

SEA-DOO®

GTI™ / GTR™ / WAKE™-serie

Gebruikers handleiding

Omvat

veiligheids-, voertuig-
en onderhoudsinformatie

2021



⚠ WAARSCHUWING

Lees deze handleiding grondig door.
Deze bevat belangrijke veiligheidsinformatie.
Aanbevolen minimumleeftijd bestuurder: 16 jaar oud.
Bewaar deze Gebruikershandleiding in het vaartuig.

219 002 131 _ NL Vertaling van de
oorspronkelijke gebruiksaanwijzing

WAARSCHUWING

Het negeren van de veiligheidsvoorschriften en -instructies in deze gebruikershandleiding, de *VEILIGHEIDSFILM* en de labels op het product kan leiden tot ernstig letsel of zelfs de dood!

WAARSCHUWING

Tijdens het transporteren van een lading op het achterplatform van de waterscooter of op opbergaccessoires dient u de snelheid te verminderen en uw vaargedrag aan te passen om de kans te verminderen op vallen van de waterscooter of contact met de lading, wat kan leiden tot letsel. Vervoer nooit ladingen wanneer zich een skiër of een wakeboarder achter het vaartuig bevindt; dit kan leiden tot ernstig letsel of de dood.

WAARSCHUWING CONFORM CALIFORNIA PROPOSITION 65

WAARSCHUWING

Bij het bedienen, repareren en onderhouden van een recreatief scheepsvoertuig kunt u worden blootgesteld aan chemicaliën, waaronder uitlaatgas, koolmonoxide, ftalaten, en lood, waarvan in de Staat Californië bekend is dat ze kanker en aangeboren afwijkingen en andere risico's m.b.t. de voortplanting veroorzaken. Om de blootstelling te beperken dient u inademing van uitlaatgas te vermijden, uw voertuig in een goed geventileerde ruimte te onderhouden en handschoenen te dragen of uw handen tijdens onderhoud van dit voertuig regelmatig te wassen.



In Canada worden deze producten verdeeld door Bombardier Recreational Products Inc. (BRP).

In de VS worden deze producten verdeeld door BRP US Inc.

Dit is een niet noodzakelijk volledige lijst van handelsmerken die eigendom zijn van Bombardier Recreational Products Inc. of zijn dochtermaatschappijen:

ACE™

iBR™

Sea-Doo®

WAKE™ 170

D.E.S.S.™

iControl™

T.O.P.S.™

XPS™

GTI™

iTC™

VTS™

GTR™

Rotax®

VOORWOORD

GEBRUIKERSHANDLEIDING 2021

GTI 90
GTI 130
GTI SE 130
GTI SE 170
GTR 230
Wake 170

Deutsch	Dieses Handbuch ist möglicherweise in Ihrer Landessprache verfügbar. Bitte wenden Sie sich an Ihren Händler oder besuchen Sie: www.operatorsguides.brp.com
English	This guide may be available in your language. Check with your dealer or go to: www.operatorsguides.brp.com
Español	Es posible que este manual esté disponible en su idioma. Consulte a su distribuidor o visite: www.operatorsguides.brp.com
Français	Ce guide peut être disponible dans votre langue. Vérifier avec votre concessionnaire ou aller à: www.operatorsguides.brp.com
Italiano	Questa guida potrebbe essere disponibile nella propria lingua. Contattare il concessionario o consultare: www.operatorsguides.brp.com
中文	本手册可能有您的语种的翻译版本。请向经销商询问，或者登录 www.operatorsguides.brp.com 查询。
日本語	このガイドは、言語によって翻訳版が用意されています。ディーラーに問い合わせるか、次のアドレスでご確認ください： www.operatorsguides.brp.com
Nederlands	Deze handleiding kan beschikbaar zijn in uw taal. Vraag het aan uw dealer of ga naar: www.operatorsguides.brp.com
Norsk	Denne boken kan finnes tilgjengelig på ditt eget språk. Kontakt din forhandler eller gå til: www.operatorsguides.brp.com
Português	Este manual pode estar disponível em seu idioma. Fale com sua concessionária ou visite o site: www.operatorsguides.brp.com
Русский	Воспользуйтесь руководством на вашем языке. Узнайте о его наличии у дилера или на странице по адресу www.operatorsguides.brp.com
Suomi	Käyttöohjekirja voi olla saatavissa omalla kielelläsi. Tarkista jälleenmyyjältä tai käy osoitteessa: www.operatorsguides.brp.com
Svenska	Denna bok kan finnas tillgänglig på ditt språk. Kontakta din återförsäljare eller gå till: www.operatorsguides.brp.com

Gefeliciteerd met de aankoop van uw nieuwe Sea-Doo® waterscooter. U geniet de BRP-garantie en kunt steeds beroep doen op een netwerk van erkende dealers van Sea-Doo waterscooters voor de nodige onderdelen, service of accessoires.

Uw dealer staat altijd voor u klaar. Hij is opgeleid in de initiële installatie en inspectie van uw waterscooter en heeft ook de finale afregeling vóór de overhandiging van de sleutels uitgevoerd. Voor meer informatie in verband met service kunt u in contact opnemen met uw dealer.

Bij de levering kreeg u ook informatie over de garantievoorwaarden en hebt u de *CHECKLIST VOÓR AFLEVERING* ondertekend, ter bevestiging dat uw nieuwe waterscooter volledig naar wens werd klaargemaakt.

Informeer u voor u vertrekt

Lees voordat u de waterscooter gaat besturen de volgende hoofdstukken voor informatie over hoe u zichzelf of anderen beter kunt beschermen tegen letsel of dodelijke ongevallen.

- VEILIGHEIDSINFORMATIE
- INFORMATIE OVER DE WATERSCOOTER.

Neem kennis van alle veiligheidslabellen op uw vaartuig en bekijk aandachtig de *VEILIGHEIDSVIDEO* op <https://www.sea-doo.com/safety>.



De waarschuwingen in deze gebruikershandleiding negeren kan leiden tot ernstig letsel of de dood.

BRP raadt u stellig aan een cursus veilig varen te volgen. Informeer bij uw dealer of de plaatselijke overheid naar beschikbare cursussen in uw buurt.

In bepaalde regio's moeten bestuurders over een vaardigheidskaart beschikken om een pleziervaartuig te mogen besturen.

! WAARSCHUWING

Maak uzelf vertrouwd met deze waterscooter; hij overtreft mogelijk het vermogen van alle andere waterscooters waarmee u al heeft gereden.

Veiligheidsaanwijzingen

In deze Gebruikershandleiding worden de volgende symbolen en woorden gebruikt om bepaalde informatie te benadrukken:

Het gevarensymbool  wijst op een mogelijk gevaar voor persoonlijk letsel.

! WAARSCHUWING

Duidt op een mogelijk gevaar dat, als het niet wordt vermeden, kan leiden tot ernstige of dodelijke verwondingen.

! LET OP Wijst op een potentieel gevaarlijke situatie die, als ze niet wordt vermeden, kan leiden tot licht of matig letsel.

OPMERKING Duidt op een aanwijzing die, als ze niet wordt gevolgd, kan leiden tot zware schade aan de waterscooter of andere bezittingen.

Over deze gebruikershandleiding'

Deze gebruikershandleiding dient om de eigenaar/bestuurder of passagier vertrouwd te maken met deze waterscooter en de diverse bedieningselementen, onderhouds- en veilige vaarinstructies.

Bewaar deze gebruikershandleiding in de waterscooter zodat u deze kunt raadplegen voor gebruik, voor onderhoud, om anderen aanwijzingen te geven en om problemen op te lossen.

Merk op dat de Gebruikershandleiding beschikbaar is in verschillende talen. In geval van discrepanties zal de Engelse versie de overhand hebben.

Voor een extra kopie of afdruk van uw gebruikershandleiding kunt u terecht op onze website **www.operatorsguides.brp.com**.

De informatie in dit document is correct op het ogenblik van publicatie. BRP voert echter een beleid van continue verbetering van zijn producten, zonder dat dit enige verbintenis inhoudt tot uitrusting van zulke nieuwigheden op oudere producten. Door laattijdige wijzigingen kunnen er verschillen zijn tussen het gefabriceerde product en de beschrijvingen en/of specificaties in deze handleiding. BRP behoudt zich het recht voor op eender welk moment specificaties, ontwerpen, functies, modellen of uitrusting te schrappen of te wijzigen zonder dat dit enige verplichting inhoudt.

Deze gebruikershandleiding moet bij een eventuele verkoop bij het vaartuig blijven.

***Deze pagina is
opzettelijk blanco***

INHOUDSOPGAVE

VOORWOORD	1
INFORMEER U VOOR U VERTREKT.....	2
VEILIGHEIDSAANWIJZINGEN.....	2
OVER DEZE GEBRUIKERSHANDLEIDING'.....	3

VEILIGHEIDSinFORMATIE

VEILIGHEIDSVoORSCHRIFTEN	10
KOOLMONOXIDEVERGIFTIGING VERMIJDEN.....	10
BRANDSTOFBRANDEN EN ANDERE GEVAREN VERMIJDEN.....	10
BRANDWONDEN DOOR HETE ONDERDELEN VERMIJDEN.....	11
ACCESSOIRES EN AANPASSINGEN.....	11
BIJZONDERE VEILIGHEIDSAANWIJZINGEN	12
NIET TE VERGETEN VOOR UW VEILIGHEID.....	12
WATERSPORTEN (TREKKEN MET DE WATERSCOOTER).....	17
HYPOTHERMIE.....	19
CURSUSSEN VEILIG VAREN.....	19
LADING TRANSPORTEREN.....	20
ACTIEVE TECHNOLOGIEËN (ICONTROL)	21
INLEIDING.....	21
ITC (INTELLIGENT THROTTLE CONTROL).....	21
IBR (INTELLIGENT BRAKE AND REVERSE SYSTEM).....	22
VEILIGHEIDSUITRUSTING	24
VEREISTE VEILIGHEIDSUITRUSTING.....	24
BIJKOMENDE AANBEVOLEN UITRUSTING.....	27
PRAKTISCHE OEFENINGEN	28
GESCHIKTE PLAATSEN OM TE OEFENEN.....	28
PRAKTISCHE OEFENINGEN.....	28
BELANGRIJKE, NIET TE VERWAARLOZEN FACTOREN.....	29
NAVIGATIEREGELS	30
VAARREGLEMENT.....	30
TANKEN	32
TANKPROCEDURE.....	32
VEREISTE BRANDSTOF.....	33
INFORMATIE OVER HET TRANSPORT	34
BELANGRIJKE LABELS OP HET PRODUCT	36
LOSHANGEND ETIKET.....	36
VEILIGHEIDSLABELS VOOR WATERSCOOTERS.....	38
CONFORMITEITSLABELS.....	42
PICTOGRAM VEILIG VOORBEELD.....	44
CONTROLE VÓÓR GEBRUIK	45
TE DOEN VÓÓR DE TEWATERLATING VAN DE WATERSCOOTER.....	45
TE DOEN NA DE TEWATERLATING VAN DE WATERSCOOTER.....	50

INFORMATIE OVER DE WATERSCOOTER

BEDIENINGSELEMENTEN	52
1) STUUR.....	53

2) GASHENDEL.....	53
3) IBR-HENDEL (INTELLIGENT BRAKE AND REVERSE).....	53
4) MOTORUITSCHAKELAAR.....	54
5) MOTOR-START/STOP-KNOP.....	55
6) KNOP VTS (VARIABEL TRIMSISTEEM) (INDIEN AANWEZIG).....	56
7) MODUSKNOP.....	56
8) KNOP SNELHEIDSREGELING (INDIEN AANWEZIG).....	56
9) PIJL LINKS/OMHOOG/OMLAAG/RECHTS EN OK-KNOPPEN (INDIEN AANWEZIG).....	57
10) KNOP INFO (INDIEN AANWEZIG).....	57
11) KNOP TRIP (INDIEN AANWEZIG).....	57
4,5" DIGITALE DISPLAY.....	58
BESCHRIJVING MULTIFUNCTIONELE WEERGAVE.....	58
VERKLIKKERLICHTJES.....	59
INSTELLINGEN.....	60
UITRUSTING.....	63
1) HANDSCHOENENVAK.....	64
2) BRANDBLUSSERHOUDER.....	65
3) HOUDER VEILIGHEIDSSSET.....	65
4) ZITTING.....	66
5) PASSAGIERSHANDGREPEN.....	67
6) OPSTAPJE (INDIEN GEÏNSTALLEERD).....	67
7) OPSTAPPLATFORM.....	68
8) VOORSTE EN ACHTERSTE OGEN.....	68
9) RUIMWATERAFTAPPLUGGEN.....	69
10) INTREKBARE SKIPPAAL (WAKE MODEL).....	69
11) WAKEBOARDREK (WAKE MODEL).....	71
12) BRP AUDIO PREMIUM SYSTEEM (INDIEN AANWEZIG).....	73
INVAARPERIODE.....	75
GEBRUIK TIJDENS DE INVAARPERIODE.....	75
BEDIENINGSINSTRUCTIES.....	76
OPSTAPPEN OP DE WATERSCOOTER.....	76
MOTOR STARTEN.....	80
DE MOTOR STILLEGGEN.....	80
DE WATERSCOOTER STUREN.....	81
SCHAKELN NAAR NEUTRAAL.....	82
SCHAKELN NAAR VOORUIT.....	82
ACHTERUIT INSCHAKELN EN GEBRUIKEN.....	83
SCHAKELN EN REMMEN.....	84
DE VTS (VARIABEL TRIMSISTEEM) GEBRUIKEN (INDIEN AANWE- ZIG).....	85
ALGEMENE AANBEVELINGEN VOOR GEBRUIK.....	88
BEDRIJFSMODI.....	91
STANDAARD VAARMODUS	92
SPORTMODUS.....	92
ECO-MODUS (ZUINIGE VERBRUIKSMODUS).....	92
SNELHEIDSREGELINGSMODI (INDIEN AANWEZIG).....	92
SKIMODUS (INDIEN AANWEZIG).....	95

LEERSLEUTELMODUS.....	96
SPECIALE PROCEDURES.....	97
REINIGEN VAN JETPOMPWATERINLAAT EN IMPELLER.....	97
GEKAPSEISDE WATERSCOOTER.....	99
ONDERGEDOMPSELDE WATERSCOOTER.....	100
ONDERGELOPEN MOTOR.....	100
DE WATERSCOOTER SLEPEN IN HET WATER.....	101
ONDERHOUD	
ONDERHOUDSSCHEMA.....	104
ONDERHOUDSPROCEDURES.....	107
MOTOROLIE.....	107
MOTORKOELVLOEISTOF.....	110
ONTSTEKINGSSPOELEN.....	111
BOUGIES.....	112
UITLAATSYSTEEM.....	113
RIJPLAAT EN WATERINLAATROOSTER.....	116
OPOFFERINGSANODES.....	116
SKI-WAKEBOARDPAAL (WAKE).....	117
ZEKERINGEN.....	117
VERZORGING VAN DE WATERSCOOTER.....	119
VERZORGING NA GEBRUIK.....	119
SCHOONMAKEN VAN DE WATERSCOOTER.....	119
OPSLAG EN VOORBEREIDING OP HET RIJSEIZOEN.....	121
OPSLAG.....	121
VOORBEREIDING OP HET RIJSEIZOEN.....	124
TECHNISCHE INFORMATIE	
VAARTUIGIDENTIFICATIE.....	126
ROMPIDENTIFICATIENUMMER.....	126
MOTORIDENTIFICATIENUMMER.....	126
MOTORFABRIKANTIDENTIFICATIE.....	126
RF D.E.S.S-SLEUTEL.....	128
PREMIUM AUDIOSYSTEEM.....	129
VOORSCHRIFTEN MULTIFUNCTIONEEL INSTRUMENTENBORD.....	130
INFORMATIE OVER DE MOTORUITLAATGASSEN.....	133
VERANTWOORDELIJKHEID VAN DE FABRIKANT.....	133
VERANTWOORDELIJKHEID VAN DE DEALER.....	133
VERANTWOORDELIJKHEID VAN DE EIGENAAR.....	133
EPA-EMISSIEVOORSCHRIFTEN.....	133
SYSTEEM TER BEPERKING VAN DE VERDAMPINGSEMISSIE.....	134
EAC-CONFORMITEITSVERKLARING.....	135
SPECIFICATIES.....	136

OPLOSSEN VAN PROBLEMEN

RICHTLIJNEN VOOR HET OPLOSSEN VAN PROBLEMEN..... 144

BEWAKINGSSYSTEEM..... 150

STORINGSCODES..... 150

INDICATORLICHTJES EN INFORMATIE OP DE MELDINGSDIS-
PLAY..... 151

INFORMATIE PIEPTOONCODES..... 153

GARANTIE

**BEPERKTE GARANTIE VAN BRP- V.S. EN CANADA: 2021 SEA-
DOO®-WATERSCOOTER..... 156**

BEPERKTE EMISSIEGERELATEERDE GARANTIE US EPA..... 161

**GARANTIEVERKLARING BETREFFENDE EMISSIEREGELING IN
CALIFORNIË EN NEW YORK VOOR MODELJAAR 2021, SEA-
DOO®-WATERSCOOTER..... 164**

**GARANTIEVERKLARING DAMPEMISSIEBEPERKINGSSYSTEEM
VOOR CALIFORNIË..... 168**

**INTERNATIONALE BEPERKTE GARANTIE VAN BRP: 2021 SEA-
DOO®-WATERSCOOTER..... 170**

**BEPERKTE GARANTIE VAN BRP VOOR EUROPESE ECONOMISCHE
RUIJTE, HET GEMENEBEST VAN DE ONAFHANKELIJKE STATEN
EN TURKIJE; 2021 SEA-DOO®-WATERSCOOTER..... 175**

ONDERHOUDSDOCUMENTATIE..... 181

KLANTENINFORMATIE

BESCHERMING VAN DE PRIVACY..... 186

NEEM CONTACT MET ONS OP..... 187

AZIË..... 187

EUROPA..... 187

NOORD-AMERIKA..... 188

OCEANIË..... 188

ZUID-AMERIKA..... 188

VERANDERING VAN ADRES/EIGENAAR..... 189

VEILIGHEIDSINFORMATIE

Koolmonoxidevergiftiging vermijden

Uitlaatgassen van motors bevatten steeds koolmonoxide, een dodelijk gas. Inademing van koolmonoxide kan leiden tot hoofdpijn, duizeligheid, slaperigheid, misselijkheid, verwarring en zelfs de dood.

Koolmonoxide is een kleurloos, geurloos, smaakloos gas dat aanwezig kan zijn zelfs als u het niet ziet of geen uitlaatgas ruikt. Dodelijke concentraties koolmonoxide worden snel bereikt en kunnen u zo snel bevangen dat u zichzelf niet meer in veiligheid kunt brengen. Ook kunnen dodelijke concentraties koolmonoxide uren- of dagenlang in afgesloten of slecht verluchte ruimtes blijven hangen. Als u één van de symptomen van koolmonoxidevergiftiging voelt opkomen, verlaat de ruimte dan onmiddellijk, zorg voor verse lucht en vraag medische behandeling.

Om ernstig letsel of dood door koolmonoxide te verhinderen of te voorkomen:

- De waterscooter nooit laten draaien in slecht verluchte of gedeeltelijk afgesloten ruimtes, zoals boothuizen, binnen omwallingen of naast andere boten. Zelfs indien u de uitlaatgassen tracht te ventileren, kan de koolmonoxideconcentratie snel gevaarlijk hoog oplopen.

- Laat de waterscooter nooit draaien op plekken buitenshuis waar de uitlaatgassen langs openingen, zoals vensters en deuren, een gebouw kunnen binnendringen.
- Sta nooit achter de waterscooter als de motor aan het draaien is. Personen die achter een draaiende motor staan lopen het risico dat ze geconcentreerde dosissen uitlaatgassen inademen. Inademing van geconcentreerde dosissen uitlaatgassen, die koolmonoxide bevatten, kan leiden tot CO-vergiftiging, ernstige aantasting van de gezondheid of zelfs de dood.

Brandstofbranden en andere gevaren vermijden

Benzine is uiterst brandbaar en zeer explosief. Benzinedampen kunnen zich verspreiden en op meters afstand van de motor door een vonk of vlam worden aangestoken. Volg deze aanwijzingen om het risico op brand of explosie te verlagen:

- Sla brandstof uitsluitend op in goedgekeurde, rode benzinebids.
- Volg de instructies in het hoofdstuk over *BRANDSTOF BIJTANKEN* nauwgezet.
- De waterscooter nooit starten als in het motorcompartiment benzine of de geur van benzinedampen aanwezig is.
- De motor nooit starten of bedienen zonder dat de benzinedop er goed opzit.

- Bewaar geen bidons brandstof in het opbergvak vooraan.
- Gebruik alleen een door BRP goedgekeurde LinQ brandstofcaddy die correct moet worden geïnstalleerd en bevestigd. Sleep nooit een skiër of wakeboarder met een geïnstalleerde brandstofcaddy. Vul de brandstofcaddy nooit bij op de waterscooter, maar aan land.

Benzine is giftig en kan letsel of de dood veroorzaken.

- Hevel nooit benzine over met uw mond.
- Raadpleeg onmiddellijk een arts als u benzine hebt ingeslikt, in uw ogen hebt gekregen of benzinedampen hebt ingeademd.

Als u benzine op het lichaam morst, grondig wassen met water en zeep en van kleren verwisselen.

Brandwonden door hete onderdelen vermijden

Bepaalde onderdelen kunnen heet worden bij gebruik. Raak ze niet aan als de motor draait of net heeft gedraaid om brandwonden te vermijden.

Accessoires en aanpassingen

Maak geen ongeautoriseerde aanpassingen of gebruik geen accessoires die niet door BRP zijn goedgekeurd. Omdat zulke aanpassingen niet door BRP zijn getest, kunnen die een groter risico op ongevallen of letsel inhouden en de waterscooter onwettelijk maken voor gebruik op het water.

Raadpleeg uw erkende Sea-Doo dealer voor beschikbare accessoires voor uw waterscooter.

BIJZONDERE VEILIGHEIDSAANWIJZINGEN

Niet te vergeten voor uw veiligheid

Deze waterscooter presteert mogelijk heel wat beter dan waterscooters die u vroeger hebt bestuurd. Lees en begrijp de inhoud van de gebruikershandleiding, zodat u volledig vertrouwd bent met de besturing en bediening van uw waterscooter voordat u voor het eerst uitvaart of passagiers meeneemt. Als u hiertoe niet de kans had, oefen dan op uw eentje in een geschikte, verkeersvrije zone om voeling te krijgen met de bedieningselementen en hoe ze reageren. Pas als u helemaal vertrouwd bent met alle bedieningselementen mag u versnellen tot hoger dan stationair. Ga er niet van uit dat alle waterscooters op dezelfde manier reageren. Elk model verschilt, soms aanzienlijk, van andere modellen.

Vergeet niet dat u bij de terugkeer van de gashendel naar de stationaire stand minder goed kunt sturen. Om de waterscooter te draaien moet u zowel sturen als gas geven. Laat de gashendel niet los wanneer u een voorwerp probeert te ontwijken. U moet gas geven om te kunnen sturen. Als u de motor stillet, hebt u geen controle meer over de vaarrichting.

Hoewel de meeste waterscooters geen remvoorzieningen hebben, kunnen we met de nieuwste technieken wel modellen aanbieden die met een remsysteem, het zogenaamde iBR™-systeem, zijn uitgerust. Oefen de remmanoeuvres uit in een veilige, verkeersvrije zone om remmend te leren sturen op diverse remafstanden in verschillende vaaromstandigheden.

Uw remafstand is afhankelijk van uw beginsnelheid, lading, wind, aantal opvarenden en de omstandigheden op het water. De remafstand hangt ook af van de kracht

die de bestuurder op de iBR-hendel (intelligente Brake and Reverse) uitoefent.

Als wordt geremd, moeten de opvarenden zich schrap zetten tegen de vertraging, zodat ze op de waterscooter niet naar voren schuiven en het evenwicht verliezen.

Denk er bij het besturen van een waterscooter die is uitgerust met iBR aan dat andere boten achter of rondom u mogelijk niet in staat zijn even snel te stoppen.

Als u op snelheid de rem voor het eerst gebruikt, schiet achter de waterscooter een waterpluim hoog de lucht in, waardoor de bestuurder van een waterscooter achter u tijdelijk het zicht kan verliezen over uw waterscooter. Van belang is dat u de bestuurder van een waterscooter die van plan is in konvooi achter u te varen wijst op het rem- en manoeuvreervermogen van uw waterscooter, de betekenis van de waterpluim en dat tussen waterscooters een grotere afstand moet worden aangehouden.

Door het intrekken van de iBR-bedieningshendel terwijl de waterscooter op enige snelheid vooruit vaart worden de remmen geactiveerd, waardoor een vertraging ontstaat die evenredig is aan de stand van de iBR-hendel. Hoe verder u de iBR-hendel intrekt, hoe sterker de remkracht. Let op dat u de iBR-hendel geleidelijk inschakelt, zodat de remkrachtintensiteit goed is afgesteld, en laat de gashendel gelijktijdig los.

Houd het bindsnoer altijd gekoppeld aan het reddingsvest of de pols van de bestuurder (polsband vereist) en zorg ervoor dat het niet om het stuur haakt, zodat de motor zeker stilvalt als de bestuurder eraf valt. Neem het bindsnoer na elke rit uit de motoruitschakelaar om

ongeeoorloofd gebruik door kinderen of anderen te voorkomen. Als de bestuurder van de waterscooter valt zonder dat het aanbevolen bindsnoer is aangekoppeld zal de waterscooter niet tot stilstand komen.

Overschrijd nooit uw eigen grenzen en stuurvaardigheid.

Vermijd agressieve manoeuvres om te voorkomen dat u de controle verliest, wordt weggeslingerd of een aanvaring hebt. Begrijp en respecteer de mogelijkheden van uw waterscooter.

Vaar zo weinig mogelijk in onstuwig water en vermijd extreme manoeuvres zoals over golven of hekgolven springen.

De remvoorziening van het iBR-systeem kan niet verhinderen dat uw waterscooter door stroming of wind kan afdrijven. De rem heeft geen effect op de achterwaartse snelheid. Merk ook op dat uw motor moet draaien om de rem te kunnen gebruiken.

De stuwstraal van uw waterscooter kan letsel veroorzaken. De jetpomp kan afval meezuigen en naar achter slingeren, wat een risico inhoudt op verwonding van mensen of beschadiging van de jetpomp of andere voorwerpen.

Respecteer de instructies op alle veiligheidslabels. Die dienen om u een veilige en aangename uitstap te garanderen.

Bewaar geen voorwerpen op plekken die niet specifiek voor opslag zijn ontworpen

Vervoer alleen lading op het achterplatform als deze correct is vastgezet met een gecertificeerde accessoire van BRP LinQ. Compatibele accessoires zonder BRP-certificering worden niet als geschikt beschouwd.

Wanneer u passagiers meeneemt of tubes, een skiër of wakeboarder voorttrekt, is uw waterscooter moeilijker bestuurbaar, wat meer stuurvaardigheid vergt.

Bepaalde modellen waterscooters zijn voorzien van sleepogen of een skipaal (alleen Wake). De skipaal kan worden gebruikt om een touw te bevestigen voor een waterskiër of wakeboarder, terwijl de sleepogen bedoeld zijn om een sleepkabel voor een drijver te bevestigen. Gebruik deze bevestigingspunten of andere delen van de waterscooter niet om een parasail of ander vaartuig voort te slepen. Dat kan ernstig letsel of zware schade veroorzaken.

Verbrandingsmotoren hebben lucht nodig om te kunnen werken; daarom kan deze waterscooter niet volledig waterdicht zijn. Manoeuvres, zoals continu draaien in scherpe bochten, met de boeg door de golven klieven, de waterscooter kantelen, waarbij de luchtinlaatopeningen onder water komen, kunnen ernstige motorproblemen door wateropname veroorzaken. Raadpleeg *DE WATERSCOOTER STUREN* in het hoofdstuk *BEDIENINGSINSTRUCTIES* en het hoofdstuk *GARANTIE* in deze gebruikershandleiding.

Motoruitlaatgassen bevatten koolmonoxide (CO), dat bij inademing van een voldoende grote dosis tot ernstige gezondheidsproblemen of de dood kan leiden. Laat de waterscooter niet draaien in een gesloten ruimte en voorkom ophoping van CO rond de waterscooter of op ingesloten of beschutte plaatsen, zoals wanneer hij is aangemeerd of tussen boten dobbert. Wees alert voor het risico op CO-uitstoot door andere waterscooters.

Informeer u over de wateren waar u uw waterscooter wilt gebruiken. Stroming, getijden, stroomversnel-

lingen, verborgen obstakels, golven, hekgolven enz. kunnen de veiligheid in het gedrang brengen. Het gebruik van deze waterscooter in onstuimig water of bij zwaar weer is af te raden.

Vaar voorzichtig en zeer traag in ondiep water. Als u vastloopt of bruisak stopt, kunt u letsel oplopen of de waterscooter beschadigen. De jetpomp kan ook afval opzuigen en naar achter slingeren op mensen of voorwerpen.

Rijd altijd op een verantwoorde en veilige manier. Gebruik uw gezond verstand en wees hoffelijk.

Maak geen golven waar dit niet mag en respecteer het milieu en de rechten van andere watergebruikers. Als bestuurder en eigenaar van een waterscooter bent u verantwoordelijk voor schade aangericht door de hekgolf van uw waterscooter. Laat niemand toe afval overboord te gooien.

Hoewel uw waterscooter hoge snelheden kan halen, raden we u ten zeerste aan deze hoge snelheden enkel te hanteren onder ideale omstandigheden en waar dit is toegestaan. Hoge snelheden vereisen een betere stuurvaardigheid en verhogen het risico op ernstige verwondingen.

De krachten die op het lichaam van de bestuurder inwerken bij draaimanoeuvres, varen over golven of hekgolven, varen in onstuimig water of vallen van de waterscooter kunnen, zeker bij hoge snelheden, ernstig letsel toebrengen, inclusief gebroken botten en zwaarder letsel. Blijf flexibel en vermijd scherpe bochten.

Waterscooters zijn niet geschikt om 's nachts te varen.

Voor u uitvaart

Om veiligheidsredenen en om uw vaartuig in goede staat te houden,

moet u steeds de inspectie vóór iedere rit, beschreven in de gebruikershandleiding, uitvoeren voor u de waterscooter gebruikt.

Overschrijd nooit de toegelaten maximumlading of het maximum aantal passagiers van deze waterscooter. Overlading kan de weerbaarheid, stabiliteit en vaarprestaties nadelig beïnvloeden. Ook zware omstandigheden op het water beperken de capaciteit. De informatie op het capaciteitsplaatje mag geen excuus zijn om uw gezond verstand of eigen beoordelingsvermogen op nul te zetten.

Inspecteer regelmatig de waterscooter, romp, motor, veiligheidsuitrusting en alle andere vaaruitrusting en houd deze in een veilige bedrijfstoestand.

Zorg ervoor dat u alle vereiste veiligheidsuitrusting, reddingsvesten en andere benodigde uitrusting bij hebt alvorens uit te varen.

Controleer of alle nooduitrusting, waaronder de brandblusser, in goede staat verkeert en vlot bereikbaar is. Toon alle passagiers waar op de waterscooter zich deze uitrusting bevindt en zorg ervoor dat iedereen ze kan gebruiken.

Er zijn verschillende brandblusserklassen; voor maritieme toepassingen wordt het gebruik aanbevolen van een klasse 5 B:C van de correcte afmeting.

De brandblusser moet bovendien zijn gecertificeerd door ULC, UL of USCG. U bent verplicht de brandblusser in een goede staat te houden.

Controleer regelmatig of de brandblusser is geladen tot de correcte bedrijfsdruk en zorg dat u en uw gasten weten hoe de brandblusser moet worden gebruikt. Onderhoud, reparatie en bijvullen moet worden uitgevoerd door gekwalificeerd personeel in overeenstemming met

de instructies van de fabrikant. Voor maandelijks onderhoud aan de brandblusser: draai de brandblusser terug en schud deze stevig om te voorkomen dat de chemische stof in de brandblusser kan verhard.

Wees altijd voorzichtig bij het werken met de brandblusser. Zorg ervoor dat het mechanisme (mondstuk, meter, hendel enz.) niet beschadigd raakt tijdens het opbergen op de waterscooter.

Houd het weer in het oog. Controleer de plaatselijke weersvoorspellingen alvorens uit te varen. Wees alert voor veranderende omstandigheden.

Bewaar nauwkeurige en actuele kaarten van de vaarregio aan boord. Controleer voor uw vertrek de omstandigheden op het water in de regio waar u wilt gaan varen.

Zorg voor voldoende brandstof aan boord voor de geplande uitstap. Controleer altijd het brandstofpeil voor gebruik en tijdens de rit. Ga uit van het principe 1/3 brandstof om uw bestemming te bereiken, 1/3 voor de terugtocht en 1/3 reserve. Voorzie een marge voor slecht weer of ander oponthoud.

Veiligheidsbewustzijn van bestuurder en passagier

Lees en begrijp alle veiligheidslabels op de Sea-Doo-waterscooter, de gebruikershandleiding en alle andere veiligheidsdocumenten en bekijk uw *VEILIGHEIDSFILM* aandachtig voordat u de waterscooter gebruikt.

Leef de geldende wetgeving na. Raadpleeg de lokale en nationale vaarwetgeving die geldt voor de waterwegen waar u uw waterscooter wilt gebruiken. Leer de plaatselijke vaarcode. Zorg dat u het toepasselijke navigatiesysteem (bv.

boeien en signalen) kent en begrijpt.

Houd er rekening mee dat zon, wind, vermoeidheid en ziekte uw beoordelingsvermogen en reactietijd kunnen beïnvloeden.

Het is af te raden deze waterscooter te laten besturen door een persoon onder de 16 jaar of een persoon met een handicap die een beperking inhoudt van het zicht, de reactietijd, het beoordelingsvermogen of het gebruik van de bedieningselementen.

Gebruik altijd het bindsnoer zoals het hoort wanneer u met deze waterscooter vaart en zorg dat alle passagiers vertrouwd zijn met het gebruik ervan.

Ga na of elke bestuurder en alle passagiers kunnen zwemmen en of ze weten hoe ze vanuit het water terug op de waterscooter kunnen stappen. Opstappen in diep water kan zeer moeilijk zijn. Dit is vooral van belang wanneer een accessoire zoals een koeler is geïnstalleerd op het opstapplatform. Oefen dit eerst op een plaats waar het water tot uw borst reikt voordat u uw waterscooter gebruikt of opstapt in diep water. Zorg ervoor alle bestuurders en passagiers altijd een reddingsvest dragen en vaar extra voorzichtig.

Draai het stuur nooit als iemand zich dicht bij de achterkant van de waterscooter bevindt. Blijf uit de buurt van bewegende delen van het stuursysteem (straalbuis, iBR-poort, stangen enz.).

Start de motor niet of gebruik de waterscooter niet als iemand zich rond of achter het vaartuig in het water bevindt.

Let op de beweging van de iBR-poort bij het starten of stilleggen van de motor of het gebruik van de iBR-hendel. De automatisch bewegende poort kan vingers of tenen

klemmen van mensen die zich vasthouden achteraan uw waterscooter.

De bestuurder en passagier(s) moeten goed neerzitten en zich stevig vasthouden voordat u de waterscooter start, en ze moeten altijd blijven zitten als de waterscooter in beweging is. Alle passagiers moeten zich vasthouden aan de voorziene handgrepen of aan het middel van de persoon voor hen. Bij een goede zitpositie moet iedere passagier de beide voeten tegelijk stevig vlak op elke voetsteun kunnen houden. Als u over golven vaart, kunnen de passagier(s) hun lichaam iets van de zitting opheffen om de schokken met hun benen op te vangen.

Als wordt geremd of vertraagd, moeten de opvarenden zich schrap zetten tegen de vertragskracht, zodat ze op de waterscooter niet naar voren schuiven en het evenwicht verliezen.

Trek altijd geleidelijk op met een waterscooter wanneer u een passagier meeneemt, zowel bij het vertrek als onderweg. Als u snel optrekt, kan uw passagier zijn evenwicht verliezen en achterwaarts van de waterscooter vallen. Verwittig uw passagier(s) altijd vooraf of laat hen voldoende tijd om te anticiperen voordat u fors optrekt.

Water dat met grote kracht door lichaamsopeningen wordt geperst, bijvoorbeeld door valpartijen in het water of door te dicht bij de straalbuis te komen, kan ernstig inwendige letsels veroorzaken. Daarom is het dragen van een wetsuit-onderstuk stellig aanbevolen.

Blijf uit de buurt van het inlaatrooster als de motor draait. Lang haar, loshangende kleding of de riemen van een reddingsvest kunnen in bewegende delen verstrikt raken.

Als de gashendel wordt ingedrukt tijdens het remmen, negeert het iBR-systeem het gashendelcommando van de bestuurder. Als de iBR-hendel wordt losgelaten terwijl de gashendel nog is ingedrukt, neemt het gashendelcommando opnieuw de controle over en volgt kort daarna een versnelling. Laat de gashendel los als versnellen onnodig is.

Zorg voordat u aan boord gaat dat de motor stilligt en het bindsnoer uit de motoruitschakelaar is genomen.

Om onopzettelijk starten te voorkomen dient u het bindsnoer los te koppelen van de motoruitschakelaar wanneer zwemmers aan boord komen of in de buurt zijn en terwijl u wier of afval van het inlaatrooster verwijdert.

Steek bij het varen met een waterscooter nooit uw voeten en benen in het water om te helpen draaien.

Besturing door minderjarigen

Minderjarigen mogen alleen een waterscooter besturen onder toezicht van een volwassene. De wetgeving inzake de minimumleeftijd en vereiste kwalificaties voor minderjarigen kan per rechtsgebied verschillen. Neem zeker contact op met de bevoegde plaatselijke instanties voor informatie over het wettelijke gebruik van de waterscooter in het rechtsgebied waar u wilt varen. BRP beveelt een minimumleeftijd van 16 jaar aan voor bestuurders.

Drugs en alcohol

Bestuur de waterscooter nooit onder invloed van alcohol of drugs. Net als bij een auto moet de bestuurder nuchter, waakzaam en alert zijn om een waterscooter te besturen. Varen met een waterscooter terwijl u onder invloed bent van alcohol of drugs is niet alleen

gevaarlijk, het is ook wettelijk verboden en er staan zware boetes op. De naleving van deze wetten wordt streng gecontroleerd. Het gebruik van drugs en alcohol, apart of in combinatie, verlengt de reactietijd, verzwakt het beoordelingsvermogen, vertroebelt het zicht en verhindert u om veilig met een waterscooter te varen.

WAARSCHUWING

Alcohol en varen gaan niet samen! Varen onder invloed van drugs of alcohol is levensgevaarlijk voor uw passagiers, opvarenden van andere boten en voor uzelf. Nationale wetgeving verbiedt het besturen van vaartuigen onder de invloed van drugs of alcohol.

Watersporten (trekken met de waterscooter)

WAARSCHUWING

Voorkom verwondingen! Uw waterscooter is niet ontworpen en mag niet worden gebruikt om andere vaartuigen, parasails, vliegers, zweefvliegtuigen of andere zwevende toestellen te trekken. Gebruik uw waterscooter alleen voor die watersporten waarvoor het werd ontworpen.

Waterskiën, wakeboarden of varen op een voortgesleept, opblaasbaar apparaat zijn de meest populaire watersporten. Om watersporten te beoefenen moeten de deelnemer en bestuurder van de waterscooter zich des te meer bewust zijn van het belang van veiligheid. Als u nog nooit iemand achter uw waterscooter hebt gesleept, vaar dan eerst een aantal uren als waarnemer mee om samen te werken met, en te leren van, een ervaren bestuur-

der. U dient zich ook goed bewust te zijn van de vaardigheden en ervaring van de persoon die u sleept.

Elke watersporter moet zich aan deze richtlijnen houden:

- Wanneer u passagiers meeneemt of een tube, skiër of wakeboarder voorttrekt, reageert uw waterscooter anders en vergt dit meer stuurvaardigheid.
- Zorg altijd voor de veiligheid en het comfort van uw passagier(s) en de persoon die u voorttrekt op ski's, een wakeboard of ander watertoestel.
- Neem als u een tube, waterskiër of wakeboarder trekt steeds een waarnemer mee aan boord om de watersporters in het oog te houden en de bestuurder op de hoogte te brengen van de handsignalen van de watersporters. De bestuurder moet zich volledig concentreren op de bediening van de waterscooter en het water voor hem.
- Vaar enkel aan een aangepaste snelheid en volg de instructies van de waarnemer.
- Maak als u een tube, waterskiër of wakeboarder trekt geen scherpe bochten of gebruik het remsysteem niet, tenzij absoluut noodzakelijk. Vergeet niet dat een getrokken watersporter een hindernis of de trekkende waterscooter zelf mogelijk niet kan ontwijken, ook al is de waterscooter zelf manoeuvreerbaar en beschikt deze over een remvoorziening.
- Laat alleen bekwame zwimmers deelnemen aan watersporten.
- Draag altijd een goedgekeurd reddingsvest (PFD). Een goed ontworpen reddingsvest kan een verward of bewusteloos persoon drijvende houden.

- Houd rekening met andere personen met wie u het water deelt.
- Zowel de bestuurder van de waterscooter als de waarnemer moeten de locatie van de sleepkabel in het oog houden tijdens watersporten. Een slap hangende kabel kan, vooral bij scherpe bochten of cirkelbewegingen, verstrikt raken rond personen of voorwerpen op de waterscooter of in het water en kan ernstig letsel veroorzaken.
- Trek watersporters nooit aan een te korte kabel, want die kunnen zo een sterke concentratie uitlaatgassen inademen. Inademing van geconcentreerde uitlaatgassen die koolmonoxide bevatten kan leiden tot CO-vergiftiging, ernstig letsel of zelfs de dood.
- Gebruik een voldoende lange en stevige sleepkabel en zorg dat deze stevig aan uw waterscooter is bevestigd. Berg het trektouw altijd op als dit niet wordt gebruikt. Sommige waterscooters zijn uitgerust, of kunnen worden uitgerust, met een speciaal sleepmechanisme. Installeer echter geen skimast op een waterscooter. Die kan gevaarlijk zijn als er iemand op valt.
- Bied onmiddellijk hulp aan een gevallen persoon. Alleen is hij of zij kwetsbaar in het water en wordt dan mogelijk niet opgemerkt door andere boten.
- Benader iemand die in het water ligt vanaf de lijszijde (tegen de richting van de wind in). Schakel de motor uit voordat u de persoon nadert.

- Beoefen watersporten alleen in veilige zones. Blijf uit de buurt van andere boten, kanalen, stranden, verboden zones, zwemmers, druk bevaren waterwegen en hindernissen onder water.
- Leg de motor stil en werp het anker uit voordat u gaat zwemmen.
- Zwem enkel op plaatsen die als veilige zwemzones zijn gemarkeerd. Deze zijn meestal afgebakend met een zwemzoneboei. Ga niet alleen of niet 's nachts zwemmen.

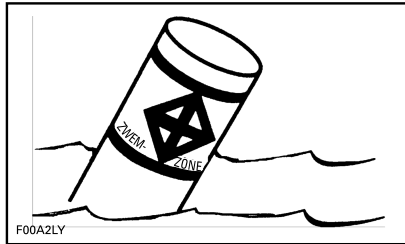

ZWEMZONEBOEI

- Ga niet waterskiën tussen zonsondergang en zonsopgang. Dat is verboden in de meeste regio's.
- Ga niet direct achter een waterskiër, tuber of wakeboarder varen met uw waterscooter. Bij een snelheid van 40 km/h per uur zal de waterscooter een persoon die 60 m voor uw boeg in het water valt in ongeveer 5 seconden inhalen.
- Leg de motor stil en neem het bindsnoer uit de motoruitschakelaar als iemand ergens dichtbij in het water is.
- Houd minstens 45 m afstand van plaatsen die zijn gemarkeerd met een duikersboei.

Voorkom verwondingen! Laat niemand in de buurt komen van het aandrijfsysteem of inlaatrooster, zelfs als de motor stilligt. Lang

haar, loshangende kledij of riemen van een reddingsvest kunnen in bewegende delen verstrikt raken, wat tot ernstig letsel of verdrinking kan leiden. In ondiep water kunnen schelpen, zand, kiezel of andere voorwerpen worden opgezogen en achterwaarts weggeslingerd door de jetpomp.

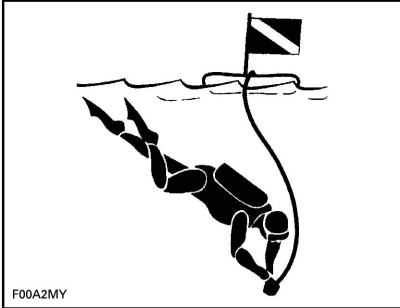

DUIKERSBOEI

Neem voor meer informatie over de goedgekeurde, wettelijke en veilige beoefening van watersporten contact op met de plaatselijk instanties inzake watersportveiligheid voor de regio waarin u de sport wilt beoefenen.

Hypothermie

Hypothermie of onderkoeling, een abnormaal lage lichaamstemperatuur door een verlies aan lichaamswarmte, is een belangrijke doodsoorzaak bij vaarongevallen. Een persoon die onderkoeld raakt zal het bewustzijn verliezen en verdrinken.

Reddingsvesten kunnen de overlevingsduur verlengen dankzij hun isolerend vermogen.

Natuurlijk is er minder nood aan isolatie naarmate het water warmer is. Wanneer u in koud water vaart (minder dan 4 °C) moet u overwegen om een reddingsjack te dragen in plaats van een reddingsvest, omdat dit een groter deel van het lichaam bedekt.

Wat u dient te weten over bescherming tegen hypothermie:

- Wanneer u in het water drijft probeert u beter niet te zwemmen, tenzij om een boot in uw buurt, een andere overlevende of een drijvend voorwerp te bereiken waar u zich aan kunt vasthouden of op kunt klimmen. Door onnodig zwemmen verliest u sneller lichaamswarmte. In koud water zijn overlevingsmethodes waarbij u uw hoofd in het water moet leggen af te raden. Houd uw hoofd uit het water. Zo verliest u veel minder lichaamswarmte en kunt u langer in leven blijven.
- Blijf optimistisch over uw overlevings- en reddingskansen. Zo vergroot u uw kans om langer te overleven tot u wordt gered. Uw wil om te overleven maakt wel degelijk een verschil!
- Als er meerdere personen in het water liggen, is het aan te raden zo dicht mogelijk bij elkaar te kruipen tot er hulp komt. Zo beperkt u het verlies aan lichaamswarmte en kunt u langer overleven.
- Draag altijd uw reddingsvest. Het zal u niet beschermen tegen hypothermie, als u het niet draagt wanneer u in het water belandt.

Cursussen veilig varen

In veel landen wordt een cursus veilig varen aanbevolen of vereist. Vraag dit na bij uw plaatselijke instanties.

Raadpleeg de lokale en nationale vaarwetgeving die geldt voor de waterwegen waar u uw waterscooter wilt gebruiken. Leer de plaatselijke vaarcode. Zorg dat u het toepasselijke navigatiesysteem (bv. boeien en signalen) kent en begrijpt.

Lading transporteren

Tijdens het transporteren van een lading op het achterplatform van de waterscooter of op opbergaccessoires dient u de snelheid te verminderen en uw vaargedrag aan te passen om de kans te verminderen op vallen van de waterscooter of contact met de lading, wat kan leiden tot letsel.

Vervoer nooit ladingen op het achterplatform tijdens het beoefenen van watersport. De lading kan tussen de kabel komen, waardoor deze losraakt en een obstakel wordt voor de skiër of wakeboarder.

Raadpleeg de *SPECIFICATIES* voor het maximale laadvermogen.

WAARSCHUWING

Vervoer alleen lading op het achterplatform als deze correct is vastgezet met een gecertificeerde accessoire van BRP LinQ. Indien correct geïnstalleerd, zitten de accessoires stevig en strak vast. Door te schommelen van links naar rechts en van voren naar achteren worden de accessoires correct bevestigd. Compatibele accessoires zonder BRP-certificering worden niet als geschikt beschouwd.

WAARSCHUWING

Vervoer nooit ladingen wanneer zich een skiër of een wakeboarder achter het vaartuig bevindt; dit kan leiden tot ernstig letsel of de dood.

Inleiding

OPMERKING: Bepaalde in dit hoofdstuk beschreven voorzieningen of functies zijn niet van toepassing op alle waterscootermodellen of zijn beschikbaar als optie.

iControl™ (intelligent Control system) creëert een omgeving waarin de bestuurder heel wat systemen kan bedienen zonder de handen van het stuur te nemen.

Alle bedieningselementen bevinden zich onder de handen van de bestuurder en zijn activeerbaar door een knop in te drukken of aan een hendel te trekken. Zo blijft de aandacht van de bestuurder op het water en op de besturing van de waterscooter gevestigd.

Alle bedieningselementen zijn elektronisch en geven commando's aan een elektronische module, die zorgt voor een correcte bediening van het systeem binnen bepaalde parameters.

De diverse systemen die zijn gegroepeerd onder iControl zijn:

- iTCT™ (intelligent Throttle Control)
- iBR (intelligent Brake and Reverse)

Samen leveren deze systeemfuncties voorzieningen op, zoals cruise-control, trage-snelheidsmodus en remmen, een betere respons op bestuurderscommando's en een verbeterde manoeuvreerbaarheid en bestuurbaarheid.

Het is van het grootste belang dat bestuurders alle informatie in deze gebruikershandleiding doornemen om zich vertrouwd te maken met deze waterscooter en zijn systemen, bedieningselementen, mogelijkheden en beperkingen.

iTC (intelligent Throttle Control)

Het systeem maakt gebruik van een ETC (Electronic Throttle Control) of elektronische gasregeling, die commandosignalen doorgeeft aan de ECM (Engine Control Module) of elektronische regelmodule. Met dit systeem is een traditionele gaskabel overbodig.

Met iTC beschikt u over de volgende vaarmodi:

- Standaard vaarmodus
- Sportmodus
- ECO-modus
- Modus snelheidsbegrenzer (indien aanwezig)
- Trage-snelheidsmodus (indien aanwezig).
- Skimodus (indien aanwezig).

Standaard vaarmodus

In de standaard vaarmodus zijn het beschikbare motorvermogen en de acceleratie beperkt als wordt opgetrokken vanuit stilstand en in bepaalde omstandigheden bij besturing in het lagere bereik van het motorvermogen.

ECO-modus

Als u de ECO-modus inschakelt, wordt het toerental van de motor beperkt en wordt de reactie bij het gas geven op zuinigheid geoptimaliseerd. Deze modus is ideaal om zo zuinig mogelijk te cruisen.

Raadpleeg *VAARMODI* voor nadere aanwijzingen.

Sportmodus

In de sportmodus is het maximale motorvermogen beschikbaar over het hele bereik van de motor.

Raadpleeg *VAARMODI* voor nadere aanwijzingen.

Modus snelheidsbegrenzer (indien aanwezig)

Dankzij de modus snelheidsbegrenzer kan de bestuurder de waterscooter op een gewenste maximumsnelheid instellen bij een toerental boven 15 km/h.

In de modus snelheidsbegrenzer wordt de snelheid van de waterscooter beperkt, maar niet aangehouden. De bestuurder moet de gashendel ingedrukt houden om de voorwaartse vaarsnelheid te handhaven, in tegenstelling tot de cruisecontrol in een auto, die wel een constante snelheid handhaaft als het gaspedaal wordt losgelaten.

Terwijl u aan een constante kruissnelheid voortbeweegt, houdt u de gashendel volledig ingedrukt, zodat u uw volle aandacht op de omgeving kunt richten.

Raadpleeg de paragraaf *MODUS SNELHEIDSBEGRENZER* in *VAARMODI* voor nadere aanwijzingen.

Trage-snelheidsmodus (indien aanwezig).

De trage-snelheidsmodus is een functie, waarmee de bestuurder de stationaire snelheid kan aanpassen en instellen op een snelheid van ongeveer 1,6 km/h naar 11 km/h. De gashendel niet indrukken bij gebruik van de trage-snelheidsmodus.

Raadpleeg *VAARMODI* voor nadere aanwijzingen.

Skimodus (indien aanwezig).

Dankzij de skimodus kunt u het vertrek regelen en de maximale treksnelheid precies aanhouden als u een skiër of wakeboarder trekt.

Raadpleeg *VAARMODI* voor nadere aanwijzingen.

Leersleutel

De leersleutel Sea-Doo LK™ beperkt de snelheid van het vaartuig, zodat gebruikers die voor het eerst een vaartuig besturen en minder ervaren gebruikers kunnen leren hoe zij het vaartuig moeten bedienen en tegelijkertijd het nodige vertrouwen en de nodige controle kunnen verwerven.

Beperkingen

Zelfs met een leersleutel kan het besturen van de waterscooter de vaardigheid van een nieuweling te boven gaan.

Zie 7,6" *DIGITALE DISPLAY* voor meer informatie over het gebruik en programmeren van leersleutels.

iBR (intelligent Brake and Reverse System)

Deze waterscooter maakt gebruik van een elektronisch geregeld remmen achteruitsysteem, het zogenaamde iBR-systeem (intelligent Brake and Reverse).

De iBR-module regelt de stand van de iBR-poort om voorwaartse stuwkracht, achterwaartse stuwkracht, remstuwkracht en neutraal te leveren.

De bestuurder regelt de stand van de iBR-poort met de gashendel voor voorwaartse stuwkracht of met de iBR-hendel voor neutraal, achteruit en voor de remfunctie.

OPMERKING: De iBR-hendel is enkel bruikbaar om de stand van de poort te doen veranderen als de motor draait.

Dankzij het iBR-systeem is de remafstand van deze waterscooter beduidend korter en zijn manoeuvreerbaarheid hoger, omdat het bruikbaar is zowel in een rechte lijn als in bochten en zowel bij hoge als bij lage snelheden of om de waterscooter in achteruit te zetten om aan te meren of om in een krappe omgeving te manoeuvreren.

Onder ideale omstandigheden slaagden ervaren bestuurders er voortdurend in de remafstand van een waterscooter uitgerust met een iBR-systeem met 33% te verkorten, uitgaande van een snelheid van 80 km/h.

Beperkingen

Zelfs met het iBR-systeem beschikken waterscooters niet over dezelfde mogelijkheden als landvoertuigen.

De remafstand is met name afhankelijk van uw beginsnelheid, lading, wind, stroming, omstandigheden op het water en toegepaste remkracht.

Het iBR-systeem heeft geen invloed op de achterwaartse snelheid.

Het kan niet verhinderen dat uw waterscooter door stroming of wind kan afdrijven.



WAARSCHUWING

- Van belang is dat u de bestuurder van een waterscooter die van plan is in konvooi achter u te varen wijst op het rem- en manoeuvreervermogen van uw waterscooter, de betekenis van de waterpluim en dat tussen waterscooters een grotere afstand moet worden aangehouden.
- Denk eraan dat andere boten achter of rondom u mogelijk niet in staat zijn even snel te stoppen.

VEILIGHEIDSUITRUSTING

Vereiste veiligheidsuitrusting

De bestuurder en passagier(s) moeten een goedgekeurd reddingsvest dragen dat geschikt is voor gebruik op waterscooters.

De bestuurder en passagier(s) moeten een onbreekbare bril bij de hand hebben wanneer de vaaromstandigheden of persoonlijke voorkeuren dit vereisen.

Door wind, opstuiwend water, insecten en snelheid kunnen de ogen gaan tranen, waardoor het zicht wordt vertroebeld.

Als bestuurder van de waterscooter bent u ervoor verantwoordelijk dat de vereiste veiligheidsuitrusting aan boord is. Overweeg ook of u geen extra uitrusting moet meenemen voor uw eigen veiligheid en die van uw passagiers. Informeer naar de nationale en lokale voorschriften met betrekking tot verplichte veiligheidsuitrusting.

Wettelijk voorgeschreven veiligheidsuitrusting is verplicht. Als de lokale voorschriften bijkomende uitrusting voorschrijven, moet die zijn goedgekeurd door een bevoegde instantie. De volgende zaken maken deel uit van de minimumuitrusting:

- Reddingsvesten (PFD)
- Een drijvende treklijn van minimaal 15 m
- Een waterdichte zaklamp of goedgekeurde seinvuurpijlen
- Een signaalapparaat
- Geluidsproducerende hulpmiddelen (claxon of fluit).

Aanbevolen veiligheidsuitrusting

De bestuurder en passagier(s) van een waterscooter moeten beschermende kledij dragen, zoals:

- Een wetsuit-onderstuk of dik, dicht geweven en nauw aansluitende kledij die dezelfde bescherming biedt. Een dunne short is bijvoorbeeld niet geschikt. Water dat met grote kracht door lichaamsopeningen wordt geperst, bijvoorbeeld door valpartijen of door te dicht bij de straalbuis te komen, kan ernstig inwendig letsel veroorzaken. Gewone zwemkleding biedt onvoldoende bescherming tegen water dat met kracht in de onderste mannelijke of vrouwelijke lichaamsopeningen binnendringt.
- Het verdient ook aanbeveling om passend schoeisel, handschoenen, een veiligheidsbril of bril te dragen. Een lichte, flexibele voetbescherming is zeker aan te raden. Zo loopt u minder risico op voetletsels wanneer u onder water op scherpe voorwerpen trapt.

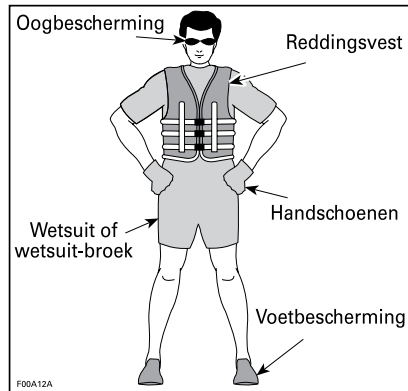

Reddingsvesten (PFD)

Op een pleziervaarttuig moet iedereen op elk moment een reddingsvest dragen. Zorg dat deze reddingsvesten voldoen aan uw nationale reglementering.

Een reddingsvest houdt u drijvend en houdt uw hoofd en aangezicht boven water en uw lichaam in een veilige positie terwijl u in het water ligt. Houd bij de keuze van een reddingsvest rekening met het lichaamsgewicht en de leeftijd. Het drijvend vermogen van het reddingsvest moet groot genoeg zijn om uw lichaamsgewicht in het water te dragen. De maat van het reddingsvest moet passen voor de drager. De maat van reddingsvesten wordt doorgaans uitgedrukt in lichaamsgewicht en borstomtrek. Het is uw verantwoordelijkheid ervoor te zorgen dat u overeenkomstig de nationale en plaatselijke voorschriften het juiste aantal en de juiste soorten reddingsvesten aan boord hebt en dat uw passagiers weten waar die zich bevinden en hoe ze die moeten gebruiken.

Soorten reddingsvesten

Er zijn vijf soorten goedgekeurde reddingsvesten.

Reddingsvest type I, is draagbaar, heeft het grootste drijvend vermogen. Dit ontwerp zorgt ervoor dat de meeste bewusteloze personen in het water van een houding met het gezicht naar beneden naar een verticale of licht achteroverhellende houding met het gezicht naar boven worden gedraaid. Het kan de overlevingskansen aanzienlijk verhogen. Type I is het meest doeltreffend in alle wateren en is uitermate geschikt voor gebruik ver uit de kust, waar het langer kan duren alvorens er redding opdaagt. Het is ook het meest doeltreffend in onstuimig water.

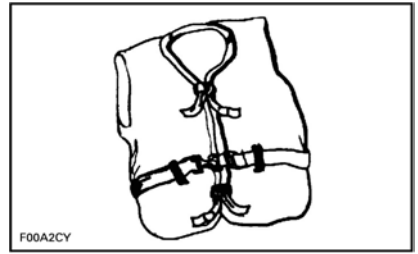

F00A2CY

TYPE I — OM TE DRAGEN

Reddingsvest Type II, is draagbaar, draait zijn drager op dezelfde manier om als Type I, maar is minder doeltreffend. Type II zal er niet in slagen om evenveel personen te draaien in dezelfde omstandigheden als Type I. U kunt voor dit reddingsvest kiezen wanneer het waarschijnlijk is dat u snel wordt gered, bijvoorbeeld in zones waar meestal veel personen bij wateractiviteiten zijn betrokken.

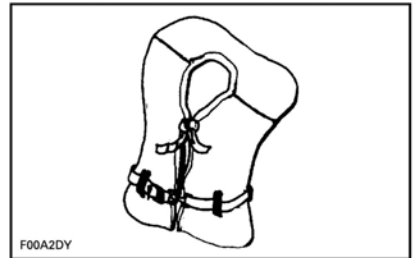

F00A2DY

TYPE II — OM TE DRAGEN

Reddingsvest Type III, is draagbaar, laat de drager toe om een verticale of licht achteroverleunende houding aan te nemen. Het draait de drager niet om. Het houdt de drager in een verticale of licht achteroverleunende houding en vertoont geen neiging om het gezicht van de drager naar beneden te draaien. Het heeft hetzelfde drijvend vermogen als reddingsvesten van Type II en is geschikt voor gebruik in zones waar meestal andere personen deelnemen aan wateractiviteiten.



TYPE III — OM TE DRAGEN

Reddingsvest Type V, is draagbaar, moet worden aangetrokken. In opgeblazen toestand heeft dit reddingsvest hetzelfde drijvend vermogen als type I, II of III. Wanneer het niet is opgeblazen, is het mogelijk niet geschikt om sommige mensen drijvend te houden.



TYPE V — OM TE DRAGEN

Helmen

Belangrijke aandachtspunten

Helmen dienen om het hoofd in zekere mate te beschermen tegen een impact. Bij de meeste gemotoriseerde sporten wegen de voordelen van een helm duidelijk op tegen de nadelen. Bij gemotoriseerde watersporten, zoals de besturing van een waterscooter, is dit echter niet noodzakelijk het geval, omdat het water bepaalde bijzondere risico's inhoudt.

Voordelen

Een helm beperkt het risico op ernstige hoofdkwetsuren wanneer het hoofd bij een aanvaring tegen een hard oppervlak, zoals een an-

der vaarttuig, slaat. Een helm met kinbeschermer kan ook ernstige verwondingen van het gelaat, de kaak of tanden helpen voorkomen.

Risico's

Anderzijds kunnen helmen bij een val van de waterscooter in bepaalde situaties als een emmer water vasthouden en zo de nek of ruggengraat ernstig belasten. Dat kan leiden tot verstikking, ernstig of blijvend letsel aan de nek of ruggengraat of zelfs de dood.

Helmen kunnen ook het perifere zicht en gehoor belemmeren en vermoeidheid in de hand werken, waardoor het risico op een aanvaring toeneemt.

Risico's en voordelen tegen elkaar afwegen

Bij uw beslissing om al dan niet een helm te dragen houdt u best rekening met de concrete omgeving waarin u wilt gaan varen en met andere factoren, zoals uw persoonlijke ervaring. Zal er veel verkeer zijn op het water? Wat is uw vaarstijl?

Besluit

Aangezien elke optie bepaalde risico's reduceert maar andere verhoogt, dient u voor elke rit te beslissen of u al dan niet een helm zult dragen op basis van uw specifieke situatie.

Besluit u een helm te dragen, kies dan voor een type dat het best geschikt is voor de omstandigheden. Kies een helm die voldoet aan de DOT- of Snell-normen en neem bij voorkeur een model dat werd ontworpen voor gemotoriseerde watersporten.

Bijkomende aanbevolen uitrusting

Het verdient aanbeveling nog bijkomende uitrusting voor een veilige, aangename vaart aan te schaffen. Deze lijst, die niet volledig is, bevat zaken die u zich eventueel kunt aanschaffen.

- Kaart van de omgeving
- Eerstehulpkit
- Sleeptouw
- Fakkels
- Meertouwen.

Een GSM in het waterdichte compartiment dat is ontworpen voor deze toepassing kan ook erg nuttig zijn voor bootgebruikers in geval van nood of gewoon om contact op te nemen met iemand aan land.

PRAKTISCHE OEFENINGEN

Het is altijd een goed idee om te oefenen en uzelf vertrouwd te maken met alle bedieningselementen, functies en vaareigenschappen van uw waterscooter vooraleer u zich op het water begeeft.

Bevestig het bindsnoer altijd aan de motoruitschakelaar en de clip van uw reddingsvest of een polsband.

Geschikte plaatsen om te oefenen

Zoek een geschikte plaats om de oefeningen uit te voeren. Ga na of de plaats voldoet aan de volgende voorwaarden:

- Geen verkeer
- Geen obstakels
- Geen zwemmers
- Geen stroming
- Voldoende ruimte om te manoeuvreren
- Voldoende diep

Praktische oefeningen

Voer de volgende oefeningen **alleen** uit.

Draaien

Oefen het draaien in cirkels in beide richtingen op trage snelheid. Als die oefening vlot gaat, verhoogt u de moeilijkheidsgraad door in een 8-vorm te varen.

Als u dat onder de knie hebt, herhaalt u de bovenstaande oefeningen, maar dan aan een hogere snelheid.

Remafstanden

Oefen met de waterscooter op een rechte lijn bij verschillende snelheden en bij een wisselende remkracht tot stilstand te brengen.

Denk eraan dat de snelheid en lading van de waterscooter, naast de stroming, wind en situatie op het

water een belangrijke rol spelen voor de remafstand.

Achteruit

Oefen het varen in achteruit om te leren hoe de waterscooter zich in achteruit gedraagt en op uw stuurcommando's reageert.

OPMERKING: Voer deze oefening altijd uit aan trage snelheden.

Een obstakel ontwijken

Oefen het ontwijken van een obstakel (kies een denkbeeldig punt op het water) door de waterscooter te sturen terwijl u gas blijft geven.

Herhaal de oefening, maar laat het gas nu los terwijl u draait.

Herhaal de oefening, maar gebruik nu de iBR-hendel. Merk op dat het iBR systeem ook de gashendels bedient.

OPMERKING: Door deze oefening zult u beseffen dat u gas nodig hebt om de waterscooter een andere richting uit te sturen.

Aanmeren

Oefen het aanmeren met de gas, iBR-hendel en stuur om te leren hoe de waterscooter reageert en om u goede stuurvaardigheden eigen te maken.

OPMERKING: Denk eraan dat het stuur in achteruit in de omgekeerde richting werkt.

Trage-snelheidsmodus, skimodus en snelheidsbegrenzermodus (indien aanwezig)

Indien uw waterscooter over één van deze modi beschikt, is het ook belangrijk dat u weet hoe die werken en ermee leert omgaan voordat u ze gebruikt op ritten met andere personen.

 **WAARSCHUWING**

De skimodus en de snelheidsbegrenzermodus zijn geen automatische piloot; ze besturen de waterscooter niet voor u.

Belangrijke, niet te verwaarlozen factoren

Denk er bovendien aan dat de volgende omstandigheden een rechtstreeks effect hebben op hoe uw waterscooter zich gedraagt en hoe hij reageert op de verschillende commando's:

- Lading
- Stromingen
- Wind
- Omstandigheden op het water

Wees steeds alert voor deze omstandigheden en pas uw rijgedrag eraan aan. Oefen indien mogelijk verder in deze omstandigheden.

Voor delicate manoeuvres houdt u de snelheid best altijd zo laag mogelijk.

NAVIGATIEREGELS

Vaarreglement

Een waterscooter besturen is vergelijkbaar met rijden op ongemarkeerde wegen. Om aanvaringen met andere vaartuigen te vermijden moet u een aantal vaarregels naleven. Dat is niet alleen gezond verstand, het is de wet!

Vaar algemeen uiterst rechts en vermijd aanvaringen door op veilige afstand te blijven van andere waterscooters, boten, personen en objecten.

De volgende figuur geeft de verschillende onderdelen van het vaartuig aan die worden gebruikt als referentiepunten voor de richting, waarbij de boeg de voorkant van de boot is. De bakboordzijde van de boot (linkerkant) is visueel herkenbaar gemaakt door een ROOD licht aan de boeg, en de stuurboordzijde (rechterkant) door een GROEN licht.

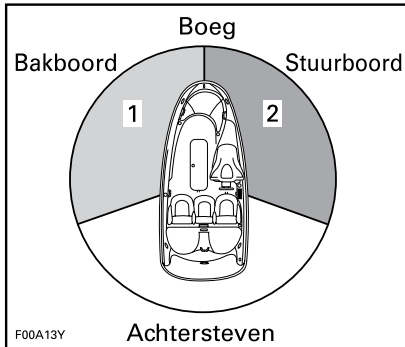

TYPISCH - REFERENTIEPUNTEN VOOR DE RICHTING

1. ROOD licht
2. GROEN licht (vrije zone)

Kruisen

Geef voorrang aan vaartuigen **voor u en die van rechts komen**. Kruis een boot nooit langs voor, u moet zijn ROOD licht zien, hij moet uw GROEN licht zien (hij heeft voorrang).

Waterscooters beschikken niet over deze gekleurde lichten, doch de regel geldt evenzeer.

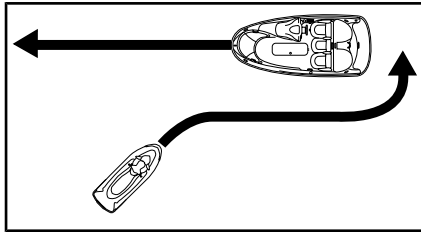

TYPISCH

Net als bij verkeerslichten, geeft u voorrang en **STOPT** u als u een **ROOD** licht ziet. De andere boot bevindt zich rechts van u, en u moet **hem** voorrang geven.

Als u een **GROEN** licht ziet, kunt u **voorzichtig voorbijvaren**. De andere boot bevindt zich links van u, en u hebt nu voorrang.

Frontale tegenligger

Houd uiterst rechts.

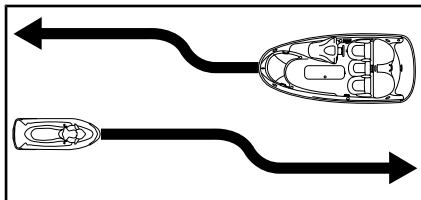

TYPISCH

Inhalen

Geef andere vaartuigen voorrang en blijf op veilige afstand.

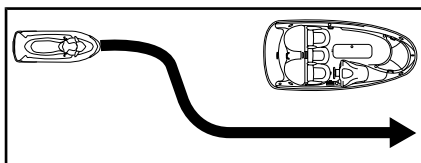

TYPISCH

Navigatiesysteem

Navigatiehulpmiddelen zoals signalen en boeien kunnen u helpen om

een veilige koers te bepalen. Boeien duiden aan of u de boei langs rechts (stuurboord) of links (bakboord) moet voorbijvaren of via welke vaarweg u kunt varen. Ze kunnen ook aanduiden of u zich in een verboden of gecontroleerde zone begeeft, zoals een vaarvrije zone of trage-snelheidszone. Ze kunnen ook op gevaren wijzen of belangrijke vaarinformatie verstrekken. Bakens kunnen zich aan land of op het water bevinden. Ze kunnen ook snelheidslimieten, verboden zones voor motorvaartuigen of boten, ankerplaatsen en andere nuttige informatie aanduiden. (De vorm van elke soort baken geeft hierover uitsluitsel).

Zorg ervoor dat u het toepasselijke navigatiesysteem kent en begrijpt voor de waterwegen waarop u uw waterscooter wilt gebruiken.

Aanvaringen voorkomen

Laat de gashendel niet los wanneer u een obstakel probeert te ontwijken. De waterscooter besturen vergt motorvermogen en stuwkracht.

Wees altijd alert voor andere waterrecreanten, boten of voorwerpen, vooral wanneer u draait. Wees bedacht op omstandigheden die de zichtbaarheid beperken of uw zicht op anderen belemmeren.

Respecteer de rechten van andere recreanten en/of omstanders en houd altijd een veilige afstand van andere vaartuigen, boten, mensen en objecten.

Niet over hekgolven of golven springen, in de branding surfen of mensen besproeien of natspuiten met uw waterscooter. Mogelijk schat u de mogelijkheden van de waterscooter of uw eigen vaardigheden verkeerd in en botst u tegen een boot of persoon.

Deze waterscooter kan scherpere bochten nemen dan andere boten. Neem echter geen scherpe bochten aan een hoge snelheid, behalve in geval van nood. Dergelijke manoeuvres kunnen het moeilijk maken voor anderen om u te ontwijken of in te schatten waar u naartoe vaart. Daarnaast kunnen u en/of uw passagier(s) van de waterscooter geslingerd worden.

In tegenstelling tot de meeste andere vaartuigen heeft deze waterscooter wel een remsysteem (iBR).

Denk er bij het besturen van een waterscooter die is uitgerust met iBR aan dat andere boten achter of rondom u mogelijk niet in staat zijn even snel te stoppen.

Als u op snelheid de rem voor het eerst gebruikt, schiet achter de waterscooter een waterpluim hoog de lucht in, wat wijst op een remmanoeuvre.

Van belang is dat u de bestuurder van een waterscooter die van plan is in konvooi achter u te varen wijst op het rem- en manoeuvreervermogen van uw waterscooter, de betekenis van de waterpluim en dat tussen waterscooters een grotere onderlinge afstand moet worden aangehouden.

Uw remafstand is afhankelijk van uw beginsnelheid, lading, wind en de omstandigheden op het water.

Hoewel het verkieslijk is een obstakel te ontwijken door ervan weg te draaien terwijl u gas geeft, kunt u met iBR ook voluit remmen en zwenken om het obstakel te ontwijken.

TANKEN

Tankprocedure

⚠ WAARSCHUWING

Brandstof is in bepaalde omstandigheden ontvlambaar en explosief. Werk altijd in een goed verluchte ruimte. Rook niet en blijf uit de buurt van open vuur of vonken.

Schakel de motor uit.

⚠ WAARSCHUWING

Stop de motor altijd voor u tankt.

Laat niemand op de waterscooter zitten.

Maak de waterscooter stevig vast aan de tankpier.

Houd een brandblusapparaat bij de hand.

Open het deksel van het bergvak vooraan.

Kijk waar de dop van de brandstoftank zich bevindt.

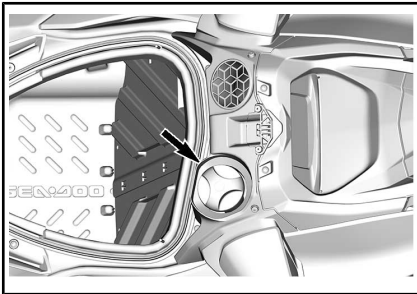

LOCATIE DOP BRANDSTOFTANK

Verwijder de dop van de brandstoftank.

⚠ WAARSCHUWING

De brandstoftank kan onder druk staan, houdt dus één hand boven de brandstofdop als u het veerslot openmaakt.

Steek het tankpistool in de vulmond en vul brandstof bij.

⚠ WAARSCHUWING

Vul om te vermijden dat brandstof kan terugvloeien de tank langzaam bij zodat lucht uit de brandstoftank kan ontsnappen.

Stop met bijvullen van zodra het tankpistoolhandvat losschiet en wacht een ogenblik voordat u de spuit uitneemt. Haal de spuit van het tankpistool niet uit om nog meer brandstof in de brandstoftank te doen.

⚠ WAARSCHUWING

Vul de brandstoftank niet teveel of niet tot aan de rand bij als de waterscooter in de zon ligt. Als de temperatuur stijgt, gaat brandstof namelijk uitzetten waardoor de tank kan overlopen.

Sluit de brandstoftankdop af en ga na of deze goed vastzit.

⚠ WAARSCHUWING

Wis op de waterscooter gemorst brandstof onmiddellijk weg.

Na het bijtanken altijd het zadel verwijderen en nagaan of er geen benzinegeur in het motorcompartiment hangt.

⚠ WAARSCHUWING

De waterscooter niet starten als er benzine of benzinedampen aanwezig zijn.

Ondanks dat de afdekking van de skipaalopening eruit ziet als een dop voor de brandstoftank, is deze **niet** ontworpen voor het bijvullen van brandstof.

WAARSCHUWING

Vul nooit benzine bij in een ski-paalopening; deze is niet verbonden met het brandstofsysteem.

Vereiste brandstof

OPMERKING Gebruik altijd verse benzine. Benzine oxideert, waardoor het octaangetal daalt, vluchtige ingrediënten vervliegen en er gompvorming en aanslag ontstaan, die uw brandstofsysteem kunnen beschadigen.

De alcoholbijmenging in brandstof verschilt per land en regio. Uw voertuig is op het gebruik van de aanbevolen brandstoffen afgestemd, maar let wel op het volgende:

- Het gebruik van brandstof met een hoger alcoholpercentage dan wettelijk is vastgelegd, wordt niet aanbevolen en kan tot de volgende problemen met onderdelen van het brandstofsysteem leiden:
 - Problemen met starten en werking.
 - Aantasting van rubberen of plastic onderdelen.
 - Aantasting van metalen onderdelen.
 - Schade aan interne onderdelen van de motor.

- Inspecteer regelmatig op aanwezigheid van brandstoflekken of andere afwijkingen van het brandstofsysteem als u vermoedt dat er meer alcohol in de benzine zit dan op dit moment wettelijk voorgeschreven.
- Met alcohol gemengde brandstoffen trekken vocht aan en houden dit vast, wat kan leiden tot fasescheiding in de brandstof, wat kan leiden tot problemen met de motorprestaties of motorschade.

Aanbevolen brandstof

Gebruik loodvrije benzine met MAXIMAAL 10% ethanol. De benzine moet voldoen aan de volgende minimale vereisten voor octaan:

Gebruik normale, ongelode benzine met een AKI (RON+MON)/2-octaangetal van 87 of een RON-octaangetal van 91.



OPMERKING Experimenteer nooit met andere brandstoffen. Gebruik van ongeschikte brandstof kan motor- of systeem schade veroorzaken.

OPMERKING Gebruik GEEN brandstof van brandstofpompen die met E85 zijn gemarkeerd.

Het gebruik van brandstof met het label E15 is verboden door de Amerikaanse EPA-regelgeving.

INFORMATIE OVER HET TRANSPORT

OPMERKING De afstand tussen de houten liggers van de trailer, inclusief de breedte van de liggers zelf, moet zo worden ingesteld dat ze de romp over de volledige lengte ondersteunen. De uiteinden van de beide houten liggers mogen de lengte van de waterscooter niet overschrijden.

Zorg ervoor dat de wielen van de trailer dusdanig zijn geplaatst dat het zwaartepunt van de waterscooter net vóór de wielen ligt, zodat het gewicht van de waterscooter goed wordt ondersteund.

WAARSCHUWING

Kantel deze waterscooter voor het transport nooit op zijn achterkant. We raden u aan de waterscooter te vervoeren in zijn normale bedrijfsstand.

Raadpleeg de toepasselijke lokale wetgeving en voorschriften met betrekking tot het trekken van een trailer, met name voor het volgende:

- Remsysteem
- Gewicht van het trekvoertuig
- Spiegels.

Neem de volgende voorzorgsmaatregelen om de waterscooter te trekken:

- Respecteer de maximale gewichtscapaciteit van het sleepvoertuig en de gewichtscapaciteit van de dissel zoals die door de fabrikant wordt aanbevolen.
- Bind de waterscooter zowel aan de achter- als de voorzijde (boeg/hek) vast aan de sleepogen, zodat hij stevig op de trailer is gesjord. Gebruik nog andere bevestigingsmiddelen indien nodig.

- Controleer of de brandstoftankdop, het deksel van het voorste opbergvak vooraan, het deksel van het handschoenvak, het opstapplatform en het zadel goed zijn vergrendeld.
- Respecteer de voorzorgsmaatregelen voor het transport.

OPMERKING Leid geen touwen of bevestigingsmiddelen over het zadel of het stuur, omdat die anders permanente schade kunnen oplopen. Wikkel lappen of gelijkwaardige beschermingen rond de touwen of bevestigingsmiddelen waar die in contact staan met de carrosserie van de waterscooter.

WAARSCHUWING

Let op dat het zadel stevig is vergrendeld voor het transport.

Een Sea-Doo afdekhoes kan de waterscooter beschermen, vooral bij transport over stoffige wegen, om te voorkomen dat er vuil in de luchtinlaatopeningen binnendringt.

WAARSCHUWING

Laat tijdens het transport NOOIT enige uitrusting achter op de waterscooter.

WAKE modellen

WAARSCHUWING

Laat NOOIT een wakeboard op het rek zitten. Anders kunnen de vinnen van het wakeboard omstanders verwonden of kan het wakeboard worden weggeslingerd op de weg.



WAARSCHUWING

De snelbinders zijn opgespannen en kunnen terugspringen en tegen iemand zwiepen wanneer ze worden losgemaakt. Wees voorzichtig.

OPMERKING: Wanneer u 2 waterscooters op de trailer vervoert dient u mogelijk het binnenste wakeboardrek te verwijderen.

BELANGRIJKE LABELS OP HET PRODUCT

Loshangend Etiket

Deze PWC is bij zijn levering voorzien van etiketten en labels met belangrijke veiligheidsinformatie.

Iedereen die met dit vaartuig rijdt, moet deze informatie lezen en begrijpen voor het rijden.



SEA-DOO®
ZORGELOOS
ONDERHOUDSSHEMA

GEMOEDSRUST

TOPPER IN ZIJN KLASSE

- EERSTE INSPECTIE PAS NA 1 VOLLEDIG SEIZOEN¹⁾**
- EERSTE OLIEWISSEL PAS NA 100 UUR* OF 1 JAAR²⁾**
¹⁾100 uur voor alle eentreders, met uitzondering van modellen met een Rotax® 1630 ACE™-motor
- GEEN AFSTELLING KLEPSPELING NODIG**

Raadpleeg uw gebruikershandleiding voor alle vereiste onderhoud.

©2018 Bombardier Recreational Products Inc., (BRP). Alle rechten voorbehouden. TM
* en het BRP-Logo zijn handelsmerken van Bombardier Recreational Products Inc. of zijn dochtermaatschappijen. ²⁾Op basis van interne tests van BRP. ³⁾Uitgaande van gemiddeld gebruik door klanten. ⁴⁾Wat zich het eerst voordoet. Vaar steeds op een verantwoorde manier en draag aansprakelijke aansprakelijkheid en een goedgekeurd reddingsvest. Denk eraan: rijden en alcohol/drugs gaan niet samen. Stuknr. 219095526_NL



STOP

iBR®





INTELLIGENT BRAKE AND REVERSE

DERDE GENERATIE

- Stelt u in staat ongeveer 48 meter eerder te stoppen¹⁾ voor grotere gemoedsrust.
- Het eerste en enige echte waterremstelsysteem, bekroond door de U.S. Coast Guard vanwege het verbeteren van de vaarveiligheid sinds 2009.
- De derde generatie bevat een nieuwe achteruitvaarklep voor nauwkeurigere en responsievere controle tijdens remmen en afmeren.

SEA-DOO | 

Het sterrenlabel duidt op schonere zeevaartmotoren
Deze motor is gecertificeerd als:

Het symbool voor schonere zeevaartmotoren:
 Schoneer licht en water
 Voor een gezondere levensstijl en een beter milieu.
 Zuinigere brandstofverbruik
 Verbrandt 30-40 procent minder brandstof en olie dan gewone tweetakmotoren met carburator, wat geld en grondstoffen bespaart.
 Langere emissie-garantie
 Verzekert de gebruiker van een zorgeloze werking.

Eén ster-Lage emissie
Het label met één ster identificeert waterscooters, buitenboordmotoren, sterndrive- en binnenboordmotoren die voldoen aan de emissienormen voor waterscooters en buitenboordmotoren van de Air Resources Board uit 2001. Motoren die aan deze normen voldoen stoten 75 % minder uitlaatgassen uit dan traditionele tweetakmotoren met carburator. Deze motoren voldoen tevens aan de U.S. EPA's 2006 normen voor scheepsmotoren.

Twee sterren-Zeer lage emissie
Het label met twee sterren identificeert waterscooters, buitenboordmotoren, sterndrive- en binnenboordmotoren die voldoen aan de emissienormen voor waterscooters en buitenboordmotoren van de Air Resources Board uit 2004. Motoren die aan deze normen voldoen stoten 20 % minder uitlaatgassen uit dan motoren met een ster - lage emissie.

Drie sterren-Ultralage emissie
Het label met drie sterren identificeert motoren die voldoen aan de emissienormen van 2008 voor waterscooters en buitenboordmotoren of de emissienormen van 2003 voor sterndrive- en binnenboordmotoren van de Air Resources Board. Motoren die aan deze normen voldoen stoten 65 % minder uitlaatgassen uit dan motoren met één ster - lage emissie.

Vier sterren-Superultralage emissie
Het label met vier sterren identificeert motoren die voldoen aan de emissienormen van 2009 voor sterndrive- en binnenboordmotoren van de Air Resources Board. Waterscooters en buitenboordmotoren kunnen ook aan deze normen voldoen. Motoren die aan deze normen voldoen stoten 90% minder uitlaatgassen uit dan motoren met één ster - lage emissie.

BOMBARDIER RECREATIONAL PRODUCTS INC.
VALCOURT, QUÉBEC, CANADA
 Cleaner Watercraft - Get the Facts 1-800-END-SMOW
www.arb.ca.gov

219905280_2NL

⚠ WAARSCHUWING. Bij het bedienen, repareren en onderhouden van een recreatief scheepsvoertuig kunt u worden blootgesteld aan chemicaliën, waaronder uitlaatgas, koolmonoxide, ftalaten, en lood, waarvan in de Staat Californië bekend is dat ze kanker en aangeboren afwijkingen en andere risico's m.b.t. de voortplanting veroorzaken.

Om de blootstelling te beperken dient u inademing van uitlaatgas te vermijden, uw voertuig in een goed geventileerde ruimte te onderhouden en handschoenen te dragen of uw handen tijdens onderhoud van dit voertuig regelmatig te wassen.



Ga voor meer informatie naar
www.P65warnings.ca.gov/products/marine

219905280

Veiligheidslabels voor waterscooters

Deze labels zijn op het voertuig bevestigd voor de veiligheid van de bestuurder, passagiers en omstanders.

De op de volgende pagina's weergegeven labels zijn terug te vinden op de waterscooter. Als ze ontbreken of beschadigd zijn, kunnen ze kosteloos worden vervangen. Raadpleeg een erkende Sea-Doo dealer.

Lees de volgende labels aandachtig voordat u deze waterscooter in gebruik neemt.

OPMERKING: De eerste figuur van de waterscooter duidt aan waar de diverse labels zich bij benadering bevinden. Een stippelijijn geeft aan dat het label zich niet op het buitenoppervlak bevindt en dat het zadel of één of ander deksel moet worden geopend om het label te kunnen zien.

OPMERKING: Als er verschillen zijn tussen deze gids en het voertuig, hebben de veiligheidslabels op de boot de overhand op de labels in deze gids.

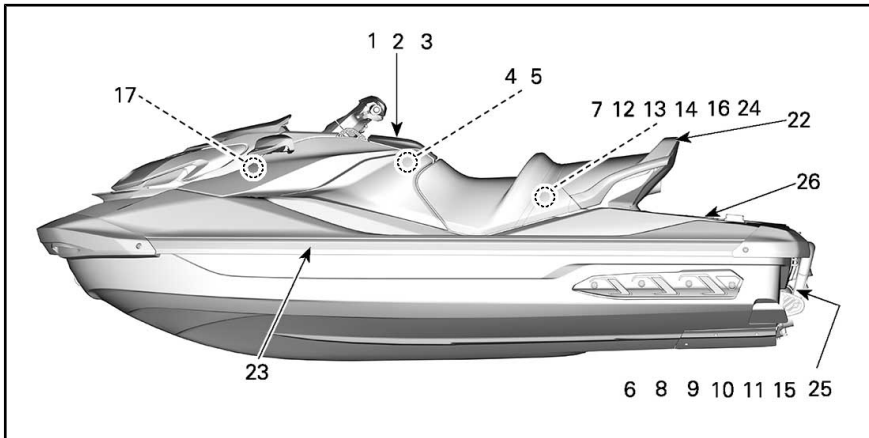

ALLE MODELLEN BEHALVE WAKE

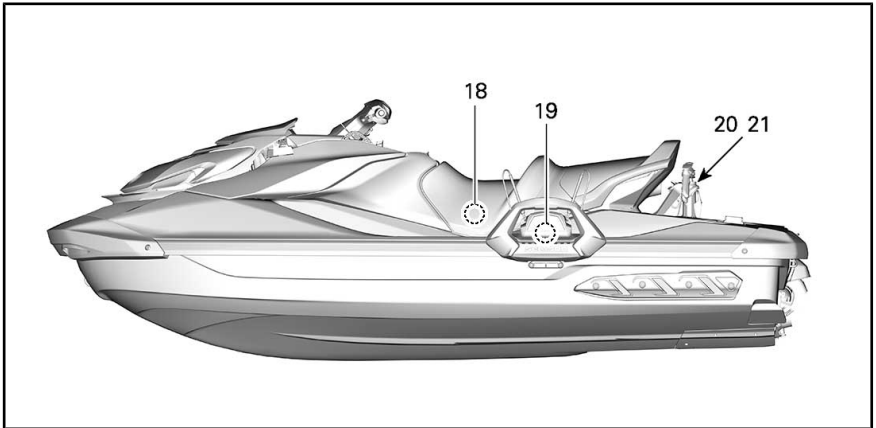

SPECIFIEK VOOR WAKE

⚠ WAARSCHUWING

Maak uzelf vertrouwd met deze waterscooter; hij overtreft mogelijk het vermogen van alle andere waterscooters waarmee u al hebt gereden.

Dit is een waterscooter met een hoog vermogen. Onervaren bestuurders kunnen de risico's over het hoofd zien en verrast worden door het specifieke gedrag van deze waterscooter in verschillende omstandigheden op het water.

5679_NL

LABEL 1

AANWIJZINGEN VOOR IBR

IBR-FUNCTIES (INTELLIGENT BRAKE AND REVERSE):

Om te remmen

- De remhendel inklinken
- Om achteruit te gaan**
- De remhendel ingedrukt houden.
- Om vooruit te gaan**
- De gashendel aantikken om vanuit neutraal in vooruit te schakelen. Knijp de gashendel in om te versnellen.

Naar neutraal schakelen

- De remhendel aantikken.

Raadpleeg de gebruikershandleiding voor meer informatie.

LABEL 2

⚠ WAARSCHUWING

16+ Vereisten voor correct gebruik van het vaartuig
Verkeerd gebruik kan tot ernstige of dodelijke verwondingen leiden.
Bestuurders moeten weten wat ze doen
✓ Zorg dat bestuurders 16 jaar of ouder zijn en een cursus veilig varen hebben gevolgd.
In de land of overzee kunnen aanvullende vereisten gelden.
Bestuurders moeten botelingen vermijden.
✓ Kijk voortdurend uit voor mensen, obstakels en andere vaartuigen.
✓ Houd voldoende afstand tot anderen om altijd veilig tot stilstand te kunnen komen.
✓ Laet de gashendel niet los wanneer u obstakels ontwaakt. U moet gas geven om te kunnen stoppen.

Balkijk op veiligheidsvideo's: <https://www.sea-doo.com/waterscooter/safety-video.html>

Lees de gebruikershandleiding

Bescherm alle opvarenden

- ✓ Draag een short met neopreen (wetsuit-materiaal) en een goedgekeurd reddingsvest (PFD) - zie het gedeelte Bestuurdersveiligheid van dit label.
- ✓ Verzoek bestuurders het gedeelte Bestuurdersveiligheid te lezen en zorg ervoor dat ze geschikte kleding dragen.
- ✓ Druk de gashendel niet in als iemand opstaat of zich achter het vaartuig bevindt.
- ✓ Zorg dat opvarenden goed zitten en zich stevig vasthouden.
- ✓ Vermijd een agressief varen, scherpe bochten en onverhoeds versnellen om te voorkomen dat opvarenden van het vaartuig afvallen.
- ✓ Spring niet over golven of hekgolven - sprongen kan rug- of ruggengmergletsel (verlamming) tot gevolg hebben.

Voorkom een roekelooze bediening:

- ✓ Blijf uit de buurt van anderen, toedat u op niemand water spuit of spuit, kom niet te dicht bij andere vaartuigen en vaar niet sneller dan de verkeersomstandigheden toelaten.
- ✓ Vaar nooit onder invloed van alcohol of drugs.

BESTUURDERSVEILIGHEID

Vallen kan tot ernstig of dodelijk letsel leiden

- ✓ Draag een short met neopreen (wetsuit-materiaal) om te voorkomen dat er water met kracht het reedum of de vagina binnendringt. Opvarenden die geen neopreen short dragen, lopen ernstig letsel, vaginale en inwendige verwondingen op, voortbrengend in permanent letsel.
- ✓ Draag een goedgekeurd reddingsvest (PFD).
- ✓ Zorg dat u goed zit en zich stevig vasthoudt. Opvarenden kunnen van het vaartuig afvallen tijdens onverhoeds versnellen of agressief varen.
- ✓ Vaar nooit onder invloed van alcohol of drugs.

Vaar niet zonder de juiste kleding.

Draag PFD
Draag neopreen

Zie gebruikershandleiding

LABEL 3

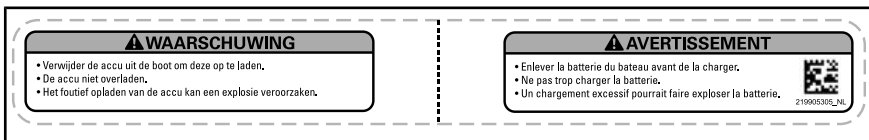

LABEL 4



LABEL 5



LABEL 6



LABEL 7: TYPISCH



LABEL 8



LABEL 9



LABEL 10



LABEL 11



LABEL 12

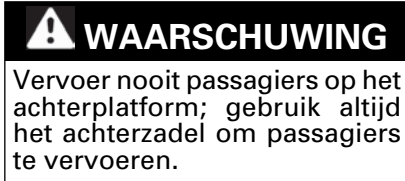

LABEL 13



LABEL 14



LABEL 15 - GTR MODELLEN



LABEL 16

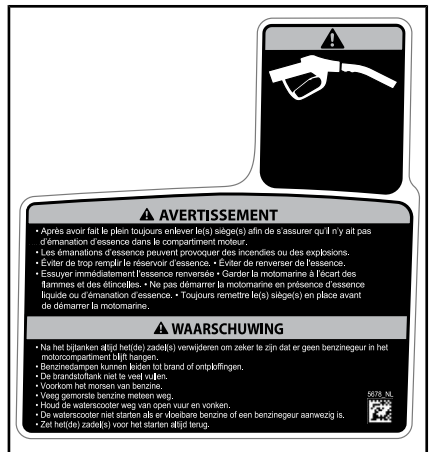

LABEL 17

MERK OP

- Om aan de geluidsemissienormen te voldoen, is deze motor ontworpen voor gebruik met een luchtinlaatdemper.
- Het gebruik van de motor zonder luchtinlaatdemper of met een verkeerd geïnstalleerde demper kan motorschade veroorzaken.

219903177A

LABEL 18

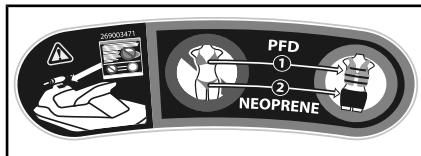

LABEL 22

⚠ WAARSCHUWING

Altijd:

- Het REK correct bevestigen
- Het board met de VINNEN NAAR BUITEN plaatsen
- Het BOARD correct bevestigen

219903228C

LABEL 19 - ALLEEN WAKE MODELLEN



LABEL 23

⚠ WAARSCHUWING

- Altijd volledig uitschuiven en vergrendelen voor gebruik.
- Houd het handvat niet vast terwijl u de paal inschuift.
- Schuif de paal volledig in wanneer deze niet wordt gebruikt.

5699_NL

LABEL 20 - ALLEEN WAKE MODELLEN

INFORMATIE REGELSTELTEN VOOR UITLAATGASSEN

BOMBARDIER RECREATIONAL PRODUCTS INC.
 DEZE MOTOR VOLDOET AAN DE EMISSIE-NORMEN VOOR MARITIEME SMOTOREN VAN DE AMERIKAANSE EPA EN DE VOORSCHRIFTEN IN CALIFORNIE
 RENSENEMENT SUR LE DISPOSITIF ANTIPOLLUTION
 CE MOTEUR EST CONFORME AUX NORMES DE L'EPA
 DES É-É POUR LES MOTEURS MARINS À ALLUMAGE COMMANDE.

(EPA)	MOTORKLASSE / FAMILIE DE MOTEUR
(CA)	
(FEL)	

CERTIFICATIENORMEN
 NORMES DE CERTIFICATION

REGELSTELTEN VOOR UITLAATGASSEN
 SYSTEME DE CONTRÔLE DES ÉMISSIONS

VOLDOET AAN DE EVAP-DAMP-EMISSIE-REGELGEVING VOOR WATERSCOOTERS MET ELEKTRISCHE ONTSTeking VAN CALIFORNIE, EVAP-FAMILIE
 UITLAAT EMISSIEBEPERKINGSSYSTEEM. SO
 ZIE GEBRUIKERSHANDLEIDING VOOR ONDERHOUDSSHEMA EN SPECIFICATIES VOOR BRANSTOF, OLIE EN BOUGIES,
 D'ENTRETIEN ET LES SPÉCIFICATIONS D'ESSENCE, D'HUILE ET DE BOUGIE D'ALLUMAGE DANS LE GUIDE DE L'OPÉRATEUR.

121
219905703

LABEL 24: VAN TOEPASSING OP ALLE MODELLEN IN CANADA EN DE VERENIGDE STATEN, VAN TOEPASSING OP MODELLEN OVERAL BEHALVE IN CANADA EN DE VERENIGDE STATEN INDIEN EQUIVALENT AAN MODEL GECERTIFICEERD VOOR VS. EPA-NORMEN

⚠ WAARSCHUWING

- Tijdens de vaart moet de begeleider zich met beide handen aan de handgrepen vasthouden.
- Uitsluitend gebruiken voor een skiër of wakeboarder lichter dan 114 kg.
- Hier nooit een waterslang bevestigen.

5700_NL

LABEL 21 - ALLEEN WAKE MODELLEN



LABEL 25

Het EPA-conformiteitslabel is aangebracht aan de linkerkzijde, in de buurt van de voetsteun.

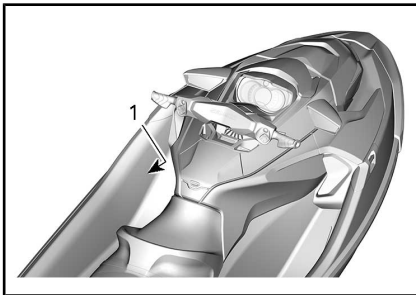

1. Locatie EPA-label

Waterscooters binnen Noord-Amerika

<p>KENNISGEVING CONFORMITEIT CANADA AVIS DE CONFORMITÉ CANADIEN</p>	
<p>AANBEVOLEN MAXIMALE VEILIGHEIDSGRENZEN LIMITES MAXIMALES DE SÉCURITÉ RECOMMANDÉES</p>	
<p>Max. = X</p>	<p>XX kg lbs/lb</p>
<p>Max. =</p>	<p>XX kg lbs/lb</p>
<p>CATEGORIE / CATÉGORIE : C MAXIMUMGOLF / VAGUE MAXIMALE 2,0m MAXIMUMWINDSNELHEID / VITESSE DE VENT MAXIMALE 33,0 knopen/noeuds</p>	
<p>BOMBARDIER RECREATIONAL PRODUCTS INC. VALCOURT, QUÉBEC, CANADA (YDV) MODEL / MODÈLE: XXXXX</p>	
<p>DE FABRIKANT VERKLAART DAT DIT PRODUCT VOLDOET AAN DE CONSTRUCTIEVEREISTEN VAN DE REGELGEVING VOOR KLEINE VAARTUIGEN. ZOALS VAN KRACHT OP DE DAG WAAROP AAN DE CONSTRUCTIE VAN DIT VAARTUIG WERD BEGONNEN OF OP DE DAG WAAROP HET VAARTUIG WERD GEÏMPOORTEERD. LE FABRICANT ATTESTE QUE CE PRODUIT EST CONFORME AUX EXIGENCES DE CONSTRUCTION DU RÉGLEMENT SUR LES PETITS BÂTIMENTS EN VIGUEUR À LA DATE DU DÉBUT DE SA CONSTRUCTION OU DE SON IMPORTATION.</p>	
<p>MAXIMUMCAPACITEIT DE BOVENSTAANDE INFORMATIE IS TEVENS VAN TOEPASSING IN DE VS</p>	<p>CAN ICES-2 / NMB-2"</p>

Waterscooters buiten Noord-Amerika

KENNISGEVING CONFORMITEIT CANADA AVIS DE CONFORMITÉ CANADIEN MAXIMALE AANBEVOLEN VEILIGHEIDSLIMIETEN LIMITES MAX. DE SÉCURITÉ RECOMMANDÉES	
Max.  = X	XX kg
Max.  +  =	XX kg
CATEGORIE / CATÉGORIE: C MAXIMUMGOLF / VAGUE MAXIMALE 2,0 m MAXIMUMWINDSNELHEID / VITESSE DE VENT MAXIMALE 33,0 knopen / nœuds	
BOMBARDIER RECREATIONAL PRODUCTS INC. 570 Montagne, Valcourt, Qc, CA, JOE ZLO Skaldenstraat 125, Gent, 9042, BE (YDV)	
MODEL / MODÉLE: XXXXX	
DE FABRIKANT VERKLAART DAT DIT PRODUCT VOLDOET AAN DE CONSTRUCTIEVEREISTEN VAN DE REGELGEVING VOOR KLEINE VAARTUIGEN, ZOALS VAN KRACHT OP DE DAG WAAROP AAN DE CONSTRUCTIE VAN DIT VAARTUIG WERD BEGONNEN OF OP DE DAG WAAROP HET VAARTUIG WERD GEÏMPORTEERD, / LE FABRICANT ATTESTE QUE CE PRODUIT EST CONFORME AUX EXIGENCES DE CONSTRUCTION DU RÉGLEMENT SUR LES PETITS BÂTIMENTS EN VIGUEUR À LA DATE DU DÉBUT DE SA CONSTRUCTION OU DE SON IMPORTATION.	
MAXIMUMCAPACITEIT DE BOVENSTAANDE INFORMATIE IS TEVENS VAN TOEPASSING IN DE VS	 



IN DE BUURT VAN DE DOP VAN DE BRANDSTOFTANK

Pictogram veilig voorbeeld

! WAARSCHUWING

Vul nooit benzine bij in een skipaalopening. Benzine is uiterst brandbaar en zeer explosief. Benzinedampen kunnen zich verspreiden en op meters afstand door een vonk of vlam worden aangestoken.

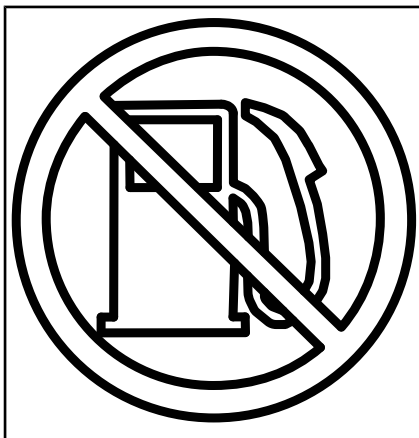

BIJ SKIPAALOPENING

CONTROLE VÓÓR GEBRUIK

We raden u aan uw voertuig jaarlijks aan een veiligheidsinspectie te onderwerpen. Neem voor meer details contact op met een erkende BRP dealer. Hoewel het niet vereist is, wordt het aanbevolen dat de voorseizoensvoorbereiding van uw voertuig door een erkende BRP dealer wordt uitgevoerd. Elk bezoek aan uw erkende BRP dealer is een goede gelegenheid voor uw dealer om te controleren of uw voertuig in een veiligheidsactie is opgenomen. We raden u tevens aan uw erkende BRP dealer op tijd te bezoeken als u van een veiligheidsactie hoort.



WAARSCHUWING

Voer vóór iedere rit een controle vóór gebruik uit om mogelijke problemen met de werking op te sporen. De controle vóór gebruik kan u helpen om slijtage en aantasting op te volgen voordat ze problematisch worden. Corrigeer alle problemen die u ontdekt om het risico op een panne of ongeval te vermijden.

Lees grondig het hoofdstuk over de *BEDIENINGSELEMENTEN* voordat u de inspectie voor het vertrek uitvoert.

Te doen vóór de tewaterlating van de waterscooter



WAARSCHUWING

De motor moet uitgeschakeld zijn en het bindsnoer moet altijd uit de motoruitschakelaar genomen zijn alvorens de volgende punten na te kijken. Start de waterscooter pas nadat alle onderdelen zijn nagekeken en correct werken.

OPMERKING: Het wordt aanbevolen om voor u de motor start en wegvaart de achterkant van de waterscooter verticaal te schudden om alle zand af te schudden die zich achter de aandrijving en het remsysteem kan hebben opgehoopt.

Controleer vóór de tewaterlating al de punten in de volgende tabel.

ONDERDEEL	WERKING	✓
Romp	Inspecteer de romp, de rijplaat en het waterinlaatrooster op schade	
Waterinlaat jetpomp	Inspecteren/reinigen	
Aftappluggen	Aanhalen	
Brandstoftank	Navulling	
Motorcompartiment	Controleren op zichtbare lekkage en geur van benzinedampen	
Motoroliepeil	Controleren/bijvullen	
Motorkoelvlloeistofpeil	Controleren/bijvullen	

ONDERDEEL	WERKING	✓
Stuursysteem	Werking controleren	
iTC-hendel	Werking controleren. (Hendel indrukken en loslaten voor controleren bewegingsvrijheid. Als u wat wrijving voelt, moet u de hendel demonteren, schoonmaken, inspecteren op slijtage en smeren)	
iBR-hendel	Werking controleren. (Hendel indrukken en loslaten voor controleren bewegingsvrijheid. Als u wat wrijving voelt, moet u de hendel demonteren, schoonmaken, inspecteren op slijtage en smeren)	
Deksel van het opbergvak vooraan, handschoenvak en zadel.	Controleren of ze gesloten en vergrendeld zijn.	
Wakeboardrek (WAKE model)	<ul style="list-style-type: none"> - Controleren of het rek correct is geplaatst en bevestigd. - Controleren of snelbinders in goede staat verkeren. - Controleren of het wakeboard correct in het rek is geplaatst en bevestigd. 	
Ski-/wakeboardpaal (WAKE model)	Inspecteren en nagaan of deze functioneert.	
Motor-START/STOP-knop	Werking controleren	
Motoruitschakelaar en de bewakingspieptoon	Werking controleren	
Staat en aansluitingen van de accu	Elke maand controleren	
Opofferingsanodes	Maandelijks inspecteren (vaker bij gebruik in zoutwater) en vervangen indien nodig	

Romp

Inspecteer de romp op barsten of andere schade.

Waterinlaat jetpomp

Verwijder wier, schelpen, afval of andere voorwerpen die de waterstroom kunnen belemmeren en het aandrijfsysteem kunnen beschadigen. Reinig indien nodig. Als u er niet in slaagt een belemmering weg te nemen, doe dan een beroep op een erkende Sea-Doo dealer voor een servicebeurt.

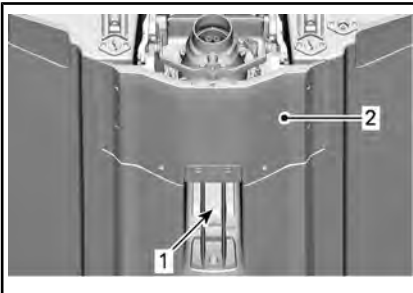

TE INSPECTEREN PLAATSEN

1. Waterinlaat
2. Rijplaat

Aftappluggen

Sluit de aftappluggen.

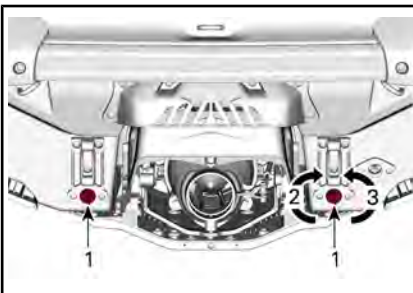

LOCATIES VAN DE RUIMWATERAFTAPPLUG

1. Ruimwateraftappluggen
2. Aandraaien
3. Losdraaien

⚠ WAARSCHUWING

Zorg ervoor dat de ruimwateraftappluggen goed zijn bevestigd voordat u de waterscooter te water laat.

Brandstoftank

Vul de brandstoftank.

⚠ WAARSCHUWING

Volg nauwgezet de instructies beschreven in de *TANKPROCEDURE*.

Motorcompartment

Controleer het motorcompartment op de geur van brandstofdampen.

⚠ WAARSCHUWING

Start de motor niet of gebruik geen elektrische aandrijving als u een lek of benzinegeur vaststelt. Zorg voor onderhoud, reparatie of vervanging door een erkende Sea-Doo dealer, reparateur of iemand anders van uw keuze. Raadpleeg de *EMISSIE-GERELATEERDE GARANTIE VAN US EPA* in deze handleiding voor informatie over garantieclaims.

Verwijder de zadels om toegang te krijgen tot de motorruimte.

Druk op de twee ontgrendelknoppen en hef de achterkant van het zadel op om de zadels te verwijderen.

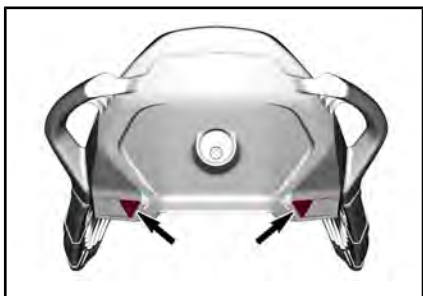

ONTGRENDELKNOPPEN

Trek de vergrendelingshendel daarna omhoog en verwijder het zadel van de waterscooter.

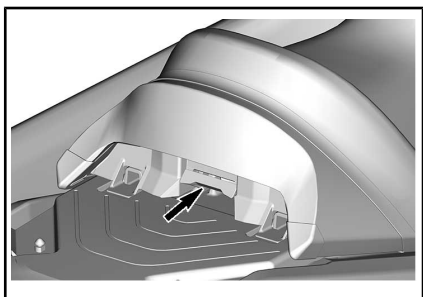

Motorolie

Controleer of het oliepeil voldoet aan de vereisten beschreven in het hoofdstuk *ONDERHOUDSPROCEDURES*.

Motorkoelvloeistof

Controleer of het koelmiddelpeil voldoet aan de vereisten beschreven in het hoofdstuk *ONDERHOUDSPROCEDURES*.

Controleer op lekkage van koelvloeistof aan de motor, in het ruim en aan de rijplaat.

⚠ LET OP Als de motor draait terwijl de waterscooter uit het water is, kunnen de motor en warmtewisselaar in de rijplaat erg heet worden. Vermijd elke aanraking met hete motoronderdelen en de rijplaat om brandwonden te voorkomen.

Stuursysteem

Controleer met de hulp van een tweede persoon of het stuursysteem vlot beweegt.

Als het stuur horizontaal staat, moet de jetstraalbuis recht vooruit wijzen. Controleer of de jetstraalbuis vlot scharniert en in dezelfde richting beweegt als het stuur (bv. als het stuur naar links wordt gedraaid, moet de straalopening naar de linkerkant van de waterscooter wijzen).

⚠ WAARSCHUWING

Controleer de werking van het stuur en de bijbehorende stuurstraalbuis voor het starten. Draai het stuur nooit als iemand zich dicht bij de achterkant van de waterscooter bevindt. Blijf uit de buurt van bewegende delen van het stuursysteem (straalbuis, iBR-poort, stangen enz.).

Gashendel

Controleer of de elektronische gashendel (ETC) vrij beweegt en vlot functioneert. Zodra u hem loslaat moet hij terugkeren naar zijn beginstand.

⚠ WAARSCHUWING

Controleer de werking van de gashendel voordat u de motor start. Als u in de gashendel wat wrijving voelt, raadpleeg dan een erkende Sea-Doo dealer.

iBR-hendel

Controleer of de iBR-hendel vrij beweegt en vlot functioneert. Zodra u hem loslaat moet hij terugkeren naar zijn beginstand.

⚠ WAARSCHUWING

Controleer de werking van de iBR-hendel voordat u de motor start. Als u in de iBR-hendel wat wrijving voelt, raadpleeg dan een erkende Sea-Doo dealer.

Bergvakken, opstapplatform en zadel

Zorg dat het handschoenvak, het opstapplatform, de toegangspanelen en het zadel gesloten en vergrendeld zijn.

⚠ WAARSCHUWING

Zorg dat het zadel, het opstapplatform, de toegangspanelen en alle deksels van de opbergvakken stevig zijn vergrendeld.

Wakeboardrek (WAKE model)**⚠ WAARSCHUWING**

Zorg dat het wakeboardrek correct aan de romp van de waterscooter is bevestigd en dat het wakeboard goed en stevig bevestigd op het rek zit voordat u gaat varen. Zorg dat de bevestigingsriemen voor het wakeboard in goede staat verkeren.

Ski-/wakeboardpaal (WAKE model)

Zorg dat de ski-/wakeboardpaal volledig is uitgetrokken en vergrendeld voordat u hem gebruikt.

Trek de skipaal volledig in en vergrendel hem wanneer hij niet wordt gebruikt.

⚠ WAARSCHUWING

Vervoer bij gebruik van de skipaal nooit lading of accessoires op het opstapplatform.

⚠ WAARSCHUWING

Wees voorzichtig als u een skiër/wakeboarder trekt. Als die het touw loslaat, kan het terugschieten naar de waterscooter. Maak nooit een scherpe bocht wanneer u een skiër, wakeboarder of een speeltuig trekt. Berg het trektoew altijd op als dit niet wordt gebruikt.

OPMERKING De ski-/wakeboardpaal is ontworpen om een skiër of wakeboarder met een maximaal gewicht van 114 kg te trekken.

⚠ LET OP Gebruik de ski-/wakeboardpaal nooit om een opblaasbare drijver te slepen. Gebruik altijd de achterste kikker om een opblaasbare drijver te slepen.

Motoruitschakelaar en motor-START/STOP-knop

Druk eenmaal op de startknop zonder het bindsnoer op de motoruitschakelaar te plaatsen.

Plaats het bindsnoer op de motoruitschakelaar.

Druk de START/STOP-knop in om de motor te starten, leg deze stil door de START/STOP-knop nogmaals in te drukken.

Start de motor opnieuw en leg deze stil door het bindsnoer uit de motoruitschakelaar te nemen.

WAARSCHUWING

Als de bindsnoerplug loskomt of niet op de motoruitschakelaar blijft zitten, moet u het bindsnoer onmiddellijk vervangen om onveilig gebruik te voorkomen. Gebruik de waterscooter niet als de motor niet stilvalt na het wegnemen van de bindsnoerplug uit de motoruitschakelaar of na het indrukken van de START/STOP-knop. Raadpleeg uw erkende Sea-Doo dealer.

Te doen na de tewaterlating van de waterscooter

Controleer na de tewaterlating van de waterscooter en vóór het vertrek al de punten in de volgende tabel.

ONDERDEEL	WERKING	✓
Informatiecentrum	Werking controleren.	
iBR-systeem (intelligent Brake & Reverse)	Werking controleren.	
Variabel trimsysteem (VTS)	Werking controleren.	

Informatiecentrum (meter)

1. Druk op de START/STOP-knop en plaats het bindsnoer op de motoruitschakelaar.
2. Controleer of alle aanduidingen gaan branden terwijl het informatiecentrum de zelftest-routine doorloopt.

WAARSCHUWING

Bevestig het bindsnoer altijd aan uw reddingsvest of aan uw pols (polsband vereist).

iBR-systeem

OPMERKING Zorg dat er, om een botsing te vermijden, voor en achter de waterscooter voldoende ruimte is om het iBR-systeem veilig te testen. Tijdens de test zal de waterscooter in beweging komen.

1. Verwijder de meertrossen waarmee de waterscooter aan het dok vastligt.
2. Start de motor op en zorg ervoor dat de waterscooter niet beweegt.
3. Druk de iBR-hendel op het linkerstuur volledig in. De waterscooter zou langzaam achteruit moeten gaan.
4. Laat de iBR-hendel los. Er mag geen achterwaartse stuwkracht zijn.

WAARSCHUWING

Controleer altijd of het iBR-systeem correct functioneert voordat u met de waterscooter vertrekt.

Variabel trimsysteem (VTS) (indien aanwezig)

Wanneer de motor voorwaartse stuwkracht levert, gebruikt u het VTS™-systeem om het straalpompmondstuk afwisselend omhoog en omlaag te bewegen om zo de werking van het VTS-systeem te regelen. Controleer of de VTS-standindicator in het informatiecentrum beweegt.

Test ook de voorgeprogrammeerde VTS-trimstanden door tweemaal op de knop VTS OMHOOG/OMLAAG te drukken (naargelang het model).

Raadpleeg de *BEDIENINGSINSTRUCTIES* voor nadere aanwijzingen.

INFORMATIE OVER DE WATERSCOOTER

BEDIENINGSELEMENTEN

OPMERKING: Sommige veiligheidsetiketten op het voertuig worden niet op afbeeldingen weergegeven. Raadpleeg **VEILIGHEIDSETIKETTEN** aan de waterscooter voor informatie over de veiligheidsetiketten.

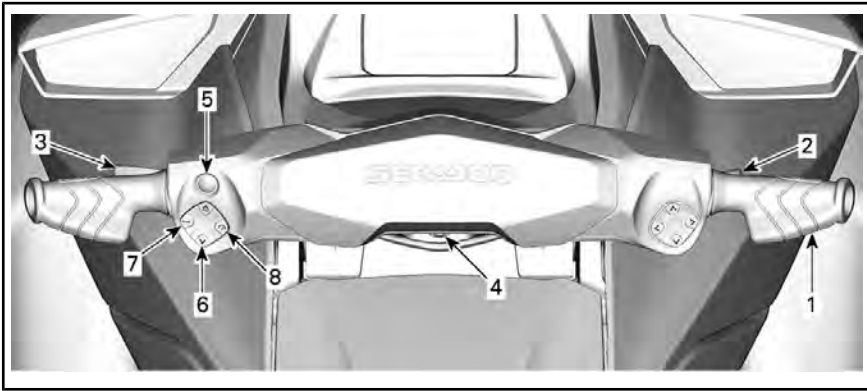

TYPISCH - 2 TOETSENpaneelen

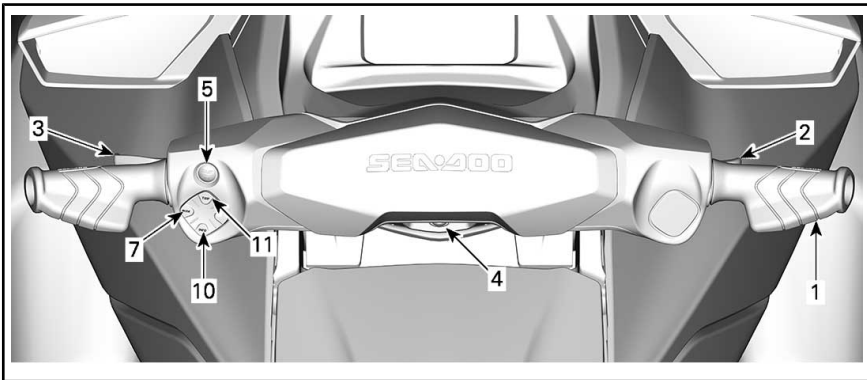

TYPISCH - 1 TOETSENpaneel

VERGELIJKBARE KNOPPEN MODELLEN MET 1 EN 2 TOETSENpaneelen

ACTIES	1 TOETSENpaneel	2 TOETSENpaneelen
Navigeren in het menu	INFO één keer indrukken	LINKS/RECHTS
Toegang tot menu	INFO langer indrukken	OK (alleen menu CLOCK en EXIT)
Waarde wijzigen	INFO één keer indrukken	OMHOOG/OMLAAG
Informatieweergave wijzigen	TRIP indrukken	OMHOOG/OMLAAG (alleen menu TRIP)

VERGELIJKBARE KNOPPEN MODELLEN MET 1 EN 2 TOETSENpaneelen		
ACTIES	1 TOETSENpaneel	2 TOETSENpaneelen
(Trip resetten bij weergave)	TRIP langer indrukken	OMHOOG/OMLAAG langer indrukken
Foutcodes/onderhoud	INFO langer indrukken	OK

OPMERKING: Bepaalde in dit hoofdstuk beschreven wijzers, voorzieningen of functies zijn niet van toepassing op alle waterscootermodellen of zijn beschikbaar als optie.

1) Stuur

Het stuur regelt de richting van de waterscooter. Als u vooruit varend het stuur naar rechts draait, zwenkt de waterscooter naar rechts en omgekeerd.

WAARSCHUWING

Controleer de werking van het stuur en de bijbehorende stuurstraalbuis voor het starten. Draai het stuur nooit als iemand dicht bij de achterkant van de waterscooter bevindt. Blijf uit de buurt van het aandrijfsysteem.

In achteruit werkt de stuurrichting in de omgekeerde richting. Als u het stuur achteruit varend naar rechts draait, zwenkt de waterscooter naar links en omgekeerd. Raadpleeg de *BEDIENINGSINSTRUCTIES* voor nadere aanwijzingen.

2) Gashendel

De gashendel rechts op het stuur regelt het motortoerental elektronisch.

Om de snelheid van de waterscooter op te voeren of aan te houden, trekt u de gashendel aan met de vinger.

Om de snelheid van de waterscooter te verlagen, ontspant u de gashendel.

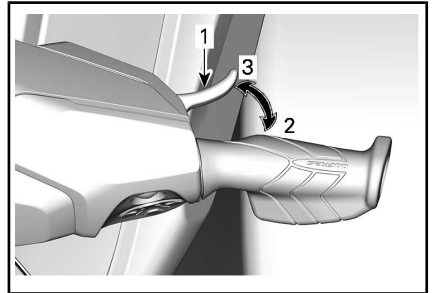

1. Gashendel
2. Om te versnellen
3. Om te vertragen

De gashendel is opgespannen met een veer en moet terugkeren naar de uitgangspositie (stationair) als hij niet wordt ingedrukt.

3) iBR-hendel (intelligent Brake and Reverse)

Met de iBR-hendel links op het stuur kunt u het volgende elektronisch instellen:

- remvermogen
- Achteruit
- Neutraal.

OPMERKING: De iBR-hendel moet minstens over 25% van het bereik bewegen om de iBR-functies te activeren.

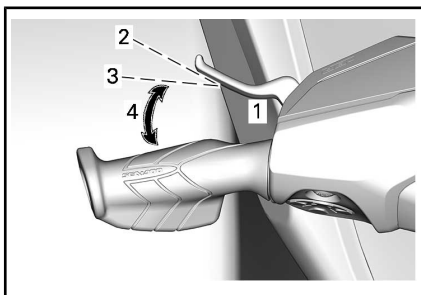

TYPISCH

1. iBR-hendel
2. Hendel in ontspannen stand
3. 25% van het bewegingsbereik nodig om de iBR-functies te activeren
4. Gebruiksgebied

Bij snelheden hoger dan 15 km/h activeert u de rem door de iBR-hendel aan te trekken.

OPMERKING: Als de waterstroming hoger is dan 15 km/h kan de achteruit niet worden geschakeld aangezien de snelheidslimiet voor de achteruit dan is overschreden.

Bij snelheden lager dan 15 km/h schakelt u de achteruitstand door de iBR-hendel aan te trekken.

Wanneer u de iBR-hendel loslaat na een rem- of achteruitmanoeuvre wordt neutraal ingeschakeld.

⚠ WAARSCHUWING

Als de gashendel nog is ingetrokken wanneer de iBR-hendel wordt losgelaten, wordt na een korte pauze een voorwaartse beweging ingezet. Laat de gashendel los als u niet voorwaarts wilt optrekken.

OPMERKING: De neutrale stand kan afgesteld worden door het iBR-systeem te regelen.

Raadpleeg de **BEDIENINGSINSTRUCTIES** voor uitgebreide instructies.

4) Motoruitschakelaar

De motoruitschakelaar bevindt zich in het midden van het stuur

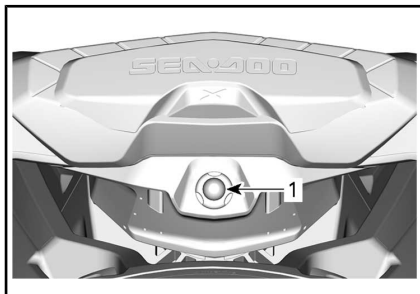

TYPISCH

1. Motoruitschakelaar

Om de motor te kunnen starten, moet de bindsnoerplug goed op de motoruitschakelaar geklikt zitten.

⚠ WAARSCHUWING

Bevestig de bindsnoerclip altijd aan het reddingsvest van de bestuurder of aan de pols (polsband vereist).



TYPISCH

1. Bindsnoerplug op de motoruitschakelaar
2. Bindsnoer bevestigd aan het reddingsvest van de bestuurder

Om de motor stil te leggen trekt u de bindsnoerplug uit de motoruitschakelaar.

⚠ WAARSCHUWING

Als de motor wordt stilgelegd is er geen controle meer over de vaarrichting van de waterscooter.

⚠ WAARSCHUWING

Koppel het bindsnoer altijd los wanneer de waterscooter niet in gebruik is om onopzettelijk starten van de motor en gebruik door onbevoegden of kinderen, en diefstal te voorkomen.

Radio Frequency Digitally Encoded Security System (RF D.E.S.S.)

De beschermkap van het koord bevat een elektronisch circuit (D.E.S.S.TM-sleutel) dat geprogrammeerd is om het een uniek elektronisch serienummer te geven. Het is de tegenhanger van een gewone sleutel.

Het D.E.S.S.-systeem leest de sleutel af die is geïnstalleerd op de hoofdschakelaar van de motor en de motor kan alleen worden gestart met een sleutel die herkend wordt.

Het D.E.S.S.-systeem is uiterst flexibel. U kunt extra trekkoorden kopen en de D.E.S.S.-sleutels laten programmeren voor uw waterscooter.

Eer kunnen maximaal tien D.E.S.S.-sleutels geprogrammeerd worden.

Raadpleeg uw erkende BRP Sea-Doo dealer om een sleutel te laten programmeren voor uw waterscooter.

5) Motor-START/STOP-knop

De motor-START/STOP-knop bevindt zich links op het stuur.

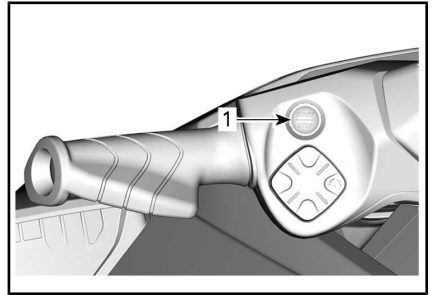

TYPISCH

1. START/STOP-knop

Motor starten en stopzetten

Raadpleeg de *BEDIENINGSINSTRUCTIES* voor volledige procedures voor het starten en uitschakelen van de motor.

Het elektrisch systeem activeren

Druk eenmaal op de START/STOP-knop zonder het bindsnoer op de motoruitschakelaar te plaatsen.

Dat activeert het elektrisch systeem. Het informatiecentrum doorloopt een zelftestroutine.

Het elektrisch systeem blijft gedurende ongeveer 75 seconden actief nadat de START/STOP-knop werd ingedrukt.

Als het bindsnoer is geïnstalleerd op de motoruitschakelaar, wordt het systeem gedurende 60 minuten ingeschakeld.

Als de START/STOP-knop wordt ingedrukt, begint het aftellen opnieuw. Op deze manier kan worden geluisterd naar het BRP Audio Premium systeem (indien aanwezig). Als de accuspanning lager is dan 12,3 V, gaat de indicatorlamp LOW BATTERY branden en wordt het elektrische systeem na 75 seconden uitgeschakeld.

Accubeheer na aandrijving

Met behulp van deze functie kan het elektrisch systeem geactiveerd blijven voor gebruik van accessoires wanneer de motor is afgezet. Het voorkomt tevens overmatig ontladen van de accu bij gebruik van accessoires. Als de accuspanning 12,3 volt of minder is, wordt het systeem automatisch uitgeschakeld, zodat de motor kan worden gestart.

Als het elektrische systeem wordt geactiveerd door kort te drukken op de start-/stopknop terwijl de motor wordt uitgeschakeld, wordt de activeringstijd als volgt beheerd:

- Sleutel in de uit-stand: Systeem wordt na 75 seconden uitgeschakeld.

- Sleutel in de aan-stand: Systeem wordt na 60 minuten uitgeschakeld of wanneer de spanningsdrempel is bereikt.

6) Knop VTS (Variabel trimsysteem) (indien aanwezig)

Deze waterscooter is uitgerust met een krachtige VTS.

OPMERKING: De VTS-knop wordt gebruikt voor de neutraalafstelling. Hiermee wordt de neutraalstand van het vaartuig afgesteld. Zie *VAARMODI* voor meer informatie.

Die laat een trimregeling toe van de waterscooter door de verticale stand van de straalpijp aan te passen.

De VTS kan elektrisch worden afgesteld op het gewenste vaargedrag of op één van de drie voorgeprogrammeerde trimstanden (volledig omhoog, midden en volledig omlaag).

Raadpleeg de *BEDIENINGSINSTRUCTIES* voor meer informatie.

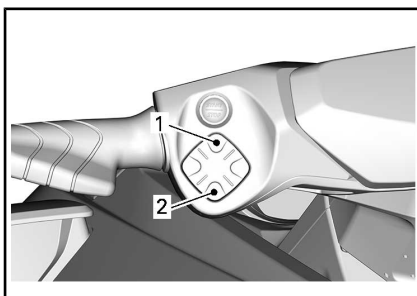

VTS-REGELKNOP

1. Boeg omhoog
2. Boeg omlaag

7) Modusknop

De modusknop bevindt zich links op het stuur.

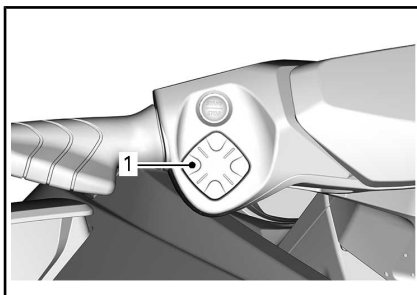

TYPISCH

1. Modusknop

Deze wordt gebruikt om de Touring-, Sport-, Eco- en Skimodus (indien aanwezig) te selecteren.

Zie *VAARMODI* voor meer informatie.

8) Knop snelheidsregeling (indien aanwezig)

De knop snelheidsregeling bevindt zich links op het stuur.

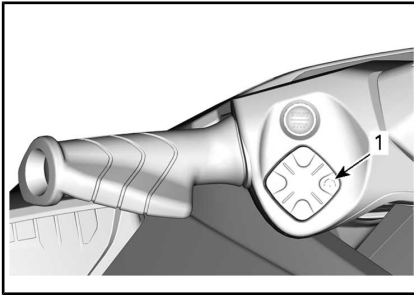

1. Knop snelheidsregeling

Deze wordt gebruikt om de snelheidsbegrenzer, trage-snelheidsmodus in of uit te schakelen.

Zie **VAARMODI** voor meer informatie.

9) Pijl LINKS/OMHOOG/OMLAAG/RECHTS en OK-knoppen (indien aanwezig)

Deze knoppen bevinden zich op het rechter stuur en worden gebruikt voor het navigeren door verschillende beschikbare functies in het informatiecentrum.

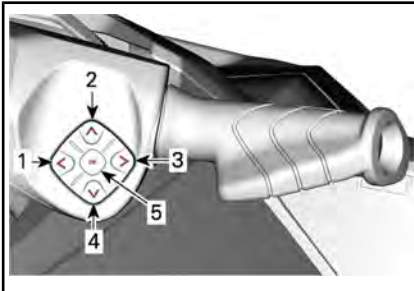

TYPISCH

1. Knop links
2. Knop OMHOOG
3. Knop rechts
4. Knop Omlaag
5. OK-knop

10) Knop INFO (indien aanwezig)

De knop INFO bevindt zich links op het stuur.

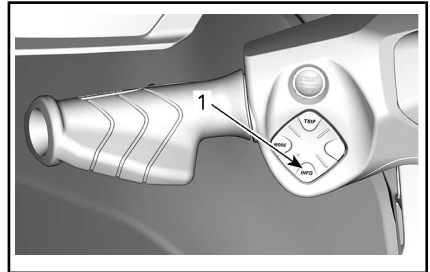

1. Knop INFO

Wordt gebruikt voor het navigeren door de menu's en het wijzigen van sommige instellingen.

Zie **VAARMODI** voor meer informatie.

11) Knop TRIP (indien aanwezig)

De knop TRIP bevindt zich links op het stuur.

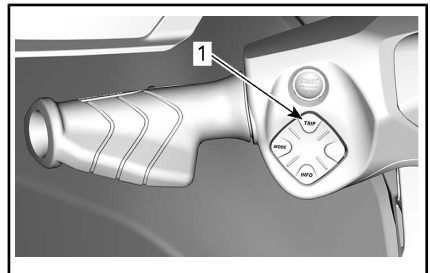

1. Knop TRIP

Wordt gebruikt voor het navigeren door de tripmeterweergaven en de klok op het display linksboven.

Zie **VAARMODI** voor meer informatie.

4,5" DIGITALE DISPLAY

Beschrijving multifunctionele weergave

⚠ WAARSCHUWING

De display niet aanpassen terwijl u rijdt. U kunt de controle over het stuur verliezen.

Algemeen overzicht

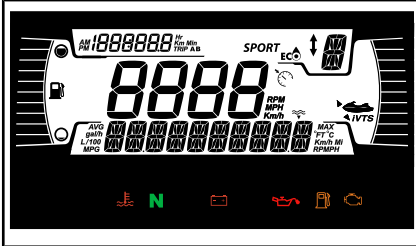

Multifunctionele display

Display linkerzijkant

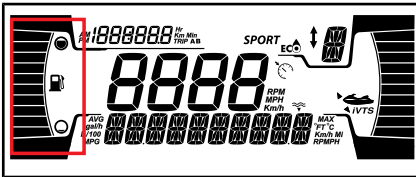

Het display aan de linkerzijkant toont de brandstofpeilindicator.

Display linksboven

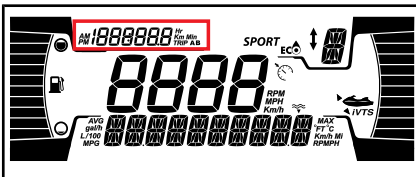

Het display aan de linkerzijkant omvat:

- Tripmeter
- Klok

De gebruiker kan een van de volgende weergaven op de tripmeter kiezen:

- Bedrijfsuren: Geeft het totale aantal bedrijfsuren van het voertuig weer.
- Rit in km: Geeft de afstand sinds de laatste reset weer.
- Rit in uren: Geeft de tijd sinds de laatste reset weer.

OPMERKING: De klok wordt alleen weergegeven wanneer de geïntegreerde GPS een signaal ontvangt van de satellieten. Dit kan enkele seconden duren nadat het systeem geactiveerd is.

Display rechterzijkant

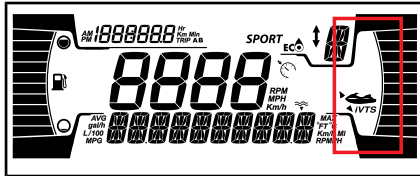

Het display aan de rechterzijkant toont de VTS-positie.

Centrale display

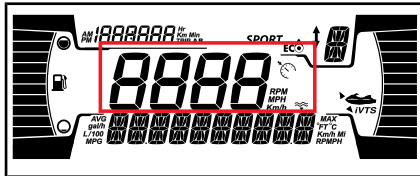

Het display in het midden omvat:

- Voertuigsnelheid
- Indicator snelheidsregeling (indien aanwezig)

De indicator snelheidsregeling in deze display wordt alleen geactiveerd wanneer een doelsnelheid is ingesteld.

iBR-positiedisplay

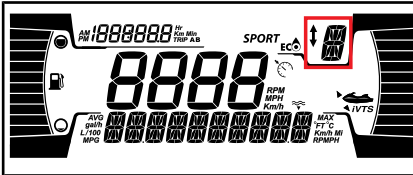

De display geeft de schakelpositie van de iBR weer:

- N (neutraal)
- F (vooruit)
- R (achteruit)

Het geselecteerde snelheidsniveau (1 t/m 9) kan tevens worden weergegeven wanneer de trage-snelheidsmodus is geselecteerd.

Display MODUS

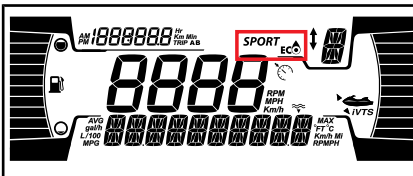

Op de display MODUS wordt de geselecteerde alternatieve bedrijfsmodus weergegeven:

- SPORT
- ECO

Het doorlopen van de MODI;

- Druk op de knop MODUS.
- Bevestig het veiligheidsbericht door de knop MODUS ingedrukt te houden; de modus SPORT wordt ingeschakeld,
- De modus SKI (indien aanwezig) wordt geactiveerd na nogmaals drukken op de knop MODUS,
- Druk nogmaals op de knop MODUS om de ECO-modus te activeren.

OPMERKING: De SKI-modus heeft geen pictogram in het digitale display. Zie *VAARMODI* voor meer informatie.

Display onderaan

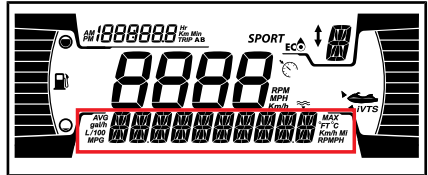





De gebruiker kan een van de volgende weergaven kiezen:

- RPM: Geeft het motortoerental weer.
- Diepte (indien hiermee uitgerust): Geeft de diepte van het water weer.
- Instellingen
- Meldingen
- Snelheidsstatistieken (indien hiermee uitgerust): Geeft de gemiddelde snelheid en de maximaal behaalde snelheid in de huidige rijcyclus weer.

Verklikkerlichtjes





Waarschuings- en verklikkerlichtjes



WAARSCHUWINGS- EN VERKLIKKERLICHTJES	
	ROOD - Motortemperatuur of uitlaattemperatuur te hoog.
	ROOD - Accu bijna leeg.
	ROOD - Oliedruk te laag.
	ORANJE - Brandstofpeil te laag.

WAARSCHUWINGS- EN VERKLIKKERLICHTJES	
	ORANJE - Motor controleren.
	Groen - Neutraal

Pictogrammen en indicators

PICTOGRAMMEN EN INDICATORS	
	Geeft aan dat de modus SPORT is geselecteerd.
	Geeft aan dat de modus ECO is geselecteerd.
	Constant AAN: geeft aan dat VTS geactiveerd is (indien aanwezig).
	Geeft modus snelheidsbegrenzer of trage-snelheidsmodus aan (indien aanwezig)

OPMERKING: ¹ Het onderhoudspictogram kan handmatig worden gereset, zie *ONDERHOUD RESETTEN*.

INSTELLINGEN

VERGELIJKBARE KNOPPEN MODELLEN MET 1 EN 2 TOETSEN-PANELEN		
ACTIES	1 TOETSEN-PANEEL	2 TOETSEN-PANELEN
Navigeren in het menu	INFO één keer indrukken	LINKS/ RECHTS
Toegang tot menu	INFO langer indrukken	OK (alleen menu CLOCK en EXIT)
Waarde wijzigen	INFO één keer indrukken	OMHOOG/ OMLAAG

VERGELIJKBARE KNOPPEN MODELLEN MET 1 EN 2 TOETSEN-PANELEN		
ACTIES	1 TOETSEN-PANEEL	2 TOETSEN-PANELEN
Informatie-weergave wijzigen	TRIP indrukken	OMHOOG/ OMLAAG (alleen menu's TRIP)
(Trip resetten bij weergave)	TRIP langer indrukken	OMHOOG/ OMLAAG langer indrukken
Foutcodes/ onderhoud	INFO langer indrukken	OK

Gebruik de pijl naar RECHTS of LINKS om door de instellingenmenu's te navigeren. Gebruik de knop OK om het instellingenmenu te openen, de selectie te bevestigen of waarden te herstellen. Gebruik de pijl OMHOOG of OMLAAG om de geselecteerde waarde te wijzigen.

Instellingenmenu

Selecteer het menu **SETTINGS** (instellingen) met behulp van de pijl naar RECHTS of LINKS en druk op de knop OK om de instellingenmenu's te openen.

Onderhoud resetten

Selecteer **RES MAINT** (onderhoud resetten) en houd de knop OK ingedrukt om het onderhoud te resetten.

OPMERKING: De onderhoudsreset kan alleen in de eerste 15 seconden na activeren van de ECM worden uitgevoerd indien onderhoud vereist is.

Codes weergeven

Zie *STORINGSCODES WEERGEVEN*.

Tripmeter instellen

Selecteer **TRIP** (rit) en druk op de pijl OMHOOG of OMLAAG om door **Vehicle Hours** (bedrijfsuren), **Trip KM** (rit in km) en **Trip HR** (rit in uren) te lopen.

Houd de knop OK ingedrukt om de geselecteerde ritinformatie te resetten.

Leersleutel instellen

Sluit een normale sleutel aan op het voertuig. Selecteer **L-KEY #** (L-sleutel #) en druk op de pijl OMHOOG of OMLAAG om het gewenste leersleutelniveau in te stellen tussen 1 en 5.

Houd de knop OK ingedrukt om te bevestigen.

OPMERKING: Het standaard leer-sleutelniveau is 1 (laagste vermogen).

Keuze meeteenheid

Selecteer **UNITS** (eenheden) en druk op de pijl OMHOOG of OMLAAG om de eenheden te wijzigen.

OPMERKING: Het wijzigen van de eenheden geldt voor alle weergegeven eenheden.

Helderheid instellen

Selecteer **BRIGHTNESS** (helderheid) en druk op de pijlknop OMHOOG of OMLAAG om het helderheidsniveau af te stellen (van -4 tot 4).

Klok instellen

Selecteer **CLOCK** (klok).

Modellen met 1 toetsenpaneel

1. Druk op de knop INFO om een tijdweergave te kiezen.
2. Druk langer op de knop INFO voor toegang tot wijzigen van de klok.

3. Druk op de knop INFO om als tijdweergave 12:00 AM PM of 24:00 te kiezen.
4. Druk langer op de knop INFO om uren te bevestigen en weer te geven.
5. Druk op de knop INFO om de uren te veranderen.
6. Druk langer op de knop INFO om te bevestigen.

Modellen met 2 toetsenpanelen

1. Druk op de knop OK om een tijdweergave te kiezen.
2. Druk op de pijl OMHOOG of OMLAAG om als tijdweergave 12:00 AM PM of 24:00 te kiezen.
3. Druk op de knop OK om te bevestigen.
4. Druk op de pijl OMHOOG of OMLAAG om het uur te wijzigen.
5. Druk op de knop OK om te bevestigen.

OPMERKING: Het menu is alleen beschikbaar als GPS gesynchroniseerd is.

Selecteer **EXIT** (afsluiten) en druk op de knop OK om **SETTINGS** (instellingen) af te sluiten.

Snelheidsstatistieken resetten (indien hiermee uitgerust)

Selecteer **SPEED STAT** (snelheidsstatistieken) en houd de knop OK ingedrukt om de snelheidsstatistieken te resetten.

OPMERKING: De snelheidsstatistieken worden automatisch gereset nadat de meter wordt uitgeschakeld.

Taal instellen

De taal van de meter kan worden gewijzigd. Raadpleeg een erkende Sea-Doo dealer voor de beschikbare talen en om de meter in te stellen op uw voorkeur.

UITRUSTING

OPMERKING: De afbeeldingen gelden mogelijk niet voor alle modellen en dienen uitsluitend als visuele leidraad.

OPMERKING: Sommige veiligheidslabels op het voertuig worden niet op afbeeldingen weergegeven. Raadpleeg **VEILIGHEIDSLABELS** aan de waterscooter voor informatie over de veiligheidslabels.

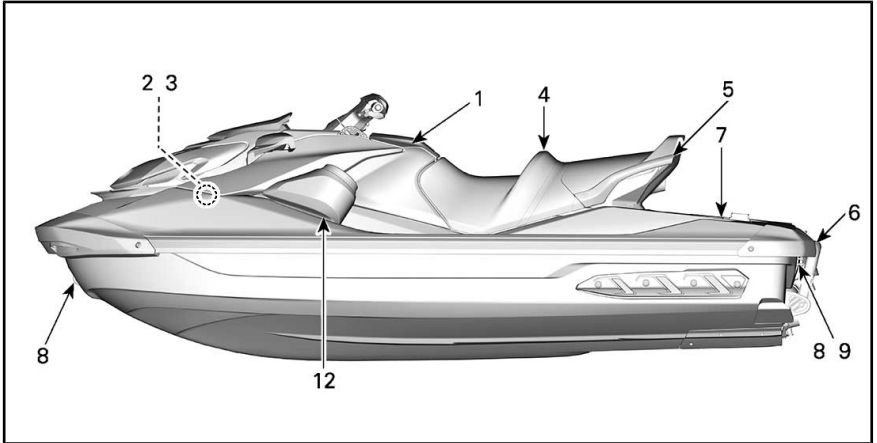

TYPISCH

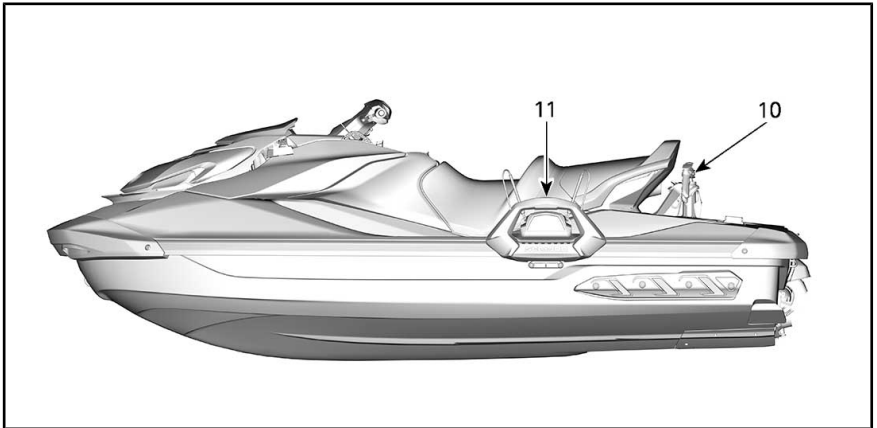

WAKE MODELLEN

1) Handschoenenvak

Een opbergvakje voor persoonlijke voorwerpen.

Druk op de dekselgrendel om het handschoenenvak te openen.

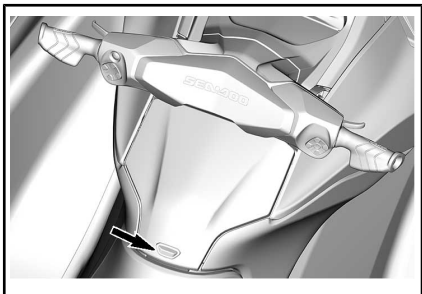

Waterdicht compartiment

In het handschoenenvak bevindt zich een waterdicht opbergvakje voor persoonlijke voorwerpen. Trek de twee vergrendelingen naar achteren om het vakje te openen.

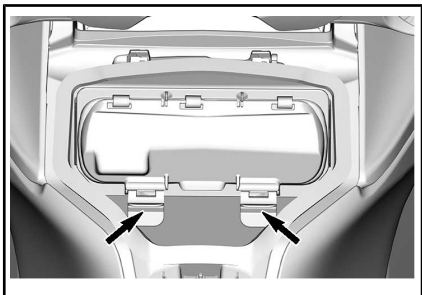

In het waterdichte vakje is een beschermende schuim aangebracht om smartphones te beschermen tegen beschadigingen. Zorg dat de smartphone door het schuim op de plaats wordt gehouden (niet door de randen van het vakje) en dat het deksel kan worden gesloten. Zorg voor gebruik dat het schuim volledig droog is.

Raadpleeg de tabel *MAXIMALE TELEFOONAFMETING*.

MAXIMALE TELEFOONAFMETING

Lengte	160 mm
Breedte	85 mm

OPMERKING: Vanwege de verschillende afmetingen en houders van smartphones mag er geen druk op de stekker en/of de telefoon worden uitgeoefend bij het sluiten van het deksel.

Sommige modellen zijn uitgerust met een USB-poort voor opladen. Begeleid bij gebruik van de USB-poort voor het opladen van een smartphone altijd de kabel zodanig, dat er geen druk wordt uitgeoefend op beide uiteinden van de kabel om beschadiging van de kabel of smartphone-stekkers te voorkomen.

OPMERKING: Gebruik voor optimale prestaties altijd OEM USB-kabels. Goedkope aftermarket-kabels hebben wellicht geen gegevenslijnen en/of een hogere impedantie, wat kan leiden tot slechte laadprestaties of oververhitting.

Een groot aantal smartphones beschikt over een broze vrouwelijke aansluiting; wees dus extra voorzichtig bij het plaatsen van de smartphone in het waterdichte vakje. BRP raadt het gebruik van een korte kabel aan (niet langer dan 25 cm); u hoeft dus minder extra kabel op te bergen.

De modellen die niet zijn uitgerust met een USB-laadpoort zijn uitgerust met een rubberen afdichting om de waterdichtheid te garanderen. Er is een membraan met ontluchting aangebracht voor balanceren van de druk binnen en buiten het vakje, zodat dit kan worden geopend zonder binnendringen van waterdruppels. Het membraan is

waterdicht. Het vakje is volledig waterdicht wanneer het deksel van het vakje op de omringende afdichting wordt gedrukt met behulp van de twee vergrendelingen.

De onderstaande aanbevelingen moeten worden opgevolgd om te zorgen dat voorwerpen in het vakje zijn beschermd tegen de omgeving.

Voor en tijdens gebruik:

- Zorg dat de afdichting intact is, vrij ligt en correct is gepositioneerd.
- Zorg dat het membraan met ontluchting intact is en correct is gepositioneerd.
- Zorg dat de afdichting rond de USB-laadpoort (of rubberen afdichting) intact is en correct is gepositioneerd.
- Droog voor het sluiten het compartiment en de inhoud grondig.
- Zorg dat niets klem raakt tussen het deksel en het vakje tijdens het sluiten.
- Sluit het vakje altijd volledig met behulp van de twee vergrendelingen.

Na gebruik:

- Verwijder de smartphone uit het vakje.
- Wanneer de geïntegreerde rubberen kap van de USB-laadpoort niet wordt gebruikt, moet deze worden geïnstalleerd als afdekking van de stekker.
- Wanneer de vergrendelingen van het deksel van het vakje niet worden gebruikt, moeten deze geopend blijven om de levensduur van de afdichting te verlengen.

OPMERKING: Het gebruik van droogmiddel in het vakje wordt aangeraden om condensatie in een zeer vochtige omgeving uit te slui-

ten. Vervang het droogmiddel regelmatig.

Raadpleeg *BRP AUDIO PREMIUM SYSTEEM* voor volledige instructies.

2) Brandblusserhouder

OPMERKING: De brandblusser is afzonderlijk verkrijgbaar.

De brandblusserhouder bevindt zich in het deksel van het opbergbak vooraan.

Gebruik de rubberen bevestigingsmiddelen om de brandblusser stevig vast te zetten.

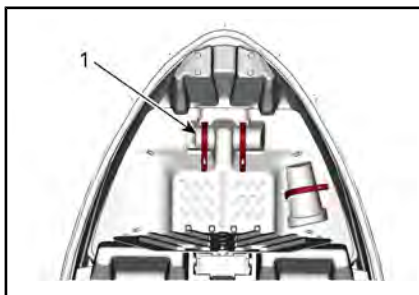

ONDERDELEN VOOR DE DUIDELIJKHEID VERWIJDERD

1. Brandblusapparaat

3) Houder veiligheidsset

OPMERKING: De veiligheidsset is apart verkrijgbaar.

De veiligheidsset bevindt zich in het deksel van het opbergbak vooraan.

Gebruik de rubberen bevestigingsmiddelen om de veiligheidsset stevig vast te zetten.

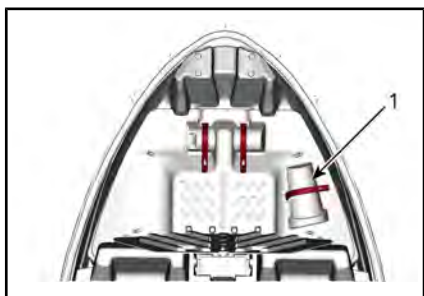

ONDERDELEN VOOR DE DUIDELIJKHEID VERWIJDERD

1. Veiligheidsset

4) Zitting

Dit model is uitgerust met een ergonomisch zadel dat naar voren toe smaller wordt, speciaal ontworpen om de knieën naar binnen te drukken, waarmee u de benen naar de binnenkant van de voetsteunen kunt drukken en het bovenlichaam zo minder snel vermoeid raakt en u meer controle in de bochten krijgt.

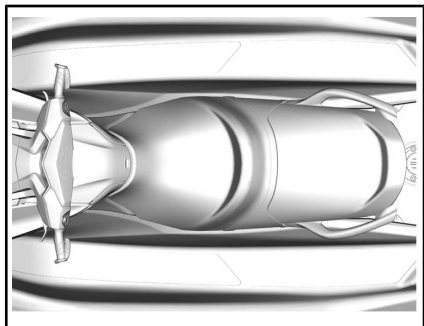

ERGONOMISCH ZADEL

Verwijderen van het zadel

Druk op de twee ontgrendelknoppen en hef de achterkant van het zadel op om het zadel te verwijderen.

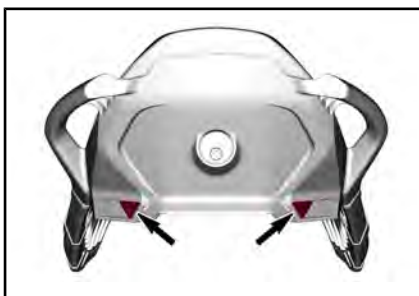

ONTGRENDELKNOPPEN

Trek de vergrendelingshendel daarna omhoog en verwijder het zadel van de waterscooter.

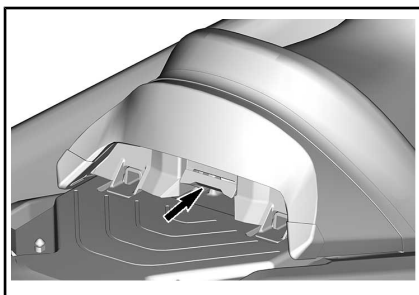

Installeren van de zitting

Om het zadel te plaatsen, steekt u de voorkant van het zadel in de borgpen.

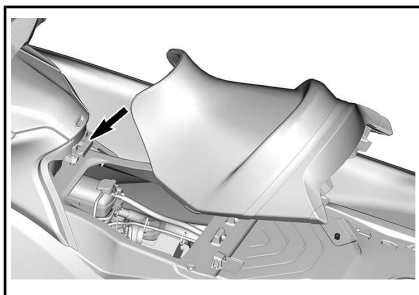

ZADELBORGPEN

Plaats het voorste deel van het achterzadel in de borgpennen.

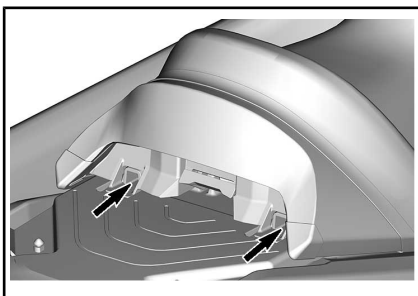

ZADELBORGPENNEN

Houd de zadelvergrendeling boven de vergrendelingspen and duw het achterste deel van het zadel naar beneden zodat het stevig op zijn plaats vergrendelt.

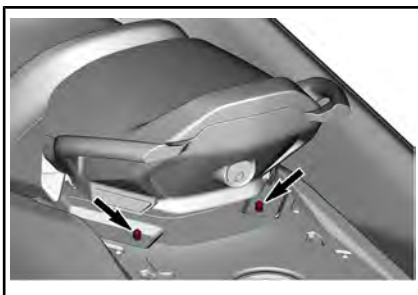

VERGRENDELINGSPINNEN

Trek het achterste deel van het zadel omhoog om zeker te zijn dat het goed vergrendeld is.

⚠ LET OP Zorg ervoor dat de grendel goed op de pin is gesloten.

5) Passagiershandgrepen

De zadelriem verschaft een handgreep waaraan een passagier zich onderweg kan vasthouden.

De zijkanen van de gevormde handgreep achteraan het zadel verschaffen eveneens een handgreep voor een passagier. Het achterste deel van de gevormde handgreep verschaft een handgreep voor de begeleider van de

skiër/wakeboarder (indien van toepassing) of om vanuit het water aan boord te komen.

OPMERKING Gebruik de gevormde handgreep nooit om iets te slepen of de waterscooter aan op te heffen.

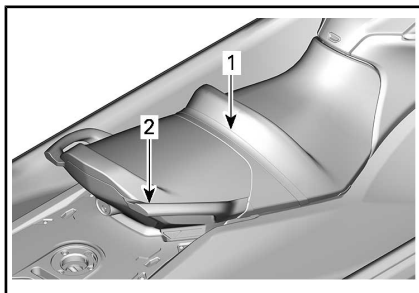

PASSAGIERSHANDGREPEN

1. Zadel met riem
2. Gevormde handgreep

6) Opstapje (indien geïnstalleerd)

Een handige ladder die dient om vanuit het water op de waterscooter te stappen.

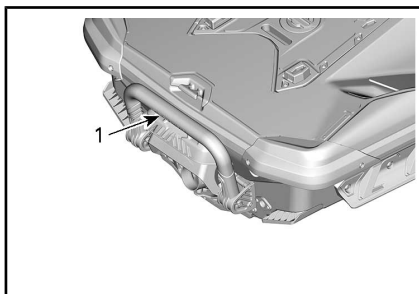

TYPISCH

1. Ladder

⚠ WAARSCHUWING

De motor moet uitgeschakeld zijn voordat u met behulp van de ladder aan boord van de waterscooter probeert te komen.

Trek de ladder met de hand naar beneden en houd deze tegen tot er een voet of knie op rust.

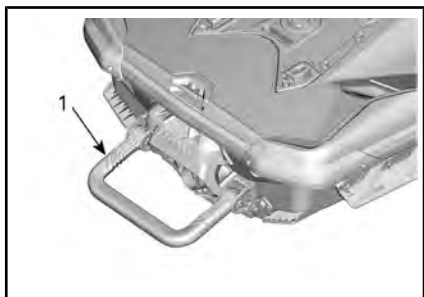

TYPISCH

1. Ladder in laagste positie

OPMERKING

- De ladder nooit gebruiken om op een waterscooter te stappen die uit het water ligt
- Gebruik de ladder nooit om te trekken, slepen, duiken of springen of voor enig ander doel dan als ladder.
- Sta midden op de ladder.
- Er mag maar één persoon tegelijk op de ladder staan.

⚠ WAARSCHUWING

Let op de beweging van de iBR-poort bij het starten of stilleggen van de motor of het gebruik van de iBR-hendel. De automatisch bewegende poort kan vingers of tenen klemmen van mensen die zich vasthouden achteraan uw waterscooter.

7) Opstapplatform

Het opstapplatform bedekt de dekzone achteraan.

⚠ LET OP De twee LinQ bevestigingspunten worden gebruikt voor het vervoeren van accessoires en moeten altijd zijn ingetrokken als deze niet worden gebruikt.

Twee inkepingen in het platform dienen als voetsteunen voor de begeleider die naar achter kijkt bij het slepen van een skiër, wakeboarder of tuber.

Er kan een skipaal worden aangebracht door de afdekking van de skipaalopening in het midden van het platform te verwijderen. De afdekking van de skipaalopening is **niet** de vuldop.

⚠ LET OP Breng altijd de afdekking van de skipaalopening aan wanneer de skipaal niet is aangebracht.

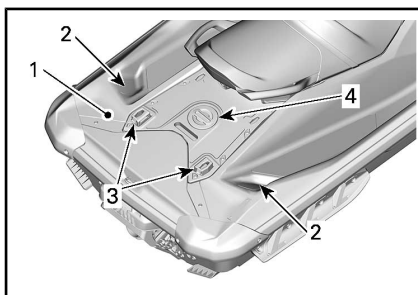

1. Opstapplatform
2. Voetsteunen van de begeleider
3. LinQ bevestigingen
4. Afdekking skipaalopening

8) Voorste en achterste ogen

De ogen kunnen worden gebruikt om aan te meren, te slepen en als bevestigingspunt om uw waterscooter te vervoeren.

Oog vooraan

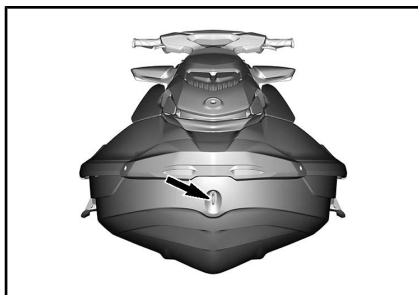

Ogen achteraan

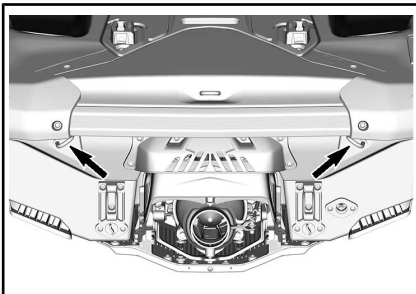

9) Ruimwateraftappluggen

Draai de aftappluggen steeds los als de waterscooter op een trailer staat. Hierdoor zal water dat zich in het ruim ophoopt kunnen wegvloeien zodat er minder condensatie optreedt.

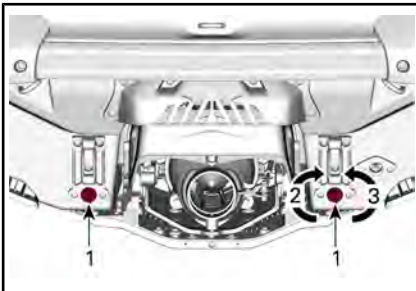

TYPISCH

1. Aftappluggen
2. Aandraaien
3. Losdraaien

OPMERKING Zorg ervoor dat de aftappluggen stevig vastzitten voordat u de waterscooter te water laat.

10) Intrekbare skipaal (WAKE model)

Trek de knop omhoog om de paal uit te trekken. Zorg dat de twee delen van de paal volledig zijn uitgetrokken en goed zijn vergrendeld voordat u er een ski- of wakeboard-touw aan bevestigt.

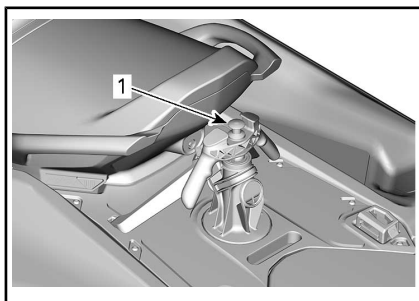

SKIPAAL INGETROKKEN

1. Deze knop omhoog om uit te trekken

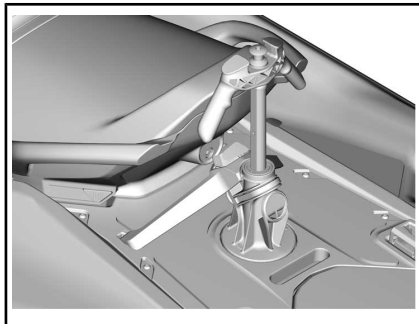

SKIPAAL UITGETROKKEN

Duw de paal recht naar beneden duwend terug in.

Als de paal moeilijk uit te trekken of in te duwen is, duwt u tegelijk aan beide zijden van de vastzetklem naar de voorkant van de waterscooter toe.

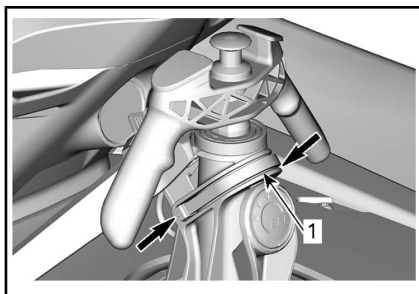

TYPISCH - NAAR VOOR DUWEN OM TE ONTGRENDELEN EN DE PAAL TE VERWIJDEREN

1. Vastzetklem

⚠ WAARSCHUWING

Zorg dat de skipaal volledig is uitgetrokken en vergrendeld voordat u hem gebruikt. Trek de skipaal volledig in en vergrendel hem wanneer hij niet wordt gebruikt. Wees voorzichtig als u een skiër/wakeboarder trekt. Als die het touw loslaat, kan het terugschieten naar de waterscooter. Maak nooit een scherpe bocht wanneer u een skiër of een wakeboarder trekt. Berg het trektouw altijd op als dit niet wordt gebruikt.

⚠ WAARSCHUWING

Vervoer bij gebruik van de skipaal nooit lading of accessoires op het opstapplatform.

⚠ WAARSCHUWING

Installeer altijd het passagierszadel als de skipaal is geïnstalleerd.

OPMERKING De skipaal is ontworpen om een skiër of wakeboarder te trekken met een maximaal gewicht van 114 kg.

Neem altijd een tweede persoon mee als waarnemer.

OPMERKING: De handvatten op de skipaal dienen als handgreep voor de begeleider.

OPMERKING Gebruik de skipaal nooit om andere vaartuigen te slepen. Respecteer de maximaal toegelaten belasting op de skipaal. Overlading kan de wendbaarheid, stabiliteit en vaarprestaties nadelig beïnvloeden.

Skipaal verwijderen/aanbrengen

Verwijder het achterzadel.

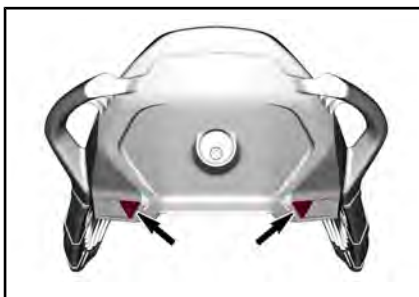

ONTGRENDELKNOPPEN

Ontgrendel de LinQ bevestiging.

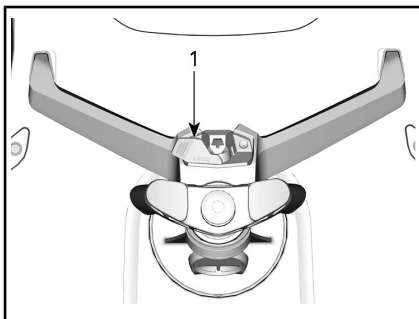

1. LinQ hendel

Kantel de steun naar voren en hef deze omhoog.

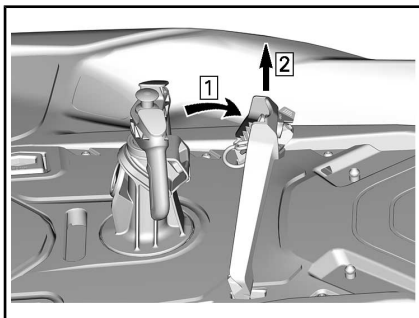

1. Tiltsteun

2. Hefsteun

Schroef de paal los door deze een kwart omwenteling te draaien en omhoog te heffen.

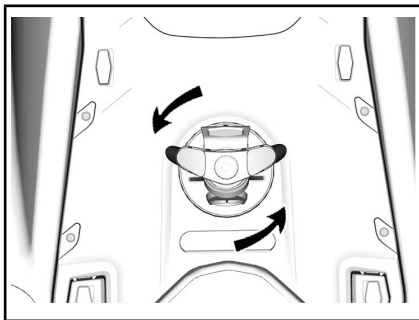

OPMERKING Het is zeer belangrijk de afdekking van de skipaalopening aan te brengen om te voorkomen dat water de romp binnendringt.

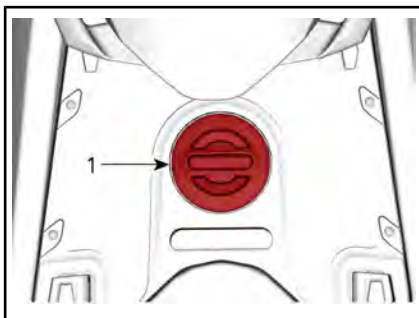

1. Afdekking skipaal

Als de paal en de steun niet worden gebruikt, berg deze dan op een geschikte locatie op.

Maak nooit een rit zonder aangebracht achterzadel.

Voor de installatie gaat u omgekeerd te werk als bij de verwijdering.

11) Wakeboardrek (WAKE model)

Een handig, verwijderbaar rek om op het water een wakeboard mee te nemen op de waterscooter.

OPMERKING: Het wakeboardrek kan aan de linkerzijde van de waterscooter worden geïnstalleerd.

Installatie:

1. Steek de haken onderaan het rek in de onderste bevestigingsbeugel op de romp, onder de linkerbumper.

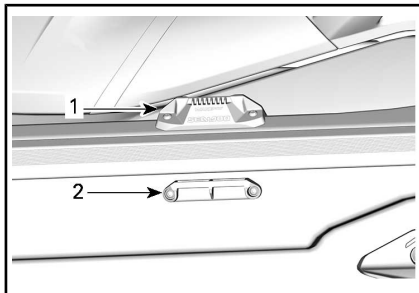

BEVESTIGINGSBEUGELS VOOR WAKEBOARDREK

1. Bovenste bevestigingsbeugel
 2. Onderste bevestigingsbeugel
2. Draai het rek naar boven en druk de bovenkant van het rek naar de romp toe tot de hendel in de bovenste bevestigingsbeugel klikt.
 - 2.1 Plaats de haken in de onderste bevestigingsbeugel onderaan het rek
 - 2.2 Draai het rek omhoog en druk de bovenzijde van het rek naar binnen.

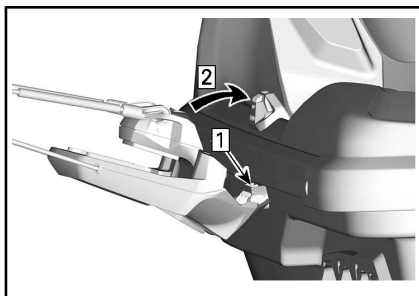

- Stap 1: Inbrengen
Stap 2: Draaien

⚠ WAARSCHUWING

Als het rek niet stevig aan de waterscooter is bevestigd, kan het onverwacht loskomen en wegvliegen, wat een risico inhoudt voor personen in de omgeving. Controleer regelmatig of het rek goed op de steunpunten is vastgeklikt.

- Plaats een wakeboard op het rek steeds met de vin(nen) van de wakeboard naar buiten en de hiel van de laars naar onder, naast het dek van de waterscooter.
- Bevestig het wakeboard met de snelbinders.

⚠ WAARSCHUWING

Plaats het wakeboard altijd **MET DE VIN(NEN) NAAR BUITEN** om letsel en snijwonden door de vin(nen) te voorkomen.



WAKEBOARD MET VINNEN NAAR BUITEN GEPLAATST

- Trek en duw na plaatsing aan het wakeboard om te controleren of het stevig aan het rek is bevestigd.

⚠ WAARSCHUWING

Als het wakeboard niet stevig aan het rek is bevestigd, kan het onverwacht loskomen en wegvliegen, wat een risico inhoudt voor personen in de omgeving. Om dit te voorkomen:

- Inspecteer de snelbinders en vervang ze indien u beschadigingen vaststelt.
- Bevestig het wakeboard goed aan het rek.
- Controleer regelmatig of het board nog goed vastzit.

OPMERKING: Als het wakeboard van het rek wordt verwijderd moet u de snelbinders zo vastmaken dat ze niet rondslingeren terwijl u vaart.

OPMERKING Het rek is ontworpen voor één wakeboard. Gebruik het niet om meer dan een wakeboard te dragen of om ski's of andere voorwerpen te transporteren. Gebruik de rek(ken) niet als aanmeerpunten of om op te stappen.

⚠ WAARSCHUWING

Vaar extra voorzichtig met een wakeboard en/of rek:

- Voer **NOOIT** agressieve manoeuvres uit zoals een spin-out.
- Spring **NOOIT** over de golven.
- Gebruik uw gezond verstand en matig uw snelheid.

Anders kan het wakeboard loskomen of kunnen er personen afvallen en zich verwonden aan het wakeboard of het rek.

⚠ WAARSCHUWING

Laat **NOOIT** een wakeboard op het rek zitten terwijl de waterscooter op de trailer wordt vervoerd. Anders kunnen de vinnen van het wakeboard omstanders verwonden of kan het wakeboard worden weggeslingerd op de weg. De snelbinders zijn opgespannen en kunnen terugspringen en tegen iemand zwiepen wanneer ze worden losgemaakt. Wees voorzichtig.

Om het wakeboardrek te verwijderen, drukt u de hendel bovenaan het rek in en neemt het uit de bevestigingsbeugels.

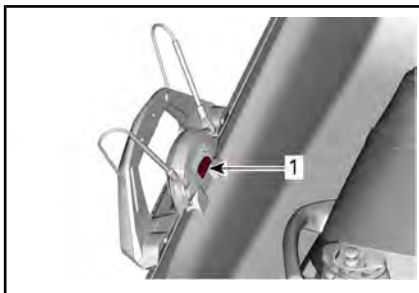

WAKEBOARDREK VERWIJDEREN

1. Deze hendel indrukken om het wakeboardrek los te maken

12) BRP Audio Premium systeem (indien aanwezig)

Het BRP Audio Premium audiosysteem bestaat uit twee waterdichte luidsprekerkasten die via Bluetooth zijn aangesloten op een smartphone, een toetsenpaneel of, bij Limited modellen, een USB-poort.

Als de START/STOP-knop wordt ingedrukt, wordt het systeem gedurende 75 seconden ingeschakeld. Als het bindsnoer is geïnstalleerd op de motoruitschakelaar en de START/STOP-knop wordt ingedrukt, wordt het systeem geduren-

de 60 minuten ingeschakeld. Op deze manier kan een langere periode worden geluisterd naar het BRP Audio Premium systeem. Als de accuspanning lager is dan 12,3 V, gaat de indicatorlamp LOW BATTERY branden en wordt het elektrische systeem na 10 seconden uitgeschakeld om te voorkomen dat de accu volledig wordt ontladen.

Bluetooth koppelmodus - Als de eenheid wordt ingeschakeld, probeert de afstandsbediening automatisch een koppeling tot stand te brengen met het laatst aangesloten apparaat of wordt de koppelmodus ingeschakeld als geen gekoppelde apparaten zijn gedetecteerd. Als het systeem in de koppelmodus staat, knippert het lampje **Play/Pause/Power** (1). Houd de knop **Play/Pause/Power** 1 seconde ingedrukt voor handmatige toegang tot de koppelmodus. De eenheid geeft twee korte pieptonen af en de knop Play/Pause/Power gaat knipperen om aan te geven dat de koppelmodus is ingeschakeld. Zoek naar BRP REMOTE in het Bluetooth menu van uw apparaat.

OPMERKING: Alle eerder gekoppelde apparaten in de buurt moeten worden uitgeschakeld.

Selecteer na het koppelen een afspeellijst of een andere muziekbron op uw smartphone.

Koppel nooit een smartphone of wijzig de afspeellijst of muziekbron op het apparaat tijdens het berijden of besturen van de waterscooter.

⚠ WAARSCHUWING

Gebruik van een smartphone of het koppelen van een apparaat tijdens het rijden kan de bestuurder afleiden van de besturing van de waterscooter. Gebruik knoppen altijd voorzichtig en blijf altijd alert op het water (blijf te allen tijde oogcontact met uw omgeving houden).

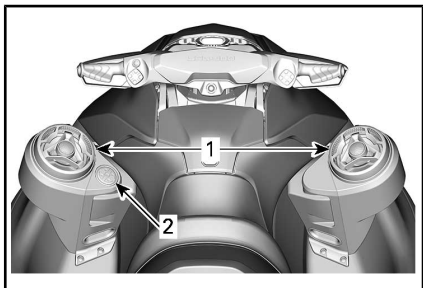

1. Luidsprekers
2. Toetsenpaneel

Het toetsenpaneel wordt gebruikt om het audiosysteem te bedienen.



1. Play/Pause/Power (Afspelen/Pauze/Voeding)
2. Volume UP (Volume OMHOOG)
3. Volume DOWN (Volume OMLAAG)
4. Previous track (Vorig nummer)
5. Next track (Volgend nummer)

Play/Pause/Power - Door op de knop Play/Pause/Power te drukken, kunt u het huidige nummer afspe-

len of pauzeren. Door op de knop Play/Pause/Power te drukken, wordt de eenheid ingeschakeld als deze op dit moment is uitgeschakeld; Door de knop Play/Pause/Power 3 seconden ingedrukt te houden, wordt de eenheid uitgeschakeld als deze op dit moment is ingeschakeld. De eenheid geeft vier korte pieptonen af om aan te geven wanneer het systeem wordt uitgeschakeld. Opmerking: Alle knoppen gaan branden wanneer de eenheid wordt ingeschakeld.

Volume Up en Volume Down -

Met behulp van deze knoppen kan het volumeniveau omhoog of omlaag worden afgesteld. Als de eenheid het minimum of maximum volumeniveau heeft bereikt, is een pieptoon hoorbaar om aan te geven dat verdere afstelling niet mogelijk is.

De USB-poort (indien aanwezig) in het waterdichte vakje van het handschoenvak wordt alleen gebruikt voor het opladen van de smartphone.

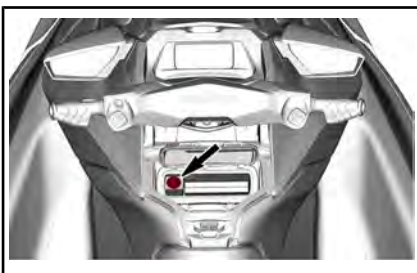

OPMERKING: Muziek wordt alleen overgebracht via Bluetooth. De USB-poort wordt alleen gebruikt voor opladen.

⚠ LET OP Langdurige blootstelling aan harde muziek kan uw gehoor beschadigen. Daarom wordt aangeraden na iedere 45 minuten luisteren een pauze van 10 minuten te nemen.

INVAARPERIODE

Gebruik tijdens de in- vaarperiode

De waterscooter moet een invaarperiode van 10 bedrijfsuren doorlopen alvorens u langdurig plankgas mag geven.

Tijdens deze periode mag u maximaal 1/2 tot 3/4 gas geven. Kortstondig plankgas geven en uw snelheid variëren dragen echter bij tot een goed invaarResultaat.

OPMERKING Voortdurend plankgas geven en langdurig op kruissnelheid varen zijn nefast tijdens de invaarperiode.

OPMERKING: GTR 230: Tijdens de eerste 5 bedrijfsuren beperkt het motorbeheersysteem de maximumsnelheid van de motor om deze te beschermen. Tijdens deze periode zal het vermogen van de motor gradueel stijgen.

BEDIENINGSINSTRUCTIES

! WAARSCHUWING

Voer de **INSPECTIE VÓÓR HET VERTREK** altijd uit voordat u de waterscooter gaat gebruiken. Lees zeker de **VEILIGHEIDSINFORMATIE** en de hoofdstukken met **INFORMATIE OVER DE WATERSCOOTER** en maak uzelf goed vertrouwd met de iControl technologie.

Vraag altijd raad aan een erkende Sea-Doo dealer als u een bedieningselement of instructie niet helemaal begrijpt.

Opstappen op de waterscooter

Net als bij elke andere waterscooter moet u voorzichtig opstappen en mag de motor daarbij niet draaien.

Zorg dat u alle opstapmethodes oefent tot u ervaren bent om onder alle omstandigheden veilig op te stappen.

! WAARSCHUWING

De motor moet **UIT** staan en het bindsnoer verwijderd om op te stappen of wanneer u de ladder gebruikt.

Aan boord gaan vanaf de wal

Wanneer u vanaf de kade opstapt, plaatst u langzaam een voet op de treeplank van de waterscooter die het dichtst bij de kade ligt terwijl u het stuur vasthoudt, en verplaatst tegelijk uw lichaamsgewicht naar de andere kant om de waterscooter in evenwicht te houden.

Zwaai vervolgens de andere voet over het zadel en plaats hem op de andere treeplank. Duw de waterscooter weg van de kade.

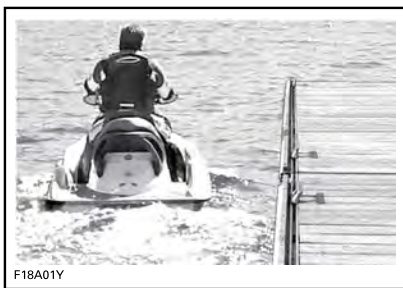

Aan boord gaan vanuit ondiep water

In ondiep water kunt u ofwel vanaf de achterkant ofwel vanaf de zijkant op de waterscooter stappen.

! WAARSCHUWING

- Blijf met uw ledematen uit de buurt van de straalbuis en het inlaatrooster.
- Gebruik het aandrijfsysteem nooit als steunpunt om op te stappen.

Zorg dat zich minstens 90 cm water onder het laagste deel achteraan de romp bevindt.

Houd er rekening mee dat de romp lager in het water zal liggen als alle passagiers aan boord zijn. Houd deze voorgeschreven diepte altijd aan zodat er geen zand, steentjes of keien in de jetpomp worden getrokken.

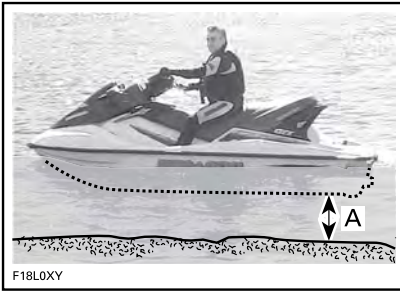

- A. *Er moet minstens 90 cm water onder het laagste punt van de romp zijn als alle passagiers aan boord zijn.*

OPMERKING

- Als u de motor start of in ondieper water vaart, kunnen de impeller of andere onderdelen van de jetpomp beschadigd worden.
- Sta midden op het opstapje.
- Er mag maar één persoon tegelijk op de ladder staan.

! WAARSCHUWING

- Let op de beweging van de iBR-poort bij het starten of stilleggen van de motor of het gebruik van de iBR-hendel. De automatisch bewegende poort kan vingers of tenen klemmen van mensen die zich vasthouden achteraan uw waterscooter.
- Gebruik de iBR-poort nooit als steunpunt om op te stappen.

Opstappen in diep water

! WAARSCHUWING

- Blijf met uw ledematen uit de buurt van het aandrijfsysteem en inlaatrooster.
- Gebruik het aandrijfsysteem nooit als steunpunt om op te stappen.
- Onervaren bestuurders moeten het opstappen op de waterscooter dicht bij land oefenen (alle methodes zijn hierin beschreven) voordat ze zich in dieper water wagen, vooral wanneer lading is geïnstalleerd op het achterplatform.

! WAARSCHUWING

- Let op de beweging van de iBR-poort bij het starten of stilleggen van de motor of het gebruik van de iBR-hendel. De automatisch bewegende poort kan vingers of tenen klemmen van mensen die zich vasthouden achteraan uw waterscooter.
- Gebruik het aandrijfsysteem of de iBR-poort nooit als steunpunt om op te stappen.

Bestuurder alleen

Zwem naar de achterkant van de waterscooter.

Trek de ladder met een hand naar beneden.



TYPISCH

Grijp met de andere hand de rand van het opstapplatform beet en trek u dan op, zodat u een knie op de ladder kunt zetten.



TYPISCH

OPMERKING

- Sta midden op de ladder.
- Er mag maar één persoon tegelijk op de ladder staan.

Reik één hand voor u uit, neem de gevormde handgreep achter het zadel beet en ga dan op de ladder staan.



TYPISCH

OPMERKING: Als lading stevig is bevestigd op het opstapplatform, dan kan deze worden gebruikt als houvast of worden verwijderd en

terzijde worden gelegd in de voetenruimte voor toegang tot het handvat. Bevestig de lading altijd correct voordat u vertrekt.

Stap met de beide handen op de handgreep achter het zadel op het opstapplatform.



TYPISCH



TYPISCH

Grijp de lus van het zadel beet om uw evenwicht te helpen bewaren en stap op de voetsteunen aan weerszijden van het zadel.



TYPISCH

Ga op het zadel zitten.

Het is mogelijk om naar de zijkant te zwemmen en de passagiershandgreep en/of zadelriem te gebruiken om aan boord te klimmen.

OPMERKING: De opstapmethode vanaf de zijkant wordt niet als eerste opstapmethode aanbevolen. Gebruik deze methode uitsluitend als laatste optie, want het is niet de eenvoudigste opstapmethode.

Bestuurder met een passagier

Eerst klimt de bestuurder op de waterscooter op de hierboven beschreven wijze.

⚠ WAARSCHUWING

De motor moet **UIT** staan en het bindsnoer verwijderd om op te stappen of wanneer u de ladder gebruikt. Gebruik nooit onderdelen van het aandrijfsysteem als steunpunt om op te stappen.

In woelig water kan de passagier in het water de waterscooter stabiel houden om de bestuurder te helpen opstappen.



TYPISCH

OPMERKING

- Sta midden op het opstapje.
- Altijd slechts één persoon tegelijk op het opstapje.

Vervolgens klimt de passagier aan boord terwijl de bestuurder het evenwicht bewaart door zo dicht mogelijk bij de console te gaan zitten.



*TYPISCH - MODEL MET LADDER AFGE-
BEELD*



*TYPISCH - MODEL MET LADDER AFGE-
BEELD*



TYPISCH



TYPISCH

Motor starten

WAARSCHUWING

Voordat de motor wordt gestart moeten de bestuurder en passagier(s) altijd:

- Goed neerzitten op de waterscooter.
- Zich stevig vasthouden aan een handgreep of aan het middel van de persoon voor hen.
- Aangepaste, beschermende kledij dragen, inclusief een door de lokale instanties goedgekeurd reddingsvest en een wetsuit-onderstuk.

OPMERKING Zorg dat zich minstens 90 cm water onder het laagste deel achteraan de romp bevindt wanneer alle passagiers aan boord zijn, voordat u de motor start. Anders kunnen de impeller of andere onderdelen van de jetpomp schade oplopen.

1. Bevestig de bindsnoerclip aan uw reddingsvest of aan uw pols (polsband vereist).
2. Houd het stuur stevig in uw linkerhand en zet uw beide voeten op de treeplanken.
3. Druk de motor-START/STOP-knop in om het elektrisch systeem in te schakelen.
4. Plaats het bindsnoer op de motoruitschakelaar terwijl het informatiecentrum de zelftest doorloopt.

WAARSCHUWING

De bindsnoerclip dient altijd aan het reddingsvest van de bestuurder of aan de pols (polsband vereist) te zijn gekoppeld bij het starten of besturen van de waterscooter.

5. Druk de START/STOP-knop in om de motor te starten.

OPMERKING Ingeval de motor niet direct start, houd u de START/STOP-knop niet langer dan 10 seconden ingedrukt om oververhitting van de starter te voorkomen. Laat een pauze tussen twee startpogingen zodat de starter kan afkoelen. Zie het hoofdstuk *PROBLEEMOPLOSSING*.

6. Laat de motor-START/STOP-knop los zodra de motor is gestart.

WAARSCHUWING

Het bindsnoer dient altijd aan het reddingsvest van de bestuurder te zijn gekoppeld bij het starten of besturen van de waterscooter.

De motor stilleggen

WAARSCHUWING

Om de controle te behouden over de vaarrichting van de waterscooter moet de motor blijven draaien tot de waterscooter wordt stilgelegd.

Om de motor stil te leggen drukt u op de motor-START/STOP-knop of trekt het bindsnoer uit de motoruitschakelaar.

WAARSCHUWING

Laat het bindsnoer nooit in de motoruitschakelaar zitten wanneer u van de waterscooter stapt om diefstal, onopzettelijk starten van de motor en gebruik door onbevoegden, kinderen of derden te voorkomen.

Als de motor met de START/STOP-knop wordt stilgelegd en het bind-snoer nog in de motoruitschakelaar zit, wordt de elektrische voeding na ongeveer 60 minuten volledig afgesloten om te verhinderen dat de accu zou ontladen.

De waterscooter sturen

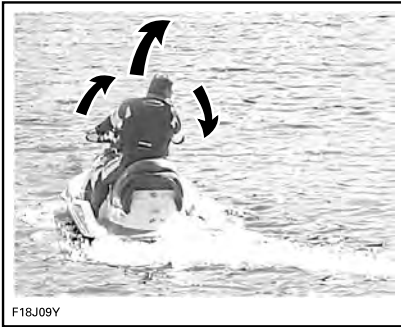

F18J09Y

Door aan het stuur te draaien zwenkt de jetstraalbuis en verandert de waterscooter van richting. Als u het stuur naar rechts draait, zwenkt de waterscooter naar rechts en omgekeerd. U moet gas geven om de waterscooter te laten draaien.

WAARSCHUWING

Om de richting van de waterscooter te veranderen moet u gas geven en aan het stuur draaien. De bestuurbaarheid hangt af van hoeveel gas wordt gegeven, het aantal passagiers, de lading, de omstandigheden op het water en omgevingsfactoren zoals de wind.

In tegenstelling tot bij een auto moet u bij een waterscooter gas geven om te kunnen draaien. Oefen gas geven en uitwijken voor een ingebeeld object op een veilige plek. Dit is een goede techniek om aanvaringen te voorkomen.

WAARSCHUWING

Als u de gashendel loslaat hebt u minder controle over de vaarrichting en wanneer u de motor stilligt ontbreekt die controle helemaal.

De waterscooter gedraagt zich anders met een passagier en vergt dan een grotere stuurvaardigheid. De passagiers moeten zich steeds vasthouden aan de zadelriem, de gevormde handgrepen of het middel van de persoon voor hen. Matig uw snelheid en vermijd scherpe bochten. Vermijd woelig water wanneer u een passagier vervoert.

Scherpe bochten en andere speciale manoeuvres

Bij scherpe bochten of speciale manoeuvres waarbij de openingen van de luchtinlaat langere tijd onder water blijven zal water in het ruim sijpelen.

Verbrandingsmotoren hebben lucht nodig om te kunnen werken; daarom kan deze waterscooter niet volledig waterdicht zijn.

OPMERKING Als de luchtinlaat-openingen onder water worden gehouden, bijvoorbeeld wanneer u aanhoudend in kleine cirkels rondvaart, met de boeg door golven klieft of de waterscooter kapseist kan er water in het ruim sijpelen. Dit kan ernstige schade aanrichten aan motoronderdelen. Raadpleeg het hoofdstuk *GARAN-TIE* in deze handleiding.

Schakelen naar neutraal

WAARSCHUWING

De aandrijfjas en de impeller draaien altijd als de motor draait, zelfs als de iBR-poort in de neutrale stand is geplaatst. Blijf uit de buurt van het stuwstelsel van de waterscooter.

Als de waterscooter voor het eerst wordt opgestart, plaatst het iBR-systeem de iBR-poort standaard automatisch in de neutrale stand.

Tik de iBR-hendel aan als de poort in de voorwaartse stuwstand staat. De poort wordt dan naar neutraal verplaatst.

Bij remmen of achteruitvaren, gaat de iBR-poort over naar de neutrale stand wanneer de iBR-hendel wordt losgelaten, indien er geen gas wordt gegeven.

OPMERKING: De gashendel moet helemaal worden losgelaten om de iBR-poort in de neutrale stand te kunnen verplaatsen als de iBR-hendel wordt losgelaten.

Als de motor wordt stopgezet in vooruit of achteruit, gaat de iBR-poort naar de neutrale stand wanneer de motor wordt uitgeschakeld.

De neutrale stand van de iBR met VTS regelen

Als de waterscooter in NEUTRAAL toch voor- of achteruit kruipt, kunt u het iBR-systeem afstellen.

OPMERKING: De beweging van de waterscooter bij gebruik in neutraal kan te wijten zijn aan wind of waterstroming.

Houd voor toegang tot de modus Neutral Adjustment (Neutraalafstelling) de knop VTS OMHOOG of OMLAAG gedurende 0,5 seconden ingedrukt.

De melding **Neutral Adjust** (Neutraalafstelling) wordt weergegeven.

Afstellen van de neutraalstand:

- Indien de waterscooter naar voren beweegt, drukt u op de knop VTS OMLAAG om af te stellen.
- Indien de waterscooter naar achteren beweegt, drukt u op de knop VTS OMHOOG om af te stellen.

Afstellen tot geen beweging is verkregen bij stationair motortoerental.

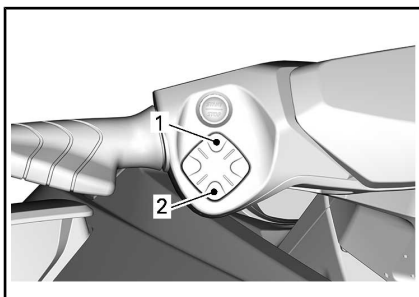

VTS-REGELKNOP

1. Boeg omhoog
2. Boeg omlaag

Druk voor het verlaten van **Neutral Adjust** (Neutraalafstelling) op de knop OK of wacht 25 seconden.

OPMERKING: De neutraalstand kan niet worden afgesteld zonder de VTS.

Schakelen naar vooruit

Om vanuit neutraal naar voorwaartse stuwkracht te schakelen, tikt u op de gashendel. De poort beweegt naar de voorwaartse stuwstand en de waterscooter gaat voorwaarts versnellen.

Om vanuit achteruit naar voorwaartse stuwkracht te schakelen, laat u de iBR-hendel los terwijl u een beetje gas geeft.

Om na remmen terug naar voorwaartse stuwkracht te schakelen,

laat u de iBR-hendel los terwijl u de gashendel intrekt. De waterscooter versnelt na een korte pauze vooruit.

Achteruit inschakelen en gebruiken

De achteruit kan enkel worden ingeschakeld tussen de stationaire snelheid en de voorwaartse snelheidsdrempel van 14 km/h.

Om op achterwaartse stuwkracht over te schakelen, moet de iBR-hendel links op het stuur voor minstens 25% van het bewegingsbereik van de hendel worden ingetrokken.

Als de iBR-hendel in achteruit wordt gebruikt, kan de gashendel worden gebruikt om het motortoeental - en dus de ontwikkelde achterwaartse stuwkracht - te regelen.

Door zowel de iBR-hendel als de gashendel gelijktijdig bij te stellen, kunt u de achterwaartse stuwkracht nauwkeurig regelen. Een te hoog toerental veroorzaakt waterturbulentie en heeft een negatieve weerslag op het achteruit varen.

OPMERKING: Het motorvermogen zal telkens afnemen tot stationair wanneer de positie van de iBR-hendel wordt veranderd.

Laat de iBR-hendel los om de werking in achteruit stop te zetten.

Om de achterwaartse snelheid te stoppen na het loslaten van de iBR-hendel, moet u voldoende gas geven.

⚠ WAARSCHUWING

De remfunctie heeft geen effect op bewegingen in achteruit.

In achteruit is het beschikbare motorvermogen beperkt, zodat de achterwaartse snelheid ook beperkt is. Toch kunnen in achteruit, al

naargelang de omstandigheden, snelheden worden bereikt van meer dan 14 km/h.

⚠ WAARSCHUWING

Vaar enkel traag achteruit en dan zo kort mogelijk. Kijk altijd goed of er geen voorwerpen of personen achter het vaartuig zijn.

Bij varen in achteruit moet u het stuur in de omgekeerde richting draaien als die waarin u de achterkant van de waterscooter wilt bewegen.

Om de achterkant van de waterscooter bijvoorbeeld naar bakboord (links) te sturen, draait u het stuur naar stuurboord (rechts).



TYPISCH - IN DE OMGEKEERDE RICHTING STUREN IN ACHTERUIT

⚠ LET OP Bij achterwaartse stuwkracht stuurt u in de omgekeerde richting dan bij voorwaartse stuwkracht. Om de achtersteven van de waterscooter in achteruit naar bakboord (links) te sturen, draait u het stuur naar stuurboord (rechts). Om de achtersteven van de waterscooter

naar stuurboord (rechts) te sturen, draait u het stuur naar bakboord (links). De werking met achterwaartse stuwkracht dient in open water te worden ingeëfend om volkomen vertrouwd te raken met de bedieningselementen en het stuurgedrag van de waterscooter alvorens in een krappe omgeving te werken.

Schakelen en remmen

WAARSCHUWING

- De motor moet draaien om de rem te kunnen gebruiken.
- De rem heeft enkel effect bij werking met voorwaartse beweging, ze heeft geen effect op de snelheid in achteruit.
- De rem kan niet verhinderen dat uw waterscooter door stroming of wind kan afdrijven.

De remfunctie kan alleen worden ingeschakeld bij voorwaartse voortbeweging op of boven de snelheidsdrempel van 14 km/h.

De rem wordt ingeschakeld en geregeld als de iBR-hendel links op het stuur minstens voor 25% van het bewegingsbereik van de hendel wordt ingetrokken.

WAARSCHUWING

Remmen dient in open water bij geleidelijk hogere snelheden te worden ingeëfend om volkomen vertrouwd te raken met de bedieningselementen en het stuurgedrag van de waterscooter.

Wanneer de iBR-hendel wordt gebruikt, wordt het commando van de gashendel genegeerd en hangt de regeling van de gas af van de stand van de iBR-hendel. De rem-

kracht kan dus uitsluitend met de iBR-hendel worden afgesteld.

De vertraging van de waterscooter is evenredig aan de remkracht. Hoe verder u de iBR-hendel intrekt, hoe sterker de remkracht.

OPMERKING: Let op dat u de iBR-hendel geleidelijk inschakelt zodat de remkrachtintensiteit goed is afgesteld, en laat de gashendel tegelijk los.

 LET OP Als wordt geremd, moeten de opvarenden zich schrap zetten tegen de vertragingsskracht, zodat ze op de waterscooter niet naar voren schuiven en het evenwicht verliezen. De bestuurder dient de beide handen steeds op het stuur te houden en alle passagiers dienen zich goed aan een handgreep of aan het middel van de persoon voor hen vast te houden.

WAARSCHUWING

De remafstand verschilt afhankelijk van de beginsnelheid, lading, wind, aantal passagiers, omstandigheden op het water en de toegepaste remkracht van de bestuurder. Pas uw vaarstijl altijd aan die factoren aan.

Als de waterscooter is vertraagd tot minder dan 14 km/h, wordt de remmodus beëindigd en wordt de achteruit ingeschakeld. Laat de iBR-hendel los zodra de waterscooter tot stilstand is gekomen. Anders zult u achteruit gaan.

 LET OP Naarmate de waterscooter vertraagt en tot stilstand komt, zal de hekgolf uw waterscooter inhalen, waardoor de waterscooter naar voren zal neigen. Let op dat zich op uw koers

geen obstakels of zwemmers bevinden.

Als de gashendel nog is ingetrokken wanneer de iBR-hendel wordt losgelaten, zal de waterscooter na een korte pauze voorwaarts versnellen. De versnelling is evenredig aan de stand van de gashendel.

WAARSCHUWING

Als u niet voorwaarts wilt versnellen als u de remhendel loslaat, laat u de gashendel los.

Als u op snelheid de rem voor het eerst gebruikt, schiet achter de waterscooter een waterpluim hoog de lucht in, waardoor de bestuurder van een waterscooter achter u tijdelijk het zicht kan verliezen over uw waterscooter.

WAARSCHUWING

- Van belang is dat u de bestuurder van een waterscooter die van plan is in konvooi achter u te varen wijst op het rem- en manoeuvreervermogen van uw waterscooter, de betekenis van de waterpluim en dat tussen waterscooters een grotere afstand moet worden aangehouden.
- Denk eraan dat andere boten achter of rondom u mogelijk niet in staat zijn even snel te stoppen.

Remmen in bochten

In bochten moet u gas geven om de controle te bewaren over de vaarrichting. Toch kunt u, zoals eerder beschreven, in een bocht remmen met de iBR-hendel. Zet u schrap om uw evenwicht te bewaren als de hekgolf uw waterscooter kruist.

 **LET OP** Naarmate de waterscooter vertraagt en tot stilstand komt bij remmen in een bocht, zal uw eigen hekgolf de waterscooter inhalen, waardoor de waterscooter naar opzij zal neigen. Zet u schrap als de golf de waterscooter kruist.

De VTS (variabel trimsysteem) gebruiken (indien aanwezig)

Het variabele trimsysteem (VTS) wijzigt de verticale stand van de jetstraalbuis en biedt de bestuurder een snel en efficiënt systeem ter compensatie van lading, stuwkracht, vaarpositie en omstandigheden op het water. Als het correct is afgesteld, kan het de besturing vergemakkelijken, het opspringen beperken en de waterscooter in zijn optimale vaarstand plaatsen voor maximale prestaties.

Een bestuurder die de waterscooter voor het eerst gebruikt, moet zich vertrouwd maken met het variabele trimsysteem (VTS) bij verschillende snelheden en wateromstandigheden. Bij het varen op kruissnelheid wordt doorgaans een gemiddelde trimstand toegepast. Ervaring alleen kan u leren welke trimstand is aangewezen in elke situatie. Aangezien lagere snelheden zijn aanbevolen tijdens de invaarperiode van de waterscooter, vormt dit een uitstekende gelegenheid om vertrouwd te raken met de trimregeling en het effect ervan.

Als de straalbuis naar boven is gericht, duwt de waterstuwung de boeg van de waterscooter omhoog. Deze stand is optimaal voor hoge snelheden.

Als de straalbuis naar beneden is gericht, wordt de boeg naar beneden geduwd en verhoogt het draaivermogen van de waterscooter.

ter. Net als bij iedere andere waterscooter bepalen de snelheid en lichaamshouding en bewegingen van de bestuurder hoe scherp de waterscooter kan draaien. Om het opspringen te beperken of voorkomen wordt de straalbuis naar beneden gericht en de snelheid proportioneel aangepast.

OPMERKING: De stand van de VTS wordt aangeduid met een balkdiagram in de rechter laterale display van het informatiecentrum.



INFORMATIECENTRUM — VTS-POSITIE-INDICATOR

1. Boeg omhoog
2. Boeg omlaag

Met het VTS-systeem kunt u de trimstand van de straalbuis met de hand aanpassen.

VTS-trimmethodes

BESCHIKBARE VTS-TRIMMETHODES				
	GTI	GTI SE	GTR	WAKE
VTS-trimknop	n.v.t.	X	X	X
VTS "dubbelklik" trimmen	n.v.t.	X	X	X
VTS-"voorstellingen"	n.v.t.	X	X	X
Lanceerregeling	n.v.t.	-	n.v.t.	-

X = **standaardkenmerk**
 - = raadpleeg een Sea-Doo-dealer voor beschikbaarheid.
 N.V. = niet verkrijgbaar

De VTS trimmen met de VTS-knop

Er zijn negen trimstanden beschikbaar.

Terwijl de waterscooter op voorwaartse stuwkracht vaart, gaat u als volgt te werk:

OPMERKING: Als u de VTS-trimknop indrukt zonder dat de motor op voorwaartse stuwkracht staat verandert enkel de aanduiding. De straalpijp neemt de geselecteerde VTS-trimstand pas in wanneer de voorwaartse stuwkracht wordt ingeschakeld.

1. Druk eenmaal op de knop VTS OMHOOG om de boeg van de waterscooter naar de eerstvolgende, hogere trimstand te trimmen.
2. Druk eenmaal op de knop VTS OMLAAG om de boeg van de waterscooter naar de eerstvolgende, lagere trimstand te trimmen.

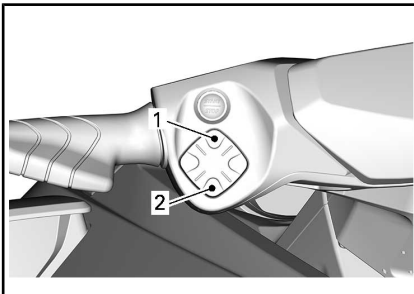

VTS-REGELKNOP

1. Boeg omhoog
2. Boeg omlaag



INFORMATIECENTRUM — VTS-POSITIE-INDICATOR

1. Boeg omhoog
2. Boeg omlaag

OPMERKING: Indien u de knop VTS OMHOOG of OMLAAG ingedrukt houdt, zal de straalpijp blijven bewegen tot de knop wordt losgelaten op de gewenste trimstand, of tot de maximale trimstand (omhoog of omlaag) is bereikt.

Vooraf ingestelde trimstanden gebruiken

Drie vooraf ingestelde trimstanden zijn beschikbaar.

Om de hoogste opgeslagen trimstand te kiezen, klikt u tweemaal op de VTS-knop OMHOOG (boeg omhoog).

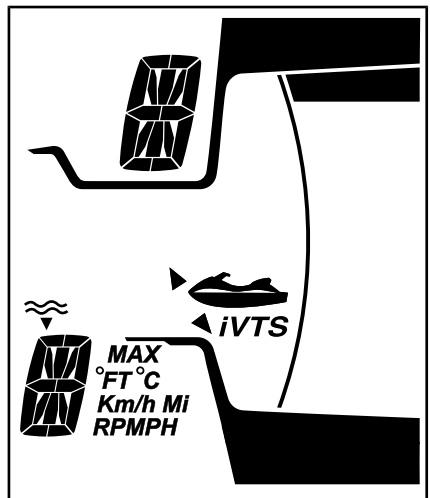

Om de laagste opgeslagen trimstand te kiezen, klikt u tweemaal op de VTS-knop OMLAAG (boeg omlaag).

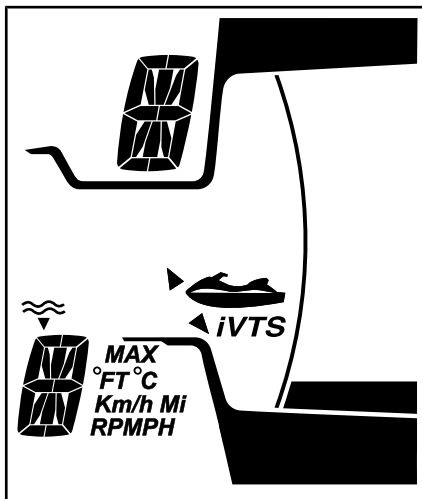

Het kiezen van middelste trimstand is afhankelijk van de daadwerkelijke trimstand. Dubbeklik op de knop VTS OMHOOG als de trimstand lager dan de middelste trimstand is of dubbeklik op de knop VTS OMLAAG als de trimstand hoger dan de middelste trimstand is.

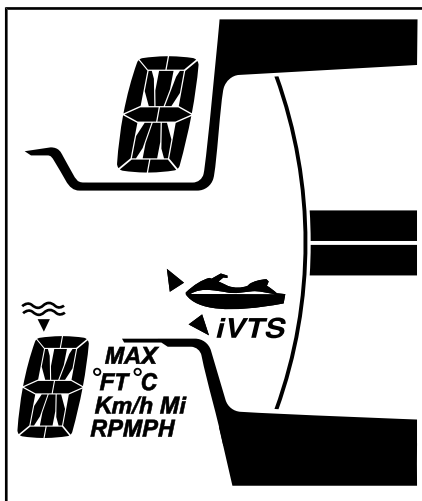

OPMERKING: Deze voorgeprogrammeerde trimstanden kunnen niet worden aangepast.

Algemene aanbevelingen voor gebruik

Varen in onstuimig water of bij slechte zichtbaarheid

Vermijd varen in zulke omstandigheden. Wees extra voorzichtig en vaar aan de minimumsnelheid als het toch niet anders kan.

Dwars op golven varen

De bestuurder moet het stuur stevig beetpakken en beide voeten op de treeplanken houden.

De passagier moet de handgrepen met beide handen stevig beetpakken en beide voeten op de treeplanken houden.

Snelheid verminderen.

Blijf altijd paraat om bij te sturen en uw evenwicht te behouden.

Als u over golven vaart, heft u uw lichaam iets van de zitting op om de schokken met uw benen op te vangen.

Als u dwars door een hekgolf vaart, moet u altijd een veilige afstand houden tot de waterscooter voor u.

⚠ WAARSCHUWING

Vertraag voor u door hekgolven vaart. De bestuurder en de passagier(s) dienen zich schrap te zetten en een halfstaande positie in te nemen om de schokken mee op te vangen. Spring niet in een zog of op de golven.

Stoppen/aanmeren

Zodra de gashendel wordt losgelaten vertraagt de waterscooter door de weerstand van het water tegen

de romp. De remafstand is afhankelijk van de grootte van de waterscooter, zijn gewicht, snelheid, toestand van het wateroppervlak, aanwezigheid en richting van wind en stroming.

Het iBR-systeem kan tevens worden gebruikt om te vertragen of sneller tot stilstand te komen en om de manoeuvreerbaarheid te verhogen, vooral bij het aanmeren.



F18A03Y

De bestuurder dient zich vertrouwd te maken met de remafstand in verschillende omstandigheden. Tot stilstand komen op een rechte lijn en in een bocht met behulp van het iBR-systeem dient uitgebreid te worden inge oefend om vertrouwd te raken met het vaargedrag van de waterscooter bij gedeeltelijk of volledig remmen.

! WAARSCHUWING

Oefen het remmen altijd in open water om er zeker van te zijn dat zich in de directe nabijheid, vooral achteraan, geen waterscooters of boten ophouden. Andere watergebruikers zijn niet steeds in staat om op tijd te manoeuvreren of tot stilstand te komen om u te ontwijken als u onverwacht net voor hen volledig tot stilstand komt.

Als u op snelheid de rem voor het eerst gebruikt, schiet achter de waterscooter een waterpluim hoog de lucht in, waardoor de bestuurder van een waterscooter achter u tijdelijk het zicht kan verliezen over uw waterscooter.

! WAARSCHUWING

Van belang is dat u de bestuurder van een waterscooter die van plan is in konvooi achter u te varen wijst op het rem- en manoeuvreervermogen van uw waterscooter, de betekenis van de waterpluim en dat tussen waterscooters een grotere onderlinge afstand moet worden aangehouden.

De bestuurder dient ook de aanmeerprocedure in te oefenen met een denkbeeldige kade en met behulp van de beschikbare bedieningselementen (iBR-hendel en gashendel).

Laat de gashendel ver genoeg vóór de verwachte aanlegplaats los.

Vertraag naar stationair.

Manoeuvreeer door gebruik te maken van een combinatie van de iBR-hendel en gashendel, schakelen naar neutraal, naar achteruit of vooruit, al naargelang de situatie.

Denk eraan: bij varen in achteruit werkt de stuurrichting omgekeerd. Als u het stuur naar links draait, zwenkt de achterstevan in achteruit naar rechts en omgekeerd.

! WAARSCHUWING

Wanneer de gashendel wordt losgelaten en/of de motor wordt stilgelegd, neemt het vermogen om in een bepaalde richting te sturen af. De stuurrichting is omgekeerd als de waterscooter in achteruit vaart.

Aanleggen op het strand

OPMERKING Het is niet aan te raden om met de waterscooter tot op het strand te varen.

Nader het strand langzaam en schakel de motor uit voordat het water onder het laagste punt van de romp minder dan 90 cm diep wordt. Trek de waterscooter vervolgens op het strand.

OPMERKING De waterscooter in ondieper water besturen kan leiden tot schade aan de impeller, onderdelen van de iBR of andere onderdelen van de jetpomp. Leg de motor altijd stil voordat het water minder dan 90 cm diep wordt en gebruik dan nooit de achteruit- of remfunctie.



F18A03Y

BEDRIJFSMODI

	GTI	GTI SE	GTR	WAKE
Standaard vaarmodus	X	X	X	X
Sportmodus	X	X	X	X
ECO-modus	X	X	X	X
Modus snelheidsbegrenzer	n.v.t.	X	X	X
Trage-snelheidsmodus	n.v.t.	X	X	X
Skimodus	n.v.t.	-	-	X
Leersleutelmodi	X	X	X	X

X = **standaard** kenmerk
- = zie de Sea-Doo dealer voor verkrijgbaarheid.
N.V. = Niet verkrijgbaar

Wisselen van bedieningsmodi:

- Druk op de knop MODUS.
- Bevestig het veiligheidsbericht door de knop MODUS ingedrukt te houden; de modus SPORT wordt ingeschakeld,
- De modus SKI (indien aanwezig) wordt geactiveerd na nogmaals drukken op de knop MODUS,
- Druk nogmaals op de knop MODUS om de ECO-modus te activeren.

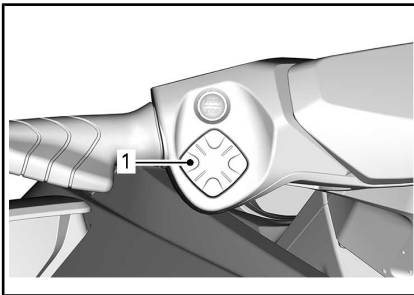

1. *MODE-knop (Modus)*

Standaard vaarmodus

Standaard is de waterscooter bij het opstarten ingesteld op de STANDAARD vaarmodus.

Sportmodus

De SPORTMODUS levert een ogenblikkelijke gasrespons en een snellere acceleratie dan de STANDAARD VAARMODUS.

Eens geactiveerd, blijft de SPORTMODUS actief tot hij door de bestuurder wordt uitgeschakeld, of tot de motor wordt stilgelegd, waarna hij terugkeert naar de STANDAARD VAARMODUS.

Sportmodus activeren

Druk voor het activeren van de Sportmodus eenmaal op de modusknop in de Touringmodus. Het Sport-pictogram gaat knipperen en een veiligheidsmelding verschijnt. Volg vanwege veiligheidsredenen de instructie in de veiligheidsmelding om de Sportmodus te activeren. Na activering gaat het pictogram SPORT AAN.

Sportmodus deactiveren

Door eenmaal op de knop MODUS te drukken, gaat u naar de SKI-modus (indien aanwezig) of de ECO-modus.

ECO-modus

(zuinig verbruiksmodus)

De ECO-modus biedt een soepele gashendelbediening en een lager brandstofverbruik.

Snelheidsregelingsmodi (indien aanwezig)

Om een van de snelheidsregelingsmodi in te schakelen, drukt u op de knop SPEED CTRL (snelheidsregeling). Er wordt slechts een van de volgende modi geactiveerd, afhan-

kelijk van de snelheid van het vaartuig.

Nadat de gewenste modus is geactiveerd, drukt u op de knop SPEED CTRL (snelheidsregeling) en wijzigt u de waarde met de pijlknop OMHOOG of OMLAAG terwijl de melding **SET LEVEL** (niveau instellen) of **SET SPEED** (snelheid instellen) actief is.

Om de geselecteerde snelheidsregelingsmodus af te sluiten, drukt u op de knop MODE (modus) of drukt u de knop SPEED CTRL (snelheidsregeling) lang in.

Modus snelheidsbegrenzer

De modus snelheidsbegrenzer is een functie van het iTC-systeem (intelligent Throttle Control) waarmee de bestuurder de gewenste maximumsnelheid van de waterscooter kan instellen.

Dat is nuttig bij varen over lange afstanden, werken in zones met snelheidsbeperkingen, slepen van een tuber, skiër of wakeboarder.

De bestuurder moet de gashendel ingedrukt houden om de voorwaartse snelheid aan te houden.

Zodra de maximale snelheid is ingesteld kan de bestuurder de snelheid van de waterscooter met de gashendel variëren van stationair tot de ingestelde snelheid. De ingestelde snelheid zal niet overschreden worden, zelfs als de gashendel volledig wordt ingedrukt.

Laat uw aandacht voor de omgeving niet zakken terwijl u aan een constante snelheid voortbeweegt.

Vertragen is een kwestie van de gashendel los te laten voorbij het ingestelde punt of van de iBR-hendel in te trekken.

Als de iBR-hendel wordt ingetrokken om te remmen, wordt de modus snelheidsbegrenzer genegeerd, maar **niet gedeactiveerd**.

Zodra de iBR-hendel wordt losgelaten en de gashendel wordt ingetrokken om naar voorwaartse stuwkracht te schakelen, zal de snelheidsperkende functie de snelheid van de waterscooter opnieuw beperken tot de eerder ingestelde snelheid.

Voorwaarden voor activering van de modus snelheidsbegrenzer

De modus snelheidsbegrenzer kan geactiveerd worden wanneer het vaartuig sneller gaat dan 15 km/h.

OPMERKING: De modus snelheidsbegrenzer is niet beschikbaar indien de trage-snelheidsmodus is ingeschakeld.

Modus snelheidsbegrenzer activeren

1. Houd een constante snelheid aan.
2. Druk op de knop snelheidsregeling op het linkertoetsenpaneel.



1. Knop snelheidsregeling

U hoort een pieptoon, die aangeeft dat u nu in modus snelheidsbegrenzer bent, en een indicatorlichtje voor de MODUS snelheidsregeling gaat branden.



TYPISCH

OPMERKING: Een ingeschakelde modus snelheidsbegrenzer beperkt enkel de maximaal beschikbare snelheid wanneer de gashendel wordt ingedrukt. De gashendel moet ingedrukt worden gehouden om de voorwaartse snelheid te handhaven. Zodra de functie snelheidsbegrenzer is geactiveerd kan de kruissnelheid van de waterscooter met de gashendel worden gewisseld van stationair tot de ingestelde snelheid. De snelheid van de waterscooter kan verschillen naargelang de omstandigheden op het water.

Modus snelheidsbegrenzer deactiveren

De modus snelheidsbegrenzer deactiveren:

1. Laat de gashendel los.
2. Houd de SPEED CTRL knop ingedrukt of druk op de knop MODUS.

Dat de modus snelheidsbegrenzer is gedeactiveerd wordt aangegeven door:

- Het indicatorlichtje snelheidsbegrenzer gaat uit.

OPMERKING: Als de gashendel niet helemaal wordt losgelaten wanneer de knop wordt ingedrukt om de modus snelheidsbegrenzer te deactiveren, blijft het indicator-

lichtje MODUS snelheidsregeling branden. De snelheidsbeperkende functie blijft dan actief totdat de gashendel volledig wordt losgelaten, waarna het indicatorlichtje MODUS snelheidsregeling uitgaat.

Trage-snelheidsmodus

De iTC (intelligent Throttle Control) maakt ook een trage-snelheidsmodus mogelijk waarmee de bestuurder de stationaire snelheid kan aanpassen en instellen. Dat is nuttig bij varen in lage-snelheidszones, waar de bestuurder hard moet oppassen om potentiële obstakels te vermijden.

Als u optrekt naar meer dan ongeveer 15 km/h, wordt de tragesnelheidsmodus gedeactiveerd en schakelt de motor terug naar het stationaire toerental wanneer u de gashendel loslaat.

In situaties waarin de bestuurder snel moet kunnen stoppen of optrekken uit een gevaarlijke situatie zal het intrekken van de iBR-hendel, of het intrekken van de gashendel de trage-snelheidsmodus deactiveren en de bestuurder de normale controle over de waterscooter teruggeven.

Voorwaarden voor activering van de trage-snelheidsmodus

De tragesnelheidsmodus kan geactiveerd worden wanneer het vaartuig langzamer vaart dan 15 km/h.

OPMERKING: De trage-snelheidsmodus is niet beschikbaar indien de modus snelheidsbegrenzer is ingeschakeld.

Trage-snelheidsmodus activeren

De trage-snelheidsmodus activeren:

1. Laat de gashendel los op het stationaire toerental.

2. Druk op de knop SPEED CONTROL (snelheidsregeling) op het linker toetsenpaneel.

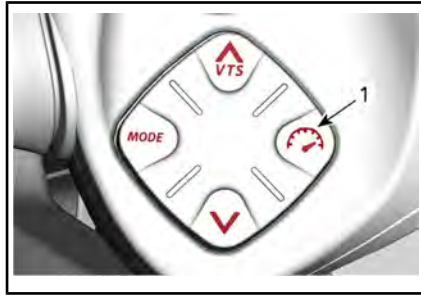

1. Knop snelheidsregeling

Het indicatorlichtje snelheidsregeling gaat branden op de multifunctionele display om activering aan te duiden.



TYPISCH

Een schuivende melding verschijnt op de multifunctionele display die aangeeft dat u zich nu in de trage-snelheidsmodus bevindt.

De standaard trage-snelheidsinstelling van 5 wordt weergegeven op de numerieke display.

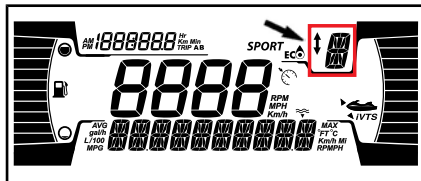

Ingestelde trage snelheid veranderen

Om het instelpunt voor trage snelheid te **verhogen** of **verlagen**, drukt u een- of meermaals op de

knop OMHOOG/OMLAAG rechts op het stuur.

OPMERKING: Er zijn 9 trage-snelheidsinstellingen beschikbaar (1 tot 9). Pas de trage-snelheidsmodus aan de gewenste snelheid aan.

Bij het drukken op de knop omhoog/omlaag verschijnt de melding "SET LEVEL" (NIVEAU INSTELLEN). U kunt kiezen uit één van de 9 instellingen voor trage snelheid (1 t/m 9).

Niveau 5 is standaard en komt overeen met normaal stationair toerental van het vaartuig. Door niveau 1-4 te gebruiken, kunt u het vaartuig vertragen en zo traag varen als 1,5 km/h. De trage-snelheidsmodus kan worden gebruikt als een modus voor sleepvissen en is handig voor vissen. Via niveau 6-9 kunt u vertragen tot 12 km/h zonder de gashendel aan te raken.

OPMERKING: De snelheid is afhankelijk van lading, wind en toestand van de golven.

Trage-snelheidsmodus deactiveren

De trage-snelheidsmodus kan worden gedeactiveerd met één van de volgende methodes:

- De knop snelheidsregeling ingedrukt houden.
- De iBR-hendel indrukken.
- Versnellen tot voorbij de ingestelde trage snelheid

Bij deactivering van de TRAGESNELHEIDSMODUS door met de gashendel te versnellen, blijft de iBR-poort in de voorwaartse stand staan.

Als de iBR-hendel wordt gebruikt, beweegt de iBR-poort naar de achteruitstand en vervolgens naar neutraal zodra de hendel wordt losgelaten.

De deactivering van de TRAGESNELHEIDSMODUS wordt als volgt aangegeven:

- Het indicatorlichtje snelheidsbe-grenzer gaat uit.

Skimodus (indien aanwezig)

Met de skimodus kunt u de lanceeringen telkens herhaald en precies regelen en een ingestelde treksnelheid aanhouden, speciaal voor het trekken van een skiër of wakeboarder.

Functie GELEIDELIJKE TOENAME

De functie GELEIDELIJKE TOENAME is een voorgeprogrammeerde instelling die dient om de waterscooter te lanceren en te laten versnellen.

GELEIDELIJKE TOENAME 1 biedt:

- Traagste lancering (vlotste)
- Traagste acceleratie

GELEIDELIJKE TOENAME 5 biedt:

- Snelste lancering
- Snelste acceleratie

Functie DOELSNELHEID

Met de functie DOELSNELHEID beperkt u de maximale treksnelheid.

Zodra een GELEIDELIJKE TOENAME is gekozen verschijnt op de numerieke display een gemiddelde doelsnelheid van de waterscooter voor die GELEIDELIJKE TOENAME.

De bestuurder kan de doelsnelheid verhogen of verlagen naar een waarde die binnen het snelheidsbereik van de gekozen GELEIDELIJKE TOENAME ligt.

Skimodus gebruiken

De MODE-knop indrukken om de SKI-modus te kiezen.

Alleen modellen met 2 toetsen-panels

1. De knop OK indrukken wanneer SKI-pictogram knippert.
2. Selecteer de geleidelijke toename voor ski met de pijlen OMHOOG en OMLAAG. Geleidelijke toename 1 levert de traagste acceleratie op.

OPMERKING: De geleidelijke toename van de acceleratie gedraagt zich wellicht anders afhankelijk van het voertuigtype, de voertuigbelasting en de omstandigheden op het water. Vanwege veiligheidsredenen moet u altijd beginnen met geleidelijke toename nummer 1 om de skiër te laten wennen aan de acceleratie; vervolgens kunt u de toename zoals gewenst wijzigen.

3. Druk op OK of de pijl naar RECHTS om de geleidelijke toename van de acceleratie te bevestigen.
4. Selecteer de maximale doel-snelheid met behulp van de pijl OMHOOG of OMLAAG.
5. Druk op OK of de pijl naar RECHTS om te bevestigen.

OPMERKING: U kunt op elk moment de pijlknoppen LINKS en RECHTS gebruiken om de selectie van de geleidelijke toename en de snelheid te wijzigen.

6. Na uw keuze en wanneer u klaar bent, drukt u op OK om de functie te activeren.

OPMERKING: De MODUS blijft actief en gereed tot een andere rijmodus wordt gekozen.

hoofdstuk en volg de procedure.

Skimodus deactiveren

Om een skironde te beëindigen en de skimodus volledig te deactiveren, laat u de gas helemaal los naar stationair en drukt dan op de MODE-knop (modus).

Leersleutelmodus

De leersleutel biedt een vaarmodus aan waarop motorvermogen en snelheid beperkt zijn.

Er zijn 5 snelheidsinstellingen beschikbaar.

Standaard is de snelheid ingesteld op nr. 1.

Zie 4,5" DIGITALE DISPLAY voor de afstelling.

SPECIALE PROCEDURES

Reinigen van jetpompwaterinlaat en impeller

WAARSCHUWING

Blijf uit de buurt van het inlaatrooster zolang de motor draait. Lang haar, loshangende kleding of riemen van reddingsvesten kunnen in bewegende delen verstrikt raken.

Wier, schelpen of afval kunnen in het inlaatrooster, de aandrijf-as en/of impeller verstrikt raken. Een verstopte waterinlaat kan onder meer leiden tot de volgende problemen:

- **Cavitatie:** Het motortoerental is hoog maar de waterscooter beweegt traag door de verminderde stuwkracht, de jetpomp kan beschadigd worden.
- **Oververhitting:** Aangezien de jetpomp de waterstroom voor de koeling van het uitlaatsysteem regelt, zal een verstopte inlaat leiden tot oververhitting van de motor en beschadiging van de interne motoronderdelen.

Een verstopping met wier kan als volgt worden verholpen:

WAARSCHUWING

Als het toch nodig blijkt om een vreemd voorwerp te verwijderen dat vastzit in het aandrijfsysteem, MOET het bindsnoer uit de motoruitschakelaar WORDEN VERWIJDERD.

Reiniging in het water

Beweeg de waterscooter enkele malen heen en weer. Meestal kan de verstopping zo worden verholpen. Start de motor en controleer of het vaartuig normaal werkt.

OPMERKING Zorg dat zich minstens 90 cm water onder het laagste deel achteraan de romp bevindt wanneer alle passagiers aan boord zijn, voordat u de motor start. Anders kunnen onderdelen van het aandrijfsysteem schade oplopen.

Als de bovenstaande methode niet werkt, kunt u het volgende proberen:

- Laat de motor draaien en trek voordat u gas geeft de iBR-hendel in voor werking in achteruit en bedien de gashendel meermaals snel na elkaar.
- Herhaal dit indien nodig.

Als het systeem geblokkeerd blijft, haal de waterscooter dan uit het water om hem te reinigen. Raadpleeg *REINIGING OP HET STRAND*.

Reiniging op het strand

WAARSCHUWING

Het bindsnoer MOET uit de motoruitschakelaar WORDEN VERWIJDERD om onopzettelijk starten van de motor te voorkomen, voordat u de zone van het aandrijfsysteem reinigt.

Leg een stuk karton of tapijt naast de waterscooter om krassen te voorkomen als u de waterscooter op zijn kant legt om hem te reinigen.

Kantel de waterscooter op een kant om hem te reinigen.



Maak de waterinlaat schoon. Als het systeem nog verstopt is, doe dan een beroep op een erkende Sea-Doo dealer voor een servicebeurt.

OPMERKING Inspecteer het waterinlaatrooster op beschadigingen. Laat het indien nodig repareren door een erkende Sea-Doo dealer.

Voor eenvoudige toegang tot de straalpomp zet u de iBR in de vooruitstand. Zie *iBR OVERNAMEFUNCTIE* voor gedetailleerde instructies.

iBR-neutralisatiefunctie

Als de iBR-neutralisatiefunctie is geactiveerd, kan de gebruiker de iBR-poort en de straalbuis elektrisch over het volledig bewegingsbereik bewegen met de VTS-regelknop.

OPMERKING: De iBR-neutralisatiefunctie is enkel beschikbaar als de motor niet draait.

⚠ WAARSCHUWING

Zorg dat niemand zich nabij de achterkant van de waterscooter bevindt wanneer u de iBR-poort beweegt met de iBR-neutralisatiefunctie. De beweging van de poort kan vingers vastklemmen.

OPMERKING Voorwerpen die in het iBR-systeem terechtkomen terwijl de iBR-neutralisatiefunctie

in gebruik is kunnen onderdelen van de iBR beschadigen. Verwijder alle onbuigzame vreemde voorwerpen die de beweging van de iBR-poort kunnen belemmeren voordat u deze in beweging zet.

⚠ WAARSCHUWING

Als het toch nodig blijkt om een vreemd voorwerp te verwijderen dat vastzit in het aandrijfsysteem, leef dan de volgende regels strikt na voordat u daartoe overgaat:

- Neem het bindsnoer uit de motoruitschakelaar.
- Wacht minstens 5 minuten.
- Druk de START/STOP-knop niet in. Als de START/STOP-knop toch wordt ingedrukt, wacht u opnieuw 5 minuten.

iBR-neutralisatiefunctie activeren

Activeer de iBR-neutralisatiefunctie met de volgende stappen.

1. Schakel de elektrische voeding in door eenmaal op de START/STOP-knop te drukken.
2. Plaats het bindsnoer op de motoruitschakelaar.
3. Houd de iBR-hendel gedurende de hele procedure ingetrokken.

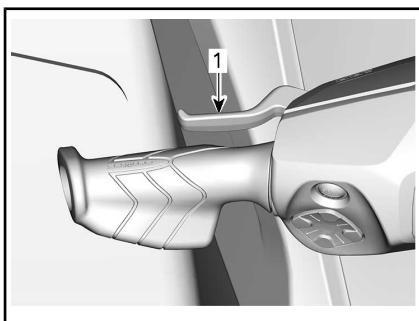

1. iBR-hendel ingetrokken houden

4. Als de melding **IBR OVERRIDE - PRESS MODE BUTTON** (iBR-neutralisatie - modusknop indrukken) op de multifunctionele meter wordt weergegeven, druk u op **MODE** (modus).

Als de functie wordt geactiveerd, wordt een **AAN**-melding weergegeven.

5. Druk op de pijl omhoog/omlaag van de **VTS**-knop om de **IBR**-poort naar de gewenste stand te doen bewegen. Verzekert u ervan dat de **VTS**-indicatie op de multifunctionele meter volgens de beweging van de **IBR**-poort verandert. Als de **IBR**-poort naar boven gaat, gaat de indicatie naar boven.

OPMERKING: Voor modellen met 1 toetsenpaneel zijn de knoppen **OMHOOG/OMLAAG** vervangen door de knoppen de **TRIP/INFO**

6. Laat de **IBR**-hendel los.
7. Neem het bindsnoer uit de motoruitschakelaar.

WAARSCHUWING

Als het toch nodig blijkt om een vreemd voorwerp te verwijderen dat vastzit in het aandrijfsysteem, leef dan de volgende regels strikt na voordat u daartoe overgaat:

- Neem het bindsnoer uit de motoruitschakelaar.
- Wacht minstens 5 minuten.
- Druk de **START/STOP**-knop niet in. Als de **START/STOP**-knop toch wordt ingedrukt, wacht u opnieuw 5 minuten.

iBR-neutralisatiefunctie deactiveren

Voor het uitschakelen van de **iBR**-neutralisatiefunctie laat u de **IBR**-hendel los.

OPMERKING: Als de motor wordt opgestart, beweegt de **IBR**-poort naar de neutrale stand.

WAARSCHUWING

Zorg dat niemand nabij de achterkant van de waterscooter staat wanneer u de **IBR**-poort beweegt met de **iBR**-neutralisatiefunctie. De beweging van de poort kan vingers vastklemmen.

Gekapseide waterscooter

OPMERKING: Sommige veiligheidslabels op het voertuig worden niet op afbeeldingen weergegeven. Raadpleeg **VEILIGHEIDSLABELS** aan de waterscooter voor informatie over de veiligheidslabels.

De waterscooter is zo ontworpen dat hij niet makkelijk omslaat. Twee stabilisatievinnen aan de zijkant van de romp verhogen de stabiliteit van de waterscooter nog. Als hij is gekapseid, blijft hij zo liggen.

WAARSCHUWING

Probeer de motor niet opnieuw te starten als de waterscooter is gekapseid. De bestuurder en passagiers moeten altijd een goedgekeurd reddingsvest dragen.

Om de waterscooter terug rechtop te draaien moet u ervoor zorgen dat de motor is uitgeschakeld en de **D.E.S.S.**-sleutel **NIET** in het contact zit. Grijp vervolgens het inlaatrooster, stap op de bumperrail

en gebruik uw gewicht om de waterscooter naar u toe te draaien.

OPMERKING: Een label op de achtersteven bij de spoelkoppeling geeft instructies over hoe de waterscooter rechtop kan worden gedraaid. Het label is ondersteboven aangebracht zodat het leesbaar is als de waterscooter is omgekeerd.



TYPISCH

De ACETM-motor is uitgerust met een kantelbeveiligingssysteem (T.O.P.S.™). Als de waterscooter omkantelt, wordt de motor automatisch stilgelegd.

Als de waterscooter terug in de normale vaarstand staat, kan de motor gewoon weer worden opgestart.

OPMERKING Als de waterscooter langer dan vijf minuten gekapseisd is geweest, mag u de motor niet proberen te starten om te voorkomen dat hij beschadigd wordt door binnengelopen water. Raadpleeg zo snel mogelijk een erkende Sea-Doo dealer.

OPMERKING Als de motor niet aanslaat, probeer hem dan niet meer te starten. Anders kan de motor beschadigd worden. Raadpleeg zo snel mogelijk een erkende Sea-Doo dealer.

Controleer zo snel mogelijk of er water in het ruim staat. Laat eventueel water weggelopen zodra u terug aan land bent.

Ondergedompelde waterscooter

Om de schade aan de motor te beperken, moet u zo snel mogelijk de volgende procedure uitvoeren.

Laat het water uit het ruim weggelopen.

Als hij in zout water heeft gelegen, spuit u het ruim en alle onderdelen met behulp van een tuinslang schoon met zoet water om het corroderende effect van het zout te stoppen.

OPMERKING Probeer de motor nooit te starten. Water in het inlaatspruitstuk zou anders naar de motor kunnen vloeien en ernstige schade aan de motor veroorzaken.

Breng de waterscooter zo snel mogelijk naar een erkende Sea-Doo dealer voor een servicebeurt.

OPMERKING Hoe langer u wacht om de motor te laten nakijken, hoe groter de schade aan de motor.

Ondergelopen motor

OPMERKING Probeer de motor nooit te starten. Water in het inlaatspruitstuk zou anders naar de motor kunnen vloeien en ernstige schade aan de motor veroorzaken.

Breng de waterscooter zo snel mogelijk naar een erkende Sea-Doo dealer voor een servicebeurt.

OPMERKING Hoe langer u wacht om de motor te laten nakijken, hoe groter de schade aan de motor. Als u de motor niet laat nakijken zoals het hoort kan de motor ernstige schade oplopen.

De waterscooter slepen in het water

Om een Sea-Doo waterscooter te slepen in het water dient u bijzondere veiligheidsmaatregelen te nemen.

De aanbevolen maximale sleepsnelheid bedraagt 32 km/h.

Zo voorkomt u dat het uitlaatsysteem kan vollopen, wat zou kunnen leiden tot water in de motor. Als de motor niet draait, valt de uitlaatdruk weg die het water normaal uit de uitlaat naar buiten drukt.

OPMERKING Als u deze instructies niet naleeft kan de motor schade oplopen. Als u een vastgelopen vaartuig in het water moet slepen, vaar dan nooit sneller dan de maximale sleepsnelheid van 32 km/h.

***Deze pagina is
opzettelijk blanco***

ONDERHOUD

ONDERHOUDSSCHEMA

Onderhoud is van groot belang om de waterscooter in een veilig functionerende staat te houden. De waterscooter moet een servicebeurt krijgen volgens het onderhoudsschema.



WAARSCHUWING

Als het voertuig niet behoorlijk volgens het onderhoudsprogramma en de onderhoudsprocedures wordt onderhouden kan dat rijden op het voertuig onveilig maken.

EPA-regelgeving - Voertuigen voor Canada en V.S.

Een reparatiebedrijf of iemand naar keuze van de eigenaar kan emissiebeperkingsapparatuur en -systemen onderhouden, vervangen of repareren. Voor deze aanwijzingen zijn geen onderdelen van of reparatie door BRP of door erkende Sea-Doo dealers vereist.

Hoewel een erkende Sea-Doo dealer diepgaande technische kennis en gereedschap voor het onderhoud aan uw voertuig heeft, is de emissiege-relateerde garantie niet afhankelijk van het gebruik van een erkende Sea-Doo dealer of een ander bedrijf waar BRP commerciële banden mee heeft.

De eigenaar is verantwoordelijk voor een behoorlijk onderhoud. Garantieclaims kunnen onder andere worden afgewezen als de eigenaar of bestuurder door verkeerd onderhoud of gebruik het probleem heeft veroorzaakt.

Voor emissiegerelateerde garantieclaims beperkt BRP de vaststelling en de reparatie van emissiegerelateerde onderdelen tot erkende Sea-Doo dealers. Raadpleeg de *EMISSIEGERELATEERDE GARANTIE VAN US EPA* in het hoofdstuk *GARANTIE* voor informatie.

U moet de aanwijzingen voor de brandstofvereisten in het brandstofge-deelte van deze handleiding opvolgen. Ook als benzine met meer dan tien volumeprocent ethanol gemakkelijk verkrijgbaar is, heeft de US EPA een verbod voor het gebruik van benzine met meer dan 10 volumeprocent ethanol uitgevaardigd, dat op dit vaartuig van toepassing is. Het gebruik van benzine met dan 10 volumeprocent ethanol in deze motor kan het emissiebeperkingsstelsel beschadigen.

Ook als u het onderhoudsschema volgt moet u steeds de inspectie voor het vertrek en het onderhoud na gebruik uitvoeren.

NA IEDERE RIT IN ZOUT OF VUIL WATER

Spoel het motorcompartiment met schoon water en tap zout water af

Uitlaatsysteem spoelen.

IEDERE MAAND IN ZOUT OF VUIL WATER

Spuit smeermiddel tegen corrosie op metalen onderdelen in het motorcompartiment (elke 10 uur bij gebruik in zout water)

Opofferingsanodes controleren

NA DE EERSTE 6 MAANDEN OF 50 BEDRIJFSUREN (AFHANKELIJK VAN WAT ALS EERSTE WORDT BEREIKT)

Vervang de motorolie en de filter (Rotax 1630 ACE motoren)

JAARLIJKS IN HET VOORSEIZOEN OF OM DE 100 BEDRIJFSUREN (WAT HET EERST KOMT)

Opofferingsanodes controleren

Controleer op foutcodes

Voer alle onderdelen van de inspectie voor het vertrek en het onderhoud na gebruik uit

Vervang de motorolie en de filter

Inspecteer rubber houders motor

Inspecteer het koelsysteem (koelvloeistofpeil, slangen en sluitingen op lekken)

Inspecteer visueel de verbinding tussen het gasklephuis en het inlaatspruitstuk

Inspecteer de luchtinlaatdemper op schade aan slangen en klemmen

Inspecteer de elektrische aansluitingen en bevestigingen (ontstekingsysteem, startsysteem, brandstofinjectoren, zekeringdoos, enz.)

Inspecteer visueel het gebied rond de koolring en de rubberen manchets van de aandrijfassen op de volgende tekenen van een storing: zwart koolstof en waterstralen (vaker bij gebruik van de waterscooter in vuil water)

Inspecteer visueel de impeller en de manchet

Inspecteer visueel de impeller en de slijtring of diepe krassen, knikken of groeven

Verwijder de impellerkap en inspecteer op tekenen van binnendringen van water

Inspecteer visueel de bus achteruitvaarklep op overmatige speling

Inspecteer de vuldop, vulmond, brandstoftank, riemen, brandstofleidingen en aansluitingen

ELKE 2 JAAR OF 200 BEDRIJFSUREN (WAT ZICH HET EERST VOORDOET)

Bougies vervangen

Inspecteer de vlamdoover (Rotax 900 ACE - 90 motoren)

Inspecteer en smeer de aandrijfassen/PTO-beschermers (Rotax 900 ACE - 90 motoren)

Inspecteer de staat van het jetpomplager door de impeller handmatig te draaien en op radiale speling of lawaai van de impelleras te controleren

Controleer en smeer de groeven van de aandrijfassen en de impeller

ELKE 2 JAAR OF 200 BEDRIJFSUREN (WAT ZICH HET EERST VOORDOET)

Het volgende moet elke 200 uur worden uitgevoerd (onafhankelijk van het aantal jaar):

Inspecteer en smeer de PTO-mof en vervang de olieafdichting en twee waterafdichtingen. (Inspecteer op mogelijke lekken of schade aan de olieafdichting of de twee waterafdichtingen en het oppervlak van de PTO-mof. Smeer de smeerkamer (tussen de twee waterafdichtingen.) (Rotax 900 ACE - 90 motoren)

OM DE 5 JAAR OF 300 BEDRIJFSUREN
(WAT HET EERST KOMT)

Vervang de koelvloeistof

ONDERHOUDSPROCEDURES

Dit hoofdstuk bevat aanwijzingen voor de elementaire onderhouds-procedures.

WAARSCHUWING

Schakel de motor uit en volg deze procedures wanneer u het onderhoud uitvoert. Als u de onderhoudsprocedures niet precies opvolgt, kunt u letsel oplopen door hete of bewegende onderdelen, elektriciteit, chemicaliën of andere gevaren.

WAARSCHUWING

Als borginrichtingen dienen te worden verwijderd (bv. borgpen-nen, zelfborgende bevestigin-gen enz.), moet u deze altijd door nieuwe vervangen.

OPMERKING Laat nooit enig voorwerp, lap, werktuig e.d. in het motorcompartiment of het ruim achter.

Motorolie

Aanbevolen motorolie

Rotax® motoren werden ontwik-keld en gevalideerd met de XPS™ olie. BRP raadt u aan altijd XPS-motorolie of een gelijkwaardig middel te gebruiken. Voeg geen additieven aan de aanbevolen mo-torolie toe. Schade veroorzaakt door het gebruik van een olie die niet geschikt is voor de motor of door het toevoegen van een addi-tief, wordt wellicht niet gedekt door de beperkte garantie van BRP.

AANBEVOLEN XPS-MOTOROLIE	
Scandinavië	4T 5W40 SYNTHETISCHE GEMENGDE OLIE (EUR) (Stuknr. 779290)
Andere landen	4T 5W40 SYNTHETISCHE GEMENGDE OLIE (Stuknr. 779133)
Als DE AANBEVOLEN XPS MOTOROLIE NIET BESCHIKBAAR IS	
Motor zonder supercharger	Gebruik een 5W40 4-takt SAE synthetische motorolie die aan de volgende specificaties van de smeermiddelindustrie voldoet of deze overtreft: Controleer altijd de certificering op het API-servicelabel van de olieflacon. Die moet minstens over een van de vermelde specificaties beschikken. - API-onderhoudsclassificatie SJ, SL, SM or SN
Motor met supercharger	Gebruik een 5W40 4-takt SAE motorolie die geschikt is voor natte koppelingen en aan de volgende specificaties van de smeermiddelindustrie voldoet of deze overtreft: Controleer altijd de certificering op het API-servicelabel van de olieflacon. Die moet minstens over een van de vermelde specificaties beschikken. - JASO-MA2 - API-onderhoudsclassificatie SJ, SL, SM or SN

Voeg geen additieven aan de aanbevolen motorolie toe. Schade veroorzaakt door het gebruik van een olie die niet geschikt is voor de motor of door het toevoegen van een olie-additief, wordt wellicht niet gedekt door de beperkte garantie van BRP.

Motoroliepeil

OPMERKING Een te hoog oliepeil kan ernstige schade aan de motor aanrichten.

! **LET OP** Veel onderdelen in het motorcompartiment kunnen erg heet zijn. Rechtstreeks contact kan tot brandwonden leiden.

Het oliepeil kan zowel worden gecontroleerd met de waterscooter in het water als uit het water.

Met de waterscooter uit het water

OPMERKING De waterscooter moet horizontaal staan.

! **LET OP** Als de motor draait terwijl de waterscooter uit het water is, kan de warmtewisselaar in de rijplaat erg heet worden. Vermijd elke aanraking met de rijplaat om brandwonden te voorkomen.

1. Zet de dissel omhoog en blokkeer deze zodra de bumperrail horizontaal staat.
2. Koppel een tuinslang aan op de spoelkoppeling van het uitlaatsysteem. Raadpleeg **UITLAATSYSTEEM** in dit hoofdstuk en volg de procedure.

OPMERKING

- Laat de motor nooit draaien zonder het uitlaatsysteem van water te voorzien. Gebrek aan koeling kan het uitlaatsysteem zwaar beschadigen.
 - Laat de motor nooit langer dan 2 minuten draaien. De pakking van de aandrijflijn wordt niet gekoeld wanneer de waterscooter uit het water is.
3. Verwijder de zittingen.
 4. Start de motor.
 5. Open de waterkraan.
 6. Laat de **KOUDE** motor **30 seconden stationair draaien**.
 7. Sluit de waterkraan.
 8. Verhoog het motortoerental gedurende 15 seconden tot 4.000-4.500 omw/min.
 9. Stop de motor abrupt door op de start/stop-knop van de motor te drukken of door het bindsnoer te verwijderen.
 10. Wacht minstens 30 seconden tot de olie zich in de motor heeft gezet, trek de peilstok dan uit en veeg hem proper.

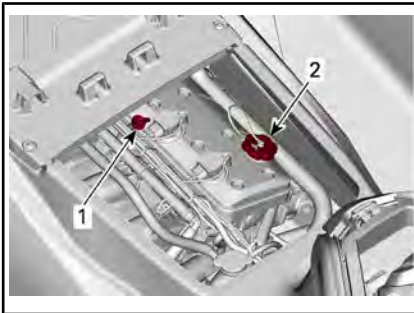

TYPISCH

1. Oliepeilstok
 2. Olievuldop
11. Plaats de peilstok terug en duw hem helemaal naar binnen.

12. Verwijder de peilstok opnieuw en lees het oliepeil af. Dat moet tussen de merktekens MAX en TOEVOEGEN liggen.

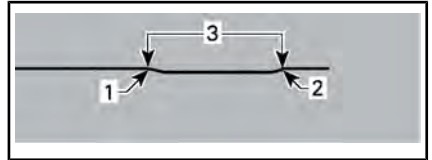

TYPISCH

1. Vol
 2. Toevoegen
 3. Gebruiksbereik
13. Voeg olie bij tot het peil dat tussen de merktekens moet liggen.
 - 13.1 Verwijder de olietank-dop.
 - 13.2 Plaats een trechter in de opening van het kleppendecksel.
 - 13.3 Vul een kleine hoeveelheid aanbevolen olie bij tot het juiste niveau.

OPMERKING Nooit te veel bijvullen.

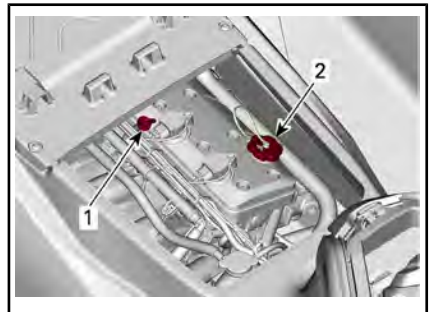

TYPISCH

1. Oliepeilstok
2. Olievuldop

OPMERKING: Telkens wanneer er olie in de motor wordt bijgevuld, moet de volledige, in dit hoofdstuk beschreven procedure opnieuw worden uitgevoerd. Anders levert

dit een foute meting van het oliepeil op.

14. Breng de olievuldop en de peilstok opnieuw correct aan.

OPMERKING Verzeker u ervan dat de olievuldop goed vastzit. Doet u dit niet, dan kan er motorolie uitlekken.

OPMERKING: GTI 90 modellen beschikken over een doppaneel onder de passagiersstoel voor snelle toegang tot de oliepeilstok.



Motorolie wisselen en oliefilter vervangen

De oliewissel en vervanging van de filter kunnen door een erkende Sea-Doo dealer, reparatiebedrijf of persoon naar uw keuze gebeuren.

Motorkoelvloeistof

Aanbevolen motorkoelvloeistof

LAND	AANBEVOLEN KOELVLOEISTOF
Scandinavië	VOORGEMENGDE KOELVLOEISTOF MET EEN LANGE LEVENSDUUR (EUR) (Stuknr. 779223)
Alle andere landen	VOORGEMENGDE KOELVLOEISTOF MET EEN LANGE LEVENSDUUR (Stuknr. 779150)

LAND	AANBEVOLEN KOELVLOEISTOF
Of als alternatief, indien deze niet verkrijgbaar is	Als de aanbevolen koelvloeistof niet beschikbaar is, gebruikt u een koelvloeistof van voorgemengd ethyleen-glycol (50%-50%) die laag aan silicaat is en een lange levensduur heeft, en die speciaal voor aluminium interne verbrandingsmotoren is gemaakt.

OPMERKING Gebruik altijd ethyleenglycolantivries met corrosieremmers, speciaal bestemd voor aluminium interne verbrandingsmotoren.

Om kwaliteitsverlies van het antivriesmiddel te voorkomen, moet u altijd hetzelfde merk en dezelfde kwaliteit gebruiken. Meng nooit verschillende merken of kwaliteiten, tenzij u het koelsysteem volledig spoelt en opnieuw vult.

Motorkoelvloeistofpeil

! WAARSCHUWING

Controleer het koelvloeistofpeil wanneer de motor koud is. Voeg nooit koelvloeistof toe terwijl de motor heet is.

! LET OP Veel onderdelen in het motorcompartiment kunnen erg heet zijn. Rechtstreeks contact kan tot brandwonden leiden.

Verwijder de zadel.

Bepaal de locatie van de dop van het expansievat.

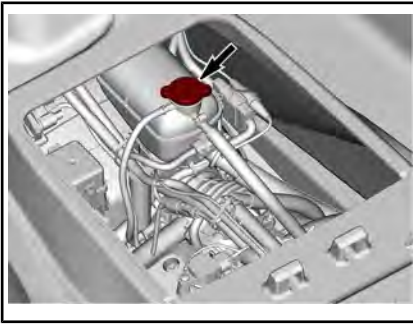
**TYPISCH**

Met de waterscooter op een vlak oppervlak moet het koelvloeistofpeil tussen de merktekens MIN. en MAX. op het koelvloeistofreservoir staan bij een koude motor.

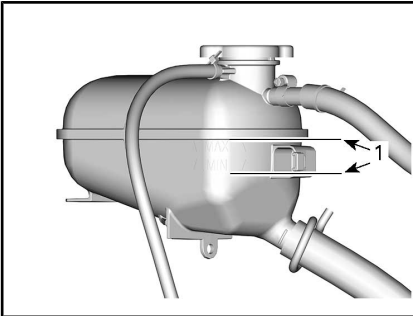
**KOELVLOEISTOFEXPANSIEVAT**

1. Peil tussen twee merktekens bij koude motor

OPMERKING: De waterscooter ligt horizontaal wanneer hij zich in het water bevindt. Op een trailer moet u de dissel omhoog zetten en blokkeren wanneer de bumperrail horizontaal is.

Voeg koelvloeistof toe tot het peil tussen de vereiste merktekens ligt, zie **AANBEVOLEN MOTORKOELVLOEISTOF** voor specificaties. Gebruik een trechter om morsen te vermijden. Nooit te veel bijvullen.

Draai de vuldop van het expansievat correct vast. Plaats de zittingen terug.

OPMERKING: Als u vaak koelvloeistof aan uw koelsysteem moet toevoegen, wijst dit op een lek of motorproblemen. Raadpleeg een erkende Sea-Doo dealer.

Vervanging motorkoelvloeistof

De koelvloeistof moet door een erkende Sea-Doo dealer worden vervangen.

Ontstekingsspoelen**Toegang tot de ontstekingsspoel**

1. Verwijder de zadels.
2. Verwijder de afdekking van de wakeboard-paal.

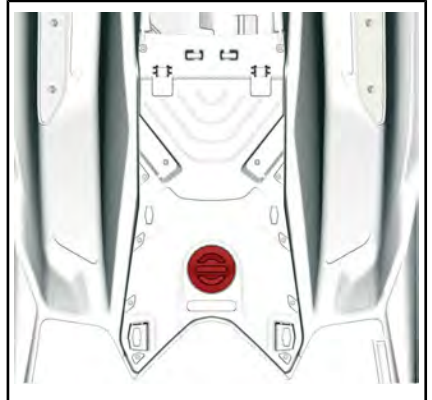

3. Verwijder de motorservicekap door de borgschroeven te verwijderen.

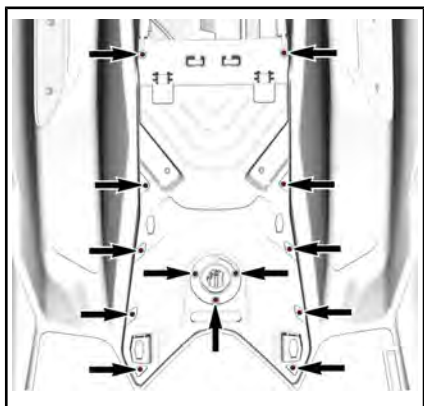

Ontstekingsspoel verwijderen

1. Koppel de aansluiting van de ontstekingsspoelen los.

OPMERKING Morrel niet met ander gereedschap aan de ontstekingsspoel.

2. Verwijder de borgschroef van de ontstekingsspoel.
3. Verwijder de ontstekingsspoel van de bougie door de spoel heen en weer te draaien bij het omhoog trekken.

Ontstekingsspoel plaatsen

1. Plaats de ontstekingsspoel op de bougie.
2. Lijn het borgschroefgat van de ontstekingsspoel uit op het gat met schroefdraad op de kleppenbehuizing.
3. Druk de ontstekingsspoel helemaal naar beneden, totdat deze op de kleppenbehuizing rust.
4. Plaats de borgschroef en draai deze vast.

AANDRAAIMOMENT	
Borgschroef ontstekingsspoel	9 Nm ± 1 Nm

5. Sluit de ontstekingsspoelen weer aan.

Bougies

Verwijdering van de bougie

1. Verwijder de ontstekingsspoel. Zie *ONTSTEKINGS-SPOEL VERWIJDEREN*.

! WAARSCHUWING

Verwijder nooit een ontstekingsspoel van een bougie zonder ze eerst los te koppelen van de kabelboom. In het ruim kunnen brandbare dampen aanwezig zijn. Als het bindsnoer toch in de motoruitschakelaar gestoken is, kan op de ontstekingsspoel van de bougie een vonk ontstaan met gevaar op een explosie.

2. Schroef de bougie volledig los met een bougiesleutel.

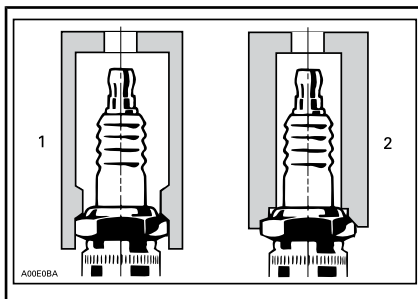

1. *Goedgekeurde sleutel*
2. *Ongeschikte sleutel*
3. Maak de bougie en cilinderkop met perslucht schoon.
4. Gebruik de ontstekingsspoel om de bougie uit de opening te halen.

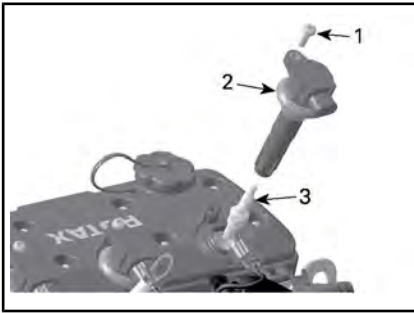

1. *Borgschroef*
2. *Ontstekingsspool*
3. *Ontstekingsbougie*

Installatie van bougies

Controleer voor de installatie of de contactoppervlakken van de cilinderkop en bougie niet vuil zijn.

1. Controleer de elektrodespleet met behulp van een draadvoermaat volgens de **TECHNISCHE SPECIFICATIES**.
2. Breng LOCTITE 767 (SMEERMIDDEL TEGEN VASTLOPEN) (Stuknr. 293 800 070) aan op de schroefdraad van de bougie om vastzitten te voorkomen.
3. Schroef de bougies met de hand in de cilinderkop. Draai de bougie met een bougiesleutel volgens de specificaties aan.

AANDRAAIMOMENT		
Ontstekingsbougie	900 ACE - 90	13 Nm ± 1 Nm
	1630 ACE	17 Nm ± 1 Nm

4. Plaats de ontstekingsspool. Zie **ONTSTEKINGSSPOEL PLAATSEN**.
5. Plaats de motorservicekap en draai de schroeven volgens specificatie aan.

AANDRAAIMOMENT	
Schroeven motorservicekap	2,75 Nm ± 0,25 Nm

6. Plaats de zadels.

Uitlaatsysteem

Spoelen uitlaatsysteem

Het uitlaatsysteem en de intercooler (modellen met compressor) spoelen met zuiver zoet water is noodzakelijk om de corroderende effecten van zout of andere chemicaliën in het water te neutraliseren. Het helpt ook om zand, zout, schelpen of andere vuildeeltjes te verwijderen uit koelmantels en/of slangen.

Het uitlaatsysteem spoelen met zuiver water is noodzakelijk om de corroderende effecten van zout of andere chemicaliën in het water te neutraliseren. Het helpt ook om zand, zout, schelpen of andere deeltjes te verwijderen uit koelmantels (uitlaatsysteem en intercooler (**motoren met compressor**) en slangen).

Voer een spoeling van het uitlaatsysteem uit als u de waterscooter dezelfde dag niet meer wilt gebruiken of als u de waterscooter voor langere tijd wilt opbergen.

OPMERKING Als u het systeem niet spoelt indien nodig, kan er ernstige schade ontstaan aan het uitlaatsysteem. Laat de motor gedurende de hele procedure draaien.

⚠ WAARSCHUWING

Voer deze handelingen uit in een goed geventileerde ruimte. Sommige onderdelen in het motorcompartiment kunnen erg heet zijn. Rechtstreeks contact kan tot brandwonden leiden. Raak geen elektrische onderdelen of delen van de jetcamp aan terwijl de motor draait.

⚠ WAARSCHUWING

Als de motor draait terwijl de waterscooter uit het water is, kan de warmtewisselaar in de rijplaat erg heet worden. Vermijd elke aanraking van de rijplaat om brandwonden te voorkomen.

Sluit een tuinslang aan op de koppeling die zich aan de achterzijde van de waterscooter bevindt. Open de waterkraan nog niet.

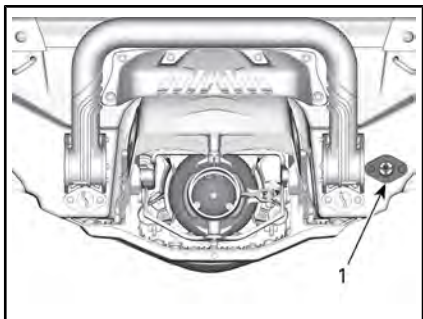

1. Waterinlaataansluiting

OPMERKING: Het volgende gereedschap wordt aanbevolen bij gebruik van een snelkoppelingadapter voor een eenvoudige aansluiting van een tuinslang.

AANBEVOLEN GEREEDSCHAP

SPOELKOPPELINGADAPTER
(Stuknr. 295 500 473)

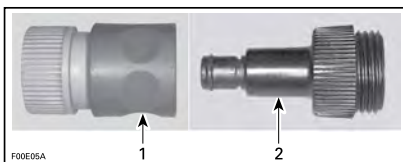

1. Snelkoppelingadapter
2. Spoelkoppelingadapter

Om het uitlaatsysteem te spoelen start u de motor en opent u vervolgens onmiddellijk de waterkraan.

OPMERKING Start de motor altijd voordat u de waterkraan opent. Open de waterkraan onmiddellijk nadat u de motor hebt gestart om oververhitting te voorkomen. Laat de motor nooit draaien zonder watertoevoer naar het uitlaatsysteem als de waterscooter uit het water is.

Laat de motor 90 seconden stationair draaien.

OPMERKING Laat de motor nooit langer dan 2 minuten draaien. De pakking van de aandrijflijn wordt niet gekoeld wanneer de waterscooter uit het water is.

Controleer of er water uit de jetcamp stroomt terwijl u spoelt.

Draai de waterkraan dicht, laat de motor 5 seconden op 5.000 omw/min lopen, en stop daarna de motor.

OPMERKING Draai de waterkraan altijd dicht voordat u de motor stopt.

Verwijder de tuinslang en de spoelkoppelingadapter (indien gebruikt).

Modellen met motoren van 230 pk

OPMERKING Als de waterscooter in zout water is gebruikt, moet het uitlaatsysteem dagelijks worden gespoeld om ernstige

schade aan mechanische onderdelen te voorkomen.

Voer een spoeling uit als u de waterscooter dezelfde dag niet meer wilt gebruiken of wanneer u de waterscooter voor langere tijd wilt opbergen.

⚠ WAARSCHUWING

Voer dit uit in een goed geventileerde ruimte.

Ga dan als volgt te werk:

Reinig de jetpomp door water in zijn inlaat en uitlaat te spuiten en breng daarna een laagje XPS-smeermiddel of een gelijkwaardig smeermiddel aan.

⚠ LET OP Als de motor draait terwijl de waterscooter uit het water is, kan de warmtewisselaar in de rijplaat erg heet worden. Vermijd elke aanraking van de rijplaat om brandwonden te voorkomen.

Sluit een tuinslang aan op de koppeling aan de achterzijde van de waterscooter. Open de waterkraan niet op dat moment.

OPMERKING Laat de motor altijd draaien voordat u de waterkraan opent. Anders zal er water in de motor dringen.

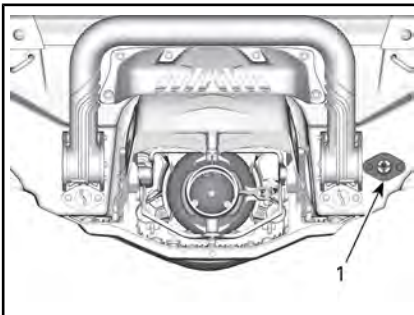

1. Locatie van de spoelkoppeling

OPMERKING: U kunt ook een snelkoppelingsverloopstuk en

slangkoppeling (Stuknr. 295 500 473) gebruiken. U hebt geen slangklem nodig om de motor te spoelen.



SNELKOPPELINGADAPTER

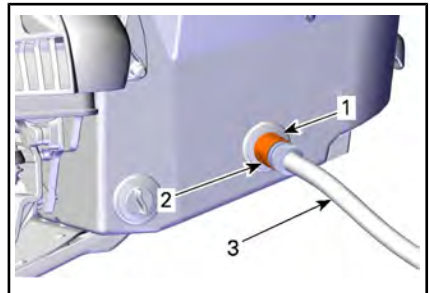

TYPISCH

1. Slangadapter (optie, niet verplicht)
2. Snelkoppeling (optie, niet verplicht)
3. Tuinslang

Om te spoelen start u de motor en opent u onmiddellijk de waterkraan.

⚠ LET OP Sommige onderdelen in het motorcompartiment kunnen erg heet zijn. Rechtstreeks contact kan tot brandwonden leiden. Raak geen elektrische onderdelen of delen van de jetpomp aan als de motor draait.

OPMERKING Spoel nooit een hete motor. Start de motor altijd voordat u de waterkraan opent. Open de waterkraan onmiddellijk nadat u de motor hebt gestart om oververhitting te voorkomen.

Laat de motor 90 seconden stationair draaien.

OPMERKING Laat de motor nooit draaien zonder watertoevoer naar het uitlaatsysteem als de waterscooter uit het water is.

Controleer of er water uit de jetpomp stroomt terwijl u spoelt. Raadpleeg anders een erkende Sea-Doo dealer voor service.

OPMERKING Laat de motor nooit langer dan 2 minuten draaien. De pakking van de aandrijflijn wordt niet gekoeld wanneer de waterscooter uit het water is.

Sluit de waterkraan.

Verwijder de tuinslang van het vaartuig.

Schakel de richting van de motor snel 3-5 keer om bij circa 5.000 omw/min.

OPMERKING Draai de waterkraan altijd dicht voordat u de motor stopt. Anders zal er water in de motor dringen.

OPMERKING Verwijder de snelkoppelingadapter na het spoelen (indien gebruikt).

Rijplaat en waterinlaat-rooster

Inspectie van rijplaat en waterinlaatrooster

Inspecteer de rijplaat en het waterinlaatrooster van de jetpomp op beschadigingen. Laat het beschadigde onderdeel repareren of vervangen door een erkende Sea-Doo dealer.

WAARSCHUWING

Het bindsnoer moet altijd uit de motoruitschakelaar worden genomen voordat u het inlaatrooster gaat inspecteren.

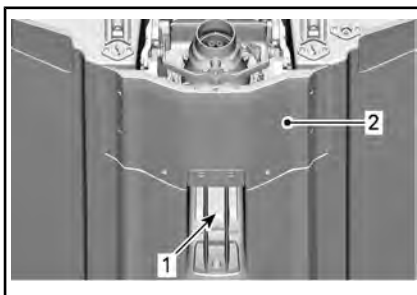

TE INSPECTEREN PLAATSEN

1. Waterinlaat
2. Rijplaat

Opofferingsanodes

Inspectie opofferingsanode

Opofferingsanodes zijn aanwezig op:

- Pomp
- Rijplaat
- Intercooler (indien aanwezig).

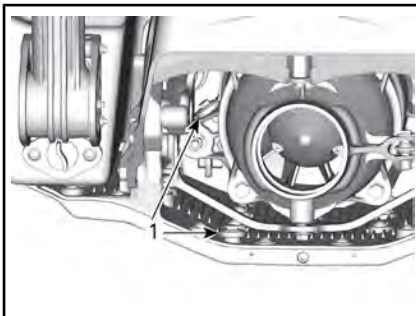

1. Opofferingsanodes

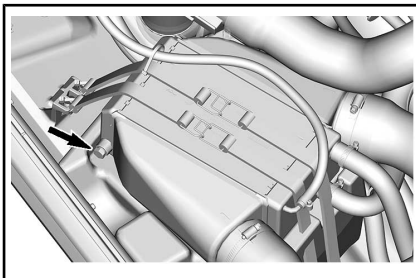

INTERCOOLER (INDIEN AANWEZIG)

Controleer op slijtage. Raadpleeg indien meer voor de helft versleten een erkende Sea-Doo dealer voor anodevervanging.

Ski-/wakeboardpaal (Wake)

Inspectie ski-/wakeboardpaal

Controleer de werking van de ski-/wakeboardpaal. Ga na of hij gemakkelijk in- en uitschuift.

Controleer of het vergrendelingsmechanisme werkt.

Controleer de bevestigingsonderdelen. Gebruik de ski/wakeboardpaal niet wanneer u beschadigingen vaststelt, en laat deze repareren door een erkende Sea-Doo-dealer.

Ski-/wakeboardpaal smeren

Reinig de ski/wakeboard-mast en breng een dun laagje SUPER LUBEVET (Stuknr. 293 550 030) of soortgelijk middel op.

Smeer de paal over zijn gehele lengte.

Veeg overtollig vet af en plaats de paal terug.

Schuif hem meermaals in en uit om het smeermiddel te verdelen.

Zekeringen

Zekeringen uitnemen en installeren

Met de zekeringverwijderaar/aanbrenger die in de zekeringdoos zit, kunt u de zekering gemakkelijk verwijderen.

Inspectie van de zekering

Controleer de zekeringen in geval van een elektrische storing. Vervang een defecte zekering altijd door een zekering met dezelfde capaciteit.

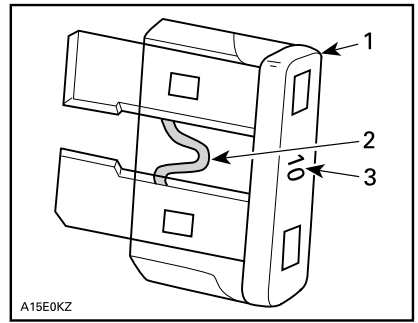

TYPISCH

1. Zekering
2. Nakijken op gesmolten delen
3. Amperage

⚠ WAARSCHUWING

Gebruik geen zekering met een hogere capaciteit om ernstige schade te vermijden. Als een zekering is doorgebrand moet de oorzaak van de storing worden opgezocht en gecorrigeerd alvorens te herstarten. Raadpleeg een erkende Sea-Doo dealer voor een servicebeurt.

Locatie zekeringen

Alle zekeringen bevinden zich in één zekeringdoos.

Om toegang te krijgen tot de zekeringdoos:

Verwijder de zadels.

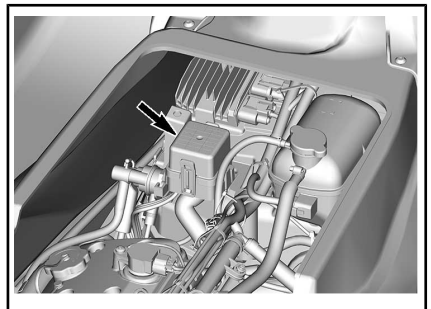

Om een deksel van een zekeringdoos te verwijderen drukt u de borglipjes samen, houdt ze vast en trekt het deksel van de zekeringdoos open.

OPMERKING: Het vermogen en de locatie van de zekeringen staat aangeduid op het deksel van de zekeringdoos.

Omschrijving van de zekeringen

ZEKERING	VERMOMGEN	BESCHRIJVING
1	—	Niet gebruikt
2	15 A	Brandstofinspuiting, bougies en brandstofpomp
3	3 A	Lenspomp (indien aanwezig)
4	—	Niet gebruikt
5	—	Niet gebruikt
6	30 A	Opladen
7	5 A	Console
8	—	Niet gebruikt
9	30 A	iBR
10	5 A	Start/stop
11	5 A	ECM
12	30 A	Accu
13	15 A	Diagnosegereedschap 2
14	15 A	Diagnosegereedschap 1, Extra stekker

VERZORGING VAN DE WATERSCOOTER

Neem de waterscooter dagelijks uit het water.

Verzorging na gebruik

Spoeien uitlaatsysteem

Het uitlaatsysteem dient dagelijks te worden gespoeld als de waterscooter in zout of vuil water wordt gebruikt.

Raadpleeg de *ONDERHOUDSPROCEDURES*.

OPMERKING: Bij modellen met compressor wordt de intercooler mee gespoeld.

Extra onderhoud voor werking in vuil water of zout water

Als de waterscooter wordt gebruikt in vuil water en vooral in zout water, dient extra zorg te worden besteed aan de bescherming van de waterscooter en onderdelen ervan.

Spoel het ruim van de waterscooter met zuiver zoet water.

Reinig het ruim nooit met een hogedrukreiniger. **GEBRUIK ALLEEN LAGE DRUK (zoals van een tuinslang).**

Hoge druk kan schade aanrichten aan de elektrische of mechanische systemen.

! **LET OP** Laat de motor afkoelen voordat u onderhoudstaken uitvoert.

OPMERKING Als u de volgende onderhoudstaken niet uitvoert: spoelen van het vaartuig, spoelen en corrosiebehandeling van het uitlaatsysteem wanneer het vaartuig wordt gebruikt in zout water, zal dit leiden tot beschadiging van het vaartuig en onderdelen ervan. Bewaar de waterscooter nooit in direct zonlicht.

Schoonmaken van de waterscooter

Carrosserie en romp

Was de romp en de diversie carrosserieonderdelen af en toe met water en zeep (gebruik enkel milde reinigingsmiddelen). Verwijder alle zeeorganismen van de motor en/of romp. Breng een niet-schurende was aan, bijvoorbeeld siliconenwas.

OPMERKING Reinig nooit met de volgende producten:

- Krachtige schoonmaakmiddelen
- Ontvetters
- BRP HEAVY DUTY REINIGER (Stuknr. 293 110 001)
- Ammoniak
- Aceton of andere ketonen
- Alcohol
- Tolueen of andere aromatische oplosmiddelen
- Oplosmiddelen die chloor bevatten
- Terpentine
- Verfverduunners
- Producten op petroleumbasis.

Vlekken kunnen worden verwijderd van de zitting en glasvezeloppervlakken met het REINIGINGS- EN ONTVETTINGSMIDDEL PRO C1 (Stuknr. 779262) of een gelijkwaardig middel.

U kunt de matten reinigen met 3M™ Citrus Base Cleaner (spuitbus van 24 oz) of een gelijkwaardig middel.

! WAARSCHUWING

Breng op de matten of op het zadel nooit plastic- of vinylbeschermers aan, want die maken het oppervlak glad, waardoor de opvarenden van de waterscooter kunnen glijden.

Draag zorg voor het milieu door te voorkomen dat er brandstof, olie of schoonmaakoplossingen in het water terechtkomen.

OPSLAG EN VOORBEREIDING OP HET RIJSEIZOEN

Opslag

WAARSCHUWING

Omdat brandstof en olie ontvlambaar zijn, moet u een erkende Sea-Doo-dealer, reparatiebedrijf of persoon naar uw keuze laten nakijken of het brandstofsysteem intact is, volgens de aanwijzingen in het inspectieschema.

Het is aan te raden de waterscooter voor de berging een servicebeurt te laten geven door een erkende Sea-Doo-dealer, reparatiebedrijf of persoon naar uw keuze. De volgende handelingen kunt u echter zelf uitvoeren met een minimum aan gereedschap.

OPMERKING: Voer de volgende taken uit in dezelfde volgorde als beschreven in dit hoofdstuk.

OPMERKING Laat de motor niet draaien tijdens de berging.

Aandrijfsysteem

Reiniging jetpomp

Reinig de straalpomp door water in de inlaat en uitlaat te spuiten en breng daarna een laagje SMEER-MIDDEL EN ANTI-CORROSIEMIDDEL (Stuknr. 779168) of een gelijkwaardig middel aan.

WAARSCHUWING

Neem het bindsnoer altijd uit de motoruitschakelaar om onopzettelijk starten van de motor te voorkomen, voordat u de omgeving van de jetpomp reinigt. De motor mag niet draaien tijdens deze bewerking.

Jetpomp inspecteren

Raadpleeg uw erkende Sea-Doo dealer.

Brandstofsysteem

Bescherming van het brandstofsysteem

BRANDSTOFSTABILISATOR (Stuknr. 779171) (of een gelijkwaardig middel) dient aan de brandstoftank te worden toegevoegd om kwaliteitsverlies van de brandstof en dichtslibben van het brandstofsysteem te voorkomen. Volg de gebruiksaanwijzingen van de fabrikant van de stabilisator.

OPMERKING Toevoeging van een brandstofstabilisator is bij opslag stellig aangeraden om het brandstofsysteem in goede staat te houden. Brandstofstabilisator moet worden toegevoegd voordat de motor wordt gesmeerd en brandstof wordt bijgetankt, om een goede bescherming van de onderdelen van het brandstofsysteem tegen aanslag te garanderen.

Vul de brandstoftank volledig, zoals uitgelegd in het gedeelte *TANKEN*. Controleer of er geen water in de tank zit.

OPMERKING Als er water in de brandstoftank is terechtgekomen kan dit ernstige interne schade veroorzaken aan het brandstofinjectiesysteem.

Motor en uitlaat

Spoelen uitlaatsysteem

Voer de procedure uit zoals beschreven in *ONDERHOUDSPROCEDURES*.

Vervanging van motorolie en filter

De oliewissel en vervanging van de filter kunnen door een erkende Sea-Doo dealer, reparatiebedrijf of persoon naar uw keuze gebeuren.

Modellen met motoren van 230 pk

Belangrijk: verwijder water dat eventueel door condensatie in de intercooler is terechtgekomen.

Ga dan als volgt te werk:

1. Open het zadel.
2. Zorg dat er een referentielijin op de inlaatslang van de intercooler is getekend. Die zorgt ervoor dat de leiding bij de herinstallatie niet verdraaid of verwrongen zal zijn.
3. Maak de klem die de inlaatslang van de intercooler vasthoudt los.
4. Verwijder de inlaatslang van de intercooler.

OPMERKING: Deze slang voert de hete, samengeperste lucht van de motorcompressor naar de inlaat van de intercooler.

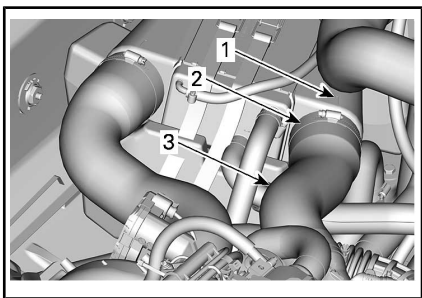

1. Referentielijnen van de slang
2. Slangklem
3. Inlaatslang intercooler

5. De luchtkant van de intercooler loopt leeg naar het inlaatspruitstuk van de intercooler. Door de inlaatslang van de intercooler los te koppelen

kan de aanwezigheid van condenswater visueel worden beoordeeld en kan dit worden afgevoerd zonder dat de motor loopt.

6. Installeer de luchtuitlaatslang van de intercooler terug en zorg er met de lijn voor dat ze net zo ligt als voordat ze werd verwijderd om de goede werking van de motor te verzekeren.

Aftappen uitlaatsysteem

In gebieden met vrieskoude moet water dat in het uitlaatsysteem en de intercooler vastzit worden verwijderd.

Spuut via de spoelkoppeling perslucht met 379 kPa in het systeem tot er geen water meer uit de jetpomp loopt.

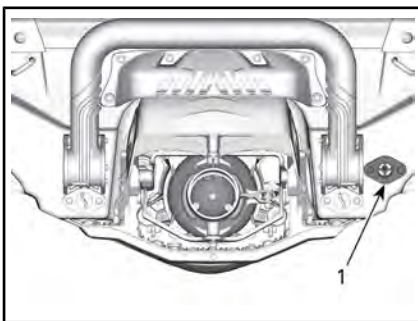

1. Spoelkoppeling

Om het aftappen te vereenvoudigen kan de volgende slang worden gemaakt.

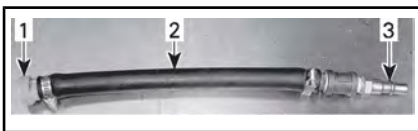

TYPISCH

1. Spoelkoppelingadapter
2. Slang 12,7 mm
3. Mannelijke adapter luchtslang

OPMERKING Als u het uitlaatsysteem niet leegmaakt kunnen de intercooler (modellen met com-

pressor) en het uitlaatspruitstuk ernstige schade oplopen.

Verwijder speciaal gereedschap.

Interne smering van de motor

1. Verwijder de zittingen.
2. Verwijder ontstekingsspoelen, zie *ONDERHOUDSPROCEDURES*.
3. Verwijder bougies, zie *ONDERHOUDSPROCEDURES*.
4. Spuit SMEERMIDDEL EN ANTI-CORROSIEMIDDEL (Stuknr. 779168) of een gelijkwaardig middel in de bougiegaten.
5. Om te voorkomen dat er brandstof wordt ingespoten en om de ontsteking uit te schakelen tijdens het starten van de motor, houdt u de gashendel volledig ingedrukt tegen het stuur.
6. Druk op de START/STOP-knop om de motor enkele omwentelingen te laten maken. Op die manier wordt de olie over de wanden van de cilinder verdeeld.
7. Breng smeermiddel tegen het vastvreten aan op de bougieschroefdraad en installeer de bougies opnieuw in de motor. Raadpleeg de *ONDERHOUDSPROCEDURES*.
8. Plaats de ontstekingsspoelen, zie *ONDERHOUDSPROCEDURES*.

Motorkoelvloeistof testen

Als het antivriesmiddel niet werd vervangen, test dan de dichtheid ervan.

De vervanging van het antivriesmiddel en een dichtheitsproef moeten door een erkende Sea-Doo dealer worden uitgevoerd.

OPMERKING: Het antivriesmiddel moet om de 300 uur of 5 jaar wor-

den vervangen om kwaliteitsverlies van het antivriesmiddel te voorkomen.

OPMERKING Een ongeschikt antivriesmiddel kan leiden tot bevriezing van de vloeistof in het koelsysteem als de waterscooter wordt bewaard in een ruimte waar de temperatuur het vriespunt bereikt. Hierdoor zou de motor ernstige schade oplopen.

Elektrisch systeem

Accu verwijderen en laden

Neem contact op met uw erkende Sea-Doo dealer.

WAARSCHUWING

Laad de accu nooit op of bij terwijl hij nog op de waterscooter geïnstalleerd is.

Motorcompartiment

Motorcompartiment reinigen

Reinig het ruim met heet water en een schoonmaakmiddel of speciaal reinigingsmiddel. Spoel grondig. Licht de voorkant van de waterscooter op om het ruim volledig te laten leeglopen via de ruimwateraftappluggen.

Anticorrosiebehandeling

Neem het resterende water in het motorcompartiment op.

Spuit SMEERMIDDEL EN ANTI-CORROSIEMIDDEL (Stuknr. 779168) of een gelijkwaardig middel over alle metalen componenten in de motorruimte.

OPMERKING: Het zadel moet tijdens de opslagperiode worden verwijderd. Dit voorkomt condensatie en mogelijke corrosie in het motorcompartiment.

Carrosserie en romp

Carrosserie en romp schoonmaken

Was de carrosserie met zeepsop (gebruik enkel milde reinigingsproducten). Spoel grondig met zoet water. Verwijder zeeorganismen van de romp.

OPMERKING Reinig nooit met de volgende producten:

- Krachtige schoonmaakmiddelen
- Ontvetters
- BRP HEAVY DUTY REINIGER (Stuknr. 293 110 001)
- Ammoniak
- Aceton of andere ketonen
- Alcohol
- Tolueen of andere aromatische oplosmiddelen
- Oplosmiddelen die chloor bevatten
- Terpentine
- Verfverduunners
- Producten op petroleumbasis.

Carrosserie en romp herstellen

Neem voor reparaties aan carrosserieonderdelen of de romp contact op met uw erkende Sea-Doo dealer.

Carrosserie en romp beschermen

Behandel de carrosserie met een scheepswas van goede kwaliteit.

Als u de waterscooter buiten wilt bewaren, dek deze dan af met een ondoorzichtig zeil om de plastic onderdelen en lak van de waterscooter te beschermen tegen zonlicht en vuil en om stofophoping te voorkomen.

OPMERKING U mag de waterscooter nooit in het water bewaren. Bewaar de waterscooter nooit in direct zonlicht. Bewaar de waterscooter nooit in een plastic zak.

Voorbereiding op het rijseizoen

De onderhoudsvorbereiding moet worden uitgevoerd in samenhang met het *ONDERHOUDSSCHEMA*.

Voer alle taken in de tabel **100 UUR OF 1 JAAR** uit.

Het onderhoud voor de start van het seizoen kan door een erkende Sea-Doo dealer, reparatiebedrijf of persoon naar uw keuze gebeuren.

OPMERKING: Hoewel dit niet vereist is, adviseren wij om het onderhoud in het voorseizoen te laten uitvoeren bij een erkende Sea-Doo dealer en tegelijkertijd met eventuele veiligheidsgerelateerde fabriekscampagnes die worden uitgevoerd door de erkende Sea-Doo-dealer.

WAARSCHUWING

Voer uitsluitend de procedures uit zoals beschreven in het *ONDERHOUDSSCHEMA*. Het verdient aanbeveling de andere onderdelen en systemen die niet in deze handleiding worden behandeld regelmatig te laten nakijken door een erkende Sea-Doo dealer.

OPMERKING Vervang onderdelen die niet in goede staat verkeren door originele onderdelen van BRP of equivalenten.

TECHNISCHE INFORMATIE

VAARTUIGIDENTIFICATIE

De hoofdcomponenten van de waterscooter (motor en romp) zijn voorzien van een verschillend serienummer. Soms heeft u deze nummers nodig voor garantiedoeleinden of om uw vaartuig op te sporen in geval van diefstal.

Rompidentificatienummer

Het rompidentificatienummer (H.I.N.) bevindt zich op de treeplank aan de achterzijde van de waterscooter.



Het bestaat uit 12 cijfers:

YDV	12345	L	8	09
				Modeljaar
				Jaar van productie
				Maand van productie
				Serienummer (er kan ook een letter als cijfer worden gebruikt)
				Fabrikant

Motoridentificatienummer

Het motoridentificatienummer (E.I.N.) bevindt zich aan de voorzijde van de motor.

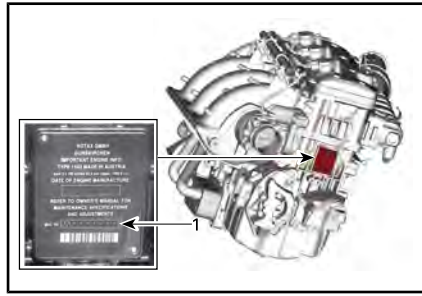

TYPISCH

1. Motoridentificatienummer (E.I.N.)

Motorfabrikantidentificatie

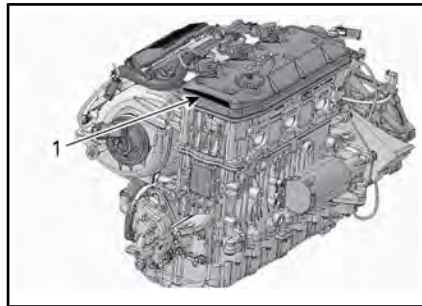

BEHALVE 900-MODELLEN

1. Motorfabrikantidentificatie

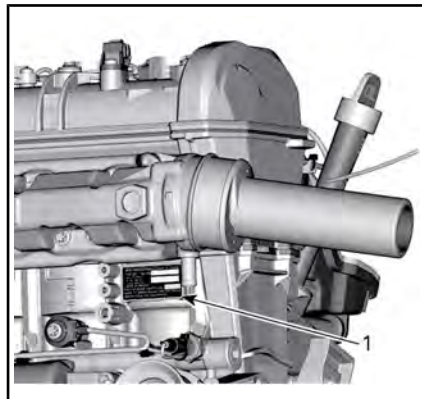

900-MODELLEN

1. Motoridentificatienummer (E.I.N.)



RF D.E.S.S-SLEUTEL

Dit apparaat voldoet aan FCC deel 15 en Industry Canada licentievrijgestelde RSS-normen.

De werking valt onder de volgende twee voorwaarden: 1) dit apparaat mag geen interferentie veroorzaken, en 2) dit apparaat moet interferentie accepteren, inclusief interferentie die ongewenste werking van het apparaat kan veroorzaken.

Wijzigingen of aanpassingen die niet expliciet door de instantie zijn goedgekeurd, die voor naleving verantwoordelijk is, kunnen de toestemming voor de gebruiker voor het bedienen van de apparatuur ongeldig maken.

IC-registratienummer: 12006A-M01456

FCC ID: 2ACERM01456

Wij, de partij die voor naleving verantwoordelijk zijn, verklaren onder onze exclusieve verantwoordelijkheid dat het apparaat voldoet aan de vereisten in de volgende richtlijn: 2014/53/EU. Het apparaat waarop deze verklaring betrekking heeft, voldoet aan de essentiële vereisten en andere relevante vereisten. Het product voldoet aan de volgende richtlijnen, geharmoniseerde normen en regelgeving:

Richtlijn radioapparatuur (RED) 2014/53/EU en geharmoniseerde normen:

EN 300 330-2, EN 60950-1

PREMIUM AUDIOSYSTEEM

Deze apparatuur is getest en voldoet aan de beperkingen voor een Klasse B digitaal apparaat, overeenkomstig Deel 15 van de FCC-regels. Deze limieten zorgen bij installatie in een woonomgeving voor een aanvaardbare bescherming tegen schadelijke interferentie.

Dit apparaat genereert en gebruikt radiogolven en kan mogelijk radiogolven uitzenden die communicatie via radiogolven kunnen verstoren wanneer dit apparaat niet wordt geïnstalleerd en gebruikt volgens de instructies. Er is echter geen garantie dat er geen storing op zal treden bij een bepaalde installatie.

Als deze uitrusting wel schadelijke storingen toebrengt aan radio- of televisieontvangst, die kan worden bepaald door het apparaat uit en aan te zetten, wordt de gebruiker aangespoord te proberen de storing door één of meer van de volgende maatregelen te corrigeren:

- Verstel of verplaats de ontvanger.
- Vergroot de afstand tussen de apparatuur en de ontvanger.
- Gebruik een stopcontact dat behoort tot een andere groep dan de groep waarop de versterker is aangesloten.
- Voor hulp neemt u contact op met de dealer of een ervaren radio- of tv-technicus.

Veranderingen of modificaties die niet uitdrukkelijk zijn goedgekeurd door Mitek Corporation kunnen het recht doen vervallen om dit apparaat te gebruiken. Dit apparaat voldoet aan onderdeel 15 van de FCC-regelgeving.

De werking valt onder de volgende twee voorwaarden:

- (1) Dit toestel mag geen schadelijke interferenties produceren, en
- (2) Dit toestel moet alle ontvangen interferenties accepteren, zelfs interferenties die ongewenste werking kunnen veroorzaken.

IC-registratienummer:

2AAOY278003465

FCC ID: 22793278003465

VOORSCHRIFTEN MULTIFUNCTIONEEL INSTRUMENTENBORD

Vereenvoudigde Verklaring van conformiteit

Vereenvoudigde EU-conformiteits-
verklaring volgens Richtlijn voor ra-
dioapparatuur 2014/53/EU

CE

Fabrikant en adres

Fabrikant:

- Robert Bosch LLC

Adres:

- 38000 Hills Tech Drive,
Farmington Hills, MI 48331,
USA

DE

Hiermit erklärt Robert Bosch LLC, dass der Funkanlagentyp VIPCOMGPS der Richtlinie 2014/53/EU entspricht. Der vollständige Text der EU-Konformitätserklärung ist unter der folgenden Internetadresse verfügbar: eu-doc.bosch.com

FR

Le soussigné, Robert Bosch LLC, déclare que l'équipement radioélectrique du type VIPCOMGPS est conforme à la directive 2014/53/UE.

Le texte complet de la déclaration UE de conformité est disponible à l'adresse internet suivante: eu-doc.bosch.com

BG

С настоящото Robert Bosch LLC декларира, че този тип радиосъоръжение VIPCOMGPS е в съответствие с Директива 2014/53/ЕС.

Цялостният текст на ЕС декларацията за съответствие може да се намери на следния интернет адрес: eu-doc.bosch.com

EL

Με την παρούσα ο/η Robert Bosch LLC, δηλώνει ότι ο ραδιοεξοπλισμός VIPCOMGPS πληροί την οδηγία 2014/53/ΕΕ. Το πλήρες κείμενο της δήλωσης συμμόρφωσης ΕΕ διατίθεται στην ακόλουθη ιστοσελίδα στο διαδίκτυο: eu-doc.bosch.com

CS

Tímto Robert Bosch LLC prohlašuje, že typ rádiového zařízení VIPCOMGPS je v souladu se směrnicí 2014/53/EU. Úplné znění EU prohlášení o shodě je k dispozici na této internetové adrese: eu-doc.bosch.com

DA

Hermed erklærer Robert Bosch LLC, at radioudstyrstypen VIPCOMGPS er i overensstemmelse med direktiv 2014/53/EU.

EU-overensstemmelseserklæringens fulde tekst kan findes på følgende internetadresse: eu-doc.bosch.com

ET

Käesolevaga deklareerib Robert Bosch LLC, et käesolev raadioseadme tüüp VIPCOMGPS vastab direktiivi 2014/53/EL nõuetele.

ELi vastavusdeklaratsiooni täielik tekst on kättesaadav järgmisel internetiaadressil: eu-doc.bosch.com

ES

Por la presente, Robert Bosch LLC declara que el tipo de equipo radioeléctrico VIPCOMGPS es conforme con la Directiva 2014/53/UE.

El texto completo de la declaración UE de conformidad está disponible en la dirección Internet siguiente: eu-doc.bosch.com

FI

Robert Bosch LLC vakuuttaa, että radiolaitetyyppi VIPCOMGPS on direktiivin 2014/53/EU mukainen.

EU-vaatimustenmukaisuusvakuutuksen täysimittainen teksti on saatavilla seuraavassa internetosoitteessa: eu-doc.bosch.com

EN

Hereby, Robert Bosch LLC declares that the radio equipment type VIPCOMGPS is in compliance with Directive 2014/53/EU.

The full text of the EU declaration of conformity is available at the following internet address: eu-doc.bosch.com

HR

Robert Bosch LLC ovime izjavljuje da je radijska oprema tipa VIPCOMGPS u skladu s Direktivom 2014/53/EU.

Cjeloviti tekst EU izjave o sukladnosti dostupan je na sljedećoj internetskoj adresi: eu-doc.bosch.com

HU

Robert Bosch LLC igazolja, hogy a VIPCOMGPS típusú rádióberendezés megfelel a 2014/53/EU irányelvnek.

Az EU-megfelelőségi nyilatkozat teljes szövege elérhető a következő internetes címen: eu-doc.bosch.com

IT

Il fabbricante, Robert Bosch LLC, dichiara che il tipo di apparecchiatura radio VIPCOMGPS è conforme alla direttiva 2014/53/UE.

Il testo completo della dichiarazione di conformità UE è disponibile al seguente indirizzo Internet: eu-doc.bosch.com

LT

Aš, Robert Bosch LLC, patvirtinu, kad radijo įrenginių tipas VIPCOMGPSS atitinka Direktyvą 2014/53/ES. Visas ES atitikties deklaracijos tekstas prieinamas šiuo interneto adresu: eu-doc.bosch.com

LV

Ar šo Robert Bosch LLC deklarē, ka radioiekārta VIPCOMGPS atbilst Direktīvai 2014/53/EU.

Pilns ES atbilstības deklarācijas teksts ir pieejams šādā interneta vietnē: eu-doc.bosch.com

MT

B'dan, Robert Bosch LLC, niddikjara li dan it-tip ta' taghmir tar-radju VIPCOMGPS huwa konformi mad-Direttiva 2014/53/EU.

It-test kollu tad-dikjarazzjoni ta' konformità ta-UE huwa disponibbli f'dan l-Indirizz ta-Internet li gej: eu-doc.bosch.com

NL

Hierbij verklaar ik, Robert Bosch LLC, dat het type radioapparatuur VIPCOMGPS conform is met Richtlijn 2014/53/EU.

De volledige tekst van de EU-conformiteitsverklaring kan worden geraadpleegd op het volgende internetadres: eu-doc.bosch.com

PL

Robert Bosch LLC niniejszym oświadczam, że typ urządzenia radiowego VIPCOMGPS jest zgodny z dyrektywą 2014/53/UE.

Pełny tekst deklaracji zgodności UE jest dostępny pod następującym adresem internetowym: eu-doc.bosch.com

PT

O(a) abaixo assinado(a) Robert Bosch LLC declara que o presente tipo de equipamento de rádio VIPCOMGPS está em conformidade com a Diretiva 2014/53/UE.

O texto integral da declaração de conformidade está disponível no seguinte endereço de Internet: eu-doc.bosch.com

RO

Prin prezenta, Robert Bosch LLC declară că tipul de echipamente radio VIPCOMGPS este în conformitate cu Directiva 2014/53/UE.

Textul integral al declarației UE de conformitate este disponibil la următoarea adresă internet: eu-doc.bosch.com

SV

Härmed försäkras Robert Bosch LLC att denna typ av radioutrustning VIPCOMGPS överensstämmer med direktiv 2014/53/EU.

Den fullständiga texten till EU-försäkran om överensstämmelse finns på följande webbadress: eu-doc.bosch.com

SL

Robert Bosch LLC potrjuje, da je tip radijske opreme VIPCOMGPS skladen z Direktivo 2014/53/EU.

Celotno besedilo izjave EU o skladnosti je na voljo na naslednjem spletnem naslovu: eu-doc.bosch.com

SK

Robert Bosch LLC týmto vyhlasuje, že rádiové zariadenie typu VIPCOMGPS je v súlade so smernicou 2014/53/EÚ. Úplné EÚ vyhlásenie o zhode je k dispozícii na tejto internetovej adrese: eu-doc.bosch.com

IS

Robert Bosch LLC lýsir því hér með yfir að þráðlausí fjarskiptabúnaðurinn VIPCOMGPS er í samræmi við tilskipun 2014/53/ESB.

Óstytta texta ESB-samræmisýfirlýsingarinnar er að finna á veffanginu: eu-doc.bosch.com

Liechtenstein

Hiermit erklärt Robert Bosch LLC, dass der Funkanlagentyp VIPCOMGPS der Richtlinie 2014/53/EU entspricht.

Der vollständige Text der EU-Konformitätserklärung ist unter der folgenden Internetadresse verfügbar: eu-doc.bosch.com

NO

Hermed erklærer Robert Bosch LLC at radioutstyrstypen VIPCOMGPS er i samsvar med direktiv 2014/53/EU.

Hele teksten i EU-samsvarserklæringen finnes på følgende internettadresse: eu-doc.bosch.com

INFORMATIE OVER DE MOTORUITLAATGASSEN

Verantwoordelijkheid van de fabrikant

Vanaf de motoren van modeljaar 1999 moeten fabrikanten van scheepsmotoren het emissieniveau meten van elke motorvermogensklasse en deze motoren laten certificeren door het Amerikaanse Environmental Protection Agency (EPA). Bij de fabricage moet elke waterscooter worden voorzien van een emissie-informatielabel, waarop het emissieniveau en de motorspecificaties staan.

Verantwoordelijkheid van de dealer

Bij de uitvoering van servicewerken aan Sea-Doo waterscooters vanaf modeljaar 1999 of recenter die voorzien zijn van een emissie-informatielabel moeten alle afregelingen voldoen aan de aangeduide fabrieksspecificaties.

Bij de vervanging of reparatie van een onderdeel dat invloed heeft op de emissiewaarden, dient men erop toe te zien dat het emissieniveau aan de voorgeschreven certificatenormen blijft voldoen.

Dealers mogen de motor niet zodanig aanpassen, dat het vermogen verandert of de emissiewaarden de vastgelegde fabrieksspecificaties overschrijden.

Een uitzondering hierop vormen de door de fabrikant voorgeschreven aanpassingen, bijvoorbeeld aanpassingen voor gebruik op grote hoogte.

Verantwoordelijkheid van de eigenaar

De eigenaar/gebruiker dient zijn motor goed te laten onderhouden, opdat de emissiewaarden aan de voorgeschreven certificatenormen blijven voldoen.

De eigenaar/gebruiker mag niemand toelaten of opdracht geven om aanpassingen aan de motor aan te brengen, die het vermogen zouden wijzigen of de emissiewaarden boven de vastgelegde fabrieksspecificaties zouden doen stijgen.

EPA-emissievoorschriften

Alle Sea-Doo waterscooters vanaf modeljaar 1999 of recenter die werden geproduceerd door BRP zijn gecertificeerd door de EPA en voldoen aan de vereisten van de reglementering ter beperking van de luchtvervuiling door nieuwe waterscootermotoren. Deze certificatie is voorwaardelijk voor bepaalde aanpassingen van de fabrieksnormen. Daarom moet de fabrieksprocedure voor het onderhoud van dit product strikt worden gevolgd en moet er, zo veel mogelijk, worden teruggekeerd naar de oorspronkelijke bedoeling van het ontwerp.

De hierboven beschreven verantwoordelijkheden zijn algemeen en vormen geen limitatieve opsomming van alle regels en voorschriften met betrekking tot de door de EPA gestelde eisen aan vaartuigen die uitlaatgassen produceren. Neem voor nadere informatie over dit onderwerp contact op met:

U.S. Environmental Protection Agency
Certification Division
Gasoline Engine Compliance Center
2000 Traverwood Drive
Ann Arbor MI 48105
VS

EPA-WEBSITE:

www.epa.gov/otaq

SYSTEEM TER BEPERKING VAN DE VERDAMPINGSEMISSIE

Vanaf MJ 2018; waterscooters die zijn verkocht in de staat Californië zijn gecertificeerd onder de dampemissieregelgeving voor waterscooters met elektrische ontsteking van Californië van de California Air Resources Board (13 CCR 2850 t/m 2869). Deze modellen zijn uitgerust met een dampemissiebeperkings-systeem wat bestaat uit een brandstoftank met lage permeatie (LPFT), een brandstofleiding met lage permeatie (LPFL) en een overdrukventiel (PRV).

***Blanco gelaten voor conformiteit Eurazië, markeren
indien van toepassing***

SPECIFICATIES

Rotax 1630 ACE - 130, Rotax 1630 ACE - 170 and 1630 ACE - 230 motoren

MOTOR		
Motortype		4-takt, enkele bovenliggende nokkenas (SOHC)
Aangegeven vermogen ⁽¹⁾	Rotax 1630 ACE - 130	100 kW @ 7.300 omw/min
	Rotax 1630 ACE - 170	125,03 kW @ 8.000 omw/min
	1630 ACE - 230	169,16 kW @ 8.000 omw/min
Inductie	Rotax 1630 ACE - 130 Rotax 1630 ACE - 170	Vrij aanzuigend
	1630 ACE - 230	Met compressor en intercooler
Aantal cilinders		3
Aantal kleppen		12 kleppen met hydraulische klepstoters (geen afstelling)
Boring		100 mm
Slag		69,2 mm
Cilinderinhoud		1.630,5 cm ³
Compressieverhouding	Rotax 1630 ACE - 130 Rotax 1630 ACE - 170	11:1
	1630 ACE - 230	8,3:1

(1) Aangegeven vermogen volgens ISO 8665 aan schroefas.

SMEERSYSTEEM			
Motorolie	Aanbevolen olie	130 motor 170 motor 230 motor	Scandinavië: 4T 5W40 SYNTHETISCHE MENGOLIE (EUR) (Stuknr. 779290) Alle andere landen: 4T 5W40 SYNTHETISCHE MENGOLIE (Stuknr. 779133)
		Alternatieve olie indien geen XPS-producten beschikbaar zijn	Gebruik, wanneer dit niet beschikbaar is, een 5W40 motorolie die voldoet aan de vereisten van de API-classificatie SJ, SL, SM of SN. Raadpleeg <i>AANBEVOLEN MOTOROLIE</i>
	Inhoud		3 L olie verversen met filter 4,8 L totaal

KOELSYSTEEM		
Type		Koelsysteem met gesloten circuit
Koelvloeistof	Scandinavië	VOORGEMENGDE KOELVLOEISTOF MET EEN LANGE LEVENSDUUR (EUR) (Stuknr. 779223)
	Alle andere landen	VOORGEMENGDE KOELVLOEISTOF MET EEN LANGE LEVENSDUUR (Stuknr. 779150)
	Of als alternatief, indien deze niet verkrijgbaar is	Gebruik koelvloeistof van voorgemengd ethyleen-glycol (50%-50%) met een laag silicaatgehalte en een lange levensduur, speciaal samengesteld voor lichtmetalen verbrandingsmotoren.
Inhoud koelsysteem		5,4 L totaal

BRANDSTOFSYSTEEM		
Brandstofinspuiting		Meerpunts-brandstofinjectie met iTC (Intelligent Throttle Control). Enkel gasklep huis (60 mm) met actuator
Brandstoftype	Gewone loodvrije benzine - Zie <i>VEREISTEN VOOR BRANDSTOF</i>	87 ((RON + MON)/2) in Noord-Amerika 91 (RON) E10 buiten Noord-Amerika
Inhoud brandstoftank (inclusief reservetank)		60 L

ELEKTRISCH SYSTEEM		
Type ontstekingsysteem		IDI (Inductive Discharge Ignition)
Accu		12 V, 18 A•h
Ontstekingsbougie	Merk en type	NGK DCPR8E met pool zonder schroefdraad, of gelijkwaardig
	Tussenruimte	0,80 mm naar 0,90 mm
Inhoud		135 ml

AANDRIJVING		
Straalpompe	Type	Axiaalpompe, eentraps
Aandrijfmas	Type koppeling	Spieassen, directe aandrijving

IBR EN VTS	
VTS-systeem	Elektronische bediening via VTS-regelknop met 3 voorkeursstanden

GEWICHT EN LAADVERMOGEN		
Leeggewicht	GTI 130	335 kg
	GTI SE 130	
	GTI SE 170	
	GTR 230	351 kg
	Wake 170	339 kg
Aantal passagiers (inclusief bestuurder)		3
Maximale belading (passagiers en bagage)		272 kg
Bergruimte		160,8 L

AFMETINGEN	
Totale lengte	331,8 cm
Totale breedte	125 cm
Totale hoogte	114 cm

MATERIALEN	
Impellermateriaal	Roestvrij staal

MATERIALEN	
Impellerhuis/stator	Aluminum/aluminum

Rotax 900 ACE - 90 motoren

MOTOR	
Motortype	4-takt, enkele bovenliggende nokkenas (SOHC)
Aangegeven vermogen ⁽¹⁾	66,19 kW bij 8.000 omw/min
Inductie	Met natuurlijke aanzuiging
Aantal cilinders	3
Aantal kleppen	12 kleppen met hydraulische klepstoters (geen afstelling)
Boring	74 mm
Slag	69,7 mm
Cilinderinhoud	899,3 cm ³
Compressieverhouding	11,0:1

⁽¹⁾ Vermeld vermogen volgens ISO 8665 op schroefas.

SMEERSYSTEEM		
Motorolie	Aanbevolen olie	Scandinavië: 4T 5W40 SYNTHETISCH OLIE MENGSEL (EUR) (Stuknr. 779290) Alle andere landen: 4T 5W40 SYNTHETISCHE GEMENGDE OLIE (Stuknr. 779133)
	Alternatieve olie indien geen XPS-producten beschikbaar zijn	Gebruik wanneer deze niet beschikbaar zijn 5W40-motorolie die voldoet aan de eisen van API-klasse SJ, SL, SM of SN. Raadpleeg <i>AANBEVOLEN OLIE</i>
	Inhoud	3 L olie verversen met filter 5 Ltotaal

KOELSYSTEEM	
Type	Koelsysteem met gesloten circuit

KOELSYSTEEM		
Koelvloeistof	Scandinavië	VOORGEMENGDE KOELVLOEISTOF MET EEN LANGE LEVENSDUUR (EUR) (Stuknr. 779223)
	Alle andere landen	VOORGEMENGDE KOELVLOEISTOF MET EEN LANGE LEVENSDUUR (Stuknr. 779150)
	Als alternatief, indien niet verkrijgbaar	Gebruik koelvloeistof van voorgemengd ethyleen-glycol (50%-50%) die laag aan silicaat is en een lange levensduur heeft, en die speciaal voor aluminium interne verbrandingsmotoren is gemaakt.
Inhoud koelsysteem		4 Ltotaal

BRANDSTOFSYSTEEM		
Brandstofinspuiting		Meerpunts-brandstofinjectie met iTC (Intelligent Throttle Control). Enkel gasklephuis (60 mm) met actuator
Brandstoftype	Super loodvrije benzine - Zie <i>VEREISTEN VOOR BRANDSTOF</i>	87 op de pomp aangegeven AKI (RON+MON)/2 (in Noord-Amerika) 91 (RON) E10 (buiten Noord-Amerika)
Inhoud brandstoftank (inclusief reservetank)		60 L

ELEKTRISCH SYSTEEM		
Type ontstekingsysteem		IDI (Inductive Discharge Ignition)
Accu		Afgedicht, 12 V, 18 Ah
Ontstekingsbougie	Merk en type	NGK, CR8EB met pool zonder schroefdraad, of gelijkwaardig
	Tussenruimte	0,7 mm naar 0,8 mm

AANDRIJVING		
Straalpomp	Type	Axiaalpomp, eentraps
Aandrijfjas	Type koppeling	Spieassen, directe aandrijving

GEWICHT EN LAADVERMOGEN	
Leeggewicht	303 kg

GEWICHT EN LAADVERMOGEN	
Aantal passagiers (inclusief bestuurder)	3
Maximale belading (passagier en bagage)	272 kg
Opslagcapaciteit	160,8 L

AFMETINGEN	
Totale lengte	331,8 cm
Totale breedte	125 cm
Totale hoogte	114 cm

MATERIALEN	
Impellermateriaal	Roestvrij staal
Impellerhuis/stator	Aluminum/aluminum

OPMERKING: BRP behoudt zich het recht voor het ontwerp en de specificaties van zijn producten te wijzigen en/of toevoegingen of verbeteringen aan te brengen, zonder dat dit enige verplichting inhoudt om deze te installeren op eerder vervaardigde producten.

OPLOSSEN VAN PROBLEMEN

RICHTLIJNEN VOOR HET OPLOSSEN VAN PROBLEMEN

MOTOR START NIET

1. Bindsnoer verwijderd.
 - *Druk op de START/STOP-knop*
 - *Plaats de bindsnoerplug op de motoruitschakelaar binnen de 5 seconden na het indrukken van de START/STOP-knop.*
 - *Druk op de START/STOP-knop*
2. ECM herkent de D.E.S.S.-sleutel niet.
 - *Raadpleeg een erkende Sea-Doo dealer.*
3. Zekering doorgebrand: hoofdzekering, elektrische starter of ECM.
 - *Controleer de bedrading en vervang de zekering(en).*
4. Accu ontladen.
 - *Raadpleeg een erkende Sea-Doo dealer.*



WAARSCHUWING

Laad de accu niet op of bij terwijl hij in de waterscooter is geïnstalleerd. Elektrolyt is giftig en gevaarlijk. Vermijd contact met de ogen, huid en kleding.

5. Accu-aansluitingen, gecorrodeerd of los. Slechte aarding.
 - *Raadpleeg een erkende Sea-Doo dealer.*
6. Ondergelopen motor.
 - *Zie ONDERGELOPEN MOTOR in de SPECIALE PROCEDURES.*
7. Sensor of ECM defect.
 - *Zorg voor onderhoud, reparatie of vervanging door een erkende Sea-Doo dealer, reparatiebedrijf of iemand anders van uw keuze. Raadpleeg de EMISSIEGERELATEERDE GARANTIE VAN US EPA in deze handleiding voor informatie over garantie-claims.*
8. Jetpomp vastgelopen.
 - *Probeer te reinigen. Raadpleeg anders een erkende Sea-Doo dealer.*

MOTOR START LANGZAAM

1. Accukabels los.
 - *Controleren/reinigen/bevestigen.*
2. Accu ontladen of zwak.
 - *Raadpleeg een erkende Sea-Doo dealer.*
3. Starter versleten.
 - *Raadpleeg een erkende Sea-Doo dealer.*

MOTOR DRAAIT NORMAAL MAAR START NIET

1. Brandstoftank leeg of verontreinigd met water.
 - *Bijtanken. Ledigen en opnieuw vullen met nieuwe brandstof.*
2. Bougies vuil/defect.
 - *Vervangen.*
3. Gesprongen zekering.
 - *Controleer de bedrading en vervang de zekering(en).*
4. Ondergelopen motor.
 - *Zie ONDERGELOPEN MOTOR in de SPECIALE PROCEDURES.*
5. Storing in het motorbeheersysteem gedetecteerd (motorverklikkerlichtje BRANDT).
 - *Zorg voor onderhoud, reparatie of vervanging door een erkende Sea-Doo dealer, reparatiebedrijf of iemand anders van uw keuze. Raadpleeg de EMISSIEGERELATEERDE GARANTIE VAN US EPA in deze handleiding voor informatie over garantieclaims.*
6. Storing in de brandstofpomp.
 - *Zorg voor onderhoud, reparatie of vervanging door een erkende Sea-Doo dealer, reparatiebedrijf of iemand anders van uw keuze. Raadpleeg de EMISSIEGERELATEERDE GARANTIE VAN US EPA in deze handleiding voor informatie over garantieclaims.*

MOTOR SLAAT OVER, DRAAIT ONREGELMATIG

1. Bougies vuil/defect/versleten.
 - *Vervangen.*
2. Brandstof: Peil te laag, te oud of verontreinigd met water.
 - *Aftappen en/of hervullen.*
3. Storing in de ontstekingsspoel(en).
 - *Zorg voor onderhoud, reparatie of vervanging door een erkende Sea-Doo dealer, reparatiebedrijf of iemand anders van uw keuze. Raadpleeg de EMISSIEGERELATEERDE GARANTIE VAN US EPA in deze handleiding voor informatie over garantieclaims.*
4. Injectoren verstopt.
 - *Zorg voor onderhoud, reparatie of vervanging door een erkende Sea-Doo dealer, reparatiebedrijf of iemand anders van uw keuze. Raadpleeg de EMISSIEGERELATEERDE GARANTIE VAN US EPA in deze handleiding voor informatie over garantieclaims.*
5. Storing in het motorbeheersysteem gedetecteerd (motorverklikkerlichtje BRANDT).
 - *Zie BEWAKINGSSYSTEEM.*

ROOK UIT DE MOTOR

1. Oliepeil te hoog.
 - *Zorg voor onderhoud, reparatie of vervanging door een erkende Sea-Doo dealer, reparatiebedrijf of iemand anders van uw keuze. Raadpleeg de EMISSIEGERELATEERDE GARANTIE VAN US EPA in deze handleiding voor informatie over garantieclaims.*
2. Wateropname, koelvloeistoflekkage of beschadigde cilinderkoppakking.
 - *Zorg voor onderhoud, reparatie of vervanging door een erkende Sea-Doo dealer, reparatiebedrijf of iemand anders van uw keuze. Raadpleeg de EMISSIEGERELATEERDE GARANTIE VAN US EPA in deze handleiding voor informatie over garantieclaims.*
3. Interne motorschade.
 - *Zorg voor onderhoud, reparatie of vervanging door een erkende Sea-Doo dealer, reparatiebedrijf of iemand anders van uw keuze. Raadpleeg de EMISSIEGERELATEERDE GARANTIE VAN US EPA in deze handleiding voor informatie over garantieclaims.*

MOTOR OVERVERHIT

1. Uitlaatsysteem verstopt.
 - *Uitlaatsysteem spoelen.*
2. Motorkoelvloeistofpeil te laag.
 - *Raadpleeg de ONDERHOUDSPROCEDURES.*
3. Snelkoppelingadapter zit nog in de spoelkoppeling.
 - *Haal de adapter uit de spoelkoppeling en probeer opnieuw. Als het probleem aanhoudt, zorgt u voor onderhoud, reparatie of vervanging door een erkende Sea-Doo dealer, reparatiebedrijf of iemand anders van uw keuze. Raadpleeg de EMISSIEGERELATEERDE GARANTIE VAN US EPA in deze handleiding voor informatie over garantieclaims.*

MOTOR ACCELEEREERT ONVOLDOENDE OF MIST VERMOGEN

1. Leersleutel gebruikt.
 - *Gebruik een Normale sleutel.*
2. Niet in Sportmodus.
 - *Selecteer Sportmodus.*
3. Waterinlaat jetpomp verstopt.
 - *Reinigen. Zie REINIGEN VAN JETPOMPWATERINLAAT EN IMPELLER in het hoofdstuk SPECIALE PROCEDURES.*
4. Impeller beschadigd of slijtring versleten.
 - *Vervangen. Raadpleeg een erkende Sea-Doo dealer.*

5. Motoroliepeil te hoog.
 - *Zorg voor onderhoud, reparatie of vervanging door een erkende Sea-Doo dealer, reparatiebedrijf of iemand anders van uw keuze. Raadpleeg de EMISSIEGERELATEERDE GARANTIE VAN US EPA in deze handleiding voor informatie over garantieclaims.*
6. Zwakke vonk.
 - *Zie MOTOR SLAAT OVER, DRAAIT ONREGELMATIG.*
7. Storing in het motorbeheersysteem gedetecteerd (motorverklikkerlichtje BRANDT).
 - *Zie BEWAKINGSSYSTEEM.*
8. Injectoren verstopt.
 - *Zorg voor onderhoud, reparatie of vervanging door een erkende Sea-Doo dealer, reparatiebedrijf of iemand anders van uw keuze. Raadpleeg de EMISSIEGERELATEERDE GARANTIE VAN US EPA in deze handleiding voor informatie over garantieclaims.*
9. Brandstofdruk laag.
 - *Zorg voor onderhoud, reparatie of vervanging door een erkende Sea-Doo dealer, reparatiebedrijf of iemand anders van uw keuze. Raadpleeg de EMISSIEGERELATEERDE GARANTIE VAN US EPA in deze handleiding voor informatie over garantieclaims.*
10. Water in de brandstof.
 - *Aftappen en vervangen.*
11. Motor beschadigd door wateropname.
 - *Raadpleeg een erkende Sea-Doo dealer.*

DE WATERSCOOTER HAALT ZIJN TOPSNELHEID NIET

1. Waterinlaat jetpomp verstopt.
 - *Reinigen. Zie REINIGEN VAN JETPOMPWATERINLAAT EN IMPELLER in het hoofdstuk SPECIALE PROCEDURES.*
2. Impeller beschadigd of slijtring versleten.
 - *Vervangen. Raadpleeg een erkende Sea-Doo dealer.*
3. Storing in het motorbeheersysteem gedetecteerd (motorverklikkerlichtje BRANDT).
 - *Zie BEWAKINGSSYSTEEM.*
4. Defecte compressor en/of intercooler (modellen met compressor).
 - *Zorg voor onderhoud, reparatie of vervanging door een erkende Sea-Doo dealer, reparatiebedrijf of iemand anders van uw keuze. Raadpleeg de EMISSIEGERELATEERDE GARANTIE VAN US EPA in deze handleiding voor informatie over garantieclaims.*

DE WATERSCOOTER BLIJFT IN NEUTRAAL NA BEDIENING VAN DE IBR-HENDEL.

1. De iBR-poort blijft in neutraal.
 - *Laat de gashendel los op het stationaire toerental.*
 - *Druk op de knop Snelheidsregeling om de trage-snelheidsmodus te activeren.*
 - *Ga naar de waterkant met de trage-snelheidsmodus. Raadpleeg een erkende Sea-Doo dealer.*

iBR KEERT NIET TERUG NAAR DE NEUTRALE STAND (IBR-INDICATORLICHTJE BRANDT)

1. iBR geblokkeerd door vuil.
 - *Schoonmaken en controleren op schade in en rond de iBR poort en de straalbuis.*
2. Storing iBR-systeem.
 - *Neem het bindsnoer uit, wacht vier minuten, plaats de sleutel terug en controleer het iBR-lichtje om zeker te zijn dat de fout is opgelost.*
 - *Raadpleeg een erkende Sea-Doo dealer als de fout aanhoudt of vaak voorkomt.*

iBR KEERT NIET TERUG NAAR DE NEUTRALE STAND (IBR-INDICATORLICHTJE BRANDT NIET)

1. De gashendel werd bij gebruik niet volledig losgelaten.
 - *Laat de gashendel volledig los om zeker te zijn dat de iBR-poort terugkeert naar neutraal.*
2. De gashendel keert niet volledig terug naar de nulstand na het loslaten.
 - *Raadpleeg een erkende Sea-Doo dealer.*

AANDRIJFSYSTEEM MAAKT ABNORMAAL GELUID

1. Wier of afval zit vast rond de impeller.
 - *Reinigen. Zie REINIGEN VAN JETPOMPWATERINLAAT EN IMPELLER in het hoofdstuk SPECIALE PROCEDURES.*
 - *Controleren op schade.*
2. Impelleras of aandrijfjas beschadigd.
 - *Raadpleeg een erkende Sea-Doo dealer.*
3. Water binnengedrongen in jetpomp waardoor lager is vastgelopen.
 - *Raadpleeg een erkende Sea-Doo dealer.*

WATER IN HET RUIM

1. Storing hoossysteem.
 - *Laat het systeem inspecteren door een erkende Sea-Doo dealer.*
2. Uitlaatsysteem lekt.
 - *Raadpleeg een erkende Sea-Doo dealer.*
3. Versleten koolstofring aan de aandrijfjas.
 - *Raadpleeg een erkende Sea-Doo dealer.*

BEWAKINGSSYSTEEM

Een systeem bewaakt de elektronische componenten van de EMS (motorbeheersysteem), iBR en andere componenten van het elektrisch systeem. Wanneer er een storing optreedt, wordt u geïnformeerd over de toestand door middel van een visuele melding in het informatiecentrum en/of een pieptoon.

Er kan ook een storingscode voorkomen.

Wanneer er kleine of tijdelijke storingen optreden, verdwijnt de foutmelding en de pieptoon houdt automatisch op zodra de toestand die de fout uitlokte is verholpen.

Door de gashendel los te laten en de motor te laten vertragen tot het stationair toerental, kunt u de normale bedrijfstoestand herstellen. Lukt dit niet, probeer het bindsnoer dan uit de motoruitschakelaar te nemen en opnieuw te plaatsen.

Het elektronisch systeem zal anders reageren naargelang het type storing. Een ernstige storing kan het starten van de motor verhinderen. In andere gevallen zal de motor werken in terugkeermodus (aan lagere snelheid).

Als er een storing optreedt, raadpleeg dan de *EMISSIEGERELATEERDE GARANTIE VAN US EPA* in deze handleiding voor informatie over garantieclaims.

Storingscodes

Als een fout voorkomt kan een numerieke storingscode geregistreerd worden, naargelang het soort fout en het systeem.

Deze foutcodes worden door erkende Sea-Doo dealers gebruikt om problemen met de waterscootersystemen op te lossen door vergelijking met een foutenlijst.

Storingscodes zijn zichtbaar in de multifunctionele display van het informatiecentrum, maar die functie is enkel beschikbaar zolang een fout nog actief is.

Waar er een actieve storingscode bestaat, kan deze door de bestuurder op de multifunctionele display worden bekeken. De bestuurder kan beslissen of hij zijn erkende Sea-Doo dealer wil raadplegen om de storingscode door te geven. De dealer zal de bestuurder dan advies geven over stappen om het probleem op te lossen of om het gebruik van de waterscooter te staken en het bij de dealer binnen te brengen voor reparatie.

Storingscodes weergeven

Selecteer **CODES**. Indien er tijdens uw vaarcyclus een storingscode gegenereerd is, is er een menu CODES beschikbaar in het instellingenmenu. Druk op OK om de lijst met storingen te bekijken.



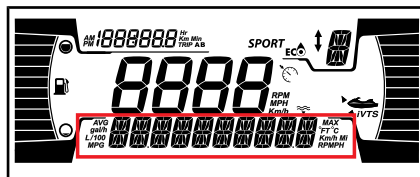

OPMERKING: Onder normale vaaromstandigheden kunnen enkele storingscodes gegenereerd worden. Alvorens contact op te nemen met uw plaatselijke dealer verwijdert u de sleutel, wacht u 2 minuten tot het elektrische systeem is uitgeschakeld en drukt u op start om het elektrische systeem te activeren. Hierdoor verdwijnt de storing die opgetreden is en blijven alleen de actieve codes in het menu CODES aanwezig.



Indicatorlichtjes en informatie op de meldingsdisplay

De indicatorlichtjes en de meldingen die in het informatiecentrum verschijnen geven u informatie over een bepaalde toestand of als zich iets abnormaals voordoet.

Zie *INFORMATIECENTRUM (METER)* voor nadere informatie over de meest voorkomende indicatorlichtjes.

INDICATORLICHTJE / PICTOGRAM (AAN)	MELDINGENSCHERM	BESCHRIJVING
	ACCUSPANNING TE LAAG of TE HOOG	ACCUSPANNING TE LAAG/HOOG
	TEMPERATUUR TE HOOG	Oververhitting van motor of uitlaatsysteem.
	MOTORSTORING of MOTOR MANAGEMENT NOOD PROGRAMMA	Motor nakijken (kleine storing die service vereist) of MOTOR MANAGEMENT NOOD PROGRAMMA (ernstige motorstoring)
	MOTOROLIEDRUK TE LAAG	Oliedruk te laag
n.v.t.	FOUT IBR-MODULE	Lampje brandt stabiel, met zoemer en motorcontrolelampje: Storing iBR-systeem (raadpleeg een erkende Sea-Doo dealer)
	–	Lampje knippert: Storing iBR-systeem (raadpleeg een erkende Sea-Doo dealer)
	–	Lampje brandt stabiel, zonder zoemer: iBR-systeem functioneert maar moet door een erkende Sea-Doo dealer worden geïnspecteerd.

INFORMATIE OP DE MELDINGSDISPLAY	
UITLAATTEMPERATUUR TE HOOG	Hoge uitlaattemperatuur gedetecteerd
HOGE MOTORTEMPERATUUR	Hoge motortemperatuur gedetecteerd
MOTORSTORING	Motorsysteem gestoord of onderhoud vereist
MOTOR MANAGEMENT NOOD PROGRAMMA	Ernstige fout gedetecteerd, beperkt motorvermogen
BRANDSTOFDETECTOR STORING	Fout in de brandstofpeilsensor
FOUT IBR-MODULE	Storing iBR-systeem
ONDERHOUD NOODZAKELIJK	Waterscooter vereist onderhoud

OPMERKING De motoren laten draaien met te lage oliedruk kan tot ernstige motorschade leiden.

Informatie pieptooncodes

PIEPTOONCODES	BESCHRIJVING
1 lange pieptoon (bij plaatsen van trekkoord aan hoofdschakelaar van vaartuigmotor)	Slechte verbinding D.E.S.S.-systeem. Plaats trekkoord opnieuw en correct op de hoofdschakelaar van de motor.
	Verkeerde D.E.S.S.-sleutel. Gebruik een bindsnoer dat voor uw waterscooter is geprogrammeerd.
	Defecte D.E.S.S.-sleutel. Gebruik een ander trekkoord met geprogrammeerde D.E.S.S.-sleutel.
	Defecte motoruitschakelaar. Raadpleeg een erkende Sea-Doo dealer.
	Onjuiste werking van de ECM of defecte kabelboom. Vraag om hulp van een geautoriseerde Sea-Doo-dealer, reparatiewerkplaats of een persoon van uw eigen keuze voor onderhoud, reparatie of vervanging. Raadpleeg de <i>EMISSIEGERELATEERDE GARANTIE VAN US EPA</i> in deze handleiding voor informatie over garantieclaims.
Een pieptoon van 2 seconden om de 15 minuten	Storing in het motorbeheersysteem. Zorg voor onderhoud, reparatie of vervanging door een erkende Sea-Doo dealer, reparatiebedrijf of iemand anders van uw keuze. Raadpleeg de <i>EMISSIEGERELATEERDE GARANTIE VAN US EPA</i> in deze handleiding voor informatie over garantieclaims.
	Storing iBR-systeem Raadpleeg een erkende Sea-Doo dealer.
Een 2 seconden lange pieptoon met een interval van 10 minuten	Laag brandstofpeil. Bijtanken. Als het probleem aanhoudt, raadpleeg dan een erkende Sea-Doo dealer.
pieptoon van 2 seconden	Motorkoelvlloeistof heet. Zie <i>OVERVERHITTING VAN DE MOTOR</i>
	Lage oliedruk. Schakel de motor zo snel mogelijk uit. Controleer het oliepeil en voeg olie toe. Zorg voor onderhoud, reparatie of vervanging door een erkende Sea-Doo dealer, reparatiebedrijf of iemand anders van uw keuze. Raadpleeg de <i>EMISSIEGERELATEERDE GARANTIE VAN US EPA</i> in deze handleiding voor informatie over garantieclaims.

PIEPTOONCODES	BESCHRIJVING
Constance pieptoon (stopt als de motor wordt uitgeschakeld)	Hoge uitlaattemperatuur. Zorg voor onderhoud, reparatie of vervanging door een erkende Sea-Doo dealer, reparatiebedrijf of iemand anders van uw keuze. Raadpleeg de <i>EMISSIEGERELATEERDE GARANTIE VAN US EPA</i> in deze handleiding voor informatie over garantieclaims.

OPMERKING Als de bewakingspieptoon continu weerklinkt, moet u de motor zo snel mogelijk stilleggen.

GARANTIE

BEPERKTE GARANTIE VAN BRP- V.S. EN CANADA: 2021 SEA-DOO®-WATERSCOOTER

1. TOEPASSINGSBEREIK

Bombardier Recreational Products Inc. ("BRP")* biedt op zijn Sea-Doo waterscooters van modeljaar 2021 die worden verkocht door erkende BRP-dealers (als hieronder bepaald) in de Verenigde Staten ("VS") en Canada een garantie voor materiaal- en fabricagefouten gedurende de hieronder beschreven termijn en aan de hieronder beschreven voorwaarden. Deze beperkte garantie vervalt indien: (1) de Sea-Doo waterscooter ooit werd gebruikt om te racen of voor enige andere vorm van competitie, zelfs indien dit bij een vorige eigenaar was; of (2) de Sea-Doo waterscooter werd veranderd of aangepast op een manier die een ongunstige invloed had op de werking, de prestaties of de duurzaamheid ervan of hij werd veranderd of aangepast voor andere dan de oorspronkelijke doeleinden.

Deze beperkte garantie is niet van toepassing op niet in de fabriek gemonteerde onderdelen en accessoires. Raadpleeg de tekst voor de van toepassing zijnde beperkte garantie voor de onderdelen en accessoires.

2. BEPERKING VAN DE AANSPRAKELIJKHEID

DEZE GARANTIE WORDT UITDRUKKELIJK GEBODEN EN AANVAARD TER VERVANGING VAN ELKE ANDERE GARANTIE, EXPLICIET OF IMPLICIET, INCLUSIEF EN ZONDER BEPERKING ELKE GARANTIE VAN VERKOOPBAARHEID OF GESCHIKTHEID VOOR EEN BEPAALD GEBRUIKSDOEL. IN DE MATE WAARIN DEZE NIET KUNNEN WORDEN UITGESLOTEN, IS DE DUUR VAN DE IMPLICIETE GARANTIES BEPERKT TOT DE TERMIJN VAN DE EXPLICIETE GARANTIE. INCIDENTELE SCHADE EN GEVOLGSCHADE ZIJN UITGESLOTEN VAN DEKKING ONDER DEZE GARANTIE. IN SOMMIGE LANDEN/DEELSTATEN ZIJN DE BOVENSTAANDE AFWIJZINGEN VAN AANSPRAKELIJKHEID, BEPERKINGEN EN UITSLUITINGEN NIET TOEGELATEN. HET IS BIJGEVOLG MOGELIJK DAT ZE NIET VAN TOEPASSING ZIJN VOOR U. DEZE GARANTIE GEEFT U SPECIFIEKE RECHTEN, MAAR U KUNT OOK NOG ANDERE WETTELIJKE RECHTEN GENIETEN, AFHANKELIJK VAN DE STAAT OF PROVINCIE WAAR U WOONT.

Geen enkele distributeur, BRP dealer of andere persoon is gemachtigd om andere beloften, voorstellingen of garanties met betrekking tot dit product te bieden, dan die welke deel uitmaken van deze beperkte garantie. Gebeurt dit toch, dan zijn deze niet afdwingbaar van BRP. BRP behoudt zich het recht voor, deze beperkte garantie op elk gewenst ogenblik te wijzigen. Dergelijke wijzigingen zullen echter geen invloed hebben op de garantievoorwaarden die van toepassing waren op producten, die tijdens de geldigheidsduur van deze garantie werden verkocht.

3. UITSLUITINGEN – ZIJN NIET GEWAARBORGD

De volgende zaken vallen in geen geval onder de garantie:

- Normale gebruikssporen en slijtage;
- Routineonderhoudszaken, tune-ups, aanpassingen;
- Schade ten gevolge van een gebrekkig onderhoud en/of onzorgvuldige bewaring, die niet strookt met de aanwijzingen in de Gebruikershandleiding;
- Schade ten gevolge van de verwijdering van onderdelen, onoordeelkundige reparaties, service, onderhoud of aanpassingen of gebruik van onderdelen en accessoires die niet door BRP zijn geproduceerd of goedgekeurd, of schade ten gevolge van reparaties uitgevoerd door een persoon die geen erkende BRP dealer is;
- Schade ten gevolge van misbruik, abnormaal gebruik, verwaarlozing of gebruik van het product op een manier die niet strookt met de aanbevelingen in de Gebruikershandleiding;
- Schade veroorzaakt door ongeval, onderdompeling, brand, diefstal, vandalisme of overmacht;
- Gebruik met brandstoffen, oliesoorten of smeermiddelen die niet geschikt zijn voor dit product (zie Gebruikershandleiding);
- Schade door roest, corrosie of blootstelling aan de natuurelementen;
- Schade ten gevolge van een blokkering van het koelsysteem of de jetpomp door vreemde voorwerpen;
- Waterschade veroorzaakt door wateropname;
- Beschadiging van de afwerklaag, inclusief maar niet beperkt tot cosmetische beschadiging van de lak, afbladderen of afschilferen van glasvezel ten gevolge van blaren, craqueleren of haarscheurtjes; en
- Incidentele of gevolgschade of schade van welke aard ook, met inbegrip van, maar niet beperkt tot kosten voor wegslepen, bewaren, telefoon, huur, taxi, genotsderving, verzekering, afbetalingen, tijdverlies en inkomensderving.

4. GARANTIEPERIODE

Deze beperkte garantie loopt vanaf (1) de datum van levering aan de eerste klant of (2) de datum van de eerste ingebruikname, naargelang van wat zich het eerst voordoet, gedurende de onderstaande toepasselijke termijn:

1. TWAALF (12) OPEENVOLGENDE MAANDEN voor privégebruik.
2. VIER (4) OPEENVOLGENDE MAANDEN bij gebruik voor commerciële doeleinden. Als commercieel gebruik van de waterscooter geldt elk gebruik ten behoeve van enige activiteit of tewerkstelling, die inkomsten oplevert, gedurende om het even welk deel van de garantieperiode. Een waterscooter wordt ook commercieel gebruikt als hij ergens tijdens de garantieperiode wordt voorzien van commerciële kenmerken of een erkenning voor commercieel gebruik. Dit is een minimale garantieperiode die in bepaalde gevallen door een garantieprogramma kan worden verlengd.
3. Raadpleeg voor emissiegerelateerde onderdelen de *EMISSIEGERELATEERDE GARANTIE VAN US EPA* in deze handleiding.

4. Sea-Doo waterscooters die door BRP zijn geproduceerd voor verkoop in de staten Californië of New York, die oorspronkelijk worden verkocht aan een inwoner of nadien worden geregistreerd voor de garantie op naam van een inwoner van de staat Californië of New York, dienen ook te voldoen aan de toepasselijke Emissions Control Warranty Statement (garantieverklaring emissiecontrole) van Californië en New York in deze handleiding.
5. Sea-Doo waterscooters die door BRP zijn geproduceerd voor verkoop in de staat Californië, die oorspronkelijk worden verkocht aan een inwoner of nadien worden geregistreerd voor de garantie op naam van een inwoner van de staat Californië, dienen ook te voldoen aan de toepasselijke Evaporative Emissions Control System Warranty Statement (garantieverklaring dampemissiebeperkingsstelsel) van Californië die hierin is opgenomen.

De reparatie of vervanging van onderdelen of service uitgevoerd in het kader van een toepasselijke garantie verlengt de duur van dergelijke garantie niet. De oorspronkelijke vervaldatum blijft behouden.

5. VERPLICHTE VOORWAARDEN VOOR DEKKING ONDER DE GARANTIE

Deze beperkte garantie wordt **enkel** gegeven als aan **alle** onderstaande voorwaarden is voldaan:

- De Sea-Doo waterscooters modeljaar 2021 moeten in nieuwe en ongebruikte staat zijn aangekocht door de eerste eigenaar bij een erkende BRP dealer die de toelating heeft om Sea-Doo waterscooters te verkopen in het land waar de aankoop plaatsvond;
- De door BRP voorgeschreven inspectie vóór de levering moet voltooid en gedocumenteerd en ondertekend zijn door de koper;
- De Sea-Doo waterscooter modeljaar 2021 moet correct zijn geregistreerd door een erkende BRP dealer;
- De Sea-Doo waterscooter modeljaar 2021 moet zijn aangekocht in het land waar de koper zijn verblijfplaats heeft; en
- Zoals beschreven in de Gebruikershandleiding, moet het vereiste routineonderhoud tijdig worden uitgevoerd om aanspraak te kunnen maken op de garantie. BRP behoudt zich het recht voor, een bewijs van correct onderhoud te vragen als voorwaarde voor prestaties onder garantie.

BRP zal deze beperkte garantie niet nakomen indien één van de bovenstaande voorwaarden niet werd vervuld door de privégebruiker of commerciële gebruiker. Deze beperkingen zijn noodzakelijk om BRP toe te laten, de veiligheid van zijn producten, zijn klanten en het grote publiek te vrijwaren.

6. HOE KUNT U EEN PRESTATIE ONDER DE GARANTIE AANVRAGEN

De klant moet het gebruik van de Sea-Doo waterscooter stopzetten zodra er een anomalie verschijnt. De klant moet binnen de drie (3) dagen na het opduiken van een defect contact opnemen met een erkende BRP-dealer die servicewerken uitvoert en deze redelijke toegang tot het product verlenen en een redelijke gelegenheid bieden om het te repareren. De klant moet de BRP dealer ook een aankoopbewijs voor het product voorleggen en de reparatie/werkorder ondertekenen voor de aanvang van de reparatie om de reparatie onder de garantie te valideren. Alle onderdelen die onder deze beperkte garantie worden vervangen worden eigendom van BRP.

7. WAT BRP ZAL DOEN

De verplichtingen van BRP in het kader van deze garantie beperken zich tot de reparatie van onderdelen die bij normaal gebruik, onderhoud en service defect zijn gebleken of, naar eigen inzicht, de vervanging van deze onderdelen door nieuwe originele BRP-onderdelen zonder aanrekening van onderdelen en werkuren, uitgevoerd door een erkende BRP-dealer naar keuze tijdens de toepasselijke garantieperiode onder de hierin beschreven voorwaarden. Aanspraken op inbreuken op de garantie kunnen geen aanleiding geven tot annulering of herroeping van de verkoop van de Sea-Doo waterscooter door de eigenaar.

Wanneer een prestatie nodig is in een ander land dan datgene waarin de oorspronkelijke verkoop heeft plaatsgevonden, zal de eigenaar instaan voor eventuele bijkomende kosten op basis van plaatselijke praktijken en voorwaarden, onder meer - maar niet beperkt tot - kosten voor transport, verzekering, belastingen, vergunningen, invoerrechten en alle andere financiële lasten, inclusief heffingen door overheden, staten, provincies en hun bevoegde instanties.

BRP behoudt zich het recht voor, zijn producten regelmatig te verbeteren of aan te passen, zonder dat hieruit een verplichting voortvloeit om eerder geproduceerde producten aan te passen.

8. OVERDRACHT

Indien een product tijdens de garantieperiode van eigenaar verandert, wordt deze beperkte garantie onder de gestelde termijnen en voorwaarden mee overgedragen, en blijft ze geldig voor de resterende dekkingperiode, op voorwaarde dat BRP of een erkende Sea-Doo distributeur/dealer een bewijs ontvangt dat deze overdracht met instemming van de vorige eigenaar plaatsvond en de gegevens van de nieuwe eigenaar ontvangt.

9. BIJSTAND VOOR DE KLANT

In geval van een meningsverschil of dispuut in verband met deze beperkte garantie van BRP, stelt BRP voor om samen met de dealer naar een oplossing voor de kwestie te zoeken. We raden u aan het probleem te bespreken met de servicemanager of zaakvoerder van de erkende BRP-dealer.

Als het probleem niet wordt opgelost, neemt u contact op met BRP door het klantcontactformulier op www.brp.com in te vullen of per e-mail contact met BRP op te nemen via een van de adressen in het gedeelte *CONTACT OPNEMEN* van deze handleiding.

* In de Verenigde Staten worden de producten verdeeld door BRP US Inc.
© 2020 Bombardier Recreational Products Inc. Alle rechten voorbehouden.
® Geregistreerde handelsmerken van Bombardier Recreational Products Inc. of zijn dochtermaatschappijen.

BEPERKTE EMISSIEGERELATEERDE GARANTIE US EPA

Bombardier Recreational Products Inc. ("BRP")** de eindkoper en elke volgende koper dat deze nieuwe motor, inclusief alle onderdelen van het uitlaatemissiebeperkingsstelsel en het dampemissiebeperkingsstelsel, aan twee voorwaarden voldoet:

1. Het is ontworpen, gemaakt en uitgerust, zodat het op het moment van verkoop aan de eindkoper voldoet aan de vereisten van 40 CFR 1045 en 40 CFR 1060.
2. Het is vrij van defecten in materiaal en afwerking, die kunnen voorkomen dat wordt voldaan aan de vereisten van 40 CFR 1045 en 40 CFR 1060.

Als er iets aan de hand is dat onder de garantie valt, repareert of vervangt BRP naar keuze van BRP binnen de garantieperiode en zonder kosten voor de eigenaar, inclusief kosten voor vaststelling en reparatie of vervanging van emissiegerelateerde onderdelen, elk onderdeel met een defect in materialen of afwerking dat de emissie van de motor verhoogt van enige gereguleerde vervuilende stof. Alle defecte onderdelen die onder deze garantie worden vervangen, worden eigendom van BRP.

Voor emissiegerelateerde garantieclaims beperkt BRP de vaststelling en de reparatie van emissiegerelateerde onderdelen tot erkende Sea-Doo dealers, tenzij voornoodreparaties, zoals vereist in onderdeel 2 van de volgende lijst.

Als certificerende fabrikant wijst BRP geen emissiegerelateerde garantieclaims af op basis van een van het volgende:

1. Onderhoud of overige service op vestigingen van BRP of die door BRP zijn erkend.
2. Reparatie aan motor/apparatuur die door een bestuurder is uitgevoerd voor het verhelpen van een onveilige, dringende situatie die aan BRP toe te schrijven is, zolang de bestuurder zo snel mogelijk de juiste configuratie van de motor/apparatuur probeert te herstellen.
3. Elk handelen of niet handelen van de bestuurder dat geen verband houdt met de garantieclaim.
4. Onderhoud dat vaker is uitgevoerd dan door BRP is aangegeven.
5. Alles dat een fout of verantwoordelijkheid van BRP is.
6. Het gebruik van elke brandstof die algemeen verkrijgbaar is waar de apparatuur wordt gebruikt, tenzij in geschreven onderhoudsaanwijzingen van BRP staat dat deze brandstof het emissiebeperkingsstelsel van de apparatuur kan beschadigen en bestuurders gemakkelijk de juiste brandstof kunnen vinden. Zie het gedeelte over onderhoudsinformatie en de brandstofvereisten in het brandstofgedeelte.

Emissiegerelateerde garantieperiode

De emissiegerelateerde garantie geldt gedurende de kortste van de volgende perioden:

	UUR	MAANDEN
Uitlaatemissiegebonden onderdelen	175	30
Dampemissiegebonden onderdelen	n.v.t.	24

Gedekte onderdelen

De emissiegerelateerde garantie dekt alle onderdelen die bij storing de emissie van een gereguleerde vervuilende stof van een motor verhogen, inclusief de volgende opgesomde onderdelen:

1. Voor uitlaatgassen omvatten de emissiegerelateerde onderdelen alle motoronderdelen gerelateerd aan de volgende systemen:
 - Luchtinductiesysteem
 - Brandstofsysteem
 - Ontstekingsysteem
 - Hercirculatiesystemen voor uitlaatgassen
2. De volgende onderdelen worden ook als emissiegerelateerde onderdelen voor uitlaatemissie beschouwd:
 - Nabehandelingsapparatuur
 - Carterventilatiekleppen
 - Sensoren
 - Elektronische regeleenheden
3. De volgende onderdelen worden ook als emissiegerelateerde onderdelen voor dampemissie beschouwd:
 - Brandstoftank
 - Dop van de brandstoftank
 - Brandstofleiding
 - Brandstofleidingkoppeling
 - Klemmen*
 - Overdrukventielen*
 - Regelkleppen*
 - Regelmagneetventielen*
 - Elektronische bediening*
 - Vacuümregelingsdiafragma's*
 - Bedieningskabels*
 - Bedieningskoppelingen*
 - Aftapkleppen
 - Dampslangen
 - Vloeistof/dampafscheider
 - Koolstofcontainer

- Montagebeugels container
 - Aftapaansluiting carburatorpoort
4. Emissiegerelateerde onderdelen zijn ook alle andere onderdelen waarvan het enige doel is emissies te verlagen of waarvan een storing de emissie verhoogt zonder de prestaties van de motor/apparatuur significant te verminderen.

Beperkte toepasbaarheid

Als certificerende fabrikant mag BRP emissiegerelateerde garantieclaims weigeren voor storingen die door verkeerd onderhoud of gebruik door de eigenaar of bestuurder, door ongelukken waarvoor de fabrikant niet aansprakelijk is of door natuurrampen worden veroorzaakt. Een emissiegerelateerde garantieclaim kan bijvoorbeeld niet worden toegewezen voor storingen die direct zijn veroorzaakt door verkeerd gebruik van de motor/apparatuur door de bestuurder of door het gebruik van de motor/apparatuur door de bestuurder op een wijze waarvoor deze niet is ontworpen, en die niet op enige manier door de fabrikant zijn veroorzaakt.

Hebt u nog vragen over uw rechten en plichten in het kader van de garantie of de naam en locatie van de dichtstbijzijnde erkende BRP dealer, neem dan contact op met de klantenservice op 1-888-272-9222.

*Indien gerelateerd aan het dampemissiebeperkingsstelsel

** de Verenigde Staten worden de producten verdeeld door BRP US Inc.

GARANTIEVERKLARING BETREFFENDE EMISSIEREGELING IN CALIFORNIË EN NEW YORK VOOR MODELJAAR 2021, SEA-DOO®-WATERSCOOTER

Voor Californië en New York moet uw Sea-Doo-waterscooter modeljaar 2021 over een speciaal milieulabel beschikken, voorgeschreven door de California Air Resources Board. Het label heeft 1, 2, 3 of 4 sterren. Een infokaart aan uw waterscooter beschrijft de betekenis van het beoordelingssysteem met sterren.

Het sterrenlabel duidt op schonere zeevaartmotoren

Het symbool voor schonere zeevaartmotoren:



F18L3CQ

Schonere lucht en water

Voor een gezondere levensstijl en een beter milieu.

Zuiniger brandstofverbruik

Verbrandt 30 - 40 percent minder brandstof en olie dan gewone tweetaktmotoren met carburator, wat geld en grondstoffen bespaart.

Langere emissie-garantie

Verzekert de gebruiker van een zorgeloze werking.

Eén ster – Lage emissie

Het label met één ster identificeert waterscooters, buitenboordmotoren, sterndrive- en binnenboordmotoren die voldoen aan de emissienormen voor waterscooters en buitenboordmotoren van de Air Resources Board uit 2001. Motoren die aan deze normen voldoen stoten 75% minder uitlaatgassen uit dan traditionele tweetaktmotoren met carburator. Deze motoren voldoen tevens aan de U.S. EPA's 2006 normen voor scheepsmotoren.

Twee sterren - Zeer lage emissie

Het label met twee sterren identificeert waterscooters, buitenboordmotoren, sterndrive- en binnenboordmotoren die voldoen aan de emissienormen voor waterscooters en buitenboordmotoren van de Air Resources Board uit 2004. Motoren die aan deze normen voldoen stoten 20% minder uitlaatgassen uit dan motoren met een ster - lage emissie.

Drie sterren - Ultralage emissie

Het label met drie sterren identificeert motoren die voldoen aan de emissienormen voor waterscooters en buitenboordmotoren editie 2008 of de emissienormen voor sterndrive- en binnenboordmotoren uit 2003 van de Air Resources Board. Motoren die aan deze normen voldoen stoten 65% minder uitlaatgassen uit dan motoren met één ster – lage emissie.

Vier sterren - Superultralage emissie

Het label met vier sterren identificeert motoren die voldoen aan de emissienormen voor sterndrive- en binnenboordmotoren van de Air Resources Board editie 2012. Waterscooters en buitenboordmotoren kunnen ook aan deze normen voldoen. Motoren die aan deze normen voldoen stoten 90% minder uitlaatgassen uit dan motoren met één ster – lage emissie.

Voor meer informatie: Cleaner Watercraft – Get the Facts
(schonere waterscooters - de feiten) 1 800 END-SMOG
www.arb.ca.gov

Uw rechten en plichten in het kader van de garantie op het regelsysteem voor uitlaatgassen

De California Air Resources Board, het New York State Department of Environmental Conservation en BRP US Inc. ("BRP") lichten graag de garantie op het regelsysteem voor uitlaatgassen van uw Sea-Doo-waterscooter modeljaar 2021 toe. In Californië moeten nieuwe waterscootermotoren zo worden ontworpen, gebouwd en uitgerust dat ze voldoen aan de strenge antimognormen die in die staat gelden. BRP moet gedurende de hierboven vermelde periode een garantie bieden op het regelsysteem voor uitlaatgassen van uw waterscootermotor, op voorwaarde dat de motor niet werd blootgesteld aan verkeerd gebruik, verwaarlozing of slecht onderhoud.

Het regelsysteem voor uitlaatgassen kan componenten bevatten zoals het brandstofinjectiesysteem, het ontstekingsstelsel en de katalytische converter. Ook slangen, riemen, connectoren en andere emissiegebonden modules kunnen hiertoe behoren.

Ingeval van een gebrek dat onder de garantie valt zal BRP de motor van uw waterscooter gratis repareren, inclusief diagnose, onderdelen en werkuren, op voorwaarde dat dit werk wordt uitgevoerd door een erkende BRP dealer.

Beperkte garantie van de fabrikant

De emissiegarantie dekt de Sea-Doo-waterscooters van modeljaar 2021 die door BRP zijn gecertificeerd en geproduceerd voor verkoop in Californië of New York, die oorspronkelijk worden verkocht in Californië of New York aan een inwoner van Californië of New York of nadien worden geregistreerd voor de garantie op naam van een inwoner van Californië of New York. Alle voorwaarden van de beperkte garantie van BRP op Sea-Doo waterscooters blijven geldig voor deze modellen, mits de noodzakelijke aanpassingen. Op bepaalde emissiegebonden onderdelen van uw Sea-Doo waterscooters modeljaar 2021 geldt de garantie vanaf de datum van

overhandiging aan de eerste particuliere klant gedurende een periode van 4 jaar of 250 bedrijfsuren, naargelang van wat het eerst voorvalt. De garantie op basis van bedrijfsuren geldt echter enkel voor waterscooters die zijn uitgerust met de juiste urentellers of een gelijkwaardig alternatief. Defecte emissiegebonden motoronderdelen die onder de garantie vallen zullen worden gerepareerd of vervangen door BRP.

Gedekte onderdelen van een Sea-Doo® waterscooter modeljaar 2021:

Stationaire omloopklep	Luchtinlaatadapter
Gasklepstandsensoren	Bougies
Luchtdruksensoren inlaatspruitstuk	Ontstekingsspoelen
Luchttemperatuursensoren inlaatspruitstuk	Luchtfilterdoos
Motortemperatuursensoren	In- en uitlaatklep en pakkingen
Klopsensoren	Inlaatspruitstuk
Engine Control Module (ECM - motorbeheermodule)	Carterventilatieklep
Gasklep huis	Pakking gasklep huis
Brandstofraail	Pakking inlaatspruitstuk
Brandstofinjectoren	Kabelboom en connectoren
Brandstofdrukregelaar	Brandstoffilter
Brandstofpomp	Compressor

De emissiegarantie dekt schade aan andere motoronderdelen die werd veroorzaakt door een defect onderdeel dat onder de garantie valt. De meegeleverde BRP Gebruikershandleiding bevat schriftelijke instructies voor het juiste onderhoud en gebruik van uw waterscooter. Alle onderdelen die onder de emissiegarantie vallen, worden door BRP gewaarborgd gedurende de gehele garantieperiode van de waterscooter, tenzij ze volgens de onderhoudsinstructies in de Gebruikershandleiding eerder moeten worden vervangen.

De onderdelen die onder de emissiegarantie vallen en moeten worden vervangen in het kader van het vereiste onderhoud, worden door BRP gewaarborgd gedurende de periode tot de eerste geplande vervangingsdatum van het betreffende onderdeel. De onderdelen die onder de emissiegarantie vallen en regelmatig moeten worden geïnspecteerd maar niet worden vervangen, worden door BRP gewaarborgd gedurende de gehele garantieperiode van de waterscooter. Een onderdeel dat werd gerepareerd of vervangen in het kader van de emissiegarantie wordt door BRP gewaarborgd gedurende de resterende garantietermijn van het oorspronkelijke onderdeel. Alle onderdelen die onder deze beperkte garantie worden vervangen worden eigendom van BRP.

Ontvangstbewijzen en registers van uitgevoerd onderhoud moeten aan elke nieuwe eigenaar van de waterscooter worden doorgegeven.

Verantwoordelijkheid van de eigenaar in het kader van de garantie

Als eigenaar van een Sea-Doo waterscooter modeljaar 2021 bent u verantwoordelijk voor de uitvoering van de onderhoudstaken die door uw Gebruikershandleiding worden voorgeschreven. BRP raadt u aan alle ontvangstbewijzen voor het onderhoud van uw waterscootermotor te bewaren. BRP kan de garantie echter niet weigeren wanneer u niet over alle ontvangstbewijzen beschikt of wanneer niet alle voorgeschreven onderhoudstaken werden uitgevoerd.

Als eigenaar van een Sea-Doo® waterscooter dient u echter wel te weten dat BRP de garantie kan weigeren, wanneer de motor of een onderdeel defect is door verkeerd gebruik, verwaarlozing, verkeerd onderhoud of niet-goedgekeurde veranderingen.

U moet de motor op eigen verantwoordelijkheid door een erkende BRP dealer laten nakijken indien er een probleem is. Reparaties onder de garantie zullen binnen een redelijke termijn, echter niet langer dan 30 dagen, worden afgewerkt.

Hebt u nog vragen over uw rechten en plichten in het kader van de garantie of de naam en locatie van de dichtstbijzijnde erkende BRP dealer, neem dan contact op met de klantenservice op 1-888-272-9222.

GARANTIEVERKLARING

DAMPEMISSIEBEPERKINGSSYSTEEM VOOR CALIFORNIË

UW RECHTEN EN PLICHTEN IN HET KADER VAN DE GARANTIE

De California Air Resources Board geeft met genoeg uitleg over de garantie op het dampemissiebeperkingssysteem op uw 2021 waterscooter. In Californië moeten nieuwe SIMW's zo worden ontworpen, gebouwd en uitgerust dat ze voldoen aan de strenge antismognormen die in die staat gelden. Bombardier Recreational Products Inc. moet gedurende de hieronder vermelde periode een garantie bieden op het dampemissiebeperkingssysteem van uw waterscooter, op voorwaarde dat uw SIMW niet werd blootgesteld aan verkeerd gebruik, verwaarlozing of slecht onderhoud.

Het dampemissiebeperkingssysteem kan onder andere de volgende onderdelen bevatten: dempers, carburateurs, klemmen, connectors, filters, brandstofdoppen, brandstofleidingen, brandstoftanks, kleppen, dampslangen en andere componenten die horen bij het dampemissiebeperkingssysteem.

BEPERKTE GARANTIE VAN DE FABRIKANT:

Dit dampemissiebeperkingssysteem heeft een garantie van twee jaar. Als er op uw SIMW een onderdeel defect is dat is gerelateerd aan de verdampingsemisatie, dan zal dit onderdeel worden gerepareerd of vervangen door Bombardier Recreational Products Inc.

ONDERDELEN ONDER DE GARANTIE ZIJN:

1. Klem(men)*
2. Dop van de brandstoftank
3. Brandstofleiding
4. Aansluiting(en) brandstofleiding
5. Brandstoftank
6. Overdrukventiel(en)*
7. Dampslang(en)
8. Alle andere niet vermelde onderdelen die gevolgen kunnen hebben voor het regelsysteem voor verdampingsemisaties

*Opmerking: Indien gerelateerd aan het dampemissiebeperkingssysteem.

VERANTWOORDELIJKHEID VAN DE EIGENAAR IN HET KADER VAN DE GARANTIE

Als eigenaar van de waterscooter bent u verantwoordelijk voor de uitvoering van de onderhoudstaken die uw Gebruikershandleiding voorschrijft. Bombardier Recreational Products Inc. raadt u aan alle ontvangstbewijzen voor het onderhoud van uw waterscooter te bewaren, maar Bombardier Recreational Products Inc. kan de garantie echter niet weigeren wanneer u niet over alle ontvangstbewijzen beschikt.

Als eigenaar van de waterscooter dient u echter wel te weten dat Bombardier Recreational Products Inc. de garantie kan weigeren wanneer uw waterscooter of een onderdeel ervan defect is door verkeerd gebruik, verwaarlozing, verkeerd onderhoud of niet-goedgekeurde veranderingen.

U moet uw waterscooter op eigen verantwoordelijkheid door een distributiecentrum of servicecentrum van Bombardier Recreational Products Inc. laten nakijken zodra zich een probleem voordoet. Reparaties onder garantie dienen binnen een redelijke termijn te worden voltooid, echter niet langer dan 30 kalenderdagen. Als u vragen heeft over uw garantiedekking, dient u contact op te nemen met Bombardier Recreational Products (1-888-272-9222).

INTERNATIONALE BEPERKTE GARANTIE VAN BRP: 2021 SEA-DOO®-WATERSCOOTER

1. VOORWERP VAN DE BEPERKTE GARANTIE

Bombardier Recreational Products Inc. ("BRP")* verstrekt een garantie voor zijn SEA-DOO-WATERSCOOTERS ("waterscooter") van modeljaar 2021 die verkocht worden door distributeurs of dealers die door BRP gemachtigd zijn om Sea-Doo-waterscooters ("Sea-Doo-distributeur/dealer") buiten de vijftig Verenigde Staten, de lidstaten van de Europese Economische Ruimte (die bestaat uit de staten van de Europese Unie plus het Verenigd Koninkrijk), Noorwegen, IJsland en Liechtenstein) ("EER"), de lidstaten van het Gemenebest van Onafhankelijke Staten (met inbegrip van Oekraïne en Turkmenistan) ("GOS") en Turkije, tegen materiaal- of fabricagefouten voor de periode en onder de voorwaarden die hieronder worden beschreven.

Deze beperkte garantie is niet van toepassing op niet in de fabriek gemonteerde onderdelen en accessoires. Raadpleeg de tekst voor de van toepassing zijnde beperkte garantie voor de onderdelen en accessoires.

Deze beperkte garantie vervalt indien: (1) de waterscooter ooit werd gebruikt om te racen of voor enige andere vorm van competitie, zelfs indien dit bij een vorige eigenaar was; of (2) de waterscooter werd veranderd of aangepast op een manier die een ongunstige invloed had op de werking, de prestaties of de duurzaamheid ervan of (3) de waterscooter werd veranderd of aangepast voor andere dan de oorspronkelijke doeleinden.

2. BEPERKING VAN DE AANSPRAKELIJKHEID

VOOR ZOVER WETTELIJK TOEGESTAAN, WORDT DEZE GARANTIE UITDRUKKELIJK GEGEVEN EN AANVAARD TER VERVANGING VAN ELKE ANDERE GARANTIE, HETZIJ EXPLICIET OF IMPLICIET, INCLUSIEF EN ZONDER BEPERKING, ELKE GARANTIE VAN VERKOOPBAARHEID OF GESCHIKTHEID VOOR EEN BEPAALD GEBRUIKSDOEL. IN DE MATE WAARIN DEZE NIET KUNNEN WORDEN UITGESLOTEN, IS DE DUUR VAN DE IMPLICIETE GARANTIES BEPERKT TOT DE TERMIJN VAN DE EXPLICIETE GARANTIE. INCIDENTELE SCHADE EN GEVOLGSCHADE ZIJN UITGESLOTEN VAN DEKKING ONDER DEZE GARANTIE. IN SOMMIGE RECHTSSYSTEMEN ZIJN DE BOVENSTAANDE AFWIJZINGEN VAN AANSPRAKELIJKHEID, BEPERKINGEN EN UITSLUITINGEN NIET TOEGELATEN. HET IS BIJGEVOLG MOGELIJK DAT ZE NIET VAN TOEPASSING ZIJN VOOR U. DEZE GARANTIE GEEFT U SPECIFIEKE RECHTEN, MAAR U KUNT OOK NOG ANDERE WETTELIJKE RECHTEN GENIETEN, AFHANKELIJK VAN HET LAND WAAR U WOONT. (ZIE CLAUSULE 4 HIERONDER VOOR PRODUCTEN DIE IN AUSTRALIE WERDEN GEKOCHT).

Geen enkele Sea-Doo-distributeur/dealer of andere persoon is gemachtigd om andere beloften, voorstellingen of garanties met betrekking tot dit product te bieden, dan die welke deel uitmaken van deze beperkte garantie. Gebeurt dit toch, dan zijn deze niet afdwingbaar van BRP.

BRP behoudt zich het recht voor, deze garantie op elk gewenst ogenblik te wijzigen. Dergelijke wijzigingen zullen echter geen invloed hebben op

de garantievoorwaarden die van toepassing waren op producten, die tijdens de geldigheidsduur van deze garantie werden verkocht.

3. UITSLUITINGEN – ZIJN NIET GEWAARBORGD

De volgende zaken onder deze beperkte garantie vallen in geen geval onder de garantie:

- Vervanging van onderdelen wegens normale slijtage;
- Routineonderhoudsonderdelen en -werken, inclusief, maar niet beperkt tot, afregelingen, bijstellingen, verversen van olie, smeermiddel en koelvloeistof, vervanging van bougies, waterpompen e.d.;
- Schade ten gevolge van verwaarlozing, gebrekkig onderhoud en/of onzorgvuldige bewaring, die niet strookt met de aanwijzingen in de gebruikershandleiding;'
- Schade ten gevolge van de verwijdering van onderdelen, onoordeelkundige reparaties, service, onderhoud of aanpassingen of gebruik van onderdelen en toebehoren die niet door BRP zijn geproduceerd of goedgekeurd, die naar zijn redelijke oordeel niet compatibel zijn met waterscooters of een negatieve invloed hebben op de werking, prestatie of levensduur, of schade ten gevolge van reparaties, uitgevoerd door een persoon die niet erkend is als Sea-Doo distributeur/dealer voor servicewerkzaamheden;
- Schade ten gevolge van misbruik, verkeerd of abnormaal gebruik, verwaarlozing, racen, verkeerde bediening of gebruik van het product op een manier die niet strookt met de aanbevelingen in de gebruikershandleiding;'
- Schade veroorzaakt door externe schade, ongeval, onderdompeling, brand, vreemde voorwerpen, waterinname, diefstal, vandalisme of overmacht;
- Gebruik met brandstoffen, oliesoorten of smeermiddelen die niet geschikt zijn voor dit product (zie Gebruikershandleiding);
- Schade die het gevolg is van roest, corrosie of blootstelling aan de natuurelementen;
- Schade ten gevolge van een blokkering van het koelsysteem of de jetpomp door vreemde voorwerpen;
- Beschadiging van de gelafwerklaag, inclusief maar niet beperkt tot cosmetische beschadiging van de gelafwerklaag, afbladderen, barsten, vorming van haarscheurtjes en afschilferen van glasvezel ten gevolge van afbladderen, craqueleren of haarscheurtjes; en
- Incidentele of gevolgschade of schade van welke aard ook, inclusief en zonder beperkingen, kosten voor wegslepen, bewaren, transportkosten, telefoon, huur, taxi, genotsderving, verzekering, afbetalingen, tijdverlies, inkomensderving of tijdsverlies door stilstandtijd wegens onderhoudswerkzaamheden.

4. GARANTIEPERIODE

Deze beperkte garantie loopt vanaf (1) de datum van levering aan de eerste klant of (2) de datum van de eerste ingebruikname van het product, afhankelijk van wat zich het eerst voordoet, en dit gedurende een termijn van:

1. TWAALF (12) OPEENVOLGENDE MAANDEN voor particulier gebruik voor recreatieve doeleinden. Uitsluitend voor AUSTRALIE en NIEUW-

ZEELAND VIERENTWINTIG (24) OPEENVOLGENDE MAANDEN voor particulier gebruik voor recreatieve doeleinden.

2. VIER (4) OPEENVOLGENDE MAANDEN bij gebruik voor commerciële doeleinden.

Dit is een minimale garantietermijn die in bepaalde gevallen door een garantieprogramma kan worden verlengd. Als commercieel gebruik van de waterscooter geldt elk gebruik ten behoeve van enige activiteit of tewerkstelling, die inkomsten oplevert, gedurende om het even welk deel van de garantietermijn. Een waterscooter wordt ook commercieel gebruikt als hij ergens tijdens de garantietermijn wordt voorzien van commerciële kenmerken of een erkenning voor commercieel gebruik.

Reparaties of vervangingen van onderdelen of service in het kader van deze garantie verlengen de geldigheidstermijn van deze garantie niet. De oorspronkelijke vervaldatum blijft behouden.

Merk op dat de duur en alle andere voorwaarden van de dekking onder de garantie onderworpen zijn aan de toepasselijke nationale of lokale wetgeving in het land van de klant.

ALLEEN VOOR PRODUCTEN DIE IN AUSTRALIË WORDEN VERKOCHT

Niets in deze garantie mag worden gebruikt voor uitsluiting, beperking of wijziging in de toepassing van een bepaling, garantie, recht of rechtsmiddel, beschreven of geïmpliceerd in de Australische wet op mededinging en consumentenrecht 2010, inclusief het Australische consumentenrecht of enig andere wet, waar dit de wet zou overtreden of enig deel van deze voorwaarden of bepalingen ongeldig zou maken. De voordelen die u heeft onder deze beperkte garantie, zijn een aanvulling op de andere rechten en rechtsmiddelen, die u onder de Australische wet heeft.

Onze producten gaan vergezeld van garanties die niet onder het Australisch consumentenrecht kunnen worden uitgesloten. U heeft recht op vervanging of een terugbetaling voor een groot defect en voor vergoeding van een ander redelijkerwijs voorspelbaar verlies of schade. U heeft ook recht op reparatie of vervanging van producten als de producten niet van acceptabele kwaliteit zijn en het defect niet leidt tot een groter defect.

5. VOORWAARDEN OM VAN DE GARANTIE TE KUNNEN GENIETEN

Deze garantie wordt **enkel** gegeven als aan **alle** onderstaande voorwaarden is voldaan:

- De Sea-Doo-waterscooters modeljaar 2021 moeten in nieuwe en ongebruikte staat zijn aangekocht door de eerste eigenaar bij een Sea-Doo-distributeur/dealer die de toelating heeft om Sea-Doo-waterscooters te verkopen in het land waar de aankoop plaatsvond;
- De door BRP voorgeschreven inspecties voor de levering moeten voltooid en gedocumenteerd zijn;
- De Sea-Doo-waterscooter modeljaar 2021 moet correct zijn geregistreerd door een erkende Sea-Doo-distributeur/dealer;

- De Sea-Doo-waterscooter modeljaar 2021 moet zijn aangekocht in het land of de unie van landen waar de koper zijn verblijfplaats heeft.
- Zoals beschreven in de Gebruikershandleiding, moet het vereiste routineonderhoud tijdig worden uitgevoerd om aanspraak te kunnen maken op de garantie. BRP behoudt zich het recht voor, een bewijs van correct onderhoud te vragen als voorwaarde voor prestaties onder garantie.

BRP zal deze beperkte garantie niet nakomen indien één van de bovenstaande voorwaarden niet werd vervuld door de privégebruiker of commerciële gebruiker. Deze beperkingen zijn noodzakelijk om BRP toe te laten, de veiligheid van zijn producten, zijn klanten en het grote publiek te vrijwaren.

6. HOE KUNT U EEN PRESTATIE ONDER DE GARANTIE AANVRAGEN

De klant moet het gebruik van de Sea-Doo waterscooter stopzetten zodra er een anomalie verschijnt. De klant moet binnen de twee (2) dagen na het opduiken van een defect contact opnemen met een Sea-Doo-distributeur/dealer die servicewerken uitvoert en deze redelijke toegang tot het product verlenen en een redelijke gelegenheid bieden om het te repareren. De klant moet aan de erkende Sea-Doo distributeur/dealer ook een aankoopbewijs van het product voorleggen en moet de reparatie / werkopdracht ondertekenen voordat de reparatiewerkzaamheden starten om in aanmerking te komen voor reparatie onder de garantie. Alle onderdelen die onder deze beperkte garantie worden vervangen worden eigendom van BRP.

Merk op dat de meldingsperiode onderworpen is aan de toepasselijke nationale of lokale wetgeving in het land van de klant.

7. WAT BRP ZAL DOEN

Voor zover wettelijk toegestaan, beperken de verplichtingen van BRP in het kader van deze garantie zich tot de reparatie van onderdelen die bij normaal gebruik, onderhoud en service defect zijn gebleken of, naar eigen inzicht, de vervanging van deze onderdelen door nieuwe originele BRP-onderdelen zonder aanrekening van onderdelen en werkuren, uitgevoerd door een erkende Sea-Doo-distributeur/dealer naar keuze tijdens de garantieperiode onder de hierin beschreven voorwaarden. De verantwoordelijkheid van BRP is beperkt tot de nodige reparaties aan, of vervangingen van, onderdelen. Aanspraken op inbreuken op de garantie kunnen geen aanleiding geven tot annulering of herroeping van de verkoop van de Sea-Doo-waterscooter door de eigenaar. U heeft mogelijk nog andere wettelijke rechten, die verschillen van land tot land.

Wanneer er een prestatie nodig is in een ander land dan datgene waarin de oorspronkelijke verkoop heeft plaatsgevonden, zal de eigenaar instaan voor eventuele bijkomende kosten op basis van plaatselijke praktijken en voorwaarden, onder meer - maar niet beperkt tot - kosten voor transport, verzekering, belastingen, vergunningen, invoerrechten en alle andere financiële lasten, inclusief heffingen door overheden, staten, provincies en hun bevoegde instanties.

BRP behoudt zich het recht voor, zijn producten regelmatig te verbeteren of aan te passen, zonder dat hieruit een verplichting voortvloeit om eerder geproduceerde producten aan te passen.

8. OVERDRACHT

Indien een product tijdens de garantieperiode van eigenaar verandert, wordt deze beperkte garantie onder de gestelde termijnen en voorwaarden mee overgedragen, en blijft ze geldig voor de resterende dekkingperiode, op voorwaarde dat BRP of een erkende Sea-Doo-distributeur/dealer een bewijs ontvangt dat deze overdracht met instemming van de vorige eigenaar plaatsvond en de gegevens van de nieuwe eigenaar ontvangt.

9. BIJSTAND VOOR DE KLANT

In geval van discussie of geschil betreffende deze beperkte garantie, raadt BRP u aan met de Sea-Doo distributeur/dealer naar een oplossing voor de kwestie te zoeken. We raden u aan het probleem te bespreken met de servicemanager of zaakvoerder van de erkende Sea-Doo distributeur/dealer.

Als het probleem niet wordt opgelost, neemt u contact op met BRP door het klantcontactformulier op www.brp.com in te vullen of per e-mail contact met BRP op te nemen via een van de adressen in het gedeelte *CONTACT OPNEMEN* van deze handleiding.

* Voor het gebied waarop deze beperkte garantie van toepassing is worden de producten verdeeld door Bombardier Recreational Products Inc. of zijn dochtermaatschappijen.

© 2020 Bombardier Recreational Products Inc. Alle rechten voorbehouden.

® Geregistreerde handelsmerken van Bombardier Recreational Products Inc.

BEPERKTE GARANTIE VAN BRP VOOR EUROPESE ECONOMISCHE RUIMTE, HET GEMENEBEST VAN DE ONAFHANKELIJKE STATEN EN TURKIJE; 2021 SEA-DOO®-WATERSCOOTER

1. VOORWERP VAN DE BEPERKTE GARANTIE

Bombardier Recreational Products Inc. ("BRP")* verstrekt een garantie voor zijn **SEA-DOO-WATERSCOOTER** ("waterscooter") van modeljaar 2021 die verkocht worden door distributeurs of dealers die door BRP gemachtigd zijn om Sea-Doo-waterscooters ("Sea-Doo-distributeur/dealer") in de lidstaten van de Europese Economische Ruimte (die bestaat uit de lidstaten van de Europese Unie plus het Verenigd Koninkrijk), Noorwegen, IJsland en Liechtenstein) ("EER"), de lidstaten van het Gemenebest van Onafhankelijke Staten (met inbegrip van Oekraïne en Turkmenistan) ("GOS") en Turkije, tegen materiaal- of fabricagefouten voor de periode en onder de voorwaarden die hieronder worden beschreven.

Deze beperkte garantie is niet van toepassing op niet in de fabriek gemonteerde onderdelen en accessoires. Raadpleeg de tekst voor de van toepassing zijnde beperkte garantie voor de onderdelen en accessoires.

Deze beperkte garantie vervalt indien: (1) de waterscooter ooit werd gebruikt om te racen of voor enige andere vorm van competitie, zelfs indien dit bij een vorige eigenaar was; of (2) de waterscooter werd veranderd of aangepast op een manier die een ongunstige invloed had op de werking, de prestaties of de duurzaamheid ervan of (3) de waterscooter werd veranderd of aangepast voor andere dan de oorspronkelijke doeleinden.

2. BEPERKING VAN DE AANSPRAKELIJKHEID

VOOR ZOVER WETTELIJK TOEGESTAAN, WORDT DEZE GARANTIE UITDRUKKELIJK GEGEVEN EN AANVAARD TER VERVANGING VAN ELKE ANDERE GARANTIE, HETZIJ EXPLICIET OF IMPLICIET, INCLUSIEF EN ZONDER BEPERKING, ELKE GARANTIE VAN VERKOOPBAARHEID OF GESCHIKTHEID VOOR EEN BEPAALD GEBRUIKSDOEL. IN DE MATE WAARIN DEZE NIET KUNNEN WORDEN UITGESLOTEN, IS DE DUUR VAN DE IMPLICIETE GARANTIES BEPERKT TOT DE TERMIJN VAN DE EXPLICIETE GARANTIE. INCIDENTELE SCHADE EN GEVOLGSCHADE ZIJN UITGESLOTEN VAN DEKING ONDER DEZE GARANTIE. IN SOMMIGE RECHTSSYSTEMEN ZIJN DE BOVENSTAANDE AFWIJZINGEN VAN AANSPRAKELIJKHEID, BEPERKINGEN EN UITSLUITINGEN NIET TOEGELATEN. HET IS BIJGEVOLG MOGELIJK DAT ZE NIET VAN TOEPASSING ZIJN VOOR U. DEZE GARANTIE GEEFT U SPECIFIEKE RECHTEN, MAAR U KUNT OOK NOG ANDERE WETTELIJKE RECHTEN GENIETEN, AFHANKELIJK VAN HET LAND WAAR U WOONT.

Geen enkele Sea-Doo-distributeur/dealer of andere persoon is gemachtigd om andere beloften, voorstellingen of garanties met betrekking tot dit product te bieden, dan die welke deel uitmaken van deze beperkte garantie. Gebeurt dit toch, dan zijn deze niet afdwingbaar van BRP.

BRP behoudt zich het recht voor, deze garantie op elk gewenst ogenblik te wijzigen. Dergelijke wijzigingen zullen echter geen invloed hebben op de garantievoorwaarden die van toepassing waren op producten, die tijdens de geldigheidsduur van deze garantie werden verkocht.

3. UITSLUITINGEN – ZIJN NIET GEWAARBORGD

De volgende zaken onder deze beperkte garantie vallen in geen geval onder de garantie:

- Vervanging van onderdelen wegens normale slijtage;
- Routineonderhoudsonderdelen en -werken, inclusief, maar niet beperkt tot, afregelingen, bijstellingen, verversen van olie, smeermiddel en koelvloeistof, vervanging van bougies, waterpompen e.d.;
- Schade ten gevolge van verwaarlozing, gebrekkig onderhoud en/of onzorgvuldige bewaring, die niet strookt met de aanwijzingen in de gebruikershandleiding;
- Schade ten gevolge van de verwijdering van onderdelen, onoordeelkundige reparaties, service, onderhoud of aanpassingen of gebruik van onderdelen en toebehoren die niet door BRP zijn geproduceerd of goedgekeurd, die naar zijn redelijke oordeel niet compatibel zijn met waterscooters of een negatieve invloed hebben op de werking, prestatie of levensduur, of schade ten gevolge van reparaties, uitgevoerd door een persoon die niet erkend is als Sea-Doo-distributeur/dealer voor servicewerkzaamheden;
- Schade ten gevolge van misbruik, verkeerd of abnormaal gebruik, verwaarlozing, racen, verkeerde bediening of gebruik van het product op een manier die niet strookt met de aanbevelingen in de gebruikershandleiding;
- Schade veroorzaakt door externe schade, ongeval, onderdompeling, brand, vreemde voorwerpen, waterinname, diefstal, vandalisme of overmacht;
- Gebruik met brandstoffen, oliesoorten of smeermiddelen die niet geschikt zijn voor dit product (zie gebruikershandleiding);
- Schade die het gevolg is van roest, corrosie of blootstelling aan de natuurelementen;
- Schade ten gevolge van een blokkering van het koelsysteem of de jetpomp door vreemde voorwerpen;
- Beschadiging van de gelafwerklaag, inclusief maar niet beperkt tot cosmetische beschadiging van de gelafwerklak, afbladderen, barsten, vorming van haarscheurtjes en afschilferen van glasvezel ten gevolge van afbladderen, craqueleren of haarscheurtjes; en
- Incidentele of gevolgschade of schade van welke aard ook, inclusief en zonder beperkingen, kosten voor wegslepen, opslag, telefoon, huur, taxi, genotsderving, verzekering, afbetalingen, tijdverlies, inkomensderving; of tijd die niet kon worden benut als gevolg van stilstand tijdens servicewerkzaamheden.

4. GARANTIEPERIODE

Deze beperkte garantie loopt vanaf (1) de datum van levering aan de eerste klant of (2) de datum van de eerste ingebruikname van het product, afhankelijk van wat zich het eerst voordoet, en dit gedurende een termijn van:

1. Vierentwintig (24) OPEENVOLGENDE MAANDEN voor privégebruik, recreatief gebruik.
2. VIER (4) OPEENVOLGENDE MAANDEN bij gebruik voor commerciële doeleinden.

Als commercieel gebruik van de waterscooter geldt elk gebruik ten behoeve van enige activiteit of tewerkstelling, die inkomsten oplevert, gedurende om het even welk deel van de garantieperiode. Een waterscooter wordt ook commercieel gebruikt als hij ergens tijdens de garantieperiode wordt voorzien van commerciële kenmerken of een erkenning voor commercieel gebruik.

Reparaties of vervangingen van onderdelen of service in het kader van deze garantie verlengen de geldigheidstermijn van deze garantie niet. De oorspronkelijke vervaldatum blijft behouden.

Merk op dat de duur en alle andere voorwaarden van de dekking onder de garantie onderworpen zijn aan de toepasselijke nationale of lokale wetgeving in het land van de klant.

5. VOORWAARDEN OM VAN DE GARANTIE TE KUNNEN GENIETEN

Deze garantie wordt **enkel** gegeven als aan **alle** onderstaande voorwaarden is voldaan:

- De Sea-Doo-waterscooters modeljaar 2021 moeten in nieuwe en ongebruikte staat zijn aangekocht door de eerste eigenaar bij een Sea-Doo-distributeur/dealer die de toelating heeft om Sea-Doo-waterscooters te verkopen in het land waar de aankoop plaatsvond;
- De door BRP voorgeschreven inspecties voor de levering moeten voltooid en gedocumenteerd zijn;
- De Sea-Doo-waterscooter modeljaar 2021 moet correct zijn geregistreerd door een erkende Sea-Doo-distributeur/dealer;
- De Sea-Doo-waterscooter 2021 moet binnen de EER zijn aangeschaft door een ingezetene van de EER, in het GOS voor ingezetenen van de landen in dat gebied en in Turkije voor ingezetenen van Turkije; en
- Zoals beschreven in de Gebruikershandleiding, moet het vereiste routineonderhoud tijdig worden uitgevoerd om aanspraak te kunnen maken op de garantie. BRP behoudt zich het recht voor, een bewijs van correct onderhoud te vragen als voorwaarde voor prestaties onder garantie.

BRP zal deze beperkte garantie niet nakomen indien één van de bovenstaande voorwaarden niet werd vervuld door de privégebruiker of commerciële gebruiker. Deze beperkingen zijn noodzakelijk om BRP toe te laten, de veiligheid van zijn producten, zijn klanten en het grote publiek te vrijwaren.

6. HOE KUNT U EEN PRESTATIE ONDER DE GARANTIE AANVRAGEN

De klant moet het gebruik van de Sea-Doo waterscooter stopzetten zodra er een anomalie verschijnt. De klant moet binnen de twee (2) maanden na het opduiken van een defect contact opnemen met een Sea-Doo-distributeur/dealer die servicewerken uitvoert en deze redelijke toegang tot het product verlenen en een redelijke gelegenheid bieden om het te repareren. De klant moet aan de erkende Sea-Doo distributeur/dealer ook een aankoopbewijs van het product voorleggen en moet de reparatie / werkopdracht ondertekenen voordat de reparatiewerkzaamheden starten om in aanmerking te komen voor reparatie onder de garantie. Alle onderdelen die onder deze beperkte garantie worden vervangen worden eigendom van BRP.

Merk op dat de meldingsperiode onderworpen is aan de toepasselijke nationale of lokale wetgeving in het land van de klant.

7. WAT BRP ZAL DOEN

Voor zover wettelijk toegestaan, beperken de verplichtingen van BRP in het kader van deze garantie zich tot de reparatie van onderdelen die bij normaal gebruik, onderhoud en service defect zijn gebleken of, naar eigen inzicht, de vervanging van deze onderdelen door nieuwe originele Sea-Doo-onderdelen zonder aanrekening van onderdelen en werken, uitgevoerd door een erkende Sea-Doo-distributeur/dealer naar keuze tijdens de garantieperiode onder de hierin beschreven voorwaarden. De verantwoordelijkheid van BRP is beperkt tot de nodige reparaties aan, of vervangingen van, onderdelen. Aanspraken op inbreuken op de garantie kunnen geen aanleiding geven tot annulering of herroeping van de verkoop van de Sea-Doo-waterscooter door de eigenaar. U heeft mogelijk nog andere wettelijke rechten, die verschillen van land tot land.

Ingeval service is vereist buiten het land van de oorspronkelijke verkoop, of ingeval inwoners van de EER service vereisen buiten de EER, of ingeval inwoners van de CIS service vereisen buiten de CIS, is de eigenaar verantwoordelijkheid voor alle extra kosten die te wijten zijn aan lokale praktijken en voorwaarden, waaronder, maar niet uitsluitend kosten voor: vracht, verzekering, belastingen, licentierechten, invoerrechten en alle andere financiële lasten, inclusief heffingen van overheden, staten, gebieden en agentschappen ervan.

BRP behoudt zich het recht voor, zijn producten regelmatig te verbeteren of aan te passen, zonder dat hieruit een verplichting voortvloeit om eerder geproduceerde producten aan te passen.

8. OVERDRACHT

Indien een product tijdens de garantieperiode van eigenaar verandert, wordt deze garantie mee overgedragen en blijft deze geldig voor de resterende dekkingsperiode, op voorwaarde dat BRP of een erkende Sea-Doo distributeur/dealer een bewijs ontvangt dat deze overdracht met instemming van de vorige eigenaar plaatsvond en de gegevens van de nieuwe eigenaar ontvangt.

9. BIJSTAND VOOR DE KLANT

In geval van discussie of geschil betreffende deze beperkte garantie, raadt BRP u aan met de Sea-Doo distributeur/dealer naar een oplossing voor de kwestie te zoeken. We raden u aan het probleem te bespreken met de servicemanager of zaakvoerder van de erkende Sea-Doo distributeur/dealer.

Als het probleem niet wordt opgelost, neemt u contact op met BRP door het klantcontactformulier op www.brp.com in te vullen of per e-mail contact met BRP op te nemen via een van de adressen in het gedeelte *CONTACT OPNEMEN* van deze handleiding.

* In de EER en elders worden de producten gedistribueerd en onderhouden door BRP European Distribution S.A. en andere dochterondernemingen van BRP.

© 2020 Bombardier Recreational Products Inc. Alle rechten voorbehouden.

® Handelsmerk van Bombardier Recreational Products Inc. of zijn dochtermaatschappijen.

BIJKOMENDE VOORWAARDEN UITSLUITEND VOOR FRANKRIJK

De volgende voorwaarden gelden uitsluitend voor producten die in Frankrijk zijn verkocht:

De verkoper levert goederen die in overeenstemming zijn met het contract en is verantwoordelijk voor defecten die aanwezig zijn bij de levering. De verkoper is tevens verantwoordelijk voor defecten die voortvloeien uit de verpakking, de assemblage-instructies of de installatie wanneer deze verantwoordelijkheid contractueel de zijne is of deze taken onder zijn verantwoordelijkheid werden volbracht. Om in overeenstemming te zijn met het contract, moet het product:

1. Geschikt zijn voor normaal gebruik voor dit soort goederen en, waar toepasselijk:
 - Beantwoorden aan de beschrijving die door de verkoper werd verstrekt, en over de kwaliteiten beschikken die door de koper aan de hand van een staal of model werden voorgesteld;
 - Beschikken over de kwaliteiten die een koper rechtmatig mag verwachten, rekening houdend met de publieke verklaringen van de verkoper, de fabrikant of zijn vertegenwoordiger, inclusief die in reclame of etikettering; of
2. De eigenschappen hebben zoals overeengekomen tussen de partijen of geschikt zijn voor specifiek gebruik bedoeld door de koper en verduidelijkt aan de verkoper en aanvaard door de verkoper.

Bij niet-naleving is actie voorbehouden gedurende twee jaar na de levering van de goederen. De verkoper is verantwoordelijk voor de garantie voor verborgen defecten van het verkochte product indien dergelijke defecten het product ongeschikt maken voor het bedoelde gebruik, of indien deze het gebruik zodanig reduceren dat de koper het product niet zou hebben aangekocht of een lagere prijs zou hebben betaald, indien deze hiervan op de hoogte zou zijn geweest. Voor zulke verborgen defecten moet door de koper actie worden genomen binnen de 2 jaar na de ontdekking van het defect.

ONDERHOUDSDOCUMENTATIE

Zend zonodig een kopie van het onderhoudsschema naar BRP.

VOORAFGAAND AAN LEVERING	
Serienummer: _____	Handtekening/afdruk:
Kilometerstand: _____	
Uren: _____	
Datum: _____	
Dealernr: _____	
Opmerkingen: _____	

Raadpleeg het Pre-Delivery Bulletin van het voertuig voor gedetailleerde installatieprocedures.	

EERSTE INSPECTIE	
Kilometerstand: _____	Handtekening/afdruk:
Uren: _____	
Datum: _____	
Dealernr: _____	
Opmerkingen: _____	

Raadpleeg het hoofdstuk Onderhoudsinformatie in deze handleiding voor het onderhoudsschema.	

SERVICE	
Kilometerstand: _____	Handtekening/afdruk:
Uren: _____	
Datum: _____	
Dealernr: _____	
Opmerkingen: _____	

Raadpleeg het hoofdstuk Onderhoudsinformatie in deze handleiding voor het onderhoudsschema.	

SERVICE

Kilometerstand:

Uren:

Datum:

Dealernr:

Opmerkingen:

Handtekening/afdruk:

Raadpleeg het hoofdstuk Onderhoudsinformatie in deze handleiding voor het onderhoudsschema.

SERVICE

Kilometerstand:

Uren:

Datum:

Dealernr:

Opmerkingen:

Handtekening/afdruk:

Raadpleeg het hoofdstuk Onderhoudsinformatie in deze handleiding voor het onderhoudsschema.

SERVICE

Kilometerstand:

Uren:

Datum:

Dealernr:

Opmerkingen:

Handtekening/afdruk:

Raadpleeg het hoofdstuk Onderhoudsinformatie in deze handleiding voor het onderhoudsschema.

SERVICE	
Kilometerstand: _____ Uren: _____ Datum: _____ Dealernr: _____ Opmerkingen: _____ _____	Handtekening/afdruk:
Raadpleeg het hoofdstuk Onderhoudsinformatie in deze handleiding voor het onderhoudsschema.	

SERVICE	
Kilometerstand: _____ Uren: _____ Datum: _____ Dealernr: _____ Opmerkingen: _____ _____	Handtekening/afdruk:
Raadpleeg het hoofdstuk Onderhoudsinformatie in deze handleiding voor het onderhoudsschema.	

SERVICE	
Kilometerstand: _____ Uren: _____ Datum: _____ Dealernr: _____ Opmerkingen: _____ _____	Handtekening/afdruk:
Raadpleeg het hoofdstuk Onderhoudsinformatie in deze handleiding voor het onderhoudsschema.	

***Deze pagina is
opzettelijk blanco***

KLANTENINFORMATIE

BESCHERMING VAN DE PRIVACY

Bij deze deelt BRP u mee dat uw contactgegevens zullen worden gebruikt voor veiligheids- en garantiegebonden doeleinden. Bovendien kunnen BRP en zijn dochtermaatschappijen hun klantenlijsten gebruiken om marketing en promotionele informatie over BRP en gerelateerde producten te verdelen.

Om uw recht tot raadplegen van uw gegevens uit te oefenen, of te worden verwijderd uit de lijst met geadresseerden voor direct marketing, kunt u contact opnemen met BRP.

Via e-mail: privacyofficer@brp.com

Per post: BRP
Senior Legal Counsel-Privacy Officer
726 St-Joseph
Valcourt QC
Canada
JOE 2LO

NEEM CONTACT MET ONS OP

www.brp.com

Azië

Room 4609, Tower 2,
Grand Gateway 3 Hong Qiao
Road Shanghai,
China 200020

21F Shinagawa East One Tower
2-16-1 Konan, Minatoku-ku,
Tokyo 108-0075
Japan

Europa

Skaldenstraat 125
B-9042 Gent
België

Itterpark 11
D-40724 Hilden
Duitsland

ARTEPARC Bâtiment B
Route de la côte d'Azur, Le Canet
13590 Meyreuil
Frankrijk

Ingvald Ystgaardsvei 15
N-7484 Trondheim
Noorwegen

Isoaavantie 7
PL 8040
96101 Rovaniemi

Spinnvägen 15
903 61 Umeå
Zweden

Avenue d'Ouchy 4-6
1006 Lausanne
Zwitserland

Noord-Amerika

565 de la Montagne Street
Valcourt (Québec) J0E 2L0
Canada

Sa De Cv, Av. Ferrocarril 202
Parque Ind. Querétaro, Lote2-B
76220
Santa Rosa Jáuregui, Oro., Mexico
Sturtevant, Wisconsin, U.S.A.
10101 Science Drive
Sturtevant, Wisconsin
53177
VS

Oceanië

6 Lord Street
Lakes Business Park
Botany, NSW 2019
Australië

3B Echelon Place, East Tamaki,
Auckland 2013,
Nieuw-Zeeland

Zuid-Amerika

Rua James Clerck Maxwell, 230
TechnoPark Campinas SP 13069-380 Brazil

VERANDERING VAN ADRES/EIGENAAR

Als u bent verhuisd of als u de nieuwe eigenaar bent van het vaartuig, laat dit dan zeker weten aan BRP door:

- een erkende Sea-Doo dealer op de hoogte te brengen.
- **Enkel Noord-Amerika:** Bel +1 888 272-9222.
- Een van de adreswijzigingskaarten op de volgende bladzijden terug te sturen naar een van de BRP adressen in het gedeelte *CONTACT OP-NEMEN* van deze handleiding.

Gelieve ingeval van verandering van eigenaar een bewijs toe te voegen dat de vroegere eigenaar met de overdracht heeft ingestemd.

Wanneer u BRP op de hoogte brengt, zelfs nadat de beperkte garantie is afgelopen, kan BRP u bereiken indien dit nodig zou zijn, bijvoorbeeld als er boten zouden worden teruggeroepen om veiligheidsredenen. BRP op de hoogte brengen is de verantwoordelijkheid van de eigenaar'.

GESTOLEN VOERTUIGEN: Breng de garantieafdeling van uw plaatselijke distributeur op de hoogte als uw vaartuig is gestolen. Geef uw naam, adres en telefoonnummer door, het rompidentificatienummer en de datum van de diefstal.

***Deze pagina is
opzettelijk blanco***

ADRESWIJZIGING VERANDERING VAN EIGENAAR 

VOERTUIGIDENTIFICATIENUMMER

Modelnummer

Voertuigidentificatienummer (V.I.N.)

**OUD ADRES
OF VORIGE EIGENAAR:**

NAAM

NR.

STRAAT

APP

WOONPLAATS

STAAT/PROVINCIE

ZIP/POSTCODE

LAND

TELEFOON

**NIEUW ADRES
OF NIEUWE EIGENAAR:**

NAAM

NR.

STRAAT

APP

WOONPLAATS

STAAT/PROVINCIE

ZIP/POSTCODE

LAND

TELEFOON

E-MAILADRES

V00A2F

ADRESWIJZIGING VERANDERING VAN EIGENAAR 

VOERTUIGIDENTIFICATIENUMMER

Modelnummer

Voertuigidentificatienummer (V.I.N.)

**OUD ADRES
OF VORIGE EIGENAAR:**

NAAM

NR.

STRAAT

APP

WOONPLAATS

STAAT/PROVINCIE

ZIP/POSTCODE

LAND

TELEFOON

**NIEUW ADRES
OF NIEUWE EIGENAAR:**

NAAM

NR.

STRAAT

APP

WOONPLAATS

STAAT/PROVINCIE

ZIP/POSTCODE

LAND

TELEFOON

E-MAILADRES

V00A2F

***Deze pagina is
opzettelijk blanco***

ADRESWIJZIGING VERANDERING VAN EIGENAAR 

VOERTUIGIDENTIFICATIENUMMER

Modelnummer

Voertuigidentificatienummer (V.I.N.)

OUD ADRES
OF VORIGE EIGENAAR:

NAAM

NR.

STRAAT

APP

WOONPLAATS

STAAT/PROVINCIE

ZIP/POSTCODE

LAND

TELEFOON

NIEUW ADRES
OF NIEUWE EIGENAAR:

NAAM

NR.

STRAAT

APP

WOONPLAATS

STAAT/PROVINCIE

ZIP/POSTCODE

LAND

TELEFOON

E-MAILADRES

V00A2F

ADRESWIJZIGING VERANDERING VAN EIGENAAR 

VOERTUIGIDENTIFICATIENUMMER

Modelnummer

Voertuigidentificatienummer (V.I.N.)

OUD ADRES
OF VORIGE EIGENAAR:

NAAM

NR.

STRAAT

APP

WOONPLAATS

STAAT/PROVINCIE

ZIP/POSTCODE

LAND

TELEFOON

NIEUW ADRES
OF NIEUWE EIGENAAR:

NAAM

NR.

STRAAT

APP

WOONPLAATS

STAAT/PROVINCIE

ZIP/POSTCODE

LAND

TELEFOON

E-MAILADRES

V00A2F

VAARTUIG MODELNR. _____

ROMP-
IDENTIFICATIENUMMER (H.I.N.) _____

MOTOR
IDENTIFICATIENUMMER (E.I.N.) _____

Eigenaar: _____

NAAM

Nr.

STRAAT

APP

WOONPLAATS

STAAT/PROVINCIE

ZIP/POSTCODE

Aankoopdatum _____ | _____ | _____ | _____
JAAR MAAND DAG

Einddatum van de garantie _____ | _____ | _____ | _____
JAAR MAAND DAG

In te vullen door de erkende Sea-Doo-dealer op het ogenblik van de verkoop.

STEMPEL DEALER

⚠ WAARSCHUWING

**VOORDAT U MET DIT VOERTUIG GAAT RIJDEN, MOET U DE
BEDIENINGSHANDLEIDING EN ALLE VEILIGHEIDSLABELS OP
HET PRODUCT LEZEN EN DE VEILIGHEIDSFILM BEKIJKEN.**

