

SEA DOO®

FISH PRO-serie

Gebruikershand- leiding 2020

Omvat
veiligheids-,
voertuig- en onderhoudsinformatie

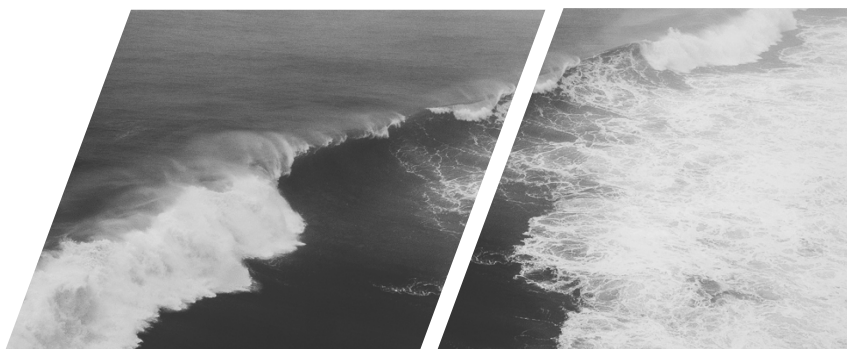

⚠ WAARSCHUWING

Lees deze handleiding grondig door.
Deze bevat belangrijke veiligheidsinformatie.
Aanbevolen minimumleeftijd bestuurder: 16 jaar oud.
Bewaar deze Gebruikershandleiding in het vaartuig.

2 1 9 0 0 2 0 5 3 _ N L

Originele
aanwijzingen

WAARSCHUWING

Het negeren van de veiligheidsvoorschriften en -instructies in deze gebruikershandleiding, de *VEILIGHEIDSFILM* en de labels op het product kan leiden tot ernstig letsel of zelfs de dood!

WAARSCHUWING

Tijdens het transporteren van een lading op het achterplatform van de waterscooter of op opbergaccessoires dient u de snelheid te verminderen en uw vaargedrag aan te passen om de kans te verminderen op vallen van de waterscooter of contact met de lading, wat kan leiden tot letsel. Vervoer nooit ladingen wanneer zich een skiër of een wakeboarder achter het vaartuig bevindt; dit kan leiden tot ernstig letsel of de dood.

WAARSCHUWING CONFORM CALIFORNIA PROPOSITION 65

WAARSCHUWING

Bij het bedienen, repareren en onderhouden van een recreatief scheepsvoertuig kunt u worden blootgesteld aan chemicaliën, waaronder uitlaatgas, koolmonoxide, ftalaten, en lood, waarvan in de Staat Californië bekend is dat ze kanker en aangeboren afwijkingen en andere risico's m.b.t. de voortplanting veroorzaken. Om de blootstelling te beperken dient u inademing van uitlaatgas te vermijden, uw voertuig in een goed geventileerde ruimte te onderhouden en handschoenen te dragen of uw handen tijdens onderhoud van dit voertuig regelmatig te wassen.



In Canada worden deze producten verdeeld door Bombardier Recreational Products Inc. (BRP).

In de VS worden deze producten verdeeld door BRP US Inc.

Dit is een niet noodzakelijk volledige lijst van handelsmerken die eigendom zijn van Bombardier Recreational Products Inc. of zijn dochtermaatschappijen:

ACE™	iBR™	Rotax®	VTS™
D.E.S.S.™	iControl™	Sea-Doo®	XPS™
FISH PRO™	iTC™	T.O.P.S.™	

GEBRUIKERSHANDLEIDING 2020

Fish Pro 170

Deutsch	Dieses Handbuch ist möglicherweise in Ihrer Landessprache verfügbar. Bitte wenden Sie sich an Ihren Händler oder besuchen Sie: www.operatorsguides.brp.com
English	This guide may be available in your language. Check with your dealer or go to: www.operatorsguides.brp.com
Español	Es posible que este manual esté disponible en su idioma. Consulte a su distribuidor o visite: www.operatorsguides.brp.com
Français	Ce guide peut être disponible dans votre langue. Vérifier avec votre concessionnaire ou aller à: www.operatorsguides.brp.com
Italiano	Questa guida potrebbe essere disponibile nella propria lingua. Contattare il concessionario o consultare: www.operatorsguides.brp.com
中文	本手册可能有您的语种的翻译版本。请向经销商询问，或者登录 www.operatorsguides.brp.com 查询。
日本語	このガイドは、言語によって翻訳版が用意されています。ディーラーに問い合わせるか、次のアドレスでご確認ください： www.operatorsguides.brp.com
Nederlands	Deze handleiding kan beschikbaar zijn in uw taal. Vraag het aan uw dealer of ga naar: www.operatorsguides.brp.com
Norsk	Denne boken kan finnes tilgjengelig på ditt eget språk. Kontakt din forhandler eller gå til: www.operatorsguides.brp.com
Português	Este manual pode estar disponível em seu idioma. Fale com sua concessionária ou visite o site: www.operatorsguides.brp.com
Русский	Воспользуйтесь руководством на вашем языке. Узнайте о его наличии у дилера или на странице по адресу www.operatorsguides.brp.com
Suomi	Käyttöohjekirja voi olla saatavissa omalla kielelläsi. Tarkista jälleenmyyjältä tai käy osoitteessa: www.operatorsguides.brp.com
Svenska	Denna bok kan finnas tillgänglig på ditt språk. Kontakta din återförsäljare eller gå till: www.operatorsguides.brp.com

Gefeliciteerd met de aankoop van uw nieuwe Sea-Doo® waterscooter. U geniet de BRP-garantie en kunt steeds beroep doen op een netwerk van erkende dealers van Sea-Doo waterscooters voor de nodige onderdelen, service of accessoires.

Uw dealer staat altijd voor u klaar. Hij is opgeleid in de initiële installa-

tie en inspectie van uw waterscooter en heeft ook de finale afregeling vóór de overhandiging van de sleutels uitgevoerd. Voor meer informatie in verband met service kunt u contact opnemen met uw dealer.

Bij de levering kreeg u ook informatie over de garantievoorwaarden en hebt u de **CHECKLIST VÓOR**

AFLEVERING ondertekend, ter bevestiging dat uw nieuwe waterscooter volledig naar wens werd klaargemaakt.

Informeer u voor u vertrekt

Lees voordat u de waterscooter gaat besturen de volgende hoofdstukken voor informatie over hoe u zichzelf of anderen beter kunt beschermen tegen letsel of dodelijke ongevallen.

- VEILIGHEIDSINFORMATIE
- INFORMATIE OVER DE WATERSCOOTER.

Lees zorgvuldig alle veiligheidslabels op uw waterscooter en bekijk aandachtig uw VEILIGHEIDSFILM op <https://www.sea-doo.com/safety>.



De waarschuwingen in deze gebruikershandleiding negeren kan leiden tot ernstig letsel of de dood.

BRP raadt u stellig aan een cursus veilig varen te volgen. Informeer bij uw dealer of de plaatselijke overheid naar beschikbare cursussen in uw buurt.

In bepaalde regio's moeten bestuurders over een vaardigheidskaart beschikken om een pleziervaartuig te mogen besturen.

⚠ WAARSCHUWING

Maak uzelf vertrouwd met deze waterscooter; hij overtreft mogelijk het vermogen van alle andere waterscooters waarmee u al heeft gereden.

Veiligheidsaanwijzingen

In deze Gebruikershandleiding worden de volgende symbolen en woorden gebruikt om bepaalde informatie te benadrukken:

Het gevarensymbool ⚠ wijst op een mogelijk gevaar voor persoonlijk letsel.

⚠ WAARSCHUWING

Duidt op een mogelijk gevaar dat, als het niet wordt vermeden, kan leiden tot ernstige of dodelijke verwondingen.

⚠ LET OP Wijst op een potentieel gevaarlijke situatie die, als ze niet wordt vermeden, kan leiden tot licht of matig letsel.

OPMERKING Duidt op een aanwijzing die, als ze niet wordt gevolgd, kan leiden tot zware schade aan de waterscooter of andere bezittingen.

Over deze gebruikershandleiding'

Deze gebruikershandleiding dient om de eigenaar/bestuurder of passagier vertrouwd te maken met deze waterscooter en de diverse bedieningselementen, onderhouds- en veilige vaarinstructies.'

Bewaar deze Gebruikershandleiding in de waterscooter zodat u deze kunt raadplegen voor gebruik, voor onderhoud, om anderen aanwijzingen te geven en om problemen op te lossen.

Merk op dat de Gebruikershandleiding beschikbaar is in verschillende talen. In geval van discrepanties zal de Engelse versie de overhand hebben.

Voor een extra kopie of afdruk van uw gebruikershandleiding kunt u terecht op onze website **www.operatorsguides.brp.com**.

De informatie in dit document is correct op het ogenblik van publicatie. BRP voert echter een beleid van continue verbetering van zijn producten, zonder dat dit enige verbintenis inhoudt tot uitrusting van zulke nieuwigheden op oudere producten. Door laatijdige wijzigingen kunnen er verschillen zijn tussen het gefabriceerde product en de beschrijvingen en/of specificaties in deze handleiding. BRP behoudt zich het recht voor op eender welk moment specificaties, ontwerpen, functies, modellen of uitrusting te schrappen of te wijzigen zonder dat dit enige verplichting inhoudt.

Deze gebruikershandleiding moet bij een eventuele verkoop bij het vaartuig blijven.

***Deze pagina is
opzettelijk blanco***

INHOUDSOPGAVE

VOORWOORD	1
INFORMEER U VOOR U VERTREKT.....	2
VEILIGHEIDSAANWIJZINGEN.....	2
OVER DEZE GEBRUIKERSHANDLEIDING'.....	2

VEILIGHEIDSinFORMATIE

VEILIGHEIDSVoORSCHRIFTEN	10
KOOLMONOXIDEVERGIFTIGING VERMIJDEN.....	10
BRANDSTOFBRANDEN EN ANDERE GEVAREN VERMIJDEN.....	10
BRANDWONDEN DOOR HETE ONDERDELEN VERMIJDEN.....	11
ACCESSOIRES EN AANPASSINGEN.....	11
BIJZONDERE VEILIGHEIDSAANWIJZINGEN	12
NIET TE VERGETEN VOOR UW VEILIGHEID.....	12
WATERSPORTEN (TREKKEN MET DE WATERSCOOTER).....	17
VISSEN MET DE WATERSCOOTER.....	19
HYPOTHERMIE.....	19
CURSUSSEN VEILIG VAREN.....	20
LADING TRANSPORTEREN.....	20
ACTIEVE TECHNOLOGIEËN (ICONTROL)	22
INLEIDING.....	22
ITC (INTELLIGENT THROTTLE CONTROL).....	22
IBR (INTELLIGENT BRAKE AND REVERSE SYSTEM).....	23
VEILIGHEIDSUITRUSTING	25
VEREISTE VEILIGHEIDSUITRUSTING.....	25
BIJKOMENDE AANBEVOLEN UITRUSTING.....	28
PRAKTISCHE OEFENINGEN	29
GESCHIKTE PLAATSEN OM TE OEFENEN.....	29
PRAKTISCHE OEFENINGEN.....	29
BELANGRIJKE, NIET TE VERWAARLOZEN FACTOREN.....	30
NAVIGATIEREGELS	31
VAARREGLEMENT.....	31
TANKEN	33
TANKPROCEDURE.....	33
VEREISTE BRANDSTOF.....	34
INFORMATIE OVER HET TRANSPORT	36
BELANGRIJKE LABELS OP HET PRODUCT	38
LOSHANGEND ETIKET.....	38
VEILIGHEIDSLABELS VOOR WATERSCOOTERS.....	40
CONFORMITEITSLABELS.....	46
PICTOGRAM VEILIG VOORBEELD.....	48
CONTROLE VÓÓR GEBRUIK	49
TE DOEN VÓÓR DE TEWATERLATING VAN DE WATERSCOOTER.....	49
TE DOEN NA DE TEWATERLATING VAN DE WATERSCOOTER.....	53

INFORMATIE OVER DE WATERSCOOTER

BEDIENINGSELEMENTEN.....	56
1) STUUR.....	56
2) GASHENDEL.....	56
3) IBR-HENDEL (INTELLIGENT BRAKE AND REVERSE).....	57
4) MOTORUITSCHAKELAAR.....	57
5) MOTOR-START/STOP-KNOP.....	58
6) VTS-KNOP (VARIABEL TRIMSYSTEEM).....	59
7) MODUSKNOP.....	59
8) KNOP SNELHEIDSREGELING.....	60
9) PIJL LINKS/OMHOOG/OMLAAG/RECHTS EN OK-KNOPPEN.....	60
7,6" DIGITALE DISPLAY.....	61
BESCHRIJVING MULTIFUNCTIONELE WEERGAVE.....	61
VERKLIKKERLICHTJES.....	63
INSTELLINGEN.....	64
INSTELLINGENMENU.....	64
UITRUSTING.....	66
1) HANDSCHOENENVAK.....	66
2) OPBERGBAK.....	68
3) BRANDBLUSSEHOUDEUR.....	68
4) HOUDER VEILIGHEIDSSET.....	69
5) ZITTING.....	69
6) PASSAGIERSHANDGREPEN.....	70
7) LADDER.....	70
8) OPSTAPPLATFORM.....	71
9) VOORSTE EN ACHTERSTE OGEN.....	72
10) KIKKERS.....	72
11) RUIMWATERAFTAPPLUGGEN.....	73
12) VERSTELBARE STUURKOLOM.....	73
13) BRP AUDIO PREMIUM SYSTEEM (INDIEN AANWEZIG).....	74
14) FISH FINDER SONAR EN HOUDER.....	75
15) KOELER.....	76
INVAARPERIODE.....	79
GEBRUIK TIJDENS DE INVAARPERIODE.....	79
BEDIENINGSINSTRUCTIES.....	80
OPSTAPPEN OP DE WATERSCOOTER.....	80
MOTOR STARTEN.....	84
DE MOTOR STILLEGGEN.....	85
DE WATERSCOOTER STUREN.....	85
SCHAKELN NAAR NEUTRAAL.....	86
SCHAKELN NAAR VOORUIT.....	87
ACHTERUIT INSCHAKELN EN GEBRUIKEN.....	87
SCHAKELN EN REMMEN.....	88
DE VTS (VARIABEL TRIMSYSTEEM) GEBRUIKEN.....	90
ALGEMENE AANBEVELINGEN VOOR GEBRUIK.....	92
BEDRIJFSMODI.....	95
TOURINGMODUS.....	96

SPORTMODUS.....	96
ECO-MODUS (ZUINIGE VERBRUIKSMODUS).....	96
SNELHEIDSREGELINGSMODI.....	96
LEERSLEUTELMODUS.....	99
SPECIALE PROCEDURES.....	100
REINIGEN VAN JETPOMPWATERINLAAT EN IMPELLER.....	100
GEKAPSEISDE WATERSCOOTER.....	102
ONDERGEDOMPELDE WATERSCOOTER.....	103
ONDERGELOPEN MOTOR.....	103
DE WATERSCOOTER SLEPEN IN HET WATER.....	103
<i>ONDERHOUD</i>	
ONDERHOUDSSCHEMA.....	106
ONDERHOUDSPROCEDURES.....	109
MOTOROLIE.....	109
MOTORKOELVLOEISTOF.....	111
ONTSTEKINGSSPOELEN.....	112
BOUGIES.....	113
UITLAATSYSTEEM.....	114
RIJPLAAT EN WATERINLAATROOSTER.....	117
OPOFFERINGSANODES.....	117
ZEKERINGEN.....	117
VERZORGING VAN DE WATERSCOOTER.....	120
VERZORGING NA GEBRUIK.....	120
SCHOONMAKEN VAN DE WATERSCOOTER.....	120
OPSLAG EN VOORBEREIDING OP HET RIJSEIZOEN.....	122
OPSLAG.....	122
VOORBEREIDING OP HET RIJSEIZOEN.....	125
<i>TECHNISCHE INFORMATIE</i>	
VAARTUIGIDENTIFICATIE.....	128
ROMPIDENTIFICATIENUMMER.....	128
MOTORIDENTIFICATIENUMMER.....	128
MOTORFABRIKANTIDENTIFICATIE.....	128
RF D.E.S.S-SLEUTEL.....	129
PREMIUM AUDIOSYSTEEM.....	130
VOORSCHRIFTEN MULTIFUNCTIONEEL INSTRUMENTENBORD.....	131
INFORMATIE OVER DE MOTORUITLAATGASSEN.....	134
VERANTWOORDELIJKHEID VAN DE FABRIKANT.....	134
VERANTWOORDELIJKHEID VAN DE DEALER.....	134
VERANTWOORDELIJKHEID VAN DE EIGENAAR.....	134
EPA-EMISSIEVOORSCHRIFTEN.....	134
SYSTEEM TER BEPERKING VAN DE VERDAMPINGSEMISSIE.....	135
EAC-CONFORMITEITSVERKLARING.....	136
SPECIFICATIES.....	137

OPLOSSEN VAN PROBLEMEN

RICHTLIJNEN VOOR HET OPLOSSEN VAN PROBLEMEN.....142
BEWAKINGSSYSTEEM.....147
 STORINGSCODES.....147
 INDICATORLICHTJES EN INFORMATIE OP DE MELDINGSDIS-
 PLAY.....148
 INFORMATIE PIEPTOONCODES.....150

GARANTIE

**BEPERKTE GARANTIE VAN BRP- V.S. EN CANADA: SEA-DOO®
 WATERSCOOTERS 2020.....154**
BEPERKTE EMISSIEGERELATEERDE GARANTIE US EPA.....158
**GARANTIEVERKLARING REGELSYSTEEM VOOR UITLAATGASSEN
 VOOR CALIFORNIË EN NEW YORK VOOR SEA-DOO® WATERSCOO-
 TERS VAN MODELJAAR 2020.....161**
**GARANTIEVERKLARING DAMPEMISSIEBEPERKINGSSYSTEEM
 VOOR CALIFORNIË.....165**
**INTERNATIONALE BEPERKTE GARANTIE VAN BRP: SEA-DOO®
 WATERSCOOTERS 2020.....167**
**BEPERKTE GARANTIE VAN BRP VOOR DE EUROPESE ECONOMI-
 SCHE RUIMTE, HET RUSSISCHE GEMENEBEST EN TURKIJE: SEA-
 DOO® WATERSCOOTERS 2020.....172**

KLANTENINFORMATIE

BESCHERMING VAN DE PRIVACY.....180
NEEM CONTACT MET ONS OP.....181
 AZIË.....181
 EUROPA.....181
 NOORD-AMERIKA.....182
 OCEANIË.....182
 ZUID-AMERIKA.....182
VERANDERING VAN ADRES/EIGENAAR.....183

VEILIGHEIDSINFORMATIE

Koolmonoxidevergiftiging vermijden

Uitlaatgassen van motors bevatten steeds koolmonoxide, een dodelijk gas. Inademing van koolmonoxide kan leiden tot hoofdpijn, duizeligheid, slaperigheid, misselijkheid, verwarring en zelfs de dood.

Koolmonoxide is een kleurloos, geurloos, smaakloos gas dat aanwezig kan zijn zelfs als u het niet ziet of geen uitlaatgas ruikt. Dodelijke concentraties koolmonoxide worden snel bereikt en kunnen u zo snel bevangen dat u zichzelf niet meer in veiligheid kunt brengen. Ook kunnen dodelijke concentraties koolmonoxide uren- of dagenlang in afgesloten of slecht verluchte ruimtes blijven hangen. Als u één van de symptomen van koolmonoxidevergiftiging voelt opkomen, verlaat de ruimte dan onmiddellijk, zorg voor verse lucht en vraag medische behandeling.

Om ernstig letsel of dood door koolmonoxide te verhinderen of te voorkomen:

- De waterscooter nooit laten draaien in slecht verluchte of gedeeltelijk afgesloten ruimtes, zoals boothuizen, binnen omwallingen of naast andere boten. Zelfs indien u de uitlaatgassen tracht te ventileren, kan de koolmonoxideconcentratie snel gevaarlijk hoog oplopen.

- Laat de waterscooter nooit draaien op plekken buitenshuis waar de uitlaatgassen langs openingen, zoals vensters en deuren, een gebouw kunnen binnendringen.
- Sta nooit achter de waterscooter als de motor aan het draaien is. Personen die achter een draaiende motor staan lopen het risico dat ze geconcentreerde dosissen uitlaatgassen inademen. Inademing van geconcentreerde dosissen uitlaatgassen, die koolmonoxide bevatten, kan leiden tot CO-vergiftiging, ernstige aantasting van de gezondheid of zelfs de dood.

Brandstofbranden en andere gevaren vermijden

Benzine is uiterst brandbaar en zeer explosief. Benzinedampen kunnen zich verspreiden en op meters afstand van de motor door een vonk of vlam worden aangestoken. Volg deze aanwijzingen om het risico op brand of explosie te verlagen:

- Sla brandstof uitsluitend op in goedgekeurde, rode benzinebids.
- Volg de instructies in het hoofdstuk over *BRANDSTOF BIJTANKEN* nauwgezet.
- De waterscooter nooit starten als in het motorcompartiment benzine of de geur van benzinedampen aanwezig is.
- De motor nooit starten of bedienen zonder dat de benzinedop er goed opzit.

- Bewaar geen bidons brandstof in het opbergvak vooraan.
- Gebruik alleen een door BRP goedgekeurde LinQ brandstofcaddy die correct moet worden geïnstalleerd en bevestigd. Sleep nooit een skiër of wakeboarder met een geïnstalleerde brandstofcaddy. Vul de brandstofcaddy nooit bij op de waterscooter, maar aan land.

Benzine is giftig en kan letsel of de dood veroorzaken.

- Hevel nooit benzine over met uw mond.
- Raadpleeg onmiddellijk een arts als u benzine hebt ingeslikt, in uw ogen hebt gekregen of benzinedampen hebt ingeademd.

Als u benzine op het lichaam morst, grondig wassen met water en zeep en van kleren verwisselen.

Brandwonden door hete onderdelen vermijden

Bepaalde onderdelen kunnen heet worden bij gebruik. Raak ze niet aan als de motor draait of net heeft gedraaid om brandwonden te vermijden.

Accessoires en aanpassingen

Maak geen ongeautoriseerde aanpassingen of gebruik geen accessoires die niet door BRP zijn goedgekeurd. Omdat zulke aanpassingen niet door BRP zijn getest, kunnen die een groter risico op ongevallen of letsel inhouden en de waterscooter onwettelijk maken voor gebruik op het water.

Raadpleeg uw erkende Sea-Doo dealer voor beschikbare accessoires voor uw waterscooter.

BIJZONDERE VEILIGHEIDSAANWIJZINGEN

Niet te vergeten voor uw veiligheid

Deze waterscooter presteert mogelijk heel wat beter dan waterscooters die u vroeger hebt bestuurd. Lees en begrijp de inhoud van de gebruikershandleiding, zodat u volledig vertrouwd bent met de besturing en bediening van uw waterscooter voordat u voor het eerst uitvaart of passagiers meeneemt.' Als u hiertoe niet de kans had, oefen dan op uw eentje in een geschikte, verkeersvrije zone om voeling te krijgen met de bedieningselementen en hoe ze reageren. Pas als u helemaal vertrouwd bent met alle bedieningselementen mag u versnellen tot hoger dan stationair. Ga er niet van uit dat alle waterscooters op dezelfde manier reageren. Elk model verschilt, soms aanzienlijk, van andere modellen.

Vergeet niet dat u bij de terugkeer van de gashendel naar de stationaire stand minder goed kunt sturen. Om de waterscooter te draaien moet u zowel sturen als gas geven. Laat de gashendel niet los wanneer u een voorwerp probeert te ontwijken. U moet gas geven om te kunnen sturen. Als u de motor stillet, hebt u geen controle meer over de vaarrichting.

Hoewel de meeste waterscooters geen remvoorzieningen hebben, kunnen we met de nieuwste technieken wel modellen aanbieden die met een remsysteem, het zogenaamde iBR™ systeem, zijn uitgerust. Oefen de remmanoeuvres uit in een veilige, verkeersvrije zone om remmend te leren sturen op diverse remafstanden in verschillende vaaromstandigheden.

Uw remafstand is afhankelijk van uw beginsnelheid, lading, wind, aantal opvarenden en de omstandigheden op het water. De remafstand hangt ook af van de kracht

die de bestuurder op de iBR-hendel (intelligente Brake and Reverse) uitoefent.

Als wordt geremd, moeten de opvarenden zich schrap zetten tegen de vertraging, zodat ze op de waterscooter niet naar voren schuiven en het evenwicht verliezen.

Denk er bij het besturen van een waterscooter die is uitgerust met iBR aan dat andere boten achter of rondom u mogelijk niet in staat zijn even snel te stoppen.

Als u op snelheid de rem voor het eerst gebruikt, schiet achter de waterscooter een waterpluim hoog de lucht in, waardoor de bestuurder van een waterscooter achter u tijdelijk het zicht kan verliezen over uw waterscooter. Van belang is dat u de bestuurder van een waterscooter die van plan is in konvooi achter u te varen wijst op het rem- en manoeuvreervermogen van uw waterscooter, de betekenis van de waterpluim en dat tussen waterscooters een grotere afstand moet worden aangehouden.

Door het intrekken van de iBR-bedieningshendel terwijl de waterscooter op enige snelheid vooruit vaart worden de remmen geactiveerd, waardoor een vertraging ontstaat die evenredig is aan de stand van de iBR-hendel. Hoe verder u de iBR-hendel intrekt, hoe sterker de remkracht. Let op dat u de iBR-hendel geleidelijk inschakelt, zodat de remkrachtintensiteit goed is afgesteld, en laat de gashendel gelijktijdig los.

Houd het bindsnoer altijd gekoppeld aan het reddingsvest of de pols van de bestuurder (polsband vereist) en zorg ervoor dat het niet om het stuur haakt, zodat de motor zeker stilvalt als de bestuurder eraf valt. Neem het bindsnoer na elke rit uit de motoruitschakelaar om

ongeeoorloofd gebruik door kinderen of anderen te voorkomen. Als de bestuurder van de waterscooter valt zonder dat het aanbevolen bindsnoer is aangekoppeld zal de waterscooter niet tot stilstand komen.

Overschrijd nooit uw eigen grenzen en stuurvaardigheid.

Vermijd agressieve manoeuvres om te voorkomen dat u de controle verliest, wordt weggeslingerd of een aanvaring hebt. Begrijp en respecteer de mogelijkheden van uw waterscooter.

Vaar zo weinig mogelijk in onstuimig water en vermijd extreme manoeuvres zoals over golven of hekgolven springen.

De remvoorziening van het iBR-systeem kan niet verhinderen dat uw waterscooter door stroming of wind kan afdrijven. De rem heeft geen effect op de achterwaartse snelheid. Merk ook op dat uw motor moet draaien om de rem te kunnen gebruiken.

De stuwstraal van uw waterscooter kan letsel veroorzaken. De jetpomp kan afval meezuigen en naar achter slingeren, wat een risico inhoudt op verwonding van mensen of beschadiging van de jetpomp of andere voorwerpen.

Respecteer de instructies op alle veiligheidslabels. Die dienen om u een veilige en aangename uitstap te garanderen.

Bewaar geen voorwerpen op plekken die niet specifiek voor opslag zijn ontworpen

Vervoer alleen lading op het achterplatform als deze correct is vastgezet met een gecertificeerde accessoire van BRP LinQ. Compatibele accessoires zonder BRP-certificering worden niet als geschikt beschouwd.

Wanneer u passagiers meeneemt of tubes voorttrekt, is uw waterscooter moeilijker bestuurbaar, wat meer stuurvaardigheid vergt.

Sommige waterscootermodellen zijn uitgerust met sleepogen, waaraan een sleepkabel voor een tube kan worden bevestigd. Gebruik deze bevestigingspunten of andere delen van de waterscooter niet om een parasail of ander vaarttuig voort te slepen. Dat kan ernstig letsel of zware schade veroorzaken.

Verbrandingsmotoren hebben lucht nodig om te kunnen werken; daarom kan deze waterscooter niet volledig waterdicht zijn. Manoeuvres, zoals continu draaien in scherpe bochten, met de boeg door de golven klieven, de waterscooter kantelen, waarbij de luchtinlaatopeningen onder water komen, kunnen ernstige motorproblemen door wateropname veroorzaken. Raadpleeg *DE WATERSCOOTER STUREN* in het hoofdstuk *BE-DIENINGSINSTRUCTIES* en het hoofdstuk *GARANTIE* in deze Gebruikershandleiding.

Motoruitlaatgassen bevatten koolmonoxide (CO), dat bij inademing van een voldoende grote dosis tot ernstige gezondheidsproblemen of de dood kan leiden. Laat de waterscooter niet draaien in een gesloten ruimte en voorkom ophoping van CO rond de waterscooter of op ingesloten of beschutte plaatsen, zoals wanneer hij is aangemeerd of tussen boten dobbert. Wees alert voor het risico op CO-uitstoot door andere waterscooters.

Informeer u over de wateren waar u uw waterscooter wilt gebruiken. Stroming, getijden, stroomversnellingen, verborgen obstakels, golven, hekgolven enz. kunnen de veiligheid in het gedrang brengen. Het gebruik van deze waterscooter in onstuimig water of bij zwaar weer is af te raden.

Vaar voorzichtig en zeer traag in ondiep water. Als u vastloopt of bruusk stopt, kunt u letsel oplopen of de waterscooter beschadigen. De jetpomp kan ook afval opzuigen en naar achter slingeren op mensen of voorwerpen.

Rijd altijd op een verantwoorde en veilige manier. Gebruik uw gezond verstand en wees hoffelijk.

Maak geen golven waar dit niet mag en respecteer het milieu en de rechten van andere watergebruikers. Als bestuurder en eigenaar van een waterscooter bent u verantwoordelijk voor schade aangericht door de hekgolf van uw waterscooter. Laat niemand toe afval overboord te gooien.

Hoewel uw waterscooter hoge snelheden kan halen, raden we u ten eerste aan deze hoge snelheden enkel te hanteren onder ideale omstandigheden en waar dit is toegestaan. Hoge snelheden vereisen een betere stuurvaardigheid en verhogen het risico op ernstige verwondingen.

De krachten die op het lichaam van de bestuurder inwerken bij draaimanoeuvres, varen over golven of hekgolven, varen in onstuimig water of vallen van de waterscooter kunnen, zeker bij hoge snelheden, ernstig letsel toebrengen, inclusief gebroken botten en zwaarder letsel. Blijf flexibel en vermijd scherpe bochten.

Waterscooters zijn niet geschikt om 's nachts te varen.

Voor u uitvaart

Om veiligheidsredenen en om uw vaartuig in goede staat te houden, moet u steeds de inspectie vóór iedere rit, beschreven in de gebruikershandleiding, uitvoeren voor u de waterscooter gebruikt.'

Overschrijd nooit de toegelaten maximumlading of het maximum

aantal passagiers van deze waterscooter. Overlading kan de wendbaarheid, stabiliteit en vaarprestaties nadelig beïnvloeden. Ook zware omstandigheden op het water beperken de capaciteit. De informatie op het capaciteitsplaatje mag geen excuus zijn om uw gezond verstand of eigen beoordelingsvermogen op nul te zetten.

Inspecteer regelmatig de waterscooter, romp, motor, veiligheidsuitrusting en alle andere vaaruitrusting en houd deze in een veilige bedrijfstoestand.

Zorg ervoor dat u alle vereiste veiligheidsuitrusting, reddingsvesten en andere benodigde uitrusting bij hebt alvorens uit te varen.

Controleer of alle nooduitrusting, waaronder de brandblusser, in goede staat verkeert en vlot bereikbaar is. Toon alle passagiers waar op de waterscooter zich deze uitrusting bevindt en zorg ervoor dat iedereen ze kan gebruiken.

Er zijn verschillende brandblusserklassen; voor maritieme toepassingen wordt het gebruik aanbevolen van een klasse 5 B:C van de correcte afmeting.

De brandblusser moet bovendien zijn gecertificeerd door ULC, UL of USCG. U bent verplicht de brandblusser in een goede staat te houden.

Controleer regelmatig of de brandblusser is geladen tot de correcte bedrijfsdruk en zorg dat u en uw gasten weten hoe de brandblusser moet worden gebruikt. Onderhoud, reparatie en bijvullen moet worden uitgevoerd door gekwalificeerd personeel in overeenstemming met de instructies van de fabrikant. Voor maandelijks onderhoud aan de brandblusser: draai de brandblusser terug en schud deze stevig om te voorkomen dat de chemische

stof in de brandblusser kan verhard en.

Wees altijd voorzichtig bij het werken met de brandblusser. Zorg ervoor dat het mechanisme (mondstuk, meter, hendel enz.) niet beschadigd raakt tijdens het opbergen op de waterscooter.

Houd het weer in het oog. Controleer de plaatselijke weersvoorspellingen alvorens uit te varen. Wees alert voor veranderende omstandigheden.

Bewaar nauwkeurige en actuele kaarten van de vaarregio aan boord. Controleer voor uw vertrek de omstandigheden op het water in de regio waar u wilt gaan varen.

Zorg voor voldoende brandstof aan boord voor de geplande uitstap. Controleer altijd het brandstofpeil voor gebruik en tijdens de rit. Ga uit van het principe 1/3 brandstof om uw bestemming te bereiken, 1/3 voor de terugtocht en 1/3 reserve. Voorzie een marge voor slecht weer of ander oponthoud.

Veiligheidsbewustzijn van bestuurder en passagier

Lees en begrijp alle veiligheidslabels op de Sea-Doo-waterscooter, de gebruikershandleiding en alle andere veiligheidsdocumenten en bekijk uw *VEILIGHEIDSFILM* aandachtig voordat u de waterscooter gebruikt.

Leef de geldende wetgeving na. Raadpleeg de lokale en nationale vaarwetgeving die geldt voor de waterwegen waar u uw waterscooter wilt gebruiken. Leer de plaatselijke vaarcode. Zorg dat u het toepasselijke navigatiesysteem (bv. boeien en signalen) kent en begrijpt.

Houd er rekening mee dat zon, wind, vermoeidheid en ziekte uw beoordelingsvermogen en reactietijd kunnen beïnvloeden.

Het is af te raden deze waterscooter te laten besturen door een persoon onder de 16 jaar of een persoon met een handicap die een beperking inhoudt van het zicht, de reactietijd, het beoordelingsvermogen of het gebruik van de bedieningselementen.

Gebruik altijd het bindsnoer zoals het hoort wanneer u met deze waterscooter vaart en zorg dat alle passagiers vertrouwd zijn met het gebruik ervan.

Ga na of elke bestuurder en alle passagiers kunnen zwemmen en of ze weten hoe ze vanuit het water terug op de waterscooter kunnen stappen. Opstappen in diep water kan zeer moeilijk zijn. Dit is vooral van belang wanneer een accessoire zoals een koeler is geïnstalleerd op het opstapplatform. Oefen dit eerst op een plaats waar het water tot uw borst reikt voordat u uw waterscooter gebruikt of opstapt in diep water. Zorg ervoor alle bestuurders en passagiers altijd een reddingsvest dragen en vaar extra voorzichtig.

Draai het stuur nooit als iemand zich dicht bij de achterkant van de waterscooter bevindt. Blijf uit de buurt van bewegende delen van het stuursysteem (straalbuis, iBR-poort, stangen enz.).

Start de motor niet of gebruik de waterscooter niet als iemand zich rond of achter het vaartuig in het water bevindt.

Let op de beweging van de iBR-poort bij het starten of stilleggen van de motor of het gebruik van de iBR-hendel. De automatisch bewegende poort kan vingers of tenen klemmen van mensen die zich vasthouden achteraan uw waterscooter.

De bestuurder en passagier(s) moeten goed neerzitten en zich stevig vasthouden voordat u de

waterscooter start, en ze moeten altijd blijven zitten als de waterscooter in beweging is. Alle passagiers moeten zich vasthouden aan de voorziene handgrepen of aan het middel van de persoon voor hen. Bij een goede zitpositie moet iedere passagier de beide voeten tegelijk stevig vlak op elke voetsteun kunnen houden. Als u over golven vaart, kunnen de passagier(s) hun lichaam iets van de zitting opheffen om de schokken met hun benen op te vangen.

Als wordt geremd of vertraagd, moeten de opvarenden zich schrap zetten tegen de vertragingskracht, zodat ze op de waterscooter niet naar voren schuiven en het evenwicht verliezen.

Trek altijd geleidelijk op met een waterscooter wanneer u een passagier meeneemt, zowel bij het vertrek als onderweg. Als u snel optrekt, kan uw passagier zijn evenwicht verliezen en achterwaarts van de waterscooter vallen. Verwittig uw passagier(s) altijd vooraf of laat hen voldoende tijd om te anticiperen voordat u fors optrekt.

Water dat met grote kracht door lichaamsopeningen wordt geperst, bijvoorbeeld door valpartijen in het water of door te dicht bij de straalbuis te komen, kan ernstig inwendige letsels veroorzaken. Daarom is het dragen van een wetsuit-onderstuk stellig aanbevolen.

Blijf uit de buurt van het inlaatrooster als de motor draait. Lang haar, loshangende kleding of de riemen van een reddingsvest kunnen in bewegende delen verstrikt raken.

Als de gashendel wordt ingedrukt tijdens het remmen, negeert het iBR-systeem het gashendelcommando van de bestuurder. Als de iBR-hendel wordt losgelaten terwijl de gashendel nog is ingedrukt,

neemt het gashendelcommando opnieuw de controle over en volgt kort daarna een versnelling. Laat de gashendel los als versnellen onnodig is.

Zorg voordat u aan boord gaat dat de motor stilligt en het bindsnoer uit de motoruitschakelaar is genomen.

Om onopzettelijk starten te voorkomen dient u het bindsnoer los te koppelen van de motoruitschakelaar wanneer zwemmers aan boord komen of in de buurt zijn en terwijl u wier of afval van het inlaatrooster verwijdert.

Steek bij het varen met een waterscooter nooit uw voeten en benen in het water om te helpen draaien.

Besturing door minderjarigen

Minderjarigen mogen alleen een waterscooter besturen onder toezicht van een volwassene. De wetgeving inzake de minimumleeftijd en vereiste kwalificaties voor minderjarigen kan per rechtsgebied verschillen. Neem zeker contact op met de bevoegde plaatselijke instanties voor informatie over het wettelijke gebruik van de waterscooter in het rechtsgebied waar u wilt varen. BRP beveelt een minimumleeftijd van 16 jaar aan voor bestuurders.

Drugs en alcohol

Bestuur de waterscooter nooit onder invloed van alcohol of drugs. Net als bij een auto moet de bestuurder nuchter, waakzaam en alert zijn om een waterscooter te besturen. Varen met een waterscooter terwijl u onder invloed bent van alcohol of drugs is niet alleen gevaarlijk, het is ook wettelijk verboden en er staan zware boetes op. De naleving van deze wetten wordt streng gecontroleerd. Het gebruik van drugs en alcohol, apart of in combinatie, verlengt de reac-

tietijd, verzwakt het beoordelingsvermogen, vertroebelt het zicht en verhindert u om veilig met een waterscooter te varen.

WAARSCHUWING

Alcohol en varen gaan niet samen! Varen onder invloed van drugs of alcohol is levensgevaarlijk voor uw passagiers, opvarenden van andere boten en voor uzelf. Nationale wetgeving verbiedt het besturen van vaartuigen onder de invloed van drugs of alcohol.

Watersporten (trekken met de waterscooter)

WAARSCHUWING

Voorkom verwondingen! Uw waterscooter is niet ontworpen en mag niet worden gebruikt om andere vaartuigen, parasails, vliegers, zweefvliegtuigen of andere zwevende toestellen te trekken. Gebruik uw waterscooter alleen voor die watersporten waarvoor het werd ontworpen.

Waterskiën, wakeboarden of varen op een voortgesleept, opblaasbaar apparaat zijn de meest populaire watersporten. Om watersporten te beoefenen moeten de deelnemer en bestuurder van de waterscooter zich des te meer bewust zijn van het belang van veiligheid. Als u nog nooit iemand achter uw waterscooter hebt gesleept, vaar dan eerst een aantal uren als waarnemer mee om samen te werken met, en te leren van, een ervaren bestuurder. U dient zich ook goed bewust te zijn van de vaardigheden en ervaring van de persoon die u sleept.

Elke watersporter moet zich aan deze richtlijnen houden:

- Wanneer u passagiers meeneemt of een tube, skiër of wakeboarder voorttrekt, reageert uw waterscooter anders en vergt dit meer stuurvaardigheid.
- Zorg altijd voor de veiligheid en het comfort van uw passagier(s) en de persoon die u voorttrekt op ski's, een wakeboard of ander watertoestel.
- Neem als u een tube, waterskiër of wakeboarder trekt steeds een waarnemer mee aan boord om de watersporters in het oog te houden en de bestuurder op de hoogte te brengen van de handsignalen van de watersporters. De bestuurder moet zich volledig concentreren op de bediening van de waterscooter en het water voor hem.
- Vaar enkel aan een aangepaste snelheid en volg de instructies van de waarnemer.
- Maak als u een tube, waterskiër of wakeboarder trekt geen scherpe bochten of gebruik het remsysteem niet, tenzij absoluut noodzakelijk. Vergeet niet dat een getrokken watersporter een hindernis of de trekkende waterscooter zelf mogelijk niet kan ontwijken, ook al is de waterscooter zelf manoeuvreerbaar en beschikt deze over een remvoorziening.
- Laat alleen bekwame zwemmers deelnemen aan watersporten.
- Draag altijd een goedgekeurd reddingsvest (PFD). Een goed ontworpen reddingsvest kan een verward of bewusteloos persoon drijvende houden.
- Houd rekening met andere personen met wie u het water deelt.

- Zowel de bestuurder van de waterscooter als de waarnemer moeten de locatie van de sleepkabel in het oog houden tijdens watersporten. Een slap hangende kabel kan, vooral bij scherpe bochten of cirkelbewegingen, verstrikt raken rond personen of voorwerpen op de waterscooter of in het water en kan ernstig letsel veroorzaken.
- Trek watersporters nooit aan een te korte kabel, want die kunnen zo een sterke concentratie uitlaatgassen inademen. Inademing van geconcentreerde uitlaatgassen die koolmonoxide bevatten kan leiden tot CO-vergiftiging, ernstig letsel of zelfs de dood.
- Gebruik een voldoende lange en stevige sleepkabel en zorg dat deze stevig aan uw waterscooter is bevestigd. Berg het trektoew altijd op als dit niet wordt gebruikt. Sommige waterscooters zijn uitgerust, of kunnen worden uitgerust, met een speciaal sleepmechanisme. Installeer echter geen skimast op een waterscooter. Die kan gevaarlijk zijn als er iemand op valt.
- Bied onmiddellijk hulp aan een gevallen persoon. Alleen is hij of zij kwetsbaar in het water en wordt dan mogelijk niet opgemerkt door andere boten.
- Benader iemand die in het water ligt vanaf de lijzijde (tegen de richting van de wind in). Schakel de motor uit voordat u de persoon nadert.
- Beoefen watersporten alleen in veilige zones. Blijf uit de buurt van andere boten, kanalen, stranden, verboden zones, zwemmers, druk bevaren waterwegen en hindernissen onder water.

- Leg de motor stil en werp het anker uit voordat u gaat zwemmen.
- Zwem enkel op plaatsen die als veilige zwemzones zijn gemarkeerd. Deze zijn meestal afgebaand met een zwemzoneboei.

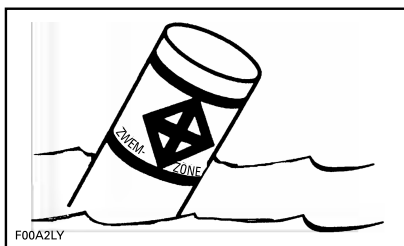

ZWEMZONEBOEI

- Ga niet waterskiën tussen zonsondergang en zonsopgang. Dat is verboden in de meeste regio's.
- Ga niet direct achter een waterskiër, tuber of wakeboarder varen met uw waterscooter. Bij een snelheid van 40 km/h per uur zal de waterscooter een persoon die 60 m voor uw boeg in het water valt in ongeveer 5 seconden inhalen.
- Leg de motor stil en neem het bindsnoer uit de motoruitschakelaar als iemand ergens dichtbij in het water is.
- Houd minstens 45 m afstand van plaatsen die zijn gemarkeerd met een duikersboei.

Voorkom verwondingen! Laat niemand in de buurt komen van het aandrijfsysteem of inlaatrooster, zelfs als de motor stilligt. Lang haar, loshangende kledij of riemen van een reddingsvest kunnen in bewegende delen verstrikt raken, wat tot ernstig letsel of verdrinking kan leiden. In ondiep water kunnen schelpen, zand, kiezel of andere voorwerpen worden opgezogen en

achterwaarts weggeslingerd door de jetpomp.



DUIKERSBOEI

Neem voor meer informatie over de goedgekeurde, wettelijke en veilige beoefening van watersporten contact op met de plaatselijk instanties inzake watersportveiligheid voor de regio waarin u de sport wilt beoefenen.

Vissen met de waterscooter



WAARSCHUWING

Deze waterscooter is niet ontwikkeld voor offshore vissen of vissen op ruw water.

Wees oplettend en voorzichtig; tijdens het vissen kunnen zwemmers vlakbij aanwezig zijn.

Ga niet bij de bedieningselementen van de waterscooter vandaan wanneer de motor draait, vooral niet bij vissen met een sleeplijn of bij gebruik van de trage-snelheidsmodus.

Ga na of elke bestuurder en alle passagiers kunnen zwemmen en of ze weten hoe ze vanuit het water terug op de waterscooter kunnen stappen. Zorg er ook voor dat u en alle passagiers weten hoe in het water accessoires moeten worden verwijderd om ruimte te maken voor opnieuw opstappen.

Alle visuitrusting, inclusief vishaken, moet correct worden opgeborgen tijdens de rit of buiten gebruik om letsel te voorkomen.

Respecteer het maximale laadvermogen van de waterscooter inclusief de bergruimte vóór en de LinQ accessoires; dit zorgt voor een goede besturing en manoeuvreerbaarheid.

Let op uw omgeving nadat de waterscooter is gestopt, omdat andere boten dusdanige golven kunnen maken die u en/of de passagier over boord kunnen werpen indien onvoorbereid.

Hypothermie

Hypothermie of onderkoeling, een abnormaal lage lichaamstemperatuur door een verlies aan lichaamswarmte, is een belangrijke doods-oorzaak bij vaarongevallen. Een persoon die onderkoeld raakt zal het bewustzijn verliezen en verdrinken.

Reddingsvesten kunnen de overlevingsduur verlengen dankzij hun isolerend vermogen.

Natuurlijk is er minder nood aan isolatie naarmate het water warmer is. Wanneer u in koud water vaart (minder dan 4 °C) moet u overwegen om een reddingsjack te dragen in plaats van een reddingsvest, omdat dit een groter deel van het lichaam bedekt.

Wat u dient te weten over bescherming tegen hypothermie:

- Wanneer u in het water drijft probeert u beter niet te zwemmen, tenzij om een boot in uw buurt, een andere overlevende of een drijvend voorwerp te bereiken waar u zich aan kunt vasthouden of op kunt klimmen. Door onnodig zwemmen verliest u sneller lichaamswarmte. In koud water zijn overlevingsmethodes waarbij u uw hoofd in het water moet leggen af te raden. Houd uw hoofd uit het water. Zo verliest u veel minder lichaamswarmte en kunt u langer in leven blijven.
- Blijf optimistisch over uw overlevings- en reddingskansen. Zo vergroot u uw kans om langer te overleven tot u wordt gered. Uw wil om te overleven maakt wel degelijk een verschil!
- Als er meerdere personen in het water liggen, is het aan te raden zo dicht mogelijk bij elkaar te kruipen tot er hulp komt. Zo beperkt u het verlies aan lichaamswarmte en kunt u langer overleven.
- Draag altijd uw reddingsvest. Het zal u niet beschermen tegen hypothermie, als u het niet draagt wanneer u in het water belandt.

Cursussen veilig varen

In veel landen wordt een cursus veilig varen aanbevolen of vereist. Vraag dit na bij uw plaatselijke instanties.

Raadpleeg de lokale en nationale vaarwetgeving die geldt voor de waterwegen waar u uw waterscooter wilt gebruiken. Leer de plaatselijke vaarcode. Zorg dat u het toepasselijke navigatiesysteem (bv. boeien en signalen) kent en begrijpt.

Lading transporteren

Tijdens het transporteren van een lading op het achterplatform van de waterscooter of op opbergaccessoires dient u de snelheid te verminderen en uw vaargedrag aan te passen om de kans te verminderen op vallen van de waterscooter of contact met de lading, wat kan leiden tot letsel.

Vervoer nooit ladingen op het achterplatform tijdens het beoefenen van watersport. De lading kan tussen de kabel komen, waardoor deze losraakt en een obstakel wordt voor de skiër of wakeboarder.

Raadpleeg de *SPECIFICATIES* voor het maximale laadvermogen.

Het verdient zeker aanbeveling tijdens de rit de LinQ bevestigingspunten het dichtst bij het zadel (vooraan) te gebruiken om een goede en comfortabele rit te waarborgen. Als meer ruimte tijdelijk nodig is, kunt u de tweede set bevestigingspunten gebruiken, maar stel het VTS dan wel af voor maximale regeling.



WAARSCHUWING

Vervoer alleen lading op het achterplatform als deze correct is vastgezet met een gecertificeerde accessoire van BRP LinQ. Indien correct geïnstalleerd, zitten de accessoires stevig en strak vast. Door te schommelen van links naar rechts en van voren naar achteren worden de accessoires correct bevestigd. Compatibele accessoires zonder BRP-certificering worden niet als geschikt beschouwd.



WAARSCHUWING

Vervoer nooit ladingen wanneer zich een skiër of een wakeboarder achter het vaartuig bevindt; dit kan leiden tot ernstig letsel of de dood.

Inleiding

OPMERKING: Bepaalde in dit hoofdstuk beschreven voorzieningen of functies zijn niet van toepassing op alle waterscootermodellen of zijn beschikbaar als optie.

iControl™ (intelligent Control system) creëert een omgeving waarin de bestuurder heel wat systemen kan bedienen zonder de handen van het stuur te nemen.

Alle bedieningselementen bevinden zich onder de handen van de bestuurder en zijn activeerbaar door een knop in te drukken of aan een hendel te trekken.' Zo blijft de aandacht van de bestuurder op het water en op de besturing van de waterscooter gevestigd.'

Alle bedieningselementen zijn elektronisch en geven commando's aan een elektronische module, die zorgt voor een correcte bediening van het systeem binnen bepaalde parameters.

De diverse systemen die zijn gegroepeerd onder iControl zijn:

- iTCTM (intelligent Throttle Control)
- iBR (intelligent Brake and Reverse)

Samen leveren deze systeemfuncties voorzieningen op, zoals cruise-control, trage-snelheidsmodus en remmen, een betere respons op bestuurderscommando's en een verbeterde manoeuvreerbaarheid en bestuurbaarheid.

Het is van het grootste belang dat bestuurders alle informatie in deze gebruikershandleiding doornemen om zich vertrouwd te maken met deze waterscooter en zijn systemen, bedieningselementen, mogelijkheden en beperkingen.

iTC (intelligent Throttle Control)

Het systeem maakt gebruik van een ETC (Electronic Throttle Control) of elektronische gasregeling, die commandosignalen doorgeeft aan de ECM (Engine Control Module) of elektronische regelmodule. Met dit systeem is een traditionele gaskabel overbodig.

Met iTC beschikt u over de volgende vaarmodi:

- Touringmodus
- Sportmodus
- ECO-modus
- Modus snelheidsbegrenzer
- Trage-snelheidsmodus

Touringmodus

De touringmodus is de standaard vaarmodus.

In de touringmodus zijn het beschikbare motorvermogen en de acceleratie beperkt als wordt opgetrokken vanuit stilstand en in bepaalde omstandigheden bij besturing in het lagere bereik van het motorvermogen.

ECO-modus

Als u de ECO-modus inschakelt, wordt het toerental van de motor beperkt en wordt de reactie bij het gas geven op zuinigheid geoptimaliseerd. Deze modus is ideaal om zo zuinig mogelijk te cruisen.

Raadpleeg *VAARMODI* voor nadere aanwijzingen.

Sportmodus

In de sportmodus is het maximale motorvermogen beschikbaar over het hele bereik van de motor.

Raadpleeg *VAARMODI* voor nadere aanwijzingen.

Modus snelheidsbegrenzer

Dankzij de modus snelheidsbegrenzer kan de bestuurder de waterscooter op een gewenste maximumsnelheid instellen bij een toerental boven 15 km/h.

In de modus snelheidsbegrenzer wordt de snelheid van de waterscooter beperkt, maar niet aangehouden. De bestuurder moet de gashendel ingedrukt houden om de voorwaartse vaarsnelheid te handhaven, in tegenstelling tot de cruisecontrol in een auto, die wel een constante snelheid handhaaft als het gaspedaal wordt losgelaten.

Terwijl u aan een constante kruisnelheid voortbeweegt, houdt u de gashendel volledig ingedrukt, zodat u uw volle aandacht op de omgeving kunt richten.

Raadpleeg de paragraaf *MODUS SNELHEIDSBEGRENZER* in *VAARMODI* voor nadere aanwijzingen.

Trage-snelheidsmodus

De trage-snelheidsmodus is een functie, waarmee de bestuurder de stationaire snelheid kan aanpassen en instellen op een snelheid van ongeveer 1,6 km/h naar 11 km/h. De gashendel niet indrukken bij gebruik van de trage-snelheidsmodus.

Raadpleeg *VAARMODI* voor nadere aanwijzingen.

Leersleutel

De Sea-Doo LK™ leersleutel beperkt de snelheid van de waterscooter. Zo stelt hij nieuwe of minder ervaren bestuurders in staat om de waterscooter op een veilige manier te leren besturen en de nodige ervaring op te doen.

Beperkingen

Zelfs met een leersleutel kan het besturen van de waterscooter de vaardigheid van een nieuweling te boven gaan.

Raadpleeg *7,6" DIGITALE DISPLAY* voor meer informatie over het gebruik en programmeren van leersleutels.

iBR (intelligent Brake and Reverse System)

Deze waterscooter maakt gebruik van een elektronisch geregeld remmen achteruitsysteem, het zogenaamde iBR-systeem (intelligent Brake and Reverse).

De iBR-module regelt de stand van de iBR-poort om voorwaartse stuwkracht, achterwaartse stuwkracht, remstuwkracht en neutraal te leveren.

De bestuurder regelt de stand van de iBR-poort met de gashendel voor voorwaartse stuwkracht of met de iBR-hendel voor neutraal, achteruit en voor de remfunctie.

OPMERKING: De iBR-hendel is enkel bruikbaar om de stand van de poort te doen veranderen als de motor draait.

Dankzij het iBR-systeem is de remafstand van deze waterscooter beduidend korter en zijn manoeuvreerbaarheid hoger, omdat het bruikbaar is zowel in een rechte lijn als in bochten en zowel bij hoge als bij lage snelheden of om de waterscooter in achteruit te zetten om aan te meren of om in een krappe omgeving te manoeuvreren.

Onder ideale omstandigheden slaagden ervaren bestuurders er voortdurend in de remafstand van een waterscooter uitgerust met een iBR-systeem met 33% te verkorten, uitgaande van een snelheid van 80 km/h.

Beperkingen

Zelfs met het iBR-systeem beschikken waterscooters niet over dezelfde mogelijkheden als landvoertuigen.

De remafstand is met name afhankelijk van uw beginsnelheid, lading, wind, stroming, omstandigheden op het water en toegepaste remkracht.

Het iBR-systeem heeft geen invloed op de achterwaartse snelheid.

Het kan niet verhinderen dat uw waterscooter door stroming of wind kan afdrijven.



WAARSCHUWING

- Van belang is dat u de bestuurder van een waterscooter die van plan is in konvoi achter u te varen wijst op het rem- en manoeuvreervermogen van uw waterscooter, de betekenis van de waterpluim en dat tussen waterscooters een grotere afstand moet worden aangehouden.
- Denk eraan dat andere boten achter of rondom u mogelijk niet in staat zijn even snel te stoppen.

VEILIGHEIDSUITRUSTING

Vereiste veiligheidsuitrusting

De bestuurder en passagier(s) moeten een goedgekeurd reddingsvest dragen dat geschikt is voor gebruik op waterscooters.

De bestuurder en passagier(s) moeten een onbreekbare bril bij de hand hebben wanneer de vaaromstandigheden of persoonlijke voorkeuren dit vereisen.

Door wind, opstuivend water, insecten en snelheid kunnen de ogen gaan tranen, waardoor het zicht wordt vertroebeld.

Als bestuurder van de waterscooter bent u ervoor verantwoordelijk dat de vereiste veiligheidsuitrusting aan boord is. Overweeg ook of u geen extra uitrusting moet meenemen voor uw eigen veiligheid en die van uw passagiers. Informeer naar de nationale en lokale voorschriften met betrekking tot verplichte veiligheidsuitrusting.

Wettelijk voorgeschreven veiligheidsuitrusting is verplicht. Als de lokale voorschriften bijkomende uitrusting voorschrijven, moet die zijn goedgekeurd door een bevoegde instantie. De volgende zaken maken deel uit van de minimumuitrusting:

- Reddingsvesten (PFD)
- Een drijvende treklijn van minimaal 15 m
- Een waterdichte zaklamp of goedgekeurde seinvuurpijlen
- Een signaalapparaat
- Geluidsproducerende hulpmiddelen (claxon of fluit).

Aanbevolen veiligheidsuitrusting

De bestuurder en passagier(s) van een waterscooter moeten beschermende kledij dragen, zoals:

- Een wetsuit-onderstuk of dik, dicht geweven en nauw aansluitende kledij die dezelfde bescherming biedt. Een dunne short is bijvoorbeeld niet geschikt. Water dat met grote kracht door lichaamsopeningen wordt geperst, bijvoorbeeld door valpartijen of door te dicht bij de straalbuis te komen, kan ernstig inwendig letsel veroorzaken. Gewone zwemkleding biedt onvoldoende bescherming tegen water dat met kracht in de onderste mannelijke of vrouwelijke lichaamsopeningen binnendringt.
- Het verdient ook aanbeveling om passend schoeisel, handschoenen, een veiligheidsbril of bril te dragen. Een lichte, flexibele voetbescherming is zeker aan te raden. Zo loopt u minder risico op voetletsels wanneer u onder water op scherpe voorwerpen trapt.

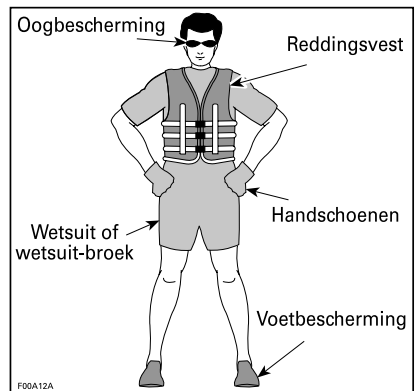

Reddingsvesten (PFD)

Op een pleziervartaug moet iedereen op elk moment een reddingsvest dragen. Zorg dat deze reddingsvesten voldoen aan uw nationale reglementering.

Een reddingsvest houdt u drijvend en houdt uw hoofd en aangezicht boven water en uw lichaam in een veilige positie terwijl u in het water ligt. Houd bij de keuze van een reddingsvest rekening met het lichaamsgewicht en de leeftijd. Het drijvend vermogen van het reddingsvest moet groot genoeg zijn om uw lichaamsgewicht in het water te dragen. De maat van het reddingsvest moet passen voor de drager. De maat van reddingsvesten wordt doorgaans uitgedrukt in lichaamsgewicht en borstomtrek. Het is uw verantwoordelijkheid ervoor te zorgen dat u overeenkomstig de nationale en plaatselijke voorschriften het juiste aantal en de juiste soorten reddingsvesten aan boord hebt en dat uw passagiers weten waar die zich bevinden en hoe ze die moeten gebruiken.

Soorten reddingsvesten

Er zijn vijf soorten goedgekeurde reddingsvesten.

Reddingsvest type I, is draagbaar, heeft het grootste drijvend vermogen. Dit ontwerp zorgt ervoor dat de meeste bewusteloze personen in het water van een houding met het gezicht naar beneden naar een verticale of licht achteroverhellende houding met het gezicht naar boven worden gedraaid. Het kan de overlevingskansen aanzienlijk verhogen. Type I is het meest doeltreffend in alle wateren en is uitermate geschikt voor gebruik ver uit de kust, waar het langer kan duren alvorens er redding opdaagt. Het is ook het meest doeltreffend in onstuimig water.

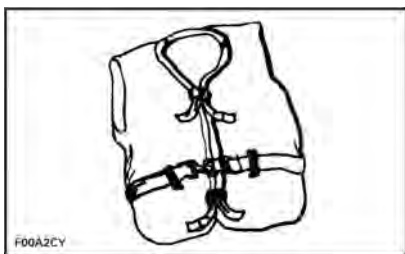

TYPE I — OM TE DRAGEN

Reddingsvest Type II, is draagbaar, draait zijn drager op dezelfde manier om als Type I, maar is minder doeltreffend. Type II zal er niet in slagen om evenveel personen te draaien in dezelfde omstandigheden als Type I. U kunt voor dit reddingsvest kiezen wanneer het waarschijnlijk is dat u snel wordt gered, bijvoorbeeld in zones waar meestal veel personen bij wateractiviteiten zijn betrokken.

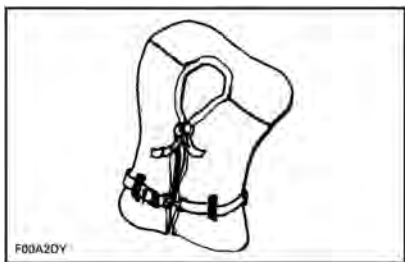

TYPE II — OM TE DRAGEN

Reddingsvest Type III, is draagbaar, laat de drager toe om een verticale of licht achteroverleunende houding aan te nemen. Het draait de drager niet om. Het houdt de drager in een verticale of licht achteroverleunende houding en vertoont geen neiging om het gezicht van de drager naar beneden te draaien. Het heeft hetzelfde drijvend vermogen als reddingsvesten van Type II en is geschikt voor gebruik in zones waar meestal andere personen deelnemen aan wateractiviteiten.



TYPE III — OM TE DRAGEN

Reddingsvest Type V, is draagbaar, moet worden aangetrokken. In opgeblazen toestand heeft dit reddingsvest hetzelfde drijvend vermogen als type I, II of III. Wanneer het niet is opgeblazen, is het mogelijk niet geschikt om sommige mensen drijvend te houden.



TYPE V — OM TE DRAGEN

Helmen

Belangrijke aandachtspunten

Helmen dienen om het hoofd in zekere mate te beschermen tegen een impact. Bij de meeste gemotoriseerde sporten wegen de voordelen van een helm duidelijk op tegen de nadelen. Bij gemotoriseerde watersporten, zoals de besturing van een waterscooter, is dit echter niet noodzakelijk het geval, omdat het water bepaalde bijzondere risico's inhoudt.

Voordelen

Een helm beperkt het risico op ernstige hoofdkwetsuren wanneer het hoofd bij een aanvaring tegen een hard oppervlak, zoals een ander vaartuig, slaat. Een helm met kinbeschermer kan ook ernstige verwondingen van het gelaat, de kaak of tanden helpen voorkomen.

Risico's

Anderzijds kunnen helmen bij een val van de waterscooter in bepaalde situaties als een emmer water vasthouden en zo de nek of ruggengraat ernstig belasten. Dat kan leiden tot verstikking, ernstig of blijvend letsel aan de nek of ruggengraat of zelfs de dood.

Helmen kunnen ook het perifere zicht en gehoor belemmeren en vermoeidheid in de hand werken, waardoor het risico op een aanvaring toeneemt.

Risico's en voordelen tegen elkaar afwegen

Bij uw beslissing om al dan niet een helm te dragen houdt u best rekening met de concrete omgeving waarin u wilt gaan varen en met andere factoren, zoals uw persoonlijke ervaring. Zal er veel verkeer zijn op het water? Wat is uw vaarstijl?

Besluit

Aangezien elke optie bepaalde risico's reduceert maar andere verhoogt, dient u voor elke rit te beslissen of u al dan niet een helm zult dragen op basis van uw specifieke situatie.

Besluit u een helm te dragen, kies dan voor een type dat het best geschikt is voor de omstandigheden. Kies een helm die voldoet aan de DOT- of Snell-normen en neem bij voorkeur een model dat werd ontworpen voor gemotoriseerde watersporten.

Bijkomende aanbevolen uitrusting

Het verdient aanbeveling nog bijkomende uitrusting voor een veilige, aangename vaart aan te schaffen. Deze lijst, die niet volledig is, bevat zaken die u zich eventueel kunt aanschaffen.

- Kaart van de omgeving
- Eerstehulpkit
- Sleeptouw
- Fakkels
- Meertouwen.

Een GSM in het waterdichte compartiment dat is ontworpen voor deze toepassing kan ook erg nuttig zijn voor bootgebruikers in geval van nood of gewoon om contact op te nemen met iemand aan land.

PRAKTISCHE OEFENINGEN

Het is altijd een goed idee om te oefenen en uzelf vertrouwd te maken met alle bedieningselementen, functies en vaareigenschappen van uw waterscooter vooraleer u zich op het water begeeft.

Bevestig het bindsnoer altijd aan de motoruitschakelaar en de clip van uw reddingsvest of een polsband.

Geschikte plaatsen om te oefenen

Zoek een geschikte plaats om de oefeningen uit te voeren. Ga na of de plaats voldoet aan de volgende voorwaarden:

- Geen verkeer
- Geen obstakels
- Geen zwemmers
- Geen stroming
- Voldoende ruimte om te manoeuvreren
- Voldoende diep

Praktische oefeningen

Voer de volgende oefeningen **alleen** uit.

Draaien

Oefen het draaien in cirkels in beide richtingen op trage snelheid. Als die oefening vlot gaat, verhoogt u de moeilijkheidsgraad door in een 8-vorm te varen.

Als u dat onder de knie hebt, herhaalt u de bovenstaande oefeningen, maar dan aan een hogere snelheid.

Remafstanden

Oefen met de waterscooter op een rechte lijn bij verschillende snelheden en bij een wisselende remkracht tot stilstand te brengen.

Denk eraan dat de snelheid en lading van de waterscooter, naast de stroming, wind en situatie op het

water een belangrijke rol spelen voor de remafstand.

Achteruit

Oefen het varen in achteruit om te leren hoe de waterscooter zich in achteruit gedraagt en op uw stuurcommando's reageert.

OPMERKING: Voer deze oefening altijd uit aan trage snelheden.

Een obstakel ontwijken

Oefen het ontwijken van een obstakel (kies een denkbeeldig punt op het water) door de waterscooter te sturen terwijl u gas blijft geven.

Herhaal de oefening, maar laat het gas nu los terwijl u draait.

Herhaal de oefening, maar gebruik nu de iBR-hendel. Merk op dat het iBR systeem ook de gashendels bedient.

OPMERKING: Door deze oefening zult u beseffen dat u gas nodig hebt om de waterscooter een andere richting uit te sturen.

Aanmeren

Oefen het aanmeren met de gas, iBR-hendel en stuur om te leren hoe de waterscooter reageert en om u goede stuurvaardigheden eigen te maken.

OPMERKING: Denk eraan dat het stuur in achteruit in de omgekeerde richting werkt.

Trage-snelheidsmodus en modus snelheidsbegrenzer

Indien uw waterscooter over één van deze modi beschikt, is het ook belangrijk dat u weet hoe die werken en ermee leert omgaan voordat u ze gebruikt op ritten met andere personen.



WAARSCHUWING

Deze modi zijn geen automatische piloot; ze besturen de waterscooter niet voor u.

Belangrijke, niet te verwaarlozen factoren

Denk er bovendien aan dat de volgende omstandigheden een rechtstreeks effect hebben op hoe uw waterscooter zich gedraagt en hoe hij reageert op de verschillende commando's:

- Lading
- Stromingen
- Wind
- Omstandigheden op het water

Wees steeds alert voor deze omstandigheden en pas uw rijgedrag eraan aan. Oefen indien mogelijk verder in deze omstandigheden.

Voor delicate manoeuvres houdt u de snelheid best altijd zo laag mogelijk.

NAVIGATIEREGELS

Vaarreglement

Een waterscooter besturen is vergelijkbaar met rijden op ongemarkeerde wegen. Om aanvaringen met andere vaartuigen te vermijden moet u een aantal vaarregels naleven. Dat is niet alleen gezond verstand, het is de wet!

Vaar algemeen uiterst rechts en vermijd aanvaringen door op veilige afstand te blijven van andere waterscooters, boten, personen en objecten.

De volgende figuur geeft de verschillende onderdelen van het vaartuig aan die worden gebruikt als referentiepunten voor de richting, waarbij de boeg de voorkant van de boot is. De bakboordzijde van de boot (linkerkant) is visueel herkenbaar gemaakt door een ROOD licht aan de boeg, en de stuurboordzijde (rechterkant) door een GROEN licht.

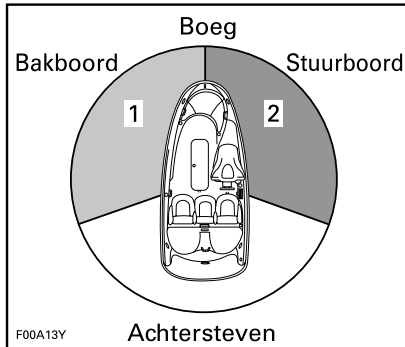

TYPISCH - REFERENTIEPUNTEN VOOR DE RICHTING

1. ROOD licht
2. GROEN licht (vrije zone)

Kruisen

Geef voorrang aan vaartuigen **voor u en die van rechts komen**. Kruis een boot nooit langs voor, u moet zijn ROOD licht zien, hij moet uw GROEN licht zien (hij heeft voorrang).

Waterscooters beschikken niet over deze gekleurde lichten, doch de regel geldt evenzeer.

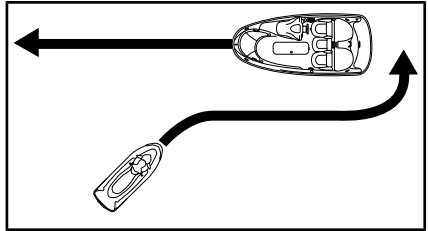

TYPISCH

Net als bij verkeerslichten, geeft u voorrang en **STOPT** u als u een **ROOD** licht ziet. De andere boot bevindt zich rechts van u, en u moet **hem** voorrang geven.

Als u een **GROEN** licht ziet, kunt u **voorzichtig voorbijvaren**. De andere boot bevindt zich links van u, en u hebt nu voorrang.

Frontale tegenligger

Houd uiterst rechts.

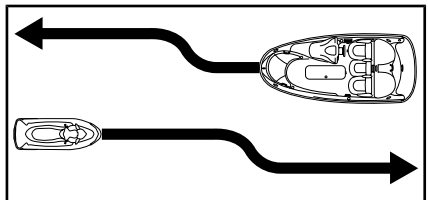

TYPISCH

Inhalen

Geef andere vaartuigen voorrang en blijf op veilige afstand.

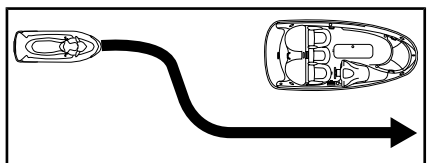

TYPISCH

Navigatiesysteem

Navigatiehulpmiddelen zoals signalen en boeien kunnen u helpen om

een veilige koers te bepalen. Boeien duiden aan of u de boei langs rechts (stuurboord) of links (bakboord) moet voorbijvaren of via welke vaarweg u kunt varen. Ze kunnen ook aanduiden of u zich in een verboden of gecontroleerde zone begeeft, zoals een vaarvrije zone of trage-snelheidszone. Ze kunnen ook op gevaren wijzen of belangrijke vaarinformatie verstrekken. Bakens kunnen zich aan land of op het water bevinden. Ze kunnen ook snelheidslimieten, verboden zones voor motorvaartuigen of boten, ankerplaatsen en andere nuttige informatie aanduiden. (De vorm van elke soort bakens geeft hierover uitsluitsel).

Zorg ervoor dat u het toepasselijke navigatiesysteem kent en begrijpt voor de waterwegen waarop u uw waterscooter wilt gebruiken.

Aanvaringen voorkomen

Laat de gashendel niet los wanneer u een obstakel probeert te ontwijken. De waterscooter besturen vergt motorvermogen en stuwkracht.

Wees altijd alert voor andere waterrecreanten, boten of voorwerpen, vooral wanneer u draait. Wees bedacht op omstandigheden die de zichtbaarheid beperken of uw zicht op anderen belemmeren.

Respecteer de rechten van andere recreanten en/of omstanders en houd altijd een veilige afstand van andere vaartuigen, boten, mensen en objecten.

Niet over hekgolven of golven springen, in de branding surfen of mensen besproeien of natspuiten met uw waterscooter. Mogelijk schat u de mogelijkheden van de waterscooter of uw eigen vaardigheden verkeerd in en botst u tegen een boot of persoon.

Deze waterscooter kan scherpere bochten nemen dan andere boten. Neem echter geen scherpe bochten aan een hoge snelheid, behalve in geval van nood. Dergelijke manoeuvres kunnen het moeilijk maken voor anderen om u te ontwijken of in te schatten waar u naartoe vaart. Daarnaast kunnen u en/of uw passagier(s) van de waterscooter geslingerd worden.

In tegenstelling tot de meeste andere vaartuigen heeft deze waterscooter wel een remsysteem (iBR).

Denk er bij het besturen van een waterscooter die is uitgerust met iBR aan dat andere boten achter of rondom u mogelijk niet in staat zijn even snel te stoppen.

Als u op snelheid de rem voor het eerst gebruikt, schiet achter de waterscooter een waterpluim hoog de lucht in, wat wijst op een remmanoeuvre.

Van belang is dat u de bestuurder van een waterscooter die van plan is in konvooi achter u te varen wijst op het rem- en manoeuvreervermogen van uw waterscooter, de betekenis van de waterpluim en dat tussen waterscooters een grotere onderlinge afstand moet worden aangehouden.

Uw remafstand is afhankelijk van uw beginsnelheid, lading, wind en de omstandigheden op het water.

Hoewel het verkieslijk is een obstakel te ontwijken door ervan weg te draaien terwijl u gas geeft, kunt u met iBR ook voluit remmen en zwenken om het obstakel te ontwijken.

TANKEN

Tankprocedure

⚠ WAARSCHUWING

Brandstof is in bepaalde omstandigheden ontvlambaar en explosief. Werk altijd in een goed verluchte ruimte. Rook niet en blijf uit de buurt van open vuur of vonken.

Schakel de motor uit.

⚠ WAARSCHUWING

Stop de motor altijd voor u tankt.

Laat niemand op de waterscooter zitten.

Maak de waterscooter stevig vast aan de tankpier.

Houd een brandblusapparaat bij de hand.

Open de opbergruimte door te drukken op de twee ontgrendelknoppen en het stuur op te tillen.

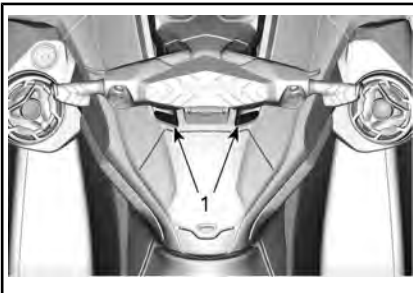

Verwijder de dop van de brandstoftank.

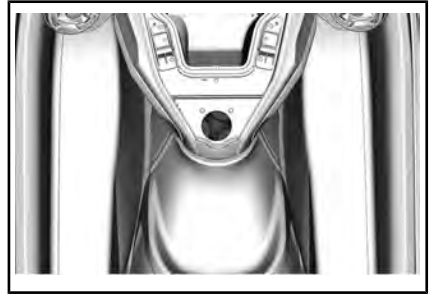

LOCATIE DOP BRANDSTOFTANK

⚠ WAARSCHUWING

De brandstoftank kan onder druk staan, houdt dus één hand boven de brandstofdop als u het veerslot openmaakt.

Steek het tankpistool in de vulmond en vul brandstof bij.

⚠ WAARSCHUWING

Vul om te vermijden dat brandstof kan terugvloeien de tank langzaam bij zodat lucht uit de brandstoftank kan ontsnappen.

Stop met bijvullen van zodra het tankpistoolhandvat losschiet en wacht een ogenblik voordat u de spuit uitneemt. Haal de spuit van het tankpistool niet uit om nog meer brandstof in de brandstoftank te doen.

⚠ WAARSCHUWING

Vul de brandstoftank niet teveel of niet tot aan de rand bij als de waterscooter in de zon ligt. Als de temperatuur stijgt, gaat brandstof namelijk uitzetten waardoor de tank kan overlopen.

Sluit de brandstoftankdop af en ga na of deze goed vastzit.

⚠ WAARSCHUWING

Wis op de waterscooter gemorstte brandstof onmiddellijk weg.

Na het bijtanken altijd het zadel verwijderen en nagaan of er geen benzinegeur in het motorcompartiment hangt.

⚠ WAARSCHUWING

De waterscooter niet starten als er benzine of benzedampen aanwezig zijn.

Ondanks dat de afdekking van de skipaalopening eruit ziet als een dop voor de brandstoftank, is deze **niet** ontworpen voor het bijvullen van brandstof.

⚠ WAARSCHUWING

Vul nooit benzine bij in een skipaalopening; deze is niet verbonden met het brandstofsysteem.

Vereiste brandstof

OPMERKING Gebruik altijd verse benzine. Benzine oxideert, waardoor het octaangetal daalt, vluchtige ingrediënten vervliegen en er gomvorming en aanslag ontstaan, die uw brandstofsysteem kunnen beschadigen.

De alcoholbijmenging in brandstof verschilt per land en regio. Uw voertuig is op het gebruik van de aanbevolen brandstoffen afgestemd, maar let wel op het volgende:

- Het gebruik van brandstof met een hoger alcoholpercentage dan wettelijk is vastgelegd, wordt niet aanbevolen en kan tot de volgende problemen met onderdelen van het brandstofsysteem leiden:
 - Problemen met starten en werking.
 - Aantasting van rubberen of plastic onderdelen.
 - Aantasting van metalen onderdelen.
 - Schade aan interne onderdelen van de motor.
- Inspecteer regelmatig op aanwezigheid van brandstoflekken of andere afwijkingen van het brandstofsysteem als u vermoedt dat er meer alcohol in de benzine zit dan op dit moment wettelijk voorgeschreven.
- Met alcohol gemengde brandstoffen trekken vocht aan en houden dit vast, wat kan leiden tot fasescheiding in de brandstof, wat kan leiden tot problemen met de motorprestaties of motorschade.

Aanbevolen brandstof

Gebruik loodvrije benzine met MAXIMAAL 10% ethanol. De benzine moet voldoen aan de volgende minimale vereisten voor octaan:

170 motor

Gebruik normale, ongelode benzine met een AKI (RON+MON)/2-octaangetal van 87 of een RON-octaangetal van 91.



OPMERKING Experimenteer nooit met andere brandstoffen. Gebruik van ongeschikte brandstof kan motor- of systeemschade veroorzaken.

OPMERKING Gebruik GEEN brandstof van brandstofpompen die met E85 zijn gemarkeerd.

Het gebruik van brandstof met het label E15 is verboden door de Amerikaanse EPA-regelgeving.

INFORMATIE OVER HET TRANSPORT

OPMERKING De afstand tussen de houten liggers van de trailer, inclusief de breedte van de liggers zelf, moet zo worden ingesteld dat ze de romp over de volledige lengte ondersteunen. De uiteinden van de beide houten liggers mogen de lengte van de waterscooter niet overschrijden.

Zorg ervoor dat de wielen van de trailer dusdanig zijn geplaatst dat het zwaartepunt van de waterscooter net vóór de wielen ligt, zodat het gewicht van de waterscooter goed wordt ondersteund.

WAARSCHUWING

Kantel deze waterscooter voor het transport nooit op zijn achterkant. We raden u aan de waterscooter te vervoeren in zijn normale bedrijfsstand.

Raadpleeg de toepasselijke lokale wetgeving en voorschriften met betrekking tot het trekken van een trailer, met name voor het volgende:

- Remsysteem
- Gewicht van het trekvoertuig
- Spiegels.

Neem de volgende voorzorgsmaatregelen om de waterscooter te trekken:

- Respecteer de maximale gewichtscapaciteit van het sleepvoertuig en de gewichtscapaciteit van de dissel zoals die door de fabrikant wordt aanbevolen.
- Bind de waterscooter zowel aan de achter- als de voorzijde (boeg/hek) vast aan de sleepogen, zodat hij stevig op de trailer is gesjord. Gebruik nog andere bevestigingsmiddelen indien nodig.

- Controleer of de brandstoftankdop, het deksel van het voorste opbergvak vooraan, het deksel van het handschoenvak, het opstapplatform en het zadel goed zijn vergrendeld.
- Respecteer de voorzorgsmaatregelen voor het transport.
- Controleer bij Fish PRO™ modellen of de koeler goed is geïnstalleerd en vergrendeld. Een incorrect bevestigde accessoire kan onderweg vallen en een gevaar op de weg vormen, waardoor een aanrijding kan ontstaan. Voor uw gemoedsrust is het verwijderen van de koeler alvorens op pad te gaan met de aanhangwagen een goed idee.

OPMERKING Leid geen touwen of bevestigingsmiddelen over het zadel of het stuur, omdat die anders permanente schade kunnen oplopen. Wikkel lappen of gelijkwaardige beschermingen rond de touwen of bevestigingsmiddelen waar die in contact staan met de carrosserie van de waterscooter.

WAARSCHUWING

Let op dat het zadel stevig is vergrendeld voor het transport.

Een Sea-Doo afdekhoes kan de waterscooter beschermen, vooral bij transport over stoffige wegen, om te voorkomen dat er vuil in de luchtinlaatopeningen binnendringt.

WAARSCHUWING

De snelbinders zijn opgespannen en kunnen terugspringen en tegen iemand zwiepen wanneer ze worden losgemaakt. Wees voorzichtig.

OPMERKING: Wanneer u 2 waterscooters op de trailer vervoert dient u mogelijk het binnenste wakeboardrek te verwijderen.



WAARSCHUWING

Zorg voor een correcte bevestiging van de koeler wanneer deze wordt geïnstalleerd op het opstapplatform. Een incorrect bevestigde accessoire kan onderweg vallen en een gevaar op de weg vormen, waardoor een aanrijding kan ontstaan.

BELANGRIJKE LABELS OP HET PRODUCT

Loshangend Etiket

Deze PWC is bij zijn levering voorzien van etiketten en labels met belangrijke veiligheidsinformatie.

Iedereen die met dit vaartuig rijdt, moet deze informatie lezen en begrijpen voor het rijden.

Het sterrenlabel duidt op schonere zeevaartmotoren

Deze motor is gecertificeerd als:



Het symbool voor schonere zeevaartmotoren:

- Schonere lucht en water
- Voor een gezondere levensstijl en een beter milieu.
- Zuiniger brandstofverbruik
- Verbrandt 30-40 procent minder brandstof en olie dan gewone tweetaaktmotoren met carburator, wat geld en grondstoffen bespaart.
- Langere emissie-garantie
- Verzekert de gebruiker van een zorgeloze werking.



Eén ster-Lage emissie

Het label met één ster identificeert waterscooters, buitenboordmotoren, sterndrive- en binnenboordmotoren die voldoen aan de emissienormen voor waterscooters en buitenboordmotoren van de Air Resources Board uit 2001. Motoren die aan deze normen voldoen stoten 75 % minder uitlaatgassen uit dan traditionele tweetaaktmotoren met carburator. Deze motoren voldoen tevens aan de U.S. EPA's 2006 normen voor scheepsmotoren.



Twee sterren-Zeer lage emissie

Het label met twee sterren identificeert waterscooters, buitenboordmotoren, sterndrive- en binnenboordmotoren die voldoen aan de emissienormen voor waterscooters en buitenboordmotoren van de Air Resources Board uit 2004. Motoren die aan deze normen voldoen stoten 20 % minder uitlaatgassen uit dan motoren met een ster - lage emissie.



Drie sterren-Ultralage emissie

Het label met drie sterren identificeert motoren die voldoen aan de emissienormen van 2008 voor waterscooters en buitenboordmotoren of de emissienormen van 2003 voor sterndrive- en binnenboordmotoren van de Air Resources Board. Motoren die aan deze normen voldoen stoten 65 % minder uitlaatgassen uit dan motoren met één ster - lage emissie.



Vier sterren-Superultralage emissie

Het label met vier sterren identificeert motoren die voldoen aan de emissienormen van 2009 voor sterndrive- en binnenboordmotoren van de Air Resources Board. Waterscooters en buitenboordmotoren kunnen ook aan deze normen voldoen. Motoren die aan deze normen voldoen stoten 90% minder uitlaatgassen uit dan motoren met één ster - lage emissie.

**BOMBARDIER RECREATIONAL PRODUCTS INC.
VALCOURT, QUÉBEC, CANADA**

Cleaner Watercraft - Get the Facts 1-800-END-SMOG
www.arb.ca.gov

21860070_NL

 **WAARSCHUWING.** Bij het bedienen, repareren en onderhouden van een recreatief scheepsvoertuig kunt u worden blootgesteld aan chemicaliën, waaronder uitlaatgas, koolmonoxide, ftalaten, en lood, waarvan in de Staat Californië bekend is dat ze kanker en aangeboren afwijkingen en andere risico's m.b.t. de voortplanting veroorzaken.

Om de blootstelling te beperken dient u inademing van uitlaatgas te vermijden, uw voertuig in een goed geventileerde ruimte te onderhouden en handschoenen te dragen of uw handen tijdens onderhoud van dit voertuig regelmatig te wassen.



Ga voor meer informatie naar
www.P65warnings.ca.gov/products/marine

219905280

**SEA-DOO®
ZORGELOOS
ONDERHOUDSSHEMA**

GEMOEDSRUST

TOPPER IN ZIJN KLASSE

**EERSTE INSPECTIE PAS NA
1 VOLLEDIG SEIZOEN****

**EERSTE OLIEWISSEL PAS
NA 100 UUR* OF 1 JAAR^o**
*100 uur voor alle eenheden, met uitzondering van modellen met een Rotax® 1630 ACE™-motor

**GEEN AFSTELLING
KLEPSPELING NODIG**

Raadpleeg uw gebruikershandleiding voor alle vereiste onderhoud.

©2018 Bombardier Recreational Products Inc. (BRP). Alle rechten voorbehouden. ™
 * en het BRP-4ugs zijn handelsmerken van Bombardier Recreational Products Inc. of zijn dochtermaatschappijen. **Op basis van interne tests van BRP. †Uitgangende van gemiddeld gebruik door klanten. ††Wat zich het eerst voordoet. *Voor slechts op een verantwoorde manier en draag aangepaste veiligheidskleding en een gehomologeerd reddingsvest. Denk eraan: rijden en alcohol/drugs gaan niet samen. Stuknr.: 21905526_NL



STOP

iBR®

**INTELLIGENT BRAKE AND
REVERSE**

DERDE GENERATIE

- Stelt u in staat ongeveer 48 meter eerder te stoppen† voor grotere gemoedsrust.
- Het eerste en enige echte waterremstelsysteem, bekroond door de U.S. Coast Guard vanwege het verbeteren van de vaarveiligheid sinds 2009.
- De derde generatie bevat een nieuwe achteruitvaarklep voor nauwkeurigere en responsievere controle tijdens remmen en afmeren.

Veiligheidslabels voor waterscooters

Deze labels zijn bevestigd op het vaartuig voor de veiligheid van de bestuurder, de passagiers (2-UP en 3-UP) en omstanders.

De op de volgende pagina's weergegeven labels zijn terug te vinden op de waterscooter. Als ze ontbreken of beschadigd zijn, kunnen ze kosteloos worden vervangen. Raadpleeg een erkende Sea-Doo dealer.

Lees de volgende labels aandachtig voordat u deze waterscooter in gebruik neemt.

OPMERKING: De eerste figuur van de waterscooter duidt aan waar de diverse labels zich bij benadering bevinden. Een stippelijijn geeft aan dat het label zich niet op het buitenoppervlak bevindt en dat het zadel of één of ander deksel moet worden geopend om het label te kunnen zien.

OPMERKING: Als er verschillen zijn tussen deze gids en het voertuig, hebben de veiligheidslabels op de boot de overhand op de labels in deze gids.

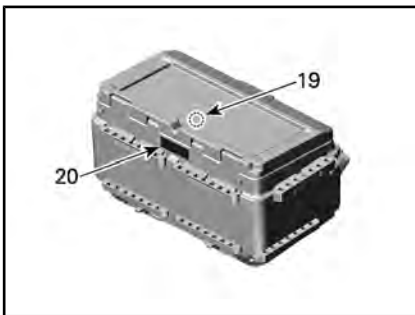
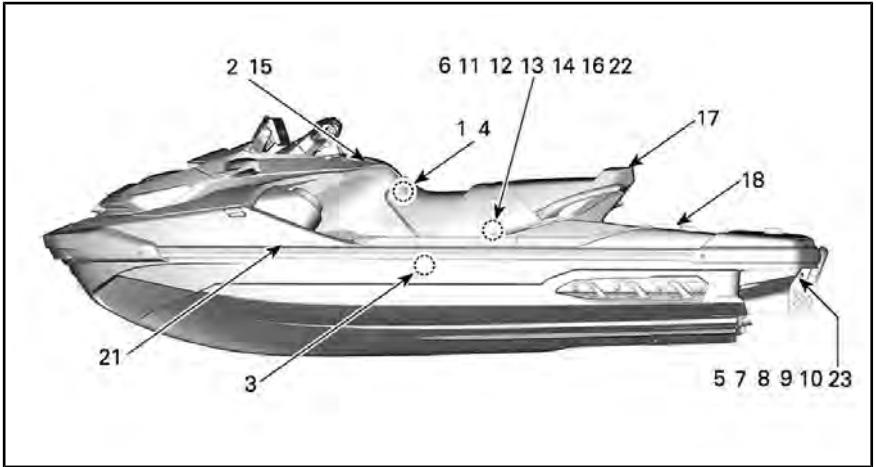

FISH PRO KOELER

⚠ AVERTISSEMENT	⚠ WAARSCHUWING
<ul style="list-style-type: none"> • Après avoir fait le plein toujours couvrir le siège afin de s'assurer qu'il n'y ait pas d'émission d'essence dans le compartiment moteur. • Les émanations d'essence peuvent provoquer des incendies ou des explosions. • Éviter de trop remplir le réservoir d'essence. • Éviter de renverser de l'essence. • Essuyer immédiatement l'essence renversée. • Garder la motomarine à l'écart des flammes et des étincelles. • Ne pas démarrer la motomarine en présence d'essence liquide ou d'émission d'essence. • Toujours remettre le siège en place avant de démarrer la motomarine. 	<ul style="list-style-type: none"> • Na het bijtanken altijd het zadel opmaken om zeker te zijn dat er geen benzinedamp in het motorcompartiment blijft hangen. • Benzinedampen kunnen leiden tot brand of ontploffingen. • De brandstoftank niet te veel vullen. • Voorkom het morsen van benzine. • Vaeg gemorst benzine meteen weg. • Houd de waterscooter weg van open vuur en vonken. • De waterscooter niet starten als er vloeibare benzine of een benzinegeur aanwezig is. • Zet het zadel voor het starten altijd terug.

LABEL 1

⚠ WAARSCHUWING

Vereisten voor correct gebruik van het vaartuig

Verkeerd gebruik kan tot ernstige of dodelijke verwondingen leiden.

16+

Bestuurders moeten weten wat ze doen

Zorg dat bestuurders 16 jaar of ouder zijn en een cursus veilig varen hebben gevolgd. In uw land (of provincie) kunnen aanvullende vereisten gelden.

Bestuurders moeten botsingen vermijden.

- ✓ Kijk voortdurend uit voor mensen, obstakels en andere vaartuigen.
- ✓ Houd voldoende afstand tot anderen om altijd veilig tot stilstand te kunnen komen.
- ✗ Laat de gashendel niet los wanneer u obstakels ontwijkt. U moet gas geven om te kunnen sturen.



Lees de gebruikershandleiding

Bekijk de veiligheidsvideo.

(<https://www.sea-doo.com/owners/safety/safety-video.html>)



Bescherm alle opvarenden

- ✓ **Draag een short met neopreen (wetsuit-materiaal) en een goedgekeurd reddingsvest (PFD) - zie het gedeelte Bestuurdersveiligheid van dit label.**

Verzoek bestuurders het gedeelte Bestuurdersveiligheid te lezen en zorg ervoor dat ze geschikte kleding dragen.

- ✗ Druk de gashendel niet in als iemand opstapt of zich achter het vaartuig bevindt.
- ✓ Zorg dat opvarenden goed zitten en zich stevig vasthouden.
- ✓ Vermijd een agressief varen, scherpe bochten en onverhoeds versnellen om te voorkomen dat opvarenden van het vaartuig afvallen.
- ✗ Spring niet over golven of hekgolven – springen kan rug- of ruggenmergletsel (verlamming) tot gevolg hebben.

Voorkom een roekeloze bediening:

- ✗ Blijf uit de buurt van anderen, zodat u op niemand water spuit of spat, kom niet te dicht bij andere vaartuigen en vaar niet sneller dan de verkeersomstandigheden toelaten.
- ✗ Vaar nooit onder invloed van alcohol of drugs.

BESTUURDERSVEILIGHEID

Vallen kan tot ernstig of dodelijk letsel leiden

- ✓ **Draag een short met neopreen (wetsuit-materiaal)** om bij achterovervallen te voorkomen dat er water met kracht het rectum of de vagina binnendringt. Opvarenden die geen neopreen short droegen, liepen ernstig rectale, vaginale en inwendige verwondingen op, voortvloeiend in permanent letsel.
- ✓ Draag een goedgekeurd reddingsvest (PFD).
- ✓ **Zorg dat u goed zit en zich stevig vasthoudt.** Opvarenden kunnen van het vaartuig afvallen tijdens onverhoeds versnellen of agressief varen.
- ✗ Vaar nooit onder invloed van alcohol of drugs.



Vaar niet zonder de juiste kleding.

Patenten:
www.brp.com/en/about-brp/patents.html



Draag PFD
Draag neopreen



Zie gebruikershandleiding

5632_NL



LABEL 2

⚠ AVERTISSEMENT

- Enlever la batterie du bateau avant de la charger.
- Ne pas trop charger la batterie.
- Un chargement excessif pourrait faire exploser la batterie.

⚠ WAARSCHUWING

- Verwijder de accu uit de boot om deze op te laden.
- De accu niet overladen.
- Het foutief opladen van de accu kan een explosie veroorzaken.

219905205

LABEL 3

MERK OP

Aanbevelingen voor gebruik van het handschoenvak.

De onderstaande aanbevelingen moeten worden opgevolgd om te zorgen dat voorwerpen in het handschoenvak zijn beschermd tegen de omgeving.

<p>Voor en tijdens gebruik:</p> <ul style="list-style-type: none"> - Zorg dat de afdichting intact is, vrij ligt en correct is gepositioneerd. - Zorg dat het membraan niet ontuchtig en de afdichting niet is beschadigd. - Druk op het stilleten het handschoenvak en de inhoud grondig. Nul het handschoenvak volledig met behulp van de twee vergrendelingen (klep). - Gebruik het handschoenvak niet als dit beschadigd is. <p>Opmerking: Het is de verantwoordelijkheid van de gebruiker om het handschoenvak verantwoord te gebruiken. De gebruiker moet de dichtheid van het handschoenvak periodiek testen elvrens voorwerpen in het kasje te plaatsen.</p>	<p>Na gebruik:</p> <ul style="list-style-type: none"> - Indien niet gebruikt, moet de USB-stekker zijn afgedekt door de plug. - Indien niet gebruikt, moet de klap van het handschoenvak naar binnen om de afdichting te beschermen.
--	--



219904932

LABEL 4

WAARSCHUWING

BIJ HET OPSTAPPEN:

VERMIJD ERNSTIG OF DODELIJK LETSEL:

- De motor moet uitgeschakeld zijn, voordat u opstapt.
- Blijf uit de buurt van het aandrijfsysteem en het inlaatrooster.

- Er mag maar één persoon tegelijk opstappen.
- Blijf in het midden om de balans te bewaren. Het opstapje (indien aanwezig) nooit gebruiken om te trekken, slepen, springen of aan boord te gaan van een waterscooter die uit het water ligt of voor enig ander doel dan waarvoor het is bestemd.



219905498

LABEL 5



LABEL 6: TYPISCH

VOORZICHTIG

Als de motor draait terwijl de waterscooter uit het water is, kan de warmtewisselaar in de rijplaat erg heet worden. Vermijd aanraking met de rijplaat om brandwonden te voorkomen.

219905494



- Zorg dat de motor stilligt.
- Grip het inlaatrooster en stap op de bumper.
- Draai de boot om.

MERK OP

LABEL 7

LABEL 8

WAARSCHUWING





Bewegende delen kunnen verwondingen veroorzaken. Houd de handen en voeten vrij.

219903078

LABEL 9



LABEL 10



LABEL 11

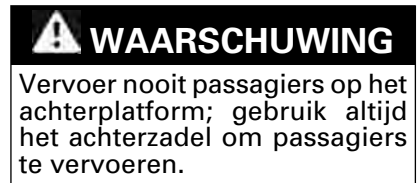

LABEL 12



LABEL 13



LABEL 14



LABEL 15



LABEL 16

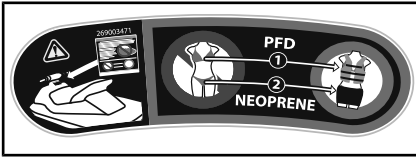

LABEL 17

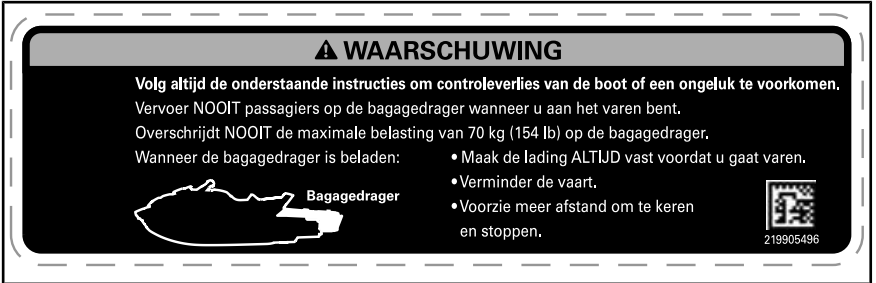

LABEL 18

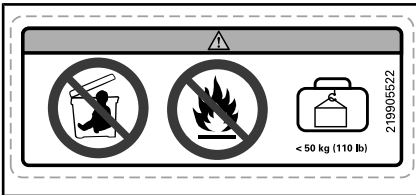

LABEL 19

⚠ WAARSCHUWING

- Zorg er **ALTIJD** voor dat de koeler stevig is bevestigd op het platform voor elke rit en voor het slepen van de waterscooter op een aanhangwagen.
- Zorg er **VOOR** de rit voor dat u en iedere gebruiker van deze waterscooter weet hoe vanuit het water aan boord te stappen met deze koeler geïnstalleerd.

219905521

LABEL 20

Conformiteitslabels



LABEL 21

INFORMATIE REGEL-SYSTEEM VOOR UITLAATGASSEN			
BOMBARDIER RECREATIONAL PRODUCTS INC.		121	
DEZE MOTOR VOLDOET AAN DE EMISSIE-NORMEN VOOR MARITIESE SIJ-KOTOREN VAN DE AMERIKAANSE EPA EN DE VOORSCHRIFTEN IN CALIFORNIE			
RENSEIGNEMENT SUR LE DISPOSITIF ANTIPOLLUTION			
CE MOTEUR EST CONFORME AUX NORMES DE L'EPA			
DES É-Ü, POUR LES MOTEURS MARINS À ALLUMAGE COMMANDE.			
		MOTORKLASSE / FAMILLE DE MOTEUR	
(EPA)		CERTIFICATIENORMEN	
(FEL)		NORMES DE CERTIFICATION	
(CA)		REGEL-SYSTEEM VOOR UITLAATGASSEN	
(FEL)		SYSTEME DE CONTROLE DES EMISSIONS	
VOLDOET AAN DE EVAP-DAMP-EMISSIEREGELGEVING VOOR WATERSCOOTERS MET ELEKTRISCHE ONTSTEKING VAN CALIFORNIE, EVAP-FAMILIE			
UITLAAT EMISSIEBEPERKINGSSYSTEEM: ZIE GEBRUIKERSHANDLEIDING VOOR ONDERHOUDSSHEMA EN SPECIFICATIES VOOR BRANDSTOF, OLIE EN BOUGIES, D'ENTRETIEN ET LES SPÉCIFICATIONS D'ESSENCE, D'HUILE ET DE BOUGIE D'ALLUMAGE DANS LE GUIDE DE L'OPÉRATEUR.			
219905703			

LABEL 22: VAN TOEPASSING OP ALLE MODELLEN IN CANADA EN DE VERENIGDE STATEN, VAN TOEPASSING OP MODELLEN OVERAL BEHALVE IN CANADA EN DE VERENIGDE STATEN INDIEN EQUIVALENT AAN MODEL GECERTIFICEERD VOOR VS. EPA-NORMEN

DIT VAARTUIG IS VERVAARDIGD DOOR BOMBARDIER RECREATIONAL PRODUCTS INC. VOLGENS 46 U.S.C. 4305 EN GOEDGEKEURD DOOR DE U.S. COAST GUARD (CGB 88-001), WAARBIJ DE COAST GUARD DIT VAARTUIG VRIJSTELT VAN EEN OF MEERDERE VEILIGHEIDSBEPALINGEN. IN CGB 88-001 WORDT AANGEDUID DAT BEPAALDE BEPALINGEN NIET GELDEN VANWEGE DE EIGENSCHAPPEN VAN HET BETREFFENDE VAARTUIG EN DAT DE VRIJSTELLING GEEN NADELIGE UITWERKING HEEFT OP DE VEILIGHEID IN DE RECREATIEVE VAARSPOORT. DIT VAARTUIG VOLDOET AAN DE VEILIGHEIDSNORMEN VAN DE U.S. COAST GUARD VAN KRACHT OP DE DATUM VAN CERTIFICERING. ALLE PERSONEN AAN BOORD MOETEN EEN REDDINGSVEST DRAGEN BIJ HET BESTUREN VAN OF VAREN OP DIT VAARTUIG.

GEASSEMBLEERD IN MEXICO



LABEL 23

Het EPA-conformiteitslabel is aangebracht aan de linkerzijde, in de buurt van de voetsteun.

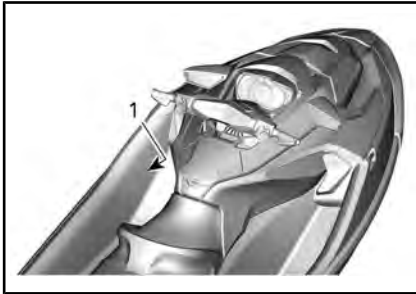

1. Locatie EPA-label

Waterscooters binnen Noord-Amerika

KENNISGEVING CONFORMITEIT CANADA AVIS DE CONFORMITÉ CANADIEN	
AANBEVOLEN MAXIMALE VEILIGHEIDSGRENZEN LIMITES MAXIMALES DE SÉCURITÉ RECOMMANDÉES	
Max. = X	XX kg lbs/lb
Max. + =	XX kg lbs/lb
CATEGORIE / CATÉGORIE : C MAXIMUMGOLF / VAGUE MAXIMALE 2,0m MAXIMUMWINDSNELHEID / VITESSE DE VENT MAXIMALE 33,0 knopen/noeuds	
BOMBARDIER RECREATIONAL PRODUCTS INC. VALCOURT, QUÉBEC, CANADA (YDV)	
MODEL / MODÈLE: XXXXX	
DE FABRIKANT VERKLAART DAT DIT PRODUCT VOLDOET AAN DE CONSTRUCTIEVEREISTEN VAN DE REGELGEVING VOOR KLEINE VAARTUIGEN, ZOALS VAN KRACHT OP DE DAG WAAROP AAN DE CONSTRUCTIE VAN DIT VAARTUIG WERD BEGONNEN OF OP DE DAG WAAROP HET VAARTUIG WERD GEÏMPORTEERD. LE FABRICANT ATTESTE QUE CE PRODUIT EST CONFORME AUX EXIGENCES DE CONSTRUCTION DU RÉGLEMENT SUR LES PETITS BÂTIMENTS EN VIGUEUR À LA DATE DU DÉBUT DE SA CONSTRUCTION OU DE SON IMPORTATION.	
MAXIMUMCAPACITEIT DE BOVENSTAANDE INFORMATIE IS TEVENS VAN TOEPASSING IN DE VS	CAN ICES-2 / NMB-2"

Waterscooters buiten Noord-Amerika

KENNISGEVING CONFORMITEIT CANADA AVIS DE CONFORMITÉ CANADIEN	
MAXIMALE AANBEVOLEN VEILIGHEIDSLIMIETEN LIMITES MAX. DE SÉCURITÉ RECOMMANDÉES	
Max. =	kg lb
Max. + =	kg lb
CATEGORIE / CATÉGORIE : C MAXIMUMGOLF / VAGUE MAXIMALE 2,0m MAXIMUMWINDSNELHEID / VITESSE DE VENT MAXIMALE 33,0 knopen / noeuds	
BOMBARDIER RECREATIONAL PRODUCTS INC. 570 Montagne, Valcourt, Qc, CA, JOE 2LO Skaldenstraat 125, Gent, 9042, BE (YDV)	
MODEL / MODÈLE:	
DE FABRIKANT VERKLAART DAT DIT PRODUCT VOLDOET AAN DE CONSTRUCTIEVEREISTEN VAN DE REGELGEVING VOOR KLEINE VAARTUIGEN, ZOALS VAN KRACHT OP DE DAG WAAROP AAN DE CONSTRUCTIE VAN DIT VAARTUIG WERD BEGONNEN OF OP DE DAG WAAROP HET VAARTUIG WERD GEÏMPORTEERD. LE FABRICANT ATTESTE QUE CE PRODUIT EST CONFORME AUX EXIGENCES DE CONSTRUCTION DU RÉGLEMENT SUR LES PETITS BÂTIMENTS EN VIGUEUR À LA DATE DU DÉBUT DE SA CONSTRUCTION OU DE SON IMPORTATION.	
MAXIMUMCAPACITEIT DE BOVENSTAANDE INFORMATIE IS TEVENS VAN TOEPASSING IN DE VS	

IN DE BUURT VAN DE DOP VAN DE
BRANDSTOFTANK

Pictogram veilig voorbeeld

⚠ WAARSCHUWING

Vul nooit benzine bij in een skipaalopening. Benzine is uiterst brandbaar en zeer explosief. Benzinedampen kunnen zich verspreiden en op meters afstand door een vonk of vlam worden aangestoken.

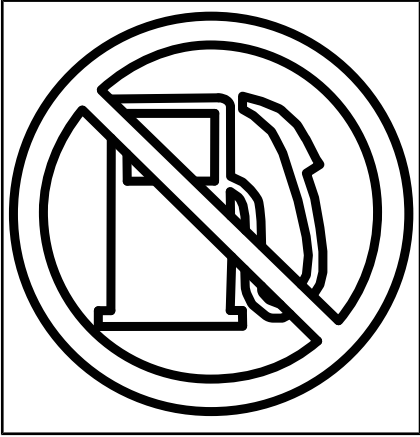

BIJ SKIPAALOPENING

CONTROLE VÓÓR GEBRUIK

We raden u aan uw voertuig jaarlijks aan een veiligheidsinspectie te onderwerpen. Neem voor meer details contact op met een erkende BRP dealer. Hoewel het niet vereist is, wordt het aanbevolen dat de voorseizoensvoorbereiding van uw voertuig door een erkende BRP dealer wordt uitgevoerd. Elk bezoek aan uw erkende BRP dealer is een goede gelegenheid voor uw dealer om te controleren of uw voertuig in een veiligheidsactie is opgenomen. We raden u tevens aan uw erkende BRP dealer op tijd te bezoeken als u van een veiligheidsactie hoort.



WAARSCHUWING

Voer vóór iedere rit een controle vóór gebruik uit om mogelijke problemen met de werking op te sporen. De controle vóór gebruik kan u helpen om slijtage en aantasting op te volgen voordat ze problematisch worden. Corrigeer alle problemen die u ontdekt om het risico op een panne of ongeval te vermijden.

Lees grondig het hoofdstuk over de *BEDIENINGSELEMENTEN* voordat u de inspectie voor het vertrek uitvoert.

Te doen vóór de tewaterlating van de waterscooter



WAARSCHUWING

De motor moet uitgeschakeld zijn en het bindsnoer moet altijd uit de motoruitschakelaar genomen zijn alvorens de volgende punten na te kijken. Start de waterscooter pas nadat alle onderdelen zijn nagekeken en correct werken.

OPMERKING: Het wordt aanbevolen om voor u de motor start en wegvaart de achterkant van de waterscooter verticaal te schudden om alle zand af te schudden die zich achter de aandrijving en het remsysteem kan hebben opgehoopt.

Controleer vóór de tewaterlating al de punten in de volgende tabel.

ONDERDEEL	WERKING	✓
Romp	Inspecteer de romp, de rijplaat en het waterinlaatrooster op schade	
Waterinlaat jetpomp	Inspecteren/reinigen	
Aftapluggen	Aandraaien	
Brandstoftank	Navulling	
Motorcompartiment	Controleren op zichtbare lekkage en geur van benzinedampen	
Motoroliepeil	Controleren/bijvullen	
Motorkoelvlloeistofpeil	Controleren/bijvullen	

ONDERDEEL	WERKING	✓
Stuursysteem	Werking controleren	
iTC-hendel	Werking controleren. (Hendel indrukken en loslaten voor controleren bewegingsvrijheid. Als u wat wrijving voelt, moet u de hendel demonteren, schoonmaken, inspecteren op slijtage en smeren)	
iBR-hendel	Werking controleren. (Hendel indrukken en loslaten voor controleren bewegingsvrijheid. Als u wat wrijving voelt, moet u de hendel demonteren, schoonmaken, inspecteren op slijtage en smeren)	
Deksel van het opbergvak vooraan, handschoenvak en zadel.	Controleren of ze gesloten en vergrendeld zijn.	
Opbergbak-organisator (indien aanwezig)	Controleren of deze correct is geplaatst op de waterscooter	
Motor-START/STOP-knop	Werking controleren	
Motoruitschakelaar en de bewakingspieptoon	Werking controleren	
Staat en aansluitingen van de accu	Elke maand controleren	
Opofferingsanodes	Maandelijks inspecteren (vaker bij gebruik in zoutwater) en vervangen indien nodig	
Koeler	Controleren of deze correct is geïnstalleerd en vergrendeld op de waterscooter	
Vishengelhouder	Controleren of deze correct is geïnstalleerd op de koeler	
Sonar	Controleren of deze correct is geplaatst op de waterscooter	

Romp

Inspecteer de romp op barsten of andere schade.

Koeler (indien aanwezig)

Zorg dat de koeler correct is geïnstalleerd en vergrendeld.

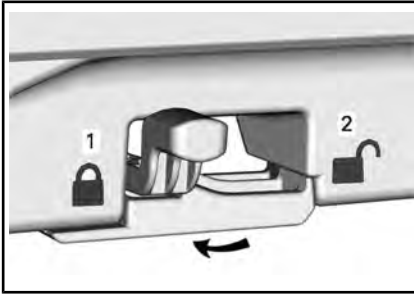

Waterinlaat jetpomp

Verwijder wier, schelpen, afval of andere voorwerpen die de waterstroom kunnen belemmeren en het aandrijfsysteem kunnen beschadigen. Reinig indien nodig. Als u er niet in slaagt een belemmering weg te nemen, doe dan een beroep op een erkende Sea-Doo dealer voor een servicebeurt.

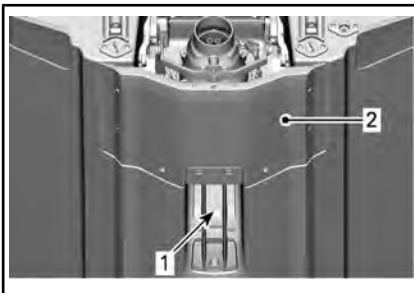

TE INSPECTEREN PLAATSEN

1. Waterinlaat
2. Rijplaat

Aftappluggen

Sluit de aftappluggen.

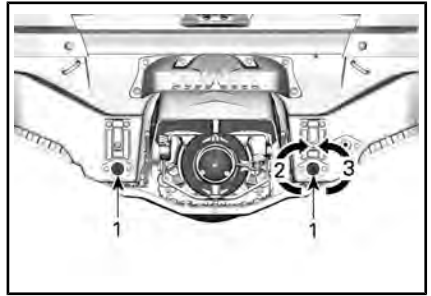

LOCATIES VAN DE RUIMWATERAFTAP-PLUG

1. Ruimwateraftappluggen
2. Aandraaien
3. Losdraaien

⚠ WAARSCHUWING

Zorg ervoor dat de ruimwateraftappluggen goed zijn bevestigd voordat u de waterscooter te water laat.

Brandstoftank

Vul de brandstoftank.

⚠ WAARSCHUWING

Volg nauwgezet de instructies beschreven in de **TANKPROCEDURE**.

Motorcompartment

Controleer het motorcompartment op de geur van brandstofdampen.

⚠ WAARSCHUWING

Start de motor niet of gebruik geen elektrische aandrijving als u een lek of benzinegeur vaststelt. Zorg voor onderhoud, reparatie of vervanging door een erkende Sea-Doo dealer, reparateur of iemand anders van uw keuze. Raadpleeg de **EMISSIEGERELATEERDE GARANTIE VAN US EPA** in deze handleiding voor informatie over garantieclaims.

Verwijder de zadels om toegang te krijgen tot de motorruimte.

Druk op de twee ontgrendelknoppen en hef de achterkant van het zadel op om de zadels te verwijderen.

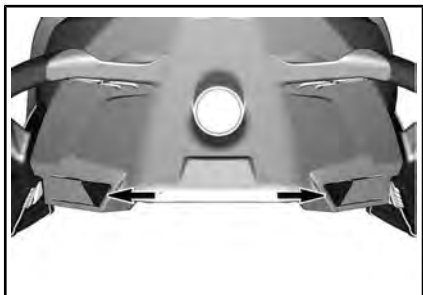

ONTGRENDSELKNOPPEN

Trek de vergrendelingshendel daarna omhoog en verwijder het zadel van de waterscooter.

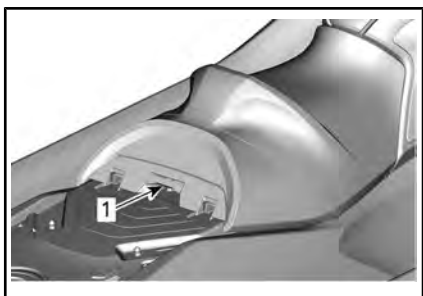

1. Ontgrendelingshendel

Motorolie

Controleer of het oliepeil voldoet aan de vereisten beschreven in het hoofdstuk *ONDERHOUDSPROCEDURES*.

Motorkoelvloeistof

Controleer of het koelmiddelpeil voldoet aan de vereisten beschreven in het hoofdstuk *ONDERHOUDSPROCEDURES*.

Controleer op lekkage van koelvloeistof aan de motor, in het ruim en aan de rijplaat.

⚠ LET OP Als de motor draait terwijl de waterscooter uit het water is, kunnen de motor en warmtewisselaar in de rijplaat erg heet worden. Vermijd elke aanraking met hete motoronderdelen en de rijplaat om brandwonden te voorkomen.

Stuursysteem

Controleer met de hulp van een tweede persoon of het stuursysteem vlot beweegt.

Als het stuur horizontaal staat, moet de jetstraalbuis recht vooruit wijzen. Controleer of de jetstraalbuis vlot scharniert en in dezelfde richting beweegt als het stuur (bv. als het stuur naar links wordt gedraaid, moet de straalopening naar de linkerkant van de waterscooter wijzen).

⚠ WAARSCHUWING

Controleer de werking van het stuur en de bijbehorende stuurstraalbuis voor het starten. Draai het stuur nooit als iemand zich dicht bij de achterkant van de waterscooter bevindt. Blijf uit de buurt van bewegende delen van het stuursysteem (straalbuis, iBR-poort, stangen enz.).

Gashendel

Controleer of de elektronische gashendel (ETC) vrij beweegt en vlot functioneert. Zodra u hem loslaat moet hij terugkeren naar zijn beginstand.

⚠ WAARSCHUWING

Controleer de werking van de gashendel voordat u de motor start. Als u in de gashendel wat wrijving voelt, raadpleeg dan een erkende Sea-Doo dealer.

iBR-hendel

Controleer of de iBR-hendel vrij beweegt en vlot functioneert. Zodra u hem loslaat moet hij terugkeren naar zijn beginstand.

⚠ WAARSCHUWING

Controleer de werking van de iBR-hendel voordat u de motor start. Als u in de iBR-hendel wat wrijving voelt, raadpleeg dan een erkende Sea-Doo dealer.

Bergvakken, opstapplatform en zadel

Controleer of alle vereiste veiligheids- en overlevingsmateriaal aanwezig is en of eventuele andere lading goed is opgeslagen in de beschikbare opbergbakken.

Zorg dat het deksel van de opbergkamer, het handschoenvak, het opstapplatform, de toegangspanelen en het zadel gesloten en vergrendeld zijn.

⚠ WAARSCHUWING

Zorg dat het zadel, het opstapplatform, de toegangspanelen en alle deksels van de opbergvakken stevig zijn vergrendeld.

Motoruitschakelaar en motor-START/STOP-knop

Druk eenmaal op de startknop zonder het bindsnoer op de motoruitschakelaar te plaatsen.

Plaats het bindsnoer op de motoruitschakelaar.

Druk de START/STOP-knop in om de motor te starten, leg deze stil door de START/STOP-knop nogmaals in te drukken.

Start de motor opnieuw en leg deze stil door het bindsnoer uit de motoruitschakelaar te nemen.

⚠ WAARSCHUWING

Als de bindsnoerplug loskomt of niet op de motoruitschakelaar blijft zitten, moet u het bindsnoer onmiddellijk vervangen om onveilig gebruik te voorkomen. Gebruik de waterscooter niet als de motor niet stilvalt na het wegnemen van de bindsnoerplug uit de motoruitschakelaar of na het indrukken van de START/STOP-knop. Raadpleeg uw erkende Sea-Doo dealer.

Te doen na de tewaterlating van de waterscooter

Controleer na de tewaterlating van de waterscooter en vóór het vertrek al de punten in de volgende tabel.

ONDERDEEL	WERKING	✓
Informatiecentrum	Werking controleren.	
iBR-systeem (intelligent Brake & Reverse)	Werking controleren.	
Variabel trimstelsel (VTS)	Werking controleren.	

Informatiecentrum (meter)

1. Druk op de START/STOP-knop en plaats het bindsnoer op de motoruitschakelaar.
2. Controleer of alle aanduidingen gaan branden terwijl het informatiecentrum de zelftestroutine doorloopt.

⚠ WAARSCHUWING

Bevestig het bindsnoer altijd aan uw reddingsvest of aan uw pols (polsband vereist).

iBR-systeem

OPMERKING Zorg dat er, om een botsing te vermijden, voor en achter de waterscooter voldoende ruimte is om het iBR-systeem veilig te testen. Tijdens de test zal de waterscooter in beweging komen.

1. Verwijder de meertrossen waarmee de waterscooter aan het dok vastligt.
2. Start de motor op en zorg ervoor dat de waterscooter niet beweegt.
3. Druk de iBR-hendel op het linkerstuur volledig in. De waterscooter zou langzaam achteruit moeten gaan.
4. Laat de iBR-hendel los. Er mag geen achterwaartse stuwkracht zijn.



WAARSCHUWING

Controleer altijd of het iBR-systeem correct functioneert voordat u met de waterscooter vertrekt.

Variabel trimsysteem (VTS)

Laat de jetstraalbuis met draaiende motor op voorwaartse stuwkracht met de VTSTM afwisselend op en neer gaan om de werking van de VTS te controleren. Controleer of de VTS-standindicator in het informatiecentrum beweegt.

INFORMATIE OVER DE WATERSCOOTER

BEDIENINGSELEMENTEN

OPMERKING: Sommige veiligheidslabels op het voertuig worden niet op afbeeldingen weergegeven. Raadpleeg *VEILIGHEIDSLABELS* aan de waterscooter voor informatie over de veiligheidslabels.

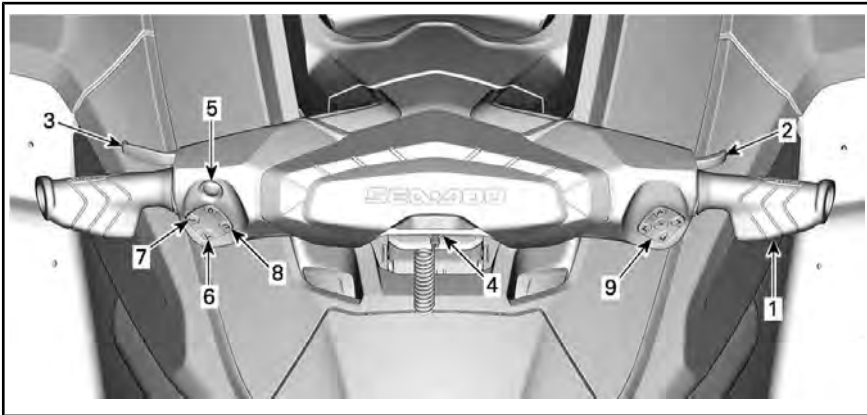

TYPISCH

OPMERKING: Bepaalde in dit hoofdstuk beschreven wijzers, voorzieningen of functies zijn niet van toepassing op alle waterscootermodellen of zijn beschikbaar als optie.

1) Stuur

Het stuur regelt de richting van de waterscooter. Als u vooruit varend het stuur naar rechts draait, zwenkt de waterscooter naar rechts en omgekeerd.



WAARSCHUWING

Controleer de werking van het stuur en de bijbehorende stuurstralbuis voor het starten. Draai het stuur nooit als iemand dicht bij de achterkant van de waterscooter bevindt. Blijf uit de buurt van het aandrijfsysteem.

In achteruit werkt de stuurrichting in de omgekeerde richting. Als u het stuur achteruit varend naar rechts draait, zwenkt de waterscooter naar links en omgekeerd.

2) Gashendel

De gashendel rechts op het stuur regelt het motortoerental elektronisch.

Om de snelheid van de waterscooter op te voeren of aan te houden, trekt u de gashendel aan met de vinger.

Om de snelheid van de waterscooter te verlagen, ontspant u de gashendel.

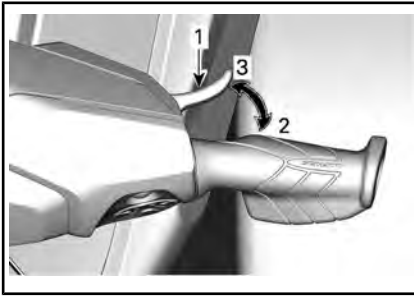

1. Gashendel
2. Om te versnellen
3. Om te vertragen

De gashendel is opgespannen met een veer en moet terugkeren naar de uitgangspositie (stationair) als hij niet wordt ingedrukt..

3) iBR-hendel (intelligent Brake and Reverse)

Met de iBR-hendel links op het stuur kunt u het volgende elektronisch instellen:

- Rem
- Achteruit
- Neutraal.

OPMERKING: De iBR-hendel moet minstens over 25% van het bereik bewegen om de iBR-functies te activeren.

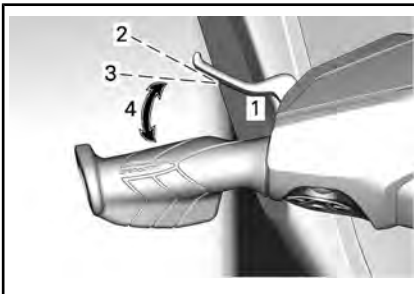

TYPISCH

1. iBR-hendel
2. Hendel in ontspannen stand
3. 25% van het bewegingsbereik nodig om de iBR-functies te activeren
4. Gebruiksbereik

Bij snelheden boven de 14 km/h schakelt u de rem in door aan de iBR-hendel te trekken.

OPMERKING: Als de waterstroming 14 km/h of meer is, kan achteruit niet worden ingeschakeld als de snelheidsdrempel voor achteruit wordt overschreden.

Bij snelheden onder de 14 km/h schakelt u de achteruitversnelling in door aan de iBR-hendel te trekken.

Wanneer u de iBR-hendel loslaat na een rem- of achteruitmanoeuvre wordt neutraal ingeschakeld.

⚠ WAARSCHUWING

Als de gashendel nog is ingetrokken wanneer de iBR-hendel wordt losgelaten, wordt na een korte pauze een voorwaartse beweging ingezet. Laat de gashendel los als u niet voorwaarts wilt optrekken.

OPMERKING: De neutrale stand kan afgesteld worden door het iBR-systeem te regelen.

Raadpleeg *BEDIENINGSINSTRUCTIES* voor nadere aanwijzingen.

4) Motoruitschakelaar

De motoruitschakelaar bevindt zich in het midden van het stuur

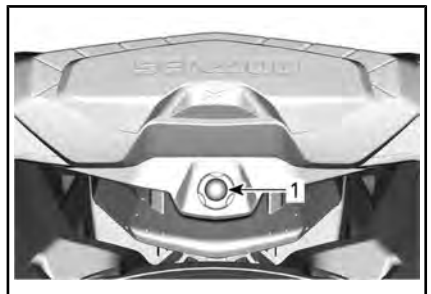

TYPISCH

1. Motoruitschakelaar

Om de motor te kunnen starten, moet de bindsnoerplug goed op de motoruitschakelaar geklikt zitten.

WAARSCHUWING

Bevestig de bindsnoerclip altijd aan het reddingsvest van de bestuurder of aan de pols (polsband vereist).¹



TYPISCH

1. Bindsnoerplug op de motoruitschakelaar
2. Bindsnoer bevestigd aan het reddingsvest van de bestuurder

Om de motor stil te leggen trekt u de bindsnoerplug uit de motoruitschakelaar.

WAARSCHUWING

Als de motor wordt stilgelegd is er geen controle meer over de vaarrichting van de waterscooter.

WAARSCHUWING

Koppel het bindsnoer altijd los wanneer de waterscooter niet in gebruik is om onopzettelijk starten van de motor en gebruik door onbevoegden of kinderen, en diefstal te voorkomen.

Radio Frequency Digitally Encoded Security System (RF D.E.S.S.)

De bindsnoerplug bevat een elektronisch circuit (D.E.S.S.TM-sleutel, die is geprogrammeerd om een uniek elektronisch serienummer op te geven. Het is de tegenhanger van een gewone sleutel.

Het D.E.S.S.-systeem leest de sleutelgegevens op de motoruitschakelaar af en laat het starten van de motor enkel toe voor sleutels die het herkent.

Het D.E.S.S.-systeem is uiterst flexibel. U kunt bijkomende bindsnoeren aankopen en D.E.S.S.-sleutels laten programmeren voor uw waterscooter.

In totaal kunnen tien D.E.S.S.-sleutels worden geprogrammeerd.

Raadpleeg uw erkende BRP Sea-Doo dealer om een sleutel te laten programmeren voor uw waterscooter.

5) Motor-START/STOP-knop

De motor-START/STOP-knop bevindt zich links op het stuur.

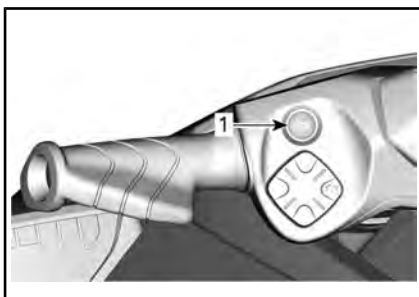

TYPISCH

1. START/STOP-knop

Motor starten en stopzetten

Raadpleeg *BEDIENINGSINSTRUCTIES* voor de volledige procedures

om de motor te starten en stop te zetten.

Het elektrisch systeem activeren

Druk eenmaal op de START/STOP-knop zonder het bindsnoer op de motoruitschakelaar te plaatsen.

Dat activeert het elektrisch systeem. Het informatiecentrum doorloopt een zelftestroutine.

Het elektrisch systeem blijft gedurende ongeveer 75 seconden actief nadat de START/STOP-knop werd ingedrukt.

Als het bindsnoer is geïnstalleerd op de motoruitschakelaar, wordt het systeem gedurende 60 minuten ingeschakeld.

Als de START/STOP-knop wordt ingedrukt, begint het aftellen opnieuw. Op deze manier kan worden geluisterd naar het BRP Audio Premium systeem (indien aanwezig). Als de accuspanning lager is dan 12,3 V, gaat de indicatorlamp LOW BATTERY branden en wordt het elektrische systeem na 75 seconden uitgeschakeld.

Accu-beheer na aandrijving

Met behulp van deze functie kan het elektrische systeem geactiveerd blijven voor gebruik van accessoires wanneer de motor is afgezet. Het voorkomt tevens overmatig ontladen van de accu bij gebruik van accessoires. Als de accuspanning 12,3 volt of minder is, wordt het systeem automatisch uitgeschakeld, zodat de motor kan worden gestart.

Als het elektrische systeem wordt geactiveerd door kort te drukken op de start-/stopknop terwijl de motor wordt uitgeschakeld, wordt de activeringstijd als volgt beheerd:

- Sleutel in de uit-stand: Systeem wordt na 75 seconden uitgeschakeld.

- Sleutel in de aan-stand: Systeem wordt na 60 minuten uitgeschakeld of wanneer de spanningsdrempel is bereikt.

6) VTS-knop (Variabel trimsysteem)

Deze waterscooter is uitgerust met een krachtige VTS.

OPMERKING: De VTS-knop wordt gebruikt voor de neutraalafstelling. Hiermee wordt de neutraalstand van het vaartuig afgesteld. Zie *VAARMODI* voor meer informatie.

Die laat een trimregeling toe van de waterscooter door de verticale stand van de straalpijp aan te passen.

De VTS kan elektrisch worden afgesteld op het gewenste vaargedrag of op één van de drie voorgeprogrammeerde trimstanden (volledig omhoog, midden en volledig omlaag).

Raadpleeg de *BEDIENINGSINSTRUCTIES* voor meer informatie.

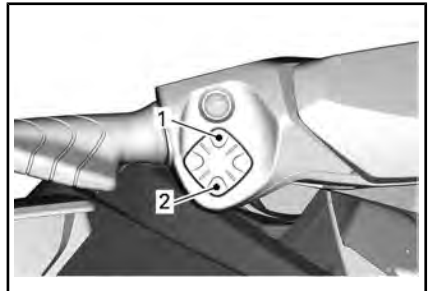

VTS-REGELKNOP

1. Boeg omhoog
2. Boeg omlaag

7) Modusknop

De modusknop bevindt zich links op het stuur.

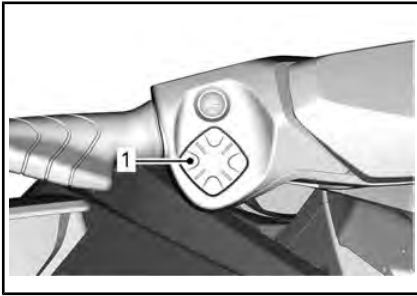

1. Modusknop

Hiermee kan tussen Sport en Eco gewisseld worden.

Zie *VAARMODI* voor meer informatie.

8) Knop snelheidsregeling

De knop snelheidsregeling bevindt zich links op het stuur.

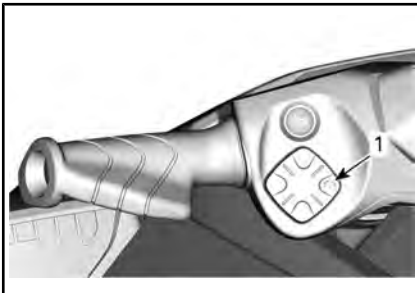

1. Knop snelheidsregeling

Deze wordt gebruikt om de snelheidsbegrenzer, trage-snelheidsmodus in of uit te schakelen.

Zie *VAARMODI* voor meer informatie.

9) Pijl LINKS/OMHOOG/OMLAAG/RECHTS en OK-knoppen

Deze knoppen bevinden zich op het rechter stuur en worden gebruikt voor het navigeren door verschillende beschikbare functies in het informatiecentrum.

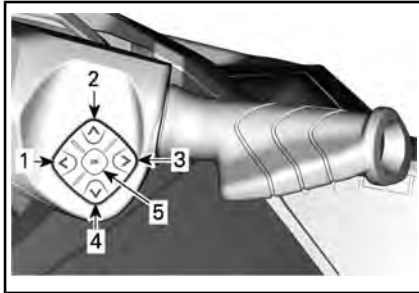

TYPISCH

1. Knop links
2. Knop Omhoog
3. Knop rechts
4. Knop Omlaag
5. OK-knop

7,6" DIGITALE DISPLAY

Beschrijving multifunctionele weergave

⚠ WAARSCHUWING

De display niet aanpassen terwijl u rijdt. U kunt de controle over het stuur verliezen.

Algemeen overzicht

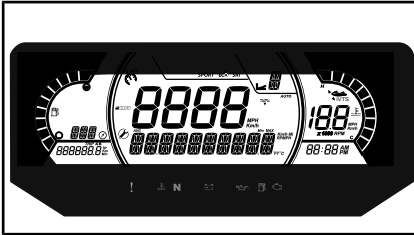

Multifunctionele display

Display linkerzijkant

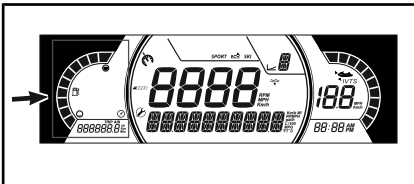

Het display aan de linkerzijkant omvat:

- Brandstofpeilindicator
- Kompas
- Afstand tot brandstof op
- Tijd tot brandstof op
- Tripmeter

De gebruiker kan op de tripmeter linksonder op het display een van de volgende weergaven kiezen:

- Bedrijfsuren: Geeft het totale aantal bedrijfsuren van het voertuig weer.
- Rit in km: Geeft de afstand sinds de laatste reset weer.
- Rit in uren: Geeft de tijd sinds de laatste reset weer.

OPMERKING: Het kompas is alleen zichtbaar wanneer de waterscooter beweegt.

⚠ WAARSCHUWING

Gebruik het kompas alleen als leidraad. Niet bruikbaar voor nauwkeurige navigatie.

Display rechterzijkant

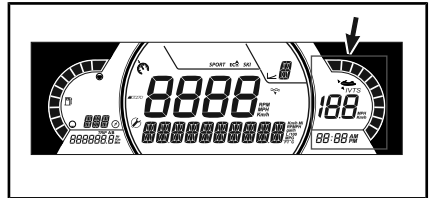

Het display aan de rechterzijkant omvat:

- VTS-stand
- Doelsnelheidsindicator
- Tijd

De snelheidsindicator in deze display wordt alleen geactiveerd wanneer een doelsnelheid is ingesteld.

OPMERKING: De klok wordt alleen weergegeven wanneer de geïntegreerde GPS een signaal ontvangt van de satellieten. Dit kan enkele seconden duren nadat het systeem geactiveerd is.

Centrale display

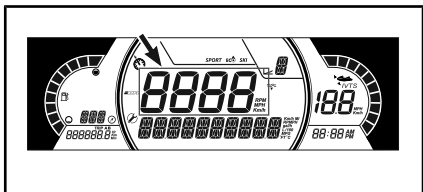

De centrale display toont de snelheid van het vaartuig.

iBR-positiedisplay

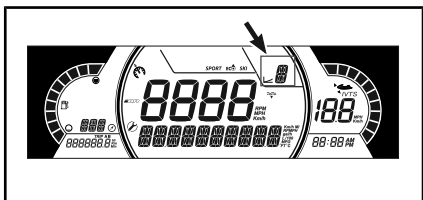

De display geeft de schakelpositie van de iBR weer:

- N (neutraal)
- F (vooruit)
- R (achteruit)

Het geselecteerde snelheidsniveau (1 t/m 9) kan tevens worden weergegeven wanneer de trage-snelheidsmodus is geselecteerd.

Display MODUS

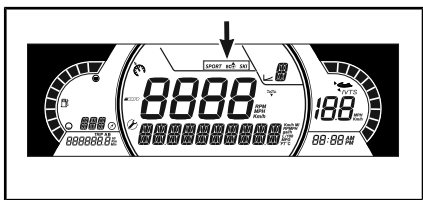

Op de display MODUS wordt de geselecteerde alternatieve bedrijfsmodus weergegeven:

- SPORT
- ECO

Het doorlopen van de MODI;

- Druk op de knop MODUS.
- Bevestig het veiligheidsbericht door de knop MODUS ingedrukt te houden; de modus SPORT wordt ingeschakeld,
- Druk nogmaals op de knop MODUS om de ECO-modus te activeren.

Display onderaan

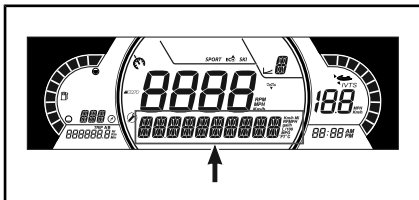

De gebruiker kan een van de volgende weergaven kiezen:

- RPM: Geeft het motortoerental weer.
- Watertemperatuur (indien hiermee uitgerust): Geeft de temperatuur van het water weer.
- Diepte (indien hiermee uitgerust): Geeft de diepte van het water weer.
- Instellingen
- Meldingen
- Snelheidsstatistieken (indien hiermee uitgerust): Geeft de gemiddelde snelheid en de maximaal behaalde snelheid in de huidige rijcyclus weer.

Verklikkerlichtjes

Waarschuwings- en verklikkerlichtjes

WAARSCHUWINGS- EN VERKLIKKERLICHTJES	
	ROOD - Motortemperatuur of uitlaattertemperatuur te hoog.
	ROOD - Accu bijna leeg.
	ROOD - Oliedruk te laag.
	ORANJE - Brandstofpeil te laag.
	ORANJE - Motor controleren.
N	Groen - Neutraal

Pictogrammen en indicators

PICTOGRAMMEN EN INDICATORS	
<i>SPORT</i>	Geeft aan dat de modus SPORT is geselecteerd.
	Geeft aan dat de modus ECO is geselecteerd.
	Duidt de richting van het voertuig aan. Niet bruikbaar voor nauwkeurige navigatie.
	Constant AAN: geeft aan dat VTS geactiveerd is.
	Als deze indicator brandt, is onderhoud vereist. Raadpleeg uw erkende Sea-Doo dealer of persoon van uw keuze voor het onderhoud.(¹)
	Duidt de modus snelheidsbegrenzer of de trage-snelheidsmodus aan.
	Als deze indicator brandt, geeft dit een storing in het iBR-systeem aan. Raadpleeg uw erkende Sea-Doo dealer of persoon van uw keuze voor reparaties.
	Geeft aan dat indicatie van WATERDIEPTE beschikbaar is.

OPMERKING: ¹ Het onderhoudspictogram kan handmatig worden gereset, zie *ONDERHOUD RESETTEN*.

INSTELLINGEN

Gebruik de pijl naar RECHTS of LINKS om door de instellingenmenu's te navigeren. Gebruik de knop OK om het instellingenmenu te openen, de selectie te bevestigen of waarden te herstellen. Gebruik de pijl OMHOOG of OMLAAG om de geselecteerde waarde te wijzigen.

Instellingenmenu

Selecteer het menu **SETTINGS** (instellingen) met behulp van de pijl naar RECHTS of LINKS en druk op de knop OK om de instellingenmenu's te openen.

Onderhoud resetten

Selecteer **RES MAINT** (onderhoud resetten) en houd de knop OK ingedrukt om het onderhoud te resetten.

OPMERKING: De onderhoudsreset kan alleen in de eerste 15 seconden na activeren van de ECM worden uitgevoerd indien onderhoud vereist is.

Codes weergeven

Zie *STORINGSCODES WEERGEVEN*.

Tripmeter instellen

Selecteer **TRIP** (rit) en druk op de pijl OMHOOG of OMLAAG om door **Vehicle Hours** (bedrijfsuren), **Trip KM** (rit in km) en **Trip HR** (rit in uren) te lopen.

Houd de knop OK ingedrukt om de geselecteerde ritinformatie te resetten.

Bereik instellen

Selecteer **RANGE** (bereik) en druk op de pijl OMHOOG of OMLAAG om door **Distance to empty** (afstand tot brandstof op), **Time to empty** (tijd tot brandstof op) of geen weergave te lopen.

OPMERKING: Gebruik de bereikopties uitsluitend als een schatting bij het voorbereiden van een rit. De weergegeven waarde is mogelijk niet nauwkeurig.

Leersleutel instellen

Sluit een normale sleutel aan op het voertuig. Selecteer **L-KEY #** (L-sleutel #) en druk op de pijl OMHOOG of OMLAAG om het gewenste leersleutelniveau in te stellen tussen 1 en 5.

Houd de knop OK ingedrukt om te bevestigen.

OPMERKING: Het standaard leer-sleutelniveau is 1 (laagste vermogen).

Keuze meeteenheid

Selecteer **UNITS** (eenheden) en druk op de pijl OMHOOG of OMLAAG om de eenheden te wijzigen.

OPMERKING: Het wijzigen van de eenheden geldt voor alle weergegeven eenheden.

Helderheid instellen

Selecteer **BRIGHTNESS** (helderheid) en druk op de pijl OMHOOG of OMLAAG om het helderheidsniveau in te stellen (van -4 tot 4).

Klok instellen

Selecteer **CLOCK** (klok).

1. Druk op de knop OK om een tijdweergave te kiezen.
2. Druk op de pijl OMHOOG of OMLAAG om als tijdweergave 12:00 AM PM of 24:00 te kiezen.
3. Druk op de knop OK om te bevestigen.
4. Druk op de pijl OMHOOG of OMLAAG om het uur te wijzigen.

5. Druk op de knop OK om te bevestigen.

OPMERKING: Het menu is alleen beschikbaar als GPS gesynchroniseerd is.

Selecteer **EXIT** (afsluiten) en druk op de knop OK om **SETTINGS** (instellingen) af te sluiten.

Snelheidsstatistieken resetten (indien hiermee uitgerust)

Selecteer **SPEED STAT** (snelheidsstatistieken) en houd de knop OK ingedrukt om de snelheidsstatistieken te resetten.

OPMERKING: De snelheidsstatistieken worden automatisch gereset nadat de meter wordt uitgeschakeld.

Taal instellen

De taal van de meter kan worden gewijzigd. Raadpleeg een erkende Sea-Doo dealer voor de beschikbare talen en om de meter in te stellen op uw voorkeur.

UITRUSTING

OPMERKING: De afbeeldingen gelden mogelijk niet voor alle modellen en dienen uitsluitend als visuele leidraad.

OPMERKING: Sommige veiligheidslabels op het voertuig worden niet op afbeeldingen weergegeven. Raadpleeg **VEILIGHEIDSLABELS** aan de waterscooter voor informatie over de veiligheidslabels.

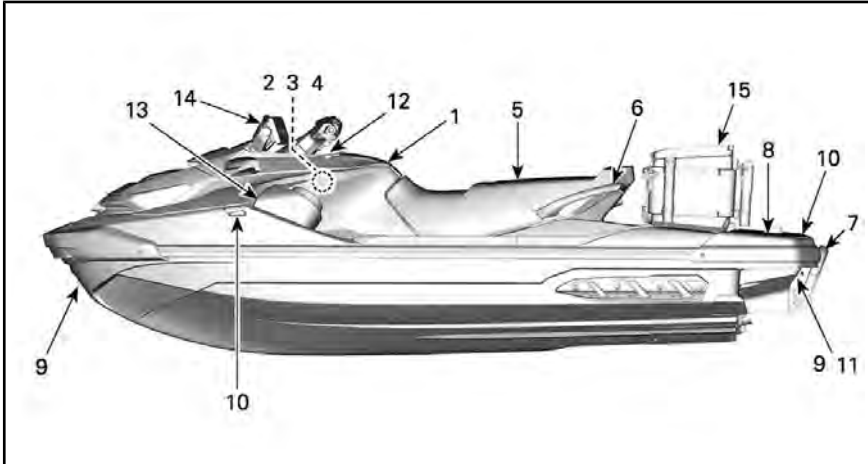

1) Handschoenvak

Een opbergvakje voor persoonlijke voorwerpen.

Druk op de dekselgrendel om het handschoenvak te openen.

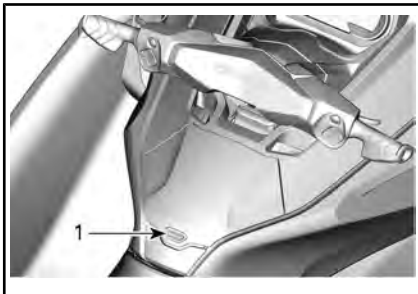

1. Dekselgrendel

Waterdicht compartiment

In het handschoenvak bevindt zich een waterdicht opbergvakje voor persoonlijke voorwerpen. Trek de twee vergrendelingen naar achteren om het vakje te openen.



1. Vergrendelingen

In het waterdichte vakje is een beschermende schuim aangebracht om smartphones te beschermen tegen beschadigingen. Zorg dat de smartphone door het schuim op de plaats wordt gehouden (niet door de randen van het vakje) en dat het

deksel kan worden gesloten. Zorg voor gebruik dat het schuim volledig droog is.

Raadpleeg de tabel *MAXIMALE TELEFOONAFMETING*.

MAXIMALE TELEFOONAFMETING	
Lengte	160 mm
Breedte	85 mm

OPMERKING: Vanwege de verschillende afmetingen en houders van smartphones mag er geen druk op de stekker en/of de telefoon worden uitgeoefend bij het sluiten van het deksel.

Sommige modellen zijn uitgerust met een USB-poort voor opladen. Begeleid bij gebruik van de USB-poort voor het opladen van een smartphone altijd de kabel zodanig, dat er geen druk wordt uitgeoefend op beide uiteinden van de kabel om beschadiging van de kabel of smartphone-stekkers te voorkomen.

OPMERKING: Gebruik voor optimale prestaties altijd OEM USB-kabels. Goedkope aftermarket-kabels hebben wellicht geen gegevenslijnen en/of een hogere impedantie, wat kan leiden tot slechte laadprestaties of oververhitting.

Een groot aantal smartphones beschikt over een broze vrouwelijke aansluiting; wees dus extra voorzichtig bij het plaatsen van de smartphone in het waterdichte vakje. BRP raadt het gebruik van een korte kabel aan (niet langer dan 25 cm); u hoeft dus minder extra kabel op te bergen.

De modellen die niet zijn uitgerust met een USB-laadpoort zijn uitgerust met een rubberen afdichting om de waterdichtheid te garande-

ren. Er is een membraan met ontluchting aangebracht voor balanceren van de druk binnen en buiten het vakje, zodat dit kan worden geopend zonder binnendringen van waterdruppels. Het membraan is waterdicht. Het vakje is volledig waterdicht wanneer het deksel van het vakje op de omringende afdichting wordt gedrukt met behulp van de twee vergrendelingen.

De onderstaande aanbevelingen moeten worden opgevolgd om te zorgen dat voorwerpen in het vakje zijn beschermd tegen de omgeving.

Voor en tijdens gebruik:

- Zorg dat de afdichting intact is, vrij ligt en correct is gepositioneerd.
- Zorg dat het membraan met ontluchting intact is en correct is gepositioneerd.
- Zorg dat de afdichting rond de USB-laadpoort (of rubberen afdichting) intact is en correct is gepositioneerd.
- Droog voor het sluiten het compartiment en de inhoud grondig.
- Zorg dat niets klem raakt tussen het deksel en het vakje tijdens het sluiten.
- Sluit het vakje altijd volledig met behulp van de twee vergrendelingen.

Na gebruik:

- Verwijder de smartphone uit het vakje.
- De geïntegreerde rubberen kap van de USB-laadpoort moet worden geïnstalleerd als afdekking van de stekker.
- Sluit het vakje altijd volledig met behulp van de twee vergrendelingen.

OPMERKING: Het gebruik van droogmiddel in het vakje wordt aangeraden om condensatie in een

zeer vochtige omgeving uit te sluiten. Vervang het droogmiddel regelmatig.

Raadpleeg **BRP AUDIO PREMIUM SYSTEEM** voor volledige instructies.

2) Opbergbak

Een opbergbak is nuttig om grotere persoonlijke voorwerpen in mee te nemen onder het deksel vooraan.



OPBERGBAK VOORAAN

Tas opbergbak-organisier (indien aanwezig)



TAS OPBERGBAK-ORGANISER

Deksel van de opbergbak openmaken

Stop de motor.

⚠ WAARSCHUWING

Als het deksel van de opbergbak wordt geopend, zijn de bedieningselementen niet toegankelijk voor de berijder.

Open de opbergbak door te drukken op de twee ontgrendelknoppen en het stuur op te tillen.

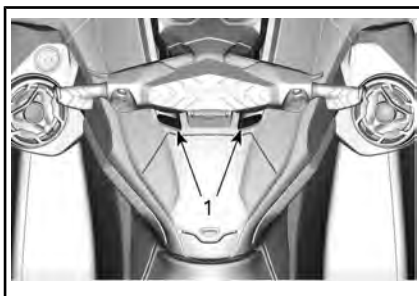

1. Ontgrendelknoppen

OPMERKING De maximaal toelaatbare belasting voor de opbergbak vooraan is een gelijkmatig verdeelde 13 kg.

⚠ WAARSCHUWING

Plaats nooit zware of breekbare voorwerpen los in de opbergbak vooraan. Niet overladen. De waterscooter nooit bedienen met het deksel van een opbergbak geopend of incorrect bevestigde lading.

3) Brandblusserhouder

OPMERKING: De brandblusser is afzonderlijk verkrijgbaar.

De brandblusserhouder bevindt zich onder het deksel van de voorste opbergbak.

Gebruik de rubberen bevestigingsmiddelen om de brandblusser stevig vast te zetten.



1. Brandblusapparaat

4) Houder veiligheidsset

OPMERKING: De veiligheidsset is apart verkrijgbaar.

De houder van de veiligheidsset bevindt zich onder het deksel van de voorste opbergbak.

Gebruik de rubberen bevestigingsmiddelen om de veiligheidsset stevig vast te zetten.



1. Veiligheidsset

5) Zitting

Dit model is uitgerust met een ergonomisch zadel dat naar voren toe smaller wordt, speciaal ontworpen om de knieën naar binnen te drukken, waarmee u de benen naar de binnenkant van de voetsteunen kunt drukken en het bovenlichaam zo minder snel vermoeid raakt en u meer controle in de bochten krijgt.

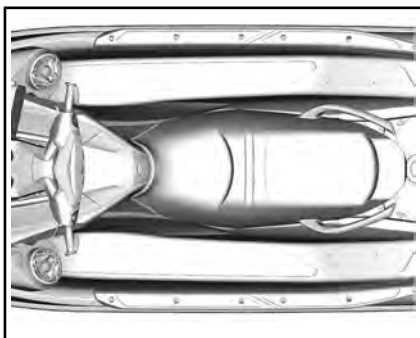

Verwijderen van het zadel

Druk op de twee ontgrendelknoppen en hef de achterkant van het zadel op om het zadel te verwijderen.

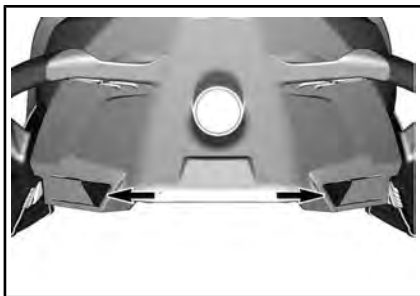

ONTGRENDELKNOPPEN

Trek de vergrendelingshendel daarna omhoog en verwijder het zadel van de waterscooter.

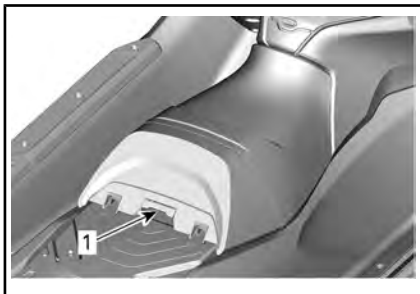

1. Ontgrendelingshendel

Installeren van de zitting

Om het zadel te plaatsen, steekt u de voorkant van het zadel in de borgpen.



1. Zadelborgpen

Plaats het voorste deel van het achterzadel in de borgpenen.

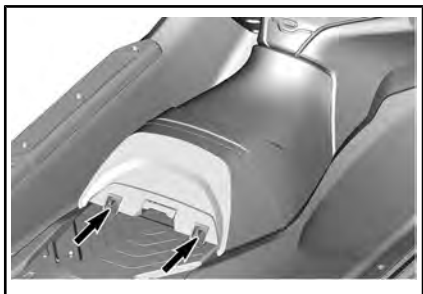

ZADELBORGPENNEN

Houd de zadelvergrendeling boven de vergrendelingspen and duw het achterste deel van het zadel naar beneden zodat het stevig op zijn plaats vergrendelt.



VERGRENDELINGSPINNEN

Trek het achterste deel van het zadel omhoog om zeker te zijn dat het goed vergrendeld is.

⚠ LET OP Zorg ervoor dat de grendel goed op de pin is gesloten.

6) Passagiershandgrepen

De zadelriem verschaft een handgreep waaraan een passagier zich onderweg kan vasthouden.

De zijkanten van de gevormde handgreep achteraan het zadel verschaffen eveneens een handgreep voor een passagier. Het achterste deel van de gevormde handgreep verschaft een handgreep voor de begeleider van de skiër/wakeboarder (indien van toepassing) of om vanuit het water aan boord te komen.

OPMERKING Gebruik de gevormde handgreep nooit om iets te slepen of de waterscooter aan op te heffen.

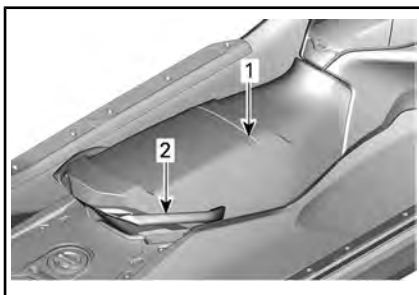

PASSAGIERSHANDGREPEN

1. Zadel met riem
2. Gevormde handgreep

7) Ladder

Een handige ladder die dient om vanuit het water op de waterscooter te stappen.

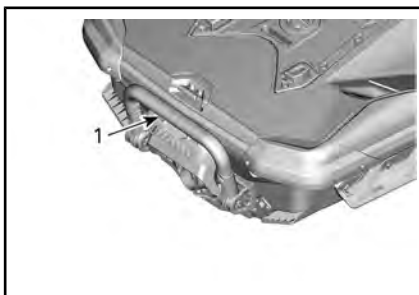

TYPISCH

1. Ladder

⚠ WAARSCHUWING

De motor moet uitgeschakeld zijn voordat u met behulp van de ladder aan boord van de waterscooter probeert te komen.

Trek de ladder met de hand naar beneden en houd deze tegen tot er een voet of knie op rust.

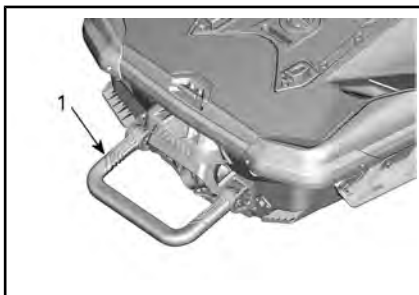

TYPISCH

1. Ladder in laagste positie

OPMERKING

- De ladder nooit gebruiken om op een waterscooter te stappen die uit het water ligt
- Gebruik de ladder nooit om te trekken, slepen, duiken of springen of voor enig ander doel dan als ladder.
- Sta midden op de ladder.
- Er mag maar één persoon tegelijk op de ladder staan.

⚠ WAARSCHUWING

Let op de beweging van de iBR-poort bij het starten of stilleggen van de motor of het gebruik van de iBR-hendel. De automatisch bewegende poort kan vingers of tenen klemmen van mensen die zich vasthouden achteraan uw waterscooter.

8) Opstapplatform

Het opstapplatform bedekt de dekzone achteraan.

⚠ **LET OP** De vier LinQ bevestigingspunten worden gebruikt voor het vervoeren van accessoires en moeten altijd zijn ingetrokken als deze niet worden gebruikt.

Twee inkepingen in het platform dienen als voetsteunen voor de begeleider die naar achter kijkt bij het slepen van een skiër, wakeboarder of tuber.

Er kan een skipaal worden aangebracht door de afdekking van de skipaalopening in het midden van het platform te verwijderen. De afdekking van de skipaalopening is **niet** de vuldop.

⚠ **LET OP** Breng altijd de afdekking van de skipaalopening aan wanneer de skipaal niet is aangebracht.

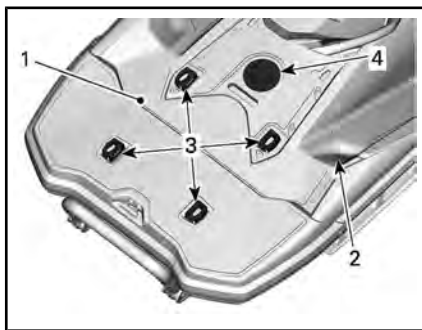

1. Opstapplatform
2. Voetsteunen van de begeleider
3. LinQ bevestigingen
4. Afdekking skipaalopening

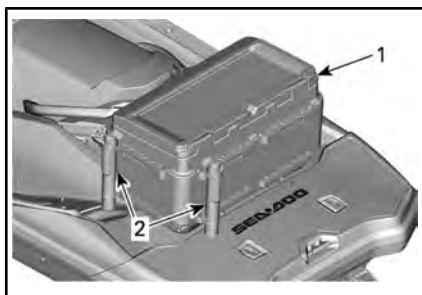

1. Fish PRO koeler
2. Vishengelhouder

9) Voorste en achterste ogen

De ogen kunnen worden gebruikt om aan te meren, te slepen en als bevestigingspunt om uw waterscooter te vervoeren.

Oog vooraan

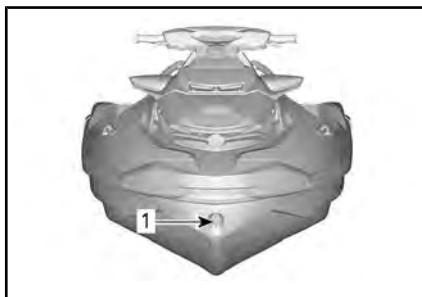

TYPISCH

1. Oog vooraan

Ogen achteraan

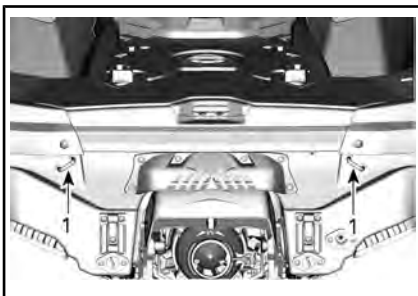

TYPISCH

1. Ogen

10) Kikkers

Deze kikkers kunnen worden gebruikt om tijdelijk aan te meren, zoals om te tanken. De achterste kikker kan worden gebruikt om een opblaasbare drijver te slepen.

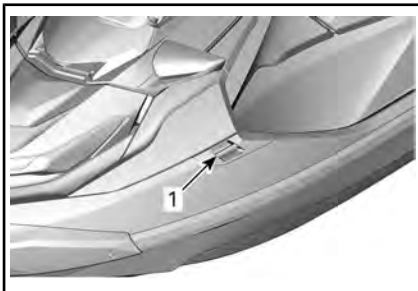

TYPISCH

1. Kikkers

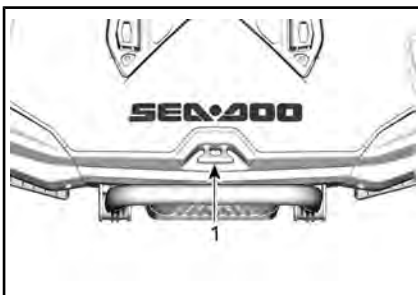

1. Kikker

OPMERKING Gebruik de kikkers nooit om de waterscooter te slepen of op te heffen.

11) Ruimwateraftappluggen

Draai de aftappluggen steeds los als de waterscooter op een trailer staat. Hierdoor zal water dat zich in het ruim ophoopt kunnen wegvloeien zodat er minder condensatie optreedt.

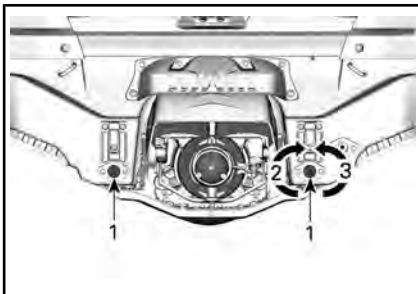

TYPISCH

1. Aftappluggen
2. Aandraaien
3. Losdraaien

OPMERKING Zorg ervoor dat de aftappluggen stevig vastzitten voordat u de waterscooter te water laat.

12) Verstelbare stuurkolom

De stand van het stuur kan worden aangepast aan de wensen van de bestuurder.

Om dit aan te passen, trekt u aan de ontgrendelingshendel aan de basis van de stuurkolom net voor het handschoenvak en heft het stuur in de gewenste positie.

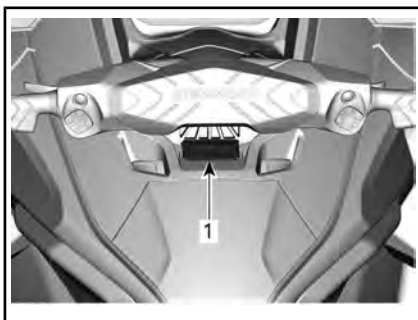

1. Ontgrendelingshendel

Als het stuur in de gewenste positie staat, laat u de vergrendelingshendel los en zorgt ervoor dat de vergrendelingspal in een groef in de stuursteun klikt. Zorg er tevens voor dat de vergrendelingshendel naar voren gericht staat.

⚠ WAARSCHUWING

Zorg er altijd voor dat de pal op de grendel van de stuurkolom goed in één van de groeven op de stuursteun grijpt zodat de stuurkolom niet plots kan bewegen.

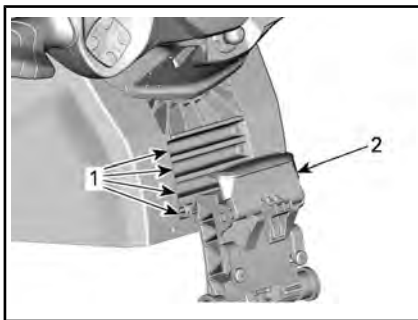

STUURKOLOMVERGRENDLING BEVESTIGD

1. Groeven stuursteun
2. Ontgrendelingshendel vergrendeld

13) BRP Audio Premium systeem (indien aanwezig)

Het BRP Audio Premium audiosysteem bestaat uit twee waterdichte luidsprekerkasten die via Bluetooth zijn aangesloten op een smartphone, een toetsenpaneel of, bij Limited modellen, een USB-poort.

Als de START/STOP-knop wordt ingedrukt, wordt het systeem gedurende 75 seconden ingeschakeld. Als het bindsnoer is geïnstalleerd op de motoruitschakelaar en de START/STOP-knop wordt ingedrukt, wordt het systeem gedurende 60 minuten ingeschakeld. Op deze manier kan een langere periode worden geluisterd naar het BRP Audio Premium systeem. Als de accuspanning lager is dan 12,3 V, gaat de indicatorlamp LOW BATTERY branden en wordt het elektrische systeem na 10 seconden uitgeschakeld om te voorkomen dat de accu volledig wordt ontladen.

Bluetooth koppelmodus - Als de eenheid wordt ingeschakeld, probeert de afstandsbediening automatisch een koppeling tot stand te brengen met het laatst aangesloten apparaat of wordt de koppelmodus ingeschakeld als geen gekoppelde apparaten zijn gedetecteerd. Als het systeem in de koppelmodus staat, knippert het lampje **Play/Pause/Power** (1). Houd de knop **Play/Pause/Power** 1 seconde ingedrukt voor handmatige toegang tot de koppelmodus. De eenheid geeft twee korte pieptonen af en de knop Play/Pause/Power gaat knipperen om aan te geven dat de koppelmodus is ingeschakeld. Zoek naar BRP REMOTE in het Bluetooth menu van uw apparaat.

OPMERKING: Alle eerder gekoppelde apparaten in de buurt moeten worden uitgeschakeld.

Selecteer na het koppelen een afspeellijst of een andere muziekbron op uw smartphone.

Koppel nooit een smartphone of wijzig de afspeellijst of muziekbron op het apparaat tijdens het berijden of besturen van de waterscooter.

WAARSCHUWING

Gebruik van een smartphone of het koppelen van een apparaat tijdens het berijden kan de bestuurder afleiden van de besturing van de waterscooter. Gebruik knoppen altijd voorzichtig en blijf altijd alert op het water (blijf te allen tijde oogcontact met uw omgeving houden).

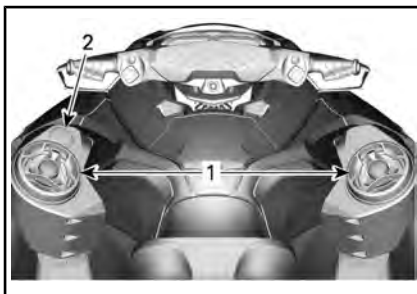

1. Luidsprekers
2. Toetsenpaneel

Het toetsenpaneel wordt gebruikt om het audiosysteem te bedienen.



1. Play/Pause/Power (Afspelen/Pauze/Voeding)
2. Volume UP (Volume OMHOOG)
3. Volume DOWN (Volume OMLAAG)
4. Previous track (Vorig nummer)
5. Next track (Volgend nummer)

Play/Pause/Power - Door op de knop Play/Pause/Power te drukken, kunt u het huidige nummer afspelen of pauzeren. Door op de knop Play/Pause/Power te drukken, wordt de eenheid ingeschakeld als deze op dit moment is uitgeschakeld; Door de knop Play/Pause/Power 3 seconden ingedrukt te houden, wordt de eenheid uitgeschakeld als deze op dit moment is ingeschakeld. De eenheid geeft vier korte pieptonen af om aan te geven wanneer het systeem wordt uitgeschakeld. Opmerking: Alle knoppen gaan branden wanneer de eenheid wordt ingeschakeld.

Volume Up en Volume Down - Met behulp van deze knoppen kan het volumeniveau omhoog of omlaag worden afgesteld. Als de eenheid het minimum of maximum volumeniveau heeft bereikt, is een piepton hoorbaar om aan te geven dat verdere afstelling niet mogelijk is.

De USB-poort in het waterdichte vakje van het handschoenvak wordt alleen gebruikt voor het opladen van de smartphone.

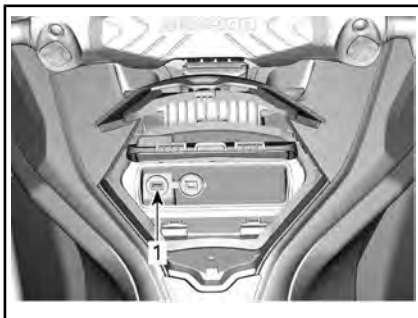

1. USB-laadpoort

OPMERKING: Muziek wordt alleen overgebracht via Bluetooth. De USB-poort wordt alleen gebruikt voor opladen.

⚠ LET OP Langdurige blootstelling aan harde muziek kan uw gehoor beschadigen. Daarom wordt aangeraden na iedere 45 minuten luisteren een pauze van 10 minuten te nemen.

14) Fish Finder sonar en houder

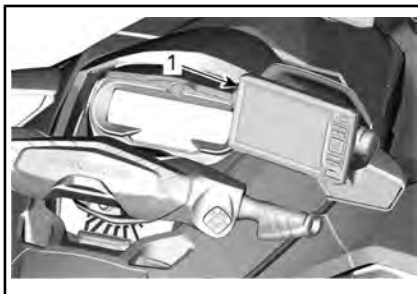

1. Fish Finder sonar

Voor het verwijderen van de sonar tilt u de nok op en ontkoppelt u de elektrische connectoren.

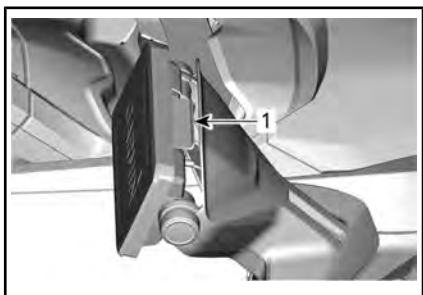

1. Nok optillen om te verwijderen

OPMERKING: Het is van belang de beschermkapjes te installeren wanneer de sonar niet is geïnstalleerd op de waterscooter en de connector **licht** in te smeren met diëlektrisch vet.

De volledige instructies vindt u in de meegeleverde handleiding van de fabrikant.

Voor het afstellen van de sonar draait u de schroeven aan de zijkanten los, plaatst u de sonar onder de correcte hoek en draait u de schroeven weer vast.

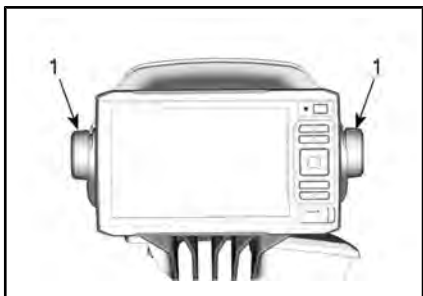

1. Hoekschroeven

15) Koeler

Dit model is uitgerust met een koeler en vishengelhouders.

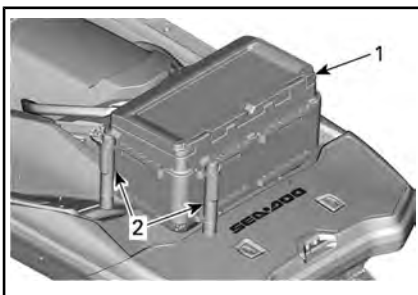

1. Koeler
2. Vishengelhouder

Voor het installeren van de koeler raadpleegt u:

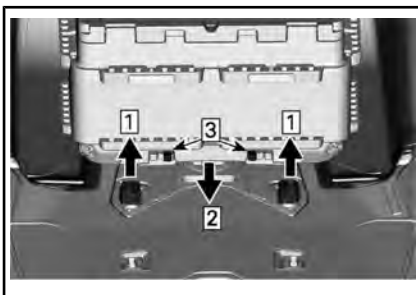

1. Til de LinQ bevestigingen op en zorg dat deze volledig zijn verlengd.
2. Laat de koeler zakken en zorg deze zich in het correcte gebied bevindt.

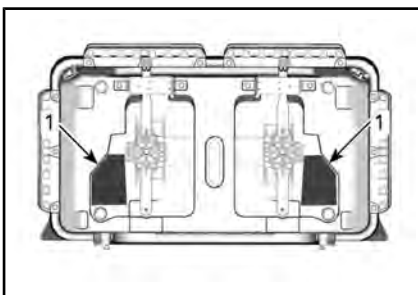

1. Correct gebied
3. Schuif de bevestigingen richting de buitenzijde om te vergrendelen.

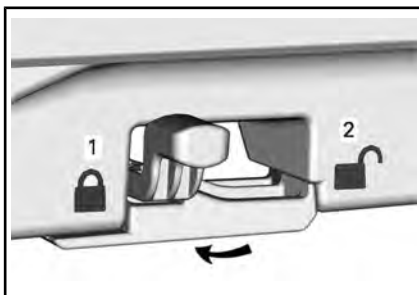

1. Vergrendeld
2. Ontgrendeld

4. Schommel de koeler van links naar rechts en van voren naar achteren om te zorgen dat deze correct wordt bevestigd.

Voor het verwijderen van de koeler schuift u de bevestigingsklem richting het midden en tilt u de koeler op.

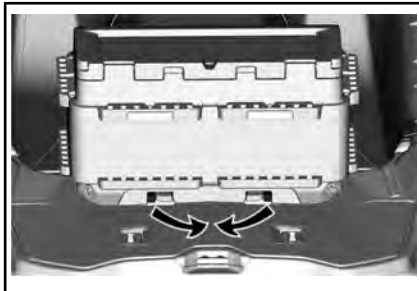

Voor het verwijderen van de LinQ bevestiging buiten gebruik drukt u de nokken samen.

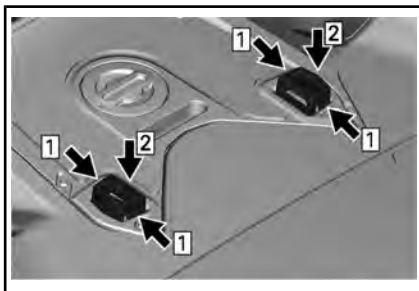

- Stap 1: Druk de nokken van de LinQ bevestiging samen.
- Stap 2: Laat de LinQ bevestigingen zakken en zorg dat deze volledig zijn ingetrokken.

⚠ LET OP Laat de LinQ bevestigingen altijd zakken buiten gebruik om de kans op letsel te verminderen.

De meegeleverde vishendelhouders kunnen worden geïnstalleerd op verschillende locaties op de koeler.

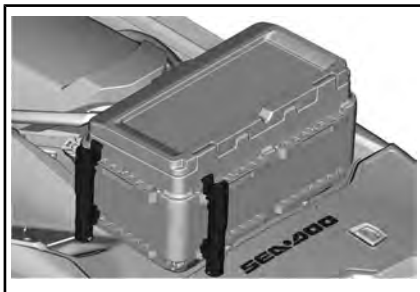

VISHENDELHOUDER GEÏNSTALLEERD

Voor het verwijderen van de vishendelhouders drukt u de nok in en tilt u de houders omhoog.

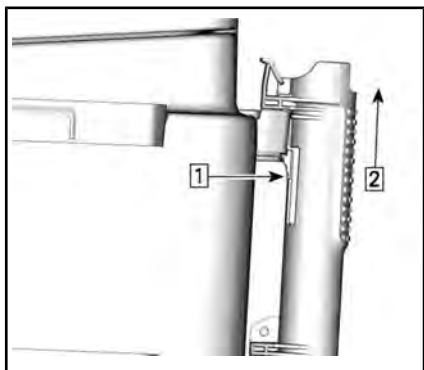

Stap 1: Nok indrukken

Stap 2: Vishengelhouder optillen

Twee aftappluggen zijn handig geplaatst voor het legen van de koeler.

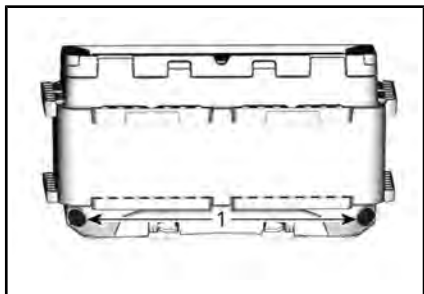

1. Aftappluggen

Het bagagenet kan worden gebruikt voor het bewaren van verschillende kleine voorwerpen.



Tijdens reizen over langere afstanden of bij hogere snelheden installeert u de koeler in de voorste positie voor optimaal voertuiggedrag.

⚠ WAARSCHUWING

Pas uw snelheid aan wanneer de koeler is geïnstalleerd. Een volle koeler verandert het gedrag van de waterscooter. Ga nooit op de koeler zitten; dit kan de bevestigingen beschadigen en de koeler kan vallen. Laat nooit iets liggen op het koelersdeksel tijdens de rit of rijden met een aanhangwagen.

INVAARPERIODE

Gebruik tijdens de in- vaarperiode

De waterscooter moet een invaarperiode van 10 bedrijfsuren doorlopen alvorens u langdurig plankgas mag geven.

Tijdens deze periode mag u maximaal 1/2 tot 3/4 gas geven. Kortstondig plankgas geven en uw snelheid variëren dragen echter bij tot een goed invaarResultaat.

OPMERKING Voortdurend plankgas geven en langdurig op kruissnelheid varen zijn nefast tijdens de invaarperiode.

Invaarmodus

Dit model heeft een geprogrammeerde invaarmodus die de motor beschermt tijdens de invaarperiode.

Tijdens de eerste 5 bedrijfsuren beperkt het motorbeheersysteem de maximumsnelheid van de motor om deze te beschermen. Tijdens deze periode zal het vermogen van de motor gradueel stijgen.

BEDIENINGSINSTRUCTIES

⚠ WAARSCHUWING

Voer de **INSPECTIE VÓÓR HET VERTREK** altijd uit voordat u de waterscooter gaat gebruiken. Lees zeker de **VEILIGHEIDSFORMATIE** en de hoofdstukken met **INFORMATIE OVER DE WATERSCOOTER** en maak uzelf goed vertrouwd met de iControl technologie.

Vraag altijd raad aan een erkende Sea-Doo dealer als u een bedieningselement of instructie niet helemaal begrijpt.

Opstappen op de waterscooter

Net als bij elke andere waterscooter moet u voorzichtig opstappen en mag de motor daarbij niet draaien.

Zorg dat u alle opstapmethodes oefent tot u ervaren bent om onder alle omstandigheden veilig op te stappen.

⚠ WAARSCHUWING

De motor moet **UIT** staan om op te stappen of wanneer u de ladder gebruikt.

Aan boord gaan vanaf de wal

Wanneer u vanaf de kade opstapt, plaatst u langzaam een voet op de treeplank van de waterscooter die het dichtst bij de kade ligt terwijl u het stuur vasthoudt, en verplaatst tegelijk uw lichaamsgewicht naar de andere kant om de waterscooter in evenwicht te houden.

Zwaai vervolgens de andere voet over het zadel en plaats hem op de andere treeplank. Duw de waterscooter weg van de kade.



Aan boord gaan vanuit ondiep water

In ondiep water kunt u ofwel vanaf de achterkant ofwel vanaf de zijkant op de waterscooter stappen.

⚠ WAARSCHUWING

- Blijf met uw ledematen uit de buurt van de straalbuis en het inlaatrooster.
- Gebruik het aandrijfsysteem nooit als steunpunt om op te stappen.

Zorg dat er minstens 90 cm water is onder het laagste deel achteraan de romp

Houd er rekening mee dat de romp lager in het water zal liggen als alle passagiers aan boord zijn. Houd deze voorgeschreven diepte altijd aan zodat er geen zand, steentjes of keien in de jetpomp worden getrokken.



- A. Er moet minstens 90 cm water onder het laagste punt van de romp zijn als alle passagiers aan boord zijn

OPMERKING

- Als u de motor start of in ondieper water vaart, kunnen de impeller of andere onderdelen van de jetpomp beschadigd worden.
- Sta midden op de ladder.
- Er mag maar één persoon tegelijk op de ladder staan.

⚠ WAARSCHUWING

Waterscooters met iBR-systeem:

- Let op de beweging van de iBR-poort bij het starten of stilleggen van de motor of het gebruik van de iBR-hendel. De automatisch bewegende poort kan vingers of tenen klemmen van mensen die zich vasthouden achteraan uw waterscooter.
- Gebruik de iBR-poort nooit als steunpunt om op te stappen.

Aan boord gaan vanuit het water bij geïnstalleerde koeler

Stap via de ladder op het voertuig en stap voorzichtig om de koeler heen. Zie *OPSTAPPEN IN DIEP WATER*. Ga bij moeilijkheden als volgt te werk.

Ontgrendel de koeler en verplaats deze richting de voorzijde voor be-

tere toegang tot het opstapplatform.

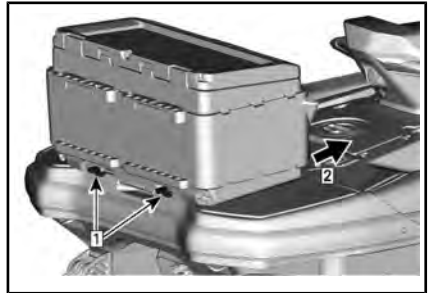

- Stap 1: Koeler ontgrendelen
Stap 2: Optillen en naar voren duwen

Als de koeler te zwaar is, schroeft u de aftappluggen los om gewicht weg te nemen en probeert u de koeler weer te verplaatsen.

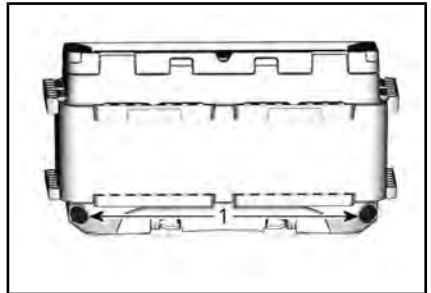

1. Aftappluggen

Als de koeler nog steeds te zwaar is, zwemt u naar de zijkant en gebruikt u de passagiershandgreep of de zadelriem om uzelf aan boord te tillen.

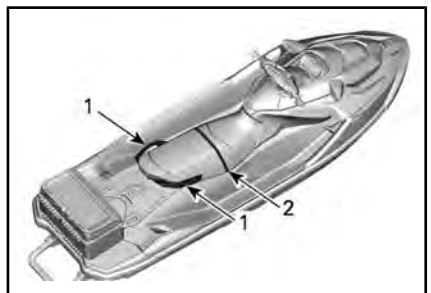

1. Handgreep passagier
2. Zadel met riem

Opstappen in diep water

⚠ WAARSCHUWING

- Blijf met uw ledematen uit de buurt van het aandrijfsysteem en inlaatrooster.
- Gebruik het aandrijfsysteem nooit als steunpunt om op te stappen.
- Onervaren bestuurders moeten het opstappen op de waterscooter dicht bij land inoefenen (alle methodes zijn hierin beschreven) voordat ze zich in dieper water wagen, vooral wanneer lading is geïnstalleerd op het achterplatform.

⚠ WAARSCHUWING

Waterscooters met iBR-systeem:

- Let op de beweging van de iBR-poort bij het starten of stilleggen van de motor of het gebruik van de iBR-hendel. De automatisch bewegende poort kan vingers of tenen klemmen van mensen die zich vasthouden achteraan uw waterscooter.
- Gebruik het aandrijfsysteem of de iBR-poort nooit als steunpunt om op te stappen.

Bestuurder alleen

Zwem naar de achterkant van de waterscooter.

Trek de ladder met een hand naar beneden.



TYPISCH

Grijp met de andere hand de rand van het opstapplatform beet en trek u dan op, zodat u een knie op de ladder kunt zetten.



TYPISCH

OPMERKING

- Sta midden op de ladder.
- Er mag maar één persoon tegelijk op de ladder staan.

Reik één hand voor u uit, neem de gevormde handgreep achter het zadel beet en ga dan op de ladder staan.



TYPISCH

OPMERKING: Als lading stevig is bevestigd op het opstapplatform, dan kan deze worden gebruikt als houvast of worden verwijderd en

terzijde worden gelegd in de voetenruimte voor toegang tot het handvat. Bevestig de lading altijd correct voordat u vertrekt.

Stap met de beide handen op de handgreep achter het zadel op het opstapplatform.



TYPISCH



TYPISCH

Grijp de lus van het zadel beet om uw evenwicht te helpen bewaren en stap op de voetsteunen aan weerszijden van het zadel.



TYPISCH

Ga op het zadel zitten.

Bestuurder met een passagier

Eerst klimt de bestuurder op de waterscooter op de hierboven beschreven wijze.

In woelig water kan de passagier in het water de waterscooter stabiel houden om de bestuurder te helpen opstappen.



TYPISCH

OPMERKING

- Sta midden op de ladder.
- Er mag maar één persoon tegelijk op de ladder staan.

Vervolgens klimt de passagier aan boord terwijl de bestuurder het evenwicht bewaart door zo dicht mogelijk bij de console te gaan zitten.



TYPISCH - MODEL MET LADDER AFGE-
BEELD



TYPISCH - MODEL MET LADDER AFGE-
BEELD



TYPISCH



TYPISCH

Motor starten

⚠ WAARSCHUWING

Voordat de motor wordt gestart moeten de bestuurder en passagier(s) altijd:

- Goed neerzitten op de waterscooter.
- Zich stevig vasthouden aan een handgreep of aan het middel van de persoon voor hen.
- Aangepaste, beschermende kledij dragen, inclusief een door de lokale instanties goedgekeurd reddingsvest en een wetsuit-onderstuk.

OPMERKING Zorg dat er minstens 90 cm water is onder het laagste deel achteraan de romp wanneer alle passagiers aan boord zijn vooraleer u de motor start. Anders kunnen de impeller of andere onderdelen van de jet-pomp schade oplopen.

1. Bevestig de bindsnoerclip aan uw reddingsvest of aan uw pols (polsband vereist).
2. Houd het stuur stevig in uw linkerhand en zet uw beide voeten op de treeplanken.
3. Druk de motor-START/STOP-knop in om het elektrisch systeem in te schakelen.
4. Plaats het bindsnoer op de motoruitschakelaar terwijl het informatiecentrum de zelftest doorloopt.

⚠ WAARSCHUWING

De bindsnoerclip dient altijd aan het reddingsvest van de bestuurder of aan de pols (polsband vereist) te zijn gekoppeld bij het starten of besturen van de waterscooter.

5. Druk de START/STOP-knop in om de motor te starten.

OPMERKING Ingeval de motor niet direct start, houd u de START/STOP-knop niet langer dan 10 seconden ingedrukt om oververhitting van de starter te voorkomen. Laat een pauze tussen twee startpogingen zodat de starter kan afkoelen. Zie het hoofdstuk **OPLOSSEN VAN PROBLEMEN**.

6. Laat de motor-START/STOP-knop los zodra de motor is gestart.

⚠ WAARSCHUWING

Het bindsnoer dient altijd aan het reddingsvest van de bestuurder te zijn gekoppeld bij het starten of besturen van de waterscooter.

De motor stilleggen

⚠ WAARSCHUWING

Om de controle te behouden over de vaarrichting van de waterscooter moet de motor blijven draaien tot de waterscooter wordt stilgelegd.

Om de motor stil te leggen drukt u op de motor-START/STOP-knop of trekt het bindsnoer uit de motoruitschakelaar.

⚠ WAARSCHUWING

Laat het bindsnoer nooit in de motoruitschakelaar zitten wanneer u van de waterscooter stapt om diefstal, onopzettelijk starten van de motor en gebruik door onbevoegden, kinderen of derden te voorkomen.

Als de motor met de START/STOP-knop wordt stilgelegd en het bindsnoer nog in de motoruitschakelaar zit, wordt de elektrische voeding na ongeveer 60 minuten volledig afgesloten om te verhinderen dat de accu zou ontladen.

De waterscooter sturen

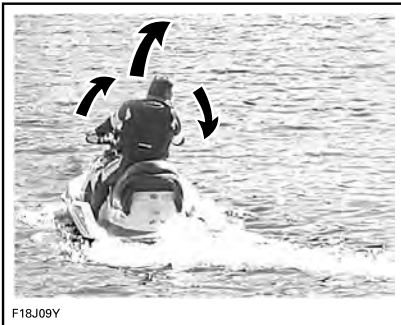

F18J09Y

Door aan het stuur te draaien zwenkt de jetstraalbuis en verandert de waterscooter van richting. Als u het stuur naar rechts draait, zwenkt de waterscooter naar

rechts en omgekeerd. U moet gas geven om de waterscooter te laten draaien.

⚠ WAARSCHUWING

Om de richting van de waterscooter te veranderen moet u gas geven en aan het stuur draaien. De bestuurbaarheid hangt af van hoeveel gas wordt gegeven, het aantal passagiers, de lading, de omstandigheden op het water en omgevingsfactoren zoals de wind.

In tegenstelling tot bij een auto moet u bij een waterscooter gas geven om te kunnen draaien. Oefen gas geven en uitwijken voor een ingebeeld object op een veilige plek. Dit is een goede techniek om aanvaringen te voorkomen.

⚠ WAARSCHUWING

Als u de gashendel loslaat hebt u minder controle over de vaarrichting en wanneer u de motor stilligt ontbreekt die controle helemaal.

De waterscooter gedraagt zich anders met een passagier en vergt dan een grotere stuurvaardigheid. De passagiers moeten zich steeds vasthouden aan de zadelriem, de gevormde handgrepen of het middel van de persoon voor hen. Matig uw snelheid en vermijd scherpe bochten. Vermijd woelig water wanneer u een passagier vervoert.

Scherpe bochten en andere speciale manoeuvres

Bij scherpe bochten of speciale manoeuvres waarbij de openingen van de luchtinlaat langere tijd onder water blijven zal water in het ruim sijpelen.

Verbrandingsmotoren hebben lucht nodig om te kunnen werken; daar-

om kan deze waterscooter niet volledig waterdicht zijn.

OPMERKING Als de luchtinlaatopeningen onder water worden gehouden, bijvoorbeeld wanneer u aanhoudend in kleine cirkels rondvaart, met de boeg door golven klieft of de waterscooter kapseist kan er water in het ruim sijpelen. Dit kan ernstige schade aanrichten aan motoronderdelen. Raadpleeg het hoofdstuk **GARANTIE** in deze handleiding.

Schakelen naar neutraal

WAARSCHUWING

De aandrijfas en de impeller draaien altijd als de motor draait, zelfs als de iBR-poort in de neutrale stand is geplaatst. Blijf uit de buurt van het stuwstelsel van de waterscooter.

Als de waterscooter voor het eerst wordt opgestart, plaatst het iBR-systeem de iBR-poort standaard automatisch in de neutrale stand.

Tik de iBR-hendel aan als de poort in de voorwaartse stuwstand staat. De poort wordt dan naar neutraal verplaatst.

Bij remmen of achteruitvaren, gaat de iBR-poort over naar de neutrale stand wanneer de iBR-hendel wordt losgelaten, indien er geen gas wordt gegeven.

OPMERKING: De gashendel moet helemaal worden losgelaten om de iBR-poort in de neutrale stand te kunnen verplaatsen als de iBR-hendel wordt losgelaten.

Als de motor wordt stopgezet in vooruit of achteruit, gaat de iBR-poort naar de neutrale stand wanneer de motor wordt uitgeschakeld.

De neutrale stand van de iBR regelen

Als de waterscooter in NEUTRAAL toch voor- of achteruit kruipt, kunt u het iBR-systeem afstellen.

OPMERKING: De beweging van de waterscooter bij gebruik in neutraal kan te wijten zijn aan wind of waterstroming.

OPMERKING: Voor het afstellen van het iBR-systeem zijn beide toetsenpanelen nodig.

Om de modus Neutraalafstelling in te schakelen, zorgt u dat het vaartuig stilligt en houdt u de knop VTS OMHOOG of OMLAAG op het linkertoetsenpaneel 0,5 seconde ingedrukt.

De melding **Neutral Adjust** (Neutraalafstelling) wordt weergegeven.

Afstellen van de neutraalstand:

- Indien het vaartuig naar voren beweegt, drukt u op de pijlknop OMLAAG op het rechtertoetsenpaneel om af te stellen.
- Indien het vaartuig naar achteren beweegt, drukt u op de pijlknop OMHOOG op het rechtertoetsenpaneel om af te stellen.

Afstellen tot geen beweging is verkregen bij stationair motortoerental.

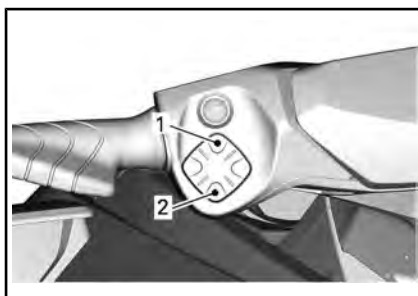

VTS-REGELKNOP

1. Boeg omhoog
2. Boeg omlaag

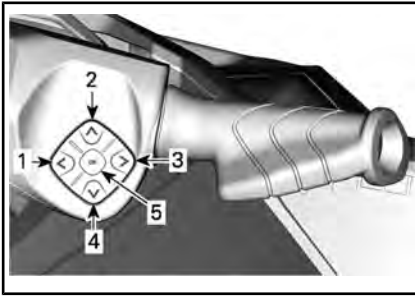
**TYPISCH**

1. Knop links
2. Knop Omhoog
3. Knop rechts
4. Knop Omlaag
5. OK-knop

Om de **Neutraalafstelling** af te stellen, drukt u op de knop OK en wacht u 25 seconden of drukt u een van de VTS-knoppen lang in.

Schakelen naar vooruit

Om vanuit neutraal naar voorwaartse stuwkracht te schakelen, tikt u op de gashendel. De poort beweegt naar de voorwaartse stuwstand en de waterscooter gaat voorwaarts versnellen.

Om vanuit achteruit naar voorwaartse stuwkracht te schakelen, laat u de iBR-hendel los terwijl u een beetje gas geeft.

Om na remmen terug naar voorwaartse stuwkracht te schakelen, laat u de iBR-hendel los terwijl u de gashendel intrekt. De waterscooter versnelt na een korte pauze vooruit.

Achteruit inschakelen en gebruiken

Achteruit kan enkel worden ingeschakeld tussen de stationaire snelheid en de voorwaartse snelheidsdrempel van 14 km/h.

Om op achterwaartse stuwkracht over te schakelen, moet de iBR-hendel links op het stuur voor minstens 25% van het bewegingsbe-

reik van de hendel worden ingetrokken.

Als de iBR-hendel in achteruit wordt gebruikt, kan de gashendel worden gebruikt om het motortoeental - en dus de ontwikkelde achterwaartse stuwkracht - te regelen.

Door zowel de iBR-hendel als de gashendel gelijktijdig bij te stellen, kunt u de achterwaartse stuwkracht nauwkeurig regelen. Een te hoog toerental veroorzaakt waterturbulentie en heeft een negatieve weerslag op het achteruit varen.

OPMERKING: Het motorvermogen zal telkens afnemen tot stationair wanneer de positie van de iBR-hendel wordt veranderd.

Laat de iBR-hendel los om de werking in achteruit stop te zetten.

Om de achterwaartse snelheid te stoppen na het loslaten van de iBR-hendel, moet u voldoende gas geven.

**WAARSCHUWING**

De remfunctie heeft geen effect op bewegingen in achteruit.

In achteruit is het beschikbare motorvermogen beperkt, zodat de achterwaartse snelheid ook beperkt is. Toch kunnen in achteruit, naargelang de omstandigheden, snelheden worden bereikt van meer dan 14 km/h.

**WAARSCHUWING**

Vaar enkel traag achteruit en dan zo kort mogelijk. Kijk altijd goed of er geen voorwerpen of personen achter het vaartuig zijn.

Bij varen in achteruit moet u het stuur in de omgekeerde richting draaien als die waarin u de achter-

kant van de waterscooter wilt bewegen.

Om de achterkant van de waterscooter bijvoorbeeld naar bakboord (links) te sturen, draait u het stuur naar stuurboord (rechts).

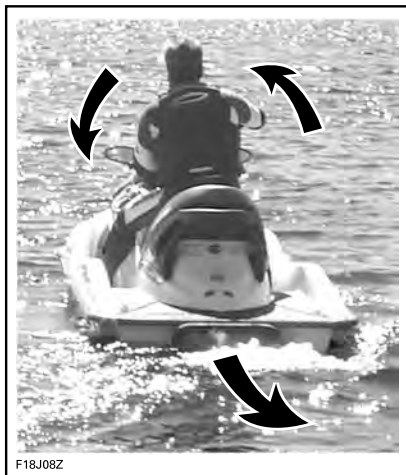

TYPISCH - IN DE OMGEKEERDE RICHTING STUREN IN ACHTERUIT

⚠ LET OP Bij achterwaartse stuwkracht stuurt u in de omgekeerde richting dan bij voorwaartse stuwkracht. Om de achtersteven van de waterscooter in achteruit naar bakboord (links) te sturen, draait u het stuur naar stuurboord (rechts). Om de achtersteven van de waterscooter naar stuurboord (rechts) te sturen, draait u het stuur naar bakboord (links). De werking met achterwaartse stuwkracht dient in open water te worden ingeëfend om volkomen vertrouwd te raken met de bedieningselementen en het stuurgedrag van de waterscooter alvorens in een krappe omgeving te werken.

Schakelen en remmen

⚠ WAARSCHUWING

- De motor moet draaien om de rem te kunnen gebruiken.
- De rem heeft enkel effect bij werking met voorwaartse beweging, ze heeft geen effect op de snelheid in achteruit.
- De rem kan niet verhinderen dat uw waterscooter door stroming of wind kan afdrijven.

De remfunctie kan enkel worden ingeschakeld bij voorwaartse werking op of boven de snelheidsdrempel van 14 km/h.

De rem wordt ingeschakeld en geregeld als de iBR-hendel links op het stuur minstens voor 25% van het bewegingsbereik van de hendel wordt ingetrokken.

⚠ WAARSCHUWING

Remmen dient in open water bij geleidelijk hogere snelheden te worden ingeëfend om volkomen vertrouwd te raken met de bedieningselementen en het stuurgedrag van de waterscooter.

Wanneer de iBR-hendel wordt gebruikt, wordt het commando van de gashendel genegeerd en hangt de regeling van de gas af van de stand van de iBR-hendel. De remkracht kan dus uitsluitend met de iBR-hendel worden afgesteld.

De vertraging van de waterscooter is evenredig aan de remkracht. Hoe verder u de iBR-hendel intrekt, hoe sterker de remkracht.

OPMERKING: Let op dat u de iBR-hendel geleidelijk inschakelt zodat de remkrachtintensiteit goed is af-

gesteld, en laat de gashendel tegelijk los.

⚠ LET OP Als wordt geremd, moeten de opvarenden zich schrap zetten tegen de vertragingkracht, zodat ze op de waterscooter niet naar voren schuiven en het evenwicht verliezen. De bestuurder dient de beide handen steeds op het stuur te houden en alle passagiers dienen zich goed aan een handgreep of aan het middel van de persoon voor hen vast te houden.

⚠ WAARSCHUWING

De remafstand verschilt afhankelijk van de beginsnelheid, lading, wind, aantal passagiers, omstandigheden op het water en de toegepaste remkracht van de bestuurder. Pas uw vaarstijl altijd aan die factoren aan.

Als de waterscooter vertraagt tot minder dan 14 km/h, wordt de remmodus beëindigd en wordt de achteruit ingeschakeld. Laat de iBR-hendel los zodra de waterscooter tot stilstand is gekomen. Anders zult u achteruit gaan.

⚠ LET OP Naarmate de waterscooter vertraagt en tot stilstand komt, zal de hekgolf uw waterscooter inhalen, waardoor de waterscooter naar voren zal neigen. Let op dat zich op uw koers geen obstakels of zwemmers bevinden.

Als de gashendel nog is ingetrokken wanneer de iBR-hendel wordt losgelaten, zal de waterscooter na een korte pauze voorwaarts versnellen. De versnelling is evenredig aan de stand van de gashendel.

⚠ WAARSCHUWING

Als u niet voorwaarts wilt versnellen als u de remhendel loslaat, laat u de gashendel los.

Als u op snelheid de rem voor het eerst gebruikt, schiet achter de waterscooter een waterpluim hoog de lucht in, waardoor de bestuurder van een waterscooter achter u tijdelijk het zicht kan verliezen over uw waterscooter.

⚠ WAARSCHUWING

- Van belang is dat u de bestuurder van een waterscooter die van plan is in konvooi achter u te varen wijst op het rem- en manoeuvreervermogen van uw waterscooter, de betekenis van de waterpluim en dat tussen waterscooters een grotere afstand moet worden aangehouden.
- Denk eraan dat andere boten achter of rondom u mogelijk niet in staat zijn even snel te stoppen.

Remmen in bochten

In bochten moet u gas geven om de controle te bewaren over de vaarrichting. Toch kunt u, zoals eerder beschreven, in een bocht remmen met de iBR-hendel. Zet u schrap om uw evenwicht te bewaren als de hekgolf uw waterscooter kruist.

⚠ LET OP Naarmate de waterscooter vertraagt en tot stilstand komt bij remmen in een bocht, zal uw eigen hekgolf de waterscooter inhalen, waardoor de waterscooter naar opzij zal neigen. Zet u schrap als de golf de waterscooter kruist.

De VTS (variabel trimstelsysteem) gebruiken

Het variabele trimstelsysteem (VTS) wijzigt de verticale stand van de jetstraalbuis en biedt de bestuurder een snel en efficiënt systeem ter compensatie van lading, stuwkracht, vaarpositie en omstandigheden op het water. Als het correct is afgesteld, kan het de besturing vergemakkelijken, het opspringen beperken en de waterscooter in zijn optimale vaarstand plaatsen voor maximale prestaties.

Een bestuurder die de waterscooter voor het eerst gebruikt, moet zich vertrouwd maken met het variabele trimstelsysteem (VTS) bij verschillende snelheden en wateromstandigheden. Bij het varen op kruissnelheid wordt doorgaans een gemiddelde trimstand toegepast. Ervaring alleen kan u leren welke trimstand is aangewezen in elke situatie. Aangezien lagere snelheden zijn aanbevolen tijdens de invaartperiode van de waterscooter, vormt dit een uitstekende gelegenheid om vertrouwd te raken met de trimregeling en het effect ervan.

Als de straalbuis naar boven is gericht, duwt de waterstuwung de boeg van de waterscooter omhoog. Deze stand is optimaal voor hoge snelheden.

VTS-trimmethodes

BESCHIKBARE VTS-TRIMMETHODES	FISH PRO
VTS-trimknop	X
VTS "dubbelklik" trimmen	X
Lanceerregeling	-
Uitgebreid VTS	-

X = wijst op een **standaardkenmerk**

- = raadpleeg een Sea-Doo-dealer voor beschikbaarheid.

Als de straalbuis naar beneden is gericht, wordt de boeg naar beneden gedrukt en verhoogt het draaivermogen van de waterscooter. Net als bij iedere andere waterscooter bepalen de snelheid en lichaamshouding en bewegingen van de bestuurder hoe scherp de waterscooter kan draaien. Om het opspringen te beperken of voorkomen wordt de straalbuis naar beneden gericht en de snelheid proportioneel aangepast.

OPMERKING: De stand van de VTS wordt aangeduid met een balkdiagram in het informatiecentrum.

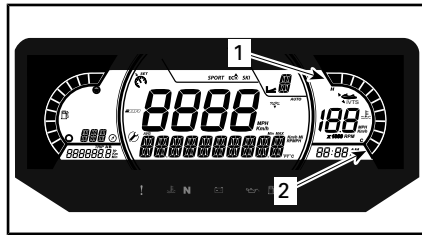

INFORMATIECENTRUM — VTS-POSITIE-INDICATOR

1. Boeg omhoog
2. Boeg omlaag

Met het VTS-systeem kunt u de trimstand van de straalbuis met de hand aanpassen.

De VTS trimmen met de VTS-knop

Er zijn negen trimstanden beschikbaar.

Terwijl de waterscooter op voorwaartse stuwkracht vaart, gaat u als volgt te werk:

OPMERKING: Als u de VTS-trimknop indrukt zonder dat de motor op voorwaartse stuwkracht staat verandert enkel de aanduiding. De straalpijp neemt de geselecteerde VTS-trimstand pas in wanneer de voorwaartse stuwkracht wordt ingeschakeld.

1. Druk eenmaal op de knop VTS OMHOOG om de boeg van de waterscooter naar de eerstvolgende, hogere trimstand te trimmen.
2. Druk eenmaal op de knop VTS OMLAAG om de boeg van de waterscooter naar de eerstvolgende, lagere trimstand te trimmen.

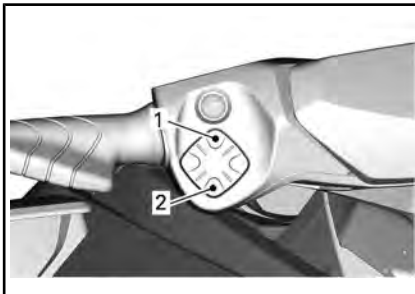

VTS-REGELKNOP

1. Boeg omhoog
2. Boeg omlaag

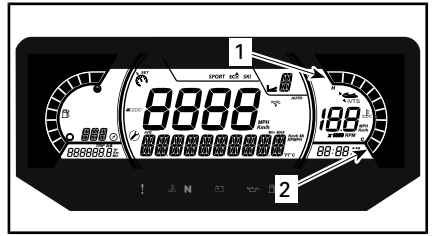

INFORMATIECENTRUM — VTS-POSITIE-INDICATOR

1. Boeg omhoog
2. Boeg omlaag

OPMERKING: Indien u de knop VTS OMHOOG of OMLAAG ingedrukt houdt, zal de straalpijp blijven bewegen tot de knop wordt losgelaten op de gewenste trimstand, of tot de maximale trimstand (omhoog of omlaag) is bereikt.

Vooraf ingestelde trimstanden gebruiken

Drie vooraf ingestelde trimstanden zijn beschikbaar.

Om de hoogste opgeslagen trimstand te kiezen, klikt u tweemaal op de VTS-knop OMHOOG (boeg omhoog).

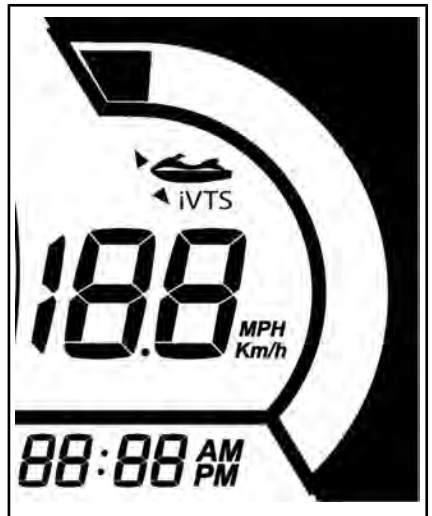

Om de laagste opgeslagen trimstand te kiezen, klikt u tweemaal op de VTS-knop OMLAAG (boeg omlaag).

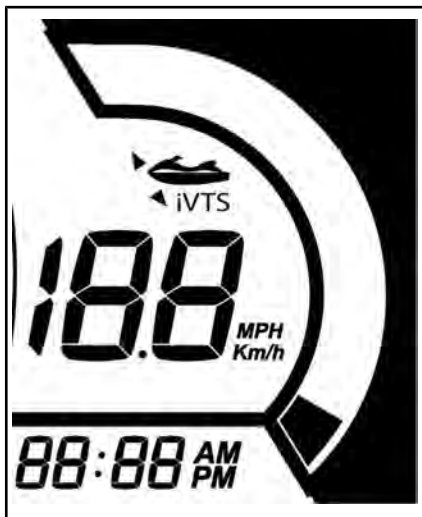

Het kiezen van middelste trimstand is afhankelijk van de daadwerkelijke trimstand. Dubbeklik op de knop VTS OMHOOG als de trimstand lager dan de middelste trimstand is of dubbelklik op de knop VTS OMLAAG als de trimstand hoger dan de middelste trimstand is.

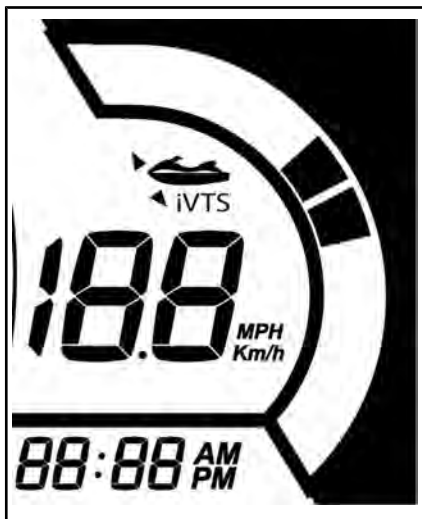

OPMERKING: Deze voorgeprogrammeerde trimstanden kunnen niet worden aangepast.

Algemene aanbevelingen voor gebruik

Varen in onstuimig water of bij slechte zichtbaarheid

Vermijd varen in zulke omstandigheden. Wees extra voorzichtig en vaar aan de minimumsnelheid als het toch niet anders kan.

Dwars op golven varen

De bestuurder moet het stuur stevig beetpakken en beide voeten op de treeplanken houden.

De passagier moet de handgrepen met beide handen stevig beetpakken en beide voeten op de treeplanken houden.

Snelheid verminderen.

Blijf altijd paraat om bij te sturen en uw evenwicht te behouden.

Als u over golven vaart, heft u uw lichaam iets van de zitting op om de schokken met uw benen op te vangen.

Als u dwars door een hekgolf vaart, moet u altijd een veilige afstand houden tot de waterscooter voor u.

WAARSCHUWING

Vertraag voor u door hekgolven vaart. De bestuurder en de passagier(s) dienen zich schrap te zetten en een halfstaande positie in te nemen om de schokken mee op te vangen. Spring niet in een zog of op de golven.

Stoppen/aanmeren

Zodra de gashendel wordt losgelaten vertraagt de waterscooter door de weerstand van het water tegen

de romp. De remafstand is afhankelijk van de grootte van de waterscooter, zijn gewicht, snelheid, toestand van het wateroppervlak, aanwezigheid en richting van wind en stroming.

Het iBR-systeem kan tevens worden gebruikt om te vertragen of sneller tot stilstand te komen en om de manoeuvreerbaarheid te verhogen, vooral bij het aanmeren.



F18A03Y

De bestuurder dient zich vertrouwd te maken met de remafstand in verschillende omstandigheden. Tot stilstand komen op een rechte lijn en in een bocht met behulp van het iBR-systeem dient uitgebreid te worden inge oefend om vertrouwd te raken met het vaargedrag van de waterscooter bij gedeeltelijk of volledig remmen.

⚠ WAARSCHUWING

Oefen het remmen altijd in open water om er zeker van te zijn dat zich in de directe nabijheid, vooral achteraan, geen waterscooters of boten ophouden. Andere watergebruikers zijn niet steeds in staat om op tijd te manoeuvreren of tot stilstand te komen om u te ontwijken als u onverwacht net voor hen volledig tot stilstand komt.

Als u op snelheid de rem voor het eerst gebruikt, schiet achter de waterscooter een waterpluim hoog de lucht in, waardoor de bestuurder van een waterscooter achter u tijdelijk het zicht kan verliezen over uw waterscooter.

⚠ WAARSCHUWING

Van belang is dat u de bestuurder van een waterscooter die van plan is in konvooi achter u te varen wijst op het rem- en manoeuvreervermogen van uw waterscooter, de betekenis van de waterpluim en dat tussen waterscooters een grotere onderlinge afstand moet worden aangehouden.

De bestuurder dient ook de aanmeerprocedure in te oefenen met een denkbeeldige kade en met behulp van de beschikbare bedieningselementen (iBR-hendel en gashendel).

Laat de gashendel ver genoeg vóór de verwachte aanlegplaats los.

Vertraag naar stationair.

Manoeuvreer door gebruik te maken van een combinatie van de iBR-hendel en gashendel, schakelen naar neutraal, naar achteruit of vooruit, al naargelang de situatie.

Denk eraan: bij varen in achteruit werkt de stuurrichting omgekeerd. Als u het stuur naar links draait, zwenkt de achterstevan in achteruit naar rechts en omgekeerd.

⚠ WAARSCHUWING

Wanneer de gashendel wordt losgelaten en/of de motor wordt stilgelegd, neemt het vermogen om in een bepaalde richting te sturen af. De stuurrichting is omgekeerd als de waterscooter in achteruit vaart.

Aanleggen op het strand

OPMERKING Het is niet aan te raden om met de waterscooter tot op het strand te varen.

Nader het strand langzaam en schakel de motor uit voordat het water minder dan 90 cm diep wordt onder het laagste punt van de romp. Trek de waterscooter vervolgens op het strand.

OPMERKING De waterscooter in ondieper water besturen kan leiden tot schade aan de impeller, onderdelen van de iBR of andere onderdelen van de jet-pomp. Leg de motor altijd stil voordat het water minder dan 90 cm diep wordt en gebruik nooit de achteruit- of remfunctie.



F18A03Y

BEDRIJFSMODI

BESCHIKBARE VAARMODI	FISH PRO
Touringmodus	X
Sportmodus	X
ECO-modus	X
Modus snelheidsbegrenzer	X
Trage-snelheidsmodus	X
Skimodus	-
Leersleutelmodus	X

X = **standaard** kenmerk
- = zie een Sea-Doo dealer voor verkrijgbaarheid.
N.V. = Niet verkrijgbaar

Wisselen van bedieningsmodi:

- Druk op de knop MODUS.
- Bevestig het veiligheidsbericht door de knop MODUS ingedrukt te houden; de modus SPORT wordt ingeschakeld,
- De modus ECO wordt geactiveerd na nogmaals drukken op de knop MODUS.

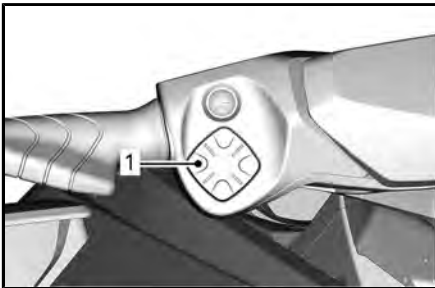

1. Modusknop

Touringmodus

Standaard is de waterscooter bij het opstarten ingesteld op de TOURING-modus.

Sportmodus

De SPORTMODUS levert een ogenblikkelijke gasrespons en een snellere acceleratie dan de TOURINGMODUS.

Eens geactiveerd, blijft de SPORTMODUS actief tot hij door de bestuurder wordt uitgeschakeld, of tot de motor wordt stilgelegd, waarna hij terugkeert naar de standaard TOURINGMODUS.

Sportmodus activeren

Druk voor het activeren van de Sportmodus eenmaal op de modusknop in de Touringmodus. Het Sport-pictogram gaat knipperen en een veiligheidsmelding verschijnt. Volg vanwege veiligheidsredenen de instructie in de veiligheidsmelding om de Sportmodus te activeren. Na activering gaat het pictogram SPORT AAN.

Sportmodus deactiveren

Door eenmaal op de modusknop te drukken, gaat u naar de ECO-modus.

ECO-modus

(zuinige verbruiksmodus)

De ECO-modus biedt een soepele gashendelbediening en een lager brandstofverbruik.

Snelheidsregelingsmodi

Om een van de snelheidsregelingsmodi in te schakelen, drukt u op de knop SPEED CTRL (snelheidsregeling). Er wordt slechts een van de volgende modi geactiveerd, afhankelijk van de snelheid van het vaartuig.

Nadat de gewenste modus geactiveerd is, drukt u op de knop SPEED CTRL (snelheidsregeling) en verandert u vervolgens de waarde met de pijl OMHOOG of OMLAAG terwijl de melding **SET LEVEL** (niveau instellen) actief is.

Om de geselecteerde snelheidsregelingsmodus af te sluiten, drukt u op de knop MODE (modus) of drukt u de knop SPEED CTRL (snelheidsregeling) lang in.

Modus snelheidsbegrenzer

De modus snelheidsbegrenzer is een functie van het iTC-systeem (intelligent Throttle Control) waarmee de bestuurder de gewenste maximumsnelheid van de waterscooter kan instellen.

Dat is nuttig bij varen over lange afstanden, werken in zones met snelheidsbeperkingen, slepen van een tuber, skiër of wakeboarder.

De bestuurder moet de gashendel ingedrukt houden om de voorwaartse snelheid aan te houden.

Zodra de maximale snelheid is ingesteld kan de bestuurder de snelheid van de waterscooter met de gashendel variëren van stationair tot de ingestelde snelheid. De ingestelde snelheid zal niet overschreden worden, zelfs als de gashendel volledig wordt ingedrukt.

Laat uw aandacht voor de omgeving niet zakken terwijl u aan een constante snelheid voortbeweegt.

Vertragen is een kwestie van de gashendel los te laten voorbij het ingestelde punt of van de iBR-hendel in te trekken.

Als de iBR-hendel wordt ingetrokken om te remmen, wordt de modus snelheidsbegrenzer genegeerd, maar **niet gedeactiveerd**.

Zodra de iBR-hendel wordt losgelaten en de gashendel wordt ingetrokken om naar voorwaartse stuw-

kracht te schakelen, zal de snelheidsperkende functie de snelheid van de waterscooter opnieuw beperken tot de eerder ingestelde snelheid.

Voorwaarden voor activering van de modus snelheidsbegrenzer

De modus snelheidsbegrenzer kan geactiveerd worden wanneer het vaarttuig sneller gaat dan 15 km/h.

OPMERKING: De modus snelheidsbegrenzer is niet beschikbaar indien de trage-snelheidsmodus is ingeschakeld.

Modus snelheidsbegrenzer activeren

1. Houd een constante snelheid aan.
2. Druk op de knop snelheidsregeling op het linkertoetsenpaneel.

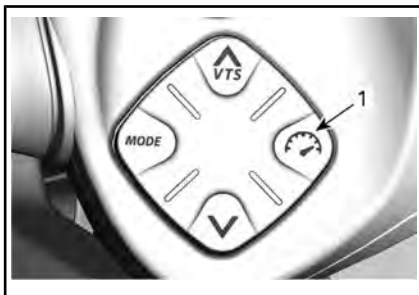

1. Knop snelheidsregeling

U hoort een piepton, die aangeeft dat u nu in modus snelheidsbegrenzer bent, en een indicatorlichtje voor de MODUS snelheidsbegrenzer gaat branden.



TYPISCH

1. INDICATORLICHTJE MODUS snelheidsbegrenzer / trage-snelheidsmodus

OPMERKING: Een ingeschakelde modus snelheidsbegrenzer beperkt enkel de maximaal beschikbare snelheid wanneer de gashendel wordt ingedrukt. De gashendel moet ingedrukt worden gehouden om de voorwaartse snelheid te handhaven. Zodra de functie snelheidsbegrenzer is geactiveerd kan de kruissnelheid van de waterscooter met de gashendel worden gewisseld van stationair tot de ingestelde snelheid. De snelheid van de waterscooter kan verschillen naargelang de omstandigheden op het water.

Modus snelheidsbegrenzer deactiveren

De modus snelheidsbegrenzer deactiveren:

1. Laat de gashendel los.
2. Houd de knop snelheidsregeling ingedrukt.

Dat de modus snelheidsbegrenzer is gedeactiveerd wordt aangegeven door:

- Het indicatorlichtje snelheidsbegrenzer gaat uit.

OPMERKING: Als de gashendel niet helemaal wordt losgelaten wanneer de knop wordt ingedrukt om de modus snelheidsbegrenzer te deactiveren, blijft het indicator-

lichtje MODUS snelheidsbegrenzer branden. De snelheidsbeperkende functie blijft dan actief totdat de gashendel volledig wordt losgelaten, waarna het indicatorlichtje MODUS snelheidsbegrenzer uitgaat.

Trage-snelheidsmodus

De iTC (intelligent Throttle Control) maakt ook een trage-snelheidsmodus mogelijk waarmee de bestuurder de stationaire snelheid kan aanpassen en instellen. Dat is nuttig bij varen in lage-snelheidszones, waar de bestuurder hard moet oppassen om potentiële obstakels te vermijden.

Als u optrekt naar meer dan ongeveer 14 km/h, wordt de trage-snelheidsmodus gedeactiveerd en schakelt de motor terug naar het stationaire toerental wanneer u de gashendel loslaat.

In situaties waarin de bestuurder snel moet kunnen stoppen of optrekken uit een gevaarlijke situatie zal het intrekken van de iBR-hendel, of het intrekken van de gashendel de trage-snelheidsmodus deactiveren en de bestuurder de normale controle over de waterscooter teruggeven.

Voorwaarden voor activering van de trage-snelheidsmodus

De trage-snelheidsmodus kan geactiveerd worden wanneer het vaartuig langzamer gaat dan 15 km/h.

OPMERKING: De trage-snelheidsmodus is niet beschikbaar indien de modus snelheidsbegrenzer is ingeschakeld.

Trage-snelheidsmodus activeren

De trage-snelheidsmodus activeren:

1. Laat de gashendel los op het stationaire toerental.
2. Druk op de knop snelheidsregeling op het linkertoetsenpaneel.

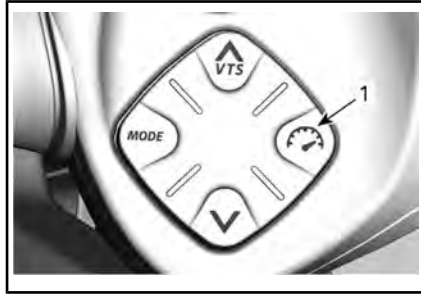

1. Knop snelheidsregeling

Het indicatorlichtje snelheidsbegrenzer/trage-snelheidsmodus gaat branden op de multifunctionele display om activering aan te duiden.



TYPISCH

1. INDICATORLICHTJE snelheidsbegrenzer / trage-snelheidsmodus

Een schuivende melding verschijnt op de multifunctionele display die aangeeft dat u zich nu in de trage-snelheidsmodus bevindt.

De standaard trage-snelheidsinstelling van 5 wordt weergegeven op de numerieke display.

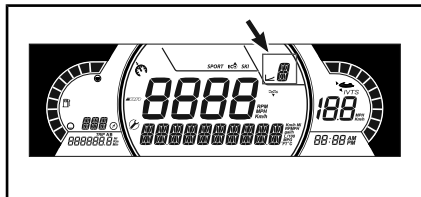

Ingestelde trage snelheid veranderen

Om het instelpunt voor trage snelheid te **verhogen** of **verlagen**, drukt u een- of meermaals op de knop OMHOOG/OMLAAG rechts op het stuur.

OPMERKING: Er zijn 9 trage-snelheidsinstellingen beschikbaar (1 tot 9). Pas de trage-snelheidsmodus aan de gewenste snelheid aan.

Bij het drukken op de knop omhoog/omlaag verschijnt de melding "SET LEVEL" (NIVEAU INSTELLEN). U kunt kiezen uit één van de 9 instellingen voor trage snelheid (1 t/m 9).

Niveau 5 is standaard en komt overeen met normaal stationair toerental van het vaartuig. Door van niveau 1-4 gebruik te maken, kunt u de snelheid van het voertuig verlagen tot 1,5 km/h. De trage-snelheidsmodus kan worden gebruikt als een modus voor sleepvissen en is handig voor vissen. Met niveau 6-9 kunt u de snelheid verhogen tot 12 km/h zonder de gashendel aan te raken.

OPMERKING: De snelheid is afhankelijk van lading, wind en toestand van de golven.

Trage-snelheidsmodus deactiveren

De trage-snelheidsmodus kan worden gedeactiveerd met één van de volgende methodes:

- De knop snelheidsregeling ingedrukt houden.
- De iBR-hendel indrukken.
- Versnellen tot voorbij de ingestelde trage snelheid

Bij deactivering van de TRAGE-SNELHEIDSMODUS door met de gashendel te versnellen, blijft de iBR-poort in de voorwaartse stand staan.

Als de iBR-hendel wordt gebruikt, beweegt de iBR-poort naar de achteruitstand en vervolgens naar neutraal zodra de hendel wordt losgelaten.

De deactivering van de TRAGE-SNELHEIDSMODUS wordt als volgt aangegeven:

- Het indicatorlichtje snelheidsbegrenzer gaat uit.

Leersleutelmodus

De leersleutel biedt een vaarmodus aan waarop motorvermogen en snelheid beperkt zijn.

Er zijn 5 snelheidsinstellingen beschikbaar.

Standaard is de snelheid ingesteld op nr. 1.

Zie 7,6" DIGITALE DISPLAY voor de afstelling.

SPECIALE PROCEDURES

Reinigen van jetpompwaterinlaat en impeller

WAARSCHUWING

Blijf uit de buurt van het inlaatrooster zolang de motor draait. Lang haar, loshangende kleding of riemen van reddingsvesten kunnen in bewegende delen verstrikt raken.

Wier, schelpen of afval kunnen in het inlaatrooster, de aandrijf-as en/of impeller verstrikt raken. Een verstopte waterinlaat kan onder meer leiden tot de volgende problemen:

- **Cavitatie:** Het motortoerental is hoog maar de waterscooter beweegt traag door de verminderde stuwkracht, de jetpomp kan beschadigd worden.
- **Oververhitting:** Aangezien de jetpomp de waterstroom voor de koeling van het uitlaatsysteem regelt, zal een verstopte inlaat leiden tot oververhitting van de motor en beschadiging van de interne motoronderdelen.

Een verstopping met wier kan als volgt worden verholpen:

WAARSCHUWING

Als het toch nodig blijkt om een vreemd voorwerp te verwijderen dat vastzit in het aandrijfsysteem, MOET het bindsnoer uit de motoruitschakelaar WORDEN VERWIJDERD.

Reiniging in het water

Beweeg de waterscooter enkele malen heen en weer. Meestal kan de verstopping zo worden verholpen. Start de motor en controleer of het vaartuig normaal werkt.

OPMERKING Zorg dat er minstens 90 cm water is onder het laagste deel achteraan de romp wanneer alle passagiers aan boord zijn vooraleer u de motor start. Anders kunnen onderdelen van het aandrijfsysteem schade oplopen.

Als de bovenstaande methode niet werkt, kunt u het volgende proberen:

- Laat de motor draaien en trek voordat u gas geeft de iBR-hendel in voor werking in achteruit en bedien de gashendel meermaals snel na elkaar.
- Herhaal dit indien nodig.

Als het systeem geblokkeerd blijft, haal de waterscooter dan uit het water om hem te reinigen. Raadpleeg *REINIGING OP HET STRAND*.

Reiniging op het strand

WAARSCHUWING

Het bindsnoer MOET uit de motoruitschakelaar WORDEN VERWIJDERD om onopzettelijk starten van de motor te voorkomen, voordat u de zone van het aandrijfsysteem reinigt.

Leg een stuk karton of tapijt naast de waterscooter om krassen te voorkomen als u de waterscooter op zijn kant legt om hem te reinigen.

Kantel de waterscooter op een kant om hem te reinigen.



Maak de waterinlaat schoon. Als het systeem nog verstopt is, doe dan een beroep op een erkende Sea-Doo dealer voor een servicebeurt.

OPMERKING Inspecteer het waterinlaatrooster op beschadigingen. Laat het indien nodig repareren door een erkende Sea-Doo dealer.

Om vlot bij de straalbuis te kunnen, beweegt u de iBR naar de voorste stand. Zie *iBR-NEUTRALISATIE-FUNCTIE* voor nadere aanwijzingen.

iBR-neutralisatiefunctie

Als de iBR-neutralisatiefunctie is geactiveerd, kan de gebruiker de iBR-poort en de straalbuis elektrisch over het volledig bewegingsbereik bewegen met de VTS-regelknop.

OPMERKING: De iBR-neutralisatiefunctie is enkel beschikbaar als de motor niet draait.

! WAARSCHUWING

Zorg dat niemand zich nabij de achterkant van de waterscooter bevindt wanneer u de iBR-poort beweegt met de iBR-neutralisatiefunctie. De beweging van de poort kan vingers vastklemmen.

OPMERKING Voorwerpen die in het iBR-systeem terechtkomen

terwijl de iBR-neutralisatiefunctie in gebruik is kunnen onderdelen van de iBR beschadigen. Verwijder alle onbuigzame vreemde voorwerpen die de beweging van de iBR-poort kunnen belemmeren voordat u deze in beweging zet.

! WAARSCHUWING

Als het toch nodig blijkt om een vreemd voorwerp te verwijderen dat vastzit in het aandrijfsysteem, leef dan de volgende regels strikt na voordat u daartoe overgaat:

- Neem het bindsnoer uit de motoruitschakelaar.
- Wacht minstens 5 minuten.
- Druk de START/STOP-knop niet in. Als de START/STOP-knop toch wordt ingedrukt, wacht u opnieuw 5 minuten.

iBR-neutralisatiefunctie activeren

Activeer de iBR-neutralisatiefunctie met de volgende stappen.

1. Schakel de elektrische voeding in door eenmaal op de START/STOP-knop te drukken.
2. Plaats het bindsnoer op de motoruitschakelaar.
3. Houd de iBR-hendel gedurende de hele procedure ingetrokken.

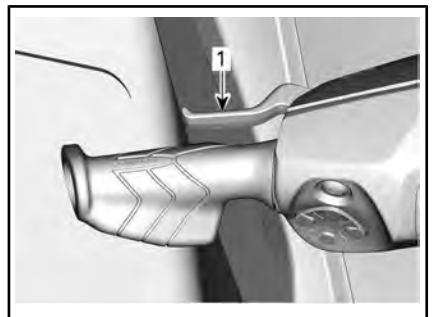

1. iBR-hendel ingetrokken houden

4. Als de melding **IBR OVERRIDE - PRESS MODE BUTTON** (iBR-neutralisatie - modusknop indrukken) op de multifunctionele meter wordt weergegeven, druk u op **MODE** (modus).

Als de functie wordt geactiveerd, wordt een **AAN**-melding weergegeven.

5. Druk op de pijl omhoog/omlaag van de VTS-knop om de iBR-poort naar de gewenste stand te doen bewegen. Verzekert u ervan dat de VTS-indicatie op de multifunctionele meter volgens de beweging van de iBR-poort verandert. Als de iBR-poort naar boven gaat, gaat de indicatie naar boven.
6. Laat de iBR-hendel los.
7. Neem het bindsnoer uit de motoruitschakelaar.

WAARSCHUWING

Als het toch nodig blijkt om een vreemd voorwerp te verwijderen dat vastzit in het aandrijfsysteem, leef dan de volgende regels strikt na voordat u daartoe overgaat:

- Neem het bindsnoer uit de motoruitschakelaar.
- Wacht minstens 5 minuten.
- Druk de **START/STOP**-knop niet in. Als de **START/STOP**-knop toch wordt ingedrukt, wacht u opnieuw 5 minuten.

Gekapseide waterscooter

OPMERKING: Sommige veiligheidslabels op het voertuig worden niet op afbeeldingen weergegeven.

Raadpleeg **VEILIGHEIDSLABELS**

aan de waterscooter voor informatie over de veiligheidslabels.

De waterscooter is zo ontworpen dat hij niet makkelijk omslaat. Twee stabilisatievinnen aan de zijkant van de romp verhogen de stabiliteit van de waterscooter nog. Als hij is gekapseid, blijft hij zo liggen.

WAARSCHUWING

Probeer de motor niet opnieuw te starten als de waterscooter is gekapseid. De bestuurder en passagiers moeten altijd een goedgekeurd reddingsvest dragen.

Om de waterscooter terug rechtop te draaien moet u ervoor zorgen dat de motor is uitgeschakeld en de **D.E.S.S.**-sleutel **NIET** in het contact zit. Grijp vervolgens het inlaatrooster, stap op de bumperrail en gebruik uw gewicht om de waterscooter naar u toe te draaien.

OPMERKING: Een label op de achtersteven bij de spoelkoppeling geeft instructies over hoe de waterscooter rechtop kan worden gedraaid. Het label is ondersteboven aangebracht zodat het leesbaar is als de waterscooter is omgekegeld.



TYPISCH

De ACE motor is uitgerust met een kantelbeveiligingssysteem (T.O.P.S.TM). Als de waterscooter omkantelt, wordt de motor automatisch stilgelegd.

Als de waterscooter terug in de normale vaarstand staat, kan de motor gewoon weer worden opgestart.

OPMERKING Als de waterscooter langer dan vijf minuten gekap-seisd is geweest, mag u de motor niet proberen te starten om te voorkomen dat hij beschadigd wordt door binnengelopen water. Raadpleeg zo snel mogelijk een erkende Sea-Doo dealer.

OPMERKING Als de motor niet aanslaat, probeer hem dan niet meer te starten. Anders kan de motor beschadigd worden. Raadpleeg zo snel mogelijk een erkende Sea-Doo dealer.

Controleer zo snel mogelijk of er water in het ruim staat. Laat eventueel water weglopen zodra u terug aan land bent.

Ondergedompelde waterscooter

Om de schade aan de motor te beperken, moet u zo snel mogelijk de volgende procedure uitvoeren.

Laat het water uit het ruim weglopen.

Als hij in zout water heeft gelegen, spuit u het ruim en alle onderdelen met behulp van een tuinslang schoon met zoet water om het corrosierende effect van het zout te stoppen.

OPMERKING Probeer de motor nooit te starten. Water in het inlaatspruitstuk zou anders naar de motor kunnen vloeien en ernstige schade aan de motor veroorzaken.

Breng de waterscooter zo snel mogelijk naar een erkende Sea-Doo dealer voor een servicebeurt.

OPMERKING Hoe langer u wacht om de motor te laten nakijken, hoe groter de schade aan de motor.

Ondergelopen motor

OPMERKING Probeer de motor nooit te starten. Water in het inlaatspruitstuk zou anders naar de motor kunnen vloeien en ernstige schade aan de motor veroorzaken.

Breng de waterscooter zo snel mogelijk naar een erkende Sea-Doo dealer voor een servicebeurt.

OPMERKING Hoe langer u wacht om de motor te laten nakijken, hoe groter de schade aan de motor. Als u de motor niet laat nakijken zoals het hoort kan de motor ernstige schade oplopen.

De waterscooter slepen in het water

Om een Sea-Doo waterscooter te slepen in het water dient u bijzondere veiligheidsmaatregelen te nemen.

De aanbevolen maximale sleepsnelheid bedraagt 24 km/h.

Zo voorkomt u dat het uitlaatsysteem kan vollopen, wat zou kunnen leiden tot water in de motor. Als de motor niet draait, valt de uitlaatdruk weg die het water normaal uit de uitlaat naar buiten drukt.'

OPMERKING Als u deze instructies niet naleeft kan de motor schade oplopen. Als u een vastgelopen vaartuig in het water moet slepen, ga dan zeker niet sneller dan de maximale sleepsnelheid van 24 km/h.

Als u de waterscooter sneller dan de maximale aanbevolen snelheid moet slepen, klemt u de watertoevoerslang af.

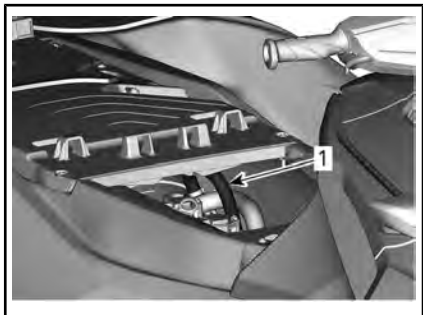

1. Watertoevoerslang

ONDERHOUD

ONDERHOUDSSCHEMA

Onderhoud is van groot belang om de waterscooter in een veilig functionerende staat te houden. De waterscooter moet een servicebeurt krijgen volgens het onderhoudsschema.



WAARSCHUWING

Als het voertuig niet behoorlijk volgens het onderhoudsprogramma en de onderhoudsprocedures wordt onderhouden kan dat rijden op het voertuig onveilig maken.

EPA-regelgeving - Voertuigen voor Canada en V.S.

Een reparatiebedrijf of iemand naar keuze van de eigenaar kan emissiebeperkingsapparatuur en -systemen onderhouden, vervangen of repareren. Voor deze aanwijzingen zijn geen onderdelen van of reparatie door BRP of door erkende Sea-Doo dealers vereist.

Hoewel een erkende Sea-Doo dealer diepgaande technische kennis en gereedschap voor het onderhoud aan uw voertuig heeft, is de emissiege-relateerde garantie niet afhankelijk van het gebruik van een erkende Sea-Doo dealer of een ander bedrijf waar BRP commerciële banden mee heeft.

De eigenaar is verantwoordelijk voor een behoorlijk onderhoud. Garantieclaims kunnen onder andere worden afgewezen als de eigenaar of bestuurder door verkeerd onderhoud of gebruik het probleem heeft veroorzaakt.

Voor emissiegerelateerde garantieclaims beperkt BRP de vaststelling en de reparatie van emissiegerelateerde onderdelen tot erkende Sea-Doo dealers. Raadpleeg de *EMISSIEGERELATEERDE GARANTIE VAN US EPA* in het hoofdstuk *GARANTIE* voor informatie.

U moet de aanwijzingen voor de brandstofvereisten in het brandstofge-deelte van deze handleiding opvolgen. Ook als benzine met meer dan tien volumeprocent ethanol gemakkelijk verkrijgbaar is, heeft de US EPA een verbod voor het gebruik van benzine met meer dan 10 volumeprocent ethanol uitgevaardigd, dat op dit vaartuig van toepassing is. Het gebruik van benzine met dan 10 volumeprocent ethanol in deze motor kan het emissiebeperkingsstelsel beschadigen.

Ook als u het onderhoudsschema volgt moet u steeds de inspectie voor het vertrek en het onderhoud na gebruik uitvoeren.

NA IEDERE RIT IN ZOUT OF VUIL WATER

Spoel het motorcompartiment met schoon water en tap zout water af.

Uitlaatsysteem spoelen.

IEDERE MAAND IN ZOUT OF VUIL WATER

Spuit smeermiddel tegen corrosie op metalen onderdelen in het motorcompartiment (elke 10 uur bij gebruik in zout water)

Opofferingsanodes controleren

NA DE EERSTE 6 MAANDEN OF 50 BEDRIJFSUREN (AFHANKELIJK VAN WAT ALS EERSTE WORDT BEREIKT)

Vervang de motorolie en de filter (1630 ACE motoren)

ELK JAAR IN HET VOORSEIZOEN OF NA 100 UUR WERKING (WAT ZICH HET EERST VOORDOET)

Opofferingsanodes controleren

Controleer op foutcodes

Voer alle onderdelen van de inspectie voor het vertrek en het onderhoud na gebruik uit

Vervang de motorolie en de filter

Inspecteer rubber houders motor

Inspecteer het koelsysteem (koelvloeistofpeil, slangen en sluitingen op lekken)

Inspecteer visueel de verbinding tussen het gasklephuis en het inlaatspruitstuk

Inspecteer de luchtinlaatdemper op schade aan slangen en klemmen

Inspecteer de elektrische aansluitingen en bevestigingen (ontstekingsstelsel, startstelsel, brandstofinjectoren, zekeringdoos enz.)

Inspecteer visueel het gebied rond de koolring en de rubberen manchet van de aandrijf-as op de volgende tekenen van een storing: zwart koolstof en waterstralen (vaker bij gebruik van de waterscooter in vuil water)

Inspecteer visueel de impeller en de manchet

Inspecteer visueel de impeller en de slijtring of diepe krassen, knikken of groeven

Verwijder de impellerkap en inspecteer op tekenen van binnendringen van water

Inspecteer visueel de bus achteruitvaarklep op overmatige speling

Inspecteer de vuldop, vulmond, brandstoftank, riemen, brandstofleidingen en aansluitingen

Controleer visueel het peil van de koelvloeistof in de transducersteun; vul indien nodig koelvloeistof bij

**ELKE 2 JAAR OF NA 200 UUR WERKING
(WAT ZICH HET EERST VOORDOET)**

Bougies vervangen

Inspecteer de staat van het jetpomplager door de impeller handmatig te draaien en op radiale speling of lawaai van de impelleras te controleren

Controleer en smeer de groeven van de aandrijfjas en de impeller

**ELKE 5 JAAR OF NA 300 UUR WERKING
(WAT ZICH HET EERST VOORDOET)**

Vervang de koelvloeistof

ONDERHOUDSPROCEDURES

Dit hoofdstuk bevat aanwijzingen voor de elementaire onderhouds-procedures.

WAARSCHUWING

Schakel de motor uit en volg deze procedures wanneer u het onderhoud uitvoert. Als u de onderhoudsprocedures niet precies opvolgt, kunt u letsel oplopen door hete of bewegende onderdelen, elektriciteit, chemicaliën of andere gevaren.

WAARSCHUWING

Als borginrichtingen dienen te worden verwijderd (bv. borgpen-nen, zelfborgende bevestigin-gen enz.), moet u deze altijd door nieuwe vervangen.

OPMERKING Laat nooit enig voorwerp, lap, werktuig e.d. in het motorcompartiment of het ruim achter.

Motorolie

Aanbevolen motorolie

Rotax® motoren werden ontwik-keld en gevalideerd met de XPS™ olie. BRP raadt u aan altijd XPS-motorolie of een gelijkwaardig middel te gebruiken. Voeg geen additieven aan de aanbevolen mo-torolie toe. Schade veroorzaakt door het gebruik van een olie die niet geschikt is voor de motor of door het toevoegen van een addi-tief, wordt wellicht niet gedekt door de beperkte garantie van BRP.

XPS AANBEVOLEN MOTOROLIE	
Scandinavië	4T 5W40 SYNTHETISCHE GEMENGDE OLIE (EUR) (Stuknr. 779290)
Andere landen	4T 5W40 SYNTHETISCHE GEMENGDE OLIE (Stuknr. 779133)
ALS DE AANBEVOLEN XPS MOTOROLIE NIET BESCHIKBAAR IS	
Gebruik een 5W40 4-takt SAE synthetische motorolie die aan de volgende specificaties van de smeermiddelindustrie voldoet of deze overtreft: Controleer altijd de certificering op het API-servicelabel van de olieflacon. Die moet minstens over een van de vermelde specificaties beschikken. - API-onderhoudsclassificatie SJ, SL, SM of SN	

Motoroliepeil

OPMERKING Een te hoog olie-peil kan ernstige schade aan de motor aanrichten.

 **LET OP** Veel onderdelen in het motorcompartiment kunnen erg heet zijn. Rechtstreeks contact kan tot brandwonden leiden.

Het oliepeil kan zowel worden ge-controleerd met de waterscooter in het water als uit het water.

Met de waterscooter uit het water

OPMERKING De waterscooter moet horizontaal staan.

 **LET OP** Als de motor draait terwijl de waterscooter uit het water is, kan de warmtewisselaar in de rijplaat erg heet worden. Vermijd elke aanraking met de rijplaat om brandwonden te voorkomen.

1. Zet de dissel omhoog en blokkeer deze zodra de bumperrail horizontaal staat.
2. Koppel een tuinslang aan op de spoelkoppeling van het uitlaatsysteem. Raadpleeg **UITLAATSYSTEEM** in dit hoofdstuk en volg de procedure.

OPMERKING

- Laat de motor nooit draaien zonder het uitlaatsysteem van water te voorzien. Gebrek aan koeling kan het uitlaatsysteem zwaar beschadigen.
- Laat de motor nooit langer dan 2 minuten draaien. De pakking van de aandrijflijn wordt niet gekoeld wanneer de waterscooter uit het water is.

3. Verwijder de zittingen.
4. Start de motor.
5. Open de waterkraan.
6. Laat de **KOUDE** motor **30 seconden stationair draaien**.
7. Sluit de waterkraan.
8. Verhoog het motortoerental gedurende 15 seconden tot 4.000-4.500 omw/min.
9. Stop de motor abrupt door op de start/stop-knop van de motor te drukken of door het bindsnoer te verwijderen.
10. Wacht minstens 30 seconden tot de olie zich in de motor heeft gezet, trek de peilstok dan uit en veeg hem proper.

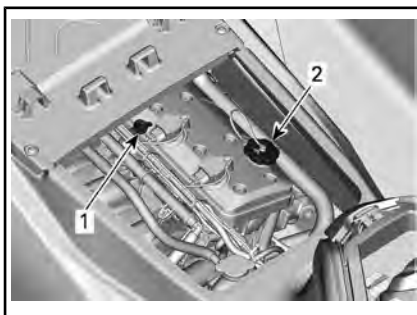

TYPISCH

1. *Oliepeilstok*
 2. *Olievuldop*
11. Plaats de peilstok terug en duw hem helemaal naar binnen.
 12. Verwijder de peilstok opnieuw en lees het oliepeil af. Dat moet tussen de merktekens **MAX** en **TOEVOEGEN** liggen.

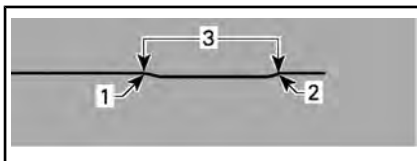

TYPISCH

1. *Vol*
 2. *Toevoegen*
 3. *Gebruiksbereik*
13. Voeg olie bij tot het peil dat tussen de merktekens moet liggen.
 - 13.1 Verwijder de oliedop.
 - 13.2 Plaats een trechter in de opening van het kleppendecksel.
 - 13.3 Vul een kleine hoeveelheid aanbevolen olie bij tot het juiste niveau.

OPMERKING Nooit te veel bijvullen.

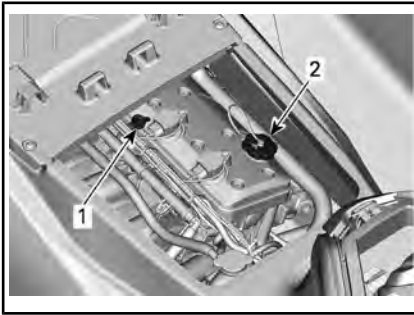

TYPISCH

- 1. Oliepeilstok
- 2. Olievuldop

OPMERKING: Telkens wanneer er olie in de motor wordt bijgevuld, moet de volledige, in dit hoofdstuk beschreven procedure opnieuw worden uitgevoerd. Anders levert dit een foute meting van het oliepeil op.

- 14. Breng de olievluldop en de peilstok opnieuw correct aan.

OPMERKING Verzeker u ervan dat de olievluldop goed vastzit. Doet u dit niet, dan kan er motorolie uitlekken.

Motorolie wisselen en oliefilter vervangen

De oliewissel en vervanging van de filter kunnen door een erkende Sea-Doo dealer, reparatiebedrijf of persoon naar uw keuze gebeuren.

Motorkoelvloeistof

Aanbevolen motorkoelvloeistof

AANBEVOLEN KOELVLOEISTOF	
Scandinavië	VOORGEMENGDE KOELVLOEISTOF MET EEN LANGE LEVENSDUUR (EUR) (Stuknr. 779223)

AANBEVOLEN KOELVLOEISTOF	
Alle andere landen	VOORGEMENGDE KOELVLOEISTOF MET EEN LANGE LEVENSDUUR (Stuknr. 779150)
Of als alternatief, indien deze niet verkrijgbaar is	Als de aanbevolen koelvloeistof niet beschikbaar is, gebruikt u een koelvloeistof van voorgemengd ethyleen-glycol (50%-50%) die laag aan silicaat is en een lange levensduur heeft, en die speciaal voor aluminium interne verbrandingsmotoren is gemaakt.

OPMERKING Gebruik altijd ethyleenglycolantivriess met corrosieremmers, speciaal bestemd voor aluminium interne verbrandingsmotoren.

Om kwaliteitsverlies van het antivriesmiddel te voorkomen, moet u altijd hetzelfde merk en dezelfde kwaliteit gebruiken. Meng nooit verschillende merken of kwaliteiten, tenzij u het koelsysteem volledig spoelt en opnieuw vult.

Motorkoelvloeistofpeil

⚠ WAARSCHUWING

Controleer het koelvloeistofpeil wanneer de motor koud is. Voeg nooit koelvloeistof toe terwijl de motor heet is.

⚠ LET OP Veel onderdelen in het motorcompartiment kunnen erg heet zijn. Rechtstreeks contact kan tot brandwonden leiden.

Verwijder de zadel.

Bepaal de locatie van de dop van het expansievat.



Met de waterscooter op een vlak oppervlak moet het koelvloeistofpeil tussen de merktekens MIN. en MAX. op het koelvloeistofreservoir staan bij een koude motor.

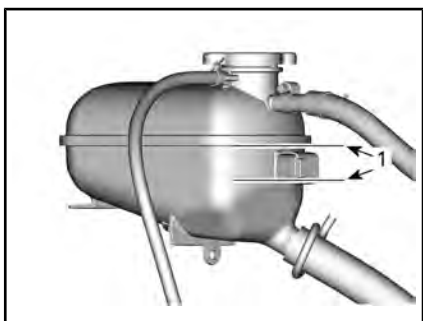

KOELVLOEISTOFEXPANSIEVAT

1. Peil tussen twee merktekens bij koude motor

OPMERKING: De waterscooter ligt horizontaal wanneer hij zich in het water bevindt. Op een trailer moet u de dissel omhoog zetten en blokkeren wanneer de bumperrail horizontaal is.

Voeg koelvloeistof toe tot het peil tussen de vereiste merktekens ligt, zie **AANBEVOLEN MOTORKOELVLOEISTOF** voor specificaties. Gebruik een trechter om morsen te vermijden. Nooit te veel bijvullen.

Draai de vuldop van het expansievat correct vast. Plaats de zittingen terug.

OPMERKING: Als u vaak koelvloeistof aan uw koelsysteem moet toevoegen, wijst dit op een lek of motorproblemen. Raadpleeg een erkende Sea-Doo dealer.

Vervanging motorkoelvloeistof

De koelvloeistof moet door een erkende Sea-Doo dealer worden vervangen.

Ontstekingsspoelen

Toegang tot de ontstekingsspoel

1. Verwijder de zadels.
2. Verwijder de afdekking van de wakeboard-paal.

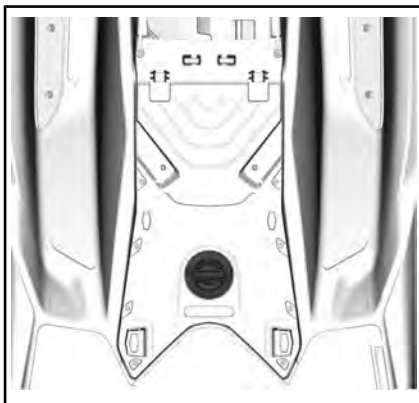

3. Verwijder de motorservicekap door de borgschroeven te verwijderen.

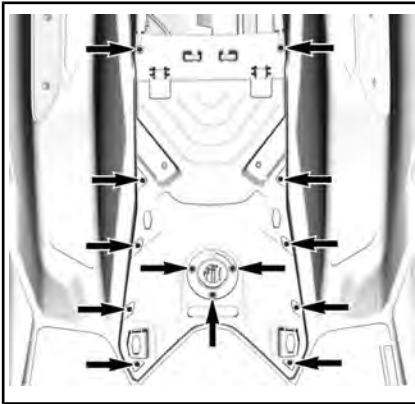

Ontstekingsspoel verwijderen

1. Koppel de aansluiting van de ontstekingsspoelen los.

OPMERKING Morrel niet met ander gereedschap aan de ontstekingsspoel.

2. Verwijder de borgschroef van de ontstekingsspoel.
3. Verwijder de ontstekingsspoel van de bougie door de spoel heen en weer te draaien bij het omhoog trekken.

Ontstekingsspoel plaatsen

1. Plaats de ontstekingsspoel op de bougie.
2. Lijn het borgschroefgat van de ontstekingsspoel uit op het gat met schroefdraad op de kleppenbehuizing.
3. Druk de ontstekingsspoel helemaal naar beneden, totdat deze op de kleppenbehuizing rust.
4. Plaats de borgschroef en draai deze vast.

AANDRAAIMOMENT

Borgschroef ontstekingsspoel	9 Nm ± 1 Nm
------------------------------	-------------

5. Sluit de ontstekingsspoelen weer aan.

Bougies

Verwijdering van de bougie

1. Verwijder de ontstekingsspoel. Zie *ONTSTEKINGSSPOEL VERWIJDEREN*.

WAARSCHUWING

Verwijder nooit een ontstekingsspoel van een bougie zonder ze eerst los te koppelen van de kabelboom. In het ruim kunnen brandbare dampen aanwezig zijn. Als het bindsnoer toch in de motoruitschakelaar gestoken is, kan op de ontstekingsspoel van de bougie een vonk ontstaan met gevaar op een explosie.

2. Schroef de bougie volledig los met een bougiesleutel.

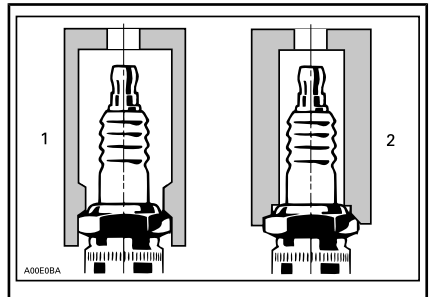

1. *Goedgekeurde sleutel*
2. *Ongeschikte sleutel*
3. Maak de bougie en cilinderkop met perslucht schoon.
4. Gebruik de ontstekingsspoel om de bougie uit de opening te halen.

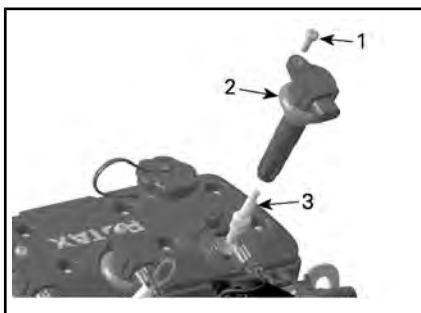

1. *Borgschroef*
2. *Ontstekingsspoel*
3. *Ontstekingsbougie*

Installatie van bougies

Controleer voor de installatie of de contactoppervlakken van de cilinderkop en bougie niet vuil zijn.

1. Controleer de elektrodespleet met behulp van een draadvoermaat volgens de *TECHNISCHE SPECIFICATIES*.
2. Breng LOCTITE 767 (SMEERMIDDEL TEGEN VASTVRETEN) (Stuknr. 293 800 070) aan over de bougieschroefdraden om vastvreten te voorkomen.
3. Schroef de bougies met de hand in de cilinderkop. Draai de bougie met een bougiesleutel volgens de specificaties aan.

AANDRAAIMOMENT	
Ontstekingsbougie	18 Nm ± 2 Nm

4. Plaats de ontstekingsspoel. Zie *ONTSTEKINGSSPOEL PLAATSEN*.
5. Plaats de motorservicekap en draai de schroeven volgens specificatie aan.

AANDRAAIMOMENT	
Schroeven motorservicekap	2,75 Nm ± 0,25 Nm

6. Plaats de zadels.

Uitlaatsysteem

Spelen uitlaatsysteem

Het uitlaatsysteem spoelen met zuiver water is noodzakelijk om de corroderende effecten van zout of andere chemicaliën in het water te neutraliseren. Het helpt ook om zand, zout, schelpen of andere vuildeeltjes te verwijderen uit koelmantels en/of slangen.

Voer een spoeling van het uitlaatsysteem uit als u de waterscooter dezelfde dag niet meer wilt gebruiken of als u de waterscooter voor langere tijd wilt opbergen.

OPMERKING Als u het systeem niet spoelt indien nodig, kan er ernstige schade ontstaan aan het uitlaatsysteem. Laat de motor gedurende de hele procedure draaien.

WAARSCHUWING

Voer deze handelingen uit in een goed geventileerde ruimte. Sommige onderdelen in het motorcompartiment kunnen erg heet zijn. Rechtstreeks contact kan tot brandwonden leiden. Raak geen elektrische onderdelen of delen van de jetpomp aan terwijl de motor draait.

WAARSCHUWING

Als de motor draait terwijl de waterscooter uit het water is, kan de warmtewisselaar in de rijplaat erg heet worden. Vermijd elke aanraking van de rijplaat om brandwonden te voorkomen.

Sluit een tuinslang aan op de koppeling die zich aan de achterzijde van de waterscooter bevindt. Open de waterkraan nog niet.

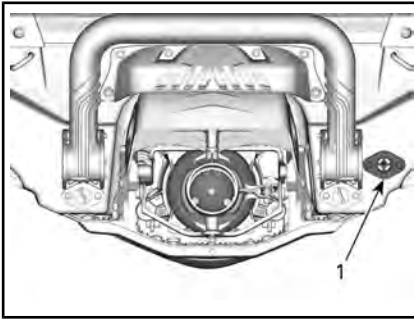

1. Waterinlaataansluiting

OPMERKING: Het volgende gereedschap wordt aanbevolen bij gebruik van een snelkoppelingsadapter voor een eenvoudige aansluiting van een tuinslang.

AANBEVOLEN GEREEDSCHAP	
SPOELKOPPELINGADAPTER (Stuknr. 295 500 473)	

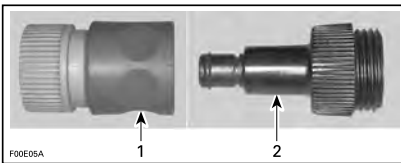

1. Snelkoppelingadapter
2. Spoelkoppelingadapter

Om het uitlaatsysteem te spoelen start u de motor en opent u vervolgens onmiddellijk de waterkraan.

OPMERKING Start de motor altijd voordat u de waterkraan opent. Open de waterkraan onmiddellijk nadat u de motor hebt gestart om oververhitting te voorkomen. Laat de motor nooit draaien zonder watertoevoer naar het uitlaatsysteem als de waterscooter uit het water is.

Laat de motor 90 seconden stationair draaien.

OPMERKING Laat de motor nooit langer dan 2 minuten draaien. De pakking van de aandrijflijn wordt niet gekoeld wanneer de waterscooter uit het water is.

Controleer of er water uit de jetpomp stroomt terwijl u spoelt.

Draai de waterkraan dicht, laat de motor 5 seconden op 5.000 omw/min lopen, en stop daarna de motor.

OPMERKING Draai de waterkraan altijd dicht voordat u de motor stopt.

Verwijder de tuinslang en de spoelkoppelingadapter (indien gebruikt).

OPMERKING Als de waterscooter in zout water is gebruikt, moet het uitlaatsysteem dagelijks worden gespoeld om ernstige schade aan mechanische onderdelen te voorkomen.

Voer een spoeling uit als u de waterscooter dezelfde dag niet meer wilt gebruiken of wanneer u de waterscooter voor langere tijd wilt opbergen.

⚠ WAARSCHUWING

Voer dit uit in een goed geventileerde ruimte.

Ga dan als volgt te werk:

Reinig de jetpomp door water in zijn inlaat en uitlaat te spuiten en breng daarna een laagje XPS-smeermiddel of een gelijkwaardig smeermiddel aan.

⚠ LET OP Als de motor draait terwijl de waterscooter uit het water is, kan de warmtewisselaar in de rijplaat erg heet worden. Vermijd elke aanraking van de rijplaat om brandwonden te voorkomen.

Sluit een tuinslang aan op de koppeling aan de achterzijde van de waterscooter. Open de waterkraan niet op dat moment.

OPMERKING Laat de motor altijd draaien voordat u de waterkraan opent. Anders zal er water in de motor dringen.

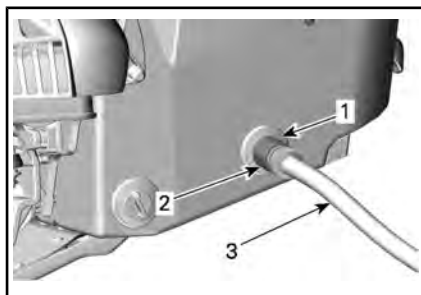

TYPISCH

1. Slangadapter (optie, niet verplicht)
2. Snelkoppeling (optie, niet verplicht)
3. Tuinslang

Om te spoelen start u de motor en opent u onmiddellijk de waterkraan.

⚠ LET OP Sommige onderdelen in het motorcompartiment kunnen erg heet zijn. Rechtstreeks contact kan tot brandwonden leiden. Raak geen elektrische onderdelen of delen van de jetpomp aan als de motor draait.

OPMERKING Spoel nooit een hete motor. Start de motor altijd voordat u de waterkraan opent. Open de waterkraan onmiddellijk nadat u de motor hebt gestart om oververhitting te voorkomen.

Laat de motor 90 seconden stationair draaien.

OPMERKING Laat de motor nooit draaien zonder watertoevoer naar het uitlaatsysteem als de waterscooter uit het water is.

Controleer of er water uit de jetpomp stroomt terwijl u spoelt. Raadpleeg anders een erkende Sea-Doo dealer voor service.

OPMERKING Laat de motor nooit langer dan 2 minuten draaien. De pakking van de aandrijflijn wordt niet gekoeld wanneer de waterscooter uit het water is.

Sluit de waterkraan.

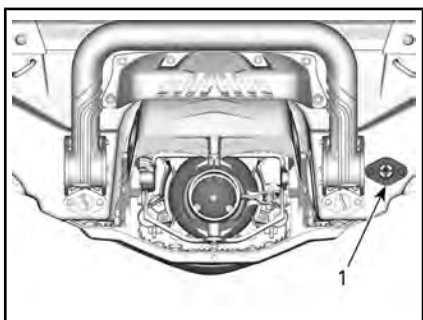

1. Locatie van de spoelkoppeling

OPMERKING: U kunt een optionele snelkoppelingadapter en slangkoppeling gebruiken (Stuknr. 295 500 473). U hebt geen slangklem nodig om de motor te spoelen.



SNELKOPPELINGADAPTER

Verwijder de tuinslang van het vaartuig.

Schakel de richting van de motor snel 3-5 keer om bij circa 5.000 omw/min.

OPMERKING Draai de waterkraan altijd dicht voordat u de motor stopt. Anders zal er water in de motor dringen.

OPMERKING Verwijder de snelkoppelingadapter na het spoelen (indien gebruikt).

Rijplaat en waterinlaat-rooster

Inspectie van rijplaat en waterinlaatrooster

Inspecteer de rijplaat en het waterinlaatrooster van de jetpomp op beschadigingen. Laat het beschadigde onderdeel repareren of vervangen door een erkende Sea-Doo dealer.

WAARSCHUWING

Het bindsnoer moet altijd uit de motoruitschakelaar worden genomen voordat u het inlaatrooster gaat inspecteren.

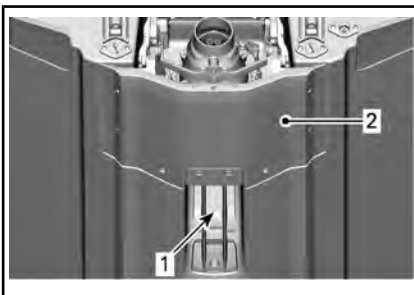

TE INSPECTEREN PLAATSEN

1. Waterinlaat
2. Rijplaat

Opofferingsanodes

Inspectie opofferingsanode

Opofferingsanodes zijn aanwezig op:

- Pomp
- Rijplaat

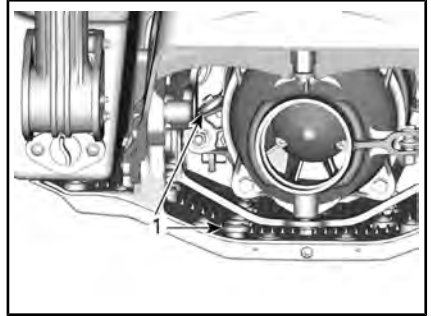

1. Opofferingsanodes

Controleer op slijtage. Raadpleeg indien meer voor de helft versleten een erkende Sea-Doo dealer voor anodevervangning.

Zekeringen

Zekeringen uitnemen en installeren

Met de zekeringverwijderaar/aanbrenger die in de zekeringdoos zit, kunt u de zekering gemakkelijk verwijderen.

Inspectie van de zekering

Controleer de zekeringen in geval van een elektrische storing. Vervang een defecte zekering altijd door een zekering met dezelfde capaciteit.

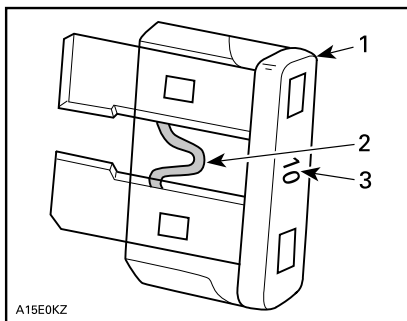

A15E0KZ

TYPISCH

1. Zekering
2. Nakijken op gesmolten delen
3. Amperage

⚠ WAARSCHUWING

Gebruik geen zekering met een hogere capaciteit om ernstige schade te vermijden. Als een zekering is doorgebrand moet de oorzaak van de storing worden opgezocht en gecorrigeerd alvorens te herstarten. Raadpleeg een erkende Sea-Doo dealer voor een servicebeurt.

Locatie zekeringen

De meeste zekeringen bevinden zich in één zekeringdoos.

Om toegang te krijgen tot de zekeringdoos:

Verwijder de zadels.

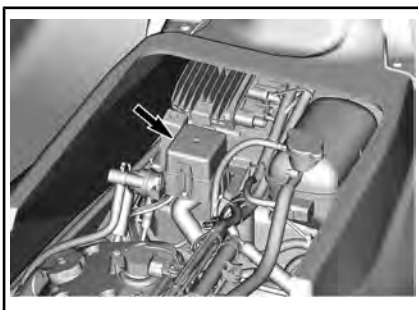

Om een deksel van een zekeringdoos te verwijderen drukt u de borglipjes samen, houdt ze vast en trekt het deksel van de zekeringdoos open.

OPMERKING: Het vermogen en de locatie van de zekeringen staat aangeduid op het deksel van de zekeringdoos.

Er bevindt zich een afzonderlijke zekering aan de voorzijde van het voertuig. Raadpleeg een Sea-Doo dealer voor meer informatie.

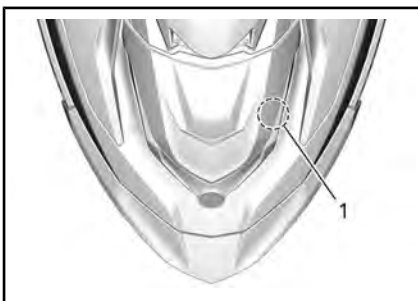

1. Sonarzekering

Omschrijving van de zekeringen

AFZONDERLIJKE ZEKERINGEN VOORZIJDJE	
3 A	Sonar

ZEKER- ING	VERMO- GEN	BESCHRIJVING
1	—	Niet gebruikt
2	15 A	Brandstofinspuiting, bougies en brandstofpomp
3	3 A	Lenspomp (indien aanwezig)
4	—	Niet gebruikt
5	—	Niet gebruikt
6	30 A	Opladen
7	5 A	Console
8	3 A	Dieptemeter (indien aanwezig)
9	30 A	iBR
10	5 A	Start/stop
11	5 A	ECM
12	30 A	Accu
13	15 A	Diagnosegereedschap 2
14	15 A	Diagnosegereedschap 1, Extra stekker

VERZORGING VAN DE WATERSCOOTER

Neem de waterscooter dagelijks uit het water.

Verzorging na gebruik

Spoelen uitlaatsysteem

Het uitlaatsysteem dient dagelijks te worden gespoeld als de waterscooter in zout of vuil water wordt gebruikt.

Raadpleeg de *ONDERHOUDSPROCEDURES*.

Extra onderhoud voor werking in vuil water of zout water

Als de waterscooter wordt gebruikt in vuil water en vooral in zout water, dient extra zorg te worden besteed aan de bescherming van de waterscooter en onderdelen ervan.

Spoel het ruim van de waterscooter met zuiver zoet water.

Reinig het ruim nooit met een hogedrukreiniger. **GEBRUIK ALLEEN LAGE DRUK (zoals van een tuinslang).**

Hoge druk kan schade aanrichten aan de elektrische of mechanische systemen.

⚠ LET OP Laat de motor afkoelen voordat u onderhoudstaken uitvoert.

OPMERKING Als u de volgende onderhoudstaken niet uitvoert: spoelen van het vaartuig, spoelen en corrosiebehandeling van het uitlaatsysteem wanneer het vaartuig wordt gebruikt in zout water, zal dit leiden tot beschadiging van het vaartuig en onderdelen ervan. Bewaar de waterscooter nooit in direct zonlicht.

Schoonmaken van de waterscooter

Carrosserie en romp

Was de romp en de diversie carrosserieonderdelen af en toe met water en zeep (gebruik enkel milde reinigingsmiddelen). Verwijder alle zeeorganismen van de motor en/of romp. Breng een niet-schurende was aan, bijvoorbeeld siliconenwas.

OPMERKING Reinig nooit met de volgende producten:

- Krachtige schoonmaakmiddelen
- Ontvetters
- BRP HEAVY DUTY REINIGER (Stuknr. 293 110 001)
- Ammoniak
- Aceton of andere ketonen
- Alcohol
- Tolueen of andere aromatische oplosmiddelen
- Oplosmiddelen die chloor bevatten
- Terpentine
- Verfverduunners
- Producten op petroleumbasis.

Om vlekken te verwijderen van de zitting en glasvezeloppervlakken kunt u REINIGER EN ONTVETTER PRO C1 (Stuknr. 779262) of een gelijkwaardig middel gebruiken.

U kunt de matten reinigen met 3M™ Citrus Base Cleaner (spuitbus van 24 oz) of een gelijkwaardig middel.

⚠ WAARSCHUWING

Breng op de matten of op het zadel nooit plastic- of vinylbeschermer aan, want die maken het oppervlak glad, waardoor de opvarenden van de waterscooter kunnen glijden.

Draag zorg voor het milieu door te voorkomen dat er brandstof, olie of schoonmaakoplossingen in het water terechtkomen.

OPSLAG EN VOORBEREIDING OP HET RIJSEIZOEN

Opslag

WAARSCHUWING

Omdat brandstof en olie ontvlambaar zijn, moet u een erkende Sea-Doo dealer, reparatiebedrijf of persoon naar uw keuze laten nakijken of het brandstofsysteem intact is, volgens de aanwijzingen in het inspectieschema.

Het is aan te raden de waterscooter voor de berging een servicebeurt te laten geven door een erkende Sea-Doo dealer, reparatiebedrijf of persoon naar uw keuze. De volgende handelingen kunt u echter zelf uitvoeren met een minimum aan gereedschap.

OPMERKING: Voer de volgende taken uit in dezelfde volgorde als beschreven in dit hoofdstuk.

OPMERKING Laat de motor niet draaien tijdens de berging.

Aandrijfsysteem

Reiniging jetpomp

Reinig de jetpomp door water in de inlaat en uitlaat te spuiten en breng daarna een laagje SMEERMIDDEL EN ANTI-CORROSIEMIDDEL (Stuknr. 779168) of een gelijkwaardig middel aan.

WAARSCHUWING

Neem het bindsnoer altijd uit de motoruitschakelaar om onopzettelijk starten van de motor te voorkomen, voordat u de omgeving van de jetpomp reinigt. De motor mag niet draaien tijdens deze bewerking.

Jetpomp inspecteren

Raadpleeg uw erkende Sea-Doo dealer.

Brandstofsysteem

Bescherming van het brandstofsysteem

BRANDSTOFSTABILISATOR (Stuknr. 779171) (of een gelijkwaardig middel) dient aan de brandstoftank te worden toegevoegd om kwaliteitsverlies van de brandstof en gomvorming in het brandstofsysteem te voorkomen. Volg de gebruiksaanwijzingen van de fabrikant van de stabilisator.'

OPMERKING Toevoeging van een brandstofstabilisator is bij opslag stellig aangeraden om het brandstofsysteem in goede staat te houden. Brandstofstabilisator moet worden toegevoegd voordat de motor wordt gesmeerd en brandstof wordt bijgetankt, om een goede bescherming van de onderdelen van het brandstofsysteem tegen aanslag te garanderen.

Vul de brandstoftank volledig, zoals uitgelegd in het gedeelte *TANKEN*. Controleer of er geen water in de tank zit.

OPMERKING Als er water in de brandstoftank is terechtgekomen kan dit ernstige interne schade veroorzaken aan het brandstofinjectiesysteem.

Motor en uitlaat

Spoelen uitlaatsysteem

Voer de procedure uit zoals beschreven in *ONDERHOUDSPROCEDURES*.

Vervanging van motorolie en filter

De oliewissel en vervanging van de filter kunnen door een erkende Sea-Doo dealer, reparatiebedrijf of persoon naar uw keuze gebeuren.

Aftappen uitlaatsysteem

In gebieden met vrieskoude moet water dat in het uitlaatsysteem en de intercooler vastzit worden verwijderd.

Spuit via de spoelkoppeling perslucht met 379 kPa in het systeem tot er geen water meer uit de jet-pomp loopt.

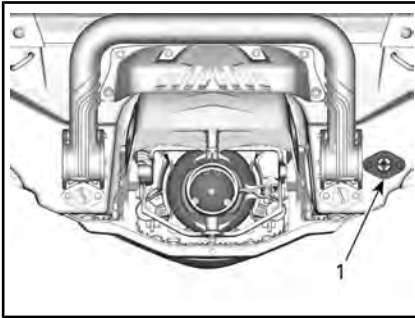

1. Spoelkoppeling

Om het aftappen te vereenvoudigen kan de volgende slang worden gemaakt.

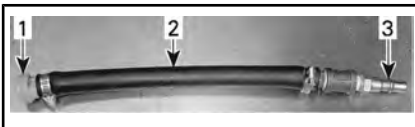

TYPISCH

1. Spoelkoppelingadapter
2. Slang 12,7 mm
3. Mannelijke adapter luchtslang

OPMERKING Als u het uitlaatsysteem niet leegmaakt kan het uitlaatspruitstuk ernstige schade oplopen.

Verwijder speciaal gereedschap.

Interne smering van de motor

1. Verwijder de zittingen.
2. Verwijder ontstekingsspoelen, zie *ONDERHOUDSPROCEDURES*.
3. Verwijder bougies, zie *ONDERHOUDSPROCEDURES*.
4. Spuit **SMEERMIDDEL EN ANTI-CORROSIEMIDDEL** (Stuknr. 779168) of een gelijkwaardig middel in de bougiegaten.
5. Om te voorkomen dat er brandstof wordt ingespoten en om de ontsteking uit te schakelen tijdens het starten van de motor, houdt u de gashendel volledig ingedrukt tegen het stuur.
6. Druk op de **START/STOP**-knop om de motor enkele omwentelingen te laten maken. Op die manier wordt de olie over de wanden van de cilinder verdeeld.
7. Breng smeermiddel tegen het vastvreten aan op de bougieschroefdraad en installeer de bougies opnieuw in de motor. Raadpleeg de *ONDERHOUDSPROCEDURES*.
8. Plaats de ontstekingsspoelen, zie *ONDERHOUDSPROCEDURES*.

Motorkoelvloeistof testen

Als het antivriesmiddel niet werd vervangen, test dan de densiteit ervan.

De vervanging van het antivriesmiddel en een densiteitsproef moeten door een erkende Sea-Doo dealer worden uitgevoerd.

OPMERKING: Het antivriesmiddel moet om de 300 uur of 5 jaar worden vervangen om kwaliteitsverlies van het antivriesmiddel te voorkomen.

OPMERKING Een ongeschikt antivriesmiddel kan leiden tot bevriezing van de vloeistof in het koelsysteem als de waterscooter wordt bewaard in een ruimte waar de temperatuur het vriespunt bereikt. Hierdoor zou de motor ernstige schade oplopen.

Elektrisch systeem

Accu verwijderen en laden

Neem contact op met uw erkende Sea-Doo dealer.

WAARSCHUWING

Laad de accu nooit op of bij terwijl hij nog op de waterscooter geïnstalleerd is.

Motorcompartiment

Motorcompartiment reinigen

Reinig het ruim met heet water en een schoonmaakmiddel of speciaal reinigingsmiddel. Spoel grondig. Licht de voorkant van de waterscooter op om het ruim volledig te laten leeglopen via de ruimwateraftappluggen.

Anticorrosiebehandeling

Neem het resterende water in het motorcompartiment op.

Spuit SMEERMIDDEL EN ANTICORROSIEMIDDEL (Stuknr. 779168) of een gelijkwaardig middel over alle metalen onderdelen in het motorcompartiment.

OPMERKING: Het zadel moet tijdens de opslagperiode worden verwijderd. Dit voorkomt condensatie en mogelijke corrosie in het motorcompartiment.

Sonartransducer

Inspecteer het koelvloeistofpeil onder de transducer door deze te verwijderen.

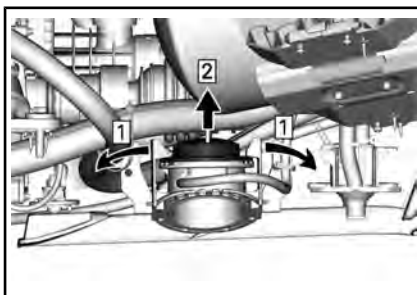

Stap 1: Bevestigingslijpjes losmaken

Stap 2: Transducer optillen

Zorg dat er voldoende vloeistof aanwezig is (ongeveer tot het niveau van het bevestigingsriempje).

Raadpleeg de *SPECIFICATIES* voor het type en de hoeveelheid vloeistof.

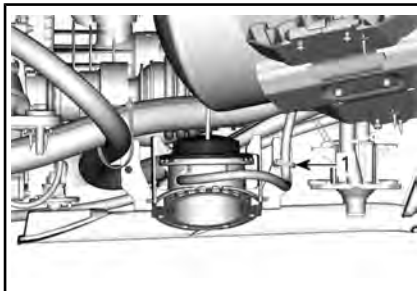

Carrosserie en romp

Carrosserie en romp schoonmaken

Was de carrosserie met zeepsop (gebruik enkel milde reinigingsproducten). Spoel grondig met zoet water. Verwijder zeeorganismen van de romp.

OPMERKING Reinig nooit met de volgende producten:

- Krachtige schoonmaakmiddelen
- Ontvetters
- BRP HEAVY DUTY REINIGER (Stuknr. 293 110 001)
- Ammoniak
- Aceton of andere ketonen
- Alcohol

- Toluëen of andere aromatische oplosmiddelen
- Oplosmiddelen die chloor bevatten
- Terpentine
- Verfverduunners
- Producten op petroleumbasis.

Carrosserie en romp herstellen

Neem voor reparaties aan carrosserieonderdelen of de romp contact op met uw erkende Sea-Doo dealer.

Carrosserie en romp beschermen

Behandel de carrosserie met een scheepswas van goede kwaliteit.

Als u de waterscooter buiten wilt bewaren, dek deze dan af met een ondoorzichtig zeil om de plastic onderdelen en lak van de waterscooter te beschermen tegen zonlicht en vuil en om stofophoping te voorkomen.

OPMERKING U mag de waterscooter nooit in het water bewaren. Bewaar de waterscooter nooit in direct zonlicht. Bewaar de waterscooter nooit in een plastic zak.

Voorbereiding op het rijseizoen

Het voorbereidend onderhoud moet worden uitgevoerd volgens het *ONDERHOUDSSCHEMA*.

Voer alle taken in de tabel **100 UUR OF 1 JAAR** uit.

Het onderhoud voor de start van het seizoen kan door een erkende Sea-Doo dealer, reparatiebedrijf of persoon naar uw keuze gebeuren.

OPMERKING: Hoewel niet vereist, wordt het aanbevolen dat het onderhoud voor de start van het seizoen door een erkend Sea-Doo dealer wordt verricht, tegelijk met eventuele veiligheidsgerelateerde fabriekscampagnes.



WAARSCHUWING

Voer enkel de procedures uit zoals beschreven in het *ONDERHOUDSSCHEMA*. Het verdient aanbeveling de andere onderdelen en systemen die niet in deze handleiding worden behandeld regelmatig te laten nakijken door een erkende Sea-Doo dealer.

OPMERKING Vervang onderdelen die niet in goede staat verkeren door originele onderdelen van BRP of equivalenten.

***Deze pagina is
opzettelijk blanco***

TECHNISCHE INFORMATIE

VAARTUIGIDENTIFICATIE

De hoofdcomponenten van de waterscooter (motor en romp) zijn voorzien van een verschillend serienummer. Soms heeft u deze nummers nodig voor garantiedoeleinden of om uw vaartuig op te sporen in geval van diefstal.

Rompidentificatienummer

Het rompidentificatienummer (H.I.N.) bevindt zich op de treeplank aan de achterzijde van de waterscooter.

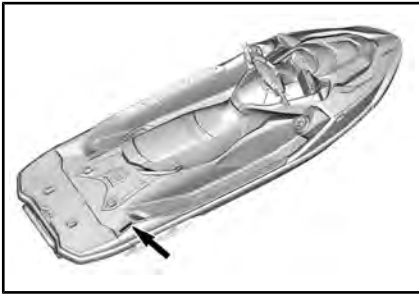

ROMPIDENTIFICATIENUMMER (H.I.N.)

Het bestaat uit 12 cijfers:

YDV 12345 L 8 09
Modeljaar
Jaar van productie
Maand van productie
Serienummer (er kan ook een letter als cijfer worden gebruikt)
Fabrikant

Motoridentificatienummer

Het motoridentificatienummer (E.I.N.) bevindt zich aan de voorzijde van de motor.

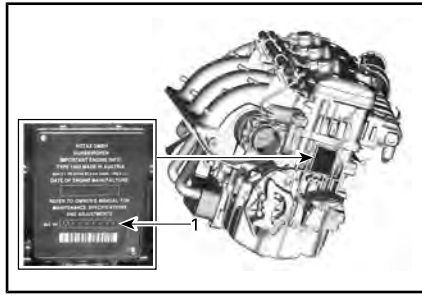

TYPISCH

1. Motoridentificatienummer (E.I.N.)

Motorfabrikantidentificatie

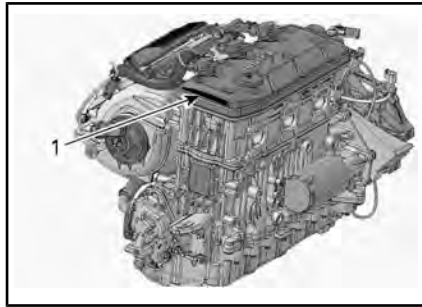

TYPISCH

1. Motorfabrikantidentificatie



RF D.E.S.S-SLEUTEL

Dit apparaat voldoet aan FCC deel 15 en Industry Canada licentievrijgestelde RSS-normen.

De werking valt onder de volgende twee voorwaarden: 1) dit apparaat mag geen interferentie veroorzaken, en 2) dit apparaat moet interferentie accepteren, inclusief interferentie die ongewenste werking van het apparaat kan veroorzaken.

Wijzigingen of aanpassingen die niet expliciet door de instantie zijn goedgekeurd, die voor naleving verantwoordelijk is, kunnen de toestemming voor de gebruiker voor het bedienen van de apparatuur ongeldig maken.

IC-registratienummer: 12006A-M01456

FCC ID: 2ACERM01456

Wij, de partij die voor naleving verantwoordelijk zijn, verklaren onder onze exclusieve verantwoordelijkheid dat het apparaat voldoet aan de vereisten in de volgende richtlijn: 2014/53/EU. Het apparaat waarop deze verklaring betrekking heeft, voldoet aan de essentiële vereisten en andere relevante vereisten. Het product voldoet aan de volgende richtlijnen, geharmoniseerde normen en regelgeving:

Richtlijn radioapparatuur (RED) 2014/53/EU en geharmoniseerde normen:

EN 300 330-2, EN 60950-1

PREMIUM AUDIOSYSTEEM

Deze apparatuur is getest en voldoet aan de beperkingen voor een Klasse B digitaal apparaat, overeenkomstig Deel 15 van de FCC-regels. Deze limieten zorgen bij installatie in een woonomgeving voor een aanvaardbare bescherming tegen schadelijke interferentie.

Dit apparaat genereert en gebruikt radiogolven en kan mogelijk radiogolven uitzenden die communicatie via radiogolven kunnen verstoren wanneer dit apparaat niet wordt geïnstalleerd en gebruikt volgens de instructies. Er is echter geen garantie dat er geen storing op zal treden bij een bepaalde installatie.

Als deze uitrusting wel schadelijke storingen toebrengt aan radio- of televisieontvangst, die kan worden bepaald door het apparaat uit en aan te zetten, wordt de gebruiker aangespoord te proberen de storing door één of meer van de volgende maatregelen te corrigeren:

- Verstel of verplaats de ontvangstantenne.
- Vergroot de afstand tussen de apparatuur en de ontvanger.
- Gebruik een stopcontact dat behoort tot een andere groep dan de groep waarop de versterker is aangesloten.
- Voor hulp neemt u contact op met de dealer of een ervaren radio- of tv-technicus.

Veranderingen of modificaties die niet uitdrukkelijk zijn goedgekeurd door Mitek Corporation kunnen het recht doen vervallen om dit apparaat te gebruiken. Dit apparaat voldoet aan onderdeel 15 van de FCC-regelgeving.

De werking valt onder de volgende twee voorwaarden:

- (1) Dit toestel mag geen schadelijke interferenties produceren, en
- (2) Dit toestel moet alle ontvangen interferenties accepteren, zelfs interferenties die ongewenste werking kunnen veroorzaken.

IC-registratienummer:

2AAOY278003465

FCC ID: 22793278003465

VOORSCHRIFTEN MULTIFUNCTIONEEL INSTRUMENTENBORD

Vereenvoudigde Verklaring van conformiteit

Vereenvoudigde EU-conformiteits-
verklaring volgens Richtlijn voor ra-
dioapparatuur 2014/53/EU



Fabrikant en adres

Fabrikant:

- Robert Bosch LLC

Adres:

- 38000 Hills Tech Drive,
Farmington Hills, MI 48331,
USA

DE
Hiermit erklärt Robert Bosch LLC, dass der Funkanlagentyp VIPMIDGPS der Richtlinie 2014/53/EU entspricht.
Der vollständige Text der EU-Konformitätserklärung ist unter der folgenden Internetadresse verfügbar: eu-doc.bosch.com

FR
Le soussigné, Robert Bosch LLC, déclare que l'équipement radioélectrique du type VIPMIDGPS est conforme à la directive 2014/53/UE.
Le texte complet de la déclaration UE de conformité est disponible à l'adresse internet suivante: eu-doc.bosch.com

BG
С настоящото Robert Bosch LLC декларира, че този тип радиосъоръжение VIPMIDGPS е в съответствие с Директива 2014/53/ЕС.
Цялостният текст на ЕС декларацията за съответствие може да се намери на следния интернет адрес: eu-doc.bosch.com

EL
Με την παρούσα ο/η Robert Bosch LLC, δηλώνει ότι ο ραδιοεξοπλισμός VIPMIDGPS πληροί την οδηγία 2014/53/ΕΕ.
Το πλήρες κείμενο της δήλωσης συμμόρφωσης ΕΕ διατίθεται στην ακόλουθη ιστοσελίδα στο διαδίκτυο: eu-doc.bosch.com

CS
Tímto Robert Bosch LLC prohlašuje, že typ rádiového zařízení VIPMIDGPS je v souladu se směrnicí 2014/53/EU.
Úplné znění EU prohlášení o shodě je k dispozici na této internetové adrese: eu-doc.bosch.com

DA
Hermed klærer Robert Bosch LLC, at radioudstyrstypen VIPMIDGPS er i overensstemmelse med direktiv 2014/53/EU.
EU-overensstemmelseserklæringens fulde tekst kan findes på følgende internetadresse: eu-doc.bosch.com

ET
Käesolevaga deklareerib Robert Bosch LLC, et käesolev raadioseadme tüüp VIPMIDGPS vastab direktiivi 2014/53/EL nõuetele.
ELi vastavusdeklaratsiooni täielik tekst on kättesaadav järgmisel internetiaadressil: eu-doc.bosch.com

ES
Por la presente, Robert Bosch LLC declara que el tipo de equipo radioeléctrico VIPMIDGPS es conforme con la Directiva 2014/53/UE.
El texto completo de la declaración UE de conformidad está disponible en la dirección Internet siguiente: eu-doc.bosch.com

FI
Robert Bosch LLC vakuuttaa, että radiolaitetyyppi VIPMIDGPS on direktiivin 2014/53/EU mukainen.
EU-vaatimustenmukaisuusvakuutuksen täysimittainen teksti on saatavilla seuraavassa internetosoitteessa: eu-doc.bosch.com

EN
Hereby, Robert Bosch LLC declares that the radio equipment type VIPMIDGPS is in compliance with Directive 2014/53/EU.
The full text of the EU declaration of conformity is available at the following internet address: eu-doc.bosch.com

HR
Robert Bosch LLC ovime izjavljuje da je radijska oprema tipa VIPMIDGPS u skladu s Direktivom 2014/53/EU.
Cjeloviti tekst EU izjave o sukladnosti dostupan je na sljedećoj internetskoj adresi: eu-doc.bosch.com

HU
Robert Bosch LLC igazolja, hogy a VIPMIDGPS típusú rádióberendezés megfelel a 2014/53/EU irányelvnek.
Az EU-megfelelőségi nyilatkozat teljes szövege elérhető a következő internetes címen: eu-doc.bosch.com

IT
Il fabbricante, Robert Bosch LLC, dichiara che il tipo di apparecchiatura radio VIPMIDGPS è conforme alla direttiva 2014/53/UE.
Il testo completo della dichiarazione di conformità UE è disponibile al seguente indirizzo Internet: eu-doc.bosch.com

LT

Aš, Robert Bosch LLC, patvirtinu, kad radijo įrenginių tipas VIPMIDGPS atitinka Direktyvą 2014/53/ES.
Visas ES atitikties deklaracijos tekstas prieinamas šiuo interneto adresu: eu-doc.bosch.com

LV

Ar šo Robert Bosch LLC deklarē, ka radioiekārta VIPMIDGPS atbilst Direktīvai 2014/53/ES.
Pilns ES atbilstības deklarācijas teksts ir pieejams šādā interneta vietnē: eu-doc.bosch.com

MT

B'dan, Robert Bosch LLC, niddikjara li dan it-tip ta' taghmir tar-radju VIPMIDGPS huwa konformi mad-Direttiva 2014/53/UE.

It-test kollu tad-dikjarazzjoni ta' konformità ta-UE huwa disponibbli f'dan l-indirizz ta-Internet li ġej: eu-doc.bosch.com

NL

Hierbij verklaar ik, Robert Bosch LLC, dat het type radioapparatuur VIPMIDGPS conform is met Richtlijn 2014/53/EU.

De volledige tekst van de EU-conformiteitsverklaring kan worden geraadpleegd op het volgende internetadres: eu-doc.bosch.com

PL

Robert Bosch LLC niniejszym oświadczam, że typ urządzenia radiowego VIPMIDGPS jest zgodny z dyrektywą 2014/53/UE.

Pelny tekst deklaracji zgodności UE jest dostępny pod następującym adresem internetowym: eu-doc.bosch.com

PT

O(a) abaixo assinado(a) Robert Bosch LLC declara que o presente tipo de equipamento de rádio VIPMIDGPS está em conformidade com a Diretiva 2014/53/UE.

O texto integral da declaração de conformidade está disponível no seguinte endereço de Internet: eu-doc.bosch.com

RO

Prin prezenta, Robert Bosch LLC declară că tipul de echipamente radio VIPMIDGPS este în conformitate cu Directiva 2014/53/UE.

Textul integral al declarației UE de conformitate este disponibil la următoarea adresă internet: eu-doc.bosch.com

SV

Härmed försäkrar Robert Bosch LLC att denna typ av radioutrustning VIPMIDGPS överensstämmer med direktiv 2014/53/EU.

Den fullständiga texten till EU-försäkran om överensstämmelse finns på följande webbadress: eu-doc.bosch.com

SL

Robert Bosch LLC potrjuje, da je tip radijske opreme VIPMIDGPS skladen z Direktivo 2014/53/EU.

Celotno besedilo izjave EU o skladnosti je na voljo na naslednjem spletnem naslovu: eu-doc.bosch.com

SK

Robert Bosch LLC týmto vyhlasuje, že rádiové zariadenie typu VIPHIZBT je v súlade so smernicou 2014/53/EÚ.

Úplné EÚ vyhlásenie o zhode je k dispozícii na tejto internetovej adrese: eu-doc.bosch.com

IS

Robert Bosch LLC lýsir því hér með yfir að þráðlausi fjarskiptabúnaðurinn VIPMIDGPS er í samræmi við tilskipun 2014/53/ESB.

Óstytta texta ESB-samræmisfyrirlysingarinnar er að finna á veffanginu: eu-doc.bosch.com

Liechtenstein

Hiermit erkläre Robert Bosch LLC, dass der Funkanlagentyp VIPMIDGPS der Richtlinie 2014/53/EU entspricht.

Der vollständige Text der EU-Konformitätserklärung ist unter der folgenden Internetadresse verfügbar: eu-doc.bosch.com

NO

Hermed erklærer Robert Bosch LLC at radioutstyrstypen VIPMIDGPS er i samsvar med direktiv 2014/53/EU.

Hele teksten i EU-samsvarserklæringen finnes på følgende internettadresse: eu-doc.bosch.com

INFORMATIE OVER DE MOTORUITLAATGASSEN

Verantwoordelijkheid van de fabrikant

Vanaf de motoren van modeljaar 1999 moeten fabrikanten van scheepsmotoren het emissieniveau meten van elke motorvermogensklasse en deze motoren laten certificeren door het Amerikaanse Environmental Protection Agency (EPA). Bij de fabricage moet elke waterscooter worden voorzien van een emissie-informatielabel, waarop het emissieniveau en de motorspecificaties staan.

Verantwoordelijkheid van de dealer

Bij de uitvoering van servicewerken aan Sea-Doo waterscooters vanaf modeljaar 1999 of recenter die voorzien zijn van een emissie-informatielabel moeten alle afregelingen voldoen aan de aangeduide fabriekspecificaties.

Bij de vervanging of reparatie van een onderdeel dat invloed heeft op de emissiewaarden, dient men erop toe te zien dat het emissieniveau aan de voorgeschreven certificatenormen blijft voldoen.

Dealers mogen de motor niet zodanig aanpassen, dat het vermogen verandert of de emissiewaarden de vastgelegde fabriekspecificaties overschrijden.

Een uitzondering hierop vormen de door de fabrikant voorgeschreven aanpassingen, bijvoorbeeld aanpassingen voor gebruik op grote hoogte.

Verantwoordelijkheid van de eigenaar

De eigenaar/gebruiker dient zijn motor goed te laten onderhouden, opdat de emissiewaarden aan de voorgeschreven certificatenormen blijven voldoen.

De eigenaar/gebruiker mag niemand toelaten of opdracht geven om aanpassingen aan de motor aan te brengen, die het vermogen zouden wijzigen of de emissiewaarden boven de vastgelegde fabriekspecificaties zouden doen stijgen.

EPA-emissievoorschriften

Alle Sea-Doo waterscooters vanaf modeljaar 1999 of recenter die werden geproduceerd door BRP zijn gecertificeerd door de EPA en voldoen aan de vereisten van de reglementering ter beperking van de luchtvervuiling door nieuwe waterscootermotoren. Deze certificatie is voorwaardelijk voor bepaalde aanpassingen van de fabrieksnormen. Daarom moet de fabriekprocedure voor het onderhoud van dit product strikt worden gevolgd en moet er, zo veel mogelijk, worden teruggekeerd naar de oorspronkelijke bedoeling van het ontwerp.

De hierboven beschreven verantwoordelijkheden zijn algemeen en vormen geen limitatieve opsomming van alle regels en voorschriften met betrekking tot de door de EPA gestelde eisen aan vaartuigen die uitlaatgassen produceren. Neem voor nadere informatie over dit onderwerp contact op met:

U.S. Environmental Protection Agency
Certification Division
Gasoline Engine Compliance Center
2000 Traverwood Drive
Ann Arbor MI 48105
VS

EPA INTERNET-WEBSITE:

www.epa.gov/otaq

SYSTEEM TER BEPERKING VAN DE VERDAMPINGSEMISSIE

Vanaf MJ 2018; waterscooters die zijn verkocht in de staat Californië zijn gecertificeerd onder de dampemissieregelgeving voor waterscooters met elektrische ontsteking van Californië van de California Air Resources Board (13 CCR 2850 t/m 2869). Deze modellen zijn uitgerust met een dampemissiebeperkings-systeem wat bestaat uit een brandstoftank met lage permeatie (LPFT), een brandstofleiding met lage permeatie (LPFL) en een overdrukventiel (PRV).

***BLANCO GELATEN VOOR CONFORMITEIT EURAZIË,
MARKEREN INDIEN VAN TOEPASSING***

SPECIFICATIES

Rotax 1630 ACE - 170 motor

MOTOR	
Motorotype	4-takt, enkele bovenliggende nokkenas (SOHC)
Aangegeven vermogen ⁽¹⁾	1630 ACE - 170 (125,03 kW bij 8.000 omw/min)
Inductie	Met natuurlijke aanzuiging
Aantal cilinders	3
Aantal kleppen	12 kleppen met hydraulische lichters (geen afregeling nodig)
Boring	100 mm
Slag	69,2 mm
Cilinderinhoud	1.630,5 cm ³
Compressieverhouding	11:1

(1) Vermeld vermogen volgens ISO 8665 op schroefas.

SMEERSYSTEEM		
Motorolie	Aanbevolen olie	Scandinavië: 4T 5W40 SYNTHETISCH OLIEMENGSEL (EUR) (Stuknr. 779290) Alle andere landen: 4T 5W40 SYNTHETISCHE GEMENGDE OLIE (Stuknr. 779133)
	Alternatieve olie indien geen XPS-producten beschikbaar zijn	Gebruik, wanneer dit niet beschikbaar is, een 5W40 motorolie die voldoet aan de vereisten van de API-classificatie SJ, SL, SM of SN. Raadpleeg AANBEVOLEN OLIE
	Inhoud	3 L oliewissel met filter, in totaal 5 L

KOELSYSTEEM		
Type		Gesloten koelsysteem
Koelvloeistof	Scandinavië	VOORGEMENGDE KOELVLOEISTOF MET EEN LANGE LEVENSDUUR (EUR) (Stuknr. 779223)
	Alle andere landen	VOORGEMENGDE KOELVLOEISTOF MET EEN LANGE LEVENSDUUR (Stuknr. 779150)
	Of als alternatief, indien deze niet verkrijgbaar is	Gebruik koelvloeistof van voorgemengd ethyleen-glycol (50%-50%) die laag aan silicaat is en een lange levensduur heeft, en die speciaal voor aluminium interne verbrandingsmotoren is gemaakt.
Capaciteit koelsysteem		In totaal 5,4 L

BRANDSTOFSYSTEEM		
Type brandstofinjectie		Meerpunts-brandstofinjectie met iTC (Intelligent Throttle Control). Dubbel gasklep huis (60 mm) met een actuator
Brandstoftype	Super loodvrije benzine - Zie <i>VEREISTEN VOOR BRANDSTOF</i>	87 ((RON + MON)/2) In Noord-Amerika 92 (RON) E10 Buiten Noord-Amerika
Inhoud van de brandstoftank (inclusief reserve)		70 L

ELEKTRISCH SYSTEEM		
Type ontstekingsysteem		IDI (Inductive Discharge Ignition)
Accu		Afgedicht, 12 V, 18 A•h
Ontstekingsbougie	Merk en type	NGK KR9C-G of gelijkwaardig
	Tussenruimte	0,7 mm naar 0,8 mm

ELEKTRISCH SYSTEEM		
Transducervloeistof	Scandinavië	VOORGEMENGDE KOELVLOEISTOF MET EEN LANGE LEVENSDUUR (EUR) (Stuknr. 779223)
	Alle andere landen	VOORGEMENGDE KOELVLOEISTOF MET EEN LANGE LEVENSDUUR (Stuknr. 779150)
	Of als alternatief, indien deze niet verkrijgbaar is	Gebruik een koelvloeistof van voorgemengd ethyleen-glycol (50%-50%) die laag aan silicaat is en een lange levensduur heeft, en die speciaal voor aluminium interne verbrandingsmotoren is gemaakt.
Inhoud		135 ml

AANDRIJVING		
Jetpomp	Type	Axiaalpomp, eentraps
Aandrijfjas	Type koppeling	Gekroonde spiebanen, directe aandrijving

IBR EN VTS	
VTS-systeem	Elektronisch geregeld via de VTS-knop

GEWICHT EN LAADVERMOGEN	
Drooggewicht	389 kg
Aantal passagiers (inclusief bestuurder)	3
Maximale belading (passagier en bagage)	272 kg
Bergruimte	98,9 L + 51 L

AFMETINGEN	
Totale lengte	373,4 cm
Totale breedte	125,5 cm
Totale hoogte	115 cm

MATERIALEN	
Impellermateriaal	Roestvrij staal
Behuizing/stator impeller	Aluminium/aluminium

OPMERKING: BRP behoudt zich het recht voor het ontwerp en de specificaties van zijn producten te wijzigen en/of toevoegingen of verbeteringen aan te brengen, zonder dat dit enige verplichting inhoudt om deze te installeren op eerder vervaardigde producten.

OPLOSSEN VAN PROBLEMEN

RICHTLIJNEN VOOR HET OPLOSSEN VAN PROBLEMEN

MOTOR START NIET

1. Bindsnoer verwijderd.
 - *Druk op de START/STOP-knop*
 - *Plaats de bindsnoerplug op de motoruitschakelaar binnen de 5 seconden na het indrukken van de START/STOP-knop.*
 - *Druk op de START/STOP-knop*
2. ECM herkent de D.E.S.S.-sleutel niet.
 - *Raadpleeg een erkende Sea-Doo dealer.*
3. Zekering doorgebrand: hoofdzekering, elektrische starter of ECM.
 - *Controleer de bedrading en vervang de zekering(en).*
4. Accu ontladen.
 - *Raadpleeg een erkende Sea-Doo dealer.*



WAARSCHUWING

Laad de accu niet op of bij terwijl hij in de waterscooter is geïnstalleerd. Elektrolyt is giftig en gevaarlijk. Vermijd contact met de ogen, huid en kleding.

5. Accu-aansluitingen, gecorrodeerd of los. Slechte aarding.
 - *Raadpleeg een erkende Sea-Doo dealer.*
6. Ondergelopen motor.
 - *Zie ONDERGELOPEN MOTOR in de SPECIALE PROCEDURES.*
7. Sensor of ECM defect.
 - *Zorg voor onderhoud, reparatie of vervanging door een erkende Sea-Doo dealer, reparatiebedrijf of iemand anders van uw keuze. Raadpleeg de EMISSIEGERELATEERDE GARANTIE VAN US EPA in deze handleiding voor informatie over garantie-claims.*
8. Jetpomp vastgelopen.
 - *Probeer te reinigen. Raadpleeg anders een erkende Sea-Doo dealer.*

MOTOR START LANGZAAM

1. Accukabels los.
 - *Controleren/reinigen/bevestigen.*
2. Accu ontladen of zwak.
 - *Raadpleeg een erkende Sea-Doo dealer.*
3. Starter versleten.
 - *Raadpleeg een erkende Sea-Doo dealer.*

MOTOR DRAAIT NORMAAL MAAR START NIET

1. Brandstoftank leeg of verontreinigd met water.
 - *Bijtanken. Ledigen en opnieuw vullen met nieuwe brandstof.*
2. Bougies vuil/defect.
 - *Vervangen.*
3. Gesprongen zekering.
 - *Controleer de bedrading en vervang de zekering(en).*
4. Ondergelopen motor.
 - *Zie ONDERGELOPEN MOTOR in de SPECIALE PROCEDURES.*
5. Storing in het motorbeheersysteem gedetecteerd (motorverklikkerlichtje BRANDT).
 - *Zorg voor onderhoud, reparatie of vervanging door een erkende Sea-Doo dealer, reparatiebedrijf of iemand anders van uw keuze. Raadpleeg de EMISSIEGERELATEERDE GARANTIE VAN US EPA in deze handleiding voor informatie over garantieclaims.*
6. Storing in de brandstofpomp.
 - *Zorg voor onderhoud, reparatie of vervanging door een erkende Sea-Doo dealer, reparatiebedrijf of iemand anders van uw keuze. Raadpleeg de EMISSIEGERELATEERDE GARANTIE VAN US EPA in deze handleiding voor informatie over garantieclaims.*

MOTOR SLAAT OVER, DRAAIT ONREGELMATIG

1. Bougies vuil/defect/versleten.
 - *Vervangen.*
2. Brandstof: Peil te laag, te oud of verontreinigd met water.
 - *Aftappen en/of hervullen.*
3. Storing in de ontstekingsspoel(en).
 - *Zorg voor onderhoud, reparatie of vervanging door een erkende Sea-Doo dealer, reparatiebedrijf of iemand anders van uw keuze. Raadpleeg de EMISSIEGERELATEERDE GARANTIE VAN US EPA in deze handleiding voor informatie over garantieclaims.*
4. Injectoren verstopt.
 - *Zorg voor onderhoud, reparatie of vervanging door een erkende Sea-Doo dealer, reparatiebedrijf of iemand anders van uw keuze. Raadpleeg de EMISSIEGERELATEERDE GARANTIE VAN US EPA in deze handleiding voor informatie over garantieclaims.*
5. Storing in het motorbeheersysteem gedetecteerd (motorverklikkerlichtje BRANDT).
 - *Zie BEWAKINGSSYSTEEM.*

ROOK UIT DE MOTOR

1. Oliepeil te hoog.
 - *Zorg voor onderhoud, reparatie of vervanging door een erkende Sea-Doo dealer, reparatiebedrijf of iemand anders van uw keuze. Raadpleeg de EMISSIEGERELATEERDE GARANTIE VAN US EPA in deze handleiding voor informatie over garantieclaims.*
2. Wateropname, koelvloeistoflekage of beschadigde cilinderkoppakking.
 - *Zorg voor onderhoud, reparatie of vervanging door een erkende Sea-Doo dealer, reparatiebedrijf of iemand anders van uw keuze. Raadpleeg de EMISSIEGERELATEERDE GARANTIE VAN US EPA in deze handleiding voor informatie over garantieclaims.*
3. Interne motorschade.
 - *Zorg voor onderhoud, reparatie of vervanging door een erkende Sea-Doo dealer, reparatiebedrijf of iemand anders van uw keuze. Raadpleeg de EMISSIEGERELATEERDE GARANTIE VAN US EPA in deze handleiding voor informatie over garantieclaims.*

MOTOR OVERVERHIT

1. Uitlaatsysteem verstopt.
 - *Uitlaatsysteem spoelen.*
2. Motorkoelvloeistofpeil te laag.
 - *Raadpleeg de ONDERHOUDSPROCEDURES.*
3. Snelkoppelingadapter zit nog in de spoelkoppeling.
 - *Haal de adapter uit de spoelkoppeling en probeer opnieuw. Als het probleem aanhoudt, zorgt u voor onderhoud, reparatie of vervanging door een erkende Sea-Doo dealer, reparatiebedrijf of iemand anders van uw keuze. Raadpleeg de EMISSIEGERELATEERDE GARANTIE VAN US EPA in deze handleiding voor informatie over garantieclaims.*

MOTOR ACCELEEREERT ONVOLDOENDE OF MIST VERMOGEN

1. Leersleutel gebruikt.
 - *Gebruik een Normale sleutel.*
2. Niet in Sportmodus.
 - *Selecteer Sportmodus.*
3. Waterinlaat jetpomp verstopt.
 - *Reinigen. Zie REINIGEN VAN JETPOMPWATERINLAAT EN IMPELLER in het hoofdstuk SPECIALE PROCEDURES.*
4. Impeller beschadigd of slijtring versleten.
 - *Vervangen. Raadpleeg een erkende Sea-Doo dealer.*

5. Motoroliepeil te hoog.
 - *Zorg voor onderhoud, reparatie of vervanging door een erkende Sea-Doo dealer, reparatiebedrijf of iemand anders van uw keuze. Raadpleeg de EMISSIEGERELATEERDE GARANTIE VAN US EPA in deze handleiding voor informatie over garantieclaims.*
6. Zwakke vonk.
 - *Zie MOTOR SLAAT OVER, DRAAIT ONREGELMATIG.*
7. Storing in het motorbeheersysteem gedetecteerd (motorverklikkerlichtje BRANDT).
 - *Zie BEWAKINGSSYSTEEM.*
8. Injectoren verstopt.
 - *Zorg voor onderhoud, reparatie of vervanging door een erkende Sea-Doo dealer, reparatiebedrijf of iemand anders van uw keuze. Raadpleeg de EMISSIEGERELATEERDE GARANTIE VAN US EPA in deze handleiding voor informatie over garantieclaims.*
9. Brandstofdruk laag.
 - *Zorg voor onderhoud, reparatie of vervanging door een erkende Sea-Doo dealer, reparatiebedrijf of iemand anders van uw keuze. Raadpleeg de EMISSIEGERELATEERDE GARANTIE VAN US EPA in deze handleiding voor informatie over garantieclaims.*
10. Water in de brandstof.
 - *Aftappen en vervangen.*
11. Motor beschadigd door wateropname.
 - *Raadpleeg een erkende Sea-Doo dealer.*

DE WATERSCOOTER HAALT ZIJN TOPSNELHEID NIET

1. Waterinlaat jetpomp verstopt.
 - *Reinigen. Zie REINIGEN VAN JETPOMPWATERINLAAT EN IMPELLER in het hoofdstuk SPECIALE PROCEDURES.*
2. Impeller beschadigd of slijtring versleten.
 - *Vervangen. Raadpleeg een erkende Sea-Doo dealer.*
3. Storing in het motorbeheersysteem gedetecteerd (motorverklikkerlichtje BRANDT).
 - *Zie BEWAKINGSSYSTEEM.*

DE WATERSCOOTER BLIJFT IN NEUTRAAL NA BEDIENING VAN DE IBR-HENDEL.

1. De iBR-poort blijft in neutraal.
 - *Laat de gashendel los op het stationaire toerental.*
 - *Druk op de knop Snelheidsregeling om de trage-snelheidsmodus te activeren.*
 - *Ga naar de waterkant met de trage-snelheidsmodus. Raadpleeg een erkende Sea-Doo dealer.*

iBR KEERT NIET TERUG NAAR DE NEUTRALE STAND (iBR-INDICATORLICHTJE BRANDT)

1. iBR geblokkeerd door vuil.
 - *Schoonmaken en controleren op schade in en rond de iBR poort en de straalbuis.*
2. Storing iBR-systeem.
 - *Neem het bindsnoer uit, wacht vier minuten, plaats de sleutel terug en controleer het iBR-lichtje om zeker te zijn dat de fout is opgelost.*
 - *Raadpleeg een erkende Sea-Doo dealer als de fout aanhoudt of vaak voorkomt.*

iBR KEERT NIET TERUG NAAR DE NEUTRALE STAND (iBR-INDICATORLICHTJE BRANDT NIET)

1. De gashendel werd bij gebruik niet volledig losgelaten.
 - *Laat de gashendel volledig los om zeker te zijn dat de iBR-poort terugkeert naar neutraal.*
2. De gashendel keert niet volledig terug naar de nulstand na het loslaten.
 - *Raadpleeg een erkende Sea-Doo dealer.*

AANDRIJFSYSTEEM MAAKT ABNORMAAL GELUID

1. Wier of afval zit vast rond de impeller.
 - *Reinigen. Zie REINIGEN VAN JETPOMPWATERINLAAT EN IMPELLER in het hoofdstuk SPECIALE PROCEDURES.*
 - *Controleren op schade.*
2. Impelleras of aandrijfjas beschadigd.
 - *Raadpleeg een erkende Sea-Doo dealer.*
3. Water binnengedrongen in jetpomp waardoor lager is vastgelopen.
 - *Raadpleeg een erkende Sea-Doo dealer.*

WATER IN HET RUIM

1. Storing hoossysteem.
 - *Laat het systeem inspecteren door een erkende Sea-Doo dealer.*
2. Uitlaatsysteem lekt.
 - *Raadpleeg een erkende Sea-Doo dealer.*
3. Versleten koolstofring aan de aandrijfjas.
 - *Raadpleeg een erkende Sea-Doo dealer.*

BEWAKINGSSYSTEEM

Een systeem bewaakt de elektronische componenten van de EMS (motorbeheersysteem), iBR en andere componenten van het elektrisch systeem. Wanneer er een storing optreedt, wordt u geïnformeerd over de toestand door middel van een visuele melding in het informatiecentrum en/of een pieptoon.

Er kan ook een storingscode voorkomen.

Wanneer er kleine of tijdelijke storingen optreden, verdwijnt de foutmelding en de pieptoon houdt automatisch op zodra de toestand die de fout uitlokte is verholpen.

Door de gashendel los te laten en de motor te laten vertragen tot het stationair toerental, kunt u de normale bedrijfstoestand herstellen. Lukt dit niet, probeer het bindsnoer dan uit de motoruitschakelaar te nemen en opnieuw te plaatsen.

Het elektronisch systeem zal anders reageren naargelang het type storing. Een ernstige storing kan het starten van de motor verhinderen. In andere gevallen zal de motor werken in terugkeermodus (aan lagere snelheid).

Als er een storing optreedt, raadpleeg dan de *EMISSIEGERELATEERDE GARANTIE VAN US EPA* in deze handleiding voor informatie over garantieclaims.

Storingscodes

Als een fout voorkomt kan een numerieke storingscode geregistreerd worden, naargelang het soort fout en het systeem.

Deze foutcodes worden door erkende Sea-Doo dealers gebruikt om problemen met de waterscootersystemen op te lossen door vergelijking met een foutenlijst.

Storingscodes zijn zichtbaar in de multifunctionele display van het informatiecentrum, maar die functie is enkel beschikbaar zolang een fout nog actief is.

Waar er een actieve storingscode bestaat, kan deze door de bestuurder op de multifunctionele display worden bekeken. De bestuurder kan beslissen of hij zijn erkende Sea-Doo dealer wil raadplegen om de storingscode door te geven. De dealer zal de bestuurder dan advies geven over stappen om het probleem op te lossen of om het gebruik van de waterscooter te staken en het bij de dealer binnen te brengen voor reparatie.

Storingscodes weergeven

Selecteer **CODES**. Indien er tijdens uw vaarcyclus een storingscode gegenereerd is, is er een menu **CODES** beschikbaar in het instellingenmenu. Druk op OK om de lijst met storingen te bekijken.



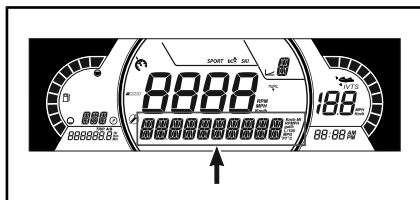

OPMERKING: Onder normale vaaromstandigheden kunnen enkele storingscodes gegenereerd worden. Voordat u contact met uw lokale dealer opneemt, verwijdert u de sleutel, wacht u 2 minuten totdat het elektrische systeem uitgeschakeld is en drukt u op start om het elektrische systeem te activeren. Hierdoor verdwijnt de storing die opgetreden is en blijven alleen de actieve codes in het menu **CODES** aanwezig.



Indicatorlichtjes en informatie op de meldingsdisplay

De indicatorlichtjes en de meldingen die in het informatiecentrum verschijnen geven u informatie over een bepaalde toestand of als zich iets abnormaals voordoet.

Zie *INFORMATIECENTRUM (METER)* voor nadere informatie over de meest voorkomende indicatorlichtjes.

INDICATORLICHTJE / PICTOGRAM (AAN)	MELDINGENSCHERM	BESCHRIJVING
	ACCUSPANNING TE LAAG of TE HOOG	ACCUSPANNING TE LAAG/HOOG
	TEMPERATUUR TE HOOG	Oververhitting van motor of uitlaatsysteem.
	MOTORSTORING of MOTOR MANAGEMENT NOOD PROGRAMMA	Motor nakijken (kleine storing die service vereist) of MOTOR MANAGEMENT NOOD PROGRAMMA (ernstige motorstoring)
	MOTOROLIEDRUK TE LAAG	Oliedruk te laag
	FOUT iBR-MODULE	Lampje brandt stabiel, met zoemer en motorcontrolelampje: Storing iBR-systeem (raadpleeg een erkende Sea-Doo dealer)
	—	Lampje knippert: Storing iBR-systeem (raadpleeg een erkende Sea-Doo dealer)
	—	Lampje brandt stabiel, zonder zoemer: iBR-systeem functioneert maar moet door een erkende Sea-Doo dealer worden geïnspecteerd.

INFORMATIE OP DE MELDINGSDISPLAY	
UITLAATTEMPERATUUR TE HOOG	Hoge uitlaatemperatuur gedetecteerd
HOGE MOTORTEMPERATUUR	Hoge motortemperatuur gedetecteerd
MOTORSTORING	Motorsysteem gestoord of onderhoud vereist
MOTOR MANAGEMENT NOOD PROGRAMMA	Ernstige fout gedetecteerd, beperkt motorvermogen
BRANDSTOFDETECTOR STORING	Fout in de brandstofpeilsensor
WATERTEMPERATUURSENSOR DEFECT	Probleem met watertemperatuursensor, watertemperatuurinfo niet doorgegeven.
FOUT IBR-MODULE	Storing iBR-systeem
ONDERHOUD NOODZAKELIJK	Waterscooter vereist onderhoud

OPMERKING De motoren laten draaien met te lage oliedruk kan tot ernstige motorschade leiden.

Informatie pieptooncodes

PIEPTOONCODES	BESCHRIJVING
1 lange pieptoon (bij plaatsing van het bindsnoer op de motoruitschakelaar)	Slechte D.E.S.S.-systeemverbinding. Plaats het bindsnoer opnieuw correct op de motoruitschakelaar.
	Verkeerde D.E.S.S.-sleutel. Gebruik een bindsnoer dat voor uw waterscooter is geprogrammeerd.
	Defecte D.E.S.S.-sleutel. Gebruik een ander bindsnoer met geprogrammeerde D.E.S.S.-sleutel.
	Defecte motoruitschakelaar. Raadpleeg een erkende Sea-Doo dealer.
	Slechte werking van de ECM of kabelboom defect. Zorg voor onderhoud, reparatie of vervanging door een erkende Sea-Doo dealer, reparatiebedrijf of iemand anders van uw keuze. Raadpleeg de <i>EMISSIEGERELATEERDE GARANTIE VAN US EPA</i> in deze handleiding voor informatie over garantieclaims.
Een pieptoon van 2 seconden om de 15 minuten	Storing in het motorbeheersysteem. Zorg voor onderhoud, reparatie of vervanging door een erkende Sea-Doo dealer, reparatiebedrijf of iemand anders van uw keuze. Raadpleeg de <i>EMISSIEGERELATEERDE GARANTIE VAN US EPA</i> in deze handleiding voor informatie over garantieclaims.
	Storing iBR-systeem Raadpleeg een erkende Sea-Doo dealer.
Een pieptoon van 2 seconden om de 10 minuten	Laag brandstofpeil. Bijtanken. Als het probleem aanhoudt, raadpleeg dan een erkende Sea-Doo dealer.
pieptoon van 2 seconden	Motorkoelvlloeistof heet. Zie <i>OVERVERHITTING VAN DE MOTOR</i> .
	Lage oliedruk. Schakel de motor zo snel mogelijk uit. Controleer het oliepeil en voeg olie toe. Zorg voor onderhoud, reparatie of vervanging door een erkende Sea-Doo dealer, reparatiebedrijf of iemand anders van uw keuze. Raadpleeg de <i>EMISSIEGERELATEERDE GARANTIE VAN US EPA</i> in deze handleiding voor informatie over garantieclaims.

PIEPTOONCODES	BESCHRIJVING
Constante pieptoon (stopt als de motor wordt uitgeschakeld)	Hoge uitlaattemperatuur. Zorg voor onderhoud, reparatie of vervanging door een erkende Sea-Doo dealer, reparatiebedrijf of iemand anders van uw keuze. Raadpleeg de <i>EMISSIEGERELATEERDE GARANTIE VAN US EPA</i> in deze handleiding voor informatie over garantieclaims.

OPMERKING Als de bewakingspieptoon continu weerklinkt, moet u de motor zo snel mogelijk stilleggen.

***Deze pagina is
opzettelijk blanco***

GARANTIE

BEPERKTE GARANTIE VAN BRP- V.S. EN CANADA: SEA-DOO® WATERSCOOTERS 2020

1. TOEPASSINGSBEREIK

Bombardier Recreational Products Inc. ("BRP")* biedt op zijn Sea-Doo waterscooters van modeljaar 2020 die worden verkocht door erkende BRP-dealers (als hieronder bepaald) in de Verenigde Staten ("VS") en Canada een garantie voor materiaal- en fabricagefouten gedurende de hieronder beschreven termijn en aan de hieronder beschreven voorwaarden. Deze beperkte garantie vervalt indien: (1) de Sea-Doo waterscooter ooit werd gebruikt om te racen of voor enige andere vorm van competitie, zelfs indien dit bij een vorige eigenaar was; of (2) de Sea-Doo waterscooter werd veranderd of aangepast op een manier die een ongunstige invloed had op de werking, de prestaties of de duurzaamheid ervan of hij werd veranderd of aangepast voor andere dan de oorspronkelijke doeleinden.

Deze beperkte garantie is niet van toepassing op niet in de fabriek gemonteerde onderdelen en accessoires. Raadpleeg de tekst voor de van toepassing zijnde beperkte garantie voor de onderdelen en accessoires.

2. BEPERKING VAN DE AANSPRAKELIJKHEID

DEZE GARANTIE WORDT UITDRUKKELIJK GEBODEN EN AANVAARD TER VERVANGING VAN ELKE ANDERE GARANTIE, EXPLICIET OF IMPLICIET, INCLUSIEF EN ZONDER BEPERKING ELKE GARANTIE VAN VERKOOPBAARHEID OF GESCHIKTHEID VOOR EEN BEPAALD GEBRUIKSDOEL. IN DE MATE WAARIN DEZE NIET KUNNEN WORDEN UITGESLOTEN, IS DE DUUR VAN DE IMPLICIETE GARANTIES BEPERKT TOT DE TERMIJN VAN DE EXPLICIETE GARANTIE. INCIDENTELE SCHADE EN GEVOLGSCHADE ZIJN UITGESLOTEN VAN DEKKING ONDER DEZE GARANTIE. IN SOMMIGE LANDEN/DEELSTATEN ZIJN DE BOVENSTAANDE AFWIJZINGEN VAN AANSPRAKELIJKHEID, BEPERKINGEN EN UITSLUITINGEN NIET TOEGELATEN. HET IS BIJGEVOLG MOGELIJK DAT ZE NIET VAN TOEPASSING ZIJN VOOR U. DEZE GARANTIE GEEFT U SPECIFIEKE RECHTEN, MAAR U KUNT OOK NOG ANDERE WETTELIJKE RECHTEN GENIETEN, AFHANKELIJK VAN DE STAAT OF PROVINCIE WAAR U WOONT.

Geen enkele distributeur, BRP dealer of andere persoon is gemachtigd om andere beloften, voorstellingen of garanties met betrekking tot dit product te bieden, dan die welke deel uitmaken van deze beperkte garantie. Gebeurt dit toch, dan zijn deze niet afdwingbaar van BRP. BRP behoudt zich het recht voor, deze beperkte garantie op elk gewenst ogenblik te wijzigen. Dergelijke wijzigingen zullen echter geen invloed hebben op de garanti voorwaarden die van toepassing waren op producten, die tijdens de geldigheidsduur van deze garantie werden verkocht.

3. UITSLUITINGEN – ZIJN NIET GEWAARBORGD

De volgende zaken vallen in geen geval onder de garantie:

- Normale gebruikssporen en slijtage;
- Routineonderhoudszaken, tune-ups, aanpassingen;

- Schade ten gevolge van een gebrekkig onderhoud en/of onzorgvuldige bewaring, die niet strookt met de aanwijzingen in de Gebruikershandleiding;
- Schade ten gevolge van de verwijdering van onderdelen, onoordeelkundige reparaties, service, onderhoud of aanpassingen of gebruik van onderdelen en accessoires die niet door BRP zijn geproduceerd of goedgekeurd, of schade ten gevolge van reparaties uitgevoerd door een persoon die geen erkende BRP dealer is;
- Schade ten gevolge van misbruik, abnormaal gebruik, verwaarlozing of gebruik van het product op een manier die niet strookt met de aanbevelingen in de Gebruikershandleiding;
- Schade veroorzaakt door ongeval, onderdompeling, brand, diefstal, vandalisme of overmacht;
- Gebruik met brandstoffen, oliesoorten of smeermiddelen die niet geschikt zijn voor dit product (zie Gebruikershandleiding);
- Schade door roest, corrosie of blootstelling aan de natuurelementen;
- Schade ten gevolge van een blokkering van het koelsysteem of de jetpomp door vreemde voorwerpen;
- Waterschade veroorzaakt door wateropname;
- Beschadiging van de afwerklaag, inclusief maar niet beperkt tot cosmetische beschadiging van de lak, afbladderen of afschilferen van glasvezel ten gevolge van blaren, craqueleren of haarscheurtjes; en
- Incidentele of gevolgschade of schade van welke aard ook, met inbegrip van, maar niet beperkt tot kosten voor wegslepen, bewaren, telefoon, huur, taxi, genotsderving, verzekering, afbetalingen, tijdverlies en inkomensderving.

4. GARANTIEPERIODE

Deze beperkte garantie loopt vanaf (1) de datum van levering aan de eerste klant of (2) de datum van de eerste ingebruikname, naargelang van wat zich het eerst voordoet, gedurende de onderstaande toepasselijke termijn:

1. TWAALF (12) OPEENVOLGENDE MAANDEN voor privégebruik.
2. VIER (4) OPEENVOLGENDE MAANDEN bij gebruik voor commerciële doeleinden. Als commercieel gebruik van de waterscooter geldt elk gebruik ten behoeve van enige activiteit of tewerkstelling, die inkomsten oplevert, gedurende om het even welk deel van de garantieperiode. Een waterscooter wordt ook commercieel gebruikt als hij ergens tijdens de garantieperiode wordt voorzien van commerciële kenmerken of een erkenning voor commercieel gebruik. Dit is een minimale garantieperiode die in bepaalde gevallen door een garantieprogramma kan worden verlengd.
3. Raadpleeg voor emissiegerelateerde onderdelen de *EMISSIEGERE-LATEERDE GARANTIE VAN US EPA* in deze handleiding.
4. Sea-Doo waterscooters die door BRP zijn geproduceerd voor verkoop in de staten Californië of New York, die oorspronkelijk worden verkocht aan een inwoner of nadien worden geregistreerd voor de garantie op naam van een inwoner van de staat Californië of New York, dienen ook te voldoen aan de toepasselijke Emissions Control Warranty Statement (garantieverklaring emissiecontrole) van Californië en New York in deze handleiding.

5. Sea-Doo waterscooters die door BRP zijn geproduceerd voor verkoop in de staat Californië, die oorspronkelijk worden verkocht aan een inwoner of nadien worden geregistreerd voor de garantie op naam van een inwoner van de staat Californië, dienen ook te voldoen aan de toepasselijke Evaporative Emissions Control System Warranty Statement (garantieverklaring dampemissiebeperkingsstelsel) van Californië die hierin is opgenomen.

De reparatie of vervanging van onderdelen of service uitgevoerd in het kader van een toepasselijke garantie verlengt de duur van dergelijke garantie niet. De oorspronkelijke vervaldatum blijft behouden.

5. VERPLICHTE VOORWAARDEN VOOR DEKKING ONDER DE GARANTIE

Deze beperkte garantie wordt **enkel** gegeven als aan **alle** onderstaande voorwaarden is voldaan:

- De Sea-Doo waterscooters modeljaar 2020 moeten in nieuwe en ongebruikte staat zijn aangekocht door de eerste eigenaar bij een erkende BRP dealer die de toelating heeft om Sea-Doo waterscooters te verkopen in het land waar de aankoop plaatsvond;
- De door BRP voorgeschreven inspectie vóór de levering moet voltooid en gedocumenteerd en ondertekend zijn door de koper;
- De Sea-Doo waterscooter modeljaar 2020 moet correct zijn geregistreerd door een erkende BRP dealer;
- De Sea-Doo waterscooter modeljaar 2020 moet zijn aangekocht in het land waar de koper zijn verblijfplaats heeft; en
- Zoals beschreven in de Gebruikershandleiding, moet het vereiste routineonderhoud tijdig worden uitgevoerd om aanspraak te kunnen maken op de garantie. BRP behoudt zich het recht voor, een bewijs van correct onderhoud te vragen als voorwaarde voor prestaties onder garantie.

BRP zal deze beperkte garantie niet nakomen indien één van de bovenstaande voorwaarden niet werd vervuld door de privégebruiker of commerciële gebruiker. Deze beperkingen zijn noodzakelijk om BRP toe te laten, de veiligheid van zijn producten, zijn klanten en het grote publiek te vrijwaren.

6. HOE KUNT U EEN PRESTATIE ONDER DE GARANTIE AANVRAGEN

De klant moet het gebruik van de Sea-Doo waterscooter stopzetten zodra er een anomalie verschijnt. De klant moet binnen de drie (3) dagen na het opduiken van een defect contact opnemen met een erkende BRP-dealer die servicewerken uitvoert en deze redelijke toegang tot het product verlenen en een redelijke gelegenheid bieden om het te repareren. De klant moet de BRP dealer ook een aankoopbewijs voor het product voorleggen en de reparatie/werkorder ondertekenen voor de aanvang van de reparatie om de reparatie onder de garantie te valideren. Alle onderdelen die onder deze beperkte garantie worden vervangen worden eigendom van BRP.

7. WAT BRP ZAL DOEN

De verplichtingen van BRP in het kader van deze garantie beperken zich tot de reparatie van onderdelen die bij normaal gebruik, onderhoud en

service defect zijn gebleken of, naar eigen inzicht, de vervanging van deze onderdelen door nieuwe originele BRP-onderdelen zonder aanrekening van onderdelen en werkuren, uitgevoerd door een erkende BRP-dealer naar keuze tijdens de toepasselijke garantieperiode onder de hierin beschreven voorwaarden.' Aanspraken op inbreuken op de garantie kunnen geen aanleiding geven tot annulering of herroeping van de verkoop van de Sea-Doo waterscooter door de eigenaar.

Wanneer een prestatie nodig is in een ander land dan datgene waarin de oorspronkelijke verkoop heeft plaatsgevonden, zal de eigenaar instaan voor eventuele bijkomende kosten op basis van plaatselijke praktijken en voorwaarden, onder meer - maar niet beperkt tot - kosten voor transport, verzekering, belastingen, vergunningen, invoerrechten en alle andere financiële lasten, inclusief heffingen door overheden, staten, provincies en hun bevoegde instanties.

BRP behoudt zich het recht voor, zijn producten regelmatig te verbeteren of aan te passen, zonder dat hieruit een verplichting voortvloeit om eerder geproduceerde producten aan te passen.

8. OVERDRACHT

Indien een product tijdens de garantieperiode van eigenaar verandert, wordt deze beperkte garantie onder de gestelde termijnen en voorwaarden mee overgedragen, en blijft ze geldig voor de resterende dekkingperiode, op voorwaarde dat BRP of een erkende Sea-Doo distributeur/dealer een bewijs ontvangt dat deze overdracht met instemming van de vorige eigenaar plaatsvond en de gegevens van de nieuwe eigenaar ontvangt.

9. BIJSTAND VOOR DE KLANT

In geval van een meningsverschil of dispuut in verband met deze beperkte garantie van BRP, stelt BRP voor om samen met de dealer naar een oplossing voor de kwestie te zoeken. We raden u aan het probleem te bespreken met de servicemanager of zaakvoerder van de erkende BRP-dealer.

Als het probleem niet wordt opgelost, neemt u contact op met BRP door het klantcontactformulier op www.brp.com in te vullen of per e-mail contact met BRP op te nemen via een van de adressen in het gedeelte *CONTACT OPNEMEN* van deze handleiding.

* In de Verenigde Staten worden de producten verdeeld door BRP US Inc.

© 2019 Bombardier Recreational Products Inc. Alle rechten voorbehouden.

® Geregistreerde handelsmerken van Bombardier Recreational Products Inc. of zijn dochtermaatschappijen.

BEPERKTE EMISSIEGERELATEERDE GARANTIE US EPA

Bombardier Recreational Products Inc. ("BRP")** de eindkoper en elke volgende koper dat deze nieuwe motor, inclusief alle onderdelen van het uitlaatemissiebeperkingsstelsel en het dampemissiebeperkingsstelsel, aan twee voorwaarden voldoet:

1. Het is ontworpen, gemaakt en uitgerust, zodat het op het moment van verkoop aan de eindkoper voldoet aan de vereisten van 40 CFR 1045 en 40 CFR 1060.
2. Het is vrij van defecten in materiaal en afwerking, die kunnen voorkomen dat wordt voldaan aan de vereisten van 40 CFR 1045 en 40 CFR 1060.

Als er iets aan de hand is dat onder de garantie valt, repareert of vervangt BRP naar keuze van BRP binnen de garantieperiode en zonder kosten voor de eigenaar, inclusief kosten voor vaststelling en reparatie of vervanging van emissiegerelateerde onderdelen, elk onderdeel met een defect in materialen of afwerking dat de emissie van de motor verhoogt van enige gereguleerde vervuulende stof. Alle defecte onderdelen die onder deze garantie worden vervangen, worden eigendom van BRP.

Voor emissiegerelateerde garantieclaims beperkt BRP de vaststelling en de reparatie van emissiegerelateerde onderdelen tot erkende Sea-Doo dealers, tenzij voornoodreparaties, zoals vereist in onderdeel 2 van de volgende lijst.

Als certificerende fabrikant wijst BRP geen emissiegerelateerde garantieclaims af op basis van een van het volgende:

1. Onderhoud of overige service op vestigingen van BRP of die door BRP zijn erkend.
2. Reparatie aan motor/apparatuur die door een bestuurder is uitgevoerd voor het verhelpen van een onveilige, dringende situatie die aan BRP toe te schrijven is, zolang de bestuurder zo snel mogelijk de juiste configuratie van de motor/apparatuur probeert te herstellen.
3. Elk handelen of niet handelen van de bestuurder dat geen verband houdt met de garantieclaim.
4. Onderhoud dat vaker is uitgevoerd dan door BRP is aangegeven.
5. Alles dat een fout of verantwoordelijkheid van BRP is.
6. Het gebruik van elke brandstof die algemeen verkrijgbaar is waar de apparatuur wordt gebruikt, tenzij in geschreven onderhoudsaanwijzingen van BRP staat dat deze brandstof het emissiebeperkingsstelsel van de apparatuur kan beschadigen en bestuurders gemakkelijk de juiste brandstof kunnen vinden. Zie het gedeelte over onderhoudsinformatie en de brandstofvereisten in het brandstofgedeelte.

Emissiegerelateerde garantieperiode

De emissiegerelateerde garantie geldt gedurende de kortste van de volgende perioden:

	UUR	MAANDEN
Uitlaatemissiegebonden onderdelen	175	30
Dampemissiegebonden onderdelen	n.v.t.	24

Gedekte onderdelen

De emissiegerelateerde garantie dekt alle onderdelen die bij storing de emissie van een gereguleerde vervuilende stof van een motor verhogen, inclusief de volgende opgesomde onderdelen:

1. Voor uitlaatgassen omvatten de emissiegerelateerde onderdelen alle motoronderdelen gerelateerd aan de volgende systemen:
 - Luchtinductiesysteem
 - Brandstofsysteem
 - Ontstekingsysteem
 - Hercirculatiesystemen voor uitlaatgassen
2. De volgende onderdelen worden ook als emissiegerelateerde onderdelen voor uitlaatemissie beschouwd:
 - Nabehandelingsapparatuur
 - Carterventilatiekleppen
 - Sensoren
 - Elektronische regeleenheden
3. De volgende onderdelen worden ook als emissiegerelateerde onderdelen voor dampemissie beschouwd:
 - Brandstoftank
 - Dop van de brandstoftank
 - Brandstofleiding
 - Brandstofleidingkoppeling
 - Klemmen*
 - Overdrukventielen*
 - Regelkleppen*
 - Regelmagneetventielen*
 - Elektronische bediening*
 - Vacuümregelingsdiafragma's*
 - Bedieningskabels*
 - Bedieningskoppelingen*
 - Aftapkleppen
 - Dampslangen
 - Vloeistof/dampafscheider
 - Koolstofcontainer

- Montagebeugels container
 - Aftapaansluiting carburatorpoort
4. Emissiegerelateerde onderdelen zijn ook alle andere onderdelen waarvan het enige doel is emissies te verlagen of waarvan een storing de emissie verhoogt zonder de prestaties van de motor/apparatuur significant te verminderen.

Beperkte toepasbaarheid

Als certificerende fabrikant mag BRP emissiegerelateerde garantieclaims weigeren voor storingen die door verkeerd onderhoud of gebruik door de eigenaar of bestuurder, door ongelukken waarvoor de fabrikant niet aansprakelijk is of door natuurrampen worden veroorzaakt. Een emissiegerelateerde garantieclaim kan bijvoorbeeld niet worden toegewezen voor storingen die direct zijn veroorzaakt door verkeerd gebruik van de motor/apparatuur door de bestuurder of door het gebruik van de motor/apparatuur door de bestuurder op een wijze waarvoor deze niet is ontworpen, en die niet op enige manier door de fabrikant zijn veroorzaakt.

Hebt u nog vragen over uw rechten en plichten in het kader van de garantie of de naam en locatie van de dichtstbijzijnde erkende BRP dealer, neem dan contact op met de klantenservice op 1-888-272-9222.

*Indien gerelateerd aan het dampemissiebeperkingsstelsel

** de Verenigde Staten worden de producten verdeeld door BRP US Inc.

GARANTIEVERKLARING REGELSYSTEEM VOOR UITLAATGASSEN VOOR CALIFORNIË EN NEW YORK VOOR SEA-DOO® WATERSCOOTERS VAN MODELJAAR 2020

Voor Californië en New York moet uw Sea-Doo-waterscooter modeljaar 2020 over een speciaal milieulabel beschikken, voorgeschreven door de California Air Resources Board. Het label heeft 1, 2, 3 of 4 sterren. Een infokaart aan uw waterscooter beschrijft de betekenis van het beoordelingssysteem met sterren.

Het sterrenlabel duidt op schonere zeevaartmotoren

Het symbool voor schonere zeevaartmotoren:



F18L3CQ



Schonere lucht en water

Voor een gezondere levensstijl en een beter milieu.

Zuiniger brandstofverbruik

Verbrandt 30 - 40 percent minder brandstof en olie dan gewone tweetaktmotoren met carburator, wat geld en grondstoffen bespaart.

Langere emissie-garantie

Verzekert de gebruiker van een zorgeloze werking.

Eén ster – Lage emissie

Het label met één ster identificeert waterscooters, buitenboordmotoren, sterndrive- en binnenboordmotoren die voldoen aan de emissienormen voor waterscooters en buitenboordmotoren van de Air Resources Board uit 2001. Motoren die aan deze normen voldoen stoten 75% minder uitlaatgassen uit dan traditionele tweetaktmotoren met carburator. Deze motoren voldoen tevens aan de U.S. EPA's 2006 normen voor scheepsmotoren.

Twee sterren - Zeer lage emissie

Het label met twee sterren identificeert waterscooters, buitenboordmotoren, sterndrive- en binnenboordmotoren die voldoen aan de emissienormen voor waterscooters en buitenboordmotoren van de Air Resources Board uit 2004. Motoren die aan deze normen voldoen stoten 20% minder uitlaatgassen uit dan motoren met een ster - lage emissie.

Drie sterren - Ultralage emissie

Het label met drie sterren identificeert motoren die voldoen aan de emissienormen voor waterscooters en buitenboordmotoren editie 2008 of de emissienormen voor sterndrive- en binnenboordmotoren uit 2003 van de Air Resources Board. Motoren die aan deze normen voldoen stoten 65% minder uitlaatgassen uit dan motoren met één ster – lage emissie.

Vier sterren - Superultralage emissie

Het label met vier sterren identificeert motoren die voldoen aan de emissienormen voor sterndrive- en binnenboordmotoren van de Air Resources Board editie 2012. Waterscooters en buitenboordmotoren kunnen ook aan deze normen voldoen. Motoren die aan deze normen voldoen stoten 90% minder uitlaatgassen uit dan motoren met één ster – lage emissie.

Voor meer informatie: Cleaner Watercraft – Get the Facts
(schonere waterscooters - de feiten) 1 800 END-SMOG
www.arb.ca.gov

Uw rechten en plichten in het kader van de garantie op het regelsysteem voor uitlaatgassen

De California Air Resources Board, het New York State Department of Environmental Conservation en BRP US Inc. ("BRP") lichten graag de garantie op het regelsysteem voor uitlaatgassen van uw Sea-Doo-waterscooter modeljaar 2020 toe. In Californië moeten nieuwe waterscootermotoren zo worden ontworpen, gebouwd en uitgerust dat ze voldoen aan de strenge antismognormen die in die staat gelden. BRP moet gedurende de hierboven vermelde periode een garantie bieden op het regelsysteem voor uitlaatgassen van uw waterscootermotor, op voorwaarde dat de motor niet werd blootgesteld aan verkeerd gebruik, verwaarlozing of slecht onderhoud.

Het regelsysteem voor uitlaatgassen kan componenten bevatten zoals het brandstofinjectiesysteem, het ontstekingsstelsel en de katalytische converter. Ook slangen, riemen, connectoren en andere emissiegebonden modules kunnen hiertoe behoren.

Ingeval van een gebrek dat onder de garantie valt zal BRP de motor van uw waterscooter gratis repareren, inclusief diagnose, onderdelen en werkuren, op voorwaarde dat dit werk wordt uitgevoerd door een erkende BRP dealer.

Beperkte garantie van de fabrikant

De emissiegarantie dekt de Sea-Doo-waterscooters van modeljaar 2020 die door BRP zijn gecertificeerd en geproduceerd voor verkoop in Californië of New York, die oorspronkelijk worden verkocht in Californië of New York aan een inwoner van Californië of New York of nadien worden geregistreerd voor de garantie op naam van een inwoner van Californië of New York. Alle voorwaarden van de beperkte garantie van BRP op Sea-Doo waterscooters blijven geldig voor deze modellen, mits de noodzakelijke aanpassingen. Op bepaalde emissiegebonden onderdelen van uw Sea-Doo waterscooters modeljaar 2020 geldt de garantie vanaf de datum van

overhandiging aan de eerste particuliere klant gedurende een periode van 4 jaar of 250 bedrijfsuren, naargelang van wat het eerst voorvalt. De garantie op basis van bedrijfsuren geldt echter enkel voor waterscooters die zijn uitgerust met de juiste uren tellers of een gelijkwaardig alternatief. Defecte emissiegebonden motoronderdelen die onder de garantie vallen zullen worden gerepareerd of vervangen door BRP.

Gedekte onderdelen van een Sea-Doo® waterscooter modeljaar 2020:

Stationaire omloopklep	Luchtinlaatadapter
Gasklepstandsensoren	Bougies
Luchtdruksensoren inlaatspruitstuk	Ontstekingsspoelen
Luchttemperatuursensoren inlaatspruitstuk	Luchtfilterdoos
Motortemperatuursensoren	In- en uitlaatklep en pakkingen
Klopsensoren	Inlaatspruitstuk
Engine Control Module (ECM - motorbeheermodule)	Carterventilatieklep
Gasklephuis	Pakking gasklephuis
Brandstofrail	Pakking inlaatspruitstuk
Brandstofinjectoren	Kabelboom en connectoren
Brandstofdrukregelaar	Brandstoffilter
Brandstofpomp	Compressor

De emissiegarantie dekt schade aan andere motoronderdelen die werd veroorzaakt door een defect onderdeel dat onder de garantie valt. De meegeleverde BRP Gebruikershandleiding bevat schriftelijke instructies voor het juiste onderhoud en gebruik van uw waterscooter. Alle onderdelen die onder de emissiegarantie vallen, worden door BRP gewaarborgd gedurende de gehele garantieperiode van de waterscooter, tenzij ze volgens de onderhoudsinstructies in de Gebruikershandleiding eerder moeten worden vervangen.

De onderdelen die onder de emissiegarantie vallen en moeten worden vervangen in het kader van het vereiste onderhoud, worden door BRP gewaarborgd gedurende de periode tot de eerste geplande vervangingsdatum van het betreffende onderdeel. De onderdelen die onder de emissiegarantie vallen en regelmatig moeten worden geïnspecteerd maar niet worden vervangen, worden door BRP gewaarborgd gedurende de gehele garantieperiode van de waterscooter. Een onderdeel dat werd gerepareerd of vervangen in het kader van de emissiegarantie wordt door BRP gewaarborgd gedurende de resterende garantietermijn van het oorspronkelijke onderdeel. Alle onderdelen die onder deze beperkte garantie worden vervangen worden eigendom van BRP.

Ontvangstbewijzen en registers van uitgevoerd onderhoud moeten aan elke nieuwe eigenaar van de waterscooter worden doorgegeven.

Verantwoordelijkheid van de eigenaar in het kader van de garantie

Als eigenaar van een Sea-Doo waterscooter modeljaar 2020 bent u verantwoordelijk voor de uitvoering van de onderhoudstaken die door uw Gebruikershandleiding worden voorgeschreven. BRP raadt u aan alle ontvangstbewijzen voor het onderhoud van uw waterscootermotor te bewaren. BRP kan de garantie echter niet weigeren wanneer u niet over alle ontvangstbewijzen beschikt of wanneer niet alle voorgeschreven onderhoudstaken werden uitgevoerd.

Als eigenaar van een Sea-Doo® waterscooter dient u echter wel te weten dat BRP de garantie kan weigeren, wanneer de motor of een onderdeel defect is door verkeerd gebruik, verwaarlozing, verkeerd onderhoud of niet-goedgekeurde veranderingen.

U moet de motor op eigen verantwoordelijkheid door een erkende BRP dealer laten nakijken indien er een probleem is. Reparaties onder de garantie zullen binnen een redelijke termijn, echter niet langer dan 30 dagen, worden afgewerkt.

Hebt u nog vragen over uw rechten en plichten in het kader van de garantie of de naam en locatie van de dichtstbijzijnde erkende BRP dealer, neem dan contact op met de klantenservice op 1-888-272-9222.

GARANTIEVERKLARING DAMPEMISSIEBEPERKINGSSYSTEEM VOOR CALIFORNIË

UW RECHTEN EN PLICHTEN IN HET KADER VAN DE GARANTIE

De California Air Resources Board geeft met genoeg uitleg over de garantie op het dampemissiebeperkingsysteem op uw 2020 waterscooter. In Californië moeten nieuwe SIMW's zo worden ontworpen, gebouwd en uitgerust dat ze voldoen aan de strenge antismognormen die in die staat gelden. Bombardier Recreational Products Inc. moet gedurende de hieronder vermelde periode een garantie bieden op het dampemissiebeperkingsysteem van uw waterscooter, op voorwaarde dat uw SIMW niet werd blootgesteld aan verkeerd gebruik, verwaarlozing of slecht onderhoud.

Het dampemissiebeperkingsysteem kan onder andere de volgende onderdelen bevatten: dempers, carburateurs, klemmen, connectors, filters, brandstofdoppen, brandstofleidingen, brandstoftanks, kleppen, dampslangen en andere componenten die horen bij het dampemissiebeperkingsysteem.

BEPERKTE GARANTIE VAN DE FABRIKANT:

Dit dampemissiebeperkingsysteem heeft een garantie van twee jaar. Als er op uw SIMW een onderdeel defect is dat is gerelateerd aan de verdampingsemisatie, dan zal dit onderdeel worden gerepareerd of vervangen door Bombardier Recreational Products Inc.

ONDERDELEN ONDER DE GARANTIE ZIJN:

1. Klem(men)*
2. Dop van de brandstoftank
3. Brandstofleiding
4. Aansluiting(en) brandstofleiding
5. Brandstoftank
6. Overdrukventiel(en)*
7. Dampslang(en)
8. Alle andere niet vermelde onderdelen die gevolgen kunnen hebben voor het regelsysteem voor verdampingsemisaties

*Opmerking: Indien gerelateerd aan het dampemissiebeperkingsysteem.

VERANTWOORDELIJKHEID VAN DE EIGENAAR IN HET KADER VAN DE GARANTIE

Als eigenaar van de waterscooter bent u verantwoordelijk voor de uitvoering van de onderhoudstaken die uw Gebruikershandleiding voorschrijft. Bombardier Recreational Products Inc. raadt u aan alle ontvangstbewijzen voor het onderhoud van uw waterscooter te bewaren, maar Bombardier Recreational Products Inc. kan de garantie echter niet weigeren wanneer u niet over alle ontvangstbewijzen beschikt.

Als eigenaar van de waterscooter dient u echter wel te weten dat Bombardier Recreational Products Inc. de garantie kan weigeren wanneer uw waterscooter of een onderdeel ervan defect is door verkeerd gebruik, verwaarlozing, verkeerd onderhoud of niet-goedgekeurde veranderingen.

U moet uw waterscooter op eigen verantwoordelijkheid door een distributiecentrum of servicecentrum van Bombardier Recreational Products Inc. laten nakijken zodra zich een probleem voordoet. Reparaties onder garantie dienen binnen een redelijke termijn te worden voltooid, echter niet langer dan 30 kalenderdagen. Als u vragen heeft over uw garantiedekking, dient u contact op te nemen met Bombardier Recreational Products (1-888-272-9222).

INTERNATIONALE BEPERKTE GARANTIE VAN BRP: SEA-DOO® WATERSCOOTERS 2020

1. VOORWERP VAN DE BEPERKTE GARANTIE

Bombardier Recreational Products Inc. ("BRP")* geeft een garantie op zijn SEA-DOO-WATERSCOOTERS ("waterscooter") bouwjaar 2020 die wordt verkocht door distributeurs of dealers die door BRP gemachtigd zijn om Sea-Doo-waterscooters te distribueren ("Sea-Doo-distributeur/dealer") buiten de vijftig Verenigde Staten, Canada, lidstaten van de EER (dit is de "Europese Economische Ruimte, nl. de landen van de Europese Unie plus Noorwegen, IJsland en Liechtenstein), de lidstaten van het Russische gemeenebest (CIS, inclusief Oekraïne en Turkmenistan) en Turkije, voor defecten in materiaal of afwerking onder de hieronder beschreven voorwaarden en termijnen.

Deze beperkte garantie is niet van toepassing op niet in de fabriek gemontereerde onderdelen en accessoires. Raadpleeg de tekst voor de van toepassing zijnde beperkte garantie voor de onderdelen en accessoires.

Deze beperkte garantie vervalt indien: (1) de waterscooter ooit werd gebruikt om te racen of voor enige andere vorm van competitie, zelfs indien dit bij een vorige eigenaar was; of (2) de waterscooter werd veranderd of aangepast op een manier die een ongunstige invloed had op de werking, de prestaties of de duurzaamheid ervan of (3) de waterscooter werd veranderd of aangepast voor andere dan de oorspronkelijke doeleinden.

2. BEPERKING VAN DE AANSPRAKELIJKHEID

VOOR ZOVER WETTELIJK TOEGESTAAN, WORDT DEZE GARANTIE UITDRUKKELIJK GEGEVEN EN AANVAARD TER VERVANGING VAN ELKE ANDERE GARANTIE, HETZIJ EXPLICIET OF IMPLICIET, INCLUSIEF EN ZONDER BEPERKING, ELKE GARANTIE VAN VERKOOPBAARHEID OF GESCHIKTHEID VOOR EEN BEPAALD GEBRUIKSDOEL. IN DE MATE WAARIN DEZE NIET KUNNEN WORDEN UITGESLOTEN, IS DE DUUR VAN DE IMPLICIETE GARANTIES BEPERKT TOT DE TERMIJN VAN DE EXPLICIETE GARANTIE. INCIDENTELE SCHADE EN GEVOLGSCHADE ZIJN UITGESLOTEN VAN DEKKING ONDER DEZE GARANTIE. IN SOMMIGE RECHTSSYSTEMEN ZIJN DE BOVENSTAANDE AFWIJZINGEN VAN AANSPRAKELIJKHEID, BEPERKINGEN EN UITSLUITINGEN NIET TOEGELATEN. HET IS BIJGEVOLG MOGELIJK DAT ZE NIET VAN TOEPASSING ZIJN VOOR U. DEZE GARANTIE GEEFT U SPECIFIEKE RECHTEN, MAAR U KUNT OOK NOG ANDERE WETTELIJKE RECHTEN GENIETEN, AFHANKELIJK VAN HET LAND WAAR U WOONT. (ZIE CLAUSE 4 HIERONDER VOOR PRODUCTEN DIE IN AUSTRALIE WERDEN GEKOCHT).

Geen enkele Sea-Doo-distributeur/dealer of andere persoon is gemachtigd om andere beloften, voorstellingen of garanties met betrekking tot dit product te bieden, dan die welke deel uitmaken van deze beperkte garantie. Gebeurt dit toch, dan zijn deze niet afdwingbaar van BRP.

BRP behoudt zich het recht voor, deze garantie op elk gewenst ogenblik te wijzigen. Dergelijke wijzigingen zullen echter geen invloed hebben op de garantievoorwaarden die van toepassing waren op producten, die tijdens de geldigheidsduur van deze garantie werden verkocht.

3. UITSLUITINGEN – ZIJN NIET GEWAARBORGD

De volgende zaken onder deze beperkte garantie vallen in geen geval onder de garantie:

- Vervanging van onderdelen wegens normale slijtage;
- Routineonderhoudsonderdelen en -werken, inclusief, maar niet beperkt tot, afregelingen, bijstellingen, verversen van olie, smeermiddel en koelvloeistof, vervanging van bougies, waterpompen e.d.;
- Schade ten gevolge van verwaarlozing, gebrekkig onderhoud en/of onzorgvuldige bewaring, die niet strookt met de aanwijzingen in de gebruikershandleiding;
- Schade ten gevolge van de verwijdering van onderdelen, onoordeelkundige reparaties, service, onderhoud of aanpassingen of gebruik van onderdelen en toebehoren die niet door BRP zijn geproduceerd of goedgekeurd, die naar zijn redelijke oordeel niet compatibel zijn met waterscooters of een negatieve invloed hebben op de werking, prestatie of levensduur, of schade ten gevolge van reparaties, uitgevoerd door een persoon die niet erkend is als Sea-Doo distributeur/dealer voor servicewerkzaamheden;
- Schade ten gevolge van misbruik, verkeerd of abnormaal gebruik, verwaarlozing, racen, verkeerde bediening of gebruik van het product op een manier die niet strookt met de aanbevelingen in de gebruikershandleiding;
- Schade veroorzaakt door externe schade, ongeval, onderdompeling, brand, vreemde voorwerpen, waterinname, diefstal, vandalisme of overmacht;
- Gebruik met brandstoffen, oliesoorten of smeermiddelen die niet geschikt zijn voor dit product (zie Gebruikershandleiding);
- Schade die het gevolg is van roest, corrosie of blootstelling aan de natuurelementen;
- Schade ten gevolge van een blokkering van het koelsysteem of de jetpomp door vreemde voorwerpen;
- Beschadiging van de gelafwerklaag, inclusief maar niet beperkt tot cosmetische beschadiging van de gelafwerklaag, afbladderen, barsten, vorming van haarscheurtjes en afschilferen van glasvezel ten gevolge van afbladderen, craqueleren of haarscheurtjes; en
- Incidentele of gevolgschade of schade van welke aard ook, inclusief en zonder beperkingen, kosten voor wegslepen, bewaren, transportkosten, telefoon, huur, taxi, genotsderving, verzekering, afbetalingen, tijdverlies, inkomensderving of tijdsverlies door stilstandtijd wegens onderhoudswerkzaamheden.

4. GARANTIEPERIODE

Deze beperkte garantie loopt vanaf (1) de datum van levering aan de eerste klant of (2) de datum van de eerste ingebruikname van het product, afhankelijk van wat zich het eerst voordoet, en dit gedurende een termijn van:

1. TWAALF (12) OPEENVOLGENDE MAANDEN voor privégebruik voor recreatieve doeleinden.
2. VIER (4) OPEENVOLGENDE MAANDEN bij gebruik voor commerciële doeleinden.

Dit is een minimale garantieperiode die in bepaalde gevallen door een garantieprogramma kan worden verlengd. Als commercieel gebruik van de waterscooter geldt elk gebruik ten behoeve van enige activiteit of tewerkstelling, die inkomsten oplevert, gedurende om het even welk deel van de garantieperiode. Een waterscooter wordt ook commercieel gebruikt als hij ergens tijdens de garantieperiode wordt voorzien van commerciële kenmerken of een erkenning voor commercieel gebruik.

Reparaties of vervangingen van onderdelen of service in het kader van deze garantie verlengen de geldigheidstermijn van deze garantie niet. De oorspronkelijke vervaldatum blijft behouden.

Merk op dat de duur en alle andere voorwaarden van de dekking onder de garantie onderworpen zijn aan de toepasselijke nationale of lokale wetgeving in het land van de klant.'

ALLEEN VOOR PRODUCTEN DIE IN AUSTRALIE WORDEN VERKOCHT

Niets in deze garantie mag worden gebruikt voor uitsluiting, beperking of wijziging in de toepassing van een bepaling, garantie, recht of rechtsmiddel, beschreven of geïmpliceerd in de het Australische wet op mededinging en consumentenrecht 2010, inclusief het Australische consumentenrecht of enig andere wet, waar dit de wet zou overtreden of enig deel van deze voorwaarden of en bepalingen ongeldig zou maken. De voordelen die u heeft onder deze beperkte garantie, zijn een aanvulling op de andere rechten en rechtsmiddelen, die u onder de Australische wet heeft.

Onze producten gaan vergezeld van garanties die niet onder het Australisch consumentenrecht kunnen worden uitgesloten. U heeft recht op vervanging of een terugbetaling voor een groot defect en voor vergoeding van een ander redelijkerwijs voorspelbaar verlies of schade. U heeft ook recht op reparatie of vervanging van producten als de producten niet van acceptabele kwaliteit zijn en het defect niet leidt tot een groter defect.

5. VOORWAARDEN OM VAN DE GARANTIE TE KUNNEN GENIETEN

Deze garantie wordt **enkel** gegeven als aan **alle** onderstaande voorwaarden is voldaan:

- De Sea-Doo-waterscooters modeljaar 2020 moeten in nieuwe en ongebruikte staat zijn aangekocht door de eerste eigenaar bij een Sea-Doo-distributeur/dealer die de toelating heeft om Sea-Doo-waterscooters te verkopen in het land waar de aankoop plaatsvond;

- De door BRP voorgeschreven inspecties voor de levering moeten voltooid en gedocumenteerd zijn;
- De Sea-Doo-waterscooter modeljaar 2020 moet correct zijn geregistreerd door een erkende Sea-Doo-distributeur/dealer;
- De Sea-Doo-waterscooter modeljaar 2020 moet zijn aangekocht in het land of de unie van landen waar de koper zijn verblijfplaats heeft.
- Zoals beschreven in de Gebruikershandleiding, moet het vereiste routineonderhoud tijdig worden uitgevoerd om aanspraak te kunnen maken op de garantie. BRP behoudt zich het recht voor, een bewijs van correct onderhoud te vragen als voorwaarde voor prestaties onder garantie.

BRP zal deze beperkte garantie niet nakomen indien één van de bovenstaande voorwaarden niet werd vervuld door de privégebruiker of commerciële gebruiker. Deze beperkingen zijn noodzakelijk om BRP toe te laten, de veiligheid van zijn producten, zijn klanten en het grote publiek te vrijwaren.

6. HOE KUNT U EEN PRESTATIE ONDER DE GARANTIE AANVRAGEN

De klant moet het gebruik van de Sea-Doo waterscooter stopzetten zodra er een anomalie verschijnt. De klant moet binnen de twee (2) dagen na het opduiken van een defect contact opnemen met een Sea-Doo-distributeur/dealer die servicewerken uitvoert en deze redelijke toegang tot het product verlenen en een redelijke gelegenheid bieden om het te repareren. De klant moet aan de erkende Sea-Doo distributeur/dealer ook een aankoopbewijs van het product voorleggen en moet de reparatie / werkopdracht ondertekenen voordat de reparatiewerkzaamheden starten om in aanmerking te komen voor reparatie onder de garantie. Alle onderdelen die onder deze beperkte garantie worden vervangen worden eigendom van BRP.

Merk op dat de meldingsperiode onderworpen is aan de toepasselijke nationale of lokale wetgeving in het land van de klant.'

7. WAT BRP ZAL DOEN

Voor zover wettelijk toegestaan, beperken de verplichtingen van BRP in het kader van deze garantie zich tot de reparatie van onderdelen die bij normaal gebruik, onderhoud en service defect zijn gebleken of, naar eigen inzicht, de vervanging van deze onderdelen door nieuwe originele BRP-onderdelen zonder aanrekening van onderdelen en werkuren, uitgevoerd door een erkende Sea-Doo-distributeur/dealer naar keuze tijdens de garantieperiode onder de hierin beschreven voorwaarden.' De verantwoordelijkheid van BRP is beperkt tot de nodige reparaties aan, of vervangingen van, onderdelen. Aanspraken op inbreuken op de garantie kunnen geen aanleiding geven tot annulering of herroeping van de verkoop van de Sea-Doo-waterscooter door de eigenaar. U heeft mogelijk nog andere wettelijke rechten, die verschillen van land tot land.

Wanneer er een prestatie nodig is in een ander land dan datgene waarin de oorspronkelijke verkoop heeft plaatsgevonden, zal de eigenaar instaan voor eventuele bijkomende kosten op basis van plaatselijke praktijken en voorwaarden, onder meer - maar niet beperkt tot - kosten voor transport, verzekering, belastingen, vergunningen, invoerrechten en alle andere financiële lasten, inclusief heffingen door overheden, staten, provincies en hun bevoegde instanties.

BRP behoudt zich het recht voor, zijn producten regelmatig te verbeteren of aan te passen, zonder dat hieruit een verplichting voortvloeit om eerder geproduceerde producten aan te passen.

8. OVERDRACHT

Indien een product tijdens de garantieperiode van eigenaar verandert, wordt deze beperkte garantie onder de gestelde termijnen en voorwaarden mee overgedragen, en blijft ze geldig voor de resterende dekkingsperiode, op voorwaarde dat BRP of een erkende Sea-Doo-distributeur/dealer een bewijs ontvangt dat deze overdracht met instemming van de vorige eigenaar plaatsvond en de gegevens van de nieuwe eigenaar ontvangt.

9. BIJSTAND VOOR DE KLANT

In geval van discussie of geschil betreffende deze beperkte garantie, raadt BRP u aan met de Sea-Doo distributeur/dealer naar een oplossing voor de kwestie te zoeken. We raden u aan het probleem te bespreken met de servicemanager of zaakvoerder van de erkende Sea-Doo distributeur/dealer.

Als het probleem niet wordt opgelost, neemt u contact op met BRP door het klantcontactformulier op www.brp.com in te vullen of per e-mail contact met BRP op te nemen via een van de adressen in het gedeelte *CONTACT OPNEMEN* van deze handleiding.

* Voor het gebied waarop deze beperkte garantie van toepassing is worden de producten verdeeld door Bombardier Recreational Products Inc. of zijn dochtermaatschappijen.

© 2019 Bombardier Recreational Products Inc. Alle rechten voorbehouden.

® Geregistreerde handelsmerken van Bombardier Recreational Products Inc.

BEPERKTE GARANTIE VAN BRP VOOR DE EUROPESE ECONOMISCHE RUIMTE, HET RUSSISCHE GEMENEBEST EN TURKIJE: SEA-DOO® WATERSCOOTERS 2020

1. VOORWERP VAN DE BEPERKTE GARANTIE

Bombardier Recreational Products Inc. ("BRP")* geeft een garantie op zijn **SEA-DOO-WATERSCOOTERS** ("waterscooter") bouwjaar 2020 die wordt verkocht door distributeurs of dealers die door BRP gemachtigd zijn om Sea-Doo-waterscooters te distribueren ("Sea-Doo-distributeur/dealer") in de lidstaten van de EER (dit is de "Europese Economische Ruimte", nl. de landen van de Europese Unie plus Noorwegen, IJsland en Liechtenstein), de lidstaten van het Russische gemeenebest (CIS, inclusief Oekraïne en Turkmenistan) en Turkije, voor defecten in materiaal of afwerking onder de hieronder beschreven voorwaarden en termijnen.

Deze beperkte garantie is niet van toepassing op niet in de fabriek gemonteerde onderdelen en accessoires. Raadpleeg de tekst voor de van toepassing zijnde beperkte garantie voor de onderdelen en accessoires.

Deze beperkte garantie vervalt indien: (1) de waterscooter ooit werd gebruikt om te racen of voor enige andere vorm van competitie, zelfs indien dit bij een vorige eigenaar was; of (2) de waterscooter werd veranderd of aangepast op een manier die een ongunstige invloed had op de werking, de prestaties of de duurzaamheid ervan of (3) de waterscooter werd veranderd of aangepast voor andere dan de oorspronkelijke doeleinden.

2. BEPERKING VAN DE AANSPRAKELIJKHEID

VOOR ZOVER WETTELIJK TOEGESTAAN, WORDT DEZE GARANTIE UITDRUKKELIJK GEGEVEN EN AANVAARD TER VERVANGING VAN ELKE ANDERE GARANTIE, HETZIJ EXPLICIET OF IMPLICIET, INCLUSIEF EN ZONDER BEPERKING, ELKE GARANTIE VAN VERKOOPBAARHEID OF GESCHIKTHEID VOOR EEN BEPAALD GEBRUIKSDOEL. IN DE MATE WAARIN DEZE NIET KUNNEN WORDEN UITGESLOTEN, IS DE DUUR VAN DE IMPLICIETE GARANTIES BEPERKT TOT DE TERMIJN VAN DE EXPLICIETE GARANTIE. INCIDENTELE SCHADE EN GEVOLGSCHADE ZIJN UITGESLOTEN VAN DEKKING ONDER DEZE GARANTIE. IN SOMMIGE RECHTSSYSTEMEN ZIJN DE BOVENSTAANDE AFWIJZINGEN VAN AANSPRAKELIJKHEID, BEPERKINGEN EN UITSLUITINGEN NIET TOEGELATEN. HET IS BIJGEVOLG MOGELIJK DAT ZE NIET VAN TOEPASSING ZIJN VOOR U. DEZE GARANTIE GEEFT U SPECIFIEKE RECHTEN, MAAR U KUNT OOK NOG ANDERE WETTELIJKE RECHTEN GENIETEN, AFHANKELIJK VAN HET LAND WAAR U WOONT.

Geen enkele Sea-Doo-distributeur/dealer of andere persoon is gemachtigd om andere beloften, voorstellingen of garanties met betrekking tot dit product te bieden, dan die welke deel uitmaken van deze beperkte garantie. Gebeurt dit toch, dan zijn deze niet afdwingbaar van BRP.

BRP behoudt zich het recht voor, deze garantie op elk gewenst ogenblik te wijzigen. Dergelijke wijzigingen zullen echter geen invloed hebben op

de garantievoorwaarden die van toepassing waren op producten, die tijdens de geldigheidsduur van deze garantie werden verkocht.

3. UITSLUITINGEN – ZIJN NIET GEWAARBORGD

De volgende zaken onder deze beperkte garantie vallen in geen geval onder de garantie:

- Vervanging van onderdelen wegens normale slijtage;
- Routineonderhoudsonderdelen en -werken, inclusief, maar niet beperkt tot, afregelingen, bijstellingen, verversen van olie, smeermiddel en koelvloeistof, vervanging van bougies, waterpompen e.d.;
- Schade ten gevolge van verwaarlozing, gebrekkig onderhoud en/of onzorgvuldige bewaring, die niet strookt met de aanwijzingen in de gebruikershandleiding;'
- Schade ten gevolge van de verwijdering van onderdelen, onoordeelkundige reparaties, service, onderhoud of aanpassingen of gebruik van onderdelen en toebehoren die niet door BRP zijn geproduceerd of goedgekeurd, die naar zijn redelijke oordeel niet compatibel zijn met waterscooters of een negatieve invloed hebben op de werking, prestatie of levensduur, of schade ten gevolge van reparaties, uitgevoerd door een persoon die niet erkend is als Sea-Doo-distributeur/dealer voor servicewerkzaamheden;
- Schade ten gevolge van misbruik, verkeerd of abnormaal gebruik, verwaarlozing, racen, verkeerde bediening of gebruik van het product op een manier die niet strookt met de aanbevelingen in de gebruikershandleiding;'
- Schade veroorzaakt door externe schade, ongeval, onderdompeling, brand, vreemde voorwerpen, waterinname, diefstal, vandalisme of overmacht;
- Gebruik met brandstoffen, oliesoorten of smeermiddelen die niet geschikt zijn voor dit product (zie gebruikershandleiding);'
- Schade die het gevolg is van roest, corrosie of blootstelling aan de natuurelementen;
- Schade ten gevolge van een blokkering van het koelsysteem of de jetpomp door vreemde voorwerpen;
- Beschadiging van de gelafwerklaag, inclusief maar niet beperkt tot cosmetische beschadiging van de gelafwerklaag, afbladderen, barsten, vorming van haarscheurtjes en afschilferen van glasvezel ten gevolge van afbladderen, craqueleren of haarscheurtjes; en
- Incidentele of gevolgschade of schade van welke aard ook, inclusief en zonder beperkingen, kosten voor wegslepen, bewaren, telefoon, huur, taxi, genotsderving, verzekering, afbetalingen, tijdverlies, inkomensderving; of tijd die niet kon worden benut als gevolg van stilstand tijdens servicewerkzaamheden.

4. GARANTIEPERIODE

Deze beperkte garantie loopt vanaf (1) de datum van levering aan de eerste klant of (2) de datum van de eerste ingebruikname van het product, afhankelijk van wat zich het eerst voordoet, en dit gedurende een termijn van:

1. Vierentwintig (24) OPEENVOLGENDE MAANDEN voor privégebruik, recreatief gebruik.

2. VIER (4) OPEENVOLGENDE MAANDEN bij gebruik voor commerciële doeleinden.

Als commercieel gebruik van de waterscooter geldt elk gebruik ten behoeve van enige activiteit of tewerkstelling, die inkomsten oplevert, gedurende om het even welk deel van de garantieperiode. Een waterscooter wordt ook commercieel gebruikt als hij ergens tijdens de garantieperiode wordt voorzien van commerciële kenmerken of een erkenning voor commercieel gebruik.

Reparaties of vervangingen van onderdelen of service in het kader van deze garantie verlengen de geldigheidstermijn van deze garantie niet. De oorspronkelijke vervaldatum blijft behouden.

Merk op dat de duur en alle andere voorwaarden van de dekking onder de garantie onderworpen zijn aan de toepasselijke nationale of lokale wetgeving in het land van de klant.'

5. VOORWAARDEN OM VAN DE GARANTIE TE KUNNEN GENIETEN

Deze garantie wordt **enkel** gegeven als aan **alle** onderstaande voorwaarden is voldaan:

- De Sea-Doo-waterscooters modeljaar 2020 moeten in nieuwe en ongebruikte staat zijn aangekocht door de eerste eigenaar bij een Sea-Doo-distributeur/dealer die de toelating heeft om Sea-Doo-waterscooters te verkopen in het land waar de aankoop plaatsvond;
- De door BRP voorgeschreven inspecties voor de levering moeten voltooid en gedocumenteerd zijn;
- De Sea-Doo-waterscooter modeljaar 2020 moet correct zijn geregistreerd door een erkende Sea-Doo-distributeur/dealer;
- De Sea-Doo-waterscooter bouwjaar 2020 moet aangekocht zijn binnen de EER door een inwoner van de EER, in de GOS voor inwoners van de landen binnen die regio en in Turkije voor inwoners van Turkije; en
- Zoals beschreven in de Gebruikershandleiding, moet het vereiste routineonderhoud tijdig worden uitgevoerd om aanspraak te kunnen maken op de garantie. BRP behoudt zich het recht voor, een bewijs van correct onderhoud te vragen als voorwaarde voor prestaties onder garantie.

BRP zal deze beperkte garantie niet nakomen indien één van de bovenstaande voorwaarden niet werd vervuld door de privégebruiker of commerciële gebruiker. Deze beperkingen zijn noodzakelijk om BRP toe te laten, de veiligheid van zijn producten, zijn klanten en het grote publiek te vrijwaren.

6. HOE KUNT U EEN PRESTATIE ONDER DE GARANTIE AANVRAGEN

De klant moet het gebruik van de Sea-Doo waterscooter stopzetten zodra er een anomalie verschijnt. De klant moet binnen de twee (2) maanden na het opduiken van een defect contact opnemen met een Sea-Doo-distributeur/dealer die servicewerken uitvoert en deze redelijke toegang tot het product verlenen en een redelijke gelegenheid bieden om het te repareren. De klant moet aan de erkende Sea-Doo distributeur/dealer ook een aankoopbewijs van het product voorleggen en moet de reparatie / werkopdracht ondertekenen voordat de reparatiewerkzaamheden starten om in aanmerking te komen voor reparatie onder de garantie. Alle onderdelen die onder deze beperkte garantie worden vervangen worden eigendom van BRP.

Merk op dat de meldingsperiode onderworpen is aan de toepasselijke nationale of lokale wetgeving in het land van de klant.'

7. WAT BRP ZAL DOEN

Voor zover wettelijk toegestaan, beperken de verplichtingen van BRP in het kader van deze garantie zich tot de reparatie van onderdelen die bij normaal gebruik, onderhoud en service defect zijn gebleken of, naar eigen inzicht, de vervanging van deze onderdelen door nieuwe originele Sea-Doo-onderdelen zonder aanrekening van onderdelen en werkuren, uitgevoerd door een erkende Sea-Doo-distributeur/dealer naar keuze tijdens de garantieperiode onder de hierin beschreven voorwaarden.' De verantwoordelijkheid van BRP is beperkt tot de nodige reparaties aan, of vervangingen van, onderdelen. Aanspraken op inbreuken op de garantie kunnen geen aanleiding geven tot annulering of herroeping van de verkoop van de Sea-Doo-waterscooter door de eigenaar. U heeft mogelijk nog andere wettelijke rechten, die verschillen van land tot land.

Ingeval service is vereist buiten het land van de oorspronkelijke verkoop, of ingeval inwoners van de EER service vereisen buiten de EER, of ingeval inwoners van de CIS service vereisen buiten de CIS, is de eigenaar verantwoordelijkheid voor alle extra kosten die te wijten zijn aan lokale praktijken en voorwaarden, waaronder, maar niet uitsluitend kosten voor: vracht, verzekering, belastingen, licentierechten, invoerrechten en alle andere financiële lasten, inclusief heffingen van overheden, staten, gebieden en agentschappen ervan.

BRP behoudt zich het recht voor, zijn producten regelmatig te verbeteren of aan te passen, zonder dat hieruit een verplichting voortvloeit om eerder geproduceerde producten aan te passen.

8. OVERDRACHT

Indien een product tijdens de garantieperiode van eigenaar verandert, wordt deze garantie mee overgedragen en blijft deze geldig voor de resterende dekkingsperiode, op voorwaarde dat BRP of een erkende Sea-Doo distributeur/dealer een bewijs ontvangt dat deze overdracht met instemming van de vorige eigenaar plaatsvond en de gegevens van de nieuwe eigenaar ontvangt.

9. BIJSTAND VOOR DE KLANT

In geval van discussie of geschil betreffende deze beperkte garantie, raadt BRP u aan met de Sea-Doo distributeur/dealer naar een oplossing voor de kwestie te zoeken. We raden u aan het probleem te bespreken met de servicemanager of zaakvoerder van de erkende Sea-Doo distributeur/dealer.

Als het probleem niet wordt opgelost, neemt u contact op met BRP door het klantcontactformulier op www.brp.com in te vullen of per e-mail contact met BRP op te nemen via een van de adressen in het gedeelte *CONTACT OPNEMEN* van deze handleiding.

* In de EER worden de producten verdeeld en wordt service verleend door BRP European Distribution S.A. en andere filialen van BRP.

© 2019 Bombardier Recreational Products Inc. Alle rechten voorbehouden.

® Handelsmerk van Bombardier Recreational Products Inc. of zijn dochtermaatschappijen.

BIJKOMENDE VOORWAARDEN UITSLUITEND VOOR FRANKRIJK

De volgende voorwaarden gelden uitsluitend voor producten die in Frankrijk zijn verkocht:

De verkoper levert goederen die in overeenstemming zijn met het contract en is verantwoordelijk voor defecten die aanwezig zijn bij de levering. De verkoper is tevens verantwoordelijk voor defecten die voortvloeien uit de verpakking, de assemblage-instructies of de installatie wanneer deze verantwoordelijkheid contractueel de zijne is of deze taken onder zijn verantwoordelijkheid werden volbracht. Om in overeenstemming te zijn met het contract, moet het product:

1. Geschikt zijn voor normaal gebruik voor dit soort goederen en, waar toepasselijk:
 - Beantwoorden aan de beschrijving die door de verkoper werd verstrekt, en over de kwaliteiten beschikken die door de koper aan de hand van een staal of model werden voorgesteld;
 - Beschikken over de kwaliteiten die een koper rechtmatig mag verwachten, rekening houdend met de publieke verklaringen van de verkoper, de fabrikant of zijn vertegenwoordiger, inclusief die in reclame of etikettering; of
2. De eigenschappen hebben zoals overeengekomen tussen de partijen of geschikt zijn voor specifiek gebruik bedoeld door de koper en verduidelijkt aan de verkoper en aanvaard door de verkoper.

Bij niet-naleving is actie voorbehouden gedurende twee jaar na de levering van de goederen. De verkoper is verantwoordelijk voor de garantie voor verborgen defecten van het verkochte product indien dergelijke defecten het product ongeschikt maken voor het bedoelde gebruik, of indien deze het gebruik zodanig reduceren dat de koper het product niet zou hebben aangekocht of een lagere prijs zou hebben betaald, indien deze hiervan op de hoogte zou zijn geweest. Voor zulke verborgen defecten moet door de koper actie worden genomen binnen de 2 jaar na de ontdekking van het defect.

***Deze pagina is
opzettelijk blanco***

KLANTENINFORMATIE

BESCHERMING VAN DE PRIVACY

Bij deze deelt BRP u mee dat uw contactgegevens zullen worden gebruikt voor veiligheids- en garantiegebonden doeleinden. Bovendien kunnen BRP en zijn dochtermaatschappijen hun klantenlijsten gebruiken om marketing en promotionele informatie over BRP en gerelateerde producten te verdelen.

Om uw recht tot raadplegen van uw gegevens uit te oefenen, of te worden verwijderd uit de lijst met geadresseerden voor direct marketing, kunt u contact opnemen met BRP.

Via e-mail: privacyofficer@brp.com

Per post: BRP
Senior Legal Counsel-Privacy Officer
726 St-Joseph
Valcourt QC
Canada
JOE 2LO

NEEM CONTACT MET ONS OP

www.brp.com

Azië

Room 4609, Tower 2,
Grand Gateway 3 Hong Qiao
Road Shanghai,
China 200020

21F Shinagawa East One Tower
2-16-1 Konan, Minatoku-ku,
Tokyo 108-0075
Japan

Europa

Skaldenstraat 125
B-9042 Gent
België

Itterpark 11
D-40724 Hilden
Duitsland

ARTEPARC Bâtiment B
Route de la côte d'Azur, Le Canet
13590 Meyreuil
Frankrijk

Ingvald Ystgaardsvei 15
N-7484 Trondheim
Noorwegen

Isoaavantie 7
PL 8040
96101 Rovaniemi

Spinnvägen 15
903 61 Umeå
Zweden

Avenue d'Ouchy 4-6
1006 Lausanne
Zwitserland

Noord-Amerika

565 de la Montagne Street
Valcourt (Québec) J0E 2L0
Canada

Sa De Cv, Av. Ferrocarril 202
Parque Ind. Querétaro, Lote2-B
76220
Santa Rosa Jáuregui, Oro., Mexico

Sturtevant, Wisconsin, U.S.A.
10101 Science Drive
Sturtevant, Wisconsin
53177
VS

Oceanië

6 Lord Street
Lakes Business Park
Botany, NSW 2019
Australië

3B Echelon Place, East Tamaki,
Auckland 2013,
Nieuw-Zeeland

Zuid-Amerika

Rua James Clerck Maxwell, 230
TechnoPark Campinas SP 13069-380 Brazil

VERANDERING VAN ADRES/EIGENAAR

Als u bent verhuisd of als u de nieuwe eigenaar bent van het vaartuig, laat dit dan zeker weten aan BRP door:

- een erkende Sea-Doo dealer op de hoogte te brengen.
- **Enkel Noord-Amerika:** Bel +1 888 272-9222.
- Een van de adreswijzigingskaarten op de volgende bladzijden terug te sturen naar een van de BRP adressen in het gedeelte *CONTACT OPNEMEN* van deze handleiding.

Gelieve ingeval van verandering van eigenaar een bewijs toe te voegen dat de vroegere eigenaar met de overdracht heeft ingestemd.

Wanneer u BRP op de hoogte brengt, zelfs nadat de beperkte garantie is afgelopen, kan BRP u bereiken indien dit nodig zou zijn, bijvoorbeeld als er boten zouden worden teruggeroepen om veiligheidsredenen. BRP op de hoogte brengen is de verantwoordelijkheid van de eigenaar'.

GESTOLEN VOERTUIGEN: Breng de garantieafdeling van uw plaatselijke distributeur op de hoogte als uw vaartuig is gestolen. Geef uw naam, adres en telefoonnummer door, het rompidentificatienummer en de datum van de diefstal.

***Deze pagina is
opzettelijk blanco***

ADRESWIJZIGING VERANDERING VAN EIGENAAR 

VOERTUIGIDENTIFICATIENUMMER

Modelnummer

Voertuigidentificatienummer (V.I.N.)

**OUD ADRES
OF VORIGE EIGENAAR:**

NAAM

NR.

STRAAT

APP

WOONPLAATS

STAAT/PROVINCIE

ZIP/POSTCODE

LAND

TELEFOON

**NIEUW ADRES
OF NIEUWE EIGENAAR:**

NAAM

NR.

STRAAT

APP

WOONPLAATS

STAAT/PROVINCIE

ZIP/POSTCODE

LAND

TELEFOON

E-MAILADRES

V00A2F

ADRESWIJZIGING VERANDERING VAN EIGENAAR 

VOERTUIGIDENTIFICATIENUMMER

Modelnummer

Voertuigidentificatienummer (V.I.N.)

**OUD ADRES
OF VORIGE EIGENAAR:**

NAAM

NR.

STRAAT

APP

WOONPLAATS

STAAT/PROVINCIE

ZIP/POSTCODE

LAND

TELEFOON

**NIEUW ADRES
OF NIEUWE EIGENAAR:**

NAAM

NR.

STRAAT

APP

WOONPLAATS

STAAT/PROVINCIE

ZIP/POSTCODE

LAND

TELEFOON

E-MAILADRES

V00A2F

***Deze pagina is
opzettelijk blanco***

ADRESWIJZIGING VERANDERING VAN EIGENAAR 

VOERTUIGIDENTIFICATIENUMMER

Modelnummer

Voertuigidentificatienummer (V.I.N.)

**OUD ADRES
OF VORIGE EIGENAAR:**

NAAM

NR.

STRAAT

APP

WOONPLAATS

STAAT/PROVINCIE

ZIP/POSTCODE

LAND

TELEFOON

**NIEUW ADRES
OF NIEUWE EIGENAAR:**

NAAM

NR.

STRAAT

APP

WOONPLAATS

STAAT/PROVINCIE

ZIP/POSTCODE

LAND

TELEFOON

E-MAILADRES

V00A2F

ADRESWIJZIGING VERANDERING VAN EIGENAAR 

VOERTUIGIDENTIFICATIENUMMER

Modelnummer

Voertuigidentificatienummer (V.I.N.)

**OUD ADRES
OF VORIGE EIGENAAR:**

NAAM

NR.

STRAAT

APP

WOONPLAATS

STAAT/PROVINCIE

ZIP/POSTCODE

LAND

TELEFOON

**NIEUW ADRES
OF NIEUWE EIGENAAR:**

NAAM

NR.

STRAAT

APP

WOONPLAATS

STAAT/PROVINCIE

ZIP/POSTCODE

LAND

TELEFOON

E-MAILADRES

V00A2F

***Deze pagina is
opzettelijk blanco***

VAARTUIG MODELNR. _____

IDENTIFICATIENUMMER ROMP
(H.I.N.) _____

MOTORIDENTIFICATIENUMMER
(E.I.N.) _____

Eigenaar: _____
NAAM

Nr. _____ STRAAT _____ APP _____

WOONPLAATS _____ STAAT/PROVINCIE _____ ZIP/POSTCODE _____

Aankoopdatum _____
JAAR MAAND DAG

Einddatum van de garantie _____
JAAR MAAND DAG

In te vullen door de erkende Sea-Doo-dealer op het ogenblik van de verkoop.

STEMPEL DEALER



WAARSCHUWING

VOORDAT U MET DIT VOERTUIG GAAT RIJDEN,
MOET U DE BEDIENINGSHANDLEIDING EN ALLE
VEILIGHEIDSLABELS OP HET PRODUCT LEZEN
EN DE VEILIGHEIDSFILM BEKIJKEN.



ski-doo LYNX SEA-DOO EVINRUDE ROTAX Can-am

©™ EN HET BRP-LOGO ZIJN HANDELSMERKEN VAN BOMBARDIER RECREATIONAL PRODUCTS INC. OF ZIJN DOCHTERMAATSCHAPPIJEN.
©2019 BOMBARDIER RECREATIONAL PRODUCTS INC. ALLE RECHTEN VOORBEHOUDEN.

219 002 053_NL
GEBRUIKERSHANDLEIDING FISH PRO-SERIE / NEDERLANDS

U/M.P.C.