

# SEA-DOO®



# 2019 GEBRUIKERSHANDLEIDING

Bevat veiligheids-, vaartuig-  
onderhoudsinformatie



## SPARK® SERIE



### WAARSCHUWING

Lees deze handleiding grondig door.  
Deze bevat belangrijke veiligheidsinformatie.  
Aanbevolen minimumleeftijd bestuurder: 16 jaar oud.  
Bewaar deze Gebruikershandleiding in het vaartuig.

2 1 9 0 0 1 9 7 5 \_ N L

Originele aanwijzingen

## **WAARSCHUWING**

Het negeren van de veiligheidsvoorschriften en -instructies in deze gebruikershandleiding, de *veiligheidsfilm* en de labels op het product kan leiden tot ernstig letsel of zelfs de dood!

### WAARSCHUWING CONFORM CALIFORNIA PROPOSITION 65

 **WAARSCHUWING:** Bij het bedienen, repareren en onderhouden van een recreatief scheepsvoertuig kunt u worden blootgesteld aan chemicaliën, waaronder uitlaatgas, koolmonoxide, ftalaten, en lood, waarvan in de Staat Californië bekend is dat ze kanker en aangeboren afwijkingen en andere risico's m.b.t. de voortplanting veroorzaken. Om de blootstelling te beperken dient u inademing van uitlaatgas te vermijden, de motor niet stationair te laten draaien, tenzij dat nodig is, uw auto in een goed geventileerde ruimte te onderhouden en handschoenen te dragen of uw handen tijdens onderhoud van uw auto regelmatig te wassen. Ga voor meer informatie naar [www.p65warnings.ca.gov/products/passenger-vehicle](http://www.p65warnings.ca.gov/products/passenger-vehicle).



In Canada worden deze producten verdeeld door Bombardier Recreational Products Inc. (BRP).

In de VS worden deze producten verdeeld door BRP US Inc.

Dit is een niet noodzakelijk volledige lijst van handelsmerken die eigendom zijn van Bombardier Recreational Products Inc. of zijn dochtermaatschappijen:

ACE™

iBR™

iTC™

Rotax®

SPARK™

D.E.S.S.™

iControl™

O.T.A.S.™

Sea-Doo®

XPST™

# VOORWOORD

Deutsch	Dieses Handbuch ist möglicherweise in Ihrer Landessprache verfügbar. Bitte wenden Sie sich an Ihren Händler oder besuchen Sie: <a href="http://www.operatorsguides.brp.com">www.operatorsguides.brp.com</a>
English	This guide may be available in your language. Check with your dealer or go to: <a href="http://www.operatorsguides.brp.com">www.operatorsguides.brp.com</a>
Español	Es posible que este manual esté disponible en su idioma. Consulte a su distribuidor o visite: <a href="http://www.operatorsguides.brp.com">www.operatorsguides.brp.com</a>
Français	Ce guide peut être disponible dans votre langue. Vérifier avec votre concessionnaire ou aller à: <a href="http://www.operatorsguides.brp.com">www.operatorsguides.brp.com</a>
Italiano	Questa guida potrebbe essere disponibile nella propria lingua. Contattare il concessionario o consultare: <a href="http://www.operatorsguide.brp.com">www.operatorsguide.brp.com</a>
中文	本手册可能有您的语种的翻译版本。请向经销商询问，或者登录 <a href="http://www.operatorsguides.brp.com">www.operatorsguides.brp.com</a> 查询。
日本語	このガイドは、言語によって翻訳版が用意されています。ディーラーに問い合わせるか、次のアドレスでご確認ください： <a href="http://www.operatorsguides.brp.com">www.operatorsguides.brp.com</a>
Nederlands	Deze handleiding kan beschikbaar zijn in uw taal. Vraag het aan uw dealer of ga naar: <a href="http://www.operatorsguides.brp.com">www.operatorsguides.brp.com</a>
Norsk	Denne boken kan finnes tilgjengelig på ditt eget språk. Kontakt din forhandler eller gå til: <a href="http://www.operatorsguides.brp.com">www.operatorsguides.brp.com</a>
Português	Este manual pode estar disponível em seu idioma. Fale com sua concessionária ou visite o site: <a href="http://www.operatorsguides.brp.com">www.operatorsguides.brp.com</a>
Русский	Воспользуйтесь руководством на вашем языке. Узнайте о его наличии у дилера или на странице по адресу <a href="http://www.operatorsguide.brp.com">www.operatorsguide.brp.com</a>
Suomi	Käyttöohjekirja voi olla saatavissa omalla kielelläsi. Tarkista jälleenmyyjältä tai käy osoitteessa: <a href="http://www.operatorsguides.brp.com">www.operatorsguides.brp.com</a>
Svenska	Denna bok kan finnas tillgänglig på ditt språk. Kontakta din återförsäljare eller gå till: <a href="http://www.operatorsguides.brp.com">www.operatorsguides.brp.com</a>

Gefeliciteerd met de aankoop van uw nieuwe Sea-Doo® waterscooter. U geniet de BRP-garantie en kunt steeds beroep doen op een netwerk van erkende dealers van Sea-Doo waterscooters voor de nodige onderdelen, service of accessoires.

Uw dealer staat altijd voor u klaar. Hij is opgeleid in de initiële installatie en inspectie van uw waterscooter en heeft ook de finale afregeling vóór de overhandiging van de sleutels uitgevoerd. Voor meer informatie in verband met service

kunt u contact opnemen met uw dealer.

Bij de levering kreeg u ook informatie over de garantievoorwaarden en hebt u de *CHECKLIST VÓÓR AFLEVERING* ondertekend, ter bevestiging dat uw nieuwe waterscooter volledig naar wens werd klaargemaakt.

## Informeer u voor u vertrekt

Lees voordat u de waterscooter gaat besturen de volgende hoofdstukken voor informatie over hoe u zichzelf of anderen beter kunt beschermen tegen letsel of dodelijke ongevallen.

- VEILIGHEIDSINFORMATIE
- INFORMATIE OVER DE WATERSCOOTER.

Lees zorgvuldig alle veiligheidslabellen op uw waterscooter en bekijk aandachtig uw *VEILIGHEIDSFILM* op <https://www.sea-doo.com/safety>.



De waarschuwingen in deze gebruikershandleiding negeren kan leiden tot ernstig letsel of de dood.

BRP raadt u stellig aan een cursus veilig varen te volgen. Informeer bij uw dealer of de plaatselijke overheid naar beschikbare cursussen in uw buurt.

In bepaalde regio's moeten bestuurders over een vaardigheidskaart beschikken om een pleziervaartuig te mogen besturen.

### **! WAARSCHUWING**

**Maak uzelf vertrouwd met deze waterscooter; hij overtreft mogelijk het vermogen van alle andere waterscooters waarmee u al heeft gereden.**

## Veiligheidsaanwijzingen

In deze Gebruikershandleiding worden de volgende symbolen en woorden gebruikt om bepaalde informatie te benadrukken:

**Het gevarensymbool  wijst op een mogelijk gevaar voor persoonlijk letsel.**

### **! WAARSCHUWING**

Duidt op een mogelijk gevaar dat, als het niet wordt vermeden, kan leiden tot ernstige of dodelijke verwondingen.

**! LET OP** Wijst op een potentieel gevaarlijke situatie die, als ze niet wordt vermeden, kan leiden tot licht of matig letsel.

**OPMERKING** Duidt op een aanwijzing die, als ze niet wordt gevolgd, kan leiden tot zware schade aan de waterscooter of andere bezittingen.

## Over deze gebruikershandleiding

Deze gebruikershandleiding dient om de eigenaar/bestuurder of passagier vertrouwd te maken met deze waterscooter en de diverse bedieningselementen, onderhouds- en veilige vaarinstructies.

Bewaar deze Gebruikershandleiding in de waterscooter zodat u deze kunt raadplegen voor gebruik, voor onderhoud, om anderen aanwijzingen te geven en om problemen op te lossen.

Merk op dat de Gebruikershandleiding beschikbaar is in verschillende talen. In geval van discrepanties zal de Engelse versie de overhand hebben.

Voor een extra exemplaar of afdruk van uw gebruikershandleiding kunt u terecht op onze website [www.operatorsguide.brp.com](http://www.operatorsguide.brp.com).

De informatie in dit document is correct op het moment van publicatie. BRP voert echter een beleid van continue verbetering van zijn producten, zonder dat dit enige verbintenis inhoudt tot uitrusting van zulke nieuwigheden op oudere producten. Door laattijdige wijzigingen kunnen er verschillen zijn tussen het gefabriceerde product en de beschrijvingen en/of specificaties in deze handleiding. BRP behoudt zich het recht voor op eender welk moment specificaties, ontwerpen, functies, modellen of uitrusting te schrappen of te wijzigen zonder dat dit enige verplichting inhoudt.

Deze gebruikershandleiding moet bij een eventuele verkoop bij het vaartuig blijven.

---

***Deze pagina is  
opzettelijk blanco***

---

# INHOUDSOPGAVE

<b>VOORWOORD</b> .....	<b>1</b>
INFORMEER U VOOR U VERTREKT.....	2
VEILIGHEIDSAANWIJZINGEN.....	2
OVER DEZE GEBRUIKERSHANDLEIDING.....	2
<b><i>VEILIGHEIDSinFORMATIE</i></b>	
<b>VEILIGHEIDSVoORSCHRIFTEN</b> .....	<b>10</b>
KOOLMONOXIDEVERGIFTIGING VERMIJDEN.....	10
BRANDSTOFBRANDEN EN ANDERE GEVAREN VERMIJDEN.....	10
BRANDWONDEN DOOR HETE ONDERDELEN VERMIJDEN.....	11
ACCESSOIRES EN AANPASSINGEN.....	11
<b>BIJZONDERE VEILIGHEIDSAANWIJZINGEN</b> .....	<b>12</b>
NIET TE VERGETEN VOOR UW VEILIGHEID.....	12
WATERSPORTEN (TREKKEN MET DE WATERSCOOTER) (ALLEEN 3UP-MODELLEN).....	17
HYPOTHERMIE.....	19
CURSUSSEN VEILIG VAREN.....	20
LADING TRANSPORTEREN.....	20
<b>ACTIEVE TECHNOLOGIEËN (ICONTROL)</b> .....	<b>21</b>
INLEIDING.....	21
ITC (INTELLIGENT THROTTLE CONTROL).....	21
IBR (INTELLIGENT BRAKE AND REVERSE SYSTEM, MODELLEN MET IBR).....	22
<b>VEILIGHEIDSUITRUSTING</b> .....	<b>23</b>
VEREISTE VEILIGHEIDSUITRUSTING.....	23
BIJKOMENDE AANBEVOLEN UITRUSTING.....	26
<b>PRAKTISCHE OEFENINGEN</b> .....	<b>27</b>
GESCHIKTE PLAATSEN OM TE OEFENEN.....	27
PRAKTISCHE OEFENINGEN.....	27
BELANGRIJKE, NIET TE VERWAARLOZEN FACTOREN.....	28
<b>NAVIGATIETREGELS</b> .....	<b>29</b>
VAARREGLEMENT.....	29
<b>TANKEN</b> .....	<b>32</b>
TANKPROCEDURE.....	32
VEREISTE BRANDSTOF.....	33
<b>INFORMATIE OVER HET TRANSPORT</b> .....	<b>35</b>
<b>BELANGRIJKE LABELS OP HET PRODUCT</b> .....	<b>36</b>
LOSHANGEND ETIKET.....	36
VEILIGHEIDSLABELS VOOR WATERSCOOTERS.....	37
CONFORMITEITSLABELS.....	43
<b>CONTROLE VÓÓR GEBRUIK</b> .....	<b>47</b>
TE DOEN VÓÓR DE TEWATERLATING VAN DE WATERSCOOTER.....	47
TE DOEN NA DE TEWATERLATING VAN DE WATERSCOOTER.....	51

## **INFORMATIE OVER DE WATERSCOOTER**

<b>BEDIENINGSELEMENTEN.....</b>	<b>54</b>
1) STUUR.....	56
2) MOTOR-START/STOP-KNOP.....	56
3) MOTORUITSCHAKELAAR.....	57
4) GASHENDEL.....	58
5) IBR-HENDEL (INTELLIGENT BRAKE AND REVERSE, MODELLEN MET IBR).....	58
6) MODUSKNOP.....	59
7) VARIABEL TRIMSISTEEM (VTS)-KNOP (TRIXX-MODEL).....	59
<b>MULTIFUNCTIONELE METER (LCD).....</b>	<b>60</b>
BESCHRIJVING MULTIFUNCTIONELE WEERGAVE.....	60
DOOR DE MULTIFUNCTIONELE DISPLAY NAVIGEREN.....	62
<b>UITRUSTING.....</b>	<b>64</b>
1) HANDSCHOENVAK.....	65
2) OPBERGVAK VEILIGHEIDSUITRUSTING.....	65
3) OPBERGVAK (COMFORTPAKKET).....	66
4) ZADEL.....	66
5) PASSAGIERSHANDGREPEN.....	67
6) OPSTAPJE (COMFORTPAKKET).....	67
7) OPSTAPPLATFORM.....	68
8) VOORSTE EN ACHTERSTE OOG.....	69
9) RUIMWATERAFTAPPLUG.....	69
10) SPONSONS.....	70
11) VOETSTEUNEN ACHTERAAN (TRIXX-MODELLEN).....	70
12) VERSTELBARE STUURVERHOGER (TRIXX-MODELLEN).....	70
13) AUDIOSISTEEM (INDIEN AANWEZIG).....	70
<b>INRIJPERIODE.....</b>	<b>74</b>
GEBRUIK TIJDENS DE INVAARPERIODE.....	74
<b>BEDIENINGSINSTRUCTIES.....</b>	<b>75</b>
OPSTAPPEN OP DE WATERSCOOTER.....	75
MOTOR STARTEN.....	78
DE MOTOR STILLEGGEN.....	79
DE WATERSCOOTER STUREN.....	79
SCHAKELN NAAR NEUTRAAL (MODELLEN MET IBR).....	80
SCHAKELN NAAR VOORUIT (MODELLEN MET IBR).....	81
ACHTERUIT INSCHAKELN EN GEBRUIKEN (MODELLEN MET IBR).....	81
SCHAKELN EN REMMEN (MODELLEN MET IBR).....	82
DE VTS (VARIABEL TRIMSISTEEM) GEBRUIKEN.....	84
ALGEMENE AANBEVELINGEN VOOR GEBRUIK.....	85
<b>WERKINGSMODUSSEN (ROTAX 900 HO ACE).....</b>	<b>88</b>
TOURINGMODUS.....	88
SPORTMODUS.....	88
<b>SPECIALE PROCEDURES.....</b>	<b>91</b>
REINIGEN VAN JETPOMPWATERINLAAT EN IMPELLER.....	91
FUNCTIE IBR NEUTRALISEREN (MODELLEN MET IBR).....	92



GEKAPSEISDE WATERSCOOTER.....	94
ONDERGEDOMPELDE WATERSCOOTER.....	95
ONDERGELOPEN MOTOR.....	95
DE WATERSCOOTER SLEPEN IN HET WATER.....	95

***ONDERHOUDSINFORMATIE***

<b>ONDERHOUDSSHEMA.....</b>	<b>98</b>
<b>ONDERHOUDSPROCEDURES.....</b>	<b>101</b>
MOTOROLIE.....	101
MOTORKOELVLOEISTOF.....	104
STUURUITRICHTING.....	105
BEHUIZING.....	106
ACCU.....	111
ONTSTEKINGSSPOELEN.....	113
BOUGIES.....	114
UITLAATSYSTEEM.....	115
WARMTEWISSELAAR EN WATERINLAATROOSTER.....	116
OPOFFERINGSANODE.....	117
ZEKERINGEN.....	117
<b>VERZORGING VAN DE WATERSCOOTER.....</b>	<b>120</b>
VERZORGING NA GEBRUIK.....	120
SCHOONMAKEN VAN DE WATERSCOOTER.....	120
<b>BEWARING EN VOORBEREIDING OP HET VAARSEIZOEN.....</b>	<b>122</b>
BERGRUIMTE.....	122
VOORBEREIDING OP HET VAARSEIZOEN.....	125

***TECHNISCHE INFORMATIE***

<b>VAARTUIGIDENTIFICATIE.....</b>	<b>128</b>
ROMPIDENTIFICATIENUMMER.....	128
MOTORIDENTIFICATIENUMMER.....	128
MOTORFABRIKANTIDENTIFICATIE.....	128
<b>RF D.E.S.S-SLEUTEL (INDIEN VAN TOEPASSING).....</b>	<b>129</b>
<b>INFORMATIE OVER DE MOTORUITLAATGASSEN.....</b>	<b>130</b>
VERANTWOORDELIJKHEID VAN DE FABRIKANT.....	130
VERANTWOORDELIJKHEID VAN DE DEALER.....	130
VERANTWOORDELIJKHEID VAN DE EIGENAAR.....	130
EPA-EMISSIEVOORSCHRIFTEN.....	130
SYSTEEM TER BEPERKING VAN DE VERDAMPINGSEMISSIE.....	131
<b>SPECIFICATIES.....</b>	<b>132</b>

***OPLOSSEN VAN PROBLEMEN***

<b>RICHTLIJNEN VOOR HET OPLOSSEN VAN PROBLEMEN.....</b>	<b>138</b>
<b>BEWAKINGSSYSTEEM.....</b>	<b>143</b>
STORINGSINDICATORLICHTJES EN INFORMATIE OP DE MEL- DINGSDISPLAY.....	144
INFORMATIE PIEPTOONCODES.....	146

## ***GARANTIE***

<b>BEPERKTE GARANTIE VAN BRP – V.S. EN CANADA: SEA-DOO® WATERSCOOTERS 2019.....</b>	<b>150</b>
<b>BEPERKTE EMISSIEGERELATEERDE GARANTIE US EPA.....</b>	<b>155</b>
<b>GARANTIEVERKLARING REGELSYSTEEM VOOR UITLAATGASSEN VOOR CALIFORNIË EN NEW YORK VOOR SEA-DOO® WATERSCOO- TERS VAN MODELJAAR 2019.....</b>	<b>158</b>
<b>GARANTIEVERKLARING DAMPEMISSIEBEPERKINGSSYSTEEM VOOR CALIFORNIË.....</b>	<b>162</b>
<b>INTERNATIONALE BEPERKTE GARANTIE VAN BRP: SEA-DOO® WATERSCOOTERS 2019.....</b>	<b>164</b>
<b>BEPERKTE GARANTIE VAN BRP VOOR DE EUROPESE ECONOMI- SCHE RUIMTE, HET RUSSISCHE GEMENEBEST EN TURKIJE: SEA- DOO® WATERSCOOTERS 2019.....</b>	<b>169</b>

## ***KLANTENINFORMATIE***

<b>BESCHERMING VAN DE PRIVACY.....</b>	<b>176</b>
<b>CONTACT OPNEMEN.....</b>	<b>177</b>
NOORD-AMERIKA.....	177
EUROPA.....	177
OCEANIË.....	177
ZUID-AMERIKA.....	178
AZIË.....	178
<b>VERANDERING VAN ADRES/EIGENAAR.....</b>	<b>179</b>

# ***VEILIGHEIDSINFORMATIE***

## Koolmonoxidevergiftiging vermijden

Uitlaatgassen van motors bevatten steeds koolmonoxide, een dodelijk gas. Inademing van koolmonoxide kan leiden tot hoofdpijn, duizeligheid, slaperigheid, misselijkheid, verwarring en zelfs de dood.

Koolmonoxide is een kleurloos, geurloos, smaakloos gas dat aanwezig kan zijn zelfs als u het niet ziet of geen uitlaatgas ruikt. Dodelijke concentraties koolmonoxide worden snel bereikt en kunnen u zo snel bevangen dat u zichzelf niet meer in veiligheid kunt brengen. Ook kunnen dodelijke concentraties koolmonoxide uren- of dagenlang in afgesloten of slecht verluchte ruimtes blijven hangen. Als u één van de symptomen van koolmonoxidevergiftiging voelt opkomen, verlaat de ruimte dan onmiddellijk, zorg voor verse lucht en vraag medische behandeling.

Om ernstig letsel of dood door koolmonoxide te verhinderen of te voorkomen:

- De waterscooter nooit laten draaien in slecht verluchte of gedeeltelijk afgesloten ruimtes, zoals boothuizen, binnen omwallingen of naast andere boten. Zelfs indien u de uitlaatgassen tracht te ventileren, kan de koolmonoxideconcentratie snel gevaarlijk hoog oplopen.

- Laat de waterscooter nooit draaien op plekken buitenshuis waar de uitlaatgassen langs openingen, zoals vensters en deuren, een gebouw kunnen binnendringen.
- Sta nooit achter de waterscooter als de motor aan het draaien is. Personen die achter een draaiende motor staan lopen het risico dat ze geconcentreerde dosissen uitlaatgassen inademen. Inademing van geconcentreerde dosissen uitlaatgassen, die koolmonoxide bevatten, kan leiden tot CO-vergiftiging, ernstige aantasting van de gezondheid of zelfs de dood.

## Brandstofbranden en andere gevaren vermijden

Benzine is uiterst brandbaar en zeer explosief. Benzinedampen kunnen zich verspreiden en op meters afstand van de motor door een vonk of vlam worden aangestoken. Volg deze aanwijzingen om het risico op brand of explosie te verlagen:

- Sla brandstof uitsluitend op in goedgekeurde, rode benzinebids.
- Volg de instructies in het hoofdstuk over *BRANDSTOF BIJTANKEN* nauwgezet.
- De waterscooter nooit starten als in het motorcompartiment benzine of de geur van benzinedampen aanwezig is.
- De motor nooit starten of bedienen zonder dat de benzinedop er goed opzit.

- Bewaar geen bidons brandstof in het opbergbak (indien aanwezig).
- Gebruik alleen een door BRP goedgekeurde LinQ brandstofcaddy die correct moet worden geïnstalleerd en bevestigd. Sleep nooit een skiër of wakeboarder met een geïnstalleerde brandstofcaddy. Volg altijd de instructies voor LinQ accessoires. Vul de brandstofcaddy nooit bij op de waterscooter, maar aan land.

Benzine is giftig en kan letsel of de dood veroorzaken.

- Hevel nooit benzine over met uw mond.
- Raadpleeg onmiddellijk een arts als u benzine hebt ingeslikt, in uw ogen hebt gekregen of benzedampen hebt ingeademd.

Als u benzine op het lichaam morst, grondig wassen met water en zeep en van kleren verwisselen.

## **Brandwonden door hete onderdelen vermijden**

Bepaalde onderdelen kunnen heet worden bij gebruik. Raak ze niet aan als de motor draait of net heeft gedraaid om brandwonden te vermijden.

## **Accessoires en aanpassingen**

Maak geen ongeautoriseerde aanpassingen of gebruik geen accessoires die niet door BRP zijn goedgekeurd. Omdat zulke aanpassingen niet door BRP zijn getest, kunnen die een groter risico op ongevallen of letsel inhouden en de waterscooter onwettelijk maken voor gebruik op het water.

Raadpleeg uw erkende Sea-Doo dealer voor beschikbare accessoires voor uw waterscooter.

# BIJZONDERE VEILIGHEIDSAANWIJZINGEN

## Niet te vergeten voor uw veiligheid

Deze waterscooter presteert mogelijk heel wat beter dan waterscooters die u vroeger hebt bestuurd. Lees en begrijp de inhoud van de gebruikershandleiding, zodat u volledig vertrouwd bent met de besturing en bediening van uw waterscooter voordat u voor het eerst uitvaart of passagiers meeneemt. Als u hiertoe niet de kans had, oefen dan op uw eentje in een geschikte, verkeersvrije zone om voeling te krijgen met de bedieningselementen en hoe ze reageren. Pas als u helemaal vertrouwd bent met alle bedieningselementen mag u versnellen tot hoger dan stationair. Ga er niet van uit dat alle waterscooters op dezelfde manier reageren. Elk model verschilt, soms aanzienlijk, van andere modellen.

Vergeet niet dat u bij de terugkeer van de gashendel naar de stationaire stand minder goed kunt sturen. Om de waterscooter te draaien moet u zowel sturen als gas geven. Laat de gashendel niet los wanneer u een voorwerp probeert te ontwijken. U moet gas geven om te kunnen sturen. Als u de motor stillet, hebt u geen controle meer over de vaarrichting.

Hoewel de meeste waterscooters geen remvoorziening hebben, kunnen we met de nieuwste technieken wel modellen aanbieden die met een remsysteem, het zogenaamde iBR™-systeem, zijn uitgerust. Oefen de remmanoeuvres uit in een veilige, verkeersvrije zone om remmend te leren sturen op diverse remafstanden in verschillende vaaromstandigheden.



## WAARSCHUWING

Uw remafstand is afhankelijk van uw beginsnelheid, lading, wind, aantal opvarenden en de omstandigheden op het water. De remafstand hangt ook af van de kracht die de bestuurder op de iBR-hendel (intelligente Brake and Reverse) uitoefent.

Als wordt geremd, moeten de opvarenden zich schrap zetten tegen de vertraging, zodat ze op de waterscooter niet naar voren schuiven en het evenwicht verliezen.

Denk er bij het besturen van een waterscooter die is uitgerust met iBR aan dat andere boten achter of rondom u mogelijk niet in staat zijn even snel te stoppen.

Als u op snelheid de rem voor het eerst gebruikt, schiet achter de waterscooter een waterpluim hoog de lucht in, waardoor de bestuurder van een waterscooter achter u tijdelijk het zicht kan verliezen over uw waterscooter. Van belang is dat u de bestuurder van een waterscooter die van plan is in konvooi achter u te varen wijst op het rem- en manoeuvreervermogen van uw waterscooter, de betekenis van de waterpluim en dat tussen waterscooters een grotere afstand moet worden aangehouden.

Door het intrekken van de iBR-bedieningshendel terwijl de waterscooter op enige snelheid vooruit vaart worden de remmen geactiveerd, waardoor een vertraging ontstaat die evenredig is aan de stand van de iBR-hendel. Hoe verder u de iBR-hendel intrekt, hoe sterker de remkracht. Let op dat u de iBR-hendel geleidelijk inschakelt, zodat de remkrachtintensiteit goed is afgesteld, en laat de gashendel gelijktijdig los.

De remvoorziening van het iBR-systeem kan niet verhinderen dat uw waterscooter door stroming of wind kan afdrijven. De rem heeft geen effect op de achterwaartse beweging. Merk ook op dat uw motor moet draaien om de rem te kunnen gebruiken.

De stuwstraal van uw waterscooter kan letsel veroorzaken. De jetpomp kan afval meezuigen en naar achter slingeren, wat een risico inhoudt op verwonding van mensen of beschadiging van de jetpomp of andere voorwerpen.

Respecteer de instructies op alle veiligheidslabels. Die dienen om u een veilige en aangename uitstap te garanderen.

Bewaar geen voorwerpen op plekken die niet specifiek voor opslag zijn ontworpen

Wanneer u passagiers meeneemt of tubes, een skiër of wakeboarder voorttrekt, is uw waterscooter moeilijker bestuurbaar, wat meer stuurvaardigheid vergt.

Alle waterscootermodellen zijn uitgerust met sleepogen die voor afmeren en als bevestigingspunten bij transport kunnen dienen, waaraan een sleepkabel voor een skiër, tube of wakeboarder kan worden bevestigd. Gebruik deze bevestigingspunten of andere delen van de waterscooter niet om een parasail of ander vaartuig voort te slepen. Dat kan ernstig letsel of zware schade veroorzaken.

Verbrandingsmotoren hebben lucht nodig om te kunnen werken; daarom kan deze waterscooter niet volledig waterdicht zijn. Manoeuvres, zoals continu draaien in scherpe bochten, met de boeg door de golven klieven, de waterscooter kantelen, waarbij de luchtinlaatopeningen onder water komen, kunnen ernstige motorproblemen door wateropname veroorza-

ken. Raadpleeg het gedeelte *BEDIENINGSINSTRUCTIES* en het hoofdstuk *GARANTIE* in deze gebruikershandleiding.

Motoruitlaatgassen bevatten koolmonoxide (CO), dat bij inademing van een voldoende grote dosis tot ernstige gezondheidsproblemen of de dood kan leiden. Laat de waterscooter niet draaien in een gesloten ruimte en voorkom ophoping van CO rond de waterscooter of op ingesloten of beschutte plaatsen, zoals wanneer hij is aangemeerd of tussen boten dobbert. Wees alert voor het risico op CO-uitstoot door andere waterscooters.

Informeer u over de wateren waar u uw waterscooter wilt gebruiken. Stroming, getijden, stroomversnellingen, verborgen obstakels, golven, hekgolven enz. kunnen de veiligheid in het gedrang brengen. Het gebruik van deze waterscooter in onstuimig water of bij zwaar weer is af te raden.

Vaar voorzichtig en zeer traag in ondiep water. Als u vastloopt of bruusk stopt, kunt u letsel oplopen of de waterscooter beschadigen. De jetpomp kan ook afval opzuigen en naar achter slingeren op mensen of voorwerpen.

Houd het bindsnoer altijd gekoppeld aan het reddingsvest of de pols van de bestuurder (polsband vereist) en zorg ervoor dat het niet om het stuur haakt, zodat de motor zeker stilvalt als de bestuurder eraf valt.' Neem het bindsnoer na elke rit uit de motoruitschakelaar om ongeoorloofd gebruik door kinderen of anderen te voorkomen. Als de bestuurder van de waterscooter valt zonder dat het aanbevolen bindsnoer is aangekoppeld zal de waterscooter niet tot stilstand komen.

Overschrijd nooit uw eigen grenzen en stuurvaardigheid.

Rijd altijd op een verantwoorde en veilige manier. Gebruik uw gezond verstand en wees hoffelijk.

Respecteer het milieu en de rechten van andere watergebruikers. Als bestuurder en eigenaar van een waterscooter bent u verantwoordelijk voor schade aangericht door de hekgolf van uw waterscooter. Laat niemand toe afval overboord te gooien.

Hoewel uw waterscooter hoge snelheden kan halen, raden we u ten zeerste aan deze hoge snelheden enkel te hanteren onder ideale omstandigheden en waar dit is toegestaan. Hoge snelheden vereisen een betere stuurvaardigheid en verhogen het risico op ernstige verwondingen.

De krachten die op het lichaam van de bestuurder inwerken bij draaimanoeuvres, varen over golven of hekgolven, varen in onstuimig water of vallen van de waterscooter kunnen, zeker bij hoge snelheden, ernstig letsel toebrengen, inclusief gebroken botten en zwaarder letsel. Blijf flexibel en vermijd scherpe bochten.

Waterscooters zijn niet geschikt om 's nachts te varen.

Vaar zo weinig mogelijk in onstuimig water en vermijd extreme manoeuvres zoals over golven of hekgolven springen.

### **Voor u uitvaart**

Om veiligheidsredenen en om uw vaartuig in goede staat te houden, moet u steeds de inspectie vóór iedere rit, beschreven in de gebruikershandleiding, uitvoeren voor u de waterscooter gebruikt.<sup>1</sup>

Overschrijd nooit de toegelaten maximumlading of het maximum aantal passagiers van deze waterscooter. Overlading kan de wendbaarheid, stabiliteit en vaarprestaties nadelig beïnvloeden. Ook

zware omstandigheden op het water beperken de capaciteit. De informatie op het capaciteitsplaatje mag geen excuus zijn om uw gezond verstand of eigen beoordelingsvermogen op nul te zetten.

Inspecteer regelmatig de waterscooter, romp, motor, veiligheidsuitrusting en alle andere vaaruitrusting en houd deze in een veilige bedrijfstoestand.

Zorg ervoor dat u alle vereiste veiligheidsuitrusting, reddingsvesten en andere benodigde uitrusting bij hebt alvorens uit te varen.

Controleer of alle nooduitrusting, waaronder de brandblusser (niet meegeleverd met het vaartuig), in goede staat verkeert en vlot bereikbaar is. Toon alle passagiers waar op de waterscooter zich deze uitrusting bevindt en zorg ervoor dat iedereen ze kan gebruiken.

Er zijn verschillende brandblusserklassen; voor maritieme toepassingen wordt het gebruik aanbevolen van een klasse 5 B:C van de correcte afmeting.

De brandblusser moet bovendien zijn gecertificeerd door ULC, UL of USCG. U bent verplicht de brandblusser in een goede staat te houden.

Controleer regelmatig of de brandblusser is geladen tot de correcte bedrijfsdruk en zorg dat u en uw gasten weten hoe de brandblusser moet worden gebruikt. Onderhoud, reparatie en bijvullen moet worden uitgevoerd door gekwalificeerd personeel in overeenstemming met de instructies van de fabrikant. Voor maandelijks onderhoud aan de brandblusser: draai de brandblusser terug en schud deze stevig om te voorkomen dat de chemische stof in de brandblusser kan verharren.

Wees altijd voorzichtig bij het werken met de brandblusser. Zorg er



voor dat het mechanisme (mondstuk, meter, hendel enz.) niet beschadigd raakt tijdens het opbergen op de waterscooter.

Houd het weer in het oog. Controleer de plaatselijke weersvoorspellingen alvorens uit te varen. Wees alert voor veranderende omstandigheden.

Bewaar nauwkeurige en actuele kaarten van de vaarregio aan boord. Controleer voor uw vertrek de omstandigheden op het water in de regio waar u wilt gaan varen.

Zorg voor voldoende brandstof aan boord voor de geplande uitstap. Controleer altijd het brandstofpeil voor gebruik en tijdens de rit. Ga uit van het principe 1/3 brandstof om uw bestemming te bereiken, 1/3 voor de terugtocht en 1/3 reserve. Voorzie een marge voor slecht weer of ander oponthoud.

### **Veiligheidsbewustzijn van bestuurder en passagier**

Lees en begrijp alle veiligheidslabels op de Sea-Doo-waterscooter, de gebruikershandleiding en alle andere veiligheidsdocumenten en bekijk uw *VEILIGHEIDSFILM* aandachtig voordat u de waterscooter gebruikt.

Leef de geldende wetgeving na. Raadpleeg de lokale en nationale vaarwetgeving die geldt voor de waterwegen waar u uw waterscooter wilt gebruiken. Leer de plaatselijke vaarcode. Zorg dat u het toepasselijke navigatiesysteem (bv. boeien en signalen) kent en begrijpt.

Houd er rekening mee dat zon, wind, vermoeidheid en ziekte uw beoordelingsvermogen en reactietijd kunnen beïnvloeden.

Het is af te raden deze waterscooter te laten besturen door een persoon onder de 16 jaar of een persoon met een handicap die een

bepierking inhoudt van het zicht, de reactietijd, het beoordelingsvermogen of het gebruik van de bedieningselementen.

Gebruik altijd het bindsnoer zoals het hoort wanneer u met deze waterscooter vaart en zorg dat alle passagiers vertrouwd zijn met het gebruik ervan.

Ga na of elke bestuurder en alle passagiers kunnen zwemmen en of ze weten hoe ze vanuit het water terug op de waterscooter kunnen stappen. Opstappen in diep water kan zeer moeilijk zijn. Oefen dit eerst op een plaats waar het water tot uw borst reikt voordat u uw waterscooter gebruikt of opstapt in diep water. Zorg ervoor alle bestuurders en passagiers altijd een reddingsvest dragen en vaar extra voorzichtig.

Draai het stuur nooit als iemand zich dicht bij de achterkant van de waterscooter bevindt. Blijf uit de buurt van bewegende delen van het stuursysteem (straalbuis, iBR-poort, stangen enz.).

Start de motor niet of gebruik de waterscooter niet als iemand zich rond of achter de waterscooter in het water bevindt.

Let op de beweging van de iBR-poort bij het starten of stilleggen van de motor of het gebruik van de iBR-hendel. De automatisch bewegende poort kan vingers of tenen klemmen van mensen die zich vasthouden achteraan uw waterscooter.

De bestuurder en passagier(s) moeten goed neerzitten en zich stevig vasthouden voordat u de waterscooter start, en ze moeten altijd blijven zitten als de waterscooter in beweging is. Alle passagiers moeten zich vasthouden aan de voorziene handgrepen of aan het middel van de persoon voor hen. Bij een goede zitpositie moet iede-

re passagier de beide voeten tegelijk stevig vlak op elke voetsteun kunnen houden. Als u over golven of in ruw water vaart, kunnen de passagier(s) hun lichaam iets van de zitting opheffen om de schokken met hun benen op te vangen.

Als wordt geremd of vertraagd, moeten de opvarenden zich schrap zetten tegen de verdragingskracht, zodat ze op de waterscooter niet naar voren schuiven en het evenwicht verliezen.

Trek altijd geleidelijk op met een waterscooter wanneer u passagiers meeneemt, zowel bij het vertrek als onderweg. Als u snel optrekt, kunnen uw passagiers hun evenwicht verliezen en achterwaarts van de waterscooter vallen. Verwittig uw passagier(s) altijd vooraf of laat hen voldoende tijd om te anticiperen voordat u fors optrekt.

Water dat met grote kracht door lichaamsopeningen wordt geperst, bijvoorbeeld door valpartijen in het water of door te dicht bij de straalbuis te komen, kan ernstig inwendige letsels veroorzaken. Daarom is het dragen van een wetsuit-onderstuk stellig aanbevolen.

Blijf uit de buurt van het inlaatrooster als de motor draait. Lang haar, loshangende kleding of de riemen van een reddingsvest kunnen in bewegende delen verstrikt raken.

Als de gashendel wordt ingedrukt tijdens het remmen, negeert het iBR-systeem het gashendelcommando van de bestuurder. Als de iBR-hendel wordt losgelaten terwijl de gashendel nog is ingedrukt, neemt het gashendelcommando opnieuw de controle over en volgt kort daarna een versnelling. Laat de gashendel los als versnellen onnodig is.

Zorg voordat u aan boord gaat dat de motor stilligt en het bindsnoer uit de motoruitschakelaar is genomen.

Om onopzettelijk starten te voorkomen dient u het bindsnoer uit de motoruitschakelaar te verwijderen, wanneer zwemmers aan boord komen of in de buurt zijn, en terwijl u wier of afval van het inlaatrooster verwijdert.

Steek bij het varen met een waterscooter nooit uw voeten en benen in het water om te helpen draaien.

### **Besturing door minderjarigen**

Minderjarigen mogen alleen een waterscooter besturen onder toezicht van een volwassene. De wetgeving inzake de minimumleeftijd en vereiste kwalificaties voor minderjarigen kan per rechtsgebied verschillen. Neem zeker contact op met de bevoegde plaatselijke instanties voor informatie over het wettelijke gebruik van de waterscooter in het rechtsgebied waar u wilt varen. BRP beveelt een minimumleeftijd van 16 jaar aan voor bestuurders.

### **Drugs en alcohol**

Rijd nooit onder invloed van alcohol of drugs. Net als bij een auto moet de bestuurder nuchter, waakzaam en alert zijn om een waterscooter te besturen. Varen met een waterscooter terwijl u onder invloed bent van alcohol of drugs is niet alleen gevaarlijk, het is ook wettelijk verboden en er staan zware boetes op. De naleving van deze wetten wordt streng gecontroleerd. Het gebruik van drugs en alcohol, apart of in combinatie, verlengt de reactietijd, verzwakt het beoordelingsvermogen, vertroebelt het zicht en verhindert u om veilig met een waterscooter te varen.

**⚠ WAARSCHUWING**

Alcohol en varen gaan niet samen! Varen onder invloed van drugs of alcohol is levensgevaarlijk voor uw passagiers, opvarenden van andere boten en voor uzelf. Nationale wetgeving verbiedt het besturen van vaartuigen onder de invloed van drugs of alcohol.

### **Watersporten (trekken met de waterscooter) (alleen 3UP-modellen)**

**⚠ WAARSCHUWING**

**Voorkom verwondingen!** Uw waterscooter is niet ontworpen en mag niet worden gebruikt om andere vaartuigen, parasails, vliegers, zweefvliegtuigen of andere zwevende toestellen te trekken. Gebruik uw waterscooter alleen voor die watersporten waarvoor het werd ontworpen.

Waterskiën, wakeboarden of varen op een voortgesleept, opblaasbaar apparaat zijn de meest populaire watersporten. Om watersporten te beoefenen moeten de deelnemer en bestuurder van de waterscooter zich des te meer bewust zijn van het belang van veiligheid. Als u nog nooit iemand achter uw waterscooter hebt gesleept, vaar dan eerst een aantal uren als waarnemer mee om samen te werken met, en te leren van, een ervaren bestuurder. U dient zich ook goed bewust te zijn van de vaardigheden en ervaring van de persoon die u sleept.

Elke watersporter moet zich aan deze richtlijnen houden:

- Wanneer u passagiers meeneemt of een tube, skiër of wakeboarder voorttrekt, reageert uw waterscooter anders en vergt dit meer stuurvaardigheid.
- Zorg altijd voor de veiligheid en het comfort van uw passagier(s) en de persoon die u voorttrekt op ski's, een wakeboard of ander watertoestel.
- Neem als u een tube, waterskiër of wakeboarder trekt steeds een waarnemer mee aan boord om de watersporters in het oog te houden en de bestuurder op de hoogte te brengen van de handsignalen van de watersporters. De bestuurder moet zich volledig concentreren op de bediening van de waterscooter en het water voor hem.
- Vaar enkel aan een aangepaste snelheid en volg de instructies van de waarnemer.
- Maak als u een tube, waterskiër of wakeboarder trekt geen scherpe bochten of gebruik het remsysteem niet, tenzij absoluut noodzakelijk. Vergeet niet dat een getrokken watersporter een hindernis of de trekkende waterscooter zelf mogelijk niet kan ontwijken, ook al is de waterscooter zelf manoeuvreerbaar en beschikt deze over een remvoorziening (modellen met iBR).
- Laat alleen bekwame zwimmers deelnemen aan watersporten.
- Draag altijd een goedgekeurd reddingsvest (PFD). Een goed ontworpen reddingsvest kan een verward of bewusteloos persoon drijvende houden.
- Houd rekening met andere personen met wie u het water deelt.

- Zowel de bestuurder van de waterscooter als de waarnemer moeten de locatie van de sleepkabel in het oog houden tijdens watersporten. Een slap hangende kabel kan, vooral bij scherpe bochten of cirkelbewegingen, verstrikt raken rond personen of voorwerpen op de waterscooter of in het water en kan ernstig letsel veroorzaken.
- Trek watersporters nooit aan een te korte kabel, want die kunnen zo een sterke concentratie uitlaatgassen inademen. Inademing van geconcentreerde uitlaatgassen die koolmonoxide bevatten kan leiden tot CO-vergiftiging, ernstig letsel of zelfs de dood.
- Gebruik een voldoende lange en stevige sleepkabel en zorg ervoor dat deze stevig aan uw waterscooter is bevestigd. Berg het trektoew altijd op als dit niet wordt gebruikt, zie *HET TREKTOEW NA GEBRUIK OPSLAAN*. Sommige waterscooters zijn uitgerust, of kunnen worden uitgerust, met een speciaal sleepmechanisme. Installeer echter geen skimast op een waterscooter. Die kan gevaarlijk zijn als er iemand op valt.
- Bied onmiddellijk hulp aan een gevallen persoon. Alleen is hij of zij kwetsbaar in het water en wordt dan mogelijk niet opgemerkt door andere boten.
- Benader iemand die in het water ligt vanaf de lijzijde (tegen de richting van de wind in). Schakel de motor uit voordat u de persoon nadert.
- Beoefen watersporten alleen in veilige zones. Blijf uit de buurt van andere boten, kanalen, stranden, verboden zones, zwemmers, druk bevaren waterwegen en hindernissen onder water.

- Leg de motor stil en werp het anker uit voordat u gaat zwemmen.
- Zwem enkel op plaatsen die als veilige zwemzones zijn gemarkeerd. Deze zijn meestal afgebaand met een zwemzoneboei.



#### ZWEMZONEBOEI

- Ga niet waterskiën tussen zonsondergang en zonsopgang. Dat is verboden in de meeste regio's.
- Ga niet direct achter een waterskiër, tuber of wakeboarder varen met uw waterscooter. Bij een snelheid van 40 km/h per uur zal de waterscooter een persoon die 60 m voor uw boeg in het water valt in ongeveer 5 seconden inhalen.
- Leg de motor stil en neem het bindsnoer uit de motoruitschakelaar als iemand ergens dichtbij in het water is.
- Houd minstens 45 m afstand van plaatsen die zijn gemarkeerd met een duikersboei.

**Vorkom verwondingen!** Laat niemand in de buurt komen van het aandrijfsysteem of inlaatrooster, zelfs als de motor stilligt. Lang haar, loshangende kledij of riemen van een reddingsvest kunnen in bewegende delen verstrikt raken, wat tot ernstig letsel of verdrinking kan leiden. In ondiep water kunnen schelpen, zand, kiezel of andere voorwerpen worden opgezogen en

achterwaarts weggeslingerd door de jetpomp.

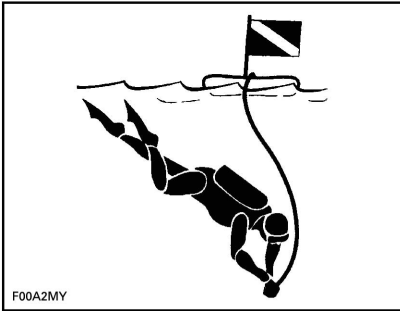

### DUIKERSBOEI

Neem voor meer informatie over de goedgekeurde, wettelijke en veilige beoefening van watersporten contact op met de plaatselijk instanties inzake watersportveiligheid voor de regio waarin u de sport wilt beoefenen.

### Het trektouw na gebruik opslaan

Het trektouw moet uit het water worden gehaald en na elk gebruik op het vaartuig worden opgeborgen.



Het trektouw moet op de juiste obergplaats worden bewaard:

- Als het vaartuig met een BRP Tow Pro is uitgerust, maakt u het trektouw vast met de Tow Pro-opslagband.
- Als het vaartuig niet met een BRP Tow Pro is uitgerust, slaat u het trektouw op in het Spark Cargo Net of iets gelijkwaardigs. Raadpleeg een erkende Sea-Do dealer voor informatie.

## **WAARSCHUWING**

Neem nooit losse, zware, scherpe of breekbare voorwerpen mee in het opbergvak.

### Hypothermie

Hypothermie of onderkoeling, een abnormaal lage lichaamstemperatuur door een verlies aan lichaamswarmte, is een belangrijke doodsoorzaak bij vaarongevallen. Een persoon die onderkoeld raakt zal het bewustzijn verliezen en verdrukken.

Reddingsvesten kunnen de overlevingsduur verlengen dankzij hun isolerend vermogen.

Natuurlijk is er minder nood aan isolatie naarmate het water warmer is. Wanneer u in koud water vaart (minder dan 4°C) moet u overwegen om een reddingsjack te dragen in plaats van een reddingsvest, omdat dit een groter deel van het lichaam bedekt.

Wat u dient te weten over bescherming tegen hypothermie:

- Wanneer u in het water drijft probeert u beter niet te zwemmen, tenzij om een vaartuig in uw buurt, een andere overlevende of een drijvend voorwerp te bereiken waar u zich aan kunt vasthouden of kunt op klimmen. Door onnodig zwemmen verliest u sneller lichaamswarmte. In koud water zijn overlevingsmethodes waarbij u uw hoofd in het water moet leggen af te raden. Houd uw hoofd uit het water. Zo verliest u veel minder lichaamswarmte en kunt u langer in leven blijven.
- Blijf optimistisch over uw overlevings- en reddingskansen. Zo vergroot u uw kans om langer te overleven tot u wordt gered. Uw wil om te overleven maakt wel degelijk een verschil!

- Als er meerdere personen in het water liggen, is het aan te raden zo dicht mogelijk bij elkaar te kruipen tot er hulp komt. Zo beperkt u het verlies aan lichaamswarmte en kunt u langer overleven.
- Draag altijd uw reddingsvest. Het zal u niet beschermen tegen hypothermie, als u het niet draagt wanneer u in het water belandt.

## **Cursussen veilig varen**

In veel landen wordt een cursus veilig varen aanbevolen of vereist. Vraag dit na bij uw plaatselijke instanties.

Raadpleeg de lokale en nationale vaarwetgeving die geldt voor de waterwegen waar u uw waterscooter wilt gebruiken. Leer de plaatselijke vaarcode. Zorg dat u het toepasselijke navigatiesysteem (bv. boeien en signalen) kent en begrijpt.

## **Lading transporteren**

Tijdens het transporteren van een lading op het achterplatform van de waterscooter of op opbergaccessoires dient u de snelheid te verminderen en uw vaargedrag aan te passen om de kans te verminderen op vallen van de waterscooter of contact met de lading, wat kan leiden tot letsel.

## Inleiding

**OPMERKING:** Bepaalde in dit hoofdstuk beschreven voorzieningen of functies zijn niet van toepassing op alle waterscootermodellen of zijn beschikbaar als optie.

iControl™ (intelligent Control system) creëert een omgeving waarin de bestuurder heel wat systemen kan bedienen zonder de handen van het stuur te nemen.

Alle bedieningselementen bevinden zich onder de handen van de bestuurder en zijn activeerbaar door een knop in te drukken of aan een hendel te trekken.' Zo blijft de aandacht van de bestuurder op het water en op de besturing van de waterscooter gevestigd.'

Alle bedieningselementen zijn elektronisch en geven commando's aan een elektronische module, die zorgt voor een correcte bediening van het systeem binnen bepaalde parameters.

De diverse systemen die zijn gegroepeerd onder iControl zijn:

- iTCT™ (intelligent Throttle Control)
- iBR (intelligent Brake and Reverse, indien aanwezig)
- O.T.A.S. (Off Throttle Assisted Steering) (indien geïnstalleerd).

Samen leveren deze systeemfuncties voorzieningen op, zoals remmen, een betere reactie op bestuurdershandelingen en een verbeterde manoeuvreerbaarheid en bestuurbaarheid.

Het is van het grootste belang dat bestuurders alle informatie in deze Gebruikershandleiding doornemen om zich vertrouwd te maken met deze waterscooter en zijn systemen, bedieningselementen, mogelijkheden en beperkingen.

## iTC (intelligent Throttle Control)

Het systeem maakt gebruik van een ETC (Electronic Throttle Control) of elektronische gasregeling, die commandosignalen doorgeeft aan de ECM (Engine Control Module) of elektronische regelmodule. Met dit systeem is een traditionele gaskabel overbodig.

Met iTC beschikt u over de volgende vaarmodi:

- Touringmodus
- Sportmodus
- O.T.A.S.™ (indien gemonteerd).

### Touringmodus (Rotax 900 HO ACE)

In de touringmodus zijn het beschikbare motorvermogen en de acceleratie beperkt als wordt opgetrokken vanuit stilstand en in bepaalde omstandigheden bij besturing in het lagere bereik van het motorvermogen.

Wanneer gas wordt gegeven, versnelt de motor geleidelijk door het bereik waarbij het volle vermogen uiteindelijk beschikbaar komt. Als gedurende voldoende lange tijd voldoende weinig gas wordt gegeven, worden het motorvermogen en de acceleratie opnieuw beperkt.

### Sportmodus (Rotax 900 HO ACE)

In de sportmodus is het maximale motorvermogen beschikbaar over het hele bereik van de motor.

Zie het onderdeel *MULTIFUNCTIONELE METER* voor gedetailleerde instructies.

## **O.T.A.S.<sup>TM</sup>-systeem (indien gemonteerd) (Off-Throttle Assisted Steering)**

De O.T.A.S.<sup>TM</sup> (Off Throttle Assisted Steering) wordt ook geregeld door de iTC.

Het O.T.A.S.-systeem (Off-Throttle Assisted Steering) verhoogt de manoeuvreerbaarheid van uw vaartuig wanneer u geen gas geeft.

Het O.T.A.S.-systeem wordt elektronisch geactiveerd wanneer de bestuurder een volle draai maakt en tegelijk de gas loslaat.

### **Beperkingen**

Het O.T.A.S.-systeem is niet in staat u in alle omstandigheden de controle over het stuur te helpen behouden of aanvaringen te vermijden.

Raadpleeg de *BEDIENINGSINSTRUCTIES* voor meer informatie.

## **iBR (intelligent Brake and Reverse System, modellen met iBR)**

Deze waterscooter maakt gebruik van een elektronisch geregeld rem- en achteruitsysteem, het zogenaamde iBR-systeem (intelligent Brake and Reverse).

De iBR-module regelt de stand van de iBR-poort zodat u beschikt over een:

- Voorwaarts
- Achteruit
- Neutraal
- Rem.

De bestuurder regelt de stand van de iBR-poort met de gashendel voor de voorwaartse stand, of met de iBR-hendel voor neutraal, achteruit en voor de remfunctie.

**OPMERKING:** De iBR-hendel is enkel bruikbaar om de stand van de poort te doen veranderen als de motor draait.

Dankzij het iBR-systeem is de remafstand van deze waterscooter beduidend korter en zijn manoeuvreerbaarheid hoger, omdat het bruikbaar is zowel in een rechte lijn als in bochten en zowel bij hoge als bij lage snelheden of om de waterscooter in achteruit te zetten om aan te meren of om in een krappe omgeving te manoeuvreren.

Onder ideale omstandigheden slaagden ervaren bestuurders er voortdurend in de remafstand van een waterscooter uitgerust met een iBR-systeem met 33% te verkorten, uitgaande van een snelheid van 80 km/h.

### **Beperkingen**

Zelfs met het iBR-systeem beschikken waterscooters niet over dezelfde mogelijkheden als landvoertuigen.

De remafstand is met name afhankelijk van uw beginsnelheid, lading, wind, stroming, omstandigheden op het water en toegepaste remkracht.

Het iBR-systeem heeft geen invloed op de achterwaartse snelheid.

Het kan niet verhinderen dat uw waterscooter door stroming of wind kan afdrijven.



# VEILIGHEIDSUITRUSTING

## Vereiste veiligheidsuitrusting

De bestuurder en passagier(s) moeten een goedgekeurd reddingsvest dragen dat geschikt is voor gebruik op waterscooters.

De bestuurder en passagier(s) moeten een onbreekbare bril bij de hand hebben wanneer de vaaromstandigheden of persoonlijke voorkeuren dit vereisen.

Door wind, opstuivend water, insecten en snelheid kunnen de ogen gaan tranen, waardoor het zicht wordt vertroebeld.

Als bestuurder van de waterscooter bent u ervoor verantwoordelijk dat de vereiste veiligheidsuitrusting aan boord is. Overweeg ook of u geen extra uitrusting moet meenemen voor uw eigen veiligheid en die van uw passagiers. Informeer naar de nationale en lokale voorschriften met betrekking tot verplichte veiligheidsuitrusting.

Wettelijk voorgeschreven veiligheidsuitrusting is verplicht. Als de lokale voorschriften bijkomende uitrusting voorschrijven, moet die zijn goedgekeurd door een bevoegde instantie. De volgende zaken maken deel uit van de minimumuitrusting:

- Reddingsvesten (PFD)
- Een drijvende treklijn van minimaal 15 m
- Een waterdichte zaklamp of goedgekeurde seinvuurpijlen
- Een signaalapparaat
- Geluidsproducerende hulpmiddelen (claxon of fluit).

## Aanbevolen veiligheidsuitrusting

De bestuurder en passagier(s) van een waterscooter moeten beschermende kledij dragen, zoals:

- Een wetsuit-onderstuk of dik, dicht geweven en nauw aansluitende kledij die dezelfde bescherming biedt. Een dunne short is bijvoorbeeld niet geschikt. Water dat met grote kracht door lichaamsopeningen wordt geperst, bijvoorbeeld door valpartijen of door te dicht bij de straalbuis te komen, kan ernstig inwendig letsel veroorzaken. Gewone zwemkleding biedt onvoldoende bescherming tegen water dat met kracht in de onderste mannelijke of vrouwelijke lichaamsopeningen binnendringt.
- Het verdient ook aanbeveling om passend schoeisel, handschoenen, een veiligheidsbril of bril te dragen. Een lichte, flexibele voetbescherming is zeker aan te raden. Zo loopt u minder risico op voetletsels wanneer u onder water op scherpe voorwerpen trapt.

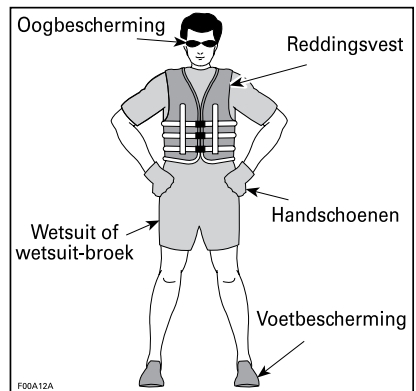

## Reddingsvesten (PFD)

Op een pleziervaartuig moet iedereen op elk moment een reddingsvest dragen. Zorg dat deze reddingsvesten voldoen aan uw nationale reglementering.'

Een reddingsvest houdt u drijvend en houdt uw hoofd en aangezicht boven water en uw lichaam in een veilige positie terwijl u in het water ligt. Houd bij de keuze van een reddingsvest rekening met het lichaamsgewicht en de leeftijd. Het drijvend vermogen van het reddingsvest moet groot genoeg zijn om uw lichaamsgewicht in het water te dragen. De maat van het reddingsvest moet passen voor de drager. De maat van reddingsvesten wordt doorgaans uitgedrukt in lichaamsgewicht en borstomtrek. Het is uw verantwoordelijkheid ervoor te zorgen dat u overeenkomstig de nationale en plaatselijke voorschriften het juiste aantal en de juiste soorten reddingsvesten aan boord hebt en dat uw passagiers weten waar die zich bevinden en hoe ze die moeten gebruiken.

### Soorten reddingsvesten

Er zijn vijf soorten goedgekeurde reddingsvesten.

**Reddingsvest type I**, is draagbaar, heeft het grootste drijvend vermogen. Dit ontwerp zorgt ervoor dat de meeste bewusteloze personen in het water van een houding met het gezicht naar beneden naar een verticale of licht achteroverhellende houding met het gezicht naar boven worden gedraaid. Het kan de overlevingskansen aanzienlijk verhogen. Type I is het meest doeltreffend in alle wateren en is uitermate geschikt voor gebruik ver uit de kust, waar het langer kan duren alvorens er redding opdaagt. Het is ook het meest doeltreffend in onstuimig water.

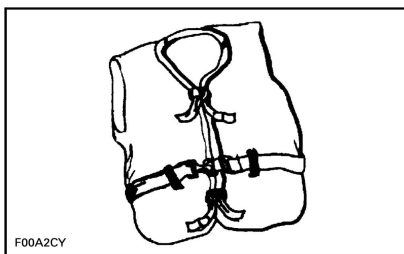

F00A2CY

#### TYPE I — OM TE DRAGEN

**Reddingsvest Type II**, is draagbaar, draait zijn drager op dezelfde manier om als Type I, maar is minder doeltreffend. Type II zal er niet in slagen om evenveel personen te draaien in dezelfde omstandigheden als Type I. U kunt voor dit reddingsvest kiezen wanneer het waarschijnlijk is dat u snel wordt gered, bijvoorbeeld in zones waar meestal veel personen bij wateractiviteiten zijn betrokken.

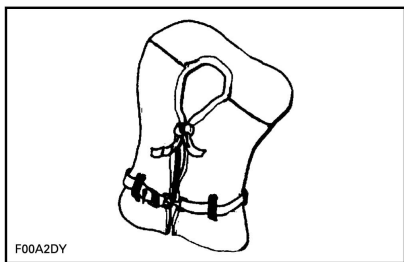

F00A2DY

#### TYPE II — OM TE DRAGEN

**Reddingsvest Type III**, is draagbaar, laat de drager toe om een verticale of licht achteroverleunende houding aan te nemen. Het draait de drager niet om. Het houdt de drager in een verticale of licht achteroverleunende houding en vertoont geen neiging om het gezicht van de drager naar beneden te draaien. Het heeft hetzelfde drijvend vermogen als reddingsvesten van Type II en is geschikt voor gebruik in zones waar meestal andere personen deelnemen aan wateractiviteiten.

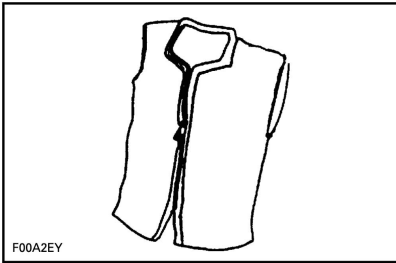

TYPE III — OM TE DRAGEN

**Reddingsvest Type V**, is draagbaar, moet worden aangetrokken. In opgeblazen toestand heeft dit reddingsvest hetzelfde drijvend vermogen als type I, II of III. Wanneer het niet is opgeblazen, is het mogelijk niet geschikt om sommige mensen drijvend te houden.

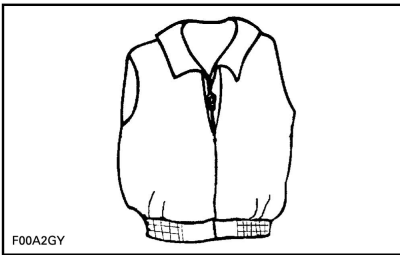

TYPE V — OM TE DRAGEN

## Helmen

### Belangrijke aandachtspunten

Helmen dienen om het hoofd in zekere mate te beschermen tegen een impact. Bij de meeste gemotoriseerde sporten wegen de voordelen van een helm duidelijk op tegen de nadelen. Bij gemotoriseerde watersporten, zoals de besturing van een waterscooter, is dit echter niet noodzakelijk het geval, omdat het water bepaalde bijzondere risico's inhoudt.

## Voordelen

Een helm beperkt het risico op ernstige hoofdkwetsuren wanneer het hoofd bij een aanvaring tegen een hard oppervlak, zoals een ander vaartuig, slaat. Een helm met kinbeschermer kan ook ernstige verwondingen van het gelaat, de kaak of tanden helpen voorkomen.

## Risico's

Anderzijds kunnen helmen bij een val van de waterscooter in bepaalde situaties als een emmer water vasthouden en zo de nek of ruggengraat ernstig belasten. Dat kan leiden tot verstikking, ernstig of blijvend letsel aan de nek of ruggengraat of zelfs de dood.

Helmen kunnen ook het perifere zicht en gehoor belemmeren en vermoeidheid in de hand werken, waardoor het risico op een aanvaring toeneemt.

## Risico's en voordelen tegen elkaar afwegen

Bij uw beslissing om al dan niet een helm te dragen houdt u best rekening met de concrete omgeving waarin u wilt gaan varen en met andere factoren, zoals uw persoonlijke ervaring. Zal er veel verkeer zijn op het water? Wat is uw vaarstijl?

## Besluit

Aangezien elke optie bepaalde risico's reduceert maar andere verhoogt, dient u voor elke rit te beslissen of u al dan niet een helm zult dragen op basis van uw specifieke situatie.

Besluit u een helm te dragen, kies dan voor een type dat het best geschikt is voor de omstandigheden. Kies een helm die voldoet aan de DOT- of Snell-normen en neem bij voorkeur een model dat werd ontworpen voor gemotoriseerde watersporten.

## **Bijkomende aanbevolen uitrusting**

Het verdient aanbeveling nog bijkomende uitrusting voor een veilige, aangename vaart aan te schaffen. Deze lijst, die niet volledig is, bevat zaken die u zich eventueel kunt aanschaffen.

- Kaart van de omgeving
- Eerstehulpkit
- Sleeptouw
- Fakkels
- Meertouwen.

Een GSM in een waterdichte zak of doos kan ook erg nuttig zijn voor bootgebruikers in geval van nood of gewoon om contact op te nemen met iemand aan land.

---

# PRAKTISCHE OEFENINGEN

Het is altijd een goed idee om te oefenen en uzelf vertrouwd te maken met alle bedieningselementen, functies en vaareigenschappen van uw waterscooter vooraleer u zich op het water begeeft.

Bevestig het bindsnoer altijd aan de motoruitschakelaar en de clip van uw reddingsvest of een polsband.

## Geschikte plaatsen om te oefenen

Zoek een geschikte plaats om de oefeningen uit te voeren. Ga na of de plaats voldoet aan de volgende voorwaarden:

- Geen verkeer
- Geen obstakels
- Geen zwemmers
- Geen stroming
- Voldoende ruimte om te manoeuvreren
- Voldoende diep

## Praktische oefeningen

Voer de volgende oefeningen **alleen** uit.

### Draaien

Oefen het draaien in cirkels in beide richtingen op trage snelheid. Als die oefening vlot gaat, verhoogt u de moeilijkheidsgraad door in een 8-vorm te varen.

Als u dat onder de knie hebt, herhaalt u de bovenstaande oefeningen, maar dan aan een hogere snelheid.

### Remafstanden

#### Waterscooters zonder iBR

Oefen met de waterscooter op een rechte lijn bij verschillende snelheden tot stilstand te brengen.

Denk eraan dat vooral de weerstand van het water bepalend is voor het remeffect, en dus de remafstand.

**OPMERKING:** De snelheid en lading van de waterscooter, en stroming en wind spelen eveneens een belangrijke rol voor de remafstand.

#### Waterscooters met iBR

Oefen met de waterscooter op een rechte lijn bij verschillende snelheden en bij een wisselende remkracht tot stilstand te brengen.

Denk eraan dat de snelheid en lading van de waterscooter, naast de stroming, wind en situatie op het water een belangrijke rol spelen voor de remafstand.

#### Achteruit (waterscooters uitgerust met iBR)

Oefen het varen in achteruit om te leren hoe de waterscooter zich in achteruit gedraagt en op uw stuurcommando's reageert.

**OPMERKING:** Voer deze oefening altijd uit aan trage snelheden.

#### Een obstakel ontwijken

Oefen het ontwijken van een obstakel (kies een denkbeeldig punt op het water) door de waterscooter te sturen terwijl u gas blijft geven.

Herhaal de oefening, maar laat het gas nu los terwijl u draait.

Herhaal de oefening, maar gebruik nu de iBR-hendel. Merk op dat het iBR systeem ook de gashendels bedient.

**OPMERKING:** Door deze oefening zult u beseffen dat u gas nodig hebt om de waterscooter een andere richting uit te sturen.

## Aanmeren

### Waterscooters zonder iBR

**OPMERKING:** U kunt de start- en stopknop gebruiken om tot aanleg-snelheid te vertragen.

Oefen het aanmeren met gas en stuur om te leren hoe de waterscooter reageert en u goede stuurvaardigheden eigen te maken.

### Waterscooters met iBR

Oefen het aanmeren met gas, iBR-hendel en stuur om te leren hoe de waterscooter reageert en u goede stuurvaardigheden eigen te maken.

**OPMERKING:** Denk eraan dat het stuur in achteruit in de omgekeerde richting werkt.

## Belangrijke, niet te verwaarlozen factoren

Denk er bovendien aan dat de volgende omstandigheden een rechtstreeks effect hebben op hoe uw waterscooter zich gedraagt en hoe hij reageert op de verschillende commando's:

- Lading
- Stromingen
- Wind
- Omstandigheden op het water

Wees steeds alert voor deze omstandigheden en pas uw rijgedrag eraan aan. Oefen indien mogelijk verder in deze omstandigheden.

Voor delicate manoeuvres houdt u de snelheid best altijd zo laag mogelijk.

# NAVIGATIEREGELS

## Vaarreglement

Een waterscooter besturen is vergelijkbaar met rijden op ongemarkeerde wegen. Om aanvaringen met andere vaartuigen te vermijden moet u een aantal vaarregels naleven. Dat is niet alleen gezond verstand... het is de wet!

Vaar algemeen uiterst rechts en vermijd aanvaringen door op veilige afstand te blijven van andere waterscooters, boten, personen en objecten.

De volgende figuur geeft de verschillende onderdelen van een boot aan die worden gebruikt als referentiepunten voor de richting, waarbij de boeg de voorkant van de boot is. De bakboordzijde van de boot (linkerkant) is visueel herkenbaar gemaakt door een ROOD licht aan de boeg, en de stuurboordzijde (rechterkant) door een GROEN licht.

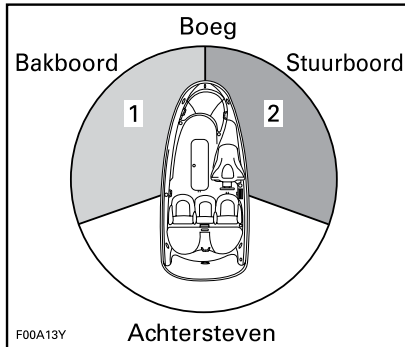

*TYPISCH - REFERENTIEPUNTEN VOOR DE RICHTING*

1. ROOD licht
2. GROEN licht (vrije zone)

## Kruisen

Geef voorrang aan vaartuigen **voor u en die van rechts komen**. Kruis een boot nooit langs voor, u moet zijn ROOD licht zien, hij moet uw GROEN licht zien (hij heeft voorrang).

Waterscooters beschikken niet over deze gekleurde lichten, doch de regel geldt evenzeer.

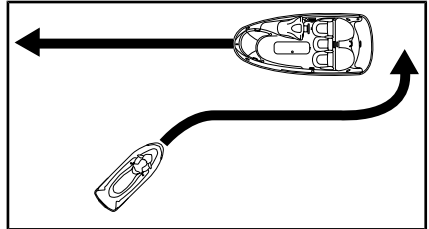

*TYPISCH*

Net als bij verkeerslichten, geeft u voorrang en **STOPT** u als u een **ROOD** licht ziet. De andere boot bevindt zich rechts van u, en u moet **hem** voorrang geven.

Als u een **GROEN** licht ziet, kunt u **voorzichtig voorbijvaren**. De andere boot bevindt zich links van u, en u hebt nu voorrang.

## Frontale tegenligger

Houd uiterst rechts.

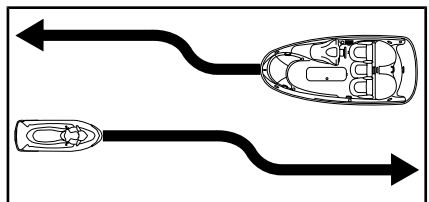

*TYPISCH*

## Inhalen

Geef andere vaartuigen voorrang en blijf op veilige afstand.

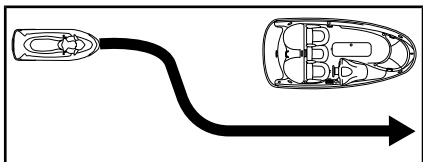

*TYPISCH*

## Navigatiesysteem

Navigatiehulpmiddelen zoals signalen en boeien kunnen u helpen om een veilige koers te bepalen. Boeien duiden aan of u de boei langs rechts (stuurboord) of links (bakboord) moet voorbijvaren of via welke vaarweg u kunt varen. Ze kunnen ook aanduiden of u zich in een verboden of gecontroleerde zone begeeft, zoals een vaarvrije zone of trage-snelheidszone. Ze kunnen ook op gevaren wijzen of belangrijke vaarinformatie verstrekken. Bakens kunnen zich aan land of op het water bevinden. Ze kunnen ook snelheidslimieten, verboden zones voor motorvaartuigen of boten, ankerplaatsen en andere nuttige informatie aanduiden. (De vorm van elke soort baken geeft hierover uitsluitel).

Zorg ervoor dat u het toepasselijke navigatiesysteem kent en begrijpt voor de waterwegen waarop u uw waterscooter wilt gebruiken.

## Aanvaringen voorkomen

Laat de gashendel niet los wanneer u een obstakel probeert te ontwijken. De waterscooter besturen vergt motorvermogen en stuwkracht.

Wees altijd alert voor andere waterrecreanten, boten of voorwerpen, vooral wanneer u draait. Wees bedacht op omstandigheden die de zichtbaarheid beperken of uw zicht op anderen belemmeren.

Respecteer de rechten van andere recreanten en/of omstanders en houd altijd een veilige afstand van andere vaartuigen, boten, mensen en objecten.

Niet over hekgolven of golven springen, in de branding surfen of mensen besproeien of natspuiten met uw waterscooter. Mogelijk schat u de mogelijkheden van de waterscooter of uw eigen vaardigheden verkeerd in en botst u tegen een boot, waterscooter of persoon.

Deze waterscooter kan scherpere bochten nemen dan andere boten. Neem echter geen scherpe bochten aan een hoge snelheid, behalve in geval van nood. Dergelijke manoeuvres kunnen het moeilijk maken voor anderen om u te ontwijken of in te schatten waar u naartoe vaart. Daarnaast kunnen u en/of uw passagier(s) van de waterscooter geslingerd worden.



## **Modellen met iBR**

Net als de meeste andere vaartui-  
gen heeft deze waterscooter een  
remsysteem (iBR).

Denk er bij het besturen van een  
waterscooter die is uitgerust met  
iBR aan dat andere boten achter of  
rondom u mogelijk niet in staat zijn  
even snel te stoppen.

Als u op snelheid de rem voor het  
eerst gebruikt, schiet achter de  
waterscooter een waterpluim hoog  
de lucht in, wat wijst op een rem-  
manoeuvre.

Van belang is dat u de bestuurder  
van een waterscooter die van plan  
is in konvooi achter u te varen wijst  
op het rem- en manoeuvreervermo-  
gen van uw waterscooter, de bete-  
kenis van de waterpluim en dat  
tussen waterscooters een grotere  
onderlinge afstand moet worden  
aangehouden.

Uw remafstand is afhankelijk van  
uw beginsnelheid, lading, wind en  
de omstandigheden op het water.

Hoewel het verkieslijk is een obsta-  
kel te ontwijken door ervan weg te  
sturen terwijl u gas geeft, kunt u  
met iBR ook voluit remmen en in  
de goede richting draaien om het  
obstakel te ontwijken.

# TANKEN

## Tankprocedure

### **! WAARSCHUWING**

Brandstof is in bepaalde omstandigheden ontvlambaar en explosief. Werk altijd in een goed verluchte ruimte. Rook niet en blijf uit de buurt van open vuur of vonken.

1. Schakel de motor uit.

### **! WAARSCHUWING**

Stop de motor altijd voor u tankt.

2. Laat niemand op de waterscooter zitten.
3. Maak de waterscooter stevig vast aan de tankpier.
4. Houd een brandblusapparaat (niet meegeleverd met vaartuig) bij de hand.
5. Verwijder de stoel. Zie *ZITTING* in het gedeelte *UITRUSTING*.
6. Kijk waar de dop van de brandstoftank zich bevindt.

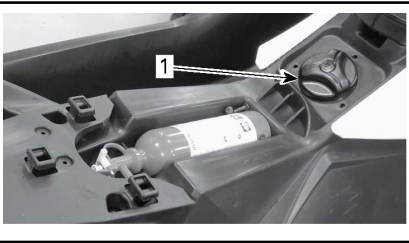

1. Dop brandstoftank

7. Schroef de dop langzaam linksom draaiend los.

### **! WAARSCHUWING**

De brandstoftank kan onder druk staan. Er kunnen benzinedampen vrijkomen wanneer u de brandstoftankdop afneemt.

8. Steek het tankpistool in de vulmond en vul brandstof bij.

### **! WAARSCHUWING**

Vul om te vermijden dat brandstof kan terugvloeien de tank langzaam bij zodat lucht uit de brandstoftank kan ontsnappen.

9. Stop met bijvullen van zodra het tankpistoolhandvat losschiet en wacht een ogenblik voordat u de spuit uitneemt. Haal de spuit van het tankpistool niet uit om nog meer brandstof in de brandstoftank te doen.

### **! WAARSCHUWING**

Vul de brandstoftank niet teveel of niet tot aan de rand bij als de waterscooter in de zon ligt. Als de temperatuur stijgt, gaat brandstof namelijk uitzetten waardoor de tank kan overlopen.

10. Plaats de brandstoftankdop terug en draai deze helemaal rechtsom draaiend vast tot u een doorklikgeluid hoort.

### **! WAARSCHUWING**

Wis op de waterscooter gemorst brandstof onmiddellijk weg.

11. Controleer na het bijtanken altijd of er geen benzinegeur in het motorcompartiment hangt.
12. Voor toegang tot het motorcompartiment draait u de linkertoegangsklepknop een kwartslag rechtsom, trekt u om het achterdeel los te klikken en schuift u voor verwijderen naar achteren.



#### LINKERTOEGANGSKLEP

1. Voor ontgrendelen draait u de knop een kwartslag rechtsom



### WAARSCHUWING

De waterscooter niet starten als er benzine of benzinedampen aanwezig zijn.

13. Breng de linkertoegangsklep opnieuw aan in de omgekeerde volgorde van de werkwijze voor het verwijderen en vergrendel de knop door deze een kwartslag linksom te draaien.



#### LINKERTOEGANGSKLEP

1. Voor vergrendelen draait u de knop een kwartslag linksom
14. Voor het opnieuw plaatsen van de zitting raadpleegt u ZADEL in het gedeelte UTRUSTING.

## Vereiste brandstof

**OPMERKING** Gebruik altijd verse benzine. Benzine oxideert, waardoor het octaangetal daalt, vluchtige ingrediënten vervliegen en er gomvorming en aanslag ontstaan, die uw brandstofsysteem kunnen beschadigen.

De alcoholbijmenging in brandstof verschilt per land en regio. Uw voertuig is op het gebruik van de aanbevolen brandstoffen afgestemd, maar let wel op het volgende:

- Het gebruik van brandstof met een hoger alcoholpercentage dan wettelijk is vastgelegd, wordt niet aanbevolen en kan tot de volgende problemen met onderdelen van het brandstofsysteem leiden:
  - Problemen met starten en werking.
  - Aantasting van rubberen of plastic onderdelen.
  - Aantasting van metalen onderdelen.
  - Schade aan interne onderdelen van de motor.
- Inspecteer regelmatig op aanwezigheid van brandstoflekken of andere afwijkingen van het brandstofsysteem als u vermoedt dat er meer alcohol in de benzine zit dan op dit moment wettelijk voorgeschreven.
- Met alcohol gemengde brandstoffen trekken vocht aan en houden dit vast, wat kan leiden tot fasescheiding in de brandstof, wat kan leiden tot problemen met de motorprestaties of motorschade.

### Aanbevolen brandstof

Gebruik loodvrije benzine met MAXIMAAL 10% ethanol.

Gebruik normale, ongelode benzine met een AKI (RON+MON)/2-octaangetal van 87 of een RON-octaangetal van 91.



**OPMERKING** Experimenteer nooit met andere brandstoffen. Gebruik van ongeschikte brandstof kan motor- of systeemschade veroorzaken.

**OPMERKING** Gebruik GEEN brandstof van brandstofpompen die met E85 zijn gemarkeerd.

Het gebruik van brandstof met het label E15 is verboden door de Amerikaanse EPA-regelgeving.

# INFORMATIE OVER HET TRANSPORT

**OPMERKING** De afstand tussen de houten liggers van de trailer, inclusief de breedte van de liggers zelf, moet zo worden ingesteld dat ze de romp over de volledige lengte ondersteunen. De uiteinden van de beide houten liggers mogen de lengte van de waterscooter niet overschrijden.

Zorg ervoor dat de wielen van de trailer dusdanig zijn geplaatst dat het zwaartepunt van de waterscooter net vóór de wielen ligt, zodat het gewicht van de waterscooter goed wordt ondersteund.



## WAARSCHUWING

Kantel deze waterscooter voor het transport nooit op zijn achterkant. We raden u aan de waterscooter te vervoeren in zijn normale bedrijfsstand.

Raadpleeg de toepasselijke lokale wetgeving en voorschriften met betrekking tot het trekken van een trailer, met name voor het volgende:

- Remsysteem
- Gewicht van het trekvoertuig
- Spiegels.

Neem de volgende voorzorgsmaatregelen om de waterscooter te trekken:

- Respecteer de maximale gewichtscapaciteit van het sleepvoertuig en de gewichtscapaciteit van de dissel zoals die door de fabrikant wordt aanbevolen.
- Bind de waterscooter zowel aan de achter- als de voorzijde (boeg/hek) vast aan de sleepogen, zodat hij stevig op de trailer is gesjord. Gebruik nog andere bevestigingsmiddelen indien nodig.

- Controleer of de brandstoftankdop, het deksel van het opbergvak vooraan (indien aanwezig), het deksel van het handschoenvak en het zadel goed zijn vergrendeld.
- Respecteer de voorzorgsmaatregelen voor het transport.

**OPMERKING** Leid geen touwen of bevestigingsmiddelen over het zadel of het stuur, omdat die anders permanente schade kunnen oplopen. Gebruik geen pomp of achteruitvaarklep voor het leiden van touwen of bevestigingsmiddelen, aangezien deze permanent beschadigd kunnen raken. Wikkel lappen of gelijkwaardige beschermingen rond de touwen of bevestigingsmiddelen waar die in contact staan met de carrosserie van de waterscooter.



## WAARSCHUWING

Let op dat het zadel stevig is vergrendeld voor het transport.

Een Sea-Doo afdekhoes kan de waterscooter beschermen, vooral bij transport over stoffige wegen, om te voorkomen dat er vuil in de luchtinlaatopeningen binnendringt.



## WAARSCHUWING

Laat tijdens het transport NOOIT enige uitrusting achter op de waterscooter.

# BELANGRIJKE LABELS OP HET PRODUCT

## Loshangend Etiket

Deze PWC is bij zijn levering voorzien van een etiket en een label met belangrijke veiligheidsinformatie.

Iedereen die met dit vaartuig rijdt, moet deze informatie lezen en begrijpen voor het rijden.



**⚠ WAARSCHUWING.** Bij het bedienen, repareren en onderhouden van een recreatief scheepsvoertuig kunt u worden blootgesteld aan chemicaliën, waaronder uitlaatgas, koolmonoxide, ftalaten, en lood, waarvan in de Staat Californië bekend is dat ze kanker en aangeboren afwijkingen en andere risico's m.b.t. de voortplanting veroorzaken.

Om de blootstelling te beperken dient u inademing van uitlaatgas te vermijden, uw voertuig in een goed geventileerde ruimte te onderhouden en handschoenen te dragen of uw handen tijdens onderhoud van dit voertuig regelmatig te wassen.



Ga voor meer informatie naar  
[www.P65warnings.ca.gov/products/marine](http://www.P65warnings.ca.gov/products/marine)

219905280

## Veiligheidslabels voor waterscooters

Deze etiketten zijn bevestigd op het vaartuig voor de veiligheid van de bestuurder, passagier(s) en omstanders.

De op de volgende pagina's weergegeven labels zijn terug te vinden op de waterscooter. Als ze ontbreken of beschadigd zijn, kunnen ze kosteloos worden vervangen. Raadpleeg een erkende Sea-Doo dealer.

Lees de volgende labels aandachtig voordat u deze waterscooter in gebruik neemt.

**OPMERKING:** De eerste figuur van de waterscooter duidt aan waar de diverse labels zich bij benadering bevinden. Een stippellijn geeft aan dat het label zich niet op het buitenoppervlak bevindt en dat het zadel of één of ander deksel moet worden geopend om het label te kunnen zien.

**OPMERKING:** Als er verschillen zijn tussen deze gids en het voertuig, hebben de veiligheidslabels op de boot de overhand op de labels in deze gids.

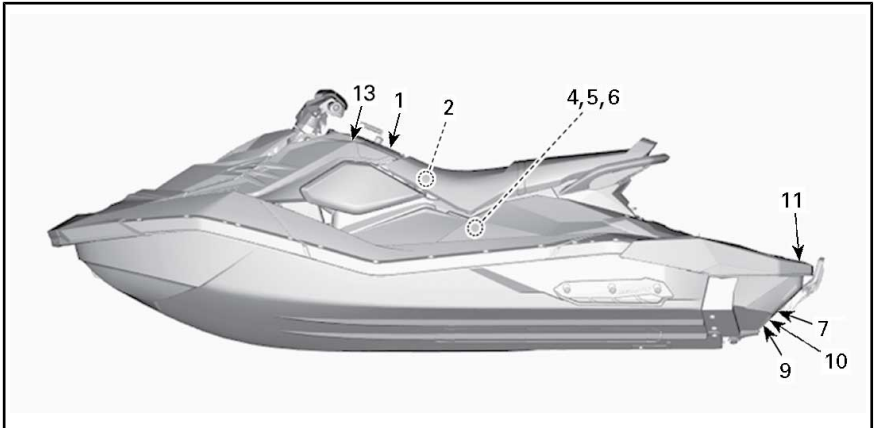

TYPISCH - 3UP - MET iBR EN COMFORTPAKKET WEERGEGEVEN



TYPISCH



**⚠ WAARSCHUWING**

Aanvaringen veroorzaken meer **VERWONDINGEN EN OVERLIJDENS** dan eender welke andere vorm van ongevallen met waterscooters.

**OM AANVARINGEN TE VERMIJDEN: KLIJK VOORTDUREND UIT voor mensen, obstakels en andere vaartuigen. Wees bedacht op omstandigheden die de zichtbaarheid beperken of uw zicht op anderen belemmeren.**



**VAAR DEFENSIEF op een veilige snelheid en blijf op een veilige afstand van mensen, obstakels en andere vaartuigen.**

- Vaar niet te dicht achter waterscooters of andere vaartuigen aan.
- Blijf uit de buurt van anderen, zodat u op niemand water spuit of spat.
- Voer zo weinig mogelijk scherpe bochten of andere manoeuvres uit waardoor anderen niet kunnen inschatten waar u naartoe vaart of u moeilijk kunnen ontwijken.
- Vermijd zones met obstakels onder het wateroppervlak of ondiep water.

**GRIJP VROEGTIJDIG IN** om aanvaringen te voorkomen. Vergeet niet dat waterscooters en andere boten geen remmen hebben.

**LAAT DE GASHENDEL NIET LOS WANNEER U PROBEERT WEG TE STUREN** van obstakels. U moet gas geven om te kunnen sturen.

Controleer voor u de waterscooter start steeds de werking van de gashendel en het besturingssysteem. Volg de navigatieregels en de geldende nationale, provinciale en lokale wetgeving op waterscooters. Lees de gebruikershandleiding en bekijk de veiligheidsvideo aan de hand van de QR-codelink of ga naar de Sea-Doo website voor het gebruik.

**⚠ WAARSCHUWING**

Om het risico op **ERNSTIGE VERWONDINGEN of DE DOOD** te beperken: **DRAAG ALTIJD EEN REDDINGSVEST.**

Alle bestuurders moeten een goedgekeurd reddingsvest dragen dat geschikt is voor waterscooters.

**DRAAG BESCHERMENDE KLEDIJ.** Water dat met grote kracht in de lichaamsholten wordt geperst, bijvoorbeeld wanneer men in het water valt of zich dicht bij de straalbus bevindt, kan ernstige inwendige letsels veroorzaken. Gewone zwemkledij biedt onvoldoende bescherming tegen water dat met kracht de onderste mannelijke of vrouwelijke lichaamsopeningen binnendringt. Alle bestuurders moeten een wetsuit-onderstuk dragen of kledij die dezelfde bescherming biedt (zie de gebruikershandleiding). Het verdient ook aanbeveling om passend schoeisel, handschoenen en een bril of veiligheidsbril te dragen.



**KEN HET VAARREGLEMENT.** BRP beveelt een minimumleeftijd van 16 jaar aan voor bestuurders. Informeer u over de leeftijds- en opleidingsvoorschriften die voor de bestuurder in uw land/provincie van kracht zijn. Een cursus veilig varen is aanbevolen en kan in uw land/provincie zelfs verplicht zijn.

**BEVESTIG HET MOTORUITSCHAKELKOORD (VEILIGHEIDSKOORD)** aan uw reddingsvest en houd het uit de buurt van het stuur, zodat de motor stopt als de bestuurder eraf valt. Verwijder na elke rit het koord van uw waterscooter om ongeoorloofd gebruik door kinderen of anderen te voorkomen.

**KEN EN RESPECTEER UW EIGEN GRENZEN EN VERMIJD AGRRESSIEVE MANOEUVRES** om te voorkomen dat u de controle verliest, wordt weggeslingerd of een aanvaring hebt. Dit is een zeer krachtige boot - geen speeltuig. Scherpe bochten of over golven of hekgolven springen verhoogt het risico op rug-/ruggenmergletsel (verlamming), verwondingen in het aangezicht en been-, enkel- en andere botbreuken. Niet over golven of hekgolven springen.

**Druk de GASHENDEL NIET IN ALS IEMAND ZICH ACHTER HET VAARTUIG BEVINDT** - schakel de motor uit of laat hem stationair draaien. Water en/of afval dat uit de straalbus spuit, kan ernstige verwondingen toebrengen.

**BLIJF UIT DE BUURT VAN HET INLAATROOSTER** terwijl de motor draait.

Lang haar, loshangende kledij, riemen van een reddingsvest en dergelijke kunnen in bewegende delen verstrikt raken, wat tot ernstige verwondingen of verdrinking kan leiden.

**VAAR NOOIT ONDER INVLOED VAN DRUGS OF ALCOHOL.**

**LEES EN VOLG DE GEBRUIKERSHANDLEIDING**



219905531

LABEL 1

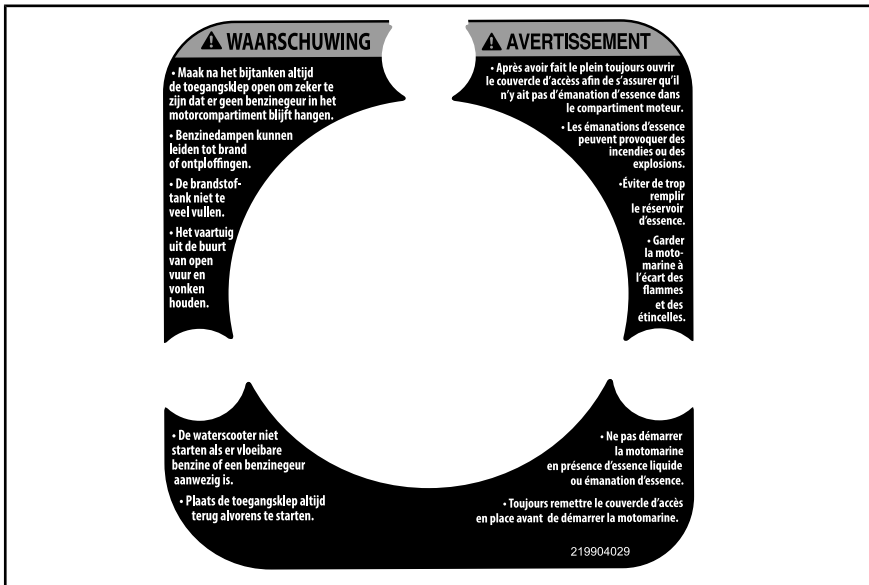

LABEL 2



LABEL 3



LABEL 4

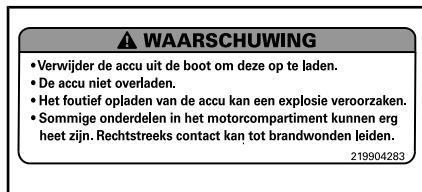

LABEL 5



LABEL 6



LABEL 9 - MODELLEN MET iBR

**⚠ VOORZICHTIG**

De warmtewisselaar in de romp kan erg heet worden. Vermijd elke aanraking van de warmtewisselaar om brandwonden te voorkomen.

**MERK OP**

- Zorg dat de motor stilligt.
- Grijp het inlaatrooster en stap op de bumper.
- Draai de waterscooter om.

219904000

LABEL 7



LABEL 10 - MODELLEN MET iBR

**⚠ WAARSCHUWING**

**VERMIJD ERNSTIG OF DODELIJK LETSEL:**

- De motor moet uitgeschakeld zijn, voordat u opstapt.
- Blijf uit de buurt van het aandrijfsysteem en het inlaatrooster.

**BIJ HET OPSTAPPEN:** • Er mag maar één persoon tegelijk opstappen. • Blijf in het midden om de balans te bewaren.

Het opstapje (indien aanwezig) nooit gebruiken om te trekken, slepen, springen of aan boord te gaan van een waterscooter die uit het water ligt of voor enig ander doel dan waarvoor het is bestemd.

219904576A

LABEL 11



LABEL 12 - GESTEMPELD ACHTEROP  
HET ZADEL VAN 2UP-MODELLEN



LABEL 13 - OP DE CONSOLE

## Conformiteitslabels



TYPISCH

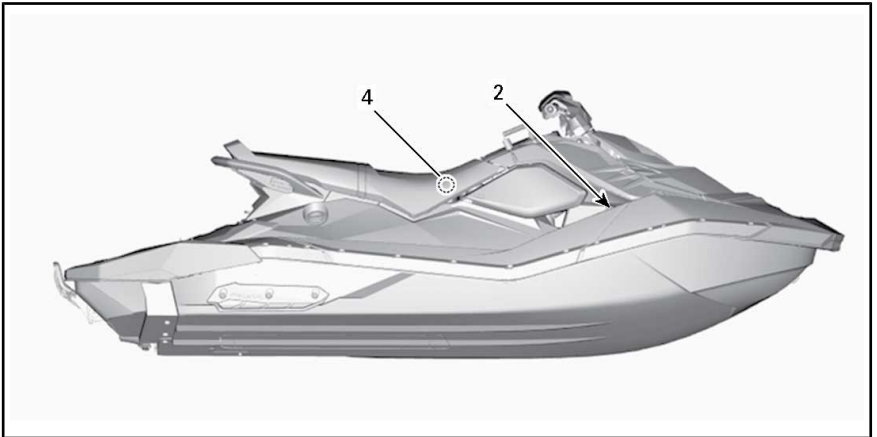

TYPISCH



LABEL 1 - TYPISCH UITSTOOTBEPERKINGSETIKET

<b>KENNISGEVING CONFORMITEIT CANADA</b> <b>AVIS DE CONFORMITÉ CANADIEN</b>	
<b>MAXIMALE AANBEVOLEN VEILIGHEIDSLIMIETEN</b> <b>LIMITES MAXIMALES DE SÉCURITÉ RECOMMANDÉES</b>	
<b>Max.</b> = 2	<b>160 kg</b> <b>352 lbs/lb</b>
<b>Max.</b> =	<b>160 kg</b> <b>352 lbs/lb</b>
<b>CATEGORIE / CATÉGORIE : C</b> MAXIMUMGOLF / VAGUE MAXIMALE 2,0M MAXIMUMWINDSNELHEID / VITESSE DE VENT MAXIMALE 33,0 knopen/noeuds	
<b>BOMBARDIER RECREATIONAL PRODUCTS INC.</b> <b>VALCOURT, QUÉBEC, CANADA (YDV)</b> <b>MALLI / MODÈLE: XXXXXXXXX</b>	
DE FABRIKANT VERKLAART DAT DIT PRODUCT VOLDOET AAN DE CONSTRUCTIEVEREISTEN VAN DE REGELGEVING VOOR KLEINE VAARTUIGEN, ZOALS VAN KRACHT OP DE DAG WAAROP AAN DE CONSTRUCTIE VAN DIT VAARTUIG WERD BEGONNEN OF OP DE DAG WAAROP HET VAARTUIG WERD GEÏMPORTEERD. LE FABRICANT ATTESTE QUE CE PRODUIT EST CONFORME AUX EXIGENCES DE CONSTRUCTION DU RÉGLEMENT SUR LES PETITS BÂTIMENTS EN VIGUEUR À LA DATE DU DÉBUT DE SA CONSTRUCTION OU DE SON IMPORTATION.	
<b>MAXIMUMCAPACITEIT</b> DE BOVENSTAANDE INFORMATIE IS TEvens VAN TOEPASSING IN DE VS	CAN ICES-2 / NMB-2"



LABEL 2 - 2UP-MODELLEN - TYPISCHE KENNISGEVING CANADESE CONFORMITEIT (ALLEEN CAN-MODELLEN)

<b>KENNISGEVING CONFORMITEIT CANADA</b> <b>AVIS DE CONFORMITÉ CANADIEN</b>	
<b>MAXIMALE AANBEVOLEN VEILIGHEIDSLIMIETEN</b> <b>LIMITES MAX. DE SÉCURITÉ RECOMMANDÉES</b>	
<b>Max.</b> = 2	<b>160 kg</b> <b>352 lb</b>
<b>Max.</b> =	<b>160 kg</b> <b>352 lb</b>
<b>CATEGORIE / CATÉGORIE: C</b> MAXIMUMGOLF / VAGUE MAXIMALE 2,0 m MAXIMUMWINDSNELHEID / VITESSE DE VENT MAXIMALE 33,0 knopen/noeuds	
<b>BOMBARDIER RECREATIONAL PRODUCTS INC.</b> <b>570, Montagne, Valcourt, QC, CA,</b> <b>JOE 2L0 (YDV)</b> <b>Skaldenstraat 125, Gent, 9042, BE</b>	
<b>MODEL / MODELE: XXX XXX XXX</b>	
DE FABRIKANT VERKLAART DAT DIT PRODUCT VOLDOET AAN DE CONSTRUCTIEVEREISTEN VAN DE REGELGEVING VOOR KLEINE VAARTUIGEN, ZOALS VAN KRACHT OP DE DAG WAAROP AAN DE CONSTRUCTIE VAN DIT VAARTUIG WERD BEGONNEN OF OP DE DAG WAAROP HET VAARTUIG WERD GEÏMPORTEERD. / LE FABRICANT ATTESTE QUE CE PRODUIT EST CONFORME AUX EXIGENCES DE CONSTRUCTION DU RÉGLEMENT SUR LES PETITS BÂTIMENTS EN VIGUEUR À LA DATE DU DÉBUT DE SA CONSTRUCTION OU DE SON IMPORTATION.	
<b>MAXIMUMCAPACITEIT</b> DE BOVENSTAANDE INFORMATIE IS TEvens VAN TOEPASSING IN DE VS.	

LABEL 2 - 2UP-MODELLEN - TYPISCHE (VAARTUIGEN BUITEN NOORD-AMERIKA)

<b>KENNISGEVING CONFORMITEIT CANADA</b> <b>AVIS DE CONFORMITÉ CANADIEN</b>	
<b>AANBEVOLEN MAXIMALE VEILIGHEIDSGREZEN</b> <b>LIMITES MAXIMALES DE SÉCURITÉ RECOMMANDÉES</b>	
Max.  = 3	<b>205 kg</b> <b>450 lbs/lb</b>
Max.  =	<b>205 kg</b> <b>450 lbs/lb</b>
<b>CATEGORIE / CATÉGORIE : C</b> MAXIMUMGOLF / VAGUE MAXIMALE 2.0M MAXIMUMWINDSNELHEID / VITESSE DE VENT MAXIMALE 33,0 knopen/noeuds	
<b>BOMBARDIER RECREATIONAL PRODUCTS INC.</b> <b>VALCOURT, QUÉBEC, CANADA (YDV)</b> <b>MODEL / MODÈLE: XXXXXXXX</b>	
DE FABRIKANT VERKLAART DAT DIT PRODUCT VOLDOET AAN DE CONSTRUCTIEVEREISTEN VAN DE REGELGEVING VOOR KLEINE VAARTUIGEN, ZOALS VAN KRACHT OP DE DAG WAAROP AAN DE CONSTRUCTIE VAN DIT VAARTUIG WERD BEGONNEN OF OP DE DAG WAAROP HET VAARTUIG WERD GEÏMPORTEERD. LE FABRICANT ATTESTE QUE CE PRODUIT EST CONFORME AUX EXIGENCES DE CONSTRUCTION DU RÉGLEMENT SUR LES PETITS BÂTIMENTS EN VIGUEUR À LA DATE DU DÉBUT DE SA CONSTRUCTION OU DE SON IMPORTATION.	
<b>MAXIMUMCAPACITEIT</b> DE BOVENSTAANDE INFORMATIE IS TEVEN VAN TOEPASSING IN DE VS	CAN ICES-2 / NMB-2"

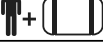
LABEL 2 - 3UP-MODELLEN - TYPISCHE KENNISGEVING CANADESE CONFORMITEIT (ALLEEN CAN-MODELLEN)

<b>KENNISGEVING CONFORMITEIT CANADA</b> <b>AVIS DE CONFORMITÉ CANADIEN</b>	
<b>MAXIMALE AANBEVOLEN VEILIGHEIDSLIMIETEN</b> <b>LIMITES MAX. DE SÉCURITÉ RECOMMANDÉES</b>	
Max.  = 3	<b>205 kg</b> <b>450 lb</b>
Max.  =	<b>205 kg</b> <b>450 lb</b>
<b>CATEGORIE / CATÉGORIE: C</b> MAXIMUMGOLF / VAGUE MAXIMALE 2,0 m MAXIMUMWINDSNELHEID / VITESSE DE VENT MAXIMALE 33,0 knopen/noeuds	
<b>BOMBARDIER RECREATIONAL PRODUCTS INC.</b> <b>570, Montagne, Valcourt, QC, CA,</b> <b>J0E 2L0 (YDV)</b> <b>Skaldenstraat 125, Gent, 9042, BE</b>	
<b>MODEL / MODELE: XXX XXX XXX</b>	
DE FABRIKANT VERKLAART DAT DIT PRODUCT VOLDOET AAN DE CONSTRUCTIEVEREISTEN VAN DE REGELGEVING VOOR KLEINE VAARTUIGEN, ZOALS VAN KRACHT OP DE DAG WAAROP AAN DE CONSTRUCTIE VAN DIT VAARTUIG WERD BEGONNEN OF OP DE DAG WAAROP HET VAARTUIG WERD GEÏMPORTEERD. / LE FABRICANT ATTESTE QUE CE PRODUIT EST CONFORME AUX EXIGENCES DE CONSTRUCTION DU RÉGLEMENT SUR LES PETITS BÂTIMENTS EN VIGUEUR À LA DATE DU DÉBUT DE SA CONSTRUCTION OU DE SON IMPORTATION.	
<b>MAXIMUMCAPACITEIT</b> DE BOVENSTAANDE INFORMATIE IS TEVEN VAN TOEPASSING IN DE VS.	

LABEL 2 - 3UP-MODELLEN - TYPISCH (VAARTUIGEN BUITEN NOORD-AMERIKA)

DIT VAARTUIG IS VERVAARDIGD DOOR BOMBARDIER RECREATIONAL PRODUCTS INC. VOLGENS 46 U.S.C. 4305 EN GOEDGEKURD DOOR DE U.S. COAST GUARD (CGB 88-001), WAARBIJ DE COAST GUARD DIT VAARTUIG VRIJSTELT VAN EEN OF MEERDERE VEILIGHEIDSBEPALINGEN. IN CGB 88-001 WORDT AANGEDUIDD DAT BEPAALDE BEPALINGEN NIET GELDEN VANWEGE DE EIGENSCHAPPEN VAN HET BETREFFENDE VAARTUIG EN DAT DE VRIJSTELLING GEEN NADELIGE UITWERKING HEEFT OP DE VEILIGHEID IN DE RECREATIEVE VAARSPOORT. DIT VAARTUIG VOLDOET AAN DE VEILIGHEIDSNORMEN VAN DE U.S. COAST GUARD VAN KRACHT OP DE DATUM VAN CERTIFICERING. ALLE PERSONEN AAN BOORD MOETEN EEN REDDINGSVEST DRAGEN BIJ HET BESTUREN VAN OF VAREN OP DIT VAARTUIG.

**GEASSEMBLEERD IN MEXICO** 219905499

LABEL 3 - TYPISCH

<b>INFORMATIE REGELSYSTEEM VOOR UITLAATGASSEN</b>	
BOMBARDIER RECREATIONAL PRODUCTS INC.	
DEZE MOTOR VOLDOET AAN DE EMISSIE-NORMEN <input type="checkbox"/> VOOR	
MARITIEME SCHIJTOREN VAN DE AMERIKANSE EPA EN DE	
VOORSCHRIFTEN IN CALIFORNIE.	
RENSEIGNEMENT SUR LE DISPOSITIF ANTIPOLLUTION	
CE MOTEUR EST CONFORME AUX NORMES <input type="checkbox"/> DE L'EPA	
DES E.-U. POUR LES MOTEURS MARINS A ALLUMAGE COMMANDÉ.	
<input type="checkbox"/>	TYPE MOTOR / FAMILLE DE MOTEUR
<input type="checkbox"/>	CERTIFICATIENORMEN (FEL)
<input type="checkbox"/>	NORMES DE CERTIFICATION (LEF)
<input type="checkbox"/>	CILINDERINHOUÐ / CYLINDRÉE
<input type="checkbox"/>	REGELSYSTEEM VOOR UITLAATGASSEN
<input type="checkbox"/>	SYSTEME DE CONTRÔLE DES ÉMISSIONS
<input type="checkbox"/>	VERMOEGEN / PUISSANCE
<input type="checkbox"/>	VOLOEET AAN DE CALIFORNIA EVAP EMISSIONS REGULATIONS <input type="checkbox"/> FOR SPARK
<input type="checkbox"/>	IGNITION MARINE WATERCRAFT EVAP-GROEP <input type="checkbox"/>
<input type="checkbox"/>	UITLAAT EMISSIEBEPERKINGSSYSTEEM: LPFL, PLFT, PRV
ZIE GEBRUIKERSHANDLEIDING VOOR ONDERHOUDSSCHEMA EN BRANSTOF.	
EN SPECIFICATIES VOOR OLIE EN ROEGIES.	
VOIR LE CALENDRIER D'ENTRETIEN ET LES SPÉCIFICATIONS D'ESSENCE, D'HUILE ET	
DE ROUGIE D'ALLUMAGE DANS LE GUIDE DE L'OPÉRATEUR.	
<small>21 8905172</small>	

**LABEL 4 - VAN TOEPASSING OP ALLE  
MODELLEN IN CANADA EN DE VERENIG-  
DE STATEN, VAN TOEPASSING OP MO-  
DELLEN OVERAL BEHALVE IN CANADA  
EN DE VERENIGDE STATEN INDIEN  
EQUIVALENT AAN MODEL GECERTIFI-  
CEERD VOOR VS. EPA-NORMEN**



**IN DE BUURT VAN DE DOP VAN DE  
BRANSTOFTANK**



# CONTROLE VÓÓR GEBRUIK

We raden u aan uw voertuig jaarlijks aan een veiligheidsinspectie te onderwerpen. Neem voor meer details contact op met een erkende BRP dealer. Hoewel het niet vereist is, wordt het aanbevolen dat de voorseizoensvoorbereiding van uw voertuig door een erkende BRP dealer wordt uitgevoerd. Elk bezoek aan uw erkende BRP dealer is een goede gelegenheid voor uw dealer om te controleren of uw voertuig in een veiligheidsactie is opgenomen. We raden u tevens aan uw erkende BRP dealer op tijd te bezoeken als u van een veiligheidsactie hoort.

## WAARSCHUWING

Voer vóór iedere rit een controle vóór gebruik uit om mogelijke problemen met de werking op te sporen. De controle vóór gebruik kan u helpen om slijtage en aantasting op te volgen voordat ze problematisch worden. Corrigeer alle problemen die u ontdekt om het risico op een panne of ongeval te vermijden.

Lees grondig het hoofdstuk over de *BEDIENINGSELEMENTEN* voordat u de inspectie voor het vertrek uitvoert.

## **Te doen vóór de tewaterlating van de waterscooter**

## WAARSCHUWING

De motor moet uitgeschakeld zijn en het bindsnoer moet altijd uit de motoruitschakelaar genomen zijn alvorens de volgende punten na te kijken. Start de waterscooter pas nadat alle onderdelen zijn nagekeken en correct werken.

Controleer vóór de tewaterlating al de punten in de volgende tabel.

ONDERDEEL	WERKING	✓
Romp	Inspecteer de romp, de rijplaat en het waterinlaatrooster op schade	
Waterinlaat jetpomp	Inspecteren/reinigen.	
Afvoerplug	Aandraaien.	
Brandstoftank	Bijtanken.	
Motorcompartiment	Controleren op zichtbare lekkage en geur van benzinedampen.	
Motoroliepeil	Controleren/bijvullen.	
Motorkoelvlloeistofpeil	Controleren/bijvullen.	
Staat warmtewisselaar	Inspecteren.	
Stuursysteem	Werking controleren.	

ONDERDEEL	WERKING	✓
iTC-hendel	Werking controleren. (Hendel indrukken en loslaten voor controleren bewegingsvrijheid. Als u wat wrijving voelt, moet u de hendel demonteren, schoonmaken, inspecteren op slijtage en smeren)	
iBR-hendel (modellen met iBR)	Werking controleren. (Hendel indrukken en loslaten voor controleren bewegingsvrijheid. Als u wat wrijving voelt, moet u de hendel demonteren, schoonmaken, inspecteren op slijtage en smeren)	
Deksel opbergvak vooraan (indien aanwezig), opstapplatform en zadel	Controleren of ze gesloten en vergrendeld zijn.	
Afzonderlijk uitneembaar opbergbak (indien van toepassing)	Zorg ervoor dat het goed op de waterscooter is geplaatst en bevestigd.	
Motor-START/STOP-knop	Werking controleren.	
Motoruitschakelaar en de bewakingspieptoon	Werking controleren.	
Staat en aansluitingen van de accu	Werking controleren.	
Opofferingsanode	Maandelijks inspecteren (vaker bij gebruik in zoutwater) en vervangen indien nodig	

## Romp

Inspecteer de romp op barsten of andere schade.

## Waterinlaat jetpomp

Verwijder wier, schelpen, afval of andere voorwerpen die de waterstroom kunnen belemmeren en het aandrijfsysteem kunnen beschadigen. Reinig indien nodig. Als u er niet in slaagt een belemmering weg te nemen, doe dan een beroep op een erkende Sea-Doo dealer voor een servicebeurt.

**OPMERKING:** Er is een versterkingsplaat aan de linkerkant van de romp voor het behouden van de symmetrie, zodat de hydrodynamica van de waterscooter niet wordt beïnvloed.

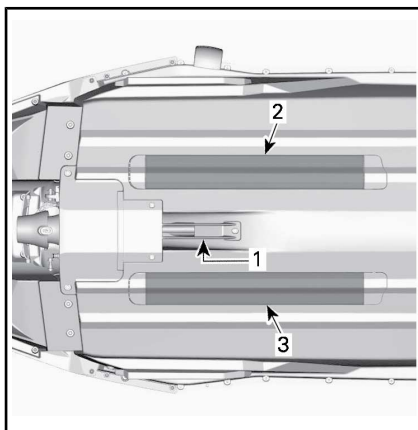

### TYPISCH

1. Waterinlaat
2. Warmtewisselaar
3. Versterkingsplaat

## Afvoerplug

Sluit de aftapplug.

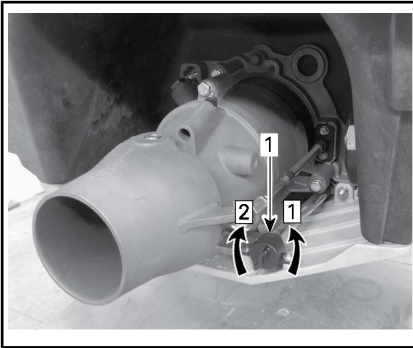

*TYPISCH*

1. Ruimwateraftapplug

Stap 1: Losdraaien

Stap 2: Aandraaien

## **!** WAARSCHUWING

Zorg ervoor dat de ruimwateraftapplug goed is bevestigd voordat u de waterscooter te water laat.

## Brandstoftank

Vul de brandstoftank.

## **!** WAARSCHUWING

Volg nauwgezet de instructies beschreven in de **TANKPROCEDURE**.

## Motorcompartiment

Controleer het motorcompartiment op de geur van brandstofdampen.

## **!** WAARSCHUWING

Start de motor niet of gebruik geen elektrische aandrijving als u een lek of benzinegeur vaststelt. Zorg voor onderhoud, reparatie of vervanging door een erkende Sea-Doo dealer, reparatiebedrijf of iemand anders van uw keuze. Raadpleeg de **EMIS-SIEGERELATEERDE GARANTIE VAN US EPA** in deze handleiding voor informatie over garantieclaims.

Voor toegang tot het motorcompartiment draait u de linkertoegangs-klepknop een kwartslag rechtsom, trekt u om het achterdeel los te klikken en schuift u voor verwijderen naar achteren.



*LINKERTOEGANGSKLEP*

1. Voor ontgrendelen draait u de knop een kwartslag rechtsom



*MOTORCOMPARTIMENT - LINKERTOEGANGSKLEP VERWIJDERD*

Breng de linkertoegangsklep opnieuw aan in de omgekeerde volgorde van de werkwijze voor het verwijderen en vergrendel de knop door deze een kwartslag linksom te draaien.



**LINKERTOEGANGSKLEP**

1. Voor vergrendelen draait u de knop een kwartslag linksom

### Motorolie

Controleer of het oliepeil voldoet aan de vereisten beschreven in het hoofdstuk *ONDERHOUDSPROCEDURES*.

### Motorkoelvloeistof

Controleer of het koelmiddelpeil voldoet aan de vereisten beschreven in het hoofdstuk *ONDERHOUDSPROCEDURES*.

Controleer op lekkage van koelvloeistof aan de motor, in het ruim en aan de warmtewisselaar.

**!** **LET OP** Als de motor draait terwijl de waterscooter uit het water is, kunnen de motor en warmtewisselaar erg heet worden. Vermijd elke aanraking met hete motoronderdelen en de warmtewisselaar om brandwonden te voorkomen.

### Stuursysteem

Als besturing niet goed uitgelijnd is, volgt u de uitlijningsaanwijzingen in het gedeelte *ONDERHOUDSPROCEDURES*.

Controleer met de hulp van een tweede persoon of het stuursysteem vlot beweegt.

Als het stuur horizontaal staat, moet de jetstraalbuis recht vooruit wijzen. Draai het stuur van links naar rechts en verzeker u ervan dat de straalbuis draait.

### **!** WAARSCHUWING

Controleer de werking van het stuur en de bijbehorende stuurstraalbuis voor het starten. Draai het stuur nooit als iemand zich dicht bij de achterkant van de waterscooter bevindt. Blijf uit de buurt van bewegende delen van het stuursysteem (straalbuis, iBR-poort (modellen met iBR), stangen enz.).

### Gashendel

Controleer of de elektronische gashendel (ETC) vrij beweegt en vlot functioneert. Zodra u hem loslaat moet hij terugkeren naar zijn beginstand.

### **!** WAARSCHUWING

Controleer de werking van de gashendel voordat u de motor start. Als u in de gashendel wat wrijving voelt, raadpleeg dan een erkende Sea-Doo dealer.

### iBR-hendel (modellen met iBR)

Controleer of de iBR-hendel vrij beweegt en vlot functioneert. Zodra u hem loslaat moet hij terugkeren naar zijn beginstand.

### **!** WAARSCHUWING

Controleer de werking van de iBR-hendel voordat u de motor start. Als u in de iBR-hendel wat wrijving voelt, raadpleeg dan een erkende Sea-Doo dealer.

**Opbergvak (comfortpakket), handschoenvak en zadel**

Verzekert u ervan dat het deksel opbergvak vooraan (indien aanwezig), deksel handschoenvak en zadel gesloten en vergrendeld zijn.

**⚠ WAARSCHUWING**

Verzekert u ervan dat het deksel opbergvak vooraan (indien aanwezig), deksel handschoenvak en zadel goed vergrendeld zijn.

**Motoruitschakelaar en motor-START/STOP-knop**

Plaats het bindsnoer op de motoruitschakelaar.

Druk de motor-START/STOP-knop in om de motor te starten, leg deze stil door de motor-START/STOP-knop nogmaals in te drukken.

**OPMERKING:** De motor start altijd als de bindsnoerplug goed is aangebracht. De ECU gaat na 1 uur uit, maar als u op de startknop drukt, komt deze uit de slaapstand en start deze.

Start de motor opnieuw en leg deze stil door het bindsnoer uit de motoruitschakelaar te nemen.

**⚠ WAARSCHUWING**

Als de bindsnoerplug loskomt of niet op de motoruitschakelaar blijft zitten, moet u het bindsnoer onmiddellijk vervangen om onveilig gebruik te voorkomen. Gebruik de waterscooter niet als de motor niet stilvalt na het wegnemen van de bindsnoerplug uit de motoruitschakelaar of na het indrukken van de motor-START/STOP-knop. Raadpleeg uw erkende Sea-Doo dealer.

**Te doen na de tewaterlating van de waterscooter**

Controleer na de tewaterlating van de waterscooter en vóór het vertrek al de punten in de volgende tabel.

ONDERDEEL	WERKING	✓
Multifunctionele meter	Werking controleren	
iBR-systeem (intelligent Brake & Reverse, modellen met iBR)	Werking controleren	
Variabel trimsysteem (VTS) (waar aanwezig)	Werking controleren	

**Multifunctioneel instrumentenbord**

1. Druk op de motor-START/STOP-knop en plaats de bindsnoerplug op de motoruitschakelaar.
2. Controleer of alle aanduidingen gaan branden terwijl de multifunctionele meter de zelftestroutine doorloopt.

**⚠ WAARSCHUWING**

Bevestig het bindsnoer altijd aan uw reddingsvest of aan uw pols (polsband vereist).

## iBR-systeem (modellen met iBR)

**OPMERKING** Zorg dat er, om een botsing te vermijden, voor en achter de waterscooter voldoende ruimte is om het iBR-systeem veilig te testen. Tijdens de test zal de waterscooter in beweging komen.

1. Verwijder de meertrossen waarmee de waterscooter aan het dok vastligt.
2. Start de motor op en zorg ervoor dat de waterscooter niet beweegt.
3. Druk de iBR-hendel op het linkerstuur volledig in. De waterscooter zou langzaam achteruit moeten gaan.
4. Laat de iBR-hendel los. Er mag geen achterwaartse stuwkracht zijn.



### **WAARSCHUWING**

Controleer altijd of het iBR-systeem correct functioneert voordat u met de waterscooter vertrekt.

## Variabel trimsysteem (indien van toepassing)

Gebruik het VTS-systeem met draaiende motor in vooruit en laat de jetstraalbuis afwisselend op en neer gaan om de werking van de VTS te controleren. Controleer of de VTS-stand in de multifunctionele meter beweegt.

Test ook de voorgeprogrammeerde VTS-trimstanden door tweemaal op de knop VTS OMHOOG/OMLAAG te drukken.

Raadpleeg de *BEDIENINGSINSTRUCTIES* voor nadere aanwijzingen.

# ***INFORMATIE OVER DE WATERSCOOTER***

# BEDIENINGSELEMENTEN

**OPMERKING:** Sommige veiligheidslabels op het voertuig worden niet op afbeeldingen weergegeven. Raadpleeg **VEILIGHEIDSLABELS** aan de waterscooter voor informatie over de veiligheidslabels.

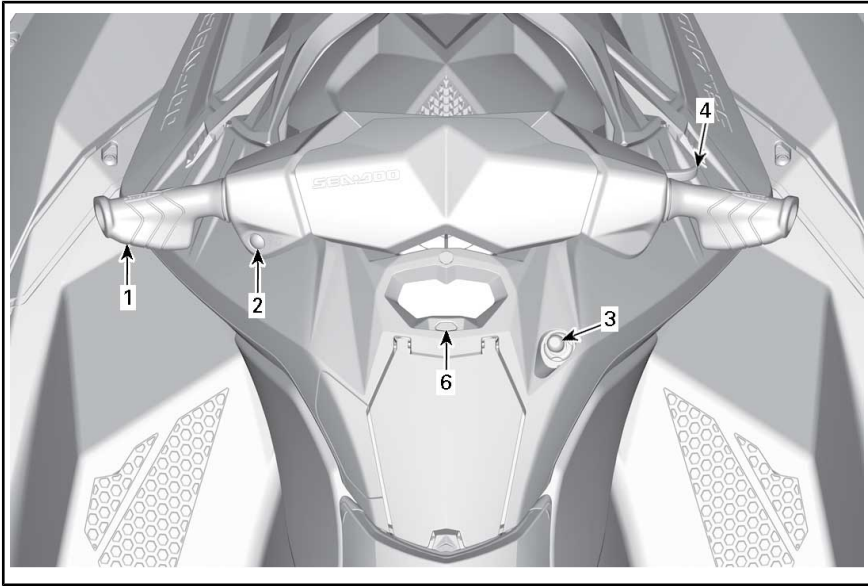

*TYPISCH - MODELLEN ZONDER iBR*

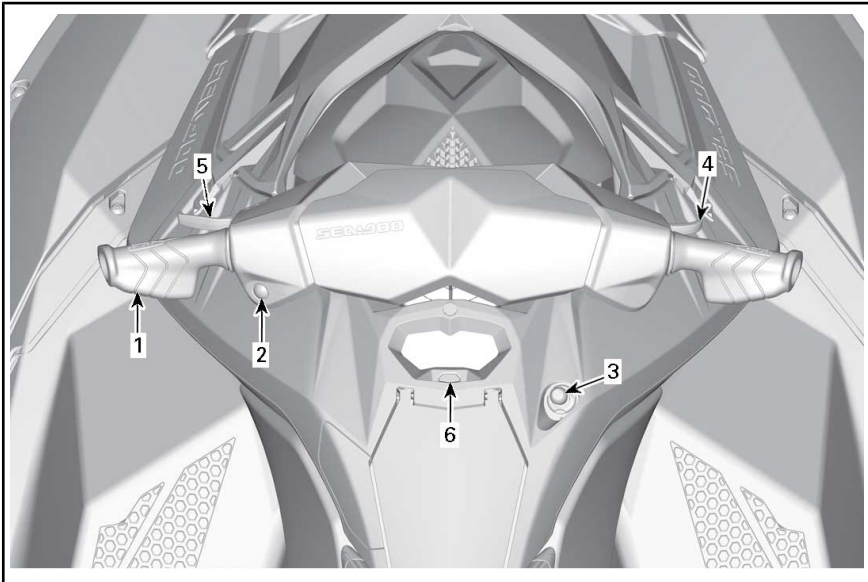

*TYPISCH - MODELLEN MET iBR*



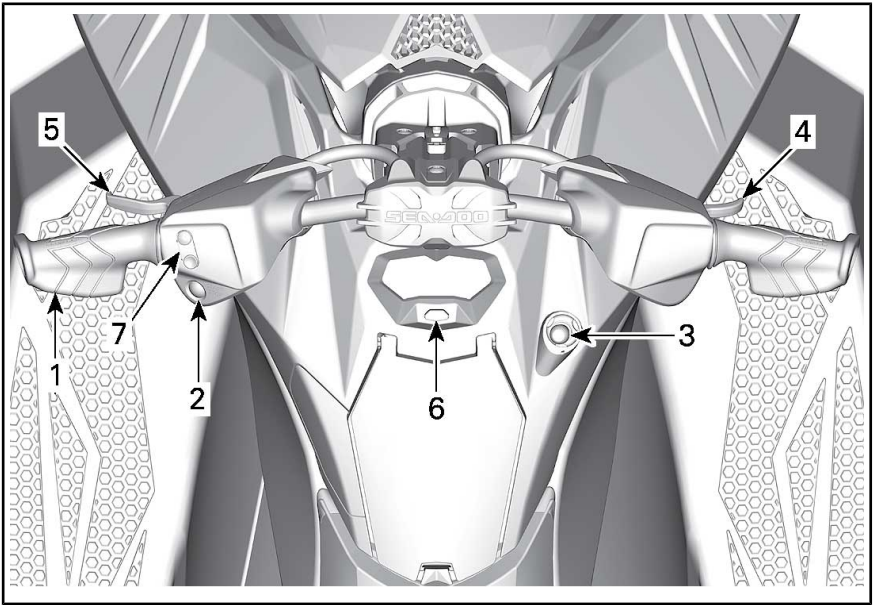

TRIXX-MODELLEN

## 1) Stuur

Het stuur regelt de richting van de waterscooter. Als u vooruit varend het stuur naar rechts draait, zwenkt de waterscooter naar rechts en omgekeerd.

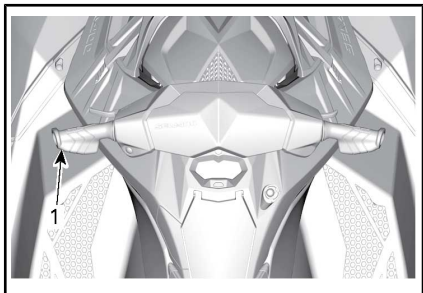

*TYPISCH*

1. Stuur

### **WAARSCHUWING**

Controleer de werking van het stuur en de bijbehorende stuurstraalbuis voor het starten. Draai het stuur nooit als iemand zich dicht bij de achterkant van de waterscooter bevindt. Blijf uit de buurt van het aandrijfsysteem.

## 2) Motor-START/STOP-knop

De motor-START/STOP-knop bevindt zich links op het stuur.

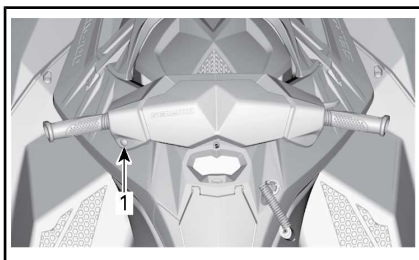

*TYPISCH*

1. Motor-START/STOP-knop

### Motor starten en stopzetten

Raadpleeg de *BEDIENINGSINSTRUCTIES* voor nadere aanwijzingen.

### Het elektrisch systeem activeren

Druk eenmaal op de motor-START/STOP-knop zonder het bindsnoer op de motoruitschakelaar te bevestigen.

Dat activeert het elektrisch systeem. De multifunctionele meter doorloopt een zelftestroutine en het scherm is na enkele seconden leeg.

Het elektrisch systeem blijft gedurende ongeveer 75 seconden actief nadat de motor-START/STOP-knop werd ingedrukt.

**OPMERKING:** Zolang de motor-START/STOP-knop ingedrukt blijft zonder dat het bindsnoer is geplaatst blijft het scherm van de multifunctionele meter aan.

### 3) Motoruitschakelaar

De motoruitschakelaar bevindt zich aan de rechterkant van de multifunctionele meter.

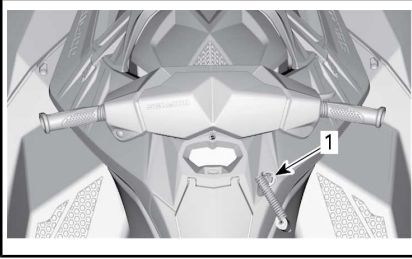

*TYPISCH*

1. Motoruitschakelaar

Om de motor te kunnen starten, moet de bindsnoerplug goed op de motoruitschakelaar geklikt zitten.

#### ! WAARSCHUWING

Bevestig de bindsnoerclip altijd aan het reddingsvest van de bestuurder of aan de pols (polsband vereist).!



*TYPISCH*

1. Bindsnoerplug op de motoruitschakelaar
2. Bindsnoerclip bevestigd aan het reddingsvest van de bestuurder

Om de motor stil te leggen trekt u de bindsnoerplug uit de motoruitschakelaar.

#### ! WAARSCHUWING

Als de motor wordt stilgelegd hebt u geen controle meer over de vaarrichting van de waterscooter en geen remfunctie (modellen met iBR).

#### ! WAARSCHUWING

Koppel het bindsnoer altijd los wanneer de waterscooter niet in gebruik is om onopzettelijk starten van de motor en gebruik door onbevoegden of kinderen, en diefstal te voorkomen.

#### Radio Frequency Digitally Encoded Security System (RF D.E.S.S.) (comfortpakket)

De bindsnoerplug bevat een D.E.S.S.-sleutel, die is geprogrammeerd om een uniek elektronisch serienummer op te geven. Het is de tegenhanger van een gewone sleutel.

Het D.E.S.S.-systeem leest de sleutelgegevens in de bindsnoerplug die in de motoruitschakelaar is geplaatst, af en laat het starten van de motor enkel toe voor sleutels die het herkent.

Het D.E.S.S.-systeem is uiterst flexibel. U kunt bijkomende bindsnoeren aankopen en de D.E.S.S.-sleutels laten programmeren voor uw waterscooter.

Tot tien D.E.S.S.-sleutels kunnen voor dezelfde waterscooter worden geprogrammeerd.

Raadpleeg uw erkende BRP Sea-Doo dealer om een sleutel te laten programmeren voor uw waterscooter.

## RF D.E.S.S. Sleutelherkenning

Twee korte pieptonen geven aan dat het systeem klaar is om de motor te kunnen starten. Raadpleeg anders het hoofdstuk *OPLOSSEN VAN PROBLEMEN*.

## RF D.E.S.S. Soorten sleutels

Twee soorten sleutels zijn beschikbaar:

- Normale sleutel
- Leersleutel

Om de sleutels beter herkenbaar te maken, zijn de bindsnoervlotten verkrijgbaar in diverse kleuren.

SOORT SLEUTEL	VLOTTERKLEUR
Normaal	Geel
Leer(sleutel)	Groen

Op de multifunctionele meter wordt het soort sleutel weergegeven dat is gebruikt (NORMALE SLEUTEL of LEERSLEUTEL).

De SEA-DOO leersleutel beperkt de snelheid van de waterscooter en het motorkoppel, zodat nieuwe gebruikers of minder ervaren bestuurders de kans krijgen de waterscooter te leren besturen en de nodige ervaring en stuurvaardigheid op te doen.

## 4) Gashendel

De gashendel rechts op het stuur regelt het motortoerental elektronisch.

Om de snelheid van de waterscooter op te voeren of aan te houden, trekt u de gashendel aan met de vinger.

Om de snelheid van de waterscooter te verlagen, ontspant u de gashendel.

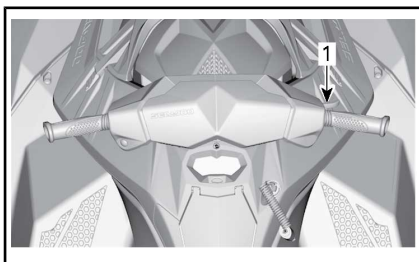

### TYPISCH

1. Gashendel

De gashendel is opgespannen met een veer en moet terugkeren naar de uitgangspositie (stationair) als hij niet wordt ingedrukt..

## 5) iBR-hendel (intelligent Brake and Reverse, modellen met iBR)

Met de iBR-hendel links op het stuur kunt u het volgende elektronisch instellen:

- Achteruit
- Neutraal
- Rem.

**OPMERKING:** De hendel moet minstens over 25% van het bereik bewegen om de iBR-functies te activeren.

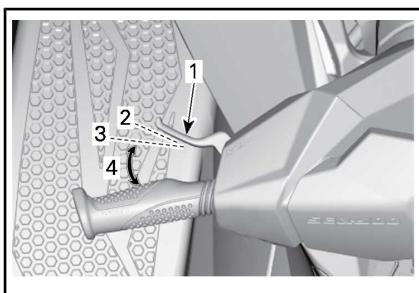

### TYPISCH - iBR-HENDEL

1. iBR-hendel
2. Hendel in ontspannen stand
3. 25% van het bewegingsbereik nodig om de iBR-functie te activeren
4. Gebruiksbereik

Bij snelheden onder de 7 km/h schakelt u de achteruitversnelling in door aan de iBR-hendel te trekken.

Bij snelheden boven de 7 km/h schakelt u de rem in door aan de iBR-hendel te trekken.

Wanneer de iBR-hendel wordt losgelaten na een rem- of achteruitmanoeuvr wordt de neutrale versnelling ingeschakeld.

## **! WAARSCHUWING**

Als de gashendel nog is ingetrokken wanneer de iBR-hendel wordt losgelaten, wordt na een korte pauze een voorwaartse beweging ingezet. Laat de gashendel los als u niet voorwaarts wilt optrekken.

Raadpleeg de *BEDIENINGSINSTRUCTIES* voor nadere aanwijzingen.

**OPMERKING:** Het remvermogen is relatief aan de stand van de iBR-hendel.

## **6) Modusknop**

De modusknop vindt u direct onder de multifunctionele meter.

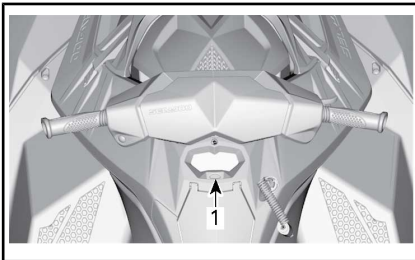

*TYPISCH*

1. *MODE-knop (Modus)*

## **Rotax 900 ACE**

De knop wordt gebruikt om door de multifunctionele weergaven te lopen.

## **Rotax 900 HO ACE**

De knop wordt gebruikt om de sportmodus in en uit te schakelen en om door de multifunctionele weergaven te lopen.

Zie het onderdeel *MULTIFUNCTIONELE METER* voor details.

## **7) Variabel trimsysteem (VTS)-knop (Trixx-model)**

De VTS-knop bevindt zich links op het stuur.

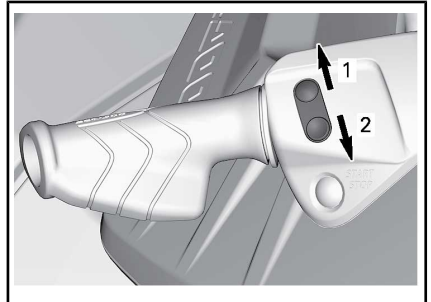

*VTS-REGELKNOP*

1. *Boeg omhoog*
2. *Boeg omlaag*

De VTS-regelknop gebruikt u om het vaargedrag van de waterscooter af te stellen.

Raadpleeg de *BEDIENINGSINSTRUCTIES* voor meer informatie.

# MULTIFUNCTIONELE METER (LCD)

De multifunctionele meter (LCD) bevindt zich boven het handschoenvak.

## Beschrijving multifunctionele weergave

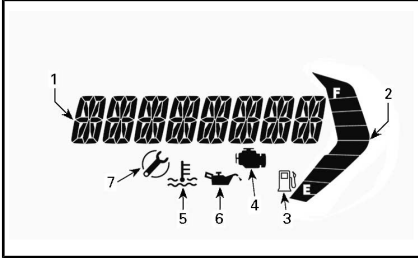

1. Multifunctionele display
2. Brandstofpeilaanduiding
3. Indicator laag brandstofpeil
4. Indicator motorcontrole
5. Indicator motortemperatuur
6. Indicator lage oliedruk
7. Indicator herinnering onderhoud

## Rotax 900 HO ACE

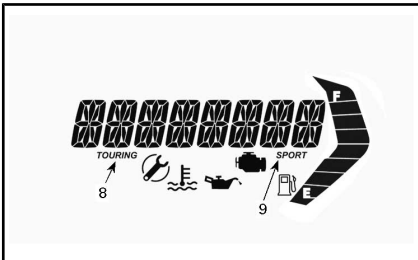

### TYPISCH

8. Touringmodus-indicator
9. Sportmodus-indicator

## Modellen met iBR

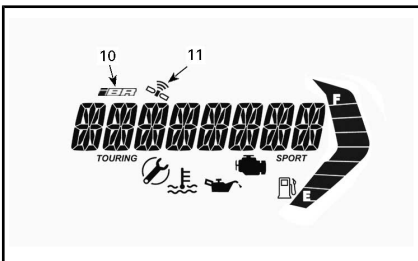

10. Indicator storing iBR
11. GPS-satellietsynchronisatie

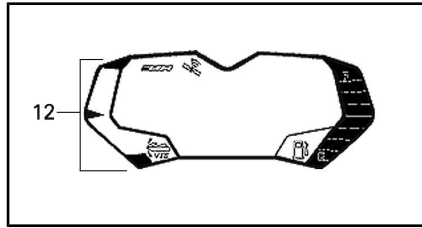

10. VTS-standindicator

## 1) Multifunctionele display

Functies van de multifunctionele display:

- Verwelkoming weergeven bij het opstarten (WELCOME).
- Diverse vaarmodussen activeren en wijzigen.
- Schuivende meldingen van functieactivering of systeemstoringen weergeven.
- Storingmeldingen weergeven

## 2) Brandstofpeilaanduiding

Een indicatiebalk duidt doorlopend de hoeveelheid brandstof in de brandstoftank aan terwijl u rijdt.

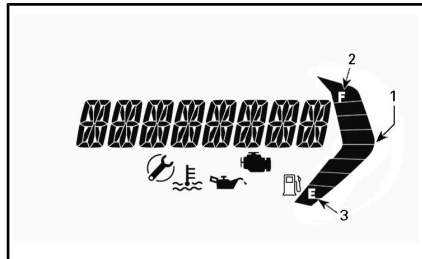

1. Brandstofpeilaanduiding
2. Topsegment
3. Ondersegment

Als de brandstoftank vol is, worden 8 segmenten (staafjes) weergegeven op de indicator.

Als de brandstoftank bijna leeg is, knipperen de twee onderste segmenten en begint de indicator voor laag brandstofpeil te knipperen.

**3) Indicator laag brandstofpeil**

Als deze indicator begint te knippen, betekent dit dat er in de brandstoftank nog maar ongeveer 12 L brandstof overblijft.

**4) Indicator motorcontrole**

Als deze indicator AAN is, wordt er een motorstoring aangeduid. Controleer de melding op de LDC-display.

Als dit verklikkerlichtje brandt, wordt aangeduid dat het **MOTOR MANAGEMENT NOODPROGRAMMA** is geactiveerd.

Als het motorlichtje aangaat, kunt u voor onderhoud, reparatie of vervanging naar een erkende Sea-Doo dealer, reparateur of iemand anders van uw keuze gaan. Raadpleeg de *EMISSIEGERELATEERDE GARANTIE VAN US EPA* in deze handleiding voor informatie over garantieclaims.

Zie het hoofdstuk *OPLOSSEN VAN PROBLEMEN* voor nadere informatie.

**5) Lampje motortemperatuur**

Als deze indicator AAN is, betekent dit dat de motor of het uitlaatsysteem oververhit kan zijn.

**6) Indicator lage oliedruk**

Als deze indicator AAN is, geeft dit aan dat de oliedruk laag is. Controleer de melding op de LDC-display.

**7) Indicator onderhoud noodzakelijk**

Het indicatorlichtje herinnering onderhoud gaat AAN wanneer het tijd is voor een onderhoudsbeurt.

Als het indicatorlichtje herinnering onderhoud aangaat, kunt u voor onderhoud, reparatie of vervanging naar een erkende Sea-Doo dealer, reparateur of iemand anders van uw keuze gaan. Raadpleeg de *EMISSIEGERELATEERDE GARANTIE VAN US EPA* in deze handleiding voor informatie over garantieclaims.

**8) Indicator touringmodus (Rotax 900 HO ACE)**

Als de TOURING-modusindicator AAN staat, is de standaard TOURING-modus actief.

**OPMERKING:** De touringmodusindicator gaat uit als de sportmodus actief wordt en gaat weer aan als de sportmodus wordt uitgeschakeld.

**9) Indicator sportmodus (Rotax 900 HO ACE)**

Normaal staat de SPORT-modusindicator uit.

Zodra de sportmodus is geselecteerd, gaat de sportmodusindicator aan en blijft aan tot de sportmodus wordt uitgeschakeld of de waterscooter wordt uitgeschakeld.

**10) Indicator iBR-storing (modellen met iBR)**

De indicator iBR gestoord gaat AAN wanneer er een storing in het iBR-systeem is vastgesteld.

Raadpleeg *PROBLEEMOPLOSSING* voor meer informatie.

### 11) Indicator GPS actief (indien aanwezig)



De in de multifunctionele meter ingebouwde GPS zorgt voor de aanduiding van de snelheid op de multifunctionele display.

Dit wordt bevestigd doordat de indicator GPS actief op het digitale scherm wordt weergegeven.

### 12) VTS-indicator (modellen met VTS)



De VTS-indicator gaat aan als de VTS wordt gebruikt.

De linkerbalkindicator gaat ook aan om de relatieve stand van de boeg van de waterscooter aan te duiden.

### Door de multifunctionele display navigeren

**! WAARSCHUWING**

De display niet aanpassen terwijl u rijdt. U kunt de controle over het stuur verliezen.

### Funcities selecteren

Wanneer het elektrisch systeem wordt ingeschakeld en het instrumentenbord de zelftestroutine heeft doorlopen verschijnt enkele seconden lang de schuivende melding WELKOM AAN BOORD VAN SEA-DOO. Nadat de welkomstmelding wordt op de multifunctionele display de laatst geselecteerde optie weergegeven.

**OPMERKING:** U slaat de welkomstmelding over door op de modusknop te drukken.

De multifunctionele display dient ook om een menu weer te geven waaruit u diverse functies kunt selecteren voor het wijzigen van aanduidingen op de numerieke display, vaarmodussen (Rotax 900 HO ACE) en actieve systeemstoringmeldingen.

**OPMERKING:** Raadpleeg uw erkende Sea-Doo dealer om de meeteenheden of weergegeven taal te veranderen.

1. Selecteer de verschillende beschikbare opties op de multifunctionele display door de MODE-knop herhaaldelijk snel in te drukken tot de gewenste optie wordt weergegeven:
  - SNELHEID
  - RPM
  - UREN

### Beschrijving opties display

#### Snelheid

De SNELHEID kan in km/u of in MPH worden weergegeven, afhankelijk van de ingestelde maateenheid.

#### Modellen met iBR

De snelheid wordt gemeten met een GPS (Global Positioning System) die in de multifunctionele meter is ingebouwd.

Als het GPS-signaal om een of andere reden wegvalt, wordt gebruikgemaakt van een standaardmodus, die de snelheid berekent aan de hand van informatie van andere systemen, wat een geschatte snelheid van de waterscooter oplevert.



## **RPM**

De RPM wordt weergegeven als een numerieke waarde.

## **Uren**

UREN wordt gebruikt voor het weergeven van het cumulatieve aantal bedrijfsuren van de motor.

# UITRUSTING

**OPMERKING:** De afbeeldingen gelden mogelijk niet voor alle modellen en dienen uitsluitend als visuele leidraad.

**OPMERKING:** Sommige veiligheidslabels op het voertuig worden niet op afbeeldingen weergegeven. Raadpleeg **VEILIGHEIDSLABELS** aan de waterscooter voor informatie over de veiligheidslabels.



*TYPISCH - 2UP-MODELLEN*

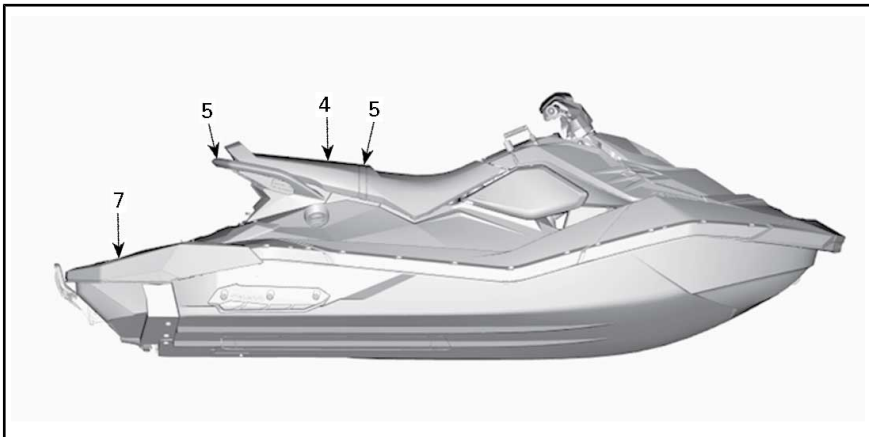

*TYPISCH - 3UP-MODELLEN*

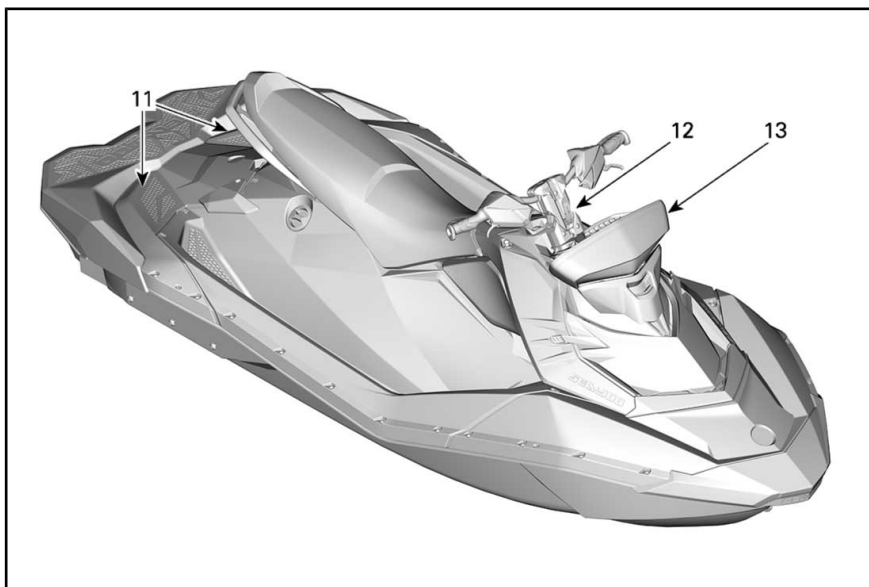

TYPISCH - TRIXX-MODELLEN EN AUDIOSYSTEEM

## 1) Handschoenvak

Een opbergvakje voor persoonlijke voorwerpen en de *VEILIGHEIDSFILM*, bij de voorkant van het zadel.

**OPMERKING:** Het handschoenvak is niet waterdicht.

Open het handschoenvak door de lip naar voren te duwen.

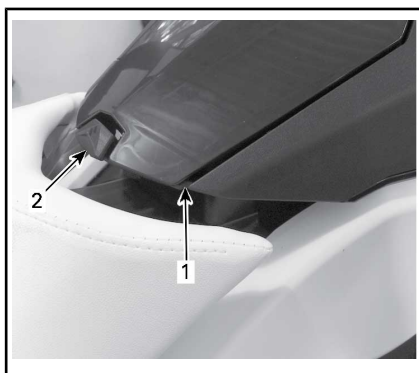

1. Handschoenkastje
2. Lipje

## 2) Opbergvak veiligheidsuitrusting

Een klein vak, alleen voor het opbergen van veiligheidsuitrusting of nooduitrusting (niet meegeleverd bij het vaartuig).

**OPMERKING** Dit vak is niet voor algemene opslag bedoeld. Sla geen andere zaken in dit vak op. Als u andere zaken in dit vak opslaat, kan dit het vaartuig beschadigen.

Verwijder handmatig het rechterzijpaneel om dit opslagvak te openen.



1. Zijpaneel rechts



TYPISCH - RECHTERZIJPANEEL VERWIJDERD

### 3) Opbergvak (comfortpakket)

Een handige plek om persoonlijke voorwerpen in mee te nemen.

Voor het openen van de voorklep van het opbergvak maakt u de haken aan elke kant los. Het deksel altijd sluiten en vergrendelen als u vaart.

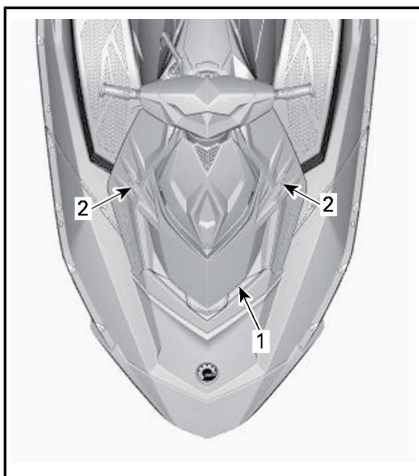

TYPISCH

1. Voorklep
2. Klephaken

## **! WAARSCHUWING**

Neem nooit losse, zware, scherpe of breekbare voorwerpen mee in het opbergvak. Overschrijdt nooit het maximale laadvermogen van 2,5 kg. Bedien de waterscooter nooit met het deksel van het opbergvak vooraan geopend. Dit is geen waterdicht vak.

### 4) Zadel

De vergrendeling van het zadel bevindt zich onder de achterkant van het zadel.

Open het zadel door de vergrendelingshendel op te trekken. Zet de ontgrendelingshendel op vrij en schuif het zadel naar achteren.

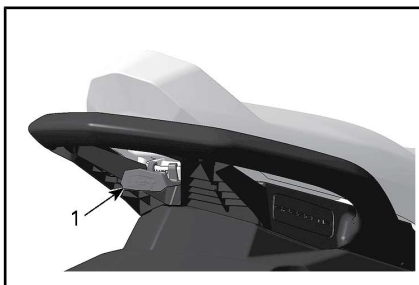

#### TYPISCH - ZADELVERGRENDELING

1. Vergrendelingshendel van het zadel

Als u het zadel opent, krijgt u toegang tot het achteropbergvak (alleen 3UP-modellen), de gebruikershandleiding, de brandblusser (niet meegeleverd met het vaartuig) en de brandstofdop.'

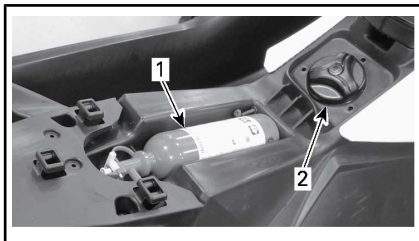

#### TYPISCH - ZADEL GEOPEND

1. Brandblusapparaat
2. Dop van de brandstoftank

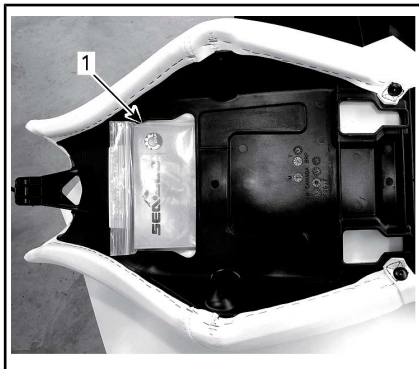

#### TYPISCH - GEOPENDE KANT VAN VERWIJDERDE ZADEL

1. Gebruikershandleiding'

Voor het plaatsen van het zadel zet u het zadel op zijn plek en drukt u dit naar voren tot de vergrendeling klikt.

Trek het achterste deel van het zadel omhoog om zeker te zijn dat het goed vergrendeld is.

## 5) Passagiershandgrepen

De zadelriem verschaft een handgreep waaraan een passagier zich onderweg kan vasthouden.

De zijkanen van de gevormde handgreep achteraan het zadel verschaffen eveneens een handgreep voor een passagier.

**OPMERKING** Gebruik de gevormde handgreep nooit om iets te slepen of de waterscooter aan op te heffen.



#### TYPISCH - PASSAGIERS-HANDGREPEN

1. Zadel met riem
2. Gevormde handgreep

Het achterste deel van de gevormde handgreep dient tevens als handgreep voor de begeleider van de skiër/wakeboarder (3UP-modellen) of om vanuit het water aan boord te komen.

## 6) Opstapje (comfortpakket)

Een handig opstapje dat dient om vanuit het water op de waterscooter te stappen.

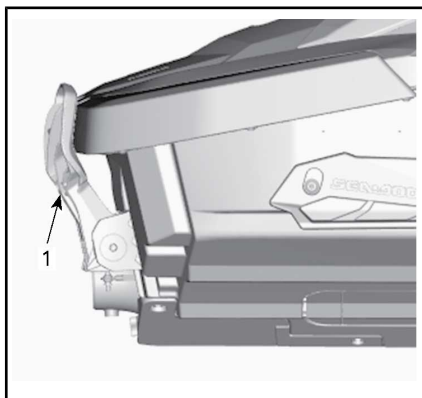

TYPISCH

1. Opstapje

### **! WAARSCHUWING**

De motor moet uitgeschakeld zijn voordat u met het opstapje aan boord van de waterscooter probeert te komen.

Trek de trede met de hand naar beneden en houd deze tegen tot er een knie op rust.

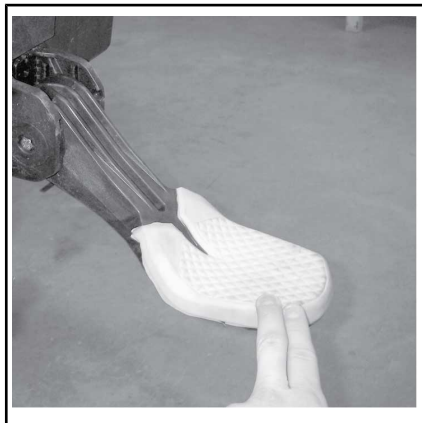

OPSTAPJE NEERGEKLAPT OM VANUIT HET WATER AAN BOORD TE STAPPEN

### **OPMERKING**

- Het opstapje nooit gebruiken om op een waterscooter te stappen die uit het water ligt

- Gebruik het opstapje nooit om te trekken, slepen, duiken of springen of voor enig ander doel dan als opstapje.
- Altijd slechts één persoon tegelijk op het opstapje.
- Stap alleen met een knie met het opstapje op, niet met een voet.

### Modellen met iBR

### **! WAARSCHUWING**

Let op de beweging van de iBR-poort bij het starten of het stilleggen van de motor of het gebruik van de iBR-hendel. De automatisch bewegende poort kan vingers of tenen klemmen van mensen die zich vasthouden achteraan uw waterscooter.

## 7) Opstapplatform

Het achterdek fungeert als opstapplatform.

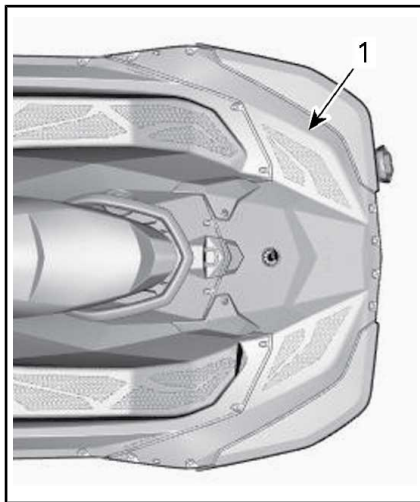

TYPISCH - 2UP-MODEL

1. Opstapplatform



TYPISCH - 3UP-MODELLEN

1. Opstapplatform

## 8) Voorste en achterste oog

De ogen kunnen worden gebruikt om aan te meren, een waterskiër (3UP-modellen), wakeboarder of tuber (3UP-modellen) te trekken en als bevestigingspunten om uw waterscooter te vervoeren op een trailer.

### Oog vooraan

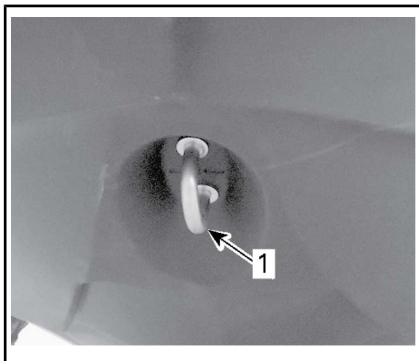

TYPISCH

1. Oog vooraan

### Oog achteraan

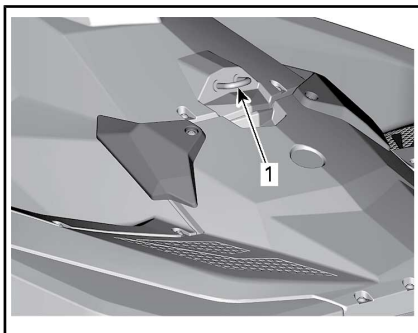

TYPISCH

1. Oog achteraan

## 9) Ruimwateraftapplug

Draai de aftapplug steeds los als de waterscooter op een trailer staat. Hierdoor zal water dat zich in het ruim ophoopt kunnen wegvloeien zodat er minder condensatie optreedt.

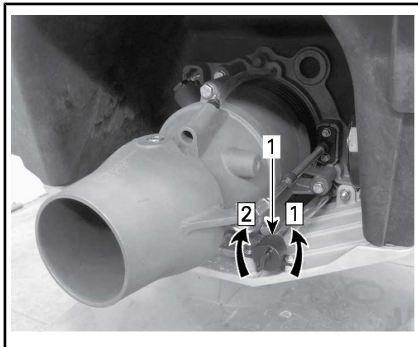

TYPISCH

1. Afvoerplug

Stap 1: Losdraaien

Stap 2: Aandraaien

**OPMERKING** Zorg ervoor dat de aftapplug goed is bevestigd voordat u de waterscooter te water laat.

## 10) Sponsors

Twee vaste sponsors, een aan elke kant achterop de romp, dragen bij aan de stabiliteit van het vaartuig. De sponsors kunnen niet worden versteld.

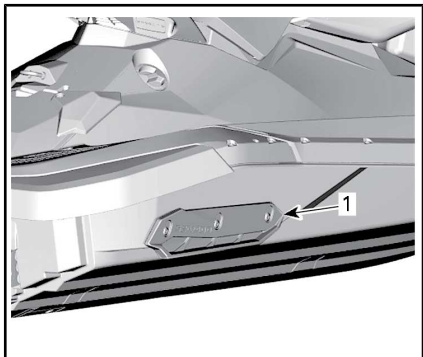

1. Sponsor

## 11) Voetsteunen achteraan (Trixx-modellen)

Voetsteunen onder een hoek voor betere controle bij het met opzet omhoog brengen van de boeg.

## 12) Verstelbare stuurverhoger (Trixx-modellen)

De stuurhoogte kan naar wens van de bediener worden ingesteld.

1. U ontgrendelt het mechanisme met de hendel.

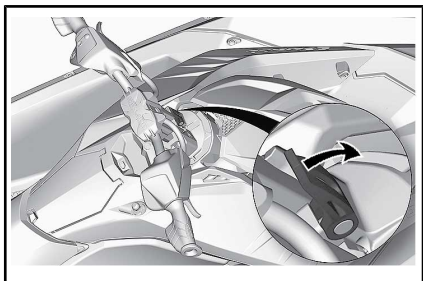

2. Stel het stuur op de gewenste hoogte in.
3. Vergrendel het mechanisme met de hendel.

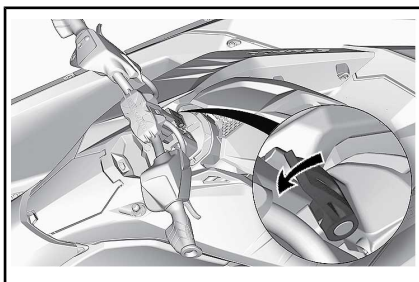

## 13) Audiosysteem (indien aanwezig)

Sommige modellen zijn voorzien van een draagbaar audiosysteem.

Het BRP audiosysteem bestaat uit waterdichte luidsprekers, twee tweeters, een passieve radiator, een toetsenpaneel, een laadpoort en een ventilatiepoort. Het systeem wordt via Bluetooth aangesloten op een smartphone.

Als de knop **Play/Pause/Power** wordt ingedrukt, wordt het systeem ingeschakeld.

**Bluetooth koppelmodus** - Als de eenheid wordt ingeschakeld, probeert het systeem automatisch een koppeling tot stand te brengen met het laatst aangesloten apparaat of wordt de koppelmodus ingeschakeld als geen gekoppelde apparaten zijn gedetecteerd. Als het systeem in de koppelmodus staat, knipperen alle knoplampjes. Houd de knop **Play/Pause/Power** 1 seconde ingedrukt voor handmatige toegang tot de koppelmodus. De knoppen gaan knipperen om aan te geven dat de koppelmodus is ingeschakeld. Zoek naar **BRP Sound System** in het Bluetooth menu van uw apparaat. Drie piepgeluiden geven succesvol koppelen aan.

Selecteer na het koppelen een afspeellijst of een andere muziekbron op uw smartphone.



**NFC koppelmodus** - Voor het koppelen met behulp van NFC plaatst u de smartphone in de buurt van het NFC-logo op de eenheid.

Koppel nooit een smartphone of wijzig de afspeellijst of muziekbron op het apparaat tijdens het berijden of besturen van de waterscooter.

**OPMERKING:** Op betreffende apparaten.

## WAARSCHUWING

Gebruik van een smartphone of het koppelen van een apparaat tijdens het berijden kan de bestuurder afleiden van de besturing van de waterscooter. Gebruik knoppen altijd voorzichtig en blijf altijd alert op het water (blijf te allen tijde oogcontact met uw omgeving houden).

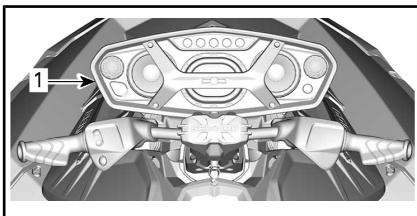

1. Audiosysteem

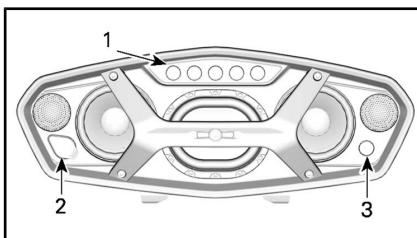

1. Toetsenpaneel
2. Laadpoort
3. Ventilatiepoort

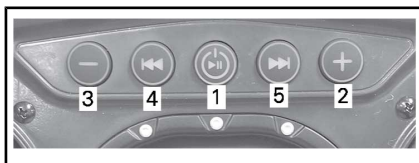

1. Play/Pause/Power (Afspelen/Pauze/Voeding)
2. Volume UP (Volume OMHOOG)
3. Volume DOWN (Volume OMLAAG)
4. Previous track (Vorig nummer)
5. Next track (Volgend nummer)

**Play/Pause/Power** - Door op de knop Play/Pause/Power te drukken, kunt u het huidige nummer afspelen of pauzeren. Door op de knop Play/Pause/Power te drukken, wordt de eenheid ingeschakeld als deze op dit moment is uitgeschakeld; Door de knop Play/Pause/Power 3 seconden ingedrukt te houden, wordt de eenheid uitgeschakeld als deze op dit moment is ingeschakeld. De eenheid geeft vier korte pieptonen af om aan te geven wanneer het systeem wordt uitgeschakeld.

**Volume Up en Volume Down** - Met behulp van deze knoppen kan het volumeniveau omhoog of omlaag worden afgesteld. Als de eenheid het minimum of maximum volumeniveau heeft bereikt, is een piepton hoorbaar om aan te geven dat verdere afstelling niet mogelijk is.

GELUIDSREGELING		
STATUS	AUDIO FEEDBACK	VISUELE FEEDBACK
Inschakelen	Infaden	Wit
Uitschakelen	Uitfaden	-
Koppelmodus	-	Alle knoppen knipperen wit
Koppelmodus gelukt	3 pieptonen	-

GELUIDSREGELING		
STATUS	AUDIO FEEDBACK	VISUELE FEEDBACK
Max. volume	1 lange pieptoon	-
Min. volume	1 lange pieptoon	-
Gepauzeerd	-	knop Play/Power knippert wit
Accu bijna leeg	-	knop Play/Power continu rood
Opladen	-	knop Play/Power continu blauw
Accu volledig geladen	-	knop Play/Power continu wit
Accuspanning te laag voor inschakelen	-	knop Play/Power knippert 3 keer
Accuspanning	-	0 tot 20%: 1 knop continu wit
		21 tot 40%: 2 knoppen continu wit
		41 tot 60%: 3 knoppen continu wit
		61 tot 80%: 4 knoppen continu wit
		81 tot 100%: 5 knoppen continu wit

**OPMERKING:** Knop Play/Pause/Power knippert snel (rood en blauw) gedurende 5 seconden gevolgd door uitschakelen, wat aangeeft dat de eenheid niet bij de geschikte temperatuur werkt.

Dit systeem is volledig autonoom en heeft geen elektrische aansluiting naar de PWC. Het systeem moet worden aangesloten op een stopcontact van 110 V om te worden opgeladen.

**OPMERKING** Gebruik alleen de meegeleverde laadadapter om het audiosysteem op te laden.

**Accuspanning:** Weergeven van accuspanning; houd beide volumeknoppen tegelijkertijd ingedrukt.

Indien niet in gebruik zal de eenheid na 10 minuten worden uitgeschakeld.

Verwijderen:

1. Druk op de knop
2. Til hendel omhoog

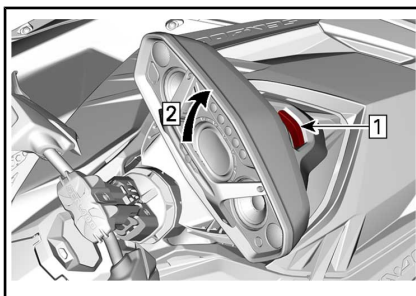

- Stap 1: Druk op de knop  
Stap 2: Til hendel omhoog

Zorg voor het omlaag brengen dat de voorste vergrendelingslipjes correct aangrijpen om te installeren.

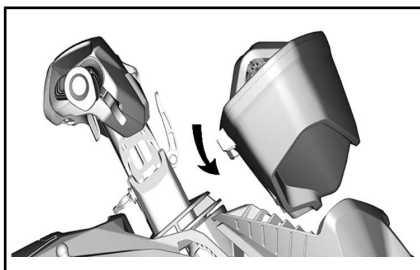

**!** **LET OP** Langdurige blootstelling aan harde muziek kan uw gehoor beschadigen. Daarom wordt aangeraden na iedere 45 minuten luisteren een pauze van 10 minuten te nemen.

---

# INRIJPERIODE

## **Gebruik tijdens de in- vaarperiode**

De waterscooter moet een aanbevolen invaarperiode van 5 bedrijfsuren doorlopen alvorens u langdurig plankgas mag geven.

Tijdens deze periode mag u maximaal 1/2 tot 3/4 gas geven. Kortstondig plankgas geven en uw snelheid variëren dragen echter bij tot een goed invaarResultaat.

**OPMERKING** Voortdurend plankgas geven en langdurig op kruissnelheid varen zijn nefast tijdens de invaarperiode.

# BEDIENINGSINSTRUCTIES

## **!** WAARSCHUWING

Voer de **INSPECTIE VÓÓR HET VERTREK** altijd uit voordat u de waterscooter gaat gebruiken. Lees zeker de **VEILIGHEIDSFORMATIE** en de hoofdstukken met **INFORMATIE OVER DE WATERSCOOTER** en maak uzelf goed vertrouwd met de iControl technologie.

Vraag altijd raad aan een erkende Sea-Doo dealer als u een bedieningselement of instructie niet helemaal begrijpt.

## **Opstappen op de waterscooter**

Net als bij elke andere waterscooter moet u voorzichtig opstappen en mag de motor daarbij niet draaien.

## **!** WAARSCHUWING

De motor moet **UIT** staan en het bindsnoer verwijderd om op te stappen of wanneer u het opstapje gebruikt. Gebruik nooit onderdelen van het aandrijfsysteem als steunpunt om op te stappen.

## **Modellen met iBR**

## **!** WAARSCHUWING

Gebruik de iBR-poort nooit als opstap of steunpunt om op te stappen. Kijk uit dat u zich niet aan de poort stoot als u opstapt.

## **Aan boord gaan vanaf de wal**

Wanneer u vanaf de kade opstapt, plaatst u langzaam een voet op de treeplank van de waterscooter die het dichtst bij de kade ligt terwijl u het stuur vasthoudt, en verplaatst tegelijk uw lichaamsgewicht naar

de andere kant om de waterscooter in evenwicht te houden.

Zwaai vervolgens de andere voet over het zadel en plaats hem op de andere treeplank. Duw de waterscooter weg van de kade.



## **Opstappen vanuit het water**

Zorg dat er minstens 90 cm water is onder het laagste deel achteraan de romp

Houd er rekening mee dat de romp lager in het water zal liggen als alle passagiers aan boord zijn. Houd deze voorgeschreven diepte altijd aan, zodat er geen zand, steentjes of keien in het aandrijfsysteem worden getrokken.

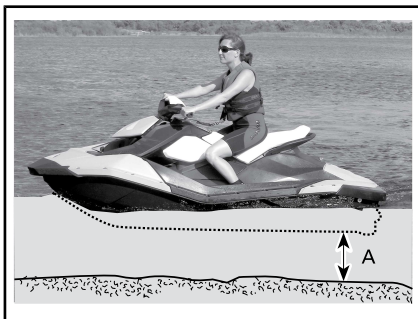

A. Er moet minstens 90 cm water onder het laagste punt van de romp zijn als alle passagiers aan boord zijn

**OPMERKING** Als u de motor start of in ondieper water vaart, kan de aandrijving beschadigd raken.

## Bestuurder alleen

### Modellen zonder opstapje

1. Grijp de handgreep achteraan vast met een hand.
2. Houd de andere hand op het opstapplatform en hijs uw lichaam omhoog tot u een knie op het opstapplatform kunt plaatsen.



3. Plaats de andere knie op het opstapplatform.

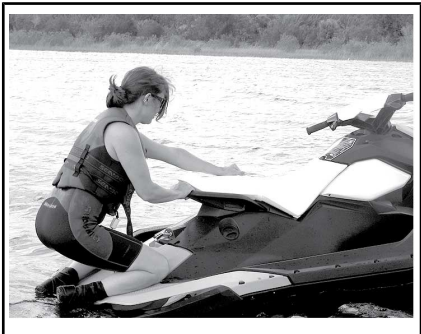

4. Grijp de lus van het zadel beet om uw evenwicht te helpen bewaren en stap op de voetsteunen aan weerszijden van het zadel.



Ga op het zadel zitten.

### Modellen met een opstapje

Trek het opstapje met een hand naar beneden.

Grijp met de andere hand de rand van het opstapplatform beet en trek u dan op, zodat u een knie op het opstapje kunt zetten.

#### **OPMERKING**

- Nooit onderdelen van het aandrijfsysteem gebruiken om op te stappen.
- Stap alleen met een knie met het opstapje op, niet met een voet.

Reik één hand voor u uit, neem de gevormde handgreep achter het zadel beet en zet een knie op het opstapje.

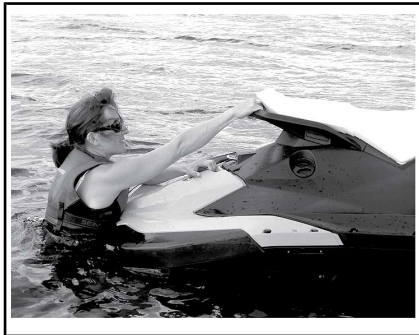

Houd de handgreep achter het zadel vast en stap op het opstapplatform.

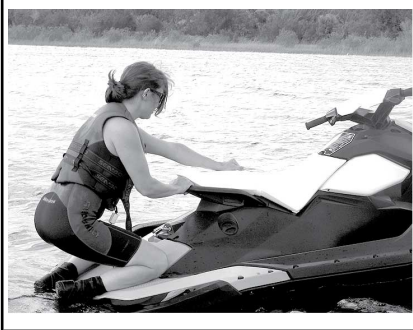
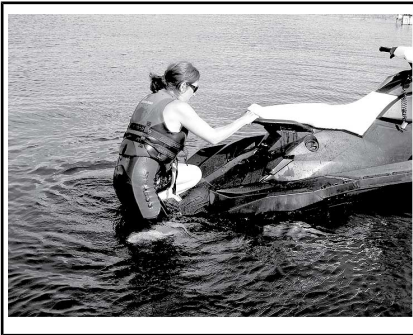

Grijp de lus van het zadel beet om uw evenwicht te helpen bewaren en stap op de voetsteunen aan weerszijden van het zadel.



Ga op het zadel zitten.

### Bestuurder met een passagier

Eerst klimt de bestuurder op de waterscooter op de hierboven beschreven wijze.

## **!** WAARSCHUWING

De motor moet **UIT** staan en het bindsnoer verwijderd om op te stappen of wanneer u het opstapje gebruikt. Gebruik nooit onderdelen van het aandrijfsysteem als steunpunt om op te stappen.

In woelig water kan de passagier in het water de waterscooter stabiel houden om de bestuurder te helpen opstappen.



Vervolgens klimt de passagier aan boord terwijl de bestuurder het evenwicht bewaart door zo dicht mogelijk bij de console te gaan zitten.

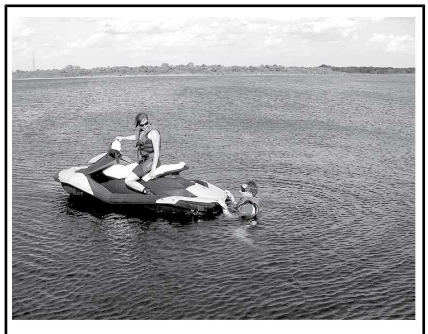

## Motor starten

### **!** WAARSCHUWING

Voordat de motor wordt gestart moeten de bestuurder en passagier(s) altijd:

- Goed neerzitten op de waterscooter
- Zich stevig vasthouden aan een handgreep of aan het middel van de persoon voor hen
- Aangepaste, beschermende kledij dragen, inclusief een door de lokale instanties goedgekeurd reddingsvest en een wetsuit-onderstuk.
- Bij modellen zonder iBR beweegt de waterscooter voorwaarts zodra de motor wordt gestart.

**OPMERKING** Zorg dat er minstens 90 cm water is onder het laagste deel achteraan de romp wanneer alle passagiers aan boord zijn vooraleer u de motor start. Anders kunnen onderdelen van het aandrijfsysteem schade oplopen.

1. Bevestig de bindsnoerclip aan uw reddingsvest of aan uw pols (polsband vereist).
2. Grijp het stuur stevig beet met uw linkerhand en zet uw beide voeten op de treeplanken.
3. Plaats het bindsnoer op de motoruitschakelaar.
4. Druk de motor-START/STOP-knop in om de motor te starten.
5. Laat de START/STOP-knop los zodra de motor is gestart.

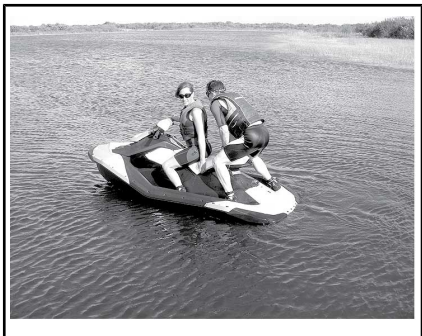



**! WAARSCHUWING**

De bindsnoerclip dient altijd aan het reddingsvest van de bestuurder of aan de pols (polsband vereist) te zijn gekoppeld bij het starten of besturen van de waterscooter.

**OPMERKING** Houd de motor-START/STOP-knop nooit langer dan 10 seconden ingedrukt om oververhitting van de starter te voorkomen. Laat een pauze tussen twee startpogingen zodat de starter kan afkoelen.

**De motor stilleggen****Modellen met iBR****! WAARSCHUWING**

Om de controle te behouden over de vaarrichting van de waterscooter moet de motor blijven draaien tot de waterscooter wordt stilgelegd.

**Modellen zonder iBR****! WAARSCHUWING**

Om de waterscooter volledig stil te leggen, moet de motor worden uitgezet.

**Alle modellen**

De motor kan met één van de twee volgende methodes worden stilgelegd:

- De motor-START/STOP-knop indrukken of.
- Het bindsnoer uit de motoruitschakelaar nemen.

**! WAARSCHUWING**

Laat het bindsnoer nooit in de motoruitschakelaar zitten wanneer u van de waterscooter stapt om diefstal, onopzettelijk starten van de motor en gebruik door onbevoegden, kinderen of derden te voorkomen.

**De waterscooter sturen**

Door aan het stuur te draaien zwenkt de jetstraalbuis en verandert de waterscooter van richting. Als u het stuur naar rechts draait, zwenkt de waterscooter naar rechts en als u het stuur naar links draait, zwenkt de waterscooter naar links. U moet gas geven om de waterscooter te laten draaien.

**! WAARSCHUWING**

Om de richting van de waterscooter te veranderen moet u gas geven en aan het stuur draaien. De bestuurbaarheid hangt af van hoeveel gas wordt gegeven, het aantal passagiers, de lading, de omstandigheden op het water en omgevingsfactoren zoals de wind.

In tegenstelling tot bij een auto moet u bij een waterscooter gas geven om te kunnen draaien. Oefen gas geven en uitwijken voor een ingebeeld object op een veilige plek. Dit is een goede techniek om aanvaringen te voorkomen.

**⚠ WAARSCHUWING**

Als u de gashendel loslaat hebt u minder controle over de vaarrichting en wanneer u de motor stilligt ontbreekt die controle helemaal.

De waterscooter gedraagt zich anders met een passagier en vergt dan een grotere stuurvaardigheid. De passagiers moeten zich steeds vasthouden aan de zadelriem, de gevormde handgrepen of het middel van de persoon voor hen. Matig uw snelheid en vermijd scherpe bochten. Vermijd woelig water wanneer u een passagier vervoert.

**Scherpe bochten en andere speciale manoeuvres**

Bij scherpe bochten of speciale manoeuvres waarbij de openingen van de luchtinlaat langere tijd onder water blijven zal water in het ruim sijpelen.

Verbrandingsmotoren hebben lucht nodig om te kunnen werken; daarom kan deze waterscooter niet volledig waterdicht zijn.

**OPMERKING** Als de luchtinlaat-openingen onder water worden gehouden, bijvoorbeeld wanneer u aanhoudend in kleine cirkels rondvaart, met de boeg door golven klieft of de waterscooter kapseist kan er water in het ruim sijpelen. Dit kan ernstige schade aanrichten aan motoronderdelen. Raadpleeg het hoofdstuk **GARANTIE** in deze handleiding.

**O.T.A.S.<sup>TM</sup>-systeem (indien gemonteerd)  
(Off-Throttle Assisted Steering)**

Het O.T.A.S.-systeem (Off-Throttle Assisted Steering) verhoogt de manoeuvreerbaarheid van uw vaartuig wanneer u geen gas geeft.

Indien de bestuurder de gas ontspant naar stationair bij het ingaan van een volledige draai, zal het O.T.A.S.-systeem elektronisch worden geactiveerd en het toeren-tal lichtjes opvoeren zodat de draaibeweging kan worden afgewerkt.

Zodra het stuur terugkeert naar de middelste stand, keert de gas terug naar stationair.

Maak gebruik van uw eerste vaart om u vertrouwd te maken met dit systeem.

**Schakelen naar neutraal (modellen met iBR)**

**⚠ WAARSCHUWING**

De aandrijfjas en de impeller draaien altijd als de motor draait, zelfs in neutraal. Blijf uit de buurt van het stuwsysteem van de waterscooter.

Als de waterscooter voor het eerst wordt opgestart, stelt het iBR-systeem standaard automatisch neutraal in.

Tik de iBR-hendel aan om neutraal in te schakelen vanuit vooruit.

Laat de iBR-hendel en gashendel los om neutraal in te schakelen vanuit achteruit.

## Schakelen naar vooruit (modellen met iBR)

Om vanuit neutraal naar vooruit te schakelen, tikt u op de gashendel. De waterscooter versnelt voorwaarts.

Om naar vooruit vanuit achteruit te schakelen, laat u de iBR-hendel los en tikt vervolgens op de gashendel.

Om na remmen terug te schakelen naar vooruit, laat u de iBR-hendel los terwijl u de gashendel intrekt. De waterscooter versnelt na een korte pauze vooruit.

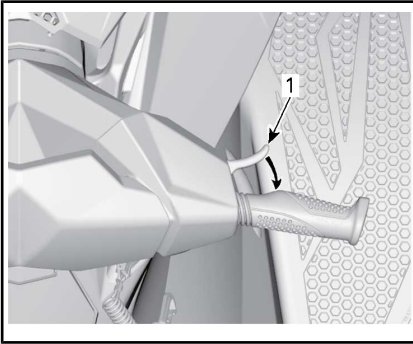

TYPISCH - NEUTRAAL INSCHAKELEN

1. Gashendel

## Achteruit inschakelen en gebruiken (modellen met iBR)

Achteruit kan enkel worden ingeschakeld tussen de stationaire snelheid en de voorwaartse snelheidsdrempel van 7 km/h.

Om in achteruit te schakelen, moet de iBR-hendel links op het stuur voor minstens 25% van het bewegingsbereik van de hendel worden ingetrokken.

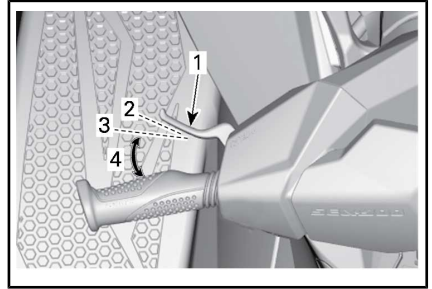

TYPISCH - iBR-HENDEL

1. iBR-hendel
2. Hendel in losgelaten stand
3. Stand op ongeveer 25 %
4. Gebruiks bereik

Als de iBR-hendel in achteruit wordt gebruikt, kan de gashendel worden gebruikt om het motortoeental - en dus de ontwikkelde achterwaartse stuwkracht - te regelen.

Door de gashendel bij te stellen, kunt u de achterwaartse stuwkracht nauwkeurig regelen. Een te hoog toerental veroorzaakt waterturbulentie en heeft een negatieve weerslag op het achteruit varen.

**OPMERKING:** Het motorvermogen wordt beperkt als de positie van de iBR-hendel wordt veranderd.

Laat de iBR-hendel los om de werking in achteruit stop te zetten.

Om de achterwaartse beweging te doen stoppen na het loslaten van de iBR-hendel, moet u voldoende gas geven.



## WAARSCHUWING

De remfunctie heeft geen effect op bewegingen in achteruit.

In achteruit is het beschikbare motorvermogen beperkt, zodat de achterwaartse snelheid ook beperkt is.

## **! WAARSCHUWING**

Vaar enkel traag achteruit en dan zo kort mogelijk. Kijk altijd goed of er geen voorwerpen of personen achter het vaartuig zijn.

Bij varen in achteruit moet u het stuur in de omgekeerde richting draaien als die waarin u de achterkant van de waterscooter wilt bewegen.

Om de achterkant van de waterscooter bijvoorbeeld naar bakboord (links) te sturen, draait u het stuur naar stuurboord (rechts).



*TYPISCH - IN DE OMGEKEERDE RICHTING STUREN IN ACHTERUIT*

**! LET OP** In achteruit stuurt u in de omgekeerde richting dan in vooruit. Om de achtersteven van de waterscooter in achteruit naar bakboord (links) te sturen, draait u het stuur naar stuurboord (rechts). Om de achtersteven van de waterscooter naar stuurboord (rechts) te sturen, draait u het stuur naar bakboord (links). De werking in achteruit dient in open water te worden ingeoefend om volkomen vertrouwd te raken met de bedieningselementen en het stuurgedrag van de waterscooter alvorens in een krappe omgeving te werken.

## **Schakelen en remmen (modellen met iBR)**

### **! WAARSCHUWING**

- De motor moet draaien om de rem te kunnen gebruiken.
- De rem heeft enkel effect bij bewegingen in vooruit, ze heeft geen effect op bewegingen in achteruit.
- De rem kan niet verhinderen dat uw waterscooter door stroming of wind kan afdrijven.

De remfunctie kan enkel worden ingeschakeld bij voorwaartse werking op of boven de snelheidsdrempel van 7 km/h.

De rem wordt ingeschakeld en geregeld als de iBR-hendel links op het stuur minstens voor 25 % van het bewegingsbereik van de hendel wordt ingetrokken.

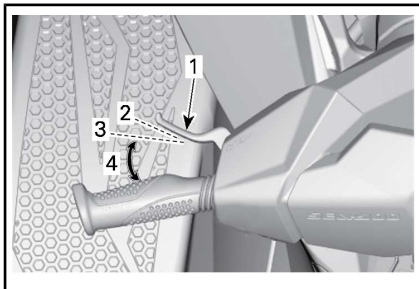

*TYPISCH - iBR-HENDEL*

1. iBR-hendel
2. Hendel in losgelaten stand
3. Stand op ongeveer 25 %
4. Gebruiksbereik

## WAARSCHUWING

Remmen dient in open water bij geleidelijk hogere snelheden te worden inge oefend om volkomen vertrouwd te raken met de bedieningselementen en het stuurge drag van de waterscooter.

Wanneer de iBR-hendel wordt gebruikt, wordt het commando van de gashendel genegeerd en hangt de regeling van de gas af van de stand van de iBR-hendel. De remkracht kan dus uitsluitend met de iBR-hendel worden afgesteld.

De vertraging van de waterscooter is evenredig aan de remkracht. Hoe verder u de iBR-hendel intrekt, hoe sterker de remkracht.

**OPMERKING:** Let op dat u de iBR-hendel geleidelijk inschakelt zodat de remkrachtintensiteit goed is afgesteld, en laat de gashendel tegelijk los.

**! LET OP** Als wordt geremd, moeten de opvarenden zich schrap zetten tegen de vertragingsskracht, zodat ze op de waterscooter niet naar voren schuiven en het evenwicht verliezen. De bestuurder dient de beide handen steeds op het stuur te houden en alle passagiers dienen zich goed aan een handgreep of aan het middel van de persoon voor hen vast te houden.

## WAARSCHUWING

De remafstand verschilt afhankelijk van de beginsnelheid, lading, wind, aantal passagiers, omstandigheden op het water en de toegepaste remkracht van de bestuurder. Pas uw vaarstijl altijd aan die factoren aan.

Als de waterscooter vertraagt tot minder dan 7 km/h, wordt de remmodus beëindigd en wordt de achteruit ingeschakeld. Laat de iBR-hendel los zodra de waterscooter tot stilstand is gekomen. Anders zult u achteruit gaan.

**! LET OP** Naarmate de waterscooter vertraagt en tot stilstand komt, zal de hekgolf uw waterscooter inhalen, waardoor de waterscooter naar voren zal neigen. Let op dat zich op uw koers geen obstakels of zwemmers bevinden.

Als de gashendel nog is ingetrokken wanneer de iBR-hendel wordt losgelaten, zal de waterscooter na een korte pauze voorwaarts versnellen. De versnelling is evenredig aan de stand van de gashendel.

## WAARSCHUWING

Als u niet voorwaarts wilt versnellen als u de remhendel loslaat, laat u de gashendel los.

Als u op snelheid de rem voor het eerst gebruikt, schiet achter de waterscooter een waterpluim hoog de lucht in, waardoor de bestuurder van een waterscooter achter u tijdelijk het zicht kan verliezen over uw waterscooter.

## **! WAARSCHUWING**

- Van belang is dat u de bestuurder van een waterscooter die van plan is in konvooi achter u te varen wijst op het rem- en manoeuvreervermogen van uw waterscooter, de betekenis van de waterpluim en dat tussen waterscooters een grotere afstand moet worden aangehouden.
- Denk eraan dat andere boten achter of rondom u mogelijk niet in staat zijn even snel te stoppen.

### **Remmen in bochten**

U kunt, zoals eerder beschreven, in een bocht remmen met de iBR-hendel. Zet u schrap om uw evenwicht te bewaren als de hekgolf uw waterscooter kruist.

**! LET OP** Naarmate de waterscooter vertraagt en tot stilstand komt bij remmen in een bocht, zal uw eigen hekgolf de waterscooter inhalen, waardoor de waterscooter naar opzij zal neigen. Zet u schrap als de golf de waterscooter kruist.

### **De VTS (variabel trimstelsysteem) gebruiken**

Het variabele trimstelsysteem (VTS) wijzigt de hoek van de jetstraalbuis.

Een bestuurder die de waterscooter voor het eerst gebruikt, moet zich vertrouwd maken met het variabele trimstelsysteem (VTS) bij verschillende snelheden en wateromstandigheden. Ervaring alleen kan u leren welke trimstand is aangewezen in elke situatie. Aangezien lagere snelheden zijn aanbevolen tijdens de invaarperiode van de waterscooter, vormt dit een uitstekende gelegenheid om vertrouwd te

raken met de trimregeling en het effect ervan.

Met het VTS-systeem kunt u de trimstand van de straalbuis met de hand aanpassen, of twee voorinstelde trimstanden selecteren.

### **De VTS met de hand aanpassen**

Er zijn negen trimstanden beschikbaar.

Terwijl de waterscooter in vooruit vaart, gaat u als volgt te werk:

Druk op de VTS-pijlknop OMHOOG of OMLAAG om de VTS één stand te verplaatsen.

Indien u de knop VTS OMHOOG of OMLAAG ingedrukt houdt, zal de straalpijp blijven bewegen tot de knop wordt losgelaten.

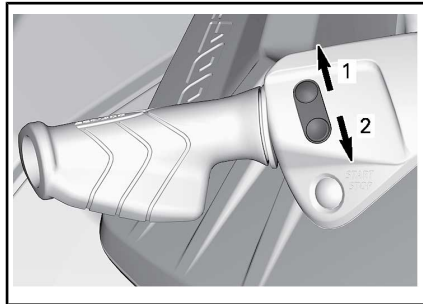

*VTS-REGELKNOP*

1. Boeg omhoog
2. Boeg omlaag

Als u op de VTS-knop drukt terwijl de motor uit staat, verandert de indicatie in de meter, maar verandert de stand van de jetstraalbuis niet. De stand van de buis verandert wanneer de motor wordt gestart en in vooruit wordt gebruikt.

Als u op de VTS-knop drukt met de motor werkend in neutraal, verandert de VTS-stand, zodat de bediener de neutrale stand kan fijnregelen.

De VTS-stand wordt op de multifunctionele meter weergegeven.

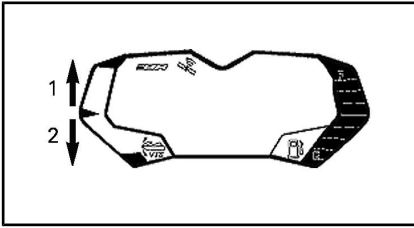

1. VTS-weergave omhoog
2. VTS-weergave omlaag

RICHTLIJN VTS-INSTELLINGEN	
INSTELLING	GEbruik
midden	Hoge snelheden
Omlaag	Belading compenseren, neutraal bereiken, opspringen verminderen
lets omhoog	Neutraal bereiken
Omhoog	Met opzet de boeg omhoog brengen

**!** **LET OP** Varen op hoge snelheid met de VTS in een hoge stand kan de hanteerbaarheid beïnvloeden.

### Vooraf ingestelde trimstanden gebruiken

Twee vooraf ingestelde trimstanden zijn beschikbaar (midden en geheel omhoog).

Om de hoogste trimstand te kiezen, klikt u tweemaal op de VTS-knop OMHOOG.

**!** **LET OP** Varen op hoge snelheid met de VTS in een hoge stand kan de hanteerbaarheid beïnvloeden.

Om de middelste trimstand te kiezen, klikt u tweemaal op de VTS-knop OMLAAG.

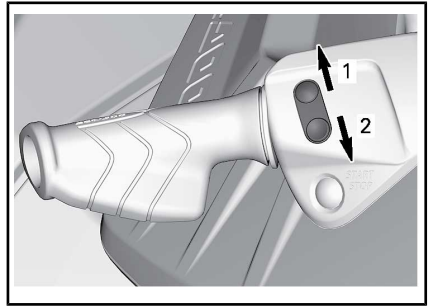

*TWEEMAAL OP DE VTS-KNOP OMHOOG OF OMLAAG KLIKKEN OM DE VOORGEPROGRAMMEERDE STANDEN TOE TE PASSEN*

1. Hoogste voorgeprogrammeerde stand op de pijlknop OMHOOG
2. Middelste voorgeprogrammeerde stand op de pijlknop OMLAAG

## Algemene aanbevelingen voor gebruik

### Varen in onstuimig water of bij slechte zichtbaarheid

Vermijd varen in zulke omstandigheden. Wees extra voorzichtig en vaar aan de minimumsnelheid als het toch niet anders kan.

### Dwars op golven varen

De bestuurder moet het stuur stevig beetpakken en beide voeten op de treeplanken houden.

De passagier moet de handgrepen met beide handen stevig beetpakken en beide voeten op de treeplanken houden.

Snelheid verminderen.

Blijf altijd paraat om bij te sturen en uw evenwicht te behouden.

Als u over golven vaart, heft u uw lichaam iets van de zitting op om de schokken met uw benen op te vangen.

Als u dwars door een heggolf vaart, moet u altijd een veilige afstand houden tot de waterscooter voor u.

## **! WAARSCHUWING**

Vertraag voor u door hekgolven vaart. De bestuurder en de passagier(s) dienen zich schrap te zetten en een halfstaande positie in te nemen om de schokken mee op te vangen. Spring niet in een zog of op de golven.

### **Stoppen/aanmeren**

Zodra de gashendel wordt losgelaten vertraagt de waterscooter door de weerstand van het water tegen de romp. De remafstand is afhankelijk van de grootte van de waterscooter, zijn gewicht, snelheid, toestand van het wateroppervlak, aanwezigheid en richting van wind en stroming.



De bestuurder dient zich vertrouwd te maken met de remafstand in verschillende omstandigheden.

### **Modellen zonder iBR**

## **! WAARSCHUWING**

Om de waterscooter volledig stil te leggen, moet de motor worden uitgezet.

### **Modellen met iBR**

## **! WAARSCHUWING**

Oefen het remmen altijd in open water om er zeker van te zijn dat zich in de directe nabijheid, vooral achteraan, geen waterscooters of boten ophouden. Andere watergebruikers zijn niet steeds in staat om op tijd te manoeuvreren of tot stilstand te komen om u te ontwijken als u onverwacht net voor hen volledig tot stilstand komt.

Het iBR-systeem is tevens bruikbaar om de waterscooter te laten vertragen of sneller te laten stoppen, en om de manoeuvreerbaarheid te verhogen, vooral dan bij het aanmeren. Tot stilstand komen op een rechte lijn en in een bocht met behulp van het iBR-systeem dient uitgebreid te worden inge oefend om vertrouwd te raken met het vaargedrag van de waterscooter bij gedeeltelijk of volledig remmen.

Als u op snelheid de rem voor het eerst gebruikt, schiet achter de waterscooter een waterpluim hoog de lucht in, waardoor de bestuurder van een waterscooter achter u tijdelijk het zicht kan verliezen over uw waterscooter.

## **! WAARSCHUWING**

Van belang is dat u de bestuurder van een waterscooter die van plan is in konvooi achter u te varen wijst op het rem- en manoeuvreervermogen van uw waterscooter, de betekenis van de waterpluim en dat tussen waterscooters een grotere onderlinge afstand moet worden aangehouden.

De bestuurder dient ook de aanmeerprocedure in te oefenen met een denkbeeldige kade en met be-



hulp van de beschikbare bedieningselementen (iBR-hendel en gashendel).

Laat de gashendel ver genoeg vóór de verwachte aanlegplaats los.

Vertraag naar stationair.

Manoeuvreeer door gebruik te maken van een combinatie van de iBR-hendel en gashendel, schakelen naar neutraal, naar achteruit of vooruit, al naargelang de situatie.

Denk eraan: bij varen in achteruit werkt de stuurrichting omgekeerd. Als u het stuur naar links draait, zwenkt de achterstevan in achteruit naar rechts en omgekeerd.



## **⚠ WAARSCHUWING**

Wanneer de gashendel wordt losgelaten en/of de motor wordt stilgelegd, neemt het vermogen om in een bepaalde richting te sturen af. De stuurrichting is omgekeerd als de waterscooter in achteruit vaart.

## **Aanleggen op het strand**

**OPMERKING** Het is niet aan te raden om met de waterscooter tot op het strand te varen.

Nader het strand langzaam en schakel de motor uit voordat het water minder dan 90 cm diep wordt onder het laagste punt van de romp. Trek de waterscooter vervolgens op het strand.

**OPMERKING** De waterscooter in ondiep water besturen kan leiden tot schade aan de onderdelen van het aandrijfsysteem. Leg de motor altijd stil voordat het water minder dan 90 cm diep wordt en gebruik nooit de achteruit- of remfunctie.

# WERKINGSMODUSSEN (ROTAX 900 HO ACE)

## Touringmodus

Standaard is de waterscooter bij het eerste opstarten ingesteld op de TOURING-modus.

De TOURING-modusindicator staat AAN op de multifunctionele meter om de actieve vaarmodus te bevestigen.

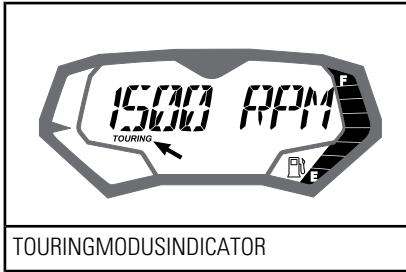

## Sportmodus

Indien geselecteerd, levert de SPORTMODUS een ogenblikkelijke gasrespons en een snellere acceleratie dan de TOURINGMODUS.

De SPORT-modusindicator staat AAN op de multifunctionele meter om de actieve vaarmodus te bevestigen.

Eens geactiveerd, blijft de SPORTMODUS actief tot hij door de bestuurder wordt uitgeschakeld, of tot de motor wordt stilgelegd, waarna hij terugkeert naar de standaard TOURINGMODUS.

## Sportmodus activeren

Om de sportmodus in te schakelen, gaat u als volgt te werk:

### WAARSCHUWING

Bewaar bij het activeren van de sportmodus het overzicht over waar andere waterscooters, obstakels of personen zich in het water bevinden.

1. Start de motor.

2. Houd de modusknop ten minste 3/4 seconde ingedrukt.

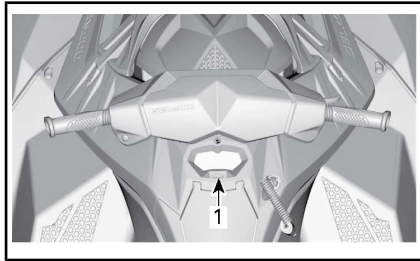

### TYPISCH

1. Modusknop

U hoort twee pieptonen en de volgende melding wordt op de multifunctionele meter weergegeven:



### WAARSCHUWING

Zorg dat de passagiers weten dat de waterscooter in de sportmodus sneller optrekt en dat ze zich stevig moeten vasthouden.

3. Druk nogmaals op de modusknop om de melding te bevestigen en de sportmodus te activeren.

U hoort een piepton, en er wordt met een schuivende melding SPORTMODUS GEACTIVEERD kortstondig bevestigd dat de sportmodus is geactiveerd.

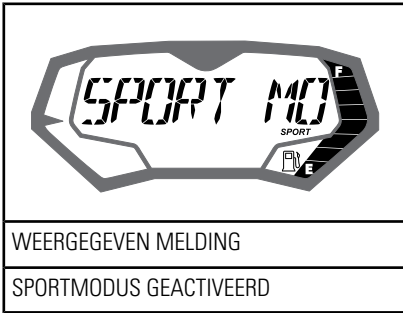

**OPMERKING:** De meter keert enkele seconden later terug naar de normale weergave.

- Controleer of de SPORT-modus-indicator aan staat.

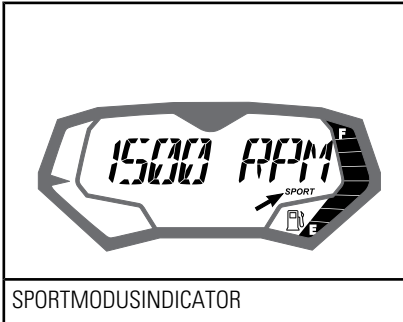

**OPMERKING:** De SPORT-modus-indicator gaat aan en blijft aan zolang de sportmodus actief is. Als de gashendel niet volledig is losgelaten en de motor niet stationair draait, kan de sportmodus niet worden geactiveerd. De volgende melding wordt op de multifunctionele meter weergegeven.



Laat de gashendel los. Als de motor weer stationair draait, wordt de sportmodus ingeschakeld.

### Sportmodus deactiveren

Om de sportmodus te deactiveren gaat u als volgt te werk:

## ⚠ WAARSCHUWING

Bewaar bij het activeren van de sportmodus het overzicht over waar andere vaartuigen, obstakels of personen zich in het water bevinden.

- Houd de modusknop 3/4 seconde ingedrukt.

**OPMERKING:** De volgende melding schuift over de multifunctionele display: SPORTMODUS GEDEACTIVEERD

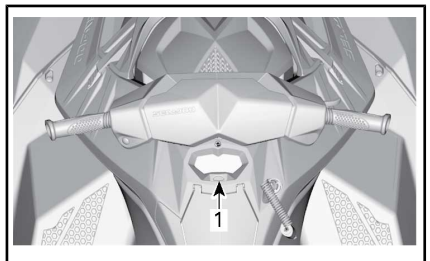

### TYPISCH

- MODE-knop (Modus)

**OPMERKING:** De volgende melding schuift over de multifunctionele display: SPORTMODUS GEDEACTIVEERD

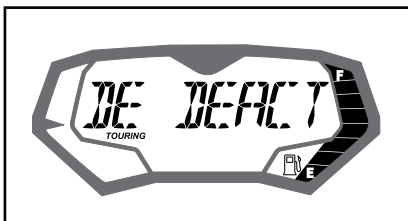

WEERGEGEVEN MELDING

SPORTMODUS GEDEACTIVEERD

**OPMERKING:** De multifunctionele meter keert enkele seconden later terug naar de normale weergave.

2. Controleer of de TOURING-modusindicator aan staat.

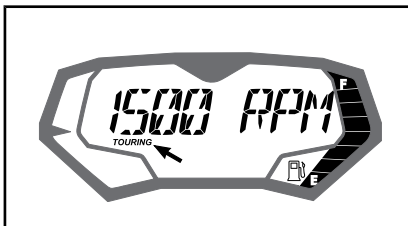

TOURINGMODUSINDICATOR

# SPECIALE PROCEDURES

## Reinigen van jetpompwaterinlaat en impeller

### **WAARSCHUWING**

Blijf uit de buurt van het inlaatrooster zolang de motor draait. Lang haar, loshangende kleding of riemen van reddingsvesten kunnen in bewegende delen verstrikt raken.

Wier, schelpen of afval kunnen in het inlaatrooster, de aandrijfjas en/of impeller verstrikt raken. Een verstopte waterinlaat kan onder meer leiden tot de volgende problemen:

- **Cavitatie:** Het motortoerental is hoog maar de waterscooter beweegt traag door de verminderde stuwkracht, de jetpomp kan beschadigd worden.
- **Oververhitting:** Aangezien de jetpomp de waterstroom voor de koeling van het uitlaatsysteem regelt, zal een verstopte inlaat leiden tot oververhitting van de uitlaat en beschadiging van de uitlaatonderdelen.

Een verstopping met wier kan als volgt worden verholpen:

### **WAARSCHUWING**

Als het toch nodig blijkt om een vreemd voorwerp te verwijderen dat vastzit in het aandrijfsysteem, **MOET** het bindsnoer uit de motoruitschakelaar **WORDEN VERWIJDERD**.

## Reiniging in het water

Beweeg de waterscooter enkele malen heen en weer. Meestal kan de verstopping zo worden verholpen. Start de motor en controleer of het vaartuig normaal werkt.

**OPMERKING** Zorg dat er minstens 90 cm water is onder het laagste deel achteraan de romp wanneer alle passagiers aan boord zijn vooraleer u de motor start. Anders kunnen onderdelen van het aandrijfsysteem schade oplopen.

### **Modellen met iBR**

Als de bovenstaande methode niet werkt, kunt u het volgende proberen:

- Laat de motor draaien en trek voordat u gas geeft de iBR-hendel in voor werking in achteruit en bedien de gashendel meermaals snel na elkaar.
- Herhaal dit indien nodig.

### **Alle modellen**

Als het systeem geblokkeerd blijft, haal de waterscooter dan uit het water om hem te reinigen. Raadpleeg **REINIGING OP HET STRAND**.

## Reiniging op het strand

### **WAARSCHUWING**

Het bindsnoer **MOET** uit de motoruitschakelaar **WORDEN VERWIJDERD** om onopzettelijk starten van de motor te voorkomen, voordat u de onderdelen van het aandrijfsysteem reinigt.

Leg een stuk karton of tapijt naast de waterscooter om krassen te voorkomen als u de waterscooter op zijn kant legt om hem te reinigen.

Kantel de waterscooter op een kant om hem te reinigen.

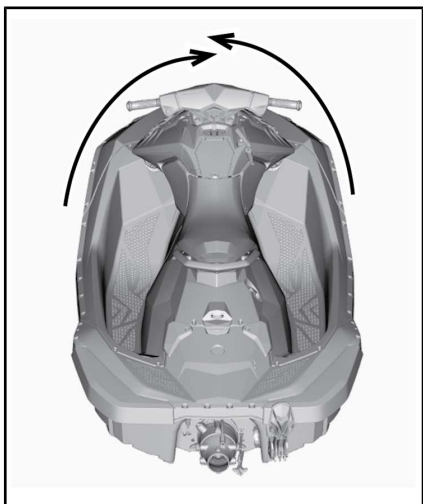

TYPISCH - 2UP-MODEL ZONDER iBR

Maak de waterinlaat schoon. Als het systeem nog verstopt is, doe dan een beroep op een erkende Sea-Doo dealer voor een servicebeurt.

**OPMERKING** Inspecteer het waterinlaatrooster op beschadigingen. Laat het indien nodig repareren door een erkende Sea-Doo dealer.

**Modellen met br:** om bij het aandrijfsysteem te kunnen, beweegt u de iBR naar vooruit. Zie *iBR-NEUTRALISATIEFUNCTIE* voor nadere aanwijzingen.

## Functie iBR neutraliseren (modellen met iBR)

Als de iBR-neutralisatiefunctie is geactiveerd, kan de gebruiker de iBR-poort en de straalbuis elektrisch over het volledig bewegingsbereik bewegen met de VTS-regelknop.

**OPMERKING:** De iBR-neutralisatiefunctie is enkel beschikbaar als de motor niet draait.

## ! WAARSCHUWING

Zorg dat niemand zich nabij de achterkant van de waterscooter bevindt wanneer u de iBR-poort beweegt met de iBR-neutralisatiefunctie. De beweging van de poort kan vingers vastklemmen.

**OPMERKING** Voorwerpen die in het iBR-systeem terechtkomen terwijl de iBR-neutralisatiefunctie in gebruik is kunnen onderdelen van de iBR beschadigen. Verwijder alle onbuigzame vreemde voorwerpen die de beweging van de iBR-poort kunnen belemmeren voordat u deze in beweging zet.

## ! WAARSCHUWING

Als het toch nodig blijkt om een vreemd voorwerp te verwijderen dat vastzit in het aandrijfsysteem, leef dan de volgende regels strikt na voordat u daartoe overgaat:

- Neem het bindsnoer uit de motoruitschakelaar.
- Wacht minstens 5 minuten.
- Druk de START/STOP-knop niet in. Als de START/STOP-knop toch wordt ingedrukt, wacht u opnieuw 5 minuten.

## iBR-neutralisatiefunctie activeren

Activeer de iBR-neutralisatiefunctie met de volgende stappen.

1. Schakel de elektrische voeding in door eenmaal op de START/STOP-knop te drukken.
2. Plaats het bindsnoer op de motoruitschakelaar.

**OPMERKING:** Het bindsnoer moet geïnstalleerd zijn om ervoor te zorgen dat het informatiecentrum na de zelftest niet alle aanduidingen zou afsluiten. De elektriciteit zal ongeveer 1 uur ingeschakeld blijven.

3. Houd de iBR-hendel gedurende de hele procedure ingetrokken.

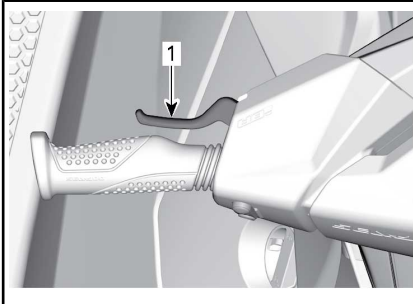

1. iBR-hendel ingetrokken houden
4. Als de volgende melding op de multifunctionele meter wordt weergegeven, druk u op SET (instellen).

#### MELDING OP MULTIFUNCTIONELE METER

"ENTERING iBR OVERRIDE - PRESS SET BUTTON"

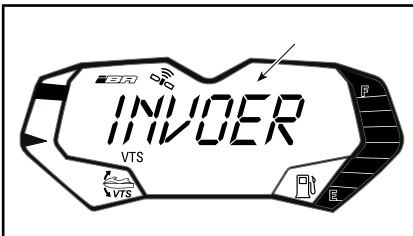

#### TYPISCH

1. Melding op multifunctionele meter

Na enkele seconden wordt de volgende melding herhaaldelijk op de multifunctionele meter weergegeven.

#### MELDING OP MULTIFUNCTIONELE METER

"iBR OVERRIDE ON- RELEASE LEVER TO EXIT"

5. Druk op de pijl omhoog/omlaag van de VTS-knop om de iBR-poort naar de gewenste stand te doen bewegen. Verzeker u ervan dat de VTS-indicatie op de multifunctionele meter volgens de beweging van de iBR-poort verandert. Als de iBR-poort naar boven gaat, gaat de indicatie naar boven.
6. Laat de iBR-hendel los.
7. Neem het bindsnoer uit de motoruitschakelaar.

### ⚠ WAARSCHUWING

Als het toch nodig blijkt om een vreemd voorwerp te verwijderen dat vastzit in het aandrijfsysteem, leef dan de volgende regels strikt na voordat u daartoe overgaat:

- Neem het bindsnoer uit de motoruitschakelaar.
- Wacht minstens 5 minuten.
- Druk de START/STOP-knop niet in. Als de START/STOP-knop toch wordt ingedrukt, wacht u opnieuw 5 minuten.

#### iBR-neutralisatiefunctie deactiveren

Voor het uitschakelen van de iBR-neutralisatiefunctie laat u de iBR-hendel los. De melding iBR OVERRIDE ON- RELEASE LEVER TO EXIT (iBR-neutralisatie ingeschakeld, laat hendel los voor uitschakelen) wordt niet meer op de multifunctionele meter weergegeven.

**OPMERKING:** Als de motor wordt opgestart, beweegt de iBR-poort naar de neutrale stand.

## **! WAARSCHUWING**

Zorg dat niemand nabij de achterkant van de waterscooter staat wanneer u de iBR-poort beweegt met de iBR-neutralisatiefunctie. De beweging van de poort kan vingers vastklemmen.

## **Gekapseisde waterscooter**

De waterscooter is zo ontworpen dat hij niet makkelijk omslaat. Twee sponsen aan de zijkant van de romp verhogen de stabiliteit van de waterscooter nog. Als hij is gekapseisd, blijft hij zo liggen.

## **! WAARSCHUWING**

Probeer de motor niet opnieuw te starten als de waterscooter is gekapseisd. De bestuurder en passagiers moeten altijd een goedgekeurd reddingsvest dragen.

**! LET OP** De warmtewisselaar in de romp kan erg heet worden. Vermijd elke aanraking van de warmtewisselaar om brandwonden te voorkomen.

Om de waterscooter rechtop te draaien, zorgt u dat de motor stilligt en het bindsnoer **NIET** op de motoruitschakelaar zit. Grijp vervolgens het inlaatrooster, stap op de bumperrail langs zij en kantel de waterscooter door uw gewicht te gebruiken naar u toe.

**OPMERKING:** Een label op de achtersteven bij de spoelkoppeling geeft instructies over hoe de waterscooter rechtop kan worden ge-

draaid. Het label is ondersteboven aangebracht zodat het leesbaar is als de waterscooter is omgekeerd.

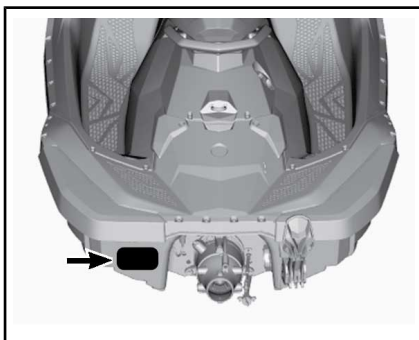

Als de waterscooter terug in de normale vaarstand staat, kan de motor gewoon weer worden opgestart.

**OPMERKING:** Het wordt aanbevolen gedurende ongeveer 5 minuten met een motorsnelheid lager dan 5000 RPM te met het vaartuig te varen, om water te verwijderen dat zich mogelijk in het ruim heeft verzameld. Ga niet boven de 5000 RPM. Anders kan er water in de motor dringen.

**OPMERKING** Als de waterscooter langer dan vijf minuten gekapseisd is geweest, mag u de motor niet proberen te starten om te voorkomen dat hij beschadigd wordt door binnengelopen water. Raadpleeg zo snel mogelijk een erkende Sea-Doo dealer.

**OPMERKING** Als de motor niet aanslaat, probeer hem dan niet meer te starten. Anders kan de motor beschadigd worden. Raadpleeg zo snel mogelijk een erkende Sea-Doo dealer.

Controleer zo snel mogelijk of er water in het ruim staat. Laat eventueel water weglopen zodra u terug aan land bent.



## Ondergedompelde waterscooter

Om de schade aan de motor te beperken, moet u zo snel mogelijk de volgende procedure uitvoeren.

Laat het water uit het ruim weglopen.

Als hij in zout water heeft gelegen, spuit u het ruim en alle onderdelen met behulp van een tuinslang schoon met zoet water om het corroderende effect van het zout te stoppen.

**OPMERKING** Probeer de motor nooit te starten. Water in het inlaatspruitstuk zou anders naar de motor kunnen vloeien en ernstige schade aan de motor veroorzaken.

Breng de waterscooter zo snel mogelijk naar een erkende Sea-Doo dealer voor een servicebeurt.

**OPMERKING** Hoe langer u wacht om de motor te laten nakijken, hoe groter de schade aan de motor.

## Ondergelopen motor

**OPMERKING** Probeer de motor nooit te starten. Water in het inlaatspruitstuk zou anders naar de motor kunnen vloeien en ernstige schade aan de motor veroorzaken.

Breng de waterscooter zo snel mogelijk naar een erkende Sea-Doo dealer voor een servicebeurt.

**OPMERKING** Hoe langer u wacht om de motor te laten nakijken, hoe groter de schade aan de motor. Als u de motor niet laat nakijken zoals het hoort kan de motor ernstige schade oplopen.

## De waterscooter slepen in het water

Om een Sea-Doo waterscooter te slepen in het water dient u bijzondere veiligheidsmaatregelen te nemen.

De aanbevolen maximale sleepsnelheid bedraagt 21 km/h.

Als u de waterscooter moet slepen, klemt u de watertoevoerslang in het motorcompartiment af.

Voor toegang tot de watertoevoerslang draait u de linkertoeegangsklepknop een kwartslag rechtsom, trekt u om het achterdeel los te klikken en schuift u voor verwijderen naar achteren.

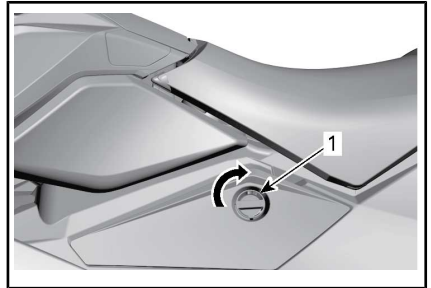

### LINKERTOEGANGSKLEP

1. Voor ontgrendelen draait u de knop een kwartslag rechtsom

## ⚠ WAARSCHUWING

Sommige onderdelen in het motorcompartiment kunnen heet zijn. Wacht tot de motor is afgekoeld om letsel te voorkomen.

**⚠ LET OP** Controleer of de slang correct is afgeklemd, voordat u het vaartuig versleept. Als slang is niet goed is afgeklemd als de motor niet werkt, hoort er zich water in het uitlaatsysteem op, wat in de motor komt en schade veroorzaakt.

**OPMERKING** Als u deze instructies niet naleeft kan de motor schade oplopen. Als u een vastgelopen vaartuig in het water moet slepen, ga dan zeker niet sneller dan de maximale sleepsnelheid van 21 km/h.

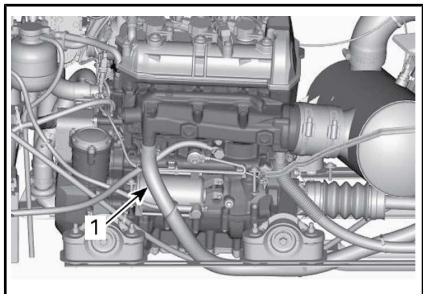

1. Watertoevoerslang

Breng de linkertoegangsklep opnieuw aan in de omgekeerde volgorde van de werkwijze voor het verwijderen en vergrendel de knop door deze een kwartslag linksom te draaien.



**LINKERTOEGANGSKLEP**

1. Voor vergrendelen draait u de knop een kwartslag linksom

# ***ONDERHOUDSINFORMATIE***

# ONDERHOUDSSCHEMA

Onderhoud is van groot belang om de waterscooter in een veilig functionerende staat te houden. De waterscooter moet een servicebeurt krijgen volgens het onderhoudsschema.

Een reparatiebedrijf of iemand naar keuze van de eigenaar kan emissiebeperkingsapparatuur en -systemen onderhouden, vervangen of repareren. Voor deze aanwijzingen zijn geen onderdelen van of reparatie door BRP of door erkende Sea-Doo dealers vereist. Hoewel een erkende dealer van Sea-Doo diepgaande technische kennis en gereedschap voor het onderhoud aan de Sea-Doo-waterscooter heeft, is de emissiegerelateerde garantie niet afhankelijk van het gebruik van een erkende dealer van Sea-Doo of een ander bedrijf waar BRP commerciële banden mee heeft. Voor emissiegerelateerde garantieclaims beperkt BRP de vaststelling en de reparatie van emissiegerelateerde onderdelen tot erkende Sea-Doo dealers. Raadpleeg de *EMISSIEGERELATEERDE GARANTIE VAN US EPA* in deze handleiding voor informatie. De eigenaar is verantwoordelijk voor een behoorlijk onderhoud. Garantieclaims kunnen onder andere worden afgewezen als de eigenaar of bestuurder door verkeerd onderhoud of gebruik het probleem heeft veroorzaakt.

U moet de aanwijzingen voor de brandstofvereisten in het brandstofgedeelte van deze handleiding opvolgen. Ook als benzine met meer dan tien volumeprocent ethanol gemakkelijk verkrijgbaar is, heeft de US EPA een verbod voor het gebruik van benzine met meer dan 10 volumeprocent ethanol uitgevaardigd, dat op dit vaartuig van toepassing is. Het gebruik van benzine met dan 10 volumeprocent ethanol in deze motor kan het emissiebeperkingsstelsel beschadigen.

Negeer de informatie over de volgende systemen als de waterscooter niet is uitgerust met deze kenmerken:

- iBR (intelligent Brake and Reverse)

Voer alle onderhoud uit zoals opgenomen in het schema als het aantal uur of de tijd in elke kolom is bereikt.

**OPMERKING:** Na bijvoorbeeld 200 uur of 2 jaar laat u alle onderdelen van deze kolom uitvoeren en OOK die in ELKE kolom voor na 100 uur of 1 maand.



## WAARSCHUWING

Als de waterscooter niet behoorlijk volgens het onderhoudsprogramma en de onderhoudsprocedures wordt onderhouden kan dat varen onveilig maken.

Ook als u het onderhoudsschema volgt moet u steeds de inspectie voor het vertrek uitvoeren.

### NA IEDERE RIT IN ZOUT OF VUIL WATER

Spoel het motorcompartiment met schoon water en tap zout water af

Spoel het uitlaatsysteem door

**IEDERE MAAND IN ZOUT OF VUIL WATER**

Spuit een smeermiddel tegen corrosie op metalen onderdelen in het motorcompartiment (elke 10 uur bij gebruik in zout water)

Opofferingsanode controleren

**ELK JAAR IN HET VOORSEIZOEN OF NA 100 UUR WERKING  
(WAT ZICH HET EERST VOORDOET)**

Opofferingsanode controleren

Controleer op foutcodes

Voer alle onderdelen van de inspectie voor het vertrek en het onderhoud na gebruik uit.

Vervang de motorolie en de filter

Inspecteer rubber houders motor

Inspecteer het koelsysteem (koelvloeistofpeil, slangen en sluitingen op lekken)

Inspecteer visueel de verbinding tussen het gasklephuis en het inlaatspruitstuk

Inspecteer de luchtinlaatdemper op schade aan slangen en klemmen.

Inspecteer de bougies en ontstekingsspoelen

Inspecteer de elektrische aansluitingen en bevestigingen (ontstekingsstelsel, startstelsel, brandstofinjectoren, zekeringdozen enz.)

Inspecteer de stuurkabel en aansluitingen

Controleer de werking van O.T.A.S. (indien aanwezig)

Inspecteer visueel de impeller en de manchets

Meet speling impeller en slijtring impeller

Verwijder de impellerkap en inspecteer op tekenen van binnendringen van water

Inspecteer visueel de staat van de stuurkabel en aansluitingen

Inspecteer visueel de bus achteruitvaarklep op overmatige speling (indien aanwezig)

Inspecteer vuldop, vulmond, brandstoftank, riemen brandstoftank, brandstofleidingen en aansluitingen op lekkage

**ELKE 2 JAAR OF NA 200 UUR WERKING  
(WAT ZICH HET EERST VOORDOET)**

Vervang de bougies

Inspecteer de vlamdover

**ELKE 2 JAAR OF NA 200 UUR WERKING  
(WAT ZICH HET EERST VOORDOET)**

Valideer de staat van het lager door de impeller handmatig te draaien en te controleren op speling of geluid bij de radiale as

Controleer en smeer de groeven van de aandrijfas en de impeller

Inspecteer en smeer aandrijfas/PTO-beschermers

**Het volgende moet elke 200 uur worden uitgevoerd (onafhankelijk van het aantal jaar):**

Inspecteer en smeer de PTO-mof en vervang de olieafdichting en beide waterafdichtingen. (Inspecteer op mogelijke lekken of schade aan de olieafdichting of de twee waterafdichtingen en het oppervlak van de PTO-mof. Smeer de smeerkamer (tussen de twee waterafdichtingen).) (900 ACE-motoren)

**ELKE 5 JAAR OF NA 300 UUR WERKING  
(WAT ZICH HET EERST VOORDOET)**

Vervang de koelvloeistof

# ONDERHOUDSPROCEDURES

**OPMERKING:** Sommige veiligheidslabels op het voertuig worden niet op afbeeldingen weergegeven.

Raadpleeg **VEILIGHEIDSLABELS** aan de waterscooter voor informatie over de veiligheidslabels.

Dit hoofdstuk bevat aanwijzingen voor de elementaire onderhoudsprocedures.



## WAARSCHUWING

Schakel de motor uit en volg deze procedures wanneer u het onderhoud uitvoert. Als u de onderhoudsprocedures niet precies opvolgt, kunt u letsel oplopen door hete of bewegende onderdelen, elektriciteit, chemicaliën of andere gevaren.



## WAARSCHUWING

Als borginrichtingen dienen te worden verwijderd (bv. borgpenen, zelfborgende bevestigingen enz.), moet u deze altijd door nieuwe vervangen.

**OPMERKING** Laat nooit enig voorwerp, lap, werktuig e.d. in het motorcompartiment of het ruim achter.

## Motorolie

### Aanbevolen motorolie

#### Scandinavische landen

#### XPS™ AANBEVOLEN MOTOROLIE

900 ACE

4T 5W40 SYNTHETISCHE  
GEMENGDE OLIE  
(EUR) (Stuknr. 779290)

Als DE AANBEVOLEN XPS MOTOROLIE  
NIET BESCHIKBAAR IS

Gebruik een 5W40 4-stroke SAE synthetische motorolie die voldoet aan de onderstaande specificaties van de smeermiddelindustrie of deze overschrijdt:

- API-onderhoudsclassificatie  
SJ, SL, SM of SN

Controleer altijd of het API-label op de oliebus minstens één van de aangegeven normen vermeldt.

Rotax® motoren werden ontwikkeld en gevalideerd met de XPS™ olie. BRP raadt u aan altijd XPS-motorolie of een gelijkwaardig middel te gebruiken. Voeg geen additieven aan de aanbevolen motorolie toe. Schade veroorzaakt door het gebruik van een olie die niet geschikt is voor de motor of door het toevoegen van een additief, wordt wellicht niet gedekt door de beperkte garantie van BRP.

**Alle andere landen**

<b>XPS™ AANBEVOLEN MOTOROLIE</b>	
900 ACE	4T 5W40 SYNTHETISCH OLIEMENGSEL (Stuknr. 779133)
Als DE AANBEVOLEN XPS MOTOROLIE NIET BESCHIKBAAR IS	
Gebruik een 5W40 4-stroke SAE synthetische motorolie die voldoet aan de onderstaande specificaties van de smeermiddelindustrie of deze overschrijdt: - API-onderhoudsclassificatie SJ, SL, SM of SN Controleer altijd of het API-label op de oliebus minstens één van de aangegeven normen vermeldt.	

Rotax® motoren werden ontwikkeld en gevalideerd met de XPS™ olie. BRP raadt u aan altijd XPS-motorolie of een gelijkwaardig middel te gebruiken. Voeg geen additieven aan de aanbevolen motorolie toe. Schade veroorzaakt door het gebruik van een olie die niet geschikt is voor de motor of door het toevoegen van een additief, wordt wellicht niet gedekt door de beperkte garantie van BRP.

**Motoroliepeil**

**OPMERKING** Controleer het peil regelmatig en vul bij indien nodig. Nooit te veel bijvullen. Een te hoog oliepeil kan ernstige schade aan de motor aanrichten.

**!** **LET OP** Veel onderdelen in het motorcompartiment kunnen erg heet zijn. Rechtstreeks contact kan tot brandwonden leiden.

Het oliepeil kan zowel worden gecontroleerd met de waterscooter in het water als uit het water.

**Uit het water**

**OPMERKING** De waterscooter moet horizontaal staan.

**!** **LET OP** Als de motor uit het water draait, kan de warmtewisselaar erg heet worden. Vermijd elke aanraking van de warmtewisselaar om brandwonden te voorkomen.

1. Zet de dissel omhoog en blokkeer deze zodra de bumperrail horizontaal staat.
2. Koppel een tuinslang aan op de spoelkoppeling van het uitlaatsysteem. Raadpleeg *UITLAAT-SYSTEEM* in dit hoofdstuk en volg de procedure.

**!** **LET OP**

- Laat de motor nooit draaien zonder het uitlaatsysteem van water te voorzien. Gebrek aan koeling kan het uitlaatsysteem zwaar beschadigen.
  - Laat de motor nooit langer dan 2 minuten draaien. De pakking van de aandrijflijn wordt niet gekoeld wanneer de waterscooter uit het water is. Tevens zal de extreme hitte de motor beschadigen.
3. Laat de motor reeds in de normale gebruikstoestand **30 seconden lang stationair** draaien en leg de motor dan stil.
  4. Wacht minstens 30 seconden tot de olie zich in de motor heeft gezet.

**In of uit het water**

5. Voor het controleren van het niveau opent u de draaidop achterop de rechterkant van het vaartuig door deze linksom te draaien.



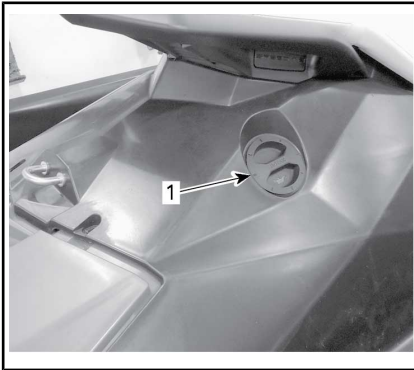

**TYPISCH**

1. Draaidop rechts
6. Schroef de peilstok los, trek deze uit en veeg deze schoon.

**OPMERKING:** De binnenkant van de draaidop heeft een uitsteeksel voor het makkelijker losschroeven van de peilstok.

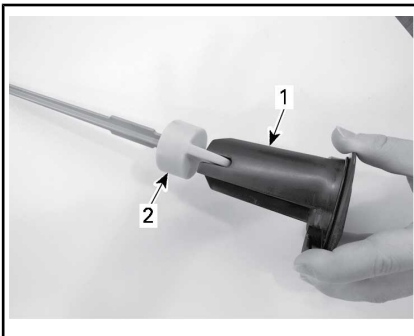

1. Draaidop rechts - uitstekende kant
2. Peilstok
7. Plaats de peilstok terug en duw hem helemaal naar binnen.
8. Verwijder de peilstok opnieuw en lees het oliepeil af. Dit moet tussen de merktekens MIN en MAX liggen.

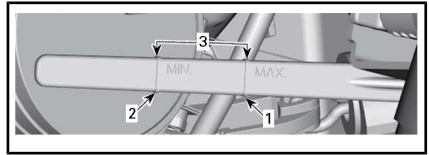

1. Maximum
2. Minimum
3. Gebruiksbereik
9. Voeg olie bij tot het peil dat tussen de merktekens moet liggen.

**OPMERKING:** Nooit te veel bijvullen.

Olie toevoegen:

- Plaats een trechter in de olievulopening.
- Vul de olietank bij tot het juiste niveau.

**OPMERKING:** Telkens wanneer er olie in de motor wordt bijgevuld, moet de volledige, in dit hoofdstuk beschreven procedure opnieuw worden uitgevoerd. Anders levert dit een foute meting van het oliepeil op.

10. Plaats de peilstok goed terug en sluit de draaidop.

**Motorolie wisselen en oliefilter vervangen**

De oliewissel en vervanging van de filter kunnen door een erkende SeaDoo dealer, reparatiebedrijf of persoon naar uw keuze gebeuren.

## Motorkoelvloeistof

### Aanbevolen motorkoelvloeistof

LAND	AANBEVOLEN KOELVLOEISTOF
Scandinavië	VOORGEMENGDE KOELVLOEISTOF MET EEN LANGE LEVENSDUUR (EUR) (Stuknr. 779223)
Alle andere landen	VOORGEMENGDE KOELVLOEISTOF MET EEN LANGE LEVENSDUUR (Stuknr. 779150)
Of als alternatief, indien deze niet verkrijgbaar is	Als de aanbevolen koelvloeistof niet beschikbaar is, gebruikt u een koelvloeistof van voorgemengd ethyleen-glycol (50%-50%) die laag aan silicaat is en een lange levensduur heeft, en die speciaal voor aluminium interne verbrandingsmotoren is gemaakt.

**OPMERKING** Gebruik altijd ethyleenglycolantivries met corrosieremmers, speciaal bestemd voor aluminium interne verbrandingsmotoren.

Om kwaliteitsverlies van het antivriesmiddel te voorkomen, moet u altijd hetzelfde merk en dezelfde kwaliteit gebruiken. Meng nooit verschillende merken of kwaliteiten, tenzij u het koelsysteem volledig spoelt en opnieuw vult.

### Motorkoelvloeistofpeil

#### **WAARSCHUWING**

Controleer het koelvloeistofpeil wanneer de motor koud is. Voeg nooit koelvloeistof toe aan het koelsysteem terwijl de motor heet is.

**!** **LET OP** Veel onderdelen in het motorcompartiment kunnen erg heet zijn. Rechtstreeks contact kan tot brandwonden leiden.

Voor toegang tot het expansievat draait u de linkertoegangsklepknop een kwartslag rechtsom, trekt u om het achterdeel los te klikken en schuift u voor verwijderen naar achteren.



**LINKERTOEGANGSKLEP**

1. Voor ontgrendelen draait u de knop een kwartslag rechtsom

Bepaal de locatie van de dop van het expansievat.

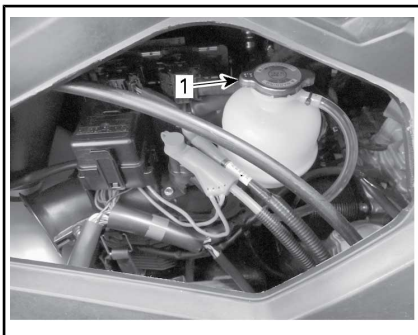

1. Dop van het expansievak

Voeg met het vaartuig op een vlakke ondergrond koelvloeistof toe, totdat dit zichtbaar is, zonder de niveaumarkering COLD in het koelvloeistofreservoir te overschrijden als de motor koud is.

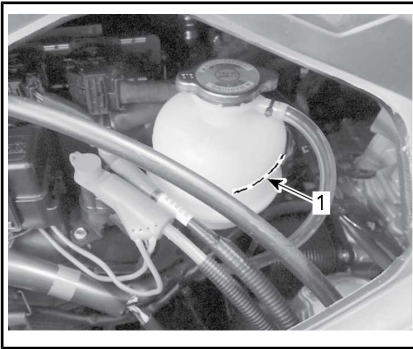

1. Markering koelniveau

**OPMERKING:** De waterscooter ligt horizontaal wanneer hij zich in het water bevindt. Op een trailer moet u de dissel omhoog zetten en blokkeren wanneer de bumperrail horizontaal is.

Voeg voorgemengde koelvloeistof toe tot het peil zoals vereist tussen de merktekens ligt. Gebruik een trechter om morsen te vermijden. Nooit te veel bijvullen.

Plaats de dop van het expansievat terug en draai deze vast. Breng de vervolgens de linkertoegangsklep opnieuw aan in de omgekeerde volgorde van de werkwijze voor het verwijderen en vergrendel de knop door deze een kwartslag linksom te draaien.



#### LINKERTOEGANGSKLEP

1. Voor vergrendelen draait u de knop een kwartslag linksom

**OPMERKING:** Als u vaak koelvloeistof aan uw koelsysteem moet toevoegen, wijst dit op een lek of motorproblemen. Raadpleeg een erkende Sea-Doo dealer.

#### Vervanging motorkoelvloeistof

De koelvloeistof moet door een erkende Sea-Doo dealer worden vervangen.

#### Stuuruitrichting

1. Maak met de hand de kniebeschermers aan de linkerkant los en verwijder deze.

**OPMERKING:** Dit gebied is alleen bestemd voor toegang tot de stuurkabel. Gebruik dit gebied niet voor opslag.

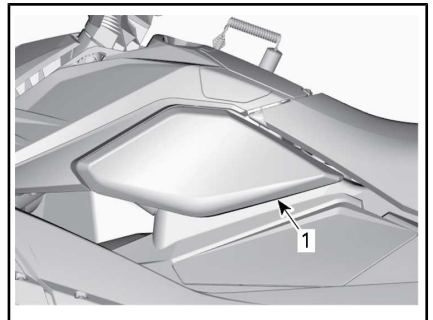

1. Kniebeschermers aan de linkerkant
2. Maak de stuurkabel los door de ring van de moer naar boven te schuiven.

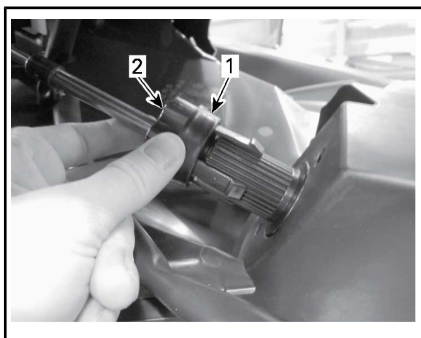

**LOSGEMAAKTE STUURKABEL**

1. Ring
2. Moer
3. Zet de jetstraalbuis in rechte stand.
4. Schroef de moer los om het stuur naar rechts te draaien.
5. Schroef de moer vast om het stuur naar links te draaien.
6. Als u klaar bent met het uitlijnen van de besturing, zet u de stuurkabel vast door de ring weer naar beneden te duwen en de kniebescherming aan de linkerkant terug te plaatsen.

**Behuizing**

**De behuizing verwijderen**

Indien nodig verwijdert u de behuizing als volgt:

**⚠ WAARSCHUWING**

Probeer nooit de behuizing alleen op te tillen. Til de behuizing alleen op met hulp of met een toepasselijk takelmechanisme. Alleen optillen kan ernstig letsel tot gevolg hebben.

1. Draai de linkertoegangsklepknop een kwartslag rechtsom, trek om het achterdeel los te klikken en schuif voor verwijderen naar achteren.



**LINKERTOEGANGSKLEP**

1. Voor ontgrendelen draait u de knop een kwartslag rechtsom
2. Maak de stuurconnector los.



1. Connector
3. Verwijder de borgschroef van de voorafwerking.

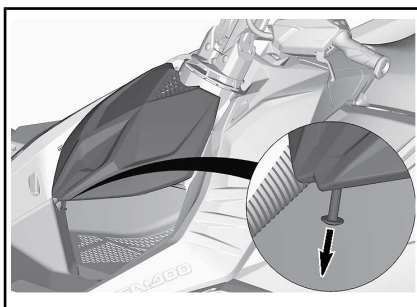

4. Verwijder de voorafwerking.

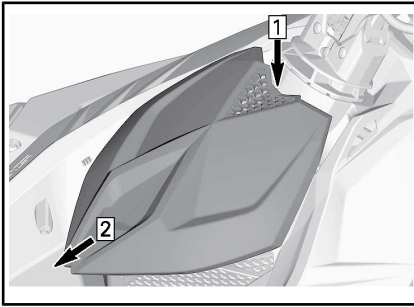

Stap 1: Druk op de klep  
 Stap 2: Schuif naar voren

5. Maak de stuurkabel los.

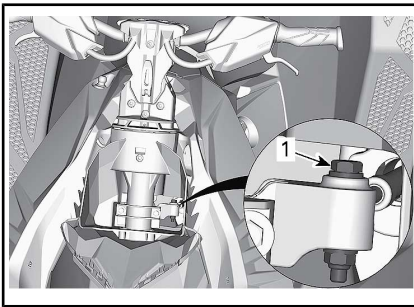

1. Borgbout stuurkabel

6. Verwijder de twee schroeven van de kabel.

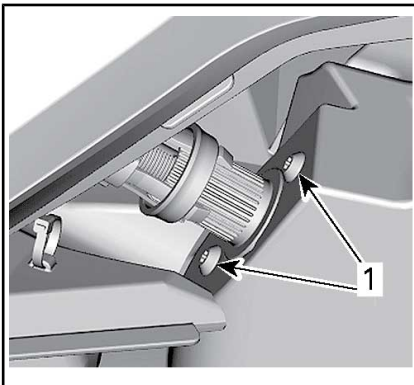

1. Stuurkabelschroeven

7. Verwijder moer, bout en ring voor het losmaken van de stang van de stuurkolom.

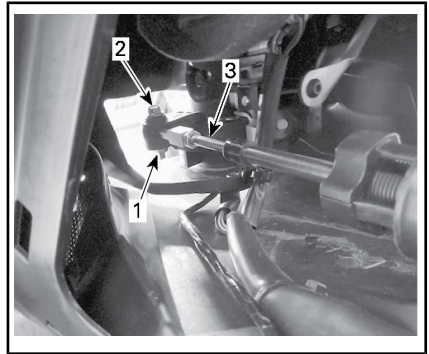

1. Moer en onderlegging  
 2. Bout  
 3. Stang

**Alle modellen behalve de Trixx-modellen**

8. Verwijder twee zelftappende schroeven van elke achterpaneeltrim aan de achterkant van het vaartuig.

9. Voor het verwijderen van de achterpaneeltrims, schuift u de trims naar de buitenkant van de waterscooter toe.

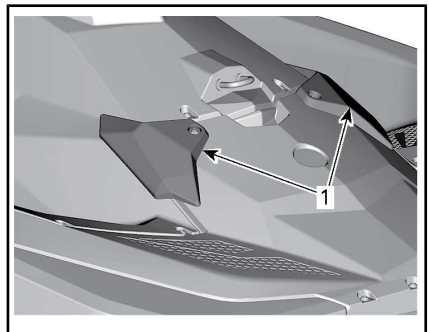

*TYPISCH*

1. Achterpaneeltrims

**Trixx-modellen**

10. Verwijder beide achtervoetsteunen.



**LINKERKANT AFGEBEELD**

1. Voetsteun

**Alle modellen**

11. Verwijder de zitting. Raadpleeg **STOELEN** in **UITRUSTING**.
12. Verwijder drie zelftappende schroeven rond de dop van de brandstoftank

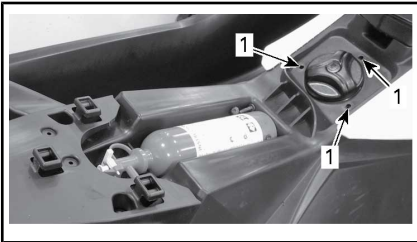

1. Schroeven

13. Verwijder vijf (5) zelftappende schroeven voorop de behuizing.

**OPMERKING:** Indien uitgerust met een opbergbak, opent u eerst de opbergbak. Zie het gedeelte **OPBERGBAK**.

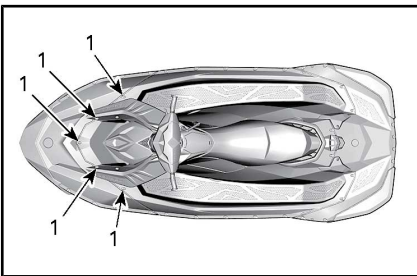

1. Zelftappende schroeven

14. Verwijder zes (6) zelftappende schroeven achterop de behuizing.

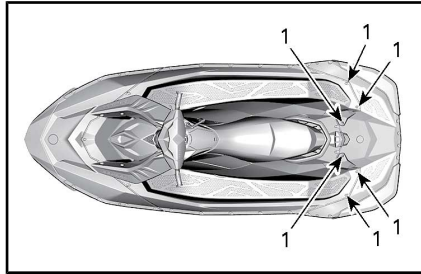

1. Zelftappende schroeven

15. Verwijder tien (10) M6-moeren en schroeven van beide zden van de behuizing.

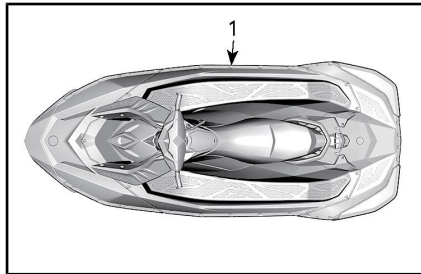

1. Schroeven en moeren

16. Til de behuizing voorzichtig met een hefriem op.

**OPMERKING:** Wikkel bij het optillen van de behuizing de riem om het stuur. Als u de riem elders om de behuizing wikkelt, kan dit schade veroorzaken.

**De behuizing plaatsen**

1. Plaats de uitlijningslippen van de behuizing goed op de romp.

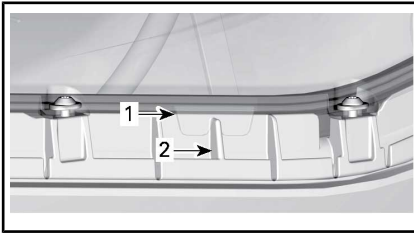

**BEHUIZING - WEERGAVE STUURBOORD-ZIJDE**

1. Geribbelde uitlijningslip op behuizing
2. Rib in romp
2. Breng eerst de schroeven naast de uitlijningslippen aan om te verzekeren dat de uitlijningslippen goed in de groeven vallen.

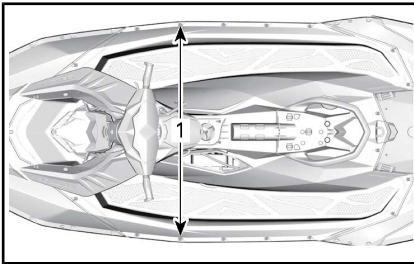

1. Schroeven naast de uitlijningslippen
3. Breng de twee schroeven op de achtersteun aan.

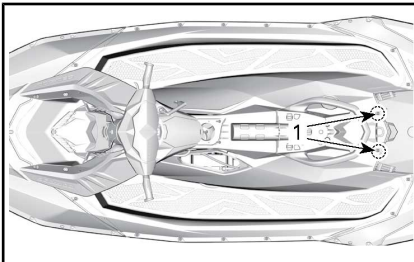

1. Schroeven op de achtersteun
4. Breng de schroeven aan en draai de moeren aan beide zijden van de behuizing aan tot het aanbevolen moment.

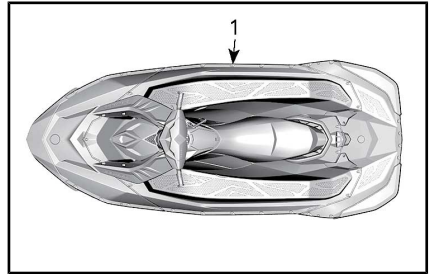

1. Schroeven en moeren

<b>AANDRAAIMOMENT</b>	
M6-moeren	3,5 N•m ± 0,5 N•m

5. Breng de schroeven aan de voor- en achterzijde van de behuizing aan, en draai vast tot het aanbevolen moment.

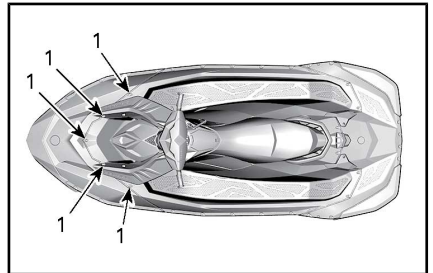

1. Zelftappende schroeven

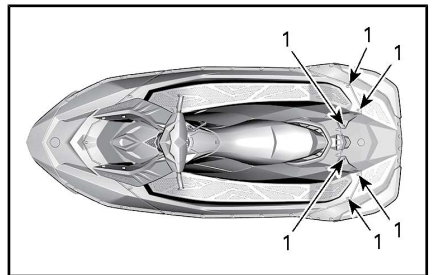

1. Zelftappende schroeven

<b>AANDRAAIMOMENT</b>	
Zelftappende schroef	5,5 N•m ± 0,5 N•m

6. Breng de zelftappende schroeven rond de dop van de brand-

stoftank aan, en draai vast tot het aanbevolen moment.

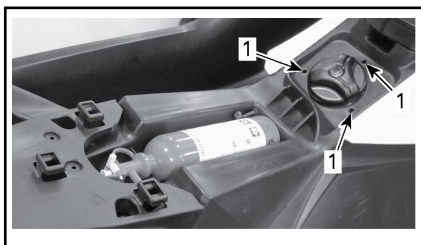

1. Schroeven

AANDRAAIMOMENT	
Zelftappende schroef	4,5 N•m ± 0,5 N•m

7. Plaats de zitting terug. Raadpleeg **STOELEN** in **UITRUSTING**.

**Alle modellen behalve de Trixx-modellen**

8. Plaats de achterpaneeltrims terug door deze naar de binnenkant van de waterscooter te schuiven en de zelftappende schroeven aan te brengen. Draai aan tot het aanbevolen moment.

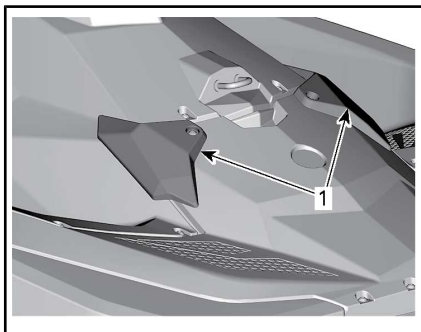

**TYPISCH**

1. Achterpaneeltrims

**Trixx-modellen**

9. Plaats de achtervoetsteunen.

**Alle modellen**

AANDRAAIMOMENT	
Zelftappende schroef (voetsteunen of achterpaneelafwerkingen)	5,5 N•m ± 0,5 N•m

10. Sluit de stuurconnector aan.

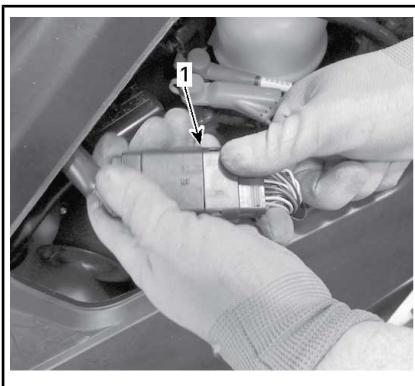

1. Connector

11. Sluit de stuurkabel aan in de omgekeerde volgorde van de werkwijze voor het verwijderen.

12. Sluit de linkertoegangsklep en vergrendel de knop door deze een kwartslag linksom te draaien.



**LINKERTOEGANGSKLEP**

1. Voor vergrendelen draait u de knop een kwartslag linksom



13. Monteer de voorafwerking.

AANDRAAIMOMENT	
Borgschroef voorafwerking	3,5 N•m ± 0,5 N•m

## Accu

### Toegang tot de accu

Draai de linkertoegangsklepknop een kwartslag rechtsom, trek om het achterdeel los te klikken en schuif voor verwijderen naar achteren.

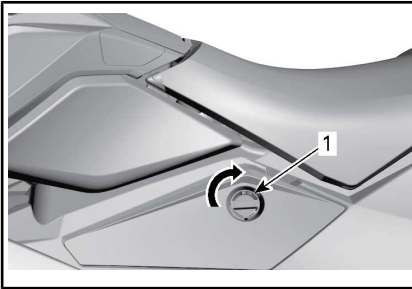

LINKERTOEGANGSKLEP

1. Voor ontgrendelen draait u de knop een kwartslag rechtsom

### Accu verwijderen

#### WAARSCHUWING

De ZWARTE (-) accukabel moet altijd als eerste worden afgesloten en als laatste worden aangesloten. Laad de accu nooit op of verhoog de spanning ervan terwijl deze nog in het vaartuig is geïnstalleerd.

1. Ontkoppel de ZWARTE (-) accukabel.
2. Schuif de RODE rubberen bescherming van de RODE (+) kabelterminal en verwijder deze van de accupool.
3. Plaats de bouten terug om tijdens het verwijderen de bevestigingsmoeren vast te zetten.

4. Verwijder de bevestigingsriem.

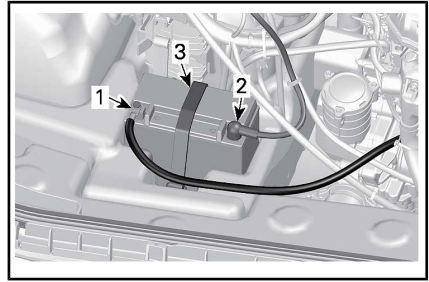

BEHUIZING VERWIJDERD VOOR DE GOEDE ZICHTBAARHEID

1. ZWARTE (-) kabel
2. RODE (+) kabel
3. Bevestigingsriem

5. Verwijder de accu uit de waterscooter.

**OPMERKING** Was eventueel gemorst elektrolyt onmiddellijk van het gebied af met een oplossing van natriumcarbonaat en water, en spoel vervolgens grondig.



### Accu reinigen

Reinig de accubehuizing, -kabels en -polen met een oplossing van natriumcarbonaat en water.

Verwijder roest van de accuklemmen en -polen met een harde stalen borstel.

Reinig de bovenkant van de accu met een zachte borstel en ontvettende zeep of een natriumcarbonaatoplossing.

Spoel met zuiver water en laat goed drogen.

## Inspectie van de accu

Inspecteer de accu op het oog op scheuren, lekken of andere mogelijke schade.

Verkleuring, vervorming of een verhoogde bovenkant wijzen erop dat de accu oververhit of overbelast is geweest.

Als de behuizing beschadigd is, vervangt u de accu en reinigt u de accuhouder en het omliggende gebied grondig met een natriumcarbonaatoplossing.

**!** **LET OP** Draag een veiligheidsbril en geschikte, niet-absorberende handschoenen wanneer u de accu met de hand verwijderd als de accubehuizing beschadigd is.

Inspecteer de accupolen op stevigheid van bevestiging.

## Opslag van accu

**OPMERKING** Hoe de accu wordt opgeslagen, is van groot belang voor de levensduur ervan. Het regelmatig opladen van de accu tijdens opslag voorkomt dat de cel sulfteert. Als de accu in het vaartuig wordt bewaard, kan dit leiden tot aantasting en corrosie van de contacten en tot schade aan de behuizing bij bevriezen. Bij vriesomstandigheden zal een ontladen accu bevriezen en scheuren. Omliggende onderdelen kunnen worden beschadigd door het weglekken van elektrolyten. Verwijder voor het opslaan de accu uit het vaartuig en laadt deze regelmatig op om de accu in optimale conditie te houden.

Reinig de accupolen en kabelaan-sluitingen met een stalen borstel.

Breng een dunne laag diëlektrisch smeermiddel op de polen aan.

Reinig de accubehuizing met een oplossing van natriumcarbonaat in water.

Spoel de accu met helder water en droog goed met een schone doek.

Bewaar de accu op een koele, droge plek. Deze omstandigheden verminderen de zelfontlading en beperken verdamping van vloeistoffen. Stel de accu niet bloot aan dauw, hoge vochtigheid en direct zonlicht.

De oplaadfrequentie is afhankelijk van de staat van de accu en de opslagtemperatuur. Onderhoud de accu zoals in de onderstaande tabel is aangegeven.

**OPMERKING:** De accu moet altijd volledig opgeladen worden bewaard.

OMGEVINGS-TEMPERATUUR	OPLAAD-FREQUENTIE
Onder 16 °C	Elke maand
Boven 16 °C	Elke 2 weken

## De accu opladen

**!** **WAARSCHUWING**

Laad de accu nooit op of bij terwijl hij nog op de waterscooter geïnstalleerd is.

**!** **WAARSCHUWING**

Draag altijd een veiligheidsbril en laad de accu op in een goed geventileerde ruimte. Laad de accu nooit op of verhoog de spanning ervan terwijl deze nog in het vaartuig is geïnstalleerd. Open tijdens het opladen de afgedichte kappen niet. Plaats de accu niet in de buurt van open vuur.

**OPMERKING** Wordt de accu heet, stop dan met laden en laat de accu afkoelen voordat u verder gaat.

**OPMERKING:** Afgedichte VRLA-accu's hebben een interne veiligheidsklep. Als de accudruk door overladen toeneemt, opent de klep op overdruk weg te nemen en schade aan de accu te voorkomen.

Voer een *ONBELASTE VOLTME-TERTEST* op de accu uit, zoals in dit gedeelte wordt beschreven, en ga verder zoals hier beschreven.

Een automatische lader is de snelste en gemakkelijkste manier voor probleemloos opladen.

Als u een oplader met constante stroom gebruikt, laadt u de accu volgens de onderstaande tabel op.

#### Accuspanning onder 12,8 V en boven 11,5 V

YTX20L-BS	RITDUUR	OPLADEN
STANDAARD OPLADEN (aanbevolen)	4 - 9 uur	2 A
SNELLADEN	50 minuten	10 A

#### Accuspanning onder 11,5 V

Een accu met een spanning onder 11,5 V moet met een speciale methode worden opgeladen. Bij het opladen van een accu die te ver leeg is, kan de interne weerstand te groot zijn om met een normale oplaadspanning te worden opgeladen.

Stel de oplader in op een oplaadspanning van 10 A en houd de oplaadstroom gedurende ongeveer 30 minuten in de gaten. Als de oplaadstroom niet verandert, of als de accu ongewoon warm wordt, is de accu waarschijnlijk versleten en moet deze worden vervangen.

#### Accu installeren

1. Plaats de accu in de waterscooter en bevestig deze met de bevestigingsriem.



#### WAARSCHUWING

Sluit de accukabels altijd in de aangegeven volgorde aan: eerst de **RODE (+)** kabel, en dan pas de **ZWARTE (-)** kabel.

2. Sluit de **RODE (+)** kabel aan.
3. Sluit de **ZWARTE (-)** kabel als laatste aan.
4. Smeer diëlektrisch vet op de accupolen.
5. Controleer de loop van de kabels en de aansluitingen.
6. Plaats de resterende verwijderde onderdelen.

#### Onderhoud van de accu

Deze accu's vereisen weinig onderhoud voor perfecte prestaties. Doorloop deze eenvoudige controlelijst voor optimale accuprestaties:

- Controleer elke 3 maanden de spanning met een voltmeter.
- Houd de accu volledig opgeladen op 100% (12,8 V of meer na 2 uur stilstaan).
- Controleer de accu en laad deze op als de spanning onder 12,5 V komt.
- Houd bovenkant van de accu vuilvrij.
- Reinig polen en aansluitingen indien nodig.
- Voor opslag trekt u de accu eruit of maakt u de accukabels los.

#### Ontstekingsspoelen

##### Ontstekingsspoel verwijderen

1. Om toegang te krijgen tot de ontstekingsspoelen, verwijdert u de behuizing. Zie het gedeelte *DE BEHUIZING VERWIJDEREN*.

**OPMERKING** Verwijder de ontstekingsspoel niet voor u de inpu-taansluiting loskoppelt, anders kunnen de kabels beschadigd raken. Wrik niet aan de ontstekings-spoel met een schroevendraaier, om schade te voorkomen.

2. Koppel de aansluiting van de ontstekingsspoelen los.
3. Verwijder de borgschroef van de ontstekingsspoel.
4. Verwijder de ontstekingsspoel van de bougie door de spoelen van heen en weer te draaien bij het omhoog trekken.

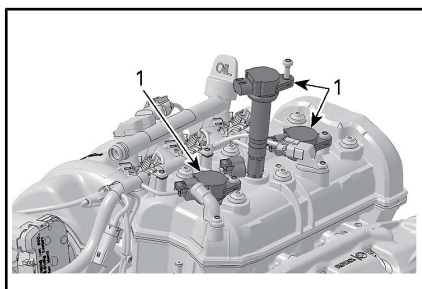

1. Ontstekingsspoelen

### Ontstekingsspoel plaatsen

1. Lijn het borgschroefgat van de ontstekingsspoel uit op het gat met schroefdraad op de kleppen-behuizing.
2. Plaats de ontstekingsspoel op de bougie en druk deze helemaal naar beneden, totdat deze op de kleppenbehuizing rust.
3. Breng de borgschroef aan en draai aan tot de onderstaande specificaties.

#### BORGSCROEF ONTSTEKINGSSPOEL

Aandraaimoment	11 N•m
----------------	--------

4. Sluit de ontstekingsspoelaansluiting aan

## Bougies

### Verwijdering van de bougie

1. Koppel de ingangstekker van de ontstekingsspoel los.
2. Verwijder de ontstekingsspoel. Zie *ONTSTEKINGSSPOEL VERWIJDEREN*.

### **!** WAARSCHUWING

Verwijder nooit een ontstekings-spoel van een bougie zonder ze eerst los te koppelen van de kabelboom. In het ruim kunnen brandbare dampen aanwezig zijn. Als het bindsnoer toch in de motoruitschakelaar gestoken is, kan op de ontstekingsspoel van de bougie een vonk ontstaan met gevaar op een explosie.

3. Neem het aanhaalmoment op de bougie weg met een bougie-sleutel.

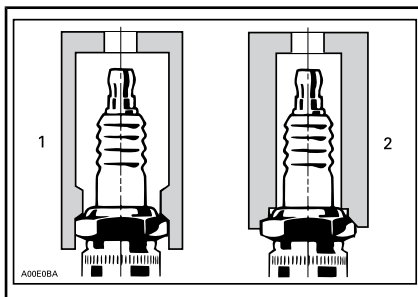

1. Goedgekeurde sleutel

2. Ongeschikte sleutel

4. Maak de bougie en cilinderkop met perslucht schoon.
5. Draai de bougie los en neem de bougie met de ontstekingsspoel uit de bougie-opening.

### Installatie van bougies

Controleer voor de installatie of de contactoppervlakken van de cilinderkop en bougie niet vuil zijn.

**! WAARSCHUWING**

Stel bij dit type bougie niet de tussenruimte bij. Bijstelling kan de negatieve elektroden verzwakken, wat tot het breken van de elektroden en ernstige motorschade kan leiden.

1. Controleer de elektrodespleet met behulp van een draadvoelmaat volgens de *TECHNISCHE SPECIFICATIES*.
2. Breng LOCTITE 767 (SMEERMIDDEL TEGEN VASTVRETEN) (Stuknr. 293 800 070) aan over de bougieschroefdraden om vastvreten te voorkomen.
3. Schroef de bougies met de hand in de cilinderkop. Draai de bougie met een goedgekeurde bougiesleutel vervolgens rechtsom tot het aangegeven aandraaimoment aan.

BOUGIE	AANDRAAIMOMENT
NGK CR8EB (of gelijkwaardig)	13 N•m ± 1 N•m

4. Plaats de ontstekingsspoel. Zie *ONTSTEKINGSSPOEL PLAATSEN*.

Plaats de behuizing terug; zie het gedeelte *DE BEHUIZING PLAATSEN*.

## Uitlaatsysteem

### Spoelen uitlaatsysteem

Het uitlaatsysteem spoelen met zuiver water is noodzakelijk om de corroderende effecten van zout of andere chemicaliën in het water te neutraliseren. Het helpt ook om zand, zout, schelpen of andere vuildeeltjes te verwijderen uit koelmantels en/of slangen.

Voer een spoeling uit als u de waterscooter dezelfde dag niet meer

wilt gebruiken of wanneer u de waterscooter voor langere tijd wilt opbergen.

**! WAARSCHUWING**

Voer dit uit in een goed geventileerde ruimte.

Ga dan als volgt te werk:

Reinig het aandrijfsysteem door water in zijn inlaat en uitlaat te spuiten en breng daarna een laagje XPS-smeermiddel of een gelijkwaardig smeermiddel aan.

**! LET OP** Wanneer u de motor laat draaien terwijl het vaartuig uit het water is, kan de warmtewisselaar erg heet worden. Vermijd elke aanraking van de warmtewisselaar om brandwonden te voorkomen.

Sluit een tuinslang aan op de koppeling aan de achterzijde van de waterscooter (bakboordzijde van de achtersteven). Open de waterkraan niet op dat moment.

**OPMERKING** Laat de motor altijd draaien voordat u de waterkraan opent. Anders zal er water in de motor dringen.

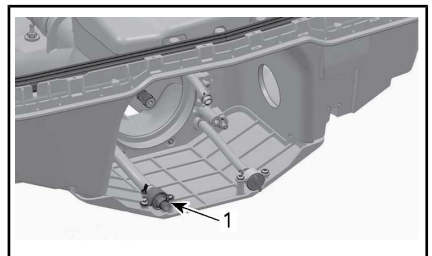

**JETSTRAALBUIS VERWIJDERD VOOR GOEDE ZICHTBAARHEID**

1. Locatie van de spoelkoppeling (weergegeven met optionele slangadapter)

**OPMERKING:** U kunt een optionele snelkoppelingadapter en slangkoppeling gebruiken (Stuknr. 295

500 473). U hebt geen slangklem nodig om de motor te spoelen.

Om te spoelen start u de motor en opent u onmiddellijk de waterkraan.

**!** **LET OP** Veel onderdelen in het motorcompartiment kunnen erg heet zijn. Rechtstreeks contact kan tot brandwonden leiden. Raak geen elektrische onderdelen of delen van het aandrijfsysteem aan terwijl de motor draait.

**OPMERKING** Spoel nooit een hete motor. Start de motor altijd voordat u de waterkraan opent. Open de waterkraan onmiddellijk nadat u de motor hebt gestart om oververhitting te voorkomen.

Laat de motor 90 seconden stationair draaien.

**OPMERKING** Laat de motor nooit draaien zonder watertoevoer naar het uitlaatsysteem als de waterscooter uit het water is.

Controleer of er water uit de jet-pomp stroomt terwijl u spoelt. Raadpleeg anders een erkende Sea-Doo dealer voor service.

Draai de waterkraan dicht, laat de motor 5 seconden op 5000 RPM lopen, en stop daarna de motor.

**OPMERKING** Draai de waterkraan altijd dicht voordat u de motor stopt. Anders zal er water in de motor dringen.

**OPMERKING** Verwijder de snelkoppelingadapter na het spoelen (indien gebruikt).

## Warmtewisselaar en waterinlaatrooster

### Inspectie warmtewisselaar en waterinlaatrooster

Inspecteer de warmtewisselaar en het waterinlaatrooster van de jet-pomp op beschadigingen. Laat het beschadigde onderdeel repareren of vervangen door een erkende Sea-Doo dealer.

### **!** WAARSCHUWING

Het bindsnoer moet altijd uit de motoruitschakelaar worden genomen voordat u het inlaatrooster gaat inspecteren.

**OPMERKING:** Er is een versterkingsplaat aan de linkerkant van de romp voor het behouden van de symmetrie, zodat de hydrodynamica van de waterscooter niet wordt beïnvloed.

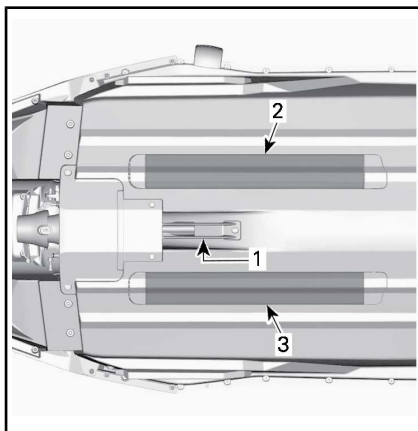

1. Waterinlaat
2. Warmtewisselaar
3. Versterkingsplaat

## Opofferingsanode

### Inspectie opofferingsanode

Controleer op slijtage. Indien meer dan voor de helft versleten, anode vervangen.

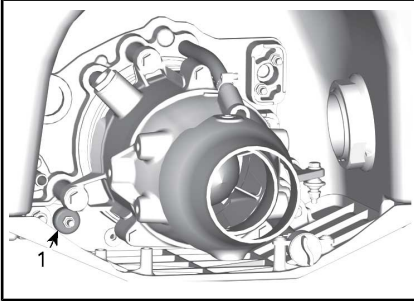

1. Locatie opofferingsanode

### Verwijdering opofferingsanode

Schroef de hexagonale schroef van de opofferingsanode los en verwijder de anode.

### Plaatsing opofferingsanode

Ga voor de installatie omgekeerd te werk als om de lamp te verwijderen.

<b>AANDRAAIMOMENT</b>
8 N•m

## Zekeringen

### Zekeringen uitnemen en installeren

Met de zekeringverwijderaar/aanbrenger die in de zekeringdoos zit, kunt u de zekering gemakkelijk verwijderen.

### Inspectie van de zekering

Controleer de zekeringen in geval van een elektrische storing. Vervang een defecte zekering altijd door een zekering met dezelfde capaciteit.

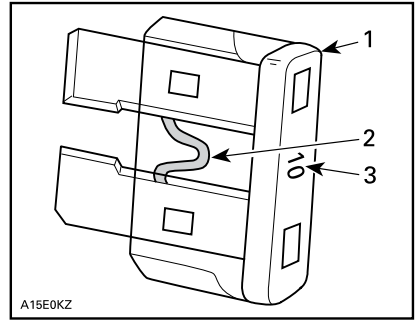

1. Zekering
2. Nakijken op gesmolten delen
3. Amperage

**⚠ WAARSCHUWING**

Gebruik geen zekering met een hogere capaciteit om ernstige schade te vermijden. Als een zekering is doorgebrand moet de oorzaak van de storing worden opgezocht en gecorrigeerd alvorens te herstarten. Raadpleeg een erkende Sea-Doo dealer voor een servicebeurt.

### Locatie zekeringen

Alle zekeringen bevinden zich in één zekeringdoos.

Voor toegang tot de zekeringdoos draait u de knop een kwartslag rechtsom, trekt u om het achterdeel los te klikken en schuift u voor verwijderen naar achteren.



#### LINKERTOEGANGSKLEP

1. Voor ontgrendelen draait u de knop een kwartslag rechtsom

De zekeringdoos vindt u links van het expansievat.

Om het deksel van de zekeringdoos te verwijderen, houdt u de vergrendelingslipjes aan weerszijden van de zekeringdoos ingeknepen en trekt het deksel eraf.



**LINKERTOEGANGSKLEP**

1. Voor vergrendelen draait u de knop een kwartslag linksom

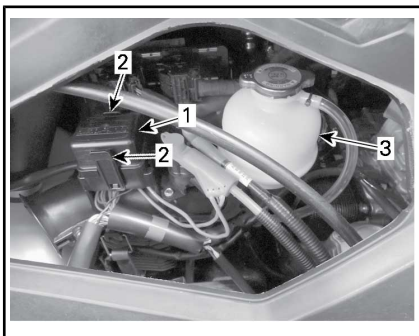

1. Deksel van de zekeringdoos
2. Vergrendelingslipjes
3. Expansietank

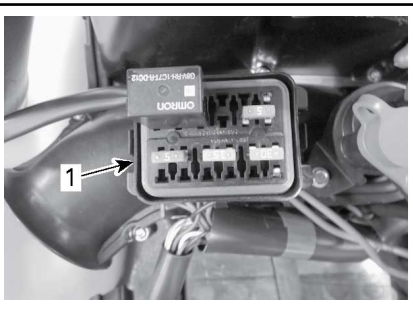

**TYPISCH - DEKSEL ZEKERINGDOOS VERWIJDERD**

1. Zekeringskast

**OPMERKING:** Het vermogen en de locatie van de zekeringen staat aangeduid op het deksel van de zekeringdoos.

Voor het terugplaatsen van de zekeringdoos voert u de werkwijze voor het verwijderen in de omgekeerde volgorde uit en vergrendelt u de knop door deze een kwartslag linksom te draaien.

**Omschrijving van de zekeringen**

ZEKERING	VERMOGEN	BESCHRIJVING
1	10 A	ECM, console, startersolenoid, O.T.A.S. (indien geïnstalleerd) en CAPS
2	5 A	Motor-START/STOP-knop
3	15 A	Accu
4	30 A	Opladen
5	30 A	iBR
*	3 A	Lenspomp (indien aanwezig)

\* De zekering van de lenspomp is aangebracht boven ACC-zekering nr. 1 (10A).



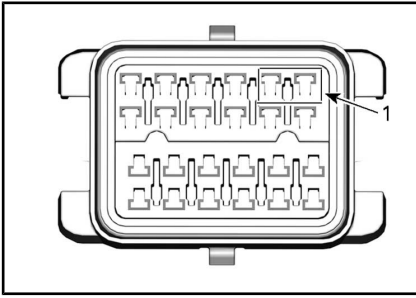

1. Locatiezekering lenspomp (indien aanwezig)

---

# VERZORGING VAN DE WATERSCOOTER

Neem de waterscooter dagelijks uit het water.

## Verzorging na gebruik

### Spoelen uitlaatsysteem

Het uitlaatsysteem dient dagelijks te worden gespoeld als de waterscooter in zout of vuil water wordt gebruikt.

Raadpleeg de *ONDERHOUDSPROCEDURES*.

### Extra onderhoud voor werking in vuil water of zout water

Als de waterscooter wordt gebruikt in vuil water en vooral in zout water, dient extra zorg te worden besteed aan de bescherming van de waterscooter en onderdelen ervan.

Spoel het ruim van de waterscooter met zuiver zoet water.

Reinig het ruim nooit met een hogedrukreiniger. **GEBRUIK ALLEEN LAGE DRUK (zoals van een tuinslang).**

Hoge druk kan schade aanrichten aan de elektrische of mechanische systemen.

 **LET OP** Laat de motor afkoelen voordat u onderhoudstaken uitvoert.

**OPMERKING** Als u de volgende onderhoudstaken niet uitvoert: spoelen van het vaartuig, spoelen en corrosiebehandeling van het uitlaatsysteem wanneer het vaartuig wordt gebruikt in zout water, zal dit leiden tot beschadiging van het vaartuig en onderdelen ervan. Bewaar de waterscooter nooit in direct zonlicht.

## Schoonmaken van de waterscooter

### Carrosserie en romp

Was de romp en de diversie carrosserieonderdelen af en toe met water en zeep (gebruik enkel milde reinigingsmiddelen). Verwijder alle zeeorganismen van de motor en/of romp. Vuile oppervlakken kunt u reinigen met XPS WASH & WAX (BOOT/WATERSCOOTER) (Stuknr. 219 701 711) of REINIGER EN ONTVETTER PRO C1 (Stuknr. 779262) of een gelijkwaardig product, wat plastic met reliëf niet beschadigt.

**OPMERKING** Maak plastic onderdelen nooit schoon met krachtige schoonmaakmiddelen, ontvetters, verfverduuners, aceton of andere krachtige chemicaliën of schoonmaakmiddelen op basis van petroleum, zoals XPS SPRAY CLEANER & POLISH (Stuknr. 219 701 706), dat plastic met reliëf kan beschadigen.

Om vlekken te verwijderen van de zitting kunt u BRP HEAVY DUTY CLEANER (Stuknr. 293 110 001) of een soortgelijk middel gebruiken, dat veilig is voor vinyl en metalen oppervlakken.

**OPMERKING** Gebruik nooit BRP HEAVY DUTY CLEANER (Stuknr. 293 110 001) op plastic onderdelen. Dit product kan plastic met reliëf beschadigen.



## **WAARSCHUWING**

Breng op de antislipgebieden of op het zadel nooit plastic- of vinylbeschermer aan, want die maken het oppervlak glad, waardoor de opvarenden van de waterscooter kunnen glijden.

Draag zorg voor het milieu door te voorkomen dat er brandstof, olie, koelvloeistof of schoonmaakoplossingen in het water terechtkomen.

# BEWARING EN VOORBEREIDING OP HET VAARSEIZOEN

## Bergruimte

### WAARSCHUWING

Omdat brandstof en olie ontvlambaar zijn, moet u een erkende Sea-Doo dealer, reparatiebedrijf of persoon naar uw keuze laten nakijken of het brandstofsysteem intact is, volgens de aanwijzingen in het inspectieschema.

Het is aan te raden de waterscooter een servicebeurt te laten geven door een erkende Sea-Doo dealer, reparatiebedrijf of persoon naar uw keuze. De volgende handelingen kunt u echter zelf uitvoeren met een minimum aan gereedschap.

**OPMERKING:** Voer de volgende taken uit in dezelfde volgorde als beschreven in dit hoofdstuk.

**OPMERKING** Laat de motor niet draaien tijdens de berging.

## Aandrijfsysteem

### Reiniging jetpomp

Reinig de jetpomp door water in zijn inlaat en uitlaat te spuiten en breng daarna een laagje LUB. & ANTI-CORROSIVE (Stuknr. 779168) of een gelijkwaardig middel aan.

### WAARSCHUWING

Neem het bindsnoer altijd uit de motoruitschakelaar, om onverwacht starten van de motor te voorkomen, voordat u de onderdelen van het aandrijfsysteem reinigt. De motor mag niet draaien tijdens deze bewerking.

## Jetpomp inspecteren

Verwijder de impellerkap en controleer of de jetpomp door water is vervuild; raadpleeg als dat het geval is uw erkende Sea-Doo dealer.

## Brandstofsysteem

### Bescherming van het brandstofsysteem

BRANDSTOFSTABILISATOR (Stuknr. 779171) (of een gelijkwaardig middel) dient aan de brandstoftank te worden toegevoegd om kwaliteitsverlies van de brandstof en gomvorming in het brandstofsysteem te voorkomen. Volg de gebruiksaanwijzingen van de fabrikant van de stabilisator.'

**OPMERKING** Toevoeging van een brandstofstabilisator is bij opslag stellig aangeraden om het brandstofsysteem in goede staat te houden. Brandstofstabilisator moet worden toegevoegd voordat de motor wordt gesmeerd en brandstof wordt bijgetankt, om een goede bescherming van de onderdelen van het brandstofsysteem tegen aanslag te garanderen.

Vul de brandstoftank volledig, zoals uitgelegd in het gedeelte *TANKEN*. Controleer of er geen water in de tank zit.

**OPMERKING** Als er water in de brandstoftank is terechtgekomen kan dit ernstige interne schade veroorzaken aan het brandstofinjectiesysteem.

## Motor- en uitlaatsystemen

### Spoelen uitlaatsysteem

Voer de procedure uit zoals beschreven in *ONDERHOUDSPROCEDURES*.

## Vervanging van motorolie en filter

De oliewissel en vervanging van de filter kunnen door een erkende Sea-Doo dealer, reparatiebedrijf of persoon naar uw keuze gebeuren.

### Aftappen uitlaatsysteem

In gebieden met vrieskoude moet water dat in het uitlaatsysteem vastzit worden verwijderd.

Spuit via de spoelkoppeling aan de bakboordzijde (links) van de achtersteven aan 379 kPa perslucht in het systeem tot er geen water meer uit de jetpomp loopt.

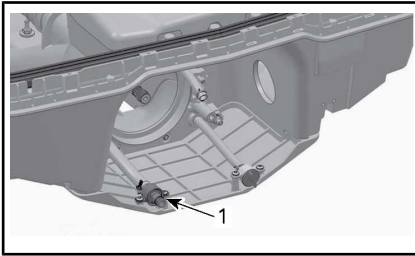

### JETSTRAALBUIS VERWIJDERT VOOR GOEDE ZICHTBAARHEID

1. Spoelkoppeling (weergegeven met optionele slangadapter)

Om het aftappen te vereenvoudigen kan de volgende slang worden gemaakt.

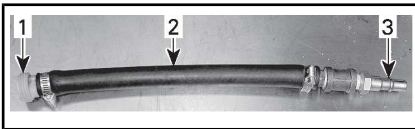

1. Spoelkoppelingadapter (Stuknr. 295 500 473)
2. Slang 12,7 mm
3. Mannelijke adapter luchtslang

**OPMERKING** Als u het uitlaatsysteem niet leegmaakt kan het uitlaatspruitstuk ernstige schade oplopen.

Verwijder speciaal gereedschap.

### Interne smering van de motor

1. Verwijder de behuizing. Zie het gedeelte *DE BEHUIZING VERWIJDEREN* onder *ONDERHOUDSPROCEDURES*.
2. Verwijder ontstekingsspoelen, zie *ONDERHOUDSPROCEDURES*.
3. Verwijder bougies, zie *ONDERHOUDSPROCEDURES*.
4. Spuit LUB. & ANTI-CORROSIVE (Stuknr. 779168) of een gelijkwaardig middel in de bougiegaten.
5. Om te voorkomen dat er brandstof wordt ingespoten en om de ontsteking uit te schakelen tijdens het starten van de motor, houdt u de gashendel volledig ingedrukt tegen het stuur.
6. Druk op de motor-START/STOP-knop om de motor enkele omwentelingen te laten maken. Op die manier wordt de olie over de wanden van de cilinder verdeeld.
7. Breng een kleine hoeveelheid smeermiddel tegen het vastvreten aan op de bougieschroefdraad en installeer de bougies opnieuw in de motor. Raadpleeg de *ONDERHOUDSPROCEDURES*.
8. Plaats de ontstekingsspoelen, zie *ONDERHOUDSPROCEDURES*.

### Motorkoelvloeistof testen

Als het antivriesmiddel niet werd vervangen, test dan de dichtheid ervan.

De vervanging van het antivriesmiddel en een dichtheitsproef moeten door een erkende Sea-Doo dealer worden uitgevoerd.

**OPMERKING:** Het antivriesmiddel moet om de 300 uur of 5 jaar worden vervangen om kwaliteitsverlies van het antivriesmiddel te voorkomen.

**OPMERKING** Een ongeschikt antivriesmiddel kan leiden tot bevriezing van de vloeistof in het koelsysteem als de waterscooter wordt bewaard in een ruimte waar de temperatuur het vriespunt bereikt. Hierdoor kan de motor ernstige schade oplopen.

### **Elektrisch systeem**

Accu verwijderen en laden

Raadpleeg ACCU in het gedeelte *ONDERHOUDSPROCEDURES*.

### **Motorcompartiment**

Motorcompartiment reinigen

Reinig het ruim met heet water en een mild schoonmaakmiddel of speciaal reinigingsmiddel.

Spoel grondig.

Licht de voorkant van de waterscooter op om het ruim volledig te laten leeglopen via de ruimwateraftapplug.

### **Anticorrosiebehandeling**

Neem het resterende water in het motorcompartiment op.

Spuit LUB. & ANTI-CORROSIVE (Stuknr. 779168) of een soortgelijk product, of ANTICORROSION SPRAY (Stuknr. 219 700 304) of een soortgelijk product over alle metalen onderdelen in het motorcompartiment, en zorg dat er zo min mogelijk elders terecht komt.

**OPMERKING:** De linker- en rechter-toegangspanelen moeten tijdens de opslagperiode gedeeltelijk open worden gehouden. Dit voorkomt condensatie en mogelijke corrosie in het motorcompartiment.

### **Carrosserie en romp**

Carrosserie en rompschoonmaken

Was de carrosserie met zeepsop (gebruik enkel milde reinigingsproducten). Spoel grondig met zoet water. Verwijder zeeorganismen van de romp.

**OPMERKING** Reinig plastic onderdelen nooit met krachtige schoonmaakmiddelen, ontvetters, verfverduuners, aceton of andere krachtige chemicaliën of petroleumschoonmaakmiddelen.

Carrosserie en romp herstellen

Neem voor reparaties aan carrosserieonderdelen of de romp contact op met uw erkende Sea-Doo dealer.

Carrosserie en romp beschermen

Als u de waterscooter buiten wilt bewaren, dek deze dan af met een ondoorzichtig zeil om de plastic onderdelen en lak van de waterscooter te beschermen tegen zonlicht en vuil en om stofophoping te voorkomen.

**OPMERKING** U mag de waterscooter nooit in het water bewaren. Bewaar de waterscooter nooit in direct zonlicht. Bewaar de waterscooter nooit in een plastic zak.

## Voorbereiding op het vaarseizoen

Het voorbereidend onderhoud moet worden uitgevoerd volgens het *ONDERHOUDSSCHEMA*.

Voer voorafgaand aan het opslaan alle taken in de kolom **100 UUR OF 1 JAAR** uit.

Het onderhoud voor de start van het seizoen kan door een erkende Sea-Doo dealer, reparatiebedrijf of persoon naar uw keuze gebeuren.

**OPMERKING:** Hoewel niet vereist, wordt het aanbevolen dat het onderhoud voor de start van het seizoen door een erkend Sea-Doo dealer wordt verricht, tegelijk met eventuele veiligheidsgerelateerde fabriekscampagnes.



### WAARSCHUWING

Voer enkel de procedures uit zoals beschreven in het *ONDERHOUDSSCHEMA*. Het verdient aanbeveling de andere onderdelen en systemen die niet in deze handleiding worden behandeld regelmatig te laten nakijken door een erkende Sea-Doo dealer.

**OPMERKING** Vervang onderdelen die niet in goede staat verkeren door originele onderdelen van BRP of equivalenten.

---

***Deze pagina is  
opzettelijk blanco***



# ***TECHNISCHE INFORMATIE***

# VAARTUIGIDENTIFICATIE

De hoofdcomponenten van de waterscooter (motor en romp) zijn voorzien van een verschillend serienummer. Soms heeft u deze nummers nodig voor garantiedoeleinden of om uw vaartuig op te sporen in geval van diefstal.

## Rompidentificatienummer

Het rompidentificatienummer (H.I.N.) is gegraveerd op de rechterkant van de romp aan de achterkant van het vaartuig, boven de voorkant van de sponson.

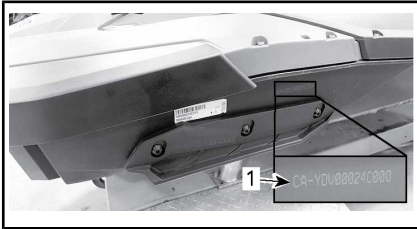

*TYPISCH*

1. Rompidentificatienummer (H.I.N.)

Het bestaat uit 12 cijfers:

YDV 12345 L 8 09
Modeljaar
Jaar van productie
Maand van productie
Serienummer (er kan ook een letter als cijfer worden gebruikt)
Fabrikant

## Motoridentificatienummer

Het motoridentificatienummer (E.I.N.) bevindt zich onder het uitlaatspruitstuk, dichtbij cilinder één.

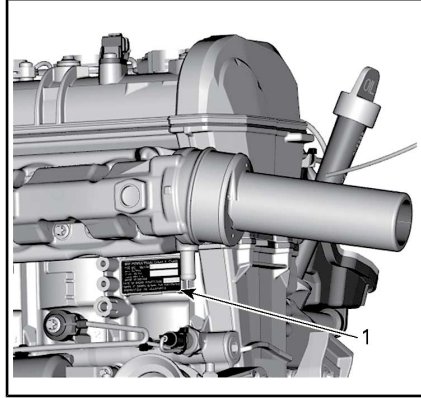

*TYPISCH*

1. Motoridentificatienummer (E.I.N.)

## Motorfabrikantidentificatie

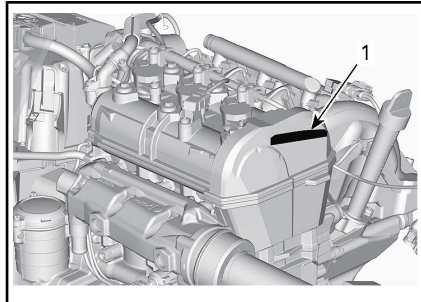

1. Motorfabrikantidentificatie



---

## **RF D.E.S.S-SLEUTEL (INDIEN VAN TOEPASSING)**

Dit apparaat voldoet aan FCC deel 15 en Industry Canada licentievrijgestelde RSS-normen.

De werking valt onder de volgende twee voorwaarden: 1) dit apparaat mag geen interferentie veroorzaken, en 2) dit apparaat moet interferentie accepteren, inclusief interferentie die ongewenste werking van het apparaat kan veroorzaken.

Wijzigingen of aanpassingen die niet expliciet door de instantie zijn goedgekeurd, die voor naleving verantwoordelijk is, kunnen de toestemming voor de gebruiker voor het bedienen van de apparatuur ongeldig maken.

IC-registratienummer: 12006A-M01456

FCC ID: 2ACERM01456

Wij, de partij die voor naleving verantwoordelijk zijn, verklaren onder onze exclusieve verantwoordelijkheid dat het apparaat voldoet aan de vereisten in de volgende richtlijn: 2014/53/EU. Het apparaat waarop deze verklaring betrekking heeft, voldoet aan de essentiële vereisten en andere relevante vereisten. Het product voldoet aan de volgende richtlijnen, geharmoniseerde normen en regelgeving:

Richtlijn radioapparatuur (RED) 2014/53/EU en geharmoniseerde normen:

EN 300 330-2, EN 60950-1

# INFORMATIE OVER DE MOTORUITLAATGASSEN

## Verantwoordelijkheid van de fabrikant

Vanaf de motoren van modeljaar 1999 moeten fabrikanten van scheepsmotoren het emissieniveau meten van elke motorvermogensklasse en deze motoren laten certificeren door het Amerikaanse Environmental Protection Agency (EPA). Bij de fabricage moet elke waterscooter worden voorzien van een emissie-informatielabel, waarop het emissieniveau en de motorspecificaties staan.

## Verantwoordelijkheid van de dealer

Bij de uitvoering van servicewerken aan Sea-Doo waterscooters vanaf modeljaar 1999 of recenter die voorzien zijn van een emissie-informatielabel moeten alle afregelingen voldoen aan de aangeduide fabriekspecificaties.

Bij de vervanging of reparatie van een onderdeel dat invloed heeft op de emissiewaarden, dient men erop toe te zien dat het emissieniveau aan de voorgeschreven certificatenormen blijft voldoen.

Dealers mogen de motor niet zodanig aanpassen, dat het vermogen verandert of de emissiewaarden de vastgelegde fabriekspecificaties overschrijden.

Een uitzondering hierop vormen de door de fabrikant voorgeschreven aanpassingen, bijvoorbeeld aanpassingen voor gebruik op grote hoogte.

## Verantwoordelijkheid van de eigenaar

De eigenaar/gebruiker dient zijn motor goed te laten onderhouden, opdat de emissiewaarden aan de voorgeschreven certificatenormen blijven voldoen.

De eigenaar/gebruiker mag niemand toelaten of opdracht geven om aanpassingen aan de motor aan te brengen, die het vermogen zouden wijzigen of de emissiewaarden boven de vastgelegde fabriekspecificaties zouden doen stijgen.

## EPA-emissievoorschriften

Alle Sea-Doo waterscooters vanaf modeljaar 1999 of recenter die werden geproduceerd door BRP zijn gecertificeerd door de EPA en voldoen aan de vereisten van de reglementering ter beperking van de luchtvervuiling door nieuwe waterscootermotoren. Deze certificatie is voorwaardelijk voor bepaalde aanpassingen van de fabrieksnormen. Daarom moet de fabriekprocedure voor het onderhoud van dit product strikt worden gevolgd en moet er, zo veel mogelijk, worden teruggekeerd naar de oorspronkelijke bedoeling van het ontwerp.

De hierboven beschreven verantwoordelijkheden zijn algemeen en vormen geen limitatieve opsomming van alle regels en voorschriften met betrekking tot de door de EPA gestelde eisen aan vaartuigen die uitlaatgassen produceren. Neem voor nadere informatie over dit onderwerp contact op met:

U.S. Environmental Protection Agency  
Certification Division  
Gasoline Engine Compliance Center  
2000 Traverwood Drive  
Ann Arbor MI 48105  
VS

## EPA-WEBSITE:

[www.epa.gov/otaq](http://www.epa.gov/otaq)

## **SYSTEEM TER BEPERKING VAN DE VERDAMPINGSEMISSIE**

Vanaf MJ 2018; waterscooters die zijn verkocht in de staat Californië zijn gecertificeerd onder de dampemissieregelgeving voor waterscooters met elektrische ontsteking van Californië van de California Air Resources Board (13 CCR 2850 t/m 2869). Deze modellen zijn uitgerust met een dampemissiebeperkings-systeem wat bestaat uit een brandstoftank met lage permeatie (LPFT), een brandstofleiding met lage permeatie (LPFL) en een overdrukventiel (PRV).

# SPECIFICATIES

SPARK		
MOTOR		
Type	Rotax 903	
Model	Rotax 900 ACE, 900 HO ACE	
	4-takt, dubbele bovenliggende nokkenas (DOHC), droog carter, vloeistofgekoeld	
Aangegeven vermogen <sup>(1)</sup>	Rotax 900 ACE	44,13 kW bij 7000 RPM
	Rotax 900 HO ACE	66,19 kW bij 8000 RPM
Inductie	Met natuurlijke aanzuiging	
Aantal cilinders	3	
Aantal kleppen	12 kleppen (zelfcorrigerende hydraulische klepstoters)	
Boring	74 mm	
Slag	69,7 mm	
Cilinderinhoud	899,31 cm <sup>3</sup>	
Compressieverhouding	11,0:1	
KOELSYSTEEM		
Type	Gesloten koelsysteem (CLCS)	
BRANDSTOFSYSTEEM		
Type brandstofinjectie	Meerpunts-brandstofinjectie met iTC (Intelligent Throttle Control). Enkel gasklephuis (46 mm) met actuator	
ELEKTRISCH SYSTEEM		
Ontsteking	IDI (inductive discharge ignition)	
Ontstekingsbougie	Merk en type	NGK CR8EB (of gelijkwaardig)
	Tussenruimte	0,70 mm naar 0,80 mm
Accu	12 V	

<b>SPARK</b>			
<b>AANDRIJVING</b>			
Aandrijfsysteem		Sea-Doo® jetpomp	
Jetpomp	Type	Axiaalpompe, eentraps. Grote naaf met dubbele rij kogellagers	
<b>AANDRIJVING (vervolg)</b>			
Jetpomp (vervolg)	Materiaal	Aluminium	
Impeller		Roestvrij staal	
Transmissie	Type	Directe aandrijving	
<b>AFMETINGEN</b>			
Lengte	2UP	279 cm	
	3UP	305 cm	
Breedte		118 cm	
Hoogte	Alle behalve de Trixx-modellen	104 cm	
	Trixx-modellen	107 cm	
<b>GEWICHT EN LAADVERMOGEN</b>			
Gewicht (droog)	Spark 900 ACE	2UP	184 kg
	Spark 900 HO ACE	2UP	190 kg
		3UP	192 kg
	Spark Trixx	2UP	192 kg
		3UP	199 kg
Maximaal aantal personen	2UP-modellen		2 (zie maximale belading)
	3UP-modellen		3 (zie maximale belading)
Bergruimte	Opbergvak (comfortpakket)		2,5 kg
	Handschoenkastje		1,6 L
	Opbergvak achteraan onder zadel (3UP-modellen)		0,5 L

<b>SPARK</b>		
Maximale belading (passagier)	2UP-modellen	160 kg
	3UP-modellen	205 kg
<b>VLOEISTOFFEN</b>		
Brandstof	Type	Gewone loodvrije benzine <i>Zie VEREISTEN VOOR BRANDSTOF</i>
	Minimaal octaangetal	87 op de pomp aangegeven AKI (RON+MON)/2 (in Noord-Amerika) 92 (RON) E10 (buiten Noord-Amerika)
	Inhoud tank	30 L
Motorolie	Aanbevolen olie	Scandinavië: 4T 5W40 SYNTHETISCH OLIEMENGSEL (EUR) (Stuknr. 779290) Alle andere landen: 4T 5W40 SYNTHETISCHE GEMENGDE OLIE (Stuknr. 779133)
	Of als alternatief, indien deze niet verkrijgbaar is	Gebruik een 5W40 motorolie die voldoet aan de vereisten van de API-classificatie SJ, SL, SM of SN. Raadpleeg <i>AANBEVOLEN MOTOROLIE</i>
	Inhoud	2,01 L oliewissel met filter <sup>(2)</sup>



SPARK		
Koelsysteem	Scandinavië	VOORGEMENGDE KOELVLOEISTOF MET EEN LANGE LEVENSDUUR (EUR) (Stuknr. 779223)
	Alle andere landen	VOORGEMENGDE KOELVLOEISTOF MET EEN LANGE LEVENSDUUR (Stuknr. 779150)
	Of als alternatief, indien deze niet verkrijgbaar is	Gebruik koelvloeistof van voorgemengd ethyleen-glycol (50%-50%) die laag aan silicaat is en een lange levensduur heeft, en die speciaal voor aluminium interne verbrandingsmotoren is gemaakt.
	Inhoud	3,0 L

(1) Vermeld vermogen volgens ISO 8665 op schroefas.

(2) Aantal vereist bij verversen motorolie. De totale hoeveelheid voor een droge motor is 3,4 L.

**OPMERKING:** BRP behoudt zich het recht voor het ontwerp en de specificaties van zijn producten te wijzigen en/of toevoegingen of verbeteringen aan te brengen, zonder dat dit enige verplichting inhoudt om deze te installeren op eerder vervaardigde producten.

---

***Deze pagina is  
opzettelijk blanco***

# ***OPLOSSEN VAN PROBLEMEN***

---

# RICHTLIJNEN VOOR HET OPLOSSEN VAN PROBLEMEN

## MOTOR START NIET

---

1. Zekering doorgebrand: hoofdzekering, elektrische starter of ECM.
  - *Controleer de bedrading en vervang de zekering(en).*
2. ECM herkent de D.E.S.S.-sleutel niet (indien van toepassing).
  - *Raadpleeg een erkende Sea-Doo dealer.*
3. Accu ontladen.
  - *Laad de accu op. Zie DE ACCU OPLADEN in ACCU.*

## WAARSCHUWING

Laad de accu niet op of bij terwijl hij in de waterscooter is geïnstalleerd. Elektrolyt is giftig en gevaarlijk. Vermijd contact met de ogen, huid en kleding.

4. Accu-aansluitingen, gecorrodeerd of los. Slechte aarding.
  - *Raadpleeg een erkende Sea-Doo dealer.*
5. Ondergelopen motor.
  - *Zie ONDERGELOPEN MOTOR in de SPECIALE PROCEDURES.*
6. Sensor of ECM defect.
  - *Zorg voor onderhoud, reparatie of vervanging door een erkende Sea-Doo dealer, reparatiebedrijf of iemand anders van uw keuze. Raadpleeg de EMISSIEGERELATEERDE GARANTIE VAN US EPA in deze handleiding voor informatie over garantie-claims.*
7. Jetpomp vastgelopen.
  - *Probeer te reinigen. Raadpleeg anders een erkende Sea-Doo dealer.*

## MOTOR START LANGZAAM

---

1. Accukabels los.
  - *Controleren/reinigen/bevestigen.*
2. Accu ontladen of zwak.
  - *Laad de accu op. Zie DE ACCU OPLADEN in ACCU.*
3. Starter versleten.
  - *Raadpleeg een erkende Sea-Doo dealer.*

**MOTOR DRAAIT NORMAAL MAAR START NIET**

---

1. Brandstoftank leeg of verontreinigd met water.
  - *Bijtanken. Ledigen en opnieuw vullen met nieuwe brandstof.*
2. Bougies vuil/defect.
  - *Vervangen.*
3. Gesprongen zekering.
  - *Controleer de bedrading en vervang de zekering(en).*
4. Ondergelopen motor.
  - *Zie ONDERGELOPEN MOTOR in de SPECIALE PROCEDURES.*
5. Storing in het motorbeheersysteem gedetecteerd (motorverklikkerlichtje BRANDT).
  - *Zorg voor onderhoud, reparatie of vervanging door een erkende Sea-Doo dealer, reparatiebedrijf of iemand anders van uw keuze. Raadpleeg de EMISSIEGERELATEERDE GARANTIE VAN US EPA in deze handleiding voor informatie over garantieclaims.*
6. Storing in de brandstofpomp.
  - *Zorg voor onderhoud, reparatie of vervanging door een erkende Sea-Doo dealer, reparatiebedrijf of iemand anders van uw keuze. Raadpleeg de EMISSIEGERELATEERDE GARANTIE VAN US EPA in deze handleiding voor informatie over garantieclaims.*

**MOTOR SLAAT OVER, DRAAIT ONREGELMATIG**

---

1. Bougies vuil/defect/versleten.
  - *Vervangen.*
2. Brandstof: Peil te laag, te oud of verontreinigd met water.
  - *Aftappen en/of hervullen.*
3. Storing in de ontstekingsspoel(en).
  - *Zorg voor onderhoud, reparatie of vervanging door een erkende Sea-Doo dealer, reparatiebedrijf of iemand anders van uw keuze. Raadpleeg de EMISSIEGERELATEERDE GARANTIE VAN US EPA in deze handleiding voor informatie over garantieclaims.*
4. Injectoren verstopt.
  - *Zorg voor onderhoud, reparatie of vervanging door een erkende Sea-Doo dealer, reparatiebedrijf of iemand anders van uw keuze. Raadpleeg de EMISSIEGERELATEERDE GARANTIE VAN US EPA in deze handleiding voor informatie over garantieclaims.*
5. Storing in het motorbeheersysteem gedetecteerd (motorverklikkerlichtje BRANDT).
  - *Zie BEWAKINGSSYSTEEM.*

## ROOK UIT DE MOTOR

---

1. Oliepeil te hoog.
  - *Zorg voor onderhoud, reparatie of vervanging door een erkende Sea-Doo dealer, reparatiebedrijf of iemand anders van uw keuze. Raadpleeg de EMISSIEGERELATEERDE GARANTIE VAN US EPA in deze handleiding voor informatie over garantieclaims.*
2. Wateropname, koelvloeistoflekage of beschadigde cilinderkoppakking.
  - *Zorg voor onderhoud, reparatie of vervanging door een erkende Sea-Doo dealer, reparatiebedrijf of iemand anders van uw keuze. Raadpleeg de EMISSIEGERELATEERDE GARANTIE VAN US EPA in deze handleiding voor informatie over garantieclaims.*
3. Interne motorschade.
  - *Zorg voor onderhoud, reparatie of vervanging door een erkende Sea-Doo dealer, reparatiebedrijf of iemand anders van uw keuze. Raadpleeg de EMISSIEGERELATEERDE GARANTIE VAN US EPA in deze handleiding voor informatie over garantieclaims.*

## MOTOR OVERVERHIT

---

1. Uitlaatsysteem verstopt.
  - *Uitlaatsysteem spoelen.*
2. Motorkoelvloeistofpeil te laag.
  - *Raadpleeg de ONDERHOUDSPROCEDURES.*
3. Snelkoppelingadapter zit nog in de spoelkoppeling.
  - *Haal de adapter uit de spoelkoppeling en probeer opnieuw. Als het probleem aanhoudt, zorgt u voor onderhoud, reparatie of vervanging door een erkende Sea-Doo dealer, reparatiebedrijf of iemand anders van uw keuze. Raadpleeg de EMISSIEGERELATEERDE GARANTIE VAN US EPA in deze handleiding voor informatie over garantieclaims.*

## MOTOR ACCELEEREERT ONVOLDOENDE OF MIST VERMOGEN

---

1. Niet in Sportmodus (Rotax® 900 HO ACE).
  - *Selecteer Sportmodus.*
2. Waterinlaat jetpomp verstopt.
  - *Reinigen. Zie REINIGEN VAN JETPOMPWATERINLAAT EN IMPELLER in het hoofdstuk SPECIALE PROCEDURES.*
3. Impeller beschadigd of slijtring versleten.
  - *Vervangen. Raadpleeg een erkende Sea-Doo dealer.*
4. Motoroliepeil te hoog.
  - *Zorg voor onderhoud, reparatie of vervanging door een erkende Sea-Doo dealer, reparatiebedrijf of iemand anders van uw keuze. Raadpleeg de EMISSIEGERELATEERDE GARANTIE VAN US EPA in deze handleiding voor informatie over garantieclaims.*

5. Zwakke vonk.
  - *Zie MOTOR SLAAT OVER, DRAAIT ONREGELMATIG.*
6. Storing in het motorbeheersysteem gedetecteerd (motorverklikkerlichtje BRANDT).
  - *Zie BEWAKINGSSYSTEEM.*
7. Injectoren verstopt.
  - *Zorg voor onderhoud, reparatie of vervanging door een erkende Sea-Doo dealer, reparatiebedrijf of iemand anders van uw keuze. Raadpleeg de EMISSIEGERELATEERDE GARANTIE VAN US EPA in deze handleiding voor informatie over garantieclaims.*
8. Brandstofdruk laag.
  - *Zorg voor onderhoud, reparatie of vervanging door een erkende Sea-Doo dealer, reparatiebedrijf of iemand anders van uw keuze. Raadpleeg de EMISSIEGERELATEERDE GARANTIE VAN US EPA in deze handleiding voor informatie over garantieclaims.*
9. Water in de brandstof.
  - *Aftappen en vervangen.*
10. Motor beschadigd door wateropname.
  - *Raadpleeg een erkende Sea-Doo dealer.*

#### **DE WATERSCOOTER HAALT ZIJN TOPSNELHEID NIET**

---

1. Waterinlaat jetpomp verstopt.
  - *Reinigen. Zie REINIGEN VAN JETPOMPWATERINLAAT EN IMPELLER in het hoofdstuk SPECIALE PROCEDURES.*
2. Impeller beschadigd of slijtring versleten.
  - *Vervangen. Raadpleeg een erkende Sea-Doo dealer.*
3. Storing in het motorbeheersysteem gedetecteerd (motorverklikkerlichtje BRANDT).
  - *Zie BEWAKINGSSYSTEEM.*

#### **DE WATERSCOOTER BLIJFT IN NEUTRAAL NA BEDIENING VAN DE IBR-HENDEL (MODELLEN MET IBR)**

---

1. De iBR-poort blijft in neutraal.
  - *Laat de gashendel los op het stationaire toerental.*
  - *Raadpleeg een erkende Sea-Doo dealer.*

#### **iBR KEERT NIET TERUG NAAR DE NEUTRALE STAND (IBR-INDICATORLICHTJE BRANDT, MODELLEN MET IBR)**

---

1. iBR geblokkeerd door vuil.
  - *Schoonmaken en controleren op schade in en rond de iBR poort en de straalbuis.*
2. Storing iBR-systeem.
  - *Verwijder het bindsnoer en wacht 5 minuten.*

- *Druk op de motor-START/STOP-knop.*
- *Plaats het bindsnoer en controleer het iBR-lichtje om zeker te zijn dat de storing is opgelost.*
- *Raadpleeg een erkende Sea-Doo dealer als de fout aanhoudt of vaak voorkomt.*

#### **IBR KEERT NIET TERUG NAAR DE NEUTRALE STAND (IBR-STORINGSINDICATOR UIT, MODELLEN MET IBR)**

---

1. De gashendel werd bij gebruik niet volledig losgelaten.
  - *Laat de gashendel volledig los om zeker te zijn dat de iBR-poort terugkeert naar neutraal.*
2. De gashendel keert niet volledig terug naar de nulstand na het loslaten.
  - *Raadpleeg een erkende Sea-Doo dealer.*

#### **AANDRIJFSYSTEEM MAAKT ABNORMAAL GELUID**

---

1. Wier of afval zit vast rond de impeller.
  - *Reinigen. Zie REINIGEN VAN JETPOMPWATERINLAAT EN IMPELLER in het hoofdstuk SPECIALE PROCEDURES.*
  - *Controleren op schade.*
2. Impelleras of aandrijfjas beschadigd.
  - *Raadpleeg een erkende Sea-Doo dealer.*
3. Water binnengedrongen in jetpomp waardoor lager is vastgelopen.
  - *Raadpleeg een erkende Sea-Doo dealer.*

#### **WATER IN HET RUIM**

---

1. Storing hoossysteem.
  - *Laat het systeem inspecteren door een erkende Sea-Doo dealer.*
2. Uitlaatsysteem lekt.
  - *Raadpleeg een erkende Sea-Doo dealer.*
3. Omtrekafdichting tussen romp en dek moet wellicht worden vervangen.
  - *Raadpleeg een erkende Sea-Doo dealer.*
4. Afdichting tussen voor- en middendek en tussen achter- en middendek moet wellicht worden vervangen.
  - *Raadpleeg een erkende Sea-Doo dealer.*
5. Aandrijfjasbalg beschadigd of verkeerd geïnstalleerd.
  - *Raadpleeg een erkende Sea-Doo dealer.*
6. PTO-waterafdichting beschadigd.
  - *Raadpleeg een erkende Sea-Doo dealer.*



---

## BEWAKINGSSYSTEEM

Een systeem bewaakt de elektronische componenten van de EMS (motorbeheersysteem), iBR (modellen met iBR) en andere componenten van het elektrisch systeem. Wanneer er een storing optreedt, wordt u geïnformeerd over de toestand door middel van een visuele melding op de multifunctionele meter en/of een pieptoon.

Wanneer er kleine of tijdelijke storingen optreden, verdwijnt de foutmelding en de pieptoon houdt automatisch op zodra de toestand die de fout uitlokte is verholpen.

Door de gashendel los te laten en de motor te laten vertragen naar het stationaire toerental, kunt u de normale bedrijfstoestand herstellen. Als dat niet werkt, probeer dan het bindsnoer uit de motoruitschakelaar te nemen, 5 minuten te wachten en opnieuw te starten.

Het elektronisch systeem zal anders reageren naargelang het type storing. Een ernstige storing kan het starten van de motor beletten. In andere gevallen zal de motor werken in terugkeermodus (aan lagere snelheid).





Als er een storing optreedt, zorgt u voor onderhoud, reparatie of vervanging door een erkende Sea-Doo dealer, reparatiebedrijf of iemand anders van uw keuze. Raadpleeg de *EMISSIEGERELATEERDE GARANTIE VAN US EPA* in deze handleiding voor informatie over garantieclaims.

## Storingsindicatorlichtjes en informatie op de meldingsdisplay

De storingsindicatoren en -meldingen die op de multifunctionele meter worden weergegeven, geven u informatie over een bepaalde toestand of als zich iets abnormaals voordoet.

Als er een storingslichtje aangaat of een storingsmelding wordt weergegeven op de multifunctionele meter, gaat u voor onderhoud, reparatie of vervanging naar een erkende Sea-Doo dealer, reparatiebedrijf of iemand anders van uw keuze. Raadpleeg de *EMISSIEGERELATEERDE GARANTIE VAN US EPA* in deze handleiding voor informatie over garantieclaims.

Raadpleeg voor informatie over ongewone functie-indicatoren het gedeelte *MULTIFUNCTIONELE METER* dat op uw model van toepassing is.

STORINGSINDICATOR (AAN)	MELDINGENSCHERM	BESCHRIJVING
	TEMPERATUUR TE HOOG	Oververhitting van motor of uitlaatsysteem.
	MOTORSTORING of MOTOR MANAGEMENT NOOD PROGRAMMA	Motorstoring (kleine storing die service vereist) of iBR-systeemstoring (modellen met iBR) of MOTOR MANAGEMENT NOOD PROGRAMMA (ernstige motorstoring)
	ACCUSPANNING TE LAAG of TE HOOG	ACCUSPANNING TE LAAG/HOOG
	MOTOROLIEDRUK TE LAAG	Lage motoroliedruk gedetecteerd
Modellen met iBR		
	FOUT iBR-MODULE_	Gestoord iBR-systeem

INFORMATIE OP DE MELDINGSDISPLAY	
MOTOROLIEDRUK TE LAAG	Lage motoroliedruk gedetecteerd
UITLAATTEMPERATUUR TE HOOG	Hoge uitlaattertemperatuur gedetecteerd
TEMPERATUUR TE HOOG	Hoge motortemperatuur gedetecteerd
MOTORSTORING	Motorsysteem gestoord of onderhoud vereist
ACCUSPANNING TE HOOG	Te hoge accuspanning gedetecteerd
ACCUSPANNING TE LAAG	Te lage accuspanning gedetecteerd
MOTOR MANAGEMENT NOOD PROGRAMMA	Ernstige fout gedetecteerd, beperkt motorvermogen
BRANDSTOFDETECTOR DEFECT	Fout in de brandstofpeilsensor
IBR-MODULESTORING (modellen met iBR)	Storing iBR-systeem
KALIBRATIEFOUT	Consoleprogramma beschadigd
ONDERHOUD NOODZAKELIJK	Waterscooter vereist onderhoud

**OPMERKING** De motoren laten draaien met te lage oliedruk kan tot ernstige motorschade leiden.

## Informatie pieptooncodes

PIEPTOONCODES	BESCHRIJVING
1 lange pieptoon (bij plaatsing van het bindsnoer op de motoruitschakelaar)	<b>Modellen met D.E.S.S.: -systeemverbinding.</b> Plaats het bindsnoer opnieuw correct op de motoruitschakelaar.
	<b>Modellen met D.E.S.S.: -sleutel.</b> Gebruik een bindsnoer dat voor uw waterscooter is geprogrammeerd.
	<b>Modellen met D.E.S.S.: -sleutel.</b> Gebruik een ander geprogrammeerd bindsnoer.
	<b>Defecte motoruitschakelaar.</b> Zorg voor onderhoud, reparatie of vervanging door een erkende Sea-Doo dealer, reparatiebedrijf of iemand anders van uw keuze. Raadpleeg de <i>EMISSIEGERELATEERDE GARANTIE VAN US EPA</i> in deze handleiding voor informatie over garantieclaims.
	<b>Slechte werking van de ECM of kabelboom defect.</b> Raadpleeg een erkende Sea-Doo dealer.
Een pieptoon van 2 seconden om de 15 minuten	<b>Storing in het motorbeheersysteem.</b> Zorg voor onderhoud, reparatie of vervanging door een erkende Sea-Doo dealer, reparatiebedrijf of iemand anders van uw keuze. Raadpleeg de <i>EMISSIEGERELATEERDE GARANTIE VAN US EPA</i> in deze handleiding voor informatie over garantieclaims.
Een pieptoon van 2 seconden om de 5 minuten	<b>Laag brandstofpeil.</b> Bijtanken. Als het probleem aanhoudt, raadpleeg dan een erkende Sea-Doo dealer.
	<b>Gestoord circuit of gestoorde peilsensor van de brandstoftank.</b> Raadpleeg een erkende Sea-Doo dealer.

PIEPTOONCODES	BESCHRIJVING
Aanhoudende pieptonen	<p><b>Motorkoelvloeistof heet.</b> Zie <i>OVERVERHITTING VAN DE MOTOR</i></p>
	<p><b>Hoge uitlaattemperatuur.</b> Zorg voor onderhoud, reparatie of vervanging door een erkende Sea-Doo dealer, reparatiebedrijf of iemand anders van uw keuze. Raadpleeg de <i>EMISSIEGERELATEERDE GARANTIE VAN US EPA</i> in deze handleiding voor informatie over garantieclaims.</p>
	<p><b>Lage oliedruk.</b> Schakel de motor zo snel mogelijk uit. Controleer het oliepeil en voeg olie toe. Zorg voor onderhoud, reparatie of vervanging door een erkende Sea-Doo dealer, reparatiebedrijf of iemand anders van uw keuze. Raadpleeg de <i>EMISSIEGERELATEERDE GARANTIE VAN US EPA</i> in deze handleiding voor informatie over garantieclaims.</p>

**OPMERKING** Als de bewakingspiepton continu weerklinkt, moet u de motor zo snel mogelijk stilleggen.

---

***Deze pagina is  
opzettelijk blanco***

# ***GARANTIE***

---

# **BEPERKTE GARANTIE VAN BRP – V.S. EN CANADA: SEA-DOO® WATERSCOOTERS 2019**

## **1. TOEPASSINGSBEREIK**

Bombardier Recreational Products Inc. ("BRP")\* biedt op zijn Sea-Doo waterscooters van modeljaar 2019 die worden verkocht door erkende BRP-dealers (als hieronder bepaald) in de Verenigde Staten ("USA") en Canada een garantie voor materiaal- en fabricagefouten gedurende de hieronder beschreven termijn en aan de hieronder beschreven voorwaarden. Deze beperkte garantie vervalt indien: (1) de Sea-Doo waterscooter ooit werd gebruikt om te racen of voor enige andere vorm van competitie, zelfs indien dit bij een vorige eigenaar was; of (2) de Sea-Doo waterscooter werd veranderd of aangepast op een manier die een ongunstige invloed had op de werking, de prestaties of de duurzaamheid ervan of hij werd veranderd of aangepast voor andere dan de oorspronkelijke doeleinden.

Deze beperkte garantie is niet van toepassing op niet in de fabriek gemonteerde onderdelen en accessoires. Raadpleeg de tekst voor de van toepassing zijnde beperkte garantie voor de onderdelen en accessoires.

## **2. BEPERKING VAN DE AANSPRAKELIJKHEID**

**DEZE GARANTIE WORDT UITDRUKKELIJK GEBODEN EN AANVAARD TER VERVANGING VAN ELKE ANDERE GARANTIE, EXPLICIET OF IMPLICIET, INCLUSIEF EN ZONDER BEPERKING ELKE GARANTIE VAN VERKOOPBAARHEID OF GESCHIKTHEID VOOR EEN BEPAALD GEBRUIKSDOEL. IN DE MATE WAARIN DEZE NIET KUNNEN WORDEN UITGESLOTEN, IS DE DUUR VAN DE IMPLICIETE GARANTIES BEPERKT TOT DE TERMIJN VAN DE EXPLICIETE GARANTIE. INCIDENTELE SCHADE EN GEVOLGSCHADE ZIJN UITGESLOTEN VAN DEKKING ONDER DEZE GARANTIE. IN SOMMIGE LANDEN/DEELSTATEN ZIJN DE BOVENSTAANDE AFWIJZINGEN VAN AANSPRAKELIJKHEID, BEPERKINGEN EN UITSLUITINGEN NIET TOEGELATEN. HET IS BIJGEVOLG MOGELIJK DAT ZE NIET VAN TOEPASSING ZIJN VOOR U. DEZE GARANTIE GEEFT U SPECIFIEKE RECHTEN, MAAR U KUNT OOK NOG ANDERE WETTELIJKE RECHTEN GENIETEN, AFHANKELIJK VAN DE STAAT OF PROVINCIE WAAR U WOONT.**

Geen enkele distributeur, BRP dealer of andere persoon is gemachtigd om andere beloften, voorstellingen of garanties met betrekking tot dit product te bieden, dan die welke deel uitmaken van deze beperkte garantie. Gebeurt dit toch, dan zijn deze niet afdwingbaar van BRP. BRP behoudt zich het recht voor, deze beperkte garantie op elk gewenst ogenblik te wijzigen. Dergelijke wijzigingen zullen echter geen invloed hebben op de garanti voorwaarden die van toepassing waren op producten, die tijdens de geldigheidsduur van deze garantie werden verkocht.



### 3. UITSLUITINGEN – ZIJN NIET GEWAARBORGD

De volgende zaken vallen in geen geval onder de garantie:

- Normale gebruikssporen en slijtage;
- Routineonderhoudszaken, tune-ups, aanpassingen;
- Schade ten gevolge van een gebrekkig onderhoud en/of onzorgvuldige bewaring, die niet strookt met de aanwijzingen in de gebruikershandleiding;'
- Schade ten gevolge van de verwijdering van onderdelen, onoordeelkundige reparaties, service, onderhoud of aanpassingen of gebruik van onderdelen en accessoires die niet door BRP zijn geproduceerd of goedgekeurd, of schade ten gevolge van reparaties uitgevoerd door een persoon die geen erkende BRP dealer is;
- Schade ten gevolge van misbruik, abnormaal gebruik, verwaarlozing of gebruik van het product op een manier die niet strookt met de aanbevelingen in de Gebruikershandleiding;
- Schade veroorzaakt door ongeval, onderdompeling, brand, diefstal, vandalisme of overmacht;
- Gebruik met brandstoffen, oliesoorten of smeermiddelen die niet geschikt zijn voor dit product (zie Gebruikershandleiding);
- Schade door roest, corrosie of blootstelling aan de natuurelementen;
- Schade ten gevolge van een blokkering van het koelsysteem of de jetpomp door vreemde voorwerpen;
- Waterschade veroorzaakt door wateropname;
- Beschadiging van de afwerklaag, inclusief maar niet beperkt tot cosmetische beschadiging van de lak, afbladderen of afschilferen van glasvezel ten gevolge van blaren, craqueleren of haarscheurtjes; en
- Incidentele of gevolgschade of schade van welke aard ook, met inbegrip van, maar niet beperkt tot kosten voor wegslepen, bewaren, telefoon, huur, taxi, genotsderving, verzekering, afbetalingen, tijdverlies en inkomensderving.

### 4. GARANTIEPERIODE

Deze beperkte garantie loopt vanaf (1) de datum van levering aan de eerste klant of (2) de datum van de eerste ingebruikname, naargelang van wat zich het eerst voordoet, gedurende de onderstaande toepasselijke termijn:

1. TWAALF (12) OPEENVOLGENDE MAANDEN voor privégebruik.
2. VIER (4) OPEENVOLGENDE MAANDEN bij gebruik voor commerciële doeleinden. Als commercieel gebruik van de waterscooter geldt elk gebruik ten behoeve van enige activiteit of tewerkstelling, die inkomsten oplevert, gedurende om het even welk deel van de garantieperiode. Een waterscooter wordt ook commercieel gebruikt als hij ergens tijdens de garantieperiode wordt voorzien van commerciële kenmerken of een erkenning voor commercieel gebruik. Dit is een minimale garantieperiode die in bepaalde gevallen door een garantieprogramma kan worden verlengd.
3. Raadpleeg voor emissiegerelateerde onderdelen de *EMISSIEGERELATEERDE GARANTIE VAN US EPA* in deze handleiding.

4. Sea-Doo waterscooters die door BRP zijn geproduceerd voor verkoop in de staten Californië of New York, die oorspronkelijk worden verkocht aan een inwoner of nadien worden geregistreerd voor de garantie op naam van een inwoner van de staat Californië of New York, dienen ook te voldoen aan de toepasselijke Emissions Control Warranty Statement (garantieverklaring emissiecontrole) van Californië en New York in deze handleiding.
  5. Sea-Doo waterscooters die door BRP zijn geproduceerd voor verkoop in de staat Californië, die oorspronkelijk worden verkocht aan een inwoner of nadien worden geregistreerd voor de garantie op naam van een inwoner van de staat Californië, dienen ook te voldoen aan de toepasselijke Evaporative Emissions Control System Warranty Statement (garantieverklaring dampemissiebeperkingsstelsel) van Californië die hierin is opgenomen.
- De reparatie of vervanging van onderdelen of service uitgevoerd in het kader van een toepasselijke garantie verlengt de duur van dergelijke garantie niet. De oorspronkelijke vervaldatum blijft behouden.

## **5. VERPLICHTE VOORWAARDEN VOOR DEKKING ONDER DE GARANTIE**

Deze beperkte garantie wordt **enkel** gegeven als aan **alle** onderstaande voorwaarden is voldaan:

- De Sea-Doo waterscooters modeljaar 2019 moeten in nieuwe en ongebruikte staat zijn aangekocht door de eerste eigenaar bij een erkende BRP dealer die de toelating heeft om Sea-Doo waterscooters te verkopen in het land waar de aankoop plaatsvond;
- De door BRP voorgeschreven inspectie vóór de levering moet voltooid en gedocumenteerd en ondertekend zijn door de koper;
- De Sea-Doo waterscooter modeljaar 2019 moet correct zijn geregistreerd door een erkende BRP dealer;
- De Sea-Doo waterscooter modeljaar 2019 moet zijn aangekocht in het land waar de koper zijn verblijfplaats heeft; en
- Zoals beschreven in de Gebruikershandleiding, moet het vereiste routineonderhoud tijdig worden uitgevoerd om aanspraak te kunnen maken op de garantie. BRP behoudt zich het recht voor, een bewijs van correct onderhoud te vragen als voorwaarde voor prestaties onder garantie.

BRP zal deze beperkte garantie niet nakomen indien één van de bovenstaande voorwaarden niet werd vervuld door de privégebruiker of commerciële gebruiker. Deze beperkingen zijn noodzakelijk om BRP toe te laten, de veiligheid van zijn producten, zijn klanten en het grote publiek te vrijwaren.

## **6. HOE KUNT U EEN PRESTATIE ONDER DE GARANTIE AANVRAGEN**

De klant moet het gebruik van de Sea-Doo waterscooter stopzetten zodra er een anomalie verschijnt. De klant moet binnen de drie (3) dagen na het opduiken van een defect contact opnemen met een erkende BRP-dealer die servicewerken uitvoert en deze redelijke toegang tot het product verlenen en een redelijke gelegenheid bieden om het te repareren. De klant

moet de BRP dealer ook een aankoopbewijs voor het product voorleggen en de reparatie/werkorder ondertekenen voor de aanvang van de reparatie om de reparatie onder de garantie te valideren. Alle onderdelen die onder deze beperkte garantie worden vervangen worden eigendom van BRP.

## **7. WAT BRP ZAL DOEN**

De verplichtingen van BRP in het kader van deze garantie beperken zich tot de reparatie van onderdelen die bij normaal gebruik, onderhoud en service defect zijn gebleken of, naar eigen inzicht, de vervanging van deze onderdelen door nieuwe originele BRP-onderdelen zonder aanrekening van onderdelen en werkuren, uitgevoerd door een erkende BRP-dealer naar keuze tijdens de toepasselijke garantieperiode onder de hierin beschreven voorwaarden. Aanspraken op inbreuken op de garantie kunnen geen aanleiding geven tot annulering of herroeping van de verkoop van de Sea-Doo waterscooter door de eigenaar.

Wanneer een prestatie nodig is in een ander land dan datgene waarin de oorspronkelijke verkoop heeft plaatsgevonden, zal de eigenaar instaan voor eventuele bijkomende kosten op basis van plaatselijke praktijken en voorwaarden, onder meer - maar niet beperkt tot - kosten voor transport, verzekering, belastingen, vergunningen, invoerrechten en alle andere financiële lasten, inclusief heffingen door overheden, staten, provincies en hun bevoegde instanties.

BRP behoudt zich het recht voor, zijn producten regelmatig te verbeteren of aan te passen, zonder dat hieruit een verplichting voortvloeit om eerder geproduceerde producten aan te passen.

## 8. OVERDRACHT

Indien een product tijdens de garantieperiode van eigenaar verandert, wordt deze beperkte garantie onder de gestelde termijnen en voorwaarden mee overgedragen, en blijft ze geldig voor de resterende dekkingsperiode, op voorwaarde dat BRP of een erkende Sea-Doo distributeur/dealer een bewijs ontvangt dat deze overdracht met instemming van de vorige eigenaar plaatsvond en de gegevens van de nieuwe eigenaar ontvangt.

## 9. BIJSTAND VOOR DE KLANT

In geval van een meningsverschil of dispuut in verband met deze beperkte garantie van BRP, stelt BRP voor om samen met de dealer naar een oplossing voor de kwestie te zoeken. We raden u aan het probleem te bespreken met de servicemanager of zaakvoerder van de erkende BRP-dealer.'

Als het probleem niet wordt opgelost, neemt u contact op met BRP door het klantcontactformulier op [www.brp.com](http://www.brp.com) in te vullen of per e-mail contact met BRP op te nemen via een van de adressen in het gedeelte *CONTACT OPNEMEN* van deze handleiding.

\* In de Verenigde Staten worden de producten verdeeld door BRP US Inc.  
© 2018 Bombardier Recreational Products Inc. Alle rechten voorbehouden.  
® Geregistreerde handelsmerken van Bombardier Recreational Products Inc. of zijn dochtermaatschappijen.

---

# **BEPERKTE EMISSIEGERELATEERDE GARANTIE US EPA**

Bombardier Recreational Products Inc. ("BRP")\* garandeert de eindkoper en elke volgende koper dat deze nieuwe motor, inclusief alle onderdelen van het uitlaatemissiebeperkingsstelsel en het dampemissiebeperkingsstelsel, aan twee voorwaarden voldoet:

1. Het is ontworpen, gemaakt en uitgerust, zodat het op het moment van verkoop aan de eindkoper voldoet aan de vereisten van 40 CFR 1045 en 40 CFR 1060.
2. Het is vrij van defecten in materiaal en afwerking, die kunnen voorkomen dat wordt voldaan aan de vereisten van 40 CFR 1045 en 40 CFR 1060.

Als er iets aan de hand is dat onder de garantie valt, repareert of vervangt BRP naar keuze van BRP binnen de garantieperiode en zonder kosten voor de eigenaar, inclusief kosten voor vaststelling en reparatie of vervanging van emissiegerelateerde onderdelen, elk onderdeel met een defect in materialen of afwerking dat de emissie van de motor verhoogt van enige gereguleerde vervuilende stof. Alle defecte onderdelen die onder deze garantie worden vervangen, worden eigendom van BRP.

Voor emissiegerelateerde garantieclaims beperkt BRP de vaststelling en de reparatie van emissiegerelateerde onderdelen tot erkende Sea-Doo dealers, tenzij voornoodreparaties, zoals vereist in onderdeel 2 van de volgende lijst.

Als certificerende fabrikant wijst BRP geen emissiegerelateerde garantieclaims af op basis van een van het volgende:

1. Onderhoud of overige service op vestigingen van BRP of die door BRP zijn erkend.
2. Reparatie aan motor/apparatuur die door een bestuurder is uitgevoerd voor het verhelpen van een onveilige, dringende situatie die aan BRP toe te schrijven is, zolang de bestuurder zo snel mogelijk de juiste configuratie van de motor/apparatuur probeert te herstellen.
3. Elk handelen of niet handelen van de bestuurder dat geen verband houdt met de garantieclaim.
4. Onderhoud dat vaker is uitgevoerd dan door BRP is aangegeven.
5. Alles dat een fout of verantwoordelijkheid van BRP is.
6. Het gebruik van elke brandstof die algemeen verkrijgbaar is waar de apparatuur wordt gebruikt, tenzij in geschreven onderhoudsaanwijzingen van BRP staat dat deze brandstof het emissiebeperkingsstelsel van de apparatuur kan beschadigen en bestuurders gemakkelijk de juiste brandstof kunnen vinden. Zie het gedeelte over onderhoudsinformatie en de brandstofvereisten in het brandstofgedeelte.

## Emissiegerelateerde garantieperiode

De emissiegerelateerde garantie geldt gedurende de kortste van de volgende perioden:

	UUR	MAANDEN
Uitlaatemissiegebonden onderdelen	175	30
Dampemissiegebonden onderdelen	n.v.t.	24

## Gedekte onderdelen

De emissiegerelateerde garantie dekt alle onderdelen die bij storing de emissie van een gereguleerde vervuilende stof van een motor verhogen, inclusief de volgende opgesomde onderdelen:

1. Voor uitlaatgassen omvatten de emissiegerelateerde onderdelen alle motoronderdelen gerelateerd aan de volgende systemen:
  - Luchtinductiesysteem
  - Brandstofsysteem
  - Ontstekingsstelsel
  - Hercirculatiesystemen voor uitlaatgassen
2. De volgende onderdelen worden ook als emissiegerelateerde onderdelen voor uitlaatemissie beschouwd:
  - Nabehandelingsapparatuur
  - Carterventilatiekleppen
  - Sensoren
  - Elektronische regeleenheden
3. De volgende onderdelen worden ook als emissiegerelateerde onderdelen voor dampemissie beschouwd:
  - Brandstoftank
  - Dop van de brandstoftank
  - Brandstofleiding
  - Brandstofleidingkoppeling
  - Klemmen\*
  - Overdrukventielen\*
  - Regelkleppen\*
  - Regelmagneetventielen\*
  - Elektronische bediening\*
  - Vacuümregelingsdiafragma's\*
  - Bedieningskabels\*
  - Bedieningskoppelingen\*
  - Aftapkleppen
  - Dampslangen
  - Vloeistof/dampafscheider
  - Koolstofcontainer

- Montagebeugels container
  - Aftapaansluiting carburatorpoort
4. Emissiegerelateerde onderdelen zijn ook alle andere onderdelen waarvan het enige doel is emissies te verlagen of waarvan een storing de emissie verhoogt zonder de prestaties van de motor/apparatuur significant te verminderen.

### **Beperkte toepasbaarheid**

Als certificerende fabrikant mag BRP emissiegerelateerde garantieclaims weigeren voor storingen die door verkeerd onderhoud of gebruik door de eigenaar of bestuurder, door ongelukken waarvoor de fabrikant niet aansprakelijk is of door natuurrampen worden veroorzaakt. Een emissiegerelateerde garantieclaim kan bijvoorbeeld niet worden toegewezen voor storingen die direct zijn veroorzaakt door verkeerd gebruik van de motor/apparatuur door de bestuurder of door het gebruik van de motor/apparatuur door de bestuurder op een wijze waarvoor deze niet is ontworpen, en die niet op enige manier door de fabrikant zijn veroorzaakt.

Als u vragen heeft over uw rechten en plichten in het kader van de garantie, dient u contact op te nemen met Bombardier Recreational Products (1-888-272-9222).

\*Indien gerelateerd aan het dampemissiebeperkingsstelsel

\* In de Verenigde Staten worden de producten verdeeld door BRP US Inc.

# GARANTIEVERKLARING REGELSYSTEEM VOOR UITLAATGASSEN VOOR CALIFORNIË EN NEW YORK VOOR SEA-DOO® WATERSCOOTERS VAN MODELJAAR 2019

Voor Californië moet uw Sea-Doo waterscooter modeljaar 2019 over een speciaal milieulabel beschikken, voorgeschreven door de California Air Resources Board. Het label heeft 1, 2, 3 of 4 sterren. Een infokaart aan uw waterscooter beschrijft de betekenis van het beoordelingsstelsel met sterren.

## Het sterrenlabel duidt op schonere zeevaartmotoren

Het symbool voor schonere zeevaartmotoren:



F18L3CQ

## Schonere lucht en water

Voor een gezondere levensstijl en een beter milieu.

## Zuiniger brandstofverbruik

Verbrandt 30 - 40 procent minder brandstof en olie dan gewone tweetaktmotoren met carburator, wat geld en grondstoffen bespaart.

## Langere emissie-garantie

Verzekert de gebruiker van een zorgeloze werking.

## Eén ster – Lage emissie

Het label met één ster identificeert waterscooters, buitenboordmotoren, sterndrive- en binnenboordmotoren die voldoen aan de emissienormen voor waterscooters en buitenboordmotoren van de Air Resources Board uit 2001. Motoren die aan deze normen voldoen stoten 75 % minder uitlaatgassen uit dan traditionele tweetaktmotoren met carburator. Deze motoren voldoen tevens aan de U.S. EPA's 2006 normen voor scheepsmotoren.

## Twee sterren – Zeer lage emissie

Het label met twee sterren identificeert waterscooters, buitenboordmotoren, sterndrive- en binnenboordmotoren die voldoen aan de emissienormen voor waterscooters en buitenboordmotoren van de Air Resources Board uit 2004. Motoren die aan deze normen voldoen stoten 20 % minder uitlaatgassen uit dan motoren met een ster - lage emissie.



## **Drie sterren – Ultralage emissie**

Het label met drie sterren identificeert motoren die voldoen aan de emissienormen voor waterscooters en buitenboordmotoren editie 2008 of de emissienormen voor sterndrive- en binnenboordmotoren uit 2003 van de Air Resources Board. Motoren die aan deze normen voldoen stoten 65 % minder uitlaatgassen uit dan motoren met één ster – lage emissie.

## **Vier sterren – Super-ultralage emissie**

Het label met vier sterren identificeert motoren die voldoen aan de emissienormen voor sterndrive- en binnenboordmotoren van de Air Resources Board editie 2012. Waterscooters en buitenboordmotoren kunnen ook aan deze normen voldoen. Motoren die aan deze normen voldoen stoten 90% minder uitlaatgassen uit dan motoren met één ster – lage emissie.

Voor meer informatie: Cleaner Watercraft – Get the Facts  
(schonere waterscooters - de feiten) 1 800 END-SMOG  
[www.arb.ca.gov](http://www.arb.ca.gov)

## **Uw rechten en plichten in het kader van de garantie op het regelsysteem voor uitlaatgassen**

De California Air Resources Board, het New York State Department of Environmental Conservation en BRP US Inc. ("BRP") lichten graag de garantie op het regelsysteem voor uitlaatgassen van uw Sea-Doo-waterscooter modeljaar 2019 toe. In Californië en New York moeten nieuwe waterscootermotoren zo worden ontworpen, gebouwd en uitgerust dat deze voldoen aan de strenge antismognormen die in die staten gelden. BRP moet gedurende de hierboven vermelde periode een garantie bieden op het regelsysteem voor uitlaatgassen van uw waterscootermotor, op voorwaarde dat de motor niet werd blootgesteld aan verkeerd gebruik, verwaarlozing of slecht onderhoud.

Het regelsysteem voor uitlaatgassen kan componenten bevatten zoals het brandstofinjectiesysteem, het ontstekingsstelsel en de katalytische converter. Ook slangen, riemen, connectoren en andere emissiegebonden modules kunnen hiertoe behoren.

Ingeval van een gebrek dat onder de garantie valt zal BRP de motor van uw waterscooter gratis repareren, inclusief diagnose, onderdelen en werkuren, op voorwaarde dat dit werk wordt uitgevoerd door een erkende BRP dealer.

## Beperkte garantie van de fabrikant

De emissiegarantie dekt de Sea-Doo-waterscooters van modeljaar 2019 die door BRP zijn gecertificeerd en geproduceerd voor verkoop in Californië of New York, die oorspronkelijk worden verkocht in Californië of New York aan een inwoner van Californië of New York of nadien worden geregistreerd voor de garantie op naam van een inwoner van Californië of New York. Alle voorwaarden van de beperkte garantie van BRP op Sea-Doo waterscooters blijven geldig voor deze modellen, mits de noodzakelijke aanpassingen. Op bepaalde emissiegebonden onderdelen van uw Sea-Doo waterscooters modeljaar 2019 geldt de garantie vanaf de datum van overhandiging aan de eerste particuliere klant gedurende een periode van 4 jaar of 250 bedrijfsuren, naargelang van wat het eerst voorvalt. De garantie op basis van bedrijfsuren geldt echter enkel voor waterscooters die zijn uitgerust met de juiste urentellers of een gelijkwaardig alternatief. Defecte emissiegebonden motoronderdelen die onder de garantie vallen zullen worden gerepareerd of vervangen door BRP.

## Gedekte onderdelen van een Sea-Doo®-waterscooter modeljaar 2019:

Stationaire omloopklep	Luchtinlaatadapter
Gasklepstandsensoren	Bougies
Luchtdruksensoren inlaatspruitstuk	Ontstekingsspoelen
Luchttemperatuursensoren inlaatspruitstuk	Luchtfilterdoos
Motortemperatuursensoren	In- en uitlaatklep en pakkingen
Klopsensoren	Inlaatspruitstuk
Engine Control Module (ECM - motorbeheermodule)	Carterventilatieklep
Gasklep huis	Pakking gasklep huis
Brandstofrail	Pakking inlaatspruitstuk
Brandstofinjectoren	Kabelboom en connectoren
Brandstofdrukregelaar	Brandstoffilter
Brandstofpomp	Compressor

De emissiegarantie dekt schade aan andere motoronderdelen die werd veroorzaakt door een defect onderdeel dat onder de garantie valt. De meegeleverde BRP Gebruikershandleiding bevat schriftelijke instructies voor het juiste onderhoud en gebruik van uw waterscooter. Alle onderdelen die onder de emissiegarantie vallen, worden door BRP gewaarborgd gedurende de gehele garantieperiode van de waterscooter, tenzij ze volgens de onderhoudsinstructies in de Gebruikershandleiding eerder moeten worden vervangen.

De onderdelen die onder de emissiegarantie vallen en moeten worden vervangen in het kader van het vereiste onderhoud, worden door BRP gewaarborgd gedurende de periode tot de eerste geplande vervangingsdatum van het betreffende onderdeel. De onderdelen die onder de emissiegarantie vallen en regelmatig moeten worden geïnspecteerd maar niet vervangen, worden door BRP gewaarborgd gedurende de gehele garantietermijn van de waterscooter. Een onderdeel dat werd gerepareerd of vervangen in het kader van de emissiegarantie wordt door BRP gewaarborgd gedurende de resterende garantietermijn van het oorspronkelijke onderdeel. Alle onderdelen die onder deze beperkte garantie worden vervangen worden eigendom van BRP.

Ontvangstbewijzen en registers van uitgevoerd onderhoud moeten aan elke nieuwe eigenaar van de waterscooter worden doorgegeven.

### **Verantwoordelijkheid van de eigenaar in het kader van de garantie**

Als eigenaar van een Sea-Doo waterscooter modeljaar 2019 bent u verantwoordelijk voor de uitvoering van de onderhoudstaken die door uw Gebruikershandleiding worden voorgeschreven. BRP raadt u aan alle ontvangstbewijzen voor het onderhoud van uw waterscootermotor te bewaren. BRP kan de garantie echter niet weigeren wanneer u niet over alle ontvangstbewijzen beschikt of wanneer niet alle voorgeschreven onderhoudstaken werden uitgevoerd.

Als eigenaar van een Sea-Doo® waterscooter dient u echter wel te weten dat BRP de garantie kan weigeren, wanneer de motor of een onderdeel defect is door verkeerd gebruik, verwaarlozing, verkeerd onderhoud of niet-goedgekeurde veranderingen.

U moet de motor op eigen verantwoordelijkheid door een erkende BRP dealer laten nakijken indien er een probleem is. Reparaties onder de garantie zullen binnen een redelijke termijn, echter niet langer dan 30 dagen, worden afgewerkt.

Hebt u nog vragen over uw rechten en plichten in het kader van de garantie of de naam en locatie van de dichtstbijzijnde erkende BRP dealer, neem dan contact op met de klantenservice op 1 715 848-4957.

---

# **GARANTIEVERKLARING**

## **DAMPEMISSIEBEPERKINGSSYSTEEM VOOR CALIFORNIË**

### **UW RECHTEN EN Plichten IN HET KADER VAN DE GARANTIE**

De California Air Resources Board geeft met genoeg uitleg over de garantie op het dampemissiebeperkingssysteem op uw 2019 waterscooter. In Californië moeten nieuwe SIMW's zo worden ontworpen, gebouwd en uitgerust dat ze voldoen aan de strenge antismognormen die in die staat gelden. Bombardier Recreational Products Inc. moet gedurende de hieronder vermelde periode een garantie bieden op het dampemissiebeperkingssysteem van uw waterscooter, op voorwaarde dat uw SIMW niet werd blootgesteld aan verkeerd gebruik, verwaarlozing of slecht onderhoud.

Het dampemissiebeperkingssysteem kan onder andere de volgende onderdelen bevatten: dempers, carburateurs, klemmen, connectors, filters, brandstofdoppen, brandstofleidingen, brandstoftanks, kleppen, dampslangen en andere componenten die horen bij het dampemissiebeperkingssysteem.

### **BEPERKTE GARANTIE VAN DE FABRIKANT:**

Dit dampemissiebeperkingssysteem heeft een garantie van twee jaar. Als er op uw SIMW een onderdeel defect is dat is gerelateerd aan de verdampingsemisatie, dan zal dit onderdeel worden gerepareerd of vervangen door Bombardier Recreational Products Inc.

ONDERDELEN ONDER DE GARANTIE ZIJN:

1. Klem(men)\*
2. Dop van de brandstoftank
3. Brandstofleiding
4. Aansluiting(en) brandstofleiding
5. Brandstoftank
6. Overdrukventiel(en)\*
7. Dampslang(en)
8. Alle andere niet vermelde onderdelen die gevolgen kunnen hebben voor het regelsysteem voor verdampingsemisaties

\*Opmerking: Indien gerelateerd aan het dampemissiebeperkingssysteem.

### **VERANTWOORDELIJKHEID VAN DE EIGENAAR IN HET KADER VAN DE GARANTIE:**

Als eigenaar van de waterscooter bent u verantwoordelijk voor de uitvoering van de onderhoudstaken die uw Gebruikershandleiding voorschrijft. Bombardier Recreational Products Inc. raadt u aan alle ontvangstbewijzen voor het onderhoud van uw waterscooter te bewaren, maar Bombardier Recreational Products Inc. kan de garantie echter niet weigeren wanneer u niet over alle ontvangstbewijzen beschikt.

Als eigenaar van de waterscooter dient u echter wel te weten dat Bombardier Recreational Products Inc. de garantie kan weigeren wanneer uw waterscooter of een onderdeel ervan defect is door verkeerd gebruik, verwaarlozing, verkeerd onderhoud of niet-goedgekeurde veranderingen.

U moet uw waterscooter op eigen verantwoordelijkheid door een distributiecentrum of servicecentrum van Bombardier Recreational Products Inc. laten nakijken zodra zich een probleem voordoet. Reparaties onder garantie dienen binnen een redelijke termijn te worden voltooid, echter niet langer dan 30 kalenderdagen. Als u vragen heeft over uw garantiedekking, dient u contact op te nemen met Bombardier Recreational Products (1-888-272-9222).

---

# **INTERNATIONALE BEPERKTE GARANTIE VAN BRP: SEA-DOO® WATERSCOOTERS 2019**

## **1. VOORWERP VAN DE BEPERKTE GARANTIE**

Bombardier Recreational Products Inc. ("BRP")\* geeft een garantie op zijn SEA-DOO-WATERSCOOTERS ("waterscooter") bouwjaar 2019 die wordt verkocht door distributeurs of dealers die door BRP gemachtigd zijn om Sea-Doo-waterscooters te distribueren ("Sea-Doo-distributeur/dealer") buiten de vijftig Verenigde Staten, Canada, lidstaten van de EER (dit is de "Europese Economische Ruimte", nl. de landen van de Europese Unie plus Noorwegen, IJsland en Liechtenstein), de lidstaten van het Russische gemeenebest (CIS, inclusief Oekraïne en Turkmenistan) en Turkije, voor defecten in materiaal of afwerking onder de hieronder beschreven voorwaarden en termijnen.

Deze beperkte garantie is niet van toepassing op niet in de fabriek gemonteerde onderdelen en accessoires. Raadpleeg de tekst voor de van toepassing zijnde beperkte garantie voor de onderdelen en accessoires.

Deze beperkte garantie vervalt indien: (1) de waterscooter ooit werd gebruikt om te racen of voor enige andere vorm van competitie, zelfs indien dit bij een vorige eigenaar was; of (2) de waterscooter werd veranderd of aangepast op een manier die een ongunstige invloed had op de werking, de prestaties of de duurzaamheid ervan of (3) de waterscooter werd veranderd of aangepast voor andere dan de oorspronkelijke doeleinden.

## **2. BEPERKING VAN DE AANSPRAKELIJKHEID**

**VOOR ZOVER WETTELIJK TOEGESTAAN, WORDT DEZE GARANTIE UITDRUKKELIJK GEGEVEN EN AANVAARD TER VERVANGING VAN ELKE ANDERE GARANTIE, HETZIJ EXPLICIET OF IMPLICIET, INCLUSIEF EN ZONDER BEPERKING, ELKE GARANTIE VAN VERKOOPBAARHEID OF GESCHIKTHEID VOOR EEN BEPAALD GEBRUIKSDOEL. IN DE MATE WAARIN DEZE NIET KUNNEN WORDEN UITGESLOTEN, IS DE DUUR VAN DE IMPLICIETE GARANTIES BEPERKT TOT DE TERMIJN VAN DE EXPLICIETE GARANTIE. INCIDENTELE SCHADE EN GEVOLGSCHADE ZIJN UITGESLOTEN VAN DEKING ONDER DEZE GARANTIE. IN SOMMIGE RECHTSSYSTEMEN ZIJN DE BOVENSTAANDE AFWIJZINGEN VAN AANSPRAKELIJKHEID, BEPERKINGEN EN UITSLUITINGEN NIET TOEGELATEN. HET IS BIJGEVOLG MOGELIJK DAT ZE NIET VAN TOEPASSING ZIJN VOOR U. DEZE GARANTIE GEEFT U SPECIFIEKE RECHTEN, MAAR U KUNT OOK NOG ANDERE WETTELIJKE RECHTEN GENIETEN, AFHANKELIJK VAN HET LAND WAAR U WOONT. (ZIE CLAUSULE 4 HIERONDER VOOR PRODUCTEN DIE IN AUSTRALIE WERDEN GEKOCHT).**

Geen enkele Sea-Doo-distributeur/dealer of andere persoon is gemachtigd om andere beloften, voorstellingen of garanties met betrekking tot dit product te bieden, dan die welke deel uitmaken van deze beperkte garantie. Gebeurt dit toch, dan zijn deze niet afdwingbaar van BRP.

BRP behoudt zich het recht voor, deze garantie op elk gewenst ogenblik te wijzigen. Dergelijke wijzigingen zullen echter geen invloed hebben op de garantievoorwaarden die van toepassing waren op producten, die tijdens de geldigheidsduur van deze garantie werden verkocht.

### 3. UITSLUITINGEN – ZIJN NIET GEWAARBORGD

De volgende zaken onder deze beperkte garantie vallen in geen geval onder de garantie:

- Vervanging van onderdelen wegens normale slijtage;
- Routineonderhoudsonderdelen en -werken, inclusief, maar niet beperkt tot, afregelingen, bijstellingen, verversen van olie, smeermiddel en koelvloeistof, vervanging van bougies, waterpompen e.d.;
- Schade ten gevolge van verwaarlozing, gebrekkig onderhoud en/of onzorgvuldige bewaring, die niet strookt met de aanwijzingen in de Gebruikershandleiding;
- Schade ten gevolge van de verwijdering van onderdelen, onoordeelkundige reparaties, service, onderhoud of aanpassingen of gebruik van onderdelen en toebehoren die niet door BRP zijn geproduceerd of goedgekeurd, die naar zijn redelijke oordeel niet compatibel zijn met waterscooters of een negatieve invloed hebben op de werking, prestatie of levensduur, of schade ten gevolge van reparaties, uitgevoerd door een persoon die niet erkend is als Sea-Doo distributeur/dealer voor servicewerkzaamheden;
- Schade ten gevolge van misbruik, verkeerd of abnormaal gebruik, verwaarlozing, racen, verkeerde bediening of gebruik van het product op een manier die niet strookt met de aanbevelingen in de gebruikershandleiding;
- Schade veroorzaakt door externe schade, ongeval, onderdompeling, brand, vreemde voorwerpen, waterinname, diefstal, vandalisme of overmacht;
- Gebruik met brandstoffen, oliesoorten of smeermiddelen die niet geschikt zijn voor dit product (zie Gebruikershandleiding);
- Schade die het gevolg is van roest, corrosie of blootstelling aan de natuurelementen;
- Schade ten gevolge van een blokkering van het koelsysteem of de jetpomp door vreemde voorwerpen;
- Beschadiging van de gelafwerklaag, inclusief maar niet beperkt tot cosmetische beschadiging van de gelafwerklaag, afbladderen, barsten, vorming van haarscheurtjes en afschilferen van glasvezel ten gevolge van afbladderen, craqueleren of haarscheurtjes; en
- Incidentele of gevolgschade of schade van welke aard ook, inclusief en zonder beperkingen, kosten voor wegslepen, bewaren, transportkosten, telefoon, huur, taxi, genotsderving, verzekering, afbetalingen, tijdverlies, inkomensderving of tijdsverlies door stilstandtijd wegens onderhoudswerkzaamheden.

### 4. GARANTIEPERIODE

Deze beperkte garantie loopt vanaf (1) de datum van levering aan de eerste klant of (2) de datum van de eerste ingebruikname van het product, afhankelijk van wat zich het eerst voordoet, en dit gedurende een termijn van:

1. TWAALF (12) OPEENVOLGENDE MAANDEN voor privégebruik voor recreatieve doeleinden.
2. VIER (4) OPEENVOLGENDE MAANDEN bij gebruik voor commerciële doeleinden.

Dit is een minimale garantietermijn die in bepaalde gevallen door een garantieprogramma kan worden verlengd. Als commercieel gebruik van de waterscooter geldt elk gebruik ten behoeve van enige activiteit of tewerkstelling, die inkomsten oplevert, gedurende om het even welk deel van de garantietermijn. Een waterscooter wordt ook commercieel gebruikt als hij ergens tijdens de garantietermijn wordt voorzien van commerciële kenmerken of een erkenning voor commercieel gebruik.

Reparaties of vervangingen van onderdelen of service in het kader van deze garantie verlengen de geldigheidstermijn van deze garantie niet. De oorspronkelijke vervaldatum blijft behouden.

Merk op dat de duur en alle andere voorwaarden van de dekking onder de garantie onderworpen zijn aan de toepasselijke nationale of lokale wetgeving in het land van de klant.'

## **ALLEEN VOOR PRODUCTEN DIE IN AUSTRALIË WORDEN VERKOCHT**

Niets in deze garantie mag worden gebruikt voor uitsluiting, beperking of wijziging in de toepassing van een bepaling, garantie, recht of rechtsmiddel, beschreven of geïmpliceerd in de Australische wet op mededinging en consumentenrecht 2010, inclusief het Australische consumentenrecht of enig andere wet, waar dit de wet zou overtreden of enig deel van deze voorwaarden of bepalingen ongeldig zou maken. De voordelen die u heeft onder deze beperkte garantie, zijn een aanvulling op de andere rechten en rechtsmiddelen, die u onder de Australische wet heeft.

Onze producten gaan vergezeld van garanties die niet onder het Australisch consumentenrecht kunnen worden uitgesloten. U heeft recht op vervanging of een terugbetaling voor een groot defect en voor vergoeding van een ander redelijkerwijs voorspelbaar verlies of schade. U heeft ook recht op reparatie of vervanging van producten als de producten niet van acceptabele kwaliteit zijn en het defect niet leidt tot een groter defect.

## **5. VOORWAARDEN OM VAN DE GARANTIE TE KUNNEN GENIETEN**

Deze garantie wordt **enkel** gegeven als aan **alle** onderstaande voorwaarden is voldaan:

- De Sea-Doo-waterscooters modeljaar 2019 moeten in nieuwe en ongebruikte staat zijn aangekocht door de eerste eigenaar bij een Sea-Doo-distributeur/dealer die de toelating heeft om Sea-Doo-waterscooters te verkopen in het land waar de aankoop plaatsvond;
- De door BRP voorgeschreven inspecties voor de levering moeten voltooid en gedocumenteerd zijn;
- De Sea-Doo-waterscooter modeljaar 2019 moet correct zijn geregistreerd door een erkende Sea-Doo-distributeur/dealer;
- De Sea-Doo-waterscooter modeljaar 2019 moet zijn aangekocht in het land of de unie van landen waar de koper zijn verblijfplaats heeft.
- Zoals beschreven in de Gebruikershandleiding, moet het vereiste routineonderhoud tijdig worden uitgevoerd om aanspraak te kunnen maken op de garantie. BRP behoudt zich het recht voor, een bewijs van correct onderhoud te vragen als voorwaarde voor prestaties onder garantie.



BRP zal deze beperkte garantie niet nakomen indien één van de bovenstaande voorwaarden niet werd vervuld door de privégebruiker of commerciële gebruiker. Deze beperkingen zijn noodzakelijk om BRP toe te laten, de veiligheid van zijn producten, zijn klanten en het grote publiek te vrijwaren.

## **6. HOE KUNT U EEN PRESTATIE ONDER DE GARANTIE AANVRAGEN**

De klant moet het gebruik van de Sea-Doo waterscooter stopzetten zodra er een anomalie verschijnt. De klant moet binnen de twee (2) dagen na het opduiken van een defect contact opnemen met een Sea-Doo-distributeur/dealer die servicewerken uitvoert en deze redelijke toegang tot het product verlenen en een redelijke gelegenheid bieden om het te repareren. De klant moet aan de erkende Sea-Doo distributeur/dealer ook een aankoopbewijs van het product voorleggen en moet de reparatie / werkopdracht ondertekenen voordat de reparatiewerkzaamheden starten om in aanmerking te komen voor reparatie onder de garantie. Alle onderdelen die onder deze beperkte garantie worden vervangen worden eigendom van BRP.

Merk op dat de meldingsperiode onderworpen is aan de toepasselijke nationale of lokale wetgeving in het land van de klant.'

## **7. WAT BRP ZAL DOEN**

Voor zover wettelijk toegestaan, beperken de verplichtingen van BRP in het kader van deze garantie zich tot de reparatie van onderdelen die bij normaal gebruik, onderhoud en service defect zijn gebleken of, naar eigen inzicht, de vervanging van deze onderdelen door nieuwe originele BRP-onderdelen zonder aanrekening van onderdelen en werkuren, uitgevoerd door een erkende Sea-Doo-distributeur/dealer naar keuze tijdens de garantieperiode onder de hierin beschreven voorwaarden. De verantwoordelijkheid van BRP is beperkt tot de nodige reparaties aan, of vervangingen van, onderdelen. Aanspraken op inbreuken op de garantie kunnen geen aanleiding geven tot annulering of herroeping van de verkoop van de Sea-Doo-waterscooter door de eigenaar. U heeft mogelijk nog andere wettelijke rechten, die verschillen van land tot land.

Wanneer er een prestatie nodig is in een ander land dan datgene waarin de oorspronkelijke verkoop heeft plaatsgevonden, zal de eigenaar instaan voor eventuele bijkomende kosten op basis van plaatselijke praktijken en voorwaarden, onder meer - maar niet beperkt tot - kosten voor transport, verzekering, belastingen, vergunningen, invoerrechten en alle andere financiële lasten, inclusief heffingen door overheden, staten, provincies en hun bevoegde instanties.

BRP behoudt zich het recht voor, zijn producten regelmatig te verbeteren of aan te passen, zonder dat hieruit een verplichting voortvloeit om eerder geproduceerde producten aan te passen.

## 8. OVERDRACHT

Indien een product tijdens de garantieperiode van eigenaar verandert, wordt deze beperkte garantie onder de gestelde termijnen en voorwaarden mee overgedragen, en blijft ze geldig voor de resterende dekkingsperiode, op voorwaarde dat BRP of een erkende Sea-Doo-distributeur/dealer een bewijs ontvangt dat deze overdracht met instemming van de vorige eigenaar plaatsvond en de gegevens van de nieuwe eigenaar ontvangt.

## 9. BIJSTAND VOOR DE KLANT

In geval van discussie of geschil betreffende deze beperkte garantie, raadt BRP u aan met de Sea-Doo distributeur/dealer naar een oplossing voor de kwestie te zoeken. We raden u aan het probleem te bespreken met de servicemanager of zaakvoerder van de erkende Sea-Doo distributeur/dealer.

Als het probleem niet wordt opgelost, neemt u contact op met BRP door het klantcontactformulier op [www.brp.com](http://www.brp.com) in te vullen of per e-mail contact met BRP op te nemen via een van de adressen in het gedeelte *CONTACT OPNEMEN* van deze handleiding.

\* Voor het gebied waarop deze beperkte garantie van toepassing is worden de producten verdeeld door Bombardier Recreational Products Inc. of zijn dochtermaatschappijen.

© 2018 Bombardier Recreational Products Inc. Alle rechten voorbehouden.

® Gedeponeerde handelsmerken van Bombardier Recreational Products Inc.

---

# **BEPERKTE GARANTIE VAN BRP VOOR DE EUROPESE ECONOMISCHE RUIMTE, HET RUSSISCHE GEMENEBEST EN TURKIJE: SEA-DOO® WATERSCOOTERS 2019**

## **1. VOORWERP VAN DE BEPERKTE GARANTIE**

Bombardier Recreational Products Inc. ("BRP")\* geeft een garantie op zijn **SEA-DOO-WATERSCOOTERS** ("waterscooter") bouwjaar 2019 die wordt verkocht door distributeurs of dealers die door BRP gemachtigd zijn om Sea-Doo-waterscooters te distribueren ("Sea-Doo-distributeur/dealer") in de lidstaten van de EER (dit is de "Europese Economische Ruimte", nl. de landen van de Europese Unie plus Noorwegen, IJsland en Liechtenstein), de lidstaten van het Russische gemenebest (CIS, inclusief Oekraïne en Turkmenistan) en Turkije, voor defecten in materiaal of afwerking onder de hieronder beschreven voorwaarden en termijnen.

Deze beperkte garantie is niet van toepassing op niet in de fabriek gemonteerde onderdelen en accessoires. Raadpleeg de tekst voor de van toepassing zijnde beperkte garantie voor de onderdelen en accessoires.

Deze beperkte garantie vervalt indien: (1) de waterscooter ooit werd gebruikt om te racen of voor enige andere vorm van competitie, zelfs indien dit bij een vorige eigenaar was; of (2) de waterscooter werd veranderd of aangepast op een manier die een ongunstige invloed had op de werking, de prestaties of de duurzaamheid ervan of (3) de waterscooter werd veranderd of aangepast voor andere dan de oorspronkelijke doeleinden.

## **2. BEPERKING VAN DE AANSPRAKELIJKHEID**

**VOOR ZOVER WETTELIJK TOEGESTAAN, WORDT DEZE GARANTIE UITDRUKKELIJK GEGEVEN EN AANVAARD TER VERVANGING VAN ELKE ANDERE GARANTIE, HETZIJ EXPLICIET OF IMPLICIET, INCLUSIEF EN ZONDER BEPERKING, ELKE GARANTIE VAN VERKOOPBAARHEID OF GESCHIKTHEID VOOR EEN BEPAALD GEBRUIKSDOEL. IN DE MATE WAARIN DEZE NIET KUNNEN WORDEN UITGESLOTEN, IS DE DUUR VAN DE IMPLICIETE GARANTIES BEPERKT TOT DE TERMIJN VAN DE EXPLICIETE GARANTIE. INCIDENTELE SCHADE EN GEVOLGSCHADE ZIJN UITGESLOTEN VAN DEKKING ONDER DEZE GARANTIE. IN SOMMIGE RECHTSSYSTEMEN ZIJN DE BOVENSTAANDE AFWIJZINGEN VAN AANSPRAKELIJKHEID, BEPERKINGEN EN UITSLUITINGEN NIET TOEGELATEN. HET IS BIJGEVOLG MOGELIJK DAT ZE NIET VAN TOEPASSING ZIJN VOOR U. DEZE GARANTIE GEEFT U SPECIFIEKE RECHTEN, MAAR U KUNT OOK NOG ANDERE WETTELIJKE RECHTEN GENIETEN, AFHANKELIJK VAN HET LAND WAAR U WOONT.**

Geen enkele Sea-Doo-distributeur/dealer of andere persoon is gemachtigd om andere beloften, voorstellingen of garanties met betrekking tot dit product te bieden, dan die welke deel uitmaken van deze beperkte garantie. Gebeurt dit toch, dan zijn deze niet afdwingbaar van BRP.

BRP behoudt zich het recht voor, deze garantie op elk gewenst ogenblik te wijzigen. Dergelijke wijzigingen zullen echter geen invloed hebben op de garantievoorwaarden die van toepassing waren op producten, die tijdens de geldigheidsduur van deze garantie werden verkocht.

### **3. UITSLUITINGEN – ZIJN NIET GEWAARBORGD**

De volgende zaken onder deze beperkte garantie vallen in geen geval onder de garantie:

- Vervanging van onderdelen wegens normale slijtage;
- Routineonderhoudsonderdelen en -werken, inclusief, maar niet beperkt tot, afregelingen, bijstellingen, verversen van olie, smeermiddel en koelvloeistof, vervanging van bougies, waterpompen e.d.;
- Schade ten gevolge van verwaarlozing, gebrekkig onderhoud en/of onzorgvuldige bewaring, die niet strookt met de aanwijzingen in de Gebruikershandleiding;
- Schade ten gevolge van de verwijdering van onderdelen, onoordeelkundige reparaties, service, onderhoud of aanpassingen of gebruik van onderdelen en toebehoren die niet door BRP zijn geproduceerd of goedgekeurd, die naar zijn redelijke oordeel niet compatibel zijn met waterscooters of een negatieve invloed hebben op de werking, prestatie of levensduur, of schade ten gevolge van reparaties, uitgevoerd door een persoon die niet erkend is als Sea-Doo-distributeur/dealer voor servicewerkzaamheden;
- Schade ten gevolge van misbruik, verkeerd of abnormaal gebruik, verwaarlozing, racen, verkeerde bediening of gebruik van het product op een manier die niet strookt met de aanbevelingen in de gebruikershandleiding;'
- Schade veroorzaakt door externe schade, ongeval, onderdompeling, brand, vreemde voorwerpen, waterinname, diefstal, vandalisme of overmacht;
- Gebruik met brandstoffen, oliesoorten of smeermiddelen die niet geschikt zijn voor dit product (zie gebruikershandleiding);'
- Schade die het gevolg is van roest, corrosie of blootstelling aan de natuurelementen;
- Schade ten gevolge van een blokkering van het koelsysteem of de jetpomp door vreemde voorwerpen;
- Beschadiging van de gelafwerklaag, inclusief maar niet beperkt tot cosmetische beschadiging van de gelafwerklaag, afbladderen, barsten, vorming van haarscheurtjes en afschilferen van glasvezel ten gevolge van afbladderen, craqueleren of haarscheurtjes; en
- Incidentele of gevolgschade of schade van welke aard ook, inclusief en zonder beperkingen, kosten voor wegslepen, bewaren, telefoon, huur, taxi, genotsderving, verzekering, afbetalingen, tijdverlies, inkomensderving; of tijd die niet kon worden benut als gevolg van stilstand tijdens servicewerkzaamheden.

## 4. GARANTIEPERIODE

Deze beperkte garantie loopt vanaf (1) de datum van levering aan de eerste klant of (2) de datum van de eerste ingebruikname van het product, afhankelijk van wat zich het eerst voordoet, en dit gedurende een termijn van:

1. Vierentwintig (24) OPEENVOLGENDE MAANDEN voor privégebruik, recreatief gebruik.
2. VIER (4) OPEENVOLGENDE MAANDEN bij gebruik voor commerciële doeleinden.

Als commercieel gebruik van de waterscooter geldt elk gebruik ten behoeve van enige activiteit of tewerkstelling, die inkomsten oplevert, gedurende om het even welk deel van de garantieperiode. Een waterscooter wordt ook commercieel gebruikt als hij ergens tijdens de garantieperiode wordt voorzien van commerciële kenmerken of een erkenning voor commercieel gebruik.

Reparaties of vervangingen van onderdelen of service in het kader van deze garantie verlengen de geldigheidstermijn van deze garantie niet. De oorspronkelijke vervaldatum blijft behouden.

Merk op dat de duur en alle andere voorwaarden van de dekking onder de garantie onderworpen zijn aan de toepasselijke nationale of lokale wetgeving in het land van de klant.'

## 5. VOORWAARDEN OM VAN DE GARANTIE TE KUNNEN GENIETEN

Deze garantie wordt **enkel** gegeven als aan **alle** onderstaande voorwaarden is voldaan:

- De Sea-Doo-waterscooters modeljaar 2019 moeten in nieuwe en ongebruikte staat zijn aangekocht door de eerste eigenaar bij een Sea-Doo-distributeur/dealer die de toelating heeft om Sea-Doo-waterscooters te verkopen in het land waar de aankoop plaatsvond;
- De door BRP voorgeschreven inspecties voor de levering moeten voltooid en gedocumenteerd zijn;
- De Sea-Doo-waterscooter modeljaar 2019 moet correct zijn geregistreerd door een erkende Sea-Doo-distributeur/dealer;
- De Sea-Door-waterscooter bouwjaar 2019 moet aangekocht zijn binnen de EER door een inwoner van de EER, in de GOS voor inwoners van de landen binnen die regio en in Turkije voor inwoners van Turkije; en
- Zoals beschreven in de Gebruikershandleiding, moet het vereiste routineonderhoud tijdig worden uitgevoerd om aanspraak te kunnen maken op de garantie. BRP behoudt zich het recht voor, een bewijs van correct onderhoud te vragen als voorwaarde voor prestaties onder garantie.

BRP zal deze beperkte garantie niet nakomen indien één van de bovenstaande voorwaarden niet werd vervuld door de privégebruiker of commerciële gebruiker. Deze beperkingen zijn noodzakelijk om BRP toe te laten, de veiligheid van zijn producten, zijn klanten en het grote publiek te vrijwaren.

## **6. HOE KUNT U EEN PRESTATIE ONDER DE GARANTIE AANVRAGEN**

De klant moet het gebruik van de Sea-Doo waterscooter stopzetten zodra er een anomalie verschijnt. De klant moet binnen de twee (2) maanden na het opduiken van een defect contact opnemen met een Sea-Doo-distributeur/dealer die servicewerken uitvoert en deze redelijke toegang tot het product verlenen en een redelijke gelegenheid bieden om het te repareren. De klant moet aan de erkende Sea-Doo distributeur/dealer ook een aankoopbewijs van het product voorleggen en moet de reparatie / werkopdracht ondertekenen voordat de reparatiewerkzaamheden starten om in aanmerking te komen voor reparatie onder de garantie. Alle onderdelen die onder deze beperkte garantie worden vervangen worden eigendom van BRP.

Merk op dat de meldingsperiode onderworpen is aan de toepasselijke nationale of lokale wetgeving in het land van de klant.'

## **7. WAT BRP ZAL DOEN**

Voor zover wettelijk toegestaan, beperken de verplichtingen van BRP in het kader van deze garantie zich tot de reparatie van onderdelen die bij normaal gebruik, onderhoud en service defect zijn gebleken of, naar eigen inzicht, de vervanging van deze onderdelen door nieuwe originele Sea-Doo-onderdelen zonder aanrekening van onderdelen en werkuren, uitgevoerd door een erkende Sea-Doo-distributeur/dealer naar keuze tijdens de garantieperiode onder de hierin beschreven voorwaarden. De verantwoordelijkheid van BRP is beperkt tot de nodige reparaties aan, of vervangingen van, onderdelen. Aanspraken op inbreuken op de garantie kunnen geen aanleiding geven tot annulering of herroeping van de verkoop van de Sea-Doo-waterscooter door de eigenaar. U heeft mogelijk nog andere wettelijke rechten, die verschillen van land tot land.

Ingeval service is vereist buiten het land van de oorspronkelijke verkoop, of ingeval inwoners van de EER service vereisen buiten de EER, of ingeval inwoners van de CIS service vereisen buiten de CIS, is de eigenaar verantwoordelijkheid voor alle extra kosten die te wijten zijn aan lokale praktijken en voorwaarden, waaronder, maar niet uitsluitend kosten voor: vracht, verzekering, belastingen, licentierechten, invoerrechten en alle andere financiële lasten, inclusief heffingen van overheden, staten, gebieden en agentschappen ervan.

BRP behoudt zich het recht voor, zijn producten regelmatig te verbeteren of aan te passen, zonder dat hieruit een verplichting voortvloeit om eerder geproduceerde producten aan te passen.

## **8. OVERDRACHT**

Indien een product tijdens de garantieperiode van eigenaar verandert, wordt deze garantie mee overgedragen en blijft deze geldig voor de resterende dekkingsperiode, op voorwaarde dat BRP of een erkende Sea-Doo distributeur/dealer een bewijs ontvangt dat deze overdracht met instemming van de vorige eigenaar plaatsvond en de gegevens van de nieuwe eigenaar ontvangt.

## **9. BIJSTAND VOOR DE KLANT**

In geval van discussie of geschil betreffende deze beperkte garantie, raadt BRP u aan met de Sea-Doo distributeur/dealer naar een oplossing voor de kwestie te zoeken. We raden u aan het probleem te bespreken met de servicemanager of zaakvoerder van de erkende Sea-Doo distributeur/dealer.

Als het probleem niet wordt opgelost, neemt u contact op met BRP door het klantcontactformulier op [www.brp.com](http://www.brp.com) in te vullen of per e-mail contact met BRP op te nemen via een van de adressen in het gedeelte *CONTACT OPNEMEN* van deze handleiding.

\* In de EER worden de producten verdeeld en wordt service verleend door BRP European Distribution D.S. en andere filialen van BRP.

## **BIJKOMENDE VOORWAARDEN UITSLUITEND VOOR FRANKRIJK**

De volgende voorwaarden gelden uitsluitend voor producten die in Frankrijk zijn verkocht:

De verkoper levert goederen die in overeenstemming zijn met het contract en is verantwoordelijk voor defecten die aanwezig zijn bij de levering. De verkoper is tevens verantwoordelijk voor defecten die voortvloeien uit de verpakking, de assemblage-instructies of de installatie wanneer deze verantwoordelijkheid contractueel de zijne is of deze taken onder zijn verantwoordelijkheid werden volbracht. Om in overeenstemming te zijn met het contract, moet het product:

1. Geschikt zijn voor normaal gebruik voor dit soort goederen en, waar toepasselijk:
  - Beantwoorden aan de beschrijving die door de verkoper werd verstrekt, en over de kwaliteiten beschikken die door de koper aan de hand van een staal of model werden voorgesteld;
  - Beschikken over de kwaliteiten die een koper rechtmatig mag verwachten, rekening houdend met de publieke verklaringen van de verkoper, de fabrikant of zijn vertegenwoordiger, inclusief die in reclame of etikettering; of
2. De eigenschappen hebben zoals overeengekomen tussen de partijen of geschikt zijn voor specifiek gebruik bedoeld door de koper en verduidelijkt aan de verkoper en aanvaard door de verkoper.

Bij niet-naleving is actie voorbehouden gedurende twee jaar na de levering van de goederen. De verkoper is verantwoordelijk voor de garantie voor verborgen defecten van het verkochte product indien dergelijke defecten het product ongeschikt maken voor het bedoelde gebruik, of indien deze het gebruik zodanig reduceren dat de koper het product niet zou hebben aangekocht of een lagere prijs zou hebben betaald, indien deze hiervan op de hoogte zou zijn geweest. Voor zulke verborgen defecten moet door de koper actie worden genomen binnen de 2 jaar na de ontdekking van het defect.



# ***KLANTENINFORMATIE***

---

## BESCHERMING VAN DE PRIVACY

Bij deze deelt BRP u mee dat uw contactgegevens zullen worden gebruikt voor veiligheids- en garantiegebonden doeleinden. Bovendien kunnen BRP en zijn dochtermaatschappijen hun klantenlijsten gebruiken om marketing en promotionele informatie over BRP en gerelateerde producten te verdelen.

Om uw recht tot raadplegen van uw gegevens uit te oefenen, of te worden verwijderd uit de lijst met geadresseerden voor direct marketing, kunt u contact opnemen met BRP.

Via e-mail: **privacyofficer@brp.com**

Per post: BRP  
Senior Legal Counsel-Privacy Officer  
726 St-Joseph  
Valcourt, QC  
Canada  
JOE 2LO

---

# CONTACT OPNEMEN

www.brp.com

## **Noord-Amerika**

565 de la Montagne Street  
Valcourt (Québec) J0E 2L0  
Canada

Sturtevant, Wisconsin, U.S.A.  
10101 Science Drive  
Sturtevant, Wisconsin  
53177  
VS

Sa De Cv, Av. Ferrocarril 202  
Parque Ind. Querétaro, Lote2-B  
76220  
Santa Rosa Jáuregui, Oro., Mexico

## **Europa**

Skaldenstraat 125  
B-9042 Gent  
België

Itterpark 11  
D-40724 Hilden  
Duitsland

ARTEPARC Bâtiment B  
Route de la côte d'Azur, Le Canet  
13590 Meyreuil  
Frankrijk

Ingvald Ystgaardsvei 15  
N-7484 Trondheim  
Noorwegen

Isoaavantie 7  
PL 8040  
96101 Rovaniemi

Formvägen 16  
S-906 21 Umeå  
Zweden

Avenue d'Ouchy 4-6  
1006 Lausanne  
Zwitserland

## **Oceanië**

6 Lord Street  
Lakes Business Park  
Botany, NSW 2019  
Australië

## **Zuid-Amerika**

Rua James Clerck Maxwell, 230  
TechnoPark Campinas SP 13069-380 Brazil

## **Azië**

15/F Parale Mitsui Building,8  
Higashida-Cho, Kawasaki-ku  
Kawasaki 210-0005  
Japan

Room Dubai, level 12, Platinum Tower  
233 Tai Cang Road  
Xintiandi, Lu Wan District  
Shanghai 200020  
China

---

## VERANDERING VAN ADRES/EIGENAAR

Als u bent verhuisd of als u de nieuwe eigenaar bent van de waterscooter, laat dit dan zeker weten aan BRP door:

- een erkende Sea-Doo dealer op de hoogte te brengen.
- **Enkel Noord-Amerika:** Bel +1 888 272-9222.
- Een van de adreswijzigingskaarten op de volgende bladzijden terug te sturen naar een van de BRP adressen in het gedeelte *CONTACT OPNEMEN* van deze handleiding.

Gelieve ingeval van verandering van eigenaar een bewijs toe te voegen dat de vroegere eigenaar met de overdracht heeft ingestemd.

Wanneer u BRP op de hoogte brengt, zelfs nadat de beperkte garantie is afgelopen, kan BRP u bereiken indien dit nodig zou zijn, bijvoorbeeld als er waterscooters zouden worden teruggeroepen om veiligheidsredenen. BRP op de hoogte brengen is de verantwoordelijkheid van de eigenaar'.

**GESTOLEN VOERTUIGEN:** Breng de garantieafdeling van uw plaatselijke distributeur op de hoogte als uw waterscooter is gestolen.' Geef uw naam, adres en telefoonnummer door, het rompidentificatienummer en de datum van de diefstal.



***Deze pagina is  
opzettelijk blanco***





***Deze pagina is  
opzettelijk blanco***





---

***Deze pagina is  
opzettelijk blanco***

**VAARTUIG** MODELNR. \_\_\_\_\_

IDENTIFICATIENUMMER **ROMP**  
(H.I.N.) \_\_\_\_\_

**MOTOR**IDENTIFICATIENUMMER  
(E.I.N.) \_\_\_\_\_

**Eigenaar:** \_\_\_\_\_  
NAAM

Nr. \_\_\_\_\_ STRAAT \_\_\_\_\_ APP \_\_\_\_\_

WOONPLAATS \_\_\_\_\_ STAAT/PROVINCIE \_\_\_\_\_ ZIP/POSTCODE \_\_\_\_\_

**Aankoopdatum** \_\_\_\_\_  
JAAR MAAND DAG

**Einddatum van de  
garantie** \_\_\_\_\_  
JAAR MAAND DAG

In te vullen door de erkende Sea-Doo-dealer op het ogenblik van de verkoop.

STEMPEL DEALER

**⚠ WAARSCHUWING**

**VOORDAT U MET DIT VOERTUIG GAAT RIJDEN,  
MOET U DE BEDIENINGSHANDLEIDING EN ALLE  
VEILIGHEIDSLABELS OP HET PRODUCT LEZEN EN  
DE VEILIGHEIDSFILM BEKIJKEN.**



219 001 975\_NL  
GEBRUIKERSHANDLEIDING, SEA-DOO SPARK-SERIE / NEDERLANDS

**U/M:P:C**