

# SEA-DOO®



# 2019 MANUAL DO PROPRIETÁRIO

Inclui informações de segurança,  
moto aquática e manutenção



## GTX<sup>†</sup> / RXT<sup>®</sup> / Wake<sup>™</sup> Pro / Fish Pro SÉRIE

### ADVERTÊNCIA

Leia este manual na íntegra.  
Ele contém informações importantes sobre a segurança.  
Idade mínima recomendada para dirigir este veículo: 16 anos.  
Mantenha este Manual do proprietário dentro da moto aquática.

2 1 9 0 0 1 9 7 0 \_ P T

Instruções originais

## **ADVERTÊNCIA**

Desconsiderar quaisquer precauções e instruções de segurança contidas neste Manual do Proprietário, no *VÍDEO DE SEGURANÇA* e nas etiquetas de segurança do produto pode resultar em ferimentos, incluindo o risco de morte!

## **ADVERTÊNCIA**

Ao transportar carga na plataforma traseira da moto aquática ou nos acessórios de carga, reduza a velocidade e adapte sua conduta ao volante para reduzir o risco de ser ejetado da moto aquática ou de contato com a carga, levando possivelmente a lesões. Nunca transporte cargas quando um esquiador ou um wakeboarder estiver no reboque; se o fizer, podem ocorrer ferimentos graves ou morte.

ADVERTÊNCIA: PROPOSIÇÃO 65 DA CALIFÓRNIA

## **ADVERTÊNCIA**

A operação, assistência e manutenção de uma embarcação marítima recreativa podem expor você a produtos químicos, incluindo gases de escapamento, monóxido de carbono, ftalatos e chumbo que são conhecidos no Estado da Califórnia como produtos que podem causar câncer e defeitos de nascença ou outros problemas no aparelho reprodutor. Para minimizar a exposição, evite a inalação de gases de escapamento, efetue a manutenção de sua embarcação em uma área bem ventilada e utilize luvas ou lave as mãos frequentemente durante a manutenção dessa embarcação.



No Canadá, os produtos são distribuídos pela Bombardier Recreational Products Inc. (BRP).

Nos EUA, os produtos são distribuídos pela BRP US Inc.

Esta é uma lista não abrangente de marcas comerciais de propriedade da Bombardier Recreational Products Inc. ou de suas afiliadas:

4-TEC™	GTX™	Rotax®	T.O.P.S.™
ACE™	iBR™	RXT™	VTST™
D.E.S.S.™	iControl™	RXT™-X™	WAKE™ PRO 230
FISH PRO™	iTC™	Sea-Doo®	XPS™

# PREFÁCIO

Deutsch	Dieses Handbuch ist möglicherweise in Ihrer Landessprache verfügbar. Bitte wenden Sie sich an Ihren Händler oder besuchen Sie: <a href="http://www.operatorsguides.brp.com">www.operatorsguides.brp.com</a>
English	This guide may be available in your language. Check with your dealer or go to: <a href="http://www.operatorsguides.brp.com">www.operatorsguides.brp.com</a>
Español	Es posible que este manual esté disponible en su idioma. Consulte a su distribuidor o visite: <a href="http://www.operatorsguides.brp.com">www.operatorsguides.brp.com</a>
Français	Ce guide peut être disponible dans votre langue. Vérifier avec votre concessionnaire ou aller à: <a href="http://www.operatorsguides.brp.com">www.operatorsguides.brp.com</a>
Italiano	Questa guida potrebbe essere disponibile nella propria lingua. Contattare il concessionario o consultare: <a href="http://www.operatorsguide.brp.com">www.operatorsguide.brp.com</a>
中文	本手册可能有您的语种的翻译版本。请向经销商询问，或者登录 <a href="http://www.operatorsguides.brp.com">www.operatorsguides.brp.com</a> 查询。
日本語	このガイドは、言語によって翻訳版が用意されています。ディーラーに問い合わせるか、次のアドレスでご確認ください： <a href="http://www.operatorsguides.brp.com">www.operatorsguides.brp.com</a>
Nederlands	Deze handleiding kan beschikbaar zijn in uw taal. Vraag het aan uw dealer of ga naar: <a href="http://www.operatorsguides.brp.com">www.operatorsguides.brp.com</a>
Norsk	Denne boken kan finnes tilgjengelig på ditt eget språk. Kontakt din forhandler eller gå til: <a href="http://www.operatorsguides.brp.com">www.operatorsguides.brp.com</a>
Português	Este manual pode estar disponível em seu idioma. Fale com sua concessionária ou visite o site: <a href="http://www.operatorsguides.brp.com">www.operatorsguides.brp.com</a>
Русский	Воспользуйтесь руководством на вашем языке. Узнайте о его наличии у дилера или на странице по адресу <a href="http://www.operatorsguide.brp.com">www.operatorsguide.brp.com</a>
Suomi	Käyttöohjekirja voi olla saatavissa omalla kielelläsi. Tarkista jälleenmyyjältä tai käy osoitteessa: <a href="http://www.operatorsguides.brp.com">www.operatorsguides.brp.com</a>
Svenska	Denna bok kan finnas tillgänglig på ditt språk. Kontakta din återförsäljare eller gå till: <a href="http://www.operatorsguides.brp.com">www.operatorsguides.brp.com</a>

Parabéns pela aquisição de uma nova moto aquática Sea-Doo® (PWC). Ela conta com a garantia BRP e uma rede de concessionárias autorizadas de motos aquáticas Sea-Doo, pronta para lhe fornecer as peças, serviços ou acessórios que você precise.

Sua concessionária está comprometida com a sua satisfação. Ela foi treinada para realizar a preparação e revisão iniciais de sua moto aquática, bem como realizar o ajuste final antes de efetuar a entrega. Se necessitar de mais informa-

ções sobre os serviços, favor perguntar à concessionária.

Na entrega, você também foi informado sobre a cobertura da garantia e assinou a *LISTA DE VERIFICAÇÃO DE ENTREGA* para assegurar que a sua nova moto aquática foi preparada conforme a sua total satisfação.

## O que você deve saber antes de sair dirigindo

Para saber como reduzir o risco de você ou outras pessoas se ferirem ou morrerem, leia as seguintes seções antes de operar a moto aquática:

- *INFORMAÇÕES DE SEGURANÇA*
- *INFORMAÇÕES SOBRE A MOTO AQUÁTICA.*

Leia e entenda todas as etiquetas de segurança de sua moto aquática e assista com atenção o *VIDEO SOBRE SEGURANÇA* disponível em <https://www.sea-doo.com/safety>.



A negligência em atender os alertas contidos neste Manual do Proprietário pode resultar em ferimentos graves ou morte.

A BRP recomenda que você faça um curso de navegação segura. Consulte sua concessionária ou autoridades locais para saber se há algum curso deste tipo em sua área.

Em algumas áreas é obrigatório uma licença de pilotagem para operar um barco de lazer.

**⚠️ ADVERTÊNCIA**

Familiarize-se bem com esta PWC. Ela pode exceder em desempenho outras motos aquáticas que você já tenha pilotado.

## RXT-X

**⚠️ ADVERTÊNCIA**

Esta é uma PWC de alto desempenho. Pilotos inexperientes poderão ignorar riscos e serem surpreendidos pelo comportamento específico desta moto aquática em qualquer condição da água.

## Mensagens de segurança

Este Manual do proprietário usa os seguintes símbolos e termos para enfatizar informações específicas:

**O símbolo de alerta de segurança**  
 ⚠️ **indica um perigo potencial de ferimento.**

**⚠️ ADVERTÊNCIA**

Indica uma situação de risco que, se não for evitada, pode resultar em morte ou ferimentos graves.

**⚠️ CUIDADO** Indica uma situação potencial de risco que, se não for evitada, pode resultar em ferimentos leves ou moderados.

**AVISO** Indica uma instrução que, se não for seguida, pode danificar seriamente componentes da moto aquática ou outros bens.

---

## Sobre este Manual do proprietário

Este Manual do proprietário foi preparado para familiarizar o proprietário/piloto ou passageiro com esta moto aquática e seus variados comandos, sua manutenção e as instruções de navegação segura.

Guarde este Manual do proprietário na moto aquática para poder consultá-lo sobre operação, instruções a terceiros, manutenção e solução de problemas.

Note que este manual está disponível em vários idiomas. Em caso de qualquer discrepância, a versão em Inglês deverá prevalecer.

Se desejar consultar e/ou imprimir mais uma cópia do Manual do proprietário, acesse o site **[www.operatorsguides.brp.com](http://www.operatorsguides.brp.com)**.

As informações contidas neste documento são atuais na ocasião da sua publicação. A BRP, entretanto, mantém uma política de melhoria contínua de seus produtos, sem contudo ter a obrigação de implementá-las nos produtos fabricados anteriormente. Em virtude de mudanças posteriores, é provável que existam diferenças entre o produto fabricado e as descrições e/ou especificações neste manual. A BRP se reserva no direito de, a qualquer momento, cancelar ou alterar as especificações, projetos, características, modelos ou equipamentos sem incorrer em qualquer obrigação.

Este Manual do proprietário deve permanecer na moto aquática quando for vendida.

---

***Esta página está  
intencionalmente em branco***

# ÍNDICE

<b>PREFÁCIO</b> .....	<b>1</b>
O QUE VOCÊ DEVE SABER ANTES DE SAIR DIRIGINDO.....	2
MENSAGENS DE SEGURANÇA.....	2
SOBRE ESTE MANUAL DO PROPRIETÁRIO.....	3

## ***INFORMAÇÕES DE SEGURANÇA***

<b>PRECAUÇÕES GENÉRICAS</b> .....	<b>10</b>
EVITE A INTOXICAÇÃO POR MONÓXIDO DE CARBONO.....	10
EVITE INCÊNDIOS E OUTROS RISCOS PROVOCADOS PELA GASOLINA.....	10
EVITE QUEIMADURAS NAS PEÇAS QUENTES.....	11
ACESSÓRIOS E MODIFICAÇÕES.....	11
<b>MENSAGENS ESPECIAIS SOBRE SEGURANÇA</b> .....	<b>12</b>
LEMBRETES SOBRE OPERAÇÃO SEGURA.....	12
ESPORTES AQUÁTICOS (REBOCAR COM A MOTO AQUÁTICA).....	17
PESCAR COM A MOTO AQUÁTICA.....	19
HIPOTERMIA.....	20
CURSOS DE SEGURANÇA NÁUTICA.....	20
TRANSPORTANDO CARGAS.....	20
<b>TECNOLOGIAS ATIVAS (ICONTROL)</b> .....	<b>22</b>
INTRODUÇÃO.....	22
ITC (CONTROLE DE ACELERAÇÃO INTELIGENTE).....	22
IBR (SISTEMA DE FREIO E RÉ INTELIGENTES).....	23
<b>EQUIPAMENTOS DE SEGURANÇA</b> .....	<b>25</b>
EQUIPAMENTOS DE SEGURANÇA NECESSÁRIOS.....	25
EQUIPAMENTOS ADICIONAIS RECOMENDADOS.....	28
<b>EXERCÍCIOS PARA PRATICAR</b> .....	<b>29</b>
ONDE PRATICAR OS EXERCÍCIOS.....	29
EXERCÍCIOS PARA PRATICAR.....	29
FATORES IMPORTANTES QUE NÃO DEVEM SER NEGLIGENCIADOS.....	30
<b>REGRAS DE NAVEGAÇÃO</b> .....	<b>31</b>
REGRAS OPERACIONAIS.....	31
<b>ABASTECIMENTO DE COMBUSTÍVEL</b> .....	<b>33</b>
PROCEDIMENTO DE ABASTECIMENTO DE COMBUSTÍVEL.....	33
REQUISITOS DE COMBUSTÍVEL.....	34
<b>INFORMAÇÕES PARA REBOQUE</b> .....	<b>36</b>
<b>ETIQUETAS IMPORTANTES NO PRODUTO</b> .....	<b>38</b>
ETIQUETAS.....	38
ETIQUETAS DE SEGURANÇA DA MOTO AQUÁTICA.....	38
ETIQUETAS DE CONFORMIDADE.....	46
PICTOGRAMA DE SEGURANÇA MOLDADO.....	48
<b>INSPEÇÃO DE PRÉ-PARTIDA</b> .....	<b>49</b>
O QUE FAZER ANTES DE LANÇAR A MOTO AQUÁTICA NA ÁGUA.....	49
O QUE FAZER DEPOIS DE LANÇAR A MOTO AQUÁTICA NA ÁGUA.....	55

**INFORMAÇÕES SOBRE A MOTO AQUÁTICA**

<b>CONTROLES.....</b>	<b>58</b>
1) GUIDÃO.....	58
2) ALAVANCA DO ACELERADOR.....	58
3) ALAVANCA DO IBR (FREIO E RÉ INTELIGENTES).....	59
4) INTERRUPTOR DE DESLIGAMENTO DO MOTOR.....	59
5) BOTÃO DE PARTIDA/PARADA DO MOTOR.....	61
6) BOTÃO VTS (SISTEMA DE AJUSTE VARIÁVEL).....	62
7) BOTÃO MODE.....	62
8) BOTÃO DE CONTROLE DE VELOCIDADE.....	63
9) SETAS PARA A ESQUERDA/PARA CIMA/PARA BAIXO/DIREITA E BOTÕES OK.....	63
<b>DISPLAY DIGITAL DE 7,5".....</b>	<b>64</b>
DESCRIÇÃO DO PAINEL MULTIFUNCIONAL.....	64
LUZES INDICADORAS.....	65
<b>CONFIGURAÇÕES.....</b>	<b>67</b>
MENU DA SETA PARA A DIREITA.....	67
MENU DA SETA PARA A ESQUERDA.....	67
MODO ESQUI (SE EQUIPADO).....	68
DEFININDO O IDIOMA.....	68
<b>EQUIPAMENTO.....</b>	<b>69</b>
1) PORTA-LUVAS.....	70
2) COMPARTIMENTO DE ARMAZENAMENTO.....	72
3) SUPORTE DO EXTINTOR DE INCÊNDIO.....	72
4) SUPORTE DO KIT DE SEGURANÇA.....	73
5) ASSENTO.....	73
6) PUXADORES DO PASSEIRO.....	74
7) ESTRIBO (SE EQUIPADO).....	75
8) PLATAFORMA DE EMBARQUE.....	75
9) OLHAIS DIANTEIRO E TRASEIRO.....	76
10) GANCHOS DE AMARRAÇÃO.....	77
11) BUJÕES DE DRENAGEM DO BOJO.....	77
12) MASTRO DE ESQUI RETRÁTIL (MODELO WAKE PRO).....	77
13) RACK DE WAKEBOARD (MODELO WAKE PRO).....	79
14) MAÇANETA DE INCLINAÇÃO DO GUIDÃO.....	81
15) SISTEMA DE ÁUDIO PREMIUM DA BRP (SE EQUIPADO).....	82
16) SUPORTE E SONAR DO DETECTOR DE PEIXES (SE EQUIPADO).....	84
17) RECIPIENTE TÉRMICO (SE EQUIPADO).....	84
<b>PERÍODO DE AMACIAMENTO.....</b>	<b>87</b>
OPERANDO DURANTE O PERÍODO DE AMACIAMENTO.....	87
<b>INSTRUÇÕES DE OPERAÇÃO.....</b>	<b>88</b>
EMBÁRCANDO NA MOTO AQUÁTICA.....	88
COMO DAR A PARTIDA NO MOTOR.....	94
COMO DESLIGAR O MOTOR.....	94
COMO VIRAR A MOTO AQUÁTICA.....	95
COMO ENGATAR A POSIÇÃO NEUTRA.....	96
COMO ENTRAR EM PROPULSÃO DE AVANÇO.....	97



COMO ENGATAR E USAR A RÉ.....	97
COMO ATIVAR E USAR A FRENAGEM.....	98
COMO USAR O SISTEMA DE TRIM AJUSTÁVEL (VTS).....	100
RECOMENDAÇÕES GERAIS DE OPERAÇÃO.....	103
<b>MODOS DE OPERAÇÃO.....</b>	<b>105</b>
MODO TOURING (PASSEIO) .....	106
MODO SPORT (ESPORTIVO).....	106
MODO ECO (MODO DE ECONOMIA DE COMBUSTÍVEL).....	106
MODO LIMITADOR DE VELOCIDADE.....	107
MODO BAIXA VELOCIDADE.....	108
MODO ESQUI (SE EQUIPADO).....	110
MODO CHAVE APRENDIZADO.....	111
<b>PROCEDIMENTOS ESPECIAIS.....</b>	<b>112</b>
LIMPEZA DA ENTRADA DE ÁGUA DA BOMBA DE JATO E DO IMPULSOR.....	112
MOTO AQUÁTICA EMBORCADA.....	114
MOTO AQUÁTICA SUBMERSA.....	115
MOTOR INUNDADO COM ÁGUA.....	115
REBOCANDO A MOTO AQUÁTICA NA ÁGUA.....	116
<b><i>MANUTENÇÃO</i></b>	
<b>PLANO DE MANUTENÇÃO.....</b>	<b>118</b>
<b>PROCEDIMENTOS DE MANUTENÇÃO.....</b>	<b>121</b>
ÓLEO DO MOTOR.....	121
LÍQUIDO DE ARREFECIMENTO DO MOTOR.....	124
BOBINAS DE IGNIÇÃO.....	126
VELAS DE IGNIÇÃO.....	126
SISTEMA DE ESCAPAMENTO.....	127
PLACA DE PILOTAGEM E GRADE DE ENTRADA DE ÁGUA.....	130
ÂNODOS SACRIFICIAIS.....	131
MASTRO PARA ESQUI/WAKEBOARD (WAKE).....	131
FUSÍVEIS.....	131
<b>CUIDADOS COM A MOTO AQUÁTICA.....</b>	<b>134</b>
CUIDADOS APÓS O USO.....	134
LIMPEZA DA MOTO AQUÁTICA.....	134
<b>PREPARAÇÃO PARA ARMAZENAMENTO E PRÉ-TEMPORADA... 135</b>	<b>135</b>
ARMAZENAMENTO.....	135
PREPARAÇÃO PRÉ-TEMPORADA.....	139
<b><i>INFORMAÇÕES TÉCNICAS</i></b>	
<b>IDENTIFICAÇÃO DA MOTO AQUÁTICA.....</b>	<b>142</b>
NÚMERO DE IDENTIFICAÇÃO DO CASCO.....	142
NÚMERO DE IDENTIFICAÇÃO DO MOTOR.....	142
IDENTIFICAÇÃO DE FABRICANTE DO MOTOR.....	142

<b>CHAVE RF D.E.S.S.....</b>	<b>143</b>
<b>SISTEMA DE SOM E ÁUDIO PREMIUM.....</b>	<b>144</b>
<b>INFORMAÇÕES REGULATÓRIAS DO PAINEL MULTIFUNCIONAL.....</b>	<b>145</b>
<b>INFORMAÇÕES SOBRE EMISSÕES DO MOTOR.....</b>	<b>148</b>
RESPONSABILIDADE DO FABRICANTE.....	148
RESPONSABILIDADE DA CONCESSIONÁRIA.....	148
RESPONSABILIDADE DO PROPRIETÁRIO.....	148
REGULAMENTOS DE EMISSÕES DA EPA.....	148
SISTEMA DE CONTROLE DE EMISSÕES EVAPORATIVAS.....	149
<b>ESPECIFICAÇÕES.....</b>	<b>150</b>
<b><i>SOLUÇÃO DE PROBLEMAS</i></b>	
<b>ORIENTAÇÕES PARA SOLUÇÃO DE PROBLEMAS.....</b>	<b>160</b>
<b>SISTEMA DE MONITORAMENTO.....</b>	<b>166</b>
CÓDIGOS DE FALHA.....	166
INFORMAÇÕES DE LUZES INDICADORAS E EXIBIÇÃO DE MENSAGENS.....	167
INFORMAÇÕES SOBRE CÓDIGOS DE ALARMES SONOROS....	169
<b><i>GARANTIA</i></b>	
<b>GARANTIA LIMITADA DA BRP – EUA E CANADÁ: MOTO AQUÁTICA PESSOAL SEA-DOO® 2019 .....</b>	<b>172</b>
<b>GARANTIA RELACIONADA ÀS EMISSÕES DA EPA DOS EUA.....</b>	<b>176</b>
<b>DECLARAÇÃO DE GARANTIA DE CONTROLE DE EMISSÃO DA CALIFÓRNIA E NOVA YORK PARA MOTO AQUÁTICA PESSOAL SEA-DOO® DO ANO 2019.....</b>	<b>179</b>
<b>DECLARAÇÃO DE GARANTIA DO SISTEMA DE CONTROLE DE EMISSÕES EVAPORATIVAS NA CALIFÓRNIA.....</b>	<b>184</b>
<b>GARANTIA LIMITADA INTERNACIONAL DA BRP: MOTO AQUÁTICA PESSOAL SEA-DOO® 2019.....</b>	<b>186</b>
<b>GARANTIA LIMITADA DA BRP PARA AS ÁREAS ECONÔMICAS EUROPEIAS, A COMUNIDADE DOS ESTADOS INDEPENDENTES, TURQUIA: MOTO AQUÁTICA PESSOAL SEA-DOO® 2019.....</b>	<b>191</b>
<b><i>INFORMAÇÕES DE CLIENTES</i></b>	
<b>INFORMAÇÕES SOBRE PRIVACIDADE.....</b>	<b>198</b>
<b>ENTRE EM CONTATO.....</b>	<b>199</b>
AMÉRICA DO NORTE.....	199
EUROPA.....	199
OCEANIA.....	199
AMÉRICA DO SUL.....	200
ÁSIA.....	200
<b>MUDANÇA DE ENDEREÇO/PROPRIEDADE.....</b>	<b>201</b>

# ***INFORMAÇÕES DE SEGURANÇA***

---

# PRECAUÇÕES GENÉRICAS

## Evite a intoxicação por monóxido de carbono

Todo escape de motor contém monóxido de carbono, um gás mortal. Respirar monóxido de carbono pode provocar dores de cabeça, tonturas, sonolência, náuseas, confusão e certamente a morte.

O monóxido de carbono é um gás incolor, inodoro e insípido que pode estar presente, mesmo que você não veja ou sinta o cheiro de qualquer escape do motor. Os níveis mortais de monóxido de carbono podem se acumular rapidamente, você pode ser afetado subitamente e incapacitado de se salvar. Estes níveis mortais também podem se manter por horas ou dias em locais fechados ou com pouca ventilação. Se você sentir algum sintoma de intoxicação por monóxido de carbono, saia imediatamente do local, respire ar fresco e busque atendimento médico.

Para evitar a morte ou prejuízos graves à saúde por monóxido de carbono:

- Nunca ligue a moto aquática em locais parcialmente fechados ou pouco ventilados, como garagens de barcos, molhes ou na proximidade de outros barcos. Mesmo que você tente ventilar os gases de escapamento, o monóxido de carbono pode atingir rapidamente níveis perigosos.

- Nunca ligue a moto aquática ao ar livre onde os gases de escapamento possam entrar em edifícios através de aberturas, como janelas e portas.
- Nunca fique atrás da moto aquática enquanto o motor estiver ligado. Uma pessoa em pé atrás de um motor ligado pode inalar elevadas concentrações de gases de escapamento. A inalação de gases de escapamento concentrados que contêm monóxido de carbono pode resultar em intoxicação por CO, sérios problemas de saúde e morte.

## Evite incêndios e outros riscos provocados pela gasolina

A gasolina é extremamente inflamável e altamente explosiva. Os vapores de combustível podem se espalhar e incendiar ao entrar em contato com uma faísca ou chama, a alguns metros de distância do motor. Para reduzir o risco de incêndio ou explosão, siga estas instruções:

- Para armazenar combustível, use somente um recipiente aprovado para gasolina.
- Siga estritamente as instruções da seção *ABASTECIMENTO DE COMBUSTÍVEL*.
- Nunca ligue uma moto aquática se houver odor de gasolina ou de vapor de gasolina no compartimento do motor.
- Nunca dê partida ou deixe o motor ligado se a tampa do tanque de combustível não estiver corretamente instalada.

- Não transporte reservatórios de gasolina no compartimento de armazenagem frontal.
- Utilize apenas um galão de combustível LinQ aprovado pela BRP, que deve ser instalado adequadamente e bem preso. Nunca reboque um esquiador ou wakeboarder enquanto tiver um galão de combustível instalado. Nunca reabasteça o galão de combustível na PWC, reabasteça em terra.

A gasolina é venenosa e pode provocar prejuízos à saúde ou a morte.

- Nunca faça sifão para gasolina com a boca.
- Se você engolir gasolina, respingá-la nos olhos ou inalar seu vapor, consulte seu médico imediatamente.

Se for derramada gasolina no seu corpo, lave-se completamente com água e sabão e mude de roupa.

## **Evite queimaduras nas peças quentes**

Certos componentes podem ficar bastante quentes durante a operação. Evite contato durante o uso e logo após, para evitar queimaduras.

## **Acessórios e modificações**

Não faça modificações não autorizadas nem utilize acessórios não aprovados pela BRP. Como estas modificações não foram testadas pela BRP, podem aumentar o risco de acidentes ou ferimentos, podendo tornar a moto aquática ilegal para uso na água.

Consulte a concessionária autorizada Sea-Doo sobre os acessórios disponíveis para a sua moto aquática.

## Lembretes sobre operação segura

O desempenho desta moto aquática pode exceder significativamente o de outras que você possa ter pilotado. Certifique-se de ler e entender o conteúdo deste Manual do proprietário para familiarizar-se totalmente com os comandos e a operação da moto aquática, antes de sair para o seu primeiro passeio ou transportar passageiro(s). Se você ainda não teve a oportunidade de fazê-lo, pratique navegando sozinho em uma área adequada sem tráfego, para se acostumar à sensação e à resposta de cada comando. Familiarize-se completamente com todos os comandos antes de acelerar acima da velocidade de marcha lenta. Não assuma que todas as motos aquáticas se comportam da mesma maneira. Cada modelo difere um do outro e, geralmente, bastante.

Não se esqueça de que quando a alavanca do acelerador é retornada para a marcha lenta, o controle de direção diminui. Para manobrar a moto aquática, são necessárias tanto direção quanto aceleração. Não solte o acelerador para tentar se afastar de objetos. Você precisa do acelerador para virar. Se o motor desligar, o controle direcional será perdido.

Embora a maioria das motos aquáticas não tenha meios para frear, o avanço tecnológico agora nos permite oferecer modelos equipados com um sistema de frenagem chamado sistema iBR™. Pratique manobras de frenagem em uma área de tráfego seguro, para familiarizar-se com a navegabilidade sob frenagem e com as distâncias de parada em várias condições de operação.

A distância de parada irá variar dependendo da velocidade inicial, carga, vento, número de passageiros e condições da água. A intensidade da potência de frenagem aplicada pelo piloto usando a alavanca do iBR (intelligent Brake and Reverse - Freio e Ré inteligentes) também afetará a distância de parada.

Ao frear, os passageiros devem se preparar contrapondo-se à força de desaceleração, para evitar escorregar para a frente da moto aquática e perder o equilíbrio.

Ao pilotar uma moto aquática equipada com iBR, fique ciente de que os outros barcos que estão seguindo atrás ou operando nas proximidades podem não ser capazes de parar tão rápido.

Quando estiver navegando e frear, uma nuvem de água será jorrada pelo ar atrás da moto aquática, o que pode fazer com que o usuário da moto aquática logo atrás perca momentaneamente a visão de sua PWC. É importante informar o piloto de uma moto aquática que pretende segui-lo em uma formação de comboio sobre a capacidade de frenagem e manobras de sua moto aquática, o que a nuvem de água indica e que deve ser mantida uma maior distância entre as motos aquáticas.

Ao acionar a alavanca de comando do iBR enquanto a moto aquática possui alguma velocidade de avanço, o modo de frenagem atuará e gerará uma desaceleração proporcional à posição da alavanca do iBR. Quanto mais você apertar a alavanca do iBR, maior se tornará a força de frenagem. Tome cuidado para acionar gradualmente a alavanca do iBR, ajustando a intensidade da força de frenagem e soltando simultaneamente a alavanca do acelerador.

Mantenha o clipe do cabo de segurança preso ao tempo todo ao PFD ou ao pulso do piloto (necessário ter pulseira), evitando que ele se enganche no guidão, para se assegurar que o motor desligue caso o piloto caia. Após usar, remova o cabo de segurança do interruptor de desligamento do motor para evitar o uso não autorizado por crianças ou terceiros. Se o piloto cair da moto aquática e o cabo de segurança não estiver preso como recomendado, o motor da moto aquática não desligará.

Navegue dentro dos seus limites e nível de habilidade.

Evite manobras agressivas para reduzir o risco de perda de controle, ejeção e colisão. Entenda e respeite o desempenho de sua moto aquática.

Evite navegar em águas muito turbulentas ou praticar manobras extremas como saltar esteiras ou ondas.

O recurso de frenagem do sistema iBR não pode evitar que sua moto aquática derive por causa de correntezas ou do vento. Ele não tem efeito para velocidade em ré. Note também que seu motor deve estar funcionando para poder usar o freio.

A propulsão a hidrojato da moto aquática pode causar ferimentos. A bomba de jato pode coletar detritos e lançá-los para trás causando um risco de ferir pessoas, danificar a bomba de jato ou outros bens.

Observe as instruções em todas as etiquetas de segurança. Elas estão ali para ajudar a assegurar que você tenha um passeio seguro e agradável.

Não guarde objetos em áreas não projetadas especificamente para bagagem.

Não transporte carga na plataforma traseira, a menos que esteja corretamente presa com um acessório LinQ certificado pela BRP. Acessórios compatíveis que não foram certificados pela BRP não podem ser considerados como apropriados para este propósito.

Navegar com passageiro(s) ou puxar boias, um esquiador ou um wakeboarder faz com que a moto aquática se comporte de maneira diferente, requerendo maior habilidade de pilotagem.

Certos modelos de moto aquática vêm equipados com olhais para rebocamento ou um mastro de esqui (somente Wake) que pode ser usado para prender um cabo de reboque para um esquiador, praticante de boia ou wakeboard. Não utilize esses pontos de fixação ou outra parte da moto aquática para puxar um parasail ou outra embarcação. Isso pode provocar lesões corporais ou danos materiais graves.

Os motores de combustão precisam de ar para funcionar, por isso esta moto aquática não pode ser totalmente impermeável. Quaisquer manobras, tais como girar constantemente em círculos estreitos, mergulhar a quilha nas ondas ou emborcar a moto aquática, que fazem com que a as aberturas de entrada de ar fiquem submersas, podem causar graves problemas ao motor devido à entrada de água. Consulte *COMO VIRAR A MOTO AQUÁTICA* na seção de *INSTRUÇÕES DE OPERAÇÃO* e a seção *GARANTIA* contidos neste Manual do proprietário.

Os gases de escapamento contêm monóxido de carbono (CO), que pode causar sérios problemas de saúde ou a morte, se inalado em quantidades suficientes. Não opere a PWC em uma área confinada, nem permita que o CO se acumule

em volta da moto aquática ou em áreas fechadas ou abrigadas, como quando atracada ou amarrada lado a lado. Tome cuidado com o risco das emissões de CO do escapamento de outras PWCs.

Conheça as águas nas quais a moto aquática será operada. Correntezas, marés, corredeiras, obstáculos ocultos, esteiras e ondas, etc., podem comprometer a operação segura. Não é aconselhável operar a moto aquática em águas turbulentas ou com tempo inclemente.

Em águas rasas, avance com cautela e em velocidades muito baixas. O encalhe ou paradas bruscas podem resultar em ferimentos e danos na moto aquática. Também podem ser captados detritos e atirados para trás pela bomba de jato, sobre pessoas ou bens.

Pilote sempre com responsabilidade e segurança. Use bom senso e cortesia.

Respeite as zonas de velocidade restrita, o meio ambiente e os direitos dos outros usuários das áreas de navegação. Como piloto e proprietário de uma moto aquática, você é responsável pelos danos provocados pela esteira gerada por ela. Não permita que ninguém jogue lixo no mar.

Embora a sua moto aquática tenha a capacidade de operar em altas velocidades, é altamente recomendado que somente se opere em alta velocidade quando existirem condições ideais e for permitido. A operação em velocidades mais altas requer um alto grau de habilidade e aumenta o risco de ferimentos sérios.

As forças exercidas sobre o corpo dos ocupantes ao fazer curvas, desviar de ondas ou esteiras, navegar em mar bravo ou ao cair da moto aquática, especialmente em altas velocidades, podem causar

ferimentos, incluindo a possibilidade de quebrar ossos ou outros ferimentos mais graves. Permaneça flexível e evite viradas bruscas.

As motos aquáticas não foram projetadas para navegação noturna.

### **Antes de sair navegando**

Por motivos de segurança e cuidado adequado, realize sempre a inspeção de pré-partida conforme especificado em seu Manual do proprietário, antes de operar a sua moto aquática.

Não exceda a carga útil ou a capacidade de passageiros de sua moto aquática. A carga excessiva pode afetar a manobrabilidade, a estabilidade e o desempenho. As águas agitadas também reduzem a capacidade. A existência de uma placa indicativa de capacidade de carga ou número de passageiros não é desculpa para falta de bom senso ou de um bom julgamento das coisas.

Inspecione regularmente o casco, motor, equipamentos de segurança e todos os outros equipamentos de navegação da moto aquática e mantenha-os em condição segura de operação.

Certifique-se de possuir os equipamentos de segurança mínimos obrigatórios, PFDs e qualquer equipamento adicional necessário para a sua travessia.

Verifique se todo o equipamento salva-vidas, incluindo o extintor de incêndios, está em condição segura de operação e de fácil acesso. Mostre a todos os passageiros onde os equipamentos são guardados na moto aquática e assegure-se de que saibam como usá-los.

Há várias classes de extintores de incêndio; para aplicações marítimas recomendamos o uso de uma classe de tamanho adequado 5 B:C.



Além disso, seu extintor de incêndio deve ter certificado da ULC, UL ou USCG. É obrigatório cuidar adequadamente do extintor de incêndio.

Verifique frequentemente se o extintor de incêndio está carregado na sua pressão de operação adequada e certifique-se de que você e seus hóspedes saibam como usá-lo. A manutenção, o reparo e o reenchimento devem ser realizados por pessoal qualificado de acordo com as instruções do fabricante. Para a manutenção mensal do extintor de incêndio, vire o extintor de incêndio de ponta-cabeça e sacuda-o vigorosamente para prevenir o endurecimento dos produtos químicos no extintor.

Sempre tenha cuidado ao manipular o extintor de incêndio. Tome cuidado para não danificar o mecanismo (bocal, ponteiro, manípulo, etc.) ao guardá-lo na PWC.

Preste atenção no tempo. Verifique a previsão local do tempo antes de partir. Fique atento às mudanças de condição do tempo.

Mantenha à bordo cartas náuticas precisas e atualizadas da área de navegação. Antes de sair, verifique as condições da água na área em que planeja navegar.

Mantenha a bordo combustível suficiente para o passeio planejado. Verifique sempre o nível do combustível antes do uso e durante o percurso. Aplique o esquema de 1/3 do combustível para chegar ao destino, 1/3 para voltar e 1/3 para ficar de reserva. Considere mudanças devidas a mau tempo e outros atrasos.

## Conscientização do piloto e dos passageiros

Leia e entenda todas as etiquetas de segurança na moto aquática Sea-Doo, no Manual do proprietário, todos os outros documentos de segurança e assista ao *VIDEO DE SEGURANÇA* antes de operar a moto aquática.

Respeite todas as leis aplicáveis. Consulte as leis locais e federais sobre navegação, aplicáveis à área de navegação onde pretende usar sua moto aquática. Conheça as regras de navegação locais. Conheça e entenda o sistema de navegação aplicável (boias, sinalização, etc.).

Lembre-se que o sol, vento, fadiga ou doença podem prejudicar o seu julgamento e o tempo de reação.

NÃO é recomendada a operação desta moto aquática por uma pessoa menor de 16 anos, ou com uma deficiência que prejudique a visão, o tempo de reação, o julgamento ou a operação dos comandos.

Use sempre o cabo de segurança quando pilotar a moto aquática e assegure-se de que todos os passageiros estejam familiarizados com o seu uso.

Assegure-se de que o piloto e todos os passageiros saibam nadar e como reembarcar na moto aquática a partir da água. Embarcar em águas profundas pode ser extenuante. Isso é especialmente importante quando um acessório, como um recipiente térmico, estiver instalado na plataforma de embarque. Pratique em água até o peito antes de operar ou embarcar na sua moto aquática em águas profundas. Assegure-se de que todos os operadores e passageiros sempre usem um PFD e tome precauções adicionais quando navegar.

Nunca vire o guidão enquanto houver alguém perto da popa da moto aquática. Mantenha-se distante das peças móveis de direção (bocal do hidrojato, reversor do iBR, eixos, etc).

Não ligue o motor ou pilote a moto aquática se alguém estiver na água por perto, ou próximo da traseira da moto aquática.

Saiba que o reversor do iBR se movimenta ao ligar o motor, ao desligá-lo ou ao usar a alavanca do iBR. O movimento automático do reversor pode espremer os dedos das mãos ou dos pés de pessoas que estiverem se segurando na traseira de sua moto aquática.

O piloto e os passageiros devem estar adequadamente sentados e segurar firme em uma barra de apoio antes de ligar a moto aquática, e o tempo todo enquanto a moto aquática estiver em movimento. Todos os passageiros devem ser instruídos a usar as barras de apoio existentes, ou segurar-se na cintura da pessoa da frente. Cada passageiro deve ser capaz de colocar simultaneamente os dois pés inteiros no fundo de cada encaixe de pé quando sentado adequadamente. Ao passar sobre ondas, o(s) passageiro(s) pode(m) elevar seus corpos levemente dos assentos para absorver os choques com suas pernas.

Ao frear ou desacelerar, os passageiros devem se preparar contrapondo-se à força de desaceleração para evitar escorregar para a frente da moto aquática e perder o equilíbrio.

Ao acelerar a moto aquática com passageiros, seja numa saída ou já em movimento, acelere sempre progressivamente. A aceleração rápida pode fazer com que os passageiros percam o equilíbrio e caiam para trás da moto aquática.

Certifique-se de que o(s) passageiro(s) saibam ou possam prever qualquer aceleração rápida.

Podem ocorrer ferimentos internos graves se a água for forçada para dentro das cavidades corporais, como resultado de cair na água ou ficar próximo ao bocal de propulsão. Consequentemente, vestir uma parte de baixo de roupa de mergulho é altamente recomendado.

Fique longe da grade de entrada enquanto o motor estiver ligado. Coisas tais como cabelos longos, roupas largas ou tiras do PFD podem ficar presos nas peças móveis.

Se a alavanca do acelerador for pressionada enquanto freia, o sistema iBR desligará o comando do acelerador pelo piloto. Ao soltar a alavanca do iBR enquanto a alavanca do acelerador ainda estiver pressionada, o comando do acelerador recuperará o controle e gerará uma aceleração após um breve atraso. Solte a alavanca do acelerador se não precisar acelerar.

Antes de embarcar, verifique se o motor está desligado e se o cabo de segurança está removido do interruptor de desligamento do motor.

Para evitar uma partida acidental, sempre retire o cabo de segurança do interruptor de desligamento do motor quando houver banhistas embarcando ou nas proximidades, ou durante a remoção de algas ou detritos da grade de entrada.

Enquanto na moto aquática, nunca coloque os pés e as pernas na água para ajudar a virar.

### **Operação por menores de idade**

Os menores de idade devem ser sempre supervisionados por um adulto quando operarem uma moto aquática. As leis sobre idade míni-

ma e exigência de licença para menores podem variar de uma jurisdição para outra. Certifique-se de contatar as autoridades náuticas locais sobre informações a respeito da operação legal de uma moto aquática, na jurisdição onde se pretende usá-la. A BRP recomenda uma idade mínima para o piloto de 16 anos.

### **Drogas e álcool**

Nunca conduza sua moto aquática sob o efeito de drogas ou álcool. Como ao dirigir um carro, pilotar uma moto aquática requer que o piloto esteja sóbrio, atento e alerta. Operar uma moto aquática intoxicado ou sob a influência de drogas não somente é perigoso, mas também é um crime punido com penas significativas. Estas leis são aplicadas com rigor. O uso de drogas e álcool, isoladamente ou combinados, torna o tempo de reação mais lento, atrapalha o julgamento, prejudica a visão e inibe sua capacidade de operar uma moto aquática com segurança.

### **⚠️ ADVERTÊNCIA**

**O consumo de álcool e a náutica não se misturam! Pilotar sob a influência de drogas ou álcool coloca em risco as vidas dos seus passageiros, de outros navegantes e a sua própria. As leis do país proíbem a operação de uma moto aquática sob influência de álcool ou drogas.**

## **Esportes aquáticos (Rebocar com a moto aquática)**

### **⚠️ ADVERTÊNCIA**

**Evite ferimentos! A sua moto aquática não foi projetada e não deve ser usada para rebocar outra embarcação, parasail, kite, asa delta ou qualquer outro dispositivo que possa voar. Use sua moto aquática apenas para o esporte aquático para o qual ela foi projetada.**

Alguns dos esportes aquáticos mais populares são o esqui na água, o wakeboarding ou andar em algum tipo de boia inflável rebocada. Participar de qualquer esporte aquático requer uma maior sensibilização para a segurança pelo participante e pelo piloto da moto aquática. Se você nunca rebocou alguém atrás de sua PWC antes, é uma boa ideia passar algumas horas observando, ajudando e aprendendo com um piloto experiente. Também é importante conhecer a habilidade e experiência da pessoa que será rebocada.

Todos os participantes de um esporte aquático devem seguir estas orientações:

- Pilotar com passageiro(s) ou puxar uma boia, esquiador ou wakeboarder, faz com que a moto aquática se comporte diferente, requerendo maior habilidade.
- Respeite sempre a segurança e o conforto dos seus passageiros e da pessoa que está sendo rebocada no esqui, wakeboard ou outros.

- Leve sempre um observador quando puxar uma boia, um esquiador ou wakeboarder, para observar a pessoa rebocada e informar ao piloto os sinais de mão que ela dá. O piloto deve fixar sua atenção na operação da moto aquática e na água adiante.
- Avance apenas com a velocidade necessária e siga as instruções do observador.
- Ao puxar uma boia, um esquiador ou wakeboarder, não dê viradas bruscas nem use o sistema de frenagem, a menos que seja absolutamente necessário. Lembre-se que embora esta moto aquática seja manobrável e tenha capacidade de parada, a pessoa sendo rebocada pode não ser capaz de evitar um obstáculo ou a própria moto aquática que a está rebocando.
- Permita apenas que nadadores capacitados participem de qualquer esporte aquático.
- Vista sempre um dispositivo de flutuação pessoal (PFD) aprovado. Usar um PFD adequadamente projetado ajuda uma pessoa atordoada ou inconsciente a permanecer boiando.
- Tenha consideração com as pessoas com quem divide a água.
- Tanto o piloto como o observador devem monitorar o cabo de reboque ao participar de esportes aquáticos. Um cabo de reboque frouxo pode se enrolar em pessoas ou objetos, na moto aquática ou na água, principalmente ao fazer uma curva fechada ou um círculo, podendo causar ferimentos graves.
- Não puxe uma pessoa em qualquer esporte aquático com um cabo tão curto que ela inale os gases de escapamento concentrados. A inalação de gases de escapamento concentrados, que contém monóxido de carbono, pode resultar em intoxicação por monóxido de carbono, ferimentos e morte.
- Use um cabo de reboque de comprimento e tamanho suficientes e assegure-se de que esteja preso adequadamente à sua moto aquática. Sempre guarde o cabo de reboque quando não estiver em uso. Embora algumas motos aquáticas já possuam ou possam ser equipadas com um mecanismo de reboque especialmente desenvolvido, evite instalar um mastro de reboque em uma PWC. Pode ser perigoso se alguém cair em cima dele.
- Dê atenção imediata a uma pessoa que tenha caído na água. Ela fica vulnerável, sozinha na água, e pode não ser vista por outros usuários.
- Aproxime-se da pessoa que está na água de sotavento (direção oposta ao vento). Desligue o motor antes de se aproximar da pessoa.
- Pratique esportes aquáticos apenas em áreas seguras. Afaste-se de outros barcos, canais, praias, áreas restritas, nadadores, das vias navegáveis muito movimentadas e dos obstáculos submersos.
- Desligue o motor e ancore a moto aquática antes de nadar.
- Nade apenas em áreas indicadas como seguras para a natação. Normalmente, elas são sinalizadas com uma boia. Não nade sozinho ou à noite.

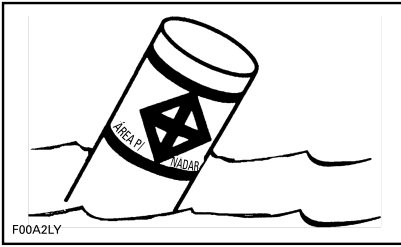

### BOIA SINALIZADORA DE ÁREA SEGURA PARA NATAÇÃO

- Não faça esqui aquático entre o pôr e o nascer do sol. É ilegal na maioria das áreas.
- Não pilote a moto aquática diretamente atrás de um esquiador, wakeboarder ou praticante de boia. A 40 km/h por hora, a moto aquática ultrapassa uma pessoa que tenha caído na água a 60 m em frente de sua moto aquática em cerca de 5 segundos.
- Desligue o motor e remova o cabo de segurança do interruptor de desligamento do motor quando alguém estiver nas proximidades na água.
- Mantenha-se a pelo menos 45 m longe das áreas sinalizadas com boia de mergulho.

**Evite ferimentos!** Não deixe ninguém ficar perto do sistema de propulsão ou da grade de entrada, mesmo quando o motor estiver desligado. Coisas como cabelos longos, roupas largas ou tiras do dispositivo de flutuação pessoal podem ficar presas nas partes móveis, causando ferimentos graves ou afogamento. Em águas rasas, as conchas, areia, pedras ou outros objetos podem ser aspirados pela bomba de jato e projetados para trás.

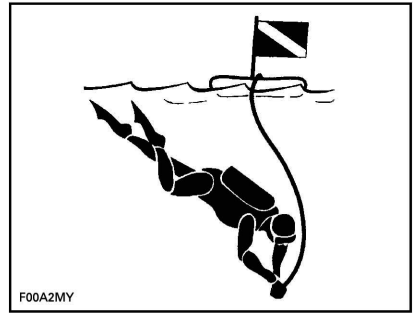

### BOIA DE MERGULHO

Para obter mais informações sobre a prática aprovada, legal e segura de esportes aquáticos, contate a autoridade legal em segurança de esportes aquáticos, na área em que pretende praticar.

## Pescar com a moto aquática

### ADVERTÊNCIA

Esta PWC não foi desenvolvida para a pesca em alto mar ou águas agitadas.

Fique alerta e tenha cuidado com nadadores nas proximidades enquanto pesca.

Não desligue os comandos da PWC enquanto o motor está funcionando, especialmente durante a pesca de corrico ou ao usar o modo de baixa velocidade.

Assegure-se de que o piloto e todos os passageiros saibam nadar e como reembarcar na moto aquática a partir da água. Além disso, certifique-se de que você e todos os ocupantes saibam como remover os acessórios quando estão na água para abrir caminho para o reembarque.

Todos os equipamentos de pesca, inclusive anzóis de pesca, devem ser devidamente guardados duran-

te a navegação para evitar ferimentos.

Respeitar a capacidade de carga máxima da PWC, inclusive o armazenamento dianteiro e acessórios LinQ, assegurará o bom controle e a boa manobrabilidade.

Fique atento ao seu entorno enquanto está parado, visto que outras embarcações podem criar ondas, o suficiente para ejetar você e/ou passageiro se não estiver preparado.

## Hipotermia

A hipotermia, a perda de calor do corpo resultando em uma temperatura abaixo do normal, é uma causa significativa de morte em acidentes de barco. Após uma pessoa entrar em hipotermia, ela perderá a consciência e se afogará.

Os PFDs podem aumentar o tempo de sobrevivência, pelo isolamento que proporcionam.

Naturalmente, quanto mais quente estiver a água, menor será o isolamento necessário. Ao navegar em águas frias (abaixo de 4 °C), deve-se considerar usar um PFD estilo jaqueta, pois ele cobre uma parte maior do corpo do que os coletes.

Algumas coisas a lembrar sobre a proteção contra a hipotermia:

- Enquanto estiver flutuando não tente nadar, exceto se for para alcançar um barco próximo, outro sobrevivente ou um objeto flutuante no qual você possa segurar ou subir. A natação desnecessária aumenta a taxa de perda de calor do corpo. Em água fria, recomenda-se não usar métodos anti-afogamento que exigem colocar sua cabeça na água. Mantenha a cabeça fora da água. Isto diminui muito a perda do calor do corpo e aumenta o tempo de sobrevivência.

- Mantenha uma atitude positiva em relação à sua sobrevivência e resgate. Isso aumentará suas chances de prolongar o tempo de sobrevivência, até que possa ser resgatado. A sua vontade de viver faz a diferença!
- Se houver mais de uma pessoa na água, recomenda-se que fiquem juntas. Isto tende a reduzir a taxa de perda de calor e assim aumenta o tempo de sobrevivência.
- Use sempre o seu PFD. Se você não usá-lo, não conseguirá combater os efeitos da hipotermia.

## Cursos de segurança náutica

Muitos países recomendam ou exigem um curso de segurança náutica. Verifique com as autoridades competentes locais.

Consulte as leis locais e federais sobre navegação, aplicáveis à área de navegação onde pretende usar sua moto aquática. Conheça as regras de navegação locais. Conheça e entenda o sistema de navegação aplicável (boias, sinalização, etc.).

## Transportando cargas

Ao transportar carga na plataforma traseira da moto aquática ou com acessórios de carga, reduza a velocidade e adapte o comportamento de condução para reduzir o risco de ejeção da moto aquática ou o contato com a carga, levando possivelmente a lesões.

Nunca transporte cargas na plataforma traseira enquanto pratica um esporte aquático. A carga pode interferir com a corda e torná-la insegura, tornando-se um obstáculo para o esquiador ou wakeboarder.

Consulte as *ESPECIFICAÇÕES* para obter a capacidade máxima de carga.

É fortemente recomendado usar os pontos de fixação LinQ mais próximos do assento (os da frente) durante a navegação para assegurar um passeio bom e confortável. Se precisar temporariamente de mais espaço, você pode usar o segundo conjunto de pontos de fixação, mas lembre-se de ajustar o VTS para máximo controle.

**ADVERTÊNCIA**

Não transporte carga na plataforma traseira, a menos que esteja corretamente presa com um acessório LinQ certificado pela BRP. Quando instalados corretamente, os acessórios estarão firmes e apertados. "Balançar" os acessórios de lado a lado e de frente para trás fará com que sejam adequadamente fixos. Acessórios compatíveis que não foram certificados pela BRP não podem ser considerados como apropriados para este propósito.

**ADVERTÊNCIA**

Nunca transporte cargas quando houver um esquiador ou wakeboarder no reboque; se o fizer, podem ocorrer ferimentos graves ou morte.

## Introdução

NOTA: Algumas funções ou recursos descritos nesta seção podem não se aplicar a todos os modelos de moto aquática, ou podem ser opcionais.

Os iControl™ (sistemas de controle inteligentes) proporcionam um ambiente em que o piloto pode controlar muitos sistemas, sem tirar as mãos do guidão.

Todos os controles estão ao alcance dos dedos do piloto e são ativados pressionando um botão ou puxando uma alavanca. A atenção do piloto pode assim permanecer focada na água e em dirigir a moto aquática.

Cada controle é eletrônico e fornece um sinal de comando para um módulo eletrônico, cuja função é garantir a operação adequada do seu sistema, dentro dos parâmetros definidos.

Os diversos sistemas agrupados abaixo do iControl são:

- iTCT™ - intelligent Throttle Control (Controle de aceleração inteligente)
- iBR (Freio e Ré inteligentes)

Estes sistemas funcionam em conjunto para fornecer recursos como controle de cruzeiro, modo de baixa velocidade e frenagem, resposta melhorada da moto aquática aos comandos do piloto, maior manobrabilidade e controle.

A leitura de todas as informações contidas neste Manual do proprietário é extremamente importante para os pilotos para se familiarizarem com esta moto aquática, seus sistemas, comandos, capacidades e limitações.

## iTC (Controle de aceleração inteligente)

O sistema usa um controle de acelerador eletrônico (ETC) que fornece sinais de comando ao ECM (Módulo de controle do motor). Com este sistema, não é necessário um cabo de acelerador tradicional.

O iTC permite os seguintes modos de operação:

- Modo Touring (Passeio)
- Modo Sport (Esportivo)
- Modo ECO
- Modo Limitador de velocidade
- Modo Baixa velocidade
- Modo de esqui (se equipado).

### Modo Touring (Passeio)

O modo Touring (Passeio) é o modo de pilotagem padrão.

No modo passeio, a potência disponível do motor e a aceleração são reduzidas quando se acelera a partir do zero e quando se opera na faixa de baixa potência do motor, sob certas condições.

### Modo ECO

Quando o modo ECO é selecionado, a RPM do motor é limitada e a resposta do acelerador é otimizada para economia de combustível. Este modo é ideal para a navegação e quando deseja-se obter o máximo em eficiência do combustível.

Consulte a subseção *MODOS DE OPERAÇÃO* para obter instruções detalhadas.

### Modo Sport (Esportivo)

No modo esportivo, a potência máxima do motor fica disponível em toda a faixa de operação do motor.



Consulte a subseção *MODOS DE OPERAÇÃO* para obter instruções detalhadas.

### **Modo Limitador de velocidade**

O modo Limitador de velocidade permite que o piloto defina uma velocidade máxima desejada da moto aquática ao operar acima de 15 km/h.

O modo Limitador de velocidade limita a velocidade da moto aquática mas não a mantém. O piloto deve segurar a alavanca do acelerador para manter a velocidade de avanço, diferente de um piloto automático automotivo que mantém uma velocidade constante enquanto o pedal do acelerador está solto.

Ao avançar em uma configuração de velocidade constante, segure a alavanca do acelerador totalmente puxada para poder concentrar toda a sua atenção em manter uma boa observação do entorno.

Consulte o *MODO LIMITADOR DE VELOCIDADE* na seção *MODOS DE OPERAÇÃO* para obter instruções detalhadas.

### **Modo Baixa velocidade**

O modo Baixa velocidade é uma função que permite ao piloto ajustar e definir a velocidade de marcha lenta correspondente à da moto aquática de aprox.

1,6 km/h para 11 km/h. A alavanca do acelerador não deve estar puxada ao operar no modo de baixa velocidade.

Consulte a subseção *MODOS DE OPERAÇÃO* para obter instruções detalhadas.

### **Modo Esqui**

O modo Esqui permite uma saída controlada e uma velocidade máxima de rebocamento mantida com precisão, ao rebocar um esquiador ou wakeboarder.

Consulte a subseção *MODOS DE OPERAÇÃO* para obter instruções detalhadas.

### **Chave aprendizado**

A chave aprendizado da Sea-Doo LK™ limita a velocidade da moto aquática, permitindo que iniciantes e pilotos menos experientes aprendam a operar a moto aquática, enquanto adquirem a confiança e o controle necessários.

### **Limitações**

A capacidade de um iniciante de operar a moto aquática pode ser excedida mesmo quando se usa uma chave aprendizado.

Consulte os *MODOS DE OPERAÇÃO* para mais informações sobre o uso e programação das chaves aprendizado.

### **iBR (Sistema de freio e ré inteligentes)**

Esta moto aquática usa um sistema de ré e frenagem controlado eletronicamente, denominado sistema iBR (Freio e ré inteligentes).

O módulo iBR controla a posição do reversor do iBR para fornecer propulsão de avanço, propulsão de ré, empuxo de frenagem e ponto morto.

O usuário controla a posição do reversor do iBR usando a alavanca do acelerador para propulsão de avanço ou a alavanca do iBR para ponto morto, ré e para a função de frenagem.

**NOTA:** A alavanca do iBR só pode ser usada para comandar uma mudança na posição do reversor se o motor estiver funcionando.

Usar o sistema iBR reduz significativamente a distância de parada desta moto aquática e pode aumentar a manobrabilidade, já que pode ser usado em linha reta, em uma curva, em alta ou baixa velocidade ou para mover a moto aquática na ré na atracação ou em manobras em locais apertados.

Em condições ideais, pilotos experientes foram repetidamente capazes de reduzir a distância de parada de uma moto aquática equipada com o sistema iBR em aproximadamente 33%, partindo de uma velocidade inicial de 80 km/h.

### Limitações

Mesmo quando equipadas com um sistema iBR, as motos aquáticas não possuem a capacidade dos veículos terrestres.

A distância de parada variará muito, dependendo da velocidade inicial, carga, correnteza, vento, condições da água e da quantidade de frenagem.

O sistema iBR não afeta o movimento para trás.

Ele não evita que a moto aquática derive devido à correnteza ou ao vento.

## ADVERTÊNCIA

- É importante informar o piloto de uma moto aquática que pretende segui-lo em uma formação de comboio sobre a capacidade de frenagem e manobras de sua moto aquática, o que a nuvem de água indica e que deve ser mantida uma maior distância entre as motos aquáticas.
- Fique ciente de que outros barcos, seguindo atrás ou muito próximos, podem não ser capazes de parar tão rapidamente.

# EQUIPAMENTOS DE SEGURANÇA

## Equipamentos de segurança necessários

O usuário e os passageiros devem vestir um dispositivo de flutuação pessoal (PFD) homologado, adequado para uso em uma PWC.

O usuário e os passageiros devem ter fácil acesso a óculos não estilhaçável, caso as condições de percurso ou as preferências pessoais justifiquem.

O vento, os respingos de água, os mosquitos e a velocidade podem causar lacrimejamento e criar visão enevoada.

Como proprietário da moto aquática, você é responsável por garantir que todos os equipamentos de segurança requeridos estejam a bordo. Você deve também providenciar, quando necessário, outros equipamentos que garantam sua própria segurança e a dos passageiros. Verifique o estado do equipamento de segurança necessário e as normas locais vigentes.

Os equipamentos de segurança requeridos pela legislação são obrigatórios. Se a legislação local requerer equipamentos adicionais, eles devem ser aprovados pelas autoridades competentes. Os requisitos mínimos incluem o seguinte:

- Dispositivos pessoais de flutuação (PFD)
- Uma retinida flutuante de 15 m, no mínimo
- Uma lanterna impermeável ou sinalizadores homologados
- Dispositivo de sinalização
- Dispositivos sonorizadores (corneta ou apito).

## Equipamentos de proteção recomendados

O usuário e os passageiros de motos aquáticas devem vestir equipamentos de proteção, incluindo:

- Uma roupa de mergulho ou uma roupa grossa e justa de trama estreita que proporcione proteção equivalente. Como exemplo, uma bermuda fina de ciclismo não é apropriada. Ferimentos internos graves podem ocorrer se a água entrar com força nas cavidades do corpo ao cair na água ou ficar próximo ao bocal de propulsão a jato. Trajes de banho comuns não protegem adequadamente contra a entrada forçada de água nas cavidades inferiores do corpo masculino e feminino.
- Também são recomendados calçados, luvas, óculos de proteção ou comuns. Recomenda-se o uso de algum tipo de proteção leve e flexível nos pés. Isso ajudará a reduzir possíveis ferimentos, caso você pise em objetos cortantes submersos.



## Dispositivos pessoais de flutuação (PFD)

Todas as pessoas a bordo de uma moto aquática recreativa devem usar um dispositivo de flutuação pessoal (PFD) o tempo todo. Verifique se esses PFDs atendem às regulamentações de seu país.

Um PFD permite flutuar, ajudando a manter a cabeça fora da água e uma posição satisfatória do corpo dentro da água. Deve-se considerar o peso e a idade ao escolher um PFD. A flutuação fornecida pelo PFD deve suportar o seu peso dentro da água. O tamanho do PFD deve ser adequado ao usuário. O peso e a largura da caixa torácica são os métodos comuns para dimensionar os PFD. É sua responsabilidade garantir o número e tipo adequados de PFD a bordo para atender a legislação local e federal e que seus passageiros saibam onde estão e como usá-los.

### Tipos de PFD

Existem cinco tipos homologados de PFD.

**PFD Tipo I**, para vestir, apresenta a maior flutuação. O seu desenho permite virar a maioria das pessoas inconscientes na água, da posição com o rosto para baixo para uma posição com o rosto para cima, vertical ou ligeiramente inclinada para trás. Ele pode aumentar consideravelmente as chances de sobrevivência. O tipo I é o mais eficiente para todos os tipos de água, especialmente em alto mar, onde o socorro pode demorar a chegar. Ele também é o mais eficaz em águas turbulentas.

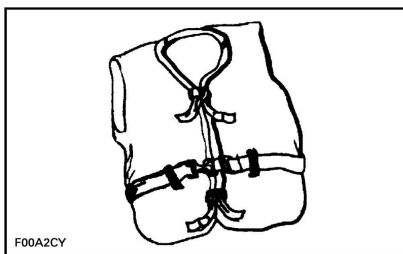

*TIPO I — PARA VESTIR*

**PFD Tipo II**, para vestir, vira a pessoa que o veste da mesma maneira que o Tipo I, mas não tão eficazmente. Nas mesmas condições, o Tipo II não vira tantas pessoas quanto o Tipo I. Este PFD é preferível quando houver a possibilidade de socorro rápido, como em áreas onde haja normalmente outras pessoas praticando atividades aquáticas.

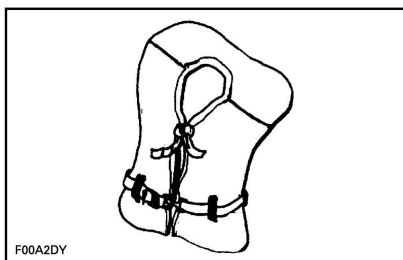

*TIPO II — PARA VESTIR*

**PFD Tipo III**, para vestir, permite que os usuários se coloquem em posição vertical ou ligeiramente inclinada para trás. Ele não vira o usuário. Ele mantém a pessoa em posição vertical ou ligeiramente inclinada para trás e não tem tendência de virar o usuário com o rosto para baixo. Ele possui a mesma flutuação do Tipo II e pode ser adequado para zonas onde haja normalmente outras pessoas praticando atividades aquáticas.

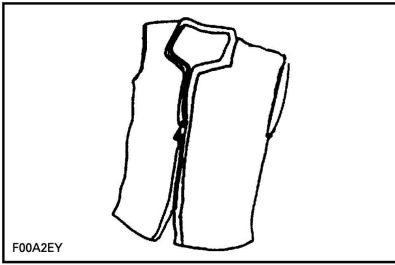

TIPO III — PARA VESTIR

**PFD Tipo V**, para vestir, deve ser inflado. Quando inflado, ele oferece flutuação equivalente aos tipos I, II ou III. Entretanto, quando vazio ele pode não suportar algumas pessoas.

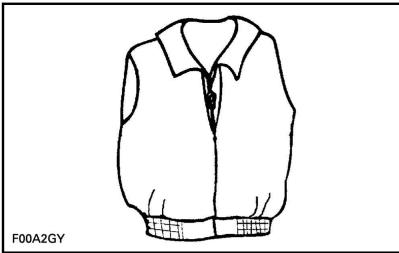

TIPO V — PARA VESTIR

## Capacetes

### Algumas Considerações Importantes

Os capacetes são projetados para oferecer alguma proteção em caso de impacto na cabeça. Na maioria dos esportes motorizados, os benefícios de se usar um capacete claramente superam as desvantagens. Entretanto, no caso de esportes aquáticos motorizados, tais como pilotar motos aquáticas, isto não é necessariamente verdade, pois existem alguns riscos associados à água.

## Benefícios

Um capacete ajuda a reduzir o risco de ferimentos no caso de um impacto da cabeça contra uma superfície dura, como outro barco no caso de uma colisão. Similarmente, um capacete com uma proteção para queixo pode ajudar a prevenir ferimentos no rosto, mandíbula ou dentes.

## Riscos

Por outro lado, em algumas situações, ao cair da motoaquática, os capacetes tendem a reter a água como um “balde”, aplicando tensões severas no pescoço ou na coluna. Isto poderia causar asfixia, ferimentos graves ou permanentes no pescoço ou na coluna, ou morte.

Os capacetes podem também interferir na visão periférica e na audição, ou aumentar o cansaço, contribuindo para aumentar o risco de uma colisão.

## Pesando os Riscos x Benefícios

Para poder decidir se você deve ou não usar um capacete, é melhor levar em consideração o ambiente específico onde você irá pilotar, além de outros fatores como a experiência pessoal. Haverá muito trânsito na água? Qual o seu estilo de pilotagem?

## Conclusão

Como cada opção minimiza alguns riscos, mas aumenta outros, antes de cada passeio você deve decidir se usará ou não um capacete baseado na sua situação específica.

Se você decidir usar um capacete, deve então decidir qual tipo é mais apropriado para as circunstâncias. Procure capacetes que atendam os padrões do DOT (INMETRO) ou Snell, e se possível, escolha um projetado para esportes aquáticos motorizados.

## **Equipamentos adicionais recomendados**

Recomenda-se que você adquira equipamentos adicionais para uma navegação segura e agradável. Esta lista, não exaustiva, inclui itens que você deve pensar em adquirir.

- Mapa local
- Kit de primeiros socorros
- Cabo de reboque
- Sinalizadores
- Cordas de amarração.

Um celular instalado no compartimento impermeável destinado a essa aplicação também é considerado útil para os navegadores quando em perigo ou apenas para contatar alguém em terra.

---

# EXERCÍCIOS PARA PRATICAR

É sempre uma boa ideia praticar e se familiarizar com todos os controles, funções e características de manuseio de sua moto aquática antes de se aventurar na água.

Sempre prenda o cabo de segurança ao interruptor de desligamento do motor e o fecho ao seu PFD ou a uma pulseira.

## Onde praticar os exercícios

Encontre um local adequado para praticar os exercícios. Verifique se a área atende aos seguintes requisitos:

- Sem tráfego
- Sem obstáculos
- Sem banhistas
- Sem correntezas
- Amplo espaço de manobra
- Profundidade da água adequada.

## Exercícios para praticar

Pratique **sozinho** os seguintes exercícios.

### Fazendo curvas

Pratique as curvas em círculos nas duas direções em velocidade baixa. Quando estiver confortável com o exercício, aumente a dificuldade fazendo alguns "números 8".

Quando tiver aprendido bem, repita os exercícios acima, mas em maior velocidade.

### Distâncias de parada

Pratique parar a moto aquática em linha reta em diferentes velocidades e forças de frenagem.

Lembre-se que a velocidade da moto aquática, a carga, as condições da água, a correnteza e o vento também afetam as distâncias de parada.

### Ré

Pratique a marcha à ré para saber como a moto aquática opera na ré e como reage com mudanças de direção.

**NOTA:** Sempre faça esse exercício em baixa velocidade.

### Como evitar um obstáculo

Pratique como evitar obstáculos (escolha um ponto virtual na água) manobrando a moto aquática e mantendo a aceleração.

Repita o exercício, mas desta vez solte a aceleração enquanto gira.

Repita o exercício, mas desta vez acione a alavanca do iBR. Observe que o sistema iBR também assume o controle da aceleração.

**NOTA:** Com este exercício, você aprenderá que precisa acelerar para virar a moto aquática em uma direção diferente.

### Atracando

Pratique a atracação usando o acelerador, a alavanca do iBR e a direção para familiarizar-se com a resposta da moto aquática e para desenvolver boas habilidades de controle.

**NOTA:** Lembre-se de que o sentido da direção é invertido ao mover para trás.

### Modo Baixa velocidade, Modo Esqui e modo Limitador de velocidade

Se a sua moto aquática tiver um desses modos, também é importante conhecer a operação dos mesmos e familiarizar-se com esses recursos antes de usá-los em um passeio com outras pessoas.



## ADVERTÊNCIA

Os modos Esqui e Limitador de velocidade não são um piloto automático. Eles não pilotarão a moto aquática para você.

### **Fatores importantes que não devem ser negligenciados**

Além disso, lembre-se sempre de que as seguintes condições têm um impacto direto em como a sua moto aquática irá se comportar e responder a diferentes ações:

- Cargas
- Correntezas
- Vento
- Condições da água.

Não se esqueça de estar alerta a essas condições e adaptar-se de acordo. Se possível, pratique bastante sob essas condições.

Para manobras delicadas, o melhor conselho é sempre tentar reduzir a velocidade ao máximo.



# REGRAS DE NAVEGAÇÃO

## Regras Operacionais

Pilotar uma moto aquática pode ser comparada com dirigir em rodovias e estradas não sinalizadas. Para prevenir colisões ou evitar os outros navegadores, é necessário seguir um sistema de regras operacionais. Não é apenas bom senso, é a lei!

Em geral, mantenha a direita e evite, de forma segura, colisões, mantendo uma distância segura dos outras motos aquáticas, barcos, pessoas e objetos.

A ilustração a seguir identifica diferentes partes do barco que são usadas como pontos de referência direcional, a proa sendo a frente do barco. O bombordo da lancha (lado esquerdo) pode ser visualmente identificado por um luz VERMELHA fora da proa e o estibordo (lado direito) por uma luz VERDE.

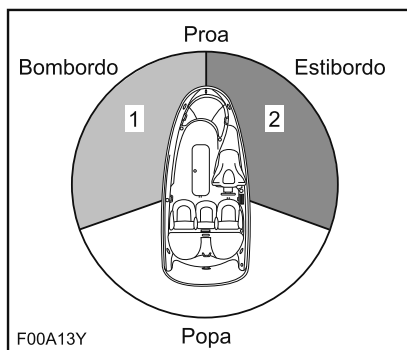

TÍPICA - PONTOS DE REFERÊNCIA DIRECIONAL

1. Luz VERMELHA
2. Luz VERDE (zona de dar preferência de passagem)

## Cruzamento

Dê preferência a uma moto aquática **que esteja à sua frente e à direita**. Nunca atravesse na frente de um barco, você deve ver a luz VERMELHA dele, ele deve ver a

sua luz VERDE (ele tem a preferência).

As motos aquáticas pessoais (PWCs) não possuem estas luzes coloridas, mas a regra também se aplica.

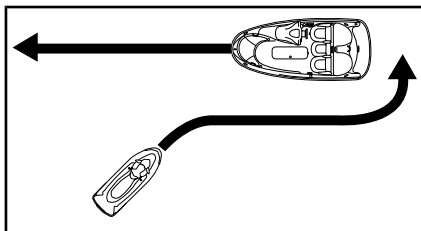

TÍPICO

Como em um semáforo, se vir uma luz **VERMELHA, PARE**, dê a preferência. O outro barco está à sua direita e **ele** tem a preferência de passagem.

Se vir uma luz **VERDE, passe com cuidado**. O outro barco está à sua esquerda, você tem a preferência de passagem.

## Encontro frente a frente

Mantenha a direita.

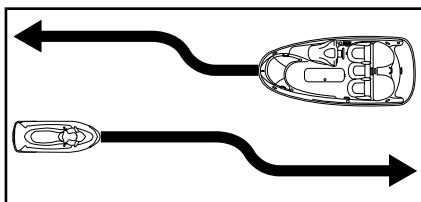

TÍPICO

## Ultrapassagem

Dê a preferência a outros barcos e fique longe.

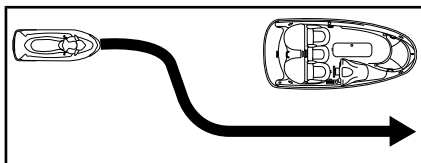

TÍPICO

## Sistema de navegação

Recursos de navegação, como sinais ou boias, podem ajudá-lo a identificar águas seguras. As boias indicarão se você deve se manter à direita (estibordo) ou à esquerda (bombordo) da boia, ou em qual canal você pode continuar. Elas também podem indicar se você está entrando em uma área restrita ou controlada, como uma zona de baixa velocidade. Elas também podem indicar riscos ou informações de navegação pertinentes. Os sinais podem estar na praia ou na água. Eles também podem indicar limites de velocidade, proibição de barcos a motor ou navegação, ancoragem e outras informações úteis. (A forma de cada tipo de sinal fornecerá a informação).

Certifique-se de conhecer e entender o sistema de navegação aplicável à área de navegação onde pretende usar a moto aquática.

## Evitar colisões

Não solte o acelerador para tentar se afastar de um obstáculo. A potência do motor e a propulsão da bomba de jato são necessárias para virar a moto aquática.

Fique sempre atento a outros banhistas, outros barcos ou objetos, especialmente ao fazer curvas. Esteja alerta às condições que possam limitar sua visibilidade ou bloquear sua visão dos outros.

Respeite os direitos dos outros usuários e/ou observadores e mantenha sempre uma distância segura de todas as demais motos aquáticas, barcos, pessoas e objetos.

Não salte esteiras ou ondas, não navegue na linha de arrebentação nem tente espirrar ou jogar água nos outros com sua moto aquática. Você pode avaliar mal a capacidade da moto aquática ou suas próprias habilidades e bater em um barco ou uma pessoa.

Esta moto aquática é capaz de fazer curvas mais fechadas do que outros barcos, entretanto, a não ser em uma emergência, não faça viradas bruscas em alta velocidade. Estas manobras tornam mais difícil que os outros desviem de você ou entendam para onde você está indo. Além disso, você e/ou seus passageiros podem ser ejetados da moto aquática.

Diferentemente da maioria das motos aquáticas, esta possui um sistema de frenagem (iBR).

Ao pilotar uma moto aquática equipada com iBR, fique ciente de que os outros barcos que estão seguindo atrás ou operando nas proximidades podem não ser capazes de parar tão rápido.

Quando estiver em alta velocidade e o freio for acionado, uma nuvem de água será jorrada no ar atrás da moto aquática, indicando uma manobra de frenagem.

É importante informar o piloto de uma moto aquática que pretende segui-lo em uma formação de comboio sobre a capacidade de frenagem e manobras de sua moto aquática, o que a nuvem de água indica e que deve ser mantida uma maior distância entre vocês dois.

A distância de parada varia em função da velocidade inicial, carga, vento e condições da água.

Embora a manobra preferida para evitar um obstáculo seja desviar e acionar o acelerador, o iBR também pode ser usado para frear totalmente e virar na direção apropriada para evitar o obstáculo.

# ABASTECIMENTO DE COMBUSTÍVEL

## Procedimento de abastecimento de combustível

### **⚠️ ADVERTÊNCIA**

Combustível é inflamável e explosivo sob certas condições. Trabalhe sempre em áreas bem ventiladas. Não fume nem permita chamas abertas ou faíscas nas proximidades.

Desligue o motor.

### **⚠️ ADVERTÊNCIA**

Desligue sempre o motor antes de reabastecer.

Não permita que alguém permaneça na moto aquática.

Amarre a moto aquática seguramente ao cais de abastecimento.

Fique com um extintor de incêndio à mão.

Abra o bagageiro pressionando os dois botões de liberação e erguendo o guidão.

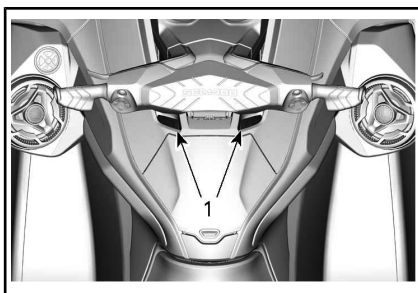

Remova a tampa do combustível.

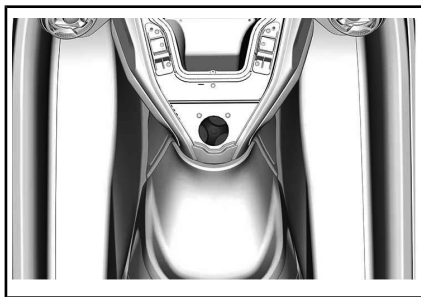

*LOCALIZAÇÃO DA TAMPA DO TANQUE DE COMBUSTÍVEL*

### **⚠️ ADVERTÊNCIA**

O tanque de combustível pode estar pressurizado, coloque uma mão sobre a tampa ao soltar a trava de retenção.

Insira a mangueira da bomba de gasolina no bocal de enchimento e encha o tanque de combustível.

### **⚠️ ADVERTÊNCIA**

Para evitar refluxo de combustível, encha o tanque lentamente para que o ar possa escapar do tanque de combustível.

Pare de encher imediatamente após soltar a manopla do bico da bomba de gasolina e aguarde um momento antes de remover a mangueira. Não recolha o bico da bomba de gasolina para colocar mais combustível no tanque.

### **⚠️ ADVERTÊNCIA**

Não encha o tanque até a boca ou até derramar e depois deixe a moto aquática sob o sol. Com o aumento da temperatura, o combustível expande e pode transbordar.

Feche a tampa do tanque de combustível e certifique-se de que esteja travada.

**! ADVERTÊNCIA**

Limpe sempre qualquer derramamento de combustível na moto aquática.

Depois de reabastecer, sempre remova o assento para certificar-se de que não haja cheiro de vapor de gasolina no compartimento do motor.

**! ADVERTÊNCIA**

Não dê partida se houver gasolina ou presença de cheiro de vapor de gasolina.

Embora a tampa do orifício do mastro de esqui pareça com uma tampa do combustível, ela **não** foi projetada para receber combustível.

**! ADVERTÊNCIA**

Nunca coloque gasolina no orifício do mastro de esqui, porque ele não está conectado de forma alguma ao sistema de combustível.

**Requisitos de combustível**

**AVISO** Use sempre gasolina nova. A gasolina oxidada; o resultado é perda de octana, compostos voláteis e a produção de depósitos de goma e verniz que podem danificar o sistema de combustível.

A mistura de álcool combustível varia em países e regiões diferentes. Seu veículo foi projetado para trabalhar com os combustíveis especificados; no entanto, esteja atento para o seguinte:

- O uso de combustível com álcool acima das especificações regulamentadas pelo governo não é recomendado e pode resultar nos seguintes problemas nos componentes do sistema de combustível:
  - Problemas de partida e de operação.
  - Deterioração das partes de borracha ou plástico.
  - Corrosão das partes de metal.
  - Dano às partes internas do motor.
- Inspeccione frequentemente para ver se há presença de vazamentos de combustível ou outras anormalidades no sistema de combustível se suspeitar que a presença de álcool na gasolina está excedendo as regulamentações governamentais atuais.
- Combustíveis misturados com álcool atraem e detêm umidade, o que pode levar à separação das fases do combustível e pode resultar em problemas no desempenho do motor ou mesmo danos ao motor.

**Combustível recomendado**

Utilize gasolina sem chumbo contendo, NO MÁXIMO, 10% de etanol. A gasolina utilizada deve ter o número mínimo de octanas indicado a seguir:

**Motores 155 e 230**

Use gasolina comum sem chumbo com octanagem AKI (RON+MON)/2 de 87, ou octanagem RON de 91.

**Motores 300**

Use gasolina premium sem chumbo com octanagem AKI (RON+MON)/2 de 91, ou octanagem RON de 95.

**Todos os modelos**

**AVISO** Nunca experimente com outros combustíveis. Podem ocorrer danos ao motor ou ao sistema de combustível com a utilização de combustível inadequado.

**AVISO** NÃO use combustível de bombas de combustível denominadas E85.

O uso de combustível etiquetado com E15 é proibido pelas regulamentações da EPA dos EUA.

# INFORMAÇÕES PARA REBOQUE

**AVISO** O comprimento dos estrados de madeira do reboque, incluindo a largura do estrado deve ser ajustado para suportar toda a extensão do casco. As pontas dos dois estrados de madeira do reboque não devem exceder o comprimento da moto aquática.

Assegure que as rodas do reboque estejam posicionadas de forma que o centro de gravidade da moto aquática esteja ligeiramente à frente das rodas, para suportar adequadamente o peso desta.



## ADVERTÊNCIA

Nunca incline esta moto aquática para uma extremidade ao transportar. Recomendamos que você transporte a moto aquática na sua posição normal de uso.

Verifique as leis e regulamentos aplicáveis a puxar um reboque na sua região, especialmente os seguintes itens:

- Sistema de freios
- Peso do veículo reboque
- Espelhos.

Tome as seguintes precauções ao rebocar a moto aquática:

- Respeite a capacidade de carga máxima do veículo e a capacidade de peso no engate conforme recomendado pelo fabricante.
- Amarre a moto aquática pelos olhais dianteiro e traseiro (proa/popa) para que ela fique bem presa ao reboque. Use amarrações adicionais se for necessário.

- Certifique-se de que a tampa do tanque de combustível, a compartimento de armazenagem frontal, a tampa do porta-luvas, a plataforma de embarque e o assento estejam travados corretamente.
- Observe as medidas de segurança durante processo de rebocamento.
- Nos modelos Fish PRO™, assegure-se de que o recipiente térmico esteja instalado e travado adequadamente. Um acessório preso incorretamente pode cair enquanto estiver na estrada e se tornar um perigo que pode resultar em um acidente. Para sua paz de espírito, remova o recipiente térmico antes de rebocar a moto aquática.

**AVISO** Não passe cordas ou amarrações sobre o assento ou puxadores, pois eles podem ser permanentemente danificados. Enrole as cordas ou amarrações com trapos ou protetores semelhantes, onde elas possam tocar o corpo da moto aquática.



## ADVERTÊNCIA

Garanta que o assento esteja bem travado antes de colocar no reboque.

Uma cobertura Sea-Doo pode proteger a moto aquática, principalmente ao transportar em estradas de terra, para evitar que a poeira entre pelas aberturas de entrada de ar.

**Modelo WAKE™ Pro****ADVERTÊNCIA**

NUNCA deixe um wakeboard instalado no rack. Do contrário, as quilhas do wakeboard poderiam causar ferimentos em transeuntes ou o wakeboard poderia cair na pista.

**ADVERTÊNCIA**

Os cabos elásticos estão tensionados e poderiam ricochetear e acertar alguém ao serem soltos. Tenha cuidado.

**NOTA:** Ao rebocar 2 motos aquáticas, pode ser necessário retirar o rack de wakeboard interno.

**Modelo Fish Pro****ADVERTÊNCIA**

Assegure-se de fixar adequadamente o recipiente térmico ao instalá-lo na plataforma de embarque. Um acessório preso incorretamente pode cair enquanto estiver na estrada e se tornar um perigo que pode resultar em um acidente.

# ETIQUETAS IMPORTANTES NO PRODUTO

## Etiquetas

Esta PWC é fornecida com etiquetas e rótulos com informações importantes sobre a segurança.

Qualquer pessoa que dirija este veículo deverá ler e entender essas informações antes de pilotar.

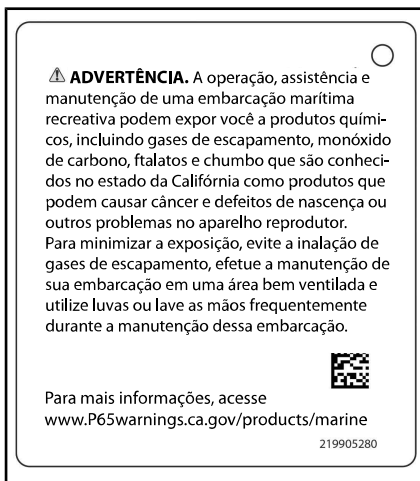

### MODELOS DE MOTOR 300

## Etiquetas de segurança da moto aquática

Essas etiquetas estão afixadas no veículo para a segurança do usuário, dos passageiros (2 e 3 lugares) e de transeuntes

As etiquetas ilustradas nas páginas a seguir estão na sua moto aquática. Caso alguma esteja faltando ou danificada, é possível substituí-la sem nenhum custo. Procure uma concessionária autorizada Sea-Doo.

Leia com atenção as seguintes etiquetas antes de pilotar esta moto aquática.

**NOTA:** A primeira ilustração da moto aquática indica as posições aproximadas das diversas etiquetas. Uma linha pontilhada indica que a etiqueta não está na superfície externa e que para ver a etiqueta, é preciso afastar o banco ou abrir algum tipo de tampa/cobertura.

**NOTA:** Caso haja alguma discrepância entre o que está escrito neste manual e no veículo, as etiquetas de segurança do veículo têm precedência sobre as etiquetas deste manual.



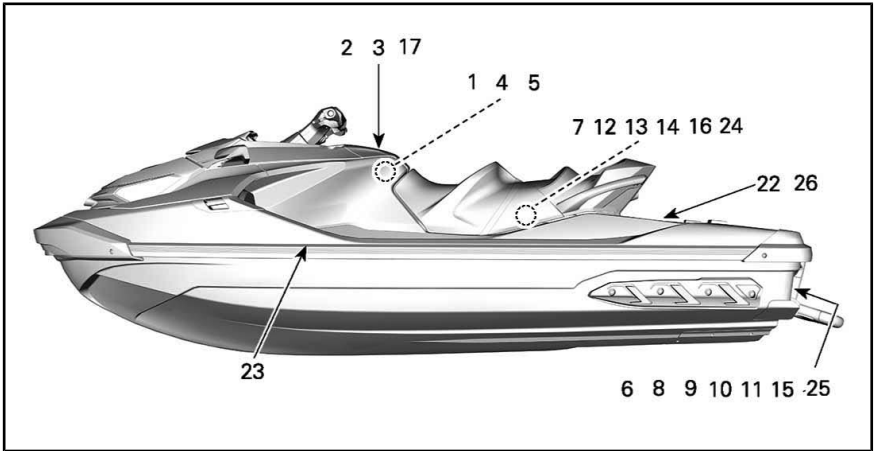

TODOS OS GTX, RXT, FISH PRO E WAKE PRO

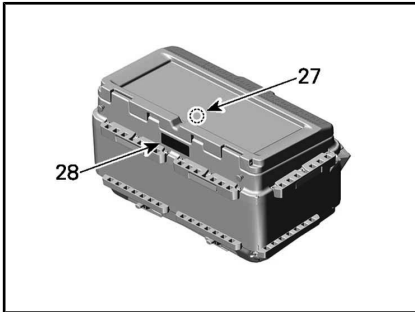

RECIPIENTE TÉRMICO FISH PRO

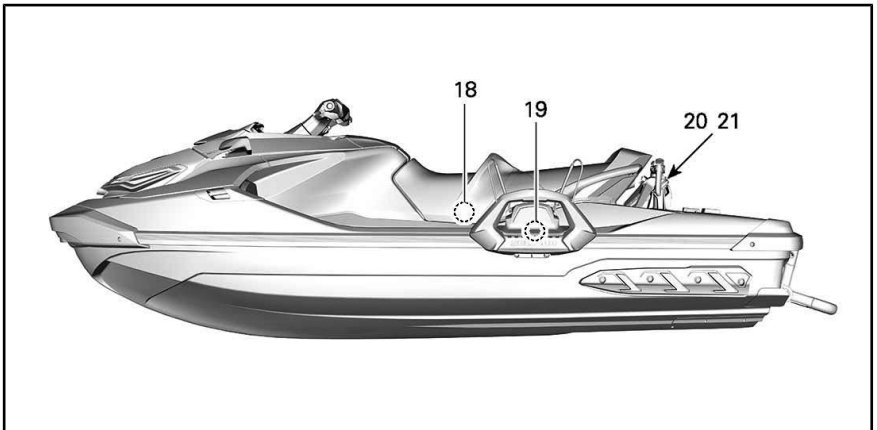

ESPECIFICAÇÕES DO WAKE PRO

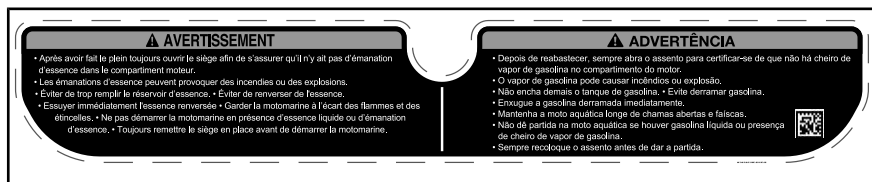

ETIQUETA 1



ETIQUETA 2

**⚠️ ADVERTÊNCIA**

Com as motos aquáticas (PWC), as colisões resultam em mais FERIMENTOS E MORTES do que com qualquer outro tipo de acidente.

**PARA EVITAR COLISÕES: FIQUE CONSTANTEMENTE ATENTO À MOVIMENTAÇÃO AO SEU REDOR** de pessoas, objetos e outras motos aquáticas.

Esteja alerta às condições que possam limitar sua visibilidade ou bloquear sua visão de outras pessoas. **DIRIJA DEFENSIVAMENTE** em velocidades seguras e mantenha distância de pessoas, objetos e outros jets.

- Não siga diretamente atrás de PWCs ou outras embarcações.
- Não aproxime-se de outras pessoas para jogar água sobre elas.
- Evite curvas acentuadas ou outras manobras que dificultem que as outras pessoas desviem de você ou entendam para onde você está indo.
- Evite áreas com objetos submersos ou águas rasas.

**TOME UMA AÇÃO IMEDIATA** para evitar colisões. Lembre-se, geralmente as PWCs e outros barcos não têm freios.

**NÃO SOLTE O ACCELERADOR PARA TENTAR SE AFASTAR** de objetos - você precisa usar o acelerador para virar.

Antes de dar a partida na PWC, sempre inspecione o acelerador e os controles de direção para ver se estão funcionando corretamente.

Siga as regras de navegação e as leis estaduais e locais que se aplicam às motos aquáticas.

Leia e entenda todas as etiquetas de segurança. Localize e leia o Manual do proprietário e assista ao vídeo de segurança usando o link de código QR ou visite o website da Sea-Doo antes do uso.

**⚠️ ADVERTÊNCIA**

Para reduzir o risco de FERIMENTOS SÉRIOS OU MORTE: USE UM DISPOSITIVO DE FLUTUAÇÃO PESSOAL (PFD).

Todos os ocupantes devem usar um PFD aprovado pela Guarda Costeira que seja adequado para uso em jets (PWCs).

**VISTA ROUPAS PROTETORAS.** Podem ocorrer ferimentos internos graves se a água for forçada para dentro das cavidades corporais, como resultado de cair na água ou ficar próximo ao bocal de propulsão.

Roupas de natação comuns não protegem adequadamente contra a entrada forçada da água dentro das aberturas inferiores do corpo de homens e mulheres. Todos os ocupantes devem usar partes de baixo de roupas de mergulho ou roupas que forneçam proteção equivalente (consulte o Manual do Proprietário). Também são recomendados calçados, luvas, óculos de proteção ou comuns.

**CONHEÇA AS LEIS DE NAVEGAÇÃO.** A BRP recomenda uma idade mínima para o piloto de 16 anos. Descubra quais são a idade mínima para o piloto e os requisitos de treinamento de seu país. Recomenda-se fazer um curso de segurança em embarcações (talvez isso seja um requisito obrigatório em seu país).

**PRENDA O CABO DE DESLIGAMENTO DO MOTOR (CABO DE SEGURANÇA)** ao PFD e mantenha-o

longe dos guidões para que o motor pare de funcionar se o piloto cair. Depois de pilotar, remova o cabo de segurança da moto aquática para evitar o uso não autorizado por crianças ou terceiros.

**DIRIJA DENTRO DE SEUS LIMITES E EVITE MANOBRAS AGRESSIVAS** para reduzir o risco de perda de controle, ejeção e colisão. Esta é uma embarcação de alto desempenho, não um brinquedo. Fazer curvas acentuadas ou pular ondas pode aumentar o risco de ferimentos nas costas ou na coluna (paralisia), ferimentos no rosto ou pernas, tornozelos ou outros ossos quebrados. Não pule ondas ou marolas de esteiras.

**NÃO ACIONE O ACCELERADOR QUANDO HOUVER ALGUÉM ATRÁS DO JET** - desligue o motor ou mantenha-o em ponto morto. A água e/ou os detritos que saem do bocal de propulsão do jet podem causar ferimentos graves.

**FIQUE LONGE DA GRADE DE ENTRADA** enquanto o motor estiver ligado. Coisas como cabelos longos, roupas largas ou tiras do PFD podem ficar presas nas partes móveis, causando ferimentos graves ou afogamento.



**NUNCA PILOTE DEPOIS DE CONSUMIR DROGAS OU ALCOOL.**

LEIA E SIGA O MANUAL DO PROPRIETÁRIO.



219905528

**ETIQUETA 3****⚠️ AVERTISSEMENT**

- Enlever la batterie du bateau avant de la charger.
- Ne pas trop charger la batterie.
- Un chargement excessif pourrait faire exploser la batterie.

**⚠️ AVISO**

- Remova a bateria da embarcação antes de carregar.
- Não sobrecarregue a bateria.
- O carregamento incorreto da bateria pode causar explosão.



219905505

**ETIQUETA 4**

**AVISO**

Recomendações de uso do porta-luvas.

Para garantir que os objetos dentro do porta-luvas estão protegidos contra o ambiente, as seguintes recomendações devem ser seguidas.

Antes e durante o uso:

- Certifique-se de que a vedação está intacta, limpa e corretamente posicionada.
- Certifique-se de que a membrana ventilada e a vedação em torno do conector USB estão intactas e corretamente posicionadas.
- Segure firmemente o porta-luvas e seu conteúdo antes de fechar. Feche o porta-luvas completamente usando as duas fechaduras (grampos).
- Não use o porta-luvas se estiver danificado.

Após o uso:

- Quando não estiver em uso, o conector USB deve ser coberto pela sua tampa.
- Quando não estiver em uso, a porta do porta-luvas deve permanecer aberta para proteger a vida útil da vedação.

Nota: É da responsabilidade do usuário usar o porta-luvas corretamente. O usuário deve testar periodicamente a vedação do porta-luvas antes de colocar objetos em seu interior.



219905498

ETIQUETA 5

**⚠ ADVERTÊNCIA**

**QUANTO VOLTAR A EMBARCAR:**

**EVITE LESÃO SÉRIA OU MORTE:**

- O motor tem de ser desligado antes de voltar a embarcar.
- Afaste-se do sistema de propulsão e da grade de entrada.

- Volte a embarcar uma pessoa de cada vez.
- Fique no meio para manter o equilíbrio. Nunca use o estribo de embarque (caso existente) para puxar, rebocar, mergulhar ou embarcar uma PWC fora da água ou para qualquer outra finalidade para a qual não foi desenvolvido.



219905498

ETIQUETA 6



ETIQUETA 9

ETIQUETA 7: TÍPICO

**⚠ CUIDADO**

Ao operar o motor quando a moto aquática está fora da água, o trocador de calor na placa de pilotagem pode ficar muito quente. Evite qualquer contato com a placa para não se queimar.



219905494

- Verifique se o motor está desligado.
- Segure a grade de entrada e apóie o pé no trincho do para-choque.
- Vire a embarcação para a embarcação.

**AVISO**

ETIQUETA 8

**⚠ ADVERTÊNCIA**





**As peças em movimento podem se despedaçar e causar cortes. Mantenha mãos e pés livres.**

ETIQUETA 10



ETIQUETA 11

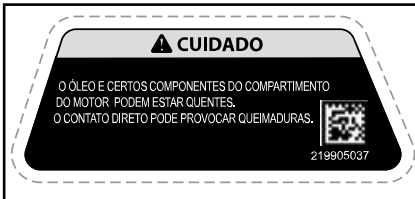

ETIQUETA 12

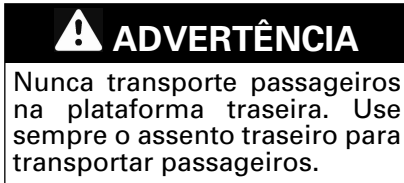

ETIQUETA 13



ETIQUETA 14

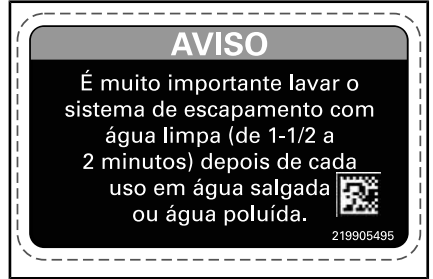

ETIQUETA 15



ETIQUETA 16



ETIQUETA 17

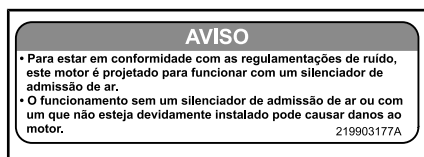

ETIQUETA 18



ETIQUETA 19 - SOMENTE MODELOS WAKE PRO



ETIQUETA 20 - SOMENTE MODELOS WAKE PRO





ETIQUETA 21 - SOMENTE MODELOS WAKE PRO

**⚠ ADVERTÊNCIA**

Para evitar a perda de controle do barco ou um acidente, siga sempre estas instruções.  
 NUNCA transporte passageiros na área de carga enquanto a embarcação está em movimento.  
 NUNCA exceda o peso máximo de 70 kg (154 lb) na área de carga.  
 Quando a área de carga estiver carregada:

- SEMPRE prenda a carga antes de dirigir.
- Reduza a velocidade.
- Deixe uma distância maior para virar e parar.

Área para carga





219905496

ETIQUETA 22 - SOMENTE MODELOS FISH PRO

**⚠ ADVERTÊNCIA**

- NUNCA transporte uma criança ou um animal de estimação no recipiente térmico. A tampa do recipiente térmico é hermética e isso pode levar à sufocação.
- NUNCA transporte materiais perigosos ou inflamáveis. O transporte de materiais inflamáveis ou perigosos pode provocar explosões.
- NUNCA exceda a carga máx. de 50 kg dentro do recipiente térmico.



219905522  
< 50 kg

ETIQUETA 27

**⚠ ADVERTÊNCIA**

- SEMPRE certifique-se de que o recipiente térmico está firmemente preso na plataforma antes de cada passeio e antes de transportar a PWC em um reboque.
- ANTES de sair, certifique-se de que você e todos os ocupantes desta PWC saibam como embarcar da água com este recipiente térmico instalado.

219905521

ETIQUETA 28

## Etiquetas de conformidade



ETIQUETA 23

INFORMAÇÕES SOBRE O SISTEMA DE CONTROLE DE EMISSÕES BOMBARDIER RECREATIONAL PRODUCTS INC. ESTE MOTOR ESTÁ EM CONFORMIDADE COM OS <input type="checkbox"/> REGULAMENTOS DE EMISSÕES DA EPA DOS EUA E DA CALIFORNIA PARA MOTORES MARÍTIMOS.		 121
RENSEIGNEMENT SUR LE DISPOSITIF ANTIPOLLUTION CE MOTEUR EST CONFORME AUX NORMES <input type="checkbox"/> DE L'EPA DES E.-U. POUR LES MOTEURS MARINS A ALLUMAGE COMMANDÉ.		
<input type="checkbox"/>	FAMILIA DE MOTORES / FAMILLE DE MOTEUR	
<input type="checkbox"/>	PADRÕES DE CERTIFICAÇÃO (FEL) / NORMES DE CERTIFICATION (LEF)	
<input type="checkbox"/>	CILINDRADA / CYLINDRÉE	
<input type="checkbox"/>	SISTEMA DE CONTROLE DE EMISSÕES / SYSTEME DE CONTRÔLE DES ÉMISSIONS	
<input type="checkbox"/>	POTÊNCIA / PUISSANCE	
ATENÇÃO: AOS <input type="checkbox"/> REGULAMENTOS DE EMISSÕES EVAP/LA CALIFORNIA PARA MOTORES MARÍTIMOS COM IGNIÇÃO A FAISCA, FAMILIA EVAP <input type="checkbox"/> SISTEMA DE CONTROLE DE EMISSÃO POR EVAPORAÇÃO: LPFL, PLFT, PRV CONSULTE O MANUAL DO PROPRIETÁRIO PARA OBTER O PLANO DE MANUTENÇÃO E AS ESPECIFICAÇÕES DE COMBUSTÍVEL, ÓLEO E DA VELA DE IGNIÇÃO. VOIR LE CALENDRIER D'ENTRETIEN ET LES SPECIFICATIONS D'ESSENCE, D'HUILE ET DE ROUCIE D'ALLUMAGE DANS LE GUIDE DE L'OPÉRATEUR.		
21 9905172		

*ETIQUETA 24 - APLICÁVEL A TODOS OS MODELOS NO CANADÁ E ESTADOS UNIDOS, APLICÁVEL AOS MODELOS EM TODA PARTE, EXCETO CANADÁ E ESTADOS UNIDOS QUANDO EQUIVALENTE A UM MODELO CERTIFICADO PARA OS EUA. NORMAS EPA*

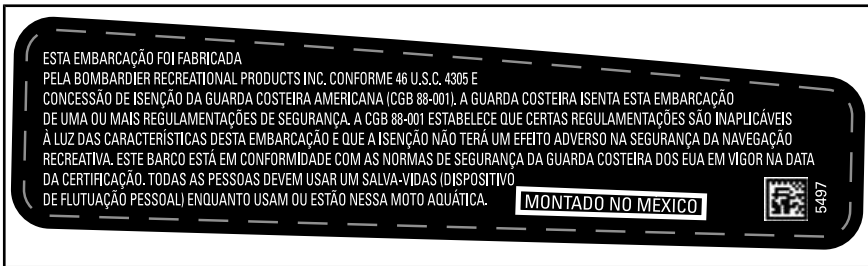

ETIQUETA 25

A etiqueta de conformidade EPA está localizada no lado esquerdo, perto do apoio para os pés.

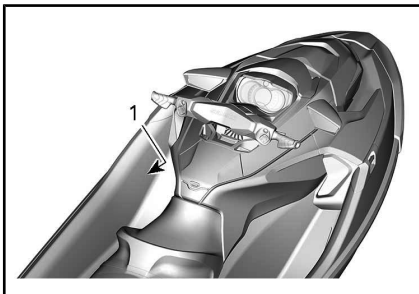







1. Localização da etiqueta EPA



**Moto aquática dentro da América do Norte****GTX, GTX LTD, RXT, RXT-X e Wake Pro**

<b>AVISO DE CONFORMIDADE CANADENSE AVIS DE CONFORMITÉ CANADIEN</b>	
LIMITES MÁXIMOS DE SEGURANÇA RECOMENDADOS LIMITES MAXIMALES DE SÉCURITÉ RECOMMANDÉES	
Máx.  = X	XX kg lbs/lb
Máx.  +  =	XX kg lbs/lb
<b>CATEGORIA / CATÉGORIE : C</b>	
ONDA MÁXIMA / VAGUE MAXIMALE 2,0m	
VELOCIDADE MÁXIMA DO VENTO / VITESSE DE VENT MAXIMALE 33,0 nós/noeuds	
<b>BOMBARDIER RECREATIONAL PRODUCTS INC.</b>	
VALCOURT, QUÉBEC, CANADA (YDV)	
MODELO / MODÈLE: XXXXX 	
O FABRICANTE DECLARA QUE ESTE PRODUTO ESTÁ EM CONFORMIDADE COM OS REQUISITOS DE CONSTRUÇÃO DA EMBARCAÇÃO PEQUENA CONFORME DESCRITO NO DIA EM QUE A CONSTRUÇÃO DA EMBARCAÇÃO INICIOU OU NO DIA EM QUE ELA FOI IMPORTADA.	
LE FABRICANT ATTESTE QUE CE PRODUIT EST CONFORME AUX EXIGENCES DE CONSTRUCTION DU RÉGLEMENT SUR LES PETITS BÂTIMENTS EN VIGUEUR À LA DATE DU DÉBUT DE SA CONSTRUCTION OU DE SON IMPORTATION.	
<b>CAPACIDADES MÁXIMAS</b> AS INFORMAÇÕES ACIMA TAMBÉM SE APLICAM NOS <b>E.U.A.</b>	CAN ICES-2 / NMB-2"

**Moto aquática fora da América do Norte****GTX, GTX LTD, RXT, RXT-X e Wake Pro**

<b>AVISO DE CONFORMIDADE CANADENSE AVIS DE CONFORMITÉ CANADIEN</b>	
LIMITES DE SEGURANÇA MÁXIMOS RECOMENDADOS LIMITES MAX. DE SÉCURITÉ RECOMMANDÉES	
Máx.  =	kg lb
Máx.  +  =	kg lb
<b>CATEGORIA / CATÉGORIE : C</b>	
ALTURA MÁXIMA DA ONDA / VAGUE MAXIMALE 2,0m	
VELOCIDADE MÁXIMA DO VENTO / VITESSE DE VENT MAXIMALE 33,0 nós / noeuds	
<b>BOMBARDIER RECREATIONAL PRODUCTS INC.</b>	
570 Montagne, Valcourt, Qc, CA, JOE 2LO Skaldenstraat 125, Gent, 9042, BE (YDV)	
MODELO / MODÈLE: 	
O FABRICANTE DECLARA QUE ESTE PRODUTO ESTÁ EM CONFORMIDADE COM OS REQUISITOS DE FABRICAÇÃO DE PEQUENAS EMBARCAÇÕES, CONFORME DESCRITO NO DIA EM QUE A CONSTRUÇÃO DA EMBARCAÇÃO INICIOU OU NO DIA EM QUE ELA FOI IMPORTADA.	
LE FABRICANT ATTESTE QUE CE PRODUIT EST CONFORME AUX EXIGENCES DE CONSTRUCTION DU RÉGLEMENT SUR LES PETITS BÂTIMENTS EN VIGUEUR À LA DATE DU DÉBUT DE SA CONSTRUCTION OU DE SON IMPORTATION.	
<b>CAPACIDADES MÁXIMAS</b> AS INFORMAÇÕES ACIMA TAMBÉM SE APLICAM NOS EUA.	 

**LOCALIZAÇÃO: PERTO DA TAMPA DO TANQUE DE COMBUSTÍVEL**

## Pictograma de segurança moldado

### ADVERTÊNCIA

Nunca coloque gasolina no orifício do mastro de esqui. A gasolina é extremamente inflamável e altamente explosiva. Os vapores de combustível podem se espalhar e incendiar ao entrarem em contato com uma faísca ou chama a muitos metros de distância.



ETIQUETA 26

# INSPEÇÃO DE PRÉ-PARTIDA

Nós o incentivamos a fazer uma inspeção anual de segurança de seu veículo. Entre em contato com uma concessionária BRP autorizada para obter mais detalhes. Embora não seja exigido, é recomendável que uma concessionária BRP autorizada efetue uma preparação de pré-temporada em seu veículo. Cada visita a sua concessionária BRP autorizada é uma grande oportunidade para sua concessionária verificar se seu veículo está incluído em alguma campanha de segurança. Também insistimos que você visite sua concessionária BRP autorizada em tempo oportuno quando ficar sabendo de alguma campanha relacionada à segurança.

## ADVERTÊNCIA

Efetue uma inspeção de pré-partida antes de cada passeio para detectar potenciais problemas durante a operação. A inspeção de pré-partida pode ajudá-lo a monitorar o desgaste e a deterioração antes de se tornarem um problema. Corrija todos os problemas que descobrir para reduzir o risco de avarias ou batidas.

Antes de executar a inspeção pré-partida, leia e entenda a seção *COMANDOS*.

## O que fazer antes de lançar a moto aquática na água

## ADVERTÊNCIA

O motor deve estar desligado e a tampa do cabo de segurança deve sempre ser removida do interruptor de desligamento do motor antes de verificar qualquer um dos pontos a seguir. Dê a partida na moto aquática somente após todos os itens terem sido verificados e operarem corretamente.

**NOTA:** Antes de ligar o motor e sair, recomenda-se balançar verticalmente a traseira da moto aquática para remover qualquer areia que possa ter se acumulado próximo dos sistemas de propulsão e de ré.

Verifique os itens listados na tabela a seguir antes de lançar a moto aquática na água.

ITEM	OPERAÇÃO	✓
Casco	Inspecionar o casco, a placa de pilotagem e a grade de entrada de água quanto a danos	
Entrada de água da bomba de jato	Inspecionar/limpar	
Bujões de drenagem	Apertar	
Tanque de combustível	Reabastecer	
Compartimento do motor	Verificar se há algum vazamento de fluido visível e cheiro de vapor de gasolina	

ITEM	OPERAÇÃO	✓
Nível de óleo do motor	Verificar/completar	
Nível do líquido de arrefecimento do motor	Verificar/completar	
Sistema de direção	Verificar o funcionamento	
Alavanca do iTC	Verificar o funcionamento. (Pressione e solte a alavanca para verificar a liberdade de movimento. Se for sentido algum atrito, a alavanca deverá ser desmontada, limpa e inspecionada quanto ao desgaste e lubrificada)	
Alavanca do iBR	Verificar o funcionamento. (Pressione e solte a alavanca para verificar a liberdade de movimento. Se for sentido algum atrito, a alavanca deverá ser desmontada, limpa e inspecionada quanto ao desgaste e lubrificada)	
Tampa do compartimento de armazenamento dianteiro, porta-luvas e assento	Garanta que estejam fechados e travados.	
Organizador do compartimento de armazenamento (se equipado)	Certifique-se de que esteja instalado corretamente na moto aquática	
Rack de wakeboard (modelo WAKE Pro)	<ul style="list-style-type: none"> <li>- Garanta que o rack está corretamente instalado e preso.</li> <li>- Assegure que os cabos elásticos estejam em boas condições.</li> <li>- Veja se o wakeboard está corretamente instalado no rack e preso.</li> </ul>	
Mastro para esqui/wakeboard (modelo WAKE Pro)	Inspecione e verifique o funcionamento.	
Botão de PARTIDA/PARADA do motor	Verificar o funcionamento	
Interruptor de desligamento do motor e alarme sonoro de monitoramento	Verificar o funcionamento	
Condição da bateria e conexões	Verificar mensalmente	
Âodos sacrificiais	Verificar mensalmente (com mais frequência quando usado em água salgada) e troque se necessário	

ITEM	OPERAÇÃO	✓
Recipiente térmico (modelo Fish PRO)	Certifique-se de que esteja instalado e travado corretamente na moto aquática	
Porta-vara de pesca (modelo Fish PRO)	Certifique-se de que estão instalados corretamente no recipiente térmico	
Sonar (modelo Fish PRO)	Certifique-se de que esteja instalado corretamente na moto aquática	

## Casco

Inspecione trincas e outros danos no casco.

## Recipiente térmico (Se equipado)

Certifique-se de que o recipiente térmico está instalado e travado corretamente.

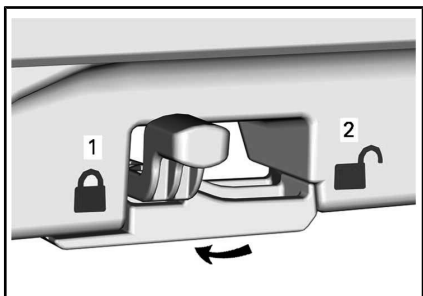

## Entrada de água da bomba de jato

Retire as algas, conchas, detritos e tudo o que possa limitar o fluxo de água e danificar a unidade de propulsão. Limpe se necessário. Se alguma obstrução não puder ser removida, encaminhe a uma concessionária autorizada Sea-Doo para manutenção.

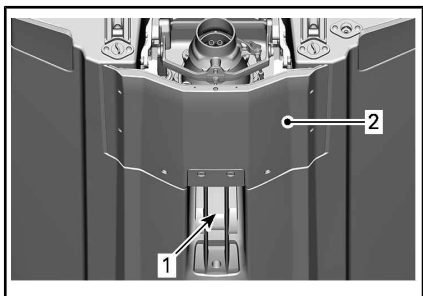

**INSPECIONE ESTAS ÁREAS**

1. Entrada de água
2. Placa de pilotagem

## Bujões de drenagem

Aperte os bujões de drenagem do bojo.

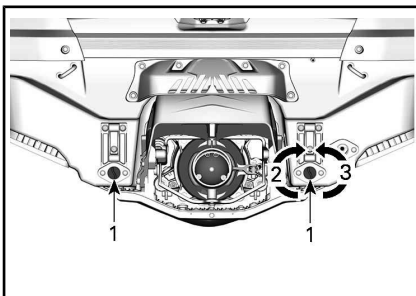

**LOCALIZAÇÕES DOS BUJÕES DE DRENAGEM DO BOJO**

1. Bujões de drenagem do bojo
2. Apertar
3. Desapertar

## ! ADVERTÊNCIA

Garanta que os bujões de drenagem do bojo estejam bem apertados antes de colocar a moto aquática na água.

## Tanque de combustível

Encha o tanque de combustível.

## ! ADVERTÊNCIA

Cumpra estritamente as instruções detalhadas no **PROCEDIMENTO DE ABASTECIMENTO**.

## Compartimento do motor

Inspecione o compartimento do motor para detectar cheiro de vapor de combustível.

## **! ADVERTÊNCIA**

Em caso de presença de qualquer vazamento ou cheiro de gasolina, não ligue a energia elétrica e não dê partida no motor. Você deve buscar serviço em uma concessionária autorizada Sea-Doo, oficina de reparo ou pessoa de sua escolha para manutenção, reparo ou substituição. Consulte a **GARANTIA RELACIONADA ÀS EMISSÕES DA EPA DOS EUA** contida neste documento, para obter informações sobre reclamações de garantia.

Para acessar o compartimento do motor, remova os assentos.

Para remover os assentos, pressione os dois botões de liberação e levante a parte posterior do assento.

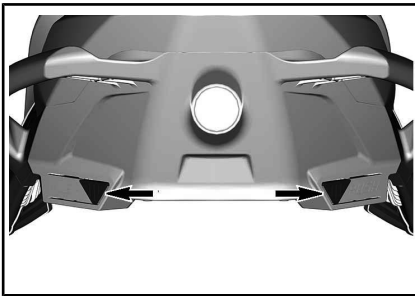

**BOTÕES DE LIBERAÇÃO**

Depois, puxe a alavanca de trava para cima e remova o assento da moto aquática.

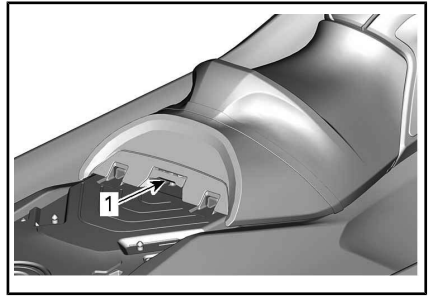

1. Maçaneta

### **Óleo do motor**

Garanta que o nível de óleo esteja dentro da especificação como descrito na seção **PROCEDIMENTOS DE MANUTENÇÃO**.

### **Líquido de arrefecimento do motor**

Garanta que o nível do líquido de arrefecimento esteja dentro da especificação como descrito na seção **PROCEDIMENTOS DE MANUTENÇÃO**.

Verifique se há vazamentos de líquido de arrefecimento no motor, no bojo e na placa de pilotagem.

**! CUIDADO** Ao operar o motor com a moto aquática fora da água, o motor e o trocador de calor na placa de pilotagem podem ficar muito quentes. Evite qualquer contato com peças quentes do motor e com a placa de pilotagem para não se queimar.

### **Sistema de direção**

Com a ajuda de alguém, verifique se a direção se movimenta livremente.

Quando o guidão estiver na horizontal, o bocal da bomba de jato deve estar na posição reta para a frente. Certifique-se que o bocal da bomba de jato se move facilmente e na mesma direção que o guidão (p.ex.: quando o guidão for virado para a esquerda, a abertura do bocal deve apontar para o lado esquerdo da moto aquática).

### ADVERTÊNCIA

Verifique o guidão e o funcionamento respectivo do bocal de direção antes de dar a partida. Nunca vire o guidão enquanto alguém estiver próximo da popa da moto aquática. Mantenha-se distante das peças móveis de direção (bocal, reversor do iBR, articulações, etc.).

### Alavanca do acelerador

Verifique se a alavanca de controle de acelerador eletrônico (ETC) funciona livre e suavemente. Ela deve voltar à sua posição inicial imediatamente após ser solta.

### ADVERTÊNCIA

Verifique o funcionamento da alavanca do acelerador antes de ligar o motor. Se você sentir algum atrito na alavanca do acelerador, consulte uma concessionária autorizada Sea-Doo.

### Alavanca do iBR

Verifique se a alavanca do iBR funciona livre e contínua. Ela deve voltar à sua posição inicial imediatamente após ser solta.

### ADVERTÊNCIA

Verifique o funcionamento da alavanca do iBR antes de ligar o motor. Se você sentir algum atrito na alavanca do iBR, consulte uma concessionária autorizada Sea-Doo.

### Bagageiros, plataforma de embarque e assento

Garanta que todos os equipamentos de segurança e sobrevivência necessários, e qualquer carga adicional, estejam devidamente guardados nos compartimentos de bagagem fornecidos.

Certifique-se que a tampa do compartimento de armazenamento, o porta-luvas, a plataforma de embarque, os painéis de acesso e o assento estejam fechados e travados.

### ADVERTÊNCIA

Assegure-se de que o assento, a plataforma de embarque, os painéis de acesso e todas as tampas de bagageiro estejam bem travados.

### Rack de wakeboard (modelo WAKE Pro)

### ADVERTÊNCIA

Antes de usar a moto aquática, verifique se o rack para wakeboard está preso corretamente à carroceria da moto aquática e se o wakeboard está corretamente colocado e preso ao rack. Assegure que os cabos de fixação do wakeboard estejam em boas condições.



## Mastro para Esqui/Wakeboard (modelo WAKE Pro)

Certifique-se de que o mastro para esqui/wakeboard esteja totalmente levantado e travado antes do uso.

Recolha totalmente e trave quando não estiver em uso.

### ADVERTÊNCIA

Ao usar o mastro de esqui, nunca transporte carga ou acessórios na plataforma de embarque.

### ADVERTÊNCIA

Tome cuidado com um esquiador/wakeboarder sendo rebocado, pois o cabo de reboque pode voltar para a moto aquática quando for solto. Nunca faça curvas fechadas ao rebocar um esquiador, wakeboarder ou qualquer brinquedo. Sempre guarde o cabo de reboque quando não estiver em uso.

**AVISO** O mastro para esqui/wakeboard foi projetado para rebocar um esquiador ou um wakeboarder com peso máximo de 114 kg.

** CUIDADO** Nunca use o mastro de esqui para puxar uma boia inflável. Sempre use o gancho traseiro para rebocar uma boia inflável.

### Interruptor de desligamento e botão de PARTIDA/PARADA do motor

Pressione o botão de partida uma vez sem instalar o cabo de segurança no interruptor de desligamento do motor.

Instale a tampa do cabo de segurança no interruptor de desligamento do motor.

Pressione o botão de partida/parada para dar partida no motor, depois desligue-o pressionando o botão de partida/parada pela segunda vez.

Religue o motor, depois desligue-o removendo o cabo de segurança do interruptor de desligamento.

### ADVERTÊNCIA

Caso a tampa do cabo de segurança esteja solta ou não pare no interruptor de desligamento do motor, substitua o cabo imediatamente para evitar o uso inseguro. Se ao remover a tampa do cabo de segurança do interruptor de desligamento do motor ou ao pressionar o botão de PARTIDA/PARADA o motor não desligar, não use a moto aquática. Procure uma concessionária autorizada Sea-Doo.

## O que fazer depois de lançar a moto aquática na água

Verifique os itens listados na tabela a seguir após lançar a moto aquática na água e antes de sair para um passeio.

ITEM	OPERAÇÃO	✓
Central de informações	Verificar o funcionamento.	
Sistema de freio e ré inteligentes (iBR)	Verificar o funcionamento.	
Sistema de trim ajustável (VTS)	Verificar o funcionamento.	

### Central de informações (Instrumento)

1. Pressione o botão de PARTIDA/PARADA uma vez e instale o cabo de segurança no interruptor de desligamento do motor.

2. Enquanto a central de informações passa pelo ciclo da função de autoteste, certifique-se de que todas as indicações se acendam.



## ADVERTÊNCIA

Sempre prenda o clipe do cabo de segurança ao seu PFD ou ao pulso (necessário ter pulseira).

### Sistema iBR

**AVISO** Certifique-se que haja espaço suficiente à frente e atrás da moto aquática para realizar com segurança o teste do sistema iBR, para evitar uma colisão. A moto aquática se moverá durante o teste.

1. Remova as amarrações que prendem a moto aquática à doca.
2. Dê partida no motor e certifique-se de que a moto aquática não se mova.
3. No guidão esquerdo, pressione totalmente a alavanca do iBR. A moto aquática deve se deslocar lentamente para trás.
4. Solte a alavanca do iBR. Não deve haver nenhuma propulsão à ré.



## ADVERTÊNCIA

Antes de sair com a moto aquática, sempre verifique se o sistema iBR está funcionando corretamente.

### Sistema de trim ajustável (VTS)

Com o motor na propulsão de avanço, use o sistema VTST<sup>TM</sup> para mover o bocal da bomba de jato para cima e para baixo alternadamente para verificar o funcionamento do VTS. Confirme o movimento do indicador de posição do VTS na central de informações.

# ***INFORMAÇÕES SOBRE A MOTO AQUÁTICA***

# CONTROLES

**NOTA:** As etiquetas de segurança de alguns veículos não são mostradas nas ilustrações. Para informações sobre as etiquetas de segurança do veículo, consulte *ETIQUETAS DE SEGURANÇA DE MOTOS AQUÁTICAS*.

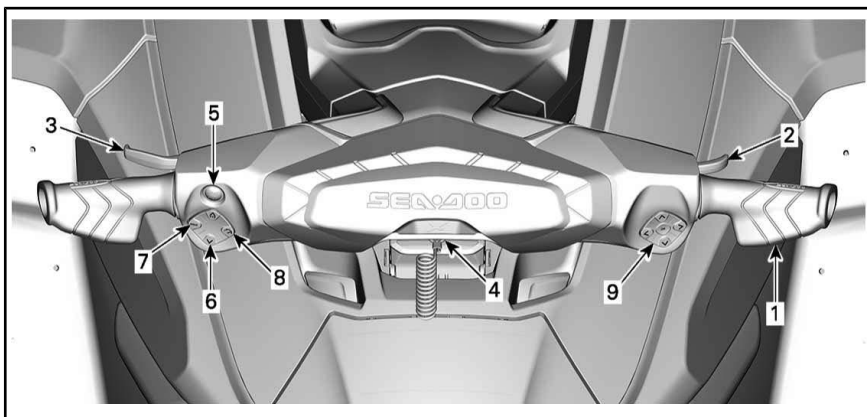

*TÍPICO*

**NOTA:** Algumas indicações, funções e recursos descritos nesta seção podem não se aplicar a todos os modelos de motos aquáticas, ou podem ser opcionais.

## 1) Guidão

O guidão controla a direção da moto aquática. Durante a operação para a frente, virar o guidão para a direita vira a moto aquática para a direita e vice-versa.

### ADVERTÊNCIA

Verifique o guidão e o funcionamento respectivo do bocal de direção antes de dar a partida. Nunca vire o guidão enquanto alguém estiver próximo da popa da moto aquática. Mantenha distância do sistema de propulsão.

Ao operar em marcha à ré, a direção se inverte. Ao virar o guidão para a direita em marcha à ré, a moto aquática esterça para a esquerda.

## 2) Alavanca do acelerador

A alavanca do acelerador que fica no guidão direito controla eletronicamente a velocidade do motor.

Para aumentar ou manter a velocidade da moto aquática, puxe a alavanca do acelerador com o dedo.

Para diminuir a velocidade da moto aquática, solte a alavanca do acelerador.

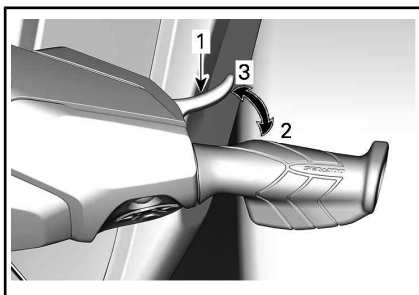

1. Alavanca do acelerador
2. Para acelerar
3. Para desacelerar

A alavanca do acelerador é acionada por mola e deve voltar à posição de descanso quando não estiver pressionada.

### 3) Alavanca do iBR (Freio e ré inteligentes)

A alavanca do iBR que fica no guidão esquerdo pode comandar eletronicamente:

- Freio
- Ré
- Ponto morto.

**NOTA:** Para ativar as funções do sistema iBR, é preciso usar um curso da alavanca do iBR de no mínimo 25%.

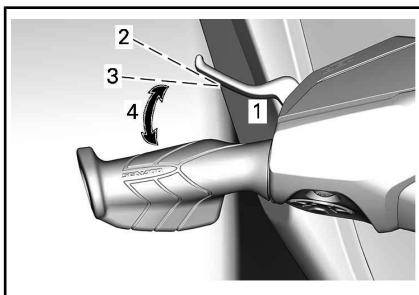

#### TÍPICO

1. Alavanca do iBR
2. Posição de descanso da alavanca
3. Necessários 25% de curso para ativar a função do iBR
4. Faixa de operação

A velocidades acima de 14 km/h, puxar a alavanca do iBR acionará o freio.

**NOTA:** Se a corrente de água estiver a 14 km/h ou acima, a ré não poderá ser engatada porque o limite de velocidade para a ré terá sido ultrapassado.

A velocidades inferiores a 14 km/h, puxar a alavanca do iBR engatará a marcha à ré.

Quando a alavanca do iBR é solta após a frenagem ou a operação de ré, o ponto morto é engatado.

### ! ADVERTÊNCIA

Se a alavanca do acelerador ainda estiver puxada ao soltar a alavanca do iBR, o movimento para a frente será iniciado após um pequeno atraso. Se não quiser acelerar para a frente, solte a alavanca do acelerador.

**NOTA:** A posição de ponto morto pode ser definida ajustando-se o sistema iBR.

Consulte a subseção *INSTRUÇÕES DE OPERAÇÃO* para obter instruções detalhadas.

### 4) Interruptor de desligamento do motor

O interruptor de desligamento do motor está localizado no meio do guidão.

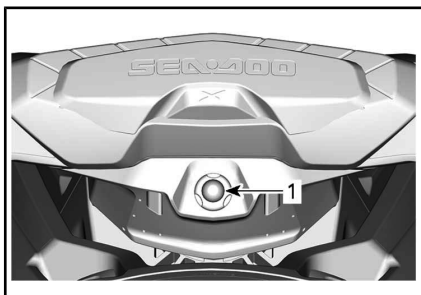

**TÍPICO**

1. Interruptor de desligamento do motor

Para permitir a partida do motor, a tampa do cabo de segurança deve estar encaixada firmemente no interruptor de desligamento do motor.

**! ADVERTÊNCIA**

Sempre prenda o clipe do cabo de segurança ao dispositivo de flutuação pessoal (PFD) ou ao pulso do piloto (necessário usar pulseira).



**TÍPICO**

1. Tampa do cabo de segurança no interruptor de desligamento do motor
2. Cabo de segurança preso no PFD do piloto

Para parar o motor, puxe a tampa do cabo de segurança do interruptor de desligamento do motor.

**! ADVERTÊNCIA**

Caso o motor desligue, a função de frenagem e todo o controle direcional da moto aquática serão perdidos.

**! ADVERTÊNCIA**

Sempre desconecte o cabo de segurança quando a moto aquática não estiver funcionando para evitar a partida acidental do motor ou o uso não autorizado por terceiros e crianças e para evitar furto.

**Sistema de Segurança com Codificação Digital de Radiofrequência (RF D.E.S.S.)**

A tampa do cabo de segurança contém um circuito eletrônico (chave D.E.S.S.™) programado para dar a ele um número de série eletrônico exclusivo. Isto é o equivalente a uma chave convencional.

O sistema D.E.S.S. faz a leitura da chave instalada no interruptor de desligamento do motor e permite a partida do motor somente com as chaves que identifica.

O sistema D.E.S.S. proporciona grande flexibilidade. Você pode comprar cabos de segurança adicionais e programar chaves D.E.S.S. para a sua moto aquática.

É possível programar um total de dez chaves D.E.S.S.

Para programar uma chave para a sua moto aquática, consulte a concessionária autorizada BRP Sea-Doo.

## RF D.E.S.S. Tipos de chave

Podem ser usados dois tipos de chave:

- Chave normal
- Chave Aprendizado.

Para facilitar o reconhecimento da chave, a boia do cabo de segurança vem com cores diferentes.

TIPO DE CHAVE	COR DA BOIA
Normal	Amarela ou Preta
Aprendizado	Verde

A central de informações exibe o tipo de chave D.E.S.S. usada.



O TIPO DE CHAVE É EXIBIDO AQUI

Possibilidades de mensagens:

- CHAVE APRENDIZADO.

A chave aprendizado da Sea-Doo limita a velocidade da moto aquática e o torque do motor, permitindo assim que iniciantes e pilotos menos experientes aprendam a operar a moto aquática, enquanto adquiram a confiança e o controle necessários.

O modo Aprendizado também oferece a possibilidade de ajustar a velocidade máxima da moto aquática.

Para obter mais informações sobre as chaves Aprendizado e Aluguel, consulte a seção *MODOS DE OPERAÇÃO*.

## 5) Botão de PARTIDA/PARADA do motor

O botão de PARTIDA/PARADA do motor está localizado no guidão esquerdo.

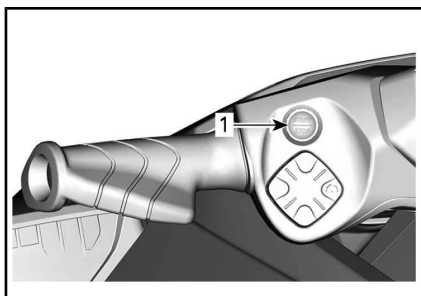

### TÍPICO

1. Botão de PARTIDA/PARADA

### Partida e parada do motor

Consulte em *INSTRUÇÕES DE OPERAÇÃO* o procedimento completo para dar partida e desligar o motor.

### Ativando o sistema elétrico

Pressione o botão de PARTIDA/PARADA uma vez sem instalar o cabo de segurança no interruptor de desligamento do motor.

Isso ligará o sistema elétrico; a central de informações passará por um ciclo de autoteste.

O sistema elétrico ficará ativado por 10 segundos aproximadamente após o botão de PARTIDA/PARADA ter sido pressionado.

Quando o cabo de segurança é instalado no interruptor de desligamento do motor, o sistema será energizado por 60 minutos.

Sempre que o botão de PARTIDA/PARADA é pressionado, a contagem regressiva reinicia. Isto permitirá ouvir o sistema de áudio Premium da BRP (se equipado). Quando a tensão da bateria cair abaixo de 12,3 V, a luz indicadora

de BATERIA BAIXA se acenderá e o sistema elétrico será desligado após 75 segundos.

### Gerenciamento da bateria após o uso

Este recurso permite manter o sistema elétrico ativo para permitir o uso de acessórios quando o motor está desligado. Também impede que a bateria seja muito descarregada ao se utilizar acessórios. Quando a tensão da bateria atinge 12,3 V ou menos, o sistema desliga automaticamente para assegurar que seja possível dar partida no motor.

Quando o sistema elétrico for ativado ao se pressionar brevemente no botão de partida/parada enquanto o motor está desligado, o tempo de ativação será administrado da seguinte maneira:

- Chave fora: O sistema desligará após 75 segundos.

- Chave inserida: O sistema desligará após 60 minutos ou se o limite de tensão for atingido.

### 6) Botão VTS (Sistema de ajuste variável)

Esta moto aquática é equipada com um VTS de alto desempenho.

**NOTA:** O botão VTS é usado para o ajuste no ponto morto. Isso serve para ajustar a posição de ponto morto da moto aquática. Consulte os *MODOS DE OPERAÇÃO* para obter os detalhes.

Ele ajusta o trim de inclinação da moto aquática através do ajuste da posição vertical do bocal de jato.

O VTS pode ser ajustado eletricamente na atitude desejada, ou em uma de três posições de ajuste predefinidas (totalmente para cima, no meio e totalmente para baixo).

Pressione o botão de controle de VTS (botão para cima ou para baixo) para ajustar a estabilização longitudinal da moto aquática.

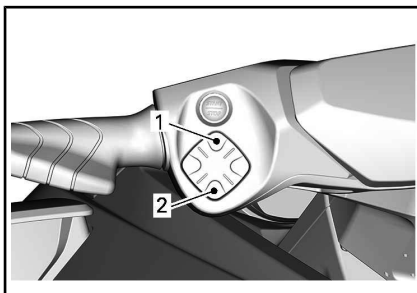

**BOTÃO DE CONTROLE DE VTS**

1. Proa para cima
2. Proa para baixo

### Modelos X

Em veículos do pacote X, pressionar simultaneamente os botões PARA CIMA e PARA BAIXO ativa a função **Controle de largada**. Para desativar a função **Controle de largada**, basta pressionar simultaneamente ambos os botões PARA CIMA/PARA BAIXO novamente.

Consulte a seção *INSTRUÇÕES DE OPERAÇÃO* para mais detalhes.

### 7) Botão MODE

O botão de modo está localizado no lado esquerdo do guidão.

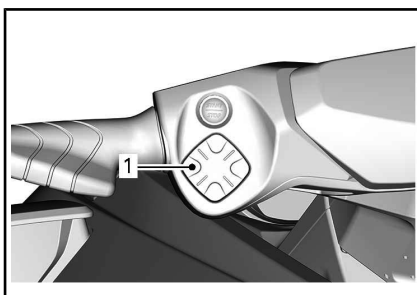

1. Botão MODE (Modo)

Ele é usado para escolher entre os modos Normal, Sport, Eco e Esqui, se equipado.



Consulte os *MODOS DE OPERAÇÃO* para mais detalhes.

## 8) Botão de controle de velocidade

O botão de controle de velocidade está localizado no lado esquerdo do guidão.

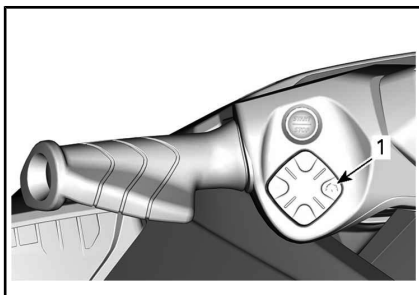

1. Botão de controle de velocidade

Ele é utilizado para ativar ou desativar os modos Limitador de velocidade e Baixa velocidade.

Consulte os *MODOS DE OPERAÇÃO* para mais detalhes.

## 9) Setas para a ESQUERDA/PARA CIMA/PARA BAIXO/DIREITA e botões OK

Esses botões estão localizados no lado direito do guidão e são usados para navegar pelas várias funções disponíveis na central de informações.

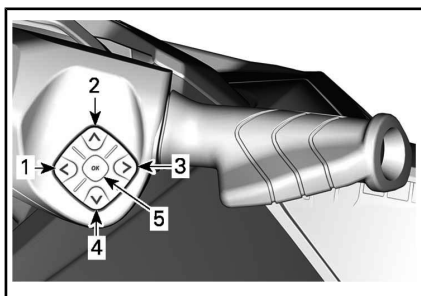

### TÍPICO

1. Botão para a esquerda
2. Botão para cima
3. Botão para a direita
4. Botão para baixo
5. Botão OK

# DISPLAY DIGITAL DE 7,5"

## Descrição do painel multifuncional

### ! ADVERTÊNCIA

Não ajuste o display enquanto estiver pilotando, você poderia perder o controle.

## Visão geral

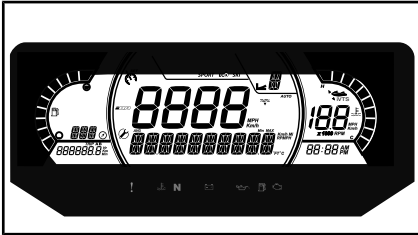

## Display multifuncional

### Display inferior

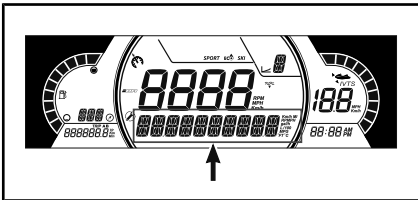

Pode exibir o seguinte:

- RPM
- Temperatura da água
- Profundidade
- Configurações
- Mensagens
- Estatísticas de velocidade

### Display lateral esquerdo

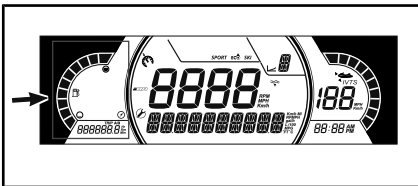

O display lateral esquerdo inclui:

- Indicador de nível de combustível
- Bússola
- Medidor de trajeto

NOTA: A bússola estará visível apenas quando a PWC estiver em movimento.

### ! ADVERTÊNCIA

Use a bússola apenas como uma orientação. Ela não deve ser utilizada como instrumento de navegação de precisão.

### Display lateral direito

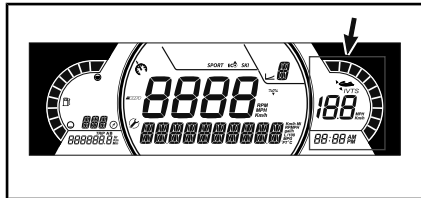

O display lateral direito inclui:

- Posição do VTS
- Indicador de velocidade-alvo
- Hora

O indicador de velocidade neste display somente é ativado quando houver uma velocidade-alvo definida.

### Display central

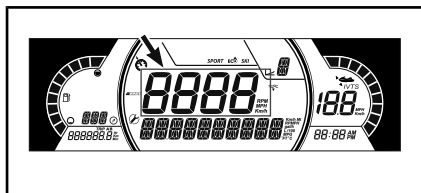

O display central exibe a velocidade do veículo.

NOTA: O relógio somente é exibido se o GPS integrado receber um sinal dos satélites.

## Display de posição iBR

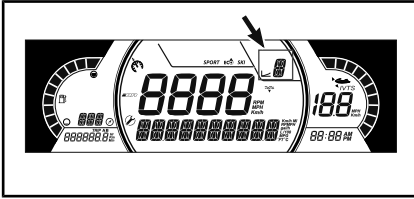

Este display mostra a posição da marcha do iBR:

- N (Ponto morto)
- F (Avanço)
- R (Ré)

Também pode mostrar o nível de velocidade selecionado (1 a 9) quando o modo de baixa velocidade e a rampa de aceleração (1 a 5) estiverem selecionados enquanto usa o modo Esqui (se equipado).

## Display MODO

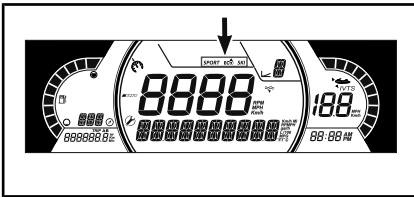

O display MODO indica o modo de operação selecionado:

- ESPORTIVO
- ECO
- ESQUI

Para alterar os MODOS:

- Pressione o botão MODO,
- Confirme a mensagem de segurança pressionando e segurando o botão MODO para obter o modo SPORT,
- Basta pressionar o botão MODO novamente para ativar o modo ESQUI (se equipado).
- Basta pressionar o botão MODO novamente para ativar o modo ECO.





## Luzes indicadoras

### Luzes de advertência e indicadoras

LUZES DE ADVERTÊNCIA E LUZES INDICADORAS	
	VERMELHA - A temperatura do motor está muito alta.
	VERMELHA - O nível da bateria está baixo.
	VERMELHA - Baixa pressão do óleo
	LARANJA - Baixo nível de combustível
	LARANJA - Verificar o motor
<b>N</b>	Verde - Ponto Morto

### Ícones e indicadores

ÍCONES E INDICADORES	
<b>SPORT</b>	Indica que o modo SPORT está selecionado.
<b>ECO</b>	Indica que o modo ECO está selecionado.
<b>SKI</b>	Indica que o modo ESQUI está selecionado (se equipado).
	Indica a direção do veículo. <b>Ela não deve ser utilizada como instrumento de navegação de precisão.</b>

ÍCONES E INDICADORES	
	Piscando: indica que o controle de largada está pronto.
	ON constante: indica que o VTS está ativado.
	Quando acesa, indica que é necessário realizar uma manutenção. Consulte a concessionária autorizada Sea-Doo ou uma pessoa de sua escolha para a manutenção. (1)
	Indica que o Modo Limitador de velocidade, Baixa velocidade ou Esqui está selecionado. (Se equipado)
	Quando acesa, indica uma falha no sistema iBR. Consulte a concessionária autorizada Sea-Doo ou uma pessoa de sua escolha para o reparo.
	Indicar modo PROFUNDIDADE DA ÁGUA está selecionado. (Se equipado)

**NOTA:** 1 O ícone de manutenção pode ser reajustado manualmente; consulte *REAJUSTE DE MANUTENÇÃO*.

# CONFIGURAÇÕES

## Menu da seta para a direita

Use a seta **Para a direita** para selecionar as seguintes informações no display inferior.



### RPM

Exibe a RPM do motor.

### Estatísticas de velocidade (se equipado)

Exibe as velocidades média e máxima atingidas no ciclo de condução atual.

### Temperatura do lago (se equipado)

Exibe a temperatura da água do lago.

### Profundidade (se equipado)

Exibe a profundidade da água do lago.

### Configuração

Com o botão da seta para a DIREITA, preme e segure o botão OK para entrar no menu de configurações.

## Ajustando o relógio

Com a seta para a DIREITA, selecione **RELOGIO**.

1. Pressione o botão OK para selecionar o visor do relógio.
2. Pressione o botão da seta para a direita para selecionar o sistema de 12 ou 24 horas.
3. Pressione OK para confirmar.
4. Pressione as teclas para cima e para baixo para alterar as horas
5. Pressione OK.

## Seleção de unidade

Com o botão OK, selecione **UNIDADES** e segure o botão para alterar as unidades.

## Reajuste de manutenção (apenas se for preciso realizar a manutenção)

Com o botão da seta para a direita, selecione **REAJ MANUT** e segure o botão OK para reajustar a manutenção.

**NOTA:** O reajuste de manutenção pode somente ser feito dentro dos primeiros 15 segundos da ativação do ECM.

## Menu da seta para a esquerda

Use a seta **Para a esquerda** para selecionar as seguintes informações no display esquerdo.



### **Horas do veículo**

Exibe as horas totais do veículo.

### **KM da viagem A**

Exibe a distância desde o último reajuste.

Para reajustar, preme e mantenha pressionada a **seta** para a esquerda.

### **Horas da viagem A**

Exibe o tempo desde o último reajuste.

Para reajustar, preme e mantenha pressionada a **seta** para a esquerda.

### **Modo Esqui (se equipado)**

Consulte *MODOS DE OPERAÇÃO*.

### **Definindo o idioma**

O idioma de exibição do painel pode ser alterado. Consulte uma concessionária autorizada Sea-Doo sobre a disponibilidade de idiomas e para configurar o painel de acordo com a sua preferência.

# EQUIPAMENTO

**NOTA:** As ilustrações podem não ser precisas para todos os modelos, sendo fornecidas como orientação visual.

**NOTA:** As etiquetas de segurança de alguns veículos não são mostradas nas ilustrações. Para informações sobre as etiquetas de segurança do veículo, consulte *ETIQUETAS DE SEGURANÇA DE MOTOS AQUÁTICAS*.

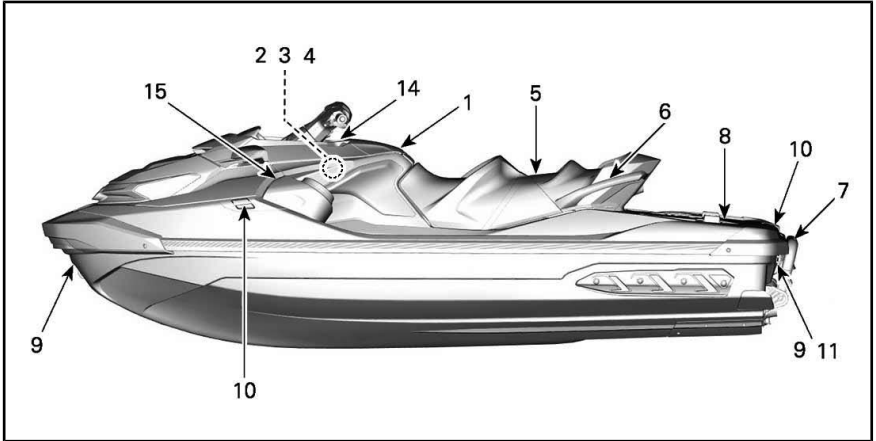

*TÍPICO*

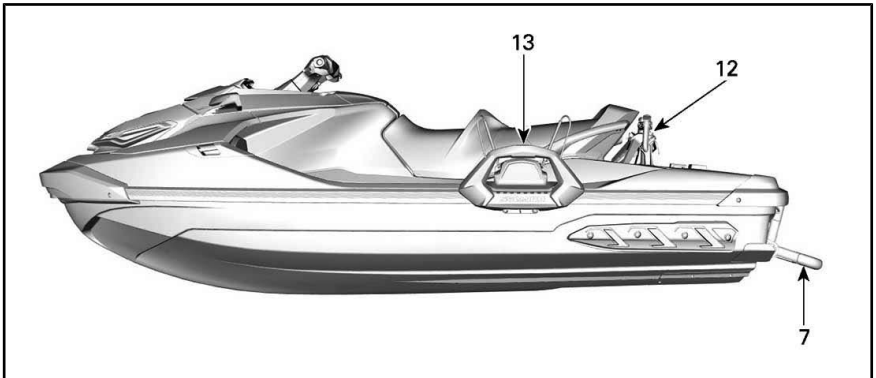

*MODELOS WAKE PRO*

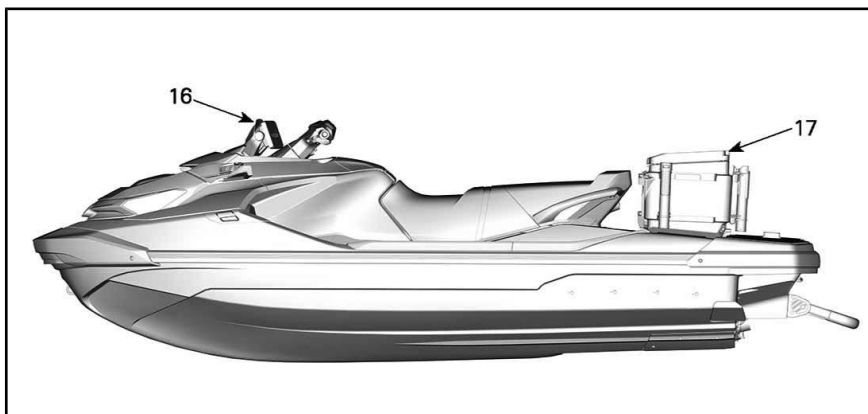

## 1) Porta-luvas

Pequeno compartimento para objetos pessoais.

Pressione a trava da tampa para abrir o porta-luvas.

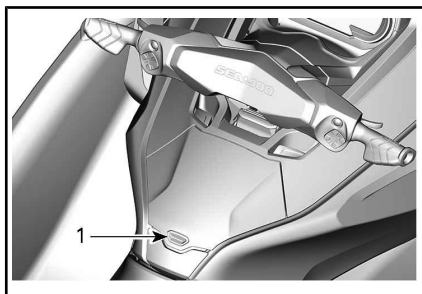

1. Trava da tampa

## Compartimento impermeável

Dentro do porta-luvas está localizado um pequeno compartimento impermeável para objetos pessoais. Puxe para trás as duas travas para abrir.

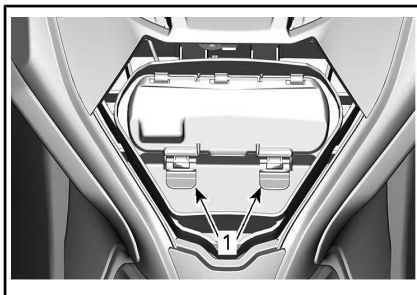

1. Travas

Há uma espuma de proteção localizada no interior do compartimento impermeável para proteger o telefone contra danos. Assegure-se de que o smartphone seja mantido no lugar pela espuma e não pelas bordas do receptáculo e que você pode fechar a tampa. Certifique-se sempre de que a espuma esteja completamente seca antes de usar.

Consulte a tabela de **TAMANHO MÁXIMO DE TELEFONE**.

TAMANHO MÁXIMO DE TELEFONE	
Comprimento	160 mm
Altura	85 mm



**NOTA:** Devido à variação em tamanhos de smartphones e estilos de caixas, certifique-se que não há nenhuma pressão sobre o conector e/ou o telefone ao fechar a tampa.

Alguns modelos estão equipados com uma porta USB usada para carregar. Ao usar a porta USB para carregar um smartphone, sempre certifique-se de direcionar o cabo de tal forma que não haja pressão sobre ambas as extremidades do cabo para evitar danos ao cabo ou aos conectores do smartphone.

**NOTA:** Para o desempenho ideal, sempre use cabos OEM USB. Cabos comerciais baratos podem não ter linhas de dados e/ou maior impedância, o que pode resultar em mau desempenho de carga ou superaquecimento.

Muitos modelos de smartphones têm um conector fêmea frágil, por isso, deve-se tomar muito cuidado ao inseri-lo no compartimento impermeável. A BRP recomenda utilizar um cabo curto (não mais do que 25 cm ) para que haja menos cabo para armazenar.

Os modelos não equipados com uma porta de carregamento USB são, em vez disso, equipados com uma vedação de borracha para garantir a estanqueidade. Há uma membrana de ventilação que equilibra a pressão dentro e fora do compartimento para garantir que ele possa ser aberto sem aspirar gotículas de água para dentro. A membrana propriamente dita é impermeável. Por fim, a estanqueidade do compartimento é garantida por meio da pressão da porta do compartimento na vedação ao seu redor, usando as duas travas.

Para garantir que objetos no compartimento fiquem protegidos con-

tra o ambiente, as seguintes recomendações devem ser seguidas:

Antes e durante o uso:

- Certifique-se de que a vedação esteja intacta, limpa e posicionada corretamente.
- Certifique-se de que a membrana de ventilação esteja intacta e posicionada corretamente.
- Certifique-se de que a vedação em torno da porta de carregamento USB (ou vedação de borracha) esteja intacta e posicionada corretamente.
- Seque completamente o compartimento e seu conteúdo antes de fechar.
- Certifique-se de que nada fique comprimido entre a tampa e a caixa ao fechar o compartimento.
- Sempre feche o compartimento completamente usando as 2 travas.

Após o uso:

- Remova o smartphone do compartimento.
- A tampa de borracha integrada da porta de carregamento USB deve ser instalada para cobrir o conector.
- Sempre feche o compartimento completamente usando as 2 travas.

**NOTA:** Recomenda-se a utilização de dessecante no compartimento impermeável para eliminar a condensação em um ambiente muito úmido. Troque o dessecante com frequência.

Consulte *SISTEMA DE ÁUDIO PREMIUM DA BRP* para obter todas as instruções.

## 2) Compartimento de armazenamento

Há um compartimento de armazenamento para transportar artigos pessoais maiores localizado sob a cobertura dianteira.

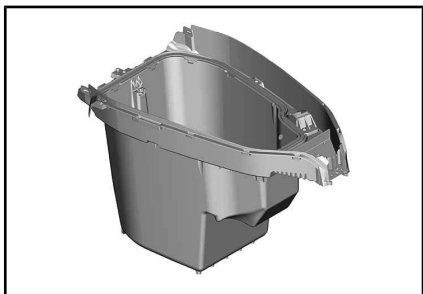

COMPARTIMENTO DE ARMAZENAMENTO DIANTEIRO

### Saco organizador do compartimento de armazenamento (Se equipado)

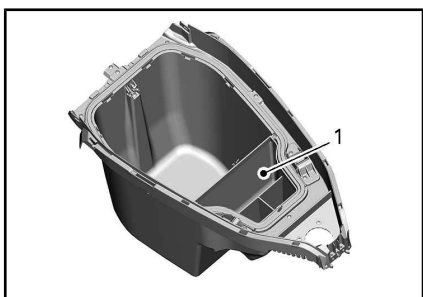

1. Saco organizador do compartimento de armazenamento

### Como abrir a cobertura do compartimento de armazenamento

Desligue o motor.

#### **! ADVERTÊNCIA**

Quando a tampa do compartimento de armazenamento está aberta, os comandos não são acessíveis ao piloto.

Abra o compartimento de armazenamento pressionando os dois botões de liberação e erguendo o guidão.

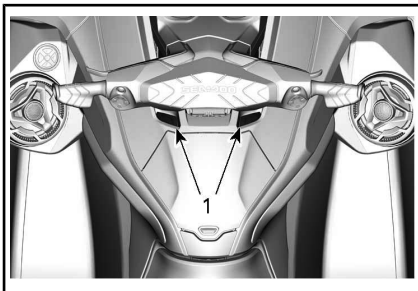

1. Botões de liberação

**AVISO** A carga máxima permitida para o compartimento dianteiro é 13 kg igualmente distribuídos.

#### **! ADVERTÊNCIA**

Nunca deixe objetos pesados ou frágeis soltos no compartimento de armazenamento dianteiro. Não exceda a carga. Nunca pilote a moto aquática com qualquer tampa de compartimento aberta ou carga fixada incorretamente.

## 3) Suporte do extintor de incêndio

**NOTA:** O extintor de incêndio é vendido separadamente.

O suporte do extintor de incêndio está localizado sob a tampa do compartimento de armazenamento dianteiro.

Use as amarrações de borracha para prender corretamente o extintor de incêndio.

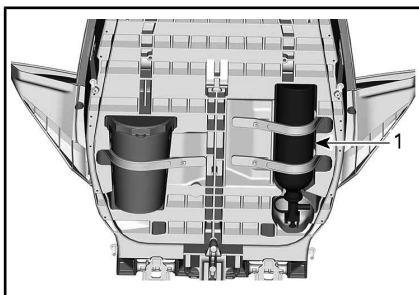

1. Extintor de incêndio

#### 4) Suporte do kit de segurança

NOTA: O kit de segurança é vendido separadamente.

O suporte do kit de segurança fica localizado sob a tampa do compartimento dianteiro.

Use as amarrações de borracha para prender corretamente o kit de segurança.

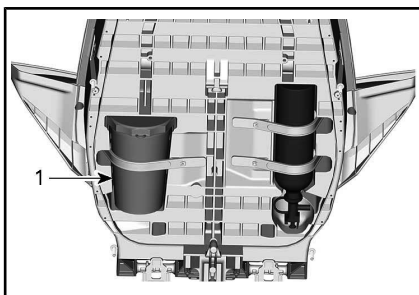

1. Kit de segurança

#### 5) Assento

Este modelo vem equipado com um assento ergonômico que se estreita na direção da proa e com um design que permite que você posicione suas pernas na direção da parte interna dos apoios para os pés, minimizando a fadiga na parte superior do corpo e garantindo maior controle nas curvas.

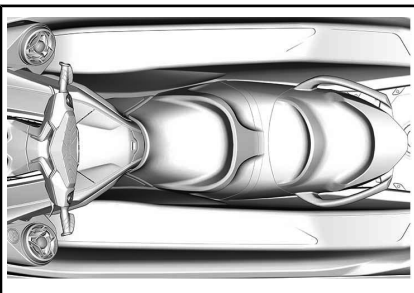

ASSENTO ERGONÔMICO

## Remoção do assento

Para remover o assento, empurre os dois botões de liberação e eleve a extremidade traseira do assento.

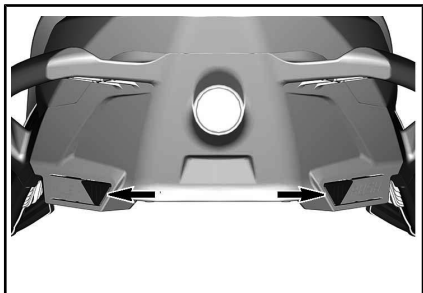

### BOTÕES DE LIBERAÇÃO

Depois, puxe a alavanca de trava para cima e remova o assento da moto aquática.

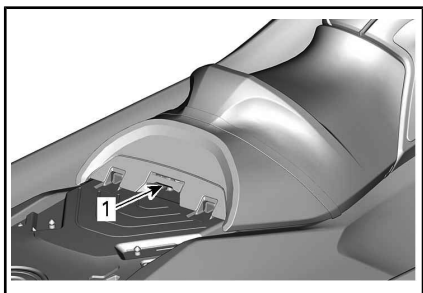

1. Maçaneta

## Instalação do assento

Para instalar o assento, insira a parte dianteira do assento sobre seu suporte.

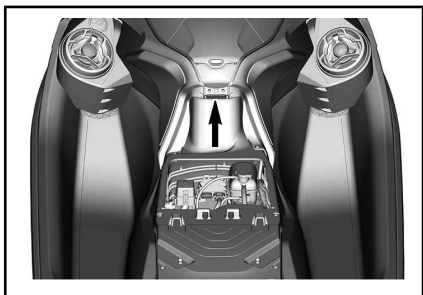

1. Retentor de assento

Insira a parte dianteira do assento traseiro nos retentores.

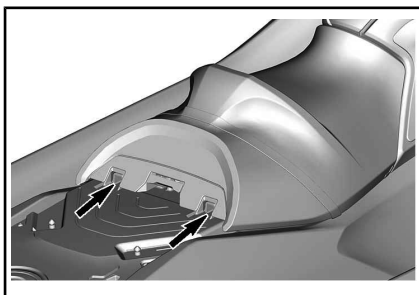

1. Retentores de assento

Alinhe a trava do assento com o pino da trava e pressione firmemente para baixo na parte de trás do assento para travá-lo no lugar.

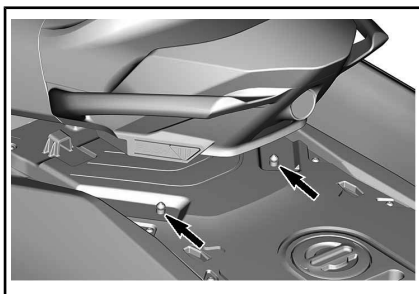

PINOS DE TRAVA

Puxe a parte traseira do assento para cima para verificar se está corretamente travado.

**⚠ CUIDADO** Certifique-se que a trava está devidamente presa no pino.

## 6) Puxadores do passageiro

A cinta do assento serve de puxador para o passageiro se segurar ao navegar.

As laterais do puxador curvo na traseira do assento também servem para o passageiro se segurar. A parte traseira do puxador curvo serve de barra de apoio para o observador do esquiador/wakeboarder

(se aplicável) ou para embarcar na moto aquática quando na água.

**AVISO** Nunca use o puxador curvo para rebocar algo ou para levantar a moto aquática.

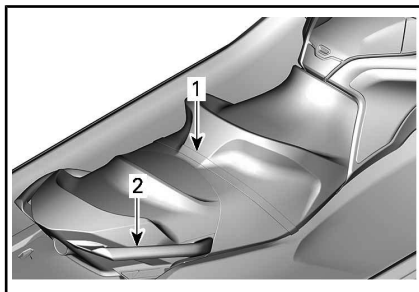

#### BARRAS DE APOIO DO PASSAGEIRO

1. Correia do assento
2. Puxador curvo

## 7) Estribo (se equipado)

Estribo útil usado para embarcar na moto aquática a partir da água.

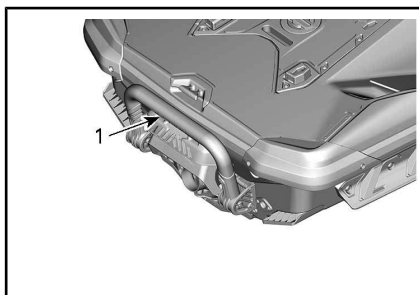

#### TÍPICO

1. Estribo

### **! ADVERTÊNCIA**

O motor deve estar desligado ao tentar embarcar na moto aquática usando o estribo.

Abaxe e segure o estribo com as mãos até colocar um pé ou um joelho nele.

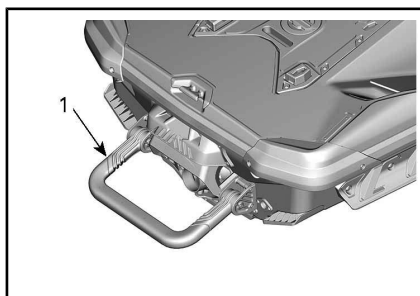

#### TÍPICO

1. Estribo na posição abaixada

### **AVISO**

- Nunca use o estribo para embarcar em uma moto aquática que esteja fora da água.
- Nunca use o estribo para puxar, rebocar, mergulhar ou pular, ou qualquer outra finalidade que não seja a de estribo para embarque.
- Fique no centro do estribo.
- Somente uma pessoa de cada vez no estribo.

### **! ADVERTÊNCIA**

Saiba que o reversor do iBR se movimenta ao ligar o motor, ao desligá-lo ou ao usar a alavanca do iBR. O movimento automático do reversor pode espremer os dedos das mãos ou dos pés de pessoas que estiverem se segurando na traseira de sua moto aquática.

## 8) Plataforma de embarque

Uma plataforma de embarque cobre a área do convés de popa.

**! CUIDADO** Os dois pontos de fixação LinQ são usados para transportar acessórios e sempre devem ser recolhidos quando não estiverem em uso.

Existem duas reentrâncias na plataforma, usadas como apoio para os pés do observador voltado para trás ao rebocar um esquiador, wakeboarder ou praticante de boia.

Um mastro de esqui pode ser instalado removendo-se a tampa do orifício do mastro de esqui no meio da plataforma. A tampa do orifício do mastro de esqui **não** é a tampa do combustível.

**! CUIDADO** Sempre instale a tampa do orifício do mastro de esqui quando o mastro não estiver instalado.

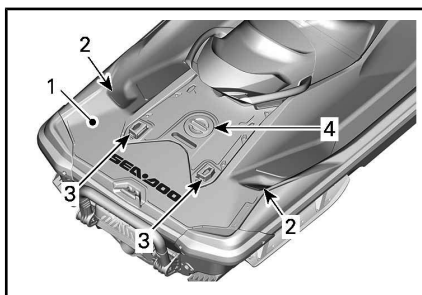

1. Plataforma de embarque
2. Apoio para os pés do observador
3. Fixações LinQ
4. tampa do orifício do mastro de esqui

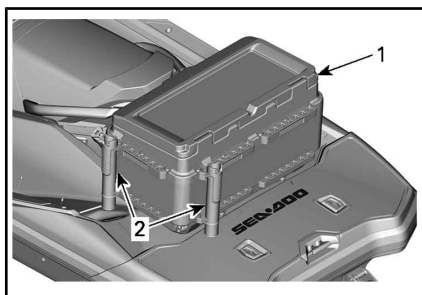

1. Recipiente térmico Fish PRO
2. Porta-vara de pesca

## 9) Olhais dianteiro e traseiro

Os olhais podem ser usados para amarrar, rebocar e como pontos de fixação quando transportar sua moto aquática.

### Olhal dianteiro

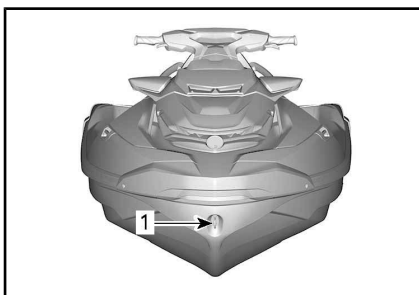

TÍPICO

1. Olhal dianteiro

### Olhais traseiros

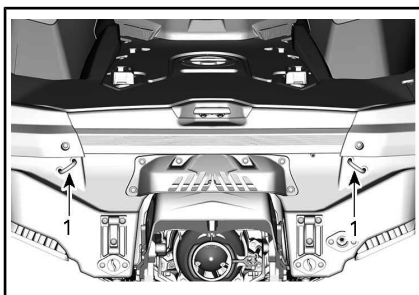

TÍPICO

1. Olhais

## 10) Ganchos de amarração

Estes ganchos podem ser usados para atracação temporária como durante o reabastecimento. O gancho traseiro pode ser usado para rebocar uma boia inflável.

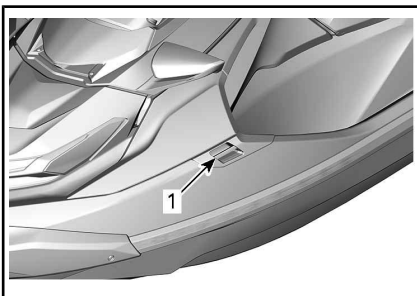

*TÍPICO*

1. Ganchos de amarração

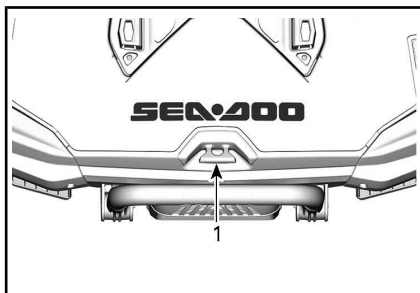

1. Gancho de amarração

**AVISO** Nunca use os ganchos de amarração para puxar ou levantar a moto aquática.

## 11) Bujões de drenagem do bojo

Desparafuse os bujões de drenagem sempre que a moto aquática estiver no reboque. Isto permitirá que a água acumulada no bojo seja evacuada, ajudando a reduzir a condensação.

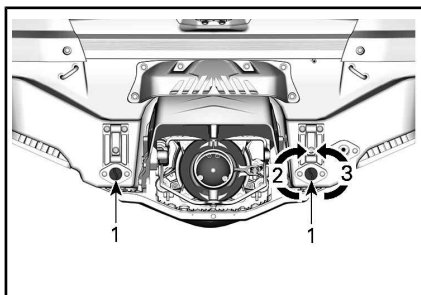

*TÍPICO*

1. Bujões de drenagem
2. Apertar
3. Soltar

**AVISO** Certifique-se de que os bujões de drenagem estejam apertados adequadamente antes de colocar a moto aquática na água.

## 12) Mastro de esqui retrátil (modelo WAKE Pro)

Puxe o botão para levantar o mastro. Assegure-se de que as duas seções do mastro estejam totalmente estendidas e travadas adequadamente, antes de prender um cabo de esqui ou wakeboard.

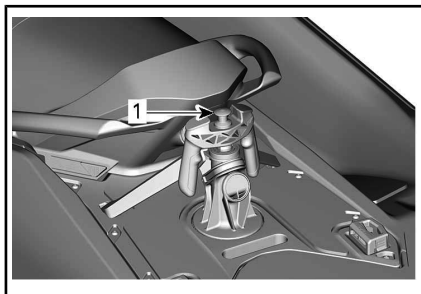

*MASTRO DE ESQUI RECOLHIDO*

1. Puxe neste botão para estender

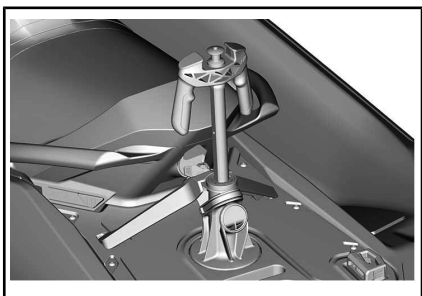

### MASTRO DE ESQUI ESTENDIDO

Para recolher o mastro, empurre para baixo pelo topo do mastro.

Se for difícil estender ou recolher o mastro, empurre os dois lados da trava simultaneamente, na direção da proa da moto aquática.

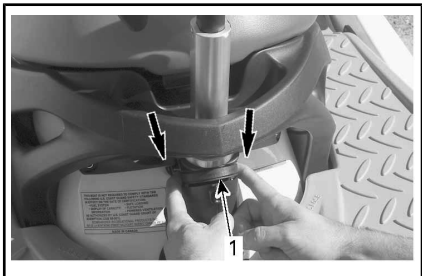

### TÍPICO - EMPURRE NA DIREÇÃO DA PROA PARA DESTRAVAR E REMOVER O MASTRO

1. Trava

## ! ADVERTÊNCIA

Certifique-se de que o mastro de esqui esteja totalmente estendido e travado antes do uso. Recolha totalmente e trave quando não estiver em uso. Tome cuidado com um esquiador/wakeboarder sendo rebocado, pois o cabo de reboque pode voltar para a moto aquática quando for solto. Nunca faça curvas fechadas ao rebocar um esquiador ou um wakeboarder. Sempre guarde o cabo de reboque quando não estiver em uso.

## ! ADVERTÊNCIA

Ao usar o mastro de esqui, nunca transporte carga ou acessórios na plataforma de embarque.

## ! ADVERTÊNCIA

Sempre instale o assento do passageiro quando o mastro de esqui estiver instalado.

**AVISO** O mastro de esqui foi projetado para rebocar um esquiador ou wakeboarder com peso máximo de 114 kg.

Sempre deve haver uma pessoa como observador além do piloto.

**NOTA:** As alças no mastro de esqui funcionam como barra de apoio para o observador.

**AVISO** Nunca use o mastro de esqui para rebocar outras motos aquáticas. Respeite o limite de carga máxima do mastro de esqui. A carga excessiva pode afetar a manobrabilidade, a estabilidade e o desempenho. Em caso de emergência, use o gancho traseiro de amarração para rebocar outra moto aquática.

### Remoção/instalação do mastro de esqui

Remova o assento traseiro.

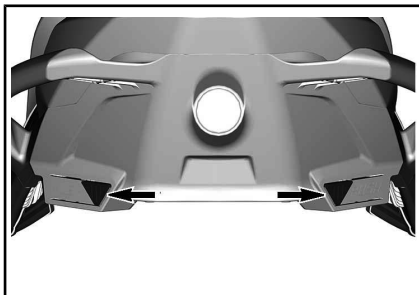

### BOTÕES DE LIBERAÇÃO



Destrave a fixação LinQ.

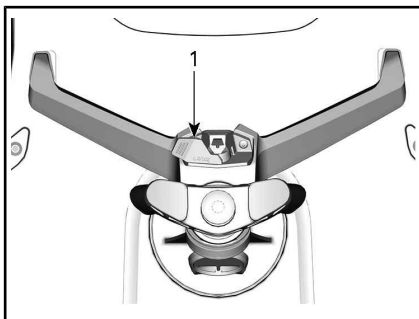

1. Alavanca do LinQ

Incline o suporte para frente e eleve.

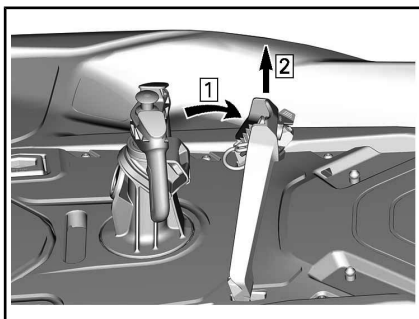

1. Incline o suporte  
2. Eleve o suporte

Desenrosque o mastro girando-o um quarto de volta e elevando-o.

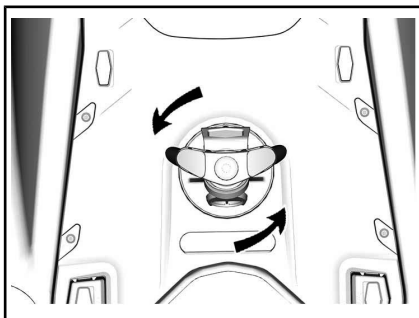

**AVISO** É muito importante instalar a tampa do orifício do mastro de esqui para impedir a infiltração de água para dentro do casco.

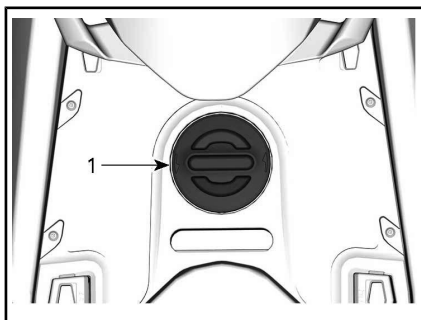

1. Tampa do mastro de esqui

Quando não estiver em uso, guarde o mastro e suporte em um local apropriado e seguro.

Nunca pilote sem o assento traseiro instalado.

O procedimento de instalação é o inverso do procedimento de remoção.

### 13) Rack de wakeboard (modelo WAKE Pro)

Um rack removível e conveniente para transportar uma prancha de wakeboard na moto aquática quando na água.

**NOTA:** O rack para wakeboard pode ser instalado no lado esquerdo da moto aquática.

Para instalar:

1. Insira os ganchos da parte inferior do rack no suporte de fixação inferior localizado no casco, abaixo do para-choque lateral esquerdo.

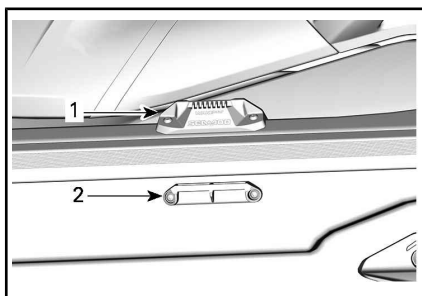

### SUPORTES DE FIXAÇÃO PARA O RACK DE WAKEBOARD

1. Suporte de fixação inferior
  2. Suporte de fixação superior
1. Gancho do rack no suporte inferior
  2. Gire o rack para cima e empurre a parte superior do rack para dentro até que a alça trave no suporte de fixação superior.
    - 2.1 Insira os ganchos da parte inferior do rack no suporte de fixação inferior
    - 2.2 Gire o rack para cima e empurre a parte superior do rack para dentro.

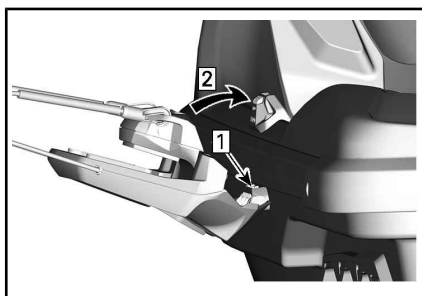

- Passo 1: Inserir  
Passo 2: Girar

### ! ADVERTÊNCIA

Se o rack não estiver preso corretamente na moto aquática, ele pode afrouxar e soltar inesperadamente, criando um risco de ferimentos para as pessoas próximas. Certifique-se periodicamente de que o rack esteja travado corretamente em seu suporte.

3. Ao instalar um wakeboard no rack, posicione as quilhas do wakeboard para fora, com o calcanhar das botas voltado para baixo, próximo da borda livre da moto aquática.
4. Prenda o wakeboard usando cabos elásticos.

### ! ADVERTÊNCIA

Para evitar possíveis ferimentos e cortes causados pelas quilhas do wakeboard, sempre coloque as **QUILHAS VIRADAS PARA FORA**.



### WAKEBOARD INSTALADO COM AS QUILHAS PARA FORA

5. Após a instalação, puxe e empurre o wakeboard para garantir que ele está bem preso no rack.

## ! ADVERTÊNCIA

Se o wakeboard não estiver corretamente preso no rack, ele pode afrouxar e se soltar inesperadamente, criando risco de ferimentos para as pessoas próximas. Para evitar isso:

- Inspeção o estado dos cabos elásticos e troque-os se estiverem danificados.
- Prenda o wakeboard corretamente no rack.
- Certifique-se periodicamente que a prancha esteja bem presa.

**NOTA:** Quando o wakeboard for retirado do rack, prenda os cabos elásticos de forma que não se movimentem quando a moto aquática navegar.

**AVISO** O rack foi projetado para transportar um wakeboard. Não use para transportar mais de um wakeboard ou para transportar esqui ou qualquer outro objeto. Não use um rack como ponto de amarração ou para reembarcar.

## ! ADVERTÊNCIA

Com um wakeboard e/ou um rack instalado, pilote com mais cuidado:

- NUNCA faça manobras radicais, inclusive rodopiar.
- NUNCA salte ondas.
- Use bom senso e limite a velocidade.

Do contrário, o wakeboard pode se soltar ou os ocupantes podem cair e se ferir no wakeboard ou no rack.

## ! ADVERTÊNCIA

Ao rebocar a moto aquática, NUNCA deixe um wakeboard instalado no rack. Do contrário, as quilhas do wakeboard poderiam causar ferimentos em transeuntes ou o wakeboard poderia cair na pista. Os cabos elásticos ficam sob tensão e podem ricochetear e acertar alguém quando se soltarem. Tenha cuidado.

Para remover o rack de wakeboard, aperte a alavanca no topo do rack e retire-o dos suportes de fixação.

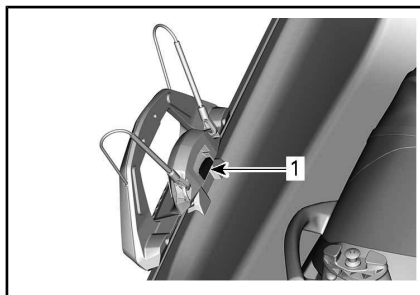

### REMOÇÃO DO RACK DE WAKEBOARD

1. Pressione esta maçaneta para soltar o rack de wakeboard

## 14) Maçaneta de inclinação do guidão

A posição do guidão pode ser ajustada de acordo com a preferência do piloto.

Para realizar este ajuste, puxe a maçaneta de liberação na base da coluna da direção, bem em frente ao porta-luvas, e incline o guidão para posição desejada.

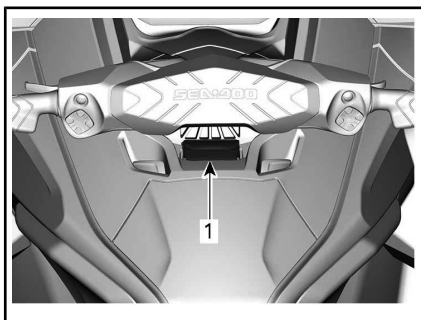

1. Alavanca de liberação

Quando os guidões estiverem na posição desejada, solte a alavanca de trava e certifique-se de que a lingueta de trava se encaixa perfeitamente em uma ranhura no suporte de direção. Verifique também se a alavanca de trava está na posição de avanço.



## ADVERTÊNCIA

Para evitar movimentos inesperados da coluna da direção, verifique sempre se a lingueta na trava da coluna de direção está corretamente encaixada em uma das ranhuras no suporte de direção.

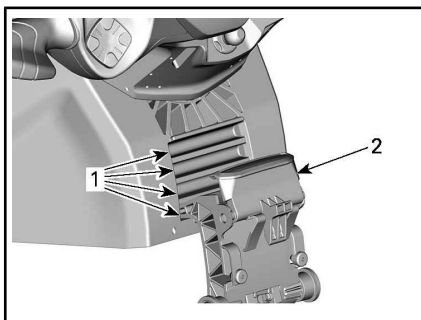

### TRAVA DE AJUSTE DA COLUNA DE DIREÇÃO ENCAIXADA

1. Ranhuras do suporte de direção
2. Alavanca de liberação travada

## 15) Sistema de áudio Premium da BRP (Se equipado)

O sistema de som e áudio Premium da BRP é composto por dois compartimentos para alto-falantes à prova d'água que se conectam através de Bluetooth a um smartphone, um teclado e, em modelos Limited, uma porta USB.

Quando o botão de PARTIDA/PARADA é pressionado, o sistema é energizado por 75 segundos. Quando o cabo de segurança está instalado no interruptor de desligamento do motor e o interruptor de PARTIDA/PARADA do motor é pressionado, o sistema será energizado por 60 minutos. Isto permitirá ouvir o sistema de áudio Premium da BRP por um período prolongado. Quando a bateria cair abaixo de 12,3 V, a luz indicadora de BATERIA BAIXA se acenderá e o sistema elétrico será desligado após 10 segundos para impedir a descarga completa da bateria.

Modo de Emparelhamento Bluetooth - quando a unidade está ligada, o controle remoto tentará automaticamente emparelhar com o último dispositivo conectado ou entrará no modo de emparelhamento se não forem detectados dispositivos emparelhados. Quando o sistema está no modo de emparelhamento, a luz de **Play/Pause/Power** (1) pisca. Para entrar manualmente no modo de emparelhamento, mantenha o botão **Play/Pause/Power** pressionado por 1 segundo. A unidade emitirá 2 bipes curtos e o botão Play/Pause/Power começará a piscar para indicar que está em modo de emparelhamento. Procure BRP REMOTO no menu do seu dispositivo Bluetooth.

**NOTA:** Todos os dispositivos anteriormente emparelhados nas proximidades devem ser desligados.

Quando emparelhado, selecione uma lista de reprodução ou outra fonte de música de seu smartphone.

Nunca emparelhe um smartphone ou mude a lista de reprodução ou fonte de música no dispositivo durante a condução ou operação do veículo.



## ADVERTÊNCIA

Usar um smartphone ou tentar emparelhar um dispositivo durante a condução pode distrair o piloto da operação da moto aquática. Use sempre os botões com cuidado e fique sempre alerta enquanto está na água, mantendo contato visual com o ambiente.

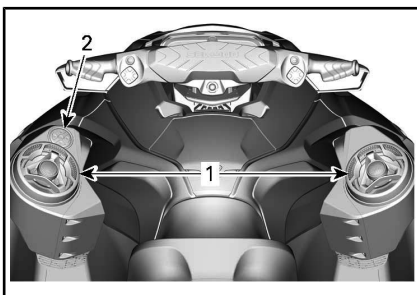

1. Alto-falantes
2. Teclado

O teclado é usado para controlar o sistema de som.



1. Play/Pause/Power
2. AUMENTAR volume
3. DIMINUIR volume
4. Faixa anterior
5. Próxima faixa

**Play/Pause/Power** - O botão Play/Pause/Power oferece a possibilidade de reproduzir ou fazer uma pausa na faixa atual com um único toque. Pressionar o botão Play/Pause/Power irá ligar a unidade se essa estiver desligada ou se manter o botão Play/Pause/Power pressionado por 3 segundos, a unidade será desligada caso esteja ligada. A unidade emitirá 4 bipes curtos para indicar que a energia foi desligada. Note que todos os botões se acenderão quando a unidade estiver ligada.

**Aumentar volume e Diminuir volume** - Esses botões aumentarão ou diminuirão a intensidade do volume. Quando a unidade tiver atingido o nível máximo ou mínimo, a unidade emitirá um sinal sonoro para indicar que nenhum ajuste posterior é possível.

A porta USB localizada no compartimento impermeável do porta-luvas somente é usada para carregar o smartphone.

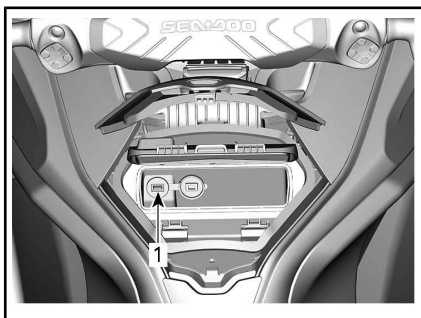

1. Porta de carregamento USB

**NOTA:** A música é transferida apenas através de Bluetooth. A porta USB é usada apenas para fins de carregamento.

**⚠ CUIDADO** A exposição prolongada a música alta pode danificar a audição. Portanto, sugerimos um intervalo de 10 minutos a cada 45 minutos de audição.

## 16) Suporte e sonar do detector de peixes (se equipado)

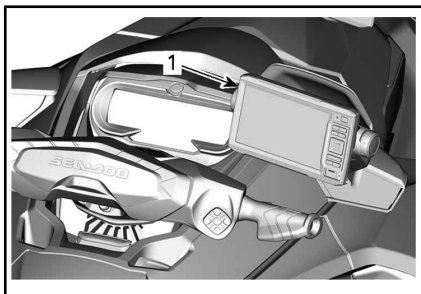

1. Sonar do detector de peixes

Alguns modelos vêm equipados com um sonar de pesca.

Para remover o sonar, levante a aba e desconecte os conectores elétricos.

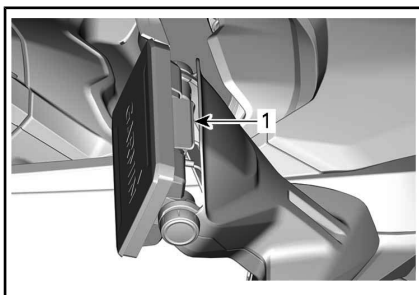

1. Levantar a aba para remover

**NOTA:** É importante instalar as capas protetoras quando o sonar não estiver instalado na PWC e passar uma camada **leve** de graxa dielétrica no conector.

Consulte o guia do fabricante incluso para obter todas as instruções.

Para ajustar o ângulo do sonar, basta afrouxar os parafusos nas laterais, colocar o sonar no ângulo apropriado e reapertar os parafusos.

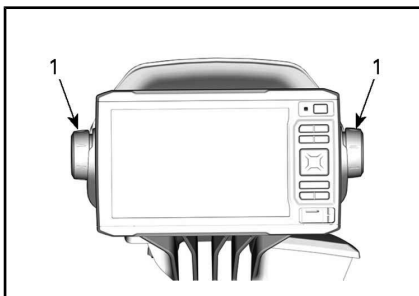

1. Angular parafusos

## 17) Recipiente térmico (Se equipado)

Alguns modelos vêm equipados com um recipiente térmico e portavas de pesca.

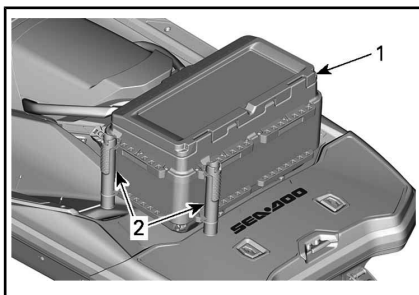

1. Recipiente térmico
2. Porta-vara de pesca

Para instalar o recipiente térmico, consulte o seguinte.

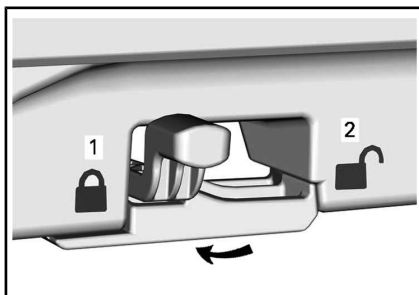

1. Travada
2. Destravada

4. "Balance" o recipiente térmico de lado a lado e de frente para trás para se certificar que está corretamente preso.

Para remover o recipiente térmico, deslize as braçadeiras para o meio e erga o recipiente térmico.

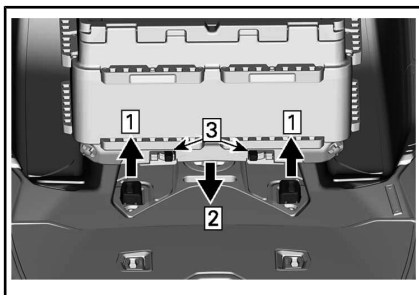

1. Levante as fixações LinQ e certifique-se de estendê-las por completo.
2. Abaixar o recipiente térmico e certifique-se de que esteja na área correta.

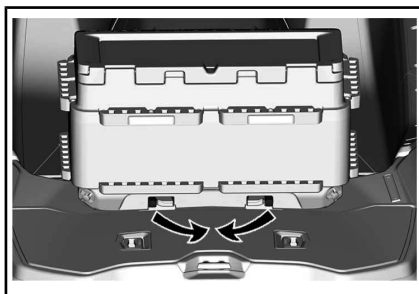

Para abaixar a fixação LinQ quando não estiver em uso, aperte as abas.

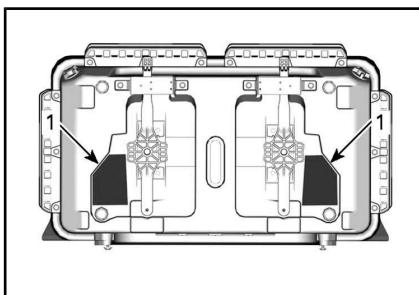

1. Área correta
3. Deslize as fixações para fora para travar.

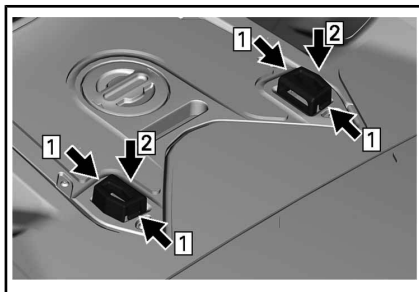

Passo 1: Aperte as abas das fixações LinQ.

Passo 2: Abaixar as fixações LinQ e certifique-se de recolhê-las por completo.

**⚠ CUIDADO** Para reduzir o risco de ocorrer ferimentos, sempre abaixo as fixações LinQ quando não estiverem em uso.

Os porta-varas inclusos podem ser instalados em vários locais no recipiente térmico.

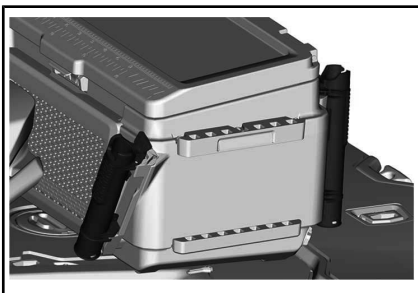
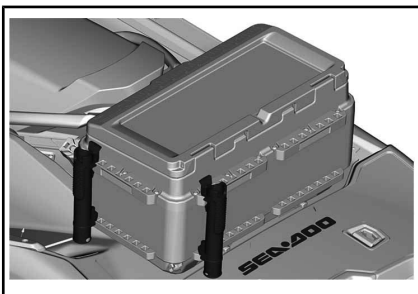

#### PORTA-VARA INSTALADO

Para remover os porta-varas, pressione a aba e levante.

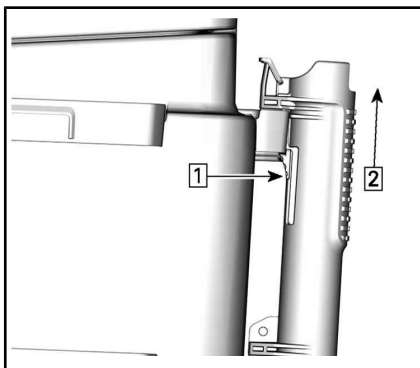

Passo 1: Pressionar aba

Passo 2: Levantar porta-vara

Há dois bujões de drenagem em posições convenientes para esvaziar o recipiente térmico.

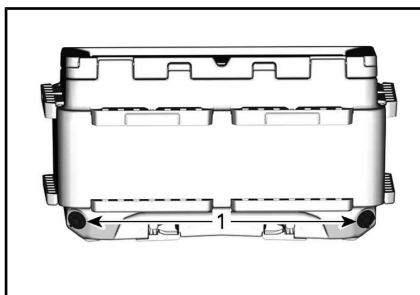

1. Bujões de drenagem

A rede de carga pode ser usada para guardar objetos bem pequenos.

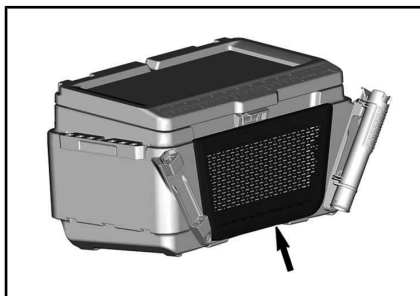

Ao navegar distâncias mais longas ou a velocidades mais altas, instale o recipiente térmico na posição mais dianteira para obter o melhor desempenho do veículo.

### ⚠ ADVERTÊNCIA

Ajuste sua velocidade quando o recipiente térmico estiver instalado. Um recipiente térmico cheio mudará o comportamento da PWC. Não sente no recipiente térmico, pois isso danificará as fixações e fará o recipiente térmico cair. Não deixe nada sobre a tampa do recipiente térmico durante o passeio ou reboque.



---

## PERÍODO DE AMACIAMENTO

### **Operando durante o período de amaciamento**

É necessário um período de amaciamento de 10 horas antes de operar a moto aquática continuamente em aceleração máxima.

Durante este período, a aceleração máxima não deve exceder  $1/2$  a  $3/4$  do curso do acelerador. Entretanto, acelerar ao máximo brevemente e variar a velocidade contribuem para um bom amaciamento.

**AVISO** A aceleração máxima continuada e velocidades prolongadas de cruzeiro são prejudiciais durante o período de amaciamento.

### **Modo de amaciamento**

Este modelo possui um modo de amaciamento programado para garantir a proteção inicial do motor.

Durante as primeiras 5 horas de operação, o gerenciamento do motor limita a velocidade máxima para proteger o motor. O desempenho do motor irá aumentar progressivamente durante esse período.

# INSTRUÇÕES DE OPERAÇÃO

## ! ADVERTÊNCIA

Sempre realize a **INSPEÇÃO DE PRÉ-PARTIDA** antes de pilotar esta moto aquática. Certifique-se de ler as seções de **INFORMAÇÕES DE SEGURANÇA** e **INFORMAÇÕES DA MOTO AQUÁTICA** e de familiarizar-se com a tecnologia iControl.

Se você não entender completamente algum comando ou instrução, consulte uma concessionária autorizada Sea-Doo.

## Embarcando na moto aquática

Como em qualquer barco, o embarque deve ser realizado com cuidado e o motor não deve estar funcionando.

## ! ADVERTÊNCIA

O motor deve estar **DESL** quando embarcar na moto aquática ou quando usar o estribo.

## Embarcar em uma doca

Ao embarcar em uma doca, coloque um pé devagar na plataforma da moto aquática mais próxima da doca enquanto segura o guidão e, ao mesmo tempo, transfira o peso do corpo para o outro lado para equilibrar a moto aquática.

Depois, passe o outro pé por cima do assento e coloque-o na plataforma do outro lado. Afaste a moto aquática da doca.

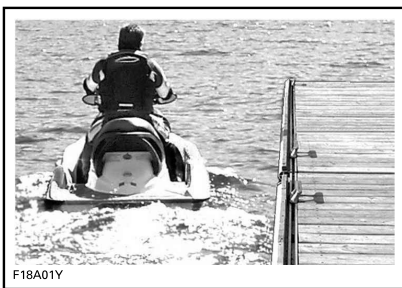

## Embarcando em águas rasas

Em águas rasas, embarque por qualquer uma das laterais ou pela popa.

## ! ADVERTÊNCIA

- Mantenha os membros afastados do bocal de hidrojato ou do de entrada.
- Nunca use o sistema de propulsão como ponto de apoio para embarcar na moto aquática.

Certifique-se de que haja pelo menos 90 cm de água embaixo da parte traseira mais baixa do casco.

Leve em consideração que o casco ficará mais baixo na água quando todos os passageiros estiverem a bordo. Certifique-se de manter a profundidade especificada para que areia, seixos e pedras não sejam sugados pela bomba de jato.

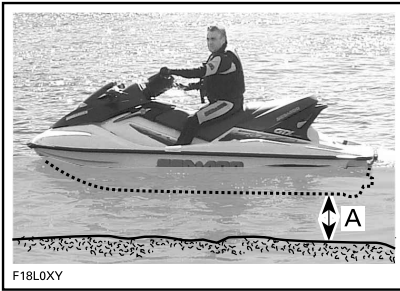

- A. Mantenha pelo menos 90 cm embaixo da parte traseira mais baixa do casco quando todos os passageiros estiverem a bordo

### AVISO

- Ligar o motor ou usar a moto aquática em águas mais rasas pode danificar o impulsor ou outros componentes da bomba de jato.
- Fique no centro do estribo.
- Somente uma pessoa de cada vez no estribo.

### ⚠️ ADVERTÊNCIA

Moto aquática com sistema iBR:

- Saiba que o reversor do iBR se movimenta ao ligar o motor, ao desligá-lo ou ao usar a alavanca do iBR. O movimento automático do reversor pode espremer os dedos das mãos ou dos pés de pessoas que estiverem se segurando na traseira de sua moto aquática.
- Nunca use o reversor do iBR como ponto de apoio para embarcar na moto aquática.

### Embarcando da água com o recipiente térmico instalado (se equipado)

Destrave o recipiente térmico e mova-o para frente para obter melhor acesso à plataforma de embarque.

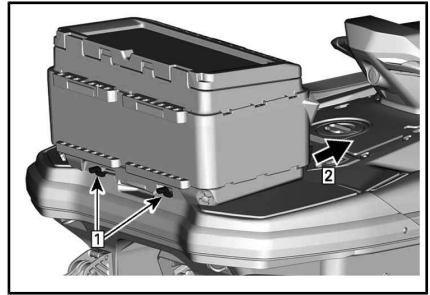

- Passo 1: Destruar recipiente térmico  
Passo 2: Levantar e empurrar para a frente

Se o recipiente térmico estiver muito pesado, desparafuse os bujões de drenagem para remover um pouco do peso e tente movê-lo novamente.

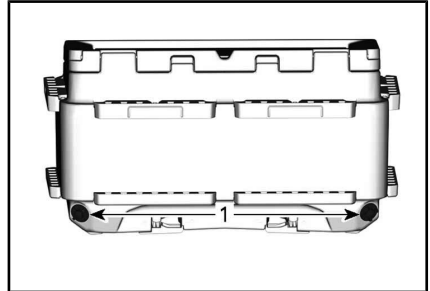

1. Bujões de drenagem

Se o recipiente térmico ainda estiver muito pesado, nade para o lado, use a barra de apoio do passageiro e/ou a correia do assento para erguer-se a bordo.

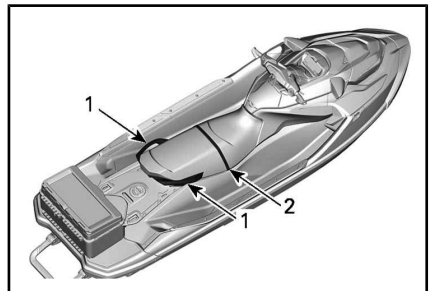

1. Barra de apoio do passageiro  
2. Correia do assento

## Embarque em águas profundas

### ⚠ ADVERTÊNCIA

- Mantenha os membros afastados do sistema de propulsão ou da grade de entrada.
- Nunca use o sistema de propulsão como ponto de apoio para embarcar na moto aquática.
- Pilotos inexperientes devem praticar o embarque na moto aquática perto da costa (todos os métodos explicados aqui) antes de se aventurar em águas profundas, especialmente quando houver carga instalada na plataforma traseira.

### ⚠ ADVERTÊNCIA

#### Moto aquática com sistema iBR:

- Saiba que o reversor do iBR se movimenta ao ligar o motor, ao desligá-lo ou ao usar a alavanca do iBR. O movimento automático do reversor pode espremer os dedos das mãos ou dos pés de pessoas que estiverem se segurando na traseira de sua moto aquática.
- Nunca use o sistema de propulsão ou o reversor do iBR como pontos de apoio para embarcar na moto aquática.

#### Piloto sozinho

## Modelos sem estribo

1. Com uma das mãos, pegue o puxador traseiro.

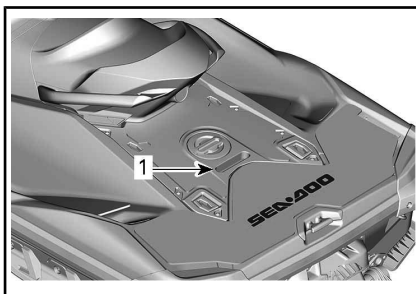

1. Puxador traseiro

**NOTA:** Se a carga estiver corretamente fixada na plataforma de embarque, pode ser usada como um puxador ou removida e colocada de lado no apoio para os pés para se ter acesso ao puxador. Sempre prenda a carga corretamente antes de sair.

2. Com a outra mão na plataforma de embarque, erga o corpo até conseguir colocar um joelho na plataforma de embarque.
3. Coloque o outro joelho na plataforma de embarque.



TÍPICO

4. Segure a cinta do assento para ajudar a manter o equilíbrio e avance para as plataformas dos pés nos dois lados do assento.

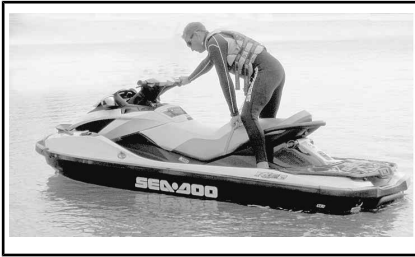

*TÍPICO*

Sente com uma perna em cada lado.

**Modelos com estribo**

Nade até a popa da moto aquática. Com uma das mãos, abaixe o estribo.



*TÍPICO*

Com a outra, segure a borda da plataforma de embarque, depois puxe o seu corpo para cima até colocar o joelho no estribo.



*TÍPICO*

**AVISO**

- Fique no centro do estribo.
- Somente uma pessoa de cada vez no estribo.

Estenda uma mão e segure o puxador curvo atrás do assento, depois suba no estribo.



*TÍPICO*

**NOTA:** Se a carga estiver corretamente fixada na plataforma de embarque, pode ser usada como um puxador ou removida e colocada de lado no apoio para os pés para se ter acesso ao puxador. Sempre prenda a carga corretamente antes de sair.

Com as duas mãos no puxador atrás do assento, suba para a plataforma de embarque.



*TÍPICO*



**TÍPICO**

Segure a cinta do assento para ajudar a manter o equilíbrio e avance para as plataformas dos pés nos dois lados do assento.



**TÍPICO**

Sente com uma perna em cada lado.

**Piloto com um passageiro**

O piloto sobe na moto aquática da mesma maneira explicada anteriormente.

Em águas agitadas, enquanto está na água, o passageiro pode segurar a moto aquática firme para ajudar o piloto a subir.



**TÍPICO**

**AVISO**

- Fique no centro do estribo.
- Somente uma pessoa de cada vez no estribo.

Depois, o passageiro sobe na moto aquática enquanto o piloto mantém o equilíbrio, sentando o mais perto possível do console.



**TÍPICO - MODELO COM UM ESTRIBO**

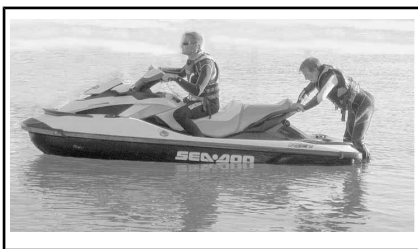

**TÍPICO - MODELO COM UM ESTRIBO**



**TÍPICO**



*TÍPICO*

## Como dar a partida no motor

### ADVERTÊNCIA

Antes de dar a partida no motor, o piloto e o passageiro devem sempre:

- Estar corretamente sentados na moto aquática.
- Estar segurando firmemente em uma barra de apoio ou segurando na cintura da pessoa à frente deles.
- Usar roupas protetoras apropriadas, incluindo um PFD aprovado pelas autoridades locais e uma parte de baixo de roupa de mergulho.

**AVISO** Antes de ligar o motor, certifique-se de que haja pelo menos 90 cm de água embaixo da parte traseira mais baixa do casco quando todos os passageiros estiverem a bordo. Caso contrário, podem ocorrer danos ao impulsor ou outros componentes da bomba de jato.

1. Prenda o clipe do cabo de segurança ao seu PFD ou ao pulso (necessário ter pulseira).
2. Segure firmemente o guidão com a mão esquerda e coloque os dois pés nas plataformas laterais.
3. Pressione o botão de PARTIDA/PARADA do motor para ativar o sistema elétrico.
4. Enquanto a central de informações passa pelo ciclo da função de autoteste, instale o cabo de segurança no interruptor de desligamento do motor.

### ADVERTÊNCIA

O clipe do cabo de segurança deve estar sempre preso ao dispositivo de flutuação pessoal ou ao pulso do piloto (necessário ter pulseira), quando ele der partida ou operar a moto aquática.

5. Pressione o botão de PARTIDA/PARADA para ligar o motor.

**AVISO** Caso o motor não dê partida imediatamente, não pressione o botão de PARTIDA/PARADA por mais de 10 segundos para evitar superaquecimento do motor de partida. Observe um período de descanso entre os ciclos de partida para permitir que o motor de partida esfrie. Consulte a seção **SOLUÇÃO DE PROBLEMAS**.

6. Solte o botão de PARTIDA/PARADA do motor assim que ele pegar.

### ADVERTÊNCIA

O cabo de segurança deve estar sempre preso ao dispositivo de flutuação pessoal do piloto quando ele der partida ou operar a moto aquática.

## Como desligar o motor

### ADVERTÊNCIA

Para manter o controle direcional da moto aquática, o motor deve funcionar até a moto aquática parar.

Para desligar o motor, pressione o botão de PARTIDA/PARADA ou puxe a tampa do cabo de segurança do interruptor de desligamento do motor.



**! ADVERTÊNCIA**

Nunca deixe o cabo de segurança no interruptor de desligamento do motor quando estiver desembarcando da moto aquática para evitar roubo, partida acidental do motor e para evitar o uso não autorizado por crianças ou terceiros.

Se o motor for desligado com o botão de PARTIDA/PARADA e o cabo de segurança for deixado no interruptor de desligamento do motor, a energia elétrica será desligada após aproximadamente 60 minutos para evitar a descarga da bateria.

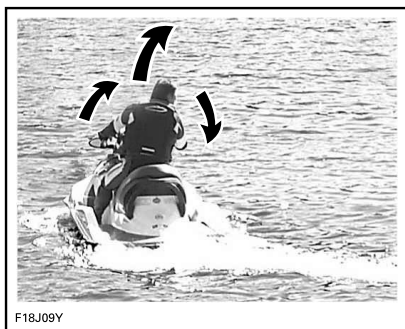
**Como virar a moto aquática**

F18J09Y

Virar o guidão gira o bocal da bomba de jato, que controla a direção da moto aquática. Virar o guidão para a direita virará a moto aquática para a direita e vice-versa. O acelerador deve ser usado para virar a moto aquática.

**! ADVERTÊNCIA**

O acelerador deve ser usado e o guidão virado para mudar a direção da moto aquática. A eficácia de mudança de direção irá diferir dependendo da aceleração aplicada, do número de passageiros, da carga, das condições da água e de fatores ambientais, tais como o vento.

Diferentemente de um carro, uma moto aquática precisa de aceleração para virar. Pratique em um local seguro, acelerando e desviando de um objeto imaginário. Isto é uma boa técnica para evitar colisões.

**! ADVERTÊNCIA**

O controle direcional fica reduzido quando o acelerador é solto e inexistente quando o motor está desligado.

A moto aquática se comporta de maneira diferente com um passageiro, exigindo maior habilidade. Os passageiros devem sempre segurar a cinta do assento, o puxador curvo ou a cintura da pessoa que está à frente. Reduza a velocidade e evite viradas bruscas. Evite as águas agitadas ao transportar um passageiro.

**Curvas fechadas e outras manobras especiais**

Qualquer curva fechada ou manobra especial que faça com que as aberturas de entrada de ar permaneçam sob a água por um longo período, deixará a água infiltrar no bojo.

Os motores de combustão precisam de ar para funcionar, por isso a moto aquática não pode ser completamente impermeável.

**AVISO** Se as aberturas de entrada de ar permanecerem sob a água, como ao girar constantemente em círculos fechados, mergulhar a proa nas ondas ou emborcar a moto aquática, a água pode se infiltrar no bojo, causando danos graves a peças internas do motor. Consulte a seção **GARANTIA** contida neste manual.

## Como engatar a posição neutra

### ! ADVERTÊNCIA

O eixo de transmissão e o impulsor estão sempre girando quando o motor está funcionando, mesmo que o reversor do iBR esteja na posição de ponto morto. Mantenha distância do sistema de propulsão da moto aquática.

Quando a moto aquática é ligada pela primeira vez, o sistema iBR define automaticamente o reversor do iBR em ponto morto por padrão.

Se o reversor estiver na posição de propulsão de avanço, toque a alavanca do iBR. O reversor mudará para ponto morto.

Se for usado o freio ou a marcha à ré, o reversor do iBR mudará para ponto morto quando a alavanca do iBR for solta, se o acelerador não estiver aplicado.

**NOTA:** A alavanca do acelerador deve estar totalmente solta para que o reversor do iBR mude para ponto morto quando a alavanca iBR for solta.

Se o motor for desligado durante o avanço ou ré, o reversor do iBR mudará para ponto morto ao desligar o motor.

## Como ajustar a posição do ponto morto do iBR

Quando em NEUTRO, se a moto aquática for arrastada para frente ou para trás, o sistema iBR poderá ser ajustado.

**NOTA:** O movimento da moto aquática ao operar em ponto morto pode ser devido ao vento ou à correnteza.

Para entrar no modo Ajuste do ponto morto, mantenha pressionado o botão para cima ou para baixo do VTS por 0,5 seg.

A mensagem **Ajuste do ponto morto** será exibida.

Para ajustar a posição de ponto morto:

- Se a moto aquática estiver se movendo para a frente, pressione o botão PARA BAIXO do VTS para ajustá-la.
- Se a moto aquática estiver se movendo para trás, pressione o botão PARA CIMA do VTS para ajustá-la.

Ajuste para obter nenhum movimento quando o motor está na marcha lenta.

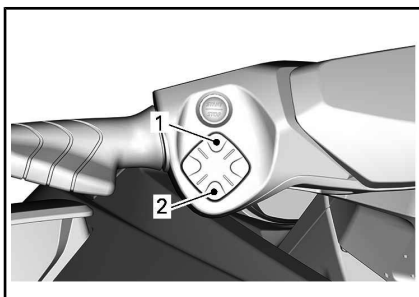

**BOTÃO DE CONTROLE DE VTS**

1. Proa para cima
2. Proa para baixo

Para sair do **Ajuste do ponto morto**, pressione o botão OK ou aguarde 15 seg.

## Como entrar em propulsão de avanço

Para engatar a propulsão de avanço a partir do ponto morto, toque a alavanca do acelerador. O reversor muda para a posição de propulsão de avanço e a moto aquática acelera para a frente.

Para entrar em propulsão de avanço a partir da ré, solte a alavanca do iBR enquanto acelera moderadamente.

Para reentrar em propulsão de avanço a partir de uma frenagem, puxe a alavanca do acelerador enquanto solta a alavanca do iBR simultaneamente. A moto aquática acelerará para a frente após um pequeno atraso.

## Como engatar e usar a ré

A ré só pode ser engatada entre a marcha lenta e o limite de velocidade de avanço de 14 km/h.

Para entrar em propulsão para ré, a alavanca do iBR no guidão esquerdo deve ser puxada pelo menos 25% do curso da alavanca.

Ao operar a alavanca do iBR no modo de ré, a alavanca do acelerador pode ser usada para controlar a RPM do motor e assim, a quantidade de propulsão para ré produzida.

Ao modular a alavanca do iBR e do acelerador simultaneamente, a propulsão para ré pode ser controlada de forma mais precisa. Se a RPM for alta demais, cria-se uma turbulência na água e diminui-se a eficiência da ré.

**NOTA:** A potência do motor será reduzida para marcha lenta sempre que a posição da alavanca do iBR for mudada.

Solte a alavanca do iBR para terminar a operação de ré.

Para parar a velocidade em ré após soltar a alavanca do iBR, acelere o suficiente para interromper o movimento.



### ADVERTÊNCIA

**A função de frenagem não tem efeito ao navegar na ré.**

A potência disponível do motor é limitada no modo de ré, o que limita a velocidade de ré. Entretanto, velocidades acima de 14 km/h podem ser obtidas em marcha à ré dependendo das condições.



### ADVERTÊNCIA

**A ré só deve ser usada em baixa velocidade e no mínimo de tempo possível. Sempre verifique se o caminho atrás de você está livre de objetos, obstáculos e pessoas.**

Ao operar na ré, vire o guidão na direção oposta àquela que deseja mover a popa da moto aquática.

Por exemplo, para virar a popa da moto aquática para bombordo (esquerda), vire o guidão para estibordo (direita).



*TÍPICO - SENTIDO DE DIREÇÃO INVERTIDO AO MOVER PARA TRÁS*

**⚠ CUIDADO** Esterçar a direção na marcha à ré é o oposto da marcha de avanço. Para esterçar a popa para bombordo (esquerda) na ré, vire o guidão para estibordo (direita). Para esterçar a popa para estibordo (direita), vire o guidão para bombordo (esquerda). A operação em propulsão para ré deve ser praticada em águas abertas, para que o piloto se familiarize totalmente com os comandos e as características de dirigibilidade, antes de operar na proximidade de outros barcos.

## Como ativar e usar a frenagem

### ⚠ ADVERTÊNCIA

- O motor deve estar em funcionamento para que o freio possa ser usado.
- O freio é aplicável somente ao operar em movimento para a frente, ele não tem nenhum efeito na velocidade em ré.
- O freio não evita que sua moto aquática derive devido à correnteza ou vento.

A função de frenagem só pode ser ativada durante o avanço com velocidade igual ou acima do limite de velocidade de 14 km/h.

O freio é ativado e controlado quando a alavanca do iBR no guidão esquerdo for puxada pelo menos 25% do seu curso.

### ⚠ ADVERTÊNCIA

O uso do freio deve ser praticado em águas abertas e em velocidades gradualmente crescentes, para que o piloto se familiarize totalmente com os comandos e as características de navegabilidade da moto aquática.

Ao puxar a alavanca iBR, o comando da alavanca do acelerador é cancelado e o controle de aceleração do motor passa a depender da posição da alavanca do iBR. A frenagem pode assim ser modulada usando somente a alavanca do iBR.

A desaceleração da moto aquática é proporcional à força de frenagem. Quanto mais a alavanca do iBR for puxada, maior será a força de frenagem aplicada.

**NOTA:** Tome cuidado para mover gradualmente a alavanca do iBR para ajustar a intensidade da força de frenagem e simultaneamente soltar a alavanca do acelerador.

**!** **CUIDADO** Ao frear, os passageiros devem se preparar contrapondo-se à força de desaceleração, para evitar escorregar para a frente da moto aquática e perder o equilíbrio. O piloto deve sempre manter as duas mãos no guidão e todos os passageiros devem segurar firme em uma barra de apoio ou na cintura da pessoa à frente.

### **!** ADVERTÊNCIA

A distância de parada variará dependendo da velocidade inicial, carga, vento, número de ocupantes, condições da água e da quantidade de potência de frenagem comandada pelo piloto. Ajuste sempre o seu estilo de pilotagem de acordo com a situação.

Quando a moto aquática reduz para menos de 14 km/h, o modo de frenagem termina e entra modo de marcha à ré. Solte a alavanca do iBR assim que a moto aquática estiver parada. Do contrário, será iniciado um movimento em ré.

**!** **CUIDADO** Como a moto aquática reduz até parar, a esteira criada por ela o alcançará e tenderá a empurrar a moto aquática para a frente. Verifique se não há obstáculos ou banhistas na direção do curso.

Se a alavanca do acelerador ainda estiver puxada ao soltar a alavanca do iBR, a moto aquática acelerará para a frente após um pequeno atraso. A aceleração será proporci-

onal à posição da alavanca do acelerador.

### **!** ADVERTÊNCIA

Se não quiser acelerar para a frente quando a alavanca do freio for solta, solte a alavanca do acelerador.

Quando estiver navegando e frear, uma nuvem de água será jorrada pelo ar atrás da moto aquática, o que pode fazer com que o usuário da moto aquática logo atrás perca momentaneamente a visão de sua PWC.

### **!** ADVERTÊNCIA

- É importante informar o piloto de uma moto aquática que pretendo segui-lo em uma formação de comboio sobre a capacidade de frenagem e manobras de sua moto aquática, o que a nuvem de água indica e que deve ser mantida uma maior distância entre as motos aquáticas.
- Fique ciente de que outros barcos, seguindo atrás ou muito próximos, podem não ser capazes de parar tão rapidamente.

### **Freando em uma curva**

O acelerador deve ser usado ao virar, para garantir o controle direcional. Entretanto, o freio pode ser iniciado durante uma curva, usando a alavanca do iBR, como descrito anteriormente. Esteja preparado para manter o equilíbrio enquanto a esteira estiver cruzando a sua moto aquática.

**!** **CUIDADO** Como a moto aquática diminui a velocidade até parar enquanto freia em uma

curva, a esteira criada por ela o alcançará e tenderá a empurrar a moto aquática lateralmente. Esteja preparado para manter o equilíbrio quando a esteira cruzar a moto aquática.

## Como usar o sistema de trim ajustável (VTS)

O sistema de trim ajustável (VTS) muda a posição vertical do bocal da bomba de jato para oferecer ao piloto um sistema rápido e efetivo para compensar a carga, propulsão, posição de pilotagem e as condições da água. Se ajustado corretamente, ele pode melhorar a navegabilidade, reduzir o corcoveio e posicionar a moto aquática na sua melhor atitude de operação, para obter o máximo em desempenho.

Ao usar a moto aquática pela primeira vez, o piloto deve se familiarizar com o uso do sistema de trim ajustável (VTS) em velocidades e condições da água variadas. Um ajuste intermediário é usado geralmente durante um cruzeiro. Somente a experiência dirá qual é o melhor ajuste para as condições. O período de amaciamento da moto aquática, quando velocidades mais baixas são recomendadas, é uma oportunidade excelente para se familiarizar com o ajuste e seus efeitos.

Quando o bocal estiver em um ângulo virado para cima, o empuxo da água direciona a proa da moto aquática para cima. Esta posição é usada para otimizar a alta velocidade.

Quando o bocal está direcionado para baixo, a proa é forçada para baixo, melhorando a capacidade de virar da moto aquática. Como qualquer moto aquática, a velocidade, a posição e movimento do corpo do piloto (técnica Body English) determinarão o grau e o fechamento da virada da moto aquática. O

corcoveio pode ser reduzido ou eliminado se o bocal estiver voltado para baixo e a velocidade for ajustada proporcionalmente.

**NOTA:** A posição do VTS é indicada em um medidor de barras na central de informações.

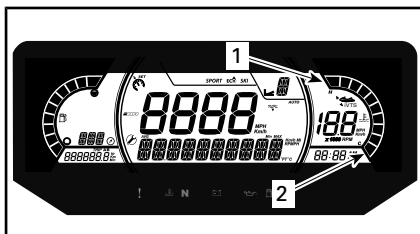

**CENTRAL DE INFORMAÇÕES — INDICADOR DE POSIÇÃO DO VTS**

1. Proa para cima
2. Proa para baixo

O sistema VTS permite o ajuste manual da posição de trim do bocal.

## Métodos de ajuste do VTS

MÉTODOS DE AJUSTE DO VTS DISPONÍVEIS	GTX 155 GTX 230	GTX LIMITED 230 GTX LIMITED 300	RXT RXT-X	WAKE PRO	FISH PRO
<b>BOTÃO DE AJUSTE DO VTS</b>	X	X	X	X	X
<b>AJUSTE DO VTS COM "CLIQUE DUPLO"</b>	X	X	X	X	X
<b>CONTROLE DE LARGADA</b>	N.D.	N.D.	X (MODELO X)	N.D.	N.D.
<b>VTS ESTENDIDO</b>	N.D.	N.D.	X	N.D.	N.D.

X = Indica um recurso **padrão**  
N.D. = Não disponível

### Ajustando o VTS com o botão VTS

Estão disponíveis nove posições de ajuste.

Com a moto aquática operando na posição de avanço, faça o seguinte.

**NOTA:** Pressionar o botão de ajuste do VTS sem que o motor esteja na posição de avanço só mudará a indicação. O bocal se moverá para a posição de ajuste selecionada no VTS quando a propulsão de avanço for engatada.

1. Pressione o botão PARA CIMA do VTS uma vez para ajustar a proa da moto aquática para cima na próxima posição de ajuste para cima.
2. Pressione o botão PARA BAIXO do VTS uma vez para ajustar a proa da moto aquática para baixo na próxima posição de ajuste para baixo.

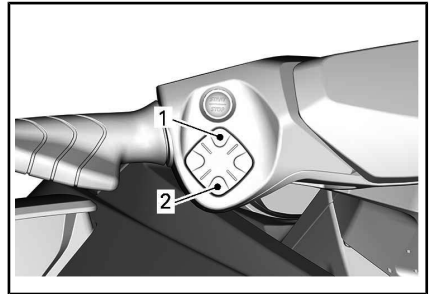

**BOTÃO DE CONTROLE DE VTS**

1. Proa para cima
2. Proa para baixo

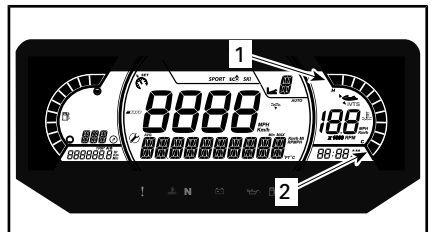

**CENTRAL DE INFORMAÇÕES — INDICADOR DE POSIÇÃO DO VTS**

1. Proa para cima
2. Proa para baixo

**NOTA:** Se o botão PARA CIMA ou PARA BAIXO do VTS for mantido pressionado, o bocal da bomba continuará a se mover até que o botão seja solto na atitude de ajuste desejada ou até que a posição de ajuste máxima (para cima ou para baixo) seja alcançada.

### Uso de posições de trim pré-ajustadas

Você pode escolher entre três posições de trim predefinidas.

Para selecionar a mais alta posição de trim registrada, clique duas vezes no botão PARA CIMA (proa para cima) do VTS.

Para selecionar a mais baixa posição de trim registrada, clique duas vezes no botão PARA BAIXO (proa para baixo) do VTS.

### Gravando posições de trim pré-ajustadas

### Controle de largada (se equipado)

O Controle de largada é um ajuste automático do VTS para obter a aceleração ideal. Quando a velocidade está abaixo de 20 km/h, o VTS abaixa para sua posição mais baixa e o indicador iVTS pisca para indicar que o sistema está pronto. Quando a velocidade ultrapassa 30 km/h, o VTS volta para a posição selecionada pelo usuário.



1. Indicador de controle de largada

Para ativar o Controle de largada, pressione simultaneamente em ambos os botões PARA CIMA e PARA BAIXO do VTS.

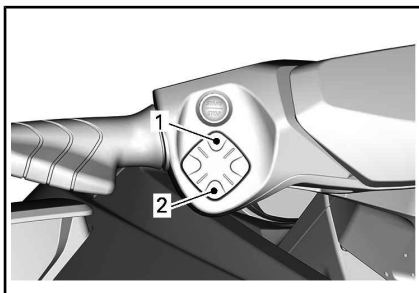

**BOTÃO DE CONTROLE DE VTS**

1. Para cima
2. Para Baixo

A mensagem **LARGADA LIG.** será exibida.

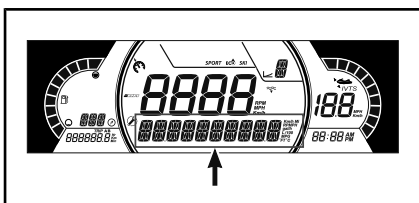

Para desativar a função **Controle de largada**, basta pressionar simultaneamente ambos os botões PARA CIMA/PARA BAIXO novamente.

A mensagem **LARGADA DESL.** será exibida.

### VTS estendido (Se equipado)

O VTS Dinâmico é usado para melhorar a faixa de ação do VTS.

O VTS estendido oferece mais faixa superior no VTS. Em comparação com o VTS padrão, o veículo equipado com o VTS estendido tem 15 graus de curso em vez de 10 graus.



## Recomendações gerais de operação

### Navegação em águas turbulentas ou com pouca visibilidade

Evite navegar nestas condições. Se tiver de fazê-lo, navegue com cuidado e em velocidade mínima.

### Cruzando ondas

O usuário deve segurar o guidão firmemente e manter ambos os pés nas plataformas para os pés.

O passageiro deve segurar as barras de apoio com ambas as mãos e manter ambos os pés nas plataformas.

Reduza a velocidade.

Esteja sempre preparado para virar e manter seu equilíbrio quando necessário.

Ao passar sobre ondas, eleve seu corpo ligeiramente do assento para absorver os choques com suas pernas.

Ao cruzar esteiras, mantenha sempre uma distância segura do barco à sua frente.

### ADVERTÊNCIA

Ao cruzar esteiras, reduza a velocidade. O piloto e os passageiros devem se abraçar e adotar uma posição semi-ereta para ajudar a absorver os impactos. Não salte ondas ou esteiras.

### Parar/Atracar

Quando o acelerador é solto, a moto aquática é freada pela resistência da água contra o casco. A distância de parada depende do tamanho, peso e velocidade da moto aquática, das condições da superfície da água e da presença e direção do vento e da correnteza.

O sistema iBR também pode ser usado para reduzir ou parar mais rapidamente e para aumentar a manobrabilidade, especialmente durante a atracação.

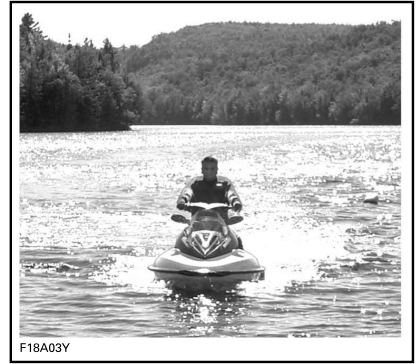

F18A03Y

O piloto deve praticar em águas abertas em várias velocidades para familiarizar-se com as distâncias de paradas nas diferentes condições. A parada usando o sistema iBR em linha reta e em curvas deve ser praticada extensivamente, para se familiarizar com as características de navegabilidade da moto aquática em condições de frenagem parcial ou total.

### ADVERTÊNCIA

Sempre pratique a frenagem em águas abertas, certificando-se de que não haja motos aquáticas ou barcos nas imediações, especialmente atrás. Os outros usuários das áreas de navegação podem não conseguir manobrar ou parar a tempo para desviar de você, caso pare inesperadamente na frente deles.

Quando em movimento e o freio for aplicado pela primeira vez, uma nuvem de água se erguerá no ar atrás da moto aquática, podendo fazer com que o piloto da moto aquática seguinte perca a visão da sua PWC.

## **! ADVERTÊNCIA**

É importante informar o piloto de uma moto aquática que pretende segui-lo em uma formação de comboio sobre a capacidade de frenagem e manobras de sua moto aquática, o que a nuvem de água indica e que deve ser mantida uma maior distância entre vocês dois.

O piloto também deve praticar a atracação em uma doca imaginária usando os vários comandos disponíveis (alavanca do iBR e alavanca do acelerador).

Solte o acelerador a uma distância suficiente antes da área de desembarque desejada.

Reduza a velocidade para marcha lenta.

Manobre usando uma combinação da alavanca do iBR e da alavanca do acelerador, trocando para ponto morto, marcha à ré ou marcha de avanço, conforme necessário.

Lembre-se de que, ao operar em ré, a direção de esterçamento é invertida. Quando se dá ré virar o guidão para a esquerda virará a popa para a direita e vice-versa.

## **! ADVERTÊNCIA**

O controle direcional fica reduzido quando o acelerador é solto e/ou quando o motor está desligado. O sentido da direção é o oposto quando se opera a moto aquática na ré.

## **Atracando na praia**

**AVISO** Não é recomendado levar a moto aquática até a praia.

Dirija vagarosamente na direção da praia e desligue o motor antes de a água atingir menos de 90 cm de profundidade embaixo da parte traseira mais baixa do casco. Depois, puxe a moto aquática para a praia.

**AVISO** Pilotar a moto aquática em águas rasas pode resultar em danos ao impulsor, aos componentes do iBR ou a outros componentes da bomba de jato. Sempre desligue o motor antes que a profundidade da água atinja menos de 90 cm e nunca dê ré ou freie.

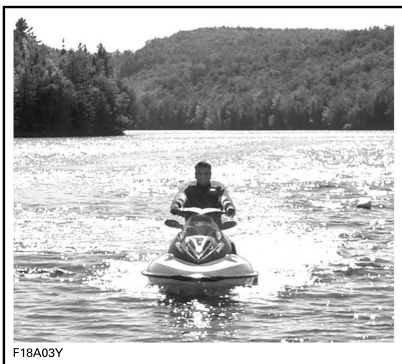

F18A03Y

# MODOS DE OPERAÇÃO

<b>MODOS DE OPERAÇÃO DISPONÍVEIS</b>	GTX 155, GTX 230	GTX LIMITED 230, GTX LIMITED 300	RXT	RXT-X	WAKE PRO	FISH PRO
Modo Touring (Passeio)	X	X	X	X	X	X
Modo Sport (Esportivo)	X	X	X	X	X	X
Modo ECO	X	X	X	X	X	X
Modo Limitador de velocidade	X	X	X	X	X	X
Modo Baixa velocidade	X	X	X	X	X	X
Modo Esqui	-	-	-	-	X	-
Modo Chave aprendido	X	X	X	X	X	X

X = Indica um recurso **padrão**  
 - = Consulte uma concessionária Sea-Doo quanto à disponibilidade.  
 N.D. = Não disponível

Para mudar o modo de operação:

- Pressione o botão MODO,
- Confirme a mensagem de segurança pressionando e segurando o botão MODO para obter o modo SPORT,
- Basta pressionar o botão MODO novamente para ativar o modo ESQUI.
- Basta pressionar o botão MODO novamente para ativar o modo ECO.

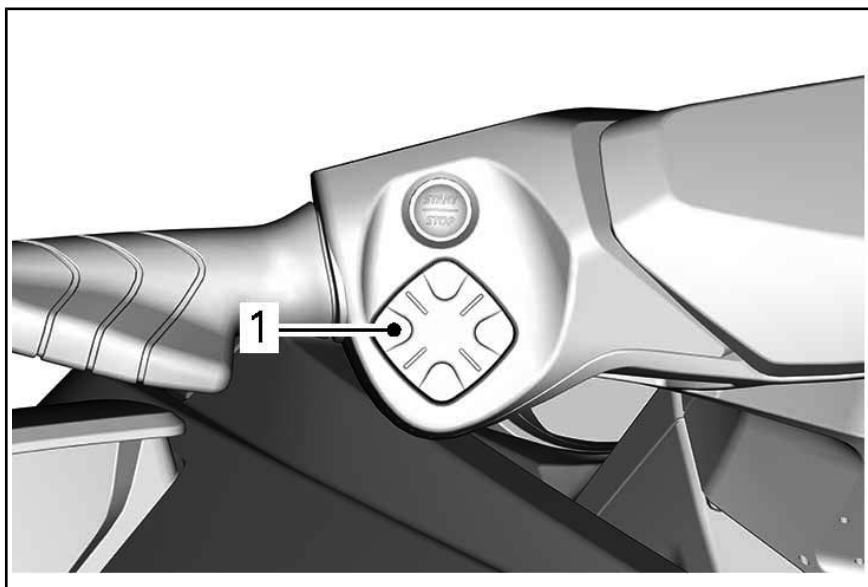

1. Botão MODE (Modo)

### **Modo Touring (Passeio)**

A moto aquática vem de fábrica com o modo de operação TOURING (Passeio) definido quando é ligada pela primeira vez.

### **Modo Sport (Esportivo)**

O modo SPORT fornece resposta instantânea do acelerador e acelerações mais rápidas que o modo TOURING (Passeio).

Uma vez ativado, o MODO SPORT (Esportivo) permanecerá ativo até ser desativado pelo usuário ou até o motor ser desligado, quando então voltará para o MODO TOURING (Passeio).

### **Ativando o modo Sport (Esportivo)**

Para ativar o modo Sport, pressione uma vez no botão de modo enquanto está no modo Touring. O ícone Sport começará a piscar e uma mensagem de segurança circulará. Por motivos de segurança, siga as instruções na mensagem de segu-

rança para ativar o modo Sport. Uma vez ativado, o ícone SPORT ligará.

### **Desativando o modo Sport (Esportivo)**

Basta pressionar uma vez no botão de modo para entrar no modo ESQUI (se disponível) ou modo ECO.

### **Modo ECO (Modo de economia de combustível)**

O modo ECO fornece uma aplicação do acelerador mais suave e maior economia de combustível.

## Modo Limitador de velocidade

O modo Limitador de velocidade é uma função do sistema iTC (Controle de aceleração inteligente) que permite ao operador definir a velocidade máxima desejada da motor aquática.

Isto é útil em cruzeiros de longas distâncias, ao pilotar em áreas de velocidade limitada, ou ao rebocar um praticante de boia, esquiador ou wakeboarder.

O piloto deve manter o acelerador pressionado para manter a velocidade de avanço.

Assim que a velocidade máxima for definida, o piloto pode variar a velocidade da moto aquática desde a marcha lenta até a velocidade definida usando a alavanca do acelerador. A velocidade definida não será excedida mesmo se a alavanca do acelerador for pressionada totalmente.

Ao navegar em uma velocidade constante, mantenha seu nível de atenção elevado para continuar ciente da situação em sua volta.

Reduzir a velocidade é uma questão de soltar a alavanca do acelerador abaixo do ponto de ajuste, ou de puxar a alavanca do iBR.

Se a alavanca do iBR for puxada para frear, o modo Limitador de velocidade será cancelado mas **não desativado**.

Assim que a alavanca do iBR for solta e o acelerador for puxado para entrar em propulsão de avanço, a função do limitador de velocidade será reativada para limitar a velocidade da moto aquática conforme definido previamente.

## Pré-requisito para ativação do modo Limitador de velocidade

**NOTA:** O modo Limitador de velocidade não estará disponível se o modo Baixa velocidade ou o modo Esqui (se equipado) estiver engatado.

O MODO Limitador de velocidade pode ser ativado quando a moto aquática está se movendo a mais de 15 m/h.

## Ativação do modo Limitador de velocidade

1. Mantenha uma velocidade constante.
2. Pressione o botão de controle de velocidade.

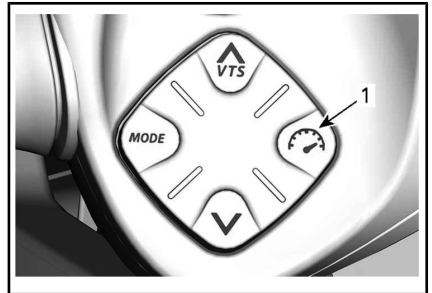

1. Botão de controle de velocidade

Você ouvirá um bipe indicando que está agora no modo Limitador de velocidade e o indicador do MODO Limitador de velocidade se acenderá.



### TÍPICO

1. INDICADOR DO MODO Limitador de velocidade/Baixa velocidade

**NOTA:** A ativação do modo Limitador de velocidade limita apenas a velocidade máxima disponível ao pressionar a alavanca do acelerador. A alavanca do acelerador deve ficar puxada para manter a velocidade de avanço. A velocidade da moto aquática pode ser variada desde a marcha lenta até a velocidade definida de cruzeiro usando a alavanca do acelerador depois que a função do limitador de velocidade foi ativada. A velocidade da moto aquática pode variar durante a navegação dependendo das condições da água.

Para alterar a velocidade definida, mantenha a alavanca do acelerador totalmente pressionada e pressione o botão da seta PARA CIMA ou PARA BAIXO.

### **Desativação do modo Limitador de velocidade**

Para desativar o modo Limitador de velocidade:

1. Solte a alavanca do acelerador.
2. Pressione o botão do limitador de velocidade.

A desativação do modo Limitador de velocidade é indicada por:

- O indicador do limitador de velocidade se apagará.

**NOTA:** Se a alavanca do acelerador não estiver totalmente solta quando o botão for pressionado para desativar o modo Limitador de velocidade, o indicador do MODO Limitador de velocidade permanecerá aceso. A função de limitação de velocidade permanecerá ativa até o acelerador for totalmente solto, e em seguida, o indicador do MO-

DO Limitador de velocidade se apagará.

### **Modo Baixa velocidade**

O Controle de Aceleração Inteligente também permite um Modo Baixa velocidade, no qual o piloto pode ajustar e definir a velocidade de marcha lenta. Isto é útil quando se opera em áreas de baixa velocidade, onde o piloto deve estar particularmente atento para evitar possíveis obstáculos.

O usuário pode definir a marcha lenta entre 1,6 km/h para 11 km/h.

Se você acelerar acima de cerca de 14 km/h, o modo Baixa velocidade será desativado e o motor voltará para a rotação de marcha lenta quando o acelerador for solto.

Se ocorrer uma situação em que o usuário precise parar ou acelerar rapidamente fugindo de uma situação de perigo, puxar a alavanca do iBR ou a alavanca do acelerador desativará o modo Baixa velocidade e o controle normal da moto aquática voltará para o usuário.

### **Ativando o modo Baixa velocidade**

Para ativar o modo Baixa velocidade de operação:

1. Solte a alavanca do acelerador para entrar em RPM de marcha lenta.
2. Pressione o botão de controle de velocidade.

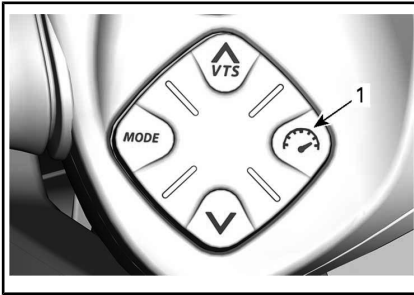

1. Botão de controle de velocidade

O indicador do Limitador de velocidade/Baixa velocidade se acenderá no painel multifuncional para indicar a ativação.

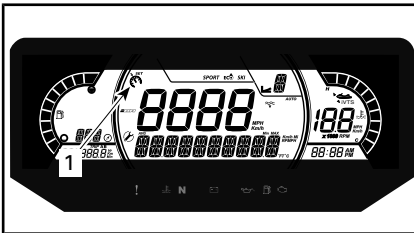

#### TÍPICO

1. INDICADOR do Limitador de velocidade/Baixa velocidade

Uma mensagem circulará no display multifuncional para especificar que você está agora no modo de baixa velocidade.

A configuração de velocidade baixa padrão de 5 também aparecerá no display numérico.

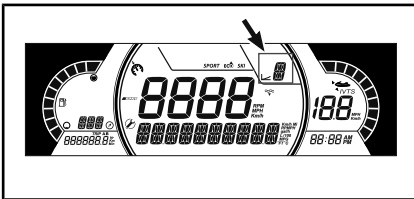

## Alterando a velocidade baixa definida

Para **aumentar** ou **diminuir** a velocidade baixa ajustada, pressione o botão PARA CIMA/PARA BAIXO no guidão direito uma vez ou repetidamente.

**NOTA:** Existem 9 configurações disponíveis de baixa velocidade (1 a 9). Ajuste o modo de baixa velocidade na velocidade desejada.

Ao pressionar o botão Para cima/Para baixo, aparecerá a mensagem "AJUSTAR NÍVEL". Você pode selecionar uma das 9 opções de velocidade baixa (1 a 9).

O nível 5 é o padrão e corresponde à marcha lenta normal do veículo. Basta usar os níveis 1-4 para desacelerar o veículo e ir tão vagarosamente quanto 1,5 km/h. O modo Baixa velocidade pode ser usado como um modo de pesca de corrida, sendo útil para a pesca. Os níveis 6-9 permitem navegar até 12 km/h sem tocar na alavanca do acelerador.

**NOTA:** A velocidade variará conforme a carga, vento e ondas

### **Desativando o modo Baixa velocidade**

O modo Baixa velocidade pode ser desativado usando um dos seguintes métodos:

- Pressionando o botão de controle de velocidade.
- Pressionando a alavanca do iBR.
- Acelerando mais do que a velocidade baixa definida.

Ao desativar o MODO BAIXA VELOCIDADE mediante a aceleração com a alavanca do acelerador, o reversor do iBR permanece na posição de avanço.

Ao usar a alavanca do iBR, o reversor do iBR se moverá para a posição de reverso, depois para ponto morto quando a alavanca for solta.

A desativação do MODO BAIXA VELOCIDADE será indicada da seguinte maneira:

- O indicador do limitador de velocidade se apagará.

### **Modo Esqui (se equipado)**

O modo Esqui permite saídas repetidas e controladas com precisão, e uma velocidade de rebocamento definida, especificamente para rebocar um esquiador ou wakeboarder.

### **Função RAMPA**

A função RAMPA tem uma configuração pré-programada para largar e acelerar a moto aquática.

A RAMPA 1 fornece:

- Largada mais lenta (mais suave)
- Menor taxa de aceleração

A RAMPA 5 fornece:

- Largada mais rápida
- Maior taxa de aceleração

### **Função VELOCIDADE-ALVO**

A função VELOCIDADE-ALVO limita a velocidade máxima de rebocamento.

Assim que RAMPA for selecionada, uma VELOCIDADE-ALVO média da moto aquática para aquela RAMPA será exibida no display numérico.

O usuário pode aumentar ou diminuir a velocidade-alvo para qualquer valor dentro da faixa de velocidade da RAMPA selecionada.

### **Como usar o modo Esqui**

Pressione o botão MODO para selecionar o modo ESQUI.

1. Pressione o botão OK quando o ícone de esqui piscar.
2. Ajuste a rampa de esqui usando a seta PARA CIMA ou PARA BAIXO. A rampa 1 oferece a aceleração mais lenta.

**NOTA:** A rampa de aceleração não se comportará igualmente dependendo do tipo de veículo, carga do veículo e condições da água. Por motivos de segurança, sempre comece com a rampa n° 1 para deixar o esquiador se familiarizar com a aceleração e, em seguida, mude a rampa conforme necessário.

3. Pressione o botão da seta PARA A DIREITA para confirmar a rampa de aceleração.



4. Selecione a velocidade-alvo máxima usando a seta PARA CIMA ou PARA BAIXO.
5. Pressione o botão da seta PARA A DIREITA para confirmar.

**NOTA:** Em qualquer momento, você pode usar as setas para a esquerda e para a direita para mudar a seleção da rampa e velocidade.

6. Após a seleção e quando estiver pronto, pressione o botão OK para ativar a função.

A mensagem **ESQUI PRONTO** aparecerá.

Mantenha o acelerador totalmente aplicado no esqui.

Soltar o acelerador ou aplicar o freio pausará o modo ESQUI; basta pressionar o botão OK para reativar o modo ESQUI.

### **Desativando o modo esqui**

Para terminar uma volta de esqui e desativar completamente o modo esqui, solte o acelerador até entrar em marcha lenta e pressione o botão MODO.

### **Modo Chave aprendiza- do**

A chave aprendizado fornece um modo de operação em que a potência do motor e a velocidade são limitadas.

Existem 5 configurações de velocidade disponíveis.

Por padrão, a configuração de velocidade é 1.

Entre em contato com uma concessionária autorizada Sea-Doo para o ajuste.

# PROCEDIMENTOS ESPECIAIS

## Limpeza da entrada de água da bomba de jato e do impulsor

### ADVERTÊNCIA

Fique longe da grade de entrada enquanto o motor estiver funcionando. Itens como cabelos longos, roupas largas ou tiras do dispositivo de flutuação pessoal podem ficar presos nas partes móveis.

Algas, conchas ou detritos podem ficar presos na grade de entrada, no eixo de transmissão e/ou impulsor. Uma entrada de água entupida pode provocar problemas como:

- **Cavitação:** A velocidade do motor está alta, mas a moto aquática se move lentamente devido à falta de propulsão de jato, componentes da bomba de jato podem estar danificados.
- **Superaquecimento:** Como a bomba de jato controla o fluxo de água que arrefece o sistema de escapamento, uma entrada entupida fará o motor superaquecer e danificar seus componentes internos.

Uma área entupida por algas pode ser limpa da seguinte maneira:

### ADVERTÊNCIA

Se for necessário acessar o interior para remover qualquer objeto estranho preso no sistema de propulsão, o cabo de segurança DEVE SER REMOVIDO do interruptor de desligamento do motor.

## Limpeza na água

Balance a moto aquática várias vezes. Na maior parte das vezes, isso eliminará o entupimento. Dê partida no motor e certifique-se que a moto aquática funciona corretamente.

**AVISO** Antes de ligar o motor, certifique-se de que haja pelo menos 90 cm de água embaixo da parte traseira mais baixa do casco quando todos os passageiros estiverem a bordo. Caso contrário, poderão ocorrer danos aos componentes do sistema de propulsão.

Se o método anterior não funcionar, pode ser feito o seguinte:

- Com o motor em funcionamento e antes de acelerar, puxe a alavanca do iBR para selecionar a marcha à ré e varie rapidamente a aceleração várias vezes.
- Se for necessário, repita o procedimento.

Se o sistema ainda estiver bloqueado, coloque a moto aquática fora da água para limpar. Consulte *LIMPEZA NA PRAIA*.

## Limpeza na praia

### ADVERTÊNCIA

Antes de limpar a área da bomba de jato, é **PRECISO REMOVER** o cabo de segurança do interruptor de desligamento do motor para impedir que o motor dê partida acidentalmente.

Coloque um papelão ou um tapete ao lado da moto aquática para evitar arranhões ao virá-la para a limpeza.

Vire a moto aquática para qualquer um dos lados para a limpeza.

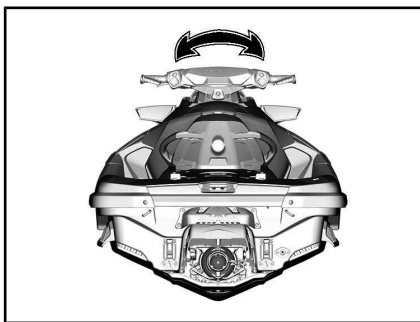

Limpe a área da entrada de água. Se o sistema ainda estiver entupido, consulte uma concessionária autorizada Sea-Doo para manutenção.

**AVISO** Inspeção possíveis danos na grade da entrada de água. Consulte uma concessionária autorizada Sea-Doo para realizar os reparos necessários.

Para acesso fácil à área da bomba de jato, mova o iBR para a posição de avanço e consulte a *FUNÇÃO DE CONTROLE MANUAL DO iBR* para obter instruções detalhadas.

### Função de controle manual do iBR

Quando a função de controle manual do iBR está ativada, ela permite que o usuário acione eletricamente o reversor do iBR e o bocal, em toda a sua gama de movimentos, usando o botão de controle do VTS.

**NOTA:** A função de controle manual do iBR só está disponível quando o motor não está funcionando.

### **!** ADVERTÊNCIA

Ao movimentar o reversor do iBR usando a função de controle manual do iBR, certifique-se de que não haja ninguém próximo da popa da moto aquática. O movimento do reversor pode espremer os dedos.

**AVISO** Um objeto ou ferramenta preso pelo sistema do iBR ao usar a função de controle manual do iBR pode danificar os componentes do iBR. Remova todos os objetos rígidos estranhos que possam obstruir o curso do reversor do iBR antes de acioná-lo.

### **!** ADVERTÊNCIA

Se for necessário acessar o interior para remover qualquer objeto estranho preso no sistema de propulsão, observe rigidamente o seguinte antes de continuar:

- Remova o cabo de segurança do interruptor de desligamento do motor.
- Aguarde pelo menos 5 minutos.
- Não pressione o botão de PARTIDA/PARADA. Caso o botão de PARTIDA/PARADA seja pressionado, aguarde 5 minutos novamente.

### Ativando a função de controle manual do iBR

Para ativar a função de controle manual do iBR, execute os seguintes passos.

1. Acione o sistema elétrico pressionando o botão de PARTIDA/PARADA.
2. Instale o cabo de segurança no interruptor de desligamento do motor.
3. Puxe e segure a alavanca do iBR durante todo o procedimento.

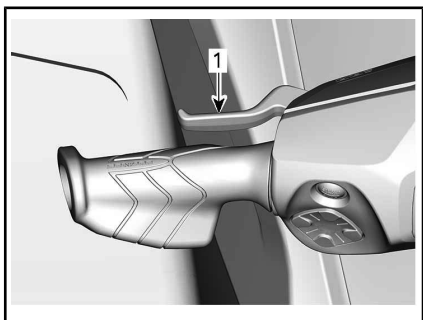

1. Alavanca do iBR puxada e mantida
4. Pressione o botão OK quando a mensagem **CONTROLE MANUAL DO iBR - PRESS. BOTÃO OK** aparecer no painel multifuncional.

Quando a função for ativada, aparecerá a mensagem ON (ligada).

5. Enquanto mantém pressionada a alavanca do iBR, pressione o botão VTS Para cima ou Para baixo para mover o reversor do iBR para a posição desejada. Certifique-se de que a indicação do VTS no painel multifuncional mude com o movimento do reversor do iBR. Se o reversor do iBR se mover para cima, a indicação se moverá para cima.
6. Solte a alavanca do iBR.
7. Remova o cabo de segurança do interruptor de desligamento do motor.

## ADVERTÊNCIA

Se for necessário acessar o interior para remover qualquer objeto estranho preso no sistema de propulsão, observe rigidamente o seguinte antes de continuar:

- Remova o cabo de segurança do interruptor de desligamento do motor.
- Aguarde pelo menos 5 minutos.
- Não pressione o botão de PARTIDA/PARADA. Caso o botão de PARTIDA/PARADA seja pressionado, aguarde 5 minutos novamente.

## Moto aquática emborcada

**NOTA:** As etiquetas de segurança de alguns veículos não são mostradas nas ilustrações. Para informações sobre as etiquetas de segurança do veículo, consulte *ETIQUETAS DE SEGURANÇA DE MOTOS AQUÁTICAS*.

A moto aquática foi projetada de forma a não emborcar facilmente. Dois estabilizadores montados na lateral do casco ajudam a estabilizar a moto aquática. Se ela virar, permanecerá emborcada.

## ADVERTÊNCIA

Quando a moto aquática emborcar, não tente religar o motor. O piloto e os passageiros devem usar sempre dispositivos de flutuação pessoais aprovados.

Para virar a moto aquática para a posição vertical, verifique se o motor está desligado e se a chave D.E.S.S. **NÃO** está no terminal; em seguida, segure a grade de entrada, apoie o pé no trilho do para-choque lateral e use o seu peso para girar a moto aquática na sua direção.

**NOTA:** Uma etiqueta na popa, próximo do conector de lavagem, fornece instruções sobre como virar a moto aquática para cima. A etiqueta está de cabeça para baixo para que você possa lê-la quando a moto aquática estiver emborcada.



TÍPICO

O motor 4-TEC™ possui um sistema de proteção contra emborcamentos (T.O.P.S.™). Quando a moto aquática vira, o motor desliga automaticamente.

Quando a moto aquática for virada para sua posição normal de funcionamento, o motor pode ser ligado normalmente.

**AVISO** Caso a moto aquática fique emborcada por mais de 5 minutos, não tente acionar o motor para evitar a entrada de água, o que poderia danificar o motor. Consulte uma concessionária autorizada Sea-Doo assim que possível.

**AVISO** Se o motor não pegar, não tente mais dar a partida. Ca-

so contrário, o motor pode ser danificado. Consulte uma concessionária autorizada Sea-Doo assim que possível.

Assim que possível, verifique se há água no bojo. Escoe a água se for necessário quando voltar à terra.

## Moto aquática submersa

Para limitar danos ao motor, efetue as operações a seguir, o mais rápido possível.

Drene o bojo.

Se esteve submersa em água salgada, lave o bojo e todos os componentes com água doce, usando uma mangueira de jardim para impedir os efeitos corrosivos do sal.

**AVISO** Nunca tente acionar o motor ou ligá-lo. A água presa no coletor de admissão fluiria para o motor, podendo provocar danos sérios.

Leve a moto aquática a uma concessionária autorizada Sea-Doo para reparos assim que possível.

**AVISO** Quanto maior o atraso para que o motor passe por reparos, maiores serão os danos causados.

## Motor inundado com água

**AVISO** Nunca tente acionar o motor ou ligá-lo. A água presa no coletor de admissão fluiria para o motor, podendo provocar danos sérios.

Leve a moto aquática a uma concessionária autorizada Sea-Doo para reparos assim que possível.

**AVISO** Quanto maior o atraso para que o motor passe por reparos, maiores serão os danos causados. Se o motor não sofrer uma manutenção adequada, ele poderá ser danificado severamente.

## Rebocando a moto aquática na água

Deve-se tomar cuidados especiais ao rebocar uma moto aquática Sea-Doo na água.

A velocidade máxima de reboque recomendada é 24 km/h.

Isso evitará que o sistema de escapamento encha de água, o que poderia fazer com que a água fosse injetada e enchesse o motor. O motor não funcionando, não há pressão de exaustão para jogar a água para fora da saída do escapamento.

**AVISO** O motor pode ser danificado se estas instruções não forem seguidas. Se você precisar rebocar uma moto aquática na água, certifique-se de não exceder a velocidade de reboque máxima de 24 km/h.

Se tiver que rebocar a moto aquática mais rapidamente do que a velocidade máxima recomendada, prenda a mangueira de cruzamento.

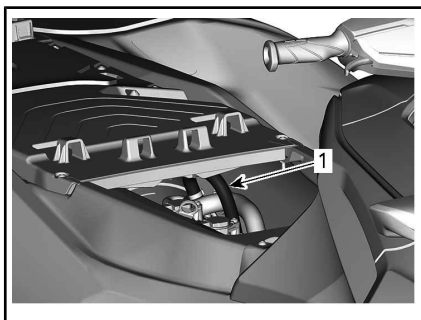

1. Mangueira de cruzamento

# ***MANUTENÇÃO***

# PLANO DE MANUTENÇÃO

A manutenção é muito importante para manter a moto aquática em condição segura de operação. A moto aquática deve ser consertada de acordo com o plano de manutenção.

Uma oficina de reparo ou uma pessoa que o proprietário escolher pode realizar a manutenção, substituir ou reparar os dispositivos e sistemas de controle de emissão. Essas instruções não requerem componentes ou manutenção da BRP ou de concessionárias Sea-Doo autorizadas. Embora uma concessionária autorizada Sea-Doo tenha conhecimento técnico aprofundado e ferramentas para realizar a manutenção da moto aquática Sea-Doo, a garantia relacionada à emissão não está condicionada ao uso de uma concessionária autorizada Sea-Doo ou qualquer outro estabelecimento com o qual a BRP tenha um relacionamento comercial. Para solicitações de garantia relacionada à emissão, a BRP está limitando o diagnóstico e reparo de peças relacionadas à emissão aos revendedores Sea-Doo autorizados. Para obter mais informações, consulte a *GARANTIA RELACIONADA ÀS EMISSÕES DA EPA DOS EUA* contida neste documento. A manutenção adequada é responsabilidade do proprietário. Uma solicitação de garantia poderá ser negada se, entre outros, o proprietário ou usuário provocou o problema devido ao uso inadequado ou manutenção inadequada.

Você deve seguir as instruções quanto aos requisitos de combustível, na seção Abastecimento de combustível deste manual. Mesmo que esteja disponível gasolina contendo mais que dez por cento de etanol, o US EPA emitiu a proibição contra o uso de gasolina contendo mais de 10% de etanol neste veículo. O uso de gasolina contendo mais que 10% de etanol com esse motor pode prejudicar o sistema de controle de emissão.

Execute toda a manutenção conforme listado no cronograma sempre que as horas ou o tempo for alcançado.

**NOTA:** Por exemplo, em 200 horas ou 2 anos, complete todos os itens desta tabela e **TAMBÉM** todos os itens da tabela **TODOS OS ANOS NA PRÉ-TEMPORADA** ou da tabela **100 HORAS DE OPERAÇÃO**.



## ADVERTÊNCIA

**A negligência em manter adequadamente a moto aquática de acordo com o plano e os procedimentos de manutenção pode tornar sua operação insegura.**

O plano de manutenção não exclui a Inspeção de pré-partida e os Cuidados após o uso.

### APÓS CADA PERCURSO EM ÁGUA SALGADA OU SUJA

Enxágue o compartimento do motor com água fresca e drene a água salgada

Lave o sistema de escapamento



**TODOS OS MESES APÓS PERCURSOS EM ÁGUA SALGADA OU SUJA**

Borrife um lubrificante anticorrosivo nos componentes metálicos no compartimento do motor (a cada 10 horas de uso em água salgada)

Inspecione se há ânodos sacrificiais

**APÓS OS PRIMEIROS 6 MESES OU 50 HORAS (O QUE OCORRER PRIMEIRO)**

Troque o óleo do motor e o filtro (motores 1630 ACE)

**ANUALMENTE NA PRÉ-TEMPORADA OU 100 HORAS DE OPERAÇÃO (O QUE OCORRER PRIMEIRO)**

Inspecione se há ânodos sacrificiais

Verifique se há códigos de falha

Efetue todos os itens indicados na Inspeção de pré-partida e em Cuidados após o uso

Troque o óleo e o filtro do motor

Inspecione os suportes de borracha do motor

Inspecione o sistema de arrefecimento (nível do líquido de arrefecimento, mangueiras e possível vazamento dos fixadores)

Visualmente inspecione a conexão entre o corpo do acelerador e o coletor de admissão

Inspecione a admissão de ar quanto a danos nas mangueiras e braçadeiras.

Inspecione as conexões elétricas e fixações (sistema de ignição, sistema de partida, injetores de combustível, caixa de fusíveis, etc.)

Inspecione visualmente a área em torno do anel de carbono e da coifa de borracha do eixo de transmissão para ver se apresentam os seguintes sinais de falha: pó de carbono preto e borrifos de água (mais frequentemente ao usar a PWC em água suja)

Inspecione visualmente o impulsor e a coifa

Meça a folga entre o impulsor e o anel de desgaste

Inspecione a condição do eixo da bomba de jato e a folga radial

Remova a tampa do impulsor e veja se há sinais de intrusão de água

Inspecione visualmente a bucha da placa deslizante do câmbio quanto à folga excessiva

Inspecione o sistema de combustível (tampa, gargalo de enchimento, tanque de combustível, cintas, tubos de combustível e conexões)

Inspecione visualmente o nível de líquido de arrefecimento no suporte do transdutor e complete se necessário (se equipado)

A CADA 200 HORAS DE OPERAÇÃO

Substitua as velas de ignição

Valide a condição do rolamento virando manualmente o impulsor e verificando se há folga radial no eixo ou ruído

Verifique e lubrifique as estrias do eixo de transmissão e do impulsor

SEM MANUTENÇÃO

Motores 230 e 300: O turbocompressor **não precisa de manutenção\***.

\*Inspeção o turbocompressor **a cada 200 horas** (independentemente do número de anos) quando o veículo é usado em condições intensas como navegação longe da costa, operação contínua em aceleração máxima, etc.

**AVISO** Não tente substituir os componentes do conjunto do turbocompressor, uma vez que a unidade vem balanceada de fábrica conforme especificações precisas. O não cumprimento desta recomendação poderá causar danos no turbocompressor e/ou no motor.

A CADA 5 ANOS OU 300 HORAS DE OPERAÇÃO  
(O QUE OCORRER PRIMEIRO)

Troque o líquido de arrefecimento

# PROCEDIMENTOS DE MANUTENÇÃO

Esta seção inclui instruções para os procedimentos de manutenção básica.



## ADVERTÊNCIA

Desligue o motor e siga estes procedimentos ao realizar a manutenção. Caso não siga os procedimentos de manutenção adequados, você pode se ferir em peças quentes, peças móveis, com eletricidade, produtos químicos ou outras ameaças.



## ADVERTÊNCIA

Caso seja necessário remover um dispositivo de trava (p.ex. linguetas de trava, fixadores autotravantes, etc), substitua sempre por um novo.

**AVISO** Nunca deixe qualquer objeto, trapo, ferramenta, etc., no compartimento do motor ou no bojo.

## Óleo do motor

### Óleo recomendado para o motor

#### *Países escandinavos*

ÓLEO DO MOTOR RECOMENDADO™XPS	
155	4T 5W40 ÓLEO MISTURADO SINTÉTICO (EUR) (P/N 779290)
230 e 300	

## ÓLEO DO MOTOR RECOMENDADO™XPS

SE O ÓLEO DO MOTOR XPS RECOMENDADO NÃO ESTIVER DISPONÍVEL

Motor **sem** turbocompressor

Use um óleo do motor sintético SAE de 4 tempos 5W40 que cumpre ou exceda as seguintes especificações industriais de lubrificante:

- Classificação de serviço API SJ, SL, SM ou SN

Verifique sempre a etiqueta de certificação de serviço API no reservatório de óleo, pois ela deve conter pelo menos um dos padrões indicados.

Motor **com** turbocompressor

Use um **óleo do motor de motocicleta SAE de 4 tempos 5W40 compatível com embreagens em banho de óleo** que cumpre ou exceda ambas as especificações industriais de lubrificante a seguir:

- JASO-MA2
- Classificação de serviço API SJ, SL, SM ou SN

Verifique sempre a etiqueta de certificação de serviço API no reservatório de óleo, pois ela deve conter pelo menos um dos padrões indicados.

Os motores Rotax® foram desenvolvidos e validados usando o óleo XPS™. A BRP recomenda usar sempre seu óleo do motor XPS ou um equivalente. Não adicione aditivos ao óleo do motor recomendado. Danos causados pelo uso de um óleo inadequado para o motor ou pela adição de aditivos de óleo poderão não ser cobertos pela Garantia limitada da BRP.

**Todos os outros países**

ÓLEO DO MOTOR RECOMENDADO™XPS	
155	4T 5W40 ÓLEO MISTURADO SINTÉTICO (P/N 779133)
230 e 300	
SE O ÓLEO DO MOTOR XPS RECOMENDADO NÃO ESTIVER DISPONÍVEL	
Motor <b>sem</b> turbocompressor	Use um óleo do motor sintético SAE de 4 tempos 5W40 que cumpra ou exceda as seguintes especificações industriais de lubrificante: - Classificação de serviço API SJ, SL, SM ou SN  Verifique sempre a etiqueta de certificação de serviço API no reservatório de óleo, pois ela deve conter pelo menos um dos padrões indicados.

ÓLEO DO MOTOR RECOMENDADO™XPS	
Motor <b>com</b> turbocompressor	Use um <b>óleo do motor de motocicleta SAE de 4 tempos 5W40 compatível com embreagens em banho de óleo</b> que cumpra ou exceda ambas as especificações industriais de lubrificante a seguir: - JASO-MA2 - Classificação de serviço API SJ, SL, SM ou SN  Verifique sempre a etiqueta de certificação de serviço API no reservatório de óleo, pois ela deve conter pelo menos um dos padrões indicados.

Os motores Rotax® foram desenvolvidos e validados usando o óleo XPS™. A BRP recomenda usar sempre seu óleo do motor XPS ou um equivalente. Não adicione aditivos ao óleo do motor recomendado. Danos causados pelo uso de um óleo inadequado para o motor ou pela adição de aditivos de óleo poderão não ser cobertos pela Garantia limitada da BRP.

**Nível do óleo do motor**

**AVISO** Operar o motor com um nível inadequado de óleo poderá danificar o motor gravemente.

**!** **CUIDADO** Muitos componentes no compartimento do motor podem estar muito quentes. O contato direto pode provocar queimaduras.

O nível de óleo pode ser verificado com a moto aquática dentro ou fora da água.

Se a moto aquática estiver fora da água

**AVISO** A moto aquática deve estar nivelada.

**!** **CUIDADO** Ao operar o motor quando a moto aquática está fora da água, o trocador de calor na placa de pilotagem pode ficar muito quente. Evite qualquer contato com a placa de pilotagem para não se queimar.

1. Levante a haste do reboque e prenda na posição quando o trilho do para-choque estiver nivelado.
2. Ligue uma mangueira de jardim ao conector para lavagem do sistema de escapamento. Consulte o tópico *SISTEMA DE ESCAPAMENTO* nesta seção e siga o procedimento.

**AVISO**

- Nunca funcione o motor sem fornecer água ao sistema de escapamento. Se o sistema de escapamento não for resfriado pode ser gravemente danificado.
  - Jamais deixe o motor funcionar por mais de 2 minutos. A vedação do eixo propulsor não tem refrigeração quando a moto aquática está fora da água.
3. Remova os assentos.
  4. Com o motor já em condição normal de funcionamento, deixe-o **em marcha lenta por 30 segundos** e, em seguida, desligue-o.
  5. Aguarde pelo menos 30 segundos para que o óleo se assente no motor e depois puxe a vareta de óleo para limpá-la.

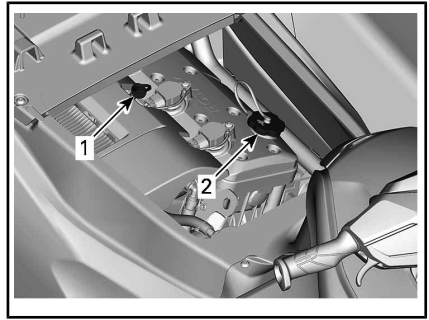

*TÍPICO*

1. Vareta do óleo
2. Tampa do bocal de óleo
6. Reinstale a vareta, empurre até o fim.
7. Retire-a novamente e verifique o nível de óleo. Ele deve estar entre as marcas CHEIO e ADICIONAR.

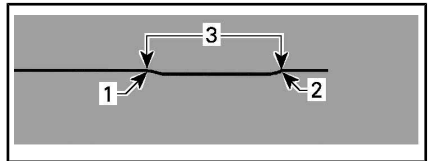

*TÍPICO*

1. Cheio
2. Adicionar
3. Faixa de operação

**NOTA: Em motores 300**, há 1 L entre as leituras Mínima e Máxima.

8. Adicione óleo para assegurar o nível entre as marcas, se necessário.
  - 8.1 Remova a tampa de óleo.
  - 8.2 Coloque um funil na abertura da tampa da válvula.
  - 8.3 Acrescente uma pequena quantidade do óleo recomendado para alcançar o nível adequado.

**AVISO** Não complete além da capacidade.

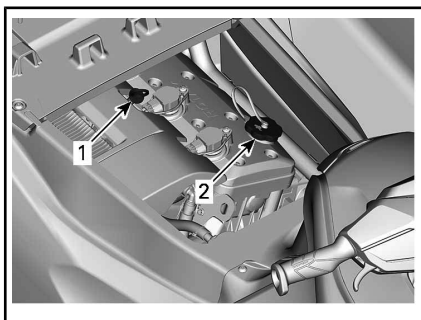

1. Vareta do óleo
2. Tampa do bocal de óleo

**NOTA:** Sempre que adicionar óleo ao motor, é necessário executar novamente todo o procedimento explicado nesta seção. Caso contrário, você obterá uma leitura falsa do nível de óleo.

9. Reinstale a tampa e a vareta do óleo corretamente.

**AVISO** Certifique-se de que a tampa do bocal de óleo esteja bem fechada. Caso contrário, o óleo do motor pode vazar.

### Troca do óleo do motor e substituição do filtro de óleo

A troca de óleo e a substituição do filtro podem ser executadas por uma concessionária autorizada Sea-Doo, oficina de reparo ou pessoa de sua escolha.

## Líquido de arrefecimento do motor

### Líquido de arrefecimento recomendado do motor

PAÍS	LÍQUIDO DE ARREFECIMENTO RECOMENDADO
Escandinávia	LÍQUIDO DE ARREFECIMENTO PRÉ-MISTURADO DE VIDA PROLONGADA (EUR) (P/N 779223)
Todos os outros países	LÍQUIDO DE ARREFECIMENTO PRÉ-MISTURADO DE VIDA PROLONGADA (P/N 779150)
Alternativa, ou se não disponível	Se o líquido de arrefecimento recomendado não estiver disponível, use um líquido de arrefecimento pré-misturado de etilenoglicol de vida prolongada (50%-50%) com baixo teor de silicato, especificamente formulado para motores de alumínio de combustão interna.

**AVISO** Sempre use o anticongelante etilenoglicol contendo anticorrosivos especificamente para motores de alumínio de combustão interna.

Para evitar a deterioração do anticongelante, use sempre a mesma marca e grau. Nunca misture marcas ou graus diferentes, a não ser que o sistema de arrefecimento seja lavado e reabastecido completamente.

## Nível do líquido de arrefecimento do motor

### ! ADVERTÊNCIA

Verifique o nível do líquido de arrefecimento com o motor frio. Nunca adicione líquido de arrefecimento quando o motor estiver quente.

**! CUIDADO** Muitos componentes no compartimento do motor podem estar muito quentes. O contato direto pode provocar queimaduras.

Remova os assentos.

Localize a tampa do tanque de expansão.

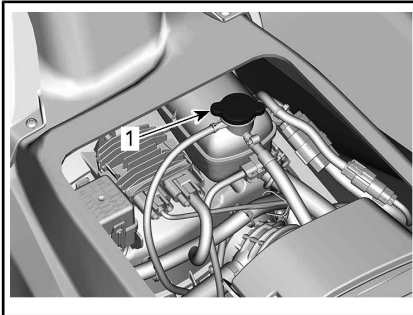

1. Tampa do tanque de expansão

Com a moto aquática em uma superfície plana, o líquido deve estar entre as marcas MIN. e MAX. no reservatório de líquido de arrefecimento quando o motor está frio.

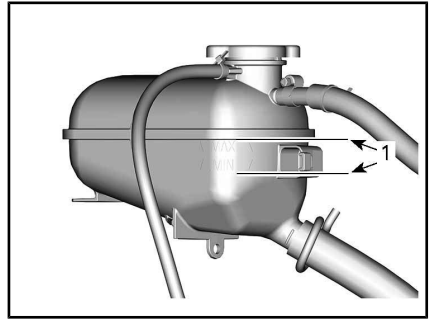

### TANQUE DE EXPANSÃO DO LÍQUIDO DE ARREFECIMENTO

1. Nível entre as marcas quando o motor está frio

**NOTA:** A moto aquática fica nivelada quando está na água. Quando estiver em um reboque, eleve a haste do reboque e prenda na posição quando o trilho do para-choque estiver nivelado.

Adicione líquido de arrefecimento - consulte *LÍQUIDO DE ARREFECIMENTO RECOMENDADO DO MOTOR* para as especificações - para ajustar o nível do líquido entre as marcas conforme necessário. Use um funil para não derramar. Não complete além da capacidade.

Aperte adequadamente a tampa do tanque de expansão. Reinstale os assentos.

**NOTA:** Um sistema de arrefecimento que sempre precise completar o líquido é uma indicação de vazamentos ou problemas no motor. Procure uma concessionária autorizada Sea-Doo.

### Substituição do líquido de arrefecimento do motor

A troca do líquido de arrefecimento deve ser feita por uma concessionária autorizada Sea-Doo.

## Bobinas de ignição

### Acesso da bobina de ignição

1. Remova os assentos.
2. Remova a tampa do mastro do wake.

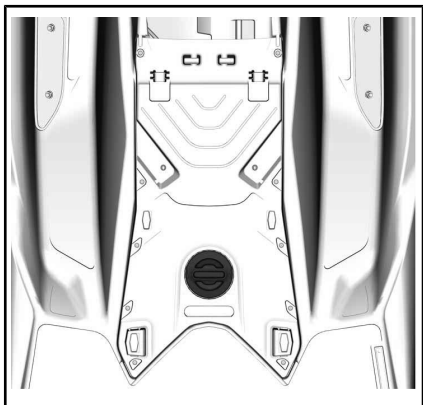

3. Remova a tampa de manutenção do motor removendo os parafusos de retenção.

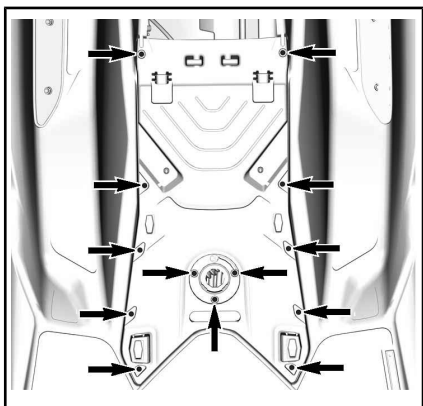

### Remoção da bobina de ignição

1. Desconecte o conector da bobina de ignição.

**AVISO** Não force a bobina de ignição com nenhuma ferramenta.

2. Remova o parafuso de retenção da bobina de ignição.

3. Remova a bobina de ignição da vela de ignição girando a bobina de lado a lado conforme você a puxa.

### Instalação da bobina de ignição

1. Instale a bobina de ignição na vela de ignição.
2. Alinhe o orifício do parafuso de retenção da bobina de ignição com o orifício rosqueado na tampa da válvula.
3. Empurre a bobina de ignição totalmente até que assente na tampa da válvula.
4. Instale e aperte o parafuso de retenção.

#### TORQUE DE APERTO

Parafuso de retenção da bobina de ignição	9 N•m ± 1 N•m
---	---------------

5. Conecte novamente os conectores da bobina de ignição.

## Velas de ignição

### Remoção da vela de ignição

1. Retire a bobina de ignição. Consulte *REMOÇÃO DE BOBINAS DE IGNIÇÃO*.

#### **⚠️ ADVERTÊNCIA**

Nunca remova uma bobina de ignição de uma vela de ignição sem desconectar a bobina do chicote de fiação. Pode haver vapores inflamáveis no bojo. Caso o cabo de segurança esteja instalado no interruptor de desligamento do motor, pode ser gerada uma faísca na ponta da bobina, o que poderia causar uma explosão.

2. Desparafuse a vela de ignição completamente usando um soquete de vela de ignição.



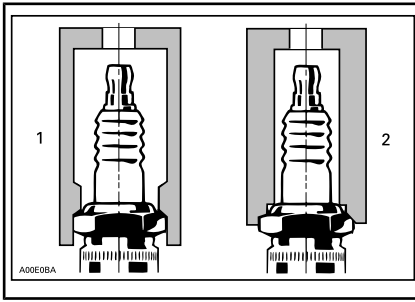

1. Soquete aprovado
2. Soquete inadequado
3. Limpe a vela de ignição e o cabeçote do cilindro com ar comprimido.
4. Use a bobina de ignição para tirar a vela de ignição de seu orifício.

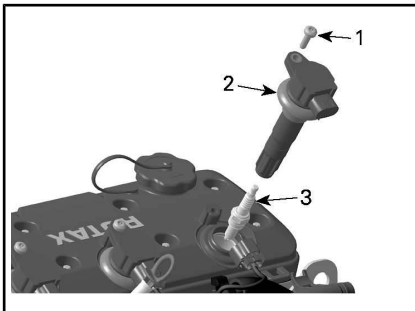

1. Parafuso de retenção
2. Bobina de ignição
3. Vela de ignição

### Instalação da vela de ignição

Antes de instalar, certifique-se de que as superfícies de contato entre o cabeçote do cilindro e a vela de ignição estejam livres de fuligem.

1. Usando um calibrador, verifique a folga do eletrodo conforme mostrado nas **ESPECIFICAÇÕES TÉCNICAS**.
2. Aplique LOCTITE 767 (LUBRIFICANTE ANTIENGRIPANTE) (P/N 293 800 070) nas roscas da vela de ignição para evitar um possível engripamento.

3. Rosqueie a vela de ignição com a mão no cabeçote do cilindro. Depois, aperte a vela de ignição de acordo com a especificação com um soquete de vela de ignição.

#### TORQUE DE APERTO

Vela de ignição	18 N•m ± 2 N•m
-----------------	----------------

4. Instale a bobina de ignição. Consulte **INSTALAÇÃO DA BOBINA DE IGNIÇÃO**.
5. Instale a tampa de manutenção do motor e aperte os parafusos de acordo com as especificações.

#### TORQUE DE APERTO

Parafusos da tampa de manutenção do motor	2,75 N•m ± 0,25 N•m
---	---------------------

6. Instale os assentos.

## Sistema de escapamento

### Lavagem do sistema de escapamento

A lavagem do sistema de escapamento e do intercooler (modelos turbo) com água doce é essencial para neutralizar os efeitos corrosivos do sal, ou de outros produtos químicos presentes na água. Isso ajudará a remover a areia, sal, conchas ou outras partículas existentes em camisas d' água e/ou mangueiras.

A lavagem do sistema de escapamento com água doce é essencial para neutralizar os efeitos corrosivos do sal, ou de outros produtos químicos presentes na água. Ajuda a retirar a areia, conchas e outras partículas existentes nos recipientes de água (sistema de escapamento e intercooler (**motores turbinados**) e/ou mangueiras).

A lavagem do sistema de escapamento deve ser feita quando não houver previsão de uso da moto aquática no mesmo dia ou quando ela for guardada por um período prolongado.

**AVISO** Se o sistema não for lavado quando necessário, o sistema de escapamento do motor será danificado gravemente. Verifique se o motor funciona durante todo o procedimento.

## ⚠ ADVERTÊNCIA

Execute estas operações em áreas bem ventiladas. Certos componentes do compartimento do motor podem estar muito quentes. O contato direto pode provocar queimaduras. Não toque em nenhuma peça elétrica ou na área da bomba de jato quando o motor estiver funcionando.

## ⚠ ADVERTÊNCIA

Ao operar o motor quando a moto aquática está fora da água, o trocador de calor na placa de pilotagem pode ficar muito quente. Evite qualquer contato com a placa de pilotagem para não se queimar.

Conecte uma mangueira de jardim ao conector localizado na parte traseira da moto aquática. Não abra a torneira ainda.

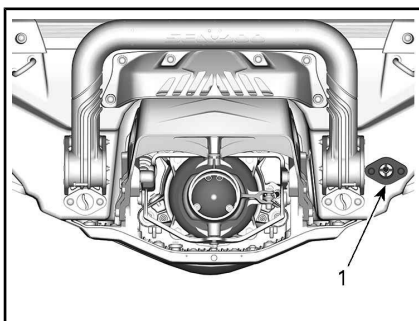

1. Conector de entrada de água

**NOTA:** A ferramenta a seguir é recomendada ao usar um adaptador de conexão rápida para facilitar a instalação da mangueira de jardim.

### FERRAMENTA RECOMENDADA

ADAPTADOR DE CONECTOR  
DE LAVAGEM (P/N 295 500  
473)

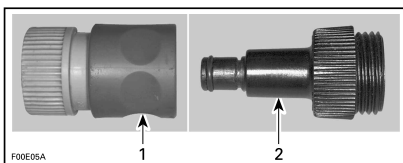

1. Adaptador de engate rápido
2. Adaptador de conector de lavagem

Para lavar o sistema de escapamento, ligue o motor e depois abra imediatamente a torneira da água.

**AVISO** Ligue sempre o motor antes de abrir a torneira de água. Abra a torneira de água imediatamente após dar partida no motor para evitar superaquecimento. Nunca acione o motor sem fornecer água ao sistema de escapamento, quando a moto aquática está fora da água.

Deixe o motor funcionar por 90 segundos em marcha lenta.

**AVISO** Jamais deixe o motor funcionar por mais de 2 minutos. A vedação do eixo propulsor não tem refrigeração quando a moto aquática está fora da água.

Assegure que a água saia pela bomba de jato durante a lavagem.

Feche a torneira da água, faça o motor funcionar a 5.000 RPM por 5 segundos e depois pare o motor.

**AVISO** Feche sempre a torneira da água antes de desligar o motor.

Desconecte a mangueira de jardim e o adaptador de conector de lavagem (se usado).

### **Modelos com motores 230 e 300**

**AVISO** Se a moto aquática for usada em água salgada, o sistema de escapamento deverá ser lavado diariamente para evitar sérios danos aos componentes mecânicos.

A lavagem deve ser realizada quando a moto aquática não tiver previsão de uso no mesmo dia ou quando ela for guardada por um período prolongado.

## **⚠️ ADVERTÊNCIA**

Execute esta operação em uma área bem ventilada.

Faça o seguinte:

Limpe a bomba de jato, pulverizando água na sua entrada e saída, depois aplique uma camada de XPS Lube ou equivalente.

**⚠️ CUIDADO** Ao operar o motor quando a moto aquática está fora da água, o trocador de calor na placa de pilotagem pode ficar muito quente. Evite qualquer contato com a placa de pilotagem para não se queimar.

Conecte uma mangueira de jardim ao conector localizado na parte tra-

seira da moto aquática. Não abra a torneira ainda.

**AVISO** Sempre acione o motor antes de abrir a torneira de água. Se isso não for feito, entrará água dentro do motor.

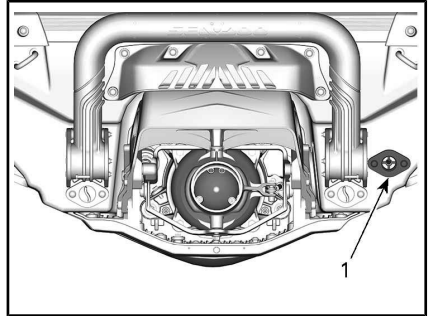

1. Localização do conector de lavagem

**NOTA:** É possível utilizar um adaptador de mangueira de conexão rápida opcional e um encaixe de mangueira (P/N 295 500 473). Não é necessário um estrangulador de mangueira para lavar o motor.

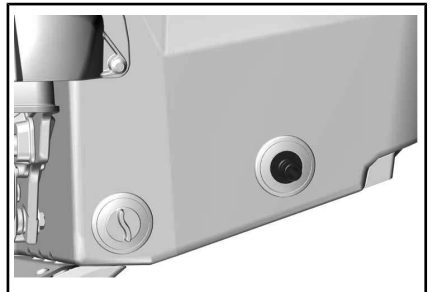

TÍPICA - ADAPTADOR DE CONEXÃO RÁPIDA PARA MANGUEIRA

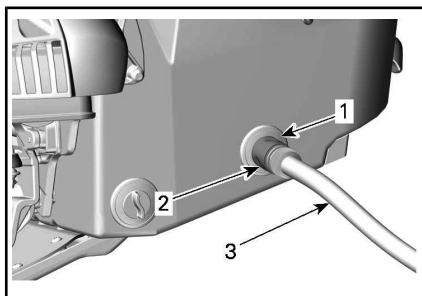

**TÍPICO**

1. Adaptador de mangueira (opcional, não obrigatório)
2. Conexão rápida (opcional, não obrigatório)
3. Mangueira de jardim

Para lavar, dê a partida no motor, em seguida, abra imediatamente a torneira.

**! CUIDADO** Certos componentes no compartimento do motor podem estar muito quentes. O contato direto pode provocar queimaduras. Não toque em nenhuma parte elétrica ou na área da bomba de jato quando o motor estiver funcionando.

**AVISO** Nunca lave um motor quente. Ligue sempre o motor antes de abrir a torneira de água. Abra a torneira de água imediatamente após dar partida no motor para evitar superaquecimento.

Deixe o motor funcionando por 90 segundos na marcha lenta.

**AVISO** Nunca acione o motor sem fornecer água ao sistema de escapamento, quando a moto aquática está fora da água.

Assegure que a água saia pela bomba de jato durante a lavagem. Caso contrário, consulte uma concessionária autorizada Sea-Doo para manutenção.

**AVISO** Jamais deixe o motor funcionar por mais de 2 minutos. A vedação do eixo propulsor não

tem refrigeração quando a moto aquática está fora da água.

Feche a torneira de água.

Retire a mangueira de jardim do veículo.

Rapidamente acelere o motor 3-5 vezes em aproximadamente 5.000 RPM.

**AVISO** Feche sempre a torneira da água antes de desligar o motor. Se isso não for feito, entrará água dentro do motor.

**AVISO** Remova o adaptador de conexão rápida após a operação de lavagem (se usado).

## Placa de pilotagem e grade de entrada de água

### Inspeção da placa de pilotagem e da grade de entrada de água

Inspeccione danos na placa de pilotagem e na grade de entrada de água da bomba de jato. Visite sua concessionária Sea-Doo para reparar ou substituir qualquer peça danificada.

### **! ADVERTÊNCIA**

O cabo de segurança deve sempre ser retirado do interruptor de desligamento do motor antes da inspeção da grade de entrada.

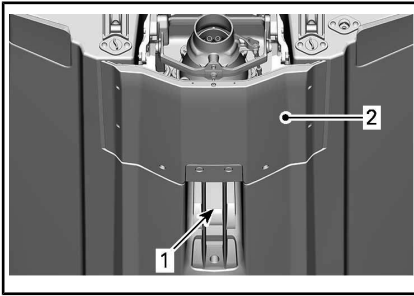

### INSPECIONE ESTAS ÁREAS

1. Entrada de água
2. Placa de pilotagem

## Ânodos sacrificiais

### Inspeção dos ânodos sacrificiais

Os ânodos sacrificiais estão presentes no(a):

- Bomba
- Placa de pilotagem
- Intercooler.

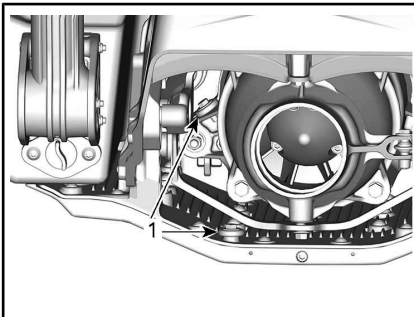

1. Ânodos sacrificiais

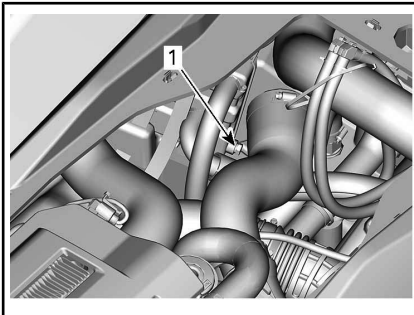

### EXIBIÇÃO DO MOTOR 1630 ACE

1. Ânodo sacrificial

Verifique se há desgaste. Se estiver com mais da metade gasta, consulte uma concessionária Sea-Doo autorizada para fazer a substituição do ânodo.

## Mastro para Esqui/Wakeboard (Wake)

### Inspeção do mastro para esqui/wakeboard

Verifique o funcionamento do mastro para esqui/wakeboard. Assegure-se de que deslize facilmente para cima e para baixo.

Verifique o funcionamento do mecanismo de trava.

Verifique se os fixadores estão firmes. Se houver algum defeito, não use o mastro para esqui/wakeboard e visite uma concessionária autorizada Sea-Doo para realizar os reparos.

### Lubrificação do mastro para esqui/wakeboard

Limpe o mastro para esqui/wakeboard e aplique uma camada fina de GRAXA SUPER LUBE (P/N 293 550 030) ou equivalente.

Lubrifique o mastro em toda a sua extensão.

Limpe o excesso de graxa e reinstale o mastro.

Alongue e recolha o mastro várias vezes para distribuir o lubrificante.

## Fusíveis

### Instalação e remoção de fusíveis

Use o saca-fusíveis incluído na caixa de fusíveis para facilitar a remoção.

## Inspeção dos fusíveis

Se ocorrer algum problema elétrico, verifique os fusíveis. Se um fusível estiver queimado, troque-o por um de mesma capacidade.

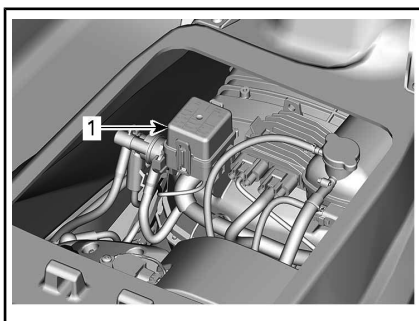
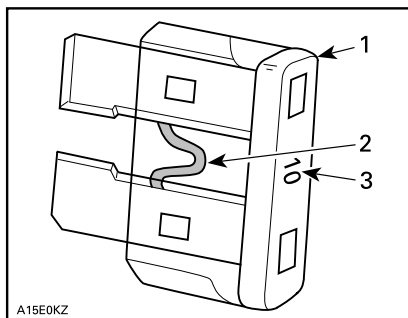

1. Caixa de fusíveis

Para remover a tampa da caixa de fusíveis, aperte as linguetas de trava ao mesmo tempo, segure e puxe a tampa da caixa de fusíveis para abrir.

**NOTA:** As posições e capacidades dos fusíveis estão ilustradas na tampa da caixa de fusíveis.

### TÍPICO

1. Fusível
2. Verifique se está derretido
3. Amperagem



## ADVERTÊNCIA

Não use um fusível com capacidade mais alta, isso pode provocar danos graves. Se um fusível queimou, deve ser determinada e corrigida a causa do defeito antes de religar. Visite uma concessionária autorizada Sea-Doo para manutenção.

## Localização dos fusíveis

Todos os fusíveis estão localizados dentro de uma única caixa de fusíveis.

Para acessar a caixa de fusíveis:

Remova os assentos.

**Descrição dos fusíveis****Fish PRO**

<b>FUSÍVEL SINGULAR NA DIANTEIRA</b>	
3 A	Sonar

**Todos os modelos**

<b>FUSÍVEL</b>	<b>CLASSIFICAÇÃO</b>	<b>DESCRIÇÃO</b>
1	—	Não usado
2	15 A	Inj. de combustível, Bobinas de inj. e bomba de comb.
3	3 A	Bomba do casco (se equipada)
4	—	Não usado
5	—	Não usado
6	30 A	Carga
7	5 A	Painel de instrumentos
8	3 A	Sensor de profundidade (se equipado)
9	30 A	iBR
10	5 A	Partida/ Parada
11	5 A	ECM
12	30 A	Bateria
13	15 A	Ferramenta de diagnóstico 2
14	15 A	Ferramenta de diagnóstico 1, Conector de acessórios

# CUIDADOS COM A MOTO AQUÁTICA

Retire a moto aquática da água todos os dias.

## Cuidados após o uso

### Lavagem do sistema de escapamento

O sistema de escapamento deve ser lavado diariamente quando a moto aquática for usada em água salgada ou poluída.

Consulte *PROCEDIMENTOS DE MANUTENÇÃO*.

**NOTA:** Em modelos com super-compressor, o intercooler é lavado simultaneamente.

### Cuidados adicionais ao operar em água salgada ou poluída

Quando a moto aquática for usada em águas poluídas, especialmente em água salgada, deve-se tomar mais cuidado ainda para proteger a moto aquática e seus componentes.

Lave a área do bojo da moto aquática com água doce.

Nunca use um lavador de alta pressão para limpar o bojo. **USE APENAS BAIXA PRESSÃO (como uma mangueira de jardim).**

A alta pressão pode danificar os sistemas elétrico e mecânico.

**!** **CUIDADO** Deixe o motor esfriar antes de executar qualquer manutenção.

**AVISO** Não colocar em prática cuidados adequados como: lavagem da moto aquática, lavagem do sistema de escapamento e tratamento anticorrosão - quando a moto aquática é usada em água salgada -, resultará em danos à moto aquática e seus componentes. Nunca deixe a moto aquática guardada sob luz solar direta.

## Limpeza da moto aquática

### Carroceria e casco

De vez em quando, lave o casco e os diversos componentes da carroceria com água e sabão (use apenas detergente neutro). Remova todos os organismos marinhos do motor e/ou casco. Aplique cera não abrasiva, como a cera de silicone.

**AVISO** Nunca limpe as peças de fibra de vidro e de plástico com detergente forte, agente desengraxante, removedor de tinta, acetona ou outro limpador químico ou de petróleo do tipo forte.

As manchas dos bancos e das superfícies de fibra de vidro podem ser removidas com o LIMPADOR E DESENGRAXANTE PRO C1 (P/N 779262) ou um produto equivalente.

Para limpar os tapetes, use o Limpador Cítrico da 3M™ (spray de 700 ml em lata) ou equivalente.

### **!** ADVERTÊNCIA

Nunca aplique protetor plástico ou de vinil nos tapetes ou no assento, pois a superfície ficará escorregadia e os ocupantes podem cair da moto aquática.

Respeite o meio ambiente, certificando-se de que o combustível, soluções de óleo ou de limpeza não vazem na água.



# PREPARAÇÃO PARA ARMAZENAMENTO E PRÉ-TEMPORADA

## Armazenamento

### ADVERTÊNCIA

Como o combustível ou óleo são inflamáveis, é necessário que uma concessionária autorizada Sea-Doo, oficina de reparo ou pessoa de sua escolha inspecione a integridade do sistema de combustível, conforme especificado no gráfico de inspeção periódico.

Recomenda-se que a moto aquática passe por manutenção em uma concessionária autorizada Sea-Doo, oficina de reparo ou pessoa de sua escolha para ser guardada. Entretanto, você pode executar as operações a seguir com um mínimo de ferramentas.

**NOTA:** Realize as tarefas a seguir nesta mesma ordem, conforme detalhado nesta seção.

**AVISO** Não funcione o motor durante o período em que estiver guardado.

### Sistema de propulsão

#### Limpeza da bomba de jato

Limpe a bomba de jato pulverizando água na sua entrada e saída e, a seguir, aplicando uma camada de LUBRIFICANTE & ANTICORROSIVO (P/N 779168) ou um produto equivalente.

### ADVERTÊNCIA

Antes de limpar a área da bomba de jato, sempre remova o cabo de segurança do interruptor de desligamento do motor para impedir que o motor dê partida inesperadamente. O motor não deve estar acionado para esta operação.

#### Inspeção da bomba de jato

Procure uma concessionária autorizada Sea-Doo.

### Sistema de combustível

#### Proteção do sistema de combustível

O ESTABILIZADOR DE COMBUSTÍVEL (P/N 779171) (ou equivalente) deve ser acrescentado ao tanque de combustível para evitar a deterioração do combustível e a colagem do sistema de combustível. Siga as instruções do fabricante do estabilizador para usar corretamente.

**AVISO** É altamente recomendável adicionar o estabilizador de combustível enquanto estiver guardada, para manter o sistema de combustível em boas condições. O estabilizador de combustível deve ser acrescentado antes da lubrificação do motor e antes de encher o tanque, para assegurar a proteção dos componentes do sistema de combustível contra depósitos de verniz.

Encha o tanque de combustível completamente como explicado na seção *COMBUSTÍVEL*. Verifique se o tanque de combustível não tem água.

**AVISO** Caso entre água no tanque de combustível, severos danos internos ocorrerão ao sistema de injeção de combustível.

## Motor e escapamento

### Lavagem do sistema de escapamento

Execute o procedimento como descrito em *PROCEDIMENTOS DE MANUTENÇÃO*.

### Substituição do óleo do motor e do filtro

A troca de óleo e a substituição do filtro podem ser executadas por uma concessionária autorizada Sea-Doo, oficina de reparo ou pessoa de sua escolha.

### Modelos com motores 230 e 300

É importante expelir qualquer água aprisionada que possa ter se acumulado pela condensação no intercooler.

Faça o seguinte:

1. Levante o assento.
2. Certifique-se de que há uma linha de alinhamento gravada na mangueira de entrada do intercooler. Isto garantirá, durante a reinstalação, que a mangueira não sofreu nenhuma torção ou deformação.
3. Solte a braçadeira que prende a mangueira de entrada do intercooler.
4. Remova a referida mangueira de entrada do intercooler.

**NOTA:** Esta mangueira alimenta o ar comprimido quente entre o turbocompressor do motor e a entrada do intercooler.

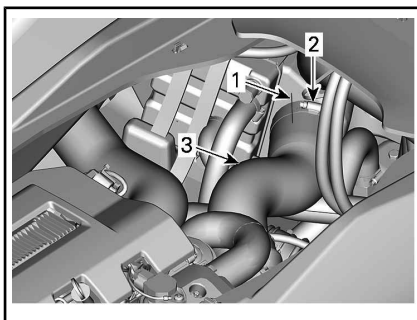

1. Linhas de alinhamento da mangueira
2. Braçadeira da mangueira
3. Mangueira de entrada do intercooler
5. O lado de ar do intercooler é autodrenável no coletor de admissão do intercooler. Ao desconectar a mangueira de entrada do intercooler, a presença de água condensada pode ser avaliada visualmente e devidamente drenada sem o motor estar ligado.
6. Reinstale a mangueira de saída de ar do intercooler, verifique se ela está corretamente alinhada como antes da remoção para garantir o funcionamento correto do motor.

### Drenagem do sistema de escapamento

Em áreas onde a temperatura pode ficar muito fria, a água aprisionada no sistema de escapamento e intercooler deve ser removida.

Usando o conector de lavagem, injete ar pressurizado a 379 kPa no sistema até que não saia mais água da bomba de jato.

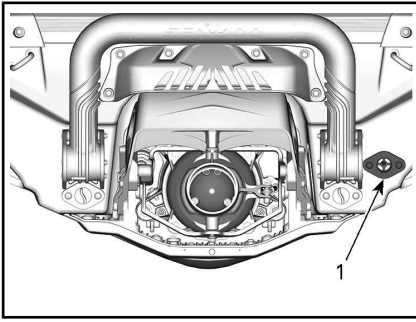

1. Conector de lavagem

A mangueira a seguir pode ser montada para facilitar o procedimento de drenagem.

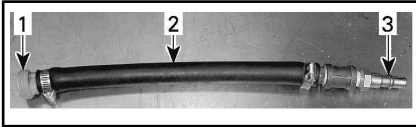

**TÍPICO**

1. Adaptador de conector de lavagem
2. Mangueira 12,7 mm
3. Adaptador macho para mangueira pneumática

**AVISO** A falta de drenagem do sistema de escapamento pode causar danos graves ao intercooler (modelos turbo) e ao coletor de escapamento.

Retire as ferramentas especiais.

**Lubrificação interna do motor**

1. Remova os assentos.
2. Remova as bobinas de ignição, consulte *PROCEDIMENTOS DE MANUTENÇÃO*.
3. Remova as velas, consulte *PROCEDIMENTOS DE MANUTENÇÃO*.
4. Pulverize o LUBRIFICANTE & ANTICORROSIVO (P/N 779168) ou equivalente nos furos das velas de ignição.

5. Para evitar a injeção de combustível e para desativar a ignição durante a partida do motor, puxe totalmente a alavanca do acelerador contra o guidão e **SEGURE**.
6. Pressione o botão de PARTIDA/PARADA para girar o motor algumas voltas. Isso espalhará o óleo nas paredes dos cilindros.
7. Aplique um lubrificante anticorrosivo nas roscas das velas, depois reinstale-as no motor. Consulte *PROCEDIMENTOS DE MANUTENÇÃO*.
8. Instale as bobinas de ignição, consulte *PROCEDIMENTOS DE MANUTENÇÃO*.

**Teste do líquido de arrefecimento do motor**

Se o anticongelante não foi trocado, verifique sua densidade.

A troca do anticongelante e um teste de densidade devem ser realizados por uma concessionária autorizada Sea-Doo.

**NOTA:** O anticongelante deve ser trocado a cada 300 horas ou a cada 5 anos para prevenir a sua deterioração.

**AVISO** A densidade incorreta do anticongelante pode resultar em congelamento do líquido no sistema de arrefecimento se a moto aquática ficar guardada em uma área que atinja o ponto de congelamento. Nestas condições, o motor poderá danificar-se seriamente.

**Sistema elétrico**

**Remoção e carga da bateria**

Contate sua concessionária autorizada Sea-Doo.

## **⚠ ADVERTÊNCIA**

Nunca carregue ou alimente a bateria enquanto ela estiver instalada na moto aquática.

### **Compartmento do motor**

#### **Limpeza do compartimento do motor**

Limpe o bojo com água quente e detergente ou com um produto para limpeza de bojo. Enxágue abundantemente com água. Levante a frente da moto aquática para drenar completamente o bojo pelos bujões de drenagem do bojo.

#### **Tratamento anticorrosão**

Seque qualquer resíduo de água no compartimento do motor.

Pulverize o LUBRIFICANTE & ANTI-CORROSIVO (P/N 779168) ou equivalente sobre os componentes metálicos no compartimento do motor.

**NOTA:** O assento deve ser removido durante o armazenamento. Isso evitará a condensação no compartimento do motor e a possibilidade de corrosão.

#### **Transdutor do sonar (modelos Fish PRO)**

Inspecione o nível de líquido de arrefecimento sob o transdutor removendo-o.

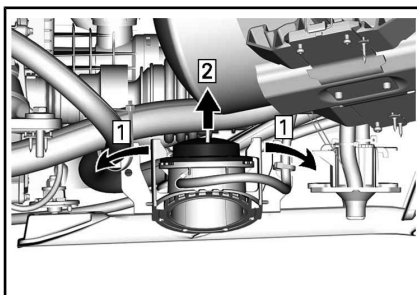

*Passo 1: Soltar abas de fixação*

*Passo 2: Erguer transdutor*

Verifique se há líquido suficiente, aproximadamente até o nível da braçadeira.

Consulte a seção **ESPECIFICAÇÕES** para o tipo e a quantidade de líquido.

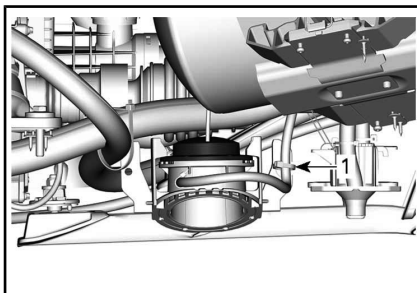

### **Carroceria e casco**

#### **Limpeza da carroceria e do casco**

Lave a carroceria com uma solução de água e sabão (use apenas detergente neutro). Depois passe água doce abundante. Retire os organismos aquáticos do casco.

**AVISO** Nunca limpe as peças de fibra de vidro e de plástico com detergente forte, agente desengraxante, removedor de tinta, acetona ou outros limpadores fortes, químicos ou de petróleo.

#### **Reparo da carroceria e do casco**

Se for necessário algum reparo em componentes da carroceria ou do casco, contate sua concessionária autorizada Sea-Doo.

### Proteção da carroceria e do casco

Aplique uma cera marítima de boa qualidade na carroceria.

Se a moto aquática tiver que ficar guardada em uma área externa, cubra-a com uma lona opaca para evitar que os raios de sol e a fuligem afetem os componentes plásticos e o acabamento da moto aquática, além de evitar o acúmulo de poeira.

**AVISO** A moto aquática nunca deve ser deixada na água. Nunca deixe a moto aquática guardada sob luz solar direta. Nunca guarde a moto aquática em um saco plástico.

### Preparação pré-temporada

A preparação da manutenção deve ser feita em conformidade com o *PROGRAMA DE MANUTENÇÃO*.

Certifique-se de realizar todas as tarefas incluídas na tabela **100 HORAS OU 1 ANO**.

A preparação de manutenção da pré-temporada pode ser executada por uma concessionária autorizada Sea-Doo, oficina de reparo ou pessoa de sua escolha.

**NOTA:** Embora não seja necessário, é recomendado que uma concessionária autorizada Sea-Doo execute a preparação de manutenção da pré-temporada no mesmo momento em que todas as campanhas de fábrica relacionadas à segurança são executadas pela concessionária autorizada Sea-Doo.

### ADVERTÊNCIA

Só execute procedimentos de acordo com o que foi detalhado no *PROGRAMA DE MANUTENÇÃO*. Recomenda-se que seja obtida a assistência periódica de uma concessionária autorizada Sea-Doo sobre outros componentes e sistemas não abordados neste manual.

**AVISO** Quando as condições dos componentes parecerem menos que satisfatórias, substitua-os usando peças originais BRP, ou equivalentes.

---

***Esta página está  
intencionalmente em branco***

# ***INFORMAÇÕES TÉCNICAS***

# IDENTIFICAÇÃO DA MOTO AQUÁTICA

Os principais componentes da moto aquática (motor e casco) são identificados por números de série diferentes. Às vezes, pode ser necessário localizar esses números para fins de garantia ou para rastrear a moto aquática no caso de roubo.

## Número de identificação do casco

O Número de Identificação do Casco (HIN) está localizado na plataforma para os pés, na popa da moto aquática.

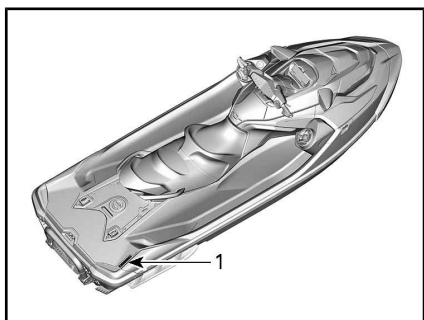

### TÍPICO

1. Número de identificação do casco (HIN)

Ele é composto de 12 dígitos:

YDV 12345 L 8 09
Modelo-ano
Ano de fabricação
Mês de fabricação
Número de série (uma letra também pode ser usada como um dígito)
Fabricante

## Número de identificação do motor

O Número de Identificação do Motor (EIN) está localizado na extremidade frontal do motor.

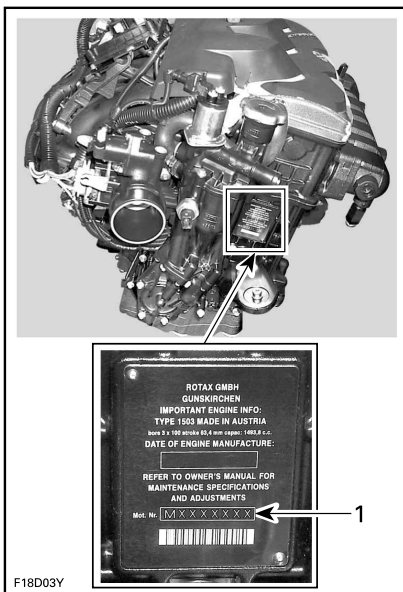

F18D03Y

### TÍPICO

1. Número de identificação do motor (EIN)

## Identificação de fabricante do motor

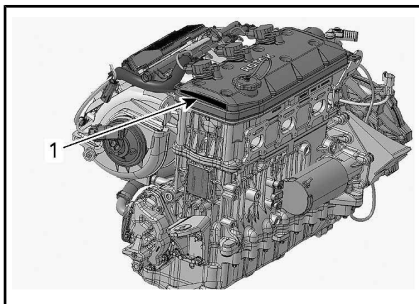

### TÍPICO

1. Identificação de fabricante do motor





---

## **CHAVE RF D.E.S.S.**

Este dispositivo está em conformidade com a(s) norma(s) de isenção de licença RSS da FCC Part 15 e Industry Canada.

A operação está sujeita às duas condições a seguir: (1) este dispositivo não pode causar interferência nociva, e (2) este dispositivo deve aceitar qualquer interferência recebida, incluindo interferência que pode causar operação indesejada do dispositivo.

As alterações ou modificações não aprovadas expressamente pela parte responsável pela conformidade podem anular a autoridade do usuário para operar o equipamento.

Número de registro de IC: 12006A-M01456

FCC ID: 2ACERM01456

Nós, a parte responsável pela conformidade, declaramos sob nossa inteira responsabilidade que o dispositivo está em conformidade com as provisões da seguinte Diretiva do Conselho: 2014/53/UE. À qual esta declaração se refere está em conformidade com os requisitos essenciais e outros requisitos relevantes. O produto está em conformidade com as seguintes diretivas, normas harmonizadas e regulamentações:

Diretriz de Equipamentos de Rádio (Radio Equipment Directive, RED) 2014/53/UE e Normas Harmonizadas:

EN 300 330-2, EN 60950-1

---

## SISTEMA DE SOM E ÁUDIO PREMIUM

Este equipamento foi testado e comprovado estar em conformidade com os limites de um dispositivo digital da Classe B, nos termos da Parte 15 das normas FCC. Esses limites foram elaborados para fornecer proteção razoável contra interferências prejudiciais em uma instalação residencial.

Esse equipamento gera, usa e pode irradiar energia de radiofrequência e, se não instalado e usado de acordo com as instruções, pode causar interferências prejudiciais às comunicações via rádio. No entanto, não há garantia que a interferência ocorrerá em uma determinada instalação.

Se esse equipamento causar interferências prejudiciais à recepção de rádio ou televisão - o que pode ser determinado desligando ou ligando o equipamento -, pedimos que tente corrigir a interferência tomando uma ou mais das medidas a seguir:

- Reoriente ou reposicione a antena receptora.
- Aumente o espaço entre o equipamento e o receptor.
- Conecte o equipamento a uma tomada em um circuito diferente daquele ao qual o receptor está conectado.
- Consulte a concessionária ou um técnico experiente em rádio/TV para ajuda.

As alterações ou modificações não aprovadas expressamente pela Mitek Corporation podem anular a autoridade do usuário para operar esse equipamento. Esse dispositivo está em conformidade com a Parte 15 das Normas FCC.

A operação está sujeita às duas condições a seguir:

- (1) Este dispositivo não pode causar interferência prejudicial, e
- (2) Este dispositivo deve aceitar interferências recebidas, inclusive aquelas que podem causar uma operação indesejada.

Número de registro de IC: 2AA-OY278003465

FCC ID: 22793278003465

---

# INFORMAÇÕES REGULATÓRIAS DO PAINEL MULTIFUNCIONAL

## **Declaração de conformidade simplificada**

Declaração de conformidade da UE simplificada de acordo com a Diretiva de equipamentos de rádio 2014/53/UE



## **Fabricante e endereço**

Fabricante:

- Robert Bosch LLC

Endereço:

- 38000 Hills Tech Drive,  
Farmington Hills, MI 48331,  
EUA

DE  
Hiermit erklärt Robert Bosch LLC, dass der Funkanlagentyp VIPMIDGPS der Richtlinie 2014/53/EU entspricht.  
Der vollständige Text der EU-Konformitätserklärung ist unter der folgenden Internetadresse verfügbar: eu-doc.bosch.com

FR  
Le soussigné, Robert Bosch LLC, déclare que l'équipement radioélectrique du type VIPMIDGPS est conforme à la directive 2014/53/UE.  
Le texte complet de la déclaration UE de conformité est disponible à l'adresse internet suivante: eu-doc.bosch.com

BG  
С настоящото Robert Bosch LLC декларира, че този тип радиосъоръжение VIPMIDGPS е в съответствие с Директива 2014/53/ЕС.  
Цялостният текст на ЕС декларацията за съответствие може да се намери на следния интернет адрес: eu-doc.bosch.com

EL  
Με την παρούσα ο/η Robert Bosch LLC, δηλώνει ότι ο ραδιοεξοπλισμός VIPMIDGPS πληροί την οδηγία 2014/53/ΕΕ.  
Το πλήρες κείμενο της δήλωσης συμμόρφωσης ΕΕ διατίθεται στην ακόλουθη ιστοσελίδα στο διαδίκτυο: eu-doc.bosch.com

CS  
Tímto Robert Bosch LLC prohlašuje, že typ rádiového zařízení VIPMIDGPS je v souladu se směrnicí 2014/53/EU.  
Úplné znění EU prohlášení o shodě je k dispozici na této internetové adrese: eu-doc.bosch.com

DA  
Hermed klærer Robert Bosch LLC, at radioudstyrtypen VIPMIDGPS er i overensstemmelse med direktiv 2014/53/EU.  
EU-overensstemmelseserklæringens fulde tekst kan findes på følgende internetadresse: eu-doc.bosch.com

ET  
Käesolevaga deklareerib Robert Bosch LLC, et käesolev raadioseadme tüüp VIPMIDGPS vastab direktiivi 2014/53/EL nõuetele.  
ELi vastavusdeklaratsiooni täielik tekst on kättesaadav järgmisel internetiaadressil: eu-doc.bosch.com

ES  
Por la presente, Robert Bosch LLC declara que el tipo de equipo radioeléctrico VIPMIDGPS es conforme con la Directiva 2014/53/UE.  
El texto completo de la declaración UE de conformidad está disponible en la dirección Internet siguiente: eu-doc.bosch.com

FI  
Robert Bosch LLC vakuuttaa, että radiolaitetyyppi VIPMIDGPS on direktiivin 2014/53/EU mukainen.  
EU-vaatimustenmukaisuusvakuutuksen täysimittainen teksti on saatavilla seuraavassa internetosoitteessa: eu-doc.bosch.com

EN  
Hereby, Robert Bosch LLC declares that the radio equipment type VIPMIDGPS is in compliance with Directive 2014/53/EU.  
The full text of the EU declaration of conformity is available at the following internet address: eu-doc.bosch.com

HR  
Robert Bosch LLC ovime izjavljuje da je radijska oprema tipa VIPMIDGPS u skladu s Direktivom 2014/53/EU.  
Cjeloviti tekst EU izjave o sukladnosti dostupan je na sljedećoj internetskoj adresi: eu-doc.bosch.com

HU  
Robert Bosch LLC igazolja, hogy a VIPMIDGPS típusú rádióberendezés megfelel a 2014/53/EU irányelvnek.  
Az EU-megfelelőségi nyilatkozat teljes szövege elérhető a következő internetes címen: eu-doc.bosch.com

IT  
Il fabbricante, Robert Bosch LLC, dichiara che il tipo di apparecchiatura radio VIPMIDGPS è conforme alla direttiva 2014/53/UE.  
Il testo completo della dichiarazione di conformità UE è disponibile al seguente indirizzo Internet: eu-doc.bosch.com

LT

Aš, Robert Bosch LLC, patvirtinu, kad radijo įrenginių tipas VIPMIDGPS atitinka Direktyvą 2014/53/ES. Visas ES atitikties deklaracijos tekstas prieinamas šiuo interneto adresu: eu-doc.bosch.com

LV

Ar šo Robert Bosch LLC deklarē, ka radioiekārta VIPMIDGPS atbilst Direktīvai 2014/53/ES. Pilns ES atbilstības deklarācijas teksts ir pieejams šādā interneta vietnē: eu-doc.bosch.com

MT

B'dan, Robert Bosch LLC, niddikjara li dan it-tip ta' taghmir tar-radju VIPMIDGPS huwa konformi mad-Direttiva 2014/53/UE.

It-test kollu tad-dikjarazzjoni ta' konformità ta-UE huwa disponibbli f'dan l-indirizz ta-Internet li ġej: eu-doc.bosch.com

NL

Hierbij verklaar ik, Robert Bosch LLC, dat het type radioapparatuur VIPMIDGPS conform is met Richtlijn 2014/53/EU.

De volledige tekst van de EU-conformiteitsverklaring kan worden geraadpleegd op het volgende internetadres: eu-doc.bosch.com

PL

Robert Bosch LLC niniejszym oświadczam, że typ urządzenia radiowego VIPMIDGPS jest zgodny z dyrektywą 2014/53/UE.

Pełny tekst deklaracji zgodności UE jest dostępny pod następującym adresem internetowym: eu-doc.bosch.com

PT

O(a) abaixo assinado(a) Robert Bosch LLC declara que o presente tipo de equipamento de rádio VIPMIDGPS está em conformidade com a Diretiva 2014/53/UE.

O texto integral da declaração de conformidade está disponível no seguinte endereço de Internet: eu-doc.bosch.com

RO

Prin prezenta, Robert Bosch LLC declară că tipul de echipamente radio VIPMIDGPS este în conformitate cu Directiva 2014/53/UE.

Textul integral al declarației UE de conformitate este disponibil la următoarea adresă internet: eu-doc.bosch.com

SV

Härmed försäkrar Robert Bosch LLC att denna typ av radioutrustning VIPMIDGPS överensstämmer med direktiv 2014/53/EU.

Den fullständiga texten till EU-försäkran om överensstämmelse finns på följande webbadress: eu-doc.bosch.com

SL

Robert Bosch LLC potrjuje, da je tip radijske opreme VIPMIDGPS skladen z Direktivo 2014/53/EU.

Celotno besedilo izjave EU o skladnosti je na voljo na naslednjem spletnem naslovu: eu-doc.bosch.com

SK

Robert Bosch LLC týmto vyhlasuje, že rádiové zariadenie typu VIPHIZBT je v súlade so smernicou 2014/53/EÚ.

Úplné EÚ vyhlásenie o zhode je k dispozícii na tejto internetovej adrese: eu-doc.bosch.com

IS

Robert Bosch LLC lýsir því hér með yfir að þráðlausi fjarskiptabúnaðurinn VIPMIDGPS er í samræmi við tilskipun 2014/53/ESB.

Óstytta texta ESB-samræmisýfirlýsingarinnar er að finna á veffanginu: eu-doc.bosch.com

Liechtenstein

Hiermit erklärt Robert Bosch LLC, dass der Funkanlagentyp VIPMIDGPS der Richtlinie 2014/53/EU entspricht.

Der vollständige Text der EU-Konformitätserklärung ist unter der folgenden Internetadresse verfügbar: eu-doc.bosch.com

NO

Hermed erklærer Robert Bosch LLC at radioutstyrstypen VIPMIDGPS er i samsvar med direktiv 2014/53/EU.

Hele teksten i EU-samsvarserklæringen finnes på følgende internetadresse: eu-doc.bosch.com

# INFORMAÇÕES SOBRE EMISSÕES DO MOTOR

## Responsabilidade do Fabricante

A partir dos motores modelo-ano 1999, os fabricantes de motores marítimos para motos aquáticas devem determinar os níveis de emissão de escapamento para cada família de potência do motor, e devem certificar esses motores junto à EPA (Agência de Proteção Ambiental dos Estados Unidos). Uma etiqueta de informação sobre controle de emissão, indicando os níveis de emissão e as especificações do motor, deve ser colocada em cada moto aquática no momento da fabricação.

## Responsabilidade da concessionária

Durante a manutenção de todas as motos aquáticas Sea-Doo a partir do ano 1999, que levam uma etiqueta de informação sobre o controle de emissão, os ajustes devem ser mantidos dentro das especificações publicadas pela fábrica.

O conserto ou a substituição de componentes relacionados às emissões deve ser realizado de forma a manter os níveis de emissões dentro dos padrões de certificação prescritos.

As concessionárias não podem modificar o motor de qualquer maneira que altere a potência ou permita que os níveis de emissão ultrapassem suas especificações predefinidas na fábrica.

As exceções incluem alterações indicadas pelo fabricante, como os ajustes de altitude, por exemplo.

## Responsabilidade do proprietário

O proprietário/usuário é responsável pela execução da manutenção do motor para manter os níveis de

emissão dentro dos padrões da certificação prescritos.

O proprietário/piloto não deve modificar nem permitir que alguém modifique o motor de forma a alterar a potência, ou permitir que os níveis de emissão ultrapassem as especificações predefinidas de fábrica.

## Regulamentos de emissões da EPA

Todos as novas motos aquáticas Sea-Doo a partir do ano 1999, fabricadas pela BRP, são homologadas pela EPA em conformidade com os requisitos dos regulamentos de controle da poluição do ar para os novos motores de motos aquáticas. Esta certificação depende de determinados ajustes realizados de acordo com os padrões de fábrica. Por isso, devem-se seguir os procedimentos de fábrica para a manutenção do produto e, sempre que possível, deve ser colocado de volta ao propósito original do modelo.

As responsabilidades listadas acima são gerais e não constituem de forma alguma uma lista completa das leis e regulamentos relativos aos requisitos da EPA sobre as emissões de gases de escapamento de produtos náuticos. Para informações mais detalhadas sobre este assunto, você pode contatar:

U.S. Environmental Protection Agency  
Certification Division  
Gasoline Engine Compliance Center  
2000 Traverwood Drive  
Ann Arbor MI 48105  
USA

**WEBSITE DA EPA NA INTERNET:**  
[www.epa.gov/otaq](http://www.epa.gov/otaq)

## **SISTEMA DE CONTROLE DE EMISSÕES EVAPORATIVAS**

Começando com MY 2018; motos aquáticas vendidas no estado da Califórnia são certificadas conforme as normas de emissões evaporativas da Califórnia para motos aquáticas marítimas de ignição à faísca do California Air Resources Board (13 CCR 2850 a 2869). Estes modelos estão equipados com um sistema de controle de emissões evaporativas que consiste em um Tanque de combustível de baixa permeação (LPFT), Tubos de combustível de baixa permeação (LPFL) e uma Válvula de alívio de pressão (PRV).

# ESPECIFICAÇÕES

## Motores 1503 NA 4-TEC e 1500 HO ACE

MOTOR		
Tipo de motor		ROTAX® 1503 NA 4-TEC™, de 4 tempos, com eixo comando simples no cabeçote (SOHC)
Potência declarada <sup>(1)</sup>	155	106 kW @ 7500 RPM
	230	169,16 kW @ 8000 RPM
Indução	155	Aspiração natural
	230	Turbocompressor com intercooler
Número de cilindros		3
Número de válvulas		12 válvulas com tuchos da válvula hidráulica (não ajustáveis)
Diâmetro interno		100 mm
Tempo		63,4 mm
Cilindrada		1.493,8 cm <sup>3</sup>
Taxa de compressão	155	10.6:1
	230	8.4:1

(1) Potência declarada segundo ISO 8665 no eixo propulsor.

SISTEMA DE LUBRIFICAÇÃO			
Óleo do motor	Óleo recomendado	Motor 155 Motor 230	Escandinávia: 4T 5W40 ÓLEO MISTURADO SINTÉTICO (EUR) (P/N 779290) Todos os outros países: 4T 5W40 ÓLEO MISTURADO SINTÉTICO (P/N 779133)
		Óleo alternativo se os produtos XPS não estiverem disponíveis	Se indisponível, use um óleo de motor 5W40 que atenda os requisitos de classificação de serviço API SJ, SL, SM ou SN. Consulte <i>ÓLEO DO MOTOR RECOMENDADO</i>
	Capacidade		3 L troca de óleo c/filtro 4,8 L no total



<b>SISTEMA DE ARREFECIMENTO</b>		
Tipo		Sistema de arrefecimento em circuito fechado
Líquido de arrefecimento	Escandinávia	LÍQUIDO DE ARREFECIMENTO PRÉ-MISTURADO DE VIDA PROLONGADA (EUR) (P/N 779223)
	Todos os outros países	LÍQUIDO DE ARREFECIMENTO PRÉ-MISTURADO DE VIDA PROLONGADA (P/N 779150)
	Alternativa, ou se não disponível	Use um líquido de arrefecimento pré-misturado de etilenoglicol de vida prolongada (50%-50%) com baixo teor de silicato, especificamente formulado para motores de alumínio de combustão interna.
Capacidade do sistema de arrefecimento		5,8 L no total

<b>SISTEMA DE COMBUSTÍVEL</b>			
Tipo de injeção de combustível			Injeção de combustível multiponto com iTC (Controle do acelerador inteligente). Corpo do acelerador simples (60 mm) com atuador
Tipo de combustível	Gasolina sem chumbo regular - Consulte <i>REQUISITOS DE COMBUSTÍVEL</i>	GTX 155 GTX 230 GTX LTD 230 Wake PRO 230 RXT 230	87 ((RON + MON)/2) dentro da América do Norte 92 (RON) E10 fora da América do Norte
Capacidade do tanque de combustível (incluindo a reserva)		Todos os modelos exceto FISH PRO 155	60 L
		FISH PRO 155	70 L

<b>SISTEMA ELÉTRICO</b>			
Tipo do sistema de ignição		IDI (Ignição por descarga indutiva)	
Bateria		12 V, 18 A•h	
Vela de ignição	Marca e tipo	155 e 230	NGK, DCPR8E com poste sólido ou equivalente
	Folga	155 e 230	0,80 mm para 0,90 mm
Líquido do transdutor (Modelos Fish PRO)		Escandinávia	LÍQUIDO DE ARREFECIMENTO PRÉ-MISTURADO DE VIDA PROLONGADA (EUR) (P/N 779223)
		Todos os outros países	LÍQUIDO DE ARREFECIMENTO PRÉ-MISTURADO DE VIDA PROLONGADA (P/N 779150)
		Alternativa, ou se não disponível	Use um líquido de arrefecimento pré-misturado de etilenoglicol de vida prolongada (50%-50%) com baixo teor de silicato, especificamente formulado para motores de alumínio de combustão interna.
Capacidade		135 ml	

<b>PROPULSÃO</b>		
Bomba de jato	Tipo	Monoestágio com fluxo axial
Eixo de transmissão	Tipo de acoplamento	Transmissão direta por meio de estrias em forma de coroa

<b>IBR E VTS</b>	
Sistema VTS	Controlado eletronicamente através do botão de controle do VTS com 3 posições predefinidas

<b>PESO E CAPACIDADE DE CARGA</b>		
Peso seco	GTX 155	348 kg
	GTX 230	365 kg
	GTX LTD 230	374 kg
	RXT 230	365 kg
	Wake Pro	370 kg
	FISH PRO 155	391 kg
Número de passageiros (incl. piloto)		3
Limite de carga (passageiro(s) e bagagens)		272 kg
Capacidade de armazenamento	Todos os modelos exceto FISH PRO	102,5 L
	FISH PRO	102,5 L + 51 L

<b>DIMENSÕES</b>		
Comprimento total	Todos os modelos exceto FISH PRO 155	345,1 cm
	FISH PRO 155	373,4 cm
Largura total		125,5 cm
Altura total		114 cm

<b>MATERIAIS</b>	
Material do impulsor	Aço inoxidável
Carcaça do impulsor/estator	Alumínio/alumínio

**Motores 1630 ACE**

<b>MOTOR</b>	
Tipo de motor	ROTAX® 1630 ACE™, de 4 tempos, com eixo de cames simples no cabeçote (SOHC)
Potência declarada <sup>(1)</sup>	217 kW @ 8000 RPM
Indução	Turbocompressor com intercooler
Número de cilindros	3
Número de válvulas	12 válvulas com tuchos da válvula hidráulica (não ajustáveis)
Diâmetro interno	100 mm
Tempo	69,2 mm
Cilindrada	1.630,5 cm <sup>3</sup>
Taxa de compressão	8.45:1

(1) Potência declarada segundo ISO 8665 no eixo propulsor.

<b>SISTEMA DE LUBRIFICAÇÃO</b>		
Óleo do motor	Óleo recomendado	Escandinávia: 4T 5W40 ÓLEO MISTURADO SINTÉTICO (EUR) (P/N 779290) Todos os outros países: 4T 5W40 ÓLEO MISTURADO SINTÉTICO (P/N 779133)
	Óleo alternativo se os produtos XPS não estiverem disponíveis	Se indisponível, use um óleo de motor 5W40 que atenda os requisitos de classificação de serviço API SJ, SL, SM ou SN. Consulte o <i>ÓLEO RECOMENDADO</i>
	Capacidade	3 L troca de óleo c/filtro 5 L no total

<b>SISTEMA DE ARREFECIMENTO</b>		
Tipo		Sistema de arrefecimento em circuito fechado
Líquido de arrefecimento	Escandinávia	LÍQUIDO DE ARREFECIMENTO PRÉ-MISTURADO DE VIDA PROLONGADA (EUR) (P/N 779223)
	Todos os outros países	LÍQUIDO DE ARREFECIMENTO PRÉ-MISTURADO DE VIDA PROLONGADA (P/N 779150)
	Alternativa, ou se não disponível	Use um líquido de arrefecimento pré-misturado de etilenoglicol de vida prolongada (50%-50%) com baixo teor de silicato, especificamente formulado para motores de alumínio de combustão interna.
Capacidade do sistema de arrefecimento		5,8 L no total

<b>SISTEMA DE COMBUSTÍVEL</b>		
Tipo de injeção de combustível		Injeção de combustível multiponto com iTC (Controle do acelerador inteligente). Corpo do acelerador simples (60 mm) com atuador
Tipo de combustível	Gasolina premium sem chumbo - Consulte <i>REQUISITOS DE COMBUSTÍVEL</i>	91 ou superior ((RON + MON)/2) Dentro da América do Norte 95 ou superior (RON) E10 Fora da América do Norte
Capacidade do tanque de combustível (incluindo a reserva)		60 L

<b>SISTEMA ELÉTRICO</b>		
Tipo do sistema de ignição		IDI (Ignição por descarga indutiva)
Bateria		Selada, 12 V, 18 A•h
Vela de ignição	Marca e tipo	NGK KR9C-G ou equivalente
	Folga	0,7 mm para 0,8 mm

<b>PROPULSÃO</b>		
Bomba de jato	Tipo	Monoestágio com fluxo axial

<b>PROPULSÃO</b>		
Eixo de transmissão	Tipo de acoplamento	Transmissão direta por meio de estrias em forma de coroa

<b>IBR E VTS</b>	
Sistema VTS	Controlado eletronicamente mediante o botão de controle do VTS

<b>PESO E CAPACIDADE DE CARGA</b>		
Peso seco	GTX Limited 300	385 kg
	RXT-X 300	376 kg
Número de passageiros (incl. piloto)	GTX Limited 300	3
	RXT-X 300	3
Limite de carga (passageiro e bagagem)	GTX Limited 300 RXT-X 300	272 kg
Capacidade de armazenamento	GTX Limited 300 RXT-X 300	102,5 L

<b>DIMENSÕES</b>		
Comprimento total	GTX Limited 300	345,1 cm
	RXT-X 300	
Largura total	GTX Limited 300	125,5 cm
	RXT-X 300	
Altura total	GTX Limited 300	114 cm
	RXT-X 300	115 cm

<b>MATERIAIS</b>	
Material do impulsor	Aço inoxidável
Carcaga do impulsor/estator	Alumínio/alumínio

**NOTA:** A BRP reserva-se o direito de realizar alterações no projeto e nas especificações e/ou efetuar acréscimos ou melhorias nos seus produtos, sem se impor qualquer obrigação de instalá-los em seus produtos já fabricados anteriormente.

---

***Esta página está  
intencionalmente em branco***



# ***SOLUÇÃO DE PROBLEMAS***

# ORIENTAÇÕES PARA SOLUÇÃO DE PROBLEMAS

## O MOTOR NÃO LIGA

---

1. Cabo de segurança removido.
  - *Pressione o botão de PARTIDA/PARADA.*
  - *Instale a tampa do cabo de segurança sobre o interruptor de desligamento do motor dentro de 5 segundos após pressionar o botão de PARTIDA/PARADA.*
  - *Pressione o botão de PARTIDA/PARADA.*
2. O ECM não reconhece a chave D.E.S.S.
  - *Consulte uma concessionária autorizada Sea-Doo.*
3. Fusível queimado: principal, partida elétrica ou ECM.
  - *Verifique a fiação, depois troque os fusíveis.*
4. Bateria descarregada.
  - *Consulte uma concessionária autorizada Sea-Doo.*



## ADVERTÊNCIA

Não carregue ou alimente a bateria enquanto ela estiver instalada na moto aquática. O eletrólito é venenoso e perigoso. Evite contato com os olhos, pele e roupas.

5. Conectores da bateria corroídos ou mal apertados. Aterramento ruim.
  - *Consulte uma concessionária autorizada Sea-Doo.*
6. Motor inundado com água.
  - *Consulte MOTOR INUNDADO COM ÁGUA em PROCEDIMENTOS ESPECIAIS.*
7. Sensor ou ECM com defeito.
  - *Busque serviço em uma concessionária autorizada Sea-Doo, oficina de reparo ou pessoa de sua escolha para manutenção, reparo ou substituição. Consulte a GARANTIA RELACIONADA ÀS EMISSÕES DA EPA DOS EUA contida neste documento, para obter informações sobre reclamações de garantia.*
8. Bomba de jato engripada.
  - *Tente limpar. Se não der certo, procure uma concessionária autorizada Sea-Doo.*

## O MOTOR GIRA DEVAGAR

---

1. Conectores dos cabos da bateria estão mal apertados.
  - *Verifique, limpe, aperte.*
2. Bateria descarregada ou fraca.
  - *Consulte uma concessionária autorizada Sea-Doo.*
3. Motor de partida fraco.
  - *Consulte uma concessionária autorizada Sea-Doo.*

---

**MOTOR GIRA NORMALMENTE MAS NÃO PEGA**

---

1. Tanque de combustível vazio ou contaminado com água.
  - *Reabastecer. Retire todo o combustível e abasteça com combustível novo.*
2. Velas sujas ou defeituosas.
  - *Substitua.*
3. Fusível queimado.
  - *Verifique a fiação, depois troque os fusíveis.*
4. Motor inundado com água.
  - *Consulte MOTOR INUNDADO COM ÁGUA em PROCEDIMENTOS ESPECIAIS.*
5. Falha detectada no sistema de gerenciamento do motor (verifique se a lâmpada sinalizadora do motor está ACESA).
  - *Busque serviço em uma concessionária autorizada Sea-Doo, oficina de reparo ou pessoa de sua escolha para manutenção, reparo ou substituição. Consulte a GARANTIA RELACIONADA ÀS EMISSÕES DA EPA DOS EUA contida neste documento, para obter informações sobre reclamações de garantia.*
6. Bomba de combustível com defeito.
  - *Busque serviço em uma concessionária autorizada Sea-Doo, oficina de reparo ou pessoa de sua escolha para manutenção, reparo ou substituição. Consulte a GARANTIA RELACIONADA ÀS EMISSÕES DA EPA DOS EUA contida neste documento, para obter informações sobre reclamações de garantia.*

---

**O MOTOR FALHA, FUNCIONA DE FORMA IRREGULAR**

---

1. Velas sujas, com defeito ou gastas.
  - *Substitua.*
2. Combustível: Nível muito baixo, vencido ou contaminado por água.
  - *Esvazie o tanque e/ou reabasteça.*
3. Bobina(s) de ignição com defeito.
  - *Busque serviço em uma concessionária autorizada Sea-Doo, oficina de reparo ou pessoa de sua escolha para manutenção, reparo ou substituição. Consulte a GARANTIA RELACIONADA ÀS EMISSÕES DA EPA DOS EUA contida neste documento, para obter informações sobre reclamações de garantia.*
4. Injetores entupidos.
  - *Busque serviço em uma concessionária autorizada Sea-Doo, oficina de reparo ou pessoa de sua escolha para manutenção, reparo ou substituição. Consulte a GARANTIA RELACIONADA ÀS EMISSÕES DA EPA DOS EUA contida neste documento, para obter informações sobre reclamações de garantia.*

5. Falha detectada no sistema de gerenciamento do motor (verifique se a lâmpada sinalizadora do motor está ACESA).
  - Consulte SISTEMA DE MONITORAMENTO.

## FUMAÇA NO MOTOR

---

1. Nível de óleo muito alto.
  - *Busque serviço em uma concessionária autorizada Sea-Doo, oficina de reparo ou pessoa de sua escolha para manutenção, reparo ou substituição. Consulte a GARANTIA RELACIONADA ÀS EMISSÕES DA EPA DOS EUA contida neste documento, para obter informações sobre reclamações de garantia.*
2. Entrada de água, vazamento de líquido de arrefecimento ou junta do cabeçote do cilindro danificada.
  - *Busque serviço em uma concessionária autorizada Sea-Doo, oficina de reparo ou pessoa de sua escolha para manutenção, reparo ou substituição. Consulte a GARANTIA RELACIONADA ÀS EMISSÕES DA EPA DOS EUA contida neste documento, para obter informações sobre reclamações de garantia.*
3. Danos internos no motor.
  - *Busque serviço em uma concessionária autorizada Sea-Doo, oficina de reparo ou pessoa de sua escolha para manutenção, reparo ou substituição. Consulte a GARANTIA RELACIONADA ÀS EMISSÕES DA EPA DOS EUA contida neste documento, para obter informações sobre reclamações de garantia.*

## MOTOR SOBREAQUECE

---

1. Sistema de escapamento entupido.
  - *Lave o sistema de escapamento.*
2. Nível muito baixo do líquido de arrefecimento.
  - *Consulte PROCEDIMENTOS DE MANUTENÇÃO.*
3. Adaptador de conexão rápida deixado no conector de lavagem.
  - *Retire o adaptador do conector de lavagem e teste novamente a moto aquática. Se o problema persistir, busque serviço em uma concessionária autorizada Sea-Doo, oficina de reparo ou pessoa de sua escolha para manutenção, reparo ou substituição. Consulte a GARANTIA RELACIONADA ÀS EMISSÕES DA EPA DOS EUA contida neste documento, para obter informações sobre reclamações de garantia.*

## FALTA DE POTÊNCIA OU ACELERAÇÃO DO MOTOR

---

1. Chave aprendizado usada.
  - *Use a chave Normal.*
2. Não está no Modo Sport (Esportivo).
  - *Selecione o Modo Sport (Esportivo).*

3. Entrada de água da bomba de jato entupida.
  - *Limpe. Leia o parágrafo LIMPEZA DO IMPULSOR E ENTRADA DE ÁGUA DA BOMBÁ DE JATO na seção PROCEDIMENTOS ESPECIAIS.*
4. Impulsor danificado ou anel de desgaste gasto.
  - *Substitua. Consulte uma concessionária autorizada Sea-Doo.*
5. Nível de óleo do motor muito alto.
  - *Busque serviço em uma concessionária autorizada Sea-Doo, oficina de reparo ou pessoa de sua escolha para manutenção, reparo ou substituição. Consulte a GARANTIA RELACIONADA ÀS EMISSÕES DA EPA DOS EUA contida neste documento, para obter informações sobre reclamações de garantia.*
6. Fálscia fraca.
  - *Consulte O MOTOR FALHA, FUNCIONA DE FORMA IRREGULAR.*
7. Falha detectada no sistema de gerenciamento do motor (verifique se a lâmpada sinalizadora do motor está ACESA).
  - *Consulte SISTEMA DE MONITORAMENTO.*
8. Injetores entupidos.
  - *Busque serviço em uma concessionária autorizada Sea-Doo, oficina de reparo ou pessoa de sua escolha para manutenção, reparo ou substituição. Consulte a GARANTIA RELACIONADA ÀS EMISSÕES DA EPA DOS EUA contida neste documento, para obter informações sobre reclamações de garantia.*
9. Baixa pressão de combustível.
  - *Busque serviço em uma concessionária autorizada Sea-Doo, oficina de reparo ou pessoa de sua escolha para manutenção, reparo ou substituição. Consulte a GARANTIA RELACIONADA ÀS EMISSÕES DA EPA DOS EUA contida neste documento, para obter informações sobre reclamações de garantia.*
10. Água no combustível.
  - *Esvazie o tanque e reabasteça.*
11. Motor danificado por entrada de água.
  - *Consulte uma concessionária autorizada Sea-Doo.*

#### **A MOTO AQUÁTICA NÃO ATINGE A VELOCIDADE MÁXIMA**

---

1. Entrada de água da bomba de jato entupida.
  - *Limpe. Leia o parágrafo LIMPEZA DO IMPULSOR E ENTRADA DE ÁGUA DA BOMBÁ DE JATO na seção PROCEDIMENTOS ESPECIAIS.*
2. Impulsor danificado ou anel de desgaste gasto.
  - *Substitua. Consulte uma concessionária autorizada Sea-Doo.*

3. Falha detectada no sistema de gerenciamento do motor (verifique se a lâmpada sinalizadora do motor está ACESA).
  - *Consulte SISTEMA DE MONITORAMENTO.*
4. Turbocompressor e/ou intercooler defeituoso (modelos com turbocompressor).
  - *Busque serviço em uma concessionária autorizada Sea-Doo, oficina de reparo ou pessoa de sua escolha para manutenção, reparo ou substituição. Consulte a GARANTIA RELACIONADA ÀS EMISSÕES DA EPA DOS EUA contida neste documento, para obter informações sobre reclamações de garantia.*

### **A MOTO AQUÁTICA PERMANECE EM PONTO MORTO APÓS ACIONAR A ALAVANCA DO iBR**

---

1. O reversor do iBR permanece em neutro.
  - *Solte o acelerador até a rotação de marcha lenta.*
  - *Pressione o botão Controle de velocidade para ativar o modo Baixa velocidade.*
  - *Volte para terra, usando o modo Baixa velocidade. Consulte uma concessionária autorizada Sea-Doo.*

### **O iBR NÃO VOLTA PARA A POSIÇÃO DE PONTO MORTO (LUZ INDICADORA DO iBR ACESA)**

---

1. iBR obstruído com detritos.
  - *Limpe e verifique danos na área do reversor do iBR e do bocal.*
2. Defeito no sistema iBR.
  - *Remova o cabo de segurança, espere quatro minutos, reinstale a chave e verifique a luz do iBR para garantir que a falha desapareceu.*
  - *Consulte uma concessionária autorizada Sea-Doo se a falha persistir ou reocorrer com frequência.*

### **O iBR NÃO VOLTA PARA A POSIÇÃO DE PONTO MORTO (LUZ INDICADORA DO iBR APAGADA)**

---

1. A alavanca do acelerador não solta completamente durante a operação.
  - *Solte a alavanca do acelerador totalmente para garantir que o reversor do iBR volte para ponto morto.*
2. A alavanca do acelerador não volta totalmente para o zero quando solta.
  - *Consulte uma concessionária autorizada Sea-Doo.*

### **RUÍDO ANORMAL NO SISTEMA DE PROPULSÃO**

---

1. Plantas aquáticas ou detritos presos no propulsor.
  - *Limpe. Leia o parágrafo LIMPEZA DO IMPULSOR E ENTRADA DE ÁGUA DA BOMBA DE JATO na seção PROCEDIMENTOS ESPECIAIS.*
  - *Verifique se há danos.*

2. Eixo do impulsor ou eixo de transmissão danificado.
  - *Consulte uma concessionária autorizada Sea-Doo.*
3. Entrada de água na bomba de jato, causando engripamento dos rolamentos.
  - *Consulte uma concessionária autorizada Sea-Doo.*

### **ÁGUA NO BOJO**

---

1. Defeito do sistema de remoção de lodo.
  - *Inspecione o sistema em uma concessionária autorizada Sea-Doo.*
2. Vazamento do sistema de escapamento.
  - *Consulte uma concessionária autorizada Sea-Doo.*
3. Anel de carbono no eixo de transmissão gasto.
  - *Consulte uma concessionária autorizada Sea-Doo.*

---

# SISTEMA DE MONITORAMENTO

Um sistema monitora os componentes eletrônicos do EMS (sistema de gerenciamento do motor), do iBR e outros componentes do sistema elétrico. Quando ocorre uma falha, ele envia mensagens visuais pela central de informações e/ou sinais sonoros por uma campanha, para informá-lo de uma determinada condição.

Um código de falha também pode ser gravado.

Quando ocorre uma falha insignificante ou transitória, a mensagem de falha e o alarme sonoro são interrompidos automaticamente, caso não exista mais a condição geradora da falha.

Soltar o acelerador e deixar o motor retornar à rotação de marcha lenta pode permitir voltar à operação normal. Se isso não funcionar, tente remover e reinstalar o cabo de segurança no interruptor de desligamento do motor.

O sistema eletrônico reagirá de maneira diferente dependendo do tipo de falha. Em falhas graves, talvez não seja possível dar partida no motor. Em outros casos, o motor funcionará no modo de retorno de emergência (velocidade reduzida).

Quando ocorrer uma falha, consulte a *GARANTIA RELACIONADA A EMISSÕES US EPA* contida neste documento, para obter informações sobre solicitações de garantia.

## Códigos de falha

Quando ocorre uma falha, um código de falha numérico pode ser registrado dependendo do tipo de falha e do sistema.

Estes códigos de falhas são usados pelas concessionárias autorizadas Sea-Doo para solucionar problemas nos sistemas da moto aquática, comparando-os com uma lista de falhas.

Os códigos de falhas podem ser visualizados no painel multifuncional da central de informações, porém, esta função somente fica disponível se uma falha ainda estiver ativa.

Se houver um código de falha ativo, ele pode ser visualizado pelo piloto no painel multifuncional. O piloto pode então optar por chamar sua concessionária autorizada Sea-Doo para passar o código de falha. A concessionária instruirá o piloto sobre os passos para solucionar o problema, ou a parar de usar a moto aquática e trazê-la à concessionária para reparos.

## Exibindo códigos de falhas

Pressione a seta para a direita no teclado direito até você ver Configurações. Pressione OK para entrar. Se tiver ocorrido um código de falha durante o ciclo de condução, haverá disponível um menu do CÓDIGO no menu de configurações. Pressione OK para ver a lista de falhas.

**NOTA:** Durante condições normais de navegação, é possível que ocorra algum código de falha. Antes de contactar a concessionária local, remova a chave, aguarde 2 minutos até o sistema elétrico desligar, e, a seguir, pressione em Start para ativar o sistema elétrico. Isso faz a falha ocorrida desaparecer e apenas os códigos ativos permanecerem LIG no menu CÓDIGO.





## Informações de luzes indicadoras e exibição de mensagens

As luzes indicadoras (lâmpadas sinalizadoras) e as mensagens exibidas na central de informações apresentarão uma condição específica, ou a ocorrência de uma anomalia.

Para informações sobre as luzes indicadoras usuais, consulte *CENTRAL DE INFORMAÇÕES (INSTRUMENTO)*.

LUZ INDICADORA / ÍCONE (ACESO)	EXIBIÇÃO DE MENSAGEM	DESCRIÇÃO
	TENS. BAT. BAIXA/TENS. BAT. ALTA	Bateria com tensão alta/baixa
	TEMPERATURA ALTA	Superaquecimento do motor ou sistema de escapamento
	VERIFIQUE O MOTOR ou MODO LIMP HOME (retorno de emergência)	Verifique o motor (falha secundária requer manut.) ou MODO LIMP HOME (falha grave do motor)
	PRESSÃO DO ÓLEO BAIXA	Pressão do óleo baixa
	ERRO MÓDULO iBR	A luz fica constante com uma campainha e uma luz de verificação do motor: Falha no sistema iBR (Consulte uma concessionária autorizada Sea-Doo)
	—	A luz está piscando: Falha no sistema iBR (Consulte uma concessionária autorizada Sea-Doo)
	—	A luz está constante sem campainha: o sistema iBR ainda funciona mas precisa ser inspecionado por uma concessionária autorizada da Sea-Doo

<b>INFORMAÇÕES DO DISPLAY DE MENSAGENS</b>	
ALTA TEMPERATURA DE ESCAPAMENTO	Detectada alta temperatura de escapamento
ALTA TEMPERATURA DO MOTOR	Detectada alta temperatura do motor
VERIFICAR O MOTOR	Defeito no sistema do motor ou manutenção necessária
MODO LIMP HOME	Detectada falha importante, potência do motor limitada
FALHA NO SENSOR DE COMBUSTÍVEL	Falha do sensor do nível de combustível
SENSOR TEMP DA AGUA DEFEITUOSO	Problema com o sensor de temperatura de água; não envia informação de temperatura da água.
ERRO MÓDULO IBR	Defeito no sistema iBR
REQUER MANUTENÇÃO	Necessária manutenção da moto aquática

**AVISO** Se o motor funcionar com baixa pressão de óleo, poderá ser gravemente danificado.

## Informações sobre códigos de alarmes sonoros

CÓDIGOS DE SINAIS SONOROS	DESCRIÇÃO
1 bipe longo (ao instalar o cabo de segurança no interruptor de desligamento do motor)	<p><b>Conexão ruim do sistema D.E.S.S.</b> Reinstale a tampa do cabo de segurança corretamente no interruptor de desligamento do motor.</p>
	<p><b>Chave D.E.S.S. incorreta.</b> Use um cabo de segurança que tenha sido programado para esta moto aquática.</p>
	<p><b>Chave D.E.S.S. com defeito.</b> Use outro cabo de segurança com a chave D.E.S.S. programada.</p>
	<p>Interruptor de desligamento do motor com defeito. <b>Consulte uma concessionária autorizada</b> Sea-Doo.</p>
	<p><b>Operação incorreta do ECM ou chicote de fiação defeituoso.</b> Busque serviço em uma concessionária autorizada Sea-Doo, oficina de reparo ou pessoa de sua escolha para manutenção, reparo ou substituição. Consulte a <i>GARANTIA RELACIONADA ÀS EMISSÕES DA EPA DOS EUA</i> contida neste documento, para obter informações sobre reclamações de garantia.</p>
Um bipe de 2 segundos a cada 15 minutos de intervalo	<p><b>Falha no sistema de gerenciamento do motor.</b> Busque serviço em uma concessionária autorizada Sea-Doo, oficina de reparo ou pessoa de sua escolha para manutenção, reparo ou substituição. Consulte a <i>GARANTIA RELACIONADA ÀS EMISSÕES DA EPA DOS EUA</i> contida neste documento, para obter informações sobre reclamações de garantia.</p>
	<p><b>Falha no sistema iBR.</b> Consulte uma concessionária autorizada Sea-Doo.</p>
Um bipe de 2 segundos a cada 10 minutos de intervalo	<p><b>Nível baixo de combustível.</b> Reabasteça o tanque de combustível. Se o problema persistir, consulte uma concessionária autorizada Sea-Doo.</p>

CÓDIGOS DE SINAIS SONOROS	DESCRIÇÃO
Bipes de 2 segundos	<p><b>Alta temperatura do líquido de arrefecimento do motor.</b> Veja <i>SUPERAQUECIMENTO DO MOTOR</i>.</p>
	<p><b>Alta temperatura do escapamento.</b> Busque serviço em uma concessionária autorizada Sea-Doo, oficina de reparo ou pessoa de sua escolha para manutenção, reparo ou substituição. Consulte a <i>GARANTIA RELACIONADA ÀS EMISSÕES DA EPA DOS EUA</i> contida neste documento, para obter informações sobre reclamações de garantia.</p>
	<p><b>Baixa pressão do óleo.</b> Desligue o motor o mais rápido possível. Verifique o nível de óleo e complete. Busque serviço em uma concessionária autorizada Sea-Doo, oficina de reparo ou pessoa de sua escolha para manutenção, reparo ou substituição. Consulte a <i>GARANTIA RELACIONADA ÀS EMISSÕES DA EPA DOS EUA</i> contida neste documento, para obter informações sobre reclamações de garantia.</p>

**AVISO** Se o sinal sonoro de monitoramento tocar continuamente, desligue o motor o mais rápido possível.

# ***GARANTIA***

---

# **GARANTIA LIMITADA DA BRP – EUA E CANADÁ: MOTO AQUÁTICA PESSOAL SEA-DOO® 2019**

## **1. ÂMBITO**

A Bombardier Recreational Product Inc. (“BRP”)\* garante seus jets Sea-Doo modelo-ano 2019 vendidos por concessionárias autorizadas da BRP (como definido abaixo) nos cinquenta estados dos Estados Unidos (“USA”) e no Canadá contra defeitos em materiais ou fabricação pelo período e condições descritos abaixo. Esta garantia limitada será considerada nula e sem efeito se: (1) a moto aquática Sea-Doo for usada para corridas ou outra atividade competitiva, em qualquer época, mesmo por um proprietário anterior; ou (2) a moto aquática Sea-Doo for alterada ou modificada de maneira tal que seu funcionamento, desempenho ou durabilidade sejam prejudicados ou tenha sido alterada ou modificada para mudar a finalidade a que se destina.

Peças e acessórios não instalados de fábrica não estão cobertos por esta garantia limitada. Consulte o texto da garantia limitada das peças e acessórios aplicáveis.

## **2. LIMITAÇÕES DE RESPONSABILIDADE**

**ESTA GARANTIA É DADA E ACEITA EXPLICITAMENTE, SUBSTITUINDO TODAS E QUAISQUER OUTRAS GARANTIAS, EXPRESSAS OU IMPLÍCITAS, INCLUINDO SEM LIMITAÇÕES TODAS AS GARANTIAS DE COMERCIALIZAÇÃO OU ADEQUAÇÃO A UM FIM DETERMINADO. NA MEDIDA EM QUE NÃO PŪDEREM SER RENUNCIADAS, AS GARANTIAS IMPLÍCITAS LIMITAM-SE AO PRAZO DE VALIDADE DA GARANTIA EXPRESSA. OS DANOS INCIDENTAIS E CONSEQUENTES ESTÃO EXCLUÍDOS DA COBERTURA DESTA GARANTIA. ALGUNS ESTADOS/REGIÕES NÃO PERMITEM AS RENÚNCIAS, LIMITAÇÕES E EXCLUSÕES IDENTIFICADAS ACIMA, PELO QUE EXISTE A POSSIBILIDADE DE NÃO SEREM APLICÁVEIS NO SEU CASO. ESTA GARANTIA LHE OUTORGA DIREITOS ESPECÍFICOS MAS VOCÊ TAMBÉM PODE TER OUTROS DIREITOS LEGAIS QUE VARIAM DE ESTADO PARA ESTADO OU DE PROVÍNCIA PARA PROVÍNCIA.**

Nem o distribuidor, nem qualquer concessionária BRP, nem outra pessoa qualquer foi autorizada a fornecer qualquer declaração, representação ou garantia com relação ao produto, além das contidas nesta garantia limitada, e se fornecida, não deverá ser usada contra a BRP. A BRP reserva-se o direito de modificar esta garantia limitada em qualquer altura, sendo que tal modificação não alterará as condições da garantia aplicáveis aos produtos vendidos enquanto esta garantia estiver em vigor.

## **3. EXCLUSÕES – NÃO SÃO GARANTIDAS**

Os itens a seguir não contarão com garantia em hipótese alguma:

- Desgaste causado pelo uso normal;
- Itens de manutenção de rotina, afinamentos e ajustes;
- Danos causados por falhas de manutenção e/ou armazenamento adequado, conforme descrito no Manual do proprietário;

- Danos resultantes da remoção de peças, reparos, atendimento, manutenção, modificações inadequados, ou uso de peças não fabricadas ou aprovadas pela BRP, ou resultantes de reparos feitos por pessoa que não seja uma concessionária autorizada de serviços da BRP;
- Danos causados por maus tratos, uso anormal, negligência ou operação do produto de maneira inconsistente com a operação recomendada descrita no Manual do Proprietário;
- Dano resultante de acidente, submersão, incêndio, roubo, vandalismo ou qualquer ato fortuito;
- Operação com combustíveis, óleos ou lubrificantes que não sejam adequados ao uso com o produto (ver o Manual do Proprietário);
- Danos causados por oxidação, corrosão ou exposição aos elementos;
- Danos resultantes de bloqueio do sistema de arrefecimento e da bomba de jato por material estranho;
- Danos causados por entrada de água no motor;
- Danos relacionados ao acabamento em gel coat, incluindo entre outros, danos cosméticos ao acabamento em gel coat, bolhas ou delaminação da fibra de vidro causada por bolhas, craquelamento, trincas por impacto e capilares; e
- Danos incidentais, consequentes ou de qualquer outro tipo, incluindo, sem limitação, serviço de reboque, armazenagem, telefone, aluguel, táxi, transtornos, cobertura de seguro, pagamento de empréstimos, perda de tempo e perda de receita.

#### **4. PERÍODO DE COBERTURA DA GARANTIA**

Esta garantia limitada entrará em vigor a partir (1) da data de entrega ao primeiro comprador de varejo ou (2) da data em que o produto for utilizado pela primeira vez, valendo o que ocorrer primeiro, e pelo período aplicável abaixo:

1. DOZE (12) MESES CONSECUTIVOS para proprietários com uso particular.
2. QUATRO (4) MESES CONSECUTIVOS para proprietários com uso comercial. Uma moto aquática é usada comercialmente quando é utilizada para gerar renda ou qualquer trabalho ou emprego, durante qualquer parte do período de garantia. Uma moto aquática também é usada comercialmente quando, em qualquer época do período de garantia, tiver etiquetas comerciais ou for licenciada para uso comercial. Esse é um período de garantia mínimo que pode ser estendido por qualquer programa promocional de garantia aplicável, conforme for o caso.
3. Para componentes relacionados às emissões, consulte a *GARANTIA RELACIONADA ÀS EMISSÕES DA EPA DOS EUA* contida neste documento.
4. Para as motos aquáticas Sea-Doo produzidas pela BRP para venda nos estados da Califórnia e Nova York, originalmente vendidas para residentes ou posteriormente com garantia registrada para residentes nos estados da Califórnia ou Nova York, consultar também a Declaração aplicável de Garantia de Controle de Emissões da Califórnia ou Nova York.

5. Para as motos aquáticas Sea-Doos produzidas pela BRP para venda no estado da Califórnia, originalmente vendidas para residentes ou posteriormente com garantia registrada para residentes no estado da Califórnia, consultar também a DECLARAÇÃO DE GARANTIA DE SISTEMA DE CONTROLE DE EMISSÕES EVAPORATIVAS DA CALIFÓRNIA aqui contida.

O reparo, a substituição de peças ou a realização de serviços de acordo com qualquer garantia aplicável não prolonga o período de tal garantia além da data de expiração original.

## **5. CONDIÇÕES REQUERIDAS PARA COBERTURA DE GARANTIA**

Esta cobertura de garantia limitada é válida **somente** se **todas** as condições a seguir forem cumpridas:

- A moto aquática Sea-Doos 2019 deve ser adquirida como nova e sem uso pelo seu primeiro proprietário, de uma concessionária BRP autorizada a distribuir as motos aquáticas Sea-Doos no país em que a venda for efetuada;
- O processo de inspeção de pré-entrega, especificado pela BRP, deve ser concluído, documentado e assinado pelo comprador;
- A moto aquática Sea-Doos 2019 deve ter passado por um registro de garantia adequado em uma concessionária autorizada da BRP;
- A moto aquática Sea-Doos 2019 deve ser adquirida no país em que o comprador reside; e
- A manutenção de rotina descrita no Manual do proprietário deve ser realizada periodicamente a fim de manter válida a cobertura. A BRP se reserva o direito de fazer a cobertura da garantia contingente após comprovação de manutenção adequada.

A BRP não cumprirá esta garantia limitada para qualquer proprietário com uso particular ou proprietário com uso comercial, se alguma das condições anteriores não for atendida. Essas limitações são necessárias para permitir que a BRP preserve a segurança de seus produtos, e também de seus consumidores e do público em geral.

## **6. O QUE FAZER PARA OBTER A COBERTURA DE GARANTIA**

O cliente deve cessar o uso da moto aquática Sea-Doos no surgimento de uma anomalia. O cliente deve notificar uma concessionária de serviços autorizada da BRP dentro de três (3) dias a partir do aparecimento de um defeito, bem como fornecer a ela acesso e oportunidade razoáveis de reparar o produto. O cliente também deve apresentar à concessionária autorizada da BRP, o comprovante de aquisição do produto e assinar a ordem de reparo/trabalho antes do seu início, para validar o reparo em garantia. Todas as peças trocadas nessa garantia limitada se tornam propriedade da BRP.



## 7. O QUE A BRP FARÁ

As obrigações da BRP segundo esta garantia estão limitadas, a seu critério exclusivo, ao reparo das peças consideradas defeituosas pelo uso, manutenção e serviço normais, ou à substituição de tais peças por peças novas originais da BRP sem cobrar por elas e pela mão de obra, em qualquer concessionária autorizada da BRP, durante o período de cobertura da garantia e nas condições aqui descritas. Nenhuma reivindicação de violação da garantia deve ser causa para o cancelamento ou rescisão da venda da moto aquática Sea-Doo ao proprietário.

Na eventualidade de ser necessário efetuar a assistência fora do país de venda original, o proprietário terá de arcar com os encargos adicionais devidos a práticas e condições locais tais como, mas não se limitando a frete, seguro, taxas, pagamento de licenças, direitos de importação e todos e quaisquer outros encargos financeiros, incluindo os encargos tributáveis por governos, estados, territórios e departamentos respectivos.

A BRP reserva-se o direito de melhorar ou modificar os produtos periodicamente, sem assumir qualquer obrigação de modificar os produtos fabricados anteriormente.

## 8. TRANSFERÊNCIA

Se a propriedade de um produto for transferida durante o período de cobertura da garantia, esta garantia limitada, sujeita a seus termos e condições, também deverá ser transferida e válida durante o período de cobertura restante, desde que a BRP, ou um Distribuidor/Concessionária autorizada da Sea-Doo, receba uma prova de que o proprietário anterior concordou com a transferência de propriedade, juntamente com os dados do novo proprietário.

## 9. ASSISTÊNCIA AO CONSUMIDOR

Em caso de uma controvérsia ou litígio em relação a esta garantia limitada da BRP, a BRP sugere que você tente resolver o problema com a concessionária. Recomendamos que a questão seja tratada com o proprietário ou gerente de serviços da concessionária BRP autorizada.

Se a questão ainda não for resolvida, entre em contato com a BRP preenchendo o formulário de contato de cliente no site [www.brp.com](http://www.brp.com) ou mandando sua correspondência para a BRP para um dos endereços listados na seção *ENTRE EM CONTATO* deste guia.

\* Nos EUA, os produtos são distribuídos e reparados pela BRP US Inc.

© 2018 Bombardier Recreational Products Inc. Todos os direitos reservados.

© Marcas comerciais da Bombardier Recreational Products Inc. ou de suas afiliadas.

---

## **GARANTIA RELACIONADA ÀS EMISSÕES DA EPA DOS EUA**

A Bombardier Recreational Products Inc. ("BRP")\* garante ao comprador final e a cada comprador subsequente que este novo motor, inclusive todas as peças de seu sistema de controle de emissões de gases e sistema de controle de emissões evaporativas, atende a estas duas condições:

1. Ele foi projetado, construído e equipado de modo a estar em conformidade, no momento da venda para o comprador final, com os requisitos de 40 CFR 1045 e 40 CFR 1060.
2. Ele está livre de defeitos em materiais e de fabricação que o impeçam de atender aos requisitos de 40 CFR 1045 e 40 CFR 1060.

Onde existir uma condição coberta pela garantia, a BRP irá reparar ou substituir, a seu critério, qualquer peça ou componente com defeito em materiais ou de fabricação que poderiam aumentar as emissões do motor de qualquer poluente regularizado, dentro do período de garantia estabelecido, sem qualquer custo para o proprietário, incluindo as despesas relacionadas ao diagnóstico e reparo, ou substituição de peças relacionadas a emissões. Todas as peças com defeito substituídas nos termos desta garantia se tornam propriedade da BRP.

Para todas as solicitações de garantia relacionadas às emissões, a BRP está limitando o diagnóstico e o reparo de peças relacionadas às emissões às concessionárias autorizadas Sea-Doo, a menos os reparos de emergência conforme requeridos pelo item 2 da lista a seguir.

Como um fabricante certificado, a BRP não negará solicitações de garantia relacionadas a emissões com base em um dos seguintes itens:

1. Manutenção ou outro serviço que a BRP ou instalações autorizadas da BRP tenham executado.
2. Reparo do motor/equipamento que um operador executou para corrigir uma condição insegura ou emergencial atribuída à BRP, desde que o operador tente restaurar o motor/equipamento para a configuração apropriada o mais rápido possível.
3. Qualquer ação ou inatividade executada pelo operador não relacionada à solicitação de garantia.
4. Manutenção que foi executada com mais frequência do que a BRP especifica.
5. Tudo que seja falha ou responsabilidade da BRP.
6. O uso de qualquer combustível comumente disponível onde o equipamento opera, a menos que as instruções de manutenção escritas pela BRP indiquem que esse combustível pode prejudicar o sistema de controle de emissões do equipamento e que os operadores possam encontrar prontamente o combustível apropriado. Consulte a seção de informações de manutenção e os requisitos de combustível da seção Abastecimento de combustível.

## Período de garantia relacionada a emissões

A garantia relacionada a emissões é válida pelo seguinte período, o que ocorrer primeiro:

	HORAS	MESES
Componentes relacionados a emissões de escapamento	175	30
Componentes relacionados a emissões de vapores	N/D	24

## Componentes cobertos

A garantia relacionada a emissões cobre todos os componentes cuja falha possa aumentar as emissões do motor de qualquer poluente regularizado, incluindo os seguintes componentes listados:

- Para emissões de escapamento, os componentes relacionados a emissões incluem quaisquer peças do motor relacionadas aos seguintes sistemas:
  - Sistema de indução de ar
  - Sistema de combustível
  - Sistema de ignição
  - Sistemas de recirculação de gás de escapamento
- As peças a seguir também são consideradas componentes relacionados a emissões de escapamento:
  - Dispositivos após tratamento
  - Válvulas de ventilação do cárter
  - Sensores
  - Unidades de controle eletrônico
- As peças a seguir são consideradas componentes relacionados a emissões de vapores:
  - Tanque de combustível
  - Tampa do combustível
  - Linha de combustível
  - Fixações da linha de combustível
  - Braçadeiras\*
  - Válvulas de liberação de pressão\*
  - Válvulas de controle\*
  - Solenoides de controle\*
  - Controles eletrônicos\*
  - Diafragmas de controle de vácuo\*
  - Cabos de controle\*
  - Articulações de controle\*
  - Válvulas de drenagem
  - Mangueiras de vapor
  - Separador de líquido/vapor
  - Canister de carbono

- Suportes de montagem do canister
  - Conector da porta de drenagem do carburador
4. Os componentes relacionados a emissões também incluem qualquer outra peça cujo único propósito é reduzir as emissões ou cuja falha aumentará as emissões sem degradar significativamente o desempenho do motor/equipamento.

### **Aplicabilidade limitada**

Como um fabricante certificado, a BRP pode negar as solicitações de garantia relacionadas a emissões para falhas que tenham sido provocadas pela manutenção ou uso inadequados do proprietário ou operador, por acidentes pelos quais o fabricante não é responsável, ou por motivos de força maior. Por exemplo, uma solicitação de garantia relacionada às emissões não precisa ser considerada para o caso de falhas que tenham sido causadas diretamente pelo operador ter abusado do motor/equipamento ou do operador ter usado o motor/equipamento de uma maneira não designada e não atribuível ao fabricante de modo algum.

\* Conforme relacionado ao sistema de controle de emissões evaporativas

\* Nos EUA, os produtos são distribuídos e reparados pela BRP US Inc.

# DECLARAÇÃO DE GARANTIA DE CONTROLE DE EMISSÃO DA CALIFÓRNIA E NOVA YORK PARA MOTO AQUÁTICA PESSOAL SEA-DOO® DO ANO 2019

Na Califórnia e Nova York, sua moto aquática Sea-Doo 2019 possui uma etiqueta ambiental especial, exigida pelo Conselho dos Recursos Atmosféricos da Califórnia (California Air Resources Board). A etiqueta possui 1, 2, 3 ou 4 estrelas. O significado das estrelas do sistema de classificação está descrito em uma etiqueta colocada na sua moto aquática.

## A etiqueta com estrelas significa motores marítimos mais limpos

O símbolo para motores marítimos mais limpos:



F18L3CQ

## Ar e água mais limpos

Para um estilo de vida e um ambiente mais saudáveis.

## Maior economia de combustível

Queima até 30 - 40 por cento menos gasolina e óleo do que os motores convencionais carburados, economizando dinheiro e recursos.

## Garantia mais longa de emissões

Protege os consumidores com uma operação despreocupada.

## Uma estrela – Baixa emissão

Esta etiqueta com uma estrela identifica motores para motoaquáticas, de popa, rabeta e motores de centro que atendam as normas de emissão de escapamento de 2001 do Conselho de Recursos Atmosféricos para Motores Marítimos de Popa e Motoaquáticas. Os motores que atendem estas normas possuem emissão 75% menor que os motores carburados convencionais a dois tempos. Estes motores são equivalentes aos motores náuticos que atendem às normas U.S. EPA 2006.

## Duas estrelas – Emissão muito baixa

A etiqueta com duas estrelas identifica motores para motoaquáticas, de popa, rabeta e motores de centro que atendam as normas de emissão de escapamento de 2004 do Conselho de Recursos Atmosféricos para Motores Marítimos de Popa e Motoaquáticas. Os motores que atendem estas normas possuem emissão 20% menor que os motores de Uma estrela - Baixa emissão.

## **Três estrelas – Emissão ultrabaixa**

A etiqueta com três estrelas identifica motores que atendam as normas de emissão de escapamento de 2008 do Conselho de Recursos Atmosféricos para Motores Marítimos de Popa e Motoaquáticas ou as normas de emissão de escapamento de 2003 para motores marítimos de Propulsão na popa e interna. Os motores que atendem estas normas possuem emissão 65% menor que os motores de baixa emissão – Uma estrela.

## **Quatro estrelas – Emissão super ultrabaixa**

A etiqueta com quatro estrelas identifica motores que atendam as normas de emissão de escapamento de 2012 do Conselho de Recursos Atmosféricos para motores marítimos de Propulsão na popa e interna. Os motores de popa marítimos e os da moto aquática também devem atender estas normas. Os motores que atendem estas normas possuem emissão 90% menor que os motores de baixa emissão – Uma estrela.

Para mais informações: Cleaner Watercraft – Get the Facts  
1 800 END-SMOG  
[www.arb.ca.gov](http://www.arb.ca.gov)

## **Seus direitos e obrigações pela garantia de controle de emissões**

California Air Resources Board, New York State Department of Environmental Conservation and Bombardier Recreational Products Inc. (“BRP”) têm a satisfação de explicar a garantia do sistema de controle de emissões na sua moto aquática pessoal Sea-Doo do ano 2019. Na Califórnia, os novos motores de motoaquáticas devem ser projetados, fabricados e equipados para atender as rigorosas normas antipoluição do Estado. A BRP deve garantir o sistema de controle de emissões do motor de sua moto aquática pelos períodos de tempo listados abaixo, desde que não haja mau uso, negligência ou manutenção inadequada do motor de sua moto aquática.

O sistema de controle de emissões pode incluir peças tais como o sistema de injeção de combustível, o sistema de ignição e o conversor catalítico. Também pode incluir peças como mangueiras, correias, conectores e outros conjuntos relacionados à emissão.

Quando houver uma condição de garantia, a BRP fará o reparo do motor de sua moto aquática sem custos, incluindo o diagnóstico, peças e mão de obra, desde que estes serviços sejam feitos por uma concessionária autorizada da BRP.

## **Cobertura da garantia limitada do fabricante**

Esta garantia limitada de emissões cobre as motos aquáticas Sea-Doo Modelo-ano 2019 certificadas e produzidas pela BRP para venda na Califórnia e Nova York, que são originalmente vendidas na Califórnia ou em Nova York a um residente local ou posteriormente com garantia registrada para um residente na Califórnia ou Nova York. As condições da garantia limitada da BRP para motos aquáticas Sea-Doo ainda se aplicam a estes modelos, com as modificações necessárias. Peças específicas de controle

de emissão das motos aquáticas Sea-Doo 2019 são garantidas a partir da data de entrega ao primeiro consumidor direto, por um período de 4 anos ou 250 horas de uso, o que ocorrer primeiro. Entretanto, a cobertura de garantia com base em horas de uso só é permitida para motos aquáticas equipadas com os horímetros apropriados ou seus equivalentes. Se qualquer peça de controle de emissão do seu motor tiver defeito durante a garantia, ela será reparada ou substituída pela BRP.

### **Peças cobertas para uma moto aquática pessoal Sea-Doo® do ano 2019:**

Válvula de controle da marcha lenta	Adaptador de admissão de ar
Sensor de posição da borboleta	Velas de ignição
Sensor de pressão de ar do coletor de admissão	Bobinas de ignição
Sensor de temperatura do ar do coletor de admissão	Caixa do coletor de ar
Sensor de temperatura do motor	Válvulas e vedações de admissão e exaustão
Sensor de detonação	Coletor de admissão
Módulo de Controle do Motor ECM	Válvula de ventilação do cárter
Corpo do acelerador	Junta do corpo do acelerador
Tubo de distribuição de combustível	Vedação do coletor de admissão
Injetores de combustível	Chicote de fiação e conectores
Regulador de pressão de combustível	Filtro de combustível
Bomba de combustível	Turbocompressor

A garantia de emissões cobre danos em outros componentes dos motores que sejam provocados pela falha de uma peça com garantia. O Manual do proprietário fornecido pela BRP contém instruções escritas para a manutenção e uso adequados da sua motoaquática. Todas as peças com garantia de controle de emissão são garantidas pela BRP por todo o período de garantia da motoaquática, a menos que a peça tenha substituição prevista como manutenção obrigatória no Manual do proprietário.

As peças com garantia de emissão, que tenham substituição programada como manutenção obrigatória, são garantidas pela BRP pelo período de tempo anterior à primeira data de substituição programada para aquela peça. As peças com garantia de emissão que sejam programadas para inspeção periódica, mas não substituição periódica, são garantidas pela BRP durante todo o período de garantia da moto aquática. Qualquer peça com garantia de emissão, reparada ou substituída segundo os termos desta declaração de garantia, é garantida pela BRP durante o restante do período de garantia da peça original. Todas as peças trocadas nessa garantia limitada se tornam propriedade da BRP.

Os recibos e registros de manutenção devem ser transferidos para cada dono seguinte da moto aquática.



## **Responsabilidades da garantia do proprietário**

Como proprietário de uma motoaquática Sea-Doo 2019, você é responsável pela realização da manutenção necessária, relacionada no Manual do proprietário. A BRP recomenda que você guarde todos os recibos que cubram a manutenção do motor de sua moto aquática, mas a BRP não poderá negar a garantia exclusivamente pela falta dos recibos ou por sua falha na execução de todas as manutenções programadas.

Como proprietário de uma motoaquática Sea-Doo®, você deve, no entanto, estar ciente de que a BRP pode recusar a cobertura de garantia se o(s) seu(s) motor(es) ou alguma peça apresentar problemas devido a mau uso, negligência, manutenção incorreta ou modificações não aprovadas.

Você é responsável por levar seu motor a uma concessionária autorizada da BRP assim que houver um problema. Os reparos de garantia serão concluídos em um tempo razoável, não superior a 30 dias.

Se tiver dúvidas sobre os seus direitos e responsabilidades de acordo com a garantia ou sobre o nome e a localização da concessionária autorizada BRP mais próxima, entre em contato com o Serviço de Atendimento ao Cliente (Customer Assistance Center) através do tel. 1 715 848-4957.

---

# **DECLARAÇÃO DE GARANTIA DO SISTEMA DE CONTROLE DE EMISSÕES EVAPORATIVAS NA CALIFÓRNIA**

## **SEUS DIREITOS E OBRIGAÇÕES PELA GARANTIA**

O California Air Resources Board tem o prazer de explicar a garantia do sistema de controle de emissões evaporativas na sua moto aquática pessoal de 2019. Na Califórnia, os novos SIMW devem ser projetados, construídos e equipados conforme as rigorosas normas antipoluentes do Estado. A Bombardier Recreational Products Inc. deve garantir o sistema de controle de emissões evaporativas da sua moto aquática pelo período de tempo listado abaixo, desde que não haja mau uso, negligência ou manutenção inadequada do motor de seu SIMW.

O sistema de controle de emissões evaporativas pode incluir peças como: canister, carburadores, braçadeiras, conectores, filtros, tampas de combustível, tubos de combustível, tanques de combustível, válvulas, mangueiras de vapor e outros componentes associados do sistema de controle de emissões evaporativas.

## **COBERTURA DA GARANTIA DO FABRICANTE:**

Este sistema de controle de emissões evaporativas é garantido por dois anos. Se qualquer peça relacionada ao sistema de emissões evaporativas no seu SIMW apresentar defeito, a peça será reparada ou substituída pela Bombardier Recreational Products Inc.

### **PEÇAS COBERTAS:**

1. Braçadeira(s)\*
2. Tampa do combustível
3. Tubo de combustível
4. Conexão(ões) do tubo de combustível
5. Tanque de combustível
6. Válvula(s) de alívio de pressão\*
7. Mangueira(s) de vapor
8. Todas as outras peças não listadas que possam afetar o sistema de controle de emissões evaporativas

\*Nota: Conforme relacionadas ao sistema de controle de emissões evaporativas.

## **RESPONSABILIDADES DA GARANTIA DO PROPRIETÁRIO:**

Como proprietário da moto aquática pessoal, você é responsável pela execução das manutenções requeridas e listadas no seu Manual do proprietário. A Bombardier Recreational Products Inc. recomenda que você guarde todos os recibos que cobrem a manutenção da sua moto aquática, mas a Bombardier Recreational Products Inc. não poderá negar a garantia exclusivamente pela falta dos recibos.

Como proprietário da moto aquática, você deve de qualquer modo estar ciente de que a Bombardier Recreational Products Inc. pode negar a cobertura da garantia caso a sua moto aquática ou uma peça tenha falhado devido ao abuso, negligência, manutenção imprópria ou modificações desaprovadas.

Você é responsável por levar sua moto aquática para um centro de manutenção ou distribuição da Bombardier Recreational Products Inc. assim houver um problema. Os reparos sob garantia devem ser concluídos em um tempo razoável, não superior a 30 dias seguidos. Se você tiver dúvidas sobre a cobertura da garantia, entre em contato com a Bombardier Recreational Products, pelo telefone 1-888-272-9222.

---

# **GARANTIA LIMITADA INTERNACIONAL DA BRP: MOTO AQUÁTICA PESSOAL SEA-DOO® 2019**

## **1. ALCANCE DA GARANTIA LIMITADA**

A Bombardier Recreational Products Inc. (&ldquo;BRP&rdquo;)\* garante seus JETS PESSOAIS SEA-DOO 2019 ("jets pessoais") vendidos por distribuidores ou concessionárias autorizados pela BRP a distribuir jets pessoais Sea-Doo ("Distribuidor/Concessionária de Sea-Doo") fora dos cinquenta estados dos Estados Unidos (EUA), Canadá, estados-membros da Área Econômica Europeia ("AEE") (compreendida pelos estados-membros da União Europeia mais a Noruega, Islândia e Liechtenstein), ("AEE"), estados-membros da Comunidade dos Estados Independentes (inclusive Ucrânia e Turcomenistão) ("CEI") e Turquia, contra defeitos em materiais ou fabricação pelo período e condições descritos abaixo.

Peças e acessórios não instalados de fábrica não estão cobertos por esta garantia limitada. Consulte o texto da garantia limitada das peças e acessórios aplicáveis.

Esta garantia limitada será considerada nula e sem efeito se: (1) a moto aquática pessoal foi usada para corrida ou qualquer outra atividade competitiva, a qualquer momento, mesmo por um proprietário anterior ou (2) a moto aquática pessoal foi alterada ou modificada de tal forma que afete de forma adversa o seu funcionamento, desempenho ou durabilidade; ou (3) a moto aquática foi alterada ou modificada para mudar o seu uso original.

## **2. LIMITAÇÕES DE RESPONSABILIDADE**

**ATÉ ONDE PERMITIDO POR LEI, ESTA GARANTIA É DADA E ACEITA EXPLICITAMENTE, SUBSTITUINDO TODAS E QUAISQUER OUTRAS GARANTIAS, EXPRESSAS OU IMPLÍCITAS, INCLUINDO SEM LIMITAÇÕES TODAS AS GARANTIAS DE COMERCIALIZAÇÃO OU ADEQUAÇÃO A UM FIM DETERMINADO. NA MEDIDA EM QUE NÃO PUDEREM SER RENUNCIADAS, AS GARANTIAS IMPLÍCITAS LIMITAM-SE AO PRAZO DE VALIDADE DA GARANTIA EXPRESSA. OS DANOS INCIDENTAIS E CONSEQUENTES ESTÃO EXCLUÍDOS DA COBERTURA DESTA GARANTIA. ALGUMAS JURISDIÇÕES NÃO PERMITEM AS RENÚNCIAS, LIMITAÇÕES E EXCLUSÕES IDENTIFICADAS ACIMA E, PORTANTO, TALVEZ NÃO SE APLIQUEM A VOCÊ. ESTA GARANTIA LHE OUTORGA DIREITOS ESPECÍFICOS, MAS VOCÊ PODE TER TAMBÉM OUTROS DIREITOS LEGAIS QUE PODEM VARIAR DE PAÍS PARA PAÍS. (PARA PRODUTOS ADQUIRIDOS NA AUSTRÁLIA, CONSULTE A CLÁUSULA 4 ABAIXO).**

Nem o distribuidor/concessionária Sea-Doo, nem outra pessoa qualquer, está autorizado a fazer qualquer declaração, representação ou garantia referente ao produto, além das contidas nesta garantia limitada e, se o fizer, não será executável contra a BRP.

A BRP reserva-se o direito de modificar esta garantia a qualquer momento, ficando entendido que tal modificação não alterará as condições de garantia válidas para os Produtos vendidos durante a vigência desta garantia.

### 3. EXCLUSÕES – NÃO SÃO GARANTIDAS

Os itens a seguir não contarão com esta garantia limitada em hipótese alguma:

- Troca de peças devido ao desgaste e uso normal;
- Manutenção de rotina de peças e serviços, incluindo mas não se limitando a ajustes, troca de óleo, lubrificante e líquido de arrefecimento, substituição de velas de ignição, bombas de água e outros semelhantes;
- Danos causados por negligência ou falha em fornecer manutenção e/ou armazenamento adequado, conforme descrito no Manual do proprietário;
- Danos resultantes da remoção de peças, reparos, atendimento, manutenção, modificações inadequadas, ou uso de peças ou acessórios não fabricados ou aprovados pela BRP, que em seu julgamento razoável sejam incompatíveis com o produto ou afetem negativamente sua operação, desempenho e durabilidade, ou resultantes de reparos feitos por pessoa que não seja um distribuidor/concessionária autorizado de serviços da Sea-Doo;
- Danos causados por abuso, má utilização, uso anormal, negligência, corrida, operação inadequada ou operação do Produto de uma maneira inconsistente com a operação recomendada descrita no Guia do operador;
- Danos resultantes de causas externas, acidente, submersão, incêndio, entrada de água ou objetos estranhos no motor, furto, vandalismo ou qualquer caso de força maior;
- Operação com combustíveis, óleos ou lubrificantes que não sejam adequados ao uso com o produto (ver o Manual do Proprietário);
- Danos provocados por ferrugem, corrosão ou exposição às intempéries;
- Danos resultantes de bloqueio do sistema de arrefecimento ou da bomba de jato por material estranho;
- Danos no acabamento com gelcoat, incluindo, mas não se limitando a, defeitos estéticos no referido acabamento, bolhas, estrias, fissuras, riscos, trincas e perda de laminação causada por bolhas, estrias, fissuras, riscos, trincas; e
- Danos incidentais ou subsequentes ou danos de qualquer tipo, incluindo, sem limitação, guincho, armazenamento, despesas de transporte, telefone, aluguel, táxi, inconveniência, cobertura de seguro, pagamentos de empréstimo, perda de tempo, perda de rendimentos ou tempo perdido por inatividade sofrida devido ao trabalho de manutenção.

### 4. PERÍODO DE COBERTURA DA GARANTIA

Esta garantia limitada entrará em vigor a partir (1) da data de entrega ao primeiro consumidor direto ou (2) da data em que o produto for usado pela primeira vez, a que ocorrer primeiro e por um período de:

1. DOZE (12) MESES CONSECUTIVOS para uso particular, recreativo,
2. QUATRO (4) MESES CONSECUTIVOS para uso comercial.

Esse é um período de garantia mínimo que pode ser estendido por qualquer programa promocional de garantia aplicável, conforme for o caso. Uma moto aquática é usada comercialmente quando é utilizada

para gerar renda ou qualquer trabalho ou emprego, durante qualquer parte do período de garantia. Uma moto aquática também é usada comercialmente quando, em qualquer época do período de garantia, tiver etiquetas comerciais ou for licenciada para uso comercial.

O reparo ou a substituição de peças ou a realização de serviços sob esta garantia não estende a sua validade além da data de validade original.

Note que a duração e qualquer outra modalidade de cobertura da garantia estão sujeitas à legislação aplicável nacional ou local do país do cliente.

## **SOMENTE PARA PRODUTOS VENDIDOS NA AUSTRÁLIA**

Nada nestes termos e condições da garantia deverá excluir, restringir ou modificar a aplicação de qualquer condição, garantia, direito ou recurso conferido ou implicado sob a Competition and Consumer Act 2010 (Cth), a Lei Australiana do Consumidor ou qualquer outra lei, pois isso seria uma transgressão a essa lei ou causaria a anulação de qualquer parte destes termos e condições. Os benefícios concedidos a você por esta garantia limitada somam-se a outros recursos que você tem sob a Lei Australiana do Consumidor.

Nossos produtos vêm com garantias que não podem ser excluídas sob a Lei Australiana do Consumidor. Você tem direito a uma substituição ou reembolso por defeito grave e compensação por qualquer outra perda ou avaria razoavelmente previsível. Você também tem direito ao conserto ou substituição dos produtos se estes não tiverem qualidade aceitável e se a avaria não for considerada grave.

## **5. CONDIÇÕES PARA A OBTENÇÃO DA COBERTURA DE GARANTIA**

Esta cobertura de garantia é válida **somente** se **todas** as condições a seguir forem cumpridas:

- A moto aquática Sea-Doo 2019 deve ser adquirida como nova e sem uso pelo seu primeiro proprietário, de um Distribuidor/Concessionária Sea-Doo autorizado a distribuir as motos aquáticas Sea-Doo no país em que a venda for efetuada;
- O processo de revisão de entrega especificado pela BRP deve ser concluído e documentado;
- A moto aquática Sea-Doo 2019 deve ter passado por um registro de garantia adequado em um Distribuidor/concessionária autorizado da Sea-Doo;
- A moto aquática Sea-Doo 2019 deve ser adquirida no país ou união de países em que o comprador reside.
- A manutenção de rotina descrita no Manual do proprietário deve ser realizada periodicamente a fim de manter válida a cobertura. A BRP se reserva o direito de fazer a cobertura da garantia contingente após comprovação de manutenção adequada.

A BRP não honrará a presente garantia limitada para qualquer proprietário de uso particular ou uso comercial se qualquer uma das condições acima não for atendida. Essas limitações são necessárias para permitir que a BRP preserve a segurança de seus produtos, e também de seus consumidores e do público em geral.

## **6. O QUE FAZER PARA OBTER A COBERTURA DE GARANTIA**

O cliente deve cessar o uso da moto aquática Sea-Doo no surgimento de uma anomalia. O cliente deve notificar um técnico de assistência de um Distribuidor/Concessionária Sea-Doo, no prazo de dois (2) dias depois da detecção de um defeito, facilitando-lhe o acesso ao produto e a oportunidade razoáveis para reparo. O cliente também deve apresentar ao Distribuidor/Concessionária autorizado da Sea-Doo, o comprovante de aquisição do produto e assinar a ordem de reparo/trabalho antes do seu início, para validar o reparo em garantia. Todas as peças trocadas nessa garantia limitada se tornam propriedade da BRP.

Note que o período de notificação está sujeito à legislação aplicável nacional ou local do país do cliente.

## **7. O QUE A BRP FARÁ**

Até onde permitido por lei, as obrigações da BRP' segundo esta garantia estão limitadas, a seu critério exclusivo, ao reparo das peças consideradas defeituosas pelo uso, manutenção e serviço normais, ou à substituição de tais peças por peças novas originais do Can-Am SSV sem cobrar por elas e pela mão de obra, em qualquer Distribuidor/Concessionária autorizado de Can-Am SSV, durante o período de cobertura da garantia e nas condições aqui descritas. A responsabilidade da BRP está limitada a fazer os reparos ou substituições de peças necessários. Nenhuma reivindicação de violação da garantia deve ser causa para o cancelamento ou rescisão da venda da moto aquática Sea-Doo ao proprietário. Você pode ter também outros direitos legais que podem variar de país para país.

Na eventualidade de ser necessário efetuar a assistência fora do país de venda original, o proprietário terá de arcar com os encargos adicionais devidos a práticas e condições locais tais como, mas não se limitando a frete, seguro, taxas, pagamento de licenças, direitos de importação e todos e quaisquer outros encargos financeiros, incluindo os encargos tributáveis por governos, estados, territórios e departamentos respectivos.

A BRP reserva-se o direito de melhorar ou modificar os produtos periodicamente, sem assumir qualquer obrigação de modificar os produtos fabricados anteriormente.

## 8. TRANSFERÊNCIA

Se a propriedade de um produto for transferida durante o período de cobertura da garantia, esta garantia limitada, sujeita a seus termos e condições, também deverá ser transferida e é válida durante o período de cobertura restante, desde que a BRP, ou um Distribuidor/Concessionária autorizado(a) Sea-Doo receba uma prova de que o proprietário anterior concordou com a transferência de propriedade, juntamente com os dados do novo proprietário.

## 9. ASSISTÊNCIA AO CONSUMIDOR

Em caso de uma controvérsia ou litígio em relação a esta garantia limitada, a BRP sugere que se tente resolver o problema com o distribuidor/concessionária Sea-Doo. Recomendamos que a questão seja tratada com o proprietário ou gerente de serviços do distribuidor/concessionária Sea-Doo autorizado(a).

Se a questão ainda não for resolvida, entre em contato com a BRP preenchendo o formulário de contato de cliente no site [www.brp.com](http://www.brp.com) ou mandando sua correspondência para a BRP para um dos endereços listados na seção *ENTRE EM CONTATO* deste guia.

\* No território coberto por esta garantia limitada, os produtos são distribuídos e assistidos pela Bombardier Recreational Products Inc. ou suas afiliadas.

© 2018 Bombardier Recreational Products Inc. Todos os direitos reservados.

® Marca registrada da Bombardier Recreational Products Inc.



---

# **GARANTIA LIMITADA DA BRP PARA AS ÁREAS ECONÔMICAS EUROPEIAS, A COMUNIDADE DOS ESTADOS INDEPENDENTES, TURQUIA: MOTO AQUÁTICA PESSOAL SEA-DOO® 2019**

## **1. ALCANCE DA GARANTIA LIMITADA**

A Bombardier Recreational Products Inc. ("BRP")\* garante seus **JETS SEA-DOO ATV 2019** ("jets") vendidos por distribuidores ou concessionárias autorizados pela BRP a distribuir jets Sea-Doo ("Distribuidor/Concessionária de ATV Can-Am de Sea-Doo") nos estados membros da Área Econômica Europeia ("AEE") (compreendida pelos estados membros da União Europeia mais a Noruega, Islândia e Liechtenstein), estados membros da Comunidade dos Estados Independentes ("CEI") (inclusive Ucrânia e Turcomenistão) e Turquia, contra defeitos em materiais ou fabricação pelo período e condições descritos abaixo.

Peças e acessórios não instalados de fábrica não estão cobertos por esta garantia limitada. Consulte o texto da garantia limitada das peças e acessórios aplicáveis.

Esta garantia limitada será considerada nula e sem efeito se: (1) a moto aquática pessoal foi usada para corrida ou qualquer outra atividade competitiva, a qualquer momento, mesmo por um proprietário anterior ou (2) a moto aquática pessoal foi alterada ou modificada de tal forma que afete de forma adversa o seu funcionamento, desempenho ou durabilidade; ou (3) a moto aquática foi alterada ou modificada para mudar o seu uso original.

## **2. LIMITAÇÕES DE RESPONSABILIDADE**

**ATÉ ONDE PERMITIDO POR LEI, ESTA GARANTIA É DADA E ACEITA EXPLICITAMENTE, SUBSTITUINDO TODAS E QUAISQUER OUTRAS GARANTIAS, EXPRESSAS OU IMPLÍCITAS, INCLUINDO SEM LIMITAÇÕES TODAS AS GARANTIAS DE COMERCIALIZAÇÃO OU ADEQUAÇÃO A UM FIM DETERMINADO. NA MEDIDA EM QUE NÃO PUDEREM SER RENUNCIADAS, AS GARANTIAS IMPLÍCITAS LIMITAM-SE AO PRAZO DE VALIDADE DA GARANTIA EXPRESSA. OS DANOS INCIDENTAIS E CONSEQUENTES ESTÃO EXCLUÍDOS DA COBERTURA DESTA GARANTIA. ALGUMAS JURISDIÇÕES NÃO PERMITEM AS RENÚNCIAS, LIMITAÇÕES E EXCLUSÕES IDENTIFICADAS ACIMA E, PORTANTO, TALVEZ NÃO SE APLIQUEM A VOCÊ. ESTA GARANTIA LHE OUTORGA DIREITOS ESPECÍFICOS MAS VOCÊ TAMBÉM PODE TER OUTROS DIREITOS LEGAIS QUE PODEM VARIAR DE PAÍS PARA PAÍS.**

Nem o distribuidor/concessionária Sea-Doo, nem outra pessoa qualquer, está autorizado a fazer qualquer declaração, representação ou garantia referente ao produto, além das contidas nesta garantia limitada e, se o fizer, não será executável contra a BRP.

A BRP reserva-se o direito de modificar esta garantia a qualquer momento, ficando entendido que tal modificação não alterará as condições de garantia válidas para os Produtos vendidos durante a vigência desta garantia.

### **3. EXCLUSÕES – NÃO SÃO GARANTIDAS**

Os itens a seguir não contarão com esta garantia limitada em hipótese alguma:

- Troca de peças devido ao desgaste e uso normal;
- Manutenção de rotina de peças e serviços, incluindo mas não se limitando a ajustes, troca de óleo, lubrificante e líquido de arrefecimento, substituição de velas de ignição, bombas de água e outros semelhantes;
- Danos causados por negligência ou falha em fornecer manutenção e/ou armazenamento adequado, conforme descrito no Manual do proprietário;
- Danos resultantes da remoção de peças, reparos, atendimento, manutenção, modificações inadequadas, ou uso de peças ou acessórios não fabricados ou aprovados pela BRP, que em seu julgamento razoável sejam incompatíveis com o produto ou afetem negativamente sua operação, desempenho e durabilidade, ou resultantes de reparos feitos por pessoa que não seja um distribuidor/concessionária autorizado de serviços da Sea-Doo;
- Danos causados por abuso, má utilização, uso anormal, negligência, corrida, operação inadequada ou operação do Produto de uma maneira inconsistente com a operação recomendada descrita no Guia do operador;
- Danos resultantes de causas externas, acidente, submersão, incêndio, entrada de água ou objetos estranhos no motor, furto, vandalismo ou qualquer caso de força maior;
- Operação com combustíveis, óleos ou lubrificantes que não sejam adequados ao uso com o produto (ver o Manual do Proprietário);
- Danos provocados por ferrugem, corrosão ou exposição às intempéries;
- Danos resultantes de bloqueio do sistema de arrefecimento ou da bomba de jato por material estranho;
- Danos no acabamento com gelcoat, incluindo, mas não se limitando a, defeitos estéticos no referido acabamento, bolhas, estrias, fissuras, riscos, trincas e perda de laminação causada por bolhas, estrias, fissuras, riscos, trincas; e
- Danos incidentais ou subsequentes ou danos de qualquer tipo, incluindo, sem limitação, guincho, armazenamento, despesas de transporte, telefone, aluguel, táxi, inconveniência, cobertura de seguro, pagamentos de empréstimo, perda de tempo, perda de rendimentos; ou tempo perdido por inatividade sofrida devido ao trabalho de manutenção.

## 4. PERÍODO DE COBERTURA DA GARANTIA

Esta garantia limitada entrará em vigor a partir (1) da data de entrega ao primeiro consumidor direto ou (2) da data em que o produto for usado pela primeira vez, a que ocorrer primeiro e por um período de:

1. Vinte e quatro (24) MESES CONSECUTIVOS para uso particular, recreativo.
2. QUATRO (4) MESES CONSECUTIVOS para uso comercial, Uma moto aquática pessoal é usada comercialmente quando é utilizada para gerar renda ou qualquer trabalho ou emprego durante qualquer parte do período de garantia. Uma moto aquática também é usada comercialmente quando, em qualquer época do período de garantia, tiver etiquetas comerciais ou for licenciada para uso comercial.

O reparo ou a substituição de peças ou a realização de serviços sob esta garantia não estende a sua validade além da data de validade original.

Note que a duração e qualquer outra modalidade de cobertura da garantia estão sujeitas à legislação aplicável nacional ou local do país do cliente.

## 5. CONDIÇÕES PARA A OBTENÇÃO DA COBERTURA DE GARANTIA

Esta cobertura de garantia é válida **somente** se **todas** as condições a seguir forem cumpridas:

- A moto aquática Sea-Doo 2019 deve ser adquirida como nova e sem uso pelo seu primeiro proprietário, de um Distribuidor/Concessionária Sea-Doo autorizado a distribuir as motos aquáticas Sea-Doo no país em que a venda for efetuada;
- O processo de revisão de entrega especificado pela BRP deve ser concluído e documentado;
- A moto aquática Sea-Doo 2019 deve ter passado por um registro de garantia adequado em um Distribuidor/concessionária autorizado da Sea-Doo;
- As motos aquáticas pessoais Sea-Doo 2019 devem ser adquiridas dentro da EEA por um residente da EEA, na CEI para residentes dos países que abrangem tal área, na Turquia para residentes da Turquia e
- A manutenção de rotina descrita no Manual do proprietário deve ser realizada periodicamente a fim de manter válida a cobertura. A BRP se reserva o direito de fazer a cobertura da garantia contingente após comprovação de manutenção adequada.

A BRP não honrará a presente garantia limitada para qualquer proprietário de uso particular ou uso comercial se qualquer uma das condições acima não for atendida. Essas limitações são necessárias para permitir que a BRP preserve a segurança de seus produtos, e também de seus consumidores e do público em geral.

## **6. O QUE FAZER PARA OBTER A COBERTURA DE GARANTIA**

O cliente deve cessar o uso da moto aquática Sea-Doo no surgimento de uma anomalia. O cliente deve notificar um técnico de assistência de um Distribuidor/Concessionária Sea-Doo, no prazo de dois (2) meses depois da detecção de um defeito, facilitando-lhe o acesso ao produto e oportunidade razoáveis para reparo. O cliente também deve apresentar ao Distribuidor/Concessionária autorizado da Sea-Doo, o comprovante de aquisição do produto e assinar a ordem de reparo/trabalho antes do seu início, para validar o reparo em garantia. Todas as peças trocadas nessa garantia limitada se tornam propriedade da BRP.

Note que o período de notificação está sujeito à legislação aplicável nacional ou local do país do cliente.

## **7. O QUE A BRP FARÁ**

Até onde permitido por lei, as obrigações da BRP' segundo esta garantia estão limitadas, a seu critério exclusivo, ao reparo das peças consideradas defeituosas pelo uso, manutenção e serviço normais, ou à substituição de tais peças por peças novas originais do Can-Am SSV sem cobrar por elas e pela mão de obra, em qualquer Distribuidor/Concessionária autorizado de Can-Am SSV, durante o período de cobertura da garantia e nas condições aqui descritas. A responsabilidade da BRP está limitada a fazer os reparos ou substituições de peças necessários. Nenhuma reivindicação de violação da garantia deve ser causa para o cancelamento ou rescisão da venda da moto aquática Sea-Doo ao proprietário. Você pode ter também outros direitos legais que podem variar de país para país.

No caso em que seja necessário serviço fora do país da venda original, ou para os residentes na AEE, se forem necessários serviços fora da AEE, para residentes da CEI, se o serviço for requerido fora da CEI, o proprietário arcará com a responsabilidade por qualquer encargo adicional devido às práticas e condições locais, tais como, mas não limitados a frete, seguro, impostos, taxas de licença, encargos de importação e todos e quaisquer outros encargos financeiros, incluindo aqueles arrecadados por governos, estados, territórios e suas agências respectivas.

A BRP reserva-se o direito de melhorar ou modificar os produtos periodicamente, sem assumir qualquer obrigação de modificar os produtos fabricados anteriormente.

## 8. TRANSFERÊNCIA

Se a propriedade de um produto for transferida durante o período de cobertura da garantia, esta garantia também deverá ser transferida e será válida durante o período de cobertura restante, desde que a BRP, ou um Distribuidor/Concessionária autorizado da Sea-Doo, receba uma prova de que o proprietário anterior concordou com a transferência de propriedade juntamente com os dados do novo proprietário.

## 9. ASSISTÊNCIA AO CONSUMIDOR

Em caso de uma controvérsia ou litígio em relação a esta garantia limitada, a BRP sugere que se tente resolver o problema com o distribuidor/concessionária Sea-Doo. Recomendamos que a questão seja tratada com o proprietário ou gerente de serviços do distribuidor/concessionária Sea-Doo autorizado(a).

Se a questão ainda não for resolvida, entre em contato com a BRP preenchendo o formulário de contato de cliente no site [www.brp.com](http://www.brp.com) ou mandando sua correspondência para a BRP para um dos endereços listados na seção *ENTRE EM CONTATO* deste guia.

\* Na AEE, os produtos são distribuídos e reparados pela BRP European Distribution S.A. e outras afiliadas ou subsidiárias da BRP.

© 2018 Bombardier Recreational Products Inc. Todos os direitos reservados.

® Marca comercial da Bombardier Recreational Products Inc. ou de suas afiliadas.

## **TERMOS E CONDIÇÕES ADICIONAIS PARA A FRANÇA SOMENTE**

Os seguintes termos e condições se aplicam somente a produtos vendidos na França:

O vendedor deve entregar mercadorias em conformidade com o contrato e ser responsável pelos defeitos existentes antes da entrega. O vendedor deve também ser responsável por defeitos resultantes da embalagem, das instruções de montagem ou da instalação, quando é sua responsabilidade pelo contrato ou se realizada sob sua responsabilidade. Para estar conforme com o contrato, a mercadoria deve:

1. Ser adequada ao uso normal para mercadorias semelhantes a esta e, se aplicável:
  - Corresponder à descrição fornecida pelo vendedor e possuir as qualidades apresentadas ao comprador através de amostra ou modelo;
  - Possuir as qualidades que um comprador possa esperar legitimamente considerando as declarações públicas do vendedor, do fabricante ou de seus representantes, inclusive em propagandas ou rótulos; ou
2. Ter as características aceitas mutuamente pelas partes ou ser adequada ao uso específico do comprador e que tenha sido comunicado ao vendedor e aceito.

A ação pela falta de conformidade prescreve dois anos após a entrega das mercadorias. O vendedor é responsável pela garantia referente a defeitos ocultos na mercadoria vendida, caso tais defeitos tornem a mercadoria inadequada ao uso a que se destina ou o uso seja reduzido a ponto do comprador, se tivesse conhecimento do defeito, não viesse a adquirir a mercadoria ou recebesse um desconto para adquiri-la. A ação por estes defeitos ocultos deve ser tomada pelo comprador dentro de 2 anos após a descoberta do defeito.

# ***INFORMAÇÕES DE CLIENTES***

---

## **INFORMAÇÕES SOBRE PRIVACIDADE**

A BRP gostaria de informá-lo que os seus dados serão usados para fins relacionados com segurança e garantia. Além disso, a BRP e suas afiliadas podem usar sua lista de clientes para distribuir informações de marketing e promocionais sobre a BRP e seus produtos.

Para exercer seu direito de consultar ou corrigir seus dados ou o de ser removido da lista de remetentes para marketing direto, contate a BRP.

Por E-mail: [privacyofficer@brp.com](mailto:privacyofficer@brp.com)

Por correio: BRP  
Senior Legal Counsel-Privacy Officer  
726 St-Joseph  
Valcourt QC  
Canada  
JOE 2LO



---

# ENTRE EM CONTATO

www.brp.com

## **América do Norte**

565 de la Montagne Street  
Valcourt (Québec) J0E 2L0  
Canadá

Sturtevant, Wisconsin, EUA  
10101 Science Drive  
Sturtevant, Wisconsin  
53177  
EUA

Sa De Cv, Av. Ferrocarril 202  
Parque Ind. Querétaro, Lote2-B  
76220  
Santa Rosa Jáuregui, Oro., México

## **Europa**

Skaldenstraat 125  
B-9042 Gent  
Bélgica

Itterpark 11  
D-40724 Hilden  
Alemanha

ARTEPARC Bâtiment B  
Route de la côte d'Azur, Le Canet  
13590 Meyreuil  
França

Ingvald Ystgaardsvei 15  
N-7484 Trondheim  
Noruega

Isoaavantie 7  
PL 8040  
96101 Rovaniemi

Formvägen 16  
S-906 21 Umeå  
Suécia

Avenue d'Ouchy 4-6  
1006 Lausanne  
Suíça

## **Oceania**

6 Lord Street  
Lakes Business Park  
Botany, NSW 2019  
Austrália

## **América do Sul**

Rua James Clerck Maxwell, 230  
TechnoPark Campinas SP 13069-380 Brasil

## **Ásia**

15/F Parale Mitsui Building,8  
Higashida-Cho, Kawasaki-ku  
Kawasaki 210-0005  
Japão

Room Dubai, level 12, Platinum Tower  
233 Tai Cang Road  
Xintiandi, Lu Wan District  
Shanghai 200020  
RP China

---

## MUDANÇA DE ENDEREÇO/PROPRIEDADE

Se você mudar de endereço ou se for o novo proprietário do barco, certifique-se de notificar a BRP seja por:

- Notificar uma concessionária Sea-Doo autorizada.
- **Somente na América do Norte:** ligar para 1 888 272-9222.
- Enviar via postal um dos cartões de mudança de endereço nas páginas a seguir para um dos endereços da BRP indicados na seção *ENTRE EM CONTATO* deste guia.

Em caso de mudança de propriedade, pedimos anexar uma prova que o proprietário anterior concordou com a transferência.

Notificar a BRP, mesmo depois de expirar a garantia limitada é muito importante, pois permite que ela entre em contato com o proprietário do barco, se necessário, como em casos de recalls de segurança. É responsabilidade do proprietário notificar a BRP.

**UNIDADES FURTADAS:** No caso do seu barco ser roubado, você deve notificar o fato ao departamento de garantia do distribuidor da sua área. Pediremos que nos forneça o seu nome, endereço, telefone, o Número de identificação do casco e a data em que foi roubada.

MUDANÇA DE ENDEREÇO MUDANÇA DE TITULARIDADE 

NÚMERO DE IDENTIFICAÇÃO DO VEÍCULO

Número do modelo

Número de Identificação do Veículo (V.I.N.)

ENDEREÇO ANTIGO OU  
PROPRIETÁRIO ANTERIOR:

NOME

NÚM

RUA

APTO

CIDADE

ESTADO

CEP

PAÍS

TELEFONE

NOVO ENDEREÇO OU  
NOVO PROPRIETÁRIO:

NOME

NÚM

RUA

APTO

CIDADE

ESTADO

CEP

PAÍS

TELEFONE

ENDEREÇO DE E-MAIL

V00A2F

MUDANÇA DE ENDEREÇO MUDANÇA DE TITULARIDADE 

NÚMERO DE IDENTIFICAÇÃO DO VEÍCULO

Número do modelo

Número de Identificação do Veículo (V.I.N.)

ENDEREÇO ANTIGO OU  
PROPRIETÁRIO ANTERIOR:

NOME

NÚM

RUA

APTO

CIDADE

ESTADO

CEP

PAÍS

TELEFONE

NOVO ENDEREÇO OU  
NOVO PROPRIETÁRIO:

NOME

NÚM

RUA

APTO

CIDADE

ESTADO

CEP

PAÍS

TELEFONE

ENDEREÇO DE E-MAIL

V00A2F

---

***Esta página está  
intencionalmente em branco***

MUDANÇA DE ENDEREÇO MUDANÇA DE TITULARIDADE 

NÚMERO DE IDENTIFICAÇÃO DO VEÍCULO

Número do modelo

Número de Identificação do Veículo (V.I.N.)

ENDEREÇO ANTIGO OU  
PROPRIETÁRIO ANTERIOR:

NOME

NÚM

RUA

APTO

CIDADE

ESTADO

CEP

PAÍS

TELEFONE

NOVO ENDEREÇO OU  
NOVO PROPRIETÁRIO:

NOME

NÚM

RUA

APTO

CIDADE

ESTADO

CEP

PAÍS

TELEFONE

ENDEREÇO DE E-MAIL

V00A2F

MUDANÇA DE ENDEREÇO MUDANÇA DE TITULARIDADE 

NÚMERO DE IDENTIFICAÇÃO DO VEÍCULO

Número do modelo

Número de Identificação do Veículo (V.I.N.)

ENDEREÇO ANTIGO OU  
PROPRIETÁRIO ANTERIOR:

NOME

NÚM

RUA

APTO

CIDADE

ESTADO

CEP

PAÍS

TELEFONE

NOVO ENDEREÇO OU  
NOVO PROPRIETÁRIO:

NOME

NÚM

RUA

APTO

CIDADE

ESTADO

CEP

PAÍS

TELEFONE

ENDEREÇO DE E-MAIL

V00A2F

---

***Esta página está  
intencionalmente em branco***







---

***Esta página está  
intencionalmente em branco***

Nº DO MODELO **DA MOTO AQUÁTI-** \_\_\_\_\_

NÚMERO DE IDENTIFICAÇÃO DO  
**CASCO** (H.I.N.) \_\_\_\_\_

NÚMERO DE IDENTIFICAÇÃO DO  
**MOTOR** (E.I.N.) \_\_\_\_\_

**Proprietário:** \_\_\_\_\_

NOME

\_\_\_\_\_

Nº

RUA

APTO

\_\_\_\_\_

CIDADE

ESTADO

CEP

**Data da compra** \_\_\_\_\_

ANO

MÊS

DIA

**Data de expiração da  
garantia** \_\_\_\_\_

ANO

MÊS

DIA

A ser preenchido pela concessionária Sea-Doo autorizada no momento da venda.

ÁREA DE IMPRESSÃO DA CONCESSIONÁRIA

**⚠ ADVERTÊNCIA**

**ANTES DE PILOTAR ESTE VEÍCULO, LEIA ESTE MANUAL DO PROPRIETÁRIO E TODAS AS ETIQUETAS ADESIVAS DE SEGURANÇA NO VEÍCULO E ASSISTA AO VÍDEO DE SEGURANÇA.**



219 001 970\_PT

GUIA DO PROPRIETÁRIO, GTX / RXT / Wake Pro / Fish Pro Série /  
PORTUGUÊS

U/M:P.C