

SEA-DOO®



2018 OPERATÖRS HANDBOK

Inkluderar säkerhets-, vattenskoter-
och underhållsinformation



SPARK® -SERIEN

VARNING

Läs igenom denna instruktionsbok noga.
Den innehåller viktig säkerhetsinformation.
Rekommenderad minimiålder för förare: 16 år.
Förvara denna Instruktionsbok i vattenskotern.

2 1 9 0 0 1 8 4 2 _ S E

Ursprungliga instruktioner

VARNING

Om du inte iakttar och följer säkerhetsföreskrifterna och anvisningarna i denna instruktionsbok, *SÄKERHETSVIDEON* och säkerhetsdekalerna på produkten, kan det leda till allvarliga personskador, i värsta fall med dödlig utgång!

KALIFORNIENS PROPOSITION 65: VARNING

 **VARNING:** Att använda, serva och underhålla ett fritidsfartyg kan utsätta dig för kemikalier som inkluderar motoravgaser, koloxid, ftalater och bly, som är kända av delstaten Kalifornien för att orsaka cancer och fosterskador eller andra skador på fortplantningssystemet. För att minimera exponering, undvik att andas avgaser, tomgångskör inte motorn om det inte är nödvändigt, serva fordonet på en väl ventilerad plats och använd handskar eller tvätta händerna ofta när du servar ditt fordon. För mer information, gå till www.p65warnings.ca.gov/products/passenger-vehicle.



I Kanada distribueras produkterna av Bombardier Recreational Products Inc. (BRP).

I USA distribueras produkterna av BRP US Inc.

Detta är en ofullständig lista över varumärken som tillhör Bombardier Recreational Products Inc. eller dess dotterföretag:

ACE™	iBR™	iTC™	Rotax®	SPARK™
D.E.S.S.™	iControl™	O.T.A.S.™	Sea-Doo®	XPS™

FÖRORD

Deutsch	Dieses Handbuch ist möglicherweise in Ihrer Landessprache verfügbar. Bitte wenden Sie sich an Ihren Händler oder besuchen Sie: www.operatorsguides.brp.com
English	This guide may be available in your language. Check with your dealer or go to: www.operatorsguides.brp.com
Español	Es posible que este manual esté disponible en su idioma. Consulte a su distribuidor o visite: www.operatorsguides.brp.com
Français	Ce guide peut être disponible dans votre langue. Vérifier avec votre concessionnaire ou aller à: www.operatorsguides.brp.com
中文	本手册可能有您的语种的翻译版本。请向经销商询问，或者登录 www.operatorsguides.brp.com 查询。
日本語	このガイドは、言語によって翻訳版が用意されています。ディーラーに問い合わせるか、次のアドレスでご確認ください： www.operatorsguides.brp.com
Nederlands	Deze handleiding kan beschikbaar zijn in uw taal. Vraag het aan uw dealer of ga naar: www.operatorsguides.brp.com
Norsk	Denne boken kan finnes tilgjengelig på ditt eget språk. Kontakt din forhandler eller gå til: www.operatorsguides.brp.com
Português	Este manual pode estar disponível em seu idioma. Fale com sua concessionária ou visite o site: www.operatorsguides.brp.com
Suomi	Käyttöohjekirja voi olla saatavissa omalla kielelläsi. Tarkista jälleenmyyjältä tai käy osoitteessa: www.operatorsguides.brp.com
Svenska	Denna bok kan finnas tillgänglig på ditt språk. Kontakta din återförsäljare eller gå till: www.operatorsguides.brp.com

Gratulerar till ditt köp av en ny Sea-Doo®-vattenskoter. Den omfattas av garantin från BRP och ett nät av auktoriserade Sea-Doo-vattensko-
teråterförsäljare står till tjänst med reservdelar, service och tillbehör om du behöver det.

Återförsäljaren arbetar för kundens tillfredsställelse. Han har utbildat sig för att kunna utföra en första inställning och inspektion av vattensko-
tern och har även utfört slutjusteringar innan du övertog den. Om du behöver mer utförlig servicein-
formation, vänligen rådfråga återförsäljaren.

Vid leveransen informerades du om garantins täckning och under-
tecknade en *CHECKLISTA FÖRE LEVE-
RANS* för att säkerställa att din nya

vattenskoter förberetts på ett till-
fredsställande sätt.

Innan du kör

Läs följande avsnitt innan du använ-
der vattensko-tern för att se hur du
kan minska riskerna för skador eller
dödsolyckor för dig själv och andra:

- SÄKERHETSINFORMATION
- VATTENSKOTERINFORMA-
TION.

Läs och förstå alla säkerhetsdekal-
er på din vattensko-ter och studera
noggrant din *SÄKERHETSVIDEO*.

Underlåtenhet att iaktta de varning-
ar som finns upptagna i denna In-
struktionsbok kan resultera i svåra
personskador eller död.

BRP rekommenderar starkt en sjö-
säkerhetskurs. Kontrollera med din

återförsäljare eller din kommun för ev. kurser i närheten.

På vissa platser kan det vara obligatoriskt med förarintyg för att få köra en fritidsbåt.



VARNING

Bekanta dig med vattenskotern, den kan ha högre prestanda än andra vattenskotrar du kört.

Säkerhetsmeddelanden

I denna Instruktionsbok används följande symboler och ord för att understryka speciellt viktig information:

Symbolen för säkerhetsvarningar

⚠ **indikerar risk för personskada.**



VARNING

Anger en potentiell risk som kan resultera i svåra personskador eller dödsfall om den inte undviks.



OBS Anger en risksituation som, om den inte undviks, kan resultera i lätta eller medelsvåra personskador.

OBS Anger en instruktion som måste följas för att undvika allvarliga skador på vattenskoterns komponenter eller andra materiella skador.

Om denna l'nstruktionsbok

Denna Instruktionsbok har förbättrats för att bekanta ägaren/föraren eller passageraren med denna vattenskotter och med dess olika reglage, underhållsanvisningar och anvisningar för säker användning.

Förvara denna Instruktionsbok tillsammans med vattenskotern så att du kan titta i den för t.ex. informa-

tion om funktion, för att instruera andra, eller för underhåll eller problemlösning.

Instruktionsboken finns på flera språk. Vid eventuella olikheter i texten är det den engelska versionen som gäller.

Om du vill se och/eller skriva ut ett extra exemplar av din instruktionsbok, besök helt enkelt följande webbplats:

www.operatorsguides.brp.com.

Informationen i detta dokument är korrekt vid utgivningstillfället. BRP har emellertid som policy att kontinuerligt införa förbättringar på sina produkter, dock utan att åta sig några skyldigheter att installera dessa på tidigare tillverkade produkter. På grund av sent införda tillverkningsändringar kan vissa skillnader finnas mellan den tillverkade produkten och beskrivningen eller specifikationerna i denna bok. BRP förbehåller sig rätten att när som helst dra in eller ändra specifikationer, utförande, egenskaper, modeller eller utrustning utan att därmed påta sig några skyldigheter.

Denna Instruktionsbok och *SÄKERHETS-DVD:N* ska medfölja vattenskotern när den säljs.

INNEHÅLLSFÖRTECKNING

FÖRORD	1
INNAN DU KÖR.....	1
SÄKERHETSMEDELANDEN.....	2
OM DENNA INSTRUKTIONSBOK.....	2
SÄKERHETSINFORMATION	
ALLMÄNNA VARNINGAR	8
KOLOXIDFÖRGIFTNING.....	8
BENSINBRAND OCH ANDRA RISKER.....	8
BRÄNSKADOR FRÅN HETA FORDONSDELAR.....	8
TILLBEHÖR OCH MODIFIERINGAR.....	9
SPECIELLA SÄKERHETSMEDELANDEN	10
ATT TÄNKA PÅ VID ANVÄNDNING.....	10
VATTENSPORTER (BOGSERA MED VATTENSKOTERN) (ENDAST 3UP-MODELLER).....	14
HYPOTERMI.....	16
SJÖSÄKERHETSKURSER.....	17
LAST.....	17
AKTIVA TEKNOLOGIER (ICONTROL)	18
INTRODUKTION.....	18
ITC (INTELLIGENT THROTTLE CONTROL).....	18
IBR (INTELLIGENT BROMS- OCH BACKSYSTEM) (MODELLER MED IBR).....	19
SÄKERHETSUTRUSTNING	20
OBLIGATORISK SÄKERHETSUTRUSTNING.....	20
REKOMMENDERAD EXTRAUTRUSTNING.....	22
KÖRÖVNINGAR	24
ÖVNINGSSTÄLLEN.....	24
KÖRÖVNINGAR.....	24
VIKTIGA FAKTORER SOM INTE SKA FÖRSUMMAS.....	25
NAVIGATIONSREGLER	26
ANVÄNDNINGSGREGLER.....	26
PÅFYLLNING AV BRÄNSLE	28
PÅFYLLNING AV BRÄNSLE.....	28
BRÄNSLESPECIFIKATIONER.....	29
TRAILERTRANSPORT	30
VIKTIGA DEKALER PÅ PRODUKTEN	31
HÄNGETIKETT.....	31
SÄKERHETSDEKALER PÅ VATTENSKOTERN.....	32
DEKALER OM ÖVERENSSTÄMMELSE.....	38
INSPEKTION FÖRE KÖRNING	42
ÅTGÄRDER INNAN SJÖSÄTTNING AV VATTENSKOTERN.....	42
ÅTGÄRDER EFTER SJÖSÄTTNING AV VATTENSKOTERN.....	46

VATTENSKOTERINFORMATION

REGLAGE	50
1) STYRSTÅNG.....	51
2) MOTORNS START-/STOPP-KNAPP.....	51
3) MOTORNS STOPPBRYTARE.....	52
4) GASREGLAGE.....	53
5) IBR-REGLAGE (INTELLIGENT BROMS- OCH BACK) (MODELLER MED IBR).....	53
6) LÄGESKNAPP.....	54
7) VTS-KNAPP (VARIABELT TRIMSYSTEM) (TRIXX-MODELLER).....	54
FLERFUNKTIONSMÄTARE (LCD)	55
BESKRIVNING AV FLERFUNKTIONSMÄTARE.....	55
NAVIGERA I FLERFUNKTIONSDISPLAYEN.....	57
UTRUSTNING	58
1) HANDSKFACK.....	59
2) STUVUTRYMME FÖR SÄKERHETSUTRUSTNING.....	59
3) FÖRVARINGSLÅDA (KOMFORTPAKET).....	60
4) SÅTE.....	60
5) PASSAGERARHANDTAG.....	61
6) BADSTEGE (KOMFORTPAKET).....	61
7) BÖRDNINGSPLATTFORM.....	62
8) FÖR- OCH AKTERÖGLA.....	62
9) SLAGETS LÄNSPLUGG.....	63
10) SPONSONER.....	63
11) BAKRE FOTSTÖD (TRIXX-MODELLER).....	63
12) JUSTERBART STYRE (TRIXX-MODELLER).....	64
INKÖRNINGSPERIOD	65
ANVÄNDNING UNDER INKÖRNINGSPERIODEN.....	65
ANVÄNDNINGSSINSTRUKTIONER	66
BÖRDNING AV VATTENSKOTERN.....	66
STARTA MOTORN.....	69
STÄNGA AV MOTORN.....	69
STYRA VATTENSKOTERN.....	70
LÄGGA I NEUTRALT LÄGE (MODELLER MED IBR).....	71
LÄGGA I FRAMDRIFTSLÄGE (MODELLER MED IBR).....	71
LÄGGA I OCH ANVÄNDA BACKEN (MODELLER MED IBR).....	71
ANVÄNDA BROMSEN (MODELLER MED IBR).....	72
ANVÄNDA VARIABELT TRIMSYSTEM (VTS).....	74
ALLMÄNNA DRIFTSREKOMMENDATIONER.....	75
DRIFTSLÄGEN (ROTAX 900 HO ACE)	78
TOURING-LÄGE.....	78
SPORTLÄGE.....	78
SPECIELLA PROCEDURER	81
RENGÖRING AV IMPELLER OCH JETPUMPENS VATTENINTAG.....	81
IBR-OVERRIDEFUNKTION (MODELLER MED IBR).....	82
KAPSEJSAD VATTENSKOTER.....	83
VATTENSKOTER SOM LEGAT UNDER VATTEN.....	84

MOTOR FLÖDAD MED VATTEN.....	85
BOGSERING AV VATTENSKOTERN.....	85

UNDERHÅLLSINFORMATION

UNDERHÅLLSSHEMA.....	88
UNDERHÅLLSPROCEDURER.....	91
MOTOROLJA.....	91
MOTORKYLVÄTSKA.....	92
STYRJUSTERING.....	94
CENTRAL ÖVERBYGGNAD.....	95
BÄTTERI.....	99
TÄNDSPOLAR.....	102
TÄNDSTIFT.....	103
ÅVGASSYSTEM.....	104
VÄRMEVÄXLARE OCH INSUGSGALLER.....	105
OFFERANOD.....	105
SÄKRINGAR.....	106
SKÖTSEL AV VATTENSKOTERN.....	108
EFTER KÖRNING.....	108
RENGÖRING AV VATTENSKOTERN.....	108
FÖRVARING OCH FÖRSÄSONGSSERVICE.....	109
FÖRVARING.....	109
PREPARERING INFÖR KÖRSÅSONG.....	111

TEKNISK INFORMATION

IDENTIFIERING AV VATTENSKOTERN.....	114
SKROIDENTIFIKATIONSNUMMER.....	114
MOTORNS IDENTIFIKATIONSNUMMER.....	114
IDENTIFIERING AV MOTORTILLVERKARE.....	114
RF D.E.S.S. NYCKEL (I TILLÄMPLIGA FALL).....	115
INFORMATION OM MOTORUTSLÄPP.....	116
TILLVERKARENS ANSVAR.....	116
ÅTERFÖRSÄLJARENS ANSVAR.....	116
ÅGARENS ANSVAR.....	116
EPA UTSLÄPPSBESTÄMMELSER.....	116
KONTROLLSYSTEM FÖR AVDUNSTNINGsutsläpp.....	116
SPECIFIKATIONER.....	118

FELSÖKNING

PROBLEMLÖSNING – RIKTLINJER.....	124
KONTROLLSYSTEM.....	129
INFORMATION FRÅN FELINDIKATORER OCH MEDDELANDEDIS- PLAY.....	130
LJUDSIGNALSINFORMATION.....	132

GARANTI

BRP:S BEGRÄNSADE GARANTI – USA OCH KANADA: 2018 SEA-DOO®-VATTENSKOTER.....	134
US EPA UTSLÄPPSRELATERAD GARANTI.....	138
GARANTIFÖRKLARING FÖR UTSLÄPPSKONTROLL FÖR KALIFORNIEN OCH NEW YORK FÖR SEA-DOO®-VATTENSKOTRAR AV ÅRS-MODELL 2018.....	141
GARANTIFÖRKLARING KONTROLLSYSTEM FÖR AVDUNSTNINGS-UTSLÄPP FÖR KALIFORNIEN.....	145
BRP:S INTERNATIONELLA BEGRÄNSADE GARANTI: 2018 SEA-DOO®-VATTENSKOTER.....	147
BRP:S BEGRÄNSADE GARANTI FÖR EES-OMRÅDET, OBEROENDE STATER SAMVÁLDE (OSS) OCH TURKIET: 2018 SEA-DOO®-VATTENSKOTER.....	152

KUNDINFORMATION

SEKRETESSINFORMATION.....	158
KONTAKTA OSS.....	159
NORDAMERIKA.....	159
EUROPA.....	159
OCEANIEN.....	159
SYDAMERIKA.....	160
ASIEN.....	160
ADRESSÄNDRING/NY ÄGARE.....	161

SÄKERHETSINFORMATION

Koloxidförgiftning

Alla motoravgaser innehåller koloxid, som är en giftig gas. Inandning av koloxid kan ge huvudvärk, yrsel, dåsighet, illamående, förvirring och orsaka dödsolyckor.

Koloxid är en färg-, lukt- och smaklös gas som kan förekomma även om du inte ser eller känner lukten av motoravgaser. Dödliga koncentrationer av koloxid kan samlas på kort tid och du kan drabbas snabbt, utan möjlighet att rädda dig själv. Dödliga koncentrationer av koloxid kan också dröja kvar i timmar och dagar i slutna eller dåligt ventilerade utrymmen. Om du upplever något av symtomen på koloxidförgiftning, lämna utrymmet omedelbart, gå ut i friska luften och sök läkarvård.

Förhindra svåra eller dödliga skador på grund av koloxidförgiftning:

- Kör aldrig vattenskotern i dåligt ventilerade eller delvis stängda utrymmen, som till exempel i en vattenskoterbeföring, nära en vågbrytare eller med andra båtar tätt omkring. Även om du försöker vädra ut motoravgaser kan koloxid snabbt nå dödliga koncentrationer.
- Kör aldrig vattenskotern utomhus på ställen där motoravgaserna kan sugas in i en byggnad via öppningar som till exempel fönster och dörrar.
- Stå aldrig bakom vattenskotern när motorn är igång. En person som står bakom en motor som är igång kan inandas avgaser i höga koncentrationer. Inandning av koncentrerade motoravgaser, som innehåller kolmonoxid, kan leda till kolmonoxidförgiftning, allvarliga hälsoproblem och dödsfall.

Bensinbrand och andra risker

Bensin är ett ytterst brandfarligt och explosionsfarligt ämne. Bensinångor kan spridas och antändas av en gnista eller eldslåga på många meters avstånd från motorn. Följ dessa anvisningar för att minska risken för brand och explosion:

- Använd enbart en godkänd bensindunk för bränsleförvaring.
- Följ noggrant instruktionerna i avsnittet *TANKNING*.
- Starta aldrig vattenskotern om det finns bensin eller luktar bensinångor i motorrummet.
- Starta och använd aldrig motorn om tanklocket inte är ordentligt säkrat.
- Förvara inte bränsletankar i förvaringslådan (om en sådan finns) eller på något annat ställe på vattenskotern.

Bensin är giftigt och kan orsaka personskador, till och med dödliga.

- Sug aldrig upp bränsle med munnen.
- Om du råkar svälja bensin, får bensin i ögonen eller inandas bensinångor bör du omedelbart uppsöka en läkare.

Om du får bensin på dig, tvätta noggrant med tvål och vatten och byt kläder.

Brännskador från heta fordonsdelar

Vissa komponenter kan bli heta under körning. Undvik kontakt med heta fordonsdelar, under och omedelbart efter användning, för att undgå brännskador.

Tillbehör och modifieringar

Gör inga modifieringar på vattenskotern och använd inte utrustning eller tillbehör om de inte har godkänts av BRP. Modifieringar och tillbehör som inte har testats av BRP kan öka risken för olyckor och skador, och även göra det olagligt att använda vattenskotern.

Kontakta din auktoriserade Sea-Doo-återförsäljare för information om tillgängliga tillbehör för vattenskotern.

Att tänka på vid användning

Denna vattenskoter kan ha mycket högre effekt än vattenskotrar du har använt tidigare. Var noga med att läsa och förstå innehållet i denna Instruktionsbok för att till fullo bekanta dig med alla reglage och vattenskoterns funktioner innan du beger dig ut på din första tur eller tar passagerare ombord. Om du inte har haft tillfälle att göra det tidigare, öva körning utan passagerare på en lämplig plats utan båttrafik och lär dig responserna på alla reglagefunktioner. Bekanta dig med alla reglage innan du ökar hastigheten till mer än tomgångshastighet. Förutsätt inte att alla vattenskotrar fungerar och betar sig på samma sätt. Varje modell är annorlunda och skillnaden kan vara markant.

Tänk alltid på att när du släpper gasreglaget till tomgångsläget, har du mindre styrningskontroll. För att kunna vända vattenskotern måste du både gasa och styra. Släpp inte gasen när du försöker väja för föremål. Du måste gasa för att kunna styra. När motorn stängs av går styrförmågan förlorad.

Även om de flesta vattenskotrar saknar bromsar, kan vi nu tack vare teknologiska framsteg erbjuda vissa modeller försedda med ett bromssystem kallat iBR™. Öva dig i att bromsa på en säker plats utan båttrafik, så att du kan få en uppfattning om vattenskoterns köregenskaper vid inbromsning och stoppsträckor under olika förhållanden.

VARNING

Stoppsträckan varierar beroende på ursprunglig hastighet, last, vind, antalet åkare och sjöförhållanden. Den bromskraft som föraren applicerar med hjälp av iBR-reglaget (intelligent Brake and Reverse) påverkar också stoppsträckan.

Vid inbromsning måste förare och passagerare vara förberedda på inbromsningskraften för att undvika att glida framåt på vattenskotern och tappa balansen.

Då du kör en vattenskoter som är utrustad med iBR, kom ihåg att andra båtar som rör sig bakom eller i närheten av vattenskotern kanske inte kan stanna lika fort.

Då vattenskotern färdas snabbt och bromsen först trycks in kommer en vattenkaskad att kastas upp i luften bakom vattenskotern vilket kan leda till att föraren på efterföljande vattenskotter tillfälligt mister sikten över din vattenskoter. Det är viktigt att upplysa förare bakom dig i konvojen om din vattenskoters broms- och manöveregenskaper, vad vattenkaskaden betyder och att ett större avstånd ska hållas mellan vattenskotterna.

Då iBR-reglaget trycks in när vattenskotern rör sig framåt kommer bromsningsläget att aktiveras och generera en inbromsning som är proportionell i förhållande till iBR-reglagets läge. Ju mer iBR-reglaget trycks in desto större blir bromskraften. Var försiktig och tryck in iBR-reglaget gradvis för att justera bromskraften och släpp samtidigt upp gasreglaget.

iBR-systemets bromsegenskap kan inte förhindra din vattenskoter från avdrift på grund av strömmar eller vind. Bromssystemet har ingen effekt vid backning. Märk också att

motorn måste vara igång för att bromsen ska kunna användas.

Vattenskoterns jetstråle kan förorsaka personsador. Vatten och/eller skräp kan sugas upp av jetmunstycket och kastas bakåt med risk för skador på personer, jettpump eller egendom.

Följ instruktionerna på samtliga säkerhetsdekal. De är till för att hjälpa dig att njuta av en säker och trevlig tur.

Förvara inga föremål på platser som inte är särskilt avsedda för förvaring.

Körning med passagerare eller dragning av tub/ring, vattenskidåkare eller wakeboardåkare förändrar vattenskoterns köregenskaper och kräver större skicklighet.

Alla vattenskotermotorer är utrustade med bogseringsöglor som kan användas för förtöjning, för fästremmar vid trailertransport och som fästen för en lina vid vattenskidåkning, wakeboardåkning eller dragning av tub/ring. Använd inte dessa fästen eller någon annan del av vattenskotern för att dra en skärm eller bogsera en annan farkost. Svåra personsador eller materiella skador kan bli följden.

Förbränningsmotorn behöver luft för att fungera, därför kan denna vattenskotter inte vara fullständigt vattentät. Manövrar som t.ex. att köra i åttor, att plöja fören genom vågor eller kapsejsa vattenskotern, vilket får luftinloppets öppningar att ligga under vatten, kan orsaka svåra motorproblem på grund av vattenintag. Se avsnittet *ANVÄNDNINGSGARANTIER* och avsnittet *GARANTI* i denna Instruktionsbok.

Motoravgaser innehåller kolmonoxid som kan orsaka svåra skador eller död ifall den inandas i tillräcklig mängd. Använd inte vattenskotern i ett avskärmat eller stängt utrymme och låt inte kolmonoxid koncen-

teras omkring vattenskotern eller i stängda eller avskärmade områden, till exempel i en docka eller vid rafting. Var uppmärksam på kolmonoxidrisken med avgaserna från andra vattenskotrar.

Bekanta dig med de vatten där du tänker använda vattenskotern. Strömmar, tidvatten, forsar, dolda hinder, vågor och vågsvall m.m. kan försämra din möjlighet till säker körning. Det är inte lämpligt att använda vattenskotern i grov sjö eller dåligt väder.

Kör försiktigt och mycket långsamt i grunt vatten. Grundstötning eller plötsliga stopp kan resultera i personskada och skador på vattenskotern. Skräp kan också tas upp och kastas ut bakåt av jetpumpen och landa på personer eller egendom.

Se till att nödstoppslinan alltid är fäst i förarens flytväst eller handled (handrem behövs) och att den går fri från styrhandtagen och inte kärvar, så att motorn stannar om föraren skulle falla av. Efter körning måste linan avlägsnas från motorns stoppreglage för att förhindra att vattenskotern används av barn eller obehöriga. Om föraren skulle falla av och nödstoppslinan inte är fäst i flytvästen som rekommenderat, stannar inte vattenskoterns motor.

Tänk på att hålla dig inom gränserna för dina kunskaper och din körförmåga.

Kör alltid säkert och ansvarsfullt. Använd sunt förnuft och visa hänsyn.

Respektera miljön och andra båttrafikanters rättigheter. Som "skeppare" och vattenskoteregare är du ansvarig för skador som orsakas av din vattenskoters vågsvall. Tillåt inte att någon kastar avfall överbord.

Trots att vattenskotern kan köras i höga hastigheter rekommenderar vi på det bestämdaste att du kör i högre hastighet endast där förhål-

landena lämpar sig för det och där det är tillåtet. Högre hastighet kräver större skicklighet och ökar risken för svåra skador.

De krafter som inverkar på förarens/passagerarens kropp vid svängar, manövrering över vågor och vågsvall, körning i grov sjö eller fall från vattenskotern, i synnerhet i högre hastigheter, kan orsaka skador, inklusive brutna ben eller ännu allvarigare kroppsskador. Kör mjukt och undvik snäva svängar.

Vattenskotrar är inte gjorda för användning i mörker.

Undvik att köra i grov sjö eller att utföra extrema manövrar som att hoppa på vågsvall eller vågor.

Innan du ger dig iväg

Av säkerhetsskäl och för korrekt underhåll bör du alltid utföra den inspektion före körning som beskrivs i Instruktionsboken innan du använder vattenskotern.

Överskrid inte vattenskoterns last eller passagerarkapacitet. Överbastning inverkar på manövrering, stabilitet och effekt. Tänk också på att kapaciteten minskar vid grov sjö. En effektplåt eller angivet passagerarantal är ingen ursäkt för att inte använda sunt förnuft eller gott omdöme.

Inspektera vattenskotern, skrovet, motorn, säkerhetsutrustningen och all övrig båtutrustning regelbundet för att se till att de är i användnings-säkert skick.

Ta alltid med dig minst obligatorisk säkerhetsutrustning, flytvästar och eventuell ytterligare utrustning som behövs för turen.

Säkerställ att all livräddningsutrustning, inklusive brandsläckare (medföljer inte vattenskotern), är i användningsdugligt skick och lätt att komma åt. Visa alla passagerare

var utrustningen finns och kontrollera att de vet hur den används.

Håll ett öga på vädret. Ta reda på de lokala väderleksutsikterna innan du ger dig iväg. Var uppmärksam på förändrade förhållanden.

Förvara korrekta och uppdaterade sjökort ombord, som täcker det område där du ska köra. Kontrollera sjöförhållandena där du tänker köra innan du ger dig iväg.

Kontrollera att det finns tillräckligt med bränsle ombord för den planerade turen. Kontrollera alltid bränslenivån före och under körning. Följ principen 1/3 av bränslet för att nå destinationen, 1/3 för att återvända och 1/3 i reserv. Lämna utrymme för ändrade planer på grund av väder eller andra förseningsorsaker.

Att tänka på för förare och passagerare

Läs och se till att du förstår alla säkerhetsdekalerna på Sea-Doo-vattenskotern, Instruktionsboken och alla övriga säkerhetsdokument, och titta på *SÄKERHETSVIDEON* innan vattenskotern används.

lakta tillämpliga lagar. Kontrollera vilka sjötrafiklagar och -bestämmelser som gäller för de vatten där du tänker använda vattenskotern. Lär dig de lokala sjötrafikbestämmelserna. Lär dig och se till att du förstår navigationshjälpmedlen (såsom bojar och sjömärken).

Kom ihåg att sol, vind, trötthet eller sjukdom kan medföra nedsatt omdöme och reaktionsförmåga.

Vi rekommenderar INTE att denna vattenskotter körs av personer under 16 år eller personer med funktionshinder som innebär nedsatt syn, reaktionsförmåga, omdöme eller förmåga att använda reglagen.

Använd alltid nödstoppslinan rätt vid körning av vattenskotern och

se till att samtliga passagerare vet hur den används.

Kontrollera att varje förare och alla passagerare kan simma och att de kan borda vattenskotern från vattnet. Bordning på djupt vatten kan vara ansträngande. Öva dig i bröstdjupt vatten innan du använder eller bordar vattenskotern på djupt vatten. Se till att varje förare och samtliga passagerare hela tiden bär flytväst och var extra försiktig vid användning av vattenskotern.

Vrid aldrig styret medan någon finns i närheten bakom vattenskotern. Kom inte i närheten av styrsystemets rörliga delar (munstycke, iBR-skopa, länksystem osv.).

Starta inte motorn och kör inte vattenskotern om någon befinner sig i närheten i vattnet eller i närheten av vattenskoterns akter.

Var uppmärksam på iBR-skopans rörelser då motorn startas, slås av eller då iBR-reglaget är i användning. Skopans automatiska rörelser kan klämma fingrar eller tår på personer som tar tag i aktern på din vattenskotter.

Förare och passagerare bör sitta säkert och ha ett fast grepp om ett handtag innan vattenskotern startas eller sätts i rörelse och alltid när vattenskotern är i rörelse. Alla passagerare måste informeras om hur handtagen används, eller hur man håller i sig i personen framför. Varje passagerare måste samtidigt kunna placera båda fötterna stadigt mot bägge fotstegen då de sitter säkert på plats. När vattenskotern korsar vågor eller i grov sjö kan passagerarna lätta en aning från sätet för att absorbera stötarna med benen.

Vid inbromsning eller sänkning av farten måste förare och passagerare vara förberedda på inbromsningskraften för att undvika att glida framåt på vattenskotern och tappa balansen.

Accelerera alltid progressivt med vattenskotern när du har passagerare, både från stillastående och när vattenskotern redan är i rörelse. Snabb acceleration kan få passagerarna att tappa balansen och falla baklänges från vattenskotern. Se till att passagerarna vet om och kan förutse snabb acceleration.

Svåra inre skador kan uppstå om vatten tränger in i kroppskaviteter vid fall ned i vattnet eller om du kommer för nära munstycket till vattenjetstrålen. Följaktligen rekommenderas användning av vådräcksbyxor.

Kom inte i närheten av insugsgallret medan motorn är igång. Långt hår, löst sittande klädsel, flytvästens remmar eller andra föremål kan fastna i rörliga delar.

Om gasreglaget trycks in vid inbromsning deaktiverar iBR-systemet förarens gaskommando. När iBR-reglaget släpps och gasreglaget fortfarande är intryckt tar gaskommandot över och accelererar efter en kort fördröjning. Släpp upp gasreglaget om acceleration inte behövs.

Innan du bordar på nytt, se till att motorn är avstängd och att nödstoppslinan tagits bort från motorns stoppreglage.

Förhindra att motorn startar av misstag genom att alltid ta nödstoppslinan ur fästet när simmare bordar vattenskotern eller finns i närheten, eller när du avlägsnar sjögräs och skräp från insugsgallret.

Sätt aldrig benen eller fötterna i vattnet för att hjälpa till vid svängar.

Minderåriga

En vuxen måste alltid hålla uppsikt över minderåriga som använder vattenskotern. Lagstiftning gällande minimiålder och behörighetskrav för minderåriga kan variera från ett land till ett annat. Se till att kontakta

din lokala sjöfartsorganisation för information avseende laglig körning med vattenskoter i avsett område. BRP rekommenderar en minimiålder för förare på 16 år.

Droger och alkohol

Kör aldrig med droger eller alkohol i kroppen. Liksom vid bilkörning krävs det att en vattenskoterförare är nykter, uppmärksam och alert. Att köra vattenskoter påverkad av droger eller alkohol är inte bara farligt, det är även olagligt. Brott mot dessa lagar medför straff. Intag av droger eller alkohol, eller en kombination av båda, ger nedsatt reaktionsförmåga, omdöme och synförmåga och försämrar din förmåga att säkert köra vattenskotern.

VARNING

Alkoholförtäring och vattenskotern användning går inte ihop! Du riskerar ditt eget, dina passagerares och andra båttrafikanter liv om du kör påverkad. Det är i lag förbjudet att framföra vattenskoter eller båt under påverkan av alkohol eller droger.

Vattensporter (bogsera med vattenskotern) (endast 3UP-modeller)

VARNING

Undvik personskador! Vattenskotern är inte gjord för och får inte användas till att dra en annan vattenskoter, parasailskärmar, dragskärmar, glidskärmar eller någon annan anordning som kan bli luftburen. Använd vattenskotern endast för lämpliga vattensporter.

Vattenskidåkning, wakeboarding eller att åka en uppblåsbar farkost på släp är några av de mer populära

vattensporterna. Vattensporter kräver ett ökat säkerhetsmedvetande från både åkaren och vattenskotterföraren. Om du aldrig har dragit någon med en vattenskoter kan det vara bra att först tillbringa några timmar med att observera, arbeta med och lära dig av en erfaren förare. Det är också viktigt att åkaren är tillräckligt skicklig och erfaren.

Alla som deltar i en vattensport ska tänka på och följa dessa riktlinjer:

- Att köra med passagerare eller dra en ring, vattenskidåkare eller wakeboardåkare förändrar hanteringen av vattenskotern och kräver större skicklighet.
- Ta alltid hänsyn till säkerheten och bekvämligheten för passagerare och personer på vattenskidor, wakeboard eller andra vattenprodukter.
- När du drar en ring, vattenskidåkare eller wakeboardåkare bör du alltid ha en extra person med ombord som kan observera åkaren och meddela föraren om åkarens handsignaler. Föraren måste fokusera sin uppmärksamhet på att köra vattenskotern och på vattnet framför.
- Kör endast så fort som behövs och följ observatörens anvisningar.
- Vid dragning av ring, vattenskidåkare eller wakeboardåkare; gör inga snäva svängar och använd inte bromssystemet om det inte är absolut nödvändigt. Glöm inte att även om denna vattenskoter kan manövreras och stannas (modeller med iBR) är det möjligt att åkaren inte kan undvika ett hinder eller själva vattenskotern som drar åkaren.
- Låt endast duktiga simmare delta i vattensporter.
- Bär alltid godkänd flytväst. Att bära en godkänd flytväst hjälper en chockad eller medvetslös person att hålla sig flytande.

- Ta hänsyn till alla som du delar vattnet med.
- Både föraren och observatören bör hålla reda på var draglinan befinner sig vid utövande av vattensport. En släckande draglina kan trassla in sig i personer eller föremål på vattenskotern eller i vattnet, i synnerhet vid snäva svängar eller körning i cirkel, och orsaka svåra personskador.
- Se till att draglinan inte är för kort när du drar en åkare, annars kan denne inandas höga koncentrationer av avgaser. Inandning av koncentrerade motoravgaser, som innehåller koloxid, kan leda till koloxidförgiftning, personskador och död.
- Använd en draglina av tillräcklig längd och grovlek och se till att den är säkert fastgjord i vattenskotern. Förvara alltid draglinan när den inte används, se *FÖRVARA DRAGLINAN EFTER ANVÄNDNING*. Vissa båtar är utrustade med eller kan utrustas med en specialdesignad dragmekanism, men du bör undvika att installera en bogserstång på vattenskotern. Den kan utgöra en fara om någon skulle falla på den.
- Uppmärksamma omedelbart en åkare som har fallit. Åkaren är oskyddad i vattnet och eventuellt inte synlig för andra båttrafikanter.
- Närma dig en person i vattnet från läsidan (motsatt sida mot den sida som vinden kommer ifrån). Stäng av motorn innan du kommer för nära.
- Delta bara i vattensporter i säkra områden. Håll dig borta från andra båtar, kanaler, stränder, skyddsområden, simmare, hårt trafikerade farleder och undervattenshinder.
- Stäng av motorn och ankra vattenskotern innan du simmar.
- Simma bara i badområden som är säkra och speciellt avsatta för bad. De är ofta markerade med markeringsbojar eller flöten. Simma inte ensam eller på kvällen/natten.



MARKERINGSBOJA FÖR BADOMRÅDE

- Åk inte vattenskidor mellan solnedgång och soluppgång. Det är olagligt på de flesta ställen.
- Kör inte vattenskotern alldeles bakom en vattenskidåkare, tub-/ringåkare eller wakeboardåkare. Vid 40 km/h i timmen tar det cirka 5 sekunder för vattenskotern att köra om en person som faller i vattnet 60 m framför din vattensko-ter.
- Stanna motorn och ta bort nödstoppslinan från motorns stoppreglage om någon befinner sig i närheten i vattnet.
- Håll dig på minst 45 m avstånd från områden markerade med en signalflagga för dykare.

Undvik personskador! Låt ingen komma i närheten av drivsystemet eller insugsgallret, även om motorn är avstängd. Långt hår, löst sittande klädsel, flytvästens remmar eller andra föremål kan fastna i rörliga delar, vilket kan resultera i allvarliga skador eller drunkning. På grunt vatten kan snäckskal, sand, grus eller andra föremål dras upp av jet-pumpen och kastas upp bakåt.



SIGNALFLAGGA FÖR DYKARE

För närmare information om godkänt, lagligt och säkert utövande av vattensporter, kontakta den lokala sjösäkerhetsmyndigheten i det område där du planerar att utöva sporten.

Förvara draglinan efter användning

Draglinan ska alltid tas upp ur vattnet och förvaras på vattenskotern efter varje användning.

⚠ VARNING

Lyft alltid upp draglinan ur vattnet och fäst den på vattenskotern när den inte används.

Draglinan ska förvaras på korrekt förvaringsplats:

- Om fordonet är utrustat med BRP Tow Pro, fäst draglinan med Tow Pro förvaringsrem.
- Om fordonet inte är utrustat med BRP Tow Pro, förvara draglinan i Spark-lastnätet eller motsvarande. Kontakta en auktoriserad Sea-Doo-återförsäljare för information.

⚠ VARNING

Lämna aldrig lösa, tunga, vassa föremål eller föremål som kan gå sönder i förvaringslådan.

Hypotermi

Hypotermi, dvs. förlust av kroppsvärme till vattnet, är en betydande dödsorsak vid båtolyckor. En person som har råkat ut för hypotermi i vattnet förlorar snart medvetandet och drunknar.

En flytväst kan öka överlevnadstiden på grund av den isolering den ger.

Ju kallare vatten, desto mer isolering krävs. Vid användning i kallare vatten (under 4 °C) kan det vara lämpligt att använda en flytjacka eller flytoverall typ PFD eftersom de täcker en större del av kroppen än en vanlig PDF flytväst.

Att tänka på om skydd mot hypotermi:

- Om du flyter i vattnet, försök inte simma någonstans, om det inte är till en vattenskotter i närheten, en annan nödställd eller ett flytande föremål som du kan luta dig mot eller klättra upp på. Att simma i onödan leder till snabbare förlust av kroppsvärme. I kallt vatten rekommenderas inte livräddningsmetoder som kräver att du placerar huvudet i vattnet. Håll huvudet ovanför vattnet. Det minskar förlusten av kroppsvärme och ökar dina överlevnadschanser.
- Behåll en positiv attityd till din överlevnad och räddning. Det förbättrar dina chanser att öka överlevnadstiden tills räddning kommer. Viljan att överleva är viktigt!

- Om ni är flera nödställda i vattnet bör ni krypa ihop och hålla er tätt tillsammans i väntan på räddning. Det tenderar att hjälpa till att behålla kroppsvärmen längre, vilket ökar överlevnadstiden.
- Ha alltid flytvästen på dig. Den hjälper inte mot hypotermis effekter om du inte har den på dig när du hamnar i vattnet.

Sjösäkerhetskurser

I många länder krävs eller rekommenderas en sjösäkerhetskurs. Kontrollera med de lokala myndigheterna.

Kontrollera vilka sjötrafiklagar och -bestämmelser som gäller för de vatten där du tänker använda vattenskotern. Lär dig de lokala sjötrafikbestämmelserna. Lär dig och se till att du förstår navigationshjälpmedlen (såsom bojar och sjömärken).

Last

När du transporterar last på vattenskoterns bakre plattform eller på lasttillbehör, minska hastigheten och anpassa ditt körbeteende för att minska risken för att kastas av från vattenskotern eller för att komma i kontakt med lasten och eventuellt bli skadad.

Introduktion

MÄRK: En del av de funktioner eller egenskaper som beskrivs i detta avsnitt är kanske inte tillämpliga på alla vattenskotermodeller eller finns att få som tillval.

iControl™ (intelligenta styrsystem) erbjuder en miljö där föraren kan styra flera system utan att ta händerna från styret.

Samtliga reglage ligger inom räckhåll för förarens fingerspetsar och aktiveras genom att trycka på en knapp eller dra i ett handtag. På så sätt kan föraren koncentrera sin uppmärksamhet på vattnet och på att köra vattenskotern.

Varje reglage är elektroniskt och skickar styrsignaler till den elektroniska modulen vars uppgift det är att säkerställa att systemet fungerar korrekt inom fastställda parametrar.

De olika systemen som är grupperade under iControl är:

- iTCT™ (intelligent gasreglagekontroll)
- iBR (intelligent broms- och backsystem) (om sådant finns)
- O.T.A.S.-systemet (Off Throttle Assisted Steering) (om sådant finns).

Dessa system fungerar tillsammans för att ge egenskaper som broms, förbättrad respons på signaler från föraren samt förenklad hantering och styrning.

Det är ytterst viktigt att förarna läser all information som finns i denna Instruktionsbok för att bekanta sig med vattenskotern, dess system, reglage, möjligheter och begränsningar.

iTC (intelligent Throttle Control)

Systemet använder ett elektroniskt gasreglage (ETC) som skickar styrsignaler till ECM (motorstyrenheten). Tack vare detta system behövs ingen traditionell gasvajer.

Med iTC kan följande kör lägen användas:

- Touring-läge
- Sport-läge
- O.T.A.S.™ (om sådant finns).

Touring-läge (Rotax 900 HO ACE)

I Touring-läge begränsas tillgänglig motoreffekt och acceleration vid accelerering från stillastående och vid körning på låga motorregister under vissa förhållanden.

Vid gaspådrag accelererar motorn progressivt genom sitt register tills den så småningom uppnår full effekt. Om gasen sedan minskas tillräckligt och under en längre tid, minskas återigen motorns tillgängliga effekt och acceleration.

Sport-läge (Rotax 900 HO ACE)

I Sportläge är maximal motoreffekt tillgänglig i motorns hela varvtalsområde.

Se *FLERFUNKTIONSMÄTARE* för detaljerade anvisningar.

O.T.A.S.™-system (om sådant finns)

(Off-Throttle Assisted Steering)

O.T.A.S.™ (Off throttle Assisted Steering) styrs också av iTC.

O.T.A.S.-systemet (Off-Throttle Assisted Steering) ger extra manöverförmåga då du inte gasar.

O.T.A.S.-systemet aktiveras elektroniskt när föraren gör en tvärsväng utan att gasa.

Begränsningar

O.T.A.S.-systemet kan inte hjälpa dig upprätthålla kontrollen eller undvika kollisioner i alla situationer.

Se *ANVÄNDNINGSSINSTRUKTIONER* för detaljer.

iBR (intelligent broms- och backsystem) (modeller med iBR)

Denna vattenskoter använder ett elektroniskt styrt broms- och backsystem som kallas iBR (intelligent Brake and Reverse).

iBR-modulen styr iBR-skopans position för:

- Framåt
- Back
- Neutral
- Bromsning.

Föraren bestämmer iBR-skopans position antingen med hjälp av gasreglaget för körning framåt, eller med iBR-reglaget för neutralläge, back och bromsfunktion.

MÄRK: iBR-reglaget kan endast användas för att ändra skopans position om motorn är igång.

Med hjälp av iBR-systemet förkortas vattenskoterns stoppsträcka väsentligt och manövreringen kan förbättras eftersom systemet kan användas vid körning rakt fram, i en sväng, vid höga eller låga hastigheter eller för att backa vattenskotern vid dockning eller vid manövrering i begränsade utrymmen.

Under ideala förhållanden kunde erfarna förare konsekvent minska inbromsningssträckan för en vattenskoter utrustad med iBR-system med ca 33 % från en utgångshastighet på 80 km/h.

Begränsningar

Även då ett iBR-system hör till utrustningen har vattenskotrar inte

samma bromsförmåga som ett landfordon.

Stoppsträckan varierar märkbart beroende på ursprunglig hastighet, last, vind, strömmar och sjöförhållanden samt hur långt bromsreglaget trycks in.

iBR-systemet har ingen effekt vid bakåtriktad rörelse.

Det kan inte hindra din vattenskoter från att driva med strömmar eller vind.

SÄKERHETSUTRUSTNING

Obligatorisk säkerhetsutrustning

Förare och passagerare måste bära godkänd flytväst som lämpar sig för vattenskoteranvändning.

Förare och passagerare på vattenskotern bör ha tillgång till krosssäkra skyddsglasögon om så önskas eller om förhållandena så kräver.

Vind, vattenstänk och fart kan få ögonen att rinna så att blicken skymms.

Som ägare till vattenskotern är du ansvarig för att all obligatorisk säkerhetsutrustning finns ombord. Du bör också efter behov överväga tilläggsutrustning för din och dina passagerares säkerhet. Kontrollera statliga och lokala föreskrifter avseende obligatorisk säkerhetsutrustning.

Säkerhetsutrustning som krävs enligt föreskrifterna är obligatorisk. Om lokala föreskrifter kräver tilläggsutrustning måste den vara godkänd av de lokala myndigheterna. Minimikraven inkluderar följande:

- Flytvästar och flythjälpmedel
- En flytande kastlina på minst 15 m
- En vattentät ficklampa eller godkända nödbloss
- Signalanordning
- Ljudproducerande anordningar (lufthorn eller vissla).

Rekommenderad skyddsutrustning

Vattenskoterns förare och passagerare måste bära skyddande klädsel, inklusive:

- våtdräktsbyxor eller kraftig, tätvävd, väl sittande klädsel som ger likvärdigt skydd. Tunna cykelbyxor är till exempel inte lämpliga. Svåra inre skador kan uppstå om vatten tränger in i kroppskaviteter vid fall ned i vattnet eller om du kommer för nära munstycket till vattenjetstrålen. Vanlig badklädsel ger inte tillräckligt skydd mot vatten som med stor kraft tränger in i de nedre kroppskaviteterna (det gäller såväl män som kvinnor).
- fotbeklädnad, handskar och skyddsglasögon rekommenderas också. Viss typ av lätt, flexibelt skydd för fötterna rekommenderas. Detta hjälper till att minska skador om du stiger på vassa föremål under vattnet.

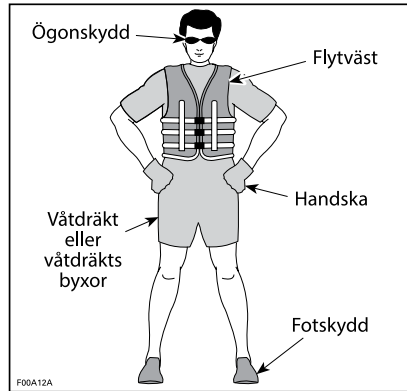

Flytvästar och flythjälpmedel

Samtliga ombordvarande på en vattenskoter ska hela tiden bära flytväst. Kontrollera att flytvästarna uppfyller gällande förordningar.

En flytväst ger flytkraft, vilket hjälper till att hålla huvudet ovanför vattnet och att behålla en lämplig position om du hamnar i vattnet. Tänk på kroppsvikt och ålder när du väljer flytväst. Flytvästen måste bära upp din vikt i vattnet. Flytvästens storlek måste vara lämplig för den som bär den. Kroppsvikten och bröstkorgens omkrets används ofta för att avgöra lämplig storlek på flytvästen. Det är ditt ansvar att se till att du har rätt antal och typ av flytvästar och flythjälpmedel ombord i enlighet med lagen och att se till att dina passagerare vet var de finns och hur de används.

Typer av flytvästar och flythjälpmedel

Enligt följande klassifikation finns det fem typer av godkända flytvästar/flythjälpmedel.

Flytvästar av typ I är plagg och har den största flytkraften. De kan vända en medvetlös person som ligger framstupa i vattnet till upprätt eller lätt bakåtlutat läge med ansiktet uppåt. De kan öka överlevnadschanserna betydligt. Typ I är den mest effektiva för alla vatten, i synnerhet ute till havs där det kan ta längre tid att nå nödställda. Det är också den mest effektiva flytvästen i grov sjö.

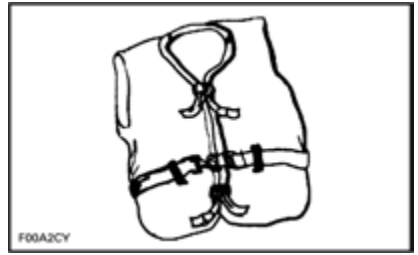

TYP I — PLAGG

Flytvästar av typ II är också plagg och vänder den nödställda på samma sätt som typ I, men inte lika effektivt. Typ II vänder inte lika många personer under samma förhållanden som en flytväst av typ I. Du kan använda denna typ av flytväst där hjälp finns nära till hands, till exempel där många personer utövar vattensport och du snabbt kan få hjälp.

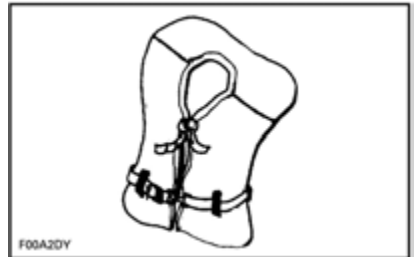

TYP II — PLAGG

En flytväst av typ III är ett plagg som gör att den nödställda själv kan placera sig i upprätt eller lätt bakåtlutat position. Den vänder inte den nödställda automatiskt. Den bibehåller den nödställda i upprätt eller lätt bakåtlutat läge och har ingen tendens att vända den nödställda med ansiktet nedåt. Den har samma flytkraft som flytvästar av typ II och kan vara lämplig i områden där andra personer normalt utövar vattensport.

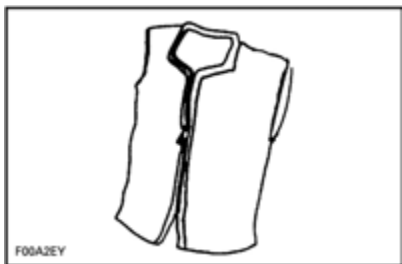

TYP III — PLAGG

Flytvästar av typ V är plagg som ska bäras. När de är uppblåsta ger de en flytkraft som motsvarar en flytväst av typ I, II eller III. En uppblåst flytväst av denna typ har dock eventuellt inte tillräcklig flytkraft för alla personer.



TYP V — PLAGG

Hjälm

Viktiga synpunkter

Hjälm är konstruerade för att ge en viss grad av skydd vid slag mot huvudet. I de flesta motorsporter uppväger fördelarna med att bära en hjälm klart nackdelarna. Men när det gäller motoriserad vattensport, som t.ex. vattenskoterkörning, är detta inte nödvändigtvis fallet, då vissa risker är förknippade med vattnet.

Fördelar

En hjälm minskar risken för skador om huvudet slår emot en hård yta, som t.ex. vid kollision med en annan farkost. Likaledes kan en hjälm med hakrem förhindra skador på ansikte, käke eller tänder.

Risker

I vissa situationer när en person faller av skotern, har hjälmen däremot en tendens att fyllas med vatten, som en "hink", och utsätta hals och ryggrad för starkt tryck. Detta kan leda till kvävning, svår eller permanent hals- eller ryggradsskada eller död.

Hjälm kan även skymma sikten, försämra hörseln eller öka tröttheten, vilket kan leda till större risk för kollision.

Väga riskerna mot fördelarna

För att besluta om du ska bära en hjälm eller ej, bör du ta hänsyn till den särskilda omgivning du avser köra i, så väl som andra faktorer som t.ex. din egen erfarenhet. Kommer det att finnas mycket trafik på sjön? Vilken körstil har du?

Slutresultatet

Eftersom varje alternativ minskar vissa risker, men ökar andra, måste du före varje körning besluta om du ska bära hjälm eller ej, grundat på din särskilda situation.

Om du beslutar att bära en hjälm, måste du sedan bestämma vilken typ som bäst passar för omständigheterna. Köp en hjälm som uppfyller DOT- eller Snell-normerna och välj om möjligt en konstruerad för motoriserade vattensporter.

Rekommenderad extrautrustning

Vi rekommenderar att du även skaffar extrautrustning för en säker och trevlig tur. Följande lista, som inte är uttömmande, innehåller utrustning som du bör fundera på att skaffa.

- Lokal karta
- Förstahjälpensats
- Draglina
- Bloss
- Förtöjningslinor.

En mobiltelefon i en vattentät väska eller behållare har också visat sig vara praktisk utrustning för skoteranvändare i nödsituationer eller för att helt enkelt kontakta någon i land.

KÖRÖVNINGAR

Det lönar sig alltid att öva och bekanta sig med alla reglage, funktioner och köregenskaper hos din vattenskoter innan du beger dig ut på vattnet.

Fäst alltid nödstoppslinan i motorns stoppreglage och clipset i flytvästen eller en handrem.

Övningsställen

Hitta ett lämpligt ställe att öva på. Säkerställ att området uppfyller följande krav:

- Ingen trafik
- Inga hinder
- Inga simmare
- Ingen ström
- Gott om utrymme att manövrera
- Vattendjupet är tillräckligt.

Körövningar

Utför följande övningar **ensam**.

Svänga

Öva att köra i cirklar i bägge riktningar, vid låg hastighet. När övningen känns lätt, öka svårighetsgraden genom att göra några åttor.

När du behärskar detta, upprepa övningarna men vid högre hastighet.

Stoppträckor

Vattenskoter som inte är utrustad med iBR

Öva dig i att stanna vattenskotern i en rät linje vid olika hastigheter.

Kom ihåg att vattenmotståndet är den huvudsakliga faktorn som minskar vattenskoterns hastighet och därmed stoppträckan.

MÄRK: Stoppträckan påverkas också av vattenskoterns hastighet, last, strömmar och vind.

Vattenskoter utrustad med iBR

Öva dig i att stanna vattenskotern i en rät linje vid olika hastigheter och bromskraft.

Kom ihåg att stoppträckan också påverkas av vattenskoterns hastighet, last, sjöförhållanden, strömmar och vind.

Backa (vattenskoter utrustad med iBR)

Öva dig i att backa för att lära dig hur vattenskotern beter sig vid backning och reagerar på styranövrar.

MÄRK: Utför alltid denna övning vid låga hastigheter.

Undvika hinder

Öva väjning för hinder (välj en virtuell punkt på vattnet) genom att styra vattenskotern vid gaspådrag och hålla gasen intryckt.

Upprepa övningen men släpp denna gång gasen då du svänger.

Upprepa övningen men tryck denna gång samtidigt på iBR-reglaget. Observera att iBR-systemet även tar kontroll över gasen.

MÄRK: Lärdomen av denna övning är att gas behövs för att styra vattenskotern i en annan riktning.

Dockning

Vattenskoter som inte är utrustad med iBR

MÄRK: Du kan använda start- och stoppknappen för att minska farten vid dockning.

Öva dockning med hjälp av gasreglaget och styret för att bekanta dig med vattenskoterns styrrespons och utveckla god styrförmåga.

Vattenskoter utrustad med iBR

Öva dockning med hjälp av gasreglaget, iBR-reglaget och styret för att bekanta dig med vattenskoternas styrrespons och utveckla god styrförmåga.

MÄRK: Kom ihåg att styrriktningen är omkastad vid backning.

Viktiga faktorer som inte ska försummas

Kom dessutom alltid ihåg att följande förhållanden har en direkt inverkan på hur din vattenskoter beter sig och svarar på olika manövrar:

- Laster
- Strömmar
- Vind
- Sjöförhållanden.

Var uppmärksam på dessa förhållanden och anpassa dig därefter. Om möjligt, öva vidare under dessa förhållanden.

För känsliga manövrar är det bästa rådet alltid att försöka sänka hastigheten till minimum.

NAVIGATIONSREGLER

Användningsregler

Att köra en vattenskoter är jämförbart med att köra på vägar eller motorvägar utan vägmärken. För att undvika sammanstötning med andra båttrafikanter måste alla följa ett visst regelsystem. Det är inte bara sunt förnuft... det är lag på det!

Håll generellt sett till höger och håll dig på säkert avstånd från annan båttrafik, andra människor och föremål.

Följande illustration visar de olika delarna av båten som används som riktningsgivande referenspunkter, där stäven är båtens framparti. Båtens babordssida (vänster sida) kan visuellt identifieras av ett RÖTT ljus ovanför stäven och styrbordssidan (höger sida) av ett GRÖNT ljus.

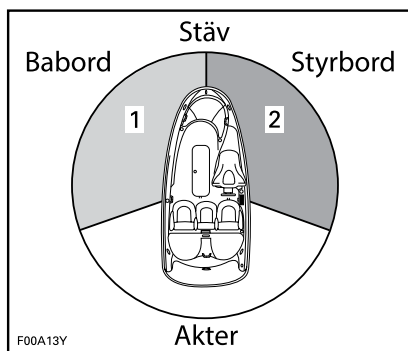

TYPBILD - RIKTNINGSGIVANDE REFERENSPUNKTER

1. RÖTT ljus
2. GRÖNT ljus (väjningsområde)

Korsa stråk

Väj för båttrafik **framför och till höger om dig**. Korsa aldrig ett stråk framför en annan båt, du bör se den andra båtens RÖDA ljus, och den andra båten bör se ditt GRÖNA ljus (den andra båten har förkörsrätt).

Vattenskotrar har inte dessa färgade ljus men samma regel gäller ändå.

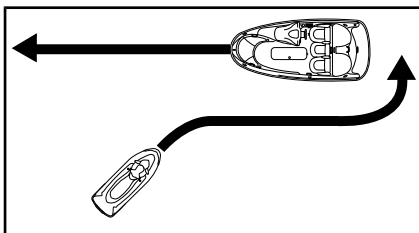

TYPBILD

Precis som vid ett trafikljus innebär **RÖTT** ljus **STOPP** och väjningsplikt. Den andra båten är till höger om dig och **den** har förkörsrätt.

Om du ser ett **GRÖNT** ljus, **passera försiktigt**. Den andra båten är till vänster om dig och du har förkörsrätt.

Möte rakt framifrån

Håll till höger.

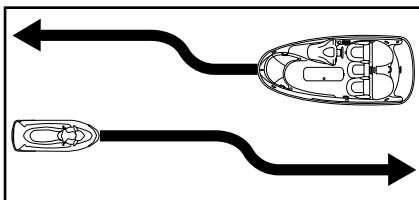

TYPBILD

Passering

Väj för annan båttrafik och håll dig på säkert avstånd.

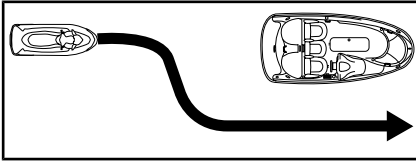

TYPBILD

Navigationshjälpmedel

Navigationshjälpmedel, som märken och bojar, kan hjälpa dig att hitta säkra vatten. Bojar anger om du ska hålla till höger (styrbord) eller vänster (babord) om en boj eller till vilken farled du kan gå. De kan även märka ut områden med speciella restriktioner eller bestämmelser, t.ex. där det är förbjudet att köra fort eller skapa vågsvall. De kan även indikera faror eller annan viktig sjöfartsinformation. Märkena kan finnas på land eller i vattnet. De kan även ange fartbegränsning, förbud mot båtar eller motorbåtar, ankring eller annan praktisk information. (Märkenas form och färg anger vad de betyder.)

Se till att du har tillräckliga kunskaper om och förstår de navigationshjälpmedel som gäller där du tänker använda vattenskotern.

Undvik sammanstötning

Släpp inte gasen när du försöker väja för hinder. Motoreffekten och jetpumpens stråle behövs för att styra vattenskotern.

Se alltid upp för andra båttrafikanter, båtar och andra föremål, i synnerhet vid vändningar. Se upp med förhållanden som kan begränsa din sikt eller hindra dig från att se andra förare.

Respektera andra fritidsbåttrafikanter och övriga personers rättigheter och håll alltid ett säkert avstånd

till alla andra vattenskotrar, båtar, personer och föremål.

Utför inga hopp över vågor eller vågsvall, surfa inte på vågorna och försök inte spruta eller stänka vatten på andra med vattenskotern. Du kan missbedöma vattenskoterns eller din egen förmåga och köra på en båt, en vattenskotter eller en person.

Med denna vattenskotter går det att göra snävare svängar än med andra båtar. Undvik dock snäva svängar i hög hastighet om det inte rör sig om en nödsituation. Sådana manövrar kan göra det svårt för andra att undvika dig eller förstå vart du är på väg. Du och dina passagerare riskerar också att falla av vattenskotern.

Modeller med iBR

I motsats till de flesta andra vattenskotrar är denna vattenskotter utrustad med ett bromssystem (iBR).

Då du kör en vattenskotter som är utrustad med iBR, kom ihåg att andra båtar som rör sig bakom eller i närheten av vattenskotern kanske inte kan stanna lika fort.

Då vattenskotern går fort och bromsen först trycks in, kommer en vattenkaskad att kastas upp i luften bakom vattenskotern som ett tecken på pågående bromsning.

Det är viktigt att föraren till efterföljande vattenskotter i konvojen upplyses om din vattenskoters broms- och manöveregenskaper, vad vattenkaskaden innebär och att ett större avstånd ska hållas mellan vattenskottrarna.

Stoppsträckan varierar beroende på ursprunglig hastighet, last, vind och sjöförhållanden.

Även om undanmanövrer vid gaspådrag är att föredra vid väjning för hinder, kan du även använda iBR genom att bromsa för fullt och svänga i rätt riktning undan hindret.

PÅFYLLNING AV BRÄNSLE

Påfyllning av bränsle

! VARNING

Bensin är ett brandfarligt ämne och under vissa förhållanden explosivt. Arbeta alltid i ett väl-ventilerat utrymme. Rök inte och tillåt inte öppen eld eller gnistor i närheten.

1. Stäng av motorn.

! VARNING

Stäng alltid av motorn innan du fyller på bränsle.

2. Låt ingen sitta kvar på vattenskotern.
3. Förtöj vattenskotern säkert vid tankbryggan.
4. Se till att det finns en brandsläckare (medföljer inte vattenskotern) nära till hands.
5. Ta bort sätet. Se *SÄTE* i avsnittet *UTRUSTNING*.
6. Leta fram bränsletankslocket.



1. Tanklock

7. Skruva långsamt av locket motsols.

! VARNING

Bränsletanken kan vara trycksatt, bränsleångor kan frigöras vid borttagning av bränsletankslocket.

8. Sätt in bensinpumpens munstycke i påfyllningstappen och fyll bränsletanken.

! VARNING

Fyll på bränsle sakta så att luft kan frigöras från tanken och förhindra att bränslet flödar tillbaka.

9. Avsluta påfyllningen omedelbart efter att pumpen slagit ifrån och vänta ett ögonblick innan du tar ut munstycket. Dra inte tillbaka bensinpumpens munstycke för att fylla på mer bränsle i tanken.

! VARNING

Fyll inte på för mycket och fyll inte på bränsle och lämna vattenskotern i solen. Med högre temperaturer expanderar bränslet och kan flöda över.

10. Sätt tillbaka bränsletankslocket och dra åt det medurs tills det hörs ett spärrljud.

! VARNING

Torka alltid bort allt utspillt bränsle på vattenskotern.

11. Efter påfyllning, säkerställ alltid att det inte förekommer bensinångor i motorrummet.
12. För att komma åt motorrummet, vrid vänster accesspanels reglage 1/4 varv medurs, dra ut den bakre delen för att låsa upp och dra den sedan bakåt för att ta bort den.

**VÄNSTER ACCESSPANEL**

1. Lås upp genom att vrida reglaget 1/4 varv medurs

VARNING

Starta inte vattenskotern om bensin eller bensinlukt påträffas.

13. Återmontera vänster accesspanel i omvänd ordning mot demonteringen och lås reglaget genom att vrida det 1/4 varv moturs.

**VÄNSTER ACCESSPANEL**

1. Lås genom att vrida reglaget 1/4 varv moturs

14. För återmontering av sätet, se SÄTE i avsnittet UTRUSTNING.

Bränslespecifikationer

OBS Använd alltid färsk bensin. Bensin oxideras, vilket resulterar i lägre oktantal, flyktiga föreningar samt avlagringar av beck och harts som kan skada bränslesystemet.

Bränsleblandning varierar mellan olika länder och regioner. Ditt fordon är konstruerad för användning av de rekommenderade bränsletyperna, men beakta följande:

- Om bränsle med en alkoholhalt som överstiger gränsen som anges i myndighetsbestämmelser används, kan detta resultera i följande problem hos utombordsmotorer och bränslesystemkomponenter:
 - Svårigheter vid start och drift.
 - Förslitning av gummi- eller plastdelar.
 - Korrosion på metalldelar.
 - Skador på interna motorerdelar.
- Kontrollera regelbundet om det förekommer bränsleläckage eller andra fel i bränslesystemet, om du misstänker att alkoholhalten i bensinen överskrider gällande myndighetsbestämmelser.
- Bränsleblandningar med alkohol drar åt sig och håller fukt, vilket kan leda till fassetparation och kan resultera i problem med motorns prestanda eller skador på motorn.

Rekommenderat bränsle

Använd vanlig blyfri bensin med AKI (RON+MON)/2-oktantal 87 eller RON-oktantal 91.

OBS Experimentera aldrig med andra bränslen. Motor- eller bränslesystemskador kan uppkomma vid användning av fel bränsle.

OBS Använd INTE bränsle från bränslepumpar märkta E85.

Användning av bränsle med dekal E15 är förbjuden enligt amerikanska EPA-bestämmelser.

TRAILERTRANSPORT

OBS Det maximala omfånget med trailerns tråbankar inklusive bankarnas bredd bör justeras så att de stöder skrovet över hela längden. Ändarna på respektive tråbank får inte överstiga vattenskoterns längd.

Kontrollera att trailerns hjul är placerade så att vattenskoterns tyngdpunkt befinner sig en aning framför hjulet för att stödja vattenskoterns vikt.

VARNING

Tippa aldrig upp vattenskotern för transport. Vi rekommenderar att vattenskotern transporteras i normalt användningsläge.

Kontrollera gällande lokala lagar och bestämmelser för trailertransport, i synnerhet vad gäller följande punkter:

- Bromssystem
- Vikt på transporterat gods
- Spegel

Vidta följande åtgärder vid trailertransport av vattenskotern:

- Respektera maximal bogseringsvikt för dragfordonet och maximal kulvikt enligt tillverkarens rekommendationer.
- Fäst vattenskotern i både för- och akteröglorna, så att den är ordentligt säkrad på trailern. Använd ytterligare fästremmar om nödvändigt.
- Säkerställ att bränsletankslocket, locket till den främre förvaringslådan (om sådan finns), locket till handskfacket och sätet är ordentligt fastspärrade.
- Följ alla normala säkerhetsåtgärder för trailertransport.

OBS Dra inte rep eller fästremmar över sätet eller handtaget, eftersom dessa kan få permanenta skador. Använd inte pumpen eller backningsklaffen för drag-

ning av rep eller fästremmar eftersom de kan få permanenta skador. Linda rep eller band med trasor eller liknande skyddsmaterial på de ställen där de kan ligga an mot vattenskoterns överbyggnad.

VARNING

Se till att sätet är säkert låst innan trailertransport.

Ett Sea-Doo-kapell kan skydda vattenskotern, i synnerhet vid körning på grusvägar, för att hindra smuts från att tränga in i luftintagen.

VARNING

Vid trailertransport av vattenskotern, lämna ALDRIG utrustning av något slag på vattenskotern.

VIKTIGA DEKALER PÅ PRODUKTEN

Hängetikett

Denna vattenskoter levereras med hängetikett och dekal med viktig säkerhetsinformation.

Alla förare av detta fordon måste läsa informationen och se till att de förstår den innan de kör.

 **VARNING.** Att använda, serva och underhålla ett fritidsfartyg kan utsätta dig för kemikalier som inkluderar motoravgaser, koloxid, ftalater och bly, som är kända av delstaten Kalifornien för att orsaka cancer och fosterskador eller andra skador på fortplantningssystemet.

För att minimera exponering, undvik att andas avgaser, serva fartyget på en väl ventilerad plats och använd handskar eller tvätta händerna ofta när du servar ditt fartyg.

För mer information, gå till 
www.P65warnings.ca.gov/products/marine

219905280

Säkerhetsdekaler på vattenskotern

Dessa dekaler är fästa på vattenskotern och gäller säkerheten för förare, passagerare och andra personer i närheten.

Dekalerna som visas på följande sidor finns på din vattenskoter. Om de saknas eller är skadade kan de bytas utan extra kostnad. Kontakta en auktoriserad Sea-Doo-återförsäljare.

Läs följande dekaler noga innan du använder denna vattenskoter.

MÄRK: Den första illustrationen av vattenskotern visar den ungefärliga placeringen av olika dekaler. En streckad linje indikerar att dekalen inte är placerad på utsidan och att sätet eller ett lock av någon typ måste öppnas för att dekalen ska synas.

MÄRK: Av den händelse att det finns skillnader mellan den här instruktionsboken och fordonet, ska säkerhetsdekalererna på fordonet ha företräde över dekalererna i den här guiden.

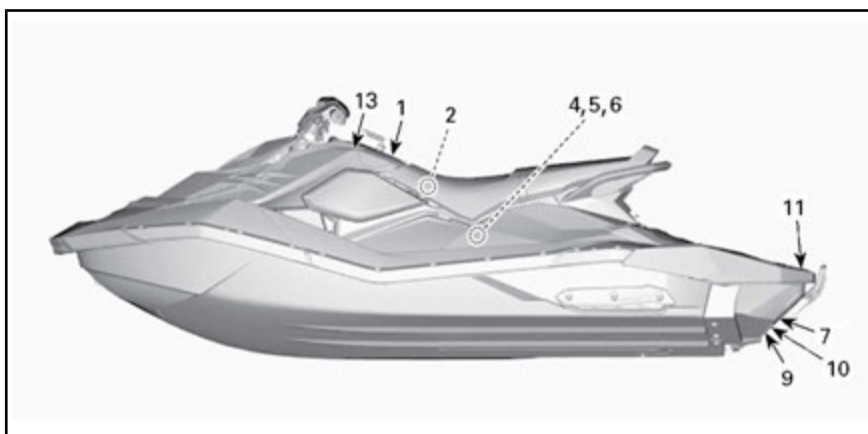

TYPBILD - 3UP - VISAD MED iBR OCH KOMFORTPAKET



TYPBILD

⚠ VARNING

Sammanstötningar ger upphov till fler **PERSONSKADOR OCH DÖDSFALL** än andra typer av vattenskoterolyckor.

FÖR ATT UNDVIKA SAMMANSTÖTNINGAR: HÅLL HELA TIDEN UPSIKT

över personer, föremål och annan båttrafik. Se upp med förhållanden som begränsar din sikt eller hindrar dig från att se andra förare.



KÖR DEFENSIVT: i säker fart och håll ett säkert avstånd till personer, föremål och annan båttrafik. • Kör inte alldeles bakom vattenskotrar eller andra båtar. • Kör inte nära andra för att spruta eller stänka vatten på dem. •

Undvik snäva svängar och andra manövrar som gör det svårt för andra att undvika dig eller förstå vart du är på väg. • Undvik områden med undervattenshinder eller grunt vatten.

AGERA I TID för att undvika sammanstötningar. Kom ihåg: vattenskotrar och andra båtar har oftast ingen broms.

SLÄPP INTE GASEN NÄR DU FÖRSÖKER VÄJA för föremål - du måste gasa för att kunna styra. Kontrollera alltid att gas- och styrreglagen fungerar innan du startar vattenskotern. Följ lokala sjötrafikföreskrifter och -bestämmelser som gäller vattenskotrar. Se instruktionsboken för utförligare information.

⚠ VARNING

För att minska risken för **ALLVARLIGA PERSONSKADOR** eller **DÖD: BÄR EN GODKÄND FLYTVÄST (PFD)**.

Alla förare och passagerare måste bära godkänd flytväst lämpad för vattenskoteranvändning.

BÄR SKYDDANDE KLÄDSEL. Svåra inre skador kan uppstå om vatten tränger in i kroppskaviteter vid fall ned i vattnet eller om du kommer för nära munstycket till vattenjetstrålen. Vanlig badkläder ger inte tillräckligt skydd mot vatten som med stor kraft tränger in i nedre kroppspöppingar (det gäller såväl män som kvinnor). Alla förare och passagerare måste bära vätträktsbyxor eller klädsel som ger likvärdigt skydd (se instruktionsboken). Fotbeklädnad, handskar och skyddsglasögon rekommenderas.



KÄNN TILL SJÖTRAFIKBESTÄMMELSERNA. BRP rekommenderar en minimiålder för förare på 16 år. Ta reda på den minimiålder och utbildningskrav som gäller lokalt för din provins/delstat. En sjösäkerhetskurs rekommenderas och kan vara ett krav, beroende på var du kör.

FÅST NÖDSTOPPSLINAN i flytvästen och se till att den går fri från styrhandtagen, så att motorn slås av om föraren skulle falla av. Efter körning måste linan avlägsnas från vattenskotern för att förhindra att vattenskotern används av barn eller obehöriga.

KÖR INOM DINA GRÄNSER OCH UNDVIK AGGRESSIVA MANÖVRAR för att minska risken för att förlora kontrollen, kastas av eller kollidera. Detta är en högeffektsbåt - ingen leksak. Snäva svängar eller hopp över vågor eller vågsvall kan öka risken för ryggskada (förslamning), ansiktsskador, brutna ben, brutna vrister och andra ben. Utför inga hopp över vågor eller vågsvall.

GASA INTE NÄR NÅGON BEFINNER SIG BAKOM SKOTERN - slå av motorn eller låt den gå på tomgång. Vatten och/eller skräp från jetmunstycket kan orsaka svåra skador.



KOM INTE I NÄRHETEN AV INSUGSGALLRET medan motorn är igång. Långt hår, löst sittande klädsel, flytvästens remmar eller andra föremål kan fastna i rörliga delar, vilket kan resultera i svåra personskador eller drunkning.

KÖR ALDRIG MED DROGER ELLER ALKOHOL I KROPPEN.

LÄS OCH FÖLJ INSTRUKTIONSBOKEN.

219904030

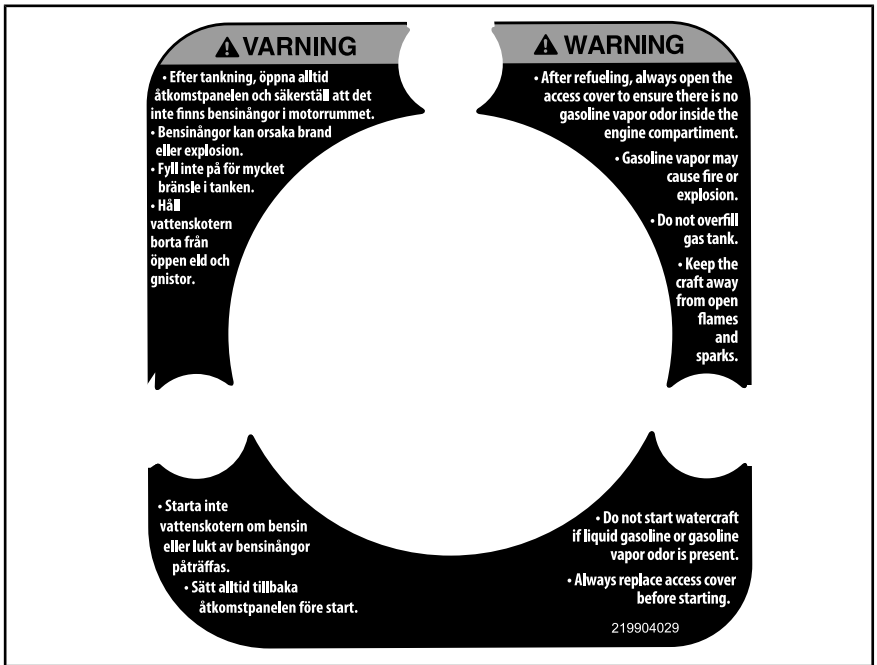

DEKAL 2



DEKAL 3

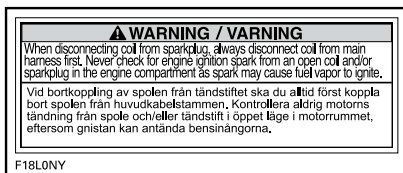

DEKAL 4

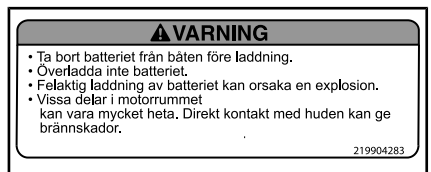

DEKAL 5



DEKAL 6



DEKAL 9 - MODELLER MED iBR

A FÖRSIKTIGHET

Värmeväxlaren i skrovet kan bli mycket het. Rör inte vid värmeväxlaren; det kan ge brännskador.

219904060

OBSERVERA

- Se till att motorn är avslagen.
- Ta tag i insugsgällret och stig på stötfångaren.
- Vänd vattenskotern.

DEKAL 7



DEKAL 10 - MODELLER MED iBR

A VARNING

UNDGÅ ALLVARLIGA SKADOR ELLER DÖD:

- Motorn måste vara avstängd före bordning.
- Kom ej i närheten av drivsystem eller insugsgaller.

VID BORDNING:

- Borda en person i taget.
- Håll dig mot mitten för att hålla balansen.

Använd aldrig badstegen (om sådan finns) för att dra, bogsera, hoppa eller borda en vattenskoter som inte ligger i vattnet, eller för ej avsedda ändamål.

219904576A

DEKAL 11



DEKAL 12 - BAKTILL PÅ SÄTET PÅ 2UP-MODELLER

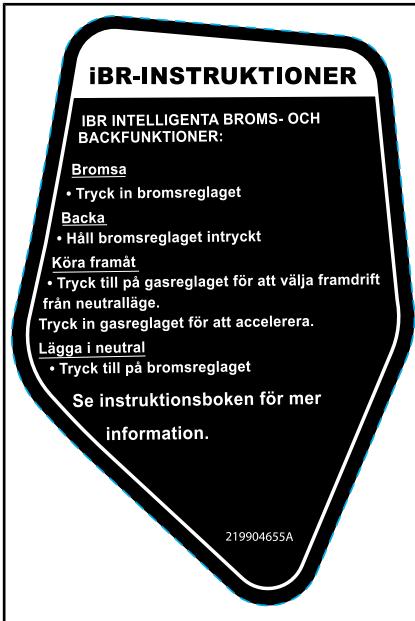

DEKAL 13 - FINNS PÅ KONSOLEN

Dekaler om överensstämmelse



TYPBILD



TYPBILD





DEKAL 1 - TYPBILD - DEKAL OM UTSLÄPPSKONTROLL

UPPGIFTER OM ÖVERENSSTÄMMELSE I KANADA CANADIAN COMPLIANCE NOTICE	
REKOMMENDERADE MAXIMALA SÄKERHETSGRÄNSER MAXIMUM RECOMMENDED SAFE LIMITS	
Max = 2	160 kg 352 lbs/lb
Max + =	160 kg 352 lbs/lb
KATEGORI / CATEGORY : C MAX. VÅG / MAXIMUM WAVE 2,0M MAX. VINDHASTIGHET / MAXIMUM WIND SPEED 33,0 knop/knots	
BOMBARDIER RECREATIONAL PRODUCTS INC. VALCOURT, QUÉBEC, CANADA (YDV)	
TILLVERKAREN DEKLARERAR ATT DENNA PRODUKT UPPFYLLER KONSTRUKTIONSKRAVEN ENLIGT SMÅBÅTSFÖRORDNINGEN, SÅ SOM DEN LÖD DET DATUM DÅ BÅTEN BÖRJADE BYGGAS ELLER DET DATUM DÅ BÅTEN IMPORTERADES. / THE MANUFACTURER DECLARES THAT THIS PRODUCT COMPLIES WITH THE CONSTRUCTION REQUIREMENTS OF THE SMALL VESSEL REGULATIONS, AS THEY READ ON THE DAY ON WHICH THE CONSTRUCTION OF THE VESSEL WAS STARTED OR ON THE DAY ON WHICH THE VESSEL WAS IMPORTED.	
MAX. KAPACITET INFORMATIONEN OVAN GÄLLER ÄVEN I U.S.A.	CANICES-2 / NMB-2"



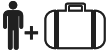

DEKAL 2 - 2UP-MODELLER - TYPBILD - UPPGIFTER OM ÖVERENSSTÄMMELSE I KANADA (ENDAST KANADENSISKA MODELLER)

UPPGIFTER OM ÖVERENSSTÄMMELSE I KANADA CANADIAN COMPLIANCE NOTICE	
REKOMMENDERADE MAXIMALA SÄKERHETSGRÄNSER, MAXIMUM RECOMMENDED SAFE LIMITS	
Max. = 2	160 kg 159,66 kg
Max. + =	160 kg 159,66 kg
KATEGORI / CATEGORY : C MAXIMAL VÅG / MAXIMUM WAVE 2,0 m MAX. VINDHASTIGHET / MAXIMUM WIND SPEED 33,0 knop/knots	
BOMBARDIER RECREATIONAL PRODUCTS INC. 570, Montagne, Valcourt, QC, CA, J0E 2L0 (YDV) Skaldenstraat 125, Gent, 9042, BE	
MODELL / MODEL : XXX XXX XXX	
TILLVERKAREN DEKLARERAR ATT DENNA PRODUKT UPPFYLLER KONSTRUKTIONSKRAVEN ENLIGT SMÅBÅTSFÖRORDNINGEN, SÅ SOM DEN LÖD DET DATUM DÅ BÅTEN BÖRJADE BYGGAS ELLER DET DATUM DÅ BÅTEN IMPORTERADES. / THE MANUFACTURER DECLARES THAT THIS PRODUCT COMPLIES WITH THE CONSTRUCTION REQUIREMENTS OF THE SMALL VESSEL REGULATIONS, AS THEY READ ON THE DAY ON WHICH THE CONSTRUCTION OF THE VESSEL WAS STARTED OR ON THE DAY ON WHICH THE VESSEL WAS IMPORTED.	
MAX. KAPACITET INFORMATIONEN OVAN GÄLLER ÄVEN I USA	

DEKAL 2 - 2UP-MODELLER - TYPBILD (VATTENSKOTRAR UTANFÖR NORDAMERIKA)

UPPGIFTER OM ÖVERENSSTÄMMELSE I KANADA CANADIAN COMPLIANCE NOTICE	
MAXIMALA REKOMMENDERADE SÄKRA GRÄNSER MAXIMUM RECOMMENDED SAFE LIMITS	
Max  = 3	205 kg 450 lbs/lb
Max  =	205 kg 450 lbs/lb
KATEGORI / CATEGORY : C MAXIMAL VÄG / MAXIMUM WAVE 2,0M MAX. VINDHASTIGHET / MAXIMUM WIND SPEED 33,0 knop/knots	
BOMBARDIER RECREATIONAL PRODUCTS INC. VALCOURT, QUÉBEC, CANADA (YDV)	
MODELL / MODEL: XXXXXXXXX 	
TILLVERKAREN DEKLARERAR ATT DENNA PRODUKT UPPFYLLER KONSTRUKTIONSKRAVEN ENLIGT SMÅBÅTSFÖRORDNINGEN. SÅ SOM DEN LÖD DET DATUM DÅ BÅTEN BÖRJADE BYGGAS ELLER DET DATUM DÅ BÅTEN IMPORTERADES. / THE MANUFACTURER DECLARES THAT THIS PRODUCT COMPLIES WITH THE CONSTRUCTION REQUIREMENTS OF THE SMALL VESSEL REGULATIONS, AS THEY READ ON THE DAY ON WHICH THE CONSTRUCTION OF THE VESSEL WAS STARTED OR ON THE DAY ON WHICH THE VESSEL WAS IMPORTED.	
MAX. KAPACITET INFORMATIONEN OVAN GÄLLER ÄVEN I U.S.A.	CAN ICES-2 / NMB-2"



DEKAL 2 - 3UP-MODELLER - TYPBILD -
UPPGIFTER OM ÖVERENSSTÄMMELSE
I KANADA (ENDAST KANADENSISKA
MODELLER)

UPPGIFTER OM ÖVERENSSTÄMMELSE I KANADA CANADIAN COMPLIANCE NOTICE	
REKOMMENDERADE MAXIMALA SÄKERHETSGRÄNSER, MAXIMUM RECOMMENDED SAFE LIMITS	
Max  = 3	205 kg 204,12 kg
Max  =	205 kg 204,12 kg
KATEGORI / CATEGORY: C MAXIMAL VÄG / MAXIMUM WAVE 2,0 m MAX. VINDHASTIGHET / MAXIMUM WIND SPEED 33,0 knop/knots	
BOMBARDIER RECREATIONAL PRODUCTS INC. 570, Montagne, Valcourt, QC, CA, J0E 2L0 (YDV) Skaldenstraat 125, Gent, 9042, BE	
MODELL / MODEL: XXX XXX XXX 	
TILLVERKAREN DEKLARERAR ATT DENNA PRODUKT UPPFYLLER KONSTRUKTIONSKRAVEN ENLIGT SMÅBÅTSFÖRORDNINGEN, SÅ SOM DEN LÖD DET DATUM DÅ BÅTEN BÖRJADE BYGGAS ELLER DET DATUM DÅ BÅTEN IMPORTERADES. / THE MANUFACTURER DECLARES THAT THIS PRODUCT COMPLIES WITH THE CONSTRUCTION REQUIREMENTS OF THE SMALL VESSEL REGULATIONS, AS THEY READ ON THE DAY ON WHICH THE CONSTRUCTION OF THE VESSEL WAS STARTED OR ON THE DAY ON WHICH THE VESSEL WAS IMPORTED.	
MAX. KAPACITET INFORMATIONEN OVAN GÄLLER ÄVEN I USA	

DEKAL 2 - 3UP-MODELLER - TYPBILD
(VATTENKOTRAR UTANFÖR NORDA-
MERIKA)

<p>DENNA BÅT UNDANTAS FRÅN FÖLJANDE AV U.S. COAST GUARD FASTSTÄLLDA SÄKERHETSSTANDARDER I KRAFT VID CERTIFIERINGSDATUMET:</p> <ul style="list-style-type: none"> • BRÄNSLESYSTEM • SÄKER LASTNING • VISNING AV KAPAC- • FLYTBARHET • ITETSINFORMATION • VENTILATIONSSYSTEM <p>ENLIGT U.S. COAST GUARD BEVILJANDE AV UNDANTAG (CGB 88-001). BOMBARDIER RECREATIONAL PRODUCTS INC. 565 DE LA MONTAGNE STREET VALCOURT, QUÉBEC CANADA J0E 2L0</p> <p style="text-align: center;">MONTERA I MEXICO</p>	21062972
--	----------

DEKAL 3 - TYPBILD

INFORMATION OM KONTROLLSYSTEMET FÖR UTSLÄPP	
BOMBARDIER RECREATIONAL PRODUCTS INC.	
 	
DENNA MOTOR UPPFYLLER <input type="checkbox"/> BESTÄMMELSERNA FÖR U.S. EPA OCH KALIFORNIEN AVSEENDE MARINA SI-MOTORER.	
THIS ENGINE CONFORMS TO <input type="checkbox"/> U.S. EPA & CALIFORNIA EMISSIONS REGULATIONS FOR MARINE SI ENGINES.	
<input type="checkbox"/>	MOTORFAMILJ / ENGINE FAMILY
<input type="checkbox"/>	CERTIFIERINGSSTANDARDER (FEL) / CERTIFICATION STANDARDS (FEL)
<input type="checkbox"/>	SLAGVOLYM / DISPLACEMENT
<input type="checkbox"/>	KONTROLLSYSTEM FÖR UTSLÄPP / EMISSION CONTROL SYSTEM
<input type="checkbox"/>	KRAFT / POWER
UPPFYLLER <input type="checkbox"/> KALIFORNIENS UTSLÄPPS-EVAR-BESTÄMMELSER FÖR VATTENSKOTRAR MED TÄNDSTIFTSTÄNDNING. EVAP-FAMILJ <input type="checkbox"/>	
KONTROLLSYSTEM FÖR AVDUNSTNING/UTSLÄPP: LPFL, PLFT, PRV.	
SE INSTRUKTIONSBOKEN FÖR UNDERHÅLLSSHEMA OCH BRÄNSLE-, OLJE- OCH TÄNDSTIFTS-SPECIFIKATIONER.	
SEE OPERATOR'S GUIDE FOR MAINTENANCE SCHEDULE AND FUEL, OIL AND SPARK PLUG SPECIFICATIONS.	
219905172	

DEKAL 4 - TILLÄMPLIGT PÅ ALLA MODELLER I KANADA OCH USA, TILLÄMPLIGT PÅ MODELLER ÖVERALLT UTOM KANADA OCH USA DÅ MODELLEN MOTSVARAR EN MODELL CERTIFIERAD ENLIGT US. EPA-STANDARDER

INSPEKTION FÖRE KÖRNING

Vi rekommenderar att du låter fordonet genomgå en säkerhetsinspektion varje år. Kontakta en auktoriserad BRP-återförsäljare för mer information. Du bör låta en auktoriserad BRP-återförsäljare utföra försäsongsservice på ditt fordon, även om detta inte är något krav. Varje besök hos din auktoriserade BRP-återförsäljare innebär ett utmärkt tillfälle för återförsäljaren att kontrollera om ditt fordon omfattas av relevanta säkerhetskampanjer. Vi tillråder även att du besöker din auktoriserade BRP-återförsäljare i god tid om du får kännedom om en säkerhetsrelaterad kampanj.

VARNING

Kontrollera fordonet varje gång innan du kör, för att upptäcka eventuella problem som kan uppstå när fordonet används. Kontrollen kan hjälpa dig att se slitage och småproblem innan de växer till stora problem. Rätta till problem som du upptäcker eftersom det kan minska risken för haveri eller olyckor.

Läs och förstå avsnittet *REGLAGE* innan inspektionen före körning genomförs.

Åtgärder innan sjösättning av vattenskotern

VARNING

Motorn måste vara avstängd och nödstoppslinans hatt borttagen från motorns stoppreglage innan du går igenom någon av följande punkter. Starta inte vattenskotern förrän samtliga punkter i listan har kontrollerats och fungerar korrekt.

Kontrollera punkterna i följande tabell innan du sjösätter vattenskotern.

KOMPONENT	ÅTGÄRD	✓
Skrov	Inspektera skrov, bottenplatta och insugsgaller avseende skador.	
Jetpumpens vattenintag	Kontrollera/Rengör.	
Dräneringsplugg	Dra åt.	
Bränsletank	Fyll på.	
Motorrum	Kontrollera ev. synligt läckage eller bensinlukt.	
Motorns oljenivå	Kontrollera/Fyll på.	
Motorns kylvätskenivå	Kontrollera/Fyll på.	
Värmeväxlarens skick	Kontrollera.	
Styrsystem	Kontrollera funktion.	

KOMPONENT	ÅTGÄRD	✓
iTC-reglage	Kontrollera funktion. (Tryck in och släpp reglaget för kontroll av fri rörelse. Ifall friktion kan kännas, måste reglaget tas isär, rengöras och inspekteras för slitage och smörjas.)	
iBR-reglage (modeller med iBR)	Kontrollera funktion. (Tryck in och släpp reglaget för kontroll av fri rörelse. Ifall friktion kan kännas, måste reglaget tas isär, rengöras och inspekteras för slitage och smörjas.)	
Lock till främre förvaringslåda (om sådan finns), bordningsplattform och säte	Se till att de är stängda och spärrade.	
Separat borttagbar förvaringslåda (om sådan finns)	Kontrollera att den är monterad på vattenskotern och ordentligt stängd och låst.	
Motorns START-/STOPP-knapp	Kontrollera funktion.	
Motorns stoppreglage och ljudsignalsystemet	Kontrollera funktion.	
Batteriets skick och kopplingar	Kontrollera funktion.	
Offeranod	Inspektera varje månad (oftare vid användning i saltvatten) och byt ut den vid behov	

Skrov

Kontrollera om skrovet har sprickor eller andra skador.

Jetpumpens vattenintag

Avlägsna sjögräs, snäckskal, skräp eller annat som kan hindra vattenflödet och skada drivenheten. Rengör efter behov. Om en blockering inte kan avlägsnas, kontakta en auktoriserad Sea-Doo-återförsäljare för service.

MÄRK: På vänster sida av skrovet finns en förstärkningsplatta som har som syfte att upprätthålla symmetrin så att vattenskoterns hydrodynamik inte påverkas negativt.

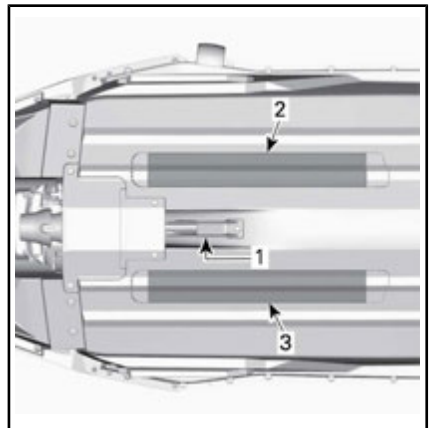

TYPBILD

1. Vattenintag
2. Värmeväxlare
3. Förstärkningsplatta

Dräneringsplugg

Säkra slagets länsplugg.

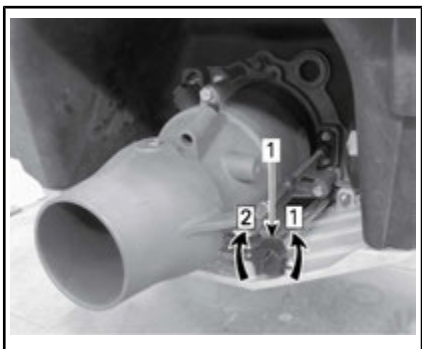

TYPBILD

1. Slagets länsplugg

Steg 1: Lossa

Steg 2: Dra åt

⚠ VARNING

Se till att slagets länsplugg är ordentligt åtdragen innan du sjösätter vattenskotern.

Bränsletank

Fyll på bränsletanken.

⚠ VARNING

Följ anvisningarna i **PÅFYLLNING AV BRÄNSLE** mycket nogga.

Motorrum

Kontrollera att det inte finns bränsleångor i motorrummet.

⚠ VARNING

Vid eventuellt läckage eller bränslelukt, slå inte på strömmen eller starta motorn. Ta vattenskotern till en auktoriserad Sea-Doo-återförsäljare, verkstad eller en person som du själv väljer för underhåll, reparation eller utbyte. I **US EPA UTSLÄPPSRELATERAD GARANTI** som finns här finns information om garantireklamationer.

För att komma åt motorrummet, vrid vänster accesspanels reglage 1/4 varv medurs, dra ut den bakre delen för att låsa upp och dra den sedan bakåt för att ta bort den.



VÄNSTER ACCESSPANEL

1. Lås upp genom att vrida reglaget 1/4 varv medurs



MOTORRUM - VÄNSTER ACCESSPANEL BORTTAGEN

Återmontera vänster accesspanel i omvänd ordning mot demontering-

en och lås reglaget genom att vrida det 1/4 varv moturs.



VÄNSTER ACCESSPANEL

1. Lås genom att vrida reglaget 1/4 varv moturs

Motorolja

Kontrollera att oljenivån är inom specifikation enligt beskrivningen i avsnittet *UNDERHÅLLSPROCEDURER*.

Motorkylvätska

Kontrollera att kylvätskenivån är inom specifikation enligt beskrivningen i avsnittet *UNDERHÅLLSPROCEDURER*.

Kontrollera ev. kylvätskeläckage på motorn, i slaget och från värmeväxlaren.

! **OBS** Vid användning av motorn när vattenskotern inte är i vattnet kan motorn och värmeväxlaren bli mycket heta. Rör inte vid heta motordelar eller värmeväxlaren eftersom detta kan leda till brännskador.

Styrsystem

Om styrningen inte är korrekt inställd, följ justeringsanvisningarna i avsnittet *UNDERHÅLLSPROCEDURER*.

Ta hjälp av någon och kontrollera att styrsystemet fungerar obehindrat.

När styrstängens är i vågrätt läge ska jetpumpsmunstycket vara i position

för körning rakt fram. Vrid styret från vänster till höger och kontrollera att munstycket vrids.

! VARNING

Kontrollera att styrstängens och motsvarande styrmunstycke fungerar före start. Vrid aldrig styret medan någon finns i närheten bakom vattenskotern. Kom inte i närheten av styrsystemets rörliga delar (munstycke, iBR-skopa (modeller med iBR), länksystem osv.).

Gasreglage

Kontrollera att det elektroniska gasreglaget (ETC) fungerar obehindrat. När det släpps ska det återgå direkt till det ursprungliga läget.

! VARNING

Kontrollera att gasreglaget fungerar innan du startar motorn. Om någon friktion kan kännas i gasreglaget, kontakta en auktoriserad Sea-Doo-återförsäljare.

iBR-reglage (modeller med iBR)

Kontrollera att iBR-reglaget fungerar obehindrat. När det släpps ska det återgå direkt till det ursprungliga läget.

! VARNING

Kontrollera att iBR-reglaget fungerar innan motorn startas. Om någon friktion kan kännas i iBR-reglaget, kontakta en auktoriserad Sea-Doo-återförsäljare.

Förvaringslåda (komfortpaket), handskfack och säte

Säkerställ att locket till den främre förvaringslådan (om sådan finns), locket till handskfacket och sätet är stängda och fastspärrade.

⚠ VARNING

Säkerställ att sätet, handskfackets lock och locket till den främre förvaringslådan (om sådan finns) är säkert spärrade.

Motorns stoppreglage och motorns START-/STOPP-knapp

Fäst nödstoppsslinans hatt vid motorns stoppreglage.

Tryck på motorns START-/STOPP-knapp för att starta motorn och stäng sedan av den genom att trycka på START-/STOPP-knappen en andra gång.

MÄRK: Motorn startar förutsatt att nödstoppsslinans hatt är korrekt installerad. ECU (den elektroniska styrenheten) stängs av efter 1 timme, men aktiveras och startar igen när du trycker på startknappen.

Starta på nytt motorn och stäng sedan av den genom att ta bort nödstoppsslinan från motorns stoppreglage.

⚠ VARNING

Om nödstoppsslinans hatt sitter löst eller inte sitter kvar på motorns stoppreglage bör du genast byta ut nödstoppsslinan för säker användning. Använd inte vattenskotern om motorn inte stannar då nödstoppsslinans hatt tas bort från motorns stoppreglage eller då motorns START-/STOPP-knapp trycks in. Kontakta din auktoriserade Sea-Doo-återförsäljare.

Åtgärder efter sjösättning av vattenskotern

Kontrollera punkterna i följande tabell då du sjösatt vattenskotern och innan du beger dig ut på en tur.

KOMPONENT	ÅTGÄRD	✓
Flerfunktionsmätare	Kontrollera funktion	
Intelligent broms- och backsystem (iBR) (modeller med iBR)	Kontrollera funktion	
Variabelt trimsystem (VTS) (om tillämpligt)	Kontrollera funktion	

Flerfunktionsmätare

1. Tryck på motorns START-/STOPP-knapp och placera nödstoppsslinan på motorns stoppreglage.
2. Kontrollera att alla indikationer tänds då flerfunktionsmätaren utför sin självtestfunktion.

⚠ VARNING

Fäst alltid nödstoppsslinans clips i flytvästen eller handleden (handrem behövs).

iBR-system (modeller med iBR)

OBS Säkerställ att det finns tillräckligt med utrymme framför och bakom vattenskotern för att utföra ett test av iBR-systemet och undvika en kollision. Vattenskotern rör på sig vid testet.

1. Ta bort förtöjningarna som fäster vattenskotern i bryggan.
2. Starta motorn och säkerställ att vattenskotern inte rör på sig.
3. På vänster sida av styret, tryck in iBR-reglaget helt och hållet; vattenskotern bör röra sig långsamt bakåt.
4. Släpp iBR-reglaget; ingen drivkraft bakåt bör finnas.

**VARNING**

Säkerställ alltid att iBR-systemet fungerar ordentligt innan du beger dig ut på en tur med vattenskotern.

Variabelt trimsystem (om sådant finns)

Med motorn igång i framdriftsläge, använd VTS-systemet och för jet-pumpsmunstycket växelvis uppåt och nedåt för att kontrollera VTS-funktionen. Kontrollera rörelsen i VTS-positionsdisplayen i flerfunktionsmätaren.

Testa också VTS förinställda trimpositioner genom att dubbelklicka på VTS UPP-/NED-knappen.

Se *ANVÄNDNINGSSINSTRUKTIONER* för detaljerade anvisningar.

***Den här sidan är
avsiktligt tom***

VATTENSKOTERINFORMATION

REGLAGE

MÄRK: Vissa av fordonets säkerhetsdekalering visas inte på bild. Information om fordonets säkerhetsdekalering finns i *SÄKERHETSDEKALER PÅ VATTEN-SKOTERN*.

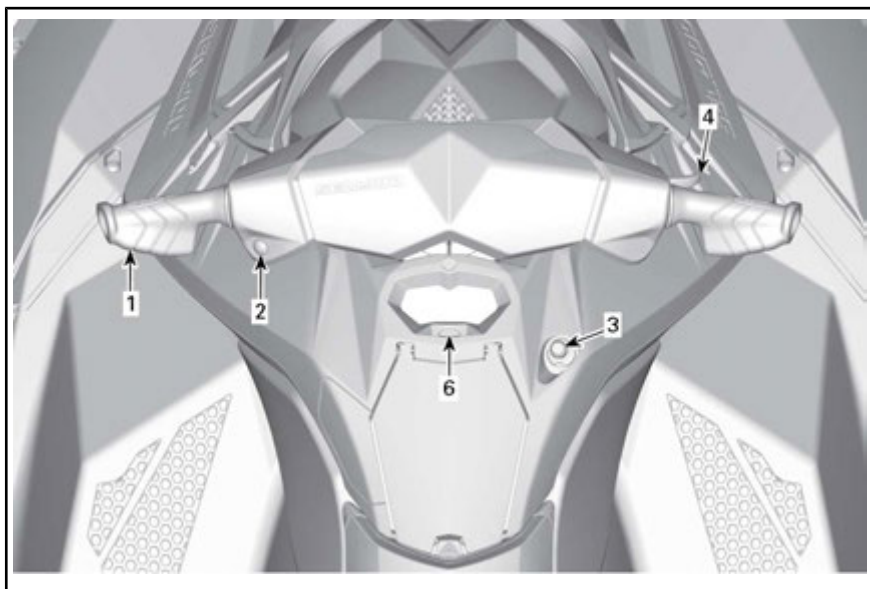

TYPBILD - MODELLER UTAN iBR

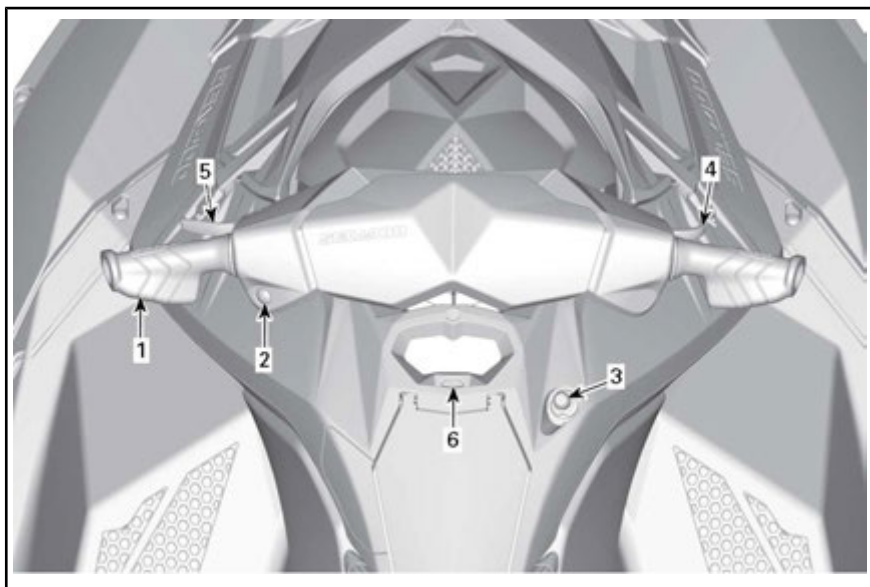

TYPBILD - MODELLER MED iBR

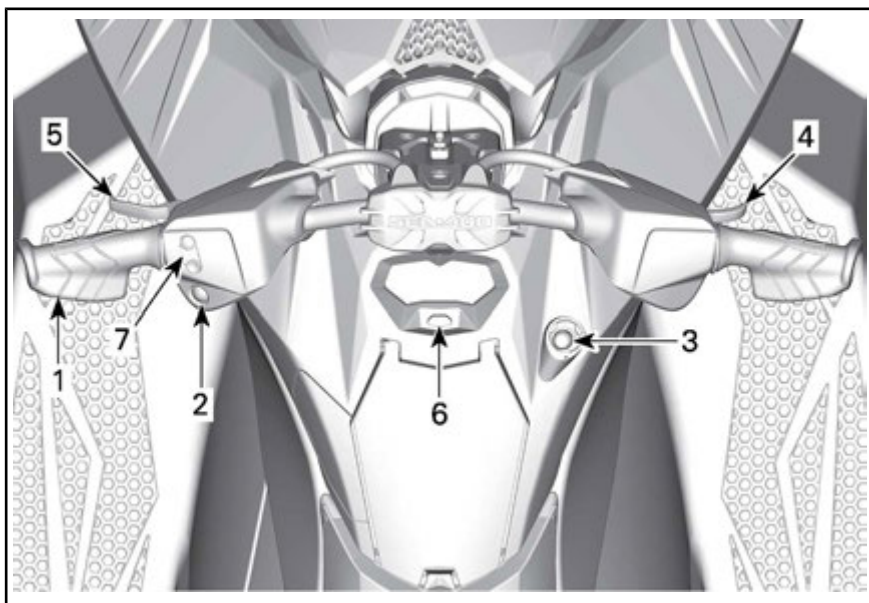

TRIXX-MODELLER

1) Styrstång

Med styrstången kontrollerar du vattenskoterns kursriktning. Vid körning framåt, vrid styret åt höger när du vill svänga åt höger och tvärtom.

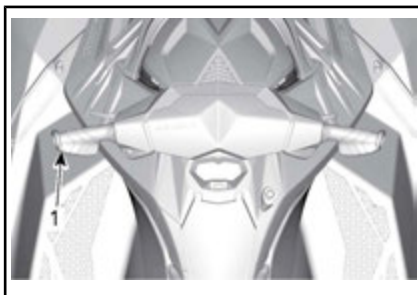

TYPBILD

1. Styrstång

VARNING

Kontrollera att styrstången och motsvarande styrmunstycke fungerar före start. Vrid aldrig styret medan någon finns i närheten bakom vattenskotern. Håll dig på säkert avstånd från drivsystemet.

2) Motorns START-/STOPP-knapp

Motorns START-/STOPP-knapp är monterad på vänster sida av styret.

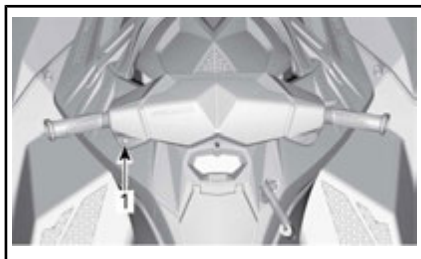

TYPBILD

1. Motorns START-/STOPP-knapp

Starta och stoppa motorn

Se *ANVÄNDNINGSSINSTRUKTIONER* för detaljerade anvisningar.

Väcka elsystemet

Tryck på motorns START-/STOPP-knapp en gång utan att placera nödstoppslinan på motorns stoppreglage.

Elsystemet strömsätts, flerfunktionsmätaren kör en självtestfunktion och displayen töms efter några sekunder.

Elsystemet förblir aktiverat i upp till ca 75 sekunder efter att motorns START-/STOPP-knappen tryckts in.

MÄRK: Om motorns START-/STOPP-knapp trycks in och hålls intryckt utan att nödstoppslinan är isatt fortsätter flerfunktionsmätarens displayer att vara på så länge START-/STOPP-knappen är intryckt.

3) Motorns stoppbrytare

Motorns stoppreglage är placerat på höger sida av flerfunktionsmätaren.

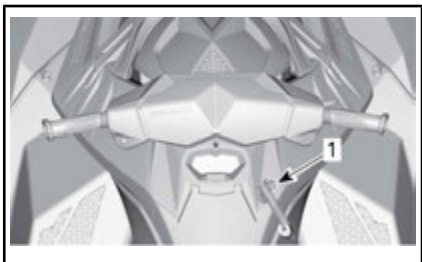

TYPBILD

1. Motorns stoppreglage

Nödstoppslinans hatt måste vara säkert fäst på motorns stoppreglage för att motorn ska kunna startas.

VARNING

Fäst alltid nödstoppslinans clips i förarens flytväst eller handled (handrem behövs).



TYPBILD

1. Nödstoppslinans hatt på motorns stoppreglage
2. Nödstoppslinans clips säkert fäst i förarens flytväst

Stanna motorn genom att ta bort nödstoppslinans hatt från motorns stoppreglage.

VARNING

Om motorn stängs av förloras bromsfunktionen (modeller med iBR) och vattenskoterns styrförmåga.

VARNING

Ta alltid loss nödstoppslinan när vattenskotern inte används för att undvika stöld, att motorn startar av misstag eller att vattenskotern används av barn eller obehöriga.

Radiofrekvent digitalkodat stöldskyddssystem (RF D.E.S.S.) (Komfortpaket)

Nödstoppslinans hatt innehåller en D.E.S.S.-nyckel som programme-

rats med ett unikt elektroniskt serienummer. Detta är motsvarigheten till en vanlig nyckel.

D.E.S.S.-systemet läser den nyckel som sitter i nödstoppslinans hatt på motorns stoppreglage och tillåter start endast med nycklar som känns igen.

D.E.S.S.-systemet ger stor flexibilitet. Du kan köpa extra nödstoppslinor och få D.E.S.S.-nycklarna programmerade för din vattenskoter.

Upp till tio D.E.S.S.-nycklar kan programmeras för samma vattenskoter.

Kontakta din auktoriserade BRP Sea-Doo-återförsäljare för att få en nyckel programmerad för din vattenskoter.

RF D.E.S.S. Nyckeligenkänning

Två korta ljudsignaler anger att systemet är klart och att motorn kan startas. I annat fall, se avsnittet **PROBLEMLÖSNING**.

RF D.E.S.S. Nyckeltyper

Två typer av nycklar kan användas:

- Normal nyckel
- Learning key-nyckel

För att underlätta igenkänning av nyckeltyp levereras nödstoppslinans flöte i olika färger.

NYCKELTYP	FLÖTESFÄRG
Normal	Gul
Learning	Grön

Flerfunktionsmätaren visar vilken typ av nyckel som används (NORMAL KEY (normal nyckel) eller LEARNING KEY (inlärningsnyckel)).

SEA-DOO inlärningsnyckel begränsar vattenskoterns hastighet och motorns vridmoment och gör det möjligt för förstagångs- och mindre erfarna förare att lära sig köra vat-

tenskotern medan de uppnår nödvändigt självförtroende och kontroll.

4) Gasreglage

Gasreglaget på höger styrhandtag styr motorns varvtal elektroniskt.

Öka eller upprätthåll vattenskoterns hastighet genom att dra in gasreglaget med fingret.

Minska vattenskoterns hastighet genom att släppa gasreglaget.



TYPBILD

1. Gasreglage

Gasreglaget är fjäderbelastat och bör återgå till viloläge (tomgång) då det inte är intryckt.

5) iBR-reglage (intelligent broms- och back) (modeller med iBR)

iBR-reglaget på vänster sida av styret kan elektroniskt styra:

- Back
- Neutral
- Bromsning.

MÄRK: iBR-reglaget bör tryckas in med 25 % av reglagets rörelsebana för att iBR-funktionerna ska aktiveras.

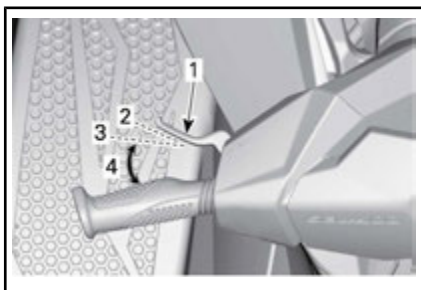

TYPBILD - iBR-REGLAGE

1. iBR-reglage
2. Reglats viloläge
3. Tryck in minst 25 % av rörelsebanan för att aktivera funktionen iBR
4. Gränsvärden

Vid hastigheter under 7 km/h aktiveras backen då iBR-reglaget används.

Vid hastigheter över 7 km/h aktiveras backen då iBR-reglaget används.

När iBR-reglaget släpps efter bromsning eller backning aktiveras neutralläget.

⚠ VARNING

Om gasreglaget fortfarande är intryckt när iBR-reglaget släpps inleds framdrift efter en kort fördröjning. Släpp gasreglaget om acceleration framåt inte är nödvändig.

Se *ANVÄNDNINGSSINSTRUKTIONER* för detaljerade anvisningar.

MÄRK: Bromskraften är relativ i förhållande till iBR-reglats läge.

6) Lägesknapp

MODE-knappen är placerad direkt nedanför flerfunktionsmätaren.



TYPBILD

1. MODE-knapp

Rotax 900 ACE

Den används för att bläddra igenom flerfunktionsmätarens displayer.

Rotax 900 HO ACE

Den används för att aktivera eller deaktivera SPORT-läget och för att bläddra igenom flerfunktionsmätarens displayer.

Se *FLERFUNKTIONSMÄTARE* för detaljer.

7) VTS-knapp (variabelt trimsystem) (Trixx-modeller)

VTS-knappen är placerad på vänster sida av styret.



VTS-KNAPP

1. Stäv-upp
2. Stäv-ned

VTS-knappen används för att justera vattenskoterns trimposition.

Se *ANVÄNDNINGSSINSTRUKTIONER* för detaljer.

FLERFUNKTIONSMÄTARE (LCD)

Flerfunktionsmätaren (LCD) är placerad ovanför handskfacket.

Beskrivning av flerfunktionsmätare

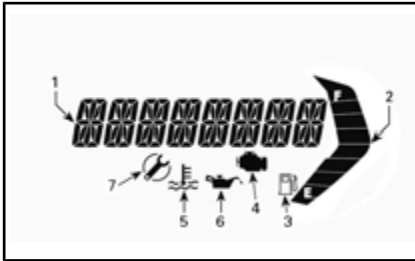

1. Flerfunktionsdisplay
2. Bränslenivådisplay
3. Indikator för låg bränslenivå
4. Indikator för att kontrollera motorn
5. Indikator för motortemperatur
6. Indikator för lågt oljetryck
7. Indikator för underhållspåminnelse

Rotax 900 HO ACE

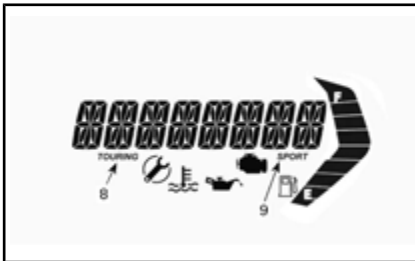

TYPBILD

8. Indikator för Touring-läge
9. Indikator för Sport-läge

Modeller med iBR

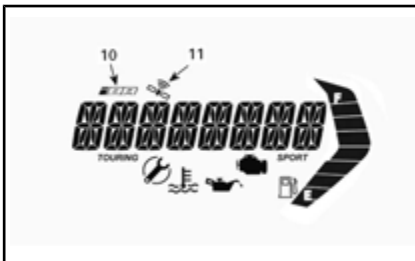

10. iBR-felindikator
11. GPS satellitsynkronisering

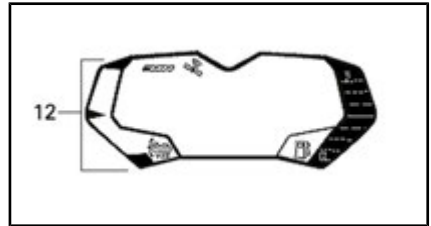

10. VTS-positiondisplay

1) Multifunktionskärm

Flerfunktionsdisplayen används för att:

- Visa WELCOME-meddelandet (välkomstmeddelande) vid tändningstillslag.
- Aktivera och ställa in olika driftslägen.
- Visa rullande meddelanden om aktivering av funktioner eller systemfel.
- Visa felkoder.

2) Bränslenivådisplay

Stapelmätare indikerar alltid bränslenivån i bränsletanken under körning.



1. Bränslenivådisplay
2. Toppssegment
3. Bottenssegment

När bränsletanken är full, är 8 segment (staplar) tända på indikatorn.

När bränsletanken är nästan tom, blinkar de två nedersta segmenten och indikatorlampan för låg bränslenivå börjar blinka.

3) Indikator för låg bränslenivå

När denna indikator börjar blinka, indikerar det att det finns cirka 12 L bränsle kvar i bränsletanken.

4) Indikator för motorfel

När denna lampa LYSER betyder det att något är fel med motorn. Läs eventuella meddelanden i LCD-displayen.

När denna lampa blinkar är **NÖDLÅGE** aktiverat.

När indikatorn för motorfel tänds kan du ta vattenskotern till en auktoriserad Sea-Doo-återförsäljare, verkstad eller en person som du själv väljer för underhåll, reparation eller utbyte. I *US EPA UTSLÄPPS-RELATERAD GARANTI* som finns häri finns information om garantireklamationer.

Se avsnittet *PROBLEMLÖSNING* för utförligare information.

5) Motortemperaturindikator

När denna lampa LYSER betyder det att motorn eller avgassystemet eventuellt överhettar.

6) Indikator för lågt oljetryck

När denna lampa LYSER indikerar det lågt oljetryck. Läs eventuella meddelanden i LCD-displayen.

7) Indikator för underhållspåminnelse

Indikatorn för underhållspåminnelse TÄNDS när nödvändigt underhåll bör utföras.

När indikatorn för underhållspåminnelse tänds kan du ta vattenskotern till en auktoriserad Sea-Doo-återförsäljare, verkstad eller en person som du själv väljer för underhåll, reparation eller utbyte. I *US EPA UTSLÄPPSRELATERAD GARANTI* som finns häri finns information om garantireklamationer.

8) Indikator för Touring-läge (Rotax 900 HO ACE)

När indikatorn för TOURING-läge är PÅ är standardläget TOURING aktivt.

MÄRK: Indikatorn för TOURING-läget slocknar när SPORT-läget aktiveras och tänds igen när SPORT-läget deaktiveras.

9) Indikator för Sport-läge (Rotax 900 HO ACE)

Indikatorn för SPORT-läge är normalt släckt.

När sport-läget väljs, tänds indikatorn för SPORT-läge och den förblir tänd tills sport-läget deaktiveras eller vattenskotern stängs av.

10) iBR-felindikator (modeller med iBR)

iBR-felindikatorn TÄNDS när ett fel i iBR-systemet upptäcks.

Se *FELSÖKNING* för detaljer.

11) GPS aktiv indikator (om utrustad)



En inbyggd GPS-mottagare i flerfunktionsmätaren anger hastigheten i flerfunktionsdisplayen.

Detta bekräftas av att indikatorn för aktiv GPS är synlig på digitalskärmen.

12) VTS-indikator (modeller med VTS)



VTS-indikatorn TÄNDS när VTS används.

Den vänstra stapeldisplayen aktiveras också för att visa den relativa positionen för vattenskoterns stäv.

Navigera i flerfunktionsdisplayen



Justera inte displayen vid körning, du kan förlora kontrollen.

Välja funktioner

När elsystemet har aktiverats och mätaren har slutfört självtestfunktionen visas ett rullande meddelande, WELCOME ABOARD SEA-DOO (välkommen ombord Sea-Doo) under några sekunder. Efter välkomstmeddelandet visas det senast valda alternativet i flerfunktionsdisplayen.

MÄRK: Du kan hoppa över välkomstmeddelandet genom att trycka på MODE-knappen.

Flerfunktionsdisplayen används också till att visa en meny för val av olika funktioner som gör det möjligt att ändra visning av numeriska indikationer, systemfunktions-

lägen (Rotax 900 HO ACE) och aktiva systemfelmeddelanden.

MÄRK: För att ändra måttenhet eller visat språk, kontakta din auktoriserade Sea-Doo-återförsäljare.

1. För att välja mellan de olika tillgängliga funktionerna på flerfunktionsdisplayen, tryck snabbt på MODE-knappen upprepade gånger tills önskade displayfunktioner visas:

- HASTIGHET
- RPM
- TIMME

Beskrivning av displayval

Hastighet

SPEED (hastighet) kan visas i km/h eller MPH beroende på inställd måttenhet.

Modeller med iBR

Hastighetsvisningen är baserad på en GPS-mottagare (globalt positioneringssystem) som är inbyggd i flerfunktionsmätaren.

Om GPS-signalen av någon anledning försvinner används ett standardläge där hastigheten beräknas med hjälp av information från andra system för att ge en uppskattad hastighet för vattenskotern.

RPM

Varvtalet visas som ett numeriskt värde.

Timmar

HOURLY (timmar) visar fortgående ackumulerade driftstimmar.

UTRUSTNING

MÄRK: Illustrationerna kanske inte är korrekta för alla modeller och är endast till för vägledning.

MÄRK: Vissa av fordonets säkerhetsdekaler visas inte på bild. Information om fordonets säkerhetsdekaler finns i *SÄKERHETSDEKALER PÅ VATTENSKOTERN*.



TYPBILD - 2UP-MODELLER



TYPBILD - 3UP-MODELLER



TYPBILD - TRIXX-MODELLER

1) Handskfack

Ett litet stuvutrymme för personliga saker och *SÄKERHETS-DVD:N*, placerat framför sätet.

MÄRK: Handskfacket är inte vattentätt.

Öppna handskfacket genom att skjuta spärren framåt.



1. Handskfack
2. Spärr

2) Stuvutrymme för säkerhetsutrustning

Ett litet utrymme för förvaring av säkerhetsutrustning eller första

hjälp-utrustning (medföljer inte vattenskotern).

OBS Detta utrymme är inte avsett för allmän förvaring. Förvara inga andra föremål i detta utrymme. Att förvara andra föremål här kan leda till skador på vattenskotern.

Öppna detta stuvutrymme genom att för hand frigöra och ta bort höger sidopanel.



1. Höger sidopanel



TYPBILD - HÖGER SIDOPANEL BORTTAGEN

3) Förvaringslåda (komfortpaket)

Ett praktiskt utrymme för personliga saker.

Öppna förvaringslådans lock genom att frigöra spärrarna på vardera sidan. Stäng och spärra alltid locket före körning.



TYPBILD

1. Främre lock
2. Locketts spärrar

! VARNING

Lämna aldrig lösa, tunga, vassa föremål eller föremål som kan gå sönder i förvaringslådan. Överskrid inte maximal lastkapacitet; 2,5 kg. Kör aldrig vattenskotern med locket till förvaringslådan öppet. Detta är inte ett vattentätt utrymme.

4) Säte

Sätesspärren finns under den bakre delen av sätet.

Ta bort sätet genom att skjuta spärrhandtaget uppåt. Frigör spärrhandtaget och skjut sätet bakåt.



TYPBILD - SÄTESSPÄRR

1. Spärrhandtag till säte

Att ta bort sätet ger tillgång till det bakre stuvutrymme (endast 3UP-modeller), Instruktionsboken, brandsläckare (medföljer inte vattenskotern) och bränsletankslock.

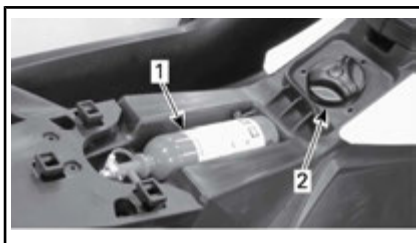

TYPBILD - SÄTET BORTTAGET

1. Brandsläckare
2. Tanklock

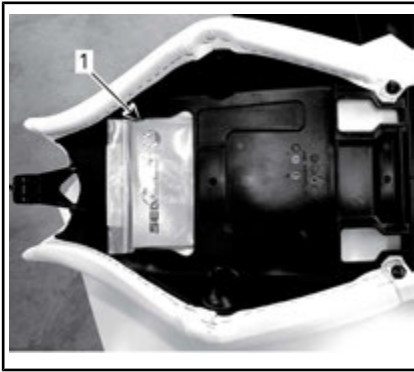

TYPBILD - ANDRA SIDAN AV DET BORTTAGNA SÄTET

1. Instruktionsbok

Återmontera sätet genom att placera det på plats och skjuta det framåt tills spärren klickar på plats.

Dra i bakre delen av sätet för att kontrollera att sätet är ordentligt spärrat.

5) Passagerarhandtag

Sätesremmen kan vid behov användas av passageraren för att hålla i sig under körning.

Sidorna på det gjutna grepphandtaget vid bakre änden av sätet utgör också ett handtag för en passagerare.

OBS Använd aldrig handtaget till att dra eller bogsera eller för att lyfta vattenskotern.



TYPBILD - PASSAGERARHANDTAG

1. Sätesrem

2. Gjutet grepphandtag

Den bakre delen av det gjutna grepphandtaget är även ett handtag

för en observatör av skidåkare/wakeboardåkare (3up-modeller) eller för bordning av vattenskotern från vattnet.

6) Badsteg (komfortpaket)

Ett praktiskt steg som är till hjälp vid bordning av vattenskotern.



TYPBILD

1. Bordningssteg

VARNING

Motorn måste vara avstängd innan försök görs att borda vattenskotern via bordningssteget.

Dra stegen nedåt med handen och håll kvar tills du placerat ett knä på den.



BADSTEGEN NEDFÄLLD FÖR BORDNING FRÅN VATTNET

OBS

- Använd aldrig steget för att borda en vattenskoter som inte ligger i vattnet.
- Använd aldrig steget för att dra, bogsera, dyka eller hoppa, eller för annat än bordning.
- Endast en person i taget på steget.
- Sätt aldrig en fot på steget, bara ett knä.

Modeller med iBR

! VARNING

Var uppmärksam på iBR-skopans rörelser då motorn startas, slås av eller då iBR-reglaget är i användning. Skopans automatiska rörelser kan klämma fingrar eller tår på personer som tar tag i aktern på din vattenskoter.

7) Bordningsplattform

Den bakre delen av däckets fungerar som bordningsplattform.

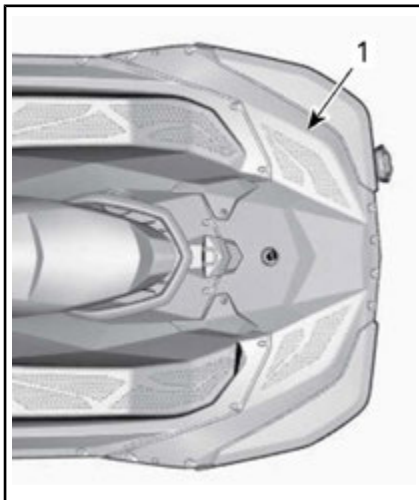

TYPBILD - 2UP-MODELLER

1. Bordningsplattform



TYPBILD - 3UP-MODELLER

1. Bordningsplattform

8) För- och akterögla

Öglorna kan användas för förtöjning, dragning av en person som åker vattenskidor (3UP-modeller), wakeboard eller ring (3UP-modeller), och för fästremmar vid trailertransport av vattenskotern.

Ögla i fören

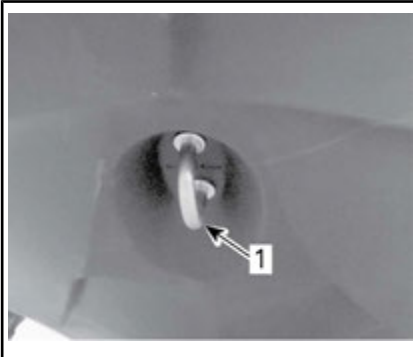

TYPBILD

1. Ögla i fören

Ögla i aktern

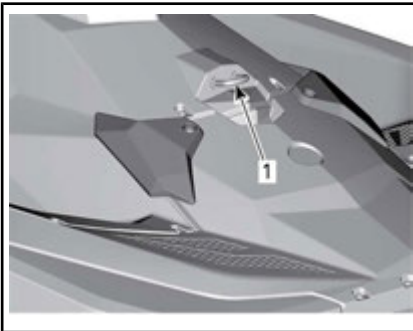

TYPBILD

1. Ögla i aktern

9) Slagets länsplugg

Skruva alltid loss länspluggen då vattenskotern är på trailern. Detta tillåter att vatten som samlats i slaget rinner ut och hjälper till att minska kondenseringen.

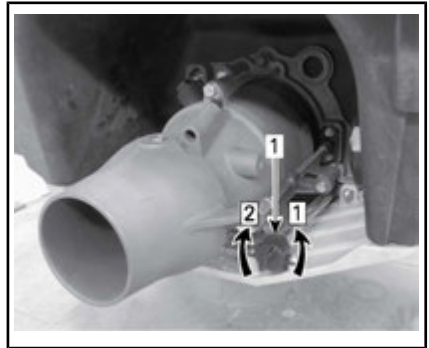

TYPBILD

1. Dräneringsplugg

Steg 1: Lossa

Steg 2: Dra åt

OBS Se till att slagets länsplugg är ordentligt åtdragen innan du sjösätter vattenskotern.

10) Sponsoner

Två sponsoner, en på varje sida baktill på skrovet, är till hjälp för stabiliteten. Sponsonerna är inte justerbara.



1. Sponson

11) Bakre fotstöd (Trixx-modeller)

Vinklade fotstöd för ökad kontroll vid aktiv höjning av stäven.

12) Justerbart styre (Trixx-modeller)

Styrets höjd kan ställas in enligt förarens önskemål.

1. Frigör spärren med hjälp av reglaget.



2. Justera styret till önskad höjd.
3. Spärra styret med reglaget.



INKÖRNINGSPERIOD

Användning under inkörningsperioden

För motorn rekommenderas en inkörningsperiod på ca 5 drifttimmar innan vattenskotern körs med fullt gaspådrag.

Under denna period får maximalt gasreglage inte vara öppet till mer än 1/2 eller 3/4. Kortare pådrag till fullgas och hastighetsvariationer är emellertid bra vid inkörning.

OBS Kontinuerlig acceleration med fullt gaspådrag eller längre körning i marschfart inverkar negativt på motorn under inkörningsperioden.

ANVÄNDNINGSSINSTRUKTIONER

⚠ VARNING

Utför alltid **INSPEKTION FÖRE KÖRNING** innan vattenskotern används. Läs avsnitten **SÄKERHETSINFORMATION** och **VATTENSKOTERINFORMATION** och bekanta dig ordentligt med iControl-teknologin.

Om något skulle vara oklart gällande reglage eller anvisningar, vänd dig till en auktoriserad Sea-Doo-återförsäljare.

Bordning av vattenskotern

Som på andra båtar ska bordning ske försiktigt och med avlaggen motor.

⚠ VARNING

Motorn måste vara **AVSLAGEN** och nödstoppslinan ska vara borttagen vid bordning av vattenskotern och vid användning av badstegen. Använd aldrig drivsystemets komponenter som stöd vid bordning av vattenskotern.

Modeller med iBR

⚠ VARNING

Använd aldrig iBR-skopan som steg eller stöd vid bordning av vattenskotern. Var försiktig så att du inte stöter emot skopan vid bordning.

Borda från en brygga

Vid bordning från brygga, placera försiktigt en fot på vattenskoterns fotsteg som är närmast bryggan medan du håller i styret och överför samtidigt kroppsvikten till den andra sidan för att balansera vattenskotern.

För sedan över det andra benet över sätet och placera foten på det andra fotsteget. Skjut iväg vattenskotern från bryggan.



Bordning i vatten

Se till att det är minst 90 cm vattendjup under skrovets lägsta punkt akterut.

Tänk på att skrovet kommer att ligga lägre i vattnet när alla passagerare kommit ombord. Se till att det angivna djupet bibehålls, så att sand, grus och sten inte dras in i drivsystemet.

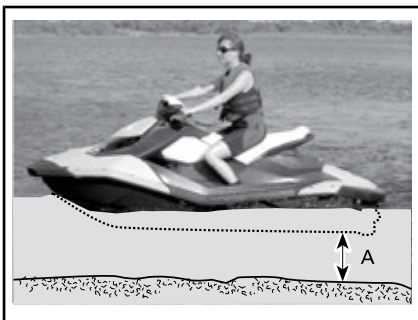

A. Bibehåll minst 90 cm under skrovets lägsta punkt akterut med samtliga passagerare ombord

OBS Att starta motorn eller köra vattenskotern i grundare vatten kan skada drivsystemet.

Ensam förare

Modeller utan bordningssteg

1. Ta tag i det bakre handtaget med ena handen.

2. Håll andra handen på bordningsplattformen och dra dig uppåt tills du kan placera ett knä på bordningsplattformen.



3. Placera det andra knäet på bordningsplattformen.



4. Ta ett grepp om sätesremmen för att hjälpa dig bibehålla balansen och ta ett steg framåt till fotstegen på vardera sida av sätet.



Gränsla sätet.

Modeller med bordningssteg

Använd ena handen och sänk ned bordningssteget.

Använd andra handen för att ta tag i bordningsplattformens kant och dra dig uppåt så att du kan knäa upp på badstegen.

OBS

- Använd aldrig drivsystemets komponenter för bordning.
- Sätt aldrig en fot på steget, bara ett knä.

Sträck dig framåt med en hand, grip tag i handtaget bakom sätet och knäa sedan upp på badstegen.

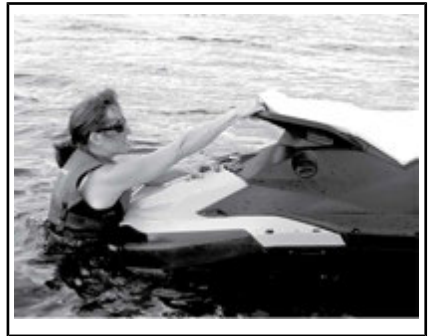

Håll i handtaget bakom sätet och stig upp på bordningsplattformen.





Ta ett grepp om sätesremmen för att hjälpa dig bibehålla balansen och ta ett steg framåt till fotstegen på vardera sida av sätet.



Passageraren bordar sedan vattenskotern medan föraren håller balansen genom att sitta så nära konsolen som möjligt.



Gränsla sätet.

Förare med en passagerare

Föraren bordar vattenskotern på samma sätt som beskrivits ovan.

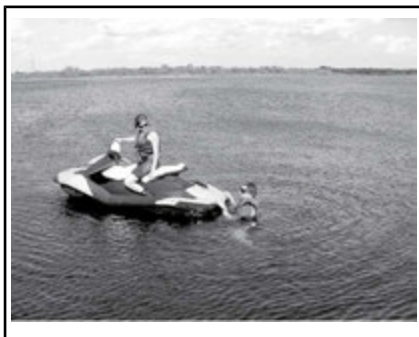

VARNING

Motorn måste vara AVSLAGEN och nödstoppslinan ska vara borttagen vid bordning av vattenskotern och vid användning av badstegen. Använd aldrig drivsystemets komponenter som stöd vid bordning av vattenskotern.

Vid grov sjö kan passageraren, från vattnet, hålla vattenskotern stadig för att hjälpa föraren vid bordning.



Starta motorn

! VARNING

Innan motorn startas ska föraren och passagerarna alltid:

- Sitta ordentligt på vattenskotern.
- Ha ett fast grepp om handtaget eller hålla i sig i personen framför.
- Vara iförda lämpliga skyddande kläder, en godkänd flytväst och våtdräktsbyxor.
- På modeller utan iBR börjar vattenskotern röra sig framåt så snart motorn startas.

OBS Se till att det är minst 90 cm vattendjup under skrovets lägsta punkt akterut med alla passagerare ombord innan motorn startas. Annars kan skador uppstå på drivsystemets komponenter.

1. Fäst nödstoppslinans clips i flytvästen eller handleden (handrem behövs).
2. Ta ett fast grepp om styret med vänster hand och placera båda fötterna på fotstegen.
3. Fäst nödstoppslinan vid motorns stoppreglage.
4. Tryck på motorns START-/STOPP-knapp för att starta motorn.
5. Släpp motorns START-/STOPP-knapp omedelbart när motorn startat.

! VARNING

Nödstoppslinans clips ska alltid vara fäst i förarens flytväst eller handled (handrem behövs) vid start eller körning av vattenskotern.

OBS Håll inte motorns START-/STOPP-knapp intryckt i mer än 10 sekunder för att undvika överhettning av startmotorn. Du bör vänta en stund mellan startförsöken så att startmotorn hinna svalna.

Stänga av motorn

Modeller med iBR

! VARNING

För att upprätthålla vattenskoterns styrförmåga måste motorn vara igång tills vattenskotern stannar.

Modeller utan iBR

! VARNING

Motorn måste stängas av för att vattenskotern ska stanna helt.

Alla modeller

Motorn kan stängas av med två metoder:

- Genom att trycka på motorns START-/STOPP-knapp, eller
- Ta bort nödstoppslinan från motorns stoppreglage.

⚠ VARNING

Lämna aldrig nödstoppslinan på motorns stoppreglage då du stiger av vattenskotern för att undvika stöld, att motorn startar av misstag eller att vattenskotern används av barn eller obehöriga.

Styra vattenskotern



När styrstången vrids, vrids även jetpumpmunstycket, vilket kontrollerar vattenskoterns kursriktning. När du vrider styret till höger svänger vattenskotern till höger och när du vrider styret till vänster svänger vattenskotern till vänster. Gasa när du ändrar vattenskoterns kursriktning.

⚠ VARNING

Ändra vattenskoterns kursriktning genom att gasa och vrida styrstången. Styreffektiviteten varierar beroende på gaspådrag, antal passagerare, last, sjöförhållanden och miljöfaktorer som t.ex. vind.

Till skillnad från med en bil måste du gasa för att vända vattenskotern. Öva på en säker plats genom

att gasa och svänga undan från ett imaginärt föremål. Det är en bra teknik för att undvika sammanstötningar.

⚠ VARNING

Styrförmågan försämras när gasen släpps och förloras när motorn stannar.

Med en passagerare betar sig vattenskotern annorlunda och kräver större skicklighet av föraren. Passageraren ska alltid hålla i sig i sätesremmen, det gjutna grepphandtaget eller i personen framför. Sänk hastigheten och undvik snäva svängar. Undvik att köra i grov sjö när du har en passagerare.

Snäva svängar och andra specialmanövrar

Under snäva svängar eller specialmanövrar som gör att luftintagen ligger under vatten för en längre tid sipprar vatten in i slaget.

Förbränningsmotorer behöver luft för att fungera och därför kan denna vattenskotern inte vara fullständigt vattentät.

OBS Om luftintagets öppningar fortsatt befinner sig under vatten, t.ex. vid ständiga vändningar i snäva cirklar, om fören plöjs genom vågor eller om vattenskotern kapsejsas, kan vatten tränga in i slaget, vilket kan ge svåra skador på motorns inre delar. Se avsnittet *GARANTI* i denna Instruktionsbok.

O.T.A.S.TM-system (om sådant finns)

(Off-Throttle Assisted Steering)

O.T.A.S.-systemet (Off-Throttle Assisted Steering) ger extra manöverförmåga då du inte gasar.

Om föraren släpper upp gasreglaget till tomgångsläge vid en tvär

sväng aktiveras O.T.A.S.-systemet elektroniskt, och ökar motorvarvtalet en aning för att göra det lättare att slutföra svängen.

Då styret förs tillbaka till sitt mittläge övergår motorvarvtalet till tomgång.

Vi rekommenderar att du bekantar dig med denna egenskap under den första turen.

Lägga i neutralt läge (modeller med iBR)

VARNING

Drivaxeln och impellern går alltid runt när motorn är igång, även i neutral. Håll dig undan vattenskoterns drivsystem.

När vattenskotern startas första gången ställer iBR-systemet automatiskt in neutralt läge som standard.

Tryck till på iBR-reglaget för att välja neutralläge från framläge.

Släpp iBR-reglaget och gasreglaget för att välja neutral från backläge.

Lägga i framdriftsläge (modeller med iBR)

Tryck till på gasreglaget för att välja framdrift från neutralläge. Vattenskotern accelererar framåt.

Släpp iBR-reglaget och tryck på gasreglaget för att välja framdriftsläge från backläge.

För att koppla om till framdriftsläge från broms, dra in gasreglaget samtidigt som iBR-reglaget släpps. Vattenskotern accelererar framåt efter en kort fördröjning.

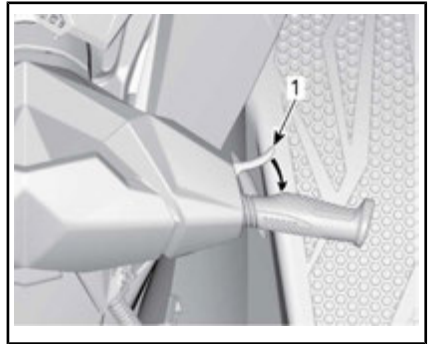

TYPBILD – LÄGGA I NEUTRAL

1. Gasreglage

Lägga i och använda backen (modeller med iBR)

Backen kan bara läggas i mellan tomgång och tröskelhastigheten för körning framåt på 7 km/h.

För att lägga i backen måste iBR-reglaget på vänster sida av styret dras in till minst 25 % av reglagets rörelsesträcka.

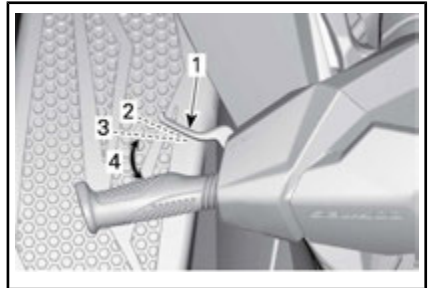

TYPBILD - iBR-REGLAGE

1. iBR-reglage
2. Reglagets frisläppta läge
3. Ca 25 %-läge
4. Gränsvärden

När iBR-reglaget används i backningsläge kan gasreglaget användas för att styra motorvarvtalet och därmed hastigheten bakåt.

Genom att reglera gasreglaget kan backningskraften kontrolleras med större precision. För högt varvtal

skapar vattenturbulens och minskar backningens effektivitet.

MÄRK: Motorns effekt begränsas varje gång iBR-reglagets position ändras.

Släpp iBR-reglaget för att sluta backa.

För att stoppa rörelsen bakåt efter att iBR-reglaget släppts, använd tillräckligt med gas för att stoppa rörelsen bakåt.

! VARNING

Bromsfunktionen har ingen effekt vid backning.

Den tillgängliga motoreffekten är begränsad vid backningsläge, vilket begränsar backningshastigheten.

! VARNING

Backa endast i minimal hastighet och under kortast möjliga tid. Kontrollera alltid att passagen bakom är fri från föremål, hinder eller människor.

Vid backning vrids styret åt motsatt håll mot den riktning du vill att vattenskoterns akter ska röra sig.

Vrid till exempel styret åt babord (vänster) om vattenskoterns akter ska röra sig åt styrbord (höger).



TYPBILD - STYRRIKTNINGEN OMKASTAD VID BACKNING

! OBS Styrriktningen vid backning är motsatt till den vid framdriftsläge. För att styra aktern mot babord (vänster) vid backning, vrid styret mot styrbord (höger). För att styra aktern mot styrbord (höger), vrid styret mot babord (vänster). Backning bör övas i öppna vatten för att bekanta föraren med reglage och vattenskoterns köregenskaper innan körning i begränsade utrymmen.

Använda bromsen (modeller med iBR)

! VARNING

- Motorn måste vara igång för att bromsen ska kunna användas.
- Bromsen kan endast användas vid körning framåt, den har ingen effekt på hastigheten bakåt.
- Bromsen kan inte hindra din vattenskoter från att driva på grund av strömmar eller vind.

Bromsfunktionen kan endast användas vid körning framåt i hastigheter lika med eller högre än tröskelhastigheten på 7 km/h.

Bromsen aktiveras och styrs av iBR-reglaget på vänster sida av styret då det trycks in med minst 25 % av dess rörelsesträcka.

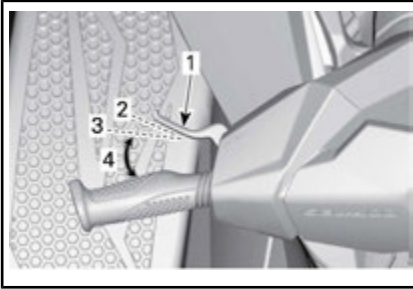

TYPBILD - iBR-REGLAGE

1. iBR-reglage
2. Reglagets frisläppta läge
3. Ca 25 %-läge
4. Gränsvärden

! VARNING

Bromsning ska övas i öppna vatten och vid gradvis tilltagande hastigheter för att bekanta föraren med reglage och vattenskoterns köregenskaper.

När iBR-reglaget trycks in förbikopplas gasreglagets kommandon och motorns gasreglering är nu beroende av iBR-reglagets position. Bromskraften kan sålunda regleras genom att använda endast iBR-reglaget.

Vattenskoterns inbromsning är proportionell till bromskraften. Ju mer iBR-reglaget trycks in desto större blir bromskraften.

MÄRK: Var försiktig och tryck in iBR-reglaget gradvis för att justera bromskraften och släpp samtidigt upp gasreglaget.

! OBS Vid inbromsning måste förare och passagerare vara förberedda på inbromsningskraften för att undvika att glida framåt på vattenskotern och tappa balansen. Föraren ska alltid hålla bägge händer på styret och alla passagerare bör hålla ett stadigt grepp om ett handtag eller i personen framför.

! VARNING

Stoppsträckan varierar beroende på ursprunglig hastighet, last, vind, antalet åkare, sjöförhållanden samt mängden bromskraft som ges av föraren. Anpassa alltid din körstil därefter.

När vattenskotern saktar in till lägre hastighet än 7 km/h, avslutas inbromsningsläget och backningsläget aktiveras. Släpp iBR-reglaget när vattenskotern stannat. Annars börjar vattenskotern röra sig bakåt.

! OBS När vattenskotern saktar in för att stanna hinner de egna svallvågorna ifatt vattenskotern och tenderar att skjuta den framåt. Säkerställ att inga hinder eller personer finns i färdriktningen.

Om gasreglaget fortfarande är intryckt när iBR-reglaget släpps börjar vattenskotern accelerera framåt efter en kort fördröjning. Accelerationen är proportionell i förhållande till gasreglagets position.

! VARNING

Om acceleration framåt inte önskas när bromsreglaget släpps, frisläpp gasreglaget.

Då vattenskotern färdas snabbt och bromsen först trycks in kommer en vattenkaskad att kastas upp i luften bakom vattenskotern vilket kan leda till att föraren på efterföljande vattenskoter tillfälligt mister sikten över din vattenskoter.

⚠ VARNING

- Det är viktigt att föraren till efterföljande vattenskoter i konvojen upplyses om din vattenskoters broms- och manöveregenskaper, vad vattenkaskaden innebär och att ett större avstånd måste hållas mellan vattenskotarna.
- Var uppmärksam på att andra båtar som rör sig bakom eller i närheten av vattenskotern kanske inte kan stanna lika fort.

Bromsa i en sväng

Bromsning kan inledas under en vändning med hjälp av iBR-reglaget enligt beskrivning ovan. Förbered dig på att upprätthålla balansen medan vågsvallet korsar vattenskotern.

⚠ OBS När vattenskotern saktar in för att stanna vid bromsning i en sväng hinner de egna svallvågorna ifatt vattenskotern och tenderar att skjuta den sidledes. Var förbered på att upprätthålla balansen medan svallvågen korsar vattenskotern.

Använda variabelt trimsystem (VTS)

Det variabla trimsystemet (VTS) ändrar jetpumpmunstyckets vinkel.

När du som förare använder vattenskotern för första gången bör du prova att använda det variabla trimsystemet (VTS) i olika hastigheter och sjöförhållanden. Endast erfarenhet kan avgöra bästa möjliga trim för aktuella förhållanden. Vattenskoterns inkörningsperiod, när lägre hastighet rekommenderas, är ett utmärkt tillfälle att prova trimjusteringar och deras effekter.

VTS-systemet gör det möjligt att manuellt justera munstyckets trim-

position eller att välja två förprogrammerade trimpositioner.

Manuell justering av VTS

Nio trimpositioner är tillgängliga.

Ha vattenskotern i framdriftsläge och gör följande:

Tryck på och släpp VTS UPP- eller VTS NED-knappen för att flytta VTS en position.

Om VTS UPP- eller VTS NED-knappen hålls intryckt kommer jetpumpmunstycket att fortsätta röra sig tills knappen släpps.

**VTS-KNAPP**

1. Stäv-upp
2. Stäv-ned

Om VTS-knappen trycks in med motorn AVSTÄNGD ändras indikeringen i mätaren, men jetpumpmunstyckets position förändras inte. Munstycket ändrar position nästa gång motorn startas och framdriftsläge aktiveras.

Om VTS-knappen trycks in med motorn startad och i neutralläge ändras VTS-positionen, så att föraren kan finjustera neutralpositionen.

VTS-positionen visas i flerfunktionsmätaren.

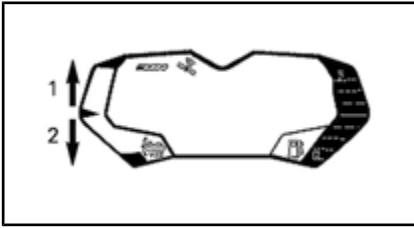

1. VTS upp-display
2. VTS ned-display



RIKTLINJER FÖR VTS-INSTÄLLNING

INSTÄLLNING	ANVÄNDNING
Mittpunkt	Körning i hög hastighet
Ned	Kompensera för last, neutralt trimläge, minska stötar
En aning uppåt	Neutralt trimläge
Upp	Aktiv höjning av stäven

⚠ OBS Att köra i hög hastighet med VTS på höga inställningar kan inverka på kursstabiliteten.

Använda förinställda trimpositioner

Två förinställda trimpositioner kan väljas (mitten och högsta).

För att välja den högsta trimpositionen, dubbelklicka på VTS UPP-knappen.

⚠ OBS Att köra i hög hastighet med VTS på höga inställningar kan inverka på kursstabiliteten.

För att välja den mittersta trimpositionen, dubbelklicka på VTS NED-knappen.

DUBBELKLICKA UPP ELLER NED PÅ VTS-KNAPPEN FÖR ATT ANVÄNDA FÖRINSTÄLLDA POSITIONER

1. Högsta förinställda position på UPP-pilen
2. Högsta förinställda position på NED-pilen

Allmänna driftsrekommendationer

Användning i grov sjö eller vid dålig sikt

Undvik att köra under dessa förhållanden. Om det inte går att undvika, kör försiktigt och i minimal hastighet.

Korsa vågsvall

Föraren måste hålla ett fast grepp om styret och ha båda fötterna på fotstegen.

Passageraren måste hålla ett fast grepp om handtagen med båda händerna och ha båda fötterna på fotstegen.

Sänk hastigheten.

Var alltid förberedd på att styra och upprätthålla balansen efter behov.

När vattenskotern korsar vågor kan du lätta en aning från sätet för att absorbera stötarna med benen.

Håll dig alltid på säkert avstånd från båtar framför dig när du korsar vågsvall.

⚠ VARNING

Sänk hastigheten när du korsar vågsvall. Förare och passagerare bör vara förberedda och inta en halvstående position för att hjälpa till att ta upp stötarna. Utför inga hopp över vågor eller vågsvall.

Stanna/docka

När gasreglaget frisläpps saktar vattenskotern ned på grund av vattenmotståndet mot skrovet. Stoppsträckan varierar beroende på vattenskoterns storlek, vikt och hastighet, sjöförhållanden samt vind, vindriktning, strömmar och strömriktning.



Föraren bör öva i öppna vatten i olika hastigheter för att bli bekant med stoppsträckorna under olika förhållanden.

Modeller utan iBR**⚠ VARNING**

Motorn måste stängas av för att vattenskotern ska stanna helt.

Modeller med iBR**⚠ VARNING**

Öva alltid inbromsning i öppna vatten för att säkerställa att inga vattenskotrar eller båtar finns i din omedelbara närhet, framför allt akterut. Andra som nyttjar farlederna kanske inte kan manövrera eller stanna i tid för att väja för dig om du plötsligt stannar framför dem.

iBR-systemet kan också användas för att sakta in eller stanna snabbare och för att öka manövreringen speciellt vid dockning. Föraren bör öva sig i att stanna med hjälp av iBR-systemet, vid körning rakt fram eller i en sväng, för att bekanta sig med vattenskoterns köregenskaper vid delvis eller full inbromsning.

Då vattenskotern färdas snabbt och bromsen trycks in kommer en vattenkaskad att kastas upp i luften bakom vattenskotern vilket kan leda till att föraren på efterföljande vattenskotrar tillfälligt mister sikten över din vattenskotar.

⚠ VARNING

Det är viktigt att föraren till efterföljande vattenskotrar i konvojen upplyses om din vattenskotars broms- och manöveregenskaper, vad vattenkaskaden innebär och att ett större avstånd ska hållas mellan vattenskotarna.

Föraren bör också öva dockning mot en fiktiv brygga med hjälp av olika tillgängliga reglage (iBR-reglage och gasreglage).

Släpp gasen på tillräcklig distans före den plats där du vill stanna.

Sakta ner till tomgång.

Manövrera med hjälp av en kombination av iBR-reglaget och gasreg-

laget, växla till neutral, back eller framåt efter behov.

Kom ihåg att styrriktningen är omkastad vid backning. Om styret vrids åt vänster förflyttas aktern åt höger vid backning och vice versa.



VARNING

Styrförmågan försämras när gasen släpps och/eller när motorn stängs av. Styrriktningen är omkastad när vattenskotern backas.

Köra upp på strand

OBS Att köra upp vattenskotern på strand rekommenderas inte.

Kör långsamt mot stranden och stäng av motorn innan vattendjupet är mindre än 90 cm under skrovets lägsta punkt akterut. Dra sedan upp vattenskotern på stranden.

OBS Att köra vattenskotern på grundare vatten kan leda till skador på drivsystemets komponenter. Stäng alltid av motorn innan vattendjupet är mindre än 90 cm och använd aldrig back eller broms.



DRIFTSLÄGEN (ROTAX 900 HO ACE)

Touring-läge

Standardinställningen för vattenskoter är TOURING-läge då den först startas.

En indikator för TOURING-läget är TÄND och visas på flerfunktionsmätaren för att bekräfta aktivt funktionsläge.

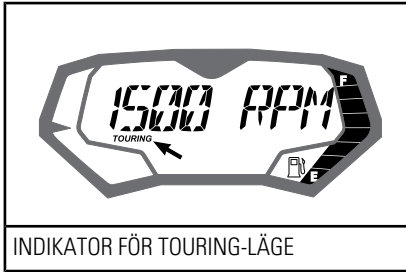

Sportläge

När SPORT MODE (sport-läge) valts är gasresponsen mer direkt och accelerationen snabbare än vid TOURING MODE (touring-läge).

En indikator för SPORT-läge är TÄND och visas på flerfunktionsmätaren för att bekräfta det aktiva driftsläget.

När SPORT MODE (sport-läge) väl aktiverats förblir det aktivt tills föraren deaktiverar det eller motorn stängs av och läget återgår till TOURING.

Aktivera Sport-läge

För att aktivera sport-läget, gör följande:

⚠ VARNING

Vid aktivering av sport-läge, se till att bibehålla situationsmedvetenheten avseende andra vattenskotrar, hinder eller personer i vattnet.

1. Starta motorn.

2. Håll MODE-knappen intryckt i minst en 3/4 sekund.



TYPBILD

1. Mode-knapp

Två signaler hörs och följande meddelande visas på flerfunktionsdisplayen:

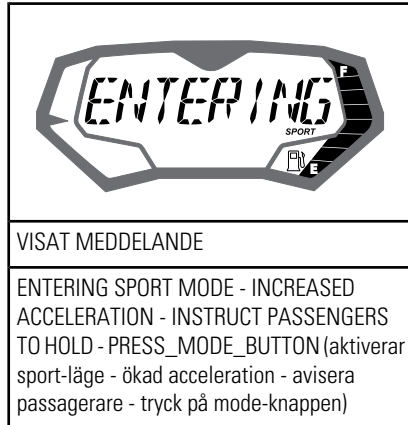

⚠ VARNING

Se till att passagerarna vet att sport-läge innebär snabbare acceleration och att de ska hålla i sig ordentligt.

3. Tryck på MODE-knappen igen för att bekräfta meddelandet och aktivera sport-läget.

En ljudsignal hörs och ett rullande meddelande, SPORT MODE ACTIVATED (sport-läge aktiverat), visas tillfälligt för att bekräfta att sport-läget har aktiverats.

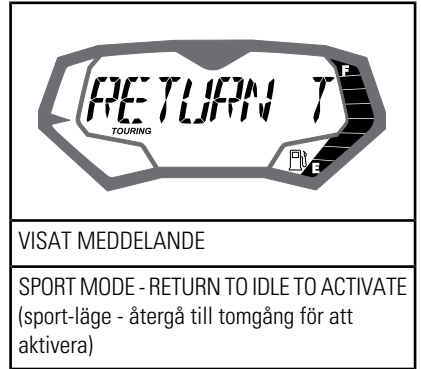
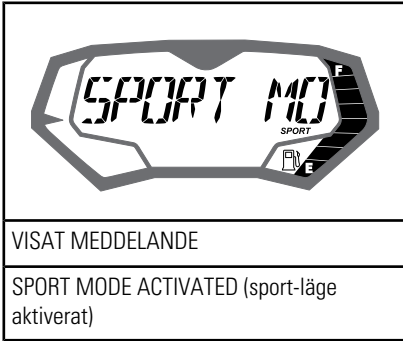

MÄRK: Efter några sekunder återgår mätaren till den vanliga displayen.

4. Kontrollera att indikatorn för SPORT-läge är tänd.

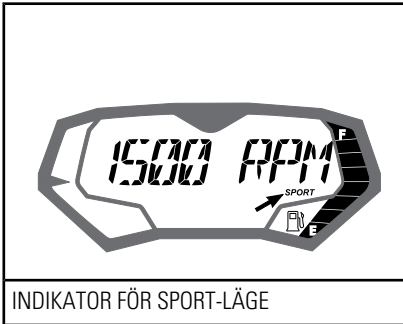

MÄRK: Indikatorn för SPORT-läge tänds och förblir tänd så länge som sport-läget är aktivt. Om gasen inte släppts helt och om motorn inte går på tomgång kan SPORT-läget inte aktiveras. Följande meddelande visas då på flerfunktionsdisplayen.

Lätta på gaspådraget. När motorn har övergått till tomgång aktiveras SPORT-läget.

Deaktivering av sport-läge

För att deaktivera sport-läget, gör följande:



1. Håll MODE-knappen intryckt i en 3/4 sekund.

MÄRK: Följande meddelande rullar på flerfunktionsdisplayen: SPORT MODE DEACTIVATED (sport-läge deaktiverat).



TYPBILD

1. MODE-knapp

MÄRK: Följande meddelande rullar på flerfunktionsdisplayen: SPORT MODE DEACTIVATED (sport-läge deaktiverat).

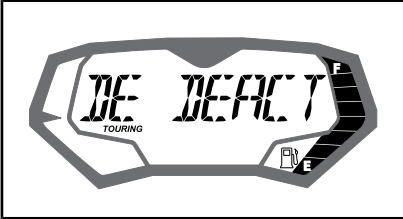

VISAT MEDDELANDE

SPORT MODE DEACTIVATED (sport-läge deaktiverat)

MÄRK: Efter några sekunder återgår flerfunktionsmätaren till den vanliga displayen.

2. Kontrollera att indikatorn för TOURING-läge är på.

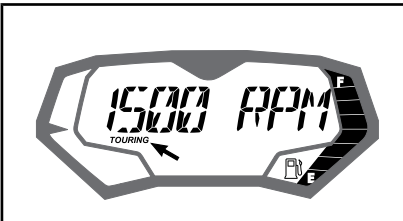

INDIKATOR FÖR TOURING-LÄGE

SPECIELLA PROCEDURER

Rengöring av impeller och jetpumpens vattenintag



VARNING

Kom inte i närheten av insugsgallret medan motorn är igång. Långt hår, löst sittande klädsel, eller flytvästens remmar kan fastna i rörliga delar.

Sjögräs, snäckskal och skräp kan fastna i vattenintagets galler, drivaxeln och/eller impellern. Ett igensatt vattenintag kan bland annat orsaka följande problem:

- **Kavitation:** motorvarvet är högt men vattenskotern rör sig långsamt pga. minskat jettryck, jetpumpens delar kan vara skadade.
- **Överhettning:** Eftersom jetpumpen reglerar vattenflödet som kyler avgassystemet, leder ett igensatt vattenintag till att avgassystemet överhettas och avgassystemets komponenter skadas.

En av sjögräs blockerad komponent kan rengöras på följande sätt:



VARNING

Om det är nödvändigt att nå in för att ta bort ett främmande föremål som fastnat i drivsystemet, **MÅSTE** nödstoppslinan **TAS BORT** från motorns stoppreglage.

Rengöring i vattnet

Gunga vattenskotern flera gånger. I de flesta fall rensar detta blockeringen. Starta motorn och kontrollera att vattenskotern fungerar normalt.

OBS

Se till att det är minst 90 cm vattendjup under skrovets lägsta punkt akterut med alla passagerare ombord innan motorn startas. Annars kan skador uppstå på drivsystemets komponenter.

Modeller med iBR

Om ovan nämnda metoder inte fungerar, prova följande:

- Med motorn igång, innan du gasar, tryck in iBR-reglaget för att välja backning och variera gaspådraget snabbt flera gånger.
- Upprepa proceduren vid behov.

Alla modeller

Om systemet fortfarande är blockerat, ta upp vattenskotern ur vattnet för rengöring. Se **VATTENRENGÖRING PÅ LAND**.

Vattenrengöring på land



VARNING

Nödstoppslinan **MÅSTE TAS BORT** från motorns stoppreglage innan drivsystemets komponenter rengörs för att förhindra att motorn startas av missstag.

Placera kartong eller mattor intill vattenskotern för att förebygga repor när du vänder vattenskotern för rengöring.

Vänd vattenskotern på sidan för rengöring.



TYPBILD - 2UP-MODELL UTAN iBR

Rengör vattenintagsområdet. Om systemet fortfarande är igensatt, kontakta en auktoriserad Sea-Doo-återförsäljare för service.

OBS Kontrollera om det finns skador på gallret i vattenintaget. Kontakta en auktoriserad Sea-Doo-återförsäljare för reparation vid behov.

Modeller med iBR: För att göra det lättare att komma åt drivsystemet, flytta iBR till framåtläget. Se *iBR-OVERRIDEFUNKTION FÖR DETALJERADE ANVISNINGAR*.

iBR-overridefunktion (modeller med iBR)

När iBR-overridefunktionen aktiveras kan användaren elektriskt flytta på iBR-skopan och munstycket över hela rörelseområdet med hjälp av VTS-knappen.

MÄRK: iBR-overridefunktionen kan endast användas då motorn inte är igång.

! VARNING

Säkerställ att ingen befinner sig nära vattenskoterns akter när iBR-skopan flyttas med iBR-overridefunktionen. Skopans rörelser kan få fingrarna att hamna i kläm.

OBS Om ett föremål eller ett verktyg fastnar i iBR-systemet då iBR-overridefunktionen används kan iBR-komponenterna ta skada. Ta bort alla främmande föremål som kan hindra iBR-skopans rörelse innan du förflyttar skopan.

! VARNING

Om det är nödvändigt att nå in för att ta bort ett främmande föremål som fastnat i drivsystemet, följ noga följande instruktioner:

- Ta bort nödstoppsslinan från motorns stoppreglage.
- Vänta i minst 5 minuter.
- Tryck inte på START-/STOPP-knappen. Om START-/STOPP-knappen trycks in, vänta ytterligare 5 minuter.

Aktivera iBR-overridefunktionen

För att aktivera iBR-overridefunktionen, utför följande steg.

1. Aktivera elsystemet genom att trycka på START-/STOPP-knappen.
2. Fäst nödstoppsslinan vid motorns stoppreglage.

MÄRK: Nödstoppsslinan måste vara fäst för att säkerställa att infocentret inte stänger av alla indikationer efter att självtestfunktionen körts. Elsystemet är aktivt i ca 1 timme.

3. Tryck in iBR-reglaget och håll intryckt under hela proceduren.

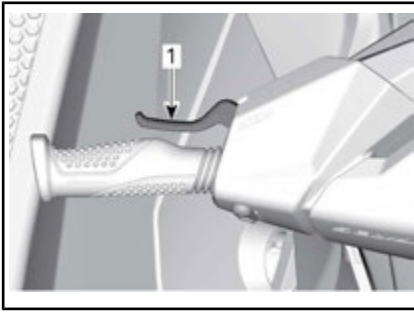

1. Tryck in iBR-reglaget och håll intryckt
4. När följande meddelande visas i flerk Funktionsmätaren, tryck på SET-knappen.

MEDELANDE I FLERFUNKTIONSMÄTARENS DISPLAY

"ENTERING iBR OVERRIDE - PRESS SET BUTTON" (aktiverar iBR-override - tryck på set-knappen)

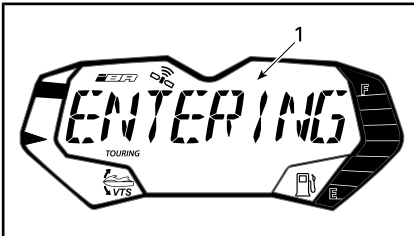

TYPBILD

1. Meddelande i flerk Funktionsmätarens display

Efter några sekunder rullar följande meddelande upprepade gånger över flerk Funktionsmätarens display.

MEDELANDE I FLERFUNKTIONSMÄTARENS DISPLAY

"iBR OVERRIDE ON - RELEASE LEVER TO EXIT" (iBR override på - släpp reglaget för att avsluta)

5. Fortsätt att hålla iBR-reglaget intryckt och tryck på VTS UPP-/NED-knapp för att flytta iBR-skopan till önskat läge. Kontrol-

lera att VTS-indikatorn i flerk Funktionsmätaren ändras med iBR-skopans rörelse. Om iBR-skopan rör sig uppåt ska indikatorn röra sig uppåt.

6. Släpp iBR-reglaget.
7. Ta bort nödstoppslinan från motorns stoppreglage.

! VARNING

Om det är nödvändigt att nå in för att ta bort ett främmande föremål som fastnat i drivsystemet, följ noga följande instruktioner:

- Ta bort nödstoppslinan från motorns stoppreglage.
- Vänta i minst 5 minuter.
- Tryck inte på START-/STOPP-knappen. Om START-/STOPP-knappen tryckts in, vänta ytterligare 5 minuter.

Deaktivera iBR-overridefunktionen

För att deaktivera iBR-overridefunktionen släpper du iBR-reglaget. Meddelandet iBR OVERRIDE ON-RELEASE LEVER TO EXIT (iBR override på - släpp reglaget för att avsluta) slutar rulla på flerk Funktionsmätarens display.

MÄRK: När motorn startas flyttas iBR-skopan till neutralt läge.

! VARNING

Säkerställ att ingen befinner sig nära vattenskoterns akter när iBR-skopan flyttas med iBR-overridefunktionen. Skopans rörelser kan få fingrarna att hamna i kläm.

Kapsejsad vattenskoter

Vattenskotern är utformad så att den ska vara svår att kapsejsa. Två sponser monterade på skrovets

sidor är till hjälp för vattenskoterns stabilitet. Om den kapsejsar vänder den inte tillbaka automatiskt.

! VARNING

Försök inte starta motorn när vattenskotern har kapsejsat. Förare och passagerare måste alltid bära godkänd flytväst.

! OBS Värmeväxlaren i skrovet kan bli mycket het. Rör inte vid värmeväxlaren; det kan ge brännskador.

När du ska vända vattenskotern på rätt köl, kontrollera först att motorn är avslagen och att nödstoppslinan **INTE** är inkopplad. Ta tag i insugsgallret, stig på sidoavbärarlisten och använd din vikt för att vända vattenskotern mot dig.

MÄRK: En dekal på aktern, nära spolanslutningen, är försedd med instruktioner om hur vattenskotern kan vändas på rätt köl. Dekalen är upp och ned för att kunna läsas när vattenskotern har vält.

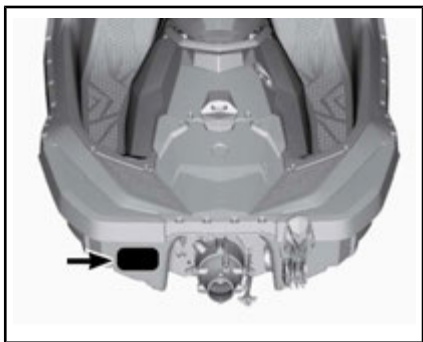

När vattenskotern åter är rättvänd i vattnet kan motorn startas på normalt sätt.

MÄRK: Vi rekommenderar att vattenskotern körs i cirka 5 minuter vid lägre varvtal än 5 000 RPM för att driva ut eventuellt vatten som

kan ha samlats i slaget. Överskrid aldrig 5 000 RPM. Annars kan vatten tränga in i motorn.

OBS Om vattenskotern har kapsejsat och inte vänts efter 5 minuter, försök inte starta motorn. Detta förhindrar intrång av vatten som kan skada motorn. Kontakta en auktoriserad Sea-Doo-återförsäljare så snart som möjligt.

OBS Om motorn inte startar, gör inga nya startförsök. Annars riskerar du att skada motorn. Kontakta en auktoriserad Sea-Doo-återförsäljare så snart som möjligt.

Kontrollera så snart som möjligt om det finns tecken på vatten i slaget. Väl tillbaka i hamn, dränera om det behövs.

Vattenskoter som legat under vatten

För att minska skador på motorn ska följande procedur utföras så snart det är möjligt.

Töm slaget.

Om vattenskotern legat i saltvatten, spola slaget och alla komponenter med färskvatten med en trädgårds-slang för att stoppa saltets korrosionseffekt.

OBS Försök aldrig dra igång eller starta motorn. Vatten som finns kvar i insugsröret kan komma in i motorn och orsaka allvarliga skador.

Ta vattenskotern till en auktoriserad Sea-Doo-återförsäljare för service så snart som möjligt.

OBS Ju längre det dröjer innan motorn får service, desto större blir skadorna på motorn.

Motor flödad med vatten

OBS Försök aldrig dra igång eller starta motorn. Vatten som finns kvar i insugsröret kan komma in i motorn och orsaka allvarliga skador.

Ta vattenskotern till en auktoriserad Sea-Doo-återförsäljare för service så snart som möjligt.

OBS Ju längre det dröjer innan motorn får service, desto större blir skadorna på motorn. Underlåtenhet att ta motorn till service kan orsaka allvarliga skador på motorn.

Bogsering av vattenskotern

Speciella försiktighetsåtgärder måste vidtas vid bogsering av en Sea-Doo-vattenskotter i vatten.

Högsta rekommenderade bogserhastighet är 21 km/h.

Om vattenskotern måste bogseras, sätt en klämma på tilloppsslangen i motorrummet.

För att komma åt tilloppsslangen, vrid vänster accesspanels reglage 1/4 varv medurs, dra ut den bakre delen för att låsa upp och dra den sedan bakåt för att ta bort den.



VÄNSTER ACCESSPANEL

1. Lås upp genom att vrida reglaget 1/4 varv medurs

! VARNING

Vissa delar i motorrummet kan vara heta. Vänta tills motorn svalnat för att undgå brännskador.

! OBS Se till att slangklämman sitter korrekt innan vattenskotern bogseras. Om slangen inte är fullt blockerad när motorn inte är igång kommer vatten att samlas i avgassystemet, tränga in i motorn och orsaka skador.

OBS Om dessa instruktioner inte efterföljs kan det leda till skador på motorn. Om du måste bogsera en vattenskotter i vatten, måste du se till att inte överskrida den maximala bogserhastigheten på 21 km/h.

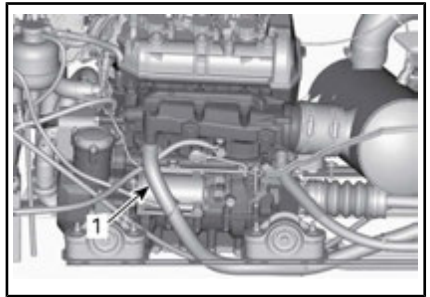

1. Tilloppsslang

Återmontera vänster accesspanel i omvänd ordning mot demonteringen och lås reglaget genom att vrida det 1/4 varv moturs.



VÄNSTER ACCESSPANEL

1. Lås genom att vrida reglaget 1/4 varv moturs

UNDERHÅLLSINFORMATION

UNDERHÅLLSSHEMA

Underhåll är mycket viktigt för att hålla vattenskotern i säkert driftsskick. Vattenskotern ska underhållas i enlighet med underhållsschemat.

En verkstad eller person som ägaren väljer att anlita kan utföra underhåll, byte eller reparationer på utsläppskontrollanordningar och system. För att följa dessa instruktioner behövs inga reservdelar eller service från BRP eller auktoriserade Sea-Doo-återförsäljare. En auktoriserad Sea-Doo-återförsäljare har djupgående kunskap och verktyg för att utföra service på en Sea-Doo-vattensko, men den utsläppsrelaterade garantin är inte beroende av att en auktoriserad Sea-Doo-återförsäljare eller någon verkstad som har affärsförbindelser med BRP används. För utsläppsrelaterade garantianspråk begränsar dock BRP diagnostik och reparation av utsläppsrelaterade komponenter till auktoriserade Sea-Doo-återförsäljare. För mer information, se *US EPA UTSLÄPPSRELATERAD GARANTI* som finns häri. Korrekt underhåll är ägarens ansvar. En garantireklamation kan nekas om exempelvis ägaren eller föraren orsakade problemet genom felaktigt underhåll eller bruk.

Du måste följa anvisningarna för bränslekrav i avsnittet som behandlar bränsle i den här handboken. Även om bensin som innehåller mer än tio volymprocent etanol finns att tillgå så har US EPA utfärdat ett förbud mot användning av bensin som innehåller mer än 10 volymprocent etanol som är tillämpligt för detta fordon. Användning av bensin som innehåller mer än 10 volymprocent etanol i den här motorn kan medföra skador på utsläppskontrollsystemet.

Information avseende följande system kan förbises om vattenskotern inte är utrustad med dessa egenskaper:

- iBR (intelligent broms och back)

Utför allt underhåll i enlighet med underhållsschemat när antalet timmar för respektive kolumn uppnåtts.

MÄRK: Ett exempel, vid 200 h eller 2 år, underhåll alla punkter i denna kolumn och OCKSÅ i kolumnen VAR 100:e timme eller en gång årligen.

VARNING

Om vattenskotern inte underhålls korrekt enligt underhållsschemat och de angivna underhållsprocedurerna kan den vara farlig att använda.

Även om underhållsschemat följs, måste kontrollen före användning alltid utföras.

EFTER VARJE ANVÄNDNING I SALT- ELLER SMUTSIGT VATTEN

Skölj motorrummet med färskvatten och dränera saltvatten

Spola avgassystemet

VARJE MÅNAD I SALT- ELLER SMUTSIGT VATTEN

Spreda antikorrosion smörjmedel på metallkomponenterna i motorrummet.

VARJE MÅNAD I SALT- ELLER SMUTSIGT VATTEN

Inspektera offeranoden

**VARJE ÅR INFÖR SÄSONG ELLER VAR 100:E ANVÄNDNINGSTIMME
(DET SOM INTRÄFFAR FÖRST)**

Kontrollera avseende felkoder

Utför alla punkter som anges i Inspektion före körning och skötsel Inspektion efter användning.

Byt motorolja och filter

Inspektera motorgummifästen

Spreja antikorrosionsmedel på metallkomponenterna i motorrummet (var 10:e timme vid användning i saltvatten)
--

Inspektera kylsystemet (kylvätskenivå, slangar och fästen avseende läckage)

Inspektera och smörj spjällhus och anslutning till insugsrör
--

Inspektera luftintag avseende skador på slangar och klämmor.
--

Inspektera tändstift och tändspolar

Inspektera elanslutningar och fästaneländningar (tändningssystem, startsystem, bränsleinjektorer, säkringsboxar osv.)

Inspektera styrvajer och anslutningar

Säkerställ att O.T.A.S. fungerar (Kontrollera funktion) - endast på fordon utrustade med O.T.A.S.

Inspektera impellerns, impellerbälgens och o-ringens skick
--

Mät impeller- och impellerslitringspel
--

Inspektera jetpumpens hölje, impellerkåpan, o-ringen och tätningarna för tecken på vattenintrång
--

Inspektera jetpumpaxelns skick och radiella spel.

Kontrollera och smörj drivaxel- och impellersplines

Inspektera backningsklaffs bussning (om tillämpligt)
--

Inspektera tanklock, påfyllningsrör, bränsletank, bränsletanksfästremmar, bränsleslangar och kopplingar för läckor
--

EFTER VAR 200:E ANVÄNDNINGSTIMME

Byt tändstift.

Inspektera gnistskydd

Inspektera och smörj drivaxel/PTO-splines

EFTER VAR 200:E ANVÄNDNINGSTIMME

Följande måste utföras var 200:e timme (oavsett antalet år):

Inspektera, smörj PTO-hylsan och byt oljetätning och båda vattentätningarna. (Inspektera avseende läckage eller skada på oljetätning eller båda vattentätningarna och PTO-hylsans yta. Smörj fettkammaren (mellan de två vattentätningarna.) (900 ACE-motorer)

VART 5:E ÅR ELLER VAR 300:E ANVÄNDNINGSTIMME
(DET SOM INTRÄFFAR FÖRST)

Byt kylvätska

UNDERHÅLLSPROCEDURER

MÄRK: Vissa av fordonets säkerhetsdekalers visas inte på bild. Information om fordonets säkerhetsdekalers finns i *SÄKERHETSDEKALER PÅ VATTENSKOTERN*.

Det här avsnittet innehåller anvisningar för grundläggande underhålls-procedurer.



VARNING

Stäng av motorn och följ procedurerna nedan vid underhåll. Om du inte använder korrekta underhållsprocedurer kan du skadas på grund av heta eller rörliga fordonsdelar, elstötar, kemikalier eller andra risker.



VARNING

Om en låsanordning (t.ex. låsflikar, självlåsande fästen, osv.) måste tas bort, bör den alltid ersättas med en ny.

OBS Lämna aldrig föremål, trasor, verktyg eller liknande i motorrummet eller slaget.

Motorolja

Rekommenderad motorolja

Använd XPS 4-TAKTS SYNTETISK BLANDNINGSSOLJA (P/N 293 600 121) eller XPS 4-TAKTS SYNTETISK OLJA (P/N 293 600 112).

(Om det inte går att få tag på rekommenderad XPS-motorolja, använd en 5W40 eller 10W40 API SERVICE SJ-, SL-, SM- eller SN-syntetolja.)

Motorns oljenivå

OBS Kontrollera nivån ofta och fyll på vid behov. Fyll inte på för mycket. Om motorn körs med fel oljenivå kan svåra skador uppstå.



OBS Många delar i motorrummet kan vara mycket heta. Direkt kontakt med huden kan ge brännskador.

Oljenivån kan kontrolleras med sjösatt eller upptagen vattenskoter.

Upptagen vattenskoter

OBS Vattenskotern får inte luta.



OBS Om motorn körs när vattenskotern inte är i vattnet kan värmväxlaren bli mycket het. Rör inte vid värmväxlaren; det kan ge brännskador.

1. Sätt trailerns dragstång så att avbärarlisten är helt horisontell.
2. Anslut en trädgårdsslang till avgassystemets spolanslutning. Se *AVGASSYSTEM* i detta avsnitt och följ proceduren.



OBS

- Kör aldrig motorn utan att tillföra vatten till avgassystemet. Om avgassystemet inte kyls kan det få allvarliga skador.
 - Kör aldrig motorn längre än 2 minuter. Transmissionspackningen har ingen kylning när vattenskotern inte är i vattnet. Extremt hög värme kommer också att skada motorn.
3. När motorn uppnått normalt användningsläge, låt den **gå på tomgång i 30 sekunder** och stäng sedan av den.
 4. Vänta i minst 30 sekunder så att oljan hinner rinna ned i motorn.

Sjösatt eller upptagen vattenskoter

5. För att kontrollera nivån, ta bort accesslocket baktill på höger sida av vattenskotern genom att vrida det moturs.



TYPBILD

1. Höger accesslock

6. Skruva loss mätsticken, dra ut den och torka av den.

MÄRK: Insidan av höger accesslock har en förlängning för att göra det lättare att skruva loss mätsticken.

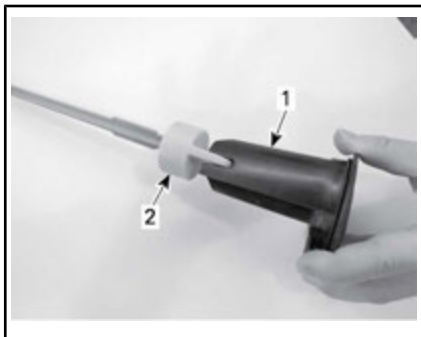

1. Höger accesslock - förlängningssida

2. Oljemätsticka

7. Sätt tillbaka mätsticken, skjut in den helt.

8. Ta ut mätsticken igen och avläs oljenivån. Nivån ska ligga mellan markeringarna MAX och MIN.



1. Maximal
2. Minimal
3. Gränsvärden

9. Fyll på olja för att säkerställa att nivån är korrekt mellan markeringarna.

MÄRK: Fyll inte på för mycket.

Fyll på olja så här:

- Placera en tratt i påfyllningsöppningen.
- Fyll på rekommenderad olja till korrekt nivå.

MÄRK: Varje gång olja till motorn fylls på måste hela proceduren som beskrivs i detta avsnitt utföras på nytt. Annars ger mätningen felaktiga resultat.

10. Sätt tillbaka mätsticken och höger accesslock.

Byte av motorolja och oljefilter

Byte av olja och oljefilter kan utföras av en auktoriserad Sea-Doo-återförsäljare, verkstad eller en person som du själv väljer.

Motorkylvätska

Rekommenderad motorkylvätska

LAND	REKOMMENDERAD KYLVÄTSKA
Finland, Norge och Sverige	LÅNGTIDSVERKANDE FROSTSKYDD (F) (P/N 619 590 204)
Alla andra länder	LÅNGTIDSVERKANDE FROSTSKYDD (P/N 219 702 685)

LAND	REKOMMENDERAD KYLVÄTSKA
Alternativ eller om ovanstående inte finns	Om den rekommenderade kylvätskan inte går att få tag på kan du använda en färdigblandad långtids etylenglykolbaserad kylvätska (50%-50%) med låg silikathalt, speciellt framtagen för förbränningsmotorer.

OBS Använd alltid etylenglykolbaserat frostskyddsmedel innehållande korrosionskyddsmedel speciellt avsedd för förbränningsmotorer av aluminium.

Använd alltid samma märke och typ så att frostskyddet inte försämras. Blanda aldrig olika märken eller typer, såvida kylsystemet inte spolas ut helt och sedan fylls på igen.

Motorkylvätskenivå

VARNING

Kontrollera kylvätskenivån med kall motor. Fyll aldrig på kylvätska i kylsystemet när motorn är varm.

! OBS Många delar i motorrummet kan vara mycket heta. Direkt kontakt med huden kan ge brännskador.

För att nå expansionskärlet, vrid vänster accesspanels reglage 1/4 varv medurs, dra ut den bakre delen för att låsa upp och dra den sedan bakåt för att ta bort den.



VÄNSTER ACCESSPANEL

1. Lås upp genom att vrida reglaget 1/4 varv medurs

Leta fram expansionskärlets lock.



1. Expansionskärlets lock

Med vattenskotern på ett plant underlag, fyll på kylvätska tills den blir synlig, utan att överstiga nivåmärket COLD (kall) i kylvätsketanken med kall motor.

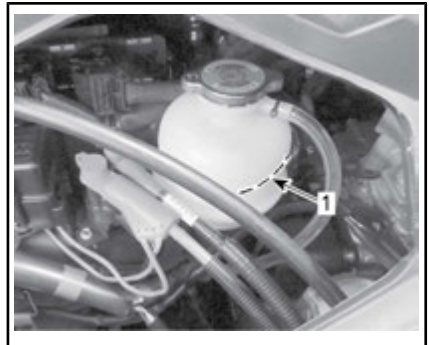

1. Cold-nivåmärke

MÄRK: Vattenskotern lutar inte när den är sjösatt. Om vattenskotern

är på en trailer, lyft trailerns dragstång och blockera den när avbärarlisten är helt horisontell.

Fyll på färdigblandad kylvätska tills nivån är mellan markeringarna. Använd en trätt för att undvika spill. Fyll inte på för mycket.

Sätt tillbaka och dra åt expansionskärlets lock. Återmontera sedan vänster accesspanel i omvänd ordning mot demonteringen och lås reglaget genom att vrida det 1/4 varv moturs.



VÄNSTER ACCESSPANEL

1. Lås genom att vrida reglaget 1/4 varv moturs

MÄRK: Ett kylsystem som behöver fyllas på ofta tyder på läckage eller motorproblem. Kontakta en auktoriserad Sea-Doo-återförsäljare.

Byte av motorkylvätska

Byte av kylvätska ska utföras av en auktoriserad Sea-Doo-återförsäljare.

Styrjustering

1. Frigör och ta bort knäplattan på vänster sida för hand.

MÄRK: Detta utrymme är endast till för att nå styrvajerenheten. Det ska inte användas för förvaring.

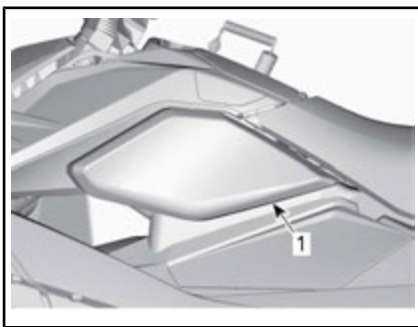

1. Knäplatta på vänster sida
2. Koppla loss styrvajern genom att skjuta ringen uppåt mot muttern.



STYRVAJER INNAN DEN KOPPLATS LOSS

1. Ring
2. Mutter
3. Placera jetpumpsmunstycket riktat rakt bakåt.
4. Lossa muttern för att vrida styret åt höger.
5. Skruva in muttern för att vrida styret åt vänster.
6. När styrjusteringen är klar, koppla fast styrvajern genom att skjuta tillbaka ringen nedåt och sätt sedan tillbaka knäplattan på vänster sida.

Central överbyggnad

Demontering av central överbyggnad

Vid behov kan den centrala överbyggnaden demonteras på följande sätt:

VARNING

Försök aldrig lyfta den centrala överbyggnaden på egen hand. Lyft den bara med hjälp av någon eller använd lämplig lyftanordning. Att lyfta den på egen hand kan leda till svåra personsador.

1. Vrid vänster accesspanels reglage 1/4 varv medurs, dra ut den bakre delen för att låsa upp och dra den sedan bakåt för att ta bort den.



VÄNSTER ACCESSPANEL

1. Lås upp genom att vrida reglaget 1/4 varv medurs
2. Koppla loss styrkontakten.



1. Kontakt
3. Ta bort fästskruven till framkåpan.

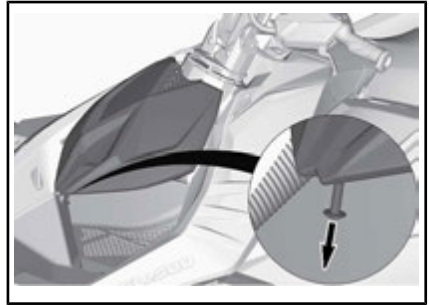

4. Ta bort framkåpan.

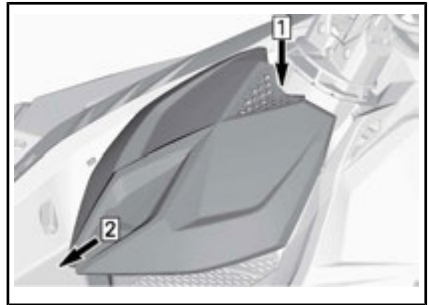

- Steg 1: Tryck på spärren
Steg 2: Skjut framåt

5. Koppla loss styrvajern.

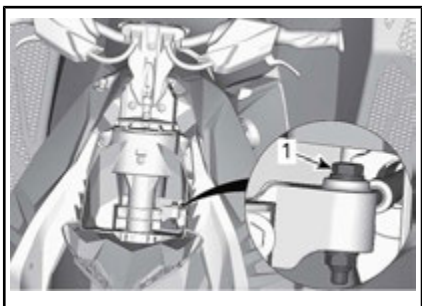

1. Fästmutter till styrvajer
6. Ta bort två skruvar från vajerenheten.

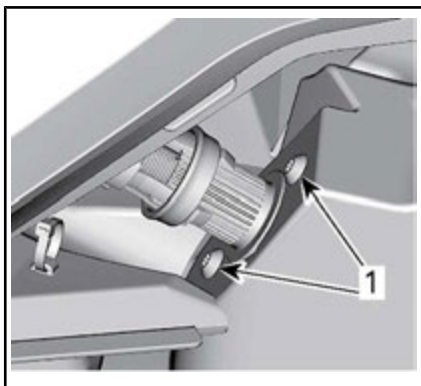

1. Skruvar till vajerenheten
7. Ta loss mutter, bult och bricka för att koppla loss stängen från styrkronan.

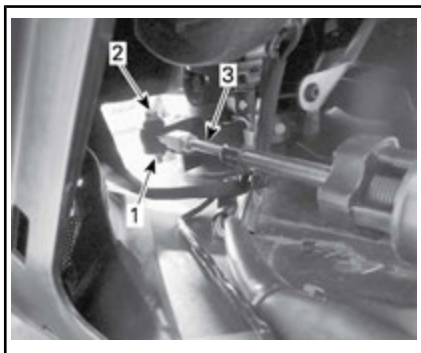

1. Mutter och bricka
2. Bult
3. Sprint

Alla Modeller Utom Trixx-Modeller

8. Ta loss två självgående skruvar från varje paneltrimning baktill på vattenskotern.
9. Ta bort de bakre paneltrimningarna genom att skjuta dem utåt mot vattenskoterns utsida.

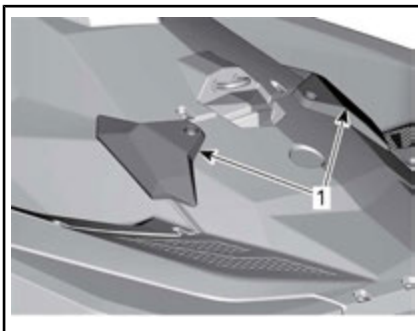

TYPBILD

1. Bakre paneltrimningar

Trixx-modeller

10. Ta loss de båda bakre fotstöden.



VÄNSTER SIDA VISAS

1. Fotstöd

Alla modeller

11. Ta bort sätet. Se SÄTEN i UT-RUSTNING.
12. Skruva loss tre självgående skruvar runt tanklocket

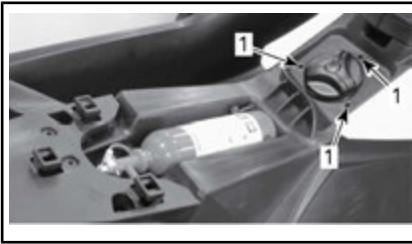

1. Skruvar

13. Ta bort fem (5) självgående skruvar framtill på den centrala överbyggnaden.

MÄRK: Om en förvaringslåda finns installerad, öppna den först. Se **FÖRVARINGSLÅDA**.

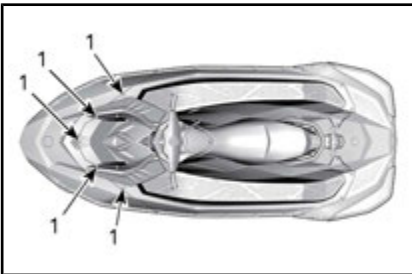

1. Självgående skruvar

14. Ta bort sex (6) självgående skruvar baktill på den centrala överbyggnaden.

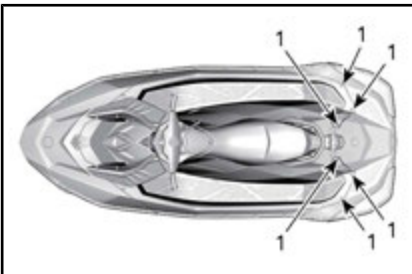

1. Självgående skruvar

15. Ta bort tio (10) M6-muttrar och skruvar från båda sidorna av den centrala överbyggnaden.

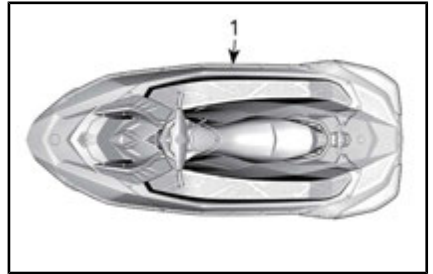

1. Muttrar och skruvar

16. Lyft försiktigt den centrala överbyggnaden från skrovet med hjälp av en lyftrem.

MÄRK: Vid lyftning av den centrala överbyggnaden, fäst remmen endast runt styrhandtagen. Att fästa remmen någon annanstans på den centrala överbyggnaden kan leda till skador.

Återmontering av central överbyggnad

1. Placera den centrala överbyggnadens riktningflikar på rätt plats på skrovet.

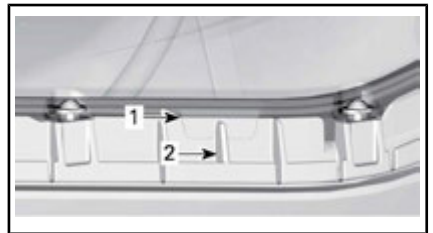

CENTRAL ÖVERBYGGNAD - VY ÖVER STYRBORDSSIDAN

1. Spårförsedd riktningflik på central överbyggnad
 2. Räffla i skrovet
2. Installera skruvarna intill riktningflikarna först, för att säkerställa att riktningflikarna sitter säkert på plats.

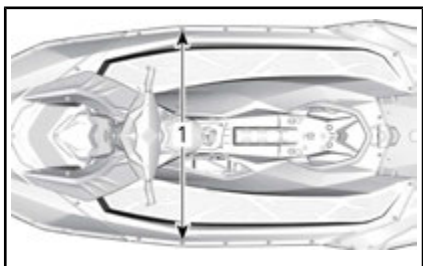

1. Skruvar intill riktningflika
3. Installera två skruvar på det bakre stödet.

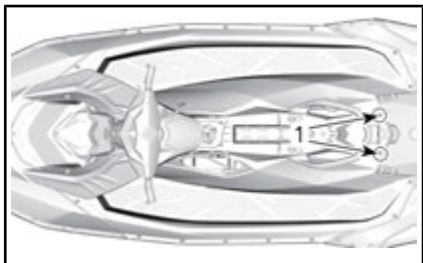

1. Skruvar på det bakre stödet
4. Installera och momentdra muttrarna på båda sidorna av den centrala överbyggnaden till rekommenderat moment.

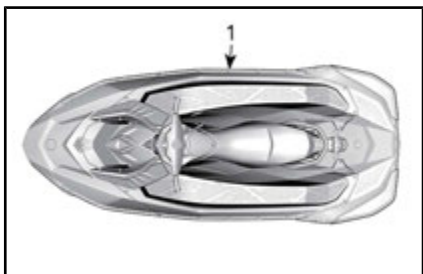

1. Muttrar och skruvar

ÅTDRAGSMOMENT

M6-muttrar	$3,5 \text{ N}\cdot\text{m} \pm 0,5 \text{ N}\cdot\text{m}$
------------	---

5. Installera och momentdra skruvarna fram- och baktill på den centrala överbyggnaden till rekommenderat moment.

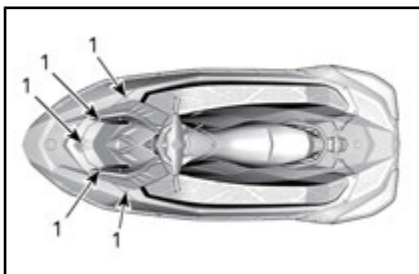

1. Självgängande skruvar

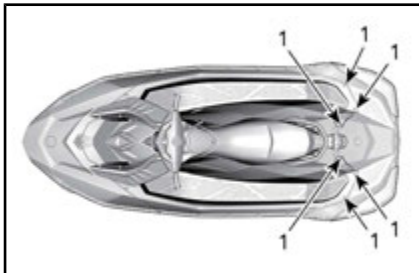

1. Självgängande skruvar

ÅTDRAGSMOMENT

Självgängande skruv	$5,5 \text{ N}\cdot\text{m} \pm 0,5 \text{ N}\cdot\text{m}$
---------------------	---

6. Installera och momentdra de självgängande skruvarna runt bränsletankslocket till rekommenderat moment.

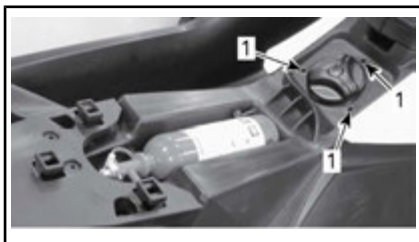

1. Skruvar

ÅTDRAGSMOMENT

Självgängande skruv	$4,5 \text{ N}\cdot\text{m} \pm 0,5 \text{ N}\cdot\text{m}$
---------------------	---

7. Återmontera sätet. Se *SÄTEN i UTRUSTNING*.

Alla Modeller Utom Trixx-Modeller

8. Sätt de bakre paneltrimningarna på plats genom att skjuta dem inåt mot insidan av vattenskottet och installera de självgående skruvarna. Dra åt skruvarna med angivet moment.

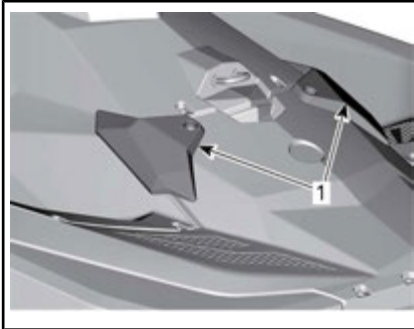

TYPBILD

1. Bakre paneltrimningar

Trixx-modeller

9. Återmontera de bakre fotstöden.

Alla modeller

ÅDRAGSMOMENT	
Självgående skruv (fotstöd eller bakre paneltrimningar)	5,5 N•m ± 0,5 N•m

10. Anslut styrkontakten.



1. Kontakt

11. Återmontera styrvajern i omvänd ordning mot demonteringen.
12. Stäng vänster accesspanel och lås reglaget genom att vrida det 1/4 varv moturs.



VÄNSTER ACCESSPANEL

1. Lås genom att vrida reglaget 1/4 varv moturs

13. Återmontera framkåpan.

ÅDRAGSMOMENT	
Fästskruv till framkåpan	3,5 N•m ± 0,5 N•m

Batteri

Tillgång till batteriet

Vrid vänster accesspanels reglage 1/4 varv medurs, dra ut den bakre delen för att låsa upp och dra den sedan bakåt för att ta bort den.



VÅNSTER ACCESSPANEL

1. Lås upp genom att vrida reglaget 1/4 varv medurs

Avlägsna batteriet

⚠ VARNING

Den SVARTA (-) batterikabeln måste alltid kopplas loss först och anslutas sist. Ladda aldrig batteriet eller använd hjälpbatteri när batteriet är installerat i vattenskotern.

1. Koppla loss den SVARTA (-) batterikabeln.
2. Ta bort det RÖDA gummiskyddet från den RÖDA (+) kabelterminalen och koppla loss den från batteripolen.
3. Sätt tillbaka bultarna för att säkra fästmuttrarna under borttagningen.
4. Ta loss fästremmen.

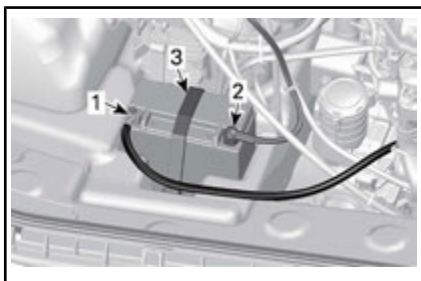

CENTRAL ÖVERBYGGNAD BORTTAGEN FÖR TYDLIGHETENS SKULL

1. SVART (-) kabel
2. RÖD (+) kabel
3. Fästrem

5. Ta ut batteriet ur fordonet.

OBS Om du spiller elektrolyt, rengör omedelbart området med bikarbonat löst i vatten och skölj sedan noga.



Rengöring av batteriet

Rengör batterihölje, kablar och batteripoler med bikarbonat löst i vatten.

Avlägsna rost från batterikabeländar och batteripoler med en styv stålborste.

Batteriets översida bör rengöras med en mjuk borste och fettlösande tvål eller bikarbonat och vatten. Skölj med rent vatten och torka ordentligt.

Inspektion av batteriet

Gör en visuell inspektion av batteriet för att se om det förekommer sprickor, läckage eller andra skador.

Missfärgning, skevhet eller en upphöjd överdel tyder på att batteriet har överhettats eller överladdats.

Om höljet har skador, byt batteriet och rengör batterifacket och området runt omkring noga med bikarbonat löst i vatten.

⚠ OBS Om batterihöljet är skadat, bär lämpliga, icke absorberande skyddshandskar ifall du tar loss batteriet för hand.

Inspektera batteripolerna för säker montering.

Förvaring av batteriet

OBS Förvaringen är avgörande för batteriets livslängd. Att regelbundet ladda batteriet under förvaring förhindrar sulfatering. Att lämna kvar batteriet i vattenskotern under förvaringsperioden kan leda till försämring/korrosion av kontaktarna och skador på höljet vid minusgrader. Ett urladdat batteri kommer att frysa och spricka på platser där det förekommer minusgrader. Läckande elektrolyt skadar omgivande komponenter. Ta alltid ut batteriet ur vattenskotern för förvaringsperioden och ladda det regelbundet för att bevara det i optimalt skick.

Rengör batteripolerna och kabelanslutningarna med en stålborste.

Applicera ett tunt lager dielektriskt fett på polerna.

Rengör batterihöljet med bikarboonat löst i vatten.

Skölj batteriet med rent vatten och torka ordentligt med en ren trasa.

Förvara batteriet på en sval och torr plats. Sådana förhållanden minskar risken för urladdning och håller avdunstningen av vätska till ett minimum. Skydda batteriet från dagg, hög luftfuktighet och direkt solljus.

Laddningsfrekvensen beror på batteriets status och förvaringstemperatur. Underhåll batteriet enligt följande tabell.

MÄRK: Batteriet måste alltid förvaras i fulladdat skick.

OMGIVNINGSTEMPERATUR	LADDNINGSFREKVENNS
Nedan 16 °C	Varje månad
Ovan 16 °C	Varannan vecka

Laddning av batteriet

VARNING

Ladda aldrig batteriet eller använd hjälpbatteri när batteriet är installerat i vattenskotern.

VARNING

Använd alltid skyddsglasögon och ladda batteriet i väl ventilerade utrymmen. Ladda aldrig batteriet eller använd ett hjälpbatteri när batteriet är installerat i vattenskotern. Öppna inte de förseglade locken under laddning. Placera inte batteriet nära en öppen låga.

OBS Om batteriet känns hett att röra vid, sluta ladda det och låt batteriet svalna innan du fortsätter.

MÄRK: Förseglade VRLA-batterier har en intern säkerhetsventil. Om batteritrycket ökar på grund av överladdning öppnas ventilen för att släppa ut övertrycket och skydda batteriet från skador.

Utför ett *TEST MED VOLTMETER OCH OBELASTAT BATTERI* enligt beskrivningen i detta underavsnitt och gå sedan vidare enligt beskrivningen här.

En automatisk batteriladdare är det snabbaste och mest praktiska sättet att utföra felfri laddning.

Vid användning av en konstantströmladdare, ladda batteriet enligt schemat nedan.

Batterispänning under 12,8 V och över 11,5 V

YTX20L-BS	TID	LADDNING
NORMAL LADDNING (rekommenderas)	4-9 timmar	2 A
SNABBLADDNING	50 minuter	10 A

Batterispänning under 11,5 V

För ett batteri med en spänning under 11,5 V krävs en speciell procedur för laddning. Vid laddning av ett överurladdat batteri kan dess interna resistans vara för hög för laddning vid normal laddningsnivå.

Ställ laddaren på laddningsstyrkan 10 A och övervaka laddningsströmmen i cirka 30 minuter. Om laddningsströmmen inte förändras eller om batteriet blir onormalt varmt, är det troligt att batteriets livslängd närmar sig och det bör då bytas ut.

Montering av batteriet

1. Montera batteriet i vattensko-tern och säkra det med fästremmen.



VARNING

Anslut alltid batterikablarna i angiven ordning: RÖD (+) kabel först, SVART (-) kabel sist.

2. Anslut den RÖDA (+) kabeln.
3. Anslut den SVARTA (-) kabeln sist.
4. Applicera dielektriskt fett på batteripolerna.
5. Kontrollera kabeldragning och fästen.
6. Installera återstående borttagna komponenter.

Batteriunderhåll

Dessa batterier kräver minimalt underhåll för att fungera perfekt. Följ denna enkla checklista för optimala batteriprestanda:

- Kontrollera spänningen var 3:e månad med en voltmeter.
- Håll ett batteri fulladdat till 100 % (12,8 V eller högre efter att ha stått 2 timmar).
- Kontrollera och ladda batteriet om spänningen faller under 12,5 V.
- Håll batteriets överdel fri från smuts.
- Rengör poler och kontakter vid behov.
- För förvaring, ta ut batteriet eller koppla loss batterikablarna.

Tändspolar

Demontering av tändspole

1. För att nå tändspolarna måste den centrala överbyggnaden lyftas av. Se avsnittet *DEMONTERING AV CENTRAL ÖVERBYGGNAD*.

OBS Avlägsna inte tändspolen innan kontakten kopplats loss, annars kan ledningarna skadas. Försök inte bända upp tändspolen med en skruvmejsel eftersom det kan skada tändspolen.

2. Koppla loss tändspoleanslutningen.
3. Ta bort tändspolens fästskruv.
4. Ta loss tändspolen från tändstiftet genom att rotera spolen från sida till sida samtidigt som du drar uppåt.



1. Tändspolar

Installation av tändspole

1. Anpassa fästskruvens hål på tändspolen till det gängade hålet på ventillocket.
2. Installera tändspolen på tändstiftet och skjut ned den hela vägen tills den vilar på ventilkåpan.
3. Installera fästskruven och momentdra enligt specifikationen nedan.

FÄSTSKRUV FÖR TÄNDSPOLEN

Åtdragsmoment	11 N•m
---------------	--------

4. Anslut tändspoleanslutningen.

Tändstift

Borttagning av tändstift

1. Koppla loss tändspolens inmatningskontakt.
2. Ta bort tändspolen. Se *DEMONTERING AV TÄNDSPOLE*.

! VARNING

Ta aldrig bort en tändspole från ett tändstift utan att först koppla loss det från kablaget. Det kan finnas antändliga ångor i slaget. Om nödstoppslinan sitter fast på motorns stoppreglage kan en gnista uppstå vid tändspolens tändstiftsände vilket kan förorsaka en explosion.

3. Använd en tändstiftsnyckel för att lösgöra momentet som tändstiftet dragits åt med.

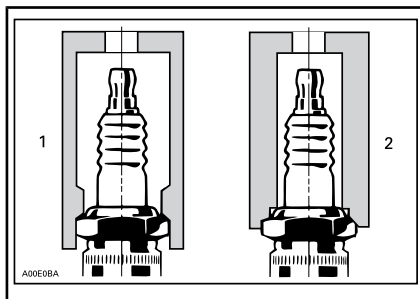

1. Korrekt gänga
2. Inkorrekt gänga
4. Rengör tändstiftet och topplocket med tryckluft.
5. Skruva loss tändstiftet och använd sedan tändspolen för att ta ut tändstiftet ur tändstiftshålet.

Montering av tändstift

Innan tändstiften installeras, säkerställ att kontaktytorna mellan topplock och tändstift är fria från sot.

! VARNING

Försök inte justera elektrodavståndet på denna typ av tändstift. En sådan justering kan försvaga negativa elektroder vilket kan leda till trasiga elektroder och svåra skador på motorn.

1. Använd ett elektrodått för att kontrollera elektrodavståndet enligt specifikationerna i de *TEKNISKA SPECIFIKATIONERNA*.
2. Applicera LOCTITE 767 (ANTI-SEIZE-SMÖRMEDEL) (P/N 293 800 070) på tändstiftsgängorna för att undvika att de ärgar fast.
3. Gänga på tändstiftet i topplocket för hand. Dra sedan åt tänd-

stiftet medurs med specificerat moment med en korrekt tändstiftsnyckel.

TÄNDSTIFT	MOMENT
NGK CR8EB (eller likvärdigt)	13 N•m ± 1 N•m

4. Montera tändspolen. Se *INSTALLATION AV TÄNDSPOLE*.

Återmontera den centrala överbyggnaden. Se avsnittet *ÅTERMONTERING AV CENTRAL ÖVERBYGGNAD*.

Avgassystem

Spolning av avgassystemet

Spolning av avgassystemet med färskvatten är nödvändigt för att neutralisera korrosionseffekterna från salt eller andra ämnen i vattnet. Det hjälper till att avlägsna sand, salt, snäckskal och andra partiklar från vattenutrymmen och/eller slangar.

Spolning bör utföras när vattenskotern inte ska användas mer samma dag eller före en längre tids förvaring.



VARNING

Utför den här proceduren i ett välventilerat utrymme.

Gör så här:

Rengör drivsystemet genom att spruta in vatten i intag och utlopp och sedan smörja med XPS Lube eller likvärdig produkt.



OBS Vid användning av motorn när vattenskotern inte är i vattnet kan värmeväxlaren bli mycket het. Rör inte vid värmeväxlaren; det kan ge brännskador.

Anslut en trädgårdsslang till spolanslutningen i vattenskoterns akter

(på babordssidan av aktern). Slå inte på vattnet ännu.

OBS Kör alltid motorn innan du kopplar på vattnet. Annars kan vatten tränga in i motorn.



JETPUMPSMUNSTYCKE BORTTAGET FÖR TYDLIGHETENS SKULL

1. Spolanslutningens placering (visas med tillbehöret slangadapter)

MÄRK: Tillbehöret slangadapter med snabbkoppling (P/N 295 100 555) kan användas. Ingen slangklämma behövs för spolning av motorn.

Spola genom att starta motorn och sedan genast öppna vattenkranen.



OBS Många delar i motorrummet kan vara mycket heta. Direkt kontakt med huden kan ge brännskador. Vidrör inga elektriska delar eller drivsystemets komponenter medan motorn är igång.

OBS Utför aldrig spolning med varm motor. Starta alltid motorn innan du kopplar på vattnet. Koppla på vattnet direkt när motorn har startat för att förhindra överhettning.

Låt motorn gå på tomgång i 90 sekunder.

OBS Kör aldrig motorn utan att tillföra vatten till avgassystemet när vattenskotern är upptagen ur vattnet.

Kontrollera att vattnet flödar ut från jetpumpen vid spolning. Kontakta annars en auktoriserad Sea-Doo-återförsäljare för service.

Koppla bort vattnet, låt motorn gå på 5 000 RPM i 5 sekunder och slå sedan av motorn.

OBS Koppla alltid bort vattnet innan du slår av motorn. Annars kan vatten tränga in i motorn.

OBS Ta bort adaptern med snabbkopplingen (om en sådan användes) efter spolningen.

Värmeväxlare och insugsgaller

Inspektion av värmeväxlare och insugsgaller

Kontrollera om det finns sprickor eller andra skador på värmeväxlaren eller insugsgallret. Kontakta en Sea-Doo-återförsäljare för reparation eller byte av eventuella skadade delar.

VARNING

Nödstoppslinan måste alltid tas bort från motorns stoppreglage innan insugsgallret inspekteras.

MÄRK: På vänster sida av skrovet finns en förstärkningsplatta som har som syfte att upprätthålla symmetrin så att vattenskoterns hydrodynamik inte påverkas negativt.

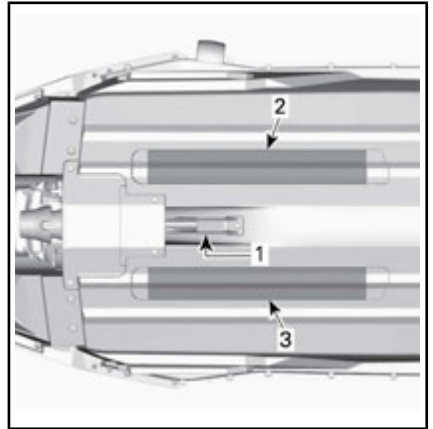

1. Vattenintag
2. Värmeväxlare
3. Förstärkningsplatta

Offeranod

Inspektion av offeranod

Kontrollera avseende slitage. Om anoden är nedsliten till mer än hälften, byt ut den.

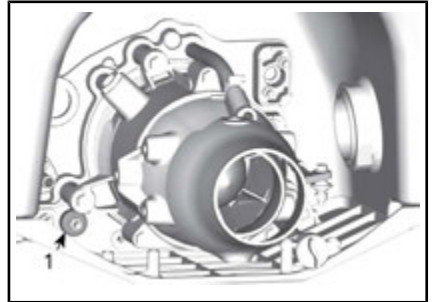

1. Offeranodens placering

Borttagning av offeranod

Skruva loss offeranodens fästmutter och ta bort anoden.

Montering av offeranod

Använd motsatt procedur för återmonteringen.

ÅTDRAGSMOMENT

8 N•m

Säkringar

Borttagning/installation av säkringar

Med säkringsverktyget som finns i säkringsboxen är det lättare att ta bort säkringen.

Inspektion av säkringar

Om ett elektriskt problem uppstår, kontrollera säkringarna. Om en säkring har gått, ersätt den med en säkring med samma amperetal.

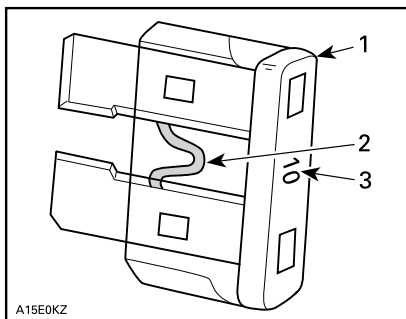

A15E0KZ

1. Säkring
2. Kontrollera om säkringen smält
3. Amperetal

VARNING

Använd inte en säkring med högre amperetal eftersom detta kan orsaka allvarliga skador. Om en säkring har gått måste problemets orsak fastställas och korrigeras innan du startar igen. Kontakta en auktoriserad Sea-Doo-återförsäljare för service.

Säkringarnas plats

Alla säkringar är placerade i en enda säkringsbox.

För att komma åt säkringsboxen, vrid reglaget 1/4 varv medurs, dra ut den bakre delen för att låsa upp och dra den sedan bakåt för att ta bort den.



VÄNSTER ACCESSPANEL

1. Lås upp genom att vrida reglaget 1/4 varv medurs

Säkringsboxen är placerad till vänster om expansionskärlet.

För att ta bort locket till säkringsboxen, kläm åt låsflikarna på bägge sidor av säkringsboxen och ta bort locket från säkringsboxen.



1. Säkringsboxens lock
2. Låsflikar
3. Expansionstank

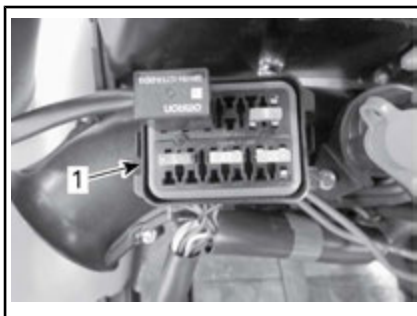

TYPBILD - SÄKRINGSBOXENS LOCK BORTTAGET

1. Säkringsbox

MÄRK: En illustration över säkringarnas amperetal och placering finns på säkringsboxens lock.

Återmontera säkringsboxens lock och vänster accesspanel i omvänd ordning mot demonteringen och lås reglaget genom att vrida det 1/4 varv moturs.



VÄNSTER ACCESSPANEL

1. Lås genom att vrida reglaget 1/4 varv moturs

Beskrivning av säkringar

SÄKRING	AMPERETAL	BESKRIVNING
1	10 A	ECM, mätare, startsolenoïd, O.T.A.S. (om sådant finns) och CAPS
2	5 A	Motorns START-/STOPP-knapp
3	15 A	Batteri
4	30 A	Laddning
5	30 A	iBR

SKÖTSEL AV VATTENSKOTERN

Ta upp vattenskotern ur vattnet varje dag.

Efter körning

Spolning av avgassystemet

Avgassystemet bör spolas dagligen när vattenskotern används i salt eller smutsigt vatten.

Se *UNDERHÅLLSPROCEDURER*.

Efter användning i smutsigt vatten eller saltvatten

När vattenskotern används i smutsigt vatten eller i synnerhet i saltvatten, bör extra åtgärder vidtas för att skydda vattenskotern och dess delar.

Skölj vattenskoterns slagvattenutrymme med färskvatten.

Använd aldrig högtryckstvätt för att rengöra slaget. **ANVÄND ENDAST LÅGT TRYCK** (t.ex. en trädgårdsslang).

Högt tryck kan orsaka skador på elektriska eller mekaniska system.

 **OBS** Låt motorn svalna innan du utför något underhåll.

OBS Underlåtenhet att utföra korrekt underhåll, som t.ex. sköljning av vattenskotern, spolning av avgassystemet och korrosionsskyddsbehandling när vattenskotern används i saltvatten, leder till skador på vattenskotern och dess delar. Förvara aldrig vattenskotern i direkt solljus.

Rengöring av vattenskotern

Skrov och stomme

Tvätta med jämna mellanrum överbyggnadens och skrovets olika komponenter med tvål och vatten (använd endast mildt rengöringsmedel). Avlägsna eventuell marin växtlighet från motorn och skrovet.

Smutsiga ytor kan rengöras med XPS ALL PURPOSE CLEANER (P/N 219 701 709), eller likvärdig produkt, som inte skadar strukturerad plast.

OBS Rengör aldrig plastdelar med starkt rengöringsmedel, avfettningsmedel, thinner, aceton eller andra starka kemikalier eller petroleumbaserade rengöringsmedel, som XPS SPRAY CLEANER AND POLISH (P/N 219 701 706), eftersom de kan skada strukturerad plast.

Fläckar på sätet kan tas bort med BRP HEAVY DUTY CLEANER (P/N 293 110 001) eller likvärdig produkt, som är säker på vinyl- och metalltytor.

OBS Använd aldrig BRP HEAVY DUTY CLEANER (P/N 293 110 001) på plastdelar. Denna produkt kan skada strukturerad plast.

VARNING

Använd aldrig plast- eller vinylskydd på våtgreppsdäcket eller sätet eftersom ytan blir hal och kan få förare eller passagerare att halka av vattenskotern.

Var rädd om miljön: se till att bränsle, olja och rengöringsmedel inte släpps ut i vattenmiljön.

FÖRVARING OCH FÖRSÄSONGSSERVICE

Förvaring



VARNING

Eftersom bränsle och olja är brandfarliga ämnen, bör du låta en auktoriserad Sea-Doo-återförsäljare, verkstad eller person som du själv valt kontrollera bränslesystemets integritet enligt intervallerna i tabellen.

Vi rekommenderar att vattensko-tern får service av en auktoriserad Sea-Doo-återförsäljare, verkstad eller person som du själv valt, men följande åtgärder kan du utföra själv med ett minimalt antal verktyg.

MÄRK: Utför följande uppgifter i samma ordning som de står i det här avsnittet.

OBS Kör inte motorn under förvaringstiden.

Drivsystem

Rengöring av jetpumpen

Rengör jetpumpen genom att spruta in vatten i intag och utlopp och sedan smörja med XPS LUBE (P/N 293 600 016) eller likvärdig produkt.



VARNING

Ta alltid bort nödstoppslinan från motorns stoppreglage innan drivsystemets komponenter rengörs för att förhindra att motorn oväntat startas. Motorn får inte vara igång vid detta förfarande.

Inspektion av jetpumpen

Ta bort impellerkåpan och kontrollera om jetpumpen förorenats av vatten; kontakta din auktoriserade Sea-Doo-återförsäljare om så är fallet.

Bränslesystem

Skydd av bränslesystemet

XPS BRÄNSLESTABILISATOR (P/N 413 408 601) (eller likvärdig produkt) ska tillsättas i bränsletanken för att förebygga försämring av bränslet och igensättning av bränslesystemet. Följ anvisningarna för korrekt användning från bränslestabilisatorns tillverkare.

OBS Det rekommenderas varmt att bränslestabilisator tillsätts vid förvaring för att hålla bränslesystemet i gott skick. Bränslestabilisator bör tillsättas före smörjning av motorn och påfyllning av bränsletanken för att skydda bränslesystemets delar mot hartsavlagringar.

Fyll bränsletanken helt enligt beskrivningen i avsnittet *TANKNING*. Se till att det inte finns något vatten i bränsletanken.

OBS Ifall vatten samlas inne i bränsletanken uppstår allvarliga inre skador på bränsleinsprutningssystemet.

Motor och avgassystem

Spolning av avgassystemet

Utför proceduren som beskrivs i *UNDERHÅLLSPROCEDURER*.

Byte av motorolja och filter

Byte av olja och oljefilter kan utföras av en auktoriserad Sea-Doo-återförsäljare, verkstad eller en person som du själv väljer.

Dränera avgassystemet

I områden där temperaturen kan sjunka under fryspunkten måste vatten som samlats i avgassystemet avlägsnas.

Med hjälp av spolanslutningen som är placerad på styrbordssidan (vänster höger sida) av aktern, spruta in tryckluft med tryck-

ket379 kPa i systemet tills det inte kommer mer vatten från jetpumpen.



JETPUMPSMUNSTYCKE BORTTAGET FÖR TYDLIGHETENS SKULL

1. Spolanslutning (visas med tillbehört slangadapter)

Följande slangkombination kan användas för att underlätta dräneringen.

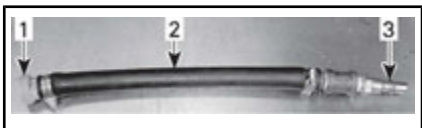

1. Spolanslutningsadapter (P/N 295 500 473)
2. Slang 12,7 mm
3. Hankoppling för luftslang

OBS Om avgassystemet inte dräneras, kan allvarliga skador uppstå på avgasgrenröret.

Ta bort specialverktygen.

Internsmörjning av motorn

1. Ta bort den centrala överbyggnaden. Se *DEMONTERING AV CENTRAL ÖVERBYGGNAD* i avsnittet *UNDERHÅLLSPROCEDURER*.
2. Avlägsna tändspolarna, se *UNDERHÅLLSPROCEDURER*.
3. Ta bort tändstiften, se *UNDERHÅLLSPROCEDURER*.
4. Spreja XPS LUBE (P/N 293 600 016) eller likvärdig produkt i tändstiftshålen.
5. För att hindra bränsle från att sprutas in och för att slå av tändningen när motorn dras

igång, tryck in gasreglaget hela vägen och HÅLL KVAR det mot styret.

6. Tryck kort på motorns START-/STOPP-knapp för att dra runt motorn några varv. Detta fördelar oljan på cylinderväggarna.
7. Smörj tändstiftsgångorna med en liten mängd antikärvmiddel och montera dem på motorn. Se *UNDERHÅLLSPROCEDURER*.
8. Installera tändspolarna, se *UNDERHÅLLSPROCEDURER*.

Test av motorkylvätska

Om frostskyddsmedlet inte byts, bör dess densitet testas.

Byte av frostskyddsmedel och ett densitetstest bör utföras av en auktoriserad Sea-Doo-återförsäljare.

MÄRK: Frostskyddsmedlet ska bytas ut var 300 timmar eller vart 5:e år för att förhindra att det försämraras.

OBS Felaktig densitet hos frostskyddsmedlet kan få vätskan i kylsystemet att frysa om vattenskotern förvaras på en plats där temperaturen når ned till eller under noll grader. Detta kan leda till allvarliga skador på motorn.

Elsystem

Borttagning och laddning av batteri

Se *BATTERI* i avsnittet *UNDERHÅLLSPROCEDURER*.

Motorrum

Rengöring av motorrum

Rengör slaget med varmt vatten, ett mildt rengöringsmedel eller med därför avsedd rengöringsprodukt.

Skölj noga.

Lyft vattenskoterns för så att slagvattnet töms ut helt genom slagets länsplugg.

Korrosionsskyddsbehandling

Torka upp eventuellt kvarvarande vatten i motorrummet.

Spreja XPS LUBE (P/N 293 600 016) eller likvärdig produkt, eller ANTIKORROSIONSSPREJ (P/N 219 700 304) eller likvärdig produkt, endast över metallkomponenterna i motorrummet, men undvik att spreja på för mycket.

MÄRK: Vänster accesspanel och höger accesslock ska lämnas delvis öppna vid förvaring. Det förhindrar kondensering i motorrummet och ev. korrosion.

Skrov och stomme

Rengöring av skrov och stomme

Tvätta överbyggnaden med tvål och vattenlösning (använd endast mild rengöringsmedel). Skölj noga med färskvatten. Avlägsna marin växtlighet från skrovet.

OBS Rengör aldrig plastdelar med starkt rengöringsmedel, avfettningsmedel, thinner, aceton eller andra starka kemikalier eller petroleumbaserade rengöringsmedel.

Reparation av skrov och stomme

Vid behov av reparation av överbyggnadskomponenter eller skrovet, kontakta din auktoriserade Sea-Doo-återförsäljare.

Skydd av överbyggnad och skrov

Om vattenskotern ska förvaras utomhus ska den täckas med en ogenomskinlig presenning för att skydda plastdelar och ytfinish mot solljus och smuts och för att motverka dammansamling.

OBS Lämna aldrig vattenskotern i vattnet under förvaringsperio-

den. Förvara aldrig vattenskotern i direkt solljus. Förvara aldrig vattenskotern i ett tillslutet plasthölje.

Preparering inför körsång

Förberedelser måste utföras enligt *SCHEMAT FÖR REGELBUNDET UNDERHÅLL*.

Utför alla uppgifter i kolumnen **VAR 100:E TIMME ELLER EN GÅNG ÅRLIGEN** före förvaringen.

Försångsservice kan utföras av en auktoriserad Sea-Doo-återförsäljare, verkstad eller en person som du själv väljer.

MÄRK: Det är inget krav men det rekommenderas att låta den auktoriserade Sea-Doo-återförsäljaren utföra försångsservice på samma gång som eventuell säkerhetsrelaterad fabriksservice.

VARNING

Utför endast procedurer som beskrivs i *SCHEMAT FÖR REGELBUNDET UNDERHÅLL*. Vi rekommenderar att övriga delar och system som inte behandlas i denna Instruktionsbok ses över av en auktoriserad Sea-Doo-återförsäljare med jämna mellanrum.

OBS När delar behöver bytas, ersätt dem med BRP-originaldelar eller likvärdiga motsvarigheter.

***Den här sidan är
avsiktligt tom***

TEKNISK INFORMATION

IDENTIFIERING AV VATTENSKOTERN

Vattenskoterns huvudkomponenter (motor och skrov) identifieras via olika tillverkningsnummer. Det kan ibland vara nödvändigt att ha dessa nummer till hands för garantiändamål eller för att spåra vattenskotern i händelse av stöld.

Skrovidentifikationsnummer

Skrovidentifikationsnumret (HIN) är ingraverat på höger sida av skrovet vid vattenskoterns akter, ovanför sponsonens framsida.

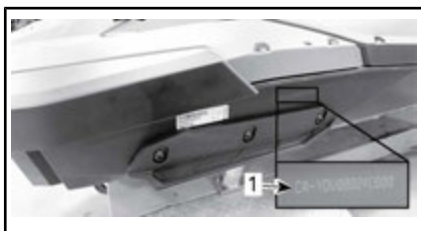

TYPBILD

1. Skrovidentifikationsnummer (HIN)

Det består av 12 siffror:

YDV	12345	L	8	09
				Modellår
				Tillverkningsår
				Tillverkningsmånad
				Tillverkningsnummer (kan vara bokstäver eller siffror)
				Tillverkare

Motorns identifikationsnummer

Motoridentifikationsnumret (EIN) finns under avgasgrenröret, nära cylinder nummer ett.

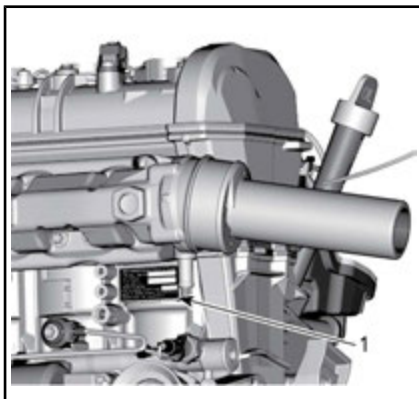

TYPBILD

1. Motorns ID-nummer (EIN)

Identifiering av motortillverkare

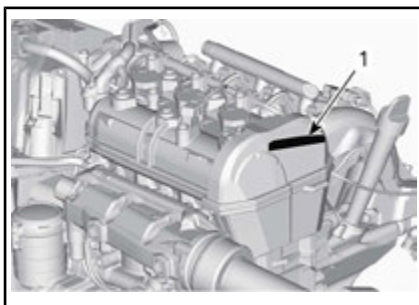

1. Identifiering av motortillverkare



ROTAX STRASSE 1
A-4623. GUNSKIRCHEN. AT

5019

RF D.E.S.S. NYCKEL (I TILLÄMPLIGA FALL)

Denna enhet uppfyller FCC del 15 och Industry Canada-licensundantagna RSS-standard(er).

Användningen är underställd följande två villkor: 1) enheten får inte orsaka störningar och 2) enheten måste kunna hantera eventuella störningar utifrån, inklusive störningar som kan orsaka driftsfel.

Ändringar eller modifieringar som inte uttryckligen godkänts av parten som ansvarar för överensstämelsen kan upphäva användarens rätt att använda utrustningen.

IC-registreringsnummer: 12006A-M01456

FCC-ID: 2ACERM01456

I egenskap av kompatibilitetsansvarig part försäkrar vi att enheten uppfyller kraven enligt direktiv 2014/53/EU. Med denna konformitetsförklaring försäkrar vi att enheten uppfyller de huvudsakliga kraven samt andra relevanta krav. Produkten uppfyller följande direktiv, harmoniserade standarder och regleringar:

Radioutrustningsdirektivet (RED) 2014/53/EU och harmoniserade standarder:

EN 300 330-2, EN 60950-1

INFORMATION OM MOTORUTSLÄPP

Tillverkarens ansvar

Från och med motorer av årsmodell 1999, måste tillverkare av marinmotorer för vattenskotrar specificera nivåerna för avgasutsläpp för varje effektgrupp och erhålla certifiering av dessa motorer hos USA:s Environmental Protection Agency (EPA). En informationsdekal för utsläppskontroll med data om utsläppsnivåer och motorspecifikationer måste fästas på varje vattensko- ter vid tillverkningen.

Återförsäljarens ansvar

Vid service av alla Sea-Doo-vattenskotrar av årsmodell 1999 eller senare som är försedda med en informationsdekal för utsläppskontroll, måste justeringarna göras inom de angivna fabriksspecifikationerna.

Byte eller reparation av alla utsläppskomponenter måste utföras på ett sätt som säkrar att utsläppsnivåerna hålls inom de specificerade certifikationsnormerna.

Säljarna får inte modifiera motorn på något sätt som kan ändra motoreffekten eller tillåta att utsläppsnivåerna överskrider deras föreskrivna fabriksspecifikationer.

Undantag till detta är ändringar som föreskrivs av tillverkaren, t.ex. justeringar för höjd över havsnivån.

Ägarens ansvar

Ägaren/Användaren är skyldig att underhålla motorn för att hålla utsläppsnivåerna inom de specificerade certifikationsnormerna.

Ägaren/föraren får inte, och bör inte låta någon modifiera motorn på sådant sätt att effekten ändras eller att utsläppsnivåerna överskrider deras föreskrivna fabriksspecifikationer.

EPA utsläppsbestämmelser

Alla år 1999 eller senare av BRP tillverkade Sea-Doo-vattenskotrar är EPA-certifierade enligt bestämmelserna för kontroll av luftföroreningar från nya vattenskotermotorer. Denna certifiering sammanhänger med vissa justeringar av fabriksstandarderna. Det är därför nödvändigt att noggrant följa fabriken förfarande för service av produkten och, när detta är praktiskt genomförbart, återställa produktens ursprungliga design.

Ovan angivna ansvarsområden är generella och utgör inte på något sätt en fullständig lista över de regler och bestämmelser som hänför sig till EPA:s specifikationer beträffande avgasutsläpp från marinprodukter. För närmare information om detta kan du kontakta:

U.S. Environmental Protection Agency
Certification Division
Gasoline Engine Compliance Center
2000 Traverwood Drive
Ann Arbor MI 48105
USA

EPA:S WEBBPLATS:
www.epa.gov/otaq

KONTROLLSYSTEM FÖR AVDUNSTNINGSLÄPP

Med början från årsmodell 2018; är vattenskotrar sålda i delstaten Kalifornien certifierade enligt bestämmelserna för avdunstningsutsläpp i Kalifornien för vattenskotrar med tändstiftständning från California Air Resources Board (13 CCR 2850 till 2869). Dessa modeller är utrustade med ett kontrollsystem för avdunstningsutsläpp som består av en bränsletank med låg permea-

bilitet (LPFT), bränsleledningar med låg permeabilitet (LPFL) och en Tryckavlastningsventil (PRV).

SPECIFIKATIONER

SPARK		
MOTOR		
Typ	Rotax 903	
Modell	Rotax 900 ACE, 900 HO ACE	
	4-takts, dubbel överliggande kamaxel (DOHC), torrsump, vätskekyld	
Deklarerad effekt ⁽¹⁾	Rotax 900 ACE	44,13 kW vid 7 000 RPM
	Rotax 900 HO ACE	66,19 kW vid 8 000 RPM
Insugning	Sugmotor	
Antal cylindrar	3	
Antal ventiler	12 ventiler (självjusterande hydrauliska lyftare)	
Cylinderdiameter	74 mm	
Slaglängd	69,7 mm	
Slagvolym	899,31 cm ³	
Kompressionsförhållande	11,0:1	
KYLSYSTEM		
Typ	Slutet kylsystem (CLCS)	
BRÄNSLESYSTEM		
Typ av bränsleinsprutning	Flerpunktsinsprutning med iTC (intelligent gasreglagekontroll). Enkelt spjällhus (46 mm) med regulator	
ELSYSTEM		
Tändning	IDI (inductive discharge ignition)	
Tändstift	Tillverkare och typ	NGK CR8EB eller likvärdigt
	Avstånd	0,70 mm till 0,80 mm
Batteri	30 tum (12 V)	

SPARK		
DRIVNING		
Drivsystem		Sea-Doo® jetpump
Jetpump	Typ	Axialflöde, enstegs. Stort nav med tvåradiga kullager
	Material	Aluminium
Impeller		Rostfritt stål
Transmission	Typ	Direktdrift
DIMENSIONER		
Längd	2UP	279 cm
	3UP	305 cm
Bredd		118 cm
Höjd	Alla Utom Trixx-Modeller	104 cm
	Trixx-modeller	107 cm

SPARK

VIKT OCH LASTKAPACITET

Vikt (torr)	Modeller med iBR	2UP	190 kg
		3UP	197 kg
	Modeller med iBR och komfortpaket	2UP	193 kg
		3UP	200 kg
	Modeller utan iBR	2UP	184 kg
		3UP	191 kg
	Trixx-modeller	2UP	192 kg
		3UP	199 kg
Sittplatser	2UP-modeller		2 (se lastkapacitet)
	3UP-modeller		3 (se lastkapacitet)
Förvaringsvolym	Förvaringslåda (komfortpaket)		2,5 kg
	Handskfack		1,6 L
	Bakre stuvutrymme under sätet (3UP-modeller)		0,5 L
Lastkapacitet (passagerare)	2UP-modeller		160 kg
	3UP-modeller		205 kg

SPARK		
VÄTSKOR		
Bränsle - Se <i>BRÄNSLESPECIFIKATIONER</i>	Typ	Blyfri 95-oktanig bensin
	Minimum oktan	87 pumpoktantal AKI (RON+MON)/2
		(91 RON)
Tankkapacitet	30 L	
Motorolja	Typ	XPS 4-TAKTS DELSYNTEOLJA (P/N 293 600 121) eller XPS 4-TAKTS SYNTEOLJAL (P/N 293 600 112) Om den rekommenderade XPS-motoroljan inte går att få tag på, använd en 5W40 eller 10W40 API SERVICE SJ-, SL-, SM- eller SN-syntetolja
	Kapacitet	2,01 L oljebyte med filter ⁽²⁾
Kylsystem	Kylvätsketyp	Se <i>MOTORKYLMEDEL</i> i avsnittet <i>UNDERHÅLLSFÖRFARANDE</i> i den här guiden
	Kapacitet	3,0 L

(1) Deklarerad effekt enligt ISO 8665 vid propelleraxeln.

(2) Mängd som krävs vid byte av motorolja. Total mängd för en torr motor är 3,4 L.

MÄRK: BRP förbehåller sig rätten att göra ändringar i design och specifikationer och/eller göra tillägg till eller förbättringar av sina produkter utan att åta sig skyldigheten att installera dem på tidigare tillverkade produkter.

***Den här sidan är
avsiktligt tom***

FELSÖKNING

PROBLEMLÖSNING – RIKTLINJER

MOTORN STARTAR INTE

1. Smält säkring: huvudsäkring, elstart eller ECM.
 - *Kontrollera kablar och byt säkring(ar).*
2. ECM känner inte igen D.E.S.S.-nyckeln (i förekommande fall).
 - *Kontakta en auktoriserad Sea-Doo-återförsäljare.*
3. Urladdat batteri.
 - *Ladda batteriet. Se LADDNING AV ETT BATTERI i BATTERI.*

VARNING

Ladda inte batteriet eller använd hjälpbatteri när batteriet är installerat i vattenskotern. Batterivätska är ett giftigt och hälsovådligt ämne. Undvik kontakt med ögon, hud och kläder.

4. Batterianslutningar, korroderade eller lösa. Dålig jord.
 - *Kontakta en auktoriserad Sea-Doo-återförsäljare.*
5. Motor flödad med vatten.
 - *Se MOTOR FLÖDAD MED VATTEN i SPECIELLA PROCEDURER.*
6. Fel på givaren eller ECM:en.
 - *Ta vattenskotern till en auktoriserad Sea-Doo-återförsäljare, verkstad eller en person som du själv väljer för underhåll, reparation eller utbyte. I US EPA UTSLÄPPSRELATERAD GARANTI som finns här finns information om garantireklamationer.*
7. Jetpumpen kärvar.
 - *Försök rengöra den. Kontakta annars en auktoriserad Sea-Doo-återförsäljare.*

MOTORN GÅR RUNT LÅNGSAMT

1. Lösa batterikabelanslutningar.
 - *Kontrollera/rengör/fäst.*
2. Urladdat eller svagt batteri.
 - *Ladda batteriet. Se LADDNING AV ETT BATTERI i BATTERI.*
3. Sliten startmotor.
 - *Kontakta en auktoriserad Sea-Doo-återförsäljare.*

MOTORN GÅR RUNT NORMALT MEN STARTAR INTE

1. Bränsletanken är tom eller innehåller vatten.
 - *Fyll på. Töm med hävert och fyll på nytt bränsle.*
2. Smutsiga/skadade tändstift.
 - *Byt.*
3. Smält säkring.
 - *Kontrollera kablar och byt säkring(ar).*

4. **Motor flödad med vatten.**
 - Se *MOTOR FLÖDAD MED VATTEN* i *SPECIELLA PROCEDURER*.
5. **Fel på motorstyrningssystemet (kontrollera att motorsignallampan LYSER).**
 - *Ta vattenskotern till en auktoriserad Sea-Doo-återförsäljare, verkstad eller en person som du själv väljer för underhåll, reparation eller utbyte. I US EPA UTSLÄPPSRELATERAD GARANTI som finns här finns information om garantireklamationer.*
6. **Fel på bränslepumpen.**
 - *Ta vattenskotern till en auktoriserad Sea-Doo-återförsäljare, verkstad eller en person som du själv väljer för underhåll, reparation eller utbyte. I US EPA UTSLÄPPSRELATERAD GARANTI som finns här finns information om garantireklamationer.*

MOTORN FELTÄNDER, HACKAR

1. **Smutsiga/skadade/slitna tändstift.**
 - *Byt.*
2. **Bränsle: Låg nivå, dåligt eller innehåller vatten.**
 - *Töm med hävert och/eller fyll på.*
3. **Fel på tändspole(-spolar).**
 - *Ta vattenskotern till en auktoriserad Sea-Doo-återförsäljare, verkstad eller en person som du själv väljer för underhåll, reparation eller utbyte. I US EPA UTSLÄPPSRELATERAD GARANTI som finns här finns information om garantireklamationer.*
4. **Igensatta injektorer.**
 - *Ta vattenskotern till en auktoriserad Sea-Doo-återförsäljare, verkstad eller en person som du själv väljer för underhåll, reparation eller utbyte. I US EPA UTSLÄPPSRELATERAD GARANTI som finns här finns information om garantireklamationer.*
5. **Fel på motorstyrningssystemet (kontrollera att motorsignallampan LYSER).**
 - *Se ÖVERVAKNINGSSYSTEM.*

MOTORN RYKER

1. **För hög oljenivå.**
 - *Ta vattenskotern till en auktoriserad Sea-Doo-återförsäljare, verkstad eller en person som du själv väljer för underhåll, reparation eller utbyte. I US EPA UTSLÄPPSRELATERAD GARANTI som finns här finns information om garantireklamationer.*
2. **Vattenintrång, kylvätskeläckage eller skadad topplockspackning.**
 - *Ta vattenskotern till en auktoriserad Sea-Doo-återförsäljare, verkstad eller en person som du själv väljer för underhåll, reparation eller utbyte. I US EPA UTSLÄPPSRELATERAD GARANTI som finns här finns information om garantireklamationer.*

3. Intern skada på motorn.

- *Ta vattenskotern till en auktoriserad Sea-Doo-återförsäljare, verkstad eller en person som du själv väljer för underhåll, reparation eller utbyte. I US EPA UTSLÄPPSRELATERAD GARANTI som finns häri finns information om garantireklamationer.*

MOTORN ÖVERHETTAR

1. Igensatt avgassystem.

- *Spola avgassystemet.*

2. Motorns kylvätskenivå är för låg.

- *Se UNDERHÅLLSPROCEDURER.*

3. Adapter med snabbkoppling kvarlämnad i spolanslutningen.

- *Ta bort adaptern från spolanslutningen och försök starta vattenskotern igen. Om problemet kvarstår, ta vattenskotern till en auktoriserad Sea-Doo-återförsäljare, verkstad eller en person som du själv väljer för underhåll, reparation eller utbyte. I US EPA UTSLÄPPSRELATERAD GARANTI som finns häri finns information om garantireklamationer.*

MOTORN SAKNAR ACCELERATION ELLER EFFEKT

1. Inte i Sport-läge (Rotax® 900 HO ACE).

- *Välj Sport-läge.*

2. Jetpumpens vattenintag igensatt.

- *Rengör. Se RENGÖRING AV IMPELLER OCH JETPUMPENS VATTENINTAG i avsnittet SPECIELLA PROCEDURER.*

3. Skadad impeller eller sliten slitring.

- *Byt. Kontakta en auktoriserad Sea-Doo-återförsäljare.*

4. För hög motoroljenivå.

- *Ta vattenskotern till en auktoriserad Sea-Doo-återförsäljare, verkstad eller en person som du själv väljer för underhåll, reparation eller utbyte. I US EPA UTSLÄPPSRELATERAD GARANTI som finns häri finns information om garantireklamationer.*

5. Svag tändning.

- *Se MOTORN FELTÄNDER, HACKAR.*

6. Fel på motorstyrningssystemet (kontrollera att motorsignallampan LYSER).

- *Se ÖVERVAKNINGSSYSTEM.*

7. Igensatta injektorer.

- *Ta vattenskotern till en auktoriserad Sea-Doo-återförsäljare, verkstad eller en person som du själv väljer för underhåll, reparation eller utbyte. I US EPA UTSLÄPPSRELATERAD GARANTI som finns häri finns information om garantireklamationer.*

8. Lågt bränsletryck.

- *Ta vattenskotern till en auktoriserad Sea-Doo-återförsäljare, verkstad eller en person som du själv väljer för underhåll, reparation eller utbyte. I US EPA UTSLÄPPSRELATERAD GARANTI som finns här i finns information om garantireklamationer.*

9. Vatten i bränslet.

- *Töm ut och ersätt.*

10. Motorn skadad p.g.a. intrång av vatten.

- *Kontakta en auktoriserad Sea-Doo-återförsäljare.*

VATTENSKOTERN UPPNÅR INTE TOPPHASTIGHET**1. Jetpumpens vattenintag igensatt.**

- *Rengör. Se RENGÖRING AV IMPELLER OCH JETPUMPENS VATTENINTAG i avsnittet SPECIELLA PROCEDURER.*

2. Skadad impeller eller sliten slitrिंग.

- *Byt. Kontakta en auktoriserad Sea-Doo-återförsäljare.*

3. Fel på motorstyrningssystemet (kontrollera att motorsignallampen LYSER).

- *Se ÖVERVAKNINGSSYSTEM.*

VATTENSKOTERN FÖRBLIR I NEUTRAL EFTER ANVÄNDNING AV IBR-REGLAGET (MODELLER MED IBR)**1. iBR-skopan stannar i neutralt läge.**

- *Släpp upp gasreglaget till tomgångsvarvtal.*
- *Kontakta en auktoriserad Sea-Doo-återförsäljare.*

iBR ÅTERGÅR INTE TILL NEUTRALLÄGE (IBR-INDIKATORLAMPAN LYSER) (MODELLER MED IBR)**1. iBR igensatt av skräp.**

- *Rengör och kontrollera angående skador på iBR-skopan och munstyckesområdet.*

2. Fel på iBR-systemet.

- *Ta bort nödstoppslinan och vänta 5 minuter.*
- *Tryck på motorns START-/STOPP-knapp.*
- *Sätt tillbaka nödstoppslinan och kontrollera iBR-lampen för att säkerställa att felet avhjälpes.*
- *Kontakta en auktoriserad Sea-Doo-återförsäljare om felet kvarstår eller återkommer ofta.*

iBR ÅTERGÅR INTE TILL NEUTRALLÄGE (IBR-FELINDIKATORN SLÄCKT) (MODELLER MED IBR)**1. Gasreglaget inte helt frisläppt under körning.**

- *Släpp upp gasreglaget helt för att säkerställa att iBR-skopan återgår till neutralläge.*

2. Gasreglaget återvänder inte helt till nollpunkten då det släpps.
 - Kontakta en auktoriserad Sea-Doo-återförsäljare.

ONORMALA LJUD FRÅN DRIVSYSTEMET

1. Sjögräs eller skräp som fastnat runt impellern.
 - Rengör. Se RENGÖRING AV IMPELLER OCH JETPUMPENS VATTENINTAG i avsnittet SPECIELLA PROCEDURER.
 - Kontrollera angående skador.
2. Skadad impelleraxel eller drivaxel.
 - Kontakta en auktoriserad Sea-Doo-återförsäljare.
3. Vattenintrång i jetpumpen, vilket gör att lagren kärvar.
 - Kontakta en auktoriserad Sea-Doo-återförsäljare.

DET FINNS VATTEN I SLAGET

1. Fel på slampumpsystemet.
 - Låt en auktoriserad Sea-Doo-återförsäljare inspektera systemet.
2. Läckage i avgassystemet.
 - Kontakta en auktoriserad Sea-Doo-återförsäljare.
3. Omkretstättningen mellan skrov och däck kan behöva bytas.
 - Kontakta en auktoriserad Sea-Doo-återförsäljare.
4. Tätningarna mellan främre däck och mittdäcket, och mellan bakre däck och mittdäcket kan behöva bytas.
 - Kontakta en auktoriserad Sea-Doo-återförsäljare.
5. Skada på eller felinstallerade drivaxelbälgar.
 - Kontakta en auktoriserad Sea-Doo-återförsäljare.
6. Skada på PTO-vattentätningen.
 - Kontakta en auktoriserad Sea-Doo-återförsäljare.

KONTROLLSYSTEM

Ett system övervakar de elektroniska komponenterna i EMS (motorstyrningssystemet), iBR (modeller med iBR) och andra komponenter i elsystemet. När ett fel inträffar sänds textmeddelanden via flerk Funktionsmätaren och/eller ljudsignaler för att informera om ett specifikt tillstånd.

När ett mindre eller tillfälligt fel inträffar kommer felmeddelandet och ljudsignalen att försvinna automatiskt om orsaken till felet inte längre finns.

Att släppa gasen och låta motorn gå ned till tomgångshastighet kan eventuellt göra att den normala funktionen återställs. Om detta inte hjälper, försök att ta bort nödstoppslinans hatt från motorns stoppreglage, vänta i 5 minuter och gör sedan ett nytt startförsök.

Elsystemet reagerar på olika sätt beroende på typen av fel. Vid svårare fel kan det hända att motorn inte kan startas. I andra fall kan motorn övergå till läget för återgång till hamn (sänkt hastighet).





Om ett fel uppstår, ta vattensko- tern till en auktoriserad Sea-Doo- återförsäljare, verkstad eller en person som du själv väljer för under- håll, reparation eller utbyte. I *US EPA UTSLÄPPSRELATERAD GA- RANTI* som finns häri finns informa- tion om garantireklamationer.

Information från felindikatorer och meddelandedisplay

Felindikatorerna och meddelandena som visas i flerfunktionsmätaren informerar om ett specifikt tillstånd eller anger om något onormalt inträffar.

Om en felindikator TÄNDS eller ett felmeddelande visas i flerfunktionsmätaren, ta vattenskotern till en auktoriserad Sea-Doo-återförsäljare, verkstad eller en person som du själv väljer för underhåll, reparation eller utbyte. I *US EPA UTSLÄPPSRELATERAD GARANTI* som finns häri finns information om garantireklamationer.

För närmare information om vanliga indikatorlampor, se avsnittet *FLERFUNKTIONSMÄTARE* enligt vad som är tillämpligt för modellen.

FELINDIKATOR (PÅ)	MEDDELANDEDISPLAY	BESKRIVNING
	HIGH TEMPERATURE	Överhettning av motor eller avgassystem
	CHECK ENGINE eller LIMP HOME MODE	Check engine (mindre fel, underhåll behövs) eller iBR-systemfel (modeller med iBR) eller LIMP HOME MODE (större fel på motorn)
	LOW eller HIGH BATTERY VOLTAGE	Låg/hög batterispänning
	LOW OIL PRESSURE	Lågt motoroljetryck upptäckt.
Modeller med iBR		
	IBR MODULE ERROR_	iBR-systemfel

INFORMATION FRÅN MEDDELANDEDISPLAY	
LOW OIL PRESSURE	Lågt motoroljetryck upptäckt
HIGH EXHAUST TEMPERATURE	Hög avgastemperatur upptäckt
HIGH TEMPERATURE	Hög motortemperatur upptäckt
CHK ENG	Fel i motorsystemet eller underhåll behövs
HOG BATT SPANN	Hög batterispänning upptäckt
LAG BATT SPANN	Låg batterispänning upptäckt
NÖDLÄGE (HALTA HEM-LÄGE)	Större fel upptäckt, begränsad motoreffekt
FUEL SENSOR DEFECTIVE	Fel på bränslenivågivaren
iBR MODULE ERROR (modeller med iBR)	Fel på iBR-systemet
CALIBRATION CHECKSUM ERROR	Mätarens programmering defekt
UNDERHALL KRAVS	Underhåll av vattenskotern krävs

OBS Att använda motorn med låg oljenivå kan ge allvarliga skador på motorn.

Ljudsignalsinformation

LJUDSIGNALKODER	BESKRIVNING
1 lång ljudsignal (då nödstoppslinan fästs vid motorns stoppreglage)	Modeller med D.E.S.S.: Fel D.E.S.S. -myckel. Använd en nödstoppslina som är programmerad för vattenskotern.
	Modeller med D.E.S.S.: Fel på D.E.S.S. -nyckel. Använd en annan programmerad nödstoppslina.
	Fel på motorns stoppreglage. Ta vattenskotern till en auktoriserad Sea-Doo-återförsäljare, verkstad eller en person som du själv väljer för underhåll, reparation eller utbyte. I <i>US EPA UTSLÄPPSRELATERAD GARANTI</i> som finns häri finns information om garantireklamationer.
	ECM-funktionsfel eller defekt kablage. Kontakta en auktoriserad Sea-Doo -återförsäljare.
En 2 sekunders ljudsignal var 15:e minut	Fel på motorstyrningssystemet. Ta vattenskotern till en auktoriserad Sea-Doo-återförsäljare, verkstad eller en person som du själv väljer för underhåll, reparation eller utbyte. I <i>US EPA UTSLÄPPSRELATERAD GARANTI</i> som finns häri finns information om garantireklamationer.
En 2 sekunders ljudsignal var 5:e minut	Låg bränslenivå. Fyll på bränsle. Kontakta en auktoriserad Sea-Doo-återförsäljare om problemet kvarstår.
	Fel på bränslenivågivare eller krets. Kontakta en auktoriserad Sea-Doo-återförsäljare.
Kontinuerliga ljudsignaler	Hög temperatur på motorkylvätskan. Se <i>MOTORÖVERHETTNING</i> .
	Hög avgastemperatur. Ta vattenskotern till en auktoriserad Sea-Doo-återförsäljare, verkstad eller en person som du själv väljer för underhåll, reparation eller utbyte. I <i>US EPA UTSLÄPPSRELATERAD GARANTI</i> som finns häri finns information om garantireklamationer.
	Lågt oljetryck. Stäng av motorn så snart som möjligt. Kontrollera oljenivån och fyll på. Ta vattenskotern till en auktoriserad Sea-Doo-återförsäljare, verkstad eller en person som du själv väljer för underhåll, reparation eller utbyte. I <i>US EPA UTSLÄPPSRELATERAD GARANTI</i> som finns häri finns information om garantireklamationer.

OBS Om kontrollsignalen hörs hela tiden måste du slå av motorn så snabbt som möjligt.

GARANTI

BRP:S BEGRÄNSADE GARANTI – USA OCH KANADA: 2018 SEA-DOO®-VATTENSKOTER

1. GARANTINS OMFATTNING

Bombardier Recreational Products Inc. ("BRP")* garanterar sina Sea-Doo-vattenskotrar av årsmodell 2018 som säljs av auktoriserade BRP-återförsäljare (härefter definierade) i United States of America ("USA") och i Kanada avseende material- eller tillverkningsfel under den period och enligt de villkor som anges nedan. Den begränsade garantin kommer att ogiltigförklaras om: (1) Sea-Doo-vattenskotern har använts för racing eller någon annan tävlingsaktivitet, vid vilken som helst tidpunkt, även av en tidigare ägare; eller (2) Sea-Doo-vattenskotern har ändrats eller modifierats på ett sätt som skadligt påverkar dess användning, prestanda eller hållbarhet; eller om den har ändrats eller modifierats för annat bruk än vad den är avsedd för.

Icke-fabriksinstallerade delar och tillbehör täcks inte under denna begränsade garanti. Var god se den tillämpliga begränsade garantitexten för delar och tillbehör.

2. ANSVARSBEGRÄNSNING

DENNA UTTRYCKLIGA GARANTI GÄLLER OCH GODTAS ISTÄLLET FÖR ALLA ÖVRIGA UTTRYCKLIGA ELLER UNDERFÖRSTÅDDA GARANTIER, INKLUSIVE MEN INTE BEGRÄNSAT TILL SÅDANA SOM AVSER SÄLJBARHET OCH LÄMPLIGHET FÖR ETT VISST ÄNDAMÅL. I DEN MÅN UNDERFÖRSTÅDDA GARANTIER INTE KAN UPPHÅVAS, BEGRÄNSAS DE TILL TIDEN FÖR DEN UTTRYCKLIGA BEGRÄNSADE GARANTIN. TILLFÄLLIGA OCH FÖLJDSKADOR AV NÅGOT SOM HELST SLAG UTE- SLUTS FRÅN ERSÄTTNING UNDER DENNA GARANTI. VISSA LÄNDER, PROVINSER ELLER JURISDIKTIONER MEDGES INTE ANSVARSBEGRÄNSNINGAR. BEGRÄNSNINGAR ELLER UNDANTAG ENLIGT OVAN. DESSA ÄR DÄRFÖR EVENTUELLT ICKE TILLÄMPLIGA I DITT FALL. DENNA GARANTI GER DIG SPECIFIKA RÄTTIGHETER, OCH DU ÅTNJUTER EV. ÄVEN ANDRA LAGLIGA RÄTTIGHETER SOM KAN VARIERA FRÅN STAT TILL STAT, ELLER PROVINS TILL PROVINS.

Ingen distributör eller BRP-återförsäljare eller någon annan person är auktoriserad att lämna någon som helst utfästelse, representation eller garanti beträffande produkten utöver det som ingår i denna begränsade garanti och en sådan kan ej, ifall den lämnas, göras gällande gentemot BRP. BRP förbehåller sig rätten att när som helst ändra denna begränsade garanti, varvid förstås att en sådan ändring inte påverkar de garantivillkor som gäller för de produkter som har sålts under giltighetstiden för garantin.

3. UNDANTAG – OMFATTAS INTE AV GARANTIN

Följande omfattas inte under några omständigheter av garantin:

- Normalt slitage;
- Normalt underhåll, trimning, justeringar;
- Skador som beror på att produkten har underhållits eller förvarats på ett felaktigt eller försumligt sätt. Korrekt underhåll och förvaring beskrivs i användarhandboken;

- Skador som uppstått p.g.a demontering av delar, felaktig(t) reparation, service, underhåll, modifiering eller användning av delar som inte är tillverkade eller godkända av BRP, eller skador från reparationer utförda av en person som inte tillhör en auktoriserad servicegivande BRP-återförsäljare;
- Skador som beror på att produkten har använts på ett felaktigt eller onormalt sätt, försumlighet eller på att produkten har använts på ett sätt som strider mot Instruktionsboken;
- Skador som orsakas av olycka, nedsänkning i vatten, brand, stöld, vandalism eller naturkatastrof;
- Användning av bränslen, oljor, eller smörjmedel som inte är lämpliga för användning med produkten (se instruktionsboken);
- Skador orsakade av rost, korrosion eller exponering för väder och vind;
- Skador som orsakas av att kylsystemet eller jettpumpen har blockerats av främmande material;
- Vattenskadorna som orsakats av intrång av vatten;
- Skador på gelcoat-finishen, inklusive bl.a. kosmetiska skador, blåsor eller delaminering av glasfiber orsakad av blåsor, krackelering eller hårsprickor;
- Mindre skador eller följdskador, eller skador av något slag inklusive, men ej begränsat till, bogsering, förvaring, telefon, hyra, taxi, olägenhet, försäkringskostnader, betalningar av lån, förlust av tid eller förlust av inkomst.

4. GARANTIPERIOD

Denna begränsade garanti träder i kraft från och med (1) datum för produktens första leverans vid detaljförsäljning eller (2) det datum då produkten tas i bruk för första gången, beroende på vilket av dessa som inträffar först och för tillämplig period nedan:

1. TOLV (12) PÅ VARANDRA FÖLJANDE MÅNADER för privat bruk.
2. FYRA (4) PÅ VARANDRA FÖLJANDE MÅNADER för kommersiellt bruk. Vattenskotern används kommersiellt när den används i samband med vilken som helst inkomstbringande verksamhet eller anställning under någon som helst del av garantiperioden. Vattenskotern används även kommersiellt om den vid något som helst tillfälle under garantiperioden är identifierad eller godkänd för kommersiellt bruk. Detta är en minsta garantiperiod som kan förlängas med tillämpligt garantikampanjprogram, i förekommande fall.
3. Beträffande utsläppsrelaterade komponenter, var god se även *EMIS-SIONSRELATERAD GARANTI ENLIGT US EPA* som finns här.
4. För Sea-Doo-vattenskotrar som tillverkats av BRP för försäljning i delstaten Kalifornien eller New York, och som ursprungligen sålts till en invånare i eller senare har registrerats för garanti för en invånare i delstaten Kalifornien eller New York, se också gällande garantivillkor för utsläppskontroll för Kalifornien och New York nedan.
5. För Sea-Doo-vattenskotrar som tillverkats av BRP för försäljning i delstaten Kalifornien, och som ursprungligen sålts till en invånare i eller senare har registrerats för garanti för en invånare i delstaten Kalifornien, se också gällande garantivillkor för utsläppskontrollsystemet för Kalifornien nedan.

Reparation eller byte av delar eller service under tillämplig garanti förlänger ej tiden för denna garanti utöver den ursprungliga giltighetstiden.

5. VILLKOR FÖR GARANTINS GILTIGHET

Den begränsade garantin gäller **endast** ifall **samtliga** av följande villkor är uppfyllda:

- Sea-Doo-vattenskotern av årsmodell 2018 måste av den första ägaren ha köpts som ny och oanvänd från en BRP-återförsäljare som är auktoriserad att distribuera Sea-Doo-vattenskotrar i det land där försäljningen har ägt rum.
- Den av BRP specificerade förleveransinspektionen måste ha utförts och dokumenterats samt undertecknats av köparen;
- 2018 Sea-Doo-vattenskotern måste ha garantiregistrerats av en auktoriserad BRP-återförsäljare.
- Sea-Doo-vattenskotern av årsmodell 2018 måste ha köpts i det land där köparen bor; och
- En förutsättning för garantins giltighet är att service har utförts med angivna tidsintervall enligt Instruktionsbokens anvisningar. BRP förbehåller sig rätt att kräva bevis på korrekt underhåll innan garantiersättning beviljas.

Om något av ovanstående villkor inte har uppfyllts, beviljar BRP ingen garantiersättning för någon ägare, varken vid privat fritidsägande eller vid kommersiellt ägande. Dessa begränsningar är nödvändiga för att ge BRP möjlighet att skydda sina produkter, sina konsumenters och allmänhetens säkerhet.

6. KUNDENS RÄTTIGHETER OCH SKYLDIGHETER

Kunden måste upphöra att använda Sea-Doo-vattenskotern om ett fel skulle uppstå. Kunden måste informera den auktoriserade servicegivande BRP-återförsäljaren inom tre (3) dagar från felets upptäckande och ge denne rimlig tillgång till produkten samt rimlig tid att reparera produkten. Kunden måste även för den auktoriserade BRP-återförsäljaren uppvisa bevis på inköp av produkten och är skyldig att underteckna en reparations-/arbetsorder vid början av garantireparationen för att göra den giltig. Alla delar som byts ut under denna begränsade garanti övergår i BRP:s ägo.

7. BRP:S RÄTTIGHETER OCH SKYLDIGHETER

BRP:s skyldigheter under denna garanti begränsas, efter eget godtycke, till reparation av delar som befunnits vara defekta under normal användning, underhåll och service, eller till ersättning av sådana delar med nya BRP-originaldelar utan kostnad för material och arbete, hos en valfri auktoriserad BRP-återförsäljare under garantiperioden och enligt de villkor som anges häri. Inga frågor gällande garantibrott ska orsaka annullering eller upphävande av försäljningen av Sea-Doo-vattenskotern till ägaren.

Om service krävs utanför det land där produkten ursprungligen köptes, har ägaren ansvaret för eventuella extra avgifter som orsakas av lokala regler och bestämmelser, såsom, men inte begränsat till, frakt, försäkring, skatter, licensavgifter, importavgifter och andra finansiella avgifter, inklusive sådana som krävs av regeringar, stater, territorier och deras respektive myndigheter och organ.

BRP förbehåller sig rätten att förbättra, modifiera eller ändra produkter från tid till annan, utan skyldighet att ändra tidigare tillverkade produkter.

8. ÖVERLÅTELSE AV GARANTI

Om äganderätten till en produkt överlåts under garantitiden, skall även denna garanti överlåtas och gälla för den återstående garantitiden, förutsatt att BRP eller en auktoriserad Sea-Doo-distributör/återförsäljare mottager ett bevis på att den tidigare ägaren har godkänt överlåtelsen liksom erforderliga uppgifter om den nya ägaren.

9. KONSUMENTVÄGLEDNING

I fall av en ev. kontrovers eller tvist som berör denna begränsade BRP-garanti, rekommenderar BRP att du försöker lösa frågan på återförsäljarnivå. Vi rekommenderar att du talar med servicechefen eller ägaren hos den auktoriserade återförsäljaren.

Om ärendet fortfarande förblir olöst, kontakta BRP genom att fylla i kundkontaktformuläret på www.brp.com eller kontakta BRP via post på en av de adresser som anges under avsnittet *KONTAKTA OSS* i denna guide.

* I USA distribueras och repareras produkterna av BRP US Inc.

© 2017 Bombardier Recreational Products Inc. Alla rättigheter förbehålls.

® Registrerat varumärke tillhörande Bombardier Recreational Products Inc. eller dess filialer.

US EPA UTSLÄPPSRELATERAD GARANTI

Bombardier Recreational Products Inc. ("BRP")* garanterar den slutliga köparen och varje efterföljande köpare att denna nya motor, inklusive alla delar i dess kontrollsystem för avgasutsläpp och dess kontrollsystem för avdunstningsutsläpp, uppfyller två villkor:

1. Den är utformad, tillverkad och utrustad så att den vid tidpunkten för försäljning till den slutliga köparen uppfyller kraven enligt 40 CFR 1045 och 40 CFR 1060.
2. Den har inga material- eller tillverkningsfel som skulle kunna förhindra uppfyllande av kraven enligt 40 CFR 1045 och 40 CFR 1060.

Om garantiberättigade villkor föreligger kommer BRP att reparera eller byta delar eller komponenter med material- eller tillverkningsfel som skulle öka motorns utsläpp av någon reglerad förorening inom den angivna garantiperioden utan några kostnader för ägaren, inklusive kostnader relaterade till diagnos och reparation eller byte av utsläppsrelaterade delar. Alla defekta delar som byts under denna garanti övergår i BRP:s ägo.

För alla utsläppsrelaterade garantianspråk begränsar dock BRP diagnostik och reparation av utsläppsrelaterade komponenter till auktoriserade Sea-Doo-återförsäljare, med undantag för akuta reparationer enligt kraven i punkt 2 i följande lista.

Som certifierande tillverkare nekar inte BRP utsläppsrelaterade garantireklamationer baserat på något av följande:

1. Underhåll eller annan service utförd av BRP eller av BRP auktoriserad inrättning.
2. Reparationsarbete på motor/utrustning som utförs för att åtgärda en vanskelig nödsituation som kan härledas till BRP så länge man försöker återställa motorn/utrustningen till dess rätta konfiguration så snart som möjligt.
3. Varje åtgärd eller utebliven åtgärd ej relaterad till garantireklamationen.
4. Underhåll som utförts oftare än BRP specificerar.
5. Allt som är BRP:s fel eller ansvar.
6. Användning av allt bränsle som är allmänt tillgängligt där utrustningen används såvida det inte anges i skrivna underhållsanvisningar från BRP att detta bränsle skulle skada utsläppskontrollsystemet och operatörer har tillgång till rätt bränsle. Se avsnittet om underhållsinformation och bränslekraven i avsnittet om bränsle.

Giltighetsperiod för utsläppsrelaterad garanti

Den utsläppsrelaterade garantin har följande giltighetsperiod, beroende på vilket som inträffar först:

	TIMMAR	MÅNADER
Komponenter relaterade till avgasutsläpp	175	30
Komponenter relaterade till avdunstningsutsläpp	N/A	24

Komponenter som innefattas

Den utsläppsrelaterade garantin innefattar alla komponenter där ett fel skulle öka motorns utsläpp av någon reglerad förorening, inklusive komponenterna i följande lista:

- För avgasutsläpp inkluderar utsläppsrelaterade komponenter alla motordelar relaterade till följande system:
 - Luftintagssystem
 - Bränslesystem
 - Tändningssystem
 - Avgasåterledningssystem
- Följande delar betraktas dessutom som utsläppsrelaterade komponenter för avgasutsläpp:
 - Efterbehandlingsanordningar
 - Vevhusventilationsventiler
 - Sensorer
 - Elektroniska styrenheter
- Följande delar betraktas som utsläppsrelaterade komponenter för avdunstningsutsläpp:
 - Bränsletank
 - Tanklock
 - Bränsleledning
 - Bränsleledningskopplingar
 - Klämmor*
 - Övertrycksventiler*
 - Reglerventiler*
 - Reglersolenoider*
 - Elektroniska styranordningar*
 - Vakuumbstyrningsmembran*
 - Styrkablar*
 - Styrlänkage*
 - Evakueringsventiler
 - Ångslangar
 - Vätske-/ångavskiljare
 - Kolkänister

- Kanistermonteringsfästen
 - Förgasarevakueringsportanslutning
4. Utsläppsrelaterade komponenter inkluderar dessutom alla andra delar vars enda syfte är att reducera utsläpp eller där funktionsfel hos komponenten medför ökade utsläpp utan någon betydande försämring av motorns/utrustningens funktion.

Begränsad tillämplighet

Som certifierande tillverkare kan BRP neka utsläppsrelaterade garantireklamationer för fel som orsakats av ägaren eller föraren genom felaktigt underhåll eller bruk, genom olyckor för vilka tillverkaren inte har något ansvar, eller genom force majeure. Som exempel behöver en utsläppsrelaterad garantireklamation inte beviljas för fel som direkt orsakats genom felaktig hantering av motorn/utrustningen eller om motorn/utrustningen hanterats på ett sätt som den inte är avsedd för och som inte på något sätt kan härledas till tillverkaren.

* Relaterat till kontrollsystemet för avdunstningsutsläpp

* I USA distribueras och repareras produkterna av BRP US Inc.

GARANTIFÖRKLARING FÖR UTSLÄPPSKONTROLL FÖR KALIFORNIEN OCH NEW YORK FÖR SEA-DOO®-VATTENSKOTRAR AV ÅRSMODELL 2018

För Kalifornien måste din 2018 Sea-Doo-vattenskoater ha en särskild miljödekal enligt krav från California Air Resources Board. Dekalen har 1, 2, 3 eller 4 stjärnor. På en etikett som medföljer vattenskoatern förklaras betydelsen av stjärnmärkningssystemet.

Stjärndekalen betyder renare marinmotorer

Symbolen för renare marinmotorer:



F18L3CC

Renare luft och vatten

För en hälsosammare livsstil och miljö.

Bättre bränsleekonomi

Förbränner 30-40 procent mindre bensin och olja än vanliga tvåtaktsförgasarmotorer, vilket sparar pengar och resurser.

Förlängd utsläppsgaranti

Konsumentskydd för bekymmersfri drift.

En stjärna – Låga utsläpp

Dekalen med en stjärna används för vattenskoater-, utombords-, akterdriv- och inombordsmotorer som uppfyller Air Resources Boards standarder från 2001 för avgasutsläpp från motorer för vattenskoatrar och utombords marinmotorer. Motorer som uppfyller dessa krav har en utsläppsnivå som är 75% lägre än en konventionell tvåtakts förgasarmotor. Dessa motorer motsvarar kraven enligt "U.S. EPA's 2006" för marinmotorer.

Två stjärnor – Mycket låga utsläpp

Dekalen med två stjärnor används för vattenskoater-, utombords-, akterdriv- och inombordsmotorer som uppfyller Air Resources Boards standarder från 2004 för avgasutsläpp från motorer för vattenskoatrar och utombords marinmotorer. Motorer som uppfyller dessa krav släpper ut 20 % mindre avgaser än motorer med en stjärna – låga utsläpp.

Tre stjärnor – Ultralåga utsläpp

Dekalen med tre stjärnor används för motorer som uppfyller Air Resources Boards standarder från 2008 för avgasutsläpp från motorer för vattenskoatrar och utombords marinmotorer eller standarderna från 2003 för avgasutsläpp från akterdrivmotorer och inombords marinmotorer. Motorer som uppfyller

dessa krav har utsläpp som är 65 % lägre än motorer märkta med En stjärna – Låga utsläpp.

Fyra stjärnor – Superultralåga utsläpp

Dekalen med fyra stjärnor används för motorer som uppfyller Air Resources Boards standarder från 2012 för avgasutsläpp från akterdrivmotorer och inombords marinmotorer. Personliga vattenfarkoster och marina utombordsmotorer kan även uppfylla dessa krav. Motorer som uppfyller dessa krav har utsläpp som är 90% lägre än motorer märkta med En stjärna – Låga utsläpp.

För närmare information: Cleaner Watercraft –Get the Facts
1 800 END-SMOG
www.arb.ca.gov

Rättigheter och ansvar i garantin för utsläppskontroll

California Air Resources Board, New York State Department of Environmental Conservation och Bombardier Recreational Products Inc. ("BRP") är glada att förklara garantin för utsläppskontrollsystemet på din Sea-Doo-vattenskoter av årsmodell 2018. I Kalifornien och New York måste motorer i nya vattenskotrar vara utformade, byggda och utrustade så att de uppfyller delstatens hårda krav för att motverka smogg. BRP måste ge garanti för systemet för utsläppskontroll på din vattenskotermotor för den period som anges nedan, under förutsättning att vattenskoterns motor inte har utsatts för vanvård, vårdslöshet eller felaktigt underhåll.

Systemet för utsläppskontroll kan omfatta delar som bränsleinsprutnings-systemet, tändningssystemet och den katalytiska avgasrenaren. Också slangar, remmar, anslutningar och andra utsläppsrelaterade enheter kan ingå.

Om det finns garantiberättigade villkor reparerar BRP din Sea-Doo-vattenskotermotor utan extra kostnad, inklusive diagnos, reservdelar och arbete, under förutsättning att sådant arbete utförs av en auktoriserad BRP-återförsäljare.

Omfattningen av tillverkarens begränsade garanti

Denna utsläppsgaranti omfattar Sea-Doo-vattenskotrar av årsmodell 2018 som är certifierade och tillverkade av BRP för försäljning i Kalifornien eller New York och som ursprungligen sålts i Kalifornien eller New York till en invånare i Kalifornien eller New York, eller senare har registrerats för garanti för en invånare i Kalifornien eller New York. Villkoren i BRP:s begränsade garanti för Sea-Doo-vattenskotrar gäller även för dessa modeller med nödvändiga ändringar. Garantin gäller för vissa reservdelar som rör utsläppskontrollsystemet på din Sea-Doo-vattenskotrar av årsmodell 2018 från leveransdatumet för produktens första detaljhandelsförsäljning under en period av 4 år, eller för 250 drifttimmar, beroende på vilket som inträffar först. Garantins täckning för antalet timmar tillåts emellertid endast för vattenskotrar som är utrustade med korrekta timräknare eller motsvarande anordning. I händelse av att en utsläppsrelaterad komponent på din motor

uppvisar en defekt som omfattas av garantin, kommer delen att repareras eller bytas ut av BRP.

Delar som omfattas av garantin för Sea-Doo®-vattenskotrar av årsmodell 2018:

Tomgångens bypassventil	Luftintagsadapter
Spjällägesgivare (TPS)	Tändstift
Lufttrycksgivare för inloppsröret	Tändspolar
Lufttemperaturgivare för inloppsröret	Insugshus
Motortemperaturgivare	Insugs- och avgasventiler samt tätningar
Knackningssensor	Inloppsröret
Motorstyrningsmodulen ECM	Ventilationsventil för vevhuset
Spjällhus	Spjällhustätning
Bränsleskena	Insugsrörets tätning
Bränsleinjektorer	Kablage och anslutningar
Bränsletrycksregulator	Bränslefilter
Bränslepump	Kompressor

Utsläppsgarantin omfattar följdskador på andra motorkomponenter som orsakats av att ett fel uppstått på en del som omfattas av garantin. I den bifogade Instruktionsboken från BRP finns skriftliga anvisningar om hur du underhåller och använder din vattenskoater på rätt sätt. Alla utsläppsgarantidelar garanteras av BRP under vattenskoterns hela garantiperiod, om inte delen är föremål för schemalagt byte i enlighet med underhållsanvisningarna i Instruktionsboken.

Utsläppsgarantidelar som är föremål för schemalagt byte i enlighet med underhållsanvisningarna, omfattas av BRP:s garanti fram till delens första schemalagda byte. Delar som omfattas av utsläppsgarantin som är planerade för normal inspektion, men inte normalt utbyte, täcks av BRP under hela garantiperioden för vattenskotern. Utsläppsgarantidelar som repareras eller byts ut under villkoren för denna garanti erhåller BRP:s garanti för den ursprungliga delens resterande garantiperiod. Alla delar som byts ut under denna begränsade garanti övergår i BRP:s ägo.

Underhållsfakturor och tillhörande handlingar ska föras vidare till alla efterföljande ägare av vattenskotern.

Ägarens garantiskyldigheter

Som ägare till en Sea-Doo-vattenskoter av årsmodell 2018 ansvarar du för att utföra det underhåll som krävs i enlighet med anvisningarna i Instruktionsboken. BRP rekommenderar att du behåller alla kvitton för utfört underhåll på vattenskotern, men kan inte neka dig garanti enbart på grund av att kvitton saknas eller att du underlåtit att genomföra allt schemalagt underhåll.

Som ägare till en Sea-Doo®-vattenskoter ska du dock vara medveten om att BRP kan neka dig garantitäckning om det har uppstått fel på vattenskoterns motor eller annan del på grund av vanvård, vårdslöshet, felaktigt underhåll eller ej godkända modifieringar.

Du ansvarar för att ta motorn till en auktoriserad BRP-återförsäljare så snart det uppstår problem. Garantireparationen kommer att slutföras inom en rimlig tid som ej överstiger 30 dagar.

Om du har några frågor om rättigheter och ansvar i enlighet med garantin eller behöver namn och adress till närmaste auktoriserade BRP-återförsäljare ska du kontakta Customer Assistance Center på telefonnummer 1 715 848-4957.

GARANTIFÖRKLARING KONTROLLSYSTEM FÖR AVDUNSTNINGSUTSLÄPP FÖR KALIFORNIEN

DINA RÄTTIGHETER OCH SKYLDIGHETER I GARANTIN

California Air Resources Board är glada att förklara garantin på kontrollsystemet för avdunstningsutsläpp på din vattenskoter av årsmodell 2018. I Kalifornien måste nya utombordsmotorer vara konstruerade, byggda och utrustade för att uppfylla Kaliforniens stränga avgaskrav. Bombardier Recreational Products Inc. måste ge garanti för systemet för utsläppskontroll på din vattenskoter för den period som anges nedan, under förutsättning att den inte har utsatts för felaktig användning, vårdslöshet eller felaktigt underhåll.

Ditt kontrollsystem för avdunstningsutsläpp kan inkludera delar såsom kanistrar, förgasare, klämmor, kontakter, filter, bränslelock, bränsleledningar, bränsletankar, ventiler, ångslangar och andra tillhörande komponenter för avdunstningsutsläppskontrollsystem.

TILLVERKARENS GARANTITÄCKNING:

Detta kontrollsystem för avdunstningsutsläpp garanteras i två år. Om någon del relaterad till avdunstningsutsläpp på din vattenskoter är felaktig, kommer delen att repareras eller bytas ut av Bombardier Recreational Products Inc.

DELAR SOM OMFATTAS ÄR:

1. Klämman(klämmor)*
2. Tanklock
3. Bränsleledning
4. Bränsleledningsbeslag
5. Bränsletank
6. Tryckavlastningsventil(er)*
7. Ångslang(ar)
8. Alla andra delar som inte angivits och som kan påverka kontrollsystemet för avdunstningsutsläpp

* Observera: Relaterade till kontrollsystemet för avdunstningsutsläpp.

ÄGARENS ANSVAR I ENLIGHET MED GARANTIN:

Som ägare av vattenskotern ansvarar du för att erforderligt underhåll utförs i enlighet med anvisningarna i instruktionsboken. Bombardier Recreational Products Inc. rekommenderar att du behåller alla kvitton för utfört underhåll på din vattenskoter, men Bombardier Recreational Products Inc. kan inte neka till garanti enbart på grund av att kvitton saknas.

Som ägare till vattenskotern ska du emellertid vara medveten om att Bombardier Recreational Products Inc. kan neka dig garantiersättning om det har uppstått fel på vattenskoterns motor eller annan del på grund av vanvård, vårdslöshet, felaktigt underhåll eller ej godkända modifieringar.

Du är ansvarig för att presentera din vattenskoter för ett distributions- eller servicecenter för Bombardier Recreational Products Inc. så snart som problemet finns. Garantireparationer ska utföras inom en rimlig tidsperiod som inte får överskrida 30 kalenderdagar. Om du har några frågor angående din garantitäckning ska du kontakta Bombardier Recreational Products på 1-888-272-9222.

BRP:S INTERNATIONELLA BEGRÄNSADE GARANTI: 2018 SEA-DOO®-VATTENSKOTER

1. DEN BEGRÄNSADE GARANTINS OMFATTNING

Bombardier Recreational Products Inc. ("BRP")* garanterar sina SEA-DOO-VATTENSKOTRAR AV ÅRSMODELL 2018 ("vattenskotrar") som säljs av distributörer eller återförsäljare som av BRP auktoriserats att distribuera Sea-Doo-vattenskotrar ("Sea-Doo-distributör-/återförsäljare") utanför de femtio Förenta staterna, Kanada, medlemsstaterna i det Europeiska ekonomiska samarbetsområdet (som består av Europeiska Unionens medlemsstater samt Norge, Island och Liechtenstein)("EES"), medlemsstaterna i Oberoende staters samväldie (inklusive Ukraina och Turkmenistan)("OSS") och Turkiet, avseende material- eller tillverkningsfel under den period och enligt de villkor som anges nedan.

Icke-fabriksinstallerade delar och tillbehör täcks inte under denna begränsade garanti. Var god se den tillämpliga begränsade garantitexten för delar och tillbehör.

Den begränsade garantin kommer att ogiltigförklaras om: (1) vattenskotern har använts för racing eller någon annan tävlingsaktivitet, vid vilken som helst tidpunkt, även av en tidigare ägare, eller (2) vattenskotern har ändrats eller modifierats på ett sätt som skadligt påverkar dess användning, prestanda eller hållbarhet, eller (3) vattenskotern har ändrats eller modifierats för annat bruk än vad den är avsedd för.

2. ANSVARSBEGRÄNSNING

IDEN UTSTRÄCKNING LAGEN ANGER SKA DENNA UTTRYCKLIGA GARANTI LÄMNAS OCH ERSÄTTER ALLA ANDRA UTTRYCKLIGA ELLER UNDERFÖRSTÅDDA GARANTIER, INKLUSIVE MEN INTE BEGRÄNSAT TILL SÅDANA SOM AVSER SÄLJBARHET OCH LÄMPLIGHET FÖR ETT SPECIELLT ÄNDAMÅL. I DEN MÅN UNDERFÖRSTÅDDA GARANTIER INTE KAN UPPHÄVAS, BEGRÄNSAS DE TILL TIDEN FÖR DEN UTTRYCKLIGA BEGRÄNSADE GARANTIN. TILFÄLLIGA OCH FÖLJDSKADOR AV NÅGOT SOM HELST SLAG UTE- SLUTS FRÅN ERSÄTTNING UNDER DENNA GARANTI. VISSA JURISDIKTIONER MEDGES INTE ANSVARSBEGRÄNSNINGAR, BEGRÄNSNINGAR ELLER UNDANTAG ENLIGT OVAN. DESSA ÅR DÄRFÖR EVENTUELLT ICKE TILLÄMPLIGA I DITT FALL. DENNA GARANTI GER DIG SPECIFIKA RÄTTIGHETER, OCH DU ÅTNJUTER EV. ÄVEN ANDRA LAGLIGA RÄTTIGHETER SOM KAN VARIERA BEROENDE PÅ LAND. (SE KLAUSUL 4 NEDAN FÖR PRODUKTER SOM INHANDLATS I AUSTRALIEN).

Ingen Sea-Doo-distributör/återförsäljare eller någon annan person är auktoriserad att lämna någon som helst utfästelse, representation eller garanti beträffande produkten utöver det som ingår i denna begränsade garanti och en sådan kan ej, ifall den lämnas, göras gällande gentemot BRP.

BRP förbehåller sig rätten att när som helst ändra denna garanti, varvid förstås att en sådan ändring inte påverkar de garantivillkor som gäller för produkter som har sålts under giltighetstiden för denna garanti.

3. UNDANTAG – OMFATTAS INTE AV GARANTIN

Följande omfattas inte under några omständigheter av den här begränsade garantin:

- Ersättning av delar på grund av normalt slitage;
- Delar och tjänster för rutinmässigt underhåll, inklusive men inte begränsat till trimningar, justeringar, olja, byten av smörjmedel och kylvätska, utbyte av tändstift, vattenpumpar och liknande;
- Skador som beror på att produkten har underhållits eller förvarats på ett felaktigt eller försumligt sätt. Korrekt underhåll och förvaring beskrivs i Instruktions'boken;
- Skador som orsakas av demontering av delar, felaktig reparation, service, underhåll, modifiering eller användning av delar eller tillbehör som inte är tillverkade eller godkända av BRP och som enligt dess rimliga bedömning antingen är inkompatibla med produkten eller negativt påverkar dess funktion, prestanda och hållbarhet, eller skador som orsakas av reparationer utförda av en person som inte är en auktoriserad Sea-Doo-distributör/återförsäljare med servicefunktion;
- Skador som orsakas av vanvård, missbruk, onormal användning, vårdslöshet, tävlingsbruk, felaktig användning eller användning av produkten på ett sätt som är oförenligt med den rekommenderade användning som beskrivs i instruktionsboken;
- Skador som orsakas av extern skada, olycka, nedsänkning, brand, främmande föremål eller vattenintag, stöld, vandalism eller force majeure;
- Användning av bränslen, oljor, eller smörjmedel som inte är lämpliga för användning med produkten (se instruktionsboken);
- Skador orsakade av rost, korrosion eller att de utsatts för väder och vind;
- Skador som orsakas av att kylsystemet eller jetpumpen har blockerats av främmande material;
- Skador på gelcoat-finishen, inklusive men inte begränsade till kosmetiska defekter, blåsor, krackelering och delaminering av glasfiber orsakad av blåsor, krackelering eller hårsprickor; och
- Tillfällig eller skador till följd av, eller skador av något slag inklusive, men ej begränsat till, brägnings-, lagrings-, transportutgifter, telefon-, hyr- eller taxiavgifter, olägenhet, försäkringskostnader, betalningar av lån, förlust av tid, förlust av inkomst, förlust av besittningsrätt eller utnyttjande på grund av servicearbete.

4. GARANTIPERIOD

Denna begränsade garanti träder i kraft från och med (1) datum för produktens första leverans vid detaljförsäljning eller (2) det datum då produkten har tagits i bruk för första gången, beroende på vilket av dessa som inträffar först, för en period av:

1. TOLV (12) PÅ VARANDRA FÖLJANDE MÅNADER för privat fritidsbruk,
2. FYRA (4) PÅ VARANDRA FÖLJANDE MÅNADER för kommersiellt bruk,

Detta är en minsta garantiperiod som kan förlängas med eventuellt tillämpligt garantikampanjprogram, i förekommande fall. Vattenskotern

används kommersiellt när den används i samband med vilken som helst inkomstbringande verksamhet eller anställning under någon som helst del av garantiperioden. Vattenskotern används även kommersiellt om den vid något som helst tillfälle under garantiperioden är identifierad eller godkänd för kommersiellt bruk.

Reparationen eller bytet av delar eller utförandet av service under denna garanti förlänger inte livslängden för denna garanti bortom dess ursprungliga förfallodatum.

Observera att tidsgränsen för meddelande av produktfel gäller under förutsättning att den överensstämmer med gällande nationell eller lokal lagstiftning i det land där kunden bor.

ENDAST FÖR PRODUKTEN SOM SÄLJS I AUSTRALIEN

Inget i dessa garantiavtal och villkor ska anses exkludera, begränsa eller förändra applikationen av något villkor, garanti, rätt eller gottgörelse som utdelas eller påvisas under Konkurrens och konsument-lagen 2010 (Cth), inklusive den australiensiska konsumentlagen eller någon annan fall, där de skulle innebära en motsättning mot den lagen, eller får någon av dessa avtal och villkor att ogiltigförklaras. De fördelar som ges dig under den här begränsade garantin är utöver de andra rättigheter och gottgörelser du har under australiensisk lag.

Våra varor är försedda med garantier som inte kan exkluderas enligt den australiensiska konsumentlagen. Du har rätt att få en ersättningsprodukt eller återbetalning om produkten är behäftad med ett allvarligt fel och du har rätt att få kompensation för alla andra förluster eller skador som rimligen kan förutses. Du har även rätt att få varorna reparerade eller ersätta ifall de inte är av acceptabel kvalitet och om felet inte anses vara ett allvarligt fel.

5. GARANTIVILLKOR

Garantin gäller **endast** ifall **samtliga** av följande villkor är uppfyllda:

- Sea-Doo-vattenskotern av årsmodell 2018 måste av den första ägaren ha köpts som ny och oanvänd från en Sea-Doo -distributör-/återförsäljare som är auktoriserad att distribuera Sea-Doo-vattenskotrar i det land där försäljningen har ägt rum;
- Den av BRP specificerade förleveransinspektionen måste ha utförts och dokumenterats;
- Sea-Doo-vattenskotern av årsmodell 2018 måste korrekt ha registrerats av en auktoriserad Sea-Doo -distributör-/återförsäljare;
- Sea-Doo-vattenskotern av årsmodell 2018 måste ha köpts i det land eller i den union av länder där köparen bor.
- En förutsättning för garantins giltighet är att service har utförts med angivna tidsintervall enligt Instruktionsbokens anvisningar. BRP förbehåller sig rätt att kräva bevis på korrekt underhåll innan garantiersättning beviljas.

Om ovanstående villkor inte har uppfyllts, beviljar BRP ingen garantiersättning för någon ägare, varken vid privat fritidsägande eller vid kommersiellt ägande. Dessa begränsningar är nödvändiga för att ge BRP möjlighet att skydda sina produkter, sina konsumenters och allmänhetens säkerhet.

6. KUNDENS RÄTTIGHETER OCH SKYLDIGHETER

Kunden måste upphöra att använda Sea-Doo-vattenskotern om ett fel skulle uppstå. Kunden måste informera en servicegivande Sea-Doo-distributör/återförsäljare inom två (2) dagar från felets upptäckande och ge denne rimlig tillgång till produkten samt rimlig tid att reparera produkten. Kunden måste även för den auktoriserade Sea-Doo-distributören/återförsäljaren uppvisa bevis på inköp av produkten och är skyldig att underteckna en reparations-/arbetsorder innan garantireparationen inleds för att göra den giltig. Alla delar som byts ut under denna begränsade garanti övergår i BRP:s ägo.

Observera att tidsgränsen för meddelande av produktfel gäller under förutsättning att den överensstämmer med gällande nationell eller lokal lagstiftning i det land där kunden bor.

7. BRP:S RÄTTIGHETER OCH SKYLDIGHETER

I den utsträckning som lagen tillåter begränsas BRP:s skyldigheter i den här garantin till att, efter sitt eget gottfinnande, reparera delar som befunnits defekta vid normal användning, underhåll och service, eller ersätta sådana delar med nya BRP-originaldelar utan kostnad för delar och arbetstid, hos alla auktoriserade Sea-Doo -distributörer/återförsäljare under garantiperioden enligt de villkor som beskrivs häri. BRP:s ansvar begränsas till utförande av behövliga reparationer och utbyte av reservdelar. Inga frågor gällande garantibrott ska orsaka annullering eller upphävande av försäljningen av Sea-Doo-vattenskotern till ägaren. Du kan också ha andra lagliga rättigheter, vilka kan variera från land till land.

Vid behov av service utanför det ursprungliga försäljningslandet ansvarar ägaren för alla extra kostnader som erfordras enligt lokala konventioner och förhållanden, så som, men ej begränsat till, frakt, försäkring, skatter, licensavgifter, importavgifter och alla andra finansiella kostnader, inklusive sådana som påförs av regeringar, stater, regioner och deras respektive myndigheter.

BRP förbehåller sig rätten att förbättra, modifiera eller ändra produkter från tid till annan, utan skyldighet att ändra tidigare tillverkade produkter.

8. ÖVERLÅTELSE AV GARANTI

Om äganderätten till en produkt överläts under garantitiden, skall även denna garanti överlåtas och gälla för den återstående garantitiden, förutsatt att BRP eller en auktoriserad Sea-Doo-distributör/återförsäljare mottager ett bevis på att den tidigare ägaren har godkänt överlåtelsen liksom erforderliga uppgifter om den nya ägaren.

9. KONSUMENTVÄGLEDNING

I fall av en ev. kontrovers eller tvist som berör denna begränsade garanti, rekommenderar BRP att du försöker lösa frågan hos Sea-Doo-återförsäljaren/distributören. Vi rekommenderar att du talar med servicechefen eller ägaren hos den auktoriserade Sea-Doo-distributören/återförsäljaren.

Om ärendet fortfarande förblir olöst, kontakta BRP genom att fylla i kundkontaktformuläret på www.brp.com eller kontakta BRP via post på en av de adresser som anges under avsnittet *KONTAKTA OSS* i denna guide.

* I området som täcks av denna begränsade garanti, distribueras och repareras produkterna av Bombardier Recreational Products Inc. eller dess dotterbolag.
© 2017 Bombardier Recreational Products Inc. Alla rättigheter förbehålls.
® Registrerat varumärke som tillhör Bombardier Recreational Products Inc.

BRP:S BEGRÄNSADE GARANTI FÖR EES-OMRÅDET, OBEROENDE STATERS SAMVÄLDE (OSS) OCH TURKIET: 2018 SEA-DOO®-VATTENSKOTER

1. DEN BEGRÄNSADE GARANTINS OMFATTNING

Bombardier Recreational Products Inc. ("BRP")* garanterar sina **SEA-DOO-VATTENSKOTRAR** ("vattenskotrar") AV ÅRSMODELL 2018 som säljs av distributörer eller återförsäljare som av BRP auktoriserats att distribuera Sea-Doo-vattenskotrar ("Sea-Doo -distributör/-återförsäljare") i medlemsstaterna i det Europeiska ekonomiska samarbetsområdet (som består av Europeiska Unionens medlemsstater samt Norge, Island och Liechtenstein)("EES"), i medlemsstaterna i Oberoende staters samväld (inklusive Ukraina och Turkmenistan)("OSS") och Turkiet, avseende material- eller tillverkningsfel under den period och enligt de villkor som anges nedan.

Icke-fabriksinstallerade delar och tillbehör täcks inte under denna begränsade garanti. Var god se den tillämpliga begränsade garantitexten för delar och tillbehör.

Den begränsade garantin kommer att ogiltigförklaras om: (1) vattenskotern har använts för racing eller någon annan tävlingsaktivitet, vid vilken som helst tidpunkt, även av en tidigare ägare, eller (2) vattenskotern har ändrats eller modifierats på ett sätt som skadligt påverkar dess användning, prestanda eller hållbarhet, eller (3) vattenskotern har ändrats eller modifierats för annat bruk än vad den är avsedd för.

2. ANSVARSBEGRÄNSNING

IDEN UTSTRÄCKNING LAGEN ANGER SKA DENNA UTTRYCKLIGA GARANTI LÄMNAS OCH ERSÄTTER ALLA ANDRA UTTRYCKLIGA ELLER UNDERFÖRSTÅDDA GARANTIER, INKLUSIVE MEN INTE BEGRÄNSAT TILL SÅDANA SOM AVSER SÄLJBARHET OCH LÄMPLIGHET FÖR ETT SPECIELLT ÄNDAMÅL. I DEN MÅN UNDERFÖRSTÅDDA GARANTIER INTE KAN UPPHÅVAS, BEGRÄNSAS DE TILL TIDEN FÖR DEN UTTRYCKLIGA BEGRÄNSADE GARANTIN. TILLFÄLLIGA OCH FÖLJDSKADOR AV NÅGOT SOM HELST SLAG UTE- SLUTS FRÅN ERSÄTTNING UNDER DENNA GARANTI. VISSA JURISDIKTIONER MEDGES INTE ANSVARSBEGRÄNSNINGAR, BEGRÄNSNINGAR ELLER UNDANTAG ENLIGT OVAN. DESSA ÄR DÄRFÖR EVENTUELLT ICKE TILLÄMPLIGA I DITT FALL. DENNA GARANTI GER DIG SPECIFIKA RÄTTIGHETER, OCH DU ÅTNJUTER EV. ÄVEN ANDRA LAGLIGA RÄTTIGHETER SOM KAN VARIERA FRÅN LAND TILL LAND.

Ingen Sea-Doo-distributör/återförsäljare eller någon annan person är auktoriserad att lämna någon som helst utfästelse, representation eller garanti beträffande produkten utöver det som ingår i denna begränsade garanti och en sådan kan ej, ifall den lämnas, göras gällande gentemot BRP.

BRP förbehåller sig rätten att när som helst ändra denna garanti, varvid förstås att en sådan ändring inte påverkar de garantivillkor som gäller för produkter som har sålts under giltighetstiden för denna garanti.

3. UNDANTAG – OMFATTAS INTE AV GARANTIN

Följande omfattas inte under några omständigheter av den här begränsade garantin:

- Ersättning av delar på grund av normalt slitage;
- Delar och tjänster för rutinmässigt underhåll, inklusive men inte begränsat till trimningar, justeringar, olja, byten av smörjmedel och kylvätska, utbyte av tändstift, vattenpumpar och liknande;
- Skador som beror på att produkten har underhållits eller förvarats på ett felaktigt eller försumligt sätt. Korrekt underhåll och förvaring beskrivs i Instruktions'boken;
- Skador som orsakas av demontering av delar, felaktig reparation, service, underhåll, modifiering eller användning av delar eller tillbehör som inte är tillverkade eller godkända av BRP och som enligt dess rimliga bedömning antingen är inkompatibla med produkten eller negativt påverkar dess funktion, prestanda och hållbarhet, eller skador som orsakas av reparationer utförda av en person som inte är en auktoriserad Sea-Doo-distributör/-återförsäljare med servicefunktion;
- Skador som orsakas av vanvård, missbruk, onormal användning, vårdslöshet, tävlingsbruk, felaktig användning eller användning av produkten på ett sätt som är oförenligt med den rekommenderade användning som beskrivs i instruktionsboken;
- Skador som orsakas av extern skada, olycka, nedsänkning, brand, främmande föremål eller vattenintag, stöld, vandalism eller force majeure;
- Användning av bränslen, oljor eller smörjmedel som inte är lämpliga för användning med produkten (se Instruktionsboken);
- Skador orsakade av rost, korrosion eller att de utsatts för väder och vind;
- Skador som orsakas av att kylsystemet eller jetpumpen har blockerats av främmande material;
- Skador på gelcoat-finishen, inklusive men inte begränsade till kosmetiska defekter, blåsor, krackelering och delaminering av glasfiber orsakad av blåsor, krackelering eller hårsprickor; och
- Mindre skador eller följdskador eller skador av något slag inklusive, men ej begränsat till, kostnader för bogsering, förvaring, transport, telefon, hyra eller taxi, olägenhet, försäkringskostnader, betalningar av lån, förlust av tid, förlust av inkomst eller förlorad användningstid på grund av servicearbete.

4. GARANTIPERIOD

Denna begränsade garanti träder i kraft från och med (1) datum för produktens första leverans vid detaljförsäljning eller (2) det datum då produkten har tagits i bruk för första gången, beroende på vilket av dessa som inträffar först, för en period av:

1. Tjugofyra (24) PÅ VARANDRA FÖLJANDE MÅNADER, för privat fritidsbruk,
2. FYRA (4) PÅ VARANDRA FÖLJANDE MÅNADER för kommersiellt bruk,

En vattenskoter används kommersiellt när den används i samband med vilken som helst inkomstbringande verksamhet eller anställning under någon del av garantiperioden. Vattenskotern används även kommersiellt om den vid något som helst tillfälle under garantiperioden är identifierad eller godkänd för kommersiellt bruk.

Reparationen eller bytet av delar eller utförandet av service under denna garanti förlänger inte livslängden för denna garanti bortom dess ursprungliga förfallodatum.

Observera att tidsgränsen för meddelande av produktfel gäller under förutsättning att den överensstämmer med gällande nationell eller lokal lagstiftning i det land där kunden bor.

5. GARANTIVILLKOR

Garantin gäller **endast** ifall **samtliga** av följande villkor är uppfyllda:

- Sea-Doo-vattenskotern av årsmodell 2018 måste av den första ägaren ha köpts som ny och oanvänd från en Sea-Doo -distributör-/återförsäljare som är auktoriserad att distribuera Sea-Doo-vattenskotrar i det land där försäljningen har ägt rum;
- Den av BRP specificerade förleveransinspektionen måste ha utförts och dokumenterats;
- Sea-Doo-vattenskotern av årsmodell 2018 måste korrekt ha registrerats av en auktoriserad Sea-Doo -distributör-/återförsäljare;
- Sea-Doo-vattenskotern av årsmodell 2018 måste vara köpt inom EES av en EES-invånare, i OSS för invånare i de länder som ingår i det området och i Turkiet för turkiska invånare; och
- En förutsättning för garantins giltighet är att service har utförts med angivna tidsintervall enligt Instruktionsbokens anvisningar. BRP förbehåller sig rätt att kräva bevis på korrekt underhåll innan garantiersättning beviljas.

Om ovanstående villkor inte har uppfyllts, beviljar BRP ingen garantiersättning för någon ägare, varken vid privat fritidsägande eller vid kommersiellt ägande. Dessa begränsningar är nödvändiga för att ge BRP möjlighet att skydda sina produkter, sina konsumenters och allmänhetens säkerhet.

6. KUNDENS RÄTTIGHETER OCH SKYLDIGHETER

Kunden måste upphöra att använda Sea-Doo-vattenskotern om ett fel skulle uppstå. Kunden måste informera den auktoriserade Sea-Doo-distributören/återförsäljaren inom två (2) månader från felets upptäckande och ge denne rimlig tillgång till produkten samt rimlig tid att reparera produkten. Kunden måste även för den auktoriserade Sea-Doo-distributören/återförsäljaren uppvisa bevis på inköp av produkten och är skyldig att underteckna en reparations-/arbetsorder innan garantireparationen inleds för att göra den giltig. Alla delar som byts ut under denna begränsade garanti övergår i BRP:s ägo.

Observera att tidsgränsen för meddelande av produktfel gäller under förutsättning att den överensstämmer med gällande nationell eller lokal lagstiftning i det land där kunden bor.

7. BRP:S RÄTTIGHETER OCH SKYLDIGHETER

I den utsträckning som lagen tillåter begränsas BRP:s skyldigheter i den här garantin till att, efter sitt eget gottfinnande, reparera delar som befunnits defekta vid normal användning, underhåll och service, eller ersätta sådana delar med nya Sea-Doo-originaldelar utan kostnad för delar och arbetstid, hos alla auktoriserade Sea-Doo-distributörer/återförsäljare under garantiperioden enligt de villkor som beskrivs häri. BRP:s ansvar begränsas till utförande av behövliga reparationer och utbyte av reservdelar. Inga frågor gällande garantibrott ska orsaka annullering eller upphävande av försäljningen av Sea-Doo-vattenskotern till ägaren. Du kan också ha andra lagliga rättigheter, vilka kan variera från land till land.

Om service krävs utanför det land där produkten ursprungligen köptes, eller om service behövs utanför EES för personer bosatta inom EES, eller utanför OSS för personer bosatta inom OSS, har ägaren ansvaret för eventuella extra avgifter som orsakas av lokala regler och bestämmelser, såsom, men inte begränsat till, frakt, försäkring, skatter, licensavgifter, importavgifter och andra finansiella avgifter, inklusive sådana som krävs av regeringar, stater, territorier och deras respektive myndigheter och organ.

BRP förbehåller sig rätten att förbättra, modifiera eller ändra produkter från tid till annan, utan skyldighet att ändra tidigare tillverkade produkter.

8. ÖVERLÅTELSE AV GARANTI

Om äganderätten till en produkt överläts under garantitiden, skall även denna garanti överlåtas och gälla för den återstående garantitiden, förutsatt att BRP eller en auktoriserad Sea-Doo-distributör/återförsäljare mottager ett bevis på att den tidigare ägaren har gått med på överlåtelsen av ägandeskap liksom erforderliga uppgifter om den nya ägaren.

9. KONSUMENTVÄGLEDNING

I fall av en ev. kontrovers eller tvist som berör denna begränsade garanti, rekommenderar BRP att du försöker lösa frågan hos Sea-Doo-återförsäljaren/distributören. Vi rekommenderar att du talar med servicechefen eller ägaren hos den auktoriserade Sea-Doo-distributören/återförsäljaren.

Om ärendet fortfarande förblir olöst, kontakta BRP genom att fylla i kundkontaktformuläret på www.brp.com eller kontakta BRP via post på en av de adresser som anges under avsnittet *KONTAKTA OSS* i denna guide.

* I EEA distribueras produkter och tjänster av BRP European Distribution D.S. och andra samarbetspartners eller dotterbolag till BRP.

YTTERLIGARE AVTAL OCH VILLKOR ENDAST GÄLLANDE FRANKRIKE

Följande avtal och villkor är endast tillämpliga på produkter som sålts i Frankrike:

Säljare ska leverera gods som är överrensstämmande med kontraktet och ska vara ansvariga för defekter som finns vid leveransen. Säljaren ska också ansvara för defekter som är resultat av förpackning, monteringsinstruktioner eller installation när det är dess ansvar per kontrakt eller utfört under dess ansvar. För att vara kompatibel med kontraktet ska varan:

1. Kunna användas i normal användning för likande gods och, om tillämpligt:
 - Motsvara beskrivningen som överlämnas av säljaren och ha den kvalité som uppges för köparen genom prover eller modeller;
 - Ha de kvaliteter som köparen lagligen kan förvänta sig, med undantag för de allmänna uttalanden som säljaren, tillverkaren av dess representant, inklusive i reklam eller märkning; eller
2. Ha de egenskaper som enligt överenskommelse enats om mellan de båda parterna, eller vara redo för den specifika användning som den avses att av köparen användas och påvisats av säljaren och är accepterad.

Ansvar att informera om ovanstående preskriberas två år efter leveransen av varan. Säljaren är ansvarig för garantin av dolda fel på varan som säljs, om sådan dolda fel gör att produkten inte kan användas för det avsedda ändamålet, eller om det begränsar användningen på ett sådant sätt att köparen inte skulle köpt varan eller betalat mindre om han/hon hade vetat om detta. Åtgärder för sådana dolda defekter ska vidtas av köparen inom 2 år efter upptäckt av defekten.

KUNDINFORMATION

SEKRETESSINFORMATION

BRP vill härmed informera om att dina uppgifter kommer att användas för säkerhets- och garantirelaterade ändamål. BRP och dess närstående bolag kan dessutom använda BRP:s kundregister för att distribuera marknadsföringsinformation om BRP och tillhörande produkter samt specialerbjudanden.

Om du vill utnyttja din rätt att kontrollera eller ändra dina uppgifter eller avlägsna dem från listan över adressater för direktmarknadsföring, kontakta BRP.

Via e-post: **privacyofficer@brp.com**

Via vanlig post: BRP
Senior Legal Counsel-Privacy Officer
726 St-Joseph
Valcourt, QC
Canada
JOE 2LO

KONTAKTA OSS

www.brp.com

Nordamerika

565 de la Montagne Street
Valcourt (Québec) J0E 2L0
Kanada

Sturtevant, Wisconsin, U.S.A.
10101 Science Drive
Sturtevant, Wisconsin
53177
U.S.A.

Sa De Cv, Av. Ferrocarril 202
Parque Ind. Querétaro, Lote2-B
76220
Santa Rosa Jáuregui, Oro., Mexico

Europa

Skaldenstraat 125
B-9042 Gent
Belgien

Itterpark 11
D-40724 Hilden
Tyskland

ARTEPARC Bâtiment B
Route de la côte d'Azur, Le Canet
13590 Meyreuil
Frankrike

Ingvald Ystgaardsvei 15
N-7484 Trondheim
Norge

Isoaavantie 7
PL 8040
96101 Rovaniemi

Formvägen 16
S-906 21 Umeå
Sverige

Avenue d'Ouchy 4-6
1006 Lausanne
Schweiz

Oceanien

6 Lord Street
Lakes Business Park
Botany, NSW 2019
Australien

Sydamerika

Rua James Clerck Maxwell, 230
TechnoPark Campinas SP 13069-380 Brasilien

Asien

15/F Parale Mitsui Building,8
Higashida-Cho, Kawasaki-ku
Kawasaki 210-0005
Japan

Room Dubai, level 12, Platinum Tower
233 Tai Cang Road
Xintiandi, Lu Wan District
Shanghai 200020
Folkrepubliken Kina

ADRESSÄNDRING/NY ÄGARE

Om du har bytt adress eller om du är ny ägare till vattenskotern ska du meddela BRP detta på ett av följande sätt:

- Meddela en auktoriserad Sea-Doo-återförsäljare.
- **Endast Nordamerika:** ring 1 888 272-9222.
- Genom att med post skicka ett av adressändringskortet på följande sidor till en av BRP-adresserna angivna i avsnittet *KONTAKTA OSS* i denna guide.

Vid ägarbyte, bifoga ett bevis på att den förra ägaren är införstådd med ägarbytet.

Det är viktigt att meddela BRP om de nya uppgifterna, även om den begränsade garantin har slutat gälla, eftersom de gör att BRP kan nå vattenskoterägaren vid behov, t.ex. om det blir nödvändigt att införa någon ändring av säkerhetsskäl. Det är ägarens ansvar att meddela BRP.

STULNA ENHETER: Om din vattenskoter blir stulen bör du informera din lokala distributörs garantiavdelning om detta. Du blir då ombedd att uppge namn, adress, telefonnummer, skrovidentifikationsnummer och datum för stölden.

***Den här sidan är
avsiktligt tom***

ADRESSBYTE <input type="checkbox"/>		ÄGARBYTE <input type="checkbox"/>	
FORDONETS IDENTIFIKATIONSNUMMER			
Modellnummer		Fordonets Identifikationsnummer (VIN-nr)	
TIDIGARE ADRESS ELLER FÖREGÅENDE ÄGARE:		NAMN	
NR.		GATA	
		LGHT	
STAD		STAT/PROVINS	
		POSTNUMMER	
LAND		TELEFONNUMMER	
NY ADRESS ELLER NY ÄGARE:		NAMN	
NR.		GATA	
		LGHT	
STAD		STAT/PROVINS	
		POSTNR/POSTKOD	
LAND		TELEFONNUMMER	
E-POSTADRESS			

V00A2F

ADRESSBYTE <input type="checkbox"/>		ÄGARBYTE <input type="checkbox"/>	
FORDONETS IDENTIFIKATIONSNUMMER			
Modellnummer		Fordonets Identifikationsnummer (VIN-nr)	
TIDIGARE ADRESS ELLER FÖREGÅENDE ÄGARE:		NAMN	
NR.		GATA	
		LGHT	
STAD		STAT/PROVINS	
		POSTNUMMER	
LAND		TELEFONNUMMER	
NY ADRESS ELLER NY ÄGARE:		NAMN	
NR.		GATA	
		LGHT	
STAD		STAT/PROVINS	
		POSTNUMMER	
LAND		TELEFONNUMMER	
E-POSTADRESS			

V00A2F

***Den här sidan är
avsiktligt tom***

ADRESSBYTE <input type="checkbox"/>		ÄGARBYTE <input type="checkbox"/>	
FORDONETS IDENTIFIKATIONSNUMMER			
Modellnummer		Fordonets Identifikationsnummer (VIN-nr)	
TIDIGARE ADRESS ELLER FÖREGÅENDE ÄGARE:		NAMN	
NR.		GATA	
		LGHT	
STAD		STAT/PROVINS	
		POSTNUMMER	
LAND		TELEFONNUMMER	
NY ADRESS ELLER NY ÄGARE:		NAMN	
NR.		GATA	
		LGHT	
STAD		STAT/PROVINS	
		POSTNR/POSTKOD	
LAND		TELEFONNUMMER	
E-POSTADRESS			

V00A2F

ADRESSBYTE <input type="checkbox"/>		ÄGARBYTE <input type="checkbox"/>	
FORDONETS IDENTIFIKATIONSNUMMER			
Modellnummer		Fordonets Identifikationsnummer (VIN-nr)	
TIDIGARE ADRESS ELLER FÖREGÅENDE ÄGARE:		NAMN	
NR.		GATA	
		LGHT	
STAD		STAT/PROVINS	
		POSTNUMMER	
LAND		TELEFONNUMMER	
NY ADRESS ELLER NY ÄGARE:		NAMN	
NR.		GATA	
		LGHT	
STAD		STAT/PROVINS	
		POSTNUMMER	
LAND		TELEFONNUMMER	
E-POSTADRESS			

V00A2F

***Den här sidan är
avsiktligt tom***

VATTENSKOTER MODELL-Nr. _____

SKROVETS
IDENTIFIKATIONSNUMMER (H.I.N.) _____

MOTORNS
IDENTIFICATION NUMBER (E.I.N) _____

Ägare: _____
NAMN

Nr. _____ GATA _____ LGHT _____

STAD _____ STAT/PROVINS _____ POSTNUMMER _____

Inköpsdatum _____
ÅR MÅNAD DAG

Garantins förfallodatum _____
ÅR MÅNAD DAG

Fylls i av den godkända Sea-Doo-återförsäljaren vid tidpunkten för köpet.

ÅTERFÖRSÄLJARENS PROFILUTRYMME



219 001 842_SE
OPERATÖRS HANDBOK, SEA-DOO SPARK-SERIEN / SVENSKA

U/M: P.C