

SEA-DOO®



2018 GEBRUIKERSHANDLEIDING

Bevat veiligheids-,
vaartuig- onderhoudsinformatie



RXT™ / GTX[†] / Wake™ Pro SERIES

WAARSCHUWING

Lees deze handleiding grondig door.
Deze bevat belangrijke veiligheidsinformatie.
Aanbevolen minimumleeftijd bestuurder: 16 jaar oud.
Bewaar deze Gebruikershandleiding in het vaartuig.

2 1 9 0 0 1 8 7 8 _ N L

Vertaling van de oorspronkelijke
gebruiksaanwijzing

WAARSCHUWING

Het negeren van de veiligheidsvoorschriften en -instructies in deze gebruikershandleiding, de veiligheidsfilm en de labels op het product kan leiden tot ernstig letsel of zelfs de dood!

WAARSCHUWING

Tijdens het transporteren van een lading op het achterplatform van de waterscooter of op opbergaccessoires dient u de snelheid te verminderen en uw vaargedrag aan te passen om de kans te verminderen op vallen van de waterscooter of contact met de lading, wat kan leiden tot letsel. Vervoer nooit ladingen wanneer zich een skiër of een wakeboarder achter het vaartuig bevindt; dit kan leiden tot ernstig letsel of de dood.

WAARSCHUWING CONFORM CALIFORNIA PROPOSITION 65

WAARSCHUWING

Bij het bedienen, repareren en onderhouden van een recreatief scheepsvoertuig kunt u worden blootgesteld aan chemicaliën, waaronder uitlaatgas, koolmonoxide, ftalaten, en lood, waarvan in de Staat Californië bekend is dat ze kanker en aangeboren afwijkingen en andere risico's m.b.t. de voortplanting veroorzaken.

Om de blootstelling te beperken dient u inademing van uitlaatgas te vermijden, uw voertuig in een goed geventileerde ruimte te onderhouden en handschoenen te dragen of uw handen tijdens onderhoud van dit voertuig regelmatig te wassen.



In Canada worden deze producten verdeeld door Bombardier Recreational Products Inc. (BRP).

In de VSA worden deze producten verdeeld door BRP US Inc.

Dit is een niet noodzakelijk volledige lijst van handelsmerken die eigendom zijn van Bombardier Recreational Products Inc. of zijn

dochtermaatschappijen:

4-TEC™	iControl™	Sea-Doo®
ACE™	iTC™	T.O.P.S.™
D.E.S.S.™	Rotax®	VTSTM
GTX™	RXTM	WAKETM PRO 230
iBRTM	RXTM-X™	XPSTM

VOORWOORD

Deutsch	Dieses Handbuch ist möglicherweise in Ihrer Landessprache verfügbar. Bitte wenden Sie sich an Ihren Händler oder besuchen Sie: www.operatorsguides.brp.com
English	This guide may be available in your language. Check with your dealer or go to: www.operatorsguides.brp.com
Español	Es posible que este manual esté disponible en su idioma. Consulte a su distribuidor o visite: www.operatorsguides.brp.com
Français	Ce guide peut être disponible dans votre langue. Vérifier avec votre concessionnaire ou aller à: www.operatorsguides.brp.com
中文	本手册可能有您的语种的翻译版本。请向经销商询问，或者登录 www.operatorsguides.brp.com 查询。
日本語	このガイドは、言語によって翻訳版が用意されています。ディーラーに問い合わせるか、次のアドレスでご確認ください： www.operatorsguides.brp.com
Nederlands	Deze handleiding kan beschikbaar zijn in uw taal. Vraag het aan uw dealer of ga naar: www.operatorsguides.brp.com
Norsk	Denne boken kan finnes tilgjengelig på ditt eget språk. Kontakt din forhandler eller gå til: www.operatorsguides.brp.com
Português	Este manual pode estar disponível em seu idioma. Fale com sua concessionária ou visite o site: www.operatorsguides.brp.com
Suomi	Käyttöohjekirja voi olla saatavissa omalla kielelläsi. Tarkista jälleenmyyjältä tai käy osoitteessa: www.operatorsguides.brp.com
Svenska	Denna bok kan finnas tillgänglig på ditt språk. Kontakta din återförsäljare eller gå till: www.operatorsguides.brp.com

Gefeliciteerd met de aankoop van uw nieuwe Sea-Doo® waterscooter. U geniet de BRP-garantie en kunt steeds beroep doen op een netwerk van erkende dealers van Sea-Doo waterscooters voor de nodige onderdelen, service of accessoires.

Uw dealer staat altijd voor u klaar. Hij is opgeleid in de initiële installatie en inspectie van uw waterscooter en heeft ook de finale afregeling vóór de overhandiging van de sleutels uitgevoerd. Voor meer informatie in verband met service kunt u contact opnemen met uw dealer.

Bij de levering kreeg u ook informatie over de garantievoorwaarden en hebt u de *CHECKLIST VÓÓR AFLEVERING* ondertekend, ter be-

vestiging dat uw nieuwe waterscooter volledig naar wens werd klaargemaakt.

Informeer u voor u vertrekt

Lees voordat u de waterscooter gaat besturen de volgende hoofdstukken voor informatie over hoe u zichzelf of anderen beter kunt beschermen tegen letsel of dodelijke ongevallen.

- *VEILIGHEIDSINFORMATIE*
- *INFORMATIE OVER DE WATERSCOOTER.*

Lees zorgvuldig alle veiligheidslabels op uw waterscooter en bekijk aandachtig uw *VEILIGHEIDSFILM*.

De waarschuwingen in deze gebruikershandleiding negeren kan leiden tot ernstig letsel of de dood.

BRP raadt u stellig aan een cursus veilig varen te volgen. Informeer bij uw dealer of de plaatselijke overheid naar beschikbare cursussen in uw buurt.

In bepaalde regio's moeten bestuurders over een vaardigheidskaart beschikken om een pleziervaartuig te mogen besturen.

WAARSCHUWING

Maak uzelf vertrouwd met deze waterscooter; hij overtreft mogelijk het vermogen van alle andere waterscooters waarmee u al heeft gereden.

RXT-X

WAARSCHUWING

Dit is een waterscooter met een hoog vermogen. Onervaren bestuurders kunnen de risico's over het hoofd zien en verrast worden door het specifieke gedrag van deze waterscooter in verschillende omstandigheden op het water.

Veiligheidsaanwijzingen

In deze gebruikershandleiding worden de volgende symbolen en woorden gebruikt om bepaalde informatie te benadrukken:

Het gevarensymbool  wijst op een mogelijk gevaar voor persoonlijk letsel.

WAARSCHUWING

Duidt op een mogelijk gevaar dat, als het niet wordt vermeden, kan leiden tot ernstige of dodelijke verwondingen.

 LET OP Wijst op een potentieel gevaarlijke situatie die, als ze niet wordt vermeden, kan leiden tot licht of matig letsel.

OPMERKING Duidt op een aanwijzing die, als ze niet wordt gevolgd, kan leiden tot zware schade aan de waterscooter of andere bezittingen.

Over deze gebruikershandleiding

Deze gebruikershandleiding dient om de eigenaar/bestuurder of passagier vertrouwd te maken met deze waterscooter en de diverse bedieningselementen, onderhouds- en veilige vaarinstructies.

Bewaar deze Gebruikershandleiding in de waterscooter zodat u deze kunt raadplegen voor gebruik, voor onderhoud, om anderen aanwijzingen te geven en om problemen op te lossen.

Merk op dat de Gebruikershandleiding beschikbaar is in verschillende talen. In geval van discrepanties zal de Engelse versie de overhand hebben.

Voor een extra kopie of afdruk van uw gebruikershandleiding kunt u terecht op onze website

www.operatorsguides.brp.com.

De informatie in dit document is correct op het ogenblik van publicatie. BRP voert echter een beleid van continue verbetering van zijn producten, zonder dat dit enige verbintenis inhoudt tot uitrusting van zulke nieuwigheden op oudere producten. Door laattijdige wijzigingen kunnen er verschillen zijn tussen het gefabriceerde product en de beschrijvingen en/of specificaties in deze handleiding. BRP behoudt zich het recht voor op eender welk moment specificaties, ontwerpen, functies, modellen of uitrusting te schrappen of te wijzigen

zonder dat dit enige verplichting inhoudt.

Deze Gebruikershandleiding en de *VEILIGHEIDS-DVD* moeten bij een eventuele verkoop bij de waterscooter blijven.

***Deze pagina is
opzettelijk blanco***

INHOUDSOPGAVE

VOORWOORD	1
INFORMEER U VOOR U VERTREKT.....	1
VEILIGHEIDSAANWIJZINGEN.....	2
OVER DEZE GEBRUIKERSHANDLEIDING.....	2

VEILIGHEIDSinFORMATIE

VEILIGHEIDSVoORSCHRIFTEN	10
KOOLMONOXIDEVERGIFTIGING VERMIJDEN.....	10
BRANDSTOFBRANDEN EN ANDERE GEVAREN VERMIJDEN.....	10
BRANDWONDEN DOOR HETE ONDERDELEN VERMIJDEN.....	11
ACCESSOIRES EN AANPASSINGEN.....	11
BIJZONDERE VEILIGHEIDSAANWIJZINGEN	12
NIET TE VERGETEN VOOR UW VEILIGHEID.....	12
WATERSPORTEN (TREKKEN MET DE WATERSCOOTER).....	17
HYPOTHERMIE.....	19
CURSUSSEN VEILIG VAREN.....	20
LADING TRANSPORTEREN.....	20
ACTIEVE TECHNOLOGIEËN (ICONTROL)	21
INLEIDING.....	21
ITC (INTELLIGENT THROTTLE CONTROL).....	21
IBR (INTELLIGENT BRAKE AND REVERSE SYSTEM).....	22
VEILIGHEIDSUITRUSTING	24
VEREISTE VEILIGHEIDSUITRUSTING.....	24
BIJKOMENDE AANBEVOLEN UITRUSTING.....	26
PRAKTISCHE OEFENINGEN	28
GESCHIKTE PLAATSEN OM TE OEFENEN.....	28
PRAKTISCHE OEFENINGEN.....	28
BELANGRIJKE, NIET TE VERWAARLOZEN FACTOREN.....	30
NAVIGATIEREGELS	31
VAARREGLEMENT.....	31
TANKEN	33
TANKPROCEDURE.....	33
VEREISTE BRANDSTOF.....	34
INFORMATIE OVER HET TRANSPORT	36
BELANGRIJKE LABELS OP HET PRODUCT	38
LOSHANGEND ETIKET.....	38
VEILIGHEIDSLABELS VOOR WATERSCOOTERS.....	38
CONFORMITEITSLABELS.....	44
PICTOGRAM VEILIG VOORBEELD.....	47
CONTROLE VÓÓR GEBRUIK	48
TE DOEN VÓÓR DE TEWATERLATING VAN DE WATERSCOOTER.....	48
TE DOEN NA DE TEWATERLATING VAN DE WATERSCOOTER.....	53

INFORMATIE OVER DE WATERSCOOTER

BEDIENINGSELEMENTEN	56
1) STUUR.....	57

2) GASHENDEL.....	57
3) IBR-HENDEL (INTELLIGENT BRAKE AND REVERSE).....	57
4) MOTORUITSCHAKELAAR.....	58
5) MOTOR-START/STOP-KNOP.....	59
6) VTS-KNOP (VARIABEL TRIMSISTEEM).....	60
7) SPORTKNOP.....	61
8) ECO-KNOP.....	62
9) MODE-KNOP (MODUS), KNOP OMHOOG/OMLAAG EN SET-KNOP (INSTELLING).....	62
10) CRUISEKNOP.....	62
INFORMATIECENTRUM (METERS).....	63
A) KENMERKEN MULTIFUNCTIONELE METER.....	64
A) ANALOGIE SNELHEIDSMETER.....	72
C) ANALOGIE TOERENTELLER.....	73
D) INDICATORLICHTJES / PICTOGRAMMEN.....	74
DOOR DE MULTIFUNCTIONELE DISPLAY NAVIGEREN.....	75
AANDUIDINGEN OP DE NUMERIEKE DISPLAY WIJZIGEN.....	78
AANDUIDINGEN OP DE NUMERIEKE DISPLAY RESETTEN.....	79
INSTELLING VAN DE MULTIFUNCTIONELE METER.....	79
UITRUSTING.....	81
1) HANDSCHOENVAK.....	81
2) OPBERGBAK.....	83
3) BRANDBLUSSEHOUDER.....	84
4) HOUDER VEILIGHEIDSET.....	84
5) ZADEL.....	84
6) PASSAGIERSHANDGREPEN.....	85
7) OPSTAPJE (INDIEN GEÏNSTALLEERD).....	86
8) OPSTAPPLATFORM.....	86
9) VOORSTE EN ACHTERSTE OGEN.....	87
10) KIKKERS.....	87
11) RUIMWATERAFTAPPLUGGEN.....	88
12) INTREKBARE SKIPAAL (WAKE PRO MODEL).....	88
13) WAKEBOARDREK (WAKE PRO MODEL).....	90
14) VERSTELBARE STUURKOLOM.....	92
15) BRP AUDIO PREMIUM SYSTEEM (INDIEN AANWEZIG).....	93
INVAARPERIODE.....	95
GEBRUIK TIJDENS DE INVAARPERIODE.....	95
BEDIENINGSINSTRUCTIES.....	96
OPSTAPPEN OP DE WATERSCOOTER.....	96
MOTOR STARTEN.....	101
DE MOTOR STILLEGGEN.....	101
DE WATERSCOOTER STUREN.....	102
SCHAKELN NAAR NEUTRAAL.....	103
SCHAKELN NAAR VOORUIT.....	103
ACHTERUIT INSCHAKELN EN GEBRUIKEN.....	104
SCHAKELN EN REMMEN.....	105
DE VTS (VARIABEL TRIMSISTEEM) GEBRUIKEN.....	106
ALGEMENE AANBEVELINGEN VOOR GEBRUIK.....	111

BEDRIJFSMODI.....	114
TOURINGMODUS	114
SPORTMODUS.....	114
ECO-MODUS (ZUINIGE VERBRUIKSMODUS).....	117
CRUISEMODUS.....	118
TRAGE-SNELHEIDSMODUS.....	120
SKIMODUS.....	124
LEERSLEUTELMODUS.....	127
SPECIALE PROCEDURES.....	130
REINIGEN VAN JETPOMPWATERINLAAT EN IMPELLER.....	130
GEKAPSEISDE WATERSCOOTER.....	132
ONDERGEDOMPSELDE WATERSCOOTER.....	133
ONDERGELOPEN MOTOR.....	133
DE WATERSCOOTER SLEPEN IN HET WATER.....	134

ONDERHOUD

ONDERHOUDSSHEMA.....	136
ONDERHOUDSPROCEDURES.....	139
MOTOROLIE.....	139
MOTORKOELVLOEISTOF.....	141
ONTSTEKINGSSPOELEN.....	142
BOUGIES.....	143
UITLAATSYSTEEM.....	144
RIJPLAAT EN WATERINLAATROOSTER.....	146
OPOFFERINGSANODES.....	147
SKI-WAKEBOARDPAAL (WAKE).....	147
ZEKERINGEN.....	147
VERZORGING VAN DE WATERSCOOTER.....	149
VERZORGING NA GEBRUIK.....	149
SCHOONMAKEN VAN DE WATERSCOOTER.....	149
BEWARING EN VOORBEREIDING OP HET VAARSEIZOEN.....	150
BERGRUIMTE.....	150
VOORBEREIDING OP HET VAARSEIZOEN.....	153

TECHNISCHE INFORMATIE

VAARTUIGIDENTIFICATIE.....	156
ROMPIDENTIFICATIENUMMER.....	156
MOTORIDENTIFICATIENUMMER.....	156
MOTORFABRIKANTIDENTIFICATIE.....	156
RF D.E.S.S-SLEUTEL.....	157
INFORMATIE OVER DE MOTORUITLAATGASSEN.....	158
VERANTWOORDELIJKHEID VAN DE FABRIKANT.....	158
VERANTWOORDELIJKHEID VAN DE DEALER.....	158
VERANTWOORDELIJKHEID VAN DE EIGENAAR.....	158
EPA-EMISSIEVOORSCHRIFTEN.....	158
SYSTEEM TER BEPERKING VAN DE VERDAMPINGSEMISSIE.....	159
SPECIFICATIES.....	160

OPLOSSEN VAN PROBLEMEN

RICHTLIJNEN VOOR HET OPLOSSEN VAN PROBLEMEN.....168
BEWAKINGSSYSTEEM.....174
 STORINGSCODES.....174
 INDICATORLICHTJES EN INFORMATIE OP DE MELDINGSDIS-
 PLAY.....176
 INFORMATIE PIEPTOONCODES.....178

GARANTIE

**BEPERKTE GARANTIE VAN BRP- V.S. EN CANADA: SEA-DOO®
 WATERSCOOTERS 2018182**
BEPERKTE EMISSIEGERELATEERDE GARANTIE US EPA.....186
**GARANTIEVERKLARING REGELSYSTEEM VOOR UITLAATGASSEN
 VOOR CALIFORNIË EN NEW YORK VOOR SEA-DOO® WATERSCOO-
 TERS VAN MODELJAAR 2018.....189**
**GARANTIEVERKLARING DAMPEMISSIEBEPERKINGSSYSTEEM
 VOOR CALIFORNIË.....193**
**INTERNATIONALE BEPERKTE GARANTIE VAN BRP: SEA-DOO®
 WATERSCOOTERS 2018.....195**
**BEPERKTE GARANTIE VAN BRP VOOR DE EUROPESE ECONOMI-
 SCHE RUIMTE, HET RUSSISCHE GEMENEBEST EN TURKIJE: SEA-
 DOO® WATERSCOOTERS 2018.....200**

KLANTENINFORMATIE

BESCHERMING VAN DE PRIVACY.....208
NEEM CONTACT MET ONS OP.....209
 NOORD-AMERIKA.....209
 EUROPA.....209
 OCEANIË.....209
 ZUID-AMERIKA.....210
 AZIË.....210
VERANDERING VAN ADRES/EIGENAAR.....211

VEILIGHEIDSINFORMATIE

Koolmonoxidevergiftiging vermijden

Uitlaatgassen van motoren bevatten steeds koolmonoxide, een dodelijk gas. Inademing van koolmonoxide kan leiden tot hoofdpijn, duizeligheid, slaperigheid, misselijkheid, verwarring en zelfs de dood.

Koolmonoxide is een kleurloos, geurloos, smaakloos gas dat aanwezig kan zijn zelfs als u het niet ziet of geen uitlaatgas ruikt. Dodelijke concentraties koolmonoxide worden snel bereikt en kunnen u zo snel bevangen dat u zichzelf niet meer in veiligheid kunt brengen. Ook kunnen dodelijke concentraties koolmonoxide uren- of dagenlang in afgesloten of slecht verluchte ruimtes blijven hangen. Als u één van de symptomen van koolmonoxidevergiftiging voelt opkomen, verlaat de ruimte dan onmiddellijk, zorg voor verse lucht en vraag medische behandeling.

Om ernstig letsel of dood door koolmonoxide te verhinderen of te voorkomen:

- De waterscooter nooit laten draaien in slecht verluchte of gedeeltelijk afgesloten ruimtes, zoals boothuizen, binnen omwallingen of naast andere boten. Zelfs indien u de uitlaatgassen tracht te ventileren, kan de koolmonoxideconcentratie snel gevaarlijk hoog oplopen.

- Laat de waterscooter nooit draaien op plekken buitenshuis waar de uitlaatgassen langs openingen, zoals vensters en deuren, een gebouw kunnen binnendringen.
- Sta nooit achter de waterscooter als de motor aan het draaien is. Personen die achter een draaiende motor staan lopen het risico dat ze geconcentreerde dosissen uitlaatgassen inademen. Inademing van geconcentreerde dosissen uitlaatgassen, die koolmonoxide bevatten, kan leiden tot CO-vergiftiging, ernstige aantasting van de gezondheid of zelfs de dood.

Brandstofbranden en andere gevaren vermijden

Benzine is uiterst brandbaar en zeer explosief. Benzinedampen kunnen zich verspreiden en op meters afstand van de motor door een vonk of vlam worden aangestoken. Volg deze aanwijzingen om het risico op brand of explosie te verlagen:

- Sla brandstof uitsluitend op in goedgekeurde, rode benzinebidons.
- Volg de instructies in het hoofdstuk over *BRANDSTOF BIJTANKEN* nauwgezet.
- De waterscooter nooit starten als in het motorcompartiment benzine of de geur van benzinedampen aanwezig is.
- De motor nooit starten of bedienen zonder dat de benzinedop er goed opzit.
- Bewaar geen bidons brandstof in het compartiment vooraan of elders op de waterscooter.

Benzine is giftig en kan letsel of de dood veroorzaken.

- Hevel nooit benzine over met uw mond.
- Raadpleeg onmiddellijk een arts als u benzine hebt ingeslikt, in uw ogen hebt gekregen of benzinedampen hebt ingeademd.

Als u benzine op het lichaam morst, grondig wassen met water en zeep en van kleren verwisselen.

Brandwonden door hete onderdelen vermijden

Bepaalde onderdelen kunnen heet worden bij gebruik. Raak ze niet aan als de motor draait of net heeft gedraaid om brandwonden te vermijden.

Accessoires en aanpassingen

Modificaties of het aanbrengen van accessoires kan de besturing van uw voertuig beïnvloeden. Neem zodra de modificaties zijn doorgevoerd de tijd om vertrouwd te raken met de doorgevoerde wijzigingen en pas uw rijstijl overeenkomstig aan.

Wees terughoudend met ongeautoriseerde modificaties of het installeren van gereedschap dat door BRP niet specifiek zijn gecertificeerd voor het voertuig. Deze modificaties zijn niet door BRP getest en kunnen het risico op ongevallen of letsel verhogen of het voertuig onwettelijk maken om mee te rijden.

Raadpleeg uw erkende Sea-Doo dealer voor beschikbare accessoires voor uw waterscooter.

BIJZONDERE VEILIGHEIDSAANWIJZINGEN

Niet te vergeten voor uw veiligheid

Deze waterscooter presteert mogelijk heel wat beter dan waterscooters die u vroeger hebt bestuurd. Lees en begrijp de inhoud van de gebruikershandleiding, zodat u volledig vertrouwd bent met de besturing en bediening van uw waterscooter voordat u voor het eerst uitvaart of passagiers meeneemt. Als u hiertoe niet de kans had, oefen dan op uw eentje in een geschikte, verkeersvrije zone om voeling te krijgen met de bedieningselementen en hoe ze reageren. Pas als u helemaal vertrouwd bent met alle bedieningselementen mag u versnellen tot hoger dan stationair. Ga er niet van uit dat alle waterscooters op dezelfde manier reageren. Elk model verschilt, soms aanzienlijk, van andere modellen.

Vergeet niet dat u bij de terugkeer van de gashendel naar de stationaire stand minder goed kunt sturen. Om de waterscooter te draaien moet u zowel sturen als gas geven. Laat de gashendel niet los wanneer u een voorwerp probeert te ontwijken. U moet gas geven om te kunnen sturen. Als u de motor stillet, hebt u geen controle meer over de vaarrichting.

Hoewel de meeste waterscooters geen remvoorzieningen hebben, kunnen we met de nieuwste technieken wel modellen aanbieden die met een remsysteem, het zogenaamde iBR™ systeem, zijn uitgerust. Oefen de remmanoeuvres uit in een veilige, verkeersvrije zone om remmend te leren sturen op diverse remafstanden in verschillende vaaromstandigheden.

Uw remafstand is afhankelijk van uw beginsnelheid, lading, wind, aantal opvarenden en de omstandigheden op het water. De remafstand hangt ook af van de kracht

die de bestuurder op de iBR-hendel (intelligente Brake and Reverse) uitoefent.

Als wordt geremd, moeten de opvarenden zich schrap zetten tegen de vertraging, zodat ze op de waterscooter niet naar voren schuiven en het evenwicht verliezen.

Denk er bij het besturen van een waterscooter die is uitgerust met iBR aan dat andere boten achter of rondom u mogelijk niet in staat zijn even snel te stoppen.

Als u op snelheid de rem voor het eerst gebruikt, schiet achter de waterscooter een waterpluim hoog de lucht in, waardoor de bestuurder van een waterscooter achter u tijdelijk het zicht kan verliezen over uw waterscooter. Van belang is dat u de bestuurder van een waterscooter die van plan is in konvooi achter u te varen wijst op het rem- en manoeuvreervermogen van uw waterscooter, de betekenis van de waterpluim en dat tussen waterscooters een grotere afstand moet worden aangehouden.

Door het intrekken van de iBR-bedieningshendel terwijl de waterscooter op enige snelheid vooruit vaart worden de remmen geactiveerd, waardoor een vertraging ontstaat die evenredig is aan de stand van de iBR-hendel. Hoe verder u de iBR-hendel intrekt, hoe sterker de remkracht. Let op dat u de iBR-hendel geleidelijk inschakelt, zodat de remkrachtintensiteit goed is afgesteld, en laat de gashendel gelijktijdig los.

Houd het bindsnoer altijd gekoppeld aan het reddingsvest of de pols van de bestuurder (polsband vereist) en zorg ervoor dat het niet om het stuur haakt, zodat de motor zeker stilvalt als de bestuurder eraf valt. Neem het bindsnoer na elke rit uit de motoruitschakelaar om

ongevoerd gebruik door kinderen of anderen te voorkomen. Als de bestuurder van de waterscooter valt zonder dat het aanbevolen bindsnoer is aangekoppeld zal de waterscooter niet tot stilstand komen.

Overschrijd nooit uw eigen grenzen en stuurvaardigheid.

Vermijd agressieve manoeuvres om te voorkomen dat u de controle verliest, wordt weggeslingerd of een aanvaring hebt. Begrijp en respecteer de mogelijkheden van uw waterscooter.

Vaar zo weinig mogelijk in onstuwig water en vermijd extreme manoeuvres zoals over golven of hekgolven springen.

De remvoorziening van het iBR-systeem kan niet verhinderen dat uw waterscooter door stroming of wind kan afdrijven. De rem heeft geen effect op de achterwaartse snelheid. Merk ook op dat uw motor moet draaien om de rem te kunnen gebruiken.

De stuwstraal van uw waterscooter kan letsel veroorzaken. De jetpomp kan afval meezuigen en naar achter slingeren, wat een risico inhoudt op verwonding van mensen of beschadiging van de jetpomp of andere voorwerpen.

Respecteer de instructies op alle veiligheidslabels. Die dienen om u een veilige en aangename uitstap te garanderen.

Bewaar geen voorwerpen op plekken die niet specifiek voor opslag zijn ontworpen

Vervoer alleen lading op het achterplatform als deze correct is vastgezet met een gecertificeerde accessoire van BRP LinQ. Compatibele accessoires zonder BRP-certificering worden niet als geschikt beschouwd.

Wanneer u passagiers meeneemt of tubes, een skiër of wakeboarder voorttrekt, is uw waterscooter moeilijker bestuurbaar, wat meer stuurvaardigheid vergt.

Sommige waterscootermodellen zijn uitgerust met sleepogen of een skipaal (alleen Wake), waaraan een sleepkabel voor een skiër, tube of wakeboarder kan worden bevestigd. Gebruik deze bevestigingspunten of andere delen van de waterscooter niet om een parasail of ander vaarttuig voort te slepen. Dat kan ernstig letsel of zware schade veroorzaken.

Verbrandingsmotoren hebben lucht nodig om te kunnen werken; daarom kan deze waterscooter niet volledig waterdicht zijn. Manoeuvres, zoals continu draaien in scherpe bochten, met de boeg door de golven klieven, de waterscooter kantelen, waarbij de luchtinlaatopeningen onder water komen, kunnen ernstige motorproblemen door wateropname veroorzaken. Raadpleeg *DE WATERSCOOTER STUREN* in het hoofdstuk *BE-DIENINGSINSTRUCTIES* en het hoofdstuk *GARANTIE* in deze Gebruikershandleiding.

Motoruitlaatgassen bevatten koolmonoxide (CO), dat bij inademing van een voldoende grote dosis tot ernstige gezondheidsproblemen of de dood kan leiden. Laat de waterscooter niet draaien in een gesloten ruimte en voorkom ophoping van CO rond de waterscooter of op ingesloten of beschutte plaatsen, zoals wanneer hij is aangemeerd of tussen boten dobbert. Wees alert voor het risico op CO-uitstoot door andere waterscooters.

Informeer u over de wateren waar u uw waterscooter wilt gebruiken. Stroming, getijden, stroomversnellingen, verborgen obstakels, golven, hekgolven enz. kunnen de veiligheid in het gedrang brengen.

Het gebruik van deze waterscooter in onstuimig water of bij zwaar weer is af te raden.

Vaar voorzichtig en zeer traag in ondiep water. Als u vastloopt of bruusk stopt, kunt u letsel oplopen of de waterscooter beschadigen. De jetpomp kan ook afval opzuigen en naar achter slingeren op mensen of voorwerpen.

Rijd altijd op een verantwoorde en veilige manier. Gebruik uw gezond verstand en wees hoffelijk.

Maak geen golven waar dit niet mag en respecteer het milieu en de rechten van andere watergebruikers. Als bestuurder en eigenaar van een waterscooter bent u verantwoordelijk voor schade aangericht door de hekgolf van uw waterscooter. Laat niemand toe afval overboord te gooien.

Hoewel uw waterscooter hoge snelheden kan halen, raden we u ten eerste aan deze hoge snelheden enkel te hanteren onder ideale omstandigheden en waar dit is toegestaan. Hoge snelheden vereisen een betere stuurvaardigheid en verhogen het risico op ernstige verwondingen.

De krachten die op het lichaam van de bestuurder inwerken bij draaimanoeuvres, varen over golven of hekgolven, varen in onstuimig water of vallen van de waterscooter kunnen, zeker bij hoge snelheden, ernstig letsel toebrengen, inclusief gebroken botten en zwaarder letsel. Blijf flexibel en vermijd scherpe bochten.

Waterscooters zijn niet geschikt om 's nachts te varen.

Bepaalde waterscootermodellen zijn uitgerust met een ophanging. Hoewel het systeem de verticale krachten gedeeltelijk opvangt en op die manier de impact op het lichaam verlaagt, worden ze niet volledig weggenomen. Verminder

uw snelheid om te verhinderen dat u en uw passagier(s) zouden stuiten en van de waterscooter worden geworpen.

Voor u uitvaart

Om veiligheidsredenen en om uw vaartuig in goede staat te houden, moet u steeds de inspectie vóór iedere rit, beschreven in de gebruikershandleiding, uitvoeren voor u de waterscooter gebruikt.

Overschrijd nooit de toegelaten maximumlading of het maximum aantal passagiers van deze waterscooter. Overlading kan de wendbaarheid, stabiliteit en vaarprestaties nadelig beïnvloeden. Ook zware omstandigheden op het water beperken de capaciteit. De informatie op het capaciteitsplaatje mag geen excuus zijn om uw gezond verstand of eigen beoordelingsvermogen op nul te zetten.

Inspecteer regelmatig de waterscooter, romp, motor, veiligheidsuitrusting en alle andere vaaruitrusting en houd deze in een veilige bedrijfstoestand.

Zorg ervoor dat u alle vereiste veiligheidsuitrusting, reddingsvesten en andere benodigde uitrusting bij hebt alvorens uit te varen.

Controleer of alle nooduitrusting, waaronder de brandblusser, in goede staat verkeert en vlot bereikbaar is. Toon alle passagiers waar op de waterscooter zich deze uitrusting bevindt en zorg ervoor dat iedereen ze kan gebruiken.

Houd het weer in het oog. Controleer de plaatselijke weersvoorspellingen alvorens uit te varen. Wees alert voor veranderende omstandigheden.

Bewaar nauwkeurige en actuele kaarten van de vaarregio aan boord. Controleer voor uw vertrek de omstandigheden op het water in de regio waar u wilt gaan varen.

Zorg voor voldoende brandstof aan boord voor de geplande uitstap. Controleer altijd het brandstofpeil voor gebruik en tijdens de rit. Ga uit van het principe 1/3 brandstof om uw bestemming te bereiken, 1/3 voor de terugtocht en 1/3 reserve. Voorzie een marge voor slecht weer of ander oponthoud.

Veiligheidsbewustzijn van bestuurder en passagier

Lees en begrijp alle veiligheidslabels op de Sea-Doo-waterscooter, de gebruikershandleiding en alle andere veiligheidsdocumenten en bekijk uw *VEILIGHEIDSFILM* aandachtig voordat u de waterscooter gebruikt.

Leef de geldende wetgeving na. Raadpleeg de lokale en nationale vaarwetgeving die geldt voor de waterwegen waar u uw waterscooter wilt gebruiken. Leer de plaatselijke vaarcode. Zorg dat u het toepasselijke navigatiesysteem (bv. boeien en signalen) kent en begrijpt.

Houd er rekening mee dat zon, wind, vermoeidheid en ziekte uw beoordelingsvermogen en reactietijd kunnen beïnvloeden.

Het is af te raden deze waterscooter te laten besturen door een persoon onder de 16 jaar of een persoon met een handicap die een beperking inhoudt van het zicht, de reactietijd, het beoordelingsvermogen of het gebruik van de bedieningselementen.

Gebruik altijd het bindsnoer zoals het hoort wanneer u met deze waterscooter vaart en zorg dat alle passagiers vertrouwd zijn met het gebruik ervan.

Ga na of elke bestuurder en alle passagiers kunnen zwemmen en of ze weten hoe ze vanuit het water terug op de waterscooter kunnen stappen. Opstappen in diep

water kan zeer moeilijk zijn. Oefen dit eerst op een plaats waar het water tot uw borst reikt voordat u uw waterscooter gebruikt of opstapt in diep water. Zorg ervoor alle bestuurders en passagiers altijd een reddingsvest dragen en vaar extra voorzichtig.

Draai het stuur nooit als iemand zich dicht bij de achterkant van de waterscooter bevindt. Blijf uit de buurt van bewegende delen van het stuursysteem (straalbuis, iBR-poort, stangen enz.).

Start de motor niet of gebruik de waterscooter niet als iemand zich rond of achter het vaartuig in het water bevindt.

Let op de beweging van de iBR-poort bij het starten of stilleggen van de motor of het gebruik van de iBR-hendel. De automatisch bewegende poort kan vingers of tenen klemmen van mensen die zich vasthouden achteraan uw waterscooter.

De bestuurder en passagier(s) moeten goed neerzitten en zich stevig vasthouden voordat u de waterscooter start, en ze moeten altijd blijven zitten als de waterscooter in beweging is. Alle passagiers moeten zich vasthouden aan de voorziene handgrepen of aan het middel van de persoon voor hen. Bij een goede zitpositie moet iedere passagier de beide voeten tegelijk stevig vlak op elke voetsteun kunnen houden. Als u over golven vaart, kunnen de passagier(s) hun lichaam iets van het zadel opheffen om de schokken met hun benen op te vangen.

Als wordt geremd of vertraagd, moeten de opvarenden zich schrap zetten tegen de vertragingskracht, zodat ze op de waterscooter niet naar voren schuiven en het evenwicht verliezen.

Trek altijd geleidelijk op met een waterscooter wanneer u een passagier meeneemt, zowel bij het vertrek als onderweg. Als u snel optrekt, kan uw passagier zijn evenwicht verliezen en achterwaarts van de waterscooter vallen. Verwittig uw passagier(s) altijd vooraf of laat hen voldoende tijd om te anticiperen voordat u fors optrekt.

Water dat met grote kracht door lichaamsopeningen wordt geperst, bijvoorbeeld door valpartijen in het water of door te dicht bij de straalbuis te komen, kan ernstig inwendige letsels veroorzaken. Daarom is het dragen van een wetsuit-onderstuk stellig aanbevolen.

Blijf uit de buurt van het inlaatrooster als de motor draait. Lang haar, loshangende kleding of de riemen van een reddingsvest kunnen in bewegende delen verstrikt raken.

Als de gashendel wordt ingedrukt tijdens het remmen, negeert het iBR-systeem het gashendelcommando van de bestuurder. Als de iBR-hendel wordt losgelaten terwijl de gashendel nog is ingedrukt, neemt het gashendelcommando opnieuw de controle over en volgt kort daarna een versnelling. Laat de gashendel los als versnellen onnodig is.

Zorg voordat u aan boord gaat dat de motor stilligt en het bindsnoer uit de motoruitschakelaar is genomen.

Om onopzettelijk starten te voorkomen dient u het bindsnoer los te koppelen van de motoruitschakelaar wanneer zwemmers aan boord komen of in de buurt zijn en terwijl u wier of afval van het inlaatrooster verwijderd.

Steek bij het varen met een waterscooter nooit uw voeten en benen in het water om te helpen draaien.

Besturing door minderjarigen

Minderjarigen mogen alleen een waterscooter besturen onder toezicht van een volwassene. De wetgeving inzake de minimumleeftijd en vereiste kwalificaties voor minderjarigen kan per rechtsgebied verschillen. Neem zeker contact op met de bevoegde plaatselijke instanties voor informatie over het wettelijke gebruik van de waterscooter in het rechtsgebied waar u wilt varen. BRP beveelt een minimumleeftijd van 16 jaar aan voor bestuurders.

Drugs en alcohol

Bestuur de waterscooter nooit onder invloed van alcohol of drugs. Net als bij een auto moet de bestuurder nuchter, waakzaam en alert zijn om een waterscooter te besturen. Varen met een waterscooter terwijl u onder invloed bent van alcohol of drugs is niet alleen gevaarlijk, het is ook wettelijk verboden en er staan zware boetes op. De naleving van deze wetten wordt streng gecontroleerd. Het gebruik van drugs en alcohol, apart of in combinatie, verlengt de reactietijd, verzwakt het beoordelingsvermogen, vertroebelt het zicht en verhindert u om veilig met een waterscooter te varen.

 **WAARSCHUWING**

Alcohol en varen gaan niet samen! Varen onder invloed van drugs of alcohol is levensgevaarlijk voor uw passagiers, opvarenden van andere boten en voor uzelf. Nationale wetgeving verbiedt het besturen van vaartuigen onder de invloed van drugs of alcohol.

Watersporten (trekken met de waterscooter)



WAARSCHUWING

Voorkom verwondingen! Uw waterscooter is niet ontworpen en mag niet worden gebruikt om andere vaartuigen, parasails, vliegers, zweefvliegtuigen of andere zwevende toestellen te trekken. Gebruik uw waterscooter alleen voor die watersporten waarvoor het werd ontworpen.

Waterskiën, wakeboarden of varen op een voortgesleept, opblaasbaar apparaat zijn de meest populaire watersporten. Om watersporten te beoefenen moeten de deelnemer en bestuurder van de waterscooter zich des te meer bewust zijn van het belang van veiligheid. Als u nog nooit iemand achter uw waterscooter hebt gesleept, vaar dan eerst een aantal uren als waarnemer mee om samen te werken met, en te leren van, een ervaren bestuurder. U dient zich ook goed bewust te zijn van de vaardigheden en ervaring van de persoon die u sleept.

Elke watersporter moet zich aan deze richtlijnen houden:

- Wanneer u passagiers meeneemt of een tube, skiër of wakeboarder voorttrekt, reageert uw waterscooter anders en vergt dit meer stuurvaardigheid.
- Zorg altijd voor de veiligheid en het comfort van uw passagier(s) en de persoon die u voorttrekt op ski's, een wakeboard of ander watertoestel.
- Neem als u een tube, waterskiër of wakeboarder trekt steeds een waarnemer mee aan boord om de watersporters in het oog te houden en de bestuurder op de hoogte te brengen van de handsignalen van de watersporters. De bestuurder moet zich volledig concentreren op de bediening van de waterscooter en het water voor hem.
- Vaar enkel aan een aangepaste snelheid en volg de instructies van de waarnemer.
- Maak als u een tube, waterskiër of wakeboarder trekt geen scherpe bochten of gebruik het remsysteem niet, tenzij absoluut noodzakelijk. Vergeet niet dat een getrokken watersporter een hindernis of de trekkende waterscooter zelf mogelijk niet kan ontwijken, ook al is de waterscooter zelf manoeuvreerbaar en beschikt deze over een remvoorziening.
- Laat alleen bekwame zwemmers deelnemen aan watersporten.
- Draag altijd een goedgekeurd reddingsvest (PFD). Een goed ontworpen reddingsvest kan een verward of bewusteloos persoon drijvende houden.
- Houd rekening met andere personen met wie u het water deelt.
- Zowel de bestuurder van de waterscooter als de waarnemer moeten de locatie van de sleepkabel in het oog houden tijdens watersporten. Een slap hangende kabel kan, vooral bij scherpe bochten of cirkelbewegingen, verstrikt raken rond personen of voorwerpen op de waterscooter of in het water en kan ernstig letsel veroorzaken.

- Trek watersporters nooit aan een te korte kabel, want die kunnen zo een sterke concentratie uitlaatgassen inademen. Inademing van geconcentreerde uitlaatgassen die koolmonoxide bevatten kan leiden tot CO-vergiftiging, ernstig letsel of zelfs de dood.
- Gebruik een voldoende lange en stevige sleepkabel en zorg dat deze stevig aan uw waterscooter is bevestigd. Berg het trektoew altijd op als dit niet wordt gebruikt. Sommige waterscooters zijn uitgerust, of kunnen worden uitgerust, met een speciaal sleepmechanisme. Installeer echter geen skimast op een waterscooter. Die kan gevaarlijk zijn als er iemand op valt.
- Bied onmiddellijk hulp aan een gevallen persoon. Alleen is hij of zij kwetsbaar in het water en wordt dan mogelijk niet opgemerkt door andere boten.
- Benader iemand die in het water ligt vanaf de lijzijde (tegen de richting van de wind in). Schakel de motor uit voordat u de persoon nadert.
- Beoefen watersporten alleen in veilige zones. Blijf uit de buurt van andere boten, kanalen, stranden, verboden zones, zwemmers, druk bevaren waterwegen en hindernissen onder water.
- Leg de motor stil en werp het anker uit voordat u gaat zwemmen.
- Zwem enkel op plaatsen die als veilige zwemzones zijn gemarkeerd. Deze zijn meestal afgebakend met een zwemzoneboei. Ga niet alleen of niet 's nachts zwemmen.



ZWEMZONEBOEI

- Ga niet waterskiën tussen zonsondergang en zonsopgang. Dat is verboden in de meeste regio's.
- Ga niet direct achter een waterskiër, tuber of wakeboarder varen met uw waterscooter. Bij een snelheid van 40 km/h per uur zal de waterscooter een persoon die 60 m voor uw boeg in het water valt in ongeveer 5 seconden inhalen.
- Leg de motor stil en neem het bindsnoer uit de motoruitschakelaar als iemand ergens dichtbij in het water is.
- Houd minstens 45 m afstand van plaatsen die zijn gemarkeerd met een duikersboei.

Voorkom verwondingen! Laat niemand in de buurt komen van het aandrijfsysteem of inlaatrooster, zelfs als de motor stilligt. Lang haar, loshangende kledij of riemen van een reddingsvest kunnen in bewegende delen verstrikt raken, wat tot ernstig letsel of verdrinking kan leiden. In ondiep water kunnen schelpen, zand, kiezel of andere voorwerpen worden opgezogen en achterwaarts weggeslingerd door de jetpomp.



DUIKERSBOEI

Neem voor meer informatie over de goedgekeurde, wettelijke en veilige beoefening van watersporten contact op met de plaatselijk instanties inzake watersportveiligheid voor de regio waarin u de sport wilt beoefenen.

Hypothermie

Hypothermie of onderkoeling, een abnormaal lage lichaamstemperatuur door een verlies aan lichaamswarmte, is een belangrijke doodsoorzaak bij vaarongevallen. Een persoon die onderkoeld raakt zal het bewustzijn verliezen en verdinken.

Reddingsvesten kunnen de overlevingsduur verlengen dankzij hun isolerend vermogen.

Natuurlijk is er minder nood aan isolatie naarmate het water warmer is. Wanneer u in koud water vaart (minder dan 4 °C) moet u overwegen om een reddingsjack te dragen in plaats van een reddingsvest, omdat dit een groter deel van het lichaam bedekt.

Wat u dient te weten over bescherming tegen hypothermie:

- Wanneer u in het water drijft probeert u beter niet te zwemmen, tenzij om een boot in uw buurt, een andere overlevende of een drijvend voorwerp te bereiken waar u zich aan kunt vasthouden of op kunt klimmen. Door onnodig zwemmen verliest u sneller lichaamswarmte. In koud water zijn overlevingsmethodes waarbij u uw hoofd in het water moet leggen af te raden. Houd uw hoofd uit het water. Zo verliest u veel minder lichaamswarmte en kunt u langer in leven blijven.
- Blijf optimistisch over uw overlevings- en reddingskansen. Zo vergroot u uw kans om langer te overleven tot u wordt gered. Uw wil om te overleven maakt wel degelijk een verschil!

- Als er meerdere personen in het water liggen, is het aan te raden zo dicht mogelijk bij elkaar te kruipen tot er hulp komt. Zo beperkt u het verlies aan lichaamswarmte en kunt u langer overleven.
- Draag altijd uw reddingsvest. Het zal u niet beschermen tegen hypothermie, als u het niet draagt wanneer u in het water belandt.

Cursussen veilig varen

In veel landen wordt een cursus veilig varen aanbevolen of vereist. Vraag dit na bij uw plaatselijke instanties.

Raadpleeg de lokale en nationale vaarwetgeving die geldt voor de waterwegen waar u uw waterscooter wilt gebruiken. Leer de plaatselijke vaarcode. Zorg dat u het toepasselijke navigatiesysteem (bv. boeien en signalen) kent en begrijpt.

Lading transporteren

Tijdens het transporteren van een lading op het achterplatform van de waterscooter of op opbergaccessoires dient u de snelheid te verminderen en uw vaargedrag aan te passen om de kans te verminderen op vallen van de waterscooter of contact met de lading, wat kan leiden tot letsel.

Vervoer nooit ladingen op het achterplatform tijdens het beoefenen van watersport. De lading kan tussen de kabel komen, waardoor deze losraakt en een obstakel wordt voor de skiër of wakeboarder.



WAARSCHUWING

Vervoer alleen lading op het achterplatform als deze correct is vastgezet met een gecertificeerde accessoire van BRP LinQ. Compatibele accessoires zonder BRP-certificering worden niet als geschikt beschouwd.



WAARSCHUWING

Vervoer nooit ladingen wanneer zich een skiër of een wakeboarder achter het vaartuig bevindt; dit kan leiden tot ernstig letsel of de dood.

Inleiding

OPMERKING: Bepaalde in dit hoofdstuk beschreven voorzieningen of functies zijn niet van toepassing op alle waterscootermodellen of zijn beschikbaar als optie.

iControl™ (intelligent Control system) creëert een omgeving waarin de bestuurder heel wat systemen kan bedienen zonder de handen van het stuur te nemen.

Alle bedieningselementen bevinden zich onder de handen van de bestuurder en zijn activeerbaar door een knop in te drukken of aan een hendel te trekken. Zo blijft de aandacht van de bestuurder op het water en op de besturing van de waterscooter gevestigd.

Alle bedieningselementen zijn elektronisch en geven commando's aan een elektronische module, die zorgt voor een correcte bediening van het systeem binnen bepaalde parameters.

De diverse systemen die zijn gegroepeerd onder iControl zijn:

- iTCT™ (intelligent Throttle Control)
- iBR (intelligent Brake and Reverse)

Samen leveren deze systeemfuncties voorzieningen op, zoals cruisecontrol, trage-snelheidsmodus en remmen, een betere respons op bestuurderscommando's en een verbeterde manoeuvreerbaarheid en bestuurbaarheid.

Het is van het grootste belang dat bestuurders alle informatie in deze gebruikershandleiding doornemen om zich vertrouwd te maken met deze waterscooter en zijn systemen, bedieningselementen, mogelijkheden en beperkingen.

iTC (intelligent Throttle Control)

Het systeem maakt gebruik van een ETC (Electronic Throttle Control) of elektronische gasregeling, die commandosignalen doorgeeft aan de ECM (Engine Control Module) of elektronische regelmodule. Met dit systeem is een traditionele gaskabel overbodig.

Met iTC beschikt u over de volgende vaarmodi:

- Touringmodus
- Sportmodus
- ECO-modus
- Cruisemodus (indien aanwezig)
- Lage-snelheidsmodus (indien cruisemodus aanwezig)
- Skimodus (indien aanwezig).

Touringmodus

De touringmodus is de standaard vaarmodus.

In de touringmodus zijn het beschikbare motorvermogen en de acceleratie beperkt als wordt opgetrokken vanuit stilstand en in bepaalde omstandigheden bij besturing in het lagere bereik van het motorvermogen.

ECO-modus

Als u de ECO-modus inschakelt, wordt het toerental van de motor beperkt en wordt de reactie bij het gas geven op zuinigheid geoptimaliseerd. Deze modus is ideaal om zo zuinig mogelijk te cruisen.

Raadpleeg *VAARMODI* voor nadere aanwijzingen.

Sportmodus

In de sportmodus is het maximale motorvermogen beschikbaar over het hele bereik van de motor.

Raadpleeg *VAARMODI* voor nadere aanwijzingen.

Cruisemodus

Dankzij cruisecontrol kan de bestuurder de waterscooter op een gewenste maximumsnelheid instellen bij een toerental boven 3.800 RPM.

In de Cruisemodus wordt de snelheid van de waterscooter beperkt, maar niet aangehouden. De bestuurder moet de gashendel ingedrukt houden om de voorwaartse vaarsnelheid te handhaven, in tegenstelling tot de cruisecontrol in een auto, die wel een constante snelheid handhaaft als het gaspedaal wordt losgelaten.

Terwijl u aan een constante kruissnelheid voortbeweegt, houdt u de gashendel volledig ingedrukt, zodat u uw volle aandacht op de omgeving kunt richten.

Raadpleeg de paragraaf *CRUISE-MODUS* in *VAARMODI* voor nadere aanwijzingen.

Trage-snelheidsmodus

De lage-snelheidsmodus is een functie van de cruisemodus, waarmee de bestuurder de stationaire snelheid kan aanpassen en instellen op een snelheid van 1,6 km/h naar 11 km/h. De gashendel niet indrukken bij gebruik van de trage-snelheidsmodus.

Raadpleeg *VAARMODI* voor nadere aanwijzingen.

Skimodus

Dankzij de skimodus kunt u het vertrek regelen en de maximale treksnelheid precies aanhouden als u een skiër of wakeboarder trekt.

Raadpleeg *VAARMODI* voor nadere aanwijzingen.

Leersleutel

De Sea-Doo LK™ leersleutel beperkt de snelheid van de waterscooter. Zo stelt hij nieuwe of minder

ervaren bestuurders in staat om de waterscooter op een veilige manier te leren besturen en de nodige ervaring op te doen.

Beperkingen

Zelfs met een leersleutel kan het besturen van de waterscooter de vaardigheid van een nieuweling te boven gaan.

Raadpleeg *VAARMODI* voor meer informatie over het gebruik en programmeren van leersleutels.

iBR (intelligent Brake and Reverse System)

Deze waterscooter maakt gebruik van een elektronisch geregeld rem- en achteruitsysteem, het zogenaamde iBR-systeem (intelligent Brake and Reverse).

De iBR-module regelt de stand van de iBR-poort om voorwaartse stuwkracht, achterwaartse stuwkracht, remstuwkracht en neutraal te leveren.

De bestuurder regelt de stand van de iBR-poort met de gashendel voor voorwaartse stuwkracht of met de iBR-hendel voor neutraal, achteruit en voor de remfunctie.

OPMERKING: De iBR-hendel is enkel bruikbaar om de stand van de poort te doen veranderen als de motor draait.

Dankzij het iBR-systeem is de remafstand van deze waterscooter beduidend korter en zijn manoeuvreerbaarheid hoger, omdat het bruikbaar is zowel in een rechte lijn als in bochten en zowel bij hoge als bij lage snelheden of om de waterscooter in achteruit te zetten om aan te meren of om in een krappe omgeving te manoeuvreren.

Onder ideale omstandigheden slaagden ervaren bestuurders er voortdurend in de remafstand van een waterscooter uitgerust met

een iBR-systeem met 33% te verkorten, uitgaande van een snelheid van 80 km/h.

Beperkingen

Zelfs met het iBR-systeem beschikken waterscooters niet over dezelfde mogelijkheden als landvoertuigen.

De remafstand is met name afhankelijk van uw beginsnelheid, lading, wind, stroming, omstandigheden op het water en toegepaste remkracht.

Het iBR-systeem heeft geen invloed op de achterwaartse snelheid.

Het kan niet verhinderen dat uw waterscooter door stroming of wind kan afdrijven.



WAARSCHUWING

- Van belang is dat u de bestuurder van een waterscooter die van plan is in konvooi achter u te varen wijst op het rem- en manoeuvreervermogen van uw waterscooter, de betekenis van de waterpluim en dat tussen waterscooters een grotere afstand moet worden aangehouden.
- Denk eraan dat andere boten achter of rondom u mogelijk niet in staat zijn even snel te stoppen.

VEILIGHEIDSUITRUSTING

Vereiste veiligheidsuitrusting

De bestuurder en passagier(s) moeten een goedgekeurd reddingsvest dragen dat geschikt is voor gebruik op waterscooters.

De bestuurder en passagier(s) moeten een onbreekbare bril bij de hand hebben wanneer de vaaromstandigheden of persoonlijke voorkeuren dit vereisen.

Door wind, opstuvend water en snelheid kunnen de ogen gaan tranen, waardoor het zicht wordt vertroebeld.

Als bestuurder van de waterscooter bent u ervoor verantwoordelijk dat de vereiste veiligheidsuitrusting aan boord is. Overweeg ook of u geen extra uitrusting moet meenemen voor uw eigen veiligheid en die van uw passagiers. Informeer naar de nationale en lokale voorschriften met betrekking tot verplichte veiligheidsuitrusting.

Wettelijk voorgeschreven veiligheidsuitrusting is verplicht. Als de lokale voorschriften bijkomende uitrusting voorschrijven, moet die zijn goedgekeurd door een bevoegde instantie. De volgende zaken maken deel uit van de minimumuitrusting:

- Reddingsvesten (PFD)
- Een drijvende treklijn van minimaal 15 m
- Een waterdichte zaklamp of goedgekeurde seinvuurpijlen
- Een signaalapparaat
- Geluidsproducerende hulpmiddelen (claxon of fluit).

Aanbevolen veiligheidsuitrusting

De bestuurder en passagier(s) van een waterscooter moeten beschermende kledij dragen, zoals:

- Een wetsuit-onderstuk of dik, dicht geweven en nauw aansluitende kledij die dezelfde bescherming biedt. Een dunne short is bijvoorbeeld niet geschikt. Water dat met grote kracht door lichaamsopeningen wordt geperst, bijvoorbeeld door valpartijen of door te dicht bij de straalbuis te komen, kan ernstig inwendig letsel veroorzaken. Gewone zwemkleding biedt onvoldoende bescherming tegen water dat met kracht in de onderste mannelijke of vrouwelijke lichaamsopeningen binnendringt.
- Het verdient ook aanbeveling om passend schoeisel, handschoenen, een veiligheidsbril of bril te dragen. Een lichte, flexibele voetbescherming is zeker aan te raden. Zo loopt u minder risico op voetletsels wanneer u onder water op scherpe voorwerpen trapt.

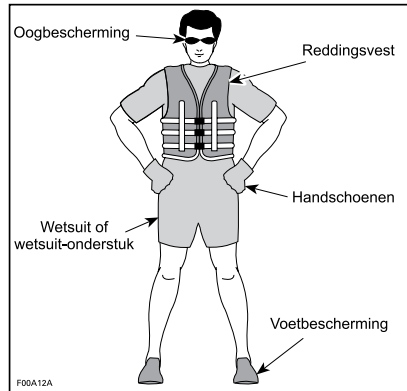

Reddingsvesten (PFD)

Op een pleziervaartuig moet iedereen op elk moment een reddingsvest dragen. Zorg dat deze reddingsvesten voldoen aan uw nationale reglementering.

Een reddingsvest houdt u drijvend en houdt uw hoofd en aangezicht

boven water en uw lichaam in een veilige positie terwijl u in het water ligt. Houd bij de keuze van een reddingsvest rekening met het lichaamsgewicht en de leeftijd. Het drijvend vermogen van het reddingsvest moet groot genoeg zijn om uw lichaamsgewicht in het water te dragen. De maat van het reddingsvest moet passen voor de drager. De maat van reddingsvesten wordt doorgaans uitgedrukt in lichaamsgewicht en borstomtrek. Het is uw verantwoordelijkheid ervoor te zorgen dat u overeenkomstig de nationale en plaatselijke voorschriften het juiste aantal en de juiste soorten reddingsvesten aan boord hebt en dat uw passagiers weten waar die zich bevinden en hoe ze die moeten gebruiken.

Soorten reddingsvesten

Er zijn vijf soorten goedgekeurde reddingsvesten.

Reddingsvest type I, is draagbaar, heeft het grootste drijvend vermogen. Dit ontwerp zorgt ervoor dat de meeste bewusteloze personen in het water van een houding met het gezicht naar beneden naar een verticale of licht achteroverhellende houding met het gezicht naar boven worden gedraaid. Het kan de overlevingskansen aanzienlijk verhogen. Type I is het meest doeltreffend in alle wateren en is uitermate geschikt voor gebruik ver uit de kust, waar het langer kan duren alvorens er redding opdaagt. Het is ook het meest doeltreffend in onstuimig water.

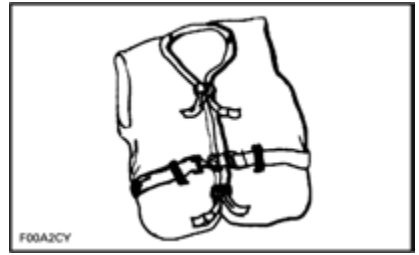

TYPE I — OM TE DRAGEN

Reddingsvest Type II, is draagbaar, draait zijn drager op dezelfde manier om als Type I, maar is minder doeltreffend. Type II zal er niet in slagen om evenveel personen te draaien in dezelfde omstandigheden als Type I. U kunt voor dit reddingsvest kiezen wanneer het waarschijnlijk is dat u snel wordt gered, bijvoorbeeld in zones waar meestal veel personen bij wateractiviteiten zijn betrokken.

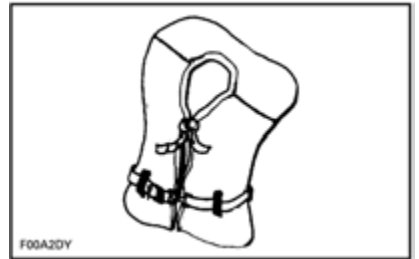

TYPE II — OM TE DRAGEN

Reddingsvest Type III, is draagbaar, laat de drager toe om een verticale of licht achteroverleunende houding aan te nemen. Het draait de drager niet om. Het houdt de drager in een verticale of licht achteroverleunende houding en vertoont geen neiging om het gezicht van de drager naar beneden te draaien. Het heeft hetzelfde drijvend vermogen als reddingsvesten van Type II en is geschikt voor gebruik in zones waar meestal andere personen deelnemen aan wateractiviteiten.

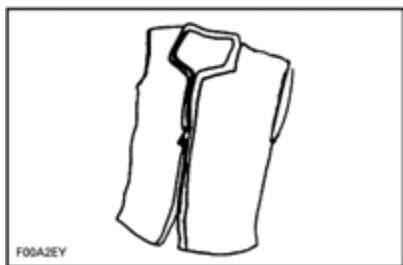

TYPE III — OM TE DRAGEN

Reddingsvest Type V, is draagbaar, moet worden aangetrokken. In opgeblazen toestand heeft dit reddingsvest hetzelfde drijvend vermogen als type I, II of III. Wanneer het niet is opgeblazen, is het mogelijk niet geschikt om sommige mensen drijvend te houden.

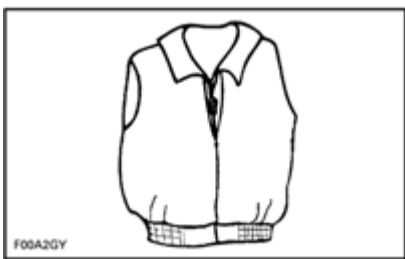

TYPE V — OM TE DRAGEN

Helmen

Belangrijke aandachtspunten

Helmen dienen om het hoofd in zekere mate te beschermen tegen een impact. Bij de meeste gemotoriseerde sporten wegen de voordelen van een helm duidelijk op tegen de nadelen. Bij gemotoriseerde watersporten, zoals de besturing van een waterscooter, is dit echter niet noodzakelijk het geval, omdat het water bepaalde bijzondere risico's inhoudt.

Voordelen

Een helm beperkt het risico op ernstige hoofdkwetsuren wanneer het hoofd bij een aanvaring tegen een hard oppervlak, zoals een an-

der vaartuig, slaat. Een helm met kinbeschermer kan ook ernstige verwondingen van het gelaat, de kaak of tanden helpen voorkomen.

Risico's

Anderzijds kunnen helmen bij een val van de waterscooter in bepaalde situaties als een emmer water vasthouden en zo de nek of ruggengraat ernstig belasten. Dat kan leiden tot verstikking, ernstig of blijvend letsel aan de nek of ruggengraat of zelfs de dood.

Helmen kunnen ook het perifere zicht en gehoor belemmeren en vermoeidheid in de hand werken, waardoor het risico op een aanvaring toeneemt.

Risico's en voordelen tegen elkaar afwegen

Bij uw beslissing om al dan niet een helm te dragen houdt u best rekening met de concrete omgeving waarin u wilt gaan varen en met andere factoren, zoals uw persoonlijke ervaring. Zal er veel verkeer zijn op het water? Wat is uw vaarstijl?

Besluit

Aangezien elke optie bepaalde risico's reduceert maar andere verhoogt, dient u voor elke rit te beslissen of u al dan niet een helm zult dragen op basis van uw specifieke situatie.

Besluit u een helm te dragen, kies dan voor een type dat het best geschikt is voor de omstandigheden. Kies een helm die voldoet aan de DOT- of Snell-normen en neem bij voorkeur een model dat werd ontworpen voor gemotoriseerde watersporten.

Bijkomende aanbevolen uitrusting

Het verdient aanbeveling nog bijkomende uitrusting voor een veilige,

aangename vaart aan te schaffen.
Deze lijst, die niet volledig is, bevat zaken die u zich eventueel kunt aanschaffen.

- Kaart van de omgeving
- Eerstehulpkit
- Sleeptouw
- Fakkels
- Meertouwen.

Een GSM in het waterdichte compartiment dat is ontworpen voor deze toepassing kan ook erg nuttig zijn voor bootgebruikers in geval van nood of gewoon om contact op te nemen met iemand aan land.

PRAKTISCHE OEFENINGEN

Het is altijd een goed idee om te oefenen en uzelf vertrouwd te maken met alle bedieningselementen, functies en vaareigenschappen van uw waterscooter vooraleer u zich op het water begeeft.

Bevestig het bindsnoer altijd aan de motoruitschakelaar en de clip van uw reddingsvest of een polsband.

Geschikte plaatsen om te oefenen

Zoek een geschikte plaats om de oefeningen uit te voeren. Ga na of de plaats voldoet aan de volgende voorwaarden:

- Geen verkeer
- Geen obstakels
- Geen zwemmers
- Geen stroming
- Voldoende ruimte om te manoeuvreren
- Voldoende diep

Praktische oefeningen

Voer de volgende oefeningen **alleen** uit.

Draaien

Oefen het draaien in cirkels in beide richtingen op trage snelheid. Als die oefening vlot gaat, verhoogt u de moeilijkheidsgraad door in een 8-vorm te varen.

Als u dat onder de knie hebt, herhaalt u de bovenstaande oefeningen, maar dan aan een hogere snelheid.

Remafstanden

Oefen met de waterscooter op een rechte lijn bij verschillende snelheden en bij een wisselende remkracht tot stilstand te brengen.

Denk eraan dat de snelheid en lading van de waterscooter, naast de stroming, wind en situatie op het

water een belangrijke rol spelen voor de remafstand.

Achteruit

Oefen het varen in achteruit om te leren hoe de waterscooter zich in achteruit gedraagt en op uw stuurcommando's reageert.

OPMERKING: Voer deze oefening altijd uit aan trage snelheden.

Een obstakel ontwijken

Oefen het ontwijken van een obstakel (kies een denkbeeldig punt op het water) door de waterscooter te sturen terwijl u gas blijft geven.

Herhaal de oefening, maar laat het gas nu los terwijl u draait.

Herhaal de oefening, maar gebruik nu de iBR-hendel. Merk op dat het iBR systeem ook de gashendels bedient.

OPMERKING: Door deze oefening zult u beseffen dat u gas nodig hebt om de waterscooter een andere richting uit te sturen.

Aanmeren

Oefen het aanmeren met de gas, iBR-hendel en stuur om te leren hoe de waterscooter reageert en om u goede stuurvaardigheden eigen te maken.

OPMERKING: Denk eraan dat het stuur in achteruit in de omgekeerde richting werkt.

Trage-snelheidsmodus, skimodus en cruisemodus

Indien uw waterscooter over één van deze modi beschikt, is het ook belangrijk dat u weet hoe die werken en ermee leert omgaan voordat u ze gebruikt op ritten met andere personen.



WAARSCHUWING

De ski- en cruisemodus zijn geen automatische piloot; ze besturen de waterscooter niet voor u.

Belangrijke, niet te verwaarlozen factoren

Denk er bovendien aan dat de volgende omstandigheden een rechtstreeks effect hebben op hoe uw waterscooter zich gedraagt en hoe hij reageert op de verschillende commando's:

- Lading
- Stromingen
- Wind
- Omstandigheden op het water

Wees steeds alert voor deze omstandigheden en pas uw rijgedrag eraan aan. Oefen indien mogelijk verder in deze omstandigheden.

Voor delicate manoeuvres houdt u de snelheid best altijd zo laag mogelijk.

NAVIGATIEREGELS

Vaarreglement

Een waterscooter besturen is vergelijkbaar met rijden op ongemarkeerde wegen. Om aanvaringen met andere vaartuigen te vermijden moet u een aantal vaarregels naleven. Dit is niet alleen gezond verstand ... het is de wet!

Vaar algemeen uiterst rechts en vermijd aanvaringen door op veilige afstand te blijven van andere waterscooters, boten, personen en objecten.

De volgende figuur geeft de verschillende onderdelen van het vaartuig aan die worden gebruikt als referentiepunten voor de richting, waarbij de boeg de voorkant van de boot is. De bakboordzijde van de boot (linkerkant) is visueel herkenbaar gemaakt door een **ROOD** licht aan de boeg, en de stuurboordzijde (rechterkant) door een **GROEN** licht.

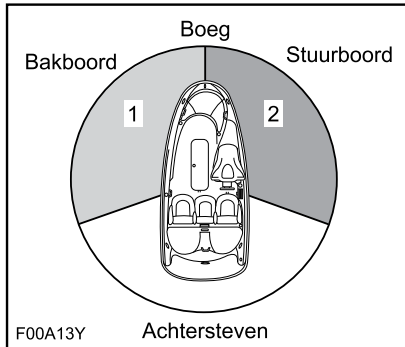

TYPISCH - REFERENTIEPUNTEN VOOR DE RICHTING

1. **ROOD** licht
2. **GROEN** licht (vrije zone)

Kruisen

Geef voorrang aan vaartuigen **voor u en die van rechts komen**. Kruis een boot nooit langs voor, u moet zijn **ROOD** licht zien, hij moet uw **GROEN** licht zien (hij heeft voorrang).

Waterscooters beschikken niet over deze gekleurde lichten, doch de regel geldt evenzeer.

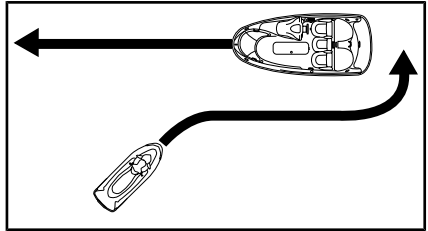

TYPISCH

Net als bij verkeerslichten, geeft u voorrang en **STOPT** u als u een **ROOD** licht ziet. De andere boot bevindt zich rechts van u, en u moet **hem** voorrang geven.

Als u een **GROEN** licht ziet, kunt u **voorzichtig voorbijvaren**. De andere boot bevindt zich links van u, en u hebt nu voorrang.

Frontale tegenligger

Houd uiterst rechts.

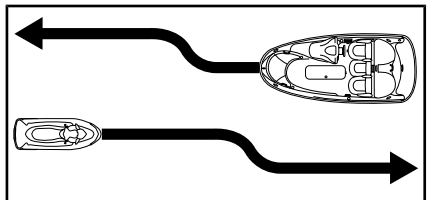

TYPISCH

Inhalen

Geef andere vaartuigen voorrang en blijf op veilige afstand.

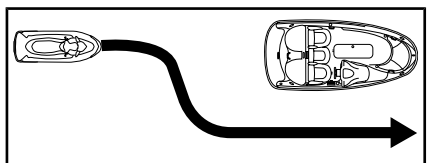

TYPISCH

Navigatiesysteem

Navigatiehulpmiddelen zoals signalen en boeien kunnen u helpen om

een veilige koers te bepalen. Boeien duiden aan of u de boei langs rechts (stuurboord) of links (bakboord) moet voorbijvaren of via welke vaarweg u kunt varen. Ze kunnen ook aanduiden of u zich in een verboden of gecontroleerde zone begeeft, zoals een vaarvrije zone of trage-snelheidszone. Ze kunnen ook op gevaren wijzen of belangrijke vaarinformatie verstrekken. Bakens kunnen zich aan land of op het water bevinden. Ze kunnen ook snelheidslimieten, verboden zones voor motorvaartuigen of boten, ankerplaatsen en andere nuttige informatie aanduiden. (De vorm van elke soort bakens geeft hierover uitsluitel).

Zorg ervoor dat u het toepasselijke navigatiesysteem kent en begrijpt voor de waterwegen waarop u uw waterscooter wilt gebruiken.

Aanvaringen voorkomen

Laat de gashendel niet los wanneer u een obstakel probeert te ontwijken. De waterscooter besturen vergt motorvermogen en stuwkracht.

Wees altijd alert voor andere waterrecreanten, boten of voorwerpen, vooral wanneer u draait. Wees bedacht op omstandigheden die de zichtbaarheid beperken of uw zicht op anderen belemmeren.

Respecteer de rechten van andere recreanten en/of omstanders en houd altijd een veilige afstand van andere vaartuigen, boten, mensen en objecten.

Niet over hekgolven of golven springen, in de branding surfen of mensen besproeien of natspuiten met uw waterscooter. Mogelijk schat u de mogelijkheden van de waterscooter of uw eigen vaardigheden verkeerd in en botst u tegen een boot of persoon.

Deze waterscooter kan scherpere bochten nemen dan andere boten. Neem echter geen scherpe bochten aan een hoge snelheid, behalve in geval van nood. Dergelijke manoeuvres kunnen het moeilijk maken voor anderen om u te ontwijken of in te schatten waar u naartoe vaart. Daarnaast kunnen u en/of uw passagier(s) van de waterscooter geslingerd worden.

In tegenstelling tot de meeste andere vaartuigen heeft deze waterscooter wel een remsysteem (iBR).

Denk er bij het besturen van een waterscooter die is uitgerust met iBR aan dat andere boten achter of rondom u mogelijk niet in staat zijn even snel te stoppen.

Als u op snelheid de rem voor het eerst gebruikt, schiet achter de waterscooter een waterpluim hoog de lucht in, wat wijst op een remmanoeuvre.

Van belang is dat u de bestuurder van een waterscooter die van plan is in konvooi achter u te varen wijst op het rem- en manoeuvreervermogen van uw waterscooter, de betekenis van de waterpluim en dat tussen waterscooters een grotere onderlinge afstand moet worden aangehouden.

Uw remafstand is afhankelijk van uw beginsnelheid, lading, wind en de omstandigheden op het water.

Hoewel het verkieslijk is een obstakel te ontwijken door ervan weg te draaien terwijl u gas geeft, kunt u met iBR ook voluit remmen en zwenken om het obstakel te ontwijken.

TANKEN

Tankprocedure

WAARSCHUWING

Brandstof is in bepaalde omstandigheden ontvlambaar en explosief. Werk altijd in een goed verluchte ruimte. Rook niet en blijf uit de buurt van open vuur of vonken.

Schakel de motor uit.

WAARSCHUWING

Stop de motor altijd voor u tankt.

Laat niemand op de waterscooter zitten.

Maak de waterscooter stevig vast aan de tankpier.

Houd een brandblusapparaat bij de hand.

Open de opbergruimte door te drukken op de twee ontgrendelknoppen en het stuur op te tillen.

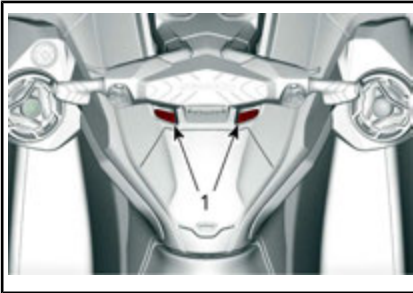

Verwijder de dop van de brandstoftank.

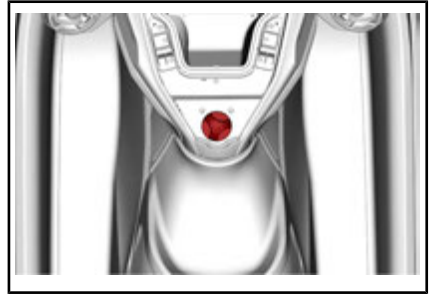

LOCATIE DOP BRANDSTOFTANK

WAARSCHUWING

De brandstoftank kan onder druk staan, houdt dus één hand boven de brandstofdop als u het veerslot openmaakt.

Steek het tankpistool in de vulmond en vul brandstof bij.

WAARSCHUWING

Vul om te vermijden dat brandstof kan terugvloeien de tank langzaam bij zodat lucht uit de brandstoftank kan ontsnappen.

Stop met bijvullen van zodra het tankpistoolhandvat losschiet en wacht een ogenblik voordat u de spuit uitneemt. Haal de spuit van het tankpistool niet uit om nog meer brandstof in de brandstoftank te doen.

WAARSCHUWING

Vul de brandstoftank niet teveel of niet tot aan de rand bij als de waterscooter in de zon ligt. Als de temperatuur stijgt, gaat brandstof namelijk uitzetten waardoor de tank kan overlopen.

Sluit de brandstoftankdop af en ga na of deze goed vastzit.

WAARSCHUWING

Wis op de waterscooter gemorstte brandstof onmiddellijk weg.

Na het bijtanken altijd het zadel verwijderen en nagaan of er geen benzinegeur in het motorcompartiment hangt.

WAARSCHUWING

De waterscooter niet starten als er benzine of benzedampen aanwezig zijn.

Ondanks dat de afdekking van de skipaalopening eruit ziet als een dop voor de brandstoftank, is deze **niet** ontworpen voor het bijvullen van brandstof.

WAARSCHUWING

Vul nooit benzine bij in een skipaalopening; deze is niet verbonden met het brandstofsysteem.

Vereiste brandstof

OPMERKING Gebruik altijd verse benzine. Benzine oxideert, waardoor het octaangetal daalt, vluchtige ingrediënten vervliegen en er gomvorming en aanslag ontstaan, die uw brandstofsysteem kunnen beschadigen.

De alcoholbijmenging in brandstof verschilt per land en regio. Uw vaartuig is op het gebruik van de aanbevolen brandstoffen afgestemd, maar let wel op het volgende:

- Het gebruik van brandstof met een hoger alcoholpercentage dan wettelijk is vastgelegd, wordt niet aanbevolen en kan tot de volgende problemen met onderdelen van het brandstofsysteem leiden:
 - Problemen met starten en werking.
 - Aantasting van rubberen of plastic onderdelen.
 - Aantasting van metalen onderdelen.
 - Schade aan interne onderdelen van de motor.
- Inspecteer regelmatig op aanwezigheid van brandstoflekken of andere afwijkingen van het brandstofsysteem als u vermoedt dat er meer alcohol in de benzine zit dan op dit moment wettelijk voorgeschreven.
- Met alcohol gemengde brandstoffen trekken vocht aan en houden dit vast, wat kan leiden tot fasescheiding in de brandstof, wat kan leiden tot problemen met de motorprestaties of motorschade.

Aanbevolen brandstof

155 en 230 motoren

Gebruik normale, ongelode benzine met een AKI (RON+MON)/2-octaangetal van 87 of een RON-octaangetal van 91.

300-motoren

Gebruik ongelode superbenzine met een AKI (RON+MON)/2-octaangetal van 91 of een RON-octaangetal van 95.

Alle modellen

OPMERKING Experimenteer nooit met andere brandstoffen. Gebruik van ongeschikte brandstof kan motor- of systeemschade veroorzaken.

OPMERKING Gebruik GEEN brandstof van brandstofpompen die met E85 zijn gemarkeerd.

Het gebruik van brandstof met het label E15 is verboden door de Amerikaanse EPA-regelgeving.

INFORMATIE OVER HET TRANSPORT

OPMERKING De afstand tussen de houten liggers van de trailer, inclusief de breedte van de liggers zelf, moet zo worden ingesteld dat ze de romp over de volledige lengte ondersteunen. De uiteinden van de beide houten liggers mogen de lengte van de waterscooter niet overschrijden.

Zorg ervoor dat de wielen van de trailer dusdanig zijn geplaatst dat het zwaartepunt van de waterscooter net vóór de wielen ligt, zodat het gewicht van de waterscooter goed wordt ondersteund.

WAARSCHUWING

Kantel deze waterscooter voor het transport nooit op zijn achterkant. We raden u aan de waterscooter te vervoeren in zijn normale bedrijfsstand.

Raadpleeg de toepasselijke lokale wetgeving en voorschriften met betrekking tot het trekken van een trailer, met name voor het volgende:

- Remsysteem
- Gewicht van het trekvoertuig
- Spiegels.

Neem de volgende voorzorgsmaatregelen om de waterscooter te trekken:

- Respecteer de maximale gewichtscapaciteit van het sleepvoertuig en de gewichtscapaciteit van de dissel zoals die door de fabrikant wordt aanbevolen.
- Bind de waterscooter zowel aan de achter- als de voorzijde (boeg/hek) vast aan de sleepogen, zodat hij stevig op de trailer is gesjord. Gebruik nog andere bevestigingsmiddelen indien nodig.

- Controleer of de brandstoftankdop, het deksel van het voorste opbergvak vooraan, het deksel van het handschoenvak, het opstapplatform en het zadel goed zijn vergrendeld.
- Respecteer de voorzorgsmaatregelen voor het transport.

OPMERKING Leid geen touwen of bevestigingsmiddelen over het zadel of het stuur, omdat die anders permanente schade kunnen oplopen. Wikkel lappen of gelijkaardige beschermingen rond de touwen of bevestigingsmiddelen waar die in contact staan met de carrosserie van de waterscooter.

WAARSCHUWING

Let op dat het zadel stevig is vergrendeld voor het transport.

Een Sea-Doo afdekhoes kan de waterscooter beschermen, vooral bij transport over stoffige wegen, om te voorkomen dat er vuil in de luchtinlaatopeningen binnendringt.

WAARSCHUWING

Laat tijdens het transport **NOOIT** enige uitrusting of lading achter op de waterscooter.

WAKE™ Pro Model

WAARSCHUWING

Laat **NOOIT** een wakeboard op het rek zitten. Anders kunnen de vinnen van het wakeboard omstanders verwonden of kan het wakeboard worden weggeslingerd op de weg.



WAARSCHUWING

De snelbinders zijn opgespannen en kunnen terugspringen en tegen iemand zwiepen wanneer ze worden losgemaakt. Wees voorzichtig.

OPMERKING: Wanneer u 2 waterscooters op de trailer vervoert dient u mogelijk het binnenste wakeboardrek te verwijderen.

BELANGRIJKE LABELS OP HET PRODUCT

Loshangend Etiket

Deze PWC is bij zijn levering voorzien van etiketten en labels met belangrijke veiligheidsinformatie.

Iedereen die met dit voertuig rijdt, moet deze informatie lezen en begrijpen voor het rijden.



300-MOTOR MODELLEN

Veiligheidslabels voor waterscooters

Deze labels zijn bevestigd op het vaartuig voor de veiligheid van de bestuurder, de passagiers (2-UP en 3-UP) en omstanders.

De op de volgende pagina's weergegeven labels zijn terug te vinden op de waterscooter. Als ze ontbreken of beschadigd zijn, kunnen ze kosteloos worden vervangen. Raadpleeg een erkende Sea-Doo dealer.

Lees de volgende labels aandachtig voordat u deze waterscooter in gebruik neemt.

OPMERKING: De eerste figuur van de waterscooter duidt aan waar de diverse labels zich bij benadering bevinden. Een stippellijn geeft aan dat het label zich niet op het buitenoppervlak bevindt en dat het zadel of één of ander deksel moet worden geopend om het label te kunnen zien.

OPMERKING: Als er verschillen zijn tussen deze gids en het vaartuig, hebben de veiligheidslabels op de boot de overhand op de labels in deze gids.



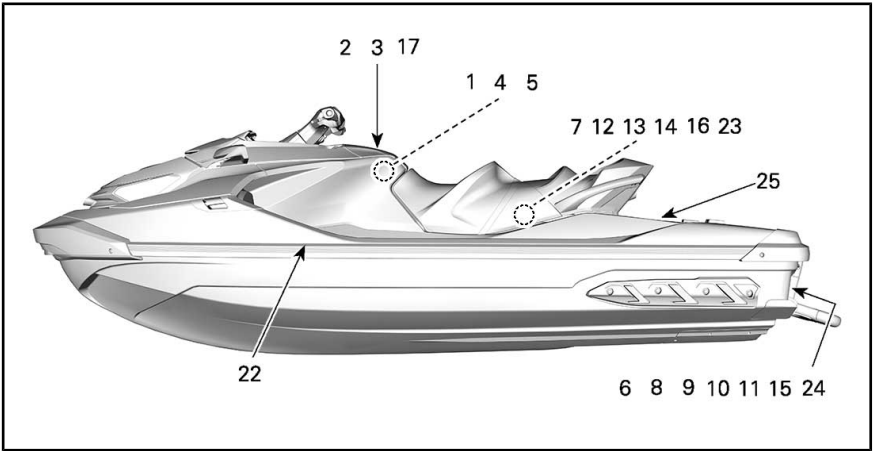

ALLE GTX, RXT EN WAKE PRO

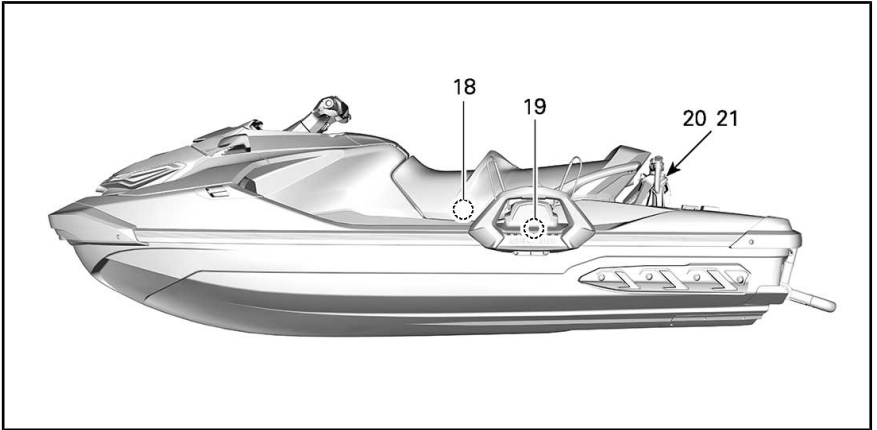

SPECIFIEK VOOR WAKE PRO



LABEL 1



LABEL 2

⚠ WAARSCHUWING

Aanvaringen veroorzaken meer **VERWONDINGEN EN OVERLJDENS** dan eender welke andere vorm van ongevallen met waterscooters, **OMAANVARINGEN TE VERMIJDEN**; **KLIJK VOORTDUREND UIT** voor mensen, obstakels en andere vaartuigen.

Wees bedacht op omstandigheden die de zichtbaarheid beperken of uw zicht op anderen belemmeren.

VAAR DEFENSIEF op een veilige snelheid en blijf op een veilige afstand van mensen, obstakels en andere vaartuigen.

- Vaar niet te dicht achter waterscooters of andere vaartuigen aan.
- Blijf uit de buurt van anderen, zodat u op niemand water spuit of spat.

Voor zo weinig mogelijk scherpe bochten of andere manoeuvres uit waardoor anderen niet kunnen inschatten waar u naartoe vaart of u moeilijk kunnen ontwijken, gaan.

- Vermijd zones met obstakels onder het wateroppervlak of ondiep water.

GRUP VROEGTIJDIG in om aanvaringen te voorkomen. Vergeet niet dat waterscooters en andere boten geen remmen hebben.

LAAT DE GASHENDEL NIET LOS WANNEER U PROBEERT WEG TE STUREN van obstakels. U moet gas geven om te kunnen sturen. Controleer voor u de waterscooter start steeds de werking van de gashendel en het besturingssysteem. Volg de navigatieregels en de geldende nationale, provinciale en lokale wetgeving op waterscooters. Raadpleeg uw gebruikershandleiding voor meer informatie.



⚠ WAARSCHUWING

Om het risico op **ERNSTIGE VERWONDINGEN** of **DE DOOD** te beperken: **DRAAG ALTIJD EEN REDDINGSVEST.**

Alle bestuurders moeten een goedgekeurd reddingsvest dragen dat geschikt is voor waterscooters.

DRAAG BESCHERMENDE KLEDIJ. Water dat met grote kracht in de lichaamsholten wordt geperst, bijvoorbeeld wanneer men in het water valt of zich dicht bij de straalbuis bevindt, kan ernstige inwendige letsels veroorzaken.

Gewone zwemkledij biedt onvoldoende bescherming tegen water dat met kracht de onderste mannelijke of vrouwelijke lichaamsopeningen binnendringt. Alle bestuurders moeten een wetsuit-onderstuk dragen of kledij die dezelfde bescherming biedt (zie de gebruikershandleiding). Het verdient ook aanbeveling om passend schoeisel, handschoenen en een bril of veiligheidsbril te dragen.

KEN HET VAARREGLEMENT. BRP beveelt een minimumleeftijd van 16 jaar aan voor bestuurders. Informeer u over de leeftijds- en opleidingsvoorschriften die voor de bestuurder in uw land/provincie van kracht zijn. Een cursus veilig varen is aanbevolen en kan in uw land/provincie zelfs verplicht zijn.

BEVESTIG HET MOTORUITSCHAKELKOOORD (VEILIGHEIDSKOOORD) aan uw reddingsvest en houd het uit de buurt van het stuur, zodat de motor stopt als de bestuurder eraf valt. Verderfje na elke rit het koord van uw waterscooter om ongeoorloofd gebruik door kinderen of anderen te voorkomen.

KEN EN RESPECTEER UW EIGEN GRENZEN EN VERMIJD AGRESSIEVE MANOEUVRES om te voorkomen dat u de controle verliest, wordt weggeslingerd of een aanvaring hebt. Dit is een zeer krachtige boot - geen speeltuig. Scherpe bochten of over golven of hekgolven springen verhoogt het risico op rug-/ruggengmergletsel (verlamming), verwondingen in het aangezicht en been-, enkel- en andere botbreuken. Niet over golven of hekgolven springen.

Druk de GASHENDEL NIET IN ALS IEMAND ZICH ACHTER HET VAARTUIG BEVINDT - schakel de motor uit of laat hem stationair draaien. Water en/of afval dat uit de straalbuis spuit, kan ernstige verwondingen toebrengen.

BLIJF UIT DE BUURT VAN HET INLAATROOSTER terwijl de motor draait. Lang haar, loshangende kledij of riemen van een reddingsvest kunnen in bewegende delen verstrikt raken, wat tot ernstige verwondingen of verdrinking kan leiden.

VAAR NOOIT ONDER INVLOED VAN DRUGS OF ALCOHOL.
LEES EN VOLG DE GEBRUIKERSHANDLEIDING



Jetstraalbuis



Inlaatrooster



219905200

LABEL 3

⚠ AVERTISSEMENT

- Enlever la batterie du bateau avant de la charger.
- Ne pas trop charger la batterie.
- Un chargement excessif pourrait faire exploser la batterie.

⚠ WAARSCHUWING

- Verwijder de accu uit de boot om deze op te laden.
- De accu niet overladen.
- Het foutief opladen van de accu kan een explosie veroorzaken.



219905205

LABEL 4

MERK OP

Aanbevelingen voor gebruik van het handschoenvak.

De onderstaande aanbevelingen moeten worden opgevolgd om te zorgen dat voorwerpen in het handschoenvak zijn beschermd tegen de omgeving.

Voor en tijdens gebruik:
 - Zorg dat de afsluiting intact is, vrij ligt en correct is gepositioneerd.
 - Zorg dat het membraan met ontluchting en de afsluiting rond de USB-stekker intact zijn en duidelijk en correct zijn gepositioneerd.
 - Druk voor het dragen het handschoenvak en de inhoud grondig. Niet het handschoenvak volledig met behulp van de twee verengende lussen.
 - Gebruik het handschoenvak niet als dit beschadigd is.

Opmerking: Het is de verantwoordelijkheid van de gebruiker om het handschoenvak verantwoord te gebruiken. De gebruiker moet de dichtlijst van het handschoenvak periodiek laten sluiten voorwerpen in het vakje te plaatsen.

21950/9332

LABEL 5

⚠ WAARSCHUWING

BIJ HET OPSTAPPEN:

VERMIJD ERNSTIG OF DODELIJK LETSEL:

- De motor moet uitgeschakeld zijn, voordat u opstapt.
- Blijf uit de buurt van het aandrijfsysteem en het inlaatrooster.

• Er mag maar één persoon tegelijk opstappen.
 • Blijf in het midden om de balans te bewaren.

Het opstapje (indien aanwezig) moet gebruiken om te trekken, slepen, springen of aan boord te gaan van een waterscooter die uit het water ligt of voor enig ander doel dan waarvoor het is bestemd.

21950/9332

LABEL 6



LABEL 7: TYPISCH

⚠ VOORZICHTIG

Wanneer u de motor laat draaien terwijl het vaartuig uit het water is, kan de warmtewisselaar in de rijplaat erg heet worden. Vermijd aanraking met de rijplaat om brandwonden te voorkomen.

219903301

- Rol de boot.
- Stap op de bumperlatten.
- Grip het inlaatrooster en stevig.
- Zorg ervoor dat de motor stil is.

MERK OP

LABEL 8



LABEL 9

⚠ WAARSCHUWING

Bewegende delen kunnen verwondingen veroorzaken. Houd de handen en voeten vrij.

LABEL 10



LABEL 11



LABEL 12

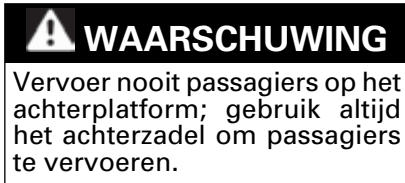

LABEL 13



LABEL 14



LABEL 15



LABEL 16



LABEL 17



LABEL 20 - ALLEEN WAKE PRO MODELLEN



LABEL 21 - ALLEEN WAKE PRO MODELLEN



LABEL 18

Conformiteitslabels



LABEL 22

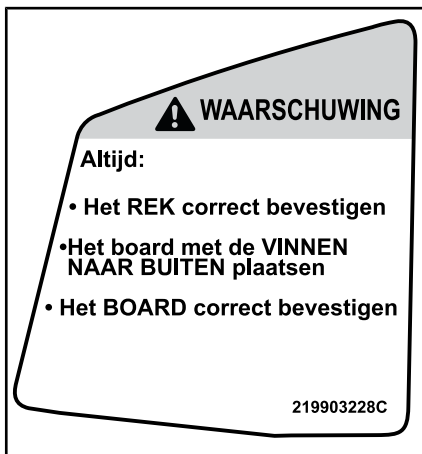

LABEL 19 - ALLEEN WAKE PRO MODELLEN

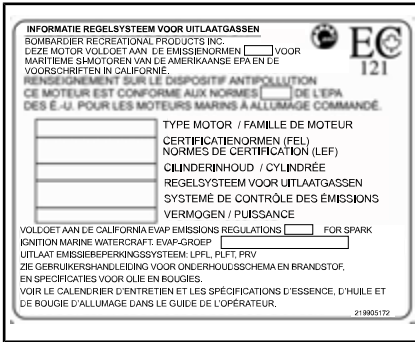

LABEL 23: VAN TOEPASSING OP ALLE MODELLEN IN CANADA EN DE VERENIGDE STATEN, VAN TOEPASSING OP MODELLEN OVERAL BEHALVE IN CANADA EN DE VERENIGDE STATEN INDIEN EQUIVALENT AAN MODEL GECERTIFICEERD VOOR VS. EPA-NORMEN



LABEL 24

Het EPA-conformiteitslabel is aangebracht aan de linkerkant, in de buurt van de voetsteun.

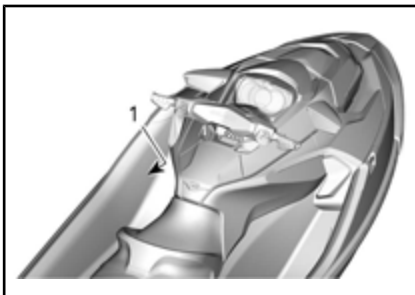

1. Locatie EPA-label







Waterscooters binnen Noord-Amerika

GTX, GTX LTD, RXT, RXT-X en Wake Pro

KENNISGEVING CONFORMITEIT CANADA AVIS DE CONFORMITÉ CANADIEN	
AANBEVOLEN MAXIMALE VEILIGHEIDSGRENZEN LIMITES MAXIMALES DE SÉCURITÉ RECOMMANDÉES	
Max.  = X	XX kg lbs/lb
Max.  +  =	XX kg lbs/lb
CATEGORIE / CATÉGORIE : C MAXIMUMGOLF / VAGUE MAXIMALE 2,0m MAXIMUMWINDSNELHEID / VITESSE DE VENT MAXIMALE 33,0 knopen/noeuds	
BOMBARDIER RECREATIONAL PRODUCTS INC. VALCOURT, QUÉBEC, CANADA (YDV) 	
DE FABRIKANT VERKLAART DAT DIT PRODUCT VOLDOET AAN DE CONSTRUCTIEVEREISTEN VAN DE REGELGEVING VOOR KLEINE VAARTUIGEN, ZOALS VAN KRACHT OP DE DAG WAAROP AAN DE CONSTRUCTIE VAN DIT VAARTUIG WERD BEGONNEN OF OP DE DAG WAAROP HET VAARTUIG WERD GEÏMPORTEERD. LE FABRICANT ATTESTE QUE CE PRODUIT EST CONFORME AUX EXIGENCES DE CONSTRUCTION DU RÉGLEMENT SUR LES PETITS BÂTIMENTS EN VIGUEUR À LA DATE DU DÉBUT DE SA CONSTRUCTION OU DE SON IMPORTATION.	
MAXIMUMCAPACITEIT DE BOVENSTAANDE INFORMATIE IS TEVENS VAN TOEPASSING IN DE VS	CAN ICES-2 / NMB-2"

Waterscooters buiten Noord-Amerika

GTX, GTX LTD, RXT, RXT-X en Wake Pro

KENNISGEVING CONFORMITEIT CANADA AVIS DE CONFORMITÉ CANADIEN	
MAXIMALE AANBEVOLEN VEILIGHEIDSLIMIETEN LIMITES MAX. DE SÉCURITÉ RECOMMANDÉES	
Max.  =	kg lb
Max.  +  =	kg lb
CATEGORIE / CATÉGORIE : C MAXIMUMGOLF / VAGUE MAXIMALE 2,0m MAXIMUMWINDSNELHEID / VITESSE DE VENT MAXIMALE 33,0 knopen / noeuds	
BOMBARDIER RECREATIONAL PRODUCTS INC. 570 Montagne, Valcourt, Qc, CA, JOE 2LO Skaldenstraat 125, Gent, 9042, BE (YDV)	
MODEL / MODÈLE: 	
DE FABRIKANT VERKLAART DAT DIT PRODUCT VOLDOET AAN DE CONSTRUCTIEVEREISTEN VAN DE REGELGEVING VOOR KLEINE VAARTUIGEN, ZOALS VAN KRACHT OP DE DAG WAAROP AAN DE CONSTRUCTIE VAN DIT VAARTUIG WERD BEGONNEN OF OP DE DAG WAAROP HET VAARTUIG WERD GEÏMPORTEERD. LE FABRICANT ATTESTE QUE CE PRODUIT EST CONFORME AUX EXIGENCES DE CONSTRUCTION DU RÉGLEMENT SUR LES PETITS BÂTIMENTS EN VIGUEUR À LA DATE DU DÉBUT DE SA CONSTRUCTION OU DE SON IMPORTATION.	
MAXIMUMCAPACITEIT DE BOVENSTAANDE INFORMATIE IS TEVENS VAN TOEPASSING IN DE VS	  

Pictogram veilig voorbeeld

WAARSCHUWING

Vul nooit benzine bij in een skipaalopening. Benzine is uiterst brandbaar en zeer explosief. Benzinedampen kunnen zich verspreiden en op meters afstand door een vonk of vlam worden aangestoken.

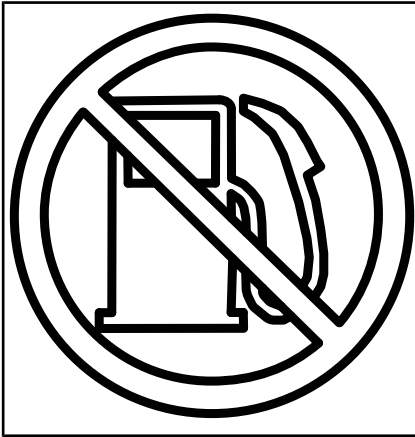

LABEL 25

CONTROLE VÓÓR GEBRUIK

We raden u aan uw vaartuig jaarlijks aan een veiligheidsinspectie te onderwerpen. Neem voor meer details contact op met een erkende BRP-dealer. Hoewel het niet vereist is, wordt het aanbevolen dat de voorseizoensvoorbereiding van uw vaartuig door een erkende BRP-dealer wordt uitgevoerd. Elk bezoek aan uw erkende BRP-dealer is een goede gelegenheid voor uw dealer om te controleren of uw vaartuig in een veiligheidsactie is opgenomen. We raden u tevens aan uw erkende BRP-dealer op tijd te bezoeken als u van een veiligheidsactie hoort.



WAARSCHUWING

Voer vóór iedere rit een controle vóór gebruik uit om mogelijke problemen met de werking op te sporen. De controle vóór gebruik kan u helpen om slijtage en aantasting op te volgen voordat ze problematisch worden. Corrigeer alle problemen die u ontdekt om het risico op een panne of ongeval te vermijden.

Lees grondig het hoofdstuk over de *BEDIENINGSELEMENTEN* voordat u de inspectie voor het vertrek uitvoert.

Te doen vóór de tewaterlating van de waterscooter



WAARSCHUWING

De motor moet uitgeschakeld zijn en het bindsnoer moet altijd uit de motoruitschakelaar genomen zijn alvorens de volgende punten na te kijken. Start de waterscooter pas nadat alle onderdelen zijn nagekeken en correct werken.

OPMERKING: Het wordt aanbevolen om voor u de motor start en wegvaart de achterkant van de waterscooter verticaal te schudden om alle zand af te schudden die zich achter de aandrijving en het remsysteem kan hebben opgehoopt.

Controleer vóór de tewaterlating al de punten in de volgende tabel.

ONDERDEEL	WERKING	✓
Romp	Inspecteer de romp, de rijplaat en het waterinlaatrooster op schade	
Waterinlaat jetpomp	Inspecteren/reinigen	
Aftappluggen	Aandraaien	
Brandstoftank	Navulling	
Motorcompartiment	Controleren op zichtbare lekkage en geur van benzinedampen	
Motoroliepeil	Controleren/bijvullen	
Motorkoelvloeistofpeil	Controleren/bijvullen	

ONDERDEEL	WERKING	✓
Stuursysteem	Werking controleren	
iTC-hendel	Werking controleren. (Hendel indrukken en loslaten voor controleren bewegingsvrijheid. Als u wat wrijving voelt, moet u de hendel demonteren, schoonmaken, inspecteren op slijtage en smeren)	
iBR-hendel	Werking controleren. (Hendel indrukken en loslaten voor controleren bewegingsvrijheid. Als u wat wrijving voelt, moet u de hendel demonteren, schoonmaken, inspecteren op slijtage en smeren)	
Deksel van het opbergvak vooraan, handschoenvak en zadel.	Controleren of ze gesloten en vergrendeld zijn.	
Opbergbak-organisator (indien aanwezig)	Controleren of deze correct is geplaatst op de waterscooter	
Wakeboardrek (WAKE Pro-model)	<ul style="list-style-type: none"> - Controleren of het rek correct is geplaatst en bevestigd. - Controleren of snelbinders in goede staat verkeren. - Controleren of het wakeboard correct in het rek is geplaatst en bevestigd. 	
Ski-/wakeboardpaal (WAKE Pro model)	Inspecteren en nagaan of deze functioneert.	
Motor-START/STOP-knop	Werking controleren	
Motoruitschakelaar en de bewakingspieptoon	Werking controleren	
Staat en aansluitingen van de accu	Om de 6 maanden controleren	
Opofferingsanoden	Maandelijks inspecteren (vaker bij gebruik in zoutwater) en vervangen indien nodig	

Romp

Inspecteer de romp op barsten of andere schade.

Waterinlaat jetpomp

Verwijder wier, schelpen, afval of andere voorwerpen die de waterstroom kunnen belemmeren en het aandrijfsysteem kunnen beschadigen. Reinig indien nodig. Als u er niet in slaagt een belemmering

weg te nemen, doe dan een beroep op een erkende Sea-Doo dealer voor een servicebeurt.

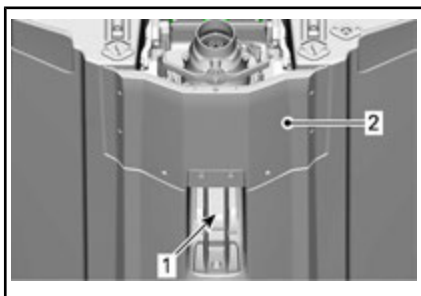

TE INSPECTEREN PLAATSEN

1. Waterinlaat
2. Rijplaat

Aftappluggen

Sluit de aftappluggen.

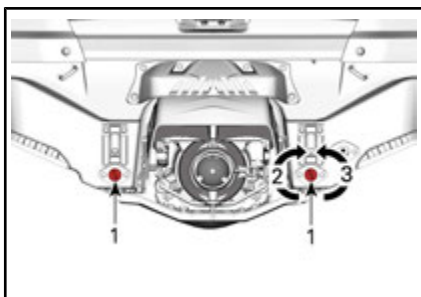

LOCATIES VAN DE RUIMWATERAFTAP-PLUG

1. Ruimwateraftappluggen
2. Aandraaien
3. Losdraaien

⚠ WAARSCHUWING

Zorg ervoor dat de ruimwateraftappluggen goed zijn bevestigd voordat u de waterscooter te water laat.

Brandstoftank

Vul de brandstoftank.

⚠ WAARSCHUWING

Volg nauwgezet de instructies beschreven in de **TANKPROCEDURE**.

Motorcompartment

Controleer het motorcompartment op de geur van brandstofdampen.

⚠ WAARSCHUWING

Start de motor niet of gebruik geen elektrische aandrijving als u een lek of benzinegeur vaststelt. Zorg voor onderhoud, reparatie of vervanging door een erkende Sea-Doo-dealer, reparateur of iemand anders van uw keuze. Raadpleeg de **EMISSIE-GERELATEERDE GARANTIE VAN US EPA** in deze handleiding voor informatie over garantieclaims.

Verwijder de zadels om toegang te krijgen tot de motorruimte.

Druk op de twee ontgrendelknoppen en hef de achterkant van het zadel op om de zadels te verwijderen.

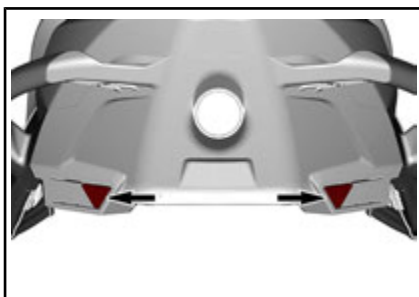

ONTGRENDELKNOPPEN

Trek de vergrendelingshendel daarna omhoog en verwijder het zadel van de waterscooter.

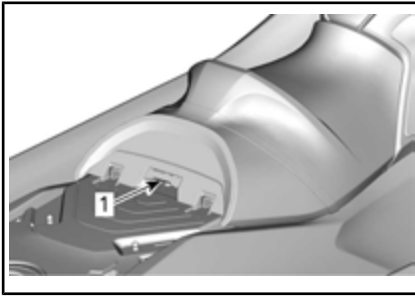

1. Ontgrendelingshendel

Motorolie

Controleer of het oliepeil voldoet aan de vereisten beschreven in het hoofdstuk *ONDERHOUDSPROCEDURES*.

Motorkoelvloeistof

Controleer of het koelmiddelpeil voldoet aan de vereisten beschreven in het hoofdstuk *ONDERHOUDSPROCEDURES*.

Controleer op lekkage van koelvloeistof aan de motor, in het ruim en aan de rijplaat.

⚠ LET OP Als de motor draait terwijl de waterscooter uit het water is, kunnen de motor en warmte-wisselaar in de rijplaat erg heet worden. Vermijd elke aanraking met hete motoronderdelen en de rijplaat om brandwonden te voorkomen.

Stuursysteem

Controleer met de hulp van een tweede persoon of het stuursysteem vlot beweegt.

Als het stuur horizontaal staat, moet de jetstraalbuis recht vooruit wijzen. Controleer of de jetstraalbuis vlot scharniert en in dezelfde richting beweegt als het stuur (bv. als het stuur naar links wordt gedraaid, moet de straalopening naar de linkerkant van de waterscooter wijzen).

⚠ WAARSCHUWING

Controleer de werking van het stuur en de bijbehorende stuurstraalbuis voor het starten. Draai het stuur nooit als iemand zich dicht bij de achterkant van de waterscooter bevindt. Blijf uit de buurt van bewegende delen van het stuursysteem (straalbuis, iBR-poort, stangen enz.).

Gashendel

Controleer of de elektronische gashendel (ETC) vrij beweegt en vlot functioneert. Zodra u hem loslaat moet hij terugkeren naar zijn beginstand.

⚠ WAARSCHUWING

Controleer de werking van de gashendel voordat u de motor start. Als u in de gashendel wat wrijving voelt, raadpleeg dan een erkende Sea-Doo dealer.

iBR-hendel

Controleer of de iBR-hendel vrij beweegt en vlot functioneert. Zodra u hem loslaat moet hij terugkeren naar zijn beginstand.

⚠ WAARSCHUWING

Controleer de werking van de iBR-hendel voordat u de motor start. Als u in de iBR-hendel wat wrijving voelt, raadpleeg dan een erkende Sea-Doo dealer.

Bergvakken, opstapplatform en zadel

Controleer of alle vereiste veiligheids- en overlevingsmateriaal aanwezig is en of eventuele andere lading goed is opgeslagen in de beschikbare opbergbakken.

Zorg dat het deksel van de opberg-ruimte, het handschoenvak, het opstapplatform, de toegangspane- len en het zadel gesloten en ver- grendeld zijn.

⚠ WAARSCHUWING

Zorg dat het zadel, het opstap- platform, de toegangspane- len en alle deksels van de opberg- vakken stevig zijn vergrendeld.

Wakeboardrek (WAKE Pro model)

⚠ WAARSCHUWING

Zorg dat het wakeboardrek cor- rect aan de romp van de water- scooter is bevestigd en dat het wakeboard goed en stevig be- vestigd op het rek zit voordat u gaat varen. Zorg dat de bevesti- gingsriemen voor het wake- board in goede staat verkeren.

Ski-/wakeboardpaal (WAKE Pro model)

Zorg dat de ski-/wakeboardpaal volledig is uitgetrokken en vergren- deld voordat u hem gebruikt.

Trek de skipaal volledig in en ver- grendel hem wanneer hij niet wordt gebruikt.

⚠ WAARSCHUWING

Vervoer bij gebruik van de ski- paal nooit lading of accessoires op het opstapplatform.

⚠ WAARSCHUWING

Wees voorzichtig als u een ski- ër/wakeboarder trekt. Als die het touw loslaat, kan het terug- schieten naar de waterscooter. Maak nooit een scherpe bocht wanneer u een skiër, wakeboard- er of een speeltuig trekt. Berg het trektoew altijd op als dit niet wordt gebruikt.

OPMERKING De ski-/wakeboard- paal is ontworpen om een skiër of wakeboarder te trekken met een maximaal gewicht van 114 kg.

⚠ LET OP Gebruik de ski-/wake- boardpaal nooit om een opblaasba- re drijver te slepen. Gebruik altijd de achterste kikker om een opblaas- bare drijver te slepen.

Motoruitschakelaar en motor-START/STOP-knop

Druk eenmaal op de startknop zonder het bindsnoer op de moto- ruitschakelaar te plaatsen.

Plaats het bindsnoer op de moto- ruitschakelaar.

Druk de START/STOP-knop in om de motor te starten, leg deze stil door de START/STOP-knop nog- maals in te drukken.

Start de motor opnieuw en leg de- ze stil door het bindsnoer uit de motoruitschakelaar te nemen.

⚠ WAARSCHUWING

Als de bindsnoerplug loskomt of niet op de motoruitschakelaar blijft zitten, moet u het bindsnoer onmiddellijk vervangen om onveilig gebruik te voorkomen. Gebruik de waterscooter niet als de motor niet stilvalt na het wegnemen van de bindsnoerplug uit de motoruitschakelaar of na het indrukken van de START/STOP-knop. Raadpleeg uw erkende Sea-Doo dealer.

Te doen na de tewaterlating van de waterscooter

Controleer na de tewaterlating van de waterscooter en vóór het vertrek al de punten in de volgende tabel.

ONDERDEEL	WERKING	✓
Informatiecentrum	Werking controleren.	
iBR-systeem (intelligent Brake en Reverse)	Werking controleren.	
Variabel trimstelsysteem (VTS)	Werking controleren.	

Informatiecentrum (meter)

1. Druk op de START/STOP-knop en plaats het bindsnoer op de motoruitschakelaar.
2. Controleer of alle aanduidingen gaan branden terwijl het informatiecentrum de zelftestroutine doorloopt.

⚠ WAARSCHUWING

Bevestig het bindsnoer altijd aan uw reddingsvest of aan uw pols (polsband vereist).

iBR-systeem

OPMERKING Zorg dat er, om een botsing te vermijden, voor en achter de waterscooter voldoende ruimte is om het iBR-systeem veilig te testen. Tijdens de test zal de waterscooter in beweging komen.

1. Verwijder de meertrossen waarmee de waterscooter aan het dok vastligt.
2. Start de motor op en zorg ervoor dat de waterscooter niet beweegt.
3. Druk de iBR-hendel op het linkerstuur volledig in. De waterscooter zou langzaam achteruit moeten gaan.
4. Laat de iBR-hendel los. Er mag geen achterwaartse stuwkracht zijn.

⚠ WAARSCHUWING

Controleer altijd of het iBR-systeem correct functioneert voordat u met de waterscooter vertrekt.

Variabel trimstelsysteem (VTS)

Laat de jetstraalbuis met draaiende motor op voorwaartse stuwkracht met de VTSTM afwisselend op en neer gaan om de werking van de VTS te controleren. Controleer of de VTS-standindicator in het informatiecentrum beweegt.

Test ook de voorgeprogrammeerde VTS-trimstanden (indien beschikbaar).

**DEZE PAGINA IS
MET OPZET LEEG GELATEN**

INFORMATIE OVER DE WATERSCOOTER

BEDIENINGSELEMENTEN

OPMERKING: Some veiligheidslabels op het vaartuig worden niet op afbeeldingen weergegeven. Raadpleeg **VEILIGHEIDSLABELS** aan de waterscooter voor informatie over de veiligheidslabels.

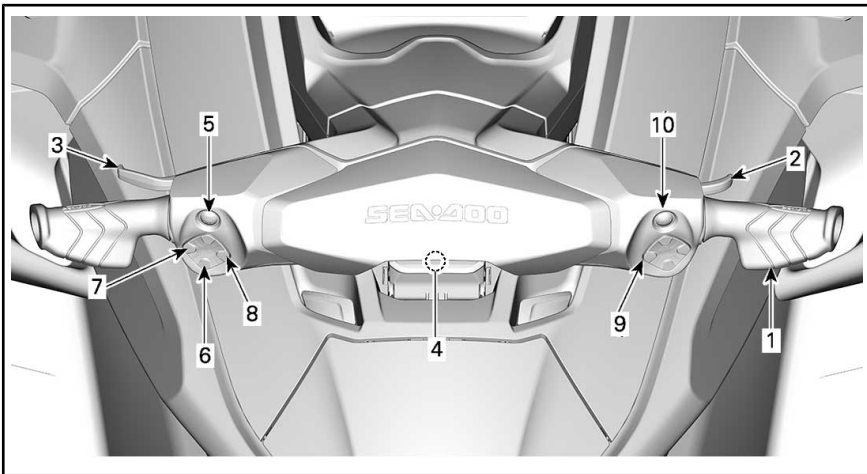

GTX/GTX LIMITED/RXT/WAKE PRO

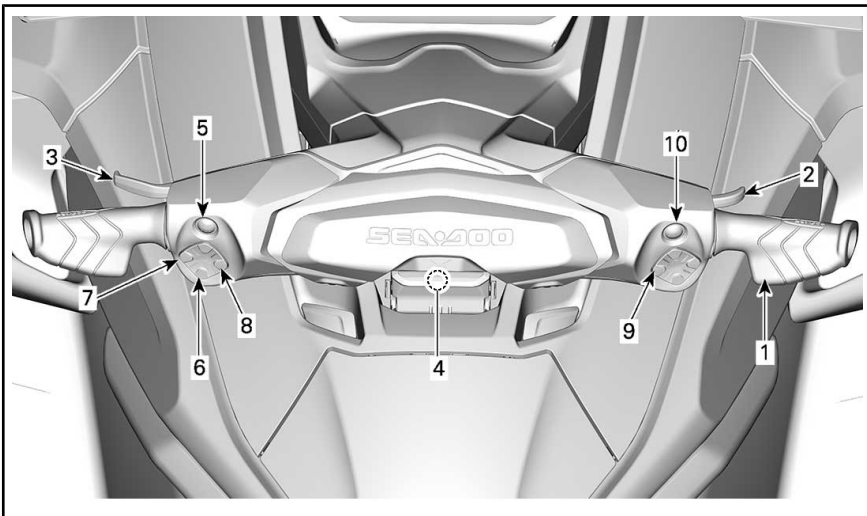

RXT-X

OPMERKING: Bepaalde in dit hoofdstuk beschreven wijzers, voorzieningen of functies zijn niet van toepassing op alle waterscootermodellen of zijn beschikbaar als optie.

1) Stuur

Het stuur regelt de richting van de waterscooter. Als u vooruit varend het stuur naar rechts draait, zwenkt de waterscooter naar rechts en omgekeerd.

WAARSCHUWING

Controleer de werking van het stuur en de bijbehorende stuurstraalbuis voor het starten. Draai het stuur nooit als iemand dicht bij de achterkant van de waterscooter bevindt. Blijf uit de buurt van het aandrijfsysteem.

In achteruit werkt de stuurrichting in de omgekeerde richting. Als u het stuur achteruit varend naar rechts draait, zwenkt de waterscooter naar links en omgekeerd.

2) Gashendel

De gashendel rechts op het stuur regelt het motortoerental elektronisch.

Om de snelheid van de waterscooter op te voeren of aan te houden, trekt u de gashendel aan met de vinger.

Om de snelheid van de waterscooter te verlagen, ontspant u de gashendel.

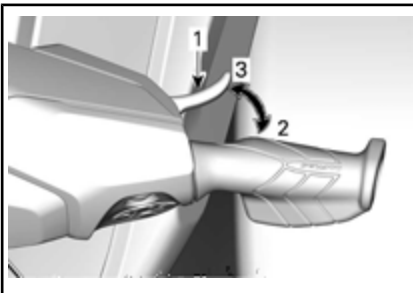

1. Gashendel
2. Om te versnellen
3. Om te vertragen

De gashendel is opgespannen met een veer en moet terugkeren naar de uitgangspositie (stationair) als hij niet wordt ingedrukt..

3) iBR-hendel (intelligent Brake and Reverse)

Met de iBR-hendel links op het stuur kunt u het volgende elektronisch instellen:

- Rem
- Achteruit
- Neutraal.

OPMERKING: De iBR-hendel moet minstens over 25% van het bereik bewegen om de iBR-functies te activeren.

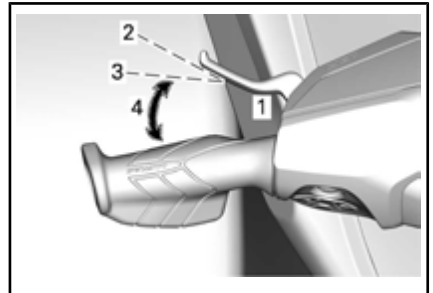

TYPISCH

1. iBR-hendel
2. Hendel in ontspannen stand
3. 25% van het bewegingsbereik nodig om de iBR-functies te activeren
4. Gebruiksbereik

Bij snelheden boven de 14 km/h schakelt u de rem in door aan de iBR-hendel te trekken.

OPMERKING: Als de waterstrooming 14 km/h of meer is, kan achteruit niet worden ingeschakeld als de snelheidsdrempel voor achteruit wordt overschreden.

Bij snelheden onder de 14 km/h schakelt u de achteruitversnelling in door aan de iBR-hendel te trekken.

Wanneer u de iBR-hendel loslaat na een rem- of achteruitmanoeuvre wordt neutraal ingeschakeld.

⚠ WAARSCHUWING

Als de gashendel nog is ingetrokken wanneer de iBR-hendel wordt losgelaten, wordt na een korte pauze een voorwaartse beweging ingezet. Laat de gashendel los als u niet voorwaarts wilt optrekken.

OPMERKING: De neutrale stand kan afgesteld worden door het iBR-systeem te regelen.

Raadpleeg *BEDIENINGSINSTRUCTIES* voor nadere aanwijzingen.

4) Motoruitschakelaar

De motoruitschakelaar bevindt zich in het midden van het stuur

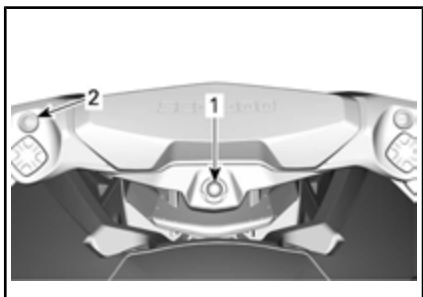

TYPISCH

1. Motoruitschakelaar
2. START/STOP-knop

Om de motor te kunnen starten, moet de bindsnoerplug goed op de motoruitschakelaar geklikt zitten.

⚠ WAARSCHUWING

Bevestig de bindsnoerclip altijd aan het reddingsvest van de bestuurder of aan de pols (polsband vereist).



TYPISCH

1. Bindsnoerplug op de motoruitschakelaar
2. Bindsnoer bevestigd aan het reddingsvest van de bestuurder

Om de motor stil te leggen trekt u de bindsnoerplug uit de motoruitschakelaar.

⚠ WAARSCHUWING

Als de motor wordt stilgelegd is er geen controle meer over de vaarrichting van de waterscooter.

⚠ WAARSCHUWING

Koppel het bindsnoer altijd los wanneer de waterscooter niet in gebruik is om onopzettelijk starten van de motor en gebruik door onbevoegden of kinderen, en diefstal te voorkomen.

Radio Frequency Digitally Encoded Security System (RF D.E.S.S.)

De bindsnoerplug bevat een elektronisch circuit (D.E.S.S.TM-sleutel, die is geprogrammeerd om een uniek elektronisch serienummer op te geven. Het is de tegenhanger van een gewone sleutel.

Het D.E.S.S.-systeem leest de sleutelgegevens op de motoruitschakelaar af en laat het starten van de motor enkel toe voor sleutels die het herkent.

Het D.E.S.S.-systeem is uiterst flexibel. U kunt bijkomende bindsnoeren aankopen en D.E.S.S.-sleutels laten programmeren voor uw waterscooter.

In totaal kunnen tien D.E.S.S.-sleutels worden geprogrammeerd.

Raadpleeg uw erkende BRP Sea-Doo dealer om een sleutel te laten programmeren voor uw waterscooter.

RF D.E.S.S. Sleutelherkenning

Twee korte pieptonen geven aan dat het systeem klaar is om de motor te kunnen starten. Raadpleeg anders het hoofdstuk *OPLOSSEN VAN PROBLEMEN*.

RF D.E.S.S. Soorten sleutels

Twee soorten sleutels zijn beschikbaar:

- Normale sleutel
- Leersleutel

Om de sleutels beter herkenbaar te maken, zijn de bindsnoervlotters verkrijgbaar in diverse kleuren.

SOORT SLEUTEL	VLOTTERKLEUR
Normaal	Geel of zwart
Leer(sleutel)	Groen

Het informatiecentrum geeft het gebruikte soort D.E.S.S.-sleutel aan.

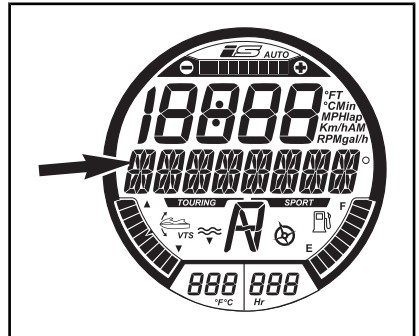

TYPE SLEUTEL WORDT HIER WEERGEGEVEN

Mogelijke meldingen:

- NORMALE SLEUTEL
- LEERSLEUTEL

De Sea-Doo leersleutel beperkt de snelheid van de waterscooter en het motorkoppel, zodat nieuwe gebruikers of minder ervaren bestuurders de kans krijgen de waterscooter te leren besturen en de nodige ervaring en stuurvaardigheid op te doen.

De leermodus biedt ook de mogelijkheid om de maximumsnelheid van de waterscooter in te stellen.

Raadpleeg voor meer informatie over leersleutels het gedeelte *VAARMODI*.

5) Motor-START/STOP-knop

De motor-START/STOP-knop bevindt zich links op het stuur.

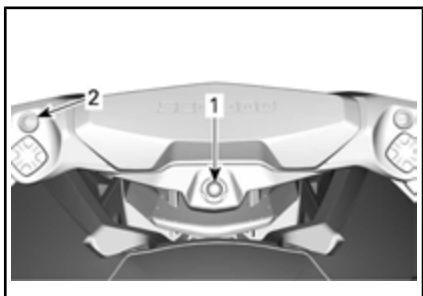
**TYPISCH**

1. Motoruitschakelaar
2. START/STOP-knop

Motor starten en stopzetten

Raadpleeg *BEDIENINGSINSTRUCTIES* voor de volledige procedures om de motor te starten en stop te zetten.

Het elektrisch systeem activeren

Druk eenmaal op de START/STOP-knop zonder het bindsnoer op de motoruitschakelaar te plaatsen.

Dat activeert het elektrisch systeem. Het informatiecentrum doorloopt een zelftestroutine en het scherm is na enkele seconden leeg.

Het elektrische systeem blijft gedurende ongeveer 75 seconden actief nadat de START/STOP-knop werd ingedrukt.

Als het bindsnoer is geïnstalleerd op de motoruitschakelaar, wordt het systeem gedurende 60 minuten ingeschakeld.

Als de START/STOP-knop wordt ingedrukt, begint het aftellen opnieuw. Op deze manier kan worden geluisterd naar het BRP Audio Premium systeem (indien aanwezig). Als de accuspanning lager is dan 12,3 V, gaat de indicatorlamp LOW BATTERY branden en wordt het elektrische systeem na 75 seconden uitgeschakeld.

OPMERKING: Zolang de START/STOP-knop ingedrukt blijft zonder dat het bindsnoer is geplaatst blijft het scherm van het informatiecentrum aan.

Accubeheer na aandrijving

Met behulp van deze functie kan het elektrisch systeem geactiveerd blijven voor gebruik van accessoires wanneer de motor is afgezet. Het voorkomt tevens overmatig ontladen van de accu bij gebruik van accessoires. Als de accuspanning 12,3 volt of minder is, wordt het systeem automatisch uitgeschakeld, zodat de motor kan worden gestart.

Als het elektrische systeem wordt geactiveerd door kort te drukken op de start/stopknop terwijl de motor wordt uitgeschakeld, wordt de activeringstijd als volgt beheerd:

- Sleutel in de uit-stand: Systeem wordt na 75 seconden uitgeschakeld.
- Sleutel in de aan-stand: Systeem wordt na 60 minuten uitgeschakeld of wanneer de spanningsdrempel is bereikt.

6) VTS-knop (Variabel trimsysteem)

Deze waterscooter is uitgerust met een krachtige, programmeerbare VTS.

Die laat een trimregeling toe van de waterscooter door de verticale stand van de straalpijp aan te passen.

De trim van de VTS is elektrisch instelbaar op een gewenst vaargedrag of op één van twee vooraf ingestelde trimstanden.

Druk op de VTS-regelknop (knop omhoog of omlaag) om het vaargedrag van de waterscooter af te stellen.

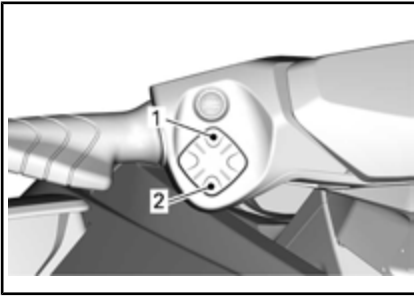

VTS-REGELKNOP

1. Boeg omhoog
2. Boeg omlaag

X-modellen

Druk bij X-pakket voertuigen tegelijktijd op de knop OMHOOG/OMLAAG om de **Lanceringsregeling** te activeren. Druk opnieuw tegelijktijd op de knop OMHOOG/OMLAAG om de **Lanceringsregeling** te deactiveren.

Zie het gedeelte *BEDIENINGSINSTRUCTIES* voor meer informatie.

7) Sportknop

De Sportknop bevindt zich links op het stuur.

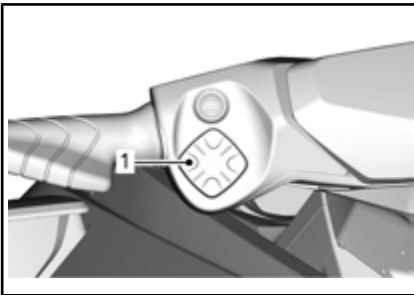

1. Sportknop

Deze wordt gebruikt om de **SPORTMODUS** in of uit te schakelen.

Zie *VAARMODI* voor meer informatie.

8) ECO-knop

De ECO-knop bevindt zich links op het stuur.

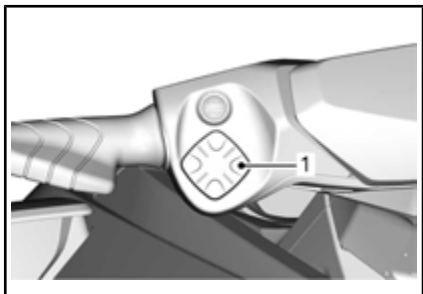

1. ECO-knop

Deze wordt gebruikt om de ECO-MODUS in of uit te schakelen.

Zie *VAARMODI* voor meer informatie.

9) MODE-knop (modus), knop OMHOOG/OMLAAG en SET-knop (instelling)

Deze knoppen bevinden zich rechts op het stuur.

Druk op de MODE-knop (modus) om de verschillende beschikbare functies in het informatiecentrum te doorlopen.

De knoppen OMHOOG/OMLAAG dienen om via het informatiecentrum een selectie te maken of een instelling te wijzigen voor **ski-** en **cruise**-functies.

Druk op de SET-knop (instelling) om de gewenste functie te selecteren, door het submenu van een functie te navigeren of om één of meer gewijzigde instellingen op te slaan.

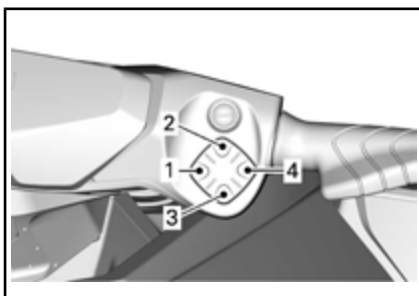

TYPISCH

1. MODE (modus)
2. Knop OMHOOG
3. Knop OMLAAG
4. SET-knop (Instelling)

10) Cruiseknop

De Cruiseknop bevindt zich rechts op het stuur, net boven de knop OMHOOG/OMLAAG.

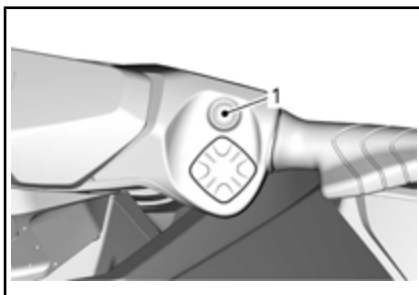

TYPISCH

1. Cruiseknop

Die dient om de CRUISE-modus in of uit te schakelen of om de TRAGE SNELHEIDSMODUS in te schakelen.

Raadpleeg *VAARMODI* voor nadere aanwijzingen.

INFORMATIECENTRUM (METERS)



WAARSCHUWING

De display niet aanpassen terwijl u rijdt. U kunt de controle over het stuur verliezen.



TYPISCH - GTX 155

A. Multifunctionele meter

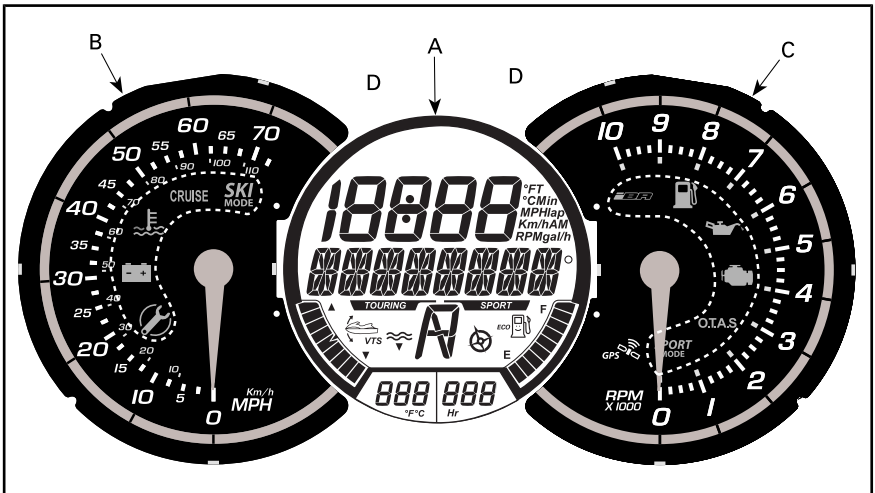

TYPISCH - ALLE BEHALVE GTX 155

- A. Multifunctionele meter
- B. Analoge snelheidsmeter
- C. Analoge toerenteller
- D. Indicatorlichtjes

A) Kenmerken multifunctionele meter

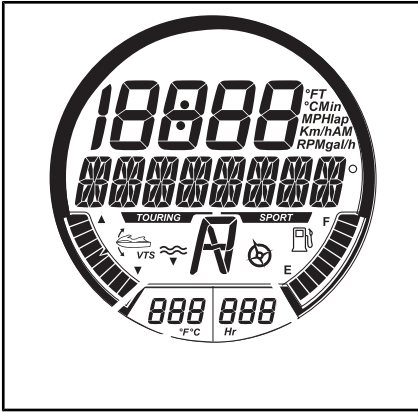

TYPISCHE MULTIFUNCTIONELE METER

Zie de tabel voor de functies die voor uw model van toepassing zijn.
De functies worden hieronder uitgelegd.

	GTX 155 GTX 230	GTX LIMITED 230 GTX LIMITED 300	RXT	RXT-X	WAKE PRO
1) Multifunctionele display	X	X	X	X	X
2) Numerieke display	X	X	X	X	X
3) Brandstofpeilmeter	X	X	X	X	X
4) VTS-standindicator	X	X	X	X	X
5) Waterdiepte-indicator	-	X	-	-	-
6) Vaarwatertemperatuur	n.v.t.	X	n.v.t.	n.v.t.	n.v.t.
7) Uurmeterdisplay	X	X	X	X	X
8) iBR-standindicator	X	X	X	X	X
9) Kompasindicator (1)	n.v.t.	X	X	X	X
10) TOURING-modusindicator	X	X	X	X	X
11) SPORT-modusindicator	X	X	X	X	X
12) Boostmeter	n.v.t.	n.v.t.-	n.v.t.	X	n.v.t.
13) ECO-modusindicator	X	X	X	X	X
14) CRUISE-modusindicator	X	n.v.t.	n.v.t.	n.v.t.	n.v.t.
15) SKI-modusindicator	-	-	-	-	X
16) Lanceringsregeling	n.v.t.	n.v.t.	n.v.t.	X	n.v.t.

X = standaardkenmerk

- = zie de Sea-Doo-dealer voor verkrijgbaarheid.

N.V. = niet verkrijgbaar of niet actief

(1) Alle modellen hebben een kompas (in de multifunctionele display). De GTX 155 beschikt niet over een kompasindicator

1) Multifunctionele display

Functies van de multifunctionele display:

- Verwelkoming weergeven bij het opstarten (WELCOME).
- De melding van de sleutelherkenning weergeven (KEY).
- De diverse aanduidingen weergeven die door de bestuurder zijn geselecteerd.
- Diverse functies en vaarmodi activeren en wijzigen.
- Schuivende meldingen van functieactivering of systeemstoringen weergeven.
- Strings codes weergeven

OPMERKING: Standaard geeft de multifunctionele display de kompascoers weer.

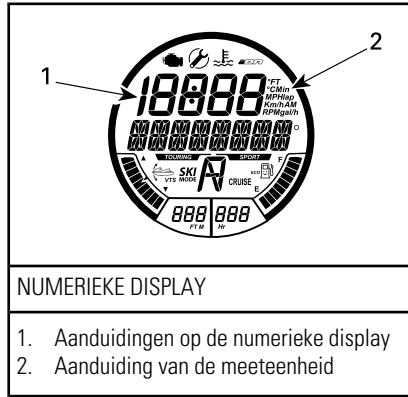
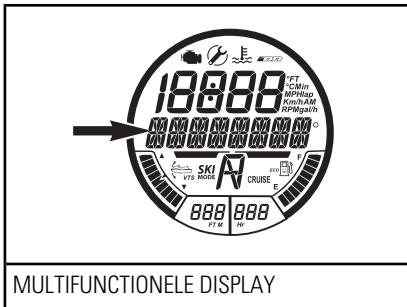

2) Numerieke display

De numerieke display dient om een reeks aanduidingen weer te geven die door de bestuurder zijn geselecteerd met behulp van de DISPLAY-functie op de multifunctionele display:

Welke aanduidingen beschikbaar zijn hangt af van het waterscootermodel en de geïnstalleerde opties.

BESCHIKBARE AANDUIDINGEN OP DE NUMERIEKE DISPLAY	GTX 155, GTX 230	GTX LIMITED 230, GTX LIMITED 300	RXT	RXT-X	WAKE PRO
Snelheid van de waterscooter	Standaardaanduiding				
Motortoerentallen	X	X	X	X	X
Motortemperatuur	-	-	-	X	-
Vaarwatertemperatuur	n.v.t.	X	n.v.t.	n.v.t.	n.v.t.
Klok	X	X	X	X	X
Leersleutelinstellingen	X	X	X	X	X
Instelling CRUISE SPEED (Cruisesnelheid)	X	X	X	X	X
Instelling TRAGE-SNELHEIDSMODUS	X	X	X	X	X
VTS-voorinstelling	X	X	X	X	X
VTS-instellingen (via meter)	n.v.t.	n.v.t.	n.v.t.	n.v.t.	n.v.t.
Instellingen SKIMODUS	-	-	-	-	X
Brandstofverbruik (huidige en gemiddelde)	X	X	X	X	X
Brandstofautonomie (afstand en tijd tot de brandstof op is)	-	X	-	X	-
Lap timer	-	-	-	X	-
Topsnelheid/-toerental Gemiddelde snelheid/toerental	-	-	-	X	-
Hoogte	n.v.t.	X	n.v.t.	n.v.t.	n.v.t.
X = standaard kenmerk - = zie een Sea-Doo-dealer voor verkrijgbaarheid. N.V. = niet verkrijgbaar					

Als het informatiecentrum voor het eerst wordt ingeschakeld, keert de numerieke display standaard terug naar de laatst geselecteerde aanduiding.

3) Brandstofpeilmeter

Een indicatiebalk onderaan rechts op de multifunctionele display duidt doorlopend de hoeveelheid brandstof in de brandstoftank aan terwijl u vaart.

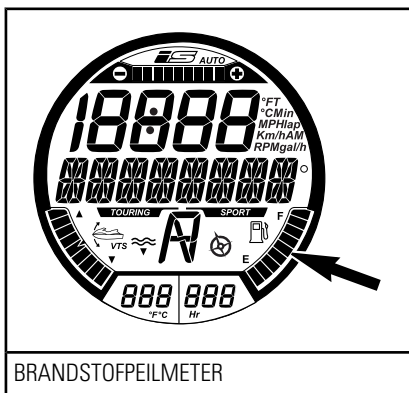

BRANDSTOFFEILMETER

Als de brandstoftank vol is, worden 8 segmenten (staafjes) weergegeven op de indicator. Het bovenste segment wordt niet gebruikt.

Waarschuwing laag brandstofpeil

Deze is actief als slechts 2 brandstofsegmenten worden weergegeven (ongeveer 25% van de inhoud van de brandstoftank of 14 L).

Alle modellen behalve GTX 155

WAARSCHUWING LAAG BRANDSTOFFEIL	
Laatste 2 segmenten op de brandstofmeter	AAN
Brandstoftankpictogram (LED)	
Waarschuwingstoon (één lange pieptoon)	Periodiek
Schuivende melding LAAG BRANDSTOFFEIL	

GTX 155 modellen

WAARSCHUWING LAAG BRANDSTOFFEIL	
Laatste 2 segmenten op de brandstofmeter	Knipperen
Brandstoftankpictogram (LCD)	
Waarschuwingstoon (één lange pieptoon)	Periodiek
Schuivende melding LAAG BRANDSTOFFEIL	

4) VTS-stand

De VTS-standindicator onderaan links op het digitale scherm geeft het vaargedrag van de waterscooter weer.

Eén enkel segment van de balkindicator wordt weergegeven om de relatieve stand van de boeg van de waterscooter aan te duiden.

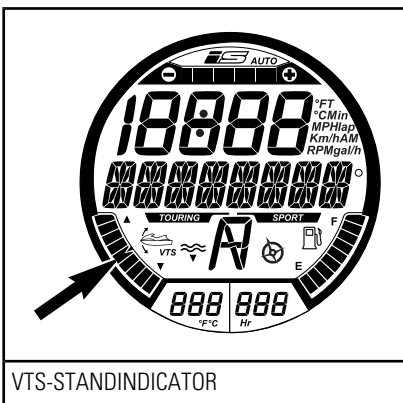

VTS-STANDINDICATOR

Raadpleeg de *BEDIENINGSINSTRUCTIES* voor meer informatie over het gebruik van de VTS.

5) Waterdieptedisplay

De waterdieptedisplay geeft een aanwijzing van de waterdiepte.

Het systeem is in staat om de waterdiepte onder de romp weer te

geven in individuele stappen van 50 m.

OPMERKING: In bepaalde omstandigheden kan de aanduiding op de display wegvallen. Het vermogen van de display om de waterdiepte weer te geven hangt af van de gebruiksomstandigheden.

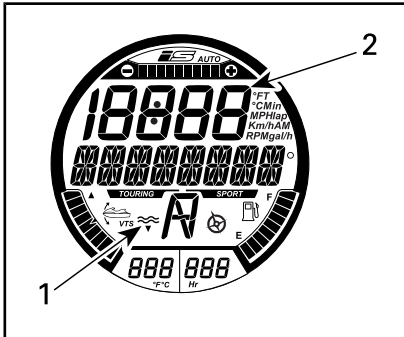

WATERDIEPTEDISPLAY

1. Dieptemeterindicator
2. Waterdiepte-indicator

OPMERKING: De waterdiepte wordt uitsluitend weergegeven als een dieptemeter is geïnstalleerd en wordt gedetecteerd.

WAARSCHUWING

Gebruik de dieptemeter nooit als waarschuwingssysteem om in ondiep water te varen.

6) Weergave vaarwatertemperatuur

Geeft doorlopend de temperatuur van het oppervlaktewater weer.

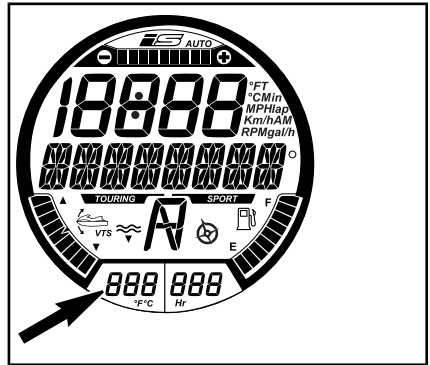

De numerieke display kan ook worden geselecteerd om de watertemperatuur weer te geven. Zie **NUMERIEKE DISPLAY** in dit hoofdstuk.

Raadpleeg uw erkende Sea-Doo dealer om de meeteenheden ($^{\circ}\text{C}$ of $^{\circ}\text{F}$) te veranderen.

7) Uurmeterdisplay (HR)

Geeft doorlopend het cumulatieve aantal bedrijfsuren van de motor aan.

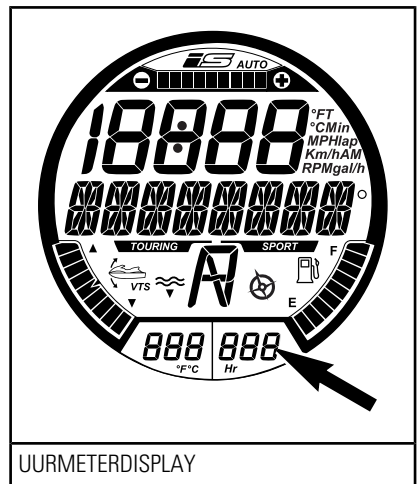

UURMETERDISPLAY

8) iBR-stand

Geeft de stand van de iBR-poort weer.

- N (neutraal)

- F (vooruit)
- R (achteruit).

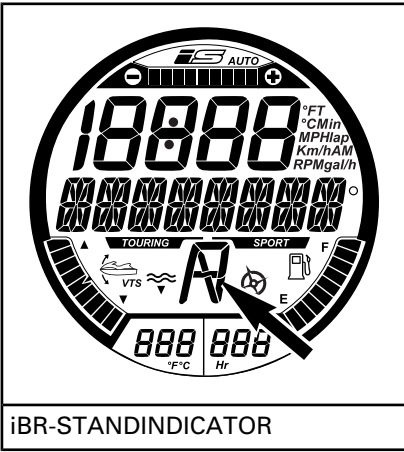

iBR-STANDINDICATOR

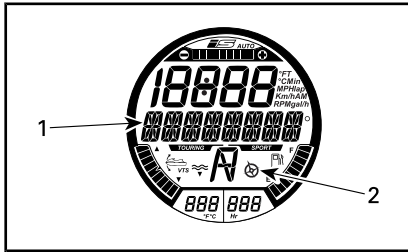

KOMPAS (ALLE MODELLEN BEHALVE RTX-X)

1. Kompas aanduiding
2. Indicator kompas actief

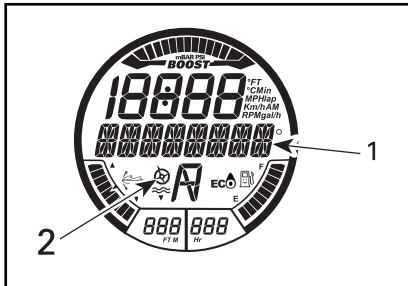

KOMPAS (RTX-X-MODELLEN)

1. Kompas aanduiding
2. Indicator kompas actief

9) Kompas

De in het informatiecentrum ingebouwde GPS zorgt voor de aanduiding op de multifunctionele display.

De windstreken, tussenwindstreken en de azimut waarin de waterscooter zich verplaatst worden standaard weergegeven in de multifunctionele display als de waterscooter in beweging is.

De kompas aanduiding verschijnt enkel als de GPS een goede verbinding heeft met de navigatiesatellieten.

Alle modellen behalve GTX 155

Dat wordt bevestigd als de indicator KOMPAS actief op het digitale scherm verschijnt.

OPMERKING: De kompas aanduiding is enkel beschikbaar boven 5 km/h. .

⚠ WAARSCHUWING

Gebruik het kompas alleen als leidraad. Niet bruikbaar voor nauwkeurige navigatie.

10) Touringmodusindicator

Als de TOURING-modusindicator AAN staat, is de standaard TOURING-modus actief.

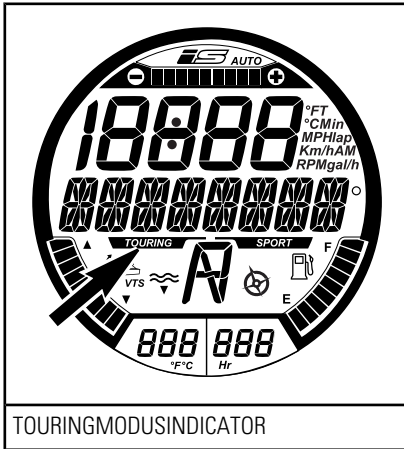

Raadpleeg **VAARMODI** voor meer informatie over de touringmodus.

11) Sportmodusindicator

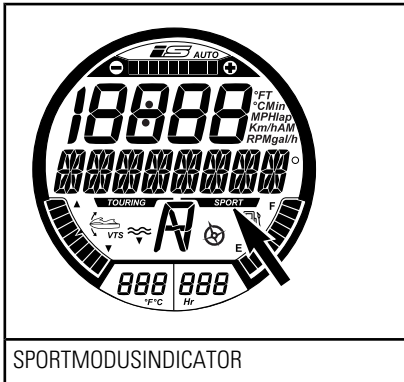

Zodra de sportmodus wordt geselecteerd, gaat de sportmodus-indicator aan en blijft aan tot de sportmodus wordt gedeactiveerd of de waterscooter wordt uitgeschakeld.

OPMERKING: De sportmodus is niet de standaard vaarmodus. Om deze te activeren moet hij geselecteerd worden nadat de motor is opgestart.

Raadpleeg **VAARMODI** voor instructies voor het activeren van de sportmodus.

GTX Limited 230/GTX Limited 300/RXT/WAKE PRO

Bovenop de sportmodusindicator op de multifunctionele display, gaat het indicatorlichtje **SPORTMODUS** aan op de toerenteller.

RXT-X

Als er geen sportmodusindicator op de multifunctionele display staat, gaat alleen het indicatorlichtje **SPORTMODUS** aan op de toerenteller.

12) Boostmeter

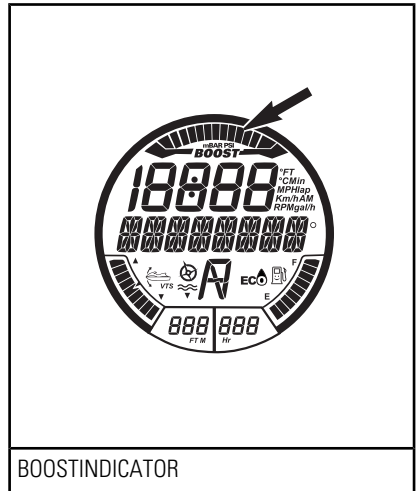

De boostmeter duidt de druk van het inlaatspruitstuk geleverd door de compressor aan.

13) ECO-indicator

De ECO-indicator en een smiley in het brandstoftankpictogram gaan **AAN** wanneer de **ZUINIGE VERBRUIKSMODUS** is geactiveerd.

Alle modellen behalve RTX-X

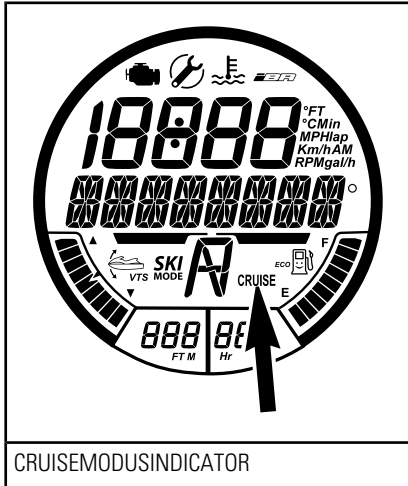
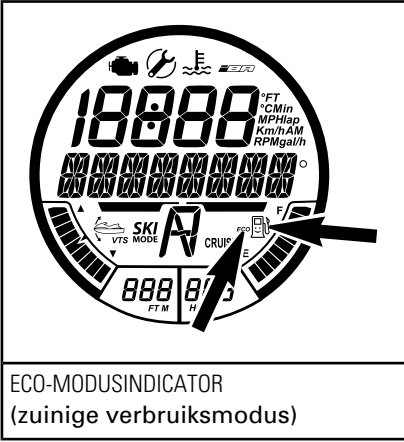

Model RXT-X

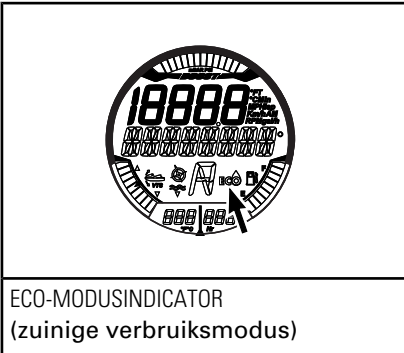

Raadpleeg VAARMODI voor nadere aanwijzingen.

14) CRUISE-modusindicator

De cruisemodusindicator gaat AAN wanneer:

- CRUISEMODUS is geactiveerd
- TRAGE SNELHEIDSMODUS is geactiveerd.

Raadpleeg VAARMODI voor nadere aanwijzingen.

15) SKIMODUS-indicator

De skimodusindicator is AAN als de SKIMODUS is geactiveerd.

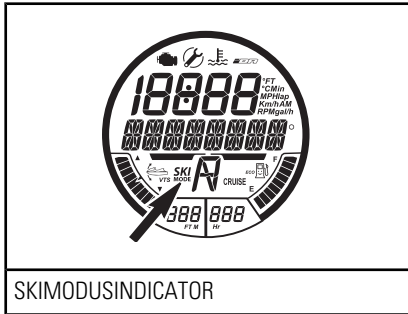

Raadpleeg VAARMODI voor nadere aanwijzingen.

A) Analoge snelheidsmeter

De snelheidsmeter, links op het informatiecentrum, geeft een analoge weergave van de snelheid van de waterscooter in mijl per uur (MPH) en kilometer per uur (km/h).

De snelheid wordt gemeten met een GPS (Global Positioning Sys-

tem) die in het informatiecentrum is ingebouwd.

Als het GPS-signaal om een of andere reden wegvalt, wordt gebruikgemaakt van een standaardmodus, die de snelheid berekent aan de hand van informatie van andere systemen, wat een geschatte snelheid van de waterscooter oplevert.

C) Analoge toerenteller







De toerenteller geeft een analoge indicatie van het aantal toeren per minuut (RPM) van de motor. Vermenigvuldig het opgegeven cijfer met 1.000 om het reële toerental te krijgen.

D) Indicatorlichtjes / pictogrammen

Indicatorlichtjes of pictogrammen (lcd) wijzen u op een geselecteerde functie of een systeemafwijking.

Een indicatorlichtje kan samengaan met een schuivende melding in de multifunctionele display.

Raadpleeg de volgende tabel voor informatie over de meest gebruikte verklikkerlichtjes. Zie *BEWAKINGSSYSTEEM* voor meer bijzonderheden over gestoorde verklikkerlichtjes.

INDICATOR- LICHTJE / PICTOGRAM (AAN)	MELDINGENSCHERM	BESCHRIJVING
	MAINTENANCE REMINDER (onderhoud noodzakelijk)	Onderhoud noodzakelijk U kunt voor onderhoud, reparatie of vervanging naar een erkende Sea-Doo-dealer, reparatiebedrijf of iemand anders van uw keuze gaan. Raadpleeg de <i>EMISSIEGERELATEERDE GARANTIE VAN US EPA</i> in deze handleiding voor informatie over garantieclaims.
	LAAG-BRANDSTOFPEIL	Laag brandstofpeil, ongeveer 25% van de tankinhoud, 14 L of brandstofpeilsensor niet verbonden
	Schuivende melding TRAGE SNELHEIDSMODUS	CRUISE-modus of TRAGE SNELHEIDSMODUS geactiveerd Zie <i>VAARMODI</i> .
	Schuivende meldingen van de SKIMODUS	Skimodus geactiveerd. Zie <i>VAARMODI</i> .
	Schuivende meldingen van de SPORTMODUS	Sportmodus geactiveerd Zie <i>VAARMODI</i> .
ALLE MODELLEN BEHALVE RTX-X		
	ZUINIG VERBRUIK	Zuinige verbruiksmodus geactiveerd. Zie <i>VAARMODI</i> .
RXT-X		
	ZUINIG VERBRUIK	Zuinige verbruiksmodus geactiveerd. Zie <i>VAARMODI</i> .

Door de multifunctionele display navigeren

Wanneer het elektrisch systeem wordt ingeschakeld en het instrumentenbord de zelftestroutine heeft doorlopen verschijnt enkele seconden lang de schuivende melding WELKOM AAN BOORD VAN SEA-DOO. Na deze verwelkoming verschijnt niets op de display tot de waterscooter wordt bestuurd.

Wanneer de waterscooter wordt ingeschakeld, biedt de multifunctionele display een indicatie van de kompaskoers of schuivende meldingen van het bewakingssysteem.

De multifunctionele display dient ook om een menu weer te geven waaruit u diverse functies kunt selecteren voor het wijzigen van aanduidingen op de numerieke display, bedrijfsmodi, instellingen, actieve foutcodes en een lap timer.

WAARSCHUWING

De selectie van diverse numerieke displays, systeemmodi of een verandering van instellingen mag enkel worden uitgevoerd als de waterscooter stilstaat. Het selecteren van deze verschillende functies terwijl de waterscooter op snelheid wordt bestuurd is niet aan te raden omdat het uw aandacht van de omgeving afleidt.

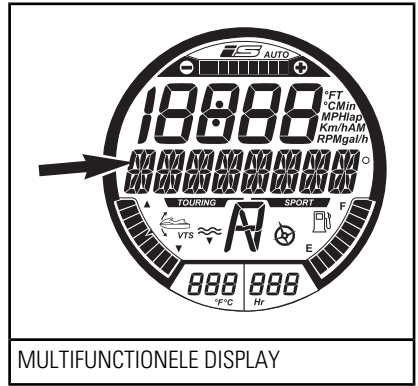

OPMERKING: Raadpleeg uw erkende Sea-Doo dealer om de meeteenheden of weergegeven taal te veranderen.

Functies selecteren

Bij varen op snelheid geeft de multifunctionele display normaal een aanduiding van de kompasrichting en azimut waarin de waterscooter zich voortbeweegt.

Selecteer de verschillende beschikbare functies op de multifunctionele display door de MODE-knop herhaaldelijk in te drukken tot de gewenste functie verschijnt:

- RONDETIJD
- SKIMODUS
- BRANDSTOFVERBRUIK
- VTS-MODUS
- DISPLAY
- STORINGSCODES
- SLEUTELMODUS
- INSTELLINGEN.

Druk vervolgens op de SET-knop om die functie te openen.

OPMERKING: De storingscodefunctie is enkel beschikbaar als er een actieve storing aanwezig is. De functie instellings- en sleutelmodus zijn enkel beschikbaar als de motor is uitgeschakeld. De functie sleutel-

modus is enkel beschikbaar met een normale sleutel.

Functiespecificaties

Lap Timer

De lap timer kan worden gebruikt om maximaal 50 individuele rondetijden op te nemen.

Activeer en gebruik de lap timer als volgt:

1. Druk herhaaldelijk op de MODE-knop (modus) tot RONDETIJD verschijnt op de multifunctionele display.

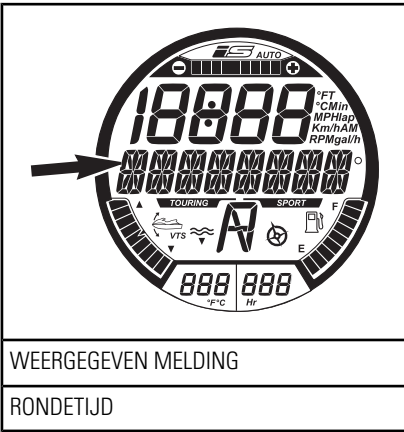

2. Druk op de SET-knop (instelling) om de functie te openen, de lap timer wordt dan geactiveerd en weergegeven op de display.

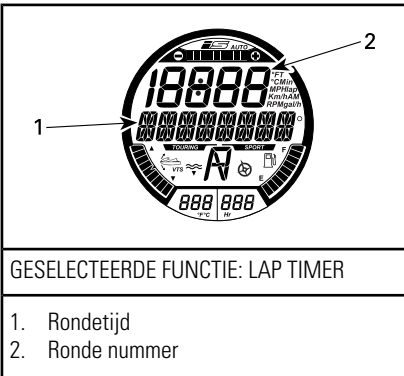

3. Druk op de SET-knop (instelling) om de timer te starten.

OPMERKING: De lap timer start zodra de SET-knop wordt ingedrukt.

4. Om iedere rondetijd op te nemen, drukt u bij de start van iedere ronde op de SET-knop.

OPMERKING: De rondetijd wordt opgenomen, de lap timer op de numerieke display telt het aantal opgenomen rondes en de timer loopt door.

5. Om de laatste ronde op te slaan en de timer stop te zetten, drukt u op de MODE-knop (Modus).

Om iedere rondetijd te zien drukt u op de knop OMHOOG of OMLAAG. De lap counter geeft aan om welke ronde het gaat.

Om de cumulatieve rondetijd van alle opgenomen rondes samen te bekijken, drukt u op de knop OMHOOG of OMLAAG tot ALLE in de lap counter verschijnt.

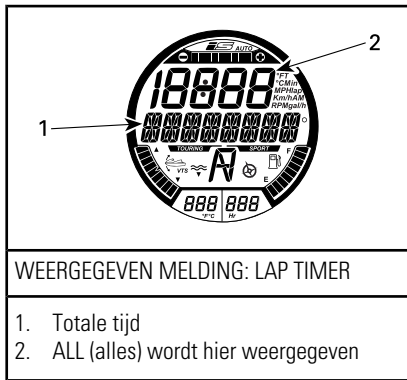

Om de lap timer en lap counter te resetten, houdt u de SET-knop (Instelling) ingedrukt tot de timer en counter terug op 0 (nul) staan.

Skimodus

De skimodus wordt gebruikt voor herhaaldelijke, gecontroleerde lanceringen bij het trekken van een

waterskiër of wakeboarder. Zie **VAARMODI** voor meer informatie.

Brandstofverbruik

De functie **BRANDSTOFVERBRUIK** dient om het brandstofverbruik van de waterscooter op vier verschillende manieren weer te geven.

- Huidige brandstoftoevoer per uur (l/u of gal/u)
- Gemiddelde brandstoftoevoer per uur (l/u of gal/u)
- Afstand tot lege tank (Mi of Km)
- Tijd tot lege tank (u of min).

De functies van het brandstofverbruik zijn niet doorlopend actief.

De geselecteerde functie brandstofverbruik wordt pas actief als ze wordt geselecteerd als aanduiding in de numerieke display.

Wanneer de melding **LAAG BRANDSTOFPEIL** in de multifunctionele meter verschijnt, worden de functies "TIJD TOT BRANDSTOF OP" en "AFSTAND TOT BRANDSTOF OP" aangeduid met "0" (nul) als ze als aanduiding zijn geselecteerd.

Om het brandstofverbruik van de waterscooter weer te geven, gaat u als volgt te werk:

1. Druk herhaaldelijk op de **MODE**-knop (modus) tot **BRANDSTOFVERBRUIK** verschijnt op de multifunctionele display.

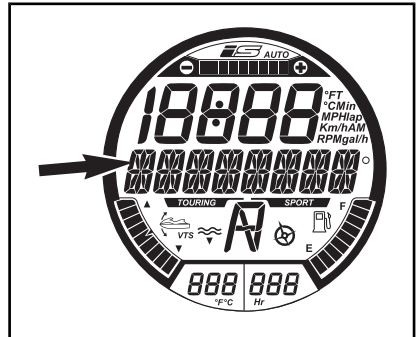

WEERGEVEN MELDING

BRANDSTOFVERBRUIK

2. Druk op de knop **OMHOOG** of **OMLAAG** om de gewenste weergavemodus van het brandstofverbruik te selecteren.

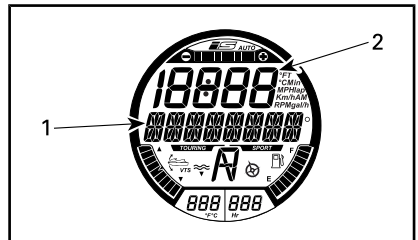

WEERGAVEMODUS BRANDSTOFVERBRUIK

1. Melding **HUIDIG BRANDSTOFVERBRUIK**
2. Waarde brandstofverbruik

3. Druk op de **SET**-knop om de instellingen op te slaan en terug te keren naar het hoofdscherm.

OPMERKING: Het brandstofverbruik wordt weergegeven op de numerieke display. Druk tweemaal op de **SET**-knop (Instelling) om de aanduiding van het gemiddelde brandstofverbruik te resetten. De display geeft kortstondig nul (0) aan.

VTS-modus

De functie VTS-MODUS wordt gebruikt om de VTS in te stellen of de VTS VOORINSTELLING te wijzigen. Raadpleeg de *BEDIENINGSINSTRUCTIES* voor meer informatie.

Weergave

De functie DISPLAY dient om de aanduiding in de numerieke display te wijzigen. Zie *AANDUIDING VAN DE NUMERIEKE DISPLAY WIJZIGEN*.

Storingscodes

De functie STORINGSCODES dient om de actieve storingscodes weer te geven. Zie *BEWAKINGSSYSTEEM*.

Sleutelmodus

De functie SLEUTELMODUS wordt gebruikt om de instellingen van de LEERSleutel te wijzigen. Zie *VAARMODI* voor meer informatie.

Instellingen

De functies INSTELLINGEN dient voor het volgende:

- Klokinstelling. Zie *INSTELLING VAN DE MULTIFUNCTIONELE METER*
- iBR-neutralisatiefunctie voor onderhoud.

Aanduidingen op de numerieke display wijzigen

Om de aanduiding op de numerieke display te veranderen, gaat u als volgt te werk:

1. Druk herhaaldelijk op de MODE-knop (modus) rechts op het stuur tot op de multifunctionele display DISPLAY verschijnt.

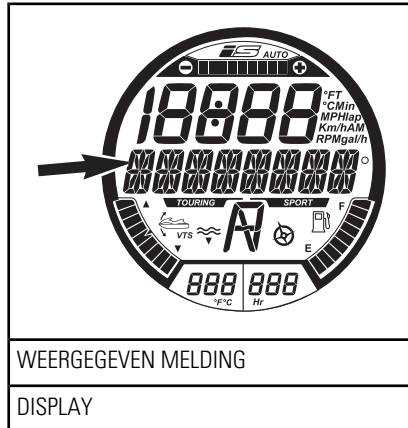

2. Druk op de SET-knop om de functie DISPLAY te openen.
3. Druk herhaaldelijk op de knop OMHOOG of OMLAAG tot de gewenste beschikbare aanduiding verschijnt.
 - RPM
 - SNELHEID
 - VAARWATERTEMPERATUUR (alleen voor GTX Limited modellen)
 - DIEPTE
 - MOTORTEMPERATUUR
 - HOOGTE
 - TOPSNELHEID
 - GEM SNELHEID
 - TOP RPM
 - GEM RPM
 - KLOK.

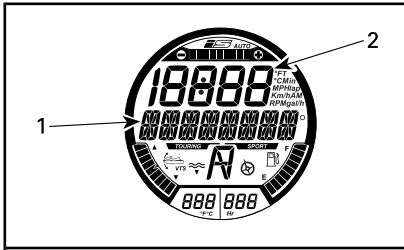

AANDUIDINGEN OP DE NUMERIEKE DISPLAY

1. Type geselecteerde aanduiding op de numerieke display
2. Toepasselijke waarde

4. Druk op de SET-knop om de gewenste aanduiding te selecteren en op te slaan, of wacht tot de tijdslimiet voor de functieweergave verloopt. De laatst weergegeven aanduiding wordt automatisch opgeslagen.

De numerieke display maakt gebruik van de volgende afkortingen:

- M of FT
- RPM
- Km/u of MPH
- °F of °C
- AM of PM
- l/u of gal/h.

Aanduidingen op de numerieke display resetten

De volgende aanduidingen op de numerieke display kunnen worden gereset:

- Gemiddeld brandstofverbruik
- Topsnelheid
- Gemiddelde snelheid
- Hoogste toerental (TOP RPM)
- Gemiddelde toerental

Druk op de SET-knop (Instelling) om aanduidingen te resetten. De numerieke display geeft kortstondig nul (0) aan.

OPMERKING: Elk van deze functies wordt ENKEL actief als ze is

geselecteerd als aanduiding op de numerieke display.

Instelling van de multifunctionele meter

Klokinstelling wijzigen

1. Druk herhaaldelijk op de MODE-knop (modus) tot INSTELLINGEN verschijnt op de multifunctionele display.

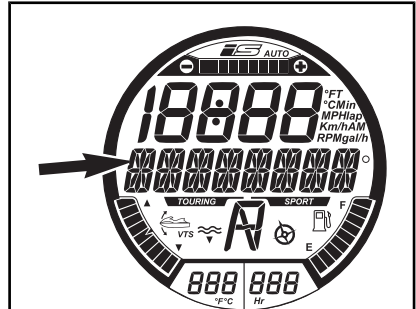

WEERGEGEVEN MELDING

INSTELLINGEN

2. Druk herhaaldelijk op de knop OMHOOG of OMLAAG tot KLOK verschijnt.

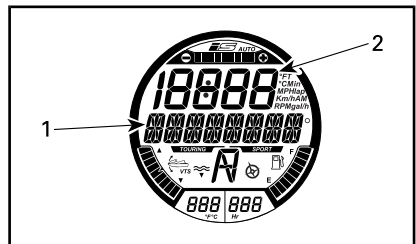

FUNCTIE GESELECTEERD - KLOK

1. Melding KLOK
2. Tijd

3. Druk op de SET-knop (instelling) om de functie te openen. De melding KLOKCOMPENSATIE WIJZIGEN verschijnt.

UITRUSTING

OPMERKING: De afbeeldingen gelden mogelijk niet voor alle modellen en dienen uitsluitend als visuele leidraad.

OPMERKING: Some veiligheidslabels op het vaartuig worden niet op afbeeldingen weergegeven. Raadpleeg *VEILIGHEIDSLABELS* aan de waterscooter voor informatie over de veiligheidslabels.

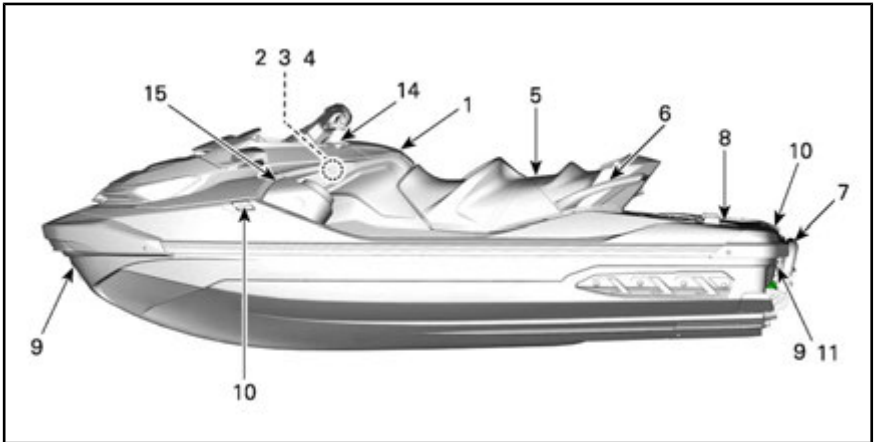

TYPISCH

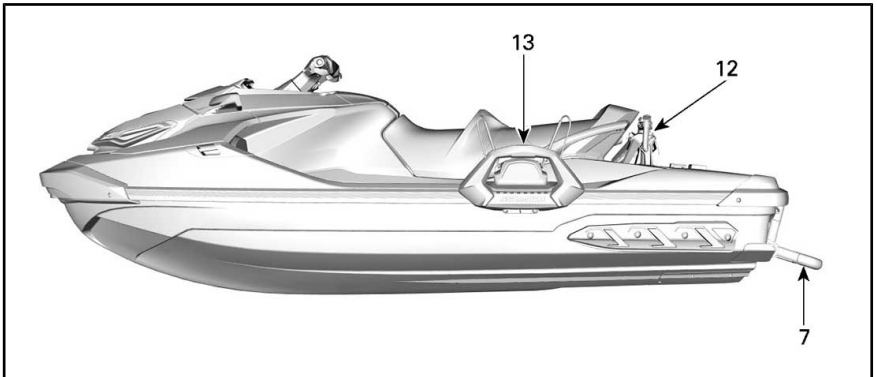

MODELLEN WAKE PRO

1) Handschoenvak

Een opbergvakje voor persoonlijke voorwerpen.

Druk op de dekselgrendel om het handschoenvak te openen.

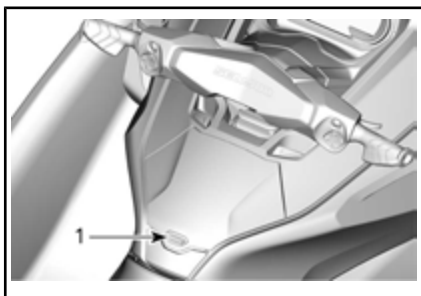

1. Dekselgrendel

Waterdicht compartiment

In het handschoenvak bevindt zich een waterdicht opbergvakje voor persoonlijke voorwerpen. Trek de twee vergrendelingen naar achteren om het vakje te openen.



1. Vergrendelingen

In het waterdichte vakje is een beschermende schuim aangebracht om smartphones te beschermen tegen beschadigingen. Zorg dat de smartphone door het schuim op de plaats wordt gehouden (niet door de randen van het vakje) en dat het deksel kan worden gesloten. Zorg voor gebruik dat het schuim volledig droog is.

Raadpleeg de tabel **MAXIMALE TELEFOONAFMETING**.

MAXIMALE TELEFOONAFMETING	
Lengte	160 mm
Hoogte	85 mm

OPMERKING: Vanwege de verschillende afmetingen en houders van smartphones mag er geen druk op de stekker en/of de telefoon worden uitgeoefend bij het sluiten van het deksel.

Sommige modellen zijn uitgerust met een USB-poort voor opladen. Begeleid bij gebruik van de USB-poort voor het opladen van een smartphone altijd de kabel zodanig, dat er geen druk wordt uitgeoefend op beide uiteinden van de kabel om beschadiging van de kabel of smartphone-stekkers te voorkomen.

Een groot aantal smartphones beschikt over een broze vrouwelijke aansluiting; wees dus extra voorzichtig bij het plaatsen van de smartphone in het waterdichte vakje. BRP raadt het gebruik van een korte kabel aan (niet langer dan 25 cm); u hoeft dus minder extra kabel op te bergen.

De modellen die niet zijn uitgerust met een USB-laadpoort zijn uitgerust met een rubberen afdichting om de waterdichtheid te garanderen. Er is een membraan met ontluchting aangebracht voor balanceren van de druk binnen en buiten het vakje, zodat dit kan worden geopend zonder binnendringen van waterdruppels. Het membraan is waterdicht. Het vakje is volledig waterdicht wanneer het deksel van het vakje op de omringende afdichting wordt gedrukt met behulp van de twee vergrendelingen.

De onderstaande aanbevelingen moeten worden opgevolgd om te zorgen dat voorwerpen in het vakje zijn beschermd tegen de omgeving.

Voor en tijdens gebruik:

- Zorg dat de afdichting intact is, vrij ligt en correct is gepositioneerd.

- Zorg dat het membraan met ontluchting intact is en correct is gepositioneerd.
- Zorg dat de afdichting rond de USB-laadpoort (of rubberen afdichting) intact is en correct is gepositioneerd.
- Droog voor het sluiten het compartiment en de inhoud grondig.
- Zorg dat niets klem raakt tussen het deksel en het vakje tijdens het sluiten.
- Sluit het vakje altijd volledig met behulp van de twee vergrendelingen.

Na gebruik:

- Verwijder de smartphone uit het vakje.
- De geïntegreerde rubberen kap van de USB-laadpoort moet worden geïnstalleerd als afdekking van de stekker.
- Sluit het vakje altijd volledig met behulp van de twee vergrendelingen.

OPMERKING: Het gebruik van droogmiddel in het vakje wordt aangeraden om condensatie in een zeer vochtige omgeving uit te sluiten. Vervang het droogmiddel regelmatig.

Raadpleeg *BRP AUDIO PREMIUM SYSTEEM* voor volledige instructies.

2) Opbergbak

Een opbergbak is nuttig om grotere persoonlijke voorwerpen in mee te nemen onder het deksel vooraan.

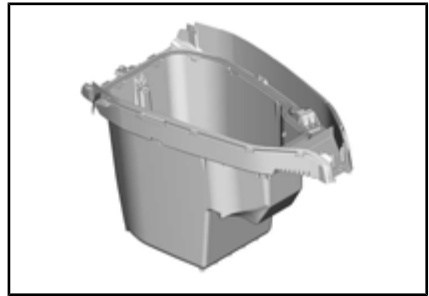

OPBERGBAK VOORAAN

Tas opbergbak-organisator (indien aanwezig)

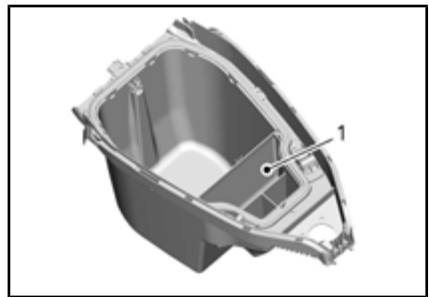

1. *Tas opbergbak-organisator*

Deksel van de opbergbak openmaken

Stop de motor.



WAARSCHUWING

Als het deksel van de opbergbak wordt geopend, zijn de bedieningselementen niet toegankelijk voor de berijder.

Open de opbergbak door te drukken op de twee ontgrendelknoppen en het stuur op te tillen.



1. Ontgrendelknoppen

OPMERKING De maximaal toelaatbare belasting voor de opbergbak vooraan is 13 kg gelijkmatig verdeeld.

⚠ WAARSCHUWING

Plaats nooit zware of breekbare voorwerpen los in de opbergbak vooraan. Niet overladen. De waterscooter nooit bedienen met het deksel van een opbergbak geopend of incorrect bevestigde lading.

3) Brandblusserhouder

OPMERKING: De brandblusser is afzonderlijk verkrijgbaar.

De brandblusserhouder bevindt zich onder het deksel van de voorste opbergbak.

Gebruik de rubberen bevestigingsmiddelen om de brandblusser stevig vast te zetten.

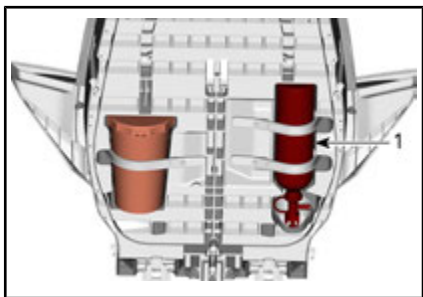

1. Brandblusapparaat

4) Houder veiligheidsset

OPMERKING: De veiligheidsset is apart verkrijgbaar.

De houder van de veiligheidsset bevindt zich onder het deksel van de voorste opbergbak.

Gebruik de rubberen bevestigingsmiddelen om de veiligheidsset stevig vast te zetten.

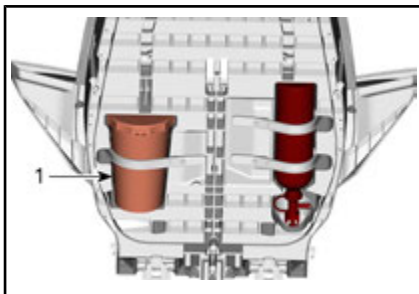

1. Veiligheidsset

5) Zadel

Dit model is uitgerust met een ergonomisch zadel dat naar voren toe smaller wordt, speciaal ontworpen om de knieën naar binnen te drukken, waarmee u de benen naar de binnenkant van de voetsteunen kunt drukken en het bovenlichaam zo minder snel vermoeid raakt en u meer controle in de bochten krijgt.

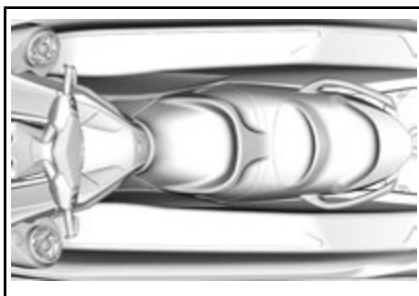
*ERGONOMISCH ZADEL*

Verwijderen van het zadel

Druk op de twee ontgrendelknoppen en hef de achterkant van het zadel op om het zadel te verwijderen.

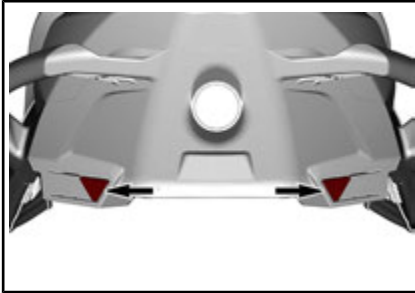

ONTGRENDELKNOPPEN

Trek de vergrendelingshendel daarna omhoog en verwijder het zadel van de waterscooter.

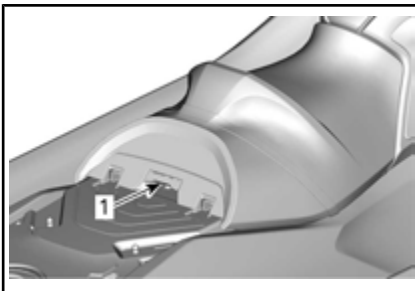

1. Ontgrendelingshendel

Installeren van het zadel

Om het zadel te plaatsen, steekt u de voorkant van het zadel in de borgpen.

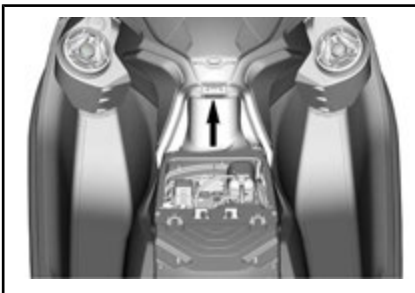

1. Zadelborgpen

Plaats het voorste deel van het achterzadel in de borgpenen.

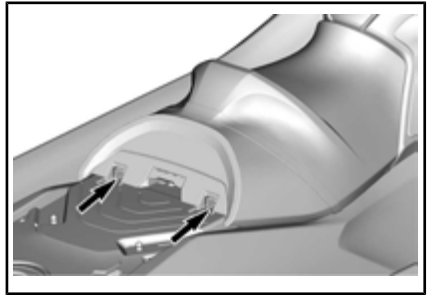

1. Zadelborgpenen

Houd de zadelvergrendeling boven de vergrendelingspen and duw het achterste deel van het zadel naar beneden zodat het stevig op zijn plaats vergrendelt.

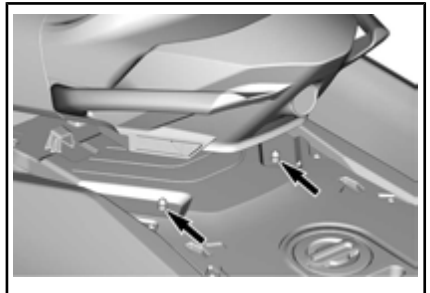

VERGRENDELINGSPINNEN

Trek het achterste deel van het zadel omhoog om zeker te zijn dat het goed vergrendeld is.

⚠ LET OP Zorg ervoor dat de grendel goed op de pin is gesloten.

6) Passagiershandgrepen

De zadelriem verschaft een handgreep waaraan een passagier zich onderweg kan vasthouden.

De zijanten van de gevormde handgreep achteraan het zadel verschaffen eveneens een handgreep voor een passagier. Het achterste deel van de gevormde handgreep verschaft een hand-

greep voor de begeleider van de skiër/wakeboarder (indien van toepassing) of om vanuit het water aan boord te komen.

OPMERKING Gebruik de gevormde handgreep nooit om iets te slepen of de waterscooter aan op te heffen.

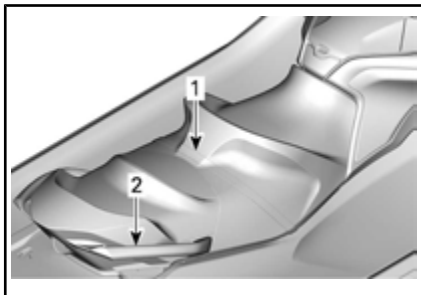

PASSAGIERSHANDGREPEN

1. Zadel met riem
2. Gevormde handgreep

7) Opstapje (indien geïnstalleerd)

Een handig opstapje dat dient om vanuit het water op de waterscooter te stappen.

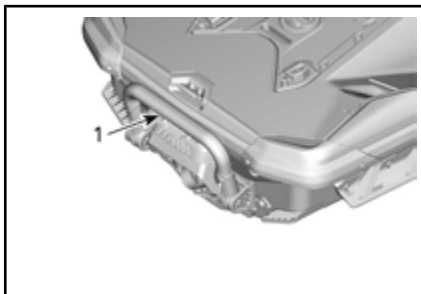

TYPISCH

1. Opstapje

WAARSCHUWING

De motor moet uitgeschakeld zijn voordat u met het opstapje aan boord van de waterscooter probeert te komen.

Trek de trede met de hand naar beneden en houd deze tegen tot er een voet of knie op rust.

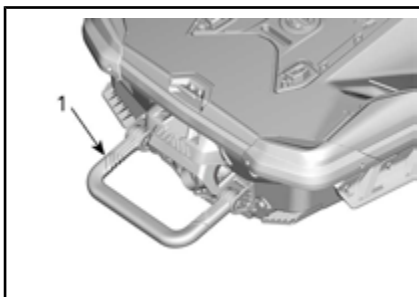

1. Opstapje in laagste positie

OPMERKING

- Het opstapje nooit gebruiken om op een waterscooter te stappen die uit het water ligt
- Gebruik het opstapje nooit om te trekken, slepen, duiken of springen of voor enig ander doel dan als opstapje.
- Sta midden op het opstapje.
- Altijd slechts één persoon tegelijk op het opstapje.

WAARSCHUWING

Let op de beweging van de iBR-poort bij het starten of stilleggen van de motor of het gebruik van de iBR-hendel. De automatisch bewegende poort kan vingers of tenen klemmen van mensen die zich vasthouden achteraan uw waterscooter.

8) Opstapplatform

Het opstapplatform bedekt de dekzone achteraan.

LET OP De twee LinQ bevestigingspunten worden gebruikt voor het vervoeren van accessoires en moeten altijd zijn ingetrokken als deze niet worden gebruikt.

Twee inkepingen in het platform dienen als voetsteunen voor de begeleider die naar achter kijkt bij

het slepen van een skiër, wakeboarder of tuber.

Er kan een skipaal worden aangebracht door de afdekking van de skipaalopening in het midden van het platform te verwijderen. De afdekking van de skipaalopening is **niet** de vulpod.

! **LET OP** Breng altijd de afdekking van de skipaalopening aan wanneer de skipaal niet is aangebracht.

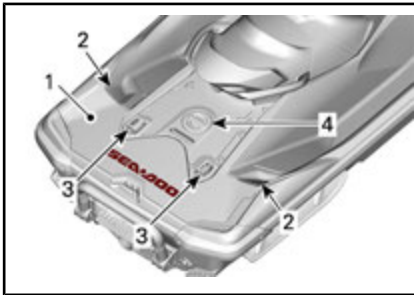

1. Opstapplatform
2. Voetsteunen van de begeleider
3. LinQ bevestigingen
4. Afdekking skipaalopening



LINQ KOELER GEÏNSTALLEERD

9) Voorste en achterste ogen

De ogen kunnen worden gebruikt om aan te meren, te slepen en als bevestigingspunt om uw waterscooter te vervoeren.

Oog vooraan

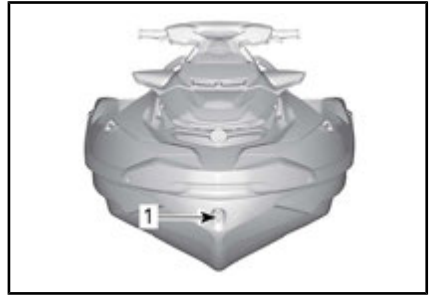

TYPISCH

1. Oog vooraan

Ogen achteraan

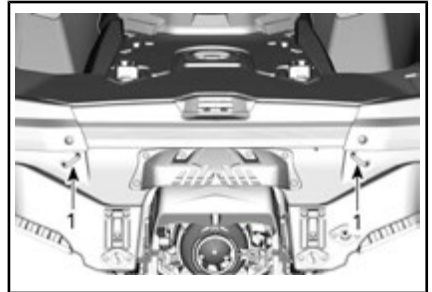

TYPISCH

1. Ogen

10) Kikkers

Deze kikkers kunnen worden gebruikt om tijdelijk aan te meren, zoals om te tanken. De achterste kikker kan worden gebruikt om een opblaasbare drijver te slepen.

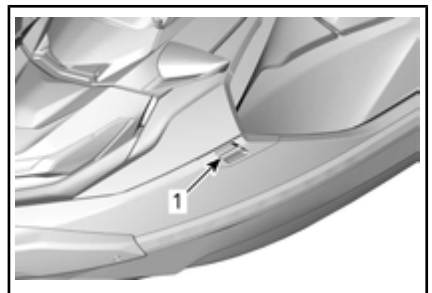

TYPISCH

1. Kikkers



1. Kikker

OPMERKING Gebruik de kikkers nooit om de waterscooter te slepen of op te heffen.

11) Ruimwateraftappluggen

Draai de aftappluggen steeds los als de waterscooter op een trailer staat. Hierdoor zal water dat zich in het ruim ophoopt kunnen wegvloeien zodat er minder condensatie optreedt.

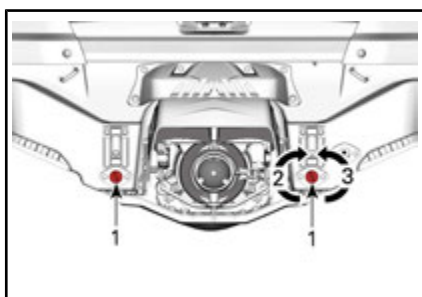

TYPISCH

1. Aftappluggen
2. Aandraaien
3. Losdraaien

OPMERKING Zorg ervoor dat de aftappluggen stevig vastzitten voordat u de waterscooter te water laat.

12) Intrekbare skipaai (WAKE Pro model)

Trek de knop omhoog om de paal uit te trekken. Zorg dat de twee delen van de paal volledig zijn uitgetrokken en goed zijn vergrendeld

voordat u er een ski- of wakeboard-touw aan bevestigt.

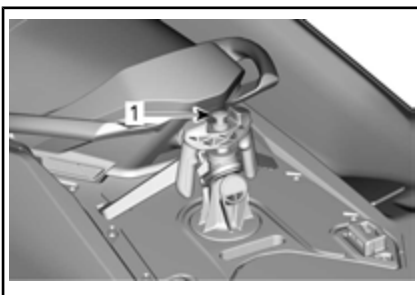

SKIPAAL INGETROKKEN

1. Deze knop omhoog om uit te trekken

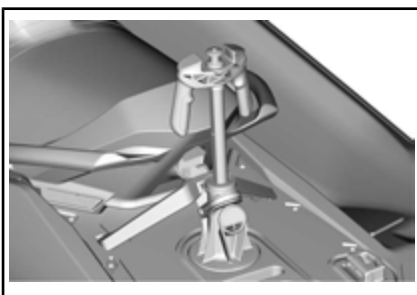

SKIPAAL UITGETROKKEN

Duw de paal recht naar beneden duwend terug in.

Als de paal moeilijk uit te trekken of in te duwen is, duwt u tegelijk aan beide zijden van de vastzetklem naar de voorkant van de waterscooter toe.



TYPISCH - NAAR VOOR DUWEN OM TE ONTGRENDELEN EN DE PAAL TE VERWIJDEREN

1. Vastzetklem

⚠ WAARSCHUWING

Zorg dat de skipaal volledig is uitgetrokken en vergrendeld voordat u hem gebruikt. Trek de skipaal volledig in en vergrendel hem wanneer hij niet wordt gebruikt. Wees voorzichtig als u een skiër/wakeboarder trekt. Als die het touw loslaat, kan het terugschieten naar de waterscooter. Maak nooit een scherpe bocht wanneer u een skiër of een wakeboarder trekt. Berg het trektouw altijd op als dit niet wordt gebruikt.

⚠ WAARSCHUWING

Vervoer bij gebruik van de skipaal nooit lading of accessoires op het opstapplatform.

⚠ WAARSCHUWING

Installeer altijd het passagierszadel als de skipaal is geïnstalleerd.

OPMERKING De skipaal is ontworpen om een skiër of wakeboarder te trekken met een maximaal gewicht van 114 kg.

Neem altijd een tweede persoon mee als waarnemer.

OPMERKING: De handvatten op de skipaal dienen als handgreep voor de begeleider.

OPMERKING Gebruik de skipaal nooit om andere vaartuigen te slepen. Respecteer de maximaal toegelaten belasting op de skipaal. Overlading kan de wendbaarheid, stabiliteit en vaarprestaties nadelig beïnvloeden. Gebruik in een noodgeval de achterste kikers om andere vaartuigen te slepen.

Skipaal verwijderen/aanbrengen

Verwijder het achterzadel.

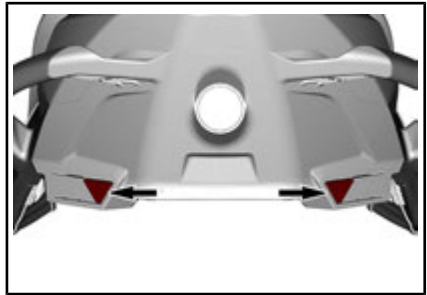

ONTGRENDELKNOPPEN

Ontgrendel de LinQ bevestiging.

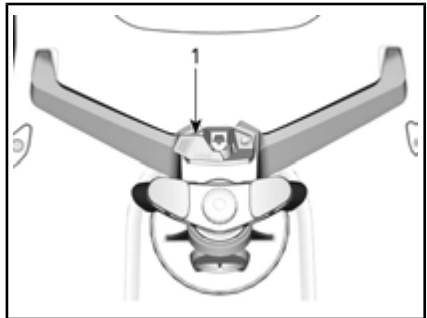

1. LinQ hendel

Kantel de steun naar voren en hef deze omhoog.

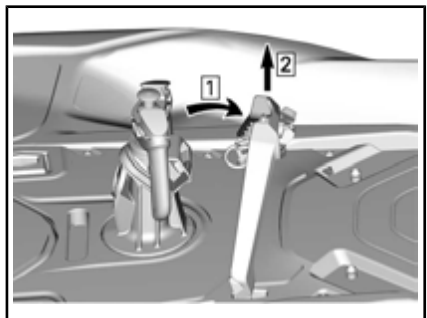

1. Tiltsteun

2. Hefsteun

Schroef de paal los door deze een kwart omwenteling te draaien en omhoog te heffen.

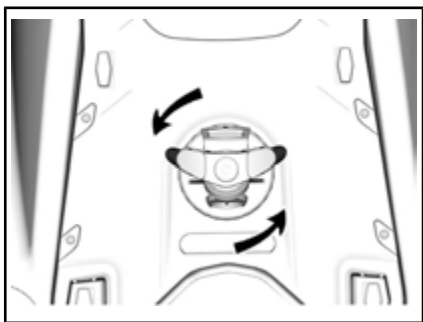

OPMERKING Het is zeer belangrijk de afdekking van de skipaalopening aan te brengen om te voorkomen dat water de romp binnendringt.

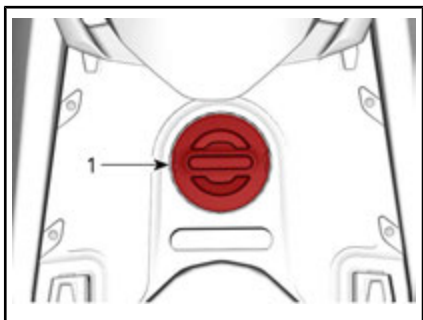

1. Afdekking skipaal

Als de paal en de steun niet worden gebruikt, berg deze dan op een geschikte locatie op.

Maak nooit een rit zonder aangebracht achterzadel.

Voor de installatie gaat u omgekeerd te werk als bij de verwijdering.

13) Wakeboardrek (WAKE Pro model)

Een handig, verwijderbaar rek om op het water een wakeboard mee te nemen op de waterscooter.

OPMERKING: Het wakeboardrek kan aan de linkerzijde van de waterscooter worden geïnstalleerd.

Installatie:

1. Steek de haken onderaan het rek in de onderste bevestigingsbeugel op de romp, onder de linkerbumper.

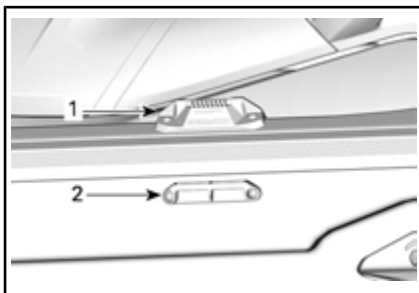

BEVESTIGINGSBEUGELS VOOR WAKEBOARDREK

1. Onderste bevestigingsbeugel
 2. Bovenste bevestigingsbeugel
1. Van haken voorziene gedeelte van het rek in de onderste beugel
 2. Draai het rek naar boven en druk de bovenkant van het rek naar de romp toe tot de hendel in de bovenste bevestigingsbeugel klikt.
 - 2.1 Steek de haken onderaan het rek in de onderste bevestigingsbeugel
 - 2.2 Draai het rek omhoog en druk de bovenzijde van het rek naar binnen.

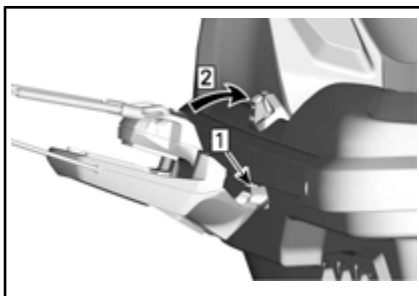

Stap 1: Inbrengen
Stap 2: Draaien

⚠ WAARSCHUWING

Als het rek niet stevig aan de waterscooter is bevestigd, kan het onverwacht loskomen en wegvliegen, wat een risico inhoudt voor personen in de omgeving. Controleer regelmatig of het rek goed op de steunpunten is vastgeklikt.

3. Plaats een wakeboard op het rek steeds met de vin(nen) van de wakeboard naar buiten en de hiel van de laars naar onder, naast het dek van de waterscooter.
4. Bevestig het wakeboard met de snelbinders.

⚠ WAARSCHUWING

Plaats het wakeboard altijd **MET DE VIN(NEN) NAAR BUITEN** om letsel en snijwonden door de vin(nen) te voorkomen.



WAKEBOARD MET VINNEN NAAR BUITEN GEPLAATST

5. Trek en duw na plaatsing aan het wakeboard om te controleren of het stevig aan het rek is bevestigd.

⚠ WAARSCHUWING

Als het wakeboard niet stevig aan het rek is bevestigd, kan het onverwacht loskomen en wegvliegen, wat een risico inhoudt voor personen in de omgeving. Om dit te voorkomen:

- Inspecteer de snelbinders en vervang ze indien u beschadigingen vaststelt.
- Bevestig het wakeboard goed aan het rek.
- Controleer regelmatig of het board nog goed vastzit.

OPMERKING: Als het wakeboard van het rek wordt verwijderd moet u de snelbinders zo vastmaken dat ze niet rondslingeren terwijl u vaart.

OPMERKING Het rek is ontworpen voor één wakeboard. Gebruik het niet om meer dan een wakeboard te dragen of om ski's of andere voorwerpen te transporteren. Gebruik de rek(ken) niet als aanmeerpunten of om op te stappen.

⚠ WAARSCHUWING

Vaar extra voorzichtig met een wakeboard en/of rek:

- Voer **NOOIT** agressieve manoeuvres uit zoals een spin-out.
- Spring **NOOIT** over de golven.
- Gebruik uw gezond verstand en matig uw snelheid.

Anders kan het wakeboard loskomen of kunnen er personen afvallen en zich verwonden aan het wakeboard of het rek.

⚠ WAARSCHUWING

Laat **NOOIT** een wakeboard op het rek zitten terwijl de waterscooter op de trailer wordt vervoerd. Anders kunnen de vinen van het wakeboard omstanders verwonden of kan het wakeboard worden weggeslingerd op de weg. De snelbinders zijn opgespannen en kunnen terugspringen en tegen iemand zwiepen wanneer ze worden losgemaakt. Wees voorzichtig.

Om het wakeboardrek te verwijderen, drukt u de hendel bovenaan het rek in en neemt het uit de bevestigingsbeugels.

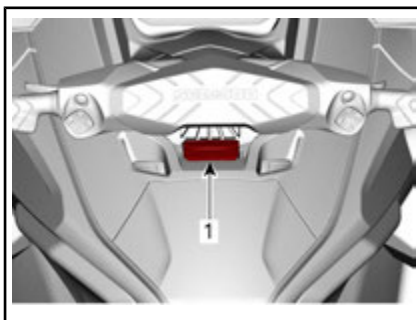

1. Ontgrendelingshendel

Als het stuur in de gewenste positie staat, laat u de vergrendelingshendel los en zorgt ervoor dat de vergrendelingspal in een groef in de stuursteun klikt. Zorg er tevens voor dat de vergrendelingshendel naar voren gericht staat.

⚠ WAARSCHUWING

Zorg er altijd voor dat de pal op de grendel van de stuurkolom goed in één van de groeven op de stuursteun grijpt zodat de stuurkolom niet plots kan bewegen.

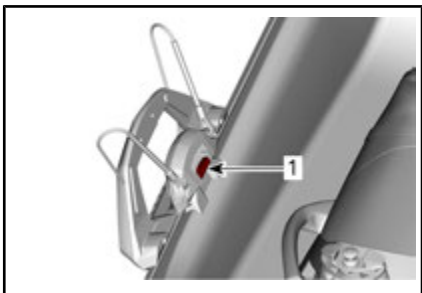

WAKEBOARDREK VERWIJDEREN

1. Deze hendel indrukken om het wakeboardrek los te maken

14) Verstelbare stuurkolom

De stand van het stuur kan worden aangepast aan de wensen van de bestuurder.

Om dit aan te passen, trekt u aan de ontgrendelingshendel aan de basis van de stuurkolom net voor het handschoenvak en heft het stuur in de gewenste positie.

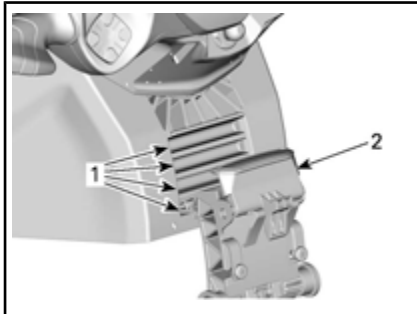

STUURKOLOMVERGRENDELING BEVESTIGD

1. Groeven stuursteun
2. Ontgrendelingshendel vergrendeld

15) BRP Audio Premium systeem (indien aanwezig)

Het BRP Audio Premium audiosysteem bestaat uit twee waterdichte luidsprekerkasten die via Bluetooth zijn aangesloten op een smartphone, een toetsenpaneel of, bij Limited modellen, een USB-poort.

Als de START/STOP-knop wordt ingedrukt, wordt het systeem gedurende 75 seconden ingeschakeld. Als het bindsnoer is geïnstalleerd op de motoruitschakelaar en de START/STOP-knop wordt ingedrukt, wordt het systeem gedurende 60 minuten ingeschakeld. Op deze manier kan een langere periode worden geluisterd naar het BRP Audio Premium systeem. Als de accuspanning lager is dan 12,3 V, gaat de indicatorlamp LOW BATTERY branden en wordt het elektrische systeem na 75 seconden uitgeschakeld om te voorkomen dat de accu volledig wordt ontladen.

Bluetooth koppelmodus - Als de eenheid wordt ingeschakeld, probeert de afstandsbediening automatisch een koppeling tot stand te brengen met het laatst aangesloten apparaat of wordt de koppelmodus ingeschakeld als geen gekoppelde apparaten zijn gedetecteerd. Als het systeem in de koppelmodus staat, knippert het lampje **Play/Pause/Power** (1). Houd de knop **Play/Pause/Power** 1 seconde ingedrukt voor handmatige toegang tot de koppelmodus. De eenheid geeft twee korte pieptonen af en de knop Play/Pause/Power gaat knipperen om aan te geven dat de koppelmodus is ingeschakeld. Zoek naar BRP REMOTE in het Bluetooth menu van uw apparaat.

OPMERKING: Alle eerder gekoppelde apparaten in de buurt moeten worden uitgeschakeld.

Selecteer na het koppelen een afspeellijst of een andere muziekbron op uw smartphone.

Koppel nooit een smartphone of wijzig de afspeellijst of muziekbron op het apparaat tijdens het berijden of besturen van de waterscooter.



WAARSCHUWING

Gebruik van een smartphone of het koppelen van een apparaat tijdens het berijden kan de bestuurder afleiden van de besturing van de waterscooter. Gebruik knoppen altijd voorzichtig en blijf altijd alert op het water (blijf te allen tijde oogcontact met uw omgeving houden).

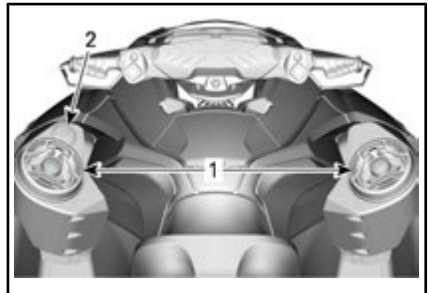

1. Luidsprekers
2. Toetsenpaneel

Het toetsenpaneel wordt gebruikt om het audiosysteem te bedienen.



1. Play/Pause/Power (Afspelen/Pauze/Voeding)
2. Volume UP (Volume OMHOOG)
3. Volume DOWN (Volume OMLAAG)
4. Previous track (Vorig nummer)
5. Next track (Volgend nummer)

Play/Pause/Power - Door op de knop Play/Pause/Power te drukken, kunt u het huidige nummer afspelen of pauzeren. Door op de knop Play/Pause/Power te drukken, wordt de eenheid ingeschakeld als deze op dit moment is uitgeschakeld; Door de knop Play/Pause/Power 3 seconden ingedrukt te houden, wordt de eenheid uitgeschakeld als deze op dit moment is ingeschakeld. De eenheid geeft vier korte pieptonen af om aan te geven wanneer het systeem wordt uitgeschakeld. Opmerking: Alle knoppen gaan branden wanneer de eenheid wordt ingeschakeld.

Volume Up en Volume Down - Met behulp van deze knoppen kan het volumeniveau omhoog of omlaag worden afgesteld. Als de eenheid het minimum of maximum volumeniveau heeft bereikt, is een piepton hoorbaar om aan te geven dat verdere afstelling niet mogelijk is.

De USB-poort in het waterdichte vakje van het handschoenvak wordt alleen gebruikt voor het opladen van de smartphone.

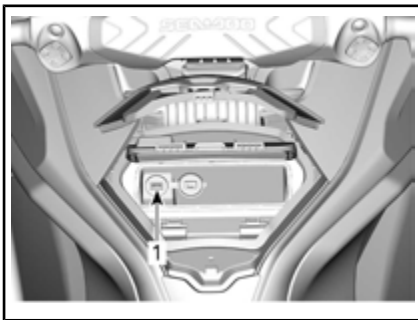

1. USB-laadpoort

OPMERKING: Muziek wordt alleen overgebracht via Bluetooth. De USB-poort wordt alleen gebruikt voor opladen.

⚠ LET OP Langdurige blootstelling aan harde muziek kan uw gehoor beschadigen. Daarom wordt aangeraden na iedere 45 minuten luisteren een pauze van 10 minuten te nemen.

INVAARPERIODE

Gebruik tijdens de in- vaarperiode

De waterscooter moet een invaarperiode van 10 bedrijfsuren doorlopen alvorens u langdurig plankgas mag geven.

Tijdens deze periode mag u maximaal 1/2 tot 3/4 gas geven. Kortstondig plankgas geven en uw snelheid variëren dragen echter bij tot een goed invaarResultaat.

OPMERKING Voortdurend plankgas geven en langdurig op kruissnelheid varen zijn nefast tijdens de invaarperiode.

OPMERKING: motoren van 230 en 300 pk: Tijdens de eerste 5 bedrijfsuren beperkt het motorbeheersysteem de maximumsnelheid van de motor om deze te beschermen. Tijdens deze periode zal het vermogen van de motor gradueel stijgen.

BEDIENINGSINSTRUCTIES

⚠ WAARSCHUWING

Voer de *INSPECTIE VÓÓR HET VERTREK* altijd uit voordat u de waterscooter gaat gebruiken. Lees zeker de *VEILIGHEIDSFORMATIE* en de hoofdstukken met *INFORMATIE OVER DE WATERSCOOTER* en maak uzelf goed vertrouwd met de iControl technologie.

Vraag altijd raad aan een erkende Sea-Doo dealer als u een bedieningselement of instructie niet helemaal begrijpt.

Opstappen op de waterscooter

Net als bij elke andere waterscooter moet u voorzichtig opstappen en mag de motor daarbij niet draaien.

⚠ WAARSCHUWING

De motor moet **UIT** staan om op te stappen of wanneer u het opstapje gebruikt.

Aan boord gaan vanaf de wal

Wanneer u vanaf de kade opstapt, plaatst u langzaam een voet op de treeplank van de waterscooter die het dichtst bij de kade ligt terwijl u het stuur vasthoudt, en verplaatst tegelijk uw lichaamsgewicht naar de andere kant om de waterscooter in evenwicht te houden.

Zwaai vervolgens de andere voet over het zadel en plaats hem op de andere treeplank. Duw de waterscooter weg van de kade.



Aan boord gaan vanuit ondiep water

In ondiep water kunt u ofwel vanaf de achterkant ofwel vanaf de zijkant op de waterscooter stappen.

⚠ WAARSCHUWING

- Blijf met uw ledematen uit de buurt van de straalbuis en het inlaatrooster.
- Gebruik het aandrijfsysteem nooit als steunpunt om op te stappen.

Zorg dat er minstens 90 cm water is onder het laagste deel achteraan de romp

Houd er rekening mee dat de romp lager in het water zal liggen als alle passagiers aan boord zijn. Houd deze voorgeschreven diepte altijd aan zodat er geen zand, steentjes of keien in de jetpomp worden getrokken.

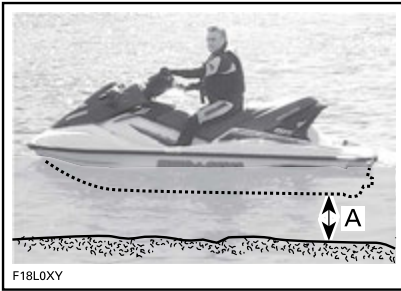

- A. *Er moet minstens 90 cm water onder het laagste punt van de romp zijn als alle passagiers aan boord zijn*

OPMERKING

- Als u de motor start of in ondieper water vaart, kunnen de impeller of andere onderdelen van de jetpomp beschadigd worden.
- Sta midden op het opstapje.
- Altijd slechts één persoon tegelijk op het opstapje.

⚠ WAARSCHUWING

Waterscooters met iBR-systeem:

- Let op de beweging van de iBR-poort bij het starten of stilleggen van de motor of het gebruik van de iBR-hendel. De automatisch bewegende poort kan vingers of tenen klemmen van mensen die zich vasthouden achteraan uw waterscooter.
- Gebruik de iBR-poort nooit als steunpunt om op te stappen.

Opstappen in diep water

⚠ WAARSCHUWING

- Blijf met uw ledematen uit de buurt van het aandrijfsysteem en inlaatrooster.
- Gebruik het aandrijfsysteem nooit als steunpunt om op te stappen.
- Onervaren bestuurders moeten het opstappen op de waterscooter dicht bij land inoefenen (alle methodes zijn hierin beschreven) voordat ze zich in dieper water wagen.

⚠ WAARSCHUWING

Waterscooters met iBR-systeem:

- Let op de beweging van de iBR-poort bij het starten of stilleggen van de motor of het gebruik van de iBR-hendel. De automatisch bewegende poort kan vingers of tenen klemmen van mensen die zich vasthouden achteraan uw waterscooter.
- Gebruik het aandrijfsysteem of de iBR-poort nooit als steunpunt om op te stappen.

Bestuurder alleen

Modellen zonder opstapje

1. Grijp de handgreep achteraan vast met een hand.



1. Handvat achter

OPMERKING: Als lading stevig is bevestigd op het opstapplatform, dan kan deze worden gebruikt als houvast of worden verwijderd en terzijde worden gelegd in de voetenruimte voor toegang tot het handvat. Bevestig de lading altijd correct voordat u vertrekt.

2. Houd de andere hand op het opstapplatform en hijs uw lichaam omhoog tot u een knie op het opstapplatform kunt plaatsen.
3. Plaats de andere knie op het opstapplatform.



TYPISCH

4. Grijp de lus van het zadel beet om uw evenwicht te helpen bewaren en stap op de voetsteunen aan weerszijden van het zadel.



TYPISCH

Ga op het zadel zitten.

Modellen met een opstapje

Zwem naar de achterkant van de waterscooter.

Trek het opstapje met een hand naar beneden.



TYPISCH

Grijp met de andere hand de rand van het opstapplatform beet en trek u dan op, zodat u een knie op het opstapje kunt zetten.



TYPISCH

OPMERKING

- Sta midden op het opstapje.
- Altijd slechts één persoon tegelijk op het opstapje.

Reik één hand voor u uit, neem de gevormde handgreep achter het

zadel beet en ga dan op het opstap-
je staan.



TYPISCH

OPMERKING: Als lading stevig is bevestigd op het opstapplatform, dan kan deze worden gebruikt als houvast of worden verwijderd en terzijde worden gelegd in de voetenruimte voor toegang tot het handvat. Bevestig de lading altijd correct voordat u vertrekt.

Stap met de beide handen op de handgreep achter het zadel op het opstapplatform.



TYPISCH



TYPISCH

Grijp de lus van het zadel beet om uw evenwicht te helpen bewaren

en stap op de voetsteunen aan weerszijden van het zadel.



TYPISCH

Ga op het zadel zitten.

Bestuurder met een passagier

Eerst klimt de bestuurder op de waterscooter op de hierboven beschreven wijze.

In woelig water kan de passagier in het water de waterscooter stabiel houden om de bestuurder te helpen opstappen.



TYPISCH

OPMERKING

- Sta midden op het opstapje.
- Altijd slechts één persoon tegelijk op het opstapje.

Vervolgens klimt de passagier aan boord terwijl de bestuurder het evenwicht bewaart door zo dicht mogelijk bij de console te gaan zitten.



*TYPISCH - MODEL MET OPSTAPJE AFGE-
BEELD*



*TYPISCH - MODEL MET OPSTAPJE AFGE-
BEELD*



TYPISCH



TYPISCH

Motor starten

WAARSCHUWING

Voordat de motor wordt gestart moeten de bestuurder en passagier(s) altijd:

- Goed neerzitten op de waterscooter.
- Zich stevig vasthouden aan een handgreep of aan het middel van de persoon voor hen.
- Aangepaste, beschermende kledij dragen, inclusief een door de lokale instanties goedgekeurd reddingsvest en een wetsuit-onderstuk.

OPMERKING Zorg dat er minstens 90 cm water is onder het laagste deel achteraan de romp wanneer alle passagiers aan boord zijn vooraleer u de motor start. Anders kunnen de impeller of andere onderdelen van de jet-pomp schade oplopen.

1. Bevestig de bindsnoerclip aan uw reddingsvest of aan uw pols (polsband vereist).
2. Houd het stuur stevig in uw linkerhand en zet uw beide voeten op de treeplanken.
3. Druk de motor-START/STOP-knop in om het elektrisch systeem in te schakelen.
4. Plaats het bindsnoer op de motoruitschakelaar terwijl het informatiecentrum de zelftest doorloopt.

WAARSCHUWING

De bindsnoerclip dient altijd aan het reddingsvest van de bestuurder of aan de pols (polsband vereist) te zijn gekoppeld bij het starten of besturen van de waterscooter.

5. Druk de START/STOP-knop in om de motor te starten.

OPMERKING Ingeval de motor niet direct start, houd u de START/STOP-knop niet langer dan 10 seconden ingedrukt om oververhitting van de starter te voorkomen. Laat een pauze tussen twee startpogingen zodat de starter kan afkoelen. Zie het hoofdstuk **OPLOSSEN VAN PROBLEMEN**.

6. Laat de motor-START/STOP-knop los zodra de motor is gestart.

WAARSCHUWING

Het bindsnoer dient altijd aan het reddingsvest van de bestuurder te zijn gekoppeld bij het starten of besturen van de waterscooter.

OPMERKING: Als u iets anders hoort dan 2 korte pieptonen wanneer u het bindsnoer plaatst, wijst dit op een probleem dat moet worden opgelost. De PIEPTOONsignalen staan omschreven in het hoofdstuk **OPLOSSEN VAN PROBLEMEN**.

De motor stilleggen

WAARSCHUWING

Om de controle te behouden over de vaarrichting van de waterscooter moet de motor blijven draaien tot de waterscooter wordt stilgelegd.

Om de motor stil te leggen drukt u op de motor-START/STOP-knop of trekt het bindsnoer uit de motoruitschakelaar.

⚠ WAARSCHUWING

Laat het bindsnoer nooit in de motoruitschakelaar zitten wanneer u van de waterscooter stapt om diefstal, onopzettelijk starten van de motor en gebruik door onbevoegden, kinderen of derden te voorkomen.

Als de motor met de START/STOP-knop wordt stilgelegd en het bindsnoer nog in de motoruitschakelaar zit, wordt de elektrische voeding na ongeveer 60 minuten volledig afgesloten om te verhinderen dat de accu zou ontladen.

De waterscooter sturen

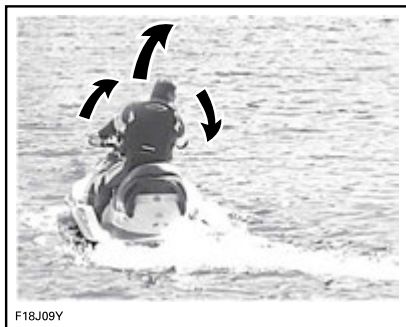

F18J09Y

Door aan het stuur te draaien zwenkt de jetstraalbuis en verandert de waterscooter van richting. Als u het stuur naar rechts draait, zwenkt de waterscooter naar rechts en omgekeerd. U moet gas geven om de waterscooter te laten draaien.

⚠ WAARSCHUWING

Om de richting van de waterscooter te veranderen moet u gas geven en aan het stuur draaien. De bestuurbaarheid hangt af van hoeveel gas wordt gegeven, het aantal passagiers, de lading, de omstandigheden op het water en omgevingsfactoren zoals de wind.

In tegenstelling tot bij een auto moet u bij een waterscooter gas geven om te kunnen draaien. Oefen gas geven en uitwijken voor een ingebeeld object op een veilige plek. Dit is een goede techniek om aanvaringen te voorkomen.

⚠ WAARSCHUWING

Als u de gashendel loslaat hebt u minder controle over de vaarrichting en wanneer u de motor stilligt ontbreekt die controle helemaal.

De waterscooter gedraagt zich anders met een passagier en vergt dan een grotere stuurvaardigheid. De passagiers moeten zich steeds vasthouden aan de zadelriem, de gevormde handgrepen of het middel van de persoon voor hen. Matig uw snelheid en vermijd scherpe bochten. Vermijd woelig water wanneer u een passagier vervoert.

Scherpe bochten en andere speciale manoeuvres

Bij scherpe bochten of speciale manoeuvres waarbij de openingen van de luchtinlaat langere tijd onder water blijven zal water in het ruim sijpelen.

Verbrandingsmotoren hebben lucht nodig om te kunnen werken; daarom kan deze waterscooter niet volledig waterdicht zijn.

OPMERKING Als de luchtinlaat-openingen onder water worden gehouden, bijvoorbeeld wanneer u aanhoudend in kleine cirkels rondvaart, met de boeg door golven klieft of de waterscooter kapseist kan er water in het ruim sijpelen. Dit kan ernstige schade aanrichten aan motoronderdelen. Raadpleeg het hoofdstuk **GARANTIE** in deze handleiding.

Schakelen naar neutraal

WAARSCHUWING

De aandrijfjas en de impeller draaien altijd als de motor draait, zelfs als de iBR-poort in de neutrale stand is geplaatst. Blijf uit de buurt van het stuwstelsel van de waterscooter.

Als de waterscooter voor het eerst wordt opgestart, plaatst het iBR-systeem de iBR-poort standaard automatisch in de neutrale stand.

Tik de iBR-hendel aan als de poort in de voorwaartse stuwstand staat. De poort wordt dan naar neutraal verplaatst.

Bij remmen of achteruitvaren, gaat de iBR-poort over naar de neutrale stand wanneer de iBR-hendel wordt losgelaten, indien er geen gas wordt gegeven.

OPMERKING: De gashendel moet helemaal worden losgelaten om de iBR-poort in de neutrale stand te kunnen verplaatsen als de iBR-hendel wordt losgelaten.

Als de motor wordt stopgezet in vooruit of achteruit, gaat de iBR-poort naar de neutrale stand wanneer de motor wordt uitgeschakeld.

De neutrale stand van de iBR regelen

Als de waterscooter in NEUTRAAL toch voor- of achteruit kruipt, kunt u het iBR-systeem afstellen.

OPMERKING: De beweging van de waterscooter bij gebruik in neutraal kan te wijten zijn aan wind of waterstroming.

Indien de waterscooter naar voor beweegt, drukt u even op de pijl omlaag van de knop VTS.

Indien de waterscooter naar achter beweegt, drukt u even op de pijl omhoog van de knop VTS.

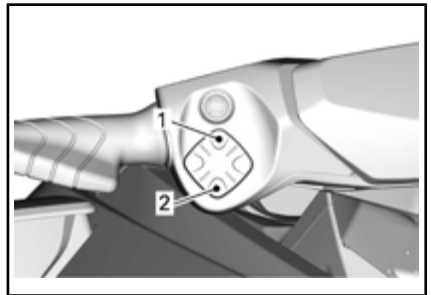

VTS-REGELKNOP

1. Boeg omhoog
2. Boeg omlaag

OPMERKING: Druk herhaaldelijk op de pijl omhoog/omlaag van de VTS-knop tot de neutrale stand goed is afgesteld en de waterscooter niet meer beweegt.

Schakelen naar vooruit

Om vanuit neutraal naar voorwaartse stuwkracht te schakelen, tikt u op de gashendel. De poort beweegt naar de voorwaartse stuwstand en de waterscooter gaat voorwaarts versnellen.

Om vanuit achteruit naar voorwaartse stuwkracht te schakelen, laat u de iBR-hendel los terwijl u een beetje gas geeft.

Om na remmen terug naar voorwaartse stuwkracht te schakelen, laat u de iBR-hendel los terwijl u de gashendel intrekt. De waterscooter versnelt na een korte pauze vooruit.

Achteruit inschakelen en gebruiken

Achteruit kan enkel worden ingeschakeld tussen de stationaire snelheid en de voorwaartse snelheidsdrempel van 14 km/h.

Om op achterwaartse stuwkracht over te schakelen, moet de iBR-hendel links op het stuur voor minstens 25 % van het bewegingsbereik van de hendel worden ingetrokken.

Als de iBR-hendel in achteruit wordt gebruikt, kan de gashendel worden gebruikt om het motortoeental - en dus de ontwikkelde achterwaartse stuwkracht - te regelen.

Door zowel de iBR-hendel als de gashendel gelijktijdig bij te stellen, kunt u de achterwaartse stuwkracht nauwkeurig regelen. Een te hoog toerental veroorzaakt waterturbulentie en heeft een negatieve weerslag op het achteruit varen.

OPMERKING: Het motorvermogen zal telkens afnemen tot stationair wanneer de positie van de iBR-hendel wordt veranderd.

Laat de iBR-hendel los om de werking in achteruit stop te zetten.

Om de achterwaartse snelheid te stoppen na het loslaten van de iBR-hendel, moet u voldoende gas geven.

⚠ WAARSCHUWING
De remfunctie heeft geen effect op bewegingen in achteruit.

In achteruit is het beschikbare motorvermogen beperkt, zodat de

achterwaartse snelheid ook beperkt is. Toch kunnen in achteruit, naargelang de omstandigheden, snelheden worden bereikt van meer dan 14 km/h.

⚠ WAARSCHUWING
Vaar enkel traag achteruit en dan zo kort mogelijk. Kijk altijd goed of er geen voorwerpen of personen achter het vaartuig zijn.

Bij varen in achteruit moet u het stuur in de omgekeerde richting draaien als die waarin u de achterkant van de waterscooter wilt bewegen.

Om de achterkant van de waterscooter bijvoorbeeld naar bakboord (links) te sturen, draait u het stuur naar stuurboord (rechts).

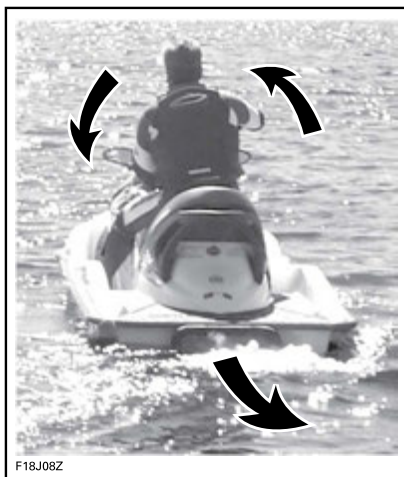

F18J08Z

TYPISCH - IN DE OMGEKEERDE RICHTING STUREN IN ACHTERUIT

⚠ LET OP Bij achterwaartse stuwkracht stuurt u in de omgekeerde richting dan bij voorwaartse stuwkracht. Om de achtersteven van de waterscooter in achteruit naar bakboord (links) te sturen, draait u het stuur naar stuurboord

(rechts). Om de achterstevan van de waterscooter naar stuurboord (rechts) te sturen, draait u het stuur naar bakboord (links). De werking met achterwaartse stuwkracht dient in open water te worden ingeëfend om volkomen vertrouwd te raken met de bedieningselementen en het stuurgedrag van de waterscooter alvorens in een krappe omgeving te werken.

Schakelen en remmen

WAARSCHUWING

- De motor moet draaien om de rem te kunnen gebruiken.
- De rem heeft enkel effect bij werking met voorwaartse beweging, ze heeft geen effect op de snelheid in achteruit.
- De rem kan niet verhinderen dat uw waterscooter door stroming of wind kan afdrijven.

De remfunctie kan enkel worden ingeschakeld bij voorwaartse werking op of boven de snelheidsdrempel van 14 km/h.

De rem wordt ingeschakeld en geregeld als de iBR-hendel links op het stuur minstens voor 25 % van het bewegingsbereik van de hendel wordt ingetrokken.

WAARSCHUWING

Remmen dient in open water bij geleidelijk hogere snelheden te worden ingeëfend om volkomen vertrouwd te raken met de bedieningselementen en het stuurgedrag van de waterscooter.

Wanneer de iBR-hendel wordt gebruikt, wordt het commando van de gashendel genegeerd en hangt de regeling van de gas af van de stand van de iBR-hendel. De rem-

kracht kan dus uitsluitend met de iBR-hendel worden afgesteld.

De vertraging van de waterscooter is evenredig aan de remkracht. Hoe verder u de iBR-hendel intrekt, hoe sterker de remkracht.

OPMERKING: Let op dat u de iBR-hendel geleidelijk inschakelt zodat de remkrachtintensiteit goed is afgesteld, en laat de gashendel tegelijk los.

 LET OP Als wordt geremd, moeten de opvarenden zich schrap zetten tegen de vertragingkracht, zodat ze op de waterscooter niet naar voren schuiven en het evenwicht verliezen. De bestuurder dient de beide handen steeds op het stuur te houden en alle passagiers dienen zich goed aan een handgreep of aan het middel van de persoon voor hen vast te houden.

WAARSCHUWING

De remafstand verschilt afhankelijk van de beginsnelheid, lading, wind, aantal passagiers, omstandigheden op het water en de toegepaste remkracht van de bestuurder. Pas uw vaarstijl altijd aan die factoren aan.

Als de waterscooter vertraagt tot minder dan 14 km/h, wordt de remmodus beëindigd en wordt de achteruit ingeschakeld. Laat de iBR-hendel los zodra de waterscooter tot stilstand is gekomen. Anders zult u achteruit gaan.

 LET OP Naarmate de waterscooter vertraagt en tot stilstand komt, zal de hekgolf uw waterscooter inhalen, waardoor de waterscooter naar voren zal neigen. Let op dat zich op uw koers geen obstakels of zwemmers bevinden.

Als de gashendel nog is ingetrokken wanneer de iBR-hendel wordt losgelaten, zal de waterscooter na een korte pauze voorwaarts versnellen. De versnelling is evenredig aan de stand van de gashendel.



WAARSCHUWING

Als u niet voorwaarts wilt versnellen als u de remhendel loslaat, laat u de gashendel los.

Als u op snelheid de rem voor het eerst gebruikt, schiet achter de waterscooter een waterpluim hoog de lucht in, waardoor de bestuurder van een waterscooter achter u tijdelijk het zicht kan verliezen over uw waterscooter.



WAARSCHUWING

- Van belang is dat u de bestuurder van een waterscooter die van plan is in konvooi achter u te varen wijst op het rem- en manoeuvreervermogen van uw waterscooter, de betekenis van de waterpluim en dat tussen waterscooters een grotere afstand moet worden aangehouden.
- Denk eraan dat andere boten achter of rondom u mogelijk niet in staat zijn even snel te stoppen.

Remmen in bochten

In bochten moet u gas geven om de controle te bewaren over de vaarrichting. Toch kunt u, zoals eerder beschreven, in een bocht remmen met de iBR-hendel. Zet u schrap om uw evenwicht te bewaren als de hekgolf uw waterscooter kruist.



LET OP Naarmate de waterscooter vertraagt en tot stilstand komt bij remmen in een bocht, zal

uw eigen hekgolf de waterscooter inhalen, waardoor de waterscooter naar opzij zal neigen. Zet u schrap als de golf de waterscooter kruist.

De VTS (variabel trimsysteem) gebruiken

Het variabele trimsysteem (VTS) wijzigt de verticale stand van de jetstraalbuis en biedt de bestuurder een snel en efficiënt systeem ter compensatie van lading, stuwkracht, vaarpositie en omstandigheden op het water. Als het correct is afgesteld, kan het de besturing vergemakkelijken, het opspringen beperken en de waterscooter in zijn optimale vaarstand plaatsen voor maximale prestaties.

Een bestuurder die de waterscooter voor het eerst gebruikt, moet zich vertrouwd maken met het variabele trimsysteem (VTS) bij verschillende snelheden en wateromstandigheden. Bij het varen op kruissnelheid wordt doorgaans een gemiddelde trimstand toegepast. Ervaring alleen kan u leren welke trimstand is aangewezen in elke situatie. Aangezien lagere snelheden zijn aanbevolen tijdens de invaarperiode van de waterscooter, vormt dit een uitstekende gelegenheid om vertrouwd te raken met de trimregeling en het effect ervan.

Als de straalbuis naar boven is gericht, duwt de waterstuwung de boeg van de waterscooter omhoog. Deze stand is optimaal voor hoge snelheden.

Als de straalbuis naar beneden is gericht, wordt de boeg naar beneden gedruwd en verhoogt het draaivermogen van de waterscooter. Net als bij iedere andere waterscooter bepalen de snelheid en lichaamshouding en bewegingen van de bestuurder hoe scherp de waterscooter kan draaien. Om het opspringen te beperken of voorkomen wordt de straalbuis naar bene-

den gericht en de snelheid proportioneel aangepast.

OPMERKING: De stand van de VTS wordt aangeduid met een balkdiagram in het informatiecentrum.

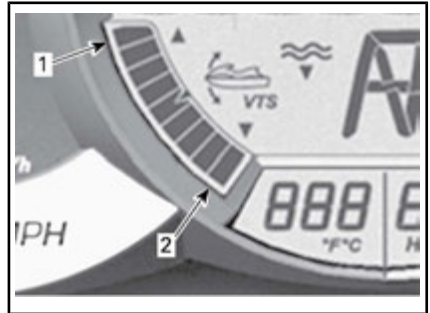

INFORMATIECENTRUM — VTS-POSITIE-INDICATOR

1. Boeg omhoog
2. Boeg omlaag

Met het VTS-systeem kunt u de trimstand van de straalbuis manueel aanpassen, twee vooraf ingestelde trimstanden selecteren en vooraf ingestelde trimstanden opslaan of veranderen op bepaalde modellen.

VTS-trimmethodes

BESCHIKBARE VTS-TRIMMETHODES	GTX 155 GTX 230	GTX LIMITED 230 GTX LIMITED 300	RXT RXT-X	WAKE PRO
VTS-TRIMKNOP	X	X	X	X
VTS "DUBBELKLIK" TRIMMEN	X	X	X	X
VTS-"VOORINSTELLINGEN"	X	X	X	X
VTS TRIMMEN VIA DE MULTIFUNCTIONELE METER	N.V.T.	N.V.T.	N.V.T.	N.V.T.

X = **standaard** kenmerk
 N.V. = Niet verkrijgbaar

De VTS trimmen met de VTS-knop

Er zijn negen trimstanden beschikbaar.

Terwijl de waterscooter op voorwaartse stuwkracht vaart, gaat u als volgt te werk:

OPMERKING: Als u de VTS-trimknop indrukt zonder dat de motor op voorwaartse stuwkracht staat verandert enkel de aanduiding. De straalpijp neemt de geselecteerde VTS-trimstand pas in wanneer de voorwaartse stuwkracht wordt ingeschakeld.

1. Druk eenmaal op de knop VTS OMHOOG om de boeg van de waterscooter naar de eerstvolgende, hogere trimstand te trimmen.
2. Druk eenmaal op de knop VTS OMLAAG om de boeg van de waterscooter naar de eerstvolgende, lagere trimstand te trimmen.

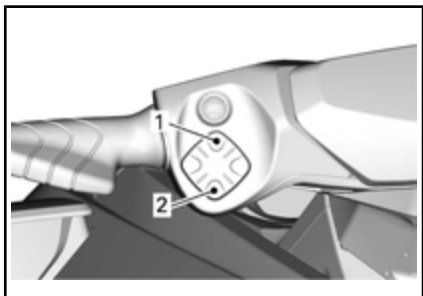

VTS-REGELKNOP

1. Boeg omhoog
2. Boeg omlaag

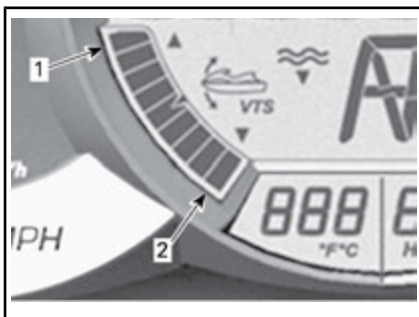

INFORMATIECENTRUM — VTS-POSITIE-INDICATOR

1. Boeg omhoog
2. Boeg omlaag

OPMERKING: Indien u de knop VTS OMHOOG of OMLAAG ingedrukt houdt, zal de straalpijp blijven bewegen tot de knop wordt losgelaten op de gewenste trimstand, of tot de maximale trimstand (omhoog of omlaag) is bereikt.

Vooraf ingestelde trimstanden gebruiken

Twee vooraf ingestelde trimstanden zijn beschikbaar.

Om de hoogste opgeslagen trimstand te kiezen, klikt u tweemaal op de VTS-knop OMHOOG (boeg omhoog).

Om de laagste opgeslagen trimstand te kiezen, klikt u tweemaal op de VTS-knop OMLAAG (boeg omlaag).

OPMERKING: Indien er slechts één trimstand werd opgeslagen, klikt u tweemaal op OMHOOG of OMLAAG van de VTS-knop.

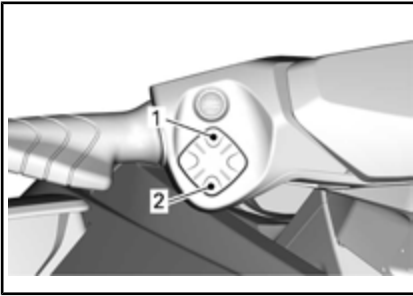

TYPISCH - TWEEMAAL OMHOOG OF OMLAAG KLIKKEN OM DE VOORAF INGESTELDE STANDEN TOE TE PASSEN

1. Hoogste voorgeprogrammeerde stand op de knop OMHOOG
2. Laagste voorgeprogrammeerde stand op de knop OMLAAG

Voorgeprogrammeerde trimstanden opslaan

Er kunnen twee verschillende VTS-trimstanden worden opgeslagen om het door u gewenste trimgedrag snel te selecteren op de waterscooter.

Voorgeprogrammeerde VTS-trimstanden opslaan:

1. Schakel de elektrische voeding AAN door eenmaal op de START/STOP-knop te drukken.
2. Plaats het bindsnoer op de motoruitschakelaar.
3. Druk rechts op het stuur herhaaldelijk op de MODE-knop (modus) totdat VTS-MODUS wordt weergegeven.

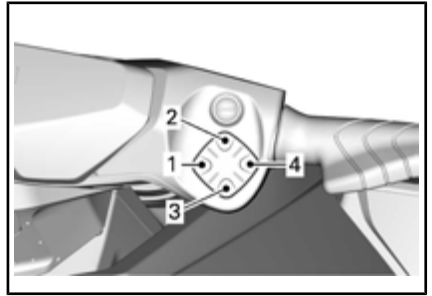

TYPISCH

1. MODE (modus)
2. Knop OMHOOG
3. Knop OMLAAG
4. SET-knop (Instelling)

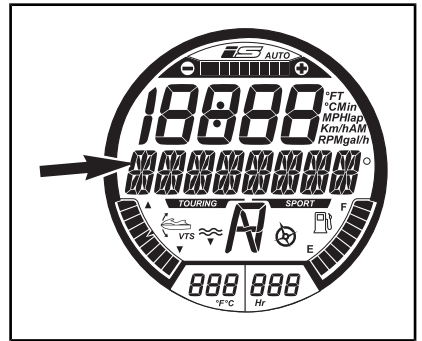

WEERGEGEVEN MELDING

VTS-MODUS

4. Druk rechts op het stuur op de SET-knop (instelling) om VOORINSTELLING 1 weer te geven.
5. Druk de VTS-knop OMHOOG of OMLAAG in om de VOORINSTELLING 1 VTS-positie te veranderen. De meter geeft instellingen 1 tot 9 weer op het digitale scherm boven VOORINSTELLING 1.

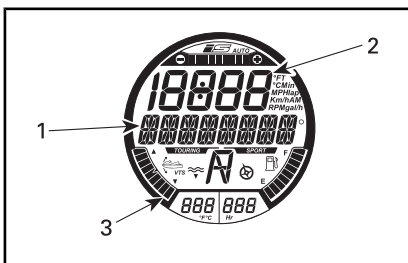

GESELECTEERDE FUNCTIE -
VOORINSTELLING 1

1. Functie VOORINSTELLING 1
2. Nummer VTS-instelling
3. VTS-standindicator op instelling 1 (boeg omlaag)

6. Druk op de SET-knop om VOORINSTELLING 1 op te slaan en VOORINSTELLING 2 weer te geven.
7. Druk de VTS-knop OMHOOG of OMLAAG in om de VOORINSTELLING 2 VTS-positie te veranderen. De meter geeft instellingen 1 tot 9 weer op het digitale scherm boven VOORINSTELLING 2.

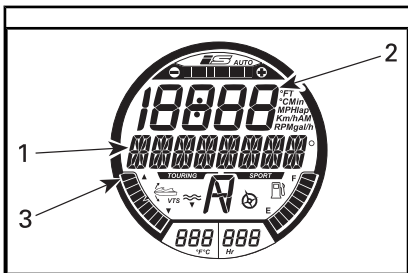

GESELECTEERDE FUNCTIE -
VOORINSTELLING 2

1. Functie VOORINSTELLING 2
2. Nummer VTS-instelling
3. VTS-positiewijzer op instelling 9 (boeg omhoog)

8. Druk tweemaal op de SET-knop om de instellingen op te slaan

en terug te keren naar het hoofdscherm.

Het VTS-systeem vergelijkt de voorgeprogrammeerde, opgeslagen trimstanden en kent de hoogste stand toe aan de knop OMHOOG (boeg omhoog) en de laagste aan de knop OMLAAG (boeg omlaag).

Als de beide trimstanden identiek zijn, hebben de twee knoppen dezelfde triminstelling.

Lanceringsregeling (indien aanwezig)

De lanceringsregeling is een automatische afstelling van het VTS voor een optimale acceleratie. Als de snelheid lager is dan 20 km/h verlaagt het VTS de laagste stand en knippert de iVTS-indicator om aan te geven dat het systeem klaar is voor een acceleratie. Als de snelheid hoger is dan 30 km/h keert het VTS terug naar de door de gebruiker geselecteerde stand.

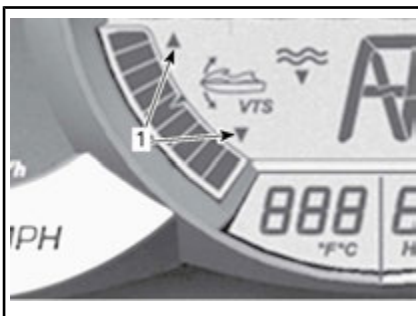

1. Indicator lanceringsregeling

Druk opnieuw tegelijkertijd op de knoppen OMHOOG en OMLAAG om de Lanceringsregeling te activeren.

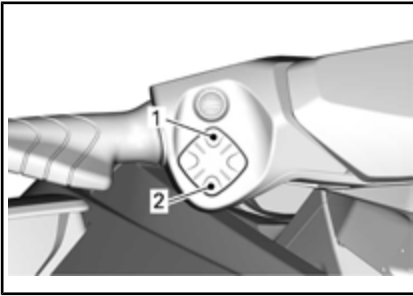

VTS-REGELKNOP

1. Omhoog
2. Omlaag

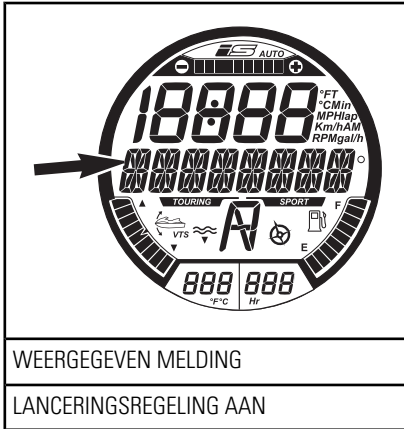

Druk opnieuw tegelijkertijd op de knop OMHOOG/OMLAAG om de **Lanceringsregeling** te deactiveren.

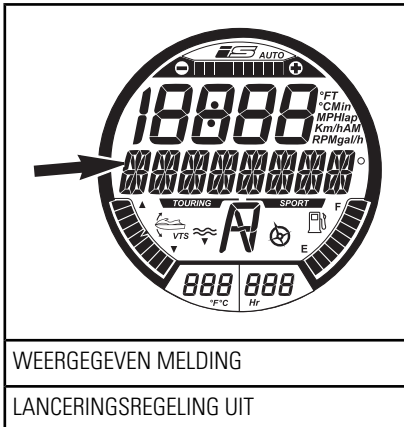

Dynamische VTS (indien aanwezig)

Het Dynamische VTS wordt gebruikt om de actieradius van de VTS te verbeteren.

OPMERKING: Als de **Lanceringsregeling** is geactiveerd, wordt de functie **Dynamische VTS** geannuleerd.

Algemene aanbevelingen voor gebruik

Varen in onstuimig water of bij slechte zichtbaarheid

Vermijd varen in zulke omstandigheden. Wees extra voorzichtig en vaar aan de minimumsnelheid als het toch niet anders kan.

Dwars op golven varen

De bestuurder moet het stuur stevig beetpakken en beide voeten op de treeplanken houden.

De passagier moet de handgrepen met beide handen stevig beetpakken en beide voeten op de treeplanken houden.

Snelheid verminderen.

Blijf altijd paraat om bij te sturen en uw evenwicht te behouden.

Als u over golven vaart, heft u uw lichaam iets van het zadel op om de schokken met uw benen op te vangen.

Als u dwars door een hekgolf vaart, moet u altijd een veilige afstand houden tot de waterscooter voor u.

⚠ WAARSCHUWING

Vertraag voor u door hekgolven vaart. De bestuurder en de passagier(s) dienen zich schrap te zetten en een halfstaande positie in te nemen om de schokken mee op te vangen. Spring niet in een zog of op de golven.

OPMERKING: Sommige waterscootermodellen zijn uitgerust met een ophangingssysteem dat in staat is de schokken te verzachten als u door onstuimig water of een hekgolf vaart. Een halfstaande positie aannemen kan noodzakelijk zijn in zeer onstuimig water of over grote hekgolven. De bestuurder dient zijn snelheid aan te passen om te vermijden dat hij de controle over de waterscooter zou verliezen of opvarenden zouden worden afgeworpen.

Stoppen/aanmeren

Zodra de gashendel wordt losgelaten vertraagt de waterscooter door de weerstand van het water tegen de romp. De remafstand is afhankelijk van de grootte van de waterscooter, zijn gewicht, snelheid, toestand van het wateroppervlak, aanwezigheid en richting van wind en stroming.

Het iBR-systeem kan tevens worden gebruikt om te vertragen of sneller tot stilstand te komen en om de manoeuvreerbaarheid te verhogen, vooral bij het aanmeren.

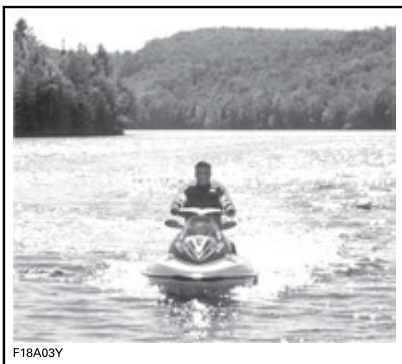

F18A03Y

De bestuurder dient zich vertrouwd te maken met de remafstand in verschillende omstandigheden. Tot stilstand komen op een rechte lijn en in een bocht met behulp van het iBR-systeem dient uitgebreid te worden ingeoefend om vertrouwd te raken met het vaargedrag van de waterscooter bij gedeeltelijk of volledig remmen.

⚠ WAARSCHUWING

Oefen het remmen altijd in open water om er zeker van te zijn dat zich in de directe nabijheid, vooral achteraan, geen waterscooters of boten ophouden. Andere watergebruikers zijn niet steeds in staat om op tijd te manoeuvreren of tot stilstand te komen om u te ontwijken als u onverwacht net voor hen volledig tot stilstand komt.

Als u op snelheid de rem voor het eerst gebruikt, schiet achter de waterscooter een waterpluim hoog de lucht in, waardoor de bestuurder van een waterscooter achter u tijdelijk het zicht kan verliezen over uw waterscooter.

⚠ WAARSCHUWING

Van belang is dat u de bestuurder van een waterscooter die van plan is in konvooi achter u te varen wijst op het rem- en manoeuvreervermogen van uw waterscooter, de betekenis van de waterpluim en dat tussen waterscooters een grotere onderlinge afstand moet worden aangehouden.

De bestuurder dient ook de aanmeerprocedure in te oefenen met een denkbeeldige kade en met behulp van de beschikbare bedieningselementen (iBR-hendel en gashendel).

Laat de gashendel ver genoeg vóór de verwachte aanlegplaats los.

Vertraag naar stationair.

Manoeuvreeër door gebruik te maken van een combinatie van de iBR-hendel en gashendel, schakelen naar neutraal, naar achteruit of vooruit, al naargelang de situatie.

Denk eraan: bij varen in achteruit werkt de stuurrichting omgekeerd. Als u het stuur naar links draait, zwenkt de achtersteven in achteruit naar rechts en omgekeerd.

⚠ WAARSCHUWING

Wanneer de gashendel wordt losgelaten en/of de motor wordt stilgelegd, neemt het vermogen om in een bepaalde richting te sturen af. De stuurrichting is omgekeerd als de waterscooter in achteruit vaart.

Aanleggen op het strand

OPMERKING Het is niet aan te raden om met de waterscooter tot op het strand te varen.

Nader het strand langzaam en schakel de motor uit voordat het water minder dan 90 cm diep

wordt onder het laagste punt van de romp. Trek de waterscooter vervolgens op het strand.

OPMERKING De waterscooter in ondieper water besturen kan leiden tot schade aan de impeller, onderdelen van de iBR of andere onderdelen van de jet-pomp. Leg de motor altijd stil voordat het water minder dan 90 cm diep wordt en gebruik nooit de achteruit- of remfunctie.



F18A03Y

BEDRIJFSMODI

BESCHIKBARE VAARMODI	GTX 155, GTX 230	GTX LIMITED 230, GTX LIMITED 300	RXT	RXT-X	WAKE PRO
Touringmodus	X	X	X	X	X
Sportmodus	X	X	X	X	X
ECO-modus	X	X	X	X	X
Cruisemodus	X	X	X	X	X
Trage-snelheidsmodus	X	X	X	X	X
Skimodus	-	-	-	-	X
Leersleutelmodus	X	X	X	X	X

X = **standaard** kenmerk

- = zie een Sea-Doo-dealer voor verkrijgbaarheid.

N.V. = Niet verkrijgbaar

Touringmodus

Standaard is de waterscooter bij het opstarten ingesteld op de TOURING-modus.

Alle modellen behalve RTX-X

De TOURING-modusindicator staat AAN op de multifunctionele meter om de actieve vaarmodus te bevestigen.

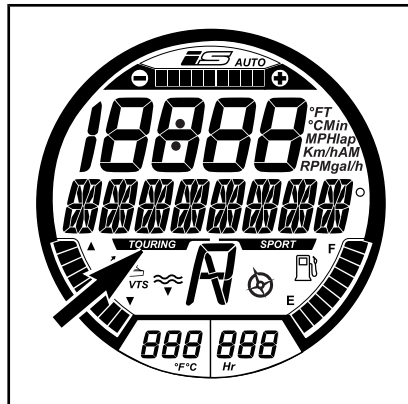

TOURINGMODUSINDICATOR (ALLE MODELLEN BEHALVE RXT-X)

Sportmodus

Indien geselecteerd, levert de SPORTMODUS een ogenblikkelijke gasrespons en een snellere acceleratie dan de TOURINGMODUS.

OPMERKING: Sportmodus is niet beschikbaar als een LEERSLEUTEL wordt gebruikt.

Eens geactiveerd, blijft de SPORTMODUS actief tot hij door de bestuurder wordt uitgeschakeld, of tot de motor wordt stilgelegd, waarna hij terugkeert naar de standaard TOURINGMODUS.

Sportmodus activeren

Om op snelheid varende de sportmodus snel te activeren gaat u als volgt te werk:

⚠ WAARSCHUWING

Bewaar bij het activeren van de sportmodus het overzicht over waar andere vaartuigen, obstakels of personen zich in het water bevinden.

1. Houd de SPORT-knop minstens 3 seconden ingedrukt.

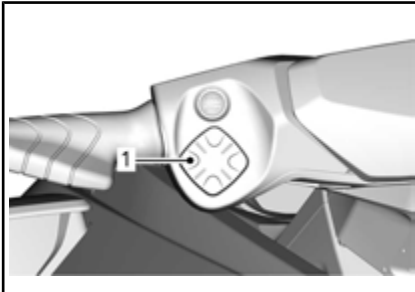

1. Sportknop

De volgende melding wordt weergegeven:

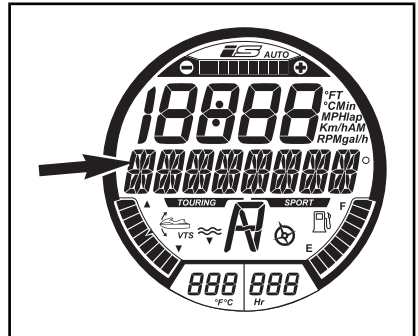

WEERGEGEVEN MELDING

SPORTMODUS WORDT INGESCHAKELD - MEER ACCELERATIE - PASSAGIERS AANMANEN ZICH VAST TE HOUDEN - OP_SPORTKNOP_DRUKKEN

⚠ WAARSCHUWING

Zorg dat de passagiers weten dat de waterscooter in de sportmodus sneller optrekt en dat ze zich stevig moeten vasthouden.

2. Druk nogmaals op de SPORT-knop om de sportmodus te activeren.

Een schuivende melding SPORTMODUS GEACTIVEERD bevestigt kortstondig dat de sportmodus werd geactiveerd.

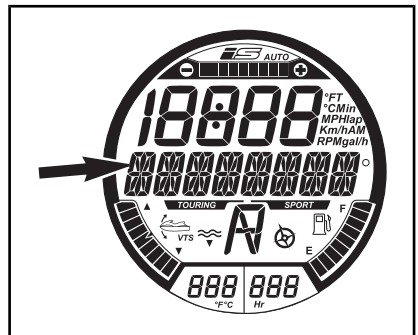

WEERGEGEVEN MELDING

SPORTMODUS GEACTIVEERD

OPMERKING: De meter keert enkele seconden later terug naar de normale weergave.

- Controleer of de SPORT-modus-indicator aan staat.

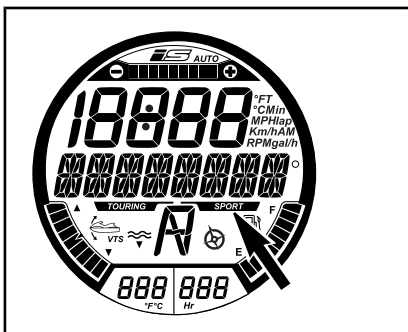

SPORTMODUSINDICATOR (ALLE MODELLEN BEHALVE RXT-X)

OPMERKING: De SPORT-modus-indicator gaat aan en blijft aan zolang de sportmodus actief is.

RXT-X

Als er geen SPORT-modusindicator op de multifunctionele display staat, brandt alleen het indicator-lichtje SPORTMODUS op de toeren-teller.

Sportmodus deactiveren

Om op snelheid varend de sportmodus snel te deactiveren gaat u als volgt te werk:

⚠ WAARSCHUWING

Bewaar bij het uitschakelen van de sportmodus het overzicht over waar andere waterscooters, obstakels of personen zich in het water bevinden.

- Houd de knop SPORT ingedrukt.

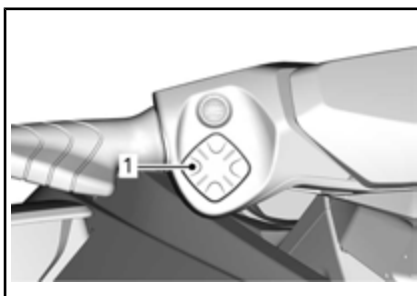

1. Sportknop

OPMERKING: De volgende melding schuift over de multifunctionele display: SPORTMODUS GEDEACTIVEERD

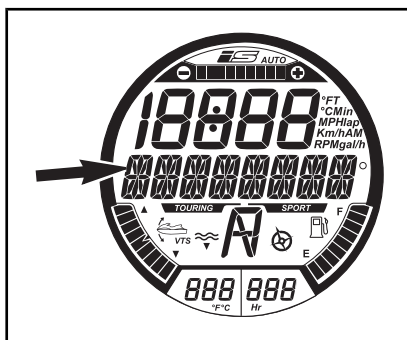

WEERGEGEVEN MELDING

SPORTMODUS GEDEACTIVEERD

OPMERKING: De meter keert enkele seconden later terug naar de normale weergave.

Alle modellen behalve RTX-X

- Controleer of de TOURING-modusindicator aan staat.

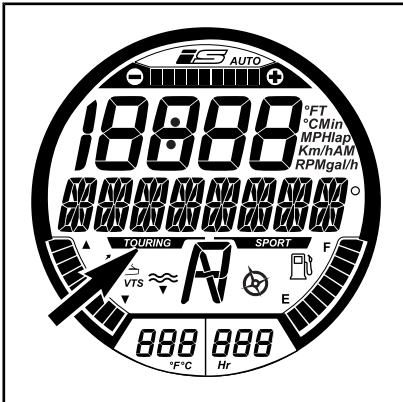

TOURINGMODUSINDICATOR (ALLE MODELLEN BEHALVE RXT-X)

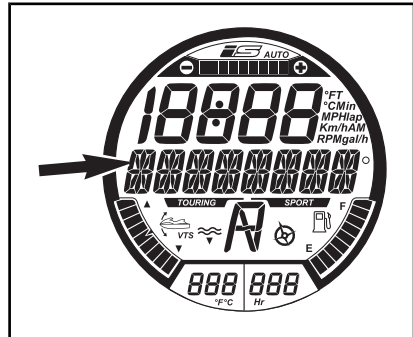

WEERGEGEVEN MELDING

ECO-MODUS

**ECO-modus
(zuinige verbruiksmo-
dus)**

ECO-modus activeren

1. Houd de ECO-knop minstens 1 seconde ingedrukt.

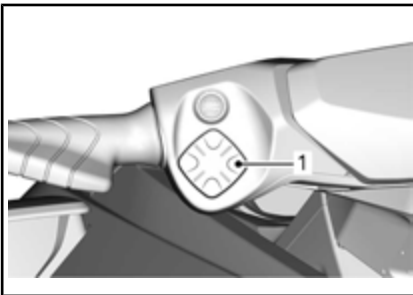

1. ECO-knop

De volgende melding wordt weergegeven op de multifunctionele display:

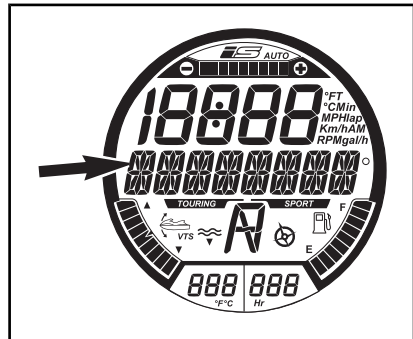

WEERGEGEVEN MELDING

ZUINIGE VERBRUIKSMODUS - HOUD _SET_ INGEDRUKT OM TE ACTIVEREN OF _MODE_ OM AF TE SLUITEN

De ECO-modusindicator wordt ook geactiveerd.

ECO-modus deactiveren

1. Houd de ECO-knop minstens 1 seconde ingedrukt.

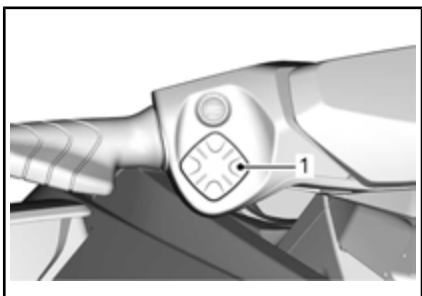

1. ECO-knop

De ECO-modusindicator wordt gedeactiveerd.

Cruisemodus

De cruisemodus is een functie van het iTC-systeem (intelligent Throttle Control) waarmee de bestuurder de gewenste maximumsnelheid van de waterscooter kan instellen.

Dat is nuttig bij varen over lange afstanden, werken in zones met snelheidsbeperkingen, slepen van een tuber, skiër of wakeboarder.

De bestuurder moet de gashendel ingedrukt houden om de voorwaartse snelheid aan te houden.

Zodra de maximale kruissnelheid is ingesteld kan de bestuurder de snelheid van de waterscooter met de gashendel variëren van stationair tot de ingestelde kruissnelheid. De ingestelde kruissnelheid zal niet overschreden worden, zelfs als de gashendel volledig wordt ingedrukt.

Laat uw aandacht voor de omgeving niet zakken terwijl u aan een constante kruissnelheid voortbeveegt.

Vertragen is een kwestie van de gashendel los te laten voorbij het ingestelde punt of van de iBR-hendel in te trekken.

Als de iBR-hendel wordt ingetrokken om te remmen, wordt de CRUISE-modus genegeerd, maar **niet gedeactiveerd**.

Zodra de iBR-hendel wordt losgelaten en de gashendel wordt ingetrokken om naar voorwaartse stuwkracht te schakelen, zal de cruise-functie de snelheid van de waterscooter opnieuw beperken tot de eerder ingestelde snelheid.

Voorwaarden voor activering van de cruisemodus

OPMERKING: De cruisemodus is niet beschikbaar indien de tragesnelheidsmodus of skimodus is ingeschakeld.

CRUISEMODUS kan worden geactiveerd

- Op stationair bij voorwaartse stuwkracht
- Telkens bij varen aan een constante snelheid.

Cruisemodus activeren

1. Houd een constante snelheid aan.
2. Houd de cruiseknop ongeveer 1 seconde lang ingedrukt.

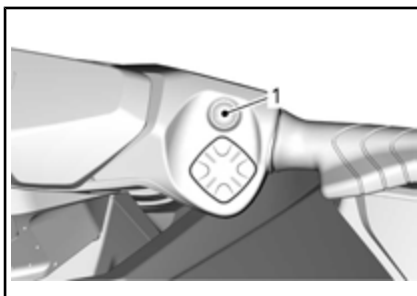

1. CRUISE-knop

Een piepton geeft aan dat u zich nu in de cruisemodus bevindt, en een CRUISE-indicator gaat branden.

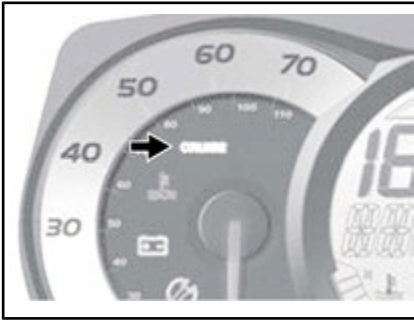

TYPISCH - INDICATORLICHTJE CRUISE-MODUS

OPMERKING: Een ingeschakelde cruisemodus beperkt enkel de maximaal beschikbare snelheid wanneer de gashendel wordt ingedrukt. De gashendel moet ingedrukt worden gehouden om de voorwaartse snelheid te handhaven. Zodra de cruise functie is geactiveerd kan de snelheid van de waterscooter met de gashendel worden gewisseld van stationair tot de ingestelde kruissnelheid. De snelheid van de waterscooter kan verschillen naargelang de omstandigheden op het water.

Cruisemodus activeren op stationaire snelheid

OPMERKING: Deze functie is beschikbaar tot ongeveer 10 km/h.

De CRUISEMODUS activeren op een stationaire snelheid bij voorwaartse stuwkracht:

1. Houd de cruise-knop ingedrukt tot de volgende melding verschijnt op de multifunctionele display.

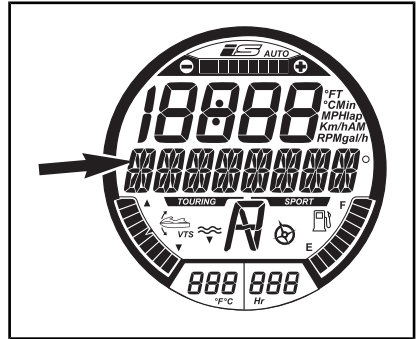

WEERGEGEVEN MELDING

CRUISEMODUS _ DOELSNELHEID INVOEREN OP SET DRUKKEN OM TE ACCEPTEREN OF MODE OM AF TE SLUITEN

2. Druk op de knop OMHOOG tot de gewenste kruissnelheid wordt aangeduid op de numerieke display. De volgende melding schuift over de multifunctionele display:

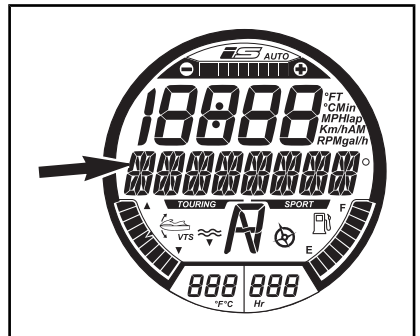

WEERGEGEVEN MELDING

CRUISEMODUS - SNELHEID WORDT AANGEPAST

3. Druk op de SET-knop (instelling) om de geselecteerde kruissnelheid op te slaan en de cruisemodus in te schakelen. De volgende melding schuift over de multifunctionele display:

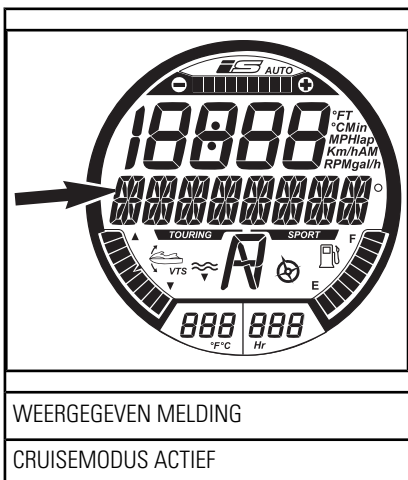

Ingestelde kruissnelheid veranderen

De ingestelde kruissnelheid te **verhogen** of **verlagen**:

1. Houd de gashendel ingedrukt.
2. Druk op de knop OMHOOG/OMLAAG.

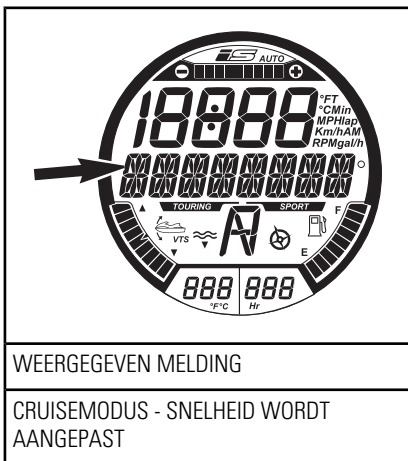

3. Druk op de knop OMHOOG/OMLAAG om de snelheid naar wens aan te passen.

Cruisemodus deactiveren

De cruisemodus deactiveren:

1. Laat de gashendel los.
2. Druk de cruiseknop in.

Dat de cruisemodus is gedeactiveerd wordt aangegeven door:

- Het CRUISE-indicatorlichtje op het scherm van de snelheidsmeter gaat uit.
- Er klinkt een PIEPtoon.

OPMERKING: Als de gashendel niet helemaal wordt losgelaten wanneer de cruiseknop wordt ingedrukt om de cruisemodus te deactiveren, weerklinkt geen PIEPTOON en blijft het cruiselichtje branden. De snelheidsbeperkende functie van de cruisemodus blijft dan actief totdat de gashendel volledig wordt losgelaten, waarna een PIEPTOON weerklinkt en het cruiselichtje uitgaat.

Trage-snelheidsmodus

De iTC (intelligent Throttle Control) maakt ook een trage-snelheidsmodus mogelijk waarmee de bestuurder de stationaire snelheid kan aanpassen en instellen. Dat is nuttig bij varen in trage-snelheidszones, waar de bestuurder bijzonder moet oppassen om potentiële hindernissen te vermijden.

De bestuurder kan de stationaire snelheid instellen tussen 1,6 km/h naar 11 km/h.

Als u optrekt naar meer dan ongeveer 14 km/h, wordt de lage-snelheidsmodus gedeactiveerd en schakelt de motor terug naar het stationaire toerental wanneer u de gashendel loslaat.

In situaties waarin de bestuurder snel moet kunnen stoppen of optrekken uit een gevaarlijke situatie zal het intrekken van de iBR-hendel, of het intrekken van de gashendel de trage-snelheidsmodus deactiveren en de bestuurder de normale

controle over de waterscooter teruggeven.

Trage-snelheidsmodus activeren

De trage-snelheidsmodus activeren:

1. Laat de gashendel los op het stationaire toerental.
2. Trek de iBR-hendel in en laat deze los om in neutraal te schakelen.
3. Houd de cruiseknop ongeveer 1 seconde lang ingedrukt.

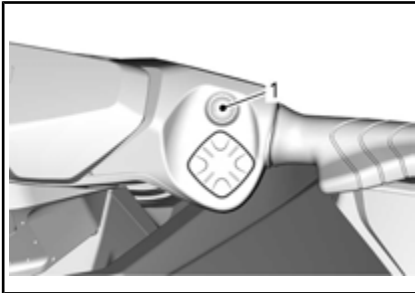

TYPISCH

1. CRUISE-knop

De CRUISE-indicator op de snelheidsmeter of de multifunctionele display gaat branden om aan te duiden dat de cruisemodus actief is.



TYPISCH - INDICATORLICHTJE CRUISE-MODUS IN SNELHEIDSMETER

Een schuivende melding verschijnt op de multifunctionele display die aangeeft dat u zich nu in de trage-snelheidsmodus bevindt.

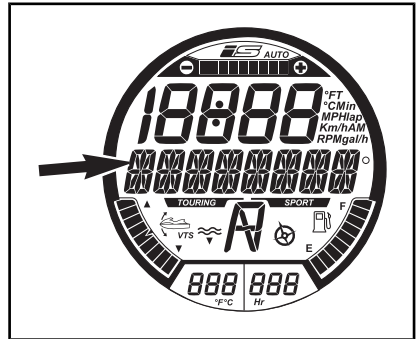

WEERGEGEVEN MELDING

TRAGE-SNELHEIDSMODUS_SNELHEID
WORDT Aangepast

Ook de standaard instelling 1 voor trage snelheid verschijnt gedurende enkele seconden op de numerieke display.

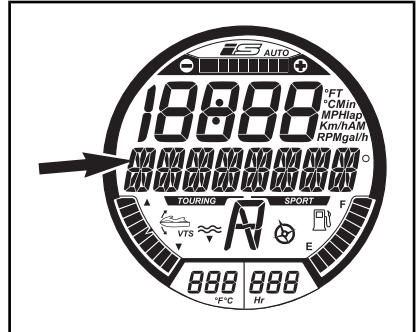

AANDUIDING VOOR
TRAGE-SNELHEIDSMODUS

1. Melding TRAGE-SNELHEIDSMODUS GEACTIVEERD
2. Instelling trage snelheid wordt hier een paar seconden lang weergegeven.

OPMERKING: De melding TRAGE-SNELHEIDSMODUS blijft voorbijkomen zolang de lage-snelheidsmodus actief is. De numerieke display keert na een paar seconden terug naar de vorige aanduiding.

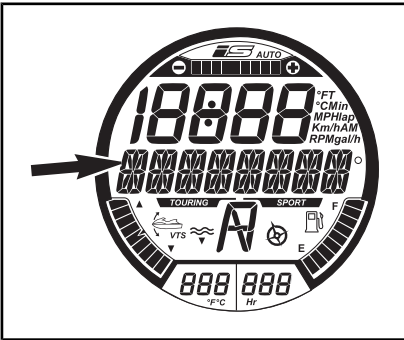

AANDUIDING VOOR
TRAGE-SNELHEIDSMODUS

1. Melding TRAGE-SNELHEIDSMODUS
2. De numerieke display keert terug naar de vorige aanduiding

Ingestelde trage snelheid veranderen

Om het instelpunt voor trage snelheid te **verhogen** of **verlagen**, drukt u een- of meermaals op de knop OMHOOG/OMLAAG rechts om het stuur.

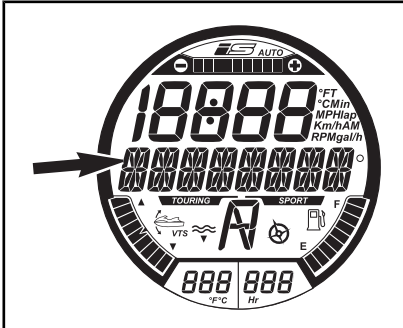

WEERGEGEVEN MELDING
TRAGE-SNELHEIDSMODUS_SNELHEID WORDT Aangepast

Het instelpunt verschijnt opnieuw op het digitale scherm om de gewijzigde instelling voor de trage snelheid aan te duiden.

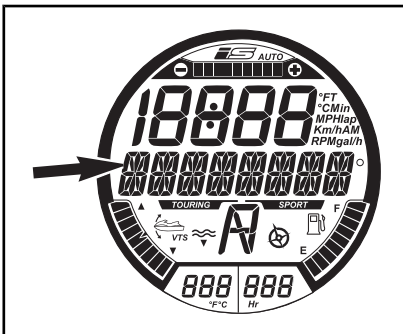

AANDUIDING VOOR TRAGE-SNELHEIDSMODUS
1. Melding TRAGE-SNELHEIDSMODUS
2. De numerieke display keert terug naar de vorige aanduiding

De displays keren een paar seconden na de laatste druk op de knop OMHOOG of OMLAAG terug naar hun vorige aanduiding.

OPMERKING: Er zijn 5 trage-snelheidsinstellingen beschikbaar (1 tot 5). Pas de trage-snelheidsmodus aan de gewenste snelheid aan.

Ter herinnering schuift de volgende melding regelmatig over de multifunctionele display.

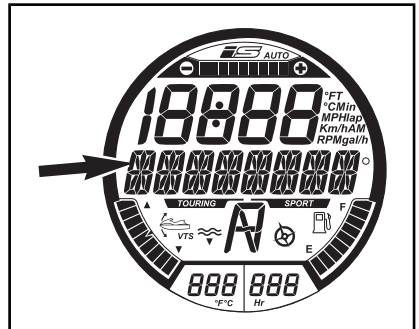

WEERGEGEVEN MELDING
TRAGE-SNELHEIDSMODUS

De displays keren een paar seconden na de laatste druk op de knop OMHOOG of OMLAAG terug naar hun vorige aanduiding.

Trage-snelheidsmodus deactiveren

De trage-snelheidsmodus kan worden gedeactiveerd met één van de volgende methodes:

- De cruise knop indrukken.
- De iBR-hendel indrukken.
- Versnellen tot voorbij de ingestelde trage snelheid

Bij deactivering van de TRAGE-SNELHEIDSMODUS door de cruise knop in te drukken, of door met de gashendel te versnellen, blijft de iBR-poort in de voorwaartse stand staan.

Als de iBR-hendel wordt gebruikt, beweegt de iBR-poort naar de achteruitstand en vervolgens naar neutraal zodra de hendel wordt losgelaten.

De deactivering van de TRAGE SNELHEIDSMODUS wordt als volgt aangegeven:

- Het CRUISE-indicatorlichtje gaat uit.
- De schuivende melding TRAGE SNELHEIDSMODUS ACTIEF houdt op.

Skimodus

Met de skimodus kunt u de lanceeringen telkens herhaald en precies regelen en een ingestelde treksnelheid aanhouden, speciaal voor het trekken van een skiër of wakeboarder.

Skimodus is niet beschikbaar als een LEERSLEUTEL wordt gebruikt.

Functie GELEIDELIJKE TOENAME

De functie GELEIDELIJKE TOENAME is een voorgeprogrammeerde instelling die dient om de waterscooter te lanceren en te laten versnellen.

GELEIDELIJKE TOENAME 1 biedt:

- Traagste lancering (vlotste)
- Traagste acceleratie
- Traagste DOELSNELHEID

GELEIDELIJKE TOENAME 5 biedt:

- Snelste lancering
- Snelste acceleratie
- Hoogste DOELSNELHEID

Functie DOELSNELHEID

Met de functie DOELSNELHEID beperkt u de maximale treksnelheid.

Zodra een GELEIDELIJKE TOENAME is gekozen verschijnt op de numerieke display een gemiddelde doelsnelheid van de waterscooter

voor die GELEIDELIJKE TOENAME.

De weergegeven gemiddelde snelheid en het beschikbare snelheidsbereik hangen af van de gekozen GELEIDELIJKE TOENAME. Hoe hoger het cijfer van de GELEIDELIJKE TOENAME, hoe hoger het snelheidsbereik.

De bestuurder kan de doelsnelheid verhogen of verlagen naar een waarde die binnen het snelheidsbereik van de gekozen GELEIDELIJKE TOENAME ligt.

OPMERKING: Indien de door u gewenste snelheid niet instelbaar is binnen de gekozen GELEIDELIJKE TOENAME, moet u de SKIMODUS uitschakelen, opnieuw inschakelen en een andere GELEIDELIJKE TOENAME kiezen.

Skimodus inschakelen en gebruiken

Om de skimodus in te schakelen volgt u de volgende stappen:

1. Laat de gashendel los.

OPMERKING: U kunt de skimodus niet inschakelen als u de gashendel niet volledig hebt losgelaten en indien CRUISE of de TRAGE-SNELHEIDSMODUS is ingeschakeld.

Dan verschijnt op de multifunctionele display een melding die u op de hoogte brengt van de situatie. Volg de instructies op de display.

2. Druk herhaaldelijk op de MODE-knop (modus) tot SKIMODUS verschijnt op de multifunctionele display.

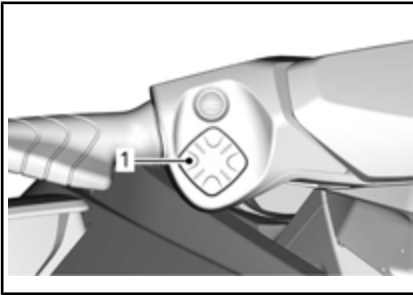

1. MODE-knop (Modus)

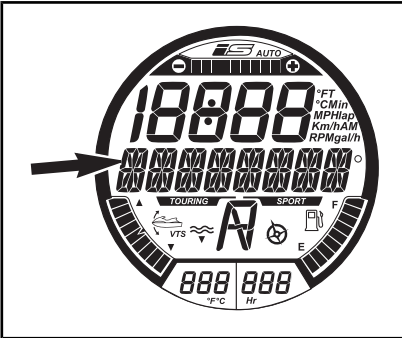

WEERGEGEVEN MELDING

SKIMODUS

3. Druk op SET (instelling) om de functie te openen. De melding op de multifunctionele meter wijzigt in GELEIDELIJKE TOENAME. Het cijfer van de GELEIDELIJKE TOENAME verschijnt op de numerieke display.

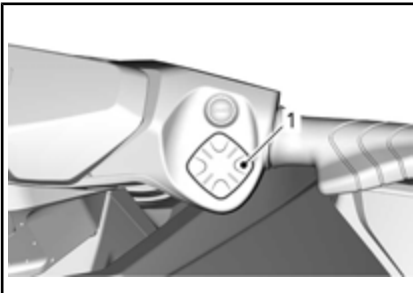

TYPISCH

1. SET-knop (Instelling)

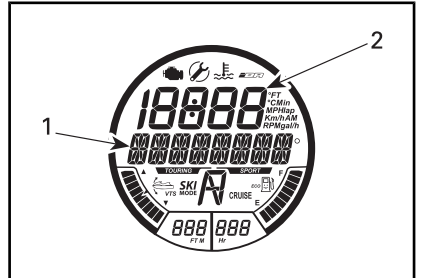

EERSTE BESCHIKBARE INSTELLING - GELEIDELIJKE TOENAME

1. Melding GELEIDELIJKE TOENAME
2. Instelling GELEIDELIJKE TOENAME

4. Om de instelling van de GELEIDELIJKE TOENAME te wijzigen, drukt u op de knoppen OMHOOG/OMLAAG tot het gewenste cijfer voor de geleidelijke toename op de multifunctionele display verschijnt.

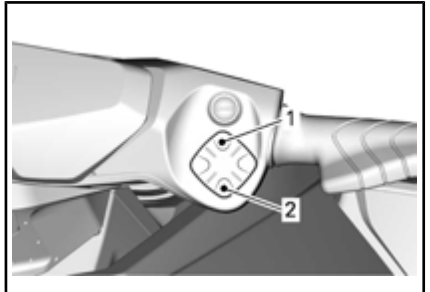

1. Knop OMHOOG
2. Knop OMLAAG

5. Druk op SET om de instelling voor de geleidelijke toename vast te leggen. Het multifunctionele instrumentenbord verandert naar de instelling voor de DOELSNELHEID.

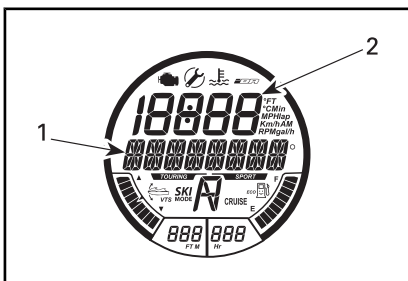

TWEEDE BESCHIKBARE INSTELLING - DOELSNELHEID

1. Melding DOELSNELHEID
2. Doelsnelheid instellen

6. Druk op de knop OMHOOG/OMLAAG om de doelsnelheid te verlagen of te verhogen.
7. Druk op SET (Instelling) om doelsnelheid vast te leggen. De display schakelt over naar de volgende schuivende melding.

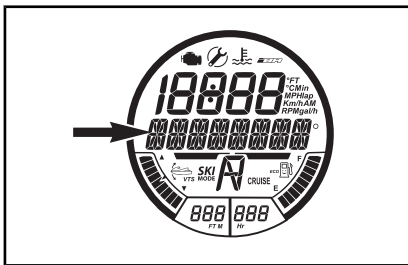

WEERGEGEVEN MELDING

SKIMODUS_OP_SET_DRUKKEN OM TE STARTEN OF OP MODE OM AF TE SLUITEN

OPMERKING: Om de 5 seconden hoort u een PIEPTOON die u eraan herinnert dat de SKIMODUS is ingeschakeld.

8. Druk nogmaals op SET. De volgende, bevestigende melding verschijnt.

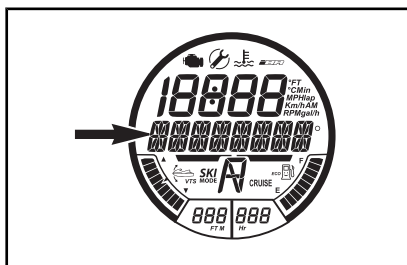

WEERGEGEVEN MELDING

SKIMODUS
ACTIEF_OP_MODE_DRUKKEN_EN TERUG
NAAR STATIONAIR OM TE ANNULEREN

OPMERKING: Het SKIMODUS-indicatorlichtje gaat ook aan en knipt wanneer de skimodus wordt geactiveerd. Het zal AAN blijven als de bestuurder de gashendel volledig ingedrukt houdt tot tegen het stuur.

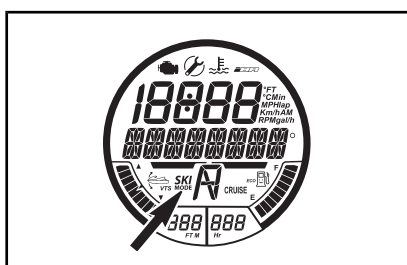

SKIMODUSINDICATOR

9. Om de waterscooter in de skimodus te lanceren, houdt u de gashendel volledig ingetrokken tot aan de stuurhandgreep. De waterscooter versnelt dan naar de ingestelde DOELSNELHEID en het indicatorlichtje SKIMODUS blijft branden.
10. Om de DOELSNELHEID tijdens een skirit te verhogen of te verlagen, drukt u op de knop OMHOOG/OMLAAG, **zonder** de gashendel los te laten.

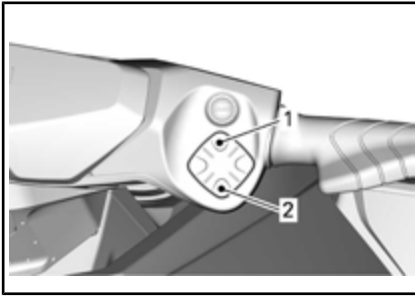
**TYPISCH**

1. Gashendel ingetrokken houden
2. Knop **OMHOOG** indrukken om te versnellen
3. Knop **OMLAAG** indrukken om snelheid te verlagen

OPMERKING: Als u de gashendel tijdens een skironde gedeeltelijk loslaat, gaat het indicatorlichtje voor de SKIMODUS knipperen en wordt de snelheidsregeling gedeactiveerd met de pijlknop **OMHOOG/OMLAAG**.

11. Om een skironde te beëindigen of een gevallen skiër of wakeboarder op te pikken, laat u de gashendel helemaal los om de normale gasregeling te hervatten.

OPMERKING: Als u de gas volledig loslaat terwijl de skimodus in bedrijf is, gaat de systeemstatus terug over op de ingeschakelde skimodus. Het indicatorlichtje voor SKIMODUS gaat uit, maar de skimodus blijft ingeschakeld en een melding in die zin verschijnt opnieuw op de multifunctionele display.

12. Druk op **SET** (instelling) om de skimodus opnieuw te activeren en trek de gashendel volledig in om een nieuwe skironde aan te vatten.

Skimodus deactiveren

Om de skimodus op enig moment tijdens de instelprocedure van de skimodus af te sluiten, drukt u op de **MODE**-knop (modus).

Om een skironde te beëindigen en de skimodus volledig te deactiveren, laat u de gas helemaal los naar stationair en drukt dan op de **MODE**-knop (modus).

Leersleutelmodus

Er zijn 5 snelheidsinstellingen beschikbaar.

Standaard is de snelheid ingesteld op nr. 3.

De snelheidsinstellingen van de leersleutel veranderen

OPMERKING: De sleutelinstellingen kunnen enkel worden veranderd als de motor niet draait.

Om de instellingen van de leersleutel te veranderen gaat u als volgt te werk:

1. Druk eenmaal op de **START/STOP**-knop om het elektrisch systeem in te schakelen en plaats de **NORMALE** sleutel op de motoruitschakelaar.
2. Druk herhaaldelijk op de **MODE**-knop (modus) tot op het digitale scherm van het informatiecentrum **SLEUTELMODUS** verschijnt.

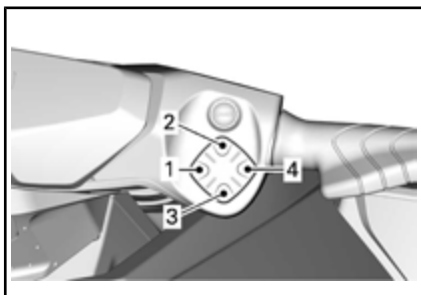

TYPISCH - METERKNOPPEN

1. MODE (modus)
2. Knop OMHOOG
3. Knop OMLAAG
4. SET-knop (Instelling)

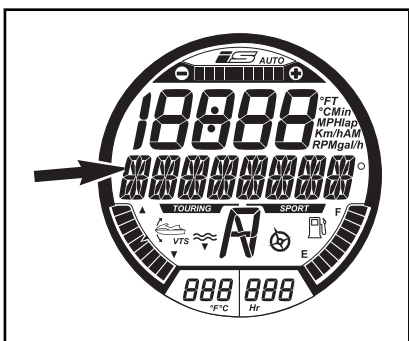

WEERGEGEVEN MELDING

SLEUTELMODUS

3. Druk eenmaal op de SET-knop (instelling) om de instelfunctie voor de leersleutel in te schakelen. L-sleutel verschijnt nu op het scherm.

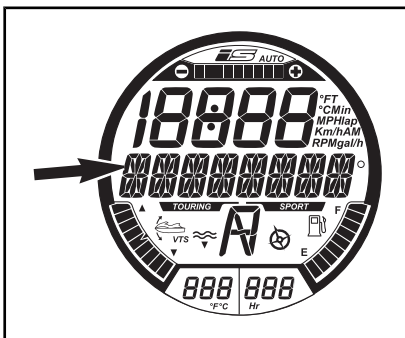

GESELECTEERDE FUNCTIE - LEERSLEUTEL

1. Melding L-SLEUTEL
2. Leersleutelinstelling

4. Druk op de knop OMHOOG of OMLAAG om de sleutelinstellingen te verwisselen van 1 tot 5. De snelheidsbeperkingen per instelling zijn af te lezen in de tabel.
5. Druk de SET-knop (instelling) eenmaal in om de instelling op te slaan, tweemaal om de functie af te sluiten, of wacht gewoon tot de tijdslimiet voor de functie verlopen is. De veranderde sleutelinstelling wordt automatisch opgeslagen.

OPMERKING: De snelheidsinstelling van de sleutel geldt op ieder identiek type sleutel dat op een bepaalde waterscooter wordt gebruikt. Eenzelfde type sleutel dat op een andere waterscooter wordt gebruikt kan dus een verschillende snelheidsinstelling hebben.

D.E.S.S. SOORT SLEUTEL	SNELHEIDS- INSTELLING VAN DE SLEUTEL	MAXIMUMS- NELHEID ONG.
LEERSLEUTEL	5	80 km/h
	4	74 km/h
	3	68 km/h
	2	60 km/h
	1	51 km/h

SPECIALE PROCEDURES

Reinigen van jetpompwaterinlaat en impeller

WAARSCHUWING

Blijf uit de buurt van het inlaatrooster zolang de motor draait. Lang haar, loshangende kleding of riemen van reddingsvesten kunnen in bewegende delen verstrikt raken.

Wier, schelpen of afval kunnen in het inlaatrooster, de aandrijf-as en/of impeller verstrikt raken. Een verstopte waterinlaat kan onder meer leiden tot de volgende problemen:

- **Cavitatie:** Het motortoerental is hoog maar de waterscooter beweegt traag door de verminderde stuwkracht, de jetpomp kan beschadigd worden.
- **Oververhitting:** Aangezien de jetpomp de waterstroom voor de koeling van het uitlaatsysteem regelt, zal een verstopte inlaat leiden tot oververhitting van de motor en beschadiging van de interne motoronderdelen.

Een verstopping met wier kan als volgt worden verholpen:

WAARSCHUWING

Als het toch nodig blijkt om een vreemd voorwerp te verwijderen dat vastzit in het aandrijfsysteem, MOET het bindsnoer uit de motoruitschakelaar WORDEN VERWIJDERD.

Reiniging in het water

Beweeg de waterscooter enkele malen heen en weer. Meestal kan de verstopping zo worden verholpen. Start de motor en controleer of het vaartuig normaal werkt.

OPMERKING Zorg dat er minstens 90 cm water is onder het laagste deel achteraan de romp wanneer alle passagiers aan boord zijn vooraleer u de motor start. Anders kunnen onderdelen van het aandrijfsysteem schade oplopen.

Als de bovenstaande methode niet werkt, kunt u het volgende proberen:

- Laat de motor draaien en trek voordat u gas geeft de iBR-hendel in voor werking in achteruit en bedien de gashendel meermaals snel na elkaar.
- Herhaal dit indien nodig.

Als het systeem geblokkeerd blijft, haal de waterscooter dan uit het water om hem te reinigen. Raadpleeg *REINIGING OP HET STRAND*.

Reiniging op het strand

WAARSCHUWING

Het bindsnoer MOET uit de motoruitschakelaar WORDEN VERWIJDERD om onopzettelijk starten van de motor te voorkomen, voordat u de zone van het aandrijfsysteem reinigt.

Leg een stuk karton of tapijt naast de waterscooter om krassen te voorkomen als u de waterscooter op zijn kant legt om hem te reinigen.

Kantel de waterscooter op een kant om hem te reinigen.



Maak de waterinlaat schoon. Als het systeem nog verstopt is, doe dan een beroep op een erkende Sea-Doo dealer voor een servicebeurt.

OPMERKING Inspecteer het waterinlaatrooster op beschadigingen. Laat het indien nodig repareren door een erkende Sea-Doo dealer.

Om vlot bij de straalbuis te kunnen, beweegt u de iBR naar de voorste stand. Zie *iBR-NEUTRALISATIE-FUNCTIE* voor nadere aanwijzingen.

iBR-neutralisatiefunctie

Als de iBR-neutralisatiefunctie is geactiveerd, kan de gebruiker de iBR-poort en de straalbuis elektrisch over het volledig bewegingsbereik bewegen met de VTS-regelknop.

OPMERKING: De iBR-neutralisatiefunctie is enkel beschikbaar als de motor niet draait.

! WAARSCHUWING

Zorg dat niemand zich nabij de achterkant van de waterscooter bevindt wanneer u de iBR-poort beweegt met de iBR-neutralisatiefunctie. De beweging van de poort kan vingers vastklemmen.

OPMERKING Voorwerpen die in het iBR-systeem terechtkomen

terwijl de iBR-neutralisatiefunctie in gebruik is kunnen onderdelen van de iBR beschadigen. Verwijder alle onbuigzame vreemde voorwerpen die de beweging van de iBR-poort kunnen belemmeren voordat u deze in beweging zet.

! WAARSCHUWING

Als het toch nodig blijkt om een vreemd voorwerp te verwijderen dat vastzit in het aandrijfsysteem, leef dan de volgende regels strikt na voordat u daartoe overgaat:

- Neem het bindsnoer uit de motoruitschakelaar.
- Wacht minstens 5 minuten.
- Druk de START/STOP-knop niet in. Als de START/STOP-knop toch wordt ingedrukt, wacht u opnieuw 5 minuten.

iBR-neutralisatiefunctie activeren

Activeer de iBR-neutralisatiefunctie met de volgende stappen.

1. Schakel de elektrische voeding in door eenmaal op de START/STOP-knop te drukken.
2. Plaats het bindsnoer op de motoruitschakelaar.
3. Houd de iBR-hendel gedurende de hele procedure ingetrokken.

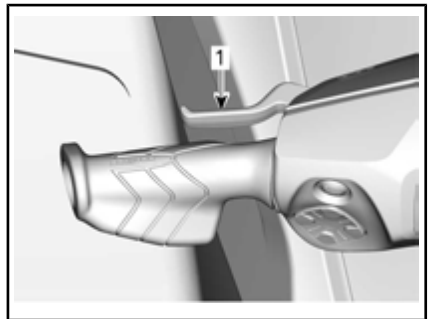

1. iBR-hendel ingetrokken houden

4. Als de volgende melding op de multifunctionele meter wordt weergegeven, druk u op SET (instellen).

**MELDING OP MULTIFUNCTIONELE
METER**

"ENTERING IBR OVERRIDE - PRESS SET
BUTTON"

Na enkele seconden wordt de volgende melding herhaaldelijk op de multifunctionele meter weergegeven.

**MELDING OP MULTIFUNCTIONELE
METER**

"IBR OVERRIDE ON- RELEASE LEVER TO EXIT"

5. Druk op de pijl omhoog/omlaag van de VTS-knop om de IBR-poort naar de gewenste stand te doen bewegen. Verzeker u ervan dat de VTS-indicatie op de multifunctionele meter volgens de beweging van de iBR-poort verandert. Als de iBR-poort naar boven gaat, gaat de indicatie naar boven.
6. Laat de iBR-hendel los.
7. Neem het bindsnoer uit de motoruitschakelaar.

! WAARSCHUWING

Als het toch nodig blijkt om een vreemd voorwerp te verwijderen dat vastzit in het aandrijfsysteem, leef dan de volgende regels strikt na voordat u daartoe overgaat:

- Neem het bindsnoer uit de motoruitschakelaar.
- Wacht minstens 5 minuten.
- Druk de START/STOP-knop niet in. Als de START/STOP-knop toch wordt ingedrukt, wacht u opnieuw 5 minuten.

**iBR-neutralisatiefunctie
deactiveren**

Voor het uitschakelen van de iBR-neutralisatiefunctie laat u de iBR-hendel los. De melding IBR OVERRIDE ON- RELEASE LEVER TO EXIT (iBR-neutralisatie ingeschakeld, laat hendel los voor uitschakelen) wordt niet meer op de multifunctionele meter weergegeven.

OPMERKING: Als de motor wordt opgestart, beweegt de iBR-poort naar de neutrale stand.

! WAARSCHUWING

Zorg dat niemand nabij de achterkant van de waterscooter staat wanneer u de iBR-poort beweegt met de iBR-neutralisatiefunctie. De beweging van de poort kan vingers vastklemmen.

Gekapseide waterscooter

OPMERKING: Some veiligheidslabels op het vaartuig worden niet op afbeeldingen weergegeven. Raadpleeg *VEILIGHEIDSLABELS* aan de waterscooter voor informatie over de veiligheidslabels.

De waterscooter is zo ontworpen dat hij niet makkelijk omslaat. Twee stabilisatievinnen aan de zijkant van de romp verhogen de stabiliteit van de waterscooter nog. Als hij is gekapseid, blijft hij zo liggen.

! WAARSCHUWING

Probeer de motor niet opnieuw te starten als de waterscooter is gekapseid. De bestuurder en passagiers moeten altijd een goedgekeurd reddingsvest dragen.

Om de waterscooter terug rechtop te draaien moet u ervoor zorgen dat de motor is uitgeschakeld en de D.E.S.S.-sleutel **NIET** in het contact zit. Grijp vervolgens het inlaatrooster, stap op de bumperrail en gebruik uw gewicht om de waterscooter naar u toe te draaien.

OPMERKING: Een label op de achtersteven bij de spoelkoppeling geeft instructies over hoe de waterscooter rechtop kan worden gedraaid. Het label is ondersteboven aangebracht zodat het leesbaar is als de waterscooter is omgekeerd.



TYPISCH

De 4-TEC™ motor is uitgerust met een beveiligingssysteem bij omslaan (T.O.P.S.™). Als de waterscooter omkantelt, wordt de motor automatisch stilgelegd.

Als de waterscooter terug in de normale vaarstand staat, kan de motor gewoon weer worden opgestart.

OPMERKING Als de waterscooter langer dan vijf minuten gekapst is geweest, mag u de motor niet proberen te starten om te voorkomen dat hij beschadigd wordt door binnengelopen water. Raadpleeg zo snel mogelijk een erkende Sea-Doo dealer.

OPMERKING Als de motor niet aanslaat, probeer hem dan niet meer te starten. Anders kan de motor beschadigd worden. Raadpleeg zo snel mogelijk een erkende Sea-Doo dealer.

Controleer zo snel mogelijk of er water in het ruim staat. Laat eventueel water weglopen zodra u terug aan land bent.

Ondergedompelde waterscooter

Om de schade aan de motor te beperken, moet u zo snel mogelijk de volgende procedure uitvoeren.

Laat het water uit het ruim weglopen.

Als hij in zout water heeft gelegen, spuit u het ruim en alle onderdelen met behulp van een tuinslang schoon met zoet water om het corroderende effect van het zout te stoppen.

OPMERKING Probeer de motor nooit te starten. Water in het inlaatspruitstuk zou anders naar de motor kunnen vloeien en ernstige schade aan de motor veroorzaken.

Breng de waterscooter zo snel mogelijk naar een erkende Sea-Doo dealer voor een servicebeurt.

OPMERKING Hoe langer u wacht om de motor te laten nakijken, hoe groter de schade aan de motor.

Ondergelopen motor

OPMERKING Probeer de motor nooit te starten. Water in het inlaatspruitstuk zou anders naar de motor kunnen vloeien en ernstige schade aan de motor veroorzaken.

Breng de waterscooter zo snel mogelijk naar een erkende Sea-Doo dealer voor een servicebeurt.

OPMERKING Hoe langer u wacht om de motor te laten nakijken, hoe groter de schade aan de motor. Als u de motor niet laat nakijken zoals het hoort kan de motor ernstige schade oplopen.

De waterscooter slepen in het water

Om een Sea-Doo waterscooter te slepen in het water dient u bijzondere veiligheidsmaatregelen te nemen.

De aanbevolen maximale sleepsnelheid bedraagt 24 km/h.

Zo voorkomt u dat het uitlaatsysteem kan vollopen, wat zou kunnen leiden tot water in de motor. Als de motor niet draait, valt de uitlaatdruk weg die het water normaal uit de uitlaat naar buiten drukt.

OPMERKING Als u deze instructies niet naleeft kan de motor schade oplopen. Als u een vastgelopen vaartuig in het water moet slepen, ga dan zeker niet sneller dan de maximale sleepsnelheid van 24 km/h.

Als u de waterscooter sneller dan de maximale aanbevolen snelheid moet slepen, klemt u de watertoevoerslang af.

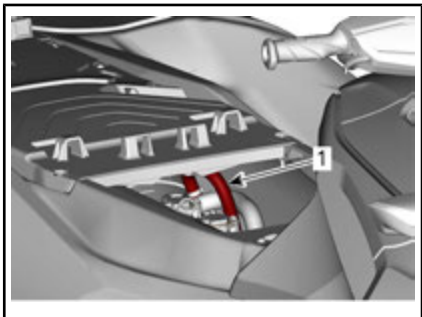

1. Watertoevoerslang

ONDERHOUD

ONDERHOUDSSCHEMA

Onderhoud is van groot belang om de waterscooter in een veilig functionerende staat te houden. De waterscooter moet een servicebeurt krijgen volgens het onderhoudsschema.

Een reparatiebedrijf of iemand naar keuze van de eigenaar kan emissiebeperkingsapparatuur en -systemen onderhouden, vervangen of repareren. Voor deze aanwijzingen zijn geen onderdelen van of reparatie door BRP of door erkende Sea-Doo-dealers vereist. Hoewel een erkende dealer van Sea-Doo diepgaande technische kennis en gereedschap voor het onderhoud aan de Sea-Doo-waterscooter heeft, is de emissiegerelateerde garantie niet afhankelijk van het gebruik van een erkende dealer van Sea-Doo of een ander bedrijf waar BRP commerciële banden mee heeft. Voor emissiegerelateerde garantieclaims beperkt BRP de vaststelling en de reparatie van emissiegerelateerde onderdelen tot erkende Sea-Doo-dealers. Raadpleeg de *EMISSIEGERELATEERDE GARANTIE VAN US EPA* in deze handleiding voor informatie. De eigenaar is verantwoordelijk voor een behoorlijk onderhoud. Garantieclaims kunnen onder andere worden afgewezen als de eigenaar of bestuurder door verkeerd onderhoud of gebruik het probleem heeft veroorzaakt.

U moet de aanwijzingen voor de brandstofvereisten in het brandstofgedeelte van deze handleiding opvolgen. Ook als benzine met meer dan tien volumeprocent ethanol gemakkelijk verkrijgbaar is, heeft de US EPA een verbod voor het gebruik van benzine met meer dan 10 volumeprocent ethanol uitgevaardigd, dat op dit vaartuig van toepassing is. Het gebruik van benzine met dan 10 volumeprocent ethanol in deze motor kan het emissiebeperkingsstelsel beschadigen.

Voer alle onderhoud uit zoals opgenomen in het schema als het aantal uur of de tijd is bereikt.

OPMERKING: Na bijvoorbeeld 200 uur of 2 jaar laat u alle onderdelen van deze tabel uitvoeren en OOK die in de tabel ELK JAAR IN HET VOORSEIZOEN of NA 100 UUR WERKING.



WAARSCHUWING

Als de waterscooter niet behoorlijk volgens het onderhoudsprogramma en de onderhoudsprocedures wordt onderhouden kan dat varen onveilig maken.

Ook als u het onderhoudsschema volgt moet u steeds de inspectie voor het vertrek en het onderhoud na gebruik uitvoeren.

NA IEDERE RIT IN ZOUT, VUIL OF VUIL WATER

Spoel het motorcompartiment met schoon water en tap zout water af.

Uitlaatsysteem spoelen.

IEDERE MAAND IN ZOUT, VUIL OF VUIL WATER

Spuit een smeermiddel tegen corrosie op metalen onderdelen in het motorcompartiment

IEDERE MAAND IN ZOUT, VUIL OF VUIL WATER

Opofferingsanodes controleren

NA DE EERSTE 6 MAANDEN OF 50 BEDRIJFSUREN (AFHANKELIJK VAN WAT ALS EERSTE WORDT BEREIKT)

Vervang de motorolie en de filter (1630 ACE motoren)

ELK JAAR IN HET VOORSEIZOEN OF NA 100 UUR WERKING (WAT ZICH HET EERST VOORDOET)

Controleer op foutcodes

Voer alle onderdelen van de inspectie voor het vertrek en het onderhoud na gebruik uit

Vervang de motorolie en de filter

Inspecteer rubber houders motor

Inspecteer het koelsysteem (koelvloeistofpeil, slangen en sluitingen op lekken)

Inspecteer en smeer het gasklephuis

Inspecteer de luchtinlaatdemper op schade aan slangen en klemmen.

Inspecteer de elektrische aansluitingen en bevestigingen (ontstekingsstelsel, startstelsel, brandstofinjectoren, zekeringdoos enz.)

Inspecteer de koolstofring en de rubber schoen van de aandrijf-as (vaker bij gebruik waterscooter in vies water)

Inspecteer de staat van impeller, manchet impeller en slijtring

Meet de speling tussen de impeller en de slijtring

Inspecteer de staat van de jetpomp-as en controleer op radiale speling

Inspecteer de jetpompbehuizing, de impellerafdekking, de O-ringen en de afdichtingen op tekenen van binnendringen van water

Controleer en smeer de groeven van de aandrijf-as en de impeller

Inspecteer het brandstofsysteem (vuldop, vulmond, brandstoftank, riemen, brandstofleidingen en aansluitingen)

ELKE 200 UUR WERKING

Vervang de bougies

ONDERHOUDSVRIJ

De compressor is **onderhoudsvrij***.

*Inspecteer de compressor **elke 200 uur** (onafhankelijk van het aantal jaren) als het vaartuig onder extreme omstandigheden wordt gebruikt, zoals offshore varen, continue werking met wijd open gasstand enz.

OPMERKING Probeer niet onderdelen van de compressor te vervangen, aangezien deze in de fabriek nauwkeurig is uitgebalanceerd. Als u deze aanbeveling niet opvolgt, kan dit leiden tot schade aan de compressor en/of de motor.

ELKE 5 JAAR OF NA 300 UUR WERKING
(WAT ZICH HET EERST VOORDOET)

Vervang de koelvloeistof

ONDERHOUDSPROCEDURES

Dit hoofdstuk bevat aanwijzingen voor de elementaire onderhouds-procedures.



WAARSCHUWING

Schakel de motor uit en volg deze procedures wanneer u het onderhoud uitvoert. Als u de onderhoudsprocedures niet precies opvolgt, kunt u letsel oplopen door hete of bewegende onderdelen, elektriciteit, chemicaliën of andere gevaren.



WAARSCHUWING

Als borginrichtingen dienen te worden verwijderd (bv. borgpen-nen, zelfborgende bevestigin-gen enz.), moet u deze altijd door nieuwe vervangen.

OPMERKING Laat nooit enig voorwerp, lap, werktuig e.d. in het motorcompartiment of het ruim achter.

Motorolie

Aanbevolen motorolie

Gebruik een 4-TAKT SYNTHETISCH XPS-OLIEMENGSEL. (Stuknr. 293 600 121).

OPMERKING Rotax motoren werden ontwikkeld en gevalideerd met synthetisch XPS-olie-mengsel. BRP raadt u aan altijd XPS-motorolie te gebruiken. Als de aanbevolen XPS-motorolie niet beschikbaar is, gebruikt u een 10W40 motorolie die compatibel is met natte koppelingen en voldoet aan de vereisten van API-classificatie SL, SJ, SM of SN en JASO MA2-classificatie. Voeg geen additieven aan de aanbevo-len olie toe. Schade veroorzaakt door olie die niet geschikt is voor de motor wordt wellicht niet ge-

dekt door de beperkte garantie van BRP.

Motoroliepeil

OPMERKING Een te hoog olie-peil kan ernstige schade aan de motor aanrichten.



LET OP Een groot aantal onder-delen in het motorcompartiment kunnen erg heet zijn. Rechtstreeks contact kan tot brandwonden lei-den.

Het oliepeil kan zowel worden ge-controleerd met de waterscooter in het water als uit het water.

Met de waterscooter uit het water

OPMERKING De waterscooter moet horizontaal staan.



LET OP Als de motor draait terwijl de waterscooter uit het wa-ter is, kan de warmtewisselaar in de rijplaat erg heet worden. Vermijd elke aanraking met de rijplaat om brandwonden te voorkomen.

1. Zet de dissel omhoog en blok-keer deze zodra de bumperrail horizontaal staat.
2. Koppel een tuinslang aan op de spoelkoppeling van het uitlaat-systeem. Raadpleeg *UITLAAT-SYSTEEM* in dit hoofdstuk en volg de procedure.

OPMERKING

- Laat de motor nooit draaien zonder het uitlaatsysteem van water te voorzien. Gebrek aan koeling kan het uitlaatsysteem zwaar beschadigen.
 - Laat de motor nooit langer dan 2 minuten draaien. De pakking van de aandrijflijn wordt niet gekoeld wanneer de waterscoo-ter uit het water is.
3. Verwijder de zittingen.

4. Laat de motor reeds in de normale gebruikstoestand **30 seconden lang stationair draaien** en leg de motor dan stil.
5. Wacht minstens 30 seconden tot de olie zich in de motor heeft gezet, trek de peilstok dan uit en veeg hem proper.

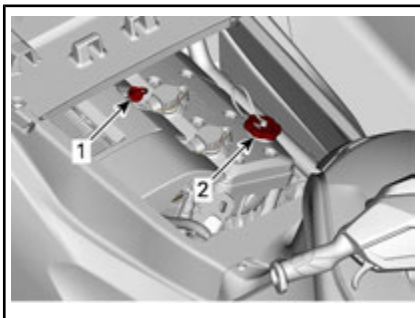

TYPISCH

1. Oliepeilstok
 2. Olievuldop
6. Plaats de peilstok terug en duw hem helemaal naar binnen.
 7. Verwijder de peilstok opnieuw en lees het oliepeil af. Dat moet tussen de merktekens MAX en TOEVOEGEN liggen.

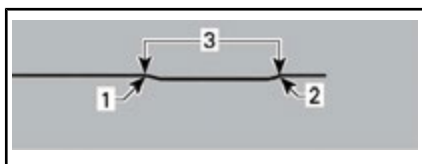

TYPISCH

1. Vol
2. Toevoegen
3. Gebruiksbereik

OPMERKING: Op 300-motoren is er 1 L verschil tussen minimum- en maximumwaarde.

8. Voeg olie bij tot het peil dat tussen de merktekens moet liggen.
 - 8.1 Verwijder de oliedop.

- 8.2 Plaats een trechter in de opening van het kleppen-deksel.
- 8.3 Vul een kleine hoeveelheid aanbevolen olie bij tot het juiste niveau.

OPMERKING Nooit te veel bijvullen.

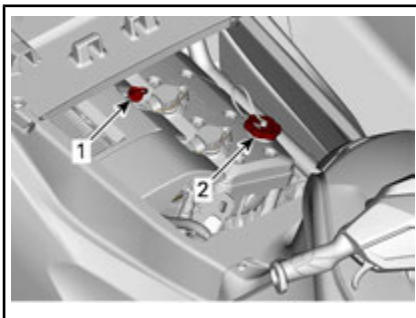

1. Oliepeilstok
2. Olievuldop

OPMERKING: Telkens wanneer er olie in de motor wordt bijgevuld, moet de volledige, in dit hoofdstuk beschreven procedure opnieuw worden uitgevoerd. Anders levert dit een foute meting van het oliepeil op.

9. Breng de oliedop en de peilstok opnieuw correct aan.

OPMERKING Verzeker u ervan dat de oliedop goed vastzit. Doet u dit niet, dan kan er motorolie uitlekken.

Motorolie wisselen en oliefilter vervangen

De oliewissel en vervanging van de filter kunnen door een erkende Sea-Doo-dealer, reparatiebedrijf of persoon naar uw keuze gebeuren.

Motorkoelvloeistof

Aanbevolen motorkoelvloeistof

LAND	AANBEVOLEN KOELVLOEISTOF
Finland, Noorwegen en Zweden	ANTIVRIES MET LANGE LEVENSDUUR (F) (Stuknr. 619 590 204)
Alle andere landen	ANTIVRIES MET LANGE LEVENSDUUR (Stuknr. 219 702 685)
Of als alternatief, indien deze niet verkrijgbaar is	Als de aanbevolen koelvloeistof niet beschikbaar is, gebruikt u een koelvloeistof van voorge mengd ethyleen-glycol (50%-50%) die laag aan silicaat is en een lange levensduur heeft, en die speciaal voor aluminium interne verbrandingsmotoren is gemaakt.

OPMERKING Gebruik altijd ethyleenglycolantivries met anticorrosiemiddel, speciaal bestemd voor aluminium interne verbrandingsmotoren.

Om kwaliteitsverlies van het antivriesmiddel te voorkomen, moet u altijd hetzelfde merk en dezelfde kwaliteit gebruiken. Meng nooit verschillende merken of kwaliteiten, tenzij u het koelsysteem volledig spoelt en opnieuw vult.

Motorkoelvloeistofpeil

WAARSCHUWING

Controleer het koelvloeistofpeil wanneer de motor koud is. Voeg nooit koelvloeistof toe terwijl de motor heet is.

LET OP Een groot aantal onderdelen in het motorcompartiment kunnen erg heet zijn. Rechtstreeks contact kan tot brandwonden leiden.

Verwijder de zadels.

Bepaal de locatie van de dop van het expansievat.

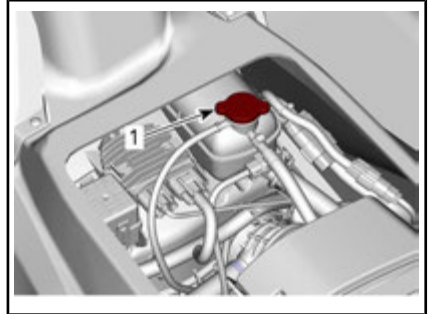

1. Dop van het expansievat

Met de waterscooter op een vlak oppervlak moet het koelvloeistofpeil tussen de merktekens MIN. en MAX. op het koelvloeistofreservoir staan bij een koude motor.

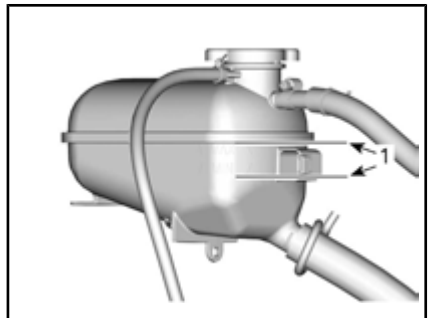

KOELVLOEISTOFEXPANSIEVAT

1. Peil tussen twee merktekens bij koude motor

OPMERKING: De waterscooter ligt horizontaal wanneer hij zich in het water bevindt. Op een trailer moet u de dissel omhoog zetten en blokkeren wanneer de bumperrail horizontaal is.

Voeg koelvloeistof toe tot het peil tussen de vereiste merktekens ligt, zie **AANBEVOLEN MOTORKOELVLOEISTOF** voor specificaties. Gebruik een trechter om morsen te vermijden. Nooit te veel bijvullen.

Draai de vuldop van het expansievat correct vast. Plaats de zittingen terug.

OPMERKING: Als u vaak koelvloeistof aan uw koelsysteem moet toevoegen, wijst dit op een lek of motorproblemen. Raadpleeg een erkende Sea-Doo dealer.

Vervanging motorkoelvloeistof

De koelvloeistof moet door een erkende Sea-Doo-dealer worden vervangen.

Ontstekingsspoelen

Toegang tot de ontstekingsspoel

1. Verwijder de zadels.
2. Verwijder de afdekking van de wakeboard-paal.



3. Verwijder de motorservicekap door de borgschroeven te verwijderen.

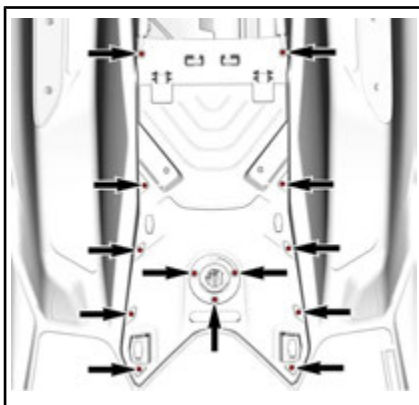

Ontstekingsspoel verwijderen

1. Koppel de aansluiting van de ontstekingsspoelen los.

OPMERKING Morrel niet met ander gereedschap aan de ontstekingsspoel.

2. Verwijder de borgschroef van de ontstekingsspoel.
3. Verwijder de ontstekingsspoel van de bougie door de spoel heen en weer te draaien bij het omhoog trekken.

Ontstekingsspoel plaatsen

1. Plaats de ontstekingsspoel op de bougie.
2. Lijn het borgschroefgat van de ontstekingsspoel uit op het gat met schroefdraad op de kleppenbehuizing.
3. Druk de ontstekingsspoel helemaal naar beneden, totdat deze op de kleppenbehuizing rust.
4. Plaats de borgschroef en draai deze vast.

AANDRAAIMOMENT

Borgschroef ontstekingsspoel	9 N•m ± 1 N•m
------------------------------	---------------

- Sluit de ontstekingsspoelen weer aan.

Bougies

Verwijdering van de bougie

- Verwijder de ontstekingsspoel. Zie *ONTSTEKINGSSPOEL VERWIJDEREN*.

WAARSCHUWING

Verwijder nooit een ontstekingsspoel van een bougie zonder ze eerst los te koppelen van de kabelboom. In het ruim kunnen brandbare dampen aanwezig zijn. Als het bindsnoer toch in de motoruitschakelaar gestoken is, kan op de ontstekingsspoel van de bougie een vonk ontstaan met gevaar op een explosie.

- Schroef de bougie volledig los met een bougiesleutel.

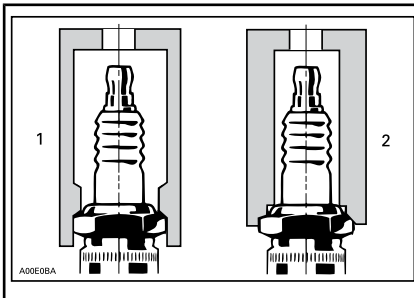

- Goedgekeurde sleutel
- Ongeschikte sleutel
- Maak de bougie en cilinderkop met perslucht schoon.
- Gebruik de ontstekingsspoel om de bougie uit de opening te halen.

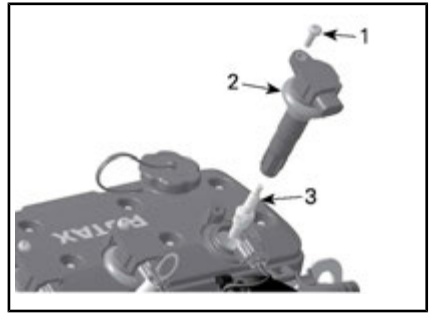

- Borgschroef
- Ontstekingsspoel
- Ontstekingsbougie

Installatie van bougies

Controleer voor de installatie of de contactoppervlakken van de cilinderkop en bougie niet vuil zijn.

- Controleer de elektrodespleet met behulp van een draadvoelmaat volgens de *TECHNISCHE SPECIFICATIES*.
- Breng LOCTITE 767 (SMEERMIDDEL TEGEN VASTVRETEN) (Stuknr. 293 800 070) aan over de bougieschroefdraden om vastvreten te voorkomen.
- Schroef de bougies met de hand in de cilinderkop. Draai de bougie met een bougiesleutel volgens de specificaties aan.

AANDRAAIMOMENT		
Ontstekingsbougie	155 en 230	17 N•m ± 1 N•m
	300	18 N•m ± 2 N•m

- Plaats de ontstekingsspoel. Zie *ONTSTEKINGSSPOEL PLAATSEN*.
- Plaats de motorservicekap en draai de schroeven volgens specificatie aan.

AANDRAAIMOMENT	
Schroeven motorservicekap	2,75 N•m ± 0,25 N•m

6. Plaats de zadels.

Uitlaatsysteem

Spoelen uitlaatsysteem

Het uitlaatsysteem en de intercooler (modellen met compressor) spoelen met zuiver zoet water is noodzakelijk om de corroderende effecten van zout of andere chemicaliën in het water te neutraliseren. Het helpt ook om zand, zout, schelpen of andere vuildeeltjes te verwijderen uit koelmantels en/of slangen.

Het uitlaatsysteem spoelen met zuiver water is noodzakelijk om de corroderende effecten van zout of andere chemicaliën in het water te neutraliseren. Het helpt ook om zand, zout, schelpen of andere vuildeeltjes te verwijderen uit koelmantels (uitlaatsysteem en intercooler (**motoren met compressor**) en slangen.

Voer een spoeling van het uitlaatsysteem uit als u de waterscooter dezelfde dag niet meer wilt gebruiken of als u de waterscooter voor langere tijd wilt opbergen.

OPMERKING Als u het systeem niet spoelt indien nodig, kan er ernstige schade ontstaan aan het uitlaatsysteem. Laat de motor gedurende de hele procedure draaien.

⚠ WAARSCHUWING

Voer deze handelingen uit in een goed geventileerde ruimte. Sommige onderdelen in het motorcompartiment kunnen erg heet zijn. Rechtstreeks contact kan tot brandwonden leiden. Raak geen elektrische onderdelen of delen van de jetpomp aan terwijl de motor draait.

⚠ WAARSCHUWING

Als de motor draait terwijl de waterscooter uit het water is, kan de warmtewisselaar in de rijplaat erg heet worden. Vermijd elke aanraking van de rijplaat om brandwonden te voorkomen.

Sluit een tuinslang aan op de koppeling die zich aan de achterzijde van de waterscooter bevindt. Open de waterkraan nog niet.

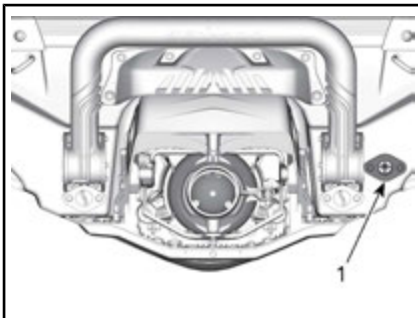

1. Waterinlaataansluiting

OPMERKING: Het volgende gereedschap wordt aanbevolen bij gebruik van een snelkoppelingsadapter voor een eenvoudige aansluiting van een tuinslang.

AANBEVOLEN GEREEDSCHAP

SPOELKOPPELINGADAPTER
(Stuknr. 295 500 473)

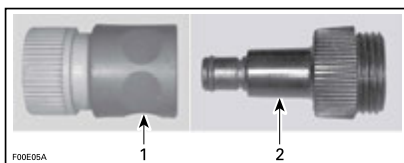

1. Snelkoppelingadapter
2. Spoelkoppelingadapter

Om het uitlaatsysteem te spoelen start u de motor en opent u vervolgens onmiddellijk de waterkraan.

OPMERKING Start de motor altijd voordat u de waterkraan opent. Open de waterkraan onmiddellijk nadat u de motor hebt gestart om oververhitting te voorkomen. Laat de motor nooit draaien zonder watertoevoer naar het uitlaatsysteem als de waterscooter uit het water is.

Laat de motor 90 seconden stationair draaien.

OPMERKING Laat de motor nooit langer dan 2 minuten draaien. De pakking van de aandrijflijn wordt niet gekoeld wanneer de waterscooter uit het water is.

Controleer of er water uit de jetpomp stroomt terwijl u spoelt.

Draai de waterkraan dicht, laat de motor 5 seconden op 5.000 RPM lopen, en stop daarna de motor.

OPMERKING Draai de waterkraan altijd dicht voordat u de motor stopt.

Verwijder de tuinslang en de spoelkoppelingadapter (indien gebruikt).

Modellen met motoren van 230 en 300 pk

OPMERKING Als de waterscooter in zout water is gebruikt, moet het uitlaatsysteem dagelijks worden gespoeld om ernstige schade aan mechanische onderdelen te voorkomen.

Voer een spoeling uit als u de waterscooter dezelfde dag niet meer wilt gebruiken of wanneer u de waterscooter voor langere tijd wilt opbergen.

WAARSCHUWING

Voer dit uit in een goed geventileerde ruimte.

Ga als volgt te werk:

Reinig de jetpomp door water in zijn inlaat en uitlaat te spuiten en breng daarna een laagje XPS-smeermiddel of een gelijkwaardig smeermiddel aan.

! **LET OP** Als de motor draait terwijl de waterscooter uit het water is, kan de warmtewisselaar in de rijplaat erg heet worden. Vermijd elke aanraking van de rijplaat om brandwonden te voorkomen.

Sluit een tuinslang aan op de koppeling aan de achterzijde van de waterscooter. Open de waterkraan niet op dat moment.

OPMERKING Laat de motor altijd draaien voordat u de waterkraan opent. Anders zal er water in de motor dringen.

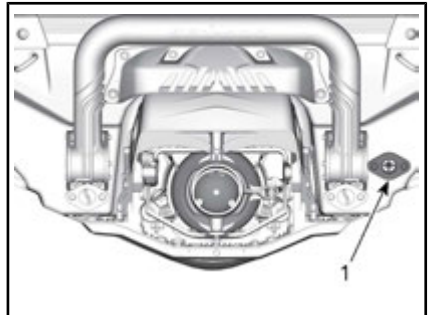

1. Locatie van de spoelkoppeling

OPMERKING: U kunt een optionele snelkoppelingadapter en slangkoppeling gebruiken (Stuknr. 295 500 473). U hebt geen slangklem nodig om de motor te spoelen.



SNELKOPPELINGADAPTER

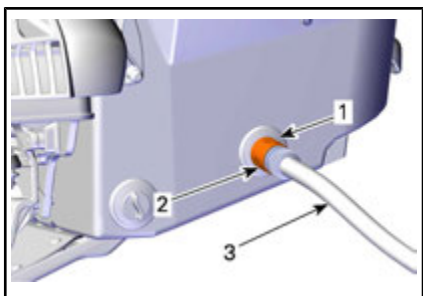

TYPISCH

1. Slangadapter (optie, niet verplicht)
2. Snelkoppeling (optie, niet verplicht)
3. Tuinslang

Om te spoelen start u de motor en opent u onmiddellijk de waterkraan.

⚠ LET OP Sommige onderdelen in het motorcompartiment kunnen erg heet zijn. Rechtstreeks contact kan tot brandwonden leiden. Raak geen elektrische onderdelen of delen van de jetpomp aan als de motor draait.

OPMERKING Spoel nooit een hete motor. Start de motor altijd voordat u de waterkraan opent. Open de waterkraan onmiddellijk nadat u de motor hebt gestart om oververhitting te voorkomen.

Laat de motor 90 seconden stationair draaien.

OPMERKING Laat de motor nooit draaien zonder watertoevoer naar het uitlaatsysteem als de waterscooter uit het water is.

Controleer of er water uit de jetpomp stroomt terwijl u spoelt. Raadpleeg anders een erkende Sea-Doo dealer voor service.

OPMERKING Laat de motor nooit langer dan 2 minuten draaien. De pakking van de aandrijflijn wordt niet gekoeld wanneer de waterscooter uit het water is.

Sluit de waterkraan.

Verwijder de tuinslang van het vaartuig.

Schakel de richting van de motor snel 3-5 keer om bij circa 5.000 RPM.

OPMERKING Draai de waterkraan altijd dicht voordat u de motor stopt. Anders zal er water in de motor dringen.

OPMERKING Verwijder de snelkoppelingadapter na het spoelen (indien gebruikt).

Rijplaat en waterinlaat-rooster

Inspectie van rijplaat en waterinlaatrooster

Inspecteer de rijplaat en het waterinlaatrooster van de jetpomp op beschadigingen. Laat het beschadigde onderdeel repareren of vervangen door een erkende Sea-Doo dealer.

⚠ WAARSCHUWING

Het bindsnoer moet altijd uit de motoruitschakelaar worden genomen voordat u het inlaatrooster gaat inspecteren.

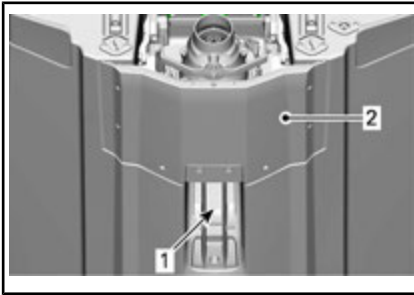

TE INSPECTEREN PLAATSEN

1. Waterinlaat
2. Rijplaat

Opofferingsanodes

Inspectie opofferingsanode

Opofferingsanodes zijn aanwezig op:

- Pomp
- Rijplaat
- Intercooler.

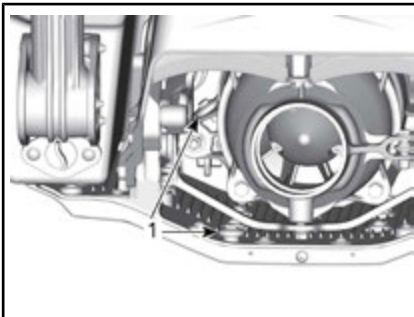

1. Opofferingsanoden

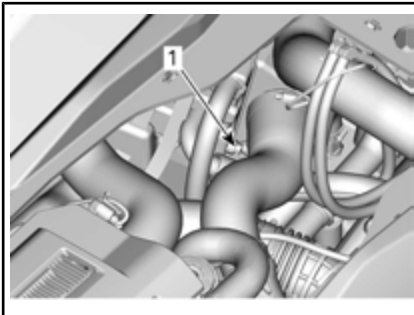

1630 ACE MOTOR AFGEBEELD

1. Opofferingsanode

Controleer op slijtage. Raadpleeg indien meer voor de helft versleten een erkende Sea-Doo-dealer voor anodevervanging.

Ski-/wakeboardpaal (Wake)

Inspectie ski-/wakeboardpaal

Controleer de werking van de ski-/wakeboardpaal. Ga na of hij gemakkelijk in- en uitschuift.

Controleer of het vergrendelingsmechanisme werkt.

Controleer de bevestigingsonderdelen. Gebruik de ski/wakeboardpaal niet wanneer u beschadigingen vaststelt, en laat deze repareren door een erkende Sea-Doo dealer.

Ski-/wakeboardpaal smeren

Maak de ski-/wakeboardpaal schoon en breng een dunne laag SUPER LUBE VET (Stuknr. 293 550 030) of iets soortgelijks aan.

Smeer de paal over zijn gehele lengte.

Veeg overtollig vet af en plaats de paal terug.

Schuif hem meermaals in en uit om het smeermiddel te verdelen.

Zekeringen

Zekeringen uitnemen en installeren

Met de zekeringverwijderaar/aanbrenger die in de zekeringdoos zit, kunt u de zekering gemakkelijk verwijderen.

Inspectie van de zekering

Controleer de zekeringen in geval van een elektrische storing. Vervang een defecte zekering altijd door een zekering met dezelfde capaciteit.

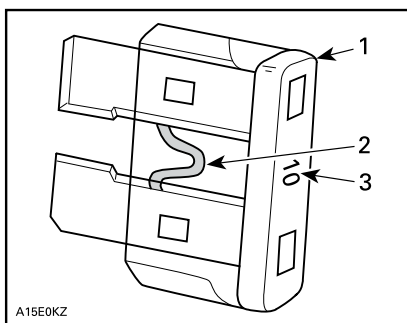

TYPISCH

1. Zekering
2. Nakijken op gesmolten delen
3. Amperage

⚠ WAARSCHUWING

Gebruik geen zekering met een hogere capaciteit om ernstige schade te vermijden. Als een zekering is doorgebrand moet de oorzaak van de storing worden opgezocht en gecorrigeerd alvorens te herstarten. Raadpleeg een erkende Sea-Doo dealer voor een servicebeurt.

Locatie zekeringen

Alle zekeringen bevinden zich in één zekeringdoos.

Om toegang te krijgen tot de zekeringdoos:

Verwijder de zadels.

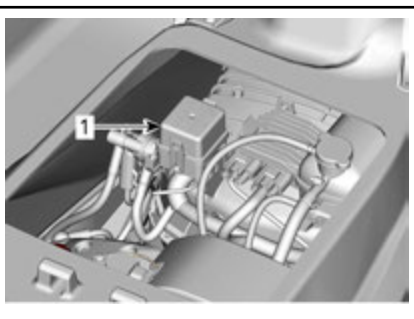

1. Zekeringskast

Om een deksel van een zekeringdoos te verwijderen drukt u de

borglipjes samen, houdt ze vast en trekt het deksel van de zekeringdoos open.

OPMERKING: Het vermogen en de locatie van de zekeringen staat aangeduid op het deksel van de zekeringdoos.

Omschrijving van de zekeringen

ZEKERING	VERMOGEN	BESCHRIJVING
1	—	Niet gebruikt
2	15 A	Brandstofinspuiting, bougies en brandstofpomp
3	3 A	Lenspomp (indien aanwezig)
4	—	Niet gebruikt
5	—	Niet gebruikt
6	30 A	Opladen
7	5 A	Console
8	3 A	Dieptemeter (indien aanwezig)
9	30 A	iBR
10	5 A	Start/stop
11	5 A	ECM
12	30 A	Accu
13	15 A	Diagnosegereedschap 2
14	15 A	Diagnosegereedschap 1, Extra stekker

VERZORGING VAN DE WATERSCOOTER

Neem de waterscooter dagelijks uit het water.

Verzorging na gebruik

Spoelen uitlaatsysteem

Het uitlaatsysteem dient dagelijks te worden gespoeld als de waterscooter in zout of vuil water wordt gebruikt.

Raadpleeg de *ONDERHOUDSPROCEDURES*.

OPMERKING: Bij modellen met compressor wordt de intercooler mee gespoeld.

Extra onderhoud voor werking in vuil water of zout water

Als de waterscooter wordt gebruikt in vuil water en vooral in zout water, dient extra zorg te worden besteed aan de bescherming van de waterscooter en onderdelen ervan.

Spoel het ruim van de waterscooter met zuiver zoet water.

Reinig het ruim nooit met een hogedrukreiniger. **GEBRUIK ALLEEN LAGE DRUK (zoals van een tuinslang).**

Hoge druk kan schade aanrichten aan de elektrische of mechanische systemen.

 **LET OP** Laat de motor afkoelen voordat u onderhoudstaken uitvoert.

OPMERKING Als u de volgende onderhoudstaken niet uitvoert: spoelen van het vaartuig, spoelen en corrosiebehandeling van het uitlaatsysteem wanneer het vaartuig wordt gebruikt in zout water, zal dit leiden tot beschadiging van het vaartuig en onderdelen ervan. Bewaar de waterscooter nooit in direct zonlicht.

Schoonmaken van de waterscooter

Carrosserie en romp

Was de romp en de diversie carrosserieonderdelen af en toe met water en zeep (gebruik enkel milde reinigingsmiddelen). Verwijder alle zeeorganismen van de motor en/of romp. Breng een niet-schurende was aan, bijvoorbeeld siliconenwas.

OPMERKING Maak glasvezel en plastic onderdelen nooit schoon met krachtige schoonmaakmiddelen, ontvetters, verfverduuners, aceton of andere krachtige chemicaliën of schoonmaakmiddelen op basis van petroleum.

Om vlekken te verwijderen van het zadel en glasvezeloppervlakken kunt u XPS MULTI-REINIGER (Stuknr. 219 701 709) of een gelijkwaardig middel gebruiken.

U kunt de matten reinigen met 3M™ Citrus Base Cleaner (spuitbus van 24 oz) of een gelijkwaardig middel.

WAARSCHUWING

Breng op de matten of op het zadel nooit plastic- of vinylbeschermers aan, want die maken het oppervlak glad, waardoor de opvarenden van de waterscooter kunnen glijden.

Draag zorg voor het milieu door te voorkomen dat er brandstof, olie of schoonmaakoplossingen in het water terechtkomen.

BEWARING EN VOORBEREIDING OP HET VAARSEIZOEN

Bergruimte

WAARSCHUWING

Omdat brandstof en olie ontvlambaar zijn, moet u een erkende Sea-Doo-dealer, reparatiebedrijf of persoon naar uw keuze laten nakijken of het brandstofsysteem intact is, volgens de aanwijzingen in het inspectieschema.

Het is aan te raden de waterscooter voor de berging een servicebeurt te laten geven door een erkende Sea-Doo dealer, reparatiebedrijf of persoon naar uw keuze. De volgende handelingen kunt u echter zelf uitvoeren met een minimum aan gereedschap.

OPMERKING: Voer de volgende taken uit in dezelfde volgorde als beschreven in dit hoofdstuk.

OPMERKING Laat de motor niet draaien tijdens de berging.

Aandrijfsysteem

Reiniging jetpomp

Reinig de jetpomp door water in de inlaat en uitlaat te spuiten en breng daarna een laagje XPS LUBE (Stuknr. 293 600 016) of een soortgelijk middel aan.

WAARSCHUWING

Neem het bindsnoer altijd uit de motoruitschakelaar om onopzettelijk starten van de motor te voorkomen, voordat u de omgeving van de jetpomp reinigt. De motor mag niet draaien tijdens deze bewerking.

Jetpomp inspecteren

Raadpleeg uw erkende Sea-Doo dealer.

Brandstofsysteem

Bescherming van het brandstofsysteem

XPS-BRANDSTOFSTABILISATOR (Stuknr. 413 408 601) (of een gelijksoortig middel) dient aan de brandstoftank te worden toegevoegd om kwaliteitsverlies van de brandstof en gomvorming in het brandstofsysteem te voorkomen. Volg de gebruiksaanwijzingen van de fabrikant van de stabilisator.

OPMERKING Toevoeging van een brandstofstabilisator is bij opslag stellig aangeraden om het brandstofsysteem in goede staat te houden. Brandstofstabilisator moet worden toegevoegd voordat de motor wordt gesmeerd en brandstof wordt bijgetankt, om een goede bescherming van de onderdelen van het brandstofsysteem tegen aanslag te garanderen.

Vul de brandstoftank volledig, zoals uitgelegd in het gedeelte *TANKEN*. Controleer of er geen water in de tank zit.

OPMERKING Als er water in de brandstoftank is terechtgekomen kan dit ernstige interne schade veroorzaken aan het brandstofinjectiesysteem.

Motor en uitlaat

Spoelen uitlaatsysteem

Voer de procedure uit zoals beschreven in *ONDERHOUDSPROCEDURES*.

Vervanging van motorolie en filter

De oliewissel en vervanging van de filter kunnen door een erkende Sea-Doo-dealer, reparatiebedrijf of persoon naar uw keuze gebeuren.

Modellen met motoren van 230 en 300 pk

Belangrijk: verwijder water dat eventueel door condensatie in de intercooler is terechtgekomen.

Ga als volgt te werk:

1. Open het zadel.
2. Zorg dat er een referentielijn op de inlaatslang van de intercooler is getekend. Die zorgt ervoor dat de leiding bij de herinstallatie niet verdraaid of verwrongen zal zijn.
3. Maak de klem die de inlaatslang van de intercooler vasthoudt los.
4. Verwijder de inlaatslang van de intercooler.

OPMERKING: Deze slang voert de hete, samengeperste lucht van de motorcompressor naar de inlaat van de intercooler.

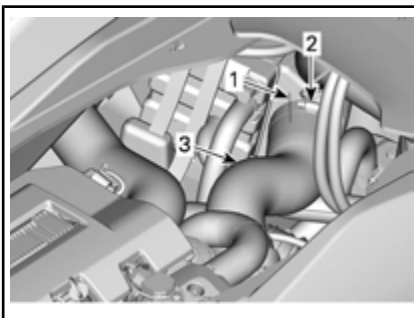

1. Referentielijnen van de slang
2. Slangklem
3. Inlaatslang intercooler

5. De luchtkant van de intercooler loopt leeg naar het inlaatspruitstuk van de intercooler. Door de inlaatslang van de intercooler

los te koppelen kan de aanwezigheid van condenswater visueel worden beoordeeld en kan dit worden afgevoerd zonder dat de motor loopt.

6. Installeer de luchtuitlaatslang van de intercooler terug en zorg er met de lijn voor dat ze net zo ligt als voordat ze werd verwijderd om de goede werking van de motor te verzekeren.

Aftappen uitlaatsysteem

In gebieden met vrieskoude moet water dat in het uitlaatsysteem en de intercooler vastzit worden verwijderd.

Spuit via de spoelkoppeling perslucht met 379 kPa in het systeem tot er geen water meer uit de jet-pomp loopt.

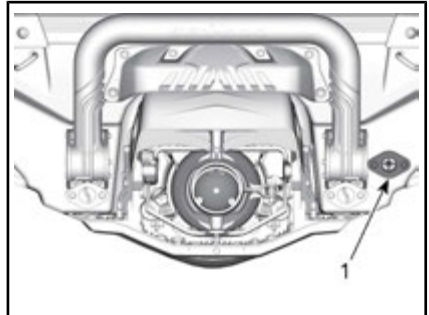

1. Spoelkoppeling

Om het aftappen te vereenvoudigen kan de volgende slang worden gemaakt.

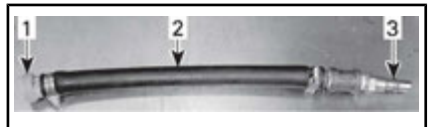

TYPISCH

1. Spoelkoppelingadapter
2. Slang 12,7 mm
3. Mannelijke adapter luchtslang

OPMERKING Als u het uitlaatsysteem niet leegmaakt kunnen de intercooler (modellen met com-

pressor) en het uitlaatspruitstuk ernstige schade oplopen.

Verwijder speciaal gereedschap.

Interne smering van de motor

1. Verwijder de zittingen.
2. Verwijder ontstekingsspoelen, zie *ONDERHOUDSPROCEDURES*.
3. Verwijder bougies, zie *ONDERHOUDSPROCEDURES*.
4. Spuit XPS LUBE (Stuknr. 293 600 016) of een soortgelijk smeermiddel in de bougiegaten.
5. Om te voorkomen dat er brandstof wordt ingespoten en om de ontsteking uit te schakelen tijdens het starten van de motor, houdt u de gashendel volledig ingedrukt tegen het stuur.
6. Druk op de START/STOP-knop om de motor enkele omwentelingen te laten maken. Op die manier wordt de olie over de wanden van de cilinder verdeeld.
7. Breng smeermiddel tegen het vastvreten aan op de bougieschroefdraad en installeer de bougies opnieuw in de motor. Raadpleeg de *ONDERHOUDSPROCEDURES*.
8. Plaats de ontstekingsspoelen, zie *ONDERHOUDSPROCEDURES*.

Motorkoelvloeistof testen

Als het antivriesmiddel niet werd vervangen, test dan de dichtheid ervan.

De vervanging van het antivriesmiddel en een dichtheitsproef moeten door een erkende Sea-Doo dealer worden uitgevoerd.

OPMERKING: Het antivriesmiddel moet om de 300 uur of 5 jaar worden vervangen om kwaliteitsverlies

van het antivriesmiddel te voorkomen.

OPMERKING Een ongeschikt antivriesmiddel kan leiden tot bevriezing van de vloeistof in het koelsysteem als de waterscooter wordt bewaard in een ruimte waar de temperatuur het vriespunt bereikt. Hierdoor zou de motor ernstige schade oplopen.

Elektrisch systeem

Accu verwijderen en laden

Neem contact op met uw erkende Sea-Doo dealer.



WAARSCHUWING

Laad de accu nooit op of bij terwijl hij nog op de waterscooter geïnstalleerd is.

Motorcompartiment

Motorcompartiment reinigen

Reinig het ruim met heet water en een schoonmaakmiddel of speciaal reinigingsmiddel. Spoel grondig. Licht de voorkant van de waterscooter op om het ruim volledig te laten leeglopen via de ruimwateraftappluggen.

Anticorrosiebehandeling

Neem het resterende water in het motorcompartiment op.

Spuit XPS-SMEERMIDDEL (Stuknr. 293 600 016) of een gelijkwaardig smeermiddel over alle metalen onderdelen in het motorcompartiment.

OPMERKING: Het zadel moet tijdens de opslagperiode worden verwijderd. Dit voorkomt condensatie en mogelijke corrosie in het motorcompartiment.

Carrosserie en romp

Carrosserie en romp schoonmaken

Was de carrosserie met zeepsop (gebruik enkel milde reinigingsproducten). Spoel grondig met zoet water. Verwijder zeeorganismen van de romp.

OPMERKING Maak glasvezel en plastic onderdelen nooit proper met krachtige schoonmaakmiddelen, ontvetters, verfverduiners, aceton of andere krachtige chemicaliën of petroleumschoonmaakmiddelen.

Carrosserie en romp herstellen

Neem voor reparaties aan carrosserieonderdelen of de romp contact op met uw erkende Sea-Doo dealer.

Carrosserie en romp beschermen

Behandel de carrosserie met een scheepswas van goede kwaliteit.

Als u de waterscooter buiten wilt bewaren, dek deze dan af met een ondoorzichtig zeil om de plastic onderdelen en lak van de waterscooter te beschermen tegen zonlicht en vuil en om stofophoping te voorkomen.

OPMERKING U mag de waterscooter nooit in het water bewaren. Bewaar de waterscooter nooit in direct zonlicht. Bewaar de waterscooter nooit in een plastic zak.

Voorbereiding op het vaarseizoen

Het voorbereidend onderhoud moet worden uitgevoerd volgens het *ONDERHOUDSSHEMA*.

Voer alle taken in de tabel **100 UUR OF 1 JAAR** uit.

Het onderhoud voor de start van het seizoen kan door een erkende

Sea-Doo-dealer, reparatiebedrijf of persoon naar uw keuze gebeuren.

OPMERKING: Hoewel niet vereist, wordt het aanbevolen dat het onderhoud voor de start van het seizoen door een erkend Sea-Doo-dealer wordt verricht, tegelijk met eventuele veiligheidsgerelateerde fabriekscampagnes.



WAARSCHUWING

Voer enkel de procedures uit zoals beschreven in het *ONDERHOUDSSHEMA*. Het verdient aanbeveling de andere onderdelen en systemen die niet in deze handleiding worden behandeld regelmatig te laten nakijken door een erkende Sea-Doo dealer.

OPMERKING Vervang onderdelen die niet in goede staat verkeren door originele onderdelen van BRP of equivalenten.

***Deze pagina is
opzettelijk blanco***

TECHNISCHE INFORMATIE

VAARTUIGIDENTIFICATIE

De hoofdcomponenten van de waterscooter (motor en romp) zijn voorzien van een verschillend serienummer. Soms heeft u deze nummers nodig voor garantiedoeleinden of om uw vaartuig op te sporen in geval van diefstal.

Rompidentificatienummer

Het rompidentificatienummer (H.I.N.) bevindt zich op de treeplank aan de achterzijde van de waterscooter.

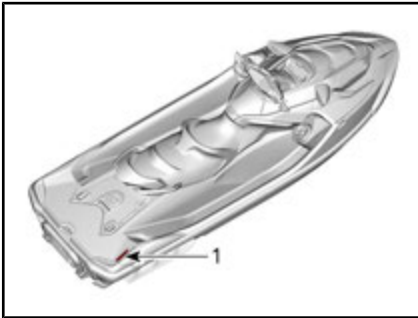

TYPISCH

1. Rompidentificatienummer (H.I.N.)

Het bestaat uit 12 cijfers:

YDV 12345 L 8 09
Modeljaar
Jaar van productie
Maand van productie
Serienummer (er kan ook een letter als cijfer worden gebruikt)
Fabrikant

Motoridentificatienummer

Het motoridentificatienummer (E.I.N.) bevindt zich aan de voorzijde van de motor.

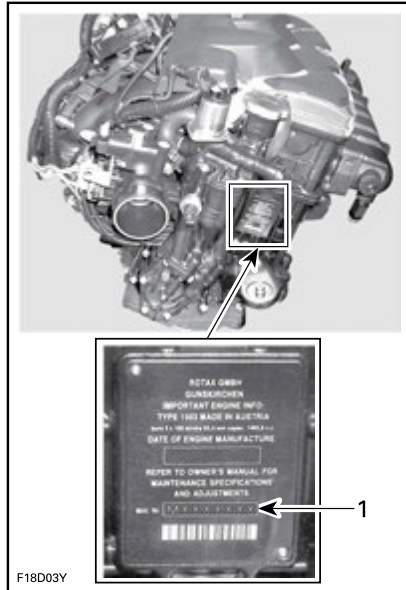

F18D03Y

TYPISCH

1. Motoridentificatienummer (E.I.N.)

Motorfabrikantidentificatie

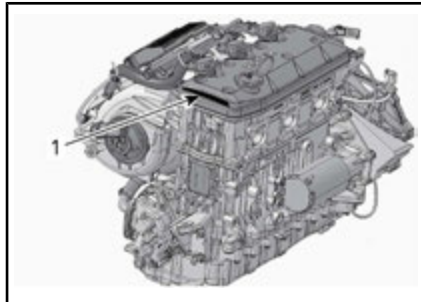

TYPISCH

1. Motorfabrikantidentificatie



RF D.E.S.S-SLEUTEL

Dit apparaat voldoet aan FCC deel 15 en Industry Canada licentievrijgestelde RSS-normen.

De werking valt onder de volgende twee voorwaarden: 1) dit apparaat mag geen interferentie veroorzaken, en 2) dit apparaat moet interferentie accepteren, inclusief interferentie die ongewenste werking van het apparaat kan veroorzaken.

Wijzigingen of aanpassingen die niet expliciet door de instantie zijn goedgekeurd, die voor naleving verantwoordelijk is, kunnen de toestemming voor de gebruiker voor het bedienen van de apparatuur ongeldig maken.

IC-registratienummer: 12006A-M01456

FCC ID: 2ACERM01456

Wij, de partij die voor naleving verantwoordelijk zijn, verklaren onder onze exclusieve verantwoordelijkheid dat het apparaat voldoet aan de vereisten in de volgende richtlijn: 2014/53/EU. Het apparaat waarop deze verklaring betrekking heeft, voldoet aan de essentiële vereisten en andere relevante vereisten. Het product voldoet aan de volgende richtlijnen, geharmoniseerde normen en regelgeving:

Richtlijn radioapparatuur (RED) 2014/53/EU en geharmoniseerde normen:

EN 300 330-2, EN 60950-1

INFORMATIE OVER DE MOTORUITLAATGASSEN

Verantwoordelijkheid van de fabrikant

Vanaf de motoren van modeljaar 1999 moeten fabrikanten van scheepsmotoren het emissieniveau meten van elke motorvermogensklasse en deze motoren laten certificeren door het Amerikaanse Environmental Protection Agency (EPA). Bij de fabricage moet elke waterscooter worden voorzien van een emissie-informatielabel, waarop het emissieniveau en de motorspecificaties staan.

Verantwoordelijkheid van de dealer

Bij de uitvoering van servicewerken aan Sea-Doo waterscooters vanaf modeljaar 1999 of recenter die voorzien zijn van een emissie-informatielabel moeten alle afregelingen voldoen aan de aangeduide fabrieksspecificaties.

Bij de vervanging of reparatie van een onderdeel dat invloed heeft op de emissiewaarden, dient men erop toe te zien dat het emissieniveau aan de voorgeschreven certificatenormen blijft voldoen.

Dealers mogen de motor niet zodanig aanpassen, dat het vermogen verandert of de emissiewaarden de vastgelegde fabrieksspecificaties overschrijden.

Een uitzondering hierop vormen de door de fabrikant voorgeschreven aanpassingen, bijvoorbeeld aanpassingen voor gebruik op grote hoogte.

Verantwoordelijkheid van de eigenaar

De eigenaar/gebruiker dient zijn motor goed te laten onderhouden, opdat de emissiewaarden aan de voorgeschreven certificatenormen blijven voldoen.

De eigenaar/gebruiker mag niemand toelaten of opdracht geven om aanpassingen aan de motor aan te brengen, die het vermogen zouden wijzigen of de emissiewaarden boven de vastgelegde fabrieksspecificaties zouden doen stijgen.

EPA-emissievoorschriften

Alle Sea-Doo waterscooters vanaf modeljaar 1999 of recenter die werden geproduceerd door BRP zijn gecertificeerd door de EPA en voldoen aan de vereisten van de reglementering ter beperking van de luchtvervuiling door nieuwe waterscootermotoren. Deze certificatie is voorwaardelijk voor bepaalde aanpassingen van de fabrieksnormen. Daarom moet de fabrieksprocedure voor het onderhoud van dit product strikt worden gevolgd en moet er, zo veel mogelijk, worden teruggekeerd naar de oorspronkelijke bedoeling van het ontwerp.

De hierboven beschreven verantwoordelijkheden zijn algemeen en vormen geen limitatieve opsomming van alle regels en voorschriften met betrekking tot de door de EPA gestelde eisen aan vaartuigen die uitlaatgassen produceren. Neem voor nadere informatie over dit onderwerp contact op met:

U.S. Environmental Protection Agency
Certification Division
Gasoline Engine Compliance Center
2000 Traverwood Drive
Ann Arbor MI 48105
VS

EPA INTERNET-WEBSITE:

www.epa.gov/otaq

SYSTEEM TER BEPERKING VAN DE VERDAMPINGSEMISSIE

Vanaf MJ 2018; waterscooters die zijn verkocht in de staat Californië zijn gecertificeerd onder de dampemissieregelgeving voor waterscooters met elektrische ontsteking van Californië van de California Air Resources Board (13 CCR 2850 t/m 2869). Deze modellen zijn uitgerust met een dampemissiebeperkings-systeem wat bestaat uit een brandstoftank met lage permeatie (LPFT), een brandstofleiding met lage permeatie (LPFL) en een overdrukventiel (PRV).

SPECIFICATIES

1503 NA 4-TEC en 1500 HO ACE motoren

MOTOR		
Motortype	ROTAX® 1503 NA 4-TEC™, 4-takt, enkele bovenliggende nokkenas (SOHC)	
Aangegeven vermogen ⁽¹⁾	155	106 kW bij 7.500 RPM
	230	169 kW bij 8.000 RPM
Inductie	155	Met natuurlijke aanzuiging
	230	Met compressor en intercooler
Aantal cilinders	3	
Aantal kleppen	12 kleppen met hydraulische lichters (geen afregeling nodig)	
Boring	100 mm	
Slag	63,4 mm	
Cilinderinhoud	1.493,8 cm ³	
Compressieverhouding	155	10,6:1
	230	8,4:1

(1) Vermeld vermogen volgens ISO 8665 op schroefas.

SMEERSYSTEEM			
Smering	Olietype	155 motor	XPS 4-takt synth. gemengde olie (zomer) (Stuknr. 293 600 121) of een 5W40 of 10W40 motorolie die voldoet aan de vereisten van de API-classificatie SM, SL of SJ, SL, SM of SN.
		230-motor	XPS 4-takt synth. gemengde olie (zomer) (Stuknr. 293 600 121) of een motorolie die compatibel is met natte koppelingen en voldoet aan de vereisten van API-classificatie SL, SJ, SM of SN en JASO MA2-classificatie.
	Inhoud	3 L oliewissel met filter, in totaal 4,8 L	

KOELSYSTEEM	
Type	Gesloten koelsysteem

KOELSYSTEEM		
Koelvloeistof	Finland, Noorwegen en Zweden	ANTIVRIES MET LANGE LEVENSDUUR (F) (Stuknr. 619 590 204)
	Alle andere landen	ANTIVRIES VOOR LANGDURIG GEBRUIK (Stuknr. 219 702 685) of koelvloeistof van voorgemengd ethyleen-glycol (50%-50%) die laag aan silicaat is en een lange levensduur heeft, en die speciaal voor aluminium interne verbrandingsmotoren is gemaakt.
Capaciteit koelsysteem		In totaal 5,8 L

BRANDSTOFSYSTEEM			
Type brandstofinjectie		Meerpunts-brandstofinjectie met iTC (Intelligent Throttle Control). Enkel gasklep huis (60 mm) met een actuator	
Brandstoftype	In Noord-Amerika ((RON + MON)/2)	GTX 155 GTX 230 GTX LTD 230 Wake PRO 230 RXT 230	87
Brandstoftype	Buiten Noord-Amerika (RON)	GTX 155 GTX 230 GTX LTD 230 Wake PRO 230 RXT 230	91
Inhoud van de brandstoftank (inclusief reserve)			60 L

ELEKTRISCH SYSTEEM	
Type ontstekingsysteem	IDI (Inductive Discharge Ignition)
Accu	12 V, 18 A•h

ELEKTRISCH SYSTEEM			
Ontstekingsbougie	Merk en type	155 en 230	NGK DCPR8E met pool zonder schroefdraad, of gelijkwaardig
	Tussenruimte	155 en 230	0,80 mm naar 0,90 mm

AANDRIJVING		
Jetpomp	Type	Axiaalpompe, eentraps
Aandrijftras	Type koppeling	Gekroonde spiebanen, directe aandrijving

IBR EN VTS	
VTS-systeem	Elektronisch geregeld via de VTS-knop met 2 vooraf ingestelde standen

GEWICHT EN LAADVERMOGEN		
Drooggewicht	GTX 155	348 kg
	GTX 230	365 kg
	GTX LTD 230	380 kg
	RXT 230	365 kg
	Wake Pro	370 kg
Aantal passagiers (inclusief bestuurder)	Alle GTX-modellen Wake PRO	3
	RXT-modellen	3
Maximale belading (passagiers en bagage)	Alle modellen	272 kg
Bergruimte	Alle modellen	102,5 L

AFMETINGEN		
Totale lengte		345,1 cm
Totale breedte		125,5 cm
Totale hoogte	GTX GTX LTD RXT WAKE PRO	114 cm

MATERIALEN	
Impellermateriaal	Roestvrij staal
Behuizing/stator impeller	Aluminium/aluminium

1630 ACE motoren

MOTOR	
Motortype	ROTAX® 1630 ACE™, 4-takt, enkele bovenliggende nokkenas (SOHC)
Aangegeven vermogen ⁽¹⁾	217 kW bij 8.000 RPM
Inductie	Met compressor en intercooler
Aantal cilinders	3
Aantal kleppen	12 kleppen met hydraulische lichters (geen afregeling nodig)
Boring	100 mm
Slag	69,2 mm
Cilinderinhoud	1.630,5 cm ³
Compressieverhouding	8,45:1

⁽¹⁾ Vermeld vermogen volgens ISO 8665 op schroefas.

SMEERSYSTEEM		
Smering	Olietype	XPS 4-takt synth. gemengde olie (zomer) (Stuknr. 293 600 121) of een motorolie die compatibel is met natte koppelingen en voldoet aan de vereisten van API-classificatie SL, SJ, SM of SN en JASO MA2-classificatie.
	Inhoud	3 L oliewissel met filter, in totaal 5 L

KOELSYSTEEM		
Type	Gesloten koelsysteem	
Koelvloeistof	Finland, Noorwegen en Zweden	ANTIVRIES MET LANGE LEVENSDUUR (F) (Stuknr. 619 590 204)
	Alle andere landen	ANTIVRIES VOOR LANGDURIG GEBRUIK (Stuknr. 219 702 685) of koelvloeistof van voorgegemengd ethyleen-glycol (50%-50%) die laag aan silicaat is en een lange levensduur heeft, en die speciaal voor aluminium interne verbrandingsmotoren is gemaakt.

KOELSYSTEEM

Capaciteit koelsysteem	In totaal 5,8 L
------------------------	-----------------

BRANDSTOFSYSTEEM

Type brandstofinjectie	Meerpunts-brandstofinjectie met iTC (Intelligent Throttle Control). Enkel gasklep huis (60 mm) met een actuator	
Brandstoftype	In Noord-Amerika ((RON + MON)/2)	91 of hoger
	Buiten Noord-Amerika (RON)	95 of hoger
Inhoud van de brandstoftank (inclusief reserve)	60 L	

ELEKTRISCH SYSTEEM

Type ontstekingsysteem	IDI (Inductive Discharge Ignition)	
Accu	Afgedicht, 12 V, 18 A•h	
Ontstekingsbougie	Merk en type	NGK KR9C-G of gelijkwaardig
	Tussenruimte	0,7 mm naar 0,8 mm

AANDRIJVING

Jetpomp	Type	Axiaalpomp, eentraps
Aandrijftras	Type koppeling	Gekroonde spiebanen, directe aandrijving

IBR EN VTS

VTS-systeem	Elektronisch geregeld via de VTS-knop met 2 vooraf ingestelde standen
-------------	---

GEWICHT EN LAADVERMOGEN

Drooggewicht	GTX Limited 300	385 kg
	RXT-X 300	376 kg

GEWICHT EN LAADVERMOGEN		
Aantal passagiers (inclusief bestuurder)	GTX Limited 300	3
	RXT-X 300	3
Maximale belading (passagier en bagage)	GTX Limited 300 RXT-X 300	272 kg
Bergruimte	GTX Limited 300 RXT-X 300	102,5 L

AFMETINGEN		
Totale lengte	GTX Limited 300 RXT-X 300	345,1 cm
Totale breedte	GTX Limited 300 RXT-X 300	125,5 cm
Totale hoogte	GTX Limited 300	114 cm
	RXT-X 300	115 cm

MATERIALEN	
Impellermateriaal	Roestvrij staal
Behuizing/stator impeller	Aluminium/aluminium

OPMERKING: BRP behoudt zich het recht voor het ontwerp en de specificaties van zijn producten te wijzigen en/of toevoegingen of verbeteringen aan te brengen, zonder dat dit enige verplichting inhoudt om deze te installeren op eerder vervaardigde producten.

OPLOSSEN VAN PROBLEMEN

RICHTLIJNEN VOOR HET OPLOSSEN VAN PROBLEMEN

MOTOR START NIET

1. Bindsnoer verwijderd.
 - Druk op de START/STOP-knop
 - Plaats de bindsnoerplug op de motoruitschakelaar binnen de 5 seconden na het indrukken van de START/STOP-knop.
 - Druk de START/STOP-knop in na de twee "piep"-tonen.
2. ECM herkent de D.E.S.S.-sleutel niet.
 - Raadpleeg een erkende Sea-Doo dealer.
3. Zekering doorgebrand: hoofdzekering, elektrische starter of ECM.
 - Controleer de bedrading en vervang de zekering(en).
4. Accu ontladen.
 - Raadpleeg een erkende Sea-Doo dealer.



WAARSCHUWING

Laad de accu niet op of bij terwijl hij in de waterscooter is geïnstalleerd. Elektrolyt is giftig en gevaarlijk. Vermijd contact met de ogen, huid en kleding.

5. Accu-aansluitingen, gecorrodeerd of los. Slechte aarding.
 - Raadpleeg een erkende Sea-Doo dealer.
6. Ondergelopen motor.
 - Zie ONDERGELOPEN MOTOR in de SPECIALE PROCEDURES.
7. Sensor of ECM defect.
 - Zorg voor onderhoud, reparatie of vervanging door een erkende Sea-Doo-dealer, reparatiebedrijf of iemand anders van uw keuze. Raadpleeg de EMISSIEGERELATEERDE GARANTIE VAN US EPA in deze handleiding voor informatie over garantieclaims.
8. Jetpomp vastgelopen.
 - Probeer te reinigen. Raadpleeg anders een erkende Sea-Doo dealer.

MOTOR START LANGZAAM

1. Accukabels los.
 - Controleren/reinigen/bevestigen.
2. Accu ontladen of zwak.
 - Raadpleeg een erkende Sea-Doo dealer.
3. Starter versleten.
 - Raadpleeg een erkende Sea-Doo dealer.

MOTOR DRAAIT NORMAAL MAAR START NIET

1. **Brandstoftank leeg of verontreinigd met water.**
 - *Bijtanken. Ledigen en opnieuw vullen met nieuwe brandstof.*
2. **Bougies vuil/defect.**
 - *Vervangen.*
3. **Gesprongen zekering.**
 - *Controleer de bedrading en vervang de zekering(en).*
4. **Ondergelopen motor.**
 - *Zie ONDERGELOPEN MOTOR in de SPECIALE PROCEDURES.*
5. **Storing in het motorbeheersysteem gedetecteerd (motorverklikkerlichtje BRANDT).**
 - *Zorg voor onderhoud, reparatie of vervanging door een erkende Sea-Doo-dealer, reparatiebedrijf of iemand anders van uw keuze. Raadpleeg de EMISSIEGERELATEERDE GARANTIE VAN US EPA in deze handleiding voor informatie over garantieclaims.*
6. **Storing in de brandstofpomp.**
 - *Zorg voor onderhoud, reparatie of vervanging door een erkende Sea-Doo-dealer, reparatiebedrijf of iemand anders van uw keuze. Raadpleeg de EMISSIEGERELATEERDE GARANTIE VAN US EPA in deze handleiding voor informatie over garantieclaims.*

MOTOR SLAAT OVER, DRAAIT ONREGELMATIG

1. **Bougies vuil/defect/versleten.**
 - *Vervangen.*
2. **Brandstof: Peil te laag, te oud of verontreinigd met water.**
 - *Aftappen en/of hervullen.*
3. **Storing in de ontstekingspoel(en).**
 - *Zorg voor onderhoud, reparatie of vervanging door een erkende Sea-Doo-dealer, reparatiebedrijf of iemand anders van uw keuze. Raadpleeg de EMISSIEGERELATEERDE GARANTIE VAN US EPA in deze handleiding voor informatie over garantieclaims.*
4. **Injectoren verstopt.**
 - *Zorg voor onderhoud, reparatie of vervanging door een erkende Sea-Doo-dealer, reparatiebedrijf of iemand anders van uw keuze. Raadpleeg de EMISSIEGERELATEERDE GARANTIE VAN US EPA in deze handleiding voor informatie over garantieclaims.*
5. **Storing in het motorbeheersysteem gedetecteerd (motorverklikkerlichtje BRANDT).**
 - *Zie BEWAKINGSSYSTEEM.*

ROOK UIT DE MOTOR

1. Oliepeil te hoog.

- *Zorg voor onderhoud, reparatie of vervanging door een erkende Sea-Doo-dealer, reparatiebedrijf of iemand anders van uw keuze. Raadpleeg de EMISSIEGERELATEERDE GARANTIE VAN US EPA in deze handleiding voor informatie over garantieclaims.*

2. Wateropname, koelvloeistoflekkage of beschadigde cilinderkop-pakking.

- *Zorg voor onderhoud, reparatie of vervanging door een erkende Sea-Doo-dealer, reparatiebedrijf of iemand anders van uw keuze. Raadpleeg de EMISSIEGERELATEERDE GARANTIE VAN US EPA in deze handleiding voor informatie over garantieclaims.*

3. Interne motorschade.

- *Zorg voor onderhoud, reparatie of vervanging door een erkende Sea-Doo-dealer, reparatiebedrijf of iemand anders van uw keuze. Raadpleeg de EMISSIEGERELATEERDE GARANTIE VAN US EPA in deze handleiding voor informatie over garantieclaims.*

MOTOR OVERVERHIT

1. Uitlaatsysteem verstopt.

- *Uitlaatsysteem spoelen.*

2. Motorkoelvloeistofpeil te laag.

- *Raadpleeg de ONDERHOUDSPROCEDURES.*

3. Snelkoppelingadapter zit nog in de spoelkoppeling.

- *Haal de adapter uit de spoelkoppeling en probeer opnieuw. Als het probleem aanhoudt, zorgt u voor onderhoud, reparatie of vervanging door een erkende Sea-Doo-dealer, reparatiebedrijf of iemand anders van uw keuze. Raadpleeg de EMISSIEGERELATEERDE GARANTIE VAN US EPA in deze handleiding voor informatie over garantieclaims.*

MOTOR ACCELEEREERT ONVOLDOENDE OF MIST VERMOGEN

1. Leersleutel gebruikt.

- *Gebruik een Normale sleutel.*

2. Niet in Sportmodus.

- *Selecteer Sportmodus.*

3. Waterinlaat jetpomp verstopt.

- *Reinigen. Zie REINIGEN VAN JETPOMPWATERINLAAT EN IMPELLER in het hoofdstuk SPECIALE PROCEDURES.*

4. Impeller beschadigd of slijtring versleten.

- *Vervangen. Raadpleeg een erkende Sea-Doo dealer.*

5. **Motoroliepeil te hoog.**
 - *Zorg voor onderhoud, reparatie of vervanging door een erkende Sea-Doo-dealer, reparatiebedrijf of iemand anders van uw keuze. Raadpleeg de EMISSIEGERELATEERDE GARANTIE VAN US EPA in deze handleiding voor informatie over garantieclaims.*
6. **Zwakke vonk.**
 - *Zie MOTOR SLAAT OVER, DRAAIT ONREGELMATIG.*
7. **Storing in het motorbeheersysteem gedetecteerd (motorverklikkerlichtje BRANDT).**
 - *Zie BEWAKINGSSYSTEEM.*
8. **Injectoren verstopt.**
 - *Zorg voor onderhoud, reparatie of vervanging door een erkende Sea-Doo-dealer, reparatiebedrijf of iemand anders van uw keuze. Raadpleeg de EMISSIEGERELATEERDE GARANTIE VAN US EPA in deze handleiding voor informatie over garantieclaims.*
9. **Brandstofdruk laag.**
 - *Zorg voor onderhoud, reparatie of vervanging door een erkende Sea-Doo-dealer, reparatiebedrijf of iemand anders van uw keuze. Raadpleeg de EMISSIEGERELATEERDE GARANTIE VAN US EPA in deze handleiding voor informatie over garantieclaims.*
10. **Water in de brandstof.**
 - *Aftappen en vervangen.*
11. **Motor beschadigd door wateropname.**
 - *Raadpleeg een erkende Sea-Doo dealer.*

DE WATERSCOOTER HAALT ZIJN TOPSNELHEID NIET

1. **Waterinlaat jetpomp verstopt.**
 - *Reinigen. Zie REINIGEN VAN JETPOMPWATERINLAAT EN IMPELLER in het hoofdstuk SPECIALE PROCEDURES.*
2. **Impeller beschadigd of slijtring versleten.**
 - *Vervangen. Raadpleeg een erkende Sea-Doo dealer.*
3. **Storing in het motorbeheersysteem gedetecteerd (motorverklikkerlichtje BRANDT).**
 - *Zie BEWAKINGSSYSTEEM.*
4. **Defecte compressor en/of intercooler (modellen met compressor).**
 - *Zorg voor onderhoud, reparatie of vervanging door een erkende Sea-Doo-dealer, reparatiebedrijf of iemand anders van uw keuze. Raadpleeg de EMISSIEGERELATEERDE GARANTIE VAN US EPA in deze handleiding voor informatie over garantieclaims.*

DE WATERSCOOTER BLIJFT IN NEUTRAAL NA BEDIENING VAN DE IBR-HENDEL.

1. De iBR-poort blijft in neutraal.

- *Laat de gashendel los op het stationaire toerental.*
- *Druk op de CRUISEknop om de trage-snelheidsmodus te activeren.*
- *Ga naar de waterkant met de trage-snelheidsmodus. Raadpleeg een erkende Sea-Doo dealer.*

iBR KEERT NIET TERUG NAAR DE NEUTRALE STAND (IBR-INDICATORLICHTJE BRANDT)

1. iBR geblokkeerd door vuil.

- *Schoonmaken en controleren op schade in en rond de iBR poort en de straalbuis.*

2. Storing iBR-systeem.

- *Neem het bindsnoer uit, wacht vier minuten, plaats de sleutel terug en controleer het iBR-lichtje om zeker te zijn dat de fout is opgelost.*
- *Raadpleeg een erkende Sea-Doo dealer als de fout aanhoudt of vaak voorkomt.*

iBR KEERT NIET TERUG NAAR DE NEUTRALE STAND (IBR-INDICATORLICHTJE BRANDT NIET)

1. De gashendel werd bij gebruik niet volledig losgelaten.

- *Laat de gashendel volledig los om zeker te zijn dat de iBR-poort terugkeert naar neutraal.*

2. De gashendel keert niet volledig terug naar de nulstand na het loslaten.

- *Raadpleeg een erkende Sea-Doo dealer.*

AANDRIJFSYSTEEM MAAKT ABNORMAAL GELUID

1. Wier of afval zit vast rond de impeller.

- *Reinigen. Zie REINIGEN VAN JETPOMPWATERINLAAT EN IMPELLER in het hoofdstuk SPECIALE PROCEDURES.*
- *Controleren op schade.*

2. Impelleras of aandrijfjas beschadigd.

- *Raadpleeg een erkende Sea-Doo dealer.*

3. Water binnengedrongen in jetpomp waardoor lager is vastgelopen.

- *Raadpleeg een erkende Sea-Doo dealer.*

WATER IN HET RUIM

1. Storing hoossysteem.

- *Laat het systeem inspecteren door een erkende Sea-Doo dealer.*

2. Uitlaatsysteem lekt.

- *Raadpleeg een erkende Sea-Doo dealer.*

3. Versleten koolstofring aan de aandrijfjas.
- Raadpleeg een erkende Sea-Doo dealer.

BEWAKINGSSYSTEEM

Een systeem bewaakt de elektronische componenten van de EMS (motorbeheersysteem), iBR en andere componenten van het elektrisch systeem. Wanneer er een storing optreedt, wordt u geïnformeerd over de toestand door middel van een visuele melding in het informatiecentrum en/of een pieptoon.

Er kan ook een storingscode voorkomen.

Wanneer er kleine of tijdelijke storingen optreden, verdwijnt de foutmelding en de pieptoon houdt automatisch op zodra de toestand die de fout uitlokte is verholpen.

Door de gashendel los te laten en de motor te laten vertragen tot het stationair toerental, kunt u de normale bedrijfstoestand herstellen. Lukt dit niet, probeer het bindsnoer dan uit de motoruitschakelaar te nemen en opnieuw te plaatsen.

Het elektronisch systeem zal anders reageren naargelang het type storing. Een ernstige storing kan het starten van de motor verhinderen. In andere gevallen zal de motor werken in terugkeermodus (aan lagere snelheid).

Raadpleeg als er een storing optreedt de *EMISSIEGERELATEERDE GARANTIE VAN US EPA* in deze handleiding voor informatie over garantieclaims.

Storingscodes

Als een fout voorkomt kan een numerieke storingscode geregistreerd worden, naargelang het soort fout en het systeem.

Deze foutcodes worden door erkende Sea-Doo dealers gebruikt om problemen met de waterscootersystemen op te lossen door vergelijking met een foutenlijst.

Storingscodes zijn zichtbaar in de multifunctionele display van het in-

formatiecentrum, maar die functie is enkel beschikbaar zolang een fout nog actief is.

Waar er een actieve storingscode bestaat, kan deze door de bestuurder op de multifunctionele display worden bekeken. De bestuurder kan beslissen of hij zijn erkende Sea-Doo dealer wil raadplegen om de storingscode door te geven. De dealer zal de bestuurder dan advies geven over stappen om het probleem op te lossen of om het gebruik van de waterscooter te staken en het bij de dealer binnen te brengen voor reparatie.

Storingscodes weergeven

Druk herhaaldelijk op de MODE-knop (modus) tot de functie STORINGSCODE op de multifunctionele display verschijnt.

Druk de SET-knop (instelling) of de knop OMHOOG of OMLAAG in om de functie te openen en de eerste storingscode weer te geven en druk vervolgens de knop OMHOOG of OMLAAG herhaaldelijk in om de codes een voor een weer te geven.

OPMERKING: Als de laatste storingscode is weergegeven en de knop opnieuw wordt ingedrukt, schakelt het systeem terug naar de eerste weergegeven storingscode en kunnen alle storingscodes opnieuw worden weergegeven. Als er een enkele storingscode actief was bij het openen van de STORINGSCODE-modus en deze opgelost is (niet meer actief is), zal de melding GEEN ACTIEVE STORINGSCODE over het scherm schuiven.

Druk de MODE- of SET-knop nog eens in om de weergavefunctie STORINGSCODE af te sluiten. Voor deze functie geldt geen tijdslimiet.

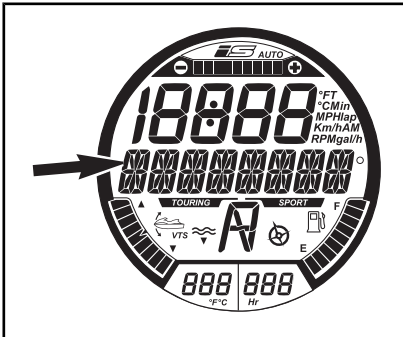

WEERGEGEVEN MELDING

Melding STORINGSCODE wordt hier weergegeven

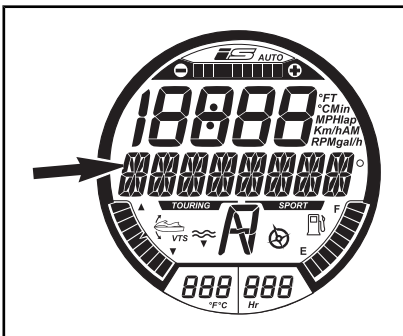





TOEPASSELIJKE STORINGSCODE WORDT HIER WEERGEGEVEN

Indicatorlichtjes en informatie op de meldingsdisplay

De indicatorlichtjes en de meldingen die in het informatiecentrum verschijnen geven u informatie over een bepaalde toestand of als zich iets abnormaals voordoet.

Zie *INFORMATIECENTRUM (METER)* voor nadere informatie over de meest voorkomende indicatorlichtjes.

INDICATOR-LICHTJE / PICTOGRAM (AAN)	MELDINGENSCHERM	BESCHRIJVING
	ACCUSPANNING TE LAAG of TE HOOG	ACCUSPANNING TE LAAG/HOOG
	TEMPERATUUR TE HOOG	Oververhitting van motor of uitlaatsysteem.
	MOTORSTORING of MOTOR MANAGEMENT NOOD PROGRAMMA	Motor nakijken (kleine storing die service vereist) of MOTOR MANAGEMENT NOOD PROGRAMMA (ernstige motorstoring)
	MOTOROLIEDRUK TE LAAG	Oliedruk te laag
	FOUT iBR-MODULE	Lampje brandt stabiel, met zoemer en motorcontrolelampje: Storing iBR-systeem (raadpleeg een erkende Sea-Doo-dealer)
	-	Lampje knippert: Storing iBR-systeem (raadpleeg een erkende Sea-Doo-dealer)
	-	Lampje brandt stabiel, zonder zoemer: iBR-systeem functioneert maar moet door een erkende Sea-Doo-dealer worden geïnspecteerd.

INFORMATIE OP DE MELDINGSDISPLAY	
STORING RECHTERTOETSENBORD	Meteroets gestoord
MOTOROLIEDRUK TE LAAG	Lage motoroliedruk gedetecteerd
UITLAATTEMPERATUUR TE HOOG	Hoge uitlaattemperatuur gedetecteerd
TEMPERATUUR TE HOOG	Hoge motortemperatuur gedetecteerd
MOTORSTORING	Motorsysteem gestoord of onderhoud vereist
ACCUSPANNING TE HOOG	Te hoge accuspanning gedetecteerd
ACCUSPANNING TE LAAG	Te lage accuspanning gedetecteerd
MOTOR MANAGEMENT NOOD PROGRAMMA	Ernstige fout gedetecteerd, beperkt motorvermogen
BRANDSTOFDETECTOR DEFECT	Fout in de brandstofpeilsensor
WATERTEMPERATUURSENSOR DEFECT	Probleem met watertemperatuursensor, watertemperatuurinfo niet doorgegeven.
KALIBRATIEFOUT	Consoleprogramma beschadigd
FOUT IBR-MODULE	Storing iBR-systeem
ONDERHOUD NOODZAKELIJK	Waterscooter vereist onderhoud

OPMERKING De motoren laten draaien met te lage oliedruk kan tot ernstige motorschade leiden.

Informatie pieptooncodes

PIEPTOONCODES	BESCHRIJVING
1 lange pieptoon (bij plaatsing van het bindsnoer op de motoruitschakelaar)	Slechte D.E.S.S.-systeemverbinding. Plaats het bindsnoer opnieuw correct op de motoruitschakelaar.
	Verkeerde D.E.S.S.-sleutel. Gebruik een bindsnoer dat voor uw waterscooter is geprogrammeerd.
	Defecte D.E.S.S.-sleutel. Gebruik een ander bindsnoer met geprogrammeerde D.E.S.S.-sleutel.
	Defecte motoruitschakelaar. Raadpleeg een erkende Sea-Doo-dealer.
	Slechte werking van de ECM of kabelboom defect. Zorg voor onderhoud, reparatie of vervanging door een erkende Sea-Doo-dealer, reparatiebedrijf of iemand anders van uw keuze. Raadpleeg de <i>EMISSIEGERELATEERDE GARANTIE VAN US EPA</i> in deze handleiding voor informatie over garantieclaims.
Een pieptoon van 2 seconden om de 15 minuten	Motorscooter omgekanteld. Waterscooter rechtop draaien. Zie de <i>SPECIALE PROCEDURES</i> .
	Storing in het motorbeheersysteem. Zorg voor onderhoud, reparatie of vervanging door een erkende Sea-Doo-dealer, reparatiebedrijf of iemand anders van uw keuze. Raadpleeg de <i>EMISSIEGERELATEERDE GARANTIE VAN US EPA</i> in deze handleiding voor informatie over garantieclaims.
	Storing iBR-systeem Raadpleeg een erkende Sea-Doo-dealer.
Een pieptoon van 2 seconden om de 5 minuten	Laag brandstofpeil. Bijtanken. Als het probleem aanhoudt, raadpleeg dan een erkende Sea-Doo dealer.
	Gestoord circuit of gestoorde peilsensor van de brandstoftank. Raadpleeg een erkende Sea-Doo-dealer.

PIEPTOONCODES	BESCHRIJVING
Aanhoudende pieptonen	<p>Motorkoelvloeistof heet. Zie <i>OVERVERHITTING VAN DE MOTOR</i>.</p>
	<p>Hoge uitlaattemperatuur. Zorg voor onderhoud, reparatie of vervanging door een erkende Sea-Doo-dealer, reparatiebedrijf of iemand anders van uw keuze. Raadpleeg de <i>EMISSIEGERELATEERDE GARANTIE VAN US EPA</i> in deze handleiding voor informatie over garantieclaims.</p>
	<p>Lage oliedruk. Schakel de motor zo snel mogelijk uit. Controleer het oliepeil en voeg olie toe. Zorg voor onderhoud, reparatie of vervanging door een erkende Sea-Doo-dealer, reparatiebedrijf of iemand anders van uw keuze. Raadpleeg de <i>EMISSIEGERELATEERDE GARANTIE VAN US EPA</i> in deze handleiding voor informatie over garantieclaims.</p>

OPMERKING Als de bewakingspiepton continu weerklinkt, moet u de motor zo snel mogelijk stilleggen.

***Deze pagina is
opzettelijk blanco***

GARANTIE

BEPERKTE GARANTIE VAN BRP- V.S. EN CANADA: SEA-DOO® WATERSCOOTERS 2018

1. TOEPASSINGSBEREIK

Bombardier Recreational Products Inc. ("BRP")* biedt op zijn Sea-Doo waterscooters van modeljaar 2018 die worden verkocht door erkende BRP-dealers (als hieronder bepaald) in de Verenigde Staten ("VS") en Canada een garantie voor materiaal- en fabricagefouten gedurende de hieronder beschreven termijn en aan de hieronder beschreven voorwaarden. Deze beperkte garantie vervalt indien: (1) de Sea-Doo waterscooter ooit werd gebruikt om te racen of voor enige andere vorm van competitie, zelfs indien dit bij een vorige eigenaar was; of (2) de Sea-Doo waterscooter werd veranderd of aangepast op een manier die een ongunstige invloed had op de werking, de prestaties of de duurzaamheid ervan of hij werd veranderd of aangepast voor andere dan de oorspronkelijke doeleinden.

Deze beperkte garantie is niet van toepassing op niet in de fabriek gemonteerde onderdelen en accessoires. Raadpleeg de tekst voor de van toepassing zijnde beperkte garantie voor de onderdelen en accessoires.

2. BEPERKING VAN DE AANSPRAKELIJKHEID

DEZE GARANTIE WORDT UITDRUKKELIJK GEBODEN EN AANVAARD TER VERVANGING VAN ELKE ANDERE GARANTIE, EXPLICIET OF IMPLICIET, INCLUSIEF EN ZONDER BEPERKING ELKE GARANTIE VAN VERKOOPBAARHEID OF GESCHIKTHEID VOOR EEN BEPAALD GEBRUIKSDOEL. IN DE MATE WAARIN DEZE NIET KUNNEN WORDEN UITGESLOTEN, IS DE DUUR VAN DE IMPLICIETE GARANTIES BEPERKT TOT DE TERMIJN VAN DE EXPLICIETE GARANTIE. INCIDENTELE SCHADE EN GEVOLGSCHADE ZIJN UITGESLOTEN VAN DEKKING ONDER DEZE GARANTIE. IN SOMMIGE LANDEN/DEELSTATEN ZIJN DE BOVENSTAANDE AFWIJZINGEN VAN AANSPRAKELIJKHEID, BEPERKINGEN EN UITSLUITINGEN NIET TOEGELATEN. HET IS BIJGEVOLG MOGELIJK DAT ZE NIET VAN TOEPASSING ZIJN VOOR U. DEZE GARANTIE GEEFT U SPECIFIEKE RECHTEN, MAAR U KUNT OOK NOG ANDERE WETTELIJKE RECHTEN GENIETEN, AFHANKELIJK VAN DE STAAT OF PROVINCIE WAAR U WOONT.

Geen enkele distributeur, BRP dealer of andere persoon is gemachtigd om andere beloften, voorstellingen of garanties met betrekking tot dit product te bieden, dan die welke deel uitmaken van deze beperkte garantie. Gebeurt dit toch, dan zijn deze niet afdwingbaar van BRP. BRP behoudt zich het recht voor, deze beperkte garantie op elk gewenst ogenblik te wijzigen. Dergelijke wijzigingen zullen echter geen invloed hebben op de garantievoorwaarden die van toepassing waren op producten, die tijdens de geldigheidsduur van deze garantie werden verkocht.

3. UITSLUITINGEN – ZIJN NIET GEWAARBORGD

De volgende zaken vallen in geen geval onder de garantie:

- Normale gebruikssporen en slijtage;
- Routineonderhoudsstukken, tune-ups, aanpassingen;

- Schade ten gevolge van een gebrekkig onderhoud en/of onzorgvuldige bewaring, die niet strookt met de aanwijzingen in de gebruikershandleiding;
- Schade ten gevolge van de verwijdering van onderdelen, onoordeelkundige reparaties, service, onderhoud of aanpassingen of gebruik van onderdelen en accessoires die niet door BRP zijn geproduceerd of goedgekeurd, of schade ten gevolge van reparaties uitgevoerd door een persoon die geen erkende BRP dealer is;
- Schade ten gevolge van misbruik, abnormaal gebruik, verwaarlozing of gebruik van het product op een manier die niet strookt met de aanbevelingen in de gebruikershandleiding;
- Schade veroorzaakt door ongeval, onderdompeling, brand, diefstal, vandalisme of overmacht;
- Gebruik met brandstoffen, oliesoorten of smeermiddelen die niet geschikt zijn voor dit product (zie de gebruikershandleiding);
- Schade door roest, corrosie of blootstelling aan de natuurelementen;
- Schade ten gevolge van een blokkering van het koelsysteem of de jetpomp door vreemde voorwerpen;
- Waterschade veroorzaakt door wateropname;
- Beschadiging van de afwerklaag, inclusief maar niet beperkt tot cosmetische beschadiging van de lak, afbladderen of afschilferen van glasvezel ten gevolge van blaren, craqueleren of haarscheurtjes; en
- Incidentele of gevolgschade of schade van welke aard ook, inclusief en zonder beperkingen, kosten voor wegslepen, bewaren, telefoon, huur, taxi, genotsderving, verzekering, afbetalingen, tijdverlies en inkomensderving.

4. GARANTIEPERIODE

Deze beperkte garantie loopt vanaf (1) de datum van levering aan de eerste klant of (2) de datum van de eerste ingebruikname, naargelang van wat zich het eerst voordoet, gedurende de onderstaande toepasselijke termijn:

1. TWAALF (12) OPEENVOLGENDE MAANDEN voor privégebruik.
2. VIER (4) OPEENVOLGENDE MAANDEN bij gebruik voor commerciële doeleinden. Als commercieel gebruik van de waterscooter geldt elk gebruik ten behoeve van enige activiteit of tewerkstelling, die inkomsten oplevert, gedurende om het even welk deel van de garantieperiode. Een waterscooter wordt ook commercieel gebruikt als hij ergens tijdens de garantieperiode wordt voorzien van commerciële kenmerken of een erkenning voor commercieel gebruik. Dit is een minimale garantieperiode die in bepaalde gevallen door een garantieprogramma kan worden verlengd.
3. Raadpleeg voor emissiegerelateerde onderdelen de *EMISSIEGERELATEERDE GARANTIE VAN US EPA* in deze handleiding.
4. Sea-Doo waterscooters die door BRP zijn geproduceerd voor verkoop in de staten Californië of New York, die oorspronkelijk worden verkocht aan een inwoner of nadien worden geregistreerd voor de garantie op naam van een inwoner van de staat Californië of New York, dienen ook te voldoen aan de toepasselijke Emissions Control Warranty Statement (garantieverklaring emissiecontrole) van Californië en New York in deze handleiding.

5. Sea-Doo waterscooters die door BRP zijn geproduceerd voor verkoop in de staat Californië, die oorspronkelijk worden verkocht aan een inwoner of nadien worden geregistreerd voor de garantie op naam van een inwoner van de staat Californië, dienen ook te voldoen aan de toepasselijke Evaporative Emissions Control System Warranty Statement (garantieverklaring dampemissiebeperkingsstelsel) van Californië die hierin is opgenomen.

De reparatie of vervanging van onderdelen of service uitgevoerd in het kader van een toepasselijke garantie verlengt de duur van dergelijke garantie niet. De oorspronkelijke vervaldatum blijft behouden.

5. VERPLICHTE VOORWAARDEN VOOR DEKKING ONDER DE GARANTIE

Deze beperkte garantie wordt **enkel** gegeven als aan **alle** onderstaande voorwaarden is voldaan:

- De Sea-Doo waterscooters modeljaar 2018 moeten in nieuwe en ongebruikte staat zijn aangekocht door de eerste eigenaar bij een erkende BRP dealer die de toelating heeft om Sea-Doo waterscooters te verkopen in het land waar de aankoop plaatsvond;
- De door BRP voorgeschreven inspectie vóór de levering moet voltooid en gedocumenteerd en ondertekend zijn door de koper;
- De Sea-Doo waterscooter modeljaar 2018 moet correct zijn geregistreerd door een erkende BRP dealer;
- De Sea-Doo waterscooter modeljaar 2018 moet zijn aangekocht in het land waar de koper zijn verblijfplaats heeft; en
- Zoals beschreven in de gebruikershandleiding, moet het vereiste periodiek onderhoud tijdig worden uitgevoerd, om aanspraak te kunnen maken op garantie. BRP behoudt zich het recht voor, een bewijs van correct onderhoud te vragen als voorwaarde voor prestaties onder garantie.

BRP zal deze beperkte garantie niet nakomen indien één van de bovenstaande voorwaarden niet werd vervuld door de privégebruiker of commerciële gebruiker. Deze beperkingen zijn noodzakelijk om BRP toe te laten, de veiligheid van zijn producten, zijn klanten en het grote publiek te vrijwaren.

6. HOE KUNT U EEN PRESTATIE ONDER DE GARANTIE AANVRAGEN

De klant moet het gebruik van de Sea-Doo waterscooter stopzetten zodra er een anomalie verschijnt. De klant moet binnen de drie (3) dagen na het opduiken van een defect contact opnemen met een erkende BRP-dealer die servicewerken uitvoert en deze redelijke toegang tot het product verlenen en een redelijke gelegenheid bieden om het te repareren. De klant moet de BRP dealer ook een aankoopbewijs voor het product voorleggen en de reparatie/werkorder ondertekenen voor de aanvang van de reparatie om de reparatie onder de garantie te valideren. Alle onderdelen die onder deze beperkte garantie worden vervangen worden eigendom van BRP.

7. WAT BRP ZAL DOEN

De verplichtingen van BRP in het kader van deze garantie beperken zich tot de reparatie van onderdelen die bij normaal gebruik, onderhoud en service defect zijn gebleken of, naar eigen inzicht, de vervanging van deze onderdelen door nieuwe originele BRP-onderdelen zonder aanrekening van onderdelen en werkuren, uitgevoerd door een erkende BRP-dealer naar keuze tijdens de toepasselijke garantieperiode onder de hierin beschreven voorwaarden. Aanspraken op inbreuken op de garantie kunnen geen aanleiding geven tot annulering of herroeping van de verkoop van de Sea-Doo waterscooter door de eigenaar.

Wanneer een prestatie nodig is in een ander land dan datgene waarin de oorspronkelijke verkoop heeft plaatsgevonden, zal de eigenaar instaan voor eventuele bijkomende kosten op basis van plaatselijke praktijken en voorwaarden, onder meer - maar niet beperkt tot - kosten voor transport, verzekering, belastingen, vergunningen, invoerrechten en alle andere financiële lasten, inclusief heffingen door overheden, staten, provincies en hun bevoegde instanties.

BRP behoudt zich het recht voor, zijn producten regelmatig te verbeteren of aan te passen, zonder dat hieruit een verplichting voortvloeit om eerder geproduceerde producten aan te passen.

8. OVERDRACHT

Indien een product tijdens de garantieperiode van eigenaar verandert, wordt deze beperkte garantie onder de gestelde termijnen en voorwaarden mee overgedragen, en blijft ze geldig voor de resterende dekkingperiode, op voorwaarde dat BRP of een erkende Sea-Doo-distributeur/dealer een bewijs ontvangt dat deze overdracht met instemming van de vorige eigenaar plaatsvond en de gegevens van de nieuwe eigenaar ontvangt.

9. BIJSTAND VOOR DE KLANT

In geval van een meningsverschil of dispuut in verband met deze beperkte garantie van BRP, stelt BRP voor om samen met de dealer naar een oplossing voor de kwestie te zoeken. We raden u aan het probleem te bespreken met de servicemanager of zaakvoerder van de erkende BRP dealer.

Als het probleem niet wordt opgelost, neemt u contact op met BRP door het klantcontactformulier op www.brp.com in te vullen of per e-mail contact met BRP op te nemen via een van de adressen in het gedeelte *CONTACT OPNEMEN* van deze handleiding.

* In de Verenigde Staten worden de producten verdeeld door BRP US Inc.

© 2017 Bombardier Recreational Products Inc. Alle rechten voorbehouden.

® Geregistreerde handelsmerken van Bombardier Recreational Products Inc. of zijn dochtermaatschappijen.

BEPERKTE EMISSIEGERELATEERDE GARANTIE US EPA

Bombardier Recreational Products Inc. ("BRP")* garandeert de eindkoper en elke volgende koper dat deze nieuwe motor, inclusief alle onderdelen van het uitlaatemissiebeperkingsstelsel en het dampemissiebeperkingsstelsel, aan twee voorwaarden voldoet:

1. Het is ontworpen, gemaakt en uitgerust, zodat het op het moment van verkoop aan de eindkoper voldoet aan de vereisten van 40 CFR 1045 en 40 CFR 1060.
2. Het is vrij van defecten in materiaal en afwerking, die kunnen voorkomen dat wordt voldaan aan de vereisten van 40 CFR 1045 en 40 CFR 1060.

Als er iets aan de hand is dat onder de garantie valt, repareert of vervangt BRP naar keuze van BRP binnen de garantieperiode en zonder kosten voor de eigenaar, inclusief kosten voor vaststelling en reparatie of vervanging van emissiegerelateerde onderdelen, elk onderdeel met een defect in materialen of afwerking dat de emissie van de motor verhoogt van enige gereguleerde vervuilende stof. Alle defecte onderdelen die onder deze garantie worden vervangen, worden eigendom van BRP.

Voor emissiegerelateerde garantieclaims beperkt BRP de vaststelling en de reparatie van emissiegerelateerde onderdelen tot erkende Sea-Doo-dealers, tenzij voornoodreparaties, zoals vereist in onderdeel 2 van de volgende lijst.

Als certificerende fabrikant wijst BRP geen emissiegerelateerde garantieclaims af op basis van een van het volgende:

1. Onderhoud of overige service op vestigingen van BRP of die door BRP zijn erkend.
2. Reparatie aan motor/apparaat die door een bestuurder is uitgevoerd voor het verhelpen van een onveilige, dringende situatie die aan BRP toe te schrijven is, zolang de bestuurder zo snel mogelijk de juiste configuratie van de motor/apparaat probeert te herstellen.
3. Elk handelen of niet handelen van de bestuurder dat geen verband houdt met de garantieclaim.
4. Onderhoud dat vaker is uitgevoerd dan door BRP is aangegeven.
5. Alles dat een fout of verantwoordelijkheid van BRP is.
6. Het gebruik van elke brandstof die algemeen verkrijgbaar is waar de apparatuur wordt gebruikt, tenzij in geschreven onderhoudsaanwijzingen van BRP staat dat deze brandstof het emissiebeperkingsstelsel van de apparatuur kan beschadigen en bestuurders gemakkelijk de juiste brandstof kunnen vinden. Zie het gedeelte over onderhoudsinformatie en de brandstofvereisten in het brandstofgedeelte.

Emissiegerelateerde garantieperiode

De emissiegerelateerde garantie geldt gedurende de kortste van de volgende perioden:

	UUR	MAANDEN
Uitlaatemissiegebonden onderdelen	175	30
Dampemissiegebonden onderdelen	n.v.t.	24

Gedekte onderdelen

De emissiegerelateerde garantie dekt alle onderdelen die bij storing de emissie van een gereguleerde vervuilende stof van een motor verhogen, inclusief de volgende opgesomde onderdelen:

1. Voor uitlaatgassen omvatten de emissiegerelateerde onderdelen alle motoronderdelen gerelateerd aan de volgende systemen:
 - Luchtinductieysteem
 - Brandstofsysteem
 - Ontstekingsstelsel
 - Hercirculatiesystemen voor uitlaatgassen
2. De volgende onderdelen worden ook als emissiegerelateerde onderdelen voor uitlaatemissie beschouwd:
 - Nabehandelingsapparatuur
 - Carterventilatiekleppen
 - Sensoren
 - Elektronische regeleenheden
3. De volgende onderdelen worden ook als emissiegerelateerde onderdelen voor dampemissie beschouwd:
 - Brandstoftank
 - Dop van de brandstoftank
 - Brandstofleiding
 - Brandstofleidingkoppeling
 - Klemmen*
 - Overdrukventielen*
 - Regelkleppen*
 - Regelsolenoiden*
 - Elektronische bediening*
 - Vacuümregelingsdiafragma's*
 - Bedieningskabels*
 - Bedieningskoppelingen*
 - Aftapkleppen
 - Dampslangen
 - Vloeistof/dampafscheider
 - Koolstofcontainer

- Montagebeugels container
 - Aftapaansluiting carburatorpoort
4. Emissiegerelateerde onderdelen zijn ook alle andere onderdelen waarvan het enige doel is emissies te verlagen of waarvan een storing de emissie verhoogt zonder de prestaties van de motor/apparatuur significant te verminderen.

Beperkte toepasbaarheid

Als certificerende fabrikant mag BRP emissiegerelateerde garantieclaims weigeren voor storingen die door verkeerd onderhoud of gebruik door de eigenaar of bestuurder, door ongelukken waarvoor de fabrikant niet aansprakelijk is of door natuurrampen worden veroorzaakt. Een emissiegerelateerde garantieclaim kan bijvoorbeeld niet worden toegewezen voor storingen die direct zijn veroorzaakt door verkeerd gebruik van de motor/apparatuur door de bestuurder of door het gebruik van de motor/apparatuur door de bestuurder op een wijze waarvoor deze niet is ontworpen, en die niet op enige manier door de fabrikant zijn veroorzaakt.

* Indien gerelateerd aan het dampemissiebeperkingsstelsel

* In de Verenigde Staten worden de producten verdeeld door BRP US Inc.

GARANTIEVERKLARING REGELSYSTEEM VOOR UITLAATGASSEN VOOR CALIFORNIË EN NEW YORK VOOR SEA-DOO® WATERSCOOTERS VAN MODELJAAR 2018

Voor Californië en New York moet uw Sea-Doo-waterscooter modeljaar 2018 over een speciaal milieulabel beschikken, voorgeschreven door de California Air Resources Board. Het label heeft 1, 2, 3 of 4 sterren. Een infokaart aan uw waterscooter beschrijft de betekenis van het beoordelingssysteem met sterren.

Het sterrenlabel duidt op schonere zeevaartmotoren

Het symbool voor schonere zeevaartmotoren:



F18L3CQ

Schonere lucht en water

Voor een gezondere levensstijl en een beter milieu.

Zuiniger brandstofverbruik

Verbrandt 30 - 40 percent minder brandstof en olie dan gewone tweetaktmotoren met carburator, wat geld en grondstoffen bespaart.

Langere emissie-garantie

Verzekert de gebruiker van een zorgeloze werking.

Eén ster – Lage emissie

Het label met één ster identificeert waterscooters, buitenboordmotoren, sterndrive- en binnenboordmotoren die voldoen aan de emissienormen voor waterscooters en buitenboordmotoren van de Air Resources Board uit 2001. Motoren die aan deze normen voldoen stoten 75 % minder uitlaatgassen uit dan traditionele tweetaktmotoren met carburator. Deze motoren voldoen tevens aan de normen van 2006 van de Amerikaanse EPA voor scheepsmotoren.

Twee sterren – Zeer lage emissie

Het label met twee sterren identificeert waterscooters, buitenboordmotoren, sterndrive- en binnenboordmotoren die voldoen aan de emissienormen voor waterscooters en buitenboordmotoren van de Air Resources Board uit 2004. Motoren die aan deze normen voldoen stoten 20 % minder uitlaatgassen uit dan motoren met een ster - lage emissie.

Drie sterren – Ultralage emissie

Het label met drie sterren identificeert motoren die voldoen aan de emissienormen voor waterscooters en buitenboordmotoren editie 2008 of de emissienormen voor sterndrive- en binnenboordmotoren uit 2003

van de Air Resources Board. Motoren die aan deze normen voldoen stoten 65 % minder uitlaatgassen uit dan motoren met één ster – lage emissie.

Vier sterren – Super-ultralage emissie

Het label met vier sterren identificeert motoren die voldoen aan de emissienormen van 2012 voor sterndrive- en binnenboordmotoren van de Air Resources Board. Waterscooters en buitenboordmotoren kunnen ook aan deze normen voldoen. Motoren die aan deze normen voldoen stoten 90% minder uitlaatgassen uit dan motoren met één ster – lage emissie.

Voor meer informatie: Cleaner Watercraft – Get the Facts
(schonere waterscooters - de feiten) 1 800 END-SMOG
www.arb.ca.gov

Uw rechten en plichten in het kader van de garantie op het regelsysteem voor uitlaatgassen

De California Air Resources Board, het New York State Department of Environmental Conservation en BRP US Inc. ("BRP") lichten graag de garantie op het regelsysteem voor uitlaatgassen van uw Sea-Doo-waterscooter modeljaar 2018 toe. In Californië moeten nieuwe waterscootermotoren zo worden ontworpen, gebouwd en uitgerust dat deze voldoen aan de strenge antimognormen die in die staat gelden. BRP moet gedurende de hierboven vermelde periode een garantie bieden op het regelsysteem voor uitlaatgassen van uw waterscootermotor, op voorwaarde dat de motor niet werd blootgesteld aan verkeerd gebruik, verwaarlozing of slecht onderhoud.

Het regelsysteem voor uitlaatgassen kan componenten bevatten zoals het brandstofinjectiesysteem, het ontstekingssysteem en de katalytische converter. Ook slangen, riemen, connectoren en andere emissiegebonden modules kunnen hiertoe behoren.

Ingeval van een gebrek dat onder de garantie valt zal BRP de motor van uw waterscooter gratis repareren, inclusief diagnose, onderdelen en werkuren, op voorwaarde dat dit werk wordt uitgevoerd door een erkende BRP dealer.

Beperkte garantie van de fabrikant

De emissiegarantie dekt de Sea-Doo-waterscooters van modeljaar 2018 die door BRP zijn gecertificeerd en geproduceerd voor verkoop in Californië of New York, die oorspronkelijk worden verkocht in Californië of New York aan een inwoner van Californië of New York of nadien worden geregistreerd voor de garantie op naam van een inwoner van Californië of New York. Alle voorwaarden van de beperkte garantie van BRP op Sea-Doo waterscooters blijven geldig voor deze modellen, mits de noodzakelijke aanpassingen. Op bepaalde emissiegebonden onderdelen van uw Sea-Doo waterscooters modeljaar 2018 geldt de garantie vanaf de datum van overhandiging aan de eerste particuliere klant gedurende een periode van 4 jaar of 250 bedrijfsuren, naargelang van wat het eerst voorvalt. De garantie op basis van bedrijfsuren geldt echter enkel voor waterscooters die zijn uitgerust met de juiste urentellers of een gelijkwaardig alternatief.

Defecte emissiegebonden motoronderdelen die onder de garantie vallen zullen worden gerepareerd of vervangen door BRP.

Gedekte onderdelen van een Sea-Doo®-waterscooter modeljaar 2018:

Stationaire omloopklep	Luchtinlaatadapter
Gasklepstandsensoren	Bougies
Luchtdruksensoren inlaatspruitstuk	Ontstekingsspoelen
Luchttemperatuursensoren inlaatspruitstuk	Luchtfilterdoos
Motortemperatuursensoren	In- en uitlaatklep en pakkingen
Klopsensoren	Inlaatspruitstuk
Engine Control Module (ECM - motorbeheermodule)	Carterventilatieklep
Gasklephuis	Pakking gasklephuis
Brandstofraail	Pakking inlaatspruitstuk
Brandstofinjectoren	Kabelboom en connectoren
Brandstofdrukregelaar	Brandstoffilter
Brandstofpomp	Compressor

De emissiegarantie dekt schade aan andere motoronderdelen die werd veroorzaakt door een defect onderdeel dat onder de garantie valt. De meegeleverde BRP-gebruikershandleiding bevat schriftelijke instructies voor het juiste onderhoud en gebruik van uw waterscooter. Alle onderdelen die onder de emissiegarantie vallen, worden door BRP gewaarborgd gedurende de gehele garantietermijn van de waterscooter, tenzij deze volgens de onderhoudsinstructies in de gebruikershandleiding eerder moeten worden vervangen.

De onderdelen die onder de emissiegarantie vallen en moeten worden vervangen in het kader van het vereiste onderhoud, worden door BRP gewaarborgd gedurende de periode tot de eerste geplande vervangingsdatum van het betreffende onderdeel. De onderdelen die onder de emissiegarantie vallen en regelmatig moeten worden geïnspecteerd maar niet worden vervangen, worden door BRP gewaarborgd gedurende de gehele garantietermijn van de waterscooter. Een onderdeel dat werd gerepareerd of vervangen in het kader van de emissiegarantie wordt door BRP gewaarborgd gedurende de resterende garantietermijn van het oorspronkelijke onderdeel. Alle onderdelen die onder deze beperkte garantie worden vervangen worden eigendom van BRP.

Ontvangstbewijzen en registers van uitgevoerd onderhoud moeten aan elke nieuwe eigenaar van de waterscooter worden doorgegeven.

Verantwoordelijkheden van de eigenaar in het kader van de garantie

Als eigenaar van een Sea-Doo-waterscooter modeljaar 2018 bent u verantwoordelijk voor de uitvoering van de onderhoudstaken die door uw gebruikershandleiding worden voorgeschreven. BRP raadt u aan alle ontvangstbewijzen voor het onderhoud van uw waterscootermotor te bewaren. BRP kan de garantie echter niet weigeren wanneer u niet over alle ontvangstbewijzen beschikt of wanneer niet alle voorgeschreven onderhoudstaken werden uitgevoerd.

Als eigenaar van een Sea-Doo® waterscooter dient u echter wel te weten dat BRP de garantie kan weigeren, wanneer de motor of een onderdeel defect is door verkeerd gebruik, verwaarlozing, verkeerd onderhoud of niet-goedgekeurde veranderingen.

U moet de motor op eigen verantwoordelijkheid door een erkende BRP dealer laten nakijken indien er een probleem is. Reparaties onder de garantie zullen binnen een redelijke termijn, echter niet langer dan 30 dagen, worden afgewerkt.

Hebt u nog vragen over uw rechten en plichten in het kader van de garantie of de naam en locatie van de dichtstbijzijnde erkende BRP dealer, neem dan contact op met de klantenservice op 1 715 848-4957.

GARANTIEVERKLARING

DAMPEMISSIEBEPERKINGSSYSTEEM VOOR CALIFORNIË

UW RECHTEN EN PLICHTEN IN HET KADER VAN DE GARANTIE

De California Air Resources Board geeft met genoeg uitleg over de garantie op het dampemissiebeperkingsysteem op uw 2018 waterscooter. In Californië moeten nieuwe SIMW's zo worden ontworpen, gebouwd en uitgerust dat ze voldoen aan de strenge antismognormen die in die staat gelden. Bombardier Recreational Products Inc. moet gedurende de hieronder vermelde periode een garantie bieden op het dampemissiebeperkingsysteem van uw waterscooter, op voorwaarde dat uw SIMW niet werd blootgesteld aan verkeerd gebruik, verwaarlozing of slecht onderhoud.

Het dampemissiebeperkingsysteem kan onder andere de volgende onderdelen bevatten: dempers, carburateurs, klemmen, connectors, filters, brandstofdoppen, brandstofleidingen, brandstoftanks, kleppen, dampslangen en andere componenten die horen bij het dampemissiebeperkingsysteem.

BEPERKTE GARANTIE VAN DE FABRIKANT:

Dit dampemissiebeperkingsysteem heeft een garantie van twee jaar. Als er op uw SIMW een onderdeel defect is dat is gerelateerd aan de verdampingsemisatie, dan zal dit onderdeel worden gerepareerd of vervangen door Bombardier Recreational Products Inc.

ONDERDELEN ONDER DE GARANTIE ZIJN:

1. Klem(men)*
2. Dop van de brandstoftank
3. Brandstofleiding
4. Aansluiting(en) brandstofleiding
5. Brandstoftank
6. Overdrukventiel(en)*
7. Dampslang(en)
8. Alle andere niet vermelde onderdelen die gevolgen kunnen hebben voor het regelsysteem voor verdampingsemisaties

* Opmerking: Indien gerelateerd aan het dampemissiebeperkingsysteem.

VERANTWOORDELIJKHEID VAN DE EIGENAAR IN HET KADER VAN DE GARANTIE

Als eigenaar van de waterscooter bent u verantwoordelijk voor de uitvoering van de onderhoudstaken die uw Gebruikershandleiding voorschrijft. Bombardier Recreational Products Inc. raadt u aan alle ontvangstbewijzen voor het onderhoud van uw waterscooter te bewaren, maar Bombardier Recreational Products Inc. kan de garantie echter niet weigeren wanneer u niet over alle ontvangstbewijzen beschikt.

Als eigenaar van de waterscooter dient u echter wel te weten dat Bombardier Recreational Products Inc. de garantie kan weigeren wanneer uw waterscooter of een onderdeel ervan defect is door verkeerd gebruik, verwaarlozing, verkeerd onderhoud of niet-goedgekeurde veranderingen.

U moet uw waterscooter op eigen verantwoordelijkheid door een distributiecentrum of servicecentrum van Bombardier Recreational Products Inc. laten nakijken zodra zich een probleem voordoet. Reparaties onder garantie dienen binnen een redelijke termijn te worden voltooid, echter niet langer dan 30 kalenderdagen. Als u vragen heeft over uw garantiedekking, dient u contact op te nemen met Bombardier Recreational Products (1-888-272-9222).

INTERNATIONALE BEPERKTE GARANTIE VAN BRP: SEA-DOO® WATERSCOOTERS 2018

1. VOORWERP VAN DE BEPERKTE GARANTIE

Bombardier Recreational Products Inc. ("BRP")* geeft een garantie op zijn SEA-DOO-WATERSCOOTERS ("waterscooter") bouwjaar 2018 die wordt verkocht door distributeurs of -dealers die door BRP gemachtigd zijn om Sea-Doo-waterscooters te distribueren ("Sea-Doo-distributeur/dealer") buiten de vijftig Verenigde Staten, Canada, lidstaten van de EER (dit is de "Europese Economische Ruimte", nl. de landen van de Europese Unie plus Noorwegen, IJsland en Liechtenstein), de lidstaten van het Russische gemenebest (CIS, inclusief Oekraïne en Turkmenistan) en Turkije, voor defecten in materiaal of afwerking onder de hieronder beschreven voorwaarden en termijnen.

Deze beperkte garantie is niet van toepassing op niet in de fabriek gemontereerde onderdelen en accessoires. Raadpleeg de tekst voor de van toepassing zijnde beperkte garantie voor de onderdelen en accessoires.

Deze beperkte garantie vervalt indien: (1) de waterscooter ooit werd gebruikt om te racen of voor enige andere vorm van competitie, zelfs indien dit bij een vorige eigenaar was; of (2) de waterscooter werd veranderd of aangepast op een manier die een ongunstige invloed had op de werking, de prestaties of de duurzaamheid ervan of (3) de waterscooter werd veranderd of aangepast voor andere dan de oorspronkelijke doeleinden.

2. BEPERKING VAN DE AANSPRAKELIJKHEID

VOOR ZOVER WETTELIJK TOEGESTAAN, WORDT DEZE GARANTIE UITDRUKKELIJK GEGEVEN EN AANVAARD TER VERVANGING VAN ELKE ANDERE GARANTIE, HETZIJ EXPLICIET OF IMPLICIET, INCLUSIEF EN ZONDER BEPERKING, ELKE GARANTIE VAN VERKOOPBAARHEID OF GESCHIKTHEID VOOR EEN BEPAALD GEBRUIKSDOEL. IN DE MATE WAARIN DEZE NIET KUNNEN WORDEN UITGESLOTEN, IS DE DUUR VAN DE IMPLICIETE GARANTIES BEPERKT TOT DE TERMIJN VAN DE EXPLICIETE GARANTIE. INCIDENTELE SCHADE EN GEVOLGSCHADE ZIJN UITGESLOTEN VAN DEKKING ONDER DEZE GARANTIE. IN SOMMIGE RECHTSSYSTEMEN ZIJN DE BOVENSTAANDE AFWIJZINGEN VAN AANSPRAKELIJKHEID, BEPERKINGEN EN UITSLUITINGEN NIET TOEGELATEN. HET IS BIJGEVOLG MOGELIJK DAT ZE NIET VAN TOEPASSING ZIJN VOOR U. DEZE GARANTIE GEEFT U SPECIFIEKE RECHTEN, MAAR U KUNT OOK NOG ANDERE WETTELIJKE RECHTEN GENIETEN, AFHANKELIJK VAN HET LAND WAAR U WOONT. (ZIE CLAUSULE 4 HIERONDER VOOR PRODUCTEN DIE IN AUSTRALIE WERDEN GEKOCHT).

Geen enkele Sea-Doo-distributeur/dealer of andere persoon is gemachtigd om andere beloften, voorstellingen of garanties met betrekking tot dit product te bieden, dan die welke deel uitmaken van deze beperkte garantie. Gebeurt dit toch, dan zijn deze niet afdwingbaar van BRP.

BRP behoudt zich het recht voor, deze garantie op elk gewenst ogenblik te wijzigen. Dergelijke wijzigingen zullen echter geen invloed hebben op de garanti voorwaarden die van toepassing waren op producten, die tijdens de geldigheidsduur van deze garantie werden verkocht.

3. UITSLUITINGEN – ZIJN NIET GEWAARBORGD

De volgende zaken onder deze beperkte garantie vallen in geen geval onder de garantie:

- Vervanging van onderdelen wegens normale slijtage;
- Routineonderhoudsonderdelen en -werken, inclusief, maar niet beperkt tot, afregelingen, bijstellingen, verversen van olie, smeermiddel en koelvloeistof, vervanging van bougies, waterpompen e.d.;
- Schade ten gevolge van verwaarlozing, gebrekkig onderhoud en/of onzorgvuldige bewaring, die niet strookt met de aanwijzingen in de Gebruikershandleiding;
- Schade ten gevolge van de verwijdering van onderdelen, onoordeelkundige reparaties, service, onderhoud of aanpassingen of gebruik van onderdelen en toebehoren die niet door BRP zijn geproduceerd of goedgekeurd, die naar zijn redelijke oordeel niet compatibel zijn met waterscooters of een negatieve invloed hebben op de werking, prestatie of levensduur, of schade ten gevolge van reparaties, uitgevoerd door een persoon die niet erkend is als Sea-Doo-distributeur/dealer voor servicewerkzaamheden;
- Schade ten gevolge van misbruik, verkeerd of abnormaal gebruik, verwaarlozing, racen, verkeerde bediening of gebruik van het product op een manier die niet strookt met de aanbevelingen in de gebruikershandleiding;
- Schade veroorzaakt door externe schade, ongeval, onderdompeling, brand, vreemde voorwerpen, waterinname, diefstal, vandalisme of overmacht;
- Gebruik met brandstoffen, oliesoorten of smeermiddelen die niet geschikt zijn voor dit product (zie de gebruikershandleiding);
- Schade die het gevolg is van roest, corrosie of blootstelling aan de natuurelementen;
- Schade ten gevolge van een blokkering van het koelsysteem of de jetpomp door vreemde voorwerpen;
- Beschadiging van de gelafwerklaag, inclusief maar niet beperkt tot cosmetische beschadiging van de gelafwerklaag, afbladderen, barsten, vorming van haarscheurtjes en afschilferen van glasvezel ten gevolge van afbladderen, craqueleren of haarscheurtjes; en
- Incidentele of gevolgschade of schade van welke aard ook, inclusief en zonder beperkingen, kosten voor wegslepen, bewaren, transportkosten, telefoon, huur, taxi, genotsderving, verzekering, afbetalingen, tijdverlies, inkomensderving of tijdsverlies door stilstandtijd wegens onderhoudswerkzaamheden.

4. GARANTIEPERIODE

Deze beperkte garantie loopt vanaf (1) de datum van levering aan de eerste klant of (2) de datum van de eerste ingebruikname van het product, afhankelijk van wat zich het eerst voordoet, en dit gedurende een termijn van:

1. TWAALF (12) OPEENVOLGENDE MAANDEN voor privégebruik voor recreatieve doeleinden.
2. VIER (4) OPEENVOLGENDE MAANDEN bij gebruik voor commerciële doeleinden.

Dit is een minimale garantieperiode die in bepaalde gevallen door een garantieprogramma kan worden verlengd. Als commercieel gebruik van de waterscooter geldt elk gebruik ten behoeve van enige activiteit of tewerkstelling, die inkomsten oplevert, gedurende om het even welk deel van de garantieperiode. Een waterscooter wordt ook commercieel gebruikt als hij ergens tijdens de garantieperiode wordt voorzien van commerciële kenmerken of een erkenning voor commercieel gebruik.

De reparatie of vervanging van onderdelen of service uitgevoerd in het kader van deze garantie verlengt de duur van deze garantie niet. De oorspronkelijke vervaldatum blijft behouden.

Merk op dat de duur en alle andere voorwaarden van de dekking onder de garantie onderworpen zijn aan de toepasselijke nationale of lokale wetgeving in het land van de klant.

ALLEEN VOOR PRODUCTEN DIE IN AUSTRALIE WORDEN VERKOCHT

Niets in deze garantie mag worden gebruikt voor uitsluiting, beperking of wijziging in de toepassing van een bepaling, garantie, recht of rechtsmiddel, beschreven of geïmpliceerd in de het Australische wet op mededinging en consumentenrecht 2010, inclusief het Australische consumentenrecht of enig andere wet, waar dit de wet zou overtreden of enig deel van deze voorwaarden of en bepalingen ongeldig zou maken. De voordelen die u heeft onder deze beperkte garantie, zijn een aanvulling op de andere rechten en rechtsmiddelen, die u onder de Australische wet heeft.

Onze producten gaan vergezeld van garanties die niet onder het Australisch consumentenrecht kunnen worden uitgesloten. U heeft recht op vervanging of een terugbetaling voor een groot defect en voor vergoeding van een ander redelijkerwijs voorspelbaar verlies of schade. U heeft ook recht op reparatie of vervanging van producten als de producten niet van acceptabele kwaliteit zijn en het defect niet leidt tot een groter defect.

5. VOORWAARDEN OM VAN DE GARANTIE TE KUNNEN GENIETEN

Deze garantie wordt **enkel** gegeven als aan **alle** onderstaande voorwaarden is voldaan:

- De Sea-Doo-waterscooters modeljaar 2018 moeten in nieuwe en ongebruikte staat zijn aangekocht door de eerste eigenaar bij een Sea-Doo-distributeur/dealer die de toelating heeft om Sea-Doo-waterscooters te verkopen in het land waar de aankoop plaatsvond;
- De door BRP voorgeschreven inspecties voor de levering moeten voltooid en gedocumenteerd zijn;
- De Sea-Doo-waterscooter modeljaar 2018 moet correct zijn geregistreerd door een erkende Sea-Doo-distributeur/dealer;

- De Sea-Doo-waterscooter modeljaar 2018 moet zijn aangekocht in het land of de unie van landen waar de koper zijn verblijfplaats heeft.
- Zoals beschreven in de gebruikershandleiding, moet het vereiste periodiek onderhoud tijdig worden uitgevoerd, om aanspraak te kunnen maken op garantie. BRP behoudt zich het recht voor, een bewijs van correct onderhoud te vragen als voorwaarde voor prestaties onder garantie.

BRP zal deze beperkte garantie niet nakomen indien één van de bovenstaande voorwaarden niet werd vervuld door de privégebruiker of commerciële gebruiker. Deze beperkingen zijn noodzakelijk om BRP toe te laten, de veiligheid van zijn producten, zijn klanten en het grote publiek te vrijwaren.

6. HOE KUNT U EEN PRESTATIE ONDER DE GARANTIE AANVRAGEN

De klant moet het gebruik van de Sea-Doo waterscooter stopzetten zodra er een anomalie verschijnt. De klant moet binnen de twee (2) dagen na het opduiken van een defect contact opnemen met een Sea-Doo-distributeur/dealer die servicewerken uitvoert en deze redelijke toegang tot het product verlenen en een redelijke gelegenheid bieden om het te repareren. De klant moet aan de erkende Sea-Doo-distributeur/dealer ook een aankoopbewijs van het product voorleggen en moet de reparatie / werkopdracht ondertekenen voordat de reparatiewerkzaamheden starten om in aanmerking te komen voor reparatie onder de garantie. Alle onderdelen die onder deze beperkte garantie worden vervangen worden eigendom van BRP.

Merk op dat de meldingsperiode onderworpen is aan de toepasselijke nationale of lokale wetgeving in het land van de klant.

7. WAT BRP ZAL DOEN

Voor zover wettelijk toegestaan, beperken de verplichtingen van BRP in het kader van deze garantie zich tot de reparatie van onderdelen die bij normaal gebruik, onderhoud en service defect zijn gebleken of, naar eigen inzicht, de vervanging van deze onderdelen door nieuwe originele BRP-onderdelen zonder aanrekening van onderdelen en werkuren, uitgevoerd door een erkende Sea-Doo-distributeur/dealer naar keuze tijdens de garantieperiode onder de hierin beschreven voorwaarden. De verantwoordelijkheid van BRP is beperkt tot de nodige reparaties aan, of vervangingen van, onderdelen. Aanspraken op inbreuken op de garantie kunnen geen aanleiding geven tot annulering of herroeping van de verkoop van de Sea-Doo-waterscooter door de eigenaar. U heeft mogelijk nog andere wettelijke rechten, die verschillen van land tot land.

Wanneer er een prestatie nodig is in een ander land dan datgene waarin de oorspronkelijke verkoop heeft plaatsgevonden, zal de eigenaar instaan voor eventuele bijkomende kosten op basis van plaatselijke praktijken en voorwaarden, onder meer - maar niet beperkt tot - kosten voor transport, verzekering, belastingen, vergunningen, invoerrechten en alle andere financiële lasten, inclusief heffingen door overheden, staten, provincies en hun bevoegde instanties.

BRP behoudt zich het recht voor, zijn producten regelmatig te verbeteren of aan te passen, zonder dat hieruit een verplichting voortvloeit om eerder geproduceerde producten aan te passen.

8. OVERDRACHT

Indien een product tijdens de garantieperiode van eigenaar verandert, wordt deze beperkte garantie onder de gestelde termijnen en voorwaarden mee overgedragen, en blijft ze geldig voor de resterende dekkingperiode, op voorwaarde dat BRP of een erkende Sea-Doo-distributeur/dealer een bewijs ontvangt dat deze overdracht met instemming van de vorige eigenaar plaatsvond en de gegevens van de nieuwe eigenaar ontvangt.

9. BIJSTAND VOOR DE KLANT

In geval van discussie of geschil betreffende deze beperkte garantie, raadt BRP u aan met de Sea-Doo-distributeur/dealer naar een oplossing voor de kwestie te zoeken. We raden u aan het probleem te bespreken met de servicemanager of zaakvoerder van de erkende Sea-Doo-distributeur/dealer.

Als het probleem niet wordt opgelost, neemt u contact op met BRP door het klantcontactformulier op www.brp.com in te vullen of per e-mail contact met BRP op te nemen via een van de adressen in het gedeelte *CONTACT OPNEMEN* van deze handleiding.

* Voor het gebied waarop deze beperkte garantie van toepassing is worden de producten verdeeld door Bombardier Recreational Products Inc. of zijn dochtermaatschappijen.

© 2017 Bombardier Recreational Products Inc. Alle rechten voorbehouden.

® Gedeponeerde handelsmerken van Bombardier Recreational Products Inc.

BEPERKTE GARANTIE VAN BRP VOOR DE EUROPESE ECONOMISCHE RUIMTE, HET RUSSISCHE GEMENEBEST EN TURKIJE: SEA-DOO® WATERSCOOTERS 2018

1. VOORWERP VAN DE BEPERKTE GARANTIE

Bombardier Recreational Products Inc. ("BRP")* geeft een garantie op zijn **SEA-DOO-WATERSCOOTERS** ("waterscooter") bouwjaar 2018 die wordt verkocht door distributeurs of -dealers die door BRP gemachtigd zijn om Sea-Doo-waterscooters te distribueren ("Sea-Doo-distributeur/dealer") in de lidstaten van de EER (dit is de "Europese Economische Ruimte", nl. de landen van de Europese Unie plus Noorwegen, IJsland en Liechtenstein), de lidstaten van het Russische gemenebest (CIS, inclusief Oekraïne en Turkmenistan) en Turkije, voor defecten in materiaal of afwerking onder de hieronder beschreven voorwaarden en termijnen.

Deze beperkte garantie is niet van toepassing op niet in de fabriek gemonteerde onderdelen en accessoires. Raadpleeg de tekst voor de van toepassing zijnde beperkte garantie voor de onderdelen en accessoires.

Deze beperkte garantie vervalt indien: (1) de waterscooter ooit werd gebruikt om te racen of voor enige andere vorm van competitie, zelfs indien dit bij een vorige eigenaar was; of (2) de waterscooter werd veranderd of aangepast op een manier die een ongunstige invloed had op de werking, de prestaties of de duurzaamheid ervan of (3) de waterscooter werd veranderd of aangepast voor andere dan de oorspronkelijke doeleinden.

2. BEPERKING VAN DE AANSPRAKELIJKHEID

VOOR ZOVER WETTELIJK TOEGESTAAN, WORDT DEZE GARANTIE UITDRUKKELIJK GEGEVEN EN AANVAARD TER VERVANGING VAN ELKE ANDERE GARANTIE, HETZIJ EXPLICIET OF IMPLICIET, INCLUSIEF EN ZONDER BEPERKING, ELKE GARANTIE VAN VERKOOPBAARHEID OF GESCHIKTHEID VOOR EEN BEPAALD GEBRUIKSDOEL. IN DE MATE WAARIN DEZE NIET KUNNEN WORDEN UITGESLOTEN, IS DE DUUR VAN DE IMPLICIETE GARANTIES BEPERKT TOT DE TERMIJN VAN DE EXPLICIETE GARANTIE. INCIDENTELE SCHADE EN GEVOLGSCHADE ZIJN UITGESLOTEN VAN DEKKING ONDER DEZE GARANTIE. IN SOMMIGE RECHTSSYSTEMEN ZIJN DE BOVENSTAANDE AFWIJZINGEN VAN AANSPRAKELIJKHEID, BEPERKINGEN EN UITSLUITINGEN NIET TOEGELATEN. HET IS BIJGEVOLG MOGELIJK DAT ZE NIET VAN TOEPASSING ZIJN VOOR U. DEZE GARANTIE GEEFT U SPECIFIEKE RECHTEN, MAAR U KUNT OOK NOG ANDERE WETTELIJKE RECHTEN GENIETEN, AFHANKELIJK VAN HET LAND WAAR U WOONT.

Geen enkele Sea-Doo-distributeur/dealer of andere persoon is gemachtigd om andere beloften, voorstellingen of garanties met betrekking tot dit product te bieden, dan die welke deel uitmaken van deze beperkte garantie. Gebeurt dit toch, dan zijn deze niet afdwingbaar van BRP.

BRP behoudt zich het recht voor, deze garantie op elk gewenst ogenblik te wijzigen. Dergelijke wijzigingen zullen echter geen invloed hebben op

de garantievoorwaarden die van toepassing waren op producten, die tijdens de geldigheidsduur van deze garantie werden verkocht.

3. UITSLUITINGEN – ZIJN NIET GEWAARBORGD

De volgende zaken onder deze beperkte garantie vallen in geen geval onder de garantie:

- Vervanging van onderdelen wegens normale slijtage;
- Routineonderhoudsonderdelen en -werken, inclusief, maar niet beperkt tot, afregelingen, bijstellingen, verversen van olie, smeermiddel en koelvloeistof, vervanging van bougies, waterpompen e.d.;
- Schade ten gevolge van verwaarlozing, gebrekkig onderhoud en/of onzorgvuldige bewaring, die niet strookt met de aanwijzingen in de Gebruikershandleiding;
- Schade ten gevolge van de verwijdering van onderdelen, onoordeelkundige reparaties, service, onderhoud of aanpassingen of gebruik van onderdelen en toebehoren die niet door BRP zijn geproduceerd of goedgekeurd, die naar zijn redelijke oordeel niet compatibel zijn met waterscooters of een negatieve invloed hebben op de werking, prestatie of levensduur, of schade ten gevolge van reparaties, uitgevoerd door een persoon die niet erkend is als Sea-Doo-distributeur/dealer voor servicewerkzaamheden;
- Schade ten gevolge van misbruik, verkeerd of abnormaal gebruik, verwaarlozing, racen, verkeerde bediening of gebruik van het product op een manier die niet strookt met de aanbevelingen in de gebruikershandleiding;
- Schade veroorzaakt door externe schade, ongeval, onderdompeling, brand, vreemde voorwerpen, waterinname, diefstal, vandalisme of overmacht;
- Gebruik met brandstof, oliesoorten of smeermiddelen die niet geschikt zijn voor dit product (zie de gebruikershandleiding);
- Schade die het gevolg is van roest, corrosie of blootstelling aan de natuurelementen;
- Schade ten gevolge van een blokkering van het koelsysteem of de jetpomp door vreemde voorwerpen;
- Beschadiging van de gelafwerklaag, inclusief maar niet beperkt tot cosmetische beschadiging van de gelafwerklaag, afbladderen, barsten, vorming van haarscheurtjes en afschilferen van glasvezel ten gevolge van afbladderen, craqueleren of haarscheurtjes; en
- Incidentele of gevolgschade of schade van welke aard ook, inclusief en zonder beperkingen, kosten voor wegslepen, bewaren, telefoon, huur, taxi, genotsderving, verzekering, afbetalingen, tijdverlies, inkomensderving; of tijd die niet kon worden benut als gevolg van stilstand tijdens servicewerkzaamheden.

4. GARANTIEPERIODE

Deze beperkte garantie loopt vanaf (1) de datum van levering aan de eerste klant of (2) de datum van de eerste ingebruikname van het product, afhankelijk van wat zich het eerst voordoet, en dit gedurende een termijn van:

1. Vierentwintig (24) OPEENVOLGENDE MAANDEN voor privégebruik, recreatief gebruik.
2. VIER (4) OPEENVOLGENDE MAANDEN bij gebruik voor commerciële doeleinden.

Als commercieel gebruik van de waterscooter geldt elk gebruik ten behoeve van enige activiteit of tewerkstelling, die inkomsten oplevert, gedurende om het even welk deel van de garantieperiode. Een waterscooter wordt ook commercieel gebruikt als hij ergens tijdens de garantieperiode wordt voorzien van commerciële kenmerken of een erkenning voor commercieel gebruik.

De reparatie of vervanging van onderdelen of service uitgevoerd in het kader van deze garantie verlengt de duur van deze garantie niet. De oorspronkelijke vervaldatum blijft behouden.

Merk op dat de duur en alle andere voorwaarden van de dekking onder de garantie onderworpen zijn aan de toepasselijke nationale of lokale wetgeving in het land van de klant.

5. VOORWAARDEN OM VAN DE GARANTIE TE KUNNEN GENIETEN

Deze garantie wordt **enkel** gegeven als aan **alle** onderstaande voorwaarden is voldaan:

- De Sea-Doo-waterscooters modeljaar 2018 moeten in nieuwe en ongebruikte staat zijn aangekocht door de eerste eigenaar bij een Sea-Doo-distributeur/dealer die de toelating heeft om Sea-Doo-waterscooters te verkopen in het land waar de aankoop plaatsvond;
- De door BRP voorgeschreven inspecties voor de levering moeten voltooid en gedocumenteerd zijn;
- De Sea-Doo-waterscooter modeljaar 2018 moet correct zijn geregistreerd door een erkende Sea-Doo-distributeur/dealer;
- De Sea-Door-waterscooter bouwjaar 2018 moet aangekocht zijn binnen de EER door een inwoner van de EER, in de GOS voor inwoners van de landen binnen die regio en in Turkije voor inwoners van Turkije; en
- Zoals beschreven in de gebruikershandleiding, moet het vereiste periodiek onderhoud tijdig worden uitgevoerd, om aanspraak te kunnen maken op garantie. BRP behoudt zich het recht voor, een bewijs van correct onderhoud te vragen als voorwaarde voor prestaties onder garantie.

BRP zal deze beperkte garantie niet nakomen indien één van de bovenstaande voorwaarden niet werd vervuld door de privégebruiker of commerciële gebruiker. Deze beperkingen zijn noodzakelijk om BRP toe te laten, de veiligheid van zijn producten, zijn klanten en het grote publiek te vrijwaren.

6. HOE KUNT U EEN PRESTATIE ONDER DE GARANTIE AANVRAGEN

De klant moet het gebruik van de Sea-Doo waterscooter stopzetten zodra er een anomalie verschijnt. De klant moet binnen de twee (2) maanden na het opduiken van een defect contact opnemen met een Sea-Doo-distributeur/dealer die servicewerken uitvoert en deze redelijke toegang tot het product verlenen en een redelijke gelegenheid bieden om het te repareren. De klant moet aan de erkende Sea-Doo-distributeur/dealer ook een aankoopbewijs van het product voorleggen en moet de reparatie / werkopdracht ondertekenen voordat de reparatiewerkzaamheden starten om in aanmerking te komen voor reparatie onder de garantie. Alle onderdelen die onder deze beperkte garantie worden vervangen worden eigendom van BRP.

Merk op dat de meldingsperiode onderworpen is aan de toepasselijke nationale of lokale wetgeving in het land van de klant.

7. WAT BRP ZAL DOEN

Voor zover wettelijk toegestaan, beperken de verplichtingen van BRP in het kader van deze garantie zich tot de reparatie van onderdelen die bij normaal gebruik, onderhoud en service defect zijn gebleken of, naar eigen inzicht, de vervanging van deze onderdelen door nieuwe originele BRP-onderdelen zonder aanrekening van onderdelen en werkuren, uitgevoerd door een erkende Sea-Doo-distributeur/dealer naar keuze tijdens de garantieperiode onder de hierin beschreven voorwaarden. De verantwoordelijkheid van BRP is beperkt tot de nodige reparaties aan, of vervangingen van, onderdelen. Aanspraken op inbreuken op de garantie kunnen geen aanleiding geven tot annulering of herroeping van de verkoop van de Sea-Doo-waterscooter door de eigenaar. U heeft mogelijk nog andere wettelijke rechten, die verschillen van land tot land.

Ingeval service is vereist buiten het land van de oorspronkelijke verkoop, of ingeval inwoners van de EER service vereisen buiten de EER, of ingeval inwoners van de CIS service vereisen buiten de CIS, is de eigenaar verantwoordelijkheid voor alle extra kosten die te wijten zijn aan lokale praktijken en voorwaarden, waaronder, maar niet uitsluitend kosten voor: vracht, verzekering, belastingen, licentierechten, invoerrechten en alle andere financiële lasten, inclusief heffingen van overheden, staten, gebieden en agentschappen ervan.

BRP behoudt zich het recht voor, zijn producten regelmatig te verbeteren of aan te passen, zonder dat hieruit een verplichting voortvloeit om eerder geproduceerde producten aan te passen.

8. OVERDRACHT

Indien een product tijdens de garantieperiode van eigenaar verandert, wordt deze garantie mee overgedragen en blijft deze geldig voor de resterende dekkingperiode, op voorwaarde dat BRP of een erkende Sea-Doo-distributeur/dealer een bewijs ontvangt dat deze overdracht met instemming van de vorige eigenaar plaatsvond en de gegevens van de nieuwe eigenaar ontvangt.

9. BIJSTAND VOOR DE KLANT

In geval van discussie of geschil betreffende deze beperkte garantie, raadt BRP u aan met de Sea-Doo-distributeur/dealer naar een oplossing voor de kwestie te zoeken. We raden u aan het probleem te bespreken met de servicemanager of zaakvoerder van de erkende Sea-Doo-distributeur/dealer.

Als het probleem niet wordt opgelost, neemt u contact op met BRP door het klantcontactformulier op www.brp.com in te vullen of per e-mail contact met BRP op te nemen via een van de adressen in het gedeelte *CONTACT OPNEMEN* van deze handleiding.

* In de EER worden de producten verdeeld en wordt service verleend door BRP European Distribution S.A. en andere filialen van BRP.

© 2017 Bombardier Recreational Products Inc. Alle rechten voorbehouden.

® Handelsmerk van Bombardier Recreational Products Inc. of zijn dochtermaatschappijen.

BIJKOMENDE VOORWAARDEN UITSLUITEND VOOR FRANKRIJK

De volgende voorwaarden gelden uitsluitend voor producten die in Frankrijk zijn verkocht:

De verkoper levert goederen die in overeenstemming zijn met het contract en is verantwoordelijk voor defecten die aanwezig zijn bij de levering. De verkoper is tevens verantwoordelijk voor defecten die voortvloeien uit de verpakking, de assemblage-instructies of de installatie wanneer deze verantwoordelijkheid contractueel de zijne is of deze taken onder zijn verantwoordelijkheid werden volbracht. Om in overeenstemming te zijn met het contract, moet het product:

1. Geschikt zijn voor normaal gebruik voor dit soort goederen en, waar toepasselijk:
 - Beantwoorden aan de beschrijving die door de verkoper werd verstrekt, en over de kwaliteiten beschikken die door de koper aan de hand van een staal of model werden voorgesteld;
 - Beschikken over de kwaliteiten die een koper rechtmatig mag verwachten, rekening houdend met de publieke verklaringen van de verkoper, de fabrikant of zijn vertegenwoordiger, inclusief die in reclame of etikettering; of
2. De eigenschappen hebben zoals overeengekomen tussen de partijen of geschikt zijn voor specifiek gebruik bedoeld door de koper en verduidelijkt aan de verkoper en aanvaard door de verkoper.

Bij niet-naleving is actie voorbehouden gedurende twee jaar na de levering van de goederen. De verkoper is verantwoordelijk voor de garantie voor verborgen defecten van het verkochte product indien dergelijke defecten het product ongeschikt maken voor het bedoelde gebruik, of indien deze het gebruik zodanig reduceren dat de koper het product niet zou hebben aangekocht of een lagere prijs zou hebben betaald, indien deze hiervan op de hoogte zou zijn geweest. Voor zulke verborgen defecten moet door de koper actie worden genomen binnen de 2 jaar na de ontdekking van het defect.

***Deze pagina is
opzettelijk blanco***

KLANTENINFORMATIE

BESCHERMING VAN DE PRIVACY

Bij deze deelt BRP u mee dat uw contactgegevens zullen worden gebruikt voor veiligheids- en garantiegebonden doeleinden. Bovendien kunnen BRP en zijn dochtermaatschappijen hun klantenlijsten gebruiken om marketing en promotionele informatie over BRP en gerelateerde producten te verdelen.

Om uw recht tot raadplegen van uw gegevens uit te oefenen, of te worden verwijderd uit de lijst met geadresseerden voor direct marketing, kunt u contact opnemen met BRP.

Via e-mail: privacyofficer@brp.com

Per post: BRP
Senior Legal Counsel-Privacy Officer
726 St-Joseph
Valcourt QC
Canada
JOE 2LO

NEEM CONTACT MET ONS OP

www.brp.com

Noord-Amerika

565 de la Montagne Street
Valcourt (Québec) J0E 2L0
Canada

Sturtevant, Wisconsin, U.S.A.
10101 Science Drive
Sturtevant, Wisconsin
53177
VS

Sa De Cv, Av. Ferrocarril 202
Parque Ind. Querétaro, Lote2-B
76220
Santa Rosa Jáuregui, Oro., Mexico

Europa

Skaldenstraat 125
B-9042 Gent
België

Itterpark 11
D-40724 Hilden
Duitsland

ARTEPARC Bâtiment B
Route de la côte d'Azur, Le Canet
13590 Meyreuil
Frankrijk

Ingvald Ystgaardsvei 15
N-7484 Trondheim
Noorwegen

Isoaavantie 7
PL 8040
96101 Rovaniemi

Formvägen 16
S-906 21 Umeå
Zweden

Avenue d'Ouchy 4-6
1006 Lausanne
Zwitserland

Oceanië

6 Lord Street
Lakes Business Park
Botany, NSW 2019
Australië

Zuid-Amerika

Rua James Clerck Maxwell, 230
TechnoPark Campinas SP 13069-380 Brazil

Azië

15/F Parale Mitsui Building,8
Higashida-Cho, Kawasaki-ku
Kawasaki 210-0005
Japan

Room Dubai, level 12, Platinum Tower
233 Tai Cang Road
Xintiandi, Lu Wan District
Shanghai 200020
China

VERANDERING VAN ADRES/EIGENAAR

Als u bent verhuisd of als u de nieuwe eigenaar bent van het vaartuig, laat dit dan zeker weten aan BRP door:

- een erkende Sea-Doo-dealer op de hoogte te brengen.
- **Enkel Noord-Amerika:** Bel +1 888 272-9222.
- Een van de adreswijzigingskaarten op de volgende bladzijden terug te sturen naar een van de BRP-adressen in het gedeelte *CONTACT OP-NEMEN* van deze handleiding.

Gelieve ingeval van verandering van eigenaar een bewijs toe te voegen dat de vroegere eigenaar met de overdracht heeft ingestemd.

Wanneer u BRP op de hoogte brengt, zelfs nadat de beperkte garantie is afgelopen, kan BRP u bereiken indien dit nodig zou zijn, bijvoorbeeld als er boten zouden worden teruggeroepen om veiligheidsredenen. BRP op de hoogte brengen is de verantwoordelijkheid van de eigenaar.

GESTOLEN VAARTUIGEN: Breng de garantieafdeling van uw plaatselijke distributeur op de hoogte als uw boot is gestolen. Geef uw naam, adres en telefoonnummer door, het rompidentificatienummer en de datum van de diefstal.

***Deze pagina is
met opzet leeg gelaten***

ADRESWIJZIGING <input type="checkbox"/>		VERANDERING VAN EIGENAAR <input type="checkbox"/>		
VOERTUIGIDENTIFICATIENUMMER				
<input type="text"/>		<input type="text"/>		
Modelnummer		Voertuigidentificatienummer (V.I.N.)		
OUDE ADRES OF VORIGE EIGENAAR:		NAAM		
NR.		STRAAT		APP
STAD		STAAT/PROVINCIE		POSTCODE
LAND		TELEFOON		
NIEUW ADRES OF NIEUWE EIGENAAR:		NAAM		
NR.		STRAAT		APP
STAD		STAAT/PROVINCIE		POSTCODE
LAND		TELEFOON		
E-MAILADDRESS				

V00A2F

ADRESWIJZIGING <input type="checkbox"/>		VERANDERING VAN EIGENAAR <input type="checkbox"/>		
VOERTUIGIDENTIFICATIENUMMER				
<input type="text"/>		<input type="text"/>		
Modelnummer		Voertuigidentificatienummer (V.I.N.)		
OUDE ADRES OF VORIGE EIGENAAR:		NAAM		
NR.		STRAAT		APP
STAD		STAAT/PROVINCIE		POSTCODE
LAND		TELEFOON		
NIEUW ADRES OF NIEUWE EIGENAAR:		NAAM		
NR.		STRAAT		APP
STAD		STAAT/PROVINCIE		POSTCODE
LAND		TELEFOON		
E-MAILADDRESS				

V00A2F

***Deze pagina is
met opzet leeg gelaten***

ADRESWIJZIGING <input type="checkbox"/>	VERANDERING VAN EIGENAAR <input type="checkbox"/>	
VOERTUIGIDENTIFICATIENUMMER		
<input type="text"/>	<input type="text"/>	
Modelnummer	Voertuigidentificatienummer (V.I.N.)	
OUDE ADRES OF VORIGE EIGENAAR:	NAAM	
	NR.	STRAAT APP
	STAD	STAAT/PROVINCIE POSTCODE
	LAND	TELEFOON
	NIEUW ADRES OF NIEUWE EIGENAAR:	
NAAM		
NR.	STRAAT APP	
STAD	STAAT/PROVINCIE POSTCODE	
LAND	TELEFOON	
E-MAILADDRESS		

V00A2F

ADRESWIJZIGING <input type="checkbox"/>	VERANDERING VAN EIGENAAR <input type="checkbox"/>	
VOERTUIGIDENTIFICATIENUMMER		
<input type="text"/>	<input type="text"/>	
Modelnummer	Voertuigidentificatienummer (V.I.N.)	
OUDE ADRES OF VORIGE EIGENAAR:	NAAM	
	NR.	STRAAT APP
	STAD	STAAT/PROVINCIE POSTCODE
	LAND	TELEFOON
	NIEUW ADRES OF NIEUWE EIGENAAR:	
NAAM		
NR.	STRAAT APP	
STAD	STAAT/PROVINCIE POSTCODE	
LAND	TELEFOON	
E-MAILADDRESS		

V00A2F

***Deze pagina is
met opzet leeg gelaten***

VAARTUIG MODELNR. _____

ROMP

IDENTIFICATIENUMMER (H.I.N.) _____

MOTOR

IDENTIFICATIENUMMER (E.I.N.) _____

Eigenaar: _____

NAAM

Nr. _____

STRAAT

APP

WOONPLAAT

SSTAAT/PROVINCIE

POSTCODE

Aankoopdatum _____

JAAR

MAAND

DAG

**Einddatum van de
garantie** _____

JAAR

MAAND

DAG

In te vullen door de erkende Sea-Doo-dealer op het ogenblik van de verkoop.

STEMPEL DEALER



219 001 878_NL

GEbruikersHANDLEIDING, RXT / GTX¹ / Wake Pro SERIE /
NEDERLANDS

U/M:P.C