

SEA-DOO®



2017 BRUKER- BOK

Inneholder informasjon om sikkerhet, vannscooteren og vedlikehold



RXP™-X™ 300

ADVARSEL

Les nøye gjennom denne håndboken.
Den inneholder viktig informasjon om sikkerhet.
Anbefalt minimumsalder for kjøring: 16 år gammel.
Oppbevar denne brukerhåndboken på vannscooteren.

2 1 9 0 0 1 9 3 3 _ N 0

Øversettelse av den originale instruksjonen

ADVARSEL

Hvis du unnlater å følge noen av sikkerhetsforskriftene eller instruksjonene i denne brukerhåndboken eller på *SIKKERHETSVIDEOEN* eller sikkerhetsdekalene på kjøretøyet, kan det føre til personskade eller eventuelt dødsfall!

ADVARSEL I HENHOLD TIL ERKLÆRING 65 CALIFORNIA

ADVARSEL

Dette produktet inneholder eller avgir kjemikalier som myndighetene i California vet kan forårsake kreft, fødselsskader og andre skader på reproduksjonsevnen.



I Canada distribueres produktene av Bombardier Recreational Products Inc. (BRP). Produkter i USA distribueres av BRP US Inc. GTX[†] er et varemerke for Castrol Ltd. Brukt under lisens. Dette er en ikke uttømmende liste over varemerker som tilhører Bombardier Recreational Products Inc. eller dens tilknyttede selskaper:

ACET [™]	iTC [™]	RXP-X [™] 300	T.O.P.S. [™]
D.E.S.S. [™]	Learning Key [™]	RXP-X [™] 300 RS	VTST [™]
iBR [™]		Sea-Doo [®]	XPST [™]
iControl [™]	Rotax [®]	T ³ Hull [™]	

INNLEDNING

Deutsch	Dieses Handbuch ist möglicherweise in Ihrer Landessprache verfügbar. Bitte wenden Sie sich an Ihren Händler oder besuchen Sie: www.operatorsguides.brp.com
English	This guide may be available in your language. Check with your dealer or go to: www.operatorsguides.brp.com
Español	Es posible que este manual esté disponible en su idioma. Consulte a su distribuidor o visite: www.operatorsguides.brp.com
Français	Ce guide peut être disponible dans votre langue. Vérifier avec votre concessionnaire ou aller à: www.operatorsguides.brp.com
日本語	このガイドは、言語によって翻訳版が用意されています。ディーラーに問い合わせるか、次のアドレスでご確認ください： www.operatorsguides.brp.com
Nederlands	Deze handleiding kan beschikbaar zijn in uw taal. Vraag het aan uw dealer of ga naar: www.operatorsguides.brp.com
Norsk	Denne boken kan finnes tilgjengelig på ditt eget språk. Kontakt din forhandler eller gå til: www.operatorsguides.brp.com
Português	Este manual pode estar disponível em seu idioma. Fale com sua concessionária ou visite o site: www.operatorsguides.brp.com
Suomi	Käyttöohjekirja voi olla saatavissa omalla kielelläsi. Tarkista jälleenmyyjältä tai käy osoitteessa: www.operatorsguides.brp.com
Svenska	Denna bok kan finnas tillgänglig på ditt språk. Kontakta din återförsäljare eller gå till: www.operatorsguides.brp.com

Gratulerer med kjøpet av din nye Sea-Doo®-vannscooter (PWC). Den følges opp med BRP-garantien og et nettverk av autoriserte forhandlere av Sea-Doo-vannscotere som kan tilby reservedeler, service og det tilbehøret du trenger.

Forhandleren er opptatt av å ha fornøyde kunder. Han har kvalifisert seg for å kunne utføre en første klargjøring og kontroll av vannscooteren og har også utført den endelige klargjøringen før du overtok den. Hvis du trenger mer utfyllende informasjon om service, ber vi deg kontakte forhandleren.

Ved levering ble du også informert om hva garantien dekker, og du signerte **LISTEN MED KONTROLLPUNKTER FØR LEVERING** for å sikre at du var fornøyd med klargjøringen av den nye vannscooteren.

Viktig å vite før du starter

Les hele følgende seksjoner før du bruker vannscooteren, for å lære hvordan du kan redusere risikoen for at du selv, passasjerer og andre personer i nærheten blir skadet eller omkommer:

- **INFORMASJON OM SIKKERHET**
- **INFORMASJON OM VANNSCOOTEREN.**

Les og forstå alle advarsels-/sikkerhetsdekalere på vannscooteren og se hele **SAFETY VIDEO**.

Unnlatelse av å ta hensyn til advarslene som finnes i denne brukerhåndboken, kan føre til alvorlig personskade eller dødsfall.

BRP anbefaler deg å ta et sikkerhetskurs for båtførere. Kontroller med forhandleren eller de lokale

myndigheter om eventuelle kurser/opplæring i nærheten.

I enkelte områder er det nødvendig med båtførerbevis eller annen sertifisering for å kjøre vannscooter.



ADVARSEL

Gjør deg kjent med denne vannscooteren, den kan ha en ytelse som er bedre enn andre vannscootere du har kjørt.



ADVARSEL

Dette er en vannscooter med høy ytelse. Uerfarne førere kan overse faremomenter og overraskes av hvordan vannscooteren oppfører seg på vannet under forskjellige forhold.

Sikkerhetsmeldinger

I denne brukerhåndboken brukes følgende symboler og ord for å poengtere spesielt viktig informasjon:

Varselsymbolet  indikerer fare for skade.



ADVARSEL

Indikerer en potensiell risikosituasjon som, hvis den ikke unngås, kan resultere i alvorlig personskade eller dødsfall.



OBS! Indikerer en potensielt farlig situasjon som kan resultere i liten til moderat personskade hvis den ikke unngås.

OBS! Angir en instruksjon som, hvis den ikke følges, kan føre til alvorlig skade på vannscooterens komponenter eller annet materiell.

Om denne operatørhåndboken

Denne brukerhåndboken har blitt utarbeidet med tanke på å gjøre eieren/føreren og passasjerer av den vannscooteren kjent med de ulike anordninger for betjening og instruksjoner for vedlikehold og sikker bruk.

Oppbevar denne brukerhåndboken i vannscooteren slik at du kan bruke den når du kjører, når du instruerer andre, ved feilsøking eller ved vedlikehold.

Vær oppmerksom på at håndboken finnes på flere språk. Ved eventuelle uoverensstemmelser i teksten er det den engelske versjonen som gjelder.

Hvis du vil vise og/eller skrive ut en ekstra kopi av brukerhåndboken, kan du gå til følgende nettsted

www.operatorsguides.brp.com.

Informasjonen i dette dokument er riktig ved tidspunktet for publisering. BRPs politikk er imidlertid å kontinuerlig forbedre sine produkter uten å med dette forplikte seg selv til å montere dem i tidligere produserte produkter. På grunn av sent implementerte endringer kan det være enkelte forskjeller mellom det fremstilte produktet og beskrivelsene og/eller spesifikasjonene. BRP forbeholder seg retten til når som helst og uten forpliktelser å avskaffe eller endre spesifikasjoner, design, egenskaper, modeller eller utstyr.

Brugerhåndboken og *SIKKERHETS-DVD-EN* skal følge med vannscooteren når den selges.

INNHold

INNLEDNING	1
VIKTIG Å VITE FØR DU STARTER.....	1
SIKKERHETSMELDINGER.....	2
OM DENNE OPERATØRHÅNDBOKEN.....	2

INFORMASJON OM SIKKERHET

GENERELLE FORHOLDSREGLER	8
UNNGÅ KARBONMONOKSIDFØRGIFTNING.....	8
UNNGÅ BENSINBRANN OG ANDRE FARER.....	8
UNNGÅ FORBRENNINGER FRA VARME DELER.....	8
TILBEHØR OG MODIFIKASJONER.....	8

SPEIELLE ANVISNINGER OM SIKKERHET	10
ANVISNINGER SOM GJELDER BRUK.....	10
VANNSPORT OG SLEPING.....	15
HYPOTERMI.....	15
SIKKERHETSKURS FOR BÅTFØRERE.....	16

AKTIVE TEKNOLOGIER (ICONTROL)	17
INNLEDNING.....	17
ITC (INTELLIGENT GASSKONTROLL).....	17
IBR (INTELLIGENT BREMSE- OG REVERSERINGSSYSTEM).....	17

SIKKERHETSUTSTYR	19
NØDVENDIG SIKKERHETSUTSTYR.....	19
ANNET ANBEFALT UTSTYR.....	21

ØVELSESKJØRING	22
STEDER DER ØVELSESKJØRING KAN UTFØRES.....	22
ØVELSER.....	22
VIKTIGE FAKTORER SOM IKKE MÅ OVERSES.....	22

REGLER FOR NAVIGERING	23
KJØREREGLER.....	23

FYLLE DRIVSTOFF	25
FYLLING AV DRIVSTOFF.....	25
DRIVSTOFFKRAV.....	26

TRANSPORT PÅ TILHENGER	27
-------------------------------------	-----------

VIKTIGE DEKALER PÅ PRODUKTET	28
LØSE DEKALER.....	28
SIKKERHETSDEKALER PÅ VANNSCOOTEREN.....	28
SAMSVARSDEKALER.....	34

KONTROLL FØR KJØRING	36
TILTAK FØR VANNSCOOTEREN SJØSETTES.....	36
DETTE SKAL GJØRES ETTER AT VANNSCOOTEREN ER SJØ- SATT.....	40

INFORMASJON OM VANNSCOOTEREN

BETJENINGSORGANER	44
1) STYRET.....	44
2) START/STOPP-KNAPP FOR MOTOR.....	44

3) MOTORSTOPPBRYTER.....	45
4) GASSHÅNDTAK.....	46
5) IBR-SPAK (INTELLIGENT BREMS OG REVERSERING).....	46
6) MODUS-/SET-KNAPP (MODUSKNAPP/BEKREFTELSESKNAPP).....	47
7) OPP/NED-KNAPPER.....	47
8) VTS-KNAPP (VARIABELT TRIMSISTEM).....	48
9) SPORT-KNAPP.....	48
10) ECO-KNAPP.....	49
INFORMASJONSSENTER (MÅLERE).....	50
BESKRIVELSE AV INFORMASJONSSENTER.....	50
1) SPEEDOMETER.....	50
2) TURTELLER.....	50
3) FLERFUNKSJONSDISPLAY.....	50
4) INDIKATORLAMPER.....	51
5) INDIKASJON AV DRIVSTOFFNIVÅ.....	52
6) VTS-POSISJON.....	52
7) IS-POSISJON.....	52
8) NUMERISK DISPLAY.....	53
9) MULTIFUNKSJONSDISPLAY.....	53
10) VANNDYBDEVISNING.....	54
11) VANNTEMPERATURVISNING.....	54
12) TIMETELLERVISNING (HR).....	54
13) IBR-POSISJON.....	54
14) KOMPASS.....	54
15) EKSTRAEFFEKTmåLER.....	55
FINNE FREM I FLERFUNKSJONSDISPLAYET.....	55
ENDRE VISNINGEN I TALLDISPLAYET.....	58
NULLSTILLE TALLDISPLAYVISNINGEN.....	59
INNSTILLING AV FLERFUNKSJONSDISPLAYET.....	59
UTSTYR.....	61
1) HANSKEROM.....	61
2) OPPBEVARINGSROM FORAN.....	61
3) SETE.....	62
4) FOTBRØNN.....	63
5) PASSASJERHÅNDTAK.....	63
6) OMBORDSTIGNINGSPLATTFORM.....	63
7) FESTEØYER FORAN OG BAK.....	64
8) DRENERINGSPLUGGER.....	64
9) JUSTERBARE FINNER.....	65
10) JUSTERBAR ERGONOMISK STYRING (AES).....	66
11) TRIMFINNER.....	66
INNKJØRINGSPERIODE.....	67
INNKJØRING.....	67
BRUKERVEILEDNING.....	68
GÅ OMBORD PÅ VANNSCOOTEREN.....	68
STARTE MOTOREN.....	70
STOPPE MOTOREN.....	70
SETTE I NØYTRAL.....	71
SETTE I FREMOVERGIR.....	71

KOBLE INN OG BRUKE REVERS.....	71
KOBLE INN OG BRUKE BREMSER.....	73
STYRE VANNSCOOTEREN.....	74
BRUKE DET VARIABLE TRIMSYSTEMET (VTS).....	75
GENERELLE ANBEFALINGER FOR BRUK.....	78
DRIFTSMODUSER.....	81
SPORTMODUS.....	81
ECO-MODUS (MODUS FOR DRIVSTOFFØKONOMI).....	82
LEARNING KEY-MODUSER.....	83
SPESEILLE PROSEDYRER.....	86
RENGJØRING AV VANNINNTAK FOR JETPUMPE OG IMPELLER.....	86
KANTRET VANNSCOOTER.....	88
VANNSCOOTER UNDER VANN.....	89
OVERSVØMT MOTOR.....	89
SLEPE VANNSCOOTEREN GJENNOM VANNET.....	90

VEDLIKEHOLD SINFORMASJON

VEDLIKEHOLDSPPLAN.....	92
VEDLIKEHOLDSPROSEDYRER.....	95
MOTOROLJE.....	95
MOTORKJØLEVÆSKE.....	96
TENNINGSSPOLER.....	97
TENNPLUGGER.....	98
EKSOSSYSTEM.....	99
BUNNPLATE OG VANNINNTAKSGITTER.....	100
OFFERANODE.....	101
SIKRINGER.....	101
VEDLIKEHOLD AV VANNSCOOTER.....	103
ETTER KJØRING.....	103
RENGJØRING AV VANNSCOOTER.....	103
LAGRING OG KLARGJØRING FØR SESONGSTART.....	104
LAGRING.....	104
KLARGJØRING FØR SESONGSTART.....	107

TEKNISK INFORMASJON

IDENTIFISERING AV VANNSCOOTEREN.....	110
IDENTIFIKASJONSNUMMERET FOR SKROGET.....	110
MOTORENS IDENTIFIKASJONSNUMMER.....	110
RF D.E.S.S. NØKKEL.....	111
INFORMASJON OM UTSLIPP FRA MOTOR.....	112
PRODUSENTENS ANSVAR.....	112
FORHANDLERENS ANSVAR.....	112
EIERENS ANSVAR.....	112
UTSLIPPSFORSKRIFTER FRA EPA.....	112
SPESIFIKASJONER.....	113

FEILSØKING

RETNINGSLINJER FOR FEILSØKING.....	118
OVERVÅKINGSSYSTEM.....	123
FEILKODER.....	123
INFORMASJON FRA FEILINDIKATORER OG MELDINGSDISPLAY- ET.....	125
INFORMASJON OM LYDSIGNALER.....	127

GARANTI

BRP BEGRENSET GARANTI – I USA OG CANADA: 2017 SEA-DOO® VANNSCOOTER	130
UTSLIPPSRELATERT GARANTI US EPA.....	134
GARANTIERKLÆRING FOR UTSLIPPSKONTROLL FOR MODELLÅR 2017 SEA-DOO® VANNSCOOTERE.....	137
BRPS INTERNASJONALE BEGRENSEDE GARANTI: 2017 SEA-DOO® VANNSCOOTER.....	141
BRP BEGRENSET GARANTI FOR EØS, SAMVELDET AV UAVHENGI- GE STATER (SUS) OG TYRKIA: 2017 SEA-DOO® VANNSCOOTER.	145

KUNDEINFORMASJON

PERSONVERNINFORMASJON.....	152
KONTAKT OSS.....	153
NORD-AMERIKA.....	153
EUROPA.....	153
OCEANIA.....	154
SØR AMERIKA.....	154
ASIA.....	154
ADRESSEENDRING / NY EIER.....	155

INFORMASJON OM SIKKERHET

GENERELLE FORHOLDSREGLER

Unngå karbonmonoksidforgiftning

All eksos fra motorer inneholder karbonmonoksid, en dødelig gass. Innånding av karbonmonoksid kan føre til hodepine, svimmelhet, søvnløshet, kvalme, forvirring og eventuelt død.

Karbonmonoksid er en fargeløs, luktløs og smakløs gass som kan være til stede selv om du ikke ser eller lukter eksos. Dødelige nivåer av karbonmonoksid kan raskt samles opp, og du kan raskt bli utmatet og ute av stand til å redde deg selv. Dødelige nivåer av karbonmonoksid kan også bli værende i timer eller dager i lukkede eller dårlig ventilerte områder. Hvis du får symptomer på karbonmonoksidforgiftning, må du umiddelbart forlate området, få frisk luft og kontakte lege.

Slik hindrer du alvorlige skader eller dødsfall på grunn av karbonmonoksid:

- Ikke kjør vannscooteren i dårlig ventilerte eller delvis lukkede områder som naust og diker eller mellom andre fartøyer i nærheten. Selv om du prøver å ventilere motoreksosen, kan karbonmonoksidkonsentrasjonen raskt nå farlige nivåer.
- Ikke kjør vannscooteren utendørs på steder der motoreksosen kan bli trukket inn i en bygning via åpninger som vinduer eller dører.
- Ikke stå eller la andre stå bak vannscooteren mens motoren går. En person som oppholder seg bak en motor som er i gang, kan inhalere høye konsentrasjoner av eksosgass. Inhalering av konsentrert eksos, som inneholder karbonmonoksid, kan føre til kullsforgiftning, alvorlige helseskader og død.

Unngå bensinbrann og andre farer

Bensin er ekstremt brannfarlig og svært eksplosiv. Bensingass eller -damp kan spre seg og antennes av en gnist eller åpen flamme mange meter unna motoren. Følg instruksjonene nedenfor for å redusere faren for brann eller eksplosjon:

- Bruk bare godkjente røde bensinkanner til oppbevaring av drivstoff.
- Følg nøye instruksjonene gitt under *FYLLING AV DRIVSTOFF*.
- Start aldri vannscooteren hvis det er bensin eller lukter bensin i motorrommet.
- Start eller bruk aldri motoren hvis tanklokket ikke er skikkelig sikret.
- Ikke oppbevar bensinkanner i oppbevaringsrommet foran eller andre steder på vannscooteren.

Bensin er giftig og kan forårsake personskade eller dødsfall.

- Ikke sug bensin med munnen i en hevert eller lignende.
- Hvis du svelger bensin, får bensin i øynene eller inhalerer bensingass, må du øyeblikkelig kontakte lege.

Hvis du søler bensin på deg, må du vaske deg med såpe og vann og skifte klærne.

Unngå forbrenninger fra varme deler

Noen deler kan bli varme under normal drift. Unngå kontakt under og like etter bruk slik at du unngår forbrenninger.

Tilbehør og modifikasjoner

Ikke utfør uautoriserte modifikasjoner, og ikke bruk tilbehør som ikke er godkjent av BRP. I og med at

slike endringer ikke er testet av BRP, kan de øke risikoen personska-der eller for ulykker, og de kan også føre til at det blir ulovlig å bruke vannscooteren.

Kontakt en autorisert Sea-Doo-for- handler for tilgjengelig tilbehør til vannscooteren.

SPESIELLE ANVISNINGER OM SIKKERHET

Anvisninger som gjelder bruk

Ytelsen til denne vannscooteren kan være betydelig høyere enn andre vannscootere du har kjørt. Les og forstå innholdet i denne brukerhåndboken slik at du blir godt kjent med hvordan betjeningsenhetene fungerer, før du tar din første tur eller tar med en eller flere passasjerer. Hvis du ikke har hatt muligheten til å øve, bør du øvelseskjøre på et passende område uten trafikk og finne ut hvordan de forskjellige styrek kontrollene virker. Lær å bruke alle betjeningsorganer før du akselerer over tomgangshastighet. Ikke anta at alle vannscootere oppfører seg likt. Hver modell er forskjellig, ofte veldig forskjellig.

Husk at når gasspaken settes tilbake til tomgangsposisjon, har du mindre retningskontroll. Det er nødvendig med både styring og gass for å svinge med vannscooteren. Ikke slipp gassen når du prøver å styre unna gjenstander. Du trenger gass for å styre. Hvis motoren stoppes, vil ikke styringen fungere.

Selv om de fleste vannscootere ikke har noe bremsesystem, har avansert teknologi nå gjort det mulig for oss å tilby modeller som er utstyrt med et bremsesystem som kalles iBR™-systemet. Øv deg på å bremse i et trygt område uten trafikk for å bli kjent med hvordan du bremser og med stopplengder under forskjellige forhold.



ADVARSEL

Stoppedistansen vil variere avhengig av opprinnelig hastighet, last, antall passasjerer og vind- og vannforhold. Størrelsen på bremsekraften som føreren tilfører med iBR-spaken (intelligent brems og reversering), vil også ha betydning for stopplengden.

Ved bremsing må fører og passasjerer være oppmerksom på kraften i nedbremsingen for å hindre at de presses fremover på vannscooteren og mister balansen.

Ved bruk av vannscooter med iBR er det viktig å være oppmerksom på at det ikke er sikkert at andre båter som følger etter, eller er i nærheten, kan stoppe like fort.

Når bremsen brukes under kjøring, skytes en vannsøyle opp i luften bak vannscooteren, og det kan føre til at føreren av vannscooteren som følger etter, et lite øyeblikk ikke kan se din vannscooter. Det er viktig å informere føreren av en vannscooter som har til hensikt å følge etter i rekke, om hvilke bremseegenskaper din vannscooter har, hva en vannsøyle betyr og at det er nødvendig å holde en større avstand mellom vannscooterne.

Når iBR-spaken brukes mens vannscooteren går fremover, vil bremsemodusen koble inn og generere en nedbremsing som er proporsjonal med posisjonen til iBR-spaken. Jo mer du drar i iBR-spaken, desto større blir bremsekraften. Vær nøye med å justere bremsekraften med iBR-spaken gradvis samtidig som du slipper opp gasspaken.

Bremsemekanismen i iBR-systemet kan ikke hindre vannscooteren din fra å drive hvis det er strøm eller vind. Den har ingen bremseeff-

fekt på bevegelse bakover. I tillegg må motoren være i gang for at det skal være mulig å bruke bremsen.

Jetstrømmen fra vannscooteren kan medføre personskade. Jetstrålepumpen kan fange opp små gjenstander og partikler og kaste dem bakover, og det kan utgjøre en fare for å skade personer i nærheten eller føre til skade på jetstrålepumpen.

Følg instruksjonene på alle sikkerhetsetiketter. De er der for å hjelpe deg å sikre en trygg og behagelig kjøring.

Ikke lagre noe på steder som ikke er spesielt utformet for lagring.

Når du kjører med passasjer, oppfører vannscooteren seg annerledes, noe som krever større ferdighet.

Vannscooteren er utstyrt med festetøyne foran og bak for fortøyning eller for å kunne feste den til en tilhenger. De kan ikke brukes som feste for slepetau for personer på vannski, i badering eller på bølgebrett. Ikke bruk disse festepunktene eller andre deler på vannscooteren til å slepe en parasailer eller et annet fartøy. Det kan føre til personskader eller store materielle skader.

Enkelte vannscootermodeller kan være utstyrt med slepeøye som kan brukes til å feste et slepetau for baderinger eller personer på vannski eller bølgebrett. Ikke bruk disse festepunktene eller andre deler på vannscooteren til å slepe en parasailer eller et annet fartøy. Det kan føre til personskader eller store materielle skader.

Forbrenningsmotoren trenger luft for å virke og derfor kan ikke denne vannscooteren være helt vanntett. Manøvre som å kjøre i konstante, krappe svinger, skjære baugen gjennom bølger eller kantre med vannscooteren, kan føre til at åpningsene for luftinntak kommer under vann og forårsake alvorlige motor-

problemer på grunn av at vann blir sugd inn. Se under *DRIFTSINSTRUKSJONER* og *GARANTI* i denne brukerhåndboken.

Eksos fra motoren inneholder karbonmonoksid (CO) som, hvis den inhaleres i tilstrekkelige mengder, kan føre til personskade eller død. Ikke bruk vannscooteren i trange, lukkede eller skjermede områder eller la karbonmonoksid samle seg rundt den. Det kan for eksempel være under rafting eller når den er fortøyd. Vær oppmerksom på faren for karbonmonoksid fra eksosen fra andre vannscootere eller fartøyer.

Lær farvannet der vannscooteren skal brukes å kjenne. Strøm, tidevann, stryk, skjulte hindringer, kjølvann og bølger osv. kan påvirke sikkerheten. Det er ikke tilrådelig å bruke vannscooteren i grov sjø eller dårlig vær.

Kjør forsiktig og veldig sakte på grunt vann. Hvis du grunnstøter eller stanser brått, kan det resultere i at vannscooteren skades eller ødelegges. Avfall kan også bli plukket opp og kastet bakover av jetpumpen og treffe personer og eiendom.

Snoren til nødstoppsnoren må alltid være festet til førerens flyteutstyr eller håndledd (med armbånd), og for å sikre at motoren stopper hvis føreren faller av, må den ikke kunne sette seg fast i styret. Etter kjøring må du fjerne nødstoppsnoren fra motorstoppbryter for å unngå at barn og andre bruker vannscooteren uten tillatelse. Hvis føreren faller av vannscooteren og nødstoppsnoren ikke er festet slik som anbefalt, stopper ikke vannscooteren.

Kjør innenfor dine egne grenser med hensyn til kjøreferdighet.

Kjør alltid ansvarsfullt og sikkert. Bruk sunn fornuft og alminnelig høflighet.

Respekter forbudte farvann, miljøet og andre som bruker vannet og sjøen. Som fører og eier av en vannscooter er du ansvarlig for skader forårsaket av kjølvannet til din vannscooter. Ikke tillat at noen kaster søppel over bord.

Selv om vannscooteren har evnen til å kjøre i høy hastighet, anbefaler vi på det sterkeste at du bare kjører i høy fart når det er ideelle forhold, og når det er tillatt. Kjøring i høy fart krever et høyere ferdighetsnivå og øker faren for alvorlige skader.

Kreftene som virker på kroppen til fører og passasjerer i svinger, forsering av bølger eller kjølvann, kjøring i krapp sjø eller å falle av vannscooteren, spesielt i høy hastighet, kan forårsake personskade, blant annet muligheten for å brette bein eller mer alvorlige personskader. Behold fleksibiliteten og unngå skarpe svinger.

Vannscootere er ikke konstruert for å brukes om natten.

Unngå kjøring i meget høy sjø eller ekstrem kjøring som å hoppe på bølger.

Alle som deltar i vannsportsaktiviteter, må ta hensyn til disse retningslinjene:

- Når du kjører med passasjer, oppfører vannscooteren seg annerledes, noe som krever større ferdighet.
- Ta alltid hensyn til sikkerheten og komforten til passasjerer.
- Bruk alltid godkjent flyteutstyr. Bruk av riktig utformet flyteutstyr hjelper en person som er bevisstløs eller i sjokk med å holde seg flytende.
- Vær oppmerksom på og vis hensyn til andre du deler vannet med.

- Ta umiddelbart hensyn til og hjelp en person som faller. Han eller hun er sårbar i vannet alene og kan være vanskelig å oppdage av andre.
- Nærm deg en person i vannet fra lesiden (motsatt retning av vindretningen). Slå av motoren før du kommer for nær personen.
- Slå av motoren og ankre opp vannscooteren før du tar en svømmetur.
- Svøm kun i områder som er betegnet som trygge å bade i. Disse er vanligvis merket med bøyer rundt badeområdet. Ikke svøm alene eller om natten.



BØYE FOR BADEOMRÅDE

- Ikke kjør med vannscooteren direkte bak noen som trekkes på vannski, vannbrett eller baderinger. Ved 40 km/h per time vil vannscooteren nå frem til en person som faller i vannet 60 m foran vannscooteren, i løpet av omtrent 5 sekunder.
- Slå av motoren og fjern nødstoppsnoren fra motorstoppbryter når noen befinner seg i vannet i nærheten.
- Hold deg minst 45 m unna områder merket med bøye/flagg for dykking.

Unngå personskader! Ikke la noen komme nær fremdriftssystemet eller vanninntaksgitteret, heller ikke når motoren er slått av. Ting som løst hår, løse klær eller stropper på flyteutstyr kan bli viklet inn i beve-

gelige deler, og føre til alvorlig skade eller drukning. På grunt vann kan skjell, sand, grus eller annet trekkes opp av jetstrålepumpen og bli kastet bakover.



MERKE FOR DYKKING

Ta kontakt med de myndigheter som regulerer vannsportaktiviteter i ditt område for å innhente mer informasjon om godkjent, lovlig og trygg praktisering av vannsport.

Før du setter i gang

Av sikkerhetsgrunner og for å sørge for riktig pleie, må du alltid ta en "kontroll før kjøring" som angitt i brukerhåndboken før du bruker vannscooteren.

Ikke overskrid begrensningene for last og passasjerer for vannscooteren. Overbelastning kan påvirke hvordan den manøvreres, stabiliteten og ytelsen. Høy sjø reduserer også kapasiteten. Merkeplaten med last- og personkapasitet er ingen unnskyldning for å ikke bruke sunt båtvet og god dømmekraft.

Kontroller regelmessig skroget, motoren, sikkerhetsutstyr og alt annet utstyr på vannscooteren, og hold disse i god driftstilstand.

Sørg for at du minst har påkrevd sikkerhetsutstyr, flyteutstyr og klær og utstyr som ellers kreves for turen.

Forsikre deg om at alt livredningsutstyr, inkludert brannslukningsap-

parat, er i god driftstilstand og er lett tilgjengelige. Vis alle passasjerer hvor dette utstyret befinner seg på vannscooteren, og forviss deg om at de vet hvordan det brukes.

Vær oppmerksom på været. Undersøk værmeldingene før du drar. Vær oppmerksom på endringer som kan skje.

Oppbevar nøyaktige og oppdaterte kart over områder du skal kjøre i, på vannscooteren. Undersøk vannforholdene i det planlagte området før du drar av gårde.

Kontroller at der er nok drivstoff til den planlagte turen. Kontroller alltid drivstoffnivået både før og mens du bruker båten. Bruk grunnregelen om 1/3 drivstoff for å nå bestemmelsesstedet, 1/3 til tilbaketuren og 1/3 i reserve. Vær forberedt på endringer på grunn av været eller andre forsinkelser.

Førers/passasjerers oppmerksomhet

Les og forstå alle advarsels-/sikkerhetsdekalere på Sea-Doo-vannscooteren, i brukerhåndboken og i alle andre sikkerhetsdokumenter, og se på *SIKKERHETSVIDEOEN*.

Respekter alle relevante lover og regler. Sjekk lokale og statlige lover og -forskrifter for bruk av fartøyer i farvannene der du planlegger å bruke vannscooteren. Lær deg lokale navigasjonsregler. Lær og forstå det aktuelle navigasjonssystemet (som bøyer og skilt).

Husk at sol, vind, tretthet og sykdom kan gi deg nedsatt dømmekraft og reaksjonstid.

Kjøring med vannscooter av personer under 16 år eller av personer med funksjonshemming som påvirker synsevnen, reaksjonstiden, dømmekraften eller betjening av vannscooteren, anbefales ikke.

Bruk alltid nødstoppsnoren slik den skal brukes når du kjører vannscooteren, og forsikre deg om at alle passasjerer vet hvordan den brukes.

Forsikre deg om at fører og alle passasjerer kan svømme og vet hvordan de skal komme seg ombord i vannscooteren igjen fra vannet. Det kan være slitsomt å komme seg ombord på dypt vann. Øv i vann som kommer opp til brystkassen før du bruker eller går ombord vannscooteren på dypt vann. Sørg for at fører og alle passasjerer alltid bruker flyteutstyr og tar ekstra forholdsregler under kjøring.

Ikke drei styret når noen er i nærheten av bakenden av vannscooteren. Hold deg unna bevegelige styredeiler (dyse, iBR-spjeld, leddkoblinger osv.).

Ikke start eller bruk vannscooteren hvis det er noen i umiddelbar nærhet i vannet, eller det er noen bak vannscooteren.

Vær oppmerksom på bevegelsen i iBR-spjeldet når du startet motoren, slår av motoren eller bruker iBR-spaken. Den automatiske bevegelsen i spjeldet kan klemme fingre og tær til personer som holder seg fast bak på vannscooteren.

Føreren og passasjerene må sitte ordentlig og holde seg godt fast i håndtakene før vannscooteren startes, og alltid når den er i bevegelse. Alle passasjerer må gis instruks om å bruke håndtakene eller å holde fast om livet på personen foran dem. Alle passasjerer må kunne plassere begge føttene samtidig og støtt i fotbrønnen når hun/han sitter skikkelig. Ved passering av bølger må passasjer(er) løfte kroppen litt fra setet for å absorbere støtene med benene.

Ved bremsing må fører og passasjerer holde mot kraften fra nedbremsingen for å hindre at de presses

fremover på vannscooteren og mister balansen.

En vannscooter med passasjer(er) skal alltid akselereres gradvis, enten det er fra stillestående eller i fart. Rask akselerasjon kan gjøre at passasjerene mister balansen eller grepet og faller bakover av vannscooteren. Sørg for at passasjerene vet, eller forutser, at det kommer en rask akselerasjon.

Det kan oppstå alvorlige innvendige skader hvis vann tvinges inn i kroppens hulrom som følge av at du faller i vannet eller oppholder deg nær en jetstrømmyse. Det betyr også at det anbefales å bruke våtdraktbukse.

Hold deg unna inntaksgitteret når motoren går. Langt hår, løse klær eller stropper fra flyteutstyr kan sette seg fast i deler som beveger seg.

Hvis gasspaken er trykket inn under nedbremsing, kobler iBR-systemet ut gasspådraget. Når iBR-spaken slippes og gasspaken fremdeles er trykket inn, fungerer gasspådraget igjen og vannscooteren vil akselerere igjen etter en kort forsinkelse. Slipp gasspaken hvis du ikke ønsker å akselerere.

Pass på at motoren er slått av og at nødstoppsnoren er fjernet fra motorstoppbryter før du går ombord igjen.

For å forhindre utilsiktet start må nødstoppsnoren fjernes fra motorstoppbryter når svømmere kommer ombord eller befinner seg i nærheten, eller under fjerning av tang eller avfall fra inntaksgitteret.

På en vannscooter må du aldri sette føttene og leggene i vannet for å hjelpe til å svinge.

Kjøring av mindreårige

Mindreårige må alltid være under oppsyn av en voksen ved bruk av vannscooteren. Mange land har lo-

ver som fastsetter minstealder og krav til sertifikater eller andre båtførerbeviser. Sett deg alltid inn i lover og regler som gjelder for området, og kontakt eventuelle myndigheter som kan gi informasjon. BRP anbefaler at føreren er minst 16 år gammel.

Medikamenter og alkohol

Bruk aldri vannscooteren etter å ha inntatt alkohol eller medikamenter. På samme måte som ved bilkjøring kreves det at du er edru og oppmerksom. Bruk av vannscooteren mens du er beruset eller påvirket av medikamenter, er ikke bare farlig, men også ulovlig og kan føre til store bøter eller fengselsstraff. Disse lovene blir strengt oppfulgt. Bruk av medikamenter og alkohol, alene eller i kombinasjon, reduserer reaksjonstiden og dømmekraften, påvirker synsevnen og begrenser evnen til sikker kjøring med vannscooter.



ADVARSEL

Bruk av alkohol og kjøring på vannet hører ikke sammen! Kjøring etter inntak av medikamenter eller alkohol er en fare for livet til passasjerer, andre båtførere og deg selv. Det er forbudt ved lov å kjøre en vannscooter etter bruk av medikamenter eller alkohol.

Vannsport og sleping



ADVARSEL

Unngå personskader! Vannscooteren er ikke laget for, og må ikke brukes til å slepe eller trekke noe. Heller ikke for vannsport.

Hypotermi

Hypotermi, redusert kroppstemperatur på grunn av tap av kroppsvarme til vannet, er en betydelig årsak til dødsfall ved ulykker på vannet. Når en person bukker under for hypotermi, mister han/hun bevisstheten og drukner.

Flyteutstyr kan øke overlevningstiden på grunn av isolasjonen det gir.

Jo varmere vann, desto mindre isolasjon kreves selvsagt. Ved kjøring på kaldt vann (under 4 °C) bør det overveies å bruke flyteutstyr av jakketype som dekker mer av kroppen enn vanlige, enkle flyteveste-ter.

Vær oppmerksom på disse punktene i forbindelse med beskyttelse mot hypotermi:

- Når du flyter i vannet, må du ikke prøve å svømme med mindre det er for å nå et fartøy i nærheten, andre som har falt i vannet eller et annet flytende objekt du kan holde fast i eller klatre opp på. Unødvendig svømming øker tapet av kroppsvarme. I kaldt vann anbefales ikke bruk av metoder mot drukning som krever at hodet holdes i vannet. Hold hodet opp fra vannet. Det reduserer varmetapet mye og øker overlevningstiden.
- Hold motet oppe og vær positiv til at du overlever og vil få hjelp. Det forbedrer sjansene til å overleve lenger og bli reddet. Viljen til å leve kan utgjøre forskjellen!

- Hvis det er flere personer i vannet, anbefales det å holde seg tett inntil hverandre i en gruppe til hjelpen kommer. Dette reduserer varmetapet slik at overlevelsestiden forlenges.
- Ha alltid flyteutstyret på. Det hjelper ikke om du overvinner disse effektene hvis du ikke har flyteutstyret på når du faller i vannet.

Sikkerhetskurs for båtførere

Mange land krever eller anbefaler kurs i båtsikkerhet. Sjekk det lokale regelverket.

Sjekk lokale og statlige lover og -forskrifter for bruk av fartøyer i farvannene der du planlegger å bruke vannscooteren. Lær deg lokale navigasjonsregler. Lær og forstå det aktuelle navigasjonssystemet (som bøyer og skilt).

AKTIVE TEKNOLOGIER (iCONTROL)

Innledning

MERK: Noen av funksjonene eller egenskapene som er beskrevet i denne delen er kanskje ikke relevante for alle vannscootermodellene, eller de kan være tilgjengelige som tilleggsutstyr.

iControl™ (intelligente kontrollsystemer) er et miljø der føreren kan styre flere systemer uten å ta hendene av styret.

Alle kontroller kan nås med fingrene og kan aktiveres ved å trykke en knapp eller trekke i et håndtak. Førerens oppmerksomhet kan dermed være fokusert på vannet og på å kjøre vannscooteren.

Alle kontroller er elektroniske og gir et styresignal til en elektronisk modul som har som oppgave å sikre riktig funksjon innenfor gitte parametere.

De forskjellige systemene gruppert under iControl er:

- iTCT™ (intelligent gasskontroll)
- iBR (intelligent brems og reversering)

Disse systemene fungerer sammen for å gi bedre respons på førerens kommandoer og for å gi bedre manøvrerbarhet og styring.

Det er meget viktig at førere leser all informasjonen i brukerhåndboken slik at de blir kjent med denne vannscooteren, systemene, kontrollene, mulighetene og begrensningene.

iTC (intelligent gasskontroll)

Systemet bruker en elektronisk gasskontroll (ETC) som sender kommandosignaler til ECM (styremodul for motor). I dette systemet er det ikke bruk for en vanlig gasskabel.

iTC har følgende driftsmoduser:

- Sportsmodus
- ECO-modus

Sportsmodus

I sportsmodus er maksimal motor kraft tilgjengelig i hele motorens driftsområde.

Se under *DRIFTSMODUSER* hvis du vil ha mer detaljerte instruksjoner.

ECO-modus

Når du velger ECO-modus (drivstoffsparemodus), vil turtallet være begrenset, og en optimal kjørehastighet holdes for å redusere drivstofforbruket.

Se under *DRIFTSMODUSER* hvis du vil ha mer detaljerte instruksjoner.

Learning Key-moduser

Sea-Doo™-opplæringsnøkkelen begrenser hastigheten til vannscooteren og dermed gi nybegynnere og mindre erfarne førere sjansen til å kjøre vannscooteren mens de opparbeider seg den nødvendige erfaringen og kontrollen.

Begrensninger

Det er mulig at en nybegynner ikke klarer å kontrollere vannscooteren selv om det brukes en opplæringsnøkkel.

Se under *DRIFTSMODUSER* hvis du vil ha flere detaljer.

iBR (intelligent bremse- og reverseringssystem)

Denne vannscooteren bruker et elektronisk styrt bremse- og reverseringssystem som kalles iBR-system (intelligent brems og revers).

iBR-modulen styrer stillingen til iBR-spjeldet slik at det kan brukes til:

- Fremover
- Revers
- Nøytral
- Bremsing.

Føreren styrer retningen for iBR-spjeldet ved enten å bruke gasspaken for å få drivkraft fremover, eller iBR-spaken for nøytral, revers og for bremsefunksjonen.

MERK: iBR-spaken kan bare brukes for å endre en retningen til spjeldet mens motoren er i gang.

Ved å bruke iBR-systemet reduseres stopplengden for denne vannscooteren betraktelig, og det kan øke manøvrerbarhet siden det kan brukes i en rett linje, i en sving, i høye og lave hastigheter eller for å kjøre vannscooteren bakover for å parkere eller manøvrere i trange farvann.

Under ideelle forhold kunne erfarne førere av en vannscooter som var utstyrt med iBR-systemet, redusere stopplengden med omtrent 33 % fra en hastighet på 80 km/h.

Begrensninger

Selv om vannscootere er utstyrt med iBR-systemet har de ikke samme egenskapene som landbaserte kjøretøy.

Stopplengde vil variere merkbart avhengig av hastighet, last, vind, strøm, vannforhold og bølger.

iBR-systemet har ingen virkning på bevegelse bakover.

Det kan ikke hindre vannscooteren fra å drive med strømmen eller vinden.



ADVARSEL

- Det er viktig å informere føreren av en vannscooter som har til hensikt å følge etter i rekke, om hvilke bremseegenskaper din vannscooter har, hva en vannsøyle betyr og at det er nødvendig å holde en større avstand mellom vannscooterne.
- Vær oppmerksom på at det ikke er sikkert at andre båter som følger etter, eller er i nærheten, kan stoppe like fort.

SIKKERHETSUTSTYR

Nødvendig sikkerhetsutstyr

Føreren og passasjerene må ha på seg en offentlig godkjent flyteutstyr som egner seg for bruk på en vannscooter.

Fører og passasjerer bør ha lett tilgang til splintsikre briller hvis kjøreforholdene eller personlig komfort krever det.

Vind, vannsprøyt og farten kan gjøre at en person får vann i øynene, og dette reduserer synsevnen.

Som eier av vannscooteren er du ansvarlig for at alt påkrevd sikkerhetsutstyr finnes ombord. Du bør også vurdere å skaffe ekstra utstyr hvis dette er nødvendig for sikkerheten til deg og dine passasjerer. Sjekk hva lokale regler sier om nødvendig sikkerhetsutstyr.

Lovpålagt sikkerhetsutstyr skal finnes ombord. Hvis lokale regler krever tilleggsutstyr, må dette være godkjent av en kompetent myndighet. Følgende er inkludert i minimumskravene:

- Flyteutstyr (PFD)
- En flytende kastelinje på minst 15 m
- En vannrett lommelykt eller godkjente nødbluss
- Signalenhet
- Lydproduserende enheter (luftdrevet horn eller fløyte).

Anbefalt beskyttelsesutstyr

Føreren og passasjerer på en vannscooter må bruke verneklær, blant annet:

- En våtdrachtsbukse eller tykke, tettvevde og stramtsittende klær som gir tilsvarende beskyttelse. Tynne sykkelbukser er for eksempel ikke egnet. Det kan oppstå alvorlige innvendige skader hvis vann tvinges inn i kroppens hulrom som følge av at du faller i vannet eller er nær en jetstrømdyse. Vanlig badetøy beskytter ikke i tilstrekkelig grad mot kraftig vanninntrenging i åpningene i kroppens nedre deler på menn og kvinner.
- Fottøy, hansker og briller anbefales også. Det anbefales å bruke en eller annen type av fleksibelt fotvern som ikke veier for mye. Dette vil hjelpe til å forhindre mulig skade hvis du trår på skarpe gjenstander under vannet.



Flyteutstyr (PFD)

Alle som er ombord på en vannscooter, må alltid bruke flyteutstyr. Forsikre deg om at flyteutstyret er godkjent i henhold til gjeldende regelverk.

Flyteutstyr gir oppdrift som hjelper deg å holde hodet over vann og å oppnå en tilfredsstillende stilling i vannet. Det må tas hensyn til kroppsvekt og alder når flyteutstyr velges. Oppdriften fra flyteutstyret

må kunne holde vekten din oppe i vannet. Størrelsen av flyteutstyret må også være riktig for den som bruker det. Kroppsvekt og bryststørrelse er vanlige metoder for å angi størrelsen av redningsutstyr. Det er ditt ansvar å sørge for at riktig antall og type flyteutstyr ombord er i samsvar med lover og forskrifter, og at alle ombord vet hvordan utstyret brukes.

Typer flyteutstyr

Det finnes fem typer godkjent flyteutstyr.

Flyteutstyr type I, bærbart, har den største oppdriften. Utformingen er utformet slik at bevisstløse personer snus riktig i vannet slik at ansiktet vendes opp i loddrett posisjon litt bakover. Den øker i stor grad sjansene for overlevelse. Type I er mest effektiv i alle typer farvann, spesielt utenfor kysten der det kan ta litt tid før hjelp kommer. Den er også mest effektiv i høy sjø og dårlig vær.



TYPE I — BÆRBART

Flyteutstyr type II, bærbart, snur personen i vannet på samme måte som type I, men er ikke like effektiv. Type II snur ikke personer i like stor grad som type I under like forhold. Du kan velge å bruke denne typen når det er sannsynlig at hjelp kommer raskt, for eksempel i områder der andre personer driver med vannaktiviteter.

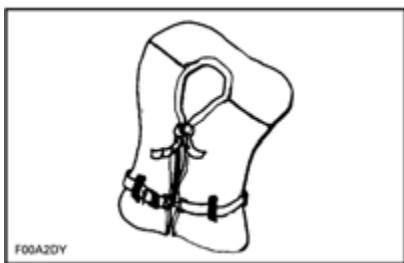

TYPE II — BÆRBART

Flyteutstyr type III, bærbart, lar den som bruker utstyret, selv snu seg til loddrett, litt tilbakelent stilling. Utstyret snur ikke personen. Den holder personen i denne posisjonen og har ikke tendens til å snu personen slik at ansiktet vender ned. Den har samme oppdrift som redningsutstyr type II og kan være riktig i områder der andre personer driver med vannaktiviteter.



TYPE III — BÆRBART

Flyteutstyr type V, bærbart, må alltid være på. Når utstyret blåses opp, gir det oppdrift lik den for flyteutstyr type I, II eller III. Når utstyret ikke er blåst opp, er det ikke sikkert alle typer personer holdes oppe.



TYPE V – BÆRBART

Hjelmer

Noen viktige vurderinger

Hjelmer er konstruert for å gi en viss grad av beskyttelse ved støt mot hodet. I de fleste typer motorsport er fordelene ved å bruke hjelm mye større enn ulempene. Når det gjelder motorsport på vannet, som å kjøre en vannscooter, så stemmer nødvendigvis ikke dette, da det er noen spesielle farer forbundet med vannet.

Fordeler

En hjelm hjelper til å redusere skadefaren hvis hodet støter mot noe hardt, for eksempel ved kollisjon med et annet fartøy. Tilsvarende kan en hjelm med hakevern hjelpe til å forhindre skader på ansikt, kjeve eller tenner.

Farer

I noen situasjoner, når man faller av vannscooteren, har hjelmer på en annen side en tendens til å treffe vannet som en "bøtte", og det kan føre til stor belastning på nakken eller ryggraden. Dette kan føre til kvelning, alvorlig eller permanent skade på nakke eller ryggrad eller være dødelig.

Hjelmer kan forstyrre sidesynet og hørselen, eller være utmattende, noe som kan bidra til å øke faren for en kollisjon.

Vurdere farene mot fordelene

For å bestemme om det er best å bruke hjelm eller ikke, er det best å vurdere det spesifikke miljøet du vil kjøre i, samt andre faktorer som personlig erfaring. Vil det være mye trafikk på vannet? Hva er din kjørstil?

Bunnlinjen

Siden hvert alternativ minimerer noen farer, men øker andre, må du før hver tur bestemme om du skal bruke hjelm eller ikke på grunnlag av den gitte situasjonen.

Hvis du bestemmer deg for å bruke hjelm, må du deretter bestemme hvilken type som passer best for forholdene. Finn hjelmer som innfrir DOT- eller Snell-standardene, og om mulig, velg en som er konstruert for motorsport på vannet.

Annet anbefalt utstyr

Det anbefales at du anskaffer ekstra utstyr for å gjøre kjøringen trygg og behagelig. Denne listen, som ikke omfatter alt aktuelt utstyr, inneholder ting du bør vurdere å anskaffe.

- Lokalt kart
- Førstehjelpssett
- Slepetau
- Nødbluss
- Fortøyningslinjer.

En mobiltelefon i en vannrett pose eller beholder har også vist seg å være nyttig for båtbrukeren i en nødsituasjon, eller bare for å kontakten noen på land.

ØVELSESKJØRING

Det er alltid en god ide å trene og bli kjent med alle kontroller, funksjoner og hvordan vannscooteren reagerer før du kjører lengre turer.

Koble alltid nødstoppsnoren til motorstoppbryteren og til flytevesten eller til et armbånd.

Steder der øvelseskjøring kan utføres

Finn et egnet område for å øvelseskjøre. Pass på at området tilfredsstillende følger følgende krav:

- Ingen trafikk
- Ingen hindringer
- Ingen svømmere
- Ingen strøm
- Tilstrekkelig plass å kjøre på
- Tilstrekkelig vanndybde.

Øvelser

Øv på følgende øvelser **alene**.

Svinge

Øv på å kjøre i sirkler i begge retninger i lav hastighet. Når du føler at du mestrer øvelsen, kan du øke vanskelighetsgraden ved å kjøre i 8-tall.

Når du mestrer dette, gjentar du øvelsene over i høyere hastighet.

Stopplengder

Øv på å stoppe vannscooteren i en rett linje i forskjellige hastigheter og med forskjellig bremskraft.

Husk at vannscooterens hastighet, last, vannforhold, strøm og vind også vil påvirke stopplengdene.

Revers

Øv på kjøring bakover for å lære hvordan vannscooteren oppfører seg i revers og hvordan den reagerer på styringen.

MERK: Gjør alltid denne øvelsen i lave hastigheter.

Unngå en hindring

Øv på å unngå hindringer (velg et tenkt punkt på vannet) ved å styre vannscooteren og holde gasspådraget.

Gjenta øvelsen, men denne gang slipper du gasspådraget mens du svinger.

Gjenta øvelsen, men denne gang med iBR-håndtaket. Legg merke til at iBR-systemet også tar kontroll over gassen.

MERK: Med denne øvelsen vil du lære at du trenger gasspådrag for å svinge vannscooteren i en annen retning.

Docking

Øv på å legge til kai ved å bruke gasspådrag, iBR-spaken og styringen for å bli kjent med hvordan vannscooteren reagerer, og for å utvikle gode styreferdigheter.

MERK: Husk at styreretningen er motsatt ved rygging.

Viktige faktorer som ikke må overses

Legg i tillegg merke til at følgende forhold alltid vil ha en direkte påvirkning på hvordan vannscooteren vil oppføre seg og svare på forskjellige kommandoer:

- Belastning
- Strømmer
- Vind
- Vannforhold.

Vær alltid oppmerksom slike forhold, og tilpass kjøringen i henhold til dette. Øv videre under slike forhold hvis det er mulig.

Der det kreves nøyaktig kjøring er det best å alltid prøve å redusere hastigheten til et minimum.

REGLER FOR NAVIGERING

Kjøreregler

Å kjøre en vannscooter kan sammenlignes med å kjøre på umerkede veier. For å forhindre kollisjoner og unngå andre fartøyer, finnes det et system med kjøreregler som må følges. Det er ikke bare sunn fornuft... det er påbudt ved lov!

Generelt skal du holde til høyre og unngå andre fartøyer ved å holde en forsvarlig avstand fra andre vannscootere, båter, personer og gjenstander.

Følgende illustrasjon viser de forskjellige delene av en båt som brukes som punkter for retningsreferanse, med baugen som fronten på båten. Babord side av båten (venstre side) er kjønner du lett igjen på det RØDE lyset, og styrbord side (høyre side) på det GRØNNE lyset.

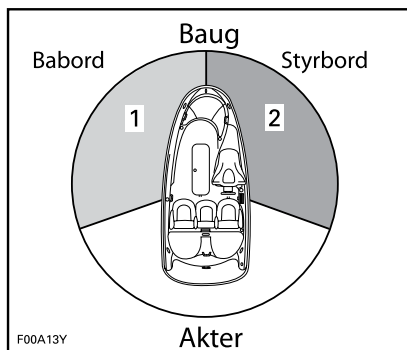

TYPEBILDE – PUNKTER FOR RETNINGSREFERANSE

1. RØDT lys
2. GRØNT lys (vikesone)

Kryssing

Du har vikeplikt for en vannscooter som er foran deg og på høyre side. Kryss aldri foran en båt. Du skal se hans RØDE lys og han skal se ditt GRØNNE (han har forkjørsrett).

Vannscootere har ikke disse fargede lysene, men reglene gjelder likevel.

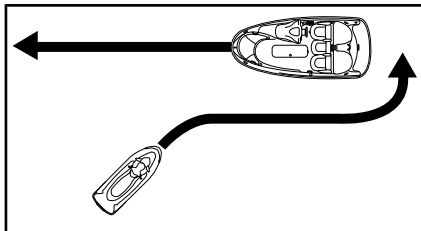

TYPEBILDE

Hvis du ser et **RØDT** lys, skal du **STOPPE** og slippe andre frem. Den andre båten er på din høyre side og **den** har forkjørsrett.

Hvis du ser et **GRØNT** lys, kan du **passere, men være oppmerksom**. Den andre båten er på din venstre side, og du har forkjørsrett.

Møter rett på

Hold til høyre.

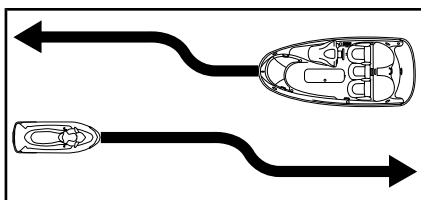

TYPEBILDE

Forbikjøring

Du har vikeplikt for andre fartøyer og må holde deg unna.

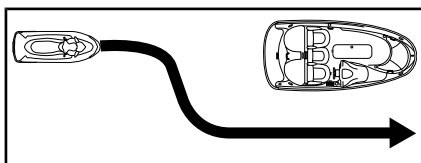

TYPEBILDE

Navigasjonssystem

Navigasjonssystemer, som for eksempel bøyer, kan hjelpe det til å identifisere trygge farvann. Bøyer vil

angi om du skal holde det til høyre (styrbord) eller venstre (babord) for bøyen eller hvilken led du kan fortsette i. De kan også angi om du begir deg inn i et om rådet med begrenset adgang eller et kontrollert område, for eksempel der du må begrense kjølvann eller en sone med påbudt lav hastighet. De kan også angi farer eller relevant informasjon for båtførere. Markører kan stå på land eller i vannet. De kan også angi fartsgrenser, forbud mot motorbåter eller båter, ankerplasser og annen nyttig informasjon. (Formen på hver type markør vil bistå).

Sørg for at du er kjent med og forstår navigasjonssystemet som gjelder i farvannet der du skal bruke vannscooteren.

Unngå kollisjon

Ikke slipp gassen når du prøver å styre unna en hindring. For å styre vannscooteren er det nødvendig med motorkraft og kraft fra jetpumpen.

Vær på konstant utkikk etter andre brukere av vannet, andre båter eller gjenstander, spesielt når du svinger. Vær oppmerksom på forhold som kan begrense sikten eller skjule andre for deg.

Respekter rettighetene til andre fritidsbrukere og/eller tilskuere og hold alltid forsvarlig avstand til alle andre vannscootere, båter, personer og gjenstander.

Ikke hopp på kjølvann eller bølger, ri på bølger eller prøv å sprute vann på andre med vannscooteren. Du kan feilbedømme vannscooterens egenskaper eller dine egne kjøreferdigheter og treffe en båt, vannscooter eller person.

Denne vannscooteren har evnen til å ta krappere svinger enn andre båter, men med mindre det dreier seg om en nødsituasjon, må du ikke ta skarpe svinger i høy fart.

Slike manøvrer kan gjøre det vanskelig for andre å unngå deg eller forstå hvor du skal. Dessuten kan du og/eller dine passasjerer bli kastet av vannscooteren.

Ulikt de fleste vannscootere, har denne vannscooteren et bremse-system (iBR).

Ved bruk av vannscooter med iBR er det viktig å være oppmerksom på at det ikke er sikkert at andre båter som følger etter, eller er i nærheten, kan stoppe like fort.

Når du er i fart og bruker bremsen, vil en vannsøyle skytes opp i luften bak vannscooteren og indikere at du bremser.

Det er viktig å informere føreren av en vannscooter som har til hensikt å følge etter i rekke, om hvilke bremseegenskaper din vannscooter har, hva en vannsøyle betyr og at det er nødvendig å holde en større avstand mellom vannscooterne.

Stoppplengden vil variere avhengig av opprinnelig hastighet, last, vind- og vannforhold.

Selv om den foretrukne manøveren for å unngå en hindring er å styre til siden mens du bruker gasspådrag, kan iBR også brukes for å bremse for fullt mens du svinger i riktig retning for å unngå hindringen.

FYLLE DRIVSTOFF

Fylling av drivstoff

! ADVARSEL

Drivstoff er brannfarlig og eksplosivt under bestemte forhold. Fyll alltid drivstoff i et godt ventilert område. Ikke røyk, og ikke tillat bruk av åpen ild eller gnist i nærheten.

1. Slå av motoren.

! ADVARSEL

Slå alltid av motoren før du fyller på drivstoff.

2. Ikke la noen være igjen på vannscooteren.
3. Fortøy vannscooteren forsvarlig til drivstoffbryggen.
4. Ha et brannslukningsapparat i nærheten.
5. Åpne dekslet på oppbevaringsrommet foran.
6. Skru sakte av tankklokket mot klokken.



TYPEBILDE

1. Drivstofftangklokk

! ADVARSEL

Drivstofftanken kan være under trykk, og drivstoffdamp kan slippes ut når du tar av tankklokket.

7. Sett inn fylletuten i påfyllingshalshen, og fyll drivstofftanken.

! ADVARSEL

For å hindre tilbakeflyt av drivstoff må du fyller tanken sakte slik at luften kan komme ut av tanken.

8. Avslutt fyllingen, og vent et lite øyeblikk etter at ventilen i påfyllingspistolen har stengt, før du tar ut fylletuten. Ikke trekk fylletuten tilbake for å fylle enda mer drivstoff i tanken.

! ADVARSEL

Ikke fyll helt til toppen eller til det renner over, og ikke la vannscooteren stå i solen. Når temperaturer øker, utvides volumet av drivstoffet og det kan renne over.

9. Sett tankklokket på plass, og trekk godt til i retning med klokken.

! ADVARSEL

Tørk alltid bort eventuelt drivstoffsøl fra vannscooteren.

10. Etter at du har fylt drivstoff, må du alltid åpne setet og forsikre deg om at det ikke lukter bensin inne i motorrommet.

! ADVARSEL

Ikke start vannscooteren hvis det er bensin til stede eller lukter bensin.

Drivstoffkrav

OBS! Bruk alltid fersk bensin. Bensin oksiderer. Det fører til oktantap, flyktige blandinger og produksjon av gummi- eller lakkavleiring, noe som kan skade drivstoffsystemet.

Drivstoffblandingen varierer fra land til land og mellom regioner. Kjøretøyet ditt er laget for å bruke de anbefalte drivstoffene, men vær imidlertid klar over følgende:

- Bruk av drivstoff med høyere alkoholinnhold enn prosentverdien angitt av forskrifter fra myndighetene anbefales ikke, og kan føre til følgende problemer i komponenter i drivstoffsystemet:
 - Problemer med start og bruk.
 - Slitasje på gummi- og plastdeler.
 - Korrosjon av metaldeler.
 - Skade på deler i motoren.
- Kontroller regelmessig om det finnes drivstofflekkasjer eller andre uregelmessigheter i drivstoffsystemet hvis du får mistanke om at innholdet av alkohol i bensinen overskrider de gjeldende forskriftene fra myndighetene.
- Alkoholblandede drivstoffer trekker til seg og holder på fukt. Det kan føre til fase-separasjon i drivstoffet og resultere i motortytelsesproblemer eller motorskade.

Anbefalt drivstoff

Bruk premium blyfri bensin med oktantall 91 AKI (RON+MON)/2 eller oktantall 95 RON.

OBS! Eksperimenter aldri med annet drivstoff. Skader på motor eller drivstoffsystem kan oppstå ved bruk av utilstrekkelig drivstoff.

OBS! IKKE bruk drivstoff fra drivstoffpumper merket E85.

Bruk av drivstoff merket E15 er ikke tillatt i henhold til U.S. EPA-forskriftene.

TRANSPORT PÅ TILHENGER

OBS! Lengden og avstanden på trestøttene bør justeres slik at de gir støtte langs hele skroget. Trestøttene på tilhengeren bør ikke være lenger enn lengden til vannscooteren.

For å få riktig vektfordeling skal hjulene på tilhengeren være plassert slik at tyngdepunktet til vannscooteren er litt foran hjulene.



ADVARSEL

Ikke vipp vannscooteren over på to hjul for transport. Vi anbefaler at vannscooteren transporteres i normal kjørestilling.

Sjekk gjeldende lover og forskrifter i ditt område vedrørende kjøring med tilhenger, spesielt for følgende punkter:

- Bremsesystem
- trekkvognens vekt
- speil

Ta følgende forholdsregler når vannscooteren trekkes på tilhenger:

- Ta hensyn til maksimal slepekapasitet for kjøretøyet som skal slepe, og hvor stor vekt på slepekroken produsenten anbefaler.
- Bind fast vannscooteren til festeøynene både foran og bak (baug/hekk) slik at den er godt festet på tilhengeren. Bruk ekstra tau etter behov.
- Pass på at tanklokket, dekslet på oppbevaringsrommet foran, lokket på hanskerommet og setet er låst skikkelig.
- Følg forholdsreglene for trykk tilhengertransport.

OBS! Ikke før tauene over setet eller gripehåndtakene, da de kan gjøre permanent skade. Dekk tauene med filler eller lignende beskyttelse der de kan komme i kontakt med skroget.



ADVARSEL

Kontroller at setet er skikkelig låst før transport på tilhenger.

For å hindre at støv og skitt kommer inn i luftinntakene når du kjører på støvete veier, kan du bruke et Sea-Doo-trekk til å beskytte vannscooteren.



ADVARSEL

Det må ALDRI ligge utstyr på vannscooteren når du transporterer den på tilhenger.

VIKTIGE DEKALER PÅ PRODUKTET

Løse dekaler

Vannscoteren leveres med løse dekaler og etiketter som inneholder viktig informasjon om sikkerhet.



ETIKETT – HENGER PÅ STYRET

Sikkerhetsdekaler på vannscoteren

Disse dekalene er festet på roadscooteren for å ivareta sikkerheten for

fører, passasjer (2-seters) og personer i nærheten.

Dekalene som er vist på disse sidene, finnes på din vannscoter. Hvis de mangler eller er skadet, kan de byttes uten ekstra kostnad. Kontakt en autorisert Sea-Doo-forhandler.

Les følgende etiketter nøye før du tar denne vannscoteren i bruk.

MERK: Den første illustrasjonen av vannscoteren viser den omtrentlige plasseringen av de forskjellige dekalene. En stiplet linje indikerer at dekalen ikke er på utsiden, og at setet eller et deksel må åpnes for å kunne se den.

MERK: Dersom det er et avvik mellom denne håndboken og kjøretøyet, skal sikkerhetsdekalene på kjøretøyet gå foran dekalene i denne håndboken.

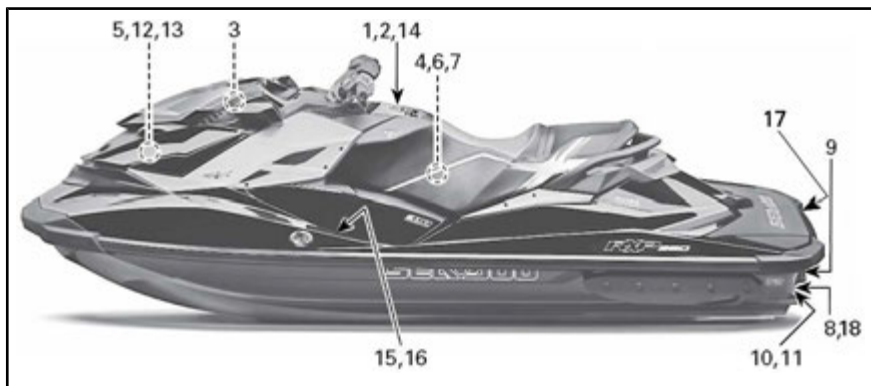

PLASSERING AV SIKKERHETSDEKALER PÅ VANNSCOOTEREN

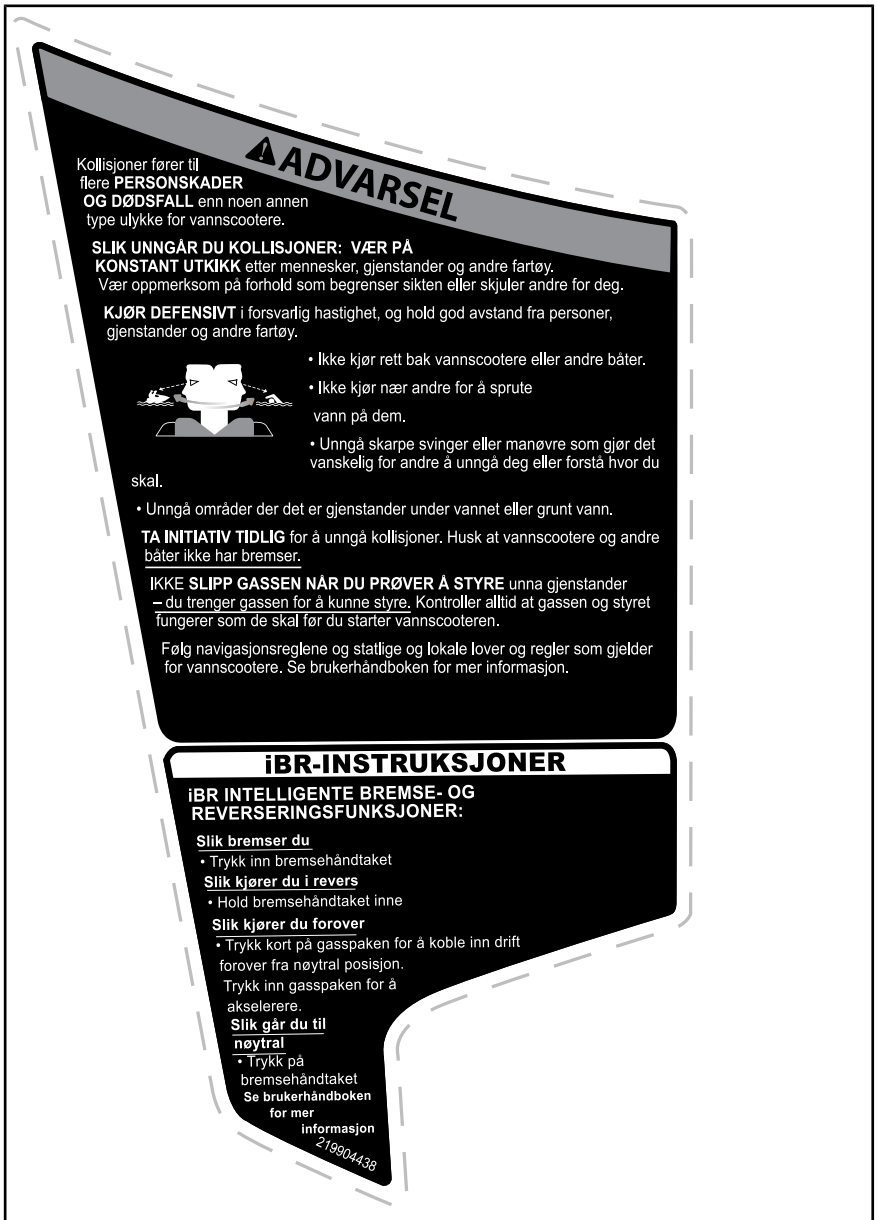

DEKAL 1

⚠ ADVARSEL

For å redusere faren for
ALVORLIG PERSONSKADE eller
DØDSFALL: BRUKE PERSONLIG
FLYTEUTSTYR.

Alle ombord må bruke godkjent flyteutstyr som passer for bruk på vannscooter.



BRUK VERNEKLÆR. Det kan oppstå alvorlige innvendige skader hvis vann tvinges inn i kroppens hulrom som følge av at man faller i vannet eller er nær en jetstrømdyse. Vanlig svømmetøy beskytter ikke i tilstrekkelig grad mot kraftig vanninntrenging i åpningene i kroppens nedre deler på menn og kvinner. Alle ombord må bruke en vådraktsbukse eller klær som gir tilstrekkelig beskyttelse (se brukerhåndboken). Fottøy, hansker og briller anbefales.

GJØR DEG KJENT MED LOVER OG FORSKRIFTER SOM GJELDER BÅTER. BRP anbefaler at føreren er minst 16 år gammel. Gjør deg kjent med kravene til førerens alder og obligatorisk der du er.

opplæring som gjelder der du er. Et kurs i båtsikkerhet anbefales og kan være obligatorisk der du er.

FAST NØDSTOPPSNOREN PÅ MOTORSTOPPBRYTEREN til flyteutstyret, og sørg for at den ikke vikles rundt styret, slik at motoren stopper hvis føreren faller av. Etter kjøring må du fjerne snoren fra flyteutstyret for å unngå at barn og andre bruker vannscoteren uten tillatelse.

KJØR INNENFOR DINE EGNE GRENSER OG UNNGÅ AGGRESSIV MANØVRERING slik at du reduserer risikoen for å miste kontroll, bli kastet av eller kollisjon. Dette er en båt med høy ytelse – ikke et leketøy. Skarpe svinger eller hopp på kjølvann eller bølger kan øke faren for skade på rygg/rygggrad (tømmelse), ansiktsskader og brukne ben, ankler og andre knokler. Ikke hopp på kjølvann eller bølger.

IKKE GI GASS NÅR DET BEFINNER SEG NOEN BAK VANNSCOOTEREN. Slå av motoren eller hold motoren på tomgang. Vann og/eller avfall kan komme ut av jetstrømdysen og forårsake alvorlig skade.

HOLD DEG UNNA INNTAKSGITTERET

Når motoren er på. Langt hår, løse klær eller flyteveststropper kan bli viklet inn i bevegelige deler, og føre til alvorlig skade eller drukning.



KJØR ALDRI ETTER Å HA INNTATT ALKOHOL ELLER MEDIKAMENTER.

LES OG FØLG BRUKERHÅNDBOKEN.

219903508

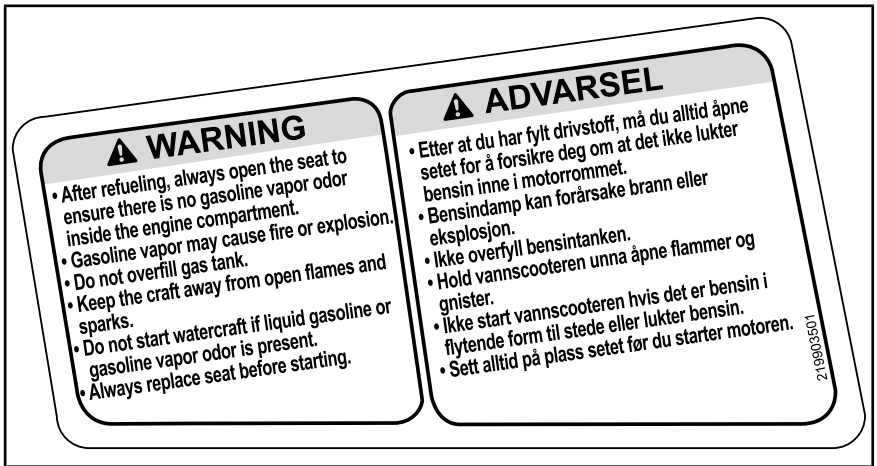

DEKAL 3

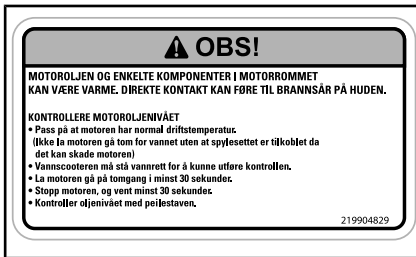

DEKAL 4



DEKAL 5

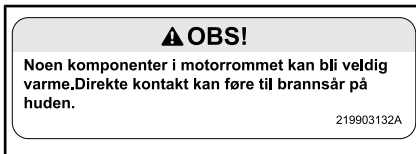

DEKAL 6

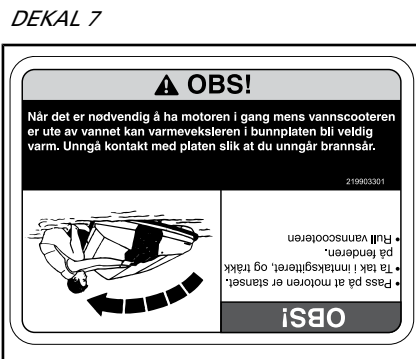

DEKAL 7



DEKAL 8



DEKAL 9



DEKAL 10



DEKAL 11



DEKAL 12

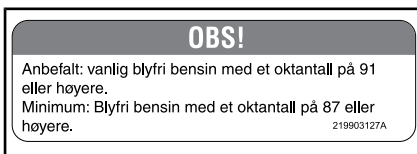





DEKAL 13

DEKAL 14

MERKNAD OM SAMSVAR FOR CANADA CANADIAN COMPLIANCE NOTICE	
MAKSIMALE ANBEFALTE SIKKERHETSGRENSER MAXIMUM RECOMMENDED SAFE LIMITS	
Maks.  = 2	182 kg
Maks.  +  =	182 kg
KATEGORI / CATEGORY: C MAKSIMAL BØLGEHØYDE / MAXIMUM WAVE: 2,0 m MAKSIMAL VINDSTYRKE / MAXIMUM WIND SPEED: 33,0 knop / knots	
BOMBARDIER RECREATIONAL PRODUCTS INC. VALCOURT, QUÉBEC, CANADA (YDV)	
MODELL / MODEL: XXXXXXXXX	
PRODUSENTEN ERKLÆRER AT DETTE PRODUKTET ER I SAMSVAR MED KONSTRUKSJONSKRAVENE I FORSKRIFTENE FOR SMÅ FARTØYER SLIK DE GJELDER DEN DAGEN KONSTRUKSJONEN AV FARTØYET BLE STARTET ELLER PÅ DEN DAGEN FARTØYET BLE IMPORTERT. THE MANUFACTURER DECLARES THAT THIS PRODUCT COMPLIES WITH THE CONSTRUCTION REQUIREMENTS OF THE SMALL VESSEL REGULATIONS, AS THEY READ ON THE DAY ON WHICH THE CONSTRUCTION OF THE VESSEL WAS STARTED OR ON THE DAY ON WHICH THE VESSEL WAS IMPORTED.	
MAKSIMALKAPASITETER INFORMASJONEN OVENFOR GJELDER OGSÅ FOR USA	CAN ICES-2 / NMB-2"

TYPEBILDE – DEKAL 15 – KANADISK
SAMSVARSMELDING

(BARE PÅ KANADISKE MODELLER)

MERKNAD OM SAMSVAR FOR CANADA CANADIAN COMPLIANCE NOTICE	
MAKSIMALE ANBEFALTE SIKKERHETSGRENSER MAXIMUM RECOMMENDED SAFE LIMITS	
Maks  = 2	182 kg 400 lb
Maks  +  =	182 kg 400 lb
KATEGORI / CATEGORY: C MAKSIMAL BØLGEHØYDE / MAXIMUM WAVE 2,0 m MAKSIMAL VINDSTYRKE / MAXIMUM WIND SPEED 33,0 knots/knots	
BOMBARDIER RECREATIONAL PRODUCTS INC. 570, Montagne, Valcourt, QC, CA, J0E 2L0 (YDV) Skaldenstraat 125, Gent, 9042, BE	
MODELL / MODEL: XXX XXX XXX	
PRODUSENTEN ERKLÆRER AT DETTE PRODUKTET ER I SAMSVAR MED KONSTRUKSJONSKRAVENE I FORSKRIFTENE FOR SMÅ FARTØYER SLIK DE GJELDER DEN DAGEN KONSTRUKSJONEN AV FARTØYET BLE STARTET ELLER PÅ DEN DAGEN FARTØYET BLE IMPORTERT. / THE MANUFACTURER DECLARES THAT THIS PRODUCT COMPLIES WITH THE CONSTRUCTION REQUIREMENTS OF THE SMALL VESSEL REGULATIONS, AS THEY READ ON THE DAY ON WHICH THE CONSTRUCTION OF THE VESSEL WAS STARTED OR ON THE DAY ON WHICH THE VESSEL WAS IMPORTED.	
MAKSIMALKAPASITETER INFORMASJONEN OVENFOR ER OGSÅ GJELDENE I USA	

DEKAL 16 – TYPEBILDE

(VANNSCOOTERE UTENFOR NORD-AR-
MERIKA)

 ADVARSEL	
UNNGÅ ALVORLIG PERSONSKADE ELLER DØDSFALL: • Motoren må slås av før då går ombord igjen. • Hold deg unna fremdriftssystemet og inntaksgitteret. NÅR DÅ GÅR OMBORD IGJEN: • Bare én person om gangen må gå ombord. • Hold deg sentrert for å holde balansen. Bruk aldri ombordstigningstrinnet (hvis utstyrt med) til å trekke, taue, hoppe eller stige ombord på en vannscooter som er ute av vannet eller til andre formål som det ikke er beregnet på.	
219904576A	

DEKAL 17

OBS! Det er veldig viktig å spyle systemet med ferskvann (fra 1-1/2 til 2 minutter) etter hver bruk i saltvann eller skittent vann.

DEKAL 18

Samsvarsdekaler

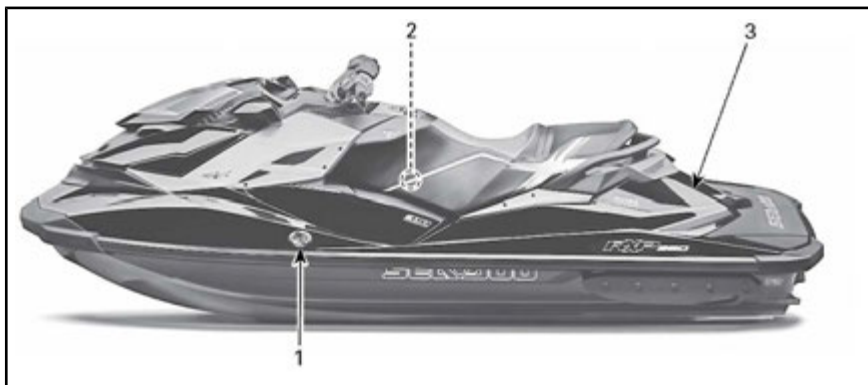

PLASSERING AV SAMVARSDEKALER



DEKAL 1- DEKAL FOR UTSLIPPSKONTROLL

EMISSION CONTROL INFORMATION	
THIS ENGINE IS CERTIFIED TO OPERATE ON UNLEADED GASOLINE AND CONFORMS TO U.S., EPA & CALIFORNIA EMISSION / EVAP REGULATIONS FOR MARINE SI ENGINES.	
	
ENGINE FAMILY	MOTORFAMILIE
FEL	UTSLIPPSGRENSE FOR FAMILIE
ENGINE DISPLACEMENT	SYLINDERVOLUM
EXHAUST EMISSION CONTROL SYSTEM	EKSOSUTSLIPP KONTROLLSYSTEM
POWER	ELEKTRISK
INFORMASJON OM UTSLIPPSKONTROLL DENNE MOTOREN ER SERTIFISERT TIL Å BRUKE BLYFRI BENGIN OG DEN ER I SAMSVAR MED <input type="checkbox"/> U.S. EPA OG CALIFORNIAS UTSLIPPSREGLER FOR FOR SI MARINEMOTORER.	
SEE OPERATOR'S GUIDE FOR MAINTENANCE SPECIFICATIONS VEDLIKEHOLDSSPESIFIKASJONER FINNER DU I BRUKERHÅNDBOKEN BOMBARDIER RECREATIONAL PRODUCTS INC.	
<small>219904642</small>	

*DEKAL 2 – GJELDER ALLE MODELLER I CANADA OG USA, GJELDER ALLE MODELLER UNNTATT I CANADA OG USA NÅR TILSVARENDE EN MODELL SOM ER GODKJENT FOR USA. EPA-STANDAR-
DER*

PÅ SERTIFISERINGSDATOEN BEHOVER IKKE DENNE BÅTEN VÆRE I SAMSVAR MED FØLGENDE SIKKERHETSSTANDAR- DER FRA DEN AMERIKANSKE KYSTVAKTEN:	
<ul style="list-style-type: none"> • DRIVSTOFFSYSTEM • VISNING AV KAPASITET • SINFORMASJON 	<ul style="list-style-type: none"> • SIKKER LASTING • FLYTEEVNE • ELEKTRISK VENTI
LÅSJON	
SOM AUTORISERT VED UNNTAK GITT AV DEN AMERIKANSKE KYSTVAKTEN (CGB 88-001).	
BOMBARDIER RECREATIONAL PRODUCTS INC. 565 DE LA MONTAGNE STREET VALCOURT, QUEBEC KANADA J0E 2L0	
MONTERT I CANADA	

DEKAL 3 – TYPEBILDE

KONTROLL FØR KJØRING

Vi anbefaler en årlig sikkerhetsinspeksjon av kjøretøyet. Kontakt en autorisert BRP-forhandler for nærmere detaljer. Selv om det ikke er påkrevd, anbefaler vi at en autorisert BRP-forhandler utfører klargjøringen av kjøretøyet før sesongstart. Hvert besøk til din autoriserte BRP-forhandler er en fin mulighet for din forhandler å bekrefte at kjøretøyet omfattes av eventuelle sikkerhetskampanjer. Dessuten oppfordrer vi deg til å besøke din autoriserte BRP-forhandler innen rimelig tid hvis du blir oppmerksom på eventuelle sikkerhetsrelaterte kampanjer.



ADVARSEL

Utfør en kontroll før kjøring hver gang du skal kjøre. Kontrollen før kjøring kan hjelpe deg å finne feil eller problemer. Korrigjer eventuelle problemer du oppdager, for å redusere risikoen for motorstopp eller uhell.

Tiltak før vannscooteren sjøsettes



ADVARSEL

Hvis ikke noe annet er angitt må motoren være av og hetten på nødstoppsnoren fjernet fra motorstoppbryteren før du sjekker noen av følgende punkter.

MERK: Før du starter motoren og begynner å gjøre anbefaler vi deg å riste bakenden av vannscooteren vertikalt for å riste av eventuell sand som kan ha samlet seg i nærheten av fremdriftssystemet og reverssystemet.

Kontroller punktene i denne tabellen før du sjøsetter vannscooteren.

PUNKT	TILTAK	✓
Skrog	Kontroller skrog, bunnplate and vanninntaksgitter med tanke på skader	
Jetpumpens vanninntak	Undersøk/rengjør.	
Dreneringsplugg	Trekk til.	
Drivstofftank	Etterfyll.	
Motorrom	Kontroller om det er synlige væskelekkasjer eller bensinlukt.	
Motoroljenivå	Kontroller/etterfyll.	
Kjølevæsknivå	Kontroller/etterfyll.	
Styresystem	Kontroller funksjon.	

PUNKT	TILTAK	✓
iTC-spak	Kontroller funksjon. (Trykk inn og frigjør spaken for å kontrollere fri bevegelighet. Hvis det merkes friksjon i spaken, må spaken tas fra hverandre, rengjøres, kontrolleres for slitasje og smøres).	
iBR-spak	Kontroller funksjon. (Trykk inn og frigjør spaken for å kontrollere fri bevegelighet. Hvis det merkes friksjon i spaken, må spaken tas fra hverandre, rengjøres, kontrolleres for slitasje og smøres).	
Deksel for fremre oppbevaringsrom, ombordstigningsplattform og sete	Sørg for at de er lukket og låst.	
Uavhengig, fjernbar oppbevaringsboks	Sørg for at den er montert på vannscooteren og forsvarlig lukket og låst.	
START/STOPP-knapp for motor	Kontroller funksjon.	
Motorkuttbryter og lydsignal	Kontroller funksjon.	
Batteritilstand og -koblinger	Kontroller hver måned	
Offeranode	Inspiser hver måned (oftere ved bruk i saltvann), og skift om nødvendig	

Skrog

Undersøk skroget for sprekker eller annen skade.

Jetpumpens vanninntak

Fjern tang, skjell, avfall eller andre ting som kan begrense strømmen av vann og som kan skade fremdriftsenheten. Rengjør etter behov. Hvis en hindring ikke kan fjernes, må du ta kontakt med en autorisert Sea-Doo-forhandler for å få service.

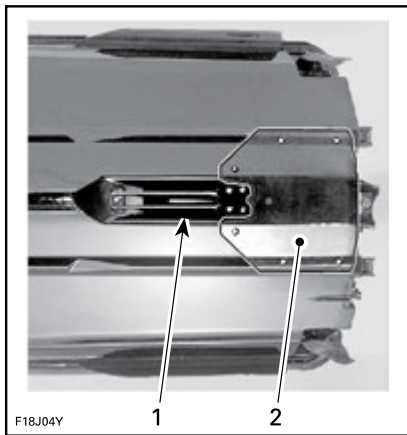

TYPEBILDE – UNDERSØK DISSE OMRÅDENE

1. Vanninntak
2. Bunnplate

Dreneringsplugger

Sett på plass og fest dreneringspluggene.



TYPEBILDE – PLASSERING AV DRENERINGSPLUGGER FOR BUNNVANN

1. Dreneringsplugger
2. Stram til
3. Løsne

ADVARSEL

Sørg for at dreneringspluggene for bunnvann er forsvarlig festet før du setter vannscooteren på vannet.

Drivstofftank

Fyll på drivstofftanken.

ADVARSEL

Følg nøye instruksjonene gitt under *FYLLING AV DRIVSTOFF*.

Motorrom

Kontroller om det er lukt av drivstoff i motorrommet.

ADVARSEL

Ikke slå på strømmen eller start motoren hvis det er lekkasje eller lukter bensin. Ta kontakt med en autorisert Sea-Doo-forhandler, verksted, eller person som du selv velger for reparasjon, vedlikehold eller bytte. Se den inkluderte *UTSLIPPSRELATERTE GARANTIEN US EPA* for informasjon om garantikrav.

For å komme til motorrommet må du åpne setet.

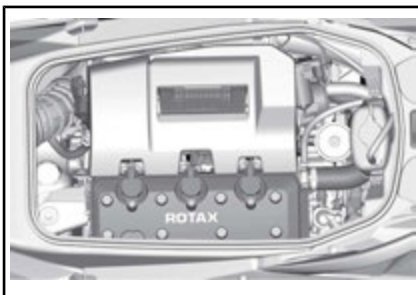

MOTORROM, SETE FJERNET

Motorolje

Sørg for at oljenivået tilsvarer det som er spesifisert under *VEDLIKEHOLDSPROSEDYRER*.

Motorkjølevæske

Sørg for at kjølevæsknivået tilsvarer det som er spesifisert under *VEDLIKEHOLDSPROSEDYRER*.

Kontroller for kjølevæskelekkasjer på motoren, i kimmingen og fra bunnplaten.

! **OBS!** Når det er nødvendig å ha motoren i gang mens vannscooteren er ute av vannet, kan motoren og varmeveksleren i bunnplaten bli meget varme. Unngå kontakt med varme motordeler og bunnplaten slik at du unngår brannskår.

Styresystem

Få en annen person til å hjelpe deg og kontroller at styrekomponentene beveger seg fritt.

Når håndtaket er horisontalt skal jetpumpedysen stå rett frem. Sørg for at jetpumpedysen svinger lett og i samme retning som styret (eksempel: når styret snus mot venstre skal dyseåpningen peke mot venstre side av vannscooteren).



ADVARSEL

Kontroller at styret og tilhørende styredyser fungerer som de skal før start. Ikke dreie styret når noen er i nærheten av bakenden av vannscooteren. Hold deg unna bevegelige styredeler (dyse, iBR-spjeld, leddkoblinger osv.).

Gasshåndtak

Kontroller at den elektroniske gasspaken (ETC) beveger seg fritt og jevnt. Den skal gå tilbake til ut-

gangsstillingen med en gang den slippes.



ADVARSEL

Kontroller at gasspaken fungerer som den skal før du starter motoren. Hvis du merker at motstand i spaken, kontakter du en autorisert Sea-Doo-forhandler.

iBR-spak

Kontroller at iBR-spaken kan flyttes lett og jevnt. Den skal gå tilbake til utgangsstillingen med en gang den slippes.



ADVARSEL

Sjekk iBR-spaken før du starter motoren. Hvis du merker motstand i spaken, kontakter du en autorisert Sea-Doo-forhandler.

Oppbevaringsrom, hanskerom og sete

Kontroller at alt nødvendig sikkerhets- og overlevelsesutstyr, og eventuell last, er forsvarlig lagret i oppbevaringsrommene.

Kontroller at dekselet framme, hanskerommet og setet er lukket og låst.



ADVARSEL

Pass på at setet, hanskerommet og lokket på oppbevaringsboksen foran er skikkelig i lås.

Motorstoppbryter og START/STOPP-knapp for motoren

Trykk på START-knappen én gang uten å sette på hetten på nødstoppsnoren på motorstoppbryteren.

Sett på hetten på nødstoppsnoren på motorstoppbryteren.

Trykk på START/STOPP-knappen for å starte motoren, og trykk deretter på START/STOPP-knappen en gang til for å stoppe den.

MERK: For å kunne starte motoren må hetten på nødstoppsnoren være riktig satt på motorstoppbryteren innen fem sekunder etter at START/STOPP-knappen er trykket.

Start motoren på nytt, og stopp den deretter ved å ta av nødstoppsnoren fra motorstoppbryteren.

ADVARSEL

Hvis hetten på nødstoppsnoren er løs eller ikke holdes på plass på motorstoppbryteren, må den byttes umiddelbart for å unngå farlige situasjoner. Ikke bruk vannscooteren hvis motoren ikke stopper når hetten på nødstoppsnoren fjernes fra motorstoppbryteren, eller når du trykker på START/STOPP-knappen. Kontakt en autorisert SeaDoo-forhandler.

Dette skal gjøres etter at vannscooteren er sjø-satt

Kontroller punktene i denne tabellen etter at vannscooteren er sjø-satt og før du kjører.

PUNKT	TILTAK	✓
Informasjonssenter	Kontroller funksjon.	
Intelligent bremse- og reverseringsystem (iBR)	Kontroller funksjon.	
Variabelt trimsystem (VTS) (hvis tilgjengelig)	Kontroller funksjon.	

Informasjonssenter (målere)

1. Trykk på START/STOPP-knappen, og monter hetten på nødstoppsnoren på motorstoppbryteren.
2. Kontroller at alle indikatorer blir slått på mens informasjonssenteret går igjennom selvtest-funksjonen.

ADVARSEL

Fest alltid nødstoppsnoren til flyteutstyret eller til håndleddet (med armbånd).

iBR-system

OBS! Sørg for at der er nok plass foran og bak vannscooteren for å kunne teste ut iBR-systemet for å unngå kollisjon. Vannscooteren vil bevege seg under testen.

1. Fjern fortøyningene som holder vannscooteren fast i kaien.
2. Start motoren, og kontroller at vannscooteren ikke beveger seg.
3. Trykk iBR-spaken på venstre side av styret helt inn. Vannscooteren skal nå bevege seg sakte bakover.
4. Slipp iBR-spaken. Det skal nå ikke være noe som skyver bakover.

ADVARSEL

Kontroller alltid at iBR-systemet virker slik det skal, før du kjører med vannscooteren.

Variabelt trimsystem (VTS)

Mens motoren kjører fremover, bruker du VTS-systemet til å bevege jetpumpedysen opp og ned flere ganger for å kontrollere VTS-funksjonen. Kontroller at VTS-posisjonsindikatoren beveger seg riktig i informasjonssenteret.

Test også de forhåndsinnstilte trimposisjonene ved å dobbeltklikke på OPP/NED-knappen for VTS (på modellene der de er tilgjengelige).

Se under *DRIFTSINSTRUKSJONER* hvis du vil ha mer detaljerte instruksjoner.

***Denne siden er
blank med hensikt***

INFORMASJON OM VANNSCOOTEREN

BETJENINGSORGANER

MERK: Noen av kjøretøyets sikkerhetsdekaleringer vises ikke på illustrasjonene. For informasjon om dekaleringene på vannscooteren, se *SIKKERHETSDEKALERING PÅ VANNSCOOTEREN*.

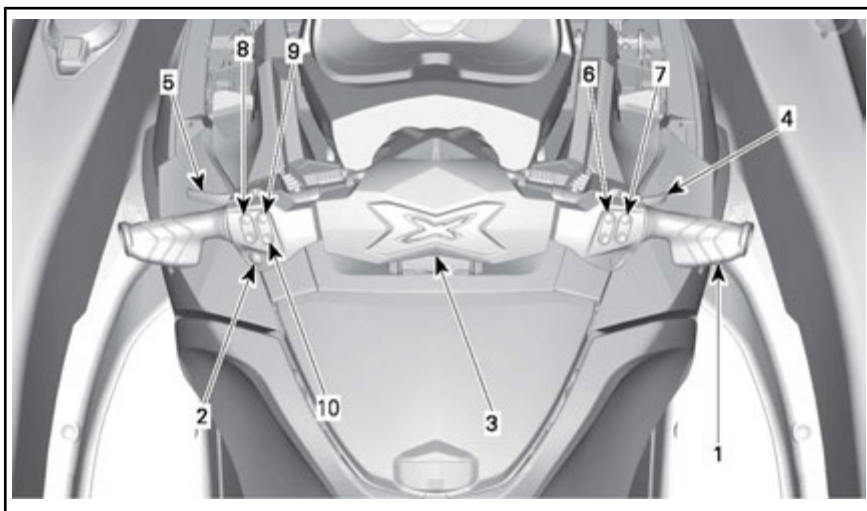

TYPEBILDE

MERK: Noen kontroller, visninger, funksjoner eller egenskaper som er beskrevet i denne delen er kanskje ikke relevante for alle vannscootermodellene, eller de kan være tilgjengelige som et tillegg.

1) Styret

Styret brukes til å styre vannscooteren. Dreining av styret mot høyre styrer vannscooteren mot høyre, og omvendt.



ADVARSEL

Kontroller at styret og tilhørende styredyser fungerer som de skal før start. Ikke dreier styret når noen er i nærheten av bakenden av vannscooteren. Hold avstand til fremdriftssystemet.

Når du kjører bakover, vil styringsretningen være motsatt. Hvis du dreier styret mot høyre når du ryg-

ger, vil vannscooteren svinge til venstre.

2) START/STOPP-knapp for motor

START/STOPP-knappen for motoren er plassert på venstre side av styret. Den brukes til å aktivere det elektriske systemet, og til å starte og stoppe motoren.



TYPEBILDE

1. START/STOPP-knapp

Aktivere det elektriske systemet

Trykk på START/STOPP-knappen én gang uten å sette på hetten på nødstoppsnoren på motorstoppbryteren.

Dette vil sette spenning på det elektriske systemet, informasjonssenteret vil gå igjennom selvtesten, og skjermen vil bli blank igjen etter noen sekunder.

Det elektriske systemet vil være på i omtrent tre minutter etter at START/STOPP-knappen har blitt trykket.

MERK: Hvis START/STOPP-knappen blir holdt inne uten at nødstoppsnoren er satt på, vil skjermen på informasjonssenteret være på så lenge START/STOPP-knappen holdes inne.

Starte og stoppe motoren

Se under *DRIFTSINSTRUKSJONER* hvis du vil ha mer detaljerte instruksjoner.

3) Motorstoppbryter

Hetten på nødstoppsnoren må være godt festet til motorstoppbryteren for å kunne starte motoren.



ADVARSEL

Fest alltid nødstoppsnoren til førerens flyteutstyr eller til håndleddet (med armbånd).



TYPEBILDE

1. Hetten på nødstoppsnoren på motorstoppbryteren.
2. Nødstoppsnorklips festet til førerens flyteutstyr

Trekk hetten på nødstoppsnoren vekk fra motorstoppbryteren for å stoppe motoren.



ADVARSEL

Hvis motoren stopper, mister du kontroll over vannscooterens bremsefunksjon og retningskontroll.



ADVARSEL

Ta alltid av nødstoppsnoren når vannscooteren ikke er i bruk, for å hindre at motoren blir startet ved et uhell, for å hindre at barn eller andre bruker vannscooteren uten tillatelse eller for å hindre at den blir stjålet.

RF D.E.S.S. (Radio Frequency Digitally Encoded Security System)

Hetten på nødstoppsnoren inneholder en D.E.S.S.-nøkkel som er programmert for å gi den et unikt, elektronisk serienummer. Dette tilsvarer en konvensjonell nøkkel.

D.E.S.S.-systemet leser nøkkelen i hetten som er satt på motorstoppbryteren, og gjør det mulig å starte motorer med nøkler systemet gjenkjenner.

D.E.S.S.-systemet er veldig fleksibelt. Du kan kjøpe ekstra nødstoppsnorer og få D.E.S.S.-nøkler programmert for din vannscooter.

Du kan totalt programmere ti D.E.S.S.-nøkler til samme vannscooter.

Du må ta kontakt med en autorisert BRP Sea-Doo-forhandler for å få utført programmering av nøkler til vannscooteren.

RF D.E.S.S. Nøkkelgjennkjenning

To korte lydsignaler angir at systemet er klart til å la motoren startes. Se eventuelt under *FEILSØKING*.

RF D.E.S.S. Nøkkeltyper

To typer nøkler kan brukes:

- Vanlig nøkkel
- Opplæringsnøkkel.

For å gjøre det lettere å kjenne igjen nøklene leveres flyteelementene i snoren i forskjellige farger.

NØKKELTYPE	FARGE
Normal	Gul eller svart
Opplæring	Grønn

Informasjonssenteret vil vise hvilken type nøkkel som er i bruk.

MELDING OM GJENKJENT NØKKELTYPE

VANLIG NØKKEL eller OPPLÆRINGSNØKKEL

Sea-Doo-opplæringsnøkkel begrenser hastigheten og motorkraften til vannscooteren, og gir dermed nybegynnere og mindre erfarne førere muligheten til å kjøre vannscooteren samtidig som de får den nødvendige erfaringen og kontrollen.

I opplæringsmodus er det også mulig å angi maksimal hastighet for vannscooteren.

Se under *DRIFTSMODUSER* hvis du vil ha flere detaljer.

4) Gasshåndtak

Gasspaken på høyre side av styret styrer motorhastigheten elektronisk.

Trekk i gasspaken med fingeren for å øke eller for å holde hastigheten for vannscooteren.

For å redusere hastigheten for vannscooteren slipper du gasspaken.

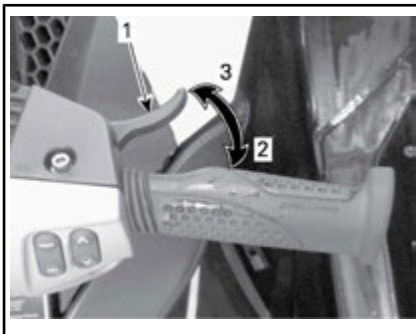

TYPEBILDE

1. Gasshåndtak
2. Akselerasjon
3. Reduksjon av hastighet

Gasspaken er fjærbelastet og skal gå tilbake i hvilestilling (tomgang) når den ikke betjenes.

5) iBR-spak (intelligent brems og reversering)

iBR-spaken på venstre side kan elektronisk styre:

- Revers

- Nøytral
- Bremsing.

MERK: Minimum 25 % utslag av spaken kreves for å aktivere iBR-funksjonene.

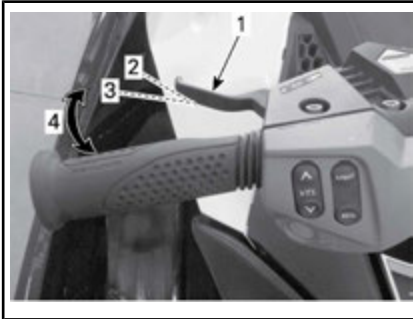

TYPEBILDE – iBR-SPAK

1. iBR-spak
2. Hvileposisjon for spak
3. 25 % utslag kreves for å aktivere iBR-funksjonen
4. Bruksområde

Ved hastigheter under 14 km/h, kobler iBR-spaken inn revers.

MERK: Hvis strømmen i vannet er 14 km/h eller raskere, kan ikke revers kobles inn fordi hastigheten er større enn hastighetsbegrensningen for revers.

Ved hastigheter over 14 km/h, kobler iBR-spaken inn bremsen.

Når iBR-spaken slippes etter bremsing eller reversering, går den til nøytralstilling.



ADVARSEL

Hvis gasspaken fremdeles er trykket inn når iBR-spaken slippes, begynner bevegelsen fremover etter en kort forsinkelse. Slipp gasspaken hvis det ikke er behov for akselerasjon fremover.

MERK: Nøytralstilling kan finjusteres ved å justere iBR-systemet.

Se under *DRIFTSINSTRUKSJONER* hvis du vil ha mer detaljerte instruksjoner.

6) MODUS-/SET-knapp (modusknapp/bekreftelsesknapp)

Disse knappene er plassert på høyre side av styret.

Trykk på MODUS-knappen for å bla igjennom de forskjellige funksjonene som er tilgjengelige i informasjonssenteret.

Trykk på SET-knappen for å velge ønsket funksjon, navigere gjennom en undermeny eller for å lagre eventuell endret innstilling.

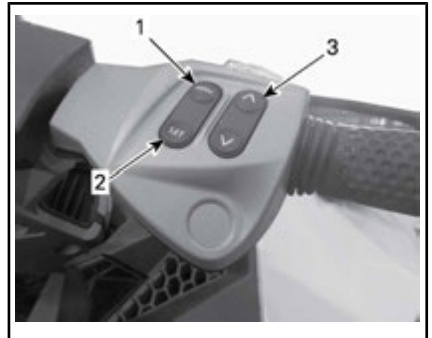

TYPEBILDE

1. MODUS
2. SET
3. OPP/NED-knapp

Se under *DRIFTSINSTRUKSJONER* hvis du vil ha mer detaljerte instruksjoner.

7) OPP/NED-knapper

Disse knappene er plassert på høyre side av styret.

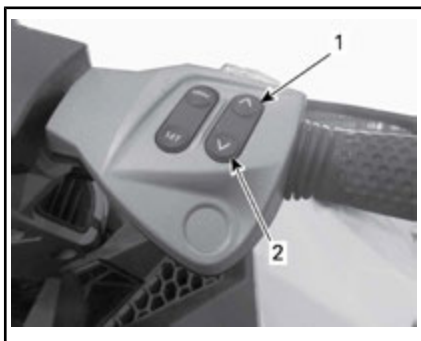

TYPEBILDE

1. OPP
2. NED

OPP/NED-knappene brukes til å velge eller endre en innstilling i informasjonssenteret, som:

- Målerfunksjoner
- Justering av nøytral for iBR.

8) VTS-knapp (Variabelt trimsystem)

VTS-knappen er plassert på venstre side av styret.

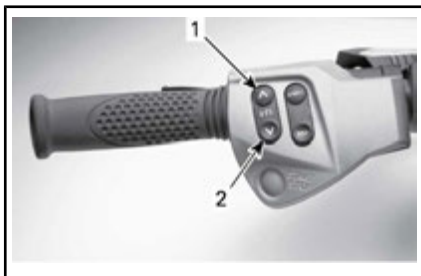

TYPEBILDE – KONTROLLKNAPPER FOR VTS

1. Baug-opp
2. Baug-ned

Denne vannscootermodellen er utstyrt med et programmerbart VTS med høy ytelse.

Det gjør at du kan justere trimmingen til vannscooteren ved å justere den vertikale posisjonen til jetdyssen.

VTS kan trimmes elektronisk til ønsket stigning, eller til en av to forhåndsinnstilte posisjoner.

Trykk på kontrollknappen for VTS (OPP/NED) for å justere hvordan vannscooteren ligger i vannet.

Se under *DRIFTSINSTRUKSJONER* hvis du vil ha flere detaljer.

9) Sport-knapp

Sport-knappen er plassert på venstre side av styret.



TYPEBILDE

1. Sport-knapp

Denne brukes til å aktivere eller deaktivere SPORT-modus.

Se under *DRIFTSMODUSER* for mer informasjon.

10) ECO-knapp

ECO-knappen er plassert på venstre side av styret.



TYPEBILDE

1. ECO-knapp

Denne brukes til å aktivere eller deaktivere ECO-modus.

Se under *DRIFTSMODUSER* for mer informasjon.

INFORMASJONSSENTER (MÅLERE)

ADVARSEL

Ikke juster noe på skjermen mens du kjører. Da kan du miste kontrollen.

Beskrivelse av informasjonssenter

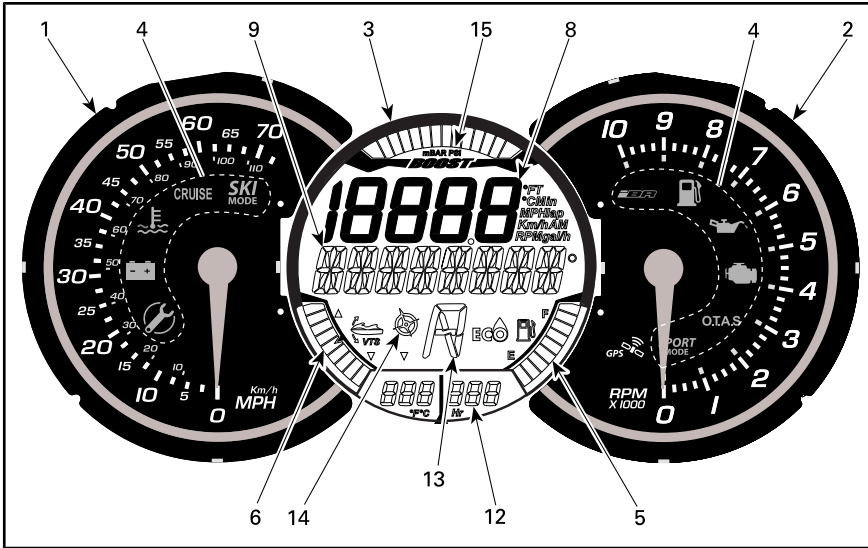

1) Speedometer

Speedometeret, på venstre side av informasjonssenteret, viser en analog visning av hastigheten til vannscooteren i miles per time (MPH) og i kilometer per time (km/h).

Hastighetsvisningen er basert på informasjonen fra GPSen (Global posisjoneringssystem) som er bygget inn i informasjonssenteret.

Hvis GPSen av en eller annen grunn skulle miste signalet, vil en standardmodus brukes. Hastigheten vil da bli kalkulert ved hjelp av informasjon som mottas fra andre systemer.

2) Turteller

Turtelleren gir en analog visning av omdreininger per minutt (OPM) for

motoren. Multipliser det viste tallet med 1.000 for å finne det egentlige turtallet på motoren.

3) Flerfunksjonsdisplay

Flerfunksjonsdisplayet med målere er plassert i midten av informasjonssenteret, og kan vise forskjellige visninger samtidig.

Talldisplay og flerfunksjonsdisplay på skjermen kan brukes til å vise forskjellige visninger eller for å velge bruksmoduser og endre innstillinger som forklart i de respektive deler av håndboken.

Funksjoner for flerfunksjonsmåler

	RXP-X
Drivstoffnivåindikator	X
Timetellervisning	X
Vanndybdeindikator	-
ECO-modusindikator	X
VTS-posisjonsindikator	X
Kompass	X
Ekstraeffektmåler	X



X = En X indikerer en **standard**funksjon
 - = Ta kontakt med en Sea-Doo-forhandler for å sjekke tilgjengelighet.
 I/T. = Ikke tilgjengelig



4) Indikatorlamper

Indikatorlamper (kontrollamper) informerer om en valgt funksjon eller et systemavvik.

I tillegg til en indikatorlampe kan det også være en rullende tekst i flerfunksjonsdisplayet.

Se tabellen nedenfor for informasjon om de vanlige kontrollampene. Se *OVERVÅKNINGSSYSTEM* for detaljer om kontrollamper for feilfunksjon.

KONTROLLAMPER (PÅ)	MELDINGSDISPLAY	BESKRIVELSE
	MAINTENANCE REMINDER	Vedlikehold er nødvendig. Når indikator for påminnelse om vedlikehold vises, tar du kontakt med en autorisert Sea-Doo-forhandler, verksted, eller person som du selv velger for reparasjon, vedlikehold eller bytte. Se den inkluderte <i>UTSLIPPSRELATERTE GARANTIE</i> US EPA for informasjon om garantikrav.
	LOW-FUEL	Lavt drivstoffnivå, omtrent 25 % av tankens kapasitet, 14 L eller sensor for drivstoffnivå frakoblet.
	Ingen melding	Funksjonen er ikke aktivert på denne modellen.

KONTROLLAMPER (PÅ)	MELDINGSDISPLAY	BESKRIVELSE
	Ingen melding	Funksjonen er ikke aktivert på denne modellen.
	Rullende SPORTMODUS-meldinger	Sportsmodus aktivert. Se under <i>DRIFTSMODUSER</i> .

5) Indikasjon av drivstoffnivå

En søylevisning nederst til høyre på skjermen viser hele tiden den resterende drivstoffmengden i tanken mens du kjører.

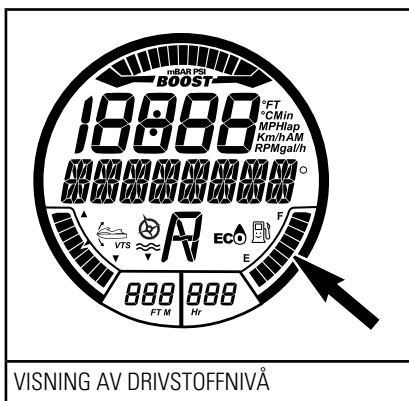

Når drivstofftanken er full, er åtte segmenter (stolper) av indikatoren slått på. Det øverste segmentet er ikke i bruk.

Varsel om lavt drivstoffnivå

Den er aktiv når bare to segmenter vises for drivstoffnivået (omtrent 25 % av kapasiteten i tanken eller 14 L).

VARSEL OM LAVT DRIVSTOFFNIVÅ	
Siste to segmentene i drivstoffmåleren	Bliker
Symbol for drivstofftank (LCD)	

VARSEL OM LAVT DRIVSTOFFNIVÅ	
Varsling med lyd (ett langt pip)	Periodisk
Rullende melding LAVT DRIVSTOFFNIVÅ	

6) VTS-posisjon

Posisjonsindikatoren for VTS er i nederste del på venstre side av skjermen, og viser hvordan vannscooteren er trimmet.

Et enkelt segment av søylen er på for å vise den relative posisjonen til vannscooterens baug.

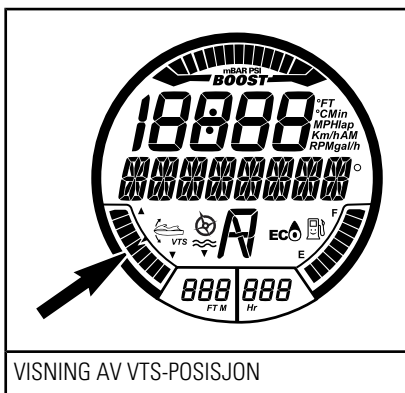

Se *BRUKERVEILEDNING* for mer informasjon om bruk av VTS.

7) iS-Posisjon

Ikke tilgjengelig på denne modellen.

8) Numerisk display

Det talldisplayet brukes for å vise en rekke indikatorer som velges av føreren ved hjelp av DISPLAY-funksjonen i flerfunksjonsdisplayet.

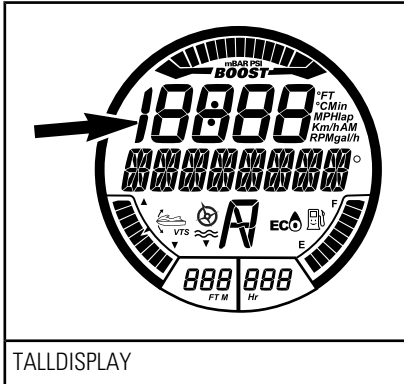

Tilgjengelige visninger er avhengig av vannscootermodellen eller hva slags utstyr som er montert på den.

TILGJENGELIGE INDIKASJONER PÅ TALLDISPLAY	RXP-X
Hastighet	Indikasjon som standard
Motorens OPM	X
Motortemperatur	X
Vanntemperatur	I.T.
Klokke	X
Innstillinger for opplæringsnøkkel	X
CRUISE SPEED-innstilling (cruisehastighet)	-
MODUS FOR LAV HASTIGHET-innstilling	-
Forhåndsinnstilling for VTS	X
VTS-innstillinger (ved hjelp av måler)	I.T.

TILGJENGELIGE INDIKASJONER PÅ TALLDISPLAY	RXP-X
SKIMODUS-innstillinger	I.T.
Drivstoffforbruk (øyeblikkelig og gjennomsnitt)	X
Drivstoffberegning (avstand og tid til tanken er tom)	X
Tidtager	X
Topp hastighet/OPM Gjennomsnittshastighet/OPM	X
Høyde over havet	I.T.
X = En X indikerer en standard funksjon - = Ta kontakt med en Sea-Doo-forhandler for å sjekke tilgjengelighet. I/T. = Ikke tilgjengelig	

Når informasjonssenteret slås på, vises som standard først talldisplayet til den sist brukte angivelsen.

9) Multifunksjonsdisplay

Flerfunksjonsdisplayet brukes til følgende:

- vise velkomstmelding (WELCOME) ved oppstart
- vise melding om gjenkjenning av nøkkel (KEY)
- gi ulike indikasjoner etter valg fra føreren
- Aktivere og stille inn forskjellige funksjoner og driftsmoduser.
- vise meldinger som ruller over displayet, om funksjonsaktivering og systemfeil
- vise feilkoder

MERK: Standardindikasjonen for flerfunksjonsdisplayet er kompassretningen.

10) Vanndybdevisning

Ikke tilgjengelig på denne modellen.

11) Vanntemperaturvisning

Ikke tilgjengelig på denne modellen.

12) Timetellervisning (HR)

Viser hele tiden antall timer motoren har vært i drift.

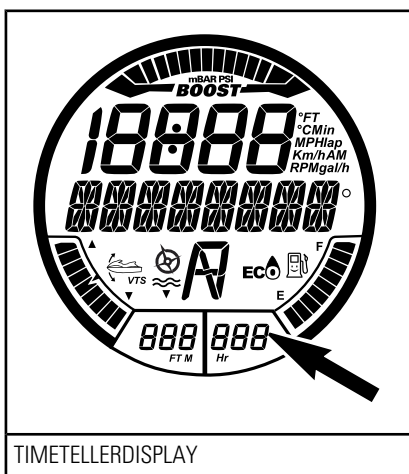

13) iBR-posisjon

Viser stillingen til iBR-sjeldet.

- N (nøytral)
- F (forover)
- R (revers).

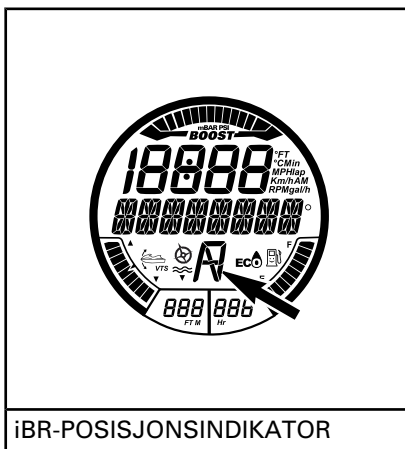

14) Kompass

Flerfunksjonsdisplayet henter informasjonen fra en GPS som er innebygget i informasjonssenteret.

Standardvisning er at hovedretningene, mellomretningene og kompassvinkelen som vannscooteren kjører i, vises i flerfunksjonsdisplayet.

For at kompassretningen skal vises, må GPS-en ha godt mottak fra navigasjonssatellittene.

Hvis visningen for aktivt KOMPASS vises på digitalskjermen, har GPS-en godt signal.

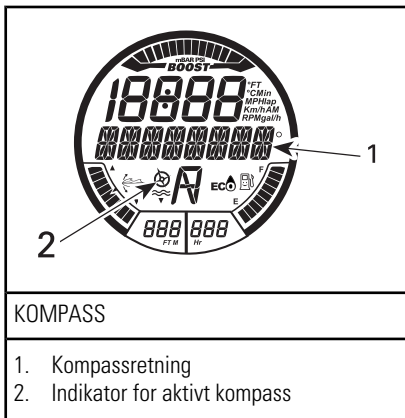

MERK: Kompassvisningen er bare tilgjengelig ved hastighet over 5 km/h.



ADVARSEL

Kompasset er kun veiledende. Det kan ikke brukes til nøyaktig navigasjon.

15) Ekstraeffektmåler

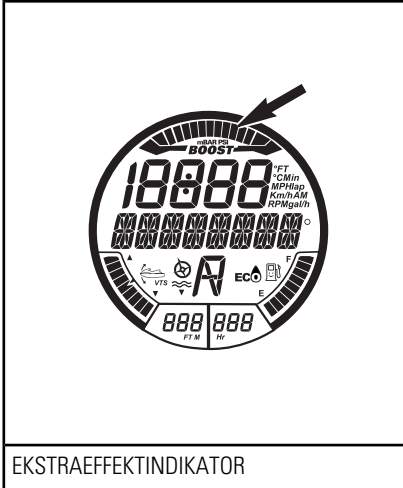

EKSTRAEFFEKTINDIKATOR

Ekstraeffektmåleren viser trykket som kompressoren leverer til manifolden på motoren.

Finne frem i flerfunksjonsdisplayet

Når det elektriske systemet starter opp og instrumentene er ferdige med selvtestfunksjonen, vil meldingen VELKOMMEN OMBORD PÅ SEA-DOO rulle over skjermen noen sekunder. Etter velkomstmeldingen vil ingenting vises i displayet før vannscooteren tas i bruk.

Mens vannscooteren er i bruk vil flerfunksjonsdisplayet vise kompassretningen eller rullende tekster fra overvåkningsystemet.

Flerfunksjonsdisplayet viser også en meny der du kan velge forskjellige funksjoner, som å tillate å endre hva displayet skal vise, systemmoduser, innstillinger, aktive feilkoder for systemet og en tidtaker.



ADVARSEL

Valg av talldisplayer, kjøremoduser eller endring av innstillinger må bare utføres mens vannscooteren ligger stille. Å velge de forskjellige funksjonene under kjøring frarådes, da det vil avlede oppmerksomheten til føreren.

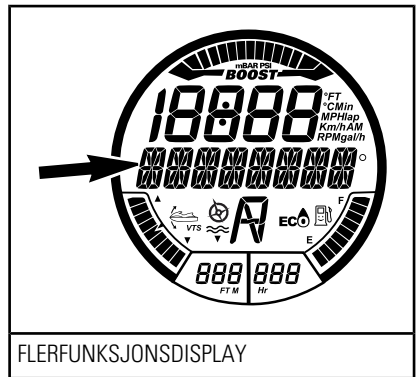

FLERFUNKSJONSDISPLAY

MERK: Hvis du vil endre visningen av måleenhetene eller språk, kan du kontakte en autorisert Sea-Doo-forhandler.

Velge funksjoner

Mens du kjører viser flerfunksjonsdisplayet normalt kompassretningen, og retningen i grader, som vannscooteren beveger seg i.

Trykk flere ganger på MODUS-knappen for å velge de forskjellige funksjonene som kan vises på flerfunksjonsdisplayet:

- LAP TIME (etappetid)
- FUEL CONSUMPTION (drivstofforbruk)
- VTS-MODUS

- DISPLAY
- FEILKODER
- KEY MODE (nøkkelmodus)
- INNSTILLINGER

Trykk deretter på SET-knappen for å angi funksjonen.

MERK: Feilkodefunksjonen er tilgjengelig bare når det er en aktiv feil. Innstillingsfunksjonen er tilgjengelig bare når motoren er stoppet. Nøkkelmodusfunksjonen er bare tilgjengelig med en vanlig nøkkel.

Funksjonsbeskrivelse

Lap Timer (etappetidtaker)

Tidtakeren kan brukes til å registrere opp til 50 forskjellige etappetider.

For å aktivere og bruke tidtakeren gjør du følgende:

1. Trykk på MODUS-knappen flere ganger til flerfunksjonsdisplayet viser LAP TIME (etappetid).

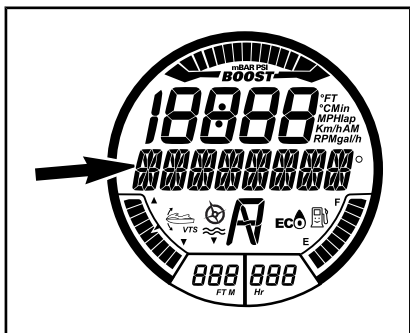

VIST MELDING
LAP TIME (etappetid)

2. Trykk på SET-knappen for å angi funksjonen. Tidtakeren vil bli aktivert og synlig i flerfunksjonsdisplayet.

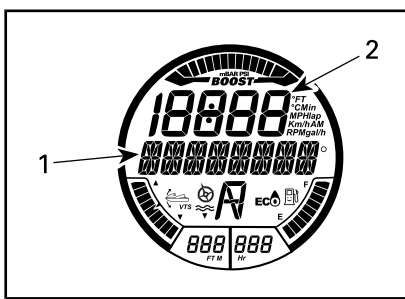

VALGT FUNKSJON: LAP TIMER (etappetidtaker)
1. Etappetid 2. Etappennummer

3. For å starte tidtakeren trykker du på SET-knappen.

MERK: Tidtakeren starter med en gang når du trykker på SET-knappen.

4. For å lagre hver etappetid trykker du på SET-knappen ved begynnelsen av hver etappe.

MERK: Etappetiden vil bli lagret, etappetelleren vil vise antall etappetider som er lagret, og tidtakeren vil fortsette.

5. Trykk på MODUS-knappen for å lagre siste etappetid og stoppe tidtakeren.

Bruk OPP- eller NED-knappen til å vise etappetidene. Etappetelleren vil vise hvilken etappetid som vises.

For å se sammenlagt tid for alle etappetidene trykker du på OPP- eller NED-knappen til etappetelleren viser ALL (alle).

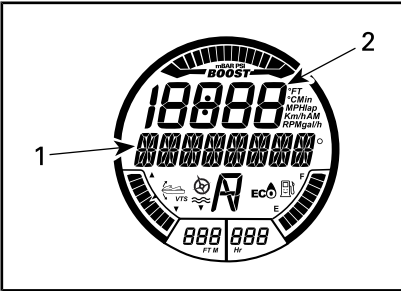

VIST MELDING: LAP TIMER (etappetidtaker)
1. Totaltid 2. ALL (alle) vises her

Hvis du vil nullstille tidtakeren og etappetelleren, trykker du på og holder SET-knappen til tidtakeren og etappetelleren nullstiller seg.

Drivstofforbruk

Funksjonen for drivstofforbruk (FUEL CONSUMPTION) kan vise vannscooterens drivstofforbruk på fire forskjellige måter.

- Øyeblikkelig drivstoffgjennomstrømming per time (gal/t eller l/t)
- Gjennomsnittlig drivstoffgjennomstrømming per time (gal/t eller l/t)
- Gjenstående kjørelengde (Mi eller Km)
- Gjenstående kjøretid (t eller min).

Funksjonene for drivstofforbruk er ikke aktive hele tiden.

En funksjon for drivstofforbruk er aktiv bare når den er valgt for å vises i talldisplayet.

Når måleren på flerfunksjonsdisplayet viser varselet LOW FUEL (LAVT DRIVSTOFFNIVÅ), viser funksjonene "TIME TO EMPTY" (GJENSTÅENDE KJØRETID) og "DISTANCE TO EMPTY" (GJENSTÅENDE KJØRETID) "0" (null) hvis disse er valgt for visning i displayet.

For å vise drivstofforbruket til vannscooteren gjør du følgende:

1. Trykk på MODUS-knappen flere ganger til flerfunksjonsdisplayet viser FUEL CONSUMPTION (drivstofforbruk).

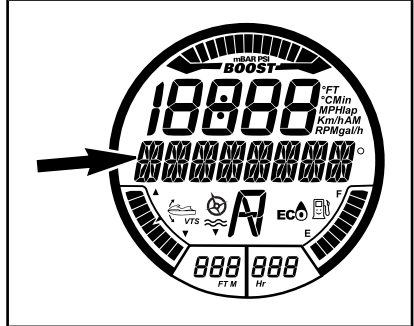

VIST MELDING
FUEL CONSUMPTION (drivstofforbruk)

2. Trykk på OPP- eller NED-knappen for å velge ønsket visningsmodus for drivstofforbruk.

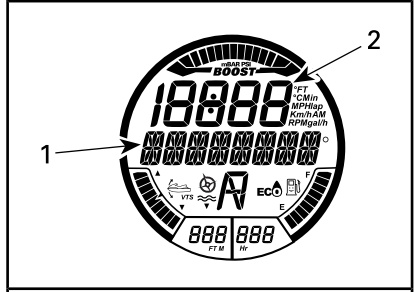

VISNINGSMODUSEN DRIVSTOFFORBRUK
1. Melding for DRIVSTOFFORBRUK AKKURAT NÅ 2. Drivstofforbruksverdi

3. Trykk på SET-knappen for å lagre innstillingene og gå tilbake til hovedskjermen.

MERK: Vannscooterens drivstofforbruk kan vises i talldisplayet. Dobbelklikk på SET-knappen for å nullstille visning av gjennomsnittlig

drivstofforbruk. Et lite øyeblikk vil displayet vise null (0).

VTS-modus

VTS-MODUS-funksjonen brukes til å angi VTS manuelt eller for å endre forhåndsinnstillingene for VTS. Se under *DRIFTSINSTRUKSJONER* hvis du vil ha flere detaljer.

Display

Display-funksjonen brukes til å endre visningen i talldisplayet. Se *ENDRE VISNINGEN I TALLDISPLAYET*.

Feilkoder

Feilkoder-funksjonen (FAULT CODES) brukes til å vise aktive feilkoder. Se under *OVERVÅKNINGSSYSTEM*.

Key Mode (nøkkelmodus)

KEY MODE-funksjonen brukes til å endre innstillingene for opplæringsnøklene. Se under *DRIFTSMODUSER* hvis du vil ha flere detaljer.

Innstillinger

SETTINGS-funksjonen brukes til å:

- Stille klokken. Se *INNSTILLINGER AV FLERFUNKSJONSDISPLAYET*
- Funksjon for overstyring av iBR ved vedlikehold.

Endre visningen i talldisplayet

For å endre visningen i talldisplayet må du gjøre følgende:

1. Trykk på MODUS-knappen på høyre side av styret flere ganger til flerfunksjonsdisplayet viser DISPLAY.

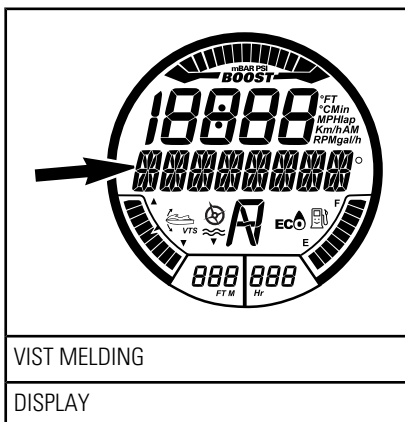

2. Trykk på SET-knappen for å angi visningsfunksjonen.
3. Trykk på OPP- eller NED-knappen til den ønskede visningen vises.
 - OPM
 - HASTIGHET
 - MOTORTEMPERATUR
 - HØYESTE HASTIGHET
 - GJENNOMSNITTSHASTIGHET
 - HØYESTE TURTALL
 - GJENNOMSNITTLIG TURTALL
 - KLOKKE.

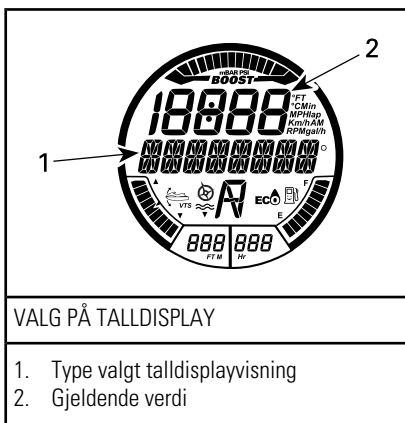

4. Trykk på SET-knappen for å velge og lagre den valgte visning.

gen, eller vent til visningen går tilbake automatisk. Den siste visningen lagres automatisk.

Følgende forkortelser blir brukt i talldisplayet:

- FT eller M
- OPM
- MPH eller Km/t
- °F eller °C
- AM eller PM
- Gal/t eller l/t.

Nullstille talldisplayvisningen

Følgende talldisplayvisninger kan nullstilles:

- Gjennomsnittlig drivstofforbruk
- Høyeste hastighet
- Gjennomsnittshastighet
- Høyeste turtall
- Gjennomsnittlig OPM.

Dobbeltklikk på SET-knappen for å nullstille. Et lite øyeblikk vil talldisplayet vise null (0).

MERK: Hver av disse funksjonene er aktive KUN når de er valgt til å vise i talldisplayet.

Innstilling av flerfunksjonsdisplayet

Ende innstillingen for klokken

1. Trykk på MODUS-knappen flere ganger til flerfunksjonsdisplayet viser SETTINGS (innstillinger).

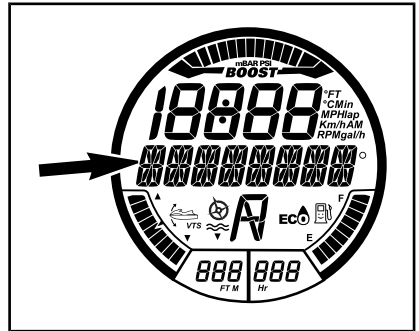

VIST MELDING

SETTINGS (innstillinger)

2. Trykk på OPP- eller NED-knappen flere ganger til displayet viser CLOCK (klokke).

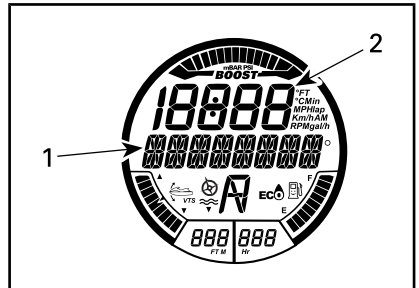

VALGT FUNKSJON – KLOKKE

1. CLOCK-melding
2. Klokkeslett

3. Trykk på SET-knappen for å angi funksjonen. Meldingen CHANGE CLOCK OFFSET (endre klokkeinnstilling) vises.

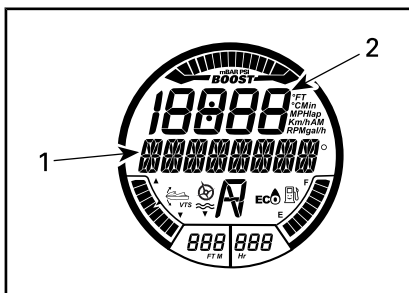

VALGT FUNKSJON – ENDRE
KLOKKEINNSTILLING

1. CHANGE CLOCK OFFSET-melding (endre klokkeinnstilling)
2. Klokkeslett

4. Trykk på OPP- eller NED-knappen for å justere klokken til riktig lokaltid.
5. Trykk på SET-knappen for å lagre innstillingene og gå tilbake til hovedskjermen.

MERK: Klokken bruker GPS-signalet for å justere klokken i henhold til GMT (Greenwich Mean Time). Du kan bare endre timeinnstillingen når du justerer klokken.

Måleenhet og språkinnstilling

Flerfunksjonsdisplayet har mulighet for å vise informasjonen i metriske eller engelske enheter på forskjellige språk.

Ta kontakt med en autorisert Sea-Doo-forhandler for å endre måleenhet eller for å endre språket som vises på skjermen i flerfunksjonsdisplayet.

UTSTYR

MERK: Noen av kjøretøyets sikkerhetsdekaleringer vises ikke på illustrasjonene. For informasjon om dekaleringene på vannscooteren, se *SIKKERHETSDEKALERING PÅ VANNSCOOTEREN*.

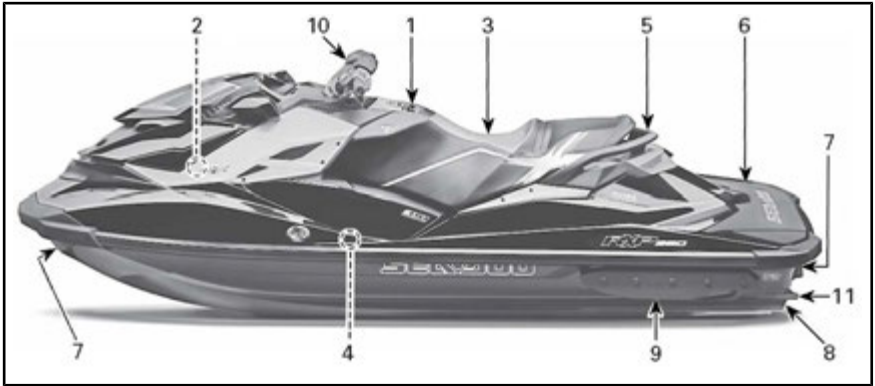

TYPEBILDE – RXP-X

1) Hanskerom

Et lite oppbevaringsrom for personlige ting.

Trekk opp deksellåsen for å åpne hanskerommet.



TYPEBILDE – HANSKEROM

1. Deksellås

2) Oppbevaringsrom foran

Et praktisk område som kan brukes til personlige artikler.

Oppbevaringsrommet foran inneholder også to holdere for sikkerhetsutstyr: én for et brannslukningsapparat

parat og en annen for førstehjelpssett (disse følger ikke med).

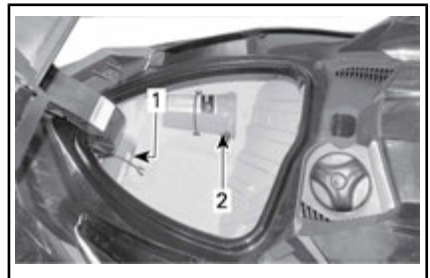

OPPBEVARINGSROMMET FORAN

1. Brannslukningsapparat sikret i holder

2. Førstehjelpssett sikret i holder

Trekk låsehendelen oppover for å åpne oppbevaringsrommet foran. Lukk og lås alltid lokket når du kjører.

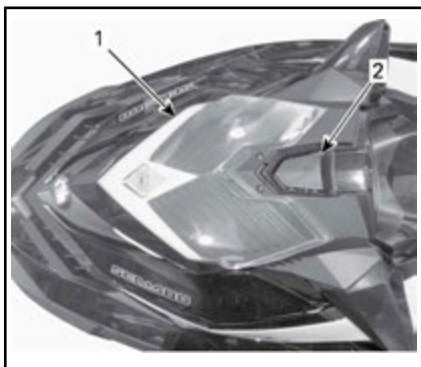

TYPEBILDE

1. Deksel på oppbevaringsrom foran
2. Låsehendel

⚠ ADVARSEL

Ikke oppbevar løse, tunge eller skarpe gjenstander eller noe som lett kan ødelegges, i oppbevaringsrommet. Ikke legg inn mer en maksimal lastekapasitet på 9 kg. Kjør aldri vannscooteren med dekkelet for oppbevaringsrommet foran åpent. Dette er ikke et vannrett rom.

3) Sete

Denne modellen er utstyrt med et ergonomisk utformet sete som smalner framme og er utformet slik at du får feste for knærne, noe som gjør at du kan plassere beina mot innsiden av fotbrønnene og dermed redusere belastningen på kroppen og gi mer kontroll når du virkelig trenger det.

Dette setet er laget for fører og én passasjer.



ERGONOMISK SETE

Ta av setet

Setet tas av ved å trekke opp låsehåndtaket og løfte bakenden av setet.

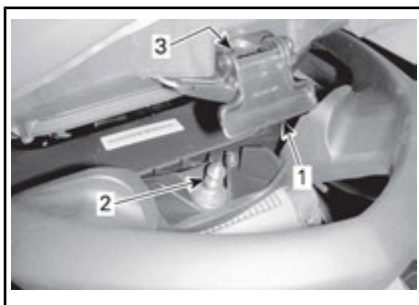

TYPEBILDE – SETELÅS

1. Håndtak for setelås
2. Låsepinne
3. Hull for låsepinne

Trekk deretter setet opp og bakover for å ta det av fra vannscooteren.

Montere setet

Setet monteres ved å sette fremre enden av setet inn i setefestet.

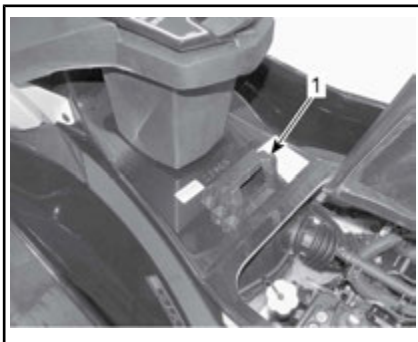

1. Setefeste for fremre sete

Juster setelåsen med låsepinnen, og trykk med et fast trykk på bakre del av setet for å låse det på plass.

Trekk opp bakre del av setet for å forsikre deg om at det er skikkelig låst.

! OBS! Kontroller at låsen er skikkelig låst til pinnen.

4) Fotbrønn

Føreren og passasjerer bør alltid holde føttene i fotbrønnene under kjøring.



1. Fotbrønn

De skråstilte fotbrønnene for føreren er unike for denne modellen og gjør at du kan "låse deg fast" når du svinger skarpt.



1. Skråstilte fotbrønner

5) Passasjerhåndtak

Passasjerer kan holde seg fast i setestroppen under kjøring.

Passasjerene kan også holde seg fast i de støpte håndtakene bak på setet. Den bakre delen av det støpte håndtaket er fungerer også som et håndtak for å gå ombord i vannscooteren fra vannet.

OBS! Bruk aldri støpte håndtaket til å trekke noe eller til å løfte vannscooteren.



TYPEBILDE – HÅNDTAK FOR PASSASJERER

1. Setestropp
2. Støpt gripehåndtak

6) Ombordstigningsplattform

Det bakre dekksoverflate fungerer som ombordstigningsplattform.

Den bakre delen av fotbrønnene nær ombordstigningsplattformen brukes som fotstøtter for observa-

tøren som sitter bakovervendt når en person slepes på vannski eller i badering.



1. Ombordstigningsplattform

7) Festeøyer foran og bak

Festeøynene kan brukes til fortøyning og som festepunkt når vannscooteren transporteres på tilhenger.

Fremre festeøye

Nord-Amerika

Festeøyet foran er av iCatch-typen. Det er klargjort for bruk sammen med Sea-Doo Move-tilhengeren med iCatch-systemet.

MERK: iCatch-kroken krever ingen spesielle prosedyrer når du bruker en vanlig tilhenger.

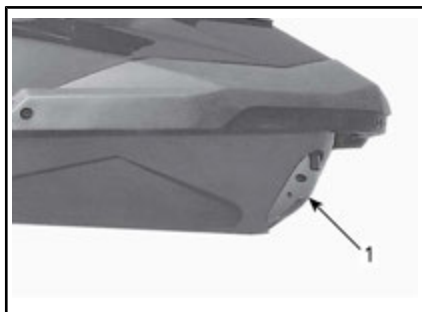

1. iCatch-krok

Utenfor Nord-Amerika



TYPEBILDE – CE-MODELL

1. Fremre festeøye

Bakre festeøyere



TYPEBILDE

1. Festeøyere bak



1. Festeøye bak

8) Dreneringsplugger

Skru alltid ut dreneringspluggene når vannscooteren er på tilhengeren. Dette gjør at vann som har samlet seg i skroget, slipper ut og reduserer kondenseringen.



TYPEBILDE – PLASSERING AV DRENERINGSPLUGGER FOR BUNNVANN

1. Dreneringsplugger
2. Stram til
3. Løsne

OBS! Sørg for at dreneringspluggene er forsvarlig festet før du setter vannscooteren på vannet.

9) Justerbare finner

De justerbare finnene endrer det sideveis grepet for vannscooteren.



VENSTRE SIDE VIST

1. Justerbar finne

Retningslinjer for finnejustering

Finnene har tre mulige høydeinnstillinger.



ADVARSEL

Etter at finnene er justert, må du alltid gjøre deg kjent med hvordan vannscooterens styreegenskaper endrer seg.

RETNINGSLINJER FOR FINNEJUSTERING

Race	Øker sidegrepet for å kunne svinge hurtigere. Race-posisjonen anbefales IKKE når du kjører med passasjer.
Sport (fabrikkinnstilling)	Gir en balansert kombinasjon mellom Race- og Freeride-stillingene. Anbefalt stilling som passer for de fleste kjøreforhold og ved kjøring med passasjer.
Freeride	Reduserer sidegrepet for en mer leken kjørestil.

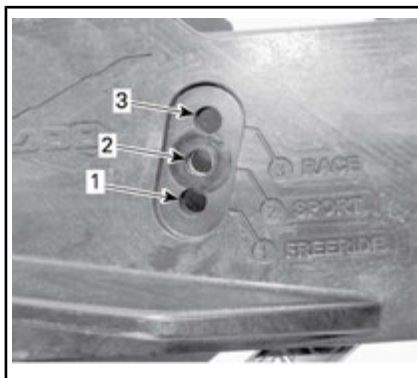

1. Freeride
2. Sport (fabrikkinnstilling)
3. Race

Justere finner

MERK: Det anbefales at denne justeringen foretas av en Sea-Doo-forhandler.

Fjern og KAST de 5 selvklebende skruene.



1. Selvklebende skruer

Sett finnen tilbake til ønsket stilling.

Sett inn **NYE** selvklebende skruer, og trekk til med moment som er angitt.



ADVARSEL

Hver gang finnene justeres, må de selvklebende skruene byttes ut og trekkes til med momentet som er angitt. Hvis ikke kan du miste finner og dermed miste kontrollen over vannscooteren.

TILTREKKINGSMOMENT

Finneskruer	18 N•m ± 2 N•m
-------------	----------------

(P/N 250 000 572) (NYE SKRUER KREVES)

Fortsett på samme måte på den andre siden.



ADVARSEL

Begge finnene må monteres og justeres til samme høyde. Manglende finner eller feil justering vil påvirke styring og stabilitet, noe som kan føre til at du mister kontrollen over vannscooteren.

10) Justerbar ergonomisk styring (AES)

Ved å trekke ut og vri forlengerrørene på styret kan bredden på styret og vinkelen til betjeningsorganene

kan justeres slik føreren foretrekker å ha dem.

MERK: Hvis du vil gjøre ergonomiske justeringer, kan du ta kontakt med en autorisert Sea-Doo-forhandler.

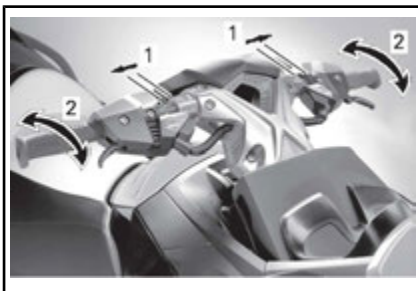

TYPEBILDE - ERGONOMISKE JUSTERINGER

1. Justering av bredden på styret
2. Justering av vinkelen for betjeningsorganene

11) Trimfinner

Trimfinnerne er plassert på skroget på vannscooteren for å gi riktig baugstilling under alle forhold.



1. Venstre side vist – trimmefinne

INNKJØRINGSPERIODE

Innkjøring

Det kreves en innkjøringsperiode på 10 driftstimer før vannscooteren kan kjøres med full gass i lengre perioder.

I denne perioden bør ikke maksimalt gasspådrag overstige $\frac{1}{2}$ til $\frac{3}{4}$ av fullt pådrag. Korte akselerasjoner og hastighetsvariasjoner med full gass er imidlertid bra ved innkjøring.

OBS! Langvarig akselerasjon eller kjøring med fullt gasspådrag eller kjøring i lengre perioder er skadelig under i innkjøringsperioden.

Innkjøringsmodus

Denne modellen har en innkjøringsmodus programmert inn for å beskytte motoren under innkjøring.

I løpet av de første 5 driftstimene vil motorstyringen begrense maksimalhastigheten for å beskytte motoren. Motorytelsen vil øke jevnt i denne perioden.

BRUKERVEILEDNING



ADVARSEL

Utfør alltid **KONTROLL FØR KJØRING** før du bruker vannscooteren. Les **INFORMASJON OM SIKKERHET** og **INFORMASJON OM VANNSCOOTERE**, og gjør deg grundig kjent med iControl-teknologien.

Hvis det er en kontroll du ikke fullt ut forstår, kan du kontakte en autorisert Sea-Doo-forhandler.

Gå ombord på vannscooteren

Som med alle andre fartøy må ombordstigning gjøres forsiktig og uten at motoren er i gang.



ADVARSEL

Motoren skal være AV og nødstoppsnoren må være tatt av når du går ombord i vannscooteren.

Gå ombord fra en kai

Ved ombordstigning fra en kai må du sakte plassere en fot på det stigtrinnet på vannscooteren som er nærmest kaien, og samtidig overføre kroppsvekten til den andre siden for å balansere vannscooterens mens du holder i styret.

Deretter løfter du den andre foten over setet og setter den på det andre stigetrinnet. Skyv vannscooteren vekk fra bryggen.



F18A01Y

Ombordstigning fra vannet

Sørg for at det er minst 90 cm med vann under den laveste bakkdelen på skroget.

Ta med i beregningen at skroget vil synke i vannet når alle passasjerene er ombord. Vær nøye med å opprettholde den angitte dybden slik at sand, småstein og steiner ikke blir dratt opp i fremdriftssystemet.

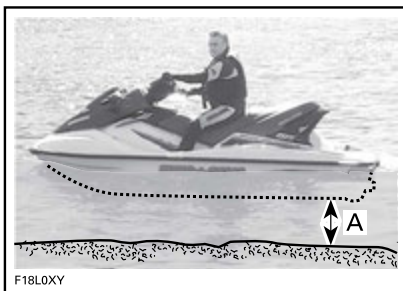

F18LOXY

A. La det være minst 90 cm under den laveste bakre delen av skroget når alle passasjerer er ombord

OBS! Start av motoren eller kjøring av vannscooteren i grunnere vann kan skade komponenter i fremdriftssystemet.

Kun fører

Bruk én hånd, og ta tak i det støpte håndtaket bak setet.

Bruk den andre hånden til å ta tak i kanten av ombordstigningsplattformen og trekk deg selv opp slik at du får kneet på ombordstigningsplattformen.

OBS! Bruk aldri komponenter i fremdriftssystemet når du går ombord i vannscooteren.

Med begge hendene på håndtaket bak setet kan du nå stige opp på ombordstigningsplattformen.



Ta tak i stroppen over setet for å holde balansen, og gå fremover til fotbrettene på hver side av setet.



Sett deg overskrevet på setet.

Fører med en passasjer

Føreren klatrer opp på vannscooteren på samme måte som forklart ovenfor.

ADVARSEL

Motoren må være AV og nødstoppsnoren må være tatt av når du går ombord i vannscooteren eller når du bruker ombordstigningstrinnet.

I krapp sjø kan passasjerer, mens han fremdeles er i vannet, holde vannscooteren for å hjelpe føreren å klatre ombord.



Deretter klatrer passasjerer ombord på vannscooteren mens føreren holder balansen ved å sitte så nære konsollen som mulig.



Starte motoren

ADVARSEL

Før du starter motoren må føreren og passasjer(en) alltid:

- Sitter ordentlig på vannscooteren
- Holder godt tak i håndtaket eller holder rundt midjen til personen foran seg.
- Bruke egnet beskyttende bekledding i tillegg til godkjent flyteutstyr og vådraktbukse.

OBS! Pass på at det er minst 90 cm med vann under den laveste bakre delen av skroget når alle passasjerer er ombord, før du starter motoren. Hvis ikke kan fremdriftssystemet påføres skade.

1. Fest alltid nødstoppsnoren til flyteutstyret eller til håndleddet (med armbånd).
2. Grip godt tak i styret med venstre hånd, og sett begge føttene på fotbrønnene.
3. Trykk én gang på START/STOPP-knappen for å aktivere det elektriske systemet.
4. Plasser nødstoppsnoren på motorstoppbryteren.
5. Etter et dobbelt lydssignal trykker du START/STOPP-knappen for å starte motoren.
6. Slipp motorens START/STOPP-knapp umiddelbart etter at motoren er startet.

ADVARSEL

Klipset på nødstoppsnoren må alltid være koblet til førerens flyteutstyr eller håndledd (med armbånd) når vannscooteren startes eller brukes.

OBS! Ikke hold inne START/STOPP-knappen i mer enn ti sekunder slik at starteren ikke overopphetes. Du bør vente en stund mellom startsyklusene slik at den elektriske starteren får å kjøle seg ned.

MERK: Hvis du stopper motoren med START/STOPP-knappen uten å ta av nødstoppsnoren, kan den startes på nytt innen tre minutter. Etter denne forsinkelsen må du ta av nødstoppsnoren og utføre startprosedyren for motoren fra begynnelsen.

Stoppe motoren

ADVARSEL

For å gi vannscooteren styring på retningen må motoren være i gang til vannscooteren ligger stille.

Motoren kan stoppes på en av to måter:

- Trykke på START/STOPP-knappen eller
- Ta av nødstoppsnoren fra motorstoppbryteren.

ADVARSEL

For å hindre tyveri, utilsiktet start av motoren eller at barn eller andre bruker vannscooteren uten tillatelse må du aldri la nødstoppsnoren stå i motorstoppbryteren når du går fra vannscooteren.

Sette i nøytral

ADVARSEL

Drivakslingen og impelleren går alltid rundt så lenge motoren er i gang, også i nøytral stilling. Hold avstand til vannscooterens fremdriftssystem.

Når vannscooteren startes, setter iBR-systemet som standard automatisk fremdriftssystemet i nøytral stilling.

For å koble inn nøytral fra posisjon fremover trykker du kort på gasspaken.

For å koble inn nøytral fra revers slipper du iBR-spaken og gasspaken.

Justere nøytralstillingen for iBR

Hvis vannscooteren kryper fremover eller bakover når den står i nøytral, kan iBR-systemet trimmes.

MERK: Vind eller strøm i vannet kan gjøre at vannscooteren beveger seg når den står i nøytral.

Hvis vannscooteren beveger seg forover, trykker du kort på VTS DOWN-knappen.

Hvis vannscooteren beveger seg bakover, trykker du kort på VTS UP-knappen.

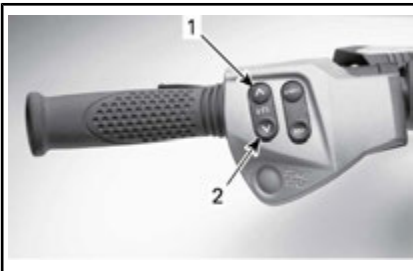

TYPEBILDE – KONTROLLKNAPPER FOR VTS

1. *Baug-opp*
2. *Baug-ned*

MERK: Trykk på VTS UP/DOWN-knappen gjentatte ganger til du har funnet riktig justering av nøytralstilling og vannscooteren slutter å bevege seg.

Sette i fremovergir

Dy kan starte bevegelse fremover ved å trykke inn gasspaken.



TYPEBILDE – AKTIVERE FOROVERGIR

1. *Gasshåndtak*

Koble inn og bruke revers

Revers kan bare kobles inn mellom tomgangshastighet og en hastighet forover på 14 km/h.

ADVARSEL

Hvis strømmen i vannet er 14 km/h eller raskere, kan ikke revers kobles inn fordi hastigheten er høyere enn begrensningen for revers.

For å koble inn reversposisjonen må iBR-spaken på venstre side av styret trekkes inn minst 25 % av vandringsen.

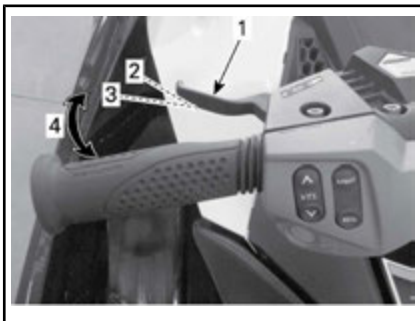

TYPEBILDE – iBR-SPAK

1. iBR-spak
2. Spak i frigjort posisjon
3. Omtrent 25 % posisjon
4. Bruksområde

Når du bruker iBR-spaken i reversmodus, kan gasspaken brukes for å styre motorhastigheten, og dermed hvor mye reverskraft som tilføres.

Ved å jobbe med iBR- og gasspaken samtidig kan reverskraften styres mer presist. For høyt turtall vil skape turbulens i vannet og redusere reverseffekten.

MERK: Motorkraften reduseres til tomgang når stillingen til iBR-spaken endres.

Slipp iBR-spaken for å avslutte reverseringen.

Bruk nok gass til å stoppe bevegelsen bakover etter at iBR-spaken er sluppet.

⚠ ADVARSEL

Bremsefunksjonen har ingen effekt når du beveger deg bakover.

Motorkraften som er tilgjengelig, er begrenset i revers, noe som begrenser farten bakover.

⚠ ADVARSEL

Bruk bare revers i sakte hastighet og i så korte perioder som mulig. Pass alltid på at det ikke befinner seg noe eller noen bak vannscooteren.

Når du kjører i revers, dreier du styret i motsatt retning av den du ønsker å svinge bakenden av vannscooteren i.

For å styre bakenden av vannscooteren mot babord (venstre) dreier du for eksempel styret mot styrbord (høyre).

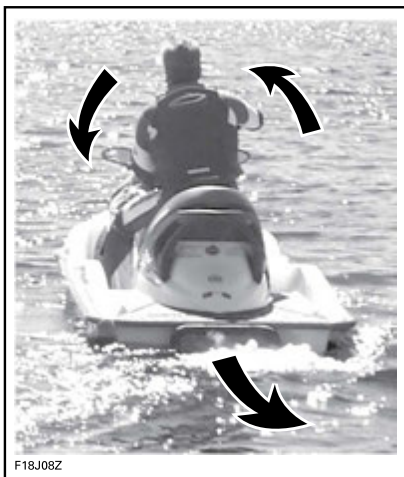

F18J08Z

TYPEBILDE – STYRERETNINGEN ER MOTSATT NÅR DU RYGGER

⚠ OBS! Styreretningen når du kjører i revers, er motsatt av når du kjører fremover. For å styre akterenden til babord (venstre) må du dreie styret til styrbord (høyre). For å styre akterenden til styrbord (høyre) må du dreie styret til babord (venstre). For å bli kjent med hvordan du styrer og hvordan vannscooteren reagerer når ved drift bakover, bør du øve på å kjøre i revers på åpent hav før du gjør det i trange farvann.

Koble inn og bruke bremsen



ADVARSEL

- Motoren må være i gang for å bruke bremsen.
- Bremsen kan brukes bare når du kjører fremover, og har ingen effekt når du kjører bakover.
- Bremsen kan ikke hindre at vannscooteren driver med strømmen eller i vinden.

Bremsefunksjonen kan bare kobles inn når du går forover eller ved en hastighet på mer enn 14 km/h.

Bremsen kobles inn og styres når iBR-spaken på venstre side av styret trekkes inn minst 25 % av totalt utslag.

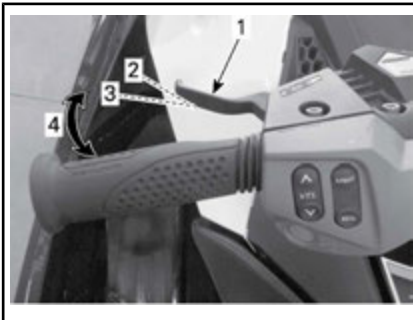

TYPEBILDE – iBR-SPAK

1. iBR-spak
2. Spak i frigjort posisjon
3. Omtrent 25 % posisjon
4. Bruksområde



ADVARSEL

Du bør øve på å bremse i åpne farvann og med gradvis større fart for å bli kjent med hvordan styringen fungerer og hvordan vannscooteren reagerer.

Når iBR-spaken brukes, overstyres gasspaken, og gasspådraget styres

av stillingen til iBR-spaken. Bremsen kan dermed styres ved bare å bruke iBR-spaken.

Fartsreduksjonen er proporsjonal med bremsekraften. Jo lenger iBR-spaken trekkes inn, desto mer bremsekraft tilføres.

MERK: Vær nøye med å justere bremsekraften med iBR-spaken gradvis for å justere bremsekraften samtidig som du slipper opp gasspaken.



OBS! Ved bremsing må fører og passasjerer være oppmerksom på kraften i nedbremsingen for å hindre at de presses fremover på vannscooteren og mister balansen. Føreren må alltid holde begge hendene på styret, og alle passasjerene må holde seg godt fast i håndtakene, setestroppen eller rundt midjen til personen foran seg.



ADVARSEL

Stopplengde varierer avhengig av hastighet, last, vind, strøm, antall personer ombord, forholdene på vannet og hvor mye bremsekraft føreren tilfører. Tilpass kjørestilen tilsvarende.

Når vannscooteren reduserer hastigheten til under 14 km/h, avsluttes bremsemodus og reversmodus aktiveres. Slipp iBR-spaken når vannscooteren stopper. Hvis ikke vil den begynne å bevege seg bakover.



OBS! Når vannscooteren senker farten for å stoppe, vil kjølvannsbølgen som vannscooteren har laget, komme sigende og prøve å skyve vannscooteren forover. Forsikre deg om at der ikke er hindringer eller badende i kjøreretningen.

Hvis gasspaken fremdeles er trykket inn når iBR-spaken slippes, be-

gynner bevegelsen forover etter en kort forsinkelse. Akselerasjonen vil være proporsjonal med stillingen til gasspaken.

⚠ ADVARSEL

Hvis du ikke ønsker å akselerere forover når bremsespaken slippes, slipper du gasspaken.

Når bremsen brukes under kjøring, skytes en vannsøyle opp i luften bak vannscooteren, og det kan føre til at føreren av vannscooteren som følger etter, et lite øyeblikk ikke kan se din vannscooter.

⚠ ADVARSEL

- Det er viktig å informere føreren av en vannscooter som har til hensikt å følge etter i rekke, om hvilke bremssegenskaper din vannscooter har, hva en vannsøyle betyr og at det er nødvendig å holde en større avstand mellom vannscooterne.
- Vær oppmerksom på at det ikke er sikkert at andre båter som følger etter, eller er i nærheten, kan stoppe like fort.

Bremse i en sving

Det må brukes gasspådrag for å ha kontroll over styringen i en sving. Likevel kan du bremse ved hjelp av iBR-spaken mens du svinger, som beskrevet tidligere. Vær klar til å holde balansen mens kjølvannsbølgen krysser vannscooteren.

⚠ OBS! Når vannscooteren senker farten for å stoppe, vil kjølvannsbølgen som vannscooteren har laget, komme sigende og prøve å skyve vannscooteren sidelengs. Vær forberedt på å holde balansen mens kjølvannsbølgen krysser vannscooteren.

Styre vannscooteren

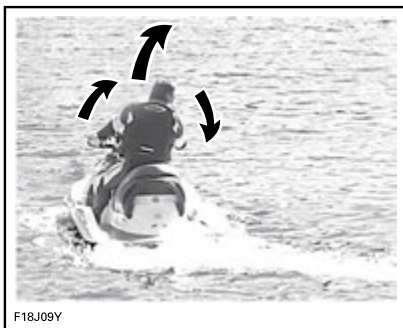

F18J09Y

Når du dreier på styret, dreies jet-pumpedysen som styrer retningen på vannscooteren. Hvis du dreier styret mot høyre, vil vannscooteren svinge til høyre, og hvis du dreier styret til venstre, vil vannscooteren svinge til venstre. Gassen bør brukes til å svinge vannscooteren.

⚠ ADVARSEL

Gassen må brukes sammen med styret for å skifte retning på vannscooteren. Styringen påvirkes av gasspådrag, antall passasjerer, lasten, forhold på vannet og miljøfaktorer som f.eks. vind.

Ulikt en bil trenger en vannscooter litt gass for å kunne svinge. Øv på et trygt område på å gi gass og svinge vekk fra innbilte gjenstander. Dette er god teknikk for å unngå kollisjoner.

⚠ ADVARSEL

Det er mindre retningskontroll når gassen er sluppet og ingen kontroll når motoren er slått av.

Vannscooteren oppfører seg annerledes med en passasjer og dette krever større ferdighet. Passasjer(en) skal alltid ta tak i setestroppen, det støpte håndtaket eller rundt midjen til personen foran seg.

Reduser hastigheten og unngå skarpe svinger. Unngå krapp sjø når du har passasjer.

Krappe svinger og andre spesielle manøvre

Krappe svinger eller spesielle manøvre som vil føre til at luftinntakene holdes under vann over tid, vil føre til at det kommer vann inn i skroget.

Forbrenningsmotorer trenger luft for å virke og derfor kan ikke denne vannscooteren være helt vannrett.

OBS! Hvis luftinntakene holdes under vann for eksempel ved hele tiden kjøre i krappe sirkler, skjære baugen gjennom bølgene eller ved å kante vannscooteren, kan det komme vann inn i skroget, noe som kan forårsake alvorlig skade på indre deler av motoren. Se under *GARANTI* i denne håndboken.

Bruke det variable trimsystemet (VTS)

Det variable trimsystemet (VTS) endrer vinkelen på jetpumpedysen slik at føreren får et raskt og effektivt system for å kompensere for last, drivkraft, kjørestilling og vannforhold. Korrekt regulert kan det gi bedre håndtering, redusere hopping på vannet og posisjonere vannscooteren i den kjørestillingen som gir best ytelse.

Ved første gangs bruk av vannscooteren må føreren gjøre seg kjent med bruken av det variable trimsystemet (VTS) ved forskjellige hastigheter og vannforhold. Generelt brukes det en trim i midtområdet ved kjøring. Det er kun erfaring som kan angi den beste trimningen etter forholdene. Innkjøringsperioden, der det anbefales å kjøre med lavere hastigheter, er en utmerket mulighet for å gjøre seg

kjent med trimreguleringer og effektene av dem.

Når dysen plasseres i en oppadvendt vinkel, skyver vannkraften baugen på vannscooteren oppover. Denne posisjonen brukes til å optimere høy hastighet.

Når dysen vender nedover, tvinges baugen nedover og øker svingeegenskapene til vannscooteren. Som på alle vannscootere vil farten og førerens kroppsstilling og bevegelse bestemme graden og krappheten av svingen. Hopping på vannet kan reduseres eller elimineres hvis dysen peker nedover og hastigheten justeres deretter.

MERK: VTS-posisjonen angis av en stolpemåler på informasjonssenteret.

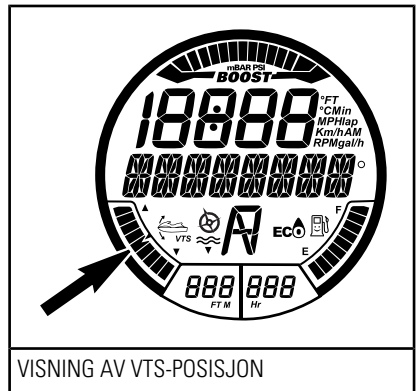

VISNING AV VTS-POSISJON

VTS-systemet gjør at du kan justere trimposisjonen til dysen manuelt, velge to forhåndsinnstilte posisjoner eller lagre eller endre forhåndsinnstilte posisjoner på enkelte modeller.

VTS-trimmetoder

TILGJENGELIGE VTS-TRIMMETODER	RXP-X 300
VTS-trimknapp	X
VTS-trimming med "dobbelklikk"	X
VTS- "forhåndsinnstillinger"	X
VTS-trimming via flerfunksjonsmåler	I.T.
X = Indikerer en standardfunksjon - = Ta kontakt med en Sea-Doo-forhandler for å sjekke tilgjengelighet. I/T. = Ikke tilgjengelig	

Trimme VTS ved hjelp av VTS-knappen

Der er fem tilgjengelige trimposisjoner.

Gjør følgende mens vannscooteren går fremover:

1. Trykk én gang på OPP-knappen for VTS for å trimme baugen på vannscooteren opp til neste trimposisjonen.

MERK: Hvis du trykker på VTS-knappen uten at motoren er satt i drift fremover, vil det kun endre visningen. Dysen vil bevege seg til valgt VTS-trimposisjon når du kobler inn drift fremover.

2. Trykk én gang på NED-knappen for VTS for å trimme baugen på vannscooteren ned til neste trimposisjonen.

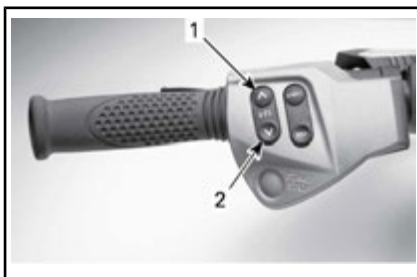

TYPEBILDE – KONTROLLKNAPPER FOR VTS

1. Baug-opp
2. Baug-ned

MERK: Hvis OPP- eller NED-knappen for VTS trykkes og holdes, vil pumpedysen bevege seg helt til du slipper knappen ved ønsket trimvinkel, eller når maksimal trimposisjon (opp eller ned) er nådd.

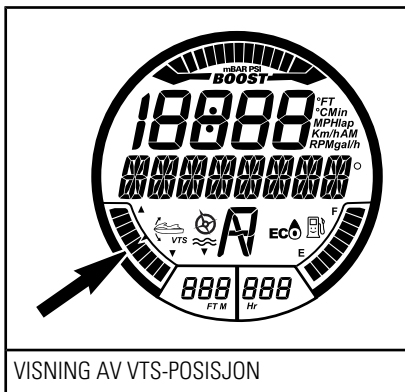

VISNING AV VTS-POSISJON

Bruke forhåndsinnstilte trim-posisjoner

Du kan velge to forhåndsinnstilte trim-posisjoner.

For å velge trimposisjonen med høyeste innstilling dobbeltklikker du på OPP-knappen for VTS (baug opp).

For å velge trim-posisjonen med laveste innstilling dobbeltklikker du på NED-knappen for VTS (baug ned).

MERK: Hvis det finnes bare en forhåndsinnstilt trimposisjon, dobbeltklikker du på OPP- eller NED-knappen for VTS.



TYPEBILDE - DOBBELTKLIKK VTS OPP-ELLER NED-KNAPPEN FOR Å BRUKE FORHÅNDSINNSTILLINGER

1. Høyeste forhåndsinnstilte posisjon på OPP
2. Høyeste forhåndsinnstilte posisjon på NED

Forhåndsinnstille trim-posisjoner

Du kan lagre to forskjellige VTS trimposisjoner slik at du hurtig kan velge ønsket trimposisjon.

Begge forhåndsinnstillingene for VTS er fabrikkinnstilt til 3, men kan endres slik føreren ønsker. Når du endrer de forhåndsinnstilte VTS-trimposisjonene, vil de nye innstillingene være lagret i minnet selv om du slår vannscooteren helt av.

Slik registrerer du forhåndsinnstilte VTS-trimposisjoner:

1. Slå PÅ strømmen ved å trykke en gang på START/STOPP-knappen.
2. Plasser nødstoppsnoren på motorstoppbryteren.
3. Trykk på MODUS-knappen på høyre side av styret flere ganger til VTS-MODUS vises på skjermen.

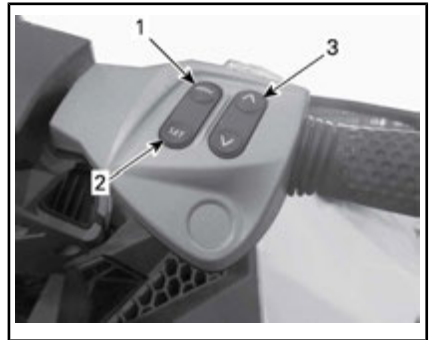

TYPEBILDE

1. MODUS-knapp
2. SET-knapp (Angi)
3. OPP/NED-knapp

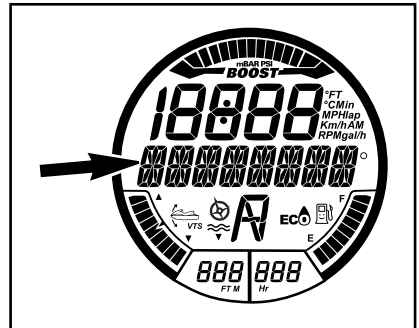

VIST MELDING

VTS-MODUS

4. Trykk på SET-knappen på høyre side av styret for å vise FORHÅNDSINNSTILLING 1.
5. Trykk på OPP/NED-knappen for VTS for å endre VTS-posisjonen-FORHÅNDSINNSTILLING 1. Måleren vil vise innstilling 1 til 9 på den digitale skjermen ovenfor FORHÅNDSINNSTILLING 1.

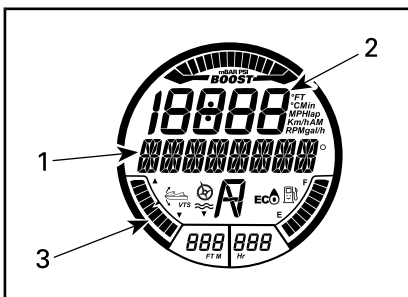

VALGT FUNKSJON – PRESET 1

1. FORHÅNDSINNSTILLING 1-melding
2. VTS-innstillingsnummer
3. VTS-posisjonsindikator ved innstilling 1 (baug ned)

6. Trykk på SET-knappen for å lagre FORHÅNDSINNSTILLING 1 og vise FORHÅNDSINNSTILLING 2.
7. Trykk på OPP/NED-knappen for VTS for å endre VTS-posisjonen FORHÅNDSINNSTILLING 2. Måleren vil vise innstilling 1 til 9 på den digitale skjermen ovenfor FORHÅNDSINNSTILLING 2.
8. Trykk på SET-knappen for å lagre innstillingene og gå tilbake til hovedskjermen.

VTS-systemet sammenligner de registrerte triminnstillingene, og den høyeste triminnstillingen vil bli tilordnet OPP-knappen (baug opp) og den laveste til NED-knappen (baug ned).

Hvis begge trimposisjonene er identiske, får begge knappene samme triminnstillinger.

Trimme VTS ved hjelp av MODE-/SET-knappene

Gjør følgende mens vannscooteren kjører fremover:

1. Trykk på MODUS-knappen for å vise VTS-funksjonen i flerfunksjonsdisplayet.

2. Trykk på OPP/NED-knappen på høyre side av styret for å endre VTS-innstillingen.

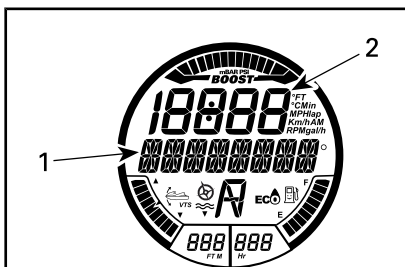

VALGT FUNKSJON – VTS

1. VTS-melding
2. VTS-innstillingsnummer

3. Bekreft VTS-innstillingen ved å se etter bevegelsen i VTS-posisjonsindikatoren på den digitale skjermen.
4. Trykk på SET-knappen for å lagre innstillingen og gå tilbake til hovedskjermen.

MERK: De tilgjengelige VTS-innstillingene er fra 1 til 5.

MERK: VTS-systemet kan ikke testes uten at motoren er i drift fremover. Hvis motoren ikke har drift fremover, er det bare VTS-visningen som endrer seg når VTS-bryterne trykkes. Dysen vil ikke endre retning.

Generelle anbefalinger for bruk

Kjøring i krapp sjø eller med dårlig sikt

Unngå kjøring under disse forholdene. Hvis du må kjøre, må du kjøre forsiktig og forsvarlig med minimum hastighet.

Kryssende bølger

Føreren må ta godt tak i styret og holde begge føttene på fotbrettene.

Passasjerer må ta godt tak i håndtakene med begge hendene og holde begge føttene på fotbrettene.

Reduser hastigheten.

Vær alltid forberedt på å styre og holde balansen.

Ved passering av bølger må du løfte kroppen litt fra setet for å absorbere støtten med benene.

Ved kryssing av kjølvann må du alltid holde god avstand til fartøyet foran.



ADVARSEL

Senk farten når du krysser kjølvann. Føreren og passasjerer(e) må forberede seg og innta en halvveis oppreist stilling for å hjelpe til å absorbere slagene. Ikke hopp på kjølvann eller bølger.

Stoppe/legge til kai

Når du slipper gasspaken, bremses vannscooteren av vannet mot skroget. Stoppedistansen vil variere med vannscooterens størrelse, vekt, hastighet, forholdene på vannflaten, vind og vindretning samt strøm.

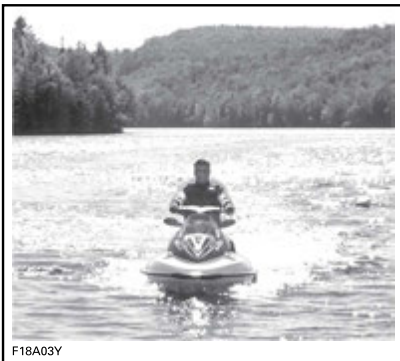

F18A03Y

Føreren bør øve seg i åpent farvann i forskjellige hastigheter for å gjøre seg kjent med stopplengdene under forskjellige forhold.



ADVARSEL

Bremseøvelser skal alltid foregå i åpent farvann og når du er sikker på at det ikke er andre vannscootere eller båter i umiddelbar nærhet, og da spesielt bakover. Det er ikke sikkert at andre som er i området vil klare å svinge utenom eller å stoppe hvis du uventet skulle stoppe helt opp rett foran dem.

iBR-systemet kan også brukes til å senke farten eller stoppe vannscooteren raskere, og spesielt til å øke manøvrerbarheten når du legger til kai. Du bør øve mye på å stoppe ved hjelp av iBR-systemet både når du kjører rett frem og i sving, for å gjøre deg kjent med hvordan vannscooteren oppfører seg ved full eller delvis oppbremsing.

Når bremsen brukes under kjøring, skytes en vannsøyle opp i luften bak vannscooteren, og det kan føre til at føreren av vannscooteren som følger etter, et lite øyeblikk ikke kan se din vannscooter.



ADVARSEL

Det er viktig å informere føreren av en vannscooter som har til hensikt å følge etter i rekke, om hvilke bremseegenskaper din vannscooter har, hva en vannsøyle betyr og at det er nødvendig å holde en større avstand mellom vannscooterne.

Føreren bør også øve på å legge til kai i til en tenkt havn ved hjelp av de forskjellige styringene som er tilgjengelige (iBR-spak og gasspak).

Slipp gassen på tilstrekkelig avstand før det forventede landingsområdet.

Reduser hastigheten til tomgang.

Manøvrer med en kombinasjon av iBR-spaken og gasspaken, bytt til nøytral, revers og forover.

Legg merke til at når du kjører bakover, vil styringsretningen være motsatt. Når du vrir styret til venstre, vil akterenden bevege seg til høyre når du rygger, og motsatt.



ADVARSEL

Det er mindre retningskontroll når gassen er sluppet og/eller når motoren er slått av. Styreretningen er motsatt når du kjører bakover.

Legge til land

OBS! Det anbefales ikke å kjøre vannscooteren opp på stranden.

Kjør sakte mot stranden og slå av motoren før dybden er mindre enn 90 cm under den laveste bakre delen av skroget. Deretter trekker du vannscooteren mot stranden.

OBS! Kjøring av vannscooteren på grunt vann kan skade delene i fremdriftssystemet. Slå alltid av motoren før vannet blir grunnere enn 90 cm, og ikke bruk revers eller bremsing.

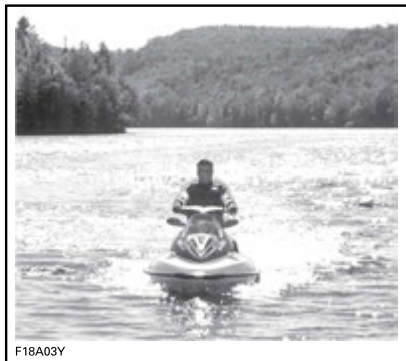

F18A03Y

DRIFTSMODUSER

	RXP-X 300
Sportsmodus	X
ECO-modus	X
Opplæringsnøkkelmodus	X
X = Indikerer en standard egenskap	



ADVARSEL

Når du endrer driftsmodus, må du huske å være oppmerksom på den nye situasjonen når du kjører.

Sportmodus

Når du har valgt SPORTSMODUS, gir den en umiddelbar gassrespons og hurtigere akselerasjoner enn NORMAL DRIFTSMODUS.

Når SPORTSMODUSEN er aktivert, vil den være aktiv helt til den blir deaktivert av føreren, eller til motoren slås av og modusen går tilbake til standardmodusen, som er NORMAL DRIFTSMODUS.

Aktivere sportsmodus

Gjør følgende for å aktivere sportsmodus raskt mens du kjører:



ADVARSEL

Når du endrer driftsmodus, må du huske å være oppmerksom på den nye situasjonen når du kjører.

1. Trykk ned og hold SPORT-knappen i minst tre sekunder.



TYPEBILDE

1. Sportsmodusknapp

MERK: Indaktorlampen tennes, og følgende **viktige** melding vil rulle over flerfunksjonsdisplayet:

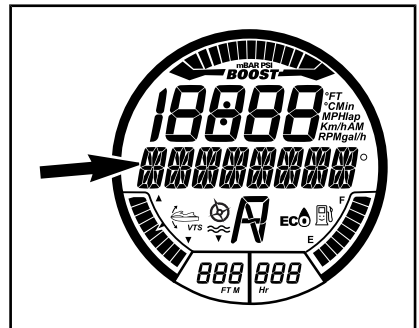

VIST MELDING

ENTERING SPORT MODE – INCREASED ACCELERATION – INSTRUCT PASSENGERS TO HOLD – PRESS_SPORT_BUTTON (aktiverer sportsmodus – økt akselerasjon – passasjerene må holde seg fast – trykk Sport-knappen)



ADVARSEL

Forsikre deg om at passasjerene er oppmerksomme på at sportsmodus gir raskere akselerasjoner og at de må holde seg godt fast.

2. Trykk på sportsmodusknappen på nytt for å aktivere sportsmodus.

En rullende SPORT MODE ACTIVATED-melding (sportsmodus aktivert) vil umiddelbart bekrefte at sportsmodus er blitt aktivert.

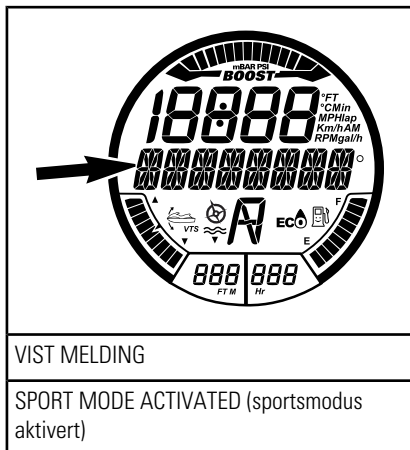

MERK: Etter noen sekunder vil måleren gå tilbake til vanlig visning.

3. Kontroller at sportsmodusindikatoren (SPORT) er på.

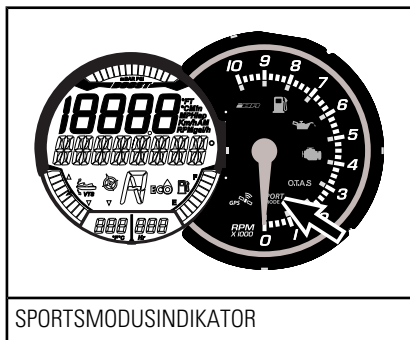

MERK: Sportsmodusindikatoren (SPORT) vil aktiveres og være på så lenge sportsmodus er aktivert.

Deaktivere sportsmodus

Gjør følgende for å deaktivere sportsmodus mens du kjører:

ADVARSEL

Når du deaktiverer sportsmodus, må du holde utkikk etter andre vannscootere, hindringer eller personer i vannet.

1. Trykk ned og hold SPORT-knappen i minst tre sekunder.

MERK: Følgende melding vil rulle over flerfunksjonsdisplayet: SPORT MODE DEACTIVATED (sportsmodus deaktivert).

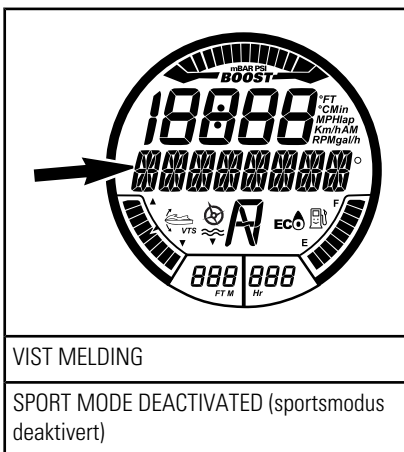

MERK: Etter noen sekunder vil måleren gå tilbake til vanlig visning.

2. Kontroller at sportsmodusindikatoren ikke er på.

ECO-modus (modus for drivstofføkonomi)

Aktivere ECO-modus

Gjør følgende for å aktivere ECO-modus:

⚠ ADVARSEL

Når du endrer driftsmodus, må du huske å være oppmerksom på den nye situasjonen når du kjører.

1. Trykk på ECO-modusknappen i minst ett sekund.



TYPEBILDE

1. ECO-modusknapp
2. Aktivering av ECO-modus kan bekreftes med ECO-indikatoren.

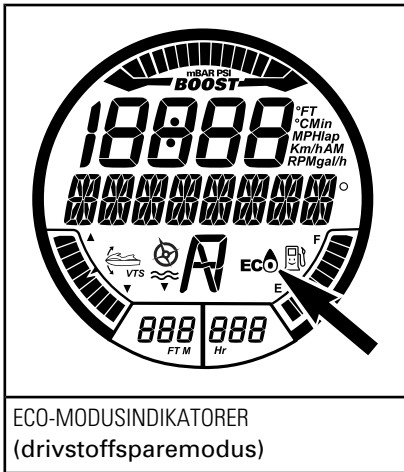

ECO-MODUSINDIKATORER
(drivstoffsparemodus)

Deaktivere ECO-modus

Gjør følgende for å deaktivere ECO-modus:

⚠ ADVARSEL

Når du endrer driftsmodus, må du huske å være oppmerksom på den nye situasjonen når du kjører.

1. Trykk på ECO-knappen i minst ett sekund.

Learning Key-moduser

Opplæringsnøkkelen har en driftsmodus der motorkraft og hastighet er begrenset.

Der finnes fem hastighetsinnstillinger for opplæringsnøkkelmodusen. Nøkkelmodusen er satt til 3 som standard.

MERK: Endring av nøkkelinnstillinger er bare tilgjengelig når motoren er stoppet.

Endre innstillingene for læringsnøkler

Gjør følgende for å endre innstillingene for opplæringsnøkkelen:

1. Trykk på START/STOPP-knappen for å aktivere det elektriske systemet, og sett inn en NORMAL nøkkel i motorstoppbryteren.
2. Vent til informasjonssenteret har fullført egentesten og viser meldingen om gjenkjenning av nøkkel.
3. Trykk på MODE-knappen flere ganger til KEY MODE (nøkkelmodus) vises på skjermen i informasjonssenteret.

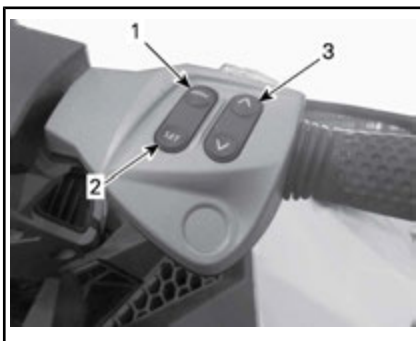

TYPEBILDE – KONTROLLKNAPPER FOR INSTRUMENT

1. MODUS-knapp
2. SET-knapp (Angi)
3. OPP/NED-knapp

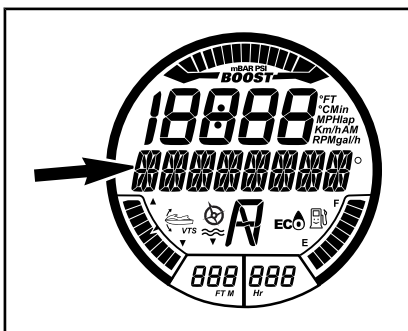

VIST MELDING

KEY MODE (nøkkelmodus)

4. Trykk på SET-knappen én gang for å angi innstillingsmodus for opplæringsfunksjonen. Skjermen vil endres til «L-key».

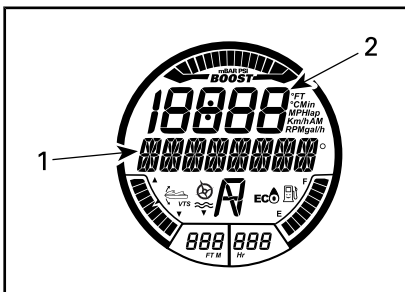

VALGT FUNKSJON – LEARNING KEY

1. L-KEY-melding
2. Innstilling for opplæringsnøkkel

5. Trykk på OPP/NED-knappen for å endre nøkkelinnstillingen fra 1 til 5. Se tabellen for hastighetsbegrensninger i henhold til innstillingen.
6. Trykk én gang på SET-knappen for å lagre innstillingen eller to ganger for å avslutte, eller vent til funksjonen avslutter selv etter en gitt tid. Endringen i nøkkelinnstillingen lagres automatisk.

MERK: Hastighetsinnstillingen for en nøkkel gjelder for alle nøkler av samme type brukt på en bestemt vannscooter. Samme type nøkkel kan derfor ha en annen hastighetsinnstilling på en annen vannscooter.

D.E.S.S. NØKKELTYPE	HASTIGHETS- INNSTILLING FOR NØKKEL	OMTRENTLIG MAKS. HASTIGHET
Innlærings- nøkkel	5	80 km/h
	4	74 km/h
	3	68 km/h
	2	60 km/h
	1	51 km/h

MERK: Innstilling av nøkkelhastighet kan variere avhengig av kjøreforholdene.

SPESIELLE PROSEDYRER

Rengjøring av vanninntak for jetpumpe og impeller



ADVARSEL

Hold deg unna inntaksgitteret når motoren er i gang. Langt hår, løse klær eller stropper fra flyteutstyr kan sette seg fast i deler som beveger seg.

Tang, skjell eller avfall kan bli sittende i inntaksgitteret, drivakselen og/eller impelleren. Et tilstoppet vanninntak kan forårsake problemer som:

- **Kavitasjon:** Turtallet er høyt, men vannscooteren beveger seg sakte på grunn av redusert drivkraft. Komponentene i jet-pumpen kan være skadet.
- **Overoppheting:** Siden jetpumpen styrer strømmen av vann som kjøler av eksossystemet, vil et tilstoppet inntak føre til overoppheting av motoren og skade motorens interne komponenter.

Et område tilstoppet av tang kan rengjøres på følgende måte:



ADVARSEL

Hvis det er nødvendig å ta ut fremmedlegemer fra fremdriftssystemet, MÅ DU FJERNE nødstoppsnoren fra motorstoppbryteren

Rengjøring i vannet

Rugg vannscooteren flere ganger samtidig som du trykker gjentatte ganger på START/STOPP-knappen i korte perioder uten å starte motoren. Som oftest vil dette fjerne blokkeringen. Start motoren og sørg for at vannscooteren fungerer som det skal.

OBS! Pass på at det er minst 90 cm med vann under den laveste bakre delen av skroget når alle passasjerer er ombord, før du starter motoren. Hvis ikke kan fremdriftssystemet påføres skade.

Hvis metoden ovenfor ikke fungerer, kan du gjøre følgende:

- Med motoren i gang og før du gir gass setter girspaken i revers og varierer gassen raskt flere ganger.
- Gjenta prosedyren om nødvendig.

Hvis systemet fremdeles er blokkert, må du ta vannscooteren ut av vannet for rengjøring. Se *RENGJØRING MED VANN PÅ STRANDEN*.

Rengjøring med vann på stranden



ADVARSEL

Nødstoppsnoren MÅ FJERNES fra motorstoppbryteren før du rengjør komponentene i fremdriftssystemet, for å hindre at motoren starter ved et uhell.

Plasser en kartong eller et teppe ved siden av vannscooteren for å forhindre riper når den veltes over for rengjøring.

Velt vannscooteren på siden for rengjøring.



TYPEBILDE

Rengjør området rundt vanninntaket. Hvis systemet fremdeles er tilstoppet, må du kontakte en autorisert Sea-Doo-forhandler for service.

OBS! Undersøk om det er skade på vanninntaksgitteret. Kontakt en autorisert Sea-Doo-forhandler for service eller reparasjon etter behov.

For å lette tilgang til fremdriftssystemet beveger du iBR-systemet til fremover-posisjon. Se *FUNKSJONEN FOR OVERSTYRING AV iBR* for detaljerte instruksjer.

Funksjonen for overstyring av iBR

Når funksjonen for overstyring av iBR er aktivert, kan brukeren bevege iBR-spjeldet og dysen elektrisk over hele arbeidsområdet ved hjelp av VTS-knappen.

MERK: Funksjonen for overstyring av iBR er tilgjengelig bare når motoren er stoppet.



ADVARSEL

Når du skal bevege iBR-spjeldet ved hjelp av funksjonen for overstyring av iBR, må du passe på at ingen befinner seg nær ved bakenden av vannscooteren. Fingre kan komme i klem når du beveger spjeldet.

OBS! Et objekt eller et verktøy som fanges opp i iBR-systemet når du bruker funksjonen for overstyring av iBR kan føre til skade på iBR-komponentene. Fjern alle fremmedlegemer som kan hindre iBR-spjeldet, før du prøver å bevege det.



ADVARSEL

Hvis det er nødvendig å fjerne fremmedlegemer som sitter fast i fremdriftssystemet, må du merke deg følgende før du fortsetter:

- Fjern nødstoppsnoren fra motorstopbryteren.
- Vent i minst 5 minutter.
- Ikke trykk på START/STOPP-knappen. Hvis du trykker på START/STOPP-knappen, må du vente i fem nye minutter.

Aktivere funksjonen for overstyring av iBR

Gjør følgende for å koble ut funksjonen for overstyring av iBR.

1. Slå på det elektriske systemet ved å trykke på START/STOPP-knappen.
2. Plasser nødstoppsnoren på motorstopbryteren.

MERK: Nødstoppsnoren må være på plass for å sikre at informasjonssenteret ikke slår seg av etter at selvtesten er ferdig. Elektrisk strøm vil være på i omtrent tre minutter.

3. Trekk inn og hold på iBR-spaken gjennom hele prosedyren.

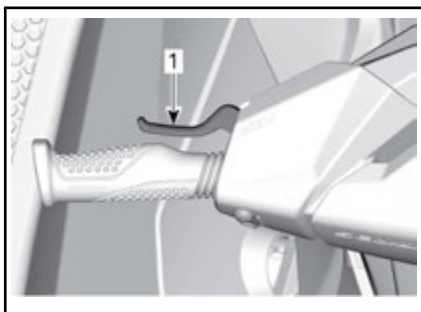

1. iBR-spak trukket inn og holdt
4. Når følgende melding vises på flerfunksjonsdisplayet, trykker du på SET-knappen.

**MELDING PÅ
FLERFUNKSJONSDISPLAYET**

""ENTERING iBR OVERRIDE - PRESS SET
BUTTON" (iverksetter iBR-overstyring - trykk
på SET-knappen)"

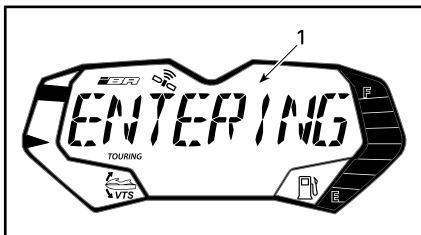

TYPEBILDE

1. Melding på flerfunksjonsdisplayet
- Etter noen sekunder vil følgende melding rulle gjentatte ganger over flerfunksjonsdisplayet.

**MELDING PÅ
FLERFUNKSJONSDISPLAYET**

"iBR OVERRIDE ON - RELEASE LEVER TO EXIT
(iBR-overstyring på – slipp spaken for å
avslutte)"

5. Mens du holder iBR-spaken inne, trykk på VTS UP/DOWN-knappen for å bevege iBR-spjeldet til ønsket posisjon. Kontroller at VTS-indikasjonen

på flerfunksjonsdisplayet endrer seg med bevegelsen av iBR-spjeldet. Hvis iBR-spjeldet beveger seg oppover, skal indikasjonen bevege seg oppover.

6. Frigjør iBR-spaken.
7. Ta av nødstoppsnoren fra motorstoppbryteren.

⚠ ADVARSEL

Hvis det er nødvendig å fjerne fremmedlegemer som sitter fast i fremdriftssystemet, må du merke deg følgende før du fortsetter:

- Fjern nødstoppsnoren fra motorstoppbryteren.
- Vent i minst 5 minutter.
- Ikke trykk på START/STOPP-knappen. Hvis du trykker på START/STOPP-knappen, må du vente fem nye minutter.

Deaktivere funksjonen for overstyring av iBR

Frigjør iBR-spaken for å deaktivere funksjonen for overstyring av iBR. Meldingen iBR OVERRIDE ON-RELEASE LEVER TO EXIT vil ikke lenger rulle over flerfunksjonsdisplayet.

MERK: Når motoren startes, vil iBR-spjeldet gå til nøytralstilling.

⚠ ADVARSEL

Når du skal bevege iBR-spjeldet ved hjelp av funksjonen for overstyring av iBR, må du passe på at ingen står nær bakenden av vannscooteren. Fingre kan komme i klem når du beveger spjeldet.

Kantret vannscooter

MERK: Noen av kjøretøyets sikkerhetsdekaleringer vises ikke på illustrasjonen.

nene. For informasjon om dekalene på vannscooteren, se *SIKKERHETS-DEKALER PÅ VANNSCOOTEREN*.

Vannscooteren er konstruert slik at den ikke er lett å kantre. Det er to finner på hver side av skroget for øke vannscooterens stabilitet. Hvis den kantrer, vil den forbli kantret.



ADVARSEL

Når vannscooteren er kantret må du ikke prøve å starte motoren. Fører og passasjerer må alltid bruke godkjente flyteveste-ter.

Før du retter opp vannscooteren må du sørge for at motoren er slått av og at nødstoppsnoen **IKKE** er på motorstoppbryteren. Deretter griper du tak i inntaksgitteret, trækker på fenderlisten og bruker kroppsvekten til å rotere vannscooteren mot deg.

MERK: På en dekal på akterenden, nær spyletilkoblingen, finnes det informasjon om hvordan du snur vannscooteren med riktig side opp. Dekalen er opp ned slik at den kan leses når vannscooteren ligger opp ned.



Denne motoren har et kantbeskyttelsessystem (T.O.P.S.™). Hvis vannscooteren kantrer, stoppes motoren automatisk.

Når vannscooteren rettes opp til normal kjørestilling, kan motoren startes på normal måte.

OBS! Hvis vannscooteren har vært kantret i mer enn fem minutter, må du ikke prøve å starte motoren, for å unngå at motoren inntar vann og blir skadet. Kontakt en autorisert Sea-Doo-forhandler så raskt som mulig.

OBS! Hvis motoren ikke starter, må du ikke prøve å starte den flere ganger. Det kan skade motoren. Kontakt en autorisert Sea-Doo-forhandler så raskt som mulig.

Kontroller om det er vann i kimmingen så snart som mulig. Drener etter behov når du er tilbake på land.

Vannscooter under vann

For å begrense skadene på motoren må du gjøre følgende så snart som mulig.

Drener kimmingen.

Hvis den lå i saltvann, må du spyle kimmingen og alle komponenter med ferskvann fra en hageslange for å stoppe korrosjonseffekten til saltet.

OBS! Ikke prøv å starte motoren. Vann som ligger i inntaksmanifolden, vil da strømme mot motoren og kunne forårsake alvorlig skade på motoren.

Ta med vannscooteren til en autorisert Sea-Doo-forhandler for service så snart som mulig.

OBS! Jo lenger du venter før du får service på motoren, jo større vil skaden på motoren bli.

Oversvømt motor

OBS! Ikke prøv å starte motoren. Vann som ligger i inntaksmanifolden, vil da strømme mot motoren og kunne forårsake alvorlig skade på motoren.

Ta med vannscooteren til en autorisert Sea-Doo-forhandler for service så snart som mulig.

OBS! Jo lenger du venter før du får service på motoren, jo større vil skaden på motoren bli. Å la ikke utføre skikkelig service av motoren kan være meget skadelig for motoren.

Slepe vannscooteren gjennom vannet

Det må tas spesielle forholdsregler hvis det er nødvendig å slepe en Sea-Doo-vannscooter gjennom vannet.

Maksimal anbefalt tauehastighet er 24 km/h.

Dette vil forhindre at eksossystemet fylles med vann, noe som kan føre til at vann trenger inn i og oversvømmer motoren. Uten at motoren er i gang er det ikke noe eksostrykk som kan skyve ut vannet gjennom eksosåpningen.

OBS! Å la være å følge disse instruksjonene kan føre til skade på motoren. Hvis du må slepe en grunnstøtt vannscooter på vannet, må du sørge for å holde deg godt under den maksimale slepehastigheten på 24 km/h.

Hvis du må slepe vannscooteren hurtigere enn maksimal anbefalt hastighet, må du klemme crossover-slangen.

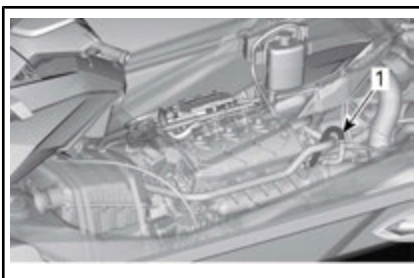

1. Crossover-slange

VEDLIKEHOLDSINFORMASJON

VEDLIKEHOLDSPLAN

Et verksted eller en person som velges av eieren kan utføre vedlikehold, utskiftinger eller reparasjoner på kontrollenheter og systemer. Disse instruksene krever ikke komponenter eller service av BRP eller autoriserte Sea-Doo-forhandlere. Selv om en autorisert Sea-Doo-forhandler har omfattende teknisk kompetanse og verktøy til å utføre service på en Sea-Doo-vannscoter, er ikke den utslippsrelaterte garantien betinget av at det benyttes en autorisert Sea-Doo-forhandler eller et annet etablissement som BRP har et kommersielt forhold til. Vedrørende utslippsrelaterte garantikrav, begrenser BRP diagnostikk og reparasjon av utslippsrelaterte deler til autoriserte Sea-Doo-forhandlere. For mer informasjon, se den inkluderte *US EPA UTSLIPPSRELATERT GARANTIEN*. Riktig vedlikehold er eierens ansvar. Et garantikrav kan avvises hvis eieren eller operatøren blant annet har forårsaket problemet på grunn av feil vedlikehold eller bruk.

Du må følge instruksjonene for krav til drivstoff i drivstoffdelen av denne håndboken. Selv om bensin som inneholder mer enn ti volumprosent etanol er tilgjengelig, har US EPA utstedt et forbud mot bruk av bensin som inneholder mer enn 10 vol% etanol for dette kjøretøyet. Bruk av bensin med mer enn 10 volumprosent etanol i denne motoren kan skade utslippskontrollsystemet.

Vedlikehold er meget viktig for å holde vannscoteren i sikker driftstilstand. Service på vannscoteren må utføres i henhold til vedlikeholdsplanen.

Utfør alt vedlikehold som anvist i vedlikeholdsplanen etter tidsanvisningene i hver kolonne.

MERK: Etter 200 timer eller 2 år skal for eksempel alle punkter i denne kolonnen utføres i TILLEGG TIL alt i kolonnen HVER 100. TIMER ELLER 1 ÅR.



ADVARSEL

Hvis du ikke utfører riktig vedlikehold på vannscoteren i henhold til vedlikeholdsplanen og -prosedyrene, kan det redusere sikkerheten under kjøring.

Vedlikeholdsplanen fritar ikke fra behovet for kontroll før kjøring.

FØRSTE 50 TIMER

Skift motorolje og filter

HVERT ÅR FØR SESONGSTART ELLER HVER 100. DRIFTSTIME (DET SOM INNTREFFER FØRST)

Se etter feilkoder.

Utfør alle punkter som er oppgitt for inspeksjon før kjøring.

Skift motorolje og filter

HVERT ÅR FØR SESONGSTART ELLER HVER 100. DRIFTSTIME (DET SOM INNTREFFER FØRST)
Inspiser gummifester for motor
Sprøyt et korrosjonshindrende smøremiddel på metallkomponenter i motorrommet (hver 10 driftstimer ved bruk i saltvann)
Inspiser eksossystemet og se etter lekkasjer og løse slanger og klemmer. (Daglig spyling ved bruk i saltvann eller skittent vann.)
Kontroller kjølesystemet (væskeniivå, sanger og fester med tanke på lekkasjer)
Skylling av motor (skylles daglig etter bruk i saltvann)
Kontroller drivstoffsystemet med tanke på lekkasjer
Inspiser og smør gassspjeldhus og tilkoblingskontakt til innsugingsmanifold
Inspiser luftinntaket og se etter skader på slanger og klemmer.
Kontroller tennplugger og tenningspoler
Kontroller elektriske tilkoblinger og fester (tenningssystem, startsystem, injektorer, sikringsbokser osv.)
Sjekk foringer på styredyse
Kontroller styrekabel og koblinger
Kontroller karbonring og drivakselens gummimansjett (oftere når fartøyet brukes i skittent vann)
Kontroller tilstanden til impeller, impellermansjett og slitering
Mål klaring for impeller og impellerslitasjering
Kontroller impellerakselens dødgang
Kontroller jetpumpehuset
Kontroller og smør rillene på drivakselen og impelleren
Sjekk tilbakeslag i iBR-spjeldet
Kontroller VTS-trimring, reversstøtte og iBR-spjeld
Kontroller iBR-vernet
Følgende må utføres hver 100 driftstimer (uavhengig av antall år):
Bytt tennplugger
Følgende må utføres hver 100 driftstimer eller ved lagringsperiode (avhengig av hva som kommer først):
Inspiser impellerakselens tetning, foring og o-ring og impellerdeksel
Kontroller tanklokk, påfyllingshals, drivstofftank, tankstopper, drivstoffrør og tilkoblinger

VEDLIKEHOLDSFRI

Kompressoren er **vedlikeholdsfri***

*Kontroller kompressoren **hver 200 timer** (uavhengig av antall år) når fartøyet brukes under intense forhold som off-shore, vedvarende bruk av full gass, etc.

OBS! Ikke forsøk å skifte ut komponenter av kompressorsystemet ettersom enheten er fabrikkbalansert til svært eksakte spesifikasjoner. Unnlattelse av å overholde denne anvisningen kan føre til skade på motoren og/eller kompressoren.

HVERT 5. ÅR ELLER HVER 300. DRIFTSTIME (DET SOM INNTREFFER FØRST)

Skift ut kjølevæsken

VEDLIKEHOLDSPROSEDYRER

Denne delen inneholder instruksjoner for grunnleggende vedlikeholdsprosedyrer.



ADVARSEL

Slå av motoren, og følg disse vedlikeholdsprosedyrene når du utfører vedlikehold. Hvis du ikke følger prosedyrene nøye, kan du bli skadet av varme deler, bevegelige deler, elektrisitet, kjemikalier eller andre farer.



ADVARSEL

Hvis det blir nødvendig å ta bort en sperreanordning (for eksempel låsetapper, selvlåsende fester osv.) ved demontering/montering, må du alltid bytte utmed en ny.

OBS! La det aldri ligge igjen noen gjenstand, fille, verktøy osv. i motorrommet eller i kimmingen.

Motorolje

Anbefalt motorolje

Bruk XPS 4-TAKTS SYNTETISK BLANDINGSOLJE (P/N 293 600 121).

OBS! Disse kompressormotorene er utviklet og kontrollert med BRP XPS delsyntetisk olje. BRP anbefaler at det alltid brukes XPS delssyntetisk olje. Hvis den anbefalte XPS-motoroljen ikke er tilgjengelig, kan du bruke 10W40 motorsykelolje som er kompatibel med våtclutcher og som oppfyller kravene for både API-klassifikasjonene SL, SJ, SM eller SN og JASO MA2-klassifikasjonen. Ikke sett tilsetningsstoffer til den anbefalte oljen. Skader som skyldes bruk av olje som ikke egner seg for motoren, dekkes ikke

av den begrensede garantien fra BRP.

Motoroljenivå

OBS! Kontroller nivået ofte, og etterfyll ved behov. Ikke fyll på for mye. Hvis motoren brukes med feil oljenivå, kan den få alvorlige skader.



OBS! Noen komponenter i motorrommet kan bli veldig varme. Direkte kontakt kan føre til brannskår på huden.

Oljenivået kan kontrolleres både når vannscooteren er i og ute av vannet.

Hvis vannscooteren er ute av vannet

OBS! Vannscooteren må være i plan.



OBS! Når det er nødvendig å ha motoren i gang ute av vannet, kan varmeveksleren i bunnplaten bli meget varm. Unngå kontakt med bunnplaten slik at du unngår brannskår.

1. Løft trekkstangen på tilhengeren, og lås den i stilling når fenderlisten er i plan.
2. Åpne setet.
3. Monter en hageslange på spylekoblingen for eksossystemet. Se under *EKSOSSYSTEM* i denne delen, og følg riktig fremgangsmåte.

OBS!

- Ikke la motoren gå uten å tilføre vann til eksossystemet. Hvis eksossystemet ikke avkjøles, kan det oppstå alvorlig skade på det.
- La aldri motoren gå i mer enn to minutter. Tetningen på kraftoverføringen får ikke avkjøling når vannscooteren er ute av vannet.

4. La motoren gå på **tomgang i 30 sekunder** mens den allerede har normale driftsforhold, og stopp deretter motoren.
5. Vent i minst 30 sekunder slik at oljen setter seg i motoren, trekk deretter peilestaven ut og rengjør den.

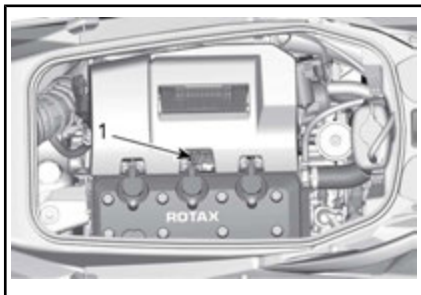

TYPEBILDE

1. Plassering av peilestaven for olje
6. Sett tilbake peilestaven, og skyv den helt inn.
7. Ta ut peilestaven igjen, og les av oljenivået. Det skal være mellom FULL- og ADD-merkene.

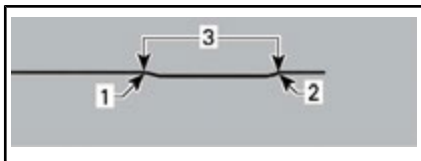

1. Fullt
2. Legg til
3. Bruksområde

MERK: Det er 1 L mellom Min- og Max-merket.

8. Fyll på olje ved behov slik at nivået er mellom merkene.

Slik fyller du på olje:

- Skru av oljelokket.
- Sett en trakt i påfyllingsåpningen.
- Fyll på anbefalt olje til riktig nivå.

MERK: Ikke fyll på for mye.

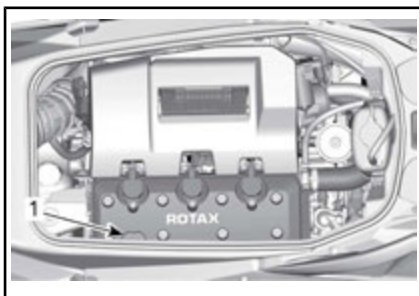

TYPEBILDE

1. Plassering av oljelokk

MERK: Hver gang du fyller olje må hele prosedyren som er beskrevet her, utføres på ny. Hvis ikke kan du få feil avlesing av oljenivået.

9. Monter oljelokket og peilestaven på korrekt måte.

OBS! Pass på at oljelokket er skikkelig lukket. Ellers kan store oljemengder sprute ut via lokket.

Skifte motorolje og bytte oljefilter

Oljeskift og filterbytte kan utføres av en autorisert Sea-Doo-forhandler, verksted eller en person som du selv velger.

Motorkjølevæske

Anbefalt motorkjølevæske

PRODUKT ANBEFALT AV BRP	KJØLEMIDDEL
Finland, Norge og Sverige	LANGVARIG FROSTVÆSKE (F) (P/N 619 590 204)
Alle andre land	LANG LEVETID FROSTVÆSKE (P/N 219 702 685)
Alternativ eller hvis ikke tilgjengelig	Destillert vann og frostvæske (50 % destillert vann, 50 % frostvæske)

OBS! Bruk alltid etylenglykolbasert frostvæske som inneholder korrosjonshindrende midler spesielt beregnet for forbrenningsmotorer av aluminium.

For å forhindre at frostvæsken forringes, bør du alltid bruke samme merke og grad. Ikke bland forskjellige merker eller grader med mindre kjølesystemet tømmes og fylles på nytt.

Kjølevæskeniå



ADVARSEL

Kontrollere kjølevæskeniået når motoren er kald. Fyll aldri på kjølevæske når motoren er varm.



OBS! Noen komponenter i motorrommet kan bli veldig varme. Direkte kontakt kan føre til brannskår på huden.

Åpne setet.

Finn lokket for ekspansjonstanken.

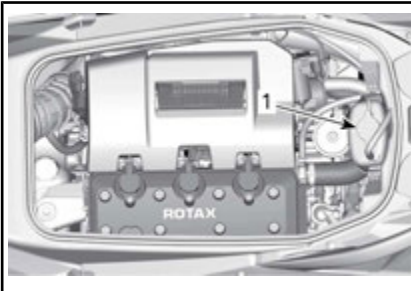

1. Løkk for ekspansjonstank

Med kjøretøyet på et jevnt underlag skal kjølevæskeniået være mellom MIN- og MAX-merkene på kjølevæskebeholderen når motoren er kald.



TYPEBILDE – EKSPANSJONSTANK FOR KJØLEVÆSKE

1. Nivå mellom merkene når motoren er kald

MERK: Vannscooteren er i plan når den står på vannet. Når den er på en tilhenger, må du heve trekkstangen på tilhengeren og låse den i stilling når fenderlisten er plan.

Etterfyll kjølevæske, se **ANBEFALT KJØLEVÆSKE** for spesifikasjon, for å justere kjølevæskemengden mellom merkene etter behov. Bruk en trakt for å unngå søl. Ikke fyll på for mye.

Sett påfyllingslokket korrekt på, og trekk det til før du setter på plass ventilasjonsboksen og lukker setet.

MERK: Et kjølesystem som ofte må etterfylles, er en indikasjon på lekkasje eller motorproblemer. Kontakt en autorisert Sea-Doo-forhandler.

Kjølevæske, skifte

Skifte av kjølevæske bør utføres av en autorisert Sea-Doo-forhandler.

Tenningsspoler

Fjerne tenningspolen

1. Koble fra kontakten på tenningspolen.

OBS! Ikke øv trykk på tenningspolen med noe slags verktøy.

2. Ta ut festeskruen for tennings-
spolen.
3. Ta tenningsspolen av tennplugg-
gen ved å dreie spolen fra side
til side mens du trekker opp.

Montering av tenningsspole

1. Monter tenningsspolen på
tennpluggen.
2. Juster hullet for festeskruen på
tenningsspolen i forhold til det
gjengede hullet på ventildekslet.
3. Skyv tenningsspolen helt ned til
den hviler på ventildekselet.
4. Sett på og trekk til festeskruen.

TILTREKKINGSMOMENT	
Festeskrue for tenningsspole	9 N•m ± 1 N•m

5. Koble til kontaktene på tennings-
coilen.

Tennplugger

Ta ut tennplugg

1. Fjern tenningsspolen. Se *FJER-
NING AV TENNINGSSPOLEN*.



ADVARSEL

Ta aldri av en tenningsspole fra en tennplugg uten å koble den fra ledningsnett. Brennbare gasser kan finnes i bunnpannen. Hvis nødstoppsnoren er satt på motorstoppbryteren, kan det oppstå en gnist i tennpluggenden av tenningsspolen, som kan føre til en eksplosjon.

2. Bruk lite moment på tennpluggen hvis du bruker en tennpluggnøkkel.

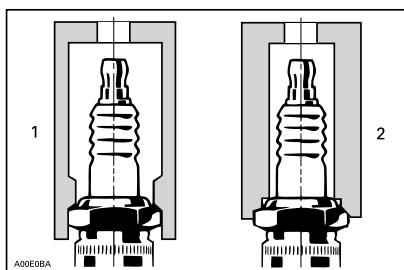

1. Godkjent pluggnøkkel
2. Feil pluggnøkkel
3. Rengjør tennpluggen og sylindertoppen med trykkluft.
4. Skru løs tennpluggen, og bruk deretter tenningsspolen til å ta pluggen ut av tennplugghullet.

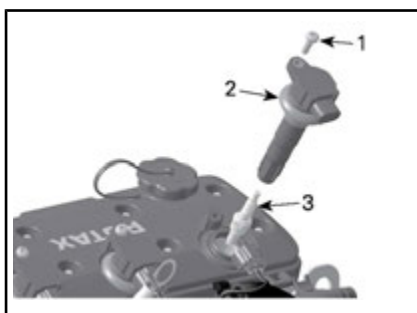

1. Festeskruen
2. Tennspole
3. Tennplugg

Sette inn tennplugg

Kontroller at kontaktflatene på toppen av sylinderen og tennpluggen er rene før du setter inn pluggen.

1. Bruk en trådføler for å sette elektrodeavstanden i henhold til *SPESIFIKASJONENE*.
2. Skru tennpluggen inn i sylindertoppen med hånden.
3. Trekk så til tennpluggen med klokken til angitt moment med godkjent pluggnøkkel.

STRAMMINGSMOMENT	
Tennplugg	17 N•m ± 2 N•m

4. Sett på tenningsspolen. Se *MONTERING AV TENNINGSSPOLEN*.
5. Sett resten på plass i motsatt rekkefølge som de ble tatt av.

Eksosystem

Spyle eksosystemet

Spyling av eksosystemet med ferskvann er viktig for å nøytralisere de korroderende effektene av salt eller andre kjemiske stoffer i vannet. Det vil hjelpe til å fjerne sand, salt, skjelle og andre partikler i kjølekappene og/eller slanger.

OBS! Hvis vannscooteren brukes i saltvann, må eksosystemet spyles daglig for å unngå alvorlig skade på mekaniske komponenter.

Spyling bør utføres når det ikke er planer om å bruke vannscooteren mer samme dag, eller når vannscooteren skal lagres i lengre tid.



ADVARSEL

Dette må utføres i et godt ventilert område.

Gjør følgende:

Rengjør fremdriftssystemet ved å spyle vann på inntaket og utløpet, og smør deretter på et lag med XPS Lube eller tilsvarende.



OBS! Når det er nødvendig å ha motoren i gang mens vannscooteren er ute av vannet kan varmeveksleren i bunnplaten bli veldig varm. Unngå kontakt med bunnplaten slik at du unngår brannskade.

Koble til en hageslange til tilkoblingen plassert bak på vannscooteren (på babord side av hekken). Vent med å åpne for vannet.



1. Plassering av slangetilkoblingen

MERK: Du kan bruke en valgfri hurtigkoblingsadapter og slangekobling, (P/N 295 500 473). Det kreves ingen slangeklemme for å spyle motoren.



TYPEBILDE – SLANGEØVERGANG FOR HURTIGKOBLING

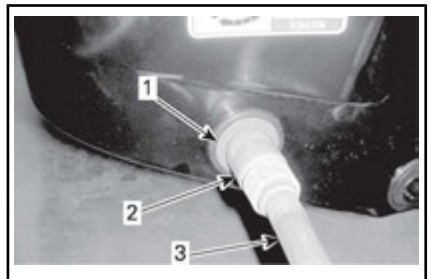

TYPEBILDE

1. Slangeadapter (ekstrautstyr, ikke obligatorisk)
2. Hurtigkoblingsfeste (ekstrautstyr, ikke obligatorisk)
3. Hageslange

For å spyle starter du motoren og åpner deretter øyeblikkelig vannkranen.

MERK: Vanntrykket må være kraftig nok til at vannet kommer ut av den høye spylekoblingen

! OBS! Noen komponenter i motorrommet kan bli veldig varme. Direkte kontakt kan føre til brannskår på huden. Ikke berør elektriske deler eller komponenter i fremdriftssystemet når motoren går.

OBS! Ikke spyl en varm motor. Motoren må bestandig startes før vannkranen åpnes. Åpne vannkranen umiddelbart etter motoren er blitt startet for å forhindre overoppheting.

La vannet sirkulere gjennom eksos-systemet i cirka ett minutt.

OBS! Motoren må ikke gå i mer enn 30 sekunder uten vanntilførsel. Det kan bli nødvendig å stoppe motoren.

Sørg for at vannet strømmer ut av jetpumpen under spyling. Hvis ikke, kontakt en autorisert Sea-Doo-forhandler for service.

OBS! La aldri motoren gå i mer enn to minutter. Tetningen på kraftoverføringen får ikke avkjøling når vannscooteren er ute av vannet.

Steng vannkranen.

Ta bort slangen fra vannscooteren.

Øk raskt hastigheten til motoren 3–5 ganger til omkring 5.000 OPM.

Stopp motoren.

OBS! Steng alltid vannkranen før du slår av motoren.

OBS! Fjern hurtigkoblingsadap-teren etter spyling (hvis benyt- tet).

MERK: Gjenta spyleprosedyren på styrbord side av akterenden når vannscooteren brukes i vann med lange partikler som planter, alger og tang.

Sørg for at vanntrykket er kraftig nok til at vannet går via overflyt-skoblingen for mellomkjøleren.

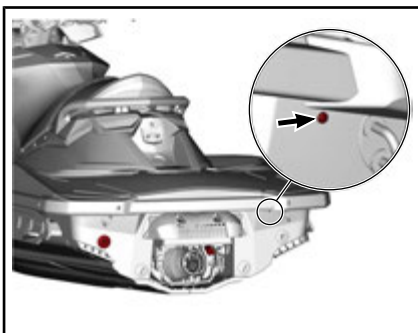

OVERFLYTSKOBLING FOR MELLOMKJØLER

Bunnplate og vanninntaksgitter

Inspeksjon av bunnplate og vanninntaksgitter

Undersøk om det er skade på bunnplaten og jetpumpens vanninntaksgitter. Kontakt en Sea-Doo-forhandler hvis du må bytte ut eller reparere ødelagte deler.

! ADVARSEL

Før du inspisierer inntaksgitteret må du alltid fjerne nødstoppsno- ren fra motorstoppbryteren.

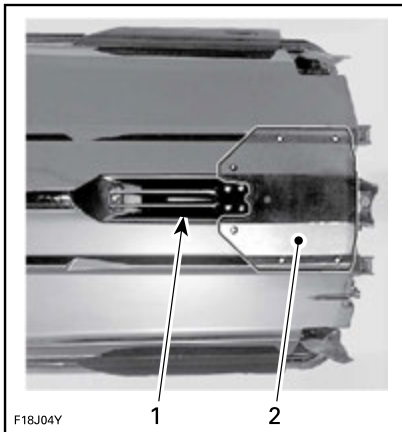

TYPEBILDE –UNDERSØK DISSE OMRÅDENE

1. Vanninntak
2. Bunnplate

Offeranode

Inspeksjon av offeranode

Offeranoder er montert på:

- Pumpe
- Bunnplate
- Kompressor.

Se etter slitasje. Hvis den er mer enn halvveis slitt, kontakter du en autorisert Sea-Doo-forhandler for å få den skiftet ut.

Sikringer

Ta ut og sette inn sikringer

Bruk verktøyet for å ta ut / montere sikringer i sikringsboksen for å gjøre det enklere å ta ut sikringene.

Kontrollere sikringer

Sjekk sikringene hvis det oppstår et elektrisk problem. Hvis sikringen er røket, må du bytte den med en sikring med samme ampereverdi.

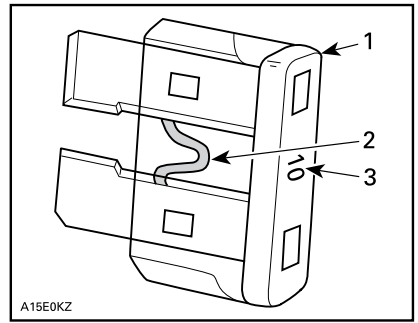

TYPEBILDE

1. Sikring
2. Kontroller om den er smeltet
3. Amperetall



ADVARSEL

Ikke bruk en sikring med høyere ampereverdi da det kan føre til alvorlig skade. Hvis sikringen har gått, må årsaken til feilen finnes og rettes før motoren startes på nytt. Kontakt en autorisert Sea-Doo-forhandler for service.

Plassering av sikringer

Åpne dekselet på oppbevaringsrommet foran for å få tilgang til sikringsboksene.

Fjern de to plastfestene og gummistroppen som holder tilgangspanelet bak i oppbevaringsrommet.



TYPEBILDE - OPPBEVARINGSROM FORAN, DEKSEL ÅPNET

1. Tilgangspanel

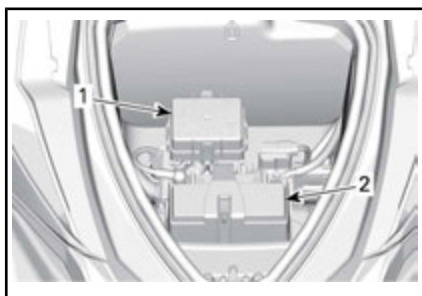

TYPEBILDE – TILGANGSPANEL TATT AV

1. Sikringsboks
2. Batteri

Ta av dekslet på sikringsboksen ved å klemme låsetappene på begge sider, og hold og trekk opp dekslet for å åpne sikringsboksen.

MERK: Sikringsstørrelser og plassering er vist på lokket til sikringsboksen.

Beskrivelse av sikringer

SIKR-ING	STYRKE	BESKRIVELSE
1	—	Ikke i bruk
2	15 A	Diagnosekontakt
3	3 A	START/STOPP-knapp
4	3 A	GPS
5	30 A	iBR
6	30 A	Ladning
7	—	Ikke i bruk
8	30 A	Batteri
9	—	Ikke i bruk
10	—	Ikke i bruk
11	3 A	Instrument og CAPS
12	10 A	Sylinder 1 (tennspole og innsprøyting)
13	10 A	Sylinder 2 (tennspole og innsprøyting)

SIKR-ING	STYRKE	BESKRIVELSE
14	10 A	Sylinder 3 (tennspole og innsprøyting)
15	5 A	Sylinderspole starter
16	5 A	iBR-kontroll
17	10 A	Drivstoffpumpe
18	15 A	ECM

VEDLIKEHOLD AV VANNSCOOTER

Ta vannscooteren ut av vannet hver dag.

Etter kjøring

Spyle eksossystemet

Eksossystemet bør spyles hver dag når vannscooteren brukes i salt eller skittent vann.

Se under *VEDLIKEHOLDSPROSEDYRER*.

Ekstra pleie etter bruk i skittent vann eller saltvann

Når vannscooteren brukes i skittent vann, og spesielt i saltvann, må det gis ekstra pleie for å beskytte vannscooteren og dens komponenter.

Skyll vannscooterens kimmingområdet med ferskvann.

Bruk aldri høytrykksspyler til å vaske kimmingen. **BRUK ALLTID LAVT TRYKK (for eksempel en hageslange).**

Høyt trykk kan føre til skade på det elektriske eller mekaniske systemet.

 **OBS!** La motoren kjøle ned før det utføres vedlikehold.

OBS! Å la være å utføre forsvarlig pleie, som: å spyle vannscooteren, spyle eksossystemet og beskytte mot rust, når vannscooteren brukes i saltvann, vil føre til skade på vannscooteren og dens komponenter.

Rengjøring av vannscooter

Skrog

Vask skroget av og til med såpevann (bruk bare mildt rengjøringsmiddel). Fjern eventuelle marinorganismer fra motoren og/eller skroget. Smør på ikke-skurende voks, som silikonvoks.

OBS! Rengjør aldri glassfiber og plastdeler med sterkt rengjøringsmiddel, avfettingsmiddel, tynner, aceton eller andre rengjøringsmidler som inneholder sterke kjemikalier eller petroleum.

Flekker kan fjernes fra setet og fiberglasset med XPS ALL PURPOSE CLEANER (P/N 219 701 709) eller tilsvarende.

Til å rengjøre teppene kan du bruke 3M™ Citrus Base Cleaner (24 unser sprayboks) eller tilsvarende.

ADVARSEL

Ikke bruk plast eller vinylbeskyttelse på teppene eller setet, da overflaten blir glatt og fører eller passasjerer kan skli av vannscooteren.

LAGRING OG KLARGJØRING FØR SESONGSTART

Lagring



ADVARSEL

I og med at drivstoff og olje er lett antenkelige, bør du få en autorisert Sea-Doo-forhandler, verksted eller person som du selv velger, til å undersøke drivstoffsystemets integritet som angitt i tabellen for regelmessig vedlikehold.

Det anbefales at vannscooteren får service av en autorisert Sea-Doo-forhandler, verksted eller person som du selv velger, men du kan selv gjøre følgende med et minimum av verktøy.

MERK: Utfør følgende oppgaver i samme rekkefølge som beskrevet i denne delen.

OBS! Ikke kjør motoren under lagringsperioden.

Fremdriftssystem

Rengjøring av jetpumpe

Rengjør jetpumpen ved å spyle vann på inntaket og utløpet, og smør deretter på et lag med XP-S LUBE (P/N 293 600 016) eller tilsvarende.



ADVARSEL

Nødstoppsnoren må alltid fjernes fra motorstoppbryteren før du rengjør komponentene i fremdriftssystemet, for å hindre uventet start av motoren. Motoren må være slått av når du gjør dette.

Inspeksjon av jetpumpe

Kontakt en autorisert Sea-Doo-forhandler.

Drivstoffsystem

Beskyttelse av drivstoffsystemet
DET BØR FYLLES PÅ STABILISERINGS- MIDDEL FOR DRIVSTOFF (P/N 413 408 601) (eller tilsvarende) på drivstofftanken for å forhindre at drivstoffet forringes og harpiksdannelse i drivstoffsystemet. Følg produsentens anvisninger for korrekt bruk.

OBS! Det anbefales sterkt å tilsette drivstoffstabilisator ved lagring for å holde drivstoffsystemet i god stand. Stabiliseringsmiddel bør fylles på før smøring av motoren for å beskytte komponentene i drivstoffsystemet mot fernissavsetninger.

Fyll drivstofftanken helt opp slik det er forklart under *FYLLE PÅ DRIVSTOFF*. Forsikre deg om at det ikke er vann i drivstofftanken.

OBS! Hvis det er vann i drivstofftanken, kan det oppstå alvorlig skade på innsprøytingssystemet.

Motor- og eksosystemer

Spyle eksosystemet

Utfør prosedyren beskrevet under *VEDLIKEHOLDSPROSEDYRER*.

Skifte motorolje og oljefilter

Oljeskift og filterbytte kan utføres av en autorisert Sea-Doo-forhandler, verksted eller en person som du selv velger

Tømme mellomkjøleren

Det er viktig å få ut eventuelt oppfanget vann som har samlet seg fra kondens i mellomkjøleren.

Gjør følgende:

1. Løft setet.
2. Kontroller at det er en siktelinje på innløpsslangen fra mellomkjøleren. Dette vil sikre at slangen

ikke er vridd eller har en knekk når den settes på igjen.

3. Løsne slangeklemmen som holder slangen på innløpet til mellomkjøleren.
4. Ta bort slangen fra innløpet til mellomkjøleren.

MERK: Denne slangen forsyner mellomkjølerinntaket med varm, komprimert luft fra kompressoren.

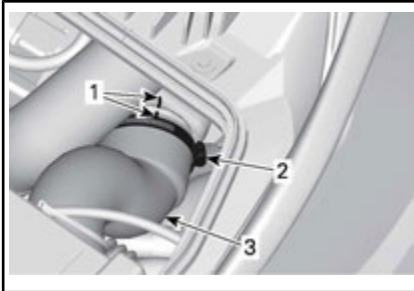

TYPEBILDE

1. Justeringslinjer for slange
2. Slangeklemme
3. Inntaksslange på kompressor
5. Luftsiden av 1630-motorens mellomkjøler er selvdrenerende til inntaksmanifolden på inntaks-siden. Ved å koble fra mellomkjølerens inntaksslange kan kondensvann konstateres visuelt, og dreneres bort uten at motoren går.
6. Monter utløpsslengen til mellomkjøleren, og pass på at den er plassert nøyaktig slik som før den ble fjernet, for å sikre at motoren fungerer slik den skal.

Drenering av eksossystemet

I områder der det kan bli kuldegrader, må vann som er fanget opp i eksossystemet og mellomkjøleren, fjernes.

Bruk spylekontakten på babord (venstre) side av hekken, og sprøyt inn trykkluft med trykk på 379 kPa i systemet til det ikke kommer mer vann fra jetpumpen.



TYPEBILDE

1. Spyletilkobling

Følgende slange kan lages for å gjøre dreneringen enklere.

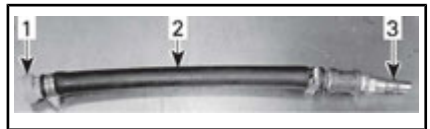

TYPEBILDE

1. Spylekoblingsadapter
2. Slange 12,7 mm
3. Hannadapter luftslange

OBS! Hvis du ikke tapper av eksossystemet, kan det føre til stor skade.

Fjern spesialverktøyene.

Smøre motoren innvendig

1. Åpne setet.
2. Ta av tenningsspolene. Se *VEDLIKEHOLDSPROSEDYRER*.
3. Ta ut tennpluggene. Se *VEDLIKEHOLDSPROSEDYRER*.
4. Sprøyt XP-S LUBE (P/N 293 600 016) eller tilsvarende inn i tennplugghullene.
5. For å hindre at drivstoff blir sprøytet inn og hindre tenning når du roterer motoren, trykker du gasspaken helt inn og holder den mot håndtaket.
6. Trykk på START/STOPP-knappen for å rotere motoren noen omdreininger. Dette vil fordele oljen ut over sylinderveggene.

7. Påfør gjengesmøring på tennpluggjengene og sett pluggene inn igjen. Se under **VEDLIKEHOLDSPROSEDYRER**.
8. Sett på tenningspolene. Se **VEDLIKEHOLDSPROSEDYRER**.

Testing av kjølevæske

Test kjølevæskens tetthet hvis frostvæsken ikke skiftes ut.

Utskifting av frostvæske og kontroll av egenvekten må utføres av en autorisert Sea-Doo-forhandler.

MERK: Frostvæske bør skiftes hver 300. time eller hvert 5. år for å forhindre at frostvæsken forringes.

OBS! Feil tetthet i kjølevæsken kan føre til at væsken i kjølesystemet fryser hvis kjøretøyet lagres i et område der temperaturen kommer under frysepunktet. Det kan føre til omfattende skader på motoren.

Elektrisk system

Ta ut og lade batteriet

Kontakt en autorisert Sea-Doo-forhandler.



ADVARSEL

Ikke lad eller koble startkabler til batteriet mens det er montert på vannscooteren.

Motorrom

Rengjøring av motorrommet

Rengjør kimmingen med varmt vann og vaskemiddel eller med et spesialmiddel.

Skyll grundig.

Løft fronten av vannscooteren for å tømme skroget fullstendig for vann, gjennom dreneringspluggene i skroget.

Rustbehandling

Tørk eventuelt gjenværende vann i motorrommet.

Sprøyt XP-S LUBE (P/N 293 600 016) eller tilsvarende på metallkomponenter i motorrommet.

MERK: Setet bør stå delvis åpent under lagring. Dette vil forhindre kondens i motorrommet og mulig korrosjon.

Skrog

Rengjøring av skrog

Vask skroget med såpe og vann (bruk bare milde vaskemidler). Skyll grundig med ferskvann. Fjern marinorganismer fra skroget.

OBS! Rengjør aldri glassfiber og plastdeler med sterkt rengjøringsmiddel, avfettingsmiddel, tynner, aceton eller rengjøringsmidler som inneholder sterke kjemikalier eller petroleum.

Reparasjon av skrog

Kontakt en autorisert Sea-Doo-forhandler hvis det er behov for reparasjoner av komponenter i skroget.

Beskyttelse av karosseriet og skroget

Poler skroget med en sjøvoks av god kvalitet.

Hvis vannscooteren skal lagres utendørs, bør den dekkes til med en ugjennomsiktig presenning for å forhindre at solstråler og skitt påvirker plastkomponenter, beskytte lakken og forhindre at det samler seg støv.

OBS! Vannscooteren må aldri lagres på vannet. Ikke oppbevar vannscooteren i direkte sollys. Vannscooteren må aldri lagres i en plastpose.

Klargjøring før sesongstart

Vedlikeholdsklargjøring må utføres i henhold til *SKJEMA OVER PERIODISK VEDLIKEHOLD*.

Utfør alle oppgavene inkludert i kolonnen **100 TIMER ELLER 1 ÅR**.

Vedlikehold og klargjøring før sesongen kan utføres av en autorisert Sea-Doo-forhandler, verksted eller en person som du selv velger.

MERK: Selv om det ikke er påkrevd, anbefales det at en Sea-Doo-forhandler utfører vedlikehold og klargjøring før sesongen samtidig med at det utføres eventuelle sikkerhetsrelaterte fabrikk-kampanjer av en autorisert Sea-Doo-forhandler.



ADVARSEL

Utfør kun prosedyrer beskrevet i *SKJEMA OVER PERIODISK VEDLIKEHOLD*. Det anbefales å få hjelp fra en autorisert Sea-Doo-forhandler for regelmessig kontroll av andre komponenter og systemer som ikke dekkes i denne håndboken.

OBS! Når tilstanden til en komponent ikke er tilfredsstillende, må du skifte dem med originale BRP-deler eller tilsvarende.

***Denne siden er
blank med hensikt***

TEKNISK INFORMASJON

IDENTIFISERING AV VANNSCOOTEREN

Vannscoterens hovedkomponenter (motor og skrog) identifiseres via ulike serienumre. Det kan noen ganger være nødvendig å finne disse numrene for garantiformål eller for å spore vannscoteren i tilfelle den blir stjålet.

Identifikasjonsnummeret for skroget

Identifikasjonsnummeret for skroget (HIN) sitter på ombordstigningsplattformen bak på vannscoteren.



TYPEBILDE

1. Identifikasjonsnummeret for skroget (HIN)

Det består av 12 sifre:

YDV 12345 8 09
Modellår
Produksjonsår
Produksjonsmåned
Serienummer (en bokstav kan også brukes som et siffer)
Produsent

Motorens identifika-sjonsnummer

Motorens identifika-sjonsnummer (EIN) er plassert foran på motoren.

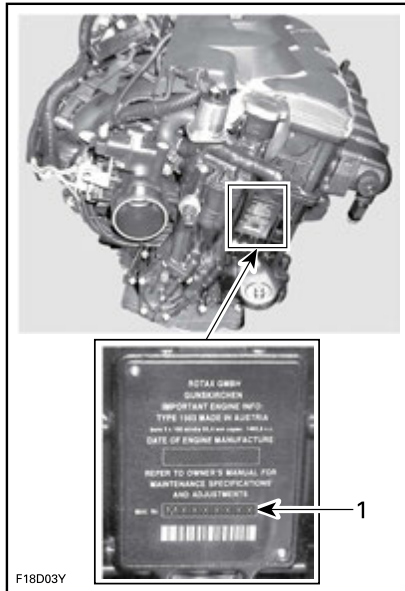

TYPEBILDE

1. Motorens identifika-sjonsnummer (EIN)

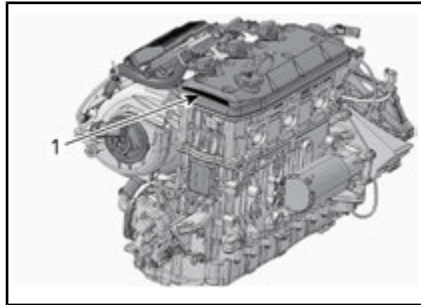

TYPEBILDE

1. Motorprodusentidentifika-sjon



RF D.E.S.S. NØKSEL

Denne enheten er i samsvar med FCC del 15 og den lisensfritatte RSS-standarden RSS-210 fra Industry Canada.

Driften er avhengig av følgende to vilkår: (1) denne enheten skal ikke forårsake skadelig interferens, og (2) denne enheten må håndtere eventuell interferens som mottas, inkludert interferens som kan forårsake uønsket drift.

Endringer eller modifikasjoner som ikke er uttrykkelig godkjent av parten som er ansvarlig for overholdelse, kan frata brukeren retten til å bruke utstyret.

IC-registreringsnummer: 12006A-M01456

FCC ID: 2ACERM01456

Vi, parten som er ansvarlig for overholdelse, erklærer under vårt eneansvar at utstyret er i samsvar med bestemmelsene i følgende rådsdirektiv: 2014/53/EU. Utstyret overholder essensielle krav og andre relevante vilkår. Produktet er i samsvar med følgende direktiver, harmoniserte standarder og forskrifter:

Direktiv for radioutstyr (RED) 2014/53/EU og harmoniserte standarder:

EN 300 330-2, EN 60950-1

INFORMASJON OM UTSLIPP FRA MOTOR

Produsentens ansvar

Vannscooterprodusentene må bestemme utslippsnivåene for motorer i hver hestekreftklasse, fra 1999-modellene, og få disse godkjent av Environmental Protection Agency (EPA) i USA. Under produksjonen må hver vannscooter utstyres med et utslippskontrollmerke hvor det står utslippsnivå og motorspesifikasjoner.

Forhandlerens ansvar

Når det utføres vedlikeholdsarbeid på alle Sea-Doo-vannscootere av 1999-modell eller nyere, som har utslippskontrollmerke, må justeringer gjøres i samsvar med offentlige fabrikkspesifikasjoner.

Utskifting eller reparasjon av utslippsrelaterte deler må utføres slik at utslippsnivåene forblir innenfor rammene for de godkjente standardene.

Forhandlere må ikke endre motoren på en måte som kan forandre hestekreftene eller tillate utslippsnivåene å overgå de forhåndsbestemte fabrikkspesifikasjonene.

Unntak inkluderer endringer som må utføres av produsenten, slik som justeringer i forhold til høyde over havet.

Eierens ansvar

Eieren/føreren må sørge for at motoren vedlikeholdes slik at utslippsnivået forblir innenfor rammene for godkjente standarder.

Eieren/føreren må ikke selv, eller tillate noen andre, å endre motoren på noen måte som kan forandre hestekreftene eller tillate utslippsnivåene å overgå de forhåndsbestemte fabrikkspesifikasjonene.

Utslippsforskrifter fra EPA

Alle Sea-Doovannscootere av 1999-modell og nyere som er produsert av BRP, er godkjente av EPA. De innfrir kravene i EPAs forskrifter om kontroll av luftforurensing fra nye vannscootermotorer. Denne godkjenningen er betinget av visse justeringer som bestemmes av fabrikkstandarder. Av denne grunn må fabrikkens serviceprosedyrer følges nøyaktig og, når det lar seg gjøre, beholde den originale designen.

Ansvaret nevnt ovenfor er generelt og på ingen måte en komplett liste over reglene og forskriftene vedrørende EPAs krav når det gjelder eksosutslipp fra sjøprodukter. Hvis du ønsker mer detaljert informasjon om dette emnet, kan du kontakte følgende:

U.S. Environmental Protection Agency
Certification Division
Gasoline Engine Compliance Center
2000 Traverwood Drive
Ann Arbor MI 48105
USA

EPA NETTSTED:

www.epa.gov/otaq

SPESIFIKASJONER

MOTOR	
Motorstype	ROTAX® 1630 ACE™ HO, 4-takts, Enkel, overliggende kamaksel (SOHC)
Oppgitt effekt ⁽¹⁾	217 kW ved 8.000 OPM
Induksjon	Kompressormatet med mellomkjøler
Antall sylindere	3
Antall ventiler	12 ventiler med hydrauliske løftere (ingen justering)
Bor	100 mm
Stempelslag	69,2 mm
Flytting	1.630,5 cm ³
Kompresjonsforhold	8,4:1

⁽¹⁾ Deklarert på propellaksel effekt i henhold til ISO 8665.

SMØRESYSTEM		
Smøring	Oljetype	XPS 4-takts delsyntetisk olje (P/N 293 600 121) eller en 10W40 motorsykelolje som er kompatibel med våtclutcher og oppfyller kravene for både API-klassifikasjonene SL, SJ, SM eller SN og JASO MA2-klassifikasjonen.
	Kapasitet	3 L oljeskift med filter 5 L total

KJØLESYSTEM	
Type	Kjølesystem med lukket sløyfe
Kjølevæske	Se <i>KJØLEVÆSKE</i> i avsnittet <i>VEDLIKEHOLDSPROSEDYRER</i> i denne veiledningen
Kapasitet kjølesystem	5,5 L total

DRIVSTOFFSYSTEM	
Drivstoffinnsprøytingstype	Flerpunkts drivstoffinnsprøyting med iTC (intelligent gasskontroll). Enkelt spjeldhus (60 mm) med aktuator

DRIVSTOFFSYSTEM		
Drivstofftype	I Nord-Amerika ((RON + MON)/2)	91 eller høyere
	Utenfor Nord-Amerika (RON)	95 eller høyere
Drivstofftankvolum (inkludert reserve)		60 L

ELEKTRISK SYSTEM		
Type tenningsystem		IDI (Inductive Discharge Ignition)
Batteri		Forseglet, 12 V, 30 A • t
Tennplugg	Modell og type	NGK KR9C-G eller tilsvarende
	Åpning	0,7 mm til 0,8 mm

FREMDRIFT		
Jetpumpe	Type	Aksialvifte, ettrinns.
Drivaksel	Koblingstype	Kronede riller, direkte drev

IBR OG VTS	
VTS-system	Elektronisk styrt via VTS-kontrollknappen med 2 forhåndsinnstillinger

VEKT OG LASTEKAPASITET	
Tørrvekt	386 kg
Antall personer (med fører)	2
Lastegrense (passasjerer + bagasje)	182 kg
Lagerkapasitet	116,4 L

DIMENSJONER	
Total lengde	331,6 cm
Total bredde	122,7 cm
Total høyde	114,7 cm

MATERIALER	
Impellermateriale	Rustfritt stål

MATERIALER

Impellerhus/stator

Aluminum/aluminum

MERK: BRP forbeholder seg retten til å foreta endringer i design og spesifikasjoner og/eller legge til eller forbedre sine produkter uten å gi seg selv noen forpliktelse om å montere dem på produkter som allerede er produsert.

***Denne siden er
blank med hensikt***

FEILSØKING

RETNINGSLINJER FOR FEILSØKING

MOTOREN VIL IKKE STARTE

1. **Nødstoppsnor fjernet.**
 - Trykk på *START/STOPP*-knappen.
 - Sett hetten til nødstoppsnoren riktig på motorstoppbryteren innen fem sekunder etter at *START/STOPP*-knappen er trykket.
 - Etter et dobbelt lydsignal trykker du *START/STOPP*-knappen for å starte motoren.
2. **ECM kjenner ikke D.E.S.S.-nøkkelen.**
 - Kontakt en autorisert *Sea-Doo*-forhandler.
3. **Røket sikring: hovedsikring, elektrisk starter eller ECM.**
 - Kontroller ledningene når du skifter sikring(er).
4. **Utladet batteri.**
 - Kontakt en autorisert *Sea-Doo*-forhandler.



ADVARSEL

Ikke lad eller koble startkabler til batteriet mens det er montert på vannscooteren. Elektrolytten er giftig og farlig. Unngå kontakt med øyne, hud og klær.

5. **Batteritilkoblingene er løse eller korroderte. Dårlig jording.**
 - Kontakt en autorisert *Sea-Doo*-forhandler.
6. **Oversvømt motor.**
 - Se *OVERSVØMMET MOTOR* i *SPESIELLE PROSEDYRER*.
7. **Defekt sensor eller ECM.**
 - Ta kontakt med en autorisert *Sea-Doo*-forhandler, verksted, eller person som du selv velger for reparasjon, vedlikehold eller bytte. Se den inkluderte *UTSLIPPSRELATERTE GARANTIEN US EPA* for informasjon om garantikrav.
8. **Blokkert jetpumpe.**
 - Prøv å rengjøre. Ellers, kontakt en autorisert *Sea-Doo*-forhandler.

MOTOREN GÅR SAKTE RUNDT

1. **Løse batterikabeltilkoblinger.**
 - Sjekk/rengjør/trekk til.
2. **Utladet eller svakt batteri.**
 - Kontakt en autorisert *Sea-Doo*-forhandler.
3. **Slitt starter.**
 - Kontakt en autorisert *Sea-Doo*-forhandler.

MOTOREN DREIES SOM NORMALT, MEN VIL IKKE STARTE

1. **Drivstofftanken tom eller forurenset av vann.**
 - *Etterfyll. Tøm med hevert og etterfyll med ferskt drivstoff.*
2. **Skitne/skadede tennplugger.**
 - *Skift.*
3. **Sikring har gått.**
 - *Kontroller ledningene når du skifter sikring(er).*
4. **Oversvømt motor.**
 - *Se OVERSVØMMET MOTOR i SPESIELLE PROSEDYRER.*
5. **Feil påvist i motorstyringssystemet (EMS) (kontrollampe for motorkontroll er PÅ).**
 - *Ta kontakt med en autorisert Sea-Doo-forhandler, verksted, eller person som du selv velger for reparasjon, vedlikehold eller bytte. Se den inkluderte UTSLIPPSRELATERTE GARANTIEN US EPA for informasjon om garantikrav.*
6. **Feil på drivstoffpumpe.**
 - *Ta kontakt med en autorisert Sea-Doo-forhandler, verksted, eller person som du selv velger for reparasjon, vedlikehold eller bytte. Se den inkluderte UTSLIPPSRELATERTE GARANTIEN US EPA for informasjon om garantikrav.*

MOTOREN FEILTENNER, GÅR UJEVNT

1. **Skitne/skadede/utslitte tennplugger.**
 - *Skift.*
2. **Drivstoff: Nivå for lavt, dårlig eller forurenset av vann.**
 - *Tøm med hevert og/eller etterfyll.*
3. **Feil på tennspole(r).**
 - *Ta kontakt med en autorisert Sea-Doo-forhandler, verksted, eller person som du selv velger for reparasjon, vedlikehold eller bytte. Se den inkluderte UTSLIPPSRELATERTE GARANTIEN US EPA for informasjon om garantikrav.*
4. **Tilstoppede injektorer.**
 - *Ta kontakt med en autorisert Sea-Doo-forhandler, verksted, eller person som du selv velger for reparasjon, vedlikehold eller bytte. Se den inkluderte UTSLIPPSRELATERTE GARANTIEN US EPA for informasjon om garantikrav.*
5. **Feil påvist i motorstyringssystemet (EMS) (kontrollampe for motorkontroll er PÅ).**
 - *Se OVERVÅKNINGSSYSTEM.*

RØYK FRA MOTOREN

1. For høyt oljenivå.

- *Ta kontakt med en autorisert Sea-Doo-forhandler, verksted, eller person som du selv velger for reparasjon, vedlikehold eller bytte. Se den inkluderte UTSLIPPSRELATERTE GARANTIEN US EPA for informasjon om garantikrav.*

2. Vanninntak, kjølevæskelekkasje eller skadet pakning i topplokk.

- *Ta kontakt med en autorisert Sea-Doo-forhandler, verksted, eller person som du selv velger for reparasjon, vedlikehold eller bytte. Se den inkluderte UTSLIPPSRELATERTE GARANTIEN US EPA for informasjon om garantikrav.*

3. Intern motorskade.

- *Ta kontakt med en autorisert Sea-Doo-forhandler, verksted, eller person som du selv velger for reparasjon, vedlikehold eller bytte. Se den inkluderte UTSLIPPSRELATERTE GARANTIEN US EPA for informasjon om garantikrav.*

MOTOREN OVEROPPHETES

1. Tilstoppet eksossystem.

- *Spyling av eksossystem.*

2. Kjølevæskeni vået for lavt.

- *Se under VEDLIKEHOLDSPROSEDYRER.*

3. Hurtigtilkoblingsadapter etterlatt i spyletilkoblingen.

- *Fjern adapteren fra spyletilkoblingen og prøv igjen. Dersom problemet vedvarer, ta kontakt med en autorisert Sea-Doo-forhandler, verksted, eller person som du selv velger for reparasjon, vedlikehold eller bytte. Se den inkluderte UTSLIPPSRELATERTE GARANTIEN US EPA for informasjon om garantikrav.*

MOTOREN MANGLER AKSELERASJON ELLER KRAFT

1. Opplæringsnøkkel brukt

- *Bruk en normal nøkkel.*

2. Sportsmodus ikke aktivert.

- *Se AKTIVERE SPORTSMODUS i DRIFTSMODUSER.*

3. Jetpumpens vanninntak tilstoppet.

- *Rengjør. Se RENGJØRE VANNINNTAK FOR JETPUMPE OG IMPELLER under SPESIELLE PROSEDYRER.*

4. Skadet impeller eller slitt slitering.

- *Skift. Kontakt en autorisert Sea-Doo-forhandler.*

5. For høyt motoroljenivå.

- *Ta kontakt med en autorisert Sea-Doo-forhandler, verksted, eller person som du selv velger for reparasjon, vedlikehold eller bytte. Se den inkluderte UTSLIPPSRELATERTE GARANTIEN US EPA for informasjon om garantikrav.*

6. **Svak gnist.**
 - Se *MOTOREN FEILTENNER, GÅR UJEVNT.*
7. **Feil påvist i motorstyringssystemet (EMS) (kontrollampe for motorkontroll er PÅ).**
 - Se *OVERVÅKNINGSSYSTEM.*
8. **Tilstoppede injektorer.**
 - *Ta kontakt med en autorisert Sea-Doo-forhandler, verksted, eller person som du selv velger for reparasjon, vedlikehold eller bytte. Se den inkluderte UTSLIPPSRELATERTE GARANTIEN US EPA for informasjon om garantikrav.*
9. **Lavt drivstofftrykk.**
 - *Ta kontakt med en autorisert Sea-Doo-forhandler, verksted, eller person som du selv velger for reparasjon, vedlikehold eller bytte. Se den inkluderte UTSLIPPSRELATERTE GARANTIEN US EPA for informasjon om garantikrav.*
10. **Vann i drivstoffet.**
 - *Tøm med hevert og etterfyll.*
11. **Motor skadet av vanninntak.**
 - *Kontakt en autorisert Sea-Doo-forhandler.*

VANNSCOOTEREN NÅR IKKE TOPPHASTIGHET

1. **Jetpumpens vanninntak tilstoppet.**
 - *Rengjør. Se RENGJØRE VANNINNTAK FOR JETPUMPE OG IMPELLER under SPESIELLE PROSEDYRER.*
2. **Skadet impeller eller slitt slitering.**
 - *Skift. Kontakt en autorisert Sea-Doo-forhandler.*
3. **Feil påvist i motorstyringssystemet (EMS) (kontrollampe for motorkontroll er PÅ).**
 - Se *OVERVÅKNINGSSYSTEM.*
4. **Defekt kompressor og/eller mellomkjøler.**
 - *Ta kontakt med en autorisert Sea-Doo-forhandler, verksted, eller person som du selv velger for reparasjon, vedlikehold eller bytte. Se den inkluderte UTSLIPPSRELATERTE GARANTIEN US EPA for informasjon om garantikrav.*

VANNSCOOTEREN BLIR VÆRENDE I NØYTRAL NÅR IBR-SPAKEN BETJENES

1. **iBR-spjeldet blir værende i nøytral.**
 - *Slipp gassen til tomgangsturtall.*
 -

IBR GÅR IKKE TILBAKE TIL NØYTRALSTILLING (IBR-INDIKATORLAMPE PÅ)

1. **Smuss har kilt fast iBR.**
 - *Rengjør og kontroller om iBR-spjeldet eller dysen er skadet.*

2. Feil på iBR-systemet.

- *Ta av nødstoppsnoren og vent i fem minutter.*
- *Trykk på START/STOPP-knappen.*
- *Sett på nødstoppsnoren, og kontroller iBR-lampen for å sikre at feilen er borte.*
- *Kontakt en autorisert Sea-Doo-forhandler hvis feilen ikke forsvinner eller kommer igjen ofte.*

iBR GÅR IKKE TILBAKE TIL NØYTRAL STILLING (iBR-FEILINDIKATOR AV)

1. Gasspaken ble ikke sluppet helt ut under bruk.

- *Slipp gasspaken helt ut for å sikre at iBR-spjeldet går tilbake til nøytral stilling.*

2. Gasspaken går ikke helt tilbake når den slippes.

- *Kontakt en autorisert Sea-Doo-forhandler.*

UNORMAL STØY FRA DRIVSYSTEMET

1. Tang eller avfall har satt seg fast rundt impelleren.

- *Rengjør. Se RENGJØRE VANNINNTAK FOR JETPUMPE OG IMPELLER under SPESIELLE PROSEDYRER.*
- *Kontroller for skade.*

2. Skadet impelleraksel eller drivaksel.

- *Kontakt en autorisert Sea-Doo-forhandler.*

3. Vann trenger inn i jetpumpen og forårsaker at lageret kjører seg fast.

- *Kontakt en autorisert Sea-Doo-forhandler.*

VANN FUNNET I KIMMINGEN

1. Øsesystemet fungerer ikke som det skal.

- *Få systemet undersøkt hos en autorisert Sea-Doo-forhandler.*

2. Lekkasje i eksosystem

- *Kontakt en autorisert Sea-Doo-forhandler.*

3. Karbonringen på drivakslingen er slitt.

- *Kontakt en autorisert Sea-Doo-forhandler.*

OVERVÅKINGSSYSTEM

Et system overvåker de elektroniske EMS-komponentene (motorstyringssystemet), iBR og andre komponenter i det elektriske systemet. Når det oppstår en feil sender det visuelle meldinger gjennom informasjonssenteret og/eller lydsignaler for å informere deg om en bestemt tilstand.

En feilkode kan også være registrert.

Hvis det oppstår en liten eller en kortvarig feil, vil feilmeldingen og lydsignalet stoppe automatisk hvis årsaken til feilen forsvinner.

Å slippe gassen og la motoren gå tilbake til tomgang kan føre til at driftstilstanden går tilbake til normalt. Prøv å ta av nødstoppsnoren fra motorstoppbryteren, vent i fem minutter, og prøv å starte på nytt hvis dette ikke virker.

Det elektroniske systemet vil reagere forskjellig avhengig av feiltypen. Hvis det oppstår en alvorlig feil, kan det hende at motoren ikke tillates å starte. I andre tilfeller vil motoren gå i nødmodus.

Når det oppstår en feil, ta kontakt med en autorisert Sea-Doo-forhandler, verksted, eller person som du selv velger for reparasjon, vedlikehold eller bytte. Se den inkluderte *UTSLIPPSRELATERTE GARANTIE* *US EPA* for informasjon om garantikrav.

Feilkoder

Når det oppstår en feil, kan det bli lagret en numerisk feilkode, avhengig av feiltype og system.

Disse feilkodene brukes av autoriserte Sea-Doo-forhandlere til å feilsøke systemene i vannscooteren, og sammenligne dem med en feiliste.

Feilkoder kan leses i flerfunksjonsdisplayet i informasjonssenteret hvis feilen fremdeles er aktiv.

Hvis det er en aktiv feilkode, kan denne vises for føreren på flerfunksjonsdisplayet. Føreren kan da velge å ta kontakt med en autorisert Sea-Doo-forhandler for å viderefremme feilkoden. Forhandleren vil da gi råd om hva som må gjøres for å løse problemet, eller om du bør slutte å bruke vannscooteren og levere den til autorisert Sea-Doo-forhandler, verksted, eller person som du selv velger for reparasjon, vedlikehold eller bytte. Se den inkluderte *UTSLIPPSRELATERTE GARANTIE* *US EPA* for informasjon om garantikrav.

Vise feilkoder

Trykk på MODE-knappen flere ganger til FAULT CODE (feilkodefunksjonen) vises i flerfunksjonsdisplayet.

Trykk på SET-knappen eller OPP/NED-knappen for å åpne funksjonen og vise den første feilkoden. Trykk deretter på OPP/NED-knappen flere ganger for å vise hver påfølgende kode.

MERK: Når siste feilkode er vist og knappen trykkes en gang til, vil systemet gå tilbake til første kode, og alle feilkodene kan vises en gang til. Hvis det var en aktiv feilkode når du åpnet feilkodefunksjonen, og denne forsvinner (ikke lenger aktiv), vil meldingen *INGEN AKTIVE FEILKODE* rulle i displayet.

For å gå ut av feilkodevisningen må du trykke en gang til på MODE- eller SET-knappen. Der er ikke noe tidsbegrensning for denne funksjonen.

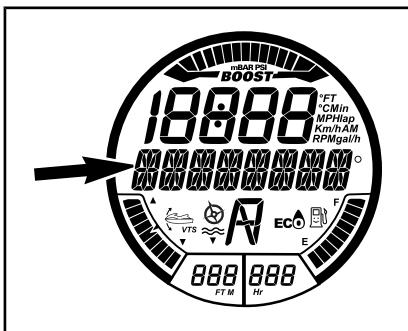

VIST MELDING

Meldingen FAULT CODE (feilkode) vises her

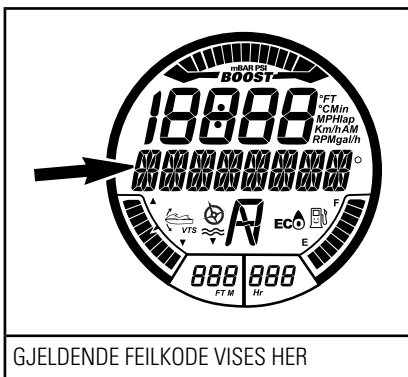





GJELDENDE FEILKODE VISES HER

Informasjon fra feilindikatorer og meldingsdisplayet

Feilindikatorerne og meldingene som vises i informasjonssenteret, vil fortelle deg om spesielle forhold eller om noe unormalt har oppstått.

Dersom det tennes en feilindikator eller feilmelding i flerfunksjonsmåleren, ta kontakt med en autorisert Sea-Doo-forhandler, verksted, eller person som du selv velger for reparasjon, vedlikehold eller bytte. Se i **GARANTIEN SOM ER RELATERT TIL UTSLIPPSFORSKRIFTENE FRA EPA** heri for informasjon om garantikrav.

Mer informasjon om vanlige visninger finner du under **FLERFUNKSJONS-MÅLER** for den aktuelle modellen.

KONTROLLAMPER (PÅ)	MELDINGSDISPLAY	BESKRIVELSE
	LOW eller HIGH BATTERY VOLTAGE	Lav/høy batterispennning
	HIGH TEMPERATURE	Overopphetning i motor eller eksossystem
	CHECK ENGINE eller LIMP HOME MODE	Undersøk motoren (mindre feil som krever vedlikehold) eller LIMP HOME MODE (alvorlig motorfeil)
	LOW OIL PRESSURE	Lavt oljetrykk
	IBR MODULE ERROR	Kontinuerlig lys med en varsellyd og en "kontroller motor"-lampe: iBR-systemfeil (kontakt en autorisert Sea-Doo-forhandler)
	–	Lys blinker: iBR-systemfeil (kontakt en autorisert Sea-Doo-forhandler)
	–	Kontinuerlig lys uten varsellyd: iBR-systemet fungerer fremdeles, men det må inspiseres av en autorisert Sea-Doo-forhandler

MELDINGER SOM VISES

RIGHT KEYPAD ERROR	Kontrollknappen for måleren har en feil
LOW OIL PRESSURE	Lavt oljetrykk på motoren
HIGH EXHAUST TEMPERATURE	Høy eksostemperatur
HIGH TEMPERATURE	Høy motortemperatur

MELDINGER SOM VISES	
CHECK ENGINE	Motoren har en feil eller det er nødvendig med vedlikehold
HØY BATT.SPENNING	Høy batterispenning
LAV BATT.SPENNING	Lav batterispenning
NØDMODUS	Det er oppdaget større feil – motorkraften er begrenset
FUEL SENSOR DEFECTIVE	Feil på nivåmåler for drivstoff
IBR MODULE ERROR	iBR-systemet fungerer ikke som det skal
CALIBRATION CHECKSUM ERROR	Feil i programmet
VEDLIKEHOLD NØDVENDIG	Vannscooteren trenger vedlikehold

OBS! Bruk av motoren når oljetrykket er lavt kan gjøre alvorlig skade på motoren.

Informasjon om lydsignaler

LYDSIGNALKODER	BESKRIVELSE
1 langt pip (når du setter nødstoppsnoren på motorstoppbryteren)	Dårlig D.E.S.S.-systemkontakt. Sett på nødstoppsnoren riktig på motorstoppbryteren på nytt.
	Feil D.E.S.S.-nøkkel. Bruk en nødstoppsnor som er programmert for vannscooteren.
	Defekt D.E.S.S.-nøkkel. Bruk en annen programmert nødstoppsnor.
	Defekt motorstoppbryter. Ta kontakt med en autorisert Sea-Doo-forhandler.
	Feilfunksjon i ECM eller defekt ledningskabel. Ta kontakt med en autorisert Sea-Doo-forhandler, verksted, eller person som du selv velger for reparasjon, vedlikehold eller bytte. Se den inkluderte <i>UTSLIPPSRELATERTE GARANTIEN US EPA</i> for informasjon om garantikrav.
Et 2-sekunders lydsignal med 15 minutters intervaller	Vannscooteren er opp-ned. Snu vannscooteren. Se <i>SPESIELLE PROSEDYRER</i> .
	Feil på motorstyringssystem. Ta kontakt med en autorisert Sea-Doo-forhandler, verksted, eller person som du selv velger for reparasjon, vedlikehold eller bytte. Se den inkluderte <i>UTSLIPPSRELATERTE GARANTIEN US EPA</i> for informasjon om garantikrav.
	iBR-systemfeil. Kontakt en autorisert Sea-Doo-forhandler.
Et 2-sekunders lydsignal med 5 minutters intervaller	Lavt drivstoffnivå. Fyll drivstofftanken. Hvis problemet vedvarer, må du kontakte en autorisert Sea-Doo-forhandler.
	Feil i drivstofftankens nivåmåler eller -krets. Kontakt en autorisert Sea-Doo-forhandler.
Kontinuerlige lydsignaler	Høy kjølevæsketemperatur. Se <i>MOTOREN OVEROPPHETES</i> .
	Høy eksostemperatur. Ta kontakt med en autorisert Sea-Doo-forhandler, verksted, eller person som du selv velger for reparasjon, vedlikehold eller bytte. Se den inkluderte <i>UTSLIPPSRELATERTE GARANTIEN US EPA</i> for informasjon om garantikrav.
	Lavt oljetrykk. Slå av motoren så snart som mulig. Kontroller oljenivået og etterfyll. Ta kontakt med en autorisert Sea-Doo-forhandler, verksted, eller person som du selv velger for reparasjon, vedlikehold eller bytte. Se den inkluderte <i>UTSLIPPSRELATERTE GARANTIEN US EPA</i> for informasjon om garantikrav.

OBS! Hvis overvåkingssystemets lydsignal lyder kontinuerlig, må du stanse motoren så snart som mulig.

GARANTI

BRP BEGRENSET GARANTI – I USA OG CANADA: 2017 SEA-DOO® VANNSCOOTER

1. OMFANG

Bombardier Recreational Products Inc. ("BRP")* garanterer at 2017-modeller av Sea-Doo-vannscotere som selges av en autorisert BRP-forhandler (som definert nedenfor) i De forente stater ("USA") og i Canada, ikke har material- eller produksjonsfeil i løpet av perioden og under de vilkårene som beskrives nedenfor. Denne begrensede garantien blir ugyldig og annullert dersom: (1) Sea-Doo-vannscoteren er eller har vært brukt til kappkjøring eller annen konkurransepreget aktivitet, på et hvilket som helst tidspunkt, også av den tidligere eieren, eller (2) Sea-Doo-vannscoteren har blitt endret eller modifisert på en slik måte at det påvirker driften, yteevnen eller holdbarheten på en negativ måte, eller har blitt endret eller modifisert på en slik måte at tilsiktet bruk er endret.

Deler eller tilbehør som ikke er originale dekkes ikke av denne begrensede garantien. Se avsnittene for begrenset garanti som gjelder for deler og tilbehør.

2. ANSVARSBEGRENSNINGER

DENNE UTTRYKKELIGE GARANTIEN GJELDER OG GODTAS I STEDET FOR ALLE ØVRIGE UTTRYKKELIGE ELLER UNDERFORSTÅTTE GARANTIER, INKLUSIVE, OG UTEN BEGRENSNING, ENHVER GARANTI OM SALGBARHET ELLER EGNETHET FOR NOE SPESIELT FORMÅL. I DEN UTSTREKNING DE IKKE KAN FRASKRIVES, ER UNDERFORSTÅTTE GARANTIER BEGRENSET TIL VARIGHETEN AV DEN UTTRYKTE GARANTIEN. TILFELDIGE SKADER OG FØLGESKADER ER EKSKLUDERT FRA DEKNING UNDER DENNE GARANTIEN. ENKELTE STATER/PROVINSER TILLATER IKKE ANSVARSBEGRENSNINGER, BEGRENSSINGER ELLER BORTFALL SOM ER ANGITT OVENFOR. DET KAN DERFOR HENDE AT DISSE IKKE GJELDER I DITT TILFELLE. DENNE GARANTIEN GIR DEG SPESIELLE RETTIGHETER, OG DU KAN OGSÅ HA ANDRE RETTIGHETER SOM VARIERER FRA STAT TIL STAT OG PROVINS TIL PROVINS.

Verken distributøren, BRP-forhandlerne eller andre personer har fullmakt til å gi noen bekreftelse, representasjon eller garanti når det gjelder produktet utenom det som står i denne begrensede garantien. Hvis det skjer, kan det ikke håndheves mot BRP. BRP forbeholder seg retten til å endre denne begrensede garantien på et hvilket som helst tidspunkt, under den forståelse at slike endringer ikke vil forandre garantivilkårene som gjelder for produktet som ble solgt med denne garantien.

3. UNNTAK – OMFATTES IKKE AV GARANTIEN

Følgende punkter dekkes ikke under noen omstendigheter av garantien:

- Normal slitasje;
- Rutinevedlikehold, innstillinger, justeringer.
- Skade som skyldes mangel på riktig vedlikehold og/eller lagring slik det er beskrevet i brukerhåndboken.

- Skade som er et resultat av at deler er fjernet, feilaktig reparasjon, service, vedlikehold eller endring, eller bruk av deler som ikke er produsert eller godkjent av BRP, eller som er et resultat av at reparasjoner er utført av en person som ikke er en autorisert BRP-forhandler.
- Skade som er forårsaket av misbruk, unormal bruk, forsømmelse eller bruk av produktet som ikke er i overensstemmelse med anbefalt bruk beskrevet i brukerhåndboken.
- Skade som er et resultat av ulykke, nedsenking, brann, tyveri, vandalisme eller force majeure.
- Bruk av drivstoff, oljer eller smøremidler som ikke egner seg til bruk med produktet (se brukerhåndboken);
- Skade fra rust, korrosjon eller slitasje fra vær og vind.
- Skade fra blokkert kjølesystem eller jetpumpe av fremmedlegemer.
- Vannskade forårsaket ved inntak av vann.
- Skader knyttet til gelbelegget, herunder, men ikke begrenset til kosmetisk gelbelegg, blærer eller glassfiberavskalling forårsaket av blærer, rissdannelse, stjernesprekker eller hårriss.
- Tilfeldige skader eller følgeskader eller skader av noe slag, inkludert, men uten begrensning, tauing, lagring, telefonutgifter, leieutgifter, taxi, uleilighet, forsikringskostnader, betaling av lån, tidstap, inntektstap.

4. GARANTIENS DEKNINGSPERIODE

Denne garanti trer i kraft fra (1) den dagen produktet overleveres til den første kunden eller (2) første bruksdag (avhengig av hvilken som inntreffer først) og er gyldig som følger:

1. TOLV (12) ETTERFØLGENDE MÅNEDER for privat bruk.
2. FIRE (4) ETTERFØLGENDE MÅNEDER for kommersiell bruk. En vannscooter brukes kommersielt når den brukes i forbindelse med arbeid eller beskjeftigelse som skaper inntekt i løpet av en hvilken som helst garantiperiode. En vannscooter brukes også kommersielt når den på noe tidspunkt i løpet av garantiperioden har et registreringsnummer for kommersielle fartøyer eller er registrert for kommersiell bruk. Dette er en minste garantiperiode. Den kan utvides av kampanjeprogrammer med utvidet garanti.
3. Mer informasjon om utslippsrelaterte komponenter finner du i den inkluderte *UTSLIPPSRELATERTE GARANTIEN US EPA*.
4. For Sea-Doo-vannscootere som produseres av BRP for salg i delstaten California eller New York, som opprinnelig selges til, eller for hvilket garantien registreres på, en person som er bosatt i delstaten California eller New York, gjelder også garantierklæringer for utslippskontroll i California eller New York.

Hvis du må reparere eller bytte ut deler eller få service på en av garantiene, vil det ikke forlenge varigheten på garantien utover den originale utløpsdatoen.

5. NØDVENDIGE BETINGELSER FOR GARANTIDEKNING

Denne begrensede garantidekningen er tilgjengelig **bare** når **alle** betingelsene nedenfor er oppfylt:

- 2017 Sea-Doo-vannsscooteren må være kjøpt som ny og ubrukt av den første eieren fra en BRP-forhandler som er autorisert til å distribuere Sea-Doo-vannsscootere i landet der salget ble utført.
- BRPs angitte kontroll før levering må være utført, dokumentert og undertegnet av kjøperen.
- 2017 Sea-Doo-vannsscooteren må være riktig registrert av en autorisert BRP-forhandler.
- 2017 Sea-Doo-vannsscooteren må være i kjøpt i landet der kjøperen bor, og
- Rutinemessig vedlikehold som er beskrevet i brukerhåndboken, må utføres regelmessig for å opprettholde garantidekningen. BRP forbeholder seg retten til å gjøre garantidekningen avhengig av dokumentasjon av riktig vedlikehold.

BRP vil ikke innfri denne begrensede garantien for privat bruk eller kommersiell bruk hvis ett eller flere av vilkårene foran ikke er tilfredsstillt. Slike begrensninger er nødvendige for at BRP skal kunne beskytte sine produkters sikkerhet, sine forbrukere og offentligheten generelt.

6. HVA DU MÅ GJØRE FOR Å FÅ GARANTIDEKNING

Kunden må slutte å bruke Sea-Doo-vannsscooteren når noe unormalt oppstår. Kunden må varsle en autorisert BRP-forhandler i løpet av tre (3) dager etter at en feil opptrer, sørge for nødvendig tilgang til produktet og mulighet til å reparere det. Kunden må også presentere for den autoriserte BRP-forhandleren bevis på at produktet er kjøpt og må signere reparasjons-/arbeidsordren før reparasjonen starter for å godkjenne garanti-reparasjonen. Alle deler som byttes ut på denne begrensede garantien, tilfaller BRP.

7. HVA BRP GJØR FOR DEG

BRPs forpliktelser i denne garantien er begrenset til, etter deres vurdering, reparasjon av deler som er funnet defekte under normal bruk, vedlikehold og service, eller utskifting av slike deler med nye, originale BRP-deler uten å betale for deler og arbeid, hos en autorisert BRP-forhandler i løpet av den gjeldende dekningsperioden for garantien med vilkårene beskrevet her. Eieren kan ikke kreve at Sea-Doo-vannsscooteren skal tilbakekalles eller at kjøpet skal avlyses hvis han/hun mener at garantien ikke blir overholdt.

Hvis det er behov for service utenfor det landet hvor roadsteren ble kjøpt, må eieren betale for tilleggsutgifter ifølge lokal forhold og forskrifter. Disse utgiftene kan blant annet være frakt, forsikring, skatter, lisensavgifter, importtoll og alle andre økonomiske utgifter, inkludert de som regjeringer, stater, territorier og deres respektive organer pålegger.

BRP forbeholder seg retten til å forbedre og endre produkter fra tid til annen uten å påta seg ansvar for å oppdatere produkter som ble produsert tidligere.

8. OVERFØRING

Hvis produktet skifter eier i løpet av garantiens dekningsperiode, skal denne garantien overføres til den nye eieren og være gyldig for den resterende dekningsperioden forutsatt at BRP eller en autorisert Sea-Doo-distributør/forhandler mottar et bevis på at den forrige eieren godtar overføringen av eierskap og i tillegg mottar kontaktopplysninger for den nye eieren.

9. BRUKERHJELP

Hvis det skulle oppstå strid eller krangel i forbindelse med denne begrensede garantien, anbefaler BRP at du forsøker å løse problemet på forhandlernivå. Vi anbefaler at du drøfter saken med servicesjefen eller eieren hos den autoriserte BRP-forhandleren.

Hvis problemet fremdeles forblir uløst kan du ta kontakt med BRP ved å fylle inn kontaktskjemaet for kunder på www.brp.com eller ta kontakt med BRP på en av adressene som er oppført under avsnittet *KONTAKT OSS* i denne håndboken.

* I USA ytes service på og foretas distribusjon av produktene av BRP US Inc.
© 2016 Bombardier Recreational Products Inc. Alle rettigheter reservert.
® Registrert varemerke som tilhører Bombardier Recreational Products Inc. eller datterselskaper.

UTSLIPPSRELATERT GARANTI US EPA

Bombardier Recreational Products Inc. ("BRP")* garanterer til sluttbrukeren og alle kjøpere etter dette at denne nye motoren, inkludert alle deler av eksosutslippssystemet og kontrollsystemet for gassutslipp, oppfyller to betingelser:

1. Den er konstruert, bygget og utstyrt på en slik måte at den på det tidspunktet salget til sluttkjøperen fant sted, oppfylte kravene i 40 CFR 1045 og 40 CFR 1060.
2. Den har ikke materialfeil og konstruksjonsfeil som kan gjøre at den ikke oppfyller kravene i 40 CFR 1045 og 40 CFR 1060.

Der det foreligger en tilstand som dekkes av garantien, vil BRP etter eget valg reparere eller skifte delen eller komponenten med materialfeil eller konstruksjonsfeil som vil øke motorens utslipp av regulerte forurensende stoffer innenfor den garantiperioden som er gitt uten kostnader for eieren, inkludert utgifter relatert til feilsøking og reparasjon eller utskifting av utslippsrelaterte deler. Alle defekte deler som byttes ut under garantien, tilfaller BRP.

Når det gjelder alle utslippsrelaterte garantikrav, begrenser BRP diagnostikken og reparasjonen av utslippsrelaterte deler til autoriserte Sra-Doo-forhandlere, med unntak av nødreparasjoner som er påkrevd i henhold til punkt 2 i den påfølgende listen.

Som sertifisert produsent vil BRP ikke avvise utslippsrelaterte garantikrav som er basert på følgende:

1. Vedlikehold eller andre tjenester som er utført av BRP eller av BRP-autoriserte ressurser.
2. Reparasjonsarbeider på motor/utstyr som en operatør har utført for å korrigere en utrygg nødsituasjon som kan tillegges BRP, så lenge operatøren prøver å gjenopprette motoren/utstyret til riktig konfigurasjon så snart som mulig.
3. Handlinger eller mangel på handling av operatøren, som ikke er relatert til garantikravet.
4. Vedlikehold som er utført oftere enn spesifisert av BRP.
5. Alt som er BRPs feil eller ansvar.
6. Bruk av drivstoff som er tilgjengelig der hvor utstyret brukes med mindre BRPs skrevne vedlikeholdsinstruksjoner sier at dette drivstoffet vil skade utstyrets utslippskontrollsystem og det er fullt mulig for operatøren å finne egnet drivstoff. Se avsnittet om vedlikeholdsinformasjon og krav til drivstoff i avsnittet om drivstoff.

Utslippsrelatert garantiperiode

Den utslippsrelaterte garantien er gyldig for følgende periode (det som inntreffer først):

	TIMER	MÅNEDER
Eksosutslippsrelaterte komponenter	175	30
Gassutslippsrelaterte komponenter	N/A	24

Komponenter som dekkes

Den utslippsrelaterte garantien dekker alle komponenter som, hvis de er defekte, vil øke motorens utslipp av regulerte, forurensende stoffer inkludert komponentene som er oppført nedenfor:

1. For eksosutslipp inkluderer utslippsrelaterte komponenter alle motordeler som er relatert til følgende systemer:
 - Luftinnblåsningssystem
 - Drivstoffsystem
 - Teningssystem
 - Systemer for resirkulering av eksosgass
2. Følgende deler regnes også som utslippsrelaterte deler for eksosutslipp:
 - Etterbehandlingsinnretninger
 - Ventilasjonsventiler i veivhuset
 - Sensorer
 - Elektroniske kontrollenheter
3. Følgende deler regnes også som utslippsrelaterte deler for gassutslipp:
 - Drivstofftank
 - Tanklokk
 - Drivstoffledning
 - Fester for drivstoffledning
 - Klemmer*
 - Trykkavlastningsventiler*
 - Kontrollventiler*
 - Kontrollsolenoider*
 - Elektroniske kontrollere*
 - Vakuumkontrollmembraner*
 - Kontrolledninger*
 - Kontrolloverføringer*
 - Spyleventiler
 - Dampslanger
 - Væske-/gasseparator
 - Kullbeholder
 - Beholder for monteringsbraketter
 - Kontakt for forgasserens tømmeport
4. Utslippsrelaterte komponenter inkluderer også alle deler som har som eneste formål å redusere utslipp eller som hvis de svikter vil forårsake økt utslipp uten at motorens/utstyrets ytelse reduseres betydelig.

*Som relatert til gassutslipp-kontrollsystemet

Begrenset bruk

Som sertifisert produsent kan BRP avvise utslippsrelaterte garantikrav for feil som er forårsaket av feil vedlikehold eller bruk fra eierens eller operatørens side, av ulykker som produsenten ikke er ansvarlig for eller lignende. Et utslippsrelatert garantikrav må ikke godkjennes for feil som er direkte forårsaket av at operatøren har misbrukt motoren/utstyret eller at operatørens har brukt motoren/utstyret på en måte som kjøretøyet ikke er konstruert for.

* I USA ytes service på og foretas distribusjon av produktene av BRP US Inc.

GARANTIERKLÆRING FOR UTSLIPPSKONTROLL FOR MODELLÅR 2017 SEA-DOO® VANNSCOOTERE

I California er 2017-modellen av Sea-Doo-vannscooteren utstyrt med et spesielt miljømærke som kreves av California Air Resources Board. Merket har 1, 2, 3 eller 4 stjerner. Merkelapp som følger vannscooteren, beskriver betydningen av stjernesystemet.

Stjernemerket betyr renere båtmotorer

Symboler på renere båtmotorer:



F18L3CQ



Renere luft og vann

For en sunnere livsstil og bedre miljø.

Bedre drivstofføkonomi

Forbrenner 30-40 prosent mindre bensin og olje enn totaktsmotorer med vanlig forgasser, og sparer dermed penger og ressurser.

Lenger utslippsgaranti

Beskytter forbrukeren slik at fartøyet kan brukes uten bekymringer.

Én stjerne – Lavt utslipp

Merket med én stjerne identifiserer vannscootere, påhengsmotorer, hekkaggregater og innenbordsmotorer som innfrir Air Resources Board-standardene fra 2001 for eksosutslipp fra vannscootere og påhengsmotorer. Motorer som innfrir disse standardene har 75 % lavere utslipp enn konvensjonelle totaktsmotorer med forgasser. Disse motorene innfrir det som tilsvarer standardene til U.S.EPA for båtmotorer fra 2006.

To stjerner – Meget lavt utslipp

Merket med to stjerner identifiserer vannscootere, påhengsmotorer, hekkaggregater og innenbordsmotorer som innfrir Air Resources Board-standardene fra 2004 for eksosutslipp fra vannscootere og påhengsmotorer. Motorer som innfrir disse standardene har 20 % lavere utslipp enn motorer med én stjerne.

Tre stjerner – Ultralavt utslipp

Merket med tre stjerner identifiserer motorer som innfrir Air Resources Board-standardene for 2008 for eksosutslipp eller hekkaggregater og innenbordsmotorer som innfrir eksosutslippstandardene fra 2003. Motorer som innfrir disse standardene har 65 % lavere utslipp enn motorer med én stjerne.

Fire stjerner – Superultralavt utslipp

Merket med fire stjerner identifiserer motorer som innfrir Air Resources Board-standardene for eksosutslipp fra hekkaggregater og innenbordsmotorer for 2012. Vannscootere og påhengsmotorer kan også innfri disse standardene. Motorer som innfrir disse standarden har 90% lavere utslipp enn motorer med én stjerne.

Mer informasjon: Cleaner Watercraft – Get the Facts
1 800 END-SMOG
www.arb.ca.gov

Dine rettigheter og plikter i henhold til utslippskontrollgarantien

California Air Resources Board, New York State Department of Environmental Conservation og Bombardier Recreational Products Inc. ("BRP") vil med glede forklare garantien for utslippskontrollsystemet på din 2017-modell Sea-Doo personlig vannscooter. I California og New York må nye vannscootermotorer være designet, bygget og utstyrt slik at de innfrir myndighetenes strenge anti-smogstandarder. BRP må garantere utslippskontrollsystemet for motoren på din vannscooter for tidsperiodene oppført nedenfor, forutsatt at det ikke har vært misbruk, forsømmelse eller feil vedlikehold av vannscootermotoren.

Utslippskontrollsystemet kan omfatte deler som drivstoffinnsprøytingssystemet, tenningsystemet og katalysatoren. Det kan også omfatte slanger, remmer, kontakter og andre utslippsrelaterte enheter.

Der det finnes en tilstand som dekkes av garantien, vil BRP reparere motoren på vannscooteren uten kostnad for deg. Dette omfatter diagnose, deler og arbeid, forutsatt at dette arbeidet utføres av en autorisert BRP-forhandler.

Begrenset garantidekning fra produsent

Denne begrensede garantien dekker 2017-modell Sea-Doo personlige vannscootere som er sertifiserte og produsert av BRP for salg i California eller New York, som er opprinnelig solgt i California eller New York til en innbygger i California eller New York, eller der garantien er registrert til en innbygger i California eller New York. Betingelsene i BRPs begrensede garanti for Sea-Doo vannscootere gjelder også disse modellene, med de nødvendige endringene. Utvalgte utslippskontrolldelene på 2017 Sea-Doo vannscootere er garantert fra datoen for levering til første detaljkunde i en periode på 4 år, eller 250 driftstimer, avhengig av hva som inntreffer først. Garantidekning basert på antall timer er imidlertid kun tillatt for vannscootere som er utstyrt med timeteller eller tilsvarende. Hvis noen utslippsrelatert del i motoren svikter i garantiperioden, vil delen bli reparert eller skiftet ut av BRP.

Deler som dekkes for en modellår 2017 Sea-Doo®-vann scooter:

Forbikblingsventil for tomgang	Luftinntaksovergang
Gasspjeldstillingssensor	Tennplugger
Lufttrykksensor i inntaksmanifold	Tenncoiler
Lufttemperatursensor i inntaksmanifold	Luftboks
Motortemperatursensor	Inntaks- og eksosventil og tetninger
Sensor for banking	Innsugingsmanifold
ECM motorstyringsmodul	Ventilasjonsventil i veivhuset
Gasspedal	Spjeldhustetning
Drivstoffordeler	Tetning for inntaksmanifold
Drivstoffinjektorer	Ledningsnett og kontakter
Drivstofftrykkregulator	Drivstoffilter
Drivstoffpumpe	Kompressor

Utslippsgarantien dekker skade på andre motorkomponenter som forårsakes av svikt i den garanterte delen. Brukerhåndboken fra BRP inneholder skriftlige instruksjoner for forsvarlig vedlikehold og bruke av vann scooteren. Alle deler som dekkes av utslippsgarantien garanteres av BRP i hele garantiperioden for vann scooteren, med mindre brukerhåndboken angir at delen skal skiftes ut som del av det planlagte vedlikeholdet.

Deler som dekkes av utslippsgarantien som skal skiftes ut som en del av planlagt vedlikehold garanteres av BRP i perioden før den første planlagte utskiftningen av denne delen. Deler som dekkes av utslippsgarantien som skal undersøkes regelmessig, men ikke skiftes ut, garanteres av BRP i hele garantiperioden for vann scooteren. Enhver del som dekkes av utslippsgarantien som repareres eller skiftes ut i henhold til betingelsene i denne garantierklæringen, garanteres av BRP i resten av garantiperioden for originaldelen. Alle deler som byttes ut på denne begrensede garantien, tilfaller BRP.

Kvitteringer og registrering for/av vedlikehold skal overføres til hver påfølgende eier av vann scooteren.

Eierens garantiansvar

Som eier av en 2017-modell Sea-Doo personlig vannscooter er du ansvarlig for at det utføres nødvendig vedlikehold som oppført i brukerhåndboken. BRP anbefaler at du tar vare på alle kvitteringer som er knyttet til vedlikehold av vannscootermotoren, men BRP kan ikke nekte garantidekning kun på grunn av mangel på kvitteringer eller fordi du ikke har sørget for å få utført alt planlagt vedlikehold.

Som eier av en Sea-Doo® personlig vannscooter må du imidlertid være oppmerksom på at BRP kan nekte deg garantidekning hvis motoren eller en del har sviktet på grunn av misbruk, vanstell, feil vedlikehold eller ikke godkjente modifikasjoner.

Du er ansvarlig for å levere motoren til en autorisert BRP-forhandler så snart det oppstår et problem. Garantireparasjoner vil bli fullført innen rimelig tid, som ikke skal overskride 30 dager.

Hvis du har spørsmål om dine rettigheter og plikter i forbindelse med garantien, eller trenger navn og adresse på nærmeste autoriserte BRP-forhandler, må du fylle ut kundekontaktskjemaet på www.brp.com eller kontakte BRP per post på en av adressene som står oppført under *KONTAKT OSS*.

BRPS INTERNASJONALE BEGRENSEDE GARANTI: 2017 SEA-DOO® VANNSCOOTER

1. DEN BEGRENSEDE GARANTIENS OMFANG

Bombardier Recreational Products Inc. ("BRP")* garanterer at 2017-modeller av SEA-DOO-VANNSCOOTERE som selges av distributører eller forhandlere som er autorisert til å distribuere Sea-Doo-vannscootere ("Sea-Doo -distributør/forhandler") utenfor de femti statene i USA, Canada, land som er med i Det europeiske økonomiske samarbeidsområdet (som består av landene som er medlemmer av EU, pluss Norge, Island og Liechtenstein) ("EØS"), i stater som er medlemmer av Samveldet av uavhengige stater (inkludert Ukraina og Turkmenistan) ("SUS"), og Tyrkia ikke har material- eller produksjonsfeil i løpet av perioden og under de vilkårene som beskrives nedenfor.

Deler eller tilbehør som ikke er originale dekkes ikke av denne begrensede garantien. Se avsnittene for begrenset garanti som gjelder for deler og tilbehør.

Denne begrensede garantien blir ugyldig og annullert dersom: (1) vannscooteren har vært brukt til kappkjøring eller annen konkurransepreget aktivitet, på et hvilket som helst tidspunkt, også av den tidligere eieren, eller (2) vannscooteren har blitt endret eller modifisert på en slik måte at det påvirker driften, yteevnen eller holdbarheten eller (3) vannscooteren er blitt endret eller modifisert for å endre tiltenkt bruk.

2. ANSVARSBEGRENSNINGER

SÅ FREMT LOVEN TILLATER DET GJELDER OG GODTAS DENNE UTTRYKKELIGE GARANTIEN I STEDET FOR ALLE ØVRIGE UTTRYKKELIGE ELLER UNDERFORSTÅTTE GARANTIER, INKLUSIVE, OG UTEN BEGRENSNING, ENHVER GARANTI OM SALGBARHET ELLER EGNETHET FOR NOE SPESIELT FORMÅL. I DEN UTSTREKNING DE IKKE KAN FRASKRIVES, ER UNDERFORSTÅTTE GARANTIER BEGRENSET TIL VARIGHETEN AV DEN UTTRYKTE GARANTIEN. TILFELDIGE SKADER OG FØLGESKADER ER EKSKLUDERT FRA DEKNING UNDER DENNE GARANTIEN. ENKELTE JURISDIKSJONER TILLATER IKKE ANSVARSBEGRENSNINGER, BEGRENŚINGER ELLER BORTFALL SOM ER ANGITT OVENFOR. DET KAN DERFOR HENDE AT DISSE IKKE GJELDER I DITT TILFELLE. DENNE GARANTIEN GIR DEG SPESIELLE RETTIGHETER, OG DU KAN OGSÅ HA ANDRE RETTIGHETER SOM VARIERER FRA LAND TIL LAND. (FOR PRODUKTER KJØPT I AUSTRALIA, SE PARAGRAF 4 UNDER).

Verken Sea-Doo-distributører/forhandlere eller andre personer har fullmakt til å gi noen bekreftelse, representasjon eller garanti når det gjelder produktet utenom det som står i denne begrensede garantien. Hvis det skjer, kan det ikke håndheves mot BRP.

BRP forbeholder seg retten til å endre denne garantien på et hvilket som helst tidspunkt, under den forståelse at slike endringer ikke vil forandre garantivilkårene som gjelder for produktet som ble solgt med denne garantien.

3. UNNTAK – OMFATTES IKKE AV GARANTIEN

Følgende punkter dekkes ikke under noen omstendigheter av denne begrensede garantien:

- Utskiftning av deler på grunn av normal slitasje;
- Deler for rutinevedlikehold og -service, inkludert men ikke begrenset til oppgraderinger, justeringsolje, smørings- og kjølevæskeendringer, bytte av tennplugg, vannpumper og lignende;
- Skade som skyldes forsømmelse av eller mangel på riktig vedlikehold og/eller lagring slik det er beskrevet i brukerhåndboken.
- Skade som er et resultat av at deler er fjernet, feilaktig reparasjon, service, vedlikehold eller endring, eller bruk av deler eller tilbehør som ikke er produsert eller godkjent av BRP, som etter rimelig skjønn enten er inkompatible med produktet eller som påvirker produktets drift, yteevne eller varighet på en negativ måte, eller som er et resultat av at reparasjoner er utført av en person som ikke er en autorisert Sea-Doo-distributør/-forhandler;
- Skade som er forårsaket av vanstell, misbruk, unormal bruk, forsømmelse, rusing, feil bruk eller at Produktet har blitt brukt i uoverensstemmelse med anbefalt drift i brukerhåndboken;
- Skade som er et resultat av eksterne skader, ulykke, nedsenkning, brann, innføring av fremmedlegemer eller vann, tyveri, vandalisme eller naturkatastrofe;
- Bruk av drivstoff, oljer eller smøremidler som ikke egner seg til bruk med produktet (se brukerhåndboken);
- Skade fra rust, korrosjon eller slitasje fra vær og vind.
- Skader fra blokkert kjølesystem eller jetpumpe av fremmedlegemer;
- Skader på gelbelegget, herunder, men ikke begrenset til kosmetisk gelbelegg, blærer eller glassfiberavskalling forårsaket av blærer, rissdannelse, stjernesprekker eller hårriss.
- Tilfeldige skader, følgeskader eller skader av noe slag, inkludert men ikke begrenset til sleping, lagring, transportkostnader telefon, leie, drosje, uleilighet, forsikringsdekning, låneavdrag, tap av tid, tap av inntekter eller tid tapt grunnet nedetid som et resultat av servicearbeid.

4. GARANTIENS DEKNINGSPERIODE

Denne begrensede garantien gjelder fra (1) leveringsdato til første detaljforbruker eller fra (2) den dato produktet ble tatt i bruk for første gang, alt etter hvilken dato som kommer først, for en periode på:

1. TOLV (12) ETTERFØLGENDE MÅNEDER for privat fritidsbruk,
2. FIRE (4) ETTERFØLGENDE MÅNEDER for kommersiell bruk,

Dette er den minimale garantiperioden som kan utvides av gjeldende garantisalg fremmende program, som tilfellet kan være En vannscooter brukes kommersielt når den brukes i forbindelse med arbeid eller beskjefligelse som skaper inntekt i løpet av en hvilken som helst garantiperiode. En vannscooter brukes også kommersielt når den på noe tidspunkt i løpet av garantiperioden har et registreringsnummer for kommersielle fartøyer eller er registrert for kommersiell bruk.

Hvis du må reparere eller bytte ut deler eller få service på denne garantien, vil det ikke forlenge varigheten på denne garantien utover den originale utløpsdatoen.

Vær oppmerksom på at varigheten og eventuelle andre modaliteter i garantidekningen er underlagt gjeldende nasjonale eller lokale lover i landet ditt.

BARE FOR PRODUKTER SOM SELGES I AUSTRALIA

Ikke noe i disse vilkårene og betingelsene skal anses for å ekskludere, begrense eller endre bruk av vilkår, garantier, rettigheter eller rettsmidler meddelt eller implisert under Competition and Consumer Act 2010 (Cth), inkludert Australian Consumer Law eller andre lover, hvor dette ville komme i konflikt med denne loven eller forårsake at deler av disse betingelsene og vilkårene annulleres. Fordelene du gis under denne begrensede garantien kommer i tillegg til andre rettigheter og rettsmidler du har ifølge australsk lov.

Våre varer leveres med garantier som ikke kan ekskluderes under Australian Consumer Law. Du er berettiget til utskifting eller refusjon for en alvorlig feil og til kompensasjon for eventuelt rimelig forutsigbart annet tap eller skade. Du er også berettiget til å få varene reparert eller utskiftet hvis varene ikke har den nødvendige kvaliteten og feilen ikke er ensbetydende med en alvorlig feil.

5. VILKÅR FOR GARANTIDEKNING

Denne garantidekningen er tilgjengelig **bare** når **alle** betingelsene nedenfor er oppfylt:

- 2017 Sea-Doo-vannscooteren må være kjøpt som ny og ubrukt av den første eieren fra en BRP-distributør/forhandler som er autorisert til å distribuere Sea-Doo-vannscootere i landet der salget ble utført;
- BRPs angitte kontroll før levering må være utført og dokumentert.
- 2017 Sea-Doo-vannscooteren må være riktig registrert av en autorisert Sea-Doo-distributør/forhandler;
- 2017 Sea-Doo-vannscooteren må være i kjøpt i landet eller sammenlutningen av land der kjøperen bor.
- Rutinemessig vedlikehold som er beskrevet i brukerhåndboken, må utføres regelmessig for å opprettholde garantidekningen. BRP forbeholder seg retten til å gjøre garantidekningen avhengig av dokumentasjon av riktig vedlikehold.

BRP vil ikke innfri denne begrensede garantien for privat bruk av eier eller kommersiell bruk av eier hvis vilkårene foran ikke er tilfredsstillt. Slike begrensninger er nødvendige for at BRP skal kunne beskytte sine produkters sikkerhet, sine forbrukere og offentligheten generelt.

6. HVA DU MÅ GJØRE FOR Å FÅ GARANTIDEKNING

Kunden må slutte å bruke Sea-Doo-vannscooteren når noe unormalt oppstår. Kunden må varsle en Sea-Doo-distributør/forhandler i løpet av to (2) dager etter at en feil opptrer, sørge for nødvendig tilgang til produktet og mulighet til å reparere det. Kunden må også presentere for den autoriserte Sea-Doo-distributøren/forhandleren bevis på at produktet er kjøpt og må signere reparasjons-/arbeidsordren før reparasjonen starter for å

godkjenne garantireparasjonen. Alle deler som byttes ut på denne begrensede garantien, tilfaller BRP.

Vær oppmerksom på at varslingsfristen er underlagt gjeldende nasjonale eller lokale lover i kundens land.

7. HVA BRP GJØR FOR DEG

I den utstrekning det tillates av loven er BRPs forpliktelser i denne garantien begrenset til, etter deres vurdering, reparasjon av deler som er funnet defekte under normal bruk, vedlikehold og service, eller utskifting av slike deler med nye, originale BRP-deler uten å betale for deler og arbeid, hos en autorisert Sea-Doo-distributøren/-forhandler i løpet av dekningsperioden for garantien med vilkårene beskrevet her. BRPs ansvar er begrenset til å utføre nødvendige reparasjoner eller utskifting av deler. Eieren kan ikke kreve at Sea-Doo-vannscooteren skal tilbakekalles eller at kjøpet skal avlyses hvis han/hun mener at garantien ikke blir overholdt. Du kan også ha andre rettigheter som varierer fra land til land.

Hvis det er behov for service utenfor det landet hvor Produktet ble kjøpt, må Eieren betale for tilleggsutgifter ifølge lokal forhold og forskrifter. Disse utgiftene kan blant annet være frakt, forsikring, skatter, lisensavgifter, importtoll og alle andre økonomiske utgifter, inkludert de som regjeringer, stater, territorier og deres respektive organer pålegger.

BRP forbeholder seg retten til å forbedre og endre produkter fra tid til annen uten å påta seg ansvar for å oppdatere produkter som ble produsert tidligere.

8. OVERFØRING

Hvis produktet skifter eier i løpet av garantiens dekningsperiode, skal denne garantien overføres til den nye eieren og være gyldig for den resterende dekningsperioden forutsatt at BRP eller en autorisert Sea-Doo-distributør/-forhandler mottar et bevis på at den forrige eieren godtar overføringen av eierskap og i tillegg mottar kontaktopplysninger for den nye eieren.

9. BRUKERHJELP

Ved eventuelle uklare eller omstridte tilfeller som gjelder BRPs begrensede garanti, anbefaler BRP at saken avklares på forhandlernivå hos en Sea-Doo-distributør/-forhandler. Vi anbefaler samtale med serviceansvarlig eller eieren hos den autoriserte Sea-Doo-distributøren/-forhandleren.

Hvis problemet fremdeles forblir uløst kan du ta kontakt med BRP ved å fylle inn kontaktskjemaet for kunder på www.brp.com eller ta kontakt med BRP på en av adressene som er oppført under avsnittet *KONTAKT OSS* i denne håndboken.

* For området som dekkes av denne begrensede garantien, ytes service på og foretas distribusjon av produktene av Bombardier Recreational Products Inc. eller deres datterselskaper.

© 2016 Bombardier Recreational Products Inc. Alle rettigheter reservert.

® Registrert varemerke for Bombardier Recreational Products Inc.

BRP BEGRENSET GARANTI FOR EØS, SAMVELDET AV UAVHENGIGE STATER (SUS) OG TYRKIA: 2017 SEA-DOO® VANNSCOOTER

1. DEN BEGRENSEDE GARANTIENS OMFANG

Bombardier Recreational Products Inc. ("BRP")* " " garanterer at 2017-modeller av **SEA-DOO-VANNSCOOTERE** som selges av distributører eller forhandlere som er autorisert til å distribuere Sea-Doo-vannscootere ("Sea-Doo-distributør/forhandler") i land som er med i Det europeiske økonomiske samarbeidsområdet (som består av landene som er medlemmer av EU, pluss Norge, Island og Liechtenstein) ("EØS"), i stater som er medlemmer av Samveldet av uavhengige stater (inkludert Ukraina og Turkmenistan) ("SUS"), og Tyrkia ikke har material- eller produksjonsfeil i løpet av perioden og under de vilkårene som beskrives nedenfor.

Deler eller tilbehør som ikke er originale dekkes ikke av denne begrensede garantien. Se avsnittene for begrenset garanti som gjelder for deler og tilbehør.

Denne begrensede garantien blir ugyldig og annullert dersom: (1) vannscooteren har vært brukt til kappkjøring eller annen konkurransepreget aktivitet, på et hvilket som helst tidspunkt, også av den tidligere eieren, eller (2) vannscooteren har blitt endret eller modifisert på en slik måte at det påvirker driften, yteevnen eller holdbarheten eller (3) vannscooteren er blitt endret eller modifisert for å endre tiltenkt bruk.

2. ANSVARSBEGRENSNINGER

SÅ FREMT LOVEN TILLATER DET GJELDER OG GODTAS DENNE UTTRYKKELEGE GARANTIEN I STEDET FOR ALLE ØVRIGE UTTRYKKELEGE ELLER UNDERFORSTÅTTE GARANTIER, INKLUSIVE, OG UTEN BEGRENSNING, ENHVER GARANTI OM SALGBARHET ELLER EGNETHET FOR NOE SPESIELT FORMÅL. I DEN UTSTREKNING DE IKKE KAN FRASKRIVES, ER UNDERFORSTÅTTE GARANTIER BEGRENSET TIL VARIGHETEN AV DEN UTTRYKTE GARANTIEN. TILFELDIGE SKADER OG FØLGESKADER ER EKSKLUDERT FRA DEKNING UNDER DENNE GARANTIEN. ENKELTE JURISDIKSJONER TILLATER IKKE ANSVARSBEGRENSNINGER, BEGRENSSINGER ELLER BORTFALL SOM ER ANGITT OVENFOR. DET KAN DERFOR HENDE AT DISSE IKKE GJELDER I DITT TILFELLE. DENNE GARANTIEN GIR DEG SPESIELLE RETTIGHETER, OG DU KAN OGSÅ HA ANDRE RETTIGHETER SOM VARIERER FRA LAND TIL LAND.

Verken Sea-Doo-distributører/-forhandlere eller andre personer har fullmakt til å gi noen bekreftelse, representasjon eller garanti når det gjelder produktet utenom det som står i denne begrensede garantien. Hvis det skjer, kan det ikke håndheves mot BRP.

BRP forbeholder seg retten til å endre denne garantien på et hvilket som helst tidspunkt, under den forståelse at slike endringer ikke vil forandre garantivilkårene som gjelder for produktet som ble solgt med denne garantien.

3. UNNTAK – OMFATTES IKKE AV GARANTIEN

Følgende punkter dekkes ikke under noen omstendigheter av denne begrensede garantien:

- Utskiftning av deler på grunn av normal slitasje;
- Deler for rutinevedlikehold og -service, inkludert men ikke begrenset til oppgraderinger, justeringsolje, smørings- og kjølevæskeendringer, bytte av tennplugg, vannpumper og lignende;
- Skade som skyldes forsømmelse av eller mangel på riktig vedlikehold og/eller lagring slik det er beskrevet i brukerhåndboken.
- Skade som er et resultat av at deler er fjernet, feilaktig reparasjon, service, vedlikehold eller endring, eller bruk av deler eller tilbehør som ikke er produsert eller godkjent av BRP, som etter rimelig skjønn enten er inkompatible med produktet eller som påvirker produktets drift, yteevne eller varighet på en negativ måte, eller som er et resultat av at reparasjoner er utført av en person som ikke er en autorisert Sea-Doo-distributør/-forhandler;
- Skade som er forårsaket av vanstell, misbruk, unormal bruk, forsømmelse, rusing, feil bruk eller at Produktet har blitt brukt i uoverensstemmelse med anbefalt drift i brukerhåndboken;
- Skade som er et resultat av eksterne skader, ulykke, nedsenkning, brann, innføring av fremmedlegemer eller vann, tyveri, vandalisme eller naturkatastrofe;
- Bruk av drivstoff, oljer eller smøremidler som ikke egner seg til bruk med produktet (se brukerhåndboken);
- Skade fra rust, korrosjon eller slitasje fra vær og vind.
- Skader fra blokkert kjølesystem eller jetpumpe av fremmedlegemer;
- Skader på gelbelegget, herunder, men ikke begrenset til kosmetisk gelbelegg, blærer eller glassfiberavskalling forårsaket av blærer, rissdannelse, stjernesprekker eller hårriss.
- Tilfeldige skader eller følgeskader eller skader av noe slag, inkludert, men uten begrensning, tauing, lagring, transportutgifter, telefonutgifter, leieutgifter, taxi, uleilighet, forsikringskostnader, betaling av lån, tidstap, inntektstap eller tapt tid på grunn av nedetid på grunn av servicearbeid.

4. GARANTIENS DEKNINGSPERIODE

Denne begrensede garantien gjelder fra (1) leveringsdato til første detaljforbruker eller fra (2) den dato produktet ble tatt i bruk for første gang, alt etter hvilken dato som kommer først, for en periode på:

1. Tjuefire (24) ETTERFØLGENDE MÅNEDER for privat fritidsbruk.
2. FIRE (4) ETTERFØLGENDE MÅNEDER for kommersielt bruk,
En vannscooter brukes kommersielt når den brukes i forbindelse med arbeid eller beskjeftigelse som skaper inntekt i løpet av en hvilken som helst garantiperiode. En vannscooter brukes også kommersielt når den på noe tidspunkt i løpet av garantiperioden har et registreringsnummer for kommersielle fartøyer eller er registrert for kommersiell bruk.

Hvis du må reparere eller bytte ut deler eller få service på denne garantien, vil det ikke forlenge varigheten på denne garantien utover den originale utløpsdatoen.

Vær oppmerksom på at varigheten og eventuelle andre modaliteter i garantidekningen er underlagt gjeldende nasjonale eller lokale lover i landet ditt.

5. VILKÅR FOR GARANTIDEKNING

Denne garantidekningen er tilgjengelig **bare** når **alle** betingelsene nedenfor er oppfylt:

- 2017 Sea-Doo-vannscooteren må være kjøpt som ny og ubrukt av den første eieren fra en BRP-distributør/forhandler som er autorisert til å distribuere Sea-Doo-vannscootere i landet der salget ble utført;
- BRPs angitte kontroll før levering må være utført og dokumentert.
- 2017 Sea-Doo-vannscooteren må være riktig registrert av en autorisert Sea-Doo-distributør/forhandler;
- 2017 Sea-Doo-vannscooteren må være kjøpt innen EØS av en innbygger fra EØS, I Samveldet av uavhengige stater for innbyggere i land som dette området består av, og i Tyrkia for innbyggere i Tyrkia.
- Rutinemessig vedlikehold som er beskrevet i brukerhåndboken, må utføres regelmessig for å opprettholde garantidekningen. BRP forbeholder seg retten til å gjøre garantidekningen avhengig av dokumentasjon av riktig vedlikehold.

BRP vil ikke innfri denne begrensede garantien for privat bruk av eier eller kommersiell bruk av eier hvis vilkårene foran ikke er tilfredsstillt. Slike begrensninger er nødvendige for at BRP skal kunne beskytte sine produkters sikkerhet, sine forbrukere og offentligheten generelt.

6. HVA DU MÅ GJØRE FOR Å FÅ GARANTIDEKNING

Kunden må slutte å bruke Sea-Doo-vannscooteren når noe unormalt oppstår. Kunden må varsle en Sea-Doo-distributør/forhandler i løpet av to (2) måneder etter at en feil opptrer, og sørge for nødvendig tilgang til produktet og mulighet til å reparere det. Kunden må også presentere for den autoriserte Sea-Doo-distributøren/forhandleren bevis på at produktet er kjøpt og må signere reparasjons-/arbeidsordren før reparasjonen starter for å godkjenne garantireparasjonen. Alle deler som byttes ut på denne begrensede garantien, tilfaller BRP.

Vær oppmerksom på at varslingsfristen er underlagt gjeldende nasjonale eller lokale lover i kundens land.

7. HVA BRP GJØR FOR DEG

I den utstrekning det tillates av loven er BRPs forpliktelser i denne garantien begrenset til, etter deres vurdering, reparasjon av deler som er funnet defekte under normal bruk, vedlikehold og service, eller utskifting av slike deler med nye, originale Sea-Doo-deler uten å betale for deler og arbeid, hos en autorisert Sea-Doo-distributør/forhandler i løpet av dekningsperioden for garantien med vilkårene beskrevet her. BRPs ansvar er begrenset til å utføre nødvendige reparasjoner eller utskifting av deler. Eieren kan ikke kreve at Sea-Doo-vannscooteren skal tilbakekalles eller at kjøpet skal avlyses hvis han/hun mener at garantien ikke blir overholdt. Du kan også ha andre rettigheter som varierer fra land til land.

Hvis det er behov for service utenfor det landet hvor det opprinnelige salget ble gjort, eller for EØS-beboere, hvis service er nødvendig utenfor

EØS, for SUS-beboere hvis service er nødvendig utenfor SUS, må eieren betale for tilleggsutgifter ifølge lokal forhold og forskrifter. Disse utgiftene kan blant annet være, men ikke begrenset til, frakt, forsikring, skatter, lisensavgifter, importtoll og alle andre økonomiske utgifter, inkludert de som regjeringer, stater, territorier og deres respektive organer pålegger.

BRP forbeholder seg retten til å forbedre og endre produkter fra tid til annen uten å påta seg ansvar for å oppdatere produkter som ble produsert tidligere.

8. OVERFØRING

Hvis produktet skifter eier i løpet av garantiens dekningsperiode, skal denne garantien overføres til den nye eieren og være gyldig for den resterende dekningsperioden forutsatt at BRP eller en autorisert Sea-Doo-distributør/-forhandler mottar et bevis på at den forrige eieren godtar overføringen av eierskap og i tillegg mottar kontaktopplysninger for den nye eieren.

9. BRUKERHJELP

Ved eventuelle uklare eller omstridte tilfeller som gjelder BRPs begrensede garanti, anbefaler BRP at saken avklares på forhandlernivå hos en Sea-Doo-distributør/-forhandler. Vi anbefaler samtale med serviceansvarlig eller eieren hos den autoriserte Sea-Doo-distributøren/-forhandleren.

Hvis problemet fremdeles forblir uløst kan du ta kontakt med BRP ved å fylle inn kontaktskjemaet for kunder på www.brp.com eller ta kontakt med BRP på en av adressene som er oppført under avsnittet *KONTAKT OSS* i denne håndboken.

YTTERLIGERE BETINGELSER OG VILKÅR KUN FOR FRANKRIKE

Følgende betingelser og vilkår gjelder kun for produkter solgt i Frankrike:

Selgeren skal levere varer som overholder kontrakten, og skal være ansvarlig for defekter som eksisterer ved levering. Selgeren er også ansvarlig for defekter som er et resultat av pakking, monteringsanvisninger eller installasjon når det er dennes ansvar i henhold til kontrakten eller hvis det utføres under dennes ansvar. For å overholde kontrakten, skal varen:

1. Være tilpasset normal bruk for lignende varer og, hvis aktuelt:
 - Samsvare med beskrivelsen gitt av selgeren og ha kvalitetene som ble presentert kjøperen via prøve eller modell;
 - Ha kvalitetene en kjøper med rette kan forvente med tanke på de offentlige erklæringene til selgeren, produsenten eller dens representant, inkludert i reklame eller merking; eller
2. Ha egenskapene partene i fellesskap har blitt enige om eller være tilpasset den spesifikke bruken som den er påtenkt av kjøperen, påpekt av selgeren og akseptert.

Handlingen for manglende overholdelse må utføres innen to år etter levering av varen. Selgeren er ansvarlig for garantien for den solgte varens skjulte defekter dersom disse skjulte defektene gjør varen uegnet for tiltenkt bruk, eller dersom de reduserer dens bruk på en slik måte at kjøperen ikke ville ha anskaffet varen eller ville gitt en lavere pris hvis dette hadde vært kjent. Klager på skjulte defekter må utføres av kjøperen innen 2 år etter defekten ble oppdaget.

***Denne siden er
blank med hensikt***

KUNDEINFORMASJON

PERSONVERNINFORMASJON

BRP vil med dette informere deg om at opplysninger om deg vil bli brukt til sikkerhets- og garantirelaterte formål. I tillegg kan BRP og BRPs datterselskaper bruke kundelisten til å distribuere markedsførings- og reklameinformasjon om BRP og relaterte produkter.

Ta kontakt med BRP hvis du vil benytte din rett til å vite eller korrigere dine kundeopplysninger, eller for å bli fjernet fra adresselisten for utsendelse av reklame.

Via e-post: privacyofficer@brp.com

Via post: BRP
Senior Legal Counsel-Privacy Officer
726 St-Joseph
Valcourt QC
Canada,
J0E 2L0

KONTAKT OSS

www.brp.com

Nord-Amerika

565 de la Montagne Street
Valcourt (Québec) J0E 2L0
Canada

Sturtevant, Wisconsin, U.S.A.
10101 Science Drive
Sturtevant, Wisconsin
53177
U.S.A.

Circuito de la Productividad #111
Parque Industrial Guadalajara
Col. Las Pintas
El Salto, Jalisco, 45690
Mexico

Av. Ferrocarril # 202
Parque Industrial Querétaro
Santa Rosa Jáuregui, Querétaro
Querétaro
C.P. 76220 México

Europa

Skaldenstraat 125
B-9042 Gent
Belgia

Itterpark 11
D-40724 Hilden
Tyskland

ARTEPARC Bâtiment B
Route de la côte d'Azur, Le Canet
13590 Meyreuil
Frankrike

Ingvald Ystgaardsvei 15
N-7484 Trondheim
Norge

Isoaavantie 7
PL 8040
96101 Rovaniemi

Formvägen 16
S-906 21 Umeå
Sverige

Avenue d'Ouchy 4-6
1006 Lausanne
Sveits

Oceania

6 Lord Street
Lakes Business Park
Botany, NSW 2019
Australia

Sør Amerika

Rodovia Anhanguera Km 104
Loteamento Techno Park
Condominio Empresarial AZTech
Avenida James Clerck Maxwell, 280 - Modulo 04
13069-380, Campinas SP
Brazil

Asia

15/F Parale Mitsui Building,8
Higashida-Cho, Kawasaki-ku
Kawasaki 210-0005
Japan

Room Dubai, level 12, Platinum Tower
233 Tai Cang Road
Xintiandi, Lu Wan District
Shanghai 200020
PR China

ADRESSEENDRING / NY EIER

Hvis adressen din er endret eller du er den nye eieren av båten, ber vi deg varsle BRP ved å enten

- Kontakt en autorisert Sea-Doo-forhandler.
- **bare for Nord-Amerika:** ring 1 888 272-9222.
- Send inn ett av adresseendringskortene på de følgende sidene til én av adressene til BRP som er angitt i avsnittet *KONTAKT OSS* i denne håndboken.

Ved endring av eierskap ber vi deg legge ved et bevis på at den forrige eieren godtar overføringen av eierskap.

Denne informasjon er dessuten meget viktig også etter at den begrensede garantien har utløpt, fordi BRP kan kontakte eieren av vannscooteren hvis det blir nødvendig, for eksempel hvis tilbakekalling blir nødvendig av sikkerhetsmessige årsaker. Det er eierens ansvar å varsle BRP.

STJÅLNE ENHETER: Hvis vannscooteren skulle bli stjålet, må du varsle garantiavdelingen hos distributøren for området om dette. Vi vil be deg oppgi navn, adresse, telefonnummer, identifikasjonsnummer for skroget og dato for tyveriet.

***Denne siden er
blank med hensikt***

ENDRING AV ADRESSE NY EIER 

KJØRETØYETS IDENTIFIKASJONSNUMMER

MODELLNUMMER Kjøretøyets identifikasjonsnummer (VIN)

GAMMEL ADRESSE
 ELLER TIDLIGERE EIER: NAVN

Nei. GATE LEIL

STED FYLKE POSTNUMMER

LAND TELEFON

NY ADRESSE ELLER NY EIER: NAVN

Nei. GATE LEIL

STED FYLKE POSTNUMMER

LAND TELEFON

E-POSTADRESSE

V00A2F

ENDRING AV ADRESSE NY EIER 

KJØRETØYETS IDENTIFIKASJONSNUMMER

MODELLNUMMER Kjøretøyets identifikasjonsnummer (VIN)

GAMMEL ADRESSE
 ELLER TIDLIGERE EIER: NAVN

Nei. GATE LEIL

STED FYLKE POSTNUMMER

LAND TELEFON

NY ADRESSE ELLER NY EIER: NAVN

Nei. GATE LEIL

STED FYLKE POSTNUMMER

LAND TELEFON

E-POSTADRESSE

V00A2F

***Denne siden er
blank med hensikt***

VANNFARTØYMODELL nr. _____

SKROG

IDENTIFIKASJONSNUMMER (H.I.N.) _____

MOTORENS

IDENTIFIKASJONSNUMMER (E.I.N.) _____

Eier: _____

NAVN

Nr.

GATE

LEIL

STED

STAT/PROVINS

POSTNUMMER

Kjøpsdato

ÅR

MÅNED

DAG

Utløpsdato for garanti



ÅR

MÅNED

DAG

Skal fylles ut av den autoriserte Sea-Doo-forhandleren ved salgstidspunktet.

OMRÅDE FOR FORHANDLERSTEMPEL



219 001 933_NO
BRUKERHÅNDBOK, RXP-X 300 / NORSK

U/M:P.C