

can-am™



2007 Manual do proprietário

Possui Informações Sobre a
Segurança, o Veículo e a
Manutenção

OUTLANDER™ MAX

500/ 650/ 800

ADVERTÊNCIA

Leia com atenção este Manual do Proprietário.

Ele contém informações de segurança importantes.

Idade mínima recomendada:

Condutor: 16 anos

Passageiro: 12 anos

Não retire do veículo este Manual do Proprietário

ADVERTÊNCIA

PODE SER PERIGOSO DIRIGIR O SEU VEÍCULO. Pode ocorrer rapidamente uma colisão ou uma capotagem, mesmo durante manobras de rotina tais como curvas e direção sobre colinas ou ultrapassagem de obstáculos, se você não tomar as precauções adequadas.

Para sua segurança, entenda e siga todos os avisos indicados neste Manual do Proprietário e nas etiquetas afixadas no seu veículo. **Caso esses avisos não sejam seguidos, podem ocorrer LESÕES GRAVES OU MORTE!**

Mantenha sempre este Manual do Proprietário no veículo.

ADVERTÊNCIA

A inobservância de qualquer precaução de segurança e/ou instrução contida neste Manual do Proprietário, no *VÍDEO DE SEGURANÇA* e nas etiquetas afixadas no produto pode causar lesões, inclusive morte!

Os veículos da categoria 2-UP são para uso somente fora-de-estrada. Ele é usado principalmente para recreações em geral, mas pode ser usado como utilitário.

Todas as séries Outlander MAX 800

ADVERTÊNCIA

Este veículo poderá exceder o desempenho de outros veículos que tenha conduzido no passado.

Este é um veículo de alto desempenho, projetado para ser operado por pessoas experientes.

INFORMAÇÃO IMPORTANTE

Este Manual do Proprietário utiliza os seguintes símbolos para destacar informações especiais:



O Símbolo de Alerta de Segurança indica um possível risco de lesão corporal.



ADVERTÊNCIA Indica um possível risco que, se não for evitado, pode causar lesões graves ou morte.

CUIDADO: Indica uma instrução que, se não for seguida, pode causar graves danos a componentes do veículo.

NOTA: Indica informações complementares necessárias ao cumprimento total de uma instrução.

Toda a documentação de segurança deve permanecer no veículo no momento da venda.

O teor integral da seção de *INFORMAÇÕES DE SEGURANÇA* deve ser interpretado pelo leitor como uma advertência que, se não for observada, pode levar a lesões, inclusive com possibilidade de morte.

No Canadá, os produtos são distribuídos pela Bombardier Recreational Products Inc.

Nos EUA, os produtos são distribuídos pela BRP US Inc.

As seguintes marcas comerciais são propriedade da Bombardier Recreational Products Inc.:

Can-Am™

Outlander™

Rotax®

XP-S™

TTI™

DESS™

PREFÁCIO

Parabéns pela aquisição de um novo quadriciclo Can-Am™. Ele conta com a garantia da BRP e uma rede de revendedores autorizados Can-Am, prontas para lhe fornecer as peças, os serviços ou os acessórios de que você precisar.

Seu revendedor se compromete com sua satisfação. Ele foi treinado para realizar a montagem inicial e inspeção de seu veículo bem como efetuar os ajustes finais antes de sua entrega. Durante a entrega, seu revendedor explicará a respeito da operação, manutenção e aspectos de segurança de seu veículo. Queremos ter certeza de que você aproveitou plenamente essas orientações! Se necessitar mais informações sobre os serviços, favor perguntar ao revendedor.

No ato da entrega também será informado sobre a cobertura de garantia e deve preencher o Formulário de Registro de Garantia, o qual deve ser enviado de volta para o processamento. Brevemente receberá uma carta de garantia confirmando o registro e poderá ser usada para fins de garantia ou para reclamada.

Sinta-se à vontade para contatar nosso Centro de Assistência caso tenha algum problema que não possa ser resolvido pelo seu revendedor autorizado Can-Am.

É possível que este manual seja traduzido para outras línguas. Em caso de qualquer discrepância, a versão em Inglês deverá prevalecer. Em todo o documento, o masculino é usado para designar tanto o masculino como o feminino.

Se você desejar ver e/ou imprimir uma cópia sobresalente do seu Manual do Proprietário, é só visitar o seguinte sítio da internet **www.operatorsguide.brp.com**. O manual também está disponível em vários idiomas.

As informações e descrições de componentes/ sistemas contidas neste documento são atuais na ocasião da publicação do mesmo. A BRP entretanto, mantém uma política de contínuo aprimoramento de seus produtos sem contudo ter a obrigação de implementá-los nos produtos previamente fabricados. Em virtude de mudanças posteriores, é provável que existam diferenças entre o produto fabricado e as descrições e/ou especificações neste manual. A BRP se reserva no direito de, a qualquer momento, cancelar ou alterar as especificações, projetos, características, modelos ou equipamentos sem incorrer em qualquer obrigação.

As ilustrações neste documento mostram a construção típica das diferentes montagens e podem não reproduzir as peças em detalhes ou exatamente como são. Entretanto, representam as peças com a mesma função ou função similar.

O uso de indicações DIREITA e ESQUERDA no texto sempre se referem à posição de pilotagem (quando estiver sentado no veículo).

As especificações são apresentadas no Sistema Internacional (Sistema Métrico SI) com o equivalente entre parênteses no Sistema Americano (SAE U.S.). Quando a precisão não é exigida, algumas conversões são arredondadas para facilitar o uso.

Recomendamos os produtos originais da BRP para a reposição de peças e acessórios. Esses elementos foram projetados para o seu veículo e fabricados de forma a cumprir as normas de exigência da BRP.

Um *MANUAL DE OFICINA* pode ser obtido, com informações completas de serviço e manutenção, além de mais informações sobre reparos.

ÍNDICE

Ao ler este Manual do Proprietário, lembrar que:

ADVERTÊNCIA

Indica um risco potencial que, se não evitado, pode resultar em lesões graves ou morte.

NOTA	9
INTRODUÇÃO	10

INFORMAÇÕES SOBRE SEGURANÇA

AVISOS ESPECIAIS SOBRE SEGURANÇA	13
---	-----------

ALERTAS DE OPERAÇÃO	17
----------------------------------	-----------

PILOTANDO O VEÍCULO	46
----------------------------------	-----------

Verificação Antes da Operação	47
-------------------------------------	----

Roupas Apropriadas	49
--------------------------	----

Carregando Passageiro/Carga	50
-----------------------------------	----

Puxando um Reboque (se houver)	50
--------------------------------------	----

Trabalhando com seu Veículo	50
-----------------------------------	----

Pilotagem Recreativa	51
----------------------------	----

Meio Ambiente	51
---------------------	----

Limitação de Projeto	52
----------------------------	----

Direção fora de Rodovias	52
--------------------------------	----

Precauções Gerais de Direção e Segurança	52
--	----

Dirigindo em Aclives	53
----------------------------	----

Direção em Declives	53
---------------------------	----

Direção Transversal em Encostas	53
---------------------------------------	----

Valetas	53
---------------	----

Técnicas de Pilotagem	54
-----------------------------	----

Manutenção de Rotina	61
----------------------------	----

ETIQUETAS PENDURADAS	62
-----------------------------------	-----------

ETIQUETAS NO PRODUTO	63
-----------------------------------	-----------

INFORMAÇÃO SOBRE O VEÍCULO

COMO IDENTIFICAR O SEU VEÍCULO	68
---	-----------

NORMA PARA SISTEMAS DE CONTROLE DE EMISSÃO DE RUÍDOS	69
--	-----------

REQUISITOS DE EMISSÕES	70
-------------------------------------	-----------

PERÍODO DE AMACIAMENTO	71
-------------------------------------	-----------

CONTROLES/INSTRUMENTOS/EQUIPAMENTOS	72
--	-----------

1) Alavanca do Acelerador	73
---------------------------------	----

2) Seletor 2WD/4WD	73
3) Alavanca de freio.....	73
4) Freio de Estacionamento.....	74
5) Alavanca de Câmbio	74
6) Chave Multifuncional	75
7) Velocímetro	77
8) Tomada de Energia de 12 Volts.....	81
9) Interruptor de Ignição.....	82
10) Tampa do Tanque de Combustível.....	82
11) Pedal de Freio.....	83
12) Pedaleira.....	83
13) Braçadeiras.....	83
14) Assento do Passageiro/Compartimento de Carga	84
15) Assento do Condutor	85
16) Painel de Acesso	86
17) Compartimento de Carga Traseiro	87
18) Bagageiros para Carga	87
19) Ponto de Reboque	87
20) Tampa do Radiador	88
21) Fusíveis.....	88
22) Estojo de Ferramentas.....	89
23) Vareta Medidora de Nível.....	89
24) Guincho.....	89
25) Interruptor de Controle do Guincho	89
26) Roletes do Poleame.....	90
27) Controle Remoto do Guincho	90
28) Conexão do Controle Remoto do Guincho	91
29) Receptor GPS (Sistema de Posicionamento Global).....	91
30) Tampa de Proteção (suporte do receptor GPS)	93
FLUIDOS	95
Combustível	95
Óleo do motor.....	95
Óleo da Caixa de Transmissão.....	97
Líquido de Arrefecimento do Motor	98
Fluido de Freio	98
Bateria.....	99
INSTRUÇÕES DE PILOTAGEM	100
Geral.....	100
Verificação Antes da Operação	100
Dê a Partida no Motor	101
Mudança de Marchas	101
Seletor 2WD/4WD	101
Operação do Guincho	102
Parando o Motor	102
Cuidados após dirigir	103

PROCEDIMENTOS ESPECIAIS	104
Capotamento	104
Submersão do Veículo.....	104
CARGA E TRANSPORTE	105
RESOLUÇÃO DE PROBLEMAS.....	107
ESPECIFICAÇÕES	111

INFORMAÇÕES SOBRE MANUTENÇÃO

TABELA DE MANUTENÇÃO.....	118
GERAL.....	123
MOTOR.....	124
Troca de Óleo e Filtro de Óleo.....	124
Troca do Líquido de Arrefecimento	125
Filtro de ar	126
Correia de Transmissão	127
Parafuso de Dreno da Tampa do CVT.....	127
Ajuste das Válvulas	127
Chapa Protetora contra Faíscas	127
Radiador	128
CAIXA DE MARCHAS.....	129
Troca de óleo	129
SISTEMA DE COMBUSTÍVEL	130
Lubrificação do Cabo do Acelerador	130
Ajuste da Alavanca do Acelerador	131
PARTE ELÉTRICA	133
Vela de ignição	133
Bateria.....	133
Fusíveis	134
Troca de Lâmpadas	135
SISTEMA DE TRANSMISSÃO.....	138
Coifa/Protetor do Eixo de Transmissão	138
Roda.....	138
Estado dos Rolamentos da Roda.....	138
Pneus/Rodas	139
SUSPENSÃO	141
Lubrificação.....	141
Revisão	141
Ajustes	141
FREIOS	142
Ajuste/Inspeção	142
Troca do Fluido de Freio.....	142

CARROÇARIA/QUADRO	143
Área do Motor.....	143
Estado do Ponto/Bola de Reboque	143
Parafusos do Chassi.....	143
Parafusos do Assento	143
Limpeza e Proteção do Veículo.....	143
GUARDA E PREPARAÇÃO PARA RETOMADA DO USO	144

GARANTIA

GARANTIA LIMITADA DA BRP PARA A AMÉRICA DO NORTE: QUADRICICLO 2007 CAN-AM™	146
GARANTIA INTERNACIONAL LIMITADA DA BRP: QUADRICICLO 2007 CAN-AM™.....	151
OBRIGAÇÃO/NEGAÇÃO DE PRIVACIDADE	155
MUDANÇA DE ENDEREÇO/TITULARIDADE.....	156

NOTA

Este Manual do Proprietário foi preparado para familiarizar o proprietário/conductor de um veículo novo com os vários controles e com as instruções de manutenção e direção segura. É indispensável para o uso adequado do produto.

Este Manual do Proprietário utiliza os seguintes símbolos.

ADVERTÊNCIA

Indica um possível risco que, se não for evitado, pode causar lesões graves ou morte.

CUIDADO: Indica uma instrução que, se não for seguida, pode causar graves danos a componentes do veículo.

NOTA: Indica informações complementares necessárias ao cumprimento total de uma instrução.

Embora a mera leitura dessas informações não elimine o perigo, a compreensão e aplicação das informações fazem com que o mecanismo deste veículo seja usado corretamente.

Para aproveitar totalmente os prazeres, a descontração e a emoção do uso deste veículo, há algumas regras básicas que DEVEM ser observadas e seguidas por todos os usuários.

INTRODUÇÃO

O seu revendedor deverá fornecer a você algumas informações básicas sobre os controles e recursos específicos do seu novo veículo. Reserve algum tempo para estudar este Manual do Proprietário e ler todas as etiquetas de advertência afixadas no produto, além de assistir ao *VÍDEO DE SEGURANÇA* que acompanha este veículo. Estes itens descrevem melhor o que deve saber sobre o veículo antes de usá-lo.

Sendo um novo usuário ou mesmo um motorista experiente, é importante conhecer os controles e recursos do veículo para a sua própria segurança e para a segurança do passageiro. Tão importante quanto saber dirigir corretamente.

Independente de sua idade, experiência ou regulamentações da região, é sempre mais seguro para qualquer pessoa que vá dirigir o seu veículo fazer um curso aprovado de direção segura. Consulte o seu revendedor ou as autoridades locais sobre a disponibilidade desse curso na sua região. Se você for um condutor totalmente novo, esse curso deve ser realizado antes de conduzir este veículo. O instrutor deve ser capaz de fornecer recomendações sobre as condições locais e as práticas de direção segura.

As condições de direção variam de local para local. Cada local está sujeito a condições de clima que podem mudar radicalmente conforme a hora e a estação.

Dirigir na areia é diferente de dirigir na neve ou em florestas ou pântanos. Cada local pode exigir um grau maior de atenção, e, a direção pode não ser adequada com um passageiro. Use o bom senso. Sempre dirija com cautela. Favor não assumir riscos desnecessários que podem deixar o motorista ou o passageiro isolado em algum lugar ou possivelmente feridos.

O manuseio, estabilidade e distância de frenagem do veículo podem ser afetados no caso de dirigir com um passageiro. Reduza prudentemente a velocidade quando estiver dirigindo com um passageiro. Considerar uma distância maior para frenagem.

Este Manual do Proprietário apresenta informações sobre condução comprovadamente confiáveis, tendo sido testadas por outros usuários. Seu objetivo não é apresentar uma fórmula definitiva para evitar acidentes. A forma como você aplicará estas informações, aliada às suas condições físicas e mentais, aos riscos específicos do terreno e à sua disposição de aceitar riscos influenciarão a sua condução efetiva. Divirta-se e dirija com cuidado.

Este Manual do Proprietário foi preparado para familiarizar o proprietário/condutor de um veículo novo com os vários controles e com as instruções de manutenção e direção segura. São indispensáveis para o uso adequado do produto.

Ficariamos gratos em receber algum comentário sobre o conteúdo e formato deste Manual do Proprietário, do *VÍDEO DE SEGURANÇA* ou sobre as etiquetas de advertência afixadas no produto.

INFORMAÇÕES SOBRE SEGURANÇA

ADVERTÊNCIA

Operador:

- Uma pessoa menor de 18 anos nunca deve conduzir este quadriciclo.
- Nunca carregue mais que um (1) passageiro neste veículo.
- O passageiro deve estar sentado no assento destinado ao passageiro e se segurar nas braçadeiras o tempo todo.
- O operador é responsável pela segurança do passageiro. Na dúvida, desembarque o passageiro antes de efetuar qualquer manobra.
- O manuseio, estabilidade e distância de frenagem do veículo podem ser afetados no caso de dirigir com um passageiro. Reduza prudentemente a velocidade quando estiver dirigindo com um passageiro.
- Considerar uma distância maior para frenagem.
- Sempre pratique as manobras descritas neste Manual do Proprietário com e sem passageiro.
- Informe ao passageiro à respeito das regras básicas para uma pilotagem segura.
- Nunca carregue passageiro quando o compartimento de carga estiver instalado (no lugar do assento traseiro).

Passageiro:

- O passageiro deve ter 12 anos ou mais de idade e deve ser capaz de manter seus pés no descanso e suas mãos na barra o tempo todo que estiver sentado no veículo.
- O passageiro deve sempre se segurar com firmeza na barra que fica atrás. Nunca segure no operador.
- O passageiro deve ter muita atenção nos movimentos do veículo e do operador.
- O passageiro deve sempre vestir uma roupa protetora apropriada, incluindo um capacete aprovado com um guarda queixo duro.
- O passageiro deve sempre manter as mãos e os pés no lugar apropriado durante a operação.
- Nunca suba no veículo enquanto estiver em operação. Um movimento brusco pode causar a perda de controle.

Se essas recomendações não forem seguidas, o manuseio do veículo pode ser alterado e há a possibilidade de um acidente, causando lesões graves, inclusive a morte tanto para o passageiro quanto para o operador.

Ao ler este Manual do Proprietário, lembrar que:

ADVERTÊNCIA

Indica um risco potencial que, se não evitado, pode resultar em lesões graves ou morte.

AVISOS ESPECIAIS SOBRE SEGURANÇA

ESTE VEÍCULO NÃO É UM BRINQUEDO E A SUA OPERAÇÃO PODE SER PERIGOSA.

O comportamento deste veículo é diferente dos outros veículos, incluindo motocicletas e carros. Uma colisão ou tombamento pode ocorrer rapidamente, mesmo durante ações de rotina como virar ou dirigir em aclives ou sobre obstáculos, se não tomar as devidas precauções.

LESÕES GRAVES OU MORTE podem ocorrer se você não seguir estas instruções:

- △ Leia o Manual do Proprietário e todas as etiquetas de advertência atentamente e siga os procedimentos de operação descritos. Assista com atenção ao *VIDEO DE SEGURANÇA* antes de operar o veículo.
- △ Nunca dirija este veículo sem instrução adequada. **Faça um curso de treinamento.** Os operadores devem receber treinamento de um instrutor certificado. Entre em contato com um revendedor autorizado Can-Am para mais informações.
Somente EUA e Canada: para informar-se sobre o curso de treinamento mais perto de você ligue para o Specialty Vehicle Institute of America (SVIA) no telefone 1 800 877-2887 ou no Canadá para o Canada Safety Council (CSC) no telefone 1 (613) 739-1535 ramal. 227.
- △ Sempre siga estas recomendações sobre idade: Uma pessoa menor de 16 anos nunca deve conduzir este veículo.
- △ Nunca carregue mais de um (1) passageiro neste veículo. Este passageiro deve ter 12 ou mais anos e ser capaz de manter os pés no descanso e suas mãos na barra o tempo todo que estiver sentado.
- △ O passageiro deve estar sentado no assento destinado ao passageiro e se segurar nas braçadeiras o tempo todo. Não permita ao passageiro sentar em outro lugar.
- △ Nunca dirija o veículo sem o assento do passageiro ou o compartimento de carga devidamente instalado.
- △ Nunca carregue passageiro neste veículo se o compartimento de carga estiver instalado (no lugar do assento traseiro).
- △ O manuseio, estabilidade e distância de frenagem do veículo podem ser afetados no caso de dirigir com um passageiro. Reduza prudentemente a velocidade quando estiver dirigindo com um passageiro. A distância de frenagem deve ser maior.
- △ Nunca conduza este veículo em superfícies pavimentadas, tais como calçadas, entradas de garagens, estacionamento e ruas.
- △ Nunca dirija este veículo em vias públicas, estradas ou rodovias, mesmo que a superfície seja de terra ou cascalho.
- △ Nunca suba neste veículo sem usar um capacete homologado e que se ajuste perfeitamente. O condutor e o passageiro devem também utilizar proteção para os olhos (óculos ou viseira), luvas, camisa de manga comprida ou casaco e calças compridas. O passageiro deve ter um capacete que possua um guarda-queixo duro.

- ⚠ Nunca consuma bebidas alcoólicas ou drogas antes ou enquanto dirige este veículo.
- ⚠ Nunca dirija em velocidades excessivas. Sempre dirija em uma velocidade adequada ao terreno, à visibilidade, às condições de operação e à sua experiência.
- ⚠ Nunca tente empinadas, pulos ou outros truques.
- ⚠ Sempre inspecione o veículo quando for usá-lo para verificar se ele se encontra em condições seguras de uso. Sempre siga os procedimentos e intervalos de inspeção e manutenção descritos no Manual do Proprietário.
- ⚠ O operador e o passageiro devem sempre manter ambas as mãos no guidão ou na barra e ambos os pés nos descansos do veículo durante a operação.
- ⚠ Sempre dirija devagar e seja extremamente cuidadoso quando estiver dirigindo em terreno desconhecido. Sempre observe as mudanças de terreno ao dirigir este veículo. Nunca esqueça que você carrega um passageiro.
- ⚠ Nunca dirija em terreno excessivamente acidentado, escorregadio ou solto até que você tenha aprendido e praticado os conhecimentos necessários para controlar este veículo em tais terrenos. Tenha um cuidado especial nesses tipos de terreno. Nunca esqueça que você carrega um passageiro.
- ⚠ Sempre siga os procedimentos apropriados ao fazer curvas, como descrito no Manual do Proprietário. Pratique as curvas em velocidades baixas antes de fazê-las em velocidades maiores. Não faça curvas em velocidade excessiva. Dirigir com passageiro pode afetar a estabilidade e a manobra do veículo.
- ⚠ Nunca opere este veículo em terrenos muito íngremes para o veículo ou para sua habilidade. Não esqueça que o condutor é responsável pela segurança do passageiro. Na dúvida, desembarque-o antes de subir uma encosta. Lembre-se sempre que o manuseio, estabilidade e distância de frenagem do veículo podem ser afetados no caso de dirigir com um passageiro.
- ⚠ Sempre siga os procedimentos adequados para subir colinas, conforme descrito mais adiante neste Manual do Proprietário. Verifique o terreno cuidadosamente antes de iniciar a subida de qualquer encosta. Nunca suba colinas cuja superfície seja excessivamente escorregadia ou solta. Concentre o peso do operador e do passageiro na parte dianteira do veículo. Nunca acelere repentinamente ou faça mudanças bruscas de marcha. Não passar pelo topo de uma colina em alta velocidade. Nunca esqueça que você carrega um passageiro.
- ⚠ Sempre siga os procedimentos apropriados de descida e frenagem em encostas, como descrito no Manual do Proprietário. Verifique o terreno cuidadosamente antes de iniciar a descida de qualquer encosta. Concentre o peso do condutor e do passageiro na parte dianteira do veículo. Nunca desça uma colina em alta velocidade. Evite descer uma encosta transversalmente com um ângulo que possa causar uma inclinação acentuada do veículo. Descer o mais reto possível. Nunca esqueça que você carrega um passageiro.

- ⚠ Sempre siga os procedimentos apropriados ao atravessar a face de uma encosta, como descrito no Manual do Proprietário. Evite colinas cuja superfície seja excessivamente escorregadia ou solta. Concentre seu peso e o peso do passageiro no lado oposto ao da descida do veículo. Nunca tente fazer a volta em qualquer encosta até que você tenha aprimorado as técnicas de curva em terreno nivelado, descritas no Manual do Proprietário. Se possível, evite atravessar a encosta de uma colina íngreme. Nunca esqueça que você carrega um passageiro.
- ⚠ Sempre utilize os procedimentos adequados se você parar ou capotar para trás ao subir uma encosta. Para evitar a perda de velocidade, use a marcha apropriada e mantenha uma velocidade constante na subida de uma colina. Se você perder velocidade ou começar a patinar para trás, siga o procedimento especial de frenagem descrito neste Manual do Proprietário. O passageiro deve descer do veículo antes do condutor. Desça pelo lado oposto à descida ou em um dos lados que estiver na direção da subida. Vire o quadriciclo no sentido oposto e suba novamente, seguindo o procedimento descrito no Manual do Proprietário.
- ⚠ Sempre verifique os obstáculos antes de dirigir em uma área nova. Nunca tente dirigir sobre obstáculos grandes, tais como pedras ou árvores caídas. Sempre siga os procedimentos apropriados ao dirigir sobre obstáculos, como descrito no Manual do Proprietário. Não esqueça que o condutor é responsável pela segurança do passageiro. Na dúvida, desembarque-o para tentar atravessar os obstáculos.
- ⚠ Seja sempre cuidadoso quando derrapar ou escorregar. Nunca tente manobras com o passageiro sentado no veículo, pois pode acontecer a capotagem ou a ejeção do passageiro. Aprenda a controlar com segurança derrapagens ou deslizamentos, praticando em baixa velocidade e em um terreno liso e plano. Em superfícies extremamente escorregadias, tais como gelo, dirija devagar e tenha muito cuidado para reduzir as chances de perder o controle na derrapagem.
- ⚠ Nunca dirija este veículo em rios com correnteza forte ou com águas mais profundas que as especificadas no Manual do Proprietário. Lembre-se que os freios molhados diminuem a capacidade de frenagem. Teste os freios após sair da água. Se necessário, aplicar os mesmos diversas vezes para deixar o atrito secar as pastilhas. A distância de frenagem do veículo pode ser afetada ao transportar um passageiro. Reduza prudentemente a velocidade quando estiver dirigindo com um passageiro. A distância de frenagem deve ser maior.
- ⚠ Sempre verifique se há obstáculos ou pessoas atrás do veículo ao dar marcha à ré. Quando for seguro dar a ré, faça-o lentamente. Leve em conta que o passageiro pode obstruir sua visão.
- ⚠ Sempre use pneus do tamanho e tipo especificados neste Manual do Proprietário. Sempre mantenha os pneus calibrados com a pressão correta descrita neste manual.
- ⚠ Nunca modifique este veículo através de instalações ou acessórios inadequados. Utilize apenas acessórios aprovados pela BRP. NUNCA instale assentos de passageiro ou use os bagageiros para carregar mais que um (1) passageiro.

⚠ Nunca exceda os limites de carga estipulados para este veículo, inclusive o condutor e o passageiro, todas as outras cargas e acessórios acrescentados. A carga deve ser distribuída apropriadamente e presa de forma segura. Reduza a velocidade e siga as instruções deste manual ao transportar cargas ou puxar um reboque. A distância de frenagem deve ser maior.

⚠ Não esqueça que o condutor é responsável pela segurança do passageiro. Na dúvida desembarque-o. Sempre pratique as manobras descritas neste Manual do Proprietário com e sem passageiro. Lembre-se sempre que o manuseio, estabilidade e distância de frenagem do veículo podem ser afetados no caso de dirigir com um passageiro. Reduza prudentemente a velocidade quando estiver dirigindo com um passageiro. Considerar uma distância maior para frenagem. Em algumas situações, este veículo pode ser usado com facilidade estando somente o operador mas não necessariamente com um passageiro. Use o bom senso.

⚠ **MAIS INFORMAÇÕES SOBRE SEGURANÇA EM QUADRICICLOS**, procure um revendedor autorizado Can-Am e informe-se sobre os cursos de treinamento à disposição mais perto de você.

Somente EUA e Canadá: ligue para o Specialty Vehicle Institute of America (SVIA) telefone 1 800 877-2887 ou no Canadá, para o Canada Safety Council (CSC) telefone 1 (613) 739-1535 ramal 227.

ALERTAS DE OPERAÇÃO

Ao ler este Manual do Proprietário, lembrar que:

ADVERTÊNCIA

Indica um risco potencial que, se não evitado, pode resultar em lesões graves ou morte.

Os alertas seguintes e seus formatos foram solicitados pela Comissão de Segurança de Produtos do Consumidor dos Estados Unidos e devem constar em todos os Manuais do Motorista de todos os ATVs.

NOTA: As ilustrações a seguir são apenas representações gerais. O seu modelo pode ser diferente.

ADVERTÊNCIA



V00A0AQ

RISCO POTENCIAL

Operar este veículo sem instrução adequada.

O QUE PODE ACONTECER

Os riscos de acidentes aumentam muito se o motorista não souber operar este veículo apropriadamente nas diversas situações e em terrenos variados com ou sem passageiro.

COMO EVITAR O RISCO

Um operador principiante e inexperiente deve completar o treinamento. Além disto, devem também praticar os conhecimentos adquiridos durante o curso e as técnicas de operação descritas no Manual do Proprietário.

Para maiores informações sobre os cursos de treinamento, entre em contato com um revendedor autorizado Can-Am.



V00A1AQ

RISCO POTENCIAL

Falha em seguir as recomendações de idade para este veículo.

O QUE PODE ACONTECER

A inobservância desta recomendação de idade pode causar lesões graves ou morte do jovem.

Mesmo que a criança se encaixe na faixa etária para a qual este veículo é recomendado, ela pode não ter o conhecimento, a habilidade, ou maturidade necessários para conduzi-lo de forma segura, sem o envolvimento em algum acidente grave.

COMO EVITAR O RISCO

Ninguém abaixo de 16 anos deve operar este veículo.

⚠️ ADVERTÊNCIA



V00A1BQ

RISCO POTENCIAL

Desrespeito das recomendações de idade do passageiro.

O QUE PODE ACONTECER

É bem provável que uma criança abaixo dos 12 não tenha a habilidade necessária para pilotar com segurança e assim podendo se envolver em sérios acidentes.

COMO EVITAR O RISCO

Ninguém abaixo de 12 anos deve operar este veículo.

⚠️ ADVERTÊNCIA

RISCO POTENCIAL

Desrespeito das limitações físicas do passageiro.

O QUE PODE ACONTECER

Se o passageiro não firmar seus pés no descanso poderá ser expelido quando pilotar num terreno irregular.

COMO EVITAR O RISCO

O passageiro deve ser capaz de manter seus pés no descanso e suas mãos na barra o tempo todo que estiver sentado no veículo.

ADVERTÊNCIA



V00A1CQ

RISCO POTENCIAL

Carregar mais de um (1) passageiro neste veículo.

O QUE PODE ACONTECER

Carregar mais de um (1) passageiro reduz a habilidade para balançar e o controle deste veículo.

Pode causar um acidente, resultando em ferimentos em você e/ou no passageiro.

COMO EVITAR O RISCO

Nunca transporte mais que um (1) passageiro. Mesmo que um assento longo permita ao operador executar movimentos livremente, o veículo não é projetado nem se destina a carregar mais de um (1) operador e um (1) passageiro. O passageiro deve estar acostumado a sentar-se no assento do passageiro quando estiver no veículo.

Quando a caixa de transporte estiver instalada (no lugar do assento traseiro), o veículo torna-se um veículo de UM PILOTO (modelo 1-UP) e NENHUM PASSAGEIRO é permitido nele.



V00A2DQ

RISCO POTENCIAL

Permitir que o passageiro fique sentado em um lugar diferente daquele designado para o passageiro.

O QUE PODE ACONTECER

O passageiro sentado em um lugar diferente daquele designado para o passageiro pode:

- prejudicar a estabilidade do veículo podendo ocasionar a perda de controle
- sofrer ferimento ocasionado por impacto em superfícies duras.

Pode causar um acidente, resultando em ferimentos em você e/ou no passageiro.

COMO EVITAR O RISCO

O passageiro deve sempre permanecer sentado no assento designado para o passageiro, manter seus pés nas pedaleiras com firmeza e se segurar nas braçadeiras.

ADVERTÊNCIA



V00A1DQ

RISCO POTENCIAL

Operar este veículo em superfícies pavimentadas.

O QUE PODE ACONTECER

Os pneus são projetados somente para uso fora da estrada e não para uso em pavimento. Superfícies pavimentadas podem afetar seriamente o manuseio e controle do veículo, e pode provocar o descontrole do mesmo.

COMO EVITAR O RISCO

Nunca conduza este veículo em superfícies pavimentadas, tais como calçadas, entradas de garagens, estacionamentos e ruas.

ADVERTÊNCIA



V00A1EQ

RISCO POTENCIAL

Operar este veículo em ruas, estradas e rodovias públicas.

O QUE PODE ACONTECER

Pode colidir com outro veículo.

COMO EVITAR O RISCO

Nunca dirija este veículo em vias públicas, estradas ou rodovias, mesmo que a superfície seja de terra ou cascalho. Em vários estados é ilegal conduzir este veículo em ruas, estradas ou rodovias destinadas para o público.



V00A1FQ

RISCO POTENCIAL

Dirigir o veículo sem usar capacete aprovado, proteção ocular e roupas de proteção. O passageiro também deve usar um capacete homologado equipado com uma proteção rígida de queixo.

O QUE PODE ACONTECER

O condutor e o passageiro podem ser afetados nos seguintes casos:

- dirigir sem um capacete aprovado aumenta as chances de sofrer lesões graves na cabeça ou morte em caso de acidente.
- dirigir sem proteção ocular pode causar um acidente e aumenta as chances de lesões graves em caso de acidente.
- dirigir sem roupa protetora aumenta as chances de sofrer lesões graves em caso de acidente.

COMO EVITAR O RISCO

Vista sempre um capacete homologado que ajuste perfeitamente. Você também deve usar:

- proteção ocular (óculos de proteção ou viseira)
- guarda queixo duro (recomendado para o passageiro)
- luvas e botas
- camisas ou jaquetas de manga longa
- calças compridas.

ADVERTÊNCIA



V00A07Q

RISCO POTENCIAL

Dirigir depois de consumir álcool ou drogas.

O QUE PODE ACONTECER

Pode causar a queda do passageiro.

Pode afetar gravemente seu julgamento.

Pode deixar seus reflexos mais lentos.

Pode afetar seu equilíbrio e sua percepção.

Pode resultar em ferimentos ou na morte do passageiro e/ou do condutor.

COMO EVITAR O RISCO

O condutor e o passageiro nunca podem consumir bebidas alcoólicas ou drogas antes ou durante a viagem neste veículo.

ADVERTÊNCIA

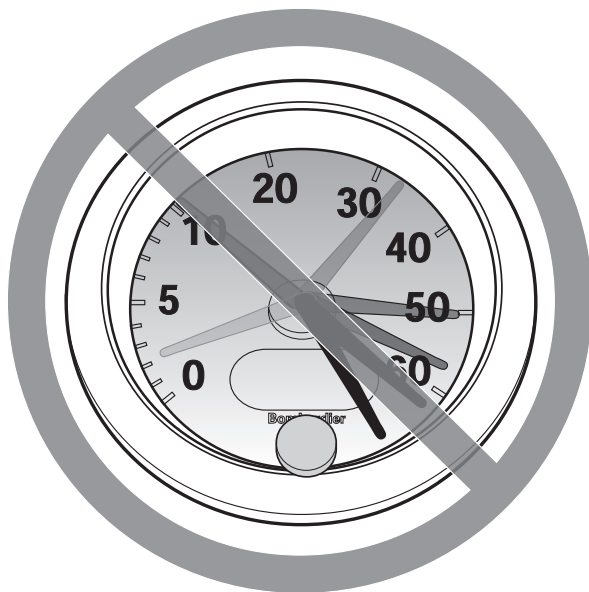

V00A08Q

RISCO POTENCIAL

Operar o veículo em velocidade excessiva.

O QUE PODE ACONTECER

Aumenta as chances de perda do controle do veículo, podendo provocar acidentes.

COMO EVITAR O RISCO

Sempre dirigir em uma velocidade compatível com o terreno, visibilidade e condições de operação e de acordo com sua experiência.

O manuseio, estabilidade e distância de frenagem do veículo podem ser afetados no caso de dirigir com um passageiro. Reduza prudentemente a velocidade quando estiver dirigindo com um passageiro. Considerar uma distância maior para frenagem.



V00A1GQ

RISCO POTENCIAL

Tentar levantar as rodas, saltos e outras acrobacias.

O QUE PODE ACONTECER

Aumenta a chance de acidentes, inclusive capotagem, para o condutor e o passageiro.

COMO EVITAR O RISCO

Não tentar acrobacias como levantar as rodas ou saltos. Não tentar se exibir.

ADVERTÊNCIA

RISCO POTENCIAL

Falha na inspeção do veículo antes da operação.

Falta de manutenção adequada do veículo.

O QUE PODE ACONTECER

Aumenta a possibilidade de acidentes ou danos nos equipamentos.

COMO EVITAR O RISCO

Verificar sempre seu veículo antes de usar para assegurar que está em condições seguras de operação.

Sempre siga os procedimentos e intervalos de inspeção e manutenção descritos no Manual do Proprietário.

ADVERTÊNCIA

RISCO POTENCIAL

Dirigir em cursos de água congelados.

O QUE PODE ACONTECER

Lesões graves ou morte pode resultar da quebra do gelo pelo veículo e/ou condutor e/ou passageiro.

COMO EVITAR O RISCO

Não dirigir este veículo em superfícies congeladas antes que verificar se o gelo tem espessura o suficiente para sustentar o veículo e sua carga, bem como a força provocada pelo movimento do veículo.

ADVERTÊNCIA



V00A1HQ

RISCO POTENCIAL

Remover as mãos do guidão no caso do condutor ou remover as mãos das braçadeiras no caso do passageiro, ou os pés das pedaleiras durante a operação.

O QUE PODE ACONTECER

Tirar apenas uma das mãos já reduz sua capacidade de controlar o veículo ou pode provocar a perda do equilíbrio e a queda do veículo. Se tirar um pé do pedal, seu pé ou perna poderia encostar nas rodas traseiras e causar lesões ou um acidente.

COMO EVITAR O RISCO

O condutor e o passageiro sempre devem manter ambas as mãos no guidão ou nas braçadeiras e ambos os pés nas pedaleiras durante a operação do veículo.

ADVERTÊNCIA



V00A11Q

RISCO POTENCIAL

Falha em tomar cuidado especial ao operar este veículo em terrenos desconhecidos.

O QUE PODE ACONTECER

Pode encontrar pedras, ressaltos ou buracos escondidos sem tempo suficiente para reagir.

Pode resultar na capotagem do veículo, na queda do passageiro ou perda de controle.

COMO EVITAR O RISCO

Dirigir devagar e tomar muito cuidado ao operar em terrenos desconhecidos.

Esteja sempre alerta às mudanças nas condições do terreno ao dirigir o veículo.

Não esqueça que o condutor é responsável pela segurança de seu passageiro. Reduza prudentemente a velocidade quando estiver dirigindo com um passageiro.

ADVERTÊNCIA



V00A1JQ

RISCO POTENCIAL

Não estar atento ao operar em terrenos muito irregulares, escorregadios ou soltos.

O QUE PODE ACONTECER

Pode causar perda de tração ou controle do veículo que pode acarretar um acidente, inclusive uma capotagem ou ejeção do passageiro.

COMO EVITAR O RISCO

Não operar em terrenos muito irregulares, escorregadios ou soltos antes de aprender e praticar suficiente para controlar este veículo nesse tipo de terreno.

Tenha um cuidado especial nesses tipos de terreno.

Não esqueça que o condutor é responsável pela segurança do passageiro. Em caso de dúvida peça para o passageiro descer do veículo antes de dirigir nestes tipos de terrenos.

ADVERTÊNCIA



V00A1KQ

RISCO POTENCIAL

Virar incorretamente.

O QUE PODE ACONTECER

O veículo pode se tornar descontrolado, causando uma colisão, capotagem ou ejeção do passageiro.

COMO EVITAR O RISCO

Siga sempre os procedimentos apropriados ao fazer curvas, como descrito no Manual do Proprietário. Pratique as curvas em velocidades baixas antes de fazê-las em velocidades maiores.

Não esqueça que o condutor é responsável pela segurança do passageiro. Nunca realize esta manobra com um passageiro. Lembre-se sempre que o manuseio, estabilidade e distância de frenagem do veículo podem ser afetados no caso de dirigir com um passageiro.

Não faça curvas em velocidade excessiva.



V00A1LQ

RISCO POTENCIAL

Operar em colinas excessivamente inclinadas.

O QUE PODE ACONTECER

O veículo pode virar mais facilmente em colinas excessivamente inclinadas do que nas superfícies niveladas ou colinas pequenas.

COMO EVITAR O RISCO

Nunca operar este veículo em colinas com inclinação excessiva para o veículo ou para suas habilidades.

Pratique, sem e com passageiro, em terrenos com inclinações menores antes de tentar terrenos mais íngremes.

Lembre-se sempre que mesmo se o veículo for capaz de subir em terrenos íngremes, não é recomendável dirigir nestes tipos de terrenos levando um passageiro. Sempre peça para o passageiro descer antes de tentar esta manobra. Use o bom senso.



V00A1MQ

RISCO POTENCIAL

Subir colinas incorretamente.

O QUE PODE ACONTECER

Pode causar a perda de controle, a ejeção do passageiro ou a capotagem do veículo.

COMO EVITAR O RISCO

Siga sempre os procedimentos adequados para subir colinas, conforme descrito mais adiante neste Manual do Proprietário.

Sempre verifique o terreno cuidadosamente antes de iniciar a subida de qualquer encosta. Não esqueça que o condutor é responsável pela segurança do passageiro. Na dúvida, desembarque-o antes de subir uma encosta. Lembre-se sempre que o manuseio, estabilidade e distância de frenagem do veículo podem ser afetados no caso de dirigir com um passageiro.

Nunca suba colinas cuja superfície seja excessivamente escorregadia ou solta.

Concentre o peso do operador e do passageiro na parte dianteira do veículo.

Nunca acelere repentinamente ou faça mudanças bruscas de marcha. O veículo pode tombar para trás.

Não passar pelo topo de uma colina em alta velocidade. Pode haver um obstáculo, uma descida abrupta, outro veículo ou outra pessoa do outro lado da encosta.

ADVERTÊNCIA



V00A1N0

RISCO POTENCIAL

Descer colinas incorretamente.

O QUE PODE ACONTECER

Pode causar a perda de controle, a ejeção do passageiro ou a capotagem do veículo.

COMO EVITAR O RISCO

Seguir sempre os procedimentos corretos para descer colinas conforme descrito mais adiante neste Manual do Proprietário.

NOTA: Uma técnica especial é necessária para acionar os freios na descida de uma colina.

Verifique o terreno cuidadosamente antes de iniciar a descida de qualquer encosta. Não esqueça que o condutor é responsável pela segurança do passageiro. Na dúvida, desembarque-o antes de descer a encosta. Lembre-se sempre que o manuseio, estabilidade e distância de frenagem do veículo podem ser afetados no caso de dirigir com um passageiro.

Concentre o peso do condutor e do passageiro na parte dianteira do veículo. O passageiro deve se segurar nas braçadeiras com firmeza.

Nunca desça uma colina em alta velocidade.

Evitar descer a colina em um ângulo que pode provocar a inclinação forte do veículo para um lado. Descer o mais reto possível.



V00A10Q

RISCO POTENCIAL

Atravessar colinas ou virar incorretamente nas colinas.

O QUE PODE ACONTECER

Pode causar a perda de controle, a ejeção do passageiro ou a capotagem do veículo.

COMO EVITAR O RISCO

Nunca tente fazer esta manobra quando o passageiro estiver sentado no veículo. Sempre peça para o passageiro descer do veículo antes de fazer a manobra.

Nunca tentar dar meia volta no veículo em qualquer colina antes de dominar a técnica descrita mais adiante neste Manual do Proprietário, em terreno plano. Tomar muito cuidado ao virar em qualquer colina.

Se possível, evite atravessar a encosta de uma colina íngreme.

Ao atravessar a encosta de uma colina:

Sempre siga os procedimentos apropriados descritos no Manual do Proprietário.

Evite colinas cuja superfície seja excessivamente escorregadia ou solta.

O condutor e o passageiro devem concentrar seu peso no lado de subida do veículo.

ADVERTÊNCIA

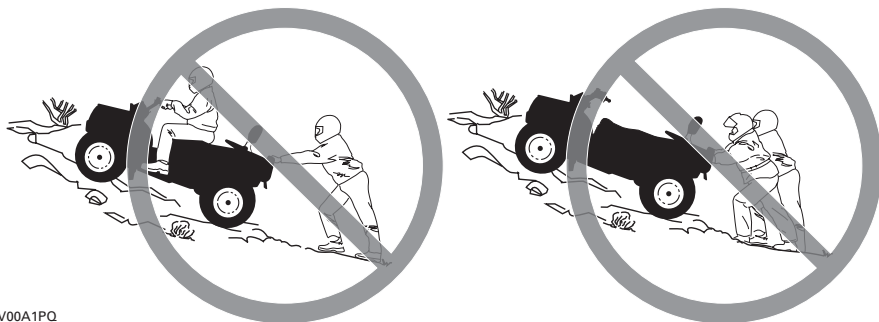

V00A1PQ

RISCO POTENCIAL

Protelar, rolar para trás ou desmontar incorretamente ao subir uma colina.

O QUE PODE ACONTECER

Pode resultar no tombamento do veículo.

COMO EVITAR O RISCO

Usar a marcha correta e manter velocidade estável ao subir uma colina.

Se você perder toda a velocidade de avanço:

O condutor e o passageiro devem manter seu peso na direção da subida. Nunca acelere repentinamente ou faça mudanças bruscas de marcha. O veículo pode tombar para trás.

Acione os freios.

Acione o freio de estacionamento após parar o veículo.

Primeiro desembarque o passageiro e em seguida desça do quadriciclo pelo lado da subida ou pelo lado que estiver mais acima.

Se o veículo começar a andar para trás:

O condutor e o passageiro devem manter seu peso na direção da subida. Nunca acelere repentinamente ou faça mudanças bruscas de marcha. O veículo pode tombar para trás.

Nunca acione o freio traseiro enquanto estiver se movendo para trás.

Acione gradativamente o freio dianteiro.

Quando conseguir parar completamente o veículo, acione também o freio traseiro e o freio de estacionamento.

Primeiro desembarque o passageiro e em seguida desça do quadriciclo pelo lado da subida ou pelo lado que estiver mais acima.

Vire o veículo no sentido oposto e suba novamente, seguindo o procedimento descrito no Manual do Proprietário.

ADVERTÊNCIA



V00A1QQ

RISCO POTENCIAL

Operação incorreta sobre obstáculos.

O QUE PODE ACONTECER

Pode causar a perda de controle, a ejeção do passageiro ou uma colisão.

Pode causar a capotagem do veículo.

COMO EVITAR O RISCO

O condutor é responsável pela segurança de seu passageiro. Na dúvida, desembarque-o antes de pilotar por obstáculos. Sempre lembre-se de que a manobrabilidade e estabilidade do veículo podem ser afetadas ao carregar um passageiro.

Antes de operar em uma nova área, verifique os obstáculos.

Nunca tente dirigir sobre obstáculos grandes, tais como pedras ou árvores caídas.

Quando for dirigir sobre obstáculos, siga sempre os procedimentos apropriados conforme descrito no Manual do Proprietário.

ADVERTÊNCIA



V00A1RQ

RISCO POTENCIAL

Patinar ou deslizar incorretamente.

O QUE PODE ACONTECER

Pode perder o controle deste veículo.

Você pode adquirir tração repentinamente que poderia causar a capotagem do veículo ou a ejeção do passageiro.

COMO EVITAR O RISCO

Nunca derrape ou escorregue com um passageiro. Sempre lembre-se de que a manobrabilidade e estabilidade do veículo podem ser afetadas ao carregar um passageiro.

Aprenda a controlar com segurança derrapagens ou deslizamentos, praticando em baixa velocidade e em um terreno liso e plano.

Em superfícies extremamente escorregadias, tais como gelo, dirija devagar e atentamente a fim de reduzir as chances de perder o controle em uma derrapagem ou em um deslizamento.



V00A1SQ

RISCO POTENCIAL

Operar este veículo através de água profunda ou com corrente rápida.

O QUE PODE ACONTECER

Os pneus podem flutuar, provocando a perda de tração e perda de controle, que podem provocar um acidente.

COMO EVITAR O RISCO

Nunca operar este veículo em água com corrente rápida ou mais profunda do que o especificado mais adiante neste Manual do Proprietário.

Verificar a profundidade da água e a corrente antes de tentar cruzar qualquer água. A água nunca deve ficar acima dos pedais.

Lembre-se que os freios molhados diminuem a capacidade de frenagem. Teste os freios após sair da água. Se necessário, aplicar os mesmos diversas vezes para deixar o atrito secar as pastilhas. Não esqueça que a distância de freagem deve ser maior quando você leva um passageiro.

ADVERTÊNCIA



V00A1TQ

RISCO POTENCIAL

Operação incorreta da marcha à ré.

O QUE PODE ACONTECER

Você pode atingir um obstáculo ou uma pessoa atrás de você, causando lesões graves a ela.

COMO EVITAR O RISCO

Ao engatar a marcha à ré, verifique se não há obstáculos ou pessoas atrás do veículo. Quando for seguro prosseguir, faça-o lentamente. Leve em conta que o passageiro pode obstruir sua visão.



V00A00Q

RISCO POTENCIAL

Operar este veículo com pneus incorretos, ou com pressão incorreta ou desigual nos pneus.

O QUE PODE ACONTECER

Usar pneus incorretos neste veículo, ou operar este veículo com pressão incorreta ou desigual nos pneus pode provocar a perda de controle, o pneu pode explodir, o girar no próprio aro e aumentar o risco de acidente.

COMO EVITAR O RISCO

Use sempre pneus do tamanho e tipo especificados neste Manual do Proprietário.

Mantenha sempre os pneus calibrados com a pressão indicada neste Manual do Proprietário.

Sempre troque as rodas ou os pneus danificados.



V00A26Q

RISCO POTENCIAL

Operar este veículo com modificações incorretas.

O QUE PODE ACONTECER

A instalação incorreta de acessórios ou modificação neste veículo pode provocar mudanças no comportamento que em certas situações pode provocar um acidente.

COMO EVITAR O RISCO

Nunca modificar este veículo com instalação ou uso incorreto de acessórios. Todas as peças e todos os acessórios colocados neste veículo devem ser aprovados pela BRP e devem ser instalados e utilizados de acordo com as instruções. Se tiver alguma dúvida, consulte um revendedor autorizado Can-Am.

NUNCA instale um banco de passageiro nem use bagageiros para transportar passageiros.

Modificações no veículo para aumentar a velocidade e o desempenho podem violar os termos e condições da garantia limitada do seu veículo. Além disso, certas modificações, incluindo a remoção de componentes do motor ou da exaustão, são ilegais, conforme a maioria das leis.

ADVERTÊNCIA



V00A1UQ

RISCO POTENCIAL

Sobrecarregar este veículo ou carregar ou rebocar carga incorretamente.

O QUE PODE ACONTECER

Pode provocar mudanças no comportamento do veículo, e pode provocar acidentes.

COMO EVITAR O RISCO

Nunca exceda os limites de carga estipulados para este veículo, inclusive o condutor e o passageiro, bem como outras cargas e acessórios acrescentados.

A carga deve ser distribuída apropriadamente e presa de forma segura.

Reduza a velocidade ao transportar cargas ou puxar um reboque. Considere uma distância maior para frenagem.

Siga sempre as instruções deste Manual do Proprietário para transportar cargas ou puxar um reboque.

ADVERTÊNCIA



V03M01Q

RISCO POTENCIAL

Transportar material inflamável ou perigoso pode provocar explosões.

O QUE PODE ACONTECER

Isto pode provocar lesões graves ou morte.

COMO EVITAR O RISCO

Nunca transportar material inflamável ou perigoso.

Ao ler este Manual do Proprietário, lembrar que:

ADVERTÊNCIA

Indica um risco potencial que, se não evitado, pode resultar em lesões graves ou morte.

PILOTANDO O VEÍCULO

Para aproveitar plenamente o prazer e o entusiasmo de pilotar este veículo, existem algumas regras e dicas básicas que você deve seguir. Algumas delas podem ser novas para você, enquanto outras podem ser comuns ou óbvias. Independente disso, pedimos que você reserve alguns minutos para ler este Manual do Proprietário na íntegra antes de operar este veículo.

As informações presentes neste Manual do Proprietário são limitadas. Recomendamos firmemente que você obtenha mais informações e treinamento com as autoridades locais, clube de quadriciclos, um organização com treinamento em quadriciclo reconhecida ou entre em contato com um revendedor autorizado Can-Am.

Somente EUA e Canada: para informar-se sobre o curso de treinamento mais perto de você ligue para o Specialty Vehicle Institute of America (SVIA) no telefone 1 800 877-2887 ou no Canadá para o Canada Safety Council (CSC) no telefone 1 (613) 739-1535 ramal 227.

A Comissão de Segurança de Produtos para o Consumidor dos EUA e todos os fabricantes de quadriciclos não recomendam que pessoas com menos de 16 anos de idade dirijam um veículo cujo motor tenha mais de 90 cc. O passageiro deve ter pelo menos 12 anos de idade e deve ser capaz de manter seus pés nas pedaleiras e suas mãos nas braçadeiras durante o tempo todo da viagem. Para a segurança das crianças, recomendamos enfaticamente que você siga e aplique esta recomendação. Você é a única pessoa para julgar a capacidade dos pilotos e para entender os riscos e operar o veículo com segurança.

Pessoas com limitações físicas ou psicológicas podem correr altos riscos se expondo a capotagens ou colisões que podem resultar em ferimentos graves incluindo morte.

Fique completamente familiarizado com os controles operacionais e com a operação geral do veículo antes de se aventurar em condições fora-da-estrada. Pratique pilotando em uma área adequada livre de perigos e sinta a resposta de cada controle. Dirija em baixa velocidade. As velocidades mais altas exigem mais experiência, conhecimento e condições adequadas de direção.

A manobrabilidade, estabilidade e distância de freagem serão afetadas quando um passageiro estiver sentado no veículo. Reduza prudentemente a velocidade quando estiver dirigindo com um passageiro. Considerar uma distância maior para frenagem.

Nem todos os veículos são iguais. Cada um tem suas próprias características de desempenho, controles e recursos. Cada um se comporta de modo diferente.

Nunca assumir que o veículo pode ir a toda parte com segurança. Mudanças repentinas no terreno causadas por buracos, depressões, bancos de areia, terrenos mais macios, mais duros, ou outras irregularidades podem causar a perda de equilíbrio ou tornar o veículo instável. Para evitar isso, reduza a velocidade e sempre observe o terreno à frente. Se o veículo começar a cair ou tombar, normalmente o melhor conselho é saltar imediatamente do veículo... PARA LONGE do sentido do tombamento!

Verificação Antes da Operação

ADVERTÊNCIA

A verificação prévia é muito importante antes de utilizar o veículo. Sempre verifique o funcionamento correto dos controles importantes, aspectos de segurança e componentes mecânicos antes de dar a partida. Se não realizada como especificado aqui, podem ocorrer lesões graves ou morte.

Antes de usar este veículo, o operador deve sempre:

- Acionar o freio de estacionamento e verificar se ele funciona corretamente.
- Verificar a pressão e as condições dos pneus.
- Verificar se as rodas e os rolamentos apresentam algum desgaste ou danos.
- Verificar a localização dos controles e garantir que eles funcionem perfeitamente.
- Verificar se o guidão movimenta-se livremente.
- Acionar o controle do acelerador diversas vezes para assegurar que opera livremente. Deve voltar para posição normal quando solta.
- Acionar as alavancas de freio e pedal de freio para assegurar que os freios são acionados totalmente. Alavancas e pedal devem retornar completamente quando soltos.
- Assegurar-se de que a alavanca de câmbio esteja funcionando e posicioná-la na posição PARK.
- Verificar os níveis de combustível, óleo e líquido de arrefecimento.
- Verificar se há vazamentos de óleo no motor/transmissão e nos componentes da tração.
- Limpar os faróis dianteiros e as luzes traseiras.
- Assegure que a tampa do compartimento de acesso dianteiro e o compartimento de armazenamento traseiro estão corretamente travados.
- Assegure que o assento do operador e também do passageiro ou a caixa de armazenamento estão no local e presa corretamente.
- Se transportar carga, respeitar a capacidade de carga. Verificar se a carga está corretamente presa aos bagageiros.
- Se puxar um reboque ou outro equipamento, respeitar a capacidade da corda e do reboque. Assegurar que a carreta esteja adequadamente encaixada ao engate.
- Observar e sentir por peças soltas enquanto o motor estiver desligado. Verificar os fixadores.
- Assegurar que o caminho a percorrer está livre de pessoas e obstáculos.
- Verificar o funcionamento do interruptor de ignição, do botão de partida e de parada do motor, farol dianteiro, farol traseiro e luzes indicadoras.
- Verificar o assento do passageiro e a condição do encosto.
- Verifique a condição da barra.
- Informe ao passageiro à respeito das regras básicas para uma pilotagem segura.
- Certifique-se que o passageiro, se houver um, está sentado no lugar apropriado.
- Quando estiver instalado uma caixa de armazenamento (no lugar do assento traseiro), verifique se está presa corretamente.
- Dê a partida no motor e dirija para a frente devagar alguns metros e acione todos os freios, um de cada vez, para testá-los.

- Verificar o funcionamento do selector de 2WD/4WD.

Corrija qualquer problema encontrado antes de dirigir. Procure um revendedor autorizado Can-Am se necessário.

Roupas Apropriadas

As condições climáticas devem ajudar a decidir o que vestir. Entretanto, é importante que o operador e o passageiro sempre vistam roupas de proteção apropriadas, incluindo um capacete apropriado, proteção para os olhos, botas, luvas, camisas de mangas compridas e calças compridas. O passageiro deve ter um capacete que possua um guarda queixo duro. Esse tipo de roupa protegerá você contra alguns dos pequenos riscos que podem ser encontrados em sua rota. O operador e o passageiro nunca devem usar roupas soltas, tais como cachecóis, que podem ficar presos no veículo ou em galhos de árvores e arbustos. Dependendo das condições, proteção anti-embaçantes ou óculos escuros podem ser necessários. Lentes com cores diferentes para óculos comuns ou escuros ajudam você a distinguir as variações do terreno. Óculos escuros devem ser usados apenas durante o dia.

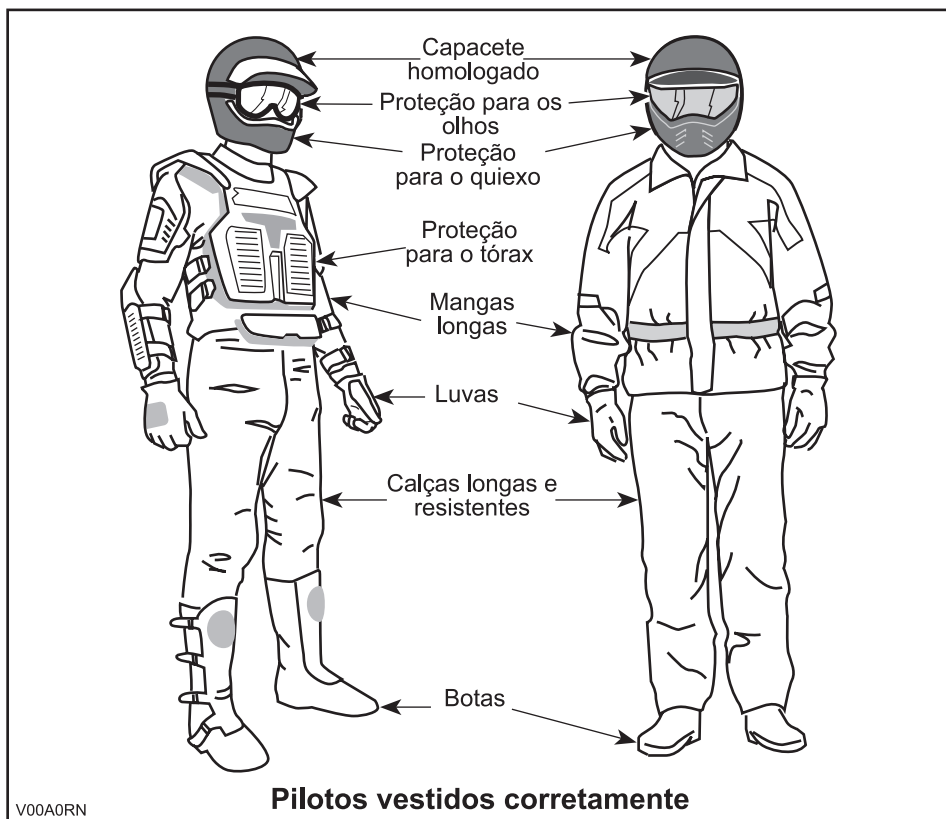

Carregando Passageiro/Carga

Qualquer carga transportada no bagageiro do veículo afeta a sua estabilidade e o seu controle. Por isso, não ultrapasse os limites de carga estabelecidos pelo fabricante. Sempre verifique se a carga está fixada com segurança e se ela interfere com os controles do veículo. Saiba sempre que a “carga” pode escorregar ou cair e causar um acidente. Evite cargas que possam ser projetadas para os lados e ficar presas em galhos ou outros obstáculos. Evite cobrir e obstruir o farol ou a luz de freio com a carga. Sempre certifique-se de que qualquer trinco de compartimento de carga esteja fechado. Se a tampa removível do compartimento for retirada para transportar uma carga, certifique-se que a carga esteja bem segura e para que os pequenos objetos não possam “voar fora”. Amarre as tampas do compartimento.

Este veículo é projetado especificamente para transportar um condutor e UM (1) passageiro somente. O passageiro deve ficar sentado no seu respectivo assento e segurar o tempo todo na barra. NUNCA instale outro assento de passageiro que não seja o recomendado pela BRP. Não utilize os bagageiros ou seu lugar para transportar passageiro(s). Transportar mais de um (1) passageiro pode afetar a estabilidade e seu controle do veículo. Quando a caixa de transporte estiver instalada (no lugar do assento traseiro), o veículo torna-se um veículo de UM PILOTO (modelo 1-UP) e NENHUM PASSAGEIRO é permitido nele.

Puxando um Reboque (se houver)

Dirigir este veículo com um reboque aumenta consideravelmente o risco de virar, especialmente em uma ladeira. Se for usado um reboque, verifique se o seu engate é compatível com o engate do veículo. Assegure-se que o reboque está na posição horizontal em relação ao veículo. (Em alguns casos, pode ser necessária a instalação de uma extensão especial no engate do veículo). Utilize correntes de segurança para prender o reboque ao veículo. Este veículo talvez necessite de uma distância maior para parar se estiver puxando cargas pesadas, especialmente em superfícies inclinadas e quando um passageiro estiver à bordo. Cuidado para não derrapar ou deslizar. Quando estiver parado ou estacionado, calce as rodas do veículo e do reboque para evitar possíveis movimentos. Sempre verifique se a carga está distribuída igualmente no reboque. Tenha cuidado ao desengatar um reboque carregado, pois a sua carga pode cair sobre você ou outras pessoas. Não faça curvas em velocidade excessiva. Sempre utilize a marcha lenta e reduza bastante sua velocidade.

Trabalhando com seu Veículo

Seu veículo pode ajudar a executar diferentes tarefas LEVES como alcançar grandes distâncias, remoção de neve, puxar madeira ou transportar carga. Uma variedade de acessórios estão disponíveis em seu revendedor autorizado Can-Am. Entretanto, sempre respeite a capacidade de carga do veículo. Sobrecarregar o veículo pode desgastar os componentes além do limite e causar falhas. Para prevenir possíveis danos, é igualmente importante seguir as instruções e advertências que acompanham o acessório. Evite o esforço físico de erguer ou puxar cargas pesadas ou empurrar o veículo. (Continue lendo *PILOTAGEM RECREATIVA* abaixo).

Pilotagem Recreativa

Respeite os direitos e as limitações das outras pessoas. Evite áreas reservadas a outros tipos de veículos fora-de-estrada. Isto inclui pistas para veículos de neve, trilhas eqüestres, trilhas para esqui “cross country”, trilhas para bicicletas “mountain bike”, etc. Nunca assuma que não há outras pessoas no mesmo caminho. Estar preparado para parar ou sair para o lado se outro usuário da trilha aparecer na sua frente.

Associe-se a um clube de quadriciclo local. Eles darão a você um mapa e indicações sobre onde você pode pilotar. Se não houver um clube de veículo próximo a você, ajude a formar um. Atividades de pilotagem em grupo e clubes são uma experiência social muito agradável.

Sempre manter uma distância segura dos outros motoristas. O seu julgamento sobre velocidade, condições do terreno, clima, condição mecânica do seu veículo e a confiança nos outros pilotos que estão com você ajudará a definir adequadamente a distância segura apropriada. Este veículo, como qualquer outro veículo motorizado, não pode parar repentinamente. O manuseio, estabilidade e distância de frenagem do veículo podem ser afetados no caso de dirigir com um passageiro. Reduza prudentemente a velocidade quando estiver dirigindo com um passageiro. Considerar uma distância maior para frenagem.

Antes de dirigir, dizer para alguém para onde pretende ir e sua hora esperada de retorno. Nunca consumir álcool ou drogas antes ou durante a direção!

Dependendo da distância, carregar ferramentas adicionais ou equipamentos de emergência. Descubra onde você poderá reabastecer o veículo. Esteja preparado para todas as condições que você possa encontrar. Um estojo de primeiros socorros de emergência sempre deve ser considerado.

Meio Ambiente

Um dos benefícios deste veículo é poder ir pelo caminho para longe da maioria das comunidades. Entretanto, você deve sempre respeitar a natureza e o direito dos outros de desfrutá-la. Não pilote em áreas de proteção ambiental. Não dirija sobre plantações ou arbustos... nem corte árvores ou derrube cercas... não destrua o terreno com as rodas do veículo. “Desloque-se de Maneira Tranqüila”.

Perseguir a vida selvagem é ilegal em muitas áreas. Os animais selvagens podem morrer de exaustão após serem perseguidos por um veículo a motor. Se você encontrar animais na trilha, pare e observe silenciosamente e com cautela. Será uma das melhores memórias de sua vida.

Siga a regra... “o que você trouxe, você deve levar”. Não jogue lixo no ambiente. Não faça fogueiras a menos que tenha permissão para isso, e, mesmo assim, faça-o longe de áreas secas. Os perigos que você pode criar em uma trilha podem causar ferimentos a você e a outras pessoas, mesmo que seja em um outro momento.

Respeitar as fazendas. Sempre obtenha a permissão do proprietário das terras antes de pilotar nas suas terras. Respeite plantações, criações de animais e divisas de propriedade. Se chegar a um portão fechado, fechar novamente depois de passar.

Finalmente, não polua cursos d'água, lagos ou rios e não modifique o motor ou o sistema de silenciamento, nem retire qualquer um dos seus componentes.

Limitação de Projeto

Embora o veículo seja excepcionalmente robusto para a sua categoria, ele não deixa de ser um veículo leve por definição, e o seu uso deve ser restrito à finalidade prevista para ele.

A inclusão de peso em qualquer parte do veículo altera a sua estabilidade gravitacional e modifica o seu desempenho.

Direção fora de Rodovias

A própria natureza da operação fora da estrada é perigosa. Qualquer terreno que não tenha sido especialmente preparado para receber veículos representa um perigo inerente, pois a inclinação, o material do terreno e os declives exatos são imprevisíveis. O próprio terreno apresenta um elemento contínuo de perigo, que deve ser sabidamente aceito por qualquer um se aventurando no mesmo.

Um operador que leva um veículo para fora da estrada sempre deve tomar muito cuidado ao selecionar o caminho mais seguro e observar atentamente o terreno adiante. O veículo nunca deve ser operado por alguém que não está totalmente familiarizado com as instruções de direção aplicáveis ao veículo, nem deve ser operado em terreno inclinado ou traiçoeiro.

Precauções Gerais de Direção e Segurança

Cuidado, cautela, experiência e habilidade ao dirigir são as melhores precauções contra os perigos da direção de um veículo.

Sempre que houver a mínima dúvida de que o veículo pode ultrapassar com segurança um obstáculo ou uma determinada porção do terreno, sempre opte por um caminho alternativo.

Na operação fora da estrada, a potência e a tração, não a velocidade, são importantes. Nunca dirigir mais rápido que o permitido pela visibilidade e pela sua própria capacidade para selecionar uma rota segura.

Nunca perca de vista o terreno à sua frente, prestando muita atenção a mudanças repentinas de inclinação ou a obstáculos tais como pedras ou tocos de árvores, que podem levar à perda de estabilidade e fazer o veículo tombar ou capotar.

O manuseio, estabilidade e distância de frenagem do veículo podem ser afetados no caso de dirigir com um passageiro. Reduza prudentemente a velocidade quando estiver dirigindo com um passageiro. Considerar uma distância maior para frenagem.

Nunca dirija o veículo se os controles não funcionarem normalmente.

Ao dirigir de marcha à ré, verifique se o caminho atrás do veículo está livre de pessoas ou obstáculos. Dirija devagar e evite curvas fechadas. Leve em conta que o passageiro pode obstruir sua visão. Peça para o passageiro descer do veículo, caso necessário.

Quando parado ou estacionado, sempre aplicar o freio de estacionamento. Isso é especialmente importante ao parar o veículo em um terreno inclinado. Em inclinações muito acentuadas, ou se o veículo estiver transportando uma carga, as rodas devem ser travadas com pedras ou tijolos. Lembrar de desligar a válvula de combustível para a posição fechada.

Dirigindo em Aclives

Devido à configuração, este veículo tem excelente capacidade de subida, tanto que um tombamento é possível antes de perder a tração. Por exemplo, é comum encontrar situações de terreno em que o alto de uma colina sofreu erosão a ponto de fazer o cume elevar-se de maneira muito acentuada. O veículo pode adaptar-se rapidamente a essa condição, entretanto, para isso, quando a dianteira do veículo for levada a um ponto em que o equilíbrio seja transferido para a traseira, pode ocorrer um capotamento.

A mesma situação se aplica quando objetos enterrados fazem a frente do veículo subir mais do que o desejado. Se isso ocorrer, siga por um caminho alternativo. Estar ciente dos riscos ao dirigir pelo lado das colinas.

Também é aconselhável conhecer as condições do terreno do outro lado da colina ou do desnível. Muitas vezes existe uma queda brusca que é impossível negociar ou descer.

Direção em Declives

Este veículo pode subir declives mais acentuados do que pode descer com segurança. Portanto, é essencial assegurar que existe uma rota segura para descer um declive antes de subir.

Desacelerar em declives com terrenos escorregadios pode fazer o veículo deslizar como em um “tobogã”. Manter a velocidade estável e/ou acelerar um pouco para recuperar o controle.

Direção Transversal em Encostas

Sempre que possível essa operação deve ser evitada. Se for necessário, faça-o com extrema cautela. Desembarque sempre o passageiro antes de realizar esta operação. A direção transversal em encostas íngremes pode causar o capotamento do veículo. Além disso, superfícies escorregadias ou instáveis podem levar a um deslizamento lateral incontrolável. Não tente fazer curvas em declives escorregadios. Evitar todos os objetos ou depressões que intensificam a subida de um lado do veículo mais do que o outro, provocando assim o tombamento.

Valetas

Este veículo pára se as rodas dianteiras ou traseiras passarem por uma valeta. Se a valeta for muito inclinada ou profunda, o veículo pode mergulhar e capotar.

ADVERTÊNCIA

Evite a travessia de valetas. Dê marcha à ré e escolha um caminho alternativo.

Técnicas de Pilotagem

Dirigir seu veículo muito rápido para as condições pode resultar em lesões. Acelere apenas o suficiente para se deslocar com segurança. Estatísticas mostram que curvas feitas em alta velocidade normalmente resultam em acidentes e lesões. Nunca se esqueça de que este veículo é pesado! Seu peso próprio pode prender o motorista se cair sobre o mesmo.

Este veículo não é projetado para saltar nem pode fazer isso, ou o motorista absorve a energia dos altos impactos como os saltos. “Empinar” o veículo pode fazer com que ele caia sobre você. Ambas as práticas são de alto risco para você e seu passageiro e devem sempre ser evitadas.

Para manter o controle correto é muito recomendável manter as mãos no guidão e perto de todos os controles. O mesmo vale para os pés. Para reduzir a possibilidade de lesões nas pernas ou nos pés, mantenha sempre os seus pés sobre as pedaleiras. Não direcionar seus dedos dos pés para fora nem colocar seu pé para ajudar nas curvas uma vez que podem ser atingidos ou presos ao passar pelos obstáculos ou podem entrar em contato com as rodas. O passageiro deve manter suas mãos nas braçadeiras e seus pés nas pedaleiras o tempo todo.

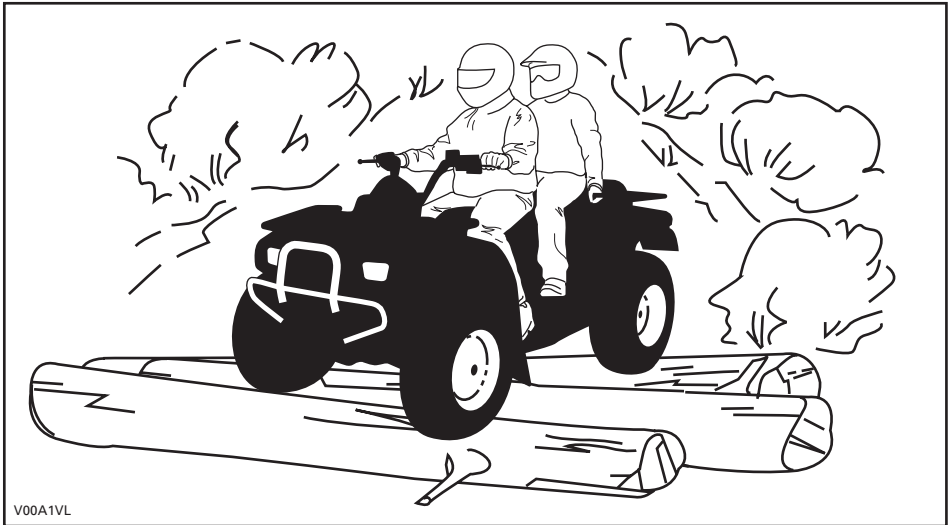

Embora o veículo conte com um sistema adequado de suspensão, terrenos acidentados ou “costelas de vaca” podem causar desconforto e até mesmo lesões nas costas. Muitas vezes pode ser necessário subir e descer no assento ou pilotar em uma posição encolhida. Reduza a velocidade e deixe as pernas flexionadas para absorverem o impacto.

Este veículo não é projetado para dirigir em estradas ou rodovias. (Em alguns lugares isto é uma prática ilegal). Dirigir o seu veículo em estradas ou rodovias pode causar uma colisão com outro veículo. Os pneus deste veículo não são adequados para pistas pavimentadas. O asfalto pode afetar negativamente o manuseio e o controle do veículo. Dirigir em estradas ou rodovias pode confundir os outros motoristas, especialmente se as luzes do seu veículo estiverem acesas. Se você precisar atravessar uma estrada, o piloto líder deve descer do veículo, observar e orientar os outros pilotos. Então, quem atravessar por último deve ajudar o líder na travessia. Não pilote nas calçadas. Elas foram criadas para o uso de pedestres.

A água pode ser um risco especial. Se for muito profunda, o veículo pode boiar e tombar. Verifique a profundidade da água e a correnteza antes de tentar atravessar qualquer curso d'água. A água não deve ultrapassar a altura das pedaleiras. Cuidado com superfícies escorregadias tais como pedras, grama, toras, etc., tanto na água como nas margens. Pode ocorrer a perda de tração. Não tente entrar na água em alta velocidade. A água age como um freio e pode derrubar o motorista.

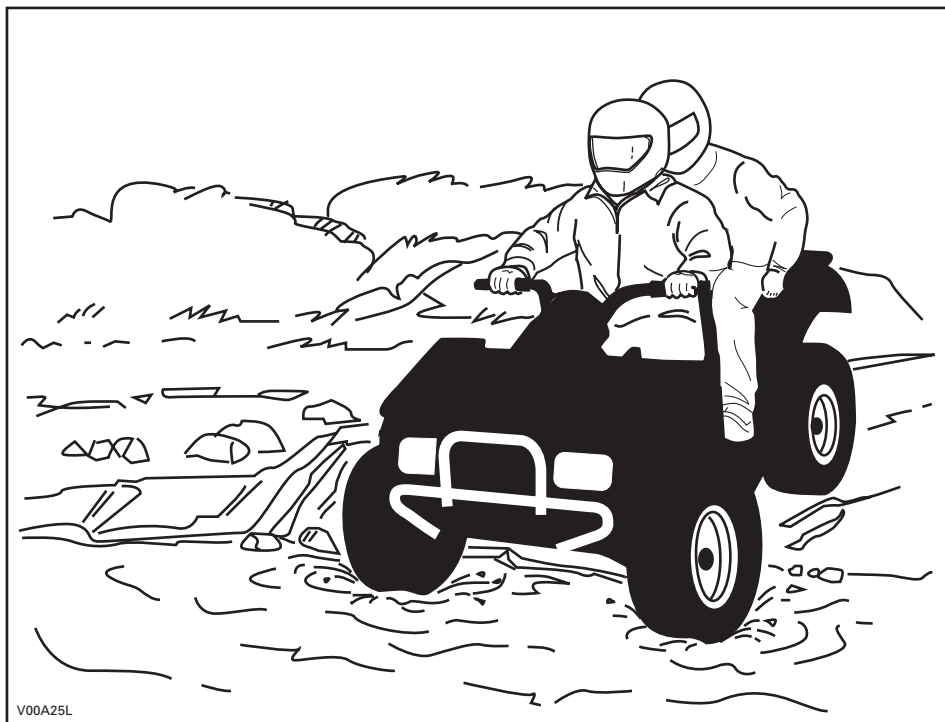

V00A25L

A água afeta a capacidade de frenagem do seu veículo. Seque os freios acionando-os algumas vezes depois que o veículo sair da água. A distância de frenagem do veículo pode ser afetada ao transportar um passageiro. Reduza prudentemente a velocidade quando estiver dirigindo com um passageiro. Considere uma distância maior para frenagem.

Lama e pântanos são encontrados perto da água. Esteja preparado para “buracos” repentinos ou mudanças de profundidade. Similarmente, ficar atento para riscos como pedras, troncos, etc., parcialmente cobertos pela vegetação.

Se você atravessar cursos d’água congelados, certifique-se de que a densidade e inteireza do gelo serão suficientes para suportar o peso total do condutor, do passageiro, do veículo e de sua carga. Sempre esteja atento para aberturas no gelo... isso certamente indica que a espessura do gelo é variável. O condutor é responsável pela segurança do passageiro. No caso de dúvida, não tentar cruzar.

O gelo também afeta o controle do veículo. Reduza a velocidade e não acelere rapidamente. Isso apenas fará as rodas girarem em falso e, possivelmente, fará o veículo tombar. Evite freadas bruscas. Isto também poderia resultar em um deslizamento descontrolado, tombo do veículo e ejeção do passageiro. A neve lamacenta deve ser evitada sempre já que pode bloquear a operação ou o controle do veículo. Nunca tente esta manobra quando há um passageiro no veículo. Sempre lembre-se de que a manobrabilidade e estabilidade do veículo podem ser afetadas ao carregar um passageiro.

Areia e dirigir em dunas de areia ou neve é outra experiência única, mas existem algumas precauções básicas que devem ser observadas. Areia molhada, profunda ou fina e neve podem causar a perda de tração e fazer o veículo derrapar, ficar encahalhado ou atolar. Se isso ocorrer, procure uma base mais firme. Novamente, o melhor conselho é reduzir a velocidade e ficar atento às condições. Quando você carregar um passageiro, dirija devagar.

Ao dirigir em dunas de areia é recomendável equipar o veículo com uma bandeira de segurança do tipo antena. Isso tornará a sua localização mais visível para as pessoas que estiverem do outro lado da duna. Ande com cuidado se vir outra bandeira de segurança à frente. Como a bandeira de segurança do tipo antena pode prender e rebater no seu corpo se ficar presa, não usar em áreas onde existem galhos baixos ou obstáculos. Sempre lembre-se de que a manobrabilidade e estabilidade do veículo podem ser afetadas ao carregar um passageiro.

Dirigir sobre pedras soltas ou cascalho é muito similar a dirigir no gelo. Eles afetarão a capacidade de direção do veículo... possivelmente resultando em deslizamento ou ejeção do passageiro e capotagem especialmente em altas velocidades. Além disso, a distância de frenagem pode ser alterada. Não se esqueça de que acelerar repentinamente ou derrapar pode fazer com que pedras soltas sejam atiradas para trás no caminho de outros pilotos. Nunca fazer isto deliberadamente. Sempre lembre-se de que a manobrabilidade e estabilidade do veículo podem ser afetadas ao carregar um passageiro.

Ao ler este Manual do Proprietário, lembrar que:

ADVERTÊNCIA

Indica um risco potencial que, se não evitado, pode resultar em lesões graves ou morte.

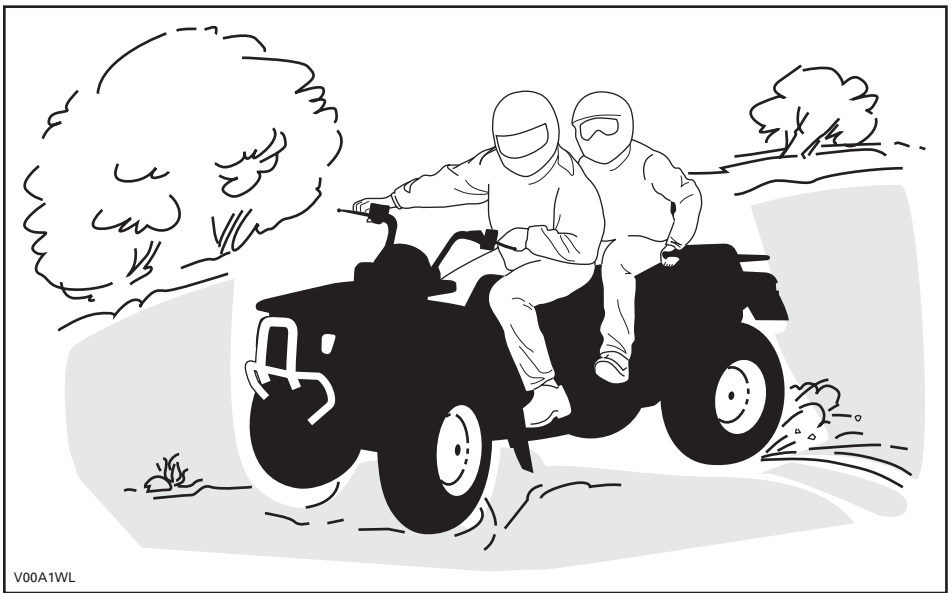

V00A1WL

Se você derrapar ou deslizar, pode ser útil virar o guidão na direção da derrapagem até que o controle seja recuperado. Nunca frear com força e travar as rodas.

Respeitar todos os avisos da trilha. Estão lá para ajudar a você e aos outros.

Os obstáculos na “trilha” devem ser ultrapassados com cuidado. Entre eles estão pedras soltas, árvores caídas, superfícies escorregadias, cercas, postes, aterros e depressões. Você deve evitar esses obstáculos sempre que for possível. Lembre-se de que alguns obstáculos são muito grandes ou perigosos para atravessar e devem ser evitados. O condutor é responsável pela segurança do passageiro e caso haja alguma dúvida, o passageiro deve descer antes de tentar passar pelos obstáculos. Pedras pequenas ou árvores caídas podem ser atravessadas com segurança... aproxime-se delas perpendicularmente. Fique de pé sobre as pedaleiras e mantenha seus joelhos flexionados. Ajuste a velocidade sem perder a força e não acelere rapidamente. Segure com firmeza o guidão ou a barra. Concentre o peso de corpo do condutor e do passageiro na parte traseira e prosiga. Não tente erguer as rodas dianteiras do veículo. Tomar cuidado porque o objeto pode ser escorregadio ou se mover durante o cruzamento.

Ao pilotar em colinas ou terrenos inclinados, duas coisas são muito importantes... esteja preparado para encontrar superfícies escorregadias ou variações de terreno e obstáculos... e posição corretamente o seu corpo. O condutor é responsável pela segurança do passageiro e caso haja alguma dúvida, o passageiro deve descer antes de tentar passar pelos obstáculos.

Aclives

Não esqueça que o condutor é responsável pela segurança do passageiro. Na dúvida, desembarque-o antes de subir uma encosta. Lembre-se sempre que o manuseio, estabilidade e distância de frenagem do veículo podem ser afetados no caso de dirigir com um passageiro.

Se você decidir manter o seu passageiro ele deve sincronizar os movimentos dele com os seus.

O condutor e o passageiro devem concentrar o peso de seu corpo na parte dianteira do veículo, na direção do cume da colina. Mantenha seus pés nas pedaleiras e mude para marcha lenta, depois acelere e quando necessário, mude a marcha rapidamente enquanto você está subindo. Não corra demais, pois isso pode fazer a dianteira do veículo sair do chão e cair sobre você. Se o aclive for muito acentuado e você não puder ir em frente, ou se o veículo começar a andar para trás, acione os freios, com cuidado para não deslizar. Desça do veículo, o passageiro primeiro, e faça uma curva em "U" ou "K" (andando para trás, ao lado do veículo no lado do aclive e com uma das mãos no manete de freio, lentamente atrás da traseira do veículo, em direção ao alto do aclive; depois, suba no veículo e dirija descendo). Sempre caminhe ou desça pelo lado do aclive, mantendo distância do veículo e das rodas em movimento. Não tente segurar o veículo se ele começar a tombar. Fique afastado. Não dirija em alta velocidade para passar o cume de uma colina. Os obstáculos, incluindo quedas bruscas, podem existir. O passageiro deve entrar no veículo somente depois ele ter voltado para um local seguro.

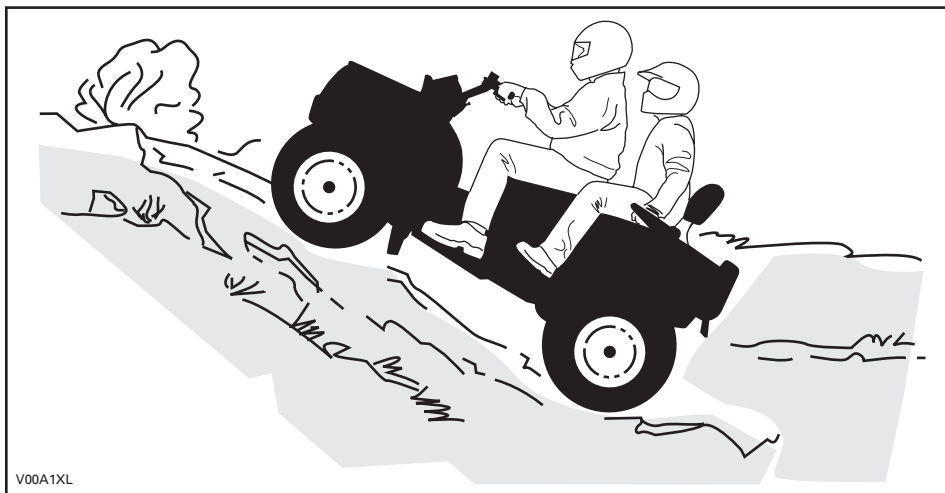

Declives

Não esqueça que o condutor é responsável pela segurança do passageiro. Na dúvida, desembarque-o antes de descer uma encosta. Lembre-se sempre que o manuseio, estabilidade e distância de frenagem do veículo podem ser afetados no caso de dirigir com um passageiro.

Se você decidir manter o seu passageiro ele deve sincronizar os movimentos dele com os seus.

O condutor e o passageiro devem concentrar o peso de seu corpo na parte traseira do veículo. Acione os freios gradualmente para evitar derrapagens. Não pilote em um declive apenas com a compressão do motor ou com a marcha desengatada.

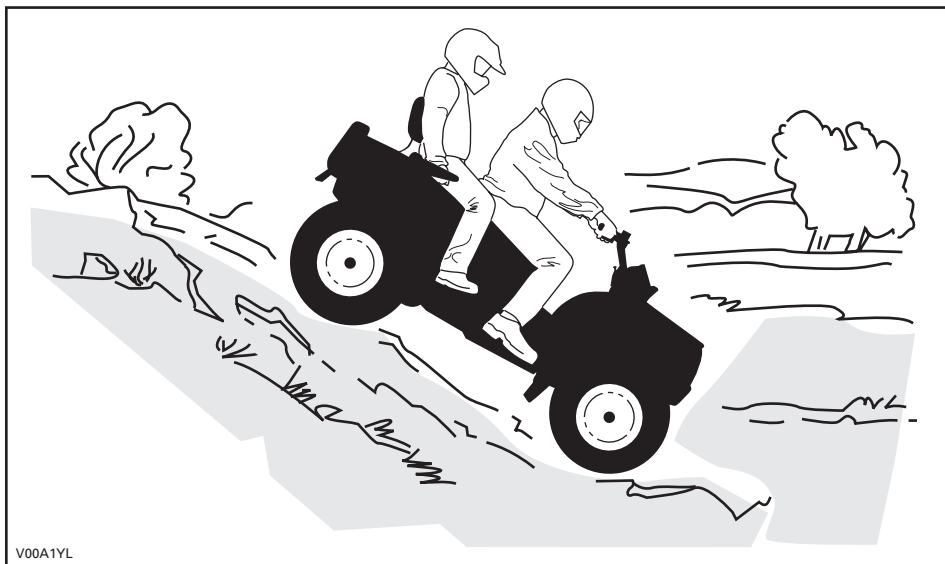

V00A1YL

Direção Transversal em Encostas

Não esqueça que o condutor é responsável pela segurança do passageiro. Na dúvida, desembarque-o antes de prosseguir. Lembre-se sempre que o manuseio, estabilidade e distância de frenagem do veículo podem ser afetados no caso de dirigir com um passageiro.

Se você decidir manter o seu passageiro ele deve sincronizar os movimentos dele com os seus.

Esse é um dos tipos de pilotagem **mais arriscados**, pois pode alterar radicalmente o equilíbrio do veículo. Isso deve ser evitado sempre que possível. Porém, se for necessário, é importante que o condutor e o passageiro mantenham o peso de seu corpo **SEMPRE** no lado para cima da colina e estejam preparados para descer daquele lado, caso o veículo comece a tombar. **Não tente impedir o tombamento ou impedir que o veículo se danifique.**

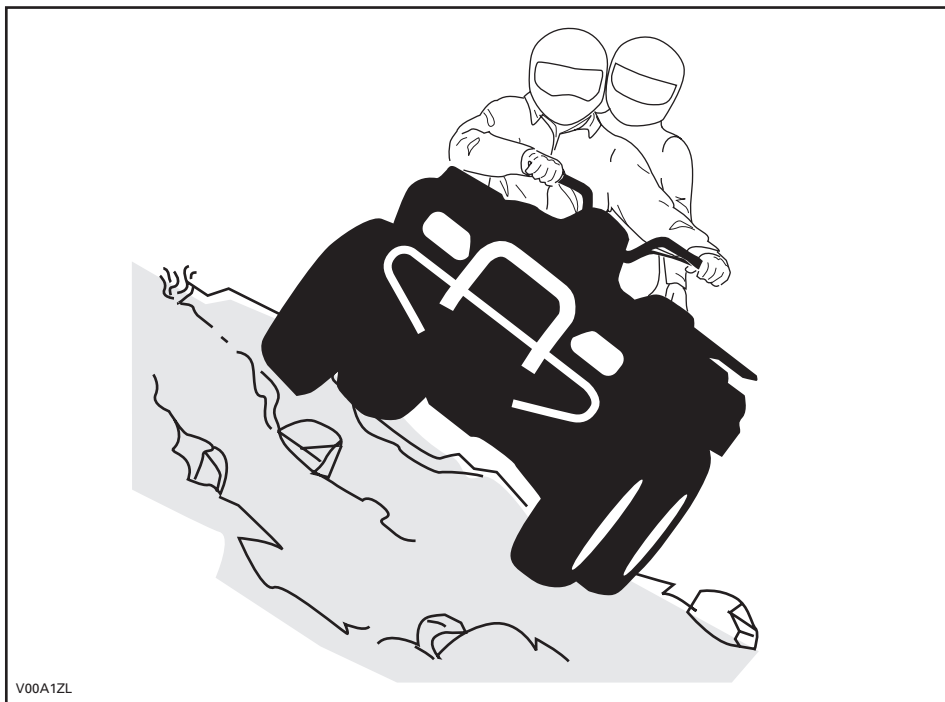

V00A1ZL

Manutenção de Rotina

Após terminar de pilotar, é prudente remover o acúmulo de gelo, neve, lama e sujeira. Isso não apenas ajuda a manter o seu veículo por mais tempo em boas condições de revenda, mas também elimina possíveis riscos na próxima vez em que você usar o veículo. Lave o seu veículo com água morna com sabão, e deixe secar. (Uma toalha pode ser útil). Não lave o seu veículo em locais abertos quando a temperatura estiver abaixo de zero. Lubrifique o veículo adequadamente conforme descrito na seção *MANUTENÇÃO*.

Parte da sua responsabilidade em relação à segurança é seguir o conteúdo deste Manual do Proprietário. Ele dá conselhos valiosos sobre como cuidar corretamente do seu veículo. Se você precisar de mais assistência, o seu revendedor autorizado Can-Am estará sempre disposto a ajudar.

Modificações no veículo para aumentar a velocidade e o desempenho podem violar os termos e condições da garantia limitada do seu veículo. Além disso, certas modificações, incluindo a remoção de componentes do motor ou da exaustão, são ilegais, conforme a maioria das leis.

Trocar o tamanho da roda e/ou do pneu pode afetar a estabilidade do veículo. Pneus com pressão incorreta podem causar o estouro ou a saída do pneu do seu aro, fazendo com que ele se perca ou fique danificado. As rodas ou pneus danificados devem sempre ser substituídos.

O manuseio, estabilidade e distância de frenagem do veículo podem ser afetados no caso de dirigir com um passageiro. Reduza prudentemente a velocidade quando estiver dirigindo com um passageiro. Considerar uma distância maior para frenagem.

O condutor é responsável pela segurança do passageiro. Caso haja alguma dúvida, o passageiro deve descer antes da realização da manobra. Use bom senso.

Ao ler este Manual do Proprietário, lembrar que:













ADVERTÊNCIA

Indica um risco potencial que, se não evitado, pode resultar em lesões graves ou morte.

ETIQUETAS PENDURADAS

Este veículo vem com uma etiqueta pendurada e outras etiquetas contendo informações importantes de segurança.

Qualquer pessoa que dirija este veículo deve ler e compreender essas instruções antes de dirigir.

<p>VEÍCULO 2-UP</p> <p>PROIBIDO A CONDUTORES MENORES DE 16 ANOS PROIBIDO A PASSAGEIROS MENORES DE 12 ANOS NUNCA TRANSPORTE MAIS DO QUE UM PASSAGEIRO</p> <hr/> <p>ESTE VEÍCULO SÓ PODE SER UTILIZADO FORA DAS ESTRADAS.</p> <hr/> <p>OBRIGATÓRIO CURSO DE SEGURANÇA PARA ATV 2-UP DA BOMBARDIER. VEJA O VÍDEO SOBRE SEGURANÇA. ANTES DA UTILIZAÇÃO, LEIA E VERIFIQUE SE PERCEBE O MANUAL DO PROPRIETÁRIO E TODAS AS ETIQUETAS DE AVISO COLOCADAS NO VEÍCULO.</p> <hr/> <p>INFORME-SE JUNTO DO DISTRIBUIDOR LOCAL SOBRE AS LEIS ESTATAIS OU LOCAIS REFERENTES À UTILIZAÇÃO DO VEÍCULO.</p> <p><small>Esta etiqueta de pendurar não pode ser retirada antes da venda.</small></p>	<p>AVISO</p> <p>A utilização incorrecta do veículo pode resultar em FERIMENTOS GRAVES OU MORTE.</p> <table border="0"><tr><td></td><td></td><td></td><td></td></tr><tr><td>USE SEMPRE UM CAPACETE E EQUIPAMENTO DE PROTECÇÃO PARA O CONDUCTOR E O PASSAGEIRO.</td><td>NUNCA CONDUZA EM ESTRADAS PÚBLICAS.</td><td>NUNCA TRANSPORTE MAIS DO QUE 1 PASSAGEIRO.</td><td>NUNCA CONDUZA SOB O EFEITO DE DROGAS OU ALCOOL.</td></tr></table> <p>NUNCA conduza:</p> <ul style="list-style-type: none">• sem um curso de formação ou instruções adequados para ATV 2-UP.• a uma velocidade demasiado alta para as suas capacidades ou condições existentes.• em estradas públicas – pode colidir com outro veículo. <p>O CONDUCTOR DEVE SEMPRE:</p> <ul style="list-style-type: none">• utilizar técnicas de condução adequadas para evitar capotagens em subidas e terrenos acidentados e nas curvas.• evitar superfícies pavimentadas – o pavimento pode afectar seriamente a capacidade de manobra e o controlo do veículo.• reduzir e ter cuidado redobrado sempre que transportar um passageiro – mande descer o passageiro quando as condições assim o exigirem.• verificar se o passageiro lê e percebe esta etiqueta e a etiqueta de segurança do passageiro. <p>LOCALIZE E LEIA O MANUAL DO PROPRIETÁRIO, RESPEITE TODAS AS INSTRUÇÕES E AVISOS.</p> <p><small>Esta etiqueta de pendurar não pode ser retirada antes da venda. 704900906</small></p>					USE SEMPRE UM CAPACETE E EQUIPAMENTO DE PROTECÇÃO PARA O CONDUCTOR E O PASSAGEIRO.	NUNCA CONDUZA EM ESTRADAS PÚBLICAS.	NUNCA TRANSPORTE MAIS DO QUE 1 PASSAGEIRO.	NUNCA CONDUZA SOB O EFEITO DE DROGAS OU ALCOOL.
									
USE SEMPRE UM CAPACETE E EQUIPAMENTO DE PROTECÇÃO PARA O CONDUCTOR E O PASSAGEIRO.	NUNCA CONDUZA EM ESTRADAS PÚBLICAS.	NUNCA TRANSPORTE MAIS DO QUE 1 PASSAGEIRO.	NUNCA CONDUZA SOB O EFEITO DE DROGAS OU ALCOOL.						

V00M0BL

Somente EUA e Canadá

DESCRIÇÃO DO MOTOR DO VEÍCULO:

XXXXX

CERTIFICADO PELA EPA

NER (NORMALIZED EMISSION RATE) =
NUMA ESCALA DE 0 A 10, SENDO 0 O MENOS POLUENTE

***NÃO RETIRAR ANTES DA VENDA**



704901107

vmo2006-005-009_en

ETIQUETAS NO PRODUTO

As seguintes etiquetas estão no seu veículo e devem ser consideradas como partes permanentes do veículo. Caso alguma esteja faltando ou danificada, é possível substituí-la sem nenhum custo. Procure um revendedor autorizado Can-Am.

NOTA: As ilustrações a seguir usadas neste Manual do Proprietário são apenas uma representação geral. O seu modelo pode ser diferente.

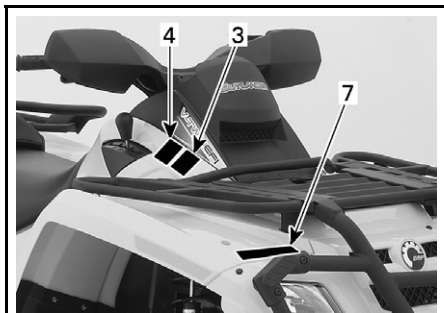

vmo2007-003-002_a



vmo2007-003-005_a

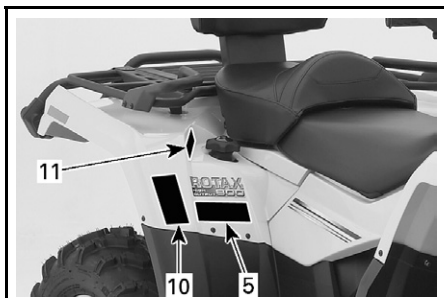

vmo2007-003-003_a

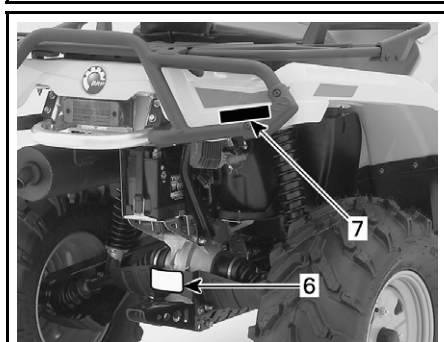

vmo2007-003-006_a

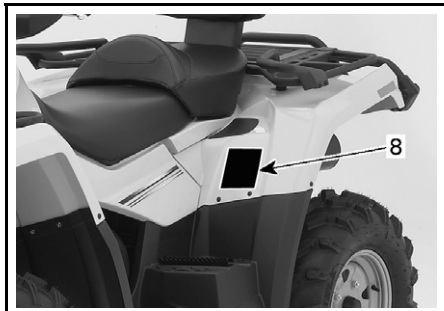

vmo2007-003-004_a



vmo2007-003-007_a

Etiqueta 1

⚠ AVISO

A utilização incorrecta do veículo pode resultar em FERIMENTOS GRAVES OU MORTE.



USE SEMPRE UM CAPACETE E EQUIPAMENTO DE PROTECÇÃO APROVADO PARA O CONDUTOR E O PASSAGEIRO.



NUNCA CONDUZA EM ESTRADAS PÚBLICAS.



NUNCA TRANSPORTE MAIS DO QUE 1 PASSAGEIRO.



NUNCA CONDUZA SOB O EFEITO DE DROGAS OU ALCOOL.

NUNCA conduza:

- sem um curso de formação ou instruções adequados para ATV 2-UP.
- a uma velocidade demasiado alta para as suas capacidades ou condições existentes.
- em estradas públicas – pode colidir com outro veículo.

O CONDUTOR DEVE SEMPRE:

- utilizar técnicas de condução adequadas para evitar capotagens em subidas e terrenos acidentados e nas curvas.
- evitar superfícies pavimentadas – o pavimento pode afectar seriamente a capacidade de manobra e o controlo do veículo.
- reduzir e ter cuidado redobrado sempre que transportar um passageiro - mande descer o passageiro quando as condições assim o exigirem.
- verificar se o passageiro lê e percebe esta etiqueta e a etiqueta de segurança do passageiro.

LOCALIZE E LEIA O MANUAL DO PROPRIETÁRIO.
RESPEITE TODAS AS INSTRUÇÕES E AVISOS.

704900904

V00MOCY

Etiqueta 2

⚠ AVISO

CONDUTOR
MENOR DE
16 ANOS

A condução deste veículo por menores de 16 anos aumenta o risco de FERIMENTOS GRAVES ou MORTE para o condutor e o passageiro.

NUNCA conduza o veículo se tiver menor de 16 anos.

NUNCA transporte mais do que um passageiro.

704 900 515

V01M0RY

Etiqueta 3

ATENÇÃO

- TEM de parar o veículo antes de mudar a alavanca de mudanças.
- Trave sempre com o travão de pé para mudar para Estacionamento(P) e Ponto morto(N).

704 900 470

V07M06Y

Etiqueta 4

ATENÇÃO

O veículo TEM de estar parado para engatar ou desengatar a alavanca 4WD (tracção às 4 rodas). Se engatar ou desengatar a alavanca durante a condução pode provocar danos mecânicos.

704 900 471

V07M07Y

Etiqueta 5

⚠ AVISO

SEGURANÇA DO PASSAGEIRO para reduzir o risco de FERIMENTOS GRAVES OU MORTE



NUNCA TRANSPORTE MENORES DE 12 ANOS.



NUNCA TRANSPORTE MAIS DO QUE 1 PASSAGEIRO



NUNCA CONDUZA SOB O EFEITO DE DROGAS OU ALCOOL.

NUNCA transporte um passageiro demasiado pequeno para se agarrar com segurança às pegas e manter firmemente os pés nos apoios.

O CONDUTOR DEVE SEMPRE:

- Usar um capacete e equipamento de protecção aprovados.
- Alinhar-se com segurança às pegas e manter firmemente os pés nos apoios.
- Pedir ao condutor que reduza a velocidade se não se sentir à vontade - desmonte e vá a pé se as condições esser o exigirem.

704 901 513

vmo2006-008-003_aen

Etiqueta 6

AVISO

O carregamento inadequado de um reboque pode causar perda de controle do veículo, o que pode resultar em lesão grave ou morte.

- Peso máximo do reboque: XXX kg (XXX lb).
- Peso mínimo do reboque: XX kg (XX lb).

704900766

vmo2006-016-008_en

Etiqueta 7

Modelos EUA e Canada

AVISO

- NUNCA transporte um passageiro nos suportes para carga.
- CARGA MÁXIMA À FRENTE: X kg (X lb) uniformemente distribuídos.
- CARGA MÁXIMA ATRÁS: X kg (X lb) uniformemente distribuídos, (Inclui o peso do braço de reboque se aplicável).

704 001 000

vmo2006-005-010_en

PÁRA-LAMA TRASEIRO E DIANTEIRO

Modelos Internacionais

AVISO

- NUNCA transporte um passageiro nos suportes para carga.
- CARGA MÁXIMA À FRENTE: X kg (X lb) uniformemente distribuídos.
- CARGA MÁXIMA ATRÁS: X kg (X lb) uniformemente distribuídos, (Inclui o peso do braço de reboque se aplicável).

704 001 000

vmo2006-005-010_en

SOMENTE PÁRA-LAMA DIANTEIRO

Etiqueta 8

AVISO

Uma pressão incorrecta dos pneus ou sobrecarga podem provocar a perda de controle do veículo.
A perda de controle do veículo pode resultar em FERIMENTOS GRAVES OU MORTE.

Mantenha SEMPRE a pressão correcta dos pneus como indicado. Encha até à pressão máxima se transportar carga.

NUNCA tenha a pressão dos pneus abaixo do mínimo. Pode fazer com que o pneu salte da jante.
NUNCA exceda a capacidade máxima de carga do veículo de XXX kg (XXX lb) incluindo o peso do condutor, passageiro, carga, acessórios e o peso do braço do reboque.

CARREGAMENTO E REBOQUE

- A carga/passageiro ou o reboque podem afectar a estabilidade e a capacidade de manobra. Distribua a carga correctamente nas extensões de carga.
- Quando transportar carga/um passageiro ou rebocar:
 - reduza a velocidade,
 - aumente a distância de travagem,
 - evite encostas e terrenos acidentados.

CARGA	PRESSÃO COM OS PNEUS FRIOS
ATÉ XXX kg (XXX lb)	DIANTEIROS MÁX: XX.X kPa (X.X psi) MÍN: XX.X kPa (X.X psi) TRASEIROS MÁX: XX.X kPa (X.X psi) MÍN: XX.X kPa (X.X psi)

704901120

vmo2006-008-004_aen

Etiqueta 9

EMISSION CONTROL INFORMATION

THIS VEHICLE IS CERTIFIED TO OPERATE ON UNLEADED GASOLINE AND MEETS TO [XXX] U.S. EPA AND CALIFORNIA REGULATIONS FOR ATV SI ENGINES.

ENGINE FAMILY	XXXXX.XXXXXX	FAMÍLIA DO MOTOR
CERTIFICATION STANDARD (FEL)	XXXXXXXXXXXXXX	CERTIFICAÇÃO PADRÃO (FEL)
ENGINE DISPLACEMENT	XXXXXXXXXX	DESLOCAMENTO DO MOTOR
EXHAUST EMISSION CONTROL SYSTEM	XXXX	EMIÇÃO DE ESCAPE SISTEMA DE CONTROLE

INFORMAÇÕES SOBRE CONTROLE DAS EMISSÕES

ESTE VEÍCULO ESTÁ CERTIFICADO PARA OPERAR COM GASOLINA SEM CHUMBO CONFORME OS PADRÕES [XXX] EUA, EPA E CALIFÓRNIA PARA OS MOTORES ATV SI.

SEE OPERATOR'S GUIDE FOR MAINTENANCE SPECIFICATIONS
CONSULTE AS ESPECIFICAÇÕES DE MANUTENÇÃO NO MANUAL DO OPERADOR.
BOMBARDIER RECREATIONAL PRODUCTS INC.

vmo2007-002-002

LOCALIZADO EMBAIXO DO ASSENTO, NA BARRA SUPERIOR DO QUADRO

Somente Modelos Internacionais

Etiqueta 10



DA FND OG LES BRUGERVEJLEDNINGEN, OVERHOLD ALLE INSTRUKTIONER OG ADVARSLER.

NL ZOEK DE GEBRUIKERSHANDLEIDING OP EN LEES HEM. HOUD U AAN ALLE AANWIJZINGEN EN WAARSCHUWINGEN.

FR LOCALISER ET LIRE LE GUIDE DE L'OPÉRATEUR. SUIVRE TOUTS LES CONSIGNES ET AVERTISSEMENTS.

FI PAIKANNA JA LUE KÄYTTÖAJAN OPAS. NOUDATA KÄYTTÖOHJEITA JA VAROITUKSIA.

DE BETRIEBSANLEITUNG AUSFINDIG MACHEN UND LESEN. ALLE ANWEISUNGEN UND WARNHINWEISE BEFOLGEN.



EL ΒΡΕΙΤΕ ΚΑΙ ΔΙΑΒΑΣΤΕ ΤΟΝ ΟΔΗΓΟ ΧΕΙΡΩΤΗ, ΑΚΟΛΟΥΘΗΣΤΕ ΟΛΕΣ ΤΙΣ ΟΔΗΓΙΕΣ ΚΑΙ ΠΡΟΕΙΔΟΓΜΗΧΕΙΕΣ.

IT LEGGERE IL MANUALE DELL'OPERATORE. SEGUIRE TUTTE LE ISTRUZIONI E AVVERTENZE.

PT LOCALIZAR E LER O GUIA DE OPERAÇÃO, OBSERVAR TODAS AS INSTRUÇÕES E MENSAGENS DE AVISO.

ES UBICAR Y LEER LA GUÍA DEL OPERADOR. ATENDERSE A TODAS LAS INSTRUCCIONES Y MENSAJES DE ADVERTENCIA.

SV TA REDA PÅ INSTRUKTIONSBOKEN OCH LÄS DEN. UPPMÄRKSAMMA ALLA ANVISNINGAR OCH VARNINGAR.



704 901 177

vmo2006-014-003_a

Etiqueta 11



AVISO

- NUNCA transporte um passageiro nos suportes para carga.
- CARGA MÁXIMA A FRENTE: X kg (X lb) uniformemente distribuídos.
- CARGA MÁXIMA ATRÁS: X kg (X lb) uniformemente distribuídos, (inclui o peso do braço de rebóque se aplicável).

704 901 000

vmo2006-005-010_en

SOMENTE PÁRA-LAMA TRASEIRO

INFORMAÇÃO SOBRE O VEÍCULO

COMO IDENTIFICAR O SEU VEÍCULO

Os componentes principais do seu veículo (motor e carroceria) são identificados por diferentes números de série. Às vezes pode ser necessário localizar esses números para fins de garantia ou para localizar o seu veículo em caso de furto ou roubo. Esses números são exigidos pelo revendedor autorizado Can-Am para comunicar corretamente as ocorrências de garantia. Nenhuma garantia será autorizada pela BRP se o número de identificação do motor (EIN) ou o número de identificação do veículo (VIN) for removido ou mutilado de alguma forma. Recomendamos anotar todos os números de série do seu veículo e fornecer os mesmos para sua companhia de seguros.

Localização do Número de Identificação do Motor e do Veículo



TÍPICO

1. EIN (Número de Identificação do Motor)
2. VIN (Número de Identificação do Veículo)
3. Modelo

Etiqueta de Conformidade

Esta etiqueta indica a conformidade do veículo em muitos países.

LOCALIZAÇÃO DA ETIQUETA	
Séries Outlander MAX	Embaixo do assento, na barra superior do quadro

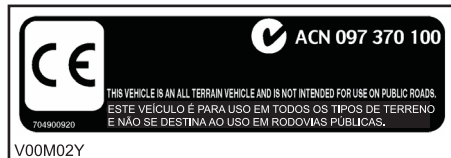

EUA E CANADÁ



OUTROS PAÍSES NO MUNDO

NORMA PARA SISTEMAS DE CONTROLE DE EMISSÃO DE RUÍDOS

Somente EUA e Canadá

É Proibido Adulterar o Sistema de Controle de Ruídos!

As leis federais norte-americanas e as leis das províncias canadenses podem proibir as seguintes ações diretas ou indiretas:

1. A remoção ou substituição por qualquer pessoa que não seja por propósito de manutenção, reparo ou troca de qualquer dispositivo ou elemento incorporado ao projeto de qualquer veículo novo com o propósito de controle de ruído antes da venda ou distribuição o último comprador ou enquanto estiver em uso ou
2. O uso do veículo antes deste dispositivo ou elemento de projeto ser removido ou tornar-se inoperante por qualquer pessoa.

Entre os atos considerados adulteração estão os seguintes:

1. Retirada, alteração ou perfuração do silenciador ou de qualquer componente do motor que seja responsável pela expulsão dos gases de escape do motor.
2. Retirada, alteração ou perfuração de qualquer parte do sistema de admissão.
3. Substituição de qualquer peça móvel do veículo ou de peças do sistema de escape ou admissão por peças que não sejam as especificadas pelo fabricante.
4. Falta de manutenção adequada.

REQUISITOS DE EMISSÕES

Somente EUA

A CARB (California Air Resources Board, Direção de Recursos Atmosféricos da Califórnia) exige que o seu veículo cumpra as normas pertinentes de emissão de gases de escape durante a vida útil do mesmo, desde que operado e mantido de acordo com as instruções fornecidas.

Uma Etiqueta Vermelha de não conformidade (bem como uma Etiqueta Verde) é obtida anualmente na ocasião do registro do Veículo na Califórnia. A etiqueta apropriada é indicada pelo número de identificação do veículo (no 8º caractere indicado aqui).

CATEGORIA DO VEÍCULO	OITAVO CARACTERE DO VIN
Etiqueta Vermelha de Não Conformidade	Deve conter um C ou 3
Etiqueta Verde de Conformidade	Qualquer designação alfanumérica diferente de C ou 3

PERÍODO DE AMACIAMENTO

Motor

Um período de amaciamento de 10 horas de operação é necessário antes que o veículo possa ser dirigido constantemente na sua rotação máxima.

CUIDADO: Nunca misture óleo e combustível. Este veículo possui um motor de 4 tempos. O óleo deve ser adicionado apenas no cárter do motor.

Durante esse período, a rotação máxima não deve ultrapassar 3/4. Entretanto, pequenas variações de aceleração e velocidade totais contribuem para um amaciamento adequado. Aceleração total prolongada, manutenção de velocidade de cruzeiro por longos períodos e superaquecimento do motor prejudicam o período de amaciamento.

Correia

Uma correia nova exige um período de adaptação de 50 km (30 milhas). Evite aceleração/desaceleração bruscas, rebocar cargas ou trafegar em alta velocidade.

Inspeção de 10 horas

NOTA: A revisão das 10 horas será realizada às custas do proprietário do veículo.

Como ocorre com qualquer peça de precisão de equipamentos mecânicos, sugerimos que, após as 10 primeiras horas, 300 km (185 milhas) ou 30 dias após a compra, o que ocorrer primeiro, o seu veículo seja revisado por um revendedor autorizado Can-Am. Essa inspeção fornece a oportunidade de discutir as dúvidas encontradas durante as primeiras horas de operação.

CONTROLES/INSTRUMENTOS/EQUIPAMENTOS

NOTA: Alguns controles/instrumentos/equipamentos são opcionais.

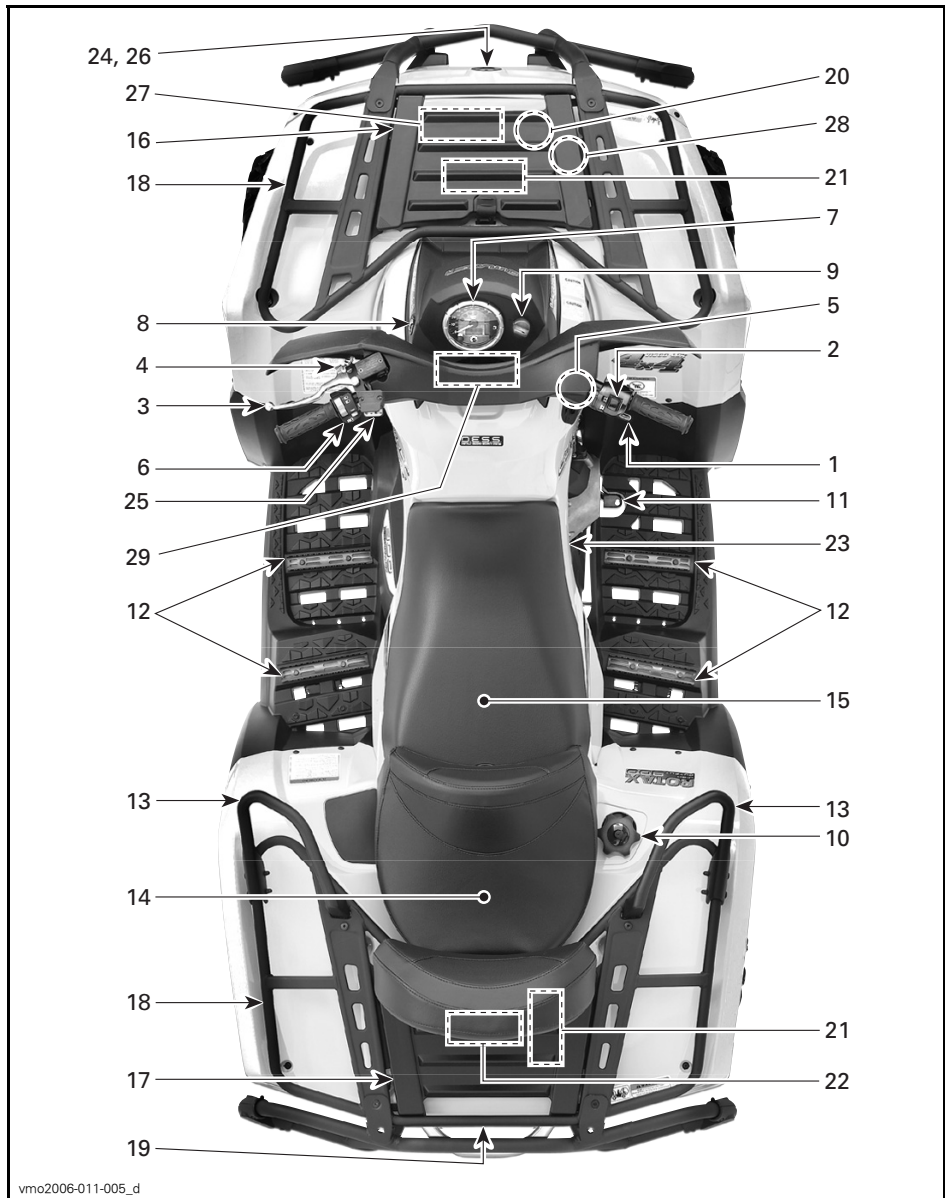

vmo2006-011-005_d

NOTA: Esta seção apresenta as funções básicas dos vários controles do seu veículo. Para obter mais detalhes sobre o funcionamento de um controle junto com outros, consulte as *INSTRUÇÕES DE OPERAÇÃO* mais adiante nesta seção.

1) Alavanca do Acelerador

Quando empurrada, aumenta a velocidade do motor permitindo engatar a transmissão na marcha selecionada.

Quando é solta, a velocidade do motor volta automaticamente ao ponto morto e o veículo desacelera gradualmente.

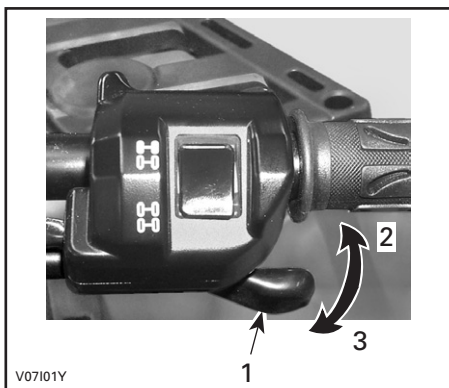

TÍPICO

1. Alavanca do acelerador
2. Para acelerar
3. Para desacelerar

2) Seletor 2WD/4WD

Este seletor permite escolher entre a tração 2WD (em duas rodas) e 4WD (nas quatro rodas).

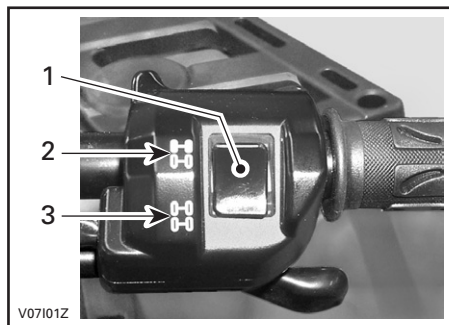

TÍPICO

1. Seletor
2. Posição 2WD
3. Posição 4WD

3) Alavanca de freio

Quando apertada, os freios dianteiro e traseiro são acionados. Quando é solta, a alavanca do freio deve voltar automaticamente à sua posição original. O efeito de frenagem é proporcional à força aplicada na alavanca e ao tipo e condição do terreno.

NOTA: Assim como os outros veículos de rodas, o peso do veículo é transferido para as rodas da frente quando freamos. Para obter uma eficiência maior de frenagem, o sistema de freios distribui mais força de frenagem para as rodas dianteiras. Isto afetará o manuseio e o controle de direção quando freamos com vigor. Leve isto em consideração quando frear.

Ao ler este Manual do Proprietário, lembrar que:

ADVERTÊNCIA

Indica um risco potencial que, se não evitado, pode resultar em lesões graves ou morte.

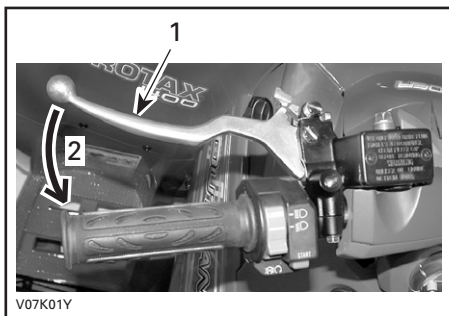

TÍPICO

1. Alavanca de freio
2. Aplicar os freios

4) Freio de Estacionamento

Quando é acionado, impede que o veículo se movimente. Útil quando o freio necessita ser travado, por exemplo, durante a realização de uma curva em K, transporte ou quando o veículo não está em operação.

⚠️ ADVERTÊNCIA

Sempre use o freio de estacionamento e acione a posição PARK na alavanca de câmbio quando o veículo não estiver sendo usado.

⚠️ ADVERTÊNCIA

Certifique-se que os freios estejam totalmente desengatados antes de operar o veículo.

Quando dirigir o veículo, os freios que são arrastados por uma pressão contínua na alavanca podem provocar danos ao sistema do freio, provocando perda da capacidade de frenagem e/ou incêndio.

Para acionar o mecanismo: Apertar a alavanca do freio e manter enquanto move a trava da alavanca. A alavanca de freio permanecerá apertada, acionando todos os freios.

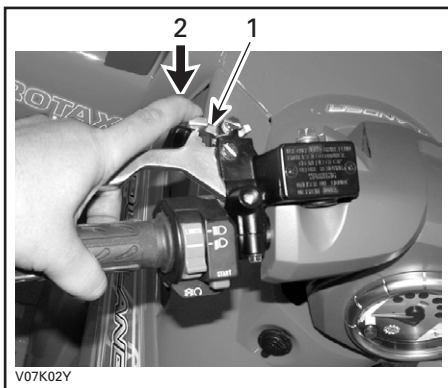

TÍPICO

1. Trava da alavanca do freio
2. Para acionar os freios

Para liberar o mecanismo: Aperte a alavanca do freio. A alavanca deve voltar automaticamente à sua posição original. A alavanca de freio deve voltar à posição de descanso. Solte sempre o freio de estacionamento antes de dirigir.

5) Alavanca de Câmbio

Possui cinco posições: P, R, N, H e L.

Para mudar a posição da transmissão, pare completamente o veículo e depois mova a alavanca para a posição desejada. Não force a alavanca. Caso seja difícil mudá-la, mova o veículo para frente e para trás a fim de mover as engrenagens na transmissão e tente novamente.



vm02006-007-007

PADRÃO DE MUDANÇA

CUIDADO: Sempre pare completamente o veículo e acione o freio antes de acionar a alavanca de câmbio.

P: Estacionamento

Esta posição trava a transmissão para que o veículo não se mova. Use sempre quando o veículo não estiver em operação. Em algumas circunstâncias, pode ser necessário mover o veículo para frente e para trás a fim de mover as engrenagens na transmissão permitindo que a alavanca seja engatada.

R: Marcha a ré

Permite que o veículo ande para trás. A velocidade do veículo é limitada.

ADVERTÊNCIA

Antes de movimentar o veículo de marcha à ré, verifique se o caminho está livre de obstáculos ou pessoas. Permaneça sentado.

N: Neutro

Esta posição desengata a transmissão, permitindo a movimentação manual do veículo.

H: Marcha alta

Esta posição seleciona a faixa de velocidades altas da transmissão. Esta é a marcha normal usada ao dirigir. Ela permite que o veículo atinja a sua velocidade máxima.

L: Marcha Lenta

Esta posição seleciona a faixa de velocidades baixas da transmissão no câmbio. Esta é a posição de trabalho. Permite que o veículo se mova lentamente com a máxima força e tração.

NOTA: Use o nível de velocidade baixa para puxar qualquer carga ou para subir uma ladeira muito inclinada.

6) Chave Multifuncional

Os controles que se encontram nessa chave são os seguintes:

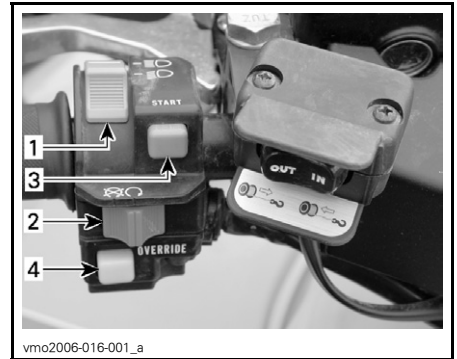

vm02006-016-001_a

TÍPICO — CHAVE MULTIFUNÇÃO

1. Interruptor do farol
2. Interruptor de parada do motor
3. Botão de partida do motor
4. Botão Override

Interruptor do Farol

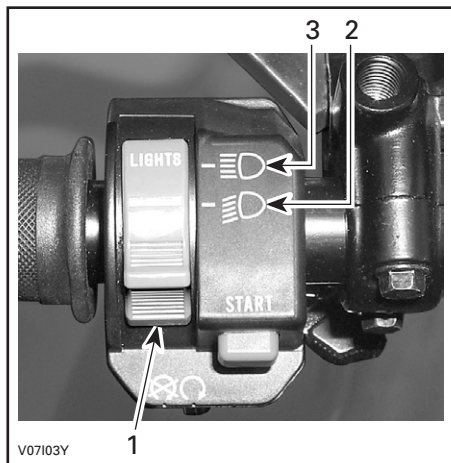

FUNÇÕES DO INTERRUPTOR DO FAROL

1. Interruptor do farol
2. Farol baixo e luz traseira
3. Farol alto e luz traseira

NOTA: Coloque o interruptor da ignição na posição ON "sem luz" para apagar o farol.

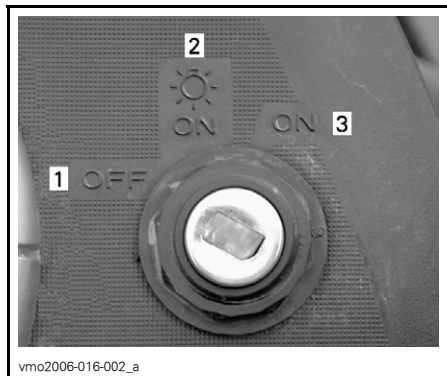

POSICÕES DA CHAVE DE IGNIÇÃO

1. OFF (desligado)
2. ON (ligada) "com luz"
3. ON (ligada) "sem luz"

Interruptor de Parada do Motor

Esse interruptor pode ser usado para desligar o motor e como um comando de emergência.

Para parar o motor, soltar a alavanca do acelerador e usar a chave de parada do motor.

NOTA: Embora seja possível parar o motor desligando a chave de ignição, recomendamos que o motor seja desligado com o interruptor de parada do motor.



TÍPICO

1. Interruptor de parada do motor

Botão de Partida

Para partir o motor, colocar a chave de parada do motor em OPERAR.

Pressione e segure o botão de partida do motor. Solte-o imediatamente após o motor iniciar seu funcionamento.

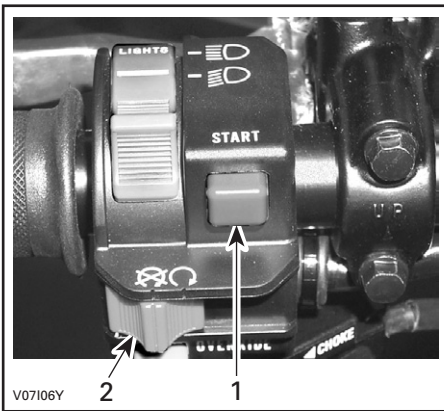

V07106Y

TÍPICO

1. Botão de partida do motor
2. Interruptor de parada do motor

NOTA: O motor não dará a partida se o interruptor de parada do motor estiver na posição OFF.

Botão Override

Este botão é usado para cancelar o sistema limitador de velocidade na marcha à ré enquanto anda para trás. Pressione e segure o botão de override então comprima o acelerador gradualmente.

⚠ ADVERTÊNCIA

Nunca acione o botão override com a alavanca de aceleração acionada, pois pode resultar na perda de controle, causando graves lesões ou morte.

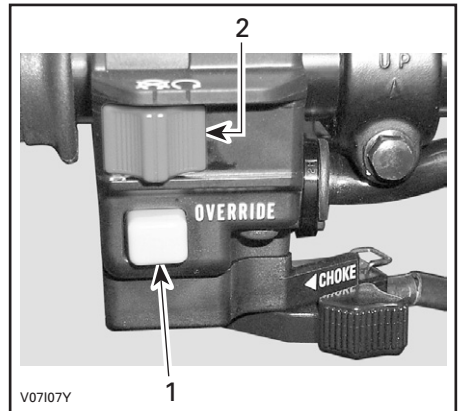

V07107Y

TÍPICO

1. Botão Override
2. Interruptor de parada do motor

7) Velocímetro

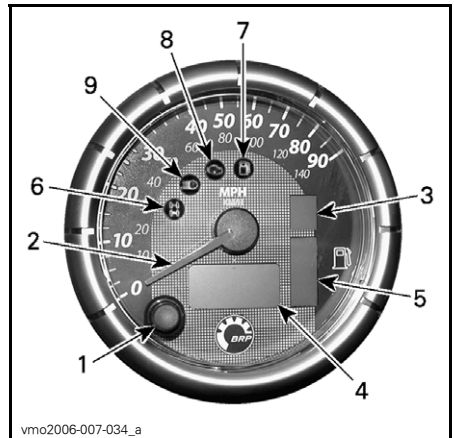

vmo2006-007-034_a

TÍPICO

1. Botão de seleção do mostrador
2. Mostrador do modo do ponteiro
3. Mostrador da posição de transmissão
4. Mostrador multifunção
5. Mostrador do nível de óleo
6. Lâmpada indicadora do 4WD
7. Lâmpada indicadora do nível baixo de combustível
8. Verifique a lâmpada indicadora do motor
9. Lâmpada indicadora do farol alto

Seleção da Unidade (MPH vs km/h)

O velocímetro, o hodômetro e o medidor de viagem são pré-ajustados de fábrica em milhas, mas é possível mudá-los para leitura em quilômetros. Entre em contato com um revendedor autorizado Can-Am.

Botão de Seleção do Mostrador

Utilize o botão de seleção para mudar o mostrador de multifunção para o modo desejado:

- hodômetro
- medidor de viagem (pode ser zerado)
- horímetro (pode ser zerado)
- horímetro do veículo
- velocidade ou modo RPM.

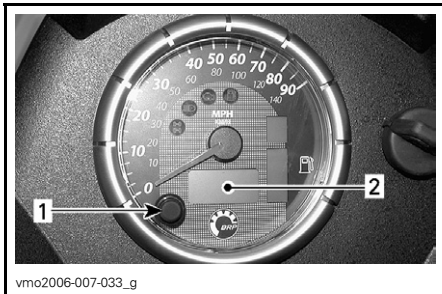

1. Botão de seleção
2. Mostrador multifunção

Mostrador do Modo do Ponteiro

O ponteiro do velocímetro funciona em dois modos, ele pode mostrar a velocidade do veículo ou a revolução do motor por minuto.

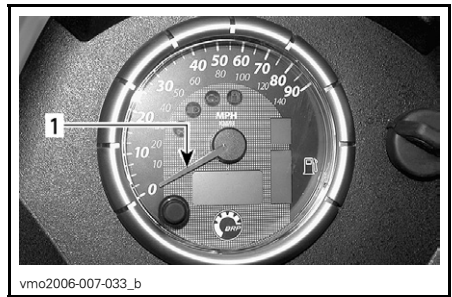

1. Ponteiro

Para mudar o ponteiro de um modo para o outro, siga as seguintes instruções:

- mude o mostrador multifunção do velocímetro ao modo do hodômetro (ODO)
- aperte e **SEGURE** o botão de seleção do mostrador por 2 segundos para mudar o modo.

Modo de Velocidade

Neste modo o ponteiro indica a velocidade do veículo.

O velocímetro mede a velocidade de 0 até 140 km/h e de 0 até 90 MPH.

Modo RPM

Neste modo o ponteiro indica o RPM do motor.

O velocímetro mede o RPM do motor de 0 até 9.000 RPM.

NOTA: No modo RPM a velocidade do veículo será mostrada automaticamente no mostrador multifunção se o veículo movimentar a mais que 10 km/h ou 6 MPH.

Mostrador da Posição da Transmissão

Este mostrador mostra a posição da transmissão.

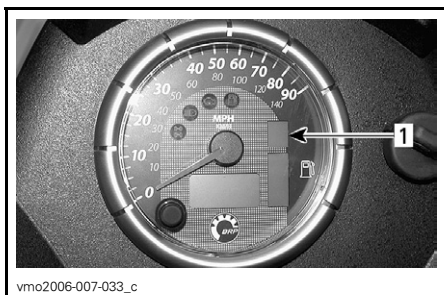

vmo2006-007-033_c

1. Posição da transmissão

MOSTRADOR	FUNÇÃO
P	Estacionamento
N	Neutro
R	Marcha a ré
H	Marcha Normal
L	Marcha Lenta

NOTA: A letra “E” no mostrador da posição da transmissão significa um erro da posição de transmissão elétrica. Entre em contato com um revendedor autorizado Can-Am.

Mostrador Multifunção

NOTA: Utilize o botão de seleção para mudar o mostrador para o modo desejado.

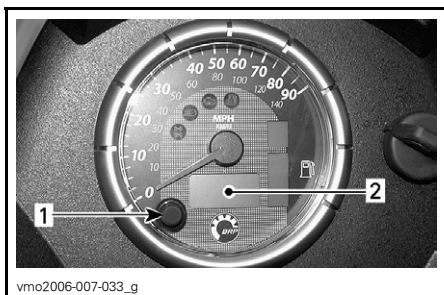

vmo2006-007-033_g

1. Botão de seleção

2. Mostrador multifunção

Hodômetro (ODO)

O hodômetro registra a distância total viajada em milhas ou quilômetros.

Medidor da Viagem (TRIP)

O medidor da viagem registra a distância percorrida desde sua última zera-gem. A distância percorrida será exibida em milhas ou quilômetros.

Pode ser utilizado para monitorar a autonomia do tanque de combustível ou a distância entre dois locais, por exemplo.

Aperte e **SEGURE** o botão de seleção por 2 segundos para zerar o medidor da viagem.

Horímetro (DURAÇÃO DA VIAGEM)

O horímetro registra o tempo de funcionamento do veículo quando o sistema elétrico for ativado. Pode ser utilizado para estabelecer o tempo de viagem entre dois locais, por exemplo.

Aperte e **SEGURE** o botão de seleção por 2 segundos para zerar o horímetro.

Horímetro (FUNCIONAMENTO DO MOTOR)

O horímetro registra o tempo de funcionamento do motor no ECM (Módulo de Controle do Motor).

Velocidade/RPM

No modo RPM a velocidade do veículo será mostrada automaticamente se o veículo movimentar a mais que 10 km/h ou 6 MPH.

No modo velocidade o mostrador mostrará o RPM do motor de 0 até 9.000 RPM.

Mensagens do Mostrador Multifunção

MENSAGEM	DESCRIÇÃO
X 100 RPM	Quando o velocímetro está no MODO RPM, no mostrador multifunção aparecerá "X 100 RPM" se o modo Velocidade/RPM estiver selecionado.
INVALID KEY	Indica que você usou a chave de ignição incorreta, utilize a chave correta para este veículo. Também é possível que a chave de ignição esteja com mau contato, remova e limpe a chave.
PARK BRAKE	É mostrado quando o freio de estacionamento for acionado por mais que 15 segundos.
LO BATT	Bateria com a voltagem baixa, verifique a voltagem da bateria e o sistema de carregamento.
HI BATT	Bateria com a voltagem de alta, verifique a voltagem da bateria e o sistema de carregamento.
LOW OIL (1)	Baixa pressão de óleo no motor, desligue o motor imediatamente e verifique o nível do óleo.
HI TEMP (2)	Se o motor superaquecer, consulte <i>SUPERAQUECIMENTO DO MOTOR</i> em <i>RESOLUÇÃO DE PROBLEMAS</i> .
LIMP HOME	Falha grave no motor que pode alterar a operação normal do motor, verifique se a luz indicadora do motor também piscará, consulte <i>RESOLUÇÃO DE PROBLEMAS</i> para mais detalhes.
CHECK ENGINE	Falha do motor, verifique se a lâmpada indicadora do motor está em ON. Consulte <i>RESOLUÇÃO DE PROBLEMAS</i> para obter mais informações.
MAINTENANCE SOON (3)	Manutenção periódica necessária. Procure um revendedor autorizado Can-Am.
NO ECM COMMUNICATION	Erro de comunicação entre o velocímetro e o módulo de controle do motor (ECM), entre em contato com um revendedor autorizado Can-Am.

CUIDADO: (1) Se a lâmpada não apagar logo após a partida do motor, desligue o motor. Verifique o nível de óleo do motor. Reabastecer se necessário. Se o nível de óleo estiver bom, consulte um revendedor autorizado Can-Am. Não use o veículo até que ele seja reparado.

CUIDADO: (2) Se a lâmpada não apagar logo após a partida do motor, desligue o motor. Procure um revendedor autorizado Can-Am. Não use o veículo até que ele seja reparado.

(3) A mensagem deverá ser apagada por um revendedor autorizado Can-Am.

Mostrador do Nível de Óleo

O medidor indica constantemente a quantidade do combustível no tanque de combustível durante a operação.

Quando a lâmpada indicadora do nível de óleo baixo está acesa, indica que há menos que 30% de combustível no tanque de combustível, ou seja cerca de 6 litros (1,6 galões EUA).

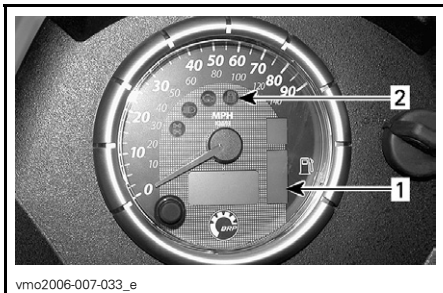

vmo2006-007-033_e

1. Mostrador do nível de óleo
2. Lâmpada indicadora do nível de óleo baixo

Luzes Indicadoras

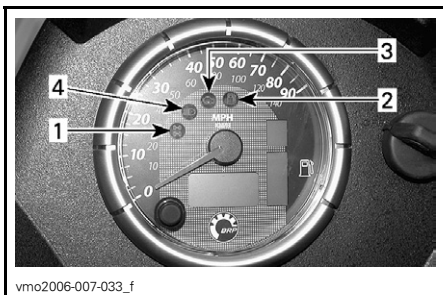

vmo2006-007-033_f

1. Lâmpada indicadora do 4WD
2. Lâmpada indicadora do nível baixo de combustível
3. Verifique a lâmpada indicadora do motor
4. Lâmpada indicadora do farol alto



Quando este indicador estiver aceso, indicará que o sistema 4WD está ativado.



Quando este indicador estiver em ON, indicará que há menos que 30% de combustível no tanque de combustível, ou seja cerca de 6 litros (1,6 galões EUA).



Quando este indicador estiver em ON, indicará um código de falha do motor. Procure a mensagem no mostrador multifunção.

Quando este indicador estiver piscando, indica que o modo LIMP HOME está ativado, consulte **RESOLUÇÃO DE PROBLEMAS** para mais detalhes.



Quando este indicador estiver em ON, indicará que alta intensidade foi selecionada nos faróis e a chave de ignição está na posição LIGHTS (LUZES).

8) Tomada de Energia de 12 Volts

Prático para refletores manuais ou outros equipamentos portáteis.

Retire a capa protetora para usar. Sempre recoloca a capa após o uso para protegê-la contra as condições do tempo.

Não ultrapasse a capacidade indicada. Consulte **ESPECIFICAÇÕES**.

Uma fonte auxiliar está disponível para conectar outros acessórios. Há dois fios ocultos na fiação na dianteira do veículo embaixo do painel. Procure um revendedor autorizado Can-Am para mais detalhes.

9) Interruptor de Ignição

Chave com 3 posições:

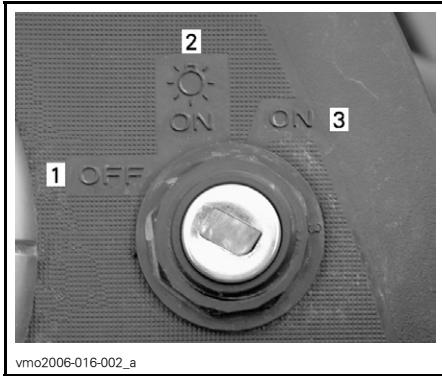

POSIÇÕES DA CHAVE DE IGNIÇÃO

1. OFF (desligado)
2. ON (ligado) com luzes
3. ON (ligado) sem luzes

Coloque a chave e vire-a até a posição desejada. Para tirar a chave, gire para a posição OFF e puxe-a.

NOTA: Após virar a chave para a posição OFF e removê-la, o sistema elétrico do veículo levará alguns segundos para desligar.

A posição ON “com luzes” acende todas as luzes, com ou sem o motor em funcionamento. Lembre-se de que deixar as luzes acesas sem que o motor esteja funcionando descarrega a bateria. Gire sempre a chave da ignição para a posição OFF depois que o motor parar.

NOTA: Embora seja possível parar o motor desligando a chave de ignição, recomendamos que o motor seja desligado com o interruptor de parada do motor.

Sistema de Segurança com Codificação Digital (DESS™)

A chave de ignição especificamente contém um circuito eletrônico que proporciona um número de série eletrônico único.

Esta chave de ignição não pode ser usada em um outro veículo, e reciprocamente, a chave de um outro veículo não pode ser usada no seu veículo, a não ser que tenha sido programada desta maneira.

Porém, o DESS oferece uma grande flexibilidade. Você pode comprar chaves de ignição adicionais e programá-las para seu veículo.

Para adquirir as chaves de ignição adicionais, procure um revendedor autorizado Can-Am.

10) Tampa do Tanque de Combustível

CUIDADO: Nunca coloque nada sobre a tampa do tanque de combustível o buraco de saída em cima do tanque de combustível pode ficar bloqueado e o motor pode acabar falhando.

Desaparafuse no sentido anti-horário e retire a tampa para encher o tanque de combustível. Em seguida, aperte no sentido horário.

ADVERTÊNCIA

Sempre desligue o motor antes de reabastecer. Abra a tampa lentamente. Se for percebida uma diferença de pressão (apito ao soltar a tampa do tanque de combustível) inspecione o veículo e/ou repare-o antes de utilizá-lo novamente. O combustível é inflamável e explosivo sob certas condições. Nunca use uma chama para verificar o nível de combustível. Nunca fume ou permita a presença de chamas ou faíscas nas proximidades. Trabalhe sempre em área bem ventilada. Nunca encha o tanque ao máximo antes de ir com o veículo a uma região quente. Com o aumento da temperatura, o combustível se expande e pode transbordar. Limpe sempre qualquer derramamento de combustível do veículo.

11) Pedal de Freio

Quando é pressionada, os freios traseiros são acionados. Quando é solta, o pedal do freio deve voltar à sua posição original. A ação do freio é proporcional à força aplicada no pedal e ao tipo e às condições do terreno.

NOTA: O freio também tem um efeito nas rodas dianteiras através da transmissão.

O pedal de freio somente aciona o freio traseiro. Caso haja alguma falha no sistema dos freios dianteiros, o freio traseiro pode ser acionado através do pedal de freio.

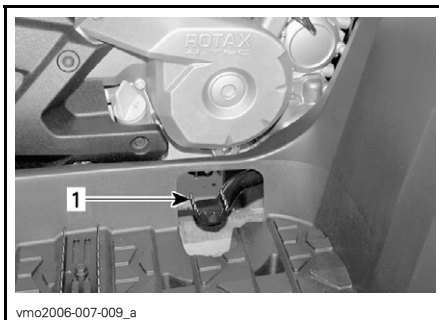

1. Pedal de freio

12) Pedaleira

Utilize esta área para manter seus pés e os pés do passageiro firmes.

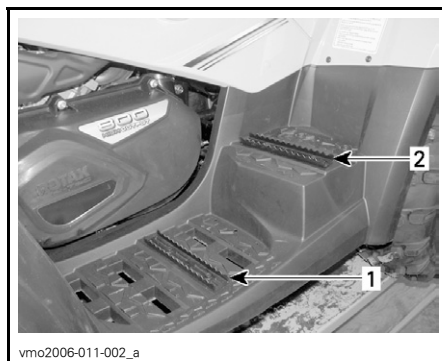

1. Pedaleira do condutor
2. Pedaleira do passageiro

13) Braçadeiras

As braçadeiras devem ser usadas pelo passageiro para se segurar firmemente durante o funcionamento do veículo.

ADVERTÊNCIA

Nunca se segure no condutor. Sempre segure as braçadeiras firmemente.

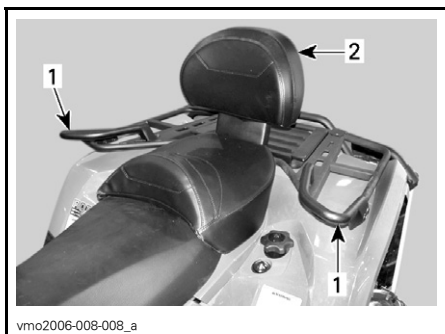

vmo2006-008-008_a

1. Braçadeiras
2. Assento do passageiro

14) Assento do Passageiro/ Compartimento de Carga

⚠️ ADVERTÊNCIA

Nunca dirija o veículo sem o assento do passageiro ou o compartimento de carga devidamente instalado.

O assento do passageiro é projetado especialmente para permitir uma viagem segura e agradável para UM (1) passageiro. O encosto oferece suporte para suas costas durante a viagem.

O compartimento de carga é utilizado para converter um veículo para duas pessoas (Modelo 2-UP) para um veículo para uma pessoa (Modelo 1-UP) com capacidade de carga extra.

A conversão do veículo é fácil. Remova o assento do passageiro, depois instale o compartimento de carga, ou vice versa. Utilize o procedimento descrito a seguir para remover e instalar os itens corretamente.

⚠️ ADVERTÊNCIA

Sem o assento do passageiro, o veículo se torna um veículo para uma pessoa (Modelo 1-UP) e **NENHUM PASSAGEIRO** é permitido no veículo. **NUNCA** transporte passageiro no compartimento de carga.

Remoção do Assento do Passageiro

- Puxe uma das alças do assento do passageiro. As alças estão localizadas abaixo da parte traseira do assento no lado direito e esquerdo.

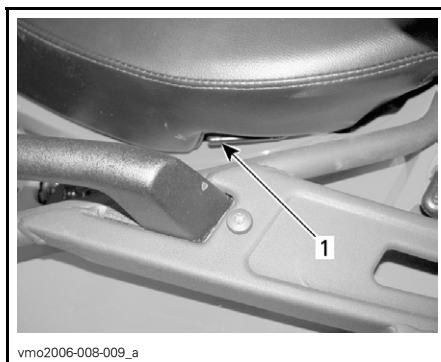

vmo2006-008-009_a

TÍPICO — LADO ESQUERDO

1. Trava do assento

- Levante a parte traseira do assento cuidadosamente.
- Puxe o assento para trás.
- Continue levantando-o até que você possa soltar a aba de encaixe dianteira, depois remova o assento do passageiro totalmente.

Instalação do Assento do Passageiro

- Insira os tubos de posicionamento do assento do passageiro nos furos da parte de trás.

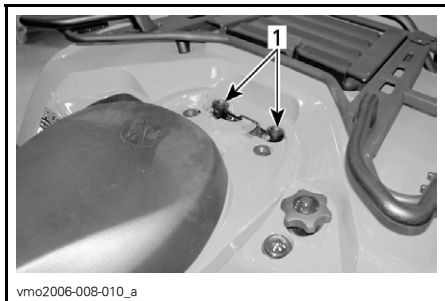

TÍPICO

1. Furos para os tubos de posicionamento do assento do passageiro

- Quando o assento se encaixar na posição, empurre firmemente o assento para baixo para travá-lo.

NOTA: Você ouvirá um som de encaixe. Verifique novamente se o assento está firmemente fixado, puxando-o levemente para verificar se está corretamente travado.

ADVERTÊNCIA

Certificar que o assento está firmemente travado antes de dirigir.

Instalação do Compartimento de Carga

- Remova o assento do passageiro.
- Posicione o compartimento de carga no pára-lama traseiro.
- Quando o compartimento de carga estiver em sua posição, empurre firmemente para baixo para travá-lo.

- Para abrir o compartimento de carga, solte a trinco de borracha.



1. Trinco de borracha

Remoção do Compartimento de Carga

- Puxe a alça do compartimento de carga para soltá-lo do veículo.
- Remova o compartimento de carga.
- Reinstale o assento do passageiro.



1. Alça

15) Assento do Condutor

NOTA: Para remover o assento do condutor, é necessário remover o assento do passageiro.

Retirada do Assento

Para remover o assento do condutor empurre a braçadeira para frente. Esta braçadeira se encontra abaixo da parte traseira do assento.



1. Trava do assento

Puxe o assento para trás. Continue levantando-o até que você possa soltar a aba de encaixe dianteira, e depois remova o assento totalmente.

Instalação do Assento

Insira as abas de encaixe dianteiras nos ganchos do quadro. Quando o assento se encaixar na posição, empurre firmemente o assento para baixo para travá-lo.

NOTA: Você ouvirá um som de encaixe. Verifique novamente se o assento está firmemente fixado, puxando-o levemente para verificar se está corretamente travado.

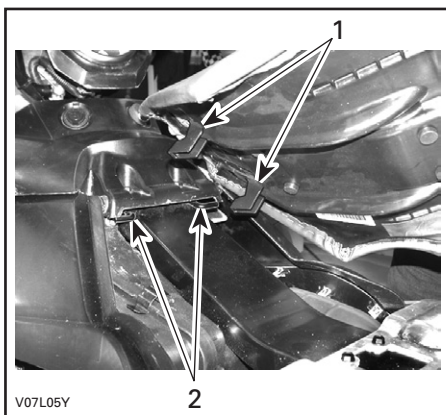

1. Insira estas abas nos ganchos
2. Ganchos

ADVERTÊNCIA

Certificar que o assento está firmemente travado antes de dirigir.

16) Painel de Acesso

Para abrir o painel, destrave-o, levante-o e remova-o completamente.

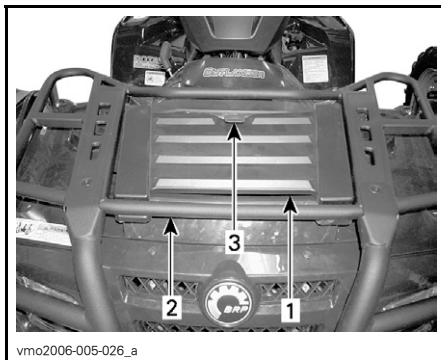

1. Painel de acesso
2. Bagageiro dianteiro
3. Trinco

Este painel permite um acesso mais fácil ao compartimento de serviço. O compartimento de serviço contém diferentes itens de manutenção, como o reservatório do fluido de freio, a tampa do radiador, o reservatório do líquido de arrefecimento e a caixa de fusíveis.

17) Compartimento de Carga Traseiro

Local conveniente para carregar objetos pessoais tais como velas de ignição, kit de primeiros socorros, etc. Destrave a tampa, levante suavemente e remova a tampa.

O compartimento é dotado de um dreno. Remova o plug para drenar o compartimento, quando necessário. Reinstale o plug ao terminar.

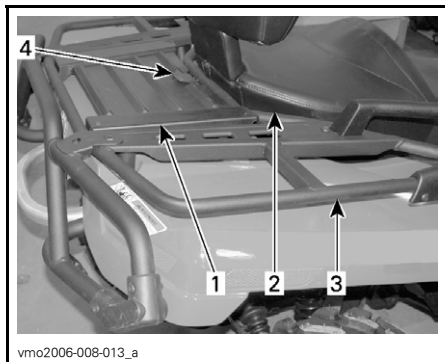

1. Tampa do compartimento de carga traseiro
2. Assento
3. Bagageiros traseiros
4. Trinco

⚠ ADVERTÊNCIA

Quando o motor estiver funcionando, sempre posicione a alavanca de transmissão na posição PARK antes de abrir a tampa. Nunca deixe objetos pesados ou soltos no compartimento. Sempre trave a tampa antes de dirigir. Se a tampa do compartimento de carga for removida para aumentar o espaço de carga, assegure-se que a carga esteja amarrada e não "sairá voando" ao dirigir em velocidade em terrenos acidentados. Reduza a velocidade.

18) Bagageiros para Carga

Local conveniente para carregar carga.

⚠ ADVERTÊNCIA

Assegure-se de prender corretamente os materiais no bagageiro. Não o sobrecarregue. Assegure-se que a carga não interfira na visibilidade e/ou dirigibilidade. Não carregue passageiro(s).

Consulte *ESPECIFICAÇÕES* para carregar cargas e recomendações sobre distribuição de cargas.

19) Ponto de Reboque

Adequado para a instalação de uma bola de reboque ou outro equipamento similar. Instale uma bola de tamanho apropriado conforme recomendações do fabricante da carreta. Dirija-se à seção *ESPECIFICAÇÕES* para as recomendações sobre transporte de cargas e reboque.

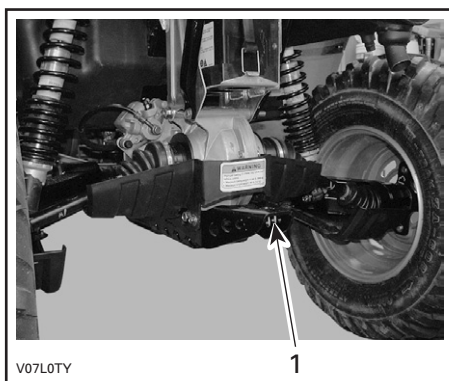

V07L0TY

1

1. Ponto de reboque

⚠️ ADVERTÊNCIA

Assegure-se de instalar uma bola de tamanho adequado que se ajuste ao equipamento a ser rebocado.

NOTA: Siga as instruções do fabricante para a montagem correta.

20) Tampa do Radiador

Localizada no compartimento de serviço, sob o painel de acesso.

⚠️ ADVERTÊNCIA

Para evitar queimaduras, não remova a tampa do radiador se o motor estiver quente.

Para remover a tampa do radiador, pressione e gire-a no sentido anti-horário. Para reinstalá-la repita o procedimento no sentido inverso.



vmo2006-007-011_a

TÍPICO

1. Tampa do radiador

21) Fusíveis

O sistema elétrico é protegido por fusíveis. Ver em **MANUTENÇÃO** para detalhes.

A caixa de fusíveis está localizada no compartimento de serviço dianteiro e na parte traseira perto da bateria.

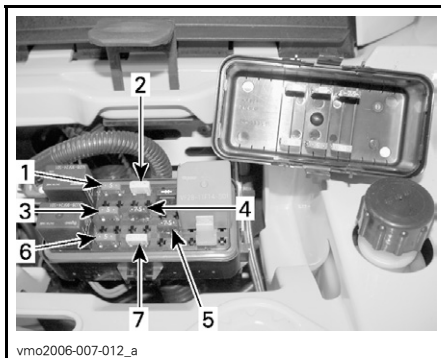

vmo2006-007-012_a

LOCALIZAÇÃO DOS FUSÍVEIS FRONTAIS

1. (F1) Bobinas de ignição (5 A)
2. (F2) Ventoinha (20 A)
3. (F3) Injetores de combustível (5 A)
4. (F4) Velocímetro/sensor de velocidade/farol traseiro (7,5 A)
5. (F5) Bomba de combustível (7,5 A)
6. (F6) Módulo do Controle de Motor (ECM) (5 A)
7. (F7) Acessórios (20 A)



vmo2006-007-031_a

LOCALIZAÇÃO DOS FUSÍVEIS NA TRASEIRA

- (F8) Principal (30 A)
- (F9) Acessórios principais (30 A)

22) Estojo de Ferramentas

A caixa de ferramentas está localizada no compartimento de carga traseiro. Ela contém ferramentas para manutenção básica, este Manual do Proprietário e o *MANUAL BÁSICO DE TÉCNICAS DE IÇAMENTO* com os modelos XT e Edição Limitada.

As ferramentas incluídas na caixa de ferramentas são:

- alicate (1)
- chave de fenda (1)
- chave de porca 10/13 mm (1)
- chave de porca 15/17 mm (1)
- chave de caixa 10/13 mm (1)
- chave de caixa 16/18 mm (1)
- mostrador de pressão do pneu (1)
- chave do amortecedor (1)
- fusível 30 A (1).
- fusível 20 A (1).
- fusível 15 A (1).

23) Vareta Medidora de Nível

Permite a verificação do nível de óleo do motor.

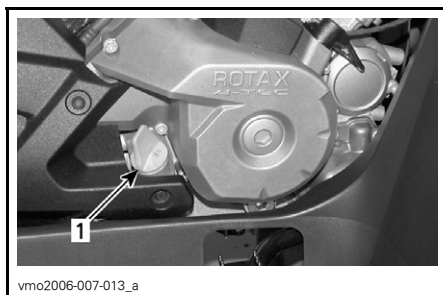

vmo2006-007-013_a

- Vareta medidora de nível

Veja a seção *FLUIDOS* quanto à verificação correta do nível de óleo do motor.

24) Guincho

Modelos XT e Edição Limitada

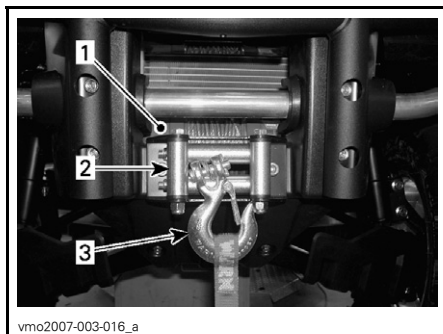

vmo2007-003-016_a

- Guincho
- Roletas do poleame
- Gancho do guincho

25) Interruptor de Controle do Guincho

Modelos XT e Edição Limitada

Utilize este interruptor para colocar ou retirar cordão do reboque.

Para retirar o cordão do reboque aperte o lado esquerdo do interruptor.

Para colocar o cordão no reboque, aperte o lado direito do interruptor.

Recorra ao *MANUAL BÁSICO DE TÉCNICAS DE IÇAMENTO* para mais informações.

NOTA: Um controle remoto do guincho é fornecido com o veículo para facilitar a operação de içamento, se necessário, recorra à seção *CONTROLE REMOTO DO GUINCHO* mais a frente.

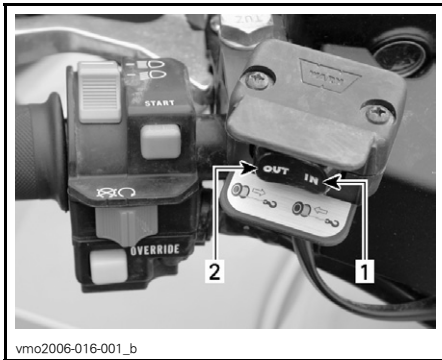

vmo2006-016-001_b

1. Enrolar
2. Desenrolar

26) Roletas do Poleame

Modelos XT e Edição Limitada

O rolete do poleame é utilizado para evitar danos no veículo e conduzir o cabo de aço ao guincho.

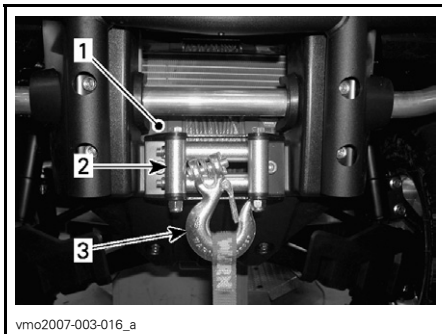

vmo2007-003-016_a

1. Guincho
2. Roletas do poleame
3. Gancho do guincho

27) Controle Remoto do Guincho

Modelos XT e Edição Limitada

Um controle remoto do guincho é fornecido com o veículo para facilitar a operação com o guincho, se necessário.

O controle remoto do guincho está localizado no painel de acesso na frente do compartimento de serviço.

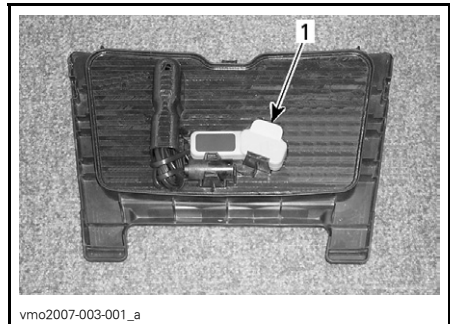

vmo2007-003-001_a

PAINEL DE ACESSO FRONTAL

1. Controle remoto do guincho

Para usar o controle remoto do guincho ao invés do botão de controle no guidão, conecte o controle remoto na conexão adequada na parte frontal do compartimento de serviço.

CUIDADO: Desconecte e guarde sempre o controle remoto quando não estiver em uso.



vmo2007-003-017_a

COMPARTIMENTO FRONTAL DE SERVIÇO

1. Conexão do controle remoto

Recorra ao *MANUAL BÁSICO DE TÉCNICAS DE IÇAMENTO* para mais informações.

28) Conexão do Controle Remoto do Guincho

Modelos XT e Edição Limitada

Conexão usado para ligar o controle remoto do guincho para facilitar a operação com o guincho se necessário.



COMPARTIMENTO FRONTAL DE SERVIÇO

1. Conexão do controle remoto

29) Receptor GPS (Sistema de Posicionamento Global)

Modelos Edição Limitada

⚠ ADVERTÊNCIA

Para evitar danos em caso de impacto no suporte do receptor GPS, **NUNCA** opere o veículo sem a tampa de proteção do receptor GPS ou do suporte do GPS instalada.



1. receptor GPS

Um receptor GPC removível localizado no guidão.

O receptor de GPS indica a posição do veículo no planeta.

Ele é alimentado pelo sistema elétrico do veículo quando instala no suporte (com a ignição a posição ON), ou pela bateria quando removido do seu suporte.

O receptor GPS pode ser ativado usando o botão ON/OFF do receptor ou girando a ignição do veículo para ON ou OFF (quando instalado no veículo).

Para utilizá-lo corretamente, consulte a documentação do fabricante que acompanha o receptor de GPS.

NOTA: Este receptor GPS está pré-programado com mapas genéricos. Para uma cartografia mais detalhada, entre em contato com um revendedor autorizado Can-Am ou visite o sítio da Garmin em: www.garmin.com.

⚠️ ADVERTÊNCIA

A leitura do receptor de GPS pode levar à distração da pilotagem do veículo, especialmente da atenção constante ao ambiente. Isso pode causar uma colisão, resultando em lesões graves ou morte. Antes de ler o receptor de GPS, verifique se o seu ambiente ao redor está livre de obstáculos, e reduza a velocidade do veículo. Além disso, não deixe de verificar com atenção a presença de obstáculos.

⚠️ ADVERTÊNCIA

Lembre-se: os dados fornecidos pelo receptor de GPS são apenas para referência. NUNCA utilize apenas essa informação para sua segurança.

Instalação do Receptor GPS

Remova a tampa de proteção do suporte do receptor GPS.



REMOVA A TAMPA DE PROTEÇÃO

Estenda a antena da parte de trás do receptor GPS.

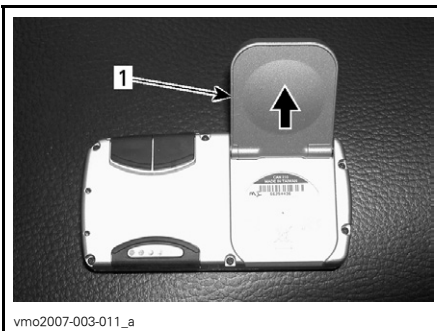

ESTENDA A ANTENA

1. Antena

Deslize o receptor GPS no seu suporte.

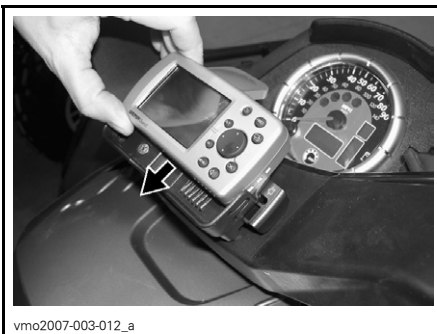

DESLIZE PARA INSTALAR

Prenda o receptor GPS no seu suporte empurrando a trava em direção ao receptor.



EMPURRE A TRAVA PARA PRENDER

CUIDADO: Para evitar que as condições climáticas danifiquem o seu receptor de GPS, ou para evitar o seu furto, sempre retire-o do seu alojamento ao sair do veículo.

Remoção do Receptor GPS

Destrave o receptor GPS do seu suporte puxando a trava.



PUXE A TRAVA PARA SOLTAR

1. *Aba de travamento*

Deslize o receptor GPS para fora do seu suporte para remover.



DESLEZE PARA FORA PARA REMOVER

Instale a tampa de proteção sobre o suporte do receptor GPS para prevenir danos as conexões elétricas quando o receptor GPS não estiver instalado.

A tampa de proteção está localizada dentro da tampa de acesso do compartimento frontal de serviço.



vmo2007-003-015_b

INSTALE A TAMPA DE PROTEÇÃO

30) Tampa de Proteção (suporte do receptor GPS)

Modelos Edição Limitada

⚠️ ADVERTÊNCIA

Para evitar danos em caso de impacto no suporte do receptor GPS, **NUNCA** opere o veículo sem a tampa de proteção do receptor GPS ou do suporte do GPS instalada.

A tampa de proteção está localizada dentro do painel de acesso do compartimento frontal de serviço.



vmo2007-003-009_a

PAINEL DE ACESSO — COMPARTIMENTO DE SERVIÇO

1. *Tampa de proteção*

Intale a tampa de proteção sobre o suporte do receptor GPS para prevenir danos as conexões elétricas quando o receptor GPS não estiver instalado.



vmo2007-003-015_b

INSTALE A TAMPA DE PROTEÇÃO

Ao ler este Manual do Proprietário, lembrar que:

⚠ ADVERTÊNCIA

Indica um risco potencial que, se não evitado, pode resultar em lesões graves ou morte.

FLUIDOS

Ao ler este Manual do Proprietário, lembrar que:

ADVERTÊNCIA

Indica um risco potencial que, se não evitado, pode resultar em lesões graves ou morte.

NOTA: Esta seção especifica os fluidos recomendados e os procedimentos para verificar os seus níveis. Consulte em *MANUTENÇÃO* os procedimentos de troca de fluidos.

Combustível

Combustível Recomendado

Use gasolina comum sem chumbo, disponível na maioria dos postos de gasolina, ou combustível oxigenado, contendo no máximo 10% de etanol ou metanol, ou ambos. A gasolina usada deve ter o seguinte número mínimo de octanas recomendado.

NÚMERO DE OCTANOS	
Na América do Norte	(87 (R + M)/2)
Fora da América do Norte	92 RON

CUIDADO: Nunca faça experiências com outros combustíveis. O uso de combustíveis fora da recomendação pode deteriorar o desempenho do veículo e danificar partes essenciais do sistema de combustível e componentes do motor.

CUIDADO: Nunca misture óleo e combustível. Este veículo possui um motor de 4 tempos. O óleo deve ser adicionado apenas no cárter do motor.

Nível de Combustível

ADVERTÊNCIA

Sempre desligue o motor antes de reabastecer. Abra a tampa lentamente. Se for percebida uma diferença de pressão (apito ao soltar a tampa do tanque de combustível) inspecione o veículo e/ou repare-o antes de utilizá-lo novamente. O combustível é inflamável e explosivo sob certas condições. Nunca use uma chama para verificar o nível de combustível. Nunca fume ou permita a presença de chamas ou faíscas nas proximidades. Trabalhe sempre em área bem ventilada. Nunca encha o tanque ao máximo antes de ir com o veículo a uma região quente. Com o aumento da temperatura, o combustível se expande e pode transbordar. Limpe sempre qualquer derramamento de combustível do veículo.

Óleo do motor

Óleo Recomendado

Use um óleo do tipo mineral para motor de 4 tempos que cumpra ou supere as exigências da classificação SM, SL ou SJ da série API. Verifique sempre se a etiqueta de certificação da série API no reservatório de óleo contém pelo menos um dos padrões acima.

Viscosidade do Óleo

O óleo mineral SAE 5W30 é recomendado para todas as estações.

No entanto, use para os dias quentes de verão o óleo mineral BRP XP-S 10W40 (P/N 219 700 346) deve ser usado.

NOTA: Para melhorar completamente o rendimento e a aplicação em todas as estações use o óleo sintético XP-S 5W40 (P/N 293 600 039).

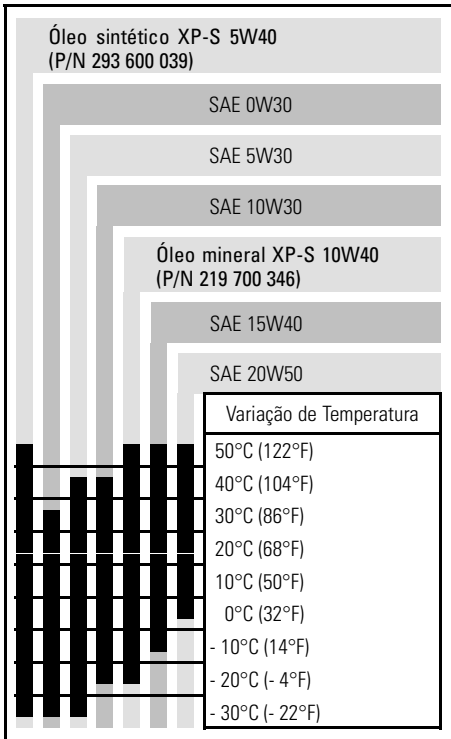

Nível do Óleo

CUIDADO: Verifique o nível com frequência e, se necessário, complete o reservatório. **Não complete além da capacidade.** Operar o motor/transmissão com o nível inadequado pode danificar seriamente o motor/transmissão. Limpe qualquer derramamento de óleo.

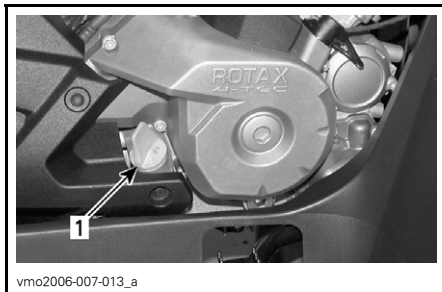

LADO DIREITO DO MOTOR

1. Vareta medidora de nível

Com o veículo em uma superfície plana e com o motor frio e parado, verifique o nível de óleo da seguinte maneira:

1. Solte a vareta de óleo, retire-a e limpe-a.
2. Reinstalar a vareta do óleo, roscando completamente.
3. Retirar e verificar o nível de óleo. Deve estar na marca superior ou perto da mesma.

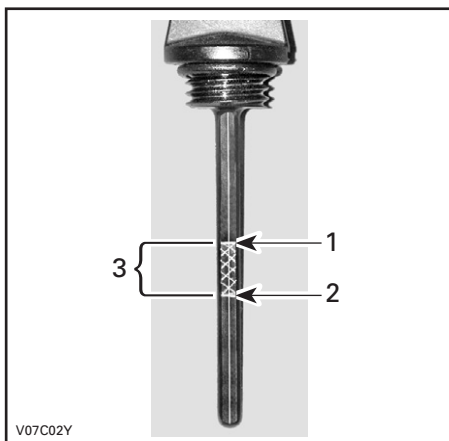

V07C02Y

TÍPICO

1. Cheio
2. Adicionar
3. Limite de operação

Para acrescentar óleo, retirar a vareta de nível. Coloque um funil no encaixe da vareta para evitar derramamento.

Acrescente uma pequena quantidade do óleo recomendado e verifique o nível novamente.

Repita a operação até que o nível de óleo atinja a marca "cheio" da vareta. **Não complete além da capacidade.**

Fixe corretamente a vareta.

Óleo da Caixa de Transmissão

Óleo Recomendado

Use o óleo de corrente XP-S (P/N 413 801 900) ou equivalente.

CUIDADO: Não use outros tipos de óleo não recomendados ao realizar a manutenção. Não misture com outros tipos de óleo.

Nível de Óleo da Caixa de Transmissão

CUIDADO: Verifique o nível com frequência e, se necessário, complete o reservatório. **Não complete além da capacidade.** Utilizar a caixa de marchas com um nível incorreto pode danificá-la gravemente. Limpe qualquer derramamento de óleo.

Coloque o veículo em uma superfície plana. Selecione a posição NEUTRA e acione o freio de estacionamento.

Verifique o nível de óleo da caixa de marcha removendo o tampão do nível de óleo da caixa de marcha.

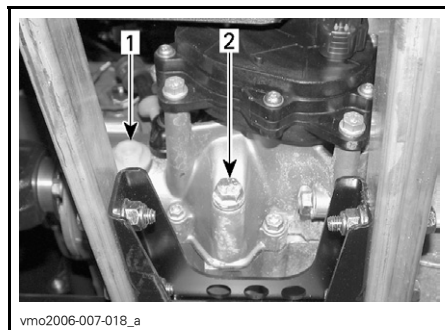

1. Plugue do nível de óleo
2. Tampa de dreno do óleo

O óleo deve estar no nível da parte de baixo do furo do nível de óleo. Complete conforme necessário até o nível de óleo da caixa de marcha fluir através do furo do nível de óleo.

Para trocar o óleo da caixa de transmissão, consulte a seção **MANUTENÇÃO**.

Líquido de Arrefecimento do Motor

Líquido de Arrefecimento Recomendado

Sempre use o anticongelante etileno-glicol contendo anticorrosivos especificamente para motores de alumínio de combustão interna.

O sistema de arrefecimento deve ser preenchido com o líquido de arrefecimento pré-misturado BRP (P/N 219 700 362) ou com água destilada e solução anticongelante (50% água destilada, 50% anticongelante).

Nível do Líquido de Arrefecimento

ADVERTÊNCIA

Verifique o nível do líquido de arrefecimento com o motor frio. Nunca acrescente o líquido no sistema de arrefecimento enquanto o motor estiver quente.

Remova o painel de acesso.

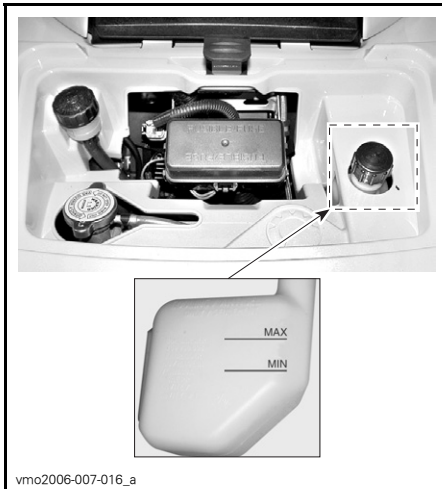

Com o veículo em uma superfície plana, o líquido deve estar entre as marcas MIN. e MAX. do reservatório de líquido de arrefecimento.

NOTA: Ao verificar o nível a uma temperatura inferior a 20°C (68°F), ele pode estar ligeiramente abaixo da marca MIN.

Adicione o líquido de arrefecimento até a marca de MAX. se necessário. Use um funil para evitar derramamento. **Não complete além da capacidade.**

Reinstale apropriadamente, aperte a tampa e reinstale o painel de acesso.

Se o líquido de arrefecimento for adicionado ao reservatório, verifique também o nível do radiador. Adicione líquido de arrefecimento se for necessário.

ADVERTÊNCIA

Para evitar queimaduras, não remova a tampa do radiador quando o motor estiver quente.

NOTA: Um sistema de arrefecimento que exige a adição de líquido frequentemente indica vazamentos ou problemas no motor. Procure um revendedor autorizado Can-Am.

Troca do Líquido de Arrefecimento

Consulte a seção **MANUTENÇÃO**.

Fluido de Freio

Fluido Recomendado

Sempre use um fluido de freio que siga a especificação DOT 4.

CUIDADO: Para evitar graves danos ao sistema de freio, não use fluidos que não sejam os recomendados, nem misture fluidos diferentes para completar o reservatório.

Nível do Fluido

Com o veículo em uma superfície plana, verifique se o fluido de freio no reservatório está no nível correto. Ele deve estar acima da marca MIN.

Adicione fluido na medida necessária. Não complete além da capacidade.

Limpe a tampa do reservatório antes de retirá-la.

CUIDADO: Use apenas o fluido de freio DOT 4 de um recipiente lacrado. Não use fluido de freio retirado de recipientes antigos ou já abertos.

NOTA: Um nível baixo pode indicar vazamentos ou pastilhas de freio desgastadas. Procure um revendedor autorizado Can-Am.

Reservatório do Fluido da Alavanca de Freio

Gire a direção na posição reta à frente para garantir que o reservatório esteja nivelado. Verifique o nível do fluido de freio, o reservatório estará cheio quando o fluido atingir o alto do visor.

Verifique visualmente as condições da alavanca. Verifique se existem rachaduras, desgastes, etc. Se estiver danificada, troque-a.

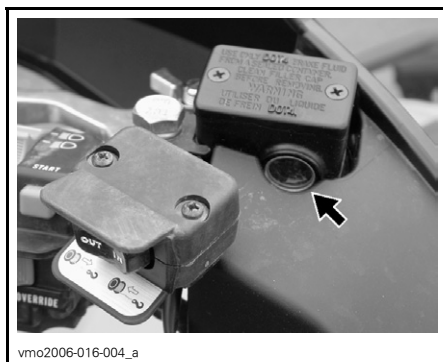

TÍPICO

Reservatório de Fluido do Pedal de Freio

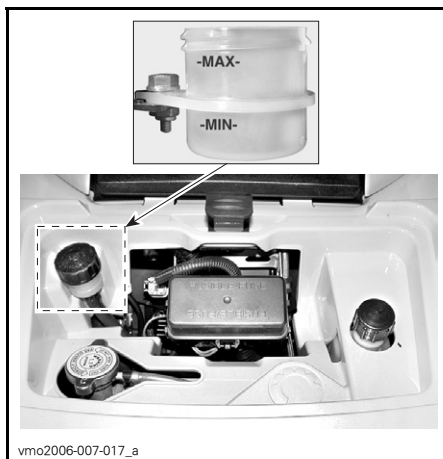

Bateria

Este veículo é dotado de uma bateria seca que dispensa manutenção.

Veja a seção **MANUTENÇÃO** quanto as instruções de remoção/instalação.

Ao ler este Manual do Proprietário, lembrar que:

ADVERTÊNCIA

Indica um risco potencial que, se não evitado, pode resultar em lesões graves ou morte.

INSTRUÇÕES DE PILOTAGEM

Geral

A alavanca de transmissão deve estar na posição PARK ou NEUTRAL para permitir a partida do motor.

NOTA: Para sua conveniência, um modo de operação manual (override) permite a partida do motor com a alavanca de câmbio em qualquer posição. Aperte e segure a alavanca de freio ou o pedal do freio ao apertar o botão de partida do motor.

Para dar partida no motor, coloque o interruptor de parada do motor na posição RUN, insira a chave na ignição e gire para a posição ON em seguida acione o botão de partida do motor.

Verificação Antes da Operação

ADVERTÊNCIA

A verificação prévia é muito importante antes de utilizar o veículo. Sempre verifique o funcionamento correto dos controles importantes, aspectos de segurança e componentes mecânicos antes de dar a partida. Se não realizada como especificado aqui, podem ocorrer lesões graves ou morte.

Antes de usar este veículo, o operador deve sempre:

- Acionar o freio de estacionamento e verificar se ele funciona corretamente.
- Verificar a pressão e as condições dos pneus.
- Verificar se as rodas e os rolamentos apresentam algum desgaste ou danos.
- Verificar a localização dos controles e garantir que eles funcionem perfeitamente.

- Verificar se o guidão movimentar-se livremente.
- Acionar o controle do acelerador diversas vezes para assegurar que opera livremente. Deve voltar para posição normal quando solta.
- Acionar as alavancas de freio e pedal de freio para assegurar que os freios são acionados totalmente. Alavancas e pedal devem retornar completamente quando soltos.
- Assegurar-se de que a alavanca de câmbio esteja funcionando e posicioná-la na posição PARK.
- Verificar os níveis de combustível, óleo e líquido de arrefecimento.
- Verificar se há vazamentos de óleo no motor/transmissão e nos componentes da tração.
- Limpar os faróis dianteiros e as luzes traseiras.
- Assegure que a tampa do compartimento de acesso dianteiro e o compartimento de armazenamento traseiro estão corretamente travados.
- Assegure que o assento do operador e também do passageiro ou a caixa de armazenamento estão no local e presa corretamente.
- Se transportar carga, respeitar a capacidade de carga. Verificar se a carga está corretamente presa aos bagageiros.
- Se puxar um reboque ou outro equipamento, respeitar a capacidade da corda e do reboque. Assegurar que a carreta esteja apropriadamente encaixada ao engate.
- Observar e sentir por peças soltas enquanto o motor estiver desligado. Verificar os fixadores.
- Assegurar que o caminho a percorrer está livre de pessoas e obstáculos.

- Verificar o funcionamento do interruptor de ignição, do botão de partida e de parada do motor, farol dianteiro, farol traseiro e luzes indicadoras.
- Verifique o assento do passageiro e a condição do encosto.
- Verifique a condição da barra.
- Informe ao passageiro à respeito das regras básicas para uma pilotagem segura.
- Certifique-se que o passageiro, se houver um, está sentado no lugar apropriado.
- Caso haja um compartimento de carga instalado (no lugar do assento traseiro), verifique se está devidamente travado.
- Dê a partida no motor e dirija para a frente devagar alguns metros e acione todos os freios, um de cada vez, para testá-los.
- Verificar o funcionamento do seletor de 2WD/4WD.

Corrija qualquer problema encontrado antes de dirigir. Procure um revendedor autorizado Can-Am se necessário.

Dê a Partida no Motor

Insira a chave na ignição e gire-a até a posição ON.

Coloque o interruptor de parada do motor na posição RUN.

Aperte o botão de partida do motor e segure-o até o motor dar partida.

CUIDADO: Não mantenha o botão de partida do motor pressionado por mais de 30 segundos. Um período de descanso deve ser observado entre os ciclos de partida para deixar que o motor de arranque esfrie. Cuidado para não descarregar a bateria.

Solte imediatamente o botão de partida do motor após a partida do motor.

NOTA: Se a bateria estiver descarregada, não será possível dar partida no motor. Recarregue ou troque a bateria.

Mudança de Marchas

Deixe o motor funcionando em ponto morto para aquecer.

Acione os freios e selecione a faixa desejada de velocidade H ou L.

NOTA: O freio deve ser acionado quando a alavanca de transmissão estiver engatada na posição park.

Solte os freios.

CUIDADO: Verifique se o freio de estacionamento está totalmente solto antes de dirigir o veículo.

Pressione gradualmente a alavanca do acelerador para aumentar a rotação do motor e, em seguida, engate a CVT (Transmissão Contínua Variável).

Por outro lado, quando a alavanca do acelerador é solta, a rotação do motor cai.

Utilizando a Marcha à Ré

CUIDADO: Ao mudar da marcha à frente para a marcha à ré, ou vice-versa, pare completamente o veículo e acione os freios antes de acionar a alavanca de câmbio.

Valem os mesmos procedimentos de *MUDANÇA DE MARCHAS* acima, exceto pelo seguinte.

Coloque a alavanca de câmbio na posição REVERSE.

Seletor 2WD/4WD

O modo 4WD pode ser acionado ou desabilitado quando o veículo está parado.

CUIDADO: O veículo deve estar parado para acionar o seletor 2WD/4WD. Danos mecânicos podem ocorrer se o seletor for acionado com o veículo em movimento.

CUIDADO: Se as rodas traseiras estiverem patinando, reduza a aceleração até que o motor retorne à marcha lenta antes de acionar o modo 4WD.

O modo 4WD é acionado quando o botão seletor é pressionado para baixo.



MODO 4WD

Para trocar o modo de 4WD para o modo de 2WD, aperte o seletor de 2WD.



MODO 2WD

Quando o seletor estiver na posição 2WD o veículo estará com tração em 2 rodas.

Operação do Guincho

Modelos XT e Edição Limitada

Veja o *MANUAL BÁSICO DE TÉCNICAS DE IÇAMENTO*. Este manual deve ser guardado na caixa de ferramentas e permanecer no veículo o tempo todo.

Parando o Motor

ADVERTÊNCIA

Evitar parar em um declive.

Solte o acelerador e pare completamente o veículo.

Acione o freio de estacionamento.

Coloque a alavanca de câmbio na posição PARK.

Coloque o interruptor de parada do motor na posição OFF.

Gire a chave no interruptor de ignição para a posição OFF.

Retire a chave do interruptor de ignição.

Cuidados após dirigir

Quando o veículo for usado em um ambiente de água salgada, (praia, lançamento/carga de barcos, etc) é necessário lavar o veículo com água doce para preservar o veículo e seus componentes. É altamente recomendável lubrificar as peças metálicas. Use o Lubrificante XP-S (P/N 293 600 016) ou equivalente. Isso deve ser realizado no final de cada dia de operação.

Quando o veículo for utilizado em condições de contato com lama, é recomendável enxaguá-lo para preservar o veículo e seus componentes, e para manter as luzes limpas.

NOTA: Nunca utilize lavadores de alta pressão para limpar o veículo. **USE APENAS BAIXA PRESSÃO** (por exemplo, uma mangueira de jardim). A alta pressão pode causar danos na parte elétrica ou mecânica.

PROCEDIMENTOS ESPECIAIS

Capotamento

Quando o veículo tombar ou ficar inclinado para um lado, recolocar na posição normal (sobre as quatro rodas) e esperar de 3 a 5 minutos antes de ligar o motor.

Antes de dar a partida, verifique o nível do óleo do motor e, se for necessário, complete. Se a luz de pressão do óleo permanecer LIGADA depois de dar a partida no motor, pare o motor e procure um revendedor autorizado Can-Am assim que possível.

Submersão do Veículo

Se o veículo ficar submerso, será necessário levá-lo a um revendedor autorizado Can-Am o mais breve possível.

NÃO DÊ A PARTIDA NO MOTOR!

CUIDADO: A submersão do veículo pode causar graves danos se o procedimento correto de partida não for seguido.

CARGA E TRANSPORTE

Ao ler este Manual do Proprietário, lembrar que:

ADVERTÊNCIA

Indica um risco potencial que, se não evitado, pode resultar em lesões graves ou morte.

Carga

ADVERTÊNCIA

O manuseio, estabilidade e distância de freagem do veículo são afetadas quando carrega bagageiro e dirige o veículo. Portanto, a distribuição correta de carga e peso são importantes. Nunca sobrecarregue, reboque ou transporte cargas de maneira incorreta. Sempre verifique se a carga está presa firmemente e adequadamente distribuída no(s) bagageiro(s) antes de dirigir o veículo. Reduza a velocidade com segurança de acordo com as condições do terreno ao transportar cargas ou puxar um reboque. A distância de frenagem deve ser maior. Sempre prenda a carga o mais baixo possível no(s) bagageiro(s) para reduzir os efeitos da elevação do centro de gravidade. Se essas recomendações não forem seguidas, o manuseio do veículo pode ser alterado e há a possibilidade de um acidente, causando lesões graves, inclusive a morte.

Ao transportar cargas no veículo, respeite os limites máximos de carga.

CARGA MÁXIMA		
Carga total permitida	272 kg (600 lb)	Inclui o peso do condutor, do passageiro, da carga, dos acessórios e do braço do reboque.
Carga dianteira	45 kg (100 lb)	Distribuído uniformemente.
Carga traseira	90 kg (200 lb)	Distribuído por igual. Incluindo o bagageiro traseiro, caixa de armazenamento traseira e a corda de reboque.

Transporte

Ao transportar um veículo, fixe-o no reboque ou na caçamba com amarras adequadas. O uso de cordas comuns não é recomendado.



Coloque a transmissão na posição PARK e acione o freio de estacionamento.

Amarre o veículo através dos pára-choques dianteiro e traseiro.

CUIDADO: Prender o veículo por qualquer outro ponto pode danificá-lo.

Descarregue os bagageiros antes de transportar o veículo.

Localização na Dianteira

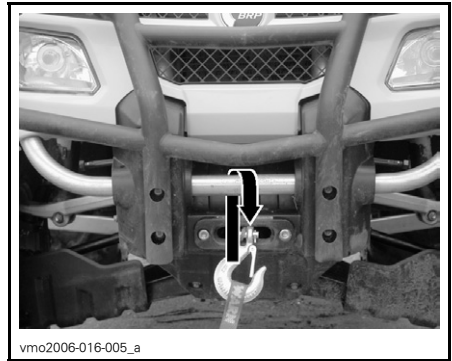

TÍPICO

Localização na Traseira

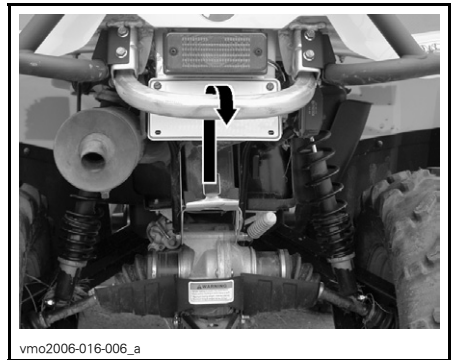

TÍPICO

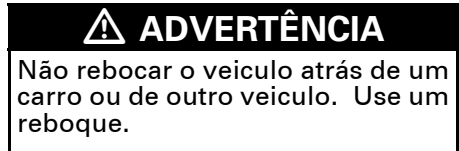

RESOLUÇÃO DE PROBLEMAS

O MOTOR NÃO GIRA

1. A chave de ignição está na posição OFF (desligada).

- Coloque o interruptor na posição ON.

2. Interruptor de parada de motor.

- Assegure-se que o interruptor de parada de motor esteja na posição ON.

3. A transmissão não está na posição PARK ou NEUTRAL.

- Ajuste a transmissão em PARK ou NEUTRAL ou pressione a alavanca de freio.

4. Fusível queimado.

- Verifique a condição do fusível principal.

5. Bateria fraca ou conexões soltas.

- Verifique o fusível do sistema de carregamento.
- Verifique as ligações e o estado dos conectores.
- Verifique a bateria.
- Entre em contato com um revendedor autorizado Can-Am.

6. Chave de ignição errada, o mostrador multifunção do velocímetro mostra INVALID KEY.

- Utilize a chave correta para este veículo.

O MOTOR GIRA, MAS NÃO DÁ A PARTIDA

1. Motor afogado (vela de ignição molhada ao ser removida).

- (Modo afogado) Quando o motor não partir após várias tentativas, o motor pode estar afogado com combustível. Este modo especial pode ser acionado para prevenir a injeção do combustível e cortar a ignição quando acionar a manivela. Faça o seguinte:

- Insira a chave na ignição e gire-a até a posição ON.
- Acione totalmente a alavanca de aceleração e SEGURE.
- Pressione o botão START do motor.

O motor deve ser girado por 20 segundos. Solte o botão START do motor. Solte o acelerador e acione o motor outra vez para possibilitar a partida.

Se isto não funcionar:

- Limpe a área da vela de ignição e, em seguida, retire-a.
- Retire a vela (a ferramenta é fornecida no jogo de ferramentas).
- Acione o motor algumas vezes.
- Instale velas de ignição novas, se possível, ou limpe e seque as velas.
- Dê a partida no motor conforme explicado acima.

Se o motor continuar afogado procure um revendedor autorizado Can-Am.
NOTA: Verifique se não há combustível no óleo do motor. Se houver, troque o óleo.

O MOTOR GIRA, MAS NÃO DÁ A PARTIDA

2. Sem combustível no motor (vela de ignição seca ao ser removida).

- Verifique o nível do tanque de combustível.
- Pode ter ocorrido uma falha da bomba de combustível.
- Entre em contato com um revendedor autorizado Can-Am.

3. Vela de ignição/ignição (sem vela).

- Verifique a condição do fusível principal.
- Remova a vela de ignição e reconecte-a à bobina de ignição.
- Verifique se a chave de ignição e/ou a chave de parada do motor estão na posição ON.
- Ligue o motor com a vela de ignição aterrada ao motor, longe do orifício da vela. Se não aparecer centelha, trocar a vela de ignição.
- Se o problema persistir, entre em contato com o revendedor autorizado Can-Am.

4. A lâmpada indicadora CHECK ENGINE do velocímetro está acesa e mostra CHECK ENGINE no mostrador multifunção.

- Entre em contato com um revendedor autorizado Can-Am.

5. Motor está em um modo de proteção.

- A lâmpada indicadora CHECK ENGINE do velocímetro está acesa e mostra CHECK ENGINE no mostrador multifunção. Entre em contato com um revendedor autorizado Can-Am.

FALTA ACELERAÇÃO OU POTÊNCIA NO MOTOR

1. Vela de ignição suja ou danificada.

- Verifique o item O MOTOR GIRA, MAS NÃO DÁ A PARTIDA.

2. Falta combustível no motor.

- Verifique o item O MOTOR GIRA, MAS NÃO DÁ A PARTIDA.

3. O motor superaquecido.

- A lâmpada indicadora CHECK ENGINE acenderá e o mostrador multifunção mostrará HI TEMP.
Tente o seguinte:
 - Verifique e limpe as aletas do radiador. Consulte a seção MANUTENÇÃO.
 - Reduza a velocidade do veículo, mas tente mantê-lo em movimento para levar ar ao radiador. Se o motor continuar superaquecendo após aproximadamente um minuto, pare o veículo e coloque a transmissão na posição PARK. Desligue o motor.
 - Coloque a chave de ignição na posição ON (NÃO REINICIE O MOTOR AINDA). A ventoinha do radiador resfriará o radiador.
 - Deixar o motor esfriar. Verifique o nível de líquido de arrefecimento e, se possível, complete-o. Veja ARREFECIMENTO DO MOTOR. Procure um revendedor autorizado Can-Am assim que possível.
- Se o superaquecimento persistir, entre em contato com o revendedor autorizado Can-Am.

FALTA ACELERAÇÃO OU POTÊNCIA NO MOTOR

4. Filtro/caixa de ar entupida ou suja.

- Verifique o filtro de ar e limpe-o, se necessário.
- Verifique se há os resíduos no dreno da caixa do filtro de ar.
- Verifique a posição do tubo de entrada de ar.

5. CVT sujo ou gasto.

- Entre em contato com um revendedor autorizado Can-Am.

6. Motor está em um modo de proteção.

- Verifique se há mensagens no mostrador multifunção do velocímetro.
- A lâmpada indicadora CHECK ENGINE do velocímetro está acesa e mostra CHECK ENGINE ou LIMP HOME no mostrador multifunção, entre em contato com um revendedor autorizado Can-Am.

CONTRA-EXPLOSÃO DO MOTOR

1. Vazamento do sistema de exaustão.

- Entre em contato com um revendedor autorizado Can-Am.

2. O motor está aquecendo demais.

- Ver FALTA ACELERAÇÃO OU POTÊNCIA NO MOTOR.

3. O tempo de ignição é incorreto ou existe uma falha no sistema de ignição.

- Entre em contato com um revendedor autorizado Can-Am.

DEFEITO DE IGNIÇÃO DO MOTOR

1. Vela de ignição com incrustação/danificada/gasta.

- Limpe ou verifique a vela de ignição e a variação de calor. Trocar se necessário.

2. Água no combustível.

- Drene o sistema de combustível e encha com combustível novo.

O VEÍCULO NÃO ATINGE A SUA VELOCIDADE MÁXIMA

1. Motor.

- Ver FALTA ACELERAÇÃO OU POTÊNCIA NO MOTOR.

2. Freio de estacionamento.

- Certifique-se que o freio de estacionamento está completamente livre.

3. Filtro/caixa de ar entupida ou suja.

- Verifique o filtro de ar e limpe-o, se necessário.
- Verifique se há os resíduos no dreno da caixa do filtro de ar.
- Verifique a posição do tubo de entrada de ar.

4. CVT sujo ou gasto.

- Entre em contato com um revendedor autorizado Can-Am.

O VEÍCULO NÃO ATINGE A SUA VELOCIDADE MÁXIMA

5. Motor está em um modo de proteção.

- Verifique se há mensagens no mostrador multifunção do velocímetro.
- A lâmpada indicadora CHECK ENGINE do velocímetro está acesa e mostra CHECK ENGINE ou LIMP HOME no mostrador multifunção, entre em contato com um revendedor autorizado Can-Am.

A ALAVANCA DE CÂMBIO ESTÁ DURA

1. A correia de transmissão está numa posição que previne que a alavanca de transmissão funcione.

- Balance o veículo para frente e para trás para movimentar as engrenagens na transmissão e permitir que a alavanca da transmissão funcione.

2. CVT sujo ou gasto.

- Entre em contato com um revendedor autorizado Can-Am.

A ROTAÇÃO AUMENTA, MAS O VEÍCULO NÃO SE MOVIMENTA

1. A transmissão está na posição PARK ou NEUTRAL

- Selecione a posição R, HI ou LO.

2. CVT sujo ou gasto.

- Entre em contato com um revendedor autorizado Can-Am.

3. Água na carcaça da Transmissão Variável Contínua.

- Entre em contato com um revendedor autorizado Can-Am.

ESPECIFICAÇÕES

MODELO DO VEÍCULO		OUTLANDER™ SÉRIES MAX 500/650/800
MOTOR		
Tipo		4 tempos, Gêmeos em V, arrefecido a água, 4 válvulas SOHC
Número de cilindros		2
Número de válvulas		8 válvulas com elevadores mecânicos (ajustáveis)
Cilindrada	MAX 500	499,6 cc (30,49 pol cu.)
	MAX 650	649,6 cc (39,64 pol cu.)
	MAX 800	800 cc (48,82 pol cu.)
Diâmetro	MAX 500/650	82 mm (3,23 pol)
	MAX 800	91 mm (3,58 pol)
Curso	MAX 500	47,3 mm (1,86 pol)
	MAX 650/800	61,5 mm (2,42 pol)
Taxa de compressão		10.3:1
Lubrificação		Lubrificação Poço úmido com filtro de óleo substituível
Sistema de escape		Supressor de fagulha aprovado pelo Serviço Florestal USDA
Filtro de ar		Filtro de papel sintético com espuma
TRANSMISSÃO		
Transmissão		Transmissão Continuamente Variável (CVT), sub-transmissão com marcha normal, lenta, estacionamento, neutra e ré.
ARREFECIMENTO		
Tipo		Arrefecimento à água
Radiador		Montado na frente com ventilador termostático
SISTEMA DE COMBUSTÍVEL		
Tipo		Injeção eletrônica de combustível com corpo único (46 mm), e 1 injetor por cilindro
Marcha lenta	± 50	1250 RPM (não regulável)

MODELO DO VEÍCULO		OUTLANDER™ SÉRIES MAX 500/650/800
Bomba de combustível	Marca	Bosch
	Tipo	Elétrico (no tanque de combustível)
PARTE ELÉTRICA		
Gerador a magneto	Marca	Denso
	Tipo	400 W a 6000 RPM
Tipo de ignição		IDI (Ignição Digital Indutiva)
Sincronização da ignição		Não ajustável
Limitador de rotações do motor		8.000 RPM (qualquer marcha à frente)
Limitador da velocidade do veículo em marcha a ré		15 km/h (9 mi/h)
Vela de ignição	Marca	NGK
	Tipo	DCPR8E
	Folga	0,6 a 0,7 mm (0,024 a 0,027 pol)
Número de velas		2
Bateria	Tipo	Bateria seca
	Voltagem	12 volts, 18 Ah
Sistema de partida		Partida elétrica. Arranque na posição P, R, N, H ou L (com freio acionado)
Lâmpada do farol		2 x 35 W
Lâmpada da luz traseira		8/27 W
Fusível	(F1) bobinas de ignição	5 A
	(F2) ventoinha	20 A
	(F3) Injetores de combustível	5 A
	(F4) Velocímetro/ sensor de velocidade/ farol traseiro	7,5 A
	(F5) bomba de combustível	7,5 A
	(F6) módulo do controle de motor (ECM)	5 A
	(F7) acessórios	20 A
	(F8) principal	30 A
	(F9) acessórios principais	30 A

MODELO DO VEÍCULO		OUTLANDER™ SÉRIES MAX 500/650/800	
SISTEMA DE TRANSMISSÃO			
Diferencial dianteiro		Eixo de transmissão/diferencial único auto-bloqueado (bomba de cisalhamento)	
Eixo traseiro		Eixo de transmissão	
Raio de curva		2,16 m (84 pol)	
SUSPENSÃO			
Dianteiros	MAX 500	Tipo	Suspensão independente tipo MacPherson
		Curso	178 mm (7 pol)
	MAX 650/800	Tipo	Braço duplo em "A"
		Curso	203 mm (8 pol)
Traseiro	Tipo		TTI™ Independente
	Curso		228,6 mm (9 pol)
PNEUS			
Marca/Tipo	MAX 500	XT	Carlisle ACT/Radial
		Outros	Othsu/Transversal
	MAX 650/800	XT	Carlisle ACT/Radial
		Outros	Carlisle Badland/Radial
Pressão	Até 272 kg (600 lb)	Dianteiros	34,5 kPa (5 PSI) máxima 31 kPa (4,5 PSI) mínima
		Traseiro	34 kPa (5,0 PSI) máxima 26 kPa (5 PSI) mínima
Dimensões	MAX 500	Dianteiros	25 x 8 x 12
		Traseiro	XT: 25 x 11 x 12 Outros: 25 x 10 x 12
	MAX 650/800	Dianteiros	26 x 8 x 12
		Traseiro	26 x 10 x 12
RODAS			
Dimensões	Dianteiros		12 x 6
	Traseiro		12 x 7,5
Torque dos parafusos das rodas		90 N•m (66 lbf•ft)	
FREIOS			
Dianteiros		Hidráulico, 2 discos	
Traseiro		Hidráulico, 1 disco	

MODELO DO VEÍCULO		OUTLANDER™ SÉRIES MAX 500/650/800
Dispositivo de estacionamento		Estacionamento direto pela transmissão. A alavanca de freio superior esquerda contém um freio de estacionamento
CAPACIDADE DE CARGA		
Bagageiros dianteiros		45 kg (100 lb)
Bagageiros traseiros (inclusive carga do braço de reboque)		90 kg (200 lb)
Compartimento para armazenamento traseiro		10 kg (22 lb)
Carga total permitida (incluindo o condutor, todas as outras cargas e os acessórios)		272 kg (600 lb)
GVWR (Peso Bruto Estimado do Veículo)	MAX 500	581 kg (1280 lb)
	MAX 650/800	649 kg (1430 lb)
Capacidade de reboque		591 kg (1300 lb)
Capacidade de peso do braço de reboque (incluindo os bagageiros traseiros)		23 kg (50 lb)
DIMENSÕES		
Peso seco	MAX 500	310 kg (684 lb)
	MAX 650	318 kg (699 lb)
	MAX 800	313 kg (689 lb)
Comprimento total		2,39 m (94 pol)
Largura total		1,17 m (46 pol)
Altura total		1,14 m (45 pol)
Altura do assento		877 mm (34,5 pol)
Base da roda		1,50 m (59 pol)
Rasto da roda	Dianteiros	965 mm (38 pol)
	Traseiro	914 mm (36 pol)
Distância do solo		305 mm (12 pol)
Distribuição de peso (dianteiro/traseiro)		48/52%

MODELO DO VEÍCULO		OUTLANDER™ SÉRIES MAX 500/650/800
FLUIDOS E LUBRIFICANTES		
Tipo do óleo para motor		SAE 5W30 classificação API SM, SL ou SJ. Veja em <i>TABELA DE VISCOSIDADE DOS LUBRIFICANTES</i>
Tipo do óleo de transmissão		Óleo de corrente XP-S
Líquido de arrefecimento		Mistura etileno-glicol/água (50% líquido de arrefecimento, 50% água destilada). Use o líquido de arrefecimento preparado da BRP ou um outro líquido especialmente projetado para motores de alumínio
Combustível	Tipo	Gasolina comum sem chumbo
	Octanos	Na América do Norte: (87 (R + M)/2) ou maior Fora da América do Norte: 92 RON
Diferencial	Dianteiros	Óleo para diferencial BRP ou óleo sintético poliolester 75W90 (API GL-5)
	Traseiro	
Freios		Fluido de freio, DOT 4
Graxa da junta de transmissão		Graxa sintético de suspensão (P/N 293 550 033)

MODELO DO VEÍCULO		OUTLANDER™ SÉRIES MAX 500/650/800
CAPACIDADES		
Tanque de combustível		20 L (5,3 gal EUA)
Motor		Troca de óleo com filtro: 2 L (2,1 quartos EUA)
Óleo da caixa de transmissão		400 mL (14 onça EUA)
Líquido de arrefecimento		2,2 L (2,32 quarto EUA)
Diferencial	Dianteiros	500 mL (17 onça EUA)
	Traseiro	250 mL (8,5 onça EUA)
Fluido de freio		250 mL (8,5 onça EUA)

A: Ampère

Ah: Ampère hora

RPM: Rotações por Minuto

USDA: Departamento de Agricultura dos Estados Unidos da América (United States Department of Agriculture)

W: Watt

Devido ao nosso compromisso contínuo com a qualidade e inovação dos produtos, a BRP reserva para si o direito de realizar a qualquer momento alterações no projeto e nas especificações e/ou fazer inclusões ou melhorias nos seus produtos sem qualquer obrigação de implementá-las nos produtos fabricados anteriormente.

INFORMAÇÕES SOBRE MANUTENÇÃO

TABELA DE MANUTENÇÃO

A manutenção é muito importante, se você não estiver familiarizado com práticas seguras de trabalho e procedimentos de ajuste, consulte o seu revendedor autorizado Can-Am.

TABELA DE MANUTENÇÃO PERIÓDICA						
A: AJUSTE C: LIMPEZA I: INSPECIONAR L: LUBRIFICAR R: TROQUE	INSPEÇÃO INICIAL DAS 10 H OU 30 DIAS OU 300 km (185 mi) (Será executado por um revendedor autorizado Can-Am. A manutenção é muito importante e não pode ser negligenciada.)					
	25 H OU 750 km (470 mi)					
	50 H OU 1.500 km (930 mi)					
	100 H OU 1 ANO OU 3.000 km (1.865 mi)					
	200 H OU 2 ANO OU 6.000 km (3.730 mi)					
A SER REALIZADA POR						
PEÇA/TAREFA						LEGENDA
MOTOR						
Nível de óleo do motor ⁽²⁾	A CADA USO			Proprietário		(2) Item de inspeção antes de dirigir. (3) A cada 100 horas, verifique a concentração do líquido de arrefecimento. (4) Mais freqüentemente sob condições adversas de uso tais como áreas com muita poeira, areia, neve, umidade ou lama.
Filtro e óleo de motor	R			R	Proprietário	
Ajuste de válvula	I, A			I, A	Revendedor	
Parafusos de montagem do motor	I			I	Revendedor	
Filtro de ar ⁽²⁾		C (4)		R (4)	Proprietário	
Sistema de escape	I			I	Revendedor	
Aprisionador de faíscas				C	Proprietário	
Estado das vedações do motor	I			I	Revendedor	
Líquido de arrefecimento ⁽²⁾	I			I ⁽³⁾ R	Proprietário	
Teste de pressão do sistema de arrefecimento	I			I	Revendedor	
Estado/limpeza do radiador (aletas do radiador) ⁽⁴⁾	I		I		Proprietário	
SISTEMA DE GERENCIAMENTO DO MOTOR						
Sensores ⁽¹⁾	I			I	Revendedor	(1) Componente relacionado a emissões.
Leitura de códigos de erro ⁽¹⁾	I			I	Revendedor	

TABELA DE MANUTENÇÃO PERIÓDICA

A: AJUSTE C: LIMPEZA I: INSPECIONAR L: LUBRIFICAR R: TROQUE	INSPEÇÃO INICIAL DAS 10 H OU 30 DIAS OU 300 km (185 mi) (Será executado por um revendedor autorizado Can-Am. A manutenção é muito importante e não pode ser negligenciada.)				
	25 H OU 750 km (470 mi)				
	50 H OU 1.500 km (930 mi)				
	100 H OU 1 ANO OU 3.000 km (1.865 mi)				
	200 H OU 2 ANO OU 6.000 km (3.730 mi)				
	A SER REALIZADA POR				
PEÇA/TAREFA					LEGENDA

SISTEMA DE COMBUSTÍVEL					
Corpo do acelerador	I			I, L	Revendedor
Estado do acelerador/corpo/cabo ⁽²⁾	I, A		I, A, L		Revendedor/ Proprietário
Teste de pressão das mangueiras, alimentação, conexões, válvulas de retenção de combustível ⁽¹⁾	I			I	Revendedor
Filtro de combustível em linha				R	Revendedor
Teste de pressão da bomba de combustível				I	Revendedor

(1) Componente relacionado a emissões.
 (2) Item de inspeção antes de dirigir.

PARTE ELÉTRICA					
Vela de ignição ^{(1) (5)}	I			R	Proprietário
Conexões da bateria	I		I		Proprietário
Conectores ECM				I	Revendedor
Conexões elétricas e fixação (sistema de ignição, sistema de partida, injetores de combustível, etc.)	I			I	Revendedor
Sistema de Segurança com Codificação Digital (DESS)	I			I	Revendedor
Estado do interruptor de ignição, do botão de partida e do interruptor de parada do motor ⁽²⁾	I			I	Proprietário
Estado do sistema de iluminação (intensidade HI/LO, luz de freio, alinhamento do farol, etc.) ⁽²⁾	I			I	Proprietário
Guincho					Proprietário

*Recorra ao
 MANUAL BÁSICO
 DE TÉCNICAS DE
 IÇAMENTO*

1) Componente relacionado a emissões.
 (2) Item de inspeção antes de dirigir.
 (5) Verifique se a vela está corretamente encaixada.

TABELA DE MANUTENÇÃO PERIÓDICA

<p>A: AJUSTE C: LIMPEZA I: INSPECIONAR L: LUBRIFICAR R: TROQUE</p>	<p>INSPEÇÃO INICIAL DAS 10 H OU 30 DIAS OU 300 km (185 mi) (Será executado por um revendedor autorizado Can-Am. A manutenção é muito importante e não pode ser negligenciada.)</p>
	25 H OU 750 km (470 mi)
	50 H OU 1.500 km (930 mi)
	100 H OU 1 ANO OU 3.000 km (1.865 mi)
	200 H OU 2 ANO OU 6.000 km (3.730 mi)
	A SER REALIZADA POR
PEÇA/TAREFA	LEGENDA

TRANSMISSÃO

Correia de transmissão										I					Revendedor	<p>(4) Mais freqüentemente sob condições adversas de uso tais como áreas com muita poeira, areia, neve, umidade ou lama.</p>	
Polias motriz e motora																	
Berço unilateral interno do CVT																	
Entrada de ar do CVT	I																
Óleo da caixa de transmissão (4)	R																
Unidade de acoplamento 4 x 4	I																

SISTEMA DE TRANSMISSÃO

Coifas e protetores dos eixos de transmissão (2)																	Proprietário	<p>(2) Item de inspeção antes de dirigir. (4) Mais freqüentemente sob condições adversas de uso tais como áreas com muita poeira, areia, neve, umidade ou lama.</p>	
Juntas dos eixos de transmissão																			
Junta do eixo de transmissão traseiro (4)	I																		
Estado dos rolamentos da roda																			
Porcas/pinos da roda	I																		
Pressão e desgaste dos pneus (2)	A CADA USO																		
Diferenciais dianteiro/traseiro (nível de óleo, vedadores e suspiros)	I																		

SISTEMA DE DIREÇÃO

Prendedores no guidão																		I											Revendedor	<p>(4) Mais freqüentemente sob condições adversas de uso tais como áreas com muita poeira, areia, neve, umidade ou lama.</p>				
Sistema de direção (coluna, rolamento, etc.) (4)	I																																	
Terminais da barra de acoplamento																																		
Alinhamento das rodas dianteiras	I																																	

TABELA DE MANUTENÇÃO PERIÓDICA

A: AJUSTE
 C: LIMPEZA
 I: INSPECIONAR
 L: LUBRIFICAR
 R: TROQUE

INSPEÇÃO INICIAL DAS 10 H OU 30 DIAS OU 300 km (185 mi)
 (Será executado por um revendedor autorizado Can-Am. A manutenção é muito importante e não pode ser negligenciada.)

25 H OU 750 km (470 mi)

50 H OU 1.500 km (930 mi)

100 H OU 1 ANO OU 3.000 km (1.865 mi)

200 H OU 2 ANO OU 6.000 km (3.730 mi)

A SER REALIZADA POR

PEÇA/TAREFA

LEGENDA

CARROÇARIA/QUADRO

Compartimento do motor	I, C		I, C			Proprietário	(4) Mais freqüentemente sob condições adversas de uso tais como áreas com muita poeira, areia, neve, umidade ou lama.
Quadro				I		Revendedor	
Estado da esfera do engate de reboque (se houver)	A CADA USO					Proprietário	
Fixação do Chassi			I			Proprietário	
Braçadeiras	A CADA USO					Proprietário	
Assento do passageiro ou o compartimento de carga e seus fixadores	A CADA USO					Proprietário	
Assento do condutor e seus fixadores	A CADA USO					Proprietário	
Limpeza e proteção do veículo			C (4)			Proprietário	

GERAL

Ao ler este Manual do Proprietário, lembrar que:

ADVERTÊNCIA

Indica um risco potencial que, se não evitado, pode resultar em lesões graves ou morte.

ADVERTÊNCIA

A menos que seja especificado em contrário, o motor não deve estar em funcionamento durante os procedimentos de manutenção.

Antes de executar qualquer serviço ou inspeção no veículo, espere até que o motor e o sistema de escape esfriem para evitar possíveis queimaduras.

ADVERTÊNCIA

Caso seja necessário retirar um dispositivo de travamento (por exemplo, lingüetas de travamento, parafusos de travamento automático, etc.) durante a desmontagem/montagem, sempre troque-o por um novo.

Abaixo mostramos os itens de manutenção que podem ser executados pelo cliente, se desejar. Outros itens encontrados na *TABELA DE MANUTENÇÃO* devem ser realizados por um revendedor autorizado Can-Am.

NOTA: Entre outras coisas, esta seção apresenta os procedimentos de troca dos fluidos. Consulte em *FLUIDOS* os procedimentos de verificação de níveis e reabastecimento.

MOTOR

Troca de Óleo e Filtro de Óleo

O óleo e o filtro devem ser trocados ao mesmo tempo. A troca de óleo deve ser feita com o motor quente.

ADVERTÊNCIA

O óleo do motor pode estar muito quente. Para evitar queimaduras, não remova o bujão de dreno do motor ou a tampa do filtro se o motor estiver quente. Aguarde até o óleo do motor esfrie um pouco.

Verifique se o veículo está em uma superfície plana.

Retire a vareta de óleo.

Limpe a região do bujão de dreno.

Coloque um recipiente para recolher o óleo sob o dreno do óleo.

Desenrosque o bujão de dreno de óleo.

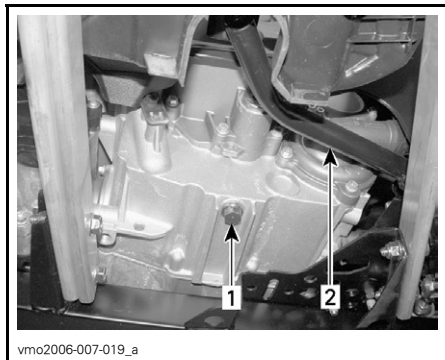

TÍPICO

1. Tampa de dreno do óleo
2. Pedal de freio

Esperar tempo suficiente para que o óleo escorra para fora do filtro de óleo.

Remova a tampa direita do motor.

Desenrosque a tampa do filtro de óleo.

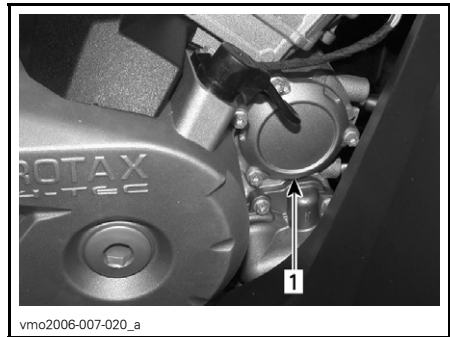

1. Tampa do filtro de óleo

Retirar o filtro de óleo e trocar por um novo.

Verifique o anel O'ring da tampa e troque-o se necessário.

Rosque a tampa do filtro de óleo na sua posição.

Limpe qualquer derramamento sobre o motor.

Substitua a arruela de vedação do bujão de dreno. Limpe a área de assentamento da arruela no motor e no bujão, e reinstale-o. Encher o motor no nível apropriado com o óleo recomendado. Consulte *ESPECIFICAÇÕES* para obter informações sobre a capacidade.

Ligar o motor e deixar funcionar sem carga por alguns minutos. Assegure que as regiões do filtro de óleo e do bujão de dreno não estejam vazando.

Desligue o motor. Aguarde alguns instantes para deixar que o óleo desça até o cárter e, em seguida, verifique o nível do óleo. Completar se necessário.

Jogue fora o óleo de acordo com as leis ambientais locais.

Troca do Líquido de Arrefecimento

ADVERTÊNCIA

Para evitar possíveis queimaduras, não retire a tampa do radiador nem solte a tampa do dreno de líquido de arrefecimento se o motor estiver quente.

Abra o painel de acesso e remova a tampa do radiador.

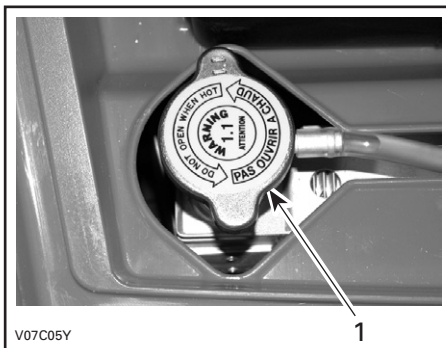

1. Tampa do radiador

Desenroque o bujão de dreno do líquido de arrefecimento e drene o líquido de arrefecimento em um recipiente apropriado.

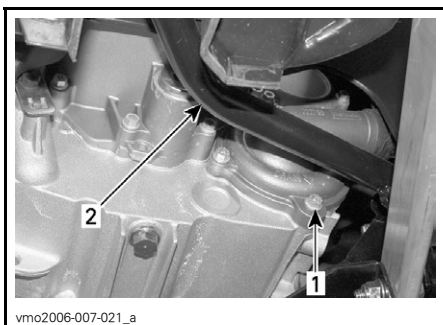

1. Tampa de dreno do sistema de arrefecimento
2. Pedal de freio

NOTA: Não desenrosque o bujão de dreno do líquido de arrefecimento completamente.

Remova o painel do lado direito.

Desatarraxe o parafuso de sangria em cima do alojamento do termostato.



1. Parafuso de purga

Drene o sistema completamente e reinstale o bujão de dreno.

Aperte a mangueira entre o radiador e o alojamento do termostato utilizando uma pinça de mangueira grande (P/N 529 032 500) ou equivalente.

CUIDADO: Não utilize um alicate de pressão para estrangular a mangueira.



1. Estrangulador de mangueira

Encha o radiador até que o líquido saia pelo furo do corpo do termostato. Instale o parafuso de purga e remova o estrangulador da mangueira.

Complete o nível de líquido de arrefecimento do radiador.

Verifique o nível do reservatório de líquido de arrefecimento e reabasteça, se for necessário.

Acione o motor em marcha lenta com o radiador destampado. Adicione lentamente mais líquido, se necessário.

Nesse momento, aguarde até que o motor atinja a temperatura normal de operação. Acelere, pressionando a alavanca do acelerador duas ou três vezes; adicione líquido se for necessário.

Coloque a tampa do radiador. Examine todas as conexões em busca de vazamentos e verifique o nível do líquido de arrefecimento no reservatório.

Filtro de ar

Retirada

CUIDADO: Nunca retire ou modifique qualquer componente do compartimento do filtro de ar. Caso contrário pode ocorrer degradação do desempenho do motor, ou avaria do mesmo. O motor é calibrado para funcionar especificamente com estes componentes.

Retire o assento.

Solte as abas do painel central da carrocera.

Puxe o painel central na direção de trás do veículo para removê-lo.



1. Painel central
2. Abas

Solte os grampos e remova a tampa do compartimento de ar.

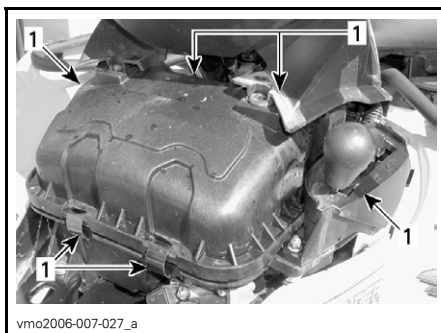

1. Solte os grampos

Solte o grampo e remova o filtro de ar.

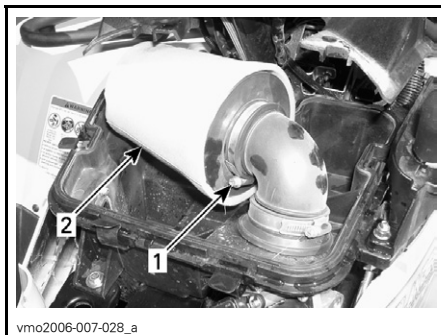

1. Braçadeira
2. Filtro de ar

Limpeza

Solução de limpeza (P/N 219 700 341) ou equivalente em um balde. Colocar o filtro de molho.

Enquanto o filtro estão mergulhados, limpe por dentro do compartimento do filtro de ar.

Enxágüe o fitro com água morna até que toda a solução de limpeza seja removida.

Em seguida, deixe que o filtro seque completamente.

Instalação

Reinstale corretamente as peças na mesma ordem em que foram retiradas.

Correia de Transmissão

Procure um revendedor autorizado Can-Am para verificar a extensão e o estado da correia de transmissão.

Parafuso de Dreno da Tampa do CVT

Toda vez que suspeitar que entrou água na tampa do CVT drene a caixa do CVT removendo o parafuso de dreno.



ATRÁS E ACIMA DO DESCANSO ESQUERDO.

1. Parafuso de drenagem

Ajuste das Válvulas

Procure um revendedor autorizado Can-Am para ajustar as válvulas.

Folga insuficiente causar perda de potência e possivelmente, danifica as válvulas. A folga excessivo causa ruído.

Chapa Protetora contra Faíscas

O carbono acumulado no silenciador deve ser periodicamente limpo.

⚠️ ADVERTÊNCIA

Nunca dê partida no motor em uma área fechada. Nunca realize esta operação imediatamente após o funcionamento do motor pois o silencioso fica muito quente. Assegure que não haja materiais combustíveis nas proximidades. Use proteção para os olhos e luvas. Nunca permaneça atrás do veículo ao limpar o sistema de exaustão. Respeite todas as leis e normas pertinentes.

Escolha uma área bem ventilada e assegure que o silencioso esteja frio.

Posicione a transmissão na posição PARK.

Remova o bujão de limpeza do silencioso.

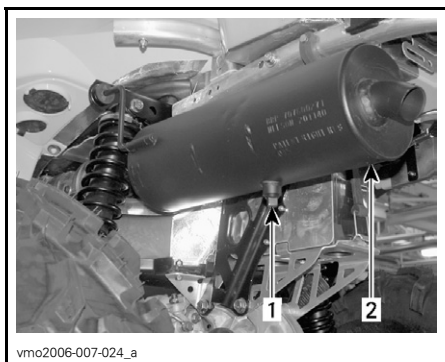

vmo2006-007-024_a

TÍPICO

1. Bujão de limpeza
2. Silenciador

Obstrua a saída do silencioso com uma estopa e dê partida no motor.

Aumente repentinamente a rotação do motor algumas vezes para eliminar a fuligem acumulada do silencioso.

Pare o motor e aguarde o silencioso esfriar.

Reinstale o bujão de limpeza.

Radiador

Verifique periodicamente a limpeza da área do radiador.



vmo2006-016-007_a

TÍPICO

1. Radiador

Inspeção as aletas do radiador. Elas devem estar limpas, livres de lama, sujeira, folhas e qualquer outro material acumulado que possa evitar que o radiador resfrie adequadamente.

Remova os acúmulos manualmente o máximo que puder. Se houver água nas proximidades, tente enxaguar as aletas do radiador.

Se estiver disponível, use uma mangueira de jardim para enxaguar as aletas do radiador.

⚠ ADVERTÊNCIA

Nunca limpe o radiador com as mãos quando ele estiver quente. Deixe o radiador esfriar antes de limpá-lo.

CUIDADO: Cuidado para não danificar as aletas do radiador ao limpá-las. Não use nenhum objeto/ferramenta que possa danificá-las. As aletas são peças propiamente finas para permitir um arrefecimento eficiente. **AO LAVAR COM MANGUEIRA, USE SOMENTE PRESSÃO BAIXA, NUNCA USE LAVADOR COM PRESSÃO ALTA.**

Consulte um revendedor autorizado Can-Am para verificar o desempenho do sistema de arrefecimento.

CAIXA DE MARCHAS

Troca de óleo

Coloque o veículo em uma superfície plana.

Limpe a área do bujão de dreno e do bujão do nível de óleo e remova o bujão de dreno de transmissão.

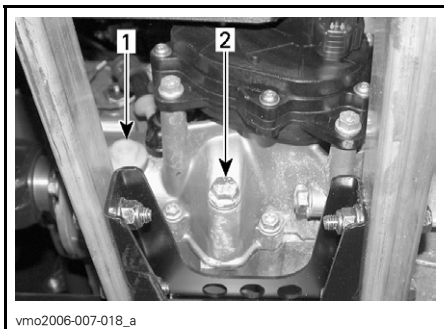

1. *Plugue do nível de óleo*
2. *Tampa de dreno do óleo*

NOTA: Para drenar completamente a caixa de marchas, coloque um macaco sob a pedaleira esquerda e incline o veículo para o lado direito. Quando a caixa de marchas estiver vazia, instale a tampa de dreno e recoloque o veículo no solo.

Use o óleo de corrente XP-S para encher a caixa de marchas (P/N 413 801 900) ou equivalente.

CUIDADO: Não use outros tipos de óleo não recomendados ao realizar a manutenção. Não misture com outros tipos de óleo.

O óleo deve estar no nível da parte de baixo do furo do nível de óleo. Complete conforme necessário até o nível de óleo da caixa de marcha fluir através do furo do nível de óleo.

Coloque o bujão de nível de óleo na sua posição de novo.

SISTEMA DE COMBUSTÍVEL

Lubrificação do Cabo do Acelerador

Lubrificação

O cabo do acelerador deve ser lubrificado com lubrificante de silicone (P/N 293 600 041) ou equivalente.

ADVERTÊNCIA

Use sempre um lubrificante à base de silicone. A utilização de outro lubrificante (por exemplo com base de água) pode causar o engripamento ou endurecimento da alavanca/cabo de aceleração.

Abra o alojamento da alavanca do acelerador.

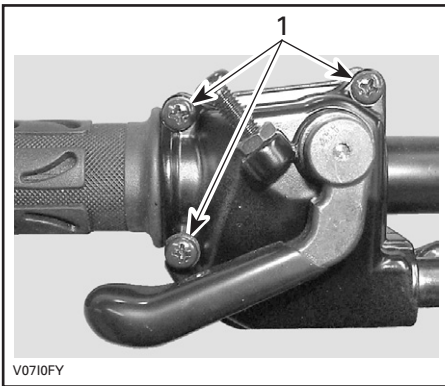

1. Remova estes parafusos

Separe o corpo da alavanca de aceleração. Deslize o protetor de borracha para trás para expor o ajustador do cabo do acelerador.

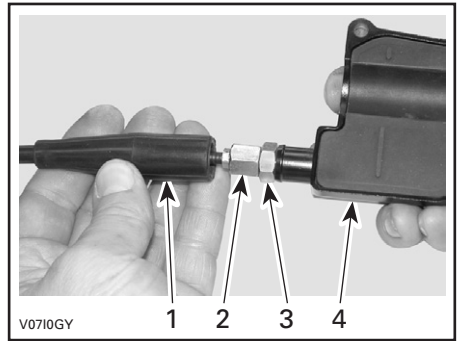

1. Proteção do cabo
2. Ajuste do cabo do acelerador
3. Porca de aperto
4. Corpo da alavanca de aceleração

Rosque a porca de ajuste do cabo de aceleração.

Remover:

- proteção interna do corpo

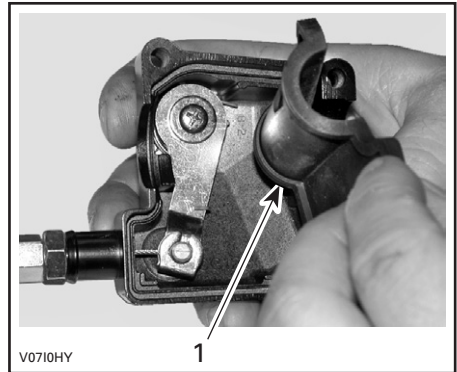

1. Proteção interna do corpo

- o cabo do corpo da alavanca de aceleração.

NOTA: Deslize o cabo na abertura da presilha e retire a ponta do cabo da presilha.

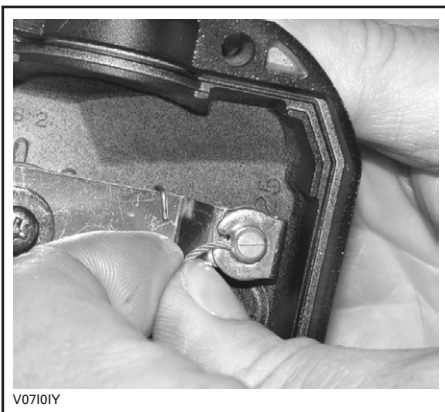

Remova a proteção lateral do corpo do acelerador.

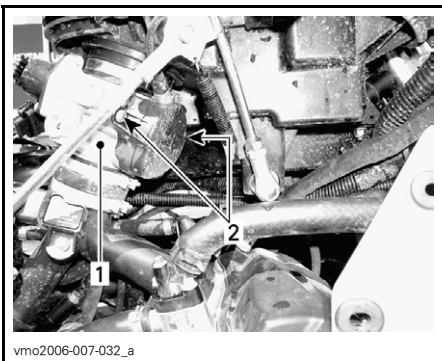

1. Corpo do acelerador
2. Parafusos da cobertura lateral

Insira o tubinho da lata de óleo lubrificante na extremidade do cabo de acelerador.

ADVERTÊNCIA

Sempre use proteção para os olhos e luvas ao lubrificar um cabo.



TÍPICO

NOTA: Coloque um pano ao redor do cabo do acelerador para evitar respingos do óleo lubrificante.

Coloque o lubrificante até que ele passe por todo o cabo, saindo pela outra extremidade.

Recoloque e ajuste o cabo.

Ajuste da Alavanca do Acelerador

Deslize o protetor de borracha para trás para expor o ajustador do cabo do acelerador.

Solte a contraporca e gire o ajustador para obter o curso correto da alavanca do acelerador.

NOTA: Meça o curso do acelerador na ponta da alavanca do acelerador.

Aperte a contraporca e reinstale o protetor.

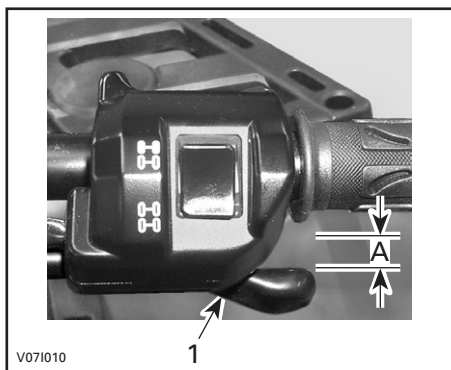

1. Alavanca do acelerador
A. 3 a 6 mm (1/8 a 7/32 pol.)

Com a alavanca de transmissão na posição PARK, dê a partida no motor. Verifique se o cabo do acelerador está corretamente ajustado, virando o guidão totalmente para a direita e, depois, totalmente para a esquerda. Se a rotação do motor aumentar, reajuste a folga do acelerador.

PARTE ELÉTRICA

ADVERTÊNCIA

A menos que indicado de outra maneira, sempre vire a chave de ignição para a posição OFF antes de realizar qualquer manutenção ou conserto no sistema elétrico.

Vela de ignição

Retirada

Remova os painéis laterais.

Desconecte os cabos das velas.

Desenrosque as velas.

Limpe as velas e as cabeças de cilindro com ar comprimido, se possível.

ADVERTÊNCIA

Sempre use óculos de segurança ao trabalhar com ar comprimido.

Desenrosque as velas completamente e depois remova-as.

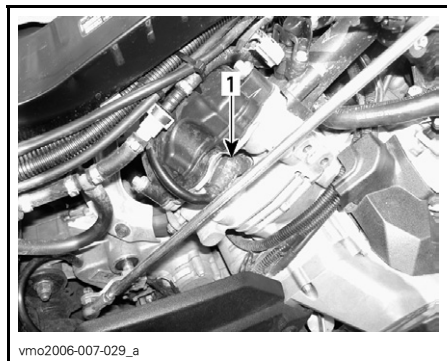

LADO SUPERIOR DIREITO — CILINDRO TRASEIRO

1. Vela de ignição

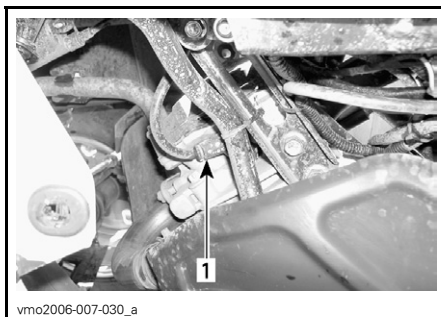

LADO SUPERIOR ESQUERDO — CILINDRO DIANTEIRO

1. Vela de ignição

Instalação

Antes da instalação assegure que as superfícies de contato das cabeças de cilindro e das velas não estejam sujas.

Usando um calibre, ajuste o espaço entre as velas entre 0,6 e 0,7 mm (0,024 e 0,027 pol.).

Aplique um lubrificante anticorrosivo sobre a rosca da vela para evitar um possível bloqueio.

Rosque as velas nas cabeças de cilindro manualmente e aperte-as com uma chave de torque e soquete apropriada.

Aperte as velas de ignição com um torque de 20 N•m (15 lbf•ft).

Bateria

ADVERTÊNCIA

Nunca carregue uma bateria enquanto ela estiver instalada no veículo.

Retirada

Desconecte o cabo PRETO (-) primeiro e, em seguida, o cabo VERMELHO (+).

⚠️ ADVERTÊNCIA

Sempre respeite essa ordem ao desmontar: desconecte o cabo PRETO (-) em primeiro lugar.

Remova a cinta de suporte, depois puxe a bateria para fora.

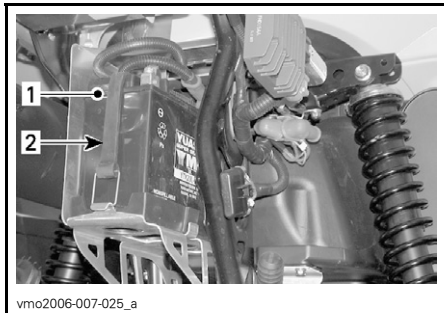

1. Bateria
2. Cinta de suporte

Limpeza

Limpe a bateria, a carcaça e os terminais da bateria usando uma solução de bicarbonato de sódio e água.

Remova a corrosão dos terminais do cabo e dos terminais da bateria com uma escova de aço rígida. A carcaça da bateria deve ser limpa com uma escova macia e solução de bicarbonato de sódio.

Instalação

Reinstalar a bateria no veículo.

⚠️ ADVERTÊNCIA

Conecte o cabo VERMELHO (+) primeiro e, em seguida, o cabo PRETO (-). Sempre conecte o cabo VERMELHO (+) primeiro.

Fusíveis

⚠️ ADVERTÊNCIA

Sempre gire a ignição para a posição OFF antes de trocar um fusível com defeito.

Se o fusível estiver avariado, trocar por outro com a mesma potência nominal.

CUIDADO: Não use um fusível de amperagem mais alta, pois isso pode causar graves danos.

Os fusíveis são localizados no compartimento de serviço e na parte de trás próximo à bateria.

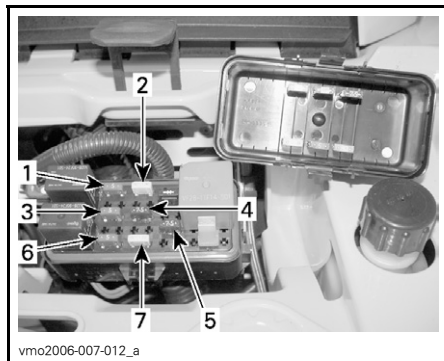

LOCALIZAÇÃO DOS FUSÍVEIS FRONTAIS

1. (F1) Bobinas de ignição (5 A)
2. (F2) Ventoinha (20 A)
3. (F3) Injetores de combustível (5 A)
4. (F4) Velocímetro/sensor de velocidade/farol traseiro (7,5 A)
5. (F5) Bomba de combustível (7,5 A)
6. (F6) Módulo do Controle de Motor (ECM) (5 A)
7. (F7) Acessórios (20 A)

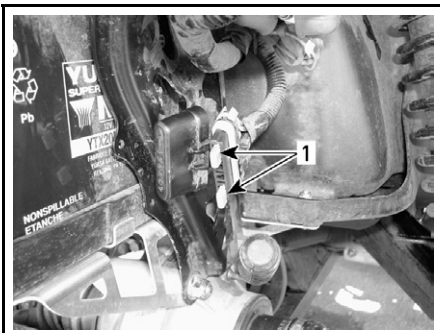

vmo2006-007-031_a

LOCALIZAÇÃO DOS FUSÍVEIS NA TRASEIRA

1. (F8) Principal (30 A)
(F9) Acessórios principais (30 A)

Para remover um fusível, puxe-o para fora. Verifique se o filamento está derretido.

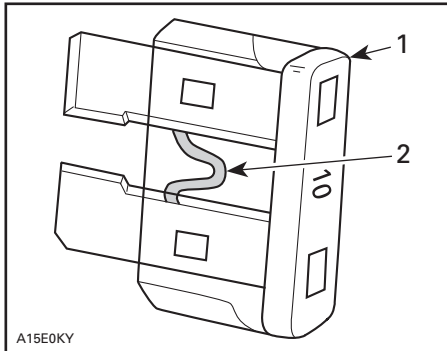

TÍPICO

1. Fusível
2. Verifique se está derretido

Troca de Lâmpadas

ADVERTÊNCIA

Sempre gire a ignição para a posição OFF antes de trocar uma lâmpada com defeito.

Sempre verifique o funcionamento das lâmpadas após a troca.

Faróis Dianteiros

CUIDADO: Nunca toque a parte de vidro de uma lâmpada halógena com os dedos desprotegidos, pois isso reduz a vida útil da lâmpada. Se você tocar no vidro, limpe-o com álcool isopropílico, pois ele não deixa uma película na lâmpada.

Para trocar a lâmpada do farol, faça como se segue.

NOTA: Na ilustração a seguir, o farol foi removido para compreender melhor.

Remova os parafusos da cobertura.

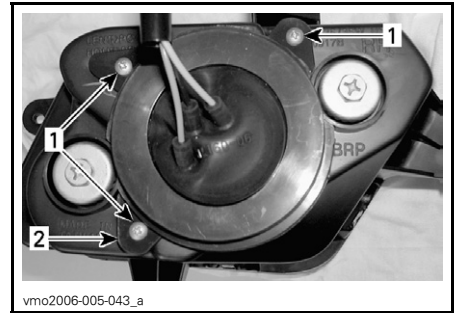

1. Parafusos
2. Prendedor

Remova o protetor de borracha do alojador do farol dianteiro.

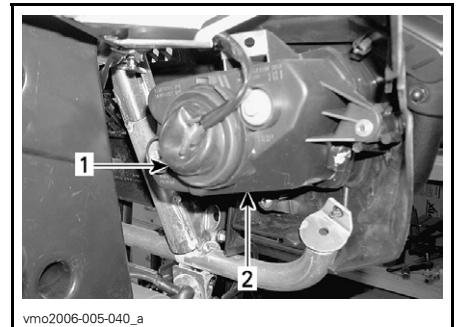

1. Protetor de borracha
2. Suporte do farol

Solte o conector do farol.

NOTA: Aperte a pequena tira de travamento para destravar o conector e depois puxe o conector.

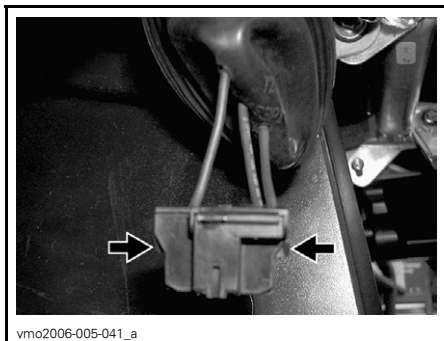

APERTE AS ABAS PARA SOLTAR O CONECTOR

NOTA: Nas seguintes ilustrações o painel de instrumentos dianteiro foi removido do veículo para um melhor entendimento.

Aperte os cabos e em seguida comprima o conector pelo lado para destravar a lâmpada do farol.

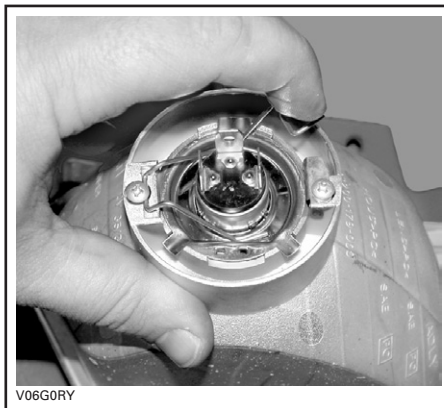

TÍPICO

Levante e segure o eixo, depois remova a lâmpada.



TÍPICO

Reinstale corretamente as peças na mesma ordem em que foram retiradas.

Ajuste do Farol

Alinhe o farol da seguinte maneira:

Gire os botões para ajustar a altura do fecho e orientação lateral à sua conveniência. Ajuste igualmente ambos os faróis.

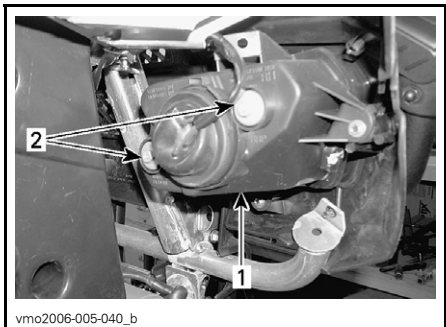

TÍPICO

1. Headlamp cover
2. Parafusos de ajuste

Luz traseira

Desenrosque os parafusos da lente para expor as lâmpadas.

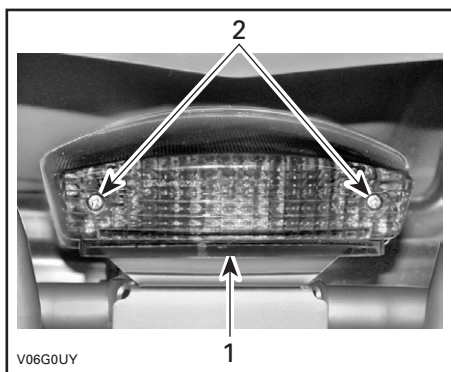

1. Lentes
2. Parafusos

Empurre a lâmpada e vire-a no sentido anti-horário para soltá-la.

Instale a nova lâmpada, empurrando-a primeiramente enquanto a gira no sentido anti-horário.

Velocímetro

O velocímetro é iluminado com LEDs. Se um LED queimar, troque o velocímetro. Os LEDs não estão disponíveis separadamente.

SISTEMA DE TRANSMISSÃO

Coifa/Protetor do Eixo de Transmissão

Revisão

Inspeção visualmente o estado das proteções e coifas dos eixos de transmissão. Verifique se há danos nos protetores ou se eles não estão encostando nos eixos. Verifique as coifas quanto à rachaduras, rasgos, vazamentos de graxa, etc. Repare ou substitua se necessário.

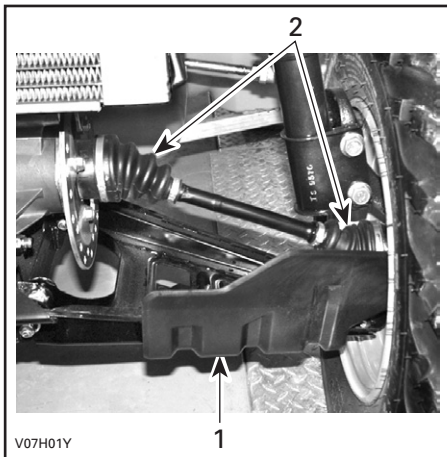

TÍPICO — FRENTE DO VEÍCULO

1. Juntas dos eixos de transmissão
2. Coifas dos eixos de transmissão

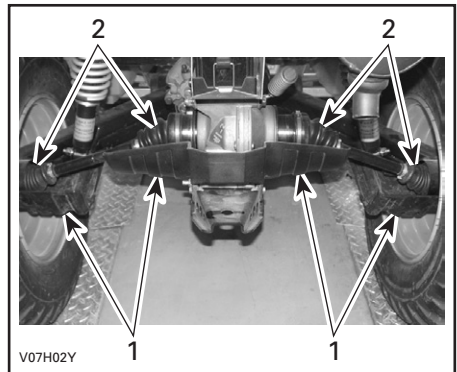

TÍPICO — TRASEIRA DO VEÍCULO

1. Protetores do eixo de transmissão
2. Coifas dos eixos de transmissão

Roda

Ocasionalmente, as porcas das rodas devem ser retiradas para aplicar lubrificante antigripante nos parafusos, para facilitar a retirada futura. Isso é especialmente importante quando o veículo for usado em água salgada ou na lama. Remover uma porca de cada vez, lubrificar e depois re-apertar.

Estado dos Rolamentos da Roda

Empurre e puxe as rodas pela parte superior para sentir o jogo. Consulte um revendedor autorizado Can-Am se houver algum jogo.

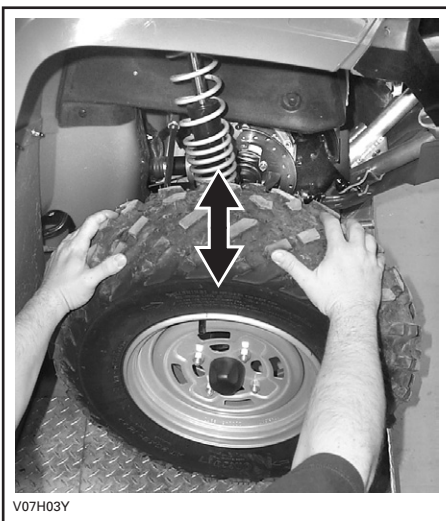

V07H03Y

TÍPICO

Pneus/Rodas

⚠️ ADVERTÊNCIA

Quando for trocar os pneus nunca instale um pneu transversal com um radial. Este tipo de combinação pode criar problemas de manejo e estabilidade.

Não misture pneus de tamanhos e/ou projeto diferentes no mesmo eixo.

Os pares dianteiros e traseiros devem ser do mesmo modelo e fabricante.

Para o modelo de banda unidirecional, assegure que os pneus estão instalados na mesma direção de rotação.

Os pneus radiais devem ser instalados completos.

Se essas instruções não forem seguidas podem causar danos graves ou morte.

Pressão dos Pneus

⚠️ ADVERTÊNCIA

A pressão dos pneus afeta muito o manuseio e a estabilidade do veículo. Uma pressão baixa pode causar o esvaziamento do pneu e fazer você dirigir sobre a roda. O excesso de pressão pode estourar o pneu. Sempre siga a pressão recomendada. Como os pneus são de baixa pressão, deve ser usada uma bomba manual.

Verifique a pressão quando os pneus estiverem "frios" antes de dirigir o veículo. A pressão dos pneus muda de acordo com a temperatura e com a altitude. Reverificar a pressão se alguma dessas condições mudar.

Para sua conveniência, um manômetro é fornecido no jogo de ferramentas.

PRESSÃO DOS PNEUS			
ATÉ 272 kg (600 lb)	MAX.	DIANTEIROS	TRASEIROS
		34,5 kPa (5 PSI)	48 kPa (7 PSI)
	MIN.	31 kPa (4,5 PSI)	34 kPa (5 PSI)

Embora os pneus sejam especificamente projetados para uso fora de estrada, um pneu pode furar. Portanto, recomendamos carregar uma bomba de encher pneus e um conjunto de reparos.

Estado dos Pneus/das Rodas

Verificar se há avarias e desgaste no pneu. Trocar se necessário.

Não troque a posição dos pneus. As dimensões dos pneus traseiros e dianteiros são diferentes. Os pneus são direcionais e a sua rotação deve ser mantida em uma direção específica para que funcionem corretamente.

Retirada das Rodas

Solte as porcas e, em seguida, erga o veículo. Coloque um apoio sob o veículo. Retire as porcas e, em seguida, retire a roda.

Na instalação, recomendamos que seja aplicado um lubrificante anticorrosivo nas roscas. Aperte com cuidado as portas em uma sequência entrecruzada; em seguida, aplique um torque de 90 N•m (66 lbf•ft).

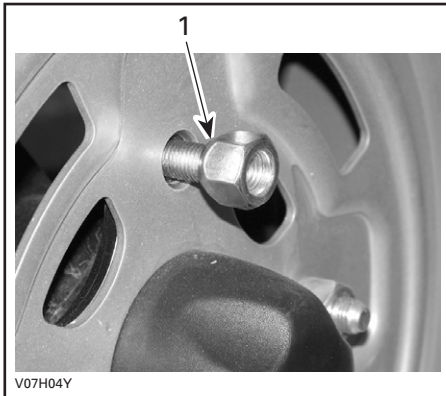

TÍPICO

1. Lado fino da porca

CUIDADO: Sempre use porcas recomendadas para rodas (P/N 250 100 039). O uso de porcas diferentes pode danificar o aro.

Ao ler este Manual do Proprietário, lembrar que:

ADVERTÊNCIA

Indica um risco potencial que, se não evitado, pode resultar em lesões graves ou morte.

SUSPENSÃO

Lubrificação

Lubrifique os braços "A" dianteiros. Use a graxa sintética de suspensão (P/N 293 550 033 ou equivalente.). Há duas engraxadeiras em cada braço "A".

Revisão

Suspensão Dianteira

Inspecione as barras McPherson ou amortecedor quanto a vazamentos e outros danos. Verifique o aperto dos parafusos. Procure um revendedor autorizado Can-Am se necessário.

Suspensão Traseira

Inspecione os amortecedores quanto a vazamentos ou outros danos. Verifique o aperto dos parafusos. Procure um revendedor autorizado Can-Am se necessário.

Suporte da Bola de Reboque

Verifique o suporte da bola de reboque quanto a distorções, rachaduras ou deformações. Consulte um revendedor autorizado Can-Am se for detectado algum problema.

Braços "A"

Verifique se há rachaduras, empenos ou outros problemas nos braços "A". Procure um revendedor autorizado Can-Am se necessário.

Ajustes

ADVERTÊNCIA

O ajuste dos amortecedores direito e esquerdo na suspensão dianteira ou traseira devem estar na mesma posição. Nunca ajustar somente um excêntrico regulador. O ajuste desigual pode modificar o comportamento e reduzir a estabilidade, podendo provocar um acidente.

Ajuste Pré-Carga

NOTA: Os amortecedores dianteiros não são ajustáveis nos modelos Outlander MAX 500.

Ajuste a pré-carga da mola virando o came de ajuste com a chave de ajuste da caixa de ferramentas do veículo.

Vire os cames de ajuste no sentido horário para um rodar mais firme e estradas mais acidentadas ou quando estiver carregando carga ou ao rebocar uma carreta.

Girar os excêntricos para a esquerda para uma carga leve e uma condição de estrada boa.

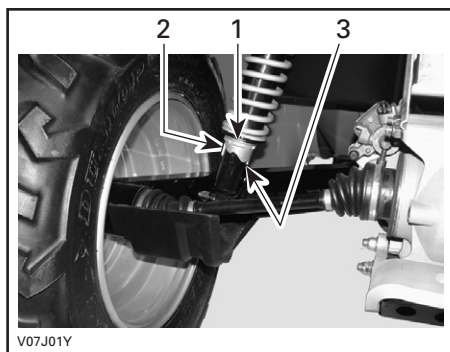

TÍPICO — AMORTECEDORES TRASEIROS

1. Cames de ajuste
2. Ajuste suave
3. Ajuste duro

FREIOS

Ajuste/Inspeção

Os freios dianteiro e traseiro são do tipo disco hidráulico. Esses freios têm ajuste automático e não requerem ajustes.

A alavanca e o pedal de freio não necessitam de ajuste.

Verifique os seguintes itens para manter os freios em boas condições de operação:

- para vazamento no sistema de freios
- freio suave
- desgaste excessivo e nas condições da superfície dos discos de freio
- desgaste, defeito ou ineficiência das pastilhas de freio.

LIMITES DE SERVIÇO	
Espessura das pastilhas de freio	1 mm (0,040 pol.)
Espessura dos discos de freio dianteiro	3,5 mm (0,138 pol.)
Espessura do disco traseiro	4,3 mm (0,170 pol.)
Taxa máxima de desgaste dos discos	0,2 mm (0,010 pol.)

Procure seu revendedor autorizado Can-Am se um problema for detectado no sistema de freio.

Troca do Fluido de Freio

ADVERTÊNCIA

A troca do fluido de freio ou de qualquer reparo do sistema de freio deve ficar a cargo de um revendedor autorizado Can-Am.

CARROÇARIA/QUADRO

Área do Motor

Verifique se há algum dano ou vazamento na área do motor. Certificar-se que todas as braçadeiras estejam bem apertadas e que nenhuma mangueira esteja rachada, dobrada ou danificada de outra forma.

Inspeção os dispositivos de fixação do silenciador, da bateria e do reservatório.

Verifique se as conexões elétricas estão enferrujadas e se estão firmes.

As peças danificadas devem ser trocadas ou reparadas.

Estado do Ponto/Bola de Reboque

Verifique se os parafusos estão bem apertados e se o engate do reboque está firme/em boas condições. Reaperte corretamente, se for necessário, e troque o engate se ele estiver gasto.

Parafusos do Chassi

Verificar o estado das fixações e aperto no veículo. Apertar novamente conforme a necessidade.

Parafusos do Assento

Remova o(s) assento(s) e/ou compartimento de carga e verifique os mecanismos de trava e os pinos em relação a desgaste. Procure um revendedor autorizado Can-Am para peças sobressalentes, se estiverem danificadas.

Limpeza e Proteção do Veículo

Nunca utilize lavadores de alta pressão para limpar o veículo. **USE APENAS BAIXA PRESSÃO** (por exemplo, uma mangueira de jardim). A alta pressão pode causar danos na parte elétrica ou mecânica.

As partes pintadas que forem danificadas devem ser novamente pintadas corretamente para evitar a ferrugem.

Quando for necessário, lave a carroceria com água quente e sabão (use apenas detergente suave). Aplique cera não-abrasiva.

CUIDADO: Nunca limpe as peças de plástico com um detergente forte, desengraxante, thinner, acetona, etc.

Ao ler este Manual do Proprietário, lembrar que:

ADVERTÊNCIA

Indica um risco potencial que, se não evitado, pode resultar em lesões graves ou morte.

GUARDA E PREPARAÇÃO PARA RETOMADA DO USO

ADVERTÊNCIA

Leve o veículo a um revendedor autorizado Can-Am para que ele verifique a integridade do sistema de combustível conforme especifica a *TABELA DE MANUTENÇÃO*.

Se o veículo não vai ser usado por mais de um mês, é necessário que ele seja guardado adequadamente.

Procure um revendedor autorizado Can-Am para os procedimentos adequados.

Para usar seu veículo após o armazenamento, uma preparação é necessária. Procure um revendedor autorizado Can-Am para os procedimentos adequados.

GARANTIA

GARANTIA LIMITADA DA BRP PARA A AMÉRICA DO NORTE: QUADRICICLO 2007 CAN-AM™

1) ALCANCE DA GARANTIA LIMITADA

A Bombardier Recreational Products Inc. ("BRP")* garante seus produtos Can-Am ATV 2007 contra defeitos de materiais ou de fabricação pelo período e condições descritos abaixo.

Todas as peças genuínas Can-Am de quadriciclos e acessórios, instalados por um revendedor autorizado Can-Am (assim como depois disso definido) até a data de entrega do quadriciclo Can-Am 2007, carrega a mesma garantia do quadriciclo Can-Am.

Um receptor de GPS pode ser fornecido pela BRP como equipamento de fábrica em alguns quadriciclos Can-Am 2007. O receptor de GPS é coberto pela garantia limitada fornecida pelo fabricante do mesmo, não sendo coberto por esta garantia limitada da BRP.

Se o seu modelo 2007 Outlander™ 400 XT, Outlander 400 XT Max, Outlander 500 XT, Outlander 500 XT Max, Outlander 650 HO EFI XT, Outlander 650 HO EFI XT Max, Outlander 800 XT e Outlander 800 XT Max Can-Am ATV está equipado originalmente com pneus Carlisle† então a garantia dos pneus está separada pelo fabricante de pneus. Se este pneu for instalado no seu quadriciclo Can-Am, entre em contato com o fabricante ou pergunte ao seu revendedor autorizado Can-Am quanto a cobertura da garantia ou a assistência.

Carlisle Tire & Wheel Company (determinados modelos 2007 Outlander 400 XT, Outlander 400 XT Max, Outlander 500 XT, Outlander 500 XT Max, Outlander 650 HO EFI XT, Outlander 650 HO EFI XT Max, Outlander 800 XT e Outlander 800 XT Max Can-Am ATV),

23 Windham Boulevard,
Aiken, SC 29805.

Informações sobre a Garantia:

nos EUA 1 800 260-7959

no Canadá 1 800 265-6155

em Quebec 1 (877) 997-4999

Se o seu modelo 2007 Outlander 400 XT, Outlander 400 XT Max, Outlander 500 XT, Outlander 500 XT Max, Outlander 650 HO EFI XT, Outlander 650 HO EFI XT Max, Outlander 800 XT e Outlander 800 XT Max Can-Am ATV está equipado originalmente com outros tipos de pneus, que estão garantidos diretamente pela BRP e não pelo fabricante de pneus.

A utilização do produto para corridas ou qualquer outra atividade de competição, de qualquer forma, mesmo pelo proprietário anterior, anulará esta garantia.

2) PERÍODO DE COBERTURA DA GARANTIA

Esta garantia limitada estará em vigor a partir da data de entrega ao primeiro consumidor a varejo ou a data em que o Produto foi posto em uso pela primeira vez, o que ocorrer primeiro, por um período de:

6 (SEIS) MESES CONSECUTIVOS, para proprietários de uso particular ou comercial.

Os componentes relacionados a emissão incluídos na tabela abaixo, que são instalados nos quadriciclos Can-Am certificado EPA (veja a lista abaixo) registrado nos EUA são cobertos por trinta (30) meses consecutivos.

O certificado EPA para os quadriciclos Can-Am são aqueles equipados com: **Motores 400 (Outlander), 500 (Outlander), 650 HO EFI (Outlander) e 800 (Outlander):**

COMPONENTE RELACIONADO A EMISSÕES	400	500/650 HO EFI/800
Carburador	X	
Adaptador da entrada de ar do carburador	X	
Adaptador da entrada de ar do motor	X	
Bomba de combustível	X	
Bobina de ignição	X	
TPS (Sensor de Posição do Acelerador)		X
TMAPS (Manifold com Sensor de temperatura e Pressão de Ar)		X
Regulador de pressão do combustível		X
Injetores de combustível		X
ECM (Módulo de Controle do Motor)		X
Sistema de ventilação do cárter do motor		X
Gaxeta do cabeçote		X
Selo da Entrada Forçada		X

O reparo, a substituição de peças ou a execução de manutenção nos termos desta garantia não prorroga esta garantia limitada além da sua data de validade original.

3) CONDIÇÕES PARA A OBTENÇÃO DA COBERTURA DE GARANTIA

A cobertura desta garantia é válida somente para o quadriciclo 2007 da Can-Am adquiridos novos e sem uso pelo seu primeiro proprietário junto a um revendedor autorizado Can-Am para a distribuição dos quadriciclos Can-Am no país onde ocorreu a venda (doravante “revendedor autorizado Can-Am”), e somente após o processo de inspeção pela BRP antes da entrega ter sido realizado e documentado. A cobertura da garantia só está disponível após o registro adequado do produto por um revendedor autorizado Can-Am. Além disso, esta cobertura de garantia só está disponível se o quadriciclo Can-Am for comprado no país no qual o comprador reside. A BRP não honrará a presente garantia limitada para qualquer proprietário de uso particular ou uso comercial se as condições acima não forem atendidas. Essas limitações são necessárias para permitir que a BRP preserve a segurança de seus produtos, e também de seus consumidores e do público em geral.

A manutenção de rotina descrita no Manual do Proprietário deve ser realizada periodicamente a fim de manter válida a cobertura. A BRP se reserva o direito de fazer a cobertura da garantia contingente após comprovação de manutenção adequada.

4) COMO FAZER PARA OBTER A COBERTURA DE GARANTIA

O cliente deve notificar ao serviço de revenda autorizado da Can-Am em até dois (2) dias contados do surgimento de um defeito, e providenciar o acesso pertinente ao produto e uma oportunidade cabível para que ele seja reparado. O cliente também deve apresentar ao revendedor autorizado Can-Am o comprovante de compra do produto e deve assinar a ordem de reparo/serviço antes do início do reparo para autorizar o conserto sob a garantia. Todas as peças trocadas nessa garantia limitada se tornam propriedade da BRP.

5) COMO A BRP FARÁ

As obrigações da BRP sob esta garantia estão limitadas, a seu exclusivo critério, a reparar peças defeituosas em uso, manutenção e serviço normais, ou substituir essas peças por peças novas Can-Am genuínas, sem ônus para peças e mão de obra, em qualquer revendedor autorizado Can-Am durante o período de cobertura da garantia.

A BRP reserva para si o direito de melhorar ou modificar os produtos periodicamente, sem assumir qualquer obrigação de modificar os produtos fabricados anteriormente.

6) EXCEÇÕES - SEM COBERTURA DA GARANTIA

O que se segue não contará com garantia em hipótese alguma:

- Desgaste causado pelo uso normal;
- Itens de manutenção de rotina, afinamentos e ajustes;
- Avarias causadas por falta de manutenção e/ou armazenamento adequados, como descrito no Manual do Proprietário;

- Avarias resultantes da retirada de peças, reparos indevidos, serviço, manutenção, modificações ou uso incorretos de peças não fabricadas ou aprovadas pela BRP ou resultantes de reparos feitos por uma pessoa que não seja revendedor e serviço autorizado Can-Am;
- Danos causados por abuso, uso anormal, negligência ou operação do produto de uma forma inconsistente com a operação recomendada descrita no Manual do Proprietário Can-Am ATV;
- Avaria resultante de acidente, submersão, incêndio, roubo, vandalismo ou qualquer ato fortuito;
- Operação com combustíveis, óleos ou lubrificantes que não sejam adequados ao uso com o produto (ver o Manual do Proprietário);
- Penetração de água ou neve;
- Danos incidentais ou consequentes, ou danos de qualquer espécie, incluindo, sem limitação, reboque, armazenamento, telefone, aluguel, táxi, inconveniência, cobertura de seguro, pagamentos de empréstimos, perda de tempo, perda de receita.

7) LIMITAÇÕES DE RESPONSABILIDADE

A PRESENTE GARANTIA É EXPRESSAMENTE FORNECIDA E ACEITA NO LUGAR DE QUALQUER E TODAS AS OUTRAS GARANTIAS, EXPRESSAS OU IMPLÍCITAS, INCLUSIVE SEM LIMITAÇÃO, QUALQUER GARANTIA DE COMERCIALIZAÇÃO OU CONVENIÊNCIA PARA UMA FINALIDADE ESPECÍFICA. NA MEDIDA EM QUE NÃO PUDEREM SER NEGADAS, AS GARANTIAS IMPLÍCITAS LIMITAM-SE AO PRAZO DE VALIDADE DA GARANTIA EXPRESSA. DANOS INCIDENTAIS E CONSEQUENTES FICAM FORA DO ESCOPO DA PRESENTE GARANTIA. ALGUNS ESTADOS/PROVÍNCIAS NÃO PERMITEM RENÚNCIAS, LIMITAÇÕES E EXCEÇÕES IDENTIFICADAS ACIMA E, PORTANTO, TALVEZ NÃO VALHAM PARA VOCÊ. ESTA GARANTIA LHE OUTORGA DIREITOS ESPECÍFICOS E VOCÊ PODE TER TAMBÉM OUTROS DIREITOS LEGAIS QUE VARIAM DE ESTADO PARA ESTADO, OU DE PROVÍNCIA PARA PROVÍNCIA.

Nem o distribuidor, nem qualquer revendedor Can-Am, ou terceiros, tem autorização de fazer qualquer afirmação, declaração ou garantia em relação ao Produto, a não ser as contidas nesta garantia limitada e, caso sejam feitas, não serão exigíveis contra a BRP.

A BRP reserva para si o direito de modificar esta garantia a qualquer momento, ficando entendido que tal modificação não alterará as condições de garantia válidas para os Produtos vendidos durante a vigência desta garantia.

8) TRANSFERÊNCIA

Caso a titularidade de um produto seja transferida durante o período de vigência desta garantia, ela deverá também ser transferida e permanecerá válida durante o seu período restante, desde que a BRP seja notificada de tal transferência de titularidade da seguinte maneira:

- a) O proprietário anterior entra em contato com a BRP (pelo número de telefone fornecido abaixo) ou um revendedor autorizado Can-Am e fornece os dados do novo proprietário; ou

- b) A BRP ou um revendedor autorizado Can-Am recebe um comprovante de que o antigo titular concordou em transferir a titularidade, além das coordenadas do novo titular.

9) ASSISTÊNCIA AO CONSUMIDOR

- a) No caso de uma controvérsia ou uma disputa relacionada com esta garantia limitada, a BRP sugere tentar resolver a questão na agência autorizada de vendas. Recomendamos a discussão do problema com o gerente de serviço do revendedor autorizado ou com o proprietário.
- b) Se o assunto não for resolvido, apresentar sua reclamação por escrito ou ligar para o número adequado abaixo:

NO CANADA:

**BOMBARDIER RECREATIONAL
PRODUCTS INC.**
CAN-AM ATV
CONSUMER SERVICES GROUP
VALCOURT QC J0E 2L0
Tel : (819) 566-3366

NOS EUA:

BRP US Inc.
CAN-AM ATV
CONSUMER SERVICES GROUP
7575 BOMBARDIER COURT
WAUSAU WI 54401
Tel : (715) 848-4957

* Nos EUA, os produtos são distribuídos e reparados pela BRP US Inc.

© 2006 Bombardier Recreational Products Inc. Todos os direitos reservados.

® Marca comercial registrada e marca comercial TM da Bombardier Recreational Products Inc. ou das suas afiliadas.

† Carlisle é a marca registrada de Carlisle Tire & Wheel Company.

GARANTIA INTERNACIONAL LIMITADA DA BRP: QUADRICICLO 2007 CAN-AM™

1) ALCANCE DA GARANTIA LIMITADA

A Bombardier Recreational Products Inc. ("BRP") garante os seus quadriciclos Can-Am 2007 contra defeitos de materiais ou de fabricação pelo período e condições descritos abaixo.

Todas as peças genuínas dos quadriciclos Can-Am e acessórios, instalados por um distribuidor/revendedor autorizado Can-Am (assim como depois disso definido) até a data de entrega do quadriciclo Can-Am 2007, carrega a mesma garantia do quadriciclo Can-Am.

Um receptor de GPS pode ser fornecido pela BRP como equipamento de fábrica em alguns quadriciclos Can-Am 2007. O receptor de GPS é coberto pela garantia limitada fornecida pelo fabricante do mesmo, não sendo coberto por esta garantia limitada da BRP.

O uso do produto para corridas ou outra atividade competitiva qualquer, em qualquer lugar, até mesmo por um proprietário anterior, invalida esta garantia.

2) PERÍODO DE COBERTURA DA GARANTIA

Esta garantia limitada estará em vigor a partir da data de entrega ao primeiro consumidor a varejo ou a data em que o Produto foi posto em uso pela primeira vez, o que ocorrer primeiro, por um período de:

6 (SEIS) MESES CONSECUTIVOS, para proprietários de uso particular ou comercial. Observe que o período efetivo de cobertura da garantia pode variar em conformidade com a legislação nacional ou local mais adequada ou predominante, varia¹. Entre em contato com o seu revendedor ou distribuidor para conhecer as condições específicas do período de cobertura da garantia.

O reparo, a substituição de peças ou a execução de manutenção nos termos desta garantia não prorroga esta garantia limitada além da sua data de validade original.

¹ Para os Estados membros da UE a duração do período de cobertura da garantia é de 24 meses a partir da data de entrega do veículo e o período de notificação de defeito é de 2 meses; qualquer outra modalidade de garantia está sujeita as legislações nacional ou local que governam os bens de consumo.

3) CONDIÇÕES PARA A OBTENÇÃO DA COBERTURA DE GARANTIA

A cobertura desta garantia é válida somente para ATV 2007 da Can-Am adquiridos novos e sem uso pelo seu primeiro proprietário junto a um distribuidor/revendedor autorizado Can-Am para a distribuição dos produtos ATV Can-Am no país onde ocorreu a venda (doravante “distribuidor/revendedor autorizado Can-Am”), e somente após o processo de inspeção pela BRP antes da entrega ter sido realizado e documentado. A cobertura da garantia só está disponível após o registro adequado do produto por um distribuidor/revendedor autorizado Can-Am. Além disso, esta cobertura de garantia só está disponível se o quadriciclo Can-Am for comprado no país no qual o comprador reside. A BRP não honrará a presente garantia limitada para qualquer proprietário de uso particular ou uso comercial se as condições acima não forem atendidas. Essas limitações são necessárias para permitir que a BRP preserve a segurança de seus produtos, e também de seus consumidores e do público em geral.

A manutenção de rotina descrita no Manual do Proprietário deve ser realizada periodicamente a fim de manter válida a cobertura. A BRP se reserva o direito de fazer a cobertura da garantia contingente após comprovação de manutenção adequada.

4) COMO FAZER PARA OBTER A COBERTURA DE GARANTIA

O cliente precisará notificar ao prestador de serviços distribuidor/revendedor Can-Am dentro de dois (2) dias¹ No surgimento de um defeito, proporcionar o fácil acesso ao produto e a oportunidade razoável para o reparo. O cliente também deve apresentar ao revendedor/distribuidor autorizado Can-Am o comprovante de compra do produto e deve assinar a ordem de reparo/serviço antes do início do reparo para autorizar o conserto sob a garantia. Todas as peças trocadas nessa garantia limitada se tornam propriedade da BRP.

5) COMO A BRP FARÁ

As obrigações da BRP sob esta garantia estão limitadas, a seu exclusivo critério, a reparar peças defeituosas em uso, manutenção e serviço normais, ou substituir essas peças por peças novas no quadriciclo Can-Am genuínas, sem ônus para peças e mão de obra, em qualquer distribuidor/revendedor autorizado Can-Am.

A BRP reserva para si o direito de melhorar ou modificar os produtos periodicamente, sem assumir qualquer obrigação de modificar os produtos fabricados anteriormente.

¹ Para os Estados membros da UE a duração do período de cobertura da garantia é de 24 meses a partir da data de entrega do veículo e o período de notificação de defeito é de 2 meses; qualquer outra modalidade de garantia está sujeita as legislações nacional ou local que governam os bens de consumo.

6) EXCEÇÕES - SEM COBERTURA DA GARANTIA

O que se segue não contará com garantia em hipótese alguma:

- Desgaste causado pelo uso normal;
- Itens de manutenção de rotina, afinamentos e ajustes;
- Avarias causadas por falta de manutenção e/ou armazenamento adequados, como descrito no Manual do Proprietário;
- Avarias resultantes da retirada de peças, reparos indevidos, serviço, manutenção, modificações ou uso incorretos de peças não fabricadas ou aprovadas pela BRP ou resultantes de reparos feitos por uma pessoa que não seja distribuidor/revendedor e serviço autorizado Can-Am;
- Danos causados por abuso, uso anormal, negligência ou operação do produto de forma inconsistente com a operação recomendada descrita no Manual do Proprietário;
- Avaria resultante de acidente, submersão, incêndio, roubo, vandalismo ou qualquer ato fortuito;
- Operação com combustíveis, óleos ou lubrificantes que não sejam adequados ao uso com o produto (ver o Manual do Proprietário);
- Penetração de água ou neve;
- Danos incidentais ou conseqüentes, ou danos de qualquer espécie, incluindo, sem limitação, reboque, armazenamento, telefone, aluguel, táxi, inconveniência, cobertura de seguro, pagamentos de empréstimos, perda de tempo, perda de receita.

7) LIMITAÇÕES DE RESPONSABILIDADE

A PRESENTE GARANTIA É EXPRESSAMENTE FORNECIDA E ACEITA NO LUGAR DE QUALQUER E TODAS AS OUTRAS GARANTIAS, EXPRESSAS OU IMPLÍCITAS, INCLUSIVE SEM LIMITAÇÃO, QUALQUER GARANTIA DE COMERCIALIZAÇÃO OU CONVENIÊNCIA PARA UMA FINALIDADE ESPECÍFICA. NA MEDIDA EM QUE NÃO PUDEM SER NEGADAS, AS GARANTIAS IMPLÍCITAS LIMITAM-SE AO PRAZO DE VALIDADE DA GARANTIA EXPRESSA. DANOS INCIDENTAIS E CONSEQÜENTES FICAM FORA DO ESCOPO DA PRESENTE GARANTIA. ALGUMAS JURISDIÇÕES NÃO PERMITEM RENÚNCIAS, LIMITAÇÕES E EXCEÇÕES IDENTIFICADAS ACIMA E, PORTANTO, TALVEZ NÃO VALHAM PARA VOCÊ. ESTA GARANTIA FORNECE DIREITOS ESPECÍFICOS, E PODERÁ TER AINDA OUTROS DIREITOS LEGAIS QUE PODEM VARIAR DE UM PAÍS PARA O OUTRO.

Nem o distribuidor, nem qualquer revendedor do quadriciclo Can-Am, nem outra pessoa qualquer foi autorizada a fornecer qualquer declaração, representação ou garantia com relação ao produto, além das contidas nesta garantia limitada, e se fornecida, não deverá ser usada contra a BRP.

A BRP reserva para si o direito de modificar esta garantia a qualquer momento, ficando entendido que tal modificação não alterará as condições de garantia válidas para os Produtos vendidos durante a vigência desta garantia.

8) TRANSFERÊNCIA

Se a propriedade de um produto for transferida durante o período de cobertura da garantia, esta garantia deverá também ser transferida e ser válida para o restante do período de cobertura desde que a BRP ou um distribuidor/revendedor autorizado Can-Am receba uma comprovação que o proprietário anterior concordou com a transferência de propriedade, além dos dados do novo proprietário.

9) ASSISTÊNCIA AO CONSUMIDOR

- a) No caso de uma controvérsia ou uma disputa relacionada com esta garantia limitada, a BRP sugere tentar resolver a questão na agência autorizada de vendas. Recomendamos a discussão do problema com o gerente de serviço do revendedor autorizado ou com o proprietário.
- b) Se for necessária a assistência posterior, o departamento de serviços do distribuidor deverá ser contactado de modo a resolver o problema. Você pode localizar o endereço de seu distribuidor em www.brp.com.
- c) Se o problema permanecer sem solução, entre em contato com a BRP, enviando uma correspondência ao endereço indicado a seguir.

Para países na Europa, Oriente Médio, África, Rússia & CIS, entre em contato com nosso escritório na Europa:

BRP Europe N.V.
Consumer Service Center
Skaldenstraat 125
9042 Gent
Belgium
Tel: +32 9 218 26 00

Para países escandinavos, entre em contato com nosso escritório na Finlândia:

BRP Finland Oy
Service Department
Ahjotie 30
FIN-96320 Rovaniemi
Finland
Tel: +358163208111

Para todos os outros países, entre em contato com nosso escritório na América do Norte:

Bombardier Recreational Products Inc.
Consumer Services Group
Valcourt QC J0E 2L0
Tel : +1-819-566-3366

OBRIGAÇÃO/NEGAÇÃO DE PRIVACIDADE

Gostaríamos de informar a você que suas informações serão usadas para fins de segurança e garantia. Algumas vezes, também usamos as informações dos nossos clientes para informá-los sobre nossos produtos e nossas ofertas. Se preferir não receber informações sobre nossos produtos, serviços e ofertas, informar por escrito ao endereço abaixo.

Além disso, ocasionalmente, organizações confiáveis e cuidadosamente selecionadas podem ter permissão de usar os dados de nossos clientes para promover produtos e serviços de qualidade. Se preferir não ter seu nome e seu endereço liberados, pedimos informar por escrito, ao endereço abaixo.

NO CANADÁ:

Bombardier Recreational Products Inc.
Warranty Department
75 J.A. Bombardier Street
Sherbrooke, Québec J1L 1W3
Fax Number: (819) 566-3590

NOS EUA:

BRP US Inc.
Warranty Department
7575 Bombardier Court
Wausau WI 54401
Tel : (715) 848-4957

Para países na Europa, Oriente Médio, África, Rússia & CIS, entre em contato com nosso escritório na Europa:

BRP European Distribution
After Sales Service Department
Chemin de Messidor 5-7
1006 Lausanne Switzerland
Fax Number: +41213187801

Para países escandinavos, entre em contato com nosso escritório na Finlândia:

BRP Finland Oy
Service Department
Ahjotie 30
FIN-96320 Rovaniemi
Finland
Tel: +358163208111

Para todos os outros países, entre em contato com A) ou B)

A) Seu respectivo distribuidor (você achará seu endereço em www.brp.com)

B) Nossos escritórios Norte Americanos:

Bombardier Recreational Products Inc.

Warranty Department

Sherbrooke, Québec J1L 1W3

Fax Number: (819) 566-3590

MUDANÇA DE ENDEREÇO/TITULARIDADE

Se o seu endereço mudou, ou se você for o novo proprietário do quadriciclo, não deixe de avisar à BRP:

- enviando o cartão abaixo pelo correio;
- **Somente América do Norte:** ligando para o número (715) 848-4957 (EUA) ou (819) 566-366 (Canadá);
- entrando em contato com um revendedor autorizado Can-Am.

NA AMÉRICA DO NORTE:

Bombardier Recreational Products Inc.
Warranty Department
75 J.A. Bombardier Street
Sherbrooke, Québec J1L 1W3
Canada

Para países na Europa, Oriente Médio, África, Rússia & CIS, entre em contato com nosso escritório na Europa:

BRP European Distribution
After Sales Service Department
Chemin de Messidor 5-7
1006 Lausanne Switzerland
Fax Number: +41213187801

Para países escandinavos, entre em contato com nosso escritório na Finlândia:

BRP Finland Oy
Service Department
Ahjotie 30
FIN-96320 Rovaniemi
Finland
Tel: +358163208111

Para todos os outros países, entre em contato com A) ou B)

A) Seu respectivo distribuidor (você achará seu endereço em www.brp.com)

B) Nossos escritórios Norte Americanos:

Bombardier Recreational Products Inc.
Warranty Department
Sherbrooke, Québec J1L 1W3
Fax Number: (819) 566-3590

Em caso de mudança de propriedade, pedimos anexar uma prova que o proprietário anterior concordou com a transferência.

Comunicar a BRP, até mesmo depois do vencimento da garantia limitada, é muito importante pois isso permite que a BRP contate o proprietário do quadriciclo se necessário, por exemplo, para rechamada de segurança. O proprietário é responsável por avisar a BRP.

UNIDADES FURTADAS: Se seu quadriciclo for roubado, você deverá avisar a BRP ou a um revendedor autorizado Can-Am. Pedimos informar seu nome, endereço, número de telefone, o número de identificação do veículo e a data do furto.



MUDANÇA DE ENDEREÇO

MUDANÇA DE TITULARIDADE

NÚMERO DE IDENTIFICAÇÃO DO VEÍCULO

Número do modelo

Número de Identificação do Veículo (V.I.N.)

ENDEREÇO ANTIGO OU
PROPRIETÁRIO ANTERIOR:

NOME

Nº.

RUA

AP.

CIDADE

ESTADO

CEP

PAÍS

NOVO ENDEREÇO OU
NOVO PROPRIETÁRIO:

NOME

Nº.

RUA

AP.

CIDADE

ESTADO

CEP

PAÍS

V00A2F

REGISTRO DE GARANTIA

ATV



NOME DO MODELO

Nº MODELO

Nº SÉRIE

--	--

Nº DO MOTOR

DATA DE VENDA

	DIA	MÊS	ANO
--	-----	-----	-----

USO

DATA DE ENTREGA

RECREAÇÃO 01 <input type="checkbox"/>	COMERCIAL 02 <input type="checkbox"/>	DEMONSTRATIVO 03 <input type="checkbox"/>	EMPRESTÍMIO 04 <input type="checkbox"/>	DIA	MÊS	ANO
--	--	--	--	-----	-----	-----

NOME DO REVENDEDOR			
CÓDIGO DO REVENDEDOR		Nº DA AUTORIZAÇÃO	

ESCREVA O NOME E O ENDEREÇO DO PROPRIETÁRIO OU NOME DO LOCATÁRIO (SE O VEÍCULO FOR ALUGADO)

NOME			
SOBRENOME			
ENDEREÇO			
CIDADE			
ESTADO	CEP		
TELEFONE(res)	0	X	X
TELEFONE(com)	0	X	X
e-mail	@		

ACESSÓRIO OPCIONAL INSTALADO NA PRÉ ENTREGA

1.	2.	3.
-----------	-----------	-----------

A SER COMPLETADO PELO PROPRIETÁRIO DO QUADRICICLO BOMBARDIER

1. ESTA É O SEU PRIMEIRO QUADRICICLO?
2. JÁ POSSUI OUTRO(S) E COMPROU MAIS UM?
3. ESTÁ SUBSTITUINDO OUTRO QUADRICICLO POR UM BOMBARDIER?

SE O CASO FOR DE SUBSTITUIÇÃO, QUAIS AS CARACTERÍSTICAS DO QUE ESTÁ SENDO SUBSTITUÍDO:

MARCA	MODELO	ANO
-------	--------	-----

ESCLARECIMENTO AO PROPRIETÁRIO

SEU REVENDEDOR AUTORIZADO BOMBARDIER LHE INFORMOU SOBRE:

O FUNCIONAMENTO DO SEU QUADRICICLO	<input type="checkbox"/> SIM	<input type="checkbox"/> NÃO
SERVIÇOS OBRIGATÓRIOS DE MANUTENÇÃO	<input type="checkbox"/> SIM	<input type="checkbox"/> NÃO
OS DISPOSITIVOS DE SEGURANÇA	<input type="checkbox"/> SIM	<input type="checkbox"/> NÃO
A POLÍTICA DE GARANTIA	<input type="checkbox"/> SIM	<input type="checkbox"/> NÃO

ASSINATURA DO RESPONSÁVEL E CARIMBO DO REVENDEDOR AUTORIZADO BOMBARDIER (FAVOR CARIMBAR AS TRÊS VIAS)

DECLARO QUE ESTOU SATISFEITO COM A REVISÃO DE PRÉ-ENTREGA DE MEU QUADRICICLO (ASSINATURA DO PROPRIETÁRIO)

1ª Via do Fabricante

REGISTRO DE GARANTIA

ATV



NOME DO MODELO

Nº MODELO

Nº SÉRIE

--	--

Nº DO MOTOR

DATA DE VENDA

	DIA	MÊS	ANO
--	-----	-----	-----

USO

DATA DE ENTREGA

RECREAÇÃO 01 <input type="checkbox"/>	COMERCIAL 02 <input type="checkbox"/>	DEMONSTRATIVO 03 <input type="checkbox"/>	EMPRESTIMO 04 <input type="checkbox"/>	DIA	MÊS	ANO
--	--	--	---	-----	-----	-----

NOME DO REVENDEDOR			
CÓDIGO DO REVENDEDOR		Nº DA AUTORIZAÇÃO	

ESCREVA O NOME E O ENDEREÇO DO PROPRIETÁRIO OU NOME DO LOCATÁRIO (SE O VEÍCULO FOR ALUGADO)

NOME			
SOBRENOME			
ENDEREÇO			
CIDADE			
ESTADO	CEP		
TELEFONE(res)	0	X	X
TELEFONE(com)	0	X	X
e-mail	@		

ACESSÓRIO OPCIONAL INSTALADO NA PRÉ ENTREGA

1.	2.	3.
-----------	-----------	-----------

A SER COMPLETADO PELO PROPRIETÁRIO DO QUADRICICLO BOMBARDIER

1. ESTA É O SEU PRIMEIRO QUADRICICLO?
2. JÁ POSSUI OUTRO(S) E COMPROU MAIS UM?
3. ESTÁ SUBSTITUINDO OUTRO QUADRICICLO POR UM BOMBARDIER?

SE O CASO FOR DE SUBSTITUIÇÃO, QUAIS AS CARACTERÍSTICAS DO QUE ESTÁ SENDO SUBSTITUÍDO:

MARCA	MODELO	ANO
-------	--------	-----

ESCLARECIMENTO AO PROPRIETÁRIO

SEU REVENDEDOR AUTORIZADO BOMBARDIER LHE INFORMOU SOBRE:

O FUNCIONAMENTO DO SEU QUADRICICLO	<input type="checkbox"/> SIM	<input type="checkbox"/> NÃO
SERVIÇOS OBRIGATÓRIOS DE MANUTENÇÃO	<input type="checkbox"/> SIM	<input type="checkbox"/> NÃO
OS DISPOSITIVOS DE SEGURANÇA	<input type="checkbox"/> SIM	<input type="checkbox"/> NÃO
A POLÍTICA DE GARANTIA	<input type="checkbox"/> SIM	<input type="checkbox"/> NÃO

ASSINATURA DO RESPONSÁVEL E CARIMBO DO REVENDEDOR AUTORIZADO BOMBARDIER (FAVOR CARIMBAR AS TRÊS VIAS)

DECLARO QUE ESTOU SATISFEITO COM A REVISÃO DE PRÉ-ENTREGA DE MEU QUADRICICLO (ASSINATURA DO PROPRIETÁRIO)

2ª Via do Revendedor

REGISTRO DE GARANTIA

ATV



NOME DO MODELO

Nº MODELO

Nº SÉRIE

--	--

Nº DO MOTOR

DATA DE VENDA

	DIA	MÊS	ANO
--	-----	-----	-----

USO

DATA DE ENTREGA

RECREAÇÃO 01 <input type="checkbox"/>	COMERCIAL 02 <input type="checkbox"/>	DEMONSTRATIVO 03 <input type="checkbox"/>	EMPRESTIMO 04 <input type="checkbox"/>	DIA	MÊS	ANO
--	--	--	---	-----	-----	-----

NOME DO REVENDEDOR			
CÓDIGO DO REVENDEDOR		Nº DA AUTORIZAÇÃO	

ESCREVA O NOME E O ENDEREÇO DO PROPRIETÁRIO OU NOME DO LOCATÁRIO (SE O VEÍCULO FOR ALUGADO)

NOME			
SOBRENOME			
ENDEREÇO			
CIDADE			
ESTADO	CEP		
TELEFONE(res)	0	X	X
TELEFONE(com)	0	X	X
e-mail	@		

ACESSÓRIO OPCIONAL INSTALADO NA PRÉ ENTREGA

1.	2.	3.
-----------	-----------	-----------

A SER COMPLETADO PELO PROPRIETÁRIO DO QUADRICICLO BOMBARDIER

1. ESTA É O SEU PRIMEIRO QUADRICICLO?
2. JÁ POSSUI OUTRO(S) E COMPROU MAIS UM?
3. ESTÁ SUBSTITUINDO OUTRO QUADRICICLO POR UM BOMBARDIER?

SE O CASO FOR DE SUBSTITUIÇÃO, QUAIS AS CARACTERÍSTICAS DO QUE ESTÁ SENDO SUBSTITUÍDO:

MARCA	MODELO	ANO
-------	--------	-----

ESCLARECIMENTO AO PROPRIETÁRIO

SEU REVENDEDOR AUTORIZADO BOMBARDIER LHE INFORMOU SOBRE:

O FUNCIONAMENTO DO SEU QUADRICICLO	<input type="checkbox"/> SIM	<input type="checkbox"/> NÃO
SERVIÇOS OBRIGATÓRIOS DE MANUTENÇÃO	<input type="checkbox"/> SIM	<input type="checkbox"/> NÃO
OS DISPOSITIVOS DE SEGURANÇA	<input type="checkbox"/> SIM	<input type="checkbox"/> NÃO
A POLÍTICA DE GARANTIA	<input type="checkbox"/> SIM	<input type="checkbox"/> NÃO

ASSINATURA DO RESPONSÁVEL E CARIMBO DO REVENDEDOR AUTORIZADO BOMBARDIER (FAVOR CARIMBAR AS TRÊS VIAS)

DECLARO QUE ESTOU SATISFEITO COM A REVISÃO DE PRÉ-ENTREGA DE MEU QUADRICICLO (ASSINATURA DO PROPRIETÁRIO)

3ª Via do Proprietário

Nº DO MODELO DO QUADRICICLO. _____

NÚMERO DE IDENTIFICAÇÃO DO VEÍCULO (V.I.N.) _____

NÚMERO DE IDENTIFICAÇÃO DO MOTOR (E.I.N.) _____

Proprietário: _____

NOME

Nº RUA AP.

CIDADE ESTADO CEP

Data da compra _____

ANO MÊS DIA

Validade da garantia _____

ANO MÊS DIA

A ser preenchido pela concessionária no momento da venda.

ÁREA PARA A MARCA DA CONCESSIONÁRIA

Consulte o seu revendedor para saber se o seu veículo foi registrado junto à BRP.

Ao ler este Manual do Proprietário, lembrar que:

ADVERTÊNCIA

Indica um risco potencial que, se não evitado, pode resultar em lesões graves ou morte.

ADVERTÊNCIA

PODE SER PERIGOSO DIRIGIR ESTE VEÍCULO.

Uma colisão ou capotagem pode ocorrer repentinamente, mesmo durante manobras comuns como ao fazer curvas e dirigir em encostas ou sobre obstáculos, se você não observar com atenção as precauções apropriadas.

Podem ocorrer **LESÕES GRAVES OU MORTE** caso você não siga estas instruções:

- **ANTES DE DIRIGIR ESTE QUADRICICLO, LEIA ESTE MANUAL DO PROPRIETÁRIO E TODAS AS ETIQUETAS AFIXADAS NO PRODUTO.**
- **NUNCA DIRIJA ESTE QUADRICICLO SEM CONHECER AS INSTRUÇÕES ADEQUADAS.** Os iniciantes devem realizar um curso certificado de treinamento.
- **NUNCA TRANSPORTE MAIS DO QUE 1 PASSAGEIRO.** Se transportar mais do que um passageiro aumenta o risco de perder o controle do veículo.
- **NUNCA DIRIJA ESTE QUADRICICLO EM UMA SUPERFÍCIE PAVIMENTADA.** Dirigir este quadriciclo em superfícies pavimentadas aumenta o risco de perda do controle.
- **NUNCA DIRIJA ESTE QUADRICICLO EM VIAS PÚBLICAS.** Você pode colidir com outro veículo se dirigir este quadriciclo em vias públicas.
- **SEMPRE USE CAPACETE HOMOLOGADO,** proteção para os olhos e roupas protetoras.
- **NUNCA CONSUMA ÁLCOOL OU DROGAS** antes de dirigir este veículo ou enquanto dirige.
- **NUNCA DIRIJA ESTE QUADRICICLO EM ALTA VELOCIDADE.** Dirigir este veículo em velocidade muito alta para o terreno, para as condições de visibilidade ou para a sua experiência aumenta o risco de perda de controle do veículo.
- **NUNCA TENDE EMPINADAS, PULOS E OUTROS TRUQUES.**

MANUAL DO PROPRIETÁRIO
OUTLANDER MAX 500/650/800
2007