

# SEA-DOO®



# 2016

## GEBRUIKERSHANDLEIDING

Omvat veiligheids-, vaartuig- en  
onderhoudsinformatie



# RXT™ / GTX<sup>†</sup> / WAKE™ PRO

SERIE

### WAARSCHUWING

Lees deze handleiding grondig door.  
Ze bevat belangrijkste veiligheidsinformatie.  
Aanbevolen minimumleeftijd bestuurder: 16 jaar oud.  
Bewaar deze Gebruikershandleiding in het vaartuig.

2 1 9 0 0 1 6 9 0 \_ N L

Vertaling van de oorspronkelijke  
gebruiksaanwijzing

## WAARSCHUWING

Het negeren van de veiligheidsvoorschriften en -instructies in deze Gebruikershandleiding, de *veiligheids-dvd* en de labels op het product kan leiden tot ernstig letsel of zelfs de dood!

WAARSCHUWING CONFORM CALIFORNIA PROPOSITION 65

## WAARSCHUWING

Dit voertuig bevat chemicaliën, of scheidt chemicaliën af, waarvan de staat Californië weet dat deze kanker, geboortefwijkingen of ander reproductief letsel kunnen veroorzaken.



In Canada worden deze producten verdeeld door Bombardier Recreational Products Inc. (BRP).

In de VSA worden deze producten verdeeld door BRP US Inc.

Dit is een niet noodzakelijk volledige lijst van handelsmerken die eigendom zijn van Bombardier Recreational Products Inc. of zijn dochtermaatschappijen:

4-TEC™	iBR™	RXT™-XT™
ACE™	iControl™	RXT™-XT™ aST™
D.E.S.S.™	iS™	Sea-Doo®
GTX™	iTC™	T.O.P.S.™
GTX Limited™	O.T.A.S.™	VTST™
GTX Limited iS™	Rotax®	WAKE™ PRO 215
GTX S™	RXT™	XPST™

# VOORWOORD

Deutsch	Dieses Handbuch ist möglicherweise in Ihrer Landessprache verfügbar. Bitte wenden Sie sich an Ihren Händler oder besuchen Sie: <b>www.operatorsguide.brp.com.</b>
English	This guide may be available in your language. Check with your dealer or go to: <b>www.operatorsguide.brp.com.</b>
Español	Es posible que este manual esté disponible en su idioma. Consulte a su distribuidor o visite: <b>www.operatorsguide.brp.com.</b>
Français	Ce guide peut être disponible dans votre langue. Vérifier avec votre concessionnaire ou aller à: <b>www.operatorsguide.brp.com.</b>
日本語	このガイドは、言語によって翻訳版が用意されています。ディーラーに問い合わせるか、次のアドレスでご確認ください： <b>www.operatorsguide.brp.com</b>
Nederlands	Deze handleiding kan beschikbaar zijn in uw taal. Vraag het aan uw dealer of ga naar: <b>www.operatorsguide.brp.com.</b>
Norsk	Denne boken kan finnes tilgjengelig på ditt eget språk. Kontakt din forhandler eller gå til: <b>www.operatorsguide.brp.com.</b>
Português	Este manual pode estar disponível em seu idioma. Fale com sua concessionária ou visite o site: <b>www.operatorsguide.brp.com.</b>
Suomi	Käyttöohjekirja voi olla saatavissa omalla kielelläsi. Tarkista jälleenmyyjältä tai käy osoitteessa: <b>www.operatorsguide.brp.com.</b>
Svenska	Denna bok kan finnas tillgänglig på ditt språk. Kontakta din återförsäljare eller gå till: <b>www.operatorsguide.brp.com.</b>

Gefeliciteerd met de aankoop van uw nieuwe Sea-Doo® waterscooter. U geniet de BRP-garantie en kunt steeds beroep doen op een netwerk van erkende dealers van Sea-Doo waterscooters voor de nodige onderdelen, service of accessoires.

Uw dealer staat altijd voor u klaar. Hij is opgeleid in de initiële installatie en inspectie van uw waterscooter en heeft ook de finale afregeling vóór de overhandiging van de sleutels uitgevoerd. Voor meer informatie in verband met service kunt u contact opnemen met uw dealer.

Bij de levering kreeg u ook informatie over de garantievoorwaarden en hebt u de *CHECKLIST VÓÓR*

*AFLEVERING* ondertekend, ter bevestiging dat uw nieuwe waterscooter volledig naar wens werd klaargemaakt.

## **Informeer u voor u vertrekt**

Lees voordat u de waterscooter gaat besturen de volgende hoofdstukken voor informatie over hoe u zichzelf of anderen beter kunt beschermen tegen letsel of dodelijke ongevallen.

- *VEILIGHEIDSINFORMATIE*
- *INFORMATIE OVER DE WATERSCOOTER.*

Lees zorgvuldig alle veiligheidsetiketten op uw waterscooter en be-

kijk aandachtig uw *VEILIGHEIDS-DVD*-film.

De waarschuwingen in deze gebruikershandleiding negeren kan leiden tot ernstig letsel of de dood.

BRP raadt u stellig aan een cursus veilig varen te volgen. Informeer bij uw dealer of de plaatselijke overheid naar beschikbare cursussen in uw buurt.

In bepaalde regio's moeten bestuurders over een vaardigheidskaart beschikken om een pleziervaartuig te mogen besturen.

### **WAARSCHUWING**

Maak uzelf vertrouwd met deze waterscooter; hij overtreft mogelijk het vermogen van alle andere waterscooters waarmee u al heeft gereden.

#### *RXT-X en RXT-X aS modellen*

### **WAARSCHUWING**

Dit is een waterscooter met een hoog vermogen. Onervaren bestuurders kunnen de risico's over het hoofd zien en verrast worden door het specifieke gedrag van deze waterscooter in verschillende omstandigheden op het water.

## **Veiligheidsaanwijzingen**

In deze gebruikershandleiding worden de volgende symbolen en woorden gebruikt om bepaalde informatie te benadrukken:

Het gevarensymbool  wijst op een mogelijk gevaar voor persoonlijk letsel.

### **WAARSCHUWING**

Duidt op een mogelijk gevaar dat, als het niet wordt vermeden, kan leiden tot ernstige of dodelijke verwondingen.

 **LET OP** Wijst op een potentieel gevaarlijke situatie die, als ze niet wordt vermeden, kan leiden tot licht of matig letsel.

**OPMERKING** Duidt op een aanwijzing die, als ze niet wordt gevolgd, kan leiden tot zware schade aan de waterscooter of andere bezittingen.

## **Info over deze Gebruikershandleiding**

Deze Gebruikershandleiding dient om de eigenaar/bestuurder of passagier vertrouwd te maken met deze waterscooter en de diverse bedieningselementen, onderhouds- en veiligheidsinstructies.

Bewaar deze Gebruikershandleiding in de waterscooter zodat u ze kunt raadplegen voor gebruik, voor onderhoud, om anderen aanwijzingen te geven en om problemen op te lossen.

Merk op dat de Gebruikershandleiding beschikbaar is in verschillende talen. In geval van discrepanties zal de Engelse versie de overhand hebben.

Voor een extra kopie of afdruk van uw Gebruikershandleiding kunt u terecht op onze website **[www.operatorsguide.brp.com](http://www.operatorsguide.brp.com)**.

De informatie in dit document is correct op het ogenblik van publicatie. BRP voert echter een beleid van continue verbetering van zijn producten, zonder dat dit enige verbintenis inhoudt tot uitrusting van zulke nieuwigheden op oudere producten. Door laattijdige wijzigingen kunnen er verschillen zijn tus-

sen het gefabriceerde product en de beschrijvingen en/of specificaties in deze handleiding. BRP behoudt zich het recht voor op eender welk moment specificaties, ontwerpen, functies, modellen of uitrusting te schrappen of te wijzigen zonder dat dit enige verplichting inhoudt.

Deze Ggbruikershandleiding en de *VEILIGHEIDS-DVD* moeten bij een eventuele verkoop bij de waterscooter blijven.

---

***Deze pagina is  
opzettelijk blanco***

---

# INHOUDSOPGAVE

<b>VOORWOORD</b> .....	<b>1</b>
INFORMEER U VOOR U VERTREKT.....	1
VEILIGHEIDSAANWIJZINGEN.....	2
INFO OVER DEZE GEBRUIKERSHANDLEIDING.....	2

## ***VEILIGHEIDSINFORMATIE***

<b>VEILIGHEIDSVOORSCHRIFTEN</b> .....	<b>12</b>
KOOLMONOXIDEVERGIFTIGING VERMIJDEN.....	12
BRANDSTOFBRANDEN EN ANDERE GEVAREN VERMIJDEN.....	12
BRANDWONDEN DOOR HETE ONDERDELEN VERMIJDEN.....	13
ACCESSOIRES EN AANPASSINGEN.....	13

<b>BIJZONDERE VEILIGHEIDSAANWIJZINGEN</b> .....	<b>14</b>
NIET TE VERGETEN VOOR UW VEILIGHEID.....	14
WATERSPORTEN (TREKKEN MET DE WATERSCOOTER).....	19
HYPOTHERMIE.....	21
CURSUSSEN VEILIG VAREN.....	21

<b>ACTIEVE TECHNOLOGIEËN (ICONTROL)</b> .....	<b>22</b>
INLEIDING.....	22
ITC (INTELLIGENT THROTTLE CONTROL).....	22
IBR (INTELLIGENT BRAKE AND REVERSE SYSTEM).....	23
ALLEEN IS (INTELLIGENT SUSPENSION) (GTX LIMITED IS 260).....	24

<b>VEILIGHEIDSUITRUSTING</b> .....	<b>26</b>
VEREISTE VEILIGHEIDSUITRUSTING.....	26
BIJKOMENDE AANBEVOLEN UITRUSTING.....	28

<b>PRAKTISCHE OEFENINGEN</b> .....	<b>30</b>
GESCHIKTE PLAATSEN OM TE OEFENEN.....	30
PRAKTISCHE OEFENINGEN.....	30
BELANGRIJKE, NIET TE VERWAARLOZEN FACTOREN.....	32

<b>NAVIGATIEREGELS</b> .....	<b>33</b>
VAARREGLEMENT.....	33

<b>TANKEN</b> .....	<b>35</b>
TANKPROCEDURE.....	35
VEREISTE BRANDSTOF.....	35

<b>INFORMATIE OVER HET TRANSPORT</b> .....	<b>37</b>
--	-----------

<b>BELANGRIJKE LABELS OP HET PRODUCT</b> .....	<b>39</b>
VEILIGHEIDSLABELS VOOR WATERSCOOTERS.....	39
CONFORMITEITSLABELS.....	48

<b>CONTROLE VÓÓR GEBRUIK</b> .....	<b>52</b>
TE DOEN VÓÓR DE TEWATERLATING VAN DE WATERSCOOTER.....	52
TE DOEN NA DE TEWATERLATING VAN DE WATERSCOOTER.....	56

## ***INFORMATIE OVER DE WATERSCOOTER***

<b>BEDIENINGSELEMENTEN</b> .....	<b>60</b>
1) STUUR.....	61
2) GASHENDEL.....	61
3) IBR-HENDEL (INTELLIGENT BRAKE AND REVERSE).....	62

4) MOTORUITSCHAKELAAR.....	62
5) MOTOR-START/STOP-KNOP.....	64
6) KNOP VTS (VARIABEL TRIMSISTEEM) (ALLE MODELLEN BEHALVE GTX 155 EN GTX S 155).....	65
7) SPORTKNOP.....	65
8) ECO-KNOP.....	65
9) MODE/SET-KNOPPEN (MODUS/INSTELLING).....	65
10) KNOPPEN OMHOOG/OMLAAG.....	66
11) CRUISEKNOP (BEHALVE MODELLEN RXT-X EN RXT-X AS).....	66
<b>INFORMATIECENTRUM (METERS).....</b>	<b>67</b>
BESCHRIJVING INFORMATIECENTRUM.....	67
1) SNELHEIDSMETER.....	68
2) TOERENTELLER.....	69
3) MULTIFUNCTIONELE METER.....	69
4) VERKLIKKERLICHTJES.....	70
5) BRANDSTOFPEILINDICATOR.....	71
6) VTS-STAND.....	71
7) IS POSITIE (ALLEEN GTX LIMITED IS).....	72
8) NUMERIEKE DISPLAY.....	72
9) MULTIFUNCTIONELE DISPLAY.....	74
10) WEERGAVE WATERDIEPTE (GTX LIMITED EN GTX LIMITED IS MODELLEN).....	74
11) WEERGAVE WATERDIEPTE (GTX LIMITED EN GTX LIMITED IS MODELLEN).....	74
12) UURMETERDISPLAY (HR).....	75
13) IBR-STAND.....	75
14) KOMPAS.....	75
15) TOURINGMODUSINDICATOR (ALLE MODELLEN BEHALVE RXT-X/RXT-X AS).....	76
16) SPORTMODUSINDICATOR.....	76
17) BOOSTMETER (RXT-X/RXT-X AS).....	77
DOOR DE MULTIFUNCTIONELE DISPLAY NAVIGEREN.....	77
AANDUIDINGEN OP DE NUMERIEKE DISPLAY WIJZIGEN.....	80
AANDUIDINGEN OP DE NUMERIEKE DISPLAY RESETTEN.....	81
INSTELLING VAN DE MULTIFUNCTIONELE METER.....	81
<b>UITRUSTING.....</b>	<b>83</b>
1) HANDSCHOENVAK.....	83
2) OPBERGBAK VOORAAN.....	84
3) OPBERGBAKKEN ACHTERAAN.....	86
4) BRANDBLUSSERHOUDER.....	87
5) ZADEL.....	87
6) PASSAGIERSHANDGREPEN.....	88
7) OPSTAPJE (INDIEN GEÏNSTALLEERD).....	89
8) OPSTAPPLATFORM.....	89
9) SNELBINDERS (GTX LIMITED EN GTXLIMITED IS MODELLEN).....	90
10) VOORSTE EN ACHTERSTE OGEN.....	92
11) KIKKERS.....	93
12) RUIMWATERAFTAPPLUGGEN.....	93
13) VERSTELBARE SPONSONS (RXT-X AS).....	93



14) VERSTELBARE STUURVINNEN (RXT-X AS).....	95
15) BOEGSTABILISATOR (RXT-X AS).....	97
16) SKI-/WAKEBOARDPAAL (WAKE PRO MODEL).....	97
17) WAKEBOARDREK (WAKE PRO MODEL).....	98
18) VERSTELBARE STUURKOLOM.....	100
19) VERSTELBARE ERGONOMISCHE BESTURING (AES) (RXT-X/RXT-X AS).....	100
<b>OPHANGING.....</b>	<b>102</b>
IS (INTELLIGENT SUSPENSION) (GTX LIMITED IS).....	102
AS (VERSTELBARE OPHANGING) (RXT-X AS).....	106
S (MANUELE OPHANGING) (GTX S 155).....	107
<b>INVAARPERIODE.....</b>	<b>109</b>
GEBRUIK TIJDENS DE INVAARPERIODE.....	109
<b>BEDIENINGSINSTRUCTIES.....</b>	<b>110</b>
OPSTAPPEN OP DE WATERSCOOTER.....	110
MOTOR STARTEN.....	114
DE MOTOR STILLEGGEN.....	115
DE WATERSCOOTER STUREN.....	115
SCHAKELN NAAR NEUTRAAL.....	116
SCHAKELN NAAR VOORUIT.....	117
ACHTERUIT INSCHAKELN EN GEBRUIKEN.....	117
SCHAKELN EN REMMEN.....	118
DE VTS (VARIABEL TRIMSISTEEM) GEBRUIKEN.....	120
ALGEMENE AANBEVELINGEN VOOR GEBRUIK.....	124
<b>BEDRIJFSMODI.....</b>	<b>127</b>
TOURINGMODUS .....	127
SPORTMODUS.....	127
ECO-MODUS (ZUINIGE VERBRUIKSMODUS).....	130
CRUISEMODUS.....	131
LANGZAME SNELHEIDSMODUS (ALLE MODELLEN BEHALVE RXT-X EN RXT-X AS).....	133
SKIMODUS.....	136
LEERSLEUTELMODUS.....	139
<b>SPECIALE PROCEDURES.....</b>	<b>141</b>
REINIGEN VAN JETPOMPWATERINLAAT EN IMPELLER.....	141
GEKAPSEISDE WATERSCOOTER.....	143
ONDERGEDOMPSELDE WATERSCOOTER.....	144
ONDERGELOPEN MOTOR.....	145
DE WATERSCOOTER SLEPEN IN HET WATER.....	145

## **ONDERHOUD**

<b>ONDERHOUDSSCHEMA.....</b>	<b>148</b>
<b>ONDERHOUDSPROCEDURES.....</b>	<b>152</b>
MOTOROLIE.....	152
MOTORKOELVLOEISTOF.....	154
ONTSTEKINGSSPOELN.....	156
BOUGIES.....	157
UITLAATSYSTEEM.....	158

RIJPLAAT EN WATERINLAATROOSTER.....	161
OPOFFERINGSANODE.....	161
SKI-/WAKEBOARDPAAL (WAKE).....	161
ZEKERINGEN.....	162
<b>VERZORGING VAN DE WATERSCOOTER.....</b>	<b>164</b>
VERZORGING NA GEBRUIK.....	164
SCHOONMAKEN VAN DE WATERSCOOTER.....	164
<b>BEWARING EN VOORBEREIDING OP HET VAARSEIZOEN.....</b>	<b>166</b>
BERGRUIMTE.....	166
VOORBEREIDING OP HET VAARSEIZOEN.....	169

### ***TECHNISCHE INFORMATIE***

<b>VAARTUIGIDENTIFICATIE.....</b>	<b>172</b>
ROMPIDENTIFICATIENUMMER.....	172
MOTORIDENTIFICATIENUMMER.....	172
<b>RF D.E.S.S-SLEUTEL.....</b>	<b>173</b>
<b>INFORMATIE OVER DE MOTORUITLAATGASSEN.....</b>	<b>174</b>
VERANTWOORDELIJKHEID VAN DE FABRIKANT.....	174
VERANTWOORDELIJKHEID VAN DE DEALER.....	174
VERANTWOORDELIJKHEID VAN DE EIGENAAR.....	174
EPA-EMISSIEVOORSCHRIFTEN.....	174
<b>SPECIFICATIES.....</b>	<b>175</b>

### ***OPLOSSEN VAN PROBLEMEN***

<b>RICHTLIJNEN VOOR HET OPLOSSEN VAN PROBLEMEN.....</b>	<b>184</b>
<b>BEWAKINGSSYSTEEM.....</b>	<b>190</b>
STORINGSCODES.....	190
INDICATORLICHTJES EN INFORMATIE OP DE MELDINGSDIS- PLAY.....	192
INFORMATIE PIEPTOONCODES.....	194

### ***GARANTIE***

<b>BEPERKTE GARANTIE VAN BRP- V.S. EN CANADA: SEA-DOO® WATERSCOOTERS 2016 .....</b>	<b>198</b>
<b>BEPERKTE EMISSIEGERELATEERDE GARANTIE US EPA.....</b>	<b>202</b>
<b>GARANTIEVERKLARING REGELSYSTEEM VOOR UITLAATGASSEN VOOR CALIFORNIË EN NEW YORK VOOR SEA-DOO® WATER- SCOOTERS VAN MODELJAAR 2016.....</b>	<b>205</b>
<b>INTERNATIONALE BEPERKTE GARANTIE VAN BRP: SEA-DOO® WATERSCOOTERS 2016.....</b>	<b>209</b>
<b>BEPERKTE GARANTIE VAN BRP VOOR DE EUROPESE ECONOMI- SCHE RUIMTE, HET RUSSISCHE GEMENEBEST EN TURKIJE: SEA- DOO® WATERSCOOTERS 2016.....</b>	<b>215</b>

***KLANTENINFORMATIE***

**BESCHERMING VAN DE PRIVACY.....222**  
**VERANDERING VAN ADRES/EIGENAAR.....223**



# ***VEILIGHEIDSINFORMATIE***

## Koolmonoxidevergiftiging vermijden

Uitlaatgassen van motors bevatten steeds koolmonoxide, een dodelijk gas. Inademing van koolmonoxide kan leiden tot hoofdpijn, duizeligheid, slaperigheid, misselijkheid, verwarring en zelfs de dood.

Koolmonoxide is een kleurloos, geurloos, smaakloos gas dat aanwezig kan zijn zelfs als u het niet ziet of geen uitlaatgas ruikt. Dodelijke concentraties koolmonoxide worden snel bereikt en kunnen u zo snel bevangen dat u zichzelf niet meer in veiligheid kunt brengen. Ook kunnen dodelijke concentraties koolmonoxide uren- of dagenlang in afgesloten of slecht verluchte ruimtes blijven hangen. Als u één van de symptomen van koolmonoxidevergiftiging voelt opkomen, verlaat de ruimte dan onmiddellijk, zorg voor verse lucht en vraag medische behandeling.

Om ernstig letsel of dood door koolmonoxide te verhinderen of te voorkomen:

- De waterscooter nooit laten draaien in slecht verluchte of gedeeltelijk afgesloten ruimtes, zoals boothuizen, binnen omwallingen of naast andere boten. Zelfs indien u de uitlaatgassen tracht te ventileren, kan de koolmonoxideconcentratie snel gevaarlijk hoog oplopen.

- Laat de waterscooter nooit draaien op plekken buitenshuis waar de uitlaatgassen langs openingen, zoals vensters en deuren, een gebouw kunnen binnendringen.
- Sta nooit achter de waterscooter als de motor aan het draaien is. Personen die achter een draaiende motor staan lopen het risico dat ze geconcentreerde dosissen uitlaatgassen inademen. Inademing van geconcentreerde dosissen uitlaatgassen, die koolmonoxide bevatten, kan leiden tot CO-vergiftiging, ernstige aantasting van de gezondheid of zelfs de dood.

## Brandstofbranden en andere gevaren vermijden

Benzine is uiterst brandbaar en zeer explosief. Benzinedampen kunnen zich verspreiden en op meters afstand van de motor door een vonk of vlam worden aangestoken. Volg deze aanwijzingen om het risico op brand of explosie te verlagen:

- Sla brandstof uitsluitend op in goedgekeurde, rode benzinebidons.
- Volg de instructies in het hoofdstuk over **BRANDSTOF BIJTANKEN** nauwgezet.
- De waterscooter nooit starten als in het motorcompartiment benzine of de geur van benzinedampen aanwezig is.
- De motor nooit starten of bedienen zonder dat de benzinedop er goed opzit.
- Bewaar geen bidons brandstof in het compartiment vooraan of elders op de waterscooter.

Benzine is giftig en kan letsel of de dood veroorzaken.

- Hevel nooit benzine over met uw mond.
- Raadpleeg onmiddellijk een arts als u benzine hebt ingeslikt, in uw ogen hebt gekregen of benzinedampen hebt ingeademd.

Als u benzine op het lichaam morst, grondig wassen met water en zeep en van kleren verwisselen.

## **Brandwonden door hete onderdelen vermijden**

Bepaalde onderdelen kunnen heet worden bij gebruik. Raak ze niet aan als de motor draait of net heeft gedraaid om brandwonden te vermijden.

## **Accessoires en aanpassingen**

Maak geen ongeautoriseerde aanpassingen of gebruik geen accessoires die niet door BRP zijn goedgekeurd. Omdat zulke aanpassingen niet door BRP zijn getest, kunnen die een groter risico op ongevallen of letsels inhouden en de waterscooter onwettelijk maken voor gebruik op het water.

Raadpleeg uw erkende Sea-Doo dealer voor beschikbare accessoires voor uw waterscooter.

---

# BIJZONDERE VEILIGHEIDSAANWIJZINGEN

## Niet te vergeten voor uw veiligheid

Deze waterscooter presteert mogelijk heel wat beter dan waterscooters die u vroeger hebt bestuurd. Lees en begrijp de inhoud van de Gebruikershandleiding zodat u volledig vertrouwd bent met de besturing en bediening van uw waterscooter voordat u voor het eerst uitvaart of passagiers meeneemt. Als u hiertoe niet de kans had, oefen dan op uw eentje in een geschikte, verkeersvrije zone om voeling te krijgen met de bedieningselementen en hoe ze reageren. Pas als u helemaal vertrouwd bent met alle bedieningselementen mag u versnellen tot hoger dan stationair. Ga er niet van uit dat alle waterscooters op dezelfde manier reageren. Elk model verschilt, soms aanzienlijk, van andere modellen.

Vergeet niet dat u bij de terugkeer van de gashendel naar de stationaire stand minder goed kunt sturen. Om de waterscooter te draaien moet u zowel sturen als gas geven. Laat de gashendel niet los wanneer u een voorwerp probeert te ontwijken. U moet gas geven om te kunnen sturen. Als u de motor stillet, hebt u geen controle meer over de vaarrichting.

Hoewel de meeste waterscooters geen remvoorzieningen hebben, kunnen we met de nieuwste technieken wel modellen aanbieden die met een remsysteem, het zogenaamde iBR<sup>TM</sup> systeem, zijn uitgerust. Oefen de remmanoeuvres uit in een veilige, verkeersvrije zone om remmend te leren sturen op diverse remafstanden in verschillende vaaromstandigheden.

Uw remafstand is afhankelijk van uw beginsnelheid, lading, wind, aantal opvarenden en de omstandigheden op het water. De remafstand hangt ook af van de kracht

die de bestuurder op de iBR-hendel (intelligente Brake and Reverse) uitoefent.

Als wordt geremd, moeten de opvarenden zich schrap zetten tegen de vertragingskracht, zodat ze op de waterscooter niet naar voren schuiven en het evenwicht verliezen.

Denk er bij het besturen van een waterscooter die is uitgerust met iBR aan dat andere boten achter of rondom u mogelijk niet in staat zijn even snel te stoppen.

Als u op snelheid de rem voor het eerst gebruikt, schiet achter de waterscooter een waterpluim hoog de lucht in, waardoor de bestuurder van een waterscooter achter u tijdelijk het zicht kan verliezen over uw waterscooter. Van belang is dat u de bestuurder van een waterscooter die van plan is in konvooi achter u te varen wijst op het rem- en manoeuvreervermogen van uw waterscooter, de betekenis van de waterpluim en dat tussen waterscooters een grotere afstand moet worden aangehouden.

Door het intrekken van de iBR-bedieningshendel terwijl de waterscooter op enige snelheid vooruit vaart worden de remmen geactiveerd, waardoor een vertraging ontstaat die evenredig is aan de stand van de iBR-hendel. Hoe verder u de iBR-hendel intrekt, hoe sterker de remkracht. Let op dat u de iBR-hendel geleidelijk inschakelt, zodat de remkrachtintensiteit goed is afgesteld, en laat de gashendel gelijktijdig los.

Houd het bindsnoer altijd gekoppeld aan het reddingsvest of de pols van de bestuurder (polsband vereist) en zorg ervoor dat het niet om het stuur haakt, zodat de motor zeker stilvalt als de bestuurder eraf valt. Neem het bindsnoer na elke rit uit de motoruitschakelaar om



ongeoorloofd gebruik door kinderen of anderen te voorkomen. Als de bestuurder van de waterscooter valt zonder dat het aanbevolen bindsnoer is aangekoppeld zal de waterscooter niet tot stilstand komen.

Overschrijd nooit uw eigen grenzen en stuurvaardigheid.

Vermijd agressieve manoeuvres om te voorkomen dat u de controle verliest, wordt weggeslingerd of een aanvaring hebt. Begrijp en respecteer de mogelijkheden van uw waterscooter.

Vaar zo weinig mogelijk in onstuimig water en vermijd extreme manoeuvres zoals over golven of hekgolven springen.

De remvoorziening van het iBR-systeem kan niet verhinderen dat uw waterscooter door stroming of wind kan afdrijven. De rem heeft geen effect op de achterwaartse snelheid. Merk ook op dat uw motor moet draaien om de rem te kunnen gebruiken.

De stuwstraal van uw waterscooter kan letsel veroorzaken. De jetpomp kan afval meezuigen en naar achter slingeren, wat een risico inhoudt op verwonding van mensen of beschadiging van de jetpomp of andere voorwerpen.

Respecteer de instructies op alle veiligheidslabels. Die dienen om u een veilige en aangename uitstap te garanderen.

Bewaar geen voorwerpen op plekken die niet specifiek voor opslag zijn ontworpen

Wanneer u passagiers meeneemt of tubes, een skiër of wakeboarder voorttrekt, is uw waterscooter moeilijker bestuurbaar, wat meer stuurvaardigheid vergt.

Sommige waterscootermodellen zijn uitgerust met sleepogen of een skipaal (alleen Wake), waaraan een

sleepkabel voor een skiër, tube of wakeboarder kan worden bevestigd. Gebruik deze bevestigingspunten of andere delen van de waterscooter niet om een parasail of ander vaarttuig voort te slepen. Dat kan ernstig letsel of zware schade veroorzaken.

Verbrandingsmotoren hebben lucht nodig om te kunnen werken; daarom kan deze waterscooter niet volledig waterdicht zijn. Manoeuvres, zoals continu draaien in scherpe bochten, met de boeg door de golven klieven, de waterscooter kantelen, waarbij de luchtinlaatopeningen onder water komen, kunnen ernstige motorproblemen door wateropname veroorzaken. Raadpleeg *DE WATERSCOOTER STUREN* in het hoofdstuk *BE-DIENINGSINSTRUCTIES* en het hoofdstuk *GARANTIE* in deze Gebruikershandleiding.

Motoruitlaatgassen bevatten koolmonoxide (CO), dat bij inademing van een voldoende grote dosis tot ernstige gezondheidsproblemen of de dood kan leiden. Laat de waterscooter niet draaien in een gesloten ruimte en voorkom ophoping van CO rond de waterscooter of op ingesloten of beschutte plaatsen, zoals wanneer hij is aangemeerd of tussen boten dobbert. Wees alert voor het risico op CO-uitstoot door andere waterscooters.

Informeer u over de wateren waar u uw waterscooter wilt gebruiken. Stroming, getijden, stroomversnellingen, verborgen obstakels, golven, hekgolven enz. kunnen de veiligheid in het gedrang brengen. Het gebruik van deze waterscooter in onstuimig water of bij zwaar weer is af te raden.

Vaar voorzichtig en zeer traag in ondiep water. Als u vastloopt of bruusk stopt, kunt u letsel oplopen of de waterscooter beschadigen. De jetpomp kan ook afval opzuigen

en naar achter slingeren op mensen of voorwerpen.

Rijd altijd op een verantwoorde en veilige manier. Gebruik uw gezond verstand en wees hoffelijk.

Maak geen golven waar dit niet mag en respecteer het milieu en de rechten van andere watergebruikers. Als bestuurder en eigenaar van een waterscooter bent u verantwoordelijk voor schade aangericht door de hekgolf van uw waterscooter. Laat niemand toe afval overboord te gooien.

Hoewel uw waterscooter hoge snelheden kan halen, raden we u ten zeerste aan deze hoge snelheden enkel te hanteren onder ideale omstandigheden en waar dit is toegestaan. Hoge snelheden vereisen een betere stuurvaardigheid en verhogen het risico op ernstige verwondingen.

De krachten die op het lichaam van de bestuurder inwerken bij draaimanoeuvres, varen over golven of hekgolven, varen in onstuimig water of vallen van de waterscooter kunnen, zeker bij hoge snelheden, ernstig letsel toebrengen, inclusief gebroken botten en zwaarder letsel. Blijf flexibel en vermijd scherpe bochten.

Waterscooters zijn niet geschikt om 's nachts te varen.

Bepaalde waterscootermodellen zijn uitgerust met een intelligente ophanging (GTX Limited iS). Hoewel het systeem de verticale krachten gedeeltelijk opvangt en op die manier de impact op het lichaam verlaagt, worden ze niet volledig weggenomen. Verminder uw snelheid om te verhinderen dat u en uw passagier(s) zouden stuiten en van de waterscooter worden geworpen.

## Voor u uitvaart

Om veiligheidsredenen en om uw vaartuig in goede staat te houden moet u steeds de inspectie vóór iedere rit, beschreven in de Gebruikershandleiding, uitvoeren voor u de waterscooter gebruikt.

Overschrijd nooit de toegelaten maximumlading of het maximum aantal passagiers van deze waterscooter. Overlading kan de wendbaarheid, stabiliteit en vaarprestaties nadelig beïnvloeden. Ook zware omstandigheden op het water beperken de capaciteit. De informatie op het capaciteitsplaatje mag geen excuus zijn om uw gezond verstand of eigen beoordelingsvermogen op nul te zetten.

Inspecteer regelmatig de waterscooter, romp, motor, veiligheidsuitrusting en alle andere vaaruitrusting en houd deze in een veilige bedrijfstoestand.

Zorg ervoor dat u alle vereiste veiligheidsuitrusting, reddingsvesten en andere benodigde uitrusting bij hebt alvorens uit te varen.

Controleer of alle nooduitrusting, waaronder de brandblusser, in goede staat verkeert en vlot bereikbaar is. Toon alle passagiers waar op de waterscooter zich deze uitrusting bevindt en zorg ervoor dat iedereen ze kan gebruiken.

Houd het weer in het oog. Controleer de plaatselijke weersvoorspellingen alvorens uit te varen. Wees alert voor veranderende omstandigheden.

Bewaar nauwkeurige en actuele kaarten van de vaarregio aan boord. Controleer voor uw vertrek de omstandigheden op het water in de regio waar u wilt gaan varen.

Zorg voor voldoende brandstof aan boord voor de geplande uitstap. Controleer altijd het brandstofpeil voor gebruik en tijdens de rit. Ga

uit van het principe 1/3 brandstof om uw bestemming te bereiken, 1/3 voor de terugtocht en 1/3 reserve. Voorzie een marge voor slecht weer of ander oponthoud.

### **Veiligheidsbewustzijn van bestuurder en passagier**

Lees en begrijp alle veiligheidsetiketten op de Sea-Doo-waterscooter, de gebruikershandleiding en alle andere veiligheidsdocumenten, en bekijk uw *VEILIGHEIDS-DVD*-film aandachtig voordat u de waterscooter gebruikt.

Leef de geldende wetgeving na. Raadpleeg de lokale en nationale vaarwetgeving die geldt voor de waterwegen waar u uw waterscooter wilt gebruiken. Leer de plaatselijke vaarcode. Zorg dat u het toepasselijke navigatiesysteem (bv. boeien en signalen) kent en begrijpt.

Houd er rekening mee dat zon, wind, vermoeidheid en ziekte uw beoordelingsvermogen en reactietijd kunnen beïnvloeden.

Het is af te raden deze waterscooter te laten besturen door een persoon onder de 16 jaar of een persoon met een handicap die een beperking inhoudt van het zicht, de reactietijd, het beoordelingsvermogen of het gebruik van de bedieningselementen.

Gebruik altijd het bindsnoer zoals het hoort wanneer u met deze waterscooter vaart en zorg dat alle passagiers vertrouwd zijn met het gebruik ervan.

Ga na of elke bestuurder en alle passagiers kunnen zwemmen en of ze weten hoe ze vanuit het water terug op de waterscooter kunnen stappen. Opstappen in diep water kan zeer moeilijk zijn. Oefen dit eerst op een plaats waar het water tot uw borst reikt voordat u uw waterscooter gebruikt of op-

stapt in diep water. Zorg ervoor alle bestuurders en passagiers altijd een reddingsvest dragen en vaar extra voorzichtig.

Draai het stuur nooit als iemand zich dicht bij de achterkant van de waterscooter bevindt. Blijf uit de buurt van bewegende delen van het stuursysteem (straalbuis, iBR-poort, stangen enz.).

Start de motor niet of gebruik de waterscooter niet als iemand zich rond of achter het vaartuig in het water bevindt.

Let op de beweging van de iBR-poort bij het starten of stilleggen van de motor of het gebruik van de iBR-hendel. De automatisch bewegende poort kan vingers of tenen klemmen van mensen die zich vasthouden achteraan uw waterscooter.

De bestuurder en passagier(s) moeten goed neerzitten en zich stevig vasthouden voordat u de waterscooter start, en ze moeten altijd blijven zitten als de waterscooter in beweging is. Alle passagiers moeten zich vasthouden aan de voorziene handgrepen of aan het middel van de persoon voor hen. Bij een goede zitpositie moet iedere passagier de beide voeten tegelijk stevig vlak op elke voetsteun kunnen houden. Als u over golven vaart, kunnen de passagier(s) hun lichaam iets van de zitting opheffen om de schokken met hun benen op te vangen.

Als wordt geremd of vertraagd, moeten de opvarenden zich schrap zetten tegen de vertragingskracht, zodat ze op de waterscooter niet naar voren schuiven en het evenwicht verliezen.

Trek altijd geleidelijk op met een waterscooter wanneer u een passagier meeneemt, zowel bij het vertrek als onderweg. Als u snel optrekt, kan uw passagier zijn

evenwicht verliezen en achterwaarts van de waterscooter vallen. Verwittig uw passagier(s) altijd vooraf of laat hen voldoende tijd om te anticiperen voordat u fors omtrekt.

Water dat met grote kracht door lichaamsopeningen wordt geperst, bijvoorbeeld door valpartijen in het water of door te dicht bij de straalbuis te komen, kan ernstig inwendige letsels veroorzaken. Daarom is het dragen van een wetsuit-onderstuk stellig aanbevolen.

Blijf uit de buurt van het inlaatrooster als de motor draait. Lang haar, loshangende kleding of de riemen van een reddingsvest kunnen in bewegende delen verstrikt raken.

Als de gashendel wordt ingedrukt tijdens het remmen, negeert het iBR-systeem het gashendelcommando van de bestuurder. Als de iBR-hendel wordt losgelaten terwijl de gashendel nog is ingedrukt, neemt het gashendelcommando opnieuw de controle over en volgt kort daarna een versnelling. Laat de gashendel los als versnellen onnodig is.

Zorg voordat u aan boord gaat dat de motor stilligt en het bindsnoer uit de motoruitschakelaar is genomen.

Om onopzettelijk starten te voorkomen dient u het bindsnoer los te koppelen van de motoruitschakelaar wanneer zwemmers aan boord komen of in de buurt zijn en terwijl u wier of afval van het inlaatrooster verwijderd.

Steek bij het varen met een waterscooter nooit uw voeten en benen in het water om te helpen draaien.

### Besturing door minderjarigen

Minderjarigen mogen alleen een waterscooter besturen onder toezicht van een volwassene. De wetgeving inzake de minimumleeftijd en vereiste kwalificaties voor minderjarigen kan per rechtsgebied verschillen. Neem zeker contact op met de bevoegde plaatselijke instanties voor informatie over het wettelijke gebruik van de waterscooter in het rechtsgebied waar u wilt varen. BRP beveelt een minimumleeftijd van 16 jaar aan voor bestuurders.

### Drugs en alcohol

Bestuur de waterscooter nooit onder invloed van alcohol of drugs. Net als bij een auto moet de bestuurder nuchter, waakzaam en alert zijn om een waterscooter te besturen. Varen met een waterscooter terwijl u onder invloed bent van alcohol of drugs is niet alleen gevaarlijk, het is ook wettelijk verboden en er staan zware boetes op. De naleving van deze wetten wordt streng gecontroleerd. Het gebruik van drugs en alcohol, apart of in combinatie, verlengt de reactietijd, verzwakt het beoordelingsvermogen, vertroebelt het zicht en verhindert u om veilig met een waterscooter te varen.

### WAARSCHUWING

Alcohol en varen gaan niet samen! Varen onder invloed van drugs of alcohol is levensgevaarlijk voor uw passagiers, opvarenden van andere boten en voor uzelf. Nationale wetgeving verbiedt het besturen van vaartuigen onder de invloed van drugs of alcohol.

## Watersporten (trekken met de waterscooter)



### WAARSCHUWING

**Voorkom verwondingen!** Uw waterscooter is niet ontworpen en mag niet worden gebruikt om andere vaartuigen, parasails, vliegers, zweefvliegtuigen of andere zwevende toestellen te trekken. Gebruik uw waterscooter alleen voor die watersporten waarvoor het werd ontworpen.

Waterskiën, wakeboarden of varen op een voortgesleept, opblaasbaar apparaat zijn de meest populaire watersporten. Om watersporten te beoefenen moeten de deelnemer en bestuurder van de waterscooter zich des te meer bewust zijn van het belang van veiligheid. Als u nog nooit iemand achter uw waterscooter hebt gesleept, vaar dan eerst een aantal uren als waarnemer mee om samen te werken met, en te leren van, een ervaren bestuurder. U dient zich ook goed bewust te zijn van de vaardigheden en ervaring van de persoon die u sleept.

Elke watersporter moet zich aan deze richtlijnen houden:

- Wanneer u passagiers meeneemt of een tube, skiër of wakeboarder voorttrekt, reageert uw waterscooter anders en vergt dit meer stuurvaardigheid.
- Zorg altijd voor de veiligheid en het comfort van uw passagier(s) en de persoon die u voorttrekt op ski's, een wakeboard of ander watertoestel.
- Neem als u een tube, waterskiër of wakeboarder trekt steeds een waarnemer mee aan boord om de watersporters in het oog te houden en de bestuurder op de hoogte te brengen van de handsignalen van de watersporters. De bestuurder moet zich volledig concentreren op de bediening van de waterscooter en het water voor hem.
- Vaar enkel aan een aangepaste snelheid en volg de instructies van de waarnemer.
- Maak als u een tube, waterskiër of wakeboarder trekt geen scherpe bochten of gebruik het remsysteem niet, tenzij absoluut noodzakelijk. Vergeet niet dat een getrokken watersporter een hindernis of de trekkende waterscooter zelf mogelijk niet kan ontwijken, ook al is de waterscooter zelf manoeuvreerbaar en beschikt deze over een remvoorziening.
- Laat alleen bekwame zwemmers deelnemen aan watersporten.
- Draag altijd een goedgekeurd reddingsvest (PFD). Een goed ontworpen reddingsvest kan een verward of bewusteloos persoon drijvende houden.
- Houd rekening met andere personen met wie u het water deelt.
- Zowel de bestuurder van de waterscooter als de waarnemer moeten de locatie van de sleepkabel in het oog houden tijdens watersporten. Een slap hangende kabel kan, vooral bij scherpe bochten of cirkelbewegingen, verstrikt raken rond personen of voorwerpen op de waterscooter of in het water en kan ernstig letsel veroorzaken.

- Trek watersporters nooit aan een te korte kabel, want die kunnen zo een sterke concentratie uitlaatgassen inademen. Inademing van geconcentreerde uitlaatgassen die koolmonoxide bevatten kan leiden tot CO-vergiftiging, ernstig letsel of zelfs de dood.
- Gebruik een voldoende lange en stevige sleepkabel en zorg dat deze stevig aan uw waterscooter is bevestigd. Berg het trektoew altijd op als dit niet wordt gebruikt. Sommige waterscooters zijn uitgerust, of kunnen worden uitgerust, met een speciaal sleepmechanisme. Installeer echter geen skimast op een waterscooter. Die kan gevaarlijk zijn als er iemand op valt.
- Bied onmiddellijk hulp aan een gevallen persoon. Alleen is hij of zij kwetsbaar in het water en wordt dan mogelijk niet opgemerkt door andere boten.
- Benader iemand die in het water ligt vanaf de lijzijde (tegen de richting van de wind in). Schakel de motor uit voordat u de persoon nadert.
- Beoefen watersporten alleen in veilige zones. Blijf uit de buurt van andere boten, kanalen, stranden, verboden zones, zwemmers, druk bevaren waterwegen en hindernissen onder water.
- Leg de motor stil en werp het anker uit voordat u gaat zwemmen.
- Zwem enkel op plaatsen die als veilige zwemzones zijn gemarkeerd. Deze zijn meestal afgebeeld met een zwemzoneboei. Ga niet alleen of niet 's nachts zwemmen.



#### ZWEMZONEBOEI

- Ga niet waterskiën tussen zonsondergang en zonsopgang. Dat is verboden in de meeste regio's.
- Ga niet direct achter een waterskiër, tuber of wakeboarder varen met uw waterscooter. Bij een snelheid van 40 km/h per uur, zal de waterscooter een persoon die 60 m voor uw boeg in het water valt in ongeveer 5 seconden inhalen.
- Leg de motor stil en neem het bindsnoer uit de motoruitschakelaar als iemand ergens dichtbij in het water is.
- Houd minstens 45 m afstand van plaatsen die zijn gemarkeerd met een duikersboei.

**Voorkom verwondingen!** Laat niemand in de buurt komen van het aandrijfsysteem of inlaatrooster, zelfs als de motor stilligt. Lang haar, loshangende kledij of riemen van een reddingsvest kunnen in bewegende delen verstrikt raken, wat tot ernstig letsel of verdrinking kan leiden. In ondiep water kunnen schelpen, zand, kiezel of andere voorwerpen worden opgezogen en achterwaarts weggeslingerd door de jetpomp.

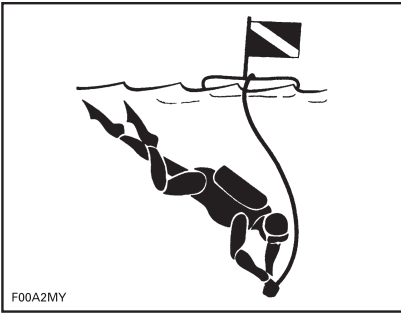

### *DUIKERSBOEI*

Neem voor meer informatie over de goedgekeurde, wettelijke en veilige beoefening van watersporten contact op met de plaatselijk instanties inzake watersportveiligheid voor de regio waarin u de sport wilt beoefenen.

## **Hypothermie**

Hypothermie of onderkoeling, een abnormaal lage lichaamstemperatuur door een verlies aan lichaamswarmte, is een belangrijke doodsoorzaak bij vaarongevallen. Een persoon die onderkoeld raakt zal het bewustzijn verliezen en verdrinken.

Reddingsvesten kunnen de overlevingsduur verlengen dankzij hun isolerend vermogen.

Natuurlijk is er minder nood aan isolatie naarmate het water warmer is. Wanneer u in koud water vaart (minder dan 4 °C) moet u overwegen om een reddingsjack te dragen in plaats van een reddingsvest, omdat dit een groter deel van het lichaam bedekt.

Wat u dient te weten over bescherming tegen hypothermie:

- Wanneer u in het water drijft probeert u beter niet te zwemmen, tenzij om een boot in uw buurt, een andere overlevende of een drijvend voorwerp te bereiken waar u zich aan kunt vasthouden of op kunt klimmen. Door onnodig zwemmen verliest u sneller lichaamswarmte. In koud water zijn overlevingsmethodes waarbij u uw hoofd in het water moet leggen af te raden. Houd uw hoofd uit het water. Zo verliest u veel minder lichaamswarmte en kunt u langer in leven blijven.
- Blijf optimistisch over uw overlevings- en reddingskansen. Zo vergroot u uw kans om langer te overleven tot u wordt gered. Uw wil om te overleven maakt wel degelijk een verschil!
- Als er meerdere personen in het water liggen, is het aan te raden zo dicht mogelijk bij elkaar te kruipen tot er hulp komt. Zo beperkt u het verlies aan lichaamswarmte en kunt u langer overleven.
- Draag altijd uw reddingsvest. Het zal u niet beschermen tegen hypothermie, als u het niet draagt wanneer u in het water belandt.

## **Cursussen veilig varen**

In veel landen wordt een cursus veilig varen aanbevolen of vereist. Vraag dit na bij uw plaatselijke instanties.

Raadpleeg de lokale en nationale vaarwetgeving die geldt voor de waterwegen waar u uw waterscooter wilt gebruiken. Leer de plaatselijke vaarcode. Zorg dat u het toepasselijke navigatiesysteem (bv. boeien en signalen) kent en begrijpt.

---

# ACTIEVE TECHNOLOGIEËN (iCONTROL)

## Inleiding

**OPMERKING:** Bepaalde in dit hoofdstuk beschreven voorzieningen of functies zijn niet van toepassing op alle waterscootermodellen of zijn beschikbaar als optie.

iControl™ (intelligent Control system) creëert een omgeving waarin de bestuurder heel wat systemen kan bedienen zonder de handen van het stuur te nemen.

Alle bedieningselementen bevinden zich aan de vingertoppen van de bestuurder en zijn activeerbaar door een knop in te drukken of een hendel in te trekken. Zo blijft de aandacht van de bestuurder op het water en op de besturing van de waterscooter gevestigd.

Alle bedieningselementen zijn elektronisch en geven commando's aan een elektronische module, die zorgt voor een correcte bediening van het systeem binnen bepaalde parameters.

De diverse systemen die zijn gegroepeerd onder iControl zijn:

- iTCT™ (intelligent Throttle Control)
- iBR (intelligent Brake and Reverse)
- Alleen iS™ (intelligent suspension) (GTX Limited iS 260)
- O.T.A.S.™ (Off Throttle Assisted Steering).

Samen leveren deze systeemfuncties voorzieningen op, zoals cruise-control, trage-snelheidsmodus en remmen, een betere respons op bestuurderscommando's en een verbeterde manoeuvreerbaarheid en bestuurbaarheid.

Het is van het grootste belang dat bestuurders alle informatie in deze gebruikershandleiding doornemen om zich vertrouwd te maken met deze waterscooter en zijn syste-

men, bedieningselementen, mogelijkheden en beperkingen.

## iTC (intelligent Throttle Control)

Het systeem maakt gebruik van een ETC (Electronic Throttle Control) of elektronische gasregeling, die commandosignalen doorgeeft aan de ECM (Engine Control Module) of elektronische regelmodule. Met dit systeem is een traditionele gaskabel overbodig.

Met iTC beschikt u over de volgende vaarmodi:

- Touringmodus
- Sportmodus
- ECO-modus
- Cruisemodus (indien aanwezig)
- Lage-snelheidsmodus (indien cruisemodus aanwezig)
- Skimodus (indien aanwezig).

De O.T.A.S. (Off Throttle Assisted Steering) wordt ook geregeld door de iTC.

## Touringmodus

De touringmodus is de standaard vaarmodus.

In de touringmodus zijn het beschikbare motorvermogen en de acceleratie beperkt als wordt opgetrokken vanuit stilstand en in bepaalde omstandigheden bij besturing in het lagere bereik van het motorvermogen.

## ECO-modus

Wanneer u kiest voor de ECO-modus (ZUINIGE VERBRUIKSMODUS) wordt op alle toerentallen minder brandstof verbruikt. Deze modus is ideaal om zo zuinig mogelijk te cruisen.

Raadpleeg *VAARMODI* voor nadere aanwijzingen.



## Sportmodus

In de sportmodus is het maximale motorvermogen beschikbaar over het hele bedrijfsbereik van de motor.

Raadpleeg *VAARMODI* voor nadere aanwijzingen.

## Cruisemodus

Dankzij cruisecontrol kan de bestuurder de waterscooter op een gewenste maximumsnelheid instellen bij een toerental boven 3.800 RPM.

In de Cruisemodus wordt de snelheid van de waterscooter beperkt, maar niet aangehouden. De bestuurder moet de gashendel ingedrukt houden om de voorwaartse vaarsnelheid te handhaven, in tegenstelling tot de cruisecontrol in een auto, die wel een constante snelheid handhaaft als het gaspedaal wordt losgelaten.

Terwijl u aan een constante kruisnelheid voortbeweegt, houdt u de gashendel volledig ingedrukt, zodat u uw volle aandacht op de omgeving kunt richten.

Raadpleeg de paragraaf *CRUISE-MODUS* in *VAARMODI* voor nadere aanwijzingen.

## Trage-snelheidsmodus

De lage-snelheidsmodus is een functie van de cruisemodus, waarmee de bestuurder de stationaire snelheid kan aanpassen en instellen op een snelheid van 1,6 km/h naar 11 km/h. De gashendel niet indrukken bij gebruik van de trage-snelheidsmodus.

Raadpleeg *VAARMODI* voor nadere aanwijzingen.

## Skimodus

Dankzij de skimodus kunt u het vertrek regelen en de maximale

treksnelheid precies aanhouden als u een skiër of wakeboarder trekt.

Raadpleeg *VAARMODI* voor nadere aanwijzingen.

## O.T.A.S.-systeem (Off-Throttle Assisted Steering)

Het O.T.A.S.-systeem (Off-Throttle Assisted Steering) verhoogt de manoeuvreerbaarheid van uw vaartuig wanneer u geen gas geeft.

## Beperkingen

Het O.T.A.S.-systeem is niet in staat u in alle omstandigheden de controle over het stuur te helpen behouden of aanvaringen te vermijden.

Het O.T.A.S.-systeem wordt elektronisch geactiveerd wanneer de bestuurder een volle draai maakt en tegelijk de gas loslaat.

Raadpleeg *DE WATERSCOOTER STUREN* in het gedeelte *BEDIENINGSINSTRUCTIES* voor meer informatie.

## Leersleutel

De Sea-Doo LK™ leersleutel beperkt de snelheid van de waterscooter. Zo stelt hij nieuwe of minder ervaren bestuurders in staat om de waterscooter op een veilige manier te leren besturen en de nodige ervaring op te doen.

## Beperkingen

Zelfs met een leersleutel kan het besturen van de waterscooter de vaardigheid van een nieuweling te boven gaan.

Raadpleeg *VAARMODI* voor meer informatie over het gebruik en programmeren van leersleutels.

## iBR (intelligent Brake and Reverse System)

Deze waterscooter maakt gebruik van een elektronisch geregeld rem- en achteruitsysteem, het zoge-

naamde iBR-systeem (intelligent Brake and Reverse).

De iBR-module regelt de stand van de iBR-poort om voorwaartse stuwkracht, achterwaartse stuwkracht, remstuwkracht en neutraal te leveren.

De bestuurder regelt de stand van de iBR-poort met de gashendel voor voorwaartse stuwkracht of met de iBR-hendel voor neutraal, achteruit en voor de remfunctie.

**OPMERKING:** De iBR-hendel is enkel bruikbaar om de stand van de poort te doen veranderen als de motor draait.

Dankzij het iBR-systeem is de remafstand van deze waterscooter beduidend korter en zijn manoeuvreerbaarheid hoger, omdat het bruikbaar is zowel in een rechte lijn als in bochten en zowel bij hoge als bij lage snelheden of om de waterscooter in achteruit te zetten om aan te meren of om in een krappe omgeving te manoeuvreren.

Onder ideale omstandigheden slaagden ervaren bestuurders er voortdurend in de remafstand van een waterscooter uitgerust met een iBR-systeem met 33% te verkorten, uitgaande van een snelheid van 80 km/h.

### Beperkingen

Zelfs met het iBR-systeem beschikbare waterscooters niet over dezelfde mogelijkheden als landvoertuigen.

De remafstand is met name afhankelijk van uw beginsnelheid, lading, wind, stroming, omstandigheden op het water en toegepaste remkracht.

Het iBR-systeem heeft geen invloed op de achterwaartse snelheid.

Het kan niet verhinderen dat uw waterscooter door stroming of wind kan afdrijven.

## WAARSCHUWING

- Van belang is dat u de bestuurder van een waterscooter die van plan is in konvooi achter u te varen wijst op het rem- en manoeuvreervermogen van uw waterscooter, de betekenis van de waterpluim en dat tussen waterscooters een grotere afstand moet worden aangehouden.
- Denk eraan dat andere boten achter of rondom u mogelijk niet in staat zijn even snel te stoppen.

## Alleen iS (intelligent Suspension) (GTX Limited iS 260)

Het ophangingsysteem van deze waterscooter is zo ontworpen dat de opvarenden op een zogenaamd "bewegend dek" zitten. Als het ophangingsysteem actief is, staat het bewegende dek gewoonlijk in de "hoge" stand. Dat betekent dat het bewegende dek voldoende hoog boven het vaste dek uitkomt om het ophangingsysteem toe te laten de op- en neergaande bewegingen van de waterscooter op te vangen terwijl die zich door het water voortbeweegt.

Het iS-systeem omvat een zogenaamde DOCK MODE (aanmeermodus). Na manuele of automatische activering, verplaatst de DOCK MODE (aanmeermodus) de ophanging neerwaarts zodat het zwaartepunt van de waterscooter daalt. Deze functie is nuttig bij het transporteren van de waterscooter, bij werking op lage snelheden of als O.T.A.S. is geactiveerd omdat het de kans op omkantelen verkleint.

## **Beperkingen**

Hoewel het systeem de verticale krachten die op de opvarenden inwerken gedeeltelijk opvangt, worden ze niet volledig weggenomen. Abrupte schokken kunnen de op-hanging tot op de bodem laten gaan.

# VEILIGHEIDSUITRUSTING

## Vereiste veiligheidsuitrusting

De bestuurder en passagier(s) moeten een goedgekeurd reddingsvest dragen dat geschikt is voor gebruik op waterscooters.

De bestuurder en passagier(s) moeten een onbreekbare bril bij de hand hebben wanneer de vaaromstandigheden of persoonlijke voorkeuren dit vereisen.

Door wind, opstuvend water en snelheid kunnen de ogen gaan tranen, waardoor het zicht wordt vertroebeld.

Als bestuurder van de waterscooter bent u ervoor verantwoordelijk dat de vereiste veiligheidsuitrusting aan boord is. Overweeg ook of u geen extra uitrusting moet meenemen voor uw eigen veiligheid en die van uw passagiers. Informeer naar de nationale en lokale voorschriften met betrekking tot verplichte veiligheidsuitrusting.

Wettelijk voorgeschreven veiligheidsuitrusting is verplicht. Als de lokale voorschriften bijkomende uitrusting voorschrijven, moet die zijn goedgekeurd door een bevoegde instantie. De volgende zaken maken deel uit van de minimumuitrusting:

- Reddingsvesten (PFD)
- Een drijvende treklijn van minimaal 15 m
- Een waterdichte zaklamp of goedgekeurde seinvuurpijlen
- Een signaalapparaat
- Geluidsproducerende hulpmiddelen (claxon of fluit).

## Aanbevolen veiligheidsuitrusting

De bestuurder en passagier(s) van een waterscooter moeten beschermende kledij dragen, zoals:

- Een wetsuit-onderstuk of dik, dicht geweven en nauw aansluitende kledij die dezelfde bescherming biedt. Een dunne short is bijvoorbeeld niet geschikt. Water dat met grote kracht door lichaamsopeningen wordt geperst, bijvoorbeeld door valpartijen of door te dicht bij de straalbuis te komen, kan ernstig inwendig letsel veroorzaken. Gewone zwemkleding biedt onvoldoende bescherming tegen water dat met kracht in de onderste mannelijke of vrouwelijke lichaamsopeningen binnendringt.
- Het verdient ook aanbeveling om passend schoeisel, handschoenen, een veiligheidsbril of bril te dragen. Een lichte, flexibele voetbescherming is zeker aan te raden. Zo loopt u minder risico op voetletsels wanneer u onder water op scherpe voorwerpen trapt.

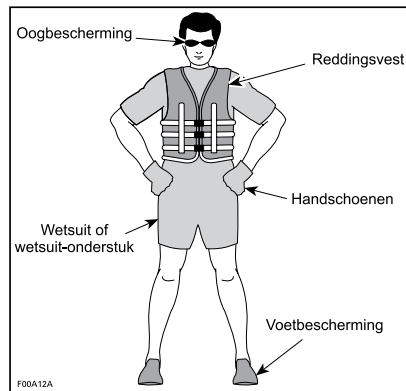

## Reddingsvesten (PFD)

Op een pleziervaartuig moet iedereen op elk moment een reddingsvest dragen. Zorg dat deze reddingsvesten voldoen aan uw nationale reglementering.

Een reddingsvest houdt u drijvend en houdt uw hoofd en aangezicht

boven water en uw lichaam in een veilige positie terwijl u in het water ligt. Houd bij de keuze van een reddingsvest rekening met het lichaamsgewicht en de leeftijd. Het drijvend vermogen van het reddingsvest moet groot genoeg zijn om uw lichaamsgewicht in het water te dragen. De maat van het reddingsvest moet passen voor de drager. De maat van reddingsvesten wordt doorgaans uitgedrukt in lichaamsgewicht en borstomtrek. Het is uw verantwoordelijkheid ervoor te zorgen dat u overeenkomstig de nationale en plaatselijke voorschriften het juiste aantal en de juiste soorten reddingsvesten aan boord hebt en dat uw passagiers weten waar die zich bevinden en hoe ze die moeten gebruiken.

### Soorten reddingsvesten

Er zijn vijf soorten goedgekeurde reddingsvesten.

**Reddingsvest type I**, is draagbaar, heeft het grootste drijvend vermogen. Dit ontwerp zorgt ervoor dat de meeste bewusteloze personen in het water van een houding met het gezicht naar beneden naar een verticale of licht achteroverhellende houding met het gezicht naar boven worden gedraaid. Het kan de overlevingskansen aanzienlijk verhogen. Type I is het meest doeltreffend in alle wateren en is uitermate geschikt voor gebruik ver uit de kust, waar het langer kan duren alvorens er redding opdaagt. Het is ook het meest doeltreffend in onstuimig water.

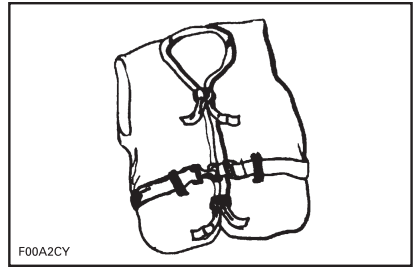

*TYPE I — OM TE DRAGEN*

**Reddingsvest Type II**, is draagbaar, draait zijn drager op dezelfde manier om als Type I, maar is minder doeltreffend. Type II zal er niet in slagen om evenveel personen te draaien in dezelfde omstandigheden als Type I. U kunt voor dit reddingsvest kiezen wanneer het waarschijnlijk is dat u snel wordt gered, bijvoorbeeld in zones waar meestal veel personen bij wateractiviteiten zijn betrokken.

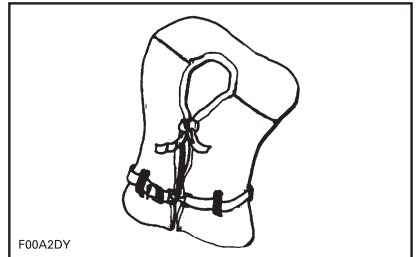

*TYPE II — OM TE DRAGEN*

**Reddingsvest Type III**, is draagbaar, laat de drager toe om een verticale of licht achteroverleunende houding aan te nemen. Het draait de drager niet om. Het houdt de drager in een verticale of licht achteroverleunende houding en vertoont geen neiging om het gezicht van de drager naar beneden te draaien. Het heeft hetzelfde drijvend vermogen als reddingsvesten van Type II en is geschikt voor gebruik in zones waar meestal andere personen deelnemen aan wateractiviteiten.

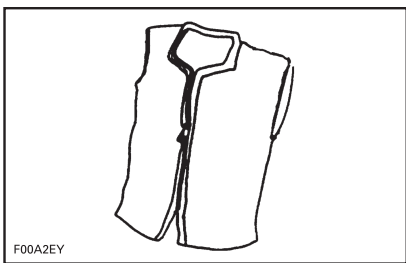

F00A2EY

TYPE III — OM TE DRAGEN

**Reddingsvest Type V**, is draagbaar, moet worden aangetrokken. In opgeblazen toestand heeft dit reddingsvest hetzelfde drijvend vermogen als type I, II of III. Wanneer het niet is opgeblazen, is het mogelijk niet geschikt om sommige mensen drijvend te houden.

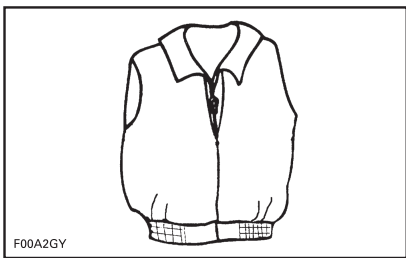

F00A2GY

TYPE V — OM TE DRAGEN

## Helmen

### Belangrijke aandachtspunten

Helmen dienen om het hoofd in zekere mate te beschermen tegen een impact. Bij de meeste gemotoriseerde sporten wegen de voordelen van een helm duidelijk op tegen de nadelen. Bij gemotoriseerde watersporten, zoals de besturing van een waterscooter, is dit echter niet noodzakelijk het geval, omdat het water bepaalde bijzondere risico's inhoudt.

### Voordelen

Een helm beperkt het risico op ernstige hoofdkwetsuren wanneer het hoofd bij een aanvaring tegen een hard oppervlak, zoals een an-

der vaarttuig, slaat. Een helm met kinbeschermer kan ook ernstige verwondingen van het gelaat, de kaak of tanden helpen voorkomen.

### Risico's

Anderzijds kunnen helmen bij een val van de waterscooter in bepaalde situaties als een emmer water vasthouden en zo de nek of ruggengraat ernstig belasten. Dat kan leiden tot verstikking, ernstig of blijvend letsel aan de nek of ruggengraat of zelfs de dood.

Helmen kunnen ook het perifere zicht en gehoor belemmeren en vermoeidheid in de hand werken, waardoor het risico op een aanvaring toeneemt.

### Risico's en voordelen tegen elkaar afwegen

Bij uw beslissing om al dan niet een helm te dragen houdt u best rekening met de concrete omgeving waarin u wilt gaan varen en met andere factoren, zoals uw persoonlijke ervaring. Zal er veel verkeer zijn op het water? Wat is uw vaarstijl?

### Besluit

Aangezien elke optie bepaalde risico's reduceert maar andere verhoogt, dient u voor elke rit te beslissen of u al dan niet een helm zult dragen op basis van uw specifieke situatie.

Besluit u een helm te dragen, kies dan voor een type dat het best geschikt is voor de omstandigheden. Kies een helm die voldoet aan de DOT- of Snell-normen en neem bij voorkeur een model dat werd ontworpen voor gemotoriseerde watersporten.

### Bijkomende aanbevolen uitrusting

Het verdient aanbeveling nog bijkomende uitrusting voor een veilige,

aangename vaart aan te schaffen.  
Deze lijst, die niet volledig is, bevat zaken die u zich eventueel kunt aanschaffen.

- Kaart van de omgeving
- Eerstehulpkit
- Sleeptouw
- Fakkels
- Meertouwen.

Een GSM in een waterdichte zak of doos kan ook erg nuttig zijn voor bootgebruikers in geval van nood of gewoon om contact op te nemen met iemand aan land.

---

# PRAKTISCHE OEFENINGEN

Het is altijd een goed idee om te oefenen en uzelf vertrouwd te maken met alle bedieningselementen, functies en vaareigenschappen van uw waterscooter vooraleer u zich op het water begeeft.

Bevestig het bindsnoer altijd aan de motoruitschakelaar en de clip van uw reddingsvest of een polsband.

## Geschikte plaatsen om te oefenen

Zoek een geschikte plaats om de oefeningen uit te voeren. Ga na of de plaats voldoet aan de volgende voorwaarden:

- Geen verkeer
- Geen obstakels
- Geen zwemmers
- Geen stroming
- Voldoende ruimte om te manoeuvreren
- Voldoende diep

## Praktische oefeningen

Voer de volgende oefeningen **alleen** uit.

### Draaien

Oefen het draaien in cirkels in beide richtingen op trage snelheid. Als die oefening vlot gaat, verhoogt u de moeilijkheidsgraad door in een 8-vorm te varen.

Als u dat onder de knie hebt, herhaalt u de bovenstaande oefeningen, maar dan aan een hogere snelheid.

### Remafstanden

Oefen met de waterscooter op een rechte lijn bij verschillende snelheden en bij een wisselende remkracht tot stilstand te brengen.

Denk eraan dat de snelheid en lading van de waterscooter, naast de stroming, wind en situatie op het

water een belangrijke rol spelen voor de remafstand.

### Achteruit

Oefen het varen in achteruit om te leren hoe de waterscooter zich in achteruit gedraagt en op uw stuurcommando's reageert.

**OPMERKING:** Voer deze oefening altijd uit aan trage snelheden.

### Een obstakel ontwijken

Oefen het ontwijken van een obstakel (kies een denkbeeldig punt op het water) door de waterscooter te sturen terwijl u gas blijft geven.

Herhaal de oefening, maar laat het gas nu los terwijl u draait.

**OPMERKING:** Door deze oefening zult u beseffen dat u gas nodig hebt om de waterscooter een andere richting uit te sturen.

### Aanmeren

Oefen het aanmeren met de gas, iBR-hendel en stuur om te leren hoe de waterscooter reageert en om u goede stuurvaardigheden eigen te maken.

**OPMERKING:** Denk eraan dat het stuur in achteruit in de omgekeerde richting werkt.

### Trage-snelheidsmodus, skimodus en cruisemodus

Indien uw waterscooter over één van deze modi beschikt, is het ook belangrijk dat u weet hoe die werken en ermee leert omgaan voordat u ze gebruikt op ritten met andere personen.





## **WAARSCHUWING**

De ski- en cruisemodus zijn geen automatische piloot; ze besturen de waterscooter niet voor u.

## **Belangrijke, niet te verwaarlozen factoren**

Denk er bovendien aan dat de volgende omstandigheden een rechtstreeks effect hebben op hoe uw waterscooter zich gedraagt en hoe hij reageert op de verschillende commando's:

- Lading
- Stromingen
- Wind
- Omstandigheden op het water

Wees steeds alert voor deze omstandigheden en pas uw rijgedrag eraan aan. Oefen indien mogelijk verder in deze omstandigheden.

Voor delicate manoeuvres houdt u de snelheid best altijd zo laag mogelijk.

# NAVIGATIEREGELS

## Vaarreglement

Een waterscooter besturen is vergelijkbaar met rijden op ongemarkeerde wegen. Om aanvaringen met andere vaartuigen te vermijden moet u een aantal vaarregels naleven. Dit is niet alleen gezond verstand... het is de wet!

Vaar algemeen uiterst rechts en vermijd aanvaringen door op veilige afstand te blijven van andere waterscooters, boten, personen en objecten.

De volgende figuur geeft de verschillende onderdelen van het vaartuig aan die worden gebruikt als referentiepunten voor de richting, waarbij de boeg de voorkant van de boot is. De bakboordzijde van de boot (linkerkant) is visueel herkenbaar gemaakt door een ROOD licht aan de boeg, en de stuurboordzijde (rechterkant) door een GROEN licht.

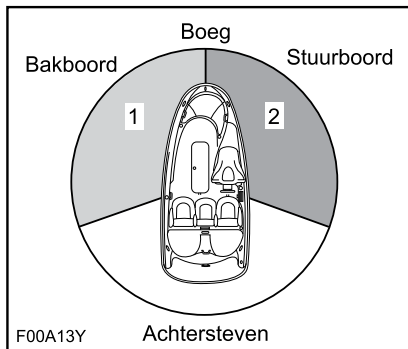

*TYPISCH - REFERENTIEPUNTEN VOOR DE RICHTING*

1. ROOD licht
2. GROEN licht (vrije zone)

## Kruisen

Geef voorrang aan vaartuigen **voor u en die van rechts komen**. Kruis een boot nooit langs voor, u moet zijn ROOD licht zien, hij moet uw GROEN licht zien (hij heeft voorrang).

Waterscooters beschikken niet over deze gekleurde lichten, doch de regel geldt evenzeer.

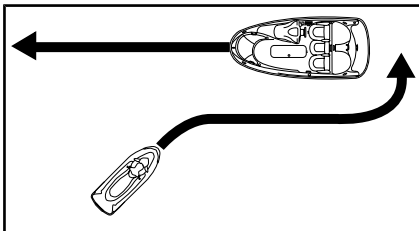

*TYPISCH*

Net als bij verkeerslichten, geeft u voorrang en **STOPT** u als u een **ROOD** licht ziet. De andere boot bevindt zich rechts van u, en u moet **hem** voorrang geven.

Als u een **GROEN** licht ziet, kunt u **voorzichtig voorbijvaren**. De andere boot bevindt zich links van u, en u hebt nu voorrang.

## Frontale tegenligger

Houd uiterst rechts.

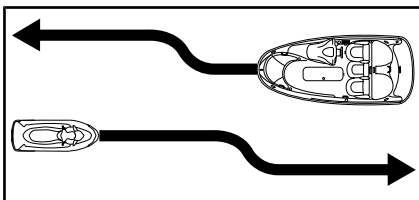

*TYPISCH*

## Inhalen

Geef andere vaartuigen voorrang en blijf op veilige afstand.

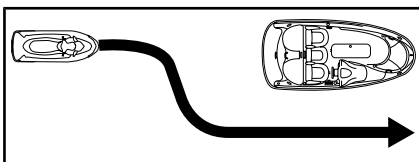

*TYPISCH*

## Navigatiesysteem

Navigatiehulpmiddelen zoals signalen en boeien kunnen u helpen om

een veilige koers te bepalen. Boeien duiden aan of u de boei langs rechts (stuurboord) of links (bakboord) moet voorbijvaren of via welke vaarweg u kunt varen. Ze kunnen ook aanduiden of u zich in een verboden of gecontroleerde zone begeeft, zoals een vaarvrije zone of trage-snelheidszone. Ze kunnen ook op gevaren wijzen of belangrijke vaarinformatie verstrekken. Bakens kunnen zich aan land of op het water bevinden. Ze kunnen ook snelheidslimieten, verboden zones voor motorvaartuigen of boten, ankerplaatsen en andere nuttige informatie aanduiden. (De vorm van elke soort baken geeft hierover uitsluitel).

Zorg ervoor dat u het toepasselijke navigatiesysteem kent en begrijpt voor de waterwegen waarop u uw waterscooter wilt gebruiken.

### **Aanvaringen voorkomen**

Laat de gashendel niet los wanneer u een obstakel probeert te ontwijken. De waterscooter besturen vergt motorvermogen en stuwkracht.

Wees altijd alert voor andere waterrecreanten, boten of voorwerpen, vooral wanneer u draait. Wees bedacht op omstandigheden die de zichtbaarheid beperken of uw zicht op anderen belemmeren.

Respecteer de rechten van andere recreanten en/of omstanders en houd altijd een veilige afstand van andere vaartuigen, boten, mensen en objecten.

Niet over hekgolven of golven springen, in de branding surfen of mensen besproeien of natspuiten met uw waterscooter. Mogelijk schat u de mogelijkheden van de waterscooter of uw eigen vaardigheden verkeerd in en botst u tegen een boot of persoon.

Deze waterscooter kan scherpere bochten nemen dan andere boten. Neem echter geen scherpe bochten aan een hoge snelheid, behalve in geval van nood. Dergelijke manoeuvres kunnen het moeilijk maken voor anderen om u te ontwijken of in te schatten waar u naartoe vaart. Daarnaast kunnen u en/of uw passagier(s) van de waterscooter geslingerd worden.

In tegenstelling tot de meeste andere vaartuigen heeft deze waterscooter wel een remsysteem (iBR).

Denk er bij het besturen van een waterscooter die is uitgerust met iBR aan dat andere boten achter of rondom u mogelijk niet in staat zijn even snel te stoppen.

Als u op snelheid de rem voor het eerst gebruikt, schiet achter de waterscooter een waterpluim hoog de lucht in, wat wijst op een remmanoeuvre.

Van belang is dat u de bestuurder van een waterscooter die van plan is in konvooi achter u te varen wijst op het rem- en manoeuvreervermogen van uw waterscooter, de betekenis van de waterpluim en dat tussen waterscooters een grotere onderlinge afstand moet worden aangehouden.

Uw remafstand is afhankelijk van uw beginsnelheid, lading, wind en de omstandigheden op het water.

Hoewel het verkieslijk is een obstakel te ontwijken door ervan weg te draaien terwijl u gas geeft, kunt u met iBR ook voluit remmen en zwenken om het obstakel te ontwijken.

# TANKEN

## Tankprocedure

### **⚠ WAARSCHUWING**

Brandstof is in bepaalde omstandigheden ontvlambaar en explosief. Werk altijd in een goed verluchte ruimte. Rook niet en blijf uit de buurt van open vuur of vonken.

Schakel de motor uit.

### **⚠ WAARSCHUWING**

Stop de motor altijd voor u tankt.

Laat niemand op de waterscooter zitten.

Maak de waterscooter stevig vast aan de tankpier.

Houd een brandblusapparaat bij de hand.

Duw met de linkerhand licht op de vuldop en trek de pal met de vingers omhoog om deze te lossen. De dop springt dan open omdat deze door de veer wordt opgeduwd.



TYPISCH - PLAATS VAN DE BRANDSTOF-TANKDOP

### **⚠ WAARSCHUWING**

De brandstoftank kan onder druk staan, houdt dus één hand boven de brandstofdop als u het veerslot openmaakt.

Steek het tankpistool in de vulmond en vul brandstof bij.

### **⚠ WAARSCHUWING**

Vul om te vermijden dat brandstof kan terugvloeien de tank langzaam bij zodat lucht uit de brandstoftank kan ontsnappen.

Stop met bijvullen van zodra het tankpistoolhandvat losschiet en wacht een ogenblik voordat u de spuit uitneemt. Haal de spuit van het tankpistool niet uit om nog meer brandstof in de brandstoftank te doen.

### **⚠ WAARSCHUWING**

Vul de brandstoftank niet teveel of niet tot aan de rand bij als de waterscooter in de zon ligt. Als de temperatuur stijgt, gaat brandstof namelijk uitzetten waardoor de tank kan overlopen.

Sluit de brandstoftankdop af en ga na of deze goed vastzit.

### **⚠ WAARSCHUWING**

Wis op de waterscooter gemorst brandstof onmiddellijk weg.

Na het bijtanken altijd het zadel openmaken, het ventilatievak (waar van toepassing) verwijderen en ervoor zorgen dat er geen benzinegeur in het motorcompartiment blijft hangen.

### **⚠ WAARSCHUWING**

De waterscooter niet starten als er benzine of benzinedampen aanwezig zijn.

## Vereiste brandstof

**OPMERKING** Gebruik altijd verse benzine. Benzine oxideert,

waardoor het octaangetal daalt, vluchtige ingrediënten vervliegen en er gomvorming en aanslag ontstaan, die uw brandstofsysteem kunnen beschadigen.

De alcoholbijmenging in brandstof verschilt per land en regio. Uw voertuig is op het gebruik van de aanbevolen brandstoffen afgestemd, maar let wel op het volgende:

- Het gebruik van brandstof met een hoger alcoholpercentage dan wettelijk is vastgelegd, wordt niet aanbevolen en kan tot de volgende problemen met onderdelen van het brandstofsysteem leiden:
  - Problemen met starten en werking.
  - Aantasting van rubberen of plastic onderdelen.
  - Aantasting van metalen onderdelen.
  - Schade aan interne onderdelen van de motor.
- Inspecteer regelmatig op aanwezigheid van brandstoflekken of andere afwijkingen van het brandstofsysteem als u vermoedt dat er meer alcohol in de benzine zit dan op dit moment wettelijk voorgeschreven.
- Met alcohol gemengde brandstoffen trekken vocht aan en houden dit vast, wat kan leiden tot fasescheiding in de brandstof, wat kan leiden tot problemen met de motorprestaties of motorschade.

## Aanbevolen brandstof

### **GTX en GTX S modellen**

Gebruik normale, ongelode benzine met een AKI (RON+MON)/2-octaangetal van 87 of een RON-octaangetal van 91.

### **Alle modellen behalve GTX en GTX S**

Gebruik ongelode superbenzine met een AKI (RON+MON)/2-octaangetal van 91 of een RON-octaangetal van 95.

### **Alle modellen**

**OPMERKING** Experimenteer nooit met andere brandstoffen. Gebruik van ongeschikte brandstof kan motor- of systeem schade veroorzaken.

**OPMERKING** Gebruik GEEN brandstof van brandstofpompen die met E85 zijn gemarkeerd.

Het gebruik van brandstof met het label E15 is verboden door de Amerikaanse EPA-regelgeving.

# INFORMATIE OVER HET TRANSPORT

**OPMERKING** De afstand tussen de houten liggers van de trailer, inclusief de breedte van de liggers zelf, moet zo worden ingesteld dat ze de romp over de volledige lengte ondersteunen. De uiteinden van de beide houten liggers mogen de lengte van de waterscooter niet overschrijden.

Zorg ervoor dat de wielen van de trailer dusdanig zijn geplaatst dat het zwaartepunt van de waterscooter net vóór de wielen ligt, zodat het gewicht van de waterscooter goed wordt ondersteund.



## WAARSCHUWING

Kantel deze waterscooter voor het transport nooit op zijn achterkant. We raden u aan de waterscooter te vervoeren in zijn normale bedrijfsstand.

Raadpleeg de toepasselijke lokale wetgeving en voorschriften met betrekking tot het trekken van een trailer, met name voor het volgende:

- Remsysteem
- Gewicht van het trekvoertuig
- Spiegels.

Neem de volgende voorzorgsmaatregelen om de waterscooter te trekken:

- Respecteer de maximale gewichtscapaciteit van het sleepvoertuig en de gewichtscapaciteit van de dissel zoals die door de fabrikant wordt aanbevolen.
- Bind de waterscooter zowel aan de achter- als de voorzijde (boeg/hek) vast aan de sleepogen, zodat hij stevig op de trailer is gesjord. Gebruik nog andere bevestigingsmiddelen indien nodig.

- Controleer of de brandstoftankdop, het deksel van het voorste opbergvak vooraan, het deksel van het handschoenvak, het opstapplatform en het zadel goed zijn vergrendeld.
- Respecteer de voorzorgsmaatregelen voor het transport.

**OPMERKING** Leid geen touwen of bevestigingsmiddelen over het zadel of het stuur, omdat die anders permanente schade kunnen oplopen. Wikkel lappen of gelijkaardige beschermingen rond de touwen of bevestigingsmiddelen waar die in contact staan met de carrosserie van de waterscooter.

*GTx Limited en GTx Limited iS modellen*



## WAARSCHUWING

Zorg ervoor dat het bewegende waterscooterdek in de lage stand in de aanmeermodus (DOCK MODE) staat voor het transport. Daardoor daalt het zwaartepunt ten gunste van de stabiliteit van de aanhangwagen.

*Alle modellen*



## WAARSCHUWING

Let op dat het zadel stevig is vergrendeld voor het transport.

Een Sea-Doo afdekhoes kan de waterscooter beschermen, vooral bij transport over stoffige wegen, om te voorkomen dat er vuil in de luchtinlaatopeningen binnendringt.



## WAARSCHUWING

Laat tijdens het transport NOOIT enige uitrusting achter op de waterscooter.

**WAKE™ Pro Model**

**⚠ WAARSCHUWING**

Laat NOOIT een wakeboard op het rek zitten. Anders kunnen de vinnen van het wakeboard omstanders verwonden of kan het wakeboard worden weggeslingerd op de weg.

**⚠ WAARSCHUWING**

De snelbinders zijn opgespannen en kunnen terugspringen en tegen iemand zwiepen wanneer ze worden losgemaakt. Wees voorzichtig.

**OPMERKING:** Wanneer u 2 waterscooters op de trailer vervoert dient u mogelijk het binnenste wakeboardrek te verwijderen.



# BELANGRIJKE LABELS OP HET PRODUCT

## Veiligheidslabels voor waterscooters

Deze labels zijn bevestigd op het vaartuig voor de veiligheid van de bestuurder, passagier (2-UP) en omstanders.

De op de volgende pagina's weergegeven labels zijn terug te vinden op de waterscooter. Als ze ontbreken of beschadigd zijn, kunnen ze kosteloos worden vervangen. Raadpleeg een erkende Sea-Doo dealer.

Lees de volgende labels aandachtig voordat u deze waterscooter in gebruik neemt.

**OPMERKING:** De eerste figuur van de waterscooter duidt aan waar de diverse labels zich bij benadering bevinden. Een stippellijn geeft aan dat het label zich niet op het buitenoppervlak bevindt en dat het zadel of één of ander deksel moet worden geopend om het label te kunnen zien.

**OPMERKING:** Als er verschillen zijn tussen deze gids en het vaartuig, hebben de veiligheidslabels op de boot de overhand op de labels in deze gids.

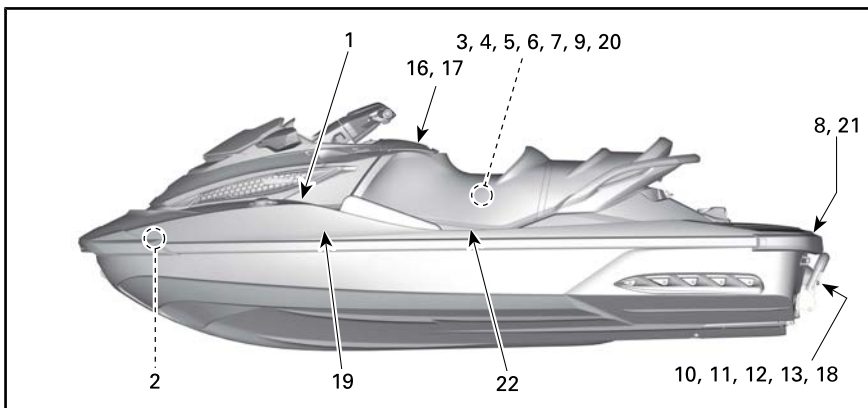

TYPISCH - GTX LIMITED

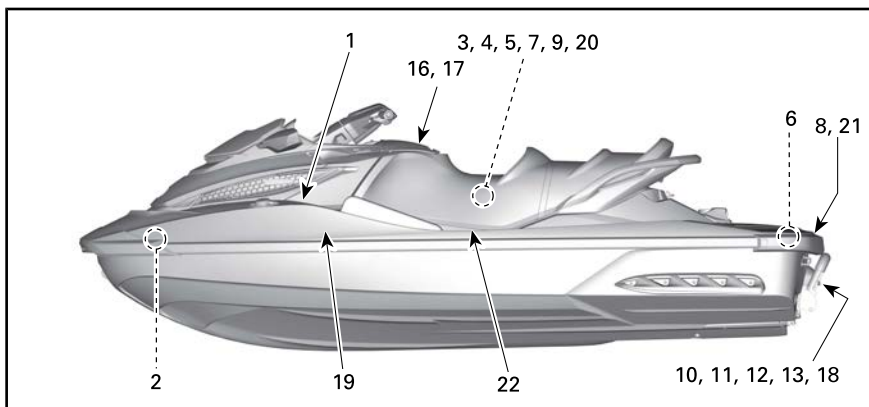

TYPISCH - GTX LIMITED iS

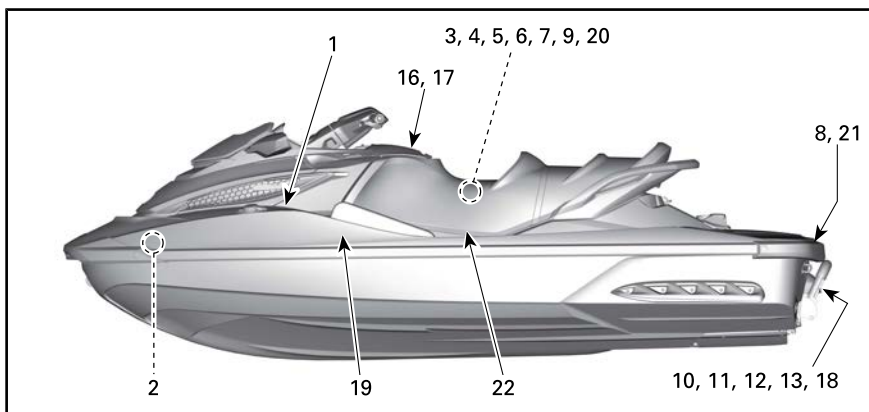

TYPISCH - GTX LIMITED 300

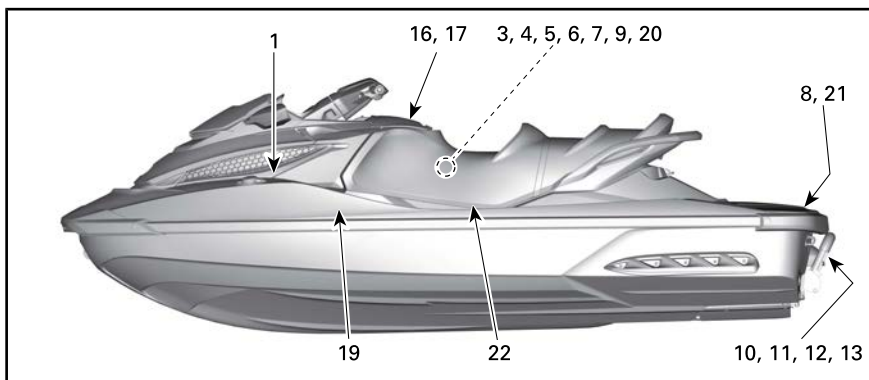

TYPISCH - GTX

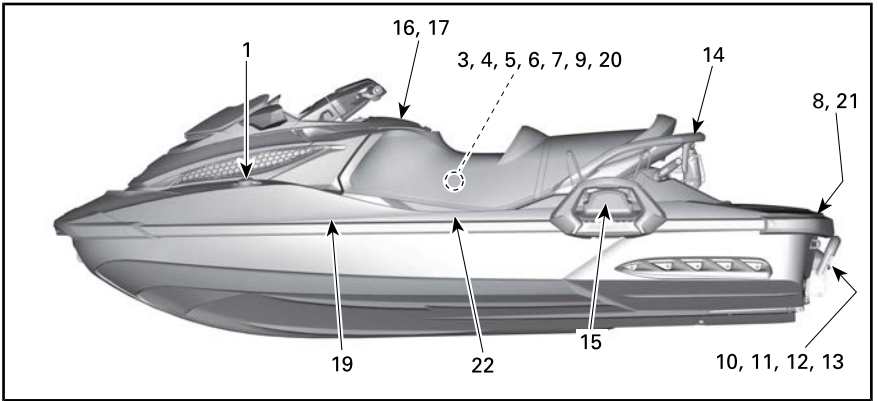

*WAKE PRO*

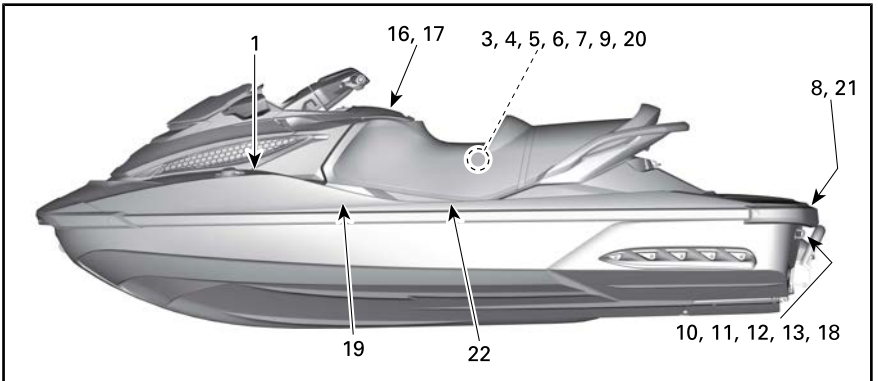

*RXT 260*

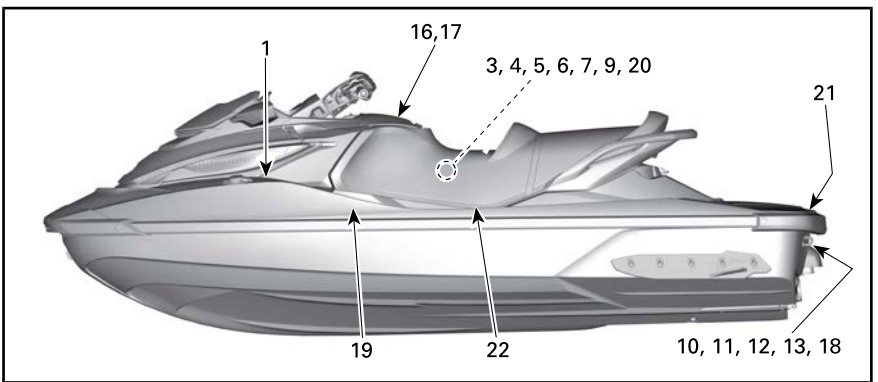

*RXT-X 300*

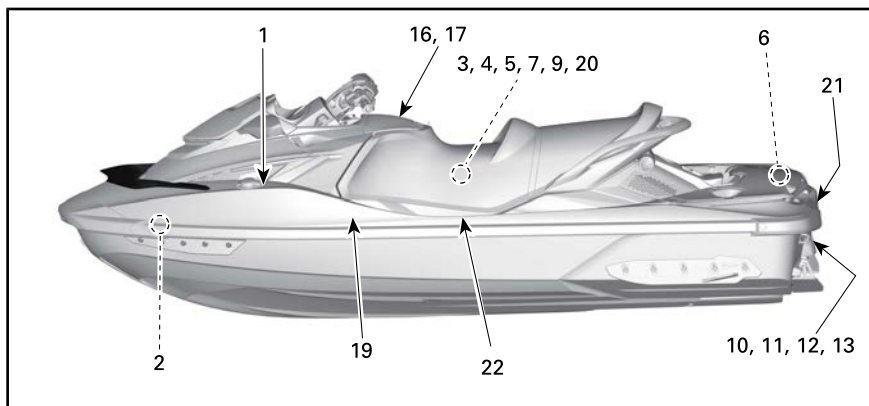

RXT-X aS

## ⚠ WAARSCHUWING

- Na het bijtanken altijd het zadel en (waar van toepassing) het ventilatievak openmaken om zeker te zijn dat er geen benzinegeur in het motorcompartiment hangt.
- Benzinedampen kunnen leiden tot brand of ontploffingen.
- De brandstoftank niet teveel bijvullen.
- De waterscooter uit de buurt van open vuur en vonken houden.
- De waterscooter niet starten als er vloeibare benzine of een benzinegeur aanwezig is.
- Altijd het ventilatievak (waar van toepassing) terugplaatsen en het zadel sluiten voor vertrek.

## ⚠ AVERTISSEMENT

- Après avoir fait le plein, toujours ouvrir le siège et la boîte de ventilation (si applicable) afin de s'assurer qu'il n'y a pas d'émanation d'essence dans le compartiment moteur.
- Les vapeurs d'essence peuvent provoquer un incendie ou une explosion.
- Éviter de trop remplir le réservoir d'essence.
- Garder la motomarine à l'écart des flammes et des étincelles.
- Ne pas démarrer la motomarine en présence d'essence liquide ou d'émanation d'essence.
- Toujours remettre la boîte de ventilation (si applicable) en place et refermer le siège avant de démarrer la motomarine.

## MERK OP

Aanbevolen voor motoren met compressor: super loodvrije benzine van de pomp met octaangetal 91 of hoger. Minimumvereiste: loodvrije benzine met octaangetal 87.

## AVIS

Recommandé pour moteur suralimenté: essence sans plomb 91 octane ou plus. Minimum requis: essence sans plomb 87 octane.

219803495

LABEL 1: TYPISCH



LABEL 2: TYPISCH

**⚠ VOORZICHTIG**

MOTOROLIE EN BEPAALDE ONDERDELEN VAN HET MOTORCOMPARTIMENT KUNNEN HEET ZIJN. RECHTSTREKS CONTACT KAN TOT BRANDWONDEN LEIDEN.

HET MOTOROLIEPEIL CONTROLEREN

- Controleer of de motor op bedrijfstemperatuur is. (Laat de motor nooit uit het water draaien zonder aangesloten doorspoelset, anders riskeert u motorschade)
- De waterscooter moet waterpas staan voor de controle.
- Laat de motor minstens 30 seconden stationair draaien.
- Leg de motor stil en wacht minstens 30 seconden.
- Controleer het oliepeil met de peilstok.

2199031844

LABEL 3: MODELLEN MET VAST DEK

**⚠ VOORZICHTIG**

MOTOROLIE EN BEPAALDE ONDERDELEN IN HET MOTORCOMPARTIMENT KUNNEN HEET ZIJN. RECHTSTREKS CONTACT KAN BRANDWONDEN VERORZAKEN.

HET MOTOROLIEPEIL CONTROLEREN

- Zorg ervoor dat de motor op bedrijfstemperatuur is. (Laat de motor nooit uit het water draaien zonder aangesloten doorspoelset, anders riskeert u motorschade)
- Het vaartuig moet waterpas staan voor deze controle.
- Laat de motor minstens 30 seconden stationair draaien.
- Stop de motor en wacht minstens 30 seconden.
- Verwijder het ventilatievak voor toegang tot het motorcompartment.
- Controleer het oliepeil met de peilstok.

219903084

LABEL 3: MODELLEN IS

**⚠ WAARSCHUWING**

**BIJ ELKE BENZINEDAMPCONTROLE**

- Verwijder steeds het ventilatievak voor toegang tot het motorcompartment.
- Benzinedampen kunnen leiden tot brand of ontploffingen.
- De waterscooter niet starten als er vloeibare benzine of een benzinegeur aanwezig is.
- Het ventilatievak en de zitting altijd opnieuw sluiten voor vertrek.

LABEL 4: TYPISCH

**⚠ WARNING / AVERTISSEMENT**

When disconnecting coil from sparkplug, always disconnect coil from main harness first. Never check for engine ignition spark from an open coil and/or sparkplug in the engine compartment as spark may cause fuel vapor to ignite.

Lorsque vous déconnectez la bobine d'allumage de la bougie, toujours déconnecter la bobine d'allumage du harnais principal en premier. Ne jamais vérifier si le circuit d'allumage du moteur produit une étincelle en utilisant la bobine d'allumage et/ou la bougie dans le compartiment moteur car une étincelle pourrait entraîner l'allumage des vapeurs d'essence.

F18L0NY

LABEL 5: TYPISCH

**⚠ WAARSCHUWING**

- De accu uit de boot nemen om deze op te laden.
- De accu niet overladen.
- Het foutief opladen van de accu kan een explosie veroorzaken.

219903082E

LABEL 6: TYPISCH

**MERK OP**

- Om aan de geluidsemissienormen te voldoen, is deze motor ontworpen voor gebruik met een luchtinlaatdemper.
- Het gebruik van de motor zonder luchtinlaatdemper of met een verkeerd geïnstalleerde demper kan motorschade veroorzaken.

219903177A

LABEL 7: TYPISCH

## ⚠ WAARSCHUWING

### VERMIJD ERNSTIG OF DODELIJK LETSEL:

- De motor moet uitgeschakeld zijn, voordat u opstapt.
- Blijf uit de buurt van het aandrijfsysteem en het inlaatrooster.

### BIJ HET OPSTAPPEN:

- Er mag maar één persoon tegelijk opstappen.
- Blijf in het midden om de balans te bewaren.

Het opstapje (indien aanwezig) nooit gebruiken om te trekken, slepen, springen of aan boord te gaan van een waterscooter die uit het water ligt of voor enig ander doel dan waarvoor het is bestemd.

219904252

LABEL 8 - OP MODELLEN MET EEN VAST DEK EN OP aS MODELLEN

## ⚠ WAARSCHUWING

### VERMIJD ERNSTIG OF DODELIJK LETSEL:

- De motor moet uitgeschakeld zijn voordat u weer aan boord gaat.
- Blijf uit de buurt van het aandrijfsysteem en inlaatrooster.

### BIJ OPNIEUW AAN BOORD GAAN:

- Stap met één persoon tegelijk op.
- Blijf in het midden om balans te bewaren.

Het opstapje nooit gebruiken om te trekken, slepen, duiken, springen of aan boord te gaan van een waterscooter die uit het water ligt of voor enig ander doel dan waarvoor het is bestemd.

219904254

LABEL 8 - OP S EN iS MODELLEN



F00A2TY

LABEL 9: TYPISCH

## ⚠ VOORZICHTIG

Wanneer u de motor laat draaien terwijl het vaartuig uit het water is, kan de warmtewisselaar in de rijplaat erg heet worden. Vermijd aanraking met de rijplaat om brandwonden te voorkomen.

219903201



- Zorg ervoor dat de motor stilligt.
- Grip het inlaatrooster en stap op de bumperrail.
- Rot de boot.

**MERK OP**

LABEL 10: TYPISCH



LABEL 11: TYPISCH



LABEL 12: TYPISCH



LABEL 13: TYPISCH



LABEL 14: TYPISCH

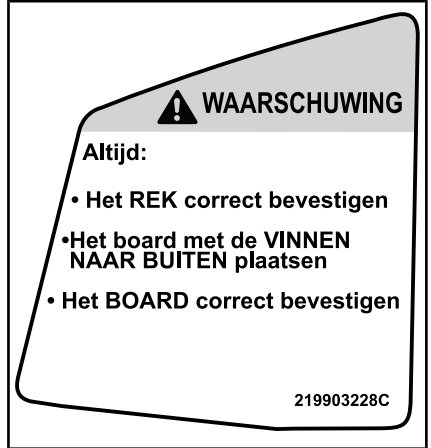

LABEL 15: TYPISCH

**WAARSCHUWING**

Aanvaringen veroorzaken meer **VERWONDINGEN EN STERFGEVALLEN** dan welke andere vorm van ongevallen met waterscooters ook.

**OM AANVARINGEN TE VERMIJDEN:**

**KIJK DOORLOPEND UIT** voor mensen, voorwerpen en andere vaartuigen. Wees bedacht op omstandigheden die de zichtbaarheid beperken of uw zicht op anderen belemmeren.

**VAAR DEFENSIEF** op een veilige snelheid en blijf op een veilige afstand van mensen, obstakels en andere vaartuigen.

- Vaar niet te dicht achter waterscooters of andere vaartuigen aan.
- Blijf uit de buurt van anderen, zodat u op niemand water spuit of spat.
- Voer zo weinig mogelijk scherpe bochten of andere manoeuvres uit waardoor anderen niet kunnen inschatten waar u naartoe vaart of u moeilijk kunnen ontwijken.
- Vermijd zones met obstakels onder het wateroppervlak of ondiep water.

**GRIP VROEGTIJDIG IN** om aanvaringen te voorkomen. Vergeet niet dat waterscooters en andere boten geen remmen hebben.

**Laat de gashendel niet los** wanneer u een voorwerp probeert te ontwijken.

- U moet gas geven om te kunnen sturen. Controleer voor u de waterscooter start steeds de werking van de gashendel en het besturingssysteem.

Volg de navigatieregels en de geldende nationale, provinciale en lokale wetgeving op waterscooters.

Raadpleeg de gebruikershandleiding voor meer informatie.

---

**AANWIJZINGEN VOOR iBR**

**IBR-FUNCTIES (INTELLIGENT BRAKE AND REVERSE):**

**Om te remmen**

- De remhendel inknippen

**Om achteruit te gaan**

- De remhendel **ingedrukt** houden.

**Om vooruit te gaan**

- De gashendel aantikken om vanuit neutraal in vooruit te schakelen.

**De gashendel inknippen om te versnellen.**

**Naar neutraal schakelen**

- De remhendel aantikken.

Raadpleeg de gebruikershandleiding voor meer informatie.

219904763

**LABEL 16: MODELLEN GTX, GTX LIMITED, LIMITED-iS, WAKE EN RXT**

**WAARSCHUWING**

Maak uzelf vertrouwd met deze waterscooter; hij overtreft mogelijk het vermogen van alle andere waterscooters waarmee u al hebt gereden. Dit is een waterscooter met een hoog vermogen. Onervaren bestuurders kunnen de risico's over het hoofd zien en verrast worden door het specifieke gedrag van deze waterscooter in verschillende omstandigheden op het water.

219904764

**LABEL 16: MODELLEN RXT-X EN RXT-XAAS**



**⚠ WAARSCHUWING**

Om het risico op **ERNSTIGE of DODELIJKE VERWONDINGEN** te beperken:

**DRAAG ALTIJD EEN REDDINGSVEST.**  
Alle bestuurders moeten een goedgekeurd reddingsvest dragen dat geschikt is voor waterscooters.

**DRAAG BESCHERMENDE KLEDIJ.** Water dat met grote kracht in de lichaamsholten wordt geperst, wanneer men in het water valt of zich dicht bij de straalbuis bevindt, kan ernstig inwendig letsel veroorzaken. Gewone zwemkledij biedt onvoldoende bescherming tegen water dat met kracht de onderste mannelijke of vrouwelijke lichaamsdelen binnendringt. Alle bestuurders moeten een wetsuit-onderstuk dragen of kleding die een gelijkwaardige bescherming biedt (zie Gebruikershandleiding). Het verdient ook aanbeveling om passend schoeisel, handschoenen en een bril of veiligheidsbril te dragen.

**KEN HET VAARREGLEMENT.** BRP beveelt een minimumleeftijd van 16 jaar aan voor bestuurders. Informeer u over de leeftids- en opleidingsvoorschriften die voor de bestuurder in uw land/provincie van kracht zijn. Een cursus veilig varen is aanbevolen en kan in uw land/provincie zelfs verplicht zijn.

**BEVESTIG HET MOTORUITSCHAKELKOORD (VEILIGHEIDSKOORD)** aan uw reddingsvest en houd het uit de buurt van het stuur, zodat de motor stopt als de bestuurder eraf valt. Verwijder na elke rit het koord van uw waterscooter om ongeoorloofd gebruik door kinderen of anderen te voorkomen.

**KEN EN RESPECTEER UW EIGEN GRENZEN EN VERMIJD AGRESSIEVE MANOEUVRES** om te voorkomen dat u de controle verliest, wordt weggeslingerd of een aanvaring hebt. Dit is een zeer krachtige boot - geen speeltuig. Scherpe bochten of over golven of hekgolven springen verhoogt het risico op rug-/ruggenmergletsel (verlamming), verwondingen in het aangezicht en been-, enkel- en andere botbreuken. Niet over golven of hekgolven springen.

**DE GASHENDEL NIET INDRUKKEN ALS IEMAND ZICH ACHTER HET VAARTUIG BEVINDT.** schakel de motor uit of laat deze stationair draaien. Water en/of afval dat uit de straalbuis spuit, kan ernstige verwondingen toebrengen.

**BLIJF UIT DE BUURT VAN HET INLAATROOSTER** terwijl de motor draait. Lang haar, loshangende kledij, riemen van een reddingsvest en dergelijke kunnen in bewegende delen verstrikt raken, wat tot ernstige verwondingen of verdrinking kan leiden.

**VAAR NOOIT ONDER INVLOED VAN DRUGS OF ALCOHOL.**  
**LEES EN VOLG DE GEBRUIKERSHANDLEIDING.**



Reddingsvest  
Wetsuit-onderstuk



Jetstraalbuis  
Inlaatrooster

219904765

LABEL 17



LABEL 18 - ALLEEN 260-MOTOR

## Conformiteitslabels



LABEL 19



LABEL 20 - ALLEEN IN NOORD-AMERIKA



LABEL 21 - TYPISCH

### Modellen met ophanging

Het EPA-conformiteitslabel bevindt zich op de voorkant van het ventilatievak.

U ziet het als u het voorste deksel opent, de opbergbak vooraan uitneemt en dan richting achtersteven kijkt.



TYPISCH

1. Conformiteitslabel
2. Ventilatievak
3. Kant

### Modellen zonder ophanging

Op die modellen bevindt het EPA-conformiteitslabel zich aan de rechterzijde van een dekstootbord, net onder het handschoenvak.

Als u het zadel opent en rechts van het zadelscharnierpunt kijkt, bijna aan de top van het stootbord, ziet u het label.

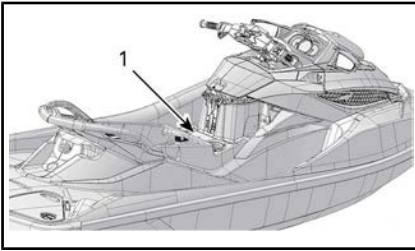

TYPISCH - MODELLEN GTX155, RXT-X EN WAKE PRO

1. Locatie EPA-label

**Waterscooters binnen Noord-Amerika**

**GTX S, GTX LTD iS en RXT-X aS**

<b>CANADIAN COMPLIANCE NOTICE AVIS DE CONFORMITÉ CANADIEN</b>	
MAXIMUM RECOMMENDED SAFE LIMITS LIMITES MAXIMALES DE SÉCURITÉ RECOMMANDÉES	
Max.  = 3	<b>227 kg 500 lbs/lb</b>
Max.  +  =	<b>227 kg 500 lbs/lb</b>
<b>CATEGORY / CATÉGORIE: C</b>	
MAXIMUM WAVE / VAGUE MAXIMALE 2.0 m	
MAXIMUM WIND SPEED / VITESSE DE VENT MAXIMALE 33.0 knots/noeuds	
<b>BOMBARDIER RECREATIONAL PRODUCTS INC. VALCOURT, QUÉBEC, CANADA (YDV)</b>	
MODEL / MODÈLE: XXXXXXXXX	
<p>THE MANUFACTURER DECLARES THAT THIS PRODUCT COMPLIES WITH THE CONSTRUCTION REQUIREMENTS OF THE SMALL VESSEL REGULATIONS, AS THEY READ ON THE DAY ON WHICH THE CONSTRUCTION OF THE VESSEL WAS STARTED OR ON THE DAY ON WHICH THE VESSEL WAS IMPORTED.</p> <p>LE FABRICANT ATTESTE QUE CE PRODUIT EST CONFORME AUX EXIGENCES DE CONSTRUCTION DU RÈGLEMENT SUR LES PETITS BÂTIMENTS EN VIGUEUR À LA DATE DU DÉBUT DE SA CONSTRUCTION OU DE SON IMPORTATION.</p>	
<b>MAXIMUM CAPACITIES</b> ABOVE INFORMATION ALSO APPLIES IN THE U.S.A.	CAN ICES-2 / NMB-2"

LABEL 22 - KENNISGEVING CANADESE CONFORMITEIT (ENKEL OP CAN MODELLEN)

**GTX, GTX LTD, RXT, RXT-X en Wake**

<b>CANADIAN COMPLIANCE NOTICE AVIS DE CONFORMITÉ CANADIEN</b>	
MAXIMUM RECOMMENDED SAFE LIMITS LIMITES MAXIMALES DE SÉCURITÉ RECOMMANDÉES	
Max.  = 3	<b>272 kg 600 lbs/lb</b>
Max.  +  =	<b>272 kg 600 lbs/lb</b>
<b>CATEGORY / CATÉGORIE: C</b>	
MAXIMUM WAVE / VAGUE MAXIMALE 2.0 m	
MAXIMUM WIND SPEED / VITESSE DE VENT MAXIMALE 33.0 knots/noeuds	
<b>BOMBARDIER RECREATIONAL PRODUCTS INC. VALCOURT, QUÉBEC, CANADA (YDV)</b>	
MODEL / MODÈLE: XXXXXXXXX	
<p>THE MANUFACTURER DECLARES THAT THIS PRODUCT COMPLIES WITH THE CONSTRUCTION REQUIREMENTS OF THE SMALL VESSEL REGULATIONS, AS THEY READ ON THE DAY ON WHICH THE CONSTRUCTION OF THE VESSEL WAS STARTED OR ON THE DAY ON WHICH THE VESSEL WAS IMPORTED.</p> <p>LE FABRICANT ATTESTE QUE CE PRODUIT EST CONFORME AUX EXIGENCES DE CONSTRUCTION DU RÈGLEMENT SUR LES PETITS BÂTIMENTS EN VIGUEUR À LA DATE DU DÉBUT DE SA CONSTRUCTION OU DE SON IMPORTATION.</p>	
<b>MAXIMUM CAPACITIES</b> ABOVE INFORMATION ALSO APPLIES IN THE U.S.A.	CAN ICES-2 / NMB-2"

LABEL 22 - KENNISGEVING CANADESE CONFORMITEIT (ENKEL OP CAN MODELLEN)

**Waterscooters buiten Noord-Amerika**

**GTX S, GTX LTD iS en RXT-X aS**

CANADIAN COMPLIANCE NOTICE AVIS DE CONFORMITÉ CANADIEN	
MAXIMUM RECOMMENDED SAFE LIMITS LIMITES MAXIMALES DE SÉCURITÉ RECOMMANDÉES	
Max.  = 3	227 kg 500 lbs/lb
Max.  +  =	227 kg 500 lbs/lb
CATEGORY / CATÉGORIE: C MAXIMUM WAVE / VAGUE MAXIMALE 2.0 m	
MAXIMUM WIND SPEED / VITESSE DE VENT MAXIMALE 33.0 knots/noeuds	
BOMBARDIER RECREATIONAL PRODUCTS INC. VALCOURT, QUÉBEC, CANADA (YDV)	
MODEL / MODÈLE: XXXXXXXXX 	
THE MANUFACTURER DECLARES THAT THIS PRODUCT COMPLIES WITH THE CONSTRUCTION REQUIREMENTS OF THE SMALL VESSEL REGULATIONS, AS THEY READ ON THE DAY ON WHICH THE CONSTRUCTION OF THE VESSEL WAS STARTED OR ON THE DAY ON WHICH THE VESSEL WAS IMPORTED. LE FABRICANT ATTESTE QUE CE PRODUIT EST CONFORME AUX EXIGENCES DE CONSTRUCTION DU RÉGLEMENT SUR LES PETITS BÂTIMENTS EN VIGUEUR À LA DATE DU DÉBUT DE SA CONSTRUCTION OU DE SON IMPORTATION.	
MAXIMUM CAPACITIES ABOVE INFORMATION ALSO APPLIES IN THE U.S.A.	

LABEL 22 - TYPISCH (VAARTUIGEN BIJEN NOORD-AMERIKA)

**GTX, GTX LTD, RXT, RXT-X en Wake**

CANADIAN COMPLIANCE NOTICE AVIS DE CONFORMITÉ CANADIEN	
MAXIMUM RECOMMENDED SAFE LIMITS LIMITES MAXIMALES DE SÉCURITÉ RECOMMANDÉES	
Max.  = 3	272 kg 600 lbs/lb
Max.  +  =	272 kg 600 lbs/lb
CATEGORY / CATÉGORIE: C MAXIMUM WAVE / VAGUE MAXIMALE 2.0 m	
MAXIMUM WIND SPEED / VITESSE DE VENT MAXIMALE 33.0 knots/noeuds	
BOMBARDIER RECREATIONAL PRODUCTS INC. VALCOURT, QUÉBEC, CANADA (YDV)	
MODEL / MODÈLE: XXXXXXXXX 	
THE MANUFACTURER DECLARES THAT THIS PRODUCT COMPLIES WITH THE CONSTRUCTION REQUIREMENTS OF THE SMALL VESSEL REGULATIONS, AS THEY READ ON THE DAY ON WHICH THE CONSTRUCTION OF THE VESSEL WAS STARTED OR ON THE DAY ON WHICH THE VESSEL WAS IMPORTED. LE FABRICANT ATTESTE QUE CE PRODUIT EST CONFORME AUX EXIGENCES DE CONSTRUCTION DU RÉGLEMENT SUR LES PETITS BÂTIMENTS EN VIGUEUR À LA DATE DU DÉBUT DE SA CONSTRUCTION OU DE SON IMPORTATION.	
MAXIMUM CAPACITIES ABOVE INFORMATION ALSO APPLIES IN THE U.S.A.	

LABEL 22 - TYPISCH (VAARTUIGEN BIJEN NOORD-AMERIKA)

**Alleen voor Australische modellen**

<p><b>AUSTRALISCHE BOUWERPLAAT</b>                  Geïmporteerd door BRP Australia Pty Ltd                  DATUM 2014</p>	
<p><b>Max. personen 3</b></p>	<p><b>= 225 kg</b></p>
<p><b>Max. belasting</b></p>	<p><b>= 273 kg</b></p>
<p>Drijfvermogen</p>	<p>Basaal drijfvermogen</p>
<p><b>WAARSCHUWING</b>                  Wijzigingen aan de romp of aan de vaste elementen van de boot kunnen de gegevens op deze plaat ongeldig maken.</p>	
<p>Informatie bepaald - ISO 13590</p>	
<p>219904405</p>	

*LABEL 23 - ALLE MODELLEN BEHALVE RXT-X aS EN GTX LIMITED iS*

<p><b>AUSTRALISCH FABRIEKSPLAAT</b>                  Geïmporteerd door BRP Australia Pty Ltd                  DATUM 2014</p>	
<p><b>Max personen 3</b></p>	<p><b>= 225 kg</b></p>
<p><b>Max. belasting</b></p>	<p><b>= 277 kg</b></p>
<p>Drijfvermogen</p>	<p>Basisdrijfvermogen</p>
<p><b>WAARSCHUWING</b>                  Het wijzigen van de romp of permanente fittingen kan de gegevens op deze plaat ongeldig maken.</p>	
<p>Informatie bepaald - ISO 13590</p>	
<p>219904406</p>	

*LABEL 23 - RXT-X aS EN GTX LIMITED iS*

# CONTROLE VÓÓR GEBRUIK

We raden u aan uw vaartuig jaarlijks aan een veiligheidsinspectie te onderwerpen. Neem voor meer details contact op met een erkende BRP-dealer. Hoewel het niet vereist is, wordt het aanbevolen dat de voorseizoensvoorbereiding van uw vaartuig door een erkende BRP-dealer wordt uitgevoerd. Elk bezoek aan uw erkende BRP-dealer is een goede gelegenheid voor uw dealer om te controleren of uw vaartuig in een veiligheidsactie is opgenomen. We raden u tevens aan uw erkende BRP-dealer op tijd te bezoeken als u van een veiligheidsactie hoort.



## WAARSCHUWING

Voer vóór iedere rit een controle vóór gebruik uit om mogelijke problemen met de werking op te sporen. De controle vóór gebruik kan u helpen om slijtage en aantasting op te volgen voordat ze problematisch worden. Corrigeer alle problemen die u ontdekt om het risico op een panne of ongeval te vermijden.

Lees grondig het hoofdstuk over de *BEDIENINGSELEMENTEN* voordat u de inspectie voor het vertrek uitvoert.

## Te doen vóór de tewaterlating van de waterscooter



## WAARSCHUWING

De motor moet uitgeschakeld zijn en het bindsnoer moet altijd uit de motoruitschakelaar genomen zijn alvorens de volgende punten na te kijken. Start de waterscooter pas nadat alle onderdelen zijn nagekeken en correct werken.

**OPMERKING:** Het wordt aanbevolen om voor u de motor start en wegvaart de achterkant van de waterscooter verticaal te schudden om alle zand af te schudden die zich achter de aandrijving en het remsysteem kan hebben opgehoopt.

Controleer vóór de tewaterlating al de punten in de volgende tabel.

ONDERDEEL	WERKING	✓
Romp	Inspecteren.	
Waterinlaat jetpomp	Inspecteren/reinigen.	
Aftappluggen	Aandraaien.	
Brandstoftank	Bijtanken.	
Motorcompartiment	Controleren op zichtbare lekkage en geur van benzinedampen.	
Motoroliepeil	Controleren/bijvullen.	
Motorkoelvlloeistofpeil	Controleren/bijvullen.	

ONDERDEEL	WERKING	✓
Stuursysteem	Werking controleren.	
Gashendel	Werking controleren.	
iBR-hendel	Werking controleren.	
Intelligent Suspension (iS) (alleen GTX Limited iS 260)	Werking controleren.	
Deksel van het opbergvak vooraan, opstapplatform en zitting	Controleren of ze gesloten en vergrendeld zijn.	
Afzonderlijk uitneembaar opbergbak	Zorg ervoor dat het goed op de waterscooter is geplaatst en bevestigd.	
Wakeboardrek (WAKE Pro-model)	<ul style="list-style-type: none"> <li>- Controleren of het rek correct is geplaatst en bevestigd.</li> <li>- Controleren of snelbinders in goede staat verkeren.</li> <li>- Controleren of het wakeboard correct in het rek is geplaatst en bevestigd.</li> </ul>	
Ski-/wakeboardpaal (WAKE Pro-model)	Inspecteren en nagaan of deze functioneert.	
Motor-START/STOP-knop	Werking controleren.	
Motoruitschakelaar	Werking controleren.	

## Romp

Inspecteer de romp op barsten of andere schade.

## Waterinlaat jetpomp

Verwijder wier, schelpen, afval of andere voorwerpen die de waterstroom kunnen belemmeren en het aandrijfsysteem kunnen beschadigen. Reinig indien nodig. Als u er niet in slaagt een belemmering weg te nemen, doe dan een beroep op een erkende Sea-Doo dealer voor een servicebeurt.

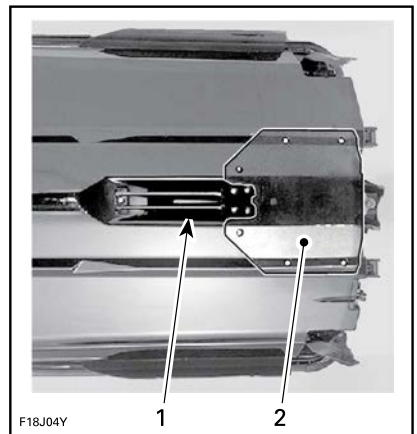

*TYPISCH — TE INSPECTEREN PLAATSEN*

1. Waterinlaat
2. Rijplaat

## Aftappluggen

Sluit de aftappluggen.

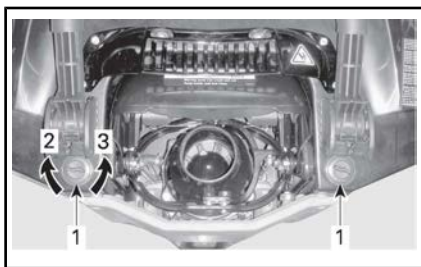

TYPISCH - LOKATIES VAN DE RUIMWATERAFTAPPLUGGEN

1. Ruimwateraftappluggen
2. Aandraaien
3. Losdraaien

## **⚠ WAARSCHUWING**

Zorg ervoor dat de ruimwateraftappluggen goed zijn bevestigd voordat u de waterscooter te water laat.

## **Brandstoftank**

Vul de brandstoftank.

## **⚠ WAARSCHUWING**

Volg nauwgezet de instructies beschreven in de *TANKPROCEDURE*.

## **Motorcompartiment**

Controleer het motorcompartiment op de geur van brandstofdampen.

## **⚠ WAARSCHUWING**

Start de motor niet of gebruik geen elektrische aandrijving als u een lek of benzinegeur vaststelt. Zorg voor onderhoud, reparatie of vervanging door een erkende Sea-Doo-dealer, reparateur of iemand anders van uw keuze. Raadpleeg de *EMISSIEGERELATEERDE GARANTIE VAN US EPA* in deze handleiding voor informatie over garantieclaims.

Open het zadel om toegang te krijgen tot de motorruimte.

## **Modellen met ophanging**

Neem het ventilatievak uit door de 3 borglipjes in te drukken en het uit het verlengde van het dek te tillen.

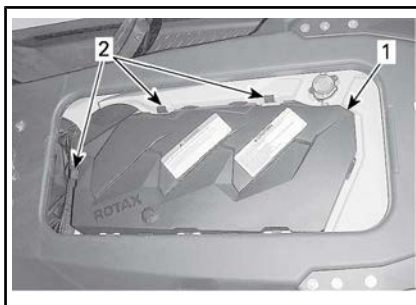

1. Ventilatievak
2. Vergrendelingslipjes



VENTILATIEVAK VERWIJDERD

## **Motorolie**

Controleer of het oliepeil voldoet aan de vereisten beschreven in het hoofdstuk *ONDERHOUDSPROCEDURES*.

## **Motorkoelvloeistof**

Controleer of het koelmiddelpeil voldoet aan de vereisten beschreven in het hoofdstuk *ONDERHOUDSPROCEDURES*.

## **Alle modellen behalve iS**

Controleer op lekkage van koelmiddel aan de motor, in het ruim en aan de rijplaat.



**!** **LET OP** Als de motor draait terwijl de waterscooter uit het water is, kunnen de motor en warmtewisselaar in de rijplaat erg heet worden. Vermijd elke aanraking met hete motoronderdelen en de rijplaat om brandwonden te voorkomen.

### Stuursysteem

Controleer met de hulp van een tweede persoon of het stuursysteem vlot beweegt.

Als het stuur horizontaal staat, moet de jetstraalbuis recht vooruit wijzen. Controleer of de jetstraalbuis vlot scharniert en in dezelfde richting beweegt als het stuur (bv. als het stuur naar links wordt gedraaid, moet de straalopening naar de linkerkant van de waterscooter wijzen).

**!** **WAARSCHUWING**

Controleer de werking van het stuur en de bijbehorende stuurstraalbuis voor het starten. Draai het stuur nooit als iemand zich dicht bij de achterkant van de waterscooter bevindt. Blijf uit de buurt van bewegende delen van het stuursysteem (straalbuis, iBR-poort, stangen enz.).

### Gashendel

Controleer of de elektronische gashendel (ETC) vrij beweegt en vlot functioneert. Zodra u hem loslaat moet hij terugkeren naar zijn beginstand.

**!** **WAARSCHUWING**

Controleer de werking van de gashendel voordat u de motor start. Als u in de gashendel wat wrijving voelt, raadpleeg dan een erkende Sea-Doo dealer.

### iBR-hendel

Controleer of de iBR-hendel vrij beweegt en vlot functioneert. Zodra u hem loslaat moet hij terugkeren naar zijn beginstand.

**!** **WAARSCHUWING**

Controleer de werking van de iBR-hendel voordat u de motor start. Als u in de iBR-hendel wat wrijving voelt, raadpleeg dan een erkende Sea-Doo dealer.

### Alleen Is Suspension (GTX Limited iS 260)

1. Drukt even de START/STOP-knop in om de ECM te activeren.
2. Schakel over op handmatige ophanging. Raadpleeg *IS (INTELLIGENT SUSPENSION) (GTX LIMITED IS)*

### Bergvakken, opstapplatform en zadel

Controleer of alle vereiste veiligheids- en overlevingsmateriaal aanwezig is en of eventuele andere lading goed is opgeslagen in de beschikbare opbergbakken.

Zorg dat het deksel van de aparte opbergbak, het deksel vooraan, het handschoenvak, het opstapplatform, de toegangspanelen en het zadel gesloten en vergrendeld zijn.

**!** **WAARSCHUWING**

Zorg dat het zadel, het opstapplatform, de toegangspanelen en alle deksels van de opbergvakken stevig zijn vergrendeld.

### Modellen met ophanging

Zorg ervoor dat er geen andere lading of ander materiaal aanwezig is tussen het bewegende dek en het vaste dek.

## WAARSCHUWING

Sla geen lading of enig ander materiaal op in de ruimte tussen het bewegende en het vaste dek of in de buurt van de ophangingsarm achteraan. Deze zones moeten volledig vrij worden gehouden om het dek en water dat eventueel in de voethouders loopt vrij te kunnen laten bewegen. Gebruik alleen de beschikbare opbergvakken.

### Wakeboardrek (WAKE Pro model)

## WAARSCHUWING

Zorg dat het wakeboardrek correct aan de romp van de waterscooter is bevestigd en dat het wakeboard goed en stevig bevestigd op het rek zit voordat u gaat varen. Zorg dat de bevestigingsriemen voor het wakeboard in goede staat verkeren.

### Ski-/wakeboardpaal (WAKE Pro model)

Zorg dat de ski-/wakeboardpaal volledig is uitgetrokken en vergrendeld voordat u hem gebruikt.

Trek de skipaal volledig in en vergrendel hem wanneer hij niet wordt gebruikt.

## WAARSCHUWING

Wees voorzichtig als u een skiër/wakeboarder trekt. Als die het touw loslaat, kan het terugschieten naar de waterscooter. Maak nooit een scherpe bocht wanneer u een skiër, wakeboarder of een speeltuig trekt. Berg het trek touw altijd op als dit niet wordt gebruikt.

**OPMERKING** De ski-/wakeboardpaal is ontworpen om een skiër

of wakeboarder te trekken met een bruto maximaal gewicht van 114 kg.

### Motoruitschakelaar en motor-START/STOP-knop

Druk eenmaal op de startknop zonder het bindsnoer op de motoruitschakelaar te plaatsen.

Plaats het bindsnoer op de motoruitschakelaar.

Druk de START/STOP-knop in om de motor te starten, leg deze stil door de START/STOP-knop nogmaals in te drukken.

**OPMERKING:** Om de motor te kunnen starten, moet de bindsnoerplug goed op de motoruitschakelaar geplaatst worden binnen de 5 seconden na het indrukken van de START/STOP-knop.

Start de motor opnieuw en leg deze stil door het bindsnoer uit de motoruitschakelaar te nemen.

## WAARSCHUWING

Als de bindsnoerplug loskomt of niet op de motoruitschakelaar blijft zitten, moet u het bindsnoer onmiddellijk vervangen om onveilig gebruik te voorkomen. Gebruik de waterscooter niet als de motor niet stilvalt na het wegnemen van de bindsnoerplug uit de motoruitschakelaar of na het indrukken van de START/STOP-knop. Raadpleeg uw erkende Sea-Doo dealer.

### Te doen na de tewaterlating van de waterscooter

Controleer na de tewaterlating van de waterscooter en vóór het vertrek al de punten in de volgende tabel.

ONDERDEEL	WERKING	✓
Informatiecentrum	Werking controleren.	
iBR-systeem (intelligent Brake & Reverse)	Werking controleren.	
Variabel trimsysteem (VTS)	Werking controleren.	

### Informatiecentrum (meter)

1. Druk op de START/STOP-knop en plaats het bindsnoer op de motoruitschakelaar.
2. Controleer of alle aanduidingen gaan branden terwijl het informatiecentrum de zelftestroutine doorloopt.

**⚠ WAARSCHUWING**

Bevestig het bindsnoer altijd aan uw reddingsvest of aan uw pols (polsband vereist).

### iBR-systeem

**OPMERKING** Zorg dat er, om een botsing te vermijden, voor en achter de waterscooter voldoende ruimte is om het iBR-systeem veilig te testen. Tijdens de test zal de waterscooter in beweging komen.

1. Verwijder de meertrossen waarmee de waterscooter aan het dok vastligt.
2. Start de motor op en zorg ervoor dat de waterscooter niet beweegt.
3. Druk de iBR-hendel op het linkerstuur volledig in. De waterscooter zou langzaam achteruit moeten gaan.
4. Laat de iBR-hendel los. Er mag geen achterwaartse stuwkracht zijn.

**⚠ WAARSCHUWING**

Controleer altijd of het iBR-systeem correct functioneert voordat u met de waterscooter vertrekt.

### Variabel trimsysteem (VTS)

Laat de jetstraalbuis met draaiende motor op voorwaartse stuwkracht met de VTST<sup>TM</sup> afwisselend op en neer gaan om de werking van de VTS te controleren. Controleer of de VTS-standindicator in het informatiecentrum beweegt.

Test ook de voorgeprogrammeerde VTS-trimstanden (indien beschikbaar).

---

***Deze pagina is  
opzettelijk blanco***

# ***INFORMATIE OVER DE WATERSCOOTER***

# BEDIENINGSELEMENTEN

**OPMERKING:** Some veiligheidslabels op het vaartuig worden niet op afbeeldingen weergegeven. Zie het gedeelte *VEILIGHEIDSLABELS VOOR WATERSCOOTERS* voor informatie over veiligheidslabels op het vaartuig.

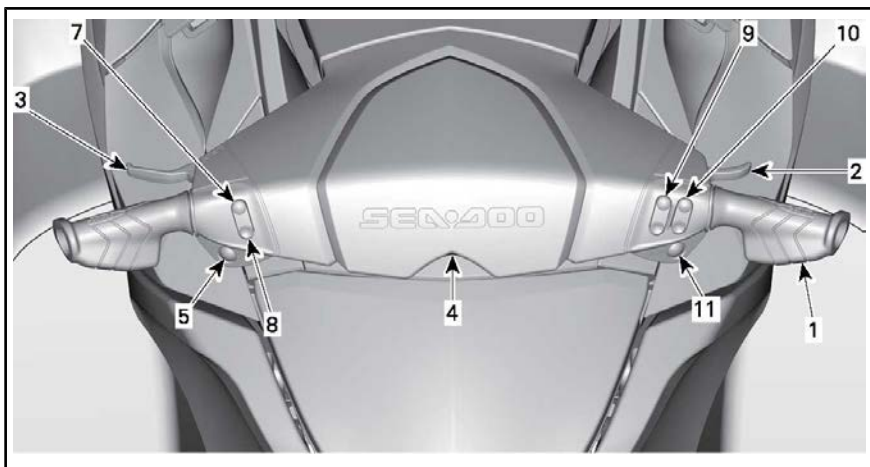

*GTX 155/GTS S 155*

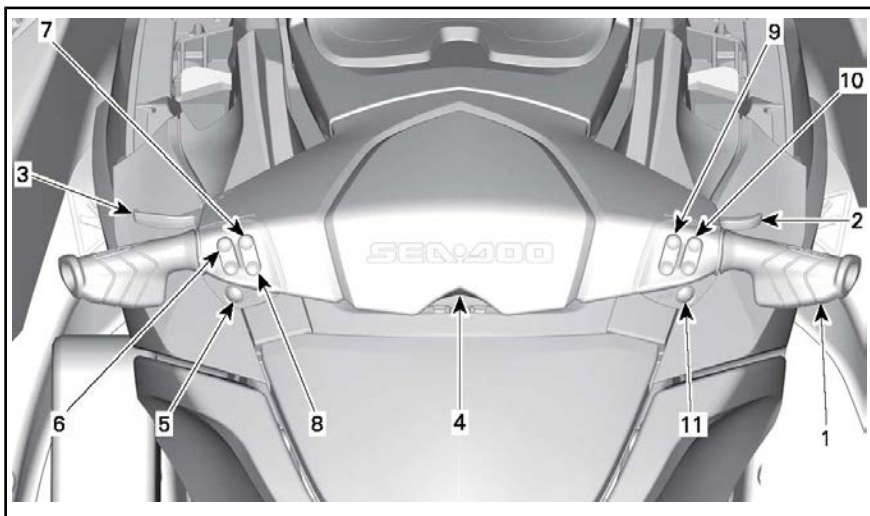

*GTX LIMITED/GTX iS LIMITED/RXT/WAKE PRO*

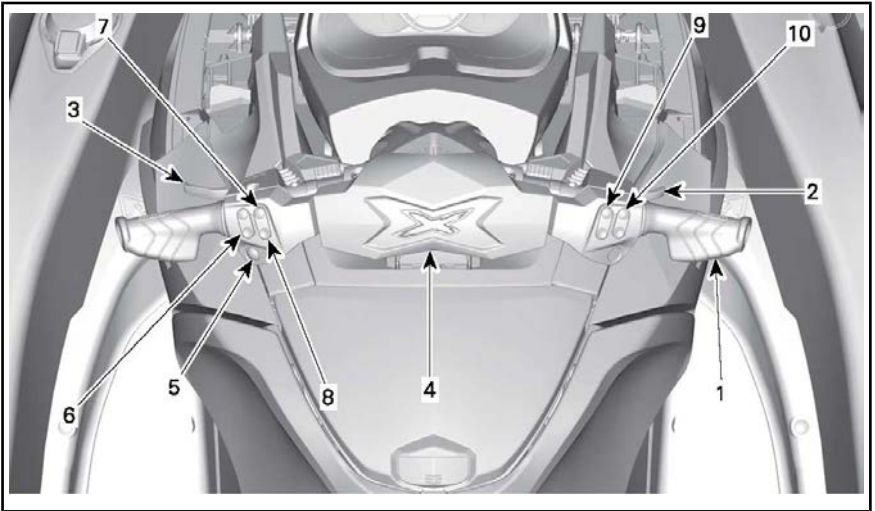

RXT-X/RXT-X aS

**OPMERKING:** Bepaalde in dit hoofdstuk beschreven wijzers, voorzieningen of functies zijn niet van toepassing op alle waterscootermodellen of zijn beschikbaar als optie.

## 1) Stuur

Het stuur regelt de richting van de waterscooter. Als u vooruit varend het stuur naar rechts draait, zwenkt de waterscooter naar rechts en omgekeerd.

### **⚠ WAARSCHUWING**

Controleer de werking van het stuur en de bijbehorende stuurstraalbus voor het starten. Draai het stuur nooit als iemand zich dicht bij de achterkant van de waterscooter bevindt. Blijf uit de buurt van het aandrijfsysteem.

In achteruit werkt de stuurrichting in de omgekeerde richting. Als u het stuur achteruit varend naar rechts draait, zwenkt de waterscooter naar links en omgekeerd.

## 2) Gashendel

De gashendel rechts op het stuur regelt het motortoerental elektronisch.

Om de snelheid van de waterscooter op te voeren of aan te houden, trekt u de gashendel aan met de vinger.

Om de snelheid van de waterscooter te verlagen, ontspant u de gashendel.

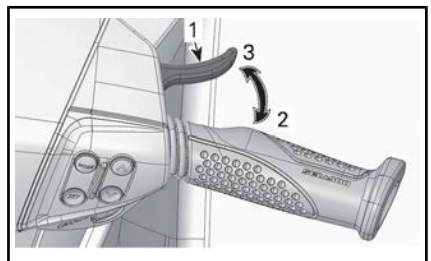

1. Gashendel
2. Om te versnellen
3. Om te vertragen

De gashendel is opgespannen met een veer en moet terugkeren naar de uitgangspositie (stationair) als hij niet wordt ingedrukt..

### 3) iBR-hendel (intelligent Brake and Reverse)

Met de iBR-hendel links op het stuur kunt u het volgende elektronisch instellen:

- Rem
- Achteruit
- Neutraal.

**OPMERKING:** De iBR-hendel moet minstens over 25% van het bereik bewegen om de iBR-functies te activeren.

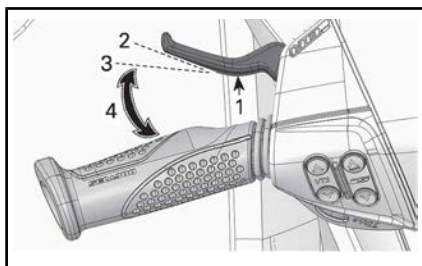

**TYPISCH**

1. iBR-hendel
2. Hendel in ontspannen stand
3. 25% van het bewegingsbereik nodig om de iBR-functies te activeren
4. Gebruiksbereik

Bij snelheden boven de 14 km/h schakelt u de rem in door aan de iBR-hendel te trekken.

**OPMERKING:** Als de waterstroming 14 km/h of meer is, kan achteruit niet worden ingeschakeld als de snelheidsdrempel voor achteruit wordt overschreden.

Bij snelheden onder de 14 km/h schakelt u de achteruitversnelling in door aan de iBR-hendel te trekken.

Wanneer u de iBR-hendel loslaat na een rem- of achteruitmanoeuvre wordt neutraal ingeschakeld.

**⚠ WAARSCHUWING**

Als de gashendel nog is ingetrokken wanneer de iBR-hendel wordt losgelaten, wordt na een korte pauze een voorwaartse beweging ingezet. Laat de gashendel los als u niet voorwaarts wilt optrekken.

**OPMERKING:** De neutrale stand kan afgesteld worden door het iBR-systeem te regelen.

Raadpleeg *BEDIENINGSINSTRUCTIES* voor nadere aanwijzingen.

### 4) Motoruitschakelaar

De motoruitschakelaar bevindt zich in het midden van het stuur

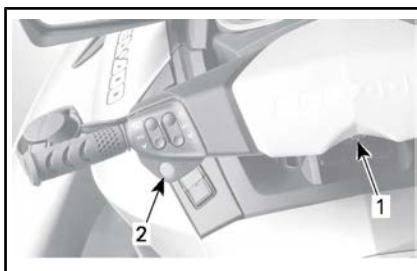

**TYPISCH**

1. Motoruitschakelaar
2. START/STOP-knop

Om de motor te kunnen starten, moet de bindsnoerplug goed op de motoruitschakelaar geklikt zitten.

**⚠ WAARSCHUWING**

Bevestig het bindsnoer altijd aan het reddingsvest van de bestuurder of aan de pols (polsband vereist).





*TYPISCH*

1. Bindsnoerplug op de motoruitschakelaar
2. Bindsnoer bevestigd aan het reddingsvest van de bestuurder

Om de motor stil te leggen trekt u de bindsnoerplug uit de motoruitschakelaar.

**⚠ WAARSCHUWING**

Als de motor wordt stilgelegd is er geen controle meer over de vaarrichting van de waterscooter.

**⚠ WAARSCHUWING**

Koppel het bindsnoer altijd los wanneer de waterscooter niet in gebruik is om onopzettelijk starten van de motor en gebruik door onbevoegden of kinderen, en diefstal te voorkomen.

**Radio Frequency Digitally Encoded Security System (RF D.E.S.S.)**

De bindsnoerplug bevat een elektronisch circuit (D.E.S.S.<sup>TM</sup>-sleutel, die is geprogrammeerd om een uniek elektronisch serienummer op te geven. Het is de tegenhanger van een gewone sleutel.

Het D.E.S.S.-systeem leest de sleutelgegevens op de motoruitschakelaar af en laat het starten van de motor enkel toe voor sleutels die het herkent.

Het D.E.S.S.-systeem is uiterst flexibel. U kunt bijkomende bindsnoeren aankopen en D.E.S.S.-sleutels laten programmeren voor uw waterscooter.

In totaal kunnen tien D.E.S.S.-sleutels worden geprogrammeerd.

Raadpleeg uw erkende BRP Sea-Doo dealer om een sleutel te laten programmeren voor uw waterscooter.

**RF D.E.S.S. Sleutelherkenning**

Twee korte pieptonen geven aan dat het systeem klaar is om de motor te kunnen starten. Raadpleeg anders het hoofdstuk *OPLOSSEN VAN PROBLEMEN*.

**RF D.E.S.S. Soorten sleutels**

Twee soorten sleutels zijn beschikbaar:

- Normale sleutel
- Leersleutel

Om de sleutels beter herkenbaar te maken, zijn de bindsnoervlotten verkrijgbaar in diverse kleuren.

SOORT SLEUTEL	VLOTTERKLEUR
Normaal	Geel of zwart
Leer(sleutel)	Groen

Het informatiecentrum geeft het gebruikte soort D.E.S.S.-sleutel aan.

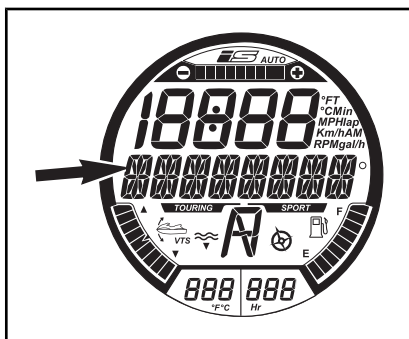

TYPE SLEUTEL WORDT HIER WEERGEGEVEN

Mogelijke meldingen:

- NORMALE SLEUTEL
- LEERSLEUTEL

De Sea-Doo leersleutel beperkt de snelheid van de waterscooter en het motorkoppel, zodat nieuwe gebruikers of minder ervaren bestuurders de kans krijgen de waterscooter te leren besturen en de nodige ervaring en stuurvaardigheid op te doen.

De leermodus biedt ook de mogelijkheid om de maximumsnelheid van de waterscooter in te stellen.

Raadpleeg voor meer informatie over leersleutels het gedeelte **VAARMODI**.

## 5) Motor-START/STOP-knop

De motor-START/STOP-knop bevindt zich links op het stuur.

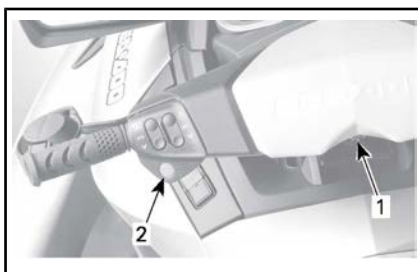

TYPISCH

1. Motoruitschakelaar
2. START/STOP-knop

### Motor starten en stopzetten

Raadpleeg **BEDIENINGSINSTRUCTIES** voor de volledige procedures om de motor te starten en stop te zetten.

### Het elektrisch systeem activeren

Druk eenmaal op de START/STOP-knop zonder het bindsnoer op de motoruitschakelaar te plaatsen.

Dat activeert het elektrisch systeem. Het informatiecentrum doorloopt een zelftestroutine en het scherm is na enkele seconden leeg.

Het elektrisch systeem blijft gedurende ongeveer 3 minuten actief nadat de START/STOP-knop werd ingedrukt.

Met deze functie kan de ophanging worden geactiveerd (indien van toepassing) zonder de motor op te starten.

**OPMERKING:** Zolang de START/STOP-knop ingedrukt blijft zonder dat het bindsnoer is geplaatst blijft het scherm van het informatiecentrum aan.

## 6) Knop VTS (Variabel trimstelsysteem) (alle modellen behalve GTX 155 en GTX S 155)

Deze waterscooter is uitgerust met een krachtige, programmeerbare VTS.

Die laat een trimregeling toe van de waterscooter door de verticale stand van de straalpijp aan te passen.

De trim van de VTS is elektrisch instelbaar op een gewenst vaargedrag of op één van twee vooraf ingestelde trimstanden.

Druk op de VTS-regelknop (knop omhoog of omlaag) om het vaargedrag van de waterscooter af te stellen.

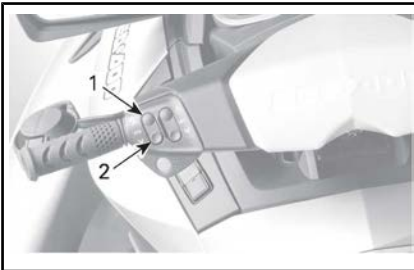

*TYPISCH - VTS-REGELKNOP*

1. Boeg omhoog
2. Boeg omlaag

Zie het gedeelte *BEDIENINGSINSTRUCTIES* voor meer informatie.

## 7) Sportknop

De Sportknop bevindt zich links op het stuur.

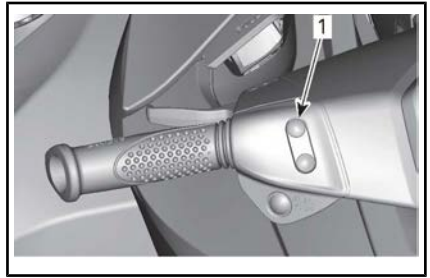

*TYPISCH*

1. Sportknop

Deze wordt gebruikt om de SPORTMODUS in of uit te schakelen.

Zie het gedeelte *VAARMODI* voor meer informatie.

## 8) ECO-knop

De ECO-knop bevindt zich links op het stuur.

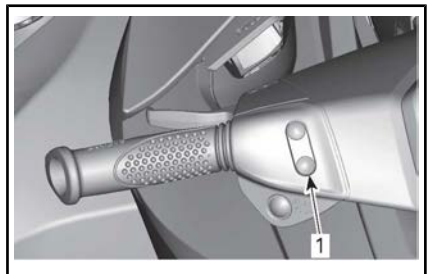

*TYPISCH*

1. ECO-knop

Deze wordt gebruikt om de ECO-MODUS in of uit te schakelen.

Zie het gedeelte *VAARMODI* voor meer informatie.

## 9) MODE/SET-knoppen (modus/instelling)

Deze knoppen bevinden zich rechts op het stuur.

Druk op de MODE-knop (modus) om de verschillende beschikbare functies in het informatiecentrum te doorlopen.

Druk op de SET-knop (instelling) om de gewenste functie te selecteren, door het submenu van een functie te navigeren of om één of meer gewijzigde instellingen op te slaan.

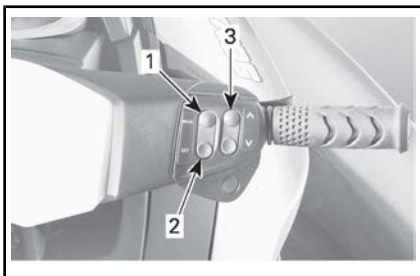

*TYPISCH*

1. MODE (modus)
2. SET (instelling)
3. Knop OMHOOG/OMLAAG

## 10) Knoppen OMHOOG/OMLAAG

Deze knoppen bevinden zich rechts op het stuur.

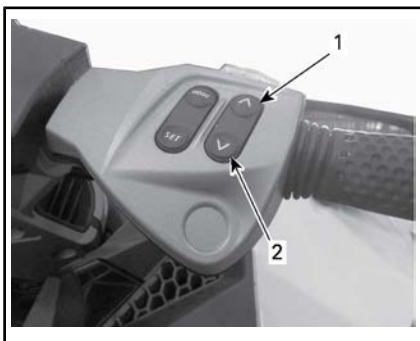

*TYPISCH*

1. Knop Omhoog
2. Knop Omlaag

De knoppen OMHOOG/OMLAAG dienen om via het informatiecentrum een selectie te maken of instellingen te wijzigen, zoals:

## 11) Cruiseknop (Behalve modellen RXT-X en RXT-X aS)

De cruiseknop bevindt zich rechts op het stuur, net onder de knop OMHOOG en OMLAAG.

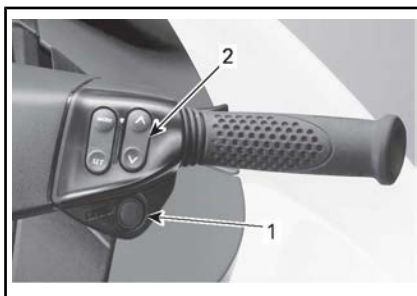

*TYPISCH*

1. Cruiseknop
2. Knop OMHOOG en OMLAAG

Die dient om de CRUISE-modus in of uit te schakelen of om de TRAGE SNELHEIDSMODUS in te schakelen.

Raadpleeg VAARMODI voor nadere aanwijzingen.

# INFORMATIECENTRUM (METERS)

## WAARSCHUWING

De display niet aanpassen terwijl u rijdt. U kunt de controle over het stuur verliezen.

## Beschrijving Informatiecentrum

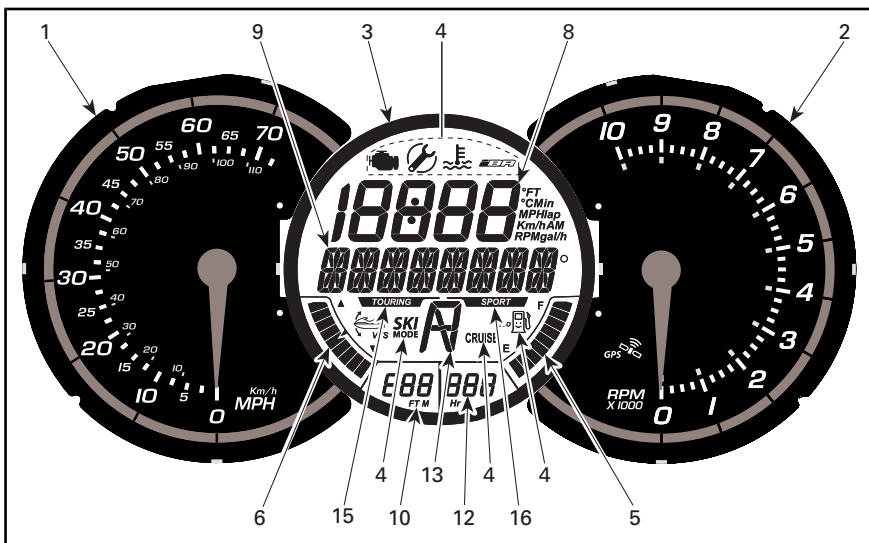
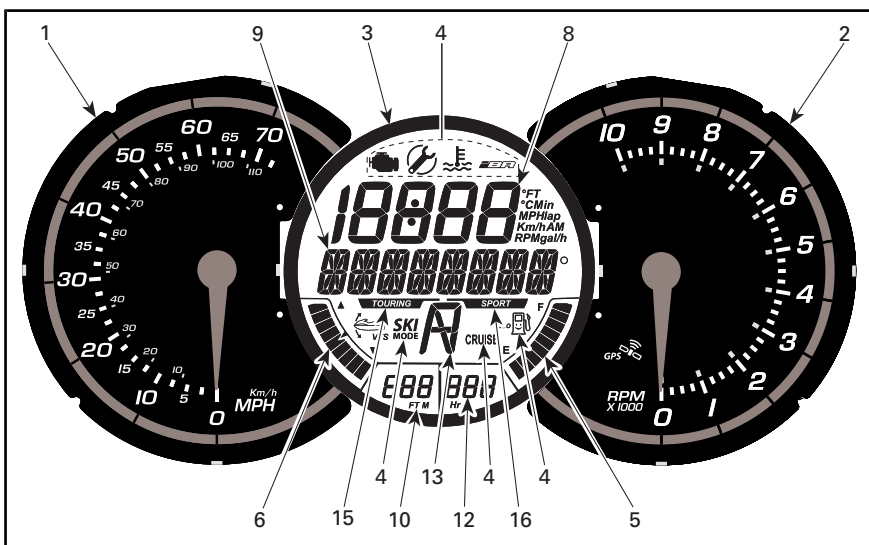

GTX 155/GTX S 155

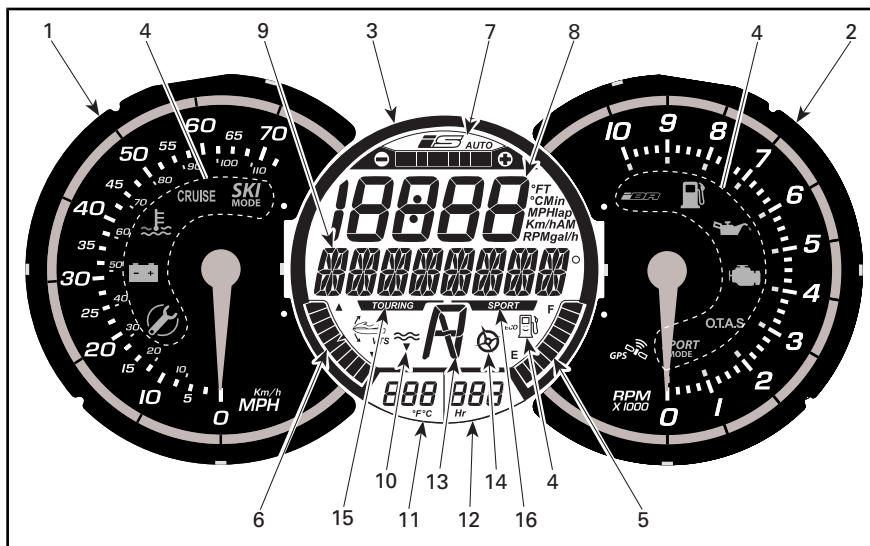

GTX LIMITED/GTX IS LIMITED/RXT/WAKE PRO

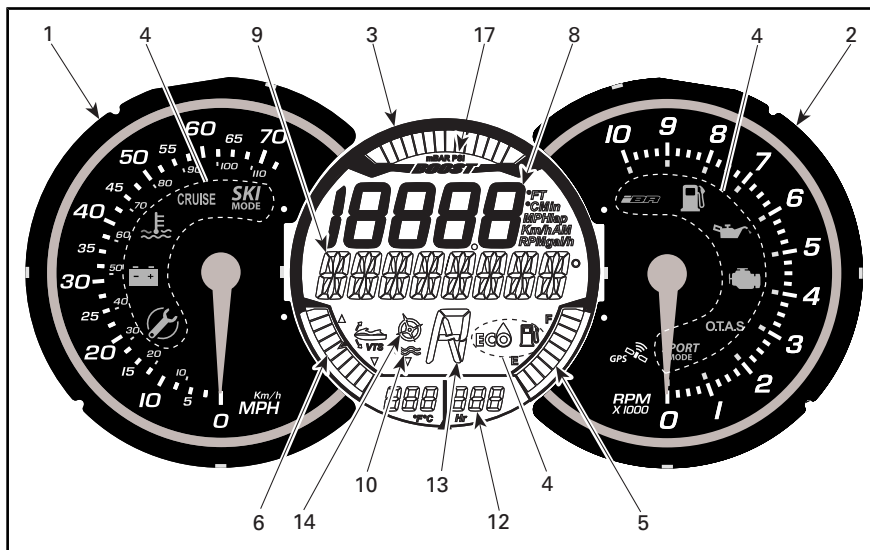

RXT-X/RXT-X aS

## 1) Snelheidsmeter

De snelheidsmeter, links op het informatiecentrum, geeft een analoge weergave van de snelheid van de waterscooter in mijl per uur (MPH) en kilometer per uur (km/h).

De snelheid wordt gemeten met een GPS (Global Positioning System) die in het informatiecentrum is ingebouwd.

Als het GPS-sigitaal om een of andere reden wegvalt, wordt gebruikgemaakt van een standaardmodus,

die de snelheid berekent aan de hand van informatie van andere systemen, wat een geschatte snelheid van de waterscooter oplevert.

## 2) Toerenteller

De toerenteller geeft een analoge indicatie van het aantal toeren per minuut (RPM) van de motor. Vermoegkundig het opgegeven cijfer met 1.000 om het reële toerental te krijgen.

## 3) Multifunctionele meter

De multifunctionele meter, midden in het informatiecentrum, kan verschillende aanduidingen tegelijk weergeven.

De numerieke en multifunctionele displays op het digitale scherm kunnen worden gebruikt om verschillende aanduidingen te geven, bedrijfsmodi te selecteren en instellingen te veranderen. Zie hiervoor de betreffende paragrafen.

### Kenmerken multifunctionele meter







	GTX 155 GTX S 155	GTX LIMITED	GTX LIMITED iS	RXT	RXT-X/ RXT-X aS	WAKE PRO
TOURINGMODUS-indicator	X	X	X	X	n.v.t.	X
SPORTMODUS-indicator	X	X	X	X	n.v.t.	X
Brandstofpeilindicator	X	X	X	X	X	X
Uurmeteraanduiding	X	X	X	X	X	X
Waterdiepte-indicator	-	X	X	-	-	-
ECO-modusindicator	X	X	X	X	X	X
CRUISE-modusindicator	X	n.v.t.	n.v.t.	n.v.t.	n.v.t.	n.v.t.
iBR-stand-indicator	X	X	X	X	X	X
SKI-modusindicator	-	n.v.t.	n.v.t.	n.v.t.	n.v.t.	n.v.t.
VTS-positie-indicator	X	X	X	X	X	X
Boostmeter	n.v.t.	n.v.t.	n.v.t.	n.v.t.	X	n.v.t.
iS-indicator	n.v.t.	n.v.t.	X	n.v.t.	n.v.t.	n.v.t.
X = standaardkenmerk - = zie de Sea-Doo-dealer voor verkrijgbaarheid. N.V. = niet verkrijgbaar of niet actief						

## 4) Verklikkerlichtjes

Indicatorlichtjes (verklikkerlichtjes) wijzen u op een geselecteerde functie of een systeem anomalie.

Een indicatorlichtje kan samengaan met een schuivende melding in de multifunctionele display.

Raadpleeg de volgende tabel voor informatie over de meest gebruikte verklikkerlichtjes. Zie *BEWAKINGSSYSTEEM* voor meer bijzonderheden over gestoorde verklikkerlichtjes.

VERKLIKKERLICHTJES (AAN)	MELDINGENSCHERM	BESCHRIJVING
	MAINTENANCE REMINDER (onderhoud noodzakelijk)	Onderhoud noodzakelijk U kunt voor onderhoud, reparatie of vervanging naar een erkende Sea-Doo-dealer, reparatiebedrijf of iemand anders van uw keuze gaan. Raadpleeg de <i>EMISSIEGERELATEERDE GARANTIE VAN US EPA</i> in deze handleiding voor informatie over garantieclaims.
	LAAG-BRANDSTOFPEIL	Laag brandstofpeil, ongeveer 25% van de tankinhoud, 14 L of brandstofpeilsensor niet verbonden
	Schuivende melding TRAGE SNELHEIDSMODUS	CRUISE-modus of TRAGE SNELHEIDSMODUS geactiveerd Zie het gedeelte <i>VAARMODI</i> .
	Schuivende meldingen van de SKIMODUS	Skimodus geactiveerd. Zie het gedeelte <i>VAARMODI</i> .
	Schuivende meldingen van de SPORTMODUS	Sportmodus geactiveerd Zie het gedeelte <i>VAARMODI</i> .
ALLE MODELLEN BEHALVE RXT-X/RXT-X aS-MODELLEN		
	ZUINIG VERBRUIK	Zuinige verbruiksmodus geactiveerd. Zie het gedeelte <i>VAARMODI</i> .
RXT-X/RXT-X aS		
	ZUINIG VERBRUIK	Zuinige verbruiksmodus geactiveerd. Zie het gedeelte <i>VAARMODI</i> .



## 5) Brandstofpeilindicator

Een indicatiebalk onderaan rechts op de multifunctionele display duidt doorlopend de hoeveelheid brandstof in de brandstoftank aan terwijl u vaart.



Als de brandstoftank vol is, worden 8 segmenten (staafjes) weergegeven op de indicator. Het bovenste segment wordt niet gebruikt.

### Waarschuwing laag brandstofpeil

Deze is actief als slechts 2 brandstofsegmenten worden weergegeven (ongeveer 25% van de inhoud van de brandstoftank of 14 L).

### Alle modellen behalve GTX 155 en GTX S 155

WAARSCHUWING LAAG BRANDSTOFPEIL	
Laatste 2 segmenten op de brandstofmeter	AAN
Brandstoftankpictogram (LED)	

WAARSCHUWING LAAG BRANDSTOFPEIL	
Waarschuwingstoon (één lange pieptoon)	Periodiek
Schuivende melding LAAG BRANDSTOFPEIL	

### GTX 155 en GTX S 155 modellen

WAARSCHUWING LAAG BRANDSTOFPEIL	
Laatste 2 segmenten op de brandstofmeter	Knipperen
Brandstoftankpictogram (LCD)	
Waarschuwingstoon (één lange pieptoon)	Periodiek
Schuivende melding LAAG BRANDSTOFPEIL	

## 6) VTS-stand

De VTS-standindicator onderaan links op het digitale scherm geeft het vaargedrag van de waterscooter weer.

Eén enkel segment van de balkindicator wordt weergegeven om de relatieve stand van de boeg van de waterscooter aan te duiden.



Raadpleeg de *BEDIENINGSINSTRUCTIES* voor meer informatie over het gebruik van de VTS.

## 7) iS positie (alleen GTX Limited iS)

De iS-display (intelligent Suspension) geeft een visuele aanduiding van de relatieve hoogte van de ophanging.

Het geeft ook aan of de ophanging in automatische bedrijfsmodus (AUTO) staat.

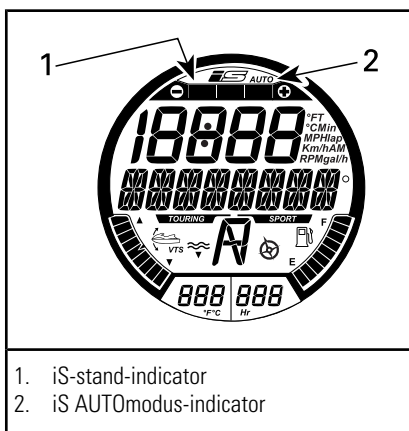

1. iS-stand-indicator
2. iS AUTOmodus-indicator

die door de bestuurder zijn geselecteerd met behulp van de DISPLAY-functie op de multifunctionele display:

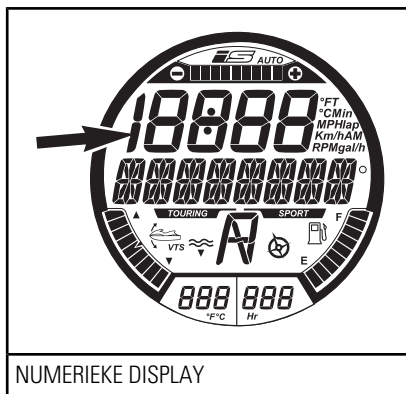

NUMERIEKE DISPLAY

Als het ophangingssysteem in de automatische modus (AUTO) werkt, brandt de indicator AUTO en branden alle balksegmenten op de standindicator.

Als de hoogte van de ophanging met de knoppen OMHOOG/OMLAAG (in IS-modus) manueel wordt aangepast, schakelt het systeem over op de MANUELE bedrijfsmodus. De aanduiding AUTO verdwijnt en slechts één balksegment verschijnt op de standindicator.

Raadpleeg de *BEDIENINGSINSTRUCTIES* voor meer informatie over het gebruik van de ophanging.

## 8) Numerieke display

De numerieke display dient om een reeks aanduidingen weer te geven

Welke aanduidingen beschikbaar zijn hangt af van het waterscootermodel en de geïnstalleerde opties.

BESCHIKBARE AANDUIDINGEN OP DE NUMERIEKE DISPLAY	GTX 155, GTX S 155	GTX LIMITED, GTX LIMITED iS	RXT	RXT-X aS, RXT-X	WAKE PRO
Snelheid van de waterscooter	Standaardaanduiding				
Motortoerentallen	X	X	X	X	X
Motortemperatuur	-	-	-	X	-
Vaarwatertemperatuur	n.v.t.	X	n.v.t.	n.v.t.	n.v.t.
Klok	X	X	X	X	X
Leersleutelinstellingen	X	X	X	X	X
Instelling CRUISE SPEED (Cruisesnelheid)	X	X	X	-	X
Instelling TRAGE-SNELHEIDSMODUS	X	X	X	-	X
VTS-voorinstelling	-	X	X	X	X
VTS-instellingen (via meter)	X	n.v.t.	n.v.t.	n.v.t.	n.v.t.
Instellingen SKIMODUS	-	-	-	-	X
Brandstofverbruik (huidige en gemiddelde)	X	X	X	X	X
Brandstofautonomie (afstand en tijd tot de brandstof op is)	-	X	-	X	-
Lap timer	-	-	-	X	-
Topsnelheid/-toerental Gemiddelde snelheid/toerental	-	-	-	X	-
Hoogte	n.v.t.	X	n.v.t.	n.v.t.	n.v.t.
<b>X = standaardkenmerk</b> - = zie een Sea-Doo-dealer voor verkrijgbaarheid. N.V. = niet verkrijgbaar					

Als het informatiecentrum voor het eerst wordt ingeschakeld, keert de numerieke display standaard terug naar de laatst geselecteerde aanduiding.

## 9) Multifunctionele display

Functies van de multifunctionele display:

- Verwelkoming weergeven bij het opstarten (WELCOME).
- De melding van de sleutelherkenning weergeven (KEY).
- De diverse aanduidingen weergeven die door de bestuurder zijn geselecteerd.
- Diverse functies en vaarmodi activeren en wijzigen.
- Schuivende meldingen van functieactivering of systeemstoringen weergeven.
- Storingscodes weergeven

**OPMERKING:** Standaard geeft de multifunctionele display de kompascoers weer.

## 10) Weergave waterdiepte (GTX Limited en GTX Limited iS modellen)

De waterdieptedisplay geeft een aanwijzing van de waterdiepte.

Het systeem is in staat om de waterdiepte onder de romp weer te geven in individuele stappen van 50 m.

**OPMERKING:** In bepaalde omstandigheden kan de aanduiding op de display wegvallen. Het vermogen van de display om de waterdiepte weer te geven hangt af van de gebruiksomstandigheden.

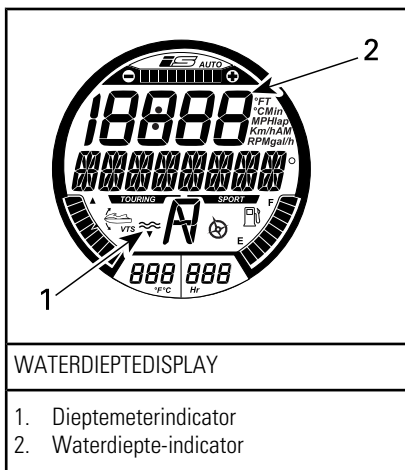

WATERDIEPTEDISPLAY

1. Dieptemeterindicator
2. Waterdiepte-indicator

**OPMERKING:** De waterdiepte wordt uitsluitend weergegeven als een dieptemeter is geïnstalleerd en wordt gedetecteerd.

## ⚠ WAARSCHUWING

Gebruik de dieptemeter nooit als waarschuwingssysteem om in ondiep water te varen.

## 11) Weergave waterdiepte (GTX Limited en GTX Limited iS modellen)

Geeft doorlopend de temperatuur van het oppervlaktewater weer.

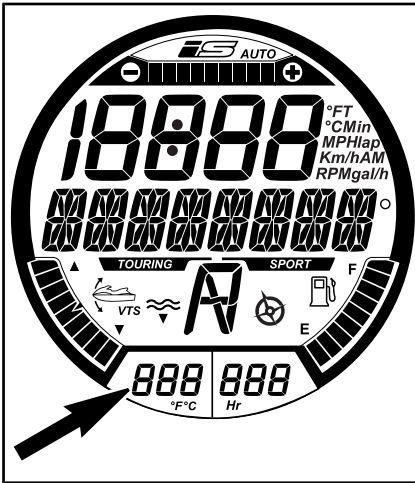

De numerieke display kan ook worden geselecteerd om de water-temperatuur weer te geven. Zie **NUMERIEKE DISPLAY** in dit hoofdstuk.

Raadpleeg uw erkende Sea-Doo dealer om de meeteenheden (°C of °F) te veranderen.

## 12) Uurmeterdisplay (HR)

Geeft doorlopend het cumulatieve aantal bedrijfsuren van de motor aan.

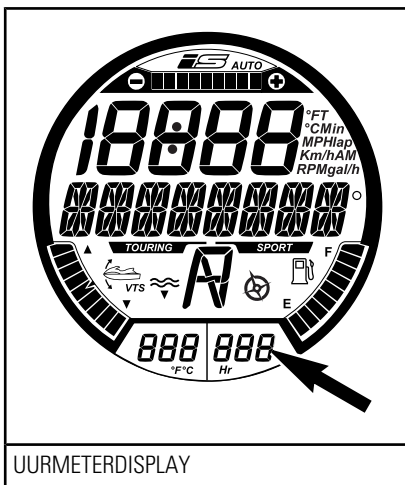

UURMETERDISPLAY

## 13) iBR-stand

Geeft de stand van de iBR-poort weer.

- N (neutraal)
- F (vooruit)
- R (achteruit).

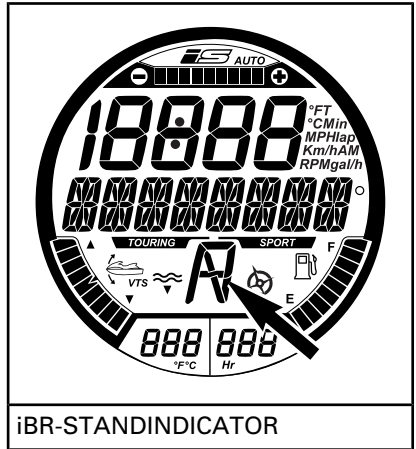

iBR-STANDINDICATOR

## 14) Kompas

De in het informatiecentrum ingebouwde GPS zorgt voor de aanduiding op de multifunctionele display.

De windstreken, tussenwindstreken en de azimut waarin de waterscooter zich verplaatst worden standaard weergegeven in de multifunctionele display als de waterscooter in beweging is.

De kompassaanduiding verschijnt enkel als de GPS een goede verbinding heeft met de navigatiesatellieten.

**Alle modellen behalve GTX 155 en GTX S 155**

Dat wordt bevestigd als de indicator KOMPAS actief op het digitale scherm verschijnt.

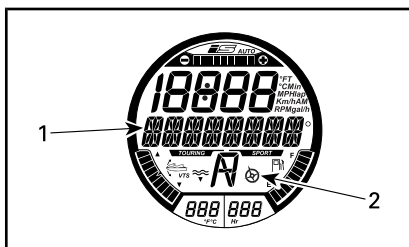

KOMPAS (ALLE MODELLEN BEHALVE RXT-X/RXT-X aS)

1. Kompassaanduiding
2. Indicator kompas actief

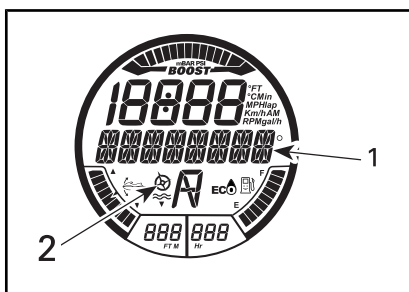

KOMPAS (RXT-X/RXT-X aS-MODELLEN)

1. Kompassaanduiding
2. Indicator kompas actief

**OPMERKING:** De kompassaanduiding is enkel beschikbaar boven 5 km/h.

## **WAARSCHUWING**

Gebruik het kompas alleen als leidraad. Niet bruikbaar voor nauwkeurige navigatie.

## **15) Touringmodusindicator (alle modellen behalve RXT-X/RXT-X aS)**

Als de TOURING-modusindicator AAN staat, is de standaard TOURING-modus actief.

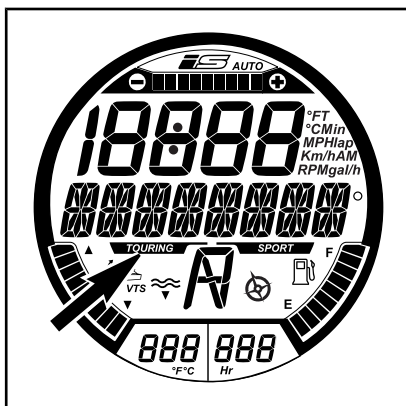

TOURINGMODUSINDICATOR

Raadpleeg voor meer informatie over de touringmodus het gedeelte **VAARMODI**.

## **16) Sportmodusindicator**

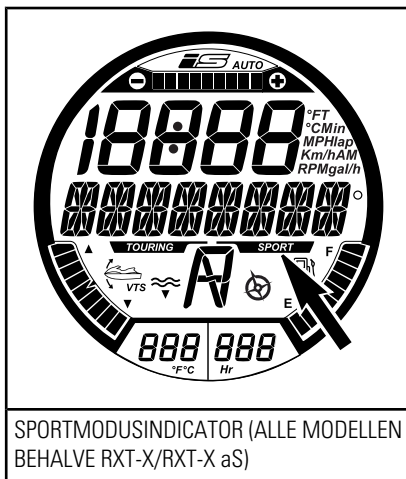

SPORTMODUSINDICATOR (ALLE MODELLEN BEHALVE RXT-X/RXT-X aS)

Zodra de sportmodus wordt geselecteerd, gaat de sportmodus-indicator aan en blijft aan tot de sportmodus wordt gedeactiveerd of de waterscooter wordt uitgeschakeld.

**OPMERKING:** De sportmodus is niet de standaard vaarmodus. Om deze te activeren moet hij geselecteerd worden.

teerd worden nadat de motor is opgestart.

Raadpleeg voor instructies over het inschakelen van de sportmodus het gedeelte *VAARMODI*.

### **GTX limited/GTX iS Limi- TeD/RXT/wake pro**

Bovenop de sportmodusindicator op de multifunctionele display, gaat het indicatorlichtje SPORTMODUS aan op de toerenteller.

### **RXT-X/RXT-X aS**

Als er geen sportmodusindicator op de multifunctionele display staat, gaat alleen het indicatorlichtje SPORTMODUS aan op de toerenteller.

## **17) Boostmeter (RXT- X/RXT-X aS)**

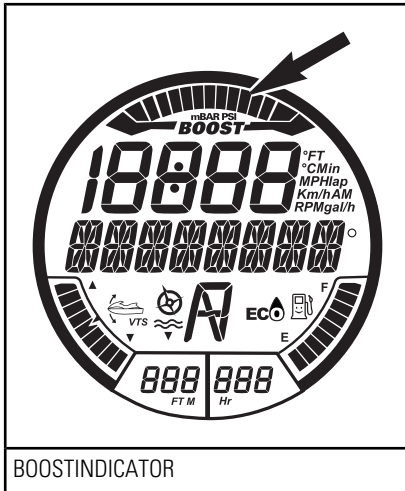

BOOSTINDICATOR

De boostmeter duidt de druk van het inlaatspruitstuk geleverd door de compressor aan.

## **Door de multifunctionele display navigeren**

Wanneer het elektrisch systeem wordt ingeschakeld en het instrumentenbord de zelftestroutine

heeft doorlopen verschijnt enkele seconden lang de schuivende melding WELKOM AAN BOORD VAN SEA-DOO. Na deze verwelcoming verschijnt niets op de display tot de waterscooter wordt bestuurd.

Wanneer de waterscooter wordt ingeschakeld, biedt de multifunctionele display een indicatie van de kompaskoers of schuivende meldingen van het bewakingssysteem.

De multifunctionele display dient ook om een menu weer te geven waaruit u diverse functies kunt selecteren voor het wijzigen van aanduidingen op de numerieke display, bedrijfsmodi, instellingen, actieve foutcodes en een lap timer.

## **! WAARSCHUWING**

De selectie van diverse numerieke displays, systeemmodi of een verandering van instellingen mag enkel worden uitgevoerd als de waterscooter stilstaat. Het selecteren van deze verschillende functies terwijl de waterscooter op snelheid wordt bestuurd is niet aan te raden omdat het uw aandacht van de omgeving afleidt.

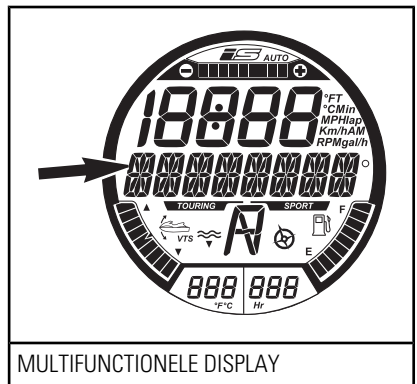

MULTIFUNCTIONELE DISPLAY

**OPMERKING:** Raadpleeg uw erkende Sea-Doo dealer om de meeteen-

heden of weergegeven taal te veranderen.

### Functies selecteren

Bij varen op snelheid geeft de multifunctionele display normaal een aanduiding van de kompasrichting en azimut waarin de waterscooter zich voortbeweegt.

Selecteer de verschillende beschikbare functies op de multifunctionele display door de MODE-knop herhaaldelijk in te drukken tot de gewenste functie verschijnt:

- RONDETIJD
- SKIMODUS
- RONDETIJD
- BRANDSTOFVERBRUIK
- VTS-MODUS
- DISPLAY
- STORINGSCODES
- SLEUTELMODUS
- INSTELLINGEN.

Druk vervolgens op de SET-knop om die functie te openen.

**OPMERKING:** De storingscodefunctie is enkel beschikbaar als er een actieve storing aanwezig is. De functie instellings- en sleutelmodus zijn enkel beschikbaar als de motor is uitgeschakeld. De functie sleutelmodus is enkel beschikbaar met een normale sleutel.

### Functiespecificaties

#### Lap Timer

De lap timer kan worden gebruikt om maximaal 50 individuele rondetijden op te nemen.

Activeer en gebruik de lap timer als volgt:

1. Druk herhaaldelijk op de MODE-knop (modus) tot RONDETIJD verschijnt op de multifunctionele display.

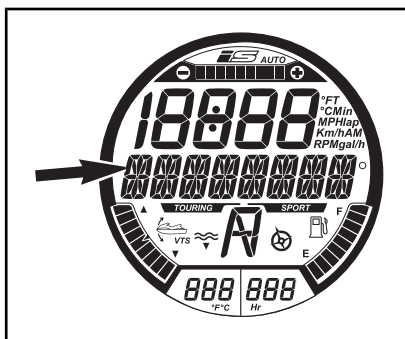

WEERGEGEVEN MELDING

RONDETIJD

2. Druk op de SET-knop (instelling) om de functie te openen, de lap timer wordt dan geactiveerd en weergegeven op de display.

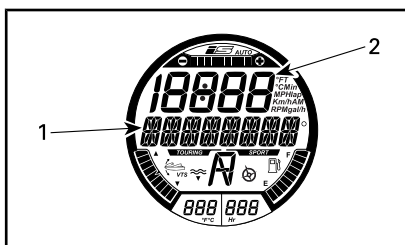

GESELECTEERDE FUNCTIE: LAP TIMER

1. Rondetijd
2. Ronde nummer

3. Druk op de SET-knop (instelling) om de timer te starten.

**OPMERKING:** De lap timer start zodra de SET-knop wordt ingedrukt.

4. Om iedere rondetijd op te nemen, drukt u bij de start van iedere ronde op de SET-knop.

**OPMERKING:** De rondetijd wordt opgenomen, de lap timer op de numerieke display telt het aantal opgenomen rondes en de timer loopt door.



5. Om de laatste ronde op te slaan en de timer stop te zetten, drukt u op de MODE-knop (Modus).

Om iedere rondetijd te zien drukt u op de knop OMHOOG of OMLAAG. De lap counter geeft aan om welke ronde het gaat.

Om de cumulatieve rondetijd van alle opgenomen rondes samen te bekijken, drukt u op de knop OMHOOG of OMLAAG tot ALLE in de lap counter verschijnt.

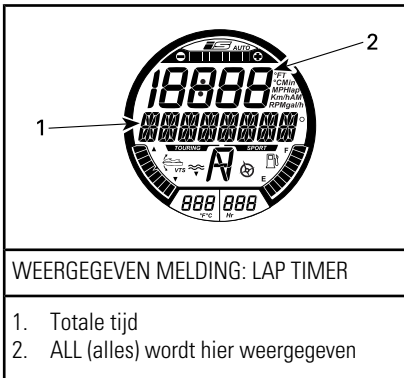

Om de lap timer en lap counter te resetten, houdt u de SET-knop (Instelling) ingedrukt tot de timer en counter terug op 0 (nul) staan.

### Skimodus

De skimodus wordt gebruikt voor herhaaldelijke, gecontroleerde lanceringen bij het trekken van een waterskiër of wakeboarder. Zie *VAARMODI* voor meer informatie.

### Brandstofverbruik

De functie BRANDSTOFVERBRUIK dient om het brandstofverbruik van de waterscooter op vier verschillende manieren weer te geven.

- Huidige brandstoftoevoer per uur (l/u of gal/u)
- Gemiddelde brandstoftoevoer per uur (l/u of gal/u)
- Afstand tot lege tank (Mi of Km)
- Tijd tot lege tank (u of min).

De functies van het brandstofverbruik zijn niet doorlopend actief.

De geselecteerde functie brandstofverbruik wordt pas actief als ze wordt geselecteerd als aanduiding in de numerieke display.

Wanneer de melding LAAG BRANDSTOFPEIL in de multifunctionele meter verschijnt, worden de functies "TIJD TOT BRANDSTOF OP" en "AFSTAND TOT BRANDSTOF OP" aangeduid met "0" (nul) als ze als aanduiding zijn geselecteerd.

Om het brandstofverbruik van de waterscooter weer te geven, gaat u als volgt te werk:

1. Druk herhaaldelijk op de MODE-knop (modus) tot BRANDSTOFVERBRUIK verschijnt op de multifunctionele display.



2. Druk op de knop OMHOOG of OMLAAG om de gewenste weergavemodus van het brandstofverbruik te selecteren.

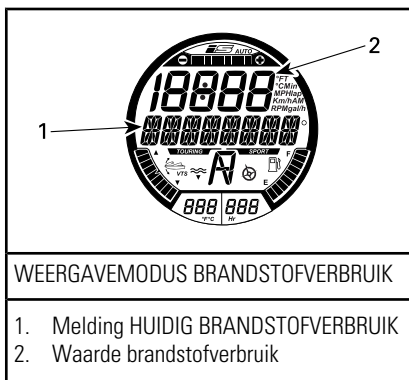

3. Druk op de SET-knop om de instellingen op te slaan en terug te keren naar het hoofdscherm.

**OPMERKING:** Het brandstofverbruik wordt weergegeven op de numerieke display. Druk tweemaal op de SET-knop (Instelling) om de aanduiding van het gemiddelde brandstofverbruik te resetten. De display geeft kortstondig nul (0) aan.

### VTS-modus

De functie VTS-MODUS wordt gebruikt om de VTS in te stellen of de VTS VOORINSTELLING te wijzigen. Zie het gedeelte *BEDIENINGSINSTRUCTIES* voor meer informatie.

### Weergave

De functie DISPLAY dient om de aanduiding in de numerieke display te wijzigen. Zie *AANDUIDING VAN DE NUMERIEKE DISPLAY WIJZIGEN*.

### Storingscodes

De functie STORINGSCODES dient om de actieve storingscodes weer te geven. Zie het gedeelte *BEWAAKINGSSYSTEEM*.

### Sleutelmodus

De functie SLEUTELMODUS wordt gebruikt om de instellingen van de

LEERsleutel te wijzigen. Zie het gedeelte *VAARMODI* voor meer informatie.

### Instellingen

De functies **INSTELLINGEN** dient voor het volgende:

- Klokinstelling. Zie *INSTELLING VAN DE MULTIFUNCTIONELE METER*
- iBR-neutralisatiefunctie voor onderhoud.

### Aanduidingen op de numerieke display wijzigen

Om de aanduiding op de numerieke display te veranderen, gaat u als volgt te werk:

1. Druk herhaaldelijk op de MODE-knop (modus) rechts op het stuur tot op de multifunctionele display **DISPLAY** verschijnt.

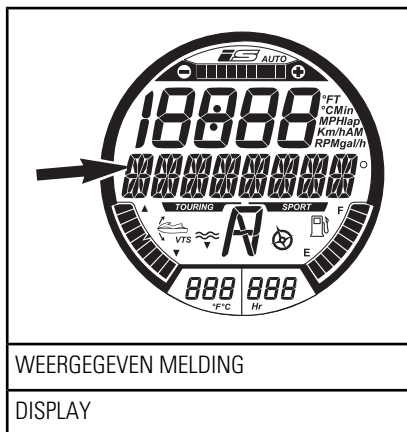

2. Druk op de SET-knop om de functie **DISPLAY** te openen.
3. Druk herhaaldelijk op de knop **OMHOOG** of **OMLAAG** tot de gewenste beschikbare aanduiding verschijnt.
  - RPM
  - SNELHEID

- WATERTEMPERATUUR (alleen op de modellen GTX Limited en GTX Limited iS 260)
- DIEPTE
- MOTORTEMPERATUUR
- HOOGTE
- TOPSNELHEID
- GEM SNELHEID
- TOP TPM
- GEM TPM
- KLOK.

- Gemiddeld brandstofverbruik
- Topsnelheid
- Gemiddelde snelheid
- Hoogste toerental (TOP RPM)
- Gemiddelde toerental

Druk op de SET-knop (Instelling) om aanduidingen te resetten. De numerieke display geeft kortstondig nul (0) aan.

**OPMERKING:** Elk van deze functies wordt ENKEL actief als ze is geselecteerd als aanduiding op de numerieke display.

## Instelling van de multifunctionele meter

### Klokinstelling wijzigen

1. Druk herhaaldelijk op de MODE-knop (modus) tot INSTELLINGEN verschijnt op de multifunctionele display.

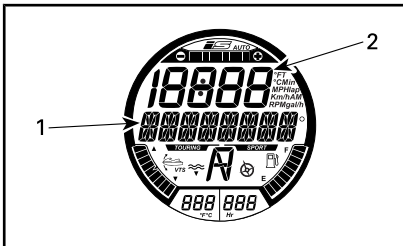

AANDUIDINGEN OP DE NUMERIEKE DISPLAY

1. Type geselecteerde aanduiding op de numerieke display
2. Toepasselijke waarde

4. Druk op de SET-knop om de gewenste aanduiding te selecteren en op te slaan, of wacht tot de tijdslimiet voor de functieweergave verloopt. De laatst weergegeven aanduiding wordt automatisch opgeslagen.

De numerieke display maakt gebruik van de volgende afkortingen:

- M of FT
- RPM
- Km/u of MPH
- °F of °C
- AM of PM
- l/u of gal/h.

## Aanduidingen op de numerieke display resetten

De volgende aanduidingen op de numerieke display kunnen worden gereset:

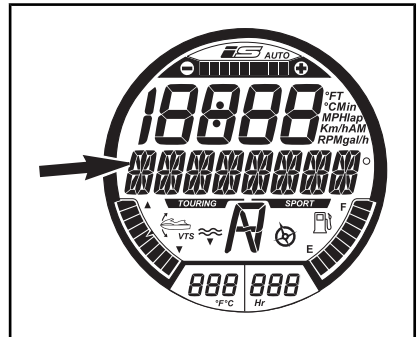

WEERGEGEVEN MELDING

INSTELLINGEN

2. Druk herhaaldelijk op de knop OMHOOG of OMLAAG tot KLOK verschijnt.

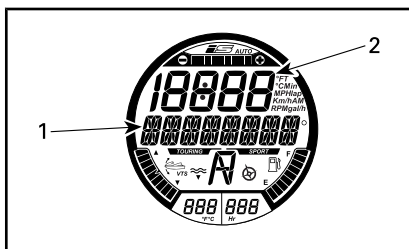

FUNCTIE GESELECTEERD - KLOK
1. Melding KLOK 2. Tijd

3. Druk op de SET-knop (instelling) om de functie te openen. De melding KLOKCOMPENSATIE WIJZIGEN verschijnt.

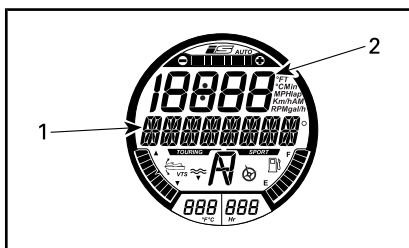

FUNCTIE GESELECTEERD - KLOKCOMPENSATIE WIJZIGEN
1. Melding KLOKCOMPENSATIE WIJZIGEN 2. Tijd

4. Druk op de knop OMHOOG of OMLAAG om de klok op de juiste lokale tijd in te stellen.
5. Druk op de SET-knop om de instellingen op te slaan en terug te keren naar het hoofdscherm.

**OPMERKING:** De klok maakt gebruik van GPS-signalen om de juiste tijd tegenover GMT (Greenwich Mean Time) bij te houden. Bij het instellen van de klok kan enkel het uur worden gewijzigd.

## Meeteenheden en taalinstelling

De multifunctionele meter kan informatie weergeven in metrische of Britse eenheden en in verschillende talen.

Raadpleeg uw erkende Sea-Doo dealer om de weergegeven meeteenheden of taal op de multifunctionele meter te veranderen.

# UITRUSTING

**OPMERKING:** De afbeeldingen gelden mogelijk niet voor alle modellen en dienen uitsluitend als visuele leidraad.

**OPMERKING:** Some veiligheidslabels op het vaartuig worden niet op afbeeldingen weergegeven. Zie het gedeelte *VEILIGHEIDSLABELS VOOR WATERSCOOTERS* voor informatie over veiligheidslabels op het vaartuig.

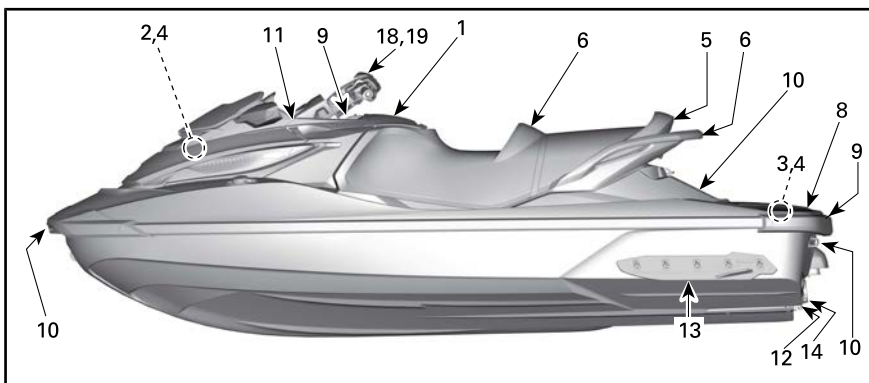

*TYPISCH*



*MODELLEN WAKE PRO*

## 1) Handschoenvak

Een opbergvakje voor persoonlijke voorwerpen.

Trek het handschoenvak open aan de dekselvergrendeling.

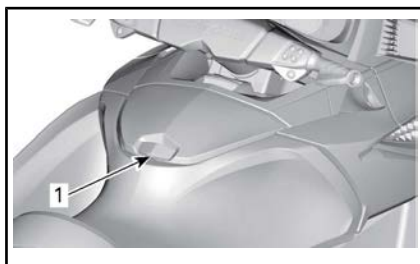

*TYPISCH — HANDSCHOENVAK*

1. Dekselgrendel

## Handschoenvak-organizer (GTX Limited en GTX Limited iS modellen)

Een uitneembare handschoenvak-organizer is nuttig om persoonlijke voorwerpen in op te slaan en mee te nemen.

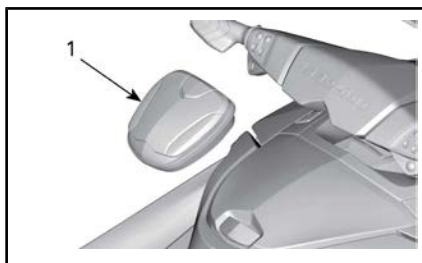

### TYPISCH

1. handschoenvak-organizer

## Handschoenvaktas (GTX Limited en GTX Limited iS modellen)

Een handschoenvaktas beschermt voorwerpen die in het handschoenvak zijn opgeborgen. De zak is eenvoudig uitneembaar uit het handschoenvak door het aan de twee oogjes uit te trekken.



### HANDSCHOENVAKTAS

## 2) Opbergbak vooraan

Een waterdichte opbergbak is nuttig om grotere persoonlijke voorwerpen in mee te nemen onder het deksel vooraan. De opbergbak is een verwijderbaar en autonoom geheel.



### OPBERGBAK VOORAAN

## Toegang tot de opbergbak

Open het deksel van het opbergvak vooraan door de twee hendels van de dekselvergrendeling naar boven te trekken (een aan weerszijden).



### TYPISCH - TOEGANG TOT DE OPBERGBAK

1. Hendels van de dekselvergrendeling vooraan (een aan weerszijden)

## Deksel van de opbergbak openmaken

Maak de vergrendelingen van het deksel los en trek het deksel aan het handvat open.

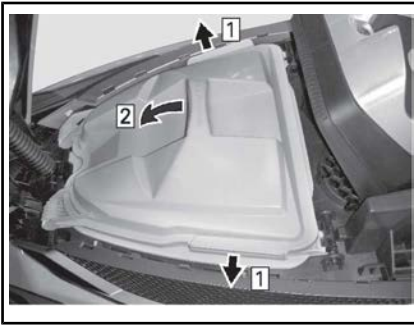

### OPBERGBAK OPENMAKEN

Stap 1: Maak de vergrendelingen van het deksel los

Stap 2: Trek het deksel open

**OPMERKING** De maximaal toelaatbare belasting voor de opbergbak vooraan is een gelijkmatig verdeelde 9 kg.

### **!** WAARSCHUWING

Plaats nooit zware of breekbare voorwerpen los in de opbergbak vooraan. Niet overladen. De waterscooter nooit gebruiken met een geopend opbergvak.

### Opbergbak verwijderen

Zorg dat de grendels op de opbergbak goed zijn gesloten.

Duw de grendels die de opbergbak op hun plaats houden stevig in. Trek vervolgens de handgreep van de opbergbak omhoog terwijl u de bak een beetje naar voren kantelt om de lipjes vooraan los te maken, en neem hem uit de waterscooter.

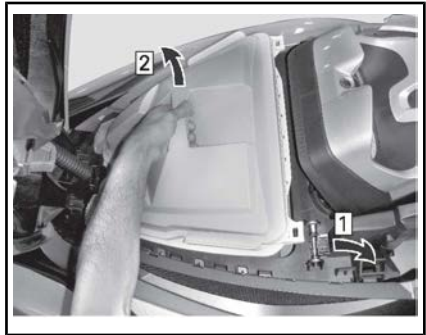

### OPBERGBAK VERWIJDEREN

Stap 1: Duw de grendels van de opbergbak in

Stap 2: Hef en kantel hem naar voren om de lipjes vooraan los te maken.

### **!** WAARSCHUWING

Bewaar of vervoer op modellen met 1630 ACE™ HO-motoren nooit iets onder de opbergbak of tussen het bewegende en het vaste dek.

Bergruimte onder bergruimte (1630 ACE HO-motor)

Onder de opbergbak is een extra bergruimte aanwezig, die toegankelijk is door de opbergbak te verwijderen.

### **!** WAARSCHUWING

Leg nooit zware of breekbare dingen los in deze bergruimte. Niet overladen.

### Opbergbak plaatsen

Terwijl u de opbergbak in het opbergvak vooraan steekt, kantelt u deze naar voren zodat de voorste lipjes van de opbergbak in de houders onder de dempende voering van het opbergdeksel gaan.

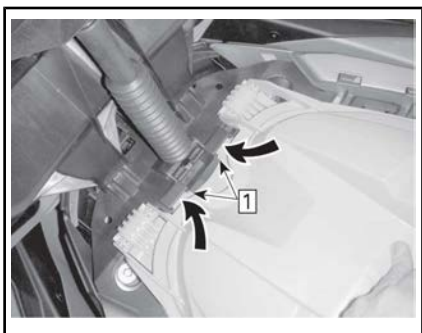

Stap 1: Voorste lipjes van de opbergbak insteken

Duw de achterzijde van de opbergbak naar beneden tot hij stevig met de grendels (aan weerszijden) op zijn plaats klikt.

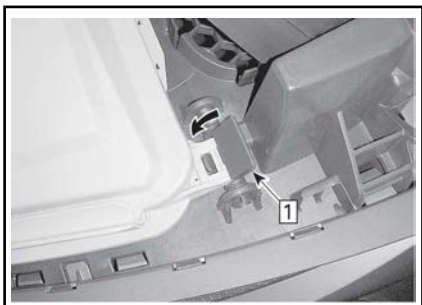

Stap 1: Grendels induwen om te bevestigen

Zorg ervoor dat de opbergbak goed in de grendels zit en dat de grendels naar voren zijn gesloten.

**OPMERKING** Gebruik de waterscooter nooit als de opbergbak niet goed vastzit.

**Alle modellen zonder opanging**

**OPMERKING** Nooit met de waterscooter varen als de opbergbak niet is geïnstalleerd, anders zal water binnendringen in het ruim.

### 3) Opbergbakken achteraan

#### Modellen met opanging

Onder het opstapplatform achteraan bevinden zich twee opbergbakken. Die zijn ideaal geschikt om voorwerpen in op te slaan, zoals een sleeptouw, eerste hulpkit, brandblusser en andere voorwerpen.

Als het opstapplatform gesloten is, dient die als dekking voor de twee opbergbakken.

De opbergbak rechts is speciaal ontworpen om een goedgekeurde brandblusser in op te bergen (afzonderlijk verkrijgbaar).



1. Locatie brandblusserhouder

De opbergbak rechts kan worden verwijderd voor servicewerkzaamheden aan de waterscooter.

Om de opbergbak te verwijderen, trekt u de twee plastic klinknagels in de bak (voor en achter) uit en tilt de opbergbak vervolgens uit het vaste dek.



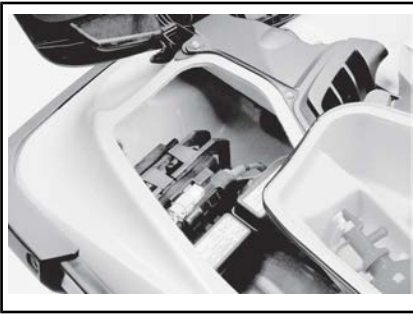

TOEGANG TOT ACCU EN ZEKERINGEN  
- RECHTER OPBERGBAK VERWIJDERD

**OPMERKING** Dit vaartuig nooit gebruiken zonder dat de twee opbergbakken achteraan zijn geïnstalleerd. Zorg er altijd voor dat het opstapplatform achteraan goed gesloten en vergrendeld is over de opbergbakken. Bij een slechte vergrendeling kan water dat bij extreme manoeuvres over het platform stroomt het platform openen en de opbergbak rechts losmaken. In dat geval zal water in het ruim stromen en daar motorschade of elektrische problemen veroorzaken.

#### 4) Brandblusserhouder

##### Modellen met ophanging

Gebruik de steun in de opbergbak rechts onder het opstapplatform achteraan en bevestig de brandblusser met de rubberen riempjes.

Zie **OPBERGBAKKEN ACHTERAAN** ter illustratie.

**OPMERKING:** De brandblusser is afzonderlijk verkrijgbaar.

##### Modellen zonder ophanging

De brandblusserhouder bevindt zich onder de voorste opbergbak.

#### 5) Zadel

Dit model is uitgerust met een ergonomisch zadel dat naar voren toe smaller wordt, speciaal ontworpen om de knieën naar binnen te druk-

ken, waarmee u de benen naar de binnenkant van de voetsteunen kunt drukken en het bovenlichaam zo minder snel vermoeid raakt en u meer controle in de bochten krijgt.

Dit zadel is ontworpen voor een bestuurder en een passagier.

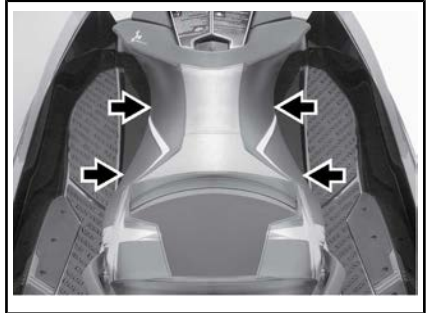

ERGONOMISCH ZADEL

#### Het zadel verwijderen (1503 4-TEC™-motor)

Open het zadel door de vergrendelingshendel op te trekken en de achterkant van het zadel op te heffen.

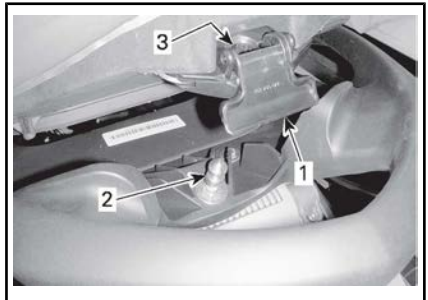

TYPISCH - ZADEL VERGRENDELING

1. Vergrendelingshendel van het zadel
2. Vergrendelingspin
3. Insteekopening van de pin

Trek het zadel daarna omhoog en naar achter om het van de waterscooter te verwijderen.

## Het zadel openen (1630 ACE HO-motor)

Open het zadel door de vergrendelingshendel op te trekken en de achterkant van het zadel op te heffen.

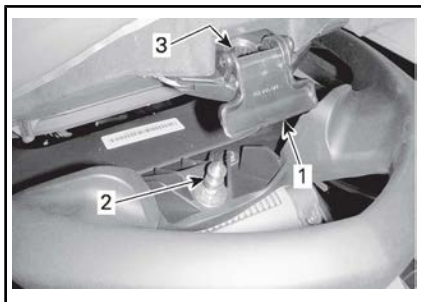

TYPISCH - ZADELVERGREDELING

1. Vergrendelingshendel van het zadel
2. Vergrendelingspin
3. Insteekopening van de pin

## Het zadel plaatsen (1503 4-TEC-motor)

Om het zadel te plaatsen, steekt u de voorkant van het zadel in de borgpen.

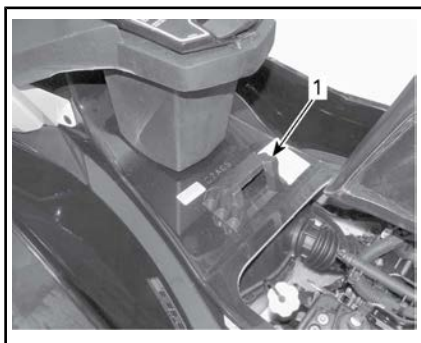

1. Voorste zadelborgpen

Houd de zadelvergrendeling boven de vergrendelingspen and duw het achterste deel van het zadel naar beneden zodat het stevig op zijn plaats vergrendelt.

Trek het achterste deel van het zadel omhoog om zeker te zijn dat het goed vergrendeld is.

**! LET OP** Zorg ervoor dat de grendel goed op de pin is gesloten.

## Het zadel plaatsen (1603-motor)

Sluit het zadel en druk om te vergrendelen.

Trek het achterste deel van het zadel omhoog om zeker te zijn dat het goed vergrendeld is.

**! LET OP** Zorg ervoor dat de grendel goed op de pin is gesloten.

## 6) Passagiershandgrepen

De zadelriem verschaft een handgreep waaraan een passagier zich onderweg kan vasthouden.

De zijanten van de gevormde handgreep achteraan het zadel verschaffen eveneens een handgreep voor een passagier. Het achterste deel van de gevormde handgreep verschaft een handgreep voor de begeleider van de skiër/wakeboarder (indien van toepassing) of om vanuit het water aan boord te komen.

**OPMERKING** Gebruik de gevormde handgreep nooit om iets te slepen of de waterscooter aan op te heffen.

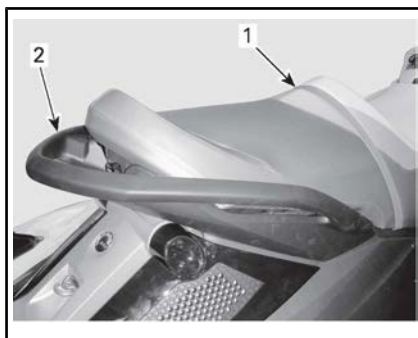

TYPISCH - PASSAGIERS-HANDGREPEN

1. Zadel met riem
2. Gevormde handgreep

## 7) Opstapje (indien geïnstalleerd)

Een handig opstapje dat dient om vanuit het water op de waterscooter te stappen.

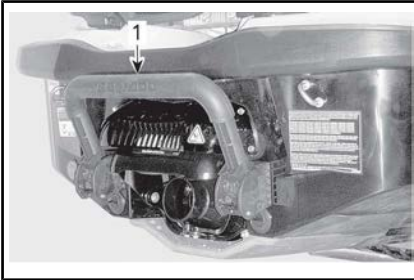

*TYPISCH*

1. Opstapje

### **! WAARSCHUWING**

De motor moet uitgeschakeld zijn voordat u met het opstapje aan boord van de waterscooter probeert te komen.

Trek de trede met de hand naar beneden en houd deze tegen tot er een voet of knie op rust.



*OPSTAPJE NEERGEKLAPT OM VANUIT HET WATER AAN BOORD TE STAPPEN*

### **OPMERKING**

- Het opstapje nooit gebruiken om op een waterscooter te stappen die uit het water ligt

- Gebruik het opstapje nooit om te trekken, slepen, duiken of springen of voor enig ander doel dan als opstapje.
- Sta midden op het opstapje.
- Altijd slechts één persoon tegelijk op het opstapje.

### **! WAARSCHUWING**

Let op de beweging van de iBR-poort bij het starten of stilleggen van de motor of het gebruik van de iBR-hendel. De automatisch bewegende poort kan vingers of tenen klemmen van mensen die zich vasthouden achteraan uw waterscooter.

## 8) Opstapplatform

Het opstapplatform bedekt de dekzone achteraan.

Twee inkepingen in het platform dienen als voetsteunen voor de begeleider die naar achter kijkt bij het slepen van een skiër of tuber.

### **Modellen met ophanging**

Twee handgrepen bij de achterste rand van het platform kunnen gebruikt worden door een persoon die uit het water aan boord wil komen.

Het platform dient tevens als waterdichte afdekking voor de twee opbergbakken achteraan, die toegankelijk zijn als het platform wordt geopend. Het scharnier achteraan op het vaste dek en wordt met twee grendels dichtgehouden aan de voorste hoeken.

Open het opstapplatform door elke vergrendelingshendel omhoog te trekken en het dek volledig op te heffen. Een cilinder aan de linkerkant kan het platform openhouden.

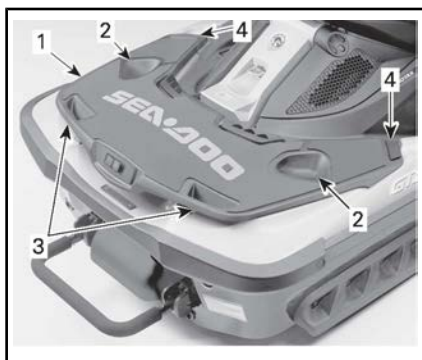

ILLUSTRATIE VAN HET MODEL GTX Limited iS

1. Opstapplatform
2. Voetsteunen van de begeleider
3. Handgrepen
4. Vergrendelingshendels

## 9) Snelbinders (GTX Limited en GTX Limited iS modellen)

Twee snelbinders zijn beschikbaar om de waterscooter aan te meren.

Één snelbinder bevindt zich net onder het stuur links, het andere bevindt zich centraal in de achterste rand van het opstapplatform.

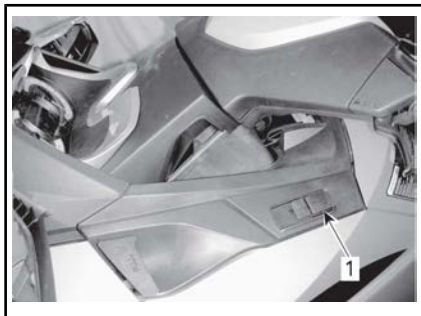

1. Voorste snelbinder



1. Achterste snelbinder

### **⚠ WAARSCHUWING**

- De intrekbare touwen niet gebruiken als de motor van de waterscooter draait.
- Niet gebruiken om een vaartuig te slepen. Niet gebruiken om een persoon of voorwerp achter of naast de waterscooter te slepen.
- De snelbinders niet gebruiken om op een aanhangwagen te sjoeren.

### **OPMERKING**

- Dit systeem werd ontworpen voor tijdelijk gebruik in normale omstandigheden. Niet gebruiken als permanent aanmeersysteem of in extreme omstandigheden (sterke wind, zware golven, enz.)

- Inspecteer regelmatig de toestand van de touwen. De waterscooter niet vastbinden met een beschadigd touw. Vervanging van het BRP-touw door een ander touw maakt de garantie op de snelbinder ongeldig.
- Als snelbinders in zout water worden gebruikt, dienen de touwen regelmatig grondig met zoet water te worden gespoeld om zoutafzettingen in de touwen en het snelbindermechanisme te vermijden. Dit verlengt de levensduur van het touw en garandeert de goede werking van het mechanisme.

**OPMERKING:** Het snelbindertouw is een slijtagegevoelig onderdeel dat niet door de normale garantie wordt gedekt.

Zie het hoofdstuk *ONDERHOUD* voor meer informatie over het schoonmaken van de snelbinders.

### **Uw waterscooter aanmeren met de snelbinders**

1. Leg uw waterscooter evenwijdig aan de kade en in stilstand naast de meerpaal en maak de voorste snelbinder los door de hendel op te trekken.
2. Neem de meertouwstop en trek eraan om genoeg touw uit te trekken tot aan de meerpaal en meer om errond te binden.

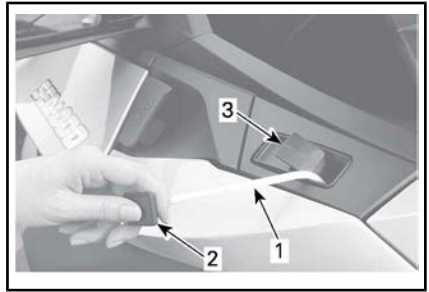

#### *TYPISCH - VOORSTE SNELBINDER*

1. Aanmeerlijn van de snelbinder
  2. Stop van de aanmeerlijn
  3. Snelbindervergrendeling
3. Duw de snelbindervergrendeling naar beneden om de aanmeerlijn te blokkeren.

**OPMERKING** Zorg er altijd voor dat het snelbindertouw goed geblokkeerd is. Zorg ervoor dat het meertouw niet in contact staat met componenten waardoor de waterscooter schade zou kunnen oplopen of het touw voortijdig zou kunnen verslijten.

4. Als het snelbindertouw aan het meerpaaltje is bevestigd en de waterscooter nog steeds evenwijdig aan het dok ligt, kunt u voorzichtig aan land gaan. Stap van de voethouder of het zadel van de waterscooter, sta **niet** op de rail van de waterscooter want zo kan die onstabiel worden.
5. Houd de waterscooter evenwijdig aan het dok en herhaal de aanmeerprocedure met de achterste snelbinder. Wees voorzichtig dat u niet valt terwijl u met het achterste touw werkt.

**OPMERKING:** De aanmeerprocedure is in principe dezelfde als er passagiers aan boord zijn. De bestuurder moet de passagiers echter verzoeken rustig te blijven zitten en hun gewicht tijdens de aanmeerprocedure centraal boven het zadel

te houden. De passagiers mogen enkel aan land komen als het voorste meertouw aan het meerpaaltje is gebonden. De bestuurder moet op de waterscooter blijven om de waterscooter evenwijdig te houden aan het dok terwijl de passagiers aan land gaan.

### OPMERKING

- Meer de waterscooter niet aan met enkel een intrekbaar bouw. Gebruik de voorste en achterste systemen samen.
- Span de aanmeertouwen niet te strak aan. Laat altijd wat speling. Houd waar nodig rekening met de getijden. Meer de waterscooter altijd aan met het touw en niet met de plastic uiteinden.
- Het aanmeersysteem beschermt de waterscooter niet tegen inslagen tegen het dok. Gebruik daarom steigerbumpers (kussens) in combinatie met de intrekbare touwen om uw waterscooter te beschermen.
- De waterscooter steeds aanmeren aan een sterk meerpaaltje aan een kade met een geschikte hoogte.

### Snelbinders losmaken

1. Om de trossen los te gooien, knoopt u eerst de achterste snelbinder los. Trek het aanmeertouw in, houd de meertouwstop vlak bij de houder ervan en trek de grendel omhoog. Zodra het meertouw is ingetrokken klikt u de meertouwstop in de houder.
2. Stap op de waterscooter. Zorg dat u uw gewicht zoveel mogelijk centraal over de waterscooter houdt om de waterscooter stabiel te houden.
3. Ga voorzichtig naar de bestuurderspositie.

4. Maak het voorste meertouw los van het meerpaaltje, trek het in en vergrendel de stop net als bij de achterste snelbinder.
5. Duw de waterscooter weg van de kade of laat hem afdrijven.

**! LET OP** Let op bij het intrekken van het meertouw. Houd de stop altijd bij de houder voordat u de hendel ontgrendelt. Ga niet in het pad staan van een touw dat wordt ingetrokken.

**! LET OP** Zorg ervoor dat de touwen goed zijn ingetrokken en dat de stoppen goed zijn ingeklikt voordat u de waterscooter opstart.

## 10) Voorste en achterste ogen

De ogen kunnen worden gebruikt om aan te meren, te slepen en als bevestigingspunt om uw waterscooter te vervoeren.

### Oog vooraan



TYPISCH

1. Oog vooraan



## Ogen achteraan



*TYPISCH*

1. Oog

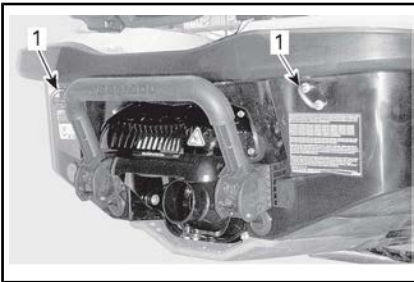

*TYPISCH*

1. Ogen

## 11) Kikkers

Deze kikkers kunnen worden gebruikt om tijdelijk aan te meren, zoals om te tanken.

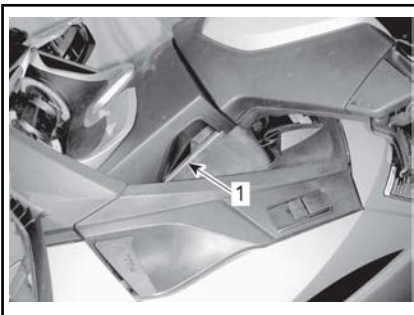

*TYPISCH*

1. Kikkers

**OPMERKING** Gebruik de kikkers nooit om de waterscooter te slepen of op te heffen.

## 12) Ruimwateraftappluggen

Draai de aftappluggen steeds los als de waterscooter op een trailer staat. Hierdoor zal water dat zich in het ruim ophoopt kunnen wegvloeien zodat er minder condensatie optreedt.



*TYPISCH*

1. Aftappluggen
2. Aandraaien
3. Losdraaien

**OPMERKING** Zorg ervoor dat de aftappluggen stevig vastzitten voordat u de waterscooter te water laat.

## 13) Verstelbare sponsons (RXT-X aS)

De verstelbare sponsons veranderen de laterale grip van de waterscooter.



*TYPISCH - LINKERZIJDE*

1. Verstelbare sponson

## Richtlijnen voor afstellen van sponsons

De sponsons kunnen op 3 verschillende hoogten worden ingesteld.

**OPMERKING:** Wanneer u de sponsons instelt op een andere instelling dan de fabrieksinstelling (Sport), moet de fabrieksinstelling (0) behouden worden voor de stuurvinnen.

### **WAARSCHUWING**

Nadat de sponsons zijn afgesteld, moet u zich steeds vertrouwd maken met het nieuwe stuurgegedrag van de waterscooter.

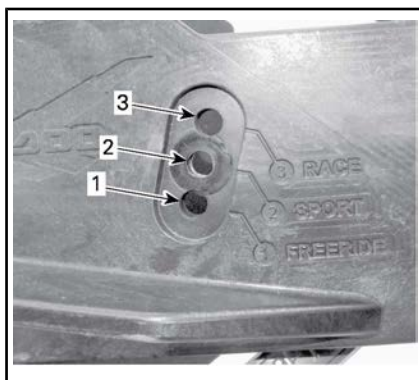

1. Freeride
2. Sport (fabrieksinstelling)
3. Race

## Sponsons afstellen

**OPMERKING:** Wij raden ten stelligste aan dat u deze afstelling laat uitvoeren door uw Sea-Doo dealer.

Verwijder alle zelftappende borgschroeven van de uitlaatpijp en GOOI ZE WEG.

RICHTLIJNEN VOOR AFSTELLEN VAN SPONSONS	
Race	Laterale grip verhogen voor snellere respons in bochten. Racestand wordt NIET aanbevolen wanneer één of meer passagiers worden vervoerd.
Sport (fabrieksinstelling)	Een beter evenwicht bieden tussen de standen Race en Freeride. Voorkeurstand voor algemene rijomstandigheden (vooral ruw water) of als één of meer passagiers vervoerd worden.
Freeride	Laterale grip verlagen voor een speelser gedrag.

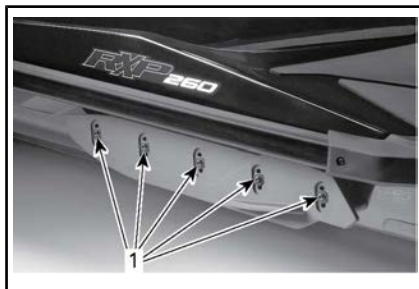

1. Zelftappende schroeven

Plaats de sponson in de gewenste positie.

Plaats **NIEUWE** zelftappende schroeven en draai ze aan volgens de specificaties.



**⚠ WAARSCHUWING**

Wanneer de sponsons worden afgesteld, moeten de zelftappende schroeven vervangen worden en aangedraaid worden volgens de specificaties. Anders kunt u een sponson verliezen, waardoor u de controle over de waterscooter kunt verliezen.

**AANDRAAIMOMENT**

Sponsonschroeven (stuknr. 250 000 572) (NIEUWE SCHROEVEN VEREIST)	18 N•m ± 2 N•m
---	----------------

Doe hetzelfde voor de andere zijde.

**⚠ WAARSCHUWING**

Beide sponsons moeten geïnstalleerd en afgesteld worden op dezelfde hoogte. Ontbrekende of onjuist afgestelde sponsons beïnvloeden het gedrag en de stabiliteit, waardoor u de controle over de waterscooter kunt verliezen.

**14) Verstelbare stuurvinnen (RXT-X aS)**

De verstelbare stuurvinnen veranderen het gedrag van de boeg van de waterscooter.

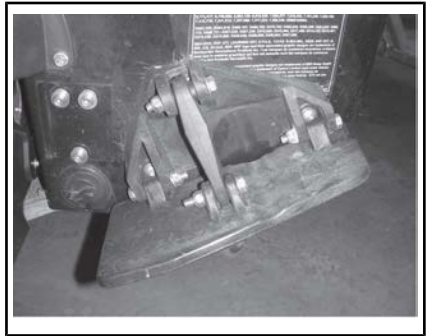

*RECHTERKANT - STUURVIN*

**Richtlijnen afstellen stuurvin**

Met correct afgestelde stuurvinnen, vertoont de waterscooter een neutraal gedrag, vooral wanneer in woelige wateren wordt gevaren (golven of hekgolven).

De stuurvinnen kunnen op 5 verschillende standen worden ingesteld.

**OPMERKING:** Wanneer u de stuurvinnen instelt op een andere instelling dan de fabrieksinstelling (0), moet de fabrieksinstelling (Sport) behouden worden voor de verstelbare sponsons.

Zie de onderstaande tabel voor de kenmerken en effecten wanneer de stuurvinnen worden afgesteld, naargelang de omstandigheden.

**⚠ WAARSCHUWING**

Nadat de stuurvinnen zijn afgesteld, moet u zich steeds vertrouwd maken met het nieuwe gedrag van de waterscooter.

RICHTLIJNEN AFSTELLEN STUURVIN				
STAND STUURVIN	GEDRAG BOEG	TOESTAND VAN HET WATER	STUURRESPONS	SNELHEID WATERSCOOTER (RUSTIG WATER)

OPMERKING: F (0) = fabrieksinstelling.

### Stuurvinnen afstellen

Verwijder de bout en de borgmoer uit de koppelstang.

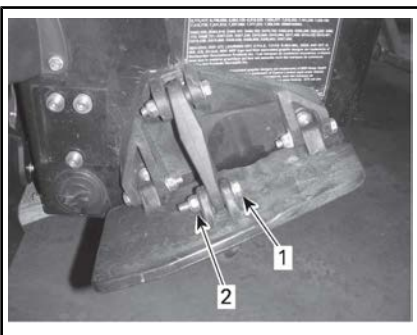

1. Bout
2. Borgmoer

Stel de stuurvin in op de gewenste stand.

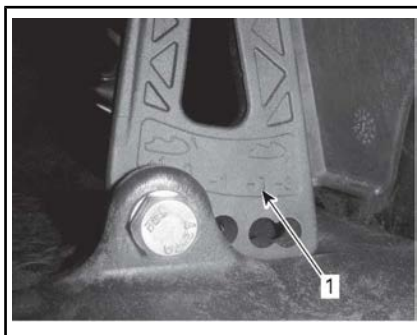

1. Standen stuurvin

Plaats een **NIEUWE** borgmoer en draai deze aan volgens de specificaties.

**⚠ WAARSCHUWING**

Verwijderde vergrendelmechanismen moeten vervangen worden.

**AANDRAAIMOMENT**

Borgmoer  
koppelstang

13 N•m ± 1 N•m

Doe hetzelfde voor de andere zijde.

**⚠ WAARSCHUWING**

Beide stuurvinnen moeten op dezelfde hoogte ingesteld worden. Onjuist afgestelde stuurvinnen beïnvloeden het gedrag en de stabiliteit, waardoor u de controle over de waterscooter kunt verliezen.

**15) Boegstabilisator (RXT-X aS)**

De boegstabilisatoren aan elke zijde van de romp bieden de volgende voordelen in woelige wateren:

- Duiken van boeg beperken
- Beter tracking van romp
- Spatten vermijden

**16) Ski-/wakeboardpaal (WAKE Pro model)**

Trek de knop omhoog om de paal uit te trekken. Zorg dat de twee delen van de paal volledig zijn uitgetrokken en goed zijn vergrendeld voordat u er een ski- of wakeboardtouw aan bevestigt.

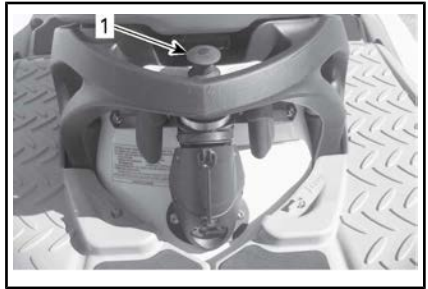

*TYPISCH - SKI-/WAKEBOARDPAAL INGEDUWD*

1. Deze knop omhoog om uit te trekken



*UITGETROKKEN SKI-/WAKEBOARDPAAL*

Duw de paal recht naar beneden duwend terug in.

Als de paal moeilijk uit te trekken of in te duwen is, duwt u tegelijk aan beide zijden van de vastzetklem naar de voorkant van de waterscooter toe.

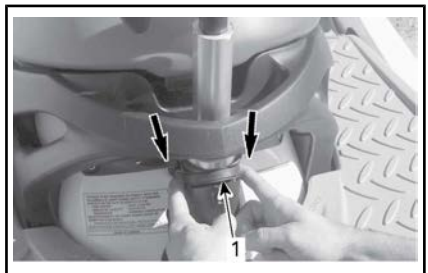

*NAAR VOOR DUWEN OM TE ONTGRENDELEN EN DE PAAL TE VERWIJDEREN*

1. Vastzetklem

## ⚠ WAARSCHUWING

Zorg dat de ski-/wakeboardpaal volledig is uitgetrokken en vergrendeld voordat u hem gebruikt. Trek de skipaas volledig in en vergrendel hem wanneer hij niet wordt gebruikt. Wees voorzichtig als u een skiër/wakeboarder trekt. Als die het touw loslaat, kan het terugschieten naar de waterscooter. Maak nooit een scherpe bocht wanneer u een skiër, wakeboarder of een speeltuig trekt. . Berg het trek touw altijd op als dit niet wordt gebruikt.

**OPMERKING** De ski-/wakeboardpaal is ontworpen om een skiër of wakeboarder te trekken met een bruto maximaal gewicht van 114 kg.

Neem altijd een tweede persoon mee als waarnemer.

**OPMERKING:** De handvaten op de ski-/wakeboardpaal dienen als handgreep voor de begeleider.

**OPMERKING** Gebruik de ski-/wakeboardpaal nooit om andere vaartuigen te slepen. Respecteer de maximaal toegelaten belasting op de ski-/wakeboardpaal. Overlading kan de wendbaarheid, stabiliteit en vaarprestaties nadelig beïnvloeden.

## 17) Wakeboardrek (WA-KE Pro model)

Een handig, verwijderbaar rek om op het water een wakeboard mee te nemen op de waterscooter.

**OPMERKING:** Het wakeboardrek kan aan de linkerzijde van de waterscooter worden geïnstalleerd.

Installatie:

1. Steek de haken onderaan het rek in de onderste bevestigings-

beugel op de romp, onder de linkerbumper.

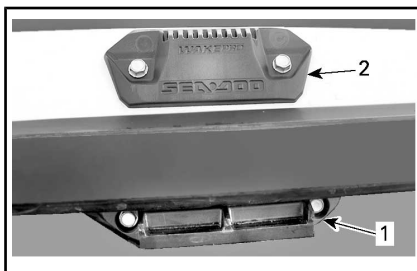

*BEVESTIGINGSBEUGELS VOOR WAKEBOARDREK*

1. Onderste bevestigingsbeugel
2. Bovenste bevestigingsbeugel



1. Van haken voorziene gedeelte van het rek in de onderste beugel
2. Draai het rek naar boven en druk de bovenkant van het rek naar de romp toe tot de hendel in de bovenste bevestigingsbeugel klikt.

## ⚠ WAARSCHUWING

Als het rek niet stevig aan de waterscooter is bevestigd, kan het onverwacht loskomen en wegvliegen, wat een risico inhoudt voor personen in de omgeving. Controleer regelmatig of het rek goed op de steunpunten is vastgeklikt.

3. Plaats een wakeboard op het rek steeds met de vin(nen) van de wakeboard naar buiten en de hiel van de laars naar onder, naast het dek van de waterscooter.

4. Bevestig het wakeboard met de snelbinders.

**⚠ WAARSCHUWING**

Plaats het wakeboard altijd MET DE VIN(NEN) NAAR BUITEN om letsel en snijwonden door de vin(nen) te voorkomen.



*WAKEBOARD MET VINNEN NAAR BUITEN GEPLAATST*

5. Trek en duw na plaatsing aan het wakeboard om te controleren of het stevig aan het rek is bevestigd.

**⚠ WAARSCHUWING**

Als het wakeboard niet stevig aan het rek is bevestigd, kan het onverwacht loskomen en wegvliegen, wat een risico inhoudt voor personen in de omgeving. Om dit te voorkomen:

- Inspecteer de snelbinders en vervang ze indien u beschadigingen vaststelt.
- Bevestig het wakeboard goed aan het rek.
- Controleer regelmatig of het board nog goed vastzit.

**OPMERKING:** Als het wakeboard van het rek wordt verwijderd moet u de snelbinders zo vastmaken dat ze niet rondslingeren terwijl u vaart.

**OPMERKING** Het rek is ontworpen voor één wakeboard. Gebruik het niet om meer dan een wakeboard te dragen of om ski's of andere voorwerpen te trans-

porteren. Gebruik de rek(ken) niet als aanmeerpunten of om op te stappen.

**⚠ WAARSCHUWING**

Vaar extra voorzichtig met een wakeboard en/of rek:

- Voer NOOIT agressieve manoeuvres uit zoals een spin-out.
- Spring NOOIT over de golven.
- Gebruik uw gezond verstand en matig uw snelheid.

Anders kan het wakeboard loskomen of kunnen er personen afvallen en zich verwonden aan het wakeboard of het rek.

**⚠ WAARSCHUWING**

Laat NOOIT een wakeboard op het rek zitten terwijl de waterscooter op de trailer wordt vervoerd. Anders kunnen de vinnen van het wakeboard omstanders verwonden of kan het wakeboard worden weggeslingerd op de weg. De snelbinders zijn opgespannen en kunnen terugspringen en tegen iemand zwiepen wanneer ze worden losgemaakt. Wees voorzichtig.

Om het wakeboardrek te verwijderen, drukt u de hendel bovenaan het rek in en neemt het uit de bevestigingsbeugels.



**WAKEBOARDREK VERWIJDEREN**

1. Deze hendel indrukken om het wakeboardrek los te maken

**18) Verstelbare stuurkolom**

De stand van het stuur kan worden aangepast aan de wensen van de bestuurder.

Om dit aan te passen, trekt u aan de ontgrendelingshendel aan de basis van de stuurkolom net voor het handschoenvak en heft het stuur in de gewenste positie.



**TYPISCH**

1. Ontgrendelingshendel
2. Beschikbare stuurkolomstanden
3. Multifunctionele meter

Als het stuur in de gewenste positie staat, laat u de vergrendelingshendel los en zorgt ervoor dat de vergrendelingspal in een groef in de stuurkolom klikt. Zorg er tevens voor dat de vergrendelingshendel naar voren gericht staat.

**⚠ WAARSCHUWING**

Zorg er altijd voor dat de pal op de grendel van de stuurkolom goed in één van de groeven op de stuurkolom grijpt zodat de stuurkolom niet plots kan bewegen.

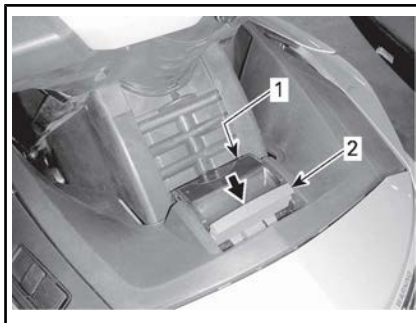

**STUURKOLOMVERGRENDELING NIET BEVESTIGD**

1. Vergrendelingspal vast in een groef op de stuurkolom
2. Ontgrendelingshendel ontgrendeld

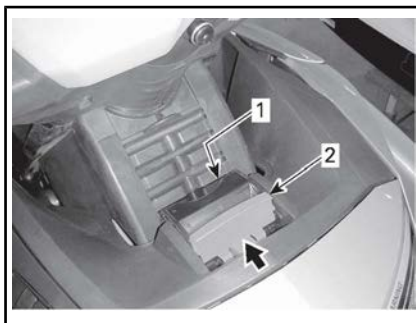

**STUURKOLOMVERGRENDELING GOED BEVESTIGD**

1. Vergrendelingspal vast
2. Ontgrendelingshendel vast naar voren

**19) Verstelbare ergonomische besturing (AES) (RXT-X/RXT-X aS)**

De breedte van het stuur en de hoek van de bedieningselementen kunnen door de bestuurder naar wens worden ingesteld door de

verlengbuizen van het stuur uit te trekken en te draaien.

**OPMERKING:** Laat deze ergonomische aanpassingen uitvoeren door een erkende Sea-Doo dealer.

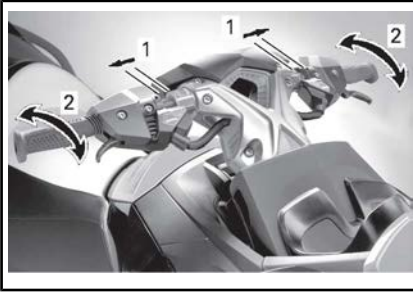

#### *ERGONOMISCHE AANPASSINGEN*

- 1. Breedte van het stuur aanpassen*
- 2. Hoek van de bedieningselementen aanpassen*



# OPHANGING

## iS (intelligent Suspension) (GTX Limited iS)

Met de iS (Intelligent Suspension of "intelligente ophanging") kan de romp onafhankelijk van het vaste dek bewegen, zodat de bestuurder en passagier(s) minder schokken voelen in woelig water.

### WAARSCHUWING

Hoewel de ophanging de verticale krachten gedeeltelijk opvangt en op die manier de impact op het lichaam verlaagt, worden deze krachten niet volledig weggenomen. Verlaag uw snelheid om te verhinderen dat u en uw passagier zouden stuiten en van de waterscooter worden geworpen.

### WAARSCHUWING

Vaar zo weinig mogelijk in onstuimig water en vermijd extreme manoeuvres zoals over golven of hekgolven springen.

Het iS-systeem biedt meerdere vaarmodi.

### Automatische ophangingsmodus

Het systeem start altijd in de modus AUTOMATIC SUSPENSION (Automatische ophanging) en schakelt uit in de DOCK MODE (aanmeermodus).

De ophanging beweegt automatisch omhoog naar een in de fabriek ingestelde hoogte. Deze hoogte is ideaal voor de meeste vaaromstandigheden op kruissnelheid.

Het iS-systeem bewaakt constant de slaglengte van de ophanging en compenseert deze automatisch aan de veranderende omstandigheden op het water en de belasting van de passagiers.

De hoogte van het bewegende dek verhoogt het zwaartepunt van de waterscooter in verhouding.

**OPMERKING:** Bij het uitvoeren van bepaalde manoeuvres op lage snelheid kan de waterscooter een sterkere neiging vertonen om te kapseizen.

### Manuele ophangingsmodus

In de manuele ophangingsmodus (MANUAL SUSPENSION) kan de ophanging fijn worden afgestemd op de voorkeuren van de bestuurder. In IS-MODUS kan de hoogte van de ophanging (SUSPENSION HEIGHT) met de knop OMHOOG/OMLAAG worden afgesteld.

De hoogte van de ophanging (SUSPENSION HEIGHT) kan in totaal op negen gradaties worden aangepast.

**OPMERKING:** Door de hoogte van de ophanging met de knoppen OMHOOG/OMLAAG te veranderen schakelt het iS-systeem over op MANUAL SUSPENSION (manuele ophangingsmodus). De AUTO-modus wordt uitgeschakeld.

### De vaarhoogte manueel aanpassen

In IS-MODUS drukt u op eenmaal knop OMHOOG of OMLAAG om de ophanging nog één stap hoger te verplaatsen of houdt de knop ingedrukt tot de gewenste vaarhoogte is bereikt.

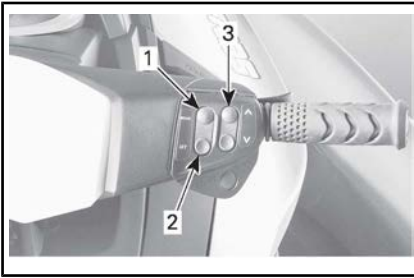

**TYPISCH**

1. *MODE (modus)*
2. *SET (instelling)*
3. *Knop OMHOOG en OMLAAG*

De volgende aanduidingen van de manuele ophangingsmodus kunnen op het digitale scherm van het informatiecentrum voorkomen.

- Op het digitale scherm verschijnt de schuivende melding **MANUAL SUSPENSION** (manuele ophanging).
- De **AUTO**-aanduiding verdwijnt uit het iS-scherm.
- De wijzer van de ophangingsstand geeft de relatieve hoogte van de ophanging (**SUSPENSION HEIGHT**) weer (slechts één segment van de wijzer verschijnt).

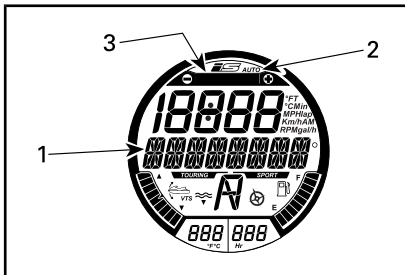
**AUTOMATIC SUSPENSION (AUTOMATISCHE OPHANGING)**

1. Melding **MANUAL SUSPENSION** (manuele ophanging) wordt hier weergegeven
2. **AUTO**-modus-aanduiding **UIT**
3. Relatieve aanduiding van de ophangingsstand

**Terugkeren naar AUTOMODUS**

Ga als volgt te werk om terug te keren naar de keuzemodus **AUTO** zonder de motor uit te schakelen:

- Druk herhaaldelijk op de **MODE**-knop (modus) tot de melding **IS-MODUS** verschijnt op de multifunctionele display.
- Druk op de **SET**-knop (instellen).
- Op de multifunctionele display verschijnt de schuivende melding **DUBBELKLIK\_OMHOOG\_VOOR AUTO MODE**.
- Dubbelklik op de knop **OMHOOG**.

De **AUTO**-modus wordt bevestigd door:

- Op het digitale scherm verschijnt de schuivende melding **AUTOMATIC SUSPENSION** (Automatisch ophanging).
- De **AUTO**-aanduiding verschijnt op het iS-scherm.
- Alle segmenten op de wijzer van de ophangingsstand verschijnen.

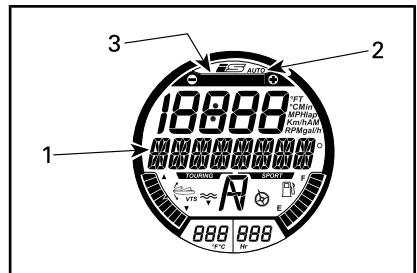
**AUTOMATIC SUSPENSION (AUTOMATISCHE OPHANGING)**

1. Melding **AUTOMATIC SUSPENSION** (Automatische ophanging) wordt hier weergegeven
2. **AUTO**-modusaanduiding **AAN**
3. Alle segmenten op de wijzer van de ophangingsstand verschijnen.

## Aanmeermodi

Het iS-systeem kan worden ingesteld op DOCK MODE AUTO (automatische aanmeermodus) of DOCK MODE UIT.

### DOCK MODE AUTO (automatische aanmeermodus)

In DOCK MODE AUTO (automatische aanmeermodus) daalt de ophanging naar de hoogte van de DOCK MODE (aanmeermodus) zodat het zwaartepunt verlaagt, als aan bepaalde voorwaarden is voldaan.

- Wanneer de motor na normale werking van de waterscooter wordt stilgelegd.
- Als O.T.A.S. ingeschakeld is, *ZIE ACTIEVE TECHNOLOGIEËN (iCONTROL)*.
- Als de bestuurder de gashendel loslaat om gedurende ongeveer 10 seconden stationair te draaien.

**OPMERKING:** Als de ophanging daalt naar de hoogte van de aanmeermodus, schuift de melding DOCK MODE AAN (aanmeermodus aan) over de multifunctionele display.

### DOCK MODE UIT (aanmeermodus uit)

Als de ophanging wordt ingesteld op DOCK MODE UIT (aanmeermodus uit), daalt de ophanging naar de hoogte van de DOCK MODE (aanmeermodus) als de gashendel gedurende meer dan tien seconden wordt losgelaten op stationair. Deze wordt echter automatisch verlaagd wanneer:

- De motor uitgeschakeld is
- Als O.T.A.S. wordt geactiveerd.

Als de ophanging in de hogere stand staat, de waterscooter is ingeschakeld en tweemaal op de knop OMLAAG wordt geklikt in de

IS-MODUS, zal de ophanging automatisch dalen naar de hoogte van de DOCK MODE (aanmeermodus), zelfs als de ophanging is ingesteld op DOCK MODE UIT.

Als de ophanging in de lagere stand staat (hoogte van de aanmeermodus), de waterscooter is ingeschakeld en tweemaal op de knop OMLAAG wordt geklikt in de IS-MODUS, zal de ophanging verhogen tot op de hoogte van de vooraf ingestelde standaardhoogte.



## WAARSCHUWING

Bij het uitvoeren van bepaalde manoeuvres op lage snelheid of bij het aanmeren kan de waterscooter een sterkere neiging vertonen om te kapseizen. Hoe meer opvarenden (of gewicht) op het bewegende dek, hoe onstabiel de waterscooter kan worden.

**OPMERKING:** DOCK MODE AUTO (automatische aanmeermodus) is altijd actief bij gebruik van een leersleutel.

### DOCK MODE AUTO (automatische aanmeermodus) of DOCK MODE UIT (aanmeermodus uit) selecteren

De keuze tussen DOCK MODE AUTO (automatische aanmeermodus) of DOCK MODE UIT is enkel beschikbaar als de motor niet draait en als een normale sleutel wordt gebruikt.

Om de DOCK MODE (aanmeermodus) te veranderen, volgt u de volgende stappen:

1. Druk de START/STOP-knop in om het informatiecentrum in te schakelen.
2. Plaats het bindsnoer op de motoruitschakelaar.

3. Druk herhaaldelijk op de MODE-knop tot INSTELLINGEN wordt weergegeven in het informatiecentrum.

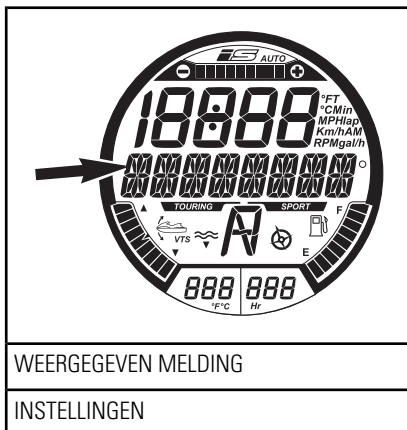

4. Druk op de SET-knop om DOCK MODE (aanmeermodus) weer te geven.

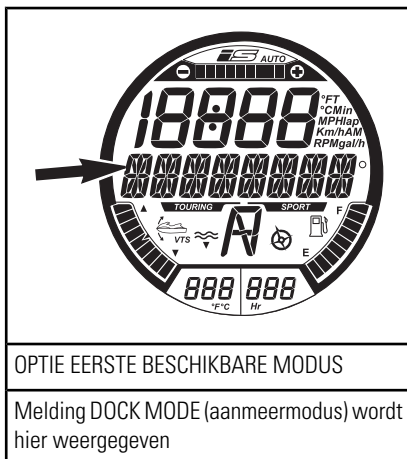

5. Druk op de SET-knop om DOCK MODE AUTO (automatische aanmeermodus) weer te geven.

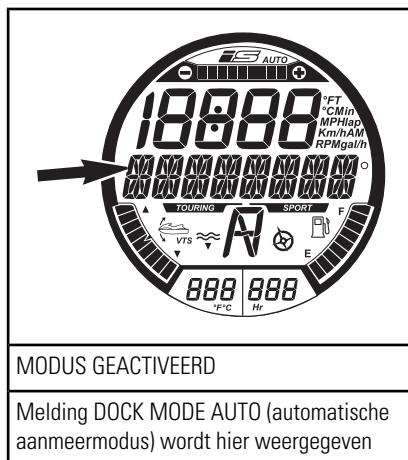

6. Druk op de knop OMHOOG of OMLAAG om de weergave te wijzigen naar DOCK MODE UIT (aanmeermodus uit).

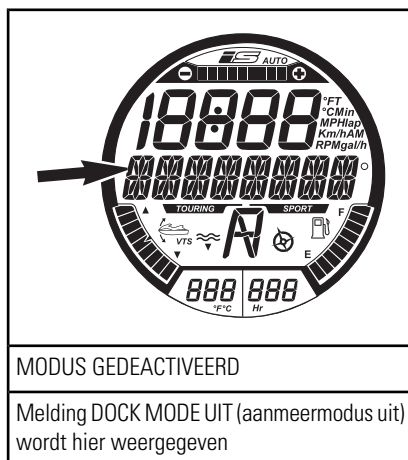

7. Druk de SET-knop (instelling) in of wacht tot de tijdslimiet voor de functie verlopen is om de instelling te bewaren en terug te keren naar het hoofdscherm.

U kunt de motor nu starten en wegvaren in de geselecteerde aanmeermodus (DOCK MODE).

**⚠ LET OP** Bediening van de waterscooter in DOCK MODE UIT

(aanmeermodus uit) voorkomt dat de ophanging automatisch naar de "lage" stand overgaat als u de waterscooter op lage snelheid bedient of tot stilstand komt. Daardoor blijft het zwaartepunt hoger, vermindert de stabiliteit en vertoont de waterscooter een sterkere neiging om te kapseizen.

## aS (verstelbare ophanging) (RXT-X aS)

Met de aS (Adjustable Suspension of "verstelbare ophanging") kan de romp onafhankelijk van het vaste dek bewegen, zodat de bestuurder en passagier minder schokken voelen in woelig water.

Met de aS-functie is het bewegende dek mechanisch verstelbaar om schokken op het water op te vangen (te dempen) al naargelang de rijstijl van de bestuurder en de situatie op het water.

### WAARSCHUWING

Hoewel de ophanging de verticale krachten gedeeltelijk opvangt en op die manier de impact op het lichaam verlaagt, worden deze krachten niet volledig weggenomen. Verlaag uw snelheid om te verhinderen dat u en uw passagier zouden stuiten en van de waterscooter worden geworpen.

### WAARSCHUWING

Vaar zo weinig mogelijk in onstuimig water en vermijd extreme manoeuvres zoals over golven of hekgolven springen.

## Afregeling veervoobelasting

De voorspanning van de veer is gemakkelijk aan te passen met een 1/2" afstelschroef (regelaar)."

De afstelschroef van de veervoorspanning bevindt zich onder het zadel.

TOTALE GEWICHT VAN DE OPVARENDEN (KG/LB)	AANTAL KLIKS OP DE VEERAFSTEL-SCHROEF (RECHTSOM*)
57 kg	0
73 kg	2
89 kg	4
105 kg	6
120 kg	8
136 kg	10
152 kg	12
168 kg	14
184 kg	16
200 kg	18

\* 0 is ingesteld op volledig ongeschroefde positie (linksom).

## Demping afstellen

De demping van de aS-ophanging is volledig afstelbaar op de persoonlijke rijvoorkeuren en de situatie op het water.

De gasschokdemping wordt afgesteld via het externe stikstofreservoir in het handschoenvak.

Met een blauwe knop in het handschoenvak kan de demping daarvoor worden afgesteld.

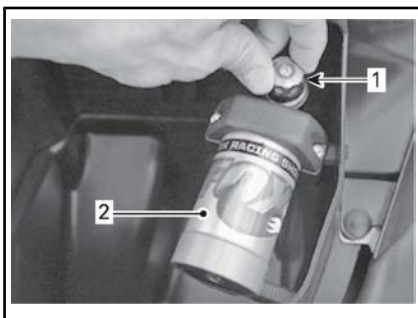

1. *Blauwe knop*
2. *Stikstofgasdemper*

TYPISCHE SITUATIE	AANTAL KLIKS OP DE DEMPERAFSTELSCHROEF (RECHTSOM*)
Rustig water	0
	5
Ruw water	10
	15
Buitengaats	20
* 0 is ingesteld op volledig ongeschroefde positie (linksom).	

**OPMERKING:** Deze verstellingen worden verstrekt als richtlijnen voor een optimaal presterende ophanging. Uw persoonlijke voorkeur gaat mogelijk uit naar een andere dan de aanbevolen instelling.

## **S (manuele ophanging) (GTX S 155)**

Met de manuele ophanging (S) kan de romp onafhankelijk van het vaste dek bewegen, zodat de bestuurder en passagier minder schokken voelen in ruw water.

Het bewegende dek kan mechanisch worden afgesteld om schokken van het water te absorberen

(dempen) naargelang het gewicht van de bestuurder.

### **! WAARSCHUWING**

Hoewel de ophanging de verticale krachten gedeeltelijk opvangt en op die manier de impact op het lichaam verlaagt, worden deze krachten niet volledig weggenomen. Verlaag uw snelheid om te verhinderen dat u en uw passagier zouden stuiteren en van de waterscooter worden geworpen.

### **! WAARSCHUWING**

Vaar zo weinig mogelijk in onstuimig water en vermijd extreme manoeuvres zoals over golven of hekgolven springen.

### Afregeling veerveroorbelasting

De voorspanning van de veer is gemakkelijk aan te passen met een 1/2" afstelschroef (regelaar).

De afstelschroef van de veerveroorspanning bevindt zich onder het zadel.

<b>TOTALE GEWICHT VAN DE OPVARENDEN (KG/LBS)</b>	<b>AANTAL KLIKS OP DE VEERAFSTEL-SCHROEF (RECHTSOM*)</b>
68 kg	0
79 kg	2
90 kg	4
102 kg	6
113 kg	8
125 kg	10
136 kg	12
147 kg	14
159 kg	16
170 kg	18
* 0 is ingesteld op volledig ongeschroefde positie (linksom).	

---

# INVAARPERIODE

## **Gebruik tijdens de in- vaarperiode**

De waterscooter moet een invaarperiode van 10 bedrijfsuren doorlopen alvorens u langdurig plankgas mag geven.

Tijdens deze periode mag u maximaal 1/2 tot 3/4 gas geven. Kortstondig plankgas geven en uw snelheid variëren dragen echter bij tot een goed invaarResultaat.

**OPMERKING** Voortdurend plankgas geven en langdurig op kruissnelheid varen zijn nefast tijdens de invaarperiode.

**OPMERKING: Motoren 215, 260 en 300:** Tijdens de eerste 5 bedrijfsuren beperkt het motorbeheersysteem de maximumsnelheid van de motor om deze te beschermen. Tijdens deze periode zal het vermogen van de motor gradueel stijgen.

# BEDIENINGSINSTRUCTIES

## **! WAARSCHUWING**

Voer de **INSPECTIE VÓÓR HET VERTREK** altijd uit voordat u de waterscooter gaat gebruiken. Lees zeker de **VEILIGHEIDSFORMATIE** en de hoofdstukken met **INFORMATIE OVER DE WATERSCOOTER** en maak uzelf goed vertrouwd met de iControl technologie.

Vraag altijd raad aan een erkende Sea-Doo dealer als u een bedieningselement of instructie niet helemaal begrijpt.

## **Opstappen op de waterscooter**

Net als bij elke andere waterscooter moet u voorzichtig opstappen en mag de motor daarbij niet draaien.

## **! WAARSCHUWING**

De motor moet **UIT** staan om op te stappen of wanneer u het opstapje gebruikt.

## **Aan boord gaan vanaf de wal**

Wanneer u vanaf de kade opstapt, plaatst u langzaam een voet op de treeplank van de waterscooter die het dichtst bij de kade ligt terwijl u het stuur vasthoudt, en verplaatst tegelijk uw lichaamsgewicht naar de andere kant om de waterscooter in evenwicht te houden.

Zwaai vervolgens de andere voet over het zadel en plaats hem op de andere treeplank. Duw de waterscooter weg van de kade.



## **Aan boord gaan vanuit ondiep water**

In ondiep water kunt u ofwel vanaf de achterkant ofwel vanaf de zijkant op de waterscooter stappen.

## **! WAARSCHUWING**

- Blijf met uw ledematen uit de buurt van de straalbuis en het inlaatrooster.
- Gebruik het aandrijfsysteem nooit als steunpunt om op te stappen.

Zorg dat er minstens 90 cm water is onder het laagste deel achteraan de romp

Houd er rekening mee dat de romp lager in het water zal liggen als alle passagiers aan boord zijn. Houd deze voorgeschreven diepte altijd aan zodat er geen zand, steentjes of keien in de jetpomp worden getrokken.





- A. *Er moet minstens 90 cm water onder het laagste punt van de romp zijn als alle passagiers aan boord zijn*

### **OPMERKING**

- Als u de motor start of in ondieper water vaart, kunnen de impeller of andere onderdelen van de jetpomp beschadigd worden.
- Sta midden op het opstapje.
- Altijd slechts één persoon tegelijk op het opstapje.

### **WAARSCHUWING**

**Waterscooters met iBR-systeem:**

- Let op de beweging van de iBR-poort bij het starten of stilleggen van de motor of het gebruik van de iBR-hendel. De automatisch bewegende poort kan vingers of tenen klemmen van mensen die zich vasthouden achteraan uw waterscooter.
- Gebruik de iBR-poort nooit als steunpunt om op te stappen.

## **Opstappen in diep water**

### **WAARSCHUWING**

- Blijf met uw ledematen uit de buurt van het aandrijfsysteem en inlaatrooster.
- Gebruik het aandrijfsysteem nooit als steunpunt om op te stappen.
- Onervaren bestuurders moeten het opstappen op de waterscooter dicht bij land inoefenen (alle methodes zijn hierin beschreven) voordat ze zich in dieper water wagen.

### **WAARSCHUWING**

**Waterscooters met iBR-systeem:**

- Let op de beweging van de iBR-poort bij het starten of stilleggen van de motor of het gebruik van de iBR-hendel. De automatisch bewegende poort kan vingers of tenen klemmen van mensen die zich vasthouden achteraan uw waterscooter.
- Gebruik het aandrijfsysteem of de iBR-poort nooit als steunpunt om op te stappen.

## **Bestuurder alleen**

### **Modellen zonder opstapje**

1. Grijp de handgreep achteraan vast met een hand.
2. Houd de andere hand op het opstapplatform en hijs uw lichaam omhoog tot u een knie op het opstapplatform kunt plaatsen.
3. Plaats de andere knie op het opstapplatform.



4. Grijp de lus van het zadel beet om uw evenwicht te helpen bewaren en stap op de voetsteunen aan weerszijden van het zadel.



Ga op het zadel zitten.

### **Modellen met een opstapje**

Zwem naar de achterkant van de waterscooter.

Trek het opstapje met een hand naar beneden.



Grijp met de andere hand de rand van het opstapplatform beet en trek u dan op, zodat u een knie op het opstapje kunt zetten.



### **OPMERKING**

- Sta midden op het opstapje.
- Altijd slechts één persoon tegelijk op het opstapje.

Reik één hand voor u uit, neem de gevormde handgreep achter het zadel beet en ga dan op het opstapje staan.



Stap met de beide handen op de handgreep achter het zadel op het opstapplatform.



Grijp de lus van het zadel beet om uw evenwicht te helpen bewaren en stap op de voetsteunen aan weerszijden van het zadel.



Ga op het zadel zitten.

### Bestuurder met een passagier

Eerst klimt de bestuurder op de waterscooter op de hierboven beschreven wijze.

In woelig water kan de passagier in het water de waterscooter stabiel houden om de bestuurder te helpen opstappen.



### **OPMERKING**

- Sta midden op het opstapje.
- Altijd slechts één persoon tegelijk op het opstapje.

Vervolgens klimt de passagier aan boord terwijl de bestuurder het evenwicht bewaart door zo dicht mogelijk bij de console te gaan zitten.



*TYPISCH - MODEL MET OPSTAPJE AFGE-  
BEELD*



*TYPISCH - MODEL MET OPSTAPJE AFGE-  
BEELD*



## Motor starten

### WAARSCHUWING

Voordat de motor wordt gestart moeten de bestuurder en passagier(s) altijd:

- Goed neerzitten op de waterscooter.
- Zich stevig vasthouden aan een handgreep of aan het middel van de persoon voor hen.
- Aangepaste, beschermende kledij dragen, inclusief een door de lokale instanties goedgekeurd reddingsvest en een wetsuit-onderstuk.

**OPMERKING** Zorg dat er minstens 90 cm water is onder het laagste deel achteraan de romp wanneer alle passagiers aan boord zijn vooraleer u de motor start. Anders kunnen de impeller of andere onderdelen van de jet-pomp schade oplopen.

1. Bevestig de bindsnoerclip aan uw reddingsvest of aan uw pols (polsband vereist).
2. Houd het stuur stevig in uw linkerhand en zet uw beide voeten op de treeplanken.
3. Druk de motor-START/STOP-knop in om het elektrisch systeem in te schakelen.
4. Plaats het bindsnoer op de motoruitschakelaar terwijl het informatiecentrum de zelftest doorloopt.

### WAARSCHUWING

De bindsnoerclip dient altijd aan het reddingsvest van de bestuurder of aan de pols (polsband vereist) te zijn gekoppeld bij het starten of besturen van de waterscooter.

5. Druk de START/STOP-knop in om de motor te starten.

**OPMERKING:** Om de motor te kunnen starten moet de START/STOP-knop ingedrukt worden binnen de 5 seconden nadat het bindsnoer op de motoruitschakelaar is geplaatst.

**OPMERKING** Ingeval de motor niet direct start, houd u de START/STOP-knop niet langer dan 10 seconden ingedrukt om oververhitting van de starter te voorkomen. Laat een pauze tussen twee startpogingen zodat de starter kan afkoelen. Zie het hoofdstuk **OPLOSSEN VAN PROBLEMEN**.

6. Laat de motor-START/STOP-knop los zodra de motor is gestart.

### WAARSCHUWING

Het bindsnoer dient altijd aan het reddingsvest van de bestuurder te zijn gekoppeld bij het starten of besturen van de waterscooter.

**OPMERKING:** Om de motor te kunnen starten, moet het bindsnoer op de motoruitschakelaar geplaatst worden binnen de 5 seconden na het indrukken van de START/STOP-knop. Als u iets anders hoort dan 2 korte pieptonen wanneer u het bindsnoer plaatst, wijst dit op een probleem dat moet worden opgelost. De PIEPTOONsignalen staan omschreven in het hoofdstuk **OPLOSSEN VAN PROBLEMEN**.

**OPMERKING:** De motor mag opnieuw worden gestart binnen de 3 minuten nadat hij met de

START/STOP-knop is stilgelegd. Na deze termijn moet u de startprocedure hervatten.

## De motor stilleggen

### ⚠ WAARSCHUWING

Om de controle te behouden over de vaarrichting van de waterscooter moet de motor blijven draaien tot de waterscooter wordt stilgelegd.

Om de motor stil te leggen drukt u op de motor-START/STOP-knop of trekt het bindsnoer uit de motoruitschakelaar.

### ⚠ WAARSCHUWING

Laat het bindsnoer nooit in de motoruitschakelaar zitten wanneer u van de waterscooter stapt om diefstal, onopzettelijk starten van de motor en gebruik door onbevoegden, kinderen of derden te voorkomen.

Als de motor met de START/STOP-knop wordt stilgelegd en het bindsnoer nog in de motoruitschakelaar zit, worden het informatiecentrum en alle elektrische voeding na ongeveer drie minuten volledig afgesloten om te verhinderen dat de accu zou ontladen.

## De waterscooter sturen

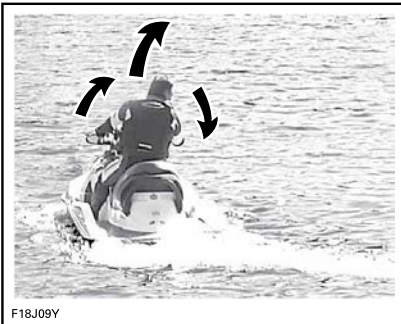

F18J09Y

Door aan het stuur te draaien zwenkt de jetstraalbuis en verandert de waterscooter van richting. Als u het stuur naar rechts draait, zwenkt de waterscooter naar rechts en omgekeerd. U moet gas geven om de waterscooter te laten draaien.

### ⚠ WAARSCHUWING

Om de richting van de waterscooter te veranderen moet u gas geven en aan het stuur draaien. De bestuurbaarheid hangt af van hoeveel gas wordt gegeven, het aantal passagiers, de lading, de omstandigheden op het water en omgevingsfactoren zoals de wind.

In tegenstelling tot bij een auto moet u bij een waterscooter gas geven om te kunnen draaien. Oefen gas geven en uitwijken voor een ingebeeld object op een veilige plek. Dit is een goede techniek om aanvaringen te voorkomen.

### ⚠ WAARSCHUWING

Als u de gashendel loslaat hebt u minder controle over de vaarrichting en wanneer u de motor stilligt ontbreekt die controle helemaal.

De waterscooter gedraagt zich anders met een passagier en vergt dan een grotere stuurvaardigheid. De passagiers moeten zich steeds vasthouden aan de zadelriem, de gevormde handgrepen of het middel van de persoon voor hen. Matig uw snelheid en vermijd scherpe bochten. Vermijd woelig water wanneer u een passagier vervoert.

### Scherpe bochten en andere speciale manoeuvres

Bij scherpe bochten of speciale manoeuvres waarbij de openingen

van de luchtinlaat langere tijd onder water blijven zal water in het ruim sijpelen.

Verbrandingsmotoren hebben lucht nodig om te kunnen werken; daarom kan deze waterscooter niet volledig waterdicht zijn.

**OPMERKING** Als de luchtinlaat-openingen onder water worden gehouden, bijvoorbeeld wanneer u aanhoudend in kleine cirkels rondvaart, met de boeg door golven klieft of de waterscooter kapseist kan er water in het ruim sijpelen. Dit kan ernstige schade aanrichten aan motoronderdelen. Raadpleeg het hoofdstuk **GARANTIE** in deze handleiding.

### O.T.A.S.-systeem

#### (Off-Throttle Assisted Steering)

Het O.T.A.S.-systeem (Off-Throttle Assisted Steering) verhoogt de manoeuvreerbaarheid van uw vaartuig wanneer u geen gas geeft.

Indien de bestuurder het gas loslaat naar stationair bij het ingaan van een volledige draai, zal het O.T.A.S.-systeem elektronisch worden geactiveerd en het toerental lichtjes opvoeren als hulp bij het draaien.

Zodra het stuur terugkeert naar de middelste stand, keert de gas terug naar stationair.

Maak gebruik van uw eerste vaart om u vertrouwd te maken met dit systeem.

### Schakelen naar neutraal

#### **WAARSCHUWING**

De aandrijfjas en de impeller draaien altijd als de motor draait, zelfs als de iBR-poort in de neutrale stand is geplaatst. Blijf uit de buurt van het stuw-systeem van de waterscooter.

Als de waterscooter voor het eerst wordt opgestart, plaatst het iBR-systeem de iBR-poort standaard automatisch in de neutrale stand.

Tik de iBR-hendel aan als de poort in de voorwaartse stuwstand staat. De poort wordt dan naar neutraal verplaatst.

Bij remmen of achteruitvaren, gaat de iBR-poort over naar de neutrale stand wanneer de iBR-hendel wordt losgelaten, indien er geen gas wordt gegeven.

**OPMERKING:** De gashendel moet helemaal worden losgelaten om de iBR-poort in de neutrale stand te kunnen verplaatsen als de iBR-hendel wordt losgelaten.

Als de motor wordt stopgezet in vooruit of achteruit, gaat de iBR-poort naar de neutrale stand wanneer de motor wordt uitgeschakeld.

### De neutrale stand van de iBR regelen

Als de waterscooter in NEUTRAAL toch voor- of achteruit kruipt, kunt u het iBR-systeem afstellen.

**OPMERKING:** De beweging van de waterscooter bij gebruik in neutraal kan te wijten zijn aan wind of waterstroming.

Indien de waterscooter naar voor beweegt, drukt u even op de knop VTS OMLAAG of OMLAAG (als het vaartuig geen VTS-schakelaar heeft).

Indien de waterscooter naar achter beweegt, drukt u even op de knop VTS OMHOOG of OMHOOG (als het vaartuig geen VTS-schakelaar heeft).



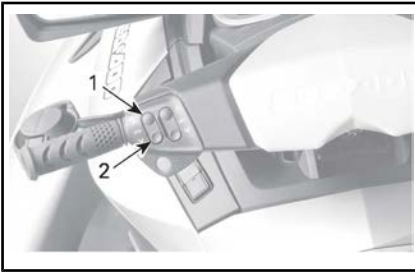

*TYPISCH - VTS-REGELKNOP*

1. Boeg omhoog
2. Boeg omlaag

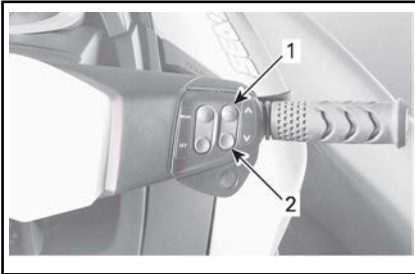

*TYPISCH - DE NEUTRALE STAND VAN DE iBR REGELEN*

1. Knop OMHOOG (om de achterwaartse beweging te doen stoppen)
2. Knop OMLAAG (om de voorwaartse beweging te doen stoppen)

**OPMERKING:** Druk herhaaldelijk op de knop VTS OMHOOG/OMLAAG of OMHOOG/OMLAAG (als het vaartuig geen VTS-schakelaar heeft) tot de neutrale stand goed is afgesteld en de waterscooter niet meer beweegt.

## Schakelen naar vooruit

Om vanuit neutraal naar voorwaartse stuwkracht te schakelen, tikt u op de gashendel. De poort beweegt naar de voorwaartse stuwstand en de waterscooter gaat voorwaarts versnellen.

Om vanuit achteruit naar voorwaartse stuwkracht te schakelen, laat u de iBR-hendel los terwijl u een beetje gas geeft.

Om na remmen terug naar voorwaartse stuwkracht te schakelen, laat u de iBR-hendel los terwijl u de gashendel intrekt. De waterscooter versnelt na een korte pauze vooruit.

## Achteruit inschakelen en gebruiken

Achteruit kan enkel worden ingeschakeld tussen de stationaire snelheid en de voorwaartse snelheidsdrempel van 14 km/h.

Om op achterwaartse stuwkracht over te schakelen, moet de iBR-hendel links op het stuur voor minstens 25% van het bewegingsbereik van de hendel worden ingetrokken.

Als de iBR-hendel in achteruit wordt gebruikt, kan de gashendel worden gebruikt om het motortoeental - en dus de ontwikkelde achterwaartse stuwkracht - te regelen.

Door zowel de iBR-hendel als de gashendel gelijktijdig bij te stellen, kunt u de achterwaartse stuwkracht nauwkeurig regelen. Een te hoog toerental veroorzaakt waterturbulentie en heeft een negatieve weerslag op het achteruit varen.

**OPMERKING:** Het motorvermogen zal telkens afnemen tot stationair wanneer de positie van de iBR-hendel wordt veranderd.

Laat de iBR-hendel los om de werking in achteruit stop te zetten.

Om de achterwaartse snelheid te stoppen na het loslaten van de iBR-hendel, moet u voldoende gas geven.

## WAARSCHUWING

**De remfunctie heeft geen effect op bewegingen in achteruit.**

In achteruit is het beschikbare motorvermogen beperkt, zodat de

achterwaartse snelheid ook beperkt is. Toch kunnen in achteruit, naargelang de omstandigheden, snelheden worden bereikt van meer dan 14 km/h.

## **⚠ WAARSCHUWING**

Vaar enkel traag achteruit en dan zo kort mogelijk. Kijk altijd goed of er geen voorwerpen of personen achter het vaartuig zijn.

Bij varen in achteruit moet u het stuur in de omgekeerde richting draaien als die waarin u de achterkant van de waterscooter wilt bewegen.

Om de achterkant van de waterscooter bijvoorbeeld naar bakboord (links) te sturen, draait u het stuur naar stuurboord (rechts).



F18.J08Z

*TYPISCH - IN DE OMGEKEERDE RICHTING STUREN IN ACHTERUIT*

**⚠ LET OP** Bij achterwaartse stuwkracht stuurt u in de omgekeerde richting dan bij voorwaartse stuwkracht. Om de achtersteven van de waterscooter in achteruit naar bakboord (links) te sturen, draait u het stuur naar stuurboord

(rechts). Om de achtersteven van de waterscooter naar stuurboord (rechts) te sturen, draait u het stuur naar bakboord (links). De werking met achterwaartse stuwkracht dient in open water te worden ingeëfend om volkomen vertrouwd te raken met de bedieningselementen en het stuurgedrag van de waterscooter alvorens in een krappe omgeving te werken.

## **Schakelen en remmen**

### **⚠ WAARSCHUWING**

- De motor moet draaien om de rem te kunnen gebruiken.
- De rem heeft enkel effect bij werking met voorwaartse beweging, ze heeft geen effect op de snelheid in achteruit.
- De rem kan niet verhinderen dat uw waterscooter door stroming of wind kan afdrijven.

De remfunctie kan enkel worden ingeschakeld bij voorwaartse werking op of boven de snelheidsdrempel van 14 km/h.

De rem wordt ingeschakeld en geregeld als de iBR-hendel links op het stuur minstens voor 25% van het bewegingsbereik van de hendel wordt ingetrokken.

### **⚠ WAARSCHUWING**

Remmen dient in open water bij geleidelijk hogere snelheden te worden ingeëfend om volkomen vertrouwd te raken met de bedieningselementen en het stuurgedrag van de waterscooter.

Wanneer de iBR-hendel wordt gebruikt, wordt het commando van de gashendel genegeerd en hangt de regeling van de gas af van de stand van de iBR-hendel. De rem-



kracht kan dus uitsluitend met de iBR-hendel worden afgesteld.

De vertraging van de waterscooter is evenredig aan de remkracht. Hoe verder u de iBR-hendel intrekt, hoe sterker de remkracht.

**OPMERKING:** Let op dat u de iBR-hendel geleidelijk inschakelt zodat de remkrachtintensiteit goed is afgesteld, en laat de gashendel tegelijk los.

**! LET OP** Als wordt geremd, moeten de opvarenden zich schrap zetten tegen de vertragingkracht, zodat ze op de waterscooter niet naar voren schuiven en het evenwicht verliezen. De bestuurder dient de beide handen steeds op het stuur te houden en alle passagiers dienen zich goed aan een handgreep of aan het middel van de persoon voor hen vast te houden.

### **! WAARSCHUWING**

De remafstand verschilt afhankelijk van de beginsnelheid, lading, wind, aantal passagiers, omstandigheden op het water en de toegepaste remkracht van de bestuurder. Pas uw vaarstijl altijd aan die factoren aan.

Als de waterscooter vertraagt tot minder dan 14 km/h, wordt de remmodus beëindigd en wordt de achteruit ingeschakeld. Laat de iBR-hendel los zodra de waterscooter tot stilstand is gekomen. Anders zult u achteruit gaan.

**! LET OP** Naarmate de waterscooter vertraagt en tot stilstand komt, zal de hekgolf uw waterscooter inhalen, waardoor de waterscooter naar voren zal neigen. Let op dat zich op uw koers geen obstakels of zwemmers bevinden.

Als de gashendel nog is ingetrokken wanneer de iBR-hendel wordt losgelaten, zal de waterscooter na een korte pauze voorwaarts versnellen. De versnelling is evenredig aan de stand van de gashendel.

### **! WAARSCHUWING**

Als u niet voorwaarts wilt versnellen als u de remhendel loslaat, laat u de gashendel los.

Als u op snelheid de rem voor het eerst gebruikt, schiet achter de waterscooter een waterpluim hoog de lucht in, waardoor de bestuurder van een waterscooter achter u tijdelijk het zicht kan verliezen over uw waterscooter.

### **! WAARSCHUWING**

- Van belang is dat u de bestuurder van een waterscooter die van plan is in konvooi achter u te varen wijst op het rem- en manoeuvreervermogen van uw waterscooter, de betekenis van de waterpluim en dat tussen waterscooters een grotere afstand moet worden aangehouden.
- Denk eraan dat andere boten achter of rondom u mogelijk niet in staat zijn even snel te stoppen.

### **Remmen in bochten**

In bochten moet u gas geven om de controle te bewaren over de vaarrichting. Toch kunt u, zoals eerder beschreven, in een bocht remmen met de iBR-hendel. Zet u schrap om uw evenwicht te bewaren als de hekgolf uw waterscooter kruist.

**! LET OP** Naarmate de waterscooter vertraagt en tot stilstand komt bij remmen in een bocht, zal

uw eigen hekgolf de waterscooter inhalen, waardoor de waterscooter naar opzij zal neigen. Zet u schrap als de golf de waterscooter kruist.

## De VTS (variabel trimsysteem) gebruiken

Het variabele trimsysteem (VTS) wijzigt de verticale stand van de jetstraalbuis en biedt de bestuurder een snel en efficiënt systeem ter compensatie van lading, stuwkracht, vaarpositie en omstandigheden op het water. Als het correct is afgesteld, kan het de besturing vergemakkelijken, het opspringen beperken en de waterscooter in zijn optimale vaarstand plaatsen voor maximale prestaties.

Een bestuurder die de waterscooter voor het eerst gebruikt, moet zich vertrouwd maken met het variabele trimsysteem (VTS) bij verschillende snelheden en wateromstandigheden. Bij het varen op kruissnelheid wordt doorgaans een gemiddelde trimstand toegepast. Ervaring alleen kan u leren welke trimstand is aangewezen in elke situatie. Aangezien lagere snelheden zijn aanbevolen tijdens de invaartperiode van de waterscooter, vormt dit een uitstekende gelegenheid om vertrouwd te raken met de trimregeling en het effect ervan.

Als de straalbuis naar boven is gericht, duwt de waterstuwing de boeg van de waterscooter omhoog. Deze stand is optimaal voor hoge snelheden.

Als de straalbuis naar beneden is gericht, wordt de boeg naar beneden gedruwd en verhoogt het draaivermogen van de waterscooter. Net als bij iedere andere waterscooter bepalen de snelheid en lichaamshouding en bewegingen van de bestuurder hoe scherp de waterscooter kan draaien. Om het opspringen te beperken of voorkomen wordt de straalbuis naar bene-

den gericht en de snelheid proportioneel aangepast.

**OPMERKING:** De stand van de VTS wordt aangeduid met een balkdiagram in het informatiecentrum.

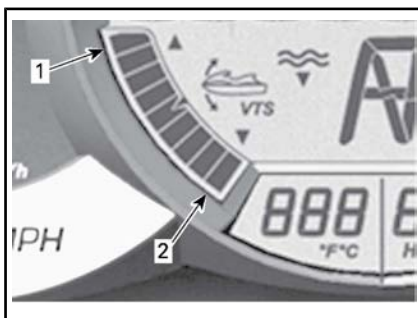

### INFORMATIECENTRUM — VTS-POSITIE-INDICATOR

1. Boeg omhoog
2. Boeg omlaag

Met het VTS-systeem kunt u de trimstand van de straalbuis manueel aanpassen, twee vooraf ingestelde trimstanden selecteren en vooraf ingestelde trimstanden opslaan of veranderen op bepaalde modellen.

## VTS-trimmethodes

BESCHIKBARE VTS-TRIMMETHODES	GTX GTX S 155	GTX LIMITED GTX LIMITED iS	RXT RXT-X RXT-X aS	WAKE PRO
VTS-trimknop	n.v.t.	X	X	X
VTS "dubbelklik" trimmen	n.v.t.	X	X	X
VTS-"voorstellingen"	n.v.t.	X	X	X
VTS trimmen via de multifunctionele meter	X	n.v.t.	n.v.t.	n.v.t.

X = **standaardkenmerk**  
N.V. = Niet verkrijgbaar

### De VTS trimmen met de VTS-knop

Er zijn negen trimstanden beschikbaar.

Terwijl de waterscooter op voorwaartse stuwkracht vaart, gaat u als volgt te werk:

**OPMERKING:** Als u de VTS-trimknop indrukt zonder dat de motor op voorwaartse stuwkracht staat verandert enkel de aanduiding. De straalpijp neemt de geselecteerde VTS-trimstand pas in wanneer de voorwaartse stuwkracht wordt ingeschakeld.

1. Druk eenmaal op de knop VTS OMHOOG om de boeg van de waterscooter naar de eerstvolgende, hogere trimstand te trimmen.
2. Druk eenmaal op de knop VTS OMLAAG om de boeg van de waterscooter naar de eerstvolgende, lagere trimstand te trimmen.

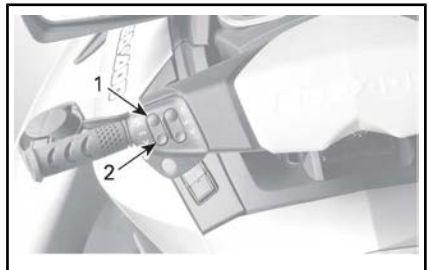

*TYPISCH - VTS-REGELKNOP*

1. Boeg omhoog
2. Boeg omlaag

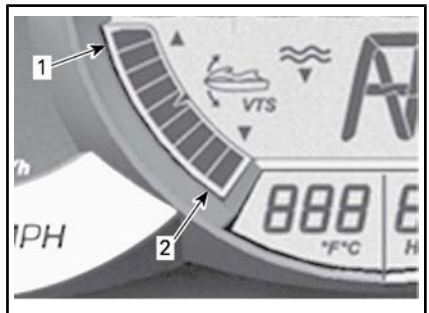

*INFORMATIECENTRUM — VTS-POSITIE-INDICATOR*

1. Boeg omhoog
2. Boeg omlaag

**OPMERKING:** Indien u de knop VTS OMHOOG of OMLAAG ingedrukt houdt, zal de straalpijp blijven

bewegen tot de knop wordt losgelaten op de gewenste trimstand, of tot de maximale trimstand (omhoog of omlaag) is bereikt.

### Vooraf ingestelde trimstanden gebruiken

Twee vooraf ingestelde trimstanden zijn beschikbaar.

Om de hoogste opgeslagen trimstand te kiezen, klikt u tweemaal op de VTS-knop OMHOOG (boeg omhoog).

Om de laagste opgeslagen trimstand te kiezen, klikt u tweemaal op de VTS-knop OMLAAG (boeg omlaag).

**OPMERKING:** Indien er slechts één trimstand werd opgeslagen, klikt u tweemaal op OMHOOG of OMLAAG van de VTS-knop.

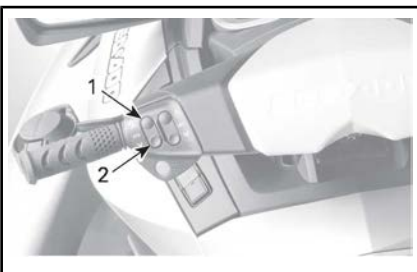

### TYPISCH - TWEEMAAL OMHOOG OF OMLAAG KLIKKEN OM DE VOORAF INGESTELDE STANDEN TOE TE PASSEN

1. Hoogste voorgeprogrammeerde stand op de knop OMHOOG
2. Laagste voorgeprogrammeerde stand op de knop OMLAAG

### Voorgeprogrammeerde trimstanden opslaan

Er kunnen twee verschillende VTS-trimstanden worden opgeslagen om het door u gewenste trimgedrag snel te selecteren op de waterscooter.

Voorgeprogrammeerde VTS-trimstanden opslaan:

1. Schakel de elektrische voeding AAN door eenmaal op de START/STOP-knop te drukken.
2. Plaats het bindsnoer op de motoruitschakelaar.
3. Druk rechts op het stuur herhaaldelijk op de MODE-knop (modus) totdat VTS-MODUS wordt weergegeven.

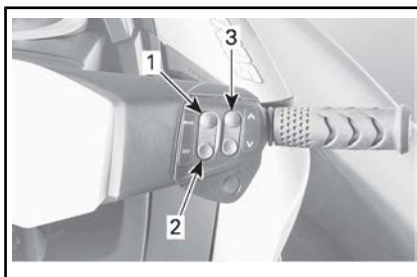

### TYPISCH

1. MODE-knop (Modus)
2. SET-knop (Instelling)
3. Knop OMHOOG/OMLAAG

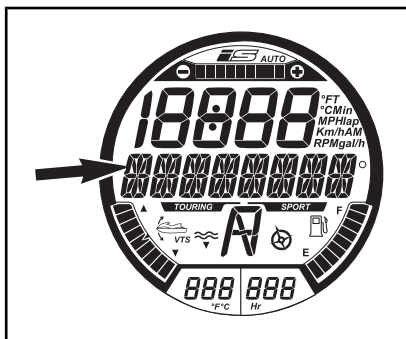

WEERGEGEVEN MELDING

VTS-MODUS

4. Druk rechts op het stuur op de SET-knop (instelling) om VOORINSTELLING 1 weer te geven.
5. Druk de VTS-knop OMHOOG of OMLAAG in om de VOORINSTELLING 1 VTS-positie te veranderen. De meter geeft instellingen 1 tot 9 weer op het digi-

tale scherm boven VOORIN-  
STELLING 1.

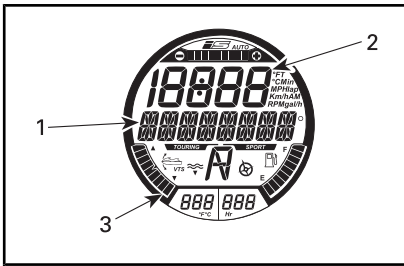

GESELECTEERDE FUNCTIE - VOORINSTELLING  
1

1. Functie VOORINSTELLING 1
2. Nummer VTS-instelling
3. VTS-standindicator op instelling 1 (boeg omlaag)

6. Druk op de SET-knop om VOORINSTELLING 1 op te slaan en VOORINSTELLING 2 weer te geven.
7. Druk de VTS-knop OMHOOG of OMLAAG in om de VOORINSTELLING 2 VTS-positie te veranderen. De meter geeft instellingen 1 tot 9 weer op het digitale scherm boven VOORINSTELLING 2.

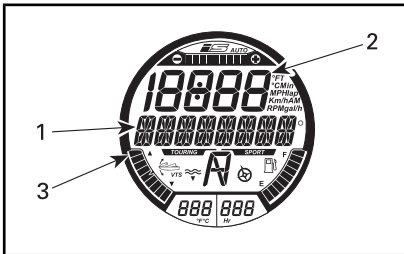

GESELECTEERDE FUNCTIE - VOORINSTELLING  
2

1. Functie VOORINSTELLING 2
2. Nummer VTS-instelling
3. VTS-positiewijzer op instelling 9 (boeg omhoog)

8. Druk tweemaal op de SET-knop om de instellingen op te slaan en terug te keren naar het hoofdscherm.

Het VTS-systeem vergelijkt de voorgeprogrammeerde, opgeslagen trimstanden en kent de hoogste stand toe aan de knop OMHOOG (boeg omhoog) en de laagste aan de knop OMLAAG (boeg omlaag).

Als de beide trimstanden identiek zijn, hebben de twee knoppen dezelfde triminstelling.

### VTS trimmen met de meter

1. Druk met de motor op voorwaartse stuwkracht herhaaldelijk op de MODE-knop (modus) tot de VTS-functie verschijnt op de multifunctionele display.
2. Druk op de knop OMHOOG of OMLAAG rechts op het stuur om de VTS-instelling te wijzigen.

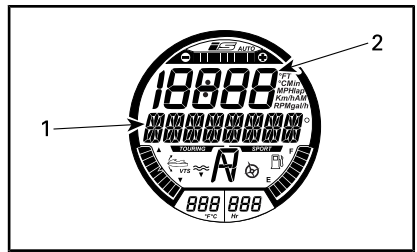

GESELECTEERDE FUNCTIE - VTS

1. VTS-melding
2. Nummer VTS-instelling

3. Controleer of de VTS werkt door te kijken of de VTS-standindicator op het informatiecentrum beweegt.
4. Druk tweemaal op de SET-knop (instelling) om de gewenste instellingen op te slaan en terug te keren naar het hoofdscherm.

**OPMERKING:** De beschikbare VTS-instellingen liggen tussen 1 en 9.

**OPMERKING:** Het VTS-systeem kan niet volledig worden getest als de motor niet op voorwaartse stuwkracht werkt. Als de motor geen voorwaartse stuwkracht geeft, verandert alleen de VTS-aanduiding als de VTS-schakelaars worden ingedrukt. De stand van de straalbuis zal niet veranderen.

## **Algemene aanbevelingen voor gebruik**

### **Varen in onstuimig water of bij slechte zichtbaarheid**

Vermijd varen in zulke omstandigheden. Wees extra voorzichtig en vaar aan de minimumsnelheid als het toch niet anders kan.

### **Dwars op golven varen**

De bestuurder moet het stuur stevig beetpakken en beide voeten op de treeplanken houden.

De passagier moet de handgrepen met beide handen stevig beetpakken en beide voeten op de treeplanken houden.

Snelheid verminderen.

Blijf altijd paraat om bij te sturen en uw evenwicht te behouden.

Als u over golven vaart, heft u uw lichaam iets van de zitting op om de schokken met uw benen op te vangen.

Als u dwars door een hekgolf vaart, moet u altijd een veilige afstand houden tot de waterscooter voor u.

## **⚠ WAARSCHUWING**

**Vertraag voor u door hekgolven vaart. De bestuurder en de passagier(s) dienen zich schrap te zetten en een halfstaande positie in te nemen om de schokken mee op te vangen. Spring niet in een zog of op de golven.**

**OPMERKING:** Sommige waterscootermodellen zijn uitgerust met een ophangingssysteem (iS) dat in staat is de schokken te verzachten als u door onstuimig water of een hekgolf vaart. Een halfstaande positie aannemen kan noodzakelijk zijn in zeer onstuimig water of over grote hekgolven. De bestuurder dient zijn snelheid aan te passen om te vermijden dat hij de controle over de waterscooter zou verliezen of opvarenden zouden worden afgeworpen.

### **Stoppen/aanmeren**

Zodra de gashendel wordt losgelaten vertraagt de waterscooter door de weerstand van het water tegen de romp. De remafstand is afhankelijk van de grootte van de waterscooter, zijn gewicht, snelheid, toestand van het wateroppervlak, aanwezigheid en richting van wind en stroming.

Het iBR-systeem kan tevens worden gebruikt om te vertragen of sneller tot stilstand te komen en om de manoeuvreerbaarheid te verhogen, vooral bij het aanmeren.

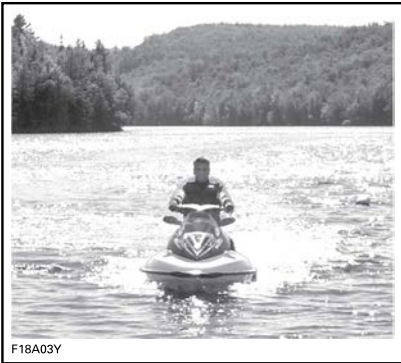

F18A03Y

De bestuurder dient zich vertrouwd te maken met de remafstand in verschillende omstandigheden. Tot stilstand komen op een rechte lijn en in een bocht met behulp van het iBR-systeem dient uitgebreid te worden ingeoeft om vertrouwd te raken met het vaargedrag van de waterscooter bij gedeeltelijk of volledig remmen.

## **!** WAARSCHUWING

Oefen het remmen altijd in open water om er zeker van te zijn dat zich in de directe nabijheid, vooral achteraan, geen waterscooters of boten ophouden. Andere watergebruikers zijn niet steeds in staat om op tijd te manoeuvreren of tot stilstand te komen om u te ontwijken als u onverwacht net voor hen volledig tot stilstand komt.

Als u op snelheid de rem voor het eerst gebruikt, schiet achter de waterscooter een waterpluim hoog de lucht in, waardoor de bestuurder van een waterscooter achter u tijdelijk het zicht kan verliezen over uw waterscooter.

## **!** WAARSCHUWING

Van belang is dat u de bestuurder van een waterscooter die van plan is in konvooi achter u te varen wijst op het rem- en manoeuvreervermogen van uw waterscooter, de betekenis van de waterpluim en dat tussen waterscooters een grotere onderlinge afstand moet worden aangehouden.

De bestuurder dient ook de aanmeerprocedure in te oefenen met een denkbeeldige kade en met behulp van de beschikbare bedieningselementen (iBR-hendel en gashendel).

Laat de gashendel ver genoeg vóór de verwachte aanlegplaats los.

Vertraag naar stationair.

Manoeuvreeër door gebruik te maken van een combinatie van de iBR-hendel en gashendel, schakelen naar neutraal, naar achteruit of vooruit, al naargelang de situatie.

Denk eraan: bij varen in achteruit werkt de stuurrichting omgekeerd. Als u het stuur naar links draait, zwenkt de achtersteven in achteruit naar rechts en omgekeerd.

## **!** WAARSCHUWING

Wanneer de gashendel wordt losgelaten en/of de motor wordt stilgelegd, neemt het vermogen om in een bepaalde richting te sturen af. De stuurrichting is omgekeerd als de waterscooter in achteruit vaart.

### **Aanleggen op het strand**

**OPMERKING** Het is niet aan te raden om met de waterscooter tot op het strand te varen.

Nader het strand langzaam en schakel de motor uit voordat het water minder dan 90 cm diep

wordt onder het laagste punt van de romp. Trek de waterscooter vervolgens op het strand.

**OPMERKING** De waterscooter in ondieper water besturen kan leiden tot schade aan de impeller, onderdelen van de iBR of andere onderdelen van de jet-pomp. Leg de motor altijd stil voordat het water minder dan 90 cm diep wordt en gebruik nooit de achteruit- of remfunctie.

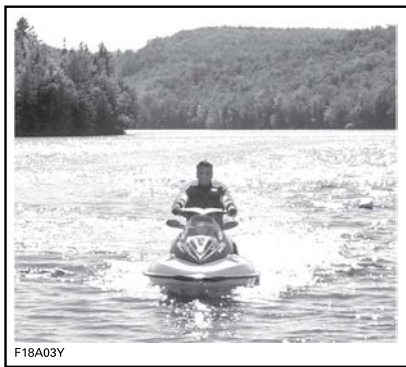



# BEDRIJFSMODI

BESCHIKBARE VAARMODI	GTX 155, GTX S 155	GTX LIMITED, GTX LIMITED iS	RXT	RXT-X aS, RXT-X	WAKE PRO
Touringmodus	X	X	X	X	X
Sportmodus	X	X	X	X	X
ECO-modus	X	X	X	X	X
Cruisemodus	X	X	X	-	X
Trage-snelheidsmodus	X	X	X	-	X
Skimodus	-	-	-	-	X
Leersleutelmodus	X	X	X	X	X

X = **standaardkenmerk**  
 - = zie een Sea-Doo-dealer voor verkrijgbaarheid.  
 N.V. = niet verkrijgbaar

## Touringmodus

Standaard is de waterscooter bij het opstarten ingesteld op de TOURING-modus.

### **Alle modellen behalve RXT-X/RXT-X aS**

De TOURING-modusindicator staat AAN op de multifunctionele meter om de actieve vaarmodus te bevestigen.

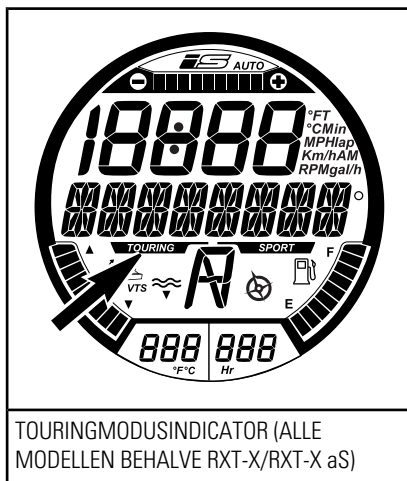

TOURINGMODUSINDICATOR (ALLE MODELLEN BEHALVE RXT-X/RXT-X aS)

## Sportmodus

Indien geselecteerd, levert de SPORTMODUS een ogenblikkelijke gasrespons en een snellere acceleratie dan de TOURINGMODUS.

**OPMERKING:** Sportmodus is niet beschikbaar als een LEERSLEUTEL wordt gebruikt.

Eens geactiveerd, blijft de SPORT-MODUS actief tot hij door de bestuurder wordt uitgeschakeld, of tot de motor wordt stilgelegd, waarna hij terugkeert naar de standaard TOURINGMODUS.

### Sportmodus activeren

Om op snelheid varende de sportmodus snel te activeren gaat u als volgt te werk:

**⚠ WAARSCHUWING**

Bewaar bij het activeren van de sportmodus het overzicht over waar andere vaartuigen, obstakels of personen zich in het water bevinden.

1. Houd de SPORT-knop minstens 3 seconden ingedrukt.

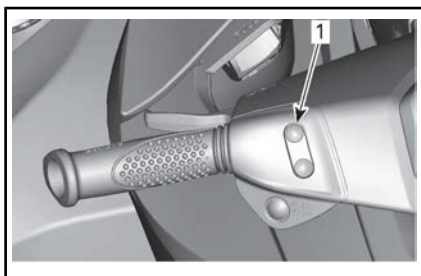

#### TYPISCH

1. Sportknop

De volgende melding wordt weergegeven:

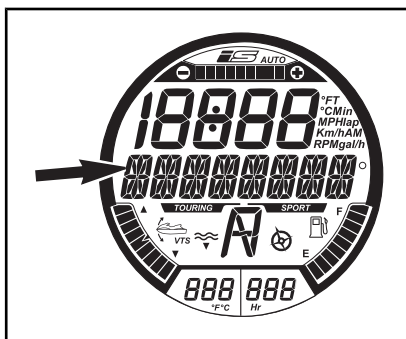

WEERGEGEVEN MELDING

SPORTMODUS WORDT INGESCHAKELD - MEER ACCELERATIE - PASSAGIERS AANMANEN ZICH VAST TE HOUDEN - OP SPORTKNOP DRUKKEN

**⚠ WAARSCHUWING**

Zorg dat de passagiers weten dat de waterscooter in de sportmodus sneller optrekt en dat ze zich stevig moeten vasthouden.

2. Druk nogmaals op de SET-knop (instelling) om de sportmodus te activeren.

Een schuivende melding SPORT-MODUS GEACTIVEERD bevestigt kortstondig dat de sportmodus werd geactiveerd.

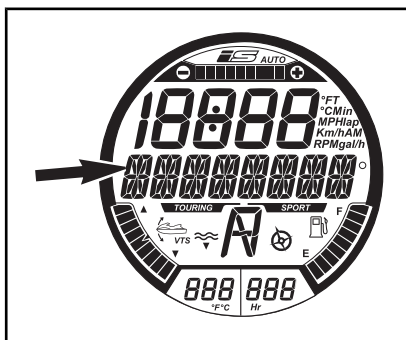

WEERGEGEVEN MELDING

SPORTMODUS GEACTIVEERD

**OPMERKING:** De meter keert enkele seconden later terug naar de normale weergave.

- Controleer of de SPORT-modus-indicator aan staat.

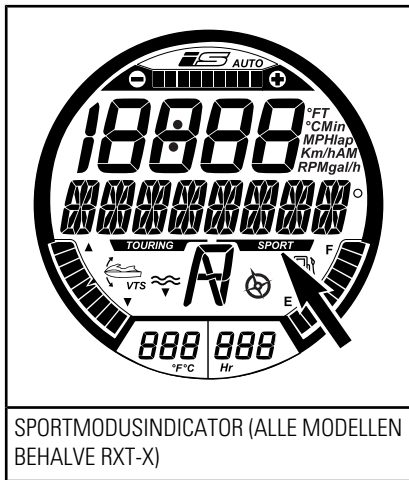

SPORTMODUSINDICATOR (ALLE MODELLEN BEHALVE RXT-X)

**OPMERKING:** De SPORT-modus-indicator gaat aan en blijft aan zolang de sportmodus actief is.

**RXT-X/RXT-X aS**

Als er geen SPORT-modusindicator op de multifunctionele display staat, brandt alleen het indicatorlichtje SPORTMODUS op de toeren-teller.

**Sportmodus deactiveren**

Om op snelheid varende de sportmodus snel te deactiveren gaat u als volgt te werk:

**⚠ WAARSCHUWING**

Bewaar bij het uitschakelen van de sportmodus het overzicht over waar andere waterscooters, obstakels of personen zich in het water bevinden.

- Houd de SPORT-knop minstens 3 seconden ingedrukt.

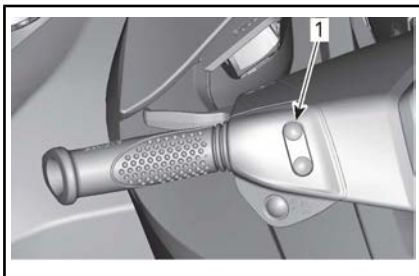

*TYPISCH*

- Sportknop

**OPMERKING:** De volgende melding schuift over de multifunctionele display: SPORTMODUS GEDEACTIVEERD

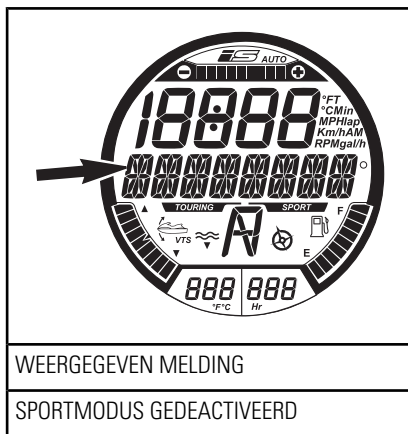

WEERGEGEVEN MELDING

SPORTMODUS GEDEACTIVEERD

**OPMERKING:** De meter keert enkele seconden later terug naar de normale weergave.

**Alle modellen behalve RXT-X/RXT-X aS**

- Controleer of de TOURING-modusindicator aan staat.

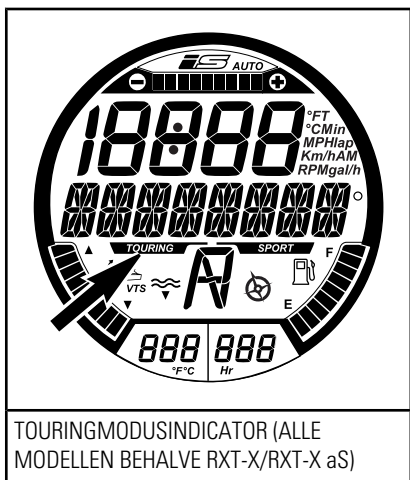

## ECO-modus (zuinige verbruiksmodus)

### ECO-modus activeren

1. Houd de ECO-knop minstens 1 seconde ingedrukt.

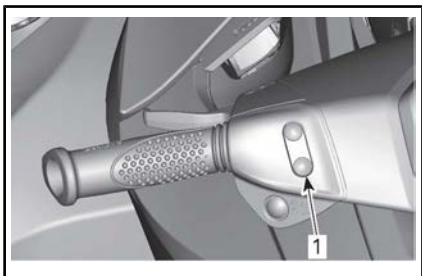

#### TYPISCH

1. ECO-knop

De volgende melding wordt weergegeven op de multifunctionele display:

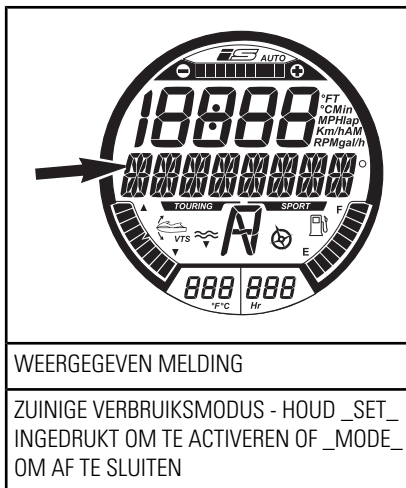
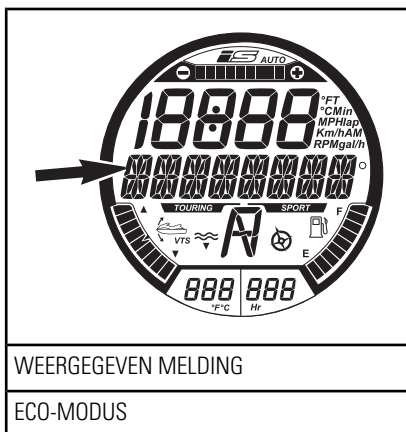

De ECO-modusindicator wordt ook geactiveerd.

### ECO-modus deactiveren

1. Houd de ECO-knop minstens 1 seconde ingedrukt.

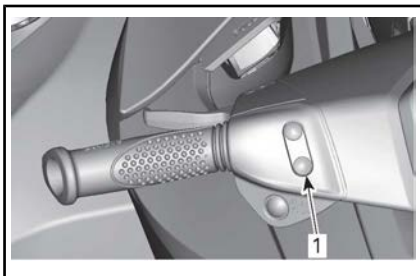
**TYPISCH****1. ECO-knop**

De ECO-modusindicator wordt gedeactiveerd.

**Cruisemodus**

De cruisemodus is een functie van het iTC-systeem (intelligent Throttle Control) waarmee de bestuurder de gewenste maximumsnelheid van de waterscooter kan instellen.

Dat is nuttig bij varen over lange afstanden, werken in zones met snelheidsbeperkingen, slepen van een tuber, skiër of wakeboarder.

De bestuurder moet de gashendel ingedrukt houden om de voorwaartse snelheid aan te houden.

Zodra de maximale kruissnelheid is ingesteld kan de bestuurder de snelheid van de waterscooter met de gashendel variëren van stationair tot de ingestelde kruissnelheid. De ingestelde kruissnelheid zal niet overschreden worden, zelfs als de gashendel volledig wordt ingedrukt.

Laat uw aandacht voor de omgeving niet zakken terwijl u aan een constante kruissnelheid voortbeweegt.

Vertragen is een kwestie van de gashendel los te laten voorbij het ingestelde punt of van de iBR-hendel in te trekken.

Als de iBR-hendel wordt ingetrokken om te remmen, wordt de CRUISE-modus genegeerd, maar **niet gedeactiveerd**.

Zodra de iBR-hendel wordt losgelaten en de gashendel wordt ingetrokken om naar voorwaartse stuwkracht te schakelen, zal de cruisefunctie de snelheid van de waterscooter opnieuw beperken tot de eerder ingestelde snelheid.

**Voorwaarden voor activering van de cruisemodus**

**OPMERKING:** De cruisemodus is niet beschikbaar indien de tragesnelheidsmodus of skimodus is ingeschakeld.

CRUISEMODUS kan worden geactiveerd

- Op stationair bij voorwaartse stuwkracht
- Telkens bij varen aan een constante snelheid.

**Cruisemodus activeren**

1. Houd een constante snelheid aan.
2. Houd de cruiseknop ongeveer 1 seconde lang ingedrukt.

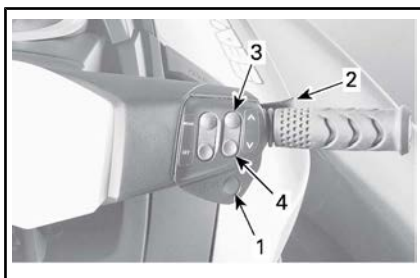
**TYPISCH**

1. CRUISE-knop
2. Gashendel
3. Knop OMHOOG
4. Knop OMLAAG

U hoort een piepton, die aangeeft dat u nu in cruisemodus bent, en een groen CRUISE-indicatorlichtje gaat branden.

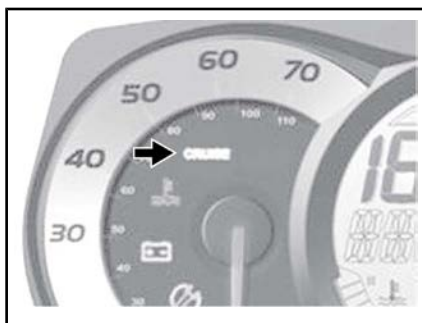

TYPISCH - INDICATORLICHTJE CRUISE-MODUS

**OPMERKING:** Een ingeschakelde cruisemodus beperkt enkel de maximaal beschikbare snelheid wanneer de gashendel wordt ingedrukt. De gashendel moet ingedrukt worden gehouden om de voorwaartse snelheid te handhaven. Zodra de cruise functie is geactiveerd kan de snelheid van de waterscooter met de gashendel worden gewisseld van stationair tot de ingestelde kruissnelheid. De snelheid van de waterscooter kan verschillen naargelang de omstandigheden op het water.

### Cruisemodus activeren op stationaire snelheid

**OPMERKING:** Deze functie is beschikbaar tot ongeveer 10 km/h.

De CRUISEMODUS activeren op een stationaire snelheid bij voorwaartse stuwkracht:

1. Houd de cruise-knop ingedrukt tot de volgende melding verschijnt op de multifunctionele display.

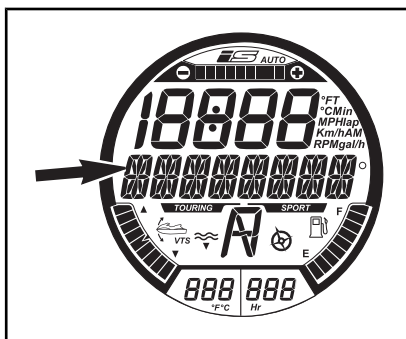

WEERGEGEVEN MELDING

CRUISEMODUS\_ DOELSNELHEID INVOEREN OP SET DRUKKEN OM TE ACCEPTEREN OF MODE OM AF TE SLUITEN

2. Druk op de knop OMHOOG tot de gewenste kruissnelheid wordt aangeduid op de numerieke display. De volgende melding schuift over de multifunctionele display:

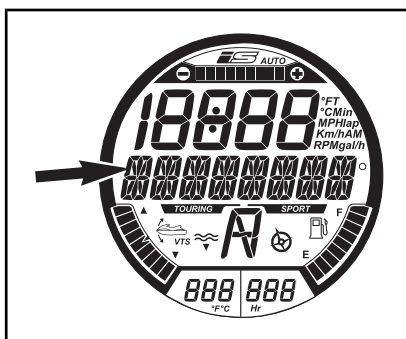

WEERGEGEVEN MELDING

CRUISEMODUS - SNELHEID WORDT AANGEPAST

3. Druk op de SET-knop (instelling) om de geselecteerde kruissnelheid op te slaan en de cruisemodus in te schakelen. De volgende melding schuift over de multifunctionele display:

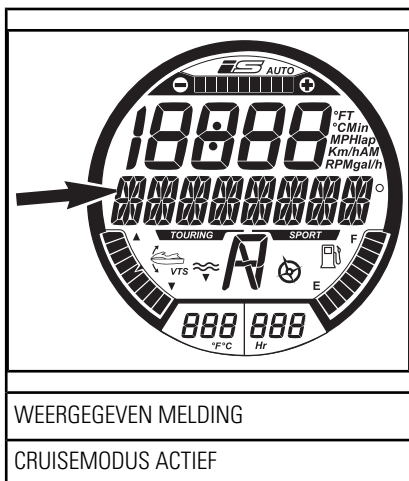

### Ingestelde kruissnelheid veranderen

De ingestelde kruissnelheid te **verhogen** of **verlagen**:

1. Houd de gashendel ingedrukt.
2. Druk op de knop OMHOOG/OMLAAG.

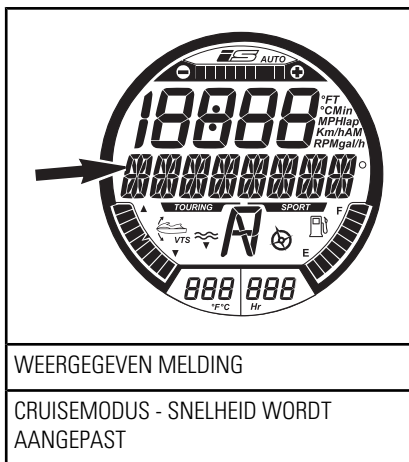

3. Druk op de knop OMHOOG/OMLAAG om de snelheid naar wens aan te passen.

### Cruisemodus deactiveren

De cruisemodus deactiveren:

1. Laat de gashendel los.
2. Druk de cruiseknop in.

Dat de cruisemodus is gedeactiveerd wordt aangegeven door:

- Het CRUISE-indicatorlichtje op het scherm van de snelheidsmeter gaat uit.
- Er klinkt een PIEPtoon.

**OPMERKING:** Als de gashendel niet helemaal wordt losgelaten wanneer de cruiseknop wordt ingedrukt om de cruisemodus te deactiveren, weerklinkt geen PIEPTOON en blijft het cruiselichtje branden. De snelheidsbeperkende functie van de cruisemodus blijft dan actief totdat de gashendel volledig wordt losgelaten, waarna een PIEPTOON weerklinkt en het cruiselichtje uitgaat.

### Langzame snelheidsmodus (Alle modellen behalve RXT-X en RXT-X aS)

De iTC (intelligent Throttle Control) maakt ook een trage-snelheidsmodus mogelijk waarmee de bestuurder de stationaire snelheid kan aanpassen en instellen. Dat is nuttig bij varen in trage-snelheidszones, waar de bestuurder bijzonder moet oppassen om potentiële hindernissen te vermijden.

De bestuurder kan de stationaire snelheid instellen tussen 1,6 km/h naar 11 km/h.

Als u optrekt naar meer dan ongeveer 14 km/h, wordt de trage-snelheidsmodus gedeactiveerd en schakelt de motor terug naar het stationaire toerental wanneer u de gashendel loslaat.

In situaties waarin de bestuurder snel moet kunnen stoppen of optrekken uit een gevaarlijke situatie zal het intrekken van de iBR-hendel,

of het intrekken van de gashendel de trage-snelheidsmodus deactiveren en de bestuurder de normale controle over de waterscooter teruggeven.

### Trage-snelheidsmodus activeren

De trage-snelheidsmodus activeren:

1. Laat de gashendel los op het stationaire toerental.
2. Trek de iBR-hendel in en laat deze los om in neutraal te schakelen.
3. Houd de cruiseknop ongeveer 1 seconde lang ingedrukt.

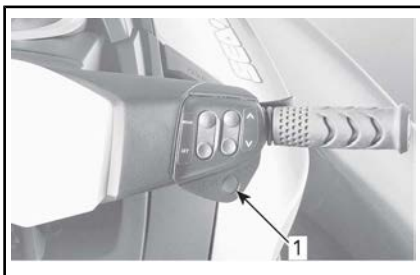

#### TYPISCH

1. CRUISE-knop

De CRUISE-indicator op de snelheidsmeter of de multifunctionele display gaat branden om aan te duiden dat de cruisemodus actief is.

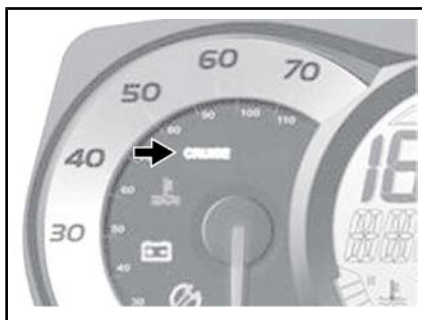

#### TYPISCH - INDICATORLICHTJE CRUISE-MODUS IN SNELHEIDSMETER

Een schuivende melding verschijnt op de multifunctionele display die

aangeeft dat u zich nu in de trage-snelheidsmodus bevindt.

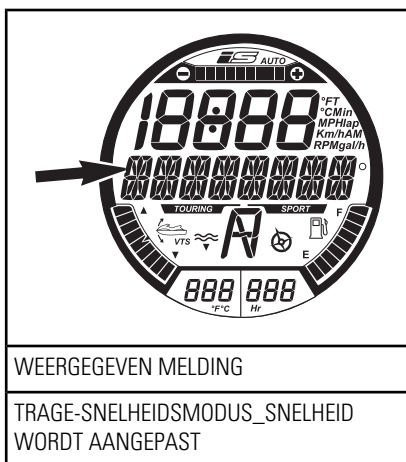

Ook de standaard instelling 1 voor trage snelheid verschijnt gedurende enkele seconden op de numerieke display.

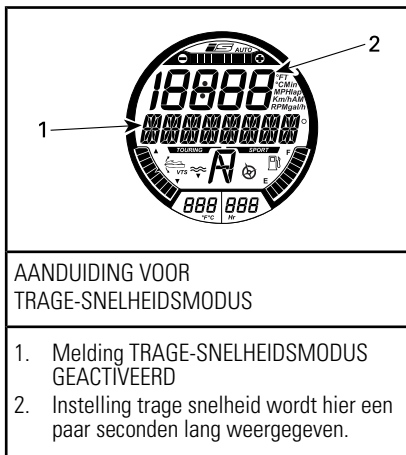

**OPMERKING:** De melding TRAGE-SNELHEIDSMODUS blijft voorblijven zolang de lage-snelheidsmodus actief is. De numerieke display keert na een paar seconden terug naar de vorige aanduiding.



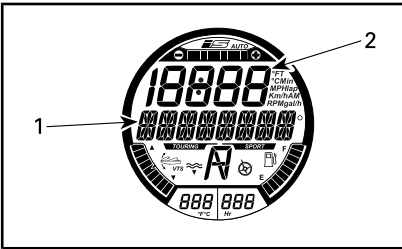

AANDUIDING VOOR TRAGE-SNELHEIDSMODUS

1. Melding TRAGE-SNELHEIDSMODUS
2. De numerieke display keert terug naar de vorige aanduiding

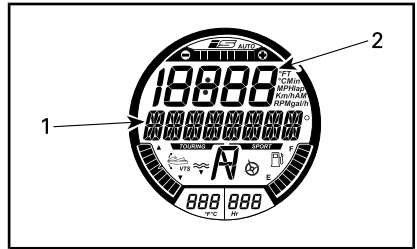

AANDUIDING VOOR TRAGE-SNELHEIDSMODUS

1. Melding TRAGE-SNELHEIDSMODUS
2. De numerieke display keert terug naar de vorige aanduiding

### Ingestelde trage snelheid veranderen

Om het instelpunt voor trage snelheid te **verhogen** of **verlagen**, drukt u een- of meermaals op de knop OMHOOG/OMLAAG rechts op het stuur.

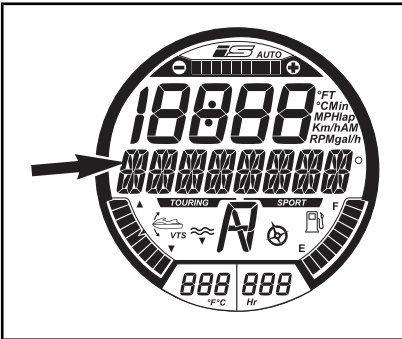

WEERGEGEVEN MELDING

TRAGE-SNELHEIDSMODUS\_SNELHEID WORDT Aangepast

Het instelpunt verschijnt opnieuw op het digitale scherm om de gewijzigde instelling voor de trage snelheid aan te duiden.

De displays keren een paar seconden na de laatste druk op de knop OMHOOG of OMLAAG terug naar hun vorige aanduiding.

**OPMERKING:** Er zijn 5 trage-snelheidsinstellingen beschikbaar (1 tot 5). Pas de trage-snelheidsmodus aan de gewenste snelheid aan.

Ter herinnering schuift de volgende melding regelmatig over de multifunctionele display.

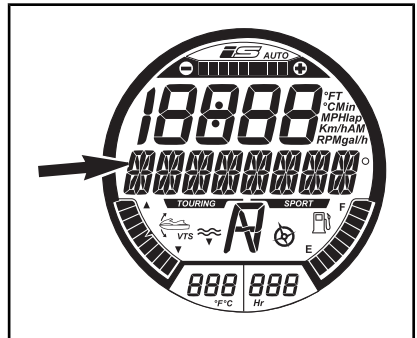

WEERGEGEVEN MELDING

TRAGE-SNELHEIDSMODUS

De displays keren een paar seconden na de laatste druk op de knop OMHOOG of OMLAAG terug naar hun vorige aanduiding.

## Trage-snelheidsmodus deactiveren

De trage-snelheidsmodus kan worden gedeactiveerd met één van de volgende methodes:

- De cruiSeknop indrukken.
- De iBR-hendel indrukken.
- Versnellen tot voorbij de ingestelde trage snelheid

Bij deactivering van de TRAGE-SNELHEIDSMODUS door de cruiSeknop in te drukken, of door met de gashendel te versnellen, blijft de iBR-poort in de voorwaartse stand staan.

Als de iBR-hendel wordt gebruikt, beweegt de iBR-poort naar de achteruitstand en vervolgens naar neutraal zodra de hendel wordt losgelaten.

De deactivering van de TRAGE SNELHEIDSMODUS wordt als volgt aangegeven:

- Het CRUISE-indicatorlichtje gaat uit.
- De schuivende melding TRAGE SNELHEIDSMODUS ACTIEF houdt op.

## Skimodus

Met de skimodus kunt u de lanceeringen telkens herhaald en precies regelen en een ingestelde treksnelheid aanhouden, speciaal voor het trekken van een skiër of wakeboarder.

Skimodus is niet beschikbaar als een LEERSLEUTEL wordt gebruikt.

## Functie GELEIDELIJKE TOENAME

De functie GELEIDELIJKE TOENAME is een voorgeprogrammeerde instelling die dient om de waterscooter te lanceren en te laten versnellen.

GELEIDELIJKE TOENAME 1 biedt:

- Traagste lancering (vlotste)

- Traagste acceleratie
- Traagste DOELSNELHEID

GELEIDELIJKE TOENAME 5 biedt:

- Snelste lancering
- Snelste acceleratie
- Hoogste DOELSNELHEID

## Functie DOELSNELHEID

Met de functie DOELSNELHEID beperkt u de maximale treksnelheid.

Zodra een GELEIDELIJKE TOENAME is gekozen verschijnt op de numerieke display een gemiddelde doelsnelheid van de waterscooter voor die GELEIDELIJKE TOENAME.

De weergegeven gemiddelde snelheid en het beschikbare snelheidsbereik hangen af van de gekozen GELEIDELIJKE TOENAME. Hoe hoger het cijfer van de GELEIDELIJKE TOENAME, hoe hoger het snelheidsbereik.

De bestuurder kan de doelsnelheid verhogen of verlagen naar een waarde die binnen het snelheidsbereik van de gekozen GELEIDELIJKE TOENAME ligt.

**OPMERKING:** Indien de door u gewenste snelheid niet instelbaar is binnen de gekozen GELEIDELIJKE TOENAME, moet u de SKIMODUS uitschakelen, opnieuw inschakelen en een andere GELEIDELIJKE TOENAME kiezen.

## Skimodus inschakelen en gebruiken

Om de skimodus in te schakelen volgt u de volgende stappen:

1. Laat de gashendel los.

**OPMERKING:** U kunt de skimodus niet inschakelen als u de gashendel niet volledig hebt losgelaten en indien CRUISE of de TRAGE-SNEL-

HEIDSMODUS is ingeschakeld. Dan verschijnt op de multifunctionele display een melding die u op de hoogte brengt van de situatie. Volg de instructies op de display.

2. Druk herhaaldelijk op de MODE-knop (modus) tot SKIMODUS verschijnt op de multifunctionele display.

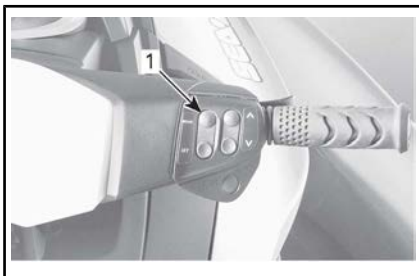

*TYPISCH*

1. MODE-knop (Modus)

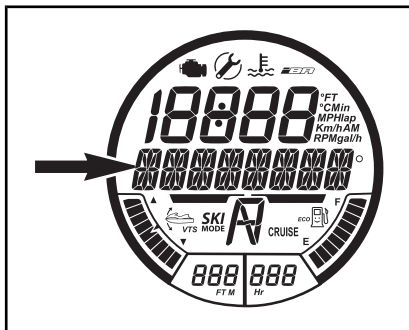

WEERGEGEVEN MELDING

SKIMODUS

3. Druk op SET (instelling) om de functie te openen. De melding op de multifunctionele meter wijzigt in GELEIDELIJKE TOENAME. Het cijfer van de GELEIDELIJKE TOENAME verschijnt op de numerieke display.

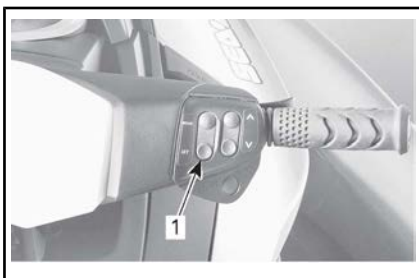

*TYPISCH*

1. SET-knop (Instelling)

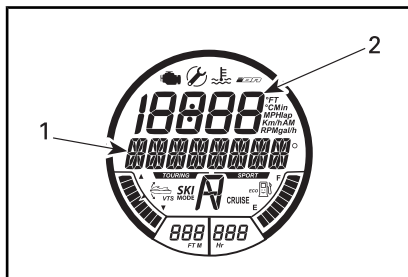

EERSTE BESCHIKBARE INSTELLING - GELEIDELIJKE TOENAME

1. Melding GELEIDELIJKE TOENAME
2. Instelling GELEIDELIJKE TOENAME

4. Om de instelling van de GELEIDELIJKE TOENAME te wijzigen, drukt u op de knoppen OMHOOG/OMLAAG tot het gewenste cijfer voor de geleidelijke toename op de multifunctionele display verschijnt.
5. Druk op SET om de instelling voor de geleidelijke toename vast te leggen. Het multifunctionele instrumentenbord verandert naar de instelling voor de DOELSNELHEID.

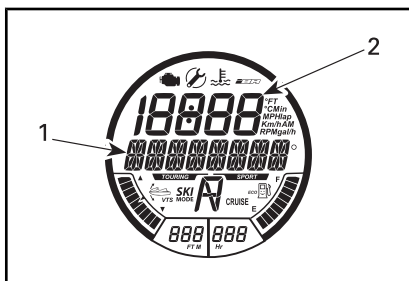

TWEEDE BESCHIKBARE INSTELLING - DOELSNELHEID

1. Melding DOELSNELHEID
2. Doelsnelheid instellen

6. Druk op de knop OMHOOG/OMLAAG om de doelsnelheid te verlagen of te verhogen.
7. Druk op SET (Instelling) om doelsnelheid vast te leggen. De display schakelt over naar de volgende schuivende melding.

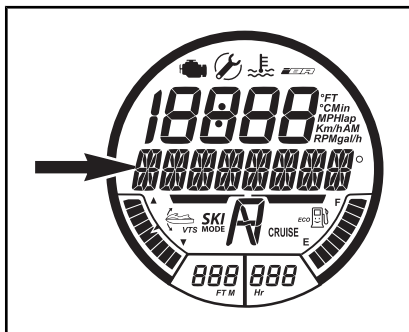

WEERGEGEVEN MELDING

SKIMODUS\_OP\_SET\_DRUKKEN OM TE STARTEN OF OP MODE OM AF TE SLUITEN

**OPMERKING:** Om de 5 seconden hoort u een PIEPTOON die u eraan herinnert dat de SKIMODUS is ingeschakeld.

8. Druk nogmaals op SET. De volgende, bevestigende melding verschijnt.

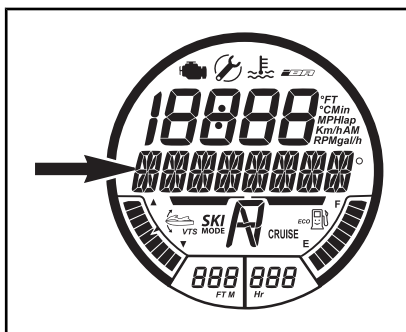

WEERGEGEVEN MELDING

SKIMODUS  
ACTIEF\_OP\_MODE\_DRUKKEN\_EN TERUG  
NAAR STATIONAIR OM TE ANNULEREN

**OPMERKING:** Het SKIMODUS-indicatorlichtje gaat ook aan en knipt wanneer de skimodus wordt geactiveerd. Het zal AAN blijven als de bestuurder de gashendel volledig ingedrukt houdt tot tegen het stuur.

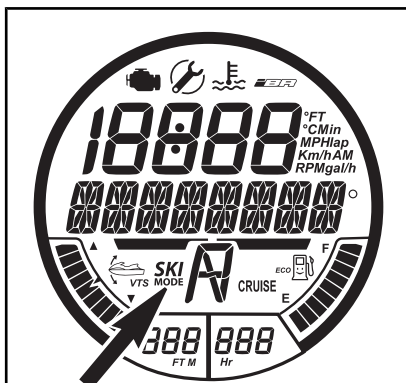

SKIMODUSINDICATOR

9. Om de waterscooter in de skimodus te lanceren, houdt u de gashendel volledig ingetrokken tot aan de stuurhandgreep. De waterscooter versnelt dan naar de ingestelde DOELSNELHEID

en het indicatorlichtje SKIMODUS blijft branden.

- Om de DOELSNELHEID tijdens een skirit te verhogen of te verlagen, drukt u op de knop OMHOOG/OMLAAG, **zonder** de gashendel los te laten.

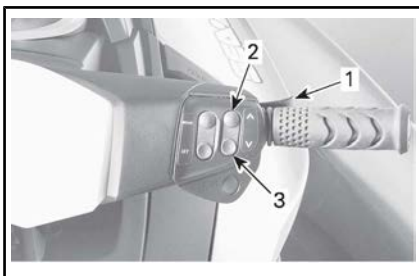

#### TYPISCH

- Gashendel ingetrokken houden
- Knop OMHOOG indrukken om te versnellen
- Knop OMLAAG indrukken om snelheid te verlagen

**OPMERKING:** Als u de gashendel tijdens een skironde gedeeltelijk loslaat, gaat het indicatorlichtje voor de SKIMODUS knipperen en wordt de snelheidsregeling gedeactiveerd met de pijlknop OMHOOG/OMLAAG.

- Om een skironde te beëindigen of een gevallen skiër of wakeboarder op te pikken, laat u de gashendel helemaal los om de normale gasregeling te hervatten.

**OPMERKING:** Als u de gas volledig loslaat terwijl de skimodus in bedrijf is, gaat de systeemstatus terug over op de ingeschakelde skimodus. Het indicatorlichtje voor SKIMODUS gaat uit, maar de skimodus blijft ingeschakeld en een melding in die zin verschijnt opnieuw op de multifunctionele display.

- Druk op SET (instelling) om de skimodus opnieuw te activeren

en trek de gashendel volledig in om een nieuwe skironde aan te vatten.

### Skimodus deactiveren

Om de skimodus op enig moment tijdens de instelprocedure van de skimodus af te sluiten, drukt u op de MODE-knop (modus).

Om een skironde te beëindigen en de skimodus volledig te deactiveren, laat u de gas helemaal los naar stationair en drukt dan op de MODE-knop (modus).

### Leersleutelmodus

Er zijn 5 snelheidsinstellingen beschikbaar.

Standaard is de snelheid ingesteld op nr. 3.

### De snelheidsinstellingen van de leersleutel veranderen

**OPMERKING:** De sleutelinstellingen kunnen enkel worden veranderd als de motor niet draait.

Om de instellingen van de leersleutel te veranderen gaat u als volgt te werk:

- Druk eenmaal op de START/STOP- knop om het elektrisch systeem in te schakelen en plaats de NORMALE sleutel op de motoruitschakelaar.
- Wacht tot het informatiecentrum de zelftest heeft afgerond en de melding van sleutelherkenning weergeeft.
- Druk herhaaldelijk op de MODE-knop (modus) tot op het digitale scherm van het informatiecentrum SLEUTELMODUS verschijnt.

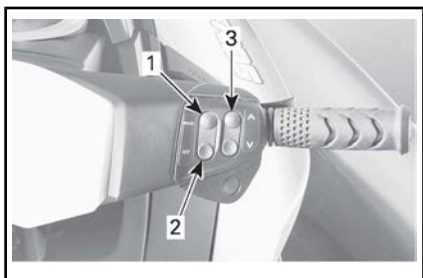

TYPISCH - METERKNOPPEN

1. MODE-knop (Modus)
2. SET-knop (Instelling)
3. Knop OMHOOG/OMLAAG

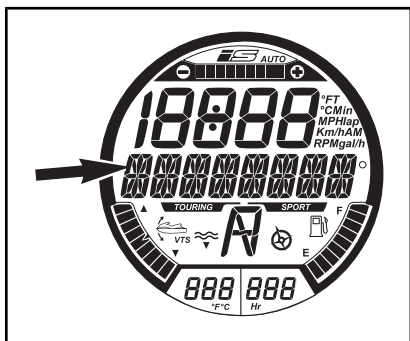

WEERGEGEVEN MELDING

SLEUTELMODUS

4. Druk eenmaal op de SET-knop (instelling) om de instelfunctie voor de leersleutel in te schakelen. L-sleutel verschijnt nu op het scherm.

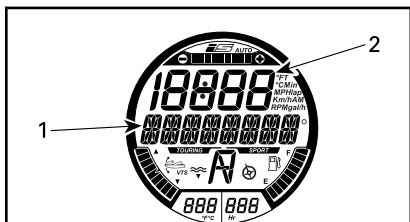

GESELECTEERDE FUNCTIE - LEERSLEUTEL

1. Melding L-SLEUTEL
2. Leersleutelinstelling

5. Druk op de knop OMHOOG of OMLAAG om de sleutelinstellingen te verwisselen van 1 tot 5. De snelheidsbeperkingen per instelling zijn af te lezen in de tabel.
6. Druk de SET-knop (instelling) eenmaal in om de instelling op te slaan, tweemaal om de functie af te sluiten, of wacht gewoon tot de tijdslimiet voor de functie verlopen is. De veranderde sleutelinstelling wordt automatisch opgeslagen.

**OPMERKING:** De snelheidsinstelling van de sleutel geldt op ieder identiek type sleutel dat op een bepaalde waterscooter wordt gebruikt. Eenzelfde type sleutel dat op een andere waterscooter wordt gebruikt kan dus een verschillende snelheidsinstelling hebben.

D.E.S.S. SOORT SLEUTEL	SNELHEIDS-INSTELLING VAN DE SLEUTEL	MAXIMUM-SNELHEID ONG.
LEERSLEUTEL	5	80 km/h
	4	74 km/h
	3	68 km/h
	2	60 km/h
	1	51 km/h

## SPECIALE PROCEDURES

### Reinigen van jetpompwaterinlaat en impeller

#### **! WAARSCHUWING**

Blijf uit de buurt van het inlaatrooster zolang de motor draait. Lang haar, loshangende kleding of riemen van reddingsvesten kunnen in bewegende delen verstrikt raken.

Wier, schelpen of afval kunnen in het inlaatrooster, de aandrijfjas en/of impeller verstrikt raken. Een verstopte waterinlaat kan onder meer leiden tot de volgende problemen:

- **Cavitatie:** Het motortoerental is hoog maar de waterscooter beweegt traag door de verminderde stuwkracht, de jetpomp kan beschadigd worden.
- **Oververhitting:** Aangezien de jetpomp de waterstroom voor de koeling van het uitlaatsysteem regelt, zal een verstopte inlaat leiden tot oververhitting van de motor en beschadiging van de interne motoronderdelen.

Een verstopping met wier kan als volgt worden verholpen:

#### **! WAARSCHUWING**

Als het toch nodig blijkt om een vreemd voorwerp te verwijderen dat vastzit in het aandrijfsysteem, MOET het bindsnoer uit de motoruitschakelaar WORDEN VERWIJDERD.

### Reiniging in het water

Schommel de waterscooter meermaals heen en weer terwijl u herhaaldelijk kort op de motor-START/STOP-knop drukt zonder de motor te starten. Meestal kan de verstopping zo worden verholpen.

Start de motor en controleer of het vaarttuig normaal werkt.

Als de bovenstaande methode niet werkt, kunt u het volgende proberen:

- Laat de motor draaien en trek voordat u gas geeft de iBR-hendel in voor werking in achteruit en bedien de gashendel meermaals snel na elkaar.
- Herhaal dit indien nodig.

Als het systeem geblokkeerd blijft, haal de waterscooter dan uit het water om hem te reinigen. Raadpleeg *REINIGING OP HET STRAND*.

### Reiniging op het strand

#### **! WAARSCHUWING**

Het bindsnoer MOET uit de motoruitschakelaar WORDEN VERWIJDERD om onopzettelijk starten van de motor te voorkomen, voordat u de zone van het aandrijfsysteem reinigt.

Leg een stuk karton of tapijt naast de waterscooter om krassen te voorkomen als u de waterscooter op zijn kant legt om hem te reinigen.

Kantel de waterscooter op een kant om hem te reinigen.



TYPISCH

Maak de waterinlaat schoon. Als het systeem nog verstopt is, doe dan een beroep op een erkende Sea-Doo dealer voor een servicebeurt.

**OPMERKING** Inspecteer het waterinlaatrooster op beschadigingen. Laat het indien nodig repareren door een erkende Sea-Doo dealer.

Om vlot bij de straalbuis te kunnen, beweegt u de iBR naar de voorste stand. Zie *iBR-NEUTRALISATIE-FUNCTIE* voor nadere aanwijzingen.

### iBR-neutralisatiefunctie

Als de iBR-neutralisatiefunctie is geactiveerd, kan de gebruiker de iBR-poort en de straalbuis elektrisch over het volledig bewegingsbereik bewegen met de VTS-regelknop.

**OPMERKING:** De iBR-neutralisatiefunctie is enkel beschikbaar als de motor niet draait.

## ! WAARSCHUWING

Zorg dat niemand zich nabij de achterkant van de waterscooter bevindt wanneer u de iBR-poort beweegt met de iBR-neutralisatiefunctie. De beweging van de poort kan vingers vastklemmen.

**OPMERKING** Voorwerpen die in het iBR-systeem terechtkomen terwijl de iBR-neutralisatiefunctie in gebruik is kunnen onderdelen van de iBR beschadigen. Verwijder alle onbuigzame vreemde voorwerpen die de beweging van de iBR-poort kunnen belemmeren voordat u deze in beweging zet.

## ! WAARSCHUWING

Als het toch nodig blijkt om een vreemd voorwerp te verwijderen dat vastzit in het aandrijfsysteem, leef dan de volgende regels strikt na voordat u daartoe overgaat:

- Neem het bindsnoer uit de motoruitschakelaar.
- Wacht minstens 5 minuten.
- Druk de START/STOP-knop niet in. Als de START/STOP-knop toch wordt ingedrukt, wacht u opnieuw 5 minuten.

### iBR-neutralisatiefunctie activeren

Activeer de iBR-neutralisatiefunctie met de volgende stappen.

1. Schakel de elektrische voeding in door eenmaal op de START/STOP-knop te drukken.
2. Plaats het bindsnoer op de motoruitschakelaar.

**OPMERKING:** Het bindsnoer moet geïnstalleerd zijn om ervoor te zorgen dat het informatiecentrum na de zelftest niet alle aanduidingen zou afsluiten. De elektriciteit zal ongeveer 3 minuten ingeschakeld blijven.

3. Houd de iBR-hendel gedurende de hele procedure ingetrokken.

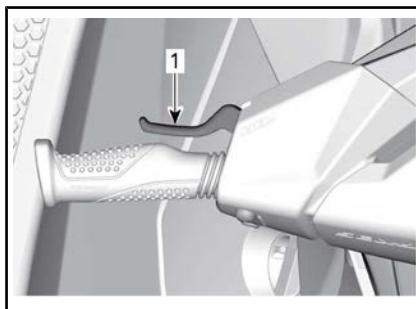

1. iBR-hendel ingetrokken houden



4. Als de volgende melding op de multifunctionele meter wordt weergegeven, druk u op SET (instellen).

**MELDING OP MULTIFUNCTIONELE METER**

"ENTERING iBR OVERRIDE - PRESS SET BUTTON"

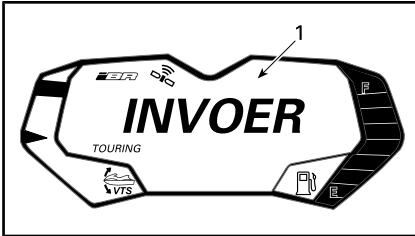

*TYPISCH*

1. Melding op multifunctionele meter

Na enkele seconden wordt de volgende melding herhaaldelijk op de multifunctionele meter weergegeven.

**MELDING OP MULTIFUNCTIONELE METER**

"iBR OVERRIDE ON- RELEASE LEVER TO EXIT"

5. Terwijl u de iBR-hendel nog steeds ingedrukt houdt, drukt u op VTS OMHOOG/OMLAAG of OMHOOG/OMLAAG (als het vaartuig geen VTS-schakelaar heeft) om de iBR-hendel in de gewenste stand te plaatsen. Verzeker u ervan dat de VTS-indicatie op de multifunctionele meter volgens de beweging van de iBR-poort verandert. Als de iBR-poort naar boven gaat, gaat de indicatie naar boven.
6. Laat de iBR-hendel los.
7. Neem het bindsnoer uit de motoruitschakelaar.

**! WAARSCHUWING**

Als het toch nodig blijkt om een vreemd voorwerp te verwijderen dat vastzit in het aandrijfsysteem, leef dan de volgende regels strikt na voordat u daartoe overgaat:

- Neem het bindsnoer uit de motoruitschakelaar.
- Wacht minstens 5 minuten.
- Druk de START/STOP-knop niet in. Als de START/STOP-knop toch wordt ingedrukt, wacht u opnieuw 5 minuten.

**iBR-neutralisatiefunctie deactiveren**

Voor het uitschakelen van de iBR-neutralisatiefunctie laat u de iBR-hendel los. De melding iBR OVERRIDE ON- RELEASE LEVER TO EXIT (iBR-neutralisatie ingeschakeld, laat hendel los voor uitschakelen) wordt niet meer op de multifunctionele meter weergegeven.

**OPMERKING:** Als de motor wordt opgestart, beweegt de iBR-poort naar de neutrale stand.

**! WAARSCHUWING**

Zorg dat niemand nabij de achterkant van de waterscooter staat wanneer u de iBR-poort beweegt met de iBR-neutralisatiefunctie. De beweging van de poort kan vingers vastklemmen.

**Gekapseide waterscooter**

**OPMERKING:** Some veiligheidslabels op het vaartuig worden niet op afbeeldingen weergegeven. Zie het gedeelte *VEILIGHEIDSLABELS VOOR WATERSCOOTERS* voor in-

formatie over veiligheidslabels op het vaartuig.

De waterscooter is zo ontworpen dat hij niet makkelijk omslaat. Twee stabilisatievinnen aan de zijkant van de romp verhogen de stabiliteit van de waterscooter nog. Als hij is gekapseisd, blijft hij zo liggen.

## **! WAARSCHUWING**

Probeer de motor niet opnieuw te starten als de waterscooter is gekapseisd. De bestuurder en passagiers moeten altijd een goedgekeurd reddingsvest dragen.

Om de waterscooter terug rechtop te draaien moet u ervoor zorgen dat de motor is uitgeschakeld en de D.E.S.S.-sleutel **NIET** in het contact zit. Grijp vervolgens het inlaatrooster, stap op de bumperrail en gebruik uw gewicht om de waterscooter naar u toe te draaien.

**OPMERKING:** Een label op de achtersteven bij de spoelkoppeling geeft instructies over hoe de waterscooter rechtop kan worden gedraaid. Het label is ondersteboven aangebracht zodat het leesbaar is als de waterscooter is omgekegeld.



TYPISCH

De 4-TEC™ motor is uitgerust met een beveiligingssysteem bij omslaan (T.O.P.S.™). Als de waterscooter omkantelt, wordt de motor automatisch stilgelegd.

Als de waterscooter terug in de normale vaarstand staat, kan de motor gewoon weer worden opgestart.

**OPMERKING** Als de waterscooter langer dan vijf minuten gekapseisd is geweest, mag u de motor niet proberen te starten om te voorkomen dat hij beschadigd wordt door binnengelopen water. Raadpleeg zo snel mogelijk een erkende Sea-Doo dealer.

**OPMERKING** Als de motor niet aanslaat, probeer hem dan niet meer te starten. Anders kan de motor beschadigd worden. Raadpleeg zo snel mogelijk een erkende Sea-Doo dealer.

Controleer zo snel mogelijk of er water in het ruim staat. Laat eventueel water weglopen zodra u terug aan land bent.

## **Ondergedompelde waterscooter**

Om de schade aan de motor te beperken, moet u zo snel mogelijk de volgende procedure uitvoeren.

Laat het water uit het ruim weglopen.

Als hij in zout water heeft gelegen, spuit u het ruim en alle onderdelen met behulp van een tuinslang schoon met zoet water om het corrosiverende effect van het zout te stoppen.

**OPMERKING** Probeer de motor nooit te starten. Water in het inlaatspruitstuk zou anders naar de motor kunnen vloeien en ernstige schade aan de motor veroorzaken.

Breng de waterscooter zo snel mogelijk naar een erkende Sea-Doo dealer voor een servicebeurt.

**OPMERKING** Hoe langer u wacht om de motor te laten nakijken, hoe groter de schade aan de motor.

## Ondergelopen motor

**OPMERKING** Probeer de motor nooit te starten. Water in het inlaatspruitstuk zou anders naar de motor kunnen vloeien en ernstige schade aan de motor veroorzaken.

Breng de waterscooter zo snel mogelijk naar een erkende Sea-Doo dealer voor een servicebeurt.

**OPMERKING** Hoe langer u wacht om de motor te laten nakijken, hoe groter de schade aan de motor. Als u de motor niet laat nakijken zoals het hoort kan de motor ernstige schade oplopen.

## De waterscooter slepen in het water

Om een Sea-Doo waterscooter te slepen in het water dient u bijzondere veiligheidsmaatregelen te nemen.

De aanbevolen maximale sleepsnelheid bedraagt 24 km/h.

Zo voorkomt u dat het uitlaatsysteem kan vollopen, wat zou kunnen leiden tot water in de motor. Wanneer de motor niet draait valt de uitlaatdruk weg die het water normaal uit de uitlaat naar buiten stuwt.

**OPMERKING** Als u deze instructies niet naleeft kan de motor schade oplopen. Als u een vastgelopen vaartuig in het water moet slepen, ga dan zeker niet sneller dan de maximale sleepsnelheid van 24 km/h.

Als u de waterscooter sneller dan de maximale aanbevolen snelheid

moet slepen, klemt u de watertoevoerslang af.

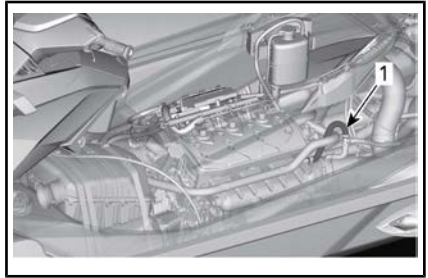

1. Watertoevoerslang

---

***Deze pagina is  
opzettelijk blanco***

# ***ONDERHOUD***

---

# ONDERHOUDSSCHEMA

Onderhoud is van groot belang om de waterscooter in een veilig functionerende staat te houden. De waterscooter moet een servicebeurt krijgen volgens het onderhoudsschema.

Een reparatiebedrijf of iemand naar keuze van de eigenaar kan emissiebeperkingsapparatuur en -systemen onderhouden, vervangen of repareren. Voor deze aanwijzingen zijn geen onderdelen van of reparatie door BRP of door erkende Sea-Doo-dealers vereist. Hoewel een erkende dealer van Sea-Doo diepgaande technische kennis en gereedschap voor het onderhoud aan de Sea-Doo-waterscooter heeft, is de emissiegerelateerde garantie niet afhankelijk van het gebruik van een erkende dealer van Sea-Doo of een ander bedrijf waar BRP commerciële banden mee heeft. Voor emissiegerelateerde garantieclaims beperkt BRP de vaststelling en de reparatie van emissiegerelateerde onderdelen tot erkende Sea-Doo-dealers. Raadpleeg de *EMISSIEGERELATEERDE GARANTIE VAN US EPA* in deze handleiding voor informatie. De eigenaar is verantwoordelijk voor een behoorlijk onderhoud. Garantieclaims kunnen onder andere worden afgewezen als de eigenaar of bestuurder door verkeerd onderhoud of gebruik het probleem heeft veroorzaakt.

U moet de aanwijzingen voor de brandstofvereisten in het brandstofgedeelte van deze handleiding opvolgen. Ook als benzine meer dan tien volumeprocent ethanol gemakkelijk verkrijgbaar is, heeft de US EPA een verbod voor het gebruik van benzine met dan 10 volumeprocent ethanol uitgevaardigd, dat op dit vaartuig van toepassing is. Het gebruik van benzine met dan 10 volumeprocent ethanol in deze motor kan het emissiebeperkingsysteem beschadigen.

Negeer de informatie over de volgende systemen als de waterscooter niet is uitgerust met deze kenmerken:

- iBR (intelligent Brake and Reverse)
- iS (intelligent Suspension) (alleen GTX LTD iS)
- aS (verstelbare ophanging) (alleen RXT-X aS)

Voer alle onderhoud uit zoals opgenomen in het schema als het aantal uur of de tijd is bereikt.

**OPMERKING:** Na bijvoorbeeld 200 uur of 2 jaar laat u alle onderdelen van deze tabel uitvoeren en OOK die in ELKE tabel voor na 100 uur of 1 maand.



## WAARSCHUWING

Als de waterscooter niet behoorlijk volgens het onderhoudsprogramma en de onderhoudsprocedures wordt onderhouden kan dat varen onveilig maken.

Ook als u het onderhoudsschema volgt moet u steeds de inspectie voor het vertrek uitvoeren.

EERSTE 50 UUR OF 1 JAAR
Vervang de motorolie en de filter
Inspecteer het uitlaatsysteem (dagelijks spoelen bij gebruik in zout of vuil water)
Inspecteer vuldop, vulmond, brandstoftank, riemen brandstoftank, brandstofleidingen en aansluitingen
Test het brandstofsysteem op lekkage
Inspecteer het gasklephuis
Controleer op foutcodes
Inspecteer de bougies
Inspecteer de elektrische aansluitingen en bevestigingen (ontstekingsysteem, startstelsel, brandstofinjectoren, zekeringdozen enz.)
Test de motoruitschakelaar en de bewakingspieptoon
Controleer de stuurkabel en aansluitingen
Controleer de bussen van de stuurstraalbuis
Controleer de werking van O.T.A.S.
Inspecteer de koolstofring en de rubber schoen van de aandrijfjas (vaker bij gebruik waterscooter in vies water)
Inspecteer de staat van impeller, manchet impeller en slijtring
Controleer speling iBR-poort
Inspecteer de iBR-beschermer
<b>Het volgende moet elke maand worden uitgevoerd:</b>
Inspecteer de conditie van de accu
Controleer de accuaansluitingen
Inspecteer op offeringsanode (vaker bij gebruik in zoutwater) en vervang indien nodig

IEDERE 100 UUR OF 1 JAAR
Vervang de motorolie en de filter
Inspecteer rubber houders motor
S puit een smeermiddel tegen corrosie op metalen onderdelen in het motorcompartiment (elke 10 uur bij gebruik in zout water)
Inspecteer en spoel het uitlaatsysteem

<b>IEDERE 100 UUR OF 1 JAAR</b>
Inspecteer het koelsysteem (koelvloeistofpeil, slangen en sluitingen op lekken)
Smeer en controleer de iTC-hendel op goede werking (indrukken en vrijlaten hendel voor controleren bewegingsvrijheid. Als u wat wrijving voelt, moet u de hendel demonteren, schoonmaken, inspecteren op slijtage en smeren)
Inspecteer vuldop, vulmond, brandstoftank, riemen brandstoftank, brandstofleidingen en aansluitingen (bij opbergen of na 100 uur gebruik, afhankelijk van wat zich het eerst voordoet)
Test het brandstofsysteem op lekkage
Inspecteer het gasklep huis
Controleer de luchtinlaatdemper
Controleer op foutcodes
Inspecteer en smeer de ontstekingsspoelen (1503 4-TEC-motoren)
Inspecteer de ontstekingsspoelen (1630 ACE HO-motoren)
Inspecteer de elektrische aansluitingen en bevestigingen (ontstekingsstelsel, startsysteem, brandstofinjectoren, zekeringdozen enz.)
Test de motoruitschakelaar en de bewakingspieptoon
Controleer de stuurkabel en aansluitingen
Controleer de bussen van de stuurstraalbuis
Controleer de werking van O.T.A.S.
Inspecteer de koolstofring en de rubber schoen van de aandrijf as (vaker bij gebruik waterscooter in vies water)
Inspecteer de staat van impeller, manchet impeller en slijtring
Controleer de radiale speling van de impelleras
Inspecteer de behuizing van de jetpomp
Controleer en smeer de groeven van de aandrijf as en de impeller
Meet speling impeller en slijtring impeller
Smeer en controleer de iBR-hendel op goede werking (indrukken en vrijlaten hendel voor controleren bewegingsvrijheid. Als u wat wrijving voelt, moet u de hendel demonteren, schoonmaken, inspecteren op slijtage en smeren)
Controleer speling iBR-poort
Controleer de VTS-trimring, achteruitvaarondersteuning en iBR-poort
Inspecteer de iBR-beschermkap
Inspecteer het iS-systeem (lekken, oliepeil pompreservoir en werking positie sensor)



IEDERE 100 UUR OF 1 JAAR
Inspecteer aS-systeem (lekkage, extern reservoir (bevestiging, vastdraaien bijstelknop)
Inspecteer de romp, de rijplaat en het waterinlaatrooster op schade
<b>Het volgende moet elke 100 uur worden uitgevoerd (onafhankelijk van het aantal jaar):</b>
Vervangen van de bougies (1630 ACE HO-motoren)
<b>Het volgende moet elke 100 uur of bij een opslagperiode worden uitgevoerd (wat het eerst optreedt):</b>
Pakking impelleras, manchet, O-ring en impellerkap

IEDERE 200 UUR OF 2 JAAR
1503 4-TEC-motoren: Vervang de bougies
<b>Het volgende moet elke 200 uur worden uitgevoerd (onafhankelijk van het aantal jaar):</b>
1503 4-TEC-motoren: Vervang de compressorkoppeling

ONDERHOUDSVRIJ (1630 ACE HO-MOTOREN)
1630 ACE HO-motoren: De compressor is <b>onderhoudsvrij</b> *. *Inspecteer de compressor <b>elke 200 uur</b> (onafhankelijk van het aantal jaren) als het voertuig onder extreme omstandigheden wordt gebruikt, zoals offshore rijden, continue werking met wijd open gasstand enz.

**OPMERKING** Probeer niet onderdelen van de compressor te vervangen, aangezien deze in de fabriek nauwkeurig is uitgebalanceerd. Als u deze aanbeveling niet opvolgt, kan dit leiden tot schade aan de compressor en/of de motor.

IEDERE 300 UUR OF 5 JAAR
Vervang de koelvloeistof

# ONDERHOUDSPROCEDURES

Dit hoofdstuk bevat aanwijzingen voor de elementaire onderhouds-procedures.

## WAARSCHUWING

Schakel de motor uit en volg deze procedures wanneer u het onderhoud uitvoert. Als u de onderhoudsprocedures niet precies opvolgt, kunt u letsel oplopen door hete of bewegende onderdelen, elektriciteit, chemicaliën of andere gevaren.

## WAARSCHUWING

Als borginrichtingen dienen te worden verwijderd (bv. borgpen-nen, zelfborgende bevestigin-gen enz.), moet u deze altijd door nieuwe vervangen.

**OPMERKING** Laat nooit enig voorwerp, lap, werktuig e.d. in het motorcompartiment of het ruim achter.

## Motorolie

### Aanbevolen motorolie

#### *Modellen met motor van 155 pk*

Gebruik een 4-TAKT SYNTHETISCH XPS-OLIEMENGSEL (Stuknr. 293 600 121). (Als geen aanbevolen XPS TM-motorolie beschikbaar is, gebruikt u een 5W40 of 10W40 API-classificatie SJ-, SL-, SM-of SN-olie.

Controleer altijd of het API-label op de oliebus minstens één van deze normen vermeldt.

#### *Modellen met 215-, 260- en 300-motoren*

Gebruik een 4-TAKT SYNTHETISCH XPS-OLIEMENGSEL (Stuknr. 293 600 121).

**OPMERKING** Deze motoren werden ontwikkeld en gevali-

deerd met het 4-takt synthetisch XPS-oliemengsel van BRP. BRP raadt u aan altijd het 4-takt syn-thetisch XPS-oliemengsel te ge-bruiken. Als de aanbevolen XPS-motorolie niet beschikbaar is, gebruikt u een 10W40 minerale motorolie die compatibel is met natte koppelingen, zoals JASO MA-gecertificeerde olie. Schade veroorzaakt door olie die niet geschikt is voor de motor wordt wellicht niet gedekt door de beperkte garantie van BRP.

**OPMERKING** Gebruik NOOIT geheel synthetische olie. Die kan de goede werking van de com-pressor koppeling belemmeren. Voeg geen additieven aan de aanbevolen olie toe. Oliesoorten voor API-classificatie SM of SN bevatten additieven (wrijvingsver-lagende middelen) die onge-wenst doorslijpen van de com-pressor en vroegtijdige slijtage kunnen veroorzaken.

### Motoroliepeil

**OPMERKING** Controleer het peil regelmatig en vul bij indien no-dig. Nooit te veel bijvullen. Een te hoog oliepeil kan ernstige schade aan de motor aanrichten.

 **LET OP** Sommige onderdelen in het motorcompartiment kunnen erg heet zijn. Rechtstreeks contact kan tot brandwonden leiden.

Het oliepeil kan zowel worden ge-controleerd met de waterscooter in het water als uit het water.

Met de waterscooter uit het water

**OPMERKING** De waterscooter moet horizontaal staan.

 **LET OP** Als de motor draait terwijl de waterscooter uit het wa-ter is, kan de warmtewisselaar in

de rijplaat erg heet worden. Vermijd elke aanraking met de rijplaat om brandwonden te voorkomen.

1. Zet de dissel omhoog en blokkeer deze zodra de bumperrail horizontaal staat.
2. Open het zadel.

**Modellen uitgerust met een ophanging**

3. Neem het ventilatievak uit het verlengde van het dek om gedeeltelijk toegang te krijgen tot het motorcompartiment.

**OPMERKING:** Neem het ventilatievak eenvoudigweg uit door de 3 borgclips los te maken en het uit het verlengde van het dek te tillen.

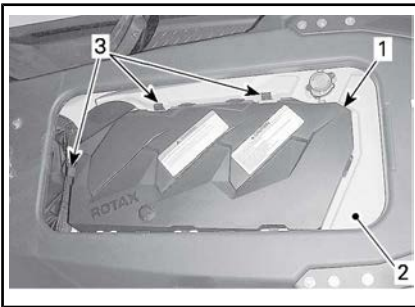

1. Ventilatievak
2. Verlengde van het dek
3. Borgclips

**Alle modellen**

4. Koppel een tuinslang aan op de spoelkoppeling van het uitlaatsysteem. Raadpleeg **UITLAAT-SYSTEEM** in dit hoofdstuk en volg de procedure.

**OPMERKING**

- Laat de motor nooit draaien zonder het uitlaatsysteem van water te voorzien. Gebrek aan koeling kan het uitlaatsysteem zwaar beschadigen.
  - Laat de motor nooit langer dan 2 minuten draaien. De pakking van de aandrijflijn wordt niet gekoeld wanneer de waterscooter uit het water is.
5. Laat de motor reeds in de normale gebruikstoestand **30 seconden lang stationair** draaien en leg de motor dan stil.
  6. Wacht minstens 30 seconden tot de olie zich in de motor heeft gezet, trek de peilstok dan uit en veeg hem proper.

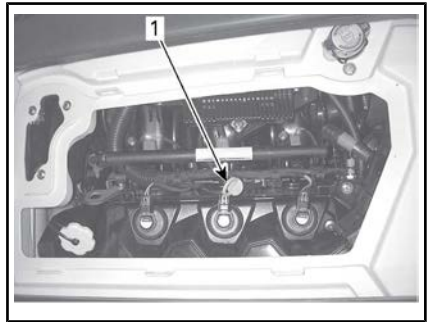

**TYPISCH — ALLE MODELLEN BEHALVE MODELLEN MET 300-MOTOREN**

1. Locatie van de oliepeilstok

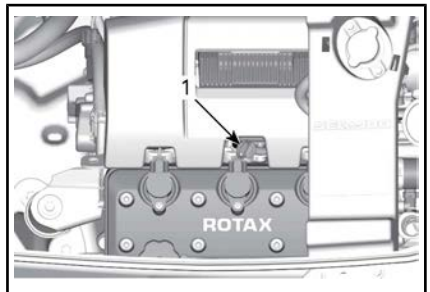

**TYPISCH --MODELLEN MET DE 300-MOTOREN**

1. Locatie van de oliepeilstok
7. Plaats de peilstok terug en duw hem helemaal naar binnen.

8. Verwijder de peilstok opnieuw en lees het oliepeil af. Dat moet tussen de merktekens MAX en TOEVOEGEN liggen.

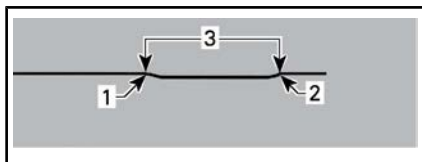

*TYPISCH*

1. Vol
2. Toevoegen
3. Gebruiksbereik

**OPMERKING: Op 1630 ACE HO-motoren** is er 1 L verschil tussen minimum- en maximumwaarde.

9. Voeg olie bij tot het peil dat tussen de merktekens moet liggen.

Olie toevoegen:

- Schroef de oliedop los.
- Plaats een trechter in de olievulopening.
- Vul de olietank bij tot het juiste niveau.

**OPMERKING:** Nooit te veel bijvullen.

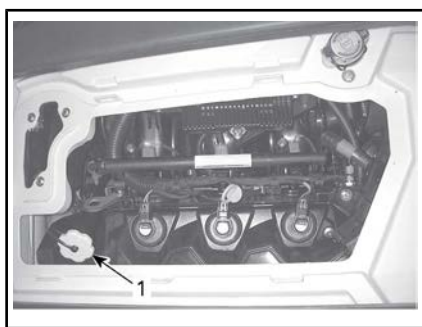

*TYPISCH — ALLE MODELLEN BEHALVE MODELLEN MET 300-MOTOREN*

1. Locatie van de olievuldop

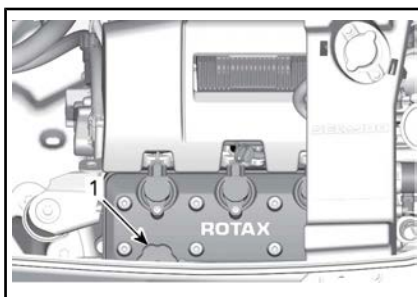

*TYPISCH --MODELLEN MET DE 300-MOTOREN*

1. Locatie van de olievuldop

**OPMERKING:** Telkens wanneer er olie in de motor wordt bijgevuld, moet de volledige, in dit hoofdstuk beschreven procedure opnieuw worden uitgevoerd. Anders levert dit een foute meting van het oliepeil op.

10. Breng de olievuldop en de peilstok opnieuw correct aan.

**OPMERKING** Verzeker u ervan dat de olievuldop goed gesloten is. Anders kan er veel olie uit de olievuldop lekken.

**Motorolie wisselen en oliefilter vervangen**

De oliewissel en vervanging van de filter kunnen door een erkende Sea-Doo-dealer, reparatiebedrijf of persoon naar uw keuze gebeuren.

**Motorkoelvloeistof**

**Aanbevolen motorkoelvloeistof**

Gebruik altijd ANTIVRIES VOOR LANGDURIG GEBRUIK (Stuknr. 219 702 685) of iets soortgelijks. Als de aanbevolen koelvloeistof niet beschikbaar is, gebruikt u een koelvloeistof van voorgemengd ethyleen-glycol (50%-50%) die laag aan silicaat is en een lange levensduur heeft, en die speciaal voor aluminium interne verbrandingsmotoren is gemaakt.

Om kwaliteitsverlies van het anti-vriesmiddel te voorkomen, moet u altijd hetzelfde merk en dezelfde kwaliteit gebruiken. Meng nooit verschillende merken of kwaliteiten, tenzij u het koelsysteem volledig spoelt en opnieuw vult.

### Motorkoelvloeistofpeil

#### **! WAARSCHUWING**

Controleer het koelvloeistofpeil wanneer de motor koud is. Voeg nooit koelvloeistof toe aan het koelsysteem terwijl de motor heet is.

**! LET OP** Sommige onderdelen in het motorcompartiment kunnen erg heet zijn. Rechtstreeks contact kan tot brandwonden leiden.

Open het zadel.

Verwijder het ventilatievak. Zie het hoofdstuk MOTOROLIEPEIL voor de procedure.

Bepaal de locatie van de dop van het expansievat.

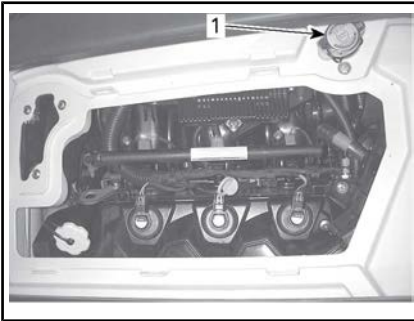

*TYPISCH — ALLE MODELLEN BEHALVE MODELLEN MET 300-MOTOREN*

1. Dop van het expansievat

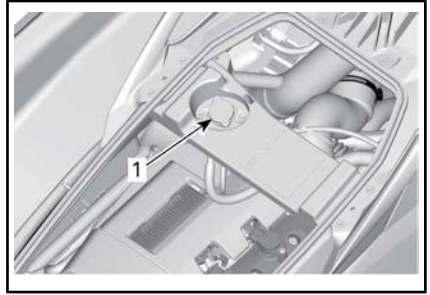

*TYPISCH --MODELLEN MET 300-MOTOREN*

1. Dop van het expansievat

Met de waterscooter op een vlak oppervlak moet het koelvloeistofpeil tussen de merktekens MIN. en MAX. op het koelvloeistofreservoir staan bij een koude motor.



*TYPISCH - KOELVLOEISTOFEXPANSIE-VAT*

1. Peil tussen twee merktekens bij koude motor

**OPMERKING:** De waterscooter ligt horizontaal wanneer hij zich in het water bevindt. Op een trailer moet u de dissel omhoog zetten en blokkeren wanneer de bumperrail horizontaal is.

Voeg koelvloeistof toe tot het peil tussen de vereiste merktekens ligt, zie **AANBEVOLEN MOTORKOELVLOEISTOF** voor specificaties. Gebruik een trechter om morsen te vermijden. Nooit te veel bijvullen.

Plaats de vuldop terug en draai hem goed aan, plaats het ventilatievak terug en sluit het zadel.

**OPMERKING:** Als u vaak koelvloeistof aan uw koelsysteem moet toevoegen, wijst dit op een lek of motorproblemen. Raadpleeg een erkende Sea-Doo dealer.

### Vervanging motorkoelvloeistof

De koelvloeistof moet door een erkende Sea-Doo dealer worden vervangen.

## Ontstekingsspoelen

### Toegang tot de ontstekingsspoel

#### Modellen uitgerust met een ophanging

1. Open het zadel.
2. Verwijder het ventilatievak achteraan.

#### Modellen zonder ophanging

1. Open het zadel.
2. Verwijder de motorkap.

### Verwijderen van de ontstekingsspoel (alleen 1503 4-TEC-motor)

1. Koppel de aansluiting van de ontstekingsspoelen los.

**OPMERKING** Verwijder de ontstekingsspoel niet voor u de inputaansluiting loskoppelt, anders kunnen de kabels beschadigd raken. Wrik niet aan de ontstekingsspoel met een schroevendraaier, om schade te voorkomen.

**OPMERKING:** Draai de ontstekingsspoel in beide richtingen terwijl u de spoel omhoog trekt om ze makkelijk te kunnen verwijderen.

Verwijder de ontstekingsspoel van de bougie.

### Verwijderen van de ontstekingsspoel (alleen 1630 ACE HO-motor)

1. Koppel de aansluiting van de ontstekingsspoelen los.

**OPMERKING** Morrel niet met ander gereedschap aan de ontstekingsspoel.

2. Verwijder de borgschroef van de ontstekingsspoel.
3. Verwijder de ontstekingsspoel van de bougie door de spoel heen en weer te draaien bij het omhoog trekken.

### De ontstekingsspoel smeren (alleen 1503 4-TEC-motor)

1. Trek de rubber dichting omlaag.

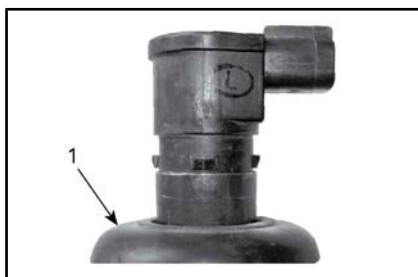

1. Omlaag getrokken rubber dichting
2. Breng DOW CORNING 111 (Stuknr. 413 707 000) of iets soortgelijks aan op de rubberen dichting zoals afgebeeld.



1. Product hier aanbrengen
3. Trek de rubber dichting terug over de houder en zorg dat de lipjes op de ontstekingsspoel en

de uitsparingen in de dichting goed inpassen.

4. Breng een ring van vet over de dichting aan (zie afbeelding) om water buiten te houden. Veeg overtollig vet af.



1. Correct gevormd productsurplus
5. Breng DOW CORNING 111 (Stuknr. 413 707 000) of iets soortgelijks aan op het contactvlak van de rubberen dichting.

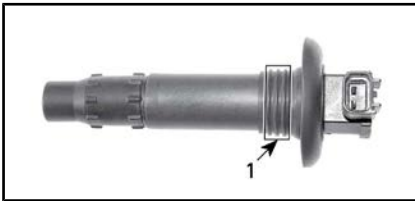

1. Product hier aanbrengen

### De ontstekingsspoel plaatsen (1503 4-TEC-motor)

**OPMERKING:** Breng voor u de ontstekingsspoel weer bevestigt de afdichting aan zoals beschreven in *ONTSTEKINGSSPOEL SMEREN*.

1. Plaats de spoel in de opening van de cilinderkop.
2. Duw de ontstekingsspoel omhoog om ze stevig op de bougie-tip te plaatsen.
3. Controleer of de dichting goed aansluit tegen het bovenste oppervlak van de behuizing van de motorklep.

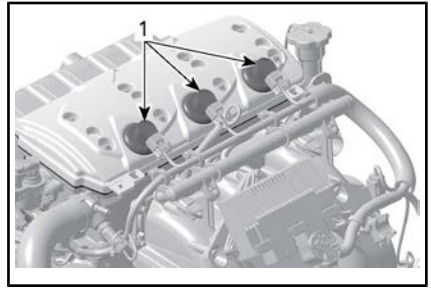

#### TYPISCH

1. Dichting goed geplaatst

### De ontstekingsspoel plaatsen (1630 ACE HO-motor)

1. Plaats de ontstekingsspoel op de bougie.
2. Lijn het borgschroefgat van de ontstekingsspoel uit op het gat met schroefdraad op de kleppenbehuizing.
3. Druk de ontstekingsspoel helemaal naar beneden, totdat deze op de kleppenbehuizing rust.
4. Plaats de borgschroef en draai deze vast.

#### AANDRAAIMOMENT

Borgschroef ontstekingsspoel	9 N•m ± 1 N•m
------------------------------	---------------

5. Sluit de ontstekingsspoelen weer aan.

### Bougies

#### Verwijdering van de bougie

1. Open het zadel.
2. Verwijder het ventilatievak (waar van toepassing).
3. Koppel de ingangstekker van de ontstekingsspoel los.
4. Verwijder de ontstekingsspoel. Zie *ONTSTEKINGSSPOEL VERWIJDEREN*.



## WAARSCHUWING

Verwijder nooit een ontstekingsspoel van een bougie zonder ze eerst los te koppelen van de kabelboom. In het ruim kunnen brandbare dampen aanwezig zijn. Als het bindsnoer toch in de motoruitschakelaar gestoken is, kan op de ontstekingsspoel van de bougie een vonk ontstaan met gevaar op een explosie.

5. Neem het aanhaalmoment op de bougie weg met een bougiesleutel.

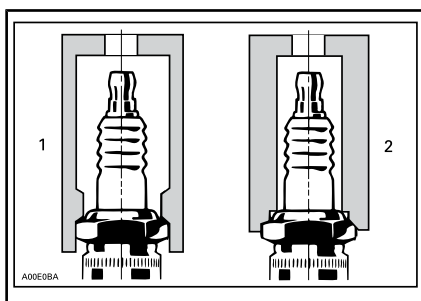

1. Goedgekeurde sleutel
2. Ongeschikte sleutel
6. Maak de bougie en cilinderkop met perslucht schoon.
7. Draai de bougie los en neem de bougie met de ontstekingsspoel uit de bougie-opening.

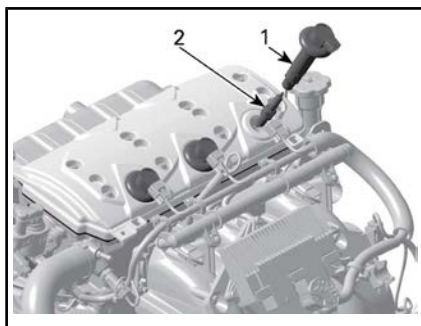

1. Ontstekingsspoel
2. Ontstekingsbougie

## Installatie van bougies

Controleer voor de installatie of de contactoppervlakken van de cilinderkop en bougie niet vuil zijn.

1. Stel de elektrodespleet met behulp van een draadvoelmaat in volgens de *SPECIFICATIES*.
2. Breng LOCTITE 767 (SMEERMIDDEL TEGEN VASTVRETEN) (Stuknr. 293 800 070) aan over de bougieschroefdraden om vastvreten te voorkomen.
3. Schroef de bougies met de hand in de cilinderkop. Draai de bougie met een goedgekeurde bougiesleutel vervolgens rechtsonder volgens de specificaties aan.
4. Plaats de ontstekingsspoel. Zie *ONTSTEKINGSSPOEL PLAATSEN*.
5. Sluit de zitting.

## Uitlaatsysteem

### Spoelen uitlaatsysteem

Het uitlaatsysteem en de intercooler (modellen met compressor) spoelen met zuiver zoet water is noodzakelijk om de corroderende effecten van zout of andere chemicaliën in het water te neutraliseren. Het helpt ook om zand, zout, schelpen of andere vuildeeltjes te verwijderen uit koelmantels en/of slangen.

### **Alle modellen behalve 260 en 300-motoren**

Het uitlaatsysteem spoelen met zuiver water is noodzakelijk om de corroderende effecten van zout of andere chemicaliën in het water te neutraliseren. Het helpt ook om zand, zout, schelpen of andere vuildeeltjes te verwijderen uit koelmantels (uitlaatsysteem en intercooler (**motoren met compressor**) en slangen.



Voer een spoeling van het uitlaatsysteem uit als u de waterscooter dezelfde dag niet meer wilt gebruiken of als u de waterscooter voor langere tijd wilt opbergen.

**OPMERKING** Als u het systeem niet spoelt indien nodig, kan er ernstige schade ontstaan aan het uitlaatsysteem. Laat de motor gedurende de hele procedure draaien.

**⚠ WAARSCHUWING**

Voer deze handelingen uit in een goed geventileerde ruimte. Sommige onderdelen in het motorcompartiment kunnen erg heet zijn. Rechtstreeks contact kan tot brandwonden leiden. Raak geen elektrische onderdelen of delen van de jetpomp aan terwijl de motor draait.

**⚠ WAARSCHUWING**

Als de motor draait terwijl de waterscooter uit het water is, kan de warmtewisselaar in de rijplaat erg heet worden. Vermijd elke aanraking van de rijplaat om brandwonden te voorkomen.

Sluit een tuinslang aan op de koppeling die zich aan de achterzijde van de waterscooter bevindt. Open de waterkraan nog niet.

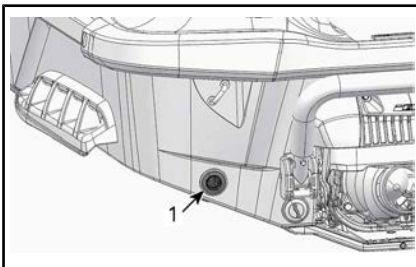

1. Waterinlaataansluiting

**OPMERKING:** Het volgende gereedschap wordt aanbevolen bij gebruik van een snelkoppelingsadapter voor een eenvoudige aansluiting van een tuinslang.

<b>AANBEVOLEN GEREEDSCHAP</b>	
SPOELKOPPELINGADAPTER (Stuknr. 295 500 473)	

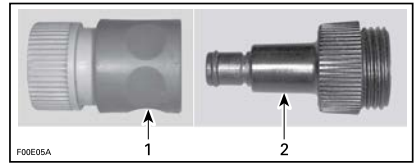

1. Snelkoppelingadapter
2. Spoelkoppelingadapter

Om het uitlaatsysteem te spoelen start u de motor en opent u vervolgens onmiddellijk de waterkraan.

**OPMERKING** Start de motor altijd voordat u de waterkraan opent. Open de waterkraan onmiddellijk nadat u de motor hebt gestart om oververhitting te voorkomen. Laat de motor nooit draaien zonder watertoevoer naar het uitlaatsysteem als de waterscooter uit het water is.

Laat de motor ongeveer 20 seconden hoog stationair draaien tussen 4.000 - 5.000 RPM.

**OPMERKING** Laat de motor nooit langer dan 2 minuten draaien. De pakking van de aandrijflijn wordt niet gekoeld wanneer de waterscooter uit het water is.

Controleer of er water uit de jetpomp stroomt terwijl u spoelt.

Draai de waterkraan dicht en stop daarna de motor.

**OPMERKING** Draai de waterkraan altijd dicht voordat u de motor stopt.

Koppel de tuinslang los.

**OPMERKING** Verwijder de spoelkoppeling-adapter na het spoelen (indien gebruikt).

### Modellen met 260- en 300-motoren

**OPMERKING** Als de waterscooter in zout water is gebruikt, moet het uitlaatsysteem dagelijks worden gespoeld om ernstige schade aan mechanische onderdelen te voorkomen.

Voer een spoeling uit als u de waterscooter dezelfde dag niet meer wilt gebruiken of wanneer u de waterscooter voor langere tijd wilt opbergen.

## **WAARSCHUWING**

Voer dit uit in een goed geventileerde ruimte.

Ga als volgt te werk:

Reinig de jetpomp door water in zijn inlaat en uitlaat te spuiten en breng daarna een laagje XPS-smeermiddel of een gelijkwaardig smeermiddel aan.

**LET OP** Als de motor draait terwijl de waterscooter uit het water is, kan de warmtewisselaar in de rijplaat erg heet worden. Vermijd elke aanraking van de rijplaat om brandwonden te voorkomen.

Sluit een tuinslang aan op de koppeling aan de achterzijde van de waterscooter (bakboordzijde van de achterstevan). Open de waterkraan niet op dat moment.

**OPMERKING** Laat de motor altijd draaien voordat u de waterkraan opent. Anders zal er water in de motor dringen.

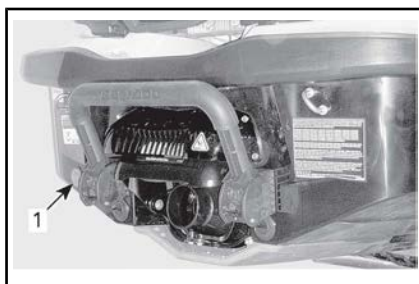

TYPISCH

1. Locatie van de spoelkoppeling

**OPMERKING:** U kunt een optionele snelkoppelingadapter en slangkoppeling gebruiken (Stuknr. 295 500 473). U hebt geen slangklem nodig om de motor te spoelen.



SNELKOPPELINGADAPTER

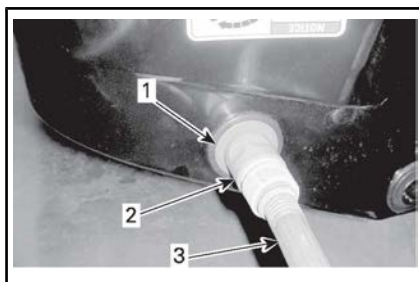

TYPISCH

1. Slangadapter (optie, niet verplicht)
2. Snelkoppeling (optie, niet verplicht)
3. Tuinslang

Om te spoelen start u de motor en opent u onmiddellijk de waterkraan.

**LET OP** Sommige onderdelen in het motorcompartiment kunnen erg heet zijn. Rechtstreeks contact

kan tot brandwonden leiden. Raak geen elektrische onderdelen of delen van de jetpomp aan als de motor draait.

**OPMERKING** Spoel nooit een hete motor. Start de motor altijd voordat u de waterkraan opent. Open de waterkraan onmiddellijk nadat u de motor hebt gestart om oververhitting te voorkomen.

Laat de motor 90 seconden stationair draaien.

**OPMERKING** Laat de motor nooit draaien zonder watertoevoer naar het uitlaatsysteem als de waterscooter uit het water is.

Controleer of er water uit de jetpomp stroomt terwijl u spoelt. Raadpleeg anders een erkende Sea-Doo dealer voor service.

**OPMERKING** Laat de motor nooit langer dan 2 minuten draaien. De pakking van de aandrijflijn wordt niet gekoeld wanneer de waterscooter uit het water is.

Draai de waterkraan dicht, laat de motor 5 seconden op 5.000 RPM lopen, en stop daarna de motor.

**OPMERKING** Draai de waterkraan altijd dicht voordat u de motor stopt. Anders zal er water in de motor dringen.

**OPMERKING** Verwijder de snelkoppelingadapter na het spoelen (indien gebruikt).

## Rijplaat en waterinlaatrooster

### Inspectie van rijplaat en waterinlaatrooster

Inspecteer de rijplaat en het waterinlaatrooster van de jetpomp op beschadigingen. Laat het beschadigde onderdeel repareren of vervangen door een erkende Sea-Doo dealer.

## WAARSCHUWING

Het bindsnoer moet altijd uit de motoruitschakelaar worden genomen voordat u het inlaatrooster gaat inspecteren.

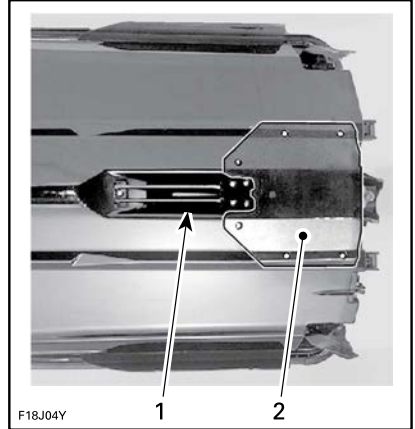

*TYPISCH — TE INSPECTEREN PLAATSEN*

1. Waterinlaat
2. Rijplaat

## Opofferingsanode

### Inspectie opofferingsanode

Opofferingsanodes zijn aanwezig op:

- Pomp
- Rijplaat
- Intercooler (1630 ACE HO-motor).

Controleer op slijtage. Raadpleeg indien meer voor de helft versleten een erkende Sea-Doo-dealer voor anodevervanging.

## Ski-/wakeboardpaal (Wake)

### Inspectie ski-/wakeboardpaal

Controleer de werking van de ski-/wakeboardpaal. Ga na of hij gemakkelijk in- en uitschuift. Controleer of het vergrendelingsmecha-

nisme werkt. Controleer de bevestigingsonderdelen. Gebruik de ski-/wakeboardpaal niet wanneer u een defect vaststelt. Laat deze repareren door een erkende Sea-Doo dealer.

### Ski-/wakeboardpaal

Maak de ski-/wakeboardpaal schoon en breng een dunne laag SUPER LUBE VET (Stuknr. 293 550 030) of iets soortgelijks aan.

Smeer de paal over zijn gehele lengte.

Veeg overtollig vet af en plaats de paal terug.

Schuif hem meermaals in en uit om het smeermiddel te verdelen.

### Zekeringen

#### Zekeringen uitnemen en installeren

Met de zekeringverwijderaar/aanbrenger die in de zekeringdoos zit, kunt u de zekering gemakkelijk verwijderen.

#### Inspectie van de zekering

Controleer de zekeringen in geval van een elektrische storing. Vervang een defecte zekering altijd door een zekering met dezelfde capaciteit.

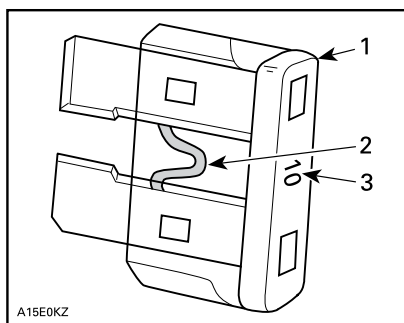

#### TYPISCH

1. Zekering
2. Nakijken op gesmolten delen
3. Amperage

**⚠ WAARSCHUWING**

Gebruik geen zekering met een hogere capaciteit om ernstige schade te vermijden. Als een zekering is doorgebrand moet de oorzaak van de storing worden opgezocht en gecorrigeerd alvorens te herstarten. Raadpleeg een erkende Sea-Doo dealer voor een servicebeurt.

#### Locatie zekeringen

Alle zekeringen bevinden zich in één zekeringdoos.

Om toegang te krijgen tot de zekeringdoos:

#### Modellen met ophanging

Open het opstapplatform.

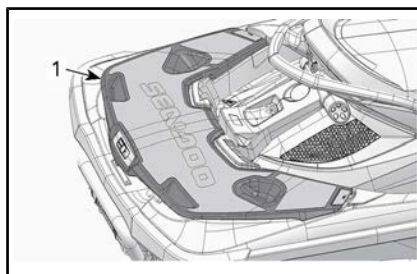

1. Opstapplatform

Verwijder de twee plastic klinknagels die de opbergbak rechts ach-

teraan vasthouden en neem de opbergbak uit het vaste dek. De zekeringdoos bevindt zich net onder de opbergbak, bevestigd aan de voorzijde van de accuhouder.

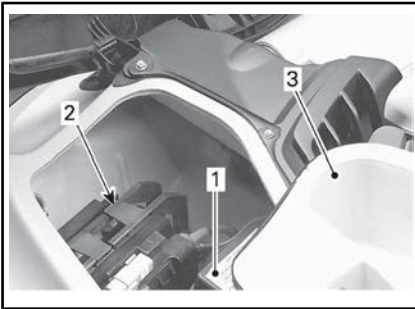

**TYPISCH**

1. Zekeringskast
2. Accuhouder
3. Opbergbak

**Modellen zonder ophanging**

Open of verwijder het zadel.

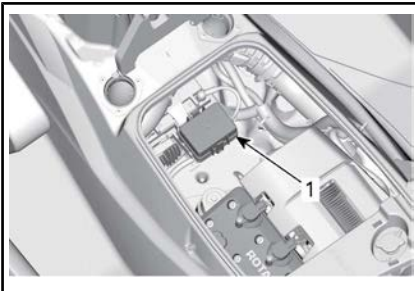

**TYPISCH**

1. Zekeringskast

**Alle modellen**

Om een deksel van een zekeringdoos te verwijderen drukt u de borglipjes samen, houdt ze vast en trekt het deksel van de zekeringdoos open.

**OPMERKING:** Het vermogen en de locatie van de zekeringen staat aangeduid op het deksel van de zekeringdoos.

**Omschrijving van de zekeringen**

ZEKERING	VERMOGEN	BESCHRIJVING
1	5A	iS bediening (intelligent Suspension) (alleen GTX limited iS)
2	15 A	Diagnoseaansluiting
3	3 A	START/STOP-knop
4	3 A	GPS
5	30 A	iBR
6	30 A	Opladen
7	30 A	iS
8	30 A	Accu
9	—	Niet gebruikt
10	—	Niet gebruikt
11	3 A	Dieptemeter (indien geïnstalleerd)
12	3 A	Meter, OTAS en CAPS
13	10 A	Cilinder 1 (ontstekingsspoel en injectie)
14	10 A	Cilinder 2 (ontstekingsspoel en injectie)
15	10 A	Cilinder 3 (ontstekingsspoel en injectie)
16	5 A	Startersolenoid
17	5 A	iBR-regeling
18	10 A	Brandstofpomp
19	15 A	ECM

# VERZORGING VAN DE WATERSCOOTER

Neem de waterscooter dagelijks uit het water.

## Verzorging na gebruik

### Spoelen uitlaatsysteem

Het uitlaatsysteem dient dagelijks te worden gespoeld als de waterscooter in zout of vuil water wordt gebruikt.

Raadpleeg de *ONDERHOUDSPROCEDURES*.

**OPMERKING:** Bij modellen met compressor wordt de intercooler mee gespoeld.

### Extra onderhoud voor werking in vuil water of zout water

Als de waterscooter wordt gebruikt in vuil water en vooral in zout water, dient extra zorg te worden besteed aan de bescherming van de waterscooter en onderdelen ervan.

Spoel het ruim van de waterscooter met zuiver zoet water.

Reinig het ruim nooit met een hogedrukreiniger. **GEBRUIK ALLEEN LAGE DRUK (zoals van een tuinslang).**

Hoge druk kan schade aanrichten aan de elektrische of mechanische systemen.

**!** **LET OP** Laat de motor afkoelen voordat u onderhoudstaken uitvoert.

**OPMERKING** Als u de volgende onderhoudstaken niet uitvoert: spoelen van het vaartuig, spoelen en corrosiebehandeling van het uitlaatsysteem wanneer het vaartuig wordt gebruikt in zout water, zal dit leiden tot beschadiging van het vaartuig en onderdelen ervan. Bewaar de waterscooter nooit in direct zonlicht.

## Schoonmaken van de waterscooter

### Carrosserie en romp

Was de romp en de diversie carrosserieonderdelen af en toe met water en zeep (gebruik enkel milde reinigingsmiddelen). Verwijder alle zeeorganismen van de motor en/of romp. Breng een niet-schurende was aan, bijvoorbeeld siliconenwas.

**OPMERKING** Maak glasvezel en plastic onderdelen nooit schoon met krachtige schoonmaakmiddelen, ontvetters, verfverdunders, aceton of andere krachtige chemicaliën of schoonmaakmiddelen op basis van petroleum.

Om vlekken te verwijderen van de zitting en glasvezeloppervlakken kunt u XPS MULTI-REINIGER (Stuknr. 219 701 709) of een gelijkwaardig middel gebruiken.

U kunt de matten reinigen met 3M™ Citrus Base Cleaner (spuitbus van 24 oz) of een gelijkwaardig middel.

### **!** WAARSCHUWING

Breng op de matten of op het zadel nooit plastic- of vinylbeschermers aan, want die maken het oppervlak glad, waardoor de opvarenden van de waterscooter kunnen glijden.

Draag zorg voor het milieu door te voorkomen dat er brandstof, olie of schoonmaakoplossingen in het water terechtkomen.

### Snelbindertouw

Een minimum aan onderhoud is noodzakelijk om het snelbindersysteem en het meertouw in goede staat te houden

Maak het vergrendelingsmechanisme en het meertouw schoon met

zoet water om zout, zand of andere afzettingen te verwijderen.

**OPMERKING** Reinig het snelbindersysteem nooit met een hogedrukreiniger.

Laat het drogen.

# BEWARING EN VOORBEREIDING OP HET VAARSEIZOEN

## Bergruimte

### WAARSCHUWING

Omdat brandstof en olie ontvlambaar zijn, moet u een erkende Sea-Doo-dealer, reparatiebedrijf of persoon naar uw keuze laten nakijken of het brandstofsysteem intact is, volgens de aanwijzingen in het inspectieschema.

Het is aan te raden de waterscooter voor de berging een servicebeurt te laten geven door een erkende Sea-Doo dealer, reparatiebedrijf of persoon naar uw keuze. De volgende handelingen kunt u echter zelf uitvoeren met een minimum aan gereedschap.

**OPMERKING:** Voer de volgende taken uit in dezelfde volgorde als beschreven in dit hoofdstuk.

**OPMERKING** Laat de motor niet draaien tijdens de berging.

## Aandrijfsysteem

### Reiniging jetpomp

Reinig de jetpomp door water in de inlaat en uitlaat te spuiten en breng daarna een laagje XPS LUBE (Stuknr. 293 600 016) of een soortgelijk middel aan.

### WAARSCHUWING

Neem het bindsnoer altijd uit de motoruitschakelaar om onopzettelijk starten van de motor te voorkomen, voordat u de omgeving van de jetpomp reinigt. De motor mag niet draaien tijdens deze bewerking.

## Jetpomp inspecteren

Raadpleeg uw erkende Sea-Doo dealer.

## Brandstofsysteem

### Bescherming van het brandstofsysteem

XPS-BRANDSTOFSTABILISATOR (Stuknr. 413 408 601) (of een gelijksoortig middel) dient aan de brandstoftank te worden toegevoegd om kwaliteitsverlies van de brandstof en gomvorming in het brandstofsysteem te voorkomen. Volg de gebruiksinstructies van de fabrikant van de stabilisator.

**OPMERKING** Toevoeging van een brandstofstabilisator is bij opslag stellig aangeraden om het brandstofsysteem in goede staat te houden. Brandstofstabilisator moet worden toegevoegd voordat de motor wordt gesmeerd en brandstof wordt bijgetankt, om een goede bescherming van de onderdelen van het brandstofsysteem tegen aanslag te garanderen.

Vul de brandstoftank volledig, zoals uitgelegd in het gedeelte *TANKEN*. Controleer of er geen water in de tank zit.

**OPMERKING** Als er water in de brandstoftank is terechtgekomen kan dit ernstige interne schade veroorzaken aan het brandstofinjectiesysteem.

## Motor en uitlaat

### Spoelen uitlaatsysteem

Voer de procedure uit zoals beschreven in *ONDERHOUDSPROCEDURES*.



## Vervanging van motorolie en filter

De oliewissel en vervanging van de filter kunnen door een erkende Sea-Doo-dealer, reparatiebedrijf of persoon naar uw keuze gebeuren.

### Modellen met 260- en 300-motoren

Belangrijk: verwijder water dat eventueel door condensatie in de intercooler is terechtgekomen.

Ga als volgt te werk:

#### Modellen met ophanging

1. Open het opstapplatform en neem de rechtse opbergbak uit.

#### Modellen zonder ophanging

2. Open het zadel.

#### Alle modellen

3. Zorg dat er een referentielijn op de inlaatslang van de intercooler is getekend. Die zorgt ervoor dat de leiding bij de herinstallatie niet verdraaid of verwrongen zal zijn.
4. Maak de klem die de inlaatslang van de intercooler vasthoudt los.
5. Verwijder de inlaatslang van de intercooler.

**OPMERKING:** Deze slang voert de hete, samengeperste lucht van de motorcompressor naar de inlaat van de intercooler.

6. Voor modellen iS, bedek de iS-module met enkele vossen ter bescherming tegen water dat eventueel uit de intercooler zou kunnen lopen.

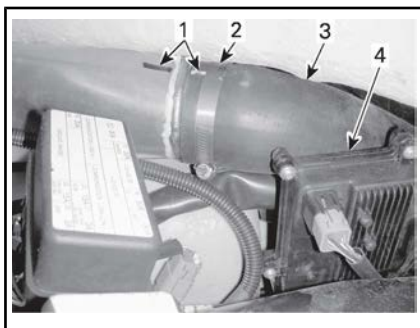

*TYPISCH - 1503 4-TEC-MOTOREN MET OPHANGING*

1. Referentielijnen van de slang
2. Slangklem
3. Inlaatslang intercooler
4. iS-module

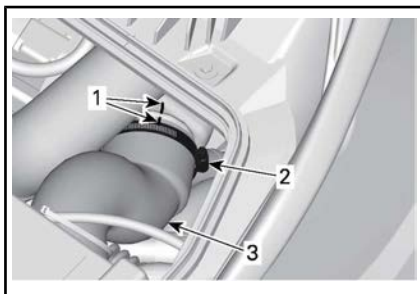

*TYPISCH - 1630 ACE HO-MOTOREN*

1. Referentielijnen van de slang
2. Slangklem
3. Inlaatslang intercooler

#### Modellen met ophanging

7. Start de motor en geef meermaals gas tot 4.000 RPM.

**OPMERKING:** Zorg dat de luchtinlaat geen vreemde voorwerpen opzuigt, want die kunnen zware schade aanrichten aan de motor.

8. Stop de motor.

#### Modellen zonder ophanging

9. De luchtkant van de intercooler van de 1630 ACE HO-motor loopt leeg naar het inlaatspruitstuk van de intercooler. Door de inlaatslang van de intercooler los te koppelen kan de aanwe-

zigheid van condenswater visueel worden beoordeeld en kan dit worden afgevoerd zonder dat de motor loopt.

10. Installeer de luchtuitlaatslang van de intercooler terug en zorg er met de lijn voor dat ze net zo ligt als voordat ze werd verwijderd om de goede werking van de motor te verzekeren.

### Aftappen uitlaatsysteem

In gebieden met vrieskoude moet water dat in het uitlaatsysteem en de intercooler vastzit worden verwijderd.

Spuut via de spoelkoppeling aan de bakboordzijde (links) van de achtersteven 379 kPa perslucht in het systeem tot er geen water meer uit de jetpomp loopt.

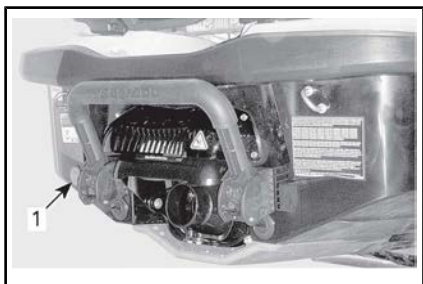

#### TYPISCH

1. Spoelkoppeling

Om het aftappen te vereenvoudigen kan de volgende slang worden gemaakt.

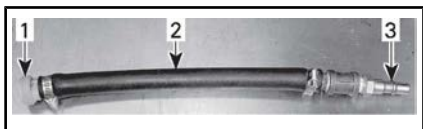

#### TYPISCH

1. Spoelkoppelingadapter
2. Slang 12,7 mm
3. Mannelijke adapter luchtslang

**OPMERKING** Als u het uitlaatsysteem niet leegmaakt kunnen de intercooler (modellen met com-

pressor) en het uitlaatspruitstuk ernstige schade oplopen.

Verwijder speciaal gereedschap.

### Interne smering van de motor

1. Open het zadel.

Verwijder het ventilatievak dat over de motor zit (waar van toepassing).

2. Verwijder ontstekingsspoelen, zie *ONDERHOUDSPROCEDURES*.
3. Verwijder bougies, zie *ONDERHOUDSPROCEDURES*.
4. Spuit XPS LUBE (Stuknr. 293 600 016) of een soortgelijk smeermiddel in de bougiegaten.
5. Om te voorkomen dat er brandstof wordt ingespoten en om de ontsteking uit te schakelen tijdens het starten van de motor, houdt u de gashendel volledig ingedrukt tegen het stuur.
6. Druk op de START/STOP-knop om de motor enkele omwentelingen te laten maken. Op die manier wordt de olie over de wanden van de cilinder verdeeld.
7. Breng smeermiddel tegen het vastvreten aan op de bougieschroefdraad en installeer de bougies opnieuw in de motor. Raadpleeg de *ONDERHOUDSPROCEDURES*.
8. Plaats de ontstekingsspoelen, zie *ONDERHOUDSPROCEDURES*.

### Motorkoelvloeistof testen

Als het antivriesmiddel niet werd vervangen, test dan de dichtheid ervan.

De vervanging van het antivriesmiddel en een dichtheitsproef moeten door een erkende Sea-Doo dealer worden uitgevoerd.

**OPMERKING:** Het antivriesmiddel moet om de 300 uur of 5 jaar wor-

den vervangen om kwaliteitsverlies van het antivriesmiddel te voorkomen.

**OPMERKING** Een ongeschikt antivriesmiddel kan leiden tot bevriezing van de vloeistof in het koelsysteem als de waterscooter wordt bewaard in een ruimte waar de temperatuur het vriespunt bereikt. Hierdoor zou de motor ernstige schade oplopen.

### Elektrisch systeem

Accu verwijderen en laden

Neem contact op met uw erkende Sea-Doo dealer.



## WAARSCHUWING

Laad de accu nooit op of bij terwijl hij nog op de waterscooter geïnstalleerd is.

### Motorcompartiment

#### Motorcompartiment reinigen

Reinig het ruim met heet water en een schoonmaakmiddel of speciaal reinigingsmiddel. Spoel grondig. Licht de voorkant van de waterscooter op om het ruim volledig te laten leeglopen via de ruimwateraftappluggen.

#### Anticorrosiebehandeling

Neem het resterende water in het motorcompartiment op.

Spuit XPS-SMEERMIDDEL (Stuknr. 293 600 016) of een gelijkwaardig smeermiddel over alle metalen onderdelen in het motorcompartiment.

**OPMERKING:** Het zadel moet tijdens de opslagperiode gedeeltelijk open worden gehouden. Dit voorkomt condensatie en mogelijke corrosie in het motorcompartiment.

### Carrosserie en romp

#### Carrosserie en rompschoonmaken

Was de carrosserie met zeepsop (gebruik enkel milde reinigingsproducten). Spoel grondig met zoet water. Verwijder zeeorganismen van de romp.

**OPMERKING** Maak glasvezel en plastic onderdelen nooit proper met krachtige schoonmaakmiddelen, ontvetters, verfverduuners, aceton of andere krachtige chemicaliën of petroleumschoonmaakmiddelen.

#### Carrosserie en romp herstellen

Neem voor reparaties aan carrosserieonderdelen of de romp contact op met uw erkende Sea-Doo dealer.

#### Carrosserie en romp beschermen

Behandel de carrosserie met een scheepswas van goede kwaliteit.

Als u de waterscooter buiten wilt bewaren, dek deze dan af met een ondoorzichtig zeil om de plastic onderdelen en lak van de waterscooter te beschermen tegen zonlicht en vuil en om stofophoping te voorkomen.

**OPMERKING** U mag de waterscooter nooit in het water bewaren. Bewaar de waterscooter nooit in direct zonlicht. Bewaar de waterscooter nooit in een plastic zak.

### Voorbereiding op het vaarseizoen

Het voorbereidend onderhoud moet worden uitgevoerd volgens het *ONDERHOUDSSCHEMA*.

Voer alle taken in de tabel **100 UUR OF 1 JAAR** uit.

Het onderhoud voor de start van het seizoen kan door een erkende

Sea-Doo-dealer, reparatiebedrijf of persoon naar uw keuze gebeuren.

**OPMERKING:** Hoewel niet vereist, wordt het aanbevolen dat het onderhoud voor de start van het seizoen door een erkend Sea-Doo-dealer wordt verricht, tegelijk met eventuele veiligheidsgerelateerde fabriekscampagnes.

 **WAARSCHUWING**

Voer enkel de procedures uit zoals beschreven in het *ONDERHOUDSSHEMA*. Het verdient aanbeveling de andere onderdelen en systemen die niet in deze handleiding worden behandeld regelmatig te laten nakijken door een erkende Sea-Doo dealer.

**OPMERKING** Vervang onderdelen die niet in goede staat verkeren door originele onderdelen van BRP of equivalenten.

# ***TECHNISCHE INFORMATIE***

# VAARTUIGIDENTIFICATIE

De hoofdcomponenten van de waterscooter (motor en romp) zijn voorzien van een verschillend serienummer. Soms heeft u deze nummers nodig voor garantiedoeleinden of om uw vaartuig op te sporen in geval van diefstal.

## Rompidentificatienummer

Het rompidentificatienummer (H.I.N.) bevindt zich op de treeplank aan de achterzijde van de waterscooter.



*TYPISCH*

1. Rompidentificatienummer (H.I.N.)

Het bestaat uit 12 cijfers:

YDV	12345	L	8	09
			Modeljaar	
			Jaar van productie	
			Maand van productie	
			Serienummer (er kan ook een letter als cijfer worden gebruikt)	
			Fabrikant	

## Motoridentificatienummer

Het motoridentificatienummer (E.I.N.) bevindt zich aan de voorzijde van de motor.



*TYPISCH*

1. Motoridentificatienummer (E.I.N.)

---

## RF D.E.S.S-SLEUTEL

Radio Frequency Digitally Encoded Security System (RF D.E.S.S.)

Certificering Industries Canada  
12006A-M01456

Dit instrument voldoet aan RSS-GEN en RSS-210 van Industry Canada.

FCC-certificering: 2ACERM01456

Het volgende apparaat voldoet aan FCC deel 15C.

**Waarschuwing** voor de gebruiker:  
Alle wijzigingen / aanpassingen die niet door de fabrikant zijn goedgekeurd, kunnen de toestemming voor de gebruiker voor het bedienen van de apparatuur ongeldig maken.

Europese conformiteit:

Het volgende apparaat voldoet aan de volgende normen:

ETSI EN 300 330-2

ETSI EN 60950-1

# INFORMATIE OVER DE MOTORUITLAATGASSEN

## Verantwoordelijkheid van de fabrikant

Vanaf de motoren van modeljaar 1999 moeten fabrikanten van scheepsmotoren het emissieniveau meten van elke motorvermogensklasse en deze motoren laten certificeren door het Amerikaanse Environmental Protection Agency (EPA). Bij de fabricage moet elke waterscooter worden voorzien van een emissie-informatielabel, waarop het emissieniveau en de motorspecificaties staan.

## Verantwoordelijkheid van de dealer

Bij de uitvoering van servicewerken aan Sea-Doo waterscooters vanaf modeljaar 1999 of recenter die voorzien zijn van een emissie-informatielabel moeten alle afregelingen voldoen aan de aangeduide fabrieksspecificaties.

Bij de vervanging of reparatie van een onderdeel dat invloed heeft op de emissiewaarden, dient men erop toe te zien dat het emissieniveau aan de voorgeschreven certificatenormen blijft voldoen.

Dealers mogen de motor niet zodanig aanpassen, dat het vermogen verandert of de emissiewaarden de vastgelegde fabrieksspecificaties overschrijden.

Een uitzondering hierop vormen de door de fabrikant voorgeschreven aanpassingen, bijvoorbeeld aanpassingen voor gebruik op grote hoogte.

## Verantwoordelijkheid van de eigenaar

De eigenaar/gebruiker dient zijn motor goed te laten onderhouden, opdat de emissiewaarden aan de voorgeschreven certificatenormen blijven voldoen.

De eigenaar/gebruiker mag niemand toelaten of opdracht geven om aanpassingen aan de motor aan te brengen, die het vermogen zouden wijzigen of de emissiewaarden boven de vastgelegde fabrieksspecificaties zouden doen stijgen.

## EPA-emissievoorschriften

Alle Sea-Doo waterscooters vanaf modeljaar 1999 of recenter die werden geproduceerd door BRP zijn gecertificeerd door de EPA en voldoen aan de vereisten van de reglementering ter beperking van de luchtvervuiling door nieuwe waterscootermotoren. Deze certificatie is voorwaardelijk voor bepaalde aanpassingen van de fabrieksnormen. Daarom moet de fabrieksprocedure voor het onderhoud van dit product strikt worden gevolgd en moet er, zo veel mogelijk, worden teruggekeerd naar de oorspronkelijke bedoeling van het ontwerp.

De hierboven beschreven verantwoordelijkheden zijn algemeen en vormen geen limitatieve opsomming van alle regels en voorschriften met betrekking tot de door de EPA gestelde eisen aan vaartuigen die uitlaatgassen produceren. Neem voor nadere informatie over dit onderwerp contact op met:

U.S. Environmental Protection Agency  
Office of Transportation and Air Quality  
1200 Pennsylvania Ave. NW  
Mail Code 6403J  
Washington D.C. 20460

## EPA INTERNET-WEBSITE:

<http://www.epa.gov/otaq>



# SPECIFICATIES

## 1503 4-TEC-motoren

MOTOR		
Motortype	ROTAX® 1503 4-TEC™, 4-takt, enkele bovenliggende nokkenas (SOHC)	
Aangegeven vermogen <sup>(1)</sup>	155	106 kW bij 7.300 RPM
	215	152 kW bij 8.000 RPM
	260	179 kW bij 8.000 RPM
Inductie	155	Met natuurlijke aanzuiging
	215/260	Met compressor en intercooler
Aantal cilinders	3	
Aantal kleppen	12 kleppen met hydraulische lichters (geen afregeling nodig)	
Boring	100 mm	
Slag	63,4 mm	
Cilinderinhoud	1.493,8 cm <sup>3</sup>	
Compressieverhouding	155	10,6:1
	215/260	8,4:1

(1) Vermeld vermogen volgens ISO 8665 op schroefas.

SMEERSYSTEEM		
Smering	Olietype	XPS synthetische 4-taktolie (zomer) (Stuknr. 293 600 121) of een 10W40 <b>minerale</b> motorolie geschikt voor natte koppelingen
	Inhoud	3 L olieverversing met filter 4,8 Ltotaal

KOELSYSTEEM	
Type	Gesloten koelsysteem
Koelvloeistof	Zie <i>MOTORKOELVLOEISTOF</i> in het hoofdstuk <i>ONDERHOUDSPROCEDURES</i> in deze handleiding
Capaciteit koelsysteem	5,5 L in totaal

BRANDSTOFSYSTEEM			
Type brandstofinjectie		Meerpunts-brandstofinjectie met iTC (Intelligent Throttle Control). Enkel gasklep huis (60 mm) met een actuator	
Brandstoftype	In Noord-Amerika ((RON + MON)/2)	GTX 155 GTX S 155	87
		GTX LTD 215 RXT 260 GTR 215 Wake PRO 215 GTX LTD iS 260 RXT-X aS 260	91 of hoger
	Buiten Noord-Amerika (RON)	GTX 155 GTX S 155	91
		GTX LTD 215 RXT 260 GTR 215 Wake PRO 215 GTX LTD iS 260 RXT-X aS 260	95 of hoger
Inhoud van de brandstoftank (inclusief reserve)	GTX 155 GTX LTD 215 RXT 260 GTR 215 Wake PRO 215		60 L
	GTX S 155 GTX LTD iS 260 RXT-X aS 260		70 L

ELEKTRISCH SYSTEEM		
Type ontstekingsysteem		IDI (Inductive Discharge Ignition)
Accu		12 V, 18 A•h
Ontstekingsbougie	Merk en type	NGK DCPR8E of gelijkwaardig
	Tussenruimte	0,7 mm naar 0,8 mm

AANDRIJVING		
Jetpomp	Type	Axiaalpomp, eentraps
Aandrijfvas	Type koppeling	Gekroonde spiebanen, directe aandrijving

IBR EN VTS	
VTS-systeem	Elektronisch geregeld via de VTS-knop met 2 vooraf ingestelde standen

GEWICHT EN LAADVERMOGEN		
Drooggewicht	GTX	399 kg
	GTX S	462 kg
	GTX LTD RXT RXT RS WAKE PRO	406 kg
	GTX LTD iS	471 kg
	RXT-X aS RXT-X aS RS	466 kg
	Aantal passagiers (inclusief bestuurder)	
Maximale belading (passagiers en bagage)	GTX S GTX LTD iS RXT-X aS RXT-X aS RS	227 kg
	GTX GTX LTD RXT RXT RS WAKE PRO	272 kg
Bergruimte	GTX S GTX LTD iS RXT-X aS RXT-X aS RS	63 L
	GTX GTX LTD RXT RXT RS WAKE PRO	162 L

AFMETINGEN		
Totale lengte		353,5 cm
Totale breedte		122,4 cm
Totale hoogte	GTX GTX LTD RXT RXT RS WAKE PRO	116,6 cm
	GTX S GTX LTD iS	111,4 cm
	RXT-X aS RXT-X aS RS	118,1 cm

MATERIALEN	
Impellermateriaal	Roestvrij staal
Behuizing/stator impeller	Aluminium/aluminium

**1630 ACE HO-motoren**

MOTOR	
Motortype	ROTAX® 1630 ACETM HO, 4-takt, enkele bovenliggende nokkenas (SOHC)
Aangegeven vermogen <sup>(1)</sup>	217 kW bij 8.000 RPM
Inductie	Met compressor en intercooler
Aantal cilinders	3
Aantal kleppen	12 kleppen met hydraulische lichters (geen afregeling nodig)
Boring	100 mm
Slag	69,2 mm
Cilinderinhoud	1.630,5 cm <sup>3</sup>
Compressieverhouding	8,4:1

<sup>(1)</sup> Vermeld vermogen volgens ISO 8665 op schroefas.

SMEERSYSTEEM		
Smering	Olietype	XPS synthetische 4-taktolie (zomer) (Stuknr. 293 600 121) of een 10W40 <b>minerale</b> motorolie geschikt voor natte koppelingen, zoals JASO MA gecertificeerde olie.
	Inhoud	3 L olieverversing met filter 5 Ltotaal

KOELSYSTEEM	
Type	Gesloten koelsysteem
Koelvloeistof	Zie <i>MOTORKOELVLOEISTOF</i> in het hoofdstuk <i>ONDERHOUDSPROCEDURES</i> in deze handleiding
Capaciteit koelsysteem	5,5 L in totaal

BRANDSTOFSYSTEEM		
Type brandstofinjectie		Meerpunts-brandstofinjectie met iTC (Intelligent Throttle Control). Enkel gasklephuis (60 mm) met een actuator
Brandstoftype	In Noord-Amerika ((RON + MON)/2)	91 of hoger
	Buiten Noord-Amerika (RON)	95 of hoger
Inhoud van de brandstoftank (inclusief reserve)		60 L

ELEKTRISCH SYSTEEM		
Type ontstekingsysteem		IDI (Inductive Discharge Ignition)
Accu		Afgedicht, 12 V, 18 A•h
Ontstekingsbougie	Merk en type	NGK KR9C-G of gelijkwaardig
	Tussenruimte	0,7 mm naar 0,8 mm

AANDRIJVING		
Jetpomp	Type	Axiaalpomp, eentraps
Aandrijfjas	Type koppeling	Gekroonde spiebanen, directe aandrijving

IBR EN VTS		
VTS-systeem		Elektronisch geregeld via de VTS-knop met 2 vooraf ingestelde standen

GEWICHT EN LAADVERMOGEN		
Drooggewicht	GTX Limited	412 kg
	RXT-X-serie	415 kg
Aantal passagiers (inclusief bestuurder)	GTX Limited RXT-X-serie	3
Maximale belading (passagier en bagage)	GTX Limited RXT-X-serie	272 kg
Bergruimte	GTX Limited RXT-X-serie	162 L

AFMETINGEN		
Totale lengte	GTX Limited RXT-X-serie	353,5 cm
Totale breedte	GTX Limited RXT-X-serie	122,4 cm
Totale hoogte	GTX Limited	116,6 cm
	RXT-X-serie	118,1 cm

MATERIALEN	
Impellermateriaal	Roestvrij staal
Behuizing/stator impeller	Aluminium/aluminium

**OPMERKING:** BRP behoudt zich het recht voor het ontwerp en de specificaties van zijn producten te wijzigen en/of toevoegingen of verbeteringen aan te brengen, zonder dat dit enige verplichting inhoudt om deze te installeren op eerder vervaardigde producten.



# ***OPLOSSEN VAN PROBLEMEN***

---

# RICHTLIJNEN VOOR HET OPLOSSEN VAN PROBLEMEN

---

## MOTOR START NIET

---

1. Bindsnoer verwijderd.
  - Druk op de START/STOP-knop
  - Plaats de bindsnoerplug op de motoruitschakelaar binnen de 5 seconden na het indrukken van de START/STOP-knop.
  - Druk de START/STOP-knop in na de twee "piep"-tonen.
2. ECM herkent de D.E.S.S.-sleutel niet.
  - Raadpleeg een erkende Sea-Doo dealer.
3. Zekering doorgebrand: hoofdzekering, elektrische starter of ECM.
  - Controleer de bedrading en vervang de zekering(en).
4. Accu ontladen.
  - Raadpleeg een erkende Sea-Doo dealer.



## WAARSCHUWING

Laad de accu niet op of bij terwijl hij in de waterscooter is geïnstalleerd. Elektrolyt is giftig en gevaarlijk. Vermijd contact met de ogen, huid en kleding.

5. Accu-aansluitingen, gecorrodeerd of los. Slechte aarding.
  - Raadpleeg een erkende Sea-Doo dealer.
6. Ondergelopen motor.
  - Zie ONDERGELOPEN MOTOR in de SPECIALE PROCEDURES.
7. Sensor of ECM defect.
  - Zorg voor onderhoud, reparatie of vervanging door een erkende Sea-Doo-dealer, reparatiebedrijf of iemand anders van uw keuze. Raadpleeg de EMISSIEGERELATEERDE GARANTIE VAN US EPA in deze handleiding voor informatie over garantieclaims.
8. Jetpomp vastgelopen.
  - Probeer te reinigen. Raadpleeg anders een erkende Sea-Doo dealer.

## MOTOR START LANGZAAM

---

1. Accukabels los.
  - Controleren/reinigen/bevestigen.
2. Accu ontladen of zwak.
  - Raadpleeg een erkende Sea-Doo dealer.
3. Starter versleten.
  - Raadpleeg een erkende Sea-Doo dealer.

---

**MOTOR DRAAIT NORMAAL MAAR START NIET**

---

1. **Brandstoftank leeg of verontreinigd met water.**
  - *Bijtanken. Ledigen en opnieuw vullen met nieuwe brandstof.*
2. **Bougies vuil/defect.**
  - *Vervangen.*
3. **Gesprongen zekering.**
  - *Controleer de bedrading en vervang de zekering(en).*
4. **Ondergelopen motor.**
  - *Zie ONDERGELOPEN MOTOR in de SPECIALE PROCEDURES.*
5. **Storing in het motorbeheersysteem gedetecteerd (motorverklikkerlichtje BRANDT).**
  - *Zorg voor onderhoud, reparatie of vervanging door een erkende Sea-Doo-dealer, reparatiebedrijf of iemand anders van uw keuze. Raadpleeg de EMISSIEGERELATEERDE GARANTIE VAN US EPA in deze handleiding voor informatie over garantieclaims.*
6. **Storing in de brandstofpomp.**
  - *Zorg voor onderhoud, reparatie of vervanging door een erkende Sea-Doo-dealer, reparatiebedrijf of iemand anders van uw keuze. Raadpleeg de EMISSIEGERELATEERDE GARANTIE VAN US EPA in deze handleiding voor informatie over garantieclaims.*

---

**MOTOR SLAAT OVER, DRAAIT ONREGELMATIG**

---

1. **Bougies vuil/defect/versleten.**
  - *Vervangen.*
2. **Brandstof: Peil te laag, te oud of verontreinigd met water.**
  - *Aftappen en/of hervullen.*
3. **Storing in de ontstekingspoel(en).**
  - *Zorg voor onderhoud, reparatie of vervanging door een erkende Sea-Doo-dealer, reparatiebedrijf of iemand anders van uw keuze. Raadpleeg de EMISSIEGERELATEERDE GARANTIE VAN US EPA in deze handleiding voor informatie over garantieclaims.*
4. **Injectoren verstopt.**
  - *Zorg voor onderhoud, reparatie of vervanging door een erkende Sea-Doo-dealer, reparatiebedrijf of iemand anders van uw keuze. Raadpleeg de EMISSIEGERELATEERDE GARANTIE VAN US EPA in deze handleiding voor informatie over garantieclaims.*
5. **Storing in het motorbeheersysteem gedetecteerd (motorverklikkerlichtje BRANDT).**
  - *Zie BEWAKINGSSYSTEEM.*

## ROOK UIT DE MOTOR

---

### 1. Oliepeil te hoog.

- *Zorg voor onderhoud, reparatie of vervanging door een erkende Sea-Doo-dealer, reparatiebedrijf of iemand anders van uw keuze. Raadpleeg de EMISSIEGERELATEERDE GARANTIE VAN US EPA in deze handleiding voor informatie over garantieclaims.*

### 2. Wateropname, koelvloeistoflekkage of beschadigde cilinderkop-pakking.

- *Zorg voor onderhoud, reparatie of vervanging door een erkende Sea-Doo-dealer, reparatiebedrijf of iemand anders van uw keuze. Raadpleeg de EMISSIEGERELATEERDE GARANTIE VAN US EPA in deze handleiding voor informatie over garantieclaims.*

### 3. Interne motorschade.

- *Zorg voor onderhoud, reparatie of vervanging door een erkende Sea-Doo-dealer, reparatiebedrijf of iemand anders van uw keuze. Raadpleeg de EMISSIEGERELATEERDE GARANTIE VAN US EPA in deze handleiding voor informatie over garantieclaims.*

## MOTOR OVERVERHIT

---

### 1. Uitlaatsysteem verstopt.

- *Uitlaatsysteem spoelen.*

### 2. Motorkoelvloeistofpeil te laag.

- *Raadpleeg de ONDERHOUDSPROCEDURES.*

### 3. Snelkoppelingadapter zit nog in de spoelkoppeling.

- *Haal de adapter uit de spoelkoppeling en probeer opnieuw. Als het probleem aanhoudt, zorgt u voor onderhoud, reparatie of vervanging door een erkende Sea-Doo-dealer, reparatiebedrijf of iemand anders van uw keuze. Raadpleeg de EMISSIEGERELATEERDE GARANTIE VAN US EPA in deze handleiding voor informatie over garantieclaims.*

## MOTOR ACCELEEREERT ONVOLDOENDE OF MIST VERMOGEN

---

### 1. Leersleutel gebruikt.

- *Gebruik een Normale sleutel.*

### 2. Niet in Sportmodus.

- *Selecteer Sportmodus.*

### 3. Waterinlaat jetpomp verstopt.

- *Reinigen. Zie REINIGEN VAN JETPOMPWATERINLAAT EN IMPELLER in het hoofdstuk SPECIALE PROCEDURES.*

### 4. Impeller beschadigd of slijtring versleten.

- *Vervangen. Raadpleeg een erkende Sea-Doo dealer.*

**5. Motoroliepeil te hoog.**

- *Zorg voor onderhoud, reparatie of vervanging door een erkende Sea-Doo-dealer, reparatiebedrijf of iemand anders van uw keuze. Raadpleeg de EMISSIEGERELATEERDE GARANTIE VAN US EPA in deze handleiding voor informatie over garantieclaims.*

**6. Zwakke vonk.**

- *Zie MOTOR SLAAT OVER, DRAAIT ONREGELMATIG.*

**7. Storing in het motorbeheersysteem gedetecteerd (motorverklikkerlichtje BRANDT).**

- *Zie BEWAKINGSSYSTEEM.*

**8. Injectoren verstopt.**

- *Zorg voor onderhoud, reparatie of vervanging door een erkende Sea-Doo-dealer, reparatiebedrijf of iemand anders van uw keuze. Raadpleeg de EMISSIEGERELATEERDE GARANTIE VAN US EPA in deze handleiding voor informatie over garantieclaims.*

**9. Brandstofdruk laag.**

- *Zorg voor onderhoud, reparatie of vervanging door een erkende Sea-Doo-dealer, reparatiebedrijf of iemand anders van uw keuze. Raadpleeg de EMISSIEGERELATEERDE GARANTIE VAN US EPA in deze handleiding voor informatie over garantieclaims.*

**10. Water in de brandstof.**

- *Aftappen en vervangen.*

**11. Motor beschadigd door wateropname.**

- *Raadpleeg een erkende Sea-Doo dealer.*

---

**DE WATERSCOOTER HAALT ZIJN TOPSNELHEID NIET**

---

**1. Waterinlaat jetpomp verstopt.**

- *Reinigen. Zie REINIGEN VAN JETPOMPWATERINLAAT EN IMPELLER in het hoofdstuk SPECIALE PROCEDURES.*

**2. Impeller beschadigd of slijtring versleten.**

- *Vervangen. Raadpleeg een erkende Sea-Doo dealer.*

**3. Storing in het motorbeheersysteem gedetecteerd (motorverklikkerlichtje BRANDT).**

- *Zie BEWAKINGSSYSTEEM.*

**4. Defecte compressor en/of intercooler (modellen met compressor).**

- *Zorg voor onderhoud, reparatie of vervanging door een erkende Sea-Doo-dealer, reparatiebedrijf of iemand anders van uw keuze. Raadpleeg de EMISSIEGERELATEERDE GARANTIE VAN US EPA in deze handleiding voor informatie over garantieclaims.*

**DE WATERSCOOTER BLIJFT IN NEUTRAAL NA BEDIENING VAN DE IBR-HENDEL.**

---

**1. De iBR-poort blijft in neutraal.**

- *Laat de gashendel los op het stationaire toerental.*
- *Druk op de CRUISEknop om de trage-snelheidsmodus te activeren.*
- *Ga naar de waterkant met de trage-snelheidsmodus. Raadpleeg een erkende Sea-Doo dealer.*

**iBR KEERT NIET TERUG NAAR DE NEUTRALE STAND (IBR-INDICATORLICHTJE BRANDT)**

---

**1. iBR geblokkeerd door vuil.**

- *Schoonmaken en controleren op schade in en rond de iBR poort en de straalbuis.*

**2. Storing iBR-systeem.**

- *Neem het bindsnoer uit, wacht vier minuten, plaats de sleutel terug en controleer het iBR-lichtje om zeker te zijn dat de fout is opgelost.*
- *Raadpleeg een erkende Sea-Doo dealer als de fout aanhoudt of vaak voorkomt.*

**iBR KEERT NIET TERUG NAAR DE NEUTRALE STAND (IBR-INDICATORLICHTJE BRANDT NIET)**

---

**1. De gashendel werd bij gebruik niet volledig losgelaten.**

- *Laat de gashendel volledig los om zeker te zijn dat de iBR-poort terugkeert naar neutraal.*

**2. De gashendel keert niet volledig terug naar de nulstand na het loslaten.**

- *Raadpleeg een erkende Sea-Doo dealer.*

**AANDRIJFSYSTEEM MAAKT ABNORMAAL GELUID**

---

**1. Wier of afval zit vast rond de impeller.**

- *Reinigen. Zie REINIGEN VAN JETPOMPWATERINLAAT EN IMPELLER in het hoofdstuk SPECIALE PROCEDURES.*
- *Controleren op schade.*

**2. Impelleras of aandrijfjas beschadigd.**

- *Raadpleeg een erkende Sea-Doo dealer.*

**3. Water binnengedrongen in jetpomp waardoor lager is vastgelopen.**

- *Raadpleeg een erkende Sea-Doo dealer.*

**WATER IN HET RUIJM**

---

**1. Storing hoossysteem.**

- *Laat het systeem inspecteren door een erkende Sea-Doo dealer.*

**2. Uitlaatsysteem lekt.**

- *Raadpleeg een erkende Sea-Doo dealer.*

3. Versleten koolstofring aan de aandrijfjas.
- Raadpleeg een erkende Sea-Doo dealer.

---

# BEWAKINGSSYSTEEM

Een systeem bewaakt de elektronische componenten van het EMS (motorbeheersysteem) iBR, iS en andere componenten van het elektrisch systeem. Wanneer er een storing optreedt, wordt u geïnformeerd over de toestand door middel van een visuele melding in het informatiecentrum en/of een pieptoon.

Er kan ook een storingscode voorkomen.

Wanneer er kleine of tijdelijke storingen optreden, verdwijnt de foutmelding en de pieptoon houdt automatisch op zodra de toestand die de fout uitlokte is verholpen.

Door de gashendel los te laten en de motor te laten vertragen tot het stationair toerental, kunt u de normale bedrijfstoestand herstellen. Lukt dit niet, probeer het bindsnoer dan uit de motoruitschakelaar te nemen en opnieuw te plaatsen.

Het elektronisch systeem zal anders reageren naargelang het type storing. Een ernstige storing kan het starten van de motor verhinderen. In andere gevallen zal de motor werken in terugkeermodus (aan lagere snelheid).

Raadpleeg als er een storing optreedt de *EMISSIEGERELATEERDE GARANTIE VAN US EPA* in deze handleiding voor informatie over garantieclaims.

## Storingscodes

Als een fout voorkomt kan een numerieke storingscode geregistreerd worden, naargelang het soort fout en het systeem.

Deze foutcodes worden door erkende Sea-Doo dealers gebruikt om problemen met de waterscootersystemen op te lossen door vergelijking met een foutenlijst.

Storingscodes zijn zichtbaar in de multifunctionele display van het in-

formatiecentrum, maar die functie is enkel beschikbaar zolang een fout nog actief is.

Waar er een actieve storingscode bestaat, kan deze door de bestuurder op de multifunctionele display worden bekeken. De bestuurder kan beslissen of hij zijn erkende Sea-Doo dealer wil raadplegen om de storingscode door te geven. De dealer zal de bestuurder dan advies geven over stappen om het probleem op te lossen of om het gebruik van de waterscooter te staken en het bij de dealer binnen te brengen voor reparatie.

## Storingscodes weergeven

Druk herhaaldelijk op de MODE-knop (modus) tot de functie STORINGSCODE op de multifunctionele display verschijnt.

Druk de SET-knop (instelling) of de knop OMHOOG of OMLAAG in om de functie te openen en de eerste storingscode weer te geven en druk vervolgens de knop OMHOOG of OMLAAG herhaaldelijk in om de codes een voor een weer te geven.

**OPMERKING:** Als de laatste storingscode is weergegeven en de knop opnieuw wordt ingedrukt, schakelt het systeem terug naar de eerste weergegeven storingscode en kunnen alle storingscodes opnieuw worden weergegeven. Als er een enkele storingscode actief was bij het openen van de STORINGSCODE-modus en deze opgelost is (niet meer actief is), zal de melding GEEN ACTIEVE STORINGSCODE over het scherm schuiven.

Druk de MODE- of SET-knop nog eens in om de weergavefunctie STORINGSCODE af te sluiten. Voor deze functie geldt geen tijdslimiet.



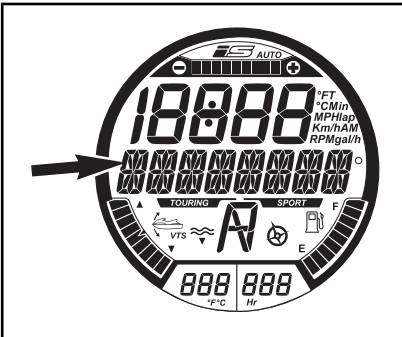

## WEERGEGEVEN MELDING

Melding STORINGSCODE wordt hier weergegeven

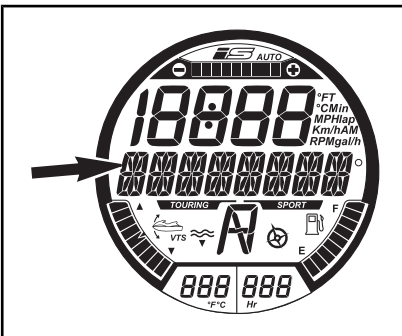







TOEPASSELIJKE STORINGSCODE WORDT HIER WEERGEGEVEN

## Indicatorlichtjes en informatie op de meldingsdisplay

De indicatorlichtjes en de meldingen die in het informatiecentrum verschijnen geven u informatie over een bepaalde toestand of als zich iets abnormaals voordoet.

Zie *INFORMATIECENTRUM (METER)* voor nadere informatie over de meest voorkomende indicatorlichtjes.

VERKLIKKERLICHTJES (AAN)	MELDINGENSCHERM	BESCHRIJVING
	ACCUSPANNING TE LAAG of TE HOOG	ACCUSPANNING TE LAAG/HOOG
	TEMPERATUUR TE HOOG	Oververhitting van motor of uitlaatsysteem.
	MOTORSTORING of MOTOR MANAGEMENT NOOD PROGRAMMA	Motor nakijken (kleine storing die service vereist) of MOTOR MANAGEMENT NOOD PROGRAMMA (ernstige motorstoring)
	MOTOROLIEDRUK TE LAAG	Oliedruk te laag
	FOUT IBR-MODULE	Lampje brandt stabiel, met zoemer en motorcontrolelampje: Storing iBR-systeem (raadpleeg een erkende Sea-Doo-dealer)
	–	Lampje knippert: Storing iBR-systeem (raadpleeg een erkende Sea-Doo-dealer)
	–	Lampje brandt stabiel, zonder zoemer: iBR-systeem functioneert maar moet door een erkende Sea-Doo-dealer worden geïnspecteerd.
	–	Fout in OTAS-systeem

INFORMATIE OP DE MELDINGSDISPLAY	
STORING RECHTERTOETSENBORD	Meteroets gestoord
MOTOROLIEDRUK TE LAAG	Lage motoroliedruk gedetecteerd
UITLAATTEMPERATUUR TE HOOG	Hoge uitlaattemperatuur gedetecteerd
TEMPERATUUR TE HOOG	Hoge motortemperatuur gedetecteerd
MOTORSTORING	Motorsysteem gestoord of onderhoud vereist
ACCUSPANNING TE HOOG	Te hoge accuspanning gedetecteerd
ACCUSPANNING TE LAAG	Te lage accuspanning gedetecteerd
MOTOR MANAGEMENT NOOD PROGRAMMA	Ernstige fout gedetecteerd, beperkt motorvermogen
BRANDSTOFDETECTOR DEFECT	Fout in de brandstofpeilsensor
WATERTEMPERATUURSENSOR DEFECT	Probleem in iBR, watertemperatuurinfo niet doorgegeven.
KALIBRATIEFOUT	Consoleprogramma beschadigd
FOUT IBR-MODULE	Storing iBR-systeem
ONDERHOUD NOODZAKELIJK	Waterscooter vereist onderhoud

**OPMERKING** De motoren laten draaien met te lage oliedruk kan tot ernstige motorschade leiden.

## Informatie pieptooncodes

PIEPTOONCODES	BESCHRIJVING
1 lange pieptoon (bij plaatsing van het bindsnoer op de motoruitschakelaar)	<b>Slechte D.E.S.S.-systeemverbinding.</b> Plaats het bindsnoer opnieuw correct op de motoruitschakelaar.
	<b>Verkeerde D.E.S.S.-sleutel.</b> Gebruik een bindsnoer dat voor uw waterscooter is geprogrammeerd.
	<b>Defecte D.E.S.S.-sleutel.</b> Gebruik een ander bindsnoer met geprogrammeerde D.E.S.S.-sleutel.
	<b>Defecte motoruitschakelaar.</b> Raadpleeg een erkende Sea-Doo-dealer.
	<b>Slechte werking van de ECM of kabelboom defect.</b> Zorg voor onderhoud, reparatie of vervanging door een erkende Sea-Doo-dealer, reparatiebedrijf of iemand anders van uw keuze. Raadpleeg de <i>EMISSIEGERELATEERDE GARANTIE VAN US EPA</i> in deze handleiding voor informatie over garantieclaims.
Een pieptoon van 2 seconden om de 15 minuten	<b>Motorscooter omgekanteld.</b> Waterscooter rechtop draaien. Zie de <i>SPECIALE PROCEDURES</i> .
	<b>Storing in het motorbeheersysteem.</b> Zorg voor onderhoud, reparatie of vervanging door een erkende Sea-Doo-dealer, reparatiebedrijf of iemand anders van uw keuze. Raadpleeg de <i>EMISSIEGERELATEERDE GARANTIE VAN US EPA</i> in deze handleiding voor informatie over garantieclaims.
	<b>Storing iBR-systeem</b> Raadpleeg een erkende Sea-Doo-dealer.
Een pieptoon van 2 seconden om de 5 minuten	<b>Laag brandstofpeil.</b> Bijtanken. Als het probleem aanhoudt, raadpleeg dan een erkende Sea-Doo dealer.
	<b>Gestoord circuit of gestoorde peilsensor van de brandstoftank.</b> Raadpleeg een erkende Sea-Doo-dealer.

PIEPTOONCODES	BESCHRIJVING
Aanhoudende pieptonen	<p><b>Motorkoelvloeistof heet.</b> Zie <i>OVERVERHITTING VAN DE MOTOR</i>.</p>
	<p><b>Hoge uitlaattemperatuur.</b> Zorg voor onderhoud, reparatie of vervanging door een erkende Sea-Doo-dealer, reparatiebedrijf of iemand anders van uw keuze. Raadpleeg de <i>EMISSIEGERELATEERDE GARANTIE VAN US EPA</i> in deze handleiding voor informatie over garantieclaims.</p>
	<p><b>Lage oliedruk.</b> Schakel de motor zo snel mogelijk uit. Controleer het oliepeil en voeg olie toe. Zorg voor onderhoud, reparatie of vervanging door een erkende Sea-Doo-dealer, reparatiebedrijf of iemand anders van uw keuze. Raadpleeg de <i>EMISSIEGERELATEERDE GARANTIE VAN US EPA</i> in deze handleiding voor informatie over garantieclaims.</p>

**OPMERKING** Als de bewakingspieptoon continu weerklinkt, moet u de motor zo snel mogelijk stilleggen.

---

***Deze pagina is  
opzettelijk blanco***

# ***GARANTIE***

---

# **BEPERKTE GARANTIE VAN BRP- V.S. EN CANADA: SEA-DOO® WATERSCOOTERS 2016**

## **1. TOEPASSINGSBEREIK**

Bombardier Recreational Products Inc. ("BRP")\* biedt op zijn Sea-Doo waterscooters van modeljaar 2016 die worden verkocht door erkende BRP-dealers (als hieronder bepaald) in de Verenigde Staten ("VS") en Canada een garantie voor materiaal- en fabricagefouten gedurende de hieronder beschreven termijn en aan de hieronder beschreven voorwaarden. Deze beperkte garantie vervalt indien: (1) de Sea-Doo waterscooter ooit werd gebruikt om te racen of voor enige andere vorm van competitie, zelfs indien dit bij een vorige eigenaar was; of (2) de Sea-Doo waterscooter werd veranderd of aangepast op een manier die een ongunstige invloed had op de werking, de prestaties of de duurzaamheid ervan of hij werd veranderd of aangepast voor andere dan de oorspronkelijke doeleinden.

## **2. BEPERKING VAN DE AANSPRAKELIJKHEID**

**DEZE GARANTIE WORDT UITDRUKKELIJK GEBODEN EN AANVAARD TER VERVANGING VAN ELKE ANDERE GARANTIE, EXPLICIET OF IMPLICIET, INCLUSIEF EN ZONDER BEPERKING ELKE GARANTIE VAN VERKOOPBAARHEID OF GESCHIKTHEID VOOR EEN BEPAALD GEBRUIKSDOEL. IN DE MATE WAARIN DEZE NIET KUNNEN WORDEN UITGESLOTEN, IS DE DUUR VAN DE IMPLICIETE GARANTIES BEPERKT TOT DE TERMIJN VAN DE EXPLICIETE GARANTIE. INCIDENTELE SCHADE EN GEVOLGSCHADE ZIJN UITGESLOTEN VAN DEKKING ONDER DEZE GARANTIE. IN SOMMIGE LANDEN/DEELSTATEN ZIJN DE BOVENSTAANDE AFWIJZINGEN VAN AANSPRAKELIJKHEID, BEPERKINGEN EN UITSLUITINGEN NIET TOEGELATEN. HET IS BIJGEVOLG MOGELIJK DAT ZE NIET VAN TOEPASSING ZIJN VOOR U. DEZE GARANTIE GEEFT U SPECIFIEKE RECHTEN, MAAR U KUNT OOK NOG ANDERE WETTELIJKE RECHTEN GENIETEN, AFHANKELIJK VAN DE STAAT OF PROVINCIE WAAR U WOONT.**

Geen enkele distributeur, BRP dealer of andere persoon is gemachtigd om andere beloften, voorstellingen of garanties met betrekking tot dit product te bieden, dan die welke deel uitmaken van deze beperkte garantie. Gebeurt dit toch, dan zijn deze niet afdwingbaar van BRP. BRP behoudt zich het recht voor, deze garantie op elk gewenst ogenblik te wijzigen. Dergelijke wijzigingen zullen echter geen invloed hebben op de garantievoorwaarden die van toepassing waren op producten, die tijdens de geldigheidsduur van deze garantie werden verkocht.

## **3. UITSLUITINGEN – ZIJN NIET GEWAARBORGD**

De volgende zaken vallen in geen geval onder de garantie:

- Normale gebruikssporen en slijtage;
- Routineonderhoudsstukken, tune-ups, aanpassingen;
- Schade ten gevolge van een gebrekkig onderhoud en/of onzorgvuldige bewaring, die niet strookt met de aanwijzingen in de Gebruikershandleiding;



- Schade ten gevolge van de verwijdering van onderdelen, onoordeelkundige reparaties, service, onderhoud of aanpassingen of gebruik van onderdelen en accessoires die niet door BRP zijn geproduceerd of goedgekeurd, of schade ten gevolge van reparaties uitgevoerd door een persoon die geen erkende BRP dealer is;
- Schade ten gevolge van misbruik, abnormaal gebruik, verwaarlozing of gebruik van het product op een manier die niet strookt met de aanbevelingen in de gebruikershandleiding;
- Schade veroorzaakt door ongeval, onderdompeling, brand, diefstal, vandalisme of overmacht;
- Gebruik met brandstoffen, oliesoorten of smeermiddelen die niet geschikt zijn voor dit product (zie de gebruikershandleiding);
- Schade door roest, corrosie of blootstelling aan de natuurelementen;
- Schade ten gevolge van een blokkering van het koelsysteem of de jetpomp door vreemde voorwerpen;
- Waterschade veroorzaakt door wateropname;
- Beschadiging van de afwerklaag, inclusief maar niet beperkt tot cosmetische beschadiging van de lak, afbladderen of afschilferen van glasvezel ten gevolge van blaren, craquelieren of haarscheurtjes; en
- Incidentele of gevolgschade of schade van welke aard ook, inclusief en zonder beperkingen, kosten voor wegslepen, bewaren, telefoon, huur, taxi, genotsderving, verzekering, afbetalingen, tijdverlies en inkomensderving.

#### **4. GARANTIEPERIODE**

Deze beperkte garantie loopt vanaf (1) de datum van levering aan de eerste klant of (2) de datum van de eerste ingebruikname, naargelang van wat zich het eerst voordoet, gedurende de onderstaande toepasselijke termijn:

1. TWAALF (12) OPEENVOLGENDE MAANDEN voor privégebruik.
2. VIER (4) OPEENVOLGENDE MAANDEN bij gebruik voor commerciële doeleinden. Als commercieel gebruik van de waterscooter geldt elk gebruik ten behoeve van enige activiteit of tewerkstelling, die inkomsten oplevert, gedurende om het even welk deel van de garantieperiode. Een waterscooter wordt ook commercieel gebruikt als hij ergens tijdens de garantieperiode wordt voorzien van commerciële kenmerken of een erkenning voor commercieel gebruik. Dit is een minimale garantieperiode die in bepaalde gevallen door een garantieprogramma kan worden verlengd.
3. Raadpleeg voor emissiegerelateerde onderdelen de *EMISSIEGERELATEERDE GARANTIE VAN US EPA* in deze handleiding.
4. Sea-Doo waterscooters die door BRP zijn geproduceerd voor verkoop in de staten Californië of New York, die oorspronkelijk worden verkocht aan een inwoner of nadien worden geregistreerd voor de garantie op naam van een inwoner van de staat Californië of New York, dienen ook te voldoen aan de toepasselijke Emissions Control Warranty Statement (garantieverklaring emissiecontrole) van Californië en New York in deze handleiding.

De reparatie of vervanging van onderdelen of service uitgevoerd in het kader van een toepasselijke garantie verlengt de duur van dergelijke garantie niet. De oorspronkelijke vervaldatum blijft behouden.

## 5. VERPLICHTE VOORWAARDEN VOOR DEKKING ONDER DE GARANTIE

Deze beperkte garantie wordt **enkel** gegeven als aan **alle** onderstaande voorwaarden is voldaan:

- De Sea-Doo waterscooters modeljaar 2016 moeten in nieuwe en ongebruikte staat zijn aangekocht door de eerste eigenaar bij een erkende BRP dealer die de toelating heeft om Sea-Doo waterscooters te verkopen in het land waar de aankoop plaatsvond;
- De door BRP voorgeschreven inspectie vóór de levering moet voltooid en gedocumenteerd en ondertekend zijn door de koper;
- De Sea-Doo waterscooter modeljaar 2016 moet correct zijn geregistreerd door een erkende BRP dealer;
- De Sea-Doo waterscooter modeljaar 2016 moet zijn aangekocht in het land waar de koper zijn verblijfplaats heeft; en
- Zoals beschreven in de gebruikershandleiding, moet het vereiste periodiek onderhoud tijdig worden uitgevoerd, om aanspraak te kunnen maken op garantie. BRP behoudt zich het recht voor, een bewijs van correct onderhoud te vragen als voorwaarde voor prestaties onder garantie.

BRP zal deze beperkte garantie niet nakomen indien één van de bovenstaande voorwaarden niet werd vervuld door de privégebruiker of commerciële gebruiker. Deze beperkingen zijn noodzakelijk om BRP toe te laten, de veiligheid van zijn producten, zijn klanten en het grote publiek te vrijwaren.

## 6. HOE KUNT U EEN PRESTATIE ONDER DE GARANTIE AANVRAGEN

De klant moet het gebruik van de Sea-Doo waterscooter stopzetten zodra er een anomalie verschijnt. De klant moet binnen de drie (3) dagen na het opduiken van een defect contact opnemen met een erkende BRP-dealer die servicewerken uitvoert en deze redelijke toegang tot het product verlenen en een redelijke gelegenheid bieden om het te repareren. De klant moet de BRP dealer ook een aankoopbewijs voor het product voorleggen en de reparatie/werkorder ondertekenen voor de aanvang van de reparatie om de reparatie onder de garantie te valideren. Alle onderdelen die onder deze beperkte garantie worden vervangen worden eigendom van BRP.

## 7. WAT BRP ZAL DOEN

De verplichtingen van BRP in het kader van deze garantie beperken zich tot de reparatie van onderdelen die bij normaal gebruik, onderhoud en service defect zijn gebleken of, naar eigen inzicht, de vervanging van deze onderdelen door nieuwe originele BRP-onderdelen zonder aanrekening van onderdelen en werkuren, uitgevoerd door een erkende BRP-dealer naar keuze tijdens de toepasselijke garantieperiode onder de hierin beschreven voorwaarden. Aanspraken op inbreuken op de garantie kunnen geen aanleiding geven tot annulering of herroeping van de verkoop van de Sea-Doo waterscooter door de eigenaar.

Wanneer een prestatie nodig is in een ander land dan datgene waarin de oorspronkelijke verkoop heeft plaatsgevonden, zal de eigenaar instaan

voor eventuele bijkomende kosten op basis van plaatselijke praktijken en voorwaarden, onder meer - maar niet beperkt tot - kosten voor transport, verzekering, belastingen, vergunningen, invoerrechten en alle andere financiële lasten, inclusief heffingen door overheden, staten, provincies en hun bevoegde instanties.

BRP behoudt zich het recht voor, zijn producten regelmatig te verbeteren of aan te passen, zonder dat hieruit een verplichting voortvloeit om eerder geproduceerde producten aan te passen.

## **8. OVERDRACHT**

Indien een product tijdens de garantieperiode van eigenaar verandert, wordt deze garantie mee overgedragen en blijft ze geldig voor de resterende dekkingperiode, op voorwaarde dat BRP op de hoogte wordt gebracht van deze verandering van eigenaar op de volgende manier:

1. De vorige eigenaar neemt contact op met BRP (op het onderstaande telefoonnummer) of een erkende BRP dealer en geeft de gegevens van de nieuwe eigenaar door; of
2. BRP of een erkende BRP dealer ontvangt een bewijs dat de voormalige eigenaar heeft ingestemd met de overdracht, samen met de gegevens van de nieuwe eigenaar.

## **9. BIJSTAND VOOR DE KLANT**

In geval van een meningsverschil of dispuut in verband met deze beperkte garantie van BRP, stelt BRP voor om samen met de dealer naar een oplossing voor de kwestie te zoeken. We raden u aan het probleem te bespreken met de servicemanager of zaakvoerder van de erkende BRP dealer.

Is het probleem daarmee nog niet opgelost, dan neemt u contact met ons op:

<http://www.sea-doo.com/form/contact-us.html>

Tel: 1-888-272-9222

\* In de Verenigde Staten worden de producten verdeeld door BRP US Inc.

© 2015 Bombardier Recreational Products Inc. Alle rechten voorbehouden.

® Geregistreerde handelsmerken van Bombardier Recreational Products Inc. of zijn dochtermaatschappijen.

# **BEPERKTE EMISSIEGERELATEERDE GARANTIE US EPA**

Bombardier Recreational Products Inc. ("BRP")\* garandeert de eindkoper en elke volgende koper dat deze nieuwe motor, inclusief alle onderdelen van het uitlaatemissiebeperkingsysteem en het dampemissiebeperkings-systeem, aan twee voorwaarden voldoet:

1. Het is ontworpen, gemaakt en uitgerust, zodat het op het moment van verkoop aan de eindkoper voldoet aan de vereisten van 40 CFR 1045 en 40 CFR 1060.
2. Het is vrij van defecten in materiaal en afwerking, die kunnen voorkomen dat wordt voldaan aan de vereisten van 40 CFR 1045 en 40 CFR 1060.

Als er iets aan de hand is dat onder de garantie valt, repareert of vervangt BRP naar keuze van BRP binnen de garantieperiode en zonder kosten voor de eigenaar, inclusief kosten voor vaststelling en reparatie of vervanging van emissiegerelateerde onderdelen, elk onderdeel met een defect in materialen of afwerking dat de emissie van de motor verhoogt van enige gereguleerde vervuilende stof. Alle defecte onderdelen die onder deze garantie worden vervangen, worden eigendom van BRP.

Voor emissiegerelateerde garantieclaims beperkt BRP de vaststelling en de reparatie van emissiegerelateerde onderdelen tot erkende Sea-Doo-dealers, tenzij voornoodreparaties, zoals vereist in onderdeel 2 van de volgende lijst.

Als certificerende fabrikant wijst BRP geen emissiegerelateerde garantieclaims af op basis van een van het volgende:

1. Onderhoud of overige service op vestigingen van BRP of die door BRP zijn erkend.
2. Reparatie aan motor/apparatuur die door een bestuurder is uitgevoerd voor het verhelpen van een onveilige, dringende situatie die aan BRP toe te schrijven is, zolang de bestuurder zo snel mogelijk de juiste configuratie van de motor/apparatuur probeert te herstellen.
3. Elk handelen of niet handelen van de bestuurder dat geen verband houdt met de garantieclaim.
4. Onderhoud dat vaker is uitgevoerd dan door BRP is aangegeven.
5. Alles dat een fout of verantwoordelijkheid van BRP is.
6. Het gebruik van elke brandstof die algemeen verkrijgbaar is waar de apparatuur wordt gebruikt, tenzij in geschreven onderhoudsaanwijzingen van BRP staat dat deze brandstof het emissiebeperkingsysteem van de apparatuur kan beschadigen en bestuurders gemakkelijk de juiste brandstof kunnen vinden. Zie het gedeelte over onderhoudsinformatie en de brandstofvereisten in het brandstofgedeelte.

## **Emissiegerelateerde garantieperiode**

De emissiegerelateerde garantie geldt gedurende de kortste van de volgende perioden:

	<b>UUR</b>	<b>MAANDEN</b>
Uitlaatemissiegebonden onderdelen	175	30

	UUR	MAANDEN
Dampemissiegebonden onderdelen	n.v.t.	24

## Gedekte onderdelen

De emissiegerelateerde garantie dekt alle onderdelen die bij storing de emissie van een gereguleerde vervuilende stof van een motor verhogen, inclusief de volgende opgesomde onderdelen:

1. Voor uitlaatgassen omvatten de emissiegerelateerde onderdelen alle motoronderdelen gerelateerd aan de volgende systemen:
  - Luchtinductieysteem
  - Brandstofsysteem
  - Ontstekingsysteem
  - Hercirculatiesystemen voor uitlaatgassen
2. De volgende onderdelen worden ook als emissiegerelateerde onderdelen voor uitlaatemissie beschouwd:
  - Nabehandelingsapparatuur
  - Carterventilatiekleppen
  - Sensoren
  - Elektronische regeleenheden
3. De volgende onderdelen worden ook als emissiegerelateerde onderdelen voor dampemissie beschouwd:
  - Brandstoftank
  - Dop van de brandstoftank
  - Brandstofleiding
  - Brandstofleidingkoppeling
  - Klemmen\*
  - Overdrukventielen\*
  - Regelkleppen\*
  - Regelsolenoiden\*
  - Elektronische bediening\*
  - Vacuümregelingsdiafragma's\*
  - Bedieningskabels\*
  - Bedieningskoppelingen\*
  - Aftapkleppen
  - Dampslangen
  - Vloeistof/dampafscheider
  - Koolstofcontainer
  - Montagebeugels container
  - Aftapaansluiting carburatorpoort
4. Emissiegerelateerde onderdelen zijn ook alle andere onderdelen waarvan het enige doel is emissies te verlagen of waarvan een storing de emissie verhoogt zonder de prestaties van de motor/apparatuur significant te verminderen.

\*Indien gerelateerd aan het dampemissiebeperkingsstelsel

## **Beperkte toepasbaarheid**

Als certificerende fabrikant mag BRP emissiegerelateerde garantieclaims weigeren voor storingen die door verkeerd onderhoud of gebruik door de eigenaar of bestuurder, door ongelukken waarvoor de fabrikant niet aansprakelijk is of door natuurrampen worden veroorzaakt. Een emissiegerelateerde garantieclaim kan bijvoorbeeld niet worden toegewezen voor storingen die direct zijn veroorzaakt door verkeerd gebruik van de motor/apparatuur door de bestuurder of door het gebruik van de motor/apparatuur door de bestuurder op een wijze waarvoor deze niet is ontworpen, en die niet op enige manier door de fabrikant zijn veroorzaakt.

\* In de Verenigde Staten worden de producten verdeeld door BRP US Inc.

---

# GARANTIEVERKLARING REGELSYSTEEM VOOR UITLAATGASSEN VOOR CALIFORNIË EN NEW YORK VOOR SEA-DOO® WATERSCOOTERS VAN MODELJAAR 2016

Voor Californië en New York moet uw Sea-Doo-waterscooter modeljaar 2016 over een speciaal milieulabel beschikken, voorgeschreven door de California Air Resources Board. Het label heeft 1, 2, 3 of 4 sterren. Een infokaart aan uw waterscooter beschrijft de betekenis van het beoordelingssysteem met sterren.

## Het sterrenlabel duidt op schonere zeevaartmotoren

Het symbool voor schonere zeevaartmotoren:



F18L3CQ

## Schonere lucht en water

Voor een gezondere levensstijl en een beter milieu.

## Zuiniger brandstofverbruik

Verbrandt 30 - 40 percent minder brandstof en olie dan gewone tweetaktmotoren met carburator, wat geld en grondstoffen bespaart.

## Langere emissie-garantie

Verzekert de gebruiker van een zorgeloze werking.

## Eén ster – Lage emissie

Het label met één ster identificeert waterscooters, buitenboordmotoren, sterndrive- en binnenboordmotoren die voldoen aan de emissienormen voor waterscooters en buitenboordmotoren van de Air Resources Board uit 2001. Motoren die aan deze normen voldoen stoten 75% minder uitlaatgassen uit dan traditionele tweetaktmotoren met carburator. Deze motoren voldoen tevens aan de normen van 2006 van de Amerikaanse EPA voor scheepsmotoren.

## Twee sterren – Zeer lage emissie

Het label met twee sterren identificeert waterscooters, buitenboordmotoren, sterndrive- en binnenboordmotoren die voldoen aan de emissienormen voor waterscooters en buitenboordmotoren van de Air Resources Board uit 2004. Motoren die aan deze normen voldoen stoten 20% minder uitlaatgassen uit dan motoren met een ster - lage emissie.

## Drie sterren – Ultralage emissie

Het label met drie sterren identificeert motoren die voldoen aan de emissienormen voor waterscooters en buitenboordmotoren editie 2008 of de emissienormen voor sterndrive- en binnenboordmotoren uit 2003

van de Air Resources Board. Motoren die aan deze normen voldoen stoten 65% minder uitlaatgassen uit dan motoren met één ster – lage emissie.

## **Vier sterren – Super-ultralage emissie**

Het label met vier sterren identificeert motoren die voldoen aan de emissienormen van 2012 voor sterndrive- en binnenboordmotoren van de Air Resources Board. Waterscooters en buitenboordmotoren kunnen ook aan deze normen voldoen. Motoren die aan deze normen voldoen stoten 90% minder uitlaatgassen uit dan motoren met één ster – lage emissie.

Voor meer informatie: Cleaner Watercraft – Get the Facts  
(schonere waterscooters - de feiten) 1 800 END-SMOG  
[www.arb.ca.gov](http://www.arb.ca.gov)

## **Uw rechten en plichten in het kader van de garantie op het regelsysteem voor uitlaatgassen**

De California Air Resources Board, het New York State Department of Environmental Conservation en BRP US Inc. ("BRP") lichten graag de garantie op het regelsysteem voor uitlaatgassen van uw Sea-Doo-waterscooter modeljaar 2016 toe. In Californië moeten nieuwe waterscootermotoren zo worden ontworpen, gebouwd en uitgerust dat deze voldoen aan de strenge antismognormen die in die staat gelden. BRP moet gedurende de hierboven vermelde periode een garantie bieden op het regelsysteem voor uitlaatgassen van uw waterscootermotor, op voorwaarde dat de motor niet werd blootgesteld aan verkeerd gebruik, verwaarlozing of slecht onderhoud.

Het regelsysteem voor uitlaatgassen kan componenten bevatten zoals het brandstofinjectiesysteem, het ontstekingssysteem en de katalytische converter. Ook slangen, riemen, connectoren en andere emissiegebonden modules kunnen hiertoe behoren.

Ingeval van een gebrek dat onder de garantie valt zal BRP de motor van uw waterscooter gratis repareren, inclusief diagnose, onderdelen en werkuren, op voorwaarde dat dit werk wordt uitgevoerd door een erkende BRP dealer.

### **Beperkte garantie van de fabrikant**

De emissiegarantie dekt de Sea-Doo-waterscooters van modeljaar 2016 die door BRP zijn gecertificeerd en geproduceerd voor verkoop in Californië of New York, die oorspronkelijk worden verkocht in Californië of New York aan een inwoner van Californië of New York of nadien worden geregistreerd voor de garantie op naam van een inwoner van Californië of New York. Alle voorwaarden van de beperkte garantie van BRP op Sea-Doo waterscooters blijven geldig voor deze modellen, mits de noodzakelijke aanpassingen. Op bepaalde emissiegebonden onderdelen van uw Sea-Doo waterscooters modeljaar 2016 geldt de garantie vanaf de datum van overhandiging aan de eerste particuliere klant gedurende een periode van 4 jaar of 250 bedrijfsuren, naargelang van wat het eerst voorvalt. De garantie op basis van bedrijfsuren geldt echter enkel voor waterscooters die zijn uitgerust met de juiste urentellers of een gelijkwaardig alternatief.



Defecte emissiegebonden motoronderdelen die onder de garantie vallen zullen worden gerepareerd of vervangen door BRP.

### Gedekte onderdelen van een Sea-Doo®-waterscooter modeljaar 2016:

Stationaire omloopklep	Luchtinlaatadapter
Gasklepstandsensoren	Bougies
Luchtdruksensoren inlaatspruitstuk	Ontstekingsspoelen
Luchttemperatuursensoren inlaatspruitstuk	Luchtfilterdoos
Motortemperatuursensoren	In- en uitlaatklep en pakkingen
Klopsensoren	Inlaatspruitstuk
Engine Control Module (ECM - motorbeheermodule)	Carterventilatieklep
Gasklephuis	Pakking gasklephuis
Brandstofraail	Pakking inlaatspruitstuk
Brandstofinjectoren	Kabelboom en connectoren
Brandstofdrukregelaar	Brandstoffilter
Brandstofpomp	Compressor

De emissiegarantie dekt schade aan andere motoronderdelen die werd veroorzaakt door een defect onderdeel dat onder de garantie valt. De meegeleverde BRP-gebruikershandleiding bevat schriftelijke instructies voor het juiste onderhoud en gebruik van uw waterscooter. Alle onderdelen die onder de emissiegarantie vallen, worden door BRP gewaarborgd gedurende de gehele garantieperiode van de waterscooter, tenzij deze volgens de onderhoudsinstructies in de gebruikershandleiding eerder moeten worden vervangen.

De onderdelen die onder de emissiegarantie vallen en moeten worden vervangen in het kader van het vereiste onderhoud, worden door BRP gewaarborgd gedurende de periode tot de eerste geplande vervangingsdatum van het betreffende onderdeel. De onderdelen die onder de emissiegarantie vallen en regelmatig moeten worden geïnspecteerd maar niet vervangen, worden door BRP gewaarborgd gedurende de gehele garantieperiode van de waterscooter. Een onderdeel dat werd gerepareerd of vervangen in het kader van de emissiegarantie wordt door BRP gewaarborgd gedurende de resterende garantietermijn van het oorspronkelijke onderdeel. Alle onderdelen die onder deze beperkte garantie worden vervangen worden eigendom van BRP.

Ontvangstbewijzen en registers van uitgevoerd onderhoud moeten aan elke nieuwe eigenaar van de waterscooter worden doorgegeven.

## **Verantwoordelijkheden van de eigenaar in het kader van de garantie**

Als eigenaar van een Sea-Doo-waterscooter modeljaar 2016 bent u verantwoordelijk voor de uitvoering van de onderhoudstaken die door uw gebruikershandleiding worden voorgeschreven. BRP raadt u aan alle ontvangstbewijzen voor het onderhoud van uw waterscootermotor te bewaren. BRP kan de garantie echter niet weigeren wanneer u niet over alle ontvangstbewijzen beschikt of wanneer niet alle voorgeschreven onderhoudstaken werden uitgevoerd.

Als eigenaar van een Sea-Doo® waterscooter dient u echter wel te weten dat BRP de garantie kan weigeren, wanneer de motor of een onderdeel defect is door verkeerd gebruik, verwaarlozing, verkeerd onderhoud of niet-goedgekeurde veranderingen.

U moet de motor op eigen verantwoordelijkheid door een erkende BRP dealer laten nakijken indien er een probleem is. Reparaties onder de garantie zullen binnen een redelijke termijn, echter niet langer dan 30 dagen, worden afgewerkt.

Hebt u nog vragen over uw rechten en plichten in het kader van de garantie of de naam en locatie van de dichtstbijzijnde erkende BRP dealer, neem dan contact op met de klantenservice op 1 715 848-4957.

---

# **INTERNATIONALE BEPERKTE GARANTIE VAN BRP: SEA-DOO® WATERSCOOTERS 2016**

## **1. VOORWERP VAN DE BEPERKTE GARANTIE**

Bombardier Recreational Products Inc. ("BRP")\* geeft een garantie op zijn SEA-DOO-WATERSCOOTERS ("waterscooter") bouwjaar 2016 die wordt verkocht door distributeurs of -dealers die door BRP gemachtigd zijn om Sea-Doo-waterscooters te distribueren ("Sea-Doo-distributeur/dealer") buiten de vijftig Verenigde Staten, Canada, lidstaten van de EER (dit is de "Europese Economische Ruimte", nl. de landen van de Europese Unie plus Noorwegen, IJsland en Liechtenstein), de lidstaten van het Russische gemeenebest (CIS, inclusief Oekraïne en Turkmenistan) en Turkije, voor defecten in materiaal of afwerking onder de hieronder beschreven voorwaarden en termijnen.

Alle originele onderdelen en accessoires voor BRP-waterscooters die worden geïnstalleerd door een erkende Sea-Doo-distributeur/dealer op het moment van de levering van de Sea-Doo-waterscooter modeljaar 2016, genieten dezelfde garantie als de waterscooter.

Deze beperkte garantie vervalt indien: (1) de waterscooter ooit werd gebruikt om te racen of voor enige andere vorm van competitie, zelfs indien dit bij een vorige eigenaar was; of (2) de waterscooter werd veranderd of aangepast op een manier die een ongunstige invloed had op de werking, de prestaties of de duurzaamheid ervan of (3) de waterscooter werd veranderd of aangepast voor andere dan de oorspronkelijke doeleinden.

## **2. BEPERKING VAN DE AANSPRAKELIJKHEID**

**VOOR ZOVER WETTELIJK TOEGESTAAN, WORDT DEZE GARANTIE UITDRUKKELIJK GEGEVEN EN AANVAARD TER VERVANGING VAN ELKE ANDERE GARANTIE, HETZIJ EXPLICIET OF IMPLICIET, INCLUSIEF EN ZONDER BEPERKING, ELKE GARANTIE VAN VERKOOPBAARHEID OF GESCHIKTHEID VOOR EEN BEPAALD GEBRUIKSDOEL. IN DE MATE WAARIN DEZE NIET KUNNEN WORDEN UITGESLOTEN, IS DE DUUR VAN DE IMPLICIETE GARANTIES BEPERKT TOT DE TERMIJN VAN DE EXPLICIETE GARANTIE. INCIDENTELE SCHADE EN GEVOLGSCHADE ZIJN UITGESLOTEN VAN DEKKING ONDER DEZE GARANTIE. IN SOMMIGE RECHTSSYSTEMEN ZIJN DE BOVENSTAANDE AFWIJZINGEN VAN AANSPRAKELIJKHEID, BEPERKINGEN EN UITSLUITINGEN NIET TOEGELATEN. HET IS BIJGEVOLG MOGELIJK DAT ZE NIET VAN TOEPASSING ZIJN VOOR U. DEZE GARANTIE GEEFT U SPECIFIEKE RECHTEN, MAAR U KUNT OOK NOG ANDERE WETTELIJKE RECHTEN GENIETEN, AFHANKELIJK VAN HET LAND WAAR U WOONT. (ZIE CLAUSULE 4 HIERONDER VOOR PRODUCTEN DIE IN AUSTRALIE WERDEN GEKOCHT).**

Geen enkele Sea-Doo-distributeur/dealer of andere persoon is gemachtigd om andere beloften, voorstellingen of garanties met betrekking tot dit product te bieden, dan die welke deel uitmaken van deze beperkte garantie. Gebeurt dit toch, dan zijn deze niet afdwingbaar van BRP.

BRP behoudt zich het recht voor, deze garantie op elk gewenst ogenblik te wijzigen. Dergelijke wijzigingen zullen echter geen invloed hebben op

de garantievoorwaarden die van toepassing waren op producten, die tijdens de geldigheidsduur van deze garantie werden verkocht.

### **3. UITSLUITINGEN – ZIJN NIET GEWAARBORGD**

De volgende zaken onder deze beperkte garantie vallen in geen geval onder de garantie:

- Vervanging van onderdelen wegens normale slijtage;
- Routineonderhoudsonderdelen en -werken, inclusief, maar niet beperkt tot, afregelingen, bijstellingen, verversen van olie, smeermiddel en koelvloeistof, vervanging van bougies, waterpompen e.d.;
- Schade ten gevolge van verwaarlozing, gebrekkig onderhoud en/of onzorgvuldige bewaring, die niet strookt met de aanwijzingen in de Gebruikershandleiding;
- Schade ten gevolge van de verwijdering van onderdelen, onoordeelkundige reparaties, service, onderhoud of aanpassingen of gebruik van onderdelen en toebehoren die niet door BRP zijn geproduceerd of goedgekeurd, die naar zijn redelijke oordeel niet compatibel zijn met waterscooters of een negatieve invloed hebben op de werking, prestatie of levensduur, of schade ten gevolge van reparaties, uitgevoerd door een persoon die niet erkend is als Sea-Doo-distributeur/dealer voor servicewerkzaamheden;
- Schade ten gevolge van misbruik, verkeerd of abnormaal gebruik, verwaarlozing, racen, verkeerde bediening of gebruik van het product op een manier die niet strookt met de aanbevelingen in de gebruikershandleiding;
- Schade veroorzaakt door externe schade, ongeval, onderdompeling, brand, vreemde voorwerpen, waterinname, diefstal, vandalisme of overmacht;
- Gebruik met brandstoffen, oliesoorten of smeermiddelen die niet geschikt zijn voor dit product (zie de gebruikershandleiding);
- Schade die het gevolg is van roest, corrosie of blootstelling aan de natuurelementen;
- Schade ten gevolge van een blokkering van het koelsysteem of de jetpomp door vreemde voorwerpen;
- Beschadiging van de gelafwerklaag, inclusief maar niet beperkt tot cosmetische beschadiging van de gelafwerklaag, afbladderen, barsten, vorming van haarscheurtjes en afschilferen van glasvezel ten gevolge van afbladderen, craqueleren of haarscheurtjes; en
- Incidentele of gevolgschade of schade van welke aard ook, inclusief en zonder beperkingen, kosten voor wegslepen, bewaren, transportkosten, telefoon, huur, taxi, genotsderving, verzekering, afbetalingen, tijdverlies, inkomensderving of tijdsverlies door stilstandtijd wegens onderhoudswerkzaamheden.

### **4. GARANTIEPERIODE**

Deze beperkte garantie loopt vanaf (1) de datum van levering aan de eerste klant of (2) de datum van de eerste ingebruikname van het product, afhankelijk van wat zich het eerst voordoet, en dit gedurende een termijn van:

1. TWAALF (12) OPEENVOLGENDE MAANDEN voor privégebruik voor recreatieve doeleinden.

2. VIER (4) OPEENVOLGENDE MAANDEN bij gebruik voor commerciële doeleinden.

Dit is een minimale garantieperiode die in bepaalde gevallen door een garantieprogramma kan worden verlengd. Als commercieel gebruik van de waterscooter geldt elk gebruik ten behoeve van enige activiteit of tewerkstelling, die inkomsten oplevert, gedurende om het even welk deel van de garantieperiode. Een waterscooter wordt ook commercieel gebruikt als hij ergens tijdens de garantieperiode wordt voorzien van commerciële kenmerken of een erkenning voor commercieel gebruik.

De reparatie of vervanging van onderdelen of service uitgevoerd in het kader van deze garantie verlengt de duur van deze garantie niet. De oorspronkelijke vervaldatum blijft behouden.

Merk op dat de duur en alle andere voorwaarden van de dekking onder de garantie onderworpen zijn aan de toepasselijke nationale of lokale wetgeving in het land van de klant.

### **ALLEEN VOOR PRODUCTEN DIE IN AUSTRALIE WORDEN VERKOCHT**

Niets in deze garantie mag worden gebruikt voor uitsluiting, beperking of wijziging in de toepassing van een bepaling, garantie, recht of rechtsmiddel, beschreven of geïmpliceerd in de het Australische wet op mededinging en consumentenrecht 2010, inclusief het Australische consumentenrecht of enig andere wet, waar dit de wet zou overtreden of enig deel van deze voorwaarden of en bepalingen ongeldig zou maken. De voordelen die u heeft onder deze beperkte garantie, zijn een aanvulling op de andere rechten en rechtsmiddelen, die u onder de Australische wet heeft.

Onze producten gaan vergezeld van garanties die niet onder het Australisch consumentenrecht kunnen worden uitgesloten. U heeft recht op vervanging of een terugbetaling voor een groot defect en voor vergoeding van een ander redelijkerwijs voorspelbaar verlies of schade. U heeft ook recht op reparatie of vervanging van producten als de producten niet van acceptabele kwaliteit zijn en het defect niet leidt tot een groter defect.

## **5. VOORWAARDEN OM VAN DE GARANTIE TE KUNNEN GENIETEN**

Deze garantie wordt **enkel** gegeven als aan **alle** onderstaande voorwaarden is voldaan:

- De Sea-Doo-waterscooters modeljaar 2016 moeten in nieuwe en ongebruikte staat zijn aangekocht door de eerste eigenaar bij een Sea-Doo-distributeur/dealer die de toelating heeft om Sea-Doo-waterscooters te verkopen in het land waar de aankoop plaatsvond;
- De door BRP voorgeschreven inspecties voor de levering moeten voltooid en gedocumenteerd zijn;
- De Sea-Doo-waterscooter modeljaar 2016 moet correct zijn geregistreerd door een erkende Sea-Doo-distributeur/dealer;

- De Sea-Doo-waterscooter modeljaar 2016 moet zijn aangekocht in het land of de unie van landen waar de koper zijn verblijfplaats heeft.
- Zoals beschreven in de gebruikershandleiding, moet het vereiste periodiek onderhoud tijdig worden uitgevoerd, om aanspraak te kunnen maken op garantie. BRP behoudt zich het recht voor, een bewijs van correct onderhoud te vragen als voorwaarde voor prestaties onder garantie.

BRP zal deze beperkte garantie niet nakomen indien één van de bovenstaande voorwaarden niet werd vervuld door de privégebruiker of commerciële gebruiker. Deze beperkingen zijn noodzakelijk om BRP toe te laten, de veiligheid van zijn producten, zijn klanten en het grote publiek te vrijwaren.

## **6. HOE KUNT U EEN PRESTATIE ONDER DE GARANTIE AANVRAGEN**

De klant moet het gebruik van de Sea-Doo waterscooter stopzetten zodra er een anomalie verschijnt. De klant moet binnen de twee (2) dagen na het opduiken van een defect contact opnemen met een Sea-Doo-distributeur/dealer die servicewerken uitvoert en deze redelijke toegang tot het product verlenen en een redelijke gelegenheid bieden om het te repareren. De klant moet aan de erkende Sea-Doo-distributeur/dealer ook een aankoopbewijs van het product voorleggen en moet de reparatie / werkopdracht ondertekenen voordat de reparatiewerkzaamheden starten om in aanmerking te komen voor reparatie onder de garantie. Alle onderdelen die onder deze beperkte garantie worden vervangen worden eigendom van BRP.

Merk op dat de meldingsperiode onderworpen is aan de toepasselijke nationale of lokale wetgeving in het land van de klant.

## **7. WAT BRP ZAL DOEN**

Voor zover wettelijk toegestaan, beperken de verplichtingen van BRP in het kader van deze garantie zich tot de reparatie van onderdelen die bij normaal gebruik, onderhoud en service defect zijn gebleken of, naar eigen inzicht, de vervanging van deze onderdelen door nieuwe originele BRP-onderdelen zonder aanrekening van onderdelen en werkuren, uitgevoerd door een erkende Sea-Doo-distributeur/dealer naar keuze tijdens de garantieperiode onder de hierin beschreven voorwaarden. De verantwoordelijkheid van BRP blijft beperkt tot de uitvoering van de vereiste reparaties of vervangingen van onderdelen. Aanspraken op inbreuken op de garantie kunnen geen aanleiding geven tot annulering of herroeping van de verkoop van de Sea-Doo-waterscooter door de eigenaar. U heeft mogelijk nog andere wettelijke rechten, die verschillen van land tot land.

Wanneer er een prestatie nodig is in een ander land dan datgene waarin de oorspronkelijke verkoop heeft plaatsgevonden, zal de eigenaar instaan voor eventuele bijkomende kosten op basis van plaatselijke praktijken en voorwaarden, onder meer - maar niet beperkt tot - kosten voor transport, verzekering, belastingen, vergunningen, invoerrechten en alle andere financiële lasten, inclusief heffingen door overheden, staten, provincies en hun bevoegde instanties.

BRP behoudt zich het recht voor, zijn producten regelmatig te verbeteren of aan te passen, zonder dat hieruit een verplichting voortvloeit om eerder geproduceerde producten aan te passen.

## **8. OVERDRACHT**

Indien een product tijdens de garantieperiode van eigenaar verandert, wordt deze beperkte garantie onder de gestelde termijnen en voorwaarden mee overgedragen, en blijft ze geldig voor de resterende dekkingperiode, op voorwaarde dat BRP of een erkende Sea-Doo-distributeur/dealer een bewijs ontvangt dat deze overdracht met instemming van de vorige eigenaar plaatsvond en de gegevens van de nieuwe eigenaar ontvangt.

## **9. BIJSTAND VOOR DE KLANT**

1. In geval van discussie of geschil betreffende deze beperkte garantie, raadt BRP u aan met de Sea-Doo-distributeur/dealer naar een oplossing voor de kwestie te zoeken. We raden u aan het probleem te bespreken met de servicemanager of zaakvoerder van de erkende Sea-Doo-distributeur/dealer.
2. Voor verdere bijstand om de kwestie op te lossen dient u contact op te nemen met de serviceafdeling van de Sea-Doo-distributeur/dealer.
3. Wordt er ook hier geen overeenkomst bereikt, dan kunt u schriftelijk contact opnemen met BRP op onderstaand adres.

**Voor landen in het Midden-Oosten en Afrika dient u contact op te nemen met ons Europese kantoor:**

**BRP EUROPE N.V.**

Consumer Assistance Center  
Skaldenstraat 125  
9042 Gent  
België  
Tel.: +32 9 218 26 00

**Neem voor alle andere landen contact op met uw plaatselijke Sea-Doo-distributeur/dealer (bezoek voor contactgegevens onze website op [www.brp.com](http://www.brp.com)) of neem contact op met ons Noord-Amerikaanse kantoor:**

**BOMBARDIER RECREATIONAL PRODUCTS INC.**

Consumer Assistance Center  
75 J.-A. Bombardier Street  
Sherbrooke QC J1L 1W3  
Tel.: +1 819 566-3366

\* Voor het gebied waarop deze beperkte garantie van toepassing is worden de producten verdeeld door Bombardier Recreational Products Inc. of zijn dochtermaatschappijen.

© 2015 Bombardier Recreational Products Inc. Alle rechten voorbehouden.

® Geregistreerde handelsmerken van Bombardier Recreational Products Inc.



---

# **BEPERKTE GARANTIE VAN BRP VOOR DE EUROPESE ECONOMISCHE RUIMTE, HET RUSSISCHE GEMENEBEST EN TURKIJE: SEA-DOO® WATERSCOOTERS 2016**

## **1. VOORWERP VAN DE BEPERKTE GARANTIE**

Bombardier Recreational Products Inc. ("BRP")\* geeft een garantie op zijn **SEA-DOO-WATERSCOOTERS** ("waterscooter") bouwjaar 2016 die wordt verkocht door distributeurs of -dealers die door BRP gemachtigd zijn om Sea-Doo-waterscooters te distribueren ("Sea-Doo-distributeur/dealer") in de lidstaten van de EER (dit is de "Europese Economische Ruimte", nl. de landen van de Europese Unie plus Noorwegen, IJsland en Liechtenstein), de lidstaten van het Russische gemenebest (CIS, inclusief Oekraïne en Turkmenistan) en Turkije, voor defecten in materiaal of afwerking onder de hieronder beschreven voorwaarden en termijnen.

Alle originele onderdelen en accessoires voor BRP-waterscooters die worden geïnstalleerd door een erkende Sea-Doo-distributeur/dealer op het moment van de levering van de Sea-Doo-waterscooter modeljaar 2016, genieten dezelfde garantie als de waterscooter.

Deze beperkte garantie vervalt indien: (1) de waterscooter ooit werd gebruikt om te racen of voor enige andere vorm van competitie, zelfs indien dit bij een vorige eigenaar was; of (2) de waterscooter werd veranderd of aangepast op een manier die een ongunstige invloed had op de werking, de prestaties of de duurzaamheid ervan of (3) de waterscooter werd veranderd of aangepast voor andere dan de oorspronkelijke doeleinden.

## **2. BEPERKING VAN DE AANSPRAKELIJKHEID**

**VOOR ZOVER WETTELIJK TOEGESTAAN, WORDT DEZE GARANTIE UITDRUKKELIJK GEGEVEN EN AANVAARD TER VERVANGING VAN ELKE ANDERE GARANTIE, HETZIJ EXPLICIET OF IMPLICIET, INCLUSIEF EN ZONDER BEPERKING, ELKE GARANTIE VAN VERKOOPBAARHEID OF GESCHIKTHEID VOOR EEN BEPAALD GEBRUIKSDOEL. IN DE MATE WAARIN DEZE NIET KUNNEN WORDEN UITGESLOTEN, IS DE DUUR VAN DE IMPLICIETE GARANTIES BEPERKT TOT DE TERMIJN VAN DE EXPLICIETE GARANTIE. INCIDENTELE SCHADE EN GEVOLGSCHADE ZIJN UITGESLOTEN VAN DEKKING ONDER DEZE GARANTIE. IN SOMMIGE RECHTSSYSTEMEN ZIJN DE BOVENSTAANDE AFWIJZINGEN VAN AANSPRAKELIJKHEID, BEPERKINGEN EN UITSLUITINGEN NIET TOEGELATEN. HET IS BIJGEVOLG MOGELIJK DAT ZE NIET VAN TOEPASSING ZIJN VOOR U. DEZE GARANTIE GEEFT U SPECIFIEKE RECHTEN, MAAR U KUNT OOK NOG ANDERE WETTELIJKE RECHTEN GENIETEN, AFHANKELIJK VAN HET LAND WAAR U WOONT.**

Geen enkele Sea-Doo-distributeur/dealer of andere persoon is gemachtigd om andere beloften, voorstellingen of garanties met betrekking tot dit product te bieden, dan die welke deel uitmaken van deze beperkte garantie. Gebeurt dit toch, dan zijn deze niet afdwingbaar van BRP.

BRP behoudt zich het recht voor, deze garantie op elk gewenst ogenblik te wijzigen. Dergelijke wijzigingen zullen echter geen invloed hebben op

de garantievoorwaarden die van toepassing waren op producten, die tijdens de geldigheidsduur van deze garantie werden verkocht.

### **3. UITSLUITINGEN – ZIJN NIET GEWAARBORGD**

De volgende zaken onder deze beperkte garantie vallen in geen geval onder de garantie:

- Vervanging van onderdelen wegens normale slijtage;
- Routineonderhoudsonderdelen en -werken, inclusief, maar niet beperkt tot, afregelingen, bijstellingen, verversen van olie, smeermiddel en koelvloeistof, vervanging van bougies, waterpompen e.d.;
- Schade ten gevolge van verwaarlozing, gebrekkig onderhoud en/of onzorgvuldige bewaring, die niet strookt met de aanwijzingen in de Gebruikershandleiding;
- Schade ten gevolge van de verwijdering van onderdelen, onoordeelkundige reparaties, service, onderhoud of aanpassingen of gebruik van onderdelen en toebehoren die niet door BRP zijn geproduceerd of goedgekeurd, die naar zijn redelijke oordeel niet compatibel zijn met waterscooters of een negatieve invloed hebben op de werking, prestatie of levensduur, of schade ten gevolge van reparaties, uitgevoerd door een persoon die niet erkend is als Sea-Doo-distributeur/dealer voor servicewerkzaamheden;
- Schade ten gevolge van misbruik, verkeerd of abnormaal gebruik, verwaarlozing, racen, verkeerde bediening of gebruik van het product op een manier die niet strookt met de aanbevelingen in de gebruikershandleiding;
- Schade veroorzaakt door externe schade, ongeval, onderdompeling, brand, vreemde voorwerpen, waterinname, diefstal, vandalisme of overmacht;
- Gebruik met brandstof, oliesoorten of smeermiddelen die niet geschikt zijn voor dit product (zie de gebruikershandleiding);
- Schade die het gevolg is van roest, corrosie of blootstelling aan de natuurelementen;
- Schade ten gevolge van een blokkering van het koelsysteem of de jetpomp door vreemde voorwerpen;
- Beschadiging van de gelafwerklaag, inclusief maar niet beperkt tot cosmetische beschadiging van de gelafwerklaag, afbladderen, barsten, vorming van haarscheurtjes en afschilferen van glasvezel ten gevolge van afbladderen, craqueleren of haarscheurtjes; en
- Incidentele of gevolgschade of schade van welke aard ook, inclusief en zonder beperkingen, kosten voor wegslepen, bewaren, telefoon, huur, taxi, genotsderving, verzekering, afbetalingen, tijdverlies, inkomensderving; of tijd die niet kon worden benut als gevolg van stilstand tijdens servicewerkzaamheden.

### **4. GARANTIEPERIODE**

Deze beperkte garantie loopt vanaf (1) de datum van levering aan de eerste klant of (2) de datum van de eerste ingebruikname van het product, afhankelijk van wat zich het eerst voordoet, en dit gedurende een termijn van:

1. Vierentwintig (24) OPEENVOLGENDE MAANDEN voor privégebruik, recreatief gebruik.

2. VIER (4) OPEENVOLGENDE MAANDEN bij gebruik voor commerciële doeleinden.

Als commercieel gebruik van de waterscooter geldt elk gebruik ten behoeve van enige activiteit of tewerkstelling, die inkomsten oplevert, gedurende om het even welk deel van de garantieperiode. Een waterscooter wordt ook commercieel gebruikt als hij ergens tijdens de garantieperiode wordt voorzien van commerciële kenmerken of een erkenning voor commercieel gebruik.

De reparatie of vervanging van onderdelen of service uitgevoerd in het kader van deze garantie verlengt de duur van deze garantie niet. De oorspronkelijke vervaldatum blijft behouden.

Merk op dat de duur en alle andere voorwaarden van de dekking onder de garantie onderworpen zijn aan de toepasselijke nationale of lokale wetgeving in het land van de klant.

## **5. VOORWAARDEN OM VAN DE GARANTIE TE KUNNEN GENIETEN**

Deze garantie wordt **enkel** gegeven als aan **alle** onderstaande voorwaarden is voldaan:

- De Sea-Doo-waterscooters modeljaar 2016 moeten in nieuwe en ongebruikte staat zijn aangekocht door de eerste eigenaar bij een Sea-Doo-distributeur/dealer die de toelating heeft om Sea-Doo-waterscooters te verkopen in het land waar de aankoop plaatsvond;
- De door BRP voorgeschreven inspecties voor de levering moeten voltooid en gedocumenteerd zijn;
- De Sea-Doo-waterscooter modeljaar 2016 moet correct zijn geregistreerd door een erkende Sea-Doo-distributeur/dealer;
- De Sea-Door-waterscooter bouwjaar 2016 moet aangekocht zijn binnen de EER door een inwoner van de EER, in de GOS voor inwoners van de landen binnen die regio en in Turkije voor inwoners van Turkije; en
- Zoals beschreven in de gebruikershandleiding, moet het vereiste periodiek onderhoud tijdig worden uitgevoerd, om aanspraak te kunnen maken op garantie. BRP behoudt zich het recht voor, een bewijs van correct onderhoud te vragen als voorwaarde voor prestaties onder garantie.

BRP zal deze beperkte garantie niet nakomen indien één van de bovenstaande voorwaarden niet werd vervuld door de privégebruiker of commerciële gebruiker. Deze beperkingen zijn noodzakelijk om BRP toe te laten, de veiligheid van zijn producten, zijn klanten en het grote publiek te vrijwaren.

## **6. HOE KUNT U EEN PRESTATIE ONDER DE GARANTIE AANVRAGEN**

De klant moet het gebruik van de Sea-Doo waterscooter stopzetten zodra er een anomalie verschijnt. De klant moet binnen de twee (2) maanden na het opduiken van een defect contact opnemen met een Sea-Doo-distributeur/dealer die servicewerken uitvoert en deze redelijke toegang tot het product verlenen en een redelijke gelegenheid bieden om het te repareren. De klant moet aan de erkende Sea-Doo-distributeur/dealer ook een

aankoopbewijs van het product voorleggen en moet de reparatie / werkopdracht ondertekenen voordat de reparatiewerkzaamheden starten om in aanmerking te komen voor reparatie onder de garantie. Alle onderdelen die onder deze beperkte garantie worden vervangen worden eigendom van BRP.

Merk op dat de meldingsperiode onderworpen is aan de toepasselijke nationale of lokale wetgeving in het land van de klant.

## **7. WAT BRP ZAL DOEN**

Voor zover wettelijk toegestaan, beperken de verplichtingen van BRP in het kader van deze garantie zich tot de reparatie van onderdelen die bij normaal gebruik, onderhoud en service defect zijn gebleken of, naar eigen inzicht, de vervanging van deze onderdelen door nieuwe originele BRP-onderdelen zonder aanrekening van onderdelen en werkuren, uitgevoerd door een erkende Sea-Doo-distributeur/dealer naar keuze tijdens de garantieperiode onder de hierin beschreven voorwaarden. De verantwoordelijkheid van BRP blijft beperkt tot de uitvoering van de vereiste reparaties of vervangingen van onderdelen. Aanspraken op inbreuken op de garantie kunnen geen aanleiding geven tot annulering of herroeping van de verkoop van de Sea-Doo-waterscooter door de eigenaar. U heeft mogelijk nog andere wettelijke rechten, die verschillen van land tot land.

Ingeval service is vereist buiten het land van de oorspronkelijke verkoop, of ingeval inwoners van de EER service vereisen buiten de EER, of ingeval inwoners van de CIS service vereisen buiten de CIS, is de eigenaar verantwoordelijkheid voor alle extra kosten die te wijten zijn aan lokale praktijken en voorwaarden, waaronder, maar niet uitsluitend kosten voor: vracht, verzekering, belastingen, licentierechten, invoerrechten en alle andere financiële lasten, inclusief heffingen van overheden, staten, gebieden en agentschappen ervan.

BRP behoudt zich het recht voor, zijn producten regelmatig te verbeteren of aan te passen, zonder dat hieruit een verplichting voortvloeit om eerder geproduceerde producten aan te passen.

## **8. OVERDRACHT**

Indien een product tijdens de garantieperiode van eigenaar verandert, wordt deze garantie mee overgedragen en blijft deze geldig voor de resterende dekkingsperiode, op voorwaarde dat BRP of een erkende Sea-Doo-distributeur/dealer een bewijs ontvangt dat deze overdracht met instemming van de vorige eigenaar plaatsvond en de gegevens van de nieuwe eigenaar ontvangt.

## **9. BIJSTAND VOOR DE KLANT**

1. In geval van discussie of geschil betreffende deze beperkte garantie, raadt BRP u aan met de Sea-Doo-distributeur/dealer naar een oplossing voor de kwestie te zoeken. We raden u aan het probleem te bespreken met de servicemanager of zaakvoerder van de erkende Sea-Doo-distributeur/dealer.
2. Voor verdere bijstand om de kwestie op te lossen dient u contact op te nemen met de serviceafdeling van de Sea-Doo-distributeur/dealer.

3. Wordt er ook hier geen overeenkomst bereikt, dan kunt u contact opnemen met BRP op het onderstaande adres.

**Voor landen binnen de EEA, CIS of Turkije, behalve de Scandinavische landen, dient u contact op te nemen met ons Europese kantoor:**

BRP EUROPE N.V.  
Consumer Assistance Center  
Skaldenstraat 125  
9042 Gent  
België  
Tel.: +32 9 218 26 00

**Neem voor de Scandinavische landen contact op met ons Finse kantoor:**

BRP FINLAND OY  
Service Department  
Isoaavantie 7  
FIN-96320 Rovaniemi  
Finland  
Tel.: +358 163 208 111

De gegevens van uw Sea-Doo-distributeur/dealer zijn terug te vinden op **[www.brp.com](http://www.brp.com)**.

\* In de EER worden de producten verdeeld en wordt service verleend door BRP European Distribution S.A. en andere filialen van BRP.  
© 2015 Bombardier Recreational Products Inc. Alle rechten voorbehouden.  
® Gedeponeerde handelsmerken van Bombardier Recreational Products Inc.

## **BIJKOMENDE VOORWAARDEN UITSLUITEND VOOR FRANKRIJK**

De volgende voorwaarden gelden uitsluitend voor producten die in Frankrijk zijn verkocht:

De verkoper levert goederen die in overeenstemming zijn met het contract en is verantwoordelijk voor defecten die aanwezig zijn bij de levering. De verkoper is tevens verantwoordelijk voor defecten die voortvloeien uit de verpakking, de assemblage-instructies of de installatie wanneer deze verantwoordelijkheid contractueel de zijne is of deze taken onder zijn verantwoordelijkheid werden volbracht. Om in overeenstemming te zijn met het contract, moet het product:

1. Geschikt zijn voor normaal gebruik voor dit soort goederen en, waar toepasselijk:
  - Beantwoorden aan de beschrijving die door de verkoper werd verstrekt, en over de kwaliteiten beschikken die door de koper aan de hand van een staal of model werden voorgesteld;
  - Beschikken over de kwaliteiten die een koper rechtmatig mag verwachten, rekening houdend met de publieke verklaringen van de verkoper, de fabrikant of zijn vertegenwoordiger, inclusief die in reclame of etikettering; of
2. De eigenschappen hebben zoals overeengekomen tussen de partijen of geschikt zijn voor specifiek gebruik bedoeld door de koper en verduidelijkt aan de verkoper en aanvaard door de verkoper.

Bij niet-naleving is actie voorbehouden gedurende twee jaar na de levering van de goederen. De verkoper is verantwoordelijk voor de garantie voor verborgen defecten van het verkochte product indien dergelijke defecten het product ongeschikt maken voor het bedoelde gebruik, of indien deze het gebruik zodanig reduceren dat de koper het product niet zou hebben aangekocht of een lagere prijs zou hebben betaald, indien deze hiervan op de hoogte zou zijn geweest. Voor zulke verborgen defecten moet door de koper actie worden genomen binnen de 2 jaar na de ontdekking van het defect.

# ***KLANTENINFORMATIE***

---

## BESCHERMING VAN DE PRIVACY

Bij deze deelt BRP u mee dat uw contactgegevens zullen worden gebruikt voor veiligheids- en garantiegebonden doeleinden. Bovendien kunnen BRP en zijn dochtermaatschappijen hun klantenlijsten gebruiken om marketing en promotionele informatie over BRP en gerelateerde producten te verdelen.

Om uw recht tot raadplegen van uw gegevens uit te oefenen, of te worden verwijderd uit de lijst met geadresseerden voor direct marketing, kunt u contact opnemen met BRP.

Via e-mail: [privacyofficer@brp.com](mailto:privacyofficer@brp.com)

Per post: BRP  
Senior Legal Counsel-Privacy Officer  
726 St-Joseph  
Valcourt QC  
Canada  
JOE 2LO



---

# VERANDERING VAN ADRES/EIGENAAR

Als u bent verhuisd of als u de nieuwe eigenaar bent van het vaartuig, laat dit dan zeker weten aan BRP door:

- Eén van de onderstaande kaarten terug te sturen;
- **Enkel Noord-Amerika:** +1-888-272-9222 bellen;
- Contact op te nemen met een erkende BRP distributeur/dealer.

Gelieve ingeval van verandering van eigenaar een bewijs toe te voegen dat de vroegere eigenaar met de overdracht heeft ingestemd.

Wanneer u BRP op de hoogte brengt, zelfs nadat de beperkte garantie is afgelopen, kan BRP u bereiken indien dit nodig zou zijn, bijvoorbeeld als er boten zouden worden teruggeroepen om veiligheidsredenen. BRP op de hoogte brengen is de verantwoordelijkheid van de eigenaar.

**GESTOLEN VAARTUIGEN:** Breng de garantieafdeling van uw plaatselijke distributeur op de hoogte als uw boot is gestolen. Geef uw naam, adres en telefoonnummer door, het rompidentificatienummer en de datum van de diefstal.

## **Noord-Amerika**

BOMBARDIER RECREATIONAL PRODUCTS INC.

Warranty Department

75 J.-A. Bombardier Street

Sherbrooke, QC J1L 1W3

Canada

## **Scandinavische landen**

### **BRP Finland OY**

Service Department

Isoaavantie 7

Fin-96320 Rovaniemi

Finland

## **Andere landen van de wereld**

### **BRP EUROPEAN DISTRIBUTION**

Avenue d'Ouchy 4-6

1006 Lausanne

Zwitserland



ADRESWIJZIGING VERANDERING VAN EIGENAAR 

VOERTUIGIDENTIFICATIENUMMER

  
Modelnummer  
Voertuigidentificatienummer (V.I.N.)OUDE ADRES  
OF VORIGE EIGENAAR:

NAAM

NR.

STRAAT

APP

STAD

STAAT/PROVINCIE

POSTCODE

LAND

TELEFOON

NIEUW ADRES OF  
NIEUWE EIGENAAR:

NAAM

NR.

STRAAT

APP

STAD

STAAT/PROVINCIE

POSTCODE

LAND

TELEFOON

E-MAILADDRESS

V00A2F

ADRESWIJZIGING VERANDERING VAN EIGENAAR 

VOERTUIGIDENTIFICATIENUMMER

  
Modelnummer  
Voertuigidentificatienummer (V.I.N.)OUDE ADRES  
OF VORIGE EIGENAAR:

NAAM

NR.

STRAAT

APP

STAD

STAAT/PROVINCIE

POSTCODE

LAND

TELEFOON

NIEUW ADRES OF  
NIEUWE EIGENAAR:

NAAM

NR.

STRAAT

APP

STAD

STAAT/PROVINCIE

POSTCODE

LAND

TELEFOON

E-MAILADDRESS

V00A2F



ADRESWIJZIGING	VERANDERING VAN EIGENAAR
VOERTUIGIDENTIFICATIENUMMER	
Modelnummer	Voertuigidentificatienummer (V.I.N.)
OUDE ADRES OF VORIGE EIGENAAR:	
NAAM	
NR.	STRAAT APP
STAD	STAAT/PROVINCIE POSTCODE
LAND	TELEFOON
NIEUW ADRES OF NIEUWE EIGENAAR:	
NAAM	
NR.	STRAAT APP
STAD	STAAT/PROVINCIE POSTCODE
LAND	TELEFOON
E-MAILADDRESS	

V00A2F

ADRESWIJZIGING	VERANDERING VAN EIGENAAR
VOERTUIGIDENTIFICATIENUMMER	
Modelnummer	Voertuigidentificatienummer (V.I.N.)
OUDE ADRES OF VORIGE EIGENAAR:	
NAAM	
NR.	STRAAT APP
STAD	STAAT/PROVINCIE POSTCODE
LAND	TELEFOON
NIEUW ADRES OF NIEUWE EIGENAAR:	
NAAM	
NR.	STRAAT APP
STAD	STAAT/PROVINCIE POSTCODE
LAND	TELEFOON
E-MAILADDRESS	

V00A2F





OPMERKING:



VAARTUIG MODEL No. \_\_\_\_\_

ROMPIDENTIFICATIENUMMER (H.I.N.) \_\_\_\_\_

MOTORIDENTIFICATIENUMMER (E.I.N.) \_\_\_\_\_

Eigenaar: \_\_\_\_\_

NAAM

Nr.

STRAAT

APT

WOONPLAATS

STAAT/PROVINCIE

ZIP/POSTCODE

Aankoopdatum \_\_\_\_\_

JAAR MAAND DAG

Vervaldatum  
garantie \_\_\_\_\_

JAAR MAAND DAG

In te vullen door de geautoriseerde Sea-Doo-dealer op het moment van verkoop.

RUIMTE STEMPEL DEALER



219 001 690\_NL

GEbruikersHANDLEIDING, RTX / GTX / WAKE PRO-SERIE /  
Nederlands- Nederland

**U/M:PC**

©™ EN HET BRP-LOGO ZIJN HANDELSMERKEN VAN BOMBARDIER RECREATIONAL PRODUCTS INC. OF DIENS DOCHTERONDERNEMINGEN.  
©2015 BOMBARDIER RECREATIONAL PRODUCTS INC. ALLE RECHTEN VOORBEHOUDEN.  
† IS EEN HANDELSMERK VAN CASTROL LTD, GEBRUIKT ONDER LICENTIE.