

# SEA-DOO®



# 2016 GUIDE DU CONDUCTEUR

Comprenant Information de sécurité  
renseignements sur la motomarine  
et l'entretien



SÉRIES  
**RXT<sup>MC</sup>/GTX<sup>+</sup> /WAKE<sup>MC</sup> PRO**



## AVERTISSEMENT

Lisez attentivement ce guide. Il contient d'importantes  
consignes de sécurité.  
Âge minimum requis: 16 ans.  
Conserver ce Guide du conducteur dans la motomarine.

2 1 9 0 0 1 6 9 1

Traduction des  
instructions originales

## AVERTISSEMENT

Ne pas tenir compte des avertissements et instructions de sécurité de ce guide, du *DVD DE SÉCURITÉ* et des étiquettes apposées sur les produits peut entraîner des blessures et même la mort.

AVERTISSEMENT RELATIF À LA PROPOSITION 65 DE LA CALIFORNIE

## AVERTISSEMENT

Ce véhicule contient ou émet des produits chimiques reconnus par l'État de la Californie comme causant le cancer, des anomalies congénitales ou tout autre dommage lié à la reproduction.



Au Canada, les produits sont distribués par Bombardier Produits Récréatifs inc. (BRP).

Aux États-Unis, les produits sont distribués par BRP US Inc.

Voici une liste non exhaustive de marques de commerce qui sont la propriété de Bombardier Produits Récréatifs inc. ou de ses filiales:

4-TEC <sup>MC</sup>	iBR <sup>MC</sup>	RXT <sup>MC</sup> -X <sup>MC</sup>
ACE <sup>MC</sup>	iControl <sup>MC</sup>	RXT <sup>MC</sup> -X <sup>MC</sup> aS <sup>MC</sup>
D.E.S.S. <sup>MC</sup>	iS <sup>MC</sup>	Sea-Doo®
GTX <sup>MC</sup>	iTC <sup>MC</sup>	T.O.P.S. <sup>MC</sup>
GTX Limited <sup>MC</sup>	O.T.A.S. <sup>MC</sup>	VTS <sup>MC</sup>
GTX Limited iS <sup>MC</sup>	Rotax®	WAKE <sup>MC</sup> PRO 215
GTX S <sup>MC</sup>	RXT <sup>MC</sup>	XPS <sup>MC</sup>

# AVANT-PROPOS

Deutsch	Dieses Handbuch ist möglicherweise in Ihrer Landessprache verfügbar. Bitte wenden Sie sich an Ihren Händler oder besuchen Sie: <a href="http://www.operatorsguide.brp.com">www.operatorsguide.brp.com</a> .
English	This guide may be available in your language. Check with your dealer or go to: <a href="http://www.operatorsguide.brp.com">www.operatorsguide.brp.com</a> .
Español	Es posible que este manual esté disponible en su idioma. Consulte a su distribuidor o visite: <a href="http://www.operatorsguide.brp.com">www.operatorsguide.brp.com</a> .
Français	Ce guide peut être disponible dans votre langue. Vérifier avec votre concessionnaire ou aller à: <a href="http://www.operatorsguide.brp.com">www.operatorsguide.brp.com</a> .
日本語	このガイドは、言語によって翻訳版が用意されています。ディーラーに問い合わせるか、次のアドレスでご確認ください： <a href="http://www.operatorsguide.brp.com">www.operatorsguide.brp.com</a> .
Nederlands	Deze handleiding kan beschikbaar zijn in uw taal. Vraag het aan uw dealer of ga naar: <a href="http://www.operatorsguide.brp.com">www.operatorsguide.brp.com</a> .
Norsk	Denne boken kan finnes tilgjengelig på ditt eget språk. Kontakt din forhandler eller gå til: <a href="http://www.operatorsguide.brp.com">www.operatorsguide.brp.com</a> .
Português	Este manual pode estar disponível em seu idioma. Fale com sua concessionária ou visite o site: <a href="http://www.operatorsguide.brp.com">www.operatorsguide.brp.com</a> .
Suomi	Käyttöohjekirja voi olla saatavissa omalla kielelläsi. Tarkista jälleenmyyjältä tai käy osoitteessa: <a href="http://www.operatorsguide.brp.com">www.operatorsguide.brp.com</a> .
Svenska	Denna bok kan finnas tillgänglig på ditt språk. Kontakta din återförsäljare eller gå till: <a href="http://www.operatorsguide.brp.com">www.operatorsguide.brp.com</a> .

Nous désirons vous féliciter d'avoir acheté une toute nouvelle motomarine Sea-Doo®. Vous profiterez de la garantie BRP et tout un réseau de concessionnaires autorisés de motomarines Sea-Doo est disposé à fournir les pièces, le service ou les accessoires dont vous aurez besoin.

Votre concessionnaire tient à ce que vous soyez entièrement satisfait. Il a reçu la formation requise pour effectuer la préparation et la vérification initiale de votre embarcation et a fait les derniers réglages. Si vous désirez obtenir plus d'information sur l'entretien de votre embarcation, veuillez communiquer avec votre concessionnaire.

Lors de la livraison, on vous a d'abord expliqué la garantie, puis on vous a fait signer la *LISTE DE VÉRIFICATION DE PRÉLIVRAISON* pour s'assurer que la préparation de votre embarcation vous satisfaisait pleinement.

## S'instruire avant de partir

Pour votre sécurité en plus de celle des personnes à proximité, lisez les sections suivantes avant d'utiliser votre motomarine:

- *INFORMATIONS DE SÉCURITÉ*
- *RENSEIGNEMENTS SUR LA MOTOMARINE.*

Il est important de lire et de comprendre toutes les étiquettes de sécurité apposées sur votre motomarine, et de visionner attentivement le *DVD DE SÉCURITÉ*.

Veillez tenir compte des avertissements contenus dans le présent Guide du conducteur. Toute négligence à cet égard pourrait entraîner des blessures graves, voire mortelles.

BRP recommande expressément à tous les conducteurs de s'inscrire à un cours de sécurité donné par un instructeur reconnu. Veuillez vérifier auprès de votre concessionnaire ou des autorités locales si on donne un tel cours dans votre région.

Dans certaines régions, on doit posséder une carte de qualification pour utiliser une embarcation de plaisance.

**⚠ AVERTISSEMENT**

Familiarisez-vous avec cette motomarine; son rendement peut être supérieur à celui d'autres motomarines utilisées auparavant.

*Modèles RXT-X et RXT-XaS*

**⚠ AVERTISSEMENT**

Il s'agit de motomarines à haute performance. Les utilisateurs inexpérimentés peuvent ne pas en tenir compte et être surpris par le comportement de la motomarine dans certaines conditions de navigation.

**Information concernant la sécurité**

L'information particulièrement importante contenue dans ce guide du conducteur est identifiée par les symboles et les mots suivants:

Le symbole d'alerte de sécurité ⚠ avertit d'une situation comportant des risques possibles de blessure.

**⚠ AVERTISSEMENT**

Avertit d'une situation comportant des risques de blessure grave, y compris la possibilité de décès, si on ne l'évite pas.

**⚠ ATTENTION** Avertit d'une situation comportant des risques de blessure modérée ou mineure, si on ne l'évite pas.

**AVIS** Avertit d'un risque d'endommager gravement des pièces de la motomarine ou la propriété d'autrui si l'instruction n'est pas suivie.

**À propos de ce guide du conducteur**

Ce guide a pour but d'aider le propriétaire ou le conducteur à se familiariser avec l'embarcation, son fonctionnement, son entretien et son utilisation sécuritaire.

Conservez ce Guide du conducteur dans la motomarine afin de pouvoir vous y référer pour le fonctionnement, l'entretien, le dépannage ou la formation d'autres personnes.

Notez que ce guide est disponible dans plusieurs langues. En cas de divergence d'informations, la version originale anglaise a préséance.

Si vous désirez consulter et/ou imprimer une copie supplémentaire de votre Guide du conducteur, il suffit d'aller sur le site [www.operatorsguide.brp.com](http://www.operatorsguide.brp.com).

L'information présentée dans ce document est correcte au moment de publier. Il faut noter toutefois que BRP poursuit une politique d'amélioration continue de ses produits, mais sans s'engager à incorporer les améliorations aux produits déjà fabriqués. En raison de changements de dernière minute, il peut donc y avoir certaines différences entre le produit tel que fabriqué et les descriptions et fiches techniques du présent guide. BRP se réserve le droit d'annuler ou de modifier les caractéristiques, fonctions, modèles et équipements sans encourir d'obligation.

Ce Guide du conducteur et le *DVD DE SÉCURITÉ* devraient être dans l'embarcation au moment de la vente.



---

# TABLE DES MATIÈRES

<b>AVANT-PROPOS</b> .....	<b>1</b>
S'instruire avant de partir .....	1
Information concernant la sécurité .....	2
À propos de ce guide du conducteur .....	2

## **INFORMATIONS DE SÉCURITÉ**

<b>PRÉCAUTIONS D'ORDRE GÉNÉRAL</b> .....	<b>10</b>
Empoisonnement au monoxyde de carbone .....	10
Incendies et autres dangers associés à l'essence .....	10
Brûlures sur les composants chauds .....	11
Accessoires et modifications .....	11

<b>INFORMATIONS SPÉCIALES CONCERNANT LA SÉCURITÉ</b> .....	<b>12</b>
Rappels concernant l'utilisation sécuritaire .....	12
Sports nautiques (remorquage avec la motomarine).....	16
Hypothermie .....	18
Cours de sécurité nautique.....	19

<b>TECHNOLOGIES ACTIVES (iCONTROL)</b> .....	<b>20</b>
Introduction.....	20
iTc (commande d'accélérateur intelligente) .....	20
iBR (freinage et marche arrière intelligents) .....	21
iS (suspension intelligente) (GTX Limited iS 260 seulement).....	22

<b>ÉQUIPEMENT DE SÉCURITÉ</b> .....	<b>23</b>
Équipement de sécurité obligatoire .....	23
Équipement supplémentaire recommandé.....	25

<b>EXERCICES</b> .....	<b>26</b>
Choix d'une aire d'exercice.....	26
Exercices .....	26
Facteurs importants à ne pas négliger.....	27

<b>RÈGLES DE NAVIGATION</b> .....	<b>28</b>
Règlements de circulation.....	28

<b>RAVITAILLEMENT</b> .....	<b>30</b>
Ravitaillement .....	30
Exigences en matière de carburant.....	31

<b>INFORMATION SUR LE REMORQUAGE</b> .....	<b>32</b>
--	-----------

<b>ÉTIQUETTES IMPORTANTES APOSÉES SUR LE VÉHICULE</b> .....	<b>34</b>
Étiquettes de sécurité .....	34
Étiquettes de conformité .....	43

<b>VÉRIFICATION DE PRÉUTILISATION</b> .....	<b>47</b>
Avant de mettre la motomarine à l'eau .....	47
Une fois la motomarine à l'eau .....	52

**RENSEIGNEMENTS SUR LA MOTOMARINE**

<b>COMMANDES</b> .....	<b>54</b>
1) Guidon .....	55
2) Manette d'accélérateur .....	55
3) Levier iBR (freinage et marche arrière intelligents) .....	56
4) Interrupteur coupe-circuit du moteur .....	56
5) Bouton de démarrage/d'arrêt du moteur .....	58
6) Bouton VTS (correcteur d'assiette) (tous les modèles sauf GTX 155 et GTX S 155) .....	58
7) Bouton SPORT .....	59
8) Bouton ECO.....	59
9) Boutons MODE/SET .....	59
10) Boutons à flèches haut/bas .....	59
11) Bouton de régulation de vitesse (sauf les modèles RXT-X et RXT-X aS) .....	60
<b>INDICATEUR MULTIFONCTIONNEL</b> .....	<b>61</b>
Description de l'indicateur multifonctionnel .....	61
1) Indicateur de vitesse .....	64
2) Tachymètre .....	64
3) Indicateur multifonctionnel .....	64
4) Voyants .....	65
5) Indication du niveau d'essence .....	66
6) Position du correcteur d'assiette.....	66
7) Position de l'iS (GTX Limited iS seulement) .....	66
8) Affichage numérique .....	67
9) Affichage multifonctionnel .....	69
10) Affichage de la profondeur de l'eau (modèles GTX Limited et GTX Limited iS) .....	69
11) Affichage de la température de l'eau (modèles GTX Limited et GTX Limited iS) .....	69
12) Totalisateur d'heures (HR).....	70
13) Position de l'iBR.....	70
14) Boussole.....	70
15) Indicateur de mode randonnée (tous les modèles sauf RXT-X/RXT-X aS).....	70
16) Indicateur de mode sport.....	71
17) Indicateur de suralimentation (RXT-X/RXT-X aS).....	71
Navigation sur l'affichage multifonctionnel .....	71
Modification de l'affichage numérique .....	75
Réinitialisation de l'affichage numérique.....	75
Réglage de l'indicateur multifonction .....	76
<b>ÉQUIPEMENT</b> .....	<b>77</b>
1) Boîte à gants .....	78
2) Bac de rangement avant .....	78
3) Bacs de rangement arrière .....	80
4) Support d'extincteur .....	81
5) Siège .....	81

<b>ÉQUIPEMENT (suite)</b>	
6) Poignées de maintien du passager .....	82
7) Marche d'embarquement (le cas échéant).....	83
8) Plate-forme d'embarquement.....	84
9) Système d'amarrage Speed Tie (modèles GTX Limited et GTX Limited iS).....	84
10) Œillets avant et arrière.....	86
11) Taquets d'amarre .....	87
12) Bouchons de vidange de la cale.....	87
13) Stabilisateurs réglables (RXT-X aS) .....	87
14) Volets de correcteur d'assiette (RXT-X aS).....	89
15) Stabilisateur de proue (RXT-X aS).....	91
16) Poteau de fixation du câble de ski/planche nautique (modèle WAKE Pro).....	91
17) Support de planche nautique (modèle WAKE Pro).....	92
18) Poignée d'inclinaison du guidon .....	94
19) Guidon ergonomique réglable (AES) (RXT-X/RXT-X aS) .....	95
<b>SUSPENSION .....</b>	<b>96</b>
Suspension intelligente (iS) (GTX Limited iS) .....	96
Suspension réglable (aS) (RXT-X aS).....	99
Suspension manuelle (S) (GTX S 155).....	100
<b>PÉRIODE DE RODAGE .....</b>	<b>102</b>
Fonctionnement pendant la période de rodage.....	102
<b>INSTRUCTIONS D'UTILISATION.....</b>	<b>103</b>
Embarquement.....	103
Comment démarrer le moteur .....	107
Comment arrêter le moteur .....	108
Comment tourner avec la motomarine.....	108
Comment passer au point mort.....	109
Comment passer en marche avant .....	110
Comment passer en marche arrière.....	110
Activation et utilisation du frein .....	111
Comment utiliser le correcteur d'assiette .....	113
Recommandations générales.....	116
<b>MODES DE FONCTIONNEMENT .....</b>	<b>119</b>
Mode randonnée.....	119
Mode sport .....	119
Mode ECO (économie d'essence).....	121
Mode de régulation de vitesse.....	122
Mode basse vitesse (tous les modèles sauf RXT-X et RXT-X aS).....	124
Mode ski.....	126
Mode clé d'apprentissage.....	129
<b>OPÉRATIONS SPÉCIALES.....</b>	<b>131</b>
Nettoyage de l'admission d'eau de la turbine et de l'hélice.....	131
Chavirement de la motomarine .....	133
Motomarine submergée .....	134

<b>OPÉRATIONS SPÉCIALES (suite)</b>	
Moteur noyé d'eau .....	135
Remorquage de la motomarine sur l'eau .....	135

## **ENTRETIEN**

<b>TABLEAU D'ENTRETIEN</b> .....	<b>138</b>
<b>PROCÉDURES D'ENTRETIEN</b> .....	<b>142</b>
Huile à moteur .....	142
Liquide de refroidissement .....	145
Bobines d'allumage .....	146
Bougies .....	148
Système d'échappement .....	149
Plaque de promenade et grille d'admission d'eau .....	152
Anode sacrificielle .....	152
Poteau de fixation du câble de ski ou planche nautique (Wake) .....	152
Fusibles .....	153
<b>SOINS DE LA MOTOMARINE</b> .....	<b>156</b>
Entretien d'après-utilisation .....	156
Nettoyage de la motomarine .....	156
<b>REMISAGE ET PRÉPARATION PRÉSAISONNIÈRE</b> .....	<b>158</b>
Remisage .....	158
Préparation pré-saisonnière .....	162

## **RENSEIGNEMENTS TECHNIQUES**

<b>IDENTIFICATION DE LA MOTOMARINE</b> .....	<b>164</b>
Numéro d'identification de la coque .....	164
Numéro d'identification du moteur .....	164
<b>CLÉ D.E.S.S. RF</b> .....	<b>165</b>
<b>INFORMATION SUR LES ÉMISSIONS D'ÉCHAPPEMENT</b> .....	<b>166</b>
Responsabilité du fabricant .....	166
Responsabilité du concessionnaire .....	166
Responsabilité du propriétaire .....	166
Réglementation de l'EPA sur les émissions .....	166
<b>FICHES TECHNIQUES</b> .....	<b>167</b>

## **DIAGNOSTIC DES PANNES**

<b>DIRECTIVES DE DIAGNOSTIC</b> .....	<b>176</b>
<b>SYSTÈME DE CONTRÔLE</b> .....	<b>182</b>
Codes de panne .....	182
Voyants et affichage .....	183
Codes de l'avertisseur sonore .....	185

**GARANTIE**

**GARANTIE LIMITÉE BRP – ÉTATS-UNIS ET CANADA: MOTOMARINES SEA-DOO® 2016..... 188**

**GARANTIE DE L'EPA DES É.-U. RELIÉE AUX ÉMISSIONS..... 192**

**DÉCLARATION DE GARANTIE DE CONTRÔLE DES ÉMISSIONS EN CALIFORNIE ET DANS L'ÉTAT DE NEW YORK POUR LES MOTOMARINES SEA-DOO® 2016 ..... 195**

**GARANTIE LIMITÉE BRP INTERNATIONALE: MOTOMARINES SEA-DOO® 2016..... 199**

**GARANTIE LIMITÉE BRP POUR L'ESPACE ÉCONOMIQUE EUROPÉEN, LA COMMUNAUTÉ DES ÉTATS INDÉPENDANTS ET LA TURQUIE: MOTOMARINES SEA-DOO® 2016 ..... 204**

**INFORMATION SUR LE CLIENT**

**RENSEIGNEMENTS PERSONNELS ..... 212**

**CHANGEMENT D'ADRESSE/DE PROPRIÉTAIRE ..... 213**



# ***INFORMATIONS DE SÉCURITÉ***

---

# PRÉCAUTIONS D'ORDRE GÉNÉRAL

## **Empoisonnement au monoxyde de carbone**

L'échappement de tous les moteurs contient du monoxyde de carbone, un gaz mortel. Le fait de respirer du monoxyde de carbone peut causer des maux de tête, des étourdissements, de la somnolence, des nausées, de la confusion mentale et, éventuellement, la mort.

Le monoxyde de carbone est un gaz incolore, inodore et insipide qui peut être présent même si vous ne le voyez pas ou s'il n'y a aucune odeur d'échappement. Une concentration fatale peut s'accumuler rapidement, ce qui vous paralyserait rapidement sans que vous puissiez vous défendre. De plus, une concentration fatale de monoxyde de carbone peut subsister pendant des heures, voire des jours, dans un endroit fermé ou mal aéré. Si vous présentez un des symptômes d'empoisonnement au monoxyde de carbone, évacuez l'endroit immédiatement, prenez l'air et demandez de l'aide médicale.

Pour éviter les blessures graves ou mortelles dues à l'empoisonnement au monoxyde de carbone:

- Ne faites jamais fonctionner le véhicule dans un endroit mal aéré ou partiellement fermé tel qu'un garage, un abri à voitures ou une grange. Même si vous ouvrez des fenêtres ou utilisez des ventilateurs pour tenter de ventiler les gaz d'échappement, la concentration de monoxyde de carbone peut rapidement devenir dangereuse.

- Ne faites pas fonctionner le véhicule à l'extérieur où les gaz d'échappement peuvent pénétrer à l'intérieur d'un édifice par des ouvertures telles des fenêtres ou des portes.
- Ne vous tenez jamais derrière la motomarine lorsque le moteur est en marche. Une personne qui se tient debout derrière un moteur en marche risque d'inspirer une importante concentration de fumée d'échappement. L'inspiration de fumée d'échappement concentrée risque d'entraîner un empoisonnement au monoxyde de carbone, de graves problèmes de santé ou la mort.

## **Incendies et autres dangers associés à l'essence**

L'essence est inflammable et explosive. Les émanations d'essence peuvent se répandre et s'enflammer s'il y avait une étincelle ou une flamme à quelques mètres du moteur. Suivez les recommandations ci-dessous pour réduire le risque d'incendie et d'explosion:

- N'utilisez qu'un bidon d'essence rouge approuvé pour entreposer l'essence.
- Observez scrupuleusement les directives de la section *RAVITAILLEMENT*.
- Ne démarrez jamais la motomarine s'il y a de l'essence ou une odeur d'essence dans le compartiment moteur.
- Ne démarrez jamais le moteur et ne le faites pas fonctionner si le bouchon du réservoir n'est pas bien verrouillé.
- Ne transportez pas de bidons d'essence dans le compartiment de rangement avant ou ailleurs sur le véhicule.



L'essence est toxique et peut entraîner des blessures ou le décès.

- Ne siphonnez jamais de l'essence avec la bouche.
- Consultez un médecin immédiatement si vous avalez de l'essence, si de l'essence vous éclabousse les yeux ou si vous respirez des émanations.

Si vous renversez de l'essence sur vous, lavez-vous avec du savon et de l'eau puis changez de vêtements.

### **Brûlures sur les composants chauds**

Certains composants peuvent devenir chauds lorsqu'ils fonctionnent. Évitez de leur toucher lorsqu'ils fonctionnent ainsi qu'immédiatement après qu'ils ont cessé de fonctionner.

### **Accessoires et modifications**

N'effectuez pas de modifications non autorisées et n'utilisez aucun accessoire non approuvé par BRP. Comme certains changements ou accessoires n'ont pas été mis à l'essai par BRP, ils peuvent augmenter le risque d'accident ou de blessure et rendre l'utilisation du véhicule illégale.

Consultez un concessionnaire autorisé de motomarines Sea-Doo pour connaître la liste des accessoires offerts.

---

# INFORMATIONS SPÉCIALES CONCERNANT LA SÉCURITÉ

## Rappels concernant l'utilisation sécuritaire

La performance de votre motomarine peut nettement surpasser celle des autres motomarines que vous avez pu conduire auparavant. Familiarisez-vous complètement avec les commandes et la conduite de votre motomarine avant d'entreprendre une première randonnée ou d'y faire monter des passagers. Si vous n'avez pas eu l'occasion de le faire, exercez-vous en conduisant seul dans un endroit approprié, où il y a peu d'embarcations, pour bien connaître la façon dont réagissent les commandes. Familiarisez-vous totalement avec chaque commande avant de naviguer au-delà du régime de ralenti. Ne présumez pas que toutes les motomarines se conduisent de la même façon. Chaque modèle diffère, souvent de façon importante.

N'oubliez jamais que plus l'accélérateur est relâché vers la position de ralenti, plus il est difficile de diriger l'embarcation. Le guidon et l'accélérateur sont nécessaires pour diriger l'embarcation. Ne pas relâcher l'accélérateur pour changer de direction et s'éloigner d'un objet. L'accélérateur est essentiel pour pouvoir tourner. Si le moteur est éteint, la direction ne répond plus.

Bien que la plupart des motomarines n'aient pas de frein, des avancées technologiques nous permettent désormais d'offrir des modèles munis du système de freinage et marche arrière intelligents (iBR<sup>MC</sup>). Exercez-vous à freiner dans un endroit sûr, où il y a peu d'embarcations, pour apprendre à connaître les manœuvres de freinage et la distance d'arrêt de votre motomarine dans diverses conditions.

La distance d'arrêt varie en fonction de la vitesse initiale, de la charge, du vent, du nombre de passagers et des conditions de navigation. La puissance de

freinage sollicitée par l'utilisateur au moyen du levier de commande iBR (freinage et marche arrière intelligents) aura également un effet sur la distance d'arrêt.

Lors de freinages, les utilisateurs doivent se tenir fermement afin d'éviter d'être déplacés vers l'avant ou de perdre l'équilibre en raison de la force de décélération.

Lorsque vous circulez sur une motomarine munie d'un système iBR, souvenez-vous qu'il est possible que les embarcations qui vous suivent ou qui circulent à proximité ne puissent s'arrêter aussi rapidement.

Lorsqu'on circule rapidement et qu'on freine, un jet d'eau se soulèvera derrière la motomarine, lequel pourrait momentanément empêcher la personne qui suit de voir la motomarine. Lorsqu'on se déplace en convoi, il est important d'aviser la personne qui vous suit des capacités de freinage et de manœuvrabilité de votre motomarine, de la signification du jet d'eau et de l'importance de garder ses distances.

Lorsqu'on actionne le levier de commande iBR pendant que la motomarine avance, le mode de freinage s'active et la décélération est proportionnelle à la position du levier iBR. Plus on actionne le levier de commande iBR, plus la puissance de freinage est grande. Prendre soin de tirer graduellement sur le levier de commande iBR pour régler la puissance de freinage et de relâcher simultanément l'accélérateur.

Gardez le cordon d'attache fixé à votre VFI ou à votre poignet (au moyen d'une dragonne) en tout temps, et tenez-le loin du guidon pour que le moteur s'arrête si vous tombez à l'eau. Après la randonnée, enlevez le cordon d'attache de l'interrupteur coupe-circuit du moteur afin d'éviter que des enfants ou toute autre personne l'utilisent sans

autorisation. Si vous tombez de la motomarine et que le cordon d'attache n'est pas attaché conformément aux recommandations, le moteur de la motomarine ne s'arrêtera pas.

Conduisez selon vos limites et vos habiletés.

Évitez tout comportement agressif afin de réduire le risque de perte de contrôle, d'éjection ou de collision. Connaissez les capacités de votre motomarine et tenez-en compte.

Évitez de naviguer en eau extrêmement agitée ou d'effectuer des manœuvres dangereuses telles que sauter les sillons et les vagues.

La caractéristique de freinage du système iBR ne peut empêcher votre motomarine de dériver en raison du courant ou du vent. Cette caractéristique n'a aucun effet de freinage sur un mouvement vers l'arrière. De plus, le moteur doit être en marche pour qu'on puisse utiliser le frein.

Le jet d'eau de la turbine peut causer des blessures. La turbine peut soulever des débris et les projeter vers l'arrière sur des gens ou des propriétés.

Observez les instructions sur les étiquettes de sécurité. Elles sont destinées à vous aider à faire des randonnées sécuritaires et plaisantes.

Ne rangez aucun objet à des endroits qui ne sont pas conçus pour cela.

Naviguer avec des passagers ou remorquer un skieur, un planchiste ou un accessoire modifie le comportement de la motomarine et exige plus d'habileté.

Certains modèles de motomarines sont équipés d'œillets de remorquage ou d'un poteau de fixation de câble de ski, de pneumatique ou de planche nautique (Wake seulement). N'utilisez pas ces ancrages ni toute autre partie de la motomarine pour tirer une paravole ou toute autre embarcation. Cela

pourrait entraîner des blessures ou l'embarcation pourrait être gravement endommagée.

Il faut de l'air pour faire fonctionner un moteur à combustion; votre motomarine ne peut donc pas être complètement étanche. Les manœuvres qui consistent à tourner en rond, à faire plonger la proue dans les vagues ou à faire chavirer la motomarine et qui submergent les ouvertures d'admission d'air peuvent causer l'infiltration d'eau dans le moteur, ce qui pourrait sérieusement l'endommager. Voir le passage *POUR DIRIGER LA MOTOMARINE* dans la section *INSTRUCTIONS D'UTILISATION* et la section *GARANTIE* de ce guide.

Les gaz d'échappement contiennent du monoxyde de carbone (CO). On peut subir de graves problèmes de santé ou même mourir si on en respire en quantité suffisante. Ne faites pas fonctionner la motomarine dans un endroit clos et ne laissez pas s'accumuler le CO à proximité de la motomarine ou dans un endroit clos. Lorsque la motomarine est amarrée ou lors d'une descente en eaux vives, par exemple, attention aux risques que présente le monoxyde de carbone que laissent échapper les autres embarcations.

Il est important de connaître les eaux dans lesquelles l'embarcation naviguera: les courants, marées, rapides, obstacles inapparents, sillages, vagues, etc. Il n'est pas recommandé de naviguer en eau agitée ou quand la météo est défavorable.

En eau peu profonde, manœuvrez avec prudence et à très basse vitesse. L'échouement ou les arrêts brusques peuvent causer des blessures. La turbine peut aussi soulever des débris et les projeter vers l'arrière sur des gens ou des propriétés.

Conduisez de façon responsable et prudente. Faites preuve de bon sens et de courtoisie.

Évitez de faire des vagues là où on l'interdit. Respectez aussi les droits des autres plaisanciers, ainsi que l'environnement. En tant que «capitaine» et propriétaire d'une motomarine, vous êtes responsable des dommages que le sillage de votre motomarine pourrait causer. Ne laissez personne jeter des déchets par-dessus bord.

Bien que votre motomarine puisse atteindre des vitesses élevées, il est fortement recommandé de ne circuler à haute vitesse que dans des conditions idéales et là où c'est permis. La vitesse exige du conducteur de plus grandes habiletés et augmente les risques de blessures graves.

Lorsque vous tournez, manœuvrez dans les sillons ou les vagues, conduisez en eau agitée ou si vous tombez de la motomarine, particulièrement à haute vitesse, la force exercée sur le corps des personnes à bord de l'embarcation peut causer des blessures telles que des fractures ou des blessures plus graves. Demeurez décontracté et évitez de tourner brusquement.

Les motomarines n'ont pas été conçues pour une utilisation nocturne.

Certains modèles de motomarine sont munis d'une suspension intelligente (GTX Limited iS). Bien que le système absorbe une bonne partie de la force verticale transférée aux utilisateurs, il ne peut l'éliminer complètement. Pour éviter que vos passagers et vous rebondissiez ou soyez éjectés de la motomarine, réduisez votre vitesse.

### **Avant de lever l'ancre**

Pour des raisons de sécurité et pour assurer un entretien adéquat, faites toujours l'inspection avant utilisation mentionnée dans ce Guide du conducteur.

Ne dépassez pas la capacité de charge ou le nombre de passagers prévu pour cette embarcation. La surcharge peut nuire à la maniabilité, à la stabilité et au rendement de la motomarine. Si la

mer est démontée, cela compromet aussi la manœuvrabilité. Qu'un certain nombre de passagers ou qu'une certaine charge soit permise ne dispense pas d'utiliser son jugement et de faire preuve de bon sens.

Inspectez régulièrement la motomarine, la coque, le moteur, l'équipement de sécurité et tout autre accessoire. Assurez-vous qu'ils demeurent en bon état.

Avant de partir en randonnée, soyez certain d'avoir l'équipement sécuritaire de base, des vêtements de flottaison et tout autre accessoire nécessaire.

Vérifiez si l'équipement de sécurité, y compris l'extincteur, est accessible et en bon état de fonctionnement. Montrez aux passagers où se trouve l'équipement et assurez-vous qu'ils savent comment s'en servir.

Soyez attentif aux conditions météorologiques. Écoutez la météo locale avant de partir. Informez-vous des changements de conditions.

Conservez à bord des cartes précises et récentes de l'endroit où vous naviguez. Avant de partir, vérifiez les conditions météorologiques pour la région où vous prévoyez naviguer.

Transportez assez d'essence pour votre randonnée. Vérifiez le niveau d'essence avant de partir et pendant la randonnée. Respectez le principe qui consiste à utiliser 1/3 de l'essence pour vous rendre à destination, 1/3 pour revenir et 1/3 comme réserve. Tenir compte dans ce calcul des imprévus dus aux mauvaises conditions météorologiques et d'autres retards possibles.

### **Ce que le conducteur et les passagers doivent savoir**

Il est important de lire et de comprendre toutes les étiquettes de sécurité apposées sur votre motomarine Sea-Do, le Guide du conducteur et

tous les autres documents traitant de la sécurité, et de visionner attentivement le *DVD DE SÉCURITÉ* avant de conduire la motomarine.

Respectez les lois en vigueur. Vérifiez les règlements locaux et fédéraux sur la navigation de plaisance applicables à la voie navigable où vous avez l'intention d'utiliser votre motomarine. Prenez connaissance des règlements de la région en matière de navigation. Vous devez connaître et comprendre le système de navigation en vigueur (bouées et signaux).

N'oubliez pas que le soleil, le vent, la fatigue ou la maladie peuvent altérer votre jugement et votre temps de réaction.

Il N'est PAS recommandé que cette embarcation soit utilisée par une personne de moins de 16 ans ou par une personne ayant une incapacité qui diminue la vision, la vitesse de réaction, le jugement ou la capacité à utiliser les commandes.

Utilisez toujours le cordon d'attache lorsque vous conduisez la motomarine. Assurez-vous que tous les passagers savent s'en servir.

S'assurer que tous les passagers savent nager et remonter sur la motomarine à partir de l'eau. L'embarquement en eau profonde peut être difficile. Exercez-vous dans un endroit où l'eau vous va à la poitrine avant de conduire votre motomarine ou d'y embarquer. Le conducteur et tous les passagers doivent porter un VFI en tout temps et prendre des précautions supplémentaires lors de la navigation.

Ne jamais tourner le guidon lorsque quelqu'un se trouve près de l'arrière de la motomarine. Se tenir loin des pièces mobiles de la direction (tuyère, déflecteur iBR, tringlerie, etc.).

Ne démarrez pas le moteur et n'utilisez pas la motomarine si quelqu'un se trouve dans l'eau ou se trouve près de l'arrière de l'embarcation.

Se souvenir du mouvement que fait le déflecteur iBR lorsqu'on démarre le moteur, qu'on arrête le moteur ou qu'on utilise le levier de commande iBR. Le mouvement automatique du déflecteur peut faire en sorte que les doigts ou lesorteils de personnes s'agrippant à l'arrière de la motomarine soient coincés.

Avant le démarrage et en tout temps pendant le déplacement, le conducteur et les passagers doivent être bien assis et avoir une bonne prise sur une poignée de maintien de l'embarcation. Aviser les passagers d'utiliser les poignées de maintien de l'embarcation, ou de tenir la personne assise devant eux par la taille. Un passager n'est bien assis que si ses deux pieds sont placés bien à plat contre les repose-pieds. Lorsque la motomarine franchit une vague, le ou les passagers peuvent se soulever légèrement du siège afin d'absorber le choc avec les jambes.

Lors de freinages ou de décélérations, les utilisateurs doivent se tenir fermement afin d'éviter d'être déplacés vers l'avant ou de perdre l'équilibre en raison de la force de décélération.

Lorsque vous accélérez avec une motomarine sur laquelle se trouvent des passagers, que ce soit à partir d'un arrêt complet ou en cours de route, faites-le toujours progressivement. Une accélération soudaine peut faire perdre l'équilibre à vos passagers et les faire tomber derrière la motomarine. Il est important que vos passagers sachent qu'il y aura accélération rapide ou qu'ils puissent l'anticiper.

Des blessures internes sérieuses peuvent se produire si l'eau entre sous pression dans les cavités du corps à la suite d'une chute dans l'eau ou si on s'approche trop de la tuyère de turbine. Le port de la partie inférieure d'une combinaison isothermique est donc fortement recommandé.

Se tenir à l'écart de la grille d'admission quand le moteur tourne. Les cheveux longs, vêtements amples ou sangles de VFI peuvent se prendre dans les parties mobiles.

Si on appuie sur le levier d'accélérateur tout en freinant, le système iBR désactivera la commande d'accélérateur du conducteur. Lorsqu'on relâche le levier de commande iBR et qu'on appuie encore sur l'accélérateur, la commande de l'accélérateur sera de nouveau en vigueur et l'accélération reprendra après un court délai. Relâchez le levier d'accélérateur si vous n'avez pas à accélérer.

Avant de remonter sur la motomarine, assurez-vous que le moteur est arrêté et que le cordon d'attache est retiré de l'interrupteur coupe-circuit du moteur.

Afin de prévenir tout démarrage accidentel, débranchez toujours le cordon d'attache de l'interrupteur coupe-circuit du moteur lorsque des nageurs embarquent ou se trouvent tout près, ou lorsque vous enlevez des algues ou des débris de la grille d'admission.

En motomarine, ne mettez jamais les pieds ni les jambes dans l'eau pour vous aider à tourner.

### Conduite par un mineur

Les mineurs doivent être supervisés par un adulte pour conduire une motomarine. Les lois prévoyant l'âge minimum des conducteurs et les permis pour les mineurs peuvent varier selon la région. Renseignez-vous auprès des autorités appropriées en ce qui a trait à l'utilisation légale de la motomarine à l'endroit où vous avez l'intention de l'utiliser. BRP recommande un âge minimal de 16 ans pour conduire une motomarine.

### Drogue et alcool

N'utilisez jamais une embarcation après avoir consommé de la drogue ou de l'alcool. Conduire une motoma-

rine requiert autant d'attention que conduire une voiture: il faut être attentif, sobre et alerte. Conduire une embarcation sous l'effet de la drogue est dangereux et, qui plus est, il s'agit d'une infraction à une loi fédérale qui est passible de graves sanctions. La loi est rigoureusement appliquée. La consommation de drogue ou d'alcool, ou des deux, augmente le temps de réaction, altère le jugement et la vue, et compromet la capacité à conduire l'embarcation de façon sécuritaire.

## AVERTISSEMENT

**La consommation d'alcool et la navigation ne font pas bon ménage! La conduite en état d'ébriété met les passagers, les autres plaisanciers et vous-même en danger. En vertu des lois fédérales, il est interdit de conduire une embarcation après avoir consommé de l'alcool ou de la drogue.**

### Sports nautiques (remorquage avec la motomarine)

## AVERTISSEMENT

**Évitez les blessures!** Votre motomarine n'est pas conçue pour tirer une autre embarcation, un paravoile, un cerf-volant, un planeur ou tout autre dispositif pouvant s'élever dans les airs, et ne doit pas être utilisée à ces fins. Utilisez la motomarine seulement pour des sports nautiques pour laquelle elle a été conçue.

Faire du ski et de la planche nautique ou utiliser des accessoires de sport nautique tiré par une embarcation sont des activités populaires. Quand on fait des activités nautiques, tant le conducteur que les participants doivent user de prudence. Si vous n'avez encore jamais remorqué quelqu'un avec votre motomarine, il serait bon que vous pas-

siez quelques heures avec un conducteur expérimenté pour l'observer, apprendre et vous exercer. Il faut être conscient du niveau d'expérience et d'habileté de la personne qu'on remorque.

Toute personne qui pratique des sports nautiques doit suivre ces règles:

- Conduire avec des passagers ou remorquer un skieur ou un planchiste modifie le comportement de la motomarine et exige plus d'habileté.
- Respectez toujours la sécurité et le confort de vos passagers et celui de la personne sur skis, sur planche ou sur tout autre accessoire nautique que vous tirez.
- Ayez toujours à bord un observateur lorsque vous remorquez un skieur, un planchiste ou une personne se trouvant sur un pneumatique: cet observateur a la charge d'informer le conducteur des signaux que cette personne envoie. Le conducteur doit regarder en avant et se concentrer sur la conduite de la motomarine.
- N'allez pas plus vite qu'il le faut et suivez les directives de l'observateur.
- À moins que ce soit absolument nécessaire, ne faites pas de virage serré et n'utilisez pas le système de freinage lorsque vous remorquez un pneumatique, un skieur ou un planchiste. Souvenez-vous que bien que cette motomarine soit manœuvrable et qu'elle puisse freiner, la personne que vous remorquez ne pourra peut-être pas éviter un obstacle ou la motomarine.
- Les personnes qui ne savent pas nager ne devraient pas participer à des sports nautiques.
- Porter un VFI homologué. Un VFI bien conçu permet d'empêcher une personne inconsciente de couler.
- Respectez les autres plaisanciers.
- Le surveillant et le conducteur ne doivent pas perdre de vue la corde qui sert à remorquer. Si la corde se distend, elle peut s'enrouler autour de personnes ou d'objets, surtout quand on fait un virage serré ou qu'on tourne en rond, et causer de graves blessures.
- Évitez de tirer toute personne pratiquant un sport nautique quelconque en utilisant un câble trop court qui l'obligerait à inhaler des gaz d'échappement concentrés. En inhalant ces gaz qui renferment du monoxyde de carbone, cette personne risque de s'empoisonner, de se blesser ou même de périr.
- Utilisez une corde de longueur et de taille suffisantes et assurez-vous qu'elle est bien fixée à votre motomarine. Toujours ranger la corde lorsqu'on ne l'utilise pas. Bien que certaines motomarines soient munies d'un mécanisme de remorquage spécial ou qu'on puisse en installer un, évitez de poser un poteau de remorquage sur une motomarine. Celui-ci peut constituer un danger si quelqu'un tombe dessus.
- S'occuper sans délai de toute personne qui tombe à l'eau. Une personne à l'eau est vulnérable et les autres embarcations peuvent ne pas la voir.
- Pour approcher une personne à l'eau, mettez-vous face au vent. Éteindre le moteur avant d'être trop près de la personne.
- Pratiquez les sports nautiques dans des endroits sécuritaires. Restez à l'écart des autres embarcations, des canaux, des endroits interdits d'accès, des nageurs, des voies navigables très fréquentées et des obstacles submergés.

- Éteindre le moteur et jeter l'ancre avant de se mettre à l'eau.
- Ne nager que dans les endroits reconnus comme sécuritaires. Ces endroits sont délimités par des bouées. Ne pas nager seul ou la nuit.

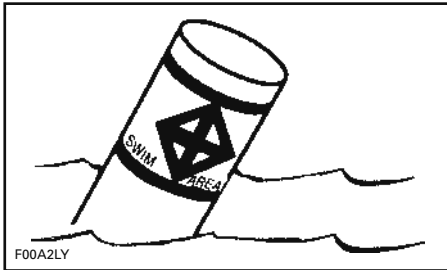

#### **BOUÉE DÉLIMITANT UNE AIRE DE BAINNADE**

- Ne pas faire de ski nautique entre le coucher et le lever du soleil. C'est une pratique illégale dans plusieurs provinces, sans compter qu'elle présente des risques.
- Ne pas conduire la motomarine directement derrière un skieur ou autre. À 40 km/h à l'heure, une motomarine dépassera cette personne en 5 secondes si elle tombe à l'eau 60 m devant votre motomarine.
- Quand quelqu'un est dans l'eau à proximité de la motomarine, éteindre le moteur et retirer le cordon d'attache de l'interrupteur coupe-circuit du moteur.
- Se tenir à au moins 45 m d'une bouée de plongée.

**Évitez les blessures!** Ne laisser personne s'approcher du système de propulsion ou de la grille d'admission, même si le moteur est éteint. Les cheveux longs, les vêtements amples, les sangles de VFI, etc., peuvent se prendre dans les pièces mobiles, ce qui peut causer des blessures ou la noyade. En eau peu profonde, les coquillages, le sable, les cailloux, entre autres, peuvent être aspirés et éjectés par la turbine.

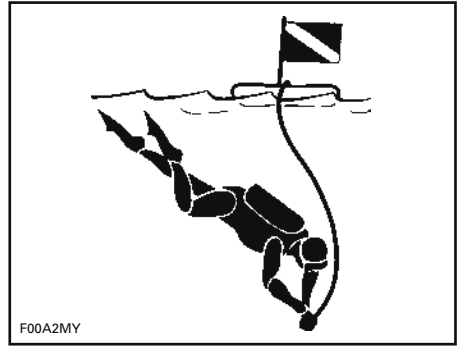

#### **BOUÉE DE PLONGÉE**

Pour plus de renseignements concernant les sports nautiques approuvés, légaux et sécuritaires, veuillez communiquer avec les autorités locales relativement à la sécurité en matière de sports nautiques pour la région dans laquelle on prévoit s'exercer.

### **Hypothermie**

L'hypothermie, la perte de chaleur corporelle se traduisant par une température corporelle anormalement basse, est une des causes majeures de décès dans les accidents de bateau. La personne victime d'hypothermie perd conscience et se noie.

Grâce à l'isolation qu'il procure, le VFI peut allonger le temps de survie.

Évidemment, plus l'eau est chaude, moins on a besoin d'isolation. Quand on navigue en eau froide (sous 4°C), on devrait préférer les VFI qui recouvrent une plus grande partie du corps comme un manteau plutôt que ceux qui couvrent moins.



Ce qu'il faut savoir sur l'hypothermie:

- Quand vous flottez dans l'eau, ne tentez pas de nager sauf pour rejoindre une motomarine à proximité, un autre survivant ou un objet flottant sur lequel vous pourriez vous étendre ou grimper. La perte de chaleur augmente quand on nage. En eau froide, il n'est pas recommandé d'utiliser les méthodes de survie où il faut mettre la tête dans l'eau. Gardez la tête hors de l'eau. Cela réduira la perte de chaleur et prolongera votre temps de survie.
- Conservez une attitude positive quant à vos chances de survie et de sauvetage. Cela prolongera votre temps de survie en attendant les secours. Votre désir de vivre peut faire la différence!
- S'il y a plus d'une personne à l'eau, il est recommandé de se blottir les uns contre les autres. Cela réduit la perte de chaleur et prolonge donc le temps de survie.
- Toujours porter votre VFI. Il ne pourra vous aider à combattre l'hypothermie si vous ne le portez pas!

## **Cours de sécurité nautique**

Dans plusieurs pays, on recommande ou on exige de suivre un cours de sécurité nautique. Vérifier auprès des autorités locales.

Vérifiez les règlements locaux et fédéraux sur la navigation de plaisance applicables à la voie navigable où vous avez l'intention d'utiliser votre motomarine. Prenez connaissance des règlements de la région en matière de navigation. Vous devez connaître et comprendre le système de navigation en vigueur (bouées et signaux).

## Introduction

**REMARQUE:** Certaines fonctions ou caractéristiques décrites dans cette section pourraient ne pas s'appliquer à certains modèles de motomarine ou n'être offertes qu'en option.

Le système iControl<sup>MC</sup> (systèmes de commande intelligente) permet à l'utilisateur de contrôler plusieurs systèmes sans avoir à lâcher le guidon.

Toutes les commandes sont au bout des doigts du conducteur et s'activent grâce à un bouton ou à un levier. Le conducteur peut donc se concentrer sur le plan d'eau et conduire la motomarine.

Les commandes sont électroniques et fournissent un signal de commande à un module électronique dont la fonction consiste à assurer le bon fonctionnement du système à l'intérieur de paramètres prédéfinis.

Les différents systèmes iControl sont:

- iTC<sup>MC</sup> (commande d'accélérateur intelligente)
- iBR (freinage et marche arrière intelligents)
- iSMC (suspension intelligente) (GTX Limited iS 260 seulement)
- O.T.A.S.<sup>MC</sup> (aide directionnelle par accélération d'appoint).

Ces systèmes fonctionnent ensemble afin de fournir des caractéristiques telles le régulateur de vitesse, le mode basse vitesse et le freinage, une réaction améliorée de la motomarine aux commandes du conducteur, ainsi qu'une maniabilité et un contrôle accrus.

Il est extrêmement important que les utilisateurs lisent toutes les informations contenues dans ce guide afin qu'il se familiarisent avec la motomarine, ses systèmes, commandes, capacités et limites.

## iTC (commande d'accélérateur intelligente)

Le système est muni d'une commande d'accélérateur électronique (ETC) qui fournit des signaux à l'ECM (module de commande du moteur). Grâce à ce système, un câble d'accélérateur conventionnel n'est pas nécessaire.

L'iTC permet les fonctions suivantes:

- Mode randonnée
- Mode sport
- Mode ECO
- Mode régulation de vitesse (si le véhicule en est équipé)
- Mode basse vitesse (si le véhicule est équipé d'un mode régulation de vitesse)
- Mode ski (si le véhicule en est équipé).

L'iTC commande également l'O.T.A.S. (aide directionnelle par accélération d'appoint).

### Mode randonnée

Le mode randonnée constitue le mode par défaut.

En mode randonnée, la puissance du moteur disponible et l'accélération sont réduites lors d'une accélération après arrêt complet et à faible régime dans certaines conditions.

### Mode ECO

Lorsqu'on sélectionne le mode ECO (mode d'économie d'essence), le régime du moteur est restreint; une vitesse de croisière optimale est maintenue afin de réduire la consommation d'essence.

Se référer aux *INSTRUCTIONS D'UTILISATION* pour obtenir plus de détails.

## Mode sport

En mode sport, le moteur développe sa puissance maximale à tous les régimes.

Se référer aux *INSTRUCTIONS D'UTILISATION* pour obtenir plus de détails.

## Mode régulation de vitesse

Le mode régulation de vitesse permet à l'utilisateur de choisir la vitesse maximale de la motomarine lorsque le régime est supérieur à 3800 tr/min.

Le mode régulateur de vitesse limite la vitesse de la motomarine, mais ne la maintient pas. Le conducteur doit appuyer sur l'accélérateur pour continuer d'avancer contrairement au régulateur de vitesse d'une voiture qui garde la vitesse constante lorsqu'on relâche la pédale.

Lorsque vous naviguez à vitesse constante, appuyez à fond sur l'accélérateur afin que vous soyez attentif et conscient de ce qui se passe autour.

Consulter la rubrique *MODE RÉGULATION DE VITESSE* sous *INSTRUCTIONS D'UTILISATION* pour obtenir plus de détails.

## Mode basse vitesse

Le mode basse vitesse, une fonction du mode régulation de vitesse, permet au conducteur de régler le régime de ralenti pour qu'il corresponde à la vitesse de la motomarine, soit 1,6 km/h à 11 km/h. Ne pas appuyer sur l'accélérateur en mode basse vitesse.

Se référer aux *INSTRUCTIONS D'UTILISATION* pour obtenir plus de détails.

## Mode ski

Le mode ski permet une accélération contrôlée et une vitesse de remorquage maximale constante pour le ski ou la planche nautique.

Se référer aux *INSTRUCTIONS D'UTILISATION* pour obtenir plus de détails.

## Système O.T.A.S. (aide directionnelle par accélération d'appoint)

Le système O.T.A.S. (aide directionnelle par accélération d'appoint) améliore la maniabilité après qu'on a coupé les gaz.

### Limitations

Le système O.T.A.S. ne peut aider à garder la maîtrise ou à prévenir les collisions dans toutes les situations.

Il s'agit d'un système à commande électronique qui est activé au moment où le conducteur entreprend un virage complet et qu'il relâche l'accélérateur.

Consulter la rubrique *COMMENT TOURNER AVEC LA MOTOMARINE* sous *INSTRUCTIONS D'UTILISATION* pour obtenir plus de détails.

### Clés d'apprentissage

La clé d'apprentissage Sea-Doo LKMC limite la vitesse de la motomarine. Les conducteurs novices ou peu expérimentés peuvent ainsi apprendre à conduire une motomarine tout en acquérant la confiance et la maîtrise nécessaires.

### Limitations

Il est possible qu'un conducteur novice dépasse ses limites même avec la clé d'apprentissage.

Se référer aux *INSTRUCTIONS D'UTILISATION* pour obtenir des détails concernant l'utilisation et la programmation de la clé d'apprentissage.

## iBR (freinage et marche arrière intelligents)

Cette motomarine est munie d'un système de freinage et de marche arrière nommé système iBR (freinage et marche arrière intelligents).

Le module iBR commande la position du déflecteur iBR pour fournir la poussée avant, la poussée arrière, la puissance de freinage et le point mort.

Le conducteur commande la position du déflecteur iBR au moyen de l'accélérateur pour la poussée avant et du levier de commande iBR pour le point mort, la marche arrière et le freinage.

**REMARQUE:** Le levier de commande iBR ne peut être utilisé pour changer la position du déflecteur que si le moteur est en marche.

L'utilisation du système iBR réduit considérablement la distance d'arrêt de la motomarine et peut en accroître la maniabilité puisqu'il peut servir en ligne droite, dans les virages, à haute et basse vitesses ou pour mettre la motomarine en marche arrière pour accoster ou manœuvrer là où il y a peu d'espace.

Idéalement, grâce au système iBR, les conducteurs expérimentés pourront réduire d'environ 33% la distance d'arrêt de la motomarine depuis une vitesse de 80 km/h.

### Limitations

Bien que cette motomarine soit munie du système iBR, elle n'a pas la même capacité de freinage que les véhicules terrestres.

La distance d'arrêt varie en fonction de la vitesse initiale, de la charge, du vent, des courants, des conditions de navigation et de la puissance de freinage.

Le système iBR n'a aucun effet sur le mouvement vers l'arrière.

Il n'empêche pas la motomarine de dériver en raison du courant ou du vent.

## AVERTISSEMENT

- Lorsqu'on se déplace en convoi, il est important d'aviser la personne qui vous suit des capacités de freinage et de manœuvrabilité de votre motomarine, de la signification du jet d'eau et de l'importance de garder ses distances.
- Se souvenir qu'il est possible que les embarcations qui vous suivent ou qui circulent à proximité ne puissent s'arrêter aussi rapidement.

## iS (suspension intelligente) (GTX Limited iS 260 seulement)

La suspension de la motomarine est conçue pour que les utilisateurs soient assis sur le pont mobile. Lorsque la suspension est active, le pont mobile est habituellement en position élevée, ce qui signifie que le pont mobile est suffisamment élevé au-dessus du pont fixe pour que la suspension absorbe le mouvement de haut en bas de la motomarine sur l'eau.

Le système iS comprend le MODE QUA1. Lorsqu'on l'active manuellement ou automatiquement, le MODE QUA1 abaisse la suspension afin de baisser le centre de gravité de la motomarine. Cette fonction est utile lorsqu'on transporte la motomarine, qu'on navigue à basse vitesse ou encore que le système O.T.A.S. est activé puisque la possibilité de chavirement est réduite.

### Limitations

Bien que le système absorbe une partie de la force verticale transférée aux utilisateurs, il ne peut l'éliminer complètement. Des secousses soudaines peuvent faire talonner la suspension.

# ÉQUIPEMENT DE SÉCURITÉ

## Équipement de sécurité obligatoire

Le conducteur et les passagers doivent porter un vêtement de flottaison individuel (VFI) approuvé qui convient aux randonnées en motomarine.

Le conducteur et les passagers doivent avoir facilement accès à des lunettes de sécurité au cas où les conditions de navigation les rendraient nécessaires et que le besoin d'en porter se ferait sentir.

Sous l'effet du vent, des éclaboussures et de la vitesse, les yeux peuvent larmoyer et la vue se brouiller.

En tant que propriétaire de la motomarine, vous devez vous assurer que tout l'équipement de sécurité requis est à bord. Il peut être pertinent de se procurer de l'équipement de sécurité supplémentaire au besoin. Vérifier les règlements la région, de la province ou de l'État en matière d'équipement de sécurité obligatoire.

L'équipement de sécurité exigé par les règlements est de rigueur. Si des règlements locaux exigent des équipements supplémentaires, ceux-ci doivent être approuvés par une autorité compétente. Les exigences minimales sont les suivantes:

- Vêtements de flottaison individuels (VFI)
- Halin flottant de 15 m au minimum
- Lampe de poche étanche ou des fusées éclairantes approuvées
- Dispositif de signalisation
- Dispositifs de signalisation sonore (avertisseur sonore à air ou sifflet).

## Vêtements protecteurs recommandés

Le conducteur et les passagers d'une motomarine doivent porter des vêtements protecteurs, dont:

- La partie inférieure d'une combinaison isothermique ou un vêtement épais, tissé serré et ajusté qui procure une protection équivalente. Un cuissard léger, par exemple, ne serait pas approprié. Des blessures internes sérieuses peuvent se produire si l'eau entre sous pression dans les cavités du corps à la suite d'une chute dans l'eau ou si on s'approche trop de la tuyère de turbine. Un maillot de bain normal ne protège pas adéquatement contre l'infiltration d'eau sous pression dans les cavités inférieures du corps des hommes et des femmes.
- On recommande aussi de porter des chaussures, des gants et des lunettes de protection. Une chaussure légère et flexible est conseillée pour réduire le risque de blessure si vous marchez sur des objets coupants.

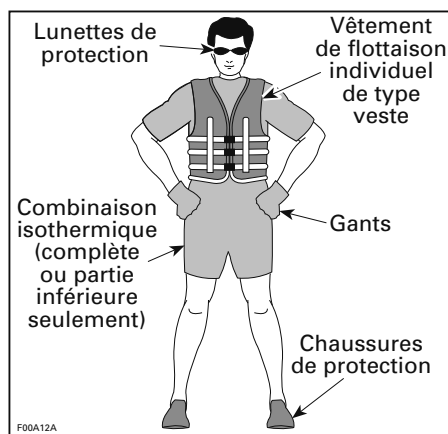

## Vêtements de flottaison individuels (VFI)

Quiconque prend place sur la motomarine doit porter un VFI en tout temps. S'assurer que les VFI sont conformes aux règlements dans sa région.

Un VFI offre un niveau de flottabilité qui, une fois dans l'eau, permet de garder la tête et le visage hors de l'eau et d'être dans une position acceptable. Quand on choisit un VFI, il faut tenir compte du poids et de l'âge de la personne. Le niveau de flottabilité du VFI doit permettre de supporter son poids dans l'eau, et il doit être à sa taille. Le poids et le tour de poitrine sont des mesures utiles pour trouver la bonne taille de VFI. C'est votre responsabilité de vous assurer que vous avez à bord le nombre et le type appropriés de VFI, conformément aux règlements de la région, et que vos passagers savent où les trouver et comment s'en servir.

### Types de VFI

Il y a cinq types de VFI approuvés.

Le **type I** offre la meilleure flottabilité. Sa conception fait qu'il peut retourner la plupart des personnes inconscientes sur le dos, un peu à la verticale, quand elles sont à l'eau, ce qui peut augmenter substantiellement les chances de survie. Ce type de VFI est efficace pour toutes les eaux, et spécialement au large quand les secours peuvent mettre du temps à arriver. Il est aussi très efficace en eau agitée.

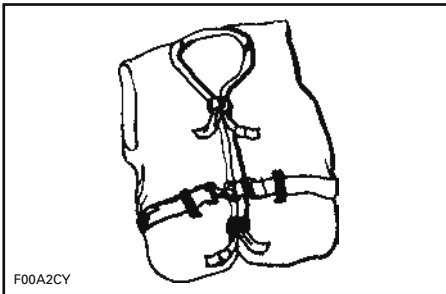

TYPE I — QU'IL FAUT PORTER

Le **type II** retourne celui qui le porte comme le type I, mais de façon un peu moins efficace. Dans les mêmes conditions qu'un type I, il ne retourne pas autant de personnes différentes. Il est préférable d'utiliser ce VFI quand il y a des chances que le sauvetage se fasse rapidement, comme dans les endroits où il y a habituellement d'autres plaisanciers.

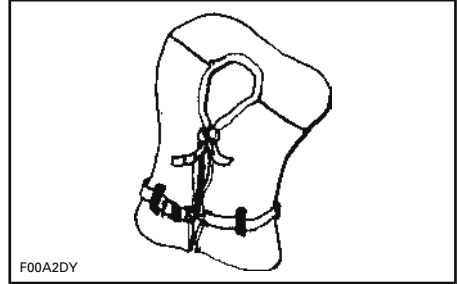

TYPE II — QU'IL FAUT PORTER

Le **type III** permet à celui qui le porte de se retourner sur le dos, un peu à la verticale; cependant, ce vêtement ne retournera pas de lui-même la personne. Il maintient à la verticale, ou légèrement sur le dos, et n'a pas tendance à retourner la personne sur le ventre. Il a le même niveau de flottabilité que le type II et convient aux endroits où il y a habituellement d'autres plaisanciers.

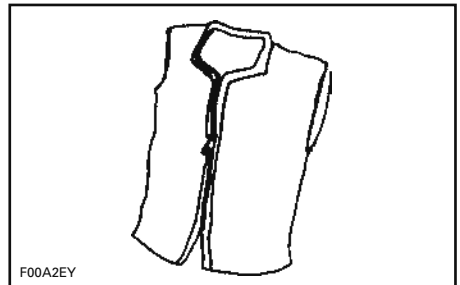

TYPE III — QU'IL FAUT PORTER

Le VFI de **type V** doit être porté comme un vêtement. Quand on le gonfle, il offre la même flottabilité que les

types I, II et III. Cependant, quand il est dégonflé, il peut ne pas supporter certaines personnes.

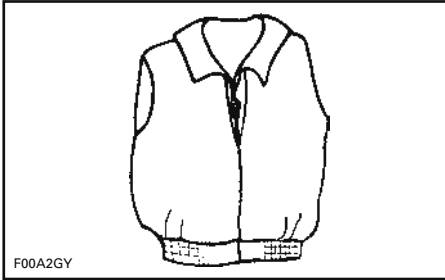

F00A2GY

TYPE V — QU'IL FAUT PORTER

## Casques

### Quelques points importants

Les casques ont pour but d'offrir une certaine protection en cas de coups à la tête. Dans la plupart des sports motorisés, les avantages du port d'un casque excèdent de beaucoup les inconvénients. Cependant, dans le cas des sports motorisés pratiqués dans l'eau comme la motomarine, ce n'est pas nécessairement le cas en raison des risques particuliers associés à l'eau.

### Avantages

Le casque aide à réduire les risques de blessure lorsque la tête frappe une surface dure, par exemple une autre embarcation, lors d'une collision. De même, un casque muni d'une mentonnière peut aider à prévenir les blessures au visage, à la mâchoire et aux dents.

### Risques

Par contre, dans les cas où l'on tombe de la motomarine, les casques ont tendance à prendre l'eau à la façon d'un seau, ce qui provoque une tension extrême au niveau du cou ou de la colonne vertébrale; cela pourrait entraîner un étouffement, des blessures graves ou permanentes au cou ou à la colonne vertébrale, ou même la mort.

Les casques peuvent également nuire à la vision périphérique et à l'audition, ou accroître la fatigue, ce qui pourrait accroître les risques de collision.

### Le pour et le contre

La décision de porter ou non un casque dépend de l'environnement où vous conduirez la motomarine, et de facteurs comme l'expérience personnelle. La densité de circulation sur le cours d'eau et votre style de conduite sont d'autres facteurs dont on doit tenir compte.

### En résumé

Chaque option permet de réduire certains risques, mais aussi d'en augmenter d'autres. Vous devez, par conséquent, décider de porter ou non un casque selon la situation qui vous concerne.

Si vous décidez de porter un casque, vous devez alors déterminer le modèle le mieux adapté aux circonstances. Choisissez un casque approuvé conforme aux normes DOT ou Snell et, si possible, qui soit conçu pour les sports nautiques motorisés.

## Équipement supplémentaire recommandé

Pour une randonnée agréable en toute sécurité, nous vous recommandons de vous procurer certains articles supplémentaires dont voici une liste non exhaustive.

- Cartes
- Trousse de premiers soins
- Câble de remorque
- Fusées éclairantes
- Amarres.

Un téléphone cellulaire rangé dans un contenant hermétique s'est avéré utile dans des situations de détresse ou simplement pour communiquer avec quelqu'un sur la terre ferme.

# EXERCICES

Il faut bien se familiariser avec les commandes, les fonctions et les caractéristiques de maniabilité de la motomarine dès la première sortie.

Toujours relier le cordon d'attache à l'interrupteur coupe-circuit du moteur et fixer l'autre extrémité à son vêtement de flottaison individuel (VFI) ou à une dragonne.

## Choix d'une aire d'exercice

Trouver une aire d'exercice appropriée. S'assurer qu'elle satisfait aux exigences suivantes:

- Aucune embarcation à proximité
- Aucun obstacle
- Aucun nageur
- Aucun courant
- Espace suffisant pour manœuvrer
- Eau suffisamment profonde.

## Exercices

S'exercer **seul** à effectuer les manœuvres suivantes.

### Virage

S'exercer à tourner dans les deux sens à basse vitesse. Une fois qu'on se sent à l'aise, accroître le niveau de difficulté en effectuant une figure de huit.

Lorsqu'on maîtrise ces manœuvres, les refaire en circulant plus rapidement.

### Distances d'arrêt

S'exercer à arrêter en ligne droite à différentes vitesses et puissances de freinage.

Se souvenir que la vitesse de la motomarine, la charge, les conditions et le courant de l'eau tout comme le vent influencent également la distance d'arrêt.

### Marche arrière

S'exercer à reculer pour savoir comment la motomarine se comporte en marche arrière et comment il réagit au mouvement du guidon.

**REMARQUE:** Toujours effectuer cet exercice à basse vitesse.

### Contournement d'un obstacle

S'exercer à contourner un obstacle (choisir un point virtuel sur l'eau) en dirigeant la motomarine et en maniant l'accélérateur.

Refaire cette manœuvre, mais cette fois-ci relâcher l'accélérateur en tournant.

**REMARQUE:** En effectuant cet exercice, on apprend à diriger la motomarine dans une autre direction.

### Accostage

S'exercer à accoster en utilisant l'accélérateur, le levier d'iBR et le guidon afin de s'y habituer et de pouvoir bien contrôler la motomarine.

**REMARQUE:** En marche arrière par contre, la motomarine tourne en sens inverse de la direction.

### Modes basse vitesse, ski et régulation de vitesse

Si la motomarine comporte les modes basse vitesse, ski et régulation de vitesse, il est également important de comprendre leur fonctionnement et de se familiariser avec ceux-ci avant de circuler avec des passagers.

## AVERTISSEMENT

Les modes ski et régulation de vitesse ne constituent pas un pilote automatique; ils ne dirigent pas la motomarine.



## **Facteurs importants à ne pas négliger**

Il faut également se souvenir que les conditions suivantes influencent le comportement de la motomarine ainsi que la façon dont elle réagit:

- Charge
- Courant
- Vent
- Conditions de l'eau.

Demeurer attentif et adapter sa conduite en présence de ces conditions. Si possible, s'exercer dans ces conditions.

Pour exécuter une manœuvre délicate, il vaut mieux l'effectuer à basse vitesse.

# RÈGLES DE NAVIGATION

## Règlements de circulation

Conduire une motomarine peut être comparé à conduire sur des autoroutes et des chemins non balisés. Afin d'éviter les plaisanciers et d'empêcher les collisions, il est important de suivre des règles de circulation. Il ne s'agit pas seulement de bon sens... c'est la loi!

En règle générale, gardez la droite, soyez prudent et évitez les collisions en vous tenant à distance des autres embarcations, personnes et objets.

L'illustration montre les différentes parties de l'embarcation servant de points de repère directionnels, la proue étant l'avant de la motomarine. On reconnaît le côté bâbord (côté gauche) de la motomarine grâce au feu ROUGE au niveau de la proue et le côté tribord (côté droit) grâce au feu VERT.

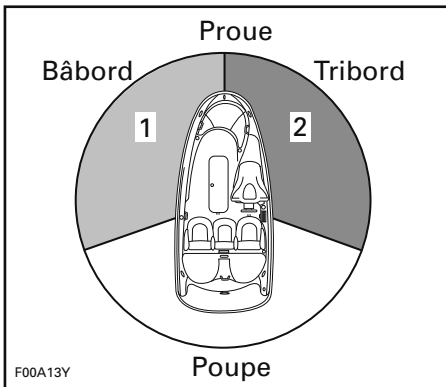

### TYPIQUE - POINTS DE REPÈRE DIRECTIONNELS

1. Feu ROUGE
2. Feu VERT (cédez le passage)

## Croisement

Cédez le passage à toute embarcation devant vous et à votre droite. Ne jamais couper devant une autre embarcation. Vous devriez voir son feu ROUGE et il devrait voir votre feu VERT (il a la priorité de passage).

Même si les motomarines ne sont pas équipées de feux, elles n'échappent pas à cette règle.

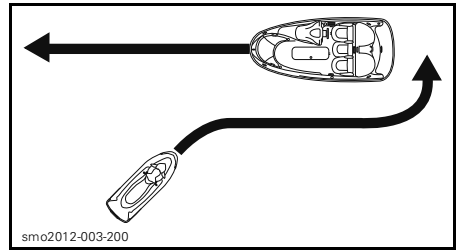

### TYPIQUE

Si vous voyez un feu ROUGE, comme un feu de circulation, **ARRÊTEZ**, et cédez le passage. L'embarcation située à votre droite a la **priorité de passage**.

Si vous voyez un feu VERT, **avancez avec prudence**. Si l'embarcation est située à votre gauche, vous avez la priorité de passage.

## Face à face

Gardez la droite.

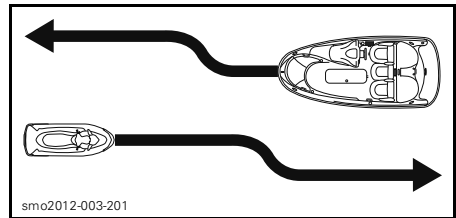

### TYPIQUE

## Doublage

Cédez le passage aux autres embarcations et écartez-vous.

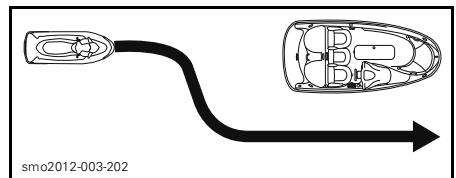

### TYPIQUE

## Système de navigation

Les aides à la navigation comme les signaux ou les bouées vous aident à repérer les eaux sûres. Les bouées indiquent si vous devez rester à droite (tribord) ou à gauche (bâbord) de la bouée ou quel chenal utiliser. Elles peuvent aussi vous avertir si vous pénétrez une zone réglementée ou contrôlée, comme une zone où il est interdit de laisser de gros sillages ou une zone à vitesse réduite. Les bouées peuvent également désigner des dangers ou fournir de l'information pertinente sur la navigation. Les balises sont sur la rive ou sur l'eau. Elles peuvent aussi indiquer les limites de vitesse, les endroits où il est défendu de naviguer ou d'utiliser un hors-bord, les lieux d'ancrage et d'autres informations utiles. (La forme des balises indique de quelle situation il s'agit.)

Vous devez connaître et comprendre le système de navigation qui s'applique à l'endroit où vous prévoyez naviguer.

## Pour éviter les collisions

Ne relâchez pas l'accélérateur lorsque vous tentez d'éviter un objet sans utiliser le système de freinage. La puissance du moteur et la poussée de la turbine sont requises pour diriger la motomarine.

Surveillez constamment s'il y a d'autres personnes, embarcations ou objets dans l'eau, surtout en effectuant un virage. Soyez attentif aux conditions pouvant vous rendre moins visible ou vous bloquer la vue.

Respectez les droits des autres usagers de la voie navigable ou des passants, et tenez-vous toujours à distance des autres embarcations, personnes et objets.

Ne sautez pas les sillons ni les vagues. Ne naviguez pas non plus sur la ligne de ressac. N'essayez jamais d'arroser les autres avec votre motomarine. Vous pourriez surestimer les capacités

de la motomarine ou votre habileté à conduire, et heurter une embarcation ou une personne.

Votre motomarine peut virer plus brusquement que d'autres embarcations; cependant, sauf en cas d'urgence, ne pas faire de virages brusques à haute vitesse. Ces manœuvres vous rendent difficile à éviter, et il est difficile d'anticiper votre trajectoire. De plus, vous et vos passagers pourriez être éjectés de la motomarine.

Contrairement à la plupart des embarcations, votre motomarine est équipée d'un système de freinage.

Lorsque vous circulez sur une motomarine munie d'un système iBR, souvenez-vous qu'il est possible que les embarcations qui vous suivent ou qui circulent à proximité ne puissent s'arrêter aussi rapidement.

Lorsque vous circulez rapidement et que vous freinez, un jet d'eau se soulèvera derrière la motomarine indiquant que vous effectuez une manœuvre de freinage.

Lorsqu'on se déplace en convoi, il est important d'aviser la personne qui vous suit des capacités de freinage et de manœuvrabilité de votre motomarine, de la signification du jet d'eau et de l'importance de garder ses distances.

La distance d'arrêt varie en fonction de la vitesse initiale, de la charge, du vent et des conditions de navigation.

Bien que la manœuvre privilégiée pour éviter un obstacle consiste à se diriger dans le sens opposé en accélérant, on peut également utiliser l'iBR afin de freiner complètement et de tourner dans l'autre sens pour éviter l'obstacle.

# RAVITAILLEMENT

## Ravitaillement

### **⚠️ AVERTISSEMENT**

Le carburant est inflammable et explosif dans certaines conditions. Toujours travailler dans un endroit bien aéré. Ne pas fumer. Tenir loin des flammes et des étincelles.

Arrêter le moteur.

### **⚠️ AVERTISSEMENT**

Toujours arrêter le moteur avant de faire le plein.

Ne laisser personne demeurer sur la motomarine.

Fixer solidement la motomarine au quai de ravitaillement.

S'assurer qu'on a un extincteur à portée de la main.

Appuyer légèrement sur le bouchon du réservoir avec la main gauche tout en soulevant le loquet avec les doigts pour le dégager. Le bouchon s'ouvrira poussé par la pression du ressort.



TIPIQUE - EMPLACEMENT DU BOUCHON DU RÉSERVOIR D'ESSENCE

### **⚠️ AVERTISSEMENT**

Le réservoir d'essence peut être sous pression. Mettre une main sur le bouchon du réservoir d'essence lorsqu'on dégage l'attache du bouchon.

Insérer le bec du distributeur d'essence dans le goulot de remplissage et remplir le réservoir.

### **⚠️ AVERTISSEMENT**

Pour éviter qu'il y ait un reflux de carburant, faites le plein lentement afin de permettre à l'air de s'échapper du réservoir.

Cesser de remplir le réservoir dès que la poignée du distributeur d'essence se relâche, et attendre un instant avant d'enlever le bec. Ne pas reculer le bec pour ajouter davantage d'essence dans le réservoir.

### **⚠️ AVERTISSEMENT**

Ne pas trop remplir. Ne jamais remplir le réservoir d'essence pour ensuite laisser la motomarine exposée au soleil. Lorsque la température augmente, le carburant se dilate et risque de déborder.

Fermer le bouchon de réservoir d'essence et s'assurer qu'il est bien verrouillé.

### **⚠️ AVERTISSEMENT**

Toujours essuyer tout carburant répandu sur l'embarcation.

Après avoir fait le plein, ouvrir le siège, retirer la boîte de ventilation (s'il y a lieu) et s'assurer qu'il n'y a pas de vapeurs d'essence à l'intérieur du compartiment moteur.

### **⚠️ AVERTISSEMENT**

Ne jamais démarrer la motomarine s'il y a un déversement d'essence ou une odeur d'essence.

## Exigences en matière de carburant

**AVIS** Toujours utiliser de l'essence neuve. L'essence va s'oxyder; il en résultera une perte d'octane, des composés volatils ainsi qu'une production de gomme et de vernis qui peuvent endommager le système d'alimentation.

Les proportions des mélanges alcool/carburant varient selon les pays et les régions. Votre véhicule a été conçu pour fonctionner avec les carburants recommandés; cependant, tenez compte de ce qui suit:

- L'utilisation d'un carburant contenant un pourcentage d'alcool supérieur aux réglementations gouvernementales n'est pas recommandée, et il peut en résulter des problèmes au niveau des composants du système d'alimentation:
  - Difficultés au démarrage et problèmes de fonctionnement.
  - Détérioration des pièces en caoutchouc ou en plastique.
  - Corrosion des pièces métalliques.
  - Dommages aux pièces internes du moteur.
- Si on suspecte que la teneur en alcool de l'essence dépasse les réglementations gouvernementales actuelles, inspecter fréquemment le système d'alimentation pour détecter toute fuite de carburant ou autre anomalie.
- Les carburants contenant de l'alcool attirent et retiennent l'humidité, ce qui pourrait mener à une séparation de phases du carburant et se traduire par des problèmes de rendement ou des dommages au moteur.

## Carburant recommandé

### *Modèles GTX et GTX S*

Utiliser de l'essence ordinaire sans plomb présentant un indice d'octane de 87 AKI (RON+MON)/2 ou de 91 RON.

### *Tous les modèles sauf GTX et GTX S*

Utiliser de l'essence super sans plomb présentant un indice d'octane de 91 AKI (RON+MON)/2 ou de 95 RON.

### *Tous les modèles*

**AVIS** Ne jamais employer d'autres carburants. L'utilisation d'un carburant inadéquat peut causer des dommages au moteur ou au système d'alimentation.

**AVIS** Ne PAS utiliser de carburant provenant d'une pompe étiquetée E85.

L'utilisation de carburant étiqueté E15 est interdite en vertu de la réglementation de l'EPA des États-Unis.

# INFORMATION SUR LE REMORQUAGE

**AVIS** L'écartement maximal des supports de bois de la remorque, y compris la largeur des supports, devrait être réglé pour que la motomarine soit soutenue sur toute la longueur de la remorque. L'extrémité des supports de bois ne devrait pas dépasser la motomarine.

S'assurer que le centre de gravité de la motomarine se trouve légèrement devant les roues de la remorque pour que le poids de la motomarine soit bien soutenu.

## AVERTISSEMENT

Ne jamais incliner la motomarine vers l'arrière en vue du transport. Nous recommandons de la transporter dans sa position normale d'utilisation.

S'informer des lois et règlements en vigueur dans sa région avant d'effectuer un remorquage, particulièrement en ce qui a trait aux éléments suivants:

- Système de freinage
- Poids du véhicule remorqué
- Rétroviseurs.

Prendre les précautions suivantes lorsqu'on remorque une motomarine.

- Respecter la charge maximale de remorquage du véhicule remorqueur ainsi que la charge admissible au timon recommandée par le fabricant.
- Attacher la motomarine aux œillets avant et arrière (proue et poupe) pour qu'elle soit retenue fermement sur la remorque. Utiliser des sangles d'arrimage supplémentaires si nécessaire.
- S'assurer que le bouchon de réservoir d'essence, le couvercle du compartiment de rangement avant, le couvercle de la boîte à gants, la plate-forme d'embarquement ainsi que le siège sont bien verrouillés.
- Observer les règles de sécurité pendant le remorquage.

**AVIS** Ne pas acheminer les cordes ou les sangles d'arrimage par-dessus le siège ou la poignée de maintien, car elles pourraient causer des dommages permanents. Envelopper les cordes ou les sangles d'arrimage avec des chiffons ou des protecteurs semblables là où elles peuvent entrer en contact avec la motomarine.

*Modèles GTX Limited et GTX Limited iS*

## AVERTISSEMENT

S'assurer que le pont mobile de la motomarine est en MODE QUAI avant de remorquer la motomarine, ce qui abaissera le centre de gravité et améliorera la stabilité de la remorque.

*Tous les modèles*

## AVERTISSEMENT

S'assurer que le siège est bien enclenché avant le remorquage.

Recouvrir la motomarine d'une bâche Sea-Doo, surtout avant de conduire sur des routes poussiéreuses, afin de prévenir l'entrée de poussière par les ouvertures d'admission d'air.

## AVERTISSEMENT

Ne JAMAIS laisser d'équipement sur la motomarine lorsqu'on la remorque.

*Modèle WAKEMC Pro*

## AVERTISSEMENT

La planche NE DOIT JAMAIS être installée sur le support. Sinon, la ou les dérives pourraient blesser des gens à proximité, ou la planche pourrait être projetée sur la route.

 **AVERTISSEMENT**

Les courroies sont tendues; elles pourraient se détendre brusquement et frapper quelqu'un lorsqu'on les détache. Faire preuve de prudence.

**REMARQUE:** Il se peut qu'on doive enlever le support intérieur de la planche nautique lorsqu'on remorque 2 motomarines à la fois.

# ÉTIQUETTES IMPORTANTES APOSÉES SUR LE VÉHICULE

## Étiquettes de sécurité

Ces étiquettes sont apposées sur le véhicule afin d'assurer la sécurité du conducteur, du passager (modèles biplaces) et des passants.

Les étiquettes illustrées aux pages suivantes sont apposées sur votre embarcation. Si elles se décollent ou s'endommagent, on les remplacera gratuitement. S'adresser à un concessionnaire autorisé de motomarines Sea-Doo.

Bien lire les étiquettes suivantes avant d'utiliser la motomarine.

**REMARQUE:** La première photo indique où sont les différentes étiquettes. Une ligne pointillée signifie que l'étiquette n'est pas sur la surface extérieure et qu'on doit ouvrir le siège ou un couvercle pour la voir.

**REMARQUE:** En cas de divergence entre ce guide et le véhicule, les étiquettes de sécurité sur le véhicule ont préséance sur les étiquettes présentées dans ce guide.

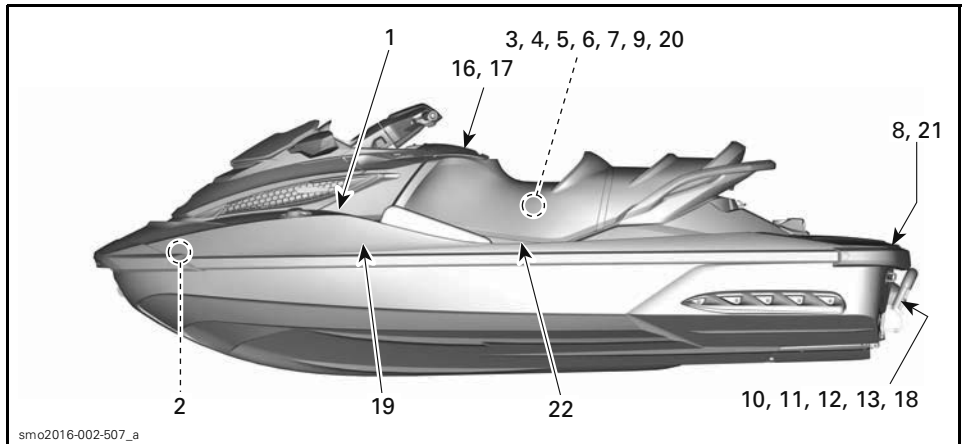

TYPIQUE - MODÈLE GTX LIMITED



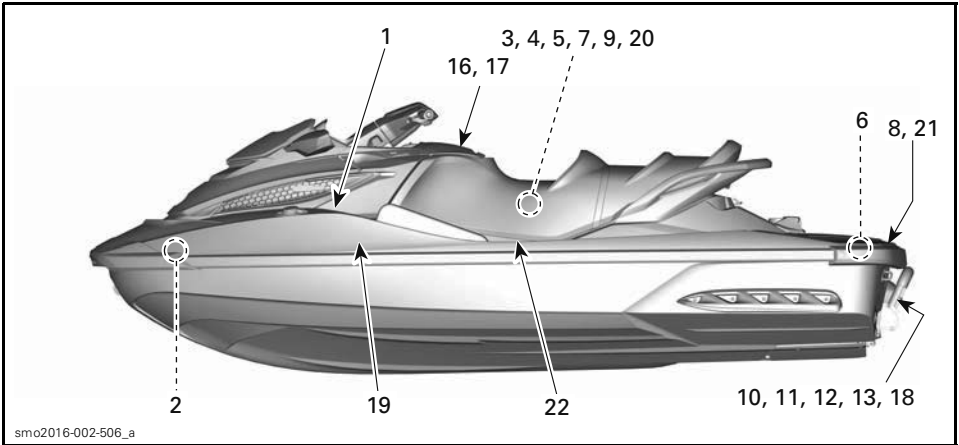

TYPIQUE - MODÈLE GTX LIMITED iS

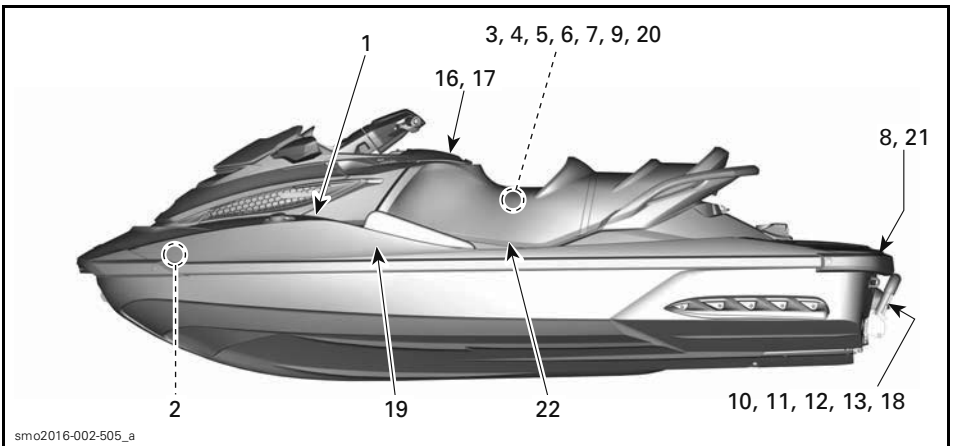

TYPIQUE - MODÈLE GTX LIMITED 300

ÉTIQUETTES IMPORTANTES APOSSÉES SUR LE VÉHICULE

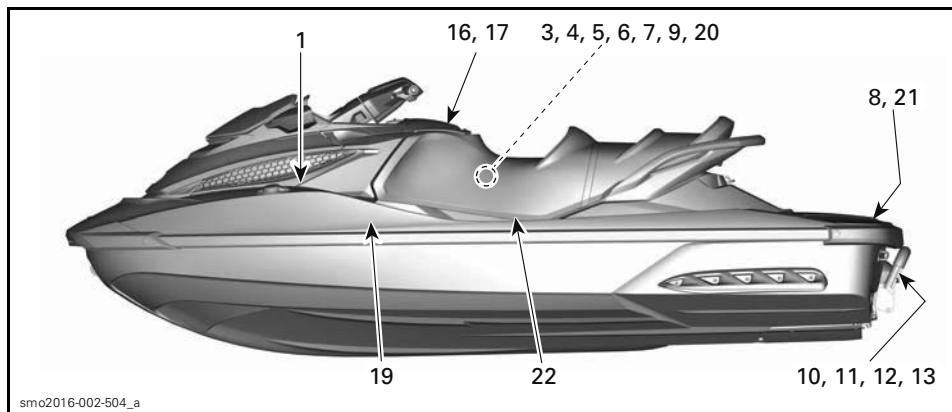

TYPIQUE - MODÈLE GTX

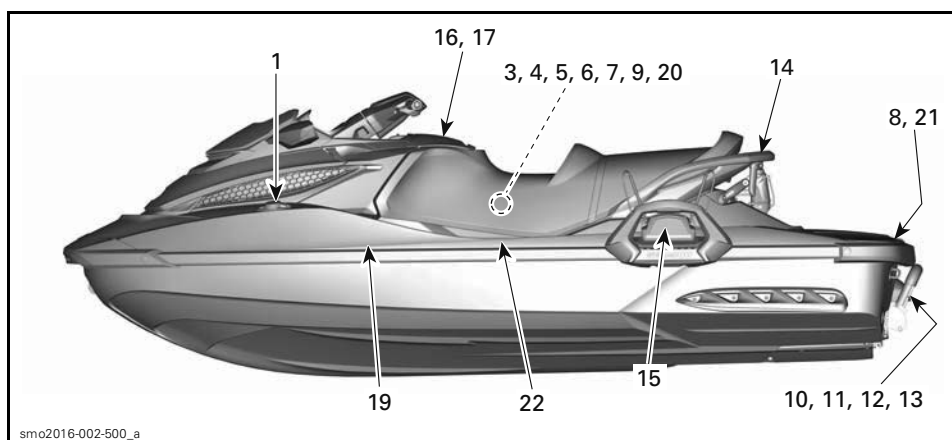

MODÈLE WAKE PRO

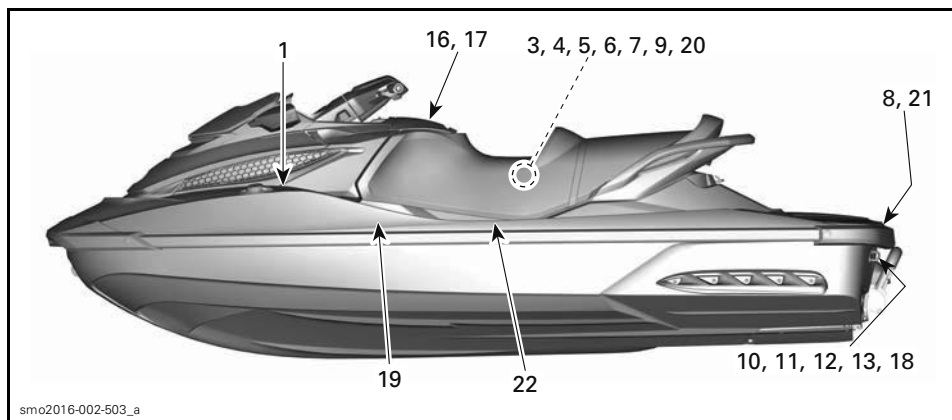

MODÈLE RXT 260

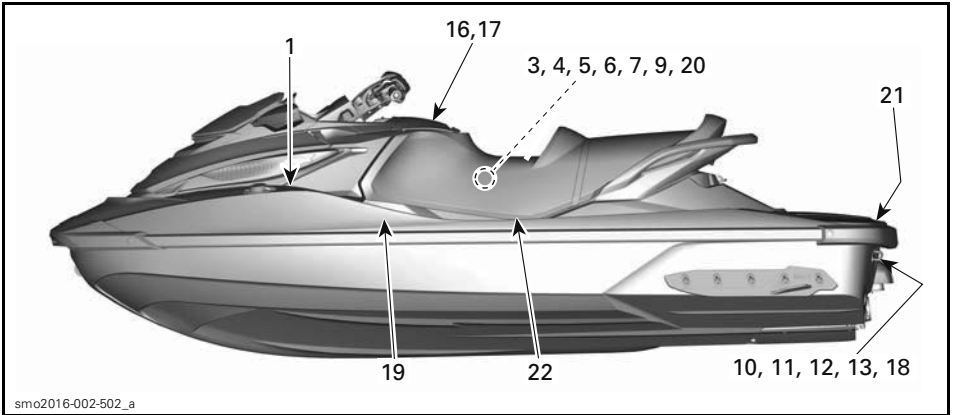

MODÈLE RXT-X 300

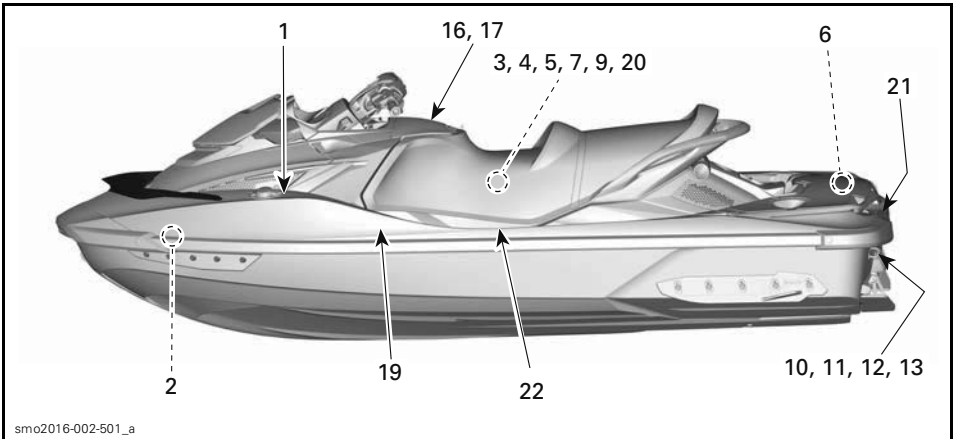

MODÈLE RXT-X aS

**⚠ WARNING**

- After refueling, always open the seat and the ventilation box (if applicable) to ensure there is no gasoline vapor odor inside the engine compartment.
- Gasoline vapor may cause fire or explosion.
  - Do not overfill gas tank.
  - Keep the craft away from open flames and sparks.
  - Do not start watercraft if liquid gasoline or gasoline vapor odor is present.
  - Always replace ventilation box (if applicable) and close seat before starting.

**⚠ AVERTISSEMENT**

- Après avoir fait le plein, toujours ouvrir le siège et la boîte de ventilation (si applicable) afin de s'assurer qu'il n'y a pas d'émanation d'essence dans le compartiment moteur.
- Les vapeurs d'essence peuvent provoquer un incendie ou une explosion.
  - Éviter de trop remplir le réservoir d'essence.
  - Garder la motomarine à l'écart des flammes et des étincelles.
- Ne pas démarrer la motomarine en présence d'essence liquide ou d'émanation d'essence.
- Toujours remettre la boîte de ventilation (si applicable) en place et refermer le siège avant de démarrer la motomarine.

**NOTICE**

Recommended for supercharged engine: premium unleaded gasoline 91 pump octane or higher. Minimum required: unleaded gasoline 87 pump octane.

**AVIS**

Recommandé pour moteur suralimenté: essence sans plomb 91 octane ou plus. Minimum requis: essence sans plomb 87 octane.

219903495

219903495

ÉTIQUETTE 1: TYPIQUE



ÉTIQUETTE 2: TYPIQUE

**⚠ ATTENTION**

L'HUILE MOTEUR AINSI QUE CERTAINES COMPOSANTES DANS LE COMPARTIMENT MOTEUR POURRAIENT ÊTRE CHAUDES. LE CONTACT DIRECT SUR LA PEAU PEUT CAUSER DES BRÛLURES.

VÉRIFICATION DU NIVEAU D'HUILE MOTEUR

- S'assurer que le moteur est à la température normale d'opération.
- (Ne jamais laisser tourner le moteur hors de l'eau sans faire circuler de l'eau par le raccord de rinçage)
- Le véhicule doit être de niveau pour faire la vérification.
- Laisser tourner le moteur au ralenti 30 secondes minimum.
- Arrêter le moteur et attendre 30 secondes minimum.
- Enlever la boîte de ventilation pour accéder au compartiment moteur.
- Vérifier le niveau d'huile avec la jauge.

219903085

ÉTIQUETTE 3: MODÈLES iS

**⚠ ATTENTION**

L'HUILE MOTEUR AINSI QUE CERTAINES COMPOSANTES DANS LE COMPARTIMENT MOTEUR POURRAIENT ÊTRE CHAUDES. LE CONTACT DIRECT SUR LA PEAU PEUT CAUSER DES BRÛLURES.

VÉRIFICATION DU NIVEAU D'HUILE MOTEUR

- S'assurer que le moteur est à la température normale d'opération. (Ne jamais laisser tourner le moteur hors de l'eau sans faire circuler de l'eau par le raccord de rinçage)
- Le véhicule doit être de niveau pour faire la vérification.
- Laisser tourner le moteur au ralenti 30 secondes minimum.
- Arrêter le moteur et attendre 30 secondes minimum.
- Vérifier le niveau d'huile avec la jauge.

219903185A

219903185

ÉTIQUETTE 3: MODÈLES À PONT FIXE

**⚠ AVERTISSEMENT**

**À CHAQUE VÉRIFICATION DE LA PRÉSENCE D'ÉMANATION D'ESSENCE**

- Toujours enlever cette boîte de ventilation pour accéder au compartiment moteur.
- Les vapeurs d'essence peuvent provoquer un incendie ou une explosion.
- Ne pas démarrer la motomarine en présence d'essence liquide ou d'émanation d'essence.
- Toujours remettre la boîte de ventilation en place et refermer le siège avant de démarrer la motomarine.

smo2009-002-105\_afr

ÉTIQUETTE 4: TYPIQUE

**⚠ WARNING / AVERTISSEMENT**

When disconnecting coil from sparkplug, always disconnect coil from main harness first. Never check for engine ignition spark from an open coil and/or sparkplug in the engine compartment as spark may cause fuel vapor to ignite.

Lorsque vous déconnectez la bobine d'allumage de la bougie, toujours déconnecter la bobine d'allumage du harnais principal en premier. Ne jamais vérifier si le circuit d'allumage du moteur produit une étincelle en utilisant la bobine d'allumage et/ou la bougie dans le compartiment moteur car une étincelle pourrait entraîner l'allumage des vapeurs d'essence.

F18L0NY

ÉTIQUETTE 5: TYPIQUE

**AVIS**

- Le moteur a été conçu pour fonctionner avec ce silencieux d'admission afin de se conformer aux lois et règlements relatif au bruit.
- Son absence ou une mauvaise installation peut endommager le moteur.

219903178 219903178A

ÉTIQUETTE 7: TYPIQUE

**⚠ WARNING**

- Remove battery from boat before charging.
- Do not overcharge battery.
- Improper charging of battery can cause explosion.

219903082A 219903082A

219903082A

ÉTIQUETTE 6: TYPIQUE

**⚠ AVERTISSEMENT**

**ÉVITER LES BLESSURES GRAVES OU LA MORT:**

- Le moteur doit être arrêté avant d'embarqué.
- Se tenir à l'écart du système de propulsion et de la grille d'admission.

**EMBARQUEMENT:**

- Embarquer une personne à la fois.
- Rester centré pour garder l'équilibre.

Ne jamais utiliser la marche d'embarquement (si équipée) pour tirer, remorquer, plonger, sauter ou embarquer sur la motomarine si elle n'est pas à l'eau ou pour toute autre activité pour laquelle elle n'a pas été conçue.

219904253 219904253

219904253

ÉTIQUETTE 8- SUR LE POINT FIXE ET LES MODÈLES aS

**⚠ AVERTISSEMENT**

**ÉVITER LES BLESSURES GRAVES OU LA MORT:**

- Le moteur doit être arrêté avant d'embarqué. • Se tenir à l'écart du système de propulsion et de la grille d'admission.

**EMBARQUEMENT:**

- Embarquer une personne à la fois. • Rester centré pour garder l'équilibre.

Ne jamais utiliser la marche d'embarquement (si équipée) pour tirer, remorquer, plonger, sauter ou embarquer sur la motomarine si elle n'est pas à l'eau ou pour toute autre activité pour laquelle elle n'a pas été conçue.

219904255 219904255

219904255

ÉTIQUETTE 8- SUR LES MODÈLES S ET iS



F00A2TY

ÉTIQUETTE 9: TYPIQUE

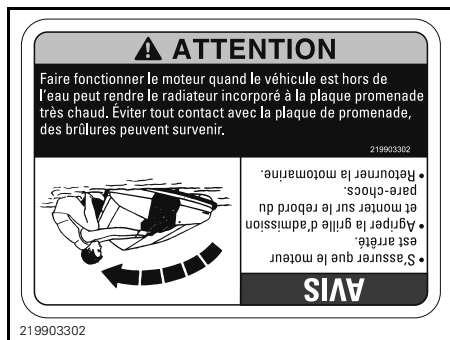

219903302

ÉTIQUETTE 10: TYPIQUE



smo2009-002-109\_a

ÉTIQUETTE 11: TYPIQUE



ÉTIQUETTE 12: TYPIQUE



smo2009-002-111\_a

ÉTIQUETTE 13: TYPIQUE

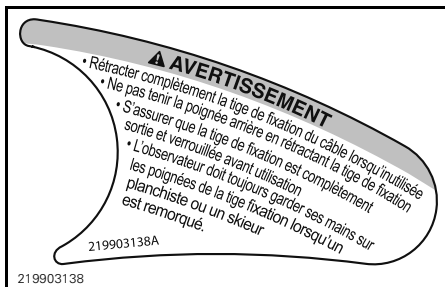

ÉTIQUETTE 14: TYPIQUE



ÉTIQUETTE 15: TYPIQUE

**AVERTISSEMENT**



Les collisions causent plus de BLESSURES et DÉCÈS que tout autre accident de motomarine.

**POUR ÉVITER LES COLLISIONS: SCRUTEZ TOUJOURS** les environs (personnes, objets ou autres motomarines). Soyez aux aguets des conditions vous rendant moins visible ou vous bloquant la vue.

**CONDUISEZ DÉFENSIVEMENT** à une vitesse sécuritaire et gardez une distance sécuritaire des autres personnes, objets ou motomarines.

- Ne suivez pas les autres embarcations de trop près.
- Ne vous approchez pas des autres pour les arroser.
- Évitez les virages brusques ou les manœuvres, qui font que les autres puissent difficilement vous éviter ou savoir où vous allez.
- Évitez les zones avec des objets submergés ou d'eau peu profonde. Conduisez de façon à ÉVITER LES COLLISIONS sans oublier que généralement ni motomarines, ni bateaux n'ont de freins.

**NE RELÂCHEZ PAS L'ACCÉLÉRATEUR SI VOUS VOULEZ CHANGER DE DIRECTION** pour éviter un objet: vous avez besoin d'appuyer sur l'accélérateur pour manœuvrer. Vérifiez toujours le fonctionnement de la manette et de la direction avant de démarrer.

Observez les règles de navigation ainsi que les lois locales et provinciales visant les motomarines.  
Lisez le Guide du conducteur pour plus de détails .

**INSTRUCTION du iBR**

**FONCTIONNEMENT DU FREIN INTELLIGENT ET DE LA MARCHÉ ARRIÈRE iBR:**

**Comment freiner**

- Presser le levier de frein.

**Comment reculer**

- Maintenir le levier de frein engagé.

**Comment avancer**

- Presser le levier d'accélérateur pour engager le mouvement vers l'avant à partir de la position neutre. Presser le levier pour accélérer.

**Comment aller au neutre**

- Appuyer brièvement sur le levier de frein.

Référez-vous au guide du conducteur pour plus d'information.

219904767

219904767

ÉTIQUETTE 16: MODÈLES GTX, GTX LIMITED ET LIMITED iS, WAKE ET RXT

**AVERTISSEMENT**

Familiarisez-vous avec cette motomarine; sa performance peut dépasser celle des autres motomarines que vous avez déjà essayées. Cette motomarine est un modèle de haute performance. Les utilisateurs inexpérimentés pourraient sous-estimer les risques et être surpris par le comportement spécifique de cette motomarine dans n'importe quelle condition d'eau.

219904768

219904768

ÉTIQUETTE 16: MODÈLES RXT-X AND RXT-X aS

**⚠ AVERTISSEMENT**

Pour réduire les risques de **BLESSURE GRAVES** ou de **DÉCÈS**:

**PORTEZ UN VÊTEMENT DE FLOTTAISON INDIVIDUEL (VFI).** Tous les occupants doivent porter un VFI qui est adéquat pour la randonnée en motomarine et qui est approuvé par la garde côtière.

**PORTEZ DES VÊTEMENTS PROTECTEURS.** De graves blessures internes peuvent survenir si l'eau pénètre avec force dans les cavités du corps en tombant ou si on se trouve près de la tuyère d'éjection. Un maillot de bain ne protège pas contre de telles infiltrations dans les orifices inférieurs du corps (hommes ou femmes). On doit porter le bas d'un vêtement isothermique ou un vêtement protecteur équivalent et, de préférence, des souliers, gants et verres protecteurs. Voir le Guide du conducteur

**CONNAISSEZ LES RÉGLES DE NAVIGATION.** BRP recommande que le conducteur soit âgé d'au moins 16 ans. Connaissiez l'âge minimal et les exigences de formation dans votre région. Un cours de sécurité nautique est conseillé et il peut être exigé dans votre région.

**ATTACHEZ LE CORDON DE SÉCURITÉ** au VFI et le tenir loin du guidon afin que le moteur s'arrête si le conducteur tombe à l'eau. Après la randonnée, retirez le cordon pour éviter que quiconque, n'utilise la motomarine sans autorisation.

**RESPECTEZ VOS LIMITES ET ÉVITEZ LES MANŒUVRES AGRESSIVES** pour éviter pertes de contrôle, chutes et collisions. Il s'agit d'une embarcation de haute performance, non d'un jouet. Un virage brusque ou le fait de sauter sillons et vagues peut accroître le risque de blessure au dos (paralysie), au visage et de fracture d'une jambe, d'une cheville ou d'autre os. Ne pas sauter sillons ni vagues.

**N'APPUYEZ PAS SUR LE LEVIER D'ACCÉLÉRATEUR SI QUELQU'UN EST DERRIÈRE**  
– arrêtez le moteur ou le laisser tourner au ralenti.  
L'eau ou tout débris éjecté par la tuyère peut causer de graves blessures.

**ÉCARTEZ-VOUS DE LA GRILLE D'ADMISSION** lorsque le moteur tourne. Cheveux longs, vêtements amples ou sangles de VFI peuvent s'emmêler dans les pièces mobiles et causer de graves blessures ou la noyade.

**NE CONDUISEZ JAMAIS APRÈS AVOIR CONSOMMÉ DROGUES OU ALCOOL.**  
**LISEZ LE GUIDE DU CONDUCTEUR ET OBEYEZ-EN LES CONSIGNES.**



VFI  
Combinaison isothermique



Tuyère de turbine

**SEA-DOO**

219904769

219904769

ÉTIQUETTE 17

**AVIS**

Il est très important de rincer le système d'échappement à l'eau propre (durant 1-1/2 to 2 minutes) après chaque utilisation en eau salée ou en eau saale.

219904388

ÉTIQUETTE 18 - MOTEUR 260 SEULEMENT



## Étiquettes de conformité



ÉTIQUETTE 19



### TYPIQUE

1. Étiquette de conformité
2. Boîte de ventilation
3. Élévateur

### Modèles sans suspension

Sur ces modèles, l'étiquette de conformité de l'EPA est située à droite d'un élévateur de pont, en dessous de la boîte à gants.

Pour voir l'étiquette, ouvrir le siège et regarder à droite de la charnière du siège, près de la partie supérieure de l'élévateur.

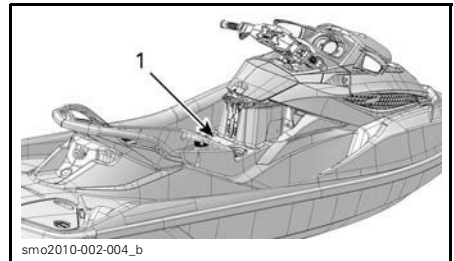

### TYPIQUE - MODÈLES GTX 155, RXT-X ET WAKE PRO

1. Emplacement de l'étiquette de l'EPA

EMISSION CONTROL INFORMATION		EC 121
THIS ENGINE IS CERTIFIED TO OPERATE ON UNLEADED GASOLINE AND CONFORMS TO U.S. EPA & CALIFORNIA EMISSION / EVAP REGULATIONS FOR MARINE SI ENGINES.		
ENGINE FAMILY	<input type="text"/>	FAMILLE DE MOTEUR
FEL	<input type="text"/>	LIMITE DES ÉMISSIONS DE LA FAMILLE
ENGINE DISPLACEMENT	<input type="text"/>	CYLINDRÉE
EXHAUST EMISSION CONTROL SYSTEM	<input type="text"/>	SYSTÈME DE CONTRÔLE DES ÉMISSIONS
POWER	<input type="text"/>	PUISSANCE
<b>RENSEIGNEMENTS SUR LE DISPOSITIF ANTIPOLLUTION</b> CE MOTEUR EST CERTIFIÉ POUR FONCTIONNER À L'ESSENCE SANS PLOMB ET IL RÉPOND AUX NORMES <input type="checkbox"/> DE L'EPA DES É.-U. & RÉGLEMENTATIONS CALIFORNIENNES POUR LES MOTEURS MARINS À ALLUMAGE COMMANDÉ.		
SEE OPERATOR'S GUIDE FOR MAINTENANCE SPECIFICATIONS VOIR GUIDE DU CONDUCTEUR POUR LES SPÉCIFICATIONS D'ENTRETIEN <b>BOMBARDIER RECREATIONAL PRODUCTS INC.</b> <small>219904642</small>		

219904642

ÉTIQUETTE 20 - EN AMÉRIQUE DU NORD SEULEMENT

<b>CETTE EMBARCATION N'EST PAS ASSUJETTEE AUX NORMES DE SÉCURITÉ DE LA GARDE CÔTIÈRE AMÉRICAINE EN VIGUEUR AU MOMENT DE LA CERTIFICATION ET RELATIVES AUX ÉVÉNEMENTS SUIVANTS:</b>	
<ul style="list-style-type: none"> <li>• SYSTÈME ESSENCE</li> <li>• FLOTTABILITÉ</li> <li>• CHARGE SÉCURITAIRE</li> </ul>	<ul style="list-style-type: none"> <li>• AFFICHAGE DE CHARGE ADMISSIBLE</li> <li>• VENTILATION MÉCANIQUE</li> </ul>
<b>EN VERTU DE L'EXEMPTION (CGB 88-001) DE LA GARDE CÔTIÈRE AMÉRICAINE.</b>	
<b>BOMBARDIER PRODUITS RÉCRÉATIFS INC.</b> 565, RUE DE LA MONTAGNE VALCOURT, QUÉBEC CANADA JOE 2LO <small>219903511</small>	
<b>ASSEMBLÉ AU CANADA</b>	

ÉTIQUETTE 21 - TYPIQUE

### Modèles à suspension

L'étiquette de conformité est située sur l'élévateur de la boîte de ventilation avant.

On la voit en ouvrant le couvercle avant, en retirant le bac de rangement avant et en regardant à l'arrière.

Motomarines en Amérique du Nord  
 GTX S, GTX LTD IS et RXT-X aS

GTX, GTX LTD, RXT, RXT-X et Wake

<b>CANADIAN COMPLIANCE NOTICE</b>	
<b>AVIS DE CONFORMITÉ CANADIEN</b>	
MAXIMUM RECOMMENDED SAFE LIMITS LIMITES MAXIMALES DE SÉCURITÉ RECOMMANDÉES	
Max.  = 3	227 kg 500 lbs/lb
Max.  +  =	227 kg 500 lbs/lb
<b>CATEGORY / CATÉGORIE: C</b>	
MAXIMUM WAVE / VAGUE MAXIMALE 2.0 m	
MAXIMUM WIND SPEED / VITESSE DE VENT MAXIMALE 33.0 knots/noeuds	
<b>BOMBARDIER RECREATIONAL PRODUCTS INC.</b>	
<b>VALCOURT, QUÉBEC, CANADA (YDV)</b>	
<b>MODEL / MODÈLE: XXXXXXXXX</b>	
	
THE MANUFACTURER DECLARES THAT THIS PRODUCT COMPLIES WITH THE CONSTRUCTION REQUIREMENTS OF THE SMALL VESSEL REGULATIONS, AS THEY READ ON THE DAY ON WHICH THE CONSTRUCTION OF THE VESSEL WAS STARTED OR ON THE DAY ON WHICH THE VESSEL WAS IMPORTED. LE FABRICANT ATTESTE QUE CE PRODUIT EST CONFORME AUX EXIGENCES DE CONSTRUCTION DU RÉGLEMENT SUR LES PETITS BÂTIMENTS EN VIGUEUR À LA DATE DU DÉBUT DE SA CONSTRUCTION OU DE SON IMPORTATION.	
<b>MAXIMUM CAPACITIES</b> ABOVE INFORMATION ALSO APPLIES IN THE U.S.A.	CAN ICES-2 / NMB-2*
smo2015-002-002_a	

<b>CANADIAN COMPLIANCE NOTICE</b>	
<b>AVIS DE CONFORMITÉ CANADIEN</b>	
MAXIMUM RECOMMENDED SAFE LIMITS LIMITES MAXIMALES DE SÉCURITÉ RECOMMANDÉES	
Max.  = 3	272 kg 600 lbs/lb
Max.  +  =	272 kg 600 lbs/lb
<b>CATEGORY / CATÉGORIE: C</b>	
MAXIMUM WAVE / VAGUE MAXIMALE 2.0 m	
MAXIMUM WIND SPEED / VITESSE DE VENT MAXIMALE 33.0 knots/noeuds	
<b>BOMBARDIER RECREATIONAL PRODUCTS INC.</b>	
<b>VALCOURT, QUÉBEC, CANADA (YDV)</b>	
<b>MODEL / MODÈLE: XXXXXXXXX</b>	
	
THE MANUFACTURER DECLARES THAT THIS PRODUCT COMPLIES WITH THE CONSTRUCTION REQUIREMENTS OF THE SMALL VESSEL REGULATIONS, AS THEY READ ON THE DAY ON WHICH THE CONSTRUCTION OF THE VESSEL WAS STARTED OR ON THE DAY ON WHICH THE VESSEL WAS IMPORTED. LE FABRICANT ATTESTE QUE CE PRODUIT EST CONFORME AUX EXIGENCES DE CONSTRUCTION DU RÉGLEMENT SUR LES PETITS BÂTIMENTS EN VIGUEUR À LA DATE DU DÉBUT DE SA CONSTRUCTION OU DE SON IMPORTATION.	
<b>MAXIMUM CAPACITIES</b> ABOVE INFORMATION ALSO APPLIES IN THE U.S.A.	CAN ICES-2 / NMB-2*
smo2015-001-001_a	

ÉTIQUETTE 22 - AVIS DE CONFORMITÉ CANADIEN (MODÈLES CANADIENS SEULEMENT)

ÉTIQUETTE 22 - AVIS DE CONFORMITÉ CANADIEN (MODÈLES CANADIENS SEULEMENT)

Motomarines ailleurs qu'en Amérique du Nord

GTX S, GTX LTD iS et RXT-X aS

<b>CANADIAN COMPLIANCE NOTICE</b> <b>AVIS DE CONFORMITÉ CANADIEN</b>	
MAXIMUM RECOMMENDED SAFE LIMITS LIMITES MAXIMALES DE SÉCURITÉ RECOMMANDÉES	
Max.  = 3	227 kg 500 lbs/lb
Max.  +  =	227 kg 500 lbs/lb
<b>CATEGORY / CATÉGORIE: C</b> MAXIMUM WAVE / VAGUE MAXIMALE 2.0 m MAXIMUM WIND SPEED / VITESSE DE VENT MAXIMALE 33.0 knots/noeuds	
<b>BOMBARDIER RECREATIONAL PRODUCTS INC.</b> VALCOURT, QUÉBEC, CANADA (YDV)	
MODEL / MODÈLE: XXXXXXXXX	
THE MANUFACTURER DECLARES THAT THIS PRODUCT COMPLIES WITH THE CONSTRUCTION REQUIREMENTS OF THE SMALL VESSEL REGULATIONS, AS THEY READ ON THE DAY ON WHICH THE CONSTRUCTION OF THE VESSEL WAS STARTED OR ON THE DAY ON WHICH THE VESSEL WAS IMPORTED. LE FABRICANT ATTESTE QUE CE PRODUIT EST CONFORME AUX EXIGENCES DE CONSTRUCTION DU RÉGLEMENT SUR LES PETITS BÂTIMENTS EN VIGUEUR À LA DATE DU DÉBUT DE SA CONSTRUCTION OU DE SON IMPORTATION.	
<b>MAXIMUM CAPACITIES</b> ABOVE INFORMATION ALSO APPLIES IN THE U.S.A.	

smo2015-002-001\_a

ÉTIQUETTE 22 - TYPIQUE (MOTOMARINES AILLEURS QU'EN AMÉRIQUE DU NORD)

GTX, GTX LTD, RXT, RXT-X et Wake

<b>CANADIAN COMPLIANCE NOTICE</b> <b>AVIS DE CONFORMITÉ CANADIEN</b>	
MAXIMUM RECOMMENDED SAFE LIMITS LIMITES MAXIMALES DE SÉCURITÉ RECOMMANDÉES	
Max.  = 3	272 kg 600 lbs/lb
Max.  +  =	272 kg 600 lbs/lb
<b>CATEGORY / CATÉGORIE: C</b> MAXIMUM WAVE / VAGUE MAXIMALE 2.0 m MAXIMUM WIND SPEED / VITESSE DE VENT MAXIMALE 33.0 knots/noeuds	
<b>BOMBARDIER RECREATIONAL PRODUCTS INC.</b> VALCOURT, QUÉBEC, CANADA (YDV)	
MODEL / MODÈLE: XXXXXXXXX	
THE MANUFACTURER DECLARES THAT THIS PRODUCT COMPLIES WITH THE CONSTRUCTION REQUIREMENTS OF THE SMALL VESSEL REGULATIONS, AS THEY READ ON THE DAY ON WHICH THE CONSTRUCTION OF THE VESSEL WAS STARTED OR ON THE DAY ON WHICH THE VESSEL WAS IMPORTED. LE FABRICANT ATTESTE QUE CE PRODUIT EST CONFORME AUX EXIGENCES DE CONSTRUCTION DU RÉGLEMENT SUR LES PETITS BÂTIMENTS EN VIGUEUR À LA DATE DU DÉBUT DE SA CONSTRUCTION OU DE SON IMPORTATION.	
<b>MAXIMUM CAPACITIES</b> ABOVE INFORMATION ALSO APPLIES IN THE U.S.A.	

smo2015-001-002\_a

ÉTIQUETTE 22 - TYPIQUE (MOTOMARINES AILLEURS QU'EN AMÉRIQUE DU NORD)

Modèles australiens seulement

<b>AUSTRALIAN BUILDERS PLATE</b> Imported by BRP Australia Pty Ltd DATE 2014
Max persons 3 = 225 kg Max load = 273 kg Buoyancy Basic Flotation
<b>WARNING</b> Alteration of the boat's hull or permanent fittings may invalidate the particulars on this plate. Information determined - ISO 13590

219904405

ÉTIQUETTE 23 - TOUS LES MODÈLES SAUF RXT-X aS ET GTX LIMITED iS



ÉTIQUETTE 23 - RXT-X aS ET  
GTX LIMITED IS

# VÉRIFICATION DE PRÉUTILISATION

Nous vous encourageons à faire faire une inspection de sécurité annuelle de votre véhicule. Communiquez avec un concessionnaire BRP autorisé pour en savoir plus. Bien que ce ne soit pas obligatoire, il est recommandé qu'un concessionnaire BRP autorisé fasse la préparation présaisonnaire de votre véhicule. Lors de chacune de vos visites, votre concessionnaire BRP autorisé peut en profiter pour vérifier si votre véhicule est concerné par une campagne de sécurité. Nous vous prions aussi de vous rendre chez votre concessionnaire BRP autorisé dès que possible si vous prenez connaissance de toute campagne liée à la sécurité.

## AVERTISSEMENT

Effectuer une inspection avant chaque utilisation du véhicule pour détecter les anomalies éventuelles pendant son fonctionnement. L'inspection avant la conduite peut vous aider à surveiller l'usure et les dommages avant qu'un problème ne se manifeste. Remédier à toutes les déficiences découvertes pour réduire le risque de panne ou de collision.

Avant d'effectuer l'inspection préalable à l'utilisation, lire et comprendre la section *COMMANDES*.

## Avant de mettre la motomarine à l'eau

### AVERTISSEMENT

Arrêter le moteur et retirer le cordon d'attache de l'interrupteur coupe-circuit du moteur avant de faire les opérations ci-dessous. Démarrer la motomarine seulement lorsque toutes les pièces ont été vérifiées et fonctionnent correctement.

**REMARQUE:** Avant de démarrer le moteur et de se mettre en route, il est recommandé de secouer l'arrière de la motomarine de haut en bas afin de faire tomber tout sable qui aurait pu s'accumuler près des systèmes de propulsion et de marche arrière.

Vérifier les éléments énumérés dans le tableau suivant avant de mettre la motomarine à l'eau.

ARTICLE	UTILISATION	✓
Coque	Inspecter.	
Admission d'eau de la turbine	Inspecter et nettoyer.	
Bouchons de vidange	Serrer.	
Réservoir d'essence	Remplir.	
Compartiment moteur	Vérifier s'il y a des fuites visibles de liquide ou une odeur d'essence.	
Niveau d'huile à moteur	Vérifier/remplir.	
Niveau de liquide de refroidissement	Vérifier/remplir.	
Direction	Vérifier le fonctionnement.	
Accélérateur au doigt	Vérifier le fonctionnement.	

ARTICLE	UTILISATION	✓
Levier iBR	Vérifier le fonctionnement.	
Suspension intelligente (iS) (GTX Limited iS 260 seulement)	Vérifier le fonctionnement.	
Couvercle de compartiment de rangement avant, plate-forme d'embarquement et siège	S'assurer que les couvercles sont fermés et enclenchés.	
Bac de rangement amovible indépendant	S'assurer qu'il est installé sur la motomarine et qu'il est bien fermé et verrouillé.	
Support de planche nautique (modèle WAKE Pro)	<ul style="list-style-type: none"> <li>– S'assurer que le support est solidement installé.</li> <li>– S'assurer que les courroies sont en bon état.</li> <li>– S'assurer que la planche est bien installée dans le support et solidement fixée.</li> </ul>	
Poteau de fixation du câble de ski/planche nautique (modèle WAKE Pro)	Inspecter et vérifier le fonctionnement.	
Bouton de démarrage/d'arrêt du moteur	Vérifier le fonctionnement.	
Interrupteur coupe-circuit du moteur	Vérifier le fonctionnement.	

## Coque

Vérifier si la coque est fissurée ou autrement endommagée.

## Admission d'eau de la turbine

Enlever les algues, les coquillages et les autres débris qui peuvent entraver le débit d'eau et endommager le groupe propulseur. Nettoyer au besoin. Si une obstruction résiste au nettoyage, voir un concessionnaire autorisé de motomarines Sea-Doo.

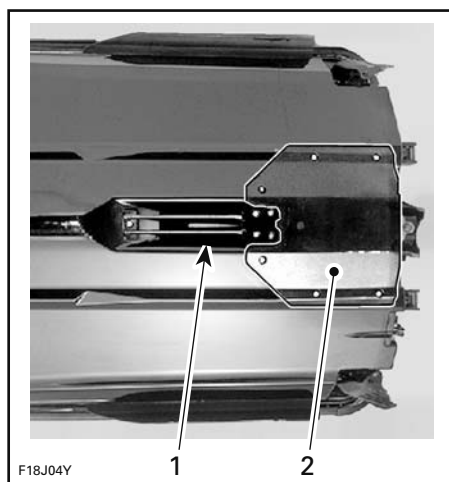

**TYPIQUE — INSPECTER CES ENDROITS**

1. Admission d'eau
2. Plaque de promenade

## Bouchons de vidange

Remettre les bouchons de vidange de la cale.

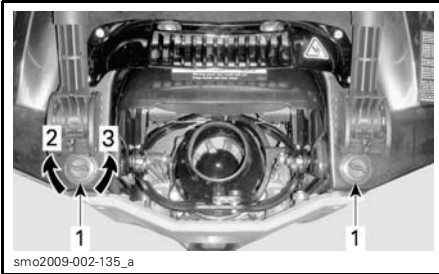

smo2009-002-135\_a

#### TYPIQUE - EMPLACEMENT DES BOUCHONS DE VIDANGE DE CALE

1. Bouchons de vidange de cale
2. Serrer
3. Desserrer

### **⚠ AVERTISSEMENT**

S'assurer que les bouchons de vidange de la cale sont bien serrés avant de mettre la motomarine à l'eau.

#### Réservoir d'essence

Remplir le réservoir d'essence.

### **⚠ AVERTISSEMENT**

Appliquer à la lettre les instructions relatives au *RAVAILLEMENT*.

#### Compartiment moteur

Vérifier s'il y a des vapeurs d'essence dans le compartiment moteur.

### **⚠ AVERTISSEMENT**

Ne pas mettre le système électrique sous tension ni démarrer le moteur s'il y a une fuite ou une odeur de carburant. S'adresser à un concessionnaire autorisé de motomarines Sea-Doo, un atelier de réparation ou une personne de son choix pour l'entretien, la réparation ou le remplacement. Voir la section *GARANTIE DE L'ÉPA DES É.-U. RELIÉE AUX ÉMISSIONS* plus loin pour en savoir plus sur les réclamations de garantie.

Pour accéder au compartiment moteur, soulever le siège.

#### Modèles à suspension

Puis, retirer la boîte de ventilation en appuyant sur les trois pattes de verrouillage et en la dégageant de la ralinge de pont.

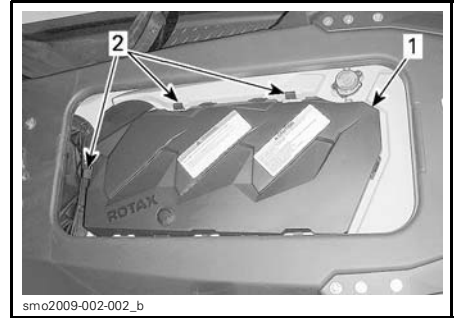

smo2009-002-002\_b

1. Boîte de ventilation
2. Pattes de verrouillage



smo2009-002-003

#### BOÎTE DE VENTILATION RETIRÉE

#### Huile à moteur

S'assurer que le niveau d'huile correspond à celui prescrit dans la section *PROCÉDURES D'ENTRETIEN*.

#### Liquide de refroidissement

S'assurer que le niveau de liquide de refroidissement correspond à celui prescrit dans la section *PROCÉDURES D'ENTRETIEN*.

**Tous les modèles sauf iS**

Vérifier s'il y a des fuites de liquide de refroidissement sur le moteur, dans la cale et au niveau de la plaque de promenade.

**⚠ ATTENTION** Lorsqu'on fait fonctionner le moteur alors que la motomarine est hors de l'eau, le moteur et l'échangeur de chaleur de la plaque de promenade peuvent devenir très chauds. Éviter de toucher aux pièces du moteur et à la plaque de promenade, car il y a risque de brûlures.

**Direction**

Avec l'aide d'une autre personne, s'assurer que la direction fonctionne librement.

Lorsque le guidon est à l'horizontale, la tuyère de la turbine doit être bien droite. S'assurer que la tuyère pivote facilement et dans la même direction que le guidon (lorsque le guidon est tourné à gauche, l'ouverture de la tuyère doit pointer vers la gauche de la motomarine).

**⚠ AVERTISSEMENT**

Vérifier le fonctionnement du guidon et de la tuyère de direction avant le démarrage. Ne jamais tourner le guidon lorsque quelqu'un se trouve près de l'arrière de la motomarine. Se tenir loin des pièces mobiles de la direction (tuyère, déflecteur iBR, tringlerie, etc.).

**Manette d'accélérateur**

Vérifier si le levier de commande d'accélérateur électronique (ETC) se déplace librement. S'assurer qu'il revient à sa position initiale dès qu'on le relâche.

**⚠ AVERTISSEMENT**

Vérifier le fonctionnement de la manette d'accélérateur avant de démarrer le moteur. Si celle-ci offre la moindre résistance, consulter un concessionnaire autorisé de motomarines Sea-Doo.

**Levier iBR**

Vérifier si le levier iBR se déplace librement. S'assurer qu'il revient à sa position initiale dès qu'on le relâche.

**⚠ AVERTISSEMENT**

Vérifier le fonctionnement du levier iBR avant de démarrer le moteur. Si on ressent de la friction, consulter un concessionnaire autorisé de motomarines Sea-Doo.

**Suspension iS (GTX Limited iS 260 seulement)**

1. Appuyer brièvement sur le bouton de démarrage/d'arrêt pour activer l'ECM.
2. Passer en mode manuel de suspension. Voir *IS (SUSPENSION INTEL-LIGENTE) (GTX LIMITED IS)*.

**Compartiments de rangement, plate-forme d'embarquement et siège**

S'assurer que tout l'équipement de sécurité et de survie ainsi que toute cargaison supplémentaire sont bien rangés dans les bacs de rangement.

S'assurer que le couvercle de bac de rangement indépendant, le couvercle avant, la boîte à gants, la plate-forme d'embarquement, les panneaux d'accès et le siège sont bien fermés et enclenchés.



**⚠ AVERTISSEMENT**

Vérifier que le siège, la plate-forme d'embarquement, les panneaux d'accès et tous les couvercles de compartiment de rangement sont bien enclenchés.

*Modèles à suspension*

S'assurer qu'il n'y a rien entre les ponts fixe et mobile.

**⚠ AVERTISSEMENT**

Ne rien ranger dans l'espace entre les ponts fixe et mobile ni près du bras de suspension arrière. Ces espaces doivent être libres d'objets qui entraveraient le mouvement du pont et de l'eau qui pourrait s'accumuler dans les repose-pieds. N'utiliser que les compartiments de rangement.

**Support de planche nautique (modèle WAKE Pro)****⚠ AVERTISSEMENT**

S'assurer que le support pour planche nautique est bien fixé à la carrosserie de la motomarine et que la planche nautique est bien placée et bien fixée au support avant d'utiliser la motomarine. S'assurer que les courroies qui retiennent la planche nautique sont en bon état.

**Poteau de fixation du câble de ski/planche nautique (modèle WAKE Pro)**

S'assurer que le poteau de fixation de ski/planche nautique est complètement sorti et verrouillé avant de l'utiliser.

Le rentrer complètement quand on ne l'utilise pas.

**⚠ AVERTISSEMENT**

User de prudence lorsqu'on tire un skieur ou un planchiste. La corde, lorsqu'elle est lâchée, pourrait cingler la motomarine. Ne jamais tourner brusquement quand on remorque un skieur, un planchiste ou un accessoire. Toujours ranger la corde lorsqu'on ne l'utilise pas.

**AVIS** Le poteau de fixation a été conçu pour remorquer un skieur ou un planchiste d'un poids total maximal de 114 kg.

**Interrupteur coupe-circuit du moteur et bouton de démarrage/d'arrêt du moteur**

Appuyer une fois sur le bouton de démarrage/d'arrêt sans installer le cordon d'attache sur l'interrupteur coupe-circuit du moteur.

Installer le capuchon du cordon d'attache sur l'interrupteur coupe-circuit du moteur.

Appuyer sur le bouton de démarrage/d'arrêt pour démarrer le moteur et l'arrêter en appuyant de nouveau sur le bouton.

**REMARQUE:** Pour que le moteur démarre, installer adéquatement le capuchon du cordon d'attache au plus 5 secondes avant d'appuyer sur le bouton de démarrage/d'arrêt.

Redémarrer le moteur, puis l'arrêter en débranchant le cordon d'attache de l'interrupteur coupe-circuit du moteur.

**⚠ AVERTISSEMENT**

Remplacer le capuchon du cordon d'attache s'il a du jeu ou se détache continuellement de l'interrupteur coupe-circuit du moteur afin de prévenir l'utilisation non sécuritaire de la motomarine. Si retirer le capuchon du cordon d'attache de l'interrupteur coupe-circuit du moteur ou appuyer sur le bouton de démarrage/d'arrêt n'arrête pas le moteur, ne pas utiliser la motomarine. Consulter un concessionnaire autorisé de motomarines Sea-Doo.

**Une fois la motomarine à l'eau**

Vérifier les éléments du tableau suivant après avoir mis la motomarine à l'eau et avant de l'utiliser.

ÉLÉMENT	UTILISATION	✓
Indicateur multifonctionnel	Vérifier le fonctionnement.	
Freinage et marche arrière intelligents (iBR)	Vérifier le fonctionnement.	
Correcteur d'assiette (VTS)	Vérifier le fonctionnement.	

**Indicateur multifonctionnel**

1. Appuyer sur le bouton de démarrage/d'arrêt et brancher le cordon d'attache à l'interrupteur coupe-circuit du moteur.
2. Pendant que l'indicateur multifonctionnel effectue son autovérification, s'assurer que tous les affichages s'allument.

**⚠ AVERTISSEMENT**

Toujours fixer le cordon d'attache à son VFI ou à son poignet (au moyen d'une dragonne).

**Système iBR**

**AVIS** Pour éviter les collisions, voir à ce qu'il y ait assez d'espace devant et derrière la motomarine pour pouvoir vérifier le système iBR en toute sécurité. La motomarine se déplacera durant la vérification.

1. Retirer les amarres qui retiennent la motomarine au quai.
2. Démarrer le moteur et s'assurer que la motomarine est immobile.
3. Sur la gauche du guidon, enfoncer complètement le levier iBR; la motomarine devrait reculer lentement.
4. Relâcher le levier iBR, il ne devrait y avoir aucune poussée arrière.

**⚠ AVERTISSEMENT**

Toujours s'assurer que le système iBR fonctionne normalement avant de partir en randonnée.

**Correcteur d'assiette (VTS)**

Lorsque le moteur est en poussée avant, utiliser le correcteur d'assiette pour déplacer la tuyère de turbine vers le haut, puis vers le bas pour vérifier le fonctionnement du correcteur d'assiette. Vérifier la position du correcteur sur l'indicateur multifonctionnel.

Vérifier également les préréglages du correcteur d'assiette (s'il y a lieu).

***RENSEIGNEMENTS  
SUR LA  
MOTOMARINE***

# COMMANDES

**REMARQUE:** Certaines étiquettes de sécurité présentes sur le véhicule ne sont pas illustrées ci-dessous. Pour plus de renseignements sur ces étiquettes, voir la sous-section *ÉTIQUETTES DE SÉCURITÉ DE LA MOTOMARINE*.

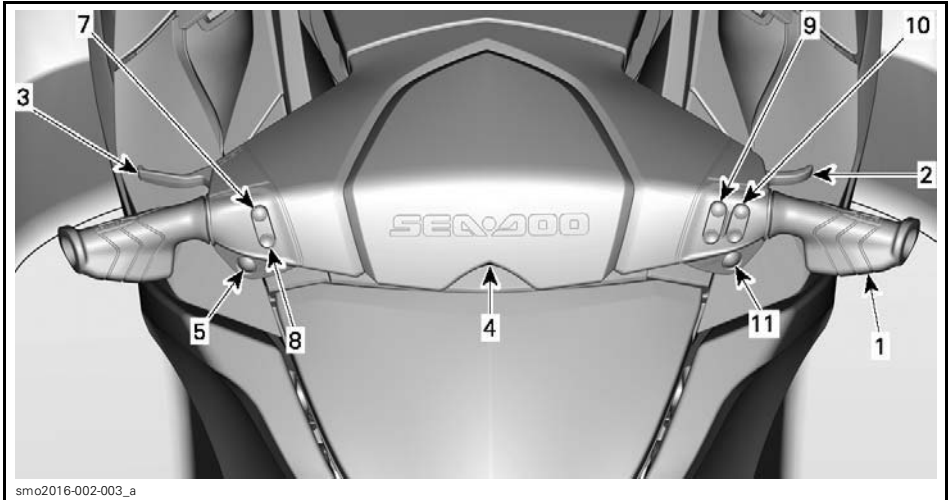

**GTX 155/GTS S 155**

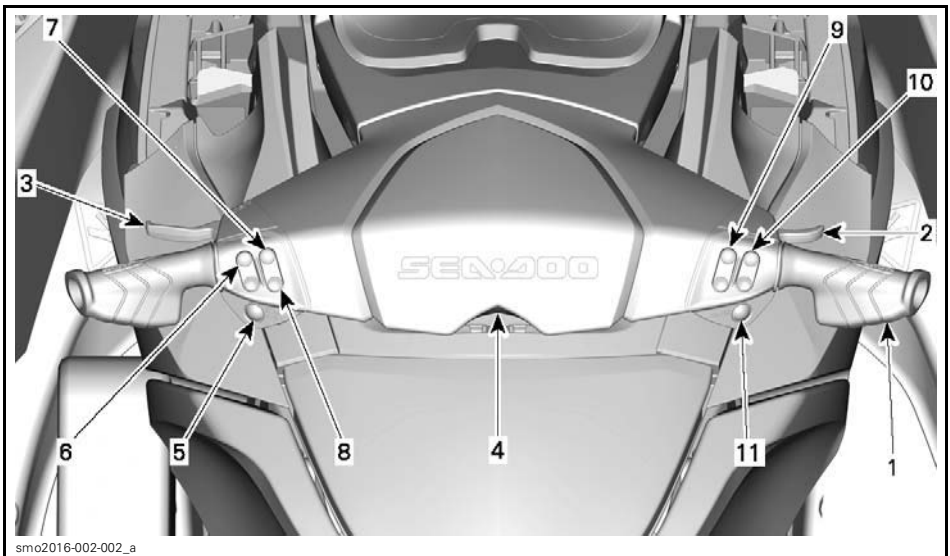

**GTX LIMITED/GTX iS LIMITED/WAKE PRO**

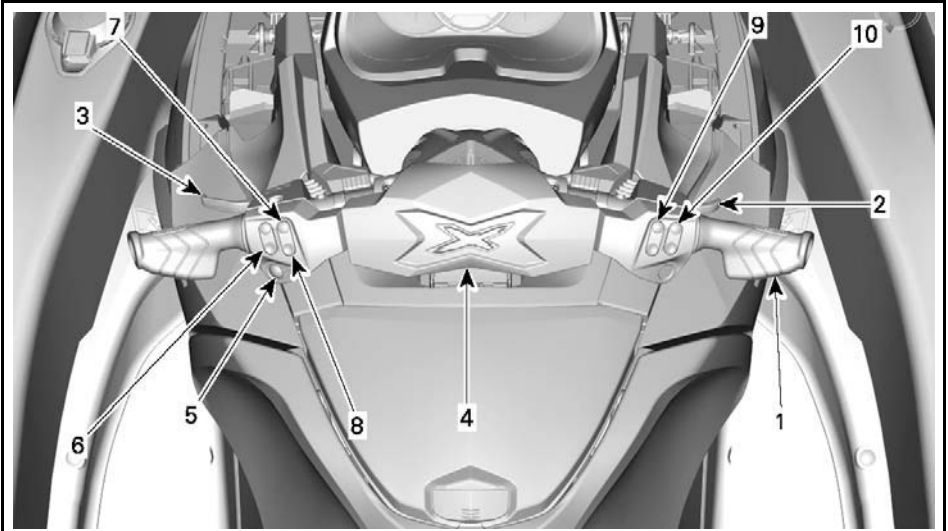

smo2016-002-001\_a

**RXT-X/RXT-X aS**

**REMARQUE:** Certaines indications, fonctions ou caractéristiques décrites ci-dessous pourraient ne pas s'appliquer à certains modèles de motomarine ou n'être offertes qu'en option.

**1) Guidon**

Le guidon contrôle la direction de la motomarine. En marche avant, lorsqu'on tourne le guidon vers la droite, la motomarine tourne vers la droite et vice versa.

### **⚠ AVERTISSEMENT**

Vérifier le fonctionnement du guidon et de la tuyère de direction avant le démarrage. Ne jamais tourner le guidon lorsque quelqu'un se trouve près de l'arrière de la motomarine. Se tenir loin du système de propulsion.

En marche arrière par contre, la motomarine tourne en sens inverse de la direction. Si on tourne le guidon vers la droite en marche arrière, la motomarine tourne à gauche.

**2) Manette d'accélérateur**

Le levier d'accélérateur sur la droite du guidon commande électroniquement le régime du moteur.

Pour accélérer ou maintenir la vitesse de la motomarine, actionner le levier avec la main.

Pour réduire la vitesse de la motomarine, relâcher le levier d'accélérateur.

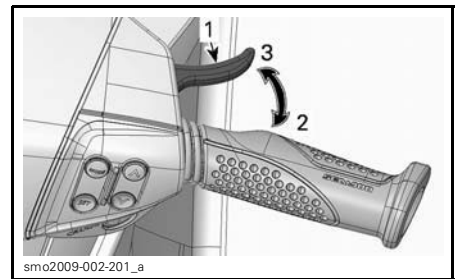

smo2009-002-201\_a

1. Accélérateur au doigt
2. Pour accélérer
3. Pour décélérer

Le levier d'accélérateur est à ressort et devrait revenir en position initiale (ralenti) lorsqu'on le relâche.

### 3) Levier iBR (freinage et marche arrière intelligents)

Le levier iBR sur la gauche du guidon commande électroniquement:

- Le freinage
- La marche arrière
- Le point mort.

**REMARQUE:** Le levier doit être à au moins 25% de sa course pour que les fonctions iBR soient actives.

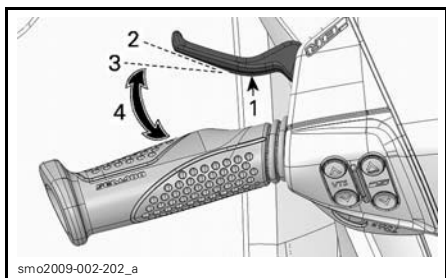

#### TYPIQUE

1. Levier iBR
2. Levier en position initiale
3. Levier à 25% de sa course pour activer les fonctions iBR
4. Niveau de fonctionnement

À une vitesse supérieure à 14 km/h, tirer le levier iBR actionnera les freins.

**REMARQUE:** Si le courant de l'eau est plus rapide que 14 km/h, la marche arrière ne peut s'activer puisque le seuil de la vitesse de marche arrière est dépassé.

À une vitesse inférieure à 14 km/h, tirer le levier iBR actionnera la marche arrière.

Lorsqu'on relâche le levier iBR après avoir freiné ou être passé en marche arrière, le déflecteur iBR passe au point mort.

### ⚠ AVERTISSEMENT

Si le levier d'accélérateur est actionné lorsqu'on relâche le levier iBR, la poussée avant s'amorcera après un court instant. Si une accélération vers l'avant n'est pas souhaitée, relâcher le levier d'accélérateur.

**REMARQUE:** On peut mettre au point la position du point mort en ajustant le système iBR.

Voir les *INSTRUCTIONS D'UTILISATION* pour obtenir plus de détails.

### 4) Interrupteur coupe-circuit du moteur

L'interrupteur coupe-circuit du moteur se trouve au centre du guidon.

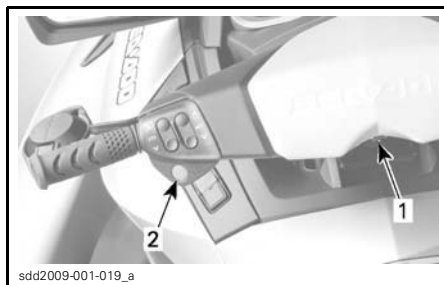

#### TYPIQUE

1. Interrupteur coupe-circuit du moteur
2. Bouton de démarrage/d'arrêt

Pour que le moteur démarre, le capuchon du cordon d'attache doit être solidement fixé à l'interrupteur coupe-circuit du moteur.

### ⚠ AVERTISSEMENT

Toujours fixer le cordon d'attache au poignet (au moyen d'une dragonne) ou au vêtement de flottaison individuel (VFI) du conducteur.

**TYPIQUE**

1. Capuchon du cordon d'attache sur l'interrupteur coupe-circuit du moteur
2. Cordon d'attache fixé au VFI du conducteur

Pour arrêter le moteur, retirer le capuchon du cordon d'attache de l'interrupteur coupe-circuit du moteur.

## ⚠ AVERTISSEMENT

Quand le moteur est arrêté, la fonction de freinage et la manœuvrabilité de la motomarine ne sont pas fonctionnelles.

## ⚠ AVERTISSEMENT

Toujours débrancher le cordon d'attache quand la motomarine n'est pas en marche afin de prévenir les démarrages accidentels, les utilisations non autorisées par des enfants ou d'autres personnes, ainsi que le vol.

### Système de sécurité à encodage numérique à radiofréquence (D.E.S.S. RF)

Chaque capuchon de cordon d'attache renferme un circuit électronique (clé D.E.S.S.<sup>MC</sup> programmé pour que le numéro de série soit unique. Cela en fait une clé comme n'importe quelle autre.

Le système D.E.S.S. lit le numéro de série de la clé installée sur l'interrupteur coupe-circuit du moteur et le démarrage ne se fait que s'il reconnaît la clé.

Le système D.E.S.S. est d'une grande flexibilité. On peut se procurer des cordons d'attache supplémentaires et faire programmer les clés pour sa motomarine.

Il est possible de programmer dix clés D.E.S.S.

Pour faire programmer une clé pour sa motomarine, consulter un concessionnaire autorisé de motomarines Sea-Doo.

### Reconnaissance de la clé D.E.S.S. RF

Deux courts bips indiquent que le système est prêt pour que le moteur démarre. Si les bips ne sont pas émis, voir *DIAGNOSTIC DES PANNES*.

#### Types de clés D.E.S.S. RF

Deux types de clé peuvent être utilisés:

- Clé normale
- Clé d'apprentissage.

La couleur du flotteur du cordon d'attache varie pour qu'on puisse facilement reconnaître la clé.

TYPE DE CLÉ	COULEUR DU FLOTTEUR
Normal	Jaune ou noir
Apprentissage	Vert

L'indicateur multifonctionnel affiche le type de clé D.E.S.S. utilisée.

**TYPE DE CLÉ AFFICHÉ ICI**

Possibilités de messages:

- CLÉ NORMALE
- CLÉ D'APPRENTISSAGE.

La clé d'apprentissage Sea-Doo limite la vitesse de la motomarine et le couple du moteur. Les conducteurs novices ou peu expérimentés peuvent ainsi apprendre à conduire une motomarine tout en acquérant la confiance et la maîtrise nécessaires.

Le mode d'apprentissage offre également la possibilité de régler la vitesse maximale de la motomarine.

Pour obtenir plus de détails sur les clés d'apprentissage, voir les *MODES DE FONCTIONNEMENT*.

## 5) Bouton de démarrage/ d'arrêt du moteur

Le bouton de démarrage/d'arrêt du moteur est situé sur la gauche du guidon.

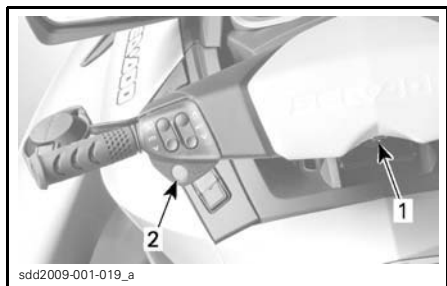

### TYPIQUE

1. Interrupteur coupe-circuit du moteur
2. Bouton de démarrage/d'arrêt

## Démarrage et arrêt du moteur

Consulter les *INSTRUCTIONS D'UTILISATION* pour savoir comment procéder au démarrage et à l'arrêt du moteur.

## Mise sous tension du système électrique

Appuyer une seule fois sur le bouton de démarrage/d'arrêt sans brancher le cordon d'attache de l'interrupteur coupe-circuit du moteur.

Le système électrique se mettra sous tension; l'indicateur multifonctionnel effectuera un autotest, affichera

un message de bienvenue suivi d'un message de reconnaissance de la clé, puis son affichage s'éteindra après quelques secondes.

Le système électrique demeurera sous tension pendant environ 3 minutes après qu'on a appuyé sur le bouton de démarrage/d'arrêt.

Grâce à cette fonction, il est possible d'activer la suspension sans démarrer le moteur (s'il y a lieu).

**REMARQUE:** Si on appuie sur le bouton de démarrage/d'arrêt et qu'on le maintient ainsi sans que le cordon d'attache soit branché, l'affichage de l'indicateur multifonctionnel restera allumé tant que le bouton de démarrage/d'arrêt est enfoncé.

## 6) Bouton VTS (correcteur d'assiette) (tous les modèles sauf GTX 155 et GTX S 155)

Cette motomarine est munie d'un correcteur d'assiette programmable haute performance.

Il permet de corriger l'assiette de la motomarine en modifiant la position verticale de la tuyère.

On peut corriger électriquement l'assiette ou la régler à un de deux prééglages.

Appuyer sur le bouton VTS (vers le haut ou le bas) pour corriger l'assiette de la motomarine.

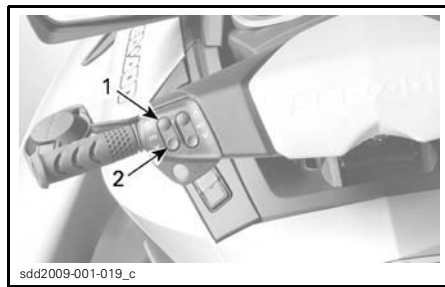

### TYPIQUE - BOUTON DE COMMANDE VTS

1. Proue élevée
2. Proue abaissée



Se référer aux *INSTRUCTIONS D'UTILISATION* pour obtenir des détails.

## 7) Bouton SPORT

Le bouton SPORT se trouve sur la gauche du guidon.

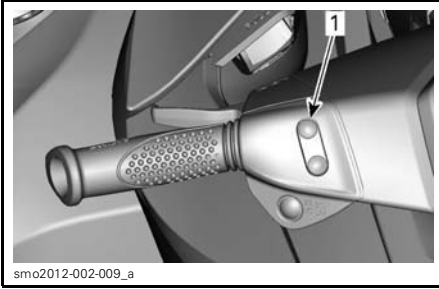

smo2012-002-009\_a

### TYPIQUE

1. Bouton SPORT

Il sert à activer ou à désactiver le mode SPORT.

Consulter les *MODES DE FONCTIONNEMENT* pour obtenir plus de détails.

## 8) Bouton ECO

Le bouton ECO se trouve sur la gauche du guidon.

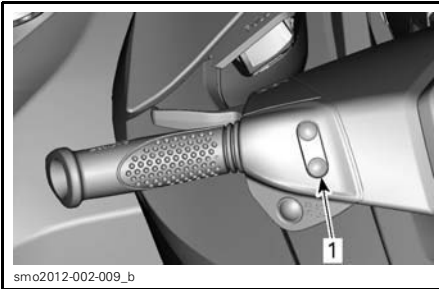

smo2012-002-009\_b

### TYPIQUE

1. Bouton ECO

Il sert à activer ou à désactiver le mode ECO.

Consulter les *MODES DE FONCTIONNEMENT* pour obtenir plus de détails.

## 9) Boutons MODE/SET

Ces boutons se trouvent sur la droite du guidon.

Appuyer sur le bouton MODE pour faire défiler plusieurs fonctions disponibles sur l'indicateur multifonctionnel.

Appuyer sur le bouton SET pour sélectionner une fonction, pour naviguer dans un sous-menu ou pour sauvegarder la modification à un réglage.

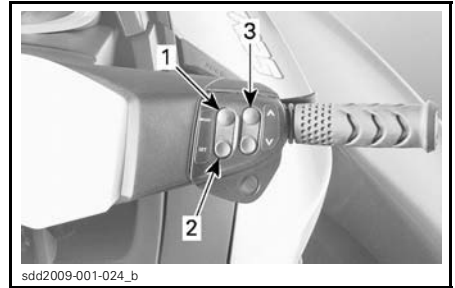

sdd2009-001-024\_b

### TYPIQUE

1. MODE
2. SET
3. Bouton à flèches haut/bas

## 10) Boutons à flèches haut/bas

Ces boutons se trouvent sur la droite du guidon.

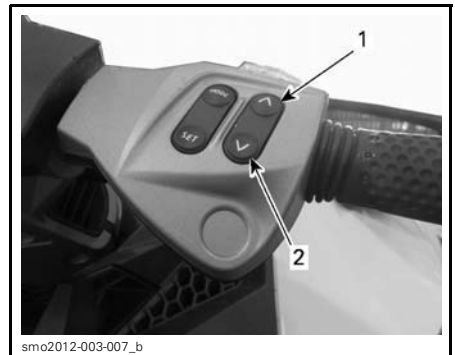

smo2012-003-007\_b

### TYPIQUE

1. Flèches vers le haut
2. Flèche vers le bas

Les boutons à flèches haut/bas servent à choisir ou changer les réglages grâce à l'indicateur multifonctionnel.

## **11) Bouton de régulation de vitesse (sauf les modèles RXT-X et RXT-X aS)**

Le bouton CRUISE (régulation de vitesse) se trouve sur la droite du guidon, juste sous le bouton à flèches haut/bas.

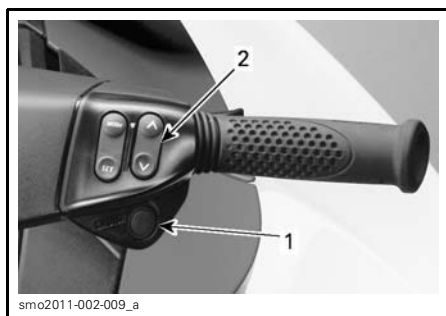

### **TYPIQUE**

1. Bouton de régulation de vitesse
2. Bouton à flèches haut/bas

Il sert à activer ou désactiver le mode régulation de vitesse ou à activer le mode basse vitesse.

Voir les *MODES DE FONCTIONNEMENT* pour des instructions détaillées.

# INDICATEUR MULTIFONCTIONNEL

## AVERTISSEMENT

Ne pas régler l'affichage tout en conduisant; vous pourriez perdre la maîtrise de la motomarine.

## Description de l'indicateur multifonctionnel

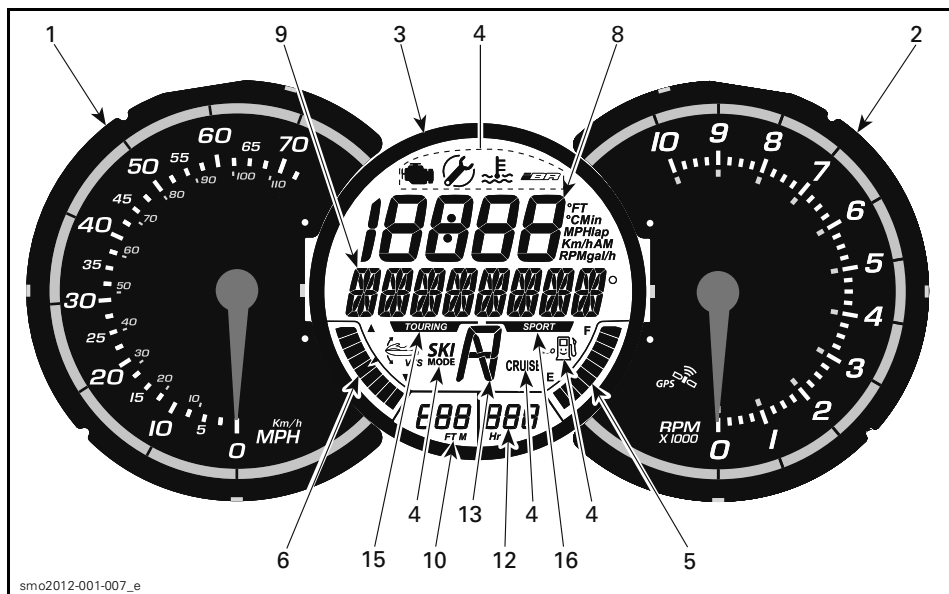

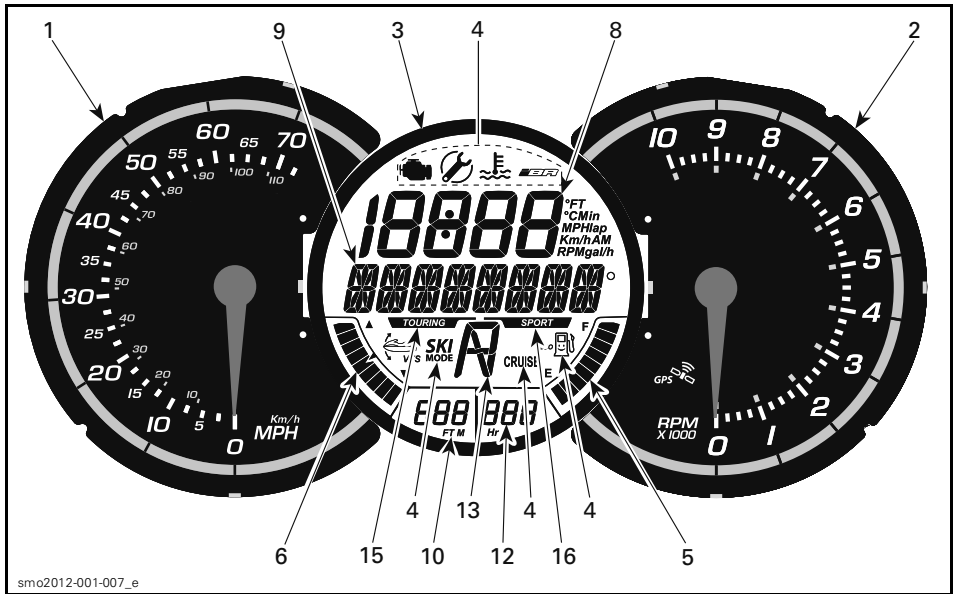

GTX 155/GTX S 155

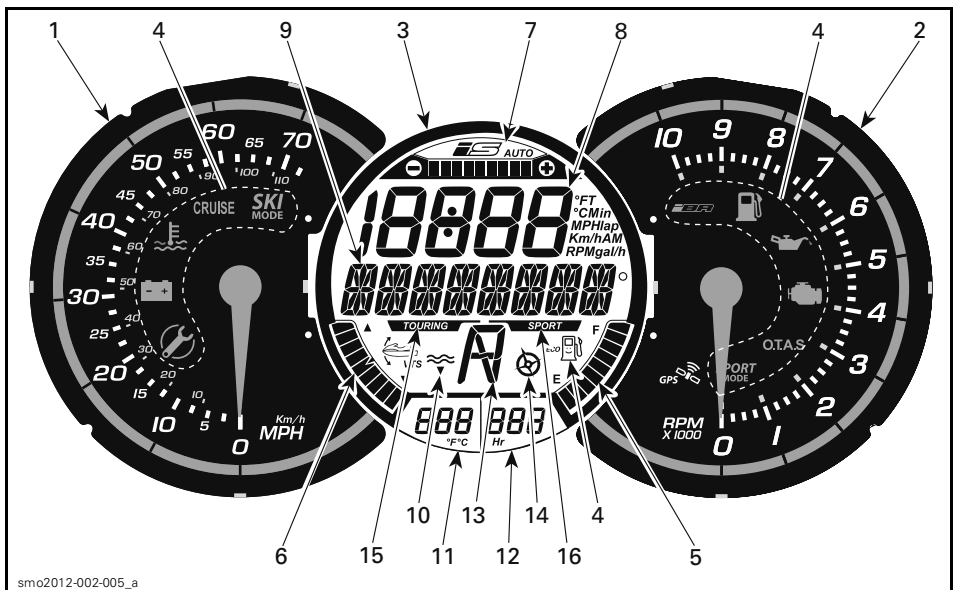

GTX LIMITED/GTX iS LIMITED/RXT/WAKE PRO

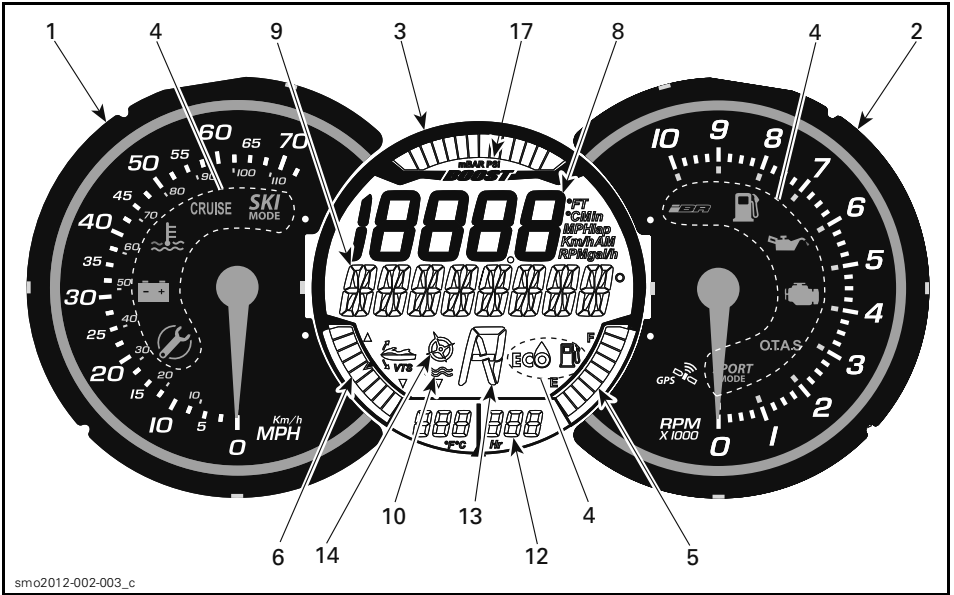

RXT-X/RXT-X aS

## 1) Indicateur de vitesse

L'indicateur de vitesse analogique, situé sur la gauche de l'indicateur multifonctionnel, indique la vitesse de la motomarine en milles à l'heure (MPH) ou en kilomètres à l'heure (km/h).

La vitesse indiquée est établie grâce au GPS (système mondial de localisation) incorporé à l'indicateur multifonctionnel.

En cas de perte de signal du GPS, un mode par défaut permet de calculer la vitesse au moyen de l'information d'autres systèmes, ce qui permet d'obtenir la vitesse estimée de la motomarine.

## 2) Tachymètre

Le tachymètre analogique indique le nombre de rotations du moteur par minute (tr/min). Multiplier ce nombre par 1000 pour obtenir le véritable régime du moteur.

## 3) Indicateur multifonctionnel

L'affichage multifonctionnel, situé au centre de l'indicateur multifonctionnel, permet d'afficher plusieurs indications en même temps.

Les affichages numérique et multifonctionnel sur l'écran numérique de l'affichage peut servir à donner divers indications ou à sélectionner les modes de fonctionnement ou encore à changer les réglages comme on l'explique dans les sections correspondantes.

### Caractéristiques de l'indicateur multifonctionnel

	GTX 155 GTX S 155	GTX LIMITED	GTX LIMITED iS	RXT	RXT-X/ RXT-X aS	WAKE PRO
Voyant de mode randonnée	X	X	X	X	S.O.	X
Voyant de mode sport	X	X	X	X	S.O.	X
Niveau d'essence	X	X	X	X	X	X
Affichage du totalisateur d'heures	X	X	X	X	X	X
Affichage de la profondeur de l'eau	-	X	X	-	-	-
Affichage du mode ECO	X	X	X	X	X	X
Affichage du mode régulation de vitesse	X	S.O.	S.O.	S.O.	S.O.	S.O.
Affichage de la position iBR	X	X	X	X	X	X
Affichage du mode ski	-	S.O.	S.O.	S.O.	S.O.	S.O.
Affichage de la position du correcteur d'assiette (VTS)	X	X	X	X	X	X
Indicateur de suralimentation	S.O.	S.O.	S.O.	S.O.	X	S.O.
Indicateur iS	S.O.	S.O.	X	S.O.	S.O.	S.O.

X = Caractéristique de série

- = Voir votre concessionnaire Sea-Doo pour connaître la disponibilité.







S.O. = Sans objet

## 4) Voyants

Les voyants fournissent de l'information par rapport à une fonction sélectionnée ou indiquent une anomalie du système.

En plus du voyant allumé, il peut y avoir un message défilant sur l'affichage multifonctionnel.

Consulter le tableau qui suit pour obtenir de l'information sur les voyants les plus fréquents. Voir la section *SYSTÈME DE CONTRÔLE* pour des détails sur les voyants indiquant une défec-tuosité.

VOYANTS (ALLUMÉS)	MESSAGES	DESCRIPTION
	RAPPEL D'ENTRETIEN	Entretien requis. S'adresser à un concessionnaire autorisé de motomarines Sea-Doo, un atelier de réparation ou une personne de son choix pour l'entretien, la réparation ou le remplacement. Voir la section <i>GARANTIE DE L'EPA DES É.-U. RELIÉE AUX ÉMISSIONS</i> plus loin pour en savoir plus sur les réclamations de garantie.
	BAS NIVEAU D'ESSENCE	Bas niveau d'essence, environ 25% de la contenance du réservoir, soit 14 L ou sonde de niveau d'essence débranchée.
	Message défilant MODE BASSE VITESSE	Mode de régulation de vitesse ou basse vitesse. Se référer à <i>MODES DE FONCTIONNEMENT</i> .
	Messages défilants MODE SKI	Mode ski activé. Se référer à <i>MODES DE FONCTIONNEMENT</i> .
	Messages défilant MODE SPORT	Mode sport activé. Se référer à <i>MODES DE FONCTIONNEMENT</i> .
<b>TOUS LES MODÈLES SAUF RXT-X/RXT-X aS</b>		
	MODE ECO	Mode d'économie d'essence activé. Se référer à <i>MODES DE FONCTIONNEMENT</i> .
<b>RXT-X/RXT-X aS</b>		
	MODE ECO	Mode d'économie d'essence activé. Se référer à <i>MODES DE FONCTIONNEMENT</i> .

## 5) Indication du niveau d'essence

Un indicateur à barres, situé sur la partie inférieure droite de l'écran numérique, affiche en permanence la quantité d'essence dans le réservoir pendant l'utilisation de la motomarine.



INDICATION DE NIVEAU D'ESSENCE

Lorsque le réservoir est plein, 8 segments (barres) de l'indicateur sont allumés. Le segment du haut est inutilisé.

### Avertissement de bas niveau d'essence

Il s'active lorsqu'il ne reste plus que 2 segments (environ 25% de la contenance du réservoir d'essence ou 14 L).

*Tous les modèles sauf GTX 155 et GTX S 155*

AVERTISSEMENT DE BAS NIVEAU D'ESSENCE	
Deux derniers segments de l'indicateur de niveau d'essence	Allumé
Symbole du réservoir d'essence (LED)	
Avertissement sonore (un long bip)	Périodiquement
Défilement du message de bas niveau d'essence	

*Modèles GTX 155 et GTX S 155 seulement*

AVERTISSEMENT DE BAS NIVEAU D'ESSENCE	
Deux derniers segments de l'indicateur de niveau d'essence	Clignote
Symbole du réservoir d'essence (LCD)	
Avertissement sonore (un long bip)	Périodiquement
Défilement du message de bas niveau d'essence	

## 6) Position du correcteur d'assiette

L'affichage de la position du correcteur d'assiette, situé sur la partie inférieure gauche de l'écran numérique, indique l'angle de la coque de la motomarine par rapport à la surface de l'eau.

Un seul segment d'un indicateur à barres s'allume pour indiquer la position approximative de la proue de la motomarine.



INDICATION DE LA POSITION DU CORRECTEUR D'ASSIETTE

Consulter la section *INSTRUCTIONS D'UTILISATION* pour de plus amples détails concernant l'utilisation du correcteur d'assiette.

## 7) Position de l'iS (GTX Limited iS seulement)

L'affichage iS (suspension intelligente) fournit un aperçu de la hauteur approximative de la suspension.



Il indique également si la suspension est en mode automatique.

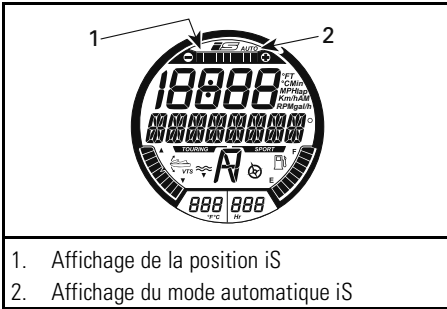

Lorsque la suspension fonctionne en mode automatique, l'indicateur AUTO et tous les segments de l'indicateur de position sont allumés.

Lorsqu'on ajuste manuellement la hauteur de la suspension au moyen du bouton à flèches HAUT/BAS (en mode iS), le système passe en mode manuel de fonctionnement. L'affichage du mode automatique s'éteint et un seul segment de l'affichage de la position sera allumé.

Consulter la section *INSTRUCTIONS D'UTILISATION* pour de plus amples détails concernant l'utilisation de la suspension.

## 8) Affichage numérique

L'affichage numérique sert à afficher différentes informations que le conducteur choisit à l'aide de la fonction AFFICHAGE de l'affichage multifonctionnel.

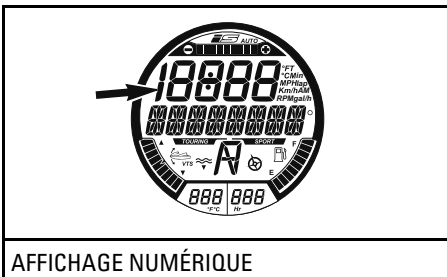

Les indications disponibles varient en fonction du modèle de motomarine ou de l'équipement en option installé.

INDICATIONS DE L'AFFICHAGE NUMÉRIQUE	GTX 155, GTX S 155	GTX LIMITED, GTX LIMITED iS	RXT	RXT-X aS, RXT-X	WAKE PRO
Vitesse de la motomarine	Indication par défaut				
Régime du moteur	X	X	X	X	X
Température du moteur	-	-	-	X	-
Température de l'eau	S.O.	X	S.O.	S.O.	S.O.
Horloge	X	X	X	X	X
Réglages clés d'apprentissage et de location	X	X	X	X	X
Réglage de la régulation de vitesse	X	X	X	-	X
Réglage du mode basse vitesse	X	X	X	-	X
Préréglage du VTS	-	X	X	X	X
Réglages du VTS (par l'indicateur)	X	S.O.	S.O.	S.O.	S.O.
Réglages du mode ski	-	-	-	-	X
Consommation d'essence (en temps réel et moyenne)	X	X	X	X	X
Autonomie d'essence (distance et délai restants)	-	X	-	X	-
Chronométrage du temps	-	-	-	X	-
Vitesse/régime maximal(e) Vitesse/régime moyen(ne)	-	-	-	X	-
Altitude	S.O.	X	S.O.	S.O.	S.O.
X = Caractéristique de série - = Voir votre concessionnaire Sea-Doo pour connaître la disponibilité S.O. = Sans objet					

Lorsque l'indicateur multifonctionnel est sous tension, les affichages par défaut sont les derniers sélectionnés.

## 9) Affichage multifonctionnel

L'affichage multifonctionnel sert à :

- Afficher le message de bienvenue lorsque le système électrique est mis sous tension.
- Afficher le message de reconnaissance de la clé.
- Fournir des indications choisies par l'utilisateur.
- Activer et à régler diverses fonctions et modes de fonctionnement.
- Afficher les messages défilant faisant état de l'activation d'un fonction ou de la défaillance d'un système.
- Afficher les codes de pannes.

**REMARQUE:** L'information provenant de la boussole constitue l'affichage par défaut.

## 10) Affichage de la profondeur de l'eau (modèles GTX Limited et GTX Limited iS)

On peut sélectionner l'affichage numérique pour avoir une idée de la profondeur du plan d'eau.

Le système peut indiquer la profondeur de l'eau sous la coque par échelon jusqu'à 50 m.

**REMARQUE:** Dans certaines conditions, il se peut que l'écran numérique n'affiche pas la profondeur. Le fonctionnement de l'écran numérique dépend des conditions d'utilisation.

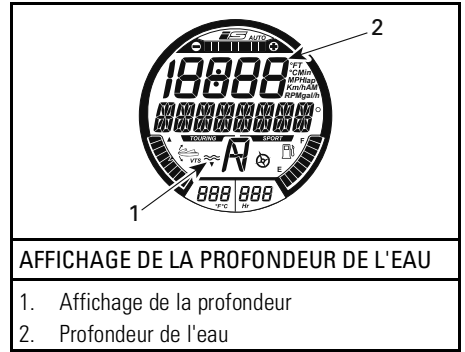

**AFFICHAGE DE LA PROFONDEUR DE L'EAU**

1. Affichage de la profondeur
2. Profondeur de l'eau

**REMARQUE:** L'affichage de la profondeur n'est actif que si un échosondeur est installé et décelé.

## ⚠ AVERTISSEMENT

Ne jamais utiliser l'échosondeur comme dispositif d'avertissement pour circuler en eau peu profonde.

## 11) Affichage de la température de l'eau (modèles GTX Limited et GTX Limited iS)

La température de l'eau dans laquelle on navigue s'affiche continuellement.

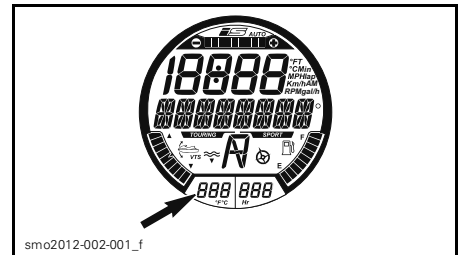

smo2012-002-001\_f

On peut également choisir d'afficher la température de l'eau sur l'affichage numérique. Voir **AFFICHAGE NUMÉRIQUE** dans cette section.

Pour changer l'unité de mesure (°C ou °F), consulter un concessionnaire autorisé de motomarines Sea-Doo.

## 12) Totalisateur d'heures (HR)

La durée d'utilisation de la motomarine en heures s'affiche continuellement.

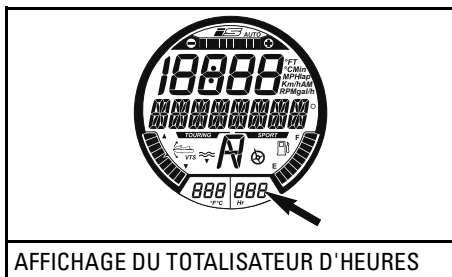

AFFICHAGE DU TOTALISATEUR D'HEURES

## 13) Position de l'iBR

Indique la position du déflecteur iBR.

- N (point mort)
- F (marche avant)
- R (marche arrière).



INDICATEUR DE POSITION iBR

## 14) Boussole

Un GPS incorporé à l'indicateur multifonctionnel fournit de l'information sur l'affichage multifonctionnel.

Les points cardinaux, les points intermédiaires et l'azimut s'affichent par défaut sur l'indicateur multifonctionnel lorsque la motomarine est en mouvement.

Pour que l'affichage de la boussole apparaisse, le GPS doit recevoir un bon signal des satellites de navigation.

*Tous les modèles sauf GTX 155 et GTX S 155*

Cela est confirmé lorsque l'affichage de la boussole apparaît à l'écran numérique.

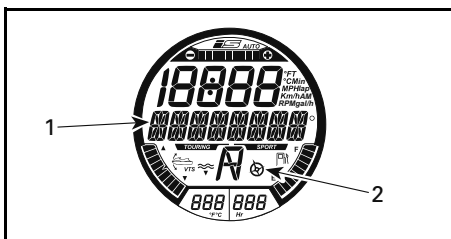

BOUSSOLE (TOUS LES MODÈLES SAUF LES RXT-X/RXT-X aS)

1. Indication de la boussole
2. Indicateur actif de la boussole

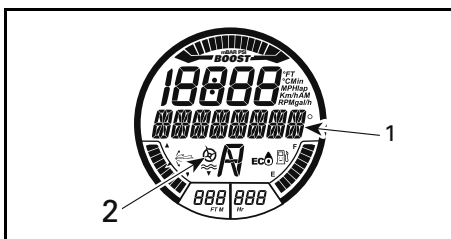

BOUSSOLE (MODÈLES RXT-X/RXT-X aS)

1. Indication de la boussole
2. Indicateur actif de la boussole

REMARQUE: L'affichage de la boussole n'est disponible qu'à une vitesse supérieure à 5 km/h.

**⚠ AVERTISSEMENT**  
N'utiliser la boussole qu'à titre indicatif. Elle ne constitue pas un instrument précis de navigation.

## 15) Indicateur de mode randonnée (tous les modèles sauf RXT-X/RXT-X aS)

Lorsque l'indicateur de mode randonnée est allumé, le mode randonnée est actif.

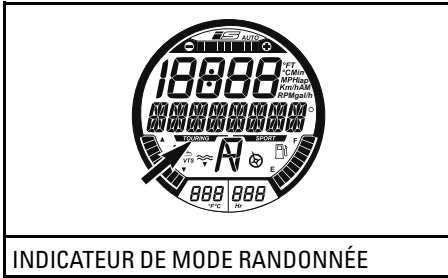

INDICATEUR DE MODE RANDONNÉE

Pour plus de renseignements concernant le mode randonnée, voir *MANETTE D'ACCELERATEUR* dans la section *COMMANDES*.

## 16) Indicateur de mode sport

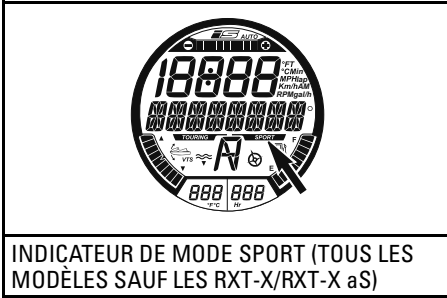

INDICATEUR DE MODE SPORT (TOUS LES MODÈLES SAUF LES RXT-X/RXT-X aS)

Lorsque le mode sport est sélectionné, l'indicateur de mode sport s'allume. Il s'éteint ensuite lorsque le mode sport est désactivé ou que la motomarine est arrêtée.

**REMARQUE:** Le mode sport n'est pas le mode de fonctionnement par défaut. Pour qu'il soit actif, il faut le sélectionner après avoir démarré le moteur.

Pour des instructions quant à l'activation du mode sport, voir *MODES DE FONCTIONNEMENT*.

### *Modèles GTX Limited/GTX Limited iS/RXT/WAKE PRO*

En plus de l'indicateur de mode sport sur l'affichage multifonctionnel, un voyant de mode sport s'allume dans le tachymètre.

### *Modèles RXT-X/RXT-X aS*

Il n'y a pas d'indicateur de mode sport sur l'affichage multifonctionnel, seul un voyant s'allume dans le tachymètre.

## 17) Indicateur de suralimentation (RXT-X/RXT-X aS)

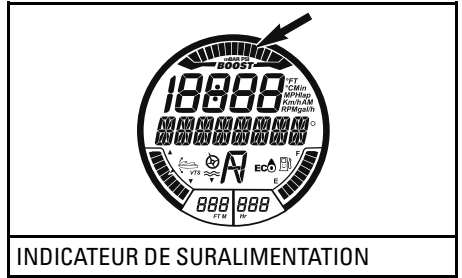

INDICATEUR DE SURALIMENTATION

L'indicateur suralimentation indique la pression d'admission du moteur fournie par le compresseur volumétrique.

## Navigation sur l'affichage multifonctionnel

Lorsque le système électrique est mis sous tension et que l'indicateur a terminé l'autovérification, un message vous souhaitant la bienvenue à bord défilera pendant quelques secondes. Par la suite, l'affichage demeurera vide jusqu'à ce que la navigation débute.

Lorsque la motomarine est utilisée, l'affichage multifonctionnel fournit de l'information provenant de la boussole ou des messages défilant du système de commande.

Il affiche aussi un menu des différentes fonctions, ce qui permet de changer l'affichage numérique, les modes de fonctionnement, les réglages, les codes de panne actifs et le chronométrage du temps de passage.

## ⚠ AVERTISSEMENT

Procéder au choix des affichages numériques, des modes de fonctionnement du système ou à la modification de réglages ne devrait se faire que la motomarine étant arrêtée. Modifier diverses fonctions en naviguant n'est pas recommandé puisque cela détourne votre attention de ce qui se passe autour.

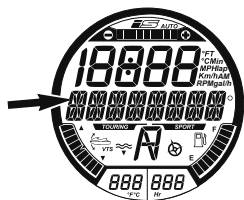

AFFICHAGE MULTIFONCTIONNEL

**REMARQUE:** Pour changer l'unité de mesure ou la langue d'affichage, consulter un concessionnaire autorisé de motomarines Sea-Doo.

### Sélection des fonctions

Lorsqu'on est en randonnée, l'affichage multifonctionnel affiche de l'information provenant de la boussole, soit la direction et l'azimut.

Pour sélectionner les différentes fonctions offertes par l'affichage multifonctionnel, appuyer plusieurs fois sur le bouton MODE jusqu'à ce que la fonction voulue soit visible:

- TEMPS DE PASSAGE
- MODE SKI
- TEMPS DE PASSAGE
- CONSOMMATION D'ESSENCE
- MODE VTS
- AFFICHAGE
- CODE PANNE
- MODE CLEF
- RÉGLAGES.

Appuyer ensuite sur le bouton SET pour choisir une fonction.

**REMARQUE:** La fonction CODE PANNE est disponible seulement s'il y a une panne active. Les fonctions RÉGLAGES et CLÉ sont disponibles seulement lorsque le moteur est éteint. Le mode CLÉ n'est disponible qu'avec une clé normale.

### Description de fonction

#### Chronométrage du temps de passage

Le chronométrage du temps de passage peut être utilisé pour enregistrer jusqu'à 50 temps de passage distincts.

Pour activer et utiliser le chronométrage du temps de passage, suivre les instructions ci-dessous:

1. Appuyer à plusieurs reprises sur le bouton MODE jusqu'à ce que la fonction CHRONOMÉTRAGE DU TEMPS DE PASSAGE soit visible sur l'affichage multifonctionnel.

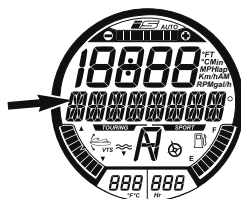

MESSAGE

CHRONOMÉTRAGE DU TEMPS DE PASSAGE

2. Appuyer sur le bouton SET pour activer la fonction. Le chronométrage s'affichera à l'écran.

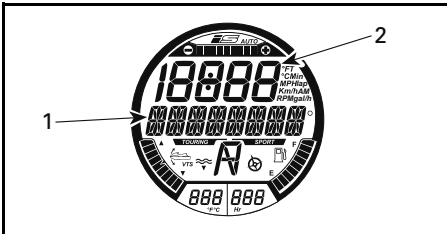

### CHRONOMÉTRAGE DU TEMPS DE PASSAGE SÉLECTIONNÉ

1. Chronométrage du temps de passage
2. Nombre de tours

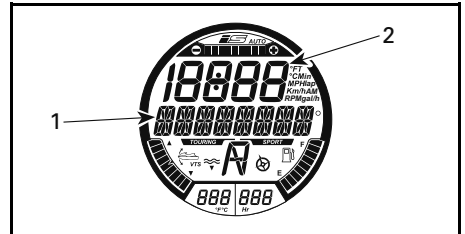

### MESSAGE: CHRONOMÉTRAGE DU TEMPS DE PASSAGE

1. Temps total
2. TOUS affiché ici

3. Pour démarrer le chronométrage, appuyer sur le bouton SET.

**REMARQUE:** Il s'activera immédiatement.

4. Pour enregistrer chaque temps de passage, appuyer sur le bouton SET au début de chaque tour.

**REMARQUE:** Le temps de passage sera enregistré, le compteur calculera le nombre de tours enregistrés et le chronométrage se poursuivra sans interruption.

5. Pour enregistrer le dernier tour et arrêter le chronométrage, appuyer sur le bouton MODE.

Pour afficher chaque temps de passage, appuyer sur la flèche haut ou bas. Le compteur indiquera le tour affiché.

Pour afficher la durée totale de tous les tours enregistrés, appuyer sur la flèche haut ou bas jusqu'à ce que TOUS s'affiche sur le compteur.

Pour réinitialiser le chronométrage et le compteur, maintenir le bouton SET enfoncé jusqu'à ce qu'ils se remettent à zéro (0).

### Mode ski

Le mode ski permet des accélérations contrôlées répétées pour le ski ou la planche nautique. Voir la section *MODES DE FONCTIONNEMENT* pour plus de détails.

### Consommation d'essence

La fonction CONSOMMATION D'ESSENCE permet d'afficher la consommation d'essence de la motomarine de quatre façons différentes.

- Débit d'essence instantané par heure (gal/h ou l/h)
- Débit d'essence moyen par heure (gal/h ou l/h)
- Autonomie de carburant en distance (mi ou km)
- Autonomie de carburant en temps (h ou min).

Les fonctions de consommation d'essence ne sont pas actives en permanence.

Une fonction de consommation d'essence n'est active que lorsqu'elle est sélectionnée sur l'affichage numérique.

Lorsque le message NIVEAU ESSENCE BAS s'allume sur l'indicateur multifonctionnel, les fonctions AUTO-

NOMIE EN TEMPS et AUTONOMIE EN DISTANCE seront à zéro si ce sont les affichages sélectionnés.

Pour afficher la consommation d'essence de la motomarine, suivre les instructions ci-dessous:

1. Appuyer plusieurs fois sur le bouton MODE jusqu'à ce que la fonction CONSOMMATION D'ESSENCE soit visible sur l'affichage multifonctionnel.

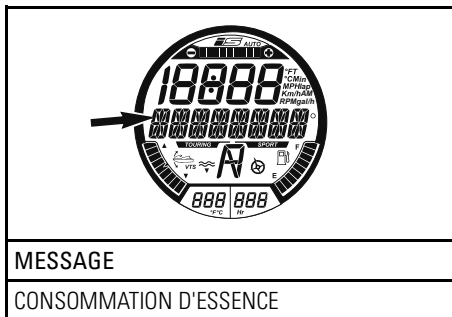

2. Appuyer sur la flèche haut ou bas pour sélectionner le mode d'affichage désiré.

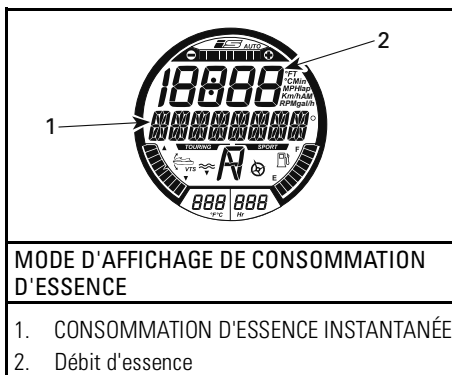

3. Appuyer sur le bouton SET pour sauvegarder le réglage et revenir à l'écran principal.

**REMARQUE:** La consommation d'essence de la motomarine sera affichée sur l'affichage numérique. Double-cliquer sur le bouton SET pour réinitialiser l'indication de consommation moyenne d'essence. L'affichage indiquera momentanément zéro (0).

### Mode VTS

La fonction MODE VTS permet de régler manuellement le correcteur d'assiette ou de modifier son pré-réglage. Voir la section *MODES DE FONCTIONNEMENT* pour obtenir plus de détails.

### Affichage

La fonction AFFICHAGE permet de modifier les informations indiquées sur l'affichage numérique. Voir la section *MODIFICATION DE L'AFFICHAGE NUMÉRIQUE*.

### Codes de panne

La fonction CODE PANNE permet d'afficher les codes de panne actifs. Voir la section *SYSTÈME DE CONTRÔLE*.

### Mode clé

La fonction MODE CLÉ permet de modifier les réglages de la clé d'apprentissage. Voir la section *MODES DE FONCTIONNEMENT* pour obtenir plus de détails.

### Réglages

- La fonction RÉGLAGES permet de:
- Modifier le réglage de l'horloge. Se référer à *RÉGLAGE DE L'INDICATEUR MULTIFONCTION*
  - Activer le mode de contournement de l'iBR pour l'entretien.



## Modification de l'affichage numérique

Pour modifier l'affichage numérique, procéder comme suit:

1. Appuyer plusieurs fois sur le bouton MODE à la droite du guidon jusqu'à ce que le message AFFICHAGE soit visible sur l'affichage multifonctionnel.

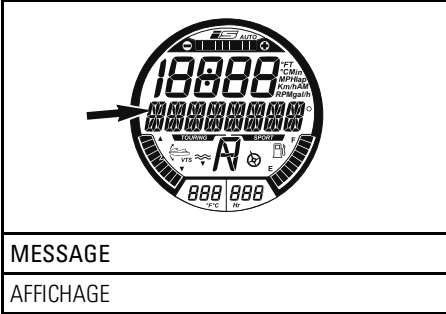

2. Appuyer sur le bouton SET pour entrer dans la fonction d'affichage.
3. Appuyer sur le bouton à flèches haut/bas jusqu'à ce que l'affichage voulu disponible apparaisse.
  - RPM (tr/min)
  - VITESSE
  - TEMPÉRATURE DU LAC (seulement sur les modèles GTX Limited et GTX Limited iS 260)
  - PROFONDEUR
  - TEMPÉRATURE DU MOTEUR
  - ALTITUDE
  - VITESSE MAXIMALE
  - VITESSE MOY.
  - RÉGIME MAXIMAL
  - RÉGIME MOY.
  - HORLOGE.

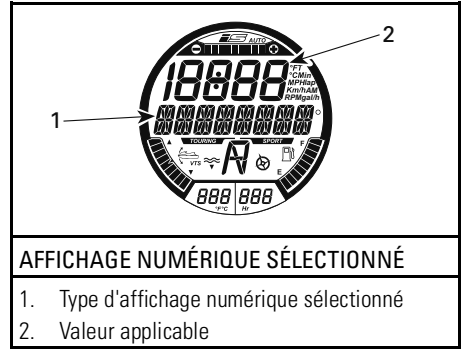

4. Appuyer sur le bouton SET pour sélectionner et sauvegarder un affichage ou attendre que la fonction d'affichage disparaisse d'elle-même. Le dernier affichage visible sera automatiquement sauvegardé.

Les abréviations suivantes sont utilisées pour l'affichage numérique:

- FT ou M (pi ou m)
- RPM (tr/min)
- MPH ou Km/h
- °F ou °C
- AM ou PM
- Gal/h ou l/h.

## Réinitialisation de l'affichage numérique

Les indications suivantes de l'affiche numérique peuvent être réinitialisées:

- Consommation d'essence moyenne
- Vitesse maximale
- Vitesse moyenne
- Régime maximal
- Régime moyen.

Pour réinitialiser l'indicateur, double-cliquer sur le bouton SET. L'affichage numérique indiquera momentanément zéro (0).

**REMARQUE:** Ces fonctions ne sont actives que lorsqu'elles sont sélectionnées sur l'affichage numérique.

## Réglage de l'indicateur multifonction

### Modification du réglage de l'horloge

1. Appuyer plusieurs fois sur le bouton MODE pour afficher RÉGLAGES sur l'affichage multifonctionnel.

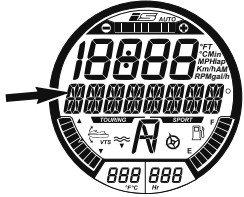

MESSAGE
RÉGLAGES

2. Appuyer plusieurs fois sur la flèche haut ou bas pour afficher HORLOGE.



FUNCTION SÉLECTIONNÉE: HORLOGE
1. Message HORLOGE
2. Heure

3. Appuyer sur le bouton SET pour choisir une fonction. Le message MODIFIER LE DÉCALAGE DE L'HORLOGE s'affichera.

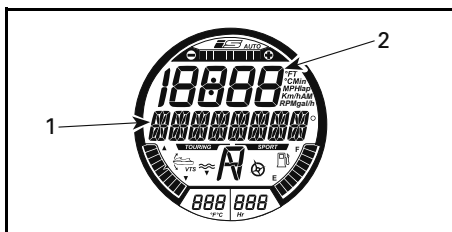

FUNCTION SÉLECTIONNÉE: MODIFIER LE DÉCALAGE DE L'HORLOGE
1. Message MODIFIER LE DÉCALAGE DE L'HORLOGE
2. Heure

4. Appuyer sur la flèche haut ou bas pour ajuster l'horloge en fonction de l'heure locale.
5. Appuyer sur le bouton SET pour sauvegarder le réglage et revenir à l'écran principal.

**REMARQUE:** L'horloge utilise le signal GPS pour maintenir l'heure adéquate en fonction du temps universel coordonné (UTC). Lors du réglage de l'horloge, seule l'heure peut être modifiée.

### Réglage des unités de mesure et de la langue

Les renseignements fournis par l'indicateur multifonctionnel s'affichent en plusieurs langues. Les unités de mesure métriques ou impériales sont offertes.

Consulter un concessionnaire autorisé de motomarines Sea-Doo pour faire régler la langue et les unités de mesure.

# ÉQUIPEMENT

**REMARQUE:** Les illustrations peuvent ne pas correspondre à tous les modèles. Elles sont fournies à titre de référence seulement.

**REMARQUE:** Certaines étiquettes de sécurité présentes sur le véhicule ne sont pas illustrées ci-dessous. Pour plus de renseignements sur ces étiquettes, voir la sous-section *ÉTIQUETTES DE SÉCURITÉ DE LA MOTOMARINE*.

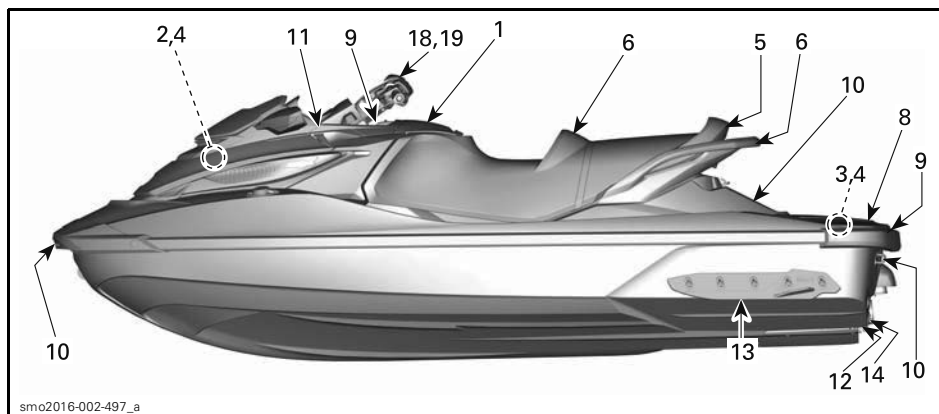

*TYPIQUE*

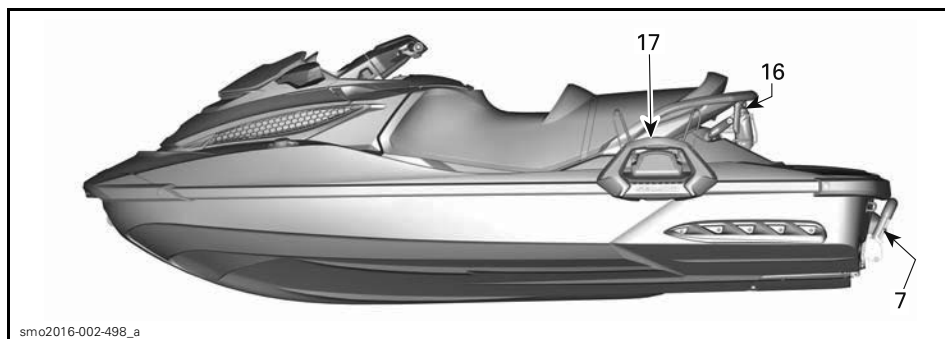

*MODÈLES WAKE PRO*

## 1) Boîte à gants

Petit compartiment de rangement pour mettre des objets personnels.

Tirer le verrou pour ouvrir la boîte à gants.

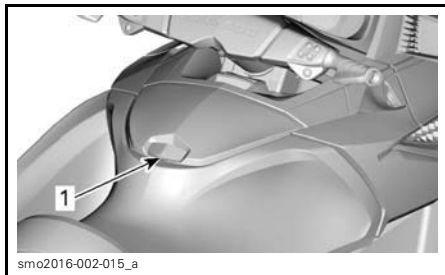

TYPIQUE — BOÎTE À GANTS

1. Verrou de couvercle

## Organisateur de boîte à gants (modèles GTX Limited et GTX Limited iS)

Un organisateur de boîte à gants amovible peut servir à entreposer et ranger des effets personnels.

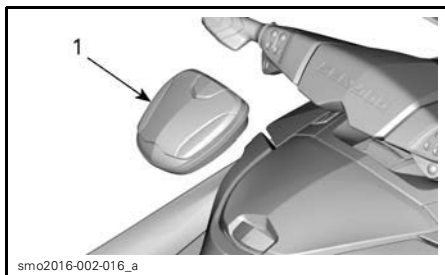

TYPIQUE

1. Organisateur de boîte à gants

## Pochette de boîte à gants (modèles GTX Limited et GTX Limited iS)

Une pochette de boîte à gants protège les articles rangés dans la boîte à gants. Pour enlever facilement la pochette, tirer sur les deux œillets.



smo2009-002-121

POCHETTE DE BOÎTE À GANTS

## 2) Bac de rangement avant

Bac de rangement étanche pour transporter de grands effets personnels; il est situé sous le couvercle avant. Le bac de rangement est indépendant et amovible.



smo2009-002-136

BAC DE RANGEMENT AVANT

### Accès au bac de rangement

Ouvrir le couvercle du compartiment de rangement avant en tirant les deux poignées de loquet de couvercle (une de chaque côté) vers le haut.



#### TIPIQUE - ACCÈS AU BAC DE RANGEMENT

1. Loquet de poignées de couvercle avant  
(un de chaque côté)

### Comment ouvrir le couvercle de bac de rangement

Dégager le couvercle de ses fermoirs puis tirer sur sa poignée pour l'ouvrir.

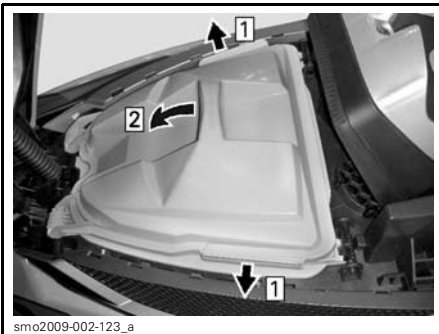

#### COMMENT OUVRIR LE COUVERCLE DE BAC DE RANGEMENT

Étape 1: Dégager le couvercle de ses fermoirs  
Étape 2: Ouvrir le couvercle

**AVIS** La charge maximale du bac de rangement avant est de 9 kg répartie uniformément.

### ⚠ AVERTISSEMENT

Ne jamais mettre d'objets lourds ou fragiles dans ce compartiment ou dans le panier de rangement sans les assujettir. Ne pas surcharger. Ne jamais utiliser la motomarine lorsque le compartiment de rangement est ouvert.

### Dépose du bac de rangement

S'assurer que les fermoirs du couvercle de bac de rangement sont bien verrouillés.

Pousser sur les fermoirs qui verrouillent le bac de rangement en place. Tirer la poignée du bac vers le haut tout en inclinant le bac vers l'avant pour relâcher les pattes avant, puis le retirer de la motomarine.



#### DÉPOSE DU BAC DE RANGEMENT

Étape 1: Appuyer sur les fermoirs du bac de rangement

Étape 2: Soulever le bac et l'incliner vers l'avant pour le dégager des pattes avant

### ⚠ AVERTISSEMENT

Sur les modèles munis d'un moteur 1630 ACE<sup>MC</sup> HO, ne jamais rien mettre sous le bac de rangement ou entre les ponts mobile et fixe.

Compartiment de rangement sous le bac de rangement (moteur 1630 ACE HO)

Un compartiment de rangement supplémentaire se trouve sous le bac de rangement; il est accessible en enlevant le bac.

### ⚠ AVERTISSEMENT

Ne jamais mettre d'objets lourds ou fragiles dans ce compartiment de rangement sans les assujettir. Ne pas surcharger.

## Installation du bac de rangement

Lorsqu'on insère le bac de rangement dans le compartiment de rangement avant, l'incliner vers l'avant pour insérer les pattes avant du bac dans les dispositifs de retenue sous le support d'amortisseur du couvercle du compartiment de rangement.

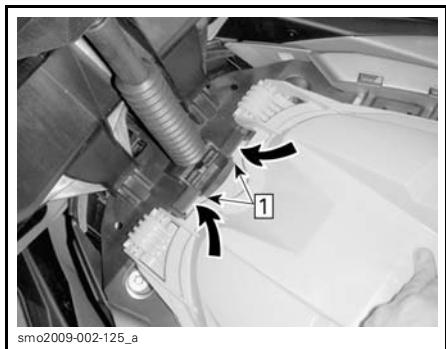

Étape 1: Insérer les pattes avant du bac

Pousser la partie arrière du bac vers le bas pour le retenir au moyen des fermoirs (un de chaque côté).



Étape 1: Pousser les fermoirs vers le bas pour immobiliser le bac

S'assurer que le bac de rangement est bien inséré dans les fermoirs et que les fermoirs sont verrouillés.

**AVIS** Ne jamais conduire la motomarine si le bac de rangement n'est pas bien retenu.

*Tous les modèles sans suspension*

**AVIS** Ne jamais conduire la motomarine si le bac de rangement n'est pas installé car de l'eau pourrait s'infiltrer dans la cale.

## 3) Bacs de rangement arrière

*Modèles à suspension*

Il y a deux bacs de rangement sous la plate-forme d'embarquement arrière. Ils conviennent parfaitement pour ranger une corde, la trousse de premiers soins, l'extincteur et d'autres articles.

Lorsque la plate-forme d'embarquement est fermée, elle sert de couvercle aux bacs.

Le bac de rangement droit est spécialement conçu pour ranger un extincteur approuvé (vendu séparément).



1. Emplacement du support d'extincteur

On peut enlever le bac de rangement droit pour procéder à l'entretien de la motomarine.

Pour retirer le bac de rangement, extraire les deux rivets en plastique dans le bac (à l'avant et à l'arrière) puis retirer le bac du pont fixe.



smo2009-002-128  
ACCÈS À LA BATTERIE ET AUX FUSIBLES –  
BAC DE RANGEMENT DROIT ENLEVÉ

**AVIS** Ne jamais utiliser la motomarine sans que les deux bacs de rangement arrière soient installés. Toujours s'assurer que la plate-forme d'embarquement est bien fermée et enclenchée sur les bacs de rangement. Si elle n'est pas bien enclenchée, l'eau jaillissant lors de manœuvres extrêmes pourrait faire ouvrir la plate-forme d'embarquement et dégager le bac de rangement droit. Si cela se produisait, de l'eau pénétrerait dans la cale et pourrait entraîner des défaillances électriques ou du moteur.

#### 4) Support d'extincteur

##### *Modèles à suspension*

Utiliser le support à l'intérieur du bac de rangement droit sous la plate-forme d'embarquement et fixer l'extincteur à l'aide des attaches de caoutchouc.

Consulter *BACS DE RANGEMENT ARRIÈRE* pour voir des illustrations.

**REMARQUE:** L'extincteur est vendu séparément.

##### *Modèles sans suspension*

Le support d'extincteur est situé sous le bac de rangement avant.

#### 5) Siège

Ce modèle est muni d'un siège ergonomique étroit à l'avant comportant des appuie-genoux qui permettent de placer les genoux vers l'intérieur des marchepieds afin de réduire la fatigue au haut du corps et de fournir un meilleur contrôle dans les virages.

Ce siège est conçu pour qu'un passager puisse y prendre place en plus du conducteur.

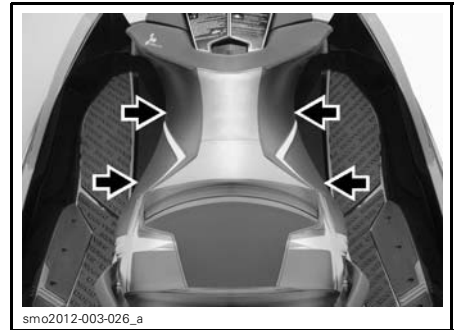

smo2012-003-026\_a  
SIÈGE ERGONOMIQUE

#### Dépose du siège (moteur 1503 4-TEC<sup>MC</sup>)

Pour retirer le siège, tirer la poignée du loquet et soulever l'arrière du siège.

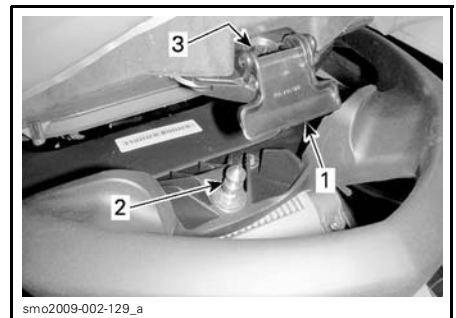

##### TYPIQUE – LOQUET DE SIÈGE

1. Poignée de loquet de siège
2. Goupille de loquet
3. Orifice d'insertion de la goupille

Tirer ensuite le siège vers le haut et l'arrière pour retirer le siège de la motomarine.

## Ouverture du siège (moteur 1630 ACE HO)

Pour soulever le siège, tirer la poignée du loquet vers le haut et soulever l'extrémité arrière du siège.

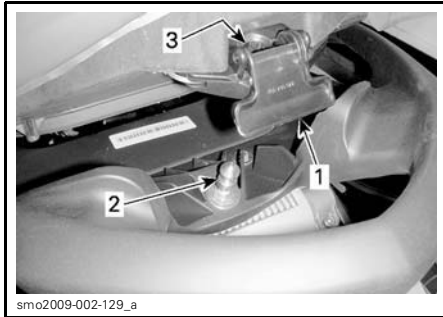

### TYPIQUE - LOQUET DE SIÈGE

1. Poignée de loquet de siège
2. Goupille de loquet
3. Orifice d'insertion de la goupille

## Installation du siège (moteur 1503 4-TEC)

Pour installer le siège, insérer la partie avant du siège dans son dispositif de retenue.



1. Dispositif de retenue avant du siège

Aligner le loquet de siège et la goupille de loquet puis pousser fermement sur l'arrière du siège afin de l'enclencher.

Soulever la partie arrière du siège pour s'assurer qu'il est bien enclenché.

**⚠ ATTENTION** S'assurer que le loquet est bien enclenché sur la goupille.

## Installation du siège (moteur 1630)

Abaisser le siège et appuyer pour le verrouiller en place.

Tirer la partie arrière du siège vers le haut afin de s'assurer qu'il est bien verrouillé.

**⚠ ATTENTION** S'assurer que le loquet est bien enclenché sur la goupille.

## 6) Poignées de maintien du passager

La courroie du siège offre une bonne prise pour un passager, et aide ce dernier à se maintenir dans le véhicule lors des déplacements.

Les poignées de maintien moulées latérales à l'arrière du siège offrent également une bonne prise pour un passager. La poignée de maintien moulée arrière offre une bonne prise pour monter sur la motomarine et sert de point d'appui à l'observateur (s'il y a lieu).

**AVIS** Ne jamais se servir de la poignée de maintien moulée pour remorquer quoi que ce soit ni pour soulever la motomarine.



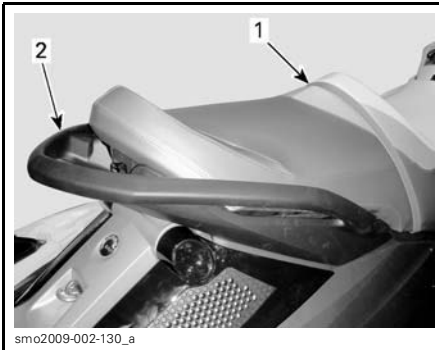

**TYPIQUE - POIGNÉES DE MAINTIEN DU PASSAGER**

1. Courroie du siège
2. Poignée de maintien moulée

## 7) Marche d'embarquement (le cas échéant)

La marche sert à embarquer sur la motomarine à partir de l'eau.

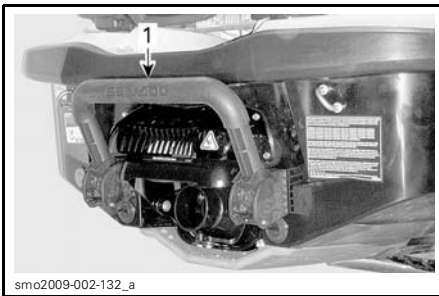

**TYPIQUE**

1. Marche d'embarquement

### **⚠ AVERTISSEMENT**

S'assurer que le moteur est éteint avant d'utiliser la marche d'embarquement pour embarquer sur la motomarine.



**MARCHE D'EMBARQUEMENT MAINTENUE EN PLACE POUR EMBARQUER SUR LA MOTOMARINE À PARTIR DE L'EAU**

### **AVIS**

- Ne pas utiliser la marche d'embarquement pour monter sur une motomarine hors de l'eau.
- La marche ne doit jamais servir à tirer, à remorquer, à plonger, à sauter à l'eau ou à toute autre fonction; l'utiliser seulement pour embarquer sur la motomarine.
- Rester au centre de la marche.
- Une personne à la fois sur la marche.

### **⚠ AVERTISSEMENT**

Se souvenir du mouvement que fait le déflecteur iBR lorsqu'on démarre le moteur, qu'on l'arrête ou qu'on utilise le levier de commande iBR. Le mouvement automatique du déflecteur peut faire en sorte que les doigts ou les orteils de personnes s'agrippent à l'arrière de la motomarine soient coincés.

Abaisser la marche et la maintenir jusqu'à ce qu'on y pose le pied ou le genou.

## 8) Plate-forme d'embarquement

Une plate-forme d'embarquement recouvre l'arrière du pont.

Deux creux dans la plate-forme servent de repose-pieds à l'observateur assis vers l'arrière lorsqu'on remorque un skieur, un planchiste ou un accessoire nautique.

### Modèles à suspension

Deux poignées de maintien près du rebord arrière de la plate-forme servent à quiconque monte à partir de l'eau.

La plate-forme sert également de couvercle étanche aux deux bacs de rangement arrière accessibles lorsqu'on ouvre la plate-forme. Elle est retenue à la partie arrière du pont fixe par une charnière et s'enclenche à l'avant au moyen de deux loquets à chaque coin.

Pour ouvrir la plate-forme d'embarquement, tirer sur chaque poignée de loquet et soulever complètement le pont. Un cylindre du côté gauche maintient la plate-forme ouverte.

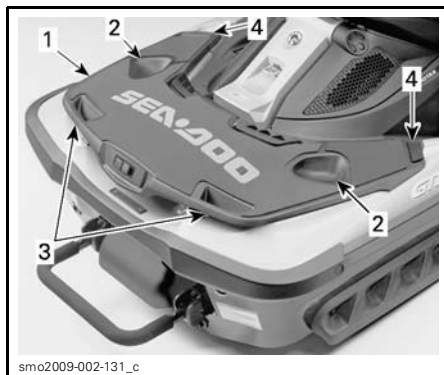

### MODÈLE GTX LIMITED iS ILLUSTRÉ

1. Plate-forme d'embarquement
2. Repose-pieds de l'observateur
3. Poignées de maintien
4. Poignées de loquet

## 9) Système d'amarrage Speed Tie (modèles GTX Limited et GTX Limited iS)

Deux dispositifs d'amarrage Speed Tie sont compris pour amarrer la motomarine.

Une unité d'amarrage se trouve juste sous la gauche du guidon et l'autre est au centre du rebord arrière de la plate-forme d'embarquement.



1. Unité d'amarrage avant



1. Unité d'amarrage arrière

## ⚠ AVERTISSEMENT

- Ne pas utiliser les cordes rétractables lorsque le moteur de la motomarine est en marche.
- Ne pas utiliser les cordes pour remorquer un véhicule ni pour tirer une personne ou un objet derrière ou le long de la motomarine.
- Ne pas utiliser la corde de l'unité d'amarrage pour arrimer la motomarine à une remorque.

## AVIS

- Ce système est conçu pour un usage temporaire dans des conditions normales. Ne pas utiliser comme système d'amarrage permanent ou dans des conditions extrêmes (grands vents, vagues, etc.).
- Inspecter régulièrement la corde; ne pas amarrer la motomarine au moyen d'une corde endommagée. Remplacer la corde par une corde autre que BRP annulera la garantie du système d'amarrage.
- Si le système d'amarrage est utilisé en eau salée, bien rincer régulièrement les cordes à l'eau douce pour éviter que du sel s'accumule sur la corde et dans l'unité d'amarrage. On tirera ainsi le maximum de la durée utile de la corde et on assurera le fonctionnement adéquat du système.

**REMARQUE:** La corde d'amarrage constitue une pièce d'usure qui n'est pas couverte par la garantie du système d'amarrage.

Voir l'*ENTRETIEN* pour les instructions de nettoyage.

## Amarrage de la motomarine avec le système d'amarrage

1. La motomarine étant parallèle au quai et immobile près d'un taquet d'amarre, relâcher l'unité d'amarrage avant en soulevant le levier.
2. Agripper et tirer la butée de la corde de l'unité d'amarrage afin d'extraire assez de corde pour pouvoir la fixer au taquet d'amarre.

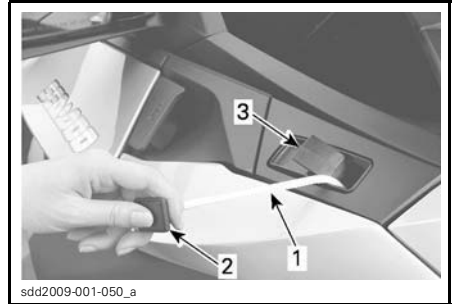

TYPIQUE - UNITÉ D'AMARRAGE AVANT

1. Corde de l'unité d'amarrage
  2. Butée de corde d'amarrage
  3. Levier de verrouillage d'unité d'amarrage
3. Appuyer sur le levier de verrouillage de l'unité d'amarrage pour verrouiller la corde.
- AVIS** Toujours s'assurer que la corde de l'unité d'amarrage est bien verrouillée. Voir à ce que la corde n'entre en contact avec aucun composant, ce qui pourrait endommager la motomarine ou faire en sorte que la corde s'use prématurément.
4. Une fois que la corde d'amarrage avant est fixée au taquet d'amarre du quai et que la motomarine est parallèle à ce dernier, débarquer prudemment. Débarquer depuis le repose-pied ou le siège de la motomarine; **ne pas** se tenir debout sur le rail de la motomarine puisqu'elle perdrait de sa stabilité.
  5. Maintenir la motomarine parallèle au quai et procéder de la même manière pour amarrer la motoma-

rine avec l'unité d'amarrage arrière. Faire attention de ne pas tomber en utilisant l'unité d'amarrage arrière.

**REMARQUE:** Procéder de la même manière avec des passagers. L'utilisateur devrait cependant demander aux passagers de demeurer immobile et de centrer leur poids sur le siège pendant l'amarrage. Les passagers ne doivent débarquer qu'une fois la corde d'amarrage avant fixée au taquet d'amarre. L'utilisateur doit rester sur la motomarine pour la maintenir parallèle au quai pendant que les passagers débarquent.

### AVIS

- Ne pas amarrer la motomarine avec une seule corde rétractable. Toujours utiliser les unités d'amarrage avant et arrière ensemble.
- Ne pas trop serrer les cordes lors de l'amarrage; elles doivent être lâches. S'il y a lieu, prendre en considération le fait qu'il y a des vagues. Toujours amarrer la motomarine avec la corde et non avec l'extrémité en plastique.
- Le système d'amarrage ne protège pas la motomarine des impacts contre le quai. Utiliser des butoirs de quai en plus des cordes rétractables pour protéger la motomarine.
- Toujours amarrer la motomarine à un quai dont la hauteur est appropriée et qui est muni de taquets d'amarre solides.

### Largage avec les unités d'amarrage

1. Lorsqu'on largue les amarres, détacher d'abord l'unité d'amarrage arrière. Laisser la corde se rétracter, tenir la butée de la corde près de son logement puis soulever le levier de verrouillage. Une fois que la corde est rétractée, enclencher la butée de corde dans son logement.

2. Monter sur la motomarine. Centrer autant que possible son poids sur la motomarine afin qu'elle soit stable.
3. Se déplacer avec précaution en position de conduite.
4. Relâcher l'unité d'amarrage avant du taquet d'amarre du quai et ranger la butée en procédant de la même manière qu'à l'arrière.
5. Éloigner la motomarine du quai.

**⚠ ATTENTION** Être prudent en rétractant la corde d'amarrage. Toujours retenir la butée près de son logement avant de déverrouiller le levier. Se tenir à l'écart de la corde rétractable.

**⚠ ATTENTION** S'assurer que les cordes sont adéquatement rétractées et que les butées sont bien enclenchées avant de démarrer le moteur.

## 10) Œillets avant et arrière

Les œillets servent à amarrer la motomarine, à la remorquer ou à l'attacher lorsqu'on la transporte sur une remorque.

### Œillet avant

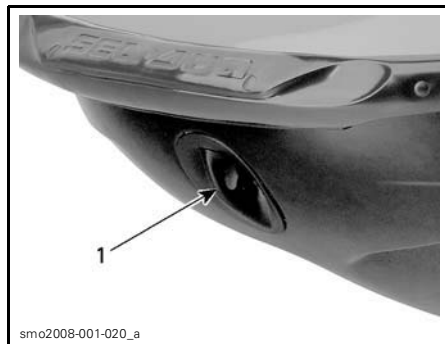

#### TYPIQUE

1. Œillet avant

## Œillets arrière



smo2011-002-010\_a

### TYPIQUE

1. Œillet

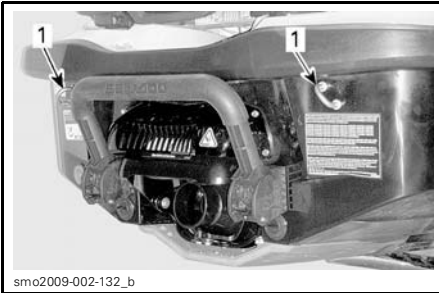

smo2009-002-132\_b

### TYPIQUE

1. Œillets

## 11) Taquets d'amarre

On peut utiliser ces taquets pour amarrer temporairement la motomarine quand, par exemple, on fait le plein d'essence.



smo2009-002-134\_b

### TYPIQUE

1. Taquets d'amarre

**AVIS** Ne jamais tirer ni soulever la motomarine par les taquets d'amarre.

## 12) Bouchons de vidange de la cale

Desserrer les bouchons de vidange lorsque la motomarine est sur la remorque. Cela permet à l'eau accumulée dans la cale de s'écouler et contribue à réduire la condensation.

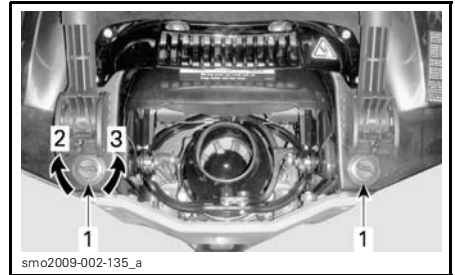

smo2009-002-135\_a

### TYPIQUE

1. Bouchons de vidange
2. Serrer
3. Desserrer

**AVIS** S'assurer que les bouchons de vidange sont bien vissés avant de mettre la motomarine à l'eau.

## 13) Stabilisateurs réglables (RXT-X aS)

Les stabilisateurs réglables modifient la stabilité latérale de la motomarine.



smo2012-003-018\_a

### TYPIQUE - VUE DE LA GAUCHE

1. Stabilisateur réglable

## Directives de réglage des stabilisateurs

Les stabilisateurs permettent 3 réglages possibles de la hauteur.

**REMARQUE:** Lorsqu'on règle les stabilisateurs à un réglage autre que celui d'origine (Sport), laisser les volets de correcteur d'assiette au réglage d'origine (0).

### **⚠ AVERTISSEMENT**

Après avoir réglé les stabilisateurs, toujours se familiariser avec les nouvelles caractéristiques de manœuvrabilité de la motomarine.

#### DIRECTIVES DE RÉGLAGE DE STABILISATEURS

Race	Accroît la stabilité latérale pour une réactivité accrue dans les virages. La position Race n'est pas recommandée lorsqu'on circule avec un ou des passager(s).
Sport (réglage d'origine)	Fournit un bon équilibre entre les positions Race et Freeride. Position préférée dans la plupart des conditions de conduite (surtout en eau agitée) ou lorsqu'on circule avec un ou des passager(s).
Freeride	Réduit la stabilité latérale pour un comportement axé sur le plaisir.

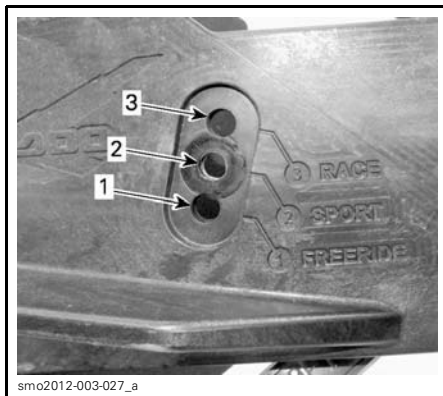

smo2012-003-027\_a

1. Freeride
2. Sport (réglage d'origine)
3. Race

## Réglage des stabilisateurs

**REMARQUE:** On recommande fortement de faire faire ce réglage par un concessionnaire autorisé de motomarine Sea-Doo.

Enlever et JETER les 5 vis à enduit.

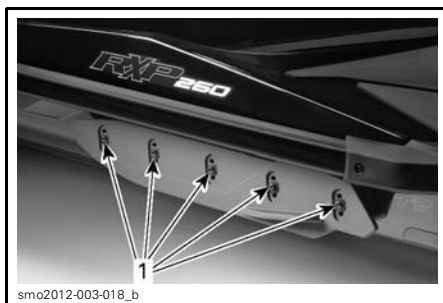

smo2012-003-018\_b

1. Vis à enduit

Repositionner le stabilisateur à la position voulue.

Installer les vis à enduit **NEUVES** et les serrer au couple recommandé.

### **⚠ AVERTISSEMENT**

Chaque fois que les stabilisateurs sont réglés, remplacer les vis à enduit et les serrer au couple recommandé. Sinon, on pourrait perdre un stabilisateur, ce qui pourrait entraîner une perte de contrôle de la motomarine.

COUPLE DE SERRAGE	
Vis de stabilisateur (N/P 250 000 572) (VIS NEUVES REQUISES)	18 N•m ± 2 N•m

Procéder de la même manière de l'autre côté.

### **⚠ AVERTISSEMENT**

Voir à installer et à régler les deux stabilisateurs à la même hauteur. Un stabilisateur manquant ou mal réglé nuira à la manœuvrabilité et à la stabilité, ce qui peut entraîner une perte de contrôle de la motomarine.

## **14) Volets de correcteur d'assiette (RXT-X aS)**

Les volets de correcteur d'assiette modifient l'attitude de la proue de la motomarine.



smo2012-002-010

**CÔTÉ DROIT - VOLET DE CORRECTEUR D'ASSIETTE**

### **Directives de réglage des volets de correcteur d'assiette**

Les volets de correcteur d'assiette correctement ajustés, l'attitude de la motomarine sera neutre, surtout en eau agitée (eau clapoteuse ou vagues).

Les volets de correcteur d'assiette comportent 5 réglages différents.

**REMARQUE:** Lorsqu'on règle les volets de correcteur d'assiette à un réglage autre que celui d'origine (0), laisser les stabilisateurs réglables au réglage d'origine (Sport).

Voir le tableau suivant pour connaître les caractéristiques et effets des différents réglages selon les conditions.

### **⚠ AVERTISSEMENT**

Après le réglage des volets de correcteur d'assiette, toujours se familiariser avec le comportement de la motomarine.

## DIRECTIVES DE RÉGLAGES DES VOILETS DE CORRECTEUR D'ASSIETTE

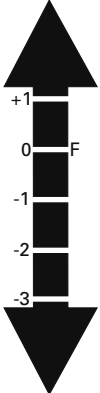
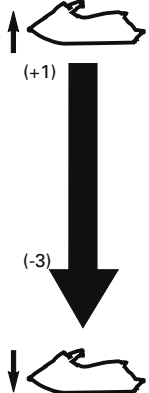
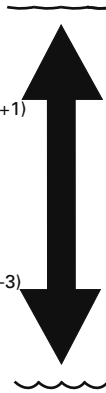
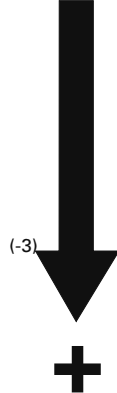
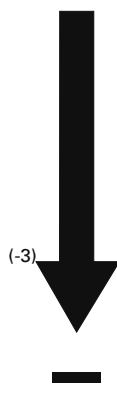
POSITION DES VOILETS DE CORRECTEUR D'ASSIETTE	ATTITUDE DE LA PROUE	CONDITION DE L'EAU	SENSIBILITÉ DE LA DIRECTION	VITESSE DE LA MOTOMARINE (EAU CALME)
				

REMARQUE: F (0) = réglage d'origine.

### Réglage des volets de correcteur d'assiette

Retirer le boulon et l'écrou autobloquant de la tige de liaison.

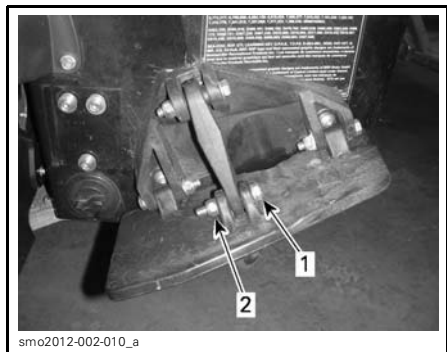

1. Boulon
2. Écrou autobloquant

Régler les volets de correcteur d'assiette à la position voulue.

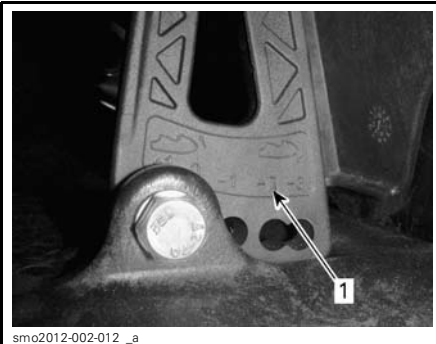

1. Positions du volant de correcteur d'assiette

Installer un écrou autobloquant NEUF et le serrer au couple recommandé.

### ⚠ AVERTISSEMENT

Remplacer les dispositifs de verrouillage lorsqu'ils ont été enlevés.

COUPLE DE SERRAGE	
Écrou autobloquant de la tige de liaison	13 N•m ± 1 N•m

Procéder de la même façon de l'autre côté.



## **⚠ AVERTISSEMENT**

Les deux volets de correcteur d'assiette doivent être à la même hauteur. Un réglage inapproprié nuira à la manœuvrabilité et à la stabilité, ce qui peut entraîner une perte de contrôle de la motomarine.

### **15) Stabilisateur de proue (RXT-X aS)**

Voici les avantages qu'offrent en eau agitée les stabilisateurs de proue de chaque côté de la coque:

- Immersion réduite de la proue
- Meilleure manœuvrabilité
- Diminution des éclaboussures.

### **16) Poteau de fixation du câble de ski/planche nautique (modèle WAKE Pro)**

Tirer le bouton pour sortir le poteau. S'assurer que les deux sections du poteau sont complètement déployées et verrouillées avant d'attacher le câble de ski ou de planche nautique.

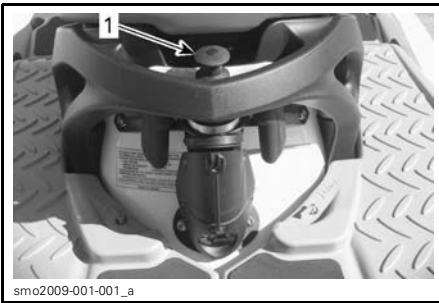

TYPIQUE - POTEAU DE FIXATION ABAISSÉ  
1. Tirer le bouton pour déployer le poteau



POTEAU DE FIXATION DÉPLOYÉ

Pour abaisser le poteau de fixation, pousser sur le sommet du poteau tout droit vers le bas.

S'il devient difficile d'abaisser ou de sortir le poteau, appuyer simultanément sur chaque côté de la goupille de verrouillage vers l'avant de la motomarine.

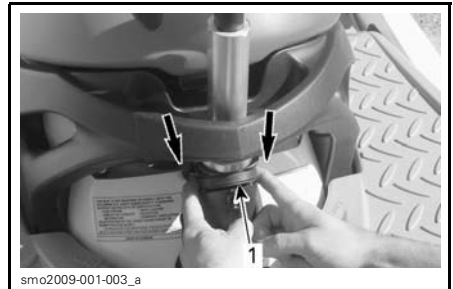

POUSSER VERS L'AVANT POUR DÉVERROUILLER ET ENLEVER LE POTEAU  
1. Goupille de verrouillage

## **⚠ AVERTISSEMENT**

S'assurer que le poteau de fixation de ski ou de planche nautique est complètement déployé et verrouillé avant de l'utiliser. Le rentrer complètement quand on ne l'utilise pas. Soyez prudent car si le skieur relâche la corde, elle peut aller frapper la motomarine. Ne jamais tourner brusquement quand on remorque un skieur, un planchiste ou un accessoire. Toujours ranger la corde lorsqu'on ne l'utilise pas.

**AVIS** Le poteau de fixation a été conçu pour remorquer un skieur ou un planchiste d'un poids total maximal de 114 kg.

S'assurer qu'une personne autre que le conducteur agit comme observateur.

**REMARQUE:** Les poignées du poteau de fixation du câble de ski ou planche nautique offrent une bonne prise pour l'observateur.

**AVIS** Ne jamais se servir de la tige de fixation du câble de ski ou planche nautique pour remorquer d'autres embarcations. Respecter la charge maximale établie pour le poteau de fixation du câble de ski ou planche nautique. La surcharge peut nuire à la maniabilité, à la stabilité et au rendement de la motomarine.

## 17) Support de planche nautique (modèle WAKE Pro)

Un support pratique amovible permettant de transporter une planche nautique sur la motomarine lorsqu'on est dans l'eau.

**REMARQUE:** Le support de planche nautique s'installe du côté gauche de la motomarine.

Pour installer un support:

1. Insérer les crochets de la partie inférieure du support dans l'étrier inférieur situé sur la coque, sous le pare-chocs gauche.



### ÉTRIERS DU SUPPORT DE PLANCHE NAUTIQUE

1. Étrier inférieur
2. Étrier supérieur



1. Partie à crochets du support dans l'étrier inférieur
2. Tourner le support vers le haut et pousser le haut du support vers l'intérieur jusqu'à ce que la poignée se verrouille dans l'étrier supérieur.

### ⚠ AVERTISSEMENT

Si le support n'est pas bien attaché à la motomarine, il pourrait se desserrer et se détacher soudainement, ce qui pourrait causer des blessures aux personnes à proximité. Vérifier périodiquement que le support est bien verrouillé.

3. Lors de l'installation d'une planche nautique sur le support, orienter la ou les dérives vers l'extérieur, le talon des bottes orienté vers le bas près du franc-bord de l'embarcation.
4. Fixer la planche nautique à l'aide de courroies élastiques.

**⚠ AVERTISSEMENT**

Pour éviter de se blesser ou de se couper sur les dérives de la planche, toujours les orienter **VERS L'EXTÉRIEUR**.

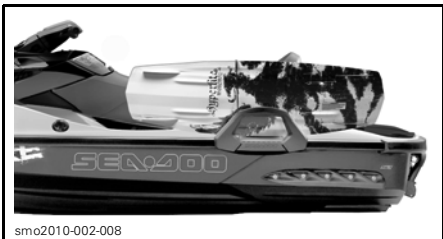

*PLANCHE INSTALLÉE ET DÉRIVES  
ORIENTÉES VERS L'EXTÉRIEUR*

- Après l'avoir installée, tirer et pousser sur la planche pour s'assurer qu'elle est solidement fixée.

**⚠ AVERTISSEMENT**

Si la planche n'est pas correctement fixée au support, elle pourrait se desserrer et se détacher soudainement, ce qui risquerait de causer des blessures aux personnes à proximité. Pour éviter ce risque:

- Vérifier les courroies et les remplacer si elles sont endommagées.
- Bien fixer la planche au support.
- Vérifier régulièrement si la planche est bien fixée.

**REMARQUE:** Lorsqu'on enlève la planche du support, fixer les courroies pour qu'elles ne bougent pas pendant qu'on conduit la motomarine.

**AVIS** Le support est conçu pour tenir une planche nautique. Ne pas l'utiliser pour transporter plus d'une planche ni pour transporter des skis ou un autre objet. Ne pas se servir du ou des supports comme point d'amarrage ou pour remonter sur la motomarine.

**⚠ AVERTISSEMENT**

Lorsqu'une planche nautique et/ou le support de planche sont fixés à la motomarine, il faut conduire en redoublant de prudence.

- NE JAMAIS effectuer de manœuvres dangereuses comme des virages serrés.
- NE JAMAIS sauter les vagues.
- Faire preuve de bon sens et réduire sa vitesse.

Sinon, la planche pourrait se détacher, ou les passagers pourraient tomber sur la planche ou le support et se blesser.

**⚠ AVERTISSEMENT**

La planche **NE DOIT JAMAIS** être installée sur le support lorsqu'on remorque la motomarine. Sinon, la ou les dérives pourraient blesser des gens à proximité, ou la planche pourrait être projetée sur la route. Les courroies sont tendues; elles pourraient se détendre brusquement et frapper quelqu'un lorsqu'on les détache. Faire preuve de prudence.

Pour enlever le support de planche, appuyer sur le levier au haut du support et enlever ce dernier des étriers.



### RETRAIT DU SUPPORT DE PLANCHE

1. Appuyer sur cette manette pour déverrouiller le support de planche

## 18) Poignée d'inclinaison du guidon

On peut régler la position du guidon selon les préférences de l'utilisateur.

Pour procéder au réglage, tirer sur le levier de déclenchement à la base de la colonne de direction, juste au-dessus de la boîte à gants puis incliner le guidon à la position voulue.

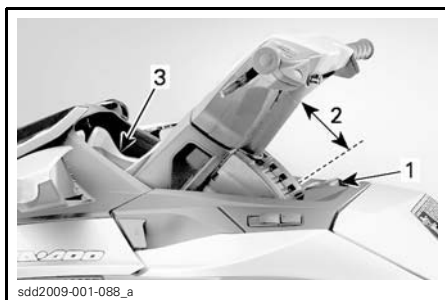

### TYPIQUE

1. Levier de déclenchement
2. Inclinaison possible
3. Indicateur multifonction

Le guidon à la position voulue, relâcher le levier de déclenchement et s'assurer que le cliquet est bien engagé dans la rainure de la colonne de direction. De plus, vérifier si le levier de déclenchement est vers l'avant.

## ⚠ AVERTISSEMENT

Pour éviter que la colonne de direction bouge subitement, s'assurer que le cliquet est bien engagé dans une des rainures de la colonne de direction.

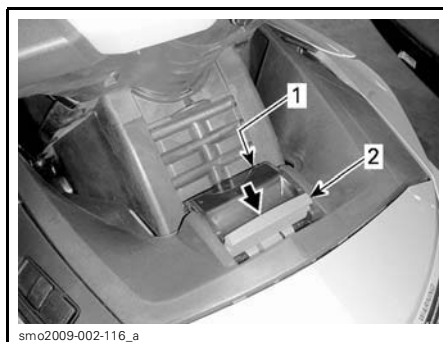

### CLIQUET DE RÉGLAGE DE LA COLONNE DE DIRECTION MAL ENGAGÉ

1. Cliquet engagé dans la rainure de la colonne de direction
2. Levier de déclenchement déverrouillé

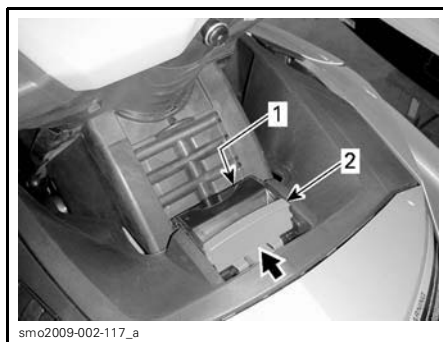

### CLIQUET DE COLONNE DE DIRECTION BIEN ENGAGÉ

1. Cliquet engagé
2. Levier de déclenchement verrouillé en avant

## 19) Guidon ergonomique réglable (AES) (RXT-X/RXT-X aS)

Le conducteur peut régler selon ses préférences la largeur du guidon et l'angle des commandes en allongeant et en tournant les tuyaux de rallonge.

**REMARQUE:** Pour effectuer les réglages ergonomiques, s'adresser à un concessionnaire autorisé de motomachines Sea-Doo.

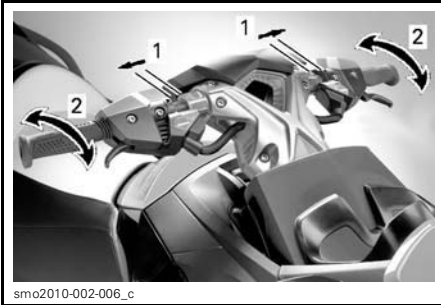

### RÉGLAGES ERGONOMIQUES

1. Réglage de la largeur du guidon
2. Réglage de l'angle des commandes

# SUSPENSION

## Suspension intelligente (iS) (GTX Limited iS)

La suspension intelligente (iS) permet au pont mobile de se déplacer indépendamment du pont fixe, ce qui isole le conducteur et le passager des secousses en eau agitée.

### **⚠ AVERTISSEMENT**

Bien que la suspension absorbe une bonne partie de la force verticale transférée aux utilisateurs, elle ne peut l'éliminer complètement. Pour éviter que vous et votre passager rebondissiez ou soyez éjectés de la motomarine, réduisez votre vitesse.

### **⚠ AVERTISSEMENT**

Éviter de naviguer en eau extrêmement agitée ou d'effectuer des manœuvres dangereuses telles que sauter les sillons et les vagues.

Le système iS fournit plusieurs modes de fonctionnement.

### Mode automatique de la suspension

Au démarrage, le système est en mode SUSPENSION AUTOMATIQUE puis passe en mode QUAI à l'arrêt.

La suspension montera automatiquement à une hauteur pré-réglée en usine. Il s'agit de la hauteur idéale pour la plupart des conditions d'utilisation en vitesse de croisière.

L'iS surveille constamment la course de la suspension et la corrige automatiquement en fonction des variations des conditions de navigation et de la charge.

Lorsque le pont mobile est soulevé au-dessus de la coque, il élève proportionnellement le centre de gravité de la motomarine au-dessus de l'eau.

**REMARQUE:** Lorsqu'on effectue certaines manœuvres à basse vitesse, la motomarine peut avoir plus tendance à chavirer.

### Mode manuel de la suspension

Le mode SUSPENSION MANUELLE permet de faire des réglages de précision afin de calibrer la suspension, selon les préférences de l'utilisateur. La HAUTEUR DE LA SUSPENSION se règle avec le bouton à flèches HAUT/BAS lorsqu'on est en mode iS.

La HAUTEUR DE LA SUSPENSION peut être réglée de neuf crans.

**REMARQUE:** Lorsqu'on change la hauteur de la suspension au moyen du bouton à flèches HAUT/BAS, l'iS passe en mode SUSPENSION MANUELLE. Le mode AUTO est désactivé.

### Réglage manuel de la hauteur

Lorsqu'en mode iS, appuyer sur la flèche du haut ou du bas pour faire passer la hauteur de la suspension au prochain réglage ou maintenir le bouton enfoncé jusqu'à ce que la hauteur soit telle que voulue.

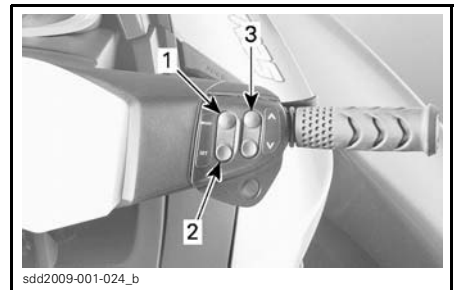

#### TYPIQUE

1. *MODE*
2. *SET*
3. *Bouton à flèches HAUT et BAS*

Les indications suivantes concernant le mode de réglage manuel de la suspension s'affichent à l'écran de l'indicateur multifonctionnel:

- Le message SUSPENSION MANUELLE défile

- Le message AUTO apparaît sur l'affichage iS
- L'indicateur de position de suspension indique la HAUTEUR DE LA SUSPENSION (un seul segment de l'indicateur allumé).

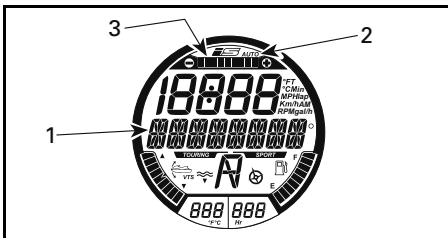

#### MODE DE SUSPENSION AUTOMATIQUE

1. Message SUSPENSION MANUELLE affiché ici
2. Indicateur AUTO mode éteint
3. Position relative de la suspension

#### Retour au mode de suspension automatique

Pour revenir en mode automatique, sans arrêter le moteur, procéder comme suit:

- Appuyer sur le bouton MODE à répétition jusqu'à ce que le message MODE apparaisse sur l'affichage multifonctionnel.
- Appuyer sur le bouton SET.
- Le message DOUBLE\_CLICK\_UP\_FOR\_AUTO\_MODE apparaît sur l'affichage multifonctionnel.
- Double cliquer sur la flèche vers le haut.

L'activation du mode AUTO est confirmé par:

- Le message AUTOMATIC SUSPENSION défilant
- Le message AUTO apparaît sur l'affichage iS
- Tous les segments de l'indicateur de position de la suspension s'allument.

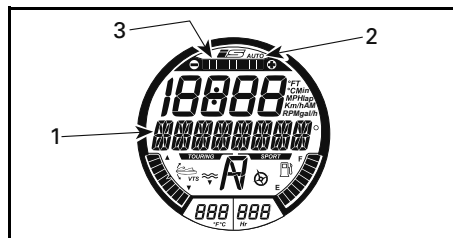

#### MODE SUSPENSION AUTOMATIQUE

1. Message de mode automatique affiché ici
2. Indicateur AUTO mode allumé
3. Tous les segments de l'indicateur de position de la suspension allumés

#### Modes QUAI

L'iS peut être réglé en mode QUAI AUTO ou QUAI DÉSACTIVÉ.

#### Mode QUAI AUTO

En mode QUAI AUTO, la suspension descend à la hauteur du mode QUAI afin d'abaisser le centre de gravité lorsque certaines conditions sont remplies.

- Lorsque le moteur est arrêté après avoir fonctionné normalement.
- Si l'O.T.A.S. est activé (voir *TECHNOLOGIES ACTIVES (iCONTROL)*).
- Si le conducteur relâche le levier d'accélérateur pour laisser tourner le moteur au ralenti pendant 10 secondes.

**REMARQUE:** Lorsque la suspension descend à la hauteur du mode QUAI, le message QUAI AUTO défilera sur l'affichage multifonctionnel.

#### Mode QUAI DÉSACTIVÉ

Si la suspension est en mode QUAI DÉSACTIVÉ, elle ne s'abaisse pas d'elle-même à la hauteur du mode QUAI lorsqu'on relâche le levier d'accélérateur et que le moteur tourne au ralenti pendant au moins 10 secondes. Cependant, elle s'abaisse automatiquement lorsque:

- Le moteur est éteint
- L'O.T.A.S. est activé.

Si la suspension est relevée, que la motomarine est démarrée et qu'on double clique sur le bouton à flèche BAS alors que le mode iS est activé, la suspension baissera d'elle-même à la hauteur du mode QUA1 même si la suspension est réglée au mode QUA1 DÉSACTIVÉ.

Si la suspension est abaissée (hauteur du mode QUA1), que la motomarine est démarrée et qu'on double clique sur le bouton à flèche HAUT alors que le mode iS est activé, la suspension monte à la hauteur pré-réglée en usine.

**⚠ AVERTISSEMENT**

Lorsqu'on effectue certaines manœuvres à basse vitesse ou qu'on accoste, la motomarine peut avoir plus tendance à chavirer. Plus il y a d'utilisateurs (ou de poids) sur le pont mobile, moins la motomarine est stable.

**REMARQUE:** Le mode QUA1 AUTO est toujours actif lorsqu'on utilise une clé d'apprentissage.

**Sélection de QUA1 AUTO ou QUA1 DÉSACTIVÉ**

Il est possible de sélectionner QUA1 AUTO ou QUA1 DÉSACTIVÉ seulement lorsque le moteur est arrêté et qu'on utilise une clé normale.

La modification du mode QUA1 s'effectue de la manière suivante:

1. Appuyer sur le bouton de démarrage/d'arrêt pour mettre l'indicateur multifonctionnel sous tension.
2. Installer le cordon d'attache sur l'interrupteur coupe-circuit du moteur.
3. Appuyer plusieurs fois sur le bouton MODE pour afficher RÉGLAGES sur l'indicateur multifonctionnel.

The image shows a circular multifunction display with a black arrow pointing to the 'MESSAGE' and 'RÉGLAGES' options. The display also shows '18888' at the top, 'Auto' at the top right, and '888 888' at the bottom.

MESSAGE

RÉGLAGES

4. Appuyer sur le bouton SET pour afficher le mode QUA1.

The image shows the same multifunction display with a black arrow pointing to the 'PREMIER MODE OFFERT' option. The display also shows '18888' at the top, 'Auto' at the top right, and '888 888' at the bottom.

PREMIER MODE OFFERT

Message MODE QUA1 affiché ici

5. Appuyer sur le bouton SET pour afficher le mode QUA1 AUTO.

The image shows the same multifunction display with a black arrow pointing to the 'MODE ACTIVÉ' option. The display also shows '18888' at the top, 'Auto' at the top right, and '888 888' at the bottom.

MODE ACTIVÉ

Message MODE QUA1 AUTO affiché ici

6. Appuyer sur le bouton à flèches haut/bas pour faire passer l'affichage à MODE QUA1 DÉSACTIVÉ.



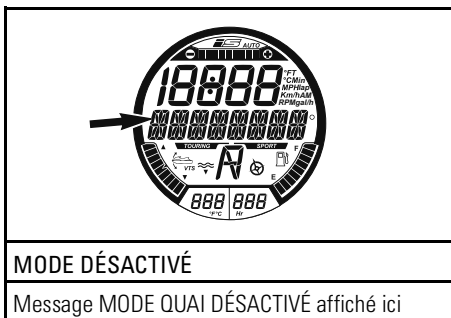

7. Appuyer sur le bouton SET ou attendre que la fonction se désactive pour enregistrer le réglage et revenir à l'affichage principal.

On peut maintenant démarrer le moteur et naviguer au mode QUAI sélectionné.

**ATTENTION** L'utilisation de la motomarine en mode QUAI DÉSACTIVÉ empêche la suspension de descendre automatiquement lorsqu'on circule lentement ou qu'on freine. Par conséquent, le centre de gravité est plus haut, la stabilité est réduite et la motomarine chavire plus facilement.

## Suspension réglable (aS) (RXT-X aS)

La suspension réglable (aS) permet au pont mobile de bouger indépendamment du pont fixe, ce qui isole le conducteur et le passager des secousses en eau agitée.

Grâce à la caractéristique aS, il est possible de régler mécaniquement le pont mobile en fonction du style de conduite du conducteur et des conditions de l'eau pour que les secousses soient absorbées.

## ⚠ AVERTISSEMENT

Bien que le système absorbe une bonne partie de la force verticale transférée aux utilisateurs, il ne peut l'éliminer complètement. Pour éviter que vos passagers et vous rebondissiez ou soyez éjectés de la motomarine, réduisez votre vitesse

## ⚠ AVERTISSEMENT

Éviter de naviguer en eau extrêmement agitée ou d'effectuer des manœuvres dangereuses telles que sauter les sillons et les vagues.

### Réglage de la précharge du ressort

La précharge du ressort se règle facilement au moyen d'un écrou de commande de 1/2 po (dispositif de réglage).

Le dispositif de réglage du ressort se situe sous le siège.

POIDS TOTAL DES UTILISATEURS (KG)	NOMBRE DE CLICS SUR LE DISPOSITIF DE RÉGLAGE (SENS HORAIRE*)
57 kg	0
73 kg	2
89 kg	4
105 kg	6
120 kg	8
136 kg	10
152 kg	12
168 kg	14
184 kg	16
200 kg	18

\* 0 équivaut à la position complètement dévissée (sens antihoraire).

## Réglage de l'amortissement

L'amortissement de la suspension aS s'ajuste en fonction des préférences du conducteur et des conditions de l'eau.

Le réglage de l'amortissement se fait au niveau du réservoir d'azote dans la boîte à gants.

Un bouton bleu, situé dans la boîte à gants, est utilisé pour faire le réglage.

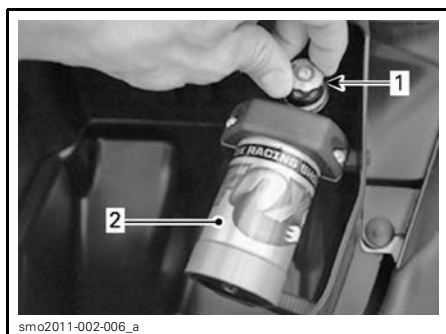

smo2011-002-006\_a

1. Bouton bleu
2. Amortissement à l'azote gazeux

CONDITIONS TYPIQUES	NOMBRE DE CLICS SUR LE DISPOSITIF DE RÉGLAGE (SENS HORAIRE*)
En eau calme	0
	5
En eau agitée	10
	15
Au rivage	20

\* 0 équivaut à la position complètement dévissée (sens antihoraire).

**REMARQUE:** Ces réglages sont fournis à titre de lignes directrices pour assurer la performance optimale de la suspension. On peut choisir d'autres réglages en fonction de ses préférences.

## Suspension manuelle (S) (GTX S 155)

La suspension manuelle (S) permet au pont mobile de bouger indépendamment du pont fixe, ce qui isole le conducteur et le passager des secousses en eau agitée.

Il est possible de régler mécaniquement le pont mobile en fonction du poids du conducteur.

### ⚠ AVERTISSEMENT

Bien que le système absorbe une bonne partie de la force verticale transférée aux utilisateurs, il ne peut l'éliminer complètement. Pour éviter que vos passagers et vous rebondissiez ou soyez éjectés de la motomarine, réduisez votre vitesse

### ⚠ AVERTISSEMENT

Éviter de naviguer en eau extrêmement agitée ou d'effectuer des manœuvres dangereuses telles que sauter les sillons et les vagues.

## Réglage de la précharge du ressort

La précharge du ressort se règle facilement au moyen d'un écrou de commande de 1/2 po (dispositif de réglage).

Le dispositif de réglage du ressort se situe sous le siège.

POIDS TOTAL DES UTILISATEURS (KG)	NOMBRE DE CLICS SUR LE DISPOSITIF DE RÉGLAGE (SENS HORAIRE*)
68 kg	0
79 kg	2
90 kg	4
102 kg	6
113 kg	8
125 kg	10
136 kg	12
147 kg	14
159 kg	16
170 kg	18

\* 0 équivaut à la position complètement dévissée (sens antihoraire).

---

# PÉRIODE DE RODAGE

## Fonctionnement pendant la période de rodage

Il est nécessaire d'assurer une période de rodage de 10 heures avant d'utiliser la motomarine à plein régime de manière continue.

Pendant cette période, l'accélérateur ne devrait pas être actionné à plus de 1/2 à 3/4 de sa course. Toutefois, de brèves accélérations à plein régime et de fréquentes variations de vitesse contribuent à un bon rodage.

**AVIS** Pendant la période de rodage, les accélérations intenses, le fonctionnement prolongé et le fait de rouler à la même vitesse sur de longues périodes peuvent avoir des effets néfastes.

**REMARQUE:** Moteurs 215, 260 et 300: Au cours des 5 premières heures de fonctionnement, le système de gestion du moteur restreint le régime maximal afin de protéger le moteur. La performance du moteur s'améliorera graduellement au cours de cette période.

# INSTRUCTIONS D'UTILISATION

## **⚠ AVERTISSEMENT**

Toujours faire l'*INSPECTION DE PRÉUTILISATION* avant de se servir de la motomarine. Lire les sections *INFORMATION CONCERNANT LA SÉCURITÉ* et *RENSEIGNEMENTS SUR LE VÉHICULE* et voir à bien connaître la technologie iControl.

Si une commande ou une instruction n'est pas bien comprise, communiquer avec un concessionnaire autorisé de motomarines Sea-Doo.

## **Embarquement**

Comme pour toute autre motomarine, l'embarquement doit se faire avec précaution, alors que le moteur est arrêté.

## **⚠ AVERTISSEMENT**

Le moteur **DOIT** être arrêté lorsqu'on monte sur la motomarine ou qu'on utilise la marche d'embarquement.

## **Embarquement à partir d'un quai**

Pour embarquer à partir d'un quai, placer doucement un pied sur le marche-pied de la motomarine installée le long du quai tout en tenant le guidon, et transférer simultanément le poids du corps de l'autre côté afin d'équilibrer la motomarine.

Passer ensuite l'autre pied au-dessus du siège et le placer de l'autre côté du marche-pied. Éloigner ensuite la motomarine du quai.



## **Embarquement en eau peu profonde**

En eau peu profonde, embarquer sur la motomarine par le côté ou par l'arrière.

## **⚠ AVERTISSEMENT**

- Garder les membres à l'écart de la turbine ou de la grille d'admission.
- Ne jamais se servir du système de propulsion comme point d'appui pour embarquer sur la motomarine.

S'assurer qu'il y a au moins 90 cm d'eau sous la partie arrière la plus basse de la coque.

Tenir compte que la coque calera une fois que les passagers auront pris place sur la motomarine. S'assurer que l'eau est assez profonde pour éviter que du sable et des cailloux soient aspirés par la turbine.

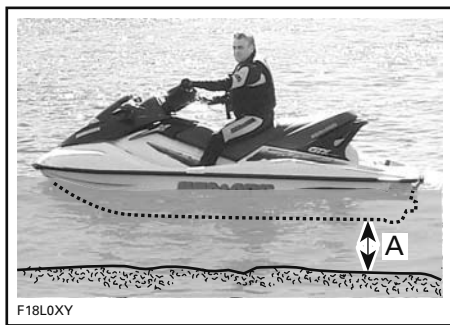

A. Se tenir à au moins 90 cm sous la partie arrière la plus basse de la coque une fois que les passagers ont pris place sur la motomarine

### AVIS

- Démarrer le moteur ou circuler là où l'eau n'est pas assez profonde pourrait endommager l'hélice ou d'autres composants de la turbine.
- Rester au centre de la marche.
- Une personne à la fois sur la marche.

### ⚠ AVERTISSEMENT

Dans le cas d'une motomarine munie d'un système iBR:

- Se souvenir du mouvement que fait le déflecteur iBR lorsqu'on démarre le moteur, qu'on l'arrête ou qu'on utilise le levier de commande iBR. Le mouvement automatique du déflecteur peut faire en sorte que les doigts ou les orteils de personnes s'agrippent à l'arrière de la motomarine soient coincés.
- Ne jamais se servir du déflecteur iBR comme point d'appui pour embarquer sur la motomarine.

## Embarquement en eau profonde

### ⚠ AVERTISSEMENT

- Garder les membres à l'écart de la turbine ou de la grille d'admission.
- Ne jamais se servir du système de propulsion comme point d'appui pour embarquer sur la motomarine.
- Les personnes inexpérimentées devraient s'exercer à embarquer près du rivage (en utilisant les méthodes décrites dans cette section) avant de naviguer en eau profonde.

### ⚠ AVERTISSEMENT

Dans le cas d'une motomarine munie d'un système iBR:

- Se souvenir du mouvement que fait le déflecteur iBR lorsqu'on démarre le moteur, qu'on l'arrête ou qu'on utilise le levier de commande iBR. Le mouvement automatique du déflecteur peut faire en sorte que les doigts ou les orteils de personnes s'agrippent à l'arrière de la motomarine soient coincés.
- Ne jamais se servir du système de propulsion ou du déflecteur iBR comme point d'appui pour embarquer sur la motomarine.

## Conducteur seul

### Modèles sans marche d'embarquement

1. D'une main, saisir la poignée arrière.
2. Avec l'autre main sur la plate-forme d'embarquement, se soulever jusqu'à ce que l'on puisse mettre un genou sur la plate-forme.
3. Placer l'autre genou sur la plate-forme d'embarquement.



4. Agripper la courroie du siège pour maintenir son équilibre et avancer jusqu'aux marchepieds de chaque côté du siège.



Chevaucher le siège.

### **Modèles à plate-forme d'embarquement**

Nager à l'arrière de la motomarine.

Abaisser la marche d'embarquement d'une main.



Avec l'autre main, saisir le rebord de la plate-forme d'embarquement, puis se soulever afin de mettre ses genoux sur la marche d'embarquement.



### **AVIS**

- Rester au centre de la marche.
- Une personne à la fois sur la marche.

Se déplacer vers l'avant et agripper d'une main la poignée moulée derrière le siège, puis se lever sur la marche d'embarquement.



Agripper des deux mains la poignée de maintien à l'arrière du siège et monter sur la plate-forme d'embarquement.





Agripper la courroie du siège pour maintenir son équilibre et avancer jusqu'aux repose-pieds de chaque côté du siège.



Chevaucher le siège.

### Conducteur avec passager

Le conducteur prend place de la façon indiquée précédemment.

En eau agitée, le passager se trouvant dans l'eau peut retenir la motomarine pour aider le conducteur à monter.



### AVIS

- Rester au centre de la marche.
- Une personne à la fois sur la marche.

Le passager monte ensuite sur la motomarine alors que le conducteur la maintient en équilibre et s'assoit le plus près possible de la console.



### TYPIQUE - MODÈLE À PLATE-FORME D'EMBARQUEMENT



### TYPIQUE - MODÈLE À PLATE-FORME D'EMBARQUEMENT





## Comment démarrer le moteur

### AVERTISSEMENT

Avant de démarrer le moteur, le conducteur et les passagers doivent toujours:

- Être assis sur le siège de la motomarine.
- Avoir une bonne prise ou tenir la personne assise devant eux par la taille.
- Porter des vêtements de protection appropriés, y compris un vêtement de flottaison individuel, approuvé par les autorités locales, ainsi que la partie inférieure d'une combinaison isothermique.

**AVIS** S'assurer qu'il y a au moins 90 cm d'eau sous la partie arrière de la coque, une fois que tous les passagers ont pris place sur la motomarine. Sinon, l'hélice ou d'autres composants de la turbine pourraient subir des dommages.

1. Fixer le cordon d'attache à son VFI ou au poignet (au moyen d'une dragonne).
2. Tenir fermement le guidon avec la main gauche et placer les deux pieds sur le marchepied.
3. Appuyer sur le bouton de démarrage/d'arrêt du moteur pour mettre le système électrique sous tension.
4. Pendant que l'indicateur multifonctionnel fait son autovérification, brancher le cordon d'attache à l'interrupteur coupe-circuit du moteur.

### AVERTISSEMENT

Garder le cordon d'attache fixé au VFI du conducteur ou au poignet (au moyen d'une dragonne) lorsqu'on démarre le moteur ou pendant une randonnée.

5. Appuyer sur le bouton de démarrage/d'arrêt pour lancer le moteur.

**REMARQUE:** Pour que le moteur démarre, on doit bien installer le capuchon du cordon d'attache au plus 5 secondes avant d'appuyer sur le bouton de démarrage/d'arrêt.

**AVIS** Si le moteur ne démarre pas immédiatement, ne pas appuyer sur le bouton de démarrage/d'arrêt du moteur plus de 10 secondes pour empêcher la surchauffe du démarreur. Laisser refroidir le démarreur entre les tentatives de démarrage. Se référer à la section *DIAGNOSTIC DES PANNES*.

6. Relâcher le bouton de démarrage/d'arrêt du moteur après le démarrage.

### AVERTISSEMENT

Toujours fixer le cordon d'attache au vêtement de flottaison individuel du conducteur avant de démarrer ou utiliser la motomarine.

**REMARQUE:** Pour que le moteur démarre, on doit bien installer le capuchon du cordon d'attache au plus 5 secondes avant d'appuyer sur le bouton de démarrage/d'arrêt. Si on entend autre chose que 2 courts bips lorsqu'on installe le cordon d'attache, cela indique qu'il y a quelque chose à régler. Se référer à la sous-section *DIAGNOSTIC DES PANNES* pour identifier le signal de code des BIPS.

**REMARQUE:** On peut redémarrer le moteur avec le bouton de démarrage/d'arrêt dans les 3 minutes après l'avoir arrêté. Après quoi, refaire la procédure de démarrage.

## Comment arrêter le moteur

### ⚠ AVERTISSEMENT

Afin de garder le contrôle de la direction de la motomarine, laisser le moteur fonctionner jusqu'à ce que la motomarine soit au ralenti.

Pour arrêter le moteur, appuyer sur le bouton de démarrage/d'arrêt ou retirer le capuchon du cordon d'attache de l'interrupteur coupe-circuit du moteur.

### ⚠ AVERTISSEMENT

Toujours retirer le cordon d'attache de l'interrupteur coupe-circuit du moteur quand la motomarine n'est pas en marche afin de prévenir les démarrages accidentels, les utilisations non autorisées par des enfants ou d'autres personnes, ainsi que le vol.

Si on arrête le moteur au moyen du bouton de démarrage/d'arrêt et que le cordon d'attache est toujours sur l'interrupteur coupe-circuit du moteur, l'indicateur multifonctionnel et l'alimentation électrique s'éteindront après environ trois minutes pour empêcher la batterie de se décharger.

## Comment tourner avec la motomarine

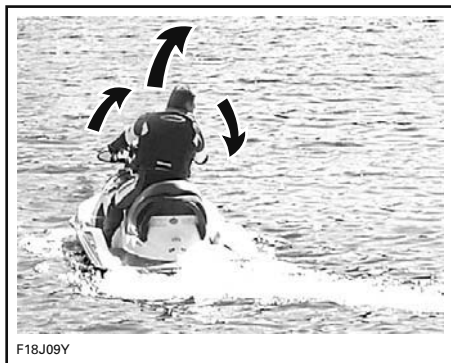

Lorsqu'on tourne le guidon, on fait pivoter la tuyère de la turbine, ce qui dirige la motomarine. Si on tourne le guidon vers la droite, la motomarine tourne à droite, et vice versa. Il faut appuyer sur l'accélérateur pour faire tourner la motomarine.

### ⚠ AVERTISSEMENT

Appuyer sur l'accélérateur et tourner le guidon pour donner à la motomarine une nouvelle direction. L'efficacité de la direction varie selon la pression exercée sur l'accélérateur, le nombre de passagers, la charge et l'état de l'eau ainsi que d'autres facteurs ambiants comme le vent.

À la différence d'une voiture, il faut appuyer sur l'accélérateur pour pouvoir tourner. Dans un endroit approprié, s'exercer à tourner tout en mettant les gaz et en s'éloignant d'un objet fictif. Il s'agit là d'une bonne technique pour éviter les collisions.

### ⚠ AVERTISSEMENT

Les changements de direction deviennent plus difficiles lorsqu'on relâche l'accélérateur, et carrément impossibles lorsque le moteur est arrêté.

La maniabilité de la motomarine varie et nécessite plus de dextérité lorsqu'on a un passager. Les passagers devraient toujours tenir la courroie du siège ou la poignée moulée, ou s'agripper à la personne assise devant eux par la taille. Il est important de réduire la vitesse et d'éviter les virages accentués. Éviter les eaux agitées avec un passager.

### Virages serrés et autres manœuvres spéciales

Quand on effectue des virages serrés ou des manœuvres spéciales qui font en sorte que les ouvertures d'admission d'air sont submergées pendant un certain temps, de l'eau pénètre dans la cale.

Il faut de l'air pour faire fonctionner un moteur à combustion; votre motomarine ne peut donc pas être complètement étanche.

**AVIS** Quand les ouvertures sont submergées, ce qui peut arriver quand on fait des manœuvres qui consistent à tourner en rond, à faire plonger la proue dans les vagues ou à faire chavirer la motomarine, l'eau peut pénétrer dans la cale et peut occasionner de sérieux dommages aux composants internes du moteur. Voir la section *GARANTIE* du présent guide.

### Système O.T.A.S. (aide directionnelle par accélération d'appoint)

Le système O.T.A.S. (aide directionnelle par accélération d'appoint) améliore la maniabilité après qu'on a coupé les gaz.

Si le conducteur relâche l'accélérateur en amorçant un virage complet, le système O.T.A.S. est activé électroniquement et il augmente légèrement la vitesse du moteur à un régime préprogrammé pour faciliter le virage.

Lorsqu'on ramène le guidon au centre, l'accélérateur revient au ralenti.

Se familiariser avec cette caractéristique avant de partir en randonnée pour la première fois.

## Comment passer au point mort

### AVERTISSEMENT

L'arbre de transmission et la turbine tournent encore lorsque le moteur est en marche, même lorsque le déflecteur iBR est au point mort. Se tenir à l'écart du système de propulsion de la motomarine.

Au démarrage de la motomarine, le système iBR engage automatiquement le déflecteur iBR au point mort.

Si le déflecteur est en marche avant, appuyer un coup sur le levier iBR. Le déflecteur passera au point mort.

Si le frein ou la marche arrière est utilisé(e), le déflecteur iBR passera au point mort lorsqu'on relâche le levier iBR si le levier d'accélérateur n'est pas activé.

**REMARQUE:** Relâcher complètement le levier d'accélérateur pour que le déflecteur iBR passe au point mort lorsque le levier iBR est relâché.

Si le moteur est arrêté alors qu'on est en marche avant ou arrière, le déflecteur iBR passera au point mort lorsqu'on arrêtera le moteur.

### Comment corriger le point mort de l'iBR

Si la motomarine se déplace légèrement vers l'avant ou l'arrière au point mort, corriger le système iBR.

**REMARQUE:** Le vent ou le courant de l'eau peut causer le mouvement de la motomarine lorsqu'elle est au point mort.

Si la motomarine avance, appuyer momentanément sur le bouton VTS BAS ou sur la flèche vers le bas (si la motomarine n'est pas équipée d'un interrupteur VTS).

Si la motomarine recule, appuyer momentanément sur le bouton VTS HAUT ou sur la flèche vers le haut (si la motomarine n'est pas équipée d'un interrupteur VTS).

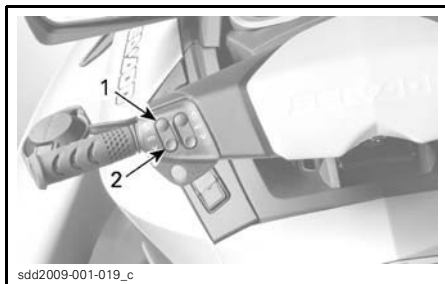

#### TYPIQUE - BOUTON DE COMMANDE DU VTS

1. Pour soulever la proue
2. Pour abaisser la proue

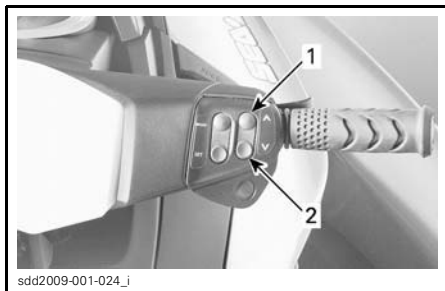

#### TYPIQUE - CORRECTION DE LA POSITION DU POINT MORT DE L'iBR

1. Flèche vers le haut (pour arrêter le mouvement vers l'arrière)
2. Flèche vers le bas (pour arrêter le mouvement vers l'avant)

**REMARQUE:** Appuyer sur le bouton VTS HAUT/BAS ou sur les flèches haut/bas (si la motomarine n'est pas équipée d'un interrupteur VTS) plusieurs fois jusqu'à ce que le réglage soit approprié au point mort et que la motomarine cesse de bouger.

## Comment passer en marche avant

Pour passer en marche avant depuis le point mort, appuyer un coup sur le levier d'accélérateur. Le déflecteur passera en marche avant et la motomarine accélérera.

Pour passer de la marche avant à la marche arrière, relâcher le levier iBR en appuyant légèrement sur le levier d'accélérateur.

Pour revenir en marche avant après avoir freiné, actionner le levier d'accélérateur tout en relâchant le levier iBR. Après un court délai, la motomarine avancera en accélérant.

## Comment passer en marche arrière

La marche arrière ne peut s'engager qu'entre le régime de ralenti et la vitesse au seuil de 14 km/h.

Pour passer en marche arrière, actionner le levier iBR sur la gauche du guidon à au moins 25% de sa course.

Lorsqu'on actionne le levier iBR en marche arrière, le levier d'accélérateur peut servir à contrôler le régime, et par conséquent la poussée arrière est produite.

Lorsqu'on déplace les leviers iBR et d'accélérateur simultanément, la poussée arrière se contrôle avec plus de précision. Un régime excessif entraînera une turbulence dans l'eau et réduira l'efficacité en marche arrière.

**REMARQUE:** La puissance du moteur est réduite chaque fois que la position du levier iBR est modifiée.

Relâcher le levier iBR pour ne plus reculer.

Après avoir relâché le levier iBR, actionner suffisamment le levier d'accélérateur pour mettre fin au mouvement vers l'arrière.

**⚠ AVERTISSEMENT**

Le frein ne fonctionne pas à reculons.

La puissance du moteur disponible est restreinte en marche arrière, ce qui limite la vitesse. Cependant, il est possible d'atteindre des vitesses de plus de 14 km/h en marche arrière, selon les conditions.

**⚠ AVERTISSEMENT**

Ne reculer qu'à basse vitesse et le moins longtemps possible. Lorsqu'on fait marche arrière en eau peu profonde, toujours s'assurer qu'il n'y a aucun objet, aucun obstacle ni aucune personne derrière la motomarine.

En marche arrière, tourner le guidon dans le sens opposé à la direction que l'on veut prendre.

Par exemple, pour entraîner l'arrière de la motomarine à bâbord (gauche), tourner le guidon à tribord (droite).



F18J08Z

**TIPIQUE - DIRECTION DANS LE SENS OPPOSÉ EN MARCHÉ ARRIÈRE**

**⚠ ATTENTION** La direction en marche arrière est opposée à celle en marche avant. Pour diriger la poupe à bâbord (gauche) en marche arrière, tourner le guidon à tribord (droite). Pour diriger la poupe à tribord (droite), tourner le guidon à bâbord (gauche). On devrait s'exercer à reculer dans un endroit sûr, où il y a peu d'embarcations afin de se familiariser avec les commandes et la manœuvrabilité de la motomarine avant de reculer dans un endroit restreint.

**Activation et utilisation du frein****⚠ AVERTISSEMENT**

- Le moteur doit tourner pour qu'on puisse utiliser le frein.
- Le frein ne fonctionne qu'en marche avant et n'a aucun effet à reculons.
- Le frein ne peut empêcher la motomarine de dériver en raison du courant ou du vent.

Le freinage ne peut s'engager qu'en marche avant, à une vitesse égale ou supérieure à 14 km/h.

Le frein est actionné lorsqu'on tire le levier iBR sur la gauche du guidon à au moins 25% de sa course.

**⚠ AVERTISSEMENT**

Il serait bon de s'exercer à freiner dans un endroit sûr, où il y a peu d'embarcations, à une vitesse grandissante afin de se familiariser avec les commandes et la manœuvrabilité de la motomarine.

Lorsque le levier iBR est actionné, le levier d'accélérateur est neutralisé et la commande de l'accélérateur du moteur dépend de la position du levier. Le freinage ne peut varier qu'avec le levier iBR.

La décélération de la motomarine est proportionnelle à la puissance de freinage. Plus on actionne le levier iBR, plus la puissance de freinage sera grande.

**REMARQUE:** Voir à actionner graduellement le levier iBR afin de régler l'intensité de la puissance de freinage et relâcher en même temps le levier d'accélérateur.

**ATTENTION** Lors de freinages, les utilisateurs doivent se tenir fermement afin d'éviter d'être déplacés vers l'avant ou de perdre l'équilibre en raison de la force de décélération. Le conducteur doit toujours avoir les deux mains sur le guidon et les passagers doivent s'agripper à une poignée de maintien ou tenir la taille de la personne devant eux.

### **AVERTISSEMENT**

La distance d'arrêt varie en fonction de la vitesse initiale, de la charge, du vent et des conditions de navigation. La puissance de freinage sollicitée par l'utilisateur au moyen du levier de commande iBR a également un effet sur la distance d'arrêt. Toujours régler son style de conduite en conséquence.

Lorsque la motomarine ralentit à moins de 14 km/h, le mode de freinage cesse de fonctionner et le mode marche arrière est engagé. Relâcher le levier iBR lorsque la motomarine est immobile, sinon celle-ci se mettra à reculer.

**ATTENTION** Lorsque la motomarine s'immobilise, le sillage qu'elle crée la rattrapera et peut la pousser vers l'avant. S'assurer qu'il n'y a aucun obstacle ni baigneur à l'avant.

Si le levier d'accélérateur est toujours actionné lorsqu'on relâche le levier iBR, la motomarine avance en accélé-

rant après un court délai. L'accélération est proportionnelle à la position du levier d'accélérateur.

### **AVERTISSEMENT**

Si on ne veut pas avancer lorsqu'on relâche le levier de frein, relâcher le levier d'accélérateur.

Lorsqu'on circule rapidement et qu'on freine, un jet d'eau se soulèvera derrière la motomarine, lequel pourrait momentanément empêcher la personne qui suit de voir la motomarine.

### **AVERTISSEMENT**

- Lorsqu'on se déplace en convoi, il est important d'aviser la personne qui vous suit des capacités de freinage et de manœuvrabilité de votre motomarine, de la signification du jet d'eau et de l'importance de garder ses distances.
- Se souvenir qu'il est possible que les embarcations qui vous suivent ou qui circulent à proximité ne puissent s'arrêter aussi rapidement.

### **Freinage dans un virage**

Le levier d'accélérateur doit être actionné pour qu'on puisse diriger la motomarine. Cependant, on peut freiner dans un virage en se servant du levier iBR de la façon décrite précédemment. Se préparer à maintenir son équilibre lorsque la motomarine traverse le sillage.

**ATTENTION** Lorsque la motomarine ralentit pour s'arrêter dans un virage, le sillage créé la rattrapera et la poussera latéralement. Se préparer à maintenir son équilibre lorsque le sillage rattrape la motomarine.

## Comment utiliser le correcteur d'assiette

Le correcteur d'assiette, un système rapide et efficace, permet de varier la position verticale de la tuyère de turbine selon la charge, la poussée, la position de conduite et les conditions de l'eau. Lorsque le correcteur est bien réglé, il peut améliorer la maniabilité, réduire le marsouinage et permettre à la motomarine d'adopter le meilleur angle possible de façon à obtenir une performance maximale.

Aux premières utilisations, le conducteur devrait utiliser le correcteur d'assiette à différentes vitesses et dans différentes conditions nautiques pour se familiariser avec ce dispositif. Les utilisateurs préfèrent habituellement régler le correcteur au centre de sa course lors d'une randonnée. Ce n'est qu'avec l'expérience que le conducteur apprendra à utiliser le correcteur en fonction des différentes conditions. Il serait bon de se familiariser avec le correcteur d'assiette pendant la période de rodage (moment où on recommande de circuler à basse vitesse).

Lorsque la tuyère est orientée vers le haut, le jet d'eau dirige la proue de la motomarine dans cette direction. On utilise cette position pour obtenir une meilleure vitesse de pointe.

Lorsque la tuyère est orientée vers le bas, la proue redescend et accroît la maniabilité de la motomarine. La

vitesse, la position de conduite du conducteur et le transfert de poids sont tous des facteurs qui influencent l'efficacité d'une motomarine lorsqu'elle aborde un virage. Il est possible de réduire ou d'éliminer l'effet de marsouinage lorsque la tuyère est orientée vers le bas et que la vitesse est réglée proportionnellement.

**REMARQUE:** La position du correcteur d'assiette est affichée par un indicateur à barres faisant partie de l'indicateur multifonctionnel.

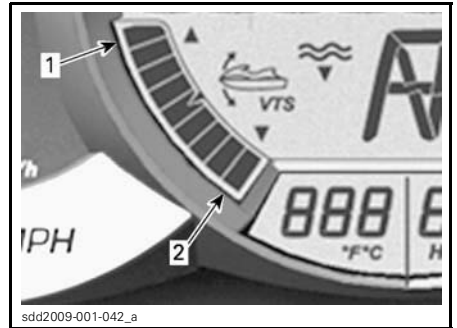

INDICATEUR MULTIFONCTIONNEL —  
POSITION DU CORRECTEUR

1. Proue élevée
2. Proue abaissée

Le correcteur d'assiette permet d'ajuster manuellement la position de la tuyère, de présélectionner deux positions et d'enregistrer ou de modifier des positions du correcteur d'assiette pour certains modèles.

## Méthodes de correction de l'assiette

MÉTHODES DE CORRECTION DE L'ASSIETTE	GTX GTX S 155	GTX LIMITED GTX LIMITED iS	RXT RXT-X RXT-X aS	WAKE PRO
Bouton de correcteur d'assiette	S.O.	X	X	X
Correction de l'assiette par double-clic	S.O.	X	X	X

MÉTHODES DE CORRECTION DE L'ASSIETTE	GTX GTX S 155	GTX LIMITED GTX LIMITED iS	RXT RXT-X RXT-X aS	WAKE PRO
Préréglages du correcteur d'assiette	S.O.	X	X	X
Correction de l'assiette avec l'indicateur multifonctionnel	X	S.O.	S.O.	S.O.

X = Caractéristique de série  
S.O. = Sans objet

## Réglage du correcteur d'assiette au moyen du bouton de correcteur d'assiette

Il y a neuf positions du correcteur d'assiette.

La motomarine étant en marche avant, procéder comme suit.

**REMARQUE:** Appuyer sur le bouton de correcteur d'assiette lorsque le moteur n'effectue pas une poussée vers l'avant ne modifiera que l'indication. La tuyère se déplace à la position choisie du correcteur d'assiette lorsque la poussée avant est activée.

1. Appuyer sur le bouton à flèche vers le haut afin de soulever la proue de la motomarine d'un cran.
2. Appuyer sur le bouton à flèche vers le bas afin d'abaisser la proue de la motomarine d'un cran.

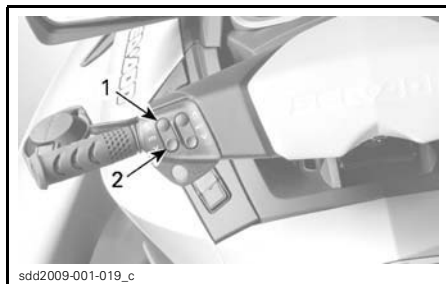

**TIPIQUE - BOUTON DE COMMANDE DU CORRECTEUR D'ASSIETTE**

1. Pour soulever la proue
2. Pour abaisser la proue

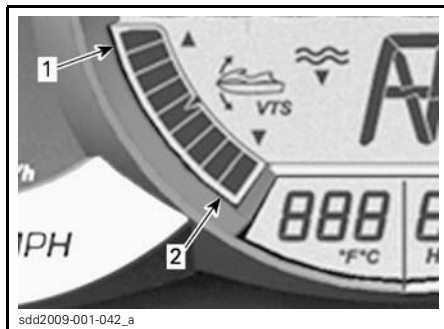

**INDICATEUR MULTIFONCTIONNEL — INDICATEUR DE POSITION DE CORRECTEUR D'ASSIETTE**

1. Pour soulever la proue
2. Pour abaisser la proue

**REMARQUE:** Si on appuie sur le bouton et qu'on le maintient ainsi jusqu'à ce que l'assiette soit à la position voulue, la tuyère se déplacera tant que le bouton n'est pas relâché ou que la position maximale (vers le haut ou le bas) n'est pas atteinte.

## Utilisation des préréglages du correcteur

Deux préréglages du correcteur peuvent être sélectionnés.

Pour sélectionner la position la plus élevée, double-cliquer sur la flèche du haut du bouton du correcteur (proue relevée).

Pour sélectionner la position la moins élevée, double-cliquer sur la flèche du bas sur le bouton (proue abaissée).



**REMARQUE:** S'il n'y a qu'un seul pré-réglage, double-cliquer sur la flèche du haut ou du bas pour utiliser le bouton du correcteur.

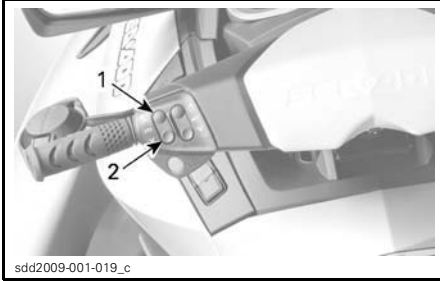

sdd2009-001-019\_c

**TYPIQUE - DOUBLE-CLIQUER VERS LE HAUT OU VERS LE BAS POUR UTILISER LES PRÉRÉGLAGES**

1. Position la plus élevée sur la flèche du haut
2. Position la moins élevée sur la flèche du bas

## Enregistrement des positions du correcteur

On peut enregistrer deux positions de correcteur afin de choisir rapidement la position voulue de la motomarine.

Pour enregistrer les pré-réglages:

1. Mettre le système électrique sous tension en appuyant une fois sur le bouton de démarrage/d'arrêt.
2. Installer le cordon d'attache sur l'interrupteur coupe-circuit du moteur.
3. Sur la droite du guidon, appuyer plusieurs fois sur le bouton MODE jusqu'à ce que MODE VTS s'affiche.

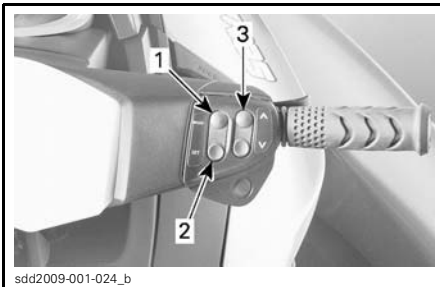

sdd2009-001-024\_b

**TYPIQUE**

1. Bouton MODE
2. Bouton SET
3. Bouton à flèches haut/bas

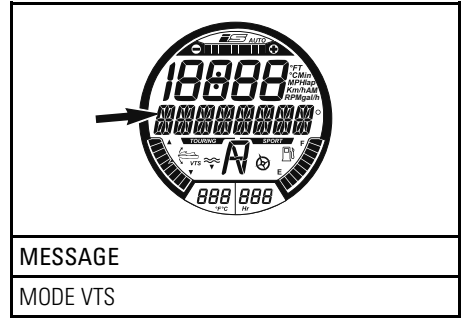

4. Sur la droite du guidon, appuyer sur le bouton SET pour afficher le pré-réglage 1.
5. Appuyer sur la flèche du haut ou du bas pour changer le pré-réglage 1. L'indicateur affichera les réglages 1 à 9 au-dessus de PRE REGLAGE 1.

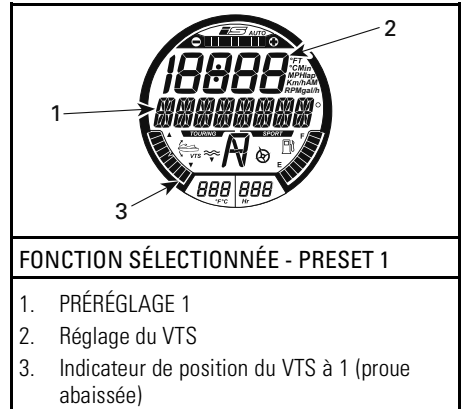

6. Appuyer sur le bouton SET pour sauvegarder le pré-réglage 1 et afficher le pré-réglage 2.
7. Appuyer sur la flèche du haut ou du bas pour changer le pré-réglage 2. L'indicateur affichera les réglages 1 à 9 au-dessus de PRE REGLAGE 2.

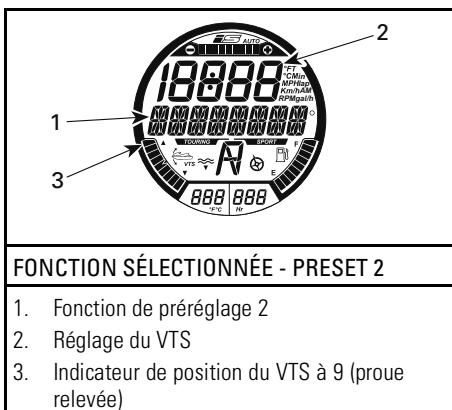

### FONCTION SÉLECTIONNÉE - PRESET 2

1. Fonction de pré-réglage 2
2. Réglage du VTS
3. Indicateur de position du VTS à 9 (proue relevée)

8. Appuyer sur le bouton SET pour sauvegarder les réglages et revenir à l'écran principal.

Le correcteur analysera les pré-réglages; le réglage le plus élevé se trouvera à la position supérieure (proue relevée) et le réglage le plus bas se trouvera à la position inférieure (proue abaissée).

Si les deux positions du correcteur sont identiques, les deux boutons présenteront le même réglage.

### Correction de l'assiette au moyen de l'indicateur

1. Lorsque le moteur est en poussée avant, appuyer sur le bouton MODE jusqu'à ce que la fonction CORRECTEUR D'ASSIETTE apparaisse sur l'affichage multifonctionnel.
2. Appuyer plusieurs fois sur le bouton à flèches haut/bas situées à droite du guidon pour modifier le réglage du correcteur d'assiette.

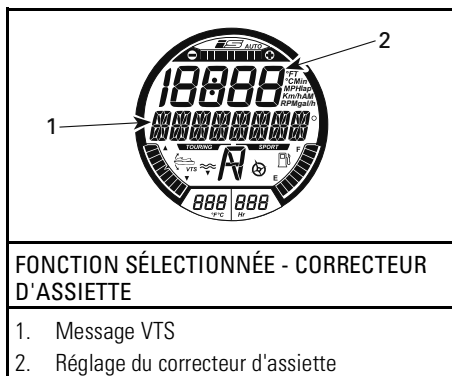

### FONCTION SÉLECTIONNÉE - CORRECTEUR D'ASSIETTE

1. Message VTS
2. Réglage du correcteur d'assiette

3. S'assurer du bon fonctionnement du correcteur d'assiette en vérifiant le mouvement de l'indicateur de position VTS sur l'indicateur multifonctionnel.

4. Appuyer sur le bouton SET pour sauvegarder le réglage désiré et revenir à l'écran principal.

**REMARQUE:** Les réglages disponibles du VTS sont numérotés de 1 à 9.

**REMARQUE:** Le correcteur d'assiette se vérifie lorsque le moteur effectue une poussée avant. Si le moteur n'effectue pas de poussée avant, seule l'indication change lorsqu'on appuie sur le bouton de commande du correcteur; la position de la tuyère demeure inchangée.

## Recommandations générales

### Conduite en eau agitée ou avec visibilité réduite

Éviter d'utiliser la motomarine dans de telles conditions. Si c'est indispensable, naviguer avec prudence et à une vitesse minimale.

### Façon d'aborder les vagues

Le conducteur doit agripper fermement le guidon et garder les deux pieds sur les marchepieds.

Le passager doit tenir les poignées de maintien avec les deux mains et garder les deux pieds sur les marchepieds.

Réduire la vitesse de la motomarine.

Toujours être prêt à diriger la motomarine et à maintenir son équilibre au besoin.

Lorsque la motomarine franchit une vague, soulevez-vous légèrement du siège afin d'absorber le choc avec les jambes.

Lorsque la motomarine aborde le sillage d'une embarcation, toujours maintenir une bonne distance avec cette dernière.

### **⚠ AVERTISSEMENT**

**Ralentir lorsqu'on aborde une vague ou le sillage d'une embarcation. Le conducteur et le ou les passagers doivent bien s'agripper et se mettre en position semi-accroupie afin d'absorber les chocs. Ne pas sauter les sillons ni les vagues.**

**REMARQUE:** Certains modèles de motomarines sont munis d'une suspension intelligente (iS) qui peut absorber les chocs lorsque l'eau est agitée ou qu'il y a des vagues. Se mettre en position semi-accroupie peut s'avérer nécessaire en eau très agitée ou si les vagues sont grandes. Le conducteur doit réduire sa vitesse pour éviter de perdre la maîtrise de la motomarine ou d'être éjecté.

### **Arrêt ou accostage au quai**

Lorsque le levier d'accélérateur est relâché, la résistance de l'eau sur la coque a pour effet de ralentir la motomarine. La distance d'arrêt varie en fonction de la taille de la motomarine, de sa vitesse, du poids qu'elle transporte, des conditions de l'eau, du vent et du courant.

Le système iBR peut également être utilisé pour freiner ou arrêter plus rapidement ainsi que pour accroître la manœuvrabilité, surtout lors d'un accostage.



F18A03Y

Le conducteur devrait s'exercer dans un endroit sûr, où il y a peu d'embarcations, apprendre à connaître les distances d'arrêt dans diverses conditions et à différentes vitesses. S'exercer à arrêter au moyen du système iBR en ligne droite et dans des virages afin de se familiariser avec les caractéristiques de maniabilité de la motomarine lorsqu'on freine partiellement ou complètement.

### **⚠ AVERTISSEMENT**

**Toujours s'exercer à freiner dans un endroit sûr où il y a peu d'embarcations, surtout à l'arrière. D'autres utilisateurs du plan d'eau peuvent ne pas pouvoir manœuvrer ou freiner à temps pour vous éviter si vous vous immobilisez devant eux.**

Lorsqu'on circule rapidement et qu'on freine, un jet d'eau se soulève derrière la motomarine, lequel pourrait momentanément empêcher la personne qui vous suit de voir votre motomarine.

**⚠ AVERTISSEMENT**

Lorsqu'on se déplace en convoi, il est important d'aviser la personne qui vous suit des capacités de freinage et de manœuvrabilité de votre motomarine, de la signification du jet d'eau et de l'importance de garder ses distances.

Le conducteur devrait également s'exercer à accoster à un quai imaginaire en se servant des commandes (leviers iBR et d'accélérateur).

Relâcher la manette d'accélérateur à une distance suffisante du lieu d'accostage.

Ralentir jusqu'à la vitesse de ralenti.

Pour manœuvrer, se servir du levier iBR, du levier d'accélérateur, du levier sélecteur au point mort, en marche arrière ou en marche avant selon le cas.

Se souvenir qu'en marche arrière par contre, la motomarine tourne en sens inverse de la direction. Tourner le guidon à gauche fait tourner l'arrière à droite, et vice versa.

**⚠ AVERTISSEMENT**

Les changements de direction deviennent plus difficiles lorsqu'on relâche l'accélérateur ou que le moteur est arrêté. La direction en marche arrière est opposée à celle en marche avant.

**Accostage sur une plage**

**AVIS** Il n'est pas recommandé de conduire la motomarine jusqu'au rivage.

S'approcher lentement de la plage. Arrêter le moteur avant que la profondeur sous la partie arrière la plus basse de la coque soit inférieure à 90 cm. Débarquer ensuite de la motomarine et la tirer jusqu'à la plage.

**AVIS** Circuler là où l'eau n'est pas assez profonde pourrait endommager l'hélice, les composants iBR ou d'autres composants de la turbine. Toujours arrêter le moteur avant que la profondeur sous la partie arrière la plus basse de la coque soit inférieure à 90 cm et ne jamais utiliser la marche arrière ou le frein.



F18A03V

# MODES DE FONCTIONNEMENT

MODES DE FONCTIONNEMENT	GTX 155 GTX S 155	GTX LIMITED GTX LIMITED iS	RXT	RXT-X aS RXT-X	WAKE PRO
Mode randonnée	X	X	X	X	X
Mode sport	X	X	X	X	X
Mode ECO	X	X	X	X	X
Mode régulation de vitesse	X	X	X	-	X
Mode basse vitesse	X	X	X	-	X
Mode ski	-	-	-	-	X
Mode clé d'apprentissage	X	X	X	X	X

X = Caractéristique de **série**  
 - = Voir votre concessionnaire Sea-Doo pour connaître la disponibilité.  
 S.O. = Sans objet

## Mode randonnée

Au démarrage, la motomarine se règle automatiquement en mode randonnée.

*Tous les modèles sauf les RXT-X/RXT-X aS*

L'indicateur multifonction affiche un indicateur RANDONNÉE pour confirmer l'activation de ce mode.

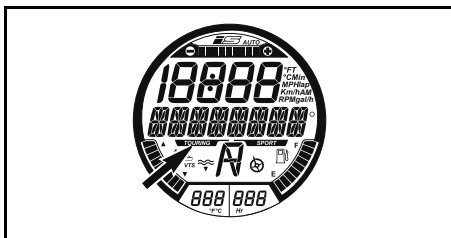

INDICATEUR DE MODE RANDONNÉE (TOUS LES MODÈLES SAUF LES RXT-X/RXT-X aS)

Lorsque le mode SPORT est activé, il le demeurera tant que le conducteur ne l'aura pas désactivé ou que le moteur est éteint. Le mode RANDONNÉE s'activera alors de nouveau automatiquement.

## Activation du mode sport

Pour activer rapidement le mode sport lorsque la motomarine est en mouvement, faire comme suit:



1. Maintenir le bouton SPORT enfoncé pendant au moins 3 secondes.

## Mode sport

Lorsque le mode SPORT est actif, la réponse de l'accélérateur est instantanée et les accélérations plus promptes qu'en mode randonnée.

**REMARQUE:** Lorsqu'on se sert d'une clé d'apprentissage, le mode sport n'est pas disponible.

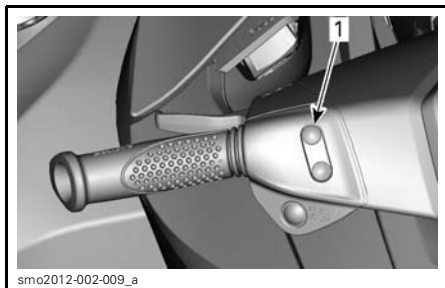

smo2012-002-009\_a

**TYPIQUE**

1. Bouton **SPORT**

Le message suivant s'affichera:

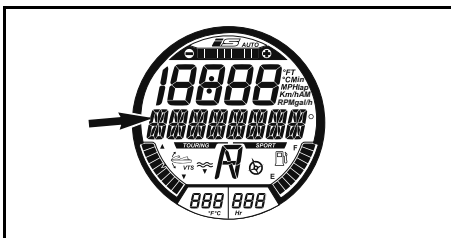

**MESSAGE**

MODE SPORT - ACCÉLÉRATION PLUS GRANDE  
- AVERTIR LES PASSAGERS DE BIEN SE TENIR -  
APPUYER SUR \_SET

**⚠ AVERTISSEMENT**

Informez les passagers que le mode sport offre une accélération accrue et qu'ils doivent se cramponner.

2. Appuyer sur le bouton SET de nouveau pour activer le mode sport.

Le message MODE SPORT ACTIF défilera à l'écran pour confirmer que le mode sport a été activé.

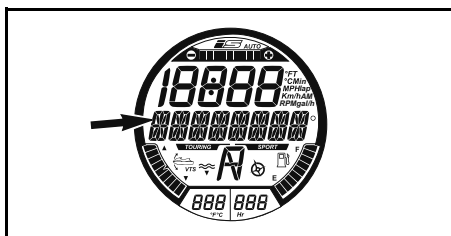

**MESSAGE**

MODE SPORT ACTIF

**REMARQUE:** L'indicateur revient à son affichage normal après quelques secondes.

3. Vérifier que l'indicateur de mode sport est allumé.

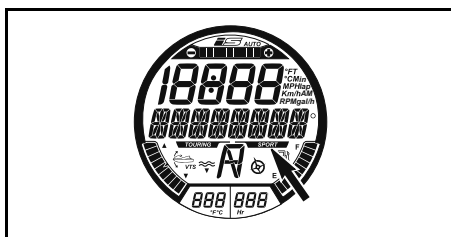

INDICATEUR DE MODE SPORT (TOUS LES MODÈLES SAUF LES RXT-X)

**REMARQUE:** L'indicateur de mode sport s'allumera et demeurera allumé tant et aussi longtemps que le mode sport est activé.

**Modèles RXT-X/RXT-X aS**

Il n'y a pas d'indicateur de mode SPORT sur l'affichage multifonctionnel. Il n'y a qu'un voyant de mode SPORT sur le tachymètre.

**Désactivation du mode sport**

Pour désactiver rapidement le mode sport lorsque la motomarine est en mouvement, faire comme suit:

## **⚠ AVERTISSEMENT**

Prêter attention aux autres embarcations, aux obstacles et aux baigneurs lorsqu'on s'apprête à désactiver le mode sport.

1. Maintenir le bouton SPORT enfoncé pendant au moins 3 secondes.

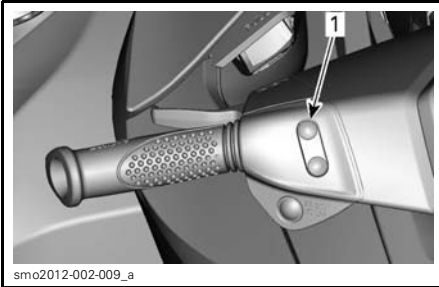

**TYPIQUE**

1. Bouton SPORT

**REMARQUE:** Le message suivant défilera à l'écran: **MODE SPORT IN-ACTIF.**

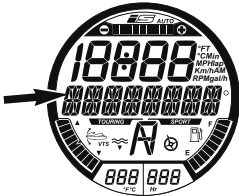

MESSAGE

MODE SPORT INACTIF

**REMARQUE:** L'indicateur revient à son affichage normal après quelques secondes.

*Tous les modèles sauf les RXT-X*

2. Vérifier que l'indicateur de mode randonnée est allumé.



INDICATEUR DE MODE RANDONNÉE (TOUS LES MODÈLES SAUF LES RXT-X/RXT-X aS)

## **Mode ECO (économie d'essence)**

### **Activation du mode ECO**

1. Appuyer sur le bouton ECO pendant au moins 1 seconde.

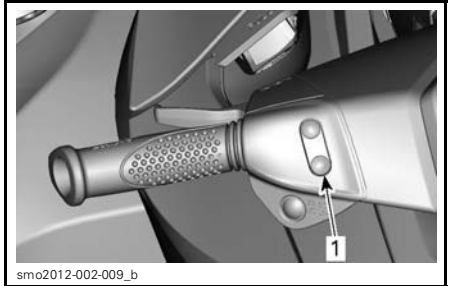

**TYPIQUE**

1. Bouton ECO

Le message suivant s'affichera à l'affiche multifonctionnel:

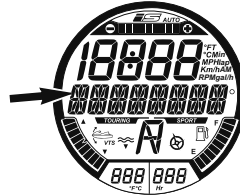

MESSAGE

MODE ECO

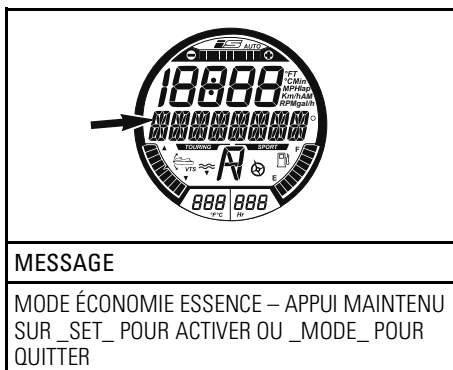

L'indicateur de mode ECO sera également activé.

### Désactivation du mode ECO

1. Appuyer sur le bouton ECO au moins 1 seconde.

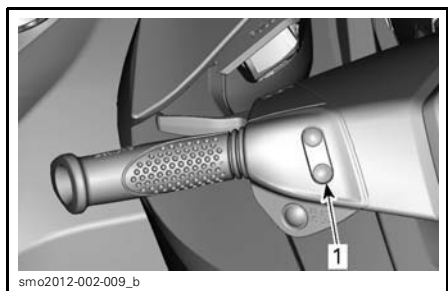

#### TYPIQUE

1. Bouton ECO

L'indicateur de mode ECO se désactivera.

### Mode de régulation de vitesse

Le mode de régulation de vitesse, une fonction de l'iTC (commande d'accélérateur intelligente), permet à l'utilisateur de restreindre la vitesse maximale de la motomarine.

Cette fonction est utile lorsqu'on parcourt de longues distances, qu'on navigue dans des zones où la vitesse est restreinte ou qu'on remorque un skieur, un planchiste ou un accessoire nautique.

Le conducteur doit maintenir le levier d'accélérateur enfoncé pour que la vitesse demeure constante.

Une fois la vitesse maximale réglée, le conducteur peut faire varier au moyen du levier d'accélérateur la vitesse de la motomarine, depuis le régime de ralenti à la vitesse de croisière sélectionnée. Il ne peut excéder la vitesse de croisière réglée même si le levier d'accélérateur est actionné à fond.

Lorsqu'on navigue à vitesse constante, être attentif et conscient de ce qui se passe autour.

Pour ralentir, relâcher le levier d'accélérateur au-delà du point de réglage, ou actionner le levier iBR.

Si le levier iBR est actionné pour freiner, le mode régulation de vitesse est contourné mais **pas désactivé**.

Une fois le levier iBR relâché et le levier d'accélérateur en marche avant, le mode de régulation de vitesse s'engage de nouveau afin de restreindre la vitesse de la motomarine au réglage sélectionné précédemment.

### Conditions préalables à l'activation du mode régulation de vitesse

**REMARQUE:** Le mode régulation de vitesse n'est pas disponible si le mode basse vitesse ou ski est actif.

On peut activer le mode régulation de vitesse:

- Le moteur tournant au ralenti en poussée avant
- Lorsqu'on circule à une vitesse constante.

### Activation du mode régulation de vitesse

1. Maintenir une vitesse constante.
2. Appuyer sur le bouton CRUISE et le maintenir ainsi pendant environ 1 seconde.



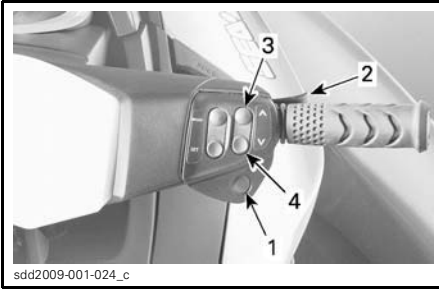

**TYPIQUE**

1. Bouton régulation de vitesse
2. Manette d'accélérateur
3. Flèche du haut
4. Flèche du bas

Un bip sera émis, ce qui indique que le mode de régulation de vitesse est actif, puis un voyant vert CRUISE (régulateur de vitesse) s'allume.

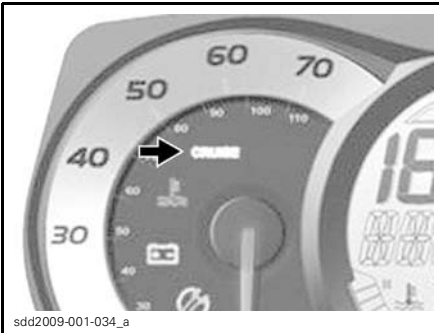

**TYPIQUE - VOYANT CRUISE**

**REMARQUE:** Le mode de régulation de la vitesse ne limite que la vitesse maximale lorsqu'on appuie sur le levier d'accélérateur. Il faut continuer à appuyer sur le levier d'accélérateur pour maintenir la vitesse de marche avant. Il est possible de faire varier la vitesse de la motomarine depuis le ralenti jusqu'à la vitesse de croisière sélectionnée à l'aide du levier d'accélérateur. La vitesse de la motomarine peut varier selon les conditions.

**Activation du mode régulation de vitesse au ralenti**

**REMARQUE:** Cette fonction est disponible à environ 10 km/h.

Pour activer le mode régulation de vitesse et prérégler le mode régulation de vitesse au ralenti en poussée avant:

1. Appuyer sur le bouton de régulation de vitesse et le maintenir jusqu'à ce que le message suivant s'affiche.

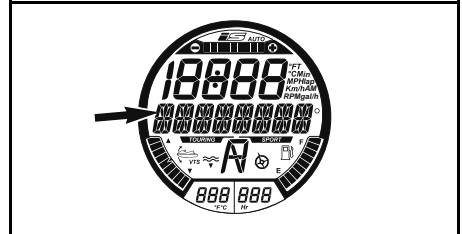

**MESSAGE**

MODE CRUISE\_ SELECTIONNER VITESSE \_  
 APPUYER SUR SET\_ POUR ACCEPTER OU  
 \_MODE\_ POUR QUITTER

2. Appuyer sur le bouton à flèche vers le haut jusqu'à ce qu'on atteigne la vitesse de croisière voulue sur l'affichage numérique. Le message suivant défilera sur l'affichage multifonctionnel.

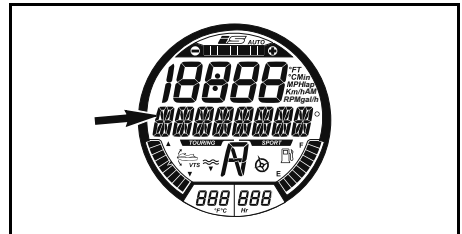

**MESSAGE**

MODE CRUISE\_ AJUSTEMENT VITESSE

3. Appuyer sur le bouton SET pour sauvegarder la vitesse de croisière choisie et activer la fonction de régulation de vitesse. Le message suivant défilera sur l'affichage multifonctionnel.

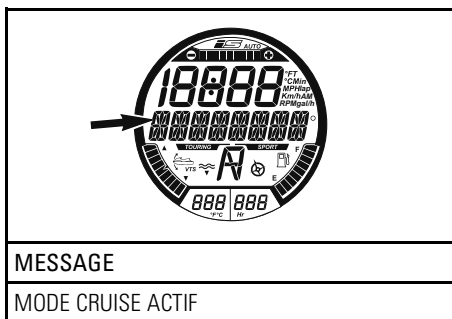

### Modification de la vitesse de croisière

Pour augmenter ou réduire la vitesse de croisière:

1. Maintenir le levier d'accélérateur complètement enfoncé.
2. Appuyer sur le bouton à flèches haut/bas.

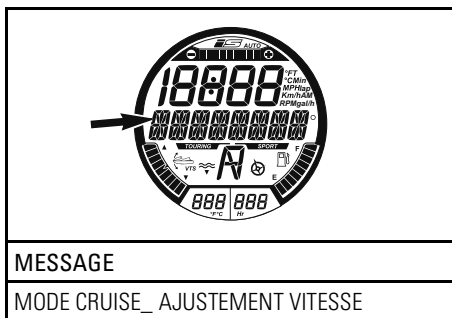

3. Appuyer sur le bouton à flèches haut/bas pour régler la vitesse.

### Neutralisation de la régulation de vitesse

Pour désactiver le mode de régulation de vitesse:

1. Relâcher le levier d'accélérateur.
2. Appuyer sur le bouton de régulateur de vitesse.

Le mode de régulation de vitesse est désactivé lorsque:

- Le voyant CRUISE sur l'affichage de l'indicateur de vitesse s'éteint.
- Un bip se fait entendre.

**REMARQUE:** Si le levier d'accélérateur n'est pas complètement relâché lorsqu'on appuie sur le bouton de régulateur de vitesse, aucun bip ne sera émis et le voyant demeurera allumé. La fonction de régulation de la vitesse demeurera active tant qu'on n'aura pas relâché complètement le levier d'accélérateur; le bip se fera alors entendre et le voyant s'éteindra.

### Mode basse vitesse (tous les modèles sauf RXT-X et RXT-X aS)

La commande d'accélérateur intelligente (ITC) comporte le mode basse vitesse qui permet au conducteur de régler le régime de ralenti. Cette fonction est utile lorsqu'on navigue dans une zone à vitesse restreinte où le conducteur doit être particulièrement vigilant afin d'éviter des obstacles.

Le conducteur peut régler le régime de ralenti de 1.6 km/h à 8 km/h.

Si on accélère au-delà d'environ 14 km/h, le mode basse vitesse est désactivé et le moteur revient au régime de ralenti lorsqu'on relâche le levier d'accélérateur.

Si une situation survient au cours de laquelle le conducteur doit arrêter ou accélérer rapidement face à une situation hasardeuse, le mode basse vitesse est désactivé lorsqu'on tire sur le levier d'accélérateur ou sur le levier iBR et le conducteur retrouve un contrôle normal de la motomarine.

### Activation du mode basse vitesse

Pour activer le mode basse vitesse:

1. Relâcher le levier d'accélérateur pour que le régime soit au ralenti.
2. Actionner puis relâcher le levier iBR pour passer au point mort.
3. Appuyer sur le bouton CRUISE et le maintenir ainsi pendant environ 1 seconde.

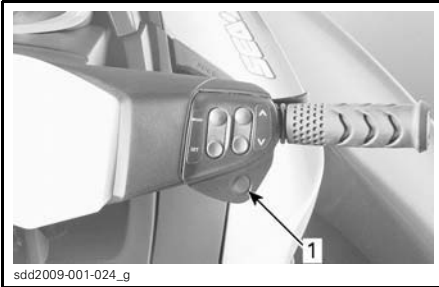

**TYPIQUE**

1. Bouton de régulateur de vitesse

Le voyant CRUISE s'allumera sur l'affichage de l'indicateur de vitesse ou l'affichage multifonctionnel, ce qui indique que le régulateur de vitesse est actif.



**TYPIQUE - VOYANT CRUISE ALLUMÉ SUR L'INDICATEUR DE VITESSE**

Un message défilera sur l'affichage multifonctionnel comme quoi le mode basse vitesse est maintenant actif.

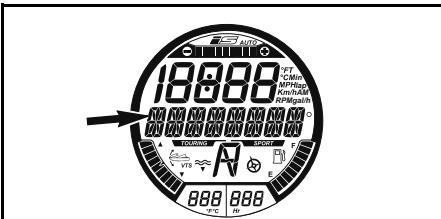

MESSAGE

MODE BASSE VITESSE - AJUSTEMENT VITESSE

Le réglage 1 de basse vitesse (par défaut) s'allumera également quelques secondes sur l'affichage numérique.

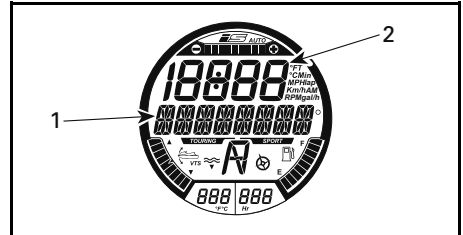

**INDICATION DU MODE BASSE VITESSE**

1. Message défilant MODE BASSE VITESSE ACTIF
2. Le réglage s'affiche pendant quelques secondes

**REMARQUE:** Le message MODE BASSE VITESSE apparaît tant que le mode est actif. L'affichage numérique affiche le message précédent après quelques secondes.

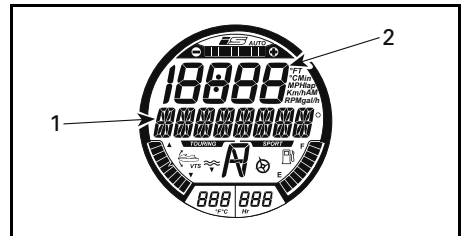

**MODE BASSE VITESSE**

1. Message défilant MODE BASSE VITESSE
2. Affichage numérique montrant le message précédent

**Modification du réglage du mode basse vitesse**

Pour accroître ou réduire la basse vitesse, appuyer une ou plusieurs fois sur la flèche du haut sur le bouton à la droite du guidon.

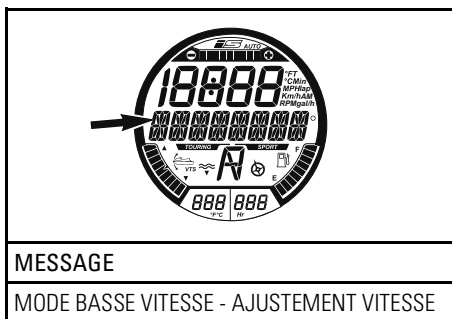

L'indication de réglage s'affichera de nouveau à l'écran pour indiquer que la vitesse a changé.

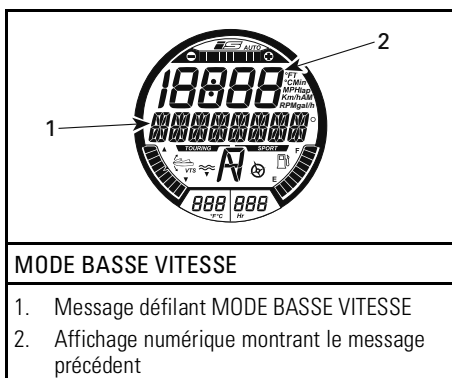

L'affichage reviendra au message précédent quelques secondes après l'activation du bouton à flèches haut/bas.

**REMARQUE:** Il y a 5 réglages de basse vitesse possibles (1 à 5).

À titre de rappel, le message suivant défilera périodiquement sur l'affichage multifonctionnel.

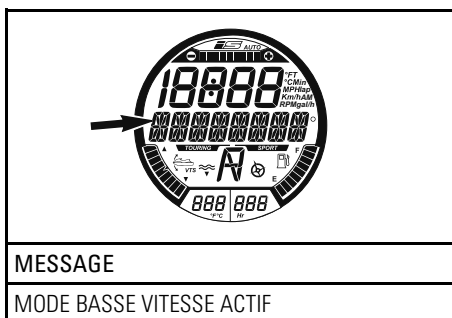

L'affichage reviendra au message précédent quelques secondes après l'activation du bouton à flèches haut/bas.

### Désactivation du mode basse vitesse

Pour désactiver le mode basse vitesse, utiliser une des méthodes suivantes:

- Appuyer sur le bouton de régulateur de vitesse, ou
- Appuyer sur le levier iBR ou
- Accélérer au-delà de la basse vitesse la plus élevée réglée.

Lorsqu'on désactive le mode basse vitesse en appuyant sur le bouton de régulation de vitesse ou en accélérant en appuyant sur le levier d'accélérateur, le déflecteur iBR demeure en position de marche avant.

Lorsqu'on utilise le levier iBR, le déflecteur iBR passera en position de marche arrière, puis de point mort lorsqu'on relâche le levier.

Le mode basse vitesse est désactivé lorsque:

- L'indicateur CRUISE s'éteindra
- Le message MODE BASSE VITESSE ACTIF ne défilera plus.

### Mode ski

Le mode ski permet des accélérations contrôlées répétées et une vitesse de remorquage constante pour le ski ou la planche nautique.

Le mode ski n'est pas disponible lorsqu'une clé d'APPRENTISSAGE est utilisée.

### Fonction RAMPE

La fonction RAMPE offre un réglage préprogrammé pour lancer la motomarine et accélérer en remorquant un skieur ou un planchiste.

RAMPE 1 offre:

- Le lancement le plus en douceur
- L'accélération la plus graduelle
- La VITESSE CIBLE la plus basse.

RAMPE 5 offre:

- Le lancement le plus rapide
- L'accélération la plus rapide
- La VITESSE CIBLE la plus élevée.

**Fonction VITESSE CIBLE**

La fonction VITESSE CIBLE restreint la vitesse de remorquage maximale.

Une fois la RAMPE sélectionnée, l'affichage numérique indiquera une vitesse cible moyenne.

La vitesse moyenne et la plage de vitesses offerte dépendent de la RAMPE sélectionnée. Plus le chiffre de la RAMPE est haut, plus la plage de vitesses est élevée.

Le conducteur peut régler la vitesse cible à n'importe quelle valeur comprise dans la plage de vitesses de la RAMPE sélectionnée.

**REMARQUE:** Si la vitesse cible désirée n'est pas disponible pour la RAMPE sélectionnée, réactiver le MODE SKI et choisir une autre RAMPE.

**Activation et utilisation du mode ski**

Pour activer le mode ski, suivre les étapes ci-dessous:

1. Relâcher la manette d'accélérateur.

**REMARQUE:** Le mode ski ne peut être activé si l'accélérateur n'est pas complètement relâché, ou si le mode RÉGULATION DE VITESSE ou le mode BASSE VITESSE est activé. Un message défilera sur l'affichage multifonctionnel pour vous en aviser. Suivre les instructions à l'écran.

2. Appuyer à plusieurs reprises sur le bouton MODE jusqu'à ce que la fonction MODE SKI soit visible sur l'affichage multifonctionnel.



sdd2009-001-024\_e

**TYPIQUE**  
1. Bouton MODE

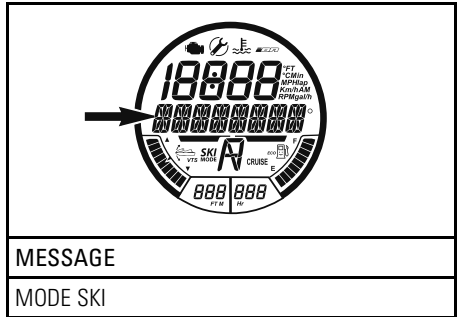

3. Appuyer sur le bouton SET pour choisir la fonction. Le message de l'indicateur multifonctionnel affichera RAMPE. Le numéro de RAMPE apparaîtra à l'affichage numérique.



sdd2009-001-024\_f

**TYPIQUE**  
1. Bouton SET

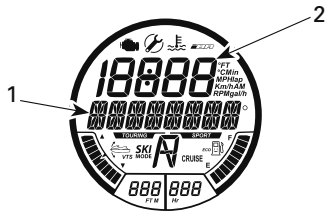

1. Message RAMPE  
2. Réglage de la RAMPE

**PREMIER RÉGLAGE OFFERT - RAMPE**

1. Message RAMPE  
2. Réglage de la RAMPE

- Pour modifier le réglage relatif à la RAMPE, appuyer sur le bouton à flèches HAUT/BAS jusqu'à ce que le numéro de mode de la rampe apparaisse sur l'affichage numérique.
- Appuyer sur RÉGLAGE pour sélectionner le réglage désiré. L'affichage multifonctionnel affichera ensuite le réglage de la fonction VITESSE CIBLE.

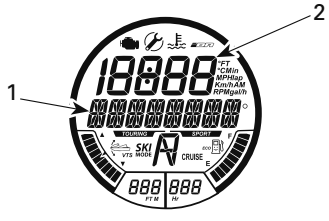

1. Message VITESSE CIBLE  
2. Réglage de la VITESSE CIBLE

**DEUXIÈME RÉGLAGE OFFERT - VITESSE CIBLE**

1. Message VITESSE CIBLE  
2. Réglage de la VITESSE CIBLE

- Appuyer sur le bouton à flèches HAUT/BAS pour augmenter ou diminuer la vitesse cible.
- Appuyer sur RÉGLAGE pour sélectionner la vitesse cible désirée. L'écran affichera ensuite le message défilant suivant.

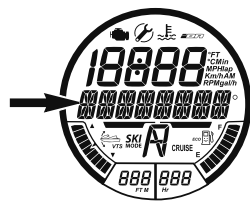

**MESSAGE**

MODE SKI - APPUYER SUR RÉGLAGE POUR COMMENCER OU MODE POUR QUITTER

**REMARQUE:** Il y aura un signal sonore toutes les 5 secondes à titre de rappel indiquant que le MODE SKI est activé.

- Appuyer sur RÉGLAGE de nouveau. Le message de confirmation qui suit apparaîtra.

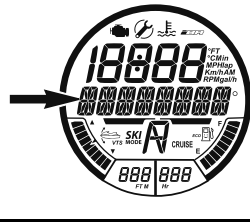

**MESSAGE**

MODE SKI ACTIVÉ - APPUYER SUR MODE ET RETOURNER AU RÉGIME DE RALENTI POUR ANNULER

**REMARQUE:** Le voyant du MODE SKI clignotera lorsque ce mode sera activé. Il demeure allumé lorsque le conducteur enfonce complètement et maintient le levier d'accélérateur.



**VOYANT DE MODE SKI**

9. Pour démarrer la motomarine en mode ski, tirez et retenez le levier de l'accélérateur jusqu'au guidon. La motomarine accélérera selon le réglage de la VITESSE CIBLE et le voyant du MODE SKI indiquera une vitesse constante.
10. Pour augmenter ou diminuer la VITESSE CIBLE lorsque la motomarine est en mode ski, appuyer sur les flèches haut ou bas; **ne pas lâcher** le levier de l'accélérateur.

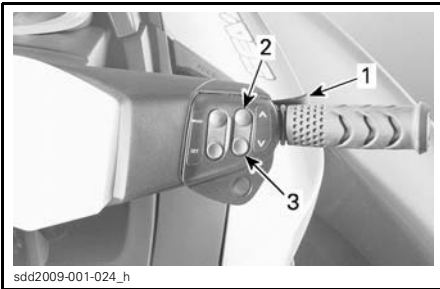

**TYPIQUE**

1. Retenir le levier de l'accélérateur
2. Appuyer sur la flèche haut pour augmenter la vitesse
3. Appuyer sur la flèche bas pour diminuer la vitesse

**REMARQUE:** Si l'accélérateur est relâché en partie pendant l'utilisation du mode ski, le voyant du MODE SKI clignotera et la fonction de réglage de la vitesse avec le bouton à flèches HAUT/BAS sera désactivée.

11. Pour désactiver le mode ski ou pour récupérer un skieur ou un planchiste tombé, relâcher complètement l'accélérateur pour retrouver la maîtrise normale de ce dernier.

**REMARQUE:** Lorsque l'accélérateur est complètement relâché pendant l'utilisation du mode ski, le système revient à l'état du mode ski au moment de l'activation. Le voyant du MODE SKI s'éteint, mais le mode demeure activé. Un message à ce sujet réapparaîtra sur l'affichage multifonctionnel.

12. Appuyer sur RÉGLAGE pour réactiver le mode ski, et tirer de nouveau le levier de l'accélérateur pour commencer une autre randonnée en mode ski.

**Désactivation du mode ski**

Pour quitter le mode ski à tout moment pendant le processus de réglage du mode ski, appuyer sur le bouton MODE.

Pour désactiver le mode ski pendant une randonnée, relâcher l'accélérateur pour ralentir la vitesse, puis appuyer sur le bouton MODE.

**Mode clé d'apprentissage**

Le mode clé d'apprentissage offre cinq réglages de restriction de la vitesse.

Par défaut, le réglage de restriction de la vitesse sélectionné est 3.

**Modification des réglages de vitesse de la clé d'apprentissage**

**REMARQUE:** Le réglage d'une clé ne se modifie que le moteur étant arrêté.

Pour modifier les réglages de la clé d'apprentissage, suivre les instructions ci-dessous:

1. Appuyer sur le bouton de démarrage/d'arrêt pour mettre le système électrique sous tension puis brancher la clé NORMALE à l'interrupteur coupe-circuit du moteur.
2. Attendre que l'indicateur multifonctionnel ait terminé son autovérification et qu'il affiche le message comme quoi il reconnaît la clé.
3. Appuyer plusieurs fois sur le bouton MODE jusqu'à ce que le mode clé soit visible sur l'écran numérique de l'indicateur multifonctionnel.

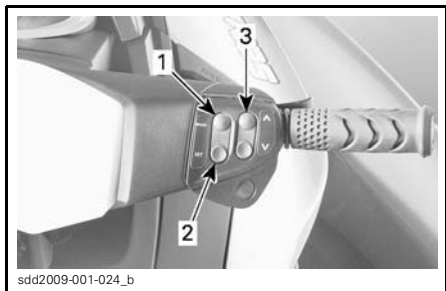

**TYPIQUE - BOUTONS DE COMMANDE DE L'INDICATEUR**

1. Bouton *MODE*
2. Bouton *SET*
3. Bouton à flèches haut/bas

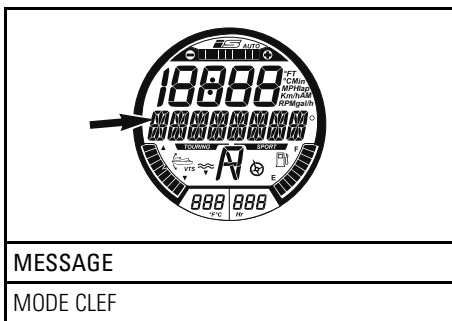

4. Appuyer sur le bouton SET pour activer la fonction de réglage de la clé d'apprentissage. Le message L-Key s'affichera sur l'indicateur.

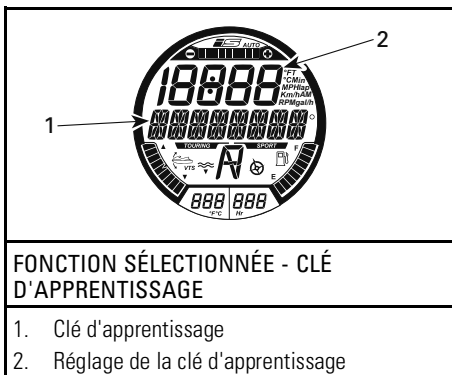

5. Appuyer sur le bouton à flèches haut/bas pour modifier le réglage de la clé de 1 à 5. Voir le tableau plus bas pour connaître les restrictions de vitesse selon le réglage.

6. Appuyer une fois sur le bouton SET pour sauvegarder le réglage, deux fois pour quitter cette fonction ou attendre simplement qu'elle disparaisse d'elle-même. Le changement sera automatiquement sauvegardé.

**REMARQUE:** Le réglage de vitesse de la clé s'applique à toute clé du même type utilisée sur une motomarine particulière. Le même type de clé utilisé sur différentes motomarines peut donc présenter un réglage de vitesse différent selon la motomarine.

TYPE DE CLÉ D.E.S.S.	RÉGLAGE DE VITESSE DE LA CLÉ	VITESSE MAXIMALE APPROX.
CLÉ D'APPRENTISSAGE	5	80 km/h
	4	74 km/h
	3	68 km/h
	2	60 km/h
	1	51 km/h



## OPÉRATIONS SPÉCIALES

### Nettoyage de l'admission d'eau de la turbine et de l'hélice

#### **⚠ AVERTISSEMENT**

Se tenir à l'écart de la grille d'admission lorsque le moteur tourne. Les cheveux longs, vêtements amples ou sangles de votre vêtement de flottaison individuel, par exemple, peuvent s'emmêler dans les pièces mobiles.

Les algues, coquillages et autres débris peuvent s'accumuler sur la grille d'admission, l'arbre de transmission ou l'hélice. Certains problèmes peuvent survenir lorsque l'admission d'eau est obstruée. Par exemple:

- **Cavitation:** Le moteur tourne rapidement, mais la motomarine se déplace lentement à cause d'une poussée réduite du jet. Il se peut que les composants de la turbine soient endommagés.
- **Surchauffe:** Comme la turbine commande le débit d'eau servant à refroidir le système d'échappement, une admission obstruée entraînera la surchauffe du moteur et endommagera ses composants internes.

On peut nettoyer la partie obstruée par des algues de la façon suivante:

#### **⚠ AVERTISSEMENT**

S'il faut retirer un objet coincé du système de propulsion, **RETIRER** le cordon d'attache de l'interrupteur coupe-circuit du moteur.

### Nettoyage sur l'eau

Balancer plusieurs fois la motomarine tout en appuyant plusieurs fois sur le bouton de démarrage/d'arrêt du moteur pendant quelques instants sans démarrer le moteur. La plupart du temps, cela permettra de dégager la

partie obstruée. Démarrer le moteur, puis s'assurer que la motomarine fonctionne normalement.

Si le système est toujours obstrué, procéder de la façon suivante:

- Le moteur étant en marche et avant d'appuyer sur l'accélérateur, mettre le levier iBR en marche arrière et appuyer rapidement sur la manette d'accélérateur à plusieurs reprises.
- Répéter l'opération au besoin.

Si le système est toujours obstrué, sortir la motomarine de l'eau pour la nettoyer. Consulter *NETTOYAGE À L'EAU SUR LA PLAGES*.

### Nettoyage à l'eau sur la plage

#### **⚠ AVERTISSEMENT**

Avant de nettoyer la turbine, **RETIRER** le cordon d'attache de l'interrupteur coupe-circuit du moteur pour empêcher le démarrage accidentel du moteur.

Placer un carton ou un tapis près de la motomarine afin d'éviter de l'égratigner en la retournant pour la nettoyer.

Retourner la motomarine sur un côté pour la nettoyer.

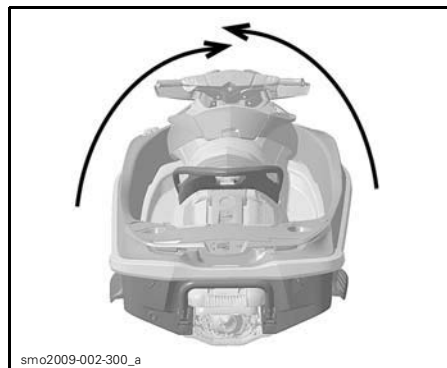

TYPIQUE

Nettoyer l'admission d'eau. En cas de difficulté, confier cette tâche à un concessionnaire autorisé de motomarines Sea-Doo.

**AVIS** Vérifier si la grille d'admission d'eau est endommagée. S'il y a lieu, voir un concessionnaire autorisé de motomarines Sea-Doo pour la réparation.

Pour accéder facilement à la turbine, déplacer l'iBR en position avant. Consulter le passage *FONCTION DE CONTOURNEMENT DE L'iBR* pour obtenir plus de renseignements.

### Fonction de contournement de l'iBR

Lorsque la fonction de contournement de l'iBR est activée, l'utilisateur peut déplacer électroniquement le déflecteur iBR et la tuyère sur toute leur course au moyen du bouton de commande VTS.

**REMARQUE:** La fonction de contournement de l'iBR n'est disponible que le moteur étant arrêté.

### ⚠ AVERTISSEMENT

Lorsqu'on déplace le déflecteur iBR en se servant de la fonction de contournement de l'iBR, s'assurer qu'il n'y a personne derrière la motomarine. On peut se faire coincer les doigts par le déflecteur en mouvement.

**AVIS** Si un objet ou un outil reste coincé dans le système iBR lorsqu'on utilise la fonction de contournement, les composants iBR risquent d'être endommagés. Retirer tout objet rigide qui pourrait nuire au mouvement du déflecteur iBR avant de déplacer ce dernier.

### ⚠ AVERTISSEMENT

Si on doit retirer un objet coincé dans le système de propulsion, observer à la lettre les directives suivantes:

- Enlever le cordon d'attache de l'interrupteur coupe-circuit du moteur.
- Attendre au moins 5 minutes.
- Ne pas appuyer sur le bouton de démarrage/d'arrêt. Si on a appuyé sur le bouton, attendre un autre 5 minutes.

### Activation de la fonction de contournement de l'iBR

Pour activer la fonction de contournement de l'iBR, procéder comme suit.

1. Mettre le système électrique sous tension en appuyant sur le bouton de démarrage/d'arrêt.
2. Installer le cordon d'attache sur l'interrupteur coupe-circuit du moteur.

**REMARQUE:** Le cordon d'attache doit être installé pour éviter que l'indicateur multifonctionnel s'éteigne après son autovérification. Il y aura une alimentation pendant environ 3 minutes.

3. Appuyer sur le levier iBR et le tenir pendant toute la procédure.

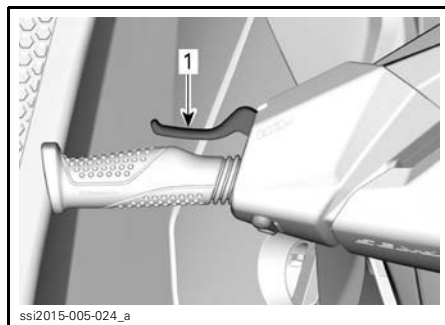

1. Levier iBR actionné et tenu

4. Lorsque le message suivant apparaît dans l'indicateur multifonctionnel, appuyer sur le bouton SET.

**MESSAGE DE L'INDICATEUR  
MULTIFONCTIONNEL**

COMMANDE IBR ACTIVE - APPUYER SUR  
LE BOUTON SET

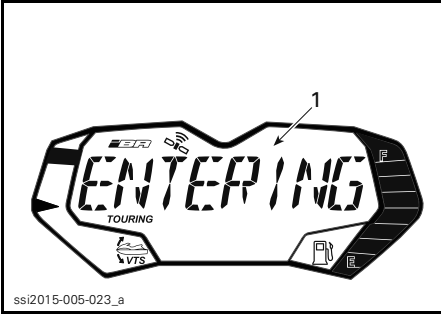

**TYPIQUE**

1. Message de l'indicateur multifonctionnel

Après quelques secondes, le message suivant défilera à répétition dans l'indicateur multifonctionnel.

**MESSAGE DE L'INDICATEUR  
MULTIFONCTIONNEL**

IBR MANUEL ACTIF - RELÂCHER LEVIER  
POUR QUITTER

5. Tout en retenant toujours le levier iBR, appuyer sur le bouton VTS HAUT/BAS ou sur les flèches HAUT/BAS (si la motomarine n'est pas équipée d'un interrupteur VTS) pour déplacer le déflecteur iBR. S'assurer que l'indication du VTS dans l'indicateur multifonctionnel change à mesure que le déflecteur iBR se déplace. Si le déflecteur iBR se déplace, l'indication monte aussi.
6. Relâcher le levier iBR.
7. Débrancher le cordon d'attache de l'interrupteur coupe-circuit du moteur.

**⚠ AVERTISSEMENT**

Si on doit retirer un objet coincé dans le système de propulsion, observer à la lettre les directives suivantes:

- Retirer le cordon d'attache de l'interrupteur coupe-circuit du moteur.
- Attendre au moins 5 minutes.
- Ne pas appuyer sur le bouton de démarrage/d'arrêt. Si on a appuyé sur le bouton, attendre un autre 5 minutes.

**Désactivation de la fonction de contournement de l'iBR**

Pour désactiver la fonction de contournement de l'iBR, relâcher le levier iBR. Le message «IBR MANUEL ACTIF - RELÂCHER LEVIER POUR QUITTER» cessera de défilé dans l'indicateur multifonctionnel.

**REMARQUE:** Lorsque le moteur est démarré, le déflecteur iBR passe au point mort.

**⚠ AVERTISSEMENT**

Lorsqu'on déplace le déflecteur iBR avec la fonction de contournement de l'iBR, s'assurer qu'il n'y a personne derrière la motomarine. On peut se faire coincer les doigts par le déflecteur en mouvement.

**Chavirement de la motomarine**

**REMARQUE:** Certaines étiquettes de sécurité présentes sur le véhicule ne sont pas illustrées ci-dessous. Pour plus de renseignements sur ces étiquettes, voir la sous-section *ÉTIQUETTES DE SÉCURITÉ DE LA MOTOMARINE*.

La motomarine est conçue de façon qu'il soit difficile de la chavirer. Il y a un stabilisateur de chaque côté de la coque, ce qui améliore la stabilité de

la motomarine. Dans le cas d'un chavirement, la motomarine restera dans cette position.

## **⚠ AVERTISSEMENT**

Lorsque la motomarine est chavirée, ne pas essayer de redémarrer le moteur. Le conducteur et les passagers doivent toujours porter des vêtements de flottaison individuels approuvés.

Pour remettre la motomarine à l'endroit, s'assurer que le moteur est arrêté et que le cordon d'attache **N'EST PAS** installé sur l'interrupteur coupe-circuit du moteur. Saisir la grille d'admission, placer le pied sur le pare-chocs latéral et, en utilisant le poids de son propre corps, tourner la motomarine dans votre direction.

**REMARQUE:** Il y a une étiquette sur la poupe près du raccord de rinçage qui explique comment remettre la motomarine à l'endroit. L'étiquette est à l'envers pour qu'on puisse la lire lorsque la motomarine a chaviré.



### **TYPIQUE**

Le moteur 4-TEC<sup>MC</sup> présente un système de protection en cas de chavirement (T.O.P.S.<sup>MC</sup>). Lorsque la motomarine chavire, le moteur s'arrête automatiquement.

Lorsqu'on ramène la motomarine dans sa position de fonctionnement normale, on peut alors faire démarrer le moteur normalement.

**AVIS** Si une motomarine reste chavirée plus de 5 minutes, ne pas tenter de lancer le moteur afin d'éviter toute ingestion d'eau qui pourrait endommager le moteur. Voir un concessionnaire autorisé de motomarines Sea-Doo dès que possible.

**AVIS** Si le moteur refuse de tourner, cesser immédiatement toute tentative. Sinon, le moteur pourrait être endommagé. S'adresser à un concessionnaire autorisé de motomarines Sea-Doo dès que possible.

Vérifier dès que possible s'il y a de l'eau dans la cale et la vidanger au besoin après avoir réglé le rivage.

## **Motomarine submergée**

Pour limiter les dommages au moteur, faire ce qui suit dès que possible.

Vider la cale.

Si la motomarine était submergée dans de l'eau salée, vaporiser de l'eau douce sur la cale et les composants avec un boyau d'arrosage pour contrer l'effet corrosif du sel.

**AVIS** Ne jamais tenter de lancer ou de démarrer le moteur. L'eau contenue dans le collecteur d'admission serait entraînée vers le moteur et pourrait gravement endommager celui-ci.

Confier dès que possible la motomarine à un concessionnaire autorisé de motomarines Sea-Doo.

**AVIS** Plus le délai est long avant l'entretien du moteur, plus les dommages seront importants.

## Moteur noyé d'eau

**AVIS** Ne jamais tenter de lancer ou de démarrer le moteur. L'eau contenue dans le collecteur d'admission serait entraînée vers le moteur et pourrait gravement endommager celui-ci.

Confier dès que possible la motomarine à un concessionnaire autorisé de motomarines Sea-Doo.

**AVIS** Plus le délai est long avant l'entretien du moteur, plus les dommages seront importants. À défaut de soumettre la motomarine à un entretien adéquat, le moteur pourrait subir de graves dommages.

## Remorquage de la motomarine sur l'eau

Des mesures de précaution spéciales doivent être prises lors du remorquage d'une motomarine Sea-Doo sur l'eau.

La vitesse de remorquage maximale recommandée est de 24 km/h.

Cette opération empêchera le système d'échappement et, éventuellement, le moteur de se remplir d'eau. En effet, lorsque le moteur est arrêté, il n'y a aucune pression dans le système d'échappement; l'eau ne peut donc pas s'évacuer.

**AVIS** À défaut de suivre ces recommandations, le moteur pourrait être endommagé. Si la motomarine ne fonctionne plus et qu'il faut la remorquer sur l'eau, ne dépassez pas la vitesse de remorquage maximale de 24 km/h.

S'il faut remorquer la motomarine à une vitesse supérieure à celle recommandée, installer un pince-boyau sur le tuyau de raccordement.

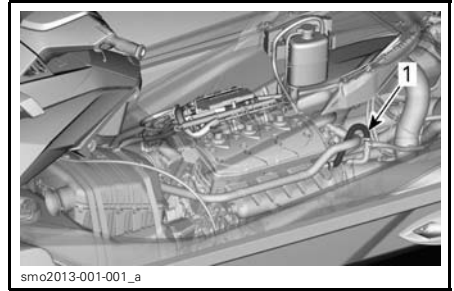

1. Tuyau de raccordement

***Cette page est  
blanche intentionnellement***

# ***ENTRETIEN***

# TABLEAU D'ENTRETIEN

L'entretien est essentiel pour que l'utilisation de la motomarine demeure sécuritaire. Procéder à l'entretien de la motomarine tel que recommandé dans le tableau d'entretien.

Un atelier de réparation ou une personne au choix du propriétaire peut procéder à l'entretien, au remplacement ou à la réparation des dispositifs et systèmes de contrôle des émissions. Les opérations ci-dessous ne requièrent pas de composants ou d'entretien de la part de BRP ou d'un concessionnaire autorisé de motomarines Sea-Doo. Bien qu'un concessionnaire autorisé de motomarines Sea-Doo possède les connaissances techniques approfondies et les outils nécessaires à l'entretien des motomarines Sea-Doo, la garantie reliée aux émissions n'est pas conditionnelle au recours à un concessionnaire autorisé de motomarines Sea-Doo ou à tout autre établissement avec lequel BRP a une relation commerciale. Pour les réclamations de garantie reliées aux émissions, BRP restreint le diagnostic et la réparation des pièces reliées aux émissions aux concessionnaires autorisés de motomarines Sea-Doo. Pour en savoir plus, consulter la section *GARANTIE DE L'EPA DES É.-U. RELIÉE AUX ÉMISSIONS* plus loin. L'entretien adéquat de la motomarine est la responsabilité du propriétaire. Une réclamation de garantie peut être refusée si, entre autres, le propriétaire ou le conducteur a causé le problème en raison d'un entretien ou d'une utilisation inadéquats.

Il faut suivre les instructions sur les exigences en matière de carburant à la section *RAVITAILLEMENT*. Même si une essence contenant plus de 10% d'éthanol est disponible, l'EPA des É.-U. interdit l'utilisation d'essence contenant plus de 10% d'éthanol pour ce véhicule. L'utilisation d'une essence contenant plus de 10% d'éthanol dans ce moteur peut endommager le système de contrôle des émissions.

Ne pas tenir compte de l'information relative aux systèmes suivants si la motomarine n'en est pas munie:

- iBR (freinage et marche arrière intelligents)
- iS (suspension intelligente) (GTX LTD iS seulement)
- aS (suspension réglable) (RXT-X aS seulement)

Effectuer tous les éléments d'entretien énumérés dans le tableau au moment indiqué.

**REMARQUE:** Par exemple, après 200 heures ou 2 ans, effectuer tous les éléments de ce tableau AINSI que ceux du tableau TOUTES LES 100 HEURES OU CHAQUE ANNÉE.

## AVERTISSEMENT

**Si la motomarine n'est pas entretenue conformément aux consignes du tableau d'entretien périodique et des procédures d'entretien, son utilisation peut ne pas s'avérer sécuritaire.**

Le programme d'entretien ne peut remplacer l'inspection préalable à l'utilisation.

### APRÈS LES PREMIÈRES 50 HEURES OU 1 AN

Remplacer l'huile à moteur et le filtre

Inspecter le système d'échappement (rincer tous les jours si on utilise l'embarcation en eau salée ou sale)



**APRÈS LES PREMIÈRES 50 HEURES OU 1 AN**

Inspecter le bouchon de réservoir d'essence, le goulot de remplissage, le réservoir, les sangles, les conduits d'essence et les connexions

Effectuer une vérification d'étanchéité du système d'alimentation

Inspecter le carter de papillon

Vérifier s'il y a des codes de panne

Inspecter les bougies

Inspecter les connexions électriques et attaches (systèmes d'allumage et de démarrage, injecteurs, boîte à fusibles, etc.)

Vérifier l'interrupteur coupe-circuit du moteur et l'avertisseur sonore

Vérifier le câble de direction et les connexions

Vérifier les douilles de la tuyère de direction

Vérifier le fonctionnement de l'O.T.A.S.

Inspecter l'anneau de carbone et le soufflet de caoutchouc de l'arbre de transmission (inspecter plus souvent si la motomarine est utilisée en eau sale)

Vérifier l'état de l'hélice, du manchon d'hélice et de la bague d'usure

Vérifier le jeu du déflecteur d'iBR

Inspecter le dispositif de protection de l'iBR

**Il faut effectuer les étapes suivantes tous les mois:**

Vérifier l'état de la batterie

Vérifier les connexions de la batterie

Inspecter l'anode sacrificielle (plus souvent si la motomarine est utilisée en eau salée) et remplacer au besoin

**TOUTES LES 100 HEURES OU CHAQUE ANNÉE**

Remplacer l'huile à moteur et le filtre

Inspecter les supports de moteur

Vaporiser un lubrifiant anticorrosion sur les composants métalliques dans le compartiment moteur (toutes les 10 heures si la motomarine est utilisée en eau salée)

Inspecter et rincer le système d'échappement

Inspecter le système de refroidissement (niveau du liquide de refroidissement, présence de fuites au niveau des boyaux et des attaches)

Lubrifier le levier iTC et vérifier s'il fonctionne adéquatement (Appuyer et relâcher le levier pour vérifier s'il se déplace sans difficulté. Si on ressent une friction, le levier devra être démonté, nettoyé, vérifié et lubrifié.)

Inspecter le bouchon de réservoir d'essence, goulot de remplissage, réservoir, sangles, conduits d'essence et connexions (au remisage ou après 100 heures, selon la première éventualité)

Effectuer une vérification d'étanchéité du système d'alimentation

Inspecter le carter de papillon

TOUTES LES 100 HEURES OU CHAQUE ANNÉE
Inspecter le silencieux d'admission d'air
Vérifier s'il y a des codes de panne
Inspecter et lubrifier les bobines d'allumage (moteurs 1503 4-TEC)
Inspecter les bobines d'allumage (moteurs 1630 ACE HO)
Inspecter les connexions électriques et attaches (systèmes d'allumage et de démarrage, injecteurs, boîte à fusibles, etc.)
Vérifier l'interrupteur coupe-circuit du moteur et l'avertisseur sonore
Vérifier le câble de direction et les connexions
Vérifier les douilles de la tuyère de direction
Vérifier le fonctionnement de l'O.T.A.S.
Inspecter l'anneau de carbone et le soufflet de caoutchouc de l'arbre de transmission (inspecter plus souvent si la motomarine est utilisée en eau sale)
Vérifier l'état de l'hélice, du manchon d'hélice et de la bague d'usure
Vérifier le jeu radial de l'arbre d'hélice
Inspecter le carter d'hélice
Vérifier et lubrifier les cannelures de l'arbre de transmission et de l'hélice
Mesurer le jeu de l'hélice et de la bague d'usure
Lubrifier le levier iBR et vérifier s'il fonctionne adéquatement (Appuyer et relâcher le levier pour vérifier s'il se déplace sans difficulté. Si on ressent une friction, le levier devra être démonté, nettoyé, vérifié et lubrifié.)
Vérifier le jeu du déflecteur d'iBR
Vérifier la bague de correction d'assiette, le support de marche arrière et le déflecteur d'iBR
Inspecter le dispositif de protection de l'iBR
Inspecter le système iS (présence de fuites, niveau d'huile du réservoir de pompe et fonctionnement du capteur de position)
Inspecter le système aS (présence de fuites, réservoir externe, supports, couple de serrage du bouton de réglage)
Inspecter la coque, la plaque de promenade et la grille d'admission d'eau (vérifier si elles présentent des dommages)

## TOUTES LES 100 HEURES OU CHAQUE ANNÉE

**Il faut effectuer l'étape suivante toutes les 100 heures (peu importe le nombre d'années):**

Remplacer les bougies (moteurs 1630 ACE HO)

**Il faut effectuer l'étape suivante toutes les 100 heures ou à la période de remisage (selon la première éventualité):**

Anneau d'étanchéité, manchon, joint torique de l'arbre d'hélice et couvercle du carter d'hélice

## TOUTES LES 200 HEURES OU AUX 2 ANS

Moteurs 1503 4-TEC: Remplacer les bougies

**Effectuer l'étape suivante toutes les 200 heures (peu importe le nombre d'années):**

Moteurs 1503 4-TEC: Remplacer l'embrayage du compresseur volumétrique

**AUCUN ENTRETIEN**  
(moteurs 1630 ACE HO)

Moteurs 1630 ACE HO: Le compresseur volumétrique **ne nécessite aucun entretien** \*.

\*Inspecter le compresseur volumétrique **toutes les 200 heures** (peu importe le nombre d'années) lorsque le véhicule est utilisé dans des conditions intenses comme la conduite en haute mer, une utilisation continue à pleins gaz, etc.

**AVIS** Ne pas tenter de remplacer des composants du compresseur volumétrique, car l'unité est équilibrée en usine à des valeurs précises. Le non-respect de cette recommandation pourrait entraîner des dommages au compresseur volumétrique et/ou au moteur.

## TOUTES LES 300 HEURES OU AUX 5 ANS

Remplacer le liquide de refroidissement

# PROCÉDURES D'ENTRETIEN

Cette section comprend des consignes d'entretien de base.

## AVERTISSEMENT

Arrêtez le moteur et effectuez l'entretien périodique suivant. À défaut de procéder conformément aux procédures d'entretien, vous vous exposez aux risques suivants: pièces brûlantes ou mobiles, électricité, produits chimiques, entre autres.

## AVERTISSEMENT

S'il faut remplacer un dispositif de verrouillage (pattes de verrouillage, attaches autofreinées, etc.), toujours le remplacer par un neuf.

**AVIS** Ne jamais laisser d'objets, de chiffons, d'outils, etc., dans le compartiment moteur ni dans la cale.

## Huile à moteur

### Huile à moteur recommandée

#### *Modèles à moteur 155*

Utiliser l' HUILE SEMI-SYNTH. XPS 4-TEMPS (N/P 293 600 121). (Si l'huile XPS<sup>MC</sup> recommandée n'est pas disponible, utiliser une huile 5W40 ou 10W40 qui respecte les exigences de la classe de service SJ, SL, SM ou SN de l'API).

Vérifier l'étiquette de l'API sur le contenant; l'huile doit répondre à au moins une de ces normes.

#### *Modèles à moteurs 215, 260 et 300*

Utiliser l' HUILE SEMI-SYNTH. XPS 4-TEMPS (N/P 293 600 121).

**AVIS** Ces moteurs ont été développés et validés avec l'huile semi-synthétique XPS 4-T de BRP. BRP recommande l'utilisation de son huile semi-synthétique XPS 4-T en tout temps. Si l'huile XPS recommandée n'est pas disponible, utiliser une huile minérale 10W40 compatible avec les embrayages à bain d'huile, telles que les huiles certifiées JASO MA. Les dommages causés par l'utilisation d'une huile qui ne convient pas à ce moteur pourraient ne pas être couverts par la garantie limitée de BRP.

**AVIS** NE JAMAIS utiliser d'huile entièrement synthétique. Cela nuirait au bon fonctionnement de l'embrayage du compresseur. Ne pas ajouter d'additifs à l'huile recommandée. Les huiles SM ou SN de l'API contiennent des additifs (agents modifiant le coefficient de frottement) qui peuvent causer un glissement inapproprié du compresseur et mener à une usure prématurée.

### Niveau d'huile à moteur

**AVIS** Vérifier souvent le niveau d'huile et refaire le plein si nécessaire. Ne pas trop remplir. Si on le fait fonctionner avec un niveau d'huile incorrect, le moteur pourrait être sérieusement endommagé.

**ATTENTION** Certains composants dans le compartiment moteur peuvent être brûlants. Un contact direct peut causer des brûlures.

Le niveau d'huile se vérifie dans l'eau ou hors de l'eau.

Si la motomarine est hors de l'eau

**AVIS** Le véhicule doit être sur une surface de niveau.

**⚠ ATTENTION** Lorsque le moteur fonctionne la motomarine étant hors de l'eau, l'échangeur de chaleur de la plaque de promenade peut devenir brûlant. Éviter de toucher à la plaque de promenade puisqu'on pourrait se brûler.

1. Soulever la languette de la remorque et l'immobiliser de façon que le rail du pare-chocs soit de niveau.
2. Ouvrir le siège.

### Modèles à suspension

3. Retirer la boîte de ventilation de la rallonge de pont afin d'accéder partiellement au compartiment moteur.

**REMARQUE:** Pour retirer la boîte de ventilation, il suffit de relâcher les 3 pinces de retenue et de la soulever.

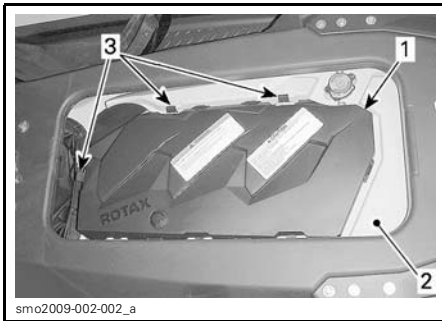

1. Boîte de ventilation
2. Rallonge de pont
3. Pincés de retenue

### Tous les modèles

4. Brancher un boyau d'arrosage au raccord de rinçage du système d'échappement. Procéder de la façon décrite dans le paragraphe **SYSTÈME D'ÉCHAPPEMENT** dans cette section.

### AVIS

- Ne jamais faire fonctionner le moteur sans alimenter le système d'échappement en eau. Si on ne refroidit pas le système d'échappement, il peut subir de graves dommages.
  - Ne jamais faire tourner le moteur plus de 2 minutes, car l'anneau d'étanchéité de l'arbre de transmission n'est plus refroidi lorsque la motomarine est hors de l'eau.
5. Le moteur ayant atteint sa température normale de fonctionnement, laisser le moteur **tourner au ralenti 30 secondes**, puis l'arrêter.
  6. Laisser reposer l'huile au moins 30 secondes, puis retirer la jauge et l'essuyer avec un chiffon.

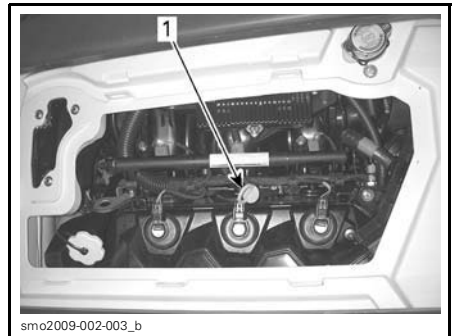

**TIPIQUE - TOUS LES MODÈLES SAUF CEUX ÉQUIPÉS D'UN MOTEUR 300**

1. Emplacement de la jauge de niveau d'huile

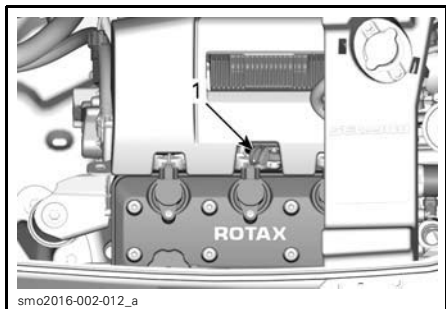

**TYPIQUE - MODÈLES ÉQUIPÉS D'UN MOTEUR 300**

1. Emplacement de la jauge de niveau d'huile
7. Réinsérer la jauge et la pousser à fond.
8. Sortir de nouveau la jauge et lire le niveau d'huile. Il doit se situer entre les marques PLEIN et AJOUTER.

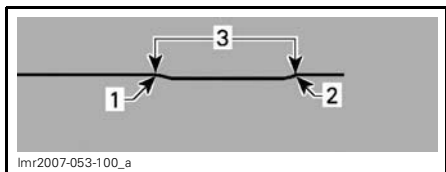

**TYPIQUE**

1. Plein
2. Ajouter de l'huile
3. Niveau de fonctionnement

**REMARQUE:** Sur les moteurs 1630 ACE HO, il y a 1 L entre les marques de niveau minimum et maximum.

9. Sinon, ajouter de l'huile jusqu'à ce que le niveau se situe entre les marques.

Pour ajouter de l'huile:

- Dévisser le bouchon d'huile.
- Mettre un entonnoir dans l'orifice du goulot de remplissage.
- Ajouter la quantité d'huile recommandée pour atteindre le bon niveau.

**REMARQUE:** Ne pas trop remplir.

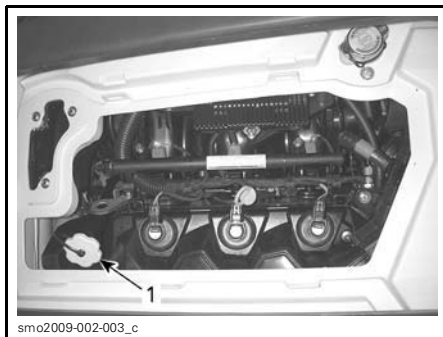

**TYPIQUE - TOUS LES MODÈLES SAUF CEUX ÉQUIPÉS D'UN MOTEUR 300**

1. Emplacement du bouchon de remplissage d'huile

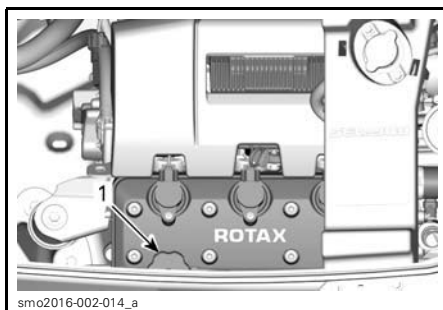

**TYPIQUE - MODÈLES ÉQUIPÉS D'UN MOTEUR 300**

1. Emplacement du bouchon de remplissage d'huile

**REMARQUE:** Chaque fois qu'on ajoute de l'huile dans le moteur, il faut suivre de nouveau toutes les étapes décrites précédemment. Si on ne procède pas ainsi, la lecture sera erronée.

10. Bien replacer le bouchon et la jauge.

**AVIS** S'assurer que le bouchon de remplissage d'huile est bien fermé. Sinon, de grandes quantités d'huile pourraient se déverser hors du bouchon de remplissage d'huile.

## Vidange de l'huile à moteur et remplacement du filtre à huile

La vidange d'huile et le remplacement du filtre peuvent être faits par un concessionnaire autorisé de motomarine Sea-Doo, un atelier de réparation ou une personne de votre choix.

## Liquide de refroidissement

### Liquide recommandé

Toujours utiliser de l'ANTIGEL LONGUE DURÉE (N/P 219 702 685) ou l'équivalent. Si le liquide recommandé n'est pas disponible, utiliser un liquide de refroidissement prémélangé à base d'éthylène glycol (50%-50%) de longue durée, à faible teneur en silicate et spécialement conçu pour les moteurs à combustion interne en aluminium.

Pour éviter que l'antigel se détériore, toujours utiliser la même marque et le même grade. Ne jamais mélanger différents grades ou marques à moins de purger complètement le système de refroidissement avant de le remplir.

### Niveau de liquide de refroidissement

#### AVERTISSEMENT

Vérifier le niveau de liquide de refroidissement lorsque le moteur est froid. Ne jamais ajouter de liquide dans le système de refroidissement lorsque le moteur est chaud.

 **ATTENTION** Certains composants dans le compartiment moteur peuvent être brûlants. Un contact direct peut causer des brûlures.

Ouvrir le siège.

Enlever la boîte de ventilation. Consulter NIVEAU D'HUILE À MOTEUR pour savoir comment procéder.

Repérer le bouchon du réservoir d'expansion du système de refroidissement.

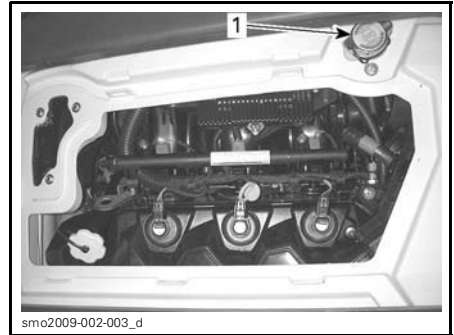

**TYPIQUE - TOUS LES MODÈLES SAUF CEUX ÉQUIPÉS D'UN MOTEUR 300**

1. Bouchon de réservoir d'expansion

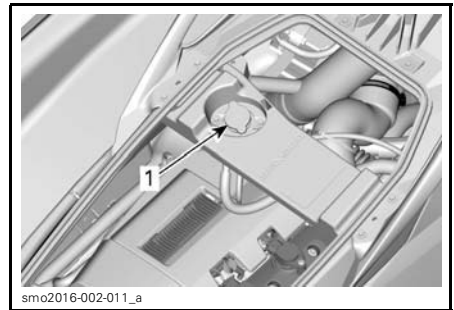

**TYPIQUE - MODÈLES ÉQUIPÉS D'UN MOTEUR 300**

1. Bouchon de réservoir d'expansion

Lorsque la motomarine se trouve sur une surface horizontale et que le moteur est froid, le niveau du liquide doit être entre les marques MIN. et MAX. du réservoir.

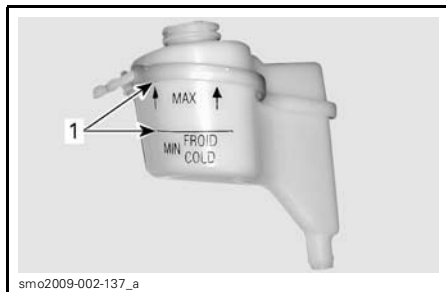

**TYPIQUE - RÉSERVOIR D'EXPANSION DU SYSTÈME DE REFROIDISSEMENT**

1. Niveau entre les marques alors que le moteur est froid

**REMARQUE:** La motomarine est de niveau lorsqu'elle est dans l'eau. Sur une remorque, soulever la languette de la remorque et l'immobiliser à la position où le rail du pare-chocs est de niveau.

Ajouter du liquide de refroidissement (voir le *LIQUIDE RECOMMANDÉ* dans la section *LIQUIDE DE REFROIDISSEMENT*) pour ajuster le niveau entre les marques au besoin. Utiliser un entonnoir pour éviter de renverser du liquide. Ne pas trop remplir.

Remettre en place et bien visser le bouchon de réservoir, puis la boîte de ventilation et fermer le siège.

**REMARQUE:** Si le système de refroidissement a souvent besoin de liquide, on a probablement des fuites ou des problèmes de moteur. S'adresser à un concessionnaire autorisé de motomarines Sea-Doo.

**Remplacement du liquide de refroidissement**

Le remplacement du liquide de refroidissement devrait être effectué par un concessionnaire autorisé de motomarines Sea-Doo.

**Bobines d'allumage**

**Accès aux bobines d'allumage**

*Modèles à suspension*

1. Ouvrir le siège.
2. Retirer la boîte de ventilation arrière.

*Modèles sans suspension*

1. Ouvrir le siège.
2. Enlever le cache-moteur.

**Dépose de la bobine d'allumage (moteur 1503 4-TEC seulement)**

1. Débrancher le connecteur de la bobine d'allumage.

**AVIS** Ne pas enlever la bobine d'allumage avant de débrancher le connecteur d'entrée, sinon les fils pourraient subir des dommages. Ne pas forcer la bobine avec un tournevis; cela l'endommagerait.

**REMARQUE:** Tourner la bobine dans les deux sens tout en la tirant afin de faciliter sa dépose.

Enlever la bobine de la bougie.

**Dépose de la bobine d'allumage (moteur 1630 ACE HO seulement)**

1. Débrancher le connecteur de la bobine d'allumage.

**AVIS** Ne pas utiliser d'outil pour dégager la bobine d'allumage.

2. Enlever la vis de fixation de la bobine d'allumage.

3. Extraire la bobine d'allumage de la bougie en déplaçant la bobine d'un côté à l'autre tout en la tirant vers le haut.



## Lubrification de la bobine d'allumage (moteur 1503 4-TEC seulement)

1. Tirer le joint de caoutchouc vers le bas.

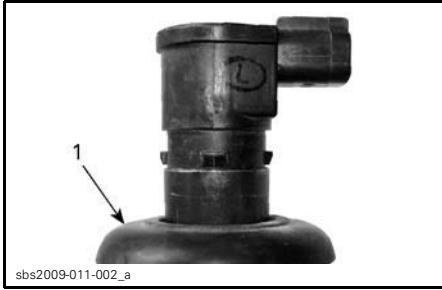

1. Joint de caoutchouc

2. Enduire le joint de caoutchouc de DOW CORNING 111 (N/P 413 707 000) ou d'un équivalent de la façon illustrée ci-dessous.



1. Enduit à cet endroit

3. Remettre en place le joint de caoutchouc en s'assurant que les pattes sur la bobine d'allumage et les fentes dans le joint correspondent.
4. Laisser une bande de graisse déborder sur le dessus du joint comme le montre l'illustration; elle fera obstacle à l'eau. Essuyer le surplus de graisse.



1. Surplus bien réparti

5. Enduire la surface de contact de l'anneau d'étanchéité de DOW CORNING 111 (N/P 413 707 000) ou d'un équivalent.

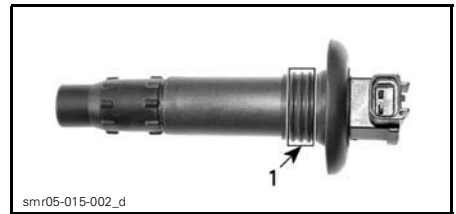

1. Enduit à cet endroit

## Installation de la bobine d'allumage (moteur 1503 4-TEC)

**REMARQUE:** Avant de mettre la bobine d'allumage sur la bougie, appliquer de l'enduit de la façon décrite dans *LUBRIFICATION DE LA BOBINE D'ALLUMAGE*.

1. Installer la bobine dans l'orifice de culasse.
2. Pousser la bobine d'allumage vers le bas pour bien l'installer sur l'extrémité de la bougie.
3. S'assurer que les joints collent bien au couvercle de soupape du moteur.

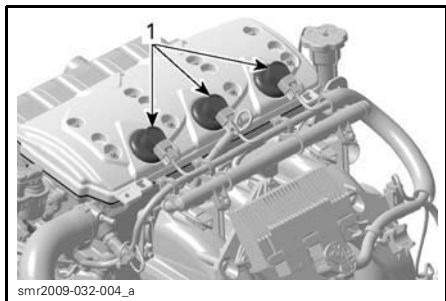

smr2009-032-004\_a

**TYPIQUE**

1. Les joints collent bien au moteur

**Installation de la bobine d'allumage (moteur 1630 ACE HO)**

1. Installer la bobine sur la bougie.
2. Aligner l'orifice de la vis de fixation de la bobine avec l'orifice fileté sur le couvercle de soupape.
3. Pousser la bobine d'allumage entièrement vers le bas jusqu'à ce qu'elle repose contre le couvercle de soupape.
4. Installer la vis de fixation et la serrer au couple spécifié.

COUPLE DE SERRAGE	
Vis de fixation de la bobine d'allumage	9 N•m ± 1 N•m

5. Rebrancher le connecteur de la bobine d'allumage.

**Bougies**

**Dépose des bougies**

1. Ouvrir le siège.
2. Enlever la boîte de ventilation arrière (selon le modèle).
3. Débrancher le connecteur d'entrée de la bobine d'allumage.
4. Enlever la bobine d'allumage. Consulter la section **DÉPOSE DE LA BOBINE D'ALLUMAGE**.

**⚠ AVERTISSEMENT**

Ne jamais séparer une bobine d'allumage d'une bougie sans d'abord la débrancher du faisceau de fils, car il se peut que des vapeurs inflammables se trouvent dans la cale. Si le cordon d'attache est installé sur l'interrupteur coupe-circuit du moteur, une étincelle pourrait être générée dans la bougie, ce qui risquerait de provoquer une explosion.

5. À l'aide d'une douille à bougie, relâcher le couple appliqué aux bougies.

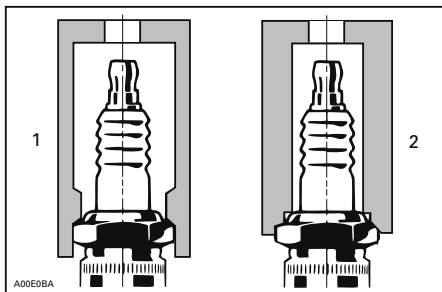

1. Douille approuvée
2. Douille inadéquate

6. Nettoyer les bougies et la culasse à l'air comprimé.
7. Dévisser les bougies, puis utiliser la bobine d'allumage pour retirer les bougies de leur trou.

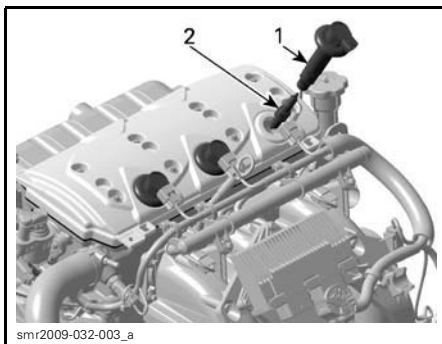

1. Bobine d'allumage
2. Bougie

## Pose des bougies

Avant d'installer les bougies, s'assurer que la surface de contact de la culasse et des bougies n'est pas sale.

1. À l'aide d'une jauge d'épaisseur à fils, régler l'écartement des électrodes conformément à la valeur indiquée dans les *FICHES TECHNIQUES*.
2. Appliquer du LOCTITE 767 (LUBRIFIANT ANTIGRIPPAGE) (N/P 293 800 070) sur les filets des bougies.
3. Serrer les bougies à la main dans la culasse. Ensuite, serrer les bougies dans le sens horaire à la valeur recommandée à l'aide d'une douille à bougie approuvée.
4. Installer les bobines d'allumage. Consulter la section *INSTALLATION DES BOBINES D'ALLUMAGE*.
5. Fermer le siège.

## Système d'échappement

### Rinçage du système d'échappement

Il faut rincer le système d'échappement et le refroidisseur (moteurs suralimentés) à l'eau douce pour neutraliser les effets corrosifs du sel ou des autres produits chimiques contenus dans l'eau. Le rinçage sert à dégager le sable, le sel, les coquillages et les autres particules des chemises d'eau ou des boyaux.

### *Tous les modèles sauf ceux à moteur 260 et 300*

Il est essentiel de rincer le système d'échappement à l'eau douce afin de neutraliser les effets corrosifs du sel ou des autres produits chimiques contenus dans l'eau. Le rinçage sert à dégager le sable, le sel, les coquillages et les autres particules des chemises d'eau (système d'échappement, refroidisseur intermédiaire (moteurs suralimentés) et des boyaux).

Rincer le système d'échappement à chaque fin de journée d'utilisation ou chaque fois que la motomarine est remise pendant une longue période.

**AVIS** Si on ne rince pas le système lorsque nécessaire, de graves dommages seront causés au système d'échappement. Voir à ce que le moteur tourne pendant toute l'opération.

### **AVERTISSEMENT**

Effectuer ces opérations dans un endroit bien aéré. Certains composants à l'intérieur du compartiment moteur peuvent être brûlants. Un contact direct peut provoquer des brûlures. Ne toucher à aucune pièce électrique ou à la turbine lorsque le moteur tourne.

### **AVERTISSEMENT**

Quand on fait tourner le moteur alors que la motomarine est hors de l'eau, l'échangeur de chaleur de la plaque de promenade peut devenir très chaud. Pour éviter les brûlures, ne pas toucher cette plaque.

Brancher un tuyau d'arrosage au raccord de rinçage situé à l'arrière de la motomarine. Ne pas ouvrir le robinet d'eau pour l'instant.

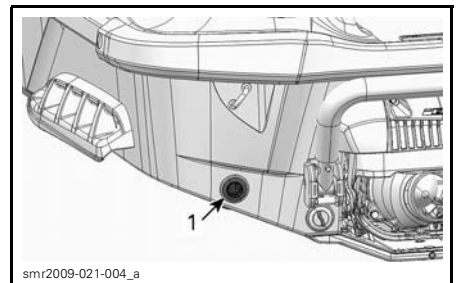

1. Raccord d'entrée d'eau

**REMARQUE:** On conseille de servir de l'outil recommandé lorsqu'on utilise un adaptateur à branchement rapide pour faciliter l'utilisation d'un boyau d'arrosage.

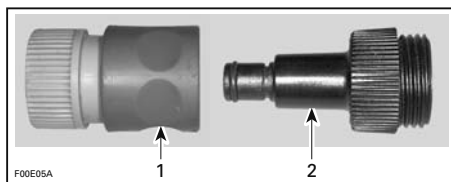

1. Adaptateur à branchement rapide
2. Adaptateur de raccord de rinçage

Pour rincer le système d'échappement, démarrer le moteur puis ouvrir immédiatement le robinet d'eau.

**AVIS** Toujours démarrer le moteur avant d'ouvrir le robinet d'eau. Ouvrir le robinet immédiatement après avoir démarré le moteur pour empêcher la surchauffe. Ne jamais faire fonctionner le moteur sans alimenter en eau le système d'échappement si la motomarine est hors de l'eau.

Laisser tourner le moteur environ 20 secondes à un ralenti accéléré de 4000 à 5000 tr/min.

**AVIS** Ne jamais faire tourner le moteur plus de 2 minutes, car l'anneau d'étanchéité de l'arbre de transmission n'est plus refroidi lorsque la motomarine est hors de l'eau.

S'assurer que l'eau s'écoule par la turbine lors du rinçage.

Fermer le robinet d'eau, puis arrêter le moteur.

**AVIS** Toujours fermer le robinet d'eau avant d'arrêter le moteur.

Débrancher le tuyau d'arrosage.

**AVIS** Retirer l'adaptateur de raccord de rinçage (si on en a utilisé un) une fois le rinçage terminé.

### Modèles à moteur 260 et 300

**AVIS** Si la motomarine est utilisée en eau salée, rincer quotidiennement le système d'échappement pour éviter que les composants mécaniques ne soient gravement endommagés.

Le rinçage doit être fait après chaque journée d'utilisation ou chaque fois que la motomarine est remise pendant une période prolongée.

**⚠ AVERTISSEMENT**  
Faire l'opération qui suit dans un endroit bien aéré.

Procéder comme suit:

Vaporiser de l'eau à l'admission et la sortie pour nettoyer la turbine, puis appliquer une couche de lubrifiant XPS Lube ou l'équivalent.

**⚠ ATTENTION** Lorsqu'on fait fonctionner le moteur alors que la motomarine est hors de l'eau, l'échangeur de chaleur de la plaque de promenade peut devenir très chaud. Éviter tout contact avec cette plaque afin de prévenir les brûlures.

Brancher un tuyau d'arrosage au raccord situé à l'arrière de la motomarine (à bâbord de la poupe). Ne pas ouvrir le robinet immédiatement.

**AVIS** Toujours faire démarrer le moteur avant d'ouvrir le robinet. Sinon, l'eau pénétrera dans le moteur.

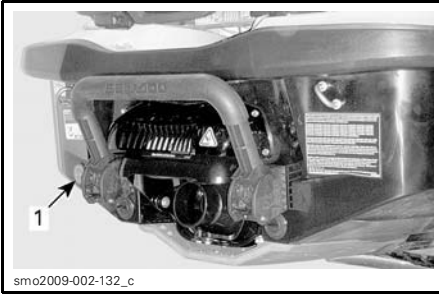

smo2009-002-132\_c

**TYPIQUE**

1. Emplacement du raccord de rinçage

**REMARQUE:** On peut installer un adaptateur de tuyau à branchement rapide en option et un raccord de tuyau (N/P 295 500 473). Toutefois, il n'est pas nécessaire d'utiliser un pince-boyau pour rincer le moteur.

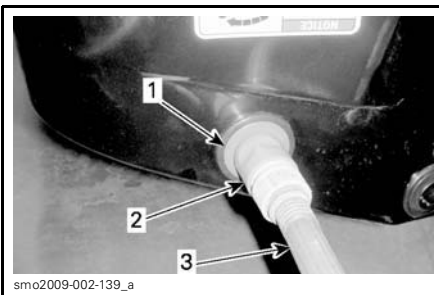

smo2009-002-138

**ADAPTATEUR DE TUYAU À BRANCHEMENT RAPIDE**

smo2009-002-139\_a

**TYPIQUE**

1. Adaptateur de tuyau (en option, non obligatoire)
2. Raccord de tuyau à branchement rapide (en option, non obligatoire)
3. Tuyau d'arrosage

Pour rincer le système d'échappement, démarrer le moteur puis ouvrir immédiatement le robinet d'eau.

**⚠ ATTENTION** Certains composants dans le compartiment moteur peuvent être brûlants. Un contact direct peut causer des brûlures. Ne toucher à aucune pièce électrique et se tenir loin de la turbine lorsque le moteur tourne.

**AVIS** Ne jamais rincer un moteur chaud. Toujours démarrer le moteur avant d'ouvrir le robinet. Ouvrir le robinet immédiatement après le démarrage du moteur pour empêcher la surchauffe.

Laisser tourner le moteur environ 90 secondes au ralenti.

**AVIS** Lorsque la motomarine est hors de l'eau, ne jamais faire fonctionner le moteur sans alimenter le système d'échappement en eau.

S'assurer que l'eau s'écoule par la turbine lors du rinçage. Sinon, consulter un concessionnaire autorisé de motomarines Sea-Doo pour l'entretien.

**AVIS** Ne jamais faire tourner le moteur plus de 2 minutes, car l'anneau d'étanchéité de l'arbre de transmission n'est plus refroidi lorsque la motomarine est hors de l'eau.

Fermer le robinet du boyau d'arrosage, faire tourner le moteur à 5000 tr/min puis arrêter le moteur.

**AVIS** Toujours fermer le robinet du boyau d'arrosage avant d'arrêter le moteur. Sinon, de l'eau pénétrera dans ce dernier.

**AVIS** Retirer l'adaptateur à branchement rapide (si on en a utilisé un) une fois le rinçage terminé.

## Plaque de promenade et grille d'admission d'eau

### Inspection de la plaque de promenade et de la grille d'admission d'eau

Vérifier si la plaque de promenade et la grille d'admission d'eau sont endommagées. Faire réparer ou remplacer les composants endommagés par un concessionnaire autorisé de motomarines Sea-Doo.

### **⚠ AVERTISSEMENT**

Avant d'inspecter la grille d'admission d'eau, toujours enlever le cordon d'attache de l'interrupteur coupe-circuit du moteur.

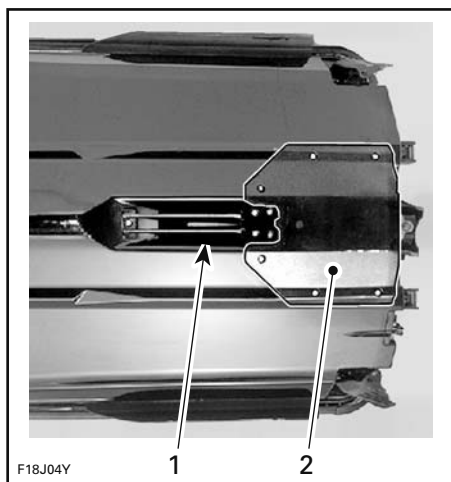

#### TYPIQUE — INSPECTER CES ENDROITS

1. Admission d'eau
2. Plaque de promenade

## Anode sacrificielle

### Inspection de l'anode

On retrouve des anodes sacrificielles sur:

- La pompe
- La plaque de promenade
- Le refroidisseur intermédiaire (moteur 1630 ACE HO).

Vérifier si l'anode est usée. Si l'usure dépasse la moitié de l'anode, la faire remplacer par un concessionnaire autorisé de motomarines Sea-Doo.

## Poteau de fixation du câble de ski ou planche nautique (Wake)

### Inspection de la tige de fixation du câble de ski ou planche nautique

Vérifier le fonctionnement de la tige de fixation du câble de ski ou planche nautique. S'assurer qu'elle monte et descend facilement. Vérifier le fonctionnement du dispositif de verrouillage et s'assurer que les attaches sont bien serrées. Si une de ces pièces est défectueuse, ne pas utiliser le poteau de fixation et consulter un concessionnaire autorisé de motomarines Sea-Doo.

### Lubrification de la tige de fixation du câble de ski ou planche nautique

Nettoyer le poteau de fixation du câble de ski ou planche nautique et appliquer une mince couche de GRAISSE SUPER LUBE (N/P 293 550 030) ou l'équivalent.

Lubrifier le poteau sur toute sa longueur.

Essuyer tout excédent de graisse et réinstaller le poteau.

Sortir et rentrer le poteau plusieurs fois pour étaler le lubrifiant.

## Fusibles

### Dépose et installation des fusibles

Utiliser l'outil de dépose et d'installation compris dans la boîte à fusibles pour faciliter le retrait des fusibles.

### Inspection des fusibles

Si un problème électrique survient, vérifier les fusibles. Si un fusible est grillé, le remplacer par un autre de même calibre.

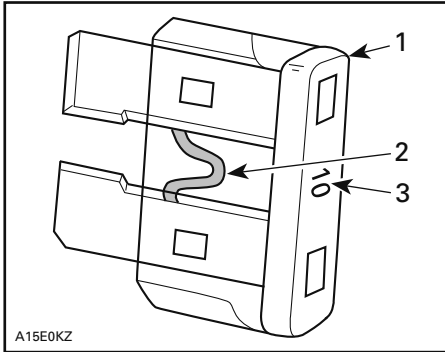

A15E0KZ

#### TYPIQUE

1. Fusible
2. Vérifier s'il est intact
3. Calibre

### **⚠ AVERTISSEMENT**

Ne pas utiliser de fusible de calibre supérieur, car cela pourrait causer de graves dommages. Si un fusible a grillé, déterminer la cause et réparer avant de redémarrer. Consulter un concessionnaire autorisé de motomarines Sea-Doo pour la réparation.

### Emplacement des fusibles

Les fusibles sont regroupés dans une seule boîte à fusibles.

Pour accéder à la boîte à fusibles:

#### *Modèles à suspension*

Ouvrir la plate-forme d'embarquement.

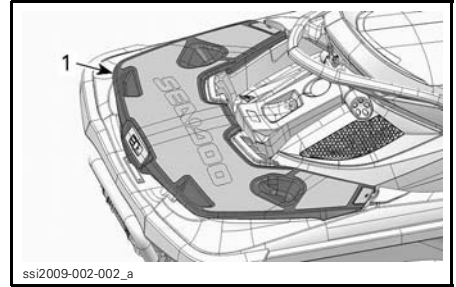

ss12009-002-002\_a

1. Plate-forme d'embarquement.

Enlever les deux rivets en plastique qui retiennent le bac de rangement arrière droit puis retirer le bac du pont fixe. La boîte à fusibles est située directement sous le bac de rangement et est fixée à l'avant du support de batterie.



sno2011-002-007\_a

#### TYPIQUE

1. Support de batterie
2. Porte-fusibles
3. Bac de rangement

#### *Modèles sans suspension*

Ouvrir ou retirer le siège.

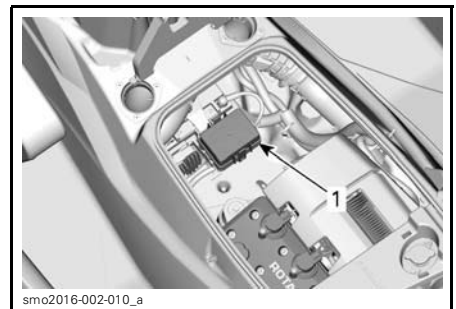

sno2016-002-010\_a

#### TYPIQUE

1. Boîte à fusibles

*Tous les modèles*

Écraser ensemble les languettes de verrouillage. Retenir et tirer le couvercle de la boîte à fusibles pour l'ouvrir.

**REMARQUE:** Le calibre des fusibles et leur position sont illustrés sur le couvercle de la boîte à fusibles.



**Description des fusibles**

FUSIBLE	CALIBRE	DESCRIPTION
1	5 A	Commande iS (GTX Limited iS seulement)
2	15 A	Connecteur de diagnostic
3	3 A	Bouton de démarrage/d'arrêt
4	3 A	GPS
5	30 A	iBR
6	30 A	Charge
7	30 A	iS
8	30 A	Batterie
9	—	Inutilisé
10	—	Inutilisé
11	3 A	Échosondeur (le cas échéant)
12	3 A	Indicateur, O.T.A.S. et CAPS
13	10 A	Cylindre 1 (bobine d'allumage et injection)
14	10 A	Cylindre 2 (bobine d'allumage et injection)
15	10 A	Cylindre 3 (bobine d'allumage et injection)
16	5 A	Solénoïde du démarreur
17	5 A	Commande iBR
18	10 A	Pompe à essence
19	15 A	ECM

# SOINS DE LA MOTOMARINE

Sortir la motomarine de l'eau tous les jours.

## Entretien d'après-utilisation

### Rinçage du système d'échappement

Le rinçage du système d'échappement doit être fait quotidiennement si la motomarine est utilisée en eau salée ou sale.

Voir la section *PROCÉDURES D'ENTRETIEN*.

**REMARQUE:** Sur les modèles suralimentés, le refroidisseur intermédiaire est rincé au même moment.

### Entretien supplémentaire à la suite d'une utilisation en eau sale ou salée

Lorsque la motomarine est utilisée en eau sale, et surtout en eau salée, on recommande d'y apporter des soins supplémentaires pour la protéger, tout comme ses composants.

Rincer la cale de la motomarine à l'eau douce.

Ne jamais utiliser un nettoyeur à haute pression pour nettoyer la cale; **NE NETTOYER QU'À BASSE PRES-SION** (avec un boyau d'arrosage par exemple).

Une pression élevée pourrait causer des dommages aux systèmes élec-triques ou mécaniques.

**⚠ ATTENTION** Laisser le moteur refroidir avant d'effectuer toute opé-ration d'entretien.

**AVIS** Si le rinçage de la motoma-rine, le rinçage du système d'échap-pement et le traitement anticorro-sion ne sont pas faits lorsque la mo-tomarine est utilisée en eau salée, cette dernière sera endommagée, tout comme ses composants. Ne ja-mais la remiser de façon qu'elle soit exposée aux rayons du soleil.

## Nettoyage de la motomarine

### Carrosserie et coque

À l'occasion, laver la coque et les diffé-rents composants de la carrosserie à l'eau savonneuse (n'utiliser qu'un dé-tergent doux). Enlever les organismes marins collés au moteur et à la coque. Appliquer une cire non abrasive telle une cire à la silicone.

**AVIS** Ne jamais nettoyer les pièces de fibre de verre ni de plas-tique avec un détergent concentré, un produit de dégraissage, du di-luant à peinture, de l'acétone ou de détergents contenant une forte concentration d'agents chimiques ou du pétrole.

On peut éliminer les taches sur le siège et les surfaces de fibre de verre au moyen du NETTOYANT TOUT USAGE XPS (N/P 219 701 709) ou l'équivalent.

Pour nettoyer les tapis, utiliser le pro-duit Citrus Base Cleaner de 3M<sup>MC</sup> (ca-nette aérosol de 24 oz) ou l'équivalent.

## **⚠ AVERTISSEMENT**

Ne jamais appliquer de protecteur à plastique ou à vinyle sur le tapis ou le siège, car cela les rendrait glissants et les occupants pour-raient tomber de la motomarine.

Respecter l'environnement; veiller à ne déverser aucune quantité de carbu-rant, d'huile ou de solution nettoyante dans les cours d'eau.

## **Corde d'amarrage Speed-Tie**

Le système d'amarrage et les cordes requièrent un minimum d'entretien pour qu'ils demeurent fonctionnels.

Nettoyer le mécanisme de verrouillage et la corde d'amarrage à l'eau douce pour éliminer le sel, le sable et tout autre dépôt.

**AVIS** Ne pas utiliser un nettoyeur haute pression pour nettoyer le système d'amarrage.

Laisser sécher.

# REMISAGE ET PRÉPARATION PRÉSAISONNIÈRE

## Remisage

### AVERTISSEMENT

Comme le carburant et l'huile sont inflammables, demander à un concessionnaire autorisé de motomarines Sea-Doo, un atelier de réparation ou une personne de son choix de vérifier l'intégrité du système d'alimentation tel qu'il est spécifié dans le tableau d'entretien périodique.

Dans le cas du remisage, on recommande que la motomarine soit révisée par un concessionnaire autorisé de motomarines Sea-Doo, un atelier de réparation ou une personne de votre choix; toutefois les opérations qui suivent peuvent être effectuées par le propriétaire avec un minimum d'outils.

**REMARQUE:** Effectuer les opérations dans l'ordre indiqué dans cette section.

**AVIS** Ne pas démarrer le moteur pendant la période de remisage.

## Système de propulsion

### Nettoyage de la turbine

Vaporiser de l'eau à l'entrée et à la sortie de la turbine pour nettoyer celle-ci, puis appliquer une couche de LUBRI-FIANT XPS (N/P 293 600 016) ou l'équivalent.

### AVERTISSEMENT

Toujours enlever le cordon d'attache de l'interrupteur coupe-circuit du moteur avant de nettoyer la turbine pour empêcher le démarrage accidentel du moteur. Le moteur doit être arrêté lors de cette opération.

## Inspection de la turbine

Consulter un concessionnaire autorisé de motomarines Sea-Doo.

## Système d'alimentation

### Protection du système d'alimentation

On peut ajouter du STABILISATEUR D'ESSENCE XPS (N/P 413 408 601) (ou l'équivalent) dans le réservoir pour éviter la détérioration du carburant et l'encrassement du système d'alimentation. Se conformer aux indications du fabricant du stabilisateur pour bien utiliser ce produit.

**AVIS** On recommande fortement d'ajouter le stabilisateur d'essence au moment du remisage pour protéger les composants du système d'alimentation. Ajouter le stabilisateur avant de lubrifier le moteur et de remplir le réservoir de carburant pour protéger les composants du système d'alimentation contre la formation de vernis.

Remplir complètement le réservoir d'essence tel qu'expliqué à la section *RAVITAILLEMENT*. S'assurer qu'il n'y a pas d'eau dans le réservoir.

**AVIS** S'il y a de l'eau dans le réservoir d'essence, le système d'injection d'essence subira de graves dommages internes.

## Moteur et système d'échappement

### Rinçage du système d'échappement

Procéder de la façon décrite à la section *PROCÉDURES D'ENTRETIEN*.

### Vidange de l'huile à moteur et remplacement du filtre

La vidange de l'huile et le remplacement du filtre peuvent être faits par un concessionnaire autorisé de motomarines Sea-Doo, un atelier de réparation ou une personne de votre choix.

### Modèles à moteur 260 et 300

Il faut faire sortir du refroidisseur externe toute l'eau qui peut s'être accumulée à cause de la condensation.

Procéder comme suit:

#### *Modèles à suspension*

1. Ouvrir la plate-forme d'embarquement et retirer le bac de rangement droit.

#### *Modèles sans suspension*

2. Soulever le siège.

#### *Tous les modèles*

3. S'assurer qu'il y a une ligne d'alignement tracée sur le boyau d'entrée du refroidisseur intermédiaire. On évitera ainsi que le boyau soit entortillé ou plié en le réinstallant.
4. Desserrer le collier qui retient le boyau d'entrée de refroidisseur intermédiaire.
5. Retirer le boyau d'entrée de refroidisseur intermédiaire.

**REMARQUE:** Ce boyau alimente l'air chaud comprimé provenant du compresseur volumétrique vers l'admission du refroidisseur intermédiaire.

6. Pour les modèles iS, recouvrir le module iS de chiffons d'atelier ou d'un sac en plastique afin de le protéger de l'eau qui peut jaillir du refroidisseur intermédiaire.

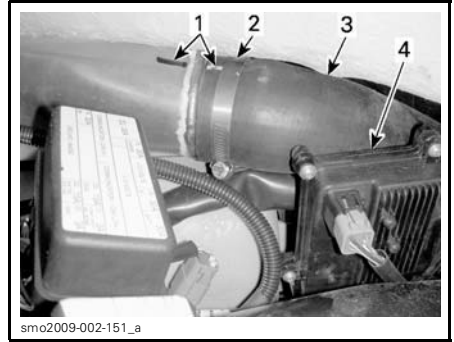

TYPIQUE - MODÈLES 1503 4-TEC À SUSPENSION

1. Lignes d'alignement du boyau
2. Collier de serrage
3. Boyau d'entrée du refroidisseur intermédiaire
4. Module iS

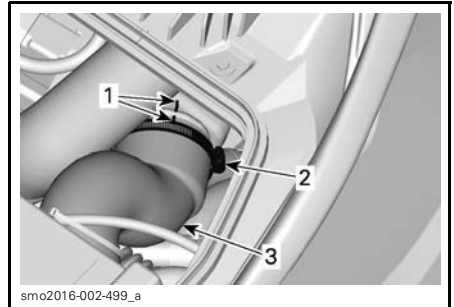

TYPICAL - MODÈLES 1630 ACE HO

1. Lignes d'alignement du boyau
2. Collier de serrage
3. Boyau d'entrée du refroidisseur intermédiaire

#### *Modèles à suspension*

7. Démarrer le moteur et faire monter le régime à 4000 tr/min plusieurs fois.

**REMARQUE:** S'assurer qu'aucune matière étrangère n'est aspirée par le système d'admission d'air, sinon le moteur pourrait subir de graves dommages.

8. Arrêter le moteur.

#### *Modèles sans suspension*

9. Le côté air du refroidisseur 1630 se vidange automatiquement dans le collecteur côté admission du refroidisseur. En débranchant le boyau

d'admission du refroidisseur, on peut observer la présence d'eau de condensation et la vidanger adéquatement sans que le moteur ne tourne.

10. Réinstaller le boyau de sortie du refroidisseur intermédiaire. Voir à ce qu'il soit aligné tel qu'il était avant sa dépose pour que le moteur fonctionne adéquatement.

### Vidange du système d'échappement

Le système d'échappement se vidange automatiquement, mais le refroidisseur intermédiaire (moteurs suralimentés) et le collecteur d'échappement doivent être vidangés pour éviter qu'ils ne soient endommagés.

Au moyen du raccord de rinçage situé à bâbord (gauche) de la poupe, injecter de l'air comprimé (environ 379 kPa) dans le système jusqu'à ce qu'il n'y ait plus d'eau qui s'écoule par la turbine.

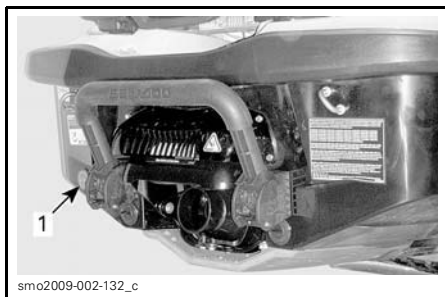

#### TYPIQUE

1. Raccord de rinçage

Il est possible de fabriquer le boyau ci-dessous pour faciliter la vidange.

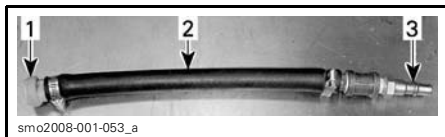

#### TYPIQUE

1. Adaptateur de raccord de rinçage
2. Boyau 12.7 mm
3. Adaptateur mâle de boyau d'air

**AVIS** Si le refroidisseur intermédiaire (moteurs suralimentés) et le collecteur d'échappement ne sont pas vidangés, ils pourraient être sérieusement endommagés.

Enlever les outils spéciaux.

### Lubrification interne du moteur

1. Ouvrir le siège.

Retirer la boîte de ventilation sur le moteur (selon le modèle).

2. Enlever les bobines d'allumage; voir les *PROCÉDURES D'ENTRETIEN*.
3. Enlever les bougies; voir les *PROCÉDURES D'ENTRETIEN*.
4. Vaporiser du LUBRIFIANT XPS (N/P 293 600 016) ou l'équivalent dans les trous de bougies.
5. Pour empêcher l'injection de carburant et désactiver l'allumage lors du lancement du moteur, tirer complètement la manette d'accélérateur et la RETENIR contre le guidon.
6. Pour lancer le moteur de quelques tours, enfoncer le bouton de démarrage/d'arrêt. L'huile sera ainsi étalée sur la paroi des cylindres.
7. Appliquer le lubrifiant antigrippage sur les filets des bougies, puis remettre les bougies dans le moteur. Voir les *PROCÉDURES D'ENTRETIEN*.
8. Installer les bobines d'allumage; voir les *PROCÉDURES D'ENTRETIEN*.

### Liquide de refroidissement du moteur

Si le liquide de refroidissement n'est pas remplacé, en vérifier la densité.

Le remplacement et la vérification de la densité de l'antigel devraient être faits par un concessionnaire autorisé de motomarines Sea-Doo.

**REMARQUE:** Remplacer l'antigel toutes les 300 heures ou aux 5 ans pour éviter qu'il se détériore.

**AVIS** Lorsque la densité de l'antigel est inadéquate, le mélange peut geler dans le système de refroidissement si on remise la motomarine là où le point de congélation est atteint. Le moteur pourrait alors être sérieusement endommagé.

## Système électrique

### Dépose et charge de la batterie

Communiquer avec un concessionnaire autorisé de motomarines Sea-Doo.

## AVERTISSEMENT

Ne pas charger ni survolter la batterie lorsqu'elle est installée dans la motomarine.

## Compartment moteur

### Nettoyage du compartiment moteur

Nettoyer la cale avec de l'eau chaude et un détergent ou un produit de nettoyage prévu à cet effet. Rincer à fond. Soulever l'avant de la motomarine pour vider complètement la cale par les bouchons de vidange de la cale.

### Traitement contre la corrosion

Essuyer toute eau restée dans le compartiment moteur.

Vaporiser du LUBRIFIANT XPS (N/P 293 600 016) ou l'équivalent sur toutes les pièces métalliques du compartiment moteur.

**REMARQUE:** Le siège doit être partiellement soulevé pendant le remisage. Cette précaution vise à éviter la condensation et la possibilité de corrosion dans le compartiment moteur.

## Carrosserie et coque

### Nettoyage de la carrosserie et de la coque

À l'occasion, laver la carrosserie à l'eau savonneuse (n'utiliser qu'un détergent doux). Rincer à fond à l'eau douce. Enlever les organismes marins collés au moteur et/ou à la coque.

**AVIS** Ne jamais nettoyer les pièces de fibre de verre ou de plastique avec un détergent concentré, un produit de dégraissage, du diluant à peinture, de l'acétone ou de détergents contenant une forte concentration d'agents chimiques ou du pétrole.

### Réparation et protection de la carrosserie et de la coque

Dans le cas où toute réparation de composants de la carrosserie ou de la coque serait nécessaire, consulter un concessionnaire autorisé de motomarines Sea-Doo.

### Protection de la carrosserie et de la coque

Appliquer une cire marine de qualité sur la carrosserie.

Si la motomarine est remise à l'extérieur, la couvrir d'une bâche pour empêcher que les rayons du soleil et l'accumulation de saleté abîment les composants de plastique et le fini ainsi que pour prévenir l'accumulation de poussière.

**AVIS** Ne jamais laisser la motomarine dans l'eau pendant la période de remisage. Ne jamais la remiser de façon qu'elle soit exposée aux rayons du soleil. Ne jamais la remiser dans un emballage de plastique.

## Préparation pré-saisonnière

Se référer au *TABLEAU D'ENTRETIEN* pour effectuer la préparation pré-saisonnière.

Effectuer toutes les tâches dans le tableau intitulé *TOUTES LES 100 HEURES OU CHAQUE ANNÉE*.

La préparation pré-saisonnière peut être faite par un concessionnaire autorisé de motomarines Sea-Doo, un atelier de réparation ou une personne de votre choix.

**REMARQUE:** Bien que ce ne soit pas nécessaire, il est recommandé qu'un concessionnaire autorisé de motomarines Sea-Doo fasse la préparation pré-saisonnière au moment où il effectue toute opération requise dans le cadre d'une campagne du fabricant reliée à la sécurité.

### AVERTISSEMENT

N'effectuer que les opérations indiquées dans le *TABLEAU D'ENTRETIEN*. On recommande d'obtenir l'aide d'un concessionnaire autorisé de motomarines Sea-Doo pour les composants et les systèmes non mentionnés dans ce guide.

**AVIS** Lorsque les composants ne semblent pas être en bon état, les remplacer par des pièces d'origine BRP ou un équivalent.



# ***RENSEIGNEMENTS TECHNIQUES***

# IDENTIFICATION DE LA MOTOMARINE

Les principaux composants de la motomarine (moteur et coque) sont identifiés par des numéros de série. Il pourrait être nécessaire de connaître l'emplacement de ces numéros pour une réclamation de garantie ou pour retracer la motomarine en cas de vol.

## Numéro d'identification de la coque

Le numéro d'identification de la coque (NIC) est à l'arrière de la motomarine, sur le marchepied.



### TYPIQUE

1. Numéro d'identification de la coque (NIC)

Le numéro d'identification de la coque comprend 12 caractères:

YDV	12345	L	8	09	
					Année modèle
					Année de production
					Mois de production
					Numéro de série (des lettres peuvent également être utilisées)
					Manufacturier

## Numéro d'identification du moteur

Le numéro d'identification du moteur (NIM) est sur l'avant du moteur.

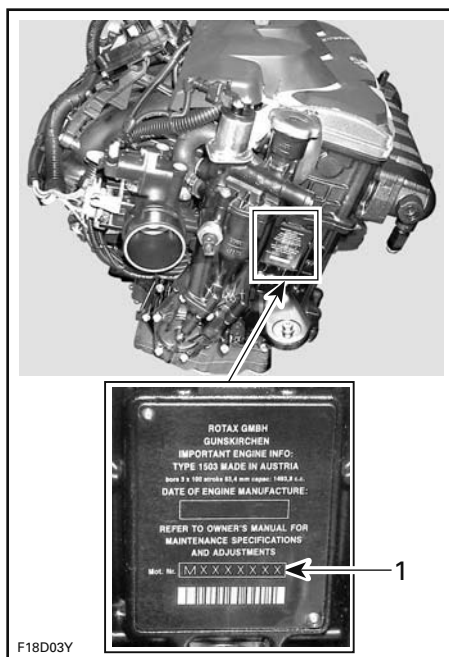

### TYPIQUE

1. Numéro d'identification du moteur (NIM)

---

## CLÉ D.E.S.S. RF

Système de sécurité à encodage numérique à radiofréquence (D.E.S.S. RF)

Certification d'Industrie Canada:  
12006A-M01456

Ce dispositif est conforme aux normes CNR Gen et CNR-210 d'Industrie Canada.

Certification de la FCC:  
2ACERM01456

Ce dispositif est conforme à la section 15C du règlement de la FCC.

**Avertissement** à l'utilisateur: Toute modification non approuvée par le fabricant peut annuler l'autorisation d'utiliser ce dispositif.

Conformité européenne:

Ce dispositif est conforme aux normes suivantes:

EN 300 330-2 de l'ETSI

EN 60950-1 de l'ETSI

---

# INFORMATION SUR LES ÉMISSIONS D'ÉCHAPPEMENT

## Responsabilité du fabricant

Les fabricants de motomarines doivent déterminer les niveaux d'émission de chaque famille de puissance des moteurs construits à partir de 1999 et les certifier auprès de l'Environmental Protection Agency (EPA) des États-Unis d'Amérique. Au moment de la fabrication, on doit apposer sur chaque motomarine une étiquette d'information qui indique les niveaux d'émission et les caractéristiques du moteur.

## Responsabilité du concessionnaire

Lors de l'entretien de toutes les motomarines Sea-Doo fabriquées à partir de 1999 qui portent une étiquette d'information sur les dispositifs antipollution, les réglages doivent être conformes aux caractéristiques écrites du fabricant.

Le remplacement ou la réparation de tout composant relié aux émissions doit être exécuté de manière à maintenir des niveaux d'émission conformes aux normes de certification prescrites.

Les concessionnaires ne doivent pas modifier le moteur d'une façon qui en changerait la puissance ou augmenterait les niveaux d'émission au-delà des caractéristiques prédéterminées du fabricant.

Entre autres exceptions à ces mesures, on trouve les changements prescrits par les fabricants, comme les réglages relatifs aux hautes altitudes.

## Responsabilité du propriétaire

Le propriétaire/conducteur doit voir à l'entretien de son moteur afin de maintenir des niveaux d'émissions conformes aux normes de certification prescrites.

Le propriétaire/conducteur ne doit pas modifier ni laisser quiconque modifier le moteur d'une façon qui en changerait la puissance ou augmenterait les niveaux d'émission au-delà des caractéristiques prédéterminées du fabricant.

## Réglementation de l'EPA sur les émissions

Toutes les motomarines Sea-Doo 1999 et celles fabriquées ultérieurement par BRP ont reçu la certification de l'EPA. Elles sont conformes aux exigences de la réglementation pour le contrôle de la pollution de l'air par les moteurs des nouvelles motomarines. Cette certification est conditionnelle à certains réglages effectués selon les normes de fabrication. Pour cette raison, il faut, lors de l'entretien du produit, se conformer à la marche à suivre du fabricant et, si possible, revenir à la première intention de la conception.

Les responsabilités énumérées ci-dessus sont d'ordre général; il ne s'agit pas de la liste complète des règlements relatifs aux exigences de l'EPA sur les émissions d'échappement des produits marins. Pour obtenir plus d'informations sur le sujet, contacter:

U.S. Environmental Protection Agency  
Office of Transportation and Air Quality  
1200 Pennsylvania Ave. NW  
Mail code 6403J  
Washington DC 20460

**SITE INTERNET DE L'EPA:**  
<http://www.epa.gov/otaq>

# FICHES TECHNIQUES

## Moteurs 1503 4-TEC

MOTEUR		
Type	ROTAX® 1503 4-TEC <sup>MC</sup> , 4-temps, Simple arbre à cames en tête (SACT)	
Puissance déclarée <sup>(1)</sup>	155	106 kW @ 7300 tr/min
	215	152 kW @ 8000 tr/min
	260	179 kW @ 8000 tr/min
Induction	155	Moteur à aspiration naturelle
	215/260	Moteur suralimenté, à refroidisseur intermédiaire
Taux de compression	3	
Nombre de cylindres	12 soupapes à poussoirs hydrauliques (aucun réglage)	
Nombre de soupapes	100 mm	
Alésage	63.4 mm	
Course	1 493.8 cm <sup>3</sup>	
Cylindrée	155	10.6:1
	215/260	8.4:1

(1) Puissance déclarée conformément à la norme ISO 8665, à l'arbre de transmission.

SYSTÈME DE LUBRIFICATION		
Lubrification	Type d'huile	Huile semi-synthétique XPS 4-temps (N/P 293 600 121) ou une huile à moteur <b>minérale</b> 10W40 compatible avec les embrayages à bain d'huile
	Contenance	3 L lors d'une vidange d'huile et d'un changement de filtre 4.8 L au total

SYSTÈME DE REFROIDISSEMENT	
Type	Circuit fermé (CLSC)
Liquide de refroidissement	Voir le <i>LIQUIDE RECOMMANDÉ</i> sous <i>LIQUIDE DE REFROIDISSEMENT</i> dans la section <i>PROCÉDURES D'ENTRETIEN</i> de ce guide
Contenance	5.5 L au total

SYSTÈME D'ALIMENTATION			
Type d'injection		Injection multipoint à iTC (commande d'accélérateur intelligente). Carter de papillon simple (60 mm) à actionneur	
Type de carburant	En Amérique du Nord ((RON + MON)/2)	GTX 155 GTX S 155	87
		GTX LTD 215 RXT 260 GTR 215 Wake PRO 215 GTX LTD iS 260 RXT-X aS 260	91 ou plus
	Ailleurs qu'en Amérique du Nord (RON)	GTX 155 GTX S 155	91
		GTX LTD 215 RXT 260 GTR 215 Wake PRO 215 GTX LTD iS 260 RXT-X aS 260	95 ou plus
Contenance du réservoir (incluant la réserve)	GTX 155 GTX LTD 215 RXT 260 GTR 215 Wake PRO 215		60 L
	GTX S 155 GTX LTD iS 260 RXT-X aS 260		70 L

SYSTÈME ÉLECTRIQUE		
Allumage		Allumage à décharge inductive (ADI)
Batterie		12 V, 18 A•h
Bougie	Marque et type	NGK DCPR8E ou l'équivalent
	Écartement des électrodes	0.7 mm à 0.8 mm

PROPULSION		
Turbine	Type	Débit axial, monophasée.
Arbre de transmission	Type d'accouplement	Cannelures en couronne, prise directe

## IBR ET CORRECTEUR D'ASSIETTE

Correcteur d'assiette

À commande électronique par le biais du bouton de correction d'assiette (bouton VTS), avec 2 préréglages

## POIDS ET CAPACITÉ DE CHARGE

Poids à sec	GTX	399 kg
	GTX S	462 kg
	GTX LTD RXT RXT RS WAKE PRO	406 kg
	GTX LTD iS	471 kg
	RXT-X aS RXT-X aS RS	466 kg
	Nombre de places (incluant le conducteur)	
Limite de charge (occupants et bagages)	GTX S GTX LTD iS RXT-X aS RXT-X aS RS	227 kg
	GTX GTX LTD RXT RXT RS WAKE PRO	272 kg
Capacité de rangement	GTX S GTX LTD iS RXT-X aS RXT-X aS RS	63 L
	GTX GTX LTD RXT RXT RS WAKE PRO	162 L

DIMENSIONS		
Longueur		353.5 cm
Largeur		122.4 cm
Hauteur	GTX GTX LTD RXT RXT RS WAKE PRO	116.6 cm
	GTX S GTX LTD iS	111.4 cm
	RXT-X aS RXT-X aS RS	118.1 cm
MATÉRIAUX		
Hélice		Acier inoxydable
Carter d'hélice/stator		Aluminium/aluminium



**Moteurs 1630 ACE HO**

MOTEUR	
Type	ROTAX® 1630 ACE <sup>MC</sup> HO, 4-temps, Simple arbre à cames en tête (SACT)
Puissance déclarée <sup>(1)</sup>	217 kW @ 8000 tr/min
Induction	Moteur suralimenté, à refroidisseur intermédiaire
Nombre de cylindres	3
Nombre de soupapes	12 soupapes à poussoirs hydrauliques (aucun réglage)
Alésage	100 mm
Course	69.2 mm
Cylindrée	1 630.5 cm <sup>3</sup>
Taux de compression	8.4:1

<sup>(1)</sup> Puissance déclarée conformément à la norme ISO 8665, à l'arbre de transmission.

SYSTÈME DE LUBRIFICATION		
Lubrification	Type d'huile	Huile semi-synthétique XPS 4-temps (N/P 293 600 121) ou une huile à moteur <b>minérale</b> 10W40 compatible avec les embrayages à bain d'huile, telles que les huiles certifiées JASO MA
	Contenance	3 L lors d'une vidange d'huile et d'un changement de filtre 5 L au total

SYSTÈME DE REFROIDISSEMENT	
Type	Circuit fermé (CLSC)
Liquide de refroidissement	Voir le <i>LIQUIDE RECOMMANDÉ</i> sous <i>LIQUIDE DE REFROIDISSEMENT</i> dans la section <i>PROCÉDURES D'ENTRETIEN</i> de ce guide
Contenance	5.5 L au total

SYSTÈME D'ALIMENTATION		
Type d'injection	Injection multipoint à iTC (commande d'accélérateur intelligente). Carter de papillon simple (60 mm) à actionneur	
Type de carburant	En Amérique du Nord ((RON + MON)/2)	91 ou plus
	Ailleurs qu'en Amérique du Nord (RON)	95 ou plus
Contenance du réservoir (incluant la réserve)		60 L

SYSTÈME ÉLECTRIQUE		
Allumage	Allumage à décharge inductive (ADI)	
Batterie	Étanche, 12 V, 18 A•h	
Bougie	Marque et type	NGK KR9C-G ou l'équivalent
	Écartement des électrodes	0.7 mm à 0.8 mm

PROPULSION		
Turbine	Type	Débit axial, monophasée.
Arbre de transmission	Type d'accouplement	Cannelures en couronne, prise directe

IBR ET CORRECTEUR D'ASSIETTE	
Correcteur d'assiette	À commande électronique par le biais du bouton de correction d'assiette (bouton VTS), avec 2 pré réglages

POIDS ET CAPACITÉ DE CHARGE		
Poids à sec	GTX Limited	412 kg
	Série RXT-X	415 kg
Nombre de places (incluant le conducteur)	GTX Limited Série RXT-X	3
Limite de charge (occupants et bagages)	GTX Limited Série RXT-X	272 kg
Capacité de rangement	GTX Limited Série RXT-X	162 L

DIMENSIONS		
Longueur	GTX Limited Série RXT-X	353.5 cm
Largeur	GTX Limited Série RXT-X	122.4 cm
Hauteur	GTX Limited	116.6 cm
	Série RXT-X	118.1 cm

MATÉRIAUX	
Hélice	Acier inoxydable
Carter d'hélice/stator	Aluminium/aluminium

**REMARQUE:** BRP se réserve le droit de changer le design et les caractéristiques de ses motomarines, ou d'y effectuer des ajouts ou des améliorations, cela sans s'engager d'aucune façon à effectuer ces opérations sur les motomarines déjà fabriquées.

***Cette page est  
blanche intentionnellement***

# ***DIAGNOSTIC DES PANNES***

---

# DIRECTIVES DE DIAGNOSTIC

---

## LE MOTEUR NE DÉMARRE PAS

---

1. **Cordon d'attache enlevé.**
  - Appuyer sur le bouton de démarrage/d'arrêt.
  - Installer le cordon d'attache sur l'interrupteur coupe-circuit du moteur au plus 5 secondes avant d'appuyer sur le bouton de démarrage/d'arrêt.
  - Après que les deux bips sont émis, appuyer sur le bouton de démarrage/d'arrêt.
2. **L'ECM ne reconnaît pas la clé D.E.S.S.**
  - Voir un concessionnaire autorisé de motomarines Sea-Doo.
3. **Fusible grillé: principal, démarreur électrique ou ECM.**
  - Vérifier les fils et remplacer ensuite le(s) fusible(s).
4. **Batterie déchargée.**
  - Voir un concessionnaire autorisé de motomarines Sea-Doo.

### **AVERTISSEMENT**

Ne pas charger ni survolter la batterie si elle se trouve dans le compartiment moteur. L'électrolyte est une substance toxique et dangereuse. Éviter tout contact avec les yeux, la peau et les vêtements.

5. **Raccords de la batterie corrodés ou faux contact. Mauvaise mise à la masse.**
  - Voir un concessionnaire autorisé de motomarines Sea-Doo.
6. **Moteur noyé d'eau.**
  - Se référer à *MOTEUR NOYÉ D'EAU* dans la section *OPÉRATIONS SPÉCIALES*.
7. **Sonde ou ECM défectueux.**
  - S'adresser à un concessionnaire autorisé de motomarines Sea-Doo, un atelier de réparation ou une personne de son choix pour l'entretien, la réparation ou le remplacement. Voir la section *GARANTIE DE L'EPA DES É.-U. RELIÉE AUX ÉMISSIONS* plus loin pour en savoir plus sur les réclamations de garantie.
8. **Turbine grippée.**
  - Essayer de la nettoyer. Sinon, voir un concessionnaire autorisé de motomarines Sea-Doo.

---

## LE MOTEUR TOURNE LENTEMENT

---

1. **Raccords de câbles de batterie desserrés.**
  - Vérifier/nettoyer/resserrer.
2. **Batterie déchargée ou faible.**
  - Voir un concessionnaire autorisé de motomarines Sea-Doo.
3. **Démarreur usé.**
  - Voir un concessionnaire autorisé de motomarines Sea-Doo.

---

**LE MOTEUR TOURNE NORMALEMENT MAIS NE DÉMARRE PAS**

---

- 1. Réservoir d'essence vide ou contaminé d'eau.**
  - *Remplir. Vider et remplir d'essence neuve.*
- 2. Bougies encrassées ou défectueuses.**
  - *Remplacer.*
- 3. Fusible grillé.**
  - *Vérifier les fils et remplacer ensuite le(s) fusible(s).*
- 4. Moteur noyé d'eau.**
  - *Se référer à MOTEUR NOYÉ D'EAU dans la section OPÉRATIONS SPÉCIALES.*
- 5. Système de gestion du moteur défectueux (voyant anomalie du moteur allumé).**
  - *S'adresser à un concessionnaire autorisé de motomarines Sea-Doo, un atelier de réparation ou une personne de son choix pour l'entretien, la réparation ou le remplacement. Voir la section GARANTIE DE L'EPA DES É.-U. RELIÉE AUX ÉMISSIONS plus loin pour en savoir plus sur les réclamations de garantie.*
- 6. Pompe à essence défectueuse.**
  - *S'adresser à un concessionnaire autorisé de motomarines Sea-Doo, un atelier de réparation ou une personne de son choix pour l'entretien, la réparation ou le remplacement. Voir la section GARANTIE DE L'EPA DES É.-U. RELIÉE AUX ÉMISSIONS plus loin pour en savoir plus sur les réclamations de garantie.*

---

**LE MOTEUR A DES RATÉS D'ALLUMAGE, TOURNE IRRÉGULIÈREMENT**

---

- 1. Bougies usées, défectueuses ou encrassées.**
  - *Remplacer.*
- 2. Essence: viciée, contaminée d'eau ou niveau trop bas.**
  - *Vider ou remplir.*
- 3. Bobine(s) d'allumage défectueuse(s).**
  - *S'adresser à un concessionnaire autorisé de motomarines Sea-Doo, un atelier de réparation ou une personne de son choix pour l'entretien, la réparation ou le remplacement. Voir la section GARANTIE DE L'EPA DES É.-U. RELIÉE AUX ÉMISSIONS plus loin pour en savoir plus sur les réclamations de garantie.*
- 4. Injecteurs bouchés.**
  - *S'adresser à un concessionnaire autorisé de motomarines Sea-Doo, un atelier de réparation ou une personne de son choix pour l'entretien, la réparation ou le remplacement. Voir la section GARANTIE DE L'EPA DES É.-U. RELIÉE AUX ÉMISSIONS plus loin pour en savoir plus sur les réclamations de garantie.*
- 5. Système de gestion du moteur défectueux (voyant anomalie du moteur allumé).**
  - *Voir la section SYSTÈME DE CONTRÔLE.*

## FUMÉE PROVENANT DU MOTEUR

---

### 1. Niveau d'huile trop élevé.

- *S'adresser à un concessionnaire autorisé de motomarines Sea-Doo, un atelier de réparation ou une personne de son choix pour l'entretien, la réparation ou le remplacement. Voir la section GARANTIE DE L'EPA DES É.-U. RELIÉE AUX ÉMISSIONS plus loin pour en savoir plus sur les réclamations de garantie.*

### 2. Infiltration d'eau, fuite de liquide de refroidissement ou joint de culasse endommagé.

- *S'adresser à un concessionnaire autorisé de motomarines Sea-Doo, un atelier de réparation ou une personne de son choix pour l'entretien, la réparation ou le remplacement. Voir la section GARANTIE DE L'EPA DES É.-U. RELIÉE AUX ÉMISSIONS plus loin pour en savoir plus sur les réclamations de garantie.*

### 3. Dommages internes au moteur.

- *S'adresser à un concessionnaire autorisé de motomarines Sea-Doo, un atelier de réparation ou une personne de son choix pour l'entretien, la réparation ou le remplacement. Voir la section GARANTIE DE L'EPA DES É.-U. RELIÉE AUX ÉMISSIONS plus loin pour en savoir plus sur les réclamations de garantie.*

## SURCHAUFFE DU MOTEUR

---

### 1. Système d'échappement bouché.

- *Rincer le système d'échappement.*

### 2. Niveau de liquide de refroidissement trop bas.

- *Voir la section PROCÉDURES D'ENTRETIEN.*

### 3. Adaptateur de tuyau à branchement rapide laissé dans le raccord de rinçage.

- *Retirer l'adaptateur du raccord de rinçage et faire l'essai de la motomarine. Si le problème persiste, s'adresser à un concessionnaire autorisé de motomarines Sea-Doo, un atelier de réparation ou une personne de son choix pour l'entretien, la réparation ou le remplacement. Voir la section GARANTIE DE L'EPA DES É.-U. RELIÉE AUX ÉMISSIONS plus loin pour en savoir plus sur les réclamations de garantie.*

## LE MOTEUR MANQUE D'ACCÉLÉRATION OU DE PUISSANCE

---

### 1. Utilisation d'une clé d'apprentissage.

- *Utiliser une clé normale.*

### 2. Mode SPORT inactif.

- *Sélectionner le mode SPORT.*

### 3. Admission d'eau de la turbine bouchée.

- *Nettoyer. Voir NETTOYAGE DE L'ADMISSION D'EAU DE LA TURBINE ET DE L'HÉLICE dans la section OPÉRATIONS SPÉCIALES.*

### 4. Hélice ou bague d'usure endommagée.

- *Remplacer. Voir un concessionnaire autorisé de motomarines Sea-Doo.*



---

**LE MOTEUR MANQUE D'ACCÉLÉRATION OU DE PUISSANCE (suite)**

---

**5. Niveau d'huile du moteur trop élevé.**

- *S'adresser à un concessionnaire autorisé de motomarines Sea-Doo, un atelier de réparation ou une personne de son choix pour l'entretien, la réparation ou le remplacement. Voir la section GARANTIE DE L'EPA DES É.-U. RELIÉE AUX ÉMISSIONS plus loin pour en savoir plus sur les réclamations de garantie.*

**6. Étincelle faible.**

- *Voir LE MOTEUR A DES RATÉS D'ALLUMAGE.*

**7. Système de gestion du moteur défectueux (voyant anomalie du moteur allumé).**

- *Voir la section SYSTÈME DE CONTRÔLE.*

**8. Injecteurs bouchés.**

- *S'adresser à un concessionnaire autorisé de motomarines Sea-Doo, un atelier de réparation ou une personne de son choix pour l'entretien, la réparation ou le remplacement. Voir la section GARANTIE DE L'EPA DES É.-U. RELIÉE AUX ÉMISSIONS plus loin pour en savoir plus sur les réclamations de garantie.*

**9. Faible pression d'essence.**

- *S'adresser à un concessionnaire autorisé de motomarines Sea-Doo, un atelier de réparation ou une personne de son choix pour l'entretien, la réparation ou le remplacement. Voir la section GARANTIE DE L'EPA DES É.-U. RELIÉE AUX ÉMISSIONS plus loin pour en savoir plus sur les réclamations de garantie.*

**10 Eau dans l'essence.**

- *Vider et remplir.*

**11 Moteur endommagé par une ingestion d'eau.**

- *Voir un concessionnaire autorisé de motomarines Sea-Doo.*

---

**LA MOTOMARINE N'ATTEINT PAS SA VITESSE MAXIMALE**

---

**1. Admission d'eau de la turbine bouchée.**

- *Nettoyer. Voir NETTOYAGE DE L'ADMISSION D'EAU DE LA TURBINE ET DE L'HÉLICE dans la section OPÉRATIONS SPÉCIALES.*

**2. Hélice ou bague d'usure endommagée.**

- *Remplacer. Voir un concessionnaire autorisé de motomarines Sea-Doo.*

**3. Système de gestion du moteur défectueux (voyant anomalie du moteur allumé).**

- *Voir la section SYSTÈME DE CONTRÔLE.*

## **LA MOTOMARINE N'ATTEINT PAS SA VITESSE MAXIMALE (suite)**

---

### **4. Compresseur et/ou refroidisseur intermédiaire défectueux (moteurs suralimentés).**

- *S'adresser à un concessionnaire autorisé de motomarines Sea-Doo, un atelier de réparation ou une personne de son choix pour l'entretien, la réparation ou le remplacement. Voir la section GARANTIE DE L'EPA DES É.-U. RELIÉE AUX ÉMISSIONS plus loin pour en savoir plus sur les réclamations de garantie.*

## **LA MOTOMARINE RESTE AU POINT MORT APRÈS QU'ON A UTILISÉ LE LEVIER IBR**

---

### **1. Le déflecteur iBR reste au point mort.**

- *Relâcher le levier d'accélérateur pour revenir au ralenti.*
- *Appuyer sur le bouton CRUISE pour activer le mode basse vitesse.*
- *Revenir au rivage en mode basse vitesse. Voir un concessionnaire autorisé de motomarines Sea-Doo.*

## **L'IBR NE REVIENT PAS AU POINT MORT (VOYANT IBR ALLUMÉ)**

---

### **1. Des débris obstruent l'iBR.**

- *Nettoyer et vérifier s'il y a des dommages près du déflecteur iBR et de la tuyère.*

### **2. Défaillance du système iBR.**

- *Enlever le cordon d'attache, attendre quatre minutes, rebrancher la clé et vérifier le voyant iBR pour s'assurer que la panne est disparue.*
- *Voir un concessionnaire autorisé de motomarines Sea-Doo si la panne persiste ou revient fréquemment.*

## **L'IBR NE REVIENT PAS AU POINT MORT (VOYANT IBR ÉTEINT)**

---

### **1. Le levier d'accélérateur n'a pas été complètement relâché.**

- *Relâcher complètement le levier d'accélérateur pour que le déflecteur iBR revienne au point mort.*

### **2. Le levier d'accélérateur ne revient pas complètement en position initiale lorsqu'on le relâche.**

- *Voir un concessionnaire autorisé de motomarines Sea-Doo.*

## **BRUITS ANORMAUX PROVENANT DU SYSTÈME DE PROPULSION**

---

### **1. Algues ou débris pris autour de l'hélice.**

- *Nettoyer. Voir NETTOYAGE DE L'ADMISSION D'EAU DE LA TURBINE ET DE L'HÉLICE dans la section OPÉRATIONS SPÉCIALES.*
- *Vérifier s'il y a des bris.*

### **2. Arbre d'hélice ou de transmission endommagé.**

- *Voir un concessionnaire autorisé de motomarines Sea-Doo.*

### **3. Infiltration d'eau dans la turbine, ce qui provoque le grippage des roulements.**

- *Voir un concessionnaire autorisé de motomarines Sea-Doo.*

---

## EAU DANS LA CALE

---

**1. Défectuosité du siphon de cale.**

– *Voir un concessionnaire autorisé de motomarines Sea-Doo.*

**2. Fuite du système d'échappement.**

– *Voir un concessionnaire autorisé de motomarines Sea-Doo.*

**3. Anneau de carbone de l'arbre de transmission endommagé.**

– *Voir un concessionnaire autorisé de motomarines Sea-Doo.*

---

# SYSTÈME DE CONTRÔLE

Un système contrôle les composants de l'EMS (système de gestion du moteur), de l'iBR, de l'iS et certaines pièces du système électrique. Lorsqu'un problème survient, ce système envoie des messages visuels grâce à l'indicateur multifonctionnel ou des messages sonores grâce à un avertisseur, afin d'informer le conducteur d'une situation particulière.

Un code de panne peut également être sauvegardé.

Lorsque des pannes mineures se produisent, le message de panne et le timbre sonore s'éteignent automatiquement dès que la condition en cause n'existe plus.

Pour rétablir le fonctionnement normal du véhicule, essayer de relâcher l'accélérateur et de laisser le moteur revenir au ralenti. Si cela ne fonctionne pas, essayer d'enlever le cordon d'attache de l'interrupteur coupe-circuit du moteur puis de le rebrancher.

Le système électronique réagira différemment selon le type de panne. Dans un cas de panne grave, le moteur pourrait ne pas démarrer. Dans d'autres cas, le moteur fonctionnera en mode d'urgence.

Lorsqu'une panne se produit, consulter la section *GARANTIE DE L'EPA DES É.-U. RELIÉE AUX ÉMISSIONS* plus loin pour en savoir plus sur les réclamations de garantie.

## Codes de panne

Lorsqu'une panne survient, un code de panne numérique est sauvegardé selon le type de panne et le système.

Ces codes de panne permettent aux concessionnaires autorisés de motomarines Sea-Doo de diagnostiquer les systèmes de la motomarine en les comparant à la liste de codes.

Les codes de panne sont visibles sur l'indicateur multifonctionnel; cependant cette fonction n'est disponible que si une panne est active.

Si un code de panne est actif, le conducteur peut le voir sur l'indicateur multifonctionnel. Le conducteur peut choisir de consulter un concessionnaire autorisé de motomarines Sea-Doo pour lui faire part du code de panne. Le concessionnaire peut alors lui expliquer les étapes à effectuer pour résoudre la situation ou l'aviser de cesser d'utiliser la motomarine et d'apporter la motomarine à la concession pour la faire réparer.

## Affichage des codes de panne

Appuyer plusieurs fois sur le bouton jusqu'à ce que la fonction CODE PANNE soit visible sur l'affichage multifonctionnel.

Appuyer sur le bouton SET ou sur le bouton à flèches haut/bas pour que s'affiche le premier code de panne, puis appuyer plusieurs fois sur le bouton à flèches haut/bas afin que les codes suivants s'affichent.

**REMARQUE:** Lorsque le dernier code de panne s'est affiché et qu'on appuie de nouveau sur le bouton, le système revient au premier code affiché et il est possible de revoir tous les codes de panne. S'il y avait un code de panne actif lorsqu'on a activé le mode CODE PANNE et qu'il devient produit (inactif), le message AUCUN CODE PANNE ACTIF défilera à l'écran.



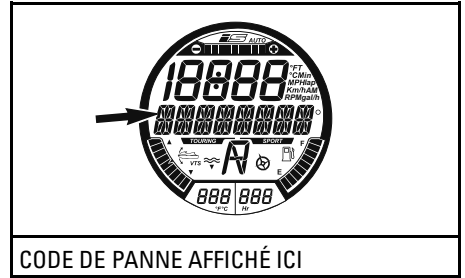
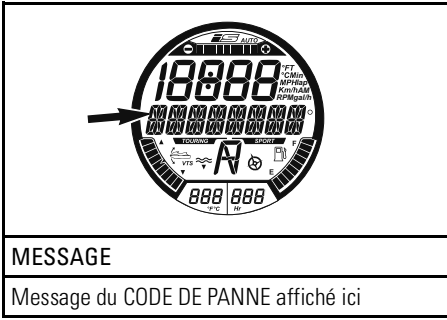



Pour sortir de la fonction CODE PANNE, appuyer une fois sur le bouton MODE ou SET. Cette fonction ne se désactive pas d'elle-même.



## Voyants et affichage

Les voyants et les messages qui s'affichent sur l'indicateur multifonctionnel fournissent de l'information au conducteur concernant une condition particulière ou une anomalie.

Pour obtenir des renseignements concernant les voyants les plus fréquents, se référer à *INDICATEUR MULTIFONCTIONNEL*.

VOYANTS (ALLUMÉS)	MESSAGES	DESCRIPTION
	TENSION ÉLEVÉE OU FAIBLE DE BATTERIE	Tension élevée ou faible de la batterie
	TEMPÉRATURE ÉLEVÉE	Surchauffe du moteur ou du système d'échappement
	ANOMALIE MOTEUR ou MODE PRÉSERVATION	Vérification du moteur (défaillance mineure, requiert entretien) ou MODE PRÉSERVATION (défaillance majeure du moteur)
	BASSE PRESSION HUILE	Basse pression d'huile
	ERREUR MODULE iBR	Le voyant reste allumé, l'avertisseur retentit et le voyant d'anomalie moteur s'allume: panne du système iBR (voir un concessionnaire autorisé de motomarines Sea-Doo)
	-	Le voyant clignote: panne du système iBR (voir un concessionnaire autorisé de motomarines Sea-Doo)
	-	Le voyant reste allumé et l'avertisseur ne retentit pas: l'iBR est toujours fonctionnel mais doit être inspecté par un concessionnaire autorisé de motomarines Sea-Doo
	-	Panne de l'O.T.A.S.

## AFFICHAGE DE MESSAGES

ERREUR CLAVIER DROIT	Défaillance du bouton de commande de l'indicateur
BASSE PRESSION D'HUILE	Basse pression d'huile à moteur décelée
TEMPÉRATURE ÉCHAPPEMENT ÉLEVÉE	Température élevée d'échappement décelée
TEMPÉRATURE ÉLEVÉE	Température élevée du moteur décelée
ANOMALIE MOTEUR	Défaillance du moteur ou entretien du requis
TENSION ÉLEVÉE BATTERIE	Tension élevée de la batterie décelée
TENSION FAIBLE BATTERIE	Tension faible de la batterie décelée
MODE PRÉSERVATION	Panne majeure décelée, puissance réduite du moteur
CAPTEUR DE NIVEAU ESSENCE DÉFECTUEUX	Panne de la sonde de niveau d'essence
CAPTEUR TEMPÉRATURE EAU DÉFECTUEUX	Problème d'iBR, n'envoie pas l'information concernant la température de l'eau
ERREUR DE CALIBRATION	Programmation du combiné corrompue
ERREUR MODULE iBR	Défaillance du système iBR
ENTRETIEN REQUIS	Entretien requis de la motomarine

**AVIS** Le moteur peut subir de graves dommages s'il fonctionne lorsque la pression d'huile est basse.

## Codes de l'avertisseur sonore

CODES DE L'AVERTISSEUR SONORE	DESCRIPTION
1 long bip (lorsqu'on branche le cordon d'attache à l'interrupteur coupe-circuit du moteur)	<b>Mauvaise connexion du système D.E.S.S.</b> Rebrancher le cordon d'attache correctement à l'interrupteur coupe-circuit du moteur.
	<b>Clé D.E.S.S. inadéquate.</b> Utiliser le cordon d'attache programmé pour la motomarine.
	<b>Clé D.E.S.S. défectueuse.</b> Utiliser un autre cordon d'attache avec une clé D.E.S.S. programmée.
	<b>Interrupteur coupe-circuit du moteur défectueux.</b> Voir un concessionnaire autorisé de motomarines Sea-Doo.
	<b>Fonctionnement inadéquat de l'ECM ou faisceau de fils défectueux.</b> S'adresser à un concessionnaire autorisé de motomarines Sea-Doo, à un atelier de réparation, ou à une personne de son choix pour l'entretien, la réparation ou le remplacement dès que possible afin qu'une inspection soit faite. Consulter la section <i>GARANTIE DE L'ÉPA DES É.-U. RELIÉE AUX ÉMISSIONS</i> plus loin pour en savoir plus sur les réclamations de garantie.
Bip de 2 secondes toutes les 15 minutes	<b>Motomarine chavirée.</b> Redresser la motomarine. Consulter <i>OPÉRATIONS SPÉCIALES</i> .
	<b>Défectuosité du système de gestion du moteur.</b> S'adresser à un concessionnaire autorisé de motomarines Sea-Doo, à un atelier de réparation, ou à une personne de son choix pour l'entretien, la réparation ou le remplacement dès que possible afin qu'une inspection soit faite. Consulter la section <i>GARANTIE DE L'ÉPA DES É.-U. RELIÉE AUX ÉMISSIONS</i> plus loin pour en savoir plus sur les réclamations de garantie.
	<b>Panne du système iBR.</b> Voir un concessionnaire autorisé de motomarines Sea-Doo.
Bip de 2 secondes toutes les 5 minutes	<b>Bas niveau de carburant.</b> Remplir le réservoir de carburant. Si le problème persiste, voir un concessionnaire autorisé de motomarines Sea-Doo.
	<b>Défectuosité de la sonde ou du circuit de niveau de carburant.</b> Voir un concessionnaire autorisé de motomarines Sea-Doo.

CODES DE L'AVERTISSEUR SONORE	DESCRIPTION
Signal continu	<p><b>Température élevée du liquide de refroidissement du moteur.</b> Voir <i>SURCHAUFFE DU MOTEUR</i>.</p>
	<p><b>Température élevée des gaz d'échappement.</b> S'adresser à un concessionnaire autorisé de motomarines Sea-Doo, à un atelier de réparation, ou à une personne de son choix pour l'entretien, la réparation ou le remplacement dès que possible afin qu'une inspection soit faite. Consulter la section <i>GARANTIE DE L'EPA DES É.-U. RELIÉE AUX ÉMISSIONS</i> plus loin pour en savoir plus sur les réclamations de garantie.</p>
	<p><b>Pression d'huile à moteur faible.</b> Arrêter le moteur dès que possible. Vérifier le niveau d'huile et rectifier. S'adresser à un concessionnaire autorisé de motomarines Sea-Doo, à un atelier de réparation, ou à une personne de son choix pour l'entretien, la réparation ou le remplacement dès que possible afin qu'une inspection soit faite. Consulter la section <i>GARANTIE DE L'EPA DES É.-U. RELIÉE AUX ÉMISSIONS</i> plus loin pour en savoir plus sur les réclamations de garantie.</p>

**AVIS** Si l'avertisseur retentit continuellement, arrêter le moteur dès que possible.



# ***GARANTIE***

---

# **GARANTIE LIMITÉE BRP – ÉTATS-UNIS ET CANADA: MOTOMARINES SEA-DOO® 2016**

## **1. PORTÉE**

Bombardier Produits Récréatifs inc. («BRP»)\* garantit ses motomarines Sea-Doo de l'année modèle 2016 vendues par les concessionnaires BRP autorisés (tel que défini ci-après) aux États-Unis d'Amérique («É.-U.») et au Canada contre tout vice de conception ou de fabrication pour la période et aux conditions décrites ci-dessous. La présente garantie limitée s'annule si: (1) la motomarine Sea-Doo a été utilisée dans le cadre d'une course ou de toute autre compétition, à n'importe quel moment, même par un propriétaire antérieur; ou (2) une modification de la motomarine Sea-Doo a entraîné une altération de son fonctionnement, de ses performances ou de sa durée de vie; ou la motomarine Sea-Doo a été modifiée dans le but de changer son utilisation première.

## **2. LIMITATION DE RESPONSABILITÉ**

LA PRÉSENTE GARANTIE EST CONVENUE ET REMPLACE TOUTE AUTRE GARANTIE EXPRESSE OU IMPLICITE, Y COMPRIS ET SANS RESTREINDRE TOUTE GARANTIE DE VALEUR MARCHANDE OU TOUTE GARANTIE DE CONVENANCE À DES FINS OU UN USAGE PARTICULIER. DANS LA MESURE OÙ ON NE PEUT Y RENONCER, LA DURÉE DES GARANTIES IMPLI-CITÉS SE LIMITE À CELLE DE LA GARANTIE EXPRESSE. LES DOMMAGES IMPRÉVUS ET INDIRECTS NE SONT PAS COUVERTS EN VERTU DE LA PRÉSENTE GARANTIE. CERTAINS ÉTATS OU PROVINCES NE PERMETTENT PAS LES RENONCIATIONS, RESTRICTIONS ET EXCLUSIONS SUSMENTIONNÉES; PAR CONSÉQUENT, CES DERNIÈRES PEUVENT NE PAS VOUS CONCERNER. LES DROITS SPÉCIFIQUES QUE CONFÈRE LA PRÉSENTE GARANTIE S'APPLIQUENT À SON TITULAIRE, QUI PEUT AUSSI AVOIR D'AUTRES DROITS QUI VARIENT SELON LES ÉTATS OU LES PROVINCES.

Ni un distributeur, ni un concessionnaire BRP, ni aucune autre personne n'est autorisée à faire des déclarations ou des représentations ou encore à offrir des conditions garanties à propos du produit, qui sont autres que celles stipulées à la présente garantie limitée. S'il y a lieu, ces actes ne pourront être opposables à BRP. BRP se réserve le droit de modifier en tout temps la présente garantie, cela n'ayant toutefois aucun effet sur les conditions de garantie applicables et en vigueur lors de la vente des produits.

## **3. EXCLUSIONS – NE SONT PAS COUVERTS PAR LA GARANTIE**

Les éléments suivants ne sont, en aucune circonstance, couverts par la garantie:

- L'usure normale;
- Les éléments d'entretien de routine, les mises au point et les réglages;
- Les dommages causés par le défaut de se conformer aux normes d'entretien et/ou de remisage telles que stipulées dans le Guide du conducteur;
- Les dommages résultant de l'enlèvement de pièces, de réparations, d'un entretien ou d'un service incorrects, de la modification ou de l'utilisation de pièces n'ayant pas été fabriquées ou approuvées par BRP, ou encore les dommages résultant de réparations effectuées par une personne n'étant pas un concessionnaire BRP autorisé;

- Les dommages causés par un usage abusif, une utilisation anormale, la négligence, ou l'utilisation du produit de façon non conforme aux recommandations du Guide du conducteur;
- Les dommages résultant d'un accident, d'une submersion, d'un incendie, d'un vol, d'un acte de vandalisme ou de tout cas de force majeure;
- L'utilisation de carburants, d'huiles ou de lubrifiants ne convenant pas au produit (voir le Guide du conducteur);
- Les dommages résultant de la rouille, de la corrosion ou de l'exposition aux éléments naturels;
- Les dommages résultant d'un blocage par ingestion d'un objet au système de refroidissement ou de la turbine;
- Les dommages causés par l'ingestion d'eau;
- Les dommages reliés au gelcoat y compris entre autres les boursouffures ou la délamination de la fibre de verre due aux boursouffures, rainures et fissures superficielles; et
- Le préjudice résultant de dommages non raisonnablement prévisibles, de dommages indirects ou de tout autre dommage, y compris entre autres le remorquage, le remisage, les appels téléphoniques, la location, le recours à un taxi, les inconvénients, les couvertures d'assurance, le remboursement de prêts, les pertes de temps et les pertes de revenus.

#### **4. DURÉE DE LA GARANTIE**

La présente garantie limitée entrera en vigueur à compter de la première des deux dates suivantes: (1) la date de livraison au premier acheteur au détail ou; (2) la date à laquelle le produit est mis en service pour la première fois, et pour les périodes suivantes:

1. Utilisation privée: DOUZE (12) MOIS CONSÉCUTIFS.
2. Utilisation commerciale: QUATRE (4) MOIS CONSÉCUTIFS. Une motomarine est considérée comme étant utilisée commercialement lorsqu'elle est utilisée pour générer un revenu ou dans le cadre d'un emploi à n'importe quel moment durant la période de garantie. Une motomarine est aussi considérée comme étant utilisée commercialement lorsqu'elle est identifiée ou immatriculée pour utilisation commerciale. Il s'agit d'une période de garantie minimale qui peut être prolongée par tout programme promotionnel de garantie pertinent, selon le cas.
3. En ce qui concerne les composants reliés aux émissions, veuillez également vous référer à la section *GARANTIE DE L'EPA DES É.-U. RELIÉE AUX ÉMISSIONS* plus loin.
4. Pour les motomarines Sea-Doo produites par BRP pour la vente dans l'État de la Californie ou de New York et initialement vendues à des résidents de l'État de Californie ou de New York, veuillez également vous référer à la Déclaration de garantie de contrôle des émissions en Californie et dans l'État de New York ci-énoncée.

La réparation ou le remplacement de pièces ou encore la prestation de services en vertu de la présente garantie ne prolonge pas sa durée au-delà de sa date d'échéance originale.

## **5. CONDITIONS D'EXÉCUTION DE GARANTIE**

La présente garantie limitée s'applique **seulement** si **chacune** des conditions suivantes est remplie:

- La motomarine Sea-Doo 2016 doit être achetée en tant que véhicule neuf et non utilisé par son premier propriétaire auprès d'un concessionnaire BRP autorisé à distribuer des produits Sea-Doo dans le pays où la vente a été conclue («le concessionnaire BRP»);
- Le processus d'inspection de prélivraison prescrit par BRP doit être effectué, documenté et signé par l'acheteur;
- La motomarine Sea-Doo 2016 doit être enregistrée en bonne et due forme par un concessionnaire BRP autorisé;
- La motomarine Sea-Doo 2016 doit être achetée dans le pays où le propriétaire réside;
- L'entretien de routine décrit dans le Guide du conducteur doit être effectué dans les délais prescrits pour que la garantie soit maintenue. BRP se réserve le droit de rendre la couverture de garantie conditionnelle à la preuve que l'entretien a été effectué adéquatement.

Si une des conditions précédentes n'est pas remplie, BRP n'a pas l'obligation d'honorer la garantie limitée reliée aux véhicules en question, et ce, tant pour une utilisation privée que commerciale. De telles restrictions sont nécessaires afin que BRP puisse préserver le caractère sécuritaire de ses produits ainsi que la sécurité de ses clients et du public.

## **6. CONDITIONS D'OBTENTION DE LA COUVERTURE DE GARANTIE**

Le consommateur doit cesser d'utiliser la motomarine Sea-Doo dès la découverte d'une anomalie. Le consommateur doit aviser un concessionnaire BRP dans les trois (3) jours suivant la découverte d'un vice; il doit également lui donner un accès raisonnable au produit ainsi qu'un délai raisonnable pour le réparer. Le consommateur doit présenter au concessionnaire BRP une preuve d'achat du produit et doit signer le bon de réparation avant le début des réparations afin de valider une demande de travail sous garantie. Toute pièce remplacée en vertu de la présente garantie limitée devient la propriété de BRP.

## **7. CE QUE BRP FERA**

Les obligations de BRP en vertu de la présente garantie se limitent, à son choix, soit à réparer les pièces qui, dans des conditions normales d'utilisation, d'entretien et de service, présentent un vice, ou soit à remplacer ces pièces par des pièces d'origine BRP neuves, sans frais pour le coût des pièces et/ou de la main-d'œuvre encouru par un concessionnaire BRP autorisé, et ce, pour la durée de couverture de la présente garantie et aux conditions ci-énoncées. Aucune réclamation concernant une rupture de garantie ne peut entraîner l'annulation ou la rescision de la vente de la motomarine Sea-Doo au propriétaire.

Si une réparation couverte par cette garantie est requise alors que la motomarine Sea-Doo se trouve en dehors du pays où elle a été achetée, le propriétaire sera responsable des charges additionnelles causées par les pratiques et conditions locales, tel que, sans s'y limiter, le transport, les assurances, les taxes, les droits de licence, les frais d'importation, et tout autres débours, y compris ceux exigés par les gouvernements, états, territoires et leurs agences respectives.

BRP se réserve le droit d'améliorer ou de modifier ses produits en tout temps sans encourir aucune obligation de modifier les produits fabriqués auparavant.

## **8. TRANSFERT**

Si la propriété d'un produit est transférée durant la période de garantie, cette garantie sera également transférée et sera valide pour le reste de la période de couverture, à condition que BRP soit avisé du transfert de propriété de la façon suivante:

1. L'ancien propriétaire communique avec BRP (au numéro de téléphone ci-après) ou avec un concessionnaire BRP autorisé pour lui donner les coordonnées du nouveau propriétaire; ou
2. BRP ou un concessionnaire BRP autorisé reçoit une preuve que l'ancien propriétaire a accepté le transfert de propriété, et reçoit les coordonnées du nouveau propriétaire.

## **9. SERVICE À LA CLIENTÈLE**

Face à un conflit ou à un problème de service relié à la présente garantie limitée BRP, BRP vous suggère d'essayer de résoudre la situation directement chez le concessionnaire autorisé en présence du gérant de service ou du propriétaire.

Si la situation n'est toujours pas réglée, veuillez communiquer avec nous:

[http://www.sea-doo.ca/fr\\_CA/formulaire/nos-coordonnees.html](http://www.sea-doo.ca/fr_CA/formulaire/nos-coordonnees.html)

Tel.: 1-888-272-9222

\*Aux États-Unis, BRP US Inc. distribue et offre les services reliés aux produits.

© 2015 Bombardier Produits Récréatifs inc. Tous droits réservés.

® Marque de commerce déposée de Bombardier Produits Récréatifs inc. ou de ses sociétés affiliées.

---

# GARANTIE DE L'EPA DES É.-U. RELIÉE AUX ÉMISSIONS

Bombardier Produits Récréatifs inc. («BRP») \* garantit au dernier acheteur et à tout acheteur subséquent que ce moteur neuf, y compris toutes les pièces de son système de contrôle des émissions d'échappement et de son système de contrôle des émissions par évaporation, remplit deux conditions:

1. Il est conçu, fabriqué et équipé de façon qu'il soit conforme au moment de la vente au dernier acheteur aux exigences des règlements 40 CFR 1045 et 40 CFR 1060.
2. Il est exempt de tout vice de fabrication et de main-d'oeuvre qui pourrait l'empêcher de satisfaire les exigences des règlements 40 CFR 1045 et 40 CFR 1060.

Dans l'éventualité d'un problème couvert par la garantie, BRP réparera ou remplacera, à sa discrétion, toute pièce ou tout composant présentant un vice de fabrication ou de main-d'oeuvre qui ferait augmenter l'émission par le moteur de tout polluant réglementé durant la période de garantie indiquée, et ce, sans frais pour le propriétaire, y compris les coûts reliés au diagnostic et à la réparation ou au remplacement de pièces reliées aux émissions. Toute pièce défectueuse remplacée en vertu de cette garantie devient la propriété de BRP.

Pour toute réclamation de garantie reliée aux émissions, BRP restreint le diagnostic et la réparation de pièces reliées aux émissions aux concessionnaires autorisés de motomarines Sea-Doo, à moins qu'il s'agisse de réparations d'urgence requises par l'élément 2 de la liste ci-après.

En tant que fabricant certificateur, BRP ne refusera pas de réclamation de garantie reliée aux émissions se fondant sur n'importe quel des éléments suivants:

1. Un entretien ou un autre service effectué par BRP ou par des installations autorisées par BRP.
2. Toute réparation au moteur/à l'équipement qu'un conducteur effectue pour remédier à une condition dangereuse et urgente attribuable à BRP, pour autant que le conducteur essaie de remettre le moteur/l'équipement dans sa configuration adéquate le plus tôt possible.
3. Toute action ou inaction du conducteur n'étant pas reliée à la réclamation de garantie.
4. Un entretien effectué plus souvent que ce qui est spécifié par BRP.
5. Tout ce qui pourrait être la faute ou la responsabilité de BRP.
6. L'utilisation de tout carburant habituellement disponible là où l'équipement est utilisé, à moins que les instructions d'entretien écrites de BRP stipulent que ce carburant pourrait endommager le système de contrôle des émissions de l'équipement, et que le conducteur peut rapidement trouver le carburant approprié. Consulter les sections Information sur l'entretien et Exigences en matière de carburant (sous Ravitaillement).

## Période de garantie reliée aux émissions

La garantie reliée aux émissions est valide pour la période suivante, selon la première éventualité:

	HEURES	MOIS
Composants reliés aux émissions d'échappement	175	30
Composants reliés aux émissions par évaporation	S.O.	24

## Composants couverts

La garantie reliée aux émissions couvre tous les composants dont la défaillance ferait augmenter l'émission par le moteur de tout polluant réglementé, y compris les composants indiqués ci-après:

1. En ce qui concerne les émissions d'échappement, les composants reliés aux émissions comprennent toute pièce du moteur apparentée aux systèmes suivants:
  - Système d'admission d'air
  - Système d'alimentation
  - Système d'allumage
  - Système de recirculation des gaz d'échappement
2. Les pièces suivantes sont également considérées comme des composants reliés aux émissions d'échappement:
  - Dispositifs de post-traitement
  - Soupapes de ventilation du carter
  - Sondes et capteurs
  - Unités de contrôle électronique
3. Les pièces suivantes sont considérées comme des composants reliés aux émissions par évaporation:
  - Réservoir de carburant
  - Bouchon du réservoir de carburant
  - Conduit de carburant
  - Raccords de conduit de carburant
  - Colliers de serrage\*
  - Soupapes de détente\*
  - Soupapes de commande\*
  - Solénoïdes de commande\*
  - Commandes électroniques\*
  - Diaphragmes de commande du vide\*
  - Câbles de commande\*
  - Tringleries de commande\*
  - Soupapes de purge
  - Conduits de vapeurs
  - Séparateur vapeur-liquide
  - Absorbeur de vapeurs d'essence

- Supports de fixation de l'absorbeur de vapeurs d'essence
  - Connecteur du port de purge du carburateur
4. Les composants reliés aux émissions englobent également toute autre pièce dont la seule fonction est de réduire les émissions, ou dont la défaillance ferait augmenter les émissions sans que le rendement du moteur/de l'équipement ne soit réduit de façon significative.

### **Application limitée**

En tant que fabricant certificateur, BRP peut rejeter des réclamations de garantie reliées aux émissions qui concernent des défaillances ayant été causées par un entretien ou une utilisation inappropriés de la part du propriétaire ou du conducteur, par des accidents pour lesquels le fabricant n'a aucune responsabilité, ou par des cas de force majeure. Par exemple, une réclamation de garantie reliée aux émissions ne sera pas honorée si elle concerne des défaillances ayant été causées directement par l'abus du moteur/de l'équipement par le conducteur, ou par l'utilisation du moteur/de l'équipement par le conducteur d'une façon pour laquelle il n'a pas été conçu, et qui ne peuvent pas être attribuées au fabricant d'aucune façon.

\*En lien avec le système de contrôle des émissions par évaporation

\*Aux États-Unis, BRP US Inc. distribue et offre les services reliés aux produits.



---

# DÉCLARATION DE GARANTIE DE CONTRÔLE DES ÉMISSIONS EN CALIFORNIE ET DANS L'ÉTAT DE NEW YORK POUR LES MOTOMARINES SEA-DOO® 2016

Pour la Californie et l'État de New York, votre motomarine Sea-Doo 2016 a une étiquette environnementale spéciale requise par le CARB («California Air Resources Board»). L'étiquette a 1, 2, 3 ou 4 étoiles. Une étiquette mobile, comprise avec votre motomarine, explique la signification du système de classification par étoiles.

## L'étiquette à étoile(s) signifie des moteurs plus propres

Les symboles pour les moteurs marins plus propres sont:



F18L3CQ

## De l'air et de l'eau plus propres

Pour un environnement et un mode de vie plus sains.

## Une meilleure économie de carburant

Brûle jusqu'à 30 - 40% moins d'essence et d'huile que les moteurs conventionnels deux-temps, permettant une économie d'argent et de ressources.

## Une garantie relative aux émissions prolongée

Protège le consommateur en garantissant une utilisation sans tracas.

## Une étoile – Faibles émissions

L'étiquette à une étoile identifie les moteurs hors-bord, en-bord, mixtes et de motomarines qui satisfont aux normes 2001 du CARB («California Air Resources Board») concernant les émissions d'échappement des moteurs hors-bord et de motomarines. Les moteurs répondant à ces normes produisent 75% moins d'émissions que les moteurs conventionnels deux-temps. Ces moteurs sont conformes aux normes 2006 de l'EPA en matière de moteurs marins.

## Deux étoiles – Très faibles émissions

L'étiquette à deux étoiles identifie les moteurs hors-bord, en-bord, mixtes et de motomarines qui satisfont aux normes 2004 du CARB («California Air Resources Board») concernant les émissions d'échappement des moteurs hors-bord et de motomarines. Les moteurs répondant à ces normes produisent 20% moins d'émissions que les moteurs Une étoile - Faibles émissions.

## **Trois étoiles– Ultra faibles émissions**

L'étiquette à trois étoiles identifie les moteurs qui satisfont aux normes 2008 du CARB («California Air Resources Board») concernant les émissions d'échappement des moteurs hors-bord et de motomarines ou aux normes 2003 relatives aux émissions d'échappement des moteurs en-bord et mixtes. Les moteurs répondant à ces normes produisent 65% moins d'émissions que les moteurs Une étoile - Faibles émissions.

## **Quatre étoiles – Super ultra faibles émissions**

L'étiquette à quatre étoiles identifie les moteurs qui satisfont aux normes 2012 du CARB («California Air Resources Board») concernant les émissions d'échappement des moteurs en-bord et mixtes. Il est possible que les moteurs hors-bord et de motomarines respectent également ces normes. Les moteurs répondant à ces normes produisent 90% moins d'émissions que les moteurs Une étoile - Faibles émissions.

Pour plus de renseignements: Cleaner Watercraft – Get the Facts  
1 800 END-SMOG  
[www.arb.ca.gov](http://www.arb.ca.gov)

## **Vos droits et obligations en vertu de la garantie de contrôle d'émissions**

Le CARB («California Air Resources Board»), le New York State Department of Environmental Conservation et Bombardier Produits Récréatifs inc. («BRP») sont heureux de vous expliquer la garantie du système de contrôle d'émissions pour votre motomarine Sea-Doo 2016. En Californie et dans l'État de New York, les nouveaux moteurs de motomarines doivent être conçus, construits et équipés pour satisfaire aux normes anti-smog strictes de l'État. BRP doit garantir le système de contrôle d'émissions sur votre moteur de motomarine pour la période de temps indiquée ci-dessous, pourvu qu'il n'y ait pas eu d'abus, de négligence, ni d'entretien inapproprié sur votre moteur de motomarine.

Votre système de contrôle d'émissions peut inclure des pièces tel que le système d'injection de carburant, le système d'allumage et le convertisseur catalytique. Il peut également comprendre des boyaux, courroies, connecteurs et autres assemblages reliés aux émissions.

Dans l'éventualité d'un problème couvert par la garantie, BRP réparera le moteur de votre motomarine sans frais y compris le diagnostic, les pièces et la main-d'oeuvre, pourvu que ce travail soit effectué par un concessionnaire BRP autorisé.

## **Couverture de garantie limitée du fabricant**

Cette garantie de contrôle d'émissions limitée couvre les motomarines Sea-Doo 2016 certifiées et produites par BRP pour la vente en Californie ou dans l'État de New York, qui sont originalement vendues en Californie ou dans l'État de New York à un résident californien ou new-yorkais, ou par la suite enregistrées sous cette garantie par un résident californien ou new-yorkais. Les conditions de la garantie limitée de BRP pour les motomarines Sea-Doo s'appliquent toujours à ces modèles, avec les modifications nécessaires. Certaines pièces de contrôle d'émissions sur votre motomarine Sea-Doo 2016 sont garanties à partir de la date de livraison au premier acheteur pour une période de 4 ans, ou 250 heures

d'utilisation, selon la première éventualité. Toutefois, la couverture de garantie fondée sur le nombre d'heures est seulement permise pour les motomarines munies d'un compteur d'heures approprié, ou l'équivalent. Si toute pièce reliée aux émissions étant sous garantie est défectueuse, la pièce sera réparée ou remplacée par BRP.

### **Pièces couvertes par la garantie pour les motomarines Sea-Doo® 2016:**

Soupape de dérivation de ralenti	Raccord d'admission d'air
Capteur de position d'accélérateur	Bougies
Sonde de pression d'air de tubulure d'admission	Bobines d'allumage
Sonde de température d'air de tubulure d'admission	Boîtier de filtre à air
Sonde de température du moteur	Soupapes d'admission et d'échappement et anneaux d'étanchéité
Détecteur de détonation	Tubulure d'admission
Module de commande du moteur (ECM)	Soupape de ventilation de demi-carter
Carter de papillon	Anneau d'étanchéité du carter de papillon
Rampe d'alimentation	Anneau d'étanchéité de tubulure d'admission
Injecteurs de carburant	Faisceau de fils et connecteurs
Régulateur de pression de carburant	Filtre à carburant
Pompe à carburant	Compresseur volumétrique

La garantie de contrôle d'émissions couvre les dommages survenus à d'autres composants du moteur causés par la défaillance d'une pièce sous garantie. Le Guide du conducteur BRP fourni contient les instructions pour l'entretien approprié et l'utilisation de votre motomarine. Toutes les pièces reliées à la garantie d'émissions sont garanties par BRP pour la période de garantie complète de la motomarine, à moins que la pièce doive être remplacée en vertu de l'entretien requis décrit dans le Guide du conducteur.

Les pièces reliées à la garantie d'émissions qui doivent être remplacées, dans le cadre d'un entretien requis, sont garanties par BRP pour la période précédant le premier remplacement prévu. Les pièces relatives à la garantie d'émissions qui doivent subir une inspection régulière, mais non un remplacement régulier, sont garanties par BRP pour la période de garantie complète de la motomarine. Toute pièce reliée à la garantie d'émissions réparée ou remplacée selon les termes de cette déclaration de garantie est garantie par BRP pour le reste de la période de garantie de la pièce d'origine. Toute pièce remplacée sous cette garantie limitée devient la propriété de BRP.

Les reçus et relevés d'entretien devraient être transférés à chaque propriétaire subséquent de la motomarine.

## **Responsabilités du propriétaire**

En tant que propriétaire d'une motomarine Sea-Doo 2016, vous êtes responsable de l'exécution de l'entretien requis indiqué dans votre Guide du conducteur. BRP recommande que vous conserviez tous les reçus relatifs à l'entretien du moteur de votre motomarine; toutefois, BRP ne peut refuser la garantie uniquement sur la base d'absence de reçus ou l'incapacité du propriétaire à s'assurer que toutes les mesures d'entretien planifiées ont été exécutées.

En tant que propriétaire d'une motomarine Sea-Doo®, noter cependant que BRP est susceptible de réfuter la couverture de garantie si la défaillance du moteur ou d'une pièce est due à un abus, une négligence, un entretien inapproprié ou des modifications non approuvées.

Il vous incombe de présenter votre moteur à un concessionnaire BRP autorisé dès qu'un problème survient. Les réparations sous garantie doivent être complétées dans un délai raisonnable, ne dépassant pas 30 jours.

Si vous avez des questions concernant vos droits et responsabilités dans le cadre de la garantie, ou pour obtenir le nom et l'emplacement du concessionnaire BRP autorisé le plus près, contacter le Groupe d'assistance à la clientèle au 1 715 848-4957.

---

# **GARANTIE LIMITÉE BRP INTERNATIONALE: MOTOMARINES SEA-DOO® 2016**

## **1. PORTÉE DE LA GARANTIE LIMITÉE**

Bombardier Produits Récréatifs Inc. («BRP»)\* garantit ses MOTOMARINES SEA-DOO 2016 vendues par un distributeur ou un concessionnaire autorisé par BRP à distribuer des motomarines Sea-Doo («Distributeur/Concessionnaire Sea-Doo») hors du Canada, des 50 États américains, des pays membres de l'Espace économique européen («EEE») (ce qui comprend les états membres de l'Union européenne de même que la Norvège, l'Islande et le Liechtenstein), des pays membres de la Communauté des états indépendants («CEI») (y compris l'Ukraine et le Turkménistan) et de la Turquie contre tout vice de conception ou de fabrication pour la période et aux conditions décrites ci-dessous.

Toutes les pièces et tous les accessoires d'origine de motomarines BRP installés par un distributeur/concessionnaire BRP autorisé Sea-Doo au moment de la livraison de la motomarine Sea-Doo 2016 bénéficient de la même garantie que la motomarine.

La présente garantie limitée s'annule si: (1) la motomarine a été utilisée dans le cadre d'une course ou de toute autre compétition, à n'importe quel moment, même par un propriétaire antérieur; ou (2) une modification de la motomarine a entraîné une altération de son fonctionnement, de ses performances ou de sa durée de vie; ou (3) la motomarine a été modifiée dans le but de changer son utilisation première.

## **2. LIMITATION DE RESPONSABILITÉ**

DANS LA MESURE PERMISE PAR LA LOI, LA PRÉSENTE GARANTIE EST CONVENUE ET REMPLACE TOUTE AUTRE GARANTIE EXPRESSE OU IMPLICITE, Y COMPRIS ET SANS RESTREINDRE TOUTE GARANTIE DE VALEUR MARCHANDE OU TOUTE GARANTIE DE CONVENANCE À DES FINS OU UN USAGE PARTICULIER. DANS LA MESURE OÙ ON NE PEUT Y RENONCER, LA DURÉE DES GARANTIES IMPLICITES SE LIMITE À CELLE DE LA GARANTIE EXPRESSE. LES DOMMAGES IMPRÉVUS ET INDIRECTS NE SONT PAS COUVERTS EN VERTU DE LA PRÉSENTE GARANTIE. CERTAINES JURIDICTIONS NE PERMETTENT PAS LES RENONCIATIONS, RESTRICTIONS ET EXCLUSIONS SUSMENTIONNÉES; PAR CONSÉQUENT, CES DERNIÈRES PEUVENT NE PAS VOUS CONCERNER. LES DROITS SPÉCIFIQUES QUE CONFÈRE LA PRÉSENTE GARANTIE S'APPLIQUENT À SON TITULAIRE, QUI PEUT AUSSI AVOIR D'AUTRES DROITS QUI VARIENT SELON LES PAYS (POUR LES PRODUITS ACHETÉS EN AUSTRALIE, VOIR LA CLAUSE 4 CI-DESSOUS).

Ni un Distributeur/Concessionnaire Sea-Doo, ni aucune autre personne n'est autorisée à faire des déclarations ou des représentations ou encore à offrir des conditions de garantie à propos du produit, qui sont autres que celles stipulées à la présente garantie limitée. S'il y a lieu, ces actes ne pourront être opposables à BRP.

BRP se réserve le droit de modifier en tout temps la présente garantie, cela n'ayant toutefois aucun effet sur les conditions de garantie applicables et en vigueur lors de la vente des produits.

### **3. EXCLUSIONS – NE SONT PAS COUVERTS PAR LA GARANTIE**

Les éléments suivants ne sont, en aucune circonstance, couverts par cette garantie limitée:

- Le remplacement de pièces dû à l'usure normale;
- Les pièces et les services d'entretien de routine, y compris entre autres les mises au point, les réglages, les changements d'huile, de lubrifiant et de liquide de refroidissement, le remplacement des bougies, de pompes à eau et d'autres éléments similaires;
- Les dommages causés par la négligence ou le défaut de se conformer aux normes d'entretien et/ou de remisage telles que stipulées dans le Guide du conducteur;
- Les dommages résultant de l'enlèvement de pièces, de réparations, d'un entretien ou d'un service incorrects, de la modification ou de l'utilisation de pièces ou d'accessoires n'ayant pas été fabriqués ou approuvés par BRP, et qui de son avis raisonnable ne sont pas compatibles avec le produit ou nuisent au fonctionnement, à la performance ou à la durabilité du produit, ou encore les dommages résultant de réparations effectuées par une personne n'étant pas un Distributeur/Concessionnaire Sea-Doo autorisé;
- Les dommages causés par un usage abusif, un mauvais usage, une utilisation anormale, la négligence, la compétition, une utilisation inappropriée, ou l'utilisation du produit de façon non conforme aux recommandations du Guide du conducteur;
- Les dommages résultant d'un évènement extérieur, d'un accident, d'une submersion, d'ingestion d'eau ou d'un objet, d'un incendie, d'un vol, d'un acte de vandalisme ou de tout cas de force majeure;
- L'utilisation de carburants, d'huiles ou de lubrifiants ne convenant pas au produit (voir le Guide du conducteur);
- Les dommages résultant de la rouille, de la corrosion ou de l'exposition aux éléments naturels;
- Les dommages résultant d'un blocage par ingestion d'un objet au système de refroidissement ou de la turbine;
- Les dommages reliés au gelcoat y compris entre autres les défauts, boursouffures, fissures d'apparence cosmétique; ou la délamination de la fibre de verre due aux boursouffures, craquements, rainures et fissures superficielles; et
- Le préjudice résultant de dommages non raisonnablement prévisibles, de dommages indirects ou de tout autre dommage, y compris entre autres le remorquage, le remisage, les frais de transport, les appels téléphoniques, la location, le recours à un taxi, les inconvénients, les couvertures d'assurance, le remboursement de prêts, les pertes de temps, les pertes de revenus ou le temps d'absence dû à un travail d'entretien.

## 4. DURÉE DE LA GARANTIE

La présente garantie limitée entrera en vigueur à compter de la première des deux dates suivantes: (1) la date de livraison au premier acheteur au détail ou; (2) la date à laquelle le produit est mis en service pour la première fois, et pour une période de:

1. DOUZE (12) MOIS CONSÉCUTIFS, pour utilisation privée ou récréative.
2. QUATRE (4) MOIS CONSÉCUTIFS, pour utilisation commerciale. Il s'agit d'une période de garantie minimale qui peut être prolongée par tout programme promotionnel de garantie pertinent, selon le cas. Une motomarine est considérée comme étant utilisée commercialement lorsqu'elle est utilisée pour générer un revenu ou dans le cadre d'un emploi à n'importe quel moment durant la période de garantie. Une motomarine est aussi considérée comme étant utilisée commercialement lorsqu'elle est identifiée ou immatriculée pour utilisation commerciale.

La réparation ou le remplacement de pièces ou encore la prestation de services en vertu de la présente garantie ne prolonge pas sa durée au-delà de sa date d'échéance originale.

Il est à noter que la durée ainsi que toute autre modalité de la couverture de garantie sont soumises à la législation locale ou nationale en vigueur dans le pays du client.

## POUR LES PRODUITS VENDUS EN AUSTRALIE SEULEMENT

Aucune disposition des présents termes et conditions de garantie ne permet d'exclusion, restreindre ou modifier l'application de toute condition, garantie, droit ou recours conféré ou implicite selon le «Competition and Consumer Act 2010 (Cth)», y compris la loi du consommateur de l'Australie («Australian Consumer Law») ou toute autre loi où cela enfreindrait la loi, ou entraînerait quelconque partie de ces termes et conditions à être tenue pour nulle. Les avantages qui vous sont accordés sous cette garantie limitée s'ajoutent à tous autres droits et recours que vous avez en vertu de la loi australienne.

Nos marchandises sont accompagnées de garanties qui ne peuvent être exclues en vertu de la loi du consommateur de l'Australie. Vous avez droit à un remplacement ou à un remboursement pour une défaillance majeure et à une compensation pour tout autre dommage ou perte raisonnablement prévisibles. Vous avez également droit à la réparation ou au remplacement des marchandises si celles-ci n'étaient pas de qualité acceptable et que la défaillance ne constitue pas une défaillance majeure.

## 5. CONDITIONS D'EXÉCUTION DE GARANTIE

La présente garantie s'applique **seulement** si **chacune** des conditions suivantes est remplie:

- La motomarine Sea-Doo 2016 doit être achetée en tant que véhicule neuf et non utilisé par son premier propriétaire auprès d'un Distributeur/Concessionnaire Sea-Doo autorisé à distribuer des produits Sea-Doo dans le pays où la vente a été conclue;
- Le processus d'inspection de prélivraison prescrit par BRP doit être effectué et documenté;
- La motomarine Sea-Doo 2016 doit être enregistrée en bonne et due forme par un Distributeur/Concessionnaire Sea-Doo autorisé;

- La motomarine Sea-Doo 2016 doit avoir été achetée dans le pays ou dans l'union de pays où le propriétaire réside.
- L'entretien de routine décrit dans le Guide du conducteur doit être effectué dans les délais prescrits pour que la garantie soit maintenue. BRP se réserve le droit de rendre la couverture de garantie conditionnelle à la preuve que l'entretien a été effectué adéquatement.

Si une des conditions précédentes n'est pas remplie, BRP n'a pas l'obligation d'honorer la garantie limitée reliée aux véhicules en question, et ce, tant pour une utilisation privée que commerciale. De telles restrictions sont nécessaires afin que BRP puisse préserver le caractère sécuritaire de ses produits ainsi que la sécurité de ses clients et du public.

## **6. CONDITIONS D'OBTENTION DE LA COUVERTURE DE GARANTIE EN VERTU DE CETTE GARANTIE**

Le consommateur doit cesser d'utiliser la motomarine Sea-Doo dès la découverte d'une anomalie. Le consommateur doit aviser un Distributeur/Concessionnaire Sea-Doo dans les deux (2) jours suivant la découverte d'un vice; il doit également lui donner un accès raisonnable au produit ainsi qu'un délai raisonnable pour le réparer. Le consommateur doit présenter au Distributeur/Concessionnaire Sea-Doo autorisé une preuve d'achat du produit et doit signer le bon de réparation avant le début des réparations afin de valider une demande de travail sous garantie. Toute pièce remplacée en vertu de la présente garantie limitée devient la propriété de BRP.

Il est à noter que la période pour aviser un Distributeur/Concessionnaire BRP est assujettie à la législation locale ou nationale en vigueur dans le pays du client.

## **7. CE QUE BRP FERA**

Dans la mesure permise par la loi, les obligations de BRP en vertu de la présente garantie se limitent, à son choix, soit à réparer les pièces qui, dans des conditions normales d'utilisation, d'entretien et de service, présentent un vice, ou soit à remplacer ces pièces par des pièces d'origine BRP neuves, sans frais pour le coût des pièces et/ou de la main-d'œuvre encouru par un Distributeur/Concessionnaire Sea-Doo, et ce, pour la durée de couverture de la présente garantie et aux conditions ci-énoncées. La responsabilité de BRP est limitée à la réparation ou au remplacement des pièces. Aucune réclamation concernant une rupture de garantie ne peut entraîner l'annulation ou la rescision de la vente de la motomarine Sea-Doo au propriétaire. Les droits légaux peuvent varier d'un pays à l'autre.

Si une réparation couverte par cette garantie est requise alors que la motomarine Sea-Doo se trouve en dehors du pays où elle a été achetée, le propriétaire sera responsable des charges additionnelles causées par les pratiques et conditions locales, tel que, sans s'y limiter, le transport, les assurances, les taxes, les droits de licence, les frais d'importation, et tout autres débours, y compris ceux exigés par les gouvernements, états, territoires et leurs agences respectives.

BRP se réserve le droit d'améliorer ou de modifier ses produits en tout temps sans encourir aucune obligation de modifier les produits fabriqués auparavant.



## 8. TRANSFERT

Si la propriété d'un produit est transférée durant la période de garantie, cette garantie limitée, sous réserve de ses termes et conditions, sera également transférée et sera valide pour le reste de la période de couverture, à condition qu'un Distributeur/Concessionnaire Sea-Doo reçoive une preuve que l'ancien propriétaire a accepté le transfert de propriété, et reçoive les coordonnées du nouveau propriétaire.

## 9. SERVICE À LA CLIENTÈLE

1. Face à un conflit ou à un problème de service relié à la présente garantie limitée, BRP vous suggère d'essayer de résoudre la situation directement chez le Distributeur/Concessionnaire Sea-Doo autorisé en présence du gérant de service ou du propriétaire.
2. Si la situation persiste, veuillez communiquer avec le Distributeur/Concessionnaire Sea-Doo qui pourra vous aider à résoudre le problème.
3. Si la situation n'est toujours pas réglée, faites parvenir votre plainte par écrit à BRP à l'adresse ci-dessous:

**Pour les pays du Moyen-Orient et de l'Afrique, veuillez communiquer avec notre bureau européen:**

**BRP EUROPE N.V.**

Groupe d'assistance à la clientèle  
Skaldenstraat 125  
9042 Gent  
Belgique  
Tél.: +32-9-218-26-00

**Pour tous les autres pays, veuillez communiquer avec votre Distributeur/Concessionnaire Sea-Doo local (visiter notre site Web à [www.brp.com](http://www.brp.com) pour obtenir les coordonnées), ou contacter notre bureau nord-américain:**

**BOMBARDIER PRODUITS RÉCRÉATIFS INC.**

Groupe d'assistance à la clientèle  
75, rue J.-A. Bombardier  
Sherbrooke (QC) J1L 1W3  
Canada  
Tél.: +1 819 566-3366

\*Dans le territoire couvert par cette garantie limitée, Bombardier Produits Récréatifs inc. ou ses sociétés affiliées distribue et offre les services reliés aux produits.  
© 2015 Bombardier Produits Récréatifs inc. Tous droits réservés.  
® Marque de commerce déposée de Bombardier Produits Récréatifs inc.

---

# **GARANTIE LIMITÉE BRP POUR L'ESPACE ÉCONOMIQUE EUROPÉEN, LA COMMUNAUTÉ DES ÉTATS INDÉPENDANTS ET LA TURQUIE: MOTOMARINES SEA-DOO® 2016**

## **1. PORTÉE DE LA GARANTIE LIMITÉE**

Bombardier Produits Récréatifs inc («BRP»)\* garantit ses MOTOMARINES SEA-DOO 2016 vendues par des distributeurs ou concessionnaires autorisés par BRP à distribuer les motomarines Sea-Doo («Distributeurs/Concessionnaires Sea-Doo») dans les pays membres de l'Espace économique européen («EEE») (ce qui comprend les états membres de l'Union européenne de même que la Norvège, l'Islande et le Liechtenstein), dans les pays membres de la Communauté des états indépendants («CEI») (y compris l'Ukraine et le Turkménistan) et en Turquie contre tout vice de conception ou de fabrication pour la période et aux conditions décrites ci-dessous.

Toutes les pièces et tous les accessoires d'origine BRP installés par un Distributeur/Concessionnaire Sea-Doo autorisé au moment de la livraison de la motomarine Sea-Doo 2016 bénéficient de la même garantie que la motomarine.

La présente garantie limitée s'annule si: (1) la motomarine Sea-Doo a été utilisée dans le cadre d'une course ou de toute autre compétition, à n'importe quel moment, même par un propriétaire antérieur; ou (2) une modification de la motomarine Sea-Doo a entraîné une altération de son fonctionnement, de ses performances ou de sa durée de vie; ou (3) la motomarine Sea-Doo a été modifiée dans le but de changer son utilisation première.

## **2. LIMITATION DE RESPONSABILITÉ**

DANS LA MESURE PERMISE PAR LA LOI, LA PRÉSENTE GARANTIE EST CONVENUE ET REMPLACE TOUTE AUTRE GARANTIE EXPRESSE OU IMPLICITE, Y COMPRIS ET SANS RESTREINDRE TOUTE GARANTIE DE VALEUR MARCHANDE OU TOUTE GARANTIE DE CONVENANCE À DES FINS OU UN USAGE PARTICULIER. DANS LA MESURE OÙ ON NE PEUT Y RENONCER, LA DURÉE DES GARANTIES IMPLICITES SE LIMITE À CELLE DE LA GARANTIE EXPRESSE. LES DOMMAGES IMPRÉVUS ET INDIRECTS NE SONT PAS COUVERTS EN VERTU DE LA PRÉSENTE GARANTIE. CERTAINES JURIDICTIONS NE PERMETTENT PAS LES RENONCIATIONS, RESTRICTIONS ET EXCLUSIONS SUSMENTIONNÉES; PAR CONSÉQUENT, CES DERNIÈRES PEUVENT NE PAS VOUS CONCERNER. LES DROITS SPÉCIFIQUES QUE CONFÈRE LA PRÉSENTE GARANTIE S'APPLIQUENT À SON TITULAIRE, QUI PEUT AUSSI AVOIR D'AUTRES DROITS QUI VARIENT D'UN ÉTAT À L'AUTRE.

Ni un Distributeur/Concessionnaire Sea-Doo, ni aucune autre personne n'est autorisée à faire des déclarations ou des représentations ou encore à offrir des conditions garanties à propos du produit, qui sont autres que celles stipulées à la présente garantie limitée. S'il y a lieu, ces actes ne pourront être opposables à BRP.

BRP se réserve le droit de modifier en tout temps la présente garantie, cela n'ayant toutefois aucun effet sur les conditions de garantie applicables et en vigueur lors de la vente des produits.

### **3. EXCLUSIONS – NE SONT PAS COUVERTS PAR LA GARANTIE**

Les éléments suivants ne sont, en aucune circonstance, couverts par cette garantie limitée:

- Le remplacement des pièces dû à l'usure normale;
- Les pièces et les services d'entretien de routine, y compris entre autres les mises au point, les réglages, les changements d'huile, de lubrifiant et de liquide de refroidissement, le remplacement des bougies, de pompes à eau et d'autres items similaires;
- Les dommages causés par la négligence ou le défaut de se conformer aux normes d'entretien et/ou de remisage telles que stipulées dans le Guide du conducteur;
- Les dommages résultant de l'enlèvement de pièces, de réparations, d'un entretien ou d'un service incorrects, de la modification ou de l'utilisation de pièces ou d'accessoires n'ayant pas été fabriqués ou approuvés par BRP, et qui de son avis raisonnable ne sont pas compatibles avec le produit ou nuisent au fonctionnement, à la performance ou à la durabilité du produit, ou encore les dommages résultant de réparations effectuées par une personne n'étant pas un Distributeur/Concessionnaire Sea-Doo autorisé;
- Les dommages causés par un usage abusif, un mauvais usage, une utilisation anormale, la négligence, la compétition, une utilisation inappropriée, ou l'utilisation du produit de façon non conforme aux recommandations du Guide du conducteur;
- Les dommages résultant d'un événement extérieur, d'un accident, d'une submersion, d'ingestion d'eau ou d'un objet, d'un incendie, d'un vol, d'un acte de vandalisme ou de tout cas de force majeure;
- L'utilisation de carburants, d'huiles ou de lubrifiants ne convenant pas au produit (voir le Guide du conducteur);
- Les dommages résultant de la rouille, de la corrosion ou de l'exposition aux éléments naturels;
- Les dommages résultant d'un blocage par ingestion d'un objet au système de refroidissement ou de la turbine;
- Les dommages reliés au gelcoat y compris entre autres les défauts, boursouflures, fissures d'apparence cosmétique; ou la délamination de la fibre de verre due aux boursouflures, craquements, rainures et fissures superficielles; et
- Le préjudice résultant de dommages non raisonnablement prévisibles, de dommages indirects ou de tout autre dommage, y compris entre autres le remorquage, le remisage, les frais de transport, les appels téléphoniques, la location, le recours à un taxi, les inconvénients, les couvertures d'assurance, le remboursement de prêts, les pertes de temps, les pertes de revenus ou le temps d'absence dû à un travail d'entretien.

## 4. DURÉE DE LA GARANTIE

La présente garantie limitée entrera en vigueur à compter de la première des deux dates suivantes: (1) la date de livraison au premier acheteur au détail ou; (2) la date à laquelle le produit est mis en service pour la première fois, et pour une période de:

1. Vingt-quatre mois (24) MOIS CONSÉCUTIFS pour utilisation privée ou récréative.
2. QUATRE (4) MOIS CONSÉCUTIFS pour utilisation commerciale. Une motomarine est considérée comme étant utilisée commercialement lorsqu'elle est utilisée pour générer un revenu ou dans le cadre d'un emploi à n'importe quel moment durant la période de garantie. Une motomarine est aussi considérée comme étant utilisée commercialement lorsqu'elle est identifiée ou immatriculée pour utilisation commerciale.

La réparation ou le remplacement de pièces ou encore la prestation de services en vertu de la présente garantie ne prolonge pas sa durée au-delà de sa date d'échéance originale.

Il est à noter que la durée ainsi que toute autre modalité de la couverture de garantie sont soumises à la législation locale ou nationale en vigueur dans le pays du client.

## 5. CONDITIONS D'EXÉCUTION DE GARANTIE

La présente garantie s'applique **seulement** si chacune des conditions suivantes est remplie:

- La motomarine Sea-Doo 2016 doit être achetée en tant que véhicule neuf et non utilisé par son premier propriétaire auprès d'un **Distributeur/ Concessionnaire** Sea-Doo autorisé à distribuer des produits Sea-Doo dans le pays où la vente a été conclue;
- Le processus d'inspection de prélivraison prescrit par BRP doit être effectué et documenté;
- La motomarine Sea-Doo 2016 doit être enregistrée en bonne et due forme par un Distributeur/Concessionnaire Sea-Doo autorisé;
- La motomarine Sea-Doo 2016 doit avoir été achetée à l'intérieur de l'EEE par un résident de l'EEE, dans la CEI pour les résidents de la CEI et en Turquie pour les résidents de la Turquie;
- L'entretien de routine décrit dans le Guide du conducteur doit être effectué dans les délais prescrits pour que la garantie soit maintenue. BRP se réserve le droit de rendre la couverture de garantie conditionnelle à la preuve que l'entretien a été effectué adéquatement.

Si une des conditions précédentes n'est pas remplie, BRP n'a pas l'obligation d'honorer la garantie limitée reliée aux véhicules en question, et ce, tant pour une utilisation privée que commerciale. De telles restrictions sont nécessaires afin que BRP puisse préserver le caractère sécuritaire de ses produits ainsi que la sécurité de ses clients et du public.

## **6. CONDITIONS D'OBTENTION DE LA COUVERTURE DE GARANTIE EN VERTU DE CETTE GARANTIE**

Le consommateur doit cesser d'utiliser la motomarine Sea-Doo dès la découverte d'une anomalie. Le consommateur doit aviser un Distributeur/Concessionnaire Sea-Doo dans les deux (2) mois suivant la découverte d'un vice; il doit également lui donner un accès raisonnable au produit ainsi qu'un délai raisonnable pour le réparer. Le consommateur doit présenter au Distributeur/Concessionnaire Sea-Doo autorisé une preuve d'achat du produit et doit signer le bon de réparation avant le début des réparations afin de valider une demande de travail sous garantie. Toute pièce remplacée en vertu de la présente garantie limitée devient la propriété de BRP.

Veuillez prendre note que la période pour aviser un Distributeur/Concessionnaire BRP est assujettie aux lois locales ou nationales qui s'appliquent dans le pays du client.

## **7. CE QUE BRP FERA**

Dans la mesure permise par la loi, les obligations de BRP en vertu de la présente garantie se limitent, à son choix, soit à réparer les pièces qui, dans des conditions normales d'utilisation, d'entretien et de service, présentent un vice, ou soit à remplacer ces pièces par des pièces d'origine BRP neuves, sans frais pour le coût des pièces et/ou de la main-d'œuvre encouru par un Distributeur/Concessionnaire Sea-Doo, et ce, pour la durée de couverture de la présente garantie et aux conditions ci-énoncées. La responsabilité de BRP est limitée à la réparation ou au remplacement des pièces. Aucune réclamation concernant une rupture de garantie ne peut entraîner l'annulation ou la rescision de la vente de la motomarine Sea-Doo au propriétaire. Les droits légaux peuvent varier d'un pays à l'autre.

Si une réparation couverte par cette garantie est requise alors que la motomarine Sea-Doo se trouve en dehors du pays où elle a été achetée, ou pour les résidents de l'EEE, si l'entretien est requis en dehors de l'EEE, et pour les résidents de la CEI, si l'entretien est requis à l'extérieur de la CEI, le propriétaire sera responsable des charges additionnelles causées par les pratiques et conditions locales, tel que, sans s'y limiter, le transport, les assurances, les taxes, les droits de licence, les frais d'importation, et tout autres débours, y compris ceux exigés par les gouvernements, états, territoires et leurs agences respectives.

BRP se réserve le droit d'améliorer ou de modifier ses produits en tout temps sans encourir aucune obligation de modifier les produits fabriqués auparavant.

## **8. TRANSFERT**

Si la propriété d'un produit est transférée durant la période de garantie, cette garantie sera également transférée et sera valide pour le reste de la période de couverture, à condition que BRP ou un Distributeur/Concessionnaire Sea-Doo autorisé reçoive une preuve que l'ancien propriétaire a accepté le transfert de propriété, et reçoive les coordonnées du nouveau propriétaire.

## **9. SERVICE À LA CLIENTÈLE**

1. Face à un conflit ou à un problème de service relié à la présente garantie limitée, BRP vous suggère d'essayer de résoudre la situation directement chez le Distributeur/Concessionnaire Sea-Doo autorisé en présence du gérant de service ou du propriétaire.
2. Si la situation persiste, veuillez communiquer avec le département de service du Distributeur/Concessionnaire Sea-Doo qui pourra vous aider à résoudre le problème.
3. Si la situation n'est toujours pas réglée, faites parvenir votre plainte par écrit à BRP à l'adresse ci-dessous:

**Pour les pays de l'EEE, les pays de la CEI ou la Turquie, excepté les pays scandinaves, veuillez communiquer avec notre bureau européen:**

**BRP EUROPE N.V.**

Groupe support à la clientèle  
Skaldenstraat 125  
9042 Gent  
Belgique  
Tél.: +32-9-218-26-00

**Pour la Scandinavie, veuillez communiquer avec notre bureau de Finlande:**

**BRP FINLAND OY**

Service après-vente  
Isoaavantie 7  
FIN-96320 Rovaniemi  
Finlande  
Tél.: +358 16 3208 111

Vous trouverez les coordonnées de votre distributeur/concessionnaire Sea-Doo sur [www.brp.com](http://www.brp.com).

\*Dans l'EEE, la Distribution européenne de BRP et autres sociétés affiliées ou filiales de BRP distribuent et offrent les services reliés aux produits.

© 2015 Bombardier Produits Récréatifs inc. Tous droits réservés.

®Marque de commerce déposée de Bombardier Produits Récréatifs inc.

## **CONDITIONS ADDITIONNELLES POUR LA FRANCE**

Les termes et conditions suivants ne sont applicables qu'aux produits vendus en France:

Le vendeur est tenu de livrer un bien conforme au contrat et répond des défauts de conformité existant lors de la délivrance. Il répond également des défauts de conformité résultant de l'emballage, des instructions de montage ou de l'installation lorsque celle-ci a été mise à sa charge par le contrat ou a été réalisée sous sa responsabilité. Pour être conforme au contrat, le bien doit:

1. Être propre à l'usage habituellement attendu d'un bien semblable et, le cas échéant:
  - Corresponde à la description donnée par le vendeur et posséder les qualités que celui-ci a présentées à l'acheteur sous forme d'échantillon ou de modèle;
  - Présenter les qualités qu'un acheteur peut légitimement attendre eu égard aux déclarations publiques faites par le vendeur, par le producteur ou par son représentant, notamment dans la publicité ou l'étiquetage;
2. Ou présenter les caractéristiques définies d'un commun accord par les parties ou être propre à tout usage spécial recherché par l'acheteur, porté à la connaissance du vendeur et que ce dernier a accepté.

L'action résultant du défaut de conformité se prescrit par deux ans à compter de la délivrance du bien. Le vendeur est tenu de la garantie à raison des défauts cachés de la chose vendue qui la rendent impropre à l'usage auquel on la destine, ou qui diminuent tellement cet usage que l'acheteur ne l'aurait pas acquise, ou n'en aurait donné qu'un moindre prix, s'il les avait connus. L'action résultant des vices rédhibitoires doit être intentée par l'acquéreur dans un délai de deux ans à compter de la découverte du vice.

***Cette page est  
blanche intentionnellement***



# ***INFORMATION SUR LE CLIENT***

---

## RENSEIGNEMENTS PERSONNELS

BRP tient à vous informer que vos coordonnées seront utilisées pour des raisons liées à la sécurité et à la garantie. En outre, BRP et ses sociétés affiliées peuvent se servir de leur liste de clients pour transmettre des documents de marketing et de promotion portant sur les produits de BRP et les produits connexes.

Pour exercer votre droit de consulter ou de corriger les renseignements qui vous concernent, ou pour être retiré de la liste de destinataires du marketing direct, veuillez communiquer avec BRP.

Par courriel: [privacyofficer@brp.com](mailto:privacyofficer@brp.com)

Par la poste: BRP  
Conseiller juridique principal, la protection  
des renseignements personnels  
726, rue St-Joseph  
Valcourt (QC)  
Canada  
J0E 2L0

---

## CHANGEMENT D'ADRESSE/DE PROPRIÉTAIRE

Si vous déménagez ou devenez le nouveau propriétaire de l'embarcation, veuillez aviser BRP:

- Postez une des cartes ci-après à une des adresses indiquées plus bas;
- **Amérique du Nord seulement:** appelez au 1-888-272-9222; ou
- Contactez un concessionnaire ou distributeur BRP autorisé.

S'il s'agit d'un changement de propriété, veuillez fournir la preuve que le propriétaire précédent accepte le transfert.

Il est important d'aviser BRP même après l'expiration de la garantie limitée car cela nous permet de joindre le propriétaire lorsque nécessaire, comme à l'occasion d'un rappel sécuritaire. C'est la responsabilité du propriétaire d'aviser BRP.

**EMBARCATION VOLÉES:** Si votre motomarine est volée, avisez le Service de garantie du distributeur de votre région. Veuillez fournir vos nom, adresse, numéro de téléphone ainsi que le numéro d'identification de la coque et la date à laquelle elle a été volée.

### Amérique du Nord

**BOMBARDIER PRODUITS RÉCRÉATIFS INC.**

Service de la garantie  
75, rue J.-A. Bombardier  
Sherbrooke (QC) J1L 1W3  
Canada

### Pays scandinaves

BRP FINLAND OY  
Service après-vente  
Isoaavantie 7  
FIN-96320 Rovaniemi  
Finlande

### Autres pays

DISTRIBUTION EUROPÉENNE DE BRP  
Avenue d'Ouchy 4-6  
1006 Lausanne  
Suisse

***Cette page est  
blanche intentionnellement***

CHANGEMENT D'ADRESSE CHANGEMENT DE PROPRIÉTAIRE 

NUMÉRO D'IDENTIFICATION DU VÉHICULE

Numéro de modèle

N° d'identification du véhicule (V.I.N.)

ANCIENNE ADRESSE  
OU ANCIEN PROPRIÉTAIRE:

NOM

N°

RUE

APP.

VILLE

ÉTAT OU PROVINCE

CODE POSTAL

PAYS

TÉLÉPHONE

NOUVELLE ADRESSE OU  
NOUVEAU PROPRIÉTAIRE:

NOM

N°

RUE

APP.

VILLE

ÉTAT OU PROVINCE

CODE POSTAL

PAYS

TÉLÉPHONE

ADRESSE COURRIEL

IV00A2F

CHANGEMENT D'ADRESSE CHANGEMENT DE PROPRIÉTAIRE 

NUMÉRO D'IDENTIFICATION DU VÉHICULE

Numéro de modèle

N° d'identification du véhicule (V.I.N.)

ANCIENNE ADRESSE  
OU ANCIEN PROPRIÉTAIRE:

NOM

N°

RUE

APP.

VILLE

ÉTAT OU PROVINCE

CODE POSTAL

PAYS

TÉLÉPHONE

NOUVELLE ADRESSE OU  
NOUVEAU PROPRIÉTAIRE:

NOM

N°

RUE

APP.

VILLE

ÉTAT OU PROVINCE

CODE POSTAL

PAYS

TÉLÉPHONE

ADRESSE COURRIEL

IV00A2F

***Cette page est  
blanche intentionnellement***

NUMÉRO DE MODÈLE DE LA  
**MOTOMARINE** \_\_\_\_\_

NUMÉRO D'IDENTIFICATION  
DE LA COQUE (**N.I.C.**) \_\_\_\_\_

NUMÉRO D'IDENTIFICATION  
DU MOTEUR (**N.I.M.**) \_\_\_\_\_

**Propriétaire :** \_\_\_\_\_

NOM

N°

RUE

APP.

VILLE

ÉTAT OU PROVINCE

CODE POSTAL

**Date d'achat** \_\_\_\_\_

JOUR

MOIS

ANNÉE

**Date d'expiration  
de la garantie** \_\_\_\_\_

JOUR

MOIS

ANNÉE

À faire remplir par le concessionnaire Sea-Doo autorisé  
au moment de la vente.

SCEAU DU CONCESSIONNAIRE



219 001 691

GUIDE DU COND., Séries RXT / GTX / WAKE PRO / FRANÇAIS  
OPERATOR'S GUIDE, RXT / GTX / WAKE PRO Series / FRENCH

**FAIT AU / MADE IN CANADA**

**U/M:P.C**

® ET LE LOGO BRP SONT DES MARQUES DE COMMERCE DE BOMBARDIER PRODUITS RÉCRÉATIFS INC. OU DE SES SOCIÉTÉS AFFILIÉES.  
©2015 BOMBARDIER PRODUITS RÉCRÉATIFS INC. TOUS DROITS RÉSERVÉS. IMPRIMÉ AU CANADA.  
† MARQUE DE COMMERCE DE CASTROL LTÉE, UTILISÉE SOUS LICENCE.