

# SEA-DOO®



# 2016 GUÍA DEL USUARIO

Incluye información sobre seguridad,  
la embarcación personal y de  
mantenimiento



## SERIES RXT™ / GTX<sup>+</sup> / WAKE™ PRO

### **⚠ ADVERTENCIA**

Lea esta guía con atención.  
Contiene información de seguridad importante.  
Edad mínima recomendada del conductor: 16 años.  
Guarde esta Guía del usuario en la embarcación.

2 1 9 0 0 1 6 9 0 \_ E S

Traducción del manual original

## **ADVERTENCIA**

No tener en cuenta alguna de las instrucciones y precauciones de seguridad incluidas en esta Guía del usuario, el vídeo del *DVD SOBRE SEGURIDAD* y las etiquetas de seguridad situadas en el producto podría dar lugar a lesiones personales graves, incluida la posibilidad de muerte.

### PROPOSICIÓN 65 DE CALIFORNIA, ADVERTENCIA

## **ADVERTENCIA**

Este vehículo contiene o emite sustancias químicas conocidas en el estado de California como agentes causantes de defectos de nacimiento, entre otros daños de carácter reproductivo.



En Canadá, los productos son distribuidos por Bombardier Recreational Products Inc. (BRP).

En EE.UU., los productos son distribuidos por BRP US Inc.

La siguiente es una enumeración no exhaustiva de marcas comerciales que pertenecen a Bombardier Recreational Products Inc. o a sus filiales:

4-TEC™	iBR™	RXT™-XT™
ACE™	iControl™	RXT™-XT™ aST™
D.E.S.S.™	iST™	Sea-Doo®
GTX™	iTC™	T.O.P.S.™
GTX Limited™	O.T.A.S.™	VTST™
GTX Limited iST™	Rotax®	WAKE™ PRO 215
GTX S™	RXT™	XPST™

# PRÓLOGO

Deutsch	Dieses Handbuch ist möglicherweise in Ihrer Landessprache verfügbar. Bitte wenden Sie sich an Ihren Händler oder besuchen Sie: <b><a href="http://www.operatorsguide.brp.com">www.operatorsguide.brp.com</a></b> .
English	This guide may be available in your language. Check with your dealer or go to: <b><a href="http://www.operatorsguide.brp.com">www.operatorsguide.brp.com</a></b> .
Español	Es posible que este manual esté disponible en su idioma. Consulte a su distribuidor o visite: <b><a href="http://www.operatorsguide.brp.com">www.operatorsguide.brp.com</a></b> .
Français	Ce guide peut être disponible dans votre langue. Vérifier avec votre concessionnaire ou aller à: <b><a href="http://www.operatorsguide.brp.com">www.operatorsguide.brp.com</a></b> .
日本語	このガイドは、言語によって翻訳版が用意されています。ディーラーに問い合わせるか、次のアドレスでご確認ください： <b><a href="http://www.operatorsguide.brp.com">www.operatorsguide.brp.com</a></b> .
Nederlands	Deze handleiding kan beschikbaar zijn in uw taal. Vraag het aan uw dealer of ga naar: <b><a href="http://www.operatorsguide.brp.com">www.operatorsguide.brp.com</a></b> .
Norsk	Denne boken kan finnes tilgjengelig på ditt eget språk. Kontakt din forhandler eller gå til: <b><a href="http://www.operatorsguide.brp.com">www.operatorsguide.brp.com</a></b> .
Português	Este manual pode estar disponível em seu idioma. Fale com sua concessionária ou visite o site: <b><a href="http://www.operatorsguide.brp.com">www.operatorsguide.brp.com</a></b> .
Suomi	Käyttöohjekirja voi olla saatavissa omalla kielelläsi. Tarkista jälleenmyyjältä tai käy osoitteessa: <b><a href="http://www.operatorsguide.brp.com">www.operatorsguide.brp.com</a></b> .
Svenska	Denna bok kan finnas tillgänglig på ditt språk. Kontakta din återförsäljare eller gå till: <b><a href="http://www.operatorsguide.brp.com">www.operatorsguide.brp.com</a></b> .

Enhorabuena por la compra de su nueva embarcación personal Sea-Doo®. Viene respaldada por la garantía de BRP y una red de distribuidores de embarcaciones personales Sea-Doo autorizados y preparados para ofrecerle las piezas, el servicio y los accesorios que pueda necesitar.

Su concesionario se compromete a garantizar su satisfacción. Recibió la formación necesaria para llevar a cabo las operaciones iniciales de puesta a punto e inspección adecuadas para su embarcación y realizó los ajustes finales necesarios antes de entregarle el producto. Si necesita información más detallada sobre los servicios disponibles, consulte a su distribuidor.

Al completar la compra del producto, se le informó además de la cobertura de garantía y firmó la *LISTA DE COMPROBACIONES PREVIAS A LA ENTREGA* para dejar constancia de que su nueva embarcación estaba preparada según sus requisitos.

## Infórmese antes de ponerse en marcha

Antes de utilizar la embarcación, lea las secciones siguientes para reducir el riesgo de sufrir lesiones, que pudieran ser mortales, o causárselas a cualquier otra persona:

- INFORMACIÓN SOBRE SEGURIDAD
- INFORMACIÓN SOBRE LA EMBARCACIÓN

También deberá leer detenidamente todas las etiquetas de seguridad de la embarcación y ver con atención el video del DVD DE SEGURIDAD.

La no observación de las advertencias que figuran en esta Guía del usuario puede dar lugar a lesiones graves o incluso la muerte.

BRP recomienda expresamente que asista a un curso sobre seguridad y competencia en la navegación. Consulte a su distribuidor o a las autoridades locales sobre la disponibilidad de este tipo de cursos.

En algunos lugares, es necesario obtener un certificado de aptitud para poder utilizar una embarcación de recreo.

**! ADVERTENCIA**

Familiarícese con esta moto acuática; su rendimiento podría ser superior al de cualquier otra que haya podido manejar con anterioridad.

### Modelos RXT-X y RXT-X aS

**! ADVERTENCIA**

Esta es una moto acuática de alto rendimiento. Algunos riesgos pueden pasar desapercibidos para usuarios sin experiencia, que podrían verse sorprendidos por comportamientos concretos de la moto acuática independientemente de las condiciones del agua.

### Mensajes de seguridad

En esta Guía del usuario se utilizan los siguientes símbolos y términos

para destacar información de un tipo determinado:

El símbolo de alerta de seguridad  indica un posible riesgo de lesiones.

**! ADVERTENCIA**

Indica una posible situación de riesgo que, si no se evita, puede dar lugar a lesiones graves o incluso la muerte.

**! CUIDADO** Indica una situación potencialmente peligrosa que, si no se evita, puede dar lugar a lesiones leves o moderadas.

**AVISO** Hace referencia a instrucciones que, de no seguirse, podrían provocar daños en los componentes de la embarcación o en otras propiedades.

### Acerca de esta Guía del usuario

Esta Guía del usuario se ha preparado con el fin de familiarizar al propietario/usuario o pasajero con esta embarcación personal, así como con sus distintos controles, mantenimiento e instrucciones de pilotaje seguro.

Guarde esta Guía del usuario en la embarcación para consultar información sobre su uso, instrucciones que puede ofrecer a otros usuarios, mantenimiento y solución de problemas.

Tenga en cuenta que esta guía está disponible en varios idiomas. En caso de discrepancia, prevalecerá la versión en inglés.

Si desea ver o imprimir una copia adicional de la Guía del usuario, sólo tiene que visitar el sitio web [www.operatorsguide.brp.com](http://www.operatorsguide.brp.com).

La información que se incluye en este documento es correcta en el

momento de su publicación. No obstante, BRP mantiene una política de mejora continua en sus productos sin tener por ello la obligación de instalarlos en productos fabricados previamente. Debido a cambios de última hora, es posible que existan algunas diferencias entre el producto fabricado y las descripciones y/o especificaciones que aparecen en esta guía. BRP se reserva el derecho de interrumpir o cambiar en todo momento especificaciones, diseños, características, modelos o equipamiento sin por ello contraer una obligación en ese sentido.

Esta Guía del usuario y el *DVD DE SEGURIDAD* deben suministrarse con la embarcación en el momento de la compra.

---

***Esta página es  
intencionalmente en blanco***

---

# CONTENIDO

<b>PRÓLOGO</b> .....	<b>1</b>
INFÓRMESE ANTES DE PONERSE EN MARCHA.....	1
MENSAJES DE SEGURIDAD.....	2
ACERCA DE ESTA GUÍA DEL USUARIO.....	2

## ***INFORMACIÓN SOBRE SEGURIDAD***

<b>PRECAUCIONES GENERALES</b> .....	<b>12</b>
MANTÉNGASE ALERTA ANTE EL RIESGO DE INTOXICACIÓN POR MONÓXIDO DE CARBONO.....	12
EVITE QUE SE INCENDIE LA GASOLINA Y OTROS RIESGOS.....	12
EVITE QUEMADURAS POR COMPONENTES A ALTA TEMPERATURA.....	13
ACCESORIOS Y MODIFICACIONES.....	13

<b>MENSAJES DE SEGURIDAD ESPECIALES</b> .....	<b>14</b>
NOTAS IMPORTANTES PARA UN USO SEGURO.....	14
DEPORTES ACUÁTICOS (REMOLQUE CON LA EMBARCACIÓN).....	19
HIPOTERMIA.....	21
CURSOS DE SEGURIDAD NÁUTICA.....	22

<b>TECNOLOGÍAS ACTIVAS (ICONTROL)</b> .....	<b>23</b>
INTRODUCCIÓN.....	23
ITC (CONTROL DE ACELERACIÓN INTELIGENTE).....	23
IBR (SISTEMA INTELIGENTE DE FRENO Y MARCHA ATRÁS).....	25
IS (SUSPENSIÓN INTELIGENTE) (SOLO EL MODELO GTX LIMITED IS 260).....	25

<b>EQUIPO DE SEGURIDAD</b> .....	<b>27</b>
EQUIPO DE SEGURIDAD NECESARIO.....	27
EQUIPO ADICIONAL ACONSEJABLE.....	30

<b>EJERCICIOS DE PRÁCTICA</b> .....	<b>31</b>
DÓNDE REALIZAR LOS EJERCICIOS DE PRÁCTICA.....	31
EJERCICIOS DE PRÁCTICA.....	31
FACTORES IMPORTANTES.....	33

<b>REGLAMENTO DE NAVEGACIÓN</b> .....	<b>34</b>
NORMAS DE PILOTAJE.....	34

<b>REPOSTAJE</b> .....	<b>37</b>
PROCEDIMIENTO DE REPOSTAJE.....	37
REQUISITOS DE COMBUSTIBLE.....	38

<b>INFORMACIÓN SOBRE EL REMOLCADO</b> .....	<b>39</b>
---	-----------

<b>ETIQUETAS IMPORTANTES PRESENTES EN EL PRODUCTO</b> .....	<b>41</b>
ETIQUETAS DE SEGURIDAD DE LA MOTO ACUÁTICA.....	41
ETIQUETAS DE CONFORMIDAD CON NORMAS.....	50

<b>INSPECCIÓN ANTES DEL USO</b> .....	<b>54</b>
QUÉ DEBE HACERSE ANTES DE LLEVAR LA EMBARCACIÓN AL AGUA.....	54
QUÉ DEBE HACERSE DESPUÉS DE LLEVAR LA EMBARCACIÓN AL AGUA.....	59

## **INFORMACIÓN SOBRE LA EMBARCACIÓN**

<b>CONTROLES.....</b>	<b>62</b>
1) MANILLAR.....	63
2) PALANCA DEL ACELERADOR.....	63
3) PALANCA DE IBR (SISTEMA INTELIGENTE DE FRENO Y MARCHA ATRÁS).....	64
4) INTERRUPTOR DE PARADA DEL MOTOR.....	64
5) BOTÓN DE ARRANQUE/PARADA DEL MOTOR.....	66
6) BOTÓN VTS (SISTEMA DE TRIM VARIABLE) (TODOS LOS MODELOS, EXCEPTO GTX 155 Y GTX S 155).....	67
7) BOTÓN DE MODO DEPORTIVO.....	67
8) BOTÓN DE MODO ECO.....	67
9) BOTONES MODE/SET (MODO/AJUSTE).....	67
10) BOTONES ARRIBA Y ABAJO.....	68
11) BOTÓN DE CONTROL DE VELOCIDAD DE CRUCERO (EXCEPTO MODELOS RXT-X Y RXT-X AS).....	68
<b>CENTRO DE INFORMACIÓN (INDICADORES).....</b>	<b>69</b>
DESCRIPCIÓN DEL CENTRO DE INFORMACIÓN.....	69
1) VELOCÍMETRO.....	70
2) TACÓMETRO.....	71
3) INDICADOR MULTIFUNCIÓN.....	71
4) LUCES INDICADORAS.....	73
5) INDICACIÓN DE NIVEL DE COMBUSTIBLE.....	74
6) POSICIÓN DEL VTS.....	74
7) POSICIÓN DE IS (SOLO GTX LIMITED IS).....	75
8) PANTALLA NUMÉRICA.....	75
9) PANTALLA MULTIFUNCIÓN.....	77
10) PRESENTACIÓN DE PROFUNDIDAD DEL AGUA (MODELOS GTX LIMITED Y GTX LIMITED IS).....	77
11) PANTALLA DE VISUALIZACIÓN DE TEMPERATURA DE SUPERFICIE (MODELOS GTX LIMITED Y GTX LIMITED IS).....	77
12) PANTALLA DE CONTADOR DE HORAS (HR).....	78
13) POSICIÓN DE IBR.....	78
14) BRÚJULA.....	78
15) INDICADOR DE MODO DE PASEO (TODOS LOS MODELOS, EXCEPTO RXT-X/RXT-X AS).....	79
16) INDICADOR DE MODO DEPORTIVO.....	80
17) INDICADOR DE PRESIÓN DE SOBREALIMENTACIÓN (RXT-X/RXT-X AS).....	80
USO DE LA PANTALLA MULTIFUNCIÓN.....	80
MODIFICACIÓN DE INDICACIONES EN LA PANTALLA NUMÉRICA.....	84
CAMBIO DE LA INDICACIÓN EN LA PANTALLA NUMÉRICA.....	85
CONFIGURACIÓN DEL INDICADOR MULTIFUNCIÓN.....	85
<b>EQUIPAMIENTO.....</b>	<b>87</b>
1) GUANTERA.....	87
2) CONTENEDOR DE ALMACENAMIENTO DELANTERO.....	88
3) CONTENEDORES DE ALMACENAMIENTO TRASEROS.....	90
4) SOPORTE PARA EL EXTINTOR DE INCENDIOS.....	91



5) ASIENTO.....	91
6) ASIDEROS PARA PASAJERO.....	92
7) PELDAÑO DE ACCESO (SI ESTÁ INSTALADO).....	93
8) PLATAFORMA DE EMBARQUE.....	93
9) AMARRAS PLEGABLES (MODELOS GTX LIMITED Y GTX LIMITED IS).....	94
10) OJALES DELANTERO Y POSTERIOR.....	96
11) CORNAMUSAS DE AMARRE.....	97
12) TAPONES DE DRENAJE DE LA SENTINA.....	97
13) ESTABILIZADORES AJUSTABLES (RXT-X AS).....	97
14) ALETAS ESTABILIZADORAS AJUSTABLES (RXT-X AS).....	99
15) ESTABILIZADOR DE PROA (RXT-X AS).....	101
16) SUJECIÓN PARA ESQUÍ ACUÁTICO/WAKEBOARD (MODELO WAKE PRO).....	101
17) PORTATABLAS (MODELO WAKE PRO).....	102
18) TIRADOR PARA AJUSTE DE LA DIRECCIÓN.....	104
19) DIRECCIÓN ERGONÓMICA AJUSTABLE (AES) (RXT-X/RXT-X AS).....	105
<b>SUSPENSIÓN.....</b>	<b>107</b>
IS (SUSPENSIÓN INTELIGENTE) (GTX LIMITED IS).....	107
AS (SUSPENSIÓN AJUSTABLE) (RXT-X AS).....	111
S (SUSPENSIÓN MANUAL) (GTX S 155).....	112
<b>PERÍODO DE RODAJE.....</b>	<b>115</b>
FUNCIONAMIENTO DURANTE EL PERÍODO DE RODAJE.....	115
<b>INSTRUCCIONES DE USO.....</b>	<b>116</b>
EMBARQUE.....	116
CÓMO ARRANCAR EL MOTOR.....	120
CÓMO PARAR EL MOTOR.....	121
DIRECCIÓN DE LA MOTO ACUÁTICA.....	121
USO DEL PUNTO MUERTO.....	122
USO DE LA MARCHA AVANCE.....	123
CÓMO CAMBIAR A MARCHA ATRÁS Y MANIOBRAR RETROCEDIENDO.....	124
CÓMO UTILIZAR EL FRENO.....	125
CÓMO UTILIZAR EL SISTEMA DE TRIM VARIABLE (VTS).....	126
RECOMENDACIONES DE USO GENERALES.....	131
<b>MODOS DE FUNCIONAMIENTO.....</b>	<b>134</b>
MODO DE PASEO.....	134
MODO DEPORTIVO.....	134
MODO ECO (MODO DE ECONOMÍA DE COMBUSTIBLE).....	137
MODO DE CRUCERO.....	138
MODO DE VELOCIDAD MODERADA (TODOS LOS MODELOS, EXCEPTO RXT-X Y RXT-X AS).....	141
MODO DE ESQUÍ NÁUTICO.....	143
MODO DE LLAVE DE APRENDIZAJE (LEARNING KEY).....	147
<b>PROCEDIMIENTOS ESPECIALES.....</b>	<b>149</b>
ADMISIÓN DE AGUA DE LA BOMBA DE IMPULSIÓN Y LIMPIEZA DEL IMPULSOR.....	149

EMBARCACIÓN VOLCADA.....	152
EMBARCACIÓN SUMERGIDA.....	153
MOTOR INUNDADO DE AGUA.....	153
REMOLCADO DE LA EMBARCACIÓN EN EL AGUA.....	153

### ***MANTENIMIENTO***

<b>PROGRAMA DE MANTENIMIENTO.....</b>	<b>156</b>
---------------------------------------	------------

<b>PROCEDIMIENTOS DE MANTENIMIENTO.....</b>	<b>160</b>
---	------------

ACEITE DEL MOTOR.....	160
REFRIGERANTE DEL MOTOR.....	163
BOBINAS DE ENCENDIDO.....	164
BUJÍAS.....	166
SISTEMA DE ESCAPE.....	167
PLACA DE NAVEGACIÓN Y REJILLA DE ENTRADA DE AGUA.....	170
ÁNODO DE SACRIFICIO.....	170
SUJECIÓN PARA ESQUÍ ACUÁTICO/WAKEBOARD (WAKE).....	170
FUSIBLES.....	171

<b>CUIDADO DE LA EMBARCACIÓN.....</b>	<b>173</b>
---------------------------------------	------------

CUIDADOS POSTERIORES AL USO.....	173
LIMPIEZA DE LA EMBARCACIÓN.....	173

<b>ALMACENAMIENTO Y PREPARACIÓN DE PRETEMPORADA.....</b>	<b>175</b>
--	------------

ALMACENAMIENTO.....	175
PREPARACIÓN DE PRETEMPORADA.....	179

### ***INFORMACIÓN TÉCNICA***

<b>IDENTIFICACIÓN DE LA EMBARCACIÓN.....</b>	<b>182</b>
--	------------

NÚMERO DE IDENTIFICACIÓN DEL CASCO.....	182
NÚMERO DE IDENTIFICACIÓN DEL MOTOR.....	182

<b>LLAVE D.E.S.S. RF.....</b>	<b>183</b>
-------------------------------	------------

<b>INFORMACIÓN SOBRE LAS EMISIONES DEL MOTOR.....</b>	<b>184</b>
---	------------

RESPONSABILIDAD DEL FABRICANTE.....	184
RESPONSABILIDAD DEL DISTRIBUIDOR.....	184
RESPONSABILIDAD DEL PROPIETARIO.....	184
NORMATIVA DE EMISIONES DE LA EPA.....	184

<b>ESPECIFICACIONES.....</b>	<b>186</b>
------------------------------	------------

### ***SOLUCIÓN DE PROBLEMAS***

<b>PAUTAS PARA LA SOLUCIÓN DE PROBLEMAS.....</b>	<b>196</b>
--	------------

<b>SISTEMA DE SUPERVISIÓN.....</b>	<b>202</b>
------------------------------------	------------

CÓDIGOS DE AVERÍA.....	202
LUCES INDICADORAS E INFORMACIÓN DE VISUALIZACIÓN DE MENSAJES.....	204
INFORMACIÓN SOBRE CÓDIGOS DE ZUMBADOR.....	206

---

**GARANTÍA**

<b>GARANTÍA LIMITADA DE BRP – EE.UU. Y CANADÁ: EMBARCACIÓN PERSONAL SEA-DOO® DE 2016 .....</b>	<b>210</b>
<b>GARANTÍA RELACIONADA CON LAS EMISIONES DE LA NORMATIVA ESTADOUNIDENSE EPA.....</b>	<b>214</b>
<b>DECLARACIÓN DE GARANTÍA DE CONTROL DE EMISIONES DE CALIFORNIA Y NUEVA YORK PARA LA EMBARCACIÓN PERSONAL SEA-DOO® MODELO DEL AÑO 2016.....</b>	<b>217</b>
<b>GARANTÍA INTERNACIONAL LIMITADA DE BRP: EMBARCACIÓN PERSONAL SEA-DOO® DE 2016.....</b>	<b>222</b>
<b>GARANTÍA LIMITADA DE BRP PARA EL ÁREA ECONÓMICA EUROPEA, LA COMUNIDAD DE ESTADOS INDEPENDIENTES Y TURQUÍA: EMBARCACIÓN PERSONAL SEA-DOO® DE 2016.....</b>	<b>228</b>

***INFORMACIÓN SOBRE EL CLIENTE***

<b>INFORMACIÓN SOBRE PRIVACIDAD.....</b>	<b>236</b>
<b>CAMBIO DE DIRECCIÓN/TITULARIDAD.....</b>	<b>237</b>



# ***INFORMACIÓN SOBRE SEGURIDAD***

---

## PRECAUCIONES GENERALES

### **Manténgase alerta ante el riesgo de intoxicación por monóxido de carbono**

Los gases de escape del motor contienen monóxido de carbono, un gas letal. Si se respira, el monóxido de carbono puede provocar dolores de cabeza, mareo, somnolencia, náuseas y, en última instancia, incluso la muerte.

El monóxido de carbono es un gas incoloro, inodoro e insípido que puede estar presente aunque no se vea ni huelga el escape del motor. Se puede acumular rápidamente el monóxido de carbono hasta un nivel letal, de modo que no pueda sobreponerse y ponerse a salvo. Por otra parte, el monóxido de carbono acumulado en un volumen letal puede persistir durante horas o días en recintos cerrados o mal ventilados. Si experimenta algún síntoma de intoxicación por monóxido de carbono, salda de la zona inmediatamente, busque aire fresco y solicite asistencia médica.

Para evitar lesiones graves (incluso la muerte) a causa del monóxido de carbono:

- No ponga nunca en funcionamiento el motor de la embarcación en áreas parcialmente cerradas o con ventilación insuficiente, por ejemplo, en cobertizos y espigones o en las cercanías de otros barcos. Aunque intente ventilar el escape del motor, el monóxido de carbono puede alcanzar niveles peligrosos rápidamente.

- No ponga nunca en funcionamiento el motor de la embarcación en situaciones en las que las emisiones de escape podrían infiltrarse en edificios a través de puertas o ventanas.
- No se coloque nunca detrás de la embarcación cuando el motor esté en marcha. Una persona que se encuentre detrás del motor en marcha podría inhalar altas concentraciones de humos de escape. La inhalación de estos gases, que contienen monóxido de carbono, puede dar lugar a una intoxicación por CO, graves problemas de salud e incluso la muerte.

### **Evite que se incendie la gasolina y otros riesgos**

La gasolina es extremadamente inflamable y altamente explosiva. Una chispa o una llama pueden inflamar los vapores de combustible a muchos metros del motor. Para reducir el riesgo de incendio o explosión, siga estas instrucciones:

- Utilice únicamente un recipiente homologado para guardar combustible.
- Respete estrictamente las instrucciones del apartado sobre *REPOSTAJE*.
- No ponga nunca en marcha la embarcación si hay gasolina o se percibe olor de vapor de gasolina en el compartimento del motor.
- No ponga nunca en marcha la embarcación si el tapón del depósito de combustible no está bien cerrado.
- No transporte contenedores de gasolina en el compartimento de almacenamiento delantero ni en ningún otro lugar de la embarcación.

La gasolina es tóxica y puede provocar lesiones e incluso la muerte.

- No utilice nunca la boca para trasvasar la gasolina.
- En caso de ingestión de gasolina, de contacto con los ojos o de inhalación de vapores de combustible, solicite asistencia médica de inmediato.

Si se mancha de gasolina, lávese a conciencia con agua y jabón, y cámbiese de ropa.

### **Evite quemaduras por componentes a alta temperatura**

Algunos componentes pueden alcanzar temperaturas elevadas durante el funcionamiento. Evite el contacto durante el funcionamiento y poco después para evitar quemaduras.

### **Accesorios y modificaciones**

Nunca realice modificaciones sin autorización y no haga uso de accesorios que cuenten con aprobación de BRP. BRP no ha realizado las pruebas necesarias con respecto a estos cambios, que podrían incrementar el riesgo de accidentes o daños, además de afectar al estado legal de la embarcación para el uso en el agua.

Consulte a su distribuidor autorizado de Sea-Doo sobre accesorios disponibles para la embarcación.

## Notas importantes para un uso seguro

El rendimiento de esta embarcación puede superar considerablemente el de cualquier otra que haya podido manejar. Asegúrese de leer detenidamente el contenido de la Guía del usuario para familiarizarse con los controles y el funcionamiento de la embarcación antes de utilizarla por primera vez o de llevar pasajeros. Si no ha tenido la oportunidad de hacerlo, practique el manejo en una zona adecuada para acostumbrarse a la respuesta de cada mando. Familiarícese completamente con todos los mandos antes de acelerar por encima de la velocidad de ralentí. No dé por sentado que todas las motos acuáticas personales se manejan de forma idéntica. Cada modelo es distinto y las diferencias entre embarcaciones pueden ser sustanciales.

Tenga siempre presente que cuando la palanca del acelerador se vuelve a colocar en la posición de ralentí, se reduce el control de la dirección. Para que la embarcación gire en la dirección deseada, es necesario utilizar tanto el sistema de dirección como el acelerador. No suelte el acelerador cuando intente esquivar objetos. Necesita aceleración para gobernar la embarcación. Si se detiene el motor, se perderá el control de la dirección.

Aunque la mayoría de embarcaciones no cuentan con ningún mecanismo de freno, el progreso tecnológico nos permite hoy ofrecer modelos equipados con un sistema de freno, al que denominamos iBR™. Practique las maniobras de frenado en una zona segura y sin tráfico para familiarizarse con el manejo de la embarcación al frenar y con las distancias de frenado en distintas condiciones.

La distancia necesaria para detenerse variará dependiendo de la velocidad inicial, la carga, el viento, el número de ocupantes y el estado del agua. La fuerza de frenado ejercida por el usuario a través de la palanca iBR (intelligent Brake and Reverse, freno y marcha atrás inteligentes) también influirá en la distancia necesaria para que la embarcación se detenga.

Al frenar, los ocupantes deben prepararse para no perder el equilibrio contrarrestando la fuerza de desaceleración, que les empujará hacia delante.

Cuando pilote una embarcación equipada con el dispositivo iBR, tenga en cuenta que, probablemente, las embarcaciones que se encuentren en las inmediaciones no podrán frenar tan rápidamente.

Cuando se accione por primera vez el freno a cierta velocidad, por detrás de la embarcación saldrá proyectado un chorro de agua que podría impedir momentáneamente la visión de su moto acuática al piloto de otra embarcación que le siga. Es importante informar al usuario de una embarcación que pretenda seguirle de que con esta embarcación personal puede frenar y realizar maniobras específicas, así como explicarle que puede salir despedido un chorro de agua hacia atrás y hacia arriba, y que debe mantenerse una distancia de seguridad mayor entre las embarcaciones.

Cuando accione la palanca de control iBR mientras la embarcación avanza, se activará el modo de frenado y se producirá una desaceleración proporcional a la posición de la palanca del dispositivo iBR. Cuando más tire de la palanca del sistema iBR, mayor será la fuerza de frenado. Tenga cuidado de accionar gradualmente la palanca del



sistema iBR para ajustar la intensidad de la fuerza de frenado e ir soltando al mismo tiempo la palanca del acelerador.

Mantenga la pinza del cable de seguridad sujeta en todo momento al salvavidas o a la muñeca (mediante muñequera) del piloto y asegúrese de que el cable queda apartado del manillar, de manera que el motor se detenga si el piloto cae al agua. Tras el pilotaje, retire el cable de seguridad del interruptor de parada del motor para evitar un uso no autorizado por parte de niños y otras personas. Si el piloto cae de la embarcación y el cable de seguridad no está colocado tal como se recomienda, la embarcación no se detendrá.

Conduzca dentro de sus límites y nivel de habilidad.

Evite las maniobras agresivas para reducir el riesgo de pérdida de control, eyección y colisión. Infórmese del rendimiento de su embarcación y respételo.

No navegue en aguas muy turbulentas ni realice maniobras extremas, como saltar estelas ni olas.

La función de freno del sistema iBR no puede evitar que la moto de agua se desvíe de su rumbo debido a la corriente o el viento. No ejerce ningún efecto de frenado marcha atrás. Tenga también en cuenta que el motor debe estar en marcha para que se pueda utilizar el freno.

El impulso del chorro de la embarcación personal puede causar daños. La bomba de impulsión puede aspirar residuos y expulsarlos hacia atrás, lo que supone riesgos para cualquier persona que se encuentre en las cercanías y podría dañar la bomba de impulsión aparte de provocar otros daños materiales.

Observe las instrucciones de todas las etiquetas de seguridad. Se han

colocado allí para garantizar una navegación segura y placentera.

No almacene objetos en áreas no diseñadas específicamente para ese fin.

El pilotaje con pasajeros o remolcando tubos, esquís o tablas de wakeboard presenta particularidades y requiere mayor destreza.

Algunos modelos de PWC incluyen ojales de remolque o un asta de esquí (solamente Wake) destinados al amarre de una cuerda de remolque para actividades esquí náutico, arrastre de tubos o wakeboarding. No utilice estos puntos de fijación ni ninguna otra parte de la embarcación para actividades de parasailing ni para remolcar otras embarcaciones. Podrían producirse lesiones graves o daños importantes.

Un motor de combustión necesita aire para funcionar. Por consiguiente, esta embarcación no puede ser completamente estanca. Maniobras tales como girar constantemente en círculos muy cerrados, sumergir la proa en las olas o un vuelco de la embarcación que sitúe las aberturas de entrada de aire bajo el agua pueden provocar problemas en el motor por entrada de agua. Consulte *CÓMO GIRAR LA EMBARCACIÓN* en el apartado de *INSTRUCCIONES DE USO* y el apartado *GARANTÍA* de esta Guía del usuario.

Las emisiones de escape incluyen monóxido de carbono (CO), que puede causar graves problemas de salud e incluso la muerte si se inhala en cantidades suficientes. No utilice la embarcación en áreas limitadas y evite la acumulación de CO alrededor de la embarcación o en zonas cerradas o protegidas; por ejemplo, mientras permanece atracado o en descensos. Manténgase siempre alerta a posibles

riesgos de la emanación de CO del escape de otras motos náuticas.

Infórmese de las aguas en las que va a manejarse la embarcación. La corriente, mareas, rápidos, obstáculos ocultos, estelas y olas, etc. pueden afectar a su manejo y seguridad. No es aconsejable manejar la embarcación en aguas turbulentas o con condiciones climatológicas adversas.

En aguas poco profundas, proceda con precaución y a velocidades muy bajas. Si la embarcación encaja o se detiene bruscamente, pueden producirse daños materiales y lesiones. También existe el riesgo de que la bomba de impulsión aspire residuos y los expulse hacia atrás, proyectándolos sobre personas o propiedades.

Conduzca siempre de forma responsable y segura. Aplique el sentido común y actúe con cortesía.

Respete las señales de prohibición de generar olas, el entorno y los derechos de los restantes usuarios de las vías acuáticas. Como piloto y propietario de una moto acuática, es responsable de los daños que pueda originar la estela de la embarcación. No deje que nadie tire desperdicios por la borda.

Aunque su embarcación tenga la capacidad de funcionar a velocidades elevadas, se recomienda encarecidamente pilotar a alta velocidad únicamente cuando se den las condiciones ideales y esté permitido hacerlo. El manejo a una velocidad superior requiere un mayor grado de habilidad e incrementa el riesgo de lesiones graves.

Las fuerzas generadas sobre el cuerpo de los ocupantes durante los giros, el franqueo de olas o estelas, el pilotaje en mar picada o las caídas de la embarcación, especialmente a velocidades elevadas, pueden causar lesiones, con posibi-

lidad de fracturas de huesos o lesiones incluso más graves. Permanezca en una postura flexible y evite los giros bruscos.

Las motos acuáticas no están diseñadas para ser pilotadas por la noche.

Algunos modelos de embarcaciones personales están equipados con una suspensión inteligente (GTX Limited iS). Aunque el sistema absorbe una parte de las fuerzas verticales y, por lo tanto, reduce la fuerza del impacto sobre el cuerpo, no las puede amortiguar completamente. Para evitar que algún ocupante sufra los efectos de los rebotes y pueda salir despedido de la embarcación, reduzca la velocidad.

### **Antes de cualquier travesía**

Por razones de seguridad y para un cuidado adecuado, realice siempre las comprobaciones previas al uso, del modo especificado en la Guía del usuario, antes de manejar la embarcación.

No exceda nunca las capacidades de carga o de transporte de pasajeros de la embarcación. La sobrecarga puede afectar a la maniobrabilidad, la estabilidad y el rendimiento. Además, la mar gruesa reduce la capacidad de la embarcación. La placa de carga útil o de capacidad de pasaje no sirve de excusa para no guiarse por el sentido común y el buen criterio.

Inspeccione con frecuencia la embarcación, el casco, el motor, el equipo de seguridad y el resto de los componentes del vehículo para garantizar que permanecen en condiciones de funcionamiento aceptables.

Cerciórese de que dispone del equipo de seguridad mínimo, de chalecos salvavidas y de cualquier

equipo adicional que necesite para la travesía.

Compruebe que el equipo salvavidas, incluido el extintor de incendios, se encuentra en buenas condiciones de uso y es fácilmente accesible. Indique a todos los pasajeros en qué parte de la moto acuática guarda este equipo, y asegúrese de que saben utilizarlo.

No pierda nunca de vista la meteorología. Compruebe los pronósticos locales del tiempo antes de hacerse a la mar. Esté siempre pendiente del cambio de las condiciones meteorológicas.

Tenga siempre a bordo cartas de navegación exactas y actualizadas de la zona por la que va a navegar. Antes de iniciar la travesía, compruebe las condiciones de la mar en la zona por la que planea navegar.

Asegúrese de que dispone de suficiente combustible a bordo para todo el viaje. Verifique siempre el nivel de combustible antes de salir a navegar y durante la navegación. Aplique la regla de 1/3 de combustible para llegar al destino, 1/3 para volver y 1/3 de reserva. Deje margen para los cambios de plan provocados por las condiciones climáticas adversas u otros retrasos.

### **Precauciones para piloto y pasajeros**

Lea detenidamente todas las etiquetas de seguridad de la moto acuática Sea-Doo, la Guía del usuario y toda la documentación sobre seguridad, y vea el *DVD DE SEGURIDAD* antes de utilizar la embarcación.

Respete todas las leyes pertinentes. Compruebe las leyes de navegación locales y federales o nacionales aplicables a los cursos de agua en los que tenga pensado utilizar su embarcación. Aprenda el

reglamento local de navegación. Infórmese del sistema de navegación aplicable (como boyas y señales).

Debe recordar que el sol, el viento, la fatiga y las enfermedades pueden perjudicar su criterio y tiempo de reacción.

NO se recomienda el pilotaje de esta embarcación por parte de usuarios menores de 16 años o de personas con incapacidades que afecten a la visión, al tiempo de reacción, al criterio o al uso de los mandos.

Use siempre correctamente el cable de seguridad cuando maneje la embarcación y cerciórese de que todos los pasajeros se familiarizan con su uso.

Asegúrese de que todos los pasajeros saben nadar y cómo embarcar de nuevo desde el agua. Abordar la embarcación en aguas profundas puede ser extenuante. Practique en aguas con calado hasta su pecho antes de manejar o emprender un viaje con su embarcación en aguas profundas. Asegúrese de que cualquier operador y todos los pasajeros usen un chaleco salvavidas en todo momento y tome precauciones adicionales al navegar.

Nunca gire el manillar mientras haya alguien cerca de la parte posterior de la embarcación. Manténgase alejado de las piezas móviles de la dirección (tobera, compuerta del sistema iBR, varillaje, etc.).

No ponga en marcha el motor ni maniobre con la embarcación si hay algún bañista en las inmediaciones o cerca de la popa de la embarcación.

Tenga cuidado con el movimiento de la compuerta del sistema iBR al poner en marcha el motor, pararlo o utilizar la palanca iBR. El movimiento automático de la compuerta puede pillar los dedos del pie o de

la mano si alguien se acerca demasiado a la parte trasera de la moto acuática.

El piloto y los pasajeros deben estar correctamente sentados y bien sujetos antes de arrancar o desplazar la embarcación, y en todo momento cuando la embarcación está en movimiento. Debe indicarse a todos los pasajeros que usen los asideros suministrados, o bien que se agarren a la cintura de la persona sentada delante. Cada pasajero debe tener la posibilidad de apoyar simultáneamente los pies en los espacios previstos cuando estén bien sentados. Cuando navegue sobre olas, los pasajeros deben levantar el cuerpo ligeramente del asiento para absorber los impactos con las piernas.

Al frenar o desacelerar, los ocupantes deben prepararse para no perder el equilibrio contrarrestando la fuerza de desaceleración, que les empujará hacia delante.

Al acelerar una moto náutica con pasajero(s), ya sea a partir de una detención completa o mientras se está navegando, hágalo siempre de forma progresiva. Una aceleración rápida puede causar que un pasajero pierda el equilibrio y caiga hacia atrás, fuera de la embarcación. Asegúrese de que los pasajeros están prevenidos o pueden anticipar cualquier aceleración rápida.

Pueden producirse lesiones internas graves si el agua se proyecta contra las cavidades corporales tras una caída al agua o por la proximidad a una tobera de chorro. Por lo tanto, se recomienda encarecidamente el uso de un traje isotérmico.

Manténgase alejado de la rejilla de entrada cuando el motor esté en marcha. El cabello largo, las prendas holgadas o las correas del sal-

vavidas pueden enredarse con las piezas móviles.

Si se pulsa la palanca del acelerador al frenar, el sistema iBR inhabilitará la acción del usuario sobre el acelerador. Cuando se suelta la palanca del sistema iBR mientras la palanca del acelerador sigue presionada, el mando del acelerador vuelve ser efectivo y genera una aceleración tras un breve lapso. Suelte la palanca del acelerador si no se necesita aceleración.

Antes de volver a subir a la embarcación, asegúrese de que el motor está parado y de que el cable de seguridad no está conectado al interruptor de parada del motor.

Para prevenir un arranque accidental, desconecte siempre el cable de seguridad del interruptor de parada del motor cuando haya bañistas cerca o embarcando, o durante la extracción de hierbas o residuos de la rejilla de entrada.

En una moto acuática, nunca coloque los pies y las piernas en el agua para ayudarse a girar la embarcación.

### **Manejo de la embarcación por menores de edad**

Los menores deben contar siempre con la supervisión de un adulto durante el pilotaje de cualquier embarcación. Las leyes referentes a la edad mínima y a los requisitos de licencia que deben cumplir los menores para pilotar una embarcación varían según la jurisdicción. Asegúrese de consultar a las autoridades locales de navegación para obtener información relativa al uso legal de una moto acuática en el lugar en cuestión. BRP desaconseja el uso de esta embarcación por parte de menores de 16 años.

## Drogas y alcohol

El uso de la embarcación es incompatible con el consumo y los efectos de drogas o alcohol. Al igual que cuando se conduce un automóvil, el pilotaje de una embarcación requiere que quien se encuentre al mando esté sobrio, atento y alerta. La operación de una embarcación bajo los efectos de drogas o alcohol no es solamente una actividad peligrosa sino que, además, constituye un delito que puede conllevar penalizaciones graves. Estas leyes se aplican estrictamente. El uso de drogas y alcohol, ya sea individualmente o en combinación, afecta de forma negativa a la capacidad de reacción, de juicio y de visión. Todo ello, a su vez, limita la capacidad de operar la embarcación con la seguridad necesaria.

### ADVERTENCIA

¡Si se dispone a navegar, ¡no consuma alcohol! El pilotaje bajo la influencia de estas sustancias pone en peligro la vida de sus pasajeros, así como la de otras personas de otras embarcaciones y la suya propia. Las leyes federales prohíben terminantemente operar cualquier embarcación bajo los efectos de drogas o alcohol.

## Deportes acuáticos (remolque con la embarcación)

### ADVERTENCIA

¡Evite lesiones! La embarcación no está diseñada para remolcar otras embarcaciones, ni para actividades con parasailing, cometas, planeadores o cualquier otro dispositivo que permita volar. Utilice la embarcación únicamente para los deportes acuáticos para los que se ha diseñado.

El esquí acuático y las actividades con tablas de wakeboard y aparatos hinchables son algunos de los más populares. La participación en cualquier deporte acuático requiere un conocimiento detallado de aspectos de seguridad adicionales por parte del participante y del piloto de la embarcación. Si es la primera vez que se dispone a remolcar a alguien con su embarcación, es aconsejable dedicar algunas horas como observador y aprender lo necesario mediante la colaboración con un piloto experto en esta práctica. Asimismo, es importante conocer la habilidad y la experiencia de la persona que se remolca.

Todas las personas que participen en un deporte náutico deben respetar las siguientes normas:

- El pilotaje con pasajero(s) o remolcando tubos, esquís o tablas de "wakeboard" tiene particularidades y requiere mayor destreza.
- Respete siempre la seguridad y el confort de sus pasajeros y del esquiador que esté remolcando sobre esquís, tabla de "wakeboard" u otros dispositivos acuáticos.

- Lleve siempre un observador cuando remolque un tubo, a un esquiador acuático o a un practicante de wakeboarding para que observe a la persona remolcada e informe al piloto de las indicaciones que hagan con las manos los participantes. El piloto debe centrar su atención al manejo de la embarcación y al estado de las aguas circundantes.
- Pilote sólo a la velocidad necesaria y siga las instrucciones del observador.
- Cuando remolque un tubo, a un esquiador náutico o a un practicante de wakeboarding, no vire bruscamente ni utilice el sistema de freno a menos que sea absolutamente necesario. Recuerde que, aunque esta moto acuática es maniobrable y es capaz de frenar, existe la posibilidad de que la persona a la que se remolca no pueda evitar un obstáculo o a la propia moto acuática que la remolca.
- Sólo deben participar en deportes náuticos personas que naden bien.
- Lleve siempre un salvavidas homologado. Un salvavidas adecuado ayuda a mantener a flote a una persona aturdida o inconsciente.
- Sea considerado con los demás; usted comparte el agua con ellos.
- Tanto el piloto como el observador deberán supervisar la ubicación de la cuerda de remolque durante la práctica de deportes acuáticos. Si la cuerda queda demasiado floja, podría enredarse con personas u objetos que se encuentren en la embarcación o en el agua, especialmente al tomar curvas cerradas o trazar círculos, y causar lesiones graves.
- No utilice una cuerda de remolque corta para la práctica de ningún deporte acuático, ya que la persona remolcada podría inhalar una concentración elevada de humos de escape. La inhalación de humos de escape concentrados que contengan monóxido de carbono puede provocar intoxicación por CO, lesiones e incluso la muerte.
- Use una cuerda de remolque de longitud y dimensiones suficientes y cerciórese de que está adecuadamente asegurada a su embarcación. Siempre almacene la cuerda de remolque cuando no la utilice. Aunque algunas embarcaciones están equipadas con un mecanismo de remolque especialmente diseñado (o pueden dotarse de ese mecanismo), evite instalar un asta de remolque sobre una moto acuática. Puede convertirse en un riesgo si alguien cae sobre él.
- Preste atención inmediata a una persona que haya caído. Es vulnerable en el agua y podría no haber sido divisada por otras embarcaciones.
- Acérquese a la persona en el agua desde el lado de sotavento (sentido contrario al del viento). Pare el motor antes de aproximarse a la persona.
- Participe en deportes náuticos sólo en zonas seguras. Permanezca alejado de otras embarcaciones, canales, playas, zonas restringidas, nadadores, cursos de agua muy transitados y obstáculos subacuáticos.
- Apague el motor y utilice el ancla para asegurar la embarcación antes de salir a nadar.
- Nade sólo en zonas que hayan sido declaradas aptas para el baño. Normalmente están delimitadas con una boya. No nade solo, ni lo haga de noche.



### BOYA DELIMITADORA DE ZONA DE BAÑO

- No practique el esquí acuático entre la puesta de sol y el amanecer. En muchos lugares, es ilegal hacerlo.
- No coloque nunca la embarcación directamente detrás de participantes en deportes acuáticos. A 40 km/h por hora, la embarcación tardará unos 5 segundos en rebasar a una persona que caiga en el agua 60 m por delante.
- Pare el motor y retire el cable de seguridad del interruptor de parada si hay algún bañista en las proximidades.
- Manténgase alejado unos 45 m de las zonas señalizadas con una boya de submarinista.

**¡Evite lesiones!** No permita que nadie permanezca cerca del sistema de propulsión ni de la rejilla de entrada cuando el motor esté apagado. El pelo largo, las prendas flojas o las correas del salvavidas pueden enredarse con las piezas móviles y provocar lesiones graves o ahogamiento. En aguas poco profundas, la bomba de impulsión podría aspirar conchas, arena, guijarros u otros objetos y expulsarlos hacia atrás.

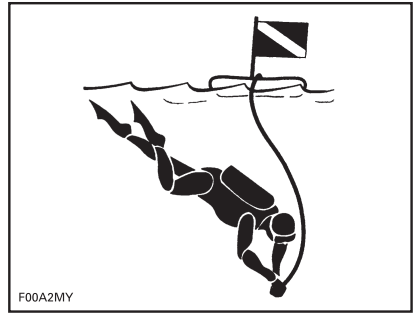

### BOYA DE SUBMARINISTA

Para obtener más información acerca de prácticas homologadas, legales y seguras de los deportes acuáticos, póngase en contacto con la autoridad de la zona en materia de seguridad.

## Hipotermia

La hipotermia, que consiste en la pérdida del calor corporal que da lugar a una temperatura insuficiente, es una causa común de muerte en accidentes de navegación. Si una persona sucumbe a la hipotermia, quedará inconsciente y se ahogará.

Los salvavidas pueden incrementar el tiempo de supervivencia debido al aislamiento que brindan.

Evidentemente, cuanto más caliente esté el agua, menor aislamiento se necesitará. En condiciones de agua fría (por debajo de 4 °C), considere el uso de un salvavidas de tipo abrigo o chaqueta, ya que ofrecen una mayor cobertura térmica que los salvavidas de tipo chaleco.

Aspectos que se deben recordar acerca de la protección contra la hipotermia:

- Mientras se encuentre a flote en el agua, no intente nadar a menos que haya una embarcación en las proximidades, algún otro superviviente o un objeto al que pueda apoyarse o subirse. Nadar innecesariamente incrementa la velocidad a la que pierde calor el cuerpo. En agua fría, no se aconsejan los métodos de salvamento que requieran meter la cabeza en el agua. Mantenga la cabeza fuera del agua. Esto hará que disminuya la pérdida de calor y que aumente su tiempo de supervivencia.
- Mantenga una actitud positiva sobre su supervivencia y el rescate. Así ampliará también las posibilidades de prolongar el tiempo de supervivencia hasta que pueda ser rescatado. ¡El deseo de vivir puede marcar la diferencia!
- Si hay más de una persona en el agua, es aconsejable mantener el contacto corporal. Esta acción tiende a reducir la velocidad de pérdida de calor y, por ello, aumenta la probabilidad de supervivencia.
- Lleve siempre su salvavidas. No le ayudará a luchar contra la hipotermia si no lo lleva puesto cuando está en el agua.

## **Cursos de seguridad náutica**

En muchos se recomienda o se exige seguir un curso sobre seguridad náutica. Consulte a las autoridades locales competentes en la materia.

Compruebe las leyes de navegación locales y federales o nacionales aplicables a los cursos de agua en los que tenga pensado utilizar su embarcación. Aprenda el reglamento local de navegación. Infórmese del sistema de navegación aplicable (como boyas y señales).



## Introducción

**NOTA:** Algunas funciones o características que se describen en esta sección pueden no ser pertinentes para todos los modelos de motos acuáticas, o estar disponibles como opción.

iControl™ (sistema de control inteligente) proporciona un entorno para que el usuario puede controlar muchos sistemas sin soltar el manillar.

Todos los controles están al alcance del piloto y se pueden activar pulsando un botón o tirando de una palanca. Así, el piloto puede centrar su atención en el agua y en pilotar la embarcación.

Todos los controles son electrónicos y proporcionan las señales a un módulo electrónico cuya función consiste en garantizar un funcionamiento adecuado del sistema dentro de parámetros establecidos.

Los sistemas que se agrupan en el dispositivo iControl son los siguientes:

- iTCT™ (control de aceleración inteligente)
- iBR (sistema inteligente de freno y marcha atrás)
- iSTM (suspensión inteligente) (solo el modelo GTX Limited iS 260)
- O.T.A.S.™ (dirección asistida ante reducción de la aceleración).

Estos sistemas se combinan para ofrecer funciones como control de velocidad de crucero, modo de baja velocidad y sistema de freno, respuesta mejorada de la embarcación, mayor maniobrabilidad y control.

Es muy importante que el piloto lea toda la información de esta Guía del usuario para familiarizarse con

la embarcación, sus sistemas, controles, capacidades y limitaciones.

## iTC (control de aceleración inteligente)

El sistema utiliza un control electrónico de aceleración (ETC) que proporcionan señales al módulo de control del motor (ECM). Con este sistema no se precisa el tradicional cable del acelerador.

El iTC permite los modos de funcionamiento siguientes:

- Modo de paseo
- Modo deportivo
- Modo ECO (ahorro de combustible)
- Modo de control de velocidad de crucero (si lo tiene)
- Modo de baja velocidad (si está equipada con el modo de control de velocidad de crucero)
- Modo de esquí (si lo tiene).

El sistema O.T.A.S. (dirección asistida ante reducción de la aceleración) viene igualmente controlado por el iTC.

## Modo de paseo

Este es el modo de pilotaje predefinido.

En el modo de paseo, se reducen la potencia disponible y la aceleración desde punto muerto y a un régimen bajo en determinadas condiciones de funcionamiento.

## Modo ECO

Al seleccionar el modo ECO (modo de ECONOMÍA DE COMBUSTIBLE), se reduce el consumo de combustible para cualquier régimen de revoluciones dado. Este modo es ideal a velocidad de crucero para obtener una economía de combustible óptima.

Consulte los *MODOS DE PILOTAJE* para obtener instrucciones detalladas.

### **Modo deportivo**

En el modo deportivo está disponible toda la potencia del motor a cualquier régimen.

Consulte los *MODOS DE PILOTAJE* para obtener instrucciones detalladas.

### **Modo de crucero**

El modo de control de velocidad de crucero permite al piloto ajustar la velocidad máxima de la embarcación a un régimen de más de 3.800 RPM.

El modo crucero limita la velocidad de la embarcación pero no la mantiene. El piloto debe mantener presionada la palanca del acelerador para mantener la velocidad marcha adelante, a diferencia de la función de control de velocidad de crucero típica en un automóvil, con la que se mantiene una velocidad constante mientras no se acciona el pedal del acelerador.

Cuando navegue con el ajuste de velocidad de crucero constante, mantenga la palanca del acelerador totalmente presionada para centrar la atención en la navegación y lo que le rodea.

Consulte el *MODO CRUCERO* en los *MODOS DE PILOTAJE* para obtener instrucciones detalladas.

### **Modo de velocidad moderada**

El modo de baja velocidad es una función del modo crucero que permite al piloto ajustar y establecer la velocidad al ralenti correspondiente a una velocidad de la embarcación de 1,6 km/h a 11 km/h. No debe presionarse la palanca del acelerador cuando la embarcación se encuentra en el modo de velocidad moderada.

Consulte los *MODOS DE PILOTAJE* para obtener instrucciones detalladas.

### **Modo de esquí náutico**

El modo de esquí permite una salida controlada y una velocidad de remolque precisa y constante para arrastrar a un practicante de esquí náutico o de wakeboarding.

Consulte los *MODOS DE PILOTAJE* para obtener instrucciones detalladas.

### **Sistema O.T.A.S.**

#### **(dirección asistida ante reducción de la aceleración)**

El sistema de dirección asistida ante reducción de la aceleración (O.T.A.S.) brinda mayor maniobrabilidad en situaciones de reducción de la aceleración.

#### **Limitaciones**

El sistema O.T.A.S. no puede ayudarle a mantener el control ni a evitar colisiones en todas las situaciones.

El sistema O.T.A.S. se activa de forma electrónica cuando el piloto inicia un giro completo y suelta el acelerador al mismo tiempo.

Consulte *DIRECCIÓN DE LA MOTO ACUÁTICA* en el apartado de *INSTRUCCIONES DE USO* para obtener detalles.

### **Llave de aprendizaje**

La llave de aprendizaje Sea-Doo LK™ limita la velocidad de la embarcación, lo que permite a los usuarios principiantes y a los pilotos menos experimentados aprender el manejo de la embarcación a la vez que ganan la confianza y el control necesarios.

#### **Limitaciones**

El manejo de la embarcación puede resultar muy difícil para un usuario

principiante, incluso cuando se utiliza el dispositivo Learning Key.

Consulte los *MODOS DE PILOTAJE* para obtener información detallada acerca del uso y la programación de las llaves de aprendizaje.

## **iBR (sistema inteligente de freno y marcha atrás)**

Esta embarcación utiliza un sistema de freno y marcha atrás controlado electrónicamente, el iBR (sistema inteligente de freno y marcha atrás).

El módulo iBR controla la posición de la compuerta del sistema iBR para proporcionar impulso hacia delante, hacia atrás, para frenar y punto muerto.

El piloto modifica la posición de la compuerta del sistema iBR mediante la palanca del acelerador (para el impulso de avance) o la palanca iBR para punto muerto, marcha atrás y la función de freno.

**NOTA:** La palanca iBR sólo se puede utilizar para indicar un cambio en la posición de la compuerta en caso de que el motor esté en marcha.

Con el sistema iBR se reduce considerablemente la distancia de frenado de esta embarcación y puede aumentar su maniobrabilidad, ya que se puede usar en línea recta, girando, a alta o baja velocidad, o bien para impulsar la embarcación marcha atrás para atracar o maniobrar en espacios muy reducidos.

En condiciones ideales, los pilotos con experiencia pudieron reducir en aproximadamente un 33 % y de forma sistemática la distancia de frenado de una embarcación equipada con sistema iBR a partir de una velocidad inicial de 80 km/h.

## **Limitaciones**

Incluso cuando están equipadas con el sistema iBR, las embarcaciones no tienen la capacidad de frenado de los vehículos terrestres.

La distancia necesaria para detenerse variará considerablemente en función de la velocidad inicial, la carga, el viento, la corriente, el estado del agua y la fuerza de frenado.

El accionamiento del sistema iBR no afecta al movimiento marcha atrás.

No puede impedir que la embarcación se desvíe de su rumbo ante las corrientes o el viento.



## **ADVERTENCIA**

- Es importante informar al usuario de una embarcación que pretenda seguirle de que con esta moto acuática puede frenar y realizar maniobras específicas, así como explicarle que puede salir despedido un chorro de agua hacia atrás y hacia arriba, y que debe mantenerse una distancia de seguridad mayor entre las embarcaciones.
- Tenga en cuenta que, probablemente, las embarcaciones que se encuentren en las inmediaciones no podrán frenar tan rápidamente.

## **iS (suspensión inteligente) (solo el modelo GTX Limited iS 260)**

El sistema de suspensión de esta embarcación está diseñado de manera que los ocupantes se sienten en la que se conoce como cubierta móvil. Cuando el sistema de suspensión está activo, la cubierta móvil suele estar en la posición "superior". Es decir, que la cubierta

móvil queda elevada por encima de la cubierta fija lo suficiente para que el sistema de la suspensión absorba el movimiento ascendente y descendente de la embarcación al desplazarse por el agua.

El sistema iS incorpora una función denominada MODO PUERTO. Cuando se activa manual o automáticamente, el MODO PUERTO baja la suspensión para que descienda el centro de gravedad de la embarcación. Esta función resulta de utilidad cuando se transporta la embarcación, se navega a baja velocidad o el sistema O.T.A.S. se activa, ya que se reduce la posibilidad de vuelco.

### **Limitaciones**

Aunque el sistema absorbe parcialmente las fuerzas verticales que se transferirían a los ocupantes durante la navegación, no puede amortiguarlas completamente. Las sacudidas repentinas pueden provocar que la suspensión toque fondo.

# EQUIPO DE SEGURIDAD

## Equipo de seguridad necesario

El piloto y el/los pasajero(s) deben llevar puesto un dispositivo personal de flotación (salvavidas) homologado que sea adecuado para su utilización en motos acuáticas.

El piloto y los pasajeros deben poder acceder rápidamente a gafas irrompibles si las condiciones de conducción o la preferencia personal así lo justifican.

El viento, la espuma y la velocidad pueden provocar que lloren los ojos o que la visión sea borrosa.

Como propietario de la embarcación, es usted responsable de asegurar que no falte a bordo ninguno de los equipos de seguridad necesarios. También debería considerar la posibilidad de incluir equipo adicional para su propia seguridad y la de sus pasajeros. Compruebe la normativa vigente sobre los requisitos relativos al equipamiento de seguridad.

El equipo de seguridad necesario exigido por la reglamentación es obligatorio. Si la reglamentación local exige algún equipo adicional, debe ser aprobado por una autoridad competente. Los requisitos mínimos son los siguientes:

- Salvavidas (PFD)
- Un cabo flotante de 15 m como mínimo
- Una linterna estanca o bengalas homologadas
- Dispositivo de señalización
- Dispositivos acústicos (bocina de aire o silbato).

## Equipo de protección recomendado

El piloto y los pasajeros de motos acuáticas deben llevar equipo de protección, incluyendo:

- Un traje isotérmico o prendas gruesas, de tejido tupido y ajustadas que proporcionen una protección similar. Por ejemplo, una malla de ciclista fina no sería apropiada. Pueden producirse lesiones internas graves si el agua se proyecta contra las cavidades corporales como resultado de una caída al agua o por estar próximo a una tobera de chorro. La ropa de baño normal no protege adecuadamente contra la entrada de agua con fuerza en las aberturas inferiores del cuerpo de hombres y mujeres.
- Se recomienda el uso de calzado, guantes y protectores oculares o gafas. Se recomienda algún tipo de protección ligera y flexible para los pies. Ello reduciría las posibilidades de lesión, en el caso de que tuviese que caminar sobre objetos afilados presentes bajo el agua.



## Salvavidas (PFD)

Todos los usuarios de embarcaciones recreativas deben llevar puesto salvavidas en todo momento. Asegúrese de que los salvavidas cumplen la normativa establecida en su país.

El salvavidas proporciona capacidad de flotación que ayuda a mantener la cabeza y la carga fuera del agua y a mantener el cuerpo en una posición satisfactoria en el agua. A la hora de seleccionar un salvavidas deben tenerse en cuenta el peso y la edad. La sustentación de un salvavidas debería soportar el peso de una persona en el agua. La talla de un salvavidas debe ser la adecuada para su portador. El peso y el perímetro torácico son las referencias normales para saber la talla de un salvavidas. Es responsabilidad del piloto asegurarse de que dispone de la cantidad y los tipos apropiados de salvavidas a bordo para cumplir las normativas aplicables, y de que los pasajeros conocen su ubicación y están familiarizados con su uso.

### Tipos de salvavidas

Hay cinco tipos de salvavidas homologados.

**Salvavidas de Tipo I**, ponible, con la máxima capacidad de flotación requerida. Su diseño permite poner boca arriba, en posición vertical o ligeramente hacia atrás, a la mayoría de las personas inconscientes que se encuentran en el agua boca abajo. Puede aumentar mucho la probabilidad de supervivencia. El tipo I es el más eficaz en toda clase de aguas, especialmente en alta mar, donde puede haber retrasos en las labores de rescate. También es el más eficaz con mar brava o aguas revueltas.

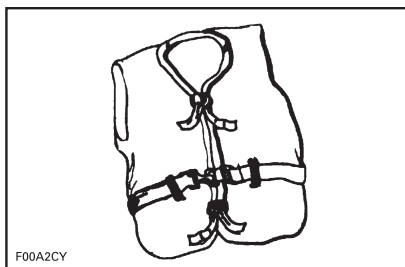

F00A2CY

#### TIPO I PONIBLE

**Salvavidas de Tipo II**, ponible, con capacidad para dar la vuelta al usuario igual que el salvavidas de Tipo I, pero con menor eficacia. En las mismas condiciones, el tipo II no pone boca arriba a tantas personas como el tipo I. Puede optar por utilizar este salvavidas cuando hay probabilidad de un rescate rápido, como en las zonas en las que, por regla general, hay muchas personas involucradas en actividades acuáticas.

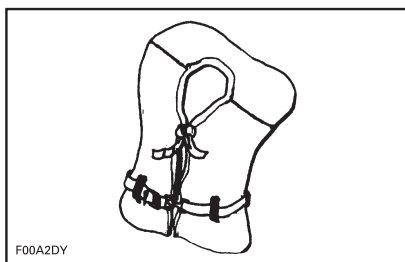

F00A2DY

#### TIPO II PONIBLE

**Salvavidas de Tipo III**, ponible, que permite al usuario colocarse en una posición vertical o ligeramente hacia atrás. No pone a su portador boca arriba. Mantiene al portador en posición vertical o ligeramente hacia atrás y no tiene ninguna tendencia a girar al portador y ponerlo boca abajo. Tiene el mismo poder de sustentación que el salvavidas de tipo II y puede ser adecuado para zonas en las que, por regla general, hay otras personas practicando actividades acuáticas.

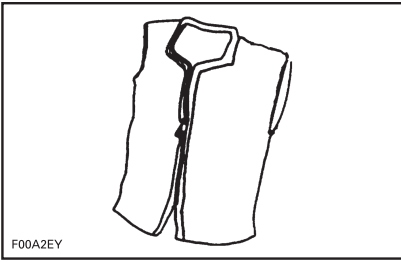

F00A2EY

**TIPO III PONIBLE**

**Salvavidas de Tipo V**, ponible, que se debe llevar puesto. Cuando está inflado, ofrece una sustentación equivalente a la de los salvavidas de los tipos I, II y III. No obstante, cuando se desinfla puede no ser capaz de sustentar a algunas personas.

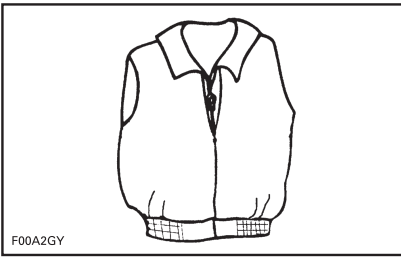

F00A2GY

**TIPO V PONIBLE****Cascos****Algunas consideraciones importantes**

Los cascos están diseñados para ofrecer un cierto grado de protección para la cabeza en caso de impacto. En la mayoría de los deportes de motor, las ventajas de usar un casco son muy superiores a sus inconvenientes. Sin embargo, en el caso de los deportes acuáticos de motor, como las motos náuticas, esto no siempre es así, ya que existen determinados riesgos asociados al agua.

**Ventajas**

Un casco contribuye a reducir el riesgo de lesiones en caso de que

la cabeza sufra un impacto contra una superficie dura (como otra embarcación en el caso de una colisión). Asimismo, un casco con protección para la barbilla podría contribuir a evitar heridas en la cara, la mandíbula o los dientes.

**Riesgos**

Por otra parte, en determinadas situaciones que pueden producirse por la caída de la embarcación, los cascos tienen tendencia a aspirar el agua, como un "cubo", y pueden generar graves tensiones sobre el cuello o la columna vertebral. Esto podría provocar ahogo, lesiones graves o permanentes en el cuello o la columna vertebral o, incluso, la muerte.

Los cascos también pueden afectar a la visión periférica y a la capacidad auditiva, o incrementar la fatiga, lo que podría contribuir a un mayor riesgo de colisión.

**Sopesar los riesgos y las ventajas**

Para decidir si debe llevar casco o no, lo mejor es que tenga en cuenta el entorno específico en el que vaya a navegar, además de otros factores, tales como la experiencia personal. ¿Habrán mucho tráfico en el agua? ¿Cuál es su estilo de pilotaje?

**Lo fundamental**

Dado que cada opción reduce al mínimo algunos riesgos, pero aumenta otros, antes de cada travesía debe decidir si necesita casco o no en función de la situación en concreto.

Si opta por utilizar casco, deberá decidir qué tipo resulta el más adecuado a las circunstancias. Busque cascos que cumplan las normas DOT o Snell y, si es posible, elija uno diseñado para deportes de motor acuáticos.

## **Equipo adicional aconsejable**

Se aconseja adquirir equipo adicional para una navegación segura y placentera. Esta lista, que no es exhaustiva, incluye artículos aconsejables.

- Mapa de la zona
- Botiquín de primeros auxilios
- Cuerda para remolcar
- Bengalas
- Cabos de amarre.

Un teléfono móvil, dentro de una bolsa o empaque impermeable, ha demostrado también ser de ayuda para los navegantes cuando se encuentran en apuros o, simplemente, para contactar con alguien en tierra.



---

# EJERCICIOS DE PRÁCTICA

Es buena idea practicar y familiarizarse con los controles, las funciones y las características de manejo de la moto acuática antes de utilizarla.

Conecte siempre el cable de seguridad al interruptor de parada del motor, y la pinza al salvavidas o a una muñequera.

## Dónde realizar los ejercicios de práctica

Busque una zona adecuada para realizar los ejercicios de práctica. Asegúrese de que la zona cumple los requisitos siguientes:

- Está libre de tráfico.
- Está libre de obstáculos.
- Está libre de bañistas.
- Está libre de corrientes.
- Ofrece el espacio necesario para realizar maniobras.
- Ofrece una profundidad del agua adecuada.

## Ejercicios de práctica

Realice los siguientes ejercicios **sin pasajeros**.

### Giros

Realice giros en ambas direcciones a baja velocidad. Cuando haya adquirido la confianza necesaria, incremente la dificultad con giros en forma de ocho.

Una vez que se haya familiarizado con estas maniobras, repítalas a una velocidad superior.

### Distancias de parada

Realice prácticas de parada de la moto acuática en línea recta a velocidades diferentes y con una intensidad de frenado variable.

Recuerde que la velocidad y la carga de la moto acuática, las condiciones del agua, la corriente y el viento también influyen en la distancia de parada.

### Marcha atrás

Pruebe a pilotar la moto acuática en marcha atrás para familiarizarse con las particularidades del manejo y las reacciones de la embarcación a los cambios de dirección en estas condiciones.

**NOTA:** Realice estos ejercicios siempre a velocidades moderadas.

### Obstáculos

Realice ejercicios de práctica para evitar obstáculos (elija puntos virtuales en el agua) con el uso de la dirección de la moto acuática y una aceleración constante.

Repita el ejercicio; esta vez, suelte el acelerador durante el giro.

**NOTA:** Mediante este ejercicio, aprenderá que es necesario aplicar el acelerador para alterar la dirección de la moto acuática.

### Procedimiento de ataque

Realice prácticas de ataque con el uso combinado del acelerador, la palanca de iBR y la dirección para familiarizarse con las reacciones de la moto acuática y desarrollar su habilidad de control.

**NOTA:** Recuerde que el efecto de la dirección se invierte durante el uso de la marcha atrás.

### Modos de baja velocidad, esquí y crucero

Si la moto acuática está equipada con cualquiera de estos modos, es importante conocer su uso y familiarizarse con estas características antes de utilizarlas durante la navegación o con pasajeros a bordo.



## **ADVERTENCIA**

Los modos de esquí y crucero no funcionan como piloto automático; no sirven para dirigir la moto acuática.

## **Factores importantes**

En adición, recuerde siempre que las condiciones indicadas a continuación tienen un impacto directo en el comportamiento y las reacciones de la moto acuática:

- Cargas
- Corrientes
- Viento
- Condiciones del agua

Asegúrese de tener en cuenta siempre estas condiciones y adapte el pilotaje de la embarcación en consecuencia. Si es posible, realice prácticas en estas condiciones.

Siempre que deba realizar maniobras delicadas, es aconsejable reducir la velocidad a un mínimo.

# REGLAMENTO DE NAVEGACIÓN

## Normas de pilotaje

El manejo de una embarcación puede compararse a la conducción por autopistas y carreteras sin señalizar. Para evitar colisiones o esquivar a las demás embarcaciones, debe seguirse un sistema de reglas de tráfico. No es sólo cuestión de sentido común... ¡Hay que respetar la ley!

Por lo general, manténgase a la derecha y evite con seguridad a las otras embarcaciones, dejando una distancia de seguridad respecto a éstas, a personas y a objetos.

En la siguiente ilustración se identifican distintas partes de la embarcación que sirven de punto de referencia para la dirección. La proa se considera la parte delantera de la embarcación. La parte de babor (lado izquierdo) se identifica visualmente mediante una luz ROJA a proa, y la parte de estribor (lado derecho) mediante una luz VERDE.

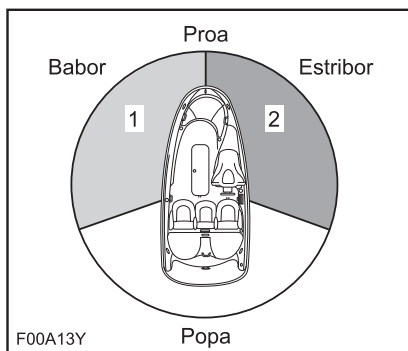

**TÍPICO - PUNTOS DE REFERENCIA PARA LA DIRECCIÓN**

1. Luz ROJA
2. Luz VERDE (zona de paso)

## Cruce

Ceda el derecho de paso a las embarcaciones que se encuentren **delante de la suya y a su derecha**. No cruce nunca por delante de una embarcación. Verá la luz

ROJA de la embarcación, mientras que desde la otra embarcación se verá su luz VERDE (tiene derecho de paso).

Las motos acuáticas no tienen estas luces de distintos colores, aunque la norma sigue siendo válida.

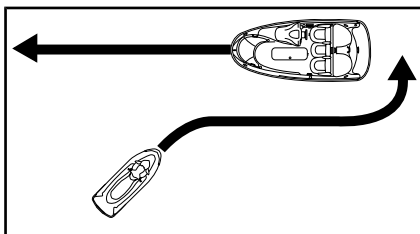

**TÍPICO**

Al igual que con un semáforo, si ve una luz **ROJA, DETÉNGASE**, ceda el derecho de paso. La otra embarcación se encuentra a su derecha y **es la que tiene** preferencia.

Si ve una luz **VERDE, siga adelante con precaución**. La otra embarcación se encuentra a su izquierda; tiene usted preferencia.

## De frente

Mantenga la derecha.

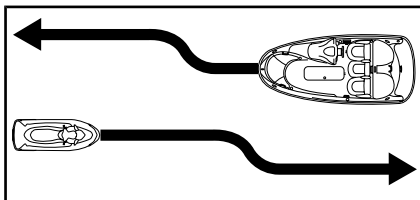

**TÍPICO**

## Paso

Ceda el derecho de paso a otras embarcaciones y mantenga la distancia.

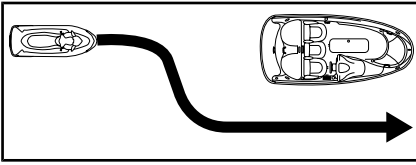

TÍPICO

## Sistema de navegación

Las ayudas a la navegación, tales como señales o boyas, pueden facilitarle la identificación de aguas seguras. Las boyas le indicarán si debe mantenerse a la derecha (estribor) o a la izquierda (babor) de la boya o por qué canal puede continuar. También pueden indicarle si está entrando en un área restringida o controlada, como una zona vedada a embarcaciones o una zona de velocidad limitada. Asimismo, pueden indicar riesgos o información pertinente para la navegación. Las marcas pueden localizarse en la orilla o sobre el agua. También pueden indicar límites de velocidad, la prohibición de embarcaciones a motor o barcas, la presencia de fondeaderos y otras informaciones útiles. (La forma de cada tipo de señal le facilitará comprender su significado).

Asegúrese de que conoce y comprende el sistema de navegación aplicable para los cursos de agua en los que tenga pensado usar la embarcación.

## Cómo evitar colisiones

No suelte el acelerador cuando intente esquivar obstáculos. Se necesita potencia del motor y de la bomba para hacer girar la embarcación.

Mantenga siempre una vigilancia constante sobre otros usuarios del agua y otras barcas u objetos, especialmente al girar. Esté atento a las condiciones que limitan su visibilidad o impiden que otros le vean.

Respete los derechos de los demás pilotos de recreo y otras personas que haya en los alrededores y mantenga siempre una distancia de seguridad respecto a otras embarcaciones, personas y objetos.

No salte sobre estelas ni olas, ni conduzca sobre la rompiente ni intente salpicar a otros con su embarcación. Podría usted juzgar mal las capacidades de la embarcación o su propia habilidad para la conducción y chocar contra otra embarcación o golpear a una persona.

Esta moto acuática tiene la capacidad de dar giros más bruscos que otras embarcaciones; de cualquier modo, y salvo en una emergencia, no realice giros bruscos a velocidad elevada. Tales maniobras dificultarían el que otras personas le eviten o entiendan a dónde se dirige. Además, el piloto y los pasajeros podrían salir despedidos de la embarcación.

A diferencia de la mayoría de las embarcaciones, esta moto acuática incluye un sistema de freno (iBR).

Cuando pilote una embarcación equipada con el dispositivo iBR, tenga en cuenta que, probablemente, las embarcaciones que se encuentren en las inmediaciones no podrán frenar tan rápidamente.

Cuando se accione por primera vez el freno a cierta velocidad, por detrás de la embarcación saldrá proyectado un chorro de agua, que indica la aplicación del freno durante la maniobra.

Es importante informar al usuario de una embarcación que pretenda seguirle de que con esta embarcación personal puede frenar y realizar maniobras específicas, así como explicarle que puede salir despedido un chorro de agua hacia atrás y hacia arriba, y que debe mantenerse una distancia de segu-

ridad mayor entre ambas embarcaciones.

La distancia necesaria para detenerse será diferente dependiendo de la velocidad inicial, carga, viento y estado del agua.

Aunque lo más aconsejable a la hora de evitar obstáculos es utilizar la dirección para esquivarlos a la vez que se aplica el acelerador, el sistema iBR también se puede utilizar para frenar por completo y girar en la dirección apropiada para evitar el obstáculo.

# REPOSTAJE

## Procedimiento de repostaje

### **! ADVERTENCIA**

El combustible es inflamable y puede explotar en determinadas condiciones. Trabaje siempre en una zona bien ventilada. No fume ni permita llamas vivas ni chispas en las cercanías.

Apague el motor.

### **! ADVERTENCIA**

Detenga siempre el motor antes de repostar.

No permita que quede nadie en la embarcación.

Amarre bien la embarcación al muelle de repostaje.

Asegúrese de tener siempre un extintor de incendios a mano.

Presione hacia abajo ligeramente el tapón del depósito de combustible con la mano izquierda a la vez que tira del seguro con los dedos para desbloquearlo. El tapón se abrirá por la presión del muelle.



*TÍPICO - UBICACIÓN DEL TAPÓN DEL DEPÓSITO DE COMBUSTIBLE*

### **! ADVERTENCIA**

El depósito de combustible podría encontrarse presurizado. Coloque una mano sobre el tapón del depósito de combustible cuando quite el seguro del tapón.

Introduzca el pico del surtidor en el cuello de llenado y llene el depósito de combustible.

### **! ADVERTENCIA**

Para evitar derrames de combustible, llene el depósito lentamente de forma que pueda salir el aire del depósito.

Deje de llenar el depósito inmediatamente después de que salte la palanca del pico del surtidor y espere unos instantes antes de retirarlo. No saque parcialmente el pico del surtidor con la intención de que quepa más combustible en el depósito.

### **! ADVERTENCIA**

No llene en exceso ni permita que se rebose el depósito de combustible, sobre todo si la embarcación está al sol. Con el aumento de la temperatura, se incrementa el volumen del combustible y éste puede desbordarse.

Cierre el depósito de combustible y asegúrese de que está bien asegurado.

### **! ADVERTENCIA**

Limpie siempre con un trapo cualquier resto de combustible derramado de la embarcación.

Tras el repostaje, abra siempre el asiento, retire la caja de ventilación

(si procede) y asegúrese de que no hay olor a vapores de gasolina en el compartimento del motor.



## ADVERTENCIA

No ponga en marcha la embarcación si hay gasolina o se percibe olor de vapor de gasolina.

## Requisitos de combustible

**AVISO** Utilice siempre gasolina nueva. La gasolina se oxida, con la consiguiente pérdida de octanos y de componentes volátiles, y la producción de depósitos gomosos y de barniz que pueden dañar el sistema de combustible.

La mezcla de combustibles con alcohol varía según el país y la región. El vehículo ha sido diseñado para funcionar con los combustibles recomendados; sin embargo, se debe tener en cuenta lo siguiente:

- No se recomienda el uso de combustible con un porcentaje de alcohol superior al que especifican las reglamentaciones gubernamentales, y su uso puede dar lugar a los siguientes problemas de los componentes del sistema de combustible:
  - Dificultades de arranque y de conducción.
  - Deterioro de las piezas de goma o de plástico.
  - Corrosión de las piezas metálicas.
  - Daño de las piezas internas del motor.

- Compruebe con frecuencia la posible presencia de fugas de combustible y otras anomalías en el sistema de combustible si cree que el contenido de alcohol en la gasolina es superior al indicado en la normativa gubernamental actual.
- Los combustibles mezclados con alcohol atraen y retienen la humedad. Esto puede dar lugar a la separación de fases del combustible y causar problemas de rendimiento del motor o dañar el motor.

## Combustible recomendado

### Modelos GTX y GTX S

Use gasolina común sin plomo con un octanaje de 87 AKI (RON+MON)/2 o de 91 octanos RON.

### Todos los modelos, excepto GTX y GTX S

Use gasolina premium sin plomo con un octanaje de 91 AKI (RON+MON)/2 o de un octanaje de 95 RON.

### Todos los modelos

**AVISO** No experimente nunca con otros combustibles. El uso de un combustible inapropiado puede causar daños en el sistema de combustible y el motor.

**AVISO** NO utilice combustible de bombas de combustible E85.

La normativa de la EPA de EE.UU. prohíbe el uso de combustible con la identificación E15.



# INFORMACIÓN SOBRE EL REMOLCADO

**AVISO** La envergadura de los travesaños de madera del remolque debe ajustarse para apoyar el casco en toda la longitud. Los extremos de los travesaños de madera del remolque no deben superar la longitud de la embarcación.

Asegúrese de que las ruedas del remolque están colocadas de manera que el centro de gravedad de la embarcación quede un poco por delante de las ruedas para un apoyo adecuado del peso de la embarcación.



## ADVERTENCIA

No incline nunca esta embarcación sobre un extremo para el transporte. Le recomendamos que transporte la embarcación en su posición de funcionamiento normal.

Compruebe las leyes y los reglamentos vigentes en su zona relativos al arrastre de un remolque, especialmente en lo referente a lo siguiente:

- Sistema de frenos
- Peso del vehículo de remolque
- Espejos.

Respete las siguientes medidas de seguridad para remolcar la embarcación:

- Respete el peso máximo del vehículo de remolque y el peso sobre la lengua según las recomendaciones del fabricante.
- Enganche la embarcación a los ojales delantero y trasero (proa/popa) de forma que quede firmemente sujeta en el remolque. Utilice amarres adicionales si es necesario.

- Asegúrese de que el tapón del depósito de combustible, la tapa del compartimento de almacenamiento delantero, la guantera, la plataforma de embarque y el asiento están bien asegurados.
- Observe las medidas de seguridad para el remolcado.

**AVISO** No pase cuerdas o amarres por encima del asiento o del asidero, puesto que podrían dañarse de forma permanentes. Envuelva cuerdas o amarres con trapos o protectores similares allí donde puedan entrar en contacto con el cuerpo de la embarcación.

*Modelos GTX Limited y GTX Limited iS*



## ADVERTENCIA

Asegúrese de que la cubierta móvil de la embarcación está bajada en la posición de MODO PUERTO antes del remolcado. Así el centro de gravedad baja y aumenta la estabilidad para el ocupante.

*Todos los modelos*



## ADVERTENCIA

Antes de la operación de remolque, compruebe que el asiento se encuentra bien asegurado.

Una funda para Sea-Doo puede proteger la embarcación, especialmente en la conducción por caminos de tierra, para evitar que entre suciedad a través de las aberturas de entrada de aire.



## ADVERTENCIA

Cuando remolque la embarcación, no deje NUNCA ningún equipo en ésta.

## Modelos WAKE™ Pro



### ADVERTENCIA

No deje NUNCA una tabla de wakeboard instalada sobre el portatablas. De lo contrario, la(s) aleta(s) de la tabla podría(n) provocar lesiones a los viandantes o la tabla podría salir despedida a la carretera.



### ADVERTENCIA

Los tensores se encuentran sometidos a presión y podrían dar un latigazo al soltarse. Tenga precaución.

**NOTA:** Cuando transporte dos embarcaciones, puede que sea necesario retirar el portatablas de wakeboard situado en la interior.

# ETIQUETAS IMPORTANTES PRESENTES EN EL PRODUCTO

## Etiquetas de seguridad de la moto acuática

Estas etiquetas están adheridas al vehículo para garantizar la seguridad del conductor, de los pasajeros (2-UP) y de cualquier otra persona que se encuentre en las proximidades.

En la embarcación aparecen las etiquetas que figuran en las siguientes páginas. Si alguna no aparece o está dañada, puede ser reemplazada de modo gratuito. Consulte a un distribuidor autorizado de Sea-Doo.

Lea detenidamente las etiquetas siguientes antes de manejar esta embarcación.

**NOTA:** La primera ilustración de la embarcación indica las ubicaciones aproximadas de las distintas etiquetas. Una línea discontinua indica que la etiqueta no se encuentra sobre la superficie exterior, y que debe abrirse el asiento o una tapa o cubierta de algún tipo para ver la etiqueta.

**NOTA:** En caso de discrepancias entre esta guía y el vehículo, las etiquetas de seguridad adheridas al vehículo tienen prioridad sobre las etiquetas incluidas en esta guía.

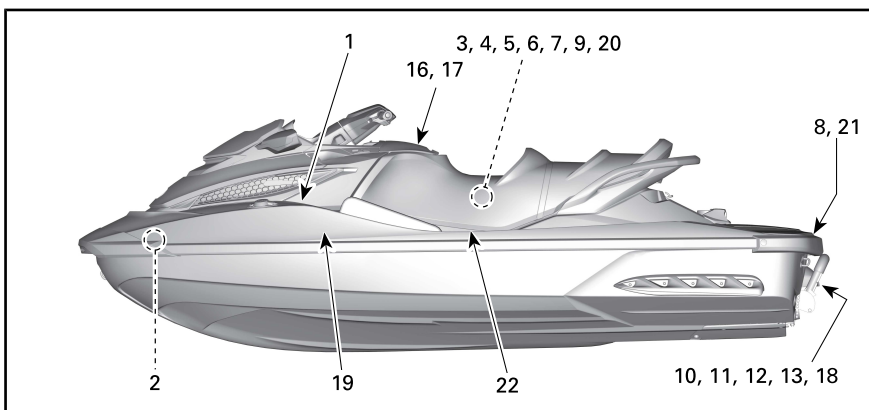

TÍPICO - GTX SERIE LIMITADA

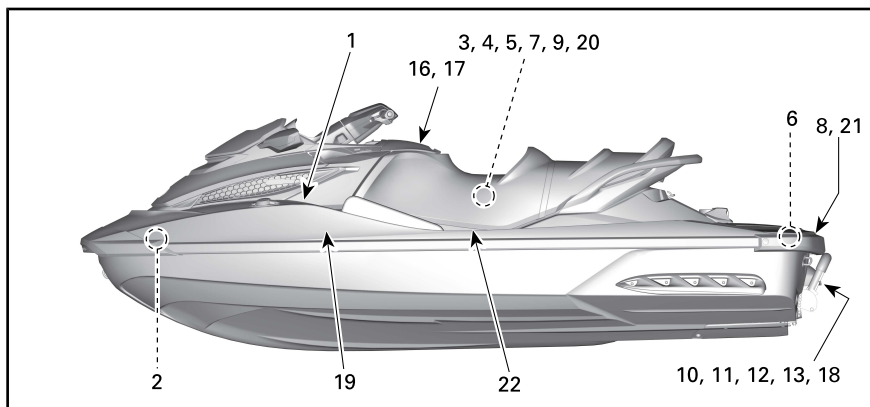

TÍPICO - GTX SERIE LIMITADA iS

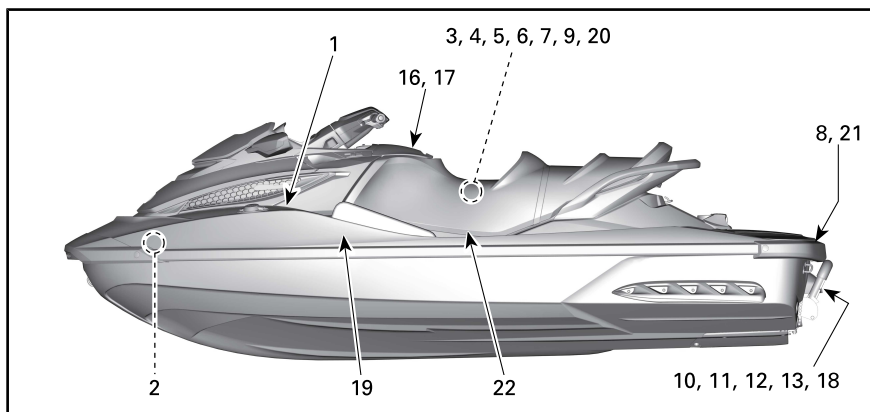

TÍPICO - GTX SERIE LIMITADA 300

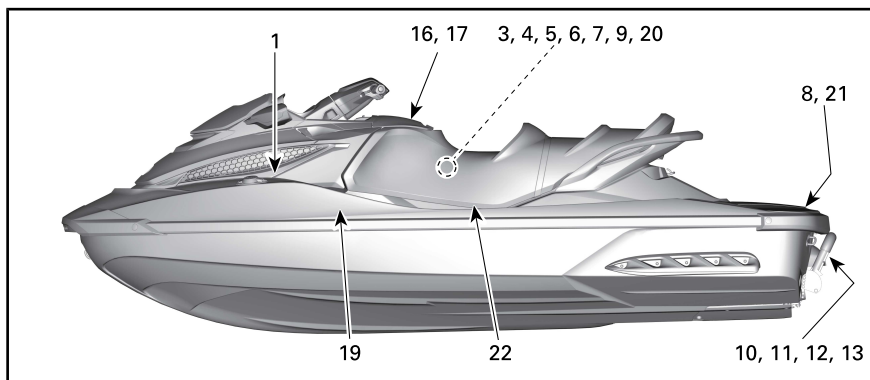

TÍPICO - GTX

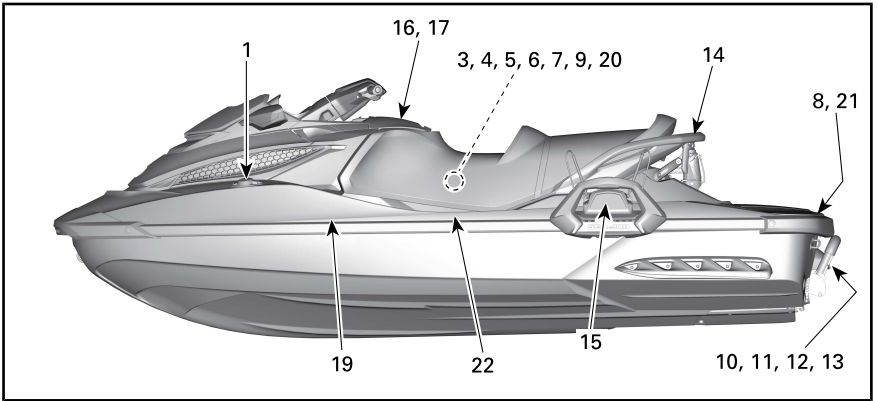

*WAKE PRO*

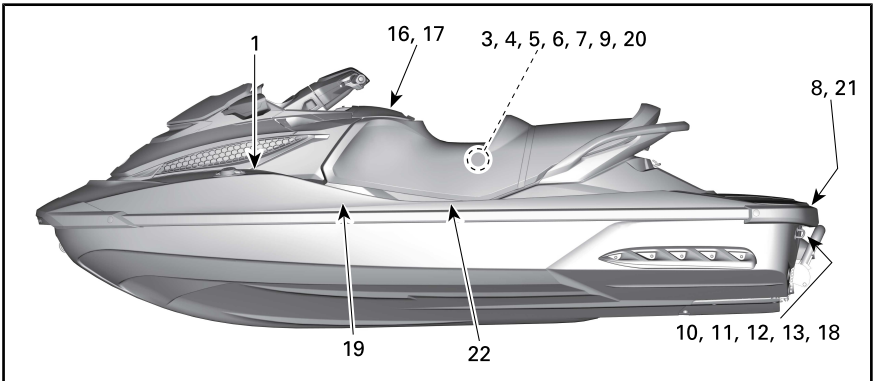

*RXT 260*

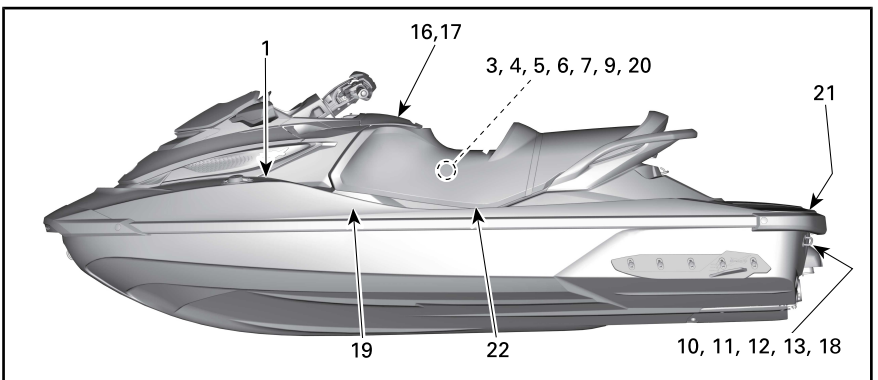

*RXT-X 300*

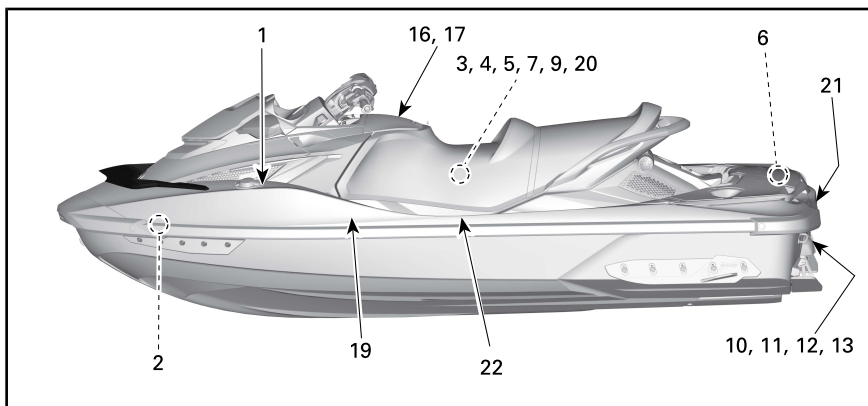

RXT-X aS

**⚠ ADVERTENCIA**

- Tras el repostaje, abra siempre el asiento y la caja de ventilación (si procede) para eliminar el olor a vapores de gasolina del compartimento del motor.
- Los vapores de gasolina pueden causar incendios o explosiones.
- No llene excesivamente el depósito de combustible.
- Mantenga la embarcación alejada de chispas y llamas.
- No ponga en marcha la embarcación si hay gasolina o se percibe olor a vapor de gasolina.
- Vuelva a colocar siempre la caja de ventilación (si procede) y cierre el asiento antes de arrancar.

**⚠ AVERTISSEMENT**

- Après avoir fait le plein, toujours ouvrir le siège et la boîte de ventilation (si applicable) afin de s'assurer qu'il n'y a pas d'émanation d'essence dans le compartiment moteur.
- Les vapeurs d'essence peuvent provoquer un incendie ou une explosion.
- Éviter de trop remplir le réservoir d'essence.
- Garder la motomarine à l'écart des flammes et des étincelles.
- Ne pas démarrer la motomarine en présence d'essence liquide ou d'émanation d'essence.
- Toujours remettre la boîte de ventilation (si applicable) en place et refermer le siège avant de démarrer la motomarine.

**AVISO**

Recomendado para motores con sobrealimentación: Gasolina premium sin plomo y con un mínimo de 91 octanos. Requisito mínimo: gasolina sin plomo de 87 octanos.

**AVIS**

Recommandé pour moteur suralimenté: essence sans plomb 91 octane ou plus. Minimum requis: essence sans plomb 87 octane.

219803495

ETIQUETA 1: TÍPICO



ETIQUETA 2: TÍPICO

**⚠ CUIDADO**

EL ACEITE Y ALGUNOS COMPONENTES EN EL COMPARTIMENTO DEL MOTOR PUEDEN ESTAR CALIENTES. EL CONTACTO DIRECTO PODRÍA PROVOCAR QUEMADURAS EN LA PIEL.

COMPROBACIÓN DEL NIVEL DE ACEITE DEL MOTOR

- Asegúrese de que el motor está a la temperatura de funcionamiento. (No deje nunca que el motor se quede sin agua si el kit de lavado a chorro no está conectado, ya que podría dañarse el motor.)
- Para la verificación, el vehículo debe encontrarse sobre una superficie nivelada.
- Deje el motor y espere 30 segundos, como mínimo.
- Pare el motor y espere 30 segundos, como mínimo.
- Compruebe el nivel de aceite con la varilla medidora.

219903184A

ETIQUETA 3: MODELOS DE CUBIERTA FIJA

**⚠ CUIDADO**

EL ACEITE Y ALGUNOS COMPONENTES DEL COMPARTIMENTO DEL MOTOR PUEDEN ENCONTRARSE A ALTA TEMPERATURA. EL CONTACTO DIRECTO PODRÍA PROVOCAR QUEMADURAS.

COMPROBACIÓN DEL NIVEL DE ACEITE DEL MOTOR

- Asegúrese de que el motor esté a la temperatura de funcionamiento. (No deje nunca que el motor se quede sin agua si el kit de lavado a chorro no está conectado, ya que podría dañarse el motor.)
- El vehículo debe estar nivelado para llevar a cabo la verificación.
- Deje el motor al ralentí durante 30 segundos, como mínimo.
- Pare el motor y espere al menos 30 segundos.
- Saque la caja de ventilación para tener acceso al compartimento del motor.
- Compruebe el nivel de aceite del motor con la varilla medidora.

219903084

ETIQUETA 3: MODELOS iS

**⚠ ADVERTENCIA**

**CADA VEZ QUE SE REALICE UNA COMPROBACIÓN DE OLOR DE VAPOR DE GASOLINA**

- Saque siempre esta caja de ventilación para tener acceso al compartimento del motor.
- Los vapores de gasolina pueden causar incendios o explosiones.
- No ponga en marcha la embarcación si hay gasolina o se percibe olor a vapor de gasolina.
- Asegúrese de volver a colocar siempre la caja de ventilación y de cerrar el asiento antes de la puesta en marcha.

ETIQUETA 4: TÍPICO

**⚠ WARNING / AVERTISSEMENT**

When disconnecting coil from spark plug, always disconnect coil from main harness first. Never check for engine ignition spark from an open coil and/or sparkplug in the engine compartment as spark may cause fuel vapor to ignite.

Lorsque vous déconnectez la bobine d'allumage de la bougie, toujours déconnecter la bobine d'allumage du harnais principal en premier. Ne jamais vérifier si le circuit d'allumage du moteur produit une étincelle en utilisant la bobine d'allumage et/ou la bougie dans le compartiment moteur car une étincelle pourrait entraîner l'allumage des vapeurs d'essence.

F18L0NY

ETIQUETA 5: TÍPICO

**⚠ ADVERTENCIA**

- Saque la batería de la embarcación antes de recargarla.
- No cargue excesivamente la batería.
- Una carga incorrecta de la batería puede provocar una explosión.

219903028

ETIQUETA 6: TÍPICO

**AVISO**

- En observación de las normativas referentes al nivel de ruido, este motor está diseñado para el funcionamiento con un silenciador de la entrada de aire.
- El uso sin un silenciador de la entrada de aire o la instalación incorrecta de este componente pueden provocar daños en el motor.

219903177A

ETIQUETA 7: TÍPICO

## ⚠ ADVERTENCIA

### EVITE LESIONES GRAVES O LA MUERTE:

- El motor debe estar apagado antes de embarcar.
- Manténgase alejado del sistema de impulsión y de la rejilla de entrada.

### CUANDO EMBARQUE:

- Abordará una persona a la vez.
- Manténgase centrado para mantener el equilibrio.

No utilice nunca el escalón de embarque (si lo tiene) para tirar, remolcar, saltar o subir a bordo de una moto acuática que se encuentre fuera del agua ni para cualquier otro fin distinto al objetivo de su diseño.

219904252

ETIQUETA 8: EN LOS MODELOS DE CUBIERTA FIJA Y MODELOS aS

## ⚠ ADVERTENCIA

### EVITE LESIONES PERSONALES GRAVES O FATALES:

- El motor debe estar apagado antes de volver a embarcar.
- Manténgase alejado del sistema de propulsión y de la rejilla de entrada.

### DURANTE EL EMBARQUE:

- Solamente deberá embarcar una persona cada vez.
- Permanezca en el centro para mantener el equilibrio.

No utilice nunca el escalón de embarque (si corresponde) para tirar, remolcar, saltar, subirse a una moto acuática que se encuentre fuera del agua o para cualquier otra finalidad diferente de la prevista.

219904254

ETIQUETA 8: EN LOS MODELOS S E iS



F00A2TY

ETIQUETA 9: TÍPICO

## ⚠ CUIDADO

Quando se acciona el motor mientras la embarcación se encuentra fuera del agua, el intercambiador de calor presente en la placa de navegación se calienta mucho. Evite todo contacto con la placa para evitar quemaduras.

219903301



- Haga girar la embarcación para que el motor esté alejado de usted.
- Agarre la rejilla de entrada y subase a la guía del parachoques.

**AVISO**

ETIQUETA 10: TÍPICO





ETIQUETA 11: TÍPICO



ETIQUETA 12: TÍPICO



ETIQUETA 13: TÍPICO

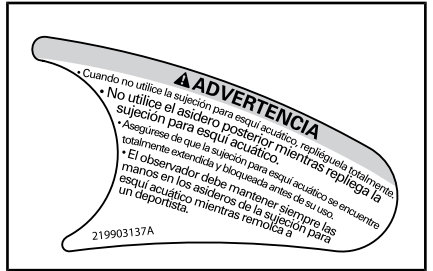

ETIQUETA 14: TÍPICO



ETIQUETA 15: TÍPICO

**ADVERTENCIA**

Las colisiones dan lugar a más **LESIONES Y MUERTES** que ningún otro tipo de accidente derivado del uso de embarcaciones personales (PWC).

**PARA EVITAR COLISIONES:**

**OBSERVE CONSTANTEMENTE EL ENTORNO** para detectar la presencia de personas, objetos y otras embarcaciones. Esté alerta a condiciones que limitan su visibilidad o impiden que otros le vean.

**PILOTE LA EMBARCACIÓN CON ATENCIÓN Y SEGURIDAD**, respete las velocidades establecidas y manténgase a una distancia segura de personas, objetos y otras embarcaciones.

- No siga directamente a otras motos acuáticas ni otras embarcaciones.
- No se acerque a otras personas o embarcaciones para salpicarlos.
- Evite los giros bruscos y otras maniobras que pudieran dificultar la capacidad de otras personas para evitar su embarcación o entender su ruta y destino.
- Evite zonas de aguas poco profundas o donde pudiera haber objetos sumergidos.

**TOME LAS ACCIONES TEMPRANAS NECESARIAS** para evitar colisiones. Recuerde que, generalmente, las motos acuáticas y otras embarcaciones no disponen de sistemas de freno.

**NO SUELTE EL ACCELERADOR MIENTRAS INTENTA ESQUIVAR** objetos

- Necesita aceleración para gobernar la embarcación. Compruebe siempre el funcionamiento de los controles de dirección y aceleración antes de arrancar la moto acuática.

Respete las normas de navegación y las leyes locales, provinciales o estatales aplicables a motos acuáticas. Consulte la Guía del usuario para obtener más información.

**INSTRUCCIONES SOBRE EL iBR**

**FUNCIONES DE iBR (SISTEMA INTELIGENTE DE FRENO Y MARCHA ATRÁS):**

**Cómo frenar**

- Apriete la palanca de freno.

**Cómo retroceder**

- Mantenga la palanca de freno accionada

**Cómo avanzar**

- Pulse la palanca del acelerador para iniciar el movimiento hacia delante desde la posición de punto muerto.

**Apriete** la palanca del acelerador para acelerar.

**Cómo cambiar a punto muerto**

- Pulse la palanca de freno.

Consulte la guía del usuario para obtener más información.

219904763

ETIQUETA 16: GTX, SERIE LIMITADA GTX, SERIE LIMITADA-iS, MODELOS WAKE Y RXT

**ADVERTENCIA**

Familiarícese con esta embarcación; su rendimiento podría ser superior al de cualquier otra que haya podido manejar con anterioridad. Esta es una moto acuática de alto rendimiento. Algunos riesgos pueden pasar desapercibidos para usuarios sin experiencia, que podrían verse sorprendidos por comportamientos concretos de la embarcación independientemente de las condiciones del agua.

219904764

ETIQUETA 16: MODELOS RXT-X Y RXT-X AAS

**⚠ ADVERTENCIA**

Para reducir el riesgo de **LESIONES GRAVES O FATALES**:

**LLEVE SIEMPRE PUESTO UN SALVAVIDAS.**  
 Todos los pasajeros deben utilizar un salvavidas aprobado por el Servicio de Guardacostas y adecuado para el uso en motos acuáticas.

**LLEVE ROPA PROTECTORA.** Pueden producirse lesiones internas graves si se introduce agua a presión en las cavidades corporales como resultado de una caída al agua o por estar próximo a una tobera de chorro. La ropa de baño normal no protege adecuadamente contra la entrada de agua con fuerza en las aberturas inferiores del cuerpo. Todos los pasajeros deben usar un traje isotérmico o prendas que ofrezcan una protección equivalente (consulte la Guía del usuario). Se recomienda el uso de calzado, guantes y protectores oculares o gafas.

**FAMILIARÍCESE CON LAS LEYES DE LA NAVEGACIÓN.** BRP desaconseja el uso de esta embarcación por parte de menores de 16 años. Debe conocer la edad mínima requerida para pilotar la embarcación, así como los requisitos de formación vigentes en su provincia o estado. Se recomienda que complete un curso de seguridad sobre la navegación, que podría ser un requisito en su provincia o estado.

**FUJE EL CABLE DE PARADA DEL MOTOR (CABLE DE SEGURIDAD)** al salvavidas y manténgalo apartado del manillar, de manera que el motor se detenga si el piloto cae al agua. Tras la conducción, desconecte el cable de seguridad de la moto acuática para evitar el uso no autorizado por parte de niños u otras personas.

**PILOTEE DENTRO DE SU HABILIDAD Y EVITE LAS MANIOBRAS AGRESIVAS** para reducir el riesgo de pérdida de control, eyección y colisión. Esta es una embarcación de alto rendimiento, no un juguete. Los giros bruscos y los saltos de olas o estelas incrementan el riesgo de lesiones lumbares/espinales (parálisis), faciales y fracturas de piernas, tobillos y otros huesos.  
No salte olas ni estelas.

**NO ACELERE NUNCA CUANDO HAYA ALGUIEN DETRÁS DE LA EMBARCACIÓN,** detenga el motor o manténgalo al ralentí. El chorro de agua y/o los residuos que salen de la tobera de impulsión pueden provocar lesiones graves.

**MANTÉNGASE ALEJADO DE LA REJILLA DE ENTRADA** mientras el motor esté en marcha. El cabello largo, las prendas holgadas o las correas del salvavidas pueden enredarse con las piezas móviles y provocar lesiones graves o ahogamiento.

**NO PILOTEE NUNCA LA EMBARCACIÓN BAJO LA INFLUENCIA DE DROGAS O ALCOHOL.**  
**LEA LA GUÍA DEL USUARIO Y OBSERVE LAS INDICACIONES QUE CONTIENE.**



Tobera de impulsión

Rejilla de entrada



Salvavidas

Traje isotérmico

219904765

ETIQUETA 17

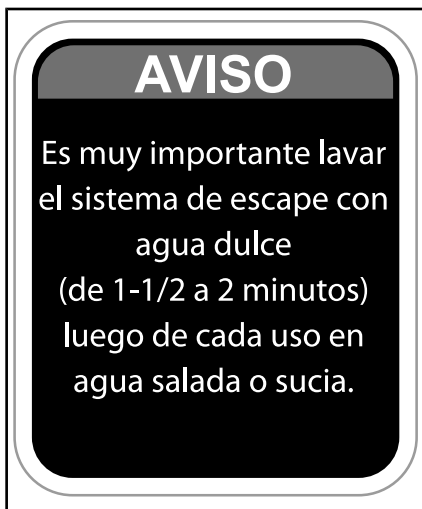

ETIQUETA 18: MOTOR 260 ÚNICAMENTE

**Etiquetas de conformidad con normas**



ETIQUETA 19

**INFORMACIÓN SOBRE CONTROL DE EMISIONES**

ESTE MOTOR ESTÁ HOMOLOGADO PARA FUNCIONAR CON GASOLINA SIN PLOMO Y SE PRESENTA EN CONFORMIDAD CON LAS NORMAS SOBRE EMISIONES Y EMISIONES DE EVAPORACION DE CALIFORNIA Y DE LA AGENCIA ESTADOUNIDENSE EPA CON RESPECTO A MOTORES MARINOS DE ENCENDIDO POR CHISPA.

**EC** 21

GAMA DE MOTORES	FAMILLE DE MOTEUR
FEL	LIMITE DES EMISSIONS DE LA FAMILLE CYLINDREE
CILINDRADA DEL MOTOR	CYLINDRÉE
EMISIONES DE ESCAPE	SYSTÈME DE CONTRÔLE DES EMISSIONS
SISTEMA DE CONTROL	PUISSANCE
POTENCIA	

**RENSEIGNEMENTS SUR LE DISPOSITIF ANTIPOLLUTION**

CE MOTEUR EST CERTIFIÉ POUR FONCTIONNER A L'ESSENCE SANS PLOMB ET IL RÉPOND AUX NORMES [ ] DE L'EPA DES E.-U. ET RÉGLEMENTATIONS CALIFORNIENNES POUR LES MOTEURS MARINS À ALLUMAGE COMMANDE.

LA GUÍA DEL USUARIO INCLUYE ESPECIFICACIONES DE MANTENIMIENTO  
VOIR GUIDE DU CONDUCTEUR POUR LES SPECIFICATIONS D'ENTRETIEN

**BOMBARDIER RECREATIONAL PRODUCTS INC.**

219904642

ETIQUETA 20: SOLO EN NORTEAMÉRICA

ESTA EMBARCACIÓN NO ESTÁ SUJETA A LOS ESTÁNDARES DE SEGURIDAD SIGUIENTES DEL SERVICIO DE GUARDACOSTAS DE ESTADOS UNIDOS EN EFECTO EN LA FECHA DE CERTIFICACIÓN:

- SISTEMA DE COMBUSTIBLE
- SEGURIDAD DURANTE LA CARGA
- PRESENTACIÓN DE DATOS DE CAPACIDAD
- FLOTACIÓN
- VENTILACIÓN ELÉCTRICA

CON LA AUTORIZACIÓN POR EXENCIÓN DEL SERVICIO DE GUARDACOSTAS DE ESTADOS UNIDOS (CGB 88-001).  
BOMBARDIER RECREATIONAL PRODUCTS INC.  
565 DE LA MONTAGNE STREET VALCOURT, QUÉBEC CANADA JOE ZLO

MONTADA EN CANADÁ

ETIQUETA 21: TÍPICO

**Modelos con suspensión**

La etiqueta de conformidad con las normas EPA se encuentra en el elevador de la caja de ventilación, en la parte delantera.

Se puede ver abriendo la tapa delantera, sacando el contenedor de almacenamiento delantero y mirando a proa.



**TÍPICO**

1. Etiqueta de conformidad
2. Caja de ventilación
3. Elevador

**Modelos sin suspensión**

En estos modelos, la etiqueta de conformidad con las normas EPA se encuentra en la parte derecha de un elevador de cubierta, justo debajo de la guantera.

Para ver la etiqueta, abra el asiento y mire a la derecha de la bisagra, cerca de la parte superior del elevador.

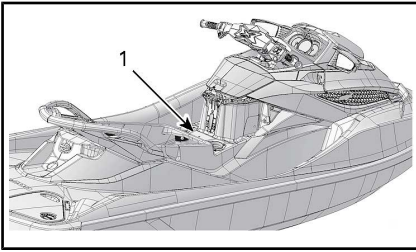

TÍPICO - MODELOS GTX155, RXT-X Y WAKE PRO

1. Ubicación de etiqueta EPA

**Motos acuáticas en Norteamérica**

**GTX S, GTX LTD iS y RXT-X aS**

<b>CANADIAN COMPLIANCE NOTICE AVIS DE CONFORMITÉ CANADIEN</b>	
MAXIMUM RECOMMENDED SAFE LIMITS LIMITES MAXIMALES DE SÉCURITÉ RECOMMANDÉES	
Max.  = 3	<b>227 kg 500 lbs/lb</b>
Max.  +  =	<b>227 kg 500 lbs/lb</b>
<b>CATEGORY / CATÉGORIE: C</b>	
MAXIMUM WAVE / VAGUE MAXIMALE 2.0 m	
MAXIMUM WIND SPEED / VITESSE DE VENT MAXIMALE 33.0 knots/noeuds	
<b>BOMBARDIER RECREATIONAL PRODUCTS INC. VALCOURT, QUÉBEC, CANADA (YDV)</b>	
MODEL / MODÈLE: XXXXXXXXX	
<small>THE MANUFACTURER DECLARES THAT THIS PRODUCT COMPLIES WITH THE CONSTRUCTION REQUIREMENTS OF THE SMALL VESSEL REGULATIONS, AS THEY READ ON THE DAY ON WHICH THE CONSTRUCTION OF THE VESSEL WAS STARTED OR ON THE DAY ON WHICH THE VESSEL WAS IMPORTED. LE FABRICANT ATTESTE QUE CE PRODUIT EST CONFORME AUX EXIGENCES DE CONSTRUCTION DU RÉGLEMENT SUR LES PETITS BÂTIMENTS EN VIGUEUR À LA DATE DU DÉBUT DE SA CONSTRUCTION OU DE SON IMPORTATION.</small>	
<b>MAXIMUM CAPACITIES</b> ABOVE INFORMATION ALSO APPLIES IN THE U.S.A.	CAN ICES-2 / NMB-2"

ETIQUETA 22 - ETIQUETA DE CUMPLIMIENTO DE NORMATIVA CANADIENSE (SÓLO MODELOS PARA CANADÁ)

**GTX, GTX LTD, RXT, RXT-X y Wake**

<b>CANADIAN COMPLIANCE NOTICE AVIS DE CONFORMITÉ CANADIEN</b>	
MAXIMUM RECOMMENDED SAFE LIMITS LIMITES MAXIMALES DE SÉCURITÉ RECOMMANDÉES	
Max.  = 3	<b>272 kg 600 lbs/lb</b>
Max.  +  =	<b>272 kg 600 lbs/lb</b>
<b>CATEGORY / CATÉGORIE: C</b>	
MAXIMUM WAVE / VAGUE MAXIMALE 2.0 m	
MAXIMUM WIND SPEED / VITESSE DE VENT MAXIMALE 33.0 knots/noeuds	
<b>BOMBARDIER RECREATIONAL PRODUCTS INC. VALCOURT, QUÉBEC, CANADA (YDV)</b>	
MODEL / MODÈLE: XXXXXXXXX	
<small>THE MANUFACTURER DECLARES THAT THIS PRODUCT COMPLIES WITH THE CONSTRUCTION REQUIREMENTS OF THE SMALL VESSEL REGULATIONS, AS THEY READ ON THE DAY ON WHICH THE CONSTRUCTION OF THE VESSEL WAS STARTED OR ON THE DAY ON WHICH THE VESSEL WAS IMPORTED. LE FABRICANT ATTESTE QUE CE PRODUIT EST CONFORME AUX EXIGENCES DE CONSTRUCTION DU RÉGLEMENT SUR LES PETITS BÂTIMENTS EN VIGUEUR À LA DATE DU DÉBUT DE SA CONSTRUCTION OU DE SON IMPORTATION.</small>	
<b>MAXIMUM CAPACITIES</b> ABOVE INFORMATION ALSO APPLIES IN THE U.S.A.	CAN ICES-2 / NMB-2"

ETIQUETA 22 - ETIQUETA DE CUMPLIMIENTO DE NORMATIVA CANADIENSE (SÓLO MODELOS PARA CANADÁ)

**Embarcaciones en otros países y regiones**

**GTX S, GTX LTD iS y RXT-X aS**

CANADIAN COMPLIANCE NOTICE AVIS DE CONFORMITÉ CANADIEN	
MAXIMUM RECOMMENDED SAFE LIMITS LIMITES MAXIMALES DE SÉCURITÉ RECOMMANDÉES	
Max.  = 3	227 kg 500 lbs/lb
Max.  +  =	227 kg 500 lbs/lb
CATEGORY / CATÉGORIE: C MAXIMUM WAVE / VAGUE MAXIMALE 2.0 m MAXIMUM WIND SPEED / VITESSE DE VENT MAXIMALE 33.0 knots/noeuds	
BOMBARDIER RECREATIONAL PRODUCTS INC. VALCOURT, QUÉBEC, CANADA (YDV) MODEL / MODÈLE: XXXXXXXXX 	
THE MANUFACTURER DECLARES THAT THIS PRODUCT COMPLIES WITH THE CONSTRUCTION REQUIREMENTS OF THE SMALL VESSEL REGULATIONS, AS THEY READ ON THE DAY ON WHICH THE CONSTRUCTION OF THE VESSEL WAS STARTED OR ON THE DAY ON WHICH THE VESSEL WAS IMPORTED. LE FABRICANT ATTESTE QUE CE PRODUIT EST CONFORME AUX EXIGENCES DE CONSTRUCTION DU RÉGLEMENT SUR LES PETITS BÂTIMENTS EN VIGUEUR À LA DATE DU DÉBUT DE SA CONSTRUCTION OU DE SON IMPORTATION.	
MAXIMUM CAPACITIES ABOVE INFORMATION ALSO APPLIES IN THE U.S.A.	

ETIQUETA 22 - TÍPICO (MOTOS ACUÁTICAS FUERA DE NORTEAMÉRICA)

**GTX, GTX LTD, RXT, RXT-X y Wake**

CANADIAN COMPLIANCE NOTICE AVIS DE CONFORMITÉ CANADIEN	
MAXIMUM RECOMMENDED SAFE LIMITS LIMITES MAXIMALES DE SÉCURITÉ RECOMMANDÉES	
Max.  = 3	272 kg 600 lbs/lb
Max.  +  =	272 kg 600 lbs/lb
CATEGORY / CATÉGORIE: C MAXIMUM WAVE / VAGUE MAXIMALE 2.0 m MAXIMUM WIND SPEED / VITESSE DE VENT MAXIMALE 33.0 knots/noeuds	
BOMBARDIER RECREATIONAL PRODUCTS INC. VALCOURT, QUÉBEC, CANADA (YDV) MODEL / MODÈLE: XXXXXXXXX 	
THE MANUFACTURER DECLARES THAT THIS PRODUCT COMPLIES WITH THE CONSTRUCTION REQUIREMENTS OF THE SMALL VESSEL REGULATIONS, AS THEY READ ON THE DAY ON WHICH THE CONSTRUCTION OF THE VESSEL WAS STARTED OR ON THE DAY ON WHICH THE VESSEL WAS IMPORTED. LE FABRICANT ATTESTE QUE CE PRODUIT EST CONFORME AUX EXIGENCES DE CONSTRUCTION DU RÉGLEMENT SUR LES PETITS BÂTIMENTS EN VIGUEUR À LA DATE DU DÉBUT DE SA CONSTRUCTION OU DE SON IMPORTATION.	
MAXIMUM CAPACITIES ABOVE INFORMATION ALSO APPLIES IN THE U.S.A.	

ETIQUETA 22 - TÍPICO (MOTOS ACUÁTICAS FUERA DE NORTEAMÉRICA)

**Solo modelos australianos**



*ETIQUETA 23: TODOS LOS MODELOS, EXCEPTO RXT-X aS Y GTX LIMITED iS*



*ETIQUETA 23: RXT-X aS Y GTX LIMITED iS*

# INSPECCIÓN ANTES DEL USO

Le animamos a que realice una revisión de seguridad anual de su vehículo. Póngase en contacto con un concesionario autorizado de BRP para obtener información detallada. Aunque no es obligatorio, se recomienda que un concesionario autorizado de BRP realice la preparación de pretemporada para su vehículo. Cada visita al concesionario autorizado de BRP es una gran oportunidad para comprobar si el vehículo está incluido en alguna campaña de seguridad. También le instamos a que visite su concesionario autorizado de BRP si tiene conocimiento de la existencia de alguna campaña de seguridad.



## ADVERTENCIA

Lleve a cabo una inspección previa a cada uso para detectar problemas potenciales durante la navegación. La inspección previa al uso ayuda a controlar el desgaste y los deterioros antes de que ocasionen problemas. Corrija cualquier problema que descubra para reducir el riesgo de averías y accidentes.

Antes de la inspección previa a la navegación, lea detenidamente el apartado de *CONTROLES*.

## Qué debe hacerse antes de llevar la embarcación al agua



## ADVERTENCIA

Antes de verificar cualquiera de los puntos siguientes, debe pararse el motor y retirar siempre el tapón del cable de seguridad del interruptor de parada del motor. Ponga en marcha la embarcación solamente cuando se hayan comprobado todos los elementos y el funcionamiento sea correcto.

**NOTA:** Antes de arrancar el motor y partir, se recomienda sacudir verticalmente la parte trasera de la embarcación para eliminar la arena que se pueda haber acumulado cerca de los sistemas de propulsión y de retroceso.

Compruebe los elementos que se relacionan en la tabla siguiente antes de llevar la embarcación al agua.

ELEMENTO	FUNCIONAMIENTO	✓
Casco	Inspeccionar.	
Admisión de agua de la bomba de impulsión	Inspeccionar/limpiar.	
Tapones de drenaje	Apretar.	
Depósito de combustible	Repostar.	
Compartimento del motor	Compruebe si existen fugas visibles de líquidos o si hay olor de vapores de gasolina.	



ELEMENTO	FUNCIONAMIENTO	✓
Nivel de aceite del motor	Comprobar/rellenar.	
Nivel de refrigerante del motor	Comprobar/rellenar.	
Sistema de dirección	Verificar el funcionamiento.	
Palanca del acelerador	Verificar el funcionamiento.	
Palanca del sistema iBR	Verificar el funcionamiento.	
Suspensión inteligente (iS) (solo el modelo GTX Limited iS 260)	Verificar el funcionamiento.	
Tapa del compartimento de almacenamiento delantero, plataforma de embarque y asiento	Asegurarse de que están cerradas y bloqueadas.	
Contenedor de almacenamiento extraíble independiente	Asegúrese de que se encuentra instalado en la embarcación y debidamente cerrado y asegurado.	
Portatablas (modelo WAKE Pro)	<ul style="list-style-type: none"> <li>- Asegúrese de que el portatablas está correctamente instalado y asegurado.</li> <li>- Asegúrese de que los tensores se encuentran en buen estado.</li> <li>- Asegúrese de que la tabla está correctamente instalada en el portatablas y asegurada.</li> </ul>	
Sujeción para esquí acuático/wakeboard (modelo WAKE Pro)	Inspeccione y compruebe el funcionamiento.	
Botón de ARRANQUE/PARADA del motor	Verificar el funcionamiento.	
Interruptor de parada del motor	Verificar el funcionamiento.	

## Casco

Inspeccione para detectar grietas u otros daños en el casco.

## Admisión de agua de la bomba de impulsión

Elimine hierbas, conchas, residuos o cualquier objeto que pueda limitar el caudal de agua y dañar la unidad de propulsión. Límpielos si es necesario. Si hay alguna obstrucción que no puede eliminarse, diríjase a un distribuidor autorizado de Sea-Doo para solicitar asistencia técnica.

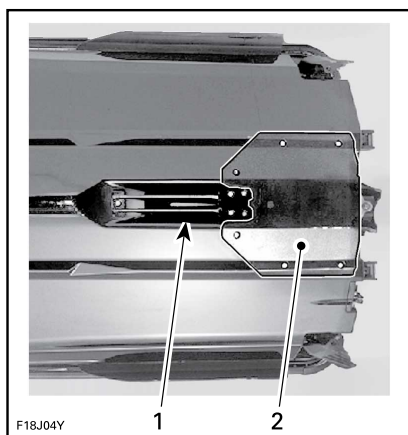

**TÍPICO — INSPECCIONE ESTAS ÁREAS**

1. Admisión de agua
2. Placa de navegación

**Tapones de drenaje**

Asegure bien los tapones de drenaje de la sentina.

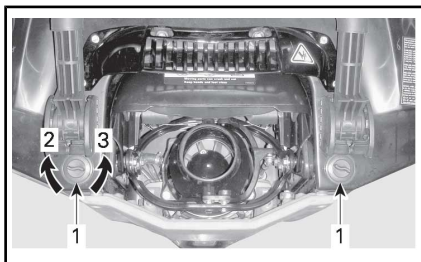

**TÍPICO - UBICACIÓN DE TAPONES DE DRENAJE DE LA SENTINA**

1. Tapones de drenaje de la sentina
2. Apretar
3. Aflojar

**! ADVERTENCIA**

Asegúrese de que los tapones de drenaje de la sentina se encuentran bien cerrados antes de volver a llevar la embarcación al agua.

**Depósito de combustible**

Llene el depósito de combustible.

**! ADVERTENCIA**

Respete estrictamente las instrucciones del **PROCEDIMIENTO DE REPOSTAJE**.

**Compartimento del motor**

Inspeccione el compartimento del motor para detectar si se percibe olor de vapor de gasolina.

**! ADVERTENCIA**

Si se detecta alguna fuga u olor a gasolina, no aplique energía eléctrica ni arranque el motor. Debe solicitar el servicio de un distribuidor autorizado de Sea-Doo, un taller de reparación o una persona a su elección para que realice el mantenimiento, las reparaciones o las sustituciones. Consulte la **GARANTÍA RELACIONADA CON LAS EMISIONES DE LA NORMATIVA ESTADOUNIDENSE EPA** que se encuentra en el presente documento para obtener información sobre las reclamaciones de garantía.

Para tener acceso al compartimento del motor, abra el asiento.

**Modelos con suspensión**

Saque también la caja de ventilación presionando las 3 pestañas de bloqueo y levántela de la extensión de la cubierta.

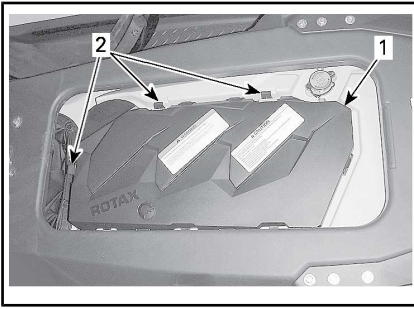

1. Caja de ventilación
2. Pestañas de bloqueo

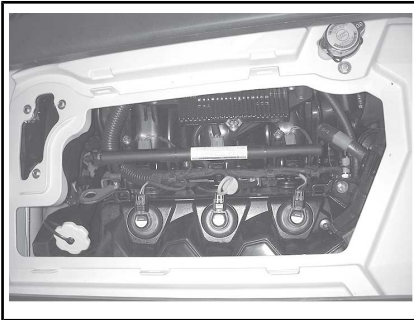

CAJA DE VENTILACIÓN EXTRAÍDA

### Aceite del motor

Asegúrese de que el nivel de aceite se encuentra dentro de las especificaciones según lo descrito en el apartado *PROCEDIMIENTOS DE MANTENIMIENTO*.

### Refrigerante del motor

Asegúrese de que el nivel de refrigerante se encuentra dentro de las especificaciones según lo descrito en el apartado *PROCEDIMIENTOS DE MANTENIMIENTO*.

### Todos los modelos excepto iS

Compruebe la existencia de fugas de refrigerante en el motor, en la sentina y en la placa de navegación.

**⚠ CUIDADO** Cuando se acciona el motor mientras la embarcación se encuentra fuera del agua, el motor y el intercambiador de calor de la placa de navegación pueden

llegar a calentarse mucho. Evite todo contacto con las piezas calientes del motor y la placa de navegación para evitar quemaduras.

### Sistema de dirección

Con ayuda de otra persona, verifique que la maniobrabilidad de la dirección no presenta restricciones.

Cuando el manillar se encuentra en posición horizontal, la tobera de la bomba de impulsión debe permanecer en posición recta. Asegúrese de que los pivotes de la tobera de la bomba de impulsión giran fácilmente y en la misma dirección que el manillar (p. ej.: cuando el manillar se gira a la izquierda, la abertura de la tobera debe orientarse hacia el lado izquierdo de la embarcación).

### ⚠ ADVERTENCIA

Antes del arranque, compruebe el manillar y el funcionamiento de la tobera de dirección correspondiente. Nunca gire el manillar mientras haya alguien cerca de la parte posterior de la embarcación. Manténgase alejado de las piezas móviles de la dirección (tobera, compuerta del sistema iBR, varillaje, etc.).

### Palanca del acelerador

Compruebe si la palanca de control electrónico del acelerador (ETC) se mueve sin impedimentos y funciona sin problemas. Debe regresar a su posición inicial inmediatamente después de que se suelte.

### ⚠ ADVERTENCIA

Antes de arrancar el motor, compruebe el funcionamiento de la palanca del acelerador. Si se detecta fricción en la palanca del acelerador, diríjase a un distribuidor autorizado de Sea-Doo.

### Palanca del sistema iBR

Compruebe que la palanca iBR del acelerador no tiene impedimentos y funciona sin problemas. Debe regresar a su posición inicial inmediatamente después de que se suelte.

#### ADVERTENCIA

Antes de arrancar el motor, compruebe el funcionamiento de la palanca del sistema iBR. Si se detecta fricción en la palanca del sistema iBR, diríjase a un distribuidor autorizado de Sea-Doo.

### Suspensión iS (solo el modelo GTX LimitediS 260)

1. Pulse el botón ARRANQUE/PARRADA para activar el ECM.
2. Cambie al modo de suspensión manual. Consulte *IS (SUSPENSIÓN INTELIGENTE) (GTX LIMITED IS)*.

### Compartimentos de almacenamiento, plataforma de embarque y asiento

Asegúrese de que todos los equipos de seguridad y supervivencia y otra carga estén debidamente almacenados en los contenedores de almacenamiento suministrados.

Asegúrese de que el contenedor de almacenamiento independiente, la cubierta frontal, la guantera, la plataforma de embarque, los paneles de acceso y el asiento están cerrados y asegurados.

#### ADVERTENCIA

Asegúrese de que el asiento, la plataforma de embarque, los paneles de acceso y todas las cubiertas de los compartimentos de almacenamiento están bien asegurados.

### Modelos con suspensión

Asegúrese de que no hay carga ni otros objetos entre la cubierta móvil y la cubierta fija.

#### ADVERTENCIA

No almacene carga ni ningún tipo de material en el espacio que hay entre la cubierta móvil y fija, o junto al brazo de control de la suspensión de la parte trasera. Estas zonas deben estar despejadas para posibilitar el movimiento sin trabas de la cubierta y no debe acumularse agua en las zonas destinadas a los pies. Utilice únicamente compartimentos de almacenamiento.

### Portatablas (modelo WAKE Pro)

#### ADVERTENCIA

Antes de utilizar la embarcación, asegúrese de que el portatablas de wakeboard está correctamente fijado a la estructura de la embarcación y de que la tabla de wakeboard está bien colocada y asegurada al portatablas. Asegúrese de que las correas de sujeción de la tabla de wakeboard se encuentran en buen estado.

### Sujeción para esquí acuático/wakeboard (modelo WAKE Pro)

Asegúrese de que la sujeción para esquí/tabla wakeboard se encuentra totalmente extendida y bloqueada antes de su uso.

Cuando no la utilice, repliéguela y bloquéela totalmente.

**! ADVERTENCIA**

Tenga precaución con el esquiador/practicante de "wakeboard", puesto que la cuerda podría volver con fuerza hacia la embarcación al quedar suelta. No realice nunca giros bruscos al remolcar a practicantes de deportes acuáticos ni dispositivos remolcables. Siempre almacene la cuerda de remolque cuando no la utilice.

**AVISO** La sujeción para esquí acuático/wakeboard está diseñada para remolcar a un esquiador o a un practicante de wakeboarding con un peso bruto que no supere 114 kg.

**Interruptor de parada y botón de ARRANQUE/PARADA del motor**

Pulse una vez el botón de arranque sin instalar el cable de seguridad en el interruptor de parada del motor.

Conecte el tapón del cable de seguridad al interruptor de parada del motor.

Pulse el botón de ARRANQUE/PARADA para arrancar el motor; a continuación, deténgalo pulsando por segunda vez el botón de ARRANQUE/PARADA.

**NOTA:** Para que el motor arranque, el tapón del cable de seguridad debe estar instalado correctamente en el interruptor de parada del motor antes de que transcurran 5 segundos tras pulsar el botón de ARRANQUE/PARADA.

Vuelva a poner en marcha el motor y después párelo quitando el cable de seguridad del interruptor de parada del motor.

**! ADVERTENCIA**

En caso de que el tapón del cable de seguridad se afloje o no se mantenga sujeto al interruptor de parada del motor, sustituya el cable de seguridad inmediatamente para evitar riesgos. Si el motor no se detiene al quitar el tapón del cable de seguridad del interruptor de parada del motor o pulsar el botón de ARRANQUE/PARADA, no utilice la moto acuática. Consulte a un distribuidor autorizado de Sea-Doo.

**Qué debe hacerse después de llevar la embarcación al agua**

Compruebe los elementos que se relacionan en la tabla siguiente antes de llevar la embarcación al agua y antes de navegar.

ELEMENTO	FUNCIONAMIENTO	✓
Centro de información	Verificar el funcionamiento.	
Sistema de freno y marcha atrás (iBR)	Verificar el funcionamiento.	
VTS (sistema actuador variable)	Verificar el funcionamiento.	

**Centro de información (indicador)**

1. Pulse el botón de ARRANQUE/PARADA e instale el cable de seguridad en el interruptor de parada del motor.
2. Cuando el centro de información realice el ciclo de autoprueba, asegúrese de que se encienden todas las indicaciones.



## ADVERTENCIA

Mantenga siempre el cable de seguridad sujeto en todo momento a su salvavidas o a una muñeca (mediante muñequera).

### Sistema iBR

**AVISO** Asegúrese de que hay suficiente espacio delante y detrás de la embarcación para llevar a cabo al prueba del sistema iBR de manera que se evite una colisión. La embarcación se moverá durante la prueba.

1. Quite los cabos de amarre de la embarcación.
2. Ponga en marcha el motor y asegúrese de que la embarcación no se mueve.
3. Presione a fondo la palanca del sistema iBR en la parte izquierda del manillar; la embarcación debería moverse lentamente hacia atrás.
4. Suelte la palanca del sistema iBR; no debería haber impulso de marcha atrás.



## ADVERTENCIA

Asegúrese siempre de que el sistema iBR funciona correctamente antes de salir a navegar.

### VTS (sistema actuador variable)

Con el motor en marcha en posición de avance, use el sistema VTST<sup>TM</sup> para mover la tobera de la bomba de impulsión hacia arriba y luego hacia abajo alternativamente para comprobar el funcionamiento del sistema VTS. Conforme el movimiento del indicador de posición del sistema VTS en el centro de información.

Pruebe también las posiciones de trim predefinidas del sistema VTS (si corresponde).

# ***INFORMACIÓN SOBRE LA EMBARCACIÓN***

# CONTROLES

NOTA: Algunas etiquetas de seguridad de los vehículos no se muestran en las ilustraciones. Para más información acerca de las etiquetas de seguridad del vehículo, consulte el subapartado *ETIQUETAS DE SEGURIDAD DE LA MOTO ACUÁTICA*.



*GTX 155/GTS S 155*

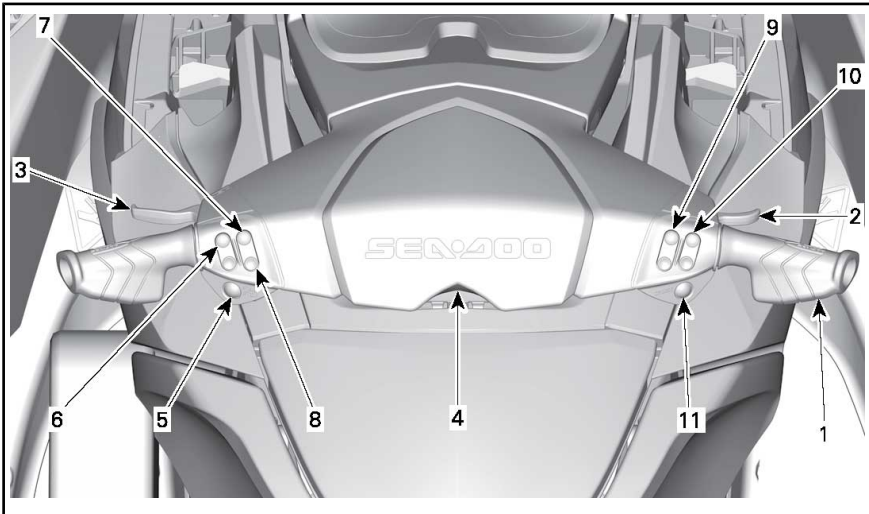

*GTX LIMITED/GTX iS LIMITED/RXT/WAKE PRO*



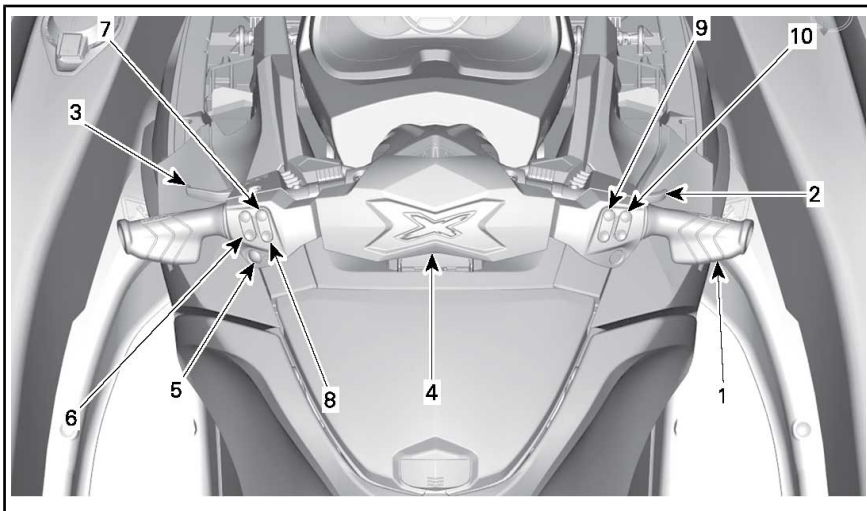

RXT-X/RXT-X aS

NOTA: Algunas indicaciones, funciones y características que se describen en este apartado pueden no ser pertinentes para todos los modelos de motos acuáticas, o ser opcionales.

### 1) Manillar

El manillar controla la dirección de la embarcación. Al avanzar, si se gira el manillar hacia la derecha, se conduce la embarcación hacia la derecha y a la inversa.

### **!** ADVERTENCIA

Antes del arranque, compruebe el manillar y el funcionamiento de la tobera de dirección correspondiente. Nunca gire el manillar mientras haya alguien cerca de la parte posterior de la embarcación. No se acerque al sistema de propulsión.

Durante el uso de la marcha atrás, el efecto de la dirección se invierte. Girando el manillar hacia la derecha marcha atrás se hace girar la embarcación a la izquierda.

### 2) Palanca del acelerador

La palanca de aceleración en la parte derecha del manillar controla electrónicamente la velocidad del motor.

Para incrementar o mantener la velocidad de la moto acuática, presione la palanca del acelerador con el dedo.

Para reducir la velocidad, suelte la palanca del acelerador.

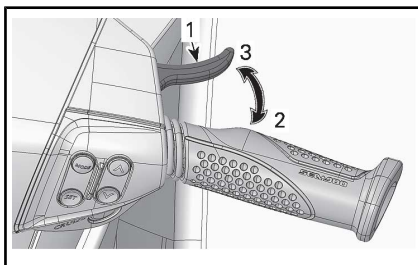

1. Palanca del acelerador
2. Para acelerar
3. Para desacelerar

La palanca del acelerador está accionada por resorte y debería recuperar la posición de ralentí al dejar de presionarla.

### 3) Palanca de iBR (sistema inteligente de freno y marcha atrás)

La palanca del sistema iBR en la parte izquierda del manillar permite controlar electrónicamente las funciones de:

- Freno
- Marcha atrás
- Punto muerto

**NOTA:** Para activar las funciones de iBR, se requiere un mínimo de un 25 % de recorrido de la palanca de iBR.

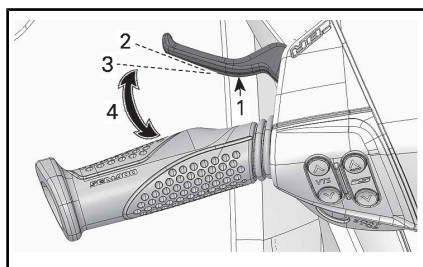

**TÍPICO**

1. Palanca del sistema iBR
2. Posición neutra de la palanca
3. Para activar las funciones de iBR, se requiere un mínimo de un 25 % de recorrido de la palanca.
4. Margen de funcionamiento

A velocidades por encima de 14 km/h, el uso de la palanca del sistema iBR accionará el freno.

**NOTA:** Si la corriente del agua es igual o superior a 14 km/h, no se podrá utilizar la marcha atrás, ya que se habrá superado el umbral de velocidad para esta marcha.

A velocidades por debajo de 14 km/h, el uso de la palanca del sistema iBR accionará la marcha atrás.

Al soltar la palanca de iBR tras el uso del freno o la marcha atrás, se

activará la posición de punto muerto.

### **! ADVERTENCIA**

Si aún sigue accionada la palanca de aceleración cuando se suelta la del sistema iBR, se iniciará un movimiento de avance tras un breve lapso. Si no se desea aceleración para avanzar, suelte la palanca del acelerador.

**NOTA:** La posición de punto muerto se puede ajustar mediante el sistema iBR.

Consulte *INSTRUCCIONES DE USO* para obtener indicaciones detalladas.

### 4) Interruptor de parada del motor

El interruptor de parada del motor está situado en el centro del manillar.

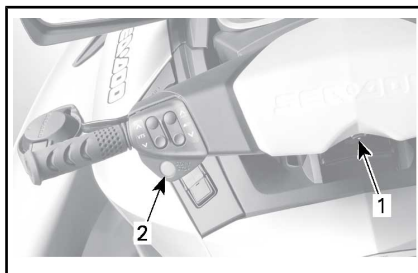

**TÍPICO**

1. Interruptor de parada del motor
2. Botón de ARRANQUE/PARADA

Para que el motor arranque, el tapón del cable de seguridad debe estar instalado correctamente en el interruptor de parada del motor.

**! ADVERTENCIA**

Mantenga siempre el cable de seguridad sujeto en todo momento al salvavidas o a una muñeca (mediante muñequera) del piloto.



**TÍPICO**

1. Tapón del cable de seguridad conectado al interruptor de parada del motor
2. Cable de seguridad conectado al salvavidas del piloto

Para detener el motor, tire del tapón del cable de seguridad a fin de desconectarlo del interruptor de parada.

**! ADVERTENCIA**

Si se detiene el motor, la función de freno y todos los controles de dirección de la embarcación se pierde.

**! ADVERTENCIA**

Desconecte siempre el cable de seguridad cuando la moto acuática no se encuentre en funcionamiento con el fin de evitar el arranque accidental del motor, el uso no autorizado por parte de niños u otras personas y el robo de la embarcación.

**Sistema de seguridad con codificación digital de radiofrecuencia (Radio Frequency Digitally Encoded Security System, RF D.E.S.S.)**

El tapón del cable de seguridad contiene un circuito electrónico (llave D.E.S.S.™) programado para proporcionar un número de serie electrónico único. Este número es el equivalente de una llave convencional.

El sistema D.E.S.S. lee la llave instalada en el interruptor de parada del motor y sólo permite arrancar el motor si la reconoce.

El sistema D.E.S.S. ofrece una gran flexibilidad. Puede adquirir cables de seguridad adicionales y programar las llaves D.E.S.S. para el funcionamiento con su moto acuática.

Se pueden programar hasta diez llaves D.E.S.S.

Si desea programar llaves D.E.S.S. para el uso con su moto acuática, diríjase a su distribuidor autorizado de embarcaciones Sea-Doo de BRP.

**RF D.E.S.S. llaves D.E.S.S.**

Dos pitidos cortos indican que el sistema está listo para permitir el arranque del motor. Si no es así, consulte la sección **SOLUCIÓN DE PROBLEMAS**.

**RF D.E.S.S. Tipos de llaves**

Se pueden utilizar dos tipos de llaves:

- Llave normal
- Llave Learning Key (Llave de aprendizaje)

Para facilitar el reconocimiento de la llave, el flotador del cable de seguridad se presenta en distintos colores.

TIPO DE LLAVE	COLOR DE FLOTADOR
Normal	Amarillo o negro
Learning	Verde

El centro de información muestra el tipo de llave D.E.S.S. en uso.

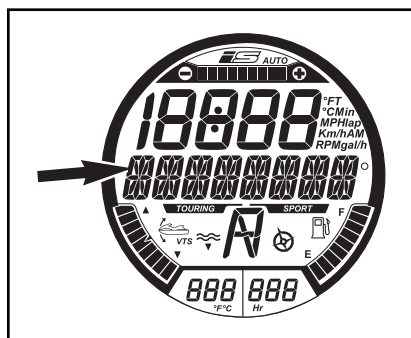

EL TIPO DE LLAVE SE MUESTRA AQUÍ.

Posibilidades de mensaje:

- LLAVE NORMAL
- LLAVE LEARNING KEY

La llave Sea-Doo Learning Key de aprendizaje limita la velocidad de la embarcación y el par motor, lo que permite a los usuarios principiantes y a los pilotos menos experimentados aprender el manejo de la embarcación a la vez que van adquiriendo la confianza y el dominio necesarios.

Además, el modo de aprendizaje ofrece la posibilidad de establecer la velocidad máxima de la moto acuática.

Para obtener más información acerca de las llaves de aprendizaje, consulte *MODOS DE PILOTAJE*.

## 5) Botón de ARRANQUE/PARADA del motor

El botón de ARRANQUE/PARADA del motor (arranque/parada) se en-

cuentra en la parte izquierda del manillar.

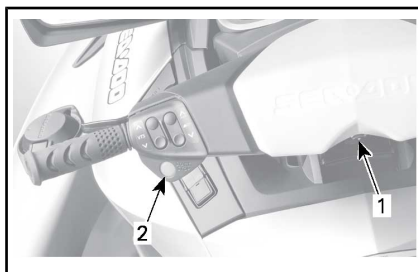

### TÍPICO

1. Interruptor de parada del motor
2. Botón de ARRANQUE/PARADA

## Arranque y parada del motor

Consulte *INSTRUCCIONES DE USO* para ver los procedimientos completos de puesta en marcha y parada del motor.

## Activación del sistema eléctrico

Pulse una vez el botón de ARRANQUE/PARADA sin instalar el cable de seguridad en el interruptor de parada del motor.

Se activará el sistema eléctrico; el centro de información seguirá el ciclo de autoprueba y la pantalla quedará en blanco durante unos segundos.

El sistema eléctrico se mantendrá activo durante unos 3 minutos después de que se pulse el botón de ARRANQUE/PARADA.

Esta función permite que se active la suspensión (si corresponde) sin poner en marcha el motor.

**NOTA:** Si se mantiene pulsado el botón de ARRANQUE/PARADA sin que esté instalado el cable de seguridad, las pantallas del centro de información se mantendrán encendidas hasta que se suelte el botón.

## 6) Botón VTS (Sistema de trim variable) (todos los modelos, excepto GTX 155 y GTX S 155)

Esta embarcación está equipada con un sistema VTS programable de alto rendimiento.

Proporciona ajustes de elevación (trim) modificando la posición vertical de la tobera de impulsión.

El sistema VTS puede ajustarse eléctricamente a la actitud deseada, o bien a una de las dos posiciones de trim predefinidas.

Pulse el botón de control de VTS (botón arriba o abajo) para ajustar la actitud de navegación de la embarcación.

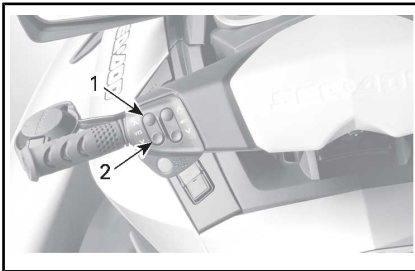

TÍPICO - BOTÓN DE CONTROL DE VTS

1. Proa arriba
2. Proa abajo

Consulte el apartado de *INSTRUCCIONES DE USO* para obtener información más detallada.

## 7) Botón de modo deportivo

El botón de modo deportivo se encuentra en la parte izquierda del manillar.

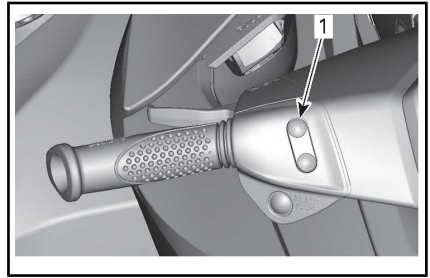

TÍPICO

1. Botón de modo deportivo

Se utiliza para activar y desactivar el modo DEPORTIVO.

Consulte el subapartado sobre los *MODOS DE PILOTAJE* para obtener detalles.

## 8) Botón de modo ECO

El botón de modo ECO se encuentra en la parte izquierda del manillar.

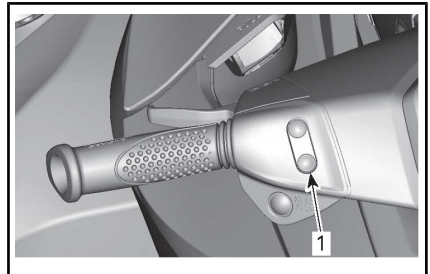

TÍPICO

1. Botón de modo ECO

Se utiliza para activar y desactivar el modo ECO.

Consulte el subapartado sobre los *MODOS DE PILOTAJE* para obtener detalles.

## 9) Botones MODE/SET (modo/ajuste)

Estos botones se encuentran en la parte derecha del manillar.

Pulse el botón de modo (MODE) para recorrer las diferentes funciones disponibles a través del centro de información.

Pulse el botón SET (ajuste) para seleccionar la función deseada, recorrer las opciones de los submenús o guardar los parámetros que se hayan modificado.

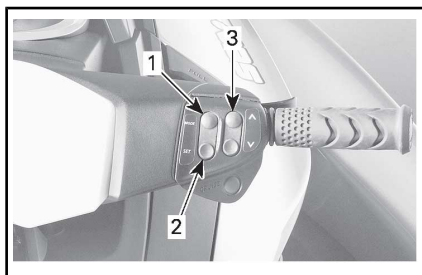

*TÍPICO*

1. *MODE*
2. *ESTAB.*
3. *Botón ARRIBA y ABAJO*

## 10) Botones ARRIBA y ABAJO

Estos botones se encuentran en la parte derecha del manillar.

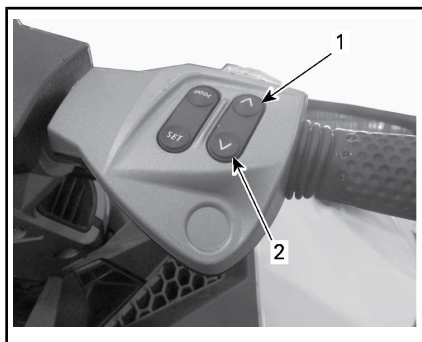

*TÍPICO*

1. *Botón ARRIBA*
2. *Botón ABAJO*

Los botones ARRIBA y ABAJO se utilizan para realizar selecciones o cambiar parámetros mediante el centro de información.

## 11) Botón de control de velocidad de crucero (excepto modelos RXT-X y RXT-X aS)

El botón de crucero se encuentra en la parte derecha del manillar, justo debajo del botón ARRIBA y ABAJO.

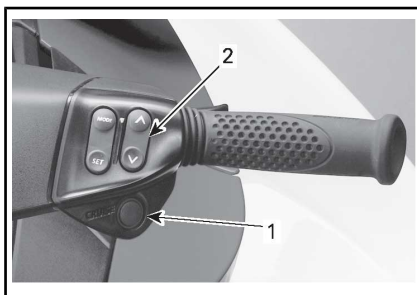

*TÍPICO*

1. *Botón Cruise (control de velocidad de crucero)*
2. *Botón ARRIBA y ABAJO*

Sirve para activar o desactivar el modo CRUCERO o para activar el modo BAJA VELOCIDAD.

Consulte los *MODOS DE PILOTAJE* para obtener instrucciones detalladas.

# CENTRO DE INFORMACIÓN (INDICADORES)

## ADVERTENCIA

No realice ajustes en la pantalla durante la navegación; podría perder el control.

## Descripción del centro de información

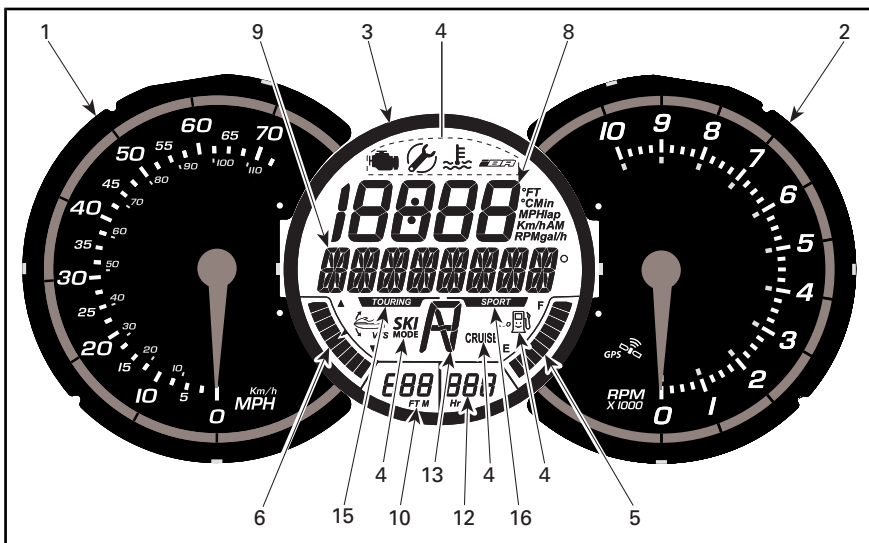
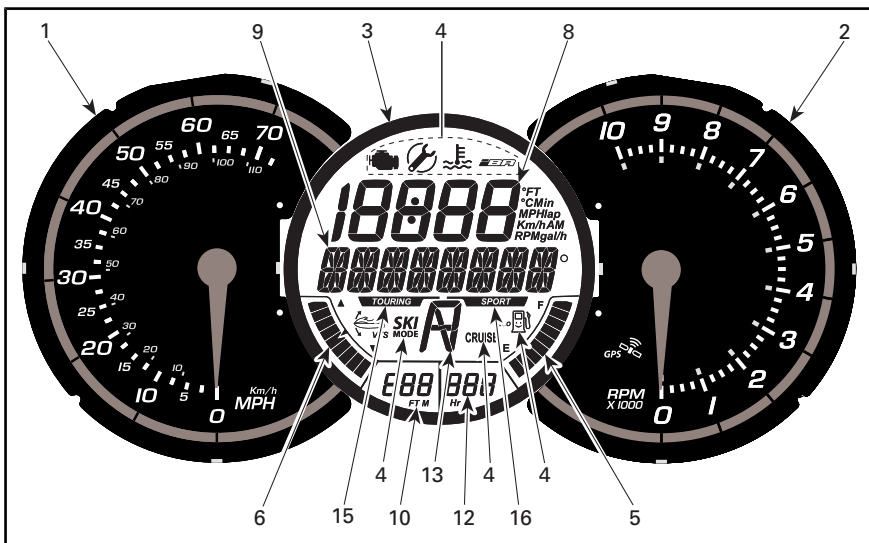

GTX 155/GTX S 155

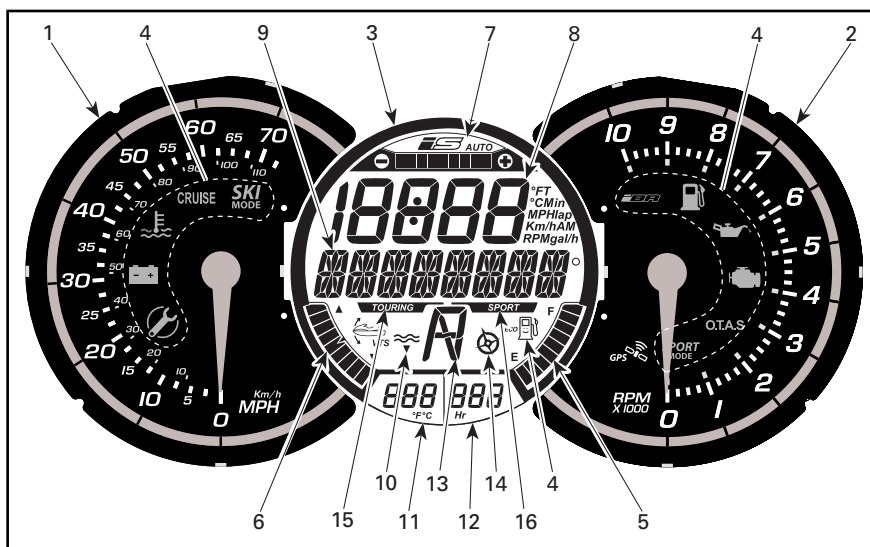

GTX LIMITED/GTX IS LIMITED/RXT/WAKE PRO

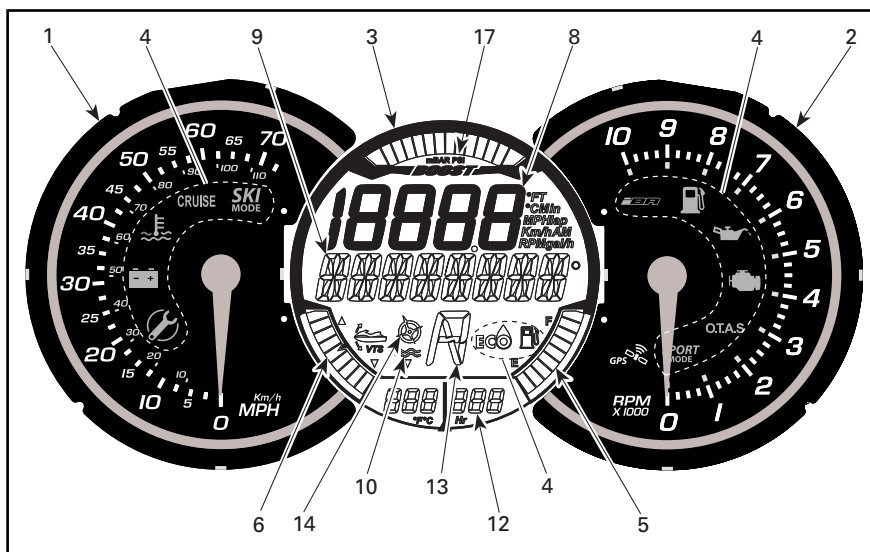

RXT-X/RXT-X aS

## 1) Velocímetro

El velocímetro, que se encuentra en la parte izquierda del centro de información, proporciona una información analógica de la velocidad de la embarcación en kilómetros

por hora (km/h) y millas por hora (MPH).

La indicación de velocidad, basada en un sistema de posicionamiento global (GPS, Global Positioning System), está integrada en el centro de información.



Si por algún motivo se pierde la señal del GPS, de forma predeterminada se calcula a partir de información recibida de otros sistemas la velocidad a la que puede ir la embarcación.

## **2) Tacómetro**

El tacómetro proporciona una indicación analógica de las revoluciones por minuto (RPM) del motor. Multiplique el número indicado por 1.000 para obtener el número de revoluciones real del motor.

## **3) Indicador multifunción**

En el indicador multifunción, ubicado en la parte media del centro de información, se pueden visualizar simultáneamente varias indicaciones.

Las pantallas numérica y multifunción permiten visualizar distintas indicaciones, seleccionar modos de funcionamiento y cambiar parámetros, tal como se explica en los apartados correspondientes.

**Funciones del indicador multifunción**

	GTX 155 GTX S 155	GTX LIMITED	GTX LIMITED iS	RXT	RXT-X/ RXT-X aS	WAKE PRO
Indicador de modo TOURING (Modo de paseo)	X	X	X	X	NA	X
Indicador de modo DEPORTIVO	X	X	X	X	NA	X
Indicación de nivel de combustible	X	X	X	X	X	X
Presentación de contador de horas	X	X	X	X	X	X
Indicación de profundidad del agua	-	X	X	-	-	-
Indicador de modo ECO	X	X	X	X	X	X
Indicador de CRUISE MODE (Modo de Crucero)	X	NA	NA	NA	NA	NA
Indicador de posición de iBR	X	X	X	X	X	X
Indicador de modo de ESQUÍ	-	NA	NA	NA	NA	NA
Indicación de posición del VTS	X	X	X	X	X	X
Indicador de presión de sobrealimentación	NA	NA	NA	NA	X	NA
Indicador del sistema iS	NA	NA	X	NA	NA	NA

X = Indica una característica de serie

- = Consulte su disponibilidad a un concesionario o distribuidor de Sea-Doo.

NA = No activo o No aplicable

## 4) Luces indicadores

Las luces indicadores (luces piloto) informan de la función seleccionada o de que existe una anomalía en el sistema.

Es posible que una luz indicadora se presente acompañada de un mensaje en la pantalla multifunción.

Consulte en la tabla siguiente la información relativa a las luces piloto habituales. Consulte *SISTEMA DE SUPERVISIÓN* para obtener información detallada sobre las luces piloto que indican problemas de funcionamiento.

LÁMPARAS PILOTO (ENCENDIDAS)	PANTALLA DE MENSAJES	DESCRIPCIÓN
	MAINTENANCE REMINDER (recordatorio de mantenimiento)	Mantenimiento requerido. Solicite asistencia a un concesionario o distribuidor autorizado de Sea-Doo, a un taller de reparación o a una persona de su elección, para su mantenimiento, reparación o sustitución. Consulte la <i>GARANTÍA RELACIONADA CON LAS EMISIONES DE LA NORMATIVA ESTADOUNIDENSE EPA</i> que se encuentra en el presente documento para obtener información sobre las reclamaciones de garantía.
	NIVEL DE COMBUSTIBLE BAJO	Nivel de combustible bajo, aproximadamente el 25 % de capacidad del depósito, 14 L o sensor de nivel de combustible desconectado.
	Mensaje de MODO BAJA VELOCIDAD desplazándose	Modo CRUCERO o MODO BAJA VELOCIDAD en funcionamiento. Consulte el subapartado sobre los <i>MODOS DE PILOTAJE</i> .
	Mensajes en el MODO DE ESQUÍ	Modo de esquí activado. Consulte el subapartado sobre los <i>MODOS DE PILOTAJE</i> .
	Mensajes en el MODO DEPORTIVO	Modo deportivo activado Consulte el subapartado sobre los <i>MODOS DE PILOTAJE</i> .
TODOS LOS MODELOS, EXCEPTO RXT-X/RXT-X aS		
	ECONOMÍA DE COMBUSTIBLE	Modo de economía de combustible activado. Consulte el subapartado sobre los <i>MODOS DE PILOTAJE</i> .
RXT-X/RXT-X aS		
	ECONOMÍA DE COMBUSTIBLE	Modo de economía de combustible activado. Consulte el subapartado sobre los <i>MODOS DE PILOTAJE</i> .

## 5) Indicación de nivel de combustible

Un indicador de barra situado en la parte inferior derecha de la pantalla multifunción presenta de forma continua la cantidad de combustible que queda en el depósito durante la marcha.



INDICACIÓN DEL NIVEL DE COMBUSTIBLE

Cuando el depósito está lleno, aparecen encendidas ocho barras del indicador. El segmento superior no se utiliza.

### Advertencia de nivel bajo de combustible

Está activo cuando solamente hay 2 segmentos de combustible en el indicador, aproximadamente, un 25 % de la capacidad del depósito de combustible o 14 L.

**Todos los modelos excepto GTX 155 y GTX S 155**

ADVERTENCIA DE NIVEL BAJO DE COMBUSTIBLE	
Dos últimos segmentos del indicador de combustible	ENCENDIDO
Símbolo del depósito de combustible (LED)	

ADVERTENCIA DE NIVEL BAJO DE COMBUSTIBLE	
Advertencia acústica (un pitido largo)	Activación periódica
Presentación de mensaje de ADVERTENCIA DE NIVEL DE COMBUSTIBLE BAJO	

### Modelos GTX 155 y GTX S 155

ADVERTENCIA DE NIVEL BAJO DE COMBUSTIBLE	
Dos últimos segmentos del indicador de combustible	Iluminación intermitente
Símbolo del depósito de combustible (LCD)	
Advertencia acústica (un pitido largo)	Activación periódica
Presentación de mensaje de ADVERTENCIA DE NIVEL DE COMBUSTIBLE BAJO	

## 6) Posición del VTS

La indicación de posición del sistema VTS se muestra en la parte inferior izquierda de la pantalla digital y refleja la actitud de navegación de la embarcación.

Se enciende un solo segmento de un indicador de tipo barra para indicar la posición relativa de la proa.



INDICACIÓN DE POSICIÓN DEL VTS

Consulte las *INSTRUCCIONES DE USO* para obtener información detallada acerca del uso del sistema VTS.

## 7) Posición de iS (solo GTX Limited iS)

La pantalla de la función iS (suspensión inteligente) proporciona una indicación visual de la altura relativa de la suspensión.

Asimismo, indica si la suspensión se encuentra en modo de funcionamiento automático (AUTO).

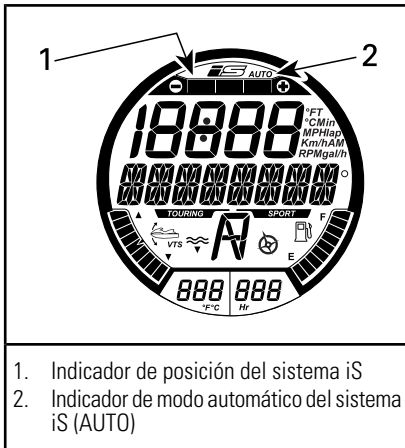

1. Indicador de posición del sistema iS
2. Indicador de modo automático del sistema iS (AUTO)

Cuando el sistema de suspensión funciona en el modo automático (AUTO), aparece el indicador AUTO

y todos los segmentos de la barra del indicador de posición.

Cuando la altura de la suspensión se ajusta manualmente con el botón ARRIBA y ABAJO (en el modo iS), el sistema cambia al modo de funcionamiento MANUAL. La indicación AUTO desaparece y se activa únicamente un segmento de la barra del indicador de posición.

Consulte las *INSTRUCCIONES DE USO* para obtener información detallada acerca del uso de la suspensión.

## 8) Pantalla numérica

La pantalla numérica se utiliza para ofrecer distintas indicaciones según las selecciones que realice el piloto mediante la función de visualización (PANTALLA) de la pantalla multifunción.

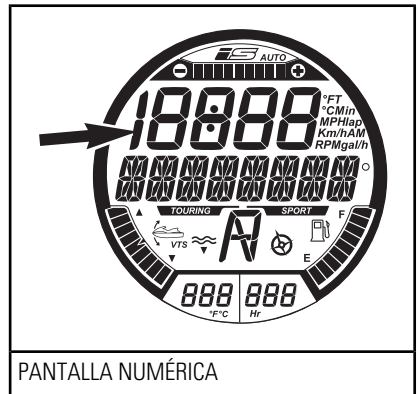

PANTALLA NUMÉRICA

Las indicaciones disponibles dependerán del modelo de la embarcación o de la opción instalada.

INDICACIONES DISPONIBLES EN LA PANTALLA NUMÉRICA	GTX 155, GTX S 155	GTX LIMITED, GTX LIMITED iS	RXT	RXT-X aS, RXT-X	WAKE PRO
Velocidad de la embarcación	Indicación predeterminada				
Revoluciones del motor	X	X	X	X	X
Temperatura del motor	-	-	-	X	-
Temperatura del agua	NA	X	NA	NA	NA
Reloj	X	X	X	X	X
Ajustes de Learning Key	X	X	X	X	X
Ajuste de CRUISE SPEED (Velocidad de crucero)	X	X	X	-	X
Opción de MODO BAJA VELOCIDAD	X	X	X	-	X
Preajuste del sistema VTS	-	X	X	X	X
Ajustes de VTS (mediante indicador)	X	NA	NA	NA	NA
Ajustes de MODO DE ESQUÍ	-	-	-	-	X
Consumo de combustible (instantáneo y promedio)	X	X	X	X	X
Autonomía de combustible (distancia y tiempo hasta depósito vacío)	-	X	-	X	-
Cronómetro	-	-	-	X	-
Velocidad máxima/RPM Velocidad media/RPM	-	-	-	X	-
Altitud	NA	X	NA	NA	NA
X = Una X indica una característica <b>de serie</b> = Consulte su disponibilidad a un concesionario o distribuidor de Sea-Doo. NA = No aplicable					

Cuando se enciende por primera vez el centro de información, en la pantalla numérica se presenta de forma predeterminada la última indicación seleccionada.

## 9) Pantalla multifunción

La pantalla multifunción se utiliza para:

- Mostrar el mensaje de BIENVENIDA al encender el sistema.
- Mostrar el mensaje de reconocimiento de LLAVE.
- Proporcionar varias indicaciones según la selección del piloto.
- Activar o modificar varias funciones y distintos modos de funcionamiento.
- Mostrar mensajes de activación de funciones o anomalías del sistema.
- Mostrar códigos de averías.

**NOTA:** La indicación predeterminada en la pantalla multifunción es la indicación del rumbo.

## 10) Presentación de profundidad del agua (modelos GTX Limited y GTX Limited iS)

Esta pantalla ofrece una indicación de la profundidad del agua.

El sistema es capaz de indicar la profundidad del agua bajo el casco en incrementos individuales hasta 50 m.

**NOTA:** En determinadas condiciones, es posible que se interrumpa esta indicación. La capacidad de la pantalla para mostrar la profundidad del agua depende de las condiciones de uso.

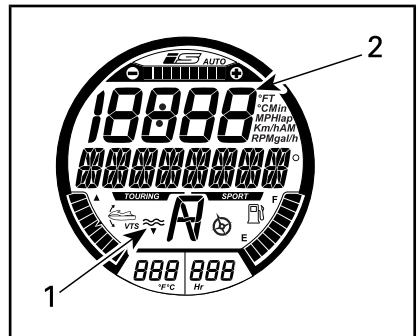

PANTALLA DE PROFUNDIDAD

1. Indicador de sonda de profundidad
2. Indicación de profundidad del agua

**NOTA:** La indicación de profundidad sólo está disponible si se ha instalado y detectado una sonda.

## ⚠ ADVERTENCIA

No utilice nunca la sonda de profundidad como dispositivo de alerta para el uso de la embarcación en aguas poco profundas.

## 11) Pantalla de visualización de temperatura de superficie (modelos GTX Limited y GTX Limited iS)

Muestra continuamente la temperatura de la superficie del agua.

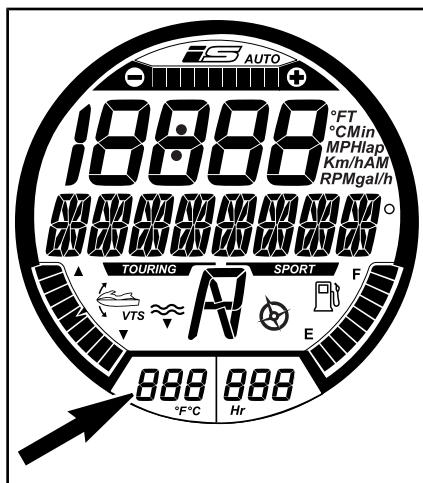

La pantalla numérica también se puede seleccionar para visualizar la temperatura del agua. Consulte la sección sobre la *PANTALLA NUMÉRICA* en este apartado.

Para cambiar la unidad de medida (°C o °F), diríjase a un distribuidor autorizado de Sea-Doo.

## 12) Pantalla de contador de horas (HR)

Muestra continuamente las horas acumuladas de uso del motor.

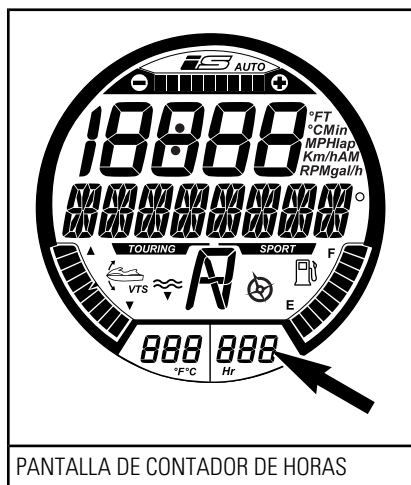

PANTALLA DE CONTADOR DE HORAS

## 13) Posición de iBR

Proporciona una indicación de la posición de la compuerta del dispositivo iBR.

- N (punto muerto)
- F (avance)
- R (marcha atrás).

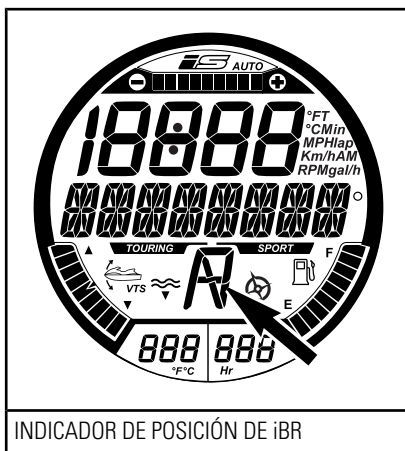

INDICADOR DE POSICIÓN DE iBR

## 14) Brújula

El GPS integrado en el centro de información proporciona la indicación en la pantalla multifunción.

Los puntos cardinales, los puntos cardinales intermedios y el acimut de la embarcación se muestran en la pantalla multifunción de forma predeterminada cuando se desplaza la embarcación.

Para que se muestre la indicación de la brújula, el GPS debe contar con una conexión buena a los satélites de navegación.

**Todos los modelos excepto GTX 155 y GTX S 155**

Esta conexión queda confirmada cuando el indicador de BRUJULA activa se muestra visible en la pantalla digital.



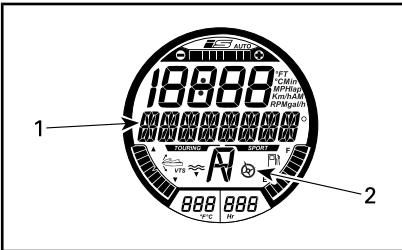

COMPASS (Brújula) (TODOS LOS MODELOS, EXCEPTO RXT-X/RXT-X aS)

1. Indicación de brújula
2. Indicador de brújula activa

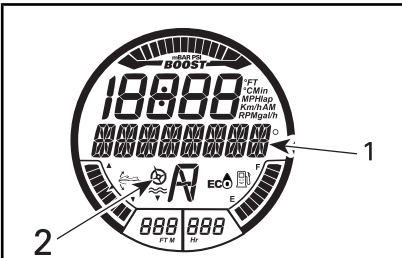

COMPASS (Brújula) (MODELOS RXT-X/RXT-X aS)

1. Indicación de brújula
2. Indicador de brújula activa

**NOTA:** La indicación de la brújula sólo está disponible por encima de 5 km/h.

## ADVERTENCIA

Utilice la brújula solamente como guía. No debe utilizarse con fines de navegación de precisión.

## 15) Indicador de modo de paseo (todos los modelos, excepto RXT-X/RXT-X aS)

Cuando el indicador de modo de PASEO está ENCENDIDO, el modo de PASEO predeterminado está activo.

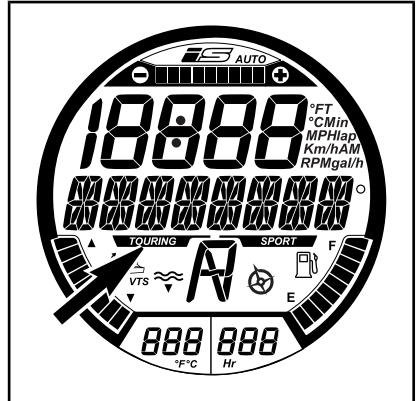

INDICADOR DE MODO DE PASEO

Para obtener más información acerca del modo de paseo, consulte el apartado *MODOS DE PILOTAJE*.

## 16) Indicador de modo deportivo



Cuando se seleccione el modo deportivo, se encenderá el indicador de modo deportivo y se mantendrá así hasta que se desactive el modo deportivo o se pare la embarcación.

**NOTA:** El modo deportivo no es el modo de pilotaje predeterminado. Para activarlo, es necesario seleccionarlo después de arrancar el motor.

Para obtener instrucciones sobre la activación del modo deportivo, consulte el apartado *MODOS DE PILOTAJE*.

### **GTX Limited/GTX Limited iS/RXT/WAKE PRO**

Además del indicador de modo deportivo en la pantalla multifunción, la luz del indicador de MODO DEPORTIVO se encenderá en el tacómetro.

### **RXT-X/RXT-X aS**

No hay indicador de modo deportivo en la pantalla multifunción; solamente la luz del indicador de MO-

DO DEPORTIVO se encenderá en el tacómetro.

## 17) Indicador de presión de sobrealimentación (RXT-X/RXT-X aS)

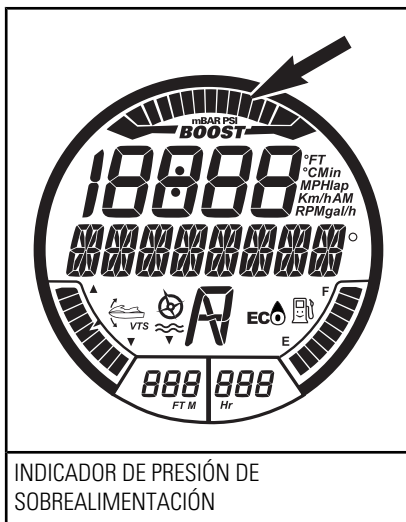

El indicador de presión de sobrealimentación informa de la presión en el colector del motor proporcionada por el sobrealimentador.

## Uso de la pantalla multifunción

Cuando el sistema eléctrico esté activado y el grupo de indicadores haya terminado su ciclo de auto-prueba, se desplazará durante unos segundos por la pantalla el mensaje BIENVENIDO A BORDO DE SEA-DOO. Después del mensaje de bienvenida no aparecerá nada más en la pantalla hasta que se utilice la embarcación.

Durante el uso de la embarcación, la pantalla multifunción ofrece una indicación del rumbo o mensajes del sistema de supervisión.

La pantalla multifunción también se utiliza para visualizar un menú en el que se pueden seleccionar

distintas funciones, como cambiar la indicación de la pantalla numérica, los modos de funcionamiento del sistema, parámetros, códigos activos de avería del sistema y cronómetro.

## ⚠ ADVERTENCIA

La selección de distintas pantallas numéricas y modos de funcionamiento del sistema o la modificación de parámetros sólo puede realizarse si la embarcación está detenida. No es recomendable seleccionar este tipo de funciones con la embarcación en marcha, ya que podría distraerle del pilotaje y lo que le rodea.

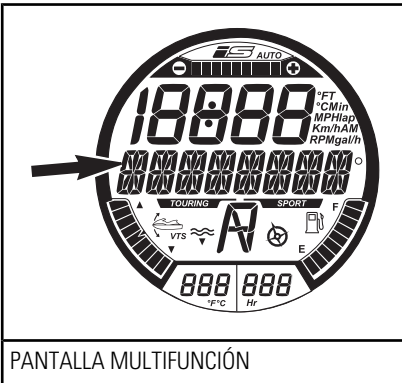

PANTALLA MULTIFUNCIÓN

**NOTA:** Para cambiar la unidad de medida o el idioma de visualización, diríjase a un distribuidor autorizado de Sea-Doo.

### Selección de funciones

Cuando la embarcación navega, en la pantalla multifunción se muestra una indicación de rumbo y azimut.

Para seleccionar las diversas funciones disponibles mediante la pantalla multifunción, pulse el botón MODE (modo) repetidamente hasta que aparezca la función deseada:

- CRONOMETRO

- MODO DE ESQUÍ
- CRONOMETRO
- CONSUMO DE COMBUSTIBLE
- MODO VTS
- PANTALLA
- CÓDIGOS DE AVERÍA
- MODO DE LLAVE
- CONFIGURACIÓN

A continuación, pulse el botón SET (ajuste) para acceder a la función en cuestión.

**NOTA:** La función de código de avería sólo está disponible cuando hay un error o avería activos. Las funciones de configuración y modo de llave sólo están disponibles cuando el motor está parado. La función MODO DE LLAVE sólo está disponible cuando se utiliza una llave normal.

### Descripción de la función

#### Cronómetro de vueltas

El cronómetro se puede utilizar para registrar un máximo de 50 vueltas individuales.

Para activar y utilizar el cronómetro, haga lo siguiente:

1. Pulse el botón MODE (modo) repetidamente hasta que se vea el mensaje de CRONÓMETRO en la pantalla multifunción.

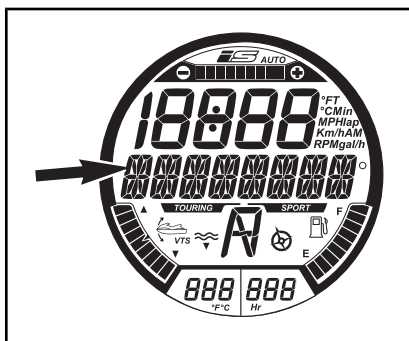

MENSAJE PRESENTADO

CRONOMETRO

2. Pulse el botón SET (ajuste) para el acceso a la función; el cronómetro se activará y podrá verse en la pantalla.

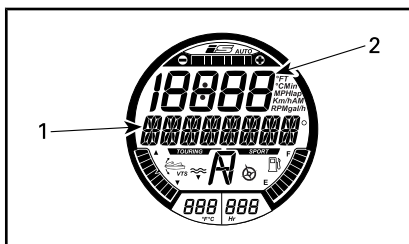

FUNCIÓN SELECCIONADA: TEMPORIZADOR DE VUELTA

1. Cronómetro
2. Tiempo de vuelta

3. Para poner en marcha el cronómetro, pulse el botón SET (ajuste).

**NOTA:** El cronómetro empieza a contar inmediatamente al pulsar el botón SET (establecer).

4. Para registrar el tiempo de cada vuelta, pulse el botón SET (establecer) al principio de cada vuelta.

**NOTA:** Se registrará el tiempo de la vuelta, el contador de la pantalla numérica registrará el número de

vueltas, y el cronómetro seguirá funcionando.

5. Para guardar la última vuelta y detener el temporizador, pulse el botón MODE (modo).

Para ver el tiempo de cada vuelta, utilice el botón ARRIBA o ABAJO. El contador de vueltas indicará de qué vuelta se trata.

Para ver el tiempo acumulado de todas las vueltas registradas, utilice el botón ARRIBA o ABAJO hasta que se muestre TODO en el contador de vueltas.

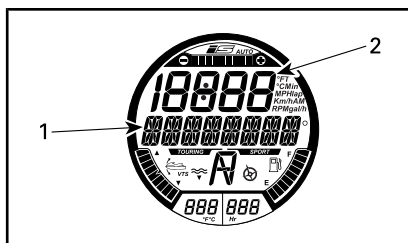

MENSAJE PRESENTADO: TEMPORIZADOR DE VUELTA

1. Total time (Tiempo total)
2. Aquí se muestra TODO.

Para restablecer el cronómetro y el contador de vueltas, mantenga pulsado el botón SET (ajuste) hasta que el temporizador y el contador se pongan a cero (0).

### Modo de esquí náutico

El modo de esquí se utiliza para asegurar una salida controlada siempre que se remolca a un esquiador náutico o a un practicante de wakeboarding. Consulte el apartado de *MODOS DE PILOTAJE* para obtener información más detallada.

### Consumo de combustible

La función CONSUMO DE COMBUSTIBLE permite visualizar el consumo de combustible de la

embarcación de cuatro formas distintas.

- Consumo instantáneo de combustible por hora (gal/h o l/h)
- Consumo medio de combustible por hora (gal/h o l/h)
- Combustible restante (distancia) (millas o km)
- Combustible restante (tiempo) (h o min).

Las funciones de consumo de combustible no están activas continuamente.

Las funciones de consumo de combustible se activan sólo al seleccionarlas como indicación en la pantalla numérica.

Cuando las indicaciones de NIVEL DE COMBUSTIBLE BAJO se encienden en el indicador multifunción, las funciones de COMBUSTIBLE RESTANTE ("TIEMPO" y "DISTANCIA") mostrarán "0" (cero) siempre y cuando esta sea la indicación seleccionada.

Para ver el consumo de combustible, haga lo siguiente:

1. Pulse el botón MODE (modo) repetidamente hasta que se vea el mensaje CONSUMO DE COMBUSTIBLE en la pantalla multifunción.

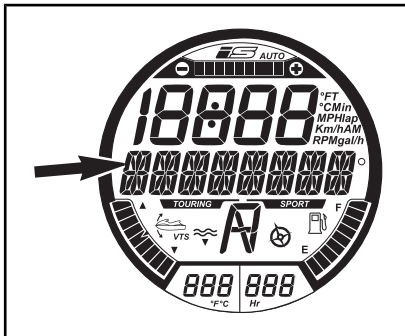

MENSAJE PRESENTADO

CONSUMO DE COMBUSTIBLE

2. Pulse el botón ARRIBA o ABAJO para seleccionar el modo de visualización del consumo de combustible deseado.

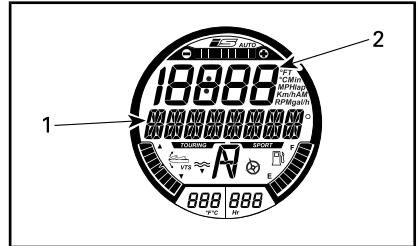

MODO DE PRESENTACIÓN DEL CONSUMO DE COMBUSTIBLE

1. Mensaje de CONSUMO DE COMBUSTIBLE INSTANTÁNEO
2. Valor de consumo de combustible

3. Pulse el botón SET (ajuste) para guardar la configuración y volver a la pantalla principal.

**NOTA:** El valor del consumo de combustible se mostrará en la pantalla numérica. Haga doble clic en el botón SET (ajuste) para restablecer la indicación del consumo medio de combustible. Momentáneamente, la pantalla indicará cero (0).

## Modo VTS

La función MODO VTS se utiliza para configurar manualmente el sistema VTS o cambiar la configuración de PREAJUSTE DE VTS. Consulte el apartado de *INSTRUCCIONES DE USO* para obtener información más detallada.

## Pantalla

Mediante la función PANTALLA se puede cambiar la indicación en la pantalla numérica. Consulte el apartado sobre el *CAMBIO DE LA INDICACIÓN EN LA PANTALLA NUMÉRICA*.

## Códigos de avería

La función de CÓDIGOS DE AVERÍA se utiliza para visualizar los códigos de error o avería activos. Consulte el apartado *SISTEMA DE SUPERVISIÓN*.

## Modo de llave

La función MODO DE LLAVE se utiliza para cambiar la configuración de la llave LEARNING KEY. Consulte el subapartado sobre los *MODOS DE PILOTAJE* para obtener detalles.

## Ajustes

La función CONFIGURACIÓN se utiliza para:

- Ajuste del reloj. Consulte *CONFIGURACIÓN DEL INDICADOR MULTIFUNCIÓN*.
- Función de anulación de iBR con fines de mantenimiento.

## Modificación de indicaciones en la pantalla numérica

Para cambiar la indicación en la pantalla numérica, lleve a cabo las siguientes operaciones:

1. Pulse repetidamente el botón MODE (modo), situado en la parte derecha del manillar, hasta que se muestre PANTALLA en la pantalla multifunción.

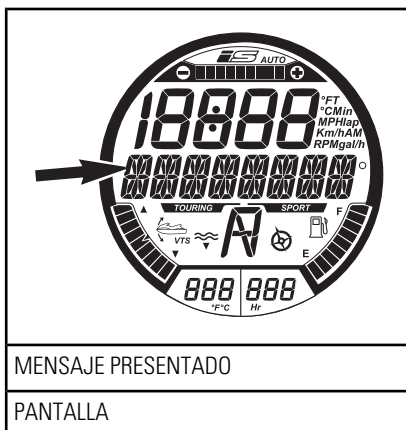

MENSAJE PRESENTADO

PANTALLA

2. Pulse el botón SET (ajuste) para el acceso a la función PANTALLA.
3. Pulse el botón ARRIBA o ABAJO hasta que se muestre la indicación preferida disponible.
  - RPM
  - VELOCIDAD
  - TEMPERATURA DE LA SUPERFICIE DEL AGUA (solo en modelos GTX Limited y GTX Limited iS 260)
  - PROFUNDIDAD
  - TEMPERATURA DEL MOTOR
  - ALTITUD
  - VELOCIDAD MAXIMA
  - VELOCIDAD MEDIA
  - MÁXIMO DE RPM
  - PROMEDIO DE RPM
  - RELOJ.

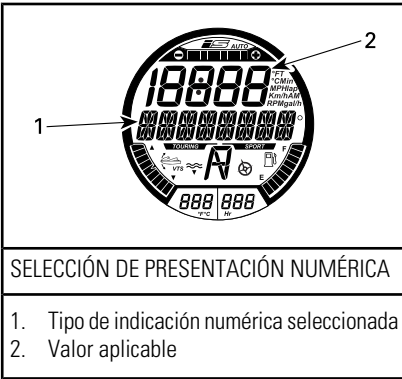

4. Pulse el botón SET (establecer) para seleccionar y guardar la indicación preferida, o espere hasta que la función de presentación quede anulada. La última indicación visible quedará guardada automáticamente.

En la pantalla numérica se utilizan las siguientes abreviaturas:

- FT o M
- RPM
- MPH o Km/h
- °F o °C
- AM o PM
- Gal/h o l/h

## Cambio de la indicación en la pantalla numérica

Las indicaciones de la pantalla numérica siguientes se pueden restablecer:

- Consumo medio de combustible
- Velocidad máxima
- Velocidad media
- Régimen máximo (en RPM)
- Régimen medio (en RPM)

Para restablecer las indicaciones, haga doble clic en el botón SET (ajuste). Momentáneamente, la pantalla numérica indicará cero (0).

NOTA: Estas funciones se activan SÓLO al seleccionarlas como indicación en la pantalla numérica.

## Configuración del indicador multifunción

### Cambio del ajuste del reloj

1. Pulse el botón MODE (modo) repetidamente hasta que se vea el mensaje de CONFIGURACIÓN en la pantalla multifunción.



2. Pulse el botón ARRIBA o ABAJO repetidamente hasta que se muestre la función de RELOJ.

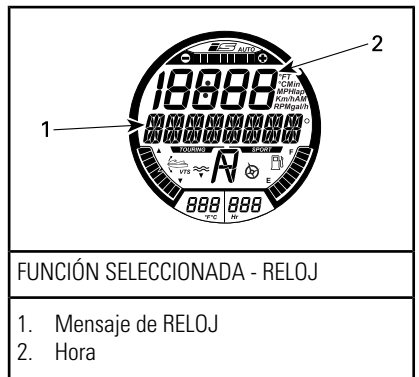

3. Pulse el botón SET (ajuste) para el acceso a la función. Se mos-

trará el mensaje CAMBIO DE HORA.

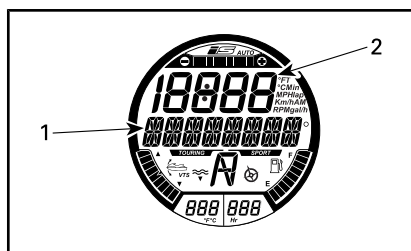

FUNCIÓN SELECCIONADA - CAMBIO DE HORA

1. Mensaje de CAMBIO DE HORA
2. Hora

4. Pulse el botón ARRIBA o ABAJO para ajustar el reloj según la hora local.
5. Pulse el botón SET (ajuste) para guardar la configuración y volver a la pantalla principal.

**NOTA:** El reloj utiliza la señal del sistema GPS para mantener la hora adecuada tomando como referencia la de Greenwich (GMT). En el ajuste del reloj sólo se puede cambiar la indicación de la hora.

### Unidad de medida e idioma

El indicador multifunción puede mostrar la información en unidades del sistema métrico o imperial y en idiomas distintos.

Para cambiar la unidad de medida o el idioma de visualización del indicador multifunción, diríjase a un distribuidor autorizado de Sea-Doo.



# EQUIPAMIENTO

**NOTA:** Las ilustraciones pueden no reflejar exactamente las características de algunos modelos y se suministran únicamente como orientación visual.

**NOTA:** Algunas etiquetas de seguridad de los vehículos no se muestran en las ilustraciones. Para más información acerca de las etiquetas de seguridad del vehículo, consulte el subapartado *ETIQUETAS DE SEGURIDAD DE LA MOTO ACUÁTICA*.

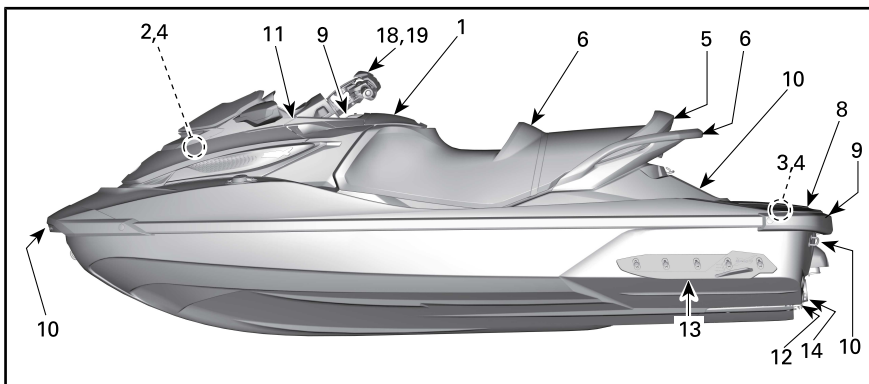

*TÍPICO*



*MODELOS WAKE PRO*

## 1) Guantera

Pequeño compartimento de almacenamiento para artículos personales.

Tire hacia arriba del seguro de la tapa para abrir la guantera.

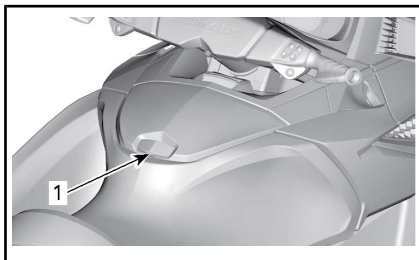

*TÍPICO — GUANTERO*

1. Seguro de la tapa

### **Organizador de guantera (modelos GTX Limited y GTX Limited iS)**

Se puede utilizar un organizador de guantera extraíble para almacenar y transportar artículos personales.

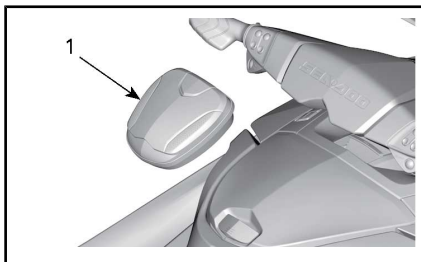

*TÍPICO*

1. Organizador de guantera

### **Bolsa protectora de guantera (modelos GTX Limited y GTX Limited iS)**

Esta bolsa diseñada para recubrir la guantera protege los artículos que puedan guardarse en ese alojamiento. La bolsa protectora se puede sacar fácilmente de la guantera tirando, con ayuda de los dos ojales.



*BOLSA PROTECTORA DE GUANTERA*

## **2) Contenedor de almacenamiento delantero**

Bajo la tapa delantera hay un contenedor de almacenamiento estanco que puede servir para transportar artículos personales de cierto tamaño. El contenedor de almacena-

miento es independiente y se puede extraer.



*CONTENEDOR DE ALMACENAMIENTO  
DELANTERO*

### **Acceso al compartimento de almacenamiento**

Abra la tapa del compartimento de almacenamiento delantero tirando hacia arriba de los dos seguros (uno a cada lado).



*TÍPICO - ACCESO AL COMPARTIMENTO  
DE ALMACENAMIENTO*

1. Tiradores de seguro de tapa delantera  
(uno a cada lado)

### **Cómo abrir la tapa del contenedor de almacenamiento**

Quite los seguros de la tapa y después tire del asa para abrir la tapa.

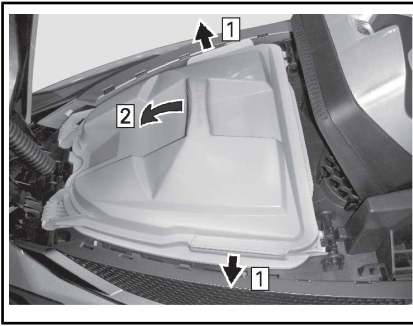

### CÓMO ABRIR EL CONTENEDOR DE ALMACENAMIENTO

*Etapas:*  
 Etapa 1: Quite los seguros de la tapa  
 Etapa 2: Tire de la tapa para abrirla

**AVISO** La carga máxima disponible para el contenedor de almacenamiento delantero es de 9 kg, con una distribución uniforme.

### **!** ADVERTENCIA

No deje nunca sueltos en el contenedor de almacenamiento objetos pesados ni frágiles. No sobrecargue la embarcación. No maneje nunca la embarcación con tapas de compartimentos de almacenamiento abiertas.

### Extracción del contenedor de almacenamiento

Asegúrese de que los seguros de la tapa del contenedor de almacenamiento están bien colocados.

Empuje hacia atrás los seguros de bloqueo del contenedor de almacenamiento. A continuación, tire hacia arriba del asa del contenedor de almacenamiento a la vez que inclina éste hacia delante para soltar las pestañas de la parte delantera y sacarlo de la embarcación.

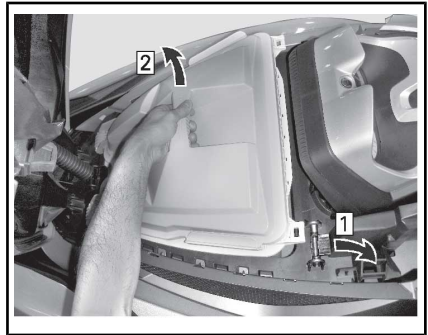

### EXTRACCIÓN DEL CONTENEDOR DE ALMACENAMIENTO

*Etapas:*  
 Etapa 1: Empuje hacia atrás los seguros del contenedor de almacenamiento  
 Etapa 2: Levante e incline hacia delante para liberar las pestañas delanteras

### **!** ADVERTENCIA

**En modelos con motores 1630 ACE™ HO**, no guarde ni lleve nunca nada debajo del contenedor de almacenamiento, o entre la cubierta móvil y la cubierta fija.

Compartimento de almacenamiento debajo del compartimento de almacenamiento (Motor 1630 ACE HO)

Debajo del contenedor de almacenamiento se encuentra un compartimento de almacenamiento adicional al que puede accederse retirando el contenedor de almacenamiento.

### **!** ADVERTENCIA

No deje nunca sueltos en esta zona de almacenamiento objetos pesados o frágiles. No sobrecargue la embarcación.

## Instalación del contenedor de almacenamiento

Cuando introduzca el contenedor de almacenamiento en el compartimento de almacenamiento delantero, inclínelo hacia delante para insertar las pestañas delanteras del contenedor en los retenes, debajo del soporte de amortiguación de la tapa de almacenamiento.

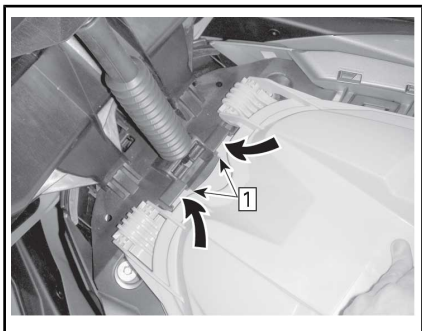

*Etapa 1: Inserte las lengüetas de la parte delantera del contenedor de almacenamiento*

Presione hacia abajo sobre el extremo de popa del contenedor de almacenamiento para fijarlo con seguros de bloqueo (uno a cada lado).

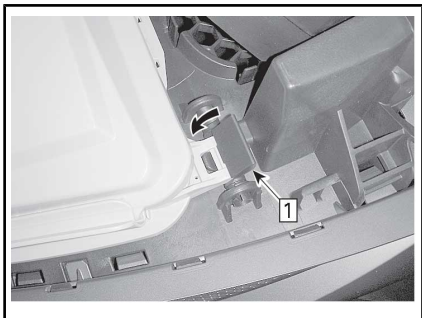

*Etapa 1: Presione hacia abajo sobre los seguros para la fijación*

Asegúrese de que el contenedor de almacenamiento está bien insertado en los seguros y compruebe que los seguros están bloqueados hacia delante.

**AVISO** No utilice nunca la embarcación si el contenedor de al-

macenamiento no está bien asegurado en su posición.

### **Todos los modelos sin suspensión**

**AVISO** No utilice la embarcación si el contenedor de almacenamiento delantero no está instalado; de lo contrario, se introducirá agua en la sentina.

## 3) Contenedores de almacenamiento traseros

### **Modelos con suspensión**

Hay dos contenedores de almacenamiento debajo de la plataforma de embarque de la parte trasera. Son ideales para almacenar artículos tales como una cuerda de remolque, un botiquín y un extintor, entre otras cosas.

La plataforma de embarque cerrada sirve de tapa para los dos contenedores de almacenamiento.

El contenedor de almacenamiento situado a la derecha está especialmente diseñado para almacenar un extintor de incendios homologado (se vende por separado).



*1. Ubicación del soporte para el extintor de incendios*

El contenedor de almacenamiento de la derecha puede sacarse si es preciso realizar operaciones de mantenimiento de la embarcación.

Para sacar el contenedor de almacenamiento, tire de los dos remaches de plástico que hay dentro del contenedor (en las partes de proa y popa) y después levántelo para retirarlo de la cubierta fija.



*ACCESO A LA BATERÍA Y A LOS FUSIBLES - CONTENEDOR DE ALMACENAMIENTO DERECHO EXTRAÍDO*

**AVISO** No utilice nunca la embarcación si no están instalados los contenedores de almacenamiento de la parte trasera. Asegúrese siempre de que la plataforma de embarque, situada en la parte trasera, esté bien cerrada y asegurada encima de los contenedores de almacenamiento. Si no estuviera bien asegurada, el agua proyectada en maniobras extremas sobre la plataforma podría abrir ésta y desplazar el contenedor de almacenamiento de la parte derecha. En ese caso, entraría agua en la sentina y podría dañar el motor o provocar problemas en el sistema eléctrico.

#### 4) Soporte para el extintor de incendios

##### *Modelos con suspensión*

Utilice el soporte que hay dentro del contenedor de almacenamiento de la parte derecha, bajo la plataforma trasera de embarque, y asegure el extintor en su posición con la brida de goma.

Puede ver una ilustración en *CONTENEDORES DE ALMACENAMIENTO TRASEROS*.

**NOTA:** El extintor se vende por separado.

##### **Modelos sin suspensión**

El soporte para el extintor de incendios se encuentra debajo del contenedor de almacenamiento de la parte delantera.

#### 5) Asiento

Este modelo viene equipado con un asiento ergonómico más estrecho en la parte delantera con sujeción para las rodillas que permite colocar las piernas hacia el interior de los huecos para los pies. Esto reduce la fatiga de la parte superior del cuerpo y ofrece más control durante los giros.

El asiento está diseñado para el piloto y un pasajero.

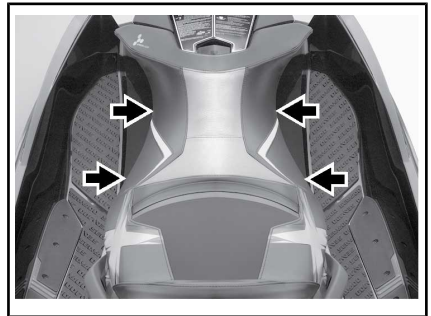

*ASIENTO ERGONÓMICO*

#### **Extracción del asiento (Motor 1503 4-TEC™)**

Para retirar el asiento, tire del asa del seguro y levante la parte posterior del asiento.

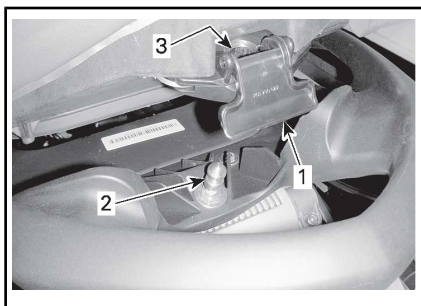
**TÍPICO - SEGURO DE ASIENTO**

1. Tirador de seguro de asiento
2. Pasador de bloqueo
3. Orificio de inserción del pasador

Seguidamente, tire del asiento hacia arriba y hacia atrás para retirarlo de la embarcación.

**Apertura del asiento (Motor 1630 ACE HO)**

Para levantar el asiento, tire del seguro y levante la parte posterior del asiento.

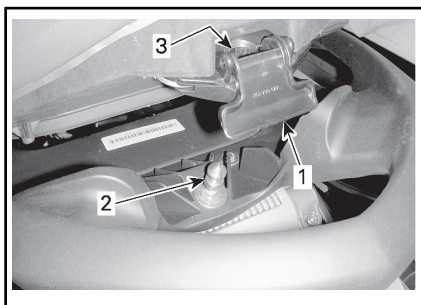
**TÍPICO - SEGURO DE ASIENTO**

1. Tirador de seguro de asiento
2. Pasador de bloqueo
3. Orificio de inserción del pasador

**Instalación del asiento (Motor 1503 4-TEC)**

Para instalar el asiento, inserte la parte delantera en el dispositivo de retención.

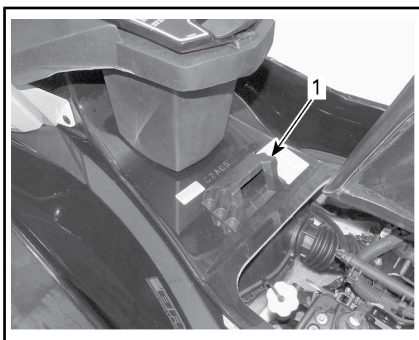

1. Dispositivo de retención delantero del asiento

Una vez alineados el seguro y el pasador de bloqueo del asiento, presione firmemente hacia abajo sobre la parte posterior del asiento hasta bloquearlo en su sitio.

Tire de la parte posterior del asiento hacia arriba para comprobar que está bien asegurado.

**! CUIDADO** Asegúrese de que el seguro quede bien bloqueado en el pasador.

**Instalación del asiento (Motor 1603)**

Baje el asiento y empuje el cierre hasta que encaje en su sitio.

Tire de la parte posterior del asiento hacia arriba para comprobar que está bien asegurado.

**! CUIDADO** Asegúrese de que el seguro quede bien bloqueado en el pasador.

**6) Asideros para pasajero**

La correa del asiento sirve de asidero para el pasajero durante la navegación.

Los laterales del asidero moldeado en la parte trasera del asiento también proporcionan un punto de sujeción para el pasajero. La parte trasera del asidero moldeado ofre-

ce un punto de sujeción para el observador (si corresponde) cuando se remolca a un esquiador o a un practicante de wakeboarding. Este punto de sujeción también sirve de ayuda para subir a la embarcación desde el agua.

**AVISO** No utilice nunca el asidero moldeado para remolcar objetos ni para izar la embarcación.

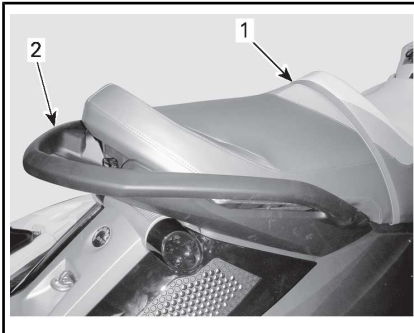

TÍPICO - ASIDEROS PARA PASAJERO

1. Correa del asiento
2. Pieza moldeada para asidero

## 7) Peldaño de acceso (si está instalado)

Práctico escalón que facilita el acceso a la embarcación desde el agua.

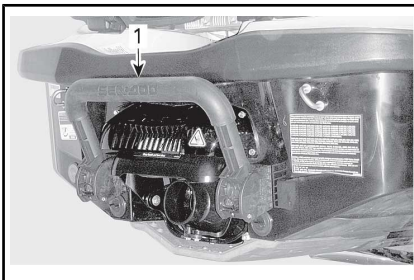

TÍPICO

1. Escalón de embarque

### **! ADVERTENCIA**

Debe apagarse el motor antes de subir a la embarcación desde el escalón de embarque.

Baje el escalón con la mano y sosténgalo hasta que coloque sobre él un pie o una rodilla.



ESCALÓN BAJADO PARA EMBARCAR DESDE EL AGUA

### **AVISO**

- No utilice nunca el escalón para subir a una embarcación que se encuentre fuera del agua.
- No utilice nunca el escalón para tirar, remolcar, bucear, saltar ni para ningún otro fin distinto al de un escalón de embarque.
- Colóquese en el centro del escalón.
- Sobre el escalón no puede haber más una persona a la vez.

### **! ADVERTENCIA**

Tenga cuidado con el movimiento de la compuerta del sistema iBR al poner en marcha el motor, pararlo o utilizar la palanca iBR. El movimiento automático de la compuerta puede pillar los dedos del pie o de la mano si alguien se acerca demasiado a la parte trasera de la moto acuática.

## 8) Plataforma de embarque

En la parte trasera de la cubierta hay una plataforma de embarque.

Hay dos huecos en la plataforma que sirven de reposapiés para un

observador orientado hacia popa cuando se remolca a un esquiador o a un practicante de arrastre de tubo acuático.

### Modelos con suspensión

Dos asideros situados junto al extremo trasero de la plataforma permiten agarrarse para subir desde el agua.

La plataforma también sirve de tapa estanca para los dos contenedores de almacenamiento situados en la parte trasera, a los que se puede tener acceso al abrir la plataforma. Está unida mediante articulación a la cubierta fija por detrás, y se mantiene cerrada con dos seguros en las esquinas delanteras.

Para abrir la plataforma de embarque, tire hacia arriba de cada asidero y levante la cubierta totalmente. La plataforma puede mantenerse abierta por medio de un cilindro situado a la izquierda.

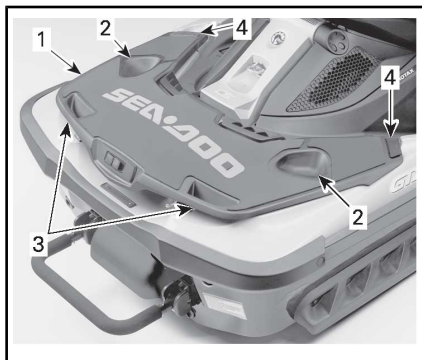

#### ILUSTRACIÓN DEL MODELO GTX LIMITED iS

1. Plataforma de embarque
2. Reposapiés para observador
3. Asideros
4. Seguros

## 9) Amarras plegables (modelos GTX Limited y GTX Limited iS)

Se suministran dos amarras plegables para la embarcación.

Una de estas amarras se encuentra justo debajo de la parte izquierda del manillar, mientras que la otra está en el extremo central trasero de la plataforma de embarque.

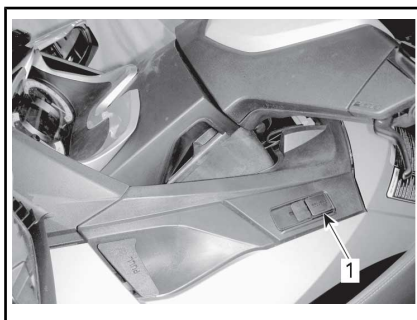

1. Amarra plegable delantera



1. Amarra plegable trasera

### ADVERTENCIA

- No utilice cabos retráctiles cuando esté en marcha el motor de la embarcación.
- No deben utilizarse para remolcar una embarcación. No deben utilizarse para arrastrar a personas u objetos situados detrás o al lado de la embarcación.
- No utilice un cabo de amarra plegable como brida en un remolque.



**AVISO**

- Este sistema está diseñado para un uso provisional en condiciones normales. No debe utilizarse como sistema de amarre permanente ni en condiciones extremas (vientos fuertes, mucho oleaje, etc.).
- Revise periódicamente el estado de los cabos; no ate la embarcación con una cuerda deteriorada. Si sustituye la cuerda de BRP por cualquier otra cuerda, quedará anulada la garantía de la amarra plegable.
- Si se utilizan las amarras plegables en agua salada, la cuerda deberá enjuagarse periódicamente con agua dulce para evitar la acumulación de sal en la cuerda y en el mecanismo de la amarra plegable. Así se prolongará la vida útil de la cuerda y se asegurará el correcto funcionamiento del mecanismo.

**NOTA:** La cuerda de la amarra plegable es un elemento sometido al desgaste que no está cubierto por la garantía normal.

Consulte el apartado de *MANTENIMIENTO* para ver las instrucciones de limpieza de las amarras plegables.

**Amarre de la moto acuática con las amarras plegables**

1. Con la embarcación dispuesta en paralelo al muelle y en un punto cercano a la cornamusa de amarre, suelte la amarra plegable levantando la palanca.
2. Agarre el tope del cabo de amarre y tire a fin de sacar cuerda suficiente para atarla a la cornamusa.

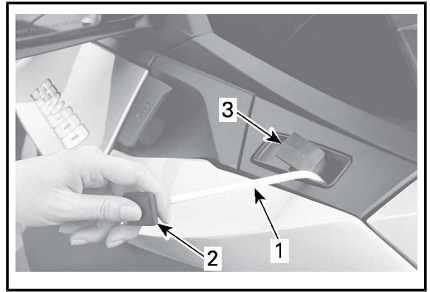
**TÍPICO - AMARRA PLEGABLE DELANTERA**

1. Cabo de amarra plegable
  2. Tope de cabo de amarre
  3. Palanca de bloqueo de amarra plegable
3. Presione hacia abajo sobre la palanca de bloqueo de la amarra plegable para bloquear el cabo de amarre.

**AVISO** Asegúrese siempre de que el cabo de la amarra plegable está bien bloqueado. Asegúrese de que el cabo de amarre no entre en contacto con ningún componente que pueda dañar le embarcación ni provocar un desgaste prematuro de la cuerda.

4. Cuando el cabo de la amarra plegable quede fijado a la cornamusa con la embarcación aún en paralelo con respecto al muelle, salte al muelle con cuidado. Dé el paso desde el espacio previsto para los pies o el asiento de la embarcación, **no** se quede de pie apoyado en la guía, ya que podría desestabilizar la embarcación.
5. Mantenga la embarcación en paralelo al puerto y repita la operación con la amarra plegable trasera. Cuando utilice el cabo de la parte trasera, tenga cuidado de no caerse.

**NOTA:** El procedimiento de atraque es básicamente el mismo si hay pasajeros a bordo. No obstante, el piloto debe pedir a los pasajeros que permanezcan quietos y

mantenga su peso centrado en el asiento durante el atraque. Los pasajeros deben saltar al muelle únicamente después de fijar el cabo de amarre a la cornamusa. El piloto debe permanecer en la embarcación para mantenerla en paralelo con el muelle durante el desembarque de los pasajeros.

### AVISO

- No amarre la embarcación sólo con un cabo de recogida automática. Utilice siempre el de la parte delantera y trasera.
- Durante el amarre no apriete excesivamente los cabos. Deje siempre un poco de holgura. Tenga en cuenta las mareas, si son importantes. Amarre siempre la embarcación con la cuerda, no con el extremo de plástico.
- El sistema de amarre no protege a la embarcación de impactos con el muelle. Utilice defensas en combinación con cuerdas de recogida automática para proteger la embarcación.
- Amarre siempre la embarcación a un muelle que tenga la altura adecuada con cornamusas de amarre sólidas.

### Largar las amarras plegables

1. A la hora de largar amarras, desate primero la amarra plegable trasera. Recupere el cabo de amarre, sujete el tope del cabo cerca de su receptáculo y levante la palanca de bloqueo. Después de recuperar el cabo de amarre, coloque el tope en su receptáculo.
2. Suba a la embarcación. Asegúrese de situarse de manera que el peso recaiga sobre el centro de la embarcación para mantener la estabilidad.

3. Muévase con cuidado a la posición del operador.
4. Suelte el cabo de amarre de la parte delantera de la cornamusa, recupérela y bloquee el tope como hizo con la amarra plegable de la parte trasera.
5. Deje que la embarcación se vaya alejando del muelle o apárte-la con un empujón.

**! CUIDADO** Tenga cuidado al recuperar el cabo de amarre. Sostenga siempre el tope cerca de su receptáculo antes de desbloquear la palanca. No se interponga en el recorrido de un cabo si lo está recuperando.

**! CUIDADO** Asegúrese de que los cabos se han recuperado correctamente y de que los toques están bien colocados antes de poner en marcha la embarcación.

## 10) Ojales delantero y posterior

Pueden utilizarse ojales para amarrar, remolcar y como punto de sujeción cuando se remolca la embarcación.

### Ojal delantero

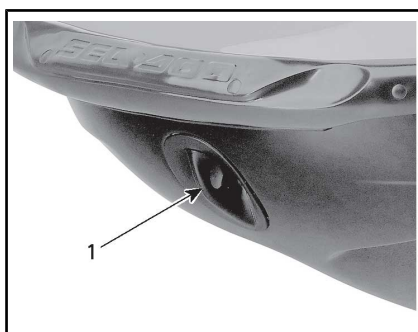

TÍPICO

1. Ojal delantero

## Ojales posteriores



TÍPICO

1. Ojal

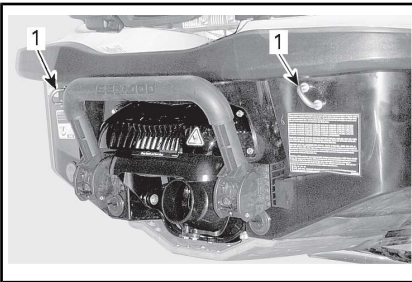

TÍPICO

1. Ojales

## 11) Cornamusas de amarre

Estas cornamusas se pueden utilizar para un amarre temporal; por ejemplo, durante un repostaje.

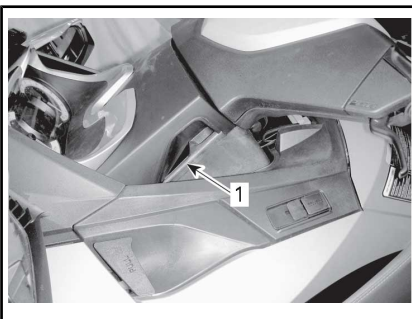

TÍPICO

1. Cornamusas de amarre

**AVISO** No utilice nunca las cornamusas de amarre para arrastrar o izar la embarcación.

## 12) Tapones de drenaje de la sentina

Desenrosque los tapones de drenaje siempre que la embarcación se encuentre en el remolque. De ese modo podrá evacuarse el agua acumulada en la sentina y se reducirá la condensación.

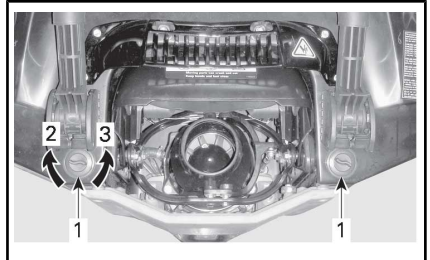

TÍPICO

1. Tapones de drenaje
2. Apretar
3. Aflojar

**AVISO** Asegúrese de que los tapones de drenaje se encuentran bien cerrados antes de volver a llevar la embarcación al agua.

## 13) Estabilizadores ajustables (RXT-X aS)

Los estabilizadores ajustables sirven para cambiar el agarre lateral de la embarcación.



TÍPICO - ILUSTRACIÓN DE LATERAL IZQUIERDO

1. Estabilizador ajustable

### Directrices de ajuste de los estabilizadores

Los estabilizadores ofrecen 3 ajustes de altura posibles.

**NOTA:** Al ajustar los estabilizadores a un ajuste distinto al proporcionado de fábrica (deportivo), deje las aletas estabilizadoras en su posición de fábrica (0).



### ADVERTENCIA

Tras ajustar los estabilizadores, familiarícese siempre con las nuevas características de manejo de la embarcación.

### DIRECTRICES DE AJUSTE DE LOS ESTABILIZADORES

Competición (Race)	Incrementa el agarre lateral para una respuesta de giro más rápida. NO se recomienda utilizar esta posición con pasajeros adicionales a bordo.
-----------------------	--

### DIRECTRICES DE AJUSTE DE LOS ESTABILIZADORES

Deportivo (ajuste de fábrica)	Ofrece una combinación equilibrada de los ajustes de competición y diversión. Este es el ajuste preferido para condiciones de navegación generales (especialmente en mar gruesa) o con pasajeros adicionales a bordo.
Diversión	Reduce el agarre lateral para obtener una respuesta más juguetona de la embarcación.

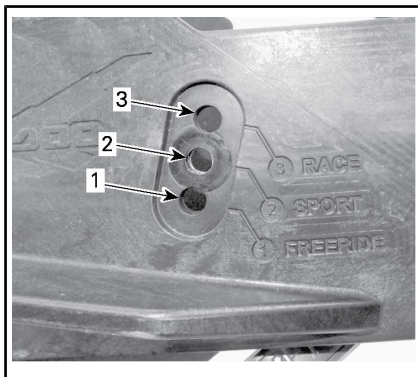

1. Diversión
2. Deportivo (ajuste de fábrica)
3. Competición (Race)

### Ajuste de los estabilizadores

**NOTA:** Recomendamos encarecidamente que encargue este ajuste a su distribuidor de Sea-Doo.

Retire y DESECHE los 5 tornillos autorroscantes.



1. Tornillos autorroscantes

Coloque el estabilizador en la posición deseada.

Instale los tornillos autorroscantes **NUEVOS** y apriételos según las especificaciones.

### ⚠ ADVERTENCIA

Siempre que se ajusten los estabilizadores, será necesario reemplazar los tornillos autorroscantes por otros nuevos y apretarlos según las especificaciones. De lo contrario, podría perder los estabilizadores, lo que podría dar lugar a la pérdida del control de la embarcación.

#### PAR DE APRIETE

Tornillos de estabilizadores (N/P 250 000 572) (SE REQUIEREN TORNILLOS NUEVOS.)	18 N•m ± 2 N•m
---	----------------

Haga lo mismo en el otro lado.

### ⚠ ADVERTENCIA

Ambos estabilizadores se deben instalar y ajustar a la misma altura. La ausencia de estabilizadores o un ajuste incorrecto afectarán al manejo y la estabilidad, lo que podría resultar en la pérdida de control de la embarcación.

## 14) Aletas estabilizadoras ajustables (RXT-X aS)

Las aletas estabilizadoras ajustables sirven para cambiar la respuesta de la proa de la embarcación.

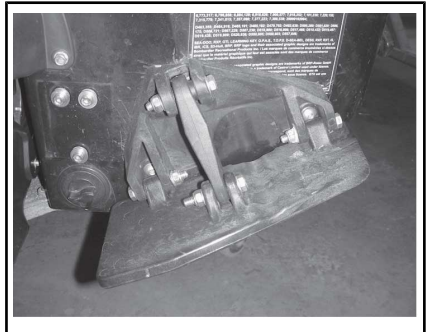

LATERAL DERECHO - ALETA ESTABILIZADORA

### Directrices para el ajuste de las aletas estabilizadoras

Con aletas estabilizadoras ajustadas correctamente, la embarcación debería ofrecer una respuesta neutral, especialmente en mar gruesa (con olas o mar picada).

Las aletas estabilizadoras ofrecen 5 opciones de ajuste.

**NOTA:** Al ajustar las aletas estabilizadoras a un ajuste distinto al proporcionado de fábrica (0), deje los estabilizadores en su posición de fábrica (deportivo).

La tabla siguiente presenta las características de ajuste de las aletas estabilizadoras y su efecto según las condiciones del agua.

**ADVERTENCIA**

Tras ajustar las aletas estabilizadoras, familiarícese siempre con las nuevas características de manejo de la embarcación.

**DIRECTRICES PARA EL AJUSTE DE LAS ALETAS ESTABILIZADORAS**

AJUSTE DE LAS ALETAS ESTABILIZADORAS	RESPUESTA DE LA PROA	CONDICIONES DEL AGUA	RESPUESTA DE LA DIRECCIÓN	VELOCIDAD DE LA MOTO ACUÁTICA (AGUAS TRANQUILAS)

NOTA: F (0) = Ajuste de fábrica

### Cómo ajustar las aletas estabilizadoras

Retire el perno y la contratuerca de la varilla de acoplamiento.

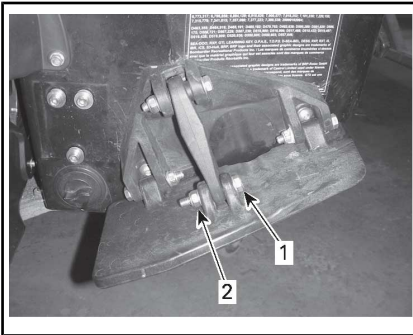

1. Perno
2. Contratuercas

Ajuste la aleta estabilizadora según la posición deseada.

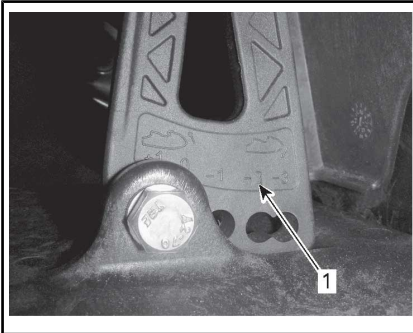

1. Ajustes de las aletas estabilizadoras

Instale una contratuerca **NUEVA** y apriétela según las especificaciones.

## ADVERTENCIA

Una vez retirados, los dispositivos de bloqueo se deben reemplazar por otros nuevos.

### PAR DE APRIETE

Contratuercas de la varilla de acoplamiento

13 N•m ± 1 N•m

Haga lo mismo en el otro lado.

## ADVERTENCIA

Ambas aletas estabilizadoras se deben ajustar a la misma altura. El ajuste incorrecto afectará al manejo y la estabilidad, lo que podría resultar en la pérdida de control de la embarcación.

### 15) Estabilizador de proa (RXT-X aS)

Los estabilizadores de proa ubicados a cada lado del casco ofrecen las siguientes ventajas en condiciones de mar gruesa:

- Reducción de inclinación de la proa
- Desplazamiento mejorado del casco
- Reducción de salpicaduras

### 16) Sujeción para esquí acuático/wakeboard (modelo WAKE Pro)

Sírvase del tirador para extender la sujeción. Asegúrese de que ambas secciones de la sujeción se encuentran totalmente extendidas y bloqueadas antes de atar una cuerda de remolque para esquí náutico o wakeboarding.

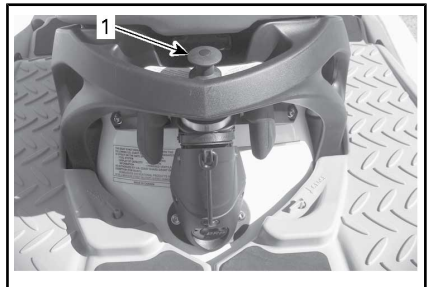

TÍPICO - SUJECIÓN PARA ESQUÍ/WAKEBOARD REPLEGADA

1. Utilice este tirador para extenderla



#### **SUJECIÓN PARA ESQUÍ ACUÁTICO/TABLA DE WAKEBOARD EXTENDIDA**

Para replugar la sujeción, empuje verticalmente hacia abajo sobre la parte superior de la sujeción.

Si tiene dificultades para extender o replugar la sujeción, empuje simultáneamente por los dos lados de la pinza de bloqueo hacia la parte delantera de la embarcación.

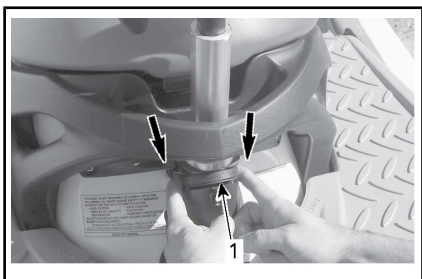

#### **EMPUJE HACIA LA PARTE DELANTERA PARA DESBLOQUEAR LA SUJECIÓN Y EXTRAERLA**

1. Pinza de bloqueo

## **! ADVERTENCIA**

Asegúrese de que la sujeción para esquí/tabla wakeboard se encuentra totalmente extendida y bloqueada antes de su uso. Cuando no la utilice, repliéguela y bloquéela totalmente. Tenga precaución con el esquiador/practicante de "wakeboard", puesto que la cuerda podría volver con fuerza hacia la embarcación al quedar suelta. No realice nunca giros bruscos al remolcar a practicantes de deportes acuáticos ni dispositivos remolcables. Siempre almacene la cuerda de remolque cuando no la utilice.

**AVISO** La sujeción para esquí acuático/wakeboard está diseñada para remolcar a un esquiador o a un practicante de wakeboarding con un peso bruto que no supere 114 kg.

Disponga siempre como observador a una persona distinta al piloto.

**NOTA:** Las asas de la sujeción para esquí/wakeboard se suministran como asidero para el observador.

**AVISO** No utilice nunca la sujeción de esquí náutico/wakeboard para remolcar otras embarcaciones. Respete las indicaciones de límite de carga máxima referentes a la sujeción para esquí náutico/wakeboard. La sobrecarga puede afectar a la maniobrabilidad, la estabilidad y el rendimiento.

## **17) Portatablas (modelo WAKE Pro)**

Incluye un cómodo portatablas extraíble que sirve para transportar una tabla de wakeboard en la embarcación.



**NOTA:** El portatablas se puede instalar en la parte izquierda de la embarcación.

Para la instalación:

1. Inserte los ganchos de la parte inferior del portatablas en el soporte de sujeción inferior del casco, debajo del parachoques izquierdo.

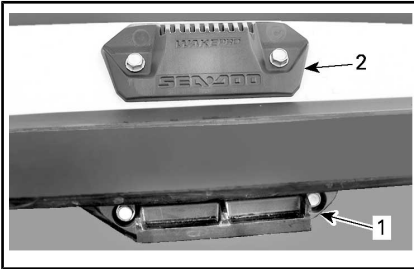

**SOPORTE DE SUJECCIÓN PARA EL PORTATABLAS DE WAKEBOARD**

1. Soporte de sujeción inferior
2. Soporte de sujeción superior



1. Parte de enganche del portatablas en el soporte inferior
2. Gire el portatablas hacia arriba y empuje la parte superior del portatablas hacia el interior hasta que el tirador quede bloqueado en el soporte de sujeción superior

## **! ADVERTENCIA**

Si el portatablas no queda correctamente asegurado sobre la embarcación, podría aflojarse y soltarse de forma inesperada, con el consiguiente riesgo de lesiones para las personas que estén cerca. Asegúrese periódicamente de que el portatablas está correctamente bloqueado en su soporte.

3. Cuando instale una tabla de wakeboard en el portatablas, coloque la(s) aleta(s) del portatablas hacia fuera, con el talón hacia abajo, cerca del francobordo de la moto acuática.
4. Asegure la tabla de wakeboard con tensores.

## **! ADVERTENCIA**

Para evitar posibles lesiones y cortes con la(s) aleta(s) de la tabla de wakeboard, coloque siempre la(s) ALETA(S) HACIA FUERA.



**TABLA DE WAKEBOARD INSTALADA CON LAS ALETAS HACIA FUERA**

5. Tras la instalación, tire y empuje la tabla de wakeboard para asegurarse de que está firmemente sujeta al portatablas.

## ⚠ ADVERTENCIA

Si la tabla de wakeboard no queda correctamente asegurada al portatablas, podría aflojarse y soltarse de forma inesperada, con el consiguiente riesgo de lesiones para las personas que se encuentren cerca. Para evitar esto:

- Inspeccione el estado de los tensores y sustitúyalos si están dañados.
- Asegure el wakeboard debidamente al portatablas.
- Compruebe periódicamente que la tabla está bien sujeta.

**NOTA:** Cuando saque la tabla de wakeboard del portatablas, asegure los tensores de modo que no se muevan libremente mientras se pilota la embarcación.

**AVISO** El portatablas está diseñado para sujetar una tabla. No lo utilice para sujetar más de una tabla de wakeboard, ni para transportar esquís o cualquier otro objeto. No utilice el portatablas como punto de amarre o para subir a la embarcación.

## ⚠ ADVERTENCIA

Con la tabla de wakeboard y/o el portatablas instalados, navegue con especial precaución:

- No ejecute NUNCA maniobras agresivas, incluidos deslizamientos bruscos.
- NUNCA salte olas.
- Guíese por el sentido común y limite su velocidad.

De lo contrario, la tabla de wakeboard podría soltarse o los ocupantes podrían caer y lesionarse contra la tabla wakeboard o el portatablas.

## ⚠ ADVERTENCIA

Cuando transporte la embarcación, no deje NUNCA una tabla de wakeboard instalada sobre el portatablas. De lo contrario, las aletas de la tabla podrían provocar lesiones personales o la tabla podría salir despedida a la carretera. Los tensores se encuentran sometidos a presión y podrían dar un latigazo al soltarse. Tenga precaución.

Para sacar el portatablas de wakeboard, presione la palanca situada en la parte superior del portatablas y extráigala de los soportes de sujeción.

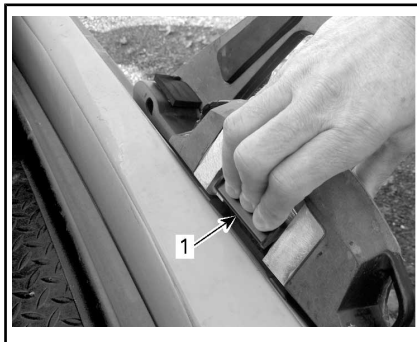

### EXTRACCIÓN DEL PORTATABLAS

1. Presione este tirador para liberar el portatablas de wakeboard

## 18) Tirador para ajuste de la dirección

Puede ajustarse la posición del manillar para su adaptación a las preferencias del piloto.

Para este ajuste, tire del mango de desbloqueo situado en la base de la columna de la dirección, justo delante de la guantera, y coloque el manillar en la posición deseada.

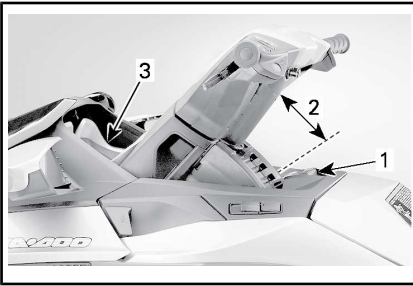
**TÍPICO**

1. Mango (tirador) de desbloqueo
2. Ajuste de posición disponible
3. Indicador multifunción

Cuando el manillar se encuentre en la posición deseada, quite el seguro del tirador y asegúrese de que el fiador del seguro se engancha en una ranura de la columna de la dirección. Asegúrese también de que el tirador del seguro está colocado hacia delante.

**ADVERTENCIA**

Para evitar un movimiento brusco de la columna de la dirección, asegúrese siempre de que el fiador del seguro de la columna de la dirección está bien enganchado en una de las ranuras de la columna de la dirección.

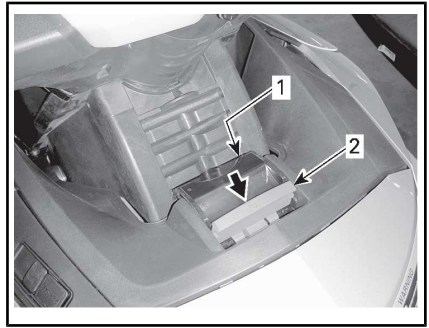
**SEGURO DE AJUSTE DE LA COLUMNA DE LA DIRECCIÓN NO COLOCADO**

1. Fiador del seguro enganchado en ranura de la columna de la dirección
2. Mango (tirador) en posición de desbloqueo

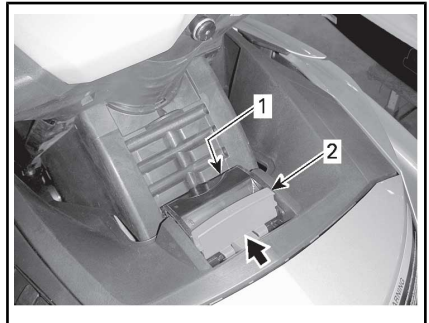
**SEGURO DE AJUSTE DE LA COLUMNA DE LA DIRECCIÓN BIEN COLOCADO**

1. Fiador del seguro enganchado
2. Tirador en posición de bloqueo

## 19) Dirección ergonómica ajustable (AES) (RXT-X/RXT-X aS)

La anchura del manillar y la posición angular de los controles se pueden ajustar según las preferencias del piloto al extender y girar los tubos de ampliación del manillar.

**NOTA:** Para realizar los ajustes ergonómicos, diríjase a un distribuidor autorizado de Sea-Doo.

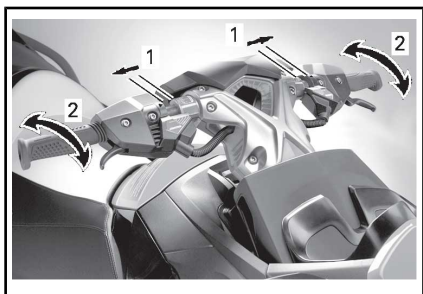

***AJUSTES ERGONÓMICOS***

1. *Ajuste de anchura del manillar*
2. *Ajuste del ángulo de inclinación de los controles*

---

# SUSPENSIÓN

## iS (suspensión inteligente) (GTX Limited iS)

El sistema de suspensión inteligente (iS) permite el movimiento de la cubierta móvil independientemente de la cubierta fija, lo que contribuye a aislar al piloto y a los pasajeros de los impactos causados por el agua en condiciones de mar gruesa.



### ADVERTENCIA

Aunque el sistema de suspensión absorbe una parte de las fuerzas verticales y, por lo tanto, reduce la fuerza del impacto sobre el cuerpo, no las puede eliminar completamente. Para evitar que algún ocupante sufra los efectos de los rebotes y salga despedido de la embarcación, reduzca la velocidad.



### ADVERTENCIA

No navegue en aguas muy turbulentas ni realice maniobras extremas, como saltar estelas ni olas.

El sistema iS permite varios modos de funcionamiento.

### Modo de suspensión automática

El sistema se inicia siempre en modo de AUTOMATIC SUSPENSION (Suspensión automática) y se apaga en MODO PUERTO.

La suspensión recuperará automáticamente una altura predefinida en fábrica. Esta altura es ideal para la mayor de las condiciones de navegación a velocidad de crucero.

El sistema iS supervisa constantemente el recorrido de la suspensión y compensa automáticamente las condiciones cambiantes del agua y el peso de los pasajeros.

La altura de la cubierta móvil eleva el centro de gravedad de la embarcación de forma proporcionada.

**NOTA:** Cuando se realizan determinadas maniobras a velocidad moderada, existen más probabilidades que vuelque la embarcación.

### Modo de suspensión manual

El modo MANUAL SUSPENSION (Suspensión manual) permite un ajuste preciso de la calibración de la suspensión según las preferencias del piloto. La altura de la suspensión (SUSPENSION HEIGHT) puede ajustarse mediante el botón ARRIBA o ABAJO en el modo iS.

La SUSPENSION HEIGHT (altura de la suspensión) se puede ajustar en un total de nueve incrementos.

**NOTA:** Si se cambia la altura de la suspensión mediante los botones ARRIBA/ABAJO, el sistema iS pasará al modo MANUAL SUSPENSION (Suspensión manual). El modo AUTO se desactivará.

### Ajuste manual de la altura para la navegación

Con el modo iS activado, pulse una vez el botón ARRIBA o ABAJO para mover la suspensión al siguiente incremento en altura, o bien mantenga pulsado el botón hasta que se alcance la altura deseada.

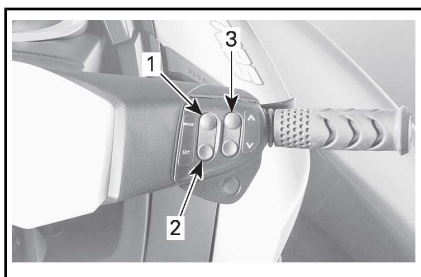

**TÍPICO**

1. MODO
2. ESTAB.
3. Botón ARRIBA y ABAJO

En la pantalla digital del centro de información se pueden observar las siguientes indicaciones del modo de suspensión manual:

- Un mensaje que se desplaza por la pantalla digital indica que está activa la Suspensión manual (MANUAL SUSPENSION).
- Desaparecerá la indicación de modo automático (AUTO) en la pantalla de iS.
- El indicador de posición de la suspensión señalará la ALTURA relativa de la suspensión (SUSPENSION HEIGHT) (sólo estará activo un segmento del indicador).

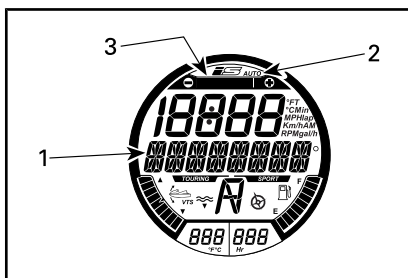

**MODO AUTOMATIC SUSPENSION**  
(Suspensión automática)

1. El mensaje de MANUAL SUSPENSION (Suspensión manual) se muestra aquí.
2. Indicador de modo automático (AUTO) desactivado
3. Indicación de posición relativa de la suspensión

**Vuelta al MODO AUTO (Automático)**

Para volver a activar el modo MODO AUTO (Automático) sin detener el motor, proceda del modo siguiente:

- Pulse el botón MODE (modo) repetidamente hasta que se vea el mensaje de MODO IS en la pantalla multifunción.
- Pulse el botón SET (ajuste).
- Un mensaje que se desplaza por la pantalla multifunción solicita que DOUBLE\_CLICK\_UP\_FOR\_AUTO\_MODE (Haga doble clic en arriba para Modo automático).
- Haga doble clic en el botón ARRIBA.

El modo AUTO (Automático) quedará confirmado de las formas siguientes:

- Un mensaje que se desplaza por la pantalla digital indica que está activa la Suspensión automática (AUTOMATIC SUSPENSION).
- Aparecerá la indicación de modo automático (AUTO) en la pantalla de iS.
- Todos los segmentos del indicador de posición de la suspensión estarán activados.

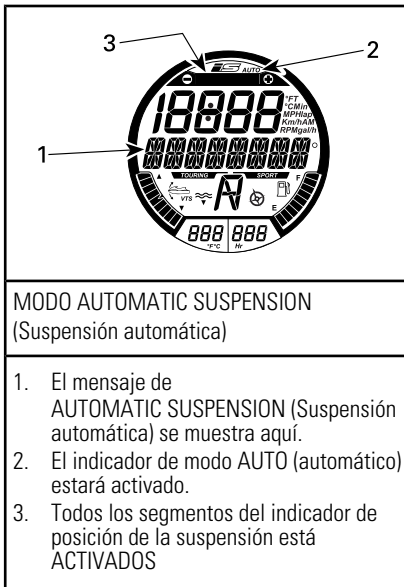

## Modos de puerto

El sistema iS permite configurar el modo de puerto con control automático (MODO PUERTO AUTOMÁTICO) o desactivar el modo de control de puerto (MODO PUERTO NO).

### Modo puerto AUTOMÁTICO

En el MODO PUERTO AUTOMÁTICO, la suspensión desciende hasta la altura de modo puerto (DOCK) para bajar el centro de gravedad cuando se dan determinadas condiciones.

- Cuando el motor se para tras un uso normal de la embarcación.
- Si O.T.A.S. se activa, *CONSULTE TECNOLOGÍAS ACTIVAS (iCONTROL)*.
- Si el operador suelta el acelerador hasta alcanzar la posición de ralentí durante aproximadamente 10 segundos.

**NOTA:** Cuando la suspensión desciende a la altura del modo puerto, en la pantalla multifunción aparece-

rá desplazándose el mensaje MODO PUERTO SI.

### Modo puerto NO

Si la suspensión está configurada con el MODO PUERTO NO, la suspensión no descenderá a la altura del MODO PUERTO cuando se suelte el acelerador hasta la posición de ralentí durante más de diez segundos. No obstante, la altura se reducirá automáticamente cuando:

- se apague el motor.
- se active el sistema O.T.A.S.

Si la suspensión se encuentra en la posición superior con la embarcación en marcha y se hace doble clic en el botón ABAJO en el MODO iS, la suspensión descenderá hasta la altura del MODO PUERTO aunque se haya configurado con la opción de MODO PUERTO NO.

Si la suspensión se encuentra en la posición inferior (altura de modo puerto) con la embarcación en marcha y se hace doble clic en el botón ARRIBA en el MODO iS, la suspensión ascenderá hasta la altura predefinida de fábrica.

## ⚠ ADVERTENCIA

Quando se realizan determinadas maniobras a velocidad moderada y en el atraque existen más probabilidades que vuelque la embarcación. Cuantos más ocupantes (o peso) haya sobre la cubierta móvil, más inestable puede ser la embarcación.

**NOTA:** La función MODO PUERTO AUTOMÁTICO siempre está activa cuando se utiliza una llave de aprendizaje.

## Selección de las opciones MODO PUERTO AUTOMÁTICO o MODO PUERTO NO

Sólo se pueden seleccionar las opciones MODO PUERTO AUTOMÁTICO y MODO PUERTO NO cuando el motor no está en marcha y se usa una llave normal.

Para cambiar el modo de funcionamiento de Puerto (MODO PUERTO) de la suspensión, siga los pasos que se indican a continuación.

1. Pulse el botón de ARRANQUE/PARADA para encender el centro de información.
2. Conecte el cable de seguridad al interruptor de parada del motor.
3. Pulse el botón MODE (modo) repetidamente hasta que se vea el mensaje de CONFIGURACIÓN en el centro de información.



4. Pulse el botón SET (ajuste) para que se muestre la opción de MODO PUERTO.



5. Pulse el botón SET (ajuste) para que se muestre la opción Selección automática de suspensión de modo puerto (MODO PUERTO AUTOMÁTICO).

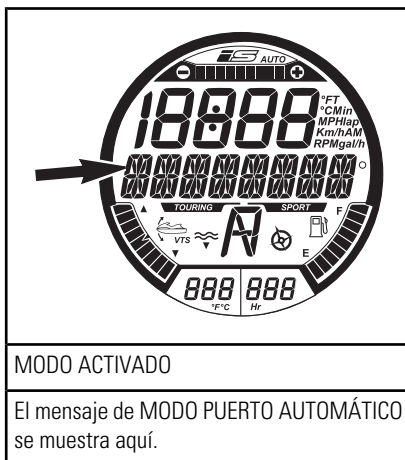

6. Pulse el botón ARRIBA o ABAJO para cambiar a la opción MODO PUERTO NO.





MODO DESACTIVADO

El mensaje de MODO PUERTO NO se muestra aquí.

7. Pulse el botón SET (ajuste) o espere a que se agote el tiempo de espera para guardar el ajuste y volver a la pantalla principal.

Ahora puede poner en marcha el motor y salir a navegar con el MODO PUERTO de la suspensión que haya seleccionado.

**! CUIDADO** Si navega con la función El suspensión MODO PUERTO NO, la suspensión no se moverá automáticamente a la posición "inferior" cuando la embarcación se desplace a velocidad moderada o se detenga. Así se mantiene un centro de gravedad más elevado, se reduce la estabilidad y la embarcación tiene más probabilidades de volcar.

### aS (suspensión ajustable) (RXT-X aS)

El sistema de suspensión ajustable permite el movimiento de la cubierta móvil independientemente de la cubierta fija, lo que contribuye a aislar al piloto y al pasajero de golpes en condiciones de mar gruesa.

Con la función aS, la cubierta móvil se puede ajustar de forma mecánica para absorber (amortiguar) los golpes según el estilo de conduc-

ción del piloto y las condiciones del agua.

### ! ADVERTENCIA

Aunque el sistema de suspensión absorbe una parte de las fuerzas verticales y, por lo tanto, reduce la fuerza del impacto sobre el cuerpo, no las puede eliminar completamente. Para evitar que algún ocupante sufra los efectos de los rebotes y salga despedido de la embarcación, reduzca la velocidad.

### ! ADVERTENCIA

No navegue en aguas muy turbulentas ni realice maniobras extremas, como saltar estelas ni olas.

### Ajuste de la precarga de los muelles

La precarga del resorte se puede ajustar fácilmente con una llave para tuercas de 1/2" pulgada (regulador).

El regulador de precarga del resorte se encuentra bajo el asiento.

PESO TOTAL DEL USUARIO (KG)	Nº DE CLICS CON REGULADOR DEL RESORTE (EN EL SENTIDO DE LAS AGUJAS DEL RELOJ*)
57 kg	0
73 kg	2
89 kg	4
105 kg	6
120 kg	8
136 kg	10

PESO TOTAL DEL USUARIO (KG)	Nº DE CLICS CON REGULADOR DEL RESORTE DEL RESORTE (EN EL SENTIDO DE LAS AGUJAS DEL RELOJ*)
152 kg	12
168 kg	14
184 kg	16
200 kg	18

\* 0 es la posición sin ajuste alguno (en el sentido contrario a las agujas del reloj).

CONDICIONES TÍPICAS	Nº DE CLICS CON REGULADOR DE AMORTIGUACIÓN (EN EL SENTIDO DE LAS AGUJAS DEL RELOJ*)
Agua en calma	0
	5
Mar gruesa	10
	15
Alta mar	20

\* 0 es la posición sin ajuste alguno (en el sentido contrario a las agujas del reloj).

### Ajuste de la amortiguación

La función de suspensión aS se puede personalizar según el estilo de conducción del piloto y las condiciones del agua.

El ajuste de la amortiguación se lleva a cabo mediante el depósito de nitrógeno remoto ubicado en la guantera.

El regulador azul que hay en la guantera sirve para ajustar la amortiguación.

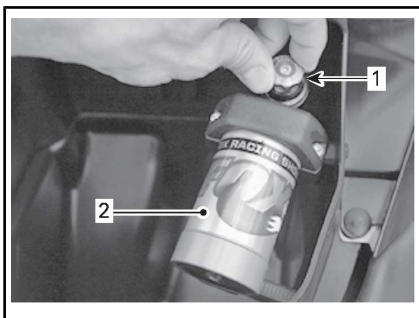

1. Regulador azul
2. Amortiguador de nitrógeno

**NOTA:** Estos ajustes se proporcionan como guía para garantizar el rendimiento óptimo de la suspensión. Los ajustes pueden ser diferentes de los recomendados según preferencias personales.

### S (suspensión manual) (GTX S 155)

La suspensión manual (S) permite el movimiento de la cubierta móvil independientemente de la cubierta fija, lo que contribuye a aislar al piloto y al pasajero de impactos causados por el agua en condiciones de mar gruesa.

La cubierta móvil se puede ajustar mecánicamente para absorber (amortiguar) el impacto del agua según el peso del piloto.

**ADVERTENCIA**

Aunque el sistema de suspensión absorbe una parte de las fuerzas verticales y, por lo tanto, reduce la fuerza del impacto sobre el cuerpo, no las puede eliminar completamente. Para evitar que algún ocupante sufra los efectos de los rebotes y salga despedido de la embarcación, reduzca la velocidad.

**ADVERTENCIA**

No navegue en aguas muy turbulentas ni realice maniobras extremas, como saltar estelas ni olas.

## Ajuste de la precarga de los muelles

La precarga del resorte se puede ajustar fácilmente con una llave para tuercas de 1/2" pulgada (regulador).

El regulador de precarga del resorte se encuentra bajo el asiento.

<b>PESO TOTAL DEL USUARIO (KG)</b>	<b>Nº DE CLICS CON REGULADOR DEL RESORTE (EN EL SENTIDO DE LAS AGUJAS DEL RELOJ*)</b>
68 kg	0
79 kg	2
90 kg	4
102 kg	6
113 kg	8
125 kg	10
136 kg	12
147 kg	14
159 kg	16
170 kg	18
* 0 es la posición sin ajuste alguno (en el sentido contrario a las agujas del reloj).	

---

## PERÍODO DE RODAJE

### **Funcionamiento durante el período de rodaje**

Es necesario un período de rodaje de 10 horas antes de un funcionamiento continuado de la embarcación a todo gas.

Durante este período, no debe superarse una aceleración comprendida entre medio y tres cuartos de gas. Sin embargo, una breve aceleración a fondo de forma esporádica y las variaciones de velocidad contribuyen a un buen rodaje.

**AVISO** Las aceleraciones repetidas o el pilotaje a todo gas, y el mantenimiento prolongado de velocidades de crucero son perjudiciales durante el período de rodaje.

#### **NOTA: motores 215, 260 y 300:**

Durante las 5 primeras horas de funcionamiento, el sistema de gestión del motor limita la velocidad máxima del motor para protegerlo. El rendimiento del motor aumentará progresivamente durante este período.

# INSTRUCCIONES DE USO

## **! ADVERTENCIA**

Realice siempre la **INSPECCIÓN PREVIA A LA NAVEGACIÓN** antes de manejar la embarcación. Asegúrese de leer los apartados de **INFORMACIÓN SOBRE SEGURIDAD** e **INFORMACIÓN SOBRE LA EMBARCACIÓN** y de familiarizarse con la tecnología iControl.

En caso de que no se comprenda bien algún control o instrucción, consulte a un distribuidor autorizado de Sea-Doo.

## **Embarque**

Al igual que ocurre con cualquier embarcación, debe subirse a bordo con cuidado y el motor no debe encontrarse en funcionamiento.

## **! ADVERTENCIA**

El motor debe estar **APAGADO** cuando se sube a la embarcación o cuando se utiliza el escalón de embarque.

## **Embarque desde el muelle**

Para el embarque desde un muelle, coloque lentamente un pie sobre el reposapiés de la embarcación más próximo al muelle mientras sujeta el manillar y, al mismo tiempo, transfiera el peso del cuerpo hacia el otro lado, con el fin de equilibrar la embarcación.

A continuación, pase el otro pie sobre el asiento y colóquelo en el otro reposapiés. Aparte la embarcación del muelle con un empujón.



## **Embarque desde aguas poco profundas**

En aguas poco profundas, suba a la embarcación desde uno de los lados o desde la parte posterior.

## **! ADVERTENCIA**

- Mantenga los miembros de su cuerpo alejados del chorro o de la rejilla de entrada.
- No use nunca el sistema de propulsión como punto de apoyo para embarcar.

Asegúrese de que hay al menos 90 cm bajo la sección menos profunda posterior del casco.

Tenga en cuenta que la profundidad será aún menor cuando el peso de la embarcación aumente con todos los pasajeros a bordo. Asegúrese de mantener la profundidad especificada para evitar la entrada de arena y guijarros en la bomba de impulsión.



- A. Mantenga, como mínimo, 90 cm por debajo de la sección posterior más baja del casco cuando todos los pasajeros se encuentren a bordo.

### AVISO

- Si arranca el motor o pilota la embarcación en aguas poco profundas puede provocar daños en el impulsor o en otros componentes de la bomba de impulsión.
- Colóquese en el centro del escalón.
- Sobre el escalón no puede haber más una persona a la vez.

### ! ADVERTENCIA

#### Embarcaciones con sistema iBR:

- Tenga cuidado con el movimiento de la compuerta del sistema iBR al poner en marcha el motor, pararlo o utilizar la palanca iBR. El movimiento automático de la compuerta puede pillar los dedos del pie o de la mano si alguien se acerca demasiado a la parte trasera de la moto acuática.
- No use nunca la compuerta iBR como punto de apoyo para subir a la embarcación.

## Embarque desde aguas profundas

### ! ADVERTENCIA

- Mantenga los miembros del cuerpo alejados del sistema de propulsión o de la rejilla de entrada.
- No utilice nunca los componentes del sistema de propulsión como punto de apoyo para subir a la embarcación.
- Los pilotos sin experiencia deben practicar cómo embarcar cerca de la orilla (todos los métodos que aquí se describen) antes de aventurarse en aguas profundas.

### ! ADVERTENCIA

#### Embarcaciones con sistema iBR:

- Tenga cuidado con el movimiento de la compuerta del sistema iBR al poner en marcha el motor, pararlo o utilizar la palanca iBR. El movimiento automático de la compuerta puede pillar los dedos del pie o de la mano si alguien se acerca demasiado a la parte trasera de la moto acuática.
- No utilice nunca los componentes del sistema de propulsión o de la compuerta iBR como punto de apoyo para subir a la embarcación.

## Solamente el piloto

### Modelos sin escalón de embarque

1. Con una mano, agarre el asidero posterior.
2. Con la otra mano en la plataforma de embarque, elévese hasta que pueda apoyar una rodilla en la plataforma.

3. Coloque la otra rodilla en la plataforma de embarque.



4. Agárrese a la correa del asiento para mantener el equilibrio y adelántese hacia los reposapiés situados al otro lado del asiento.

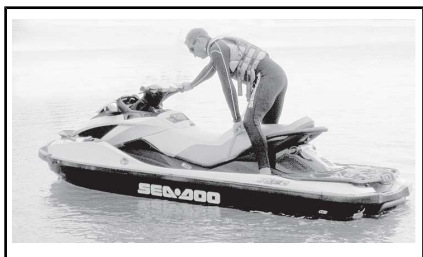

Colóquese a horcajadas en el asiento.

### **Modelos con escalón de embarque**

Nade hasta la parte posterior de la embarcación.

Baje con una mano el escalón de embarque.



Con la otra mano, agárrese al borde de la plataforma de embarque, y tome impulso hacia arriba para apoyar una rodilla en el escalón.



### **AVISO**

- Colóquese en el centro del escalón.
- Sobre el escalón no puede haber más una persona a la vez.

Extienda una mano hacia delante y agárrese al asidero moldeado que hay detrás del asiento; después incorpórese sobre el escalón de embarque.



Con ambas manos en el asidero detrás del asiento, suba a la plataforma de embarque.







Agárrese a la correa del asiento para mantener el equilibrio y adelántese hacia los reposapiés situados al otro lado del asiento.

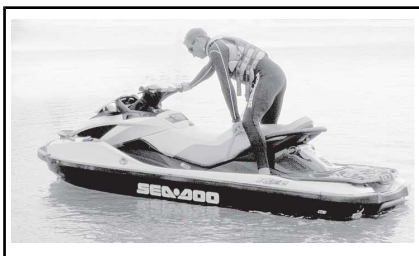

Colóquese a horcajadas en el asiento.

### Piloto con un pasajero

El piloto sube a la embarcación de la forma descrita anteriormente.

Con mar picada, el pasajero, mientras se encuentra en el agua, puede sujetar la embarcación para ayudar al piloto a subir.



### AVISO

- Colóquese en el centro del escalón.
- Sobre el escalón no puede haber más una persona a la vez.

A continuación, el pasajero sube a la embarcación mientras el piloto

mantiene el equilibrio sentado lo más cerca posible de la consola.



*TÍPICO - ILUSTRACIÓN DE MODELO CON ESCALÓN DE EMBARQUE*

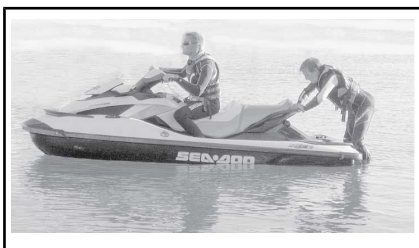

*TÍPICO - ILUSTRACIÓN DE MODELO CON ESCALÓN DE EMBARQUE*



## Cómo arrancar el motor

### ADVERTENCIA

Antes de arrancar el motor, el piloto y los pasajeros deben:

- estar correctamente sentados.
- estar agarrados firmemente a un asidero o a la cintura de la persona que tienen delante.
- llevar prendas protectoras adecuadas, incluido un salvavidas aprobado por las autoridades locales y un traje isotérmico.

**AVISO** Una vez a bordo el piloto y los pasajeros y antes de poner en marcha el motor, asegúrese de que hay al menos 90 cm de agua bajo el segmento trasero más bajo del casco de la embarcación. De lo contrario, podrían darse daños en el impulsor o en otros componentes de la bomba de impulsión.

1. Fije el cable de seguridad sujeto a su salvavidas o a una muñeca (mediante muñequera).
2. Agarre firmemente el manillar con la mano izquierda y coloque ambos pies sobre el reposapiés.
3. Pulse el botón de ARRANQUE/PARADA del motor para activar el sistema eléctrico.
4. Mientras el centro de información realiza el ciclo de autoprueba, instale el cable de seguridad en el interruptor de parada del motor.

### ADVERTENCIA

El cable de seguridad debe estar siempre sujeto al salvavidas del piloto o a la muñeca (mediante muñequera) al poner en marcha o utilizar la embarcación.

5. Pulse el botón de ARRANQUE/PARADA para arrancar el motor.

**NOTA:** Para arrancar el motor, el botón de ARRANQUE/PARADA se debe activar antes de que transcurran 5 segundos tras la instalación del tapón del cable de seguridad en el interruptor de parada del motor.

**AVISO** Si el motor no arranca de inmediato, no mantenga pulsado el botón de ARRANQUE/PARADA durante más de 10 segundos para evitar el sobrecalentamiento del mecanismo de puesta en marcha. Debe observarse una pausa entre los ciclos de intento de arranque para que se enfríe el motor de arranque. Consulte el apartado de *SOLUCIÓN DE PROBLEMAS*.

6. Suelte el botón de ARRANQUE/PARADA después de arrancar.

### ADVERTENCIA

El cable de seguridad debe estar siempre conectado al salvavidas del piloto al poner en marcha o utilizar la embarcación.

**NOTA:** Para que el motor arranque, el cable de seguridad se debe instalar en el interruptor de parada del motor antes de que transcurran 5 segundos tras pulsar el botón de ARRANQUE/PARADA. Si no suenan exactamente 2 pitidos breves al conectar el cable de seguridad, significa que existe una situación que debe ser corregida. Consulte el apartado de *SOLUCIÓN DE PROBLEMAS* para la identificación de códigos de señales acústicas.

**NOTA:** Si se utiliza el botón de ARRANQUE/PARADA para detener el motor, es posible volver a arrancar antes de que transcurran 3 minutos. Una vez superado este plazo, reanude el procedimiento de arranque.

## Cómo parar el motor

### ! ADVERTENCIA

Para mantener el control direccional de la embarcación, el motor debe permanecer en funcionamiento hasta que la embarcación se detenga.

Para detener el motor, pulse el botón de ARRANQUE/PARADA o quite el cable de seguridad del interruptor de parada del motor.

### ! ADVERTENCIA

No deje nunca el cable de seguridad conectado al interruptor de parada del motor cuando abandone la moto acuática a fin de evitar riesgos de robo, arranque accidental o uso no autorizado por parte de niños y otras personas.

Si el motor se detiene mediante el botón de ARRANQUE/PARADA y el cable de seguridad permanece en el interruptor de parada, al cabo de unos tres minutos se apagará el centro de información y se interrumpirá el suministro eléctrico para que no se descargue la batería.

## Dirección de la moto acuática

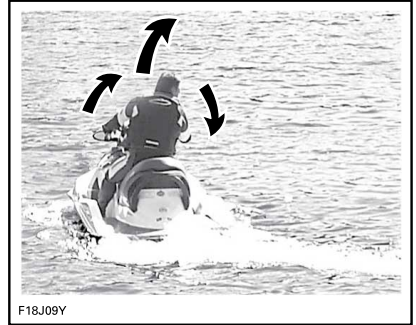

Al girar el manillar se hace pivotar la tobera de la bomba de impulsión que controla la dirección de la embarcación. Girando el manillar hacia la derecha, la embarcación girará hacia la derecha y a la inversa. Debe acelerar para girar la embarcación.

### ! ADVERTENCIA

Debe acelerar y girar el manillar para modificar la dirección de la embarcación. La eficiencia del sistema de dirección variará según la aplicación del acelerador, el número de pasajeros, la carga, las condiciones del agua y factores medioambientales como el viento.

A diferencia de un turismo, una embarcación necesita aceleración para girar. Practique en una zona segura la aceleración apartándose de un objeto imaginario. Es una buena técnica para evitar colisiones.

### ! ADVERTENCIA

El control direccional se reduce cuando se suelta el acelerador y se pierde cuando se para el motor.

La embarcación se comporta de forma diferente con un pasajero y requiere mayores dosis de destreza. Los pasajeros deben siempre agarrarse a la correa del asiento, al asidero moldeado para el pasajero o a la cintura de la persona sentada delante. Reduzca la velocidad y evite los giros bruscos. Evite la mar picada cuando lleve pasajero.

### **Giros cerrados y otras maniobras especiales**

Los giros cerrados o las maniobras especiales en que las aberturas de entrada de aire se sumergen durante períodos prolongados pueden dar lugar a la entrada de agua en la sentina.

Un motor de combustión necesita aire para funcionar. Por consiguiente, esta embarcación no puede ser completamente estanca.

**AVISO** Si las aberturas de entrada de aire se mantienen bajo el agua, por ejemplo al girar constantemente en círculos muy cerrados, sumergir la proa en las olas o por un vuelco de la embarcación, puede entrar agua en la sentina, con el consiguiente riesgo de que se dañen gravemente componentes internos del motor. Consulte el apartado de **GARANTÍA** de esta guía.

### **Sistema O.T.A.S. (dirección asistida ante reducción de la aceleración)**

El sistema de dirección asistida ante reducción de la aceleración (O.T.A.S.) brinda mayor maniobrabilidad en situaciones de reducción de la aceleración.

Si el piloto suelta el acelerador hasta la posición de ralenti al iniciar un giro completo, el sistema O.T.A.S. se activará de forma electrónica y aumentará ligeramente la

velocidad del motor para facilitar el giro.

Cuando el manillar vuelve a su posición central, el acelerador vuelve al ralenti.

Es recomendable que se familiarice con esta característica la primera vez que utilice la embarcación.

### **Uso del punto muerto**

#### **⚠ ADVERTENCIA**

El árbol de transmisión y el impulsor giran continuamente cuando el motor está en marcha, aunque la compuerta del dispositivo iBR esté en la posición de punto muerto. No se acerque al sistema de propulsión de la embarcación.

Cuando se pone en marcha por primera vez la embarcación, el sistema iBR coloca automáticamente la compuerta iBR en punto muerto de forma predeterminada.

Si la compuerta se encuentra en la posición de impulso de avance, accione la palanca del sistema iBR. La compuerta pasará a punto muerto.

Si se utiliza el sistema de freno o marcha atrás, la compuerta del dispositivo iBR pasará a punto muerto cuando se suelte la palanca de iBR, en caso de que no se accione el acelerador.

**NOTA:** La palanca del acelerador deberá haberse soltado completamente para que la compuerta iBR pase a punto muerto cuando se suelte la palanca del sistema iBR.

Si se detiene el motor en avance o marcha atrás, la compuerta del dispositivo iBR pasará a punto muerto.

## Ajuste de la posición de punto muerto del iBR

Si la moto acuática se mueve hacia delante o hacia atrás mientras está activa la posición de PUNTO MUERTO, es posible ajustar el sistema iBR.

**NOTA:** El movimiento de la moto acuática puede deberse al viento o a la corriente del agua.

Si la embarcación se desplaza hacia delante, pulse momentáneamente el botón VTS ABAJO o el botón ABAJO (si el vehículo no lleva instalado el interruptor VTS).

Si la embarcación se desplaza hacia delante, pulse momentáneamente el botón VTS ARRIBA o el botón ARRIBA (si el vehículo no tiene instalado el interruptor VTS).

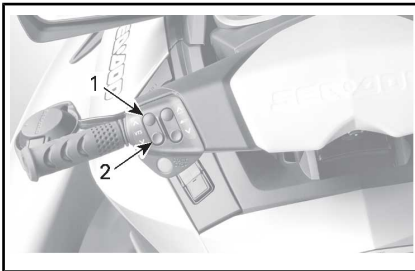

*TÍPICO - BOTÓN DE CONTROL DE VTS*

1. Proa arriba
2. Proa abajo

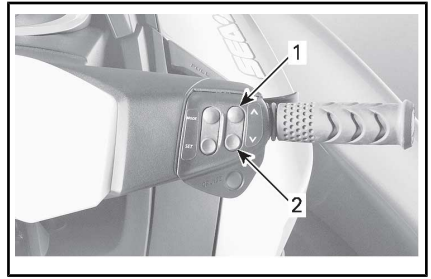

*TÍPICO - AJUSTE DE LA POSICIÓN DE PUNTO MUERTO DEL iBR*

1. Botón ARRIBA (para detener el movimiento hacia atrás)
2. Botón ABAJO (para detener el movimiento hacia delante)

**NOTA:** Pulse repetidamente el botón VTS ARRIBA/ABAJO o el botón ARRIBA/ABAJO (si el vehículo no tiene instalado el interruptor VTS) hasta que logre el ajuste adecuado de la posición de punto muerto y la embarcación deje de desplazarse.

## Uso de la marcha Avance

Para cambiar a la posición de impulso de avance desde punto muerto, pulse la palanca del acelerador. La compuerta pasará a la posición de impulso de avance y la embarcación acelerará hacia delante.

Para cambiar de marcha atrás a marcha avante, suelte la palanca del dispositivo iBR y accione el acelerador moderadamente.

Para volver a la marcha avante después de haber frenado, presione simultáneamente la palanca del acelerador y suelte la palanca del dispositivo iBR. La embarcación acelerará hacia delante tras un breve lapso.

## Cómo cambiar a marcha atrás y maniobrar retrocediendo

Sólo se puede cambiar a marcha atrás entre la velocidad al ralentí y la velocidad de avance umbral de 14 km/h.

Para pasar al impulso marcha atrás, la palanca del dispositivo iBR en la parte izquierda del manillar debe pulsarse al menos un 25 % de su recorrido.

Cuando se accione la palanca iBR marcha atrás, puede utilizarse la palanca del acelerador para controlar el régimen del motor y, de ese modo, el impulso de retroceso.

Modulando simultáneamente las palancas del dispositivo iBR y del acelerador, se puede controlar con mayor precisión el impulso marcha atrás. Un exceso de revoluciones creará turbulencias en el agua y reducirá la eficiencia de la marcha atrás.

**NOTA:** La potencia del motor se reducirá al ralentí siempre que se cambie la posición de la palanca del dispositivo iBR.

Suelte la palanca del dispositivo iBR para terminar de maniobrar marcha atrás.

Para detener la maniobra marcha atrás después de soltar la palanca de iBR, accione el acelerador lo suficiente para detener el movimiento de retroceso.

### ! ADVERTENCIA

La función de freno no tiene efecto marcha atrás.

La potencia del motor disponible marcha atrás es limitada y, por lo tanto, también la velocidad. Sin embargo, pueden alcanzarse velocidades superiores a 14 km/h en

marcha atrás en determinadas condiciones.

### ! ADVERTENCIA

Utilice la marcha atrás solamente a una velocidad moderada y durante el menor tiempo posible. Asegúrese siempre de que no hay objetos, obstáculos ni personas detrás de la embarcación.

Al maniobrar marcha atrás, gire el manillar en sentido contrario al que se desea dirigir la parte posterior de la embarcación.

Por ejemplo, para dirigir la parte posterior de la embarcación hacia babor (izquierda), gire el manillar hacia estribor (derecha).

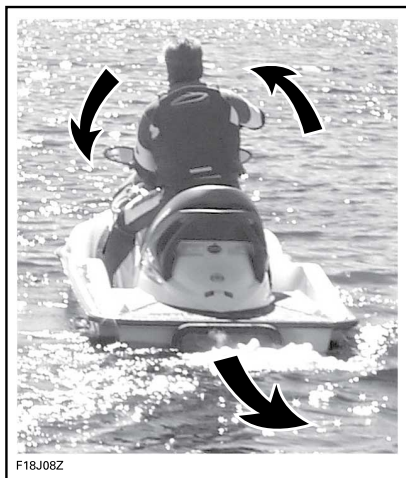

TÍPICO - DIRECCIÓN OPUESTA MARCHA ATRÁS

**! CUIDADO** El control de la dirección en marcha atrás es opuesto al control de la dirección durante el avance. Para girar la popa a babor (izquierda) marcha atrás, gire el manillar a estribor (derecha). Para girar la popa a estribor (derecha), gire el manillar a babor (izquierda). Las maniobras marcha atrás deben

practicarse primero en espacios abiertos. De ese modo, podrá familiarizarse con los mandos y las características de manejo de la embarcación antes de maniobrar en espacios reducidos.

## Cómo utilizar el freno

### ADVERTENCIA

- El motor debe estar en marcha para que se pueda utilizar el freno.
- El freno sólo es efectivo cuando la embarcación avanza, nunca cuando retrocede.
- El freno no puede evitar que la moto acuática se desvíe de su rumbo debido a la corriente o el viento.

El freno sólo se puede accionar cuando la embarcación avanza o a una velocidad igual o superior a 14 km/h.

El freno se acciona y se controla cuando se presiona la palanca del dispositivo iBR en la parte izquierda del manillar al menos un 25 % de su recorrido.

### ADVERTENCIA

**La función de freno debe practicarse primero en espacios abiertos. Aumentando gradualmente la velocidad, podrá familiarizarse con los mandos y las características de manejo de la embarcación.**

Cuando se acciona la palanca del dispositivo iBR, el efecto de la palanca del acelerador queda anulado y el control de aceleración del motor pasa a depender de la posición de la palanca de iBR. El freno podrá modularse mediante la palanca de iBR únicamente.

La desaceleración de la embarcación es proporcional a la fuerza de

frenado. Cuanto más se presione la palanca del dispositivo iBR, más fuerza de frenado se aplicará.

**NOTA:** Tenga cuidado de accionar gradualmente la palanca del sistema iBR para ajustar la intensidad de la fuerza de frenado e ir soltando al mismo tiempo la palanca del acelerador.

 **CUIDADO** Al frenar, los ocupantes deben prepararse para no perder el equilibrio contrarrestando la fuerza de desaceleración, que les empujará hacia delante. El piloto debe mantener siempre las dos manos en el manillar, y todos los pasajeros deben agarrarse bien a los asideros o a la cintura de la persona sentada delante.

### ADVERTENCIA

**La distancia necesaria para detenerse variará considerablemente en función de la velocidad inicial, la carga, el viento, el número de ocupantes, el estado del agua y la fuerza de frenado que aplique el piloto. Ajuste siempre su estilo de pilotaje en consecuencia.**

Cuando la embarcación reduce a menos de 14 km/h, se pasa del modo de freno al de marcha atrás. Suelte la palanca del dispositivo iBR cuando se haya detenido la embarcación. De lo contrario, se iniciará un movimiento de retroceso.

 **CUIDADO** Cuando la embarcación reduce la velocidad para detenerse, la estela creada termina alcanzándola y tiende a empujar la embarcación hacia delante. Asegúrese de que no hay obstáculos ni bañistas en la dirección del recorrido.

Si aún sigue accionada la palanca del acelerador cuando se suelta la del sistema iBR, la embarcación acelerará hacia delante tras un breve lapso. La aceleración será proporcional a la posición de la palanca del acelerador.



## ADVERTENCIA

Si no se desea una aceleración de avance al soltar la palanca de freno, suelte la palanca del acelerador.

Cuando se accione por primera vez el freno a cierta velocidad, por detrás de la embarcación saldrá proyectado un chorro de agua que podría impedir momentáneamente la visión de su moto acuática al piloto de otra embarcación que le siga.



## ADVERTENCIA

- Es importante informar al usuario de una embarcación que pretenda seguirle de que con esta moto de agua puede frenar y realizar maniobras específicas, así como explicarle que puede salir despedido un chorro de agua hacia atrás y hacia arriba, y que debe mantenerse una distancia de seguridad mayor entre las embarcaciones.
- Tenga en cuenta que, probablemente, las embarcaciones que se encuentren en las inmediaciones no podrán frenar tan rápidamente.

### Uso del freno al girar

Debe accionarse el acelerador para girar a fin de asegurar el control de la dirección. Sin embargo, es posible empezar a frenar durante un giro si se utiliza la palanca del sistema iBR según lo descrito anteriormente. Prepárese para mantener

el equilibrio mientras la estela cruza la moto de agua.



**CUIDADO** Cuando la embarcación reduce la velocidad para detenerse mientras se frena en un giro, la estela creada termina alcanzándola y tiende a empujar la embarcación lateralmente. Prepárese para mantener el equilibrio cuando la estela cruce la embarcación.

### Cómo utilizar el sistema de trim variable (VTS)

El sistema de trim variable (VTS) cambia la posición vertical de la tobera de la bomba de impulsión para proporcionarle al piloto un sistema rápido y eficaz que compense la carga, el empuje, la posición de navegación y las condiciones del agua. Correctamente ajustado, puede mejorar el manejo, reducir la oscilación longitudinal y colocar la embarcación en su mejor actitud de navegación para obtener el máximo rendimiento.

Al utilizar la embarcación por primera vez, el piloto debe familiarizarse con el uso del Sistema Actuador Variable (VTS) con diferentes velocidades y condiciones del agua. Por lo general, en la velocidad de cruce se utiliza una actuación a intervalo medio. Solamente la experiencia dictará la mejor actuación según las condiciones. Durante el período de rodaje de la embarcación, en el que se recomiendan velocidades menores, se presenta una excelente oportunidad para familiarizarse con el ajuste del sistema de trim y sus efectos.

Cuando la tobera se encuentra situada en ángulo ascendente, el empuje del agua dirige la proa de la embarcación hacia arriba. Esta posición se utiliza para optimizar la navegación a velocidad elevada.



Cuando la tobera se dirige hacia abajo, la proa es forzada a descender y aumenta la capacidad de giro de la embarcación. Al igual que ocurre con cualquier embarcación, la velocidad, posición y el movimiento del cuerpo del piloto (movimiento inconsciente) determinarán el grado y rapidez del giro de la embarcación. Puede reducirse o eliminarse la oscilación longitudinal si la tobera está hacia abajo y la velocidad se ajusta de forma proporcional.

**NOTA:** La posición del VTS figura en un indicador de barra del centro de información.

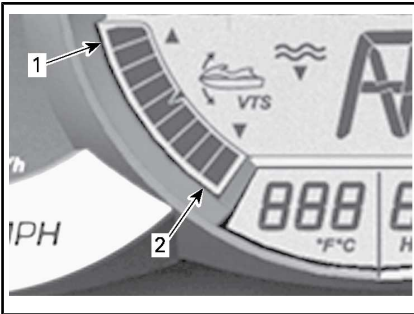

**CENTRO DE INFORMACIÓN — INDICADOR DE POSICIÓN VTS**

1. Proa arriba
2. Proa abajo

El sistema VTS permite ajustar manualmente la posición de elevación (trim) de la tobera, seleccionar dos posiciones de trim predefinidas y registrar o cambiar posiciones de trim predefinidas en algunos modelos.

## Métodos de ajuste del VTS

MÉTODOS DE AJUSTE DEL VTS DISPONIBLES	GTX GTX S 155	GTX LIMITED GTX LIMITED iS	RXT RXT-X RXT-X aS	WAKE PRO
Botón de ajuste de VTS	NA	X	X	X
Ajuste de VTS por "doble clic"	NA	X	X	X
Posiciones "predefinidas" de VTS	NA	X	X	X
Ajuste de VTS mediante indicador multifunción	X	NA	NA	NA

X = Indica una **característica** de serie  
 N.A. = No disponible

### Ajuste del VTS mediante el botón de VTS

Hay disponibles nueve posiciones de trim (elevación).

Con la moto acuática en funcionamiento en posición de avance, haga lo siguiente:

**NOTA:** Si se pulsa el botón de ajuste de VTS sin que el motor esté en posición de avance, sólo cambiará la indicación. La tobera pasará a la posición de trim del sistema VTS seleccionada cuando se accione el modo de impulso de avance.

1. Pulse el botón de VTS hacia ARRIBA una vez para ajustar la proa de la moto acuática hasta alcanzar la siguiente posición de ajuste.
2. Pulse el botón de VTS hacia ABAJO una vez para ajustar la proa de la moto acuática hasta alcanzar la siguiente posición de ajuste.

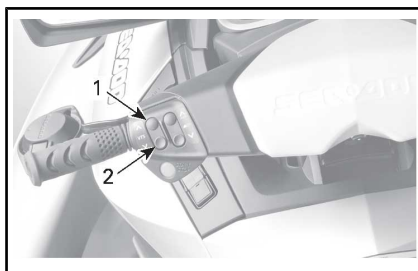

TÍPICO - BOTÓN DE CONTROL DE VTS

1. Proa arriba
2. Proa abajo

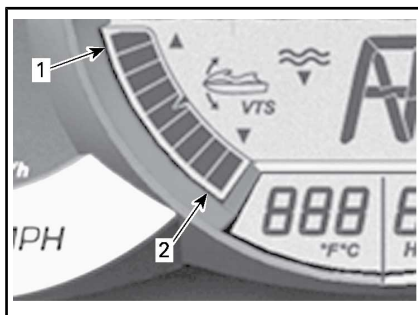

CENTRO DE INFORMACIÓN — INDICADOR DE POSICIÓN VTS

1. Proa arriba
2. Proa abajo

**NOTA:** Si se mantiene pulsado el botón ARRIBA o ABAJO del sistema VTS, la tobera de la bomba continuará moviéndose hasta soltar el botón al alcanzar la elevación deseada o la posición de ajuste máximo (hacia arriba o hacia abajo).

### Uso de posiciones de trim predefinidas

Se pueden seleccionar dos posiciones de trim predefinidas.

Para seleccionar la posición de trim más alta registrada, haga doble clic en el botón ARRIBA del sistema VTS (proa arriba).

Para seleccionar la posición de trim más baja registrada, haga doble clic en el botón ABAJO del sistema VTS (proa abajo).

**NOTA:** Si solo hay registrada una posición de trim predefinida, haga doble clic en el botón de VTS ARRIBA o ABAJO.

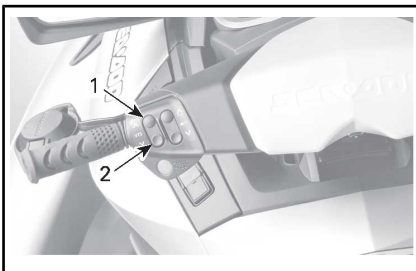

**TÍPICO - HAGA DOBLE CLIC ARRIBA O ABAJO PARA UTILIZAR LAS POSICIONES PREDEFINIDAS**

1. Posición superior predefinida con el botón ARRIBA
2. Posición inferior predefinida con el botón ABAJO

### Registro de posiciones de elevación (trim) predefinidas

Es posible grabar dos posiciones de ajuste de VTS diferentes para seleccionar rápidamente la elevación preferida.

Para registrar posiciones de trim predefinidas del sistema VTS:

1. Active el sistema eléctrico; para ello, pulse una vez el botón de ARRANQUE/PARADA.
2. Conecte el cable de seguridad al interruptor de parada del motor.
3. En la parte derecha del manillar, pulse el botón MODE (modo) repetidamente hasta que se muestre el mensaje de MODO VTS.

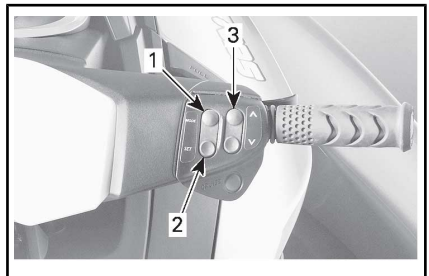

#### TÍPICO

1. Botón MODE (modo)
2. Botón SET
3. Botón ARRIBA y ABAJO

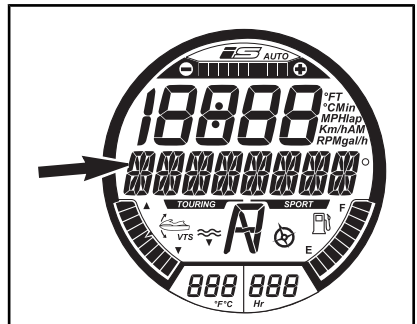

MENSAJE PRESENTADO

MODO VTS

4. En la parte derecha del manillar, pulse el botón SET (ajuste) para que se muestre PREAJUSTE 1.
5. Pulse el botón de dirección ARRIBA o ABAJO del sistema VTS para cambiar la posición de

VTS para PREAJUSTE 1. En el indicador, se mostrarán los ajustes 1 a 9 de la pantalla digital, encima del PREAJUSTE 1.

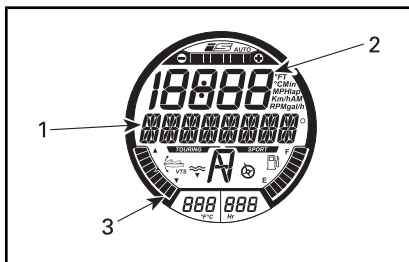

FUNCIÓN SELECCIONADA - PREAJUSTE 1

1. Mensaje de PREAJUSTE 1
2. Número de ajuste de VTS
3. Indicador de posición de VTS en ajuste 1 (proa abajo)

6. Pulse el botón de ajuste para guardar el PREAJUSTE 1 y que se muestre el segundo ajuste predefinido PREAJUSTE 2.

7. Pulse el botón de dirección ARRIBA o ABAJO del sistema VTS para cambiar la posición de VTS para PREAJUSTE 2. En el indicador, se mostrarán los ajustes 1 a 9 de la pantalla digital, encima del PREAJUSTE 2.

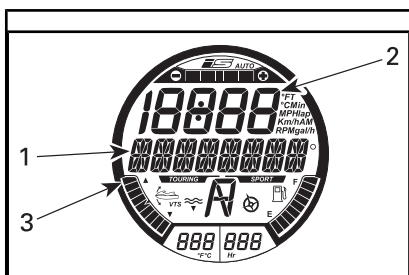

FUNCIÓN SELECCIONADA - PREAJUSTE 2

1. Mensaje de PREAJUSTE 2
2. Número de ajuste de VTS
3. Indicador de posición de VTS en ajuste 9 (proa arriba)

8. Pulse el botón SET (ajuste) para guardar la configuración y volver a la pantalla principal.

El sistema VTS comparará la configuración de ajuste predefinida registrada; el ajuste de elevación mayor se asignará al botón ARRIBA (proa arriba), y el menor, al botón ABAJO (proa abajo).

Si las dos posiciones de elevación son idénticas, los dos botones tendrán la misma configuración de trim.

### Ajuste del VTS mediante el indicador

1. Con el motor en marcha con impulso de avance, pulse el botón MODE (modo) para que se vea la función VTS en la pantalla multifunción.
2. En la parte derecha del manillar, pulse el botón ARRIBA o ABAJO para cambiar el ajuste de VTS.

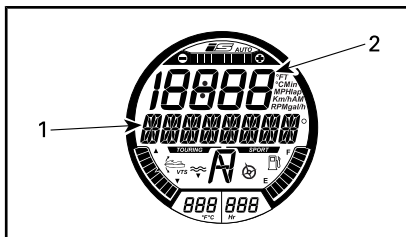

FUNCIÓN SELECCIONADA - VTS

1. Mensaje VTS
2. Número de ajuste de VTS

3. Confirme el funcionamiento del sistema VTS a través del movimiento del indicador de posición de VTS en la pantalla digital.

4. Pulse el botón SET (ajuste) para guardar la configuración deseada y volver a la pantalla principal.

**NOTA:** Los ajustes de VTS disponibles se encuentran comprendidos entre 1 y 9.

**NOTA:** El sistema VTS no se puede probar por completo si el motor no se encuentra en funcionamiento en la posición de avance. Si el motor no funciona con impulso de avance, la indicación del sistema VTS sólo cambiará cuando se pulsen los interruptores de control de VTS; la tobera no cambiará de posición.

## Recomendaciones de uso generales

### Pilotaje en aguas agitadas o con poca visibilidad

Procure no navegar en estas condiciones. Si debe hacerlo, proceda con precaución, utilizando la velocidad mínima.

### Cruzar olas

El piloto debe sujetar firmemente el manillar y mantener ambos pies en los reposapiés.

El pasajero debe sujetarse a los asideros con ambas manos y mantener ambos pies en los reposapiés.

Reduzca la velocidad.

Esté siempre preparado para gobernar la embarcación y mantener el equilibrio según sea necesario.

Cuando navegue sobre olas, levante el cuerpo ligeramente del asiento para absorber los impactos con las piernas.

Para cruzar estelas, mantenga siempre la distancia de seguridad respecto a la embarcación que va delante.



## ADVERTENCIA

Para cruzar estelas, aminore la marcha. El piloto y el/los pasajero(s) deben agarrarse a las sujeciones e incorporarse un poco (en posición semierguida) para amortiguar los impactos de la embarcación al rebotar sobre la superficie del agua. No salte olas ni estelas.

**NOTA:** Algunos modelos de embarcaciones están equipados con un sistema de suspensión (iS) capaz de suavizar los rebotes cuando se navega en aguas revueltas, mar gruesa o sobre estelas. Puede ser necesario adoptar una posición semierguida en aguas muy turbulentas o ante grandes estelas. El piloto debe reducir la velocidad según sea necesario para no perder el control de la embarcación y evitar que algún pasajero salga despedido.

### Parada/Atraque

Cuando se suelta el acelerador, la embarcación se frena por la resistencia del agua al casco. La distancia de detención será diferente dependiendo del tamaño, peso y velocidad de la embarcación, estado de la superficie del agua, presencia y dirección del viento y corriente.

El sistema iBR también se puede utilizar para reducir la velocidad o para detenerse en menos tiempo, así como para aumentar la maniobrabilidad en situaciones como el atraque.

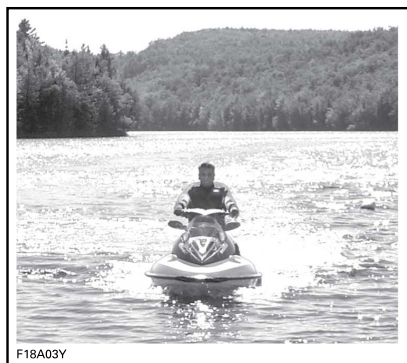

El piloto debe practicar en mar abierto y a distintas velocidades con el fin de familiarizarse con la distancia necesaria para la detención en diferentes situaciones. La parada con el sistema iBR en línea recta y girando debe practicarse exhaustivamente para familiarizarse con las características de manejo de la embarcación frenando total o parcialmente.

### **! ADVERTENCIA**

Practique siempre el frenado en espacios abiertos, a distancia de otras embarcaciones, sobre todo por la parte de popa. Puede que otros usuarios de las vías acuáticas no puedan maniobrar o detenerse a tiempo para evitar una colisión en caso de que usted detenga la embarcación por delante de ellos.

Cuando se accione por primera vez el freno a cierta velocidad, por detrás de la embarcación saldrá proyectado un chorro de agua y podría impedir momentáneamente la visión de su moto acuática al piloto de otra embarcación que le siga.

### **! ADVERTENCIA**

Es importante informar al usuario de una embarcación que pretenda seguirle de que con esta embarcación personal puede frenar y realizar maniobras específicas, así como explicarle que puede salir despedido un chorro de agua hacia atrás y hacia arriba, y que debe mantenerse una distancia de seguridad mayor entre ambas embarcaciones.

El piloto también debe practicar el amarre con un muelle imaginario utilizando los distintos controles disponibles (palanca del sistema iBR y palanca del acelerador).

Suelte el acelerador a una distancia suficiente antes de la zona de desembarque prevista.

Reduzca la velocidad hasta el ralentí.

Maniobre combinando la palanca del sistema iBR y la palanca del acelerador, cambiando a punto muerto, marcha atrás o marcha adelante según sea necesario.

Recuerde que el control de la dirección se invierte durante el uso de la marcha atrás. Si gira el manillar a la izquierda, la popa se moverá a la derecha al retroceder y viceversa.

### **! ADVERTENCIA**

El control direccional se reduce cuando se suelta el acelerador o se para el motor. La dirección se invierte cuando se utiliza la embarcación marcha atrás.

### **Varada**

**AVISO** No se recomienda conducir la embarcación hasta la playa.

Diríjase lentamente hacia la playa y detenga el motor antes de que la

profundidad del agua sea inferior a 90 cm debajo de la sección trasera más baja del casco. A continuación, tire de la embarcación hasta la playa.

**AVISO** El uso de la embarcación en aguas poco profundas podría provocar daños en el impulsor, en los componentes del sistema iBR o en otros componentes de la bomba de impulsión. Pare siempre el motor cuando la profundidad del agua no alcance 90 cm y no maniobre marcha atrás ni frene en estas circunstancias.

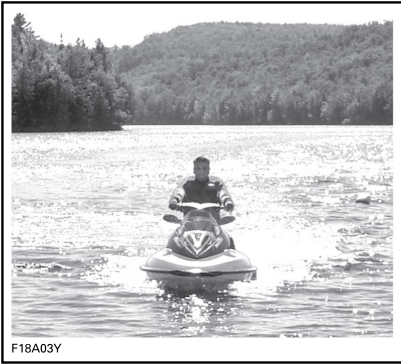

# MODOS DE FUNCIONAMIENTO

MODO DE PILOTAJE DISPONIBLE	GTX 155, GTX S 155	GTX LIMITED, GTX LIMITED iS	RXT	RXT-X aS, RXT-X	WAKE PRO
Modo de paseo	X	X	X	X	X
Modo deportivo	X	X	X	X	X
Modo ECO (ahorro de combustible)	X	X	X	X	X
Modo crucero	X	X	X	-	X
Modo baja velocidad	X	X	X	-	X
Modo de esquí	-	-	-	-	X
Modo de llave de aprendizaje (Learning Key)	X	X	X	X	X

X = Indica una característica **de serie**  
 = Consulte su disponibilidad a un concesionario o distribuidor de Sea-Doo.  
 NA = No aplicable

## Modo de paseo

De forma predeterminada, el modo de PASEO se activará al arrancar.

**Todos los modelos excepto RXT-X/RXT-X aS**

El indicador del modo TOURING (Modo de paseo) estará ENCENDIDO en el indicador multifunción para confirmar el modo de pilotaje activo.



INDICADOR DE MODO DE PASEO (TODOS LOS MODELOS, EXCEPTO RXT-X/RXT-X aS)

## Modo deportivo

Al seleccionarlo, el MODO DEPORTIVO ofrece una respuesta instantánea de aceleración y velocidades más altas que el TOURING MODE (Modo de paseo).



**NOTA:** El modo deportivo no está disponible con el uso de llaves de aprendizaje (LLAVE LEARNING KEY).

Una vez activado, el MODO DEPORTIVO permanecerá activo hasta que el piloto cancele su selección o se detenga el motor. Entonces, de forma predeterminada, volverá a activarse el TOURING MODE (Modo de paseo).

### Activación del modo deportivo

Para activar rápidamente el modo deportivo durante la navegación a cierta velocidad, realice las siguientes operaciones:

#### ADVERTENCIA

Cuando active el modo deportivo, manténgase atento a la posición de otras embarcaciones, obstáculos o personas que pueda haber en el agua.

1. Mantenga pulsado el botón del modo SPORT (Modo deportivo) durante 3 segundos, como mínimo.

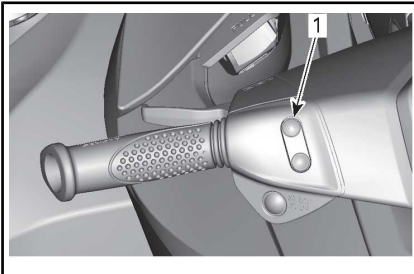

#### TÍPICO

1. Botón de modo deportivo

Se mostrará el mensaje siguiente:

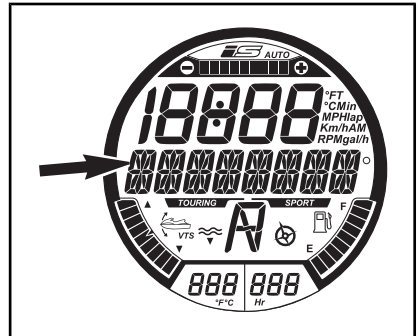

MENSAJE PRESENTADO

MODO DEPORTIVO - MAYOR ACCELERACIÓN  
- INDIQUE A LOS PASAJEROS QUE SE  
SUJETEN BIEN - PULSE BOTÓN DE MODO  
DEPORTIVO

#### ADVERTENCIA

Asegúrese de que los pasajeros sepan que el modo deportivo se caracteriza por aceleraciones mayores y que deben agarrarse bien.

2. Pulse de nuevo el botón de ajuste (SET) para activar el modo deportivo.

Por la pantalla se desplaza un mensaje, MODO DEPORTIVO ACTIVADO, para confirmar momentáneamente que se ha activado el modo deportivo.

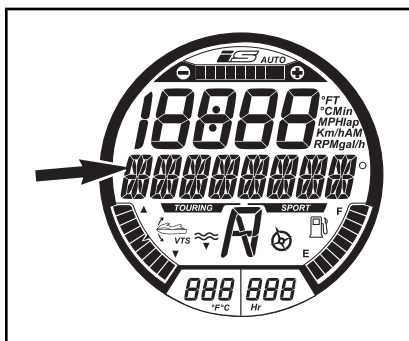

MENSAJE PRESENTADO

MODO DEPORTIVO ACTIVADO

**NOTA:** Después de unos segundos, el indicador volverá a mostrar la pantalla normal.

3. Asegúrese de que el indicador de modo DEPORTIVO está encendido.



INDICADOR DE MODO DEPORTIVO (TODOS LOS MODELOS, EXCEPTO RXT-X)

**NOTA:** El indicador de modo DEPORTIVO se encenderá y no se apagará mientras se mantenga activo el modo deportivo.

### RXT-X/RXT-X aS

No hay indicador de modo DEPORTIVO en la pantalla multifunción;

solamente la luz del indicador de MODO DEPORTIVO se encenderá en el tacómetro.

### Desactivación del modo deportivo

Para desactivar rápidamente el modo deportivo durante la navegación a cierta velocidad, realice las siguientes operaciones:

### ! ADVERTENCIA

Cuando desactive el modo deportivo, manténgase atento a la posición de otras embarcaciones, obstáculos o personas que pueda haber en el agua.

1. Mantenga pulsado el botón del modo SPORT (Modo deportivo) durante 3 segundos, como mínimo.

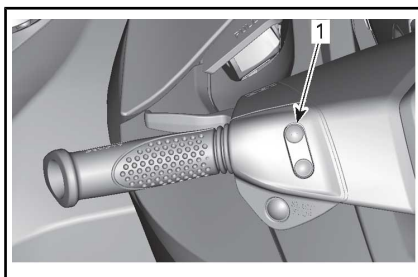

### TÍPICO

1. Botón de modo deportivo

**NOTA:** La pantalla del indicador multifunción mostrará el siguiente mensaje: MODO DEPORTIVO DESACTIVADO.

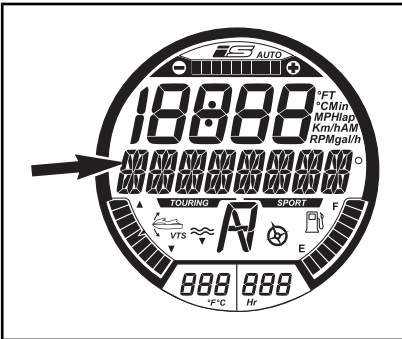

MENSAJE PRESENTADO

MODO DEPORTIVO DESACTIVADO

**NOTA:** Después de unos segundos, el indicador volverá a mostrar la pantalla normal.

**Todos los modelos excepto RXT-X/RXT-X aS**

2. Asegúrese de que está encendiendo el indicador del modo TOURING (Modo de paseo).

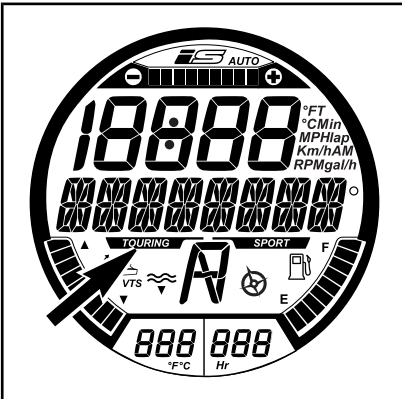

INDICADOR DE MODO DE PASEO (TODOS LOS MODELOS, EXCEPTO RXT-X/RXT-X aS)

## Modo ECO (Modo de economía de combustible)

### Activación del modo ECO

1. Mantenga pulsado el botón ECO durante al menos 1 segundo.

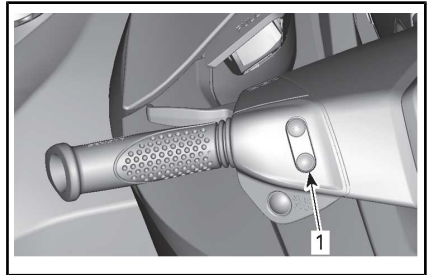

#### TÍPICO

1. Botón de modo ECO

En la pantalla multifunción se presentará el siguiente mensaje:



MENSAJE PRESENTADO

MODO ECO

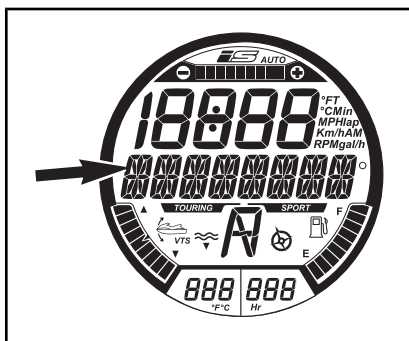

MENSAJE PRESENTADO

MODOS DE ECONOMÍA DE COMBUSTIBLE - PULSE SET PARA ACTIVAR O MODE PARA SALIR.

También se activará el indicador del modo ECO.

### Desactivación del modo ECO

1. Mantenga pulsado el botón ECO durante al menos 1 segundo.

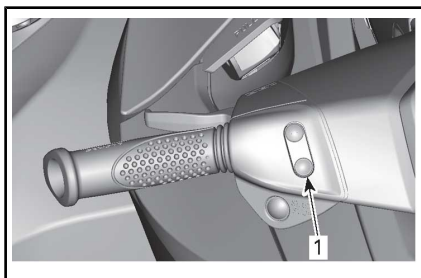

#### TÍPICO

1. Botón de modo ECO

También se desactivará el indicador del modo ECO.

### Modo de crucero

El modo crucero es una función del sistema iTC (sistema inteligente de control de aceleración) que permite al piloto establecer la velocidad máxima deseada para la embarcación.

Resulta de utilidad cuando se deben recorrer largas distancias a ve-

locidad constante, maniobrar en zonas de velocidad limitada o remolcar tubos acuáticos, esquís o tablas de wakeboard.

El piloto debe mantener el acelerador pulsado para que se mantenga la velocidad de avance.

Una vez establecida la velocidad máxima de crucero, el piloto puede cambiar con la palanca del acelerador la velocidad de la embarcación desde ralentí hasta el límite de crucero. La velocidad de crucero establecida no se sobrepasará aunque se accione al límite el acelerador para dar gas a fondo.

Cuando navegue con el ajuste de velocidad de crucero constante, manténgase especialmente a la navegación y al entorno.

Para reducir la velocidad sólo tiene que soltar la palanca del acelerador más allá del punto de ajuste o presionar la palanca del dispositivo iBR.

Si se presiona la palanca del sistema iBR para frenar, el CRUISE MODE (Modo crucero) deja de tener efecto pero **no se desactiva**.

Después de que se suelte la palanca de iBR y de que se presione el acelerador para cambiar a la marcha de avance, la función de control de crucero volverá a actuar para limitar la velocidad de la embarcación según la especificación previa.

### Requisitos para la activación del modo crucero

NOTA: El modo de crucero no está disponible durante el uso de los modos de baja velocidad o esquí.

El MODO CRUCERO se puede activar:

- al colocar la palanca de cambios en posición de avance.
- al mantener una velocidad constante.

## Activación del modo de control de velocidad de crucero

1. Mantenga una velocidad constante.
2. Mantenga pulsado el botón de control de velocidad de crucero durante 1 segundo, aproximadamente.

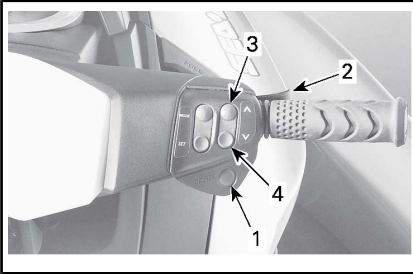

### TÍPICO

1. Botón de CRUISE (Crucero)
2. Palanca del acelerador
3. Botón ARRIBA
4. Botón ABAJO

Oírás un pitido que indica que se encuentra en modo crucero, y se encenderá una luz indicadora de color verde (CRUCERO).

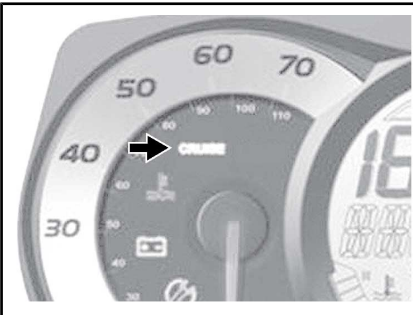

### TÍPICO - LUZ INDICADORA DE MODO DE CRUCERO

**NOTA:** Con la activación del modo de control de velocidad de crucero sólo se limita la velocidad máxima disponible cuando se acciona la palanca del acelerador. La palanca del acelerador debe permanecer presionada para mantener la veloci-

dad de avance. Tras activar la función de control de velocidad de crucero, con la palanca del acelerador se puede cambiar la velocidad de la embarcación desde ralentí hasta el límite de crucero. La velocidad de la embarcación puede variar en función de las condiciones del agua.

## Activación de modo de crucero a velocidad de ralentí

**NOTA:** Esta función está disponible hasta aproximadamente 10 km/h.

Para activar y establecer el MODO DE CRUCERO a velocidad de ralentí con la palanca de cambios en posición de avance:

1. Mantenga pulsado el botón de crucero hasta que se vea el mensaje siguiente en la pantalla multifunción.

<p>MESSAJE PRESENTADO</p> <p>MODO CRUCERO – SELECCIONE VELOCIDAD - PULSE SET PARA ACEPTAR O MODE PARA SALIR.</p>
--

2. Pulse el botón ARRIBA hasta que la pantalla numérica muestre la velocidad de crucero deseada. En la pantalla multifunción se presentará el siguiente mensaje:

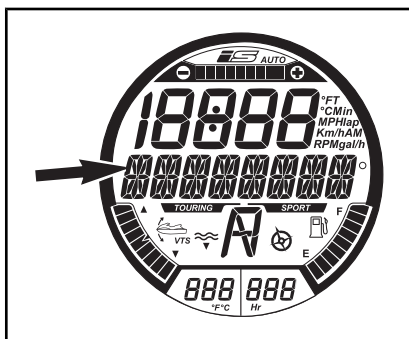

MENSAJE PRESENTADO

MODO CRUCERO – AJUSTE DE VELOCIDAD

3. Pulse el botón SET (ajuste) para guardar la velocidad de cruceo seleccionada y accionar la función de velocidad de cruceo. En la pantalla multifunción se presentará el siguiente mensaje:

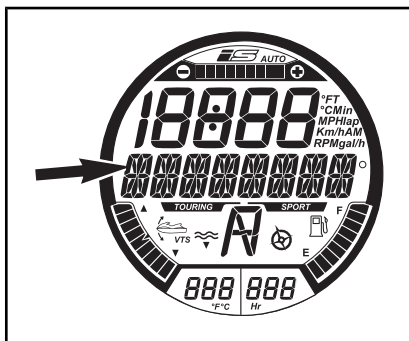

MENSAJE PRESENTADO

MODO CRUCERO ACTIVO

### Cambio de la velocidad de cruceo establecida

Para **aumentar** o **reducir** la velocidad de cruceo establecida:

1. Mantenga totalmente presionada la palanca del acelerador.
2. Pulse el botón ARRIBA/ABAJO.

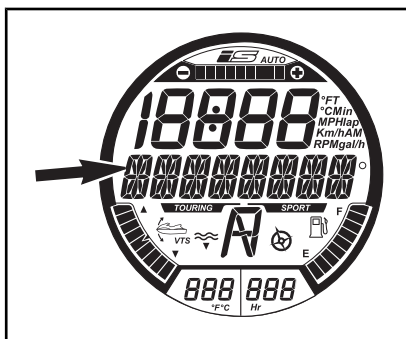

MENSAJE PRESENTADO

MODO CRUCERO – AJUSTE DE VELOCIDAD

3. Pulse el botón ARRIBA/ABAJO para ajustar la velocidad en consonancia.

### Desactivación del modo de control de velocidad de cruceo

Para desactivar el modo de control de velocidad de cruceo:

1. Suelte la palanca del acelerador.
2. Pulse el botón de modo cruceo.

La desactivación del modo cruceo se indica mediante lo siguiente:

- Se apagará la luz indicadora de CRUCERO en la pantalla del velocímetro.
- Se oír un PITIDO.

**NOTA:** Si no se ha soltado totalmente la palanca del acelerador cuando se pulsa el botón de cruceo para desactivar el modo de control de velocidad de cruceo, no se oír el PITIDO y la luz de cruceo se mantendrá encendida. La función de limitación de velocidad del modo cruceo se mantendrá activa hasta que se suelte completamente el acelerador; entonces se oír el PITIDO y se apagará la luz de cruceo.

## Modo de velocidad moderada (todos los modelos, excepto RXT-X y RXT-X aS)

El sistema de control de aceleración inteligente también permite un modo de velocidad moderada que permite al piloto ajustar la velocidad de ralentí. Resulta útil para desplazarse por zonas en las que se debe navegar a baja velocidad y el piloto debe estar especialmente atento para esquivar posibles obstáculos.

El piloto puede ajustar la velocidad al ralentí entre 1,6 km/h a 11 km/h.

Si acelera por encima de aproximadamente 14 km/h, el modo de baja velocidad se desactivará y el motor volverá al régimen de RPM de ralentí cuando se suelte el acelerador.

Si se da la situación en que el piloto debe detenerse o acelerar rápidamente para evitar una situación de peligro, al pulsar la palanca de iBR o de la palanca del acelerador se desactivará el modo de velocidad moderada y el piloto recuperará el control normal de la embarcación.

### Activación del Modo Baja Velocidad

Para activar el modo de funcionamiento a velocidad moderada:

1. Suelte la palanca del acelerador hasta el régimen de ralentí.
2. Presione la palanca de iBR y suéltela para cambiar a punto muerto.
3. Mantenga pulsado el botón de control de velocidad de crucero durante 1 segundo, aproximadamente.

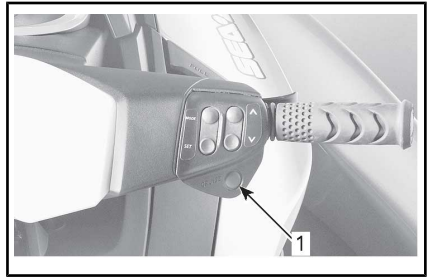

#### TÍPICO

1. Botón de CRUISE (Crucero)

El indicador de CRUISE (Crucero) se encenderá en la pantalla multifunción o en el velocímetro para indicar la activación del control de velocidad de crucero.

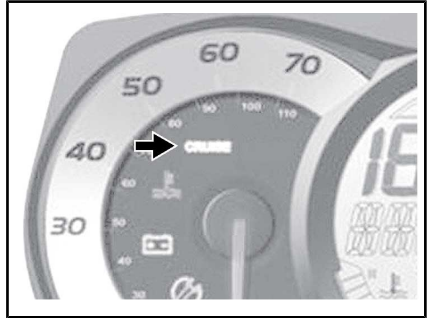

#### TÍPICO - LUZ INDICADORA DE MODO DE CRUCERO EN EL VELOCÍMETRO

Se desplazará un mensaje por la pantalla multifunción para especificar que ahora se encuentra en modo de baja velocidad.

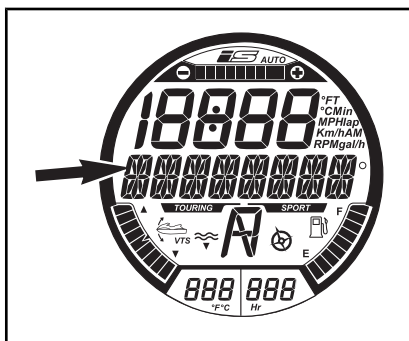

MENSAJE PRESENTADO

MODO BAJA VELOCIDAD \_ AJUSTE DE VELOCIDAD

El ajuste predeterminado de baja velocidad, 1, también se mostrará durante unos segundos en la pantalla numérica.

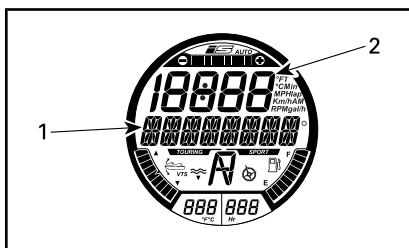

INDICACIÓN DE MODO DE VELOCIDAD MODERADA

1. Mensaje de MODO DE BAJA VELOCIDAD ACTIVADO
2. El ajuste de baja velocidad se muestra aquí durante unos segundos.

**NOTA:** El mensaje MODO BAJA VELOCIDAD se desplaza por la pantalla repetidamente mientras está activado el modo de velocidad moderada. La pantalla numérica vuelve a la indicación anterior al cabo de unos segundos.

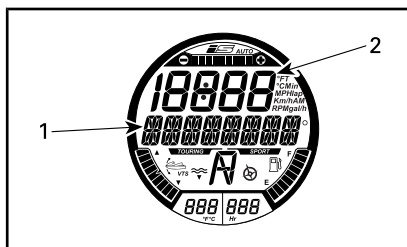

INDICACIÓN DE MODO DE VELOCIDAD MODERADA

1. Mensaje de MODO BAJA VELOCIDAD
2. La pantalla numérica vuelve a la indicación anterior

### Cambio del ajuste de velocidad moderada establecido

Para **aumentar** o **reducir** el ajuste de baja velocidad establecido, pulse una vez o repetidamente el botón ARRIBA o ABAJO en la parte derecha del manillar.

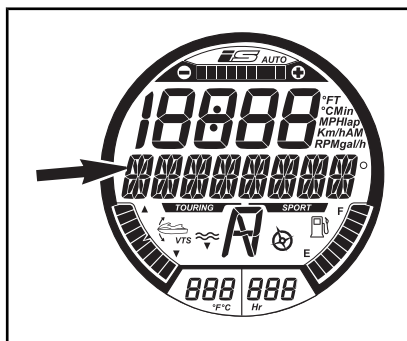

MENSAJE PRESENTADO

MODO BAJA VELOCIDAD \_ AJUSTE DE VELOCIDAD

La indicación del punto de ajuste en la pantalla digital volverá a presentarse para indicar el cambio en la configuración de velocidad moderada.



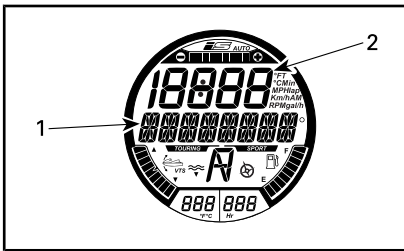

INDICACIÓN DE MODO DE VELOCIDAD MODERADA

1. Mensaje de MODO BAJA VELOCIDAD
2. La pantalla numérica vuelve a la indicación anterior

La pantalla volverá a mostrar la indicación anterior unos segundos después del último uso del botón ARRIBA o ABAJO.

**NOTA:** Existen cinco ajustes de velocidad moderada (1 a 5). Ajuste el modo de baja velocidad como desee.

A modo de recordatorio y, de forma periódica, en la pantalla multifunción se presentará el siguiente mensaje:

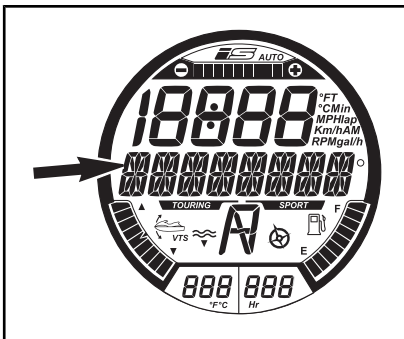

MENSAJE PRESENTADO

MODO BAJA VELOCIDAD ACTIVO

La pantalla volverá a mostrar la indicación anterior unos segundos después del último uso del botón ARRIBA o ABAJO.

## Desactivación del Modo Baja Velocidad

El modo de baja velocidad se puede desactivar mediante cualquiera de los métodos siguientes:

- Pulsando el botón de modo crucero.
- Pulsando la palanca del sistema iBR.
- Acelerando más allá de la velocidad baja establecida.

Cuando se desactiva el MODO BAJA VELOCIDAD pulsando el botón de crucero, o se acelera con la palanca del acelerador, la compuerta del sistema iBR se mantiene en la posición de avance.

Cuando se utilice la palanca del sistema iBR, la compuerta se moverá hacia la posición de marcha atrás y pasará a punto muerto cuando se suelte la palanca.

La desactivación del MODO BAJA VELOCIDAD se indicará del modo siguiente:

- El indicador CRUISE (Cruise) se apagará.
- El mensaje MODO BAJA VELOCIDAD ACTIVO dejará de mostrarse.

## Modo de esquí náutico

El modo de esquí permite salidas precisas y controladas una y otra vez, así como una velocidad de arrastre definida, específicamente para remolcar a un practicante de esquí náutico o de wakeboarding.

El modo de esquí no está disponible con el uso de llaves de aprendizaje (LLAVE LEARNING KEY).

## Función de RAMPA (RAMP)

La función de NIVEL DE ACELERACIÓN ofrece ajustes predefinidos para la salida y la aceleración de la moto acuática.

El NIVEL DE ACELERACIÓN 1 proporciona:

- la salida más lenta (más suave).
- el índice de aceleración más lento.
- el umbral inferior de VELOCIDAD OBJETIVO.

El NIVEL DE ACELERACIÓN 5 proporciona:

- la salida más rápida.
- el índice de aceleración más rápido.
- el umbral superior de VELOCIDAD OBJETIVO.

### Función VELOCIDAD OBJETIVO (TARGET SPEED)

La función VELOCIDAD OBJETIVO limita la velocidad de arrastre máxima.

Tras la selección del NIVEL DE ACELERACIÓN, en la pantalla numérica podrá verse una velocidad objetivo media de la moto náutica.

La velocidad que se muestra y el intervalo de velocidades disponible depende del NIVEL DE ACELERACIÓN seleccionado. Cuanto más alto sea el número asociado al NIVEL DE ACELERACIÓN, más elevados serán los límites de velocidad.

El piloto puede aumentar o reducir la velocidad objetivo a cualquier valor dentro del intervalo de velocidades que permite el NIVEL DE ACELERACIÓN seleccionado.

**NOTA:** Si no se puede ajustar la velocidad objetivo deseada en el NIVEL DE ACELERACIÓN seleccionado, deberá salir del MODO DE ESQUÍ, volver a activarlo y seleccionar otro NIVEL DE ACELERACIÓN.

### Activación y uso del modo de esquí náutico

Para activar el modo de esquí, siga los pasos que se indica a continuación:

1. Suelte la palanca del acelerador.

**NOTA:** El modo de esquí no se puede activar si no se ha soltado completamente la palanca del acelerador y si está activado el modo CRUISE (Crucero) o el modo BAJA VELOCIDAD. Aparecerá un mensaje en la pantalla para advertir al piloto de esta situación. Siga las instrucciones de la pantalla.

2. Pulse el botón MODE (modo) repetidamente hasta que se vea el mensaje de MODO DE ESQUÍ en la pantalla multifunción.

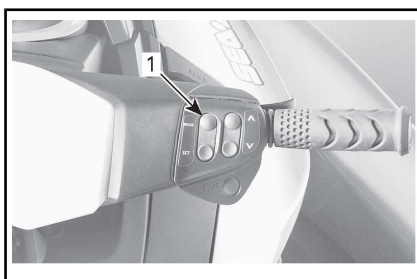

#### TÍPICO

1. Botón MODE (modo)

MENSAJE PRESENTADO
MODO DE ESQUÍ

3. Pulse el botón de ajuste (SET) para el acceso a la función. El indicador multifunción mostrará el NIVEL DE ACELERACIÓN. El número de ajuste del NIVEL DE ACELERACIÓN se indicará en la pantalla numérica.

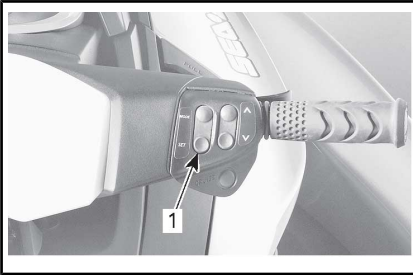

TÍPICO

1. Botón SET

PRIMER AJUSTE DISPONIBLE - NIVEL DE ACELERACIÓN

1. Mensaje de NIVEL DE ACELERACIÓN
2. Ajuste del Nivel de aceleración

4. Para cambiar la selección del NIVEL DE ACELERACIÓN, pulse el botón ARRIBA o ABAJO hasta que se vea en la pantalla numérica el número de nivel de aceleración deseado.
5. Pulse el botón SET (ajuste) para bloquear el nivel de aceleración; la pantalla multifunción cambiará y se mostrará la función de ajuste de VELOCIDAD OBJETIVO.

SEGUNDO AJUSTE DISPONIBLE - VELOCIDAD OBJETIVO

1. Mensaje de VELOCIDAD OBJETIVO
2. Ajuste de VELOCIDAD OBJETIVO

6. Pulse el botón ARRIBA o ABAJO para aumentar o reducir la velocidad objetivo.
7. Pulse el botón SET (ajuste) para bloquear la velocidad objetivo; la pantalla mostrará el mensaje siguiente.

MENSAJE PRESENTADO

MODO ESQUÍ - PULSE\_SET\_PARA INICIAR O\_MODE\_PARA SALIR

**NOTA:** Se oirá un PITIDO cada 5 segundos como recordatorio de que está activado el MODO DE ESQUÍ

8. Pulse el botón de ajuste una vez más; aparecerá el mensaje de confirmación siguiente.

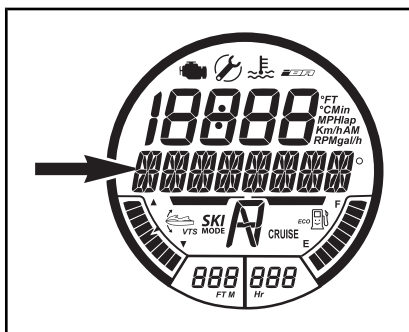

MENSAJE PRESENTADO

MODO ESQUÍ ACTIVO - PULSE MODO Y VUELVA A RALENTÍ PARA CANCELAR

**NOTA:** El indicador MODO DE ESQUÍ también parpadeará al activar el modo de esquí. Permanecerá encendido de forma permanente cuando el piloto apriete la palanca del acelerador hasta alcanzar el manillar y lo mantenga en esta posición.

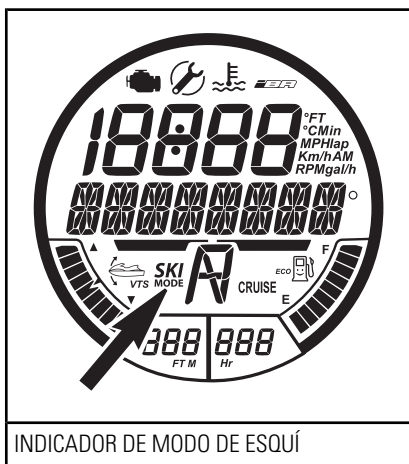

INDICADOR DE MODO DE ESQUÍ

9. Para la salida de la moto náutica en modo de esquí, presione a fondo la palanca del acelerador hasta la empuñadura del manillar y manténgala en esa posición. La moto acuática acelerará

hasta la VELOCIDAD OBJETIVO establecida y el indicador MODO DE ESQUÍ se mantendrá encendido de forma constante.

10. Para aumentar o reducir la VELOCIDAD OBJETIVO durante una manga, pulse el botón ARRIBA o ABAJO; **no** suelte la palanca del acelerador.

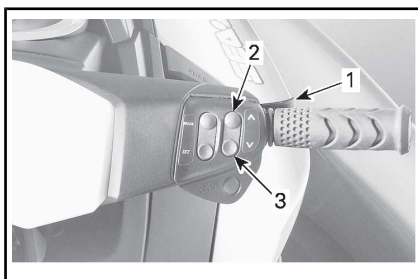

**TÍPICO**

1. Mantenga presionada la palanca del acelerador
2. Pulse el botón ARRIBA para aumentar la velocidad.
3. Pulse el botón ABAJO para reducir la velocidad.

**NOTA:** Si se suelta parcialmente el acelerador durante una manga, la luz indicadora del MODO DE ESQUÍ empezará a parpadear y se desactivará la función de ajuste de velocidad con el botón de flecha ARRIBA o ABAJO.

11. Para terminar una manga o recoger a un esquiador o a un practicante de wakeboarding tras una caída, suelte totalmente el acelerador a fin de recuperar el control normal de la aceleración.

**NOTA:** Cuando se suelta el acelerador totalmente con el modo de esquí seleccionado, el sistema vuelve al estado de activación del modo de esquí. La luz indicadora MODO DE ESQUÍ se apagará, pero el modo de esquí se mantendrá activado y en la pantalla multifun-

ción volverá a aparecer un mensaje informativo.

12. Pulse el botón SET (ajuste) para volver a activar el modo de esquí y apriete a fondo la palanca del acelerador para iniciar otra manga.

### Desactivación del modo de esquí náutico

Para salir del modo de esquí en cualquier momento del proceso de ajuste del modo de esquí, pulse el botón MODE (modo).

Para terminar una manga y desactivar completamente el modo de esquí, suelte el acelerador hasta la posición de ralentí y, a continuación, pulse el botón MODE (modo).

### Modo de llave de aprendizaje (Learning Key)

Hay 5 opciones de velocidad disponibles.

De forma predeterminada, la velocidad está establecida en 3.

### Cambio de la configuración de la llave Learning Key

**NOTA:** Sólo se puede cambiar la configuración de la llave cuando el motor no está en marcha.

Para cambiar la configuración de la llave de aprendizaje, realice lo siguiente:

1. Pulse el botón de ARRANQUE/PARADA para activar el sistema eléctrico e instalar la llave NORMAL en el interruptor de parada del motor.
2. Espere a que termine la auto-prueba del centro de información y visualice el mensaje de reconocimiento de la llave.
3. Pulse el botón MODE (modo) repetidamente hasta que se vea el mensaje de MODO DE LLA-

VE en la pantalla digital del centro de información.

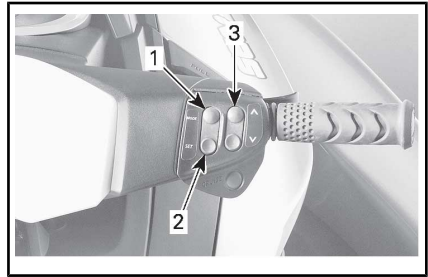

TÍPICO - BOTONES DE CONTROL DE INDICADORES

1. Botón MODE (modo)
2. Botón SET
3. Botón ARRIBA y ABAJO

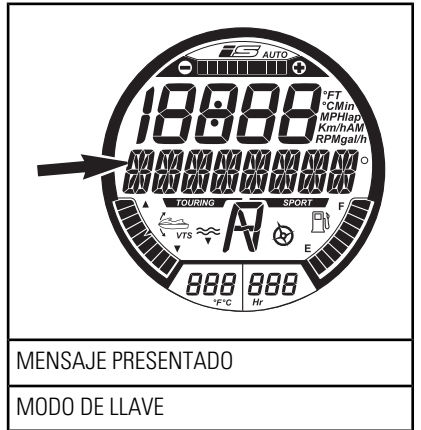

4. Pulse una vez el botón SET (ajuste) para habilitar la función de ajuste del modo de llave Learning Key. La pantalla cambiará a L-Key.

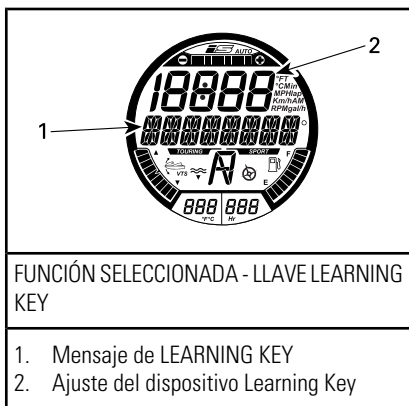

ACCESO AL MÓDULO TIPO DE LLAVE	AJUSTE DE VELOCIDAD DE LA LLAVE	VELOCIDAD MÁXIMA APROXIMADA
LLAVE LEARNING KEY	5	80 km/h
	4	74 km/h
	3	68 km/h
	2	60 km/h
	1	51 km/h

- Pulse el botón ARRIBA o ABAJO para conmutar el ajuste de la llave entre 1 y 5. Consulte en la tabla las limitaciones de velocidad según el ajuste.
- Pulse una vez el botón SET (ajuste) para guardar la configuración; dos veces para salir de la función o, simplemente, espere a que se agote el tiempo de espera de la función. El cambio de configuración de la llave se guardará automáticamente.

**NOTA:** La configuración de velocidad de la llave se aplica a cualquier llave del mismo tipo que se utilice en una embarcación determinada. Así pues, una misma llave puede tener distintos ajustes de velocidad, según la embarcación en la que se utilice.

## Admisión de agua de la bomba de impulsión y limpieza del impulsor



### ADVERTENCIA

Manténgase alejado de la rejilla de entrada cuando el motor esté en marcha. El cabello largo, las prendas holgadas o las correas del salvavidas pueden enredarse con las piezas móviles.

En la rejilla de entrada, el árbol de transmisión y el impulsor pueden quedar atrapadas hierbas, conchas o residuos. Una entrada de agua obstruida podría provocar problemas como:

- **Cavitación:** La velocidad del motor es elevada, pero la embarcación se desplaza lentamente a causa del reducido impulso del chorro. Los componentes de la bomba de impulsión podrían estar dañados.
- **Sobrecalentamiento:** Puesto que el funcionamiento de la bomba de impulsión controla el caudal de agua que refrigera el sistema de salida, una entrada obstruida hará que el motor se sobrecaliente y dañará sus componentes internos.

Un área obstruida con hierbas puede limpiarse del siguiente modo:



### ADVERTENCIA

Si es necesario retirar algún objeto extraño atrapado en el sistema de propulsión, DEBERÁ RETIRAR el cable de seguridad del interruptor de parada del motor.

## Limpieza en el agua

Sacuda varias veces la embarcación, a la vez que pulsa repetidamente el botón de ARRANQUE/PARADA del motor durante un corto período sin arrancar el motor. En la mayoría de los casos, así se eliminará la obstrucción. Arranque el motor y asegúrese de que la embarcación funciona correctamente.

Si el método anteriormente citado no funciona, puede hacerse lo siguiente:

- Con el motor en funcionamiento y antes de accionar el acelerador, presione la palanca del sistema iBR para seleccionar la marcha atrás y varíe rápidamente la aceleración varias veces.
- Repita el procedimiento si fuese necesario.

Si el sistema permanece bloqueado saque la embarcación del agua para su limpieza. Consulte *LIMPIEZA CON AGUA EN LA PLAYA*.

## Limpieza con agua en la playa



### ADVERTENCIA

SE DEBE RETIRAR el cable de seguridad del interruptor de parada para evitar que el motor se ponga en marcha accidentalmente antes de limpiar la zona de la bomba de impulsión.

Coloque un cartón o una alfombra al lado de la embarcación para evitar que se raye al girarla para la limpieza.

Gire la embarcación hacia uno de los lados para limpiarla.



**TÍPICO**

Limpie la zona de entrada de agua. Si el motor continúa obstruido, diríjase a un distribuidor autorizado de Sea-Doo para solicitar asistencia técnica.

**AVISO** Inspeccione la rejilla de entrada de agua para descartar daños. Consulte a un distribuidor autorizado de Sea-Doo para llevar a cabo las reparaciones necesarias.

Para conseguir acceso sencillo a la zona de la bomba de impulsión, mueva el sistema iBR a la posición de avance. Consulte la **FUNCIÓN DE ANULACIÓN DE iBR** para obtener instrucciones detalladas.

**Función de anulación de iBR**

Cuando se activa la función de anulación de iBR, el usuario puede mover de forma eléctrica y sin restricciones la compuerta de iBR y la tobera. Estas acciones se realizan mediante el botón de control del sistema VTS.

**NOTA:** Sólo se puede utilizar la función de anulación de iBR cuando el motor no está en marcha.

**! ADVERTENCIA**

Al mover la compuerta del dispositivo iBR con la función de anulación de iBR, asegúrese de que no haya nadie cerca de la parte trasera de la embarcación. El movimiento de la compuerta puede pillarle los dedos.

**AVISO** Un objeto o una herramienta atrapados en el sistema iBR cuando se utiliza la función de anulación de iBR puede dañar los componentes del sistema iBR. Retire todos los objetos extraños rígidos que puedan obstruir la compuerta del dispositivo iBR en su recorrido antes de moverla.

**! ADVERTENCIA**

Si es necesario retirar algún objeto extraño atrapado en el sistema de propulsión, siga estrictamente el procedimiento que se indica a continuación:

- Retire el cable de seguridad del interruptor de parada del motor.
- Espere 5 minutos como mínimo.
- No pulse el botón de ARRANQUE/PARADA. Si ha pulsado el botón de ARRANQUE/PARADA, espere 5 minutos más.

**Activación de la función de anulación de iBR**

Para activar la función de anulación de iBR, siga el paso que se indica a continuación.

1. Active el sistema eléctrico; para ello, pulse el botón de ARRANQUE/PARADA.
2. Conecte el cable de seguridad al interruptor de parada del motor.



**NOTA:** El cable de seguridad debe estar instalado para asegurarse de que el centro de información no interrumpa todas las indicaciones después de realizar la autopruueba. El suministro eléctrico se mantendrá durante unos 3 minutos.

3. Presione y sujete la palanca del iBR durante todo el procedimiento.

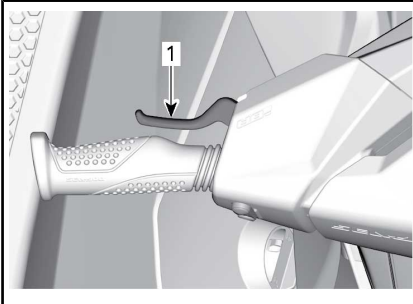

1. Palanca del iBR presionada y sujeta
4. Cuando aparezca el mensaje siguiente en el indicador multifunción, pulse el botón AJUSTAR.

**MENSAJE EN INDICADOR  
MULTIFUNCIÓN**

"CAMBIANDO A iBR MANUAL - PULSE EL BOTÓN AJUSTAR"

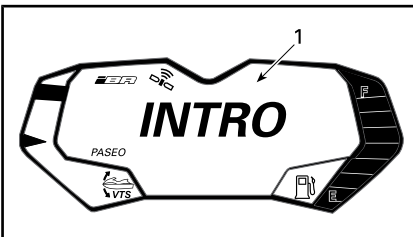

**TÍPICO**

1. Mensaje en indicador multifunción

Transcurridos unos segundos, el siguiente mensaje irá mostrándose de forma continua en el indicador multifunción.

**MENSAJE EN INDICADOR  
MULTIFUNCIÓN**

"iBR MANUAL ACTIVO - LIBERAR PALANCA PARA ANULAR"

5. Mientras sujeta la palanca del iBR, pulse el botón VTS ARRIBA/ABAJO o el botón ARRIBA/ABAJO (si el vehículo no lleva instalado el interruptor VTS) para desplazar la compuerta del iBR a la posición que desee. Asegúrese de que la indicación VTS en el indicador multifunción cambia con el movimiento de la compuerta del iBR. Si la compuerta del iBR se desplaza hacia arriba, la indicación se desplaza hacia arriba.
6. Suelte la palanca del iBR.
7. Retire el cable de seguridad del interruptor de parada del motor.



**ADVERTENCIA**

Si es necesario retirar algún objeto extraño atrapado en el sistema de propulsión, siga estrictamente el procedimiento que se indica a continuación:

- Retire el cable de seguridad del interruptor de parada del motor.
- Espere 5 minutos como mínimo.
- No pulse el botón de ARRANQUE/PARADA. Si pulsa el botón de ARRANQUE/PARADA, espere 5 minutos más.

**Desactivación de la función de anulación de iBR**

Para desactivar la función de anulación del iBR, suelte la palanca del iBR. El mensaje iBR MANUAL ACTIVO - LIBERAR PALANCA PARA ANULAR dejará de mostrarse en el indicador multifunción.

**NOTA:** Cuando se arranque el motor, la compuerta del iBR se desplazará a la posición de punto muerto.



## ADVERTENCIA

Al mover la compuerta del dispositivo iBR con la función de anulación de iBR, asegúrese de que no haya nadie cerca de la parte trasera de la embarcación. El movimiento de la compuerta puede pillarle los dedos.

## Embarcación volcada

**NOTA:** Algunas etiquetas de seguridad de los vehículos no se muestran en las ilustraciones. Para más información acerca de las etiquetas de seguridad del vehículo, consulte el subapartado *ETIQUETAS DE SEGURIDAD DE LA MOTO ACUÁTICA*.

La embarcación fue diseñada para que no volcase fácilmente. Dos aletas montadas en el lateral del casco contribuyen a la estabilidad de la embarcación. Si vuelca, permanecerá así.



## ADVERTENCIA

Cuando la embarcación vuelque, no intente volver a arrancar el motor. Tanto el piloto como los pasajeros deben llevar siempre puestos salvavidas homologados.

Para devolver la embarcación a la posición vertical, asegúrese de que el motor está parado y que la llave D.E.S.S. **NO** se encuentra en su anclaje. A continuación, agárrese a la rejilla de entrada, apoye el pie en una guía de parachoques lateral y utilice su peso para girar la embarcación hacia usted.

**NOTA:** En una etiqueta situada a popa, cerca del conector de limpieza con chorro de agua, se proporcionan instrucciones acerca de cómo enderezar una embarcación volcada. La etiqueta está al revés, de modo que se puede leer cuando la embarcación está boca abajo.



### TÍPICO

El motor 4-TEC™ incluye un sistema de protección antivuelco (T.O.P.S.™). Cuando la embarcación vuelca, el motor se detiene automáticamente.

Cuando la embarcación regresa a su posición de funcionamiento habitual, puede arrancarse el motor normalmente.

**AVISO** Si la embarcación ha estado volcada durante más de 5 minutos, no intente arrancar el motor, ya que podría entrar agua y dañarlo. Consulte a un distribuidor autorizado de Sea-Doo tan pronto como sea posible.

**AVISO** Si el motor no empieza a girar para ponerse en marcha, no intente arrancarlo nuevamente. Si lo hace, el motor podría sufrir daños. Consulte a un distribuidor autorizado de Sea-Doo tan pronto como sea posible.

Verifique lo antes posible la presencia de agua en la sentina. Vacíela

si es necesario cuando vuelva a la orilla.

## Embarcación sumergida

Para limitar los daños en el motor, lleve a cabo cuanto antes el procedimiento siguiente.

Drene la sentina.

Si estuvo sumergida en agua salada, rocíe la sentina y todos los componentes con agua limpia, utilizando una manguera de jardín para detener el efecto corrosivo de la sal.

**AVISO** No intente nunca poner en marcha manualmente ni arrancar el motor. El agua atrapada en el colector de admisión fluiría hacia el motor, lo que podría dañarlo seriamente.

Lleve la embarcación a un distribuidor autorizado de Sea-Doo lo antes posible.

**AVISO** Cuanto más tarde en solicitar asistencia técnica, mayores serán los daños en el motor.

## Motor inundado de agua

**AVISO** No intente nunca poner en marcha manualmente ni arrancar el motor. El agua atrapada en el colector de admisión fluiría hacia el motor, lo que podría dañarlo seriamente.

Lleve la embarcación a un distribuidor autorizado de Sea-Doo lo antes posible.

**AVISO** Cuanto más tarde en solicitar asistencia técnica, mayores serán los daños en el motor. Si el motor no se revisa y repara adecuadamente, podría sufrir daños graves.

## Remolcado de la embarcación en el agua

Deben tomarse medidas de seguridad especiales para remolcar una embarcación Sea-Doo en el agua.

La velocidad de remolque máxima recomendada es de 24 km/h.

De esta forma se evitará que el sistema de escape se llene de agua, ya que podría introducirse en el motor e inundarlo. Si el motor no está en marcha, no existe presión de escape que empuje el agua hacia el exterior por la salida de escape.

**AVISO** Si no se siguen estas instrucciones, podrían producirse daños en el motor. Si tiene que remolcar una embarcación encajada en el agua, asegúrese de no superar la velocidad máxima de remolque, de 24 km/h.

Si tiene que remolcar la embarcación a mayor velocidad que la máxima recomendada, coloque una pinza en la manguera de cruce.

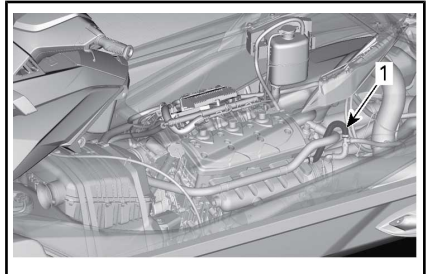

1. Manguera de cruce

---

***Esta página es  
intencionalmente en blanco***

# ***MANTENIMIENTO***

# PROGRAMA DE MANTENIMIENTO

El mantenimiento es muy importante para que la embarcación pueda usarse de forma segura. La embarcación se debe someter al programa de mantenimiento aplicable.

El taller de reparación o la persona que elija el propietario pueden mantener, sustituir o reparar dispositivos y sistemas de control de emisiones. Estas instrucciones no requieren componentes o servicio de BRP o de distribuidores autorizados de Sea-Doo. Aunque el distribuidor autorizado de Sea-Doo cuenta con un profundo conocimiento técnico y con las herramientas para realizar el servicio de la embarcación personal Sea-Doo, la garantía relacionada con las emisiones no está condicionada por el uso de un distribuidor autorizado de Sea-Doo ni ningún otro establecimiento con el que BRP tenga una relación comercial. Con respecto a las reclamaciones de garantía relacionadas con las emisiones, BRP limita el diagnóstico y la reparación de las piezas relacionadas con las emisiones a los distribuidores autorizados de Sea-Doo. Para obtener más información, consulte la *GARANTÍA RELACIONADA CON LAS EMISIONES DE LA NORMATIVA ESTADOUNIDENSE EPA* que se encuentra en el presente documento. Es responsabilidad del usuario asegurar un mantenimiento adecuado. Puede denegarse una reclamación de garantía si, entre otras cosas, el propietario o conductor ha causado el problema debido a un uso o mantenimiento inadecuado.

Deben respetarse las instrucciones acerca de los requisitos de combustible indicadas en el apartado de este manual dedicado al combustible. A pesar de que la gasolina que contiene más de un 10 % de etanol en volumen está fácilmente disponible, la EPA de los EE. UU. ha prohibido el uso de gasolina con más de un 10 % de etanol en volumen en lo que respecta a este vehículo. El uso de gasolina con más de un 10 % de etanol en volumen puede dañar el sistema de control de emisiones de este motor.

Puede hacer caso omiso de la información relativa a los sistemas siguientes si la embarcación no está equipada con estas prestaciones:

- iBR (sistema inteligente de freno y marcha atrás)
- iS (suspensión inteligente) (solo modelos GTX LTD iS)
- aS (suspensión ajustable) (solo modelos RXT-X aS)

Lleve a cabo las operaciones de mantenimiento que se indican en el programa al alcanzar las horas o el tiempo de uso.

**NOTA:** Por ejemplo, tras 200 horas o 2 años de funcionamiento, realice todas las acciones de esta tabla, ADEMÁS DE todas las acciones de la tabla CADA 100 horas o 1 año.



## ADVERTENCIA

Si no realiza los procedimientos y el programa de mantenimiento adecuados, la seguridad de operación de la embarcación podría verse afectada de forma negativa.

El programa de mantenimiento no supone exención alguna de la inspección previa al uso.

PRIMERAS 50 HORAS O CADA 1 AÑO
Sustituya el aceite y el filtro del motor
Inspeccione el sistema de escape (limpiándolo a diario con agua salada o sucia)
Inspeccione el tapón de combustible, el cuello de llenado, el depósito de combustible, las sujeciones del depósito de combustible, las conducciones de combustible y las conexiones
Compruebe el sistema de combustible por si hubiera fugas
Inspeccione el regulador
Compruebe los códigos de error
Inspeccione las bujías
Inspeccione las conexiones eléctricas y sujeciones (sistema de encendido, sistema de arranque, inyectores de combustible, cajas de combustibles, etc.)
Compruebe el interruptor de desconexión del motor y el zumbador de supervisión
Compruebe el cable y conexiones de la dirección
Compruebe los reductores de tobera de dirección
Compruebe el funcionamiento del O.T.A.S.
Inspeccione el anillo de carbono y el fuelle de goma del eje motriz (con más frecuencia al usar la embarcación en agua sucia)
Inspeccione el estado del impulsor, manguito del impulsor y anillo de desgaste
Compruebe la repercusión de compuerta del iBR
Inspeccione el protector del sistema iBR
<b>Debe realizarse la siguiente operación cada mes:</b>
Inspeccione el estado de la batería
Verifique las conexiones de la batería
Inspeccione el ánodo de sacrificio (con más frecuencia si se usa en agua salada) y cámbielo cuando sea necesario.

CADA 100 HORAS O CADA 1 AÑO
Sustituya el aceite y el filtro del motor
Inspeccione los soportes de monturas de goma del motor
Rocíe lubricante anticorrosión en los componentes metálicos del compartimento del motor (cada 10 horas si se usa en agua salada)
Inspeccione y limpie el sistema de escape

<b>CADA 100 HORAS O CADA 1 AÑO</b>
Inspeccione el sistema de refrigeración (nivel de refrigerante, mangueras y sujeciones por si hubiera fugas)
Lubrique y compruebe si la palanca del iTC funciona correctamente (presione y suelte la palanca para comprobar la libertad de movimiento de la misma. Si sintiera que existe fricción, deberá desmontar, limpiar e inspeccionar la palanca por si estuviera desgastada, y lubricarla)
Inspeccione el tapón de combustible, el cuello de llenado, el depósito de combustible, las correas del depósito de combustible, los conductos de combustible y las conexiones (en el periodo de almacenamiento o tras 100 horas de uso, lo que ocurra primero)
Compruebe el sistema de combustible por si hubiera fugas
Inspeccione el regulador
Inspeccione el silenciador de la entrada de aire
Compruebe los códigos de error
Inspeccione y lubrique las bobinas de encendido (motores 1503 4-TEC)
Inspeccione las bobinas de encendido (motores 1630 ACE HD)
Inspeccione las conexiones eléctricas y sujeciones (sistema de encendido, sistema de arranque, inyectores de combustible, cajas de combustibles, etc.)
Compruebe el interruptor de desconexión del motor y el zumbador de supervisión
Compruebe el cable y conexiones de la dirección
Compruebe los reductores de tobera de dirección
Compruebe el funcionamiento del O.T.A.S.
Inspeccione el anillo de carbono y el fuelle de goma del eje motriz (con más frecuencia al usar la embarcación en agua sucia)
Inspeccione el estado del impulsor, manguito del impulsor y anillo de desgaste
Compruebe el juego radial del eje impulsor
Inspeccione el alojamiento de la bomba de impulsión
Compruebe y lubrique las estrías del impulsor y eje motriz
Mida la holgura entre el impulsor y el anillo de desgaste del impulsor
Lubrique y compruebe si la palanca del iBR funciona correctamente (presione y suelte la palanca para comprobar la libertad de movimiento de la misma. Si sintiera que existe fricción, deberá desmontar, limpiar e inspeccionar la palanca por si estuviera desgastada, y lubricarla)
Compruebe la repercusión de compuerta del iBR
Compruebe el anillo de ajuste del iVTS, el soporte de marcha atrás y la compuerta del iBR



CADA 100 HORAS O CADA 1 AÑO
Inspeccione el protector del sistema iBR
Inspeccione el sistema iS (fugas, nivel de aceite del depósito de la bomba y funcionamiento del sensor de posición)
Inspeccione el sistema aS (fugas, depósito remoto (soportes, apriete del tirador de ajuste)
Inspeccione el casco, la placa de navegación y rejilla de entrada por si hubiera daños
<b>Debe realizar lo siguiente cada 100 horas (independientemente del número de años):</b>
Sustituya las bujías (motores 1630 ACE HO)
<b>Debe realizar lo siguiente cada 100 horas o en el periodo de almacenamiento (lo que ocurra primero):</b>
Junta del eje impulsor, camisa, junta tórica y tapa del impulsor

CADA 200 HORAS O CADA 2 AÑOS
Motores 1503 4-TEC: Cambie las bujías
<b>Debe realizar lo siguiente cada 200 horas (independientemente del número de años):</b>
Motores 1503 4-TEC: Sustituya el embrague del sobrealimentador

NO REQUIERE MANTENIMIENTO (MOTORES 1630 ACE HO)
Motores 1630 ACE HO: El sobrealimentador no <b>requiere mantenimiento*</b> . *Compruebe el sobrealimentador <b>cada 200 horas</b> (independientemente de los años de uso) cuando el uso del vehículo sea en condiciones intensas como conducción acuática, operación continua en acelerador a todo gas, etc.

**AVISO** No intente sustituir los componentes del conjunto del sobrealimentador, ya que el equipo está equilibrado de fábrica conforme a especificaciones concretas. Si no respetara esta recomendación, podría producir daños al sobrecargador y/o motor.

CADA 300 HORAS O CADA 5 AÑOS
Cambie el refrigerante

# PROCEDIMIENTOS DE MANTENIMIENTO

En este apartado, se incluyen instrucciones sobre los procedimientos básicos de mantenimiento.

## ADVERTENCIA

Paré el motor y siga estos procedimientos cuando realice tareas de mantenimiento. Si no sigue los procedimientos de mantenimiento adecuados, puede resultar lesionado por el contacto con piezas a alta temperatura, componentes móviles, una descarga eléctrica, productos químicos u otros factores de riesgo.

## ADVERTENCIA

Si fuera necesario retirar algún dispositivo de bloqueo (por ejemplo, pestañas de bloqueo, sujeciones con cierre automático, etc.), sustitúyalo siempre por uno nuevo.

**AVISO** No deje nunca ningún objeto, trapos, herramientas, etc., en el compartimento del motor o en la sentina.

## Aceite del motor

**Aceite recomendado para el motor**

### *Modelos con motor 155*

Utilice ACEITE DE MEZCLA SINTÉTICA PARA MOTORES DE 4 TIEMPOS XPS (N/P 293 600 121). (Si no hay disponible aceite XPS TM, utilice aceite sintético 5W40 o 10W40 de servicio API SJ, SL, SM o SN).

Compruebe siempre la certificación de la etiqueta de servicio API en el recipiente de aceite. Debe figurar al menos uno de los estándares indicados anteriormente.

### *Modelos con motores 215, 260 y 300*

Utilice ACEITE DE MEZCLA SINTÉTICA PARA MOTORES DE 4 TIEMPOS XPS (N/P 293 600 121).

**AVISO** Estos motores se han desarrollado y validado con aceite de mezcla sintética para motores de 4 tiempos XPS de BRP. BRP recomienda el uso de su aceite de mezcla sintética XPS para motores de 4 tiempos en todo momento. Si no hay disponibilidad del aceite XPS recomendado, utilice un aceite mineral para motor 10W40 compatible con embragues húmedos, como los aceites homologados JASO MA. Los daños derivados del uso de aceite inapropiado para el motor podrían no estar cubiertos por la garantía limitada de BRP.

**AVISO** No utilice NUNCA aceite completamente sintético. Impediría que el embrague del sobrealimentador funcionase correctamente. No añada aditivos al aceite recomendado. Los aceites con clasificación de servicio API SM o SN contienen aditivos (modificadores de la fricción) que podrían causar un deslizamiento inadecuado del sobrealimentador y, en última instancia, provocar su desgaste prematuro.

### **Nivel de aceite del motor**

**AVISO** Compruebe el nivel con frecuencia y rellene cuando sea necesario. No llene excesivamente el depósito. El funcionamiento con un nivel inadecuado produciría daños graves al motor.

** CUIDADO** Algunos componentes del compartimento del motor pueden estar muy calientes. El contacto directo podría provocar quemaduras en la piel.

El nivel de aceite se puede comprobar con la embarcación en el agua o fuera de ella.

Si la embarcación está fuera del agua

**AVISO** La embarcación debe estar nivelada.

**! CUIDADO** Cuando se acciona el motor mientras la embarcación se encuentra fuera del agua, el intercambiador de calor de la placa de navegación puede llegar a calentarse mucho. Evite todo contacto con la placa de navegación para evitar quemaduras.

1. Eleve la el asta del remolque y bloquéela en su posición cuando la guía del parachoques se encuentre nivelada.
2. Abra el asiento.

**Modelos equipados con suspensión**

3. Retire la caja de ventilación de la extensión de la cubierta para un acceso más fácil al compartimento del motor.

**NOTA:** Para sacar la caja de ventilación, sólo tiene que soltar las tres pinzas que la sujetan y extraerla de la extensión de la cubierta.

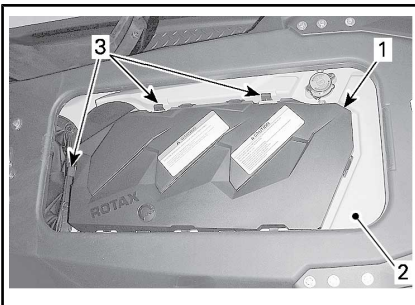

1. Caja de ventilación
2. Extensión de la cubierta
3. Pinzas de sujeción

**Todos los modelos**

4. Instale una manguera de riego en el conector para limpieza con chorro de agua del sistema de escape. Consulte la sección sobre el **SISTEMA DE ESCAPE** en este apartado y siga el procedimiento descrito.

**AVISO**

- No deje que el motor funcione sin suministrar agua al sistema de escape. La falta de refrigeración puede causar daños en el sistema de escape.
  - Nunca deje funcionar el motor durante más de 2 minutos. El aislamiento de la línea de transmisión no cuenta con refrigeración cuando la embarcación se encuentra fuera del agua.
5. Con el motor en condiciones de funcionamiento normales, déjelo **al ralentí durante 30 segundos** y después párelo.
  6. Espere al menos 30 segundos para que el aceite se asiente en el motor y después saque la varilla medidora y límpiela.

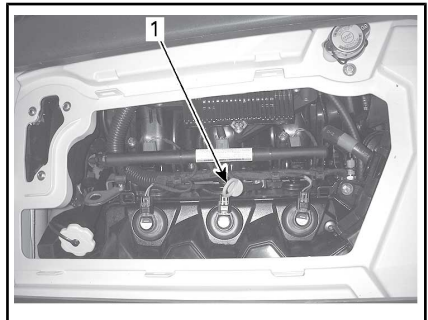

**TÍPICO - TODOS LOS MODELOS EXCEPTO MODELOS CON MOTORES 300**

1. Ubicación de la varilla de medición del nivel de aceite

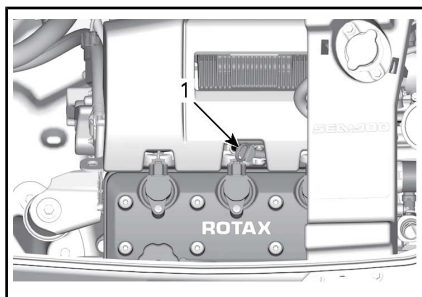

**TÍPICO - MODELOS CON MOTORES 300**

1. Ubicación de la varilla de medición del nivel de aceite
7. Vuelva a colocar la varilla e introdúzcala completamente.
8. Extraiga de nuevo la varilla y compruebe el nivel de aceite. Debe encontrarse entre las marcas LLENO y AÑADIR.

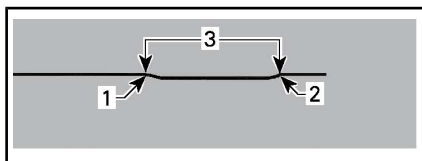

**TÍPICO**

1. Lleno
2. Añadir
3. Margen de funcionamiento

**NOTA: En motores 1630 ACE HO,** hay una diferencia de 1 L entre la lectura mín. y máx.

9. Añada aceite según convenga para asegurarse de que se alcanza el nivel necesario entre las marcas.

Para agregar aceite:

- Desenrosque el tapón del depósito de aceite.
- Coloque un embudo en la abertura del cuello de llenado.
- Agregue el aceite recomendado hasta alcanzar el nivel requerido.

**NOTA:** No llene excesivamente el depósito.

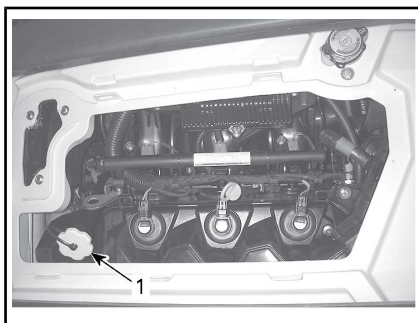

**TÍPICO - TODOS LOS MODELOS EXCEPTO MODELOS CON MOTORES 300**

1. Ubicación del tapón de llenado de aceite

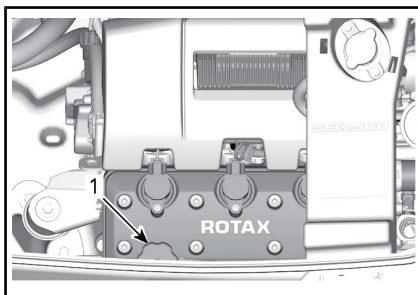

**TÍPICO - MODELOS CON MOTORES 300**

1. Ubicación del tapón de llenado de aceite

**NOTA:** Cada vez que se añade aceite en el motor, debe ejecutarse de nuevo el procedimiento completo descrito en este apartado. En caso contrario, obtendría una lectura falsa del nivel de aceite.

10. Coloque de nuevo correctamente el tapón y la varilla medidora de aceite.

**AVISO** Asegúrese de que el tapón de llenado de aceite esté cerrado correctamente. De no ser así, podrían derramarse grandes cantidades de aceite por el tapón de llenado.

### **Cambio de aceite y sustitución del filtro de aceite**

El cambio de aceite y la sustitución del filtro los puede realizar un distri-

buidor autorizado de Sea-Doo, un taller de reparación o una persona a su elección.

## Refrigerante del motor

### Refrigerante recomendado para el motor

Utilice siempre ANTICONGELANTE DE LARGA DURACIÓN (N/P 219 702 685) o equivalente. Si no está disponible el refrigerante recomendado, utilice un refrigerante premezclado de etilenglicol/agua de mayor durabilidad bajo en silicatos (50 % refrigerante, 50 % agua destilada) especial para motores de aluminio de combustión interna.

Para evitar que el anticongelante se deteriore, utilice siempre la misma marca y grado. No mezcle nunca diferentes marcas o grados a menos que se limpie con chorro de agua y se rellene completamente el sistema de refrigeración.

### Nivel de refrigerante del motor

#### ADVERTENCIA

Compruebe el nivel de refrigerante con el motor en frío. Nunca añada refrigerante al sistema de refrigeración cuando el motor esté caliente.

 **CUIDADO** Algunos componentes del compartimento del motor pueden estar muy calientes. El contacto directo podría provocar quemaduras en la piel.

Abra el asiento.

Saque la caja de ventilación. Consulte el apartado sobre el NIVEL DE ACEITE DEL MOTOR para ver la descripción del procedimiento.

Localice el tapón del depósito de expansión.

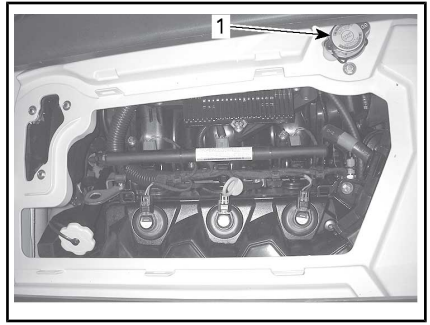

TÍPICO - TODOS LOS MODELOS EXCEPTO MODELOS CON MOTOR 300

1. Tapón del depósito de expansión

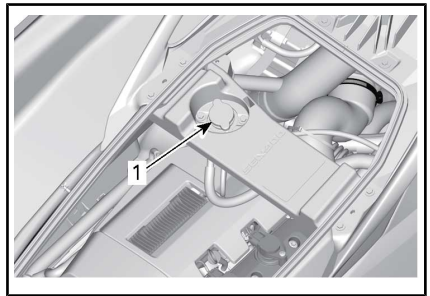

TÍPICO - MODELOS CON MOTORES 300

1. Tapón del depósito de expansión

Con la embarcación en posición nivelada, el nivel de refrigerante debe encontrarse entre las marcas de nivel MIN. y MAX. que figuran en el depósito de refrigerante cuando el motor está frío.

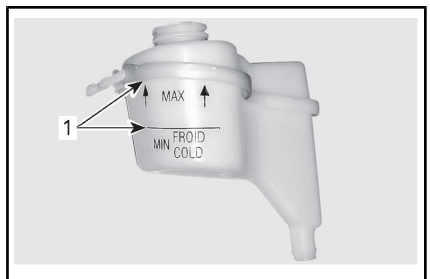

TÍPICO - DEPÓSITO DE EXPANSIÓN DE REFRIGERANTE

1. Nivel entre marcas cuando el motor está frío

**NOTA:** La embarcación está nivelada cuando se encuentra en el agua. Cuando se encuentre sobre un remolque, eleve el asta del remolque y bloquéela en su posición cuando la guía del parachoques se encuentre nivelada.

Añada refrigerante, consulte la especificación *REFRIGERANTE DE MOTOR RECOMENDADO*, para ajustar el nivel de refrigerante entre las marcas, conforme lo requiera. Utilice un embudo para evitar que se derrame. No llene excesivamente el depósito.

Vuelva a instalar el tapón de llenado y apriételo bien. A continuación, vuelva a instalar la caja de ventilación y cierre el asiento.

**NOTA:** Si el sistema de refrigeración precisa refrigerante con frecuencia, es síntoma de fugas o de un problema del motor. Consulte a un distribuidor autorizado de Sea-Doo.

### **Sustitución del refrigerante del motor**

La sustitución del refrigerante debe ser realizada por un distribuidor autorizado de Sea-Doo.

## **Bobinas de encendido**

### **Acceso a la bobina de encendido Modelos equipados con suspensión**

1. Abra el asiento.
2. Retire la caja de ventilación trasera.

### **Modelos sin suspensión**

1. Abra el asiento.
2. Quite la tapa del motor.

### **Extracción de la bobina de encendido (solo motor 1503 4-TEC)**

1. Desenchufe el conector de la bobina de encendido.

**AVISO** No retire la bobina de encendido antes de desenchufar el conector de entrada, ya que podrían dañarse los cables. Para evitar daños, no intente levantar la bobina de encendido con un destornillador.

**NOTA:** Gire la bobina de encendido en ambas direcciones al tiempo que tira de ella hacia arriba para facilitar el desmontaje.

Separe la bobina de encendido de la bujía.

### **Extracción de la bobina de encendido (solo motor 1630 ACE HO)**

1. Desenchufe el conector de la bobina de encendido.

**AVISO** No intente levantar la bobina de encendido con ninguna herramienta.

2. Quite el tornillo de sujeción de la bobina de encendido.
3. Retire la bobina de encendido de la bujía girando la bobina de lado a lado, mientras se tira de ella.

### **Lubricación de la bobina de encendido (solo motor 1503 4-TEC)**

1. Tire del retén de goma hacia abajo.

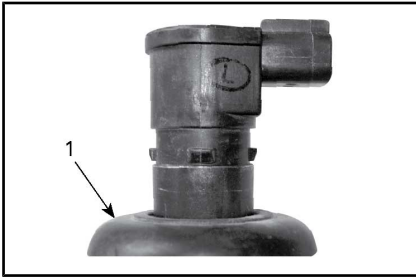

1. Tire del retén de goma hacia abajo.
2. Aplique DOW CORNING 111 (N/P 413 707 000) o equivalente al asiento del retén de goma, como se indica.

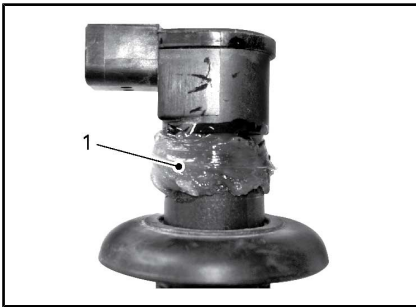

1. Aplique aquí el producto
3. Vuelva a colocar el retén de goma en su sitio. Asegúrese de que las pestañas de la bobina de encendido y las ranuras del retén están alineadas debidamente.
4. Deje un anillo de grasa en la parte superior del retén, como se muestra, para que sirva de barrera contra el agua. Limpie el exceso de grasa.



1. Exceso de producto extendido correctamente.

5. Aplique DOW CORNING 111 (N/P 413 707 000) o equivalente en el área de contacto del retén de goma.

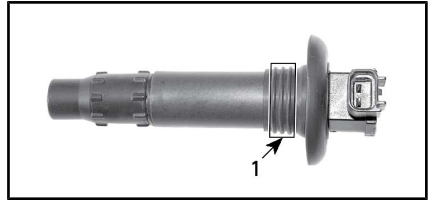

1. Aplique aquí el producto

### Instalación de la bobina de encendido (Motor 1503 4-TEC)

**NOTA:** Antes de insertar la bobina de encendido en la bujía, aplique sellador como se indica en *LUBRICACIÓN DE LA BOBINA DE ENCENDIDO*.

1. Instale la bobina en el orificio de la culata.
2. Empuje la bobina de encendido hacia abajo para instalarla con firmeza en el extremo de la bujía.
3. Asegúrese de que la junta queda bien encajada en la superficie superior de la cubierta de válvulas del motor.

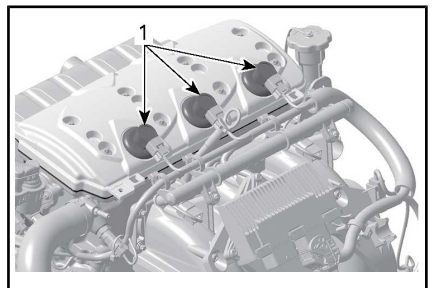

#### TÍPICO

1. Junta bien asentada

### Instalación de la bobina de encendido (Motor 1630 ACE HO)

1. Instale la bobina de encendido en la bujía.

2. Alinee el orificio del tornillo de sujeción de la bobina de encendido con el orificio roscado en la tapa de válvulas.
3. Empuje la bobina de encendido hacia abajo hasta que se apoye sobre la tapa de válvulas.
4. Instale el tornillo de sujeción y ajústelo.

PAR DE APRIETE	
Tornillo de sujeción de la bobina de encendido	9 N•m ± 1 N•m

5. Conecte de nuevo el conector de las bobinas de encendido.

## Bujías

### Extracción de las bujías

1. Abra el asiento.
2. Saque la caja de ventilación de la parte trasera (según corresponda).
3. Desenchufe el conector de entrada de la bobina de encendido.
4. Extraiga la bobina de encendido. Consulte *EXTRACCIÓN DE LA BOBINA DE ENCENDIDO*.



## ADVERTENCIA

No extraiga nunca una bobina de encendido de una bujía si no la ha desconectado antes del arnés de cables. Puede haber vapores inflamables en la sentina. Si el cable de seguridad está conectado al interruptor de parada del motor, podría producirse una chispa en el extremo de la bujía, con el consiguiente riesgo de explosión.

5. Con ayuda de una llave de bujías, afloje la bujía.

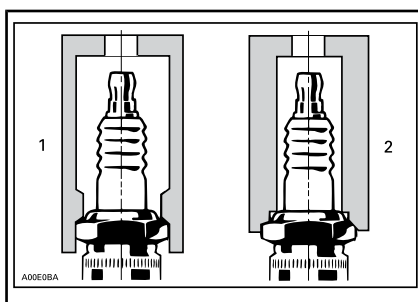

1. Casquillo de llave de bujías homologado
2. Dado inadecuado
6. Limpie la bujía y la culata con aire a presión.
7. Desenrosque la bujía y utilice la bobina de encendido para extraer la bujía de su orificio.

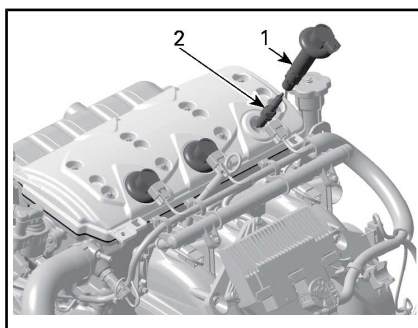

1. Bobina de encendido
2. Bujía

### Instalación de las bujías

Antes de la instalación, asegúrese de que las superficies de contacto de la culata y la bujía están limpias.

1. Con una galga de espesores, establezca la separación de los electrodos según las *ESPECIFICACIONES TÉCNICAS*.
2. Aplique LOCTITE 767 (LUBRICANTE ANTIAGARROTADOR) (N/P 293 800 070) en las roscas de las bujías para evitar posibles casos de agarrotamiento.
3. Enrosque a mano la bujía en la culata. A continuación, apriete la bujía al par especificado en el sentido de las agujas del reloj



con una llave de bujías homologada.

4. Instale la bobina de encendido. Consulte *INSTALACIÓN DE LA BOBINA DE ENCENDIDO*.
5. Cierre el asiento.

## Sistema de escape

### Limpieza con chorro de agua del sistema de escape

Una limpieza con chorro de agua del sistema de escape y de la refrigeración intermedia (modelos con sobrealimentación) es esencial para neutralizar los efectos corrosivos de la sal y de otros productos químicos presentes en el agua. Ayudará a eliminar arena, sal, conchas y otras partículas presentes en las envueltas de agua y en las mangueras.

### Todos los modelos excepto con motores 260 y 300

El lavado con agua dulce del sistema de escape es esencial para neutralizar los efectos corrosivos de la sal y otros productos químicos presentes en el agua. Esta limpieza ayudará a eliminar arena, sal, conchas y otras partículas presentes en las camisas de agua (sistema de escape, refrigeración intermedia **(motores sobrealimentados)** y mangueras).

La limpieza con agua del sistema de escape debe realizarse cuando no vaya a utilizarse nuevamente la embarcación en el mismo día o cuando vaya a almacenarse durante un período prolongado.

**AVISO** Si no se lava el sistema con agua cuando sea necesario, se dañará el sistema de escape. Asegúrese de que el motor funciona a lo largo de todo el procedimiento.

## ⚠ ADVERTENCIA

Realice esta operación en una zona bien ventilada. Algunos componentes del compartimento del motor pueden estar muy calientes. El contacto directo podría provocar quemaduras en la piel. No toque ningún componente eléctrico ni la zona de la bomba de impulsión mientras el motor se encuentre en funcionamiento.

## ⚠ ADVERTENCIA

Cuando se acciona el motor mientras la embarcación se encuentra fuera del agua, el intercambiador de calor de la placa de navegación puede llegar a calentarse mucho. Evite todo contacto con la placa de navegación para evitar quemaduras.

Conecte una manguera de jardín al conector situado en la parte posterior de la embarcación. No abra todavía el grifo del agua.

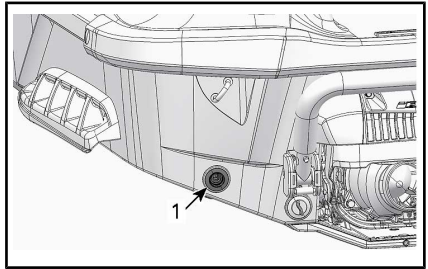

1. Conector de entrada de agua

**NOTA:** Esta herramienta se recomienda cuando se utiliza un adaptador de conexión rápida para facilitar la instalación de la manguera de jardín.

**HERRAMIENTA RECOMENDADA**

ADAPTADOR DE CONECTOR  
OPCIONAL (N/P 295 500 473)

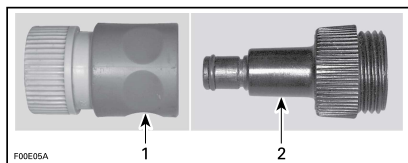

1. Adaptador de conexión rápida
2. Adaptador de conector opcional para lavado con agua

Para lavar con agua el sistema de escape, arranque el motor y, a continuación, abra inmediatamente el grifo del agua.

**AVISO** Arranque siempre el motor antes de abrir el grifo del agua. Abra el grifo del agua inmediatamente después de arrancar el motor para evitar su sobrecalentamiento. No haga funcionar nunca el motor si no hay suministro de agua al sistema de escape cuando la embarcación se encuentre fuera del agua.

Haga funcionar el motor durante unos 20 segundos a un ralentí rápido entre, 4.000 y 5.000 r.p.m.

**AVISO** Nunca deje funcionar el motor durante más de 2 minutos. El aislamiento de la línea de transmisión no cuenta con refrigeración cuando la embarcación se encuentra fuera del agua.

Asegúrese de que fluye agua de la bomba de impulsión durante la limpieza con agua.

Cierre el grifo de agua y, a continuación, detenga el motor.

**AVISO** Cierre siempre el grifo del agua antes de detener el motor.

Desconecte la manguera de jardín.

**AVISO** Extraiga el adaptador de conector para lavado con agua tras la operación (si se utilizó).

**Modelos con motores 260 y 300**

**AVISO** Si la embarcación se utiliza en agua salada, el sistema de escape debe lavarse con chorro de agua a diario para evitar daños graves a los componentes mecánicos.

La limpieza con agua debe realizarse cuando no vaya a utilizarse nuevamente la embarcación en el mismo día o cuando se vaya a almacenarse durante un período prolongado.

**! ADVERTENCIA**

Realice esta operación en una zona bien ventilada.

Siga el procedimiento que se indica a continuación:

Limpie la bomba de impulsión pulverizando agua en su entrada y salida y aplicando seguidamente una capa de lubricante XPS Lube o equivalente.

**! CUIDADO** Cuando se acciona el motor mientras la embarcación se encuentra fuera del agua, el intercambiador de calor de la placa de navegación puede llegar a calentarse mucho. Evite todo contacto con la placa de navegación para evitar quemaduras.

Conecte una manguera de riego al conector situado en la parte posterior de la embarcación (en la parte de babor de la popa). No abra ahora el grifo del agua.

**AVISO** Haga funcionar siempre el motor antes de abrir el grifo del agua. De lo contrario, se introducirá agua en el motor.

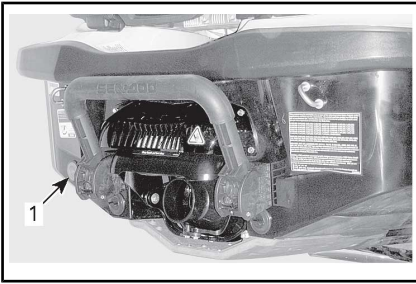

**TÍPICO**

1. Ubicación del conector de limpieza con chorro de agua

**NOTA:** Pueden utilizarse un adaptador de manguera de conexión rápida y un accesorio para manguera (N/P 295 500 473). No se precisan abrazaderas de manguito para el lavado con chorro de agua.



**ADAPTADOR DE MANGUERA DE CONEXIÓN RÁPIDA**

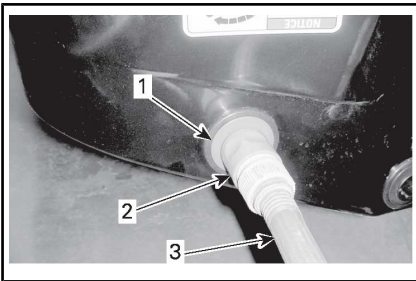

**TÍPICO**

1. Adaptador de manguera (opcional, no obligatorio)
2. Accesorio de conexión rápida (opcional, no obligatorio)
3. Manguera para jardín

Para lavar a chorro, arranque el motor y abra inmediatamente el grifo del agua.

**⚠ CUIDADO** Algunos componentes del compartimento del motor pueden estar muy calientes. El contacto directo podría provocar quemaduras en la piel. No toque ninguno de los componentes eléctricos ni la zona de la bomba de impulsión mientras el motor se encuentra en funcionamiento.

**AVISO** Nunca lave con chorro de agua un motor en caliente. Arranque siempre el motor antes de abrir el grifo del agua. Abra el grifo del agua inmediatamente después de arrancar el motor para evitar su sobrecalentamiento.

Haga funcionar el motor 90 segundos a velocidad de ralentí.

**AVISO** No haga funcionar nunca el motor si no hay suministro de agua al sistema de escape cuando la embarcación se encuentre fuera del agua.

Asegúrese de que fluye agua de la bomba de impulsión durante la limpieza con agua. Si no es así, diríjase a un distribuidor autorizado de Sea-Doo para solicitar asistencia técnica.

**AVISO** Nunca deje funcionar el motor durante más de 2 minutos. El aislamiento de la línea de transmisión no cuenta con refrigeración cuando la embarcación se encuentra fuera del agua.

Cierre el grifo de agua, haga funcionar el motor durante unos 5 segundos a 5.000 r.p.m. y deténgalo.

**AVISO** Cierre siempre el grifo del agua antes de detener el motor. De lo contrario, se introducirá agua en el motor.

**AVISO** Si se utilizó, extraiga el adaptador de conexión rápida

después de la operación de lavado con chorro de agua.

## Placa de navegación y rejilla de entrada de agua

### Inspección de la placa de navegación y la rejilla de entrada de agua

Compruebe la existencia de daños en la placa de navegación y en la rejilla de entrada de agua de la bomba de impulsión. Consulte a un distribuidor autorizado de Sea-Doo para que reparen o reemplacen las piezas que se puedan haber dañado.



## ADVERTENCIA

Siempre debe retirarse el cable de seguridad del interruptor de parada del motor antes de inspeccionar la rejilla de entrada.

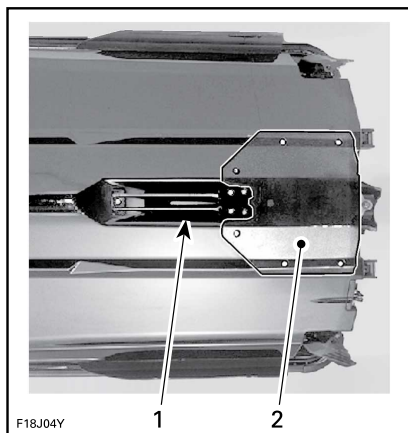

### TÍPICO — INSPECCION ESTAS ÁREAS

1. Admisión de agua
2. Placa de navegación

## Ánodo de sacrificio

### Inspección del ánodo de sacrificio

Los ánodos de sacrificio están presentes en:

- Bomba
- Placa de navegación
- Refrigerador intermedio (motor 1630 ACE HO).

Compruebe si presenta desgaste. Si están desgastados más de la mitad, diríjase a un concesionario Sea-Doo autorizado para la sustitución del ánodo.

## Sujeción para esquí acuático/wakeboard (Wake)

### Inspección de la sujeción para esquí acuático/wakeboard

Verifique el funcionamiento de la sujeción para esquí acuático/"wakeboard". Asegúrese de que se desliza en vertical fácilmente. Verifique el funcionamiento del mecanismo de bloqueo. Compruebe el ajuste de los cierres. Si detecta alguna anomalía, no utilice la sujeción para esquí acuático/wakeboard y diríjase a un distribuidor autorizado de Sea-Doo para llevar a cabo las reparaciones necesarias.

### Lubricación de la sujeción para esquí acuático/wakeboard

Limpie la sujeción para esquí acuático/wakeboard y aplique una fina capa de GRASA SUPER LUBE (N/P 293 550 030) o equivalente.

Lubrique la sujeción en toda su longitud.

Limpie la grasa sobrante y vuelva a instalar la sujeción.

Extiéndala y repliéguela varias veces para distribuir el lubricante.

## Fusibles

### Extracción e instalación de fusibles

Utilice el extractor/instalador de fusibles incluido en la caja de fusibles para que la extracción del fusible resulte más fácil.

### Inspección de fusibles

Si se produce un problema eléctrico, verifique los fusibles. Si un fusible está quemado, sustitúyalo por otro de la misma categoría.

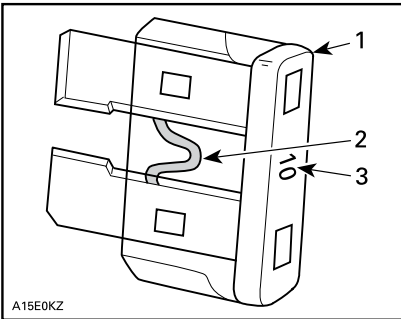

A15E0KZ

#### TÍPICO

1. Fusible
2. Compruebe si se ha fundido
3. Amperaje

### ADVERTENCIA

No utilice un fusible de mayor capacidad, ya que esto podría provocar serios daños. Si se ha quemado un fusible, debe determinarse y corregirse el origen del fallo de funcionamiento antes de arrancar de nuevo. Consulte a un distribuidor autorizado de Sea-Doo para obtener asistencia técnica.

### Ubicación de los fusibles

Todos los fusibles se encuentran en la misma caja.

Para obtener acceso a la caja de fusibles:

### Modelos con suspensión

Abra la plataforma de embarque.

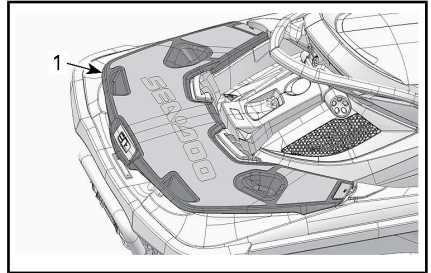

1. Plataforma de embarque

Saque los dos remaches de plástico que fijan el contenedor de almacenamiento del lado derecho de popa y retire el contenedor de almacenamiento de la cubierta fija. La caja de fusibles se encuentra justo debajo del contenedor de almacenamiento, sujeta a la parte delantera del soporte de la batería.

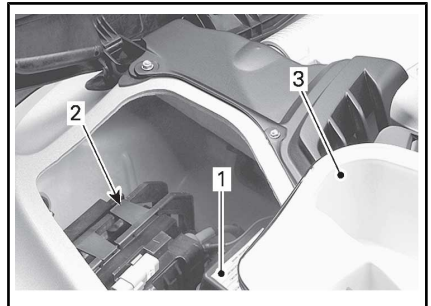

#### TÍPICO

1. Caja de fusibles
2. Portabaterías
3. Contenedor de almacenamiento

### Modelos sin suspensión

Abra o retire el asiento.

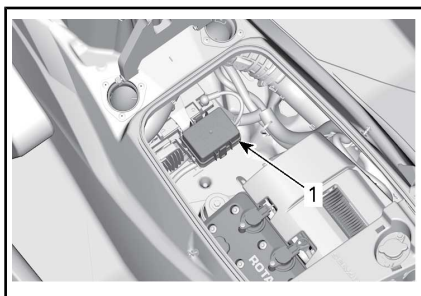

**TÍPICO**

1. Caja de fusibles

**Todos los modelos**

Para quitar la tapa de la caja de fusibles, apriete simultáneamente las pestañas de bloqueo, sujete y tire de la tapa de la caja de fusibles para abrirla.

**NOTA:** La categoría y la posición de los fusibles se indican en la tapa de la caja de fusibles.

FUSIBLE	CLASIFICACIÓN	DESCRIPCIÓN
11	3 A	Sonar (si está instalado)
12	3 A	Indicador, O.T.A.S. y CAPS
13	10 A	Cilindro 1 (bobina de encendido e inyección)
14	10 A	Cilindro 2 (bobina de encendido e inyección)
15	10 A	Cilindro 3 (bobina de encendido e inyección)
16	5 A	Solenoides de arranque
17	5 A	Control de iBR
18	10 A	Bomba de combustible
19	15 A	ECM

**Descripción de los fusibles**

FUSIBLE	CLASIFICACIÓN	DESCRIPCIÓN
1	5A	Control iS (suspensión inteligente) (solo modelos GTX Limited iS)
2	15 A	Conector de diagnóstico
3	3 A	Botón de ARRANQUE/PARADA
4	3 A	GPS
5	30 A	iBR
6	30 A	Carga
7	30 A	iS
8	30 A	Batería
9	—	No se utiliza.
10	—	No se utiliza.

# CUIDADO DE LA EMBARCACIÓN

Saque la moto acuática del agua al final de cada día.

## Cuidados posteriores al uso

### Limpieza con chorro de agua del sistema de escape

El sistema de escape debe lavarse a chorro diariamente cuando la embarcación se utiliza en agua salada o sucia.

Consulte *PROCEDIMIENTOS DE MANTENIMIENTO*.

**NOTA:** En los modelos con sobrealimentación, la refrigeración intermedia se lava al mismo tiempo.

### Cuidados adicionales para el uso en aguas sucias o saladas

Cuando la embarcación se utiliza en aguas sucias y, especialmente, en agua salada, deben observarse cuidados adicionales para proteger tanto la embarcación como sus componentes.

Enjuague la zona de la sentina de la embarcación con agua limpia.

No utilice nunca un dispositivo de lavado a alta presión para limpiar la sentina. **UTILICE AGUA A BAJA PRESIÓN ÚNICAMENTE (como la de una manguera de riego para el jardín).**

El lavado a alta presión puede dañar los sistemas eléctricos y mecánicos.

**!** **CUIDADO** Antes de efectuar cualquier operación de mantenimiento, espere a que el motor se enfríe.

**AVISO** Si no se ponen en práctica los cuidados adecuados (como, por ejemplo: lavado de la embarcación, limpieza a chorro del sistema de escape y tratamiento anticorrosión cuando la

embarcación se utiliza en agua salada) se producirán daños tanto en la embarcación como en sus componentes. No deje nunca la moto acuática expuesta a la luz directa del sol.

## Limpieza de la embarcación

### Casco y cuerpo de la embarcación

De vez en cuando, lave el casco y otros componentes de la embarcación con agua y jabón (utilice únicamente un detergente suave). Elimine todos los organismos marinos presentes en el motor y el casco. Aplique cera no abrasiva como, por ejemplo, cera de silicona.

**AVISO** No limpie nunca las piezas de fibra de vidrio y plástico con un detergente fuerte, agente desengrasante, disolvente para pintura, acetona ni ningún otro producto de limpieza basado en petróleo o sustancias químicas agresivas.

Las manchas del asiento y de la fibra de vidrio pueden eliminarse con LIMPIADOR MULTIUSOS XPS (N/P 219 701 709) o un producto equivalente.

Para limpiar las alfombras, use 3M™ Citrus Base Cleaner (lata de aerosol de 24 onzas) o un producto equivalente.

## **!** ADVERTENCIA

No aplique nunca protector de plástico ni de vinilo en las alfombrillas ni en el asiento, ya que la superficie quedaría resbaladiza y los ocupantes podrían caerse de la embarcación.

Respete el medio ambiente asegurándose de no verter combustible,

aceite o soluciones limpiadoras en vías navegables.

### **Cabo de amarra plegable**

Las amarras plegables y los cabos de amarre precisan un mínimo de mantenimiento para ser operativos.

Limpie el mecanismo de bloqueo y el cabo de amarre con agua dulce para quitar la sal, la arena u otros depósitos que puedan tener.

**AVISO** No utilice nunca agua a alta presión para limpiar las amarras plegables.

Deje secar.



# ALMACENAMIENTO Y PREPARACIÓN DE PRETEMPORADA

## Almacenamiento

### ADVERTENCIA

Puesto que el combustible y el aceite son inflamables, diríjase a un distribuidor autorizado de Sea-Doo, a un taller de reparación o a una persona a su elección para que inspeccione la integridad del sistema de combustible como se especifica en la tabla de inspección periódica.

Se recomienda que el mantenimiento de la embarcación durante el almacenamiento corra a cargo de un distribuidor autorizado de Sea-Doo, un taller de reparación o una persona a su elección, pero puede usted realizar las operaciones siguientes con un mínimo de herramientas.

**NOTA:** Realice las tareas siguientes en el orden indicado en esta sección.

**AVISO** No haga funcionar el motor durante el período de almacenamiento.

### Sistema de propulsión

#### Limpieza de la bomba de impulsión

Limpie la bomba de impulsión pulverizando agua en su entrada y salida y aplicando seguidamente una capa de lubricante XPS LUBE (N/P 293 600 016) o equivalente.

### ADVERTENCIA

Retire siempre el cable de seguridad del interruptor de parada para evitar que el motor se ponga en marcha inesperadamente antes de limpiar la zona de la bomba de impulsión. Cuando se realice esta operación, el motor no debe estar en marcha.

#### Inspección de la bomba de impulsión

Consulte a un distribuidor autorizado de Sea-Doo.

### Sistema de combustible

#### Protección del sistema de combustible

Debe agregarse ESTABILIZADOR PARA COMBUSTIBLE XPS (N/P 413 408 601) (o equivalente) en el depósito de combustible a fin de evitar el deterioro del combustible y el embotamiento del sistema de combustible. Siga las instrucciones del fabricante del estabilizador para usarlo correctamente.

**AVISO** Se recomienda expresamente añadir estabilizador de combustible para el almacenamiento a fin de que el sistema de combustible se conserve en buen estado. Debe agregarse un estabilizador de combustible antes de la lubricación del motor y de llenar el depósito de combustible. De ese modo se garantizará la protección de los componentes del sistema contra los depósitos de barniz.

Llene completamente el depósito de combustible como se explica en el apartado *REPOSTAJE*. Asegúrese de que no haya agua dentro del depósito de combustible.

**AVISO** Si se introduce agua en el sistema de combustible, podrían darse daños internos importantes en el sistema de inyección del combustible.

### Motor y sistema de escape

#### Limpieza con chorro de agua del sistema de escape

Siga el procedimiento descrito en el apartado de *PROCEDIMIENTOS DE MANTENIMIENTO*.

#### Sustitución del aceite y filtro del motor

El cambio de aceite y la sustitución del filtro los puede realizar un distribuidor autorizado de Sea-Doo, un taller de reparación o una persona a su elección.

#### Modelos con motores 260 y 300

Es importante expulsar el agua acumulada por condensación en la refrigeración intermedia.

Siga el procedimiento que se indica a continuación:

#### Modelos sin suspensión

1. Abra la plataforma de embarque y retire el contenedor de almacenamiento situado en la parte derecha.

#### Modelos sin suspensión

2. Levante el asiento.

#### Todos los modelos

3. Asegúrese de que haya una línea de alineación trazada en la manguera de entrada de la refrigeración intermedia. Así se garantiza que la manguera no queda doblada ni retorcida en la reinstalación.
4. Afloje la abrazadera que sujeta la manguera de entrada de la refrigeración intermedia.
5. Saque la manguera de entrada de la refrigeración intermedia.

**NOTA:** Esta manguera dirige el aire caliente comprimido del sobrecalentador del motor a la entrada de la refrigeración intermedia.

6. En los modelos iS, cubra con un par de trapos de taller o una bolsa de plástico el módulo iS para protegerlo del agua que pueda salir de la refrigeración intermedia.

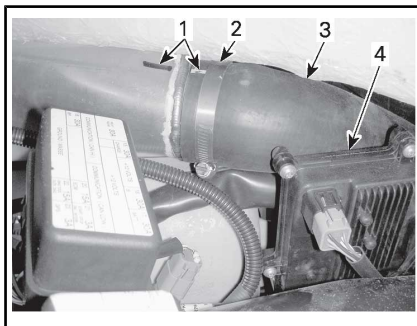

TÍPICO - MOTORES 1503 4-TEC CON SUSPENSIÓN

1. Líneas de alineación de manguera
2. Abrazadera de manguera
3. Manguera de entrada de la refrigeración intermedia
4. Módulo iS

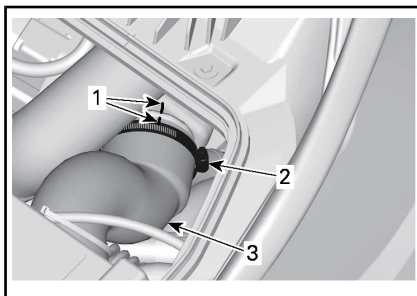

TÍPICA - MOTORES 1630 ACE HO

1. Líneas de alineación de manguera
2. Abrazadera de manguera
3. Manguera de entrada de la refrigeración intermedia

#### Modelos sin suspensión

7. Arranque el motor y acelere hasta alcanzar 4.000 r.p.m. varias veces.

**NOTA:** Asegúrese de que el sistema de admisión de aire no aspire ningún objeto extraño, ya que el motor podría quedar seriamente dañado.

8. Pare el motor.

### Modelos sin suspensión

9. El espacio expuesto al aire de la refrigeración intermedia del motor 1630 ACE HO se autodrena al colector del lado de entrada de la refrigeración intermedia. Al desconectar la manguera de entrada de la refrigeración intermedia, la presencia de agua condensada puede evaluarse visualmente y drenarse adecuadamente sin que el motor esté en marcha.

10. Vuelva a instalar la manguera de salida de aire de la refrigeración intermedia; asegúrese de que está bien alineada, como antes de su extracción, para un correcto funcionamiento del motor.

### Drenaje del sistema de escape

En áreas donde la temperatura puede alcanzar índices de congelación, será necesario eliminar el agua atrapada en el sistema de escape y en la refrigeración intermedia.

Con el conector de limpieza con chorro de agua situado en el lado de babor (izquierdo) de la popa, inyecte en el sistema aire a presión a 379 kPa hasta que deje de salir agua de la bomba de impulsión.

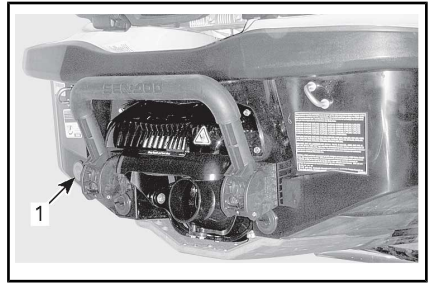

#### TÍPICO

1. Conector para limpieza con chorro de agua

Se puede fabricar la siguiente manguera para facilitar el procedimiento de drenaje.

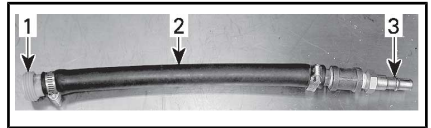

#### TÍPICO

1. Adaptador de conector opcional para lavado con agua
2. Manguera 12,7 mm
3. Adaptador macho de manguera de aire

**AVISO** Si no se drena el sistema de escape, la refrigeración intermedia (en modelos con sobrealimentación) y el colector de escape pueden sufrir daños graves.

Retire las herramientas especiales.

### Lubricación interna del motor

1. Abra el asiento.

Saque la caja de ventilación de aire que hay sobre el motor (según corresponda).

2. Retire las bobinas de encendido; consulte el apartado sobre **PROCEDIMIENTOS DE MANTENIMIENTO**.
3. Retire las bujías; consulte el apartado sobre **PROCEDIMIENTOS DE MANTENIMIENTO**.
4. Rocíe XPS LUBE (N/P 293 600 016) o un producto equivalente en los orificios de las bujías.

5. Para evitar la inyección de combustible e inhabilitar el encendido en el momento de arrancar el motor, presione a fondo la palanca del acelerador y MANTENGALA presionada contra el manillar.
6. Pulse el botón de ARRANQUE/PARADA para que el motor gire unas vueltas. Así se distribuye el aceite sobre las paredes de los cilindros.
7. Aplique lubricante antiagarrotamiento en las roscas de las bujías y proceda a instalarlas de nuevo en el motor. Consulte *PROCEDIMIENTOS DE MANTENIMIENTO*.
8. Instale las bobinas de encendido; consulte el apartado sobre *PROCEDIMIENTOS DE MANTENIMIENTO*.

### Prueba de refrigerante del motor

Si no cambia el anticongelante, compruebe su densidad.

Un distribuidor autorizado de Sea-Doo debe realizar la sustitución del anticongelante, así como una prueba de densidad.

**NOTA:** El anticongelante debe sustituirse cada 300 horas o cada 5 años, para evitar que se deteriore.

**AVISO** Una densidad inadecuada del anticongelante puede dar lugar a la congelación del líquido del sistema de refrigeración, si se almacena la embarcación en una zona en la que se alcance el punto de congelación. De ello se derivarían daños graves en el motor.

### Sistema eléctrico

#### Extracción y carga de la batería

Póngase en contacto con un distribuidor autorizado de Sea-Doo.



## ADVERTENCIA

Nunca cargue ni eleve el voltaje de la batería mientras se encuentra instalada en la embarcación.

### Compartimento del motor

#### Limpieza del compartimento del motor

Limpie la sentina con agua caliente y detergente o con un producto limpiador para sentinas. Aclare abundantemente. Levante el extremo delantero de la embarcación para vaciar totalmente la sentina a través de los tapones de drenaje correspondientes.

#### Tratamiento anticorrosión

Limpie con un trapo toda el agua residual presente en el compartimento del motor.

Rocíe XPS LUBE (N/P 293 600 016) o equivalente sobre todos los componentes metálicos del compartimento del motor.

**NOTA:** El asiento debe dejarse parcialmente abierto durante el almacenamiento. De esta forma se evitará la condensación en el compartimento del motor y su posible corrosión.

### Casco y cuerpo de la embarcación

#### Limpieza del casco y el cuerpo de la embarcación

Lave el cuerpo de la embarcación con una solución de agua y jabón (utilice solamente detergente suave). Aclare abundantemente con agua corriente limpia. Elimine los organismos marinos del casco.

**AVISO** No limpie nunca las piezas de fibra de vidrio y plástico con un detergente fuerte, agente

desengrasante, disolvente para pintura, acetona ni ningún otro producto de limpieza basado en petróleo o sustancias químicas agresivas.

### Reparación del casco y el cuerpo de la embarcación

Si es necesario realizar alguna reparación en los componentes de la estructura o en el casco, póngase en contacto con un distribuidor autorizado de Sea-Doo.

### Protección del casco y el cuerpo

Aplique al cuerpo de la embarcación cera marina de buena calidad.

Si la embarcación va a guardarse dejándola en exteriores, cúbrala con una lona impermeable opaca para evitar que los rayos solares y la suciedad afecten a los componentes de plástico y al acabado de la embarcación y que se acumule el polvo.

**AVISO** Nunca debe dejarse la embarcación en el agua si no va a usarse durante un período prolongado. No deje nunca la moto acuática expuesta a la luz directa del sol. No almacene nunca la embarcación en una bolsa de plástico.

## Preparación de pretemporada

La preparación de mantenimiento debe realizarse junto con el *PROGRAMA DE MANTENIMIENTO*.

Asegúrese de llevar a cabo todas las tareas incluidas en la tabla

### **100 HORAS O 1 AÑO.**

La preparación de mantenimiento de pretemporada la puede realizar un distribuidor autorizado de Sea-Doo, un taller de reparación o una persona a su elección.

**NOTA:** Aunque no es obligatorio, se recomienda que un distribuidor

autorizado de Sea-Doo realice simultáneamente la preparación de mantenimiento de pretemporada y las campañas de seguridad del fabricante.



## **ADVERTENCIA**

Lleve a cabo los procedimientos exclusivamente como se detallan en el *PROGRAMA DE MANTENIMIENTO*. Se recomienda solicitar periódicamente asistencia a un distribuidor autorizado de Sea-Doo para otros componentes y sistemas que no se describen en esta guía.

**AVISO** Cuando el estado de los componentes le parezca poco satisfactorio, proceda a cambiarlos por repuestos originales BRP o artículos equivalentes.

---

***Esta página es  
intencionalmente en blanco***

# ***INFORMACIÓN TÉCNICA***

# IDENTIFICACIÓN DE LA EMBARCACIÓN

Los principales componentes de la embarcación (motor y casco) se identifican por medio de diferentes números de serie. En ciertas ocasiones, puede ser necesario localizar dichos números por asuntos relacionados con la garantía o para localizar la embarcación en caso de robo.

## Número de identificación del casco

El número de identificación del casco (H.I.N.) está situado en el reposapiés, en la parte trasera de la embarcación.



### TÍPICO

1. Número de identificación del casco (H.I.N.)

Se compone de 12 dígitos:

YDV	12345		8	09
			Año del modelo	
			Año de fabricación	
			Mes de fabricación	
	Número de serie (también puede utilizarse una letra como dígito)			
Fabricante				

## Número de identificación del motor

El número de identificación del motor (E.I.N.) está situado en el extremo delantero del motor.

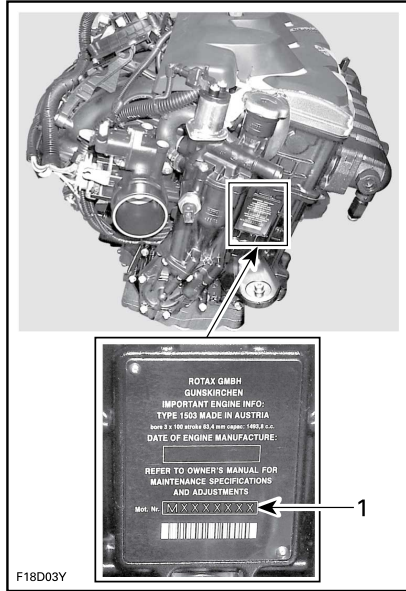

### TÍPICO

1. Número de identificación del motor (E.I.N.)



---

## LLAVE D.E.S.S. RF

Sistema de seguridad con codificación digital de radiofrecuencia (Radio Frequency Digitally Encoded Security System, RF D.E.S.S.)

Certificación industrial para Canadá:  
12006A-M01456

Este dispositivo cumple con las certificaciones RSS-GEN y RSS-210 de Industry Canada.

Certificación FCC: 2ACERM01456

El siguiente dispositivo cumple con el apartado 15C de FCC.

**Advertencia** para el usuario: Los cambios/las modificaciones no aprobadas por el fabricante podrían anular la autoridad del usuario para utilizar el equipo.

Conformidad europea:

El siguiente dispositivo cumple con las siguientes normas:

ETSI EN 300 330-2

ETSI EN 60950-1

---

# INFORMACIÓN SOBRE LAS EMISIONES DEL MOTOR

## **Responsabilidad del fabricante**

A partir de los motores del modelo del año 1999, los fabricantes de motores náuticos para motos acuáticas deben determinar los niveles de emisión de escape de cada familia de potencias y obtener los certificados para dichos motores que otorga la Agencia de Protección Medioambiental (EPA) de los Estados Unidos. Debe colocarse una etiqueta con información sobre el control de las emisiones, que muestre los niveles de emisión y las especificaciones del motor en cada embarcación en el momento de la fabricación.

## **Responsabilidad del distribuidor**

Cuando se realicen operaciones de mantenimiento en cualquier embarcación Sea-Doo de 1999 y posteriores, que lleve una etiqueta con información sobre el control de emisiones, los ajustes deben mantenerse dentro de las especificaciones de fábrica según se han publicado.

La sustitución o la reparación de cualquier componente relacionado con las emisiones se debe realizar de forma que los niveles de emisiones observen las normas de certificación prescritas.

El distribuidor no debe modificar el motor de ningún modo que altere la potencia o que provoque el incremento de los niveles de emisiones por encima de las especificaciones predeterminadas de fábrica.

Las excepciones incluyen los cambios indicados por el fabricante, tales como los ajustes por altitud, por ejemplo.

## **Responsabilidad del propietario**

El propietario/usuario deberá asegurarse de mantener el motor en consonancia con los estándares de certificación prescritos relativos a niveles de emisiones.

El propietario/piloto no realizará ni permitirá que otros realicen en el motor ningún tipo de modificación que altere el caballaje o los niveles de emisiones con el fin de exceder sus especificaciones predeterminadas de fábrica.

## **Normativa de emisiones de la EPA**

Todas las embarcaciones Sea-Doo fabricadas por BRP a partir de 1999 cuentan con certificación EPA, al ajustarse a los requisitos de los reglamentos para control de la contaminación del aire de los nuevos motores para embarcaciones. Esta certificación depende de determinados ajustes establecidos según normas de fábrica. Por este motivo, es necesario seguir estrictamente los procedimientos de fábrica para el mantenimiento del producto y, siempre que resulte práctico, se debe observar la intención original del diseño.

Las responsabilidades indicadas anteriormente son de carácter general y no constituyen una relación completa de las reglas y normas pertinentes de la EPA en cuanto a emisiones de escape de productos marinos. Para obtener más información, puede ponerse en contacto con:

U.S. Environmental Protection Agency  
Office of Transportation and Air Quality  
1200 Pennsylvania Ave. NW  
Mail Code 6403J  
Washington D.C. 20460

**SITIO WEB EN INTERNET DE EPA:**

<http://www.epa.gov/otaq>

# ESPECIFICACIONES

## Motores 1503 4-TEC

MOTOR		
Tipo de motor		ROTAX® 1503 4-TEC™, de 4 tiempos, árbol de levas en culata sencillo (SOHC)
Potencia declarada <sup>(1)</sup>	155	106 kW a 7.300 RPM
	215	152 kW a 8.000 RPM
	260	179 kW a 8.000 RPM
Inducción	155	Aspiración natural
	215/260	Sobrealimentados con refrigeración intermedia
Número de cilindros		3
Número de válvulas		12 válvulas con elevadores hidráulicos (sin ajuste)
Diámetro interior		100 mm
Carrera		63,4 mm
Cilindrada		1.493,8 cm <sup>3</sup>
Relación de compresión	155	10,6:1
	215/260	8,4:1

(1) Potencia declarada según ISO 8665 en el eje impulsor.

SISTEMA DE LUBRICACIÓN		
Lubricación	Tipo de aceite	Aceite de mezcla sintética con motor de 4 tiempos XPS (verano) (N/P 293 600 121) o un aceite de motor <b>mineral</b> 10W40 compatible con embragues húmedos
	Capacidad	3 L en el cambio de aceite con filtro 4,8 Len total

SISTEMA DE REFRIGERACIÓN	
Tipo	Sistema de refrigeración de circuito cerrado
Refrigerante	Consulte <i>REFRIGERANTE DEL MOTOR</i> en el apartado <i>PROCEDIMIENTOS DE MANTENIMIENTO</i> de esta guía.
Capacidad del sistema de refrigeración	5,5 L total

SISTEMA DE COMBUSTIBLE			
Tipo de inyección de combustible		Inyección de combustible multipunto con iTC (control de aceleración inteligente). Regulador individual (60 mm) con un actuador	
Tipo de combustible	En Norteamérica ((RON + MON)/2)	GTX 155 GTX S 155	87
		GTX LTD 215 RXT 260 GTR 215 Wake PRO 215 GTX LTD iS 260 RXT-X aS 260	91 o superior
	Fuera de Norteamérica (RON)	GTX 155 GTX S 155	91
		GTX LTD 215 RXT 260 GTR 215 Wake PRO 215 GTX LTD iS 260 RXT-X aS 260	95 o superior

SISTEMA DE COMBUSTIBLE (cont.)		
Capacidad del depósito de combustible (incluida la reserva)	GTX 155 GTX LTD 215 RXT 260 GTR 215 Wake PRO 215	60 L
	GTX S 155 GTX LTD iS 260 RXT-X aS 260	70 L

SISTEMA ELÉCTRICO		
Tipo de sistema de encendido		IDI (Encendido por descarga inductiva)
Batería		12 V, 18 A•h
Bujía	Marca y tipo	NGK DCPR8E o equivalente
	Separación	0,7 mm a 0,8 mm

PROPULSIÓN		
Bomba de impulsión	Tipo	Flujo axial de etapa única
Eje motriz	Tipo de acoplamiento	Estrías abombadas, transmisión directa

IBR Y VTS	
Sistema VTS	Controlado electrónicamente a través del botón de control del VTS con 2 posiciones predefinidas

PESO Y CAPACIDAD DE CARGA		
Peso en seco	GTX	399 kg
	GTX S	462 kg
	GTX LTD RXT RXT RS WAKE PRO	406 kg
	GTX LTD iS	471 kg
	RXT-X aS RXT-X aS RS	466 kg
Cantidad de pasajeros (incl. conductor)		3
Límite de carga (pasajero(s) y equipajes)	GTX S GTX LTD iS RXT-X aS RXT-X aS RS	227 kg
	GTX GTX LTD RXT RXT RS WAKE PRO	272 kg
Capacidad de almacenamiento	GTX S GTX LTD iS RXT-X aS RXT-X aS RS	63 L
	GTX GTX LTD RXT RXT RS WAKE PRO	162 L

ESPECIFICACIONES

DIMENSIONES		
Longitud total		353,5 cm
Anchura total		122,4 cm
Altura total	GTX GTX LTD RXT RXT RS WAKE PRO	116,6 cm
	GTX S GTX LTD iS	111,4 cm
	RXT-X aS RXT-X aS RS	118,1 cm

MATERIALES	
Material del impulsor	Acero inoxidable
Alojamiento/estator del impulsor	Aluminio/aluminio



**Motores 1630 ACE HO**

MOTOR	
Tipo de motor	ROTAX® 1630 ACE™ HO, 4 tiempos, árbol de levas en culata sencillo (SOHC)
Potencia declarada <sup>(1)</sup>	217 kW a 8.000 RPM
Inducción	Sobrealimentados con refrigeración intermedia
Número de cilindros	3
Número de válvulas	12 válvulas con elevadores hidráulicos (sin ajuste)
Diámetro interior	100 mm
Carrera	69,2 mm
Cilindrada	1.630,5 cm <sup>3</sup>
Relación de compresión	8,4:1

(1) Potencia declarada según ISO 8665 en el eje impulsor.

SISTEMA DE LUBRICACIÓN		
Lubricación	Tipo de aceite	Aceite de mezcla sintética con motor de 4 tiempos XPS 4 (verano) (N/P 293 600 121) o un aceite de motor <b>mineral</b> 10W40 compatible con embragues de baño de aceite, como aceites homologados JASO MA.
	Capacidad	3 L en el cambio de aceite con filtro 5 Len total

SISTEMA DE REFRIGERACIÓN	
Tipo	Sistema de refrigeración de circuito cerrado
Refrigerante	Consulte <i>REFRIGERANTE DEL MOTOR</i> en el apartado <i>PROCEDIMIENTOS DE MANTENIMIENTO</i> de esta guía.
Capacidad del sistema de refrigeración	5,5 L total

SISTEMA DE COMBUSTIBLE		
Tipo de inyección de combustible		Inyección de combustible multipunto con iTC (control de aceleración inteligente). Regulador individual (60 mm) con un actuador
Tipo de combustible	En Norteamérica ((RON + MON)/2)	91 o superior
	Fuera de Norteamérica (RON)	95 o superior
Capacidad del depósito de combustible (incluida la reserva)		60 L

SISTEMA ELÉCTRICO		
Tipo de sistema de encendido		IDI (Encendido por descarga inductiva)
Batería		Precintado, 12 V, 18 A•h
Bujía	Marca y tipo	NGK KR9C-G o equivalente
	Separación	0,7 mm a 0,8 mm

PROPULSIÓN		
Bomba de impulsión	Tipo	Flujo axial de etapa única
Eje motriz	Tipo de acoplamiento	Estrías abombadas, transmisión directa

IBR Y VTS	
Sistema VTS	Controlado electrónicamente a través del botón de control del VTS con 2 posiciones predefinidas

PESO Y CAPACIDAD DE CARGA		
Peso en seco	Serie limitada GTX	412 kg
	Serie RXT-X 255	415 kg
Cantidad de pasajeros (incl. conductor)	Serie limitada GTX RXT-X	3
Límite de carga (pasajero y equipajes)	Serie limitada GTX RXT-X	272 kg
Capacidad de almacenamiento	Serie limitada GTX RXT-X	162 L

DIMENSIONES		
Longitud total	Serie limitada GTX RXT-X	353,5 cm
Anchura total	Serie limitada GTX RXT-X	122,4 cm
Altura total	Serie limitada GTX	116,6 cm
	Serie RXT-X 255	118,1 cm

MATERIALES	
Material del impulsor	Acero inoxidable
Alojamiento/estator del impulsor	Aluminio/aluminio

**NOTA:** BRP se reserva el derecho a realizar cambios en el diseño y en las especificaciones y/o efectuar adiciones o mejoras en sus productos sin que ello suponga ninguna obligación de instalarlas en los productos fabricados con anterioridad.

---

***Esta página es  
intencionalmente en blanco***

# ***SOLUCIÓN DE PROBLEMAS***

# PAUTAS PARA LA SOLUCIÓN DE PROBLEMAS

## EL MOTOR NO ARRANCA

1. Cable de seguridad desconectado.
  - Pulse el botón de ARRANQUE/PARADA.
  - Instale el tapón del cable de seguridad en el interruptor de parada del motor antes de que transcurran 5 segundos tras pulsar el botón de ARRANQUE/PARADA.
  - Tras oír un "pitido" doble, pulse el botón de ARRANQUE/PARADA.
2. El módulo de control del motor no reconoce la llave D.E.S.S.
  - Consulte a un distribuidor autorizado de Sea-Doo.
3. Fusible quemado: principal, arranque eléctrico o módulo de control del motor.
  - Compruebe el cableado y, a continuación, sustituya el(los) fusible(s).
4. Batería descargada.
  - Consulte a un distribuidor autorizado de Sea-Doo.



## ADVERTENCIA

No cargue ni eleve el voltaje de la batería mientras se encuentra instalada en la embarcación. El electrolito es venenoso y peligroso. Evite el contacto con los ojos, la piel y la ropa.

5. Conexiones de la batería corroídas o flojas. Conexión a masa defectuosa.
  - Consulte a un distribuidor autorizado de Sea-Doo.
6. Motor inundado de agua.
  - Consulte MOTOR INUNDADO DE AGUA en PROCEDIMIENTOS ESPECIALES.
7. Sensor o módulo de control del motor defectuoso (ECM).
  - Solicite el servicio de un distribuidor autorizado de Sea-Doo, un taller de reparación o una persona a su elección para que realice el mantenimiento, las reparaciones o las sustituciones. Consulte la GARANTÍA RELACIONADA CON LAS EMISIONES DE LA NORMATIVA ESTADOUNIDENSE EPA que se encuentra en el presente documento para obtener información sobre las reclamaciones de garantía.
8. Bomba de impulsión agarrotada.
  - Intente limpiarla. Si no es posible, diríjase a un distribuidor autorizado de Sea-Doo.

## EL MOTOR GIRA LENTAMENTE.

1. Conexiones de los cables de la batería flojas.
  - Compruebe/limpie/apriete.
2. Batería descargada o débil.
  - Consulte a un distribuidor autorizado de Sea-Doo.

**3. Motor de arranque desgastado.**

- *Consulte a un distribuidor autorizado de Sea-Doo.*

**EL MOTOR GIRA LENTAMENTE PERO NO LLEGA A ARRANCAR**

---

**1. Depósito de combustible vacío o contaminado con agua.**

- *Repostar. Transvasar y repostar con combustible nuevo.*

**2. Bujías sucias/defectuosas.**

- *Sustituir.*

**3. Fusible fundido.**

- *Compruebe el cableado y, a continuación, sustituya el(los) fusible(s).*

**4. Motor inundado de agua.**

- *Consulte MOTOR INUNDADO DE AGUA en PROCEDIMIENTOS ESPECIALES.*

**5. Error del sistema de gestión del motor detectado (compruebe que la lámpara piloto del motor está ENCENDIDA).**

- *Solicite el servicio de un distribuidor autorizado de Sea-Doo, un taller de reparación o una persona a su elección para que realice el mantenimiento, las reparaciones o las sustituciones. Consulte la GARANTÍA RELACIONADA CON LAS EMISIONES DE LA NORMATIVA ESTADOUNIDENSE EPA que se encuentra en el presente documento para obtener información sobre las reclamaciones de garantía.*

**6. Bomba de combustible defectuosa.**

- *Solicite el servicio de un distribuidor autorizado de Sea-Doo, un taller de reparación o una persona a su elección para que realice el mantenimiento, las reparaciones o las sustituciones. Consulte la GARANTÍA RELACIONADA CON LAS EMISIONES DE LA NORMATIVA ESTADOUNIDENSE EPA que se encuentra en el presente documento para obtener información sobre las reclamaciones de garantía.*

**EL MOTOR FALLA Y FUNCIONA DE FORMA IRREGULAR**

---

**1. Bujías sucias/defectuosas/gastadas.**

- *Sustituir.*

**2. Combustible: nivel demasiado bajo, combustible pasado o contaminado con agua.**

- *Transvasar y/o repostar.*

**3. Bobinas de encendido defectuosas.**

- *Solicite el servicio de un distribuidor autorizado de Sea-Doo, un taller de reparación o una persona a su elección para que realice el mantenimiento, las reparaciones o las sustituciones. Consulte la GARANTÍA RELACIONADA CON LAS EMISIONES DE LA NORMATIVA ESTADOUNIDENSE EPA que se encuentra en el presente documento para obtener información sobre las reclamaciones de garantía.*

#### 4. Inyectores obstruidos.

- Solicite el servicio de un distribuidor autorizado de Sea-Doo, un taller de reparación o una persona a su elección para que realice el mantenimiento, las reparaciones o las sustituciones. Consulte la **GARANTÍA RELACIONADA CON LAS EMISIONES DE LA NORMATIVA ESTADOUNIDENSE EPA** que se encuentra en el presente documento para obtener información sobre las reclamaciones de garantía.

#### 5. Error del sistema de gestión del motor detectado (compruebe que la lámpara piloto del motor está ENCENDIDA).

- Consulte **SISTEMA DE SUPERVISIÓN**.

### SALE HUMO DEL MOTOR

---

#### 1. El nivel de aceite es demasiado elevado.

- Solicite el servicio de un distribuidor autorizado de Sea-Doo, un taller de reparación o una persona a su elección para que realice el mantenimiento, las reparaciones o las sustituciones. Consulte la **GARANTÍA RELACIONADA CON LAS EMISIONES DE LA NORMATIVA ESTADOUNIDENSE EPA** que se encuentra en el presente documento para obtener información sobre las reclamaciones de garantía.

#### 2. Entrada de agua, fuga de refrigerante o junta de culata dañada.

- Solicite el servicio de un distribuidor autorizado de Sea-Doo, un taller de reparación o una persona a su elección para que realice el mantenimiento, las reparaciones o las sustituciones. Consulte la **GARANTÍA RELACIONADA CON LAS EMISIONES DE LA NORMATIVA ESTADOUNIDENSE EPA** que se encuentra en el presente documento para obtener información sobre las reclamaciones de garantía.

#### 3. Daños internos en el motor.

- Solicite el servicio de un distribuidor autorizado de Sea-Doo, un taller de reparación o una persona a su elección para que realice el mantenimiento, las reparaciones o las sustituciones. Consulte la **GARANTÍA RELACIONADA CON LAS EMISIONES DE LA NORMATIVA ESTADOUNIDENSE EPA** que se encuentra en el presente documento para obtener información sobre las reclamaciones de garantía.

### EL MOTOR SE CALIENTA EXCESIVAMENTE

---

#### 1. Sistema de escape obstruido.

- Lave con chorro de agua el sistema de escape.

#### 2. Nivel de refrigerante del motor demasiado bajo.

- Consulte **PROCEDIMIENTOS DE MANTENIMIENTO**.



3. **Adaptador de conexión rápida abandonado en el conector de limpieza con chorro de agua.**
  - *Extraiga el adaptador del conector de limpieza e intente usar de nuevo la embarcación. Si el problema persiste, solicite asistencia a un concesionario o distribuidor autorizado de Sea-Doo, a un taller de reparación o a una persona de su elección, para su mantenimiento, reparación o sustitución. Consulte la GARANTÍA RELACIONADA CON LAS EMISIONES DE LA NORMATIVA ESTADOUNIDENSE EPA que se encuentra en el presente documento para obtener información sobre las reclamaciones de garantía.*

---

#### EL MOTOR NO TIENE SUFICIENTE ACCELERACIÓN O POTENCIA

---

1. **Llave de aprendizaje en uso.**
  - *Use una llave normal.*
2. **Modo deportivo desactivado.**
  - *Seleccione el modo deportivo.*
3. **Obstruida la entrada de agua de la bomba de impulsión.**
  - *Limpiar. Consulte LIMPIEZA DEL IMPULSOR Y DE ADMISIÓN DE AGUA DE LA BOMBA DE IMPULSIÓN en PROCEDIMIENTOS ESPECIALES.*
4. **Impulsor dañado o anillo de desgaste deteriorado.**
  - *Sustituir. Consulte a un distribuidor autorizado de Sea-Doo.*
5. **Nivel del aceite del motor demasiado elevado.**
  - *Solicite el servicio de un distribuidor autorizado de Sea-Doo, un taller de reparación o una persona a su elección para que realice el mantenimiento, las reparaciones o las sustituciones. Consulte la GARANTÍA RELACIONADA CON LAS EMISIONES DE LA NORMATIVA ESTADOUNIDENSE EPA que se encuentra en el presente documento para obtener información sobre las reclamaciones de garantía.*
6. **Chispa débil.**
  - *Consulte la sección EL MOTOR FALLA Y FUNCIONA DE FORMA IRREGULAR.*
7. **Error del sistema de gestión del motor detectado (compruebe que la lámpara piloto del motor está ENCENDIDA).**
  - *Consulte SISTEMA DE SUPERVISIÓN.*
8. **Inyectores obstruidos.**
  - *Solicite el servicio de un distribuidor autorizado de Sea-Doo, un taller de reparación o una persona a su elección para que realice el mantenimiento, las reparaciones o las sustituciones. Consulte la GARANTÍA RELACIONADA CON LAS EMISIONES DE LA NORMATIVA ESTADOUNIDENSE EPA que se encuentra en el presente documento para obtener información sobre las reclamaciones de garantía.*

**9. Presión de combustible baja.**

- Solicite el servicio de un distribuidor autorizado de Sea-Doo, un taller de reparación o una persona a su elección para que realice el mantenimiento, las reparaciones o las sustituciones. Consulte la **GARANTÍA RELACIONADA CON LAS EMISIONES DE LA NORMATIVA ESTADOUNIDENSE EPA** que se encuentra en el presente documento para obtener información sobre las reclamaciones de garantía.

**10. Agua en el combustible.**

- *Transvasar y sustituir.*

**11. Motor dañado por la entrada de agua.**

- *Consulte a un distribuidor autorizado de Sea-Doo.*

**LA EMBARCACIÓN NO PUEDE ALCANZAR LA VELOCIDAD MÁXIMA**

---

**1. Obstruida la entrada de agua de la bomba de impulsión.**

- *Limpiar. Consulte LIMPIEZA DEL IMPULSOR Y DE ADMISIÓN DE AGUA DE LA BOMBA DE IMPULSIÓN en PROCEDIMIENTOS ESPECIALES.*

**2. Impulsor dañado o anillo de desgaste deteriorado.**

- *Sustituir. Consulte a un distribuidor autorizado de Sea-Doo.*

**3. Error del sistema de gestión del motor detectado (compruebe que la lámpara piloto del motor está ENCENDIDA).**

- *Consulte SISTEMA DE SUPERVISIÓN.*

**4. Anomalía en el sobrealimentador o en la refrigeración intermedia (modelos con sobrealimentación).**

- *Solicite el servicio de un distribuidor autorizado de Sea-Doo, un taller de reparación o una persona a su elección para que realice el mantenimiento, las reparaciones o las sustituciones. Consulte la GARANTÍA RELACIONADA CON LAS EMISIONES DE LA NORMATIVA ESTADOUNIDENSE EPA que se encuentra en el presente documento para obtener información sobre las reclamaciones de garantía.*

**LA EMBARCACIÓN SE MANTIENE EN PUNTO MUERTO DESPUÉS DE QUE SE ACCIONE LA PALANCA DEL DISPOSITIVO iBR**

---

**1. La compuerta del dispositivo iBR se mantiene en punto muerto.**

- *Suelte el acelerador hasta el régimen de ralentí.*
- *Pulse el botón de CRUCERO para activar el modo baja velocidad.*
- *Vuelva a la orilla navegando en el modo de velocidad moderada. Consulte a un distribuidor autorizado de Sea-Doo.*

**EL DISPOSITIVO iBR NO VOLVERÁ A PUNTO MUERTO (LUZ INDICADORA DE iBR ENCENDIDA)**

---

**1. Dispositivo iBR atascado con residuos.**

- *Limpie la compuerta de iBR y la zona de la tobera y compruebe si presentan daños.*

**2. Avería del sistema iBR.**

- *Retire el cable de seguridad, espere cuatro minutos, vuelva a instalar la llave y compruebe la luz de iBR para asegurarse de que ya no se presenta el error.*
- *Consulte a un distribuidor autorizado de Sea-Doo si persiste el problema o se repite con frecuencia.*

**EL DISPOSITIVO iBR NO VOLVERÁ A PUNTO MUERTO (LUZ INDICADORA DE iBR APAGADA)**

---

**1. La palanca del acelerador no se ha soltado totalmente durante el uso.**

- *Suelte completamente la palanca del acelerador para asegurarse de que la compuerta del dispositivo iBR vuelve a la posición de punto muerto.*

**2. La palanca del acelerador no vuelve totalmente a la posición neutra cuando se suelta.**

- *Consulte a un distribuidor autorizado de Sea-Doo.*

**RUIDOS ANÓMALOS EN EL SISTEMA DE PROPULSIÓN**

---

**1. Algas o residuos atascados en torno al impulsor.**

- *Limpiar. Consulte LIMPIEZA DEL IMPULSOR Y DE ADMISIÓN DE AGUA DE LA BOMBA DE IMPULSIÓN en PROCEDIMIENTOS ESPECIALES.*
- *Compruebe si hay daños.*

**2. Eje impulsor o árbol de transmisión dañados.**

- *Consulte a un distribuidor autorizado de Sea-Doo.*

**3. Entrada de agua en la bomba de impulsión que provocó el agarrotamiento del cojinete.**

- *Consulte a un distribuidor autorizado de Sea-Doo.*

**PRESENCIA DE AGUA EN LA SENTINA**

---

**1. Avería del sistema achicador.**

- *Consulte a un distribuidor autorizado de Sea-Doo para que revisen el sistema.*

**2. Fuga del sistema de escape**

- *Consulte a un distribuidor autorizado de Sea-Doo.*

**3. Aro de carbón en eje motriz desgastado.**

- *Consulte a un distribuidor autorizado de Sea-Doo.*

---

# SISTEMA DE SUPERVISIÓN

Un sistema controla los componentes electrónicos del EMS (sistema de gestión del motor), iBR, iS y otros componentes del sistema eléctrico. Cuando se produce alguna anomalía, envía mensajes visuales a través del centro de información y señales acústicas a través de un zumbador para informar de una determinada circunstancia.

También se puede registrar un código de anomalía.

Cuando se produce una anomalía leve o transitoria, el mensaje de error y el zumbador se detendrán automáticamente si la condición que provocó la anomalía no persiste.

Si se suelta el acelerador y se deja que el motor vuelva a la velocidad de ralentí, podría restablecerse el funcionamiento normal. Si así no se consigue, inténtelo retirando el cable de seguridad del interruptor de parada del motor y volviendo a conectarlo.

El sistema electrónico reaccionará de manera distinta según el tipo de anomalía. En caso de avería grave, es posible que no deje que el motor arranque. En otros casos, el motor funcionará en modo de pilotaje de emergencia (velocidad reducida).

Si se produce una anomalía, consulte la *GARANTÍA DE LA EPA (EE. UU.) RELACIONADA CON LAS EMISIONES* aquí contenida para más información sobre las reclamaciones en garantía.

## Códigos de avería

Cuando se produce un error, puede que se registre un código numérico de avería, según el tipo de error y el sistema.

Estos códigos de avería sirven a los distribuidores autorizados de Sea-Doo para solucionar problemas de

los sistemas de la embarcación cuando se comparan con una relación de anomalías.

Los códigos de avería se pueden ver en la pantalla multifunción del centro de información. Sin embargo, esta función sólo está disponible si el error o avería sigue activo.

Si hay un código de avería activo, el piloto puede verlo en la pantalla multifunción. El piloto podrá entonces decidir si llama a un distribuidor autorizado de Sea-Doo para indicarle el código de avería. El distribuidor orientará al piloto sobre los pasos que deben seguirse para solucionar el problema; o bien que deje de utilizar la embarcación y que la lleve a un concesionario o distribuidor para una reparación.

## Visualización de códigos de avería

Pulse repetidamente el botón MODE (modo) hasta que se pueda ver la función de CÓDIGO DE AVERÍA en la pantalla multifunción.

Pulse los botones SET (ajuste) o ARRIBA/ABAJO para obtener acceso a la función y visualizar el primer código de avería. A continuación, pulse repetidamente el botón ARRIBA o ABAJO para que se muestre cada uno de los códigos posteriores.

**NOTA:** Cuando se haya mostrado el último código de avería y se vuelva a pulsar el botón, el sistema retrocederá directamente al primer código de avería visualizado, y podrán verse nuevamente todos los códigos de avería. Si había un código de avería activo cuando entró en el modo CÓDIGO DE AVERÍA y pasa al estado de código presentado (deja de ser activo), en la pantalla se desplazará un mensaje indi-

cando que NO HAY CODIGOS DE AVERIA ACTIVOS.

Para salir de la función de visualización de CÓDIGOS DE AVERÍA, debe pulsarse una vez el botón de modo (MODE) o el de ajuste (SET). No hay tiempo límite de espera para esta función.

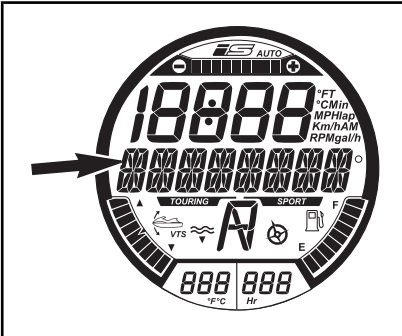

MENSAJE PRESENTADO

El mensaje CÓDIGO DE AVERÍA se muestra aquí.

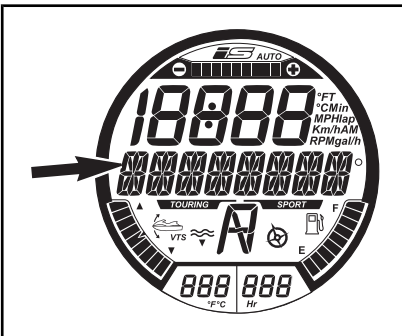







EL CÓDIGO DE AVERÍA APLICABLE SE MUESTRA AQUÍ.

## Luces indicadoras e información de visualización de mensajes

Las luces indicadoras (lámparas piloto) y los mensajes que se muestran en el centro de información le informarán de condiciones o anomalías que pudieran producirse.

Para obtener información acerca de las luces indicadoras habituales, consulte *CENTRO DE INFORMACIÓN (INDICADOR)*.

LÁMPARAS PILOTO (ENCENDIDAS)	PANTALLA DE MENSAJES	DESCRIPCIÓN
	VOLT BAT BAJO/ALTO	Tensión de la batería baja/alta
	SOBRECALENTAMIENTO	Sobrecalentamiento del motor o del sistema de escape
	ANOMALÍA DEL MOTOR o MODO DE PROTECCIÓN	Debe revisarse el motor (necesidad de operaciones de mantenimiento menor) o MODO DE PROTECCIÓN (fallo importante del motor)
	BAJA PRESION ACEITE	Presión de aceite baja
	ERROR MÓDULO iBR	Cuando la luz está encendida con el indicador acústico y una luz de comprobación del motor, esto indica: avería del sistema iBR (diríjase a un distribuidor autorizado de Sea-Doo)
	—	Cuando la luz está parpadeando, esto indica: avería del sistema iBR (diríjase a un distribuidor autorizado de Sea-Doo)
	—	Cuando la luz está encendida sin el indicador acústico: el sistema iBR aún funciona pero debe inspeccionarlo un distribuidor autorizado de Sea-Doo.
	—	Fallo del sistema OTAS

<b>INFORMACIÓN DE VISUALIZACIÓN DE MENSAJES</b>	
ERROR TECLADO DERECHO	Problema de funcionamiento de botón de control de indicador
BAJA PRESION ACEITE	Se ha detectado una presión baja de aceite del motor
TEMPERATURA DE ESCAPE ALTA	Se ha detectado una temperatura de escape elevada.
SOBRECALENTAMIENTO	Se ha detectado una temperatura del motor elevada.
CHECK ENGINE (anomalía del motor)	Problema de funcionamiento del sistema del motor o se precisa mantenimiento
VOLT BAT ALTO	Se ha detectado un alto voltaje en la batería
VOLT BAT BAJO	Se ha detectado un bajo voltaje en la batería
LIMP HOME MODE (MODO DE PROTECCIÓN)	Se ha detectado una anomalía importante, potencia del motor limitada
SENSOR DE COMBUSTIBLE DEFECTUOSO	Anomalía del sensor de nivel de combustible
SENSOR DE TEMPERATURA DEL AGUA DEFECTUOSO	Problema en el dispositivo iBR: no envía información de temperatura del agua.
ERROR DE CALIBRACIÓN	La programación en clúster se ha dañado
ERROR MÓDULO IBR	Avería del sistema iBR
MAINTENANCE REQUIRED (SE PRECISA MANTENIMIENTO)	La embarcación requiere mantenimiento

**AVISO** El funcionamiento del motor con presión de aceite baja podría causar daños graves en el motor.

## Información sobre códigos de zumbador

CÓDIGOS DE ZUMBADOR	DESCRIPCIÓN
1 pitido largo (al conectar el cable de seguridad al interruptor de parada del motor)	<b>Error de conexión en el sistema D.E.S.S.</b> Vuelva a instalar correctamente el tapón del cable de seguridad en el interruptor de parada del motor.
	<b>Llave D.E.S.S. incorrecta.</b> Utilice un cable de seguridad que haya sido programado para el uso con la moto acuática.
	<b>Llave D.E.S.S. defectuosa.</b> Utilice otro cable de seguridad con la llave D.E.S.S. programada.
	<b>Interruptor de desconexión del motor defectuoso.</b> Consulte a un distribuidor autorizado de Sea-Doo.
	<b>Funcionamiento incorrecto del ECM o arnés de cables defectuoso.</b> Solicite asistencia a un concesionario o distribuidor autorizado de Sea-Doo, a un taller de reparación o a una persona de su elección, para su mantenimiento, reparación o sustitución. Consulte la <i>GARANTÍA RELACIONADA CON LAS EMISIONES DE LA NORMATIVA ESTADOUNIDENSE EPA</i> que se encuentra en el presente documento para obtener información sobre las reclamaciones de garantía.
Un pitido de 2 segundos en cada intervalo de 15 minutos.	<b>La embarcación está boca abajo.</b> Coloque la embarcación en posición vertical. Consulte <i>PROCEDIMIENTOS ESPECIALES</i> .
	<b>Error del sistema de gestión del motor.</b> Solicite asistencia a un concesionario o distribuidor autorizado de Sea-Doo, a un taller de reparación o a una persona de su elección, para su mantenimiento, reparación o sustitución. Consulte la <i>GARANTÍA RELACIONADA CON LAS EMISIONES DE LA NORMATIVA ESTADOUNIDENSE EPA</i> que se encuentra en el presente documento para obtener información sobre las reclamaciones de garantía.
	<b>Avería del sistema iBR.</b> Consulte a un concesionario o distribuidor autorizado de Sea-Doo.
Un pitido de 2 segundos en cada intervalo de 5 minutos	<b>Nivel bajo de combustible.</b> Llene el depósito de combustible. Si el problema persiste, diríjase a un concesionario o distribuidor autorizado de Sea-Doo.
	<b>Fallo de funcionamiento del circuito o del sensor de nivel del depósito de combustible.</b> Consulte a un concesionario o distribuidor autorizado de Sea-Doo.



CÓDIGOS DE ZUMBADOR	DESCRIPCIÓN
Pitidos continuos	<p><b>Refrigerante del motor a temperatura elevada.</b>  Consulte <i>SOBRECALENTAMIENTO DEL MOTOR</i>.</p>
	<p><b>Temperatura de escape alta.</b>  Solicite asistencia a un concesionario o distribuidor autorizado de Sea-Doo, a un taller de reparación o a una persona de su elección, para su mantenimiento, reparación o sustitución. Consulte la <i>GARANTÍA RELACIONADA CON LAS EMISIONES DE LA NORMATIVA ESTADOUNIDENSE EPA</i> que se encuentra en el presente documento para obtener información sobre las reclamaciones de garantía.</p>
	<p><b>Presión de aceite baja.</b>  Pare el motor cuando antes. Verifique el nivel de aceite y rellene. Solicite el servicio de un distribuidor autorizado de Sea-Doo, un taller de reparación o una persona a su elección para que realice el mantenimiento, las reparaciones o las sustituciones. Consulte la <i>GARANTÍA RELACIONADA CON LAS EMISIONES DE LA NORMATIVA ESTADOUNIDENSE EPA</i> que se encuentra en el presente documento para obtener información sobre las reclamaciones de garantía.</p>

**AVISO** Si el zumbador de supervisión suena de forma continua, detenga el motor cuanto antes.

---

***Esta página es  
intencionalmente en blanco***

# ***GARANTÍA***

---

# **GARANTÍA LIMITADA DE BRP – EE.UU. Y CANADÁ: EMBARCACIÓN PERSONAL SEA-DOO® DE 2016**

## **1. ÁMBITO**

Bombardier Recreational Products Inc. ("BRP")\* garantiza ante defectos en materiales y fabricación su embarcación personal Sea-Doo del modelo del año 2016 vendida por distribuidores de BRP autorizados (tal y como se definen a continuación) en los Estados Unidos de América ("EE. UU.") y en Canadá por el período y con arreglo a las condiciones que se describen a continuación. Esta garantía limitada quedará anulada y sin efecto en los casos siguientes: (1) la embarcación personal Sea-Doo se haya utilizado para carreras o cualquier otra actividad de competición, en cualquier momento, aunque el titular fuese otra persona; (2) la embarcación personal Sea-Doo haya sido alterada o modificada de modo que repercuta negativamente en su funcionamiento, rendimiento o durabilidad, o bien que haya sido alterada o modificada con la finalidad de cambiar el uso previsto.

## **2. LIMITACIONES DE RESPONSABILIDAD**

**ESTA GARANTÍA SE OTORGA Y ACEPTA EXPLÍCITAMENTE, EN SUSTITUCIÓN DE CUALQUIER OTRA GARANTÍA, EXPRESA O IMPLÍCITA, INCLUIDAS, ENTRE OTRAS, CUALQUIER GARANTÍA DE COMERCIABILIDAD O ADECUACIÓN A UNA FINALIDAD EN PARTICULAR. EN LA MEDIDA EN QUE NO SE PUEDA RENUNCIAR A LAS GARANTÍAS IMPLÍCITAS, ÉSTAS QUEDAN LIMITADAS EN CUANTO A DURACIÓN A LA DE LA GARANTÍA EXPRESA. LOS DAÑOS INCIDENTALES E INDIRECTOS QUEDAN EXCLUIDOS DE LA COBERTURA DE ESTA GARANTÍA. EN ALGUNOS ESTADOS Y PROVINCIAS NO ESTÁN PERMITIDAS LAS RENUNCIAS, LIMITACIONES NI EXCLUSIONES ESPECIFICADAS ANTERIORMENTE, POR LO QUE EXISTE LA POSIBILIDAD DE QUE NO SEAN APLICABLES EN SU CASO. ESTA GARANTÍA LE OTORGA DERECHOS ESPECÍFICOS, ADEMÁS DE OTROS QUE PUDIERA TENER Y QUE VARIAN EN FUNCIÓN DEL ESTADO O DE LA PROVINCIA.**

Ni el distribuidor, ni ningún concesionario de BRP, ni ninguna otra persona han sido autorizados para realizar afirmaciones, representaciones ni garantías con respecto al producto que no sean las contenidas en esta garantía limitada; y, en caso de hacerse, no podrán ser exigibles a BRP. BRP se reserva el derecho de modificar esta garantía en cualquier momento, entendiéndose que tales modificaciones no alterarán las condiciones de garantía aplicables a los productos vendidos durante la vigencia de esta garantía.

## **3. EXCLUSIONES NO CUBIERTAS POR LA GARANTÍA**

Todo lo que sigue no está amparado por la garantía en ninguna circunstancia:

- Desgaste y deterioro causado por el uso normal.
- Elementos de mantenimiento rutinario, optimizaciones, ajustes;

- Daños ocasionados por la omisión de mantenimiento o almacenamiento adecuados, según lo descrito en la Guía del usuario.
- Daños resultantes de la retirada de piezas, reparaciones incorrectas, operaciones de servicio técnico o modificaciones indebidas, el uso de piezas no fabricadas ni aprobadas por BRP; o bien daños resultantes de reparaciones realizadas por personas que no pertenezcan al servicio técnico autorizado de un distribuidor BRP.
- Daños causados por el abuso, uso indebido, negligencia o utilización del producto al margen de las recomendaciones que figuran en la Guía del usuario;
- Daños causados por accidentes, inmersión, fuego, robo, vandalismo o fuerza mayor;
- El uso de combustibles, aceites o lubricantes no adecuados para el producto (consulte la Guía del usuario);
- Daños por oxidación, corrosión o exposición a los elementos.
- Daños producidos por bloqueo de objetos extraños en el sistema de refrigeración o las bombas de impulsión.
- Daños causados por entrada de agua;
- Daños relacionados con el acabado, entre los que se incluyen defectos cosméticos del acabado, burbujas y delaminación de la fibra de vidrio provocada por ampollas, agrietamiento y arañazos y cuarteado;
- Daños y perjuicios incidentales o indirectos, o daños de cualquier tipo, incluidos, entre otros, costes de grúa, almacenamiento, teléfono, alquiler, taxi, incomodidades, cobertura de seguro, pagos de préstamos, pérdida de tiempo, pérdida de ingresos.

#### **4. PERÍODO DE COBERTURA DE LA GARANTÍA**

La presente garantía tendrá efecto a partir de (1) la fecha de entrega al primer consumidor minorista o de (2) la fecha en la que el producto sea puesto en funcionamiento por vez primera (si es antes) y durante un período de:

1. DOCE (12) MESES CONSECUTIVOS para propietarios particulares.
2. CUATRO (4) MESES CONSECUTIVOS para uso comercial. Una embarcación personal se utiliza de forma comercial cuando su uso guarda relación con la generación de ingresos o con algún tipo de trabajo o empleo durante cualquier parte del período de garantía. Una embarcación personal se utiliza también de forma comercial cuando, en algún momento del período de garantía, tiene distintivos comerciales o licencia para su uso comercial. Este es un período de garantía mínimo, que puede ampliarse mediante cualquier programa promocional de garantía aplicable, en su caso.
3. Para obtener información sobre los componentes relacionados con las emisiones, consulte la *GARANTÍA RELACIONADA CON LAS EMISIONES DE LA NORMATIVA ESTADOUNIDENSE EPA* que se encuentra en el presente documento.
4. En el caso de las embarcaciones personales Sea-Doo producidas por BRP para la venta en el Estado de California o Nueva York que se vendan inicialmente a un residente de esos estados, o posteriormente registradas con garantía para un residente de esos estados, consulte también la declaración sobre la garantía de control de emisiones de

California o Nueva York contenida en el presente documento, según corresponda.

La reparación o sustitución de piezas, o la realización de operaciones de servicio técnico durante el período de cualquier garantía pertinente no amplían la duración de dicha garantía más allá de la fecha límite original.

## **5. REQUISITOS PARA BENEFICIARSE DE LA GARANTÍA**

Esta cobertura de garantía limitada está supeditada al cumplimiento de los siguientes **requisitos**:

- La embarcación personal Sea-Doo de 2016 debe ser adquirida como nueva y sin usar por su primer propietario a través de un concesionario de BRP autorizado para distribuir embarcaciones personales Sea-Doo en el país de venta;
- Debe haberse completado y documentado el proceso de inspección previo a la entrega con la firma del comprador y según lo especificado por BRP.
- La embarcación personal Sea-Doo de 2016 debe haber sido debidamente registrada por un distribuidor autorizado de BRP;
- La embarcación personal Sea-Doo de 2016 debe ser adquirida en el país de residencia del comprador;
- Las tareas de mantenimiento rutinarias deben ser realizadas dentro de los plazos indicados en la Guía del usuario para mantener la cobertura de la garantía. BRP se reserva el derecho de condicionar la cobertura de la garantía a la demostración previa de un mantenimiento adecuado.

BRP no aceptará ningún compromiso relacionado con esta garantía limitada ante ningún propietario para uso privado o comercial si no se han cumplido todas las condiciones anteriores. Estas limitaciones son necesarias para preservar la seguridad de los productos BRP, así como la de sus consumidores y la del público en general.

## **6. QUÉ DEBE HACERSE PARA BENEFICIARSE DE LA COBERTURA DE LA GARANTÍA**

El cliente debe dejar de utilizar la embarcación personal Sea-Doo si surge cualquier anomalía. El cliente debe notificar la presencia de defectos al servicio técnico autorizado de un distribuidor BRP en un plazo no superior a tres (3) días tras ser detectados dichos defectos, así como facilitar las condiciones razonables de acceso al producto y la oportunidad razonable para repararlo. El cliente también debe presentar al distribuidor autorizado de BRP la prueba de compra del producto y debe firmar la orden de reparación/trabajo antes del comienzo de la reparación, con el fin de validar la reparación bajo garantía. Todas las piezas sustituidas bajo esta garantía limitada pasan a ser de la propiedad de BRP.

## **7. QUÉ HARÁ BRP**

Las obligaciones de BRP según esta garantía se limitan, según su criterio, a la reparación de las piezas que se determinen defectuosas tras un uso normal, en operaciones de mantenimiento o inspección; o bien, a la sustitución de dichas piezas por piezas originales de BRP nuevas sin coste

alguno en concepto de piezas y mano de obra, en cualquier distribuidor autorizado de BRP durante el período de cobertura de la garantía correspondiente y bajo las condiciones que se describen aquí. Ninguna reclamación de incumplimiento de la garantía será causa de la cancelación o anulación de la venta de la embarcación personal Sea-Doo al propietario.

En caso de que se requiera servicio fuera del país original de compra, el propietario asumirá el coste adicional correspondiente a las prácticas y las condiciones locales, tales como (sin exclusión de otras), los gastos de transporte y seguro, los impuestos, gastos de licencias, aranceles y cualquier otro coste económico, incluidas las obligaciones impositivas para con los administradores nacionales, estatales, regionales, locales y sus organismos respectivos.

BRP se reserva el derecho de mejorar o modificar productos cada cierto tiempo, sin que ello suponga ninguna obligación de modificar productos previamente fabricados.

## **8. TRASPASO**

Si se transfiere la propiedad de un producto durante el período que cubre la garantía, también se transferirá esta garantía, que tendrá validez durante el resto del período de cobertura, siempre y cuando se avise a BRP del traspaso de propiedad del modo siguiente:

1. El antiguo propietario se pone en contacto con BRP (llamando al número de teléfono que se facilita más adelante) o con un distribuidor autorizado de BRP para facilitar los datos del nuevo propietario, o bien
2. BRP o un distribuidor autorizado de BRP recibe una prueba que demuestre la conformidad del antiguo propietario con el traspaso de la titularidad, además de incluirse los datos del nuevo propietario.

## **9. ASISTENCIA AL CONSUMIDOR**

En caso de disputa o controversia con respecto a esta garantía limitada de BRP, BRP le sugiere que intente resolverla con el distribuidor. Le recomendamos que trate la cuestión con el responsable o con el director de asistencia del distribuidor autorizado de BRP.

Si el problema aún no se hubiera resuelto, póngase en contacto con nosotros:

<http://www.sea-doo.com/form/contact-us.html>

Tel.: 1-888-272-9222

\* En EE.UU., los productos son distribuidos por BRP US Inc., que también se encarga de la asistencia técnica.

© 2015 Bombardier Recreational Products Inc. Todos los derechos reservados.

® Marca registrada de Bombardier Recreational Products Inc. o de sus filiales.

---

## **GARANTÍA RELACIONADA CON LAS EMISIONES DE LA NORMATIVA ESTADOUNIDENSE EPA**

Bombardier Recreational Products Inc. ("BRP")\* garantiza al comprador final y a cada comprador posterior que este nuevo motor, incluidas todas las piezas de su sistema de control de emisiones de escape y su sistema de control de emisiones por evaporación, cumple con dos condiciones:

1. Está diseñado, construido y equipado de manera que, al momento de la venta al comprador final, cumple los requisitos de 40 CFR 1045 y 40 CFR 1060.
2. No tiene defectos en los materiales ni en la fabricación que pudieran impedir que cumpla los requisitos de 40 CFR 1045 y 40 CFR 1060.

Cuando exista una condición cubierta por la garantía, BRP se compromete a reparar o sustituir, a su elección, cualquier pieza o componente que presente un defecto material o de fabricación que aumente las emisiones del motor de cualquier contaminante regulado, dentro del período de garantía establecido y sin coste para el propietario, incluidos los gastos relacionados con el diagnóstico y la reparación o la sustitución de las piezas relacionadas con las emisiones. Todas las piezas defectuosas sustituidas según esta garantía pasarán a ser propiedad de BRP.

Con respecto a las reclamaciones de garantía relacionadas con las emisiones, BRP limita el diagnóstico y la reparación de las piezas relacionadas con las emisiones a los distribuidores autorizados de Sea-Doo, con excepción de las reparaciones de emergencia conforme al artículo 2 de la siguiente lista.

Como fabricante certificante, BRP no negará las reclamaciones de garantía relacionadas con las emisiones sobre la base de lo siguiente:

1. El mantenimiento u otro servicio realizado por BRP o las plantas autorizadas de BRP.
2. El trabajo de reparación del motor/equipo que realice el usuario para corregir una condición insegura de emergencia atribuible a BRP siempre que el usuario intente restaurar la configuración adecuada del motor/equipo tan pronto como sea posible.
3. Cualquier acción u omisión por parte del usuario que no tenga relación con la reclamación de garantía.
4. El mantenimiento que se haya realizado con más frecuencia de la especificada por BRP.
5. Todo lo que se considere una falta o responsabilidad de BRP.
6. El uso de cualquier combustible disponible donde funcione el equipo, a menos que las instrucciones de mantenimiento por escrito de BRP indiquen que dicho combustible puede dañar el sistema de control de emisiones del equipo y que los usuarios pueden encontrar fácilmente el combustible adecuado. Consulte el apartado dedicado a la información de mantenimiento y los requisitos de combustible en el apartado dedicado al combustible.

### **Periodo de la garantía relacionada con las emisiones**

La garantía relacionada con las emisiones es válida durante el siguiente período (lo que suceda primero):



	HORAS	MESES
Componentes relacionados con el sistema de emisiones de escape:	175	30
Componentes relacionados con el sistema de emisiones de evaporación:	N/A	24

## Componentes cubiertos

La garantía relacionada con las emisiones cubre todos los componentes cuya anomalía incremente las emisiones del motor de cualquier contaminante regulado, incluidos los componentes enumerados a continuación:

1. Para las emisiones de escape, los componentes relacionados con las emisiones incluyen todas las piezas del motor relacionadas con los sistemas siguientes:
  - Sistema de inducción de aire
  - Sistema de combustible
  - Sistema de encendido
  - Sistemas de recirculación de gases de escape
2. Las siguientes piezas también se consideran componentes relacionados con las emisiones de escape:
  - Dispositivos postratamiento
  - Válvulas de ventilación del cárter
  - Sensores
  - Unidades electrónicas de control
3. Las siguientes piezas también se consideran componentes relacionados con las emisiones para las emisiones de evaporación:
  - Depósito de combustible
  - Tapón del depósito de combustible
  - Manguera de combustible
  - Accesorios de las mangueras del sistema de combustible
  - Sujeciones\*
  - Válvulas de alivio de presión\*
  - Válvulas de control\*
  - Solenoides de control\*
  - Controles electrónicos\*
  - Diafragmas de control de vacío\*
  - Cables de control\*
  - Articuciones de control\*
  - Válvulas de purgado
  - Mangueras de vapor
  - Separador de vapor/líquido
  - Cartucho de carbono
  - Soportes de montaje del cartucho
  - Conector del puerto de purga del carburador

4. Los componentes relacionados con las emisiones también incluyen todas las otras piezas cuyo único propósito sea reducir las emisiones o cuya falla aumentaría las emisiones sin disminuir el rendimiento del motor/equipo de manera significativa.

### **Aplicabilidad limitada**

Como fabricante certificador, BRP puede negar las reclamaciones de garantía relacionadas con las emisiones debido a fallas que hayan sido provocadas por el mantenimiento o uso indebidos por parte del propietario o el usuario, por accidentes por los cuales el fabricante no sea responsable, o por causas de fuerza mayor. Por ejemplo, no se aceptarán reclamaciones de garantía relacionadas con las emisiones por fallas que han sido provocadas directamente por el uso indebido del motor/equipo por parte del piloto, o el uso por parte del piloto del motor/equipo de una manera para la que no estaba diseñado, los que no son atribuibles al fabricante de ninguna manera.

\* Siempre que se relacione con el sistema de control de emisiones de evaporación  
\* En EE.UU., los productos son distribuidos por BRP US Inc., que también se encarga de la asistencia técnica.

---

# DECLARACIÓN DE GARANTÍA DE CONTROL DE EMISIONES DE CALIFORNIA Y NUEVA YORK PARA LA EMBARCACIÓN PERSONAL SEA-DOO® MODELO DEL AÑO 2016

En el caso de California y Nueva York, su embarcación personal Sea-Doo de 2016 presenta una etiqueta medioambiental especial requerida por el Consejo de recursos del aire (California Air Resources Board). La etiqueta contiene 1, 2, 3 o 4 estrellas. En una etiqueta colgante que se suministra con la embarcación personal se describe el sistema de clasificación por estrellas.

## La etiqueta con estrellas es sinónimo de motores náuticos más limpios

Distintivo de los motores náuticos más limpios:



F18L3CQ

## Aire y agua limpios

Para un entorno y un estilo de vida más saludables.

## Mayor ahorro de combustible

Consume entre un 30 y un 40 % menos de gasolina y aceite que los motores de dos tiempos con carburación convencional, lo que supone un ahorro económico y de recursos.

## Garantía prolongada sobre emisiones

Protege al consumidor a la vez que asegura un servicio sin preocupaciones.

## Una estrella – Bajo nivel de emisiones

La etiqueta de una estrella identifica a los motores de embarcaciones personales, fueraborda, dentro fueraborda e intraborda que se ajustan a los estándares de 2001 establecidos por el Consejo de recursos del aire (Air Resources Board) sobre emisiones de escape para motores náuticos fueraborda y de embarcaciones personales. Las emisiones de los motores que cumplen esos estándares son un 75 % inferiores a las de los motores de dos tiempos con carburación convencional. Estos motores son equivalentes a los estándares de 2006 de la Agencia de Protección Ambiental (EPA) en Estados Unidos referentes a los motores marinos.

## Dos estrellas – Nivel de emisiones muy bajo

La etiqueta de dos estrellas identifica a los motores de embarcaciones personales, fueraborda, dentro fueraborda e intraborda que se ajustan a los estándares de 2004 establecidos por el Consejo de recursos del aire (Air Resources Board) sobre emisiones de escape para motores náuticos

fueraborda y de embarcaciones personales. Las emisiones de los motores que cumplen esos estándares son un 20 % inferiores a las de los motores de baja emisión de una estrella.

### **Tres estrellas – Nivel de emisiones ultrabajo**

La etiqueta de tres estrellas identifica a los motores que se ajustan a los estándares sobre emisiones de escape de 2008 establecidos por el Consejo de recursos del aire (Air Resources Board) para motores náuticos fueraborda y de embarcaciones personales, o a los estándares sobre emisiones de escape de 2003 para motores náuticos dentro fueraborda e intraborda. Las emisiones de los motores que cumplen esos estándares son un 65 % inferiores a las de los motores de bajo nivel de emisiones de una estrella.

### **Cuatro estrellas – Nivel de emisiones superultrabajo**

La etiqueta de cuatro estrellas identifica a los motores que se ajustan a los estándares de 2012 establecidos por el Consejo de recursos del aire (Air Resources Board) sobre emisiones de escape para motores náuticos dentro fueraborda e intraborda. Los motores náuticos fueraborda y de embarcaciones personales también pueden ajustarse a estos estándares. Las emisiones de los motores que cumplen esos estándares son un 90 % inferiores a las de los motores de bajo nivel de emisiones de una estrella.

Para más información: Cleaner Watercraft – Get the Facts  
1 800 END-SMOG  
[www.arb.ca.gov](http://www.arb.ca.gov)

## **Derechos y obligaciones relacionados con la garantía sobre control de emisiones**

El Consejo de recursos del aire de California, el Departamento de conservación del medioambiente del estado de Nueva York y Bombardier Recreational Products Inc. ("BRP") se complacen en explicar la garantía del sistema de control de emisiones para su moto acuática Sea-Doo de 2016. En California, los nuevos motores de embarcaciones personales deben estar diseñados, construidos y equipados de manera que se ajusten a las exigentes normas estatales contra la contaminación del aire. BRP debe garantizar el sistema de control de emisiones del motor de su embarcación personal durante el período que se indican más adelante, siempre y cuando no se produzca un uso indebido, negligencia o mantenimiento inadecuado del motor de la embarcación personal.

Su sistema de control de emisiones puede incluir componentes tales como el sistema de inyección de combustible, el sistema de encendido y el convertidor catalítico. También puede incluir manguitos, correas, conectores y otras piezas relacionadas con las emisiones.

Si se cumplen los requisitos de cobertura de garantía, BRP reparará el motor de su embarcación personal sin coste alguno para usted. Esto incluye las operaciones de diagnóstico, las piezas y la mano de obra, siempre y cuando la reparación sea realizada por un concesionario o distribuidor autorizado de BRP.

## Cobertura de la garantía limitada del fabricante

Esta garantía limitada sobre emisiones cubre las embarcaciones personales Sea-Doo de 2016, certificadas y producidas por BRP para la venta en el estado de California o Nueva York, que se vendan inicialmente a un residente de California o Nueva York, o que se registren posteriormente a efectos de garantía para un residente de California o Nueva York. Las condiciones de la garantía limitada de BRP para embarcaciones personales Sea-Doo siguen siendo aplicables a estos modelos con las modificaciones necesarias. Hay una serie de componentes de control de emisiones de la embarcación personal Sea-Doo de 2016 que cuentan con cobertura de garantía a partir de la fecha de entrega al primer comprador minorista, durante un período de 4 años o durante 250 horas de uso, si es antes. No obstante, la cobertura de garantía basada en el número de horas sólo se puede aplicar a las embarcaciones personales equipadas con cuentahoras apropiados o un medidor equivalente. Si alguno de los componentes relacionados con las emisiones del motor resulta defectuoso dentro del período de garantía, será reparado o reemplazado por BRP.

## Piezas cubiertas para una embarcación personal Sea-Doo® modelo del año 2016:

Válvula de derivación en vacío	Adaptador de entrada de aire
Sensor de posición del acelerador	Bujías
Sensor de presión del aire del colector de admisión	Bobinas de encendido
Sensor de temperatura del aire del colector de admisión	Caja de aire
Sensor de temperatura del motor	Válvula de admisión y escape y retenes
Sensor de detonación	Colector de admisión
Módulo de control del motor (ECM)	Válvula de ventilación del cárter
Regulador	Retén del cuerpo de admisión
Guía de combustible	Retén del colector de admisión
Inyectores de combustible	Arnés de cables y conectores
Regulador de presión de combustible	Filtro de combustible
Bomba de combustible	Sobrealimentador

La garantía sobre emisiones cubre daños a otros componentes del motor que se deban a un problema con una pieza en garantía. La Guía del usuario que suministra BRP contiene instrucciones por escrito acerca del mantenimiento y uso adecuados de la embarcación personal. La garantía sobre emisiones de BRP cubre todas las piezas relacionadas durante el período íntegro de garantía de la embarcación personal, a menos que se haya

programado el recambio de la pieza en cuestión como operación de mantenimiento necesaria según la Guía del usuario.

Los componentes cubiertos por la garantía sobre emisiones cuyo recambio se haya previsto como operación de mantenimiento necesaria están garantizados por BRP durante el período anterior a la primera fecha programada para la sustitución de la pieza o componente. Los componentes cubiertos por la garantía sobre emisiones para los que se haya programado una revisión periódica, pero no un recambio, están garantizados por BRP durante el período íntegro de garantía de la embarcación personal. Todos los componentes cubiertos por la garantía sobre emisiones que se reparen o sustituyan con arreglo a los términos de esta declaración de garantía están garantizados por BRP durante el período restante de vigencia de la garantía del componente original. Todas las piezas sustituidas bajo esta garantía limitada pasan a ser de la propiedad de BRP.

Si se transfiere la titularidad de la embarcación deportiva, también deberán transferirse al nuevo propietario los justificantes y registros de mantenimiento de la embarcación personal.

## **Responsabilidades del propietario con respecto a la garantía**

Como propietario de una embarcación personal Sea-Doo de 2016, es usted responsable de que se realicen las operaciones de mantenimiento necesarias que se detallan en la Guía del usuario. BRP le recomienda que conserve todos los justificantes relacionados con el mantenimiento del motor de su embarcación personal. No obstante, BRP no puede negar la cobertura de garantía basándose exclusivamente en la ausencia de justificantes o en que el propietario no haya velado por que se realicen todas las operaciones de mantenimiento programadas.

En cualquier caso, como propietario de una embarcación personal Sea-Doo®, debe tener presente que BRP puede denegar la cobertura de garantía si el/los motor(es) o alguno de sus componentes fallan debido a un mal uso, negligencia, mantenimiento inadecuado o modificaciones no aprobadas.

Es usted responsable de llevar el motor a un distribuidor autorizado de BRP de inmediato si existe algún problema. Las reparaciones cubiertas por la garantía se llevarán a cabo en un plazo razonable de tiempo que no superará los 30 días.

Si tiene cualquier duda relacionada con sus derechos y responsabilidades con respecto a la garantía, o desea localizar el distribuidor autorizado de BRP más cercano, puede ponerse en contacto con el centro de atención al cliente, llamando al 1 715 848-4957 (EE.UU.).

---

# **GARANTÍA INTERNACIONAL LIMITADA DE BRP: EMBARCACIÓN PERSONAL SEA-DOO® DE 2016**

## **1. ALCANCE DE LA GARANTÍA LIMITADA**

Bombardier Recreational Products Inc. ("BRP")\* garantiza ante defectos de material o fabricación sus EMBARCACIONES PERSONALES SEA-DOO DE 2016 ("embarcación personal") vendidas por concesionarios o distribuidores autorizados por BRP ("concesionario/distribuidor de Sea-Doo") fuera de los cincuenta estados de los Estados Unidos de América, Canadá, los estados miembros del Espacio Económico Europeo (que comprende los estados de la Unión Europea más Noruega, Islandia y Liechtenstein) ("EEE"), los estados miembros de la Comunidad de Estados Independientes (incluidos Ucrania y Turkmenistán) ("CEI") y Turquía, por el período y con arreglo a las condiciones que se describen a continuación.

Todas las piezas y los accesorios originales para la embarcación personal de BRP, instalados por un concesionario o distribuidor autorizado de Sea-Doo en el momento de la entrega de la embarcación personal Sea-Doo de 2016, están cubiertos por la misma garantía que la embarcación personal.

Esta garantía limitada quedará anulada y sin efecto en los casos siguientes: (1) se hubiera utilizado la embarcación personal para carreras o cualquier otra actividad de competición, en cualquier punto, incluso por un propietario anterior; o (2) la embarcación personal haya sido alterada o modificada de modo que repercuta negativamente en su funcionamiento, rendimiento o durabilidad, o (3) que se la haya alterado o modificado con la finalidad de cambiar el uso previsto.

## **2. LIMITACIONES DE RESPONSABILIDAD**

**HASTA EL GRADO PERMITIDO POR LAS LEYES, ESTA GARANTÍA SE OTORGA Y ACEPTA EXPLÍCITAMENTE, EN LUGAR DE CUALQUIER OTRA GARANTÍA, EXPRESA O IMPLÍCITA, INCLUIDAS, ENTRE OTRAS, CUALQUIER GARANTÍA DE COMERCIABILIDAD O IDONEIDAD PARA FINES CONCRETOS. EN LA MEDIDA EN QUE NO SE PUEDA RENUNCIAR A LAS GARANTÍAS IMPLÍCITAS, ÉSTAS QUEDAN LIMITADAS EN CUANTO A DURACIÓN A LA DE LA GARANTÍA EXPRESA. LOS DAÑOS INCIDENTALES E INDIRECTOS QUEDAN EXCLUIDOS DE LA COBERTURA DE ESTA GARANTÍA. EN ALGUNAS JURISDICCIONES NO SE PERMITEN LOS DESCARGOS DE RESPONSABILIDAD, LAS LIMITACIONES NI LAS EXCLUSIONES IDENTIFICADAS CON ANTERIORIDAD Y, COMO RESULTADO, PODRÍAN NO SER APLICABLES EN SU CASO. ESTA GARANTÍA LE OTORGA DERECHOS ESPECÍFICOS, ADEMÁS DE OTROS QUE PUDIERA TENER Y QUE VARIAN EN FUNCIÓN DEL PAÍS. (PARA LOS PRODUCTOS ADQUIRIDOS EN AUSTRALIA, VEA LA CLÁUSULA 4 A CONTINUACIÓN).**

Ni el concesionario/distribuidor de Sea-Doo, ni ninguna otra persona han sido autorizados para realizar afirmaciones, representaciones ni garantías con respecto al producto que no sean las contenidas en esta garantía limitada; y, en caso de hacerse, no podrán ser exigibles a BRP.

BRP se reserva el derecho de modificar esta garantía en cualquier momento, entendiéndose que tales modificaciones no alterarán las condiciones



de garantía aplicables a los productos vendidos durante la vigencia de esta garantía.

### **3. EXCLUSIONES NO CUBIERTAS POR LA GARANTÍA**

Los casos siguientes no quedan cubiertos por esta garantía limitada bajo ninguna circunstancia:

- Cambio de piezas debido a desgaste normal.
- Piezas y servicios de mantenimiento periódico, incluyendo entre otros, afinaciones, ajustes, cambios de aceite, lubricante y refrigerante, cambio de bujías, bombas de agua y operaciones similares;
- Daños ocasionados por negligencia o por la omisión de mantenimiento o almacenamiento adecuados, según lo descrito en la Guía del usuario.
- Daños resultantes de la retirada de piezas, reparaciones incorrectas, operaciones de servicio, mantenimiento o modificaciones indebidas, el uso de piezas o accesorios no fabricados ni aprobados por BRP, que según su valoración razonable sean incompatibles con el producto o repercutan negativamente en sus operaciones, rendimiento y durabilidad; o bien daños resultantes de reparaciones realizadas por una persona que no sea un técnico autorizado de un concesionario o distribuidor de Sea-Doo;
- Daños causados por abuso, mal uso, uso anómalo, negligencia, competiciones, manejo inapropiado o manejo del producto que no se ajuste a las recomendaciones de la Guía del operador;
- Daños que se deriven de un daño externo, accidente, inmersión, incendio, entrada de agua u objetos extraños, robo, vandalismo o cualquier catástrofe natural;
- El uso de combustibles, aceites o lubricantes no adecuados para el producto (consulte la Guía del usuario);
- Daños por óxido, corrosión o exposición a los elementos;
- Daños del sistema de refrigeración o bloqueo de la bomba de impulsión por objetos extraños;
- Daños al acabado de recubrimiento de gel, incluyendo entre otros, defectos cosméticos del acabado del recubrimiento de gel, burbujas, picado, agrietado y delaminación de la fibra de vidrio causada por ampollas, agrietado, arañazos, cuarteado o fisuras; y
- Daños y perjuicios incidentales o indirectos, o daños de cualquier tipo, incluidos, entre otros, grúa, almacenamiento, costes de transporte, teléfono, alquiler, taxi, incomodidades, cobertura de seguro, pagos de préstamos, pérdida de tiempo, pérdida de ingresos; o pérdida de tiempo debido al tiempo fuera de servicio por trabajos de mantenimiento.

### **4. PERÍODO DE COBERTURA DE LA GARANTÍA**

La presente garantía limitada tendrá efecto a partir de (1) la fecha de entrega al primer consumidor minorista o (2) la fecha en la que el producto sea puesto en funcionamiento por vez primera (lo que suceda primero) y durante un período de:

1. DOCE (12) MESES CONSECUTIVOS, para uso recreativo particular,
2. CUATRO (4) MESES CONSECUTIVOS para el uso comercial,

Es un periodo mínimo de garantía que se puede extender por medio de cualquier programa promocional de garantías, según cuál sea la situación. Una embarcación personal se utiliza de forma comercial cuando su uso guarda relación con la generación de ingresos o con algún tipo de trabajo o empleo durante cualquier parte del período de garantía. Una embarcación personal se utiliza también de forma comercial cuando, en algún momento del período de garantía, tiene distintivos comerciales o licencia para su uso comercial.

La reparación o sustitución de piezas o la realización de operaciones de servicio técnico durante el período de garantía no amplían la duración de la garantía más allá de la fecha límite original.

Tenga en cuenta que la duración y cualquier otra modalidad de la cobertura de garantía están sujetas a la legislación nacional o local vigente en el lugar de residencia del cliente.

## PARA LOS PRODUCTOS VENDIDOS EN AUSTRALIA SOLAMENTE

No se interpretará que ninguna disposición de estos Términos y condiciones de la garantía excluye, restringe o modifica la aplicación de una condición, garantía, aval, recurso o derecho, otorgados o implícitos en virtud de la Ley Competition and Consumer Act 2010 (Cth), incluidas las leyes de protección al consumidor de Australia u otras leyes, en los casos en que, al hacerlo, implicaría la violación de dicha ley o causaría que una parte de estos términos y condiciones fuera nula. Los beneficios otorgados en virtud de esta garantía limitada son adicionales a otros derechos y recursos disponibles conforme a la legislación australiana.

Nuestros productos incluyen garantías que no se pueden excluir en virtud de las leyes de protección al consumidor de Australia. Tendrá derecho a obtener el reemplazo de la unidad o la devolución del dinero en caso de una falla grave y como compensación en caso de otras pérdidas o daños razonablemente previsibles. Además, tendrá derecho a obtener la reparación o el reemplazo de los artículos si no presentan una calidad aceptable y el problema no se puede computar como una falla grave.

## 5. CONDICIONES PARA BENEFICIARSE DE LA GARANTÍA

Esta cobertura de garantía está supeditada **exclusivamente** al cumplimiento de **cada** uno de los requisitos siguientes:

- La embarcación personal Sea-Doo de 2016 debe ser adquirida como nueva y sin usar por su primer propietario a través de un concesionario/distribuidor de Sea-Doo autorizado para distribuir embarcaciones personales Sea-Doo en el país donde ocurrió la venta;
- Debe haberse completado y documentado el proceso de inspección previo a la entrega según lo especificado por BRP.
- La embarcación personal Sea-Doo de 2016 debe haber sido debidamente registrada por un concesionario/distribuidor autorizado de Sea-Doo;

- La embarcación personal Sea-Doo de 2016 debe haber sido adquirida en el país o en la unión de países en que reside el comprador.
- Las tareas de mantenimiento rutinarias deben ser realizadas dentro de los plazos indicados en la Guía del usuario para mantener la cobertura de la garantía. BRP se reserva el derecho de condicionar la cobertura de la garantía a la demostración previa de un mantenimiento adecuado.

BRP no aceptará ningún compromiso relacionado con esta garantía limitada ante ningún propietario para uso privado o comercial si no se han cumplido todas las condiciones anteriores. Estas limitaciones son necesarias para preservar la seguridad de los productos BRP, así como la de sus consumidores y la del público en general.

## **6. QUÉ DEBE HACER PARA BENEFICIARSE DE LA COBERTURA DE LA PRESENTE GARANTÍA**

El cliente debe dejar de utilizar la embarcación personal Sea-Doo si surge cualquier anomalía. El cliente debe notificar la presencia de defectos a un concesionario/distribuidor de Sea-Doo en un plazo no superior a dos (2) días tras ser detectados dichos defectos y proporcionarle un acceso razonable al producto y la oportunidad razonable de repararlo. El cliente también debe presentar al concesionario/distribuidor autorizado de Sea-Doo el justificante de compra, así como firmar la orden de reparación/trabajo antes del comienzo de la reparación para validar la reparación por garantía. Todas las piezas sustituidas bajo esta garantía limitada pasan a ser de la propiedad de BRP.

Tenga en cuenta que el período de notificación está sujeto a la legislación nacional o local vigente en el lugar de residencia del cliente.

## **7. QUÉ HARÁ BRP**

Hasta el grado máximo que permita la ley, las obligaciones de BRP según esta garantía se limitan, según su criterio, a la reparación de las piezas que se determinen defectuosas tras un uso, mantenimiento y servicio normales; o a la sustitución de esas piezas por piezas originales de BRP sin coste alguno en concepto de piezas y mano de obra, en cualquier concesionario/distribuidor autorizado de Sea-Doo durante el período de cobertura de la garantía según las condiciones aquí descritas. La responsabilidad de BRP se limita a efectuar las reparaciones o reemplazar las piezas que sea necesario. Ninguna reclamación de incumplimiento de la garantía será causa de la cancelación o anulación de la venta de la embarcación personal Sea-Doo al propietario. Usted puede tener otros derechos legales, que pueden variar según el país.

En caso de que se requiera servicio fuera del país de la venta original, el propietario asumirá el coste adicional correspondiente a las prácticas y condiciones locales, tales como (sin exclusión de otras) los gastos de transporte y seguro, los impuestos, gastos de licencias, aranceles y cualquier otro coste económico, incluidas las obligaciones impositivas para con los gobiernos, los estados, los territorios y sus organismos respectivos.

BRP se reserva el derecho de mejorar o modificar productos cada cierto tiempo, sin que ello suponga ninguna obligación de modificar productos previamente fabricados.

## 8. TRASPASO

Si se transfiere la propiedad de un producto durante el período que cubre la garantía, también se transferirá esta garantía, que tendrá validez durante el resto del período de cobertura, con sujeción a sus términos y condiciones, y siempre y cuando BRP o un concesionario/distribuidor autorizado de Sea-Doo reciba una prueba que demuestre la conformidad del antiguo propietario con el traspaso de la titularidad, además de incluirse los datos del nuevo propietario.

## 9. ASISTENCIA AL CONSUMIDOR

1. En caso de disputa o controversia con respecto a esta garantía limitada, BRP le sugiere que intente resolverla con el concesionario/distribuidor de Sea-Doo. Le recomendamos discutir el problema con el director de servicios o el propietario del concesionario/distribuidor autorizado de Sea-Doo.
2. Si precisa asistencia adicional, póngase en contacto con el departamento de servicio del distribuidor/concesionario de Sea-Doo para resolver el problema.
3. Si el problema continúa todavía sin solución, póngase en contacto por escrito con BRP en la dirección que se indica a continuación.

**Si reside en un país de Oriente Medio o África, póngase en contacto con nuestra oficina en Europa:**

BRP EUROPE N.V.

Consumer Assistance Center  
Skaldenstraat 125  
9042 Gent  
Belgium  
Tel.: +32 9 218 26 00

**Para el resto de los países, póngase en contacto con su concesionario/distribuidor de Sea-Doo de su localidad (visite nuestro sitio web en [www.brp.com](http://www.brp.com) para obtener los datos de contacto), o comuníquese con nuestra oficina en Norteamérica en:**

BOMBARDIER RECREATIONAL PRODUCTS INC.

Consumer Assistance Center  
75 J.-A. Bombardier Street  
Sherbrooke QC J1L 1W3  
Tel.: +1 819 566-3366

\* En el territorio que cubre esta garantía limitada, Bombardier Recreational Products Inc. o sus filiales se encargan de la distribución y el servicio técnico de los productos.

© 2015 Bombardier Recreational Products Inc. Todos los derechos reservados.

® Marca registrada de Bombardier Recreational Products Inc.

---

# **GARANTÍA LIMITADA DE BRP PARA EL ÁREA ECONÓMICA EUROPEA, LA COMUNIDAD DE ESTADOS INDEPENDIENTES Y TURQUÍA: EMBARCACIÓN PERSONAL SEA-DOO® DE 2016**

## **1. ALCANCE DE LA GARANTÍA LIMITADA**

Bombardier Recreational Products Inc. ("BRP")\* garantiza ante defectos de material o fabricación su **EMBARCACIÓN PERSONAL SEA-DOO DE 2016** ("embarcación personal") vendida por concesionarios o distribuidores autorizados por BRP ("Concesionario/Distribuidor de Sea-Doo") en estados miembros del Espacio Económico Europeo (que comprende los estados de la Unión Europea más Noruega, Islandia y Liechtenstein) ("EEE"), en los estados miembros de la Comunidad de Estados Independientes (incluidos Ucrania y Turkmenistán) ("CEI") y Turquía, por el período y con arreglo a las condiciones que se describen a continuación.

Todas las piezas y los accesorios originales para la embarcación personal de BRP, instalados por concesionarios o distribuidores autorizados de Sea-Doo en el momento de la entrega de la embarcación personal Sea-Doo de 2016, están cubiertos por la misma garantía que la embarcación personal.

Esta garantía limitada quedará anulada y sin efecto en los casos siguientes: (1) se hubiera utilizado la embarcación personal para carreras o cualquier otra actividad de competición, en cualquier punto, incluso por un propietario anterior; o (2) la embarcación personal haya sido alterada o modificada de modo que repercuta negativamente en su funcionamiento, rendimiento o durabilidad, o (3) que se la haya alterado o modificado con la finalidad de cambiar el uso previsto.

## **2. LIMITACIONES DE RESPONSABILIDAD**

**HASTA EL GRADO PERMITIDO POR LAS LEYES, ESTA GARANTÍA SE OTORGA Y ACEPTA EXPLÍCITAMENTE, EN LUGAR DE CUALQUIER OTRA GARANTÍA, EXPRESA O IMPLÍCITA, INCLUIDAS, ENTRE OTRAS, CUALQUIER GARANTÍA DE COMERCIABILIDAD O IDONEIDAD PARA FINES CONCRETOS. EN LA MEDIDA EN QUE NO SE PUEDA RENUNCIAR A LAS GARANTÍAS IMPLÍCITAS, ÉSTAS QUEDAN LIMITADAS EN CUANTO A DURACIÓN A LA DE LA GARANTÍA EXPRESA. LOS DAÑOS INCIDENTALES E INDIRECTOS QUEDAN EXCLUIDOS DE LA COBERTURA DE ESTA GARANTÍA. EN ALGUNAS JURISDICCIONES NO SE PERMITEN LOS DESCARGOS DE RESPONSABILIDAD, LAS LIMITACIONES NI LAS EXCLUSIONES IDENTIFICADAS CON ANTERIORIDAD Y, COMO RESULTADO, PODRÍAN NO SER APLICABLES EN SU CASO. ESTA GARANTÍA LE OTORGA DERECHOS ESPECÍFICOS, ADEMÁS DE OTROS QUE PUDIERA TENER Y QUE VARÍAN EN FUNCIÓN DEL PAÍS.**

Ni el concesionario/distribuidor de Sea-Doo, ni ninguna otra persona han sido autorizados para realizar afirmaciones, representaciones ni garantías con respecto al producto que no sean las contenidas en esta garantía limitada; y, en caso de hacerse, no podrán ser exigibles a BRP.

BRP se reserva el derecho de modificar esta garantía en cualquier momento, entendiéndose que tales modificaciones no alterarán las condiciones de garantía aplicables a los productos vendidos durante la vigencia de esta garantía.

### **3. EXCLUSIONES NO CUBIERTAS POR LA GARANTÍA**

Los casos siguientes no quedan cubiertos por esta garantía limitada bajo ninguna circunstancia:

- Cambio de piezas debido a desgaste normal.
- Piezas y servicios de mantenimiento periódico, incluyendo entre otros, afinaciones, ajustes, cambios de aceite, lubricante y refrigerante, cambio de bujías, bombas de agua y operaciones similares;
- Daños ocasionados por negligencia o por la omisión de mantenimiento o almacenamiento adecuados, según lo descrito en la Guía del usuario.
- Daños resultantes de la retirada de piezas, reparaciones incorrectas, operaciones de servicio, mantenimiento o modificaciones indebidas, el uso de piezas o accesorios no fabricados ni aprobados por BRP, que según su juicio razonable sean incompatibles con el producto o repercutan negativamente en sus operaciones, rendimiento y durabilidad; o bien daños resultantes de reparaciones realizadas por una persona que no sea un técnico autorizado de un concesionario/distribuidor de Sea-Doo;
- Daños causados por abuso, mal uso, uso anómalo, negligencia, competiciones, manejo inapropiado o manejo del producto que no se ajuste a las recomendaciones de la Guía del operador;
- Daños que se deriven de un daño externo, accidente, inmersión, incendio, entrada de agua u objetos extraños, robo, vandalismo o cualquier catástrofe natural;
- El uso de combustible, aceites o lubricantes no adecuados para el producto (consulte la Guía del usuario);
- Daños por óxido, corrosión o exposición a los elementos;
- Daños del sistema de refrigeración o bloqueo de la bomba de impulsión por objetos extraños;
- Daños al acabado de recubrimiento de gel, incluyendo entre otros, defectos cosméticos del acabado del recubrimiento de gel, burbujas, picado, agrietado y delaminación de la fibra de vidrio causada por ampollas, agrietado, arañazos, cuarteado o fisuras; y
- Daños y perjuicios incidentales o indirectos, o daños de cualquier tipo, incluidos, entre otros, grúa, almacenamiento, costes de transporte, teléfono, alquiler, taxi, incomodidades, cobertura de seguro, pagos de préstamos, pérdida de tiempo, pérdida de ingresos; o pérdida de tiempo debido al tiempo fuera de servicio por trabajos de mantenimiento.

### **4. PERÍODO DE COBERTURA DE LA GARANTÍA**

La presente garantía limitada tendrá efecto a partir de (1) la fecha de entrega al primer consumidor minorista o (2) la fecha en la que el producto sea puesto en funcionamiento por vez primera (lo que suceda primero) y durante un período de:

1. Veinticuatro (24) MESES CONSECUTIVOS, para uso recreativo particular,
2. CUATRO (4) MESES CONSECUTIVOS para uso comercial,  
Una embarcación personal se utiliza de forma comercial cuando su uso guarda relación con la generación de ingresos o con algún tipo de trabajo o empleo durante cualquier parte del período de garantía. Una embarcación personal se utiliza también de forma comercial cuando, en algún momento del período de garantía, tiene distintivos comerciales o licencia para su uso comercial.

La reparación o sustitución de piezas o la realización de operaciones de servicio técnico durante el período de garantía no amplían la duración de la garantía más allá de la fecha límite original.

Tenga en cuenta que la duración y cualquier otra modalidad de la cobertura de garantía están sujetas a la legislación nacional o local vigente en el lugar de residencia del cliente.

## **5. CONDICIONES PARA BENEFICIARSE DE LA GARANTÍA**

Esta cobertura de garantía está supeditada **exclusivamente** al cumplimiento de **cada** uno de los requisitos siguientes:

- La embarcación personal Sea-Doo de 2016 debe ser adquirida como nueva y sin usar por su primer propietario a través de un concesionario/distribuidor de Sea-Doo autorizado para distribuir embarcaciones personales Sea-Doo en el país donde ocurrió la venta;
- Debe haberse completado y documentado el proceso de inspección previo a la entrega según lo especificado por BRP.
- La embarcación personal Sea-Doo de 2016 debe haber sido debidamente registrada por un concesionario/distribuidor autorizado de Sea-Doo;
- Las embarcaciones personales Sea-Doo de 2016 deben haber sido adquiridas en el EEE por residentes en el EEE, en el CEI por residentes en los países que componen esta zona y en Turquía por residentes en Turquía.
- Las tareas de mantenimiento rutinarias deben ser realizadas dentro de los plazos indicados en la Guía del usuario para mantener la cobertura de la garantía. BRP se reserva el derecho de condicionar la cobertura de la garantía a la demostración previa de un mantenimiento adecuado.

BRP no aceptará ningún compromiso relacionado con esta garantía limitada ante ningún propietario para uso privado o comercial si no se han cumplido todas las condiciones anteriores. Estas limitaciones son necesarias para preservar la seguridad de los productos BRP, así como la de sus consumidores y la del público en general.

## **6. QUÉ DEBE HACER PARA BENEFICIARSE DE LA COBERTURA DE LA PRESENTE GARANTÍA**

El cliente debe dejar de utilizar la embarcación personal Sea-Doo si surge cualquier anomalía. El cliente debe notificar la presencia de defectos a un concesionario/distribuidor de Sea-Doo en un plazo no superior a dos (2)



meses tras ser detectados dichos defectos y proporcionarle un acceso razonable al producto y la oportunidad razonable de repararlo. El cliente también debe presentar al concesionario/distribuidor autorizado de Sea-Doo el justificante de compra, así como firmar la orden de reparación/trabajo antes del comienzo de la reparación para validar la reparación por garantía. Todas las piezas sustituidas bajo esta garantía limitada pasan a ser de la propiedad de BRP.

Tenga en cuenta que el período de notificación está sujeto a la legislación nacional o local vigente en el lugar de residencia del cliente.

## **7. QUÉ HARÁ BRP**

Hasta el grado máximo que permita la ley, las obligaciones de BRP según esta garantía se limitan, según su único criterio, a la reparación de las piezas que se determinen defectuosas tras un uso, mantenimiento y servicio normales; o a la sustitución de esas piezas por piezas originales de Sea-Doo sin coste alguno en concepto de piezas y mano de obra, en cualquier concesionario/distribuidor autorizado de Sea-Doo durante el período de cobertura de garantía según las condiciones aquí descritas. La responsabilidad de BRP se limita a efectuar las reparaciones o reemplazar las piezas que sea necesario. Ninguna reclamación de incumplimiento de la garantía será causa de la cancelación o anulación de la venta de la embarcación personal Sea-Doo al propietario. Usted puede tener otros derechos legales, que pueden variar según el país.

En caso que se requieran operaciones de servicio fuera del país original de venta o, en el caso de los residentes en el Espacio Económico Europeo, si se requiere el servicio fuera del EEE, en el caso residentes de la CEI, si el servicio se requiere fuera de la CEI, el propietario asumirá el coste adicional con arreglo a las prácticas y condiciones locales, tales como (sin exclusión de otros) los costes de transporte, seguros, impuestos, tasas de licencias, aranceles de importación y otras obligaciones financieras para con los gobiernos, los estados, los territorios y sus organismos respectivos.

BRP se reserva el derecho de mejorar o modificar productos cada cierto tiempo, sin que ello suponga ninguna obligación de modificar productos previamente fabricados.

## **8. TRASPASO**

Si se transfiere la propiedad de un producto durante el período que cubre la garantía, también se transferirá esta garantía, que tendrá validez durante el resto del período de cobertura, siempre y cuando BRP o un concesionario/distribuidor autorizado de Sea-Doo reciba una prueba que demuestre la conformidad del antiguo propietario con el traspaso de la titularidad, además de incluirse los datos del nuevo propietario.

## **9. ASISTENCIA AL CONSUMIDOR**

1. En caso de disputa o controversia con respecto a esta garantía limitada, BRP le sugiere que intente resolverla con el concesionario/distribuidor de Sea-Doo. Le recomendamos discutir el problema con el director de servicios o el propietario del concesionario/distribuidor autorizado de Sea-Doo.

2. Si precisa asistencia adicional, póngase en contacto con el departamento de servicio del distribuidor/concesionario de Sea-Doo para resolver el problema.
3. Si el problema continúa todavía sin solución, póngase en contacto con BRP en la dirección que se indica a continuación.

**Para los países dentro del EEE, la CIE o Turquía, excepto los países escandinavos, póngase en contacto con nuestra oficina europea:**

**BRP EUROPE N.V.**

Consumer Assistance Center  
Skaldenstraat 125  
9042 Gent  
Belgium  
Tel.: +32 9 218 26 00

**Si reside en un país escandinavo, póngase en contacto con nuestra sede en Finlandia:**

**BRP FINLAND OY**

Service Department  
Isoaavantie 7  
FIN-96320 Rovaniemi  
Finlandia  
Tel.: +358 163 208 111

Encontrará los datos para localizar a su concesionario/distribuidor de Sea-Doo en **[www.brp.com](http://www.brp.com)**.

\* En el EEE, BRP European Distribution S.A. y otras empresas afiliadas o filiales de BRP se encargan de la distribución y del servicio técnico de los productos.  
© 2015 Bombardier Recreational Products Inc. Todos los derechos reservados.  
® Marcas registradas de Bombardier Recreational Products Inc.

## **TÉRMINOS Y CONDICIONES ADICIONALES ESPECÍFICOS PARA FRANCIA**

Los siguientes términos y condiciones sólo son de aplicación para los productos vendidos en Francia:

El vendedor suministrará artículos de conformidad con el contrato y será responsable de los defectos existentes en el momento de la entrega. El vendedor será también responsable de cualquier defecto asociado a operaciones de embalaje, a instrucciones de ensamblaje o a tareas de instalación cuando sean su responsabilidad según contrato o se lleven a cabo bajo su responsabilidad. Para ajustarse al contrato, el artículo deberá cumplir los siguientes requisitos:

1. Adecuarse a un uso normal propio de artículos similares y, si procede:
  - Corresponder a la descripción facilitada por el vendedor y ofrecer las características mostradas al comprador a través de muestra o modelo;
  - Presentar las características que un comprador pueda legítimamente esperar teniendo en cuenta las declaraciones públicas del vendedor, el fabricante o su representante, aunque sea mediante anuncios o etiquetado; o
2. Presentar las características acordadas mutuamente entre las partes, o bien adecuarse al uso específico previsto por el comprador y comunicado y aceptado por el vendedor.

El período para actuaciones por incumplimiento prescribe al cabo de dos años de la entrega de los artículos. El vendedor es responsable de ofrecer garantías frente a defectos ocultos del artículo vendido si esos defectos son causa de que el artículo resulte inadecuado para el uso previsto, o si limitan su uso de modo que el comprador no hubiera adquirido el artículo o hubiera pagado un precio inferior, si lo hubiera sabido. La acción ante tales defectos ocultos deberá ser adoptada por el comprador dentro de un plazo no superior a 2 años desde la detección del defecto.

---

***Esta página es  
intencionalmente en blanco***

# ***INFORMACIÓN SOBRE EL CLIENTE***

---

## INFORMACIÓN SOBRE PRIVACIDAD

BRP desea informarle de que sus datos de contacto serán utilizados en trámites relacionados con la seguridad y la garantía. Además, BRP y sus filiales pueden utilizar su lista de clientes para distribuir información de marketing y promociones de BRP y productos relacionados.

Para ejercer su derecho de consulta o corregir sus datos, o solicitar que su información de contacto deje de figurar en la lista de destinatarios de marketing directo, póngase en contacto con BRP.

Por correo electrónico: [privacyofficer@brp.com](mailto:privacyofficer@brp.com)

Por correo postal: BRP  
Senior Legal Counsel-Privacy Officer  
726 St-Joseph  
Valcourt QC  
Canadá  
JOE 2LO

---

## CAMBIO DE DIRECCIÓN/TITULARIDAD

Si su dirección ha variado o es el nuevo propietario de la embarcación, asegúrese de notificárselo a BRP por alguno de estos medios:

- Envío de la tarjeta abajo incluida.
- **Sólo Norteamérica:** llame al 1-888-272-9222;
- Poniéndose en contacto con un concesionario o distribuidor autorizado de BRP.

En caso de un cambio en la titularidad, le rogamos que adjunte un comprobante en el que se indique que el anterior propietario accede a la transferencia.

La notificación a BRP es muy importante, incluso después del límite de validez de la garantía limitada, ya que permite a BRP localizar al propietario de la embarcación si fuese necesario (por ejemplo, cuando se inician convocatorias por seguridad). Corresponde al propietario informar a BRP.

**UNIDADES ROBADAS:** En caso de robo o sustracción de su embarcación, deberá avisar al departamento de garantías del distribuidor de su zona. Le pediremos que nos proporcione su nombre, dirección y número de teléfono, el número de identificación del casco y la fecha en que fue robada.

### **Norteamérica**

BOMBARDIER RECREATIONAL PRODUCTS INC.

Warranty Department

75 J.-A. Bombardier Street

Sherbrooke QC J1L 1W3

Canadá

### **Países escandinavos**

#### **BRP FINLAND OY**

Service Department

Isoaavantie 7

FIN-96320 Rovaniemi

Finlandia

### **Otros países**

#### **BRP EUROPEAN DISTRIBUTION**

Avenue d'Ouchy 4-6

1006 Lausanne

Suiza















NOTA

EMBARCACIÓN MODELO N.º \_\_\_\_\_

NÚMERO  
DE IDENTIFICACIÓN DEL **CASCO** (H.I.N.) \_\_\_\_\_

NÚMERO  
DE IDENTIFICACIÓN DEL **MOTOR** (E.I.N.) \_\_\_\_\_

**Propietario:** \_\_\_\_\_

NOMBRE

Nº \_\_\_\_\_ CALLE \_\_\_\_\_ APT \_\_\_\_\_

POBLACIÓN: \_\_\_\_\_ PROVINCIA/REGIÓN \_\_\_\_\_ CÓDIGO POSTAL \_\_\_\_\_

**Fecha de compra** \_\_\_\_\_

AÑO MES DÍA

**Fecha de  
caducidad  
de la garantía** \_\_\_\_\_

AÑO MES DÍA

Para ser completado por un distribuidor autorizado de Sea-Doo en el momento de la venta.

ZONA PARA EL SELLO DEL CONCESIONARIO



219 001 690\_ES

GUÍA DEL USUARIO, MODELOS RXT/ GTX / WAKE PRO /  
Español – España

**U/M:PC**

©™ Y EL LOGOTIPO DE BRP SON MARCAS COMERCIALES DE BOMBARDIER RECREATIONAL PRODUCTS INC. O DE SUS FILIALES.  
©2015 BOMBARDIER RECREATIONAL PRODUCTS INC. RESERVADOS TODOS LOS DERECHOS.  
† ES UNA MARCA COMERCIAL DE CASTROL LTD UTILIZADA BAJO LICENCIA.