

SEA-DOO®



2015

Manuale del conducente

Informazioni sulla sicurezza,
l'imbarcazione e la manutenzione



RXP™ -X™ 260

AVVERTENZA

Leggere attentamente il presente manuale.
Contiene informazioni importanti per la sicurezza.
Età minima consigliata del conducente: 16 anni. Tenere
questo Manuale del conducente all'interno del mezzo.

2 1 9 0 0 1 3 9 6 _ I T

Traduzione delle
istruzioni originali

⚠ AVVERTENZA

La mancata osservanza di qualsiasi precauzione e istruzione di sicurezza presente nel Manuale del conducente, nel *DVD DI SICUREZZA* e sulle etichette di sicurezza del prodotto potrebbe comportare lesioni gravi o morte!

AVVERTENZA DISPOSIZIONE CALIFORNIANA 65

⚠ AVVERTENZA

Il veicolo contiene o emette sostanze chimiche note allo stato della California per causare cancro o difetti congeniti o altri danni a livello riproduttivo.



In Canada i prodotti sono distribuiti da Bombardier Recreational Products Inc. (BRP).

In USA, i prodotti sono distribuiti da BRP US Inc.

Knights Spray-Nine[†] è un marchio commerciale di Korkay System Ltd.

GTX[†] è un marchio commerciale di Castrol Ltd. concesso in licenza.

Si tratta di un elenco non esaustivo di marchi di fabbrica proprietà di Bombardier Recreational Products Inc. o dei suoi affiliati:

4-TEC[™]

D.E.S.S.[™]

iBR[™]

iControl[™]

Learning Key[™]

iTC[™]

O.T.A.S.[™]

Rotax[®]

Sea-Doo[®]

T3Hull[™]

T.O.P.S.[™]

VT[™]

XPS[™]

RXP-X[™] 260

RXP-X[™] 260 RS

INTRODUZIONE

Deutsch	Dieses Handbuch ist möglicherweise in Ihrer Landessperache verfügbar. Bitte wenden Sie sich an Ihren Händler oder besuchen Sie: www.operatorsguide.brp.com .
English	This guide may be available in your language. Check with your dealer or go to: www.operatorsguide.brp.com .
Español	Es posible que este manual esté disponible en su idioma. Consulte a su distribuidor o visite: www.operatorsguide.brp.com .
Français	Ce guide peut être disponible dans votre langue. Vérifier avec votre concessionnaire ou aller à: www.operatorsguide.brp.com .
日本語	このガイドは、言語によって翻訳版が用意されています。ディーラーに問い合わせるか、次のアドレスでご確認ください: www.operatorsguide.brp.com .
Nederlands	Deze handleiding kan beschikbaar zijn in uw taal. Vraag het aan uw dealer of ga naar: www.operatorsguide.brp.com .
Norsk	Denne boken kan finnes tilgjengelig på ditt eget språk. Kontakt din forhandler eller gå til: www.operatorsguide.brp.com .
Português	Este manual pode estar disponível em seu idioma. Fale com sua concessionária ou visite o site: www.operatorsguide.brp.com .
Suomi	Käyttöohjekirja voi olla saatavissa omalla kielelläsi. Tarkista jälleenmyyjältä tai käy osoitteessa: www.operatorsguide.brp.com .
Svenska	Denna bok kan finnas tillgänglig på ditt språk. Kontakta din återförsäljare eller gå till: www.operatorsguide.brp.com .

Congratulazioni per l'acquisto di una nuova imbarcazione personale Sea-Doo® (PWC). Il prodotto è coperto da garanzia BRP; avrete inoltre a disposizione una rete di concessionari autorizzati di imbarcazioni personali Sea-Doo in grado di fornire tutti i componenti, l'assistenza e gli accessori di cui potreste avere bisogno.

Il concessionario è teso alla massima soddisfazione del cliente. Grazie alla sua formazione, egli potrà effettuare la messa a punto iniziale, l'ispezione dell'imbarcazione e completare la regolazione finale prima che prendiate possesso. Rivolgersi al proprio concessionario nel caso in cui fossero necessarie

informazioni più complete relative alla manutenzione.

Alla consegna, sono state inoltre fornite informazioni sulla copertura della garanzia ed è stato firmato *L'ELENCO DEI CONTROLLI PRE-FORNITURA* per garantire che la nuova imbarcazione sia stata predisposta a garanzia di una completa soddisfazione.

Istruzioni preliminari

Per informazioni su come ridurre il rischio di lesioni o di decesso, leggere attentamente le seguenti sezioni prima di utilizzare l'imbarcazione:

- INFORMAZIONI SULLA SICUREZZA
- INFORMAZIONI SULL'IMBARCAZIONE.

Si devono inoltre leggere e comprendere tutte le etichette di sicurezza presenti sull'imbarcazione e guardare con attenzione il DVD DI SICUREZZA.

Il mancato rispetto delle avvertenze contenute nel presente Manuale del conducente può comportare gravi lesioni o persino la morte.

BRP consiglia vivamente di seguire un corso sulla sicurezza di navigazione. Controllare con il proprio concessionario o con le autorità locali la disponibilità nella propria zona.

In alcune aree, per la guida di un'imbarcazione è obbligatorio essere in possesso di una apposita patente di guida.

ATTENZIONE

Prendere dimestichezza con questa imbarcazione personale; le sue prestazioni potrebbero essere superiori a quelle di altre imbarcazioni personali che avete guidato.

ATTENZIONE

Si tratta di una imbarcazione personale ad alte prestazioni. I guidatori inesperti potrebbero sottovalutare dei rischi ed essere presi di sorpresa dal comportamento specifico di questa imbarcazione personale, qualunque siano le condizioni dell'acqua.

Messaggi sulla sicurezza

Questo Manuale del conducente utilizza i seguenti simboli e termini per mettere in evidenza particolari informazioni:

Il simbolo di allarme di sicurezza  indica un potenziale rischio di lesioni personali.

ATTENZIONE

Indica un potenziale rischio che, se non viene evitato, potrebbe causare gravi lesioni o la morte.

 **ATTENZIONE** Indica una situazione potenzialmente pericolosa che, se non evitata, potrebbe causare lesioni di lieve entità.

AVVISO Indica un'istruzione che, se non osservata, potrebbe danneggiare seriamente i componenti dell'imbarcazione o altre proprietà.

Informazioni su questo Manuale del conducente

Il Manuale del conducente è stato preparato per portare a conoscenza del possessore/operatore o del passeggero di questa imbarcazione i comandi e le istruzioni per la manutenzione e la guida sicura,

Conservare questo Manuale del conducente nell'imbarcazione come riferimento per l'uso, la manutenzione, la risoluzione dei problemi e per istruire altri utenti.

Il manuale è disponibile in numerose lingue. In caso di discrepanze, farà fede la versione inglese.

Se si desidera visualizzare e/o stampare un'altra copia del Manuale del conducente, visitare il seguente sito Web: www.operatorsguide.brp.com.

Le informazioni contenute in questo documento sono corretti alla data di pubblicazione. Tuttavia, BRP segue una politica di continuo miglioramento dei propri prodotti, senza però assumersi alcun obbligo

di installazione su prodotti fabbricati in precedenza. A causa di cambiamenti dell'ultimo momento, si potrebbero trovare alcune discrepanze tra i prodotti fabbricati e le descrizioni e/o caratteristiche tecniche illustrate in questo manuale. BRP si riserva il diritto, in qualsiasi momento, di sospendere o cambiare specifiche, design, caratteristiche, modelli o dotazioni senza incorrere in alcun obbligo.

Al momento della vendita, il Manuale del conducente e il *DVD SULLA SICUREZZA* devono rimanere sul mezzo.

***Questa pagina è
stata lasciata intenzionalmente bianca***

INDICE

INTRODUZIONE.....	1
ISTRUZIONI PRELIMINARI.....	1
MESSAGGI SULLA SICUREZZA.....	2
INFORMAZIONI SU QUESTO MANUALE DEL CONDUCENTE.....	2

INFORMAZIONI SULLA SICUREZZA

PRECAUZIONI GENERALI.....	10
EVITARE L'AVVELENAMENTO DA MONOSSIDO DI CARBONIO...10	10
EVITARE INCENDI PRODOTTI DA BENZINA E ALTRI PERICOLI...10	10
EVITARE BRUCIATURE DA PARTI CALDE.....	11
ACCESSORI E MODIFICHE.....	11

MESSAGGI SPECIALI SULLA SICUREZZA.....	12
PROMEMORIA CONCERNENTI IL FUNZIONAMENTO IN SICUREZZA.....	12
SPORT ACQUATICI E DI TRAINO.....	18
IPOTERMIA.....	18
CORSI DI NAVIGAZIONE SICURA.....	18

ACTIVE TECHNOLOGIES (iCONTROL).....	20
INTRODUZIONE.....	20
ITC (INTELLIGENT THROTTLE CONTROL).....	20
IBR (SISTEMA INTELLIGENT BRAKE AND REVERSE).....	21

EQUIPAGGIAMENTO DI SICUREZZA.....	23
EQUIPAGGIAMENTO DI SICUREZZA NECESSARIO.....	23
EQUIPAGGIAMENTO RACCOMANDATO AGGIUNTIVO.....	25

ESERCITARSI NELLE MANOVRE.....	26
DOVE ESERCITARSI.....	26
ESERCITARSI NELLE MANOVRE.....	26
FATTORI IMPORTANTI DA NON IGNORARE.....	26

REGOLE DI NAVIGAZIONE.....	28
REGOLE SUL FUNZIONAMENTO.....	28

RIFORNIMENTO.....	30
PROCEDURA DI ALIMENTAZIONE CARBURANTE.....	30
REQUISITI DI CARBURANTE.....	32

INFORMAZIONI SULL'ATTIVITÀ DI TRAINO.....	33
--	-----------

ETICHETTE IMPORTANTI PRESENTI SULL'IMBARCAZIONE.....	34
CARTELLINO.....	34
ETICHETTE DI SICUREZZA DELL'IMBARCAZIONE.....	34
ETICHETTE DI CONFORMITÀ.....	42

ISPEZIONE PRELIMINARE.....	44
COSE DA FARE PRIMA DI VARARE L'IMBARCAZIONE.....	44
COSE DA FARE DOPO IL VARO DELL'IMBARCAZIONE.....	47

INFORMAZIONI SULL'IMBARCAZIONE

COMANDI.....	50
1) MANUBRIO.....	50
2) PULSANTE DI START/STOP MOTORE.....	50

3) INTERRUTTORE DI SPEGNIMENTO MOTORE.....	51
4) LEVA DELL'ACCELERATORE.....	52
5) LEVA IBR (INTELLIGENT BRAKE AND REVERSE).....	53
6) PULSANTI MODALITÀ/IMPOSTAZIONE.....	54
7) PULSANTI UP/DOWN.....	54
8) PULSANTE VTS (VARIABLE TRIM SYSTEM - SISTEMA AD ASSET- TO VARIABILE).....	54
9) PULSANTE SPORT.....	55
10) PULSANTE ECO.....	55
CENTRALINA INFORMAZIONI (INDICATORI).....	56
DESCRIZIONE DELLA CENTRALINA INFORMAZIONI.....	56
1) TACHIMETRO.....	56
2) CONTAGIRI.....	56
3) INDICATORE MULTIFUNZIONE.....	56
4) ALTRE SPIE.....	57
5) INDICAZIONE DEL LIVELLO DEL CARBURANTE.....	58
6) POSIZIONE VTS.....	58
7) POSIZIONE IS.....	59
8) DISPLAY NUMERICO.....	59
9) DISPLAY MULTIFUNZIONE.....	59
10) DISPLAY PROFONDITÀ ACQUA.....	60
11) DISPLAY TEMPERATURA ACQUA.....	60
12) DISPLAY DEL CONTATORE (HR).....	60
13) POSIZIONE IBR.....	60
14) BUSSOLA.....	60
15) INDICATORE DI SPINTA.....	61
NAVIGARE IL DISPLAY MULTIFUNZIONE.....	61
CAMBIARE L'INDICAZIONE DEL DISPLAY NUMERICO.....	64
REIMPOSTARE L'INDICAZIONE DEL DISPLAY NUMERICO.....	65
IMPOSTAZIONE INDICATORE MULTIFUNZIONE.....	65
APPARECCHIATURA.....	67
1) VANO PORTAOGGETTI.....	67
2) STIVA ANTERIORE.....	67
3) SEDILE.....	68
4) VANO PIEDI.....	69
5) MANIGLIA PASSEGGERO.....	69
6) PIATTAFORMA DI IMBARCO.....	69
7) OCCHIONI ANTERIORI E POSTERIORI.....	70
8) TAPPI DI SCARICO SENTINA.....	70
9) SPONSON REGOLABILI.....	71
10) STERZO ERGONOMICO REGOLABILE (ADJUSTABLE ERGONO- MIC STEERING O AES).....	72
11) CORRETTORE DI ASSETTO.....	72
PERIODO DI RODAGGIO.....	73
FUNZIONAMENTO DURANTE IL PERIODO DI RODAGGIO.....	73
ISTRUZIONI DI FUNZIONAMENTO.....	74
IMBARCO.....	74
COME AVVIARE IL MOTORE.....	76
COME ARRESTARE IL MOTORE.....	76

COME INSERIRE IL FOLLE.....	77
COME INSERIRE LA MARCIA IN AVANTI.....	77
COME INSERIRE E USARE LA RETROMARCIA.....	78
COME INNESTARE E USARE IL FRENO.....	79
COME FAR VIRARE L'IMBARCAZIONE.....	81
COME USARE IL SISTEMA DI ASSETTO VARIABILE (VTS).....	82
RACCOMANDAZIONI SUL FUNZIONAMENTO IN GENERALE.....	86
MODALITÀ DI FUNZIONAMENTO.....	89
MODALITÀ SPORT.....	89
MODALITÀ ECO (MODALITÀ RISPARMIO CARBURANTE).....	90
MODALITÀ LEARNING KEY (MODALITÀ DI APPRENDIMENTO).....	91
PROCEDURE SPECIALI.....	94
PULIZIA DELLA PRESA DELL'ACQUA E DELLA GIRANTE.....	94
CAPOVOLGIMENTO DELL'IMBARCAZIONE.....	97
IMMERSIONE DELL'IMBARCAZIONE.....	98
MOTORE INGOLFATO DI ACQUA.....	98
TRAINO DELL'IMBARCAZIONE NELL'ACQUA.....	98
<i>INFORMAZIONI SULLA MANUTENZIONE</i>	
PROGRAMMA DI MANUTENZIONE.....	102
PROCEDURE DI MANUTENZIONE.....	108
OLIO MOTORE.....	108
LIQUIDO REFRIGERANTE MOTORE.....	109
BOBINE DI ACCENSIONE.....	111
CANDELE.....	112
SISTEMA DI SCARICO.....	113
PIASTRA DI NAVIGAZIONE E GRIGLIA PRESA DELL'ACQUA.....	114
ANODO DI ZINCO.....	115
FUSIBILI.....	115
CURA DELL'IMBARCAZIONE.....	118
CURA DOPO L'UTILIZZO.....	118
PULIZIA DELL'IMBARCAZIONE.....	118
RIMESSAGGIO E PREPARAZIONE PRIMA DELL'USO.....	119
RIMESSAGGIO.....	119
PREPARAZIONE PRIMA DELL'USO.....	122
<i>INFORMAZIONI TECNICHE</i>	
IDENTIFICAZIONE DELL'IMBARCAZIONE.....	126
NUMERO DI IDENTIFICAZIONE SCAFO.....	126
NUMERO DI IDENTIFICAZIONE MOTORE.....	126
CHIAVE RF D.E.S.S.....	127
INFORMAZIONI SULLE EMISSIONI DEL MOTORE.....	128
RESPONSABILITÀ DEL PRODUTTORE.....	128
RESPONSABILITÀ DEL CONCESSIONARIO.....	128
RESPONSABILITÀ DEL PROPRIETARIO.....	128
NORMATIVE SULLE EMISSIONI DELL'AGENZIA EPA.....	128
CARATTERISTICHE TECNICHE.....	129

RISOLUZIONE DEI PROBLEMI

LINEE GUIDA PER L'INDIVIDUAZIONE E RISOLUZIONE DEI PROBLEMI.....	134
SISTEMA DI MONITORAGGIO.....	140
CODICI DI GUASTO.....	140
INDICATORI E MESSAGGI DI GUASTO.....	141
INFORMAZIONI SUI CODICI DEL CICALINO.....	144

GARANZIA

GARANZIA LIMITATA BRP NEGLI –STATI UNITI E IN CANADA: 2015 SEA-DOO® IMBARCAZIONE PERSONALE	148
GARANZIA CORRELATA ALLE EMISSIONI EPA DEGLI STATI UNITI.....	152
DICHIARAZIONE DI GARANZIA PER IL CONTROLLO DELLE EMISSIONI IN CALIFORNIA E NELLO STATO DI NEW YORK PER I MODELLI DI IMBARCAZIONE PERSONALE SEA-DOO® 2015.....	155
GARANZIA LIMITATA INTERNAZIONALE BRP: 2015 SEA-DOO® IMBARCAZIONE PERSONALE.....	160
GARANZIA LIMITATA BRP PER LO SPAZIO ECONOMICO EUROPEO, LA COMUNITÀ DEGLI STATI INDIPENDENTI E LA TURCHIA: 2015 SEA-DOO® IMBARCAZIONE PERSONALE.....	166

INFORMAZIONI AI CLIENTI

INFORMATIVA SULLA PRIVACY.....	174
CAMBIO DI INDIRIZZO/PROPRIETÀ.....	175

INFORMAZIONI SULLA SICUREZZA

PRECAUZIONI GENERALI

Evitare l'avvelenamento da monossido di carbonio

Gli scarichi del motore contengono monossido di carbonio, un gas mortale che, se inalato, può causare cefalea, vertigini, sonnolenza, nausea, confusione e persino la morte.

Il monossido di carbonio è un gas incolore, inodore e insapore che potrebbe essere presente anche se i gas di scarico non sono percepiti a livello visivo oppure olfattivo. Il monossido di carbonio può accumularsi a livelli mortali in modo rapido e causare sovrapposizione e incapacità di mettersi in salvo. I livelli mortali di monossido di carbonio possono inoltre accumularsi per ore o giorni in zone chiuse o scarsamente ventilate. In caso di sintomi di avvelenamento da monossido di carbonio, uscire immediatamente dalla zona, recarsi all'aperto e rivolgersi a un medico.

Per evitare lesioni gravi o mortali da monossido di carbonio:

- Non utilizzare mai l'imbarcazione in zone parzialmente chiuse o scarsamente ventilate come, ad esempio, rimesse per barche, dighe o in prossimità di altre imbarcazioni. Anche se si cerca di ventilare i gas di scarico, il monossido di carbonio può raggiungere rapidamente livelli pericolosi.

- Non utilizzare mai l'imbarcazione in zone in cui i gas di scarico possono penetrare in edifici attraverso le porte o le finestre.
- Non posizionarsi mai dietro l'imbarcazione se il motore è in funzione. Chi si trovasse dietro un motore in funzione potrebbe inalare un'elevata concentrazione di gas di scarico. L'inalazione di gas di scarico concentrati contenenti monossido di carbonio può comportare l'avvelenamento da CO, gravi problemi alla salute e la morte.

Evitare incendi prodotti da benzina e altri pericoli

La benzina è estremamente infiammabile e altamente esplosiva. I vapori di carburante possono diffondersi e infiammarsi a causa di una scintilla o fiamma a molti metri di distanza dal motore. Per ridurre il rischio di incendio o esplosione, seguire le istruzioni riportate di seguito:

- Utilizzare solo contenitori di benzina rossi approvati per il trasporto del carburante.
- Attenersi rigorosamente alle istruzioni contenute nel paragrafo *RIFORMINAMENTO DI CARBURANTE*.
- Non avviare mai l'imbarcazione se nel vano motore è presente benzina o si sente odore di benzina.
- Non avviare o azionare il motore se il tappo del carburante non è fissato correttamente.
- Non trasportare i contenitori di benzina nel vano anteriore o sull'imbarcazione.

La benzina è velenosa e può causare lesioni gravi o mortali.

- Non travasare mai la benzina con la bocca.
- Qualora la benzina venisse ingerita, andasse negli occhi o i suoi vapori venissero inalati, rivolgersi immediatamente a un medico.

In caso di contatto, risciacquare con acqua e sapone e cambiarsi d'abito.

Evitare bruciature da parti calde

Alcuni componenti si surriscaldano durante l'utilizzo. Evitare il contatto durante e subito dopo l'utilizzo per evitare bruciature.

Accessori e modifiche

Non effettuare modifiche non autorizzate e non utilizzare accessori non approvati da BRP. Poiché tali modifiche non sono state testate da BRP, potrebbero aumentare il rischio di incidenti o lesioni e rendere illegale l'utilizzo dell'imbarcazione in acqua.

Per informazioni sugli accessori disponibili per la propria imbarcazione, contattare il concessionario Sea-Doo autorizzato.

Promemoria concernenti il funzionamento in sicurezza

Le prestazioni di questa imbarcazione possono essere significativamente superiori a quelle di altre imbarcazioni guidate in precedenza. Leggere attentamente e comprendere il Manuale del conducente per prendere confidenza con i comandi e con il funzionamento della propria imbarcazione prima di fare la prima escursione o di invitare altri passeggeri a bordo per la prima volta. Se ne è mancata la possibilità in precedenza, fare pratica di guida dell'imbarcazione in un'area adatta e priva di traffico e provare la risposta di ciascun comando. Acquisire familiarità con tutti i comandi prima di accelerare oltre la velocità minima. Non dare per scontato che tutte le imbarcazioni personali PWC si maneggino in maniera identica. Ogni modello è differente, spesso in maniera sostanziale.

Ricordare sempre che non appena la leva dell'acceleratore torna in posizione di folle, il controllo direzionale si riduce al minimo. Per girare l'imbarcazione sono necessari sterzo e acceleratore. Non lasciare l'acceleratore quando si tenta di sterzare lontano da oggetti. L'acceleratore è necessario per sterzare. Se si spegne il motore, si perde il controllo direzionale.

Nonostante la maggior parte delle imbarcazioni non sia dotata della possibilità di frenare, gli avanzamenti in ambito tecnologico ci consentono ora di offrire modelli equipaggiati con un sistema frenante denominato iBR™system. Esercitarsi con le manovre di frenata in una zona sicura e poco trafficata, per prendere dimestichezza con la guida in caso di frenata e con le distan-

ze di frenata in varie condizioni operative.



ATTENZIONE

La distanza di frenata varia in base alla velocità iniziale, al carico, al vento, al numero di passeggeri e alle condizioni atmosferiche. La quantità di potenza frenante applicata dal conducente tramite la leva iBR (Intelligent Brake and Reverse) influirà anche sulla distanza di frenata.

Nel frenare, il guidatore deve sorreggersi per resistere alla forza di decelerazione e non cadere in avanti sull'imbarcazione perdendo l'equilibrio.

Nel guidare un'imbarcazione dotata di iBR, bisogna ricordarsi che altre imbarcazioni che seguono o che si trovano nelle immediate vicinanze potrebbero non essere in grado di frenare altrettanto velocemente.

Quando l'imbarcazione ha preso velocità e il freno viene azionato per la prima volta, uno spruzzo d'acqua sollevato dietro l'imbarcazione potrà impedire momentaneamente al conducente di un'imbarcazione che segue di vedere la vostra imbarcazione personale. È importante informare il conducente dell'imbarcazione che segue in una formazione di gruppo delle caratteristiche di frenata e di manovra della proprio imbarcazione, di come interpretare il getto d'acqua da essa emesso e della necessità di osservare una maggiore distanza tra i mezzi.

Quando si attiva la leva di controllo iBR mentre l'imbarcazione è in velocità, si attiverà la modalità di frenata che genererà una decelerazione proporzionalmente alla posizione della leva iBR. Più si tira la leva iBR maggiore sarà la forza di frenata applicata. Si deve fare attenzione ad attivare la leva iBR gradualmen-

te, in modo da adattare l'intensità della forza frenante, e rilasciare simultaneamente la leva di accelerazione.

La caratteristica di frenata prevista dal sistema iBR non impedisce all'imbarcazione personale di andare alla deriva a causa di correnti o di venti. Essa non ha alcun effetto frenante sul moto all'indietro. Si segnala inoltre che il motore deve essere in funzione per poter usare il freno.

La spinta dell'imbarcazione può causare lesioni. La pompa a getto può raccogliere detriti e lanciarli indietro, causando rischi di lesioni alle persone, danni alla pompa stessa o ad altra proprietà.

Attenersi alle istruzioni indicate sulle etichette di sicurezza. Esse hanno lo scopo di assicurare una uscita in mare sicura e gradevole.

Non riporre oggetti nelle zone che non sono specificatamente destinate a tale scopo.

La guida con passeggero determina una reazione diversa dell'imbarcazione e richiede una maggiore abilità di guida.

Questa imbarcazione personale è dotata di occhioni anteriori e posteriori per l'ormeggio o per il fissaggio di un rimorchio. Non può essere usata per il fissaggio di una corda di traino per lo sci nautico, con tube o wakeboard. Non usare questi punti di attacco o altra parte dell'imbarcazione per trainare un paracadute da parasailing o un'altra imbarcazione. Ne potrebbero derivare lesioni personali o gravi danni.

Alcuni modelli di imbarcazioni personali possono essere attrezzati con occhioni da traino o asta di traino sci utilizzabili per collegare una corda di traino per sciatori, tuber o wakeboarder. Non usare questi punti di attacco o altra parte dell'imbarcazione per trainare un

paracadute da parasailing o un'altra imbarcazione. Ne potrebbero derivare lesioni personali o gravi danni.

I motori a combustione necessitano di aria per funzionare. Pertanto, l'imbarcazione personale non può essere completamente a tenuta stagna. Qualunque manovra, come girare costantemente in cerchi stretti, lanciare la prua attraverso le onde, o capovolgere l'imbarcazione, che possa far finire le aperture per l'ingresso dell'aria sotto il livello dell'acqua può causare seri danni al motore a seguito dell'incameramento di acqua. Si rimanda alla sottosezione *ISTRUZIONI PER IL FUNZIONAMENTO* e alla sezione *GARANZIA* contenute nel presente Manuale del conducente.

Gli scarichi del motore contengono monossido di carbonio (CO) che, se inalato in quantità sufficienti, può provocare gravi danni alla salute o la morte. Non utilizzare l'imbarcazione personale in un'area chiusa e non lasciar accumulare CO dentro o intorno ad essa o in aree chiuse o protette, come ad esempio durante il rimessaggio o il trasporto. Prestare attenzione ai rischi legati all'emanazione di CO prodotto dai gas di scarico di altre imbarcazioni personali.

Conoscere le acque in cui si deve utilizzare l'imbarcazione. Corrente, maree, rapide, ostacoli celati, scie, onde ecc. possono influire sulla sicurezza della navigazione. È sconsigliabile utilizzare l'imbarcazione in acque mosse o in condizioni meteorologiche avverse.

In acque poco profonde, procedere con cautela e a velocità ridotta. Arenamento o arresti improvvisi potrebbero provocare lesioni e danni all'imbarcazione. È anche possibile che in questo modo si raccolgano detriti e che questi vengano poi lanciati all'indietro dalla

pompa a getto contro persone o cose.

Mantenere sempre il cordoncino di sicurezza attaccato al salvagente o al polso del conducente (è necessaria una cinghia da polso) e assicurarsi che non si impigli nel manubrio per garantire che il motore si spenga nel caso di caduta del conducente. Al termine, rimuovere il cordoncino di sicurezza dall'interruttore di spegnimento del motore, così da evitare l'uso non autorizzato da parte di bambini o altre persone. Qualora il conducente cada fuori dell'imbarcazione e il cordoncino di sicurezza non sia attaccato così come raccomandato, il motore dell'imbarcazione non si spegnerà.

Guidare entro i limiti del proprio livello di capacità.

Guidare sempre con senso di responsabilità e sicurezza. Usare il buon senso e la cortesia.

Rispettare le aree dove è proibita la scia e i diritti degli altri utenti che si trovano in acqua. In qualità di conducente e proprietario di una imbarcazione personale si è responsabili dei danni arrecati alle altre imbarcazioni con la propria scia. Non consentire ad alcuno lo scarico di rifiuti fuoribordo.

Anche se questa imbarcazione è in grado di funzionare ad alte velocità, si consiglia vivamente di utilizzarla ad alte velocità solo in condizioni ideali e quando tale velocità è consentita. L'uso a velocità maggiori richiede un alto grado di capacità e aumenta il rischio di gravi lesioni.

Le forze generate sul corpo del conducente in virata, mentre affronta le onde o le scie, quando naviga in condizioni di mare corto o cade dall'imbarcazione, specialmente ad alte velocità, possono causare lesioni, compresa la rottura di ossa o lesioni ancora più gravi. Rimanere agili ed evitare curve brusche.

Le imbarcazioni personali non sono state progettate per il funzionamento notturno.

Evitare di guidare in acque molto agitate o di effettuare manovre estreme quali saltare scie od onde.

Chiunque partecipi a uno sport acquatico deve attenersi a queste linee guida:

- La guida con passeggero determina una reazione diversa dell'imbarcazione e richiede una maggiore abilità di guida.
- Rispettare sempre la sicurezza e l'agio del proprio passeggero.
- Indossare sempre un salvagente personale a norma (PFD). Indossare un salvagente idoneo aiuta una persona stordita o in stato di incoscienza a rimanere a galla.
- Fare attenzione alle altre persone che si trovano in acqua.
- Prestare immediata attenzione a una persona caduta. Essa è vulnerabile in acqua da sola e potrebbe non essere vista da altri naviganti.
- Avvicinarsi a una persona caduta in acqua dal lato sottovento (opposto alla direzione del vento). Spegnerne il motore prima di avvicinarsi alla persona.
- Spegnerne il motore e ancorare l'imbarcazione prima di fare una nuotata.
- Nuotare solo in aree indicate come sicure per la balneazione. Queste sono solitamente indicate da una boa per aree balneabili. Non nuotare da soli o di notte.



BOA PER AREA BALNEABILE

- Non guidare l'imbarcazione direttamente dietro uno sciatore, un tuber o un wakeboarder. A 40 km/h l'ora, l'imbarcazione investirebbe una persona caduta in acqua a 60 m dall'imbarcazione in circa 5 secondi.
- Spegner il motore e rimuovere il cordoncino di sicurezza dall'interruttore di spegnimento motore in presenza di persone in acqua nelle vicinanze.
- Rimanere a una distanza di almeno 45 mda aree indicate da un galleggiante per sommozzatori.

Evitare lesioni personali! Non consentire a nessuno di avvicinarsi al sistema di propulsione o alla griglia di aspirazione dell'acqua, nemmeno quando il motore è spento. Capelli lunghi, abiti larghi o cinghie di sicurezza si possono incastrare nei componenti in movimento, causando gravi lesioni o annegamento. Laddove le acque sono poco profonde, conchiglie, sabbia, sassi o altri oggetti potrebbero venire catturati dalla pompa a getto ed essere lanciati indietro.

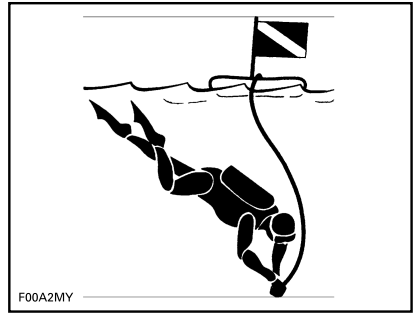

GALLEGGIANTE PER SOMMOZZATORI

Per maggiori informazioni sulle pratiche approvate, legali e sicure rivolgersi alle autorità legali locali in materia di sicurezza negli sport acquatici e competenti per la zona in cui si intende operare.

Prima della messa in moto

Per ragioni di sicurezza e per una manutenzione corretta, eseguire sempre i controlli preguida specificati nel Manuale del conducente prima di utilizzare l'imbarcazione.

Non superare i limiti di carico o di passeggeri prescritti per questa imbarcazione. Il sovraccarico può influire su manovrabilità, stabilità e prestazioni. Inoltre, il mare agitato riduce la capacità. Una targhetta che indica la capacità di carico o di passeggeri non è una scusa per non usare il buon senso o il giudizio.

Ispezionare regolarmente l'imbarcazione personale, lo scafo, il motore, l'equipaggiamento di sicurezza e tutta l'altra attrezzatura dell'imbarcazione e mantenerli sempre in condizioni di esercizio sicure.

Accertarsi di possedere l'equipaggiamento di sicurezza minimo richiesto, i salvagente e ogni dispositivo aggiuntivo necessario alla navigazione.

Controllare che l'equipaggiamento di sicurezza, compresi l'estintore, sia in buone condizioni di esercizio

e facilmente accessibile. Mostrare a tutti i passeggeri dove si trova questo equipaggiamento nell'imbarcazione e accertarsi che essi sappiano come si usa.

Controllare sempre le condizioni meteorologiche. Controllare le previsioni locali del tempo prima di partire. Fare attenzione ad eventuali cambiamenti di tali condizioni.

Tenere a bordo cartine accurate e aggiornate dell'area di navigazione. Prima di partire, controllare le condizioni dell'acqua nell'area di navigazione prevista.

Accertarsi che vi sia abbastanza carburante a bordo per il viaggio programmato. Verificare sempre il livello di carburante prima di utilizzare l'imbarcazione e durante l'utilizzo. Applicare il principio di 1/3 del carburante per raggiungere la destinazione, 1/3 per tornare, e 1/3 di riserva. Prevedere la possibilità di cambiamenti di rotta dovuti a tempo avverso o ad altri imprevisti.

Consapevolezza da parte di conducente/passeggero

Prima di utilizzare l'imbarcazione, leggere e comprendere tutte le etichette di sicurezza apposte sull'imbarcazione personale Sea-Doo, il Manuale del conducente, e tutta l'altra documentazione di sicurezza, e guardare inoltre con attenzione il *DVD SULLA SICUREZZA*.

Rispettare le leggi applicabili. Controllare la legislazione sulla navigazione locale e federale applicabile alle acque in cui si intende usare l'imbarcazione. Imparare le regole di navigazione locali. Conoscere e comprendere il sistema di navigazione applicabile (come gavitelli e segnali).

Ricordare che sole, vento, stanchezza o malessere possono limitare la propria capacità di giudizio e il tempo di reazione.

L'uso di questa imbarcazione da parte di una persona di età inferiore ai 16 anni o di una persona con invalidità tali da impedirne visione, rapidità di reazione, capacità di giudizio o uso dei comandi NON è consigliato.

Usare sempre il cordoncino di emergenza e accertarsi che tutti i passeggeri ne conoscano l'uso.

Accertarsi che il conducente e tutti i passeggeri sappiano nuotare e tornare a bordo dell'imbarcazione dall'acqua. La navigazione in acque profonde può essere difficoltosa. Fare pratica in acque in cui si tocca prima di utilizzare o partire per un'escursione in acque profonde. Accertarsi che ogni conducente e tutti i passeggeri indossino sempre un salvagente ed assumano precauzioni particolari durante la navigazione.

Mai girare il manubrio in presenza di persone vicino alla parte posteriore dell'imbarcazione. Mantenere le distanze dai componenti della timoneria in fase di virata (iniettore, portello iBR, tiranteria, ecc.).

Non avviare il motore o utilizzare l'imbarcazione in presenza di persone in acqua nelle vicinanze, nonché vicino al retro dell'imbarcazione.

Tenere presente il movimento del portello iBR quando si accende il motore, quando si spegne il motore o quando si utilizza la leva iBR. Il movimento automatico del portello può schiacciare le dita delle mani o dei piedi di coloro che si sostengono al retro dell'imbarcazione.

Conducente e passeggeri devono essere seduti correttamente e sostenersi saldamente ai sostegni prima di avviare l'imbarcazione, e tutte le volte che l'imbarcazione è in movimento. Tutti i passeggeri devono ricevere istruzioni di usare i sostegni in dotazione, o di mantenersi alla vita di chi siede davanti.

Una volta seduto, ogni passeggero deve essere in grado di poggiare simultaneamente entrambi i piedi saldamente contro il vano piedi. Quando si affrontano delle onde, il/i passeggero/i, dovranno alzare leggermente il corpo dal sedile per assorbire il colpo con le gambe.

Nel frenare o decelerare, il guidatore deve sorreggersi per resistere alla forza di decelerazione e non cadere in avanti sull'imbarcazione perdendo l'equilibrio.

Su un'imbarcazione personale con uno o più passeggeri a bordo, in una situazione di arresto completo o mentre l'imbarcazione è in moto, accelerare in maniera per progressiva. Una accelerazione rapida può causare lo sbilanciamento dei passeggeri e la loro caduta all'indietro fuori dall'imbarcazione. Accertarsi che i passeggeri conoscano o anticipino ogni accelerazione rapida.

La penetrazione dell'acqua in seguito a una caduta o stando vicini all'iniettore di spinta può causare gravi lesioni. Pertanto, si consiglia fortemente di indossare una muta.

Tenersi lontani dalla griglia di aspirazione dell'acqua quando il motore è in funzione. Capelli lunghi, abiti larghi o cinghie di sicurezza possono incastrarsi nei componenti in movimento.

Se la leva dell'acceleratore è premuta durante una frenata, il sistema iBR disabilita l'uso del comando di accelerazione da parte dell'utente. Quando si rilascia la leva iBR mentre la leva dell'acceleratore è ancora premuta il comando di accelerazione tornerà in funzione, accelerando dopo una breve pausa. Rilasciare la leva dell'acceleratore se non è necessario accelerare.

Prima di risalire a bordo, assicurarsi che il motore sia spento e che il cordino di sicurezza sia staccato

dall'interruttore di spegnimento del motore.

Per evitare la partenza accidentale, staccare sempre il cordino di sicurezza dall'interruttore di spegnimento del motore quando i passeggeri stanno salendo a bordo o si trovano nei pressi del mezzo, o durante la rimozione di alghe o detriti dalla griglia di presa.

Su una imbarcazione personale, non collocare mai piedi e gambe nell'acqua per aiutare a curvare.

Uso da parte di minorenni

I minorenni devono sempre essere supervisionati da un adulto quando usano un'imbarcazione. Le leggi che disciplinano l'età minima e i requisiti di concessione della patente ai minori possono variare da una giurisdizione all'altra. Rivolgersi alle autorità di navigazione locali per ottenere informazioni in merito all'utilizzo legale di una imbarcazione personale nella giurisdizione in cui ne è previsto l'utilizzo. BRP raccomanda l'utilizzo dell'imbarcazione solo a coloro che hanno compiuto i 16 anni di età.

Droghe e alcool

Non utilizzare il veicolo in stato di ebbrezza o sotto l'effetto di farmaci o sostanze stupefacenti. Come per la guida di un'automobile, anche la guida di un'imbarcazione richiede attenzione e sobrietà. L'uso di un'imbarcazione in stato di ebbrezza o sotto l'influenza di droghe non solo è pericoloso, ma è illegale e soggetto a pene severe. Queste leggi sono applicate rigorosamente. L'uso di droghe e alcool, singolarmente o in associazione, riduce il tempo di reazione, crea impedimento alla capacità di giudizio, limita la visione e inibisce la capacità di utilizzare un'imbarcazione in maniera sicura.

! ATTENZIONE

Non associare il consumo di alcool alla guida di un'imbarcazione! Guidare dopo aver fatto uso di droghe, farmaci o bevande alcoliche mette a repentaglio la vita dei passeggeri, di altri naviganti e quella del conducente. L'uso di un'imbarcazione sotto l'influenza di alcool o droghe è vietato.

Sport acquatici e di traino**! ATTENZIONE**

Evitare lesioni personali! La presente imbarcazione personale non è stata progettata per il traino o la trazione di qualsiasi cosa, né per alcuno sport acquatico; non va pertanto usata per tali scopi.

Ipotermia

L'ipotermia, la perdita di calore corporeo che porta ad una temperatura corporea al di sotto del normale, è una causa frequente di morte negli incidenti di navigazione. Quando un individuo viene sopraffatto dall'ipotermia, perde conoscenza e annega.

I salvagente possono aumentare il tempo di sopravvivenza grazie alla loro capacità isolante.

Naturalmente, più calda è l'acqua, meno isolamento è necessario. Quando si naviga in acqua fredda (sotto i 4 °C) prendere in considerazione l'uso di un salvagente intero o a giacca in quanto copre meglio il corpo rispetto ai salvagente a giubbotto.

Alcune informazioni da ricordare sulla protezione da ipotermia:

- Mentre si galleggia nell'acqua, non tentare di nuotare a meno che non lo si faccia per raggiungere un'imbarcazione vicina, un altro sopravvissuto o un oggetto galleggiante al quale ci si può appoggiare o sul quale salire. Il nuoto non necessario aumenta la velocità di perdita del calore corporeo. In acqua fredda, è sconsigliato il nuoto con immersione che richiede l'immissione della testa nell'acqua. Mantene- re la testa fuori dall'acqua. In questo modo si ridurrà enormemente la perdita di calore e aumenterà il tempo di sopravvivenza.
- Mantenere un atteggiamento positivo circa la propria sopravvivenza e l'arrivo dei soccorsi. Ciò aumenterà la possibilità di protrarre il proprio tempo di sopravvivenza fino all'arrivo dei soccorsi. La voglia di vivere fa la differenza!
- Qualora vi sia più di una persona in acqua, si consiglia di stringersi assieme. Questa azione tende a ridurre la velocità di perdita del calore e quindi aumenta il tempo di sopravvivenza.
- Indossare sempre il salvagente. Non aiuterà a combattere gli effetti della ipotermia se non lo si ha indosso quando si cade nell'acqua.

Corsi di navigazione sicura

In molti paesi è consigliato oppure obbligatorio seguire un corso sulla sicurezza in navigazione. Contattare le autorità locali competenti.

Controllare la legislazione sulla navigazione locale e federale applicabile alle acque in cui si intende usare l'imbarcazione. Imparare le regole di navigazione locali. Conoscere e comprendere il sistema di

navigazione applicabile (come gavitelli e segnali).

Introduzione

NOTA: Alcune delle funzioni o caratteristiche descritte in questa sezione potrebbero non essere applicabili a tutti i modelli di imbarcazione personale, oppure potrebbero essere disponibili come opzione.

iControl™ (Sistemi di controllo intelligente) fornisce un ambiente in cui il conducente è in grado di controllare molti sistemi senza spostare le mani dal manubrio.

Tutti i controlli sono a portata di mano del conducente e si attivano con la pressione di un pulsante o tirando una leva. L'attenzione del conducente può così rimanere concentrata sull'acqua e sulla guida dell'imbarcazione.

Ciascun comando è elettronico e fornisce un segnale di comando ad un modulo elettronico la cui funzione è quella di assicurare l'opportuno funzionamento del proprio sistema entro parametri predefiniti

I vari sistemi raggruppati sotto iControl sono:

- iTCT™ (intelligent Throttle Control o "Controllo intelligente dell'acceleratore")
- iBR (intelligent Brake and Reverse o "Frenata e retromarcia intelligenti")
- O.T.A.S. (Off Throttle Assisted Steering, sterzo assistito senza accelerazione).

Tali sistemi funzionano congiuntamente per migliorare la risposta dell'imbarcazione agli impulsi del conducente e aumentarne manovrabilità e controllo.

È estremamente importante che i conducenti leggano tutte le informazioni contenute nel manuale del conducente in modo tale da acquisire dimestichezza con l'imbarcazio-

ne, i suoi sistemi, controlli, capacità e limiti.

iTC (intelligent Throttle Control)

Il sistema utilizza un controllo elettronico dell'accelerazione (ETC) che invia segnali di comando all'eco (Engine Control Module) Con questo sistema non c'è bisogno di un cavo dell'acceleratore tradizionale.

L'iTC consente le seguenti modalità operative:

- Modalità Sport
- Modalità ECO.

Anche il sistema O.T.A.S.™ (Off Throttle Assisted Steering) è controllato dall'iTC.

Modalità Sport

Nella modalità sport, la massima potenza del motore è disponibile in tutto l'ambito operativo del motore.

Per informazioni dettagliate consultare la sottosezione *MODALITÀ DI FUNZIONAMENTO*.

Modalità ECO

Quando si seleziona la modalità ECO (modalità di risparmio del carburante), il numero di giri al minuto del motore è limitato: la velocità di crociera rimane ottimale al fine di ridurre il consumo di carburante.

Per informazioni dettagliate consultare la sottosezione *MODALITÀ DI FUNZIONAMENTO*.

Sistema O.T.A.S.™ (Off-Throttle Assisted Steering)

Il sistema O.T.A.S. (Off-Throttle Assisted Steering) offre manovrabilità aggiuntiva in situazioni con acceleratore spento.

Il sistema O.T.A.S. si attiva elettronicamente quando il conducente inizia una sterzata completa e rila-

scia contemporaneamente l'acceleratore.

Limitazioni

Il sistema O.T.A.S. non aiuta a mantenere il controllo né a impedire una collisione in tutte le situazioni.

Per maggiori dettagli si rimanda alla sottosezione *ISTRUZIONI SULL'USO*.

Modalità Learning key (modalità di apprendimento)

La modalità di apprendimento Sea-Doo™ limita la velocità dell'imbarcazione, consentendo in questo modo agli utilizzatori neofiti e ai conducenti meno esperti di imparare a usare l'imbarcazione acquisendo la sicurezza e il controllo necessari.

Limitazioni

L'abilità di un novizio a guidare l'imbarcazione può non essere sufficiente, anche quando si usa una learning key.

Per maggiori dettagli consultare la sottosezione *MODALITÀ OPERATIVE*.

iBR (sistema intelligent Brake and Reverse)

L'imbarcazione utilizza un sistema di frenata e retromarcia controllato elettronicamente, noto come sistema iBR (intelligent Brake and Reverse).

Il modulo iBR controlla la posizione del selettore iBR per fornire:

- Avanti
- Retromarcia
- Folle
- Azione frenante.

Il conducente determina la posizione del selettore iBR usando la leva dell'acceleratore per la posizione avanti, o la leva iBR per folle, retromarcia e azione frenante.

NOTA: La leva iBR può essere utilizzata solamente per comandare un cambiamento nella posizione del portello quando il motore è in funzione.

L'utilizzo del sistema iBR riduce significativamente la distanza di fermata dell'imbarcazione e può aumentare la sua manovrabilità dato che può essere usato in linea retta, in virata, a velocità elevate così come a basse velocità, oppure per dare spinta all'imbarcazione in retromarcia durante l'ormeggio o manovrando in spazi molto ristretti.

In condizioni ideali, conducenti esperti sono stati costantemente in grado di ridurre la distanza di arresto di un'imbarcazione dotata di sistema iBR all'incirca del 33%, da una velocità iniziale di 80 km/h.

Limitazioni

Anche se dotata di sistema iBR, l'imbarcazione non ha le capacità dei veicoli di terra.

La distanza di fermata varia considerevolmente a seconda della velocità iniziale, del carico, del vento, della corrente, delle condizioni dell'acqua e della frenata applicata.

Il sistema iBR non ha efficacia sul movimento all'indietro.

Non impedisce all'imbarcazione di andare alla deriva a causa di correnti o di venti.



ATTENZIONE

- È importante informare il conducente dell'imbarcazione che segue in una formazione di gruppo delle caratteristiche di frenata e di manovra della proprio imbarcazione, di come interpretare il getto d'acqua da essa emesso e della necessità di osservare una maggiore distanza tra i mezzi.
- Ricordarsi che altre imbarcazioni che seguono o che si trovano nelle immediate vicinanze potrebbero non essere in grado di frenare altrettanto velocemente.

EQUIPAGGIAMENTO DI SICUREZZA

Equipaggiamento di sicurezza necessario

Il conducente e i passeggeri devono indossare un salvagente omologato e adatto a essere utilizzato su una imbarcazione personale.

L'operatore e i passeggeri devono avere facile accesso ai vetri di sicurezza, se lo richiedono le condizioni di guida o le preferenze personali.

Vento, spruzzi d'acqua e velocità possono schizzare acqua negli occhi e offuscare la vista.

In quanto tale, il proprietario dell'imbarcazione ha la responsabilità di accertarsi che l'equipaggiamento di sicurezza sia a bordo. Prevedere anche l'adozione di altro equipaggiamento se ciò dovesse essere necessario per la sicurezza vostra e dei passeggeri. Per informazioni sugli equipaggiamenti di sicurezza richiesti, verificare le norme nazionali e locali.

L'equipaggiamento di sicurezza previsto dalle normative è obbligatorio. Se le normative locali prevedono ulteriore equipaggiamento, esso deve essere approvato dall'autorità competente. I requisiti minimi includono:

- Salvagente (PFD)
- Un galleggiante con una corda di almeno 15 m
- Una torcia elettrica a tenuta stagna o segnali luminosi approvati.
- Dispositivo di segnalazione
- Dispositivi di segnalazione sonora (avvisatore acustico pneumatico o fischietto).

Dispositivi di protezione raccomandati

Conducente e passeggeri dell'imbarcazione devono indossare indumenti di protezione, quali:

- una muta o altri tipi di indumenti spessi, a tessuto fitto e aderenti che offrono la stessa protezione. I calzoncini sottili da ciclista, ad esempio, non sarebbero adatti. La penetrazione dell'acqua in seguito a una caduta o stando vicini all'iniettore di spinta può causare gravi lesioni. I costumi da bagno tradizionali non proteggono da un eventuale accesso forzato dell'acqua nelle zone inferiori del corpo di maschi o femmine.
- Si consiglia di indossare calzature, guanti e occhiali, a maschera o normali. È consigliabile l'uso di protezioni per i piedi leggere e flessibili. Queste aiutano ad evitare possibili lesioni, nel caso in cui si cammini su oggetti taglienti sott'acqua.



Salvagente (PFD)

Ogni persona che si trova su un'imbarcazione ad uso ricreativo è tenuta ad indossare sempre un salvagente personale. Assicurarsi che i salvagenti in dotazione siano conformi alle normative del proprio paese.

Un salvagente permette di galleggiare e di tenere testa e faccia al di sopra del pelo dell'acqua, e aiuta a mantenere una posizione del corpo

soddisfacente quando si è in acqua. Il peso del corpo e l'età devono essere tenuti in considerazione nella scelta di un salvagente. La galleggiabilità offerta dal salvagente deve sostenere il vostro peso in acqua. Le dimensioni del salvagente devono essere idonee per chi lo indossa. Il peso del corpo e le dimensioni del torace sono metodi comunemente usati per valutare le dimensioni del salvagente. È responsabilità del proprietario accertarsi che numero e tipo di salvagente a bordo soddisfino le normative federali e locali e che i passeggeri sappiano dove si trovano e come si usano.

Tipi di salvagente

Esistono cinque tipi di salvagente approvato.

Salvagente di Tipo I, Indossabile, ha la massima galleggiabilità richiesta. Il suo design consente di portare una persona in stato d'incoscienza dalla posizione a faccia in giù a quella verticale o leggermente inclinata all'indietro, con il viso rivolto verso l'alto. Aumenta enormemente le possibilità di sopravvivenza. Il Tipo I è il più efficace per tutte le acque, specialmente al largo, quando il salvataggio può essere in ritardo. È anche il più efficace in acque mosse.

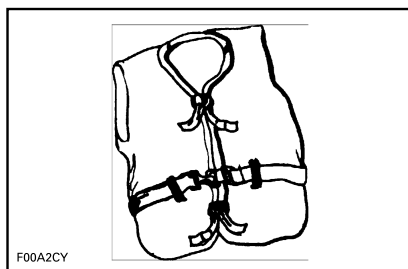

TIPO I — INDOSSABILE

Salvagente di Tipo II Indossabile, ribalta colui che lo indossa allo stesso modo del Tipo I, ma non in maniera altrettanto efficace. Il Tipo

II non ha la stessa capacità di ribaltamento del Tipo I. Questo salvagente è preferibile quando ci si trova in acque in cui c'è probabilità di salvataggio rapido, come in aree in cui altre persone siano comunemente coinvolte in attività acquatiche.

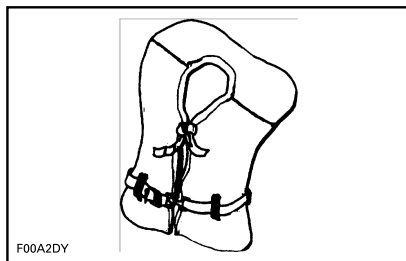

TIPO II — INDOSSABILE

Salvagente di Tipo III, Indossabile, consente a coloro che lo indossano di collocarsi in posizione verticale o lievemente inclinata sulla schiena. Non consente il ribaltamento di colui che lo indossa. Lo mantiene in posizione verticale o lievemente riversa sulla schiena e non tende a ribaltare a faccia in giù colui che lo indossa. Possiede la stessa galleggiabilità del Tipo II e può essere idoneo in aree in cui altre persone sono comunemente coinvolte in attività acquatiche.

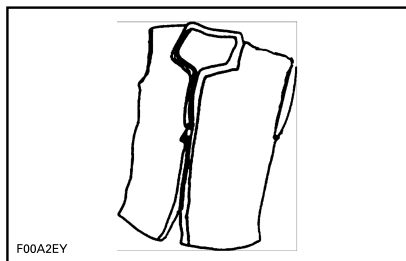

TIPO III — INDOSSABILE

Salvagente di tipo V, Indossabile, deve essere indossato. Quando è gonfiato, esso fornisce la galleggiabilità dei tipi I, II o III. Quando è sgonfiato, però, potrebbe non riuscire a sostenere determinate persone.

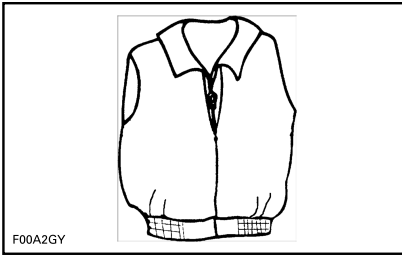

TIPO V — INDOSSABILE

Caschi

Alcune considerazioni importanti

I caschi sono progettati per garantire uno specifico grado di protezione in caso di impatto alla testa. Nella maggior parte degli sport a motore, i vantaggi di indossare un casco superano considerevolmente gli svantaggi. Tuttavia, nel caso degli sport a motore acquatici come la guida di una imbarcazione personale, questo non è sempre vero, in quanto esistono particolari rischi associati all'acqua.

Vantaggi

Il casco aiuta a ridurre il rischio di lesioni in caso di impatto della testa contro una superficie dura, come ad esempio in caso di collisione con un'altra imbarcazione. Allo stesso modo, un casco provvisto di mentoniera può aiutare a prevenire lesioni al volto, alla mascella o ai denti.

Rischi

D'altro canto, in alcune situazioni, in caso di caduta all'esterno dell'imbarcazione, i caschi tendono a riempirsi d'acqua, al pari di un secchio, sovraccaricando gravemente il collo e la colonna vertebrale. Questa condizione può arrivare a causare il soffocamento, lesioni gravi o permanenti al collo e alla colonna vertebrale, o arrivare ad avere addirittura conseguenze fatali.

I caschi possono inoltre interferire con la visione periferica e l'udito e aumentare l'affaticamento contribuendo ad aumentare il rischio di incidenti.

Rischi e vantaggi a confronto

Per decidere se indossare il casco è bene considerare al meglio l'ambiente specifico dove ci si troverà a guidare l'imbarcazione, oltre ad altri fattori tra i quali l'esperienza personale. Ci sarà molto traffico in acqua? Qual è il vostro stile di guida?

Considerazioni finali

Considerato che ciascuna opzione riduce alcuni rischi e ne comporta altri, prima di mettersi alla guida è bene decidere se indossare il casco in base alla situazione specifica.

Se si decide di indossare un casco, stabilire anche quale sia quello più adatto alle circostanze. I caschi devono essere conformi agli standard DOT o Snell e, se possibile, progettati specificamente per praticare gli sport a motore acquatici.

Equipaggiamento raccomandato aggiuntivo

Si raccomanda di acquistare equipaggiamento aggiuntivo per una navigazione sicura e gradevole. Questo elenco, non esaustivo, include gli articoli da prendere in considerazione.

- Mappa locale
- Kit di pronto soccorso
- Corda da traino
- Segnali luminosi
- Cavi da ormeggio.

Un telefono cellulare in un involucro o un contenitore impermeabile è inoltre ritenuto utile per i naviganti in caso di stanchezza o per contattare semplicemente qualcuno a riva.

ESERCITARSI NELLE MANOVRE

È sempre consigliabile esercitarsi e prendere dimestichezza con tutti i comandi, funzioni e caratteristiche di guida dell'imbarcazione prima di avventurarsi in acqua.

Assicurare sempre il cordoncino di sicurezza all'interruttore di spegnimento del motore e una estremità al salvagente o al polso del conducente.

Dove esercitarsi

Trovare un'area adatta in cui esercitarsi. Assicurarsi che l'area soddisfi i requisiti necessari:

- assenza di traffico
- assenza di ostacoli
- assenza di bagnanti
- assenza di correnti
- ampio spazio di manovra
- profondità dell'acqua adeguata

Esercitarsi nelle manovre

Eseguire **da soli** i seguenti esercizi.

Virata

Esercitarsi nella virata in cerchio in entrambe le direzioni a bassa velocità. Quando si è acquisita la necessaria sicurezza con un esercizio, aumentare il grado di difficoltà disegnando alcune figure a 8.

Una volta acquisita padronanza anche su questa manovra, ripetere gli esercizi precedenti ma ad una velocità superiore.

Distanze di fermata

Esercitarsi a fermare l'imbarcazione in linea retta a varie velocità e applicando una forza frenante diversa.

Ricordare che anche la velocità dell'imbarcazione, il carico, le condizioni dell'acqua, la corrente e il vento influiscono sulle distanze di fermata.

Retromarcia

Esercitarsi con la retromarcia per apprendere il funzionamento dell'imbarcazione in retromarcia e le sue reazioni in caso di virata.

NOTA: Questo esercizio va sempre eseguito a bassa velocità.

Evitare un ostacolo

Esercitarsi nell'evitare un ostacolo (scegliendo un punto virtuale sull'acqua) sterzando l'imbarcazione e mantenendo l'accelerazione.

Ripetere l'esercizio, ma questa volta rilasciando l'acceleratore durante la virata.

NOTA: Questo esercizio insegna che c'è bisogno di accelerazione per far virare l'imbarcazione in una direzione differente.

Ormeggio

Esercitarsi nell'ormeggio usando l'acceleratore, la leva iBR e lo sterzo per prendere dimestichezza con la risposta dell'imbarcazione e acquisire un buon grado di abilità.

NOTA: Ricordare che la direzione di virata è invertita quando si procede in retromarcia.

Fattori importanti da non ignorare

Inoltre, ricordare sempre che le seguenti condizioni hanno un impatto diretto sul modo in cui l'imbarcazione si comporta e reagisce ai diversi comandi:

- Carichi
- Correnti
- Vento
- Condizioni dell'acqua.

Accertarsi di essere consapevole di tali condizioni e comportarsi di conseguenza. Se possibile, esercitarsi anche in queste condizioni.

Per le manovre delicate, la cosa migliore da fare è sempre quella di ridurre la velocità al minimo.

REGOLE DI NAVIGAZIONE

Regole sul funzionamento

L'uso di una imbarcazione può essere paragonato alla guida in autostrade e strade non contrassegnate. Per impedire collisioni o l'urto di altri naviganti, attenersi a un sistema di regole operative. Non si tratta di semplice buon senso... è la legge!

Normalmente mantenere la destra ed evitare le collisioni mantenendo la distanza di sicurezza da altre imbarcazioni, persone e oggetti.

La seguente illustrazione identifica le diverse parti di una barca usate come punti di riferimento direzionali; la prua è la parte anteriore della barca. Il lato di babordo (lato sinistro) è individuabile visivamente da una luce ROSSA all'esterno della prua, mentre il lato di tribordo (lato destro) è individuabile da una luce VERDE.

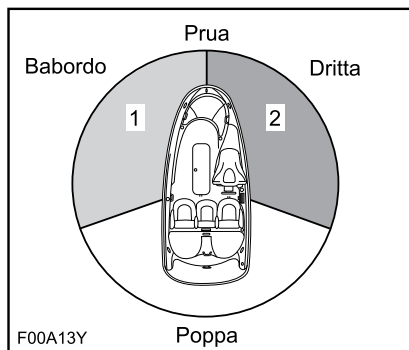

CONFIGURAZIONE TIPICA - PUNTI DI RIFERIMENTO DIREZIONALI

1. Luce ROSSA
2. Luce VERDE (zona di precedenza)

Incrocio

Dare la precedenza alle imbarcazioni **avanti a sé e che provengono da destra**. Non tagliare mai la strada a una imbarcazione, si deve vedere la sua luce ROSSA, mentre

dall'altra imbarcazione si deve vedere la luce VERDE (l'altra imbarcazione ha diritto di precedenza).

Le imbarcazioni personali non sono dotate di tali luci colorate, ma la regola si applica comunque.

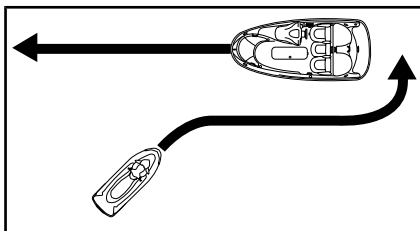

CONFIGURAZIONE TIPICA

Come per i semafori stradali, se si vede una luce **ROSSA**, ci si deve **FERMARE**, dare la precedenza. L'altra imbarcazione si trova alla destra e **ha** diritto di precedenza.

Se si vede una luce **VERDE**, **passare con prudenza**. L'altra imbarcazione si trova a sinistra e deve dare la precedenza.

Incontro frontale

Mantenere la destra.

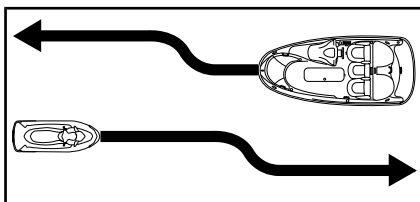

CONFIGURAZIONE TIPICA

Passare

Dare la precedenza ad altre imbarcazioni e tenersi a distanza.

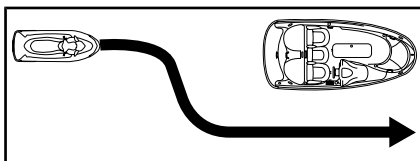

CONFIGURAZIONE TIPICA

Sistema di navigazione

Accessori di navigazione, quali segnali o gavitelli, possono aiutare a identificare le acque sicure. I gavitelli indicheranno se mantenere la destra (tribordo) o la sinistra (babordo) o la rotta verso cui è possibile proseguire. Essi possono anche indicare se si sta entrando in un'area vietata o controllata quali un'area dove è proibito fare la scia o procedere ad alta velocità. Possono inoltre indicare pericoli o informazioni pertinenti alla navigazione. Gli indicatori si possono situare a riva o nell'acqua. Possono indicare limiti di velocità, navigazione a motore spento, ancoraggio e altre informazioni utili. (La forma di ogni tipo di indicatore ne suggerirà il significato).

Accertarsi di conoscere e comprendere la legislazione sulla navigazione applicabile alle acque in cui si intende usare l'imbarcazione.

Come evitare le collisioni

Non lasciare l'acceleratore quando si tenta di evitare ostacoli. La potenza del motore e la pompa a getto sono necessari per poter virare l'imbarcazione.

Mantenere sempre un'attenzione costante verso gli altri utenti dell'acqua, altre imbarcazioni oppure oggetti, specialmente durante le curve. Tenere in considerazione eventuali condizioni che possano limitare la visibilità propria o altrui.

Rispettare i diritti di altri diportisti e/o astanti e mantenere sempre una distanza di sicurezza da tutte le altre imbarcazioni, persone e oggetti.

Non saltare scie o onde, guidare sulla cresta dell'onda o tentare di spruzzare o bagnare altre persone con l'imbarcazione. Si potrebbero sopravvalutare le capacità dell'imbarcazione o la propria abilità di

guida e urtare un'altra imbarcazione o persona.

Pur essendo questa imbarcazione in grado di curvare in maniera più repentina di altre, a meno che non ci si trovi in emergenza, non affrontare curve strette ad alta velocità. Tali manovre possono essere difficili da evitare da parte di altri o potrebbero impedire di comprendere la direzione di guida. Potrebbe inoltre accadere che voi o i vostri passeggeri veniate sbalzati dall'imbarcazione.

A differenza della maggior parte delle imbarcazioni, questa imbarcazione personale è dotata di un sistema frenante (iBR).

Nel guidare un'imbarcazione dotata di iBR, bisogna ricordarsi che altre imbarcazioni che seguono o che si trovano nelle immediate vicinanze potrebbero non essere in grado di frenare altrettanto velocemente.

Quando l'imbarcazione ha preso velocità e il freno viene attivato per la prima volta, uno spruzzo d'acqua viene sollevato dietro l'imbarcazione indicando così una frenata.

È importante informare il conducente di un'imbarcazione che intende seguirvi nella formazione di un convoglio, circa la capacità di frenata e di manovra della vostra imbarcazione personale, di cosa indica lo spruzzo d'acqua e del fatto che è necessario mantenere una distanza maggiore tra le imbarcazioni.

La distanza di frenata varia in base alla velocità iniziale, al carico, al vento e alle condizioni atmosferiche.

Sebbene la manovra da preferirsi per evitare un ostacolo sia la sterzata in accelerazione, il sistema iBR può anche essere usato frenando completamente e virando nella direzione pertinente per evitare l'ostacolo.

RIFORNIMENTO

Procedura di alimentazione carburante

! ATTENZIONE

Il carburante è infiammabile ed esplosivo in particolari condizioni. Operare sempre in un'area ben ventilata. Non fumare o non sostare in prossimità di fiamme vive o scintille.

1. Spegner il motore.

! ATTENZIONE

Arrestare sempre il motore prima di effettuare il rifornimento.

2. Non consentire a nessuno di rimanere sull'imbarcazione.
3. Legare saldamente l'imbarcazione al pontile di rifornimento.
4. Tenere un estintore a portata di mano.
5. Aprire il coperchio della stiva anteriore.
6. Svitare lentamente il tappo del serbatoio in senso antiorario.



CONFIGURAZIONE TIPICA

1. Tappo serbatoio carburante

! ATTENZIONE

Il serbatoio del carburante potrebbe essere pressurizzato; mentre si rimuove il tappo del serbatoio potrebbero essere rilasciati vapori di benzina.

7. Inserire il beccuccio della pompa di benzina nel bocchettone di riempimento del serbatoio.

! ATTENZIONE

Per impedire un riflusso di carburante, riempire lentamente in modo da consentire all'aria di uscire dal serbatoio.

8. Interrompere immediatamente il rifornimento di carburante dopo aver rilasciato il manico dell'iniettore della pompa di benzina e attendere un momento prima di rimuovere il beccuccio. Non ritrarre l'iniettore della pompa di benzina per mettere più carburante nel serbatoio.

! ATTENZIONE

Non riempire eccessivamente o al limite il serbatoio lasciando l'imbarcazione al sole. Se la temperatura aumenta, il carburante si espande e potrebbe traboccare.

9. Riposizionare il tappo del serbatoio e serrarlo completamente in senso orario.

! ATTENZIONE

Rimuovere sempre i residui di carburante fuoriusciti dall'imbarcazione.

10. Dopo aver eseguito il rifornimento, sollevare sempre il sedile e assicurarsi che non vi sia odore

di vapori di benzina all'interno
del vano motore.



ATTENZIONE

Non avviare l'imbarcazione in
presenza di benzina o odore di
benzina.

Requisiti di carburante

AVVISO Utilizzare sempre benzina fresca. La benzina si ossida, determinando la perdita di numero di ottani, composti volatili, e la produzione di depositi di gomma e vernici che possono danneggiare il sistema di alimentazione.

Le miscele di carburante a base di alcool variano a seconda del Paese e dell'area geografica. Questo veicolo è stato progettato per un funzionamento basato sull'utilizzo dei carburanti consigliati. In ogni caso, occorre tenere presente quanto segue:

- L'utilizzo di carburante contenente alcool in percentuale maggiore di quella specificata dalle normative governative non è consigliato e può causare i problemi elencati di seguito ai componenti del sistema di alimentazione:
 - Problemi di accensione e guida.
 - Deterioramento delle parti in gomma o plastica.
 - Corrosione delle parti metalliche.
 - Danni alle parti interne del motore.
- Ispezionare frequentemente per determinare la presenza di perdite di carburante o altre anomalie nel sistema di alimentazione qualora si ritenga che la presenza di alcool nella benzina ecceda le normative in vigore.
- La miscela alcool-benzina attira e trattiene l'umidità; questo potrebbe determinare la separazione di fase del carburante e causare problemi di prestazioni o danni al motore.

(RON+MON)/2 oppure numero di ottani 95 RON.

AVVISO Non provare mai altri tipi di carburante. L'utilizzo di carburante non adatto può comportare danni al motore o al sistema di alimentazione.

All'interno del Nord America

AVVISO NON usare il carburante delle pompe etichettate E85.

L'utilizzo di carburante E15 è vietato dalla normativa U.S. EPA Regulations.

Carburante consigliato

Utilizzare benzina senza piombo super con numero di ottani 91 AKI

INFORMAZIONI SULL'ATTIVITÀ DI TRAINO

AVVISO La distanza tra i ganci in legno del rimorchio, compresa la larghezza del gancio, deve essere regolata per fornire supporto lungo tutta la lunghezza dello scafo. Le estremità di entrambi i ganci in legno del rimorchio non devono superare la lunghezza dell'imbarcazione.

Accertarsi che le ruote del rimorchio siano posizionate in maniera tale che il centro di gravità dell'imbarcazione sia leggermente spostato in avanti rispetto alle ruote per sostenere adeguatamente il peso dell'imbarcazione.



ATTENZIONE

Non inclinare mai il veicolo da una parte per trasportarlo. Consigliamo di trasportare l'imbarcazione nella normale posizione di esercizio.

Verificare quali siano le leggi e le normative in vigore nella propria zona in merito al traino di un rimorchio, in particolare in merito a:

- Freni
- Lunghezza del rimorchio
- Specchietti.

Durante il traino dell'imbarcazione, prendere le seguenti precauzioni.

- Rispettare la capacità massima di peso e la capacità massima di lunghezza previste per il rimorchio e suggerite dalla casa costruttrice.
- Legare l'imbarcazione ad entrambi gli occhioni, anteriore e posteriore (prua/poppa), fissandola saldamente sul rimorchio. Utilizzare altri punti di ancoraggio supplementari se necessario.

- Assicurarsi che il tappo del serbatoio, il coperchio della stiva anteriore, il coperchio del vano portaoggetti e il sedile siano opportunamente chiusi con il chiavistello.
- Rispettare le norme di sicurezza per il traino.

AVVISO Non far passare le funi o gli altri punti di ancoraggio sul sedile o sul manubrio in quanto questi potrebbero subire danni permanenti. Avvolgere le funi o i punti di ancoraggio con stracci o altre protezioni simili nei punti in cui possono venire a contatto con il corpo dell'imbarcazione.



ATTENZIONE

Accertarsi che il sedile sia saldamente bloccato prima di iniziare le operazioni di traino.

Una copertura Sea-Doo può essere utilizzata per proteggere l'imbarcazione, in particolare prima di guidare su strade sporche, per evitare che lo sporco possa entrare dalle aperture per l'ingresso dell'aria.



ATTENZIONE

Quando si trasporta l'imbarcazione con un traino, non lasciare MAI l'attrezzatura sull'imbarcazione.

ETICHETTE IMPORTANTI PRESENTI SULL'IMBARCAZIONE

Cartellino

Questo veicolo presenta un cartellino e altre etichette che contengono importanti informazioni di sicurezza.



CARTELLINO - SITUATO SUL MANUBRIO

Etichette di sicurezza dell'imbarcazione

Queste etichette sono affisse sul veicolo per la sicurezza del conducente, del passeggero (2-UP) o per le persone che si trovano nelle vicinanze.

Le etichette illustrate nelle pagine seguenti sono presenti sull'imbarcazione. Se assenti o danneggiate, possono essere sostituite gratuitamente. Contattare un concessionario autorizzato Sea-Doo.

Leggere attentamente le seguenti etichette prima di mettere in funzione l'imbarcazione.

NOTA: La prima illustrazione sull'imbarcazione indica dove sono ubicate le varie etichette. Una linea tratteggiata indica che l'etichetta non si trova sulla superficie esterna, e che per vederla è necessario aprire il sedile o una copertura di qualche tipo.

NOTA: In caso di discrepanze tra questo manuale e quanto riportato sul veicolo, le etichette di sicurezza sul veicolo avranno la precedenza su quelle contenute in questo manuale.

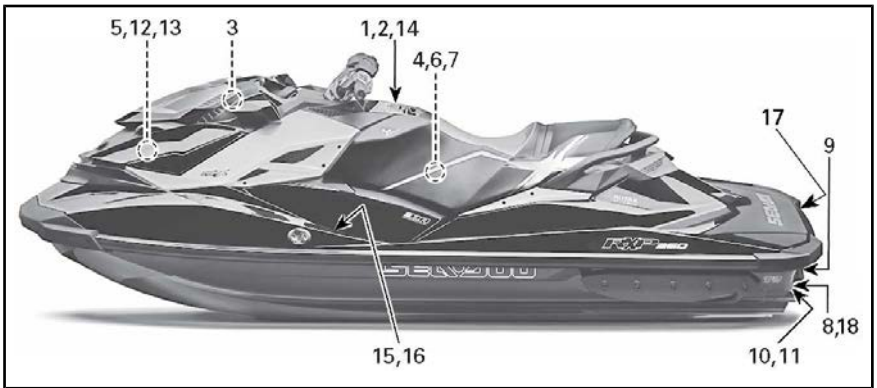

POSIZIONE DELLE ETICHETTE DI SICUREZZA SULL'IMBARCAZIONE

⚠ AVVERTENZA

Durante le collisioni si verificano più **LESIONI E DECESSI** che in qualsiasi altro tipo di incidente su imbarcazioni (PWC).

PER EVITARE COLLISIONI: PRESTA COSTANTEMENTE ATTENZIONE a persone, oggetti e altre imbarcazioni presenti all'orizzonte. Tenere in considerazione eventuali condizioni che possano limitare o impedire la visibilità degli altri.

VIAGGIARE STANDO SULLA DIFENSIVA a velocità sicure e mantenere una distanza di sicurezza dalle persone, oggetti e altre imbarcazioni.



- Non viaggiare troppo affiancato ad altri motoveicoli nautici o barche.
- Non andare troppo vicino ad altri per spruzzarli o schizzarli con l'acqua.
- Evitare curve strette o altre manovre che rendono difficile agli altri evitarti o capire dove stai andando.
- Evitare le zone con oggetti sommersi o acque poco profonde.

PRENDERE UN'AZIONE TEMPESTIVA per evitare collisioni. Ricorda, i PWC e le altre imbarcazioni non hanno freni.

NON LASCIARE L'ACCELERATORE QUANDO SI TENTA DI STERZARE lontano da oggetti. Per sterzare è necessario utilizzare l'acceleratore. Verificare sempre i controlli dell'acceleratore e dello sterzo per il corretto funzionamento prima di iniziare qualsiasi manovra.

Seguire le regole di navigazione e le leggi locali della provincia/stato che si applicano ai PWC. Fare riferimento al manuale del conducente per ulteriori informazioni.

ISTRUZIONI dell'IBR

IBR FRENO INTELLIGENTE E FUNZIONI DI RETRO MARCIA:

Come frenare

- Premere la leva del freno

Come fare retromarcia

- Mantenere la leva del freno ingranata

Come andare avanti

- Premere la leva acceleratore per movimentare in avanti dalla posizione di folle. Premere la leva dell'acceleratore per accelerare.

Come mettere in folle

- Premere la leva del freno

Fare riferimento al manuale del conducente per ulteriori informazioni.

219904439

ETICHETTA 1

▲ **AVVERTENZA**



PFD
Wet Suit
Bottom

Per ridurre il rischio di **GRAVI LESIONI O MORTE:**

INDOSSARE SEMPRE UN SALVAGENTE PERSONALE A NORMA (PFD). Tutti i piloti devono indossare un salvagente PFD approvato dalla guardia costiera che è adatto per l'uso di moto d'acqua (PWC).

INDOSSARE INDUMENTI PROTETTIVI. La penetrazione dell'acqua in seguito a una caduta o stando vicini all'iniettore di spinta può causare gravi lesioni interne. I costumi da bagno tradizionali non proteggono da un eventuale accesso forzato dell'acqua nelle zone inferiori del corpo. Tutti devono indossare una muta subacquea o abbigliamento che fornisce una protezione equivalente (vedere il Manuale del conducente). Sono raccomandati calzature, guanti e occhiali.

CONOSCERE LE LEGGI NAUTICHE. BRP raccomanda l'utilizzo dell'imbarcazione solo a coloro che hanno superato i 16 anni di età. Informatevi sui requisiti d'età e di formazione dei piloti per la vostra provincia/stato. Consigliamo di seguire un corso sulla sicurezza nella navigazione; questo potrebbe anche essere richiesto dalla propria provincia o stato.

COLLEGARE IL CORDINO DELLO SHUT-OFF (AUTOSPEGNIMENTO) al motore e mantenerlo libero dal manubrio così che il motore si ferma nel caso che l'operatore dovesse cadere. Dopo la guida, rimuovere il cavo dalla PWC per evitare l'uso non autorizzato da parte di bambini o altri.

RISPETTA I TUOI LIMITI ED EVITA MANOVRE AGGRESSIVE, per ridurre il rischio di perdita di controllo, elezione e collisione. Questa è una imbarcazione ad alte prestazioni - non è un giocattolo. Curve strette o salti sulle onde possono aumentare il rischio di lesioni dorso/spinali (paralisi), lesioni facciali, alle gambe, alle caviglie e altre ossa. Non saltare sulle scie o sulle onde.

NON ACCELERARE SE SI È SEGUITI DA ALTRE IMBARCAZIONI. Spegnerlo il motore o mantenerlo al minimo. L'acqua e/o i detriti espulsi dall'iniettore di spinta possono causare gravi lesioni.

TENERSI A DISTANZA DALLA GRIGLIA DI PRESA, quando il motore è acceso. Capelli lunghi, abiti larghi o cinghie di sicurezza possono incastrarsi nei componenti in movimento, causando gravi lesioni o annegamento.



Ugello di Spinta del getto

Griglia della presa

NON GUIDARE MAI DOPO L'ASSUNZIONE DI DROGHE O ALCOL.

LEGGERE ATTENTAMENTE LA GUIDA DELL'OPERATORE.

219803508

ETICHETTA 2

<p>⚠ AVVERTENZA</p> <ul style="list-style-type: none"> • Dopo il rifornimento, tenere sempre aperta la seduta per assicurarsi che non ci sia alcun vapore di benzina all'interno del vano motore. • Il vapore di benzina può causare incendi o esplosioni. • Non riempire troppo il serbatoio. • Tenere l'imbarcazione lontana da fiamme libere e scintille. • Non avviare l'imbarcazione in presenza di benzina liquida o vapore di benzina. • Sostituire sempre la seduta prima di iniziare. 	<p>⚠ AVERTISSEMENT</p> <ul style="list-style-type: none"> • Après avoir fait le plein, toujours ouvrir le siège afin de s'assurer qu'il n'y ait pas d'émanation d'essence dans le compartiment moteur. • Les émanations d'essence peuvent provoquer des incendies ou des explosions. • Éviter de trop remplir le réservoir d'essence. • Garder la motomarine à l'écart des flammes et des étincelles. • Ne pas démarrer la motomarine en présence d'essence liquide ou d'émanation d'essence. • Toujours remettre le siège en place avant de démarrer la motomarine.
---	---

ETICHETTA 3

⚠ ATTENZIONE

ALCUNI COMPONENTI NEL VANO MOTORE POTREBBERO ESSERE MOLTO CALDI. UN CONTATTO DIRETTO PUO' CAUSARE USTIONI. CONTROLLARE IL LIVELLO DELL'OLIO NEL MOTORE

- Assicurarsi che il motore è a temperatura di esercizio: (Mai lasciare che nel motore non ci sia dall'acqua senza il kit di scarico collegato in quanto si potrebbe danneggiare il motore)
- Il veicolo deve essere a livello per eseguire la verifica.
- Fermare il motore e attendere almeno 30 secondi.
- Fermare il motore e attendere almeno 30 secondi.
- Verificare il livello dell'olio con l'astina.

219903184A

ETICHETTA 4

⚠ AVVERTENZA

- Rimuovere la batteria dall'alloggio prima di caricarla.
- Non sovraccaricare la batteria.
- Caricare la batteria impropriamente può causare esplosioni.

219903082A

ETICHETTA 5

⚠ ATTENZIONE

Alcuni componenti nel vano motore potrebbero essere molto caldi. Un contatto diretto può causare ustioni.

219903132A

ETICHETTA 6



F00A2TY

ETICHETTA 7

⚠ ATTENZIONE

Azionando il motore mentre l'imbarcazione non è in acqua, lo scambiatore di calore nella piastra di navigazione può surriscaldarsi. Evitare il contatto con la piastra in quanto può provocare ustioni.

219903201

AVVISO

- Assicurarsi che il motore sia spento.
- Attirare la griglia di entrata e salire sulla barra paraurti.
- Scivolo imbarcazione

ETICHETTA 8



ETICHETTA 9



ETICHETTA 10



ETICHETTA 11



ETICHETTA 12

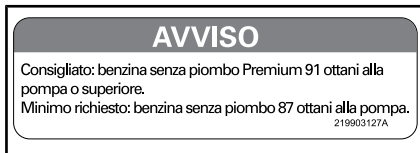

ETICHETTA 13

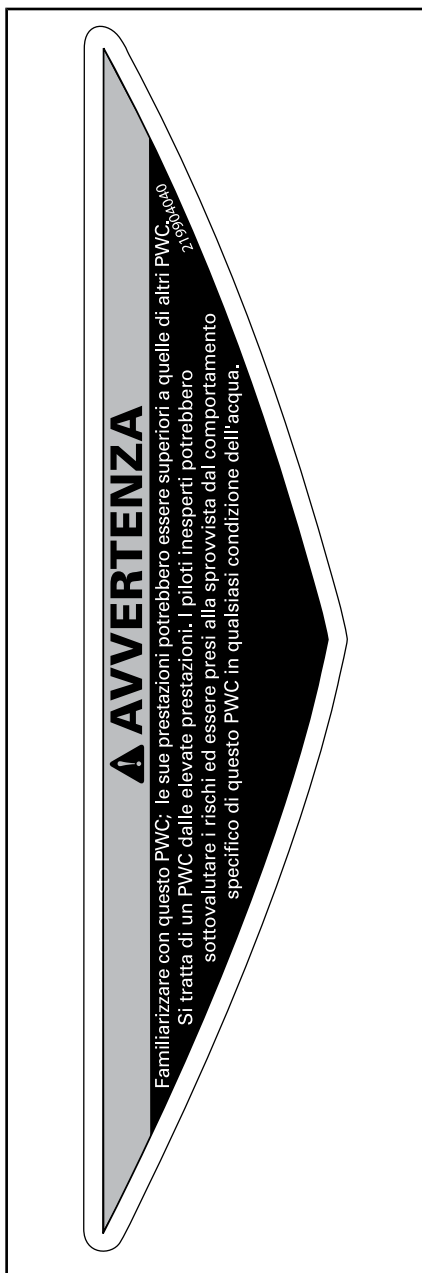

ETICHETTA 14

CANADIAN COMPLIANCE NOTICE	
AVIS DE CONFORMITÉ CANADIEN	
MAXIMUM RECOMMENDED SAFE LIMITS LIMITES MAXIMALES DE SÉCURITÉ RECOMMANDÉES	
Max. = 2	182 kg 400 lbs/lb
Max. + =	182 kg 400 lbs/lb
CATEGORY / CATÉGORIE: C	
MAXIMUM WAVE / VAGUE MAXIMALE 2.0 m	
MAXIMUM WIND SPEED / VITESSE DE VENT MAXIMALE 33.0 knots/noeuds	
BOMBARDIER RECREATIONAL PRODUCTS INC.	
VALCOURT, QUÉBEC, CANADA (YDV)	
MODEL / MODÈLE: XXXXXXXX	
<p>THE MANUFACTURER DECLARES THAT THIS PRODUCT COMPLIES WITH THE CONSTRUCTION REQUIREMENTS OF THE SMALL VESSEL REGULATIONS, AS THEY READ ON THE DAY ON WHICH THE CONSTRUCTION OF THE VESSEL WAS STARTED OR ON THE DAY ON WHICH THE VESSEL WAS IMPORTED.</p> <p>LE FABRICANT ATTESTE QUE CE PRODUIT EST CONFORME AUX EXIGENCES DE CONSTRUCTION DU RÉGLEMENT SUR LES PETITS BÂTIMENTS EN VIGUEUR À LA DATE DU DÉBUT DE SA CONSTRUCTION OU DE SON IMPORTATION.</p>	
MAXIMUM CAPACITIES ABOVE INFORMATION ALSO APPLIES IN THE U.S.A.	CAN ICES-2 / NMB-2*

ETICHETTA 15 - AVVISO

SULLA CONFORMITÀ ALLE NORME CANADESI (SOLO PER I MODELLI VENDUTI IN CANADA)

CANADIAN COMPLIANCE NOTICE	
AVIS DE CONFORMITÉ CANADIEN	
MAXIMUM RECOMMENDED SAFE LIMITS LIMITES MAXIMALES DE SÉCURITÉ RECOMMANDÉES	
Max.  = 2	182 kg 400 lbs/lb
Max.  +  =	182 kg 400 lbs/lb
CATEGORY / CATÉGORIE: C	
MAXIMUM WAVE / VAGUE MAXIMALE 2.0 m	
MAXIMUM WIND SPEED / VITESSE DE VENT MAXIMALE 33,0 knots/noeuds	
BOMBARDIER RECREATIONAL PRODUCTS INC.	
VALCOURT, QUÉBEC, CANADA (YDV)	
MODEL / MODÈLE: XXXXXXXX 	
<p>THE MANUFACTURER DECLARES THAT THIS PRODUCT COMPLIES WITH THE CONSTRUCTION REQUIREMENTS OF THE SMALL VESSEL REGULATIONS, AS THEY READ ON THE DAY ON WHICH THE CONSTRUCTION OF THE VESSEL WAS STARTED OR ON THE DAY ON WHICH THE VESSEL WAS IMPORTED.</p> <p>LE FABRICANT ATTESTE QUE CE PRODUIT EST CONFORME AUX EXIGENCES DE CONSTRUCTION DU REGLEMENT SUR LES PETITS BÂTIMENTS EN VIGUEUR À LA DATE DU DÉBUT DE SA CONSTRUCTION OU DE SON IMPORTATION.</p>	
MAXIMUM CAPACITIES ABOVE INFORMATION ALSO APPLIES IN THE U.S.A.	

ETICHETTA 16 - CONFIGURAZIONE TIPI-
CA

(IMBARCAZIONE FUORI DEL NORD
AMERICA)

 AVVERTENZA
<p>EVITARE LESIONI GRAVI O MORTE:</p> <ul style="list-style-type: none"> • Il motore deve essere spento prima del reimbarco. • Tenersi lontani dal sistema di propulsione e dalla griglia di aspirazione. <p>AL REIMBARCO:</p> <ul style="list-style-type: none"> • Reimbarcare una persona alla volta. • stare al centro e mantenersi in equilibrio. <p>Non utilizzare mai la scaletta di imbarco (se in dotazione) per estrarre, trainare, saltare o salire su un PWC che si trova fuori dall'acqua o per qualsiasi scopo per il quale non sia stata progettata.</p>
219904252

ETICHETTA 17



ETICHETTA 18

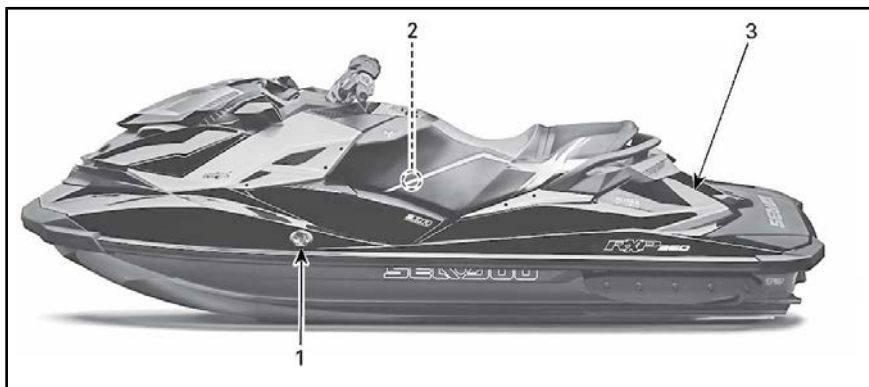

Etichette di conformità



POSIZIONE DELL'ETICHETTA DI CONFORMITÀ



ETICHETTA 1 - ETICHETTA SUL CONTROLLO DELL'EMISSIONE

 INFORMAZIONI SUL CONTROLLO DELLE EMISSIONI QUESTO MOTORE È CERTIFICATO PER OPERARE CON BEZINA SENZA PIOMBO ED È CONFORME ALLE NORME STATUNITENSI E DELLA CALIFORNIA SULLE EMISSIONI EPA/ EVAP PER I MOTORI MARINI A SCOPPIO.		 121
FAMIGLIA DEL MOTORE		FAMILLE DE MOTEUR
FEL		LIMITE DES EMISSIONS DE LA FAMILLE
CILINDRATA DEL MOTORE		CYLINDRÉE
FUMI DI SCARICO		SYSTÈME DE CONTRÔLE DES EMISSIONS
SISTEMA DI CONTROLLO		PUISSANCE
POTENZA		
RENSEIGNEMENTS SUR LE DISPOSITIF ANTIPOLLUTION CE MOTEUR EST CERTIFIÉ POUR FONCTIONNER À L'ESSENCE SANS PLOMB ET IL RÉPOND AUX NORMES <input type="checkbox"/> DE L'EPA DES É.-U. & RÉGLEMENTATIONS CALIFORNIENNES POUR LES MOTEURS MARINS À ALLUMAGE COMMANDE.		
PER LE SPECIFICHE DI MANUTENZIONE, CONSULTARE IL MANUALE DEL CONDUCENTE VOIR GUIDE DU CONDUCTEUR POUR LES SPÉCIFICATIONS D'ENTRETIEN BOMBARDIER RECREATIONAL PRODUCTS INC. 21994642		

ETICHETTA 2 - SOLO ALL'INTERNO DEL NORD AMERICA

QUESTA BARCA NON È TENUTA A RISPETTARE LE SEGUENTI NORME DI SICUREZZA DELLA GUARDIA COSTIERA STATUNITENSE IN VIGORE ALLA DATA DELLA CERTIFICAZIONE: • SISTEMA DI ALIMENTAZIONE- SICUREZZA DI CARICO • VISUALIZZAZIONE DELLE INFORMAZIONI SULLA CAPACITÀ • SALVAGENTE • VENTILAZIONE FORZATA COME AUTORIZZATO DALLA CONCESSIONE DI ESENEZIONE US COAST GUARD (CGB 88-001). BOMBARDIER RECREATIONAL PRODUCTS INC. 565 DE LA MONTAGNE STREET VALCOURT, QUEBEC CANADA JOE 2L0 211992515
MONTATO IN CANADA

ETICHETTA 3 - CONFIGURAZIONE TIPICA

ISPEZIONE PRELIMINARE

ATTENZIONE

Eseguire un'ispezione pre-guida prima di ogni utilizzo. L'ispezione pre-guida può aiutare a scoprire un malfunzionamento o problema. Correggere eventuali problemi rilevati per ridurre il rischio di guasti o incidenti.

Cose da fare prima di varare l'imbarcazione.

ATTENZIONE

Il motore deve essere spento e il cappuccio del cordoncino di sicurezza staccato dall'interruttore di spegnimento del motore, salvo diversamente specificato, prima di verificare i punti elencati di seguito.

NOTA: Prima di avviare il motore e partire, si raccomanda di scuotere verticalmente il retro dell'imbarcazione per scrollare la sabbia che potrebbe essersi accumulata nei pressi dei sistemi di propulsione e retromarcia. Controllare le voci elencate nella seguente tabella prima di varare l'imbarcazione.

VOCE	FUNZIONAMENTO	✓
Scafo	Ispezionare.	
Presa dell'acqua pompa a getto	Ispezionare/pulire.	
Tappi di scarico	Stringere.	
Serbatoio carburante	Rabboccare.	
Vano motore	Verificare che non vi siano perdite di liquidi e odore di benzina.	
Livello dell'olio nel motore	Verificare/rabboccare	
Livello del liquido refrigerante	Verificare/rabboccare	
Sistema di virata	Accertarsi del funzionamento.	
Leva dell'acceleratore	Accertarsi del funzionamento.	
Leva iBR	Accertarsi del funzionamento.	
Coperchio stiva anteriore, vano portaoggetti e sedile	Accertarsi che siano chiusi e bloccati con il chiavistello.	
Interruttore spegnimento motore e pulsante avvio e arresto (START/STOP) motore	Accertarsi del funzionamento.	

Scafo

Accertarsi dell'assenza di rotture o danni sullo scafo.

Preso d'acqua della pompa a getto

Rimuovere alghe, conchiglie o qualsiasi altro corpo estraneo che possa limitare il flusso dell'acqua e danneggiare l'unità di propulsione. Pulire quanto necessario. Se un'eventuale ostruzione non può essere rimossa, rivolgersi a un concessionario autorizzato Sea-Doo per richiedere assistenza.

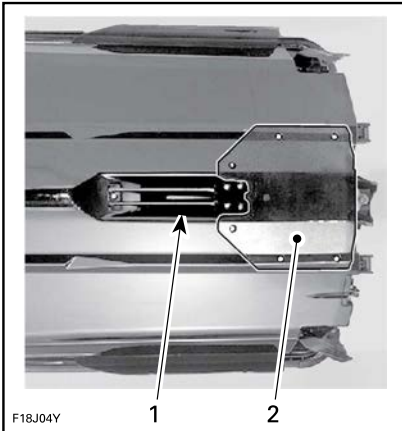

CONFIGURAZIONE TIPICA — ISPEZIONARE QUESTE AREE

1. Presa dell'acqua
2. Piastra di navigazione

Tappi di scarico

Stringere i tappi di scarico della sentina.



CONFIGURAZIONE TIPICA - POSIZIONE DEI TAPPI DI SCARICO DELLA SENTINA

1. Tappi di scarico
2. Stringere
3. Allentato

! ATTENZIONE

Accertarsi che i tappi di scarico sentina siano fissati saldamente prima di rimettere l'imbarcazione in acqua.

Serbatoio carburante

Riempire il serbatoio del carburante.

! ATTENZIONE

Rispettare rigorosamente le istruzioni specificate nella *PROCEDURA DI RIFORNIMENTO*.

Vano motore

Ispezionare il vano motore e verificare l'assenza di odore di carburante.

! ATTENZIONE

In presenza di perdite o odore di benzina, non utilizzare energia elettrica né avviare il motore. Richiedere assistenza a un concessionario autorizzato Sea-Doo, a un'officina o a una persona di propria scelta per la manutenzione, la riparazione o la sostituzione. Consultare la **GARANZIA CORRELATA ALLE EMISSIONI EPA DEGLI STATI UNITI** contenuta qui per informazioni sulle richieste di intervento in garanzia.

Per accedere al vano motore, aprire il sedile.

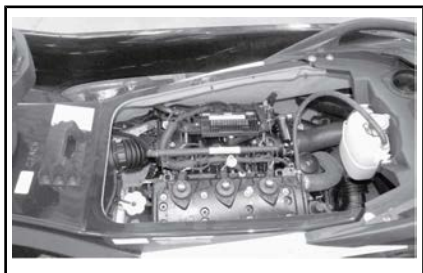

VANO MOTORE, SEDILE RIMOSSO

Olio motore

Accertarsi che il livello dell'olio sia entro i limiti specificati nella sezione **PROCEDURE DI MANUTENZIONE**.

Liquido refrigerante motore

Accertarsi che il livello del refrigerante sia entro i limiti specificati nella sezione **PROCEDURE DI MANUTENZIONE**.

Accertarsi dell'assenza di perdite di liquido refrigerante dal motore, dalla sentina e dalla piastra di navigazione.

! ATTENZIONE Azionando il motore mentre l'imbarcazione non è in acqua, il motore e lo scambia-

tore di calore nella piastra di navigazione possono surriscaldarsi. Evitare qualsiasi contatto con le parti calde del motore e con la piastra di navigazione per evitare bruciature.

Sistema di timoneria

Con l'aiuto di un'altra persona, accertarsi del corretto funzionamento della timoneria.

Quando il manubrio è orizzontale, l'iniettore della pompa a getto deve trovarsi in posizione diritta. Accertarsi che l'iniettore della pompa a getto e le pale laterali ruotino facilmente e nella stessa direzione del manubrio. Quando il manubrio è girato a sinistra, la bocca dell'iniettore deve essere rivolta verso il lato sinistro dell'imbarcazione).

! ATTENZIONE

Prima di avviare l'imbarcazione, accertarsi che il manubrio e l'iniettore dello sterzo funzionino correttamente. Mai girare il manubrio in presenza di persone vicino alla parte posteriore dell'imbarcazione. Mantenere le distanze dai componenti della timoneria in fase di virata (iniettore, portello iBR, tiranteria, ecc.).

Leva dell'acceleratore

Accertarsi che la leva di Controllo elettronico dell'acceleratore (ETC) funzioni correttamente. Essa deve tornare alla posizione di partenza immediatamente dopo essere stata lasciata.

! ATTENZIONE

Prima di avviare il motore, accertarsi del corretto funzionamento della leva dell'acceleratore. Qualora si percepisca una frizione nella leva dell'acceleratore, rivolgersi a un concessionario Sea-Doo autorizzato.

Leva iBR

Accertarsi che la leva iBR funzioni correttamente. Essa deve tornare alla posizione di partenza immediatamente dopo essere stata lasciata.

! ATTENZIONE

Prima di avviare il motore, accertarsi del corretto funzionamento della leva iBR. Qualora si percepisca una frizione nella leva iBR, rivolgersi a un concessionario Sea-Doo autorizzato.

Stiva anteriore, vano portaoggetti e sedile

Assicurarsi che tutti i necessari dispositivi per la sicurezza e la sopravvivenza ed eventuali ulteriori carichi siano opportunamente riposti nella stiva in dotazione.

Assicurarsi che il coperchio anteriore, il vano portaoggetti e il sedile siano chiusi con il chiavistello.

! ATTENZIONE

Assicurarsi che il sedile, il vano portaoggetti e il coperchio della stiva anteriore siano saldamente chiusi con il chiavistello.

Interruttore di spegnimento del motore e Pulsante di START/STOP del motore

Premere il pulsante di avviamento una volta senza installare il cappuccio del cordino di sicurezza sull'in-

teruttore di spegnimento del motore.

Installare il cappuccio del cordoncino di sicurezza sull'interruttore di spegnimento del motore.

Premere il pulsante di START/STOP per avviare il motore, quindi arrestarlo premendo nuovamente il pulsante di START/STOP.

NOTA: Per consentire l'avviamento del motore, il cappuccio del cordoncino di sicurezza deve essere correttamente installato sull'interruttore di spegnimento del motore entro 5 secondi da quando si preme il pulsante di START/STOP.

Riavviare il motore, quindi arrestarlo rimuovendo il cordoncino di sicurezza dall'interruttore di spegnimento del motore.

! ATTENZIONE

Qualora il cappuccio del cordoncino di sicurezza sia allentato o non rimanga sull'interruttore di spegnimento del motore, sostituirlo immediatamente al fine di evitare un utilizzo non sicuro. Se rimuovendo il cappuccio del cordoncino di sicurezza dall'interruttore o premendo il pulsante START/STOP il motore non si spegne, non utilizzare l'imbarcazione. Contattare un concessionario autorizzato Sea-Doo.

Cose da fare dopo il varo dell'imbarcazione

Controllare le voci elencate nella seguente tabella dopo aver varato l'imbarcazione e prima di mettersi in viaggio.

VOCE	FUNZIONAMENTO	✓
Centralina informazioni	Accertarsi del funzionamento.	

VOCE	FUNZIONAMENTO	✓
iBR (sistema intelligente di frenata e retromarcia)	Accertarsi del funzionamento.	
Variable Trim System (VTS) - sistema ad assetto variabile (se pertinente)	Accertarsi del funzionamento.	

Centralina informazioni (Indicatore)

1. Premere il pulsante START/STOP e installare il cappuccio del cordino di sicurezza sull'interruttore di spegnimento del motore.
2. Mentre la centralina informazioni completa il proprio ciclo di auto-test, accertarsi di ricevere le indicazioni.

ATTENZIONE

Attaccare sempre il gancio del cordino di sicurezza al salvagente o al polso (è necessaria una cinghia da polso).

Sistema iBR

AVVISO Accertarsi che vi sia spazio sufficiente davanti e dietro l'imbarcazione da poter svolgere il collaudo del sistema iBR ed evitare una collisione. L'imbarcazione sarà in movimento durante il collaudo.

1. Rimuovere gli ormeggi che assicurano l'imbarcazione al pontile.
2. Avviare il motore ed accertarsi che l'imbarcazione non si muova.
3. Sulla parte sinistra del manubrio, abbassare fino in fondo la leva iBR, l'imbarcazione dovrebbe

muoversi lentamente all'indietro.

4. Rilasciare la leva iBR, non dovrebbe esservi alcuna spinta in retromarcia.

ATTENZIONE

Accertarsi sempre del corretto funzionamento del sistema iBR prima di prendere l'imbarcazione e mettersi in viaggio.

Sistema ad assetto variabile (VTS)

Con il motore in funzione in posizione di avanzamento, usare il sistema VTS per muovere l'iniettore della pompa a getto alternativamente verso l'alto e verso il basso al fine di verificare il funzionamento del VTS. Il movimento dell'indicatore di posizione VTS può essere visualizzato anche nella centralina informazioni.

Verificare inoltre le posizioni di assetto preimpostate del VTS facendo doppio clic sul pulsante VTS UP/DOWN (se pertinente al proprio modello).

Per istruzioni dettagliate consultare la sottosezione *ISTRUZIONI DI FUNZIONAMENTO*.

INFORMAZIONI SULL'IMBARCAZIONE

COMANDI

NOTA: Alcune etichette di sicurezza del veicolo non sono riportate nelle illustrazioni. Per informazioni sulle etichette di sicurezza del veicolo, fare riferimento alla sezione *ETICHETTE DI SICUREZZA DELL'IMBARCAZIONE*.

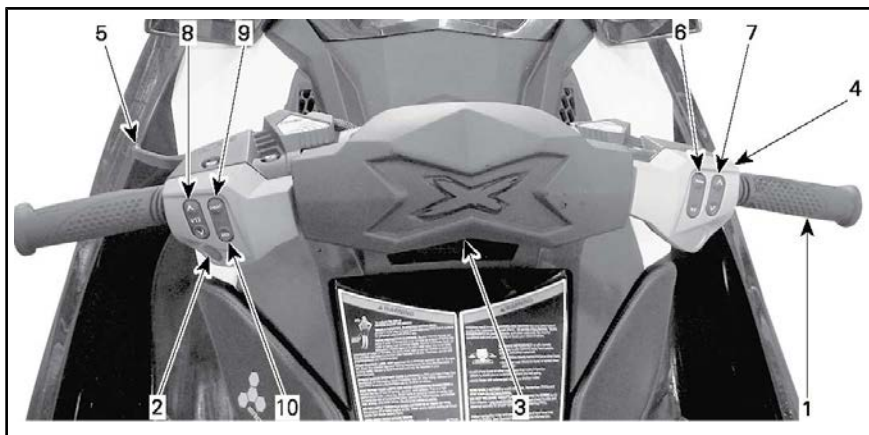

RXP-X

NOTA: Alcuni controlli, indicazioni, funzioni e caratteristiche descritte in questa sezione potrebbero non essere pertinenti ad ogni modello di imbarcazione personale, o potrebbero essere disponibili come optional.

1) Manubrio

Il manubrio controlla la direzione dell'imbarcazione. Durante il funzionamento in avanti, girando il manubrio verso destra si fa virare l'imbarcazione verso destra e viceversa.

ATTENZIONE

Prima di avviare l'imbarcazione, accertarsi che il manubrio e l'iniettore dello sterzo funzionino correttamente. Mai girare il manubrio in presenza di persone vicino alla parte posteriore dell'imbarcazione. Mantenere le distanze dal sistema di propulsione.

Nel procedere in retromarcia, la direzione di virata è inversa. Girando il manubrio a destra quando si procede in retromarcia, l'imbarcazione vira a sinistra.

2) Pulsante di START/STOP motore

Il pulsante di START/STOP motore si trova sul lato sinistro del manubrio. Si usa per attivare il sistema elettrico oltre che avviare e arrestare il motore.



CONFIGURAZIONE TIPICA

1. Pulsante START/STOP

Attivazione dell'impianto elettrico

Premere il pulsante di START/STOP una volta, senza installare il cordoncino di sicurezza all'interruttore di spegnimento del motore.

Ciò farà avviare l'impianto elettrico; la centralina informazioni completa il proprio ciclo di auto-test per poi spegnersi dopo pochi secondi.

L'impianto elettrico rimarrà in funzione per circa 3 minuti dopo che è stato premuto il pulsante START/STOP.

NOTA: Se il pulsante START/STOP viene tenuto premuto senza aver installato il cordoncino di sicurezza, i display della centralina informazioni rimarranno accesi per tutto il tempo che il pulsante START/STOP rimane premuto.

Avvio e arresto del motore

Per istruzioni dettagliate consultare la sottosezione *ISTRUZIONI DI FUNZIONAMENTO*.

3) Interruttore di spegnimento motore

Per poter avviare il motore, il cappuccio del cordino di sicurezza deve essere saldamente fissato all'interruttore di spegnimento del motore.



CONFIGURAZIONE TIPICA

1. Interruttore di spegnimento motore

ATTENZIONE

Attaccare sempre la parte finale del cordoncino di sicurezza al salvagente del conducente o al suo polso (è richiesta una fascia da polso).



CONFIGURAZIONE TIPICA

1. Il cappuccio del cordoncino di sicurezza è installato sull'interruttore di spegnimento del motore
2. Gancio cordino sicurezza assicurato a salvagente conducente

Per arrestare il motore, tirare il cappuccio del cordoncino di sicurezza dall'interruttore di spegnimento del motore.

ATTENZIONE

Se il motore si ferma, si perdono funzione frenante e controllo direzionale dell'imbarcazione.

ATTENZIONE

Staccare sempre il cordino di sicurezza quando l'imbarcazione non è in uso per evitare l'accensione accidentale o l'uso non autorizzato da parte di terzi, bambini e per impedirne il furto.

Radio Frequency Digitally Encoded Security System (RF D.E.S.S.)

Il cappuccio del cordino di sicurezza contiene un codice D.E.S.S programmato per fornire un numero di serie elettronico univoco. Si tratta di una soluzione simile a un tradizionale codice di protezione.

Il sistema D.E.S.S legge il codice nel cappuccio del cordino di sicurezza installato sull'interruttore di spegnimento del motore e consente l'avvio del motore solo quando il codice è stato riconosciuto.

Il sistema D.E.S.S. è estremamente flessibile. Si possono acquistare cordini di sicurezza aggiuntivi e far programmare i codici D.E.S.S per la propria imbarcazione.

È possibile programmare un totale di dieci codici D.E.S.S per la stessa imbarcazione.

Per far programmare una chiave per l'imbarcazione, rivolgersi a un concessionario BRP Sea-Doo autorizzato.

Riconoscimento della chiave (codice) RF D.E.S.S.

Due brevi segnali acustici indicano che il sistema è pronto a consentire l'avvio del motore. In caso contrario, vedere la sezione **INDIVIDUAZIONE E RISOLUZIONE DEI PROBLEMI**.

Tipi di chiave RF D.E.S.S.

Possono essere usati due tipi di chiave:

- Chiave normale
- Learning key.

Per facilitare il riconoscimento del tipo di codice, il galleggiante del cordino di sicurezza è disponibili in diversi colori.

TIPI DI CHIAVE	COLORE DEL GALLEGGIANTE
Normale	Giallo o nero
Learning	Verde

Sulla centralina informazioni viene visualizzato il tipo di codice usato.



MESSAGGIO DI RICONOSCIMENTO DEL TIPO DI CODICE

CODICE MODALITÀ NORMALE o DI APPRENDIMENTO

La modalità di apprendimento Sea-Doo limita la velocità dell'imbarcazione e la coppia del motore, consentendo in questo modo agli utilizzatori neofiti e ai conducenti meno esperti di imparare a usare l'imbarcazione acquisendo la sicurezza e il controllo necessari.

La modalità di apprendimento inoltre offre la possibilità di impostare la velocità massima dell'imbarcazione.

Per maggiori dettagli consultare la sottosezione **MODALITÀ OPERATIVE**.

4) Leva dell'acceleratore

La leva dell'acceleratore sul manubrio di DX controlla elettronicamente la velocità del motore.

Per aumentare o mantenere la velocità dell'imbarcazione, premere la leva dell'acceleratore con le dita.

Per diminuire la velocità dell'imbarcazione, rilasciare la leva dell'acceleratore.

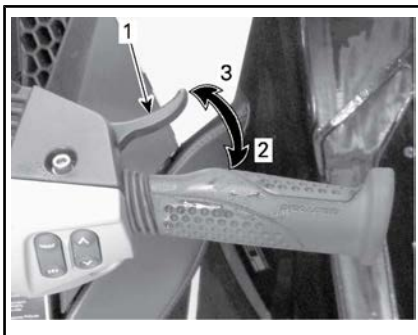

CONFIGURAZIONE TIPICA

1. Leva dell'acceleratore
2. Per accelerare
3. Per decelerare

La leva dell'acceleratore è caricata a molla e dovrebbe ritornare nella posizione di riposo (folle) se non è premuta.

5) Leva iBR (intelligent Brake and Reverse)

La leva iBR sulla parte sinistra del manubrio può comandare elettronicamente:

- Retromarcia
- Folle
- Azione frenante.

NOTA: Per attivare le funzioni iBR è necessaria una pressione della leva almeno pari al 25% della sua corsa.

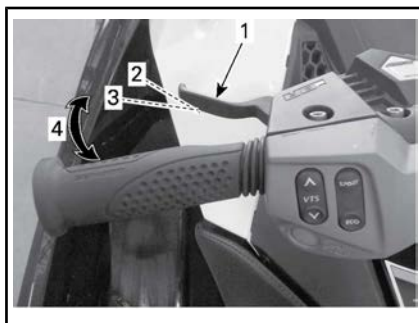

CONFIGURAZIONE TIPICA - LEVA iBR

1. Leva iBR
2. Posizione di riposo della leva
3. Pressione del 25% necessaria per attivare la funzione iBR
4. Intervallo di esercizio

A velocità al di sotto di 8 km/h, premendo la leva iBR si innesta la retromarcia.

NOTA: Con correnti di 8 km/h o più, non è possibile inserire la retromarcia in quanto il limite di velocità per la retromarcia verrebbe superato.

A velocità al di sopra di 8 km/h, premendo la leva iBR si attiva il freno.

Quando si rilascia la leva iBR in seguito a frenata o manovre in retromarcia, si innesta la folle.

ATTENZIONE

Se la leva dell'acceleratore è ancora tirata quando si rilascia la leva iBR, dopo una breve pausa l'imbarcazione inizierà a muoversi in avanti. Se non si desidera una accelerazione in avanti, rilasciare la leva dell'acceleratore.

NOTA: La posizione del folle può essere messa a punto regolando il sistema iBR.

Per istruzioni dettagliate consultare la sottosezione *ISTRUZIONI DI FUNZIONAMENTO*.

6) Pulsanti MODALITÀ/IMPOSTAZIONE

Questi pulsanti si trovano sul lato destro del manubrio.

Premere il pulsante MODALITÀ per scorrere le varie funzioni disponibili tramite la centralina informazioni.

Premere il pulsante SET per selezionare la funzione desiderata, navigare in un sottomenu delle funzioni, o salvare le impostazioni eventualmente modificate.

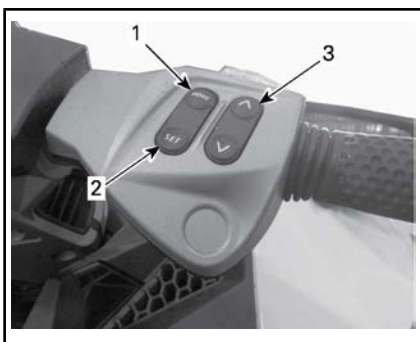

CONFIGURAZIONE TIPICA

1. MODALITÀ
2. IMPOSTAZIONE
3. Pulsante UP/DOWN

Per istruzioni dettagliate consultare la sottosezione *ISTRUZIONI DI FUNZIONAMENTO*.

7) Pulsanti UP/DOWN

Questi pulsanti si trovano sul lato DX del manubrio.

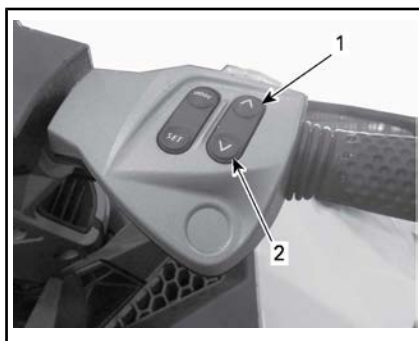

CONFIGURAZIONE TIPICA

1. UP
2. DOWN

I pulsanti UP/DOWN si usano per eseguire una selezione o cambiare un'impostazione nella centralina informazioni, quale ad esempio:

- Funzioni indicatore
- Regolazione folle iBR.

8) Pulsante VTS (Variable Trim System - sistema ad assetto variabile)

Il pulsante VTS si trova sul lato SX del manubrio.

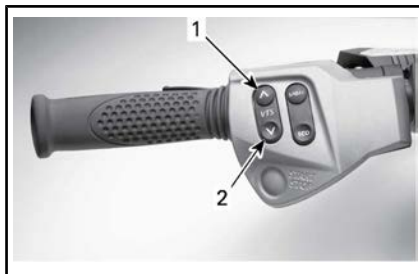

CONFIGURAZIONE TIPICA - PULSANTE DI CONTROLLO VTS

1. Assetto appoppato
2. Assetto appruato

Questo modello di imbarcazione è dotato di un VTS programmabile ad elevate prestazioni.

Regola il trim di beccheggio dell'imbarcazione regolando la posizione verticale dell'iniettore a getto.

Il VTS può essere regolato elettricamente fino a raggiungere l'assetto desiderato, o in una delle due posizioni di assetto preimpostate.

Premere il pulsante di controllo del VTS (up/down) per regolare l'assetto di guida dell'imbarcazione.

Per maggiori dettagli si rimanda alla sottosezione *ISTRUZIONI SULL'USO*.

Per maggiori dettagli consultare la sottosezione *MODALITÀ OPERATIVE*.

9) Pulsante Sport

Il pulsante Sport si trova sul lato sinistro del manubrio.



1. Pulsante Sport

Viene usato per attivare o disattivare la modalità SPORT.

Per maggiori dettagli consultare la sottosezione *MODALITÀ OPERATIVE*.

10) Pulsante ECO

Il pulsante ECO si trova sul lato sinistro del manubrio.



1. Pulsante ECO

Viene usato per attivare o disattivare la modalità ECO.

CENTRALINA INFORMAZIONI (INDICATORI)

! ATTENZIONE

Non regolare il display durante la guida, si potrebbe perdere il controllo.

Descrizione della centralina informazioni

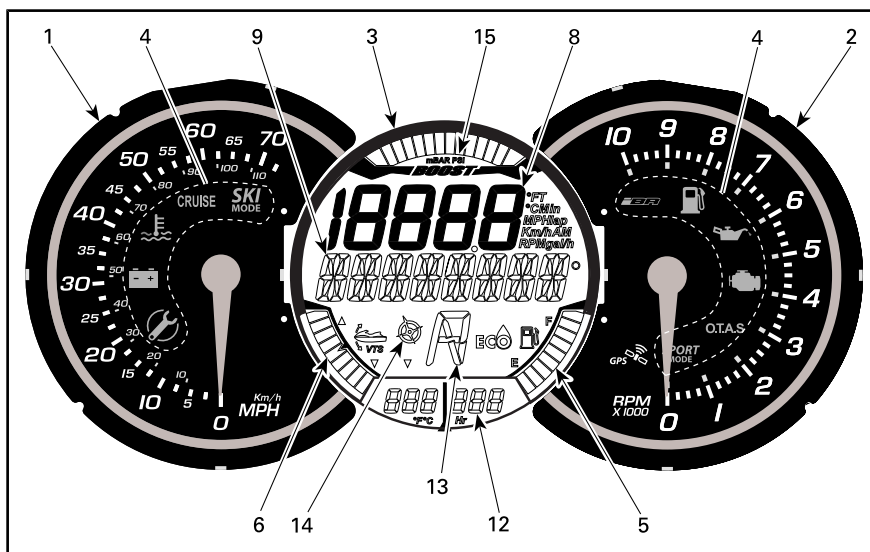

1) Tachimetro

Il tachimetro, ubicato sul lato sinistro della centralina informazioni, fornisce una indicazione analogica della velocità dell'imbarcazione in miglia orarie (MPH) e in chilometri orari (km/h).

L'indicazione della velocità si basa su un GPS (Global Positioning System) incorporato nella centralina informazioni.

Qualora si perdesse il segnale GPS per qualunque motivo, viene utilizzata una modalità standard con la quale la velocità viene calcolata utilizzando le informazioni ricevute da altri sistemi per fornire una velocità stimata dell'imbarcazione.

2) Contagiri

Il contagiri fornisce un'indicazione analogica del numero di giri al minuto (giri/min) del motore. Per ottenere i giri/min effettivi del motore, moltiplicare il numero indicato per 1000.

3) Indicatore multifunzione

L'indicatore multifunzione, ubicato al centro della centralina informazioni, è in grado di mostrare differenti indicazioni simultaneamente.

Il display numerici e multifunzione sullo schermo digitale dell'indicatore possono servire a mostrare varie indicazioni, oppure per selezionare modalità di funzionamento e per cambiare le impostazioni come previsto nelle rispettive sezioni.

Caratteristiche dell'indicatore multifunzione

	RXP-X
Indicazione del livello del carburante	X
Display del contatore	X
Indicazione della profondità dell'acqua	-
Indicatore modalità ECO	X
Indicazione posizione VTS	X
Bussola	X
Indicatore spinta	X
<p>X = Una X indica una caratteristica standard - = Rivolgersi a un concessionario Sea-Doo per la disponibilità. N.A. = Non disponibile</p>	

4) Altre spie

Le altre spie (spie pilota) forniscono informazioni su una funzione selezionata o su una anomalia di sistema.

Una spia luminosa può essere accompagnata da un messaggio scorrevole sul display multifunzione.

Per maggiori informazioni sulle spie pilota standard consultare la tabella seguente. Per maggiori dettagli sulle spie pilota che segnalano un guasto si rimanda alla sezione *SISTEMA DI MONITORAGGIO*.

SPIE PILOTA (ACCESE)	VISUALIZZAZIONE DEI MESSAGGI	DESCRIZIONE
	AVVISO RICHIESTA DI MANUTENZIONE	Richiesta di manutenzione Quando si accende la spia di avviso richiesta di manutenzione, è necessario richiedere assistenza a un concessionario autorizzato Sea-Doo, a un'officina o a una persona di propria scelta per la manutenzione, la riparazione o la sostituzione. Consultare la <i>GARANZIA CORRELATA ALLE EMISSIONI EPA DEGLI STATI UNITI</i> contenuta qui per informazioni sulle richieste di intervento in garanzia.
	LIVELLO DEL CARBURANTE BASSO.	Livello del carburante basso, circa il 25% della capacità del serbatoio, 14 L o sensore del livello di carburante disconnesso.
	Nessun messaggio	Caratteristica non attiva su questo modello.

SPIE PILOTA (ACCESE)	VISUALIZZAZIONE DEI MESSAGGI	DESCRIZIONE
	Nessun messaggio	Caratteristica non attiva su questo modello.
	Messaggi scorrevoli MODALITÀ SPORT	Modalità Sport attivata. Per maggiori dettagli consultare la sottosezione <i>MODALITÀ OPERATIVE</i> .

5) Indicazione del livello del carburante

Un indicatore a barre ubicato sul lato basso a destra del display multifunzione indica costantemente l'ammontare di carburante presente nel serbatoio durante la guida.



Quando il serbatoio del carburante è pieno, 8 segmenti dell'indicatore (barre) sono accesi. L'ultimo segmento non viene utilizzato.

Avviso carburante in esaurimento

Si attiva quando vi sono solo due segmenti accesi nell'indicatore del carburante (circa il 25% della capacità del serbatoio di carburante, o 14 L).

AVVISO CARBURANTE IN ESAURIMENTO	
Ultimi 2 segmenti dell'indicatore di carburante	Lampeggiate
Simbolo del serbatoio di carburante (LCD)	
Segnale acustico (segnale acustico prolungato)	Periodicamente
Messaggio scorrevole AVVISO CARBURANTE IN ESAURIMENTO	

6) Posizione VTS

L'indicazione di posizione VTS che si trova nel lato in basso a sinistra dello schermo digitale mostra l'assetto di guida dell'imbarcazione.

Un unico segmento di un indicatore del tipo a barre si accende per indicare la relativa posizione della prua dell'imbarcazione.



Per maggiori dettagli sull'utilizzo del VTS, consultare le **ISTRUZIONI SULL'USO**.

7) Posizione iS

Non disponibile su questo modello.

8) Display numerico

Il display numerico viene usato per fornire una varietà di indicazioni selezionate dal conducente utilizzando la funzione DISPLAY nel display multifunzione.

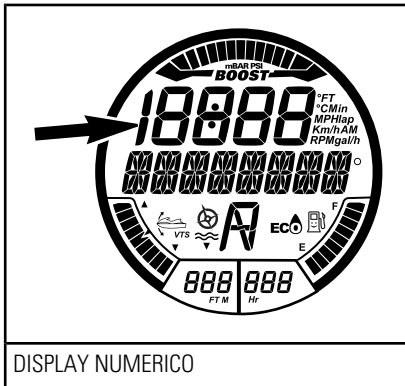

DISPLAY NUMERICO

Le indicazioni disponibili dipendono dal modello di imbarcazione o dall'opzione installata.

INDICAZIONI DISPONIBILI SUL DISPLAY NUMERICO	RXP-X
Velocità dell'imbarcazione	Indicazione standard
Giri/min del motore	X
Temperatura motore	X
Temperatura dell'acqua del lago	N.A.
Orologio	X
Impostazioni Learning key	X
Impostazione VELOCITÀ DI CROCIERA	-

INDICAZIONI DISPONIBILI SUL DISPLAY NUMERICO	RXP-X
Impostazione MODALITÀ BASSA VELOCITÀ	-
Preimpostazione VTS	X
Impostazioni VTS (tramite indicatore)	N.A.
Impostazioni MODALITÀ SCI	N.A.
Consumo carburante (attuale e media)	X
Autonomia carburante (distanza e tempo rimasti prima che il serbatoio si svuoti)	X
Lap timer	X
Velocità massima /giri/min. Velocità media/giri/min.	X
Altitudine	N.A.

X = Una X indica una caratteristica **standard**
 - = Rivolgersi a un concessionario Sea-Doo per la disponibilità.
 N.A. = Non disponibile

Quando si accende per la prima volta la centralina informazioni, il display numerico si posiziona automaticamente sull'ultima indicazione selezionata.

9) Display multifunzione

Il display multifunzione è usato per:

- Mostrare il messaggio di **BENVENUTO** all'accensione.
- Mostrare il messaggio di riconoscimento della **CHIAVE**.
- Fornire varie indicazioni selezionate dal conducente.
- Attivare e impostare varie funzioni e modalità di funzionamento.

- Mostrare i messaggi scorrevoli di attivazione delle funzioni o di guasto ai sistemi.
- Mostrare i codici guasto.

NOTA: L'indicazione standard nel display multifunzione è la direzione della bussola.

10) Display profondità acqua

Non disponibile su questo modello.

11) Display temperatura acqua

Non disponibile su questo modello.

12) Display del Contatore (HR)

Mostra costantemente le ore motore accumulate.

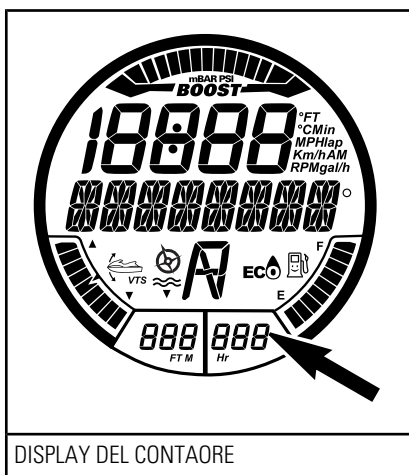

13) Posizione iBR

Indica la posizione del portello iBR.

- N (Folle)
- F (Avanti)
- R (Retromarcia).

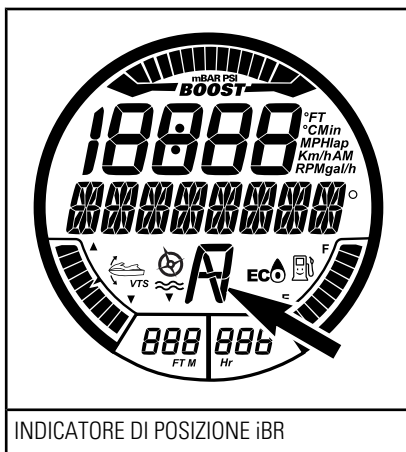

14) Bussola

Un GPS incorporato nella centralina informazioni fornisce l'indicazione nel display multifunzione.

I punti cardinali, i punti cardinali intermedi, l'azimut seguito dall'imbarcazione, sono mostrati sul display multifunzione in automatico quando l'imbarcazione è in movimento.

Per essere in grado di mostrare un'indicazione della bussola, il GPS deve avere un buon collegamento con i satelliti di navigazione.

Ciò è confermato quando l'indicatore di BUSSOLA attiva è visibile sullo schermo digitale.

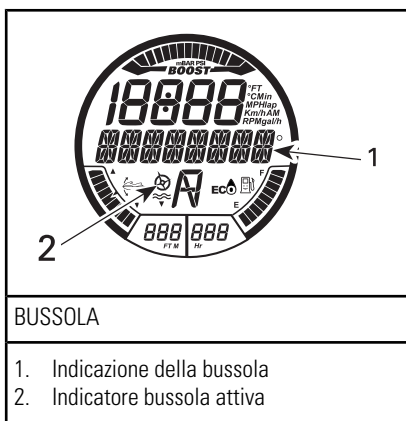

NOTA: L'indicazione della bussola è disponibile solamente al di sopra di 5 km/h.

⚠ ATTENZIONE

Utilizzare la bussola soltanto come supporto di guida per la navigazione. Da non utilizzare ai fini della navigazione di precisione.

15) Indicatore di spinta

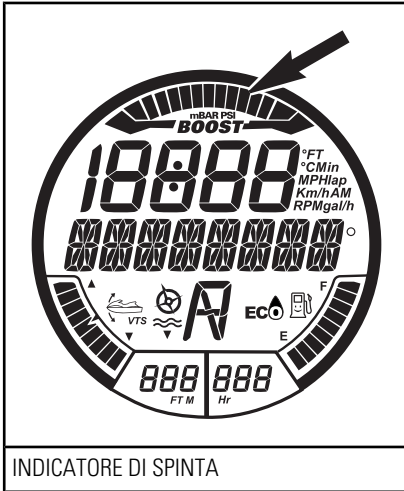

INDICATORE DI SPINTA

L'indicatore di spinta mostra la pressione di alimentazione del motore fornita dal sovralimentatore.

Navigare il Display multifunzione

Quando l'impianto elettrico è acceso e il quadro ha completato il proprio ciclo di auto-test, un messaggio scorrevole di **BENVENUTO A BORDO DEL SEA-DOO** comparirà per pochi secondi. Dopo il messaggio di benvenuto, non comparirà nulla sul display sino a quando l'imbarcazione non verrà messa in funzione.

Quando l'imbarcazione è in funzione, il display multifunzione fornisce

un'indicazione della rotta o mostra messaggi scorrevoli dal sistema di monitoraggio.

Il display multifunzione viene inoltre usato per mostrare un menu su cui si possono selezionare varie funzioni che consentono di cambiare l'indicazione del display numerico, le modalità di funzionamento del sistema, le impostazioni, i codici guasto del sistema attivi, e un lap timer.

⚠ ATTENZIONE

La selezione di vari display numerici, modalità di funzionamento del sistema o il cambio di impostazioni vanno effettuati solamente a imbarcazione ferma. Si sconsiglia la selezione di queste varie funzioni quando l'imbarcazione è in funzione e in movimento in quanto ciò potrebbe distrarre l'attenzione dalla situazione circostante.

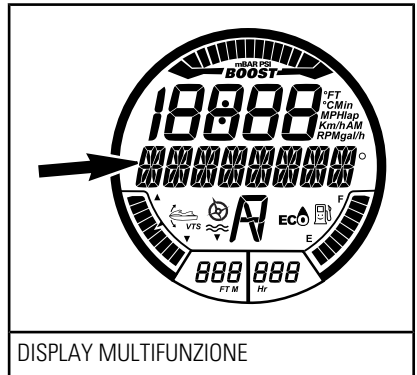

DISPLAY MULTIFUNZIONE

NOTA: Per cambiare l'unità di misura o la lingua, rivolgersi a un concessionario Sea-Doo autorizzato.

Selezionare le funzioni

Quando l'imbarcazione è in movimento, il display multifunzione di norma fornisce un'indicazione della

rotta e dell'azimut seguiti dall'imbarcazione.

Per selezionare le varie funzioni disponibili tramite il display multifunzione, premere ripetutamente il pulsante MODALITÀ sino a quando non compare la funzione desiderata:

- LAP TIME
- CONSUMO CARBURANTE
- MODALITÀ VTS
- DISPLAY
- CODICI GUASTO
- MODALITÀ CHIAVE
- IMPOSTAZIONI.

Premere quindi il pulsante IMPOSTAZIONE per inserire la funzione, il lap timer verrà attivato e sarà visibile sul display.

NOTA: La funzione dei codici guasto è disponibile solamente in presenza di guasti. La funzione impostazioni è disponibile solamente quando il motore è spento. La funzione della modalità chiave è disponibile solo con una chiave normale.

Descrizione della funzione

Lap timer

Il lap timer può essere utilizzato per registrare fino a un massimo di 50 tempi intermedi.

Per attivare e utilizzare il lap timer, seguire la seguente procedura:

1. Premere ripetutamente il pulsante MODALITÀ fino a quando sul display multifunzione non compare LAP TIME.

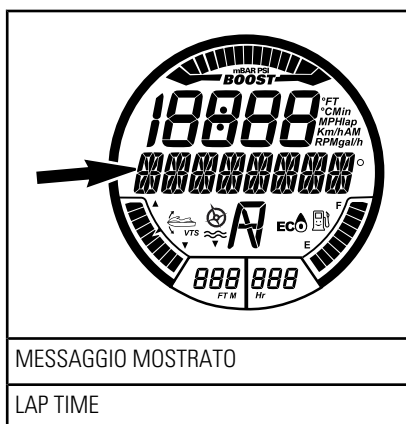

2. Premere il pulsante IMPOSTAZIONE per inserire la funzione, il lap timer verrà attivato e sarà visibile sul display.

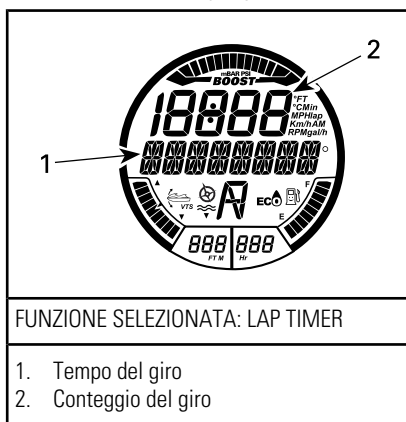

3. Per avviare il timer, premere il pulsante IMPOSTAZIONE-

NOTA: Il timer parte immediatamente una volta premuto il pulsante IMPOSTAZIONE.

4. Per registrare il tempo di ciascun giro, premere il pulsante IMPOSTAZIONE all'inizio di ciascun giro.

NOTA: Il tempo del giro verrà registrato, il contatore di giri nel display numerico conterà il numero di giri

registrati, e il timer continuerà a scorrere.

- Per salvare l'ultimo giro e fermare il timer, premere il pulsante MODALITÀ.

Per visualizzare ciascun tempo del giro, utilizzare il pulsante UP/DOWN. Il contatore dei giri specificerà il giro mostrato.

Per visualizzare il tempo cumulativo di tutti i giri registrati, utilizzare il pulsante UP/DOWN fino a quando sul contatore di giri non comparirà TUTTI.

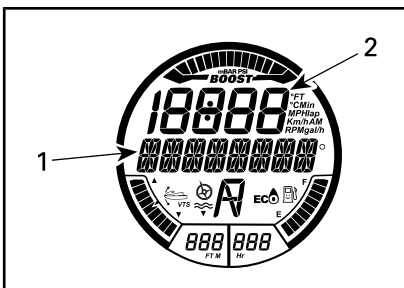

MESSAGGIO MOSTRATO: LAP TIMER

- Tempo totale
- Qui viene visualizzato "TUTTI"

Per reimpostare il lap timer e il contatore dei giri, premere e tenere premuto il pulsante IMPOSTAZIONE fino a quando il timer e il contatore non saranno reimpostati a 0 (zero).

Consumo carburante

La funzione CONSUMO CARBURANTE viene usata per mostrare il consumo di carburante dell'imbarcazione in quattro modi diversi.

- Flusso attuale del carburante per ora (gal/h o l/h)
- Flusso medio del carburante per ora (gal/h o l/h)

- Autonomia residua/distanza (mi o Km)
- Autonomia residua/tempo (h o min.)

Le funzioni di consumo carburante non sono attive costantemente.

Una funzione di consumo carburante viene attivata solo quando viene selezionata tra le indicazioni del display numerico.

Quando si accende il segnale CARBURANTE IN ESAURIMENTO sull'indicatore multifunzione, le funzioni "AUTONOMIA RESIDUA/TEMPO" e "AUTONOMIA RESIDUA/DISTANZA" segneranno "0" (zero) se rappresentano l'indicazione selezionata.

Per mostrare il consumo di carburante dell'imbarcazione, seguire la seguente procedura:

1. Premere ripetutamente il pulsante MODALITÀ fino a quando sul display multifunzione non compare CONSUMO CARBURANTE.



MESSAGGIO MOSTRATO

CONSUMO CARBURANTE

2. Premere il pulsante SU o GIÙ per arrivare alla modalità di visualizzazione desiderata del consumo di carburante.



MODALITÀ DI VISUALIZZAZIONE DEL CONSUMO DI CARBURANTE
1. Messaggio CONSUMO ATTUALE DI CARBURANTE
2. Valore del consumo di carburante

3. Premere il pulsante IMPOSTAZIONE per salvare l'impostazione e ritornare al display principale.

NOTA: Il valore del consumo di carburante verrà visualizzato sul display numerico. Fare doppio clic sul pulsante IMPOSTAZIONE per reimpostare l'indicazione del consumo medio di carburante. Il display indicherà temporaneamente zero (0).

Modalità VTS

La funzione della MODALITÀ VTS viene utilizzata per impostare manualmente il VTS o per cambiare le impostazioni VTS PREDEFINITE. Per maggiori dettagli si rimanda alla sottosezione *ISTRUZIONI SULL'USO*.

Display

La funzione DISPLAY viene utilizzata per cambiare l'indicazione nel display numerico. Si rimanda al capitolo *CAMBIARE L'INDICAZIONE DEL DISPLAY NUMERICO*.

Codici di guasto

La funzione CODICI GUASTO viene utilizzata per mostrare i codici dei guasti in essere. Si rimanda alla

sottosezione *SISTEMA DI MONITORAGGIO*.

Modalità chiave

La funzione MODALITÀ CHIAVE viene utilizzata per cambiare le impostazioni della LEARNING key. Per maggiori dettagli consultare la sottosezione *MODALITÀ OPERATIVE*.

Impostazioni

La funzione IMPOSTAZIONI viene utilizzata per:

- Impostare l'orologio. Consultare il capitolo *IMPOSTAZIONE DELL'INDICATORE MULTIFUNZIONE*
- Funzione annullamento iBR per la manutenzione.

Cambiare l'indicazione del display numerico

Per cambiare l'indicazione nel display numerico, seguire la seguente procedura:

1. Premere ripetutamente il pulsante MODALITÀ sul lato destro del manubrio fino a quando sul display multifunzione comparirà DISPLAY.

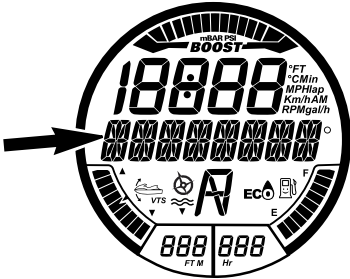

MESSAGGIO MOSTRATO
DISPLAY

2. Premere il pulsante IMPOSTAZIONE per entrare nella funzione DISPLAY.

3. Premere il pulsante UP/DOWN finché non compare l'indicazione desiderata.
 - GIRI/MIN
 - VELOCITÀ
 - TEMPERATURA MOTORE
 - VELOCITÀ MASSIMA
 - VELOCITÀ MEDIA
 - MAX GIRI/MIN.
 - MEDIA GIRI/MIN.
 - OROLOGIO.

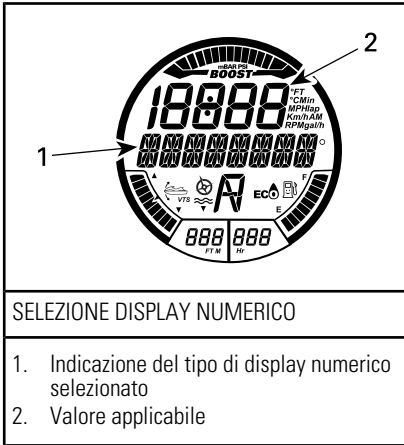

4. Premere il pulsante IMPOSTAZIONE per selezionare e salvare l'indicazione preferita, o attendere che si chiuda la funzione display. L'ultima indicazione visibile verrà salvata automaticamente.

Le seguenti abbreviazioni sono utilizzate nel display numerico:

- FT o M
- GIRI/MIN
- MPH o Km/h
- °F o °C
- AM o PM
- Gal/h o l/h.

Reimpostare l'indicazione del display numerico

È possibile reimpostare le seguenti indicazioni del display numerico:

- Consumo medio di carburante
- Velocità massima
- Velocità media
- Max giri/min.
- Media giri/min.

Per reimpostare le indicazioni, fare doppio clic sul pulsante IMPOSTAZIONE. Il display numerico indicherà temporaneamente zero (0).

NOTA: Ciascuna di queste funzioni viene attivata SOLO quando viene selezionata tra le indicazioni del display numerico.

Impostazione Indicatore multifunzione

Cambiare le impostazioni dell'orologio

1. Premere ripetutamente il pulsante MODALITÀ fino a quando sul display multifunzione non compare IMPOSTAZIONI.



2. Premere ripetutamente il pulsante SU o GIÙ fino a quando compare OROLOGIO.



3. Premere il pulsante IMPOSTAZIONE per entrare in tale funzione. Comparirà il messaggio CAMBIO OFFSET OROLOGIO

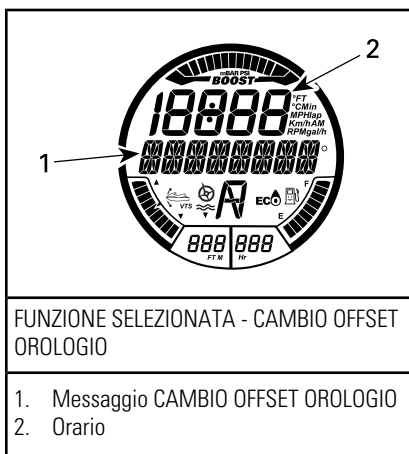

4. Premere il pulsante SU o GIÙ per regolare l'orologio sull'orario locale esatto.
5. Premere il pulsante IMPOSTAZIONE per salvare l'impostazione e ritornare al display principale.

NOTA: L'orologio utilizza il segnale GPS per mantenere l'orario esatto con riferimento al Greenwich Mean Time (Ora media di Greenwich o GMT). Quando si imposta l'orolo-

gio, è possibile cambiare solo l'indicazione delle ore.

Impostazione Unità di misura e Lingue

L'indicatore multifunzione è in grado di mostrare informazioni in unità del sistema metrico decimale o del sistema imperiale, e in varie lingue.

Per cambiare le unità di misura o per cambiare la lingua dell'indicatore multifunzione, consultare un concessionario Sea-Doo autorizzato.

APPARECCHIATURA

NOTA: Alcune etichette di sicurezza del veicolo non sono riportate nelle illustrazioni. Per informazioni sulle etichette di sicurezza del veicolo, fare riferimento alla sezione *ETICHETTE DI SICUREZZA DELL'IMBARCAZIONE*.

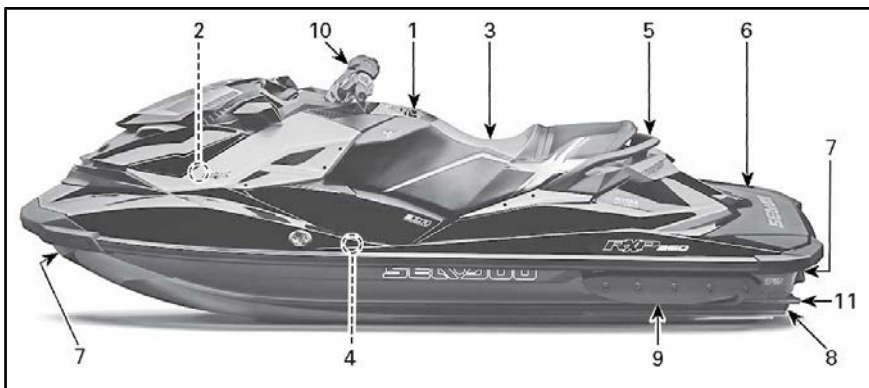

CONFIGURAZIONE TIPICA - RXP-X

1) Vano portaoggetti

Si tratta di un piccolo vano nel quale conservare alcuni oggetti personali.

Tirare il chiavistello per aprire il vano portaoggetti.



CONFIGURAZIONE TIPICA — VANO PORTAOGGETTI

1. Chiavistello coperchio

2) Stiva anteriore

Si tratta di uno spazio comodo per il trasporto di oggetti personali.

La stiva anteriore contiene inoltre due supporti per i dispositivi di sicu-

rezza; uno per un estintore e l'altro per il kit d'emergenza (non forniti).

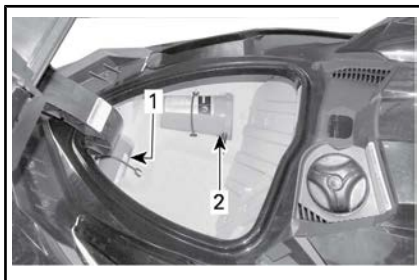

STIVA ANTERIORE

1. Estintore fissato al supporto

2. Kit d'emergenza fissato al supporto

Per aprire il coperchio della stiva anteriore tirare verso l'alto la leva del chiavistello. Chiudere sempre il coperchio con il chiavistello durante la navigazione.

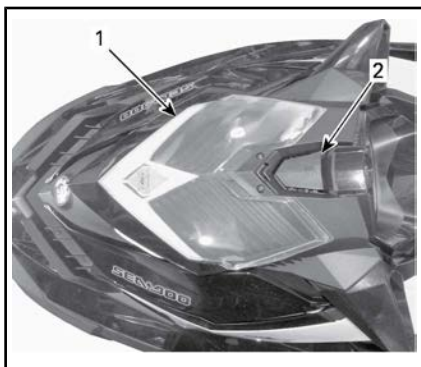

CONFIGURAZIONE TIPICA

1. Coperchio stiva anteriore
2. Leva chiavistello

! ATTENZIONE

Non lasciare oggetti sciolti, pesanti, appuntiti o fragili nella stiva. Non superare la capacità di carico: 9 kg. Non utilizzare l'imbarcazione con il coperchio della stiva anteriore aperto. La stiva non è a tenuta stagna.

3) Sedile

Questo modello è dotato di un sedile ergonomico che si assottiglia nella parte anteriore, con un sistema esclusivo di alloggiamento delle ginocchia che consente al conducente di posizionare le gambe verso l'interno del vano piedi, minimizzando l'affaticamento della parte superiore del corpo e garantendo un maggiore controllo in curva.

Questo sedile è progettato per un conducente e un passeggero.

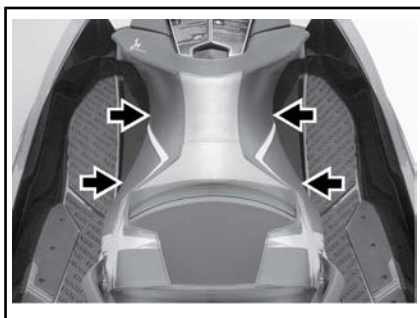

SEDILE ERGONOMICO

Rimozione sedile

Per rimuovere il sedile, sollevare il manico del chiavistello e sollevare l'estremità posteriore del sedile.

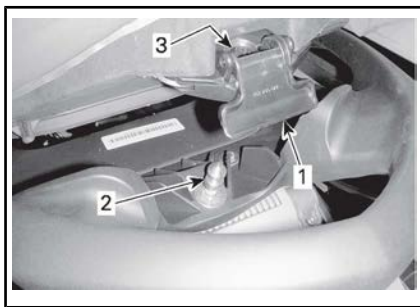

CONFIGURAZIONE TIPICA - DISPOSITIVO DI CHIUSURA DEL SEDILE

1. Maniglia del chiavistello del sedile
2. Perno del chiavistello
3. Foro di inserimento del perno

Quindi tirare il sedile verso l'alto e all'indietro per rimuovere il sedile dall'imbarcazione.

Montaggio sedile

Per installare il sedile, inserire l'estremità anteriore del sedile nel fermo corrispondente.

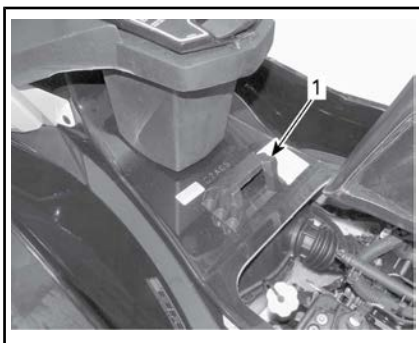

1. Fermo sedile anteriore

Posizionare il chiavistello del sedile in corrispondenza del perno del chiavistello e premere fermamente verso il basso sulla parte posteriore del sedile per bloccarlo.

Tirare verso l'altro la parte posteriore del sedile per verificare che sia effettivamente chiuso con il chiavistello.

ATTENZIONE Accertarsi che il chiavistello sia correttamente bloccato sul perno.

4) Vano piedi

I piedi del conducente e del passeggero devono rimanere nel vano piedi durante tutta la navigazione.



1. Vano piedi

Per il conducente, il vano piedi angolato esclusivo di questi modelli consente di "allacciarsi" al mezzo durante l'esecuzione di curve estreme.



1. Vano piedi angolato

5) Maniglia passeggero

La cinghia del sedile offre un sostegno a cui un passeggero può sorreggersi durante la guida.

I lati della maniglia di sostegno sagomata sul retro del sedile offrono anch'essi un sostegno per un passeggero. La parte posteriore della maniglia sagomata funge da appiglio per salire dall'acqua a bordo dell'imbarcazione.

AVVISO Non utilizzare la maniglia di sostegno sagomata per trainare alcunché o per sollevare l'imbarcazione.

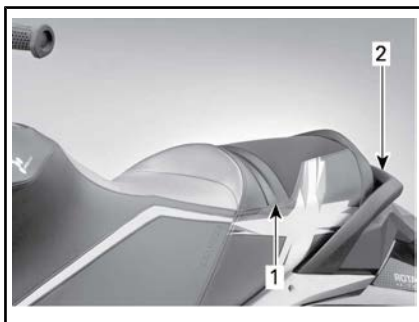

CONFIGURAZIONE TIPICA - SOSTEGNI PER I PASSEGGERI

1. Cinghia del sedile
2. Maniglia di sostegno sagomata

6) Piattaforma di imbarco

L'area posteriore di coperta funge da piattaforma d'imbarco.

La parte di poppa del vano piedi vicino alla piattaforma d'imbarco serve da poggiapiedi per la persona rivolta verso il retro quando si trascinano sciatori o tuber.



1. Piattaforma di imbarco

7) Occhioni anteriori e posteriori

Gli occhioni possono essere usati per l'ormeggio e come punti di ancoraggio quando si rimorchia l'imbarcazione.

Occhione anteriore

Nord America

Occhione anteriore in uso nel gancio tipo iCatch. È predisposto con il sistema iCatch per il rimorchio Sea-Doo Move.

NOTA: Il gancio iCatch non prevede alcuna procedura particolare se si usa un rimorchio standard.

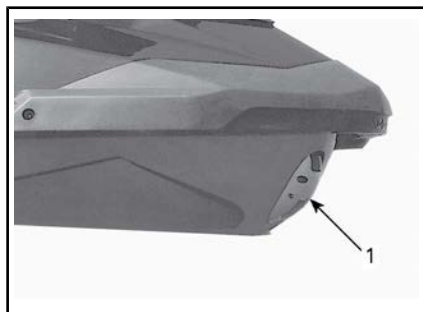

1. Gancio iCatch

Fuori dal Nord America



CONFIGURAZIONE TIPICA - MODELLO CE

1. Occhione anteriore

Occhione posteriore



CONFIGURAZIONE TIPICA

1. Occhioni posteriori



1. Occhione posteriore

8) Tappi di scarico sentina

Svitare i tappi di scarico ogni volta che l'imbarcazione si trova sul traino. Così si permetterà all'acqua accumulata nella sentina di uscire e aiuterà a ridurre la condensa.



CONFIGURAZIONE TIPICA - POSIZIONE DEI TAPPI DI SCARICO DELLA SENTINA

1. Tappi di scarico
2. Stringere
3. Allentato

AVVISO Accertarsi che i tappi di scarico siano fissati saldamente prima di rimettere l'imbarcazione in acqua.

9) Sponson regolabili

Gli sponson regolabili cambiano la tenuta laterale dell'imbarcazione.



LATO SINISTRO ILLUSTRATO

1. Sponson regolabile

Linee guida per la regolazione dello sponson

Lo sponson offre 3 possibili impostazioni di altezza.

! ATTENZIONE

Dopo aver regolato gli sponson, prendere dimestichezza con le nuove caratteristiche di guida dell'imbarcazione.

LINEE GUIDA PER LA REGOLAZIONE DELLO SPONSON

Race (gara)	Aumenta l'aderenza laterale conferendo una risposta più veloce in curva. La posizione di gara NON è raccomandata quando si trasporta un passeggero.
Sport (impostazione di fabbrica)	Offre una combinazione bilanciata tra le posizioni di gara e guida disinvolta. Posizione preferita per le condizioni di navigazioni in generale e quando si trasporta un passeggero.
Freeride (guida disinvolta)	Diminuisce l'aderenza laterale consentendo una guida più sciolta.

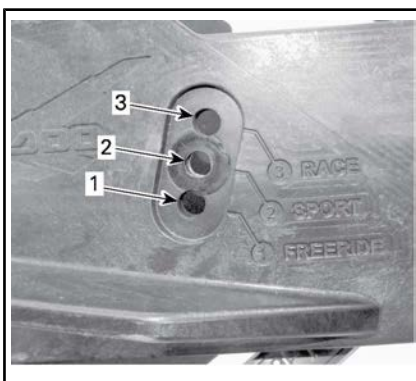

1. Freeride
2. Sport (impostazione di fabbrica)
3. Race (gara)

Come regolare lo sponson

NOTA: Si raccomanda vivamente di far eseguire questa regolazione a un concessionario Sea-Doo.

Rimuovere e **GETTARE** le 5 viti autoadesive.



1. Viti autoadesive

Riposizionare lo sponson nella posizione desiderata.

Installare viti autoadesive **NUOVE** e serrare come richiesto dalle specifiche.

! ATTENZIONE

Ogni volta che gli sponson vengono regolati, le viti autoadesive devono essere sostituite e serrate come richiesto dalle specifiche. Altrimenti, si potrà subire la perdita dello sponson con possibile conseguente perdita del controllo dell'imbarcazione.

SERRAGGIO DELLA COPPIA

Viti pinna

18 N•m ± 2 N•m

(Cod. art. 250 000 572) (NECESSARIE NUOVE VITI)

Procedere allo stesso modo per l'altro lato.

! ATTENZIONE

Entrambi gli sponson devono essere installati e regolati alla medesima altezza. Sponson mancanti o una regolazione non corretta influiranno sulla guida e stabilità, con conseguente possibile perdita del controllo dell'imbarcazione.

10) Sterzo Ergonomico Regolabile (Adjustable Ergonomic Steering o AES)

La larghezza del manubrio e la posizione angolare dei comandi possono essere regolati secondo le esigenze del guidatore allungando e ruotando gli elementi di prolungamento del manubrio.

NOTA: Per eseguire la regolazione ergonomica, rivolgersi a un concessionario Sea-Doo autorizzato.

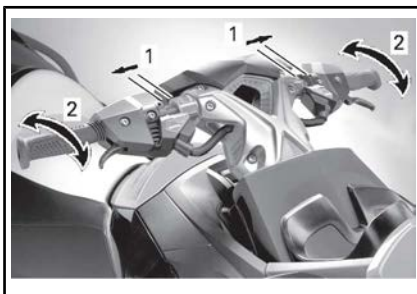

REGOLAZIONE ERGONOMICA

1. Regolazione della larghezza del manubrio
2. Regolazione della posizione angolare dei comandi

11) Correttore di assetto

I correttori di assetto sono presenti sullo scafo dell'imbarcazione per garantire l'assetto della prua adeguato ad ogni condizione.



1. Lato SX - correttore di assetto

PERIODO DI RODAGGIO

Funzionamento durante il periodo di rodaggio

È necessario un periodo di rodaggio di 10 ore di funzionamento prima che l'imbarcazione possa essere usata a velocità massima.

Durante questo periodo, l'accelerazione massima non deve superare 1/2 - 3/4 di apertura. Ciononostante, brevi accelerazioni complete e variazioni di velocità contribuiscono a un buon rodaggio.

AVVISO Accelerazioni o navigazione continue ad acceleratore completamente aperto e velocità di crociera prolungate sono dannose durante il periodo di rodaggio.

Modalità rodaggio

Questo modello è dotato di una modalità di rodaggio programmata per garantire la protezione iniziale del motore.

Durante le prime 5 ore di funzionamento, la velocità massima del motore è limitata dalla gestione programmata del motore allo scopo di proteggerlo. Le prestazioni del motore aumenteranno gradualmente durante questo periodo.

ISTRUZIONI DI FUNZIONAMENTO

ATTENZIONE

Eseguire sempre un **CONTROLLO PRE-GUIDA** prima di utilizzare l'imbarcazione. Leggere le sezioni **INFORMAZIONI SULLA SICUREZZA** e **INFORMAZIONI SULL'IMBARCAZIONE** e acquisire familiarità con la tecnologia iControl.

Qualora un comando o una istruzione non siano stati ben compresi, rivolgersi a un concessionario Sea-Doo autorizzato.

Imbarco

Come su qualsiasi altra imbarcazione, è importante prestare attenzione per salire a bordo e accertarsi che il motore sia spento.

ATTENZIONE

Quando si sale sull'imbarcazione il motore deve essere **SPENTO** e il cordino di sicurezza staccato.

Imbarco da un pontile

Per salire a bordo da un pontile, appoggiare lentamente un piede sulla pedana dell'imbarcazione più vicina al molo e, allo stesso tempo, trasferire il peso del corpo sull'altro lato, bilanciando l'imbarcazione tenendosi saldamente al manubrio.

Quindi, appoggiare l'altro piede oltre il sedile sull'altra pedana. Allontanare con una spinta l'imbarcazione dal molo.



Imbarco dall'acqua

Accertarsi che ci siano almeno 90 cm di acqua sotto la porzione posteriore più bassa dello scafo.

Va considerato che lo scafo tende ad abbassarsi nell'acqua quando tutti i passeggeri sono a bordo. Accertarsi di mantenere la profondità specificata in modo che sabbia, sassi e pietre non vengano catturati nel sistema di propulsione.

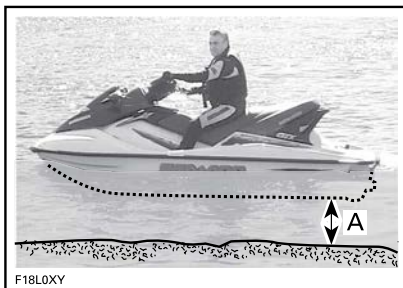

A. *Mantenere almeno 90 cm di profondità sotto la porzione posteriore più bassa dello scafo quando tutti i passeggeri sono a bordo*

AVVISO Avviare il motore o guidare in acque basse può danneggiare i componenti del sistema di propulsione.

Conducente da solo

Con una mano, aggrapparsi al maniglione sagomato dietro al sedile.

Con l'altra mano, afferrare il bordo della piattaforma d'imbarco, quindi tirarsi verso l'alto in modo da poter-

si inginocchiare sulla piattaforma stessa.

AVVISO Non usare mai i componenti del sistema di propulsione per salire a bordo.

Con entrambe le mani sulla maniglia che si trova dietro il sedile, salire sulla piattaforma di imbarco.



Tenersi alla cinghia del sedile per aiutarsi a mantenere l'equilibrio e avanzare sulle pedane poste su entrambi i lati del sedile.



Sedersi a cavalcioni del sedile.

Conducente con un passeggero
Il conducente sale a bordo nello stesso modo descritto in precedenza.

! ATTENZIONE

Quando si sale sull'imbarcazione o si usa lo scalino di imbarco, il motore deve essere **SPENTO** e il cordino di sicurezza **staccato**.

In condizioni di mare corto il passeggero, ancora in acqua, può tenere l'imbarcazione ferma per aiutare il conducente a salire a bordo.



Quindi, tocca al passeggero salire a bordo mentre il conducente mantiene l'equilibrio stando seduto il più vicino possibile alla console.

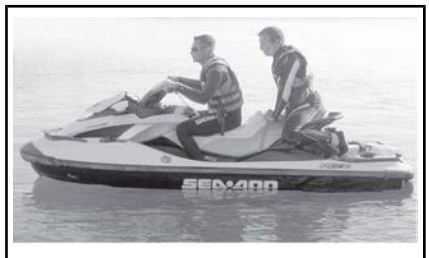

Come avviare il motore

ATTENZIONE

Prima di avviare il motore, conducente e passeggero devono sempre:

- Essere seduti correttamente sull'imbarcazione
- Essere saldamente attaccati ad una maniglia o tenersi alla vita della persona di fronte a loro.
- Indossare abiti protettivi specifici, tra cui un salvagente approvato dalle autorità locali e una muta.

AVVISO Prima di avviare il motore, quando tutti i passeggeri sono a bordo accertarsi che ci siano almeno 90 cm di acqua sotto la porzione posteriore più bassa dello scafo. Altrimenti possono verificarsi danni ai componenti del sistema di propulsione.

1. Attaccare la parte finale del cordoncino di sicurezza al salvagente o al polso (è necessaria una fascia da polso).
2. Afferrare saldamente il manubrio con la mano sinistra ed appoggiare entrambi i piedi nel vano piedi.
3. Premere il pulsante START/STOP una volta per accendere il sistema elettrico.
4. Installare il cordoncino di sicurezza sull'interruttore di spegnimento del motore.
5. Dopo aver udito un doppio segnale acustico, rilasciare il pulsante START/STOP per avviare il motore.
6. Una volta azionato il motore, lasciare immediatamente il pulsante START/STOP.

ATTENZIONE

Il gancio del cordino di sicurezza deve essere sempre attaccato al salvagente del conducente o al polso (è necessaria una cinghia da polso) quando si avvia o si guida l'imbarcazione.

AVVISO Non tenere il pulsante START/STOP premuto per più di 10 secondi per evitare che il motorino di avviamento si surriscaldi. Fermarsi tra un'accensione e l'altra per far raffreddare il motorino di avviamento.

NOTA: Se viene spento il motore usando il pulsante START/STOP senza aver rimosso il cordino di sicurezza, può essere riavviato entro 3 minuti. Trascorso questo tempo, staccare il cordino di sicurezza ed eseguire da capo la procedura di avviamento.

Come arrestare il motore.

ATTENZIONE

Per mantenere il controllo direzionale dell'imbarcazione, il motore deve continuare a girare fino a quando l'imbarcazione non si arresta.

È possibile spegnere il motore usando uno dei due metodi seguenti:

- Premendo il pulsante START/STOP, o
- Rimuovendo il cordino di sicurezza dall'interruttore di spegnimento del motore.

! ATTENZIONE

Non lasciare mai il cordoncino di sicurezza sull'interruttore di spegnimento del motore quando si sbarca dall'imbarcazione per prevenire furti, l'avvio accidentale del motore e per evitare l'uso non autorizzato da parte di bambini e altre persone.

Come inserire il folle**! ATTENZIONE**

L'albero motore la girante girano continuamente quando il motore è in funzione, anche in folle. Tenersi lontani dal sistema di propulsione dell'imbarcazione.

Quando si avvia l'imbarcazione, il sistema iBR si posiziona in folle per default.

Per mettere in folle dalla posizione di marcia avanti, spingere la leva iBR.

Per mettere in folle dalla posizione di retromarcia, rilasciare la leva iBR e la leva dell'acceleratore.

Come regolare l'assetto in folle dell'iBR

Quando è inserito il FOLLE, se l'imbarcazione si muove in avanti o all'indietro, è possibile regolare l'assetto del sistema iBR.

NOTA: I movimenti dell'imbarcazione quando è in folle possono essere causati dal vento o dalle correnti.

Se l'imbarcazione si muove in avanti, premere per un attimo il pulsante GIÙ.

Se l'imbarcazione si muove all'indietro, premere per un attimo il pulsante SU.

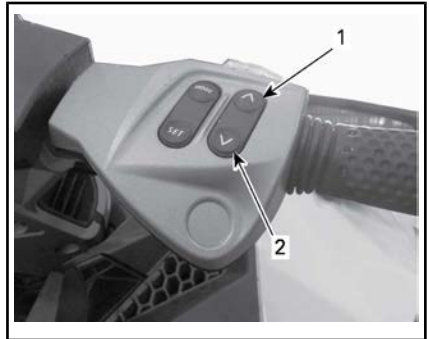
**REGOLARE L'ASSETTO CON L'I BR IN FOLLE**

1. Pulsante SU (per fermare il movimento all'indietro)
2. Pulsante GIÙ (per fermare il movimento in avanti)

NOTA: Premere ripetutamente il pulsante UP/DOWN fino all'ottenimento della posizione in folle desiderata e fino a quando l'imbarcazione non smette di muoversi.

Come inserire la marcia in avanti

Il movimento in avanti può essere attivato semplicemente premendo la leva dell'acceleratore.

**INNESTO DELLA MARCIA AVANTI**

1. Leva dell'acceleratore

Come inserire e usare la retromarcia

La retromarcia può essere inserita solo tra il minimo e una velocità di 8 km/h.

⚠ ATTENZIONE

Se la corrente dell'acqua è pari o superiore a 8 km/h, la retromarcia non può essere innestata, poiché è stata superata la soglia di velocità per la retromarcia.

Per innestare la posizione di retromarcia, deve essere premuta la leva iBR sul manubrio di SX per almeno il 25% della sua corsa.

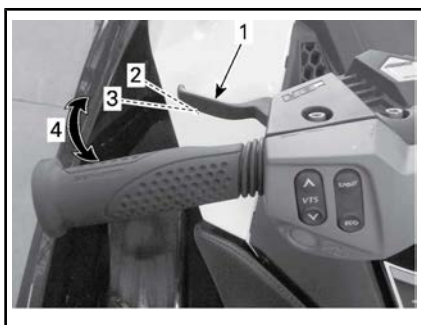

CONFIGURAZIONE TIPICA - LEVA iBR

1. Leva iBR
2. Posizione di rilascio della leva
3. Posizione circa 25%
4. Intervallo di esercizio

Quando si usa la leva iBR in modalità retromarcia, è possibile usare la leva dell'acceleratore per controllare i giri/min. del motore e quindi l'ammontare di spinta in retromarcia generato.

Modulando simultaneamente sia la leva iBR che quella dell'acceleratore, la spinta in retromarcia può essere controllata con maggiore precisione. Un numero eccessivo di giri comporta la creazione di turbolenza in acqua e riduce la potenza della Retromarcia.

NOTA: La potenza del motore si ridurrà al minimo quando si cambia la posizione della leva iBR.

Rilasciare la leva iBR per interrompere il funzionamento della retromarcia.

Per fermare il movimento all'indietro dopo aver rilasciato la leva iBR, sollecitare l'acceleratore fino a fermare il movimento all'indietro.

⚠ ATTENZIONE

La funzione freno non ha alcun effetto quando ci si sposta in retromarcia.

In retromarcia, la potenza disponibile del motore è limitata con conseguente limitazione della velocità.

⚠ ATTENZIONE

Utilizzare la retromarcia soltanto a bassa velocità e per il minor tempo possibile. Accertarsi sempre che la zona posteriore sia libera da oggetti, ostacoli o persone.

In posizione di retromarcia, girare il manubrio nella direzione opposta a quella in cui si vuole spostare la poppa dell'imbarcazione.

Ad esempio, per portare la poppa dell'imbarcazione verso babordo (sinistra), girare il manubrio verso tribordo (destra).

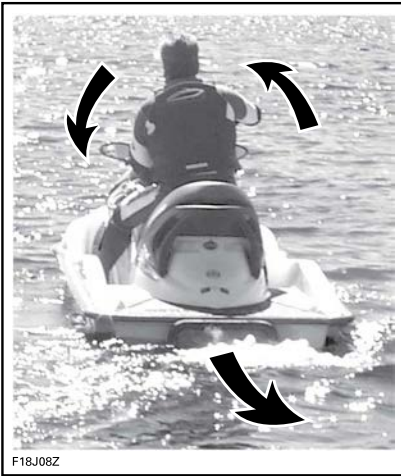

F18J08Z

CONFIGURAZIONE TIPICA - LA DIREZIONE DI VIRATA È INVERTITA QUANDO SI PROCEDE ALL'INDIETRO

! ATTENZIONE La direzione di svolta in retromarcia è rovesciata rispetto alla marcia avanti. Per girare la poppa a babordo (sinistra) girare il manubrio a tribordo (destra). Per girare la poppa a tribordo (destra) girare il manubrio a babordo (sinistra). La manovra di retromarcia va provata in acque aperte così da prendere dimestichezza con i controlli e le caratteristiche di guida dell'imbarcazione prima di guidare in contesti più ristretti.

Come innestare e usare il freno

! ATTENZIONE

- Il motore deve essere in funzione per poter usare il freno.
- Il freno è applicabile solamente quando si guida nella marcia avanti; esso non ha alcun effetto sul movimento in retromarcia.
- Il freno non può impedire all'imbarcazione di andare alla deriva a causa di correnti o del vento.

La funzione frenante può essere attivata solo durante la guida in avanti alla velocità soglia di 8 km/h o più.

La frenata è azionata e controllata quando la leva iBR sulla parte sinistra del manubrio viene tirata per almeno il 25% della propria corsa.

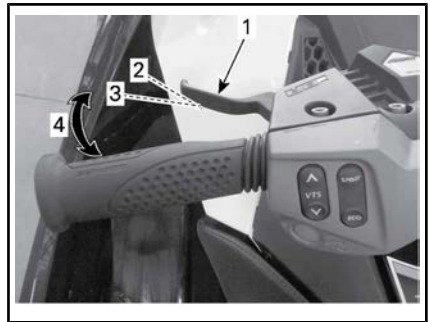

CONFIGURAZIONE TIPICA - LEVA iBR

1. Leva iBR
2. Posizione di rilascio della leva
3. Posizione circa 25%
4. Intervallo di esercizio

! ATTENZIONE

Ci si deve esercitare con la frenata in acque aperte e aumentando gradualmente la velocità al fine di acquisire familiarità con i comandi e con le caratteristiche di guida dell'imbarcazione.

Quando si aziona la leva iBR, il comando della leva dell'acceleratore è annullato e il controllo sull'accelerazione del motore dipende ora dalla posizione della leva iBR. La frenata può dunque essere modulata utilizzando solo la leva iBR.

La decelerazione dell'imbarcazione è proporzionalmente alla forza di frenata applicata. Più si tira la leva iBR maggiore sarà la forza di frenata applicata.

NOTA: Si deve fare attenzione ad attivare la leva iBR gradualmente, in modo da adattare l'intensità della forza frenante, e rilasciare simultaneamente la leva di accelerazione.

! ATTENZIONE Nel frenare, il guidatore deve sorreggersi per resistere alla forza di decelerazione e non cadere in avanti sull'imbarcazione perdendo l'equilibrio. Il conducente deve sempre tenere entrambe le mani sul manubrio, e tutti i passeggeri devono tenersi saldamente a un sostegno o alla vita della persona seduta davanti a loro.

! ATTENZIONE

La distanza di frenata varia in base alla velocità iniziale, al carico, al vento, al numero di passeggeri, alle condizioni dell'acqua, e all'ammontare di forza frenante applicata dal conducente. Adeguare lo stile di guida di conseguenza.

Quando l'imbarcazione rallenta a meno di 8 km/h, la modalità di frenata si disattiva e viene attivata la modalità retromarcia. Rilasciare la leva iBR una volta arrestata l'imbarcazione. In caso contrario, inizierà un movimento in retromarcia.

! ATTENZIONE Mentre l'imbarcazione rallenta sino a fermarsi, la scia creata dall'imbarcazione stessa la raggiungerà spingendola in avanti. Accertarsi che non vi siano ostacoli o bagnanti nella direzione di guida.

Se la leva dell'acceleratore è ancora tirata quando si rilascia la leva iBR, dopo una breve pausa l'imbarcazione inizierà a muoversi in avanti. L'accelerazione dipenderà proporzionalmente dalla posizione della leva dell'acceleratore.

! ATTENZIONE

Se non si desidera accelerare in avanti quando si rilascia la leva del freno, rilasciare la leva dell'acceleratore.

Quando l'imbarcazione ha preso velocità e il freno viene azionato per la prima volta, uno spruzzo d'acqua sollevato dietro l'imbarcazione potrà impedire momentaneamente al conducente di un'imbarcazione che segue di vedere la vostra imbarcazione personale.

! ATTENZIONE

- È importante informare il conducente dell'imbarcazione che segue in una formazione di gruppo delle caratteristiche di frenata e di manovra della proprio imbarcazione, di come interpretare il getto d'acqua da essa emesso e della necessità di osservare una maggiore distanza tra i mezzi.
- Ricordarsi che altre imbarcazioni che seguono o che si trovano nelle immediate vicinanze potrebbero non essere in grado di frenare altrettanto velocemente.

Frenare durante una virata

Quando si vira, l'acceleratore deve essere azionato così da assicurare il controllo della direzione. Tuttavia, è possibile iniziare una frenata durante una virata utilizzando la leva iBR come descritto in precedenza. Prepararsi a mantenere l'equilibrio quando la scia attraversa l'imbarcazione personale.

! ATTENZIONE Mentre l'imbarcazione rallenta sino a fermarsi durante la frenata in virata, la scia creata dall'imbarcazione stessa la raggiungerà spingendola di lato. Prepararsi a mantenere l'equilibrio quando la scia attraversa l'imbarcazione.

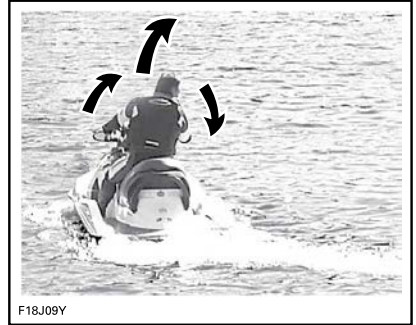
Come far virare l'imbarcazione

Girando il manubrio, l'iniettore della pompa a getto che controlla la direzione dell'imbarcazione gira su sé stesso. Girando il manubrio verso destra, l'imbarcazione gira a destra; girando il manubrio verso sinistra, l'imbarcazione gira a sinistra. Per girare l'imbarcazione, accelerare.

! ATTENZIONE

Per cambiare direzione, accelerare e girare il manubrio. L'effetto sterzante dipende dall'accelerazione applicata, dal numero di passeggeri, dal carico, dalle condizioni dell'acqua e dai fattori ambientali, tra cui il vento.

A differenza di un'automobile, un'imbarcazione per girare ha bisogno di essere fatta leggermente accelerare. Esercitarsi in un'area sicura, accelerando e provando ad allontanarsi da un oggetto immaginario. Questa è una buona tecnica per imparare ad evitare le collisioni.

! ATTENZIONE

Quando l'acceleratore viene rilasciato e quando il motore è spento, il controllo direzionale si riduce.

L'imbarcazione risponde in maniera diversa con un passeggero a bordo ed in questo caso si richiede maggiore abilità. I passeggeri sono tenuti a sorreggersi alla cinghia del sedile, alla maniglia di sostegno sagomata o alla vita della persona di fronte. Rallentare ed evitare curve brusche. Evitare di navigare in condizioni di mare corto con altri passeggeri a bordo.

Virate strette e altre manovre speciali

Qualunque virata stretta o altra manovra speciale che possa far finire le aperture per l'ingresso dell'aria sotto il livello dell'acqua per un periodo di tempo prolungato porterà ad infiltrazioni d'acqua nella sentina.

I motori a combustione hanno bisogno di aria per funzionare; di conseguenza questa imbarcazione non può essere completamente stagna.

AVVISO Se le aperture per l'ingresso dell'aria sono tenute sott'acqua, come quando si vira costantemente in cerchi stretti, si lancia la prua attraverso le onde, o si capovolge l'imbarcazione, l'acqua potrà filtrare in sentina e causare gravi danni alle parti interne del motore. Consultare la sezione **GARANZIA** contenuta in questo manuale.

Sistema O.T.A.S.™ (Off-Throttle Assisted Steering)

Il sistema O.T.A.S. (Off-Throttle Assisted Steering) offre manovrabilità aggiuntiva in situazioni con acceleratore spento.

Se il conducente rilascia l'acceleratore al minimo affrontando una curva piena, il sistema O.T.A.S. si attiva elettronicamente e aumenta leggermente la velocità del motore

per consentire il completamento della curva.

Quando il manubrio viene riportato nella sua posizione centrale, l'acceleratore torna al minimo.

È consigliato prendere dimestichezza con questa caratteristica durante la vostra prima guida.

Come usare il Sistema di assetto variabile (VTS)

Il sistema ad assetto variabile (VTS) consente di modificare la posizione dell'iniettore della pompa a getto, mettendo a disposizione dell'operatore un sistema rapido ed efficace per compensare il peso, la spinta, la posizione di guida e le condizioni dell'acqua. Se regolato correttamente, può migliorare la manovrabilità, ridurre il defkinamento e posizionare l'imbarcazione nell'attitudine di guida migliore per ottenere il massimo delle prestazioni.

Quando utilizza l'imbarcazione per la prima volta, l'operatore dovrebbe acquistare familiarità con il sistema ad assetto variabile (VTS) a diverse velocità e nelle varie condizioni dell'acqua. A velocità di crociera, generalmente, si applica un'escursione di assetto media. Soltanto l'esperienza può insegnare quale sia l'escursione di assetto migliore in base alle condizioni. Il periodo di rodaggio, quando si consiglia di mantenere velocità più basse, offre un'opportunità eccellente per familiarizzare con la regolazione dell'escursione di assetto e i suoi effetti.

Con l'iniettore girato verso l'alto, il getto d'acqua dirige la prua dell'imbarcazione verso l'alto. Questa posizione viene utilizzata per ottimizzare l'alta velocità.

Con l'iniettore rivolto verso il basso, la prua viene a sua volta costretta

verso il basso, migliorando le capacità di svolta dell'imbarcazione. Come con qualsiasi altra imbarcazione, la velocità e la posizione e il movimento dell'operatore determinano il grado e l'angolazione della curva fatta dall'imbarcazione. Il delfinamento può essere ridotto o eliminato indirizzando verso il basso l'iniettore e regolando in maniera proporzionalmente la velocità.

NOTA: La posizione del VTS è segnalata da un indicatore a barre previsto nella centralina di informazioni.



INDICAZIONE POSIZIONE VTS

Il sistema VTS consente di modificare manualmente la posizione di assetto dell'iniettore, o di selezionare due posizioni di assetto preimpostate e di registrare o cambiare le posizioni di assetto preimpostate su certi modelli.

Metodi di regolazione dell'assetto VTS

METODI ASSETTO VTS DISPONIBILI	RXP-X 260
Pulsante di assetto VTS	X
Assetto "Doppio clic" VTS	X
VTS "preimpostati"	X

METODI ASSETTO VTS DISPONIBILI	RXP-X 260
Regolazione dell'assetto VTS tramite l'indicatore multifunzione	N.A.
X = Indica una caratteristica standard - = Rivolgersi a un concessionario Sea-Doo per la disponibilità. N.A. = Non disponibile	

Regolazione del VTS usando il pulsante VTS

Sono disponibili cinque posizioni di assetto.

Con l'imbarcazione in funzione in marcia avanti, procedere come illustrato di seguito:

1. Premere il pulsante UP (su) del VTS una volta per regolare l'assetto della prua dell'imbarcazione verso l'alto fino alla posizione di assetto successiva.

NOTA: Premendo il pulsante di regolazione dell'assetto del VTS senza che il motore sia nella posizione di marcia avanti si determina solamente un cambio di indicazione.

L'iniettore si sposterà alla posizione di assetto del VTS selezionata quando è innestata la marcia avanti.

2. Premere il pulsante DOWN (giù) del VTS una volta per regolare l'assetto della prua dell'imbarcazione verso il basso fino alla posizione di assetto successiva.

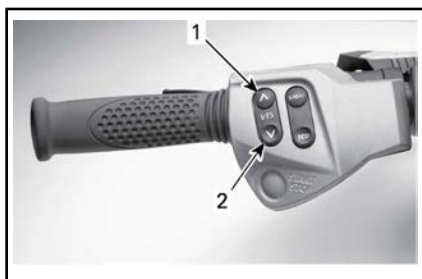

CONFIGURAZIONE TIPICA - PULSANTE DI CONTROLLO VTS

1. Assetto appoppato
2. Assetto appruato

NOTA: Se si preme e mantiene premuto il pulsante UP/DOWN del VTS l'iniettore della pompa continua a muoversi finché non si rilascia il pulsante all'assetto desiderato o si raggiunge la massima posizione di assetto (su o giù).



Utilizzo delle posizioni di assetto preimpostate

È possibile selezionare due posizioni di assetto preimpostate.

Per impostare l'assetto nella posizione di assetto più alta registrata, fare doppio clic sul pulsante VTS SU (assetto appoppato).

Per impostare l'assetto nella posizione di assetto più bassa registrata, fare doppio clic sul pulsante VTS GIÙ (assetto appruato).

NOTA: Se solo una posizione di assetto preimpostata è registrata, fare doppio clic SU o GIÙ sul pulsante VTS.

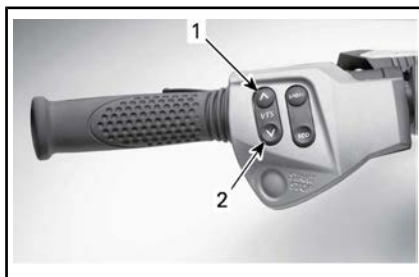

DOPPIO CLIC SU UP O DOWN DEL PULSANTE VTS PER USARE LE POSIZIONI PREIMPOSTATE

1. Posizione preimpostata più alta su UP
2. Posizione preimpostata più bassa su DOWN

Registrazione delle posizioni di assetto preimpostate

È possibile registrare due differenti posizioni di assetto VTS per una selezione rapida dell'assetto preferito dell'imbarcazione.

Entrambe le posizioni di assetto del VTS PREIMPOSTATE sono impostate in fabbrica a 3, ma possono essere modificate in base alle preferenze del conducente. Quando le posizioni di assetto del VTS PREIMPOSTATE vengono modificate dal conducente, le nuove impostazioni rimangono registrate nella memoria anche dopo lo spegnimento totale dell'imbarcazione.

Per registrare le impostazioni di assetto VTS preimpostate:

1. accendere l'impianto elettrico premendo una volta il pulsante START/STOP.
2. Installare il cordoncino di sicurezza sull'interruttore di spegnimento del motore.
3. Sul lato sinistro del manubrio, premere ripetutamente il pulsante

te MODALITÀ fino a quando non compare MODALITÀ VTS.

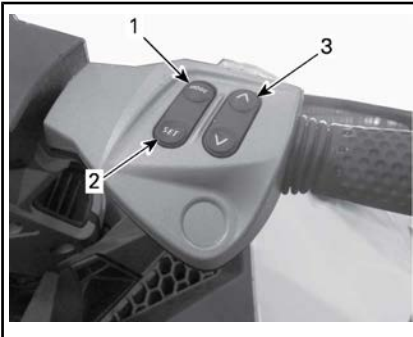

1. Pulsante MODALITÀ
2. Pulsante SET
3. Pulsante UP/DOWN

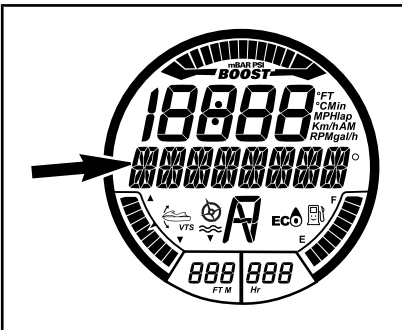

MESSAGGIO MOSTRATO

MODALITÀ VTS

4. Sul manubrio di DX, premere il pulsante SET per visualizzare il primo assetto preimpostato PRESET 1.
5. Premere il pulsante UP/DOWN del VTS per modificare la posizione preimpostata del VTS PRESET 1. L'indicatore visualizza le impostazioni da 1 a 9 nello schermo digitale sopra a PRESET 1.

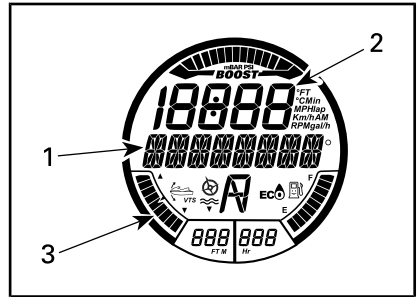

FUNZIONE SELEZIONATA -
PREIMPOSTAZIONE 1

1. Messaggio PREIMPOSTAZIONE 1
2. Numero impostazione VTS
3. Indicatore posizione VTS su impostazione 1 (assetto approvato)

6. Premere il pulsante SET per salvare l'impostazione 1 (PRESET 1) e visualizzare l'impostazione 2 (PRESET 2).
7. Premere il pulsante UP/DOWN del VTS per modificare la posizione preimpostata del VTS PRESET 2. L'indicatore visualizza le impostazioni da 1 a 9 nello schermo digitale sopra a PRESET 1.
8. Premere il pulsante IMPOSTAZIONE per salvare l'impostazione e ritornare al display principale.

Il sistema VTS confronterà le impostazioni di assetto preimpostate registrate, la posizione più alta verrà assegnata al pulsante SU (assetto appoppato), la posizione più bassa al pulsante GIÙ (assetto approvato).

Se le posizioni di assetto sono identiche, entrambi i pulsanti vengono configurati sulle stesse impostazioni di assetto.

Assetto del VTS tramite pulsanti Mode/Set

Con il motore acceso nella posizione di marcia avanti, procedere come illustrato di seguito:

1. Premere il pulsante MODE per visualizzare la funzione VTS sul display multifunzione.
2. Sul manubrio di DX, premere il pulsante UP/DOWN per modificare le impostazioni del VTS.

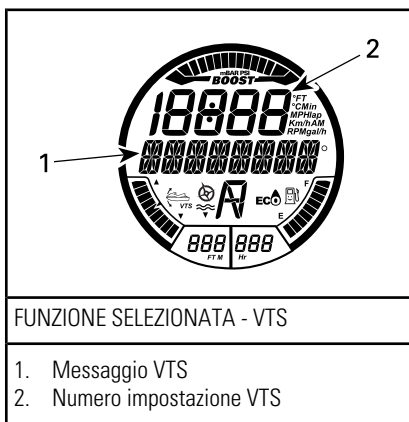

3. Confermare il funzionamento VTS cercando il movimento dell'indicatore di posizione VTS sul display digitale.
4. Premere il pulsante IMPOSTAZIONE per salvare l'impostazione desiderata e ritornare al display principale.

NOTA: Le impostazioni VTS disponibili sono comprese tra 1 e 5.

NOTA: Il sistema VTS non può essere testato completamente se il motore non è in funzione nella posizione di marcia avanti. Se il motore non è in funzione nella posizione di marcia avanti, cambia solamente l'indicazione del VTS alla pressione degli interruttori di controllo del VTS. L'iniettore non cambia posizione.

Raccomandazioni sul funzionamento in generale

Navigazione in acque mosse o in condizioni di scarsa visibilità

Evitare la navigazione in queste condizioni. Se fosse assolutamente necessario, procedere con cautela, a velocità minima.

Attraversamento delle onde

Il conducente deve afferrare saldamente il manubrio ed appoggiare entrambi i piedi sulle pedane.

Il passeggero deve afferrare saldamente le maniglie ed appoggiare entrambi i piedi sulle pedane.

Rallentare.

Essere sempre pronti a virare e a mantenere l'equilibrio in base alle necessità.

Quando si affrontano delle onde alzare leggermente il corpo dal sedile per assorbire il colpo con le gambe.

Per attraversare le onde, mantenere sempre una distanza di sicurezza davanti all'imbarcazione.



ATTENZIONE

Per attraversare le scie, rallentare. Il conducente e i passeggeri devono tenersi forte e adottare una posizione quasi eretta per agevolare l'assorbimento dei sobbalzi. Non saltare le scie o le onde.

Arresto/Ormeggio

Quando l'acceleratore viene rilasciato, l'imbarcazione viene rallentata per effetto della resistenza dell'acqua contro lo scafo. La distanza di arresto dipende dalle dimensioni, dal peso, dalla velocità dell'imbarcazione, dalle condizioni della superfi-

cie dell'acqua, dalla presenza e dalla direzione del vento e della corrente.



F18A03Y

Il conducente deve esercitarsi in acque aperte a diverse velocità per prendere dimestichezza con le distanze di arresto in condizioni diverse.

Modelli senza iBR

! ATTENZIONE

Il motore deve smettere di funzionare perché l'imbarcazione possa fermarsi completamente.

Modelli con iBR

! ATTENZIONE

Esercitarsi sempre nella frenata in acque aperte assicurarsi che non vi siano imbarcazioni nelle immediate vicinanze, specialmente dietro a sé. Gli altri utenti presenti nello specchio d'acqua potrebbero non essere in grado di manovrare o arrestarsi in tempo per evitare una collisione in caso di arresto improvviso di fronte a loro.

Il sistema iBR può anche essere usato per rallentare o arrestare l'imbarcazione più velocemente e per migliorarne la manovrabilità, specialmente in fase di ormeggio.

È necessario esercitarsi a fondo con l'arresto utilizzando il sistema iBR in linea retta e in virata per acquisire familiarità con le caratteristiche di guida dell'imbarcazione in condizioni di frenata parziale o totale.

Quando l'imbarcazione ha preso velocità e il freno viene azionato per la prima volta, uno spruzzo d'acqua sollevato dietro l'imbarcazione potrà impedire momentaneamente al conducente di un'imbarcazione che segue di vedere la vostra imbarcazione personale.

! ATTENZIONE

È importante informare il conducente di un'imbarcazione che intende seguirvi nella formazione di un convoglio, circa la capacità di frenata e di manovra della vostra imbarcazione personale, di cosa indica lo spruzzo d'acqua e del fatto che è necessario mantenere una distanza maggiore tra le imbarcazioni.

Il conducente dovrebbe inoltre esercitarsi nelle attività di ormeggio con un pontile immaginario, usando i vari comandi disponibili (leva iBR e leva dell'acceleratore).

Lasciare l'acceleratore a una distanza sufficiente dalla zona di approdo prevista.

Ridurre al minimo il regime del motore.

Manovrare utilizzando in combinazione la leva iBR e la leva dell'acceleratore, inserendo il folle, la retromarcia o la marcia in avanti, a seconda della necessità.

Ricordare che, nel procedere in retromarcia, la direzione di virata è inversa. Girare il manubrio a sinistra farà muovere la poppa verso destra quando si procede in retromarcia, e viceversa.

! ATTENZIONE

Quando l'acceleratore viene rilasciato e/o quando il motore è spento, il controllo direzionale si riduce. La direzione di virata è invertita quando l'imbarcazione procede in retromarcia.

Alaggio

AVVISO Si sconsiglia di portare l'imbarcazione fino alla spiaggia.

Guidare lentamente verso la spiaggia e spegnere il motore prima che l'acqua arrivi a 90 cm di profondità sotto la porzione posteriore più bassa dello scafo. Tirare quindi l'imbarcazione a riva.

AVVISO Guidare l'imbarcazione in acque basse può danneggiare i componenti del sistema di propulsione. Spegnerne sempre il motore prima che la profondità dell'acqua sia inferiore a 90 cm e non innestare mai la retromarcia o frenare.

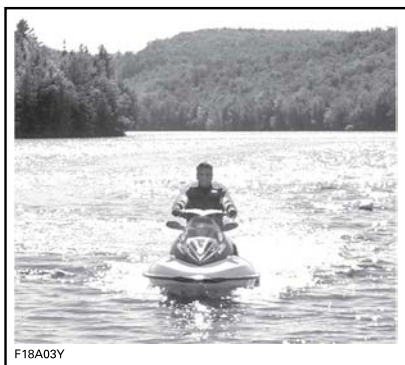

F18A03Y

MODALITÀ DI FUNZIONAMENTO

	RXP-X 260
Modalità Sport	X
Modalità ECO	X
Modalità Learning key	X
X = Indica una caratteristica standard	



1. Pulsante modalità Sport

! ATTENZIONE

Quando si cambia la modalità di funzionamento, assicurarsi di avere la massima consapevolezza della situazione di guida.

NOTA: La luce dell'indicatore si accende e scorre il seguente **messaggio importante** sul display multifunzione:

Modalità Sport

Quando è selezionata, la MODALITÀ SPORT garantisce la risposta immediata dell'acceleratore e accelerazioni più rapide della MODALITÀ DI FUNZIONAMENTO NORMALE.

Una volta attivata, la MODALITÀ SPORT rimane attiva fino a che il conducente la disattiva o il motore viene spento; in quest'ultimo caso essa torna per default alla MODALITÀ DI FUNZIONAMENTO NORMALE.

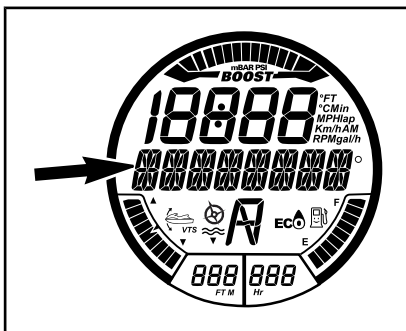

MESSAGGIO MOSTRATO

SI STA PASSANDO ALLA MODALITÀ SPORT - AUMENTO ACCELERAZIONE - ISTRUIRE I PASSEGGERI DI SORREGGERSI - PREMERE_PULSANTE_SPORT

Attivazione della Modalità Sport

Per attivare rapidamente la modalità sport con il motore in funzione, eseguire le seguenti operazioni:

! ATTENZIONE

Quando si cambia la modalità di funzionamento, assicurarsi di avere la massima consapevolezza della situazione di guida.

! ATTENZIONE

Assicurarsi che i passeggeri siano stati avvisati del fatto che la modalità sportiva prevede accelerazioni più forti e che si devono sorreggere saldamente.

1. Premere e mantenere premuto il pulsante della modalità Sport per almeno 3 secondi.

2. Premere il pulsante Sport Mode nuovamente per attivare la modalità sport.

Un messaggio scorrevole MODALITÀ SPORT ATTIVATA conferma

che la modalità sport è stata attivata.

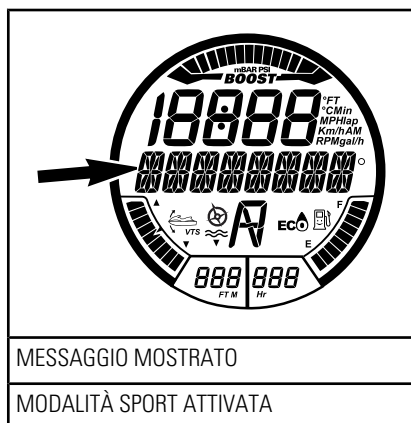

NOTA: Dopo pochi secondi, l'indicatore tornerà al display normale.

3. Accertarsi che l'indicatore di modalità SPORT sia acceso.

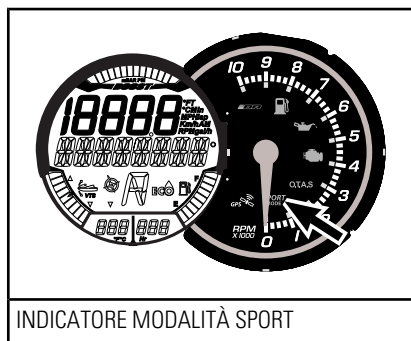

NOTA: L'indicatore di modalità SPORT comparirà e rimarrà acceso per tutto il tempo che la modalità sport è attivata.

Disattivazione della Modalità Sport

Per disattivare la modalità sport mentre si guida velocemente, eseguire le seguenti operazioni:

! ATTENZIONE

quando si disattiva la modalità sport, accertarsi di mantenere la consapevolezza della presenza di altre imbarcazioni, ostacoli o persone nell'acqua.

1. Premere e mantenere premuto il pulsante della modalità Sport per almeno 3 secondi.

NOTA: Il seguente messaggio scorrerà sul display multifunzione.
MODALITÀ SPORT DISATTIVATA



NOTA: Dopo pochi secondi, l'indicatore tornerà al display normale.

2. Assicurarsi che l'indicatore della modalità SPORT non sia acceso.

Modalità ECO (Modalità risparmio carburante)

Attivazione della Modalità ECO

Per attivare la modalità ECO eseguire le seguenti operazioni:

! ATTENZIONE

Quando si cambia la modalità di funzionamento, assicurarsi di avere la massima consapevolezza della situazione di guida.

1. Premere il pulsante della modalità ECO per almeno 1 secondo.



1. Pulsante modalità ECO
2. L'attivazione della modalità ECO può essere confermata dall'indicatore ECO.

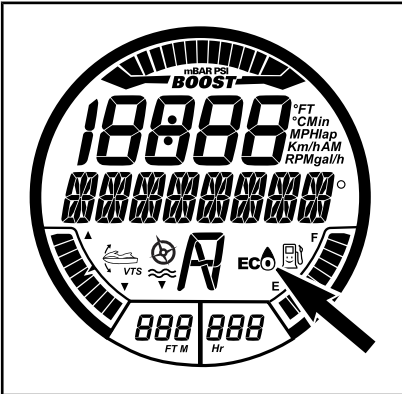

INDICATORI MODALITÀ ECO
(Modalità risparmio carburante)

Disattivazione della Modalità ECO

Per disattivare la modalità ECO eseguire le seguenti operazioni:

ATTENZIONE

Quando si cambia la modalità di funzionamento, assicurarsi di avere la massima consapevolezza della situazione di guida.

1. Premere il pulsante della modalità ECO per almeno 1 secondo.

Modalità Learning key (modalità di apprendimento)

La learning key 1 garantisce una modalità di funzionamento in cui la potenza del motore e la velocità sono limitate.

Le impostazioni della velocità disponibili per la modalità di apprendimento sono 5. Per default la modalità di apprendimento è impostata al numero 3.

NOTA: Cambiare le impostazioni della chiave è possibile solo quando il motore non è in funzione.

Cambiare le impostazioni della velocità della Learning Key

Per modificare l'impostazione della modalità di apprendimento, eseguire le operazioni che seguono:

1. Premere il pulsante START/STOP per accendere l'impianto elettrico e inserire la chiave NORMALE sull'interruttore di spegnimento del motore.
2. Attendere che la centralina informazioni completi il suo ciclo di auto-test e che mostri il messaggio di riconoscimento della chiave.
3. Premere ripetutamente il pulsante MODALITÀ fino a quando si visualizzerà MODALITÀ CHIAVE sullo schermo digitale della centralina informazioni.

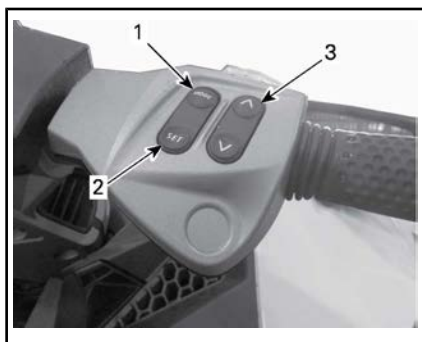

CONFIGURAZIONE TIPICA - PULSANTI DI CONTROLLO DELL'INDICATORE

1. Pulsante MODALITÀ
2. Pulsante SET
3. Pulsante UP/DOWN

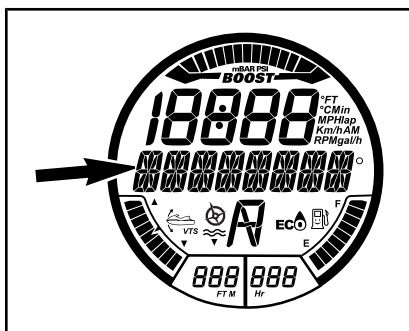

MESSAGGIO MOSTRATO

MODALITÀ CHIAVE

4. Premere una volta il pulsante SET per attivare la funzione di impostazione della modalità Learning key. Il display cambierà e mostrerà L-KEY.

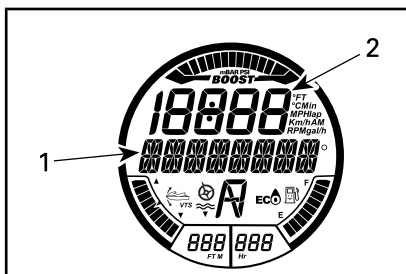

FUNZIONE SELEZIONATA - LEARNING KEY

1. Messaggio L-KEY
2. Impostazione Learning key

5. Premere il pulsante UP/DOWN per passare in rassegna le impostazioni del codice da 1 e 5. Per le limitazioni di velocità previste dall'impostazione consultare la tabella.
6. Premere una volta il pulsante SET per salvare l'impostazione, due volte per uscire dalla funzione, o semplicemente attendere che la funzione si spenga. La modifica dell'impostazione della chiave sarà salvata automaticamente.

NOTA: L'impostazione della velocità per la chiave è applicabile a qualunque chiave del medesimo tipo usato su una specifica imbarcazione. Il medesimo tipo di chiave usato su una imbarcazione differente può pertanto avere impostazioni differenti della velocità per la chiave.

TIPO DI CODICE D.E.S.S	IMPOSTAZIONE DELLA VELOCITÀ PER LA CHIAVE	VEL. MAX. APPROX.
Learning key (modalità di apprendimento)	5	80 km/h
	4	74 km/h
	3	68 km/h
	2	60 km/h
	1	51 km/h

NOTA: L'impostazione della velocità del codice può variare a seconda delle condizioni di navigazione.

PROCEDURE SPECIALI

Pulizia della presa dell'acqua e della girante

ATTENZIONE

Stare lontani dalla griglia di aspirazione quando il motore è acceso. Capelli lunghi, abiti larghi o cinghie di sicurezza si possono incastrare nei componenti in movimento.

Alghè, conchiglie e detriti possono rimanere incastrati nella griglia di presa, nell'albero di trasmissione e/o nella girante. Se la presa dell'acqua dovesse rimanere ostruita, si possono verificare diversi problemi, tra cui:

- **Cavitazione:** La velocità del motore è elevata, ma l'imbarcazione si muove lentamente a causa di una riduzione della spinta. I componenti della pompa a getto potrebbero essere danneggiati.
- **Surriscaldamento:** Poiché la pompa a getto controlla il flusso dell'acqua per raffreddare il sistema di scarico, una presa ostruita può provocare un surriscaldamento del motore e danni ai componenti interni del motore.

Per pulire una zona ostruita dalle alghe, procedere nel seguente modo:

ATTENZIONE

Se si rende necessario infilare la mano per rimuovere eventuali corpi estranei intrappolati nel sistema di propulsione, STACCARE il cordino di sicurezza dall'interruttore di spegnimento del motore.

Pulizia in acqua

Far dondolare l'imbarcazione diverse volte, premendo ripetutamente il pulsante di avvio/arresto (START/STOP) per un breve intervallo senza avviare il motore. Molto spesso, questa procedura è sufficiente ad eliminare l'ostruzione. Avviare il motore ed accertarsi che l'imbarcazione funzioni correttamente.

Se questo metodo non dovesse funzionare, procedere nel seguente modo:

- Con il motore acceso e prima di accelerare, tirare la leva iBR in posizione di retromarcia e variare velocemente il livello dell'acceleratore diverse volte.
- Ripetere la procedura se necessario.

Qualora il sistema continui a essere bloccato, spostare l'imbarcazione fuori dall'acqua e pulirla. Consultare il capitolo *PULIZIA CON ACQUA SULLA RIVA*.

Pulizia con acqua sulla riva

ATTENZIONE

Al fine di prevenire l'accensione accidentale del motore, il cordino di sicurezza DEVE ESSERE STACCATO dall'interruttore di spegnimento del motore prima di pulire i componenti del sistema di propulsione.

Appoggiare un pezzo di cartone o un tappeto accanto all'imbarcazione per evitare di graffiarla nel ribaltarla per pulirla.

Ruotare l'imbarcazione su ogni lato per pulirla.

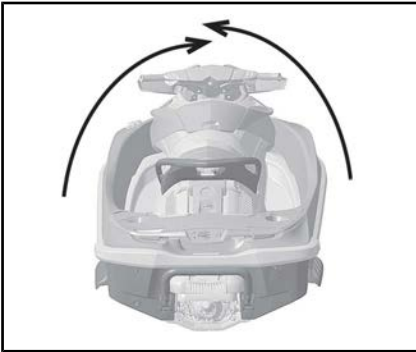

CONFIGURAZIONE TIPICA

Pulire la zona di presa dell'aria. Se l'impianto fosse ancora ostruito, richiedere l'intervento di un concessionario Sea-Doo autorizzato.

AVVISO Accertarsi che la griglia della presa acqua non sia danneggiata. Rivolgersi a un concessionario Sea-Doo autorizzato per l'esecuzione di eventuali riparazioni.

Per accedere con maggiore facilità al sistema di propulsione, spostare l'iBR in posizione avanti. Per istruzioni dettagliate consultare la sottosezione *funzione di annullamento/br*.

Funzione di annullamento iBR

Quando la funzione di annullamento dell'iBR viene attivata, consente all'utente di muovere elettricamente il portello iBR e l'iniettore per l'intera gamma di movimenti utilizzando il pulsante di controllo VTS.

NOTA: La funzione di annullamento iBR è disponibile solo quando il motore non è in funzione.

! ATTENZIONE

Quando si sposta il selettore iBR usando la funzione di annullamento dell'iBR, assicurarsi che nessuno si trovi nelle vicinanze del retro dell'imbarcazione. Il movimento del portello potrebbe schiacciare le dita.

AVVISO Un oggetto o uno strumento rimasto nel sistema iBR quando si usa la funzione di annullamento iBR può causare danni ai componenti del sistema iBR. Rimuovere tutti i corpi estranei rigidi che potrebbero ostruire la corsa del portello iBR prima di muoverlo.

! ATTENZIONE

Qualora fosse necessario allungarsi per rimuovere un corpo estraneo dal sistema di propulsione, rispettare rigorosamente quanto segue prima di procedere:

- Rimuovere il cappuccio del cordoncino di sicurezza dall'interruttore di spegnimento del motore.
- Attendere almeno 5 minuti.
- Non premere il pulsante START/STOP. Qualora venga premuto il pulsante START/STOP, attendere altri 5 minuti.

Attivazione della funzione annullamento iBR

Per attivare la funzione annullamento iBR, seguire la seguente procedura:

1. Accendere il sistema elettrico premendo il pulsante START/STOP.
2. Installare il cordoncino di sicurezza sull'interruttore di spegnimento del motore.

NOTA: Il cordoncino di sicurezza deve essere installato per assicurare che la centralina informazioni non spenga tutte le indicazioni una volta completata la sua funzione di auto-test. I dispositivi elettrici rimangono accesi per circa 3 minuti.

3. Premere ripetutamente il pulsante Modalità sul lato destro del manubrio fino a visualizzare IMPOSTAZIONI sul display digitale della centralina informazioni.



MESSAGGIO MOSTRATO
IMPOSTAZIONI

4. Premere il pulsante UP/DOWN per visualizzare ANNUL. IBR.

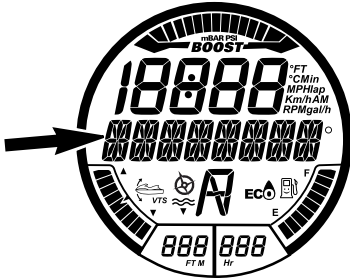

FUNZIONE MODALITÀ
Messaggio MODALITÀ ANNUL. IBR

5. Premere il pulsante SET per inserire la funzione ANNUL. IBR e visualizzare ANNUL. OFF.

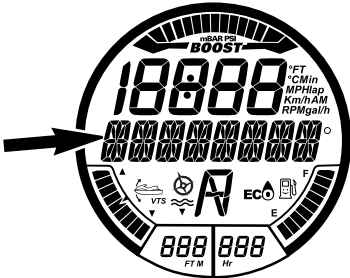

MESSAGGIO MOSTRATO
ANNUL. OFF

6. Premere il pulsante UP/DOWN (lato destro del manubrio) per visualizzare ANNUL. ON.



MESSAGGIO MOSTRATO
ANNUL. ON

7. Premere il pulsante SET per selezionare la funzione ANNUL. ON. L'indicatore tornerà alla visualizzazione normale.
8. Premere il pulsante VTS UP/DOWN per muovere il portello iBR nella posizione desiderata.
9. Staccare il cordino di sicurezza dall'interruttore di spegnimento del motore.

! ATTENZIONE

Qualora fosse necessario allungarsi per rimuovere un corpo estraneo dal sistema di propulsione, rispettare rigorosamente quanto segue prima di procedere:

- Rimuovere il cappuccio del cordoncino di sicurezza dall'interruttore di spegnimento del motore.
- Attendere almeno 5 minuti.
- Non premere il pulsante START/STOP. Qualora venga premuto il pulsante START/STOP, attendere altri 5 minuti.

Disattivazione della funzione annullamento iBR

Vi sono tre modi per disattivare la funzione di annullamento iBR:

- Ripetere i passaggi del capitolo Funzione di *ATTIVAZIONE iBR* e premere il pulsante SET quando si visualizza ANNULL. OFF.
- Attendere che l'elettricità si spenga.
- Avviare il motore.

NOTA: Una volta avviato il motore, la funzione ANNULL. iBR è disattivata e il portello iBR si sposterà in folle.

! ATTENZIONE

Quando si sposta il selettore iBR usando la funzione di annullamento dell'iBR, assicurarsi che nessuno si trovi nelle vicinanze del retro dell'imbarcazione. Il movimento del portello potrebbe schiacciare le dita.

Capovolgimento dell'imbarcazione

NOTA: Alcune etichette di sicurezza del veicolo non sono riportate nelle illustrazioni. Per informazioni sulle etichette di sicurezza del veicolo, fare riferimento alla sezione *ETICHETTE DI SICUREZZA DELL'IMBARCAZIONE*.

L'imbarcazione è stata progettata in modo tale da non poter essere capovolta facilmente. Due sponsoni montati sul lato dello scafo contribuiscono alla stabilità dell'imbarcazione. Se si dovesse capovolgere, rimarrebbe capovolta.

! ATTENZIONE

Quando l'imbarcazione è capovolta, non tentare di riavviare il motore. Conducente e passeggeri dovrebbero sempre indossare i salvagente a norma.

Per raddrizzare l'imbarcazione, assicurarsi che il motore sia spento e che il cordino di sicurezza **NON** sia fissato sull'interruttore di spegnimento del motore. Quindi afferrare la griglia di entrata, appoggiare un piede sulla barra paraurti e con il proprio peso ruotare l'imbarcazione verso di sé.

NOTA: Un'etichetta a poppa, vicino i connettori di risciacquo riporta le istruzioni su come riportare in posizione l'imbarcazione capovolta.

L'etichetta è capovolta, così da poter essere letta quando viene capovolta l'imbarcazione.

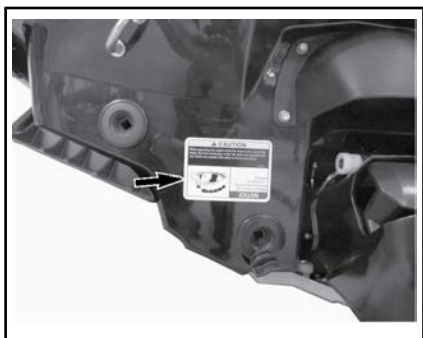

Il motore 4-TEC™ è dotato di un sistema di protezione in caso di ribaltamento (T.O.P.S.™). In caso di capovolgimento dell'imbarcazione, il motore si arresta automaticamente.

Una volta che l'imbarcazione viene rimessa nella posizione originale, il motore può essere avviato normalmente.

AVVISO Se l'imbarcazione fosse rimasta capovolta per più di 5 minuti, non tentare di avviare il motore per evitare che l'incameramento di acqua possa danneggiarlo. Rivolgersi ad un concessionario autorizzato Sea-Doo non appena possibile.

AVVISO Se il motore non si dovesse avviare, non fare ulteriori tentativi. In caso contrario, il motore potrebbe venire danneggiato. Rivolgersi ad un concessionario autorizzato Sea-Doo non appena possibile.

Non appena possibile, accertarsi della presenza di acqua nella sentina. Svuotare quanto necessario non appena tornati a riva.

Immersione dell'imbarcazione

Per limitare i danni al motore, procedere quanto prima nel seguente modo:

Scaricare la sentina.

Se l'imbarcazione fosse rimasta sommersa in acqua salata, spruzzare acqua dolce sulla sentina e su tutti i componenti utilizzando un flessibile da giardino per fermare l'effetto corrosivo del sale.

AVVISO Non provare ad avviare il motore. L'acqua intrappolata nel collettore di aspirazione fluirebbe verso il motore e potrebbe causare gravi danni al motore.

Portare l'imbarcazione a un concessionario Sea-Doo autorizzato non appena possibile per i necessari interventi.

AVVISO Maggiore è il tempo che trascorre prima della riparazione del motore, maggiori saranno i danni al motore.

Motore ingolfato di acqua

AVVISO Non provare ad avviare il motore. L'acqua intrappolata nel collettore di aspirazione fluirebbe verso il motore e potrebbe causare gravi danni al motore.

Portare l'imbarcazione a un concessionario Sea-Doo autorizzato non appena possibile per i necessari interventi.

AVVISO Maggiore è il tempo che trascorre prima della riparazione del motore, maggiori saranno i danni al motore. Il mancato intervento sul motore può comportare gravi danni allo stesso.

Traino dell'imbarcazione nell'acqua

Usare precauzioni speciali quando si traina una imbarcazione Sea-Doo in acqua.

La velocità massima di traino raccomandata è di 24 km/h.

La procedura impedirà il riempimento del sistema di scarico che potrebbe comportare il passaggio di acqua nel motore, riempiendolo. Se il

motore non è in funzione, non si produce alcuna pressione in grado di far uscire l'acqua dallo scarico.

AVVISO Il mancato rispetto di queste istruzioni può causare danni al motore. In caso di traino di una imbarcazione arenata in acqua, accertarsi di non superare la velocità massima di traino di 24 km/h.

Laddove sia necessario trainare l'imbarcazione più rapidamente della velocità massima consigliata, stringere il tubo flessibile.

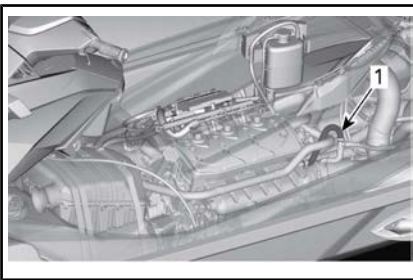

1. Tubo flessibile

***Questa pagina è
stata lasciata intenzionalmente bianca***

INFORMAZIONI SULLA MANUTENZIONE

PROGRAMMA DI MANUTENZIONE

Un'officina o una persona scelta dal proprietario può eseguire la manutenzione, sostituire o riparare i dispositivi e i sistemi di controllo delle emissioni. Queste istruzioni non richiedono componenti o revisioni da parte di BRP o dei concessionari autorizzati Sea-Doo. Benché un concessionario autorizzato Sea-Doo abbia competenze tecniche approfondite e strumenti per revisionare l'imbarcazione personale Sea-Doo, la garanzia correlata alle emissioni non dipende dall'uso di un concessionario autorizzato Sea-Doo o di qualsiasi altra struttura con la quale BRP intrattiene rapporti commerciali. Per le richieste di intervento in garanzia correlata alle emissioni, BRP limita la diagnosi e la riparazione delle parti correlate alle emissioni ai concessionari autorizzati Sea-Doo. Per maggiori informazioni, consultare la *GARANZIA CORRELATA ALLE EMISSIONI EPA DEGLI STATI UNITI* contenuta qui. È responsabilità del proprietario garantire una corretta manutenzione. Una richiesta di intervento in garanzia può essere rifiutata se, tra le altre cose, il problema è stato causato dal proprietario o dal conducente in seguito a manutenzione o utilizzo non appropriati.

È necessario attenersi alle istruzioni sui requisiti relativi al carburante nella sezione apposita del manuale. Benché la benzina contenente oltre il 10 vol% di etanolo sia facilmente reperibile, l'agenzia statunitense EPA ha emesso un divieto all'uso di benzina contenente una percentuale di etanolo superiore a 10 vol% che è applicabile a questo veicolo. L'utilizzo di benzina contenente una percentuale di etanolo superiore a 10 vol% con questo motore potrebbe danneggiare il sistema di controllo delle emissioni.

La manutenzione è molto importante per tenere l'imbarcazione in condizioni operative sicure. L'imbarcazione deve essere revisionata secondo quanto previsto nel programma di manutenzione.

Eseguire tutte le attività di manutenzione elencate nel programma quando viene raggiunto il numero di ore o il periodo di tempo indicato in ciascuna colonna.

NOTA: Ad esempio, al raggiungimento delle 200 ore o di 2 anni, completare tutte le voci in questa colonna e ANCHE in OGNI colonna delle 100 ore o 1 anno.



ATTENZIONE

La manutenzione non corretta dell'imbarcazione in base al programma e alle procedure di manutenzione potrebbe ridurre la sicurezza di guida.

Il programma di manutenzione non esime dall'eseguire il controllo pre-guida.

A: REGOLARE C: PULIRE I: CONTROLLARE L: LUBRIFICARE R: SOSTITUIRE O: CONDUCENTE RS: OFFICINA	OGNI 50 ORE O 1 ANNO				A CURA DI	
	OGNI 100 ORE O 1 ANNO			OGNI 200 ORE O 2 ANNI		
	OGNI 100 ORE O 1 ANNO		OGNI 200 ORE O 2 ANNI			
	OGNI 100 ORE O 1 ANNO			OGNI 200 ORE O 2 ANNI		
COMPONENTE/INTERVENTO						NOTA
MOTORE						
Olio motore e filtro	R	R		RS	(1) Ogni 10 ore di utilizzo in acqua salata. (2) Sostituire dopo 200 ore, indipendentemente dal numero di anni.	
Elementi di fissaggio in gomma		I		RS		
Protezione anti-corrosione (Spruzzare un lubrificante anticorrosivo sugli elementi metallici nel vano motore)		L (1)		O		
Innesto sovralimentatore (motori 260)			R (2)	RS		
SISTEMA DI SCARICO						
Sistema di scarico	I	I, C (3)		O/RS	(3) Se l'imbarcazione viene utilizzata in acqua salata o sporca, lavarla quotidianamente.	
IMPIANTO DI RAFFREDDAMENTO						
Flessibili e dispositivi di fissaggio		I		RS	(4) Sostituire ogni 300 ore o 5 anni.	
Liquido refrigerante		I	R (4)	RS		
SISTEMA DI ALIMENTAZIONE						
Leva iTC (5)		I, L		O/RS	(5) Si veda la NOTA 1 dopo il programma di manutenzione.	
Tappo del serbatoio del carburante, bocchettone di riempimento, serbatoio del carburante, cinghie di fermo del serbatoio del carburante, condotti del carburante e collegamenti	I	I (6)		RS	(6) In previsione del rimessaggio o dopo 100 ore, in base all'eventualità che si verifica per prima.	
Test per rilevare perdite nel sistema di alimentazione	I	I		RS		
Corpo sfarfallato	I	I		RS		

A: REGOLARE C: PULIRE I: CONTROLLARE L: LUBRIFICARE R: SOSTITUIRE O: CONDUCENTE RS: OFFICINA	OGNI 50 ORE O 1 ANNO			
	OGNI 100 ORE O 1 ANNO			
	OGNI 200 ORE O 2 ANNI			
	A CURA DI			
COMPONENTE/INTERVENTO				NOTA
SISTEMA DI AERAZIONE				
Silenziatore della presa d'aria		I		RS —
SISTEMA DI GESTIONE ELETTRONICA				
Codici di guasto	I	I		RS —

A: REGOLARE C: PULIRE I: CONTROLLARE L: LUBRIFICARE R: SOSTITUIRE O: CONDUCENTE RS: OFFICINA	OGNI 50 ORE O 1 ANNO				A CURA DI
	OGNI 100 ORE O 1 ANNO			NOTA	
	OGNI 200 ORE O 2 ANNI				
	COMPONENTE/INTERVENTO				
IMPIANTO ELETTRICO					
Candele	I	I	R	RS	(7) Ispezionare una volta al mese. Aggiungere elettrolito secondo necessità.
Bobine di accensione		I, L		RS	
Fissaggio e collegamenti elettrici (sistema di accensione, sistema di avvio, iniettori, scatole dei fusibili ecc.)	I	I		RS	
Interruttore di spegnimento motore	I	I		RS	
Cicalino di controllo	I	I		RS	
Batteria e dispositivi di fissaggio		I (7)		Q/RS	
SISTEMA DI STERZO					
Cavo dello sterzo e collegamenti	I	I		RS	(8) Ispezionare il funzionamento
Boccole iniettore timoneria	I	I		RS	
O.T.A.S. (8)	I	I		RS	

A: REGOLARE C: PULIRE I: CONTROLLARE L: LUBRIFICARE R: SOSTITUIRE O: CONDUCENTE RS: OFFICINA	OGNI 50 ORE O 1 ANNO				
	OGNI 100 ORE O 1 ANNO				
	OGNI 200 ORE O 2 ANNI				
	A CURA DI				
COMPONENTE/INTERVENTO				NOTA	
SISTEMA DI PROPULSIONE					
Fascia di carbonio e manicotto in gomma (albero di trasmissione) ⁽¹⁰⁾	I	I		RS	<p>(6) In previsione del rimessaggio o dopo 100 ore di utilizzo, in base all'eventualità che si verifica per prima.</p> <p>(9) Ispezionare ogni mese (con maggiore frequenza se utilizzata in acqua salata) e sostituire quando necessario.</p> <p>(10) Ispezionare più frequentemente se l'imbarcazione viene utilizzata in acqua inquinata o sporca.</p>
Condizioni della girante, avvio girante e gioco/usura	I	I		RS	
Gioco radiale albero girante		I		RS	
Ispezione sede pompa a getto.		I		RS	
Guarnizioni dell'albero della girante, boccola, O-ring		I (6)		RS	
Albero di trasmissione/scanalature della girante		I, L		RS	
Anodo sacrificale	I ⁽⁹⁾			Q/RS	
Misurare girante e gioco/usura girante		I		RS	

A: REGOLARE C: PULIRE I: CONTROLLARE L: LUBRIFICARE R: SOSTITUIRE O: CONDUCENTE RS: OFFICINA	OGNI 50 ORE O 1 ANNO				
	OGNI 100 ORE O 1 ANNO				
	OGNI 200 ORE O 2 ANNI				
	A CURA DI				
COMPONENTE/INTERVENTO				NOTA	
SISTEMA iBR (intelligent Brake and Reverse)					
Leva iBR ⁽⁵⁾		I, L		QFS	(5) Si veda la NOTA 1 dopo il programma di manutenzione.. (6) In previsione del rimessaggio o dopo 100 ore, in base all'eventualità che si verifica per prima.. (11) Si veda NOTA 2 dopo il programma di manutenzione.
Gioco del portello iBR	I	I		RS	
Manicotti mobili iBR, boccole e bloccanti portello iBR	I	I		RS	
Braccio ad U iBR, anello di regolazione assetto VTS, portello e cuscinetti iBR		I		RS	
Viti di fermo del braccio ad U iBR	I (11)	I (6) (11)		RS	
Scudo protettivo dell'iBR	I	I		RS	
CARROZZERIA E SCAFO					
Scafo		I		0	—
Piastra di navigazione e griglia di aspirazione dell'acqua		I		0	

NOTA 1: Le leve iTC e iBR devono essere ispezionate abbassando e rilasciando le leve per controllare che vi sia libertà di movimento. Nel caso in cui si avverta una frizione, la leva deve essere smontata, pulita, controllata per individuare segni di usura e lubrificata. Si rimanda alle sottosezioni *CONTROLLO INTELLIGENTE DELL'ACCELERATORE (ITC)*, *VIRATA* e *O.T.A.S.*

NOTA 2: Accertarsi che il braccio iBR ad U sia correttamente serrato con le viti di fermo all'albero attuatore iBR. Qualora le viti fossero lente, non serrarle nuovamente. Sostituirle con viti nuove.

PROCEDURE DI MANUTENZIONE

In questa sezione vengono fornite istruzioni relative ai principali interventi di manutenzione.

ATTENZIONE

Spegnere il motore e attenersi alle procedure di manutenzione durante l'esecuzione degli interventi di manutenzione. La mancata osservanza delle corrette procedure di manutenzione potrebbe provocare lesioni causate dalle parti calde, parti in movimento, elettricità, agenti chimici e altri rischi.

ATTENZIONE

Nel caso in cui sia necessario rimuovere i dispositivi di blocco (es. linguette di blocco, fermagli autobloccanti, ecc.), sostituirli sempre con dispositivi nuovi.

AVVISO Non lasciare alcun tipo di oggetto, straccio, utensile ecc. nel vano motore o nella sentina.

Olio motore

Olio motore consigliato

Usare MISCELA DI OLI SINTETICI XPS PER MOTORI A 4 TEMPI (ESTATE) (Cod. art. 293 600 121).

AVVISO Il motore sovralimentato è stato sviluppato e verificato usando l'olio di miscela sintetica XPS BRP. BPR consiglia di usare sempre miscele di oli sintetici XPS. Se non è disponibile olio per motori XPS, utilizzare un olio per motori **minerale 10W40** compatibile con frizioni umide. I danni causati da oli non adatti al motore non saranno coperti dalla garanzia limitata BPR.

AVVISO Non usare MAI oli interamente sintetici. In quanto danneggerebbero il corretto funzionamento dell'innesto sovralimen-

tatore. Non aggiungere additivi all'olio raccomandato. Gli oli minerali con classificazione API SM contengono additivi (modificatori di frizione) che potrebbero causare uno slittamento non corretto del sovralimentatore ed eventualmente causare usura prematura.

Livello di olio nel motore

AVVISO Controllare spesso il livello e rabboccare olio se necessario. Non riempire eccessivamente. Utilizzando il motore con un livello inadeguato di olio si possono causare gravi danni al motore.

! ATTENZIONE Alcuni componenti nel vano motore potrebbero essere molto caldi. Un contatto diretto può causare ustioni.

Il controllo dell'olio può essere eseguito con l'imbarcazione in acqua o fuori dall'acqua.

Se l'imbarcazione è fuori dall'acqua

AVVISO L'imbarcazione deve essere a livello.

! ATTENZIONE Azionando il motore fuori dall'acqua, lo scambiatore di calore nella piastra di navigazione può surriscaldarsi. Evitare qualsiasi contatto con la piastra di navigazione: rischio di ustione.

1. Sollevare l'asta di traino e bloccarla in posizione quando la sbarra parabordi è a livello.
2. Aprire il sedile.
3. Montare una manichetta da giardino sul connettore di risciacquo del sistema di scarico. Consultare il capitolo *SISTEMA DI SCARICO* presente in questa sezione e seguire la procedura.

AVVISO

- Non azionare il motore senza aver prima alimentato acqua nel sistema di scarico. Il mancato raffreddamento del sistema di scarico potrebbe causare gravi danni.
 - Evitare di mantenere il motore in funzione per più di 2 minuti. La guarnizione della linea di trasmissione non viene raffreddata quando l'imbarcazione è fuori dall'acqua.
4. Con il motore alle normali condizioni operative, lasciarlo **al minimo per circa 30 secondi**, quindi spegnerlo.
 5. Attendere almeno 30 secondi affinché l'olio si distribuisca nel motore, quindi estrarre l'astina e pulirla.

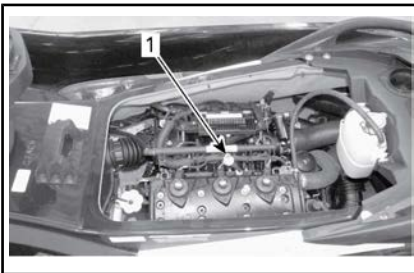

1. Ubicazione dell'astina dell'olio

6. Inserire nuovamente l'astina e spingerla a fondo.
7. Rimuovere nuovamente l'astina e leggere il livello dell'olio. Dovrebbe trovarsi tra la tacca PIENO e quella RABBOCCARE.

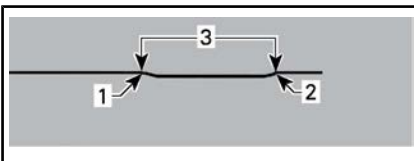

1. Pieno
2. Rabboccare
3. Intervallo di esercizio

8. Rabboccare l'olio fino a raggiungere il livello richiesto tra le tacche.

Per rabboccare l'olio:

- Svitare il tappo dell'olio.
- Inserire un imbuto nell'apertura del bocchettone di riempimento dell'olio,
- Aggiungere l'olio raccomandato al livello appropriato.

NOTA: Non riempire eccessivamente.

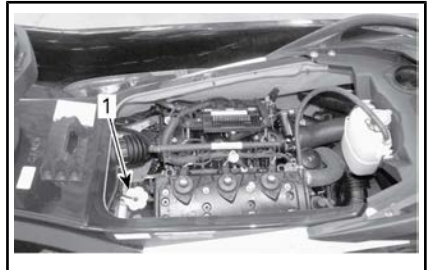

1. Ubicazione del tappo del serbatoio dell'olio

NOTA: Ogni volta che si aggiunge olio al motore, deve essere seguita nuovamente la procedura completa spiegata in questa sezione. Altrimenti la lettura del livello dell'olio potrebbe risultare falsata.

9. Rimettere a posto il tappo dell'olio e l'astina di misurazione del livello.

Cambio dell'olio motore e sostituzione del filtro

Il cambio dell'olio e la sostituzione del filtro possono essere eseguiti da un concessionario autorizzato Sea-Doo, da un'officina o da una persona di propria scelta.

Liquido refrigerante motore

Liquido refrigerante motore consigliato

Utilizzare sempre ANTIGELO A LUNGA DURATA (Cod. art. 219 702 685) o prodotto equivalente.

Se il liquido di raffreddamento consigliato non è disponibile, utilizzare con un basso contenuto di silicato, fluido di raffreddamento premiscelato etilene-glicolico (50% -50%) a lunga durata, specificamente formulato per i motori a combustione interna in alluminio.

Per evitare un possibile deterioramento del sistema antigelo, usare sempre la stessa marca. Non mischiare mai marche diverse a meno che il sistema di raffreddamento sia stato completamente lavato e riempito.

Livello del liquido refrigerante

! ATTENZIONE

Controllare il livello del liquido refrigerante a motore freddo. Non aggiungere mai il liquido refrigerante nel sistema di raffreddamento se il motore è caldo.

! ATTENZIONE Alcuni componenti nel vano motore potrebbero essere molto caldi. Un contatto diretto può causare ustioni.

Aprire il sedile.

Trovare il tappo del serbatoio a espansione

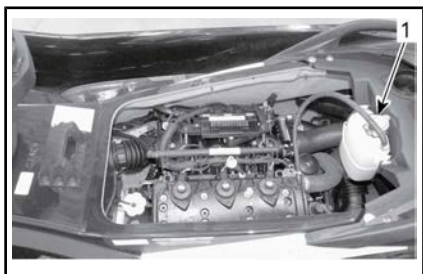

1. Tappo del serbatoio a espansione

A motore freddo, tenendo l'imbarcazione su una superficie orizzontale, il livello del liquido dovrebbe essere compreso tra le tacche MIN

e MAX del serbatoio del liquido refrigerante.



CONFIGURAZIONE TIPICA - SERBATOIO A ESPANSIONE DEL LIQUIDO REFRIGERANTE

1. Livello tra le due tacche a motore freddo

NOTA: L'imbarcazione è a livello quando si trova in acqua. Se appoggiata su un rimorchio, sollevare il timone del rimorchio e bloccarlo in questa posizione quando la barra paraurti è a livello.

Aggiungere il liquido refrigerante/acqua demineralizzata per raggiungere il livello richiesto tra le tacche. Usare un imbuto per impedire le perdite di liquido. Non riempire eccessivamente.

Applicare e stringere a fondo il tappo del serbatoio, quindi rimettere a posto la cassa di ventilazione e chiudere il sedile.

NOTA: Un sistema di raffreddamento che richiede frequenti rabbocchi è indice di perdite o problemi del motore. Contattare un concessionario autorizzato Sea-Doo.

Sostituzione del liquido refrigerante motore

Il cambio del liquido refrigerante deve essere eseguito da un concessionario autorizzato Sea-Doo.

Bobine di accensione

Rimozione della bobina di accensione

1. Staccare il connettore della bobina di accensione

AVVISO Non rimuovere la bobina di accensione prima di disconnettere il connettore input altrimenti i cavi potrebbero danneggiarsi. Non sollevare la bobina di accensione con un cacciavite per evitare danni.

NOTA: Girate la bobina di accensione in entrambe le direzioni mentre si tira in su per agevolare la rimozione.

Staccare la bobina di accensione dalla candela.

Lubrificazione della bobina di accensione

1. Tirare in giù la guarnizione in gomma.



1. Guarnizione in gomma tirata giù
2. Applicare DOW CORNING 111 (Cod. art. 413 707 000) o prodotto equivalente alla sede della guarnizione in gomma, come indicato.



1. Applicare il prodotto qui
3. Rimettere la guarnizione in gomma nella sua sede e accertarsi che le linguette sulla bobina di accensione e le scanalature nella guarnizione corrispondano esattamente.
4. Lasciare un anello di grasso sulla parte superiore della guarnizione come indicato, così da fungere da barriera contro l'acqua. Pulire l'eccesso.



1. Eccesso di prodotto sagomato correttamente
5. Applicare DOW CORNING 111 (Cod. art. 413 707 000) o prodotto equivalente sull'area di contatto della guarnizione in gomma.

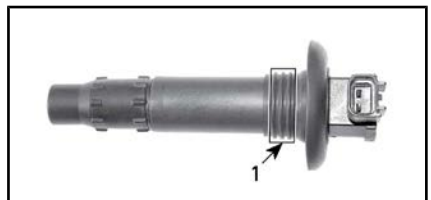

1. Applicare il prodotto qui

Installazione della bobina di accensione

NOTA: Prima di inserire la bobina di accensione sulla propria candela, applicare un sigillante come indicato nel capitolo *LUBRIFICAZIONE DELLA BOBINA DI ACCENSIONE*.

1. Installare la bobina nel foro sulla testata.
2. Spingere giù la bobina di accensione per installarla saldamente sulla cima della candela.
3. Accertarsi che la guarnizione sia in posizione corretta rispetto alla superficie superiore del carterino della valvola del motore.

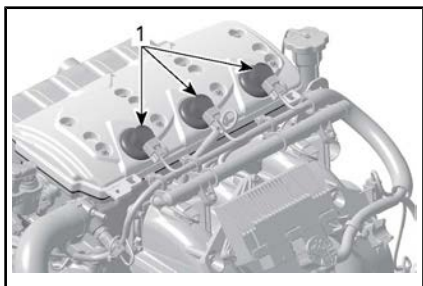

CONFIGURAZIONE TIPICA

1. Guarnizione posizionata correttamente

Candele

Rimozione candela

1. Aprire il sedile.
2. Staccare il connettore della bobina di accensione
3. Togliere la bobina di accensione. Consultare la sottosezione *BOBINE DI ACCENSIONE*.

ATTENZIONE

Mai rimuovere una bobina di accensione da una candela senza prima disconnetterla dal cablaggio. Nella sentina potrebbero esservi dei vapori infiammabili. Se il cordoncino di sicurezza è installato sull'interruttore di spegnimento del motore, potrebbe verificarsi una scintilla nella parte terminale della candela che potrebbe causare un'esplosione.

4. Utilizzando una chiave per candela, sbloccare la candela.

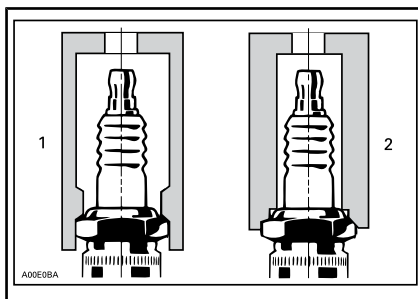

1. Chiave approvata
2. Chiave non adatta

5. Pulire la candela e la testata con aria compressa.
6. Svitare la candela e quindi usare la bobina di accensione per estrarre la candela dal foro della candela.

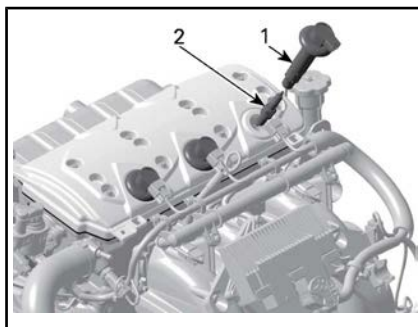

1. Bobina di accensione
2. Candela

Installazione candela

Prima di procedere con l'installazione, accertarsi che la superficie di contatto della testata e della candela siano pulite.

1. Con uno spessimetro, impostare la distanza degli elettrodi come specificato nel grafico seguente.

CANDELA	COPPIA	DISTANZA mm (pollici)
NGK DCPR8E o prodotto equivalente	Stretta a mano + 1/4 di giro con una chiave per candela	0,75 (,030)

2. Applicare del lubrificante anti-grippaggio sui filetti delle candele per pervenire un possibile blocco.
3. Avvitare a mano la candela nella testata. Quindi, stringere la candela in senso orario per un ulteriore 1/4 di giro con una chiave per candele approvata.

Installare la bobina di accensione. Consultare la sottosezione **BOBINE DI ACCENSIONE**.

Completare l'installazione eseguendo le procedure per la rimozione nell'ordine inverso.

Sistema di scarico

Risciacquo del sistema di scarico

Il lavaggio del sistema di scarico con acqua dolce è fondamentale per neutralizzare gli effetti corrosivi del sale o di altri prodotti chimici presenti nell'acqua. In questo modo si rimuovono sabbia, sale, conchiglie ed altre particelle presenti nei rivestimenti impermeabili e/o nei flessibili.

AVVISO Nel caso in cui l'imbarcazione venisse usata in acqua salata, il sistema di scarico deve

essere lavato giornalmente per evitare seri danni ai componenti meccanici.

Il lavaggio va effettuato quando si prevede che nello stesso giorno l'imbarcazione non sarà più utilizzata o se l'imbarcazione rimane inutilizzata per un periodo più lungo.

ATTENZIONE

Operare sempre in un'area ben ventilata.

Procedere nel seguente modo:

Pulire il sistema di propulsione spruzzando l'acqua nelle prese di entrata e di uscita, quindi applicare uno strato di lubrificante XPS o equivalente.

ATTENZIONE Azionando il motore mentre l'imbarcazione non è in acqua, lo scambiatore di calore nella piastra di navigazione può surriscaldarsi. Evitare qualsiasi contatto con la piastra di navigazione: rischio di ustione.

Collegare una manichetta da giardino al connettore previsto sul retro dell'imbarcazione (sul lato di baboro della poppa). Non aprire il rubinetto dell'acqua in questa occasione.

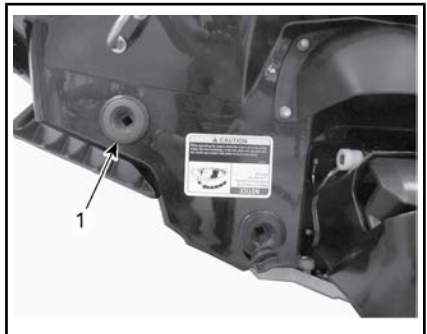

1. Ubicazione del connettore di risciacquo

NOTA: Si possono usare un adattatore per flessibili a connessione ra-

vida e un innesto per tubi (Cod. art. 295 500 473). Per lavare il motore non è necessaria una pinza di strozzamento del flessibile.



CONFIGURAZIONE TIPICA - CONNETTORE RAPIDO

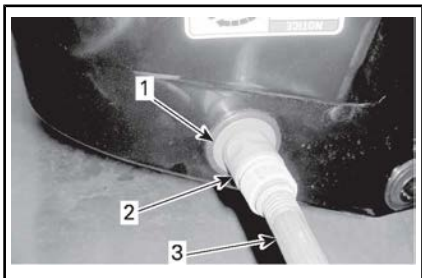

CONFIGURAZIONE TIPICA

1. Adattatore per flessibili (opzionale, non obbligatorio)
2. Raccordo ad attacco rapido (opzionale, non obbligatorio)
3. Manichetta da giardino

Per risciacquare, avviare il motore, quindi aprire immediatamente il rubinetto dell'acqua.

!ATTENZIONE Alcuni componenti nel vano motore potrebbero essere molto caldi. Un contatto diretto può causare ustioni. Non toccare componenti elettriche o del sistema di propulsione a motore acceso.

AVVISO Evitare di lavare un motore caldo. Avviare sempre il motore prima di aprire il rubinetto dell'acqua. Aprire il rubinetto dell'acqua immediatamente dopo

aver avviato il motore per evitare il surriscaldamento.

Tenere acceso il motore per 90 secondi al minimo.

AVVISO Non azionare il motore senza aver prima alimentato acqua nel sistema di scarico se l'imbarcazione si trova fuori dall'acqua.

Durante il lavaggio, accertarsi che l'acqua fuoriesca dalla pompa a getto. Altrimenti, richiedere l'assistenza di un concessionario Sea-Doo autorizzato.

AVVISO Evitare di mantenere il motore in funzione per più di 2 minuti. La guarnizione della linea di trasmissione non viene raffreddata quando l'imbarcazione è fuori dall'acqua.

Chiudere il rubinetto dell'acqua, tenere il motore acceso a 5000 giri/min. per 5 secondi e arrestare il motore.

AVVISO Chiudere sempre il rubinetto dell'acqua prima di fermare il motore.

AVVISO Togliere l'adattatore ad attacco rapido terminato il lavaggio (se fosse stato utilizzato).

Piastra di navigazione e griglia presa dell'acqua

Ispezione piastra di navigazione e griglia presa dell'acqua

Accertarsi dell'assenza di danni nella piastra di navigazione e nella griglia presa dell'acqua della pompa a getto. Rivolgersi al concessionario Sea-Doo autorizzato per far riparare o sostituire eventuali parti danneggiate.

! ATTENZIONE

Il cordoncino di sicurezza deve essere sempre rimosso dall'interruttore di spegnimento del motore prima di ispezionare la griglia di aspirazione.

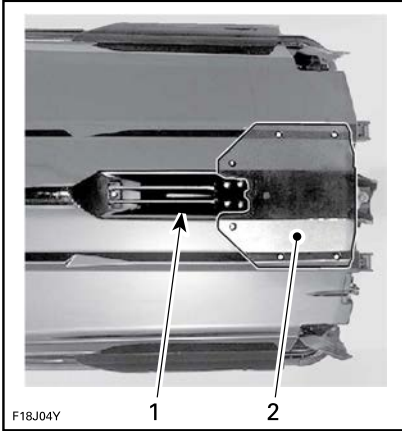

F18J04Y

CONFIGURAZIONE TIPICA — ISPEZIONARE QUESTE AREE

1. Presa dell'acqua
2. Piastra di navigazione

Anodo di zinco**Ispezione anodo di zinco**

Verificare l'usura. Se più della metà è usurata, sostituire l'anodo.

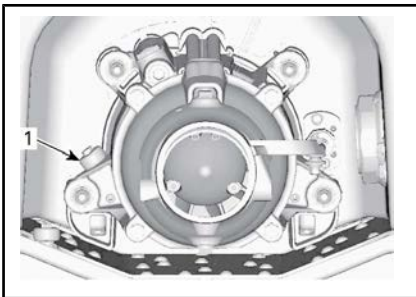

1. Posizione anodo di zinco

Rimozione anodo di zinco

Svitare la vite a testa esagonale dell'anodo di zinco e rimuovere l'anodo.

**Installazione anodo di zinco**

La procedura di installazione è l'inverso di quella di rimozione.

Serrare la vite di tenuta dell'anodo secondo quanto specificato nell'immagine.

Fusibili**Rimozione e installazione dei fusibili**

Utilizzare il dispositivo di installazione/rimozione del fusibile incluso nella scatola dei fusibili per agevolare la rimozione dei fusibili.

Ispezione del fusibile

Nel caso di guasto elettrico, controllare i fusibili. Se un fusibile si brucia, sostituirlo con un altro della stessa capacità.

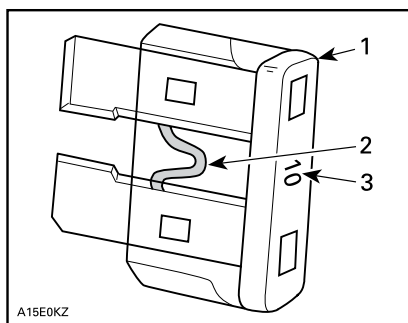

CONFIGURAZIONE TIPICA

1. Fusibile
2. Controllare se bruciato
3. Amperaggio

⚠ ATTENZIONE

Non utilizzare un fusibile di capacità superiore, in quanto può causare gravi danni. Se un fusibile si brucia, stabilire la causa del guasto ed eliminarla prima di riavviare l'imbarcazione. Contattare un concessionario Sea-Doo autorizzato per assistenza.

Posizione fusibili

Per accedere alla scatola dei fusibili, aprire il coperchio della stiva anteriore.

Eliminare i due rivetti di plastica e la legatura di gomma che protegge l'accesso al pannello sul retro della stiva.

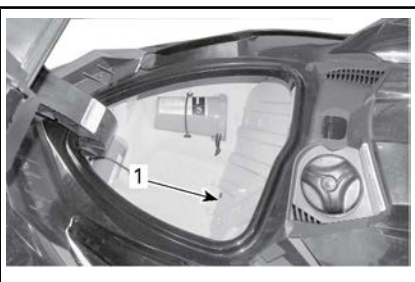

COPERCHIO STIVA ANTERIORE APERTO

1. Pannello di accesso

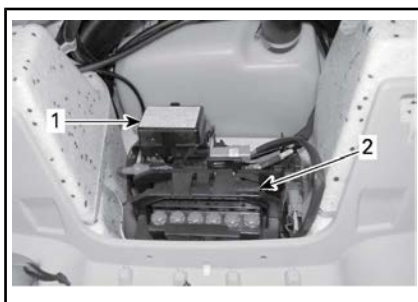

CONFIGURAZIONE TIPICA - PANNELLO DI ACCESSO RIMOSSO

1. Scatola fusibili
2. Batteria

Per togliere il coperchio della scatola dei fusibili, premere e afferrare le linguette di chiusura su entrambi i lati della scatola dei fusibili e togliere il coperchio dalla scatola dei fusibili.

NOTA: L'amperaggio e la posizione dei fusibili sono illustrati sul coperchio della scatola dei fusibili.

Descrizione dei fusibili

FUSIBILE	AMPERAGGIO	DESCRIZIONE
1	—	Non usato
2	15 A	Connettore di diagnostica
3	3 A	Pulsante START/STOP
4	3 A	GPS
5	30 A	iBR
6	30 A	batteria
7	—	Non usato
8	30 A	Batteria
9	—	Non usato
10	—	Non usato
11	3 A	Indicatore, OTAS e CAPS
12	10 A	Cilindro 1 (bobina di accensione ed iniezione)
13	10 A	Cilindro 2 (bobina di accensione ed iniezione)
14	10 A	Cilindro 3 (bobina di accensione ed iniezione)
15	5 A	Valvola elettromagnetica
16	5 A	Controllo iBR
17	10 A	Pompa di alimentazione
18	15 A	ECM

CURA DELL'IMBARCAZIONE

Rimuovere l'imbarcazione dall'acqua ogni giorno.

Cura dopo l'utilizzo

Risciacquo del sistema di scarico

Il sistema di scarico deve essere lavato ogni giorno quando l'imbarcazione viene utilizzata in acqua salata o inquinata.

Fare riferimento alla sezione *PROCEDURE DI MANUTENZIONE*.

Cura supplementare per il funzionamento in presenza di acqua inquinata o salata

Se l'imbarcazione naviga in acqua inquinata ed in particolare nell'acqua salata, è bene prestare una cura maggiore per proteggere l'imbarcazione ed i suoi componenti.

Risciacquare la sentina dell'imbarcazione con acqua dolce.

Mai utilizzare un dispositivo di lavaggio ad alta pressione per pulire la sentina. **UTILIZZARE SOLTANTO BASSA PRESSIONE** (una manichetta da giardino ad esempio).

L'alta pressione può causare danni all'impianto elettrico o meccanico.

! ATTENZIONE Attendere che il motore si sia raffreddato prima di eseguire qualsiasi intervento di manutenzione.

AVVISO La mancata esecuzione di una manutenzione adeguata tra cui: lavaggio dell'imbarcazione, lavaggio del sistema di scarico, trattamento anticorrosione, se l'imbarcazione viene utilizzata in acqua salata, questa la può danneggiare o ne può danneggiare i componenti.

Pulizia dell'imbarcazione

Scafo e carrozzeria

Di tanto in tanto, lavare lo scafo e vari componenti della carrozzeria con acqua e sapone (utilizzare solo detersivi delicati). Eliminare qualsiasi organismo marino dal motore e/o dallo scafo. Applicare una cera non abrasiva, come ad esempio cera al silicone.

AVVISO Mai pulire le parti in vetroresina o plastica con un detersivo aggressivo, un agente sgrassante, un diluente per vernice, acetone, o altro detersivo aggressivo chimico o a base di petrolio.

Eliminare eventuali macchie dai sedili e dalle superfici in vetroresina, utilizzando Knight's Spray-Nine[®] o un altro prodotto equivalente.

Per pulire i tappetini, usare 3M[™] Citrus Base Cleaner (Bomboletta da 24 oz) o prodotto equivalente.



ATTENZIONE

Non applicare una patina protettiva per vinile o plastica sui tappetini o sul sedile in quanto la superficie potrebbe diventare scivolosa e gli occupanti potrebbero cadere dall'imbarcazione.

RIMESSAGGIO E PREPARAZIONE PRIMA DELL'USO

Rimessaggio

ATTENZIONE

Poiché il carburante e l'olio sono infiammabili, far ispezionare il sistema di alimentazione per verificarne l'integrità da un concessionario autorizzato Sea-Doo, da un'officina o da una persona di propria scelta, conformemente a quanto specificato nello schema di ispezione periodica.

Si consiglia di far eseguire gli interventi di manutenzione da un concessionario autorizzato Sea-Doo, da un'officina o da una persona di propria scelta, per quanto riguarda il rimessaggio, mentre le seguenti operazioni possono essere eseguite dal proprietario dell'imbarcazione con un minimo di utensili a disposizione.

NOTA: Eseguire le seguenti operazioni nell'ordine indicato.

AVVISO Non avviare il motore durante il periodo di rimessaggio.

Sistema di propulsione

Pulizia pompa a getto

Pulire la pompa a getto spruzzando l'acqua nelle prese di entrata e di uscita, quindi applicare uno strato di lubrificante XPS LUBE (Cod. art. 293 600 016) o equivalente.

ATTENZIONE

Staccare sempre il cordino di sicurezza dall'interruttore di spegnimento del motore prima di pulire i componenti del sistema di propulsione al fine di prevenire l'accensione inaspettata del motore. Il motore deve essere spento per questa operazione.

Ispezione della pompa a getto

Togliere il coperchio della girante e controllare che la pompa a getto non sia sporca; se lo fosse, rivolgersi ad un concessionario autorizzato Sea-Doo.

Sistema di alimentazione

Protezione sistema di alimentazione

Lo stabilizzatore di carburante XPS (Cod. art. 413 408 601) (o un tipo equivalente) dovrebbe essere aggiunto nel serbatoio del carburante per pervenire un possibile deterioramento del carburante e l'ingombratura del sistema di alimentazione. Seguire le istruzioni della casa produttrice dello stabilizzatore per un uso corretto.

AVVISO Si raccomanda vivamente di aggiungere stabilizzatore di carburante in previsione del rimessaggio al fine di tenere il sistema di alimentazione in buone condizioni. Lo stabilizzatore per il carburante deve essere aggiunto prima di eseguire la lubrificazione del motore e il rabbocco del serbatoio di carburante, in modo da accertarsi che i componenti del sistema di alimentazione siano protetti da eventuali depositi di vernice.

Riempire completamente il serbatoio del carburante come illustrato

nella sezione **RIFORNIMENTO**. Verificare che nel serbatoio del carburante non sia presente acqua.

AVVISO Eventuale acqua nel serbatoio del carburante potrebbe creare gravi danni interni al sistema di iniezione del carburante.

Motore e sistema di scarico

Risciacquo del sistema di scarico
Seguire la procedura descritta nel capitolo **PROCEDURE DI MANUTENZIONE**.

Cambio dell'olio motore e sostituzione del filtro

Il cambio dell'olio e la sostituzione del filtro possono essere eseguiti da un concessionario autorizzato Sea-Doo, da un'officina o da una persona di propria scelta.

Spurgo intercooler

È importante espellere eventuale acqua accumulatasi dalla condensa nell'intercooler.

Procedere nel seguente modo:

1. Aprire la piattaforma di imbarco e rimuovere il cestello portaoggetti di destra.
2. Accertarsi che vi sia una linea di allineamento disegnata sul collettore di scarico dell'intercooler. Così si assicura che il flessibile non venga storto o piegato quando viene reinstallato.
3. Allentare la fascetta che trattiene il collettore di scarico dell'intercooler.
4. Rimuovere il collettore di scarico dell'intercooler dall'intercooler.

NOTA: Questo collettore alimenta l'ingresso del corpo sfarfallato.

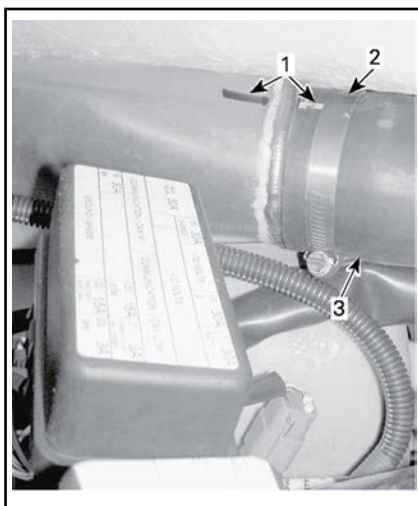

CONFIGURAZIONE TIPICA

1. Linee di allineamento del collettore.
 2. Fascetta del collettore
 3. Flessibile di scarico intercooler
 5. Avviare e far girare il motore diverse volte a 4000 giri/min.
- NOTA:** Accertarsi che il sistema di aerazione non aspiri corpi estranei che potrebbero causare gravi danni al motore.
6. Arrestare il motore.
 7. Rimontare il tubo di uscita dell'aria dell'intercooler, accertarsi che sia correttamente allineato come era prima della sua rimozione per garantire il corretto funzionamento del motore.

Drenaggio del sistema di scarico

Nelle zone in cui la temperatura potrebbe scendere sotto lo zero, è necessario rimuovere l'acqua accumulatasi nel sistema di scarico e nell'intercooler.

Utilizzando il collettore di risciacquo che si trova sul lato di babordo (sinistra) di poppa, immettere aria pressurizzata a circa 379 kPa nel sistema fino a quando dalla pompa a getto non fuoriesce più acqua..

**CONFIGURAZIONE TIPICA**

1. Connettore di risciacquo

Per facilitare la procedura di svuotamento potrebbero essere disponibili i flessibili seguenti.

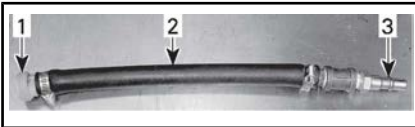
**CONFIGURAZIONE TIPICA**

1. Adattatore per connettore di risciacquo
2. Flessibile 12,7 mm
3. Adattatore maschio per flessibile dell'aria

AVVISO Il mancato drenaggio del sistema di scarico potrebbe causare seri danni.

Rimuovere gli utensili speciali.

Lubrificazione interna del motore

1. Aprire il sedile.
2. Rimuovere la bobina di accensione, consultare le *PROCEDURE DI MANUTENZIONE*.
3. Rimuovere le candele, consultare le *PROCEDURE DI MANUTENZIONE*.
4. Spruzzare il lubrificante XPS LUBE (Cod. art. 293 600 016) o un prodotto equivalente nei fori delle candele.
5. Per impedire che il carburante venga iniettato e per disabilitare l'accensione durante l'avviamento del motore, abbassare con attenzione la leva dell'accelerazione

e TENERLA PREMUTA contro il manubrio.

6. Premere il pulsante START/STOP per accendere il motore un paio di volte. In questo modo si distribuirà l'olio sulle pareti del cilindro.
7. Applicare lubrificante anti-grippaggio sui filetti delle candele ed inserirle di nuovo nel motore. Fare riferimento alla sezione *PROCEDURE DI MANUTENZIONE*.
8. Installare le bobine di accensione, consultare le *PROCEDURE DI MANUTENZIONE*.

Test del liquido refrigerante motore

Se l'antigelo non viene sostituito, controllarne la densità.

Il cambio dell'antigelo e la prova di densità devono essere eseguiti da un concessionario Sea-Doo autorizzato.

NOTA: L'antigelo dovrebbe essere sostituito ogni 300 ore oppure ogni 5 anni per impedire il deterioramento del sistema antigelo.

AVVISO Nel caso in cui l'imbarcazione venga conservata in un'area dove è possibile raggiungere il punto di congelamento, una densità errata dell'antigelo potrebbe causare il congelamento del liquido nel sistema di raffreddamento. Ciò può determinare gravi danni al motore.

Impianto elettrico

Rimozione e caricamento batteria
Contattare il proprio concessionario Sea-Doo autorizzato.

ATTENZIONE

Non caricare o avviare la batteria mentre è installata sull'imbarcazione

Vano motore

Pulizia del vano motore

Pulire la sentina con acqua calda ed un detergente delicato o un prodotto adatto alla pulizia della sentina.

Risciacquare con cura.

Sollevarre la parte anteriore dell'imbarcazione per svuotare completamente la sentina tramite i tappi di scarico della sentina.

Trattamento anticorrosione

Asciugare tutti i residui di acqua nel vano motore.

Spruzzare XPS LUBE (Cod. art. 293 600 016) o equivalente sui componenti in metallo nel vano motore.

NOTA: Durante il rimessaggio, il sedile deve essere lasciato parzialmente aperto. In questo modo si previene la formazione di condensa nel vano motore ed un'eventuale corrosione.

Scafo e carrozzeria

Pulizia scafo e carrozzeria

Lavare lo scafo con acqua e sapone (utilizzando soltanto un detergente delicato). Risciacquare con cura con acqua dolce. Eliminare qualsiasi organismo marino dallo scafo.

AVVISO Mai pulire le parti in vetroresina o plastica con un detergente aggressivo, un agente sgrassante, un diluente per vernice, acetone o altro prodotto per la pulizia chimicamente aggressivo o a base di petrolio grezzo.

Riparazione scafo e carrozzeria

Per eventuali riparazioni da eseguire sui componenti della carrozzeria o sullo scafo, rivolgersi al proprio concessionario Sea-Doo autorizzato.

Protezione della carrozzeria e dello scafo

Applicare cera marina di buona qualità sullo scafo.

Se l'imbarcazione deve essere lasciata all'aperto, coprirla con un telo opaco per evitare che i raggi del sole e lo sporco possano danneggiare le parti in plastica e la finitura dell'imbarcazione, oltre che per pervenire eventuali accumuli di polvere.

AVVISO Mai lasciare l'imbarcazione in acqua se inutilizzata per un lungo periodo. Mai lasciare l'imbarcazione esposta alla luce solare diretta. Mai custodire l'imbarcazione avvolta nella plastica.

Preparazione prima dell'uso

La preparazione delle attività di manutenzione deve essere eseguita in conformità con la *SCHEDA DI MANUTENZIONE PERIODICA*.

Eseguire tutte le attività specificate nella colonna **100 ORE O 1 ANNO**.

La manutenzione in occasione della preparazione stagionale può essere eseguita da un concessionario autorizzato Sea-Doo, da un'officina o da una persona di propria scelta.

NOTA: Benché non obbligatorio, si consiglia di far eseguire a un concessionario autorizzato Sea-Doo la manutenzione per la preparazione stagionale insieme agli altri controlli di sicurezza.



ATTENZIONE

Eeguire soltanto le procedure descritte in dettaglio nella *SCHEDA DI MANUTENZIONE PERIODICA*. Si consiglia di far sottoporre periodicamente agli interventi di assistenza di un concessionario Sea-Doo autorizzato anche gli altri componenti e sistemi non oggetto di questo manuale.

AVVISO Non appena le condizioni dei componenti dovessero sembrare meno soddisfacenti, sostituirli con ricambi originali BRP o equivalenti.

***Questa pagina è
stata lasciata intenzionalmente bianca***

INFORMAZIONI TECNICHE

IDENTIFICAZIONE DELL'IMBARCAZIONE

I componenti principali dell'imbarcazione (motore e scafo) vengono identificati da numeri di serie diversi. A volte può essere necessario conoscere questi numeri per esigenze di garanzia o per rintracciare l'imbarcazione in caso di furto.

Numero di identificazione scafo

Il numero di identificazione dello scafo (Hull Identification Number - H.I.N.) è posizionato sulla piattaforma d'imbarco sul retro dell'imbarcazione.



CONFIGURAZIONE TIPICA

1. Numero di identificazione scafo (H.I.N.)

È composto da 12 cifre:

YDV	12345	L	8	09
Anno del modello				
Anno di fabbricazione				
Mese di fabbricazione				
Numero di serie (al posto delle cifre possono anche essere inserite delle lettere)				
Produttore				

Numero di identificazione motore

Il numero di identificazione motore (Engine Identification Number -

EIN) è posizionato sul lato anteriore del motore.



CONFIGURAZIONE TIPICA

1. Numero di identificazione motore (EIN)

CHIAVE RF D.E.S.S.

Radio Frequency Digitally Encoded Security System (RF D.E.S.S.)

Certificazione Industries Canada:
12006A-M01456

Questo dispositivo è conforme agli standard RSS-GEN e RSS-210 di Industry Canada.

Certificazione FCC: 2ACERM01456

Il seguente dispositivo è conforme alla norma FCC parte 15C.

Avvertenza per l'utilizzatore:
Qualsiasi variazione/modifica non approvata dal produttore potrebbe rendere nulla l'autorità dell'utilizzatore all'uso dell'attrezzatura.

Conformità europea:

Il seguente dispositivo è conforme ai seguenti standard:

ETSI EN 300 330-2

ETSI EN 60950-1

INFORMAZIONI SULLE EMISSIONI DEL MOTORE

Responsabilità del produttore

A partire dai modelli del 1999, i produttori di motori marini per imbarcazioni personali devono determinare i livelli di emissione dei fumi di scarico suddivisi per cavalli vapore e certificare la conformità di tali motori alle norme dell'EPA, l'agenzia di protezione ambientale degli Stati Uniti. In fase di produzione, sull'imbarcazione deve essere applicata una targhetta con le informazioni sul controllo delle emissioni che riporti i livelli di emissione e le caratteristiche tecniche del motore.

Responsabilità del concessionario

Quando si effettua la manutenzione di tutti i modelli del 1999 e di imbarcazioni Sea-Doo più recenti che recano una targhetta con le informazioni sul controllo delle emissioni, le regolazioni devono rientrare nelle caratteristiche tecniche della fabbrica così come pubblicate.

La sostituzione o la riparazione di qualsiasi componente correlato alle emissioni deve essere eseguita in modo da mantenere i livelli di emissioni entro gli standard di certificazione prescritti.

I concessionari non devono modificare il motore in qualsiasi modo che alteri la potenza in cavalli o che permetta ai livelli di emissione di superare le specifiche prestabilite in fabbrica.

Esistono tuttavia eccezioni che comprendono le modifiche prescritte dal produttore, quali ad esempio le regolazioni di altitudine.

Responsabilità del proprietario

Il possessore/operatore deve fare effettuare la manutenzione motore

allo scopo di mantenere i livelli di emissione entro gli standard di certificazione prescritti.

Il possessore/operatore non è autorizzato a e non deve consentire la modifica del motore in qualsiasi modo che alteri la potenza in cavalli o permetta ai livelli di emissione di superare le caratteristiche tecniche di fabbrica prefissate.

Normative sulle emissioni dell'agenzia EPA

Tutte le imbarcazioni Sea-Doo del 1999 e più recenti prodotte da BRP sono certificate in base alle norme EPA; soddisfano dunque i requisiti delle normative per il controllo dell'inquinamento atmosferico dovuto a motori marini da imbarcazione. Tale certificazione è soggetta a determinate regolazioni fissate come standard di fabbrica. Per questo motivo, la procedura di fabbrica per la manutenzione del prodotto deve essere rigorosamente seguita e, se fattibile, ricreare l'intento originale del progetto.

Le responsabilità sopra elencate hanno carattere generale e non costituiscono assolutamente un elenco completo delle regole e normative che riguardano i requisiti EPA sulle emissioni di scarico per i prodotti marini. Per ulteriori informazioni dettagliate a riguardo, è possibile consultare:

U.S. Environmental Protection Agency
Office of Transportation and Air Quality
1200 Pennsylvania Ave. NW
Mail Code 6403J
Washington D.C. 20460

il sito web dell'EPA:

<http://www.epa.gov/otaq>

CARATTERISTICHE TECNICHE

IMBARCAZIONE		RXP-X 260
MOTORE		
Tipo		Rotax®1503 4-TEC®singolo albero a camme in testa (Single Overhead Cam, SOHC)
Potenza dichiarata ⁽¹⁾		179 kW @ 8000 RPM
Induzione		Sovralimentatore a ingranaggi con innesto di sicurezza. Intercooler acqua/aria esterna
Rapporto di compressione		8,4:1
Numero di cilindri		3
Numero di valvole		12 valvole (4 per cilindro) con eccentrici idraulici (senza regolazione)
Alesaggio		100 mm
Tempo		63,4 mm
Cilindrata		1 494 cm ³
IMPIANTO DI RAFFREDDAMENTO		
Raffreddamento		Sistema di raffreddamento a circuito chiuso (CLCS)
SISTEMA DI ALIMENTAZIONE		
Tipo a iniezione di carburante		Iniezione di carburante multipoint con iTC (intelligent Throttle Control). Corpo sfarfallato singolo (62mm) con attuatore
IMPIANTO ELETTRICO		
Accensione		Iniezione a scarica induttiva (Inductive Discharge Ignition, IDI)
Candela	Marca e tipo	NGK, DCPR8E o prodotto equivalente
	Distanza	0,75 mm
Batteria		12 V, 30 A•h. Tipo elettrolita

IMBARCAZIONE		RXP-X 260
PROPULSIONE		
Sistema di propulsione		Trasmissione diretta Sea-Doo® con sistema di frenata e retromarcia intelligente iBR (intelligent brake and reverse)
Pompa a getto	Tipo	A flusso assiale, monofase. Ampio mozzo con statore a 10 pale
	Materiale	Alluminio
Girante		Acciaio inossidabile
Trasmissione	Tipo	Trasmissione diretta
Sistema ad assetto variabile (VTS)		VTS elettrico ad elevate prestazioni con posizioni preimpostate programmabili
DIMENSIONI		
Lunghezza		331,6 cm
Larghezza		122,7 cm
Altezza		114,7 cm

IMBARCAZIONE		RXP-X 260
PESO E CAPACITÀ DI CARICO		
Peso a secco		378,7 kg
Capacità conducente		2 (consultare i limiti di carico)
Capacità stiva		116,6 L
Limite di carico (passeggeri + bagaglio)		182 kg
FLUIDI		
Carburante - Vedi <i>REQUISITI CARBURANTE</i>	Tipo	Senza piombo
	Numero minimo di ottani	Valore AKI 91 esposto alla pompa (RON+MON)/2
		95 RON
	Capacità del serbatoio	60 L
Olio motore	Tipo	Olio di miscela sintetica XPS (per stagione estiva). Consultare la sezione <i>MANUTENZIONE</i> per maggiori informazioni
	Capacità	3 L cambio olio con filtro
Sistema di raffreddamento	Tipo di liquido refrigerante	Si rimanda al capitolo <i>SUL LIQUIDO REFRIGERANTE PER IL MOTORE</i> nella sezione <i>PROCEDURE DI MANUTENZIONE</i> in questo manuale
	Capacità	5,5 L

(1) Potenza dichiarata come da ISO 8665 all'albero di trasmissione.

NOTA: BRP si riserva il diritto di modificare i progetti e le specifiche e/o eseguire aggiunte o miglioramenti ai prodotti senza alcun obbligo di modificare i prodotti realizzati in precedenza.

***Questa pagina è
stata lasciata intenzionalmente bianca***

RISOLUZIONE DEI PROBLEMI

LINEE GUIDA PER L'INDIVIDUAZIONE E RISOLUZIONE DEI PROBLEMI

IL MOTORE NON PARTE

1. Cordoncino di sicurezza rimosso.
 - *Premere pulsante START/STOP*
 - *Installare correttamente il cappuccio del cordino di sicurezza sull'interruttore di spegnimento del motore entro 5 secondi dalla pressione del pulsante START/STOP.*
 - *Una volta udito un doppio segnale acustico, premere il pulsante START/STOP per avviare il motore.*
2. L'ECM non riconosce la chiave D.E.S.S.
 - *Rivolgersi ad un concessionario autorizzato Sea-Doo.*
3. Fusibile bruciato: principale, motorino di avviamento elettrico o ECM.
 - *Controllare il cablaggio, quindi sostituire il fusibile(i).*
4. Batteria scarica.
 - *Rivolgersi ad un concessionario autorizzato Sea-Doo.*



ATTENZIONE

Non caricare o avviare la batteria mentre è installata sull'imbarcazione. L'elettrolita è velenoso e pericoloso. Evitare il contatto con occhi, pelle e indumenti.

5. Collegamenti della batteria corrosi o lenti. Cattiva messa a terra.
 - *Rivolgersi ad un concessionario autorizzato Sea-Doo.*
6. Motore ingolfato di acqua
 - *Vedere la sezione MOTORE INGOLFATO DI ACQUA in PROCEDURE SPECIALI.*
7. Sensore o ECM guasto.
 - *Richiedere assistenza a un concessionario autorizzato Sea-Doo, a un'officina o a una persona di propria scelta per la manutenzione, la riparazione o la sostituzione. Consultare la GARANZIA CORRELATA ALLE EMISSIONI EPA DEGLI STATI UNITI contenuta qui per informazioni sulle richieste di intervento in garanzia.*
8. Pompa a getto grippata
 - *Provare a pulire. Altrimenti, rivolgersi ad un concessionario autorizzato Sea-Doo.*

IL MOTORE GIRA LENTAMENTE

1. Collegamenti del cavo della batteria lenti.
 - *Controllare/pulire/stringere.*
2. Batteria scarica o quasi scarica.
 - *Rivolgersi ad un concessionario autorizzato Sea-Doo.*

3. Motorino di avviamento usurato.

- *Rivolgersi ad un concessionario autorizzato Sea-Doo.*

IL MOTORE GIRA NORMALMENTE MA NON PARTE

1. Serbatoio del carburante vuoto o contaminato dall'acqua.

- *Rabboccare. Spurgare e riempire con carburante nuovo.*

2. Candele sporche/difettose.

- *Sostituire.*

3. Fusibile bruciato.

- *Controllare il cablaggio, quindi sostituire il fusibile(i).*

4. Motore ingolfato di acqua

- *Vedere la sezione MOTORE INGOLFATO DI ACQUA in PROCEDURE SPECIALI.*

5. Rilevato guasto del sistema di gestione motore (controllare che la spia pilota del motore sia accesa).

- *Richiedere assistenza a un concessionario autorizzato Sea-Doo, a un'officina o a una persona di propria scelta per la manutenzione, la riparazione o la sostituzione. Consultare la GARANZIA CORRELATA ALLE EMISSIONI EPA DEGLI STATI UNITI contenuta qui per informazioni sulle richieste di intervento in garanzia.*

6. Pompa del carburante difettosa.

- *Richiedere assistenza a un concessionario autorizzato Sea-Doo, a un'officina o a una persona di propria scelta per la manutenzione, la riparazione o la sostituzione. Consultare la GARANZIA CORRELATA ALLE EMISSIONI EPA DEGLI STATI UNITI contenuta qui per informazioni sulle richieste di intervento in garanzia.*

IL MOTORE NON SI ACCENDE, GIRA IN MANIERA IRREGOLARE

1. Candele sporche/difettose/usurate.

- *Sostituire.*

2. Carburante: Livello troppo basso, secco o contaminato dall'acqua.

- *Scaricare e/o rabboccare.*

3. Bobina (bobine) di accensione difettosa (difettose).

- *Richiedere assistenza a un concessionario autorizzato Sea-Doo, a un'officina o a una persona di propria scelta per la manutenzione, la riparazione o la sostituzione. Consultare la GARANZIA CORRELATA ALLE EMISSIONI EPA DEGLI STATI UNITI contenuta qui per informazioni sulle richieste di intervento in garanzia.*

4. Iniettori ostruiti.

- *Richiedere assistenza a un concessionario autorizzato Sea-Doo, a un'officina o a una persona di propria scelta per la manutenzione, la riparazione o la sostituzione. Consultare la GARANZIA CORRELATA ALLE EMISSIONI EPA DEGLI STATI UNITI contenuta qui per informazioni sulle richieste di intervento in garanzia.*

5. Rilevato guasto del sistema di gestione motore (controllare che la spia pilota del motore sia accesa).
 - Si rimanda alla sottosezione SISTEMA DI MONITORAGGIO.

IL MOTORE FUMA

1. Livello dell'olio troppo alto.
 - Richiedere assistenza a un concessionario autorizzato Sea-Doo, a un'officina o a una persona di propria scelta per la manutenzione, la riparazione o la sostituzione. Consultare la GARANZIA CORRELATA ALLE EMISSIONI EPA DEGLI STATI UNITI contenuta qui per informazioni sulle richieste di intervento in garanzia.
2. Incameramento d'acqua, perdite di refrigerante o guarnizioni della testa cilindro danneggiate.
 - Richiedere assistenza a un concessionario autorizzato Sea-Doo, a un'officina o a una persona di propria scelta per la manutenzione, la riparazione o la sostituzione. Consultare la GARANZIA CORRELATA ALLE EMISSIONI EPA DEGLI STATI UNITI contenuta qui per informazioni sulle richieste di intervento in garanzia.
3. Danni interni al motore.
 - Richiedere assistenza a un concessionario autorizzato Sea-Doo, a un'officina o a una persona di propria scelta per la manutenzione, la riparazione o la sostituzione. Consultare la GARANZIA CORRELATA ALLE EMISSIONI EPA DEGLI STATI UNITI contenuta qui per informazioni sulle richieste di intervento in garanzia.

SURRISCALDAMENTO DEL MOTORE

1. Impianto di scarico ostruito.
 - Risciacquare l'impianto di scarico.
2. Livello del liquido refrigerante troppo basso.
 - Fare riferimento alla sezione PROCEDURE DI MANUTENZIONE.
3. Collegare rapidamente l'adattatore sinistro al connettore di risciacquo.
 - Estrarre l'adattatore dal connettore di risciacquo e riprovare l'imbarcazione. Se il problema persiste, richiedere assistenza a un concessionario autorizzato Sea-Doo, a un'officina o a una persona di propria scelta per la manutenzione, la riparazione o la sostituzione. Consultare la GARANZIA CORRELATA ALLE EMISSIONI EPA DEGLI STATI UNITI contenuta qui per informazioni sulle richieste di intervento in garanzia.

SCARSA ACCELERAZIONE O POTENZA DEL MOTORE

1. Si è usata la Learning key.
 - Usare una chiave normale.
2. Modalità Sport non attivata.
 - Consultare la sottosezione ATTIVAZIONE DELLA MODALITÀ SPORT nelle MODALITÀ DI FUNZIONAMENTO.

3. **Presenza dell'acqua della pompa a getto ostruita.**
 - *Pulire. Si rimanda al capitolo INGRESSO DELL'ACQUA NELLA POMPA A GETTO E PULIZIA GIRANTE nella sezione PROCEDURE SPECIALI.*
4. **Girante danneggiata o anello usurato.**
 - *Sostituire. Rivolgersi ad un concessionario autorizzato Sea-Doo.*
5. **Livello dell'olio motore troppo alto.**
 - *Richiedere assistenza a un concessionario autorizzato Sea-Doo, a un'officina o a una persona di propria scelta per la manutenzione, la riparazione o la sostituzione. Consultare la GARANZIA CORRELATA ALLE EMISSIONI EPA DEGLI STATI UNITI contenuta qui per informazioni sulle richieste di intervento in garanzia.*
6. **Scintilla debole.**
 - *Fare riferimento alla sezione IL MOTORE NON SI ACCENDE O GIRA IN MANIERA IRREGOLARE.*
7. **Rilevato guasto del sistema di gestione motore (controllare che la spia pilota del motore sia accesa).**
 - *Si rimanda alla sottosezione SISTEMA DI MONITORAGGIO.*
8. **Iniettori ostruiti.**
 - *Richiedere assistenza a un concessionario autorizzato Sea-Doo, a un'officina o a una persona di propria scelta per la manutenzione, la riparazione o la sostituzione. Consultare la GARANZIA CORRELATA ALLE EMISSIONI EPA DEGLI STATI UNITI contenuta qui per informazioni sulle richieste di intervento in garanzia.*
9. **Bassa pressione del carburante.**
 - *Richiedere assistenza a un concessionario autorizzato Sea-Doo, a un'officina o a una persona di propria scelta per la manutenzione, la riparazione o la sostituzione. Consultare la GARANZIA CORRELATA ALLE EMISSIONI EPA DEGLI STATI UNITI contenuta qui per informazioni sulle richieste di intervento in garanzia.*
10. **Acqua nel carburante.**
 - *Scaricare e sostituire.*
11. **Motore danneggiato dall'acqua incamerata.**
 - *Rivolgersi ad un concessionario autorizzato Sea-Doo.*

L'IMBARCAZIONE NON RAGGIUNGE LA VELOCITÀ DI PUNTA

1. **Presenza dell'acqua della pompa a getto ostruita.**
 - *Pulire. Si rimanda al capitolo INGRESSO DELL'ACQUA NELLA POMPA A GETTO E PULIZIA GIRANTE nella sezione PROCEDURE SPECIALI.*
2. **Girante danneggiata o anello usurato.**
 - *Sostituire. Rivolgersi ad un concessionario autorizzato Sea-Doo.*

3. Rilevato guasto del sistema di gestione motore (controllare che la spia pilota del motore sia accesa).
 - *Si rimanda alla sottosezione SISTEMA DI MONITORAGGIO.*
4. Sovralimentatore e/o intercooler guasto.
 - *Richiedere assistenza a un concessionario autorizzato Sea-Doo, a un'officina o a una persona di propria scelta per la manutenzione, la riparazione o la sostituzione. Consultare la GARANZIA CORRELATA ALLE EMISSIONI EPA DEGLI STATI UNITI contenuta qui per informazioni sulle richieste di intervento in garanzia.*

L'IMBARCAZIONE RIMANE IN FOLLE DOPO L'AZIONAMENTO DELLA LEVA IBR

1. Il portello iBR rimane in folle.
 - *Rilasciare l'acceleratore sino al minimo di giri/min.*
 -

L'iBR NON RITORNA IN FOLLE (LA SPIA LUMINOSA IBR È ACCESA)

1. L'iBR è intasato di detriti.
 - *Pulire e controllare che non vi siano danni al portello dell'iBR e nell'area dell'iniettore.*
2. Malfunzionamento del sistema iBR.
 - *Staccare il cordino di sicurezza e attendere 5 minuti.*
 - *Premere pulsante START/STOP*
 - *Installare il cordino di sicurezza e controllare la luce dell'iBR per assicurarsi che il guasto sia rimosso.*
 - *Se il guasto persiste o si verifica frequentemente, rivolgersi a un concessionario Sea-Doo autorizzato.*

L'iBR NON TORNA IN POSIZIONE DI FOLLE (LUCE DELL'INDICATORE IBR SPENTA)

1. La leva dell'acceleratore non è completamente rilasciata durante il funzionamento.
 - *Rilasciare completamente la leva dell'acceleratore per far tornare il portello dell'iBR su folle.*
2. La leva dell'acceleratore non ritorna completamente a zero una volta rilasciata.
 - *Rivolgersi ad un concessionario autorizzato Sea-Doo.*

IL SISTEMA DI PROPULSIONE PRODUCE UN RUMORE ANOMALO

1. Alghe o detriti intrappolati attorno alla girante.
 - *Pulire. Si rimanda al capitolo INGRESSO DELL'ACQUA NELLA POMPA A GETTO E PULIZIA GIRANTE nella sezione PROCEDURE SPECIALI.*
 - *Controllare la presenza di eventuali danni.*
2. Albero della girante o albero di trasmissione danneggiato.
 - *Rivolgersi ad un concessionario autorizzato Sea-Doo.*

3. **Acqua nella pompa che provoca il grippaggio dei cuscinetti.**
 - *Rivolgersi ad un concessionario autorizzato Sea-Doo.*

ACQUA NELLA SENTINA

1. **Malfunzionamento del sistema dell'estrattore.**
 - *Far ispezionare il sistema a un concessionario autorizzato Sea-Doo.*
2. **Perdite nel sistema di scarico.**
 - *Rivolgersi ad un concessionario autorizzato Sea-Doo.*
3. **Fascia di carbonio dell'albero di trasmissione consumata.**
 - *Rivolgersi ad un concessionario autorizzato Sea-Doo.*

SISTEMA DI MONITORAGGIO

Un sistema monitora i componenti elettronici dell'EMS (engine management system – sistema di gestione motore), l'iBR e gli altri componenti del sistema elettrico. In caso di guasto, esso invia un messaggio visivo attraverso la centralina e/o un segnale acustico tramite un cicalino per informare della presenza di una condizione particolare.

È possibile che venga registrato un codice guasto.

In presenza di un guasto di lieve entità o transitorio, il guasto e il segnale acustico scompaiono automaticamente se la condizione cessa.

Lasciando l'acceleratore e consentendo al motore di tornare al minimo è possibile ripristinare un funzionamento normale. Se ciò non accade, provare staccando il cordino di sicurezza dall'interruttore di spegnimento del motore, attendere 5 minuti, quindi riavviare.

L'impianto elettronico reagirà in maniera diversa in base al tipo di guasto. Se si verifica un guasto serio, è possibile che il motore non possa più essere avviato. In altri casi, il motore funzionerà con difficoltà (a velocità ridotta).

In caso di guasto, richiedere assistenza a un concessionario autorizzato Sea-Doo, a un'officina o a una persona di propria scelta per la manutenzione, la riparazione o la sostituzione. Consultare la *GARANZIA CORRELATA ALLE EMISSIONI EPA DEGLI STATI UNITI* contenuta qui per informazioni sulle richieste di intervento in garanzia.

Codici di guasto

In caso di guasto, potrà essere registrato un codice guasto numerico, a seconda del tipo di guasto e del sistema.

Questi codici di guasto sono usati dai concessionari Sea-Doo autorizzati per individuare e risolvere i problemi riscontrati nei sistemi dell'imbarcazione confrontandoli con una lista di guasti.

I codici di guasto sono visibili sul display multifunzione della centralina informazioni, tuttavia questa funzione è disponibile solo per i guasti ancora in essere.

In presenza di un codice di guasto attivo, questo è visibile dal conducente sul display multifunzione. Il conducente potrà quindi decidere di rivolgersi al proprio concessionario Sea-Doo autorizzato per comunicargli il codice di guasto. Il concessionario suggerirà al conducente i passi necessari per risolvere il problema, oppure consiglierà di interrompere l'utilizzo dell'imbarcazione e di rivolgersi a un concessionario autorizzato Sea-Doo, a un'officina o a una persona di propria scelta per la manutenzione, la riparazione o la sostituzione. Consultare la *GARANZIA CORRELATA ALLE EMISSIONI EPA DEGLI STATI UNITI* contenuta qui per informazioni sulle richieste di intervento in garanzia.

Visualizzazione dei codici di guasto

Premere ripetutamente il pulsante MODALITÀ fino a quando sul display multifunzione non compare CODICE DI GUASTO.

Premere il pulsante SET o UP/DOWN per entrare nella funzione e visualizzare il codice guasto; quindi premere il pulsante UP/DOWN ripetutamente per visualizzare ogni codice successivo.

NOTA: Una volta visualizzato l'ultimo codice di guasto e dopo che il pulsante viene nuovamente premuto, il sistema ritorna al primo codice di guasto visualizzato e sarà possi-

bile visualizzare nuovamente tutti i codici di guasto. Se quando si entra nella modalità CODICI DI GUASTO è presente un codice di guasto attivo, che viene poi risolto (non più attivo), un messaggio NESSUN CODICE DI GUASTO ATTIVO scorrerà sul display.

Per uscire dalla funzione di visualizzazione dei CODICI DI GUASTO, premere una volta il pulsante MODE o il pulsante SET. Su questa funzione non vi è alcun time out.

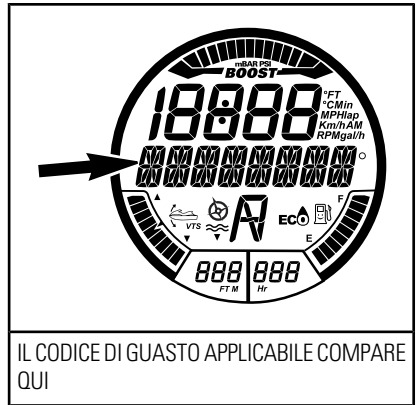





Indicatori e messaggi di guasto

Gli indicatori di guasto e i messaggi visualizzati nella centralina informazioni avvisano il conducente di una particolare condizione o del verificarsi di un'anomalia.

Se la spia guasto si ACCENDE o se compare un messaggio di guasto sull'indicatore multifunzione, richiedere assistenza a un concessionario autorizzato Sea-Doo, a un'officina o a una persona di propria scelta per la manutenzione, la riparazione o la sostituzione. Consultare la **GARANZIA CORRELATA ALLE EMISSIONI EPA DEGLI STATI UNITI** contenuta qui per informazioni sulle richieste di intervento in garanzia.

Per informazioni sugli indicatori di funzionamento inusuale, consultare la sezione **INDICATORE MULTIFUNZIONE** relativa al proprio modello.

SPIE PILOTA (ACCESE)	VISUALIZZAZIONE DEI MESSAGGI	DESCRIZIONE
	TENSIONE BATTERIA TROPPO ALTA o TROPPO BASSA.	Tensione batteria bassa/alta.

SPIE PILOTA (ACCESE)	VISUALIZZAZIONE DEI MESSAGGI	DESCRIZIONE
	ALTA TEMPERATURA	Surriscaldamento del motore o del sistema di scarico
	CONTROLLARE IL MOTORE o FUNZIONAMENTO DISTURBATO	Controllare il motore (guasto di lieve entità che richiede manutenzione) o FUNZIONAMENTO DISTURBATO (guasto rilevante al motore)
	PRESSIONE BASSA DELL'OLIO	Pressione bassa dell'olio
	ERRORE MODULO iBR	La spia è fissa con un segnale acustico e con la spia motore: Guasto del sistema iBR (rivolgersi ad un concessionario Sea-Doo autorizzato)
	—	La luce lampeggia: Guasto del sistema iBR (rivolgersi ad un concessionario Sea-Doo autorizzato)
	—	La spia lampeggia senza alcun segnale acustico: il sistema iBR è funzionante ma deve essere ispezionato da un rivenditore Sea-Doo autorizzato
	—	Guasto al sistema OTAS

INFORMAZIONI SUL DISPLAY MESSAGGI

ERRORE TASTIERINO DI DESTRA	Anomalia del pulsante di controllo dell'indicatore
PRESSIONE BASSA DELL'OLIO	Rilevata bassa pressione dell'olio del motore
TEMPERATURA DI SCARICO ELEVATA	Individuata una temperatura di scarico elevata
ALTA TEMPERATURA	Rilevata temperatura elevata nel motore
CONTROLLARE IL MOTORE	Anomalia del motore o richiesta di manutenzione
TENSIONE BATTERIA ALTA	Rilevata una tensione elevata della batteria
TENSIONE BATTERIA BASSA	Rilevata una tensione bassa della batteria
FUNZIONAMENTO DISTURBATO	Rilevato un guasto importante, potenza del motore limitata
SENSORE CARBURANTE DIFETTOSO	Guasto al sensore del livello del carburante
ERRORE MODULO iBR	Malfunzionamento sistema iBR.

INFORMAZIONI SUL DISPLAY MESSAGGI	
ERRORE NELLA SOMMA DI CONTROLLO DI CALIBRAZIONE	Programmazione del quadro danneggiata
NECESSARIA MANUTENZIONE	Necessaria manutenzione imbarcazione

AVVISO Lasciando il motore in funzione con una pressione dell'olio bassa si può gravemente danneggiare il motore.

Informazioni sui codici del cicalino

CODICI CICALINO	DESCRIZIONE
1 segnale acustico lungo ()	<p>Cattiva connessione sistema D.E.S.S. Reinstallare il cordino di sicurezza in modo corretto sull'interruttore di spegnimento del motore.</p>
	<p>Chiave D.E.S.S. errata. Utilizzare un cordoncino di sicurezza programmato per l'imbarcazione.</p>
	<p>Codice D.E.S.S. difettoso. Usare un cordino di sicurezza programmato.</p>
	<p>Interruttore di spegnimento del motore difettoso. Rivolgersi a un concessionario Sea-Doo autorizzato.</p>
	<p>Funzionamento non corretto dell'ECM o cablaggio difettoso. Richiedere assistenza a un concessionario autorizzato Sea-Doo, a un'officina o a una persona di propria scelta per la manutenzione, la riparazione o la sostituzione. Consultare la <i>GARANZIA CORRELATA ALLE EMISSIONI EPA DEGLI STATI UNITI</i> contenuta qui per informazioni sulle richieste di intervento in garanzia.</p>
Un segnale acustico della durata di 2 secondi ad intervalli di ogni 15 minuti	<p>L'imbarcazione è capovolta. Riportare l'imbarcazione in posizione. Fare riferimento alle <i>PROCEDURE SPECIALI</i>.</p>
	<p>Guasto del sistema di gestione motore. Richiedere assistenza a un concessionario autorizzato Sea-Doo, a un'officina o a una persona di propria scelta per la manutenzione, la riparazione o la sostituzione. Consultare la <i>GARANZIA CORRELATA ALLE EMISSIONI EPA DEGLI STATI UNITI</i> contenuta qui per informazioni sulle richieste di intervento in garanzia.</p>
	<p>Guasto del sistema iBR. Rivolgersi a un concessionario Sea-Doo autorizzato.</p>
Un segnale acustico della durata di 2 secondi ad intervalli di ogni 5 minuti	<p>Livello basso di carburante. Rabboccare il serbatoio del carburante. Se il problema persiste, rivolgersi a un concessionario Sea-Doo autorizzato.</p>
	<p>Anomalia del sensore del livello carburante nel serbatoio o del circuito. Rivolgersi a un concessionario Sea-Doo autorizzato.</p>

CODICI CICALINO	DESCRIZIONE
Segnali acustici continui	<p>Temperatura alta del liquido refrigerante del motore. Consultare la sottosezione <i>SURRISCALDAMENTO DEL MOTORE</i>.</p>
	<p>Temperatura di scarico elevata. Richiedere assistenza a un concessionario autorizzato Sea-Doo, a un'officina o a una persona di propria scelta per la manutenzione, la riparazione o la sostituzione. Consultare la <i>GARANZIA CORRELATA ALLE EMISSIONI EPA DEGLI STATI UNITI</i> contenuta qui per informazioni sulle richieste di intervento in garanzia.</p>
	<p>Pressione dell'olio bassa. Fermare il motore il più presto possibile. Controllare il livello di olio ed eseguire un rabbocco. Richiedere assistenza a un concessionario autorizzato Sea-Doo, a un'officina o a una persona di propria scelta per la manutenzione, la riparazione o la sostituzione. Consultare la <i>GARANZIA CORRELATA ALLE EMISSIONI EPA DEGLI STATI UNITI</i> contenuta qui per informazioni sulle richieste di intervento in garanzia.</p>

AVVISO Se il cicalino di controllo dovesse suonare continuamente, fermare il motore non appena possibile.

***Questa pagina è
stata lasciata intenzionalmente bianca***

GARANZIA

GARANZIA LIMITATA BRP NEGLI –STATI UNITI E IN CANADA: 2015 SEA-DOO® IMBARCAZIONE PERSONALE

1. AMBITO

Bombardier Recreational Products Inc. ("BRP")* garantisce le sue imbarcazioni Sea-Doo modello 2015 vendute dai concessionari autorizzati BRP (come qui di seguito definiti) nei cinquanta stati degli Stati Uniti e in Canada in caso di difetti di materiale o di manodopera per il periodo e in base alle condizioni di seguito descritte. Questa garanzia limitata è invalidata e resa priva di valore legale se: (1) l'imbarcazione Sea-Doo è stata utilizzata per gare o qualsiasi altra attività competitiva, in qualsiasi momento, anche da parte di un proprietario precedente; o (2) l'imbarcazione Sea-Doo è stata alterata o modificata in modo da pregiudicarne il funzionamento, la prestazione o la durata oppure è stata alterata o modificata per cambiare l'uso al quale era destinata.

Tranne dove diversamente specificato, tutti i pezzi di ricambio e gli accessori originali BRP installati da un concessionario BRP autorizzato (come di seguito descritti) al momento dell'acquisto dell'imbarcazione Sea-Doo modello 2015, sono coperti dalla medesima garanzia prevista per l'imbarcazione.

2. LIMITAZIONI DELLA RESPONSABILITÀ

QUESTA GARANZIA VIENE ESPLICITAMENTE CONCESSA E ACCETTATA IN LUOGO DI TUTTE LE ALTRE GARANZIE, ESPLICITE O IMPLICITE, COMPRESE, TRA L'ALTRO, QUELLE DI COMMERCIALIZZABILITÀ O IDONEITÀ A UNO SCOPO PARTICOLARE. DAL MOMENTO CHE NON È POSSIBILE RINUNCIARE AGLI OBBLIGHI DELLE GARANZIE IMPLICITE, ESSE SARANNO LIMITATE, IN DURATA, ALLA VITA DELLE GARANZIE ESPLICITE. I DANNI INCIDENTALI E CONSEGUENZIALI SONO ESCLUSI DALLA COPERTURA DELLA PRESENTE GARANZIA. ALCUNI PAESI NON CONSENTONO L'ESONERO DELLA RESPONSABILITÀ, LE LIMITAZIONI E LE ESCLUSIONI SOPRA IDENTIFICATE; PERTANTO QUANTO APPENA DICHIARATO POTREBBE NON ESSERE APPLICABILE A VOI. QUESTA GARANZIA ATTRIBUISCE DIRITTI SPECIFICI AI QUALI POTREBBERO AGGIUNGERSENE ALTRI DI TIPO LEGALE CHE POTREBBERO DIFFERIRE DA STATO A STATO, O DA PROVINCIA A PROVINCIA.

Nessun distributore, concessionario BRP o altra persona è autorizzato a rendere alcuna affermazione, a dichiarare o a fornire alcuna garanzia in merito al prodotto diversa da quanto espresso nella presente garanzia limitata e, in caso contrario, non sarà applicabile contro BRP. BRP si riserva il diritto di modificare la garanzia in qualsiasi momento, sottinteso che tale modifica non altererà le condizioni di garanzia applicabili ai prodotti venduti mentre questa garanzia è in vigore.

3. ESCLUSIONI – QUANTO DI SEGUITO ESPOSTO NON È COPERTO DA GARANZIA

Quanto qui di seguito esposto non è coperto, in nessuna circostanza, da garanzia:

- Normale usura;
- Componenti soggetti a manutenzione ordinaria, messe a punto, regolazioni;
- Danni causati dalla mancata manutenzione e/o magazzinaggio, come descritto nel Manuale del conducente;
- Danni derivanti dalla rimozione di parti, riparazioni, manutenzione o modifiche non corrette o utilizzo di parti o accessori non realizzati o approvati da BRP, oppure derivanti da riparazioni effettuate da una persona che non è un concessionario BRP autorizzato;
- Eventuali danni causati da abuso, uso anomalo, negligenza o funzionamento del prodotto in modo contrario a quello descritto nel Manuale del conducente;
- Danni risultanti da incidenti, immersione, incendio, furto, atti di vandalismo o qualsiasi causa di forza maggiore;
- Funzionamento con carburanti, oli o lubrificanti che non sono adatti all'impiego nel prodotto (vedere il Manuale del conducente);
- Danni derivanti da ruggine, corrosione o esposizione agli elementi;
- Danni dovuti al blocco del sistema di raffreddamento o della pompa a getto per la presenza di materiale esterno;
- Danni derivanti dall'acqua incamerata;
- Danni al gel coat, comprese, tra l'altro, la finitura estetica in gel coat, la formazione di bolle o la delaminazione della fibra di vetro causata da rigonfiamenti, screpolature o rigature e
- Danni accidentali o consequenziali, o danni di qualsiasi tipo inclusi, tra l'altro, traino o rimorchio, magazzinaggio, spese telefoniche, nolo, taxi, inconvenienti, copertura assicurativa, pagamenti dei prestiti, perdita di tempo, perdita di reddito.

4. PERIODO DI COPERTURA DELLA GARANZIA

Questa garanzia limitata entrerà in vigore (1) dalla data di consegna al primo consumatore al dettaglio ovvero (2) dalla data in cui il prodotto è stato utilizzato per la prima volta, in base all'eventualità che si verifica per prima e per un periodo di:

1. DODICI (12) MESI CONSECUTIVI, per uso privato.
2. QUATTRO (4) MESI CONSECUTIVI in caso d'uso commerciale. Una imbarcazione ha un uso commerciale se viene utilizzata in correlazione a qualsiasi lavoro o impiego che genera profitto durante un qualsiasi segmento del periodo di garanzia. Una imbarcazione ha uso commerciale anche quando, in qualsiasi momento durante il periodo di garanzia, è provvista di etichette commerciali o possiede licenza per uso commerciale. Si tratta di un periodo di garanzia minimo che può essere esteso tramite eventuali programmi promozionali di garanzia, a seconda dei casi.
3. Per i componenti correlati alle emissioni, consultare inoltre la *GARANZIA CORRELATA ALLE EMISSIONI EPA DEGLI STATI UNITI* contenuta qui.
4. Per le imbarcazioni personali Sea-Doo prodotte da BRP ai fini della vendita negli Stati della California o di New York, venduti originariamente a un residente o successivamente registrati ai fini della garanzia a

un residente nello Stato della California o di New York, fare riferimento anche alla Dichiarazione di garanzia per il controllo delle emissioni applicabile in California e nello Stato di New York, contenuta qui.

La riparazione o la sostituzione di pezzi o l'esecuzione di interventi di manutenzione in base a qualunque garanzia applicabile non estende la durata della presente garanzia oltre la data di scadenza originale.

5. CONDIZIONI DA SODDISFARE PER LA COPERTURA ASSICURATIVA

Questa copertura di garanzia è disponibile **solo nel** caso in cui **ognuna** delle seguenti condizioni sia stata rispettata:

- Le imbarcazioni Sea-Doo 2015 devono essere acquistate dal primo proprietario nuove e mai utilizzate presso un concessionario BRP autorizzato a distribuire le imbarcazioni Sea-Doo nel Paese in cui è avvenuta la vendita;
- Il processo di ispezione pre-fornitura specifico di BRP deve essere completato e documentato e firmato dall'acquirente;
- L'imbarcazione Sea-Doo 2015 deve essere stata debitamente registrata da parte di un concessionario BRP autorizzato;
- L'imbarcazione Sea-Doo 2015 deve essere stata acquistata nel Paese di residenza dell'acquirente;
- La manutenzione ordinaria descritta nel Manuale del conducente deve essere effettuata puntualmente per mantenere la copertura della garanzia. BRP si riserva il diritto di far dipendere la copertura della garanzia dalla presentazione della prova di avvenuta corretta manutenzione.

BRP non rispetterà questa garanzia limitata nei confronti di un utente privato o commerciale laddove non sia stata soddisfatta una delle precedenti condizioni. Tali limitazioni sono necessarie per consentire a BRP di proteggere la sicurezza dei propri prodotti, dei consumatori e del pubblico in generale.

6. COME PROCEDERE PER OTTENERE LA COPERTURA DELLA GARANZIA

In caso di anomalia, il cliente deve interrompere immediatamente l'utilizzo dell'imbarcazione personale Sea-Doo. Il cliente deve informare un concessionario BRP per la manutenzione entro tre (3) giorni dalla comparsa del difetto e consentire un ragionevole accesso al prodotto per la possibile riparazione. Il cliente deve inoltre presentare al concessionario BRP autorizzato la prova di acquisto del prodotto e deve firmare l'ordine di riparazione/di lavoro prima dell'inizio delle operazioni per convalidare la riparazione in garanzia. Tutti i pezzi sostituiti in base alla presente garanzia diventano proprietà di BRP.

7. LE RESPONSABILITÀ DI BRP

In base a questa garanzia, gli obblighi di BRP sono limitati, a sua unica discrezione, alla riparazione di parti che sono risultate difettose nelle normali condizioni di utilizzo, alla manutenzione o sostituzione di tali parti con pezzi di ricambio originali BRP senza addebito dei costi per le parti e la manodopera presso qualsiasi concessionario autorizzato BRP durante il periodo di garanzia e in base alle condizioni qui descritte. Nessun reclamo

per rescissione della garanzia sarà causa dell'annullamento o revoca della vendita dell'imbarcazione personale Sea-Doo al proprietario.

Nel caso in cui la manutenzione sia richiesta al di fuori del paese di vendita originale, il proprietario sarà responsabile di qualsiasi costo aggiuntivo dovuto alle pratiche e alle condizioni locali, quali, a titolo di esempio, trasporto, assicurazione, tasse, oneri di licenza, dazi d'importazione e qualsiasi altra spesa finanziaria comprese quelle applicate da governi, stati, territori e dai rispettivi enti.

BRP si riserva il diritto di migliorare o modificare di quando in quando i Prodotti senza assumersi alcun obbligo di modificare i Prodotti precedentemente realizzati.

8. TRASFERIMENTO

Se la proprietà di un prodotto viene trasferita durante il periodo di copertura della garanzia, la garanzia verrà anch'essa trasferita e sarà valida per il restante periodo di copertura a condizione che BRP venga informato di tale trasferimento nel seguente modo:

1. Il precedente proprietario contatti BRP (al numero di telefono indicato qui sotto) o un concessionario autorizzato BRP e fornisca i dati sul nuovo proprietario, o
2. BRP o un concessionario autorizzato BRP deve ricevere prova che il precedente proprietario abbia acconsentito al trasferimento di proprietà, oltre ai dati sul nuovo proprietario.

9. ASSISTENZA CLIENTI

In caso di controversia o disputa in relazione alla presente garanzia limitata di BRP, BRP raccomanda di provare a risolvere la questione con il proprio concessionario. Si raccomanda di discutere la situazione con il responsabile della manutenzione presso il concessionario BRP autorizzato o con il proprietario.

Se il problema non è ancora stato risolto, inviare il proprio reclamo scritto all'indirizzo o contattare il numero appropriato qui di seguito:

In CANADA

Bombardier Recreational Products Inc.

Customer Assistance Center
75 J.-A. Bombardier Street
Sherbrooke QC J1L 1W3
Tel.: 819 566-3366

Negli Stati Uniti

BRP US Inc.

Customer Assistance Center
7575 Bombardier Court
Wausau WI 54401
Tel.: 715 848-4957

* Negli USA, la distribuzione e l'assistenza dei prodotti è eseguita da BRP US Inc.
©2014 Bombardier Recreational Products Inc. Tutti i diritti riservati.
©Marchi di fabbrica di Bombardier Recreational Products Inc. o delle sue affiliate.

GARANZIA CORRELATA ALLE EMISSIONI EPA DEGLI STATI UNITI

Bombardier Recreational Products Inc. ("BRP")* garantisce al cliente finale e a ciascun cliente successivo che questo nuovo motore, incluse tutte le parti del sistema di controllo delle emissioni allo scarico e del sistema di controllo delle emissioni di fumi, soddisfa due condizioni:

1. È stato progettato, costruito ed equipaggiato in modo da essere conforme, al momento della vendita al cliente finale, ai requisiti 40 CFR 1045 e 40 CFR 1060.
2. È privo di difetti nei materiali e nella manodopera che potrebbero impedire di soddisfare i requisiti 40 CFR 1045 e 40 CFR 1060.

Se viene riscontrata una condizione coperta da garanzia, BRP riparerà o sostituirà, a seconda dei casi, qualsiasi parte o componente difettoso nei materiali o nella manodopera che farebbe aumentare le emissioni del motore di un qualsiasi inquinante regolamentato entro il periodo di garanzia stabilito, senza alcun costo per il proprietario, incluse le spese per la diagnosi e la riparazione o la sostituzione delle parti correlate alle emissioni. Tutti i pezzi difettosi sostituiti in base alla presente garanzia diventano proprietà di BRP.

Per tutte le richieste di intervento in garanzia per parti correlate alle emissioni, BRP limita la diagnosi e la riparazione delle parti correlate alle emissioni ai concessionari autorizzati Sea-Doo, salvo in caso di riparazioni di emergenza come richiesto dal punto 2 del seguente elenco.

In qualità di produttore certificatore, BRP non rifiuterà richieste di intervento in garanzia correlate alle emissioni in base ai seguenti punti:

1. Manutenzione o altri servizi eseguiti da BRP o dalle strutture autorizzate BRP.
2. Lavoro di riparazione del motore/veicolo che un conducente ha eseguito per correggere una condizione di emergenza non sicura attribuibile a BRP, purché il conducente provi a riportare il motore/veicolo alla configurazione adeguata il prima possibile.
3. Qualsiasi azione o inazione da parte del conducente non correlata alla richiesta di intervento in garanzia.
4. Manutenzione che è stata eseguita con più frequenza rispetto a quanto specificato da BRP.
5. Qualsiasi evento che dipenda o sia responsabilità di BRP.
6. L'utilizzo di carburante che sia facilmente reperibile nell'area in cui viene utilizzato il veicolo, a meno che le istruzioni di manutenzione scritte di BRP stabiliscano che tale carburante danneggi il sistema di controllo delle emissioni del veicolo e i conducenti possano trovare facilmente il carburante adeguato. Consultare la sezione Informazioni di manutenzione e i requisiti relativi al carburante nell'apposita sezione.

Periodo di garanzia correlata alle emissioni

La garanzia correlata alle emissioni è valida per il seguente periodo, a seconda della condizione che si verifica per prima:

	ORE	MESI
Componenti correlati alle emissioni allo scarico	175	30
Componenti correlati alle emissioni di fumi	N/A	24

Componenti coperti da garanzia

La garanzia correlata alle emissioni copre tutti i componenti il cui guasto farebbe aumentare le emissioni del motore di uno qualsiasi degli inquinanti regolamentati, inclusi i componenti elencati di seguito:

1. Per le emissioni allo scarico, i componenti correlati alle emissioni includono qualsiasi parte del motore correlata ai seguenti sistemi:
 - Sistema di immissione aria
 - Sistema di alimentazione
 - Sistema di accensione
 - Sistema di ricircolo dei gasi di scarico
2. Le seguenti parti sono anch'esse considerate componenti correlati alle emissioni relativamente alle emissioni allo scarico:
 - Dispositivi post-trattamento
 - Valvole di ventilazione del carter
 - Sensori
 - Centraline elettroniche
3. Le seguenti parti sono considerate componenti correlati alle emissioni relativamente alle emissioni di fumi:
 - Serbatoio carburante
 - Tappo del serbatoio
 - Circuito del carburante
 - Raccordi del circuito del carburante
 - Fascette*
 - Valvole di sfiato della pressione*
 - Valvole di controllo*
 - Solenoidi di comando*
 - Controlli elettronici*
 - Diaframma di controllo del vuoto*
 - Cavi dei comandi*
 - Tiranteria*
 - Valvole di spurgo
 - Tubi del vapore
 - Separatore di vapore/liquido
 - Filtro a carbone

- Staffe di montaggio del filtro
 - Connettore di babordo spurgo carburatore
4. I componenti di controllo delle emissioni includono qualsiasi altra parte il cui unico scopo è la riduzione delle emissioni e il cui guasto aumenterebbe le emissioni senza danneggiare significativamente le prestazioni del motore/veicolo.

Applicabilità limitata

In qualità di produttore certificatore, BRP potrebbe rifiutare le richieste di intervento in garanzia correlate alle emissioni per guasti che sono stati causati da manutenzione o utilizzo non appropriati da parte del proprietario o del conducente, da incidenti di cui il produttore non ha alcuna responsabilità o per cause di forza maggiore. Ad esempio, una richiesta di intervento in garanzia correlata alle emissioni non deve essere accettata in caso di guasti causati direttamente dall'uso improprio del motore/veicolo da parte del conducente o dall'uso del motore/veicolo da parte del conducente in un modo diverso da quello per il quale era stato ideato e che non sono attribuibili al produttore in alcun modo.

*Correlati al sistema di controllo delle emissioni di fumi

* Negli USA, la distribuzione e l'assistenza dei prodotti è eseguita da BRP US Inc.

DICHIARAZIONE DI GARANZIA PER IL CONTROLLO DELLE EMISSIONI IN CALIFORNIA E NELLO STATO DI NEW YORK PER I MODELLI DI IMBARCAZIONE PERSONALE SEA-DOO® 2015

Per la California, l'imbarcazione Sea-Doo 2015 è provvista di una speciale targhetta per la tutela ambientale prevista dal California Air Resources Board (il comitato di controllo dell'aria). La targhetta ha 1, 2, 3 o 4 stelle. Su un cartellino, fornito insieme all'imbarcazione personale, è descritto il significato del sistema di classificazione mediante stelle.

L'etichetta a forma di stella indica motori marini più puliti

Il simbolo per i motori marini più puliti:



F18L3CQ

Aria e acqua pulite

Per uno stile di vita e un ambiente più sano.

Maggiori risparmi sui consumi

Consuma il 30%-40% in meno di carburante e olio rispetto ai tradizionali motori a due tempi carburati, con risparmio sui costi e sulle risorse.

Garanzia di emissioni duratura

Tutela i consumatori garantendo operazioni senza preoccupazioni.

1 stella-, emissioni basse

L'etichetta con una stella identifica motori per imbarcazioni personali, fuoribordo, gruppi poppieri e "inboard" che soddisfano gli standard 2001 per le emissioni dei gas di scarico dei motori marini per imbarcazioni personali e fuoribordo emessi dall'Air Resources Board. I motori che soddisfano questi standard emettono il 75% in meno di emissioni rispetto ai tradizionali motori a due tempi carburati. Questi motori equivalgono agli standard U.S.A. EPA 2006 per motori marini.

2 stelle-, emissioni molto basse

L'etichetta con due stelle identifica motori per imbarcazioni personali, fuoribordo, gruppi poppieri e "inboard" che soddisfano gli standard 2004 per le emissioni dei gas di scarico dei motori marini per imbarcazioni personali e fuoribordo emessi dall'Air Resources Board. I motori che soddisfano questi standard emettono il 20% in meno di emissioni rispetto ai motori a basse emissioni a una stella.

3 stelle–, emissioni ultra basse

L'etichetta con tre stelle identifica i motori che soddisfano gli standard 2008 per le emissioni dei gas di scarico dei motori marini per imbarcazioni personali e fuoribordo emessi dall'Air Resources Board o gli standard per le emissioni dei gas di scarico 2003 per i motori marini dei gruppi poppieri e "inboard". I motori che soddisfano questi standard emettono il 65% in meno di emissioni rispetto ai –motori a basse emissioni a una stella.

4 stelle–, emissioni super ultra basse

L'etichetta con quattro stelle identifica motori che soddisfano gli standard 2012 per le emissioni dei gas di scarico dei motori marini per gruppi poppieri e "inboard" emessi dall'Air Resources Board. Anche i motori marini delle imbarcazioni personali e dei fuoribordo possono essere conformi a questi standard. I motori che soddisfano questi standard emettono il 90% in meno di emissioni rispetto ai –motori a basse emissioni a una stella.

Per ulteriori informazioni: Cleaner Watercraft – Get the Facts

1 800 END-SMOG

www.arb.ca.gov

Diritti e obblighi per la garanzia del controllo delle emissioni

Il California Air Resources Board, il New York State Department of Environmental Conservation e Bombardier Recreational Products Inc. ("BRP") per conto di Bombardier Recreational Products Inc. sono lieti di illustrare la garanzia per il sistema del controllo delle emissioni sull'imbarcazione personale Sea-Doo anno modello 2015. In California e nello Stato di New York, i nuovi motori per le imbarcazioni personali devono essere progettati, costruiti ed equipaggiati in modo da soddisfare i rigidi standard antinquinamento dello Stato. BRP deve garantire il sistema di controllo delle emissioni sul motore dell'imbarcazione personale venduta per il periodo di tempo ivi indicato, a condizione che non siano riscontrati utilizzi impropri, negligenze o errata manutenzione del motore dell'imbarcazione personale.

Il sistema di controllo delle emissioni può includere parti quali il sistema di alimentazione del carburante, il sistema di accensione e la marmitta catalitica. Possono essere compresi flessibili, cinghie, connettori e altri gruppi correlati alle emissioni.

Se viene riscontrata una condizione coperta da garanzia, BRP riparerà il motore dell'imbarcazione personale senza alcun costo, compresa la diagnosi, le parti di ricambio e la manodopera, a condizione che tale riparazione sia eseguita da un concessionario autorizzato BRP.

Copertura della garanzia limitata del produttore

Questa garanzia limitata delle emissioni copre l'imbarcazione personale Sea-Doo modello anno 2015 certificata e prodotta da BRP ai fini della vendita nello Stato della California o di New York, venduti originariamente in California o nello Stato di New York a un residente o successivamente registrati ai fini della garanzia a un residente nello Stato della California o nello Stato di New York. Le condizioni della garanzia limitata BRP per

l'imbarcazione personale Sea-Doo sono comunque applicabili a questi modelli con le necessarie modifiche. Le parti specifiche di controllo delle emissioni per l'imbarcazione personale Sea-Doo 2015 sono garantite dalla data di consegna al primo consumatore al dettaglio per un periodo di 4 anni o 250 ore di utilizzo, a seconda della condizione che si verifica per prima. Tuttavia, la copertura in garanzia basata sulle ore di consumo è consentita solo per le imbarcazioni personali equipaggiate con l'apposito contatore o dispositivo equivalente. Se una parte correlata alle emissioni del motore dovesse risultare difettosa nel periodo della garanzia, BRP provvederà a ripararla o sostituirla.

Parti coperte per una imbarcazione Sea-Doo modello anno 2015® imbarcazione personale:

Valvola di controcircuito al minimo	Adattatore presa dell'aria
Sensore di posizione valvola	Candele
Sensore di pressione aria collettore di ingresso	Bobine di accensione
Sensore di temperatura aria collettore di ingresso	Cassa di ventilazione
Sensore di temperatura del motore	Valvola di scarico e di ingresso e guarnizione
Sensore battito	Collettore di ingresso
Modulo di controllo motore (ECM)	Valvola di ventilazione del carter
Corpo sfarfallato	Guarnizione del corpo sfarfallato
Gruppo di iniezione	Guarnizione collettore di ingresso
Iniettori del carburante	Cablaggio e connettori
Regolatore pressione del carburante	Filtro del carburante
Pompa di alimentazione	Sovralimentatore

La garanzia delle emissioni copre i danni ad altri componenti del motore causati dal guasto della parte coperta dalla garanzia. Sul Manuale del conducente BRP sono riportate istruzioni per la corretta manutenzione e utilizzo dell'imbarcazione personale. BRP garantisce tutte le parti della garanzia per emissioni per l'intero periodo di garanzia dell'imbarcazione personale, a condizione che la parte non debba essere sostituita, come previsto ai fini della manutenzione nel Manuale del conducente.

Le parti coperte dalla garanzia per emissioni di cui è prevista la sostituzione, come stabilito ai fini della manutenzione, sono garantite da BRP per il periodo di tempo antecedente la prima data prevista di sostituzione di detta parte. Le parti coperte dalla garanzia per emissioni di cui è prevista l'ispezione periodica, ma non la periodica sostituzione, sono garantite da BRP per l'intero periodo di garanzia dell'imbarcazione personale. Le parti coperte dalla garanzia per emissioni riparate o sostituite in conformità ai

termini della presente dichiarazione di garanzia sono garantite da BRP per il periodo di garanzia residuo della parte originale. Tutti i pezzi sostituiti in base alla presente garanzia diventano proprietà di BRP.

Le ricevute di manutenzione e le relative informazioni dovrebbero essere trasmesse a ogni successivo proprietario dell'imbarcazione personale.

Responsabilità del proprietario per usufruire della garanzia

In qualità di proprietario di una imbarcazione personale Sea-Doo 2015, si è responsabili dell'esecuzione dei previsti interventi di manutenzione specificati nel Manuale del conducente. BRP consiglia di conservare tutte le ricevute relative agli interventi di manutenzione eseguiti sul motore dell'imbarcazione personale. Tuttavia, BRP non può rifiutare la garanzia adducendo esclusivamente come motivazione l'assenza di ricevute o la mancata esecuzione di tutti gli interventi di manutenzione previsti.

Tuttavia, in qualità di proprietario di una imbarcazione personale Sea-Doo®, si ricorda che BRP potrebbe rifiutare la copertura in garanzia in caso di guasto del motore dell'imbarcazione personale o di una parte a causa di utilizzo improprio, negligenza, errata manutenzione o modifiche non approvate.

Il proprietario è tenuto a rivolgersi a un concessionario BRP autorizzato nel momento in cui si manifesta il problema. Le riparazioni coperte dalla garanzia saranno eseguite in un intervallo di tempo ragionevole, inferiore ai 30 giorni.

Per qualsiasi dubbio in merito ai diritti e alle responsabilità per usufruire della garanzia o per informazioni sul concessionario BRP autorizzato più vicino, rivolgersi al Customer Assistance Center al numero 1 715 848-4957.

GARANZIA LIMITATA INTERNAZIONALE BRP: 2015 SEA-DOO® IMBARCAZIONE PERSONALE

1. AMBITO DELLA GARANZIA LIMITATA

Bombardier Recreational Products Inc. ("BRP")* garantisce le proprie IMBARCAZIONI PERSONALI SEA-DOO modello 2015 ("imbarcazione personale") vendute dai distributori o concessionari autorizzati da BRP a distribuire le imbarcazioni personali Sea-Doo ("Distributore/Concessionario Sea-Doo") al di fuori dei cinquanta Stati Uniti d'America, del Canada, degli Stati membri dello Spazio economico europeo ("SEE", comprensivo degli Stati membri dell'Unione Europea e di Norvegia, Islanda e Liechtenstein), degli Stati membri della Comunità degli Stati Indipendenti ("CIS", compresi Ucraina e Turkmenistan) e della Turchia, in caso di difetti di materiale o manodopera per il periodo e le condizioni qui di seguito descritte.

Tutti i pezzi di ricambio e gli accessori originali delle imbarcazioni personali BRP installati da un distributore/concessionario BRP Sea-Doo autorizzato al momento dell'acquisto delle imbarcazioni personali Sea-Doo modello 2015, sono coperti dalla medesima garanzia prevista per l'imbarcazione personale.

Questa garanzia limitata è invalidata e resa priva di valore legale se: (1) l'imbarcazione personale è stata utilizzata per gare o qualsiasi altra attività competitiva, in qualsiasi momento, anche da parte di un proprietario precedente; o (2) l'imbarcazione personale è stata alterata o modificata in modo da pregiudicarne il funzionamento, la prestazione o la durata oppure (3) è stata alterata o modificata per cambiare l'uso al quale era destinata.

2. LIMITAZIONI DELLA RESPONSABILITÀ

NELLA MISURA CONSENTITA DALLA LEGGE, QUESTA GARANZIA VIENE ESPLICITAMENTE CONCESSA E ACCETTATA IN LUOGO DI TUTTE LE ALTRE GARANZIE, ESPLICITE O IMPLICITE, COMPRESSE, TRA L'ALTRO, QUELLE DI COMMERCIALIZZABILITÀ O IDONEITÀ A UNO SCOPO PARTICOLARE. DAL MOMENTO CHE NON È POSSIBILE RINUNCIARE AGLI OBBLIGHI DELLE GARANZIE IMPLICITE, ESSE SARANNO LIMITATE, IN DURATA, ALLA VITA DELLE GARANZIE ESPLICITE. I DANNI INCIDENTALI E CONSEGUENZIALI SONO ESCLUSI DALLA COPERTURA DELLA PRESENTE GARANZIA. ALCUNE GIURISDIZIONI NON RICONOSCONO LE CLAUSOLE DI ESONERO DA EVENTUALI RESPONSABILITÀ, LE LIMITAZIONI E LE ESCLUSIONI DI CUI SOPRA CHE, PERTANTO, POTREBBERO NON ESSERE APPLICABILI NEL VOSTRO CASO. QUESTA GARANZIA ATTRIBUISCE DIRITTI SPECIFICI AI QUALI POTREBBERO AGGIUNGERSENE ALTRI DI TIPO LEGALE CHE POTREBBERO DIFFERIRE A SECONDA DEL PAESE. (PER I PRODOTTI ACQUISTATI IN AUSTRALIA SI RIMANDA ALLA SUCCESSIVA CLAUSOLA 4).

Né il Distributore/Concessionario Sea-Doo, né alcun altro soggetto sono stati autorizzati a rilasciare alcuna affermazione, dichiarazione o garanzia in merito al prodotto diversa da quanto espresso nella presente garanzia limitata e, in caso contrario, questa non sarà applicabile contro BRP.

BRP si riserva il diritto di modificare la garanzia in qualsiasi momento, sottinteso che tale modifica non altererà le condizioni di garanzia applicabili ai prodotti venduti mentre questa garanzia è in vigore.

3. ESCLUSIONI – QUANTO DI SEGUITO ESPOSTO NON È COPERTO DA GARANZIA

Quanto qui di seguito esposto non è coperto, in nessuna circostanza, da garanzia:

- Sostituzione di componenti per normale usura;
- Componenti soggetti alla manutenzione ordinaria e servizi, compresi, a titolo di esempio, messe a punto, regolazioni, cambi di olio, lubrificanti e refrigerante, sostituzione candele, pompe acqua, ecc.;
- Danni causati da negligenza o dalla mancata manutenzione e/o magazzino, come descritto nel Manuale del conducente;
- Danni derivanti dalla rimozione di parti, riparazioni, manutenzione, assistenza o modifiche non corrette o utilizzo di parti o accessori non realizzati o approvati da BRP, che a suo ragionevole giudizio sono incompatibili con il prodotto o ne pregiudicano il funzionamento, prestazione o durata, ovvero derivanti da riparazioni effettuate da persone non qualificabili quali Distributore/Concessionario Sea-Doo autorizzato;
- Danni causati dall'abuso, uso scorretto, uso anomalo, negligenza, uso in gare, funzionamento non corretto o funzionamento del prodotto in un modo non coerente con il funzionamento raccomandato descritto nel Manuale del conducente;
- Danni risultanti da danni esterni, incidente, immersione, incendio, incastramento d'acqua o di corpi estranei, furto, atti vandalici o qualsiasi causa di forza maggiore;
- Funzionamento con carburanti, oli o lubrificanti che non sono adatti all'impiego nel prodotto (vedere il Manuale del conducente);
- Danni derivanti da ruggine, corrosione o esposizione agli elementi;
- Danni dovuti al blocco del sistema di raffreddamento o della pompa a getto per la presenza di materiale esterno;
- Danni al gelcoat, compresi, a titolo di esempio, difetti nella finitura estetica in gelcoat, la formazione di bolle, screpolature a stella, screpolature generali e la delaminazione della fibra di vetro causata da rigonfiamenti, screpolature o rigature, incrinature capillari; e
- Danni accidentali o consequenziali, o danni di qualsiasi tipo inclusi, tra l'altro, traino o rimorchio, magazzino, spese di trasporto, spese telefoniche, nolo, taxi, inconvenienti, copertura assicurativa, pagamenti dei prestiti, perdita di tempo, perdita di reddito; o il tempo perduto a causa di inattività per lavori di manutenzione.

4. PERIODO DI COPERTURA DELLA GARANZIA

Questa garanzia limitata entrerà in vigore (1) dalla data di consegna al primo consumatore al dettaglio ovvero (2) dalla data in cui il prodotto è stato utilizzato per la prima volta, in base all'eventualità che si verifica per prima e per un periodo di:

1. DODICI (12) MESI CONSECUTIVI in caso d'uso privato ricreativo.
2. QUATTRO (4) MESI CONSECUTIVI in caso d'uso commerciale.

Si tratta di un periodo di garanzia minimo che può essere esteso tramite eventuali programmi promozionali di garanzia, a seconda dei casi. Una imbarcazione ha un uso commerciale se viene utilizzata in correlazione a qualsiasi lavoro o impiego che genera profitto durante un qualsiasi

segmento del periodo di garanzia. Una imbarcazione ha uso commerciale anche quando, in qualsiasi momento durante il periodo di garanzia, è provvista di etichette commerciali o possiede licenza per uso commerciale.

La riparazione e la sostituzione di pezzi o l'esecuzione di manutenzione in base a questa garanzia non estende la durata della presente garanzia oltre la data di scadenza originale.

Si ricorda che la durata e altre modalità della copertura di garanzia sono subordinate alla legislazione locale e nazionale applicabile nel proprio Paese.

ESCLUSIVAMENTE PER PRODOTTI VENDUTI IN AUSTRALIA

Niente di quanto contenuto nelle presenti condizioni di garanzia potrà essere interpretato come esclusione, restrizione o modifica dell'applicazione di qualsiasi condizione, garanzia, diritto o rimedio conferiti in modo espresso o implicito dalla Legge sulla Concorrenza e il Consumo (Competition and Consumer Act 2010 - Cth), compresa la legge australiana sulla tutela dei consumatori o da qualunque altra normativa, qualora tale esclusione o restrizione violi la suddetta legge o renda nulle le presenti condizioni. I benefici concessi ai sensi della presente garanzia limitata sono aggiuntivi rispetto ad altri diritti e rimedi eventualmente a disposizione ai sensi della legge australiana.

I nostri prodotti sono coperti da garanzie che non possono essere escluse ai sensi della legge australiana a tutela del consumatore (Australian Consumer Law). You are entitled to a replacement or refund for a major failure and for compensation for any other reasonably foreseeable loss or damage. You are also entitled to have the goods repaired or replaced if the goods fail to be of acceptable quality and the failure does not amount to a major failure.

5. CONDIZIONI PER LA COPERTURA DELLA GARANZIA

Questa copertura di garanzia è disponibile **solo** se **tutte** le seguenti condizioni sono soddisfatte:

- le imbarcazioni personali Sea-Doo 2015 devono essere acquistate dal primo proprietario nuove e mai utilizzate presso un Distributore/Concessionario Sea-Doo autorizzato a distribuire le imbarcazioni personali Sea-Doo nel Paese in cui è avvenuta la vendita;
- il processo di ispezione pre-fornitura specifico di BRP deve essere completato e documentato;
- L'imbarcazione personale Sea-Doo 2015 deve essere stata debitamente registrata da parte di un Distributore/Concessionario BRP autorizzato;
- le imbarcazioni personali Sea-Doo 2015 devono essere acquistate nel Paese o nell'unione di Paesi nella quale l'acquirente risiede.
- La manutenzione ordinaria descritta nel Manuale del conducente deve essere effettuata puntualmente per mantenere la copertura della garanzia. BRP si riserva il diritto di far dipendere la copertura della garanzia dalla presentazione della prova di avvenuta corretta manutenzione.

BRP non terrà fede a questa garanzia limitata per proprietari che fanno uso privato o commerciale del mezzo se non sono state soddisfatte tutte le precedenti condizioni. Tali limitazioni sono necessarie per consentire a BRP di proteggere la sicurezza dei propri prodotti, dei consumatori e del pubblico in generale.

6. COME PROCEDERE PER OTTENERE LA COPERTURA AI SENSI DELLA PRESENTE GARANZIA

In caso di anomalia, il cliente deve interrompere immediatamente l'utilizzo dell'imbarcazione personale Sea-Doo. Il cliente deve informare un Distributore/Concessionario Sea-Doo per la manutenzione entro due (2) giorni dalla comparsa del difetto e consentire un ragionevole accesso al prodotto per la possibile riparazione. Il cliente deve inoltre presentare al Distributore/Concessionario Sea-Doo autorizzato la prova di acquisto del prodotto e firmare l'ordine di riparazione/di lavoro prima dell'inizio delle operazioni effettive per convalidare la riparazione in garanzia. Tutti i pezzi sostituiti in base alla presente garanzia diventano proprietà di BRP.

Si ricorda che il periodo di notifica è subordinato alla legislazione locale e nazionale applicabile nel Paese del cliente.

7. LE RESPONSABILITÀ DI BRP

Nella misura consentita dalla legge, gli obblighi di BRP previsti ai sensi della presente garanzia sono limitati, a sua unica discrezione, alla riparazione di parti che sono risultate difettose nelle normali condizioni di utilizzo, alla manutenzione o sostituzione di tali parti con pezzi di ricambio originali BRP senza addebito dei costi per le parti e la manodopera presso qualsiasi Distributore/Concessionario Sea-Doo autorizzato durante il periodo di garanzia e in base alle condizioni sopra descritte. La responsabilità di BRP è limitata all'esecuzione delle riparazioni e delle sostituzioni di pezzi necessarie. Nessun reclamo per violazione della garanzia sarà causa dell'annullamento o revoca della vendita dell'imbarcazione personale Sea-Doo al proprietario. Potrebbero essere disponibili altri diritti legali che variano di Paese in Paese.

Nel caso in cui la manutenzione sia richiesta al di fuori del paese di vendita originale, il proprietario sarà responsabile di qualsiasi costo aggiuntivo dovuto alle pratiche e alle condizioni locali, quali, ma non limitate solamente ad esse, trasporto, assicurazione, tasse, oneri di licenza, dazi d'importazione e qualsiasi altra spesa finanziaria comprese quelle applicate da governi, stati, territori e dai rispettivi enti.

BRP si riserva il diritto di migliorare o modificare di quando in quando i Prodotti senza assumersi alcun obbligo di modificare i Prodotti precedentemente realizzati.

8. TRASFERIMENTO

Se la proprietà di un prodotto viene trasferita durante il periodo di copertura della garanzia, la garanzia verrà anch'essa trasferita e sarà valida per il restante periodo di copertura a condizione che BRP o un distributore/concessionario autorizzato Sea-Doo riceva prova che il precedente proprietario ha autorizzato il trasferimento di proprietà, oltre ai dati del nuovo proprietario.

9. ASSISTENZA CLIENTI

1. In caso di controversia o disputa in relazione alla presente garanzia limitata, BRP consiglia di provare a risolvere la questione con il Distributore/Concessionario Sea-Doo. Si raccomanda di valutare la situazione con il responsabile della manutenzione presso il distributore/concessionario Sea-Doo autorizzato o con il proprietario.
2. Se risultasse necessaria ulteriore assistenza, rivolgersi all'ufficio di assistenza del Distributore/Concessionario Sea-Doo per risolvere la questione.
3. Se la questione rimanesse irrisolta, contattare per iscritto BRP all'indirizzo indicato di seguito.

Per i Paesi di Medio Oriente e Africa, rivolgersi al nostro ufficio in Europa:

BRP EUROPE N.V.
Consumer Assistance Center
Skaldenstraat 125
9042 Gent
Belgio
Tel.: +32 9 218 26 00

Per tutti gli altri Paesi, rivolgersi al proprio Distributore/Concessionario Sea-Doo autorizzato (per informazioni sui contatti si rimanda al nostro sito web www.brp.com), o al nostro ufficio del Nord America:

BOMBARDIER RECREATIONAL PRODUCTS INC.
Consumer Assistance Center
75 J.-A. Bombardier Street
Sherbrooke QC J1L 1W3
Tel.: +1 819 566-3366

* Per il territorio coperto dalla presente garanzia limitata, la distribuzione e l'assistenza dei prodotti è eseguita da Bombardier Recreational Products Inc. o sue affiliate.

©2014 Bombardier Recreational Products Inc. Tutti i diritti riservati.

©Marchi di fabbrica di Bombardier Recreational Products Inc.

GARANZIA LIMITATA BRP PER LO SPAZIO ECONOMICO EUROPEO, LA COMUNITÀ DEGLI STATI INDIPENDENTI E LA TURCHIA: 2015 SEA-DOO® IMBARCAZIONE PERSONALE

1. AMBITO DELLA GARANZIA LIMITATA

Bombardier Recreational Products Inc. ("BRP")* garantisce le proprie **IMBARCAZIONI PERSONALI SEA-DOO** modello 2015 ("imbarcazione personale") vendute dai distributori o concessionari autorizzati da BRP a distribuire le imbarcazioni personali Sea-Doo ("Distributore/Concessionario Sea-Doo") negli Stati membri dello Spazio economico europeo ("SEE", comprensivo degli Stati membri dell'Unione Europea e di Norvegia, Islanda e Liechtenstein), degli Stati membri della Comunità degli Stati Indipendenti ("CIS", compresi Ucraina e Turkmenistan) e della Turchia, in caso di difetti di materiale o manodopera per il periodo e le condizioni qui di seguito descritte.

Tutti i pezzi di ricambio e gli accessori originali delle imbarcazioni personali BRP installati da un distributore/concessionario BRP Sea-Doo autorizzato al momento dell'acquisto delle imbarcazioni personali Sea-Doo modello 2015, sono coperti dalla medesima garanzia prevista per l'imbarcazione personale.

Questa garanzia limitata è invalidata e resa priva di valore legale se: (1) l'imbarcazione personale è stata utilizzata per gare o qualsiasi altra attività competitiva, in qualsiasi momento, anche da parte di un proprietario precedente; o (2) l'imbarcazione personale è stata alterata o modificata in modo da pregiudicarne il funzionamento, la prestazione o la durata oppure (3) è stata alterata o modificata per cambiare l'uso al quale era destinata.

2. LIMITAZIONI DELLA RESPONSABILITÀ

NELLA MISURA CONSENTITA DALLA LEGGE, QUESTA GARANZIA VIENE ESPLICITAMENTE CONCESSA E ACCETTATA IN LUOGO DI TUTTE LE ALTRE GARANZIE, ESPLICITE O IMPLICITE, COMPRESSE, TRA L'ALTRO, QUELLE DI COMMERCIALIZZABILITÀ O IDONEITÀ A UNO SCOPO PARTICOLARE. DAL MOMENTO CHE NON È POSSIBILE RINUNCIARE AGLI OBBLIGHI DELLE GARANZIE IMPLICITE, ESSE SARANNO LIMITATE, IN DURATA, ALLA VITA DELLE GARANZIE ESPLICITE. I DANNI INCIDENTALI E CONSEGUENZIALI SONO ESCLUSI DALLA COPERTURA DELLA PRESENTE GARANZIA. ALCUNE GIURISDIZIONI NON RICONOSCONO LE CLAUSOLE DI ESONERO DA EVENTUALI RESPONSABILITÀ, LE LIMITAZIONI E LE ESCLUSIONI DI CUI SOPRA CHE, PERTANTO, POTREBBERO NON ESSERE APPLICABILI NEL VOSTRO CASO. QUESTA GARANZIA ATTRIBUISCE DIRITTI SPECIFICI AI QUALI POTREBBERO AGGIUNGERSENE ALTRI DI TIPO LEGALE CHE POTREBBERO DIFFERIRE DI PAESE IN PAESE.

Né il Distributore/Concessionario Sea-Doo, né alcun altro soggetto sono stati autorizzati a rilasciare alcuna affermazione, dichiarazione o garanzia in merito al prodotto diversa da quanto espresso nella presente garanzia limitata e, in caso contrario, questa non sarà applicabile contro BRP.

BRP si riserva il diritto di modificare la garanzia in qualsiasi momento, sottinteso che tale modifica non altererà le condizioni di garanzia applicabili ai prodotti venduti mentre questa garanzia è in vigore.

3. ESCLUSIONI – QUANTO DI SEGUITO ESPOSTO NON È COPERTO DA GARANZIA

Quanto qui di seguito esposto non è coperto, in nessuna circostanza, da garanzia:

- Sostituzione di componenti per normale usura;
- Componenti soggetti alla manutenzione ordinaria e servizi, compresi, a titolo di esempio, messe a punto, regolazioni, cambi di olio, lubrificanti e refrigerante, sostituzione candele, pompe acqua, ecc.;
- Danni causati da negligenza o dalla mancata manutenzione e/o magazzino, come descritto nel Manuale del conducente;
- Danni derivanti dalla rimozione di parti, riparazioni, manutenzione, assistenza o modifiche non corrette o utilizzo di parti o accessori non realizzati o approvati da BRP, che a suo ragionevole giudizio sono incompatibili con il prodotto o ne pregiudicano il funzionamento, prestazione o durata, ovvero derivanti da riparazioni effettuate da persone non qualificabili quali Distributore/Concessionario Sea-Doo autorizzato;
- Danni causati dall'abuso, uso scorretto, uso anomalo, negligenza, uso in gare, funzionamento non corretto o funzionamento del prodotto in un modo non coerente con il funzionamento raccomandato descritto nel Manuale del conducente;
- Danni risultanti da danni esterni, incidente, immersione, incendio, incameramento d'acqua o di corpi estranei, furto, atti vandalici o qualsiasi causa di forza maggiore;
- Funzionamento con carburante, oli o lubrificanti che non sono adatti all'impiego nel prodotto (vedere il Manuale del conducente);
- Danni derivanti da ruggine, corrosione o esposizione agli elementi;
- Danni dovuti al blocco del sistema di raffreddamento o della pompa a getto per la presenza di materiale esterno;
- Danni al gelcoat, compresi, a titolo di esempio, difetti nella finitura estetica in gelcoat, la formazione di bolle, screpolature a stella, screpolature generali e la delaminazione della fibra di vetro causata da rigonfiamenti, screpolature o rigature, incrinature capillari; e
- Danni accidentali o consequenziali, o danni di qualsiasi tipo inclusi, tra l'altro, traino o rimorchio, magazzino, spese di trasporto, spese telefoniche, nolo, taxi, inconvenienti, copertura assicurativa, pagamenti dei prestiti, perdita di tempo, perdita di reddito; o il tempo perduto a causa di inattività per lavori di manutenzione. .

4. PERIODO DI COPERTURA DELLA GARANZIA

Questa garanzia limitata entrerà in vigore (1) dalla data di consegna al primo consumatore al dettaglio ovvero (2) dalla data in cui il prodotto è stato utilizzato per la prima volta, in base all'eventualità che si verifica per prima e per un periodo di:

1. Ventiquattro (24) MESI CONSECUTIVI in caso d'uso privato ricreativo.
2. QUATTRO (4) MESI CONSECUTIVI in caso d'uso privato,

Un'imbarcazione ha un uso commerciale se viene utilizzata in correlazione a qualsiasi lavoro o impiego che genera profitto durante un qualsiasi segmento del periodo di garanzia. Una imbarcazione ha uso commerciale anche quando, in qualsiasi momento durante il periodo di garanzia, è provvista di etichette commerciali o possiede licenza per uso commerciale.

La riparazione e la sostituzione di pezzi o l'esecuzione di manutenzione in base a questa garanzia non estende la durata della presente garanzia oltre la data di scadenza originale.

Si ricorda che la durata e altre modalità della copertura di garanzia sono subordinate alla legislazione locale e nazionale applicabile nel proprio Paese.

5. CONDIZIONI PER LA COPERTURA DELLA GARANZIA

Questa copertura di garanzia è disponibile **solo** se **tutte** le seguenti condizioni sono soddisfatte:

- le imbarcazioni personali Sea-Doo 2015 devono essere acquistate dal primo proprietario nuove e mai utilizzate presso un Distributore/Concessionario Sea-Doo autorizzato a distribuire le imbarcazioni personali Sea-Doo nel Paese in cui è avvenuta la vendita;
- il processo di ispezione pre-fornitura specifico di BRP deve essere completato e documentato;
- L'imbarcazione personale Sea-Doo 2015 deve essere stata debitamente registrata da parte di un Distributore/Concessionario BRP autorizzato;
- l'imbarcazione personale Sea-Doo modello 2015 deve essere acquistata all'interno dello SEE da un residente dello SEE, nel CIS da un residente di uno dei Paesi che lo compongono e in Turchia da residenti in Turchia; e
- La manutenzione ordinaria descritta nel Manuale del conducente deve essere effettuata puntualmente per mantenere la copertura della garanzia. BRP si riserva il diritto di far dipendere la copertura della garanzia dalla presentazione della prova di avvenuta corretta manutenzione.

BRP non terrà fede a questa garanzia limitata per proprietari che fanno uso privato o commerciale del mezzo se non sono state soddisfatte tutte le precedenti condizioni. Tali limitazioni sono necessarie per consentire a BRP di proteggere la sicurezza dei propri prodotti, dei consumatori e del pubblico in generale.

6. COME PROCEDERE PER OTTENERE LA COPERTURA AI SENSI DELLA PRESENTE GARANZIA

In caso di anomalia, il cliente deve interrompere immediatamente l'utilizzo dell'imbarcazione personale Sea-Doo. Il cliente deve informare un Distributore/Concessionario Sea-Doo per la manutenzione entro due (2) mesi dalla comparsa del difetto e consentire un ragionevole accesso al prodotto per la possibile riparazione. Il cliente deve inoltre presentare al Distributore/Concessionario Sea-Doo autorizzato la prova di acquisto del prodotto e firmare l'ordine di riparazione/di lavoro prima dell'inizio delle operazioni

effettive per convalidare la riparazione in garanzia. Tutti i pezzi sostituiti in base alla presente garanzia diventano proprietà di BRP.

Si ricorda che il periodo di notifica è subordinato alla legislazione locale e nazionale applicabile nel Paese del cliente.

7. LE RESPONSABILITÀ DI BRP

Nella misura consentita dalla legge, gli obblighi di BRP previsti ai sensi della presente garanzia sono limitati, a sua unica discrezione, alla riparazione di parti che sono risultate difettose nelle normali condizioni di utilizzo, alla manutenzione o sostituzione di tali parti con pezzi di ricambio originali Sea-Doo senza addebito dei costi per le parti e la manodopera presso qualsiasi Distributore/Concessionario Sea-Doo autorizzato durante il periodo di garanzia e in base alle condizioni sopra descritte. La responsabilità di BRP è limitata all'esecuzione delle riparazioni e delle sostituzioni di pezzi necessarie. Nessun reclamo per violazione della garanzia sarà causa dell'annullamento o revoca della vendita dell'imbarcazione personale Sea-Doo al proprietario. Potrebbero essere disponibili altri diritti legali che variano di Paese in Paese.

Nel caso in cui la manutenzione sia richiesta al di fuori del Paese di vendita originale o, per i residenti SEE, la manutenzione sia richiesta al di fuori del SEE, o, per i residenti CIS, la manutenzione sia richiesta al di fuori del CIS, il proprietario sarà responsabile di qualsiasi costo aggiuntivo dovuto alle pratiche e alle condizioni locali, quali, a titolo di esempio, trasporto, assicurazione, tasse, oneri di licenza, dazi d'importazione e qualsiasi altra spesa finanziaria comprese quelle applicate da governi, stati, territori e dai rispettivi enti.

BRP si riserva il diritto di migliorare o modificare di quando in quando i Prodotti senza assumersi alcun obbligo di modificare i Prodotti precedentemente realizzati.

8. TRASFERIMENTO

Se la proprietà di un prodotto viene trasferita durante il periodo di copertura della garanzia, la garanzia verrà anch'essa trasferita e sarà valida per il restante periodo di copertura a condizione che BRP o un distributore/concessionario autorizzato Sea-Doo riceva prova che il precedente proprietario ha autorizzato il trasferimento di proprietà, oltre ai dati del nuovo proprietario.

9. ASSISTENZA CLIENTI

1. In caso di controversia o disputa in relazione alla presente garanzia limitata, BRP consiglia di provare a risolvere la questione con il Distributore/Concessionario Sea-Doo. Si raccomanda di valutare la situazione con il responsabile della manutenzione presso il distributore/concessionario Sea-Doo autorizzato o con il proprietario.
2. Se risultasse necessaria ulteriore assistenza, rivolgersi all'ufficio di assistenza del Distributore/Concessionario Sea-Doo per risolvere la questione.
3. Se la questione rimanesse irrisolta, contattare BRP all'indirizzo indicato di seguito.

**Per i Paesi SEE, CIS o la Turchia, fatta eccezione per i Paesi scandinavi,
rivolgersi al nostro ufficio in Europa:**

BRP EUROPE N.V.
Consumer Assistance Center
Skaldenstraat 125
9042 Gent
Belgio
Tel.: +32 9 218 26 00

Per i Paesi scandinavi, rivolgersi al nostro ufficio in Finlandia:

BRP FINLAND OY
Service Department
Isoaavantie 7
FIN-96320 Rovaniemi
Finlandia
Tel.: +358 163 208 111

Per le coordinate del proprio Distributore/Concessionario Sea-Doo consultare il sito **www.brp.com**.

* Nello SEE, la distribuzione e l'assistenza dei prodotti è eseguita da BRP European Distribution S.A. e altre sussidiarie di BRP.

©2014 Bombardier Recreational Products Inc. Tutti i diritti riservati.

®Marchi di fabbrica di Bombardier Recreational Products Inc.

ULTERIORI TERMINI E CONDIZIONI PER LA FRANZIA

I seguenti termini e condizioni sono applicabili ai prodotti venduti esclusivamente in Francia:

Il venditore è tenuto a consegnare le merci in conformità a quanto stabilito nel contratto e sarà responsabile per difetti rilevati all'atto della consegna. Il venditore è altresì responsabile per difetti risultanti dall'imballaggio, istruzioni di assemblaggio o installazione nel caso in cui tale responsabilità sia prevista in virtù del contratto o se tali operazioni vengono eseguite sotto la propria responsabilità. Per risultare conforme al contratto, la merce deve soddisfare i requisiti seguenti:

1. essere idonea al normale utilizzo previsto per merci simili e, se applicabile:
 - corrispondere alla descrizione fornita dal venditore e avere le qualità illustrate all'acquirente mediante campione o modello;
 - avere le qualità che un acquirente potrebbe legittimamente aspettarsi a fronte delle dichiarazioni pubbliche del venditore, del produttore del relativo rappresentante, compresi mezzi pubblicitari o etichette; oppure
2. avere le caratteristiche reciprocamente concordate tra le parti o essere idonee per un uso specifico previsto dall'acquirente e illustrate al venditore il quale ha confermato tale idoneità.

Il diritto al ricorso per inadempimento viene meno trascorsi due anni dalla consegna del prodotto. Il venditore è responsabile della garanzia per difetti nascosti delle merci se tali difetti rendono le merci non adatte per l'utilizzo previsto o se ne riducono l'utilizzo nella misura in cui l'acquirente non avrebbe acquistato le merci o avrebbe pagato un prezzo inferiore qualora fosse stato a conoscenza di suddetti difetti. L'azione per i difetti occulti deve essere intrapresa dall'acquirente entro 2 anni dall'individuazione del difetto.

***Questa pagina è
stata lasciata intenzionalmente bianca***

INFORMAZIONI AI CLIENTI

INFORMATIVA SULLA PRIVACY

BRP informa che le coordinate dei clienti verranno usate per finalità di sicurezza e per le prestazioni in garanzia. Inoltre, BRP e le sue consociate potranno utilizzare l'elenco dei clienti per la diffusione di materiale di marketing e promozionale sulla stessa BRP e sui relativi prodotti.

Per esercitare il proprio diritto a consultare o correggere i propri dati, o per essere rimossi dalla lista di destinatari di attività di marketing diretto, si prega rivolgersi a BRP.

Per e-mail: privacyofficer@brp.com

Per posta: BRP
Senior Legal Counsel-Privacy Officer
726 St-Joseph
Valcourt, QC
Canada
JOE 2LO

CAMBIO DI INDIRIZZO/PROPRIETÀ

In caso di variazione di indirizzo o di acquisto dell'imbarcazione da precedente proprietario, accertarsi di informare BRP in uno dei modi seguenti:

- spedendo una delle seguenti cartoline;
- **solo Nord America:** telefonando al numero 715 848-4957 (USA) oppure 819 566-3366 (Canada);
- Consultando un concessionario/distributore autorizzato BRP.

In caso di trasferimento della proprietà, dimostrare che il precedente proprietario acconsente a tale trasferimento.

Informare BRP, anche dopo la scadenza della garanzia limitata, è molto importante in quanto consente a BRP di raggiungere il proprietario dell'imbarcazione in caso di necessità, ad esempio quando si deve richiamare in fabbrica il mezzo per motivi di sicurezza. È responsabilità del proprietario informare BRP.

UNITÀ RUBATE: Nel caso di furto dell'imbarcazione, informare il reparto garanzia del distributore di zona. Verrà chiesto di indicare il proprio nome, indirizzo, numero di telefono, numero di identificazione del veicolo e data del furto.

NORD AMERICA

Bombardier Recreational Products Inc.
Warranty Department
75 J.-A. Bombardier Street
Sherbrooke, QC J1L 1W3
Canada

PAESI SCANDINAVI

BRP Finland OY
Service Department
Isoaavantie 7
Fin-96320 Rovaniemi
Finlandia

ALTRI PAESI NEL MONDO

BRP European Distribution
Warranty Department
Chemin de Messidor 5-7
1006 Lausanne
Svizzera

MODIFICA INDIRIZZO <input type="checkbox"/>		PASSAGGIO DI PROPRIETÀ <input type="checkbox"/>	
NUMERO DI TELAIO			
Numero del modello		V.I.N. (Numero di identificazione veicolo)	
VECCHIO INDIRIZZO O PROPRIETARIO PRECEDENTE:		NOME	
Num.	STRADA	APP	
CITTÀ	STATO/PROVINCIA	CODICE POSTALE	
PAESE	TELEFONO		
NUOVO INDIRIZZO O NUOVO PROPRIETARIO:		NOME	
Num.	STRADA	APP	
CITTÀ	STATO/PROVINCIA	CODICE POSTALE	
PAESE	TELEFONO		
INDIRIZZO E-MAIL			

V00A2F

MODIFICA INDIRIZZO <input type="checkbox"/>		PASSAGGIO DI PROPRIETÀ <input type="checkbox"/>	
NUMERO DI TELAIO			
Numero del modello		V.I.N. (Numero di identificazione veicolo)	
VECCHIO INDIRIZZO O PROPRIETARIO PRECEDENTE:		NOME	
Num.	STRADA	APP	
CITTÀ	STATO/PROVINCIA	CODICE POSTALE	
PAESE	TELEFONO		
NUOVO INDIRIZZO O NUOVO PROPRIETARIO:		NOME	
Num.	STRADA	APP	
CITTÀ	STATO/PROVINCIA	CODICE POSTALE	
PAESE	TELEFONO		
INDIRIZZO E-MAIL			

V00A2F

MODIFICA INDIRIZZO <input type="checkbox"/>		PASSAGGIO DI PROPRIETÀ <input type="checkbox"/>	
NUMERO DI TELAIO			
Numero del modello		V.I.N. (Numero di identificazione veicolo)	
VECCHIO INDIRIZZO O PROPRIETARIO PRECEDENTE:		NOME	
Num.	STRADA	APP	
CITTÀ	STATO/PROVINCIA	CODICE POSTALE	
PAESE	TELEFONO		
NUOVO INDIRIZZO O NUOVO PROPRIETARIO:		NOME	
Num.	STRADA	APP	
CITTÀ	STATO/PROVINCIA	CODICE POSTALE	
PAESE	TELEFONO		
INDIRIZZO E-MAIL			

V00A2F

MODIFICA INDIRIZZO <input type="checkbox"/>		PASSAGGIO DI PROPRIETÀ <input type="checkbox"/>	
NUMERO DI TELAIO			
Numero del modello		V.I.N. (Numero di identificazione veicolo)	
VECCHIO INDIRIZZO O PROPRIETARIO PRECEDENTE:		NOME	
Num.	STRADA	APP	
CITTÀ	STATO/PROVINCIA	CODICE POSTALE	
PAESE	TELEFONO		
NUOVO INDIRIZZO O NUOVO PROPRIETARIO:		NOME	
Num.	STRADA	APP	
CITTÀ	STATO/PROVINCIA	CODICE POSTALE	
PAESE	TELEFONO		
INDIRIZZO E-MAIL			

V00A2F

NUMERO DI MODELLO IMBARCAZIONE _____

NUMERO DI IDENTIFICAZIONE
DELLO SCAFO (Codice H.I.N.) _____

NUMERO DI IDENTIFICAZIONE
DEL MOTORE (E.I.N.) _____

Proprietario: _____

NOME

N.

STRADA

APP

CITTÀ

STATO/PROVINCIA

CODICE POSTALE

Data di acquisto _____

ANNO MESE GIORNO

Data di scadenza
della garanzia _____

ANNO MESE GIORNO

Da compilare al momento dell'acquisto da parte del concessionario Sea-Doo autorizzato.

SPAZIO DEDICATO AL CONCESSIONARIO



219 001 396_JT
MANUALE DEL CONDUCENTE, RXP-X 260 /
Italiano - Italia

U/M:PC