

# SEA-DOO®



# 2014 BRUKERHÅNDBOK

Inneholder informasjon om sikkerhet,  
vannscooteren og vedlikehold



## RXT™ / GTX<sup>†</sup> / WAKE™ PRO-SERIEN

### **ADVARSEL**

Les nøye gjennom denne håndboken.  
Den inneholder viktig informasjon om sikkerhet.  
Anbefalt minimumsalder for kjøring: 16 år.  
Oppbevar denne brukerhåndboken på vannscooteren.

2 1 9 0 0 1 1 9 6

Oversettelse av den originale instruksjonen

## ADVARSEL

Hvis du unnlater å følge noen av sikkerhetsforskriftene eller instruksjonene i denne brukerhåndboken eller på *SIKKERHETS-DVD*-videoen eller sikkerhetsdekalene på vannscooteren, kan det føre til personskade eller eventuelt dødsfall!



I Canada distribueres produktene av Bombardier Recreational Products Inc. (BRP).

I USA distribueres produkter av BRP US Inc.

Knight's Spray-Nine<sup>+</sup> er et varemerke for Korkay System Ltd.

Dette er en ikke uttømmende liste over varemerker som tilhører Bombardier Recreational Products Inc. eller dennes tilknyttede selskaper:

4-TEC™

iControl™

Sea-Doo LK™

D.E.S.S.™

iSTM

T.O.P.S.™

GTX™

iTCT™

VTSTM

GTX Limited™

O.T.A.S.™

XPSTM

GTX Limited iSTM

Rotax®

WAKE™ PRO 215

GTX S™

RXT™

RXT™-XTM

iBR™

Sea-Doo®

RXT™-XTM aSTM

# INNLEDNING

Deutsch	Dieses Handbuch ist möglicherweise in Ihrer Landessprache verfügbar. Bitte wenden Sie sich an Ihren Händler oder besuchen Sie: <a href="http://www.operatorsguide.brp.com">www.operatorsguide.brp.com</a> .
English	This guide may be available in your language. Check with your dealer or go to: <a href="http://www.operatorsguide.brp.com">www.operatorsguide.brp.com</a> .
Español	Es posible que este manual esté disponible en su idioma. Consulte a su distribuidor o visite: <a href="http://www.operatorsguide.brp.com">www.operatorsguide.brp.com</a> .
Français	Ce guide peut être disponible dans votre langue. Vérifier avec votre concessionnaire ou aller à: <a href="http://www.operatorsguide.brp.com">www.operatorsguide.brp.com</a> .
日本語	このガイドは、言語によって翻訳版が用意されています。ディーラーに問い合わせるか、次のアドレスでご確認ください： <a href="http://www.operatorsguide.brp.com">www.operatorsguide.brp.com</a> .
Nederlands	Deze handleiding kan beschikbaar zijn in uw taal. Vraag het aan uw dealer of ga naar: <a href="http://www.operatorsguide.brp.com">www.operatorsguide.brp.com</a> .
Norsk	Denne boken kan finnes tilgjengelig på ditt eget språk. Kontakt din forhandler eller gå til: <a href="http://www.operatorsguide.brp.com">www.operatorsguide.brp.com</a> .
Português	Este manual pode estar disponível em seu idioma. Fale com sua concessionária ou visite o site: <a href="http://www.operatorsguide.brp.com">www.operatorsguide.brp.com</a> .
Suomi	Käyttöohjekirja voi olla saatavissa omalla kielelläsi. Tarkista jälleenmyyjältä tai käy osoitteessa: <a href="http://www.operatorsguide.brp.com">www.operatorsguide.brp.com</a> .
Svenska	Denna bok kan finnas tillgänglig på ditt språk. Kontakta din återförsäljare eller gå till: <a href="http://www.operatorsguide.brp.com">www.operatorsguide.brp.com</a> .

Gratulerer med kjøpet av din nye Sea-Doo® vanncooter (PWC). Den følges opp med BRP-garantien og et nettverk av autoriserte forhandlere av Sea-Doo-vannscootere som kan tilby reservedeler, service og det tilbehøret du trenger.

Forhandleren er opptatt av få fornøyde kunder. Han har kvalifisert seg for å kunne utføre en første klargjøring og kontroll av vanncooteren og har også utført den endelige klargjøringen før du overtok den. Hvis du trenger mer utfyllende informasjon om service, ber vi deg kontakte forhandleren.

Ved levering ble du også informert om hva garantien dekker, og du signerte *LISTEN MED KONTROLLPUNKTER FØR LEVERING* for å sikre at du var fornøyd med klargjøringen av den nye vanncooteren.

## Viktig å vite før du starter

Les hele følgende seksjoner før du bruker vanncooteren, for å lære hvordan du kan redusere risikoen for at du selv, passasjerer og andre personer i nærheten blir skadet eller omkommer:

- *INFORMASJON OM SIKKERHET*
- *INFORMASJON OM VANNSCOOTERE*.

Les og forstå alle advarsels-/sikkerhetsdekalene på vanncooteren og se hele *SIKKERHETS-DVD*-videoen.

Hvis du ikke følger advarslene i denne brukerhåndboken, kan det føre til skade eller død.

BRP anbefaler deg å ta et sikkerhetskurs for båtførere. Kontroller med forhandleren eller de lokale myndigheter om eventuelle kurser/opplæring i nærheten.

I enkelte områder er det nødvendig med båtførerbevis eller annen sertifisering for å kjøre vanncooter.

**! ADVARSEL**

Gjør deg kjent med denne vannscooteren, den kan ha en ytelse som er bedre enn andre vannscootere du har kjørt.

**RXT-X- og RXT-X aS-modeller****! ADVARSEL**

Dette er en vannscooter med høy ytelse. Uerfarne førere kan overse faremomenter og overraskes av hvordan vannscooteren oppfører seg på vannet under forskjellige forhold.

**Sikkerhetsmeldinger**

I denne brukerhåndboken brukes følgende symboler og ord for å poengtere spesielt viktig informasjon:

Sikkerhetsvarselsymbolet  indikerer en potensiell fare for personskade.

**! ADVARSEL**

Indikerer en potensiell risikosituasjon som, hvis den ikke unngås, kan resultere i alvorlig personskade eller dødsfall.

**! VÆR OPPMERKSOM** Indikerer en potensielt farlig situasjon som kan resultere i liten til moderat personskade hvis den ikke unngås.

**OBS!** Angir en instruksjon som, hvis den ikke følges, kan føre til alvorlig skade på vannscooterens komponenter eller annet materiell.

**Om denne brukerhåndboken**

Denne brukerhåndboken har blitt utarbeidet med tanke på å gjøre eieren/føreren og passasjerer av den vannscooteren kjent med de ulike anordninger for betjening og instruksjoner for vedlikehold og sikker bruk.

Oppbevar denne brukerhåndboken i vannscooteren slik at du kan bruke den når du kjører, når du instruerer andre og ved vedlikehold eller feilsøking.

Vær oppmerksom på at håndboken finnes på flere språk. Ved eventuelle uoverensstemmelser i teksten er det den engelske versjonen som gjelder.

Hvis du vil vise og/eller skrive ut en ekstra kopi av brukerhåndboken, kan du gå til nettstedet **www.operatorsguide.brp.com**.

Informasjonen i denne håndboken er riktig når dette skrives. BRPs politikk er imidlertid å kontinuerlig forbedre sine produkter uten å med dette forplikte seg selv til å montere dem i tidligere produserte produkter. På grunn av sent implementerte endringer kan det være enkelte forskjeller mellom det fremstilte produktet og beskrivelsene og/eller spesifikasjonene. BRP forbeholder seg retten til når som helst og uten forpliktelser å avskaffe eller endre spesifikasjoner, design, egenskaper, modeller eller utstyr.

Brugerhåndboken og **SIKKERHETS-DVD**-videoen skal følge med vannscooteren når den selges.

---

# INNHOOLD

<b>INNLEDNING</b> .....	<b>1</b>
Viktig å vite før du starter .....	1
Sikkerhetsmeldinger .....	2
Om denne brukerhåndboken .....	2

## **INFORMASJON OM SIKKERHET**

<b>GENERELLE FORHOLDSREGLER</b> .....	<b>10</b>
Unngå karbonmonoksidforgiftning .....	10
Unngå bensinbrann og andre farer .....	10
Unngå forbrenninger fra varme deler .....	10
Tilbehør og modifiseringer .....	10
<b>SPEIELLE ANVISNINGER OM SIKKERHET</b> .....	<b>11</b>
Anvisninger som gjelder bruk .....	11
Vannsport (sleping med vannscooteren) .....	15
Hypotermi .....	17
Sikkerhetskurs for båtførere .....	17
<b>AKTIVE TEKNOLOGIER (iCONTROL)</b> .....	<b>18</b>
Introduksjon .....	18
iTC (intelligent gasskontroll) .....	18
iBR (intelligent bremse- og reverseringssystem) .....	19
iS (intelligent fjæring) (bare GTX Limited iS 260) .....	20
<b>SIKKERHETSUTSTYR</b> .....	<b>21</b>
Nødvendig sikkerhetsutstyr .....	21
Annet anbefalt utstyr .....	23
<b>ØVING</b> .....	<b>24</b>
Steder der øvelseskjøring kan utføres .....	24
Øvelser .....	24
Viktige faktorer som ikke må overses .....	24
<b>REGLER FOR NAVIGERING</b> .....	<b>26</b>
Kjøreregler .....	26
<b>FYLLING AV DRIVSTOFF</b> .....	<b>28</b>
Fylling av drivstoff .....	28
Drivstoffkrav .....	28
<b>TRANSPORT PÅ TILHENGER</b> .....	<b>30</b>
<b>VIKTIGE DEKALER PÅ PRODUKTET</b> .....	<b>31</b>
Sikkerhetsdekalering på vannscooteren .....	31
Samsvarsdekalering .....	40
<b>KONTROLL FØR KJØRING</b> .....	<b>43</b>
Tiltak før vannscooteren sjøsettes .....	43
Dette skal gjøres etter at vannscooteren er sjø satt .....	47

## INFORMASJON OM VANNSCOOTEREN

<b>BETJENINGSORGANER</b> .....	<b>50</b>
1) Styret .....	52
2) Gasspak .....	52
3) iBR-spak (intelligent brems og reversering) .....	52
4) Motorstoppbryter .....	53
5) START/STOPP-knapp for motor .....	54
6) VTS-knapp (variabelt trimsystem) (alle modeller unntatt GTX 155 og GTX S 155).....	55
7) Sport-knapp .....	55
8) ECO-knapp .....	55
9) MODE-/SET-knapp .....	56
10) OPP/NED-knapp .....	56
11) Cruiseknapp (unntatt RXT-X- og RXT-X aS-modeller) .....	56
<b>INFORMASJONSSENTER (MÅLERE)</b> .....	<b>57</b>
Beskrivelse av informasjonssenter .....	57
1) Speedometer .....	59
2) Turteller .....	59
3) Flerfunksjonsdisplay .....	59
4) Indikatorlamper .....	60
5) Indikasjon av drivstoffnivå .....	61
6) VTS-posisjon .....	61
7) iS-posisjon (bare GTX Limited iS).....	61
8) Talldisplay .....	62
9) Flerfunksjonsdisplay .....	64
10) Vanndybdisplay (GTX Limited- og GTX Limited iS-modeller) .....	64
11) Sjøtemperaturdisplay (GTX Limited- og GTX Limited iS-modeller).....	64
12) Timeteller (HR) .....	64
13) iBR-posisjon .....	65
14) Kompass.....	65
15) Turmodusindikator (alle modeller unntatt RXT-X / RXT-X aS) .....	65
16) Sportsmodusindikator .....	66
17) Ekstraeffektmåler (RXT-X / RXT-X aS) .....	66
Finne frem i flerfunksjonsdisplayet .....	66
Endre visningen i talldisplayet.....	69
Nullstille talldisplayvisningen .....	70
Innstilling av flerfunksjonsdisplayet .....	70
<b>UTSTYR</b> .....	<b>72</b>
1) Hanskerom .....	73
2) Oppbevaringsboks foran.....	73
3) Oppbevaringsbokser bak .....	75
4) Holder for brannslukningsapparat.....	76
5) Sete.....	76
6) Passasjerhåndtak.....	76
7) Ombordstigningstrinn .....	77
8) Ombordstigningsplattform .....	77

**UTSTYR** (forts.)

9) Innebygde fortøyningsnorer (GTX Limited- og GTX Limited iS-modeller) .....	78
10) Festeøyer foran og bak .....	80
11) Fortøyningsklamper .....	81
12) Dreneringsplugg .....	81
13) Justerbare finner (RXT-X aS) .....	81
14) Justerbare trimfinner (RXT-X aS) .....	83
15) Baugstabilisator (RXT-X aS) .....	84
16) Stolpe for vannski/bølgebrett (WAKE Pro-modell) .....	84
17) Bølgebrettstativ (WAKE Pro-modell) .....	85
18) Håndtak for styrets vinkel .....	87
19) Justerbar ergonomisk styring (AES) (RXT-X/RXT-X aS) .....	88
<b>FJÆRING</b> .....	<b>89</b>
iS (intelligent fjæring) (GTX Limited iS) .....	89
aS (justerbar fjæring) (RXT-X aS) .....	92
S (manuell fjæring) (GTX S 155) .....	93
<b>INNKJØRINGSPERIODE</b> .....	<b>94</b>
Bruk under innkjøringsperioden .....	94
<b>BRUKERVEILEDNING</b> .....	<b>95</b>
Gå ombord på vannscooteren .....	95
Starte motoren .....	99
Stoppe motoren .....	99
Styre vannscooteren .....	100
Sette i nøytral .....	101
Sette i forover .....	101
Koble inn og bruke revers .....	101
Koble inn og bruke bremsen .....	102
Bruke det variable trimsystemet (VTS) .....	104
Generelle anbefalinger for bruk .....	108
<b>DRIFTSMODUSER</b> .....	<b>111</b>
Turmodus .....	111
Sportsmodus .....	111
ECO-modus (drivstoffsparemodus) .....	113
Cruisemodus .....	114
Modus for lav hastighet (alle modeller unntatt RXT-X og RXT-X aS) .....	116
Skimodus .....	119
Opplæringsnøkkelmodus .....	122
<b>SPEIELLE PROSEDYRER</b> .....	<b>124</b>
Rengjøring av vanninntak for jetpumpe og impeller .....	124
Kantret vannscooter .....	127
Vannscooter under vann .....	127
Oversvømt motor .....	128
Slepe vannscooteren på vannet .....	128

## VEDLIKEHOLD

<b>VEDLIKEHOLDSPLAN</b> .....	<b>130</b>
<b>VEDLIKEHOLDSPROSEDYRER</b> .....	<b>134</b>
Motorolje .....	134
Motorkjølevæske .....	136
Tenningsspoler .....	137
Tennplugger .....	138
Eksossystem .....	139
Bunnplate og vanninntaksgitter .....	141
Stolpe for vannski/bølgebrett (Wake) .....	141
Sikringer .....	141
<b>VEDLIKEHOLD AV VANNSCOOTER</b> .....	<b>144</b>
Etter kjøring .....	144
Rengjøring av vannscooter .....	144
<b>LAGRING OG KLARGJØRING FØR SESONGSTART</b> .....	<b>145</b>
Lagring .....	145
Klargjøring før sesongstart .....	148

## TEKNISK INFORMASJON

<b>IDENTIFISERING AV VANNSCOOTEREN</b> .....	<b>150</b>
Identifikasjonsnummeret for skroget .....	150
Motorens identifikasjonsnummer .....	150
<b>INFORMASJON OM UTSLIPP FRA MOTOR</b> .....	<b>151</b>
Produsentens ansvar .....	151
Forhandlerens ansvar .....	151
Eierens ansvar .....	151
Utslippsforskrifter fra EPA .....	151
<b>SPESIFIKASJONER</b> .....	<b>152</b>

## FEILSØKING

<b>RETNINGSLINJER FOR FEILSØKING</b> .....	<b>160</b>
<b>OVERVÅKINGSSYSTEM</b> .....	<b>164</b>
Feilkoder .....	164
Informasjon fra indikatorlamper og meldingsdisplayet .....	165
Informasjon om lydsignaler .....	167

## GARANTI

<b>BRP BEGRENSET GARANTI – USA OG CANADA: 2014 SEA-DOO® VANNSCOOTER</b> .....	<b>170</b>
---	------------



**GARANTIERKLÆRING FOR UTSLIPPSKONTROLL FOR MODELLÅR 2014  
SEA-DOO® VANNSCOOTERE ..... 174**

**BRPS INTERNASJONALE BEGRENSEDE GARANTI: 2014 SEA-DOO®  
VANNSCOOTER ..... 178**

**BRP BEGRENSET GARANTI FOR EØS, SAMVELDET AV UAVHENGIGE  
STATER (SUS) OG TYRKIA: 2014 SEA-DOO® VANNSCOOTER..... 183**

***KUNDEINFORMASJON***

**PERSONVERNINFORMASJON ..... 190**

**ADRESSEENDRING / NY EIER..... 191**



# ***INFORMASJON OM SIKKERHET***

---

# GENERELLE FORHOLDSREGLER

## Unngå karbonmonoksid-forgiftning

All eksos fra motorer inneholder karbonmonoksid, en dødelig gass. Innånding av karbonmonoksid kan føre til hodepine, svimmelhet, søvnløshet, kvalme, forvirring og eventuelt død.

Karbonmonoksid er en fargeløs, luktløs og smakløs gass som kan være til stede selv om du ikke ser eller lukter eksos. Dødelige nivåer av karbonmonoksid kan raskt samles opp, og du kan raskt bli utmattet og ute av stand til å redde deg selv. Dødelige nivåer av karbonmonoksid kan også bli værende i timer eller dager i lukkede eller dårlig ventilerte områder. Hvis du får symptomer på karbonmonoksidforgiftning, må du umiddelbart forlate området, få frisk luft og kontakte lege.

Slik hindrer du alvorlige skader eller dødsfall på grunn av karbonmonoksid:

- Ikke kjør vannscooteren i dårlig ventilerte eller delvis lukkede områder som naust og diker eller mellom andre fartøyer i nærheten. Selv om du prøver å ventilere motoreksosen, kan karbonmonoksidkonsentrasjonen raskt nå farlige nivåer.
- Ikke kjør vannscooteren utendørs på steder der motoreksosen kan bli trukket inn i en bygning via åpninger som vinduer eller dører.
- Ikke stå eller la andre stå bak vannscooteren mens motoren går. En person som oppholder seg bak en motor som er i gang, kan inhalere høye konsentrasjoner av eksosgass. Inhalering av konsentrert eksos, som inneholder karbonmonoksid, kan føre til kullstoffforgiftning, alvorlige helseskader og død.

## Unngå bensinbrann og andre farer

Bensin er ekstremt brannfarlig og svært eksplosiv. Bensingass eller -damp kan spre seg og antennes av en gnist eller åpen flamme mange me-

ter unna motoren. Følg instruksjonene nedenfor for å redusere faren for brann eller eksplosjon:

- Bruk bare godkjente røde bensinkanner til oppbevaring av drivstoff.
- Følg nøye instruksjonene gitt under *FYLLING AV DRIVSTOFF*.
- Start aldri vannscooteren hvis det er bensin eller lukter bensin i motorrommet.
- Start eller bruk aldri motoren hvis tanklokket ikke er skikkelig sikret.
- Ikke oppbevar bensinkanner i oppbevaringsrommet foran eller andre steder på vannscooteren.

Bensin er giftig og kan forårsake personskade eller dødsfall.

- Ikke sug bensin med munnen i en hevert eller lignende.
- Hvis du svelger bensin, får bensin i øynene eller inhalerer bensingass, må du øyeblikkelig kontakte lege.

Hvis du søler bensin på deg, må du vaske deg med såpe og vann og skifte klærne.

## Unngå forbrenninger fra varme deler

Noen deler kan bli varme under normal drift. Unngå kontakt under og like etter bruk slik at du unngår forbrenninger.

## Tilbehør og modifiseringer

Ikke utfør uautoriserte modifikasjoner, og ikke bruk tilbehør som ikke er godkjent av BRP. I og med at slike endringer ikke er testet av BRP, kan de øke risikoen personskader eller for ulykker, og de kan også føre til at det blir ulovlig å bruke vannscooteren.

Kontakt en autorisert Sea-Doo-forhandler for tilgjengelig tilbehør til vannscooteren.

## Anvisninger som gjelder bruk

Ytelsen til denne vannscooteren kan være betydelig høyere enn andre vannscootere du har kjørt. Les og forstå innholdet i denne brukerhåndboken slik at du blir godt kjent med hvordan betjeningsenhetene fungerer, før du tar din første tur eller tar med en eller flere passasjerer. Hvis du ikke har hatt muligheten til å øve, bør du øvelseskjøre på et passende område uten trafikk og finne ut hvordan de forskjellige styrekontrollene virker. Lær å bruke alle betjeningsorganer før du akselerer med høyere hastighet enn tomgangshastighet. Ikke anta at alle vannscootere oppfører seg likt. Hver modell er forskjellig, ofte veldig forskjellig.

Husk at når gasspaken slippes tilbake til tomgangsposisjon, har du mindre retningskontroll. Det er nødvendig med både styring og gass for å svinge med vannscooteren. Ikke slipp gassen når du prøver å styre unna gjenstander. Du trenger gass for å styre. Hvis motoren stoppes, vil ikke styringen fungere.

Selv om de fleste vannscootere ikke har noe bremsesystem, har avansert teknologi nå gjort det mulig for oss å tilby modeller som er utstyrt med et bremsesystem som kalles iBR™-systemet. Øv deg på å bremse i et trygt område uten trafikk for å bli kjent med hvordan du bremser og med stopplengder under forskjellige forhold.

Stoppedistansen vil variere avhengig av opprinnelig hastighet, last, antall passasjerer og vind- og vannforhold. Størrelsen på bremsekraften som føreren tilfører med iBR-spaken (intelligent brems og reversering), vil også ha betydning for stopplengden.

Ved bremsing må fører og passasjerer være oppmerksom på kraften nedbremsingen for å hindre at de presses forover på vannscooteren og mister balansen.

Ved bruk av vannscooter med iBR er det viktig å være oppmerksom på at det ikke er sikkert at andre båter som følger etter, eller er i nærheten, kan stoppe like fort.

Når bremsen brukes under kjøring, skytes en vannsøyle opp i luften bak vannscooteren, og det kan føre til at føreren av vannscooteren som følger etter, et lite øyeblikk ikke kan se din vannscooter. Det er viktig å informere føreren av en vannscooter som har til hensikt å følge etter i rekke, om hvilke bremsegenskaper din vannscooter har, hva en vannsøyle betyr og at det er nødvendig å holde en større avstand mellom vannscooterne.

Når iBR-spaken brukes mens vannscooteren går forover, vil bremsemotoren aktivere og generere en nedbremsing som er proporsjonal med posisjonen til iBR-spaken. Jo mer du drar i iBR-spaken, desto større blir bremsekraften. Vær nøye med å justere bremsekraften med iBR-spaken gradvis samtidig som du slipper opp gasspaken.

Klipset på nødstoppsnoren må alltid være festet til førerens redningsvest eller håndledd (med armbånd), og for å sikre at motoren stopper hvis føreren faller av, må den ikke kunne sette seg fast i styret. Etter kjøring må du fjerne nødstoppsnoren fra motorstoppbryter for å unngå at barn og andre bruker vannscooteren uten tillatelse. Hvis føreren faller av vannscooteren og nødstoppsnoren ikke er festet slik som anbefalt, stopper ikke vannscooteren.

Kjør innenfor dine egne grenser med hensyn til kjøreferdighet.

Unngå aggressive manøvrer slik at du reduserer faren for å miste kontroll, kastes av eller kolliderer. Forstå og respekter vannscooterens ytelse.

Unngå kjøring i meget høy sjø eller ekstrem kjøring som å hoppe på bølger.

Bremsemekanismen i iBR-systemet kan ikke hindre vannscooteren din fra å drive hvis det er strøm eller vind. Den har ingen bremseeffekt på bevegelse bakover. I tillegg må motoren være i gang for at det skal være mulig å bruke bremsen.

Jetstrømmen fra vannscooteren kan medføre personskade. Jetstrålepumpen kan fange opp små gjenstander og partikler og kaste dem bakover, og det kan utgjøre en fare for å skade personer i nærheten eller føre til skade på jetstrålepumpen.

Følg instruksjonene på alle sikkerhetsetiketter. De er der for å hjelpe deg å sikre en trygg og behagelig kjøring.

Ikke lagre noe på steder som ikke er spesielt utformet for lagring.

Kjøring med passasjer(er), trekking av baderinger, en person på vannski, bølgebrett eller lignende gjør at vannscooteren oppfører seg annerledes og krever større ferdighet.

Enkelte vannscootermodeller kan være utstyrt med slepeøye eller annet feste som kan brukes til å feste et slepetau for baderinger eller personer på vannski eller bølgebrett. Ikke bruk disse festepunktene eller andre deler på vannscooteren til å slepe en parasailer eller et annet fartøy. Det kan føre til personskader eller store materielle skader.

Forbrenningsmotoren trenger luft for å virke og derfor kan ikke denne vannscooteren være helt vannrett. Manøvre som å kjøre i konstante, krappe svinger, skjære baugen gjennom bølger eller kantre med vannscooteren, kan føre til at åpningene for luftinntak kommer under vann og forårsake alvorlige motorproblemer på grunn av at vann blir sugd inn. Se **STYRE VANNSCOOTEREN** under **BRUKERVEILEDNING** og under **GARANTI** i denne brukerhåndboken.

Eksos fra motoren inneholder karbonmonoksid (CO) som, hvis den inhaleres i tilstrekkelige mengder, kan føre til personskade eller død. Ikke bruk vannscooteren i trange, lukkede eller skjermede områder eller la karbonmonoksid samle seg rundt den. Det kan for eksempel være under rafting eller når den er fortøyd. Vær oppmerksom på faren for karbonmonoksid fra eksosen fra andre vannscootere eller fartøyer.

Lær farvannet der vannscooteren skal brukes, å kjenne. Strøm, tidevann, stryk, skjulte hindringer, kjølvann, bølger osv. kan påvirke sikkerheten. Det er ikke tilrådelig å bruke vannscooteren i grov sjø eller dårlig vær.

Kjør forsiktig og veldig sakte på grunt vann. Hvis du grunnstøter eller stanser brått, kan det resultere i at vannscooteren skades eller ødelegges. Avfall kan også bli plukket opp og kastet bakover av jetpumpen og treffe personer og eiendom.

Kjør alltid ansvarsfullt og sikkert. Bruk sunn fornuft og alminnelig høflighet.

Respekter forbudte farvann, miljøet og andre som bruker vannet og sjøen. Som fører og eier av en vannscooter er du ansvarlig for skader forårsaket av kjølvannet til din vannscooter. Ikke tillat at noen kaster søppel over bord.

Selv om vannscooteren har evnen til å kjøre i høy hastighet, anbefaler vi på det sterkeste at du bare kjører i høy fart når det er ideelle forhold, og når det er tillatt. Kjøring i høy fart krever et høyere ferdighetsnivå og øker faren for alvorlige skader.

Kreftene som virker på kroppen til fører og passasjerer i svinger, forsering av bølger eller kjølvann, kjøring i krappe sjø eller å falle av vannscooteren, spesielt i høy hastighet, kan forårsake personskade, blant annet muligheten for å brette bein eller mer alvorlige personskader. Behold fleksibiliteten, og unngå skarpe svinger.

Vannscootere er ikke konstruert for å brukes om natten.

Enkelte vannscootermodeller er utstyrt med en intelligent fjæring (GTX Limited iS). Selv om systemet absorberer en del av de vertikale kreftene og derfor reduserer støtkraften mot kroppen, kan den ikke elimineres helt. For å hindre at du og passasjer(er) får støt og eventuelt kastes av vannscooteren, må hastigheten reduseres.

### **Før du setter i gang**

Av sikkerhetsgrunner og for å sørge for riktig pleie, må du alltid ta en "kontroll før kjøring" som angitt i brukerhåndboken før du bruker vannscooteren.

Ikke overskrid begrensningene for last og passasjerer for vannscooteren. Overbelastning kan påvirke manøvreringen, stabiliteten og ytelsen. Høy sjø reduserer også kapasiteten. Merkeplaten med last- og personkapasitet er ingen unnskyldning for å ikke bruke sunt båtvet og god dømmekraft.

Kontroller regelmessig skroget, motoren, sikkerhetsutstyr og alt annet utstyr på vannscooteren, og hold disse i god driftstilstand.

Sørg for å ha påkrevd sikkerhetsutstyr, flyteutstyr og klær og utstyr som ellers kreves for turen.

Kontroller at alt livredningsutstyr, inkludert brannslukningsapparat, er i god driftstilstand og er lett tilgjengelige. Vis alle passasjerer hvor dette utstyret befinner seg på vannscooteren, og forviss deg om at de vet hvordan det brukes.

Vær oppmerksom på været. Undersøk værmeldingene før du drar. Vær oppmerksom på endringer som kan skje.

Oppbevar nøyaktige og oppdaterte kart over områder du skal kjøre i, på vannscooteren. Undersøk vannforholdene i det planlagte området før du drar av sted.

Kontroller at det er nok drivstoff til den planlagte turen. Kontroller alltid drivstoffnivået både før og mens du bruker vannscooteren. Bruk grunnregelen om 1/3 drivstoff for å nå bestemmelsesstedet, 1/3 til tilbaketuren og 1/3 i reserve. Vær forberedt på endringer på grunn av været eller andre forsinkelser.

### **Førers/passasjerers oppmerksomhet**

Les og forstå alle advarsels-/sikkerhetsdekaleringer på Sea-Doo-vannscooteren, i brukerhåndboken og i alle andre sikkerhetsdokumenter, og se på *SIKKERHETS-DVD*-videoen.

Respekter alle relevante lover og regler. Sjekk lokale og statlige båtlover og -forskrifter som gjelder farvannene der du planlegger å bruke vannscooteren. Lær deg lokale navigasjonsregler. Lær og forstå det aktuelle navigasjonssystemet (som bøyer og skilt).

Husk at sol, vind, tretthet eller sykdom kan påvirke dømmekraften og reaksjonstiden din.

Kjøring med vannscooter av personer under 16 år eller av personer med funksjonshemming som påvirker synsevnen, reaksjonstiden, dømmekraften eller betjening av vannscooteren, anbefales ikke.

Bruk alltid nødstoppsnoren slik den skal brukes når du kjører vannscooteren, og forsikre deg om at alle passasjerer vet hvordan den brukes.

Forsikre deg om at fører og alle passasjerer kan svømme og vet hvordan de skal komme seg ombord i vannscooteren fra vannet. Det kan være slitsomt å komme seg ombord på dypt vann. Øv i vann som kommer opp til brystkassen før du bruker eller går ombord vannscooteren på dypt vann. Sørg for at fører og alle passasjerer alltid bruker flyteutstyr og tar ekstra forholdsregler under kjøring.

Ikke drei styret når noen er i nærheten av bakenden av vannscooteren. Hold deg unna bevegelige styredeler (dyse, iBR-spjeld, leddkoblinger osv.).

Ikke start eller bruk vannscooteren hvis det er noen i umiddelbar nærhet i vannet, eller det er noen bak vannscooteren.

Vær oppmerksom på bevegelsen i iBR-spjeldet når du startet motoren, slår av motoren eller bruker iBR-spaken. Den automatiske bevegelsen i spjeldet kan klemme fingre og tær til personer som holder seg fast bak på vannscooteren.

Føreren og passasjerene må sitte ordentlig og holde seg godt fast i håndtakene før vannscooteren startes, og alltid når den er i bevegelse. Alle passasjerer må gis instruks om å bruke håndtakene eller å holde fast om livet på personen foran dem. Alle passasjerer må kunne plassere begge føttene samtidig og støtt i fotbrønnen når hun/han sitter skikkelig. Ved passering av bølger må passasjer(er) løfte kroppen litt fra setet for å absorbere støtene med benene.

Ved bremsing må fører og passasjerer holde mot kraften fra nedbremsingen for å hindre at de presses forover på vannscooteren og mister balansen.

En vannscooter med passasjer(er) må alltid akselereres gradvis, enten det er fra stillestående eller i fart. Rask akselerasjon kan gjøre at passasjerene mister balansen eller grepet og faller bakover av vannscooteren. Sørg for at passasjerene vet, eller forutser, at det kommer en rask akselerasjon.

Det kan oppstå alvorlige innvendige skader hvis vann tvinges inn i kroppens hulrom som følge av at du faller i vannet eller oppholder deg nær en jetstrømdyse. Det betyr også at det anbefales å bruke vådraktsbukse.

Hold deg unna inntaksgitteret når motoren går. Langt hår, løse klær eller stropper fra flyteutstyr kan sette seg fast i deler som beveger seg.

Hvis gasspaken er trykket inn under nedbremsing, kobler iBR-systemet ut gasspådraget. Når iBR-spaken slippes og gasspaken fremdeles er trykket inn, fungerer gasspådraget igjen og vannscooteren vil akselerere igjen etter en kort forsinkelse. Slipp gasspaken hvis du ikke ønsker å akselerere.

Pass på at motoren er slått av og at nødstoppsnoren er fjernet fra motorstoppbryter før du går ombord igjen.

For å forhindre utilsiktet start må nødstoppsnoren kobles fra motorstoppbryter når svømmere kommer ombord eller befinner seg i nærheten, eller under fjerning av tang eller avfall fra inntaksgitteret.

På en vannscooter må du aldri sette føttene og leggene i vannet for å hjelpe til å svinge.

### **Kjøring av mindreårige**

Mindreårige må alltid være under oppsyn av en voksen når de kjører vannscooteren. Mange land har lover som fastsetter minstealder og krav til sertifikater eller andre båtførerbeviser. Sett deg alltid inn i lover og regler som gjelder for området, og kontakt eventuelle myndigheter som kan gi informasjon. BRP anbefaler at føreren er minst 16 år gammel.

### **Medikamenter og alkohol**

Bruk aldri vannscooteren etter å ha inntatt alkohol eller medikamenter. På samme måte som ved bilkjøring kreves det at du er edru og oppmerksom. Bruk av vannscooteren mens du er beruset eller påvirket av medikamenter, er ikke bare farlig, men også ulovlig og kan føre til store bøter eller fengselsstraff. Disse lovene blir strengt oppfulgt. Bruk av medikamenter og alkohol, alene eller i kombinasjon, reduserer reaksjonstiden og dømmekraften, påvirker synsevnen og begrenser evnen til sikker kjøring med vannscooter.



**⚠ ADVARSEL**

Bruk av alkohol og kjøring på vannet hører ikke sammen! Kjøring etter inntak av medikamenter eller alkohol er en fare for livet til passasjerer, andre båtførere og deg selv. Det er forbudt ved lov å kjøre en vannscooter etter bruk av medikamenter eller alkohol.

**Vannsport (sleping med vannscooteren)****⚠ ADVARSEL**

**Unngå personskader!** Vannscooteren er ikke beregnet for og må ikke brukes til å trekke et annet fartøy, paraseil, fallskjerm eller lignende enheter som kan heves opp i luften. Bruk vannscooteren kun til den type vannsport den er beregnet til.

Å stå på vannski eller bølgebrett eller sitte i oppblåsbart utstyr som kan trekkes, er vanlige populære vannsportsaktiviteter. Å være med på vannsportsaktiviteter krever økt oppmerksom på sikkerheten både av deltagere og fører. Hvis du aldri har trukket noen med vannscooteren tidligere, anbefales det at du følger med som tilskuer noen timer først slik at du kan få opplæring fra en erfaren fører. Det er også viktig å ta hensyn til ferdighetene og erfaringen til den som blir trukket.

Alle som deltar i vannsportsaktiviteter, må ta hensyn til disse retningslinjene:

- Kjøring med passasjer(er) eller trekking av badering, vannskiløper eller en som står på brett, gjør at vannscooteren oppfører seg annerledes og krever større ferdighet.
- Vær alltid oppmerksom på sikkerheten og komforten til dine passasjerer og personen som trekkes på vannski, brett eller andre vannprodukter.

- Ha alltid med en observatør når du trekker en badering eller en som står på vannski eller bølgebrett, som kan følge med den som trekkes og informere føreren om håndsignaler fra de som deltar. Føreren må fokusere på å kjøre vannscooteren og følge med farvannet foran.
- Kjør bare med den hastigheten som er nødvendig, og følg instruksjoner fra observatøren.
- Når du trekker en badering eller en person på vannski eller bølgebrett, må du ikke foreta skarpe svinger eller bruke bremsesystemet uten at det er absolutt nødvendig. Husk at selv om denne vannscooteren kan manøvreres og har muligheter til å stanse, er det ikke sikkert den som trekkes, er i stand til å unngå en hindring eller vannscooteren som trekker.
- La kun svømmedyktige personer delta i vannsportsaktiviteter.
- Bruk alltid godkjent flyteutstyr. Bruk av riktig utformet flyteutstyr hjelper en person som er bevisstløs eller i sjokk med å holde seg flytende.
- Vær oppmerksom på og vis hensyn til andre du deler vannet med.
- Både føreren og observatøren må følge med plasseringen av slepetauet ved deltagelse i vannsportsaktiviteter. Et slakt tau kan feste seg i en person eller i gjenstander på vannscooteren eller på vannet, spesielt i skarpe svinger eller ved kjøring i sirkel, og føre til alvorlig personskade.
- Ikke trekk en person i en eller annen aktivitet med for kort slepetau slik at han/hun kan inhalere konsentrert eksos. Inhalering av konsentrert eksos, som inneholder karbonmonoksid, kan føre til kullstoffgiftning, personskade og død.

- Bruk et trekktau med tilstrekkelig lengde og tykkelse, og sørg for at det er forsvarlig festet til vannscooteren. Selv om noen vannscootere er utstyrt med, eller kan få montert en spesielt konstruert slepemekanisme, må du ikke montere en trekkestang på en vannscooter. Den kan bli et faremoment hvis noen faller på den.
- Ta umiddelbart hensyn til og hjelp en person som faller. Han eller hun er sårbar i vannet alene og kan være vanskelig å oppdage av andre.
- Nærm deg en person i vannet fra le-siden (motsatt retning av vindretningen). Slå av motoren før du kommer for nær personen.
- Utfør vannsportsaktiviteter bare i sikre områder. Hold deg unna andre båter, kanaler, strandområder, forbudte områder, svømmere og vannveier med stor trafikk og konstruksjoner under vann.
- Slå av motoren og ankre opp vannscooteren før du tar en svømmetur.
- Svøm kun i områder som er betegnet som trygge å bade i. Disse er vanligvis merket med bøyer rundt badeområdet. Ikke svøm alene eller om natten.



BØYE FOR BADEOMRÅDE

- Ikke stå på vannski mellom solnedgang og soloppgang. Det er ulovlig i mange land og områder.
- Ikke kjør med vannscooteren direkte bak noen som trekkes på vannski, bølgebrett eller baderinger. Ved 40 km/h per time vil vannscooteren nå frem til en person som faller i vannet 60 m foran vannscooteren, i løpet av omtrent 5 sekunder.
- Slå av motoren og fjern nødstoppsnoren fra motorstoppbryter når noen befinner seg i vannet i nærheten.
- Hold deg minst 45 m unna områder merket med bøye/flagg for dykking.

**Unngå personskader!** Ikke la noen komme nær drivsystemet eller vanninntaksgitteret, heller ikke når motoren er slått av. Ting som løst hår, løse klær eller stropper på flyteutstyr kan bli viklet inn i bevegelige deler, og føre til alvorlig skade eller drukning. På grunt vann kan skjell, sand, grus eller annet trekkes opp av jetstrålepumpen og bli kastet bakover.

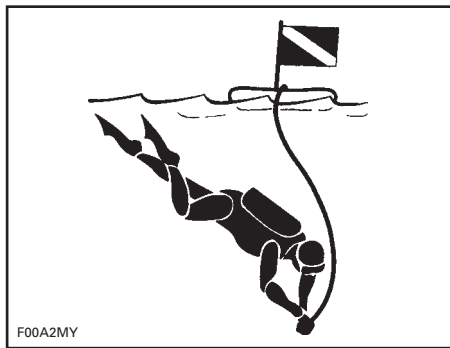

MERKE FOR DYKKING

Ta kontakt med de myndigheter som regulerer vannsportaktiviteter i ditt område for å innhente mer informasjon om godkjent, lovlig og trygg praktisering av vannsport.

## Hypotermi

Hypotermi, redusert kroppstemperatur på grunn av tap av kroppsvarme til vannet, er en betydelig årsak til dødsfall ved ulykker på vannet. Når en person bukker under for hypotermi, mister han/hun bevisstheten og drukner.

Flyteutstyr kan øke overlevingstiden på grunn av isolasjonen det gir.

Jo varmere vann, desto mindre isolasjon kreves selvsagt. Ved kjøring på kaldt vann (under 4°C) bør det overveies å bruke flyteutstyr av jakketype som dekker mer av kroppen enn vanlige, enkle flytevester.

Vær oppmerksom på disse punktene i forbindelse med beskyttelse mot hypotermi:

- Når du flyter i vannet, må du ikke prøve å svømme med mindre det er for å nå en båt i nærheten, andre som har falt i vannet eller et annet flytende objekt du kan holde fast i eller klatre opp på. Unødvendig svømming øker tapet av kroppsvarme. I kaldt vann anbefales ikke bruk av metoder mot drukning som krever at hodet holdes i vannet. Hold hodet opp fra vannet. Det reduserer varmetapet mye og øker overlevelsestiden.
- Hold motet oppe og vær positiv til at du overlever og vil få hjelp. Det forbedrer sjansene til å overleve lenger og bli reddet. Viljen til å leve kan utgjøre forskjellen!
- Hvis det er flere personer i vannet, anbefales det å holde seg tett inn til hverandre i en gruppe til hjelpen kommer. Dette reduserer varmetapet slik at overlevelsestiden forlenges.
- Ha alltid flyteutstyret på. Det hjelper ikke om du overviner disse effektene hvis du ikke har flyteutstyret på når du faller i vannet.

## Sikkerhetskurs for båtførere

Mange land krever eller anbefaler kurs i båtsikkerhet. Sjekk det lokale regelverket.

Sjekk lokale og statlige båtlover og -forskrifter som gjelder farvannene der du planlegger å bruke vannscooteren. Lær deg lokale navigasjonsregler. Lær og forstå det aktuelle navigasjonssystemet (som bøyer og skilt).

---

# AKTIVE TEKNOLOGIER (iCONTROL)

## Introduksjon

MERK: Noen av funksjonene eller egenskapene som er beskrevet i denne delen er kanskje ikke relevante for alle vannscootermodellene, eller de kan være tilgjengelige som tilleggsutstyr.

iControl™ (intelligente kontrollsystemer) er et miljø der føreren kan styre flere systemer uten å ta hendene av styret.

Alle kontroller kan nås med fingrene og kan aktiveres ved å trykke en knapp eller trekke i et håndtak. Førerens oppmerksomhet kan dermed være fokusert på vannet og på å kjøre vannscooter.

Alle kontroller er elektroniske og gir et styresignal til en elektronisk modul som har som oppgave å sikre riktig funksjon innenfor gitte parametere.

De forskjellige systemene gruppert under iControl er:

- iTC™ (intelligent gasskontroll)
- iBR (intelligent brems og reverse-ring)
- iS™ (intelligent fjæring) (bare GTX Limited iS 260)
- O.T.A.S.™ (Off Throttle Assisted Steering (assistert styring uten gasspådrag)).

Disse systemene fungerer sammen for å levere funksjoner som cruisekontroll, modus for lav hastighet og bremsing, forbedret vannscooterrespons på kommandoer fra føreren og bedre manøvrering og kontroll.

Det er veldig viktig at førere leser all informasjonen i brukerhåndboken slik at de blir kjent med denne vannscooteren, systemene, kontrollene, mulighetene og begrensningene.

## iTC

### (intelligent gasskontroll)

Systemet bruker en elektronisk gasskontroll (ETC) som gir styresignaler til ECM (motorstyringsmodul). Med dette systemet er det ikke nødvendig med en tradisjonell gassvaier.

iTC har følgende driftsmoduser:

- Turmodus
- Sportsmodus
- ECO-modus
- Cruisemodus (utstyrsavhengig)
- Modus for lav hastighet (hvis utstyrt med cruisemodus)
- Skimodus (utstyrsavhengig).

O.T.A.S. (assistert styring uten gasspådrag) styres også av iTC.

### Turmodus

Turmodus er standard kjøremodus.

I turmodus reduseres tilgjengelig motorkraft og akselerasjon ved akselerasjon fra fullstendig stopp og når det kjøres i med liten motorkraft under enkelte forhold.

### ECO-modus

Når ECO-modus (FUEL ECONOMY MODE (drivstoffsparemodus)) velges, reduseres drivstofforbruket i alle tur-tallsområder. Denne modusen er ideell når det ønskes best mulig drivstofføkonomi under kjøring.

Se under *DRIFTSMODUSER* hvis du vil ha mer detaljerte instruksjoner.

### Sportsmodus

I sportsmodus er maksimal motorkraft tilgjengelig i hele motorens driftsområde.

Se under *DRIFTSMODUSER* hvis du vil ha mer detaljerte instruksjoner.

## Cruisemodus

I cruisemodus kan føreren angi en ønsket maksimalhastighet for vannscooteren ved kjøring over 3.800 RPM.

I cruisemodus begrenses vannscooterens hastighet, men den opprettholdes ikke. Til forskjell fra en automatisk cruisekontroll som holder konstant hastighet når gasspedalen slippes, må føreren her holde gasspaken inne for å opprettholde hastigheten forover.

Når du vil kjøre med en konstant angitt cruisehastighet, holder du gasspaken helt inne for å ha full oppmerksomhet på situasjonen og forholdene rundt deg.

Se *CRUISEMODUS* under *DRIFTS-MODUSER* for å få detaljerte instruksjoner.

## Modus for lav hastighet

Modus for lav hastighet er en cruisemodusfunksjon som lar føreren justere og angi en tomgangshastighet som tilsvarer en vannscooterhastighet på 1,6 km/h til 11 km/h. Gasspaken trenger ikke trykkes inn ved kjøring i modus for lav hastighet.

Se under *DRIFTSMODUSER* hvis du vil ha mer detaljerte instruksjoner.

## Skimodus

I skimodus kan du få en kontrollert oppstart og presis maksimal slepehastighet når du trekker en person på vannski eller bølgebrett.

Se under *DRIFTSMODUSER* hvis du vil ha mer detaljerte instruksjoner.

## O.T.A.S. -system (Off Throttle Assisted Steering - assistert styring uten gasspådrag)

O.T.A.S.-systemet (assistert styring uten gasspådrag) gir bedre styring i situasjoner der det ikke brukes gasspådrag.

## Begrensninger

O.T.A.S.-systemet kan ikke hjelpe deg å beholde kontrollen eller forhindre kollisjoner i alle situasjoner.

O.T.A.S.-systemet aktiveres elektronisk når føreren svinger fullt og slipper gassen samtidig.

Se *STYRE VANNSCOOTEREN* under *BRUKERVEILEDNING* hvis du vil vite mer.

## Opplæringsnøkkel

Sea-Doo LK™ (opplæringsnøkkelen) begrenser hastigheten til vannscooteren og dermed gi nybegynnere og mindre erfarne førere sjansen til å kjøre vannscooteren mens de opparbeider seg den nødvendige erfaringen og kontrollen.

## Begrensninger

Det er mulig at en nybegynner ikke klarer å kontrollere vannscooteren selv om det brukes en opplæringsnøkkel.

Se *DRIFTSMODUSER* for informasjon om hvordan opplæringsnøkler brukes og programmeres.

## iBR (intelligent bremse- og reverseringssystem)

Denne vannscooteren bruker et elektronisk styrt bremse- og reverseringssystem som kalles iBR-system (intelligent brems og revers).

iBR-modulen styrer posisjonen til iBR-spjeldet for å gi kraft til drift forover og i revers, ved nedbremsing og i nøytral.

Føreren styrer retningen for iBR-spjeldet ved enten å bruke gasspaken for å få drivkraft forover, eller iBR-spaken for nøytral, revers og for bremsefunksjonen.

**MERK:** iBR-spaken kan bare brukes for å endre en retningen til spjeldet mens motoren er i gang.

Ved å bruke iBR-systemet reduseres stopplengden for denne vannscooteren betraktelig, og det kan øke manøvreringsevnen.

rerbarhet siden det kan brukes i en rett linje, i en sving, i høye og lave hastigheter eller for å kjøre vannscooteren bakover for å parkere eller manøvrere i trange farvann.

Under ideelle forhold kunne erfarne førere av en vannscooter som var utstyrt med iBR-systemet, redusere stopplengden med omtrent 33 % fra en hastighet på 80 km/h.

### Begrensninger

Selv om vannscootere er utstyrt med iBR-systemet har de ikke samme egenskapene som landbaserte kjøretøy.

Stopplengde vil variere merkbart avhengig av hastighet, last, vind, strøm, vannforhold og bølger.

iBR-systemet har ingen virkning på bevegelse bakover.

Det kan ikke hindre vannscooteren fra å drive med strømmen eller vinden.

### ADVARSEL

- Det er viktig å informere føreren av en vannscooter som har til hensikt å følge etter i rekke, om hvilke bremsegenskaper din vannscooter har, hva en vannsøyle betyr og at det er nødvendig å holde en større avstand mellom vannscooterne.
- Vær oppmerksom på at det ikke er sikkert at andre båter som følger etter, eller er i nærheten, kan stoppe like fort.

## iS (intelligent fjæring) (bare GTX Limited iS 260)

Fjæringssystemet i denne vannscooteren er utformet slik at fører og passasjerer sitter på det som er kjent som det bevegelige dekket. Når fjæringssystemet er aktivt, er det bevegelige dekket i en "opp"-posisjon. Det betyr at det bevegelige dekket er hevet tilstrekkelig over det faste dekket til å absorbere opp/ned-bevegelsene til vannscooteren når den kjører gjennom vannet.

iS-systemet har en innebygd funksjon kjent som DOCK MODE (havnemodus). Når DOCK MODE aktiveres automatisk eller manuelt, flyttes fjæringen ned for å senke tyngdepunktet til vannscooteren. Denne funksjonen er nyttig ved transport av vannscooteren, ved kjøring i lav hastighet eller når O.T.A.S. er aktivert, fordi faren for velt reduseres.

### Begrensninger

Selv om systemet delvis absorberer de vertikale kreftene som overføres til fører og passasjerer under kjøring, kan kreftene ikke elimineres helt. Brå støt kan få fjæringen til å bunnen av utslaget.

# SIKKERHETSUTSTYR

## Nødvendig sikkerhetsutstyr

Føreren og passasjerene må ha på seg en offentlig godkjent flyteutstyr som egner seg for bruk på en vannscooter.

Fører og passasjerer bør ha lett tilgang til splintsikre briller hvis kjøreforholdene eller personlig komfort krever det.

Vind, vannsprøyt og farten kan gjøre at en person får vann i øynene, og dette reduserer synsevnen.

Som eier av vannscooteren er du ansvarlig for at alt påkrevd sikkerhetsutstyr finnes ombord. Du bør også vurdere å skaffe ekstra utstyr hvis dette er nødvendig for sikkerheten til deg og dine passasjerer. Sjekk hva lokale regler sier om nødvendig sikkerhetsutstyr.

Lovpålagt sikkerhetsutstyr skal finnes ombord. Hvis lokale regler krever tilleggsutstyr, må dette være godkjent av en kompetent myndighet. Følgende er inkludert i minimumskravene:

- Flyteutstyr
- En flytende kasteline på minst 15 m
- En vanntett lommelykt eller godkjente nødbluss
- Signalanordning
- Lydproduserende enheter (luftdrevet horn eller fløyte).

## Anbefalt beskyttelsesutstyr

Føreren og passasjerer på en vannscooter må bruke verneklær, blant annet:

- En våtdrachtsbukse eller tykke, tettvevde og stramtsittende klær som gir tilsvarende beskyttelse. Tynne sykkelbukser er for eksempel ikke egnet. Det kan oppstå alvorlige innvendige skader hvis vann tvinges inn i kroppens hulrom som følge av at du faller i vannet eller er nær en jetstrømmyse. Vanlig badetøy beskytter ikke i tilstrekkelig grad mot kraftig vanninntrenging i åpningene i kroppens nedre deler på menn og kvinner.
- Fottøy, hansker og briller anbefales også. Det anbefales å bruke en eller annen type av fleksibelt fotvern som ikke veier for mye. Dette vil hjelpe til å forhindre mulig skade hvis du trår på skarpe gjenstander under vannet.

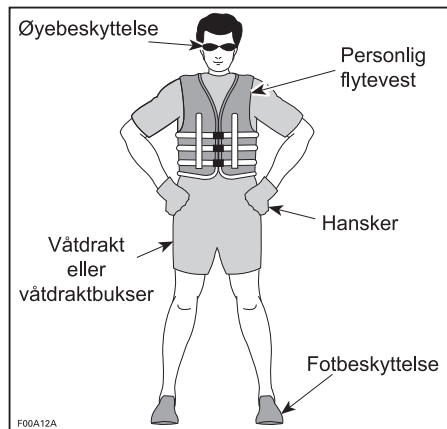

## Flyteutstyr

Alle som er ombord på en vannscooter, må alltid bruke flyteutstyr. Forsikre deg om at flyteutstyret er godkjente i henhold til gjeldende regelverk.

Flyteutstyr gir oppdrift som hjelper deg å holde hodet over vann og å oppnå en tilfredsstillende stilling i vannet. Det

må tas hensyn til kroppsvekt og alder når flyteutstyr velges. Oppdriften fra flyteutstyret må kunne holde vekten din oppe i vannet. Størrelsen av flyteutstyret må også være riktig for den som bruker det. Kroppsvekt og bryststørrelse er vanlige metoder for å angi størrelsen av redningsutstyr. Det er ditt ansvar å sørge for at riktig antall og type flyteutstyr ombord er i samsvar med lover og forskrifter, og at alle ombord vet hvordan utstyret brukes.

### Typen flyteutstyr

Det finnes fem typer godkjent flyteutstyr.

**Flyteutstyr type I**, bærbart, har den største oppdriften. Utformingen er slik at bevisstløse personer snus riktig i vannet slik at ansiktet vendes opp i loddrett stilling, litt bakover. Den øker i stor grad sjansene for overlevelse. Type I er mest effektiv i alle typer farvann, spesielt utenfor kysten der det kan ta litt tid før hjelp kommer. Den er også mest effektiv i høy sjø og dårlig vær.

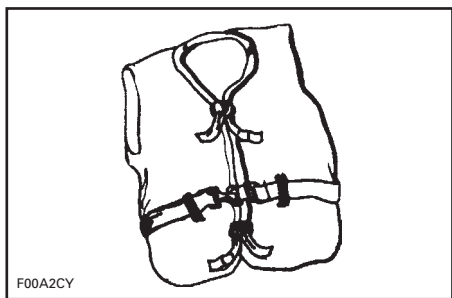

TYPE I — BÆRBART

**Flyteutstyr type II**, bærbart, snur personen i vannet på samme måte som type I, men er ikke like effektiv. Type II snur ikke personer i like stor grad som type I under like forhold. Du kan velge å bruke denne typen når det er sannsynlig at hjelp kommer raskt, for eksempel i områder der andre personer driver med vannaktiviteter.

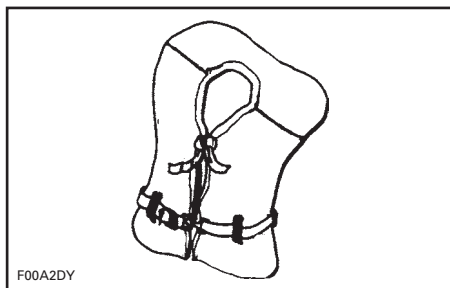

TYPE II — BÆRBART

**Flyteutstyr type III**, bærbart, lar den som bruker utstyret, selv snu seg til loddrett, litt tilbakelent stilling. Utstyret snur ikke personen. Den holder personen i denne stillingen og ikke tendens til å snu personen slik at ansiktet vender ned. Den har samme oppdrift som redningsutstyr type II og kan være riktig i områder der andre personer driver med vannaktiviteter.

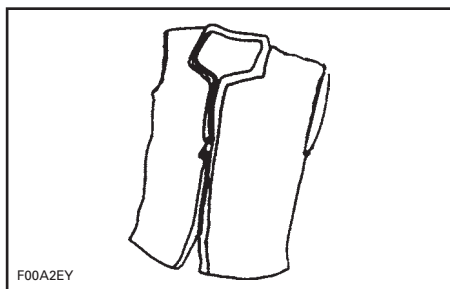

TYPE III — BÆRBART

**Flyteutstyr type V**, bærbart, må alltid være på. Når utstyret blåses opp, gir det oppdrift lik den for flyteutstyr type I, II eller III. Når utstyret ikke er blåst opp, er det ikke sikkert alle typer personer holdes oppe.



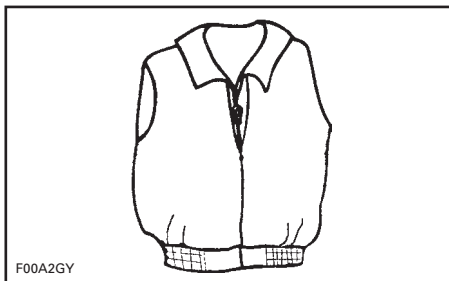

F00A2GY

TYPE V — BÆRBART

## Hjelmer

### Noen viktige vurderinger

Hjelmer er konstruert for å gi en viss grad av beskyttelse ved støt mot hodet. I de fleste typer motorsport er fordelene ved å bruke hjelm mye større enn ulempene. Når det gjelder motorsport på vannet, som å kjøre en vannscooter, så stemmer nødvendigvis ikke dette, da det er noen spesielle farer forbundet med vannet.

### Fordeler

En hjelm hjelper til å redusere skadefaren hvis hodet støter mot noe hardt, for eksempel ved kollisjon med et annet fartøy. Tilsvarende kan en hjelm med hakevern hjelpe til å forhindre skader på ansikt, kjeve eller tenner.

### Farer

På den annen side har hjelmer, i noen situasjoner når en person faller ut av vannscooteren, en tendens til å treffe vannet som en "bøtte" og føre til stor belastning på nakken eller ryggraden. Dette kan føre til kvelning, alvorlig eller permanent skade på nakke eller ryggrad eller være dødelig.

Hjelmer kan forstyrre sidesynet og hørselen, eller være utmattende, noe som kan bidra til å øke faren for en kollisjon.

## Vurdere farene mot fordelene

For å bestemme om det er best å bruke hjelm eller ikke, er det best å vurdere det spesifikke miljøet du vil kjøre i, samt andre faktorer som personlig erfaring. Vil det være mye trafikk på vannet? Hva er din kjørestil?

## Konklusjon

Siden hvert alternativ minimerer noen farer, men øker andre, må du før hver tur bestemme om du skal bruke hjelm eller ikke på grunnlag av den gitte situasjonen.

Hvis du bestemmer deg for å bruke hjelm, må du deretter bestemme hvilken type som passer best for forholdene. Finn hjelmer som innfrir DOT eller Snell-standardene, og om mulig, velg en som er konstruert for motorsport på vannet.

## Annet anbefalt utstyr

Det anbefales at du anskaffer ekstra utstyr for å gjøre kjøringen trygg og behagelig. Denne listen, som ikke omfatter alt aktuelt utstyr, inneholder ting du bør vurdere å anskaffe.

- Lokalt kart
- Førstehjelpsutstyr
- Trekktau
- Nødbluss
- Fortøyningslinjer.

En mobiltelefon i en vanntett pose eller beholder har også vist seg å være nyttig for båtbrukeren i en nødssituasjon, eller bare for å kontakte noen på land.

# ØVING

Det er alltid en god ide å trene og bli kjent med alle kontroller, funksjoner og hvordan vannscooteren reagerer før du kjører lengre turer.

Koble alltid nødstoppsnoren til motorstoppbryteren og til flytevesten eller til et armbånd.

## Steder der øvelseskjøring kan utføres

Finn et egnet område for å øvelseskjøre. Pass på at området tilfredsstiller følgende krav:

- Ingen trafikk
- Ingen hindringer
- Ingen svømmere
- Ikke strøm
- Tilstrekkelig plass å kjøre på
- Tilstrekkelig vanndybde.

## Øvelser

Øv på følgende øvelser alene.

### Svinge

Øv på å kjøre i sirkler i begge retninger i lav hastighet. Når du føler at du mestrer øvelsen, kan du øke vanskelighetsgraden ved å kjøre i 8-tall.

Når du mestrer dette, gjentar du øvelsene over i høyere hastighet.

### Stopplengder

Øv på å stoppe vannscooteren i en rett linje i forskjellige hastigheter og med forskjellig bremskraft.

Husk at vannscooterens hastighet, last, vannforhold, strøm og vind også vil påvirke stopplengdene.

### Revers

Øv på kjøring bakover for å lære hvordan vannscooteren oppfører seg i revers og hvordan den reagerer på styringen.

**MERK:** Gjør alltid denne øvelsen i lave hastigheter.

## Unngå en hindring

Øv på å unngå hindringer (velg et tenkt punkt på vannet) ved å styre vannscooteren og holde gasspådraget.

Gjenta øvelsen, men denne gang slipper du gasspådraget mens du svinger.

**MERK:** Med denne øvelsen vil du lære at du trenger gasspådrag for å svinge vannscooteren i en annen retning.

## Legge til kai

Øv på å legge til kai ved å bruke gasspådrag, iBR-spaken og styringen for å bli kjent med hvordan vannscooteren reagerer, og for å utvikle gode styreferdigheter.

**MERK:** Husk at styreretningen er motsatt ved rygging.

## Modus for lav hastighet, skimodus og cruisemodus

Hvis vannscooteren har en av disse modusene, er det også viktig å forstå hvordan de fungerer og å bli kjent med disse funksjonene før du bruker dem under kjøring med andre personer.

### ADVARSEL

Ski- og cruisemodusene er ikke en automatpilot – de vil ikke utføre kjøringen av vannscooteren for deg.

## Viktige faktorer som ikke må overses

Legg i tillegg merke til at følgende forhold alltid vil ha en direkte påvirkning på hvordan vannscooteren vil oppføre seg og svare på forskjellige kommandoer:

- Last
- Strøm
- Vind
- Vannforhold.

Vær alltid oppmerksom slike forhold, og tilpass kjøringen i henhold til dette. Øv videre under slike forhold hvis det er mulig.

Der det kreves nøyaktig kjøring er det best å alltid prøve å redusere hastighe-ten til et minimum.

# REGLER FOR NAVIGERING

## Kjøreregler

Å kjøre en vannscooter kan sammenlignes med å kjøre på umerkede veier. For å forhindre kollisjoner og unngå andre farkoster, finnes det et system med kjøreregler som må følges. Det er ikke bare sunn fornuft ... det er påbudt ved lov!

Generelt skal du holde til høyre og unngå andre fartøyer ved å holde en forsvarlig avstand fra andre vannscootere, båter, personer og gjenstander.

Følgende illustrasjon viser de forskjellige delene av båten som brukes som punkter for retningsreferanse, med baugen som fronten på båten. Babord side av båten (venstre side) er kjenner du lett igjen på det RØDE lyset, og styrbord side (høyre side) på det GRØNNE lyset.

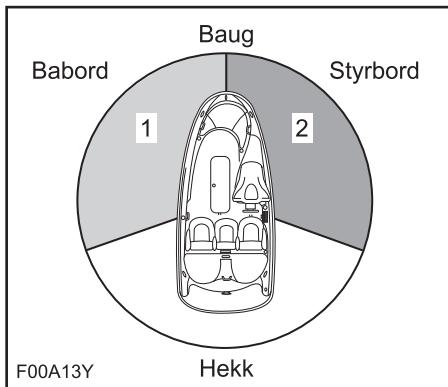

TYPEBILDE – PUNKTER FOR RETNINGSREFERANSE

1. RØDT lys
2. GRØNT lys (vikesone)

## Kryssing

Du har vikeplikt for en vannscooter som er foran deg og på høyre side. Kryss aldri foran en båt. Du skal se hans RØDE lys og han skal se ditt GRØNNE (han har forkjørsrett).

Vannscootere har ikke disse fargede lysene, men reglene gjelder likevel.

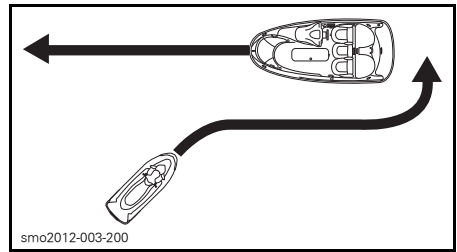

TYPEBILDE

Hvis du ser et RØDT lys, skal du STOPPE og slippe andre frem. Den andre båten er på din høyre side og den har forkjørsrett.

Hvis du ser et GRØNT lys, kan du passere, men være oppmerksom. Den andre båten er på din venstre side, og du har forkjørsrett.

## Møter rett på

Hold til høyre.

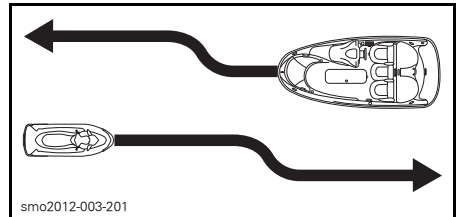

TYPEBILDE

## Forbikjøring

Du har vikeplikt for andre fartøyer og må holde deg unna.

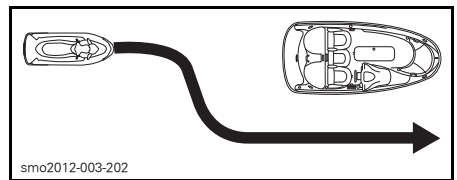

TYPEBILDE

## Navigasjonssystem

Navigasjonsmidler, som for eksempel bøyer, kan hjelpe det til å identifisere trygge farvann. Bøyer vil angi om du skal holde det til høyre (styrbord) eller venstre (babord) for bøyen eller hvilken led du kan fortsette i. De kan også angi om du begir deg inn i et om rådet med begrenset adgang eller et kontrollert område, for eksempel der du må begrense kjølvann eller en sone med påbudt lav hastighet. De kan også angi farer eller relevant informasjon for båtførere. Markører kan stå på land eller i vannet. De kan også angi fartsgrenser, forbud mot motorbåter eller båter, ankerplasser og annen nyttig informasjon. (Formen på hver type markør vil gi informasjon).

Sørg for at du er kjent med og forstår navigasjonssystemet som gjelder i farvannet der du skal bruke vannscooteren.

## Unngå kollisjon

Ikke slipp gassen når du prøver å styre unna en hindring. For å styre vannscooteren er det nødvendig med motorkraft og kraft fra jetpumpen.

Vær på konstant utkikk etter andre brukere av vannet, andre båter eller gjenstander, spesielt når du svinger. Vær oppmerksom på forhold som kan begrense sikten eller skjule andre for deg.

Respekter rettighetene til andre fritidsbrukere og/eller tilskuere og hold alltid forsvarlig avstand til alle andre vannscootere, båter, personer og gjenstander.

Ikke hopp på kjølvann eller bølger, ri på bølger eller prøv å sprute vann på andre med vannscooteren. Du kan feilbedømme vannscooterens egenskaper eller dine egne kjøreferdigheter og treffe en båt eller person.

Denne vannscooteren har evnen til å ta krappere svinger enn andre båter, men med mindre det dreier seg om en nød-

situasjon, må du ikke ta skarpe svinger i høy fart. Slike manøvrer kan gjøre det vanskelig for andre å unngå deg eller forstå hvor du skal. Dessuten kan du og/eller dine passasjerer bli kastet av vannscooteren.

Ulikt de fleste vannscootere, har denne vannscooteren et bremsesystem (iBR).

Ved bruk av vannscooter med iBR er det viktig å være oppmerksom på at det ikke er sikkert at andre båter som følger etter, eller er i nærheten, kan stoppe like fort.

Når du er i fart og bruker bremsen, vil en vannsøyle skytes opp i luften bak vannscooteren og indikere at du bremser.

Det er viktig å informere føreren av en vannscooter som har til hensikt å følge etter i rekke, om hvilke bremseegenskaper din vannscooter har, hva en vannsøyle betyr og at det er nødvendig å holde en større avstand mellom vannscooterne.

Stopplengden vil variere avhengig av opprinnelig hastighet, last, vind- og vannforhold.

Selv om den foretrukne manøveren for å unngå en hindring er å styre til siden mens du bruker gasspådrag, kan iBR også brukes for å bremse for fullt mens du svinger i riktig retning for å unngå hindringen.

# FYLLING AV DRIVSTOFF

## Fylling av drivstoff

### ⚠ ADVARSEL

Drivstoff er brannfarlig og eksplosivt under bestemte forhold. Fyll alltid drivstoff i et godt ventilert område. Ikke røyk, og ikke tillat bruk av åpen ild eller gnist i nærheten.

Slå av motoren.

### ⚠ ADVARSEL

Slå alltid av motoren før du fyller på drivstoff.

Ikke la noen være igjen på vannscooteren.

Fortøy vannscooteren forsvarlig til drivstoffkaien.

Ha et brannslukningsapparat i nærheten.

Trykk lett ned på tanklokket med venstre hånd mens du trekker opp på låsen med fingrene dine for å frigjøre den. Lokket vil sprette opp fordi det trykkes opp av fjærtrykket.



sdd2009-001-054\_a  
TYPEBILDE – PLASSERING AV DRIVSTOFFTANKLOKK

### ⚠ ADVARSEL

Drivstofftanken kan være under trykk, så du bør plassere én hånd over tanklokket når du frigjør tanklokklåsen.

Sett inn fylletuten i påfyllingshalsen, og fyll drivstofftanken.

### ⚠ ADVARSEL

For å hindre tilbakeflyt av drivstoff må du fylle tanken sakte slik at luften kan komme ut av tanken.

Avslutt fyllingen, og vent et lite øyeblikk etter at ventilen i påfyllingspistolen har stengt, før du tar ut fylletuten. Ikke trekk fylletuten tilbake for å fylle enda mer drivstoff i tanken.

### ⚠ ADVARSEL

Ikke fyll helt til toppen eller til det renner over, og ikke la vannscooteren stå i solen. Når temperaturer øker, utvides volumet av drivstoffet, og det kan renne over.

Lukk tanklokket, og kontroller at det er skikkelig låst på plass.

### ⚠ ADVARSEL

Tørk alltid bort eventuelt drivstoff-søl fra vannscooteren.

Når du har fylt drivstoff, tar du vekk ventilasjonsboksen (hvis tilgjengelig) for å forsikre deg om at det ikke lukter bensin inne i motorrommet.

### ⚠ ADVARSEL

Ikke start vannscooteren hvis det er bensin til stede eller lukter bensin.

## Drivstoffkrav

**OBS!** Bruk alltid fersk bensin. Bensin oksiderer. Det fører til oktantap, flyktige blandinger og produksjon av gummi- eller lakkavleiring, noe som kan skade drivstoffsystemet.

Drivstoffblanding med alkohol varierer fra land til land og mellom regioner. Vannscooteren din er laget for å bruke de anbefalte drivstoffene, men vær imidlertid klar over følgende:

- Bruk av drivstoff som inneholder høyere alkoholprosent enn angitt av forskrifter fra myndighetene, anbefales ikke og kan føre til følgende problemer i drivstoffsystemets komponenter:
  - Problemer med start og bruk.
  - Slitasje på gummi- eller plastdeler.
  - Korrosjon av metaldeler.
  - Skade på deler i motoren.
- Kontroller regelmessig om det finnes drivstofflekkasjer eller andre uregelmessigheter i drivstoffsystemet hvis du får mistanke om at innholdet av alkohol i bensinen overskrider de gjeldende forskriftene fra myndighetene.
- Alkoholblandede drivstoffer trekker til seg og holder på fukt. Det kan føre til fase-separasjon i drivstoffet og resultere i motorytelsesproblemer eller motorskade.

## Anbefalt drivstoff

### **GTX- og GTX S-modeller**

Bruk vanlig blyfri bensin med oktantall 87 AKI (RON+MON)/2 eller oktantall 91 RON.

### **Alle modeller unntatt GTX og GTX S**

Bruk vanlig blyfri bensin med oktantall 91 AKI (RON+MON)/2 eller oktantall 95 RON.

### **Alle modeller**

**OBS!** Eksperimenter aldri med annet drivstoff. Motoren eller drivstoffsystemet kan skades hvis det brukes feil type drivstoff.

## **I Nord-Amerika**

**OBS!** IKKE bruk drivstoff fra drivstoffpumper merket E85.

Bruk av drivstoff merket E15 er ikke tillatt i henhold til U.S. EPA-forskriftene.

# TRANSPORT PÅ TILHENGER

**OBS!** Lengden og avstanden på trestøttene bør justeres slik at de gir støtte langs hele skroget. Trestøttene på tilhengeren bør ikke være lenger enn lengden til vannscooteren.

For å få riktig vektfordeling skal hjulene på tilhengeren være plassert slik at tyngdepunktet til vannscooteren er litt foran hjulene.

## **! ADVARSEL**

Ikke vipp vannscooteren over på to hjul for transport. Vi anbefaler at vannscooteren transporteres i normal kjørestilling.

Sjekk gjeldende lover og forskrifter i ditt område vedrørende kjøring med tilhenger, spesielt for følgende punkter:

- Bremsesystem
- Vekten på kjøretøyet som sleper
- Speil.

Ta følgende forholdsregler når vannscooteren trekkes på tilhenger:

- Ta hensyn til maksimal slepekapasitet for kjøretøyet som skal slepe, og hvor stor vekt på slepekroken produsenten anbefaler.
- Bind fast vannscooteren til festeøyene både foran og bak (baug/hekk) slik at den er godt festet på tilhengeren. Bruk ekstra tau etter behov.
- Pass på at tanklokket, deksel for fremre oppbevaringsrom, lokket på hanskeboksen ombordstigningsplattformen og setet er låst skikkelig.
- Ta hensyn til sikkerhetsforskriftene når du transporterer på tilhenger.

**OBS!** Ikke før tauene over setet eller gripehåndtakene, da de kan gjøre permanent skade. Dekk tauene med filler eller lignende beskyttelse der de kan komme i kontakt med skroget.

## **GTX Limited- og GTX Limited iS-modeller**

### **! ADVARSEL**

Sørg for at det flytende dekket på vannscooteren er i havnemodusstilling (DOCK MODE) før transporten starter. Det senker tyngdepunktet og gir bedre stabilitet på tilhengeren.

## **Alle modeller**

### **! ADVARSEL**

Kontroller at setet er skikkelig låst før transport på tilhenger.

For å hindre at støv og skitt kommer inn i luftinntakene når du kjører på støvete veier, kan du bruke et Sea-Doo-trekk til å beskytte vannscooteren.

### **! ADVARSEL**

Det må **ALDRI** ligge utstyr på vannscooteren når du transporterer den på tilhenger.

## **WAKE™ Pro-modell**

### **! ADVARSEL**

Du må **ALDRI** la et bølgebrett være montert på stativet. Ellers kan bølgebrettffinnen(e) skade tilskuere eller bølgebrettet kan falle ned på veien.

### **! ADVARSEL**

Strikkene er spent og kan sprette tilbake og piske noen når de slippes. Vær oppmerksom.

**MERK:** Når to vannscootere transporteres på tilhenger, kan det være nødvendig å fjerne det indre bølgebrettstativet.



# VIKTIGE DEKALER PÅ PRODUKTET

## Sikkerhetsdekalering på vannscooteren

Disse dekaleringene er festet på vannscooteren for å ivareta sikkerheten for fører, passasjer (2-seters) og personer i nærheten

Dekaleringene som er vist på disse sidene, finnes på din vannscooter. Hvis de mangler eller er skadet, kan de byttes uten ekstra kostnad. Kontakt en autorisert Sea-Doo-forhandler.

Les følgende dekaleringer nøye før du tar denne vannscooteren i bruk.

**MERK:** Den første illustrasjonen av vannscooteren viser den omtrentlige plasseringen av de forskjellige dekaleringene. En stiplet linje indikerer at dekalering ikke er på ut-siden, og at setet eller et deksel må åpnes for å kunne se den.

**MERK:** Hvis det er uoverensstemmelse mellom denne veiledningen og vannscooteren, har sikkerhetsdekaleringene på roadsteren høyere prioritet enn dekaleringene i denne veiledningen.

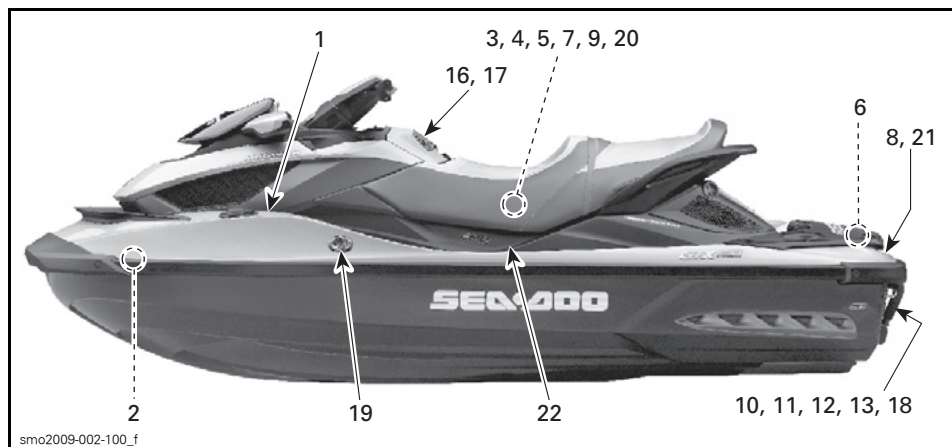

TYPEBILDE – GTX LIMITED OG GTX LIMITED IS

VIKTIGE DEKALER PÅ PRODUKTET

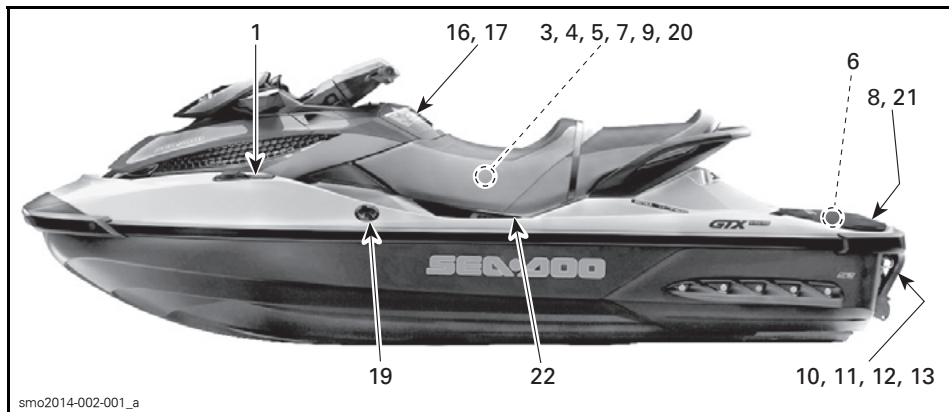

TYPEBILDE – GTX

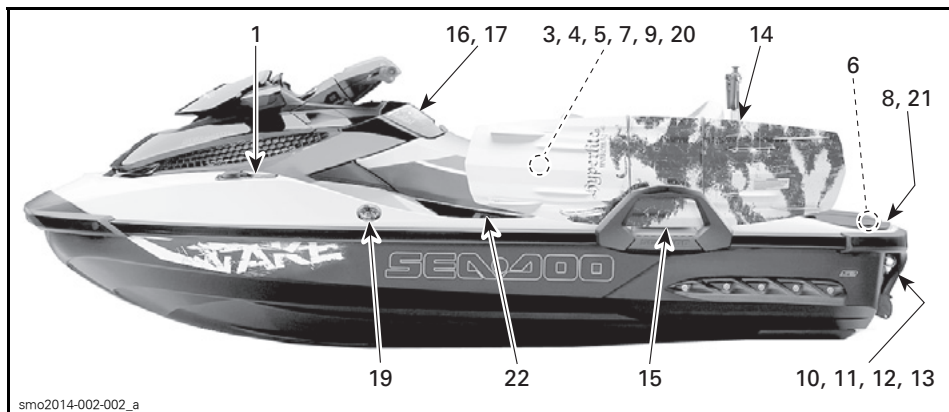

WAKE PRO

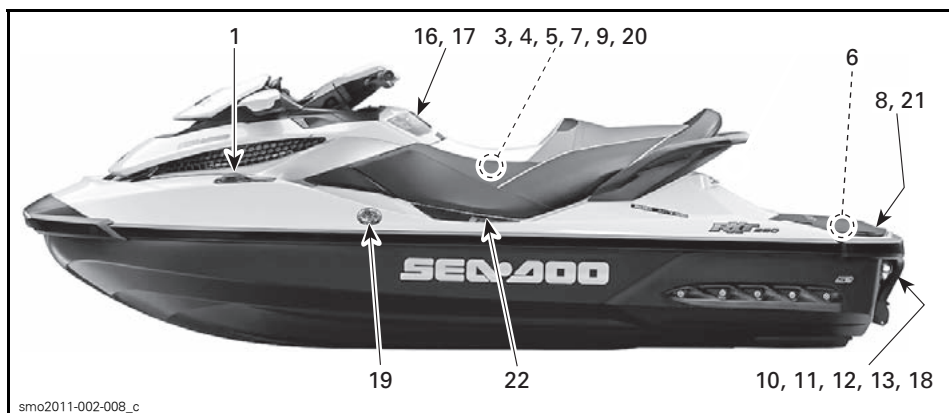

RXT 260

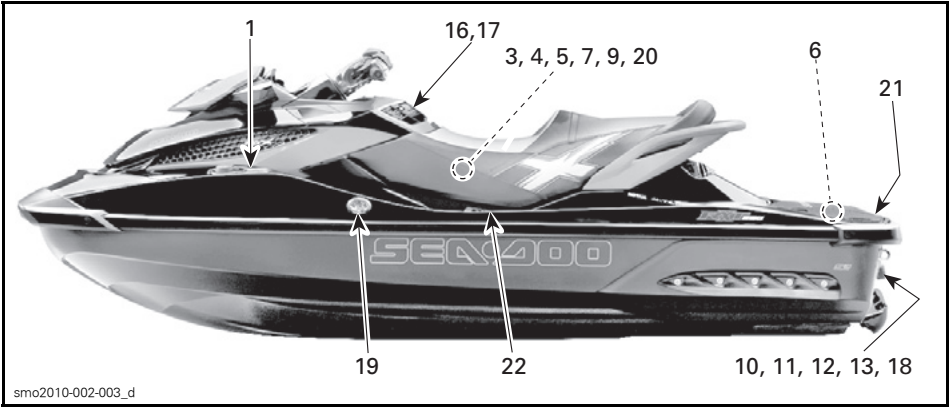

RXT-X

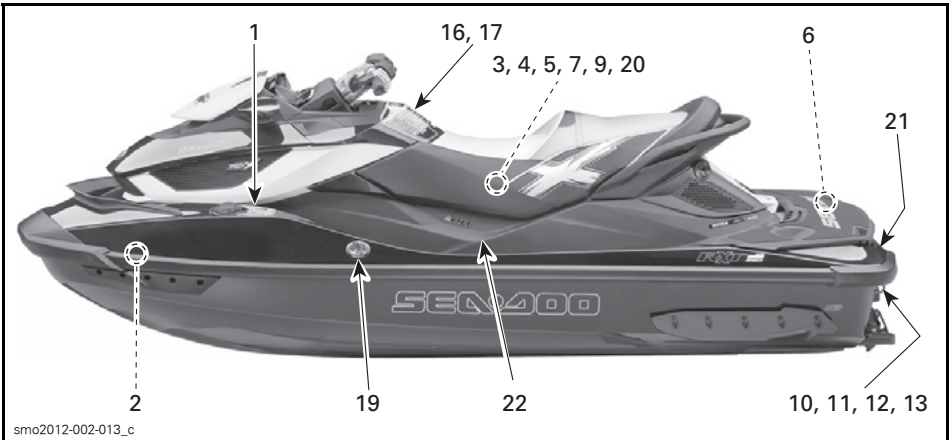

RXT-X aS

**⚠ WARNING**

- After refueling, always open the seat and the ventilation box (if applicable) to ensure there is no gasoline vapor odor inside the engine compartment.
- Gasoline vapor may cause fire or explosion.
- Do not overfill gas tank.
- Keep the craft away from open flames and sparks.
- Do not start watercraft if liquid gasoline or gasoline vapor odor is present.
- Always replace ventilation box (if applicable) and close seat before starting.

**NOTICE**

Recommended for supercharged engine: premium unleaded gasoline 91 pump octane or higher. Minimum required: unleaded gasoline 87 pump octane.

**OBS!**

Anbefalt for motor med kompressor: Vanlig blyfri bensin med et oktantal på 91 eller høyere. Minimum: Blyfri bensin med et oktantal på 87 eller høyere.

**⚠ ADVARSEL**

- Etter at du har fylt drivstoff, må du alltid åpne setet og ventilasjonsboksen (hvis tilgjengelig) for å forsikre deg om at det ikke lukter bensin inne i motorrommet.
- Bensindamp kan forårsake brann eller eksplosjon.
- Ikke overfyll bensintanken.
- Hold vannscooteren unna åpne flammer og gnister.
- Ikke start vannscooteren hvis det er bensin i flytende form til stede eller lukter bensin.
- Sett alltid på plass ventilasjonsboksen (hvis tilgjengelig) og lukk setet før du starter.

219903495

219903495

DEKAL 1: TYPEBILDE



DEKAL 2: TYPEBILDE

**⚠ VÆR OPPMERKSOM**

MOTOROLJEN OG ENKELTE KOMPONENTER I MOTORROMMET KAN BLI MEGET VARME. DIREKTE KONTAKT KAN FØRE TIL BRANNSÅR PÅ HUDEN.

KONTROLLERE MOTOROLJENIVÅET

- Pass på at motoren har normal driftstemperatur, (Ikke la motoren gå tom for vannet uten at spylesettet er tilkoblet, da det kan skade motoren.)
- Vannscooteren må stå vannrett for å kunne utføre kontrollen.
- La motoren gå på tomgang i minst 30 sekunder.
- Stopp motoren, og vent minst 30 sekunder.
- Ta av ventilasjonsboksen for å få tilgang til motorrommet.
- Kontroller oljenivået med peilestaven.

219903084

DEKAL 3: iS-MODELLER

**⚠ VÆR OPPMERKSOM**

MOTOROLJEN OG ENKELTE KOMPONENTER I MOTORROMMET KAN BLI MEGET VARME. DIREKTE KONTAKT KAN FØRE TIL BRANNSÅR PÅ HUDEN.

KONTROLLERE MOTOROLJENIVÅET

- Pass på at motoren har normal driftstemperatur, (Ikke la motoren gå tom for vannet uten at spylesettet er tilkoblet, da det kan skade motoren.)
- Vannscooteren må stå vannrett for å kunne utføre kontrollen.
- La motoren gå på tomgang i minst 30 sekunder.
- Stopp motoren, og vent minst 30 sekunder.
- Kontroller oljenivået med peilestaven.

219903184

DEKAL 3: MODELLER MED FAST DEKK

**⚠ ADVARSEL**

**HVER GANG DET UTFØRES EN KONTROLL AV BENSINLUKT**

- Ta alltid av denne ventilasjonsboksen for å få tilgang til motorrommet.
- Bensindamp kan forårsake brann eller eksplosjon.
- Ikke start vannscooteren hvis det er bensin i flytende form til stede eller lukter bensin.
- Sett alltid på plass ventilasjonsboksen og lukk setet før du starter.

smo2009-002-105\_aen

DEKAL 4: TYPEBILDE

**⚠ WARNING / ADVARSEL**

When disconnecting coil from spark plug, always disconnect coil from main harness first. Never check for engine ignition spark from an open coil and/or spark plug in the engine compartment as spark may cause fuel vapor to ignite.

Når du kopler coilen fra tennpluggen må du alltid kople coilen fra hovedkabelen først. Du må aldri kontrollere for tenningsgnist fra en åpen coil og/eller tennplugg i motorrommet, ettersom gnister kan forårsake at drivstoffdamp antennes.

F18L0NY

DEKAL 5: TYPEBILDE

**⚠ ADVARSEL**

- Ta batteriet ut av båten før det lades.
- Ikke la batteriet overlades.
- Feil lading av batteriet kan føre til eksplosjon.

smo2009-002-106\_aen

DEKAL 6: TYPEBILDE

**⚠ ADVARSEL****UNNGÅ ALVORLIG PERSONSKADE ELLER DØDSFALL:**

- Motoren må slås av før då går ombord igjen.
- Hold deg unna fremdriftssystemet og inntaksgitteret.

**NÅR DÅ GÅR OMBORD IGJEN:**

- Bare én person om gangen må gå ombord.
- Hold deg sentrert for å holde balansen.

Bruk aldri ombordstigningstrinnet (hvis utstyrt med) til å trekke, taue, hoppe eller stige ombord på en vannscooter som er ute av vannet eller til andre formål som det ikke er beregnet på.

219904252

219904252

DEKAL 8 – PÅ FASTE DEKK OG aS-MODELLER

**⚠ ADVARSEL****UNNGÅ ALVORLIG PERSONSKADE ELLER DØDSFALL:**

- Motoren må slås av før då går ombord igjen. • Hold deg unna fremdriftssystemet og inntaksgitteret.

**NÅR DÅ GÅR OMBORD IGJEN:**

- Bare én person om gangen må gå ombord. • Hold deg sentrert for å holde balansen.
- Bruk aldri ombordstigningstrinnet (hvis utstyrt med) til å trekke, taue, hoppe eller stige ombord på en vannscooter som er ute av vannet eller til andre formål som det ikke er beregnet på.

219904254

219904254

DEKAL 8 – PÅ S- OG iS-MODELLER



DEKAL 9: TYPEBILDE



smo2009-002-111\_a  
DEKAL 13: TYPEBILDE



DEKAL 10: TYPEBILDE



smo2009-002-109\_a  
DEKAL 11: TYPEBILDE



DEKAL 12: TYPEBILDE

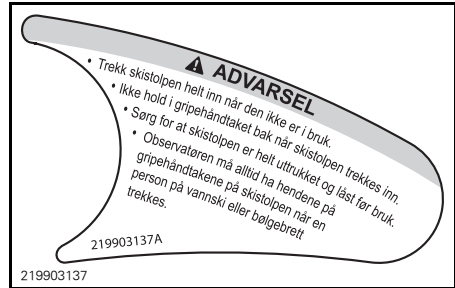

DEKAL 14: TYPEBILDE



DEKAL 15: TYPEBILDE

**IBR-INSTRUKSJON**

**IBR INTELLIGENTE BREMSE- OG REVERSERINGSFUNKSJONER:**

**Slik bremses du**

- Trykk inn bremsehåndtaket

**Slik kjører du i revers**

- Hold bremsehåndtaket inne

**Slik kjører du forover**

- Trykk kort på gasspaken for å koble inn drift forover fra nøytral posisjon.

**Trykk inn gasspaken for å akselerere.**

**Slik går du til nøytral**

- Trykk på bremsehåndtaket

**Se brukerhåndboken for mer informasjon.**

**⚠ ADVARSEL**

Kollisjoner fører til flere **PERSONSKADER OG DØDSFALL** enn noen annen type ulykke for vannscootere.

**SLIK UNNGÅR DU KOLLISJONER:**

**VÆR PÅ KONSTANT UTKIKK** etter personer, gjenstander og andre fartøy. Vær oppmerksom på forhold som begrenser sikten eller skjuler andre for deg.



**KJØR DEFENSIVT** i forsvarlig hastighet, og hold god avstand fra personer, gjenstander og andre fartøy.

- Ikke kjør rett bak vannscootere eller andre båter.
- Ikke kjør nær andre for å sprute vann på dem.

• Unngå skarpe svinger eller manøvre som gjør det vanskelig for andre å unngå deg eller forstå hvor du skal.

• Unngå områder der det er gjenstander under vannet eller grunt vann.

**TA INITIATIV TIDLIG** for å unngå kollisjoner. Husk at vannscootere og andre båter vanligvis ikke har bremses.

**IKKE SLIPP GASSEN NÅR DU PRØVER Å STYRE** unna gjenstander – du trenger gassen for å kunne styre. Kontroller alltid at gassen og styret fungerer som de skal før du starter vannscooteren.

Følg navigasjonsreglene og statlige og lokale lover og regler som gjelder for vannscootere.

Se brukerhåndboken for mer informasjon.

Sitteplassene er begrenset til én fører og to passasjerer (226 kg).

219903197

DEKAL 16: GTX LIMITED- OG LIMITED-IS-MODELLER

**IBR-INSTRUKSJONER**

**IBR INTELLIGENTE BREMSE- OG REVERSERINGSFUNKSJONER:**

**Slik bremses du**

- Trykk inn bremsehåndtaket

**Slik kjører du i revers**

- Hold bremsehåndtaket inne

**Slik kjører du forover**

- Trykk kort på gasspaken for å koble inn drift forover fra nøytral posisjon.

**Trykk inn gasspaken for å akselerere.**

**Slik går du til nøytral**

- Trykk på bremsehåndtaket

**Se brukerhåndboken for mer informasjon.**

**⚠ ADVARSEL**

Kollisjoner fører til flere **PERSONSKADER OG DØDSFALL** enn noen annen type ulykke for vannscootere.

**SLIK UNNGÅR DU KOLLISJONER:**

**VÆR PÅ KONSTANT UTKIKK** etter personer, gjenstander og andre fartøy. Vær oppmerksom på forhold som begrenser sikten eller skjuler andre for deg.



**KJØR DEFENSIVT** i forsvarlig hastighet, og hold god avstand fra personer, gjenstander og andre fartøy.

- Ikke kjør rett bak vannscootere eller andre båter.
- Ikke kjør nær andre for å sprute vann på dem.

• Unngå skarpe svinger eller manøvre som gjør det vanskelig for andre å unngå deg eller forstå hvor du skal.

• Unngå områder der det er gjenstander under vannet eller grunt vann.

**TA INITIATIV TIDLIG** for å unngå kollisjoner. Husk at vannscootere og andre båter vanligvis ikke har bremses.

**IKKE SLIPP GASSEN NÅR DU PRØVER Å STYRE** unna gjenstander – du trenger gassen for å kunne styre. Kontroller alltid at gassen og styret fungerer som de skal før du starter vannscooteren. Følg navigasjonsreglene og statlige og lokale lover og regler som gjelder for vannscootere.

Se brukerhåndboken for mer informasjon.

Sitteplassene er begrenset til én fører og to passasjerer (273 kg).

219903316

DEKAL 16: GTX-, WAKE-, RXT- OG RXT-X-MODELLER

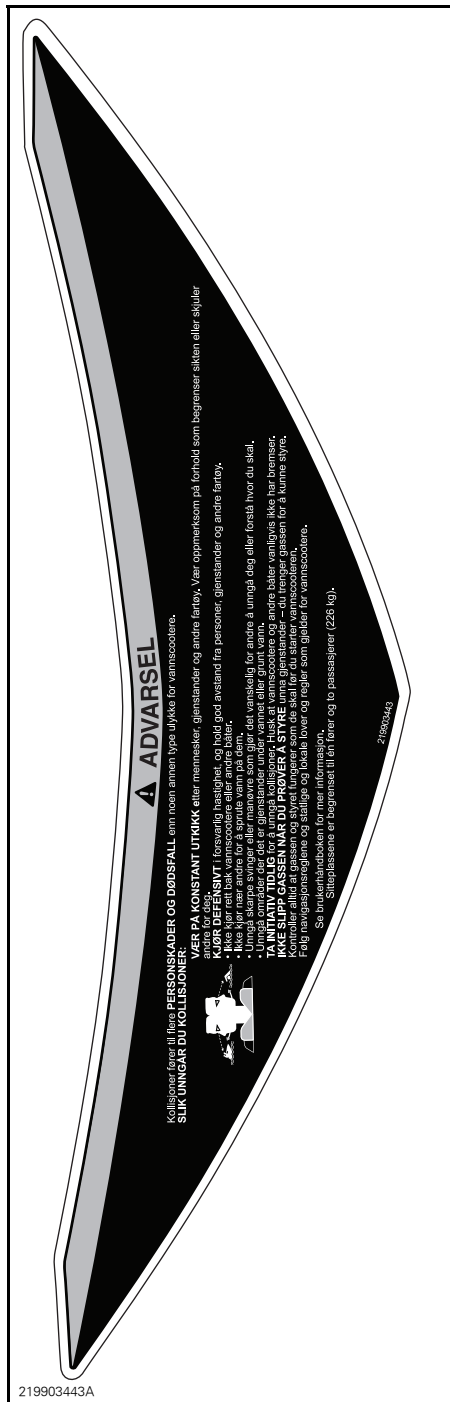

DEKAL 16: RXT-X aS-MODELL

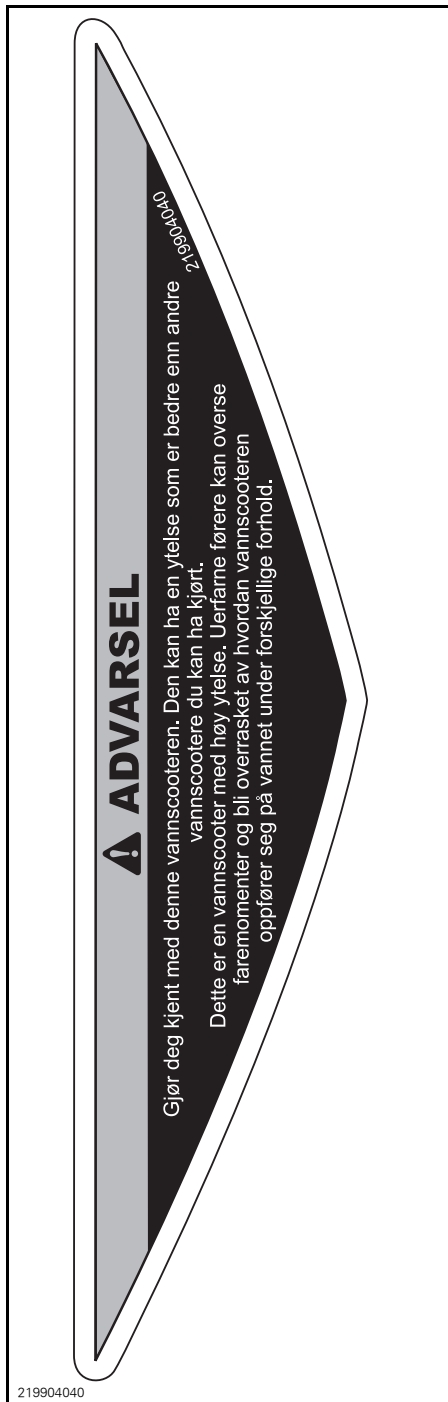

DEKAL 16: RXT-X-MODELL



**⚠ ADVARSEL**

Slik kan du redusere faren for **ALVORLIG PERSONSKADE** eller **DØDSFALL**:  
**BRUK PERSONLIG FLYTEUTSTYR.** Alle ombord må bruke godkjent flyteutstyr som passer for bruk på vannscottere.

**BRUK VERNEKLÆR.** Det kan oppstå alvorlige innvendige skader hvis vann tvinges inn i kroppens hulrom som følge av å falle i vannet eller komme nær en jetstrømdyse. Vanlig svømmetøy beskytter ikke tilstrekkelig grad mot kraftig vanninntrengning i åpningene i kroppens nedre deler på menn og kvinner. Alle ombord må bruke en våtdraktbukse eller kler som gir tilstrekkelig beskyttelse (se brukerhåndboken). Fottøy, hanske og bælter anbefales.

**GJØR DEG KJENT MED LOVER OG FORSKRIFTER SOM GJELDER BÅTER.** BRP anbefaler at føreren er minst 16 år gammel. Gjør deg kjent med kravene til førerens alder og opplæring som gjelder der du er. Et kurs i båtsikkerhet anbefales og kan være obligatorisk der du er.





**FEST NØDSTOPPSNOREN PÅ MOTORSTOPPBRYTEREN** til flyteutstyret, og sørg for at den ikke vikles rundt styret, slik at motoren stopper hvis føreren faller av. Etter kjøring må du fjerne snoren fra flyteutstyret for å unngå at barn og andre bruker vannscotteren uten tillatelse.

**KJØR INNENFOR DINE EGNE GRENSE** R OG UNNGÅ AGGRESSIV MANØVRERING slik at du reduserer risikoen for å miste kontroll, bli kastet av eller kollisjon. Dette er en båt med høy farts – ikke et lekøtoy. Skarpe svinger eller hopp på kjølvann eller balger kan øke faren for skade på rygghyggegrad (lammelse), ansiktsskader og brukne ben, anker og andre knokler. Ikke hopp på kjølvann eller balger.

**IKKE GI GASS NÅR DET OPPHOLDER SEG NOEN BAK VANNSCOOTEREN**  
 - slå av motoren eller la den gå på tomgang. Vann og/eller avfall kan komme ut av jetstrømdysen og forårsake alvorlig skade.

**HOLD DEG UNNA INNTAKSGITTERET** når motoren er på. Ting som løst hår, løse kler eller flytevestropper kan bli viklet inn i bevegelige deler, og føre til alvorlig skade eller drikning.

**KJØR ALDRI ETTER Å HA INNTATT ALKOHOL ELLER MEDIKAMENTER**  
**LES OG FØLG BRUKERHÅNDBOKEN**

219903198

DEKAL 17: ALLE MODELLER UNNTATT RXT-X

**IBR-INSTRUKSJONER**

**IBR INTELLIGENTE BREMSE- OG REVERSERINGSFUNKSJONER:**

**Slik bremser du**

- Trykk inn bremsehåndtaket

**Slik kjører du i revers**

- Hold bremsehåndtaket inne

**Slik kjører du forover**

- Trykk kort på gasspaken for å koble inn drift forover fra nøytral posisjon.
- Trykk inn gasspaken for å akselerere.

**Slik går du til nøytral**

- Trykk på bremsehåndtaket

Se brukerhåndboken for mer informasjon.

**⚠ ADVARSEL**

Slik kan du redusere faren for **ALVORLIG PERSONSKADE** eller **DØDSFALL**:  
**BRUK PERSONLIG FLYTEUTSTYR.** Alle ombord må bruke godkjent flyteutstyr som passer for bruk på vannscottere.

**BRUK VERNEKLÆR.** Det kan oppstå alvorlige innvendige skader hvis vann tvinges inn i kroppens hulrom som følge av å falle i vannet eller komme nær en jetstrømdyse. Vanlig svømmetøy beskytter ikke i tilstrekkelig grad mot kraftig vanninntrengning i åpningene i kroppens nedre deler på menn og kvinner. Alle ombord må bruke en våtdraktbukse eller kler som gir tilstrekkelig beskyttelse (se brukerhåndboken). Fottøy, hanske og bælter anbefales.

**GJØR DEG KJENT MED LOVER OG FORSKRIFTER SOM GJELDER BÅTER.** BRP anbefaler at føreren er minst 16 år gammel. Gjør deg kjent med kravene til førerens alder og opplæring som gjelder der du er. Et kurs i båtsikkerhet anbefales og kan være obligatorisk der du er.



**FEST NØDSTOPPSNOREN PÅ MOTORSTOPPBRYTEREN** til flyteutstyret, og sørg for at den ikke vikles rundt styret, slik at motoren stopper hvis føreren faller av. Etter kjøring må du fjerne snoren fra flyteutstyret for å unngå at barn og andre bruker vannscotteren uten tillatelse.

**KJØR INNENFOR DINE EGNE GRENSE** R OG UNNGÅ AGGRESSIV MANØVRERING slik at du reduserer risikoen for å miste kontroll, bli kastet av eller kollisjon. Dette er en båt med høy farts – ikke et lekøtoy. Skarpe svinger eller hopp på kjølvann eller balger kan øke faren for skade på rygghyggegrad (lammelse), ansiktsskader og brukne ben, anker og andre knokler. Ikke hopp på kjølvann eller balger.

**IKKE GI GASS NÅR DET OPPHOLDER SEG NOEN BAK VANNSCOOTEREN**  
 - slå av motoren eller la den gå på tomgang. Vann og/eller avfall kan komme ut av jetstrømdysen og forårsake alvorlig skade.

**HOLD DEG UNNA INNTAKSGITTERET** når motoren er på. Ting som løst hår, løse kler eller flytevestropper kan bli viklet inn i bevegelige deler, og føre til alvorlig skade eller drikning.

**KJØR ALDRI ETTER Å HA INNTATT ALKOHOL ELLER MEDIKAMENTER**  
**LES OG FØLG BRUKERHÅNDBOKEN**



219903442

219903442A

DEKAL 17: RXT-X aS-MODELL

INFORMASJON OM SIKKERHET

39



DEKAL 17: RXT-X-MODELL



DEKAL 18 – BARE 260-MOTOR

## Samsvarsdekal



DEKAL 19

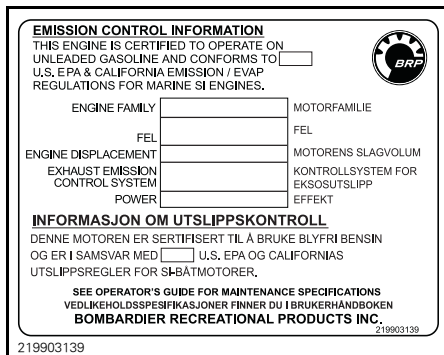

DEKAL 20 – BARE I NORD-AMERIKA



DEKAL 21 – TYPEBILDE

## Modeller med fjæring

EPA-samsvarsdekalen er plassert på forhøyningen av ventilasjonsboksen foran.

Du finner den ved å åpne frontdekslet og ta av oppbevaringsboksen foran.

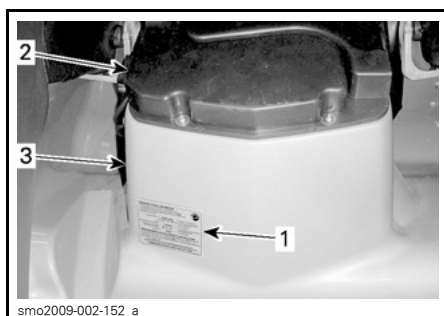

1. Samsvarsdekal
2. Ventilasjonsboks
3. Forhøyning

## Modeller uten fjæring

På disse modellene er EPA-samsvarsdekalen plassert på høyre side av dekkforhøyningen like under hanskerommet.

Hvis du vil se dekalen, åpner du setet og ser til høyre for setehengselen nær øvre kant av forhøyningen.

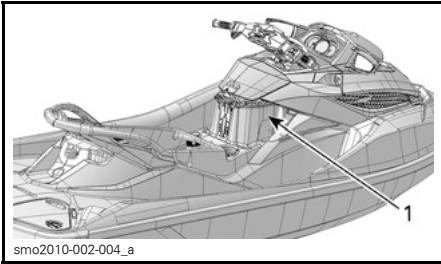

GTX155-, RXT-X- OG WAKE PRO-MODELLER  
1. Plassering av EPA-dekal

## Vannscoutere i Nord-Amerika

### GTX S, GTX LTD iS og RXT-X aS

<b>CANADIAN COMPLIANCE NOTICE</b> <b>MERKNAD OM SAMSVAR FOR CANADA</b>	
MAXIMUM RECOMMENDED SAFE LIMITS MAKSIMALE ANBEFALTE SIKKERHETSGRENSER	
	227 kg
+	227 kg
CATEGORY / KATEGORI: C	
MAXIMUM WAVE / MAKSIMAL BØLGEHØYDE: 2,0 m	
MAXIMUM WIND SPEED / MAKSIMAL VINDSTYRKE: 33,0 knots/knop	
BOMBARDIER RECREATIONAL PRODUCT INC. BOMBARDIER PRODUITS RECREATIF INC. VALCOURT, QUÉBEC, CANADA (YDV)	
MODEL / MODELL:	
<small>THE MANUFACTURER DECLARES THAT THIS PRODUCT COMPLIES WITH THE CONSTRUCTION REQUIREMENTS OF THE SMALL VESSEL REGULATIONS, AS THEY READ ON THE DAY ON WHICH THE CONSTRUCTION OF THE VESSEL WAS STARTED OR ON THE DAY ON WHICH THE VESSEL WAS IMPORTED. PRODUKTEN ERKLÆRES AT DETTE PRODUKTET ER I SAMSVAR MED KONSTRUKTIVSKRAVENE I FORSKRIFTENE FOR SMÅ FARTØYER SLIK DE GJELDER DEN DAGEN KONSTRUKSJØN AV FARTØYET BLE STARTET ELLER PÅ DEN DAGEN FARTØYET BLE IMPORTERT.</small>	

219903554\_b

DEKAL 22 – KANADISK  
SAMSVARSMELDING (BARE PÅ  
KANADISKE MODELLER)

## GTX, GTX LTD, RXT, RXT-X og Wake

<b>CANADIAN COMPLIANCE NOTICE</b> <b>MERKNAD OM SAMSVAR FOR CANADA</b>	
MAXIMUM RECOMMENDED SAFE LIMITS MAKSIMALE ANBEFALTE SIKKERHETSGRENSER	
	272 kg
+	272 kg
CATEGORY / KATEGORI: C	
MAXIMUM WAVE / MAKSIMAL BØLGEHØYDE: 2,0 m	
MAXIMUM WIND SPEED / MAKSIMAL VINDSTYRKE: 33,0 knots/knop	
BOMBARDIER RECREATIONAL PRODUCT INC. BOMBARDIER PRODUITS RECREATIF INC. VALCOURT, QUÉBEC, CANADA (YDV)	
MODEL / MODELL:	
<small>THE MANUFACTURER DECLARES THAT THIS PRODUCT COMPLIES WITH THE CONSTRUCTION REQUIREMENTS OF THE SMALL VESSEL REGULATIONS, AS THEY READ ON THE DAY ON WHICH THE CONSTRUCTION OF THE VESSEL WAS STARTED OR ON THE DAY ON WHICH THE VESSEL WAS IMPORTED. PRODUKTEN ERKLÆRES AT DETTE PRODUKTET ER I SAMSVAR MED KONSTRUKTIVSKRAVENE I FORSKRIFTENE FOR SMÅ FARTØYER SLIK DE GJELDER DEN DAGEN KONSTRUKSJØN AV FARTØYET BLE STARTET ELLER PÅ DEN DAGEN FARTØYET BLE IMPORTERT.</small>	

219903554\_a

DEKAL 22 – KANADISK  
SAMSVARSMELDING (BARE PÅ  
KANADISKE MODELLER)

## Vannscoutere utenfor Nord-Amerika

	<b>0609</b>	
<b>BÅTKATEGORI: C</b>		
Maks.		= 3
Maks.	+	= 226 kg
Bombardier Recreational Products Inc.		

smo2009-002-112\_a

DEKAL 22 – VANNSCOOTERE UTENFOR  
NORD-AMERIKA

## Bare Australian-modeller



DEKAL 23 – ALLE MODELLER UNNTATT  
RXT-X aS OG GTX LIMITED iS

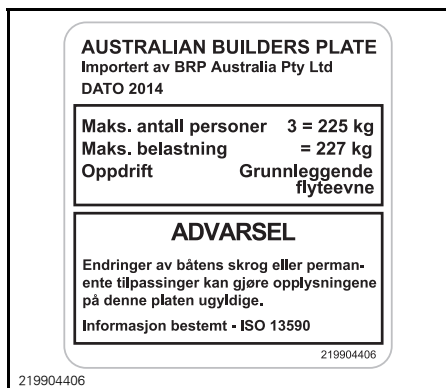

DEKAL 23 – RXT-X aS OG GTX LIMITED iS

# KONTROLL FØR KJØRING

## ADVARSEL

Utfør en kontroll før start hver gang du skal kjøre, for å oppdage mulige problemer som kan oppstå. Kontrollen før kjøring kan hjelpe deg å følge med og oppdage slitasje og forringelse før de fører til problemer. Korrigjer eventuelle problemer du oppdager, for å redusere risikoen for motorstopp eller ulykke. Kontakt en autorisert Sea-Doo-forhandler hvis det er nødvendig.

Før du utfører en kontroll før kjøring må du ha lest og forstått *KONTROLLER*-delen.

## Tiltak før vannscooteren sjøsettes

## ADVARSEL

Motoren må være av, og nødstoppsnorens hette må alltid være tatt av motorstoppbryteren før du kontrollerer noe av det nedenfor. Start vannscooteren først når alle punktene er sjekket og godkjent.

**MERK:** Før du starter motoren og begynner å gjøre anbefaler vi deg å riste baken den av vannscooteren vertikalt for å riste av eventuell sand som kan ha samlet seg i nærheten av drivsystemet og reverssystemet.

Kontroller punktene i denne tabellen før du sjøsetter vannscooteren.

PUNKT	BRUK	✓
Skrog	Inspiser.	
Jetpumpens vanninntak	Inspiser/rengjør.	
Dreneringsplugg	Trekk til.	
Drivstofftank	Etterfyll.	
Motorrom	Kontroller om det er synlige væskelekkasjer eller bensinlukt.	
Motoroljenivå	Kontroller/fyll på.	
Kjølevæskenenivå	Kontroller/fyll på.	
Styresystem	Kontroller funksjon.	
Gasspak	Kontroller funksjon.	
iBR-spak	Kontroller funksjon.	
Intelligent fjæring (iS) (bare GTX Limited iS 260)	Kontroller funksjon.	
Deksel for fremre oppbevaringsrom, ombordstigningsplattform og sete	Sørg for at de er lukket og låst.	
Uavhengig, fjernbar oppbevaringsboks	Sørg for at den er montert på vannscooteren og forsvarlig lukket og låst.	

PUNKT	BRUK	✓
Bølgebrettstativ (WAKE Pro-modell)	<ul style="list-style-type: none"> <li>– Kontroller at stativet er forsvarlig montert og sikret.</li> <li>– Sørg for at strikkene er i god stand.</li> <li>– Kontroller at bølgebrettet er riktig festet på stativet og sikret.</li> </ul>	
Stolpe for vannski/bølgebrett (WAKE Pro-modell)	Inspiser og kontroller funksjon.	
Motorens START/STOPP-knapp	Kontroller funksjon.	
Motorstoppsbryter	Kontroller funksjon.	

## Skrog

Undersøk skroget for sprekker eller annen skade.

## Jetpumpens vanninntak

Fjern tang, skjell, avfall eller andre ting som kan begrense strømmen av vann og som kan skade drivenheten. Rengjør etter behov. Hvis en hindring ikke kan fjernes, må du ta kontakt med en autorisert Sea-Doo-forhandler for å få service.

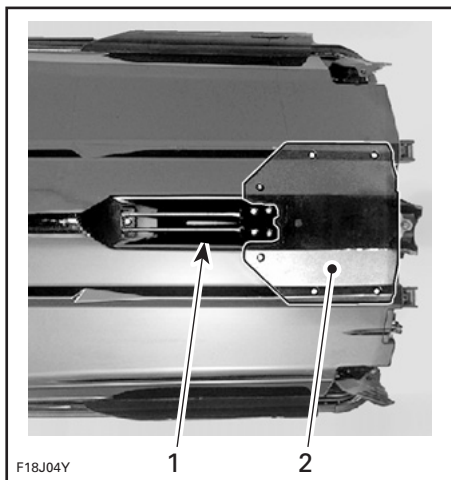

TYPEBILDE — INSPISER DISSE OMRÅDENE  
 1. Vanninntak  
 2. Bunnplate

## Dreneringsplugger

Sett på plass og fest dreneringspluggene.

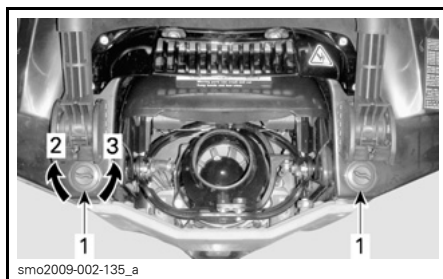

TYPEBILDE – PLASSERING AV DRENERINGSPLUGGER FOR BUNNVANN  
 1. Dreneringsplugger for bunnvann  
 2. Trekk til  
 3. Åpne

**⚠ ADVARSEL**

Sørg for at dreneringspluggene for bunnvann er forsvarlig festet før du setter vannscooteren på vannet.

## Drivstofftank

Fyll drivstofftanken.

**⚠ ADVARSEL**

Følg nøye instruksjonene gitt under **FYLING AV DRIVSTOFF**.

## Motorrom

Kontroller om det er lukt av drivstoff i motorrommet.

### ⚠ ADVARSEL

Ikke slå på strømmen eller start motoren hvis det er lekkasje eller lukter bensin. Kontakt en autorisert Sea-Doo-forhandler før bruk.

For å komme til motorrommet må du åpne setet.

### Modeller med fjæring

Ta også av ventilasjonsboksen ved å trykke ned de tre låsetappene og løfte den av dekkforhøyningen.

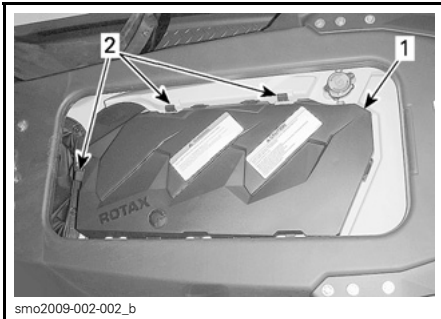

1. Ventilasjonsboks
2. Låsetapper

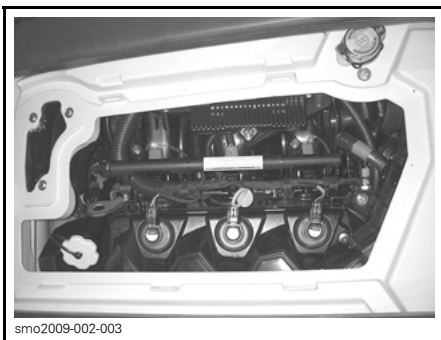

VENTILASJONSBOKS TATT AV

## Motorolje

Sørg for at oljenivået tilsvarer det som er spesifisert under *VEDLIKEHOLDSPROSEDYRER*.

## Motorkjølevæske

Sørg for at kjølevæskeniivået tilsvarer det som er spesifisert under *VEDLIKEHOLDSPROSEDYRER*.

### Alle modeller unntatt iS

Kontroller om det er kjølevæskelekkasjer på motoren, i kimmingen og fra bunnplaten.

**⚠ VÆR OPPMERKSOM** Når det er nødvendig å ha motoren i gang mens vannscooteren er ute av vannet, kan motoren og varmeveksleren i bunnplaten bli meget varme. Unngå kontakt med varme motordeleler og bunnplaten slik at du unngår brannskår.

## Styresystem

Få en annen person til å hjelpe deg, og kontroller at styrekomponentene beveger seg fritt.

Når håndtaket er horisontalt, skal jetpumpedysen stå rett frem. Sørg for at jetpumpedysen svinger lett og i samme retning som styret (eksempel: når styret snus mot venstre skal dyseåpningen peke mot venstre side av vannscooteren).

### ⚠ ADVARSEL

Kontroller at styret og tilhørende styredyser fungerer som de skal før start. Ikke dreii styret når noen er i nærheten av bakenden av vannscooteren. Hold deg unna bevegelige styredeler (dyse, iBR-sjeld, leddkoblinger osv.).

## Gasspak

Kontroller at den elektroniske gasspaken (ETC) beveger seg fritt og jevnt. Den skal gå tilbake til utgangsstillingen med en gang den slippes.

### ⚠ ADVARSEL

Kontroller gasspakens funksjon før du starter motoren. Hvis du merker at motstand i spaken, kontakter du en autorisert Sea-Doo-forhandler.

## iBR-spak

Kontroller at iBR-spaken kan flyttes lett og jevnt. Den skal gå tilbake til utgangsstillingen med en gang den slippes.

### ⚠ ADVARSEL

Sjekk iBR-spaken før du starter motoren. Hvis du merker motstand i spaken, kontakter du en autorisert Sea-Doo-forhandler.

## iS-fjæring (bare GTX Limited iS 260)

1. Trykk raskt på START/STOPP-knappen for å aktivere ECM.
2. Trykk på OPP/NED-knappen for iS for å kontrollere at fjæringen fungerer.

## Oppbevaringsrom, ombordstigningsplattform og sete

Kontroller at alt nødvendig sikkerhets- og overlevelsesutstyr, og eventuell last, er forsvarlig lagret i oppbevaringsboksene.

Kontroller at dekslet på den uavhengige oppbevaringsboksen, frontdekslet, hanskerommet, ombordstigningsplattformen, tilgangspanelene og setet er lukket og låst.

### ⚠ ADVARSEL

Kontroller at setet, ombordstigningsplattformen, tilgangspanelene og dekslene på alle oppbevaringsbokser er lukket og forsvarlig låst.

## Modeller med fjæring

Kontroller at det ikke befinner seg last eller andre gjenstander mellom det bevegelige dekket og det faste dekket.

### ⚠ ADVARSEL

Ikke oppbevar last eller andre gjenstander i rommet mellom det bevegelige og det faste dekket eller i nærheten av kontrollarmen for fjæringen bak. Disse områdene må være fri for alle hindringer for å tillate fri bevegelse av dekket og eventuelt vann som kan samle seg i fotbrønnområdene. Bruk kun oppbevaringsrommene som følger med.

## Bølgebrettstativ (WAKE Pro-modell)

### ⚠ ADVARSEL

Sørg for at bølgebrettstativet er forsvarlig festet til skroget på vannscooteren og at bølgebrettet er riktig plassert og festet til stativet, før du bruker vannscooteren. Kontroller at festestroppene for bølgebrettet er i god stand.

## Stolpe for vannski/bølgebrett (WAKE Pro-modell)

Sørg for at stolpen for vannski/bølgebrett er trukket helt ut og låst før den brukes.

Skyv den helt inn og lås den når den ikke er i bruk.



**⚠ ADVARSEL**

Vær forsiktig når du har vannski/bølgebrett på slep da trekktauet kan gi en motreaksjon mot vannscooteren når det kobles ut. Ikke kjør skarpe svinger når du trekker vannski, bølgebrett eller lignende.

**Dette skal gjøres etter at vannscooteren er sjøsatt**

Kontroller punktene i denne tabellen etter at vannscooteren er sjøsatt og før du kjører.

PUNKT	BRUK	✓
Informasjonssenter	Kontroller funksjon.	
Intelligent bremse- og reverseringssystem (iBR)	Kontroller funksjon.	
Variabelt trimsystem (VTS)	Kontroller funksjon.	

**OBS!** Stolpen for vannski/bølgebrett er utformet for trekking av en person på vannski eller bølgebrett med maksimalvekt på 114 kg.

**Motorstoppbryter og START/STOPP-knapp for motoren**

Trykk på START-knappen en gang uten å sette på nødstoppsnoren på motorstoppbryteren.

Sett på hetten på nødstoppsnoren på motorstoppbryteren.

Trykk på START/STOPP-knappen for å starte motoren, og trykk deretter på START/STOPP-knappen en gang til for å stoppe den.

**MERK:** For å kunne starte motoren må hetten på nødstoppsnoren være riktig satt på motorstoppbryteren innen fem sekunder etter at START/STOPP-knappen er trykket.

Start motoren på nytt, og stopp den deretter ved å ta av nødstoppsnoren fra motorstoppbryteren.

**⚠ ADVARSEL**

Hvis hetten på nødstoppsnoren er løs eller ikke holdes på plass på motorstoppbryteren, må den byttes umiddelbart for å unngå farlige situasjoner. Ikke bruk vannscooteren hvis motoren ikke stopper når hetten på nødstoppsnoren fjernes fra motorstoppbryteren, eller når du trykker på START/STOPP-knappen. Kontakt en autorisert Sea-Doo-forhandler.

**Informasjonssenter (målere)**

1. Trykk på START/STOPP-knappen og plasser hetten på nødstoppsnoren på motorstoppbryteren.
2. Kontroller at alle indikatorer blir slått på mens informasjonssenteret går igjennom selvtest-funksjonen.

**⚠ ADVARSEL**

Fest alltid nødstoppsnoren til redningsutstyret eller til håndleddet (med armbånd).

**iBR-system**

**OBS!** Sørg for at der er nok plass foran og bak vannscooteren for å kunne teste ut iBR-systemet for å unngå kollisjon. Vannscooteren vil bevege seg under testen.

1. Fjern fortøyningene som holder vannscooteren fast i kaien.
2. Start motoren, og kontroller at vannscooteren ikke beveger seg.
3. Trykk iBR-spaken på venstre side av styret helt inn. Vannscooteren skal nå bevege seg sakte bakover.
4. Slipp iBR-spaken. Det skal nå ikke være noe som skyver bakover.

 **ADVARSEL**

Kontroller alltid at iBR-systemet virker slik det skal, før du kjører med vannscooteren.

**Variabelt trimsystem (VTS)**

Mens motoren gir kraft forover bruker du VTS™-systemet for å bevege jet-pumpedysen opp og deretter ned flere ganger for å kontrollere VTS-funksjonen. Kontroller at VTS-posisjonsindikatoren viser riktig i informasjonssenteret.

Test også de forhåndsinnstilte VTS-trimposisjonene (hvis utstyrt med).

# ***INFORMASJON OM VANNSCOOTEREN***

# BETJENINGSORGANER

**MERK:** Enkelte sikkerhetsdekalere på vannscooteren vises ikke på illustrasjoner. Hvis du vil ha informasjon om sikkerhetsdekalene på vannscooteren kan du se under *SIKKERHETSDEKALER PÅ VANNSCOOTEREN*.

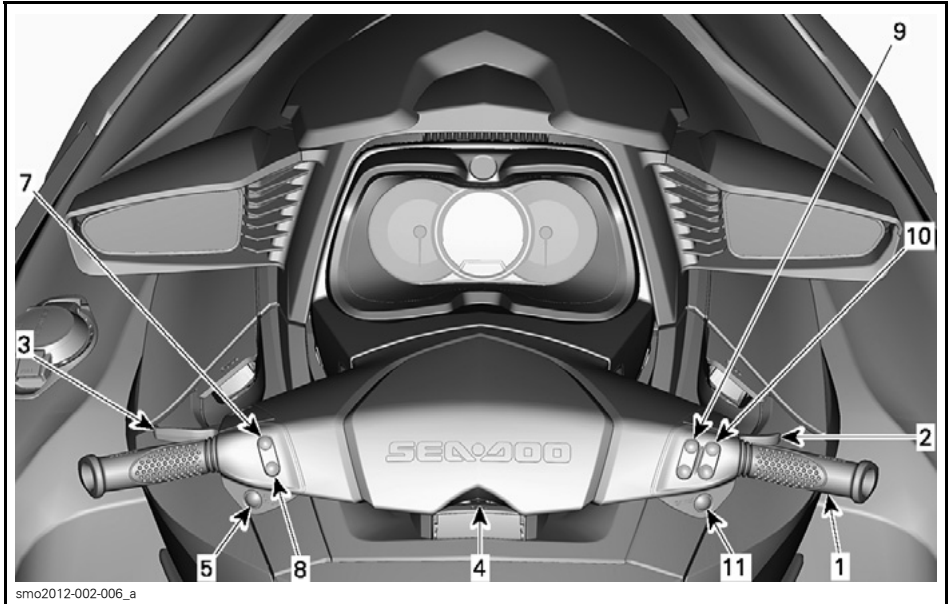

smo2012-002-006\_a  
GTX 155 / GTS S 155

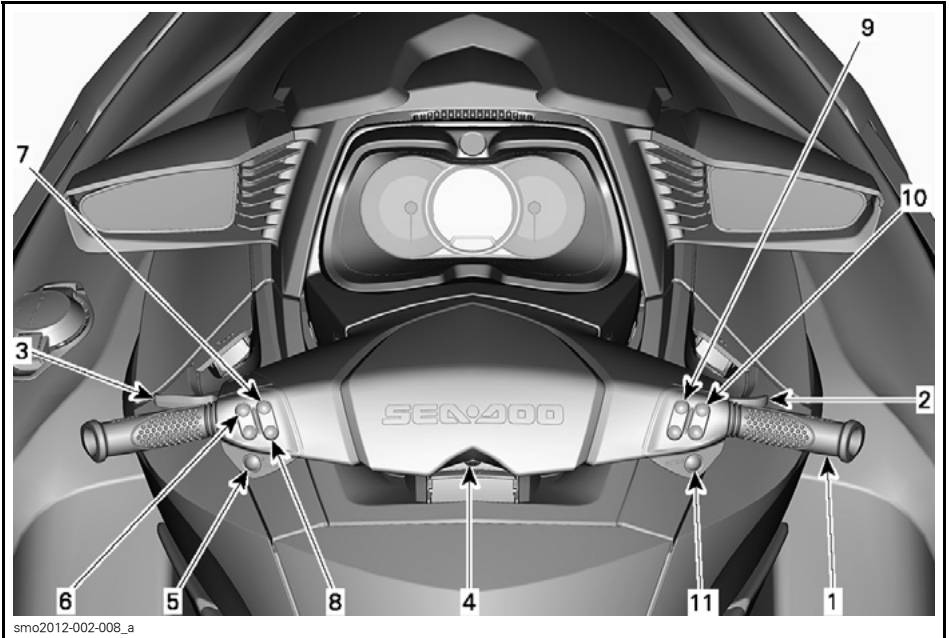

GTX LIMITED / GTX IS LIMITED / RXT / WAKE PRO

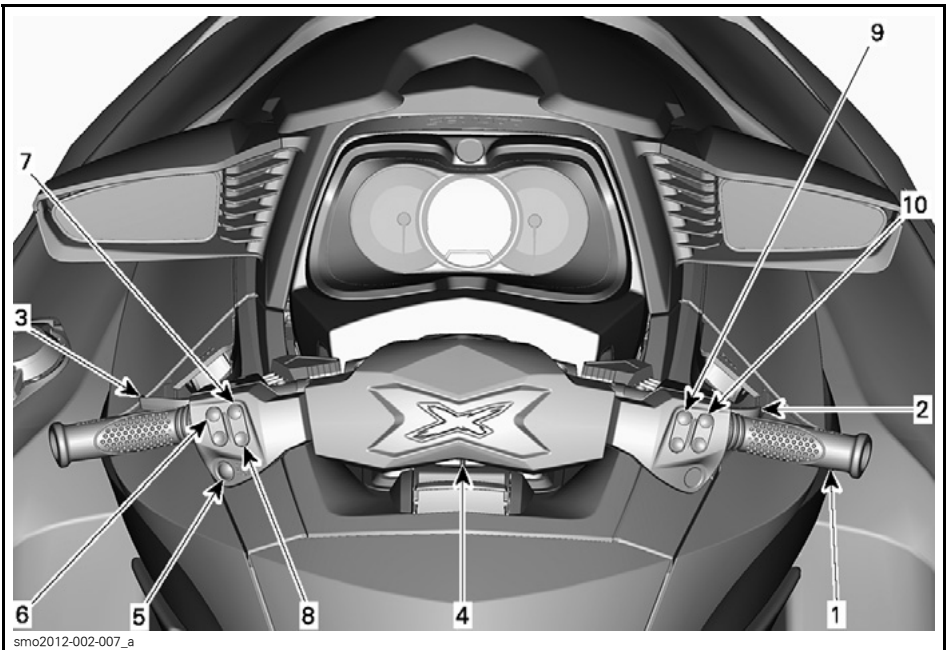

RXT-X / RXT-X aS

**MERK:** Noen indikasjoner, visninger, funksjoner eller egenskaper som er beskrevet i denne delen er kanskje ikke relevante for alle vannscootermodellene, eller de kan være tilgjengelige som et tillegg.

## 1) Styret

Styret brukes til å styre vannscooteren. Dreining av styret mot høyre styrer vannscooteren mot høyre, og omvendt.

### **⚠ ADVARSEL**

Kontroller at styret og tilhørende styredyser fungerer som de skal før start. Ikke dreier styret når noen er i nærheten av bakenden av vannscooteren. Hold avstand til fremdriftssystemet.

Når du kjører bakover, vil styringsretningen være motsatt. Hvis du dreier styret mot høyre når du rygger, vil vannscooteren svinge til venstre.

## 2) Gasspak

Gasspaken på høyre side av styret styrer motorhastigheten elektronisk.

Trekk i gasspaken med fingeren for å øke eller for å holde hastigheten for vannscooteren.

For å redusere hastigheten for vannscooteren slipper du gasspaken.

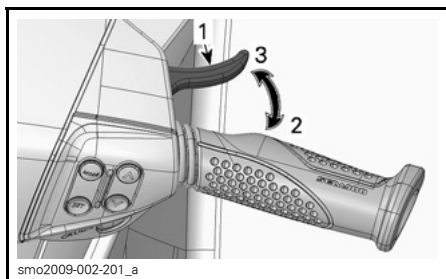

1. Gasspak
2. Akselerasjon
3. Reduksjon av hastighet

Gasspaken er fjærbelastet og skal gå tilbake i hvilestilling (tomgang) når den ikke betjenes.

## 3) iBR-spak (intelligent brems og reversering)

iBR-spaken på venstre side kan elektronisk styre:

- Brems
- Revers
- Nøytral.

**MERK:** Minimum 25 % utslag av iBR-spaken kreves for å aktivere iBR-funksjonene.

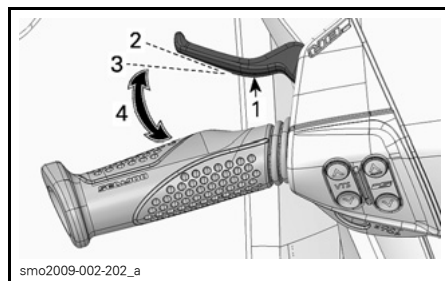

### TYPEBILDE

1. iBR-spak
2. Hvileposisjon for spak
3. 25 % utslag kreves for å aktivere iBR-funksjonen
4. Bruksområde

Ved hastighet over 8 km/h kobler iBR-spaken inn bremsen.

**MERK:** Hvis strømmen i vannet er 8 km/h eller raskere, kan ikke revers aktiveres fordi hastigheten er større enn hastighetsbegrensningen for revers.

Ved hastighet under 8 km/h kobler iBR-spaken inn revers.

Når iBR-spaken slippes etter bremsing eller reversering, går den til nøytralstilling.

## ⚠ ADVARSEL

Hvis gasspaken fremdeles er trykket inn når iBR-spaken slippes, begynner bevegelsen forover etter en kort forsinkelse. Slipp gasspaken hvis det ikke er behov for akselerasjon forover.

**MERK:** Nøytralstilling kan finjusteres ved å justere iBR-systemet.

Se under *BRUKERVEILEDNING* hvis du vil ha mer detaljerte instruksjoner.

## 4) Motorstoppbryter

Motorstoppbryteren er plassert midt på styret.

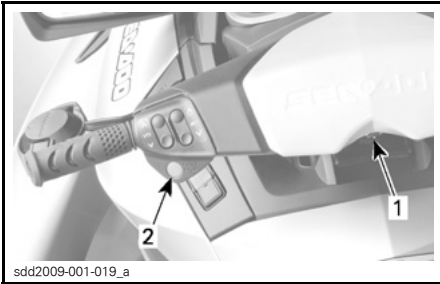

### TYPEBILDE

1. Motorstoppbryter
2. START/STOPP-knapp

Hetten på nødstoppsnoren må være godt festet til motorstoppbryteren for å kunne starte motoren.

## ⚠ ADVARSEL

Fest alltid nødstoppsnoren til førerens flyteutstyr eller til håndleddet (med armbånd).



### TYPEBILDE

1. Hette på nødstoppsnor på motorstoppbryteren
2. Nødstoppsnor festet til førerens flyteutstyr

Trekk hetten på nødstoppsnoren vekk fra motorstoppbryteren for å stoppe motoren.

## ⚠ ADVARSEL

Hvis motoren stopper, mister du kontroll over vannscooterens bremsefunksjon og retningskontroll.

## ⚠ ADVARSEL

Ta alltid av nødstoppsnoren når vannscooteren ikke er i bruk, for å hindre at motoren blir startet ved et uhell, for å hindre at barn eller andre bruker vannscooteren uten tillatelse eller for å hindre at den blir stjålet.

## Digitalt kodet sikkerhetssystem (D.E.S.S. – Digitally Encoded Security System)

Hetten på nødstoppsnoren inneholder en elektronisk krets (D.E.S.S.<sup>TM</sup>-nøkkel) som er programmert til med et unikt, elektronisk serienummer. Dette tilsvarer en konvensjonell nøkkel.

D.E.S.S.-systemet leser nøkkelnummeret på motorstoppbryteren og gjør det mulig å starte motorer med nøkler systemet gjenkjenner.

D.E.S.S.-systemet er meget fleksibelt. Du kan kjøpe ekstra nødstoppsnorer og få D.E.S.S.-nøkler programmert for din vannscooter.

Totalt ti D.E.S.S.-nøkler kan programmeres.

Du må ta kontakt med en autorisert BRP Sea-Doo-forhandler for å få utført programmering av nøkler til vannscooteren.

### D.E.S.S.-nøkkelgjennkjenning

To korte lydssignaler angir at systemet er klart til å la motoren startes. Se eventuelt under *FEILSØKING*.

### D.E.S.S.- nøkkeltyper

Det kan brukes to typer nøkler:

- Vanlig nøkkel
- Opplæringsnøkkel.

For å gjøre det lettere å kjenne igjen nøklene leveres flyteelementene i snoren i forskjellige farger.

NØKKELTYPEN	FARGE
Normal	Gul eller svart
Opplæring	Grønn



#### TYPEBILDE – NØDSTOPPSNORER

1. Opplæringsnøkkel, grønt flyteelement
2. Vanlig nøkkel, gult eller svart flyteelement

Informasjonssenteret vil vise hvilken type D.E.S.S.-nøkkel som er i bruk.

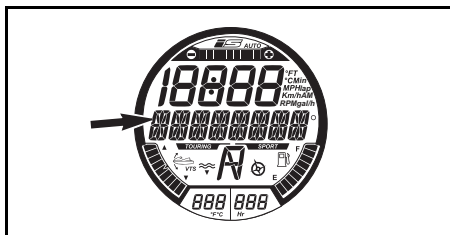

### NØKKELTYPEN VISES HER

Mulige meldinger:

- NORMAL KEY (vanlig nøkkel)
- LEARNING KEY (opplæringsnøkkel).

Sea-Doo-opplæringsnøkkel begrenser hastigheten og motorkraften til vannscooteren, og gir dermed nybegynnere og mindre erfarne førere muligheten til å kjøre vannscooteren samtidig som de får den nødvendige erfaringen og kontrollen.

I opplæringsmodus er det også mulig å angi maksimal hastighet for vannscooteren.

Hvis du vil ha mer informasjon om opplæringsnøkler, kan du se under *DRIFTSMODUSER*.

## 5) START/STOPP-knapp for motor

START/STOPP-knappen for motoren er plassert på venstre side av styret.

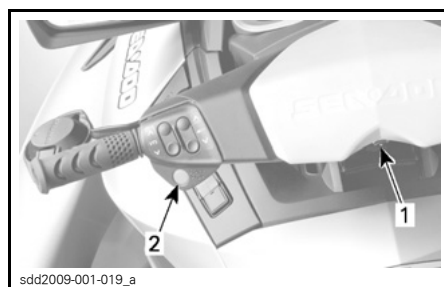

#### TYPEBILDE

1. Motorstoppbryter
2. START/STOPP-knapp



## Starte og stoppe motoren

Se *BRUKERVEILEDNING* for å finne fullstendige prosedyrer om hvordan du starter og stopper motoren.

## Aktivere det elektriske systemet

Trykk på START/STOPP-knappen én gang uten å sette på hetten på nødstoppsnoren på motorstoppbryteren.

Dette vil sette spenning på det elektriske systemet, informasjonssenteret vil gå igjennom selvtesten, og skjermen vil bli blank igjen etter noen sekunder.

Det elektriske systemet vil være på i omtrent tre minutter etter at START/STOPP-knappen har blitt trykket.

Med denne funksjonen kan fjæringen aktiveres (hvis utstyrt med) uten å starte motoren.

**MERK:** Hvis START/STOPP-knappen blir holdt inne uten at nødstoppsnoren er satt på, vil skjermen på informasjonssenteret være på så lenge START/STOPP-knappen holdes inne.

## 6) VTS-knapp (variabelt trimsystem) (alle modeller unntatt GTX 155 og GTX S 155)

Denne vannscooteren er utstyrt med et programmerbart VTS med høy ytelse.

Det gjør at du kan justere trimmingen til vannscooteren ved å justere den vertikale posisjonen til jetdysen.

VTS kan trimmes elektronisk til ønsket stigning, eller til en av to forhåndsinnstilte posisjoner.

Trykk på kontrollknappen for VTS (OPP- eller NED-knapp) for å justere hvordan vannscooteren ligger i vannet.

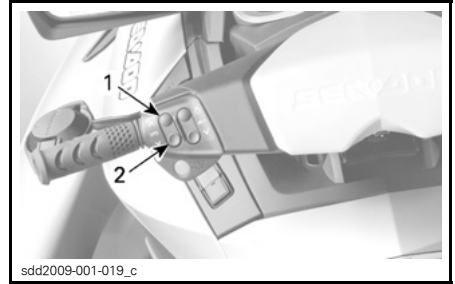

TYPEBILDE – KONTROLLKNAPPER FOR VTS

1. *Baug opp*
2. *Baug ned*

Se under *BRUKERVEILEDNING* hvis du vil ha flere detaljer.

## 7) Sport-knapp

Sport-knappen er plassert på venstre side av styret.

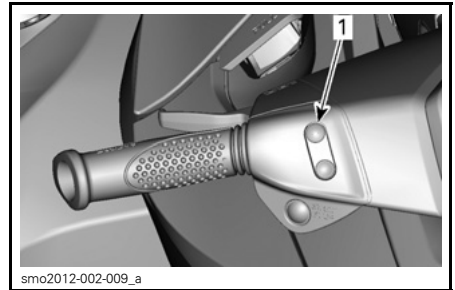

TYPEBILDE

1. *Sport-knapp*

Brukes for å aktivere eller deaktivere SPORT-modus.

Se under *DRIFTSMODUSER* hvis du vil ha flere detaljer.

## 8) ECO-knapp

ECO-knappen er plassert på venstre side av styret.

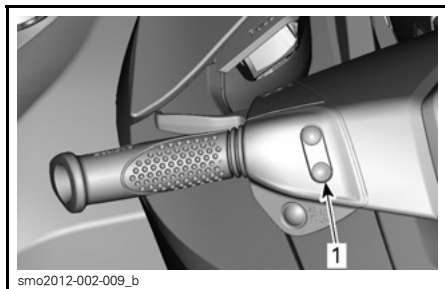

**TYPEBILDE**

1. ECO-knapp

Brukes for å aktivere eller deaktivere ECO-modus.

Se under *DRIFTSMODUSER* hvis du vil ha flere detaljer.

## 9) MODE-/SET-knapp

Disse knappene er plassert på høyre side av styret.

Trykk på MODE-knappen (modusknapp) for å bla igjennom de forskjellige funksjonene som er tilgjengelige i informasjonssenteret.

Trykk på SET-knappen (bekreftelsesknapp) for å velge ønsket funksjon, navigere gjennom en undermeny eller for å lagre en endret innstilling.

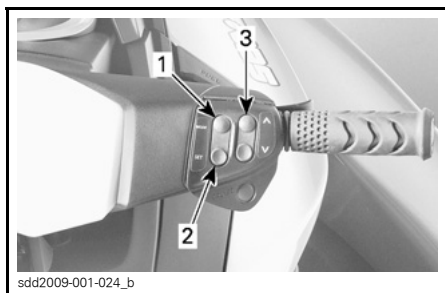

**TYPEBILDE**

1. MODE
2. SET
3. OPP/NED-knapp

## 10) OPP/NED-knapp

Disse knappene er plassert på høyre side av styret.

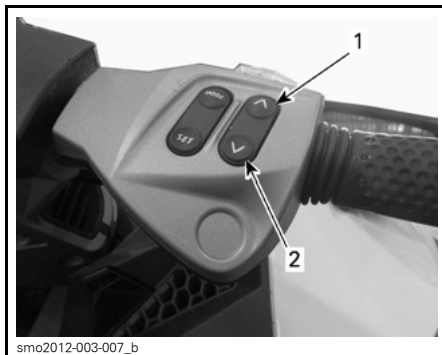

**TYPEBILDE**

1. OPP-knapp
2. NED-knapp

OPP/NED-knappen brukes til å velge eller endre innstillinger i informasjonssenteret.

## 11) Cruiseknapp (unntatt RXT-X- og RXT-X aS-modeller)

Cruiseknappen er plassert på høyre side av styret like under OPP- og NED-knappene.

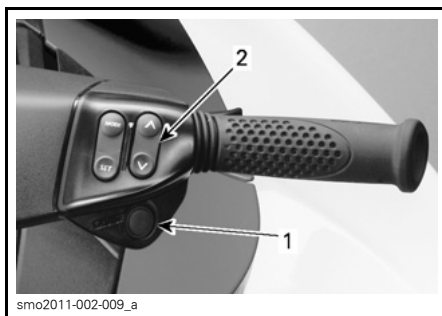

**TYPEBILDE**

1. Cruiseknapp
2. OPP- og NED-knapp

Den brukes til å aktivere eller deaktivere CRUISE-modus eller å koble inn modus for lav hastighet (SLOW SPEED).

Se under *DRIFTSMODUSER* hvis du vil ha mer detaljerte instruksjoner.

# INFORMASJONSSENTER (MÅLERE)

## ⚠ ADVARSEL

Ikke juster noe på skjermen mens du kjører. Da kan du miste kontrollen.

## Beskrivelse av informasjonssenter

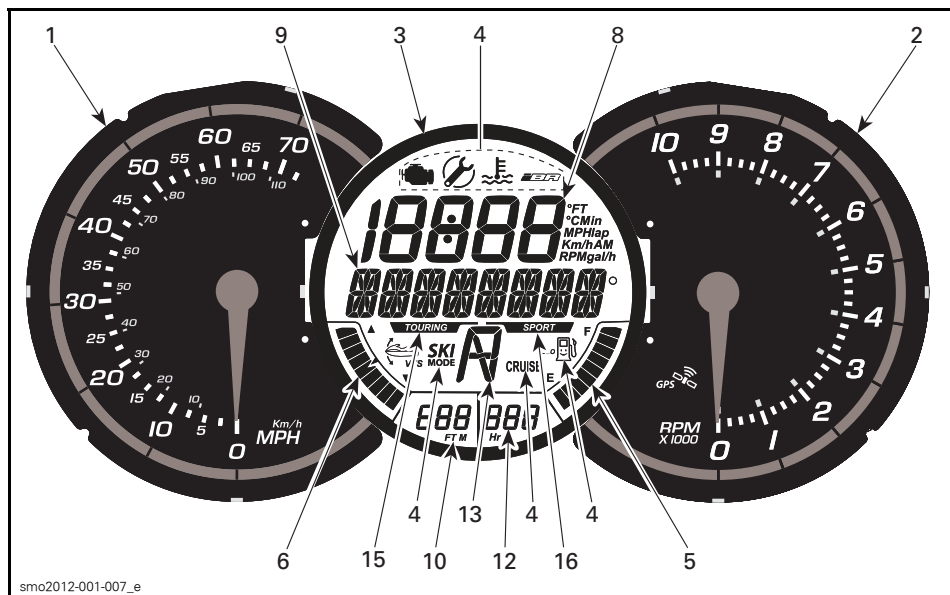

GTX 155 / GTX S 155

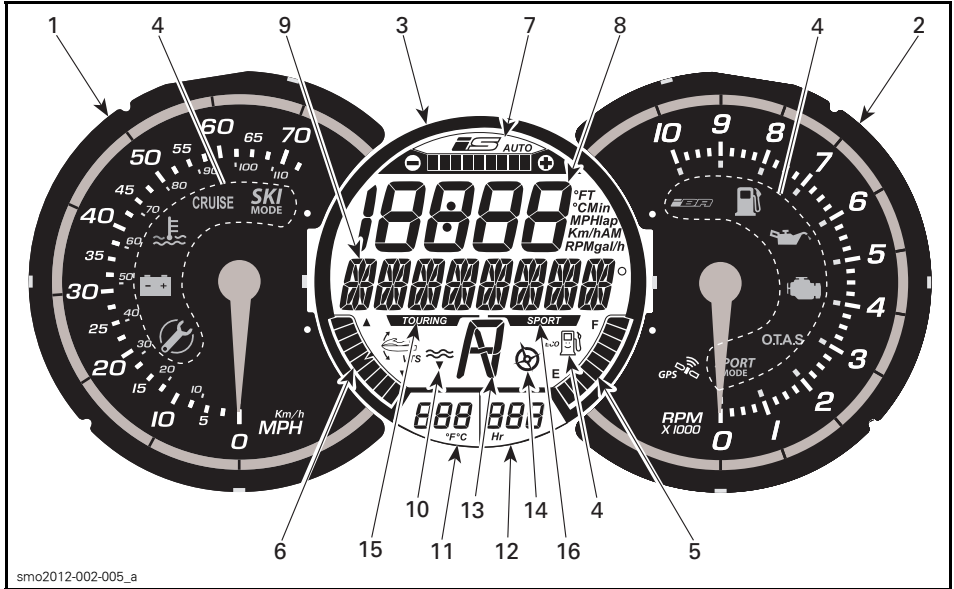

GTX LIMITED / GTX IS LIMITED / RXT / WAKE PRO

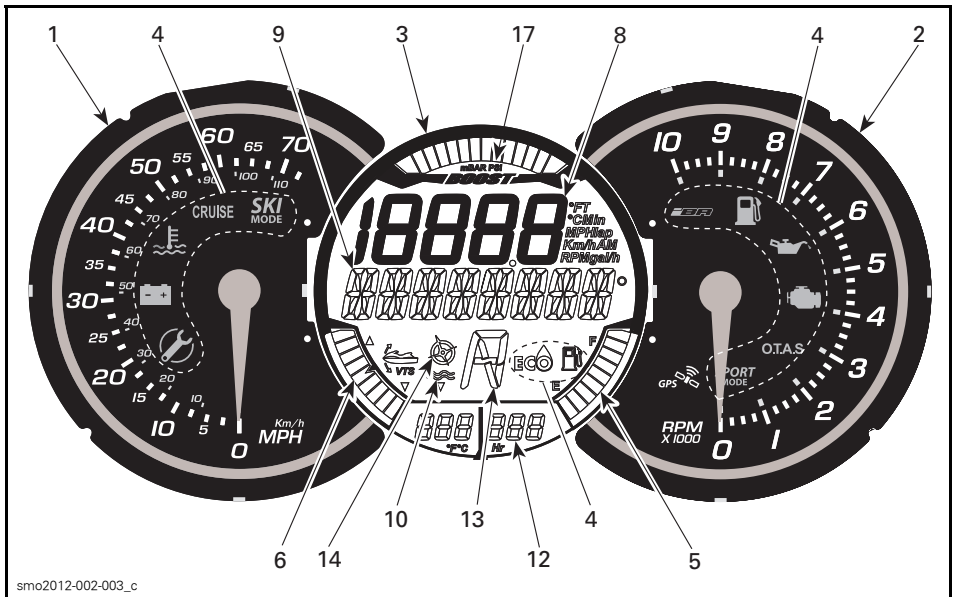

RXT-X / RXT-X aS

## 1) Speedometer

Speedometeret, på venstre side av informasjonssenteret, viser en analog visning av hastigheten til vannscooteren i miles per time (MPH) og i kilometer per time (km/h).

Hastighetsvisningen er basert på informasjonen fra GPSen (Global posisjoneringssystem) som er bygget inn i informasjonssenteret.

Hvis GPSen av en eller annen grunn skulle miste signalet, vil en standardmodus brukt. Hastigheten vil da bli kalkulert ved hjelp av informasjon som mottas fra andre systemer.

## 2) Turteller

Turtelleren gir en analog visning av omdreininger per minutt (RPM) for motoren. Multipliser det viste tallet med 1.000 for å finne det egentlige turtallet på motoren.

## 3) Flerfunksjonsdisplay

Flerfunksjonsdisplayet med målere er plassert i midten av informasjonssenteret, og kan vise forskjellige visninger samtidig.

Talldisplay og flerfunksjonsdisplay på skjermen kan brukes til å vise forskjellige indikasjoner eller for å velge bruksmoduser og endre innstillinger som forklart i de respektive deler av håndboken.

### Egenskaper for flerfunksjonsdisplayet

	GTX 155, GTX S 155	GTX LIMITED	GTX LIMITED iS	RXT	RXT-X/ RXT-X aS	WAKE PRO
Turmodusindikator (TOURING)	X	X	X	X	I.T.	X
SPORT-modusindikator	X	X	X	X	I.T.	X
Drivstoffnivåindikator	X	X	X	X	X	X
Timetellervisning	X	X	X	X	X	X
Vandybdeindikator	Alt.	X	X	Alt.	Alt.	Alt.
ECO-modusindikator	X	X	X	X	X	X
CRUISE-modusindikator	X	I.T.	I.T.	I.T.	I.T.	I.T.
iBR-posisjonindikator	X	X	X	X	X	X
SKI-modusindikator	Alt.	I.T.	I.T.	I.T.	I.T.	I.T.
VTS-posisjonsindikator	X	X	X	X	X	X
Ekstraeffektmåler	I.T.	I.T.	I.T.	I.T.	X	I.T.
iS-indikator	I.T.	I.T.	X	I.T.	I.T.	I.T.

X = Indikerer en standardfunksjon

Alt. = Funksjon tilgjengelig som ekstrautstyr







I.T. = Ikke tilgjengelig eller ikke aktiv

## 4) Indikatorlamper

Indikatorlamper (kontrolllamper) informerer om en valgt funksjon eller et systemavvik.

I tillegg til en indikatorlampe kan det også være en rullende tekst i flerfunksjonsdisplayet.

Se tabellen nedenfor for informasjon om de vanlige kontrollampene. Se *OVERVÅKINGSSYSTEM* for detaljer om kontrollamper for feilfunksjon.

KONTROLLAMPER (PÅ)	MELDINGSDISPLAY	BESKRIVELSE
	MAINTENANCE REMINDER	Vedlikehold er nødvendig. Vannscooteren bør bringes til Sea-Doo-forhandleren for å få utført service og for å nullstille indikatoren for nødvendig vedlikehold.
	LOW-FUEL	Lavt drivstoffnivå, omtrent 25 % av tankens kapasitet, 14 L eller sensor for drivstoffnivå frakoblet.
	Rullende SLOW SPEED MODE-melding	Cruisemodus (CRUISE) eller modus for lav hastighet (SLOW SPEED MODE) er aktivert. Se under <i>DRIFTSMODUSER</i> .
	Rullende SKI MODE-meldinger	Skimodus er aktivert. Se under <i>DRIFTSMODUSER</i> .
	Rullende SPORT MODE-meldinger	Sportsmodus aktivert. Se under <i>DRIFTSMODUSER</i> .
<b>ALLE MODELLER UNNTATT RXT-X-/RXT-X aS-MODELLER</b>		
	FUEL ECO	Drivstoffsparemodus er aktivert. Se under <i>DRIFTSMODUSER</i> .
<b>RXT-X / RXT-X aS</b>		
	FUEL ECO	Drivstoffsparemodus er aktivert. Se under <i>DRIFTSMODUSER</i> .

## 5) Indikasjon av drivstoffnivå

En søylevisning nederst til høyre på skjermen viser hele tiden den resterende drivstoffmengden i tanken mens du kjører.



INDIKASJON AV DRIVSTOFFNIVÅ

Når drivstofftanken er full, er åtte segmenter (stolper) av indikatoren slått på. Det øverste segmentet er ikke i bruk.

### Varsel om lavt drivstoffnivå

Den er aktiv når bare to segmenter vises for drivstoffnivået (omtrent 25 % av kapasiteten i tanken eller 14 L).

### Alle modeller unntatt GTX 155 og GTX S 155

VARSEL OM LAVT DRIVSTOFFNIVÅ	
Siste to segmentene i drivstoffmåleren	PÅ
Symbol for drivstofftank (LED)	
Varsling med lyd (et langt pip)	Periodisk
Rullende LOW FUEL WARNING-melding (lavt drivstoffnivå)	

### GTX 155- og GTX S 155-modeller

VARSEL OM LAVT DRIVSTOFFNIVÅ	
Siste to segmentene i drivstoffmåleren	Blinker
Symbol for drivstofftank (LCD)	
Varsling med lyd (et langt pip)	Periodisk
Rullende LOW FUEL WARNING-melding (lavt drivstoffnivå)	

## 6) VTS-posisjon

Posisjonsindikatoren for VTS er i nederste del på venstre side av skjermen, og viser hvordan vannscooteren er trimmet.

Et enkelt segment av søylen er på for å vise den relative posisjonen til vannscooterens baug.



VTS-POSISJONSINDIKASJON

Se *BRUKERVEILEDNING* for mer informasjon om bruk av VTS.

## 7) iS-posisjon (bare GTX Limited iS)

iS-displayet (intelligent fjæring) gir en visuell indikasjon på den relative høyden til fjæringen.

Det viser også om fjæringen er i AUTO-modus.

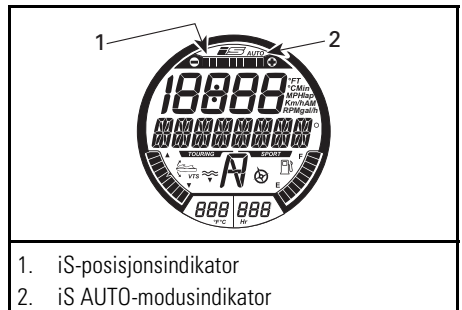

1. iS-posisjonsindikator
2. iS AUTO-modusindikator

Når fjæringen er i AUTO-modus, vil AUTO-indikatoren og alle stolpeselementene i posisjonsindikatoren være på.

Når høyden til fjæringen justeres manuelt med OPP/NED-knappen (i iS-modus), bytter systemet til MANUAL-modus (manuell driftsmodus). AUTO-in-

dikasjonen forsvinner, og bare ett stolpe-segment på posisjonsindikatoren vil være på.

Se *BRUKERVEILEDNING* for mer informasjon om bruk av fjæringen.

## 8) Talldisplay

Det talldisplayet brukes for å vise en rekke indikatorer som velges av føreren ved hjelp av DISPLAY-funksjonen i flerfunksjonsdisplayet.

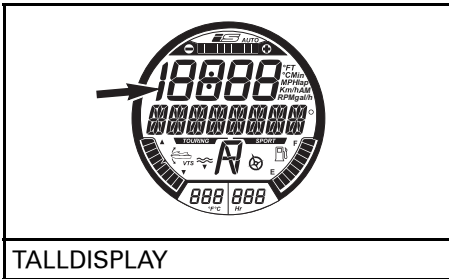



Tilgjengelige indikasjoner er avhengig av vannscootermodellen eller hva slags utstyr som er montert på den.

TILGJENGELIGE INDIKASJONER PÅ TALLDISPLAY	GTX 155, GTX S 155	GTX LIMITED, GTX LIMITED iS	RXT	RXT-X aS, RXT-X	WAKE PRO
Hastighet	Indikasjon som standard				
Turtall for motoren (RPM)	X	X	X	X	X
Motortemperatur	Alt.	Alt.	Alt.	X	Alt.
Vanntemperatur	I.T.	X	I.T.	I.T.	I.T.
Klokke	X	X	X	X	X
Innstillinger for opplæringsnøkkel	X	X	X	X	X
CRUISE SPEED-innstilling (cruisehastighet)	X	X	X	Alt.	X
SLOW SPEED MODE-innstilling (modus for lav hastighet)	X	X	X	Alt.	X
Forhåndsinnstilling for VTS	Alt.	X	X	X	X
VTS-innstillinger (ved hjelp av måler)	X	I.T.	I.T.	I.T.	I.T.
SKI MODE-innstillinger (skimodus)	Alt.	Alt.	Alt.	Alt.	X
Drivstofforbruk (øyeblikkelig og gjennomsnitt)	X	X	X	X	X
Drivstoffberegning (avstand og tid til tanken er tom)	Alt.	X	Alt.	X	Alt.
Tidtaker	Alt.	Alt.	Alt.	X	Alt.
Topphastighet/RPM Gjennomsnittshastighet/RPM	Alt.	Alt.	Alt.	X	Alt.
Høyde	I.T.	X	I.T.	I.T.	I.T.
X = En X indikerer en <b>standardfunksjon</b> Alt. = Funksjon tilgjengelig som <b>ekstrautstyr</b> I.T. = Ikke tilgjengelig					

Når informasjonscenteret slås på, vises som standard først talldisplayet til den sist valgte visningen.

## 9) Flerfunksjonsdisplay

Flerfunksjonsdisplayet brukes for å:

- Vise WELCOME (velkomst)-meldingen ved oppstart.
- Vise meldingen om gjenkjent KEY (nøkkel).
- Gi forskjellig informasjon etter hva føreren velger.
- Aktivere og stille inn forskjellige funksjoner og driftsmoduser.
- Vise rullende beskjeder for aktivering av funksjoner eller systemfeil.
- Vise feilkoder.

**MERK:** Standardindikasjonen for flerfunksjonsdisplayet er kompassretningen.

## 10) Vanndybdisplay (GTX Limited- og GTX Limited iS-modeller)

Vanndybdisplayet gir en indikasjon på vanndybden under vannscooteren.

Systemet kan angi vanndybden under skroget i enkelttrinn ned til 50 m.

**MERK:** Under visse forhold kan displayet slutte å vise dybden. Displayets mulighet til å indikere vanndybden avhenger av bruksforholdene.

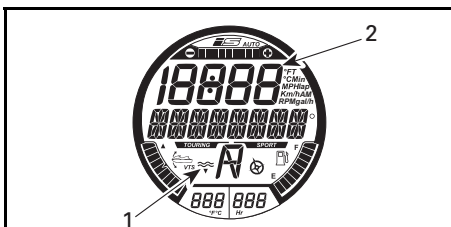

### VANNDYBDEDISPLAY

1. Dybdefinnerindikator
2. Vanndybdeindikasjon

**MERK:** Vanndybdeindikasjonen er tilgjengelig bare når et ekkolodd er montert og blir oppdaget.

## ! ADVARSEL

Ikke bruk ekkoloddet som en varslingsenhet ved kjøring i grunt vann.

## 11) Sjøtemperaturdisplay (GTX Limited- og GTX Limited iS-modeller)

Viser kontinuerlig temperaturen i overflatevannet.

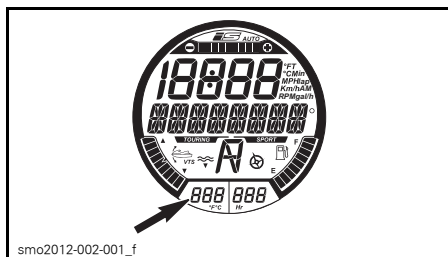

Du kan også velge å vise vanntemperaturen på talldisplayet. Se *TALLDISPLAY* i denne delen.

Hvis du vil endre måleenhetene (°C eller °F), kan du kontakte en autorisert Sea-Doo-forhandler.

## 12) Timeteller (HR)

Viser hele tiden antall timer motoren har vært i drift.

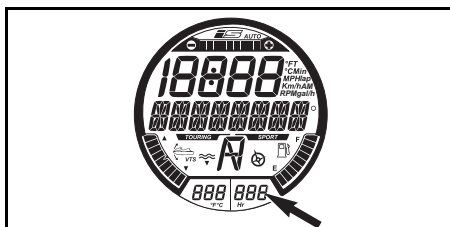

### TIMETELLERDISPLAY

### 13) iBR-posisjon

Viser stillingen til iBR-spjeldet.

- N (nøytral)
- F (forover)
- R (revers).



iBR-POSISJONSINDIKATOR

### 14) Kompass

Flerfunksjonsdisplayet henter informasjonen fra en GPS som er innebygget i informasjonscenteret.

Standardvisning er at hovedretningene, mellomretningene og kompassvinkelen som vannscoteren kjører i, vises i flerfunksjonsdisplayet.

For at kompassretningen skal vises, må GPSen ha godt mottak fra navigasjonssatellittene.

#### Alle modeller unntatt GTX 155 og GTX S 155

Hvis indikasjonen for aktivt KOMPASS vises på digitalskjermen, har GPSen godt signal.



KOMPASS (ALLE MODELLER UNNTATT RXT-X /RXT-X aS)

1. Kompassvisning
2. Indikator for aktivt kompass

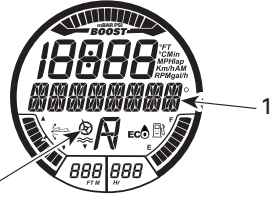

KOMPASS (RXT-X/RXT-X aS-MODELLER)

1. Kompassvisning
2. Indikator for aktivt kompass

MERK: Kompassvisningen er bare tilgjengelig ved hastighet over 5 km/h.

### ! ADVARSEL

Bruk kompasset bare som en veiledning. Det kan ikke brukes til nøyaktig navigasjon.

### 15) Turmodusindikator (alle modeller unntatt RXT-X /RXT-X aS)

Når turmodusindikatoren (TOURING) er PÅ, er standard turmodus aktiv.



TURMODUSINDIKATOR (TOURING)

Hvis du vil ha mer informasjon om turmodusen, kan du se under *DRIFTS-MODUSER*.

## 16) Sportsmodusindikator



SPORTSMODUSINDIKATOR (ALLE MODELLER UNNTATT RXT-X / RXT-X aS)

Når drift i sportsmodus er valgt, slås sportsmodusindikatoren på og vil være på til modusen deaktiveres igjen eller vannscooteren slås av.

**MERK:** Sportsmodusen er ikke standard kjøremodus. For å aktivere den må du velge den etter at motoren er startet.

Hvis du vil ha instruksjoner om hvordan du aktiverer sportsmodusen, kan du se under *DRIFTSMODUSER*.

### **GTX Limited / GTX Limited iS / RXT / WAKE PRO**

I tillegg til sportsmodusindikatoren på flerfunksjonsdisplayet slås også en SPORT MODE-indikator på i turtelleren.

### **RXT-X / RXT-X aS**

Det er ingen sportsmodusindikator på flerfunksjonsdisplayet, bare en SPORT MODE-indikator som slås på i turtelleren.

## 17) Ekstraeffektmåler (RXT-X / RXT-X aS)

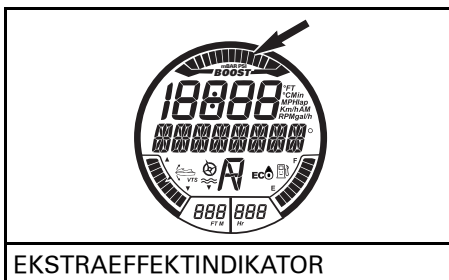

EKSTRAEFFEKTINDIKATOR

Ekstraeffektmåleren viser trykket som kompressoren leverer til manifolden på motoren.

## Finne frem i flerfunksjonsdisplayet

Når det elektriske systemet starter opp og instrumentene er ferdige med selvtestfunksjonen, vil meldingen WELCOME ABOARD SEA-DOO (velkommen ombord på Sea-Doo) rulle over skjermen noen sekunder. Etter velkomstmeldingen vil ingenting vises i displayet før vannscooteren tas i bruk.

Mens vannscooteren er i bruk vil flerfunksjonsdisplayet vise kompassretningen eller rullende tekster fra overvåkningssystemet.

Flerfunksjonsdisplayet viser også en meny der du kan velge forskjellige funksjoner, som å tillate å endre hva displayet skal vise, systemmoduser, innstillinger, aktive feilkoder for systemet og en tidtaker.

### **⚠ ADVARSEL**

Valg av talldisplayer, kjøremodus eller endring av innstillinger må bare utføres mens vannscooteren ligger stille. Å velge de forskjellige funksjonene under kjøring frarådes, da det vil avlede oppmerksomheten til føreren.

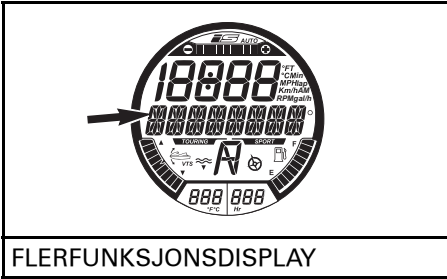

**MERK:** Hvis du vil endre visningen av måleenhetene eller språk, kan du kontakte en autorisert Sea-Doo-forhandler.

**Velge funksjoner**

Mens du kjører viser flerfunksjonsdisplayet normalt kompassretningen, og retningen i grader, som vannscooteren beveger seg i.

Trykk flere ganger på MODE-knappen for å velge de forskjellige funksjonene som kan vises på flerfunksjonsdisplayet:

- LAP TIME (etappetid)
- SKI MODE (skimodus)
- LAP TIME (etappetid)
- FUEL CONSUMPTION (drivstofforbruk)
- VTS MODE (VTS-modus)
- DISPLAY
- FAULT CODES (feilkoder)
- KEY MODE (nøkkelmodus)
- SETTINGS (innstillinger).

Trykk deretter på SET-knappen for å angi funksjonen.

**MERK:** Feilkodefunksjonen er bare tilgjengelig når der er en aktiv feil. Innstillings- og nøkkelmodusfunksjonene er tilgjengelig bare når motoren er stoppet. Nøkkelmodusfunksjonen er bare tilgjengelig med en vanlig nøkkel.

**Funksjonsbeskrivelse**

**Lap Timer (etappetidtaker)**

Tidtakeren kan brukes til å registrere opp til 50 forskjellige etappetider.

For å aktivere og bruke tidtakeren gjør du følgende:

1. Trykk på MODE-knappen flere ganger til flerfunksjonsdisplayet viser LAP TIME (etappetid).

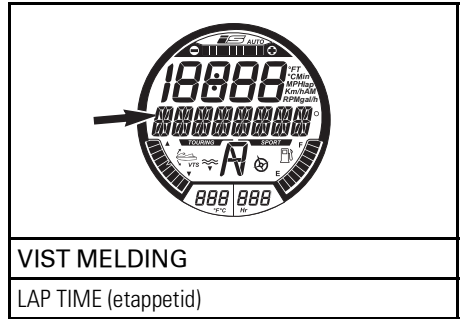

2. Trykk på SET-knappen for å angi funksjonen. Tidtakeren vil bli aktivert og synlig i flerfunksjonsdisplayet.

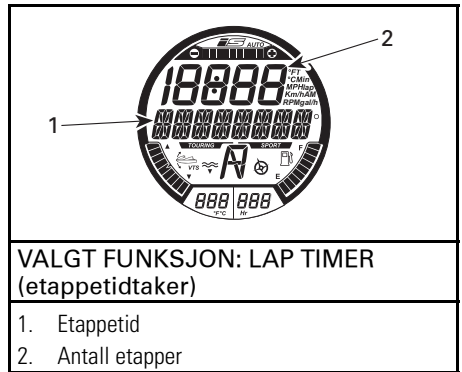

3. For å starte tidtakeren trykker du på SET-knappen.

**MERK:** Tidtakeren starter med en gang når du trykker på SET-knappen.

4. For å lagre hver etappetid trykker du på SET-knappen ved begynnelsen av hver etappe.

**MERK:** Etappetiden vil bli lagret, etappetelleren vil vise antall etappetider som er lagret, og tidtakeren vil fortsette.

5. Trykk på MODE-knappen for å lagre siste etappetid og stoppe tidtakeren.

Bruk OPP- eller NED-knappen til å vise etappetidene. Etappetelleren vil vise hvilken etappetid som vises.

For å se sammenlagt tid for alle etappetidene trykker du på OPP- eller NED-knappen til etappetelleren viser ALL (alle).

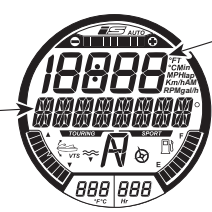

<b>VIST MELDING: LAP TIMER</b> (etappetidaker)
1. Total tid
2. ALL (alle) vises her

Hvis du vil nullstille tidtakeren og etappetelleren, trykker du på og holder SET-knappen til tidtakeren og etappetelleren nullstiller seg.

### Skimodus

Skimodus (SKI MODE) brukes til gjen-tatte kontrollerte oppstarter ved trek-king av en person på vannski eller bøl-gebrett. Se under *DRIFTSMODUSER* hvis du vil vite mer.

### Drivstofforbruk

Funksjonen for drivstofforbruk (FUEL CONSUMPTION) kan vise vannscooterens drivstofforbruk på fire forskjellige måter.

- Øyeblikkelig drivstoffgjennomstrømming per time (gal/t eller l/t)
- Gjennomsnittlig drivstoffgjennomstrømming per time (gal/h eller l/h)
- Gjenstående kjørelengde (Mi eller Km)
- Gjenstående tid før tanken er tom (t eller min).

Funksjonene for drivstofforbruk er ikke aktive hele tiden.

En funksjon for drivstofforbruk er aktiv bare når den er valgt for å vises i talldis-platey.

Når måleren på flerfunksjonsdisplayet viser varselet LOW FUEL (lavt drivstoffnivå), viser funksjonene TIME TO EMPTY (tid til tom tank) og DISTANCE TO EMPTY (kjørelengde før tom tank) 0 (null) hvis disse er valgt for visning i displayet.

For å vise drivstofforbruket til vannscooteren gjør du følgende:

1. Trykk på MODE-knappen flere ganger til flerfunksjonsdisplayet viser FUEL CONSUMPTION (drivstofforbruk).

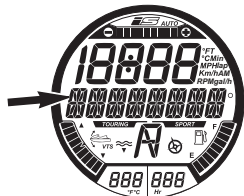

<b>VIST MELDING</b>
FUEL CONSUMPTION (drivstofforbruk)

2. Trykk på OPP- eller NED-knappen for å velge ønsket visningsmodus for drivstofforbruk.

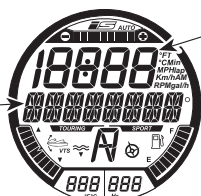

<b>VISNINGSMODUSEN DRIVSTOFFOR- BRUK</b>
1. INSTANT FUEL CONSUMPTION-melding (øyeblikkelig drivstofforbruk)
2. Drivstofforbruk

3. Trykk på SET-knappen for å lagre innstillingene og gå tilbake til hovedskjermen.

**MERK:** Vannscoterens drivstofforbruk kan vises i talldisplayet. Dobbelklikk på SET-knappen for å nullstille visning av gjennomsnittlig drivstofforbruk. Et lite øyeblikk vil displayet vise null (0).

### VTS-modus

VTS-modus-funksjonen (VTS MODE) brukes til å angi VTS manuelt eller for å endre forhåndsinnstillingene for VTS. Se under *BRUKERVEILEDNING* hvis du vil ha flere detaljer.

### Display

DISPLAY-funksjonen brukes til å endre visningen i talldisplayet. Se *ENDRE VISNINGEN I TALLDISPLAYET*.

### Feilkoder

Feilkoder-funksjonen (FAULT CODES) brukes til å vise aktive feilkoder. Se under *OVERVÅKNINGSSYSTEM*.

### Nøkkelfunksjon

Nøkkelfunksjon-funksjonen (KEY MODE) brukes til å endre innstillingene for opplæringsnøkklene. Se under *DRIFTS-MODUSER* hvis du vil ha flere detaljer.

### Innstillinger

Innstillinger-funksjonen (SETTINGS) brukes til å:

- Stille klokken. Se *INNSTILLING AV FLERFUNKSJONSDISPLAYET*
- Funksjon for overstyring av iBR ved vedlikehold.

## Endre visningen i talldisplayet

For å endre visningen i talldisplayet må du gjøre følgende:

1. Trykk på MODE-knappen på høyre side av styret flere ganger til flerfunksjonsdisplayet viser DISPLAY.

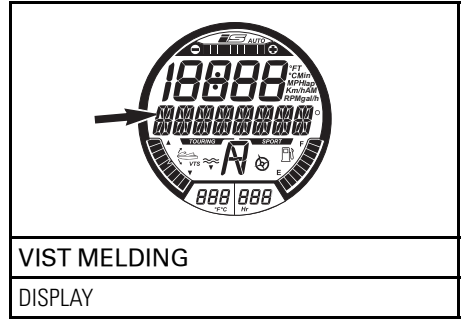

2. Trykk på SET-knappen for å angi visningsfunksjonen.
3. Trykk på OPP- eller NED-knappen til den ønskede visningen vises.
  - RPM (turtall)
  - SPEED (hastighet)
  - LAKE TEMPERATURE (sjøtemperatur) (bare på modellene GTX Limited og GTX Limited iS 260)
  - DEPTH (dybde)
  - ENGINE TEMP (motortemperatur)
  - ALTITUDE (høyde)
  - TOP SPEED (topphastighet)
  - AVG SPEED (gjennomsnittshastighet)
  - TOP RPM (maksimalt turtall)
  - AVG RPM (gjennomsnittsturtall)
  - CLOCK (klokke).

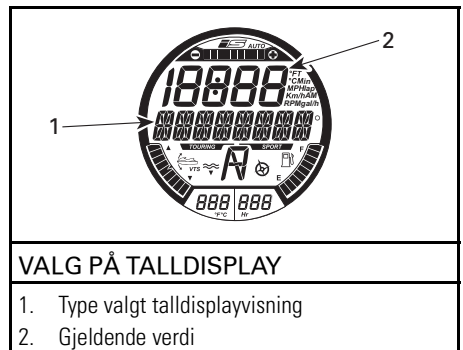

1. Type valgt talldisplayvisning
2. Gjeldende verdi

4. Trykk på SET-knappen for å velge og lagre den valgte visningen, eller vent til visningen går tilbake automatisk. Den siste visningen lagres automatisk.

Følgende forkortelser blir brukt i talldisplayet:

- FT eller M
- RPM
- MPH eller Km/h
- °F eller °C
- AM eller PM
- Gal/h eller l/h.

## Nullstille talldisplayvisningen

Følgende talldisplayvisninger kan nullstilles:

- Average fuel consumption (gjennomsnittlig drivstofforbruk)
- Top speed (topphastighet)
- Average speed (gjennomsnittshastighet)
- Top RPM (maksimalt turtall)
- Average RPM (gjennomsnittsturtall).

Dobbeltklikk på SET-knappen for å nullstille. Et lite øyeblikk vil talldisplayet vise null (0).

**MERK:** Hver av disse funksjonene er aktive KUN når de er valgt til å vise i talldisplayet.

## Innstilling av flerfunksjonsdisplayet

### Ende innstillingen for klokken

1. Trykk på MODE-knappen flere ganger til flerfunksjonsdisplayet viser SETTINGS (innstillinger).

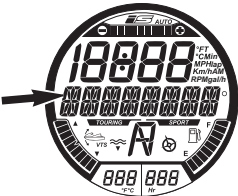

<b>VIST MELDING</b>
SETTINGS (innstillinger)

2. Trykk OPP- eller NED-knappen flere ganger til displayet viser CLOCK (klokke).

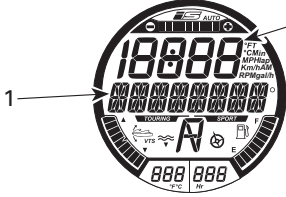

<b>VALGT FUNKSJON - KLOKKE</b>
1. CLOCK-melding (klokke) 2. Klokkeslett

3. Trykk på SET-knappen for å angi funksjonen. Meldingen CHANGE CLOCK OFFSET (endre klokkeinnstilling) vises.

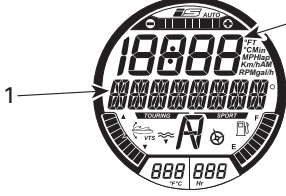

<b>VALGT FUNKSJON - ENDRE KLOKKEINNSTILLING</b>
1. CHANGE CLOCK OFFSET-melding (endre klokkeinnstilling) 2. Klokkeslett

4. Trykk på OPP- eller NED-knappen for å justere klokken til riktig lokaltid.



5. Trykk på SET-knappen for å lagre innstillingene og gå tilbake til hovedskjermen.

**MERK:** Klokken bruker GPS-signalet for å justere klokken i henhold til GMT (Greenwich Mean Time). Du kan bare endre timeinnstillingen når du justerer klokken.

### **Måleenhet og språkinnstilling**

Flerfunksjonsdisplayet har mulighet for å vise informasjonen i metriske eller engelske enheter på forskjellige språk.

Ta kontakt med en autorisert Sea-Doo-forhandler for å endre måleenhet eller for å endre språket som vises på skjermen i flerfunksjonsdisplayet.

# UTSTYR

**MERK:** Det er ikke sikkert illustrasjonene stemmer nøyaktig for alle modeller. De er ment som en visuell veiledning.

**MERK:** Enkelte sikkerhetsdekalere på vannscooteren vises ikke på illustrasjoner. Hvis du vil ha informasjon om sikkerhetsdekalene på vannscooteren, kan du se under **SIKKERHETSDEKALER PÅ VANNSCOOTEREN**.

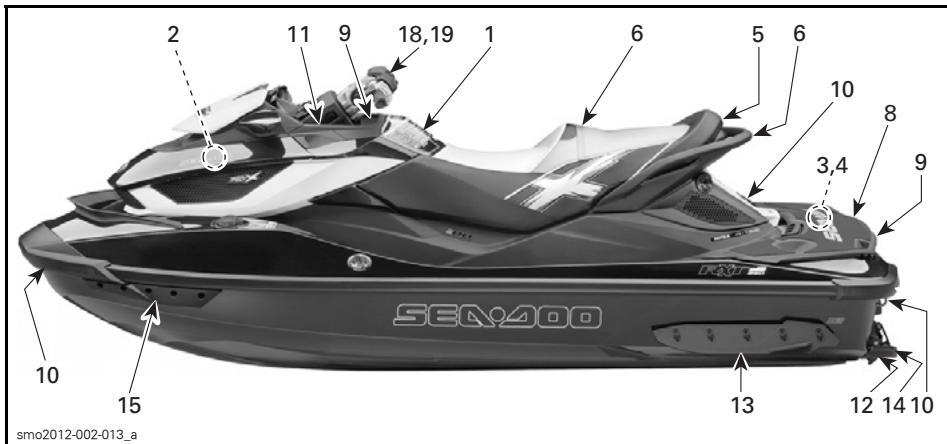

TYPEBILDE



WAKE PRO-MODELLER

## 1) Hanskerom

Et lite oppbevaringsrom for personlige ting.

Trekk opp deksellåsen for å åpne hanskerommet.



smo2009-002-120\_a

### TYPEBILDE – HANSKEROM

1. Deksellås

### Hanskeromordner (GTX Limited- og GTX Limited iS-modeller)

En uttakbar hanskeromordner kan brukes til oppbevaring og transport av personlig utstyr.



sdd2009-001-051

### HANSKEROMORDNER

### Hanskeromsveske (GTX Limited- og GTX Limited iS-modeller)

En hanskeromsveske beskytter gjenstander som oppbevares i hanskerommet. Vesken kan lett tas ut fra hanskerommet ved å trekke den ut ved hjelp av de to maljene.



smo2009-002-121

### HANSKEROMSVESKE

## 2) Oppbevaringsboks foran

En vann tett oppbevaringsboks som kan brukes til å transportere større personlige artikler, er plassert under frontdekslet. Oppbevaringsboksen er uavhengig og kan tas ut.

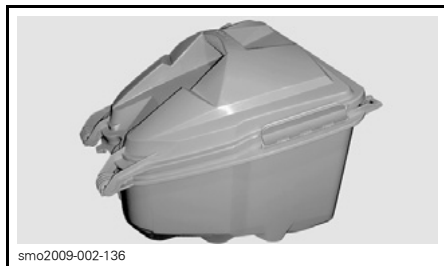

smo2009-002-136

### OPPBEVARINGSBOKS FORAN

### Tilgang til oppbevaringsboks

Åpne dekslet på oppbevaringsrommet foran ved å trekke de to deksellåshåndtakene opp (ett på hver side).



smo2009-002-122\_a

**TYPEBILDE – TILGANG TIL  
OPPBEVARINGSBOKS**

1. Håndtak for frontdeksellås (ett på hver side)

**Åpne dekslet på  
oppbevaringsboksen**

Lås opp deksellåset, og trekk i deksel-  
håndtaket for å åpne.

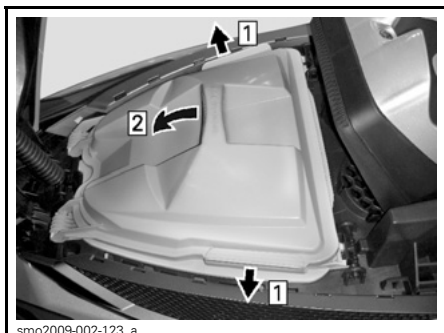

smo2009-002-123\_a

**ÅPNE DEKSLET PÅ OPPBEVARINGSBOKSEN**

Trinn 1: Frigjør deksellåsene  
Trinn 2: Trekk dekslet for å åpne

**OBS!** Maksimalt tillatt last i opp-  
bevaringsboksen foran er 9 kg jevnt  
fordelt.

**⚠ ADVARSEL**

Ikke legg tunge gjenstander eller  
gjenstander som lett kan ødeleg-  
ges, i oppbevaringsboksen foran.  
Ikke last på for mye. Vannscote-  
ren må ikke brukes hvis dekslet på  
et oppbevaringsrom er åpent.

**Ta ut oppbevaringsboks**

Kontroller at deksellåsene på oppbe-  
varingsboksen er skikkelig låst.

Trykk bakover på låsene som låser  
oppbevaringsboksen på plass. Trekk  
deretter håndtaket på oppbevarings-  
boksen opp samtidig som du vipper  
boksen fremover for å frigjøre tappene  
foran, og ta boksen av vannscoteren.

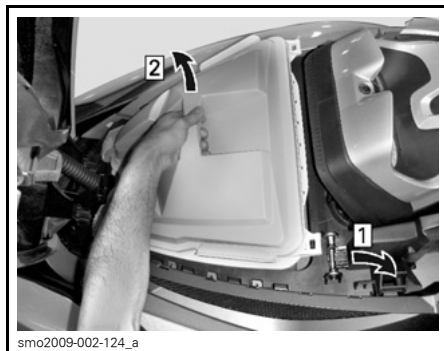

smo2009-002-124\_a

**TA UT OPPBEVARINGSBOKS**

Trinn 1: Trykk bakover på låsene på  
oppbevaringsboksen

Trinn 2: Løft og vipp fremover for å frigjøre  
tappene foran

**⚠ ADVARSEL**

Ikke oppbevar noe under oppbe-  
varingsboksen eller mellom det  
bevegelige og faste dekket.

**Montere oppbevaringsboks**

Når du skal sette inn oppbevaringsbok-  
sen i oppbevaringsrommet, vipper du  
den fremover for å sette tappene foran  
på oppbevaringsboksen inn i festene  
under oppbevaringsdekslets støt-  
støtte.

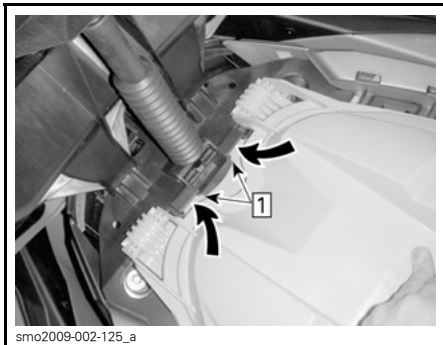

Trinn 1: Sett inn tappene foran på oppbevaringsboksen

Trykk ned på bakre del av oppbevaringsboksen for å feste den på plass med låsene (ett på hver side).

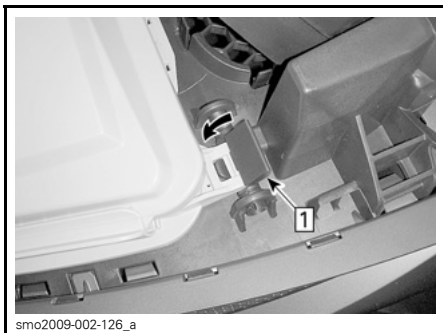

Trinn 1: Trykk ned på låsene for å feste dem

Kontroller at oppbevaringsboksen er riktig satt inn i låsene og at låsene er låst fremover.

**OBS!** Ikke bruk vannscooteren hvis oppbevaringsboksen ikke er skikkelig festet.

### Alle modeller uten fjæring

**OBS!** Ikke bruk vannscooteren hvis oppbevaringsboksen foran ikke er montert, ellers vil det komme vann inn i kimmingen.

## 3) Oppbevaringsbokser bak

### Modeller med fjæring

To oppbevaringsbokser er plassert under ombordstigningsplattformen bak. De egner seg godt til å oppbevare ting som tau, førstehjelpssett, brannslukningsapparat og andre gjenstander.

Når ombordstigningsplattformen er lukket, fungerer den som deksel for begge oppbevaringsboksene.

Oppbevaringsboksen på høyre side er spesielt utformet for oppbevaring av et godkjent brannslukningsapparat (selges separat).



1. Plassering av holder for brannslukningsapparat

Oppbevaringsboksen på høyre side kan tas ut når det skal utføres service på vannscooteren.

For å ta ut oppbevaringsboksen trekker du av de to plastfestene i boksen (foran og bak), og deretter løfter du oppbevaringsboksen ut av det faste dekket.



TILGANG TIL BATTERI OG SIKRINGER – HØYRE OPPBEVARINGSBOKS TATT AV

**OBS!** Ikke bruk vannscooteren uten at begge oppbevaringsbokser bak er på plass. Sørg alltid for at ombordstigningsplattformen bak er skikkelig lukket og låst over oppbevaringsboksene. Hvis den ikke er skikkelig låst, kan vann som renner over plattformen under ekstreme manøvreringer, åpne plattformen og få oppbevaringsboksen på høyre side til å løsne. Hvis det skjer, kommer det vann inn i kimmingen, og det kan føre til motorskader eller elektriske problemer.

#### 4) Holder for brannslukningsapparat

##### Modeller med fjæring

Bruk støttene inne i høyre oppbevaringsboks under ombordstigningsplattformen bak, og fest brannslukningsapparatet med gummistroppen.

Se illustrasjon under *OPPBEVARINGSBOKSER BAK*.

**MERK:** Brannslukningsapparatet selges separat.

##### Modeller uten fjæring

Festet for brannslukningsapparatet er plassert i oppbevaringsrommet foran.

#### 5) Sete

Åpning av setet gir tilgang til motorrommet.

Setelåsen er plassert på bakre del av setet. Fremre del av setet er montert på en hengsel.

Du åpner setet ved å trekke opp låsehåndtaket og løfte setet helt åpent. En sylinder på fremre del av setet har som funksjon å holde setet i helt åpen stilling.

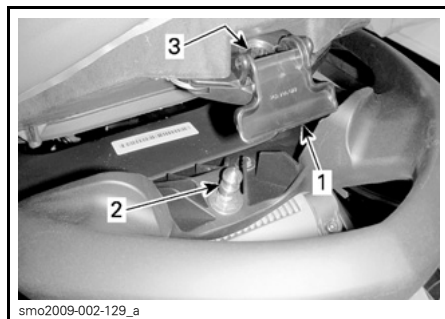

TYPEBILDE – SETELÅS

1. Håndtak for setelås
2. Låsepinne
3. Hull for låsepinne

For å låse setet må du lukke setet og trykke bestemt ned på den bakre delen av setet.

**⚠ VÆR OPPMERKSOM** Kontroller at låsen er skikkelig låst til pinnen.

#### 6) Passasjerhåndtak

Passasjerer kan holde seg fast i setestroppen under kjøring.

Passasjerene kan også holde seg fast i de støpte håndtakene bak på setet. Den bakre delen av det støpte håndtaket er fungerer også som et håndtak for eventuelle person som trekkes på vannski/bølgebrett for å gå ombord i vannscooteren fra vannet.

**OBS!** Bruk aldri støpte håndtaket til å trekke noe eller til å løfte vannscooteren.

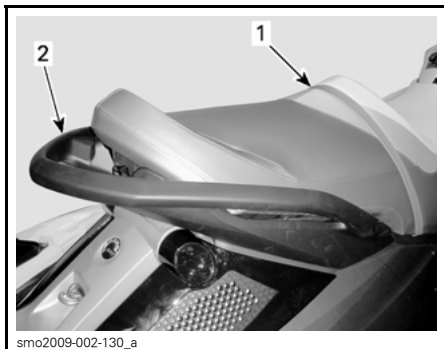

TYPEBILDE – HÅNDTAK FOR PASSASJERER

1. Setestropp
2. Støpt håndtak

## 7) Ombordstigningstrinn

Et praktisk trinn for å komme seg ombord på vannscooteren fra vannet.

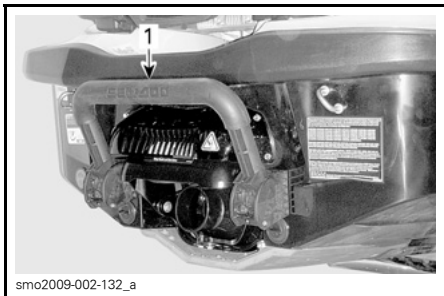

TYPEBILDE

1. Ombordstigningstrinn

### **⚠ ADVARSEL**

Motoren må være slått av før du prøver å komme ombord på vannscooteren ved hjelp av ombordstigningstrinnet.

Trekk ned trinnet med hånden og hold til noen setter en fot eller et kne på trinnet.

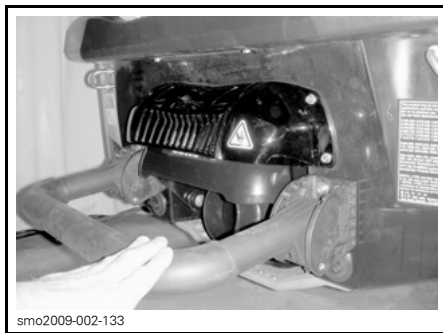

smo2009-002-133

OMBORDSTIGNINGSTRINN HOLDT NEDE FOR Å KOMME OMBORD FRA VANNET

### **OBS!**

- Bruk aldri trinnet til å gå ombord på en vannscooter som ikke er på vannet.
- Bruk aldri trinnet til å trekke, taue, stupe eller hoppe eller til andre formål enn som stigtrinn.
- Stå på midten av trinnet.
- Bare én person om gangen på trinnet.

### **⚠ ADVARSEL**

Vær oppmerksom på bevegelsen i iBR-sjeldet når du startet motoren, slår av motoren eller bruker iBR-spaken. Den automatiske bevegelsen i sjeldet kan klemme fingre og tær til personer som holder seg fast bak på vannscooteren.

## 8) Ombordstigningsplattform

En ombordstigningsplattform dekker det bakre dekkområdet.

To innsnitt i plattformen brukes som fotstøtter for observatøren som sitter bakovervendt når du trekker en på vannski eller i badering.

To gripehåndtak nær bakre del av plattformen gir håndtak for en person som kommer ombord fra vannet.

## Modeller med fjæring

Plattformen fungerer også som et vannrett deksel for to oppbevaringsbokser bak. Tilgang til disse skjer ved å åpne plattformen. Den er hengslet til det faste dekket bak og holdes lukket av to lås på de fremre hjørnene.

Du åpner ombordstigningsplattformen ved å trekke opp begge låsehåndtakene og løfte dekket helt opp. En sylinder på venstre side kan holde plattformen åpen.

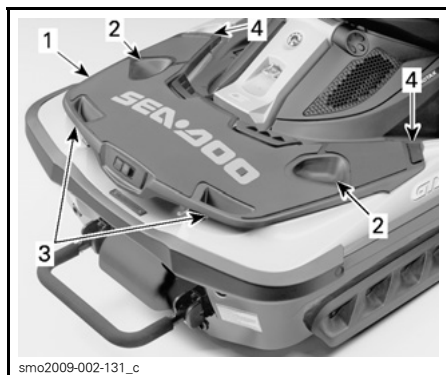

ILLUSTRASJONEN VISER GTX LIMITED iS-MODELLEN

1. Ombordstigningsplattform
2. Fotstøtter for observatør
3. Gripehåndtak
4. Låsehåndtak

## 9) Innebygde fortøyningsnorer (GTX Limited- og GTX Limited iS-modeller)

To innebygde fortøyningsnorer kan brukes til å fortøye vannscooteren.

Én fortøyningsnor er plassert like under venstre styre, og den andre er plassert midt på bakre kant av ombordstigningsplattformen.



1. Innebygd fortøyningsnor foran



1. Innebygd fortøyningsnor bak

## ⚠ ADVARSEL

- Ikke bruk uttrekkbare rep når vannscooterens motor går.
- Ikke bruk de til å trekke en vannscooter. Ikke bruk de til å trekke en person eller gjenstand bak eller på siden av vannscooteren.
- Ikke bruk de innebygde fortøyningsnorene til å feste vannscooteren på en tilhenger.



**OBS!**

- Dette systemet er beregnet på midlertidig bruk under normale forhold. Ikke bruk det som et permanent fortøyningssystem eller under vanskelige forhold (sterk vind, bølger osv.).
- Kontroller regelmessig tilstanden til snorene. Ikke fortøy vannscooteren med en skadet snor. Utskifting av BRP-snoren med andre vil føre til at garantien for fortøyningssnorene ikke gjelder.
- Hvis fortøyningssnorene brukes i saltvann, må de regelmessig skylles med ferskvann for å hindre saltavsetninger i snorene og mekanismen for fortøyningssnorene. Det vil bidra til å forlene levetiden til snorene og sikre at mekanismen fungerer som den skal.

**MERK:** Selve snoren i fortøyningssnoren er en slitasjedel som ikke dekkes av normal garanti.

Under **VEDLIKEHOLD** finner du anvisninger for rengjøring av fortøyningssnorene.

### Fortøye vannscooteren med fortøyningssnorer

1. Med vannscooteren parallelt med kaien og i ro ved siden av fortøyningsklampen på kaien, løsner du fortøyningssnoren foran ved å løfte opp spaken.
2. Ta tak i og trekk på fortøyningssnorstopperen for å trekke ut nok av snoren til å nå frem til å feste det til fortøyningsklampen.

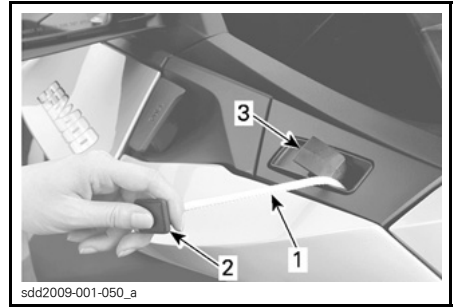

**TYPEBILDE – FORTØYNINGSSNOR FORAN**

1. Fortøyningssnor
2. Fortøyningssnorstopper
3. Låsespak for fortøyningssnor

3. Skyv ned på låsespaken for fortøyningssnoren for å låse snoren.

**OBS!** Pass alltid på at fortøyningssnoren er forsvarlig låst fast. Pass på at fortøyningssnoren ikke kommer i kontakt med komponenter som kan skade vannscooteren eller føre til for tidlig slitasje av snoren.

4. Med fortøyningssnoren er sikret til fortøyningsklampen og vannscooteren fremdeles parallelt med kaien, går du forsiktig opp på kaien. Ta steget fra fotbrønnene eller setet på vannscooteren. Ikke stå på stativet på vannscooteren da det kan få den til å bli ustabil.
5. Hold vannscooteren parallelt med kaien, og fest bakre fortøyningssnor på samme måte som den foran. Vær forsiktig så du ikke faller uti når du fester snoren bak.

**MERK:** Fortøyningsprosedyren er praktisk talt den samme når det er passasjerer ombord. Føreren må imidlertid be eventuelle passasjerer om å holde seg i ro med vekten midtstilt på vannscooteren mens fortøyningen skjer. Passasjerene må ikke gå i land før fortøyningssnoren foran er festet til fortøyningsklampen. Føreren må holde seg ombord på vannscooteren for å holde den parallelt med kaien mens passasjerene går på land.

**OBS!**

- Ikke fortøy vannscooteren med bare én uttrekkbar snor. Bruk alltid systemet foran og bak sammen.
- Ikke strekk snorene for hardt når du fortøyer. La det være litt slakk. Ta hensyn til tidevannet hvis det er nødvendig. Fortøy alltid vannscooteren med selve snoren og ikke plastbiten på enden.
- Fortøyningssystemet beskytter ikke vannscooteren mot støt mot kaien. Bruk fendere (støtputer) i kombinasjon med de uttrekkbare snorene til å beskytte vannscooteren.
- Fortøy alltid vannscooteren til en kai med riktig høyde og sterke nok fortøyningssklammer.

**Kaste loss med fortøyningssnorer**

1. Når du skal kaste loss, må du først løse fortøyningssnoren bak. Trekk inn fortøyningssnoren, hold fortøyningssnorstopperen nær holderen, og løft låsespaken. Når fortøyningssnoren er trukket inn, fester du fortøyningssnorstopperen på holderen.
2. Gå ombord i vannscooteren. Pass på at du midtstiller vekten din på vannscooteren så mye som mulig for å opprettholde stabiliteten.
3. Beveg deg forsiktig til førerposisjonen.
4. Løsne fortøyningssnoren foran fra fortøyningssklampen, trekke den inn, og lås stopperen på samme måte som på fortøyningssnoren bak.
5. Skyv eller la vannscooteren drive vekk fra kaien.

**⚠ VÆR OPPMERKSOM** Vær forsiktig når du trekker inn fortøyningssnorene. Hold alltid stopperen i nærheten av holderen før du låser opp med spaken. Ikke stå i veien for snoren når den trekkes inn.

**⚠ VÆR OPPMERKSOM** Kontroller at snorene er skikkelig trukket inn og at stopperne er riktig festet, før du starter vannscooteren.

**10) Festeøyer foran og bak**

Øynene kan brukes til fortøyning og trekking og som festepunkt når vannscooteren transporteres på tilhenger.

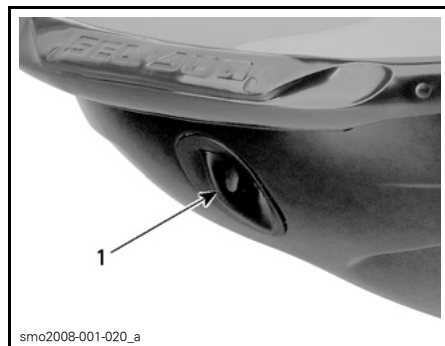
**Fremre festeøye**

TYPEBILDE  
1. Fremre festeøye

**Bakre festeøyer**

TYPEBILDE  
1. Festeøye

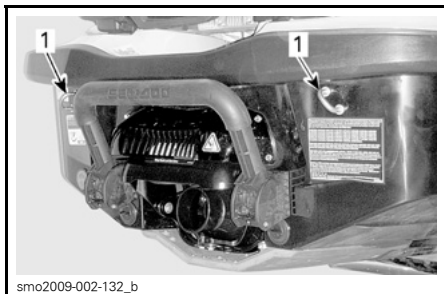

smo2009-002-132\_b

**TYPEBILDE**

1. Festeøyer

**11) Fortøyningsklamper**

Disse klampene kan brukes til midlertidig fortøyning, som ved fylling av drivstoff.

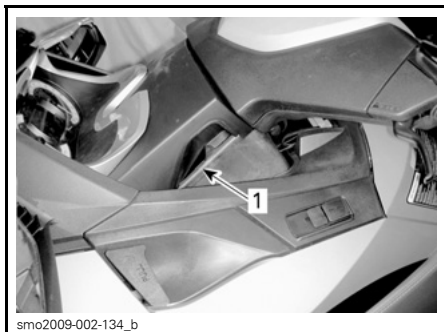

smo2009-002-134\_b

**TYPEBILDE**

1. Fortøyningsklamper

**OBS!** Fortøyningsklampene må ikke brukes til å trekke eller løfte vannscooteren.

**12) Dreneringsplugger**

Skru alltid ut dreneringspluggene når vannscooteren er på tilhengeren. Dette gjør at vann som har samlet seg i skroget, slipper ut og reduserer kondenseringen.

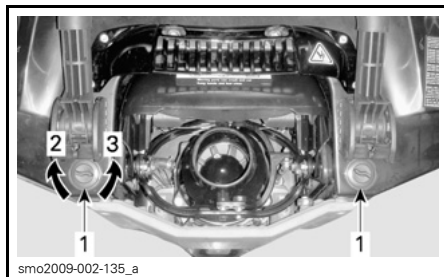

smo2009-002-135\_a

**TYPEBILDE**

1. Dreneringsplugger
2. Trekk til
3. Løsne

**OBS!** Sørg for at dreneringspluggene er forsvarlig festet før du setter vannscooteren på vannet.

**13) Justerbare finner (RXT-X aS)**

De justerbare finnene endrer det sideveis grepet for vannscooteren.



smo2012-003-018\_a

**TYPEBILDE – VENSTRE SIDE VIST**

1. Justerbar finne

**Retningslinjer for finnejustering**

Finnene har 3 mulige høydeinnstillinger.

**MERK:** Når finnene justeres til en annen innstilling enn fabrikkinnstillingen (sport), må trimfinnene beholdes med fabrikkinnstillingen (0).

**⚠ ADVARSEL**

Etter at finnene er justert, må du alltid gjøre deg kjent med hvordan vannscooterens styreegenskaper endrer seg.

**RETNINGSLINJER FOR FINNEJUSTERING**

Race	Øk sidegrepet for å kunne svinge hurtigere. Race-posisjonen anbefales IKKE når du kjører med passasjer(er).
Sport (fabrikkinnstilling)	Gir en balansert kombinasjon mellom Race- og Freeride-stillingene. Foretrukket posisjon for generelle kjøreforhold (spesielt høy sjø) eller ved kjøring med passasjer(er).
Freeride	Reduser sidegrepet for en mer leken kjørestil.

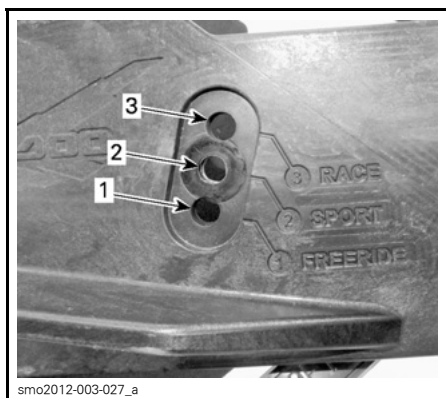

1. Freeride
2. Sport (fabrikkinnstilling)
3. Race

**Justere finner**

**MERK:** Det anbefales at denne justeringen foretas av en Sea-Doo-forhandler.

Fjern og KAST de 5 selvklebende skruene.

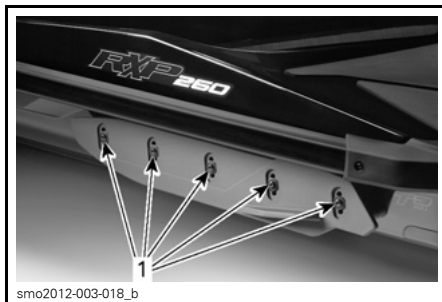

1. Selvklebende skruer

Sett finnen tilbake til ønsket stilling.

Sett inn NYE selvklebende skruer, og trekk til med moment som angitt.

**⚠ ADVARSEL**

Hver gang finnene justeres, må de selvklebende skruene byttes ut og trekkes til med momentet som er angitt. Hvis ikke kan du miste finner og dermed miste kontrollen over vannscooteren.

**TILTREKKINGSMOMENT**

Finneskruer (DELENR. 250 000 572) (NYE SKRUER KREVES)	18 N•m ± 2 N•m
--	----------------

Gjør på samme måte på begge sider.

**⚠ ADVARSEL**

Begge finnene må monteres og justeres til samme høyde. Manglende finner eller feil justering vil påvirke styring og stabilitet, noe som kan føre til at du mister kontrollen over vannscooteren.

## 14) Justerbare trimfinner (RXT-X aS)

De justerbare trimfinnerne endrer baugstillingen for vannscooteren.



HØYRE SIDE – TRIMMEFINNE

### Retningslinjer for justering av trimfinne

Med riktig justerte trimfinner skal vannscooteren ha en nøytral baugstilling, spesielt ved kjøring under vanskelige forhold (bølger eller krapp sjø).

Trimfinnerne har fem forskjellige innstillinger.

**MERK:** Når trimfinnerne justeres til en annen innstilling enn fabrikkinnstillingen (0), må de justerbare finnene beholdes med fabrikkinnstillingen (sport).

Se tabellen nedenfor for egenskaper og effekter ved justering av trimfinner i henhold til forholdene.

### **! ADVARSEL**

Etter at trimfinnerne er justert, må du alltid gjøre deg kjent med hvordan vannscooterens oppførsel endrer seg.

#### RETNINGSLINJER FOR JUSTERING AV TRIMFINNE

POSISJON TRIMFINNE	BAUGSTILLING	VANNFORHOLD	RESPONS STYRING	VANNSCOOTER-HASTIGHET (ROLIG VANN)

**MERK:** F (0) = fabrikkinnstilling.

## Justere trimfinner

Ta av bolten og låsemutteren fra koblingsstaget.

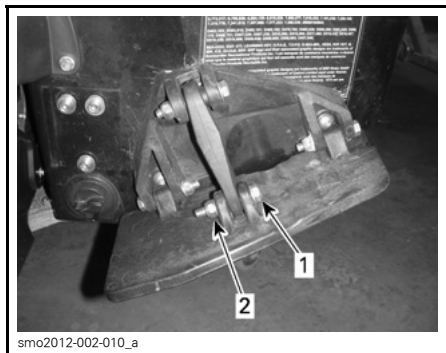

1. Bolt
2. Låsemutter

Juster trimfinnen til ønsket posisjon.

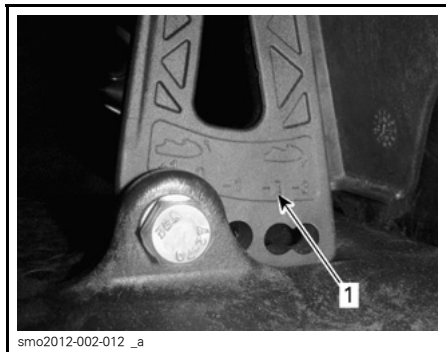

1. Trimfinneposisjoner

Sett på en NY låsemutter, og trekk til med moment som angitt.

## **⚠ ADVARSEL**

Låseeneheter må byttes når de tas av.

### TILTREKKINGSMOMENT

Låsemutter koblingsstag	13 N•m ± 1 N•m
----------------------------	----------------

Gjør på samme måte på begge sider.

## **⚠ ADVARSEL**

Begge trimfinnene må justeres til samme høyde. Feil justering vil påvirke styring og stabilitet, noe som kan føre til at du mister kontrollen over vannscooteren.

## 15) Baugstabilisator (RXT-X aS)

Baugstabilisatorene som er plassert på hver side av skroget, gir følgende fordeler under vanskelig kjøreforhold:

- Reduserer baugdukkingen
- Bedre skrogføring
- Reduserer vannsprut.

## 16) Stolpe for vannski/bølgebrett (WAKE Pro-modell)

Trekk i knotten for å strekke ut stolpen. Pass på at begge deler av stolpen er helt uttrukket før du fester vannski- eller bølgebrettauet.

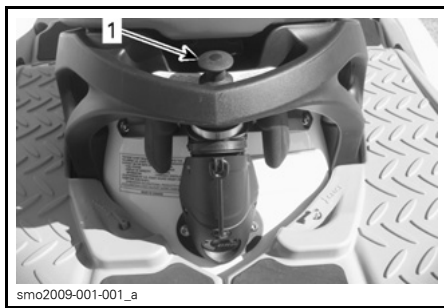

TYPEBILDE – UTTRUKKET STOLPE FOR VANNSKI/BØLGEBRETT

1. Trekk i denne knotten for å trekke ut



smo2009-001-002

### UTTRUKKET STOLPE FOR VANNSKI/BØLGEBRETT

For å skyve inn stolpen trykker du rett nedover på toppen av stolpen.

Hvis det blir vanskelig å trekke ut eller skyve inn stolpen, trykker du samtidig på begge sider av låseklipsset mot fremre del av vannscooteren.



smo2009-001-003\_a

### SKYV MOT FREMRE DEL FOR Å LÅSE OPP OG TA AV STOLPEN

1. Låseklips

## ⚠ ADVARSEL

Sørg for at stolpen for vannski/bølgebrett er trukket helt ut og låst før den brukes. Skyv den helt inn og lås den når den ikke er i bruk. Vær forsiktig når du har vannski/bølgebrett på slep, da trekktauet kan gi en motreaksjon mot vannscooteren når det kobles ut. Ikke kjør skarpe svinger når du trekker vannski, bølgebrett eller lignende.

**OBS!** Stolpen for vannski/bølgebrett er utformet for trekking av en person på vannski eller bølgebrett med maksimalvekt på 114 kg.

Bruk alltid en annen person enn føreren som observatør.

**MERK:** Håndtakene på stolpen for vannski/bølgebrett fungerer som et håndtak for observatøren.

**OBS!** Ikke bruk stolpen for vannski/bølgebrett til å trekke andre fartøyer. Overhold maksimalgrensene for belastning på stolpen for vannski/bølgebrett. Overbelastning kan påvirke manøvreringen, stabiliteten og ytelsen.

## 17) Bølgebrettstativ (WAKE Pro-modell)

Et praktisk avtakbart stativ for transport av et bølgebrett på vannscooteren når den er på vannet.

**MERK:** Bølgebrettstativet kan monteres på begge sider av vannscooteren.

Montere:

1. Sett krokene på den nedre delen av stativet i den nedre festebakketten plassert på skroget under fenderen på venstre side.



smo2010-002-007\_a

### FESTEBRACKETTER FOR BØLGEBRETTSTATIV

1. Nedre festebakett
2. Øvre festebakett

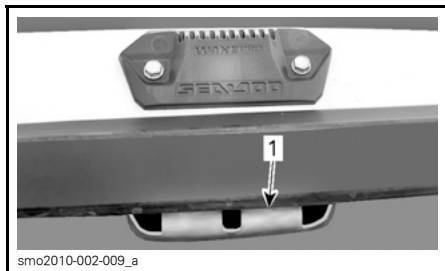

1. Festet del av stativet i nedre brakett
2. Roter stativet oppover, og skyv øvre del av stativet innenbords til håndtaket låses i den øvre festebraketten.

**⚠ ADVARSEL**

Hvis stativet ikke er forsvarlig festet til vannscooteren, kan det løsne og falle av og dermed utgjøre en fare for skade på personer i nærheten. Undersøk regelmessig at stativet er forsvarlig låst fast i festene.

3. Når du setter et bølgebrett på stativet, må du plassere det slik at finnen(e) på bølgebrettet vender utover med hælene til støvlene vendt ned nær fribordet på vannscooteren.
4. Sikre bølgebrettet med strikk.

**⚠ ADVARSEL**

For å avverge skader og kutt fra bølgebrettfinner, må FINNEN(E) alltid vende UTOVER.



BØLGEBRETT Plassert med finnene UTOVER

5. Etter montering må du rugge på bølgebrettet for å være sikker på at det er forsvarlig festet til stativet.

**⚠ ADVARSEL**

Hvis bølgebrettet ikke er forsvarlig festet til stativet, kan det løsne og falle av, og dermed utgjøre en fare for skade på personer i nærheten. Unngå ved å:

- Undersøke strikkenes tilstand og skifte dem ut hvis de er skadet.
- Fest bølgebrettet forsvarlig til stativet.
- Regelmessig sjekke at brettet er forsvarlig festet.

**MERK:** Når bølgebrettet fjernes fra stativet, må strikkene festes slik at de ikke henger og slenger ved kjøring av vannscooteren.

**OBS!** Stativet er konstruert for ett bølgebrett. Ikke bruk det til å oppbevare mer enn ett bølgebrett, eller til å transportere vannski eller andre gjenstander. Ikke bruk stativet som fortløyningsfeste eller til å stige ombord.

**⚠ ADVARSEL**

Med bølgebrett og/eller stativ montert må du kjøre med ekstra oppmerksomhet:

- Du må ALDRI foreta aggressive manøvrer, inkludert å spinne.
- Hopp ALDRI på bølger.
- Bruk sunn fornuft, og begrens hastigheten.

Ellers kan bølgebrettet løsne eller passasjerer falle av og skade seg selv mot bølgebrettet eller stativet.



## ⚠ ADVARSEL

Når vannscooteren transporteres på tilhenger, må du **ALDRI** la et bølgebrett være montert på stativet. Ellers kan bølgebrettfinnen(e) skade tilskuere eller bølgebrettet kan falle ned på veien. Strikkene er spent og kan sprette tilbake og piske noen når de slippes. Vær oppmerksom.

Hvis du skal ta av stativet, trykker du på spaken øverst på stativet og tar det ut av festebrakettene.

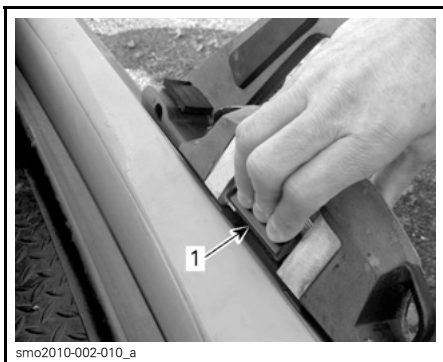

smo2010-002-010\_a

### TA AV BØLGEBRETTSTATIV

1. Trykk på dette håndtaket for å frigjøre bølgebrettstativet

## 18) Håndtak for styrets vinkel

Styrets posisjon kan justeres slik at den passer førerens behov.

For å utføre denne justeringen trekker du i frigjøringshåndtaket på fundamentet til rattstammen like foran hankerommet, og vipper styret til ønsket posisjon.

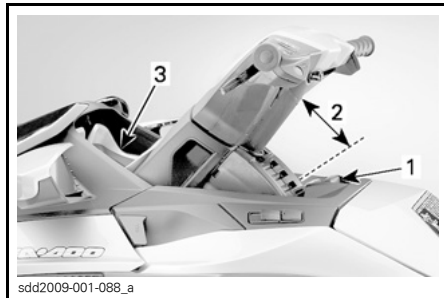

sdd2009-001-088\_a

### TYPEBILDE

1. Frigjøringshåndtak
2. Justeringsområde for vinkel
3. Flerfunksjonsdisplay

Når styret er i ønsket posisjon, slipper du låsehåndtaket og kontrollerer at sperrehaken kobles riktig inn i et spor i rattstammen. Kontroller også at låsehåndtaket står i posisjon fremover.

## ⚠ ADVARSEL

For å hindre plutselig bevegelse av rattstammen, må du alltid kontrollere at haken på rattstammelåsen er riktig tilkoblet i ett av sporene på rattstammen.

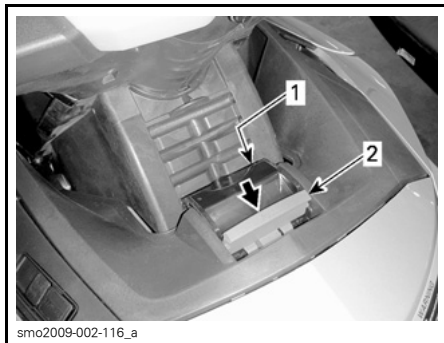

smo2009-002-116\_a

### LÅS FOR JUSTERING AV RATTSTAMME IKKE SIKRET

1. Sperrehake koblet inn i spor i rattstamme
2. Frigjøringshåndtak ikke låst

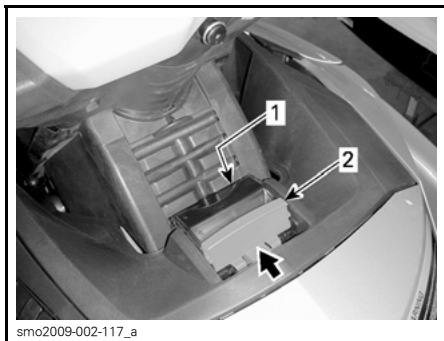

smo2009-002-117\_a

**LÅS FOR JUSTERING AV RATTSTAMME  
RIKTIG SIKRET**

1. Sperrehake koblet inn
2. Frigjøringshåndtak låst fremover

**19) Justerbar ergonomisk  
styring (AES)  
(RXT-X/RXT-X aS)**

Ved å trekke ut og vri forlengerrørene på styret kan bredden på styret og vinkelen til betjeningsorganene kan justeres slik føreren foretrekker å ha dem.

**MERK:** Hvis du vil gjøre ergonomiske justeringer, kan du ta kontakt med en autorisert Sea-Doo-forhandler.

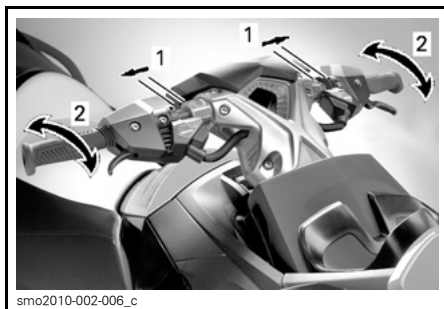

smo2010-002-006\_c

**ERGONOMISKE JUSTERINGER**

1. Justering av bredden på styret
2. Justering av vinkelen for betjeningsorganene

# FJÆRING

## iS (intelligent fjæring) (GTX Limited iS)

Systemet for intelligent fjæring (iS) gir mulighet til at det bevegelige dekket beveger seg uavhengig av det faste dekket for å isolere fører og passasjer(er) fra støt i urolig vann.

### ⚠ ADVARSEL

Selv om fjæringssystemet absorberer en del av de vertikale kreftene og derfor reduserer støtkraften mot kroppen, kan den ikke elimineres helt. For å hindre at du og passasjerene får støt og eventuelt kastes av vannscooteren, må hastigheten reduseres.

### ⚠ ADVARSEL

Unngå kjøring i meget høy sjø eller ekstrem kjøring som å hoppe på bølger.

iS-systemet har flere driftsmoduser.

### Modus for automatisk fjæring

Systemet starter alltid i modus for automatisk fjæring (AUTOMATIC SUSPENSION) og slås av i havnemodus (DOCK).

Fjæringen beveger seg automatisk opp til forhåndsinnstilt høyde. Høyden passer for de fleste kjøreforhold i cruiseshastigheter.

iS-systemet overvåker kontinuerlig utslaget til fjæringen og kompenserer automatisk for endringer i vannforhold og belastning fra passasjer.

Høyden på det bevegelige dekket hever proporsjonalt tyngdepunktet til vannscooteren.

**MERK:** Når du utfører bestemte manøvrer i lav hastighet, øker vannscooterens tilbøyelighet til å velte.

### Modus for manuell fjæring

Modus for manuell fjæring (MANUAL SUSPENSION) gir mulighet til å finjustere kalibreringen av fjæringen i henhold til førerens ønsker. Fjæringshøyden kan justeres med OPP- eller NED-knappen når iS-modus er aktivert.

Fjæringshøyden kan justeres i totalt ni trinn.

**MERK:** Når fjæringshøyden justeres med OPP/NED-knappen, settes iS-systemet i modus for manuell fjæring (MANUAL SUSPENSION). Modus for automatisk fjæring (AUTO) deaktiveres.

### Justere kjørehøyden manuelt

Mens du er i iS-modus trykker du på OPP- eller NED-knappen én gang for å flytte fjæringen til det neste høydetrinnet. Du kan også trykke på og holde knappen til den ønskede kjørehøyden oppnås.

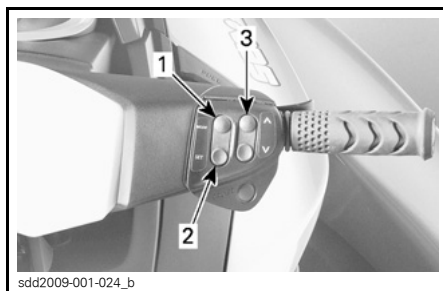

#### TYPEBILDE

1. MODE
2. SET
3. OPP- og NED-knapp

Følgende angivelser av modus for manuell fjæring vises på digitalskjermen i informasjonssenteret:

- En rullende melding på skjermen viser MANUAL SUSPENSION (manuell fjæring).

- Indikasjonen AUTO i iS-displayet forsvinner.
- Indikatoren for fjæringshøyde viser den relative fjæringshøyden (SUSPENSION HEIGHT) (bare et segment av indikatoren vil være på).

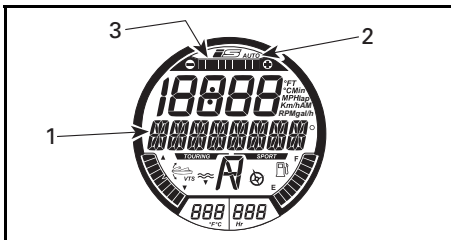

**MODUS FOR AUTOMATISK FJÆRING**

1. Meldingen MANUAL SUSPENSION (manuell fjæring) vises her
2. Indikator for AUTO-modus AV
3. Angivelse av relativ fjæringsposisjon

**Gå tilbake til AUTO-modus**

Gjør følgende for å gå tilbake til AUTO-modus uten å stoppe motoren:

- Trykk MODE-knappen flere ganger til flerfunksjonsdisplayet viser meldingen IS MODE (iS-modus).
- Trykk på SET-knappen.
- En rullende melding på skjermen viser DOUBLE\_CLICK\_UP\_FOR\_AUTO\_MODE (dobbelklikk på opp for automatisk modus).
- Dobbelklikk på OPP-knappen.

AUTO-modus bekreftes slik:

- En rullende melding på skjermen viser AUTOMATIC SUSPENSION (automatisk fjæring).
- Indikasjonen AUTO i iS-displayet vises.
- Alle segmenter i indikatoren for fjæringsposisjon vil være på.

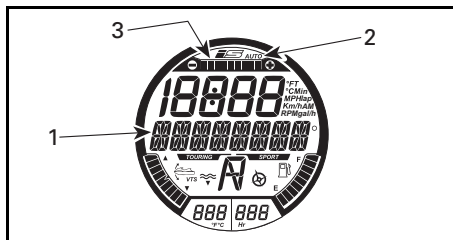

**MODUS FOR AUTOMATISK FJÆRING**

1. Meldingen AUTOMATIC SUSPENSION (automatisk fjæring) vises her
2. Indikator for AUTO-modus PÅ
3. Alle segmenter i indikatoren for fjæringsposisjon PÅ

**Havnemodus**

iS-system kan angis til automatisk havnemodus (DOCK MODE AUTO) eller havnemodus av (DOCK MODE OFF).

**Automatisk havnemodus**

I automatisk havnemodus (DOCK MODE AUTO) senkes fjæringen til havnemodus høyde (DOCK MODE) for å senke tyngdepunktet når bestemte forhold er oppfylt.

- Når motoren slås av etter normal bruk av vannscooteren.
- Hvis O.T.A.S. er aktivert, se *AKTIVE TEKNOLOGIER (iCONTROL)*.
- Hvis føreren slipper gassen til tomgangsturtall i omtrent 10 sekunder.

**MERK:** Når fjæringen flyttes ned til havnemodus høyde, ruller meldingen DOCK MODE ON (havnemodus på) over flerfunksjonsdisplayet.

**Havnemodus AV**

Hvis fjæringen settes til havnemodus av (DOCK MODE OFF), senkes ikke fjæringen til havnemodus høyde når gassen slippes til tomgang i mer enn ti sekunder. Den senkes imidlertid automatisk når:

- Motoren slås av
- Når O.T.A.S. aktiveres.

Hvis fjæringen er i opp-posisjon med vannscooteren slått på, og du dobbeltklikker på NED-knappen mens du er i iS-modus, senker fjæringen seg selv til havnemodus høyde selv om fjæringen er satt til havnemodus av (DOCK MODE OFF).

Hvis fjæringen er i ned-posisjon (havnemodus høyde) med vannscooteren slått på, og du dobbeltklikker på OPP-knappen mens du er i iS-modus, hever fjæringen seg selv til den forhåndsinnstilte høyden.

## ⚠ ADVARSEL

Når du utfører bestemte manøvrer i lav hastighet eller ligger ved kai, øker vannscooterens tilbøyelighet til å velte. Jo flere personer (eller høyere vekt) på det bevegelige dekket, desto mer ustabil blir vannscooteren.

**MERK:** Automatisk havnemodus er alltid aktiv når det brukes en opplæringsnøkkel.

### Velg automatisk havnemodus eller havnemodus av

Valgene automatisk havnemodus (DOCK MODE AUTO) eller havnemodus av (DOCK MODE OFF) er tilgjengelige bare når motoren ikke kjører og når en normal nøkkel brukes.

For å endre havnemodusen må du gjøre følgende.

1. Trykk på START/STOPP-knappen for å slå på informasjonssenteret.
2. Sett på nødstoppsnoren på motorstoppbryteren.
3. Trykk på MODE-knappen flere ganger til flerfunksjonsdisplayet viser SETTINGS (innstillinger).

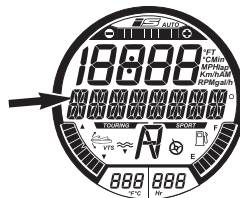

### VIST MELDING

SETTINGS (innstillinger)

4. Trykk OPP-/NED-knappen for å vise DOCK MODE (havnemodus).

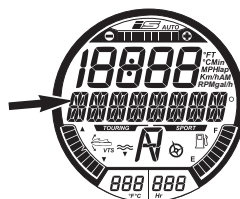

### FØRSTE TILGJENGELIGE MODUSALTERNATIV

Meldingen DOCK MODE (havnemodus) vises her

5. Trykk på SET-knappen for å vise DOCK MODE AUTO (automatisk havnemodus).

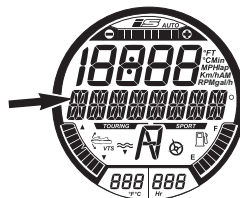

### MODUS AKTIVERT

Meldingen DOCK MODE AUTO (automatisk havnemodus) vises her

6. Trykk på OPP- eller NED-knappen for å bytte visningen til DOCK MODE OFF (havnemodus av).

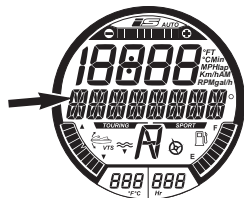

### MODUS DEAKTIVERT

Meldingen DOCK MODE OFF (havnemodus av) vises her

- Trykk på SET-knappen eller vent til funksjonen tidsavbrytes for å lagre innstillingene og gå tilbake til hovedskjermen.

Du kan nå starte motoren og kjøre av gårde med den valgte havnemodusen.

**⚠ VÆR OPPMERKSOM** Bruk av vannscooteren i havnemodus av hindrer at fjæringen automatisk beveger seg til ned-posisjon når vannscooteren brukes med lav hastighet eller stoppes. Det hever tyngdepunktet, reduserer stabiliteten og gjør vannscooteren mer utsatt for å velte.

### aS (justerbar fjæring) (RXT-X aS)

Systemet for justerbar fjæring (aS) gir mulighet til at det bevegelige dekket beveger seg uavhengig av det faste dekket for å isolere fører og passasjer(er) fra støt i urolig vann.

Ved hjelp av aS-funksjonen kan det bevegelige dekket justeres mekanisk for å absorbere (dempe) støt fra vannet i henhold til kjørestilen og vannforholdene.

### ⚠ ADVARSEL

Selv om fjæringssystemet absorberer en del av de vertikale kreftene og derfor reduserer støtkraften mot kroppen, kan den ikke elimineres helt. For å hindre at du og passasjerer får støt og eventuelt kastes av vannscooteren, må hastigheten reduseres.

### ⚠ ADVARSEL

Unngå kjøring i meget høy sjø eller ekstrem kjøring som å hoppe på bølger.

### Justering av fjærenes forhåndsbelastning

Fjærens forhåndsbelastning kan enkelt justeres med en 1/2-tommers mutter (justeringsverktøy).

Justeringsverktøy er plassert under setet.

FØRERENS TOTALVEKT (KG/LBS)	ANTALL KLIKK MED JUSTERINGSVERKTØYET (MED KLOKKEN*)
57 kg	0
73 kg	2
89 kg	4
105 kg	6
120 kg	8
136 kg	10
152 kg	12
168 kg	14
184 kg	16
200 kg	18

\*0 er i helt utskrudd posisjon (mot klokken).

## Justering av demping

Dempingen i aS-fjæringen kan justeres i henhold til førerens ønsker og vannforholdene.

Justering av dempingen utføres vis den eksterne nitrogenbeholderen i hanskerommet.

En blå knapp plassert i hanskerommet brukes til å justere dempingen.

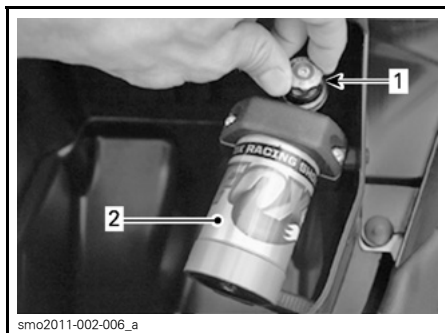

1. Blå knapp
2. Nitrogengassdemper

FORHOLD	ANTALL KLIKK PÅ DEMPEJUSTERINGSVERKTØYET (MED KLOKKEN*)
Rolig vann	0
	5
Urolig vann	10
	15
Til havs	20

\*0 er i helt utskrudd posisjon (mot klokken).

**MERK:** Disse justeringene er veiledende for å sikre optimal ytelse fra fjæringen. Personlige ønsker kan gi andre innstillinger enn de anbefalte.

## S (manuell fjæring) (GTX S 155)

Manuell fjæring (S) gir mulighet til at det bevegelige dekket beveger seg uavhengig av det faste dekket for å isolere fører og passasjer(er) fra støt i urolig vann.

Det bevegelige dekket kan justeres mekanisk for å absorbere (dempe) støt fra vannet i henhold til førerens vekt.

### ⚠ ADVARSEL

Selv om fjæringssystemet absorberer en del av de vertikale kreftene og derfor reduserer støtkraften mot kroppen, kan den ikke elimineres helt. For å hindre at du og passasjerer får støt og eventuelt kastes av vannscooter, må hastigheten reduseres.

### ⚠ ADVARSEL

Unngå kjøring i meget høy sjø eller ekstrem kjøring som å hoppe på bølger.

## Justering av fjærenes forhåndsbelastning

Fjærens forhåndsbelastning kan enkelt justeres med en 1/2-tommers mutter (justeringsverktøy).

Justeringsverktøy er plassert under setet.

FØRERENS TOTALVEKT (KG/LBS)	ANTALL KLIKK MED JUSTERINGSVERKTØYET (MED KLOKKEN*)
68 kg	0
79 kg	2
90 kg	4
102 kg	6
113 kg	8
125 kg	10
136 kg	12
147 kg	14
159 kg	16
170 kg	18

\*0 er i helt utskrudd posisjon (mot klokken).

---

# INNKJØRINGSPERIODE

## Bruk under innkjøringsperioden

Det kreves en innkjøringsperiode på 10 driftstimer før vannscooteren kan kjøres med full gass i lengre perioder.

I denne perioden bør ikke maksimalt gasspådrag overstige  $\frac{1}{2}$  til  $\frac{3}{4}$  av fullt pådrag. Korte fulle akselerasjoner og hastighetsvariasjoner kan imidlertid bidra til en god innkjøring.

**OBS!** Langvarig akselerasjon eller kjøring med fullt gasspådrag eller kjøring i lengre perioder er skadelig under i innkjøringsperioden.

**MERK:** 215- og 260-motorer: I løpet av de første 5 driftstimene vil motorstyringen begrense maksimalhastigheten for å beskytte motoren. Motorytelsen vil øke jevnt i denne perioden.



# BRUKERVEILEDNING

## ⚠ ADVARSEL

Utfør alltid **KONTROLL FØR KJØRING** før du bruker vannscooteren. Les under **INFORMASJON OM SIKKERHET** og **INFORMASJON OM VANNSCOOTERE**, og gjør deg grundig kjent med iControl-teknologien.

Hvis det er en kontroll du ikke fullt ut forstår, kan du kontakte en autorisert Sea-Doo-forhandler.

## Gå ombord på vannscooteren

Som med alle andre fartøy må ombordstigning gjøres forsiktig og uten at motoren er i gang.

## ⚠ ADVARSEL

Motoren må være slått AV ved ombordstigning i vannscooteren eller ved bruk av ombordstigningstrinnet.

## Gå ombord fra en kai

Ved ombordstigning fra en kai må du sakte plassere en fot på det stigetrinnet på vannscooteren som er nærmest kayen og, samtidig, overføre kroppsvekten til den andre siden for å balansere vannscooteren mens du holder i styret.

Deretter løfter du den andre foten over setet og setter den på det andre stigetrinnet. Skyv vannscooteren vekk fra kaien.



## Ombordstigning fra grunt vann

På grunt vann stiger du ombord i vannscooteren enten fra siden eller bakfra.

## ⚠ ADVARSEL

- Hold hender og føtter unna gitteret over vannstrålen og inntaket.
- Bruk aldri drivsystemet som støttepunkt ved ombordstigning.

Sørg for at det er minst 90 cm med vann under den laveste bakkdelen på skroget.

Ta med i beregningen at skroget vil synke i vannet når alle passasjerene er ombord. Vær nøye med å opprettholde den angitte dybden slik at sand, småstein og steiner ikke blir dratt opp i jetpumpen.

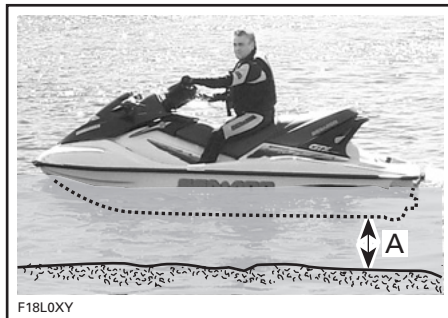

- A. La det være minst 90 cm under den laveste bakre delen av skroget når alle passasjerer er ombord

**OBS!**

- Start av motoren eller kjøring av vannscooteren i grunnere vann kan skade impelleren eller andre komponenter av jetpumpen.
- Stå på midten av trinnet.
- Bare én person om gangen på trinnet.

**! ADVARSEL**

Vannscooter med iBR-system:

- Vær oppmerksom på bevegelsen i iBR-spjeldet når du startet motoren, slår av motoren eller bruker iBR-spaken. Den automatiske bevegelsen i spjeldet kan klemme fingre og tær til personer som holder seg fast bak på vannscooteren.
- Bruk aldri iBR-spjeldet som støttepunkt ved ombordstigning.

**Ombordstigning på dypt vann****! ADVARSEL**

- Hold hender og føtter unna drivsystemet og inntaket.
- Bruk aldri drivsystemene som støttepunkt ved ombordstigning.
- Uerfarne kjørende bør først øve seg på hvordan de kommer seg ombord nær land (alle metodene er forklart her) før de drar ut på dypt vann.

**! ADVARSEL**

Vannscooter med iBR-system:

- Vær oppmerksom på bevegelsen i iBR-spjeldet når du startet motoren, slår av motoren eller bruker iBR-spaken. Den automatiske bevegelsen i spjeldet kan klemme fingre og tær til personer som holder seg fast bak på vannscooteren.
- Bruk aldri drivsystemet eller iBR-spjeldet som støttepunkt ved ombordstigning.

Kun fører

**Modeller uten ombordstigningstrinn**

1. Grip tak i det bakre håndtaket med én hånd.
2. Bruk den andre hånden på ombordstigningsplattformen, og løft opp kroppen slik at du får kneet på ombordstigningsplattformen.
3. Plasser det andre kneet på ombordstigningsplattformen.



smo2009-002-144

4. Ta tak i stroppen over setet for å holde balansen, og gå fremover til fotbrettene på hver side av setet.



smo2009-002-145

Sett deg overskrevet på setet.

### **Modeller med ombordstigningstrinn**

Svøm slik at du er bak vannscooteren. Senk ned ombordstigningstrinnet med én hånd.



smo2009-002-140

Bruk den andre hånden til å ta tak i kanten av ombordstigningsplattformen og trekk deg selv opp slik at du får kneet på ombordstigningstrinnet.



smo2009-002-141

### **OBS!**

- Stå på midten av trinnet.
- Bare én person om gangen på trinnet.

Strekk frem én hånd, ta tak i det formstøpte håndtaket bak setet, og stig deretter opp på ombordstigningstrinnet.



smo2009-002-142

Med begge hendene på håndtaket bak setet kan du nå stige opp på ombordstigningsplattformen.



smo2009-002-143



smo2009-002-144

Ta tak i stroppen over setet for å holde balansen, og gå fremover til fotbrettene på hver side av setet.



Sett deg overskrevet på setet.

### Fører med en passasjer

Føreren klatrer opp på vannscooteren på samme måte som forklart ovenfor.

I krapp sjø kan passasjereren, mens han fremdeles er i vannet, holde vannscooteren for å hjelpe føreren å klatre ombord.



### **OBS!**

- Stå på midten av trinnet.
- Bare én person om gangen på trinnet.

Deretter klatrer passasjereren ombord på vannscooteren mens føreren holder balansen ved å sitte så nære konsollen som mulig.



TYPEBILDE – MODELL MED OMBORDSTIGNINGSTRINN VIST



TYPEBILDE – MODELL MED OMBORDSTIGNINGSTRINN VIST



## Starte motoren

### ⚠ ADVARSEL

Før du starter motoren må føreren og passasjerene(e) alltid:

- Sitte ordentlig på vannscooteren.
- Holde godt tak i håndtaket eller holde rundt midjen til personen foran seg.
- Bruke egnet beskyttende bekledding i tillegg til godkjent flyteutstyr og vådraktbukse.

**OBS!** Pass på at det er minst 90 cm med vann under den laveste bakre delen av skroget når alle passasjerer er ombord, før du starter motoren. Ellers kan impelleren eller andre jetpumpekomponenter bli skadet.

1. Fest alltid nødstoppsnoren til flyteutstyret eller til håndleddet (med armbånd).
2. Grip godt tak i styret med venstre hånd, og sett begge føttene på fotbrettene.
3. Trykk på START/STOPP-knappen for å aktivere det elektriske systemet.
4. Mens informasjonssentret går gjennom selvtestfunksjonen setter du hetten på nødstoppsnoren på motorstoppbryteren.

### ⚠ ADVARSEL

Nødstoppsnoren skal alltid være koblet til førerens flytevest eller håndledd (med armbånd) når vannscooteren startes eller brukes.

5. Trykk på START/STOPP-knappen for å starte motoren.

**MERK:** START/STOPP-knappen må aktiveres innen fem sekunder etter hetten på nødstoppsnoren er plassert på motorstoppbryteren for å kunne starte motoren.

**OBS!** Hvis motoren ikke starter med en gang, må du ikke holde inne START/STOPP-knappen i mer enn ti sekunder, slik at starteren ikke overopphetes. Du bør vente en stund mellom startsyklusene slik at den elektriske starteren får å kjøle seg ned. Se under *FEILSØKING*.

6. Slipp motorens START/STOPP-knapp umiddelbart når motoren har startet.

### ⚠ ADVARSEL

Nødstoppsnoren skal alltid være koblet til førerens flyteutstyr når vannscooteren startes eller brukes.

**MERK:** For å kunne starte motoren må hetten på nødstoppsnoren være satt på motorstoppbryteren innen fem sekunder etter at START/STOPP-knappen er trykket. Hvis du hører noe annet enn to korte pipelyder når du fester nødstoppsnoren, indikerer det en tilstand som må korrigeres. Se under *FEILSØKING* om identifisering av pipe-toner.

**MERK:** Motoren kan startes på nytt innen tre minutter når den stoppes med START/STOPP-knappen. Etter denne forsinkelsen må startprosedyren gjentas.

## Stoppe motoren

### ⚠ ADVARSEL

For å gi vannscooteren styring på retningen må motoren være i gang til vannscooteren ligger stille.

Slå av motoren med ved å trykke på START/STOPP-knappen eller trekke av hetten på nødstoppbryteren fra motorstoppbryteren.

**! ADVARSEL**

For å hindre tyveri, utilsiktet start av motoren eller at barn eller andre bruker vannscooteren uten tillatelse må du aldri la nødstoppsnoren stå i motorstoppbryteren når du går fra vannscooteren.

Hvis motoren slås av med START/STOPP-knappen og nødstoppsnoren fremdeles er festet på motorstoppbryteren, slås informasjonssenteret og all elektrisk strøm av etter omtrent tre minutter for å hindre at batteriet lades ut.

**Styre vannscooteren**

F18J09Y

Når du dreier på styret, dreies jetpumpedysen som styrer retningen på vannscooteren. Dreining av styret mot høyre styrer vannscooteren mot høyre, og omvendt. Gassen bør brukes til å svinge vannscooteren.

**! ADVARSEL**

Gassen må brukes sammen med styret for å skifte retning på vannscooteren. Styringen påvirkes av gasspådrag, antall passasjerer, lasten, forhold på vannet og miljøfaktorer som f.eks. vind.

Ulik en bil så trenger en vannscooter litt gass for å kunne svinge. Øv på et trygt område på å gi gass og svinge vekk fra tenkte gjenstander. Dette er god teknikk for å unngå kollisjoner.

**! ADVARSEL**

Det er mindre retningskontroll når gassen er sluppet og ingen kontroll når motoren er slått av.

Vannscooteren oppfører seg annerledes med en passasjer, og dette krever større ferdighet. Passasjer(e) skal alltid ta tak i setestroppen, det støpte håndtaket eller rundt midjen til personen foran seg. Reduser hastigheten og unngå skarpe svinger. Unngå krapp sjø når du har passasjer.

**Krappe svinger og andre spesielle manøvre**

Krappe svinger eller spesielle manøvre som vil føre til at luftinntakene holdes under vann over tid, vil føre til at det kommer vann inn i skroget.

Forbrenningsmotorer trenger luft for å virke, og derfor kan ikke dette vannscooteren være helt vannrett.

**OBS!** Hvis luftinntakene holdes under vann for eksempel ved hele tiden kjøre i krappe sirkler, skjære baugen gjennom bølgene eller ved å kante vannscooteren, kan det komme vann inn i skroget, noe som kan forårsake alvorlig skade på indre deler av motoren. Se under **GARANTI** i denne håndboken.

**O.T.A.S. -system (Off Throttle Assisted Steering - assistert styring uten gasspådrag)**

O.T.A.S. -systemet (assistert styring uten gasspådrag) gir bedre styring i situasjoner der det ikke brukes gasspådrag.

Hvis du slipper gasspådraget til tomgangsturtall når du svinger for fullt, vil O.T.A.S.-systemet aktiveres elektronisk. O.T.A.S. øker motorturtallet litt for å gjøre det mulig å fullføre svingen.

Når styret kommer tilbake i midtstilling, vil gasspådraget gå tilbake til tomgang.

Vi anbefaler at du gjør deg kjent med denne funksjonen første gang du kjører.

## Sette i nøytral

### ⚠ ADVARSEL

Drivakslingen og impelleren går alltid rundt så lenge motoren er i gang, også når iBR-spjeldet er satt i nøytral stilling. Hold avstand til vannscooterens fremdriftssystem.

Når vannscooteren startes, vil iBR-systemet som standard automatisk sette fremdriftssystemet i nøytral stilling.

Hvis spjeldet er i posisjon for drift forover, trykker du på iBR-spaken. Spjeldet flyttes til nøytral stilling.

Hvis brems eller revers brukes, beveger iBR-spjeldet seg til nøytral stilling når iBR-spaken slippes, hvis det ikke brukes gass.

**MERK:** Gasspaken må slippes helt for at iBR-spjeldet skal kunne bevege seg til nøytral stilling når iBR-spaken slippes.

Hvis motoren stoppes i forover eller revers, beveger iBR-spjeldet seg til nøytral posisjon når motoren stopper.

### Justere nøytralstillingen for iBR

Hvis vannscooteren kryper forover eller bakover når den står i nøytral, kan iBR-systemet trimmes.

**MERK:** Vind eller strøm i vannet kan gjøre at vannscooteren beveger seg når den står i nøytral.

Hvis vannscooteren beveger seg forover, trykker du kort på NED-knappen.

Hvis vannscooteren beveger seg bakover, trykker du kort på OPP-knappen.

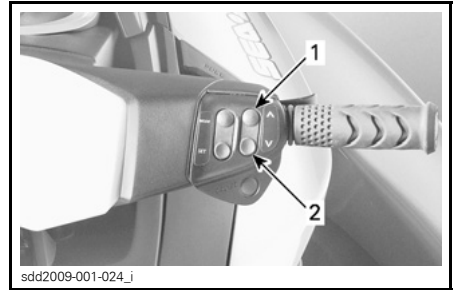

### JUSTERE NØYTRALSTILLINGEN FOR iBR

1. OPP-knapp (for å stoppe bakoverbevegelse)
2. NED-knapp (for å stoppe foroverbevegelse)

**MERK:** Trykk på OPP-/NED-knappen gjentatte ganger til du har funnet riktig justering av nøytralstilling og vannscooter slutter å bevege seg.

## Sette i forover

Trykk på gasspaken for å aktivere drift forover fra nøytral. Spjeldet beveger seg til stilling for drift forover, og vannscooteren akselerer forover.

Slipp iBR-spaken mens du gir moderat gass for å aktivere drift forover fra revers.

Trekk inn gasspaken mens samtidig som du slipper iBR-spaken for å aktivere drift forover på nytt etter å ha bremsset. Vannscooteren vil akselerere etter en kort tidsforsinkelse.

## Koble inn og bruke revers

Revers kan bare kobles inn mellom tomgangshastighet og en hastighet forover på 8 km/h.

For å koble inn drift i revers må iBR-spaken på venstre side av styret trekkes inn minst 25 % av vandringsen.

Når du bruker iBR-spaken i reversmodus, kan gasspaken brukes for å styre motorhastigheten, og dermed hvor mye reverskraft som tilføres.

Ved å jobbe med iBR- og gasspaken samtidig kan reverskraften styres mer presist. For høyt turtall vil skape turbulens i vannet og redusere reverseffekten.

**MERK:** Motorkraften reduseres til tomgang når stillingen til iBR-spaken endres.

Slipp iBR-spaken for å avslutte reverseringen.

Gi litt gass for å stoppe hastigheten bakover etter at iBR-spaken er sluppet.

### ⚠ ADVARSEL

Bremsefunksjonen har ingen effekt når du beveger deg bakover.

Motorkraften som er tilgjengelig, er begrenset i revers, noe som begrenser farten bakover. Hastigheter over 8 km/h kan imidlertid oppnås i revers avhengig av forholdene.

### ⚠ ADVARSEL

Bruk bare revers i lav hastighet og i kortest mulig tid. Pass alltid på at det ikke befinner seg noe eller noen bak vannscooteren.

Når du kjører i revers, dreier du styret i motsatt retning av den du ønsker å svinge bakenden av vannscooteren i.

For å styre bakenden av vannscooteren mot babord (venstre) dreier du for eksempel styret mot styrbord (høyre).

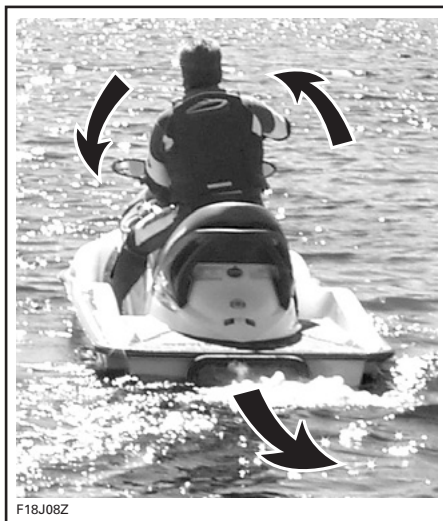

F18J08Z

*TYPEBILDE – STYRERETNINGEN ER MOTSATT NÅR DU RYGGER*

**⚠ VÆR OPPMERKSOM** Styreretningen ved drift bakover er motsatt av drift forover. For å styre akterenden til babord (venstre) må du dreie styret til styrbord (høyre). For å styre akterenden til styrbord (høyre) må du dreie styret til babord (venstre). For å bli kjent med hvordan du styrer og hvordan vannscooteren reagerer når ved drift bakover, bør du øve på å rygge på åpent hav før du gjør det i trange farvann.

## Koble inn og bruke bremsen

### ⚠ ADVARSEL

- Motoren må være i gang for å bruke bremsen.
- Bremsen kan brukes bare når du kjører forover, og har ingen effekt når du kjører bakover.
- Bremsen kan ikke hindre at vannscooteren driver med strømmen eller i vinden.



Bremsefunksjonen kan bare kobles inn når du går forover eller ved en hastighet på mer enn 8 km/h.

Bremsen kobles inn og styres når iBR-spaken på venstre side av styret trekkes inn minst 25 % av totalt utslag.

### **ADVARSEL**

Du bør øve på å bremse i åpne farvann og med gradvis større fart for å bli kjent med hvordan styringen fungerer og hvordan vannscooteren reagerer.

Når iBR-spaken brukes, overstyres gasspaken, og gasspådraget styres av stillingen til iBR-spaken. Bremsen kan dermed styres ved bare å bruke iBR-spaken.

Fartsreduksjonen er proporsjonal med bremsekraften. Jo lenger iBR-spaken trekkes inn, desto mer bremsekraft tilføres.

**MERK:** Vær nøye med å justere bremsekraften med iBR-spaken gradvis for å justere bremsekraften samtidig som du slipper opp gasspaken.

 **VÆR OPPMERKSOM** Ved bremsing må fører og passasjerer være oppmerksom på kraften nedbremsingen for å hindre at de presses forover på vannscooteren og mister balansen. Føreren må alltid holde begge hendene på styret, og alle passasjerene må holde seg godt fast i håndtakene, setestroppen eller rundt midjen til personen foran seg.

### **ADVARSEL**

Stoppplengde varierer avhengig av hastighet, last, vind, strøm, antall personer ombord, forholdene på vannet og hvor mye bremsekraft føreren tilfører. Tilpass kjørestilen tilsvarende.

Når vannscooteren reduserer hastigheten til under 8 km/h, avsluttes bremsemodus, og reversmodus aktiveres. Slipp iBR-spaken når vannscooteren stopper. Hvis ikke vil den begynne å bevege seg bakover.

 **VÆR OPPMERKSOM** Når vannscooteren senker farten for å stoppe, vil kjølvannsbølgen som vannscooteren har laget, komme sigende og prøve å skyve vannscooteren forover. Forsikre deg om at der ikke er hindringer eller badende i kjøreretningen.

Hvis gasspaken fremdeles er trykket inn når iBR-spaken slippes, begynner bevegelsen forover etter en kort forsinkelse. Akselerasjonen vil være proporsjonal med stillingen til gasspaken.

### **ADVARSEL**

Hvis du ikke ønsker å akselerere forover når bremsespaken slippes, slipper du gasspaken.

Når bremsen brukes under kjøring, skytes en vannsøyle opp i luften bak vannscooteren, og det kan føre til at føreren av vannscooteren som følger etter, et lite øyeblikk ikke kan se din vannscooter.

### **ADVARSEL**

- Det er viktig å informere føreren av en vannscooter som har til hensikt å følge etter i rekke, om hvilke bremseegenskaper din vannscooter har, hva en vannsøyle betyr og at det er nødvendig å holde en større avstand mellom vannscooterne.
- Vær oppmerksom på at det ikke er sikkert at andre båter som følger etter, eller er i nærheten, kan stoppe like fort.

## Bremse i en sving

Det må brukes gasspådrag for å ha kontroll over styringen i en sving. Likevel kan du bremse ved hjelp av iBR-spaken mens du svinger, som beskrevet tidligere. Vær klar til å holde balansen mens kjølvannsbølgen krysser vannscooteren.

**⚠ VÆR OPPMERKSOM** Når vannscooteren senker farten for å stoppe, vil kjølvannsbølgen som vannscooteren har laget, komme sigende og prøve å skyve vannscooteren sidelengs. Vær forberedt på å holde balansen mens kjølvannsbølgen krysser vannscooteren.

## Bruke det variable trimsystemet (VTS)

Det variable trimsystemet (VTS) endrer vinkelen på jetpumpedysen slik at føreren får et raskt og effektivt system for å kompensere for last, drivkraft, kjørestilling og vannforhold. Riktig justert kan det gi bedre håndtering, redusere hopping på vannet og posisjonere vannscooteren i den kjørestillingen som gir best ytelse.

Ved første gangs bruk av vannscooteren må føreren gjøre seg kjent med bruken av det variable trimsystemet (VTS) ved forskjellige hastigheter og vannforhold. En mellomstilling for trim er vanlig ved vanlig kjøring. Det er kun erfaring som kan angi den beste trimmingen etter forholdene. Innkjøringsperioden, der det anbefales å kjøre med lavere hastigheter, er en utmerket mulighet for å gjøre seg kjent med trimreguleringer og effektene av dem.

Når dysen plasseres i en oppadvendt vinkel, skyver vannkraften baugen på vannscooteren oppover. Denne posisjonen brukes til å optimere høy hastighet.

Når dysen vender nedover, tvinges baugen nedover og øker svingeegenskapene til vannscooteren. Som med alle vannscootere vil farten og førerens

kropsstilling og bevegelse bestemme graden og krappheten av svingen. Hopping på vannet kan reduseres eller elimineres hvis dysen peker nedover og hastigheten justeres deretter.

**MERK:** VTS-posisjonen angis av en stolpemåler på informasjonssenteret.

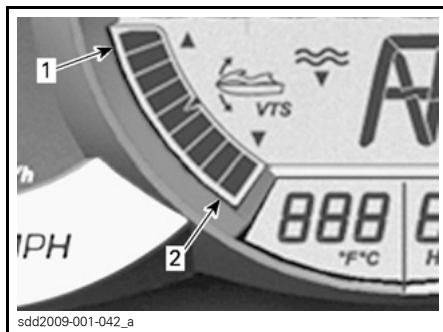

INFORMASJONSSENTER –  
VTS-POSISJONSINDIKATOR

1. Baug opp
2. Baug ned

VTS-systemet gjør at du kan justere trimposisjonen til dysen manuelt, velge to forhåndsinnstilte posisjoner eller lagre eller endre forhåndsinnstilte posisjoner på enkelte modeller.

**VTS-trimmetoder**

TILGJENGELIGE VTS-TRIMMETODER	GTX GTX S 155	GTX LIMITED GTX LIMITED iS	RXT RXT-X RXT-X aS	WAKE PRO
VTS-trimknapp	Alt.	X	X	X
VTS-trimming med "dobbelklikk"	Alt.	X	X	X
VTS-"forhåndsinnstillin- ger"	Alt.	X	X	X
VTS-trimming via flerfunksjonsmåler	X	I.T.	I.T.	I.T.
X = Indikerer en <b>standardfunksjon</b> Alt. = Funksjon tilgjengelig som <b>ekstrautstyr</b> I.T. = Ikke tilgjengelig				

## Trimme VTS ved hjelp av VTS-knappen

Der er ni tilgjengelige trimposisjoner.

Mens vannscooteren har drift forover gjør du følgende.

**MERK:** Hvis du trykker på VTS-knappen uten at motoren er satt i drift forover, vil det kun endre indikasjonen. Dysen vil bevege seg til valgt VTS-trimposisjon når du aktiverer drift forover.

1. Trykk én gang på OPP-knappen for VTS for å trimme baugen på vannscooteren opp til neste trimposisjon.
2. Trykk én gang på NED-knappen for VTS for å trimme baugen på vannscooteren ned til neste trimposisjon.

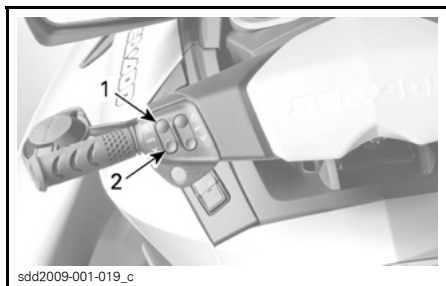

sdd2009-001-019\_c

### TYPEBILDE – KONTROLLKNAPPER FOR VTS

1. Baug opp
2. Baug ned

**MERK:** Hvis OPP-/NED-knappen for VTS trykkes og holdes, vil pumpedysen bevege seg helt til du slipper knappen ved ønsket trimvinkel, eller når maksimal trimposisjon (opp eller ned) er nådd.

## Bruke forhåndsinnstilte trim-posisjoner

Du kan velge to forhåndsinnstilte trimposisjoner.

For å velge trimposisjonen med høyeste innstilling dobbeltklikker du på OPP-knappen for VTS (baug opp).

For å velge trimposisjonen med laveste innstilling dobbeltklikker du på NED-knappen for VTS (baug ned).

**MERK:** Hvis det finnes bare en forhåndsinnstilt trimposisjon, dobbeltklikker du på OPP- eller NED-knappen for VTS.

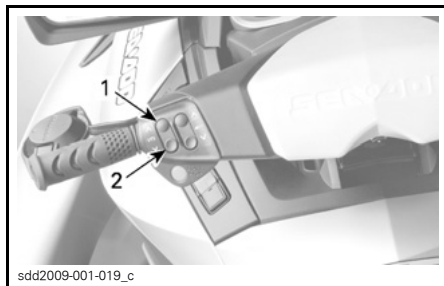

sdd2009-001-019\_c

### DOBBELTKLIKK OPP ELLER NED FOR Å BRUKE FORHÅNDSINNSTILLINGER

1. Høyeste forhåndsinnstilte posisjon på OPP-knappen
2. Laveste forhåndsinnstilte posisjon på NED-knappen

## Forhåndsinnstilte trim-posisjoner

Du kan lagre to forskjellige VTS trimposisjoner slik at du hurtig kan velge ønsket trimposisjon.

For å registrere forhåndsinnstilte VTS-posisjoner:

1. Slå PÅ strømmen ved å trykke en gang på START/STOPP-knappen.
2. Plasser nødstoppsnoren på motorstoppbryteren.

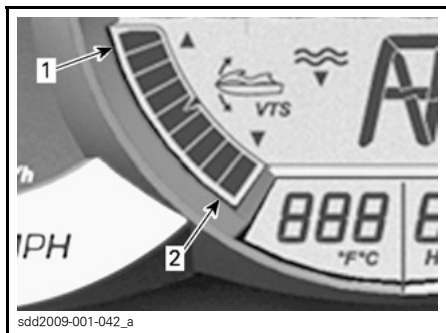

sdd2009-001-042\_a

### INFORMASJONSSENTER – VTS-POSISJONSINDIKATOR

1. Baug opp
2. Baug ned

3. Trykk på MODE-knappen på høyre side av styret flere ganger til VTS MODE (VTS-modus) vises på skjermen.

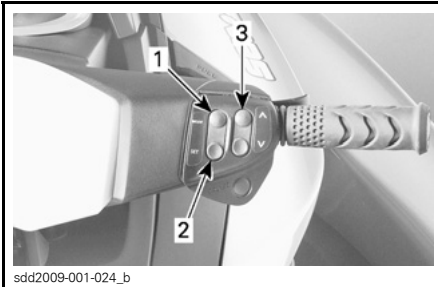

1. MODE-knapp  
2. SET-knapp  
3. OPP/NED-knapp

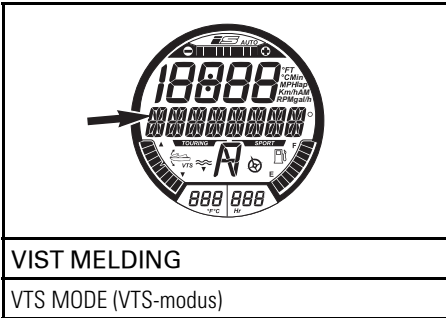

#### VIST MELDING

VTS MODE (VTS-modus)

4. Trykk på SET-knappen på høyre side av styret for å vise PRESET 1.
5. Trykk på OPP- eller NED-knappen for VTS for å endre VTS-posisjonen PRESET 1. Indikatoren vil vise innstilling 1 til og med 9 på den digitale skjermen ovenfor PRESET 1.

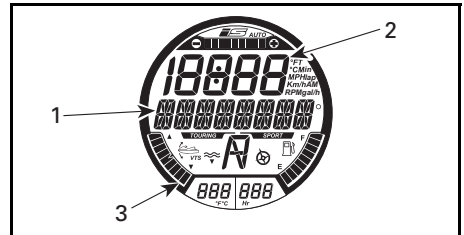

#### VALGT FUNKSJON – PRESET 1

1. PRESET 1-melding (forhåndsinnstilling 1)  
2. VTS-innstillingsnummer  
3. VTS-posisjonsindikator ved innstilling 1 (baug ned)

6. Trykk på SET-knappen for å lagre PRESET 1 og vise PRESET 2.
7. Trykk på OPP- eller NED-knappen for VTS for å endre VTS-posisjonen PRESET 2. Indikatoren vil vise innstilling 1 til og med 9 på den digitale skjermen ovenfor PRESET 2.

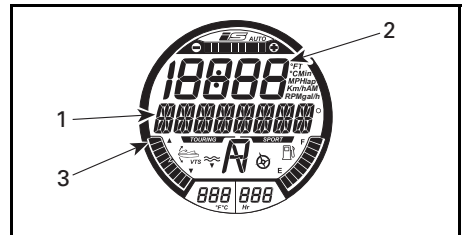

#### VALGT FUNKSJON – PRESET 2

1. PRESET 2-melding (forhåndsinnstilling 2)  
2. VTS-innstillingsnummer  
3. VTS-posisjonsindikator ved innstilling 9 (baug opp)

8. Trykk på SET-knappen for å lagre innstillingene og gå tilbake til hovedskjermen.

VTS-systemet sammenligner de registrerte triminnstillingene, og den høyeste triminnstillingen vil bli tilordnet OPP-knappen (baug opp) og den laveste til NED-knappen (baug ned).

Hvis begge trimposisjonene er identiske, får begge knappene samme triminnstillingen.

## Trimme VTS ved hjelp av måleren

1. Trykk på MODE-knappen mens motoren har drift forover, for å vise VTS-funksjonen i flerfunksjonsdisplayet.
2. Trykk på OPP- eller NED-knappen på høyre side av styret for å endre VTS-innstillingen.

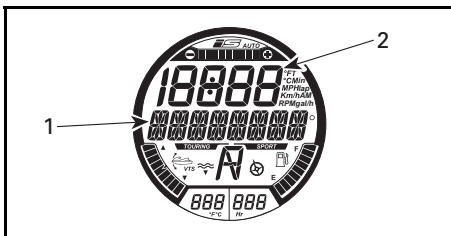

### VALGT FUNKSJON – VTS

1. VTS-melding
2. VTS-innstillingsnummer

3. Bekreft VTS-innstillingen ved å se etter bevegelsen i VTS-posisjonsindikatoren på den digitale skjermen.
4. Trykk på SET-knappen for å lagre innstillingen og gå tilbake til hovedskjermen.

**MERK:** De tilgjengelige VTS-innstillingene er mellom 1 og 9.

**MERK:** VTS-systemet kan ikke testes fullt ut uten at motoren har drift forover. Hvis motoren ikke har drift forover, er det bare VTS-indikasjonen som endrer seg når VTS-bryterne trykkes. Dysen vil ikke endre retning.

## Generelle anbefalinger for bruk

### Kjøring i krapp sjø eller med dårlig sikt

Unngå kjøring under disse forholdene. Hvis du må kjøre, må du kjøre forsiktig og forsvarlig med minimum hastighet.

### Kryssende bølger

Føreren må ta godt tak i styret og holde begge føttene på fotbrettene.

Passasjerer må ta godt tak i håndtakene med begge hendene og holde begge føttene på fotbrettene.

Reduser hastigheten.

Vær alltid forberedt på å styre og holde balansen.

Ved passering av bølger må du løfte kroppen litt fra setet for å absorbere støtene med benene.

Ved kryssing av kjølvann må du alltid holde god avstand til vannscooteren foran.

## ⚠ ADVARSEL

Senk farten når du krysser kjølvann. Føreren og passasjerer(e) må forberede seg og innta en halvveis oppreist stilling for å hjelpe til å absorbere slagene. Ikke hopp på kjølvann eller bølger.

**MERK:** Enkelte vannscootermodeller er utstyrt med et fjæringssystem (iS) som kan jevne ut støtene når du kjører i urolig vann eller en kjølvannsbølge. Å bruke en halvt oppreist stilling kan være nødvendig i meget grov sjø eller ved store kjølvannsbølger. Føreren må redusere hastigheten nok til å hindre at kontrollen over vannscooteren mistes eller for å hindre at noen kastes overbord.

### Stoppe/legge til kai

Når du slipper gasspaken, bremses vannscooteren av vannet mot skroget. Stopplengden varierer med vannscooterens størrelse, vekt, hastighet, forholdene på vannflaten, vind og vindretning samt strøm.

iBR-systemet kan også brukes for å senke farten eller for å stoppe raskere, og spesielt for å øke manøvrerbarheten når du legger til kai.



F18A03Y

Føreren bør øve seg i åpent farvann i forskjellige hastigheter for å gjøre seg kjent med stopplengdene under forskjellige forhold. Du bør øve mye på å stoppe ved hjelp av iBR-systemet både når du kjører rett frem og i sving, for å gjøre deg kjent med hvordan vannscooteren oppfører seg ved full eller delvis oppbremsing.

### Modeller uten iBR

#### ⚠ ADVARSEL

Motoren må stoppe å kjøre for at vannscooteren skal stoppe helt opp.

### Modeller med iBR

#### ⚠ ADVARSEL

Bremseøvelser skal alltid foregå i åpent farvann og når du er sikker på at det ikke er andre vannscootere eller båter i umiddelbar nærhet, og da spesielt bakenfor. Det er ikke sikker at andre som er i området vil klare å svinge utenom eller å stoppe hvis du uventet skulle stoppe helt opp rett foran dem.

Når bremsen brukes under kjøring, skytes en vannsøyle opp i luften bak vannscooteren, og det kan føre til at

føreren av vannscooteren som følger etter, et lite øyeblikk ikke kan se din vannscooter.

#### ⚠ ADVARSEL

Det er viktig å informere føreren av en vannscooter som har til hensikt å følge etter i rekke, om hvilke bremseegenskaper din vannscooter har, hva en vannsøyle betyr og at det er nødvendig å holde en større avstand mellom vannscooterne.

Føreren bør også øve på å legge til kai i til en tenkt havn ved hjelp av de forskjellige styringene som er tilgjengelige (iBR-spak og gasspak).

Slipp gassen på tilstrekkelig avstand før det forventede landingsområdet.

Reduser hastigheten til tomgang.

Manøvrer med en kombinasjon av iBR-spaken og gasspaken, bytt til nøytral, revers og forover.

Legg merke til at når du kjører bakover, vil styringsretningen være motsatt. Når du vrir styret til venstre, vil akterenden bevege seg til høyre når du rygger, og motsatt.

#### ⚠ ADVARSEL

Det er mindre retningskontroll når gassen er sluppet og/eller når motoren er slått av. Styreretningen er motsatt når du kjører bakover.

### Legge til land

**OBS!** Det anbefales ikke å kjøre vannscooteren opp på stranden.

Kjør sakte mot stranden og slå av motoren før dybden er mindre enn 90 cm under den laveste bakre delen av skroget. Deretter trekker du vannscooteren mot stranden.

**OBS!** Kjøring av vannscooteren på grunt vann kan skade impelleren, iBR-komponentene eller andre jet-pumpekomponenter. Slå alltid av motoren før vannet blir grunnere enn 90 cm, og ikke bruk revers eller bremsing.



F18A03Y



# DRIFTSMODUSER

TILGJENNELIGE DRIFTS- MODUSER	GTX 155, GTX S 155	GTX LIMITED, GTX LIMITED iS	RXT	RXT-X aS, RXT-X	WAKE PRO
Turmodus	X	X	X	X	X
Sportsmodus	X	X	X	X	X
ECO-modus	X	X	X	X	X
Cruisemodus	X	X	X	Alt.	X
Modus for lav hastighet	X	X	X	Alt.	X
Skimodus	Alt.	Alt.	Alt.	Alt.	X
Opplæringsnøkkelmodus	X	X	X	X	X

X = Indikerer en **standardfunksjon**  
 Alt. = Indikerer en funksjon tilgjengelig som **ekstrautstyr**  
 I.T. = Ikke tilgjengelig

## Turmodus

Vannscoteren settes som standard i turmodusen (TOURING) når den startes.

### **Alle modeller unntatt RXT-X / RXT-X aS**

En turmodusindikator (TOURING) er på flerfunksjonsdisplayet for å bekrefte den aktive driftsmodusen.

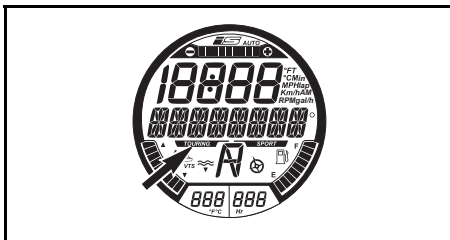

TURMODUSINDIKATOR (ALLE MODELLER UNNTATT RXT-X / RXT-X aS)

## Sportsmodus

Når du har valgt sportsmodus (SPORT MODE), gir den en umiddelbar gassrespons og hurtigere akselerasjoner enn turmodus.

**MERK:** Sportsmodus er ikke tilgjengelig når det brukes en opplæringsnøkkel (LEARNING key).

Når sportsmodusen (SPORT MODE) er aktivert, vil den være aktiv helt til den blir deaktivert av føreren, eller til motoren slås av og modusen går tilbake til standardmodusen, som er turmodus (TOURING MODE).

### **Aktivere sportsmodus**

Gjør følgende for å aktivere sportsmodus mens du kjører:

**⚠ ADVARSEL**

Når du aktiverer sportsmodus, må du holde utkikk etter andre vannscotere, hindringer eller personer i vannet.

1. Trykk ned og hold SPORT-knappen i minst tre sekunder.

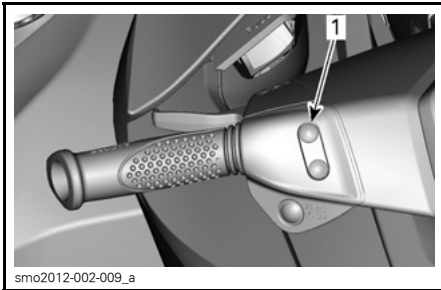

smo2012-002-009\_a

**TYPEBILDE**

1. Sport-knapp

Følgende melding vises:

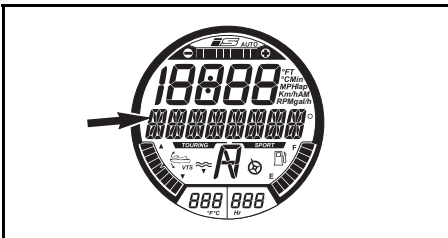

**VIST MELDING**

ENTERING SPORT MODE – INCREASED ACCELERATION – INSTRUCT PASSENGERS TO HOLD – PRESS\_SPORT\_BUTTON (aktiverer sportsmodus – økt akselerasjon – passasjerene må holde seg fast – trykk Sport-knappen)

**⚠ ADVARSEL**

Forsikre deg om at passasjerene er oppmerksomme på at sportsmodus gir raskere akselerasjoner og at de må holde seg godt fast.

2. Trykk på SET-knappen på nytt for å aktivere sportsmodus.

En rullende SPORT MODE ACTIVATED-melding vil umiddelbart bekrefte at sportsmodus er blitt aktivert.

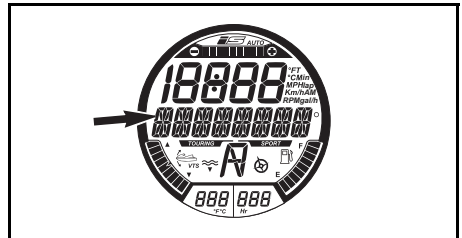

**VIST MELDING**

SPORT MODE ACTIVATED (sportsmodus aktivert)

**MERK:** Etter noen sekunder vil skjermen gå tilbake til vanlig visning.

3. Kontroller at sportsmodusindikatoren (SPORT) er på.

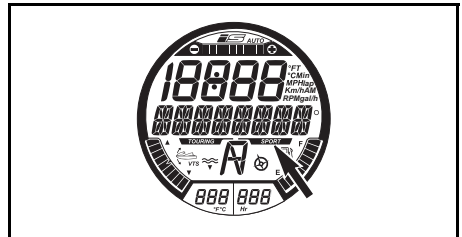

**SPORTSMODUSINDIKATOR (ALLE MODELLER UNNTATT RXT-X)**

**MERK:** Sportsmodusindikatoren (SPORT) vil aktiveres og være på så lenge sportsmodus er aktivert.

**RXT-X / RXT-X aS**

Det er ingen sportsmodusindikator (SPORT) på flerfunksjonsdisplayet, bare en sportsmodusindikator (SPORT MODE) som slås på i turtelleren.

**Deaktivere sportsmodus**

Gjør følgende for å deaktivere sportsmodus mens du kjører:

**⚠ ADVARSEL**

Når du deaktiverer sportsmodus, må du holde utkikk etter andre vannscootere, hindringer eller personer i vannet.

1. Trykk ned og hold SPORT-knappen i minst tre sekunder.

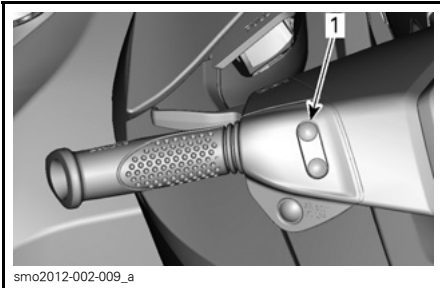

smo2012-002-009\_a

## TYPEBILDE

1. Sport-knapp

**MERK:** Følgende melding vil rulle over flerfunksjonsdisplayet: SPORT MODE DEACTIVATED (sportsmodus deaktivert).

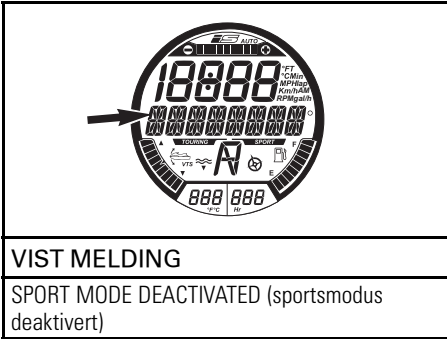

## VIST MELDING

SPORT MODE DEACTIVATED (sportsmodus deaktivert)

**MERK:** Etter noen sekunder vil skjermen gå tilbake til vanlig visning.

### Alle modeller unntatt RXT-X / RXT-X aS

2. Kontroller at turmodusindikatoren (TOURING) er på.

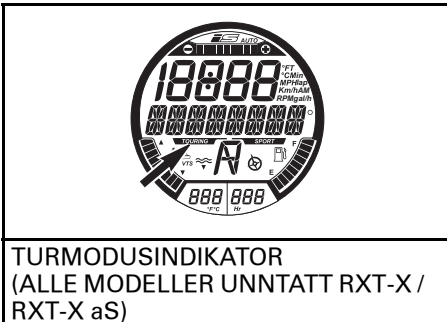

TURMODUSINDIKATOR  
(ALLE MODELLER UNNTATT RXT-X / RXT-X aS)

## ECO-modus (drivstoffsparemodus)

### Aktivere ECO-modus

1. Trykk på ECO-knappen i minst ett sekund.

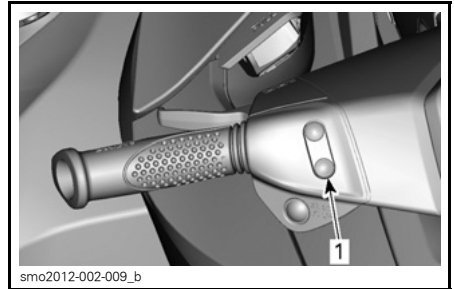

smo2012-002-009\_b

## TYPEBILDE

1. ECO-knapp

Følgende melding vil rulle over flerfunksjonsdisplayet:

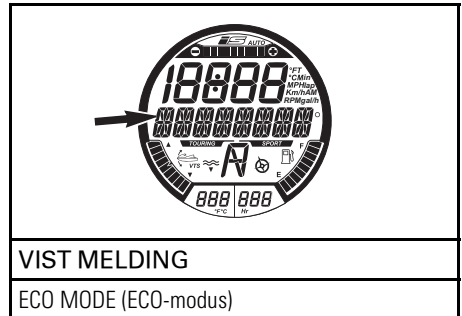

## VIST MELDING

ECO MODE (ECO-modus)

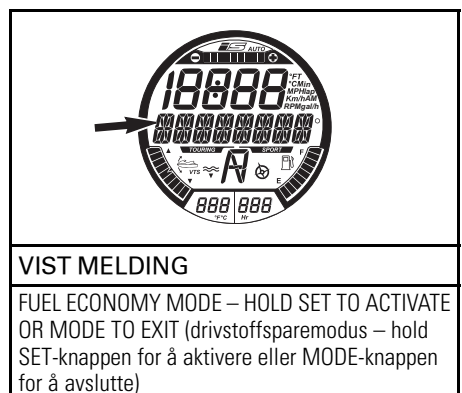

## VIST MELDING

FUEL ECONOMY MODE – HOLD SET TO ACTIVATE OR MODE TO EXIT (drivstoffsparemodus – hold SET-knappen for å aktivere eller MODE-knappen for å avslutte)

ECO-modusindikatoren aktiveres også.

## Deaktivere ECO-modus

1. Trykk på ECO-knappen i minst ett sekund.

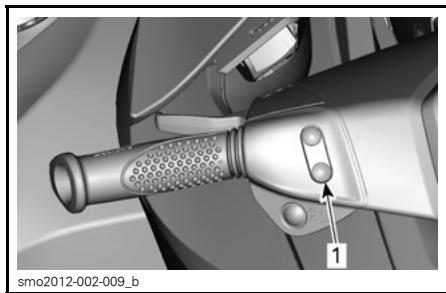

### TYPEBILDE

1. ECO-knapp

ECO-modusindikatoren deaktiveres.

## Cruisemodus

Cruisemodus er en funksjon i iTC-systemet (intelligent gasskontroll) som lar føreren angi ønsket maksimalhastighet for vannscooteren.

Den er nyttig ved cruising over lengre distanser, kjøring i soner med begrenset hastighet eller trekking av en person på vannski eller bølgebrett.

Føreren må holde gassen inntrykket for å opprettholde farten forover.

Når maksimal cruisehastighet er angitt, kan føreren variere vannscooterens hastighet fra tomgangshastighet og opptil den angitte cruisehastigheten med gasspaken. Den angitte cruisehastigheten overskrides ikke selv om gasspaken trykkes helt inn.

Når du kjører med en konstant angitt cruisehastighet, må du ha full oppmerksomhet på situasjonen og forholdene rundt deg.

For å redusere hastigheten må gasspaken slippes til under det angitte maksimalpunktet, eller du kan trekke inn iBR-spaken.

Hvis iBR-spaken trekkes inn for å bremse, overstyres CRUISE-modusen, men den deaktiveres ikke.

Når du slipper iBR-spaken igjen og bruker gassen til å koble inn drift forover, aktiveres cruisefunksjonen igjen for å begrense vannscooterens hastighet slik den tidligere ble angitt.

## Forutsetninger for aktivering av cruisemodus

**MERK:** Cruisemodus er ikke tilgjengelig hvis modus for lav hastighet eller skimodus er aktivert.

Cruisemodus (CRUISE MODE) kan aktiveres:

- Ved tomgang ved drift forover
- Ved konstant hastighet.

## Aktivere cruisemodus

1. Hold om konstant hastighet.
2. Trykk på og hold cruiseknappen i omtrent ett sekund.

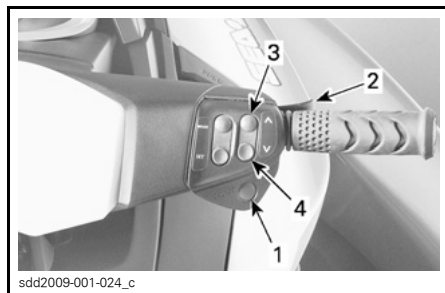

### TYPEBILDE

1. CRUISE-knapp
2. Gasspak
3. OPP-knapp
4. NED-knapp

Du hører en pipetone som angir at du nå er i cruisemodus, og en grønn CRUISE-indikatorlampe tennes.

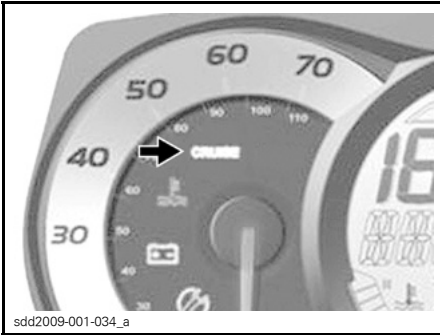

sdd2009-001-034\_a

### TYPEBILDE – INDIKATORLAMPE FOR CRUISEMODUS

**MERK:** Aktivering av cruisemodus begrenser bare maksimalhastigheten som er tilgjengelig når du trykker inn gasspaken. Gasspaken må holdes inne for å opprettholde hastigheten forover. Vannscooterens hastighet kan varieres fra tomgang og opptil den angitt cruisehastigheten ved bruk av gasspaken straks cruisefunksjonen har blitt aktivert. Vannscooterens hastighet kan variere avhengig av vannforholdene under bruk.

### Aktivere cruisemodus ved tomgangshastighet

**MERK:** Denne funksjonen er tilgjengelig opptil 10 km/h.

Slik aktiverer du og forhåndsinnstiller cruisemodus (CRUISE MODE) i tomgangshastighet ved drift forover:

1. Trykk på og hold cruiseknappen til flerfunksjonsdisplayet viser følgende melding.

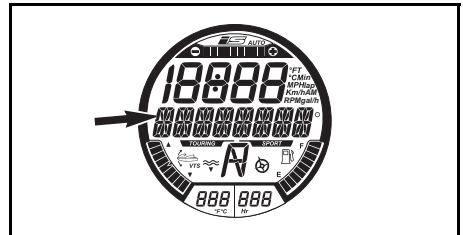

### VIST MELDING

CRUISE MODE \_ SELECT SPEED \_ PRESS SET TO ACCEPT OR MODE TO EXIT (cruisemodus – velg hastighet – hold SET-knappen for å godta eller MODE-knappen for å avslutte)

2. Trykk på OPP-knappen til den ønskede cruisehastigheten vises i talldisplayet. Følgende melding vil rulle over flerfunksjonsdisplayet.

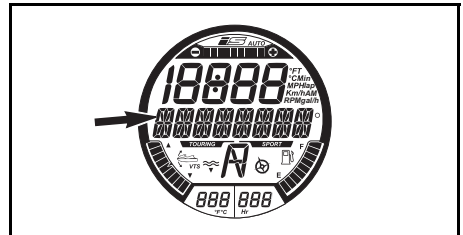

### VIST MELDING

CRUISE MODE \_ SPEED ADJUSTING (cruisemodus – hastighetsjustering)

3. Trykk på SET-knappen for å lagre den valgte cruisehastigheten og aktivere cruisehastighetsfunksjonen. Følgende melding vil rulle over flerfunksjonsdisplayet.

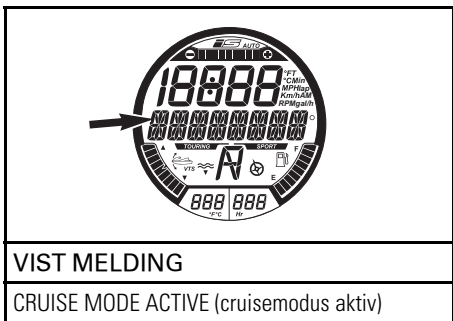

### Endre angitt cruisehastighet

Slik øker eller reduserer du den angitt cruisehastigheten:

1. Hold gasspaken helt inntrykket.
2. Trykk på OPP/NED-knappen.

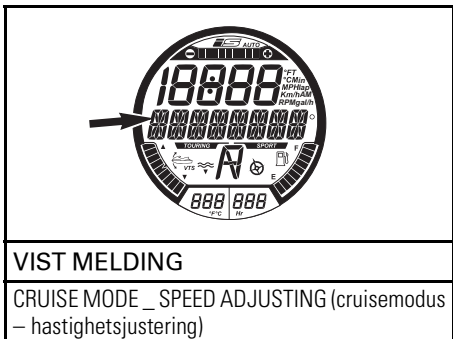

3. Trykk på OPP-/NED-knappen for å endre hastigheten tilsvarende.

### Deaktivere cruisemodus

Slik deaktiverer du cruisemodus:

1. Slipp opp gasspaken.
2. Trykk på cruiseknappen.

Deaktivering av cruisemodus angis slik:

- CRUISE-indikatorlampen i speedometerdisplayet vises.
- Det avgis et PIPESIGNAL.

**MERK:** Hvis gasspaken ikke slippes helt når du trykker på cruiseknappen for å deaktivere cruisemodus, høres ikke PIPESIGNALET, og cruiselampen vil fortsatt være på. Hastighetsbegrensningsfunksjonen i cruisemodus vil være aktiv til gasspaken slippes helt, og deretter avgis PIPESIGNALET og cruiselampen slukker.

### Modus for lav hastighet (alle modeller unntatt RXT-X og RXT-X aS)

Intelligent gasskontroll gir også mulighet for en modus for lav hastighet der føreren kan endre og angi tomgangshastigheten. Det er nyttig ved kjøring i soner med begrenset hastighet der føreren må være spesielt oppmerksom for å unngå potensielle hindringer.

Føreren kan angi tomgangshastigheten mellom 1,6 km/h til 11 km/h.

Hvis du akselerere over omtrent 14 km/h, deaktiveres modus for lav hastighet, og motoren går tilbake til tomgangsturtallet når gassen slippes.

Hvis det skulle oppstå en situasjon der føreren må stoppe eller akselerere raskt unna en farlig situasjon, kan modus for lav hastighet deaktiveres ved å trykke inn iBR-spaken eller trykke inn gasspaken, og føreren får da normal kontroll over vannscooteren.

### Aktivere modus for lav hastighet

Slik aktiverer du modus for lav hastighet:

1. Slipp gasspaken til tomgangsturtall.

- Trykk inn og slipp iBR-spaken for å aktivere nøytral.
- Trykk på og hold cruiseknappen i omtrent ett sekund.

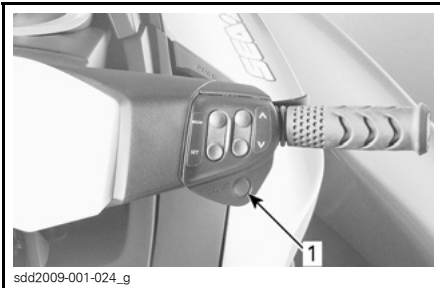

#### TYPEBILDE

- CRUISE-knapp

CRUISE-indikator slås på i speedometerdisplayet eller flerfunksjonsdisplayet for å angi cruiseaktivert.

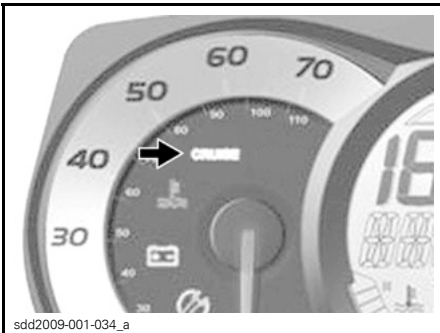

#### TYPEBILDE – INDIKATORLAMPE FOR CRUISEMODUS I SPEEDOMETER

Det ruller en melding over flerfunksjonsdisplayet for å angi at du nå er i modus for lav hastighet.

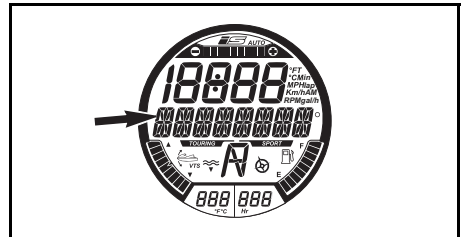

#### VIST MELDING

SLOW SPEED MODE \_ SPEED ADJUSTING  
(modus for lav hastighet – hastighetsjustering)

Standardinnstillingen for lav hastighet på 1 vil også vises noen sekunder i talldisplayet.

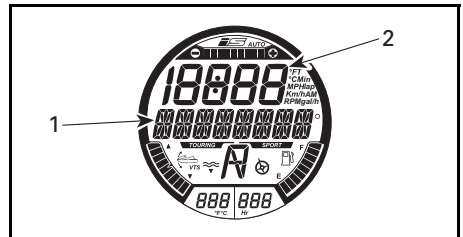

#### ANGIVELSE AV MODUS FOR LAV HASTIGHET

- SLOW SPEED MODE ACTIVATED-melding (modus for lav hastighet aktivert)
- Innstillingen for lav hastighet vises her noen sekunder

**MERK:** Den rullende meldingen SLOW SPEED MODE (modus for lav hastighet) gjentar seg selv så lenge modus for lav hastighet er aktivert. Talldisplayet går tilbake til forrige visning etter noen sekunder.

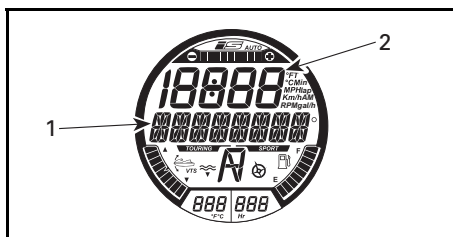

### ANGIVELSE AV MODUS FOR LAV HASTIGHET

1. SLOW SPEED MODE-melding (modus for lav hastighet)
2. Talldisplay går tilbake til forrige visning

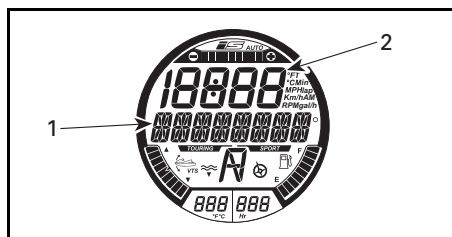

### ANGIVELSE AV MODUS FOR LAV HASTIGHET

1. SLOW SPEED MODE-melding (modus for lav hastighet)
2. Talldisplay går tilbake til forrige visning

## Endre angitt lav hastighet

For å øke eller redusere angitt lav hastighet trykker du én gang på OPP/NED-knappen på høyre side på styret, eller flere ganger.

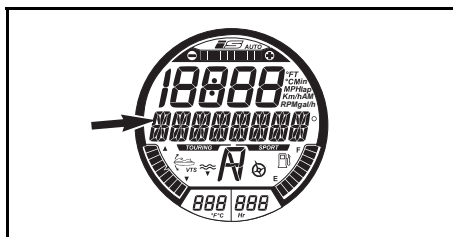

### VIST MELDING

SLOW SPEED MODE \_ SPEED ADJUSTING  
(modus for lav hastighet – hastighetsjustering)

Visning av innstillingspunktet på digitalskjermen vi vises igjen for å vise den endrede innstillingen for lav hastighet.

Displayene går tilbake til sine forrige visninger noen få sekunder etter den siste aktiveringen av OPP- eller NED-knappen.

**MERK:** Det finnes fem innstillinger tilgjengelig for lav hastighet (1 til 5). Juster modus for lav hastighet til den ønskede hastigheten.

Følgende melding vil rulle periodisk over flerfunksjonsdisplayet som en påminnelse.

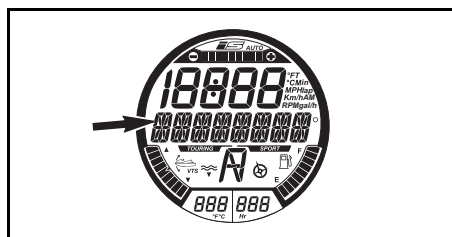

### VIST MELDING

SLOW SPEED MODE ACTIVE (modus for lav hastighet aktiv)

Displayene går tilbake til sine forrige visninger noen få sekunder etter den siste aktiveringen av OPP- eller NED-knappen.

## Deaktivere modus for lav hastighet

Modus for lav hastighet kan deaktiveres med en av følgende metoder:

- Trykke på cruiseknappen.



- Trykke inn iBR-spaken.
- Akselerere over den angitte lave hastigheten.

Når modus for lav hastighet deaktiveres ved å trykke på cruiseknappen eller å akselerere med gasspaken, beholdes iBR-spjeldet i posisjon forover.

Når iBR-spaken brukes, flyttes iBR-spjeldet til revers posisjon og deretter til nøytral når spaken slippes.

Deaktivering av modus for lav hastighet vil bli angitt på følgende måte:

- CRUISE-indikatoren slås av
- Den rullende meldingen SLOW SPEED MODE ACTIVE (modus for lav hastighet aktiv) vil opphøre.

## Skimodus

I skimodus kan du få gjentatte og nøyaktig kontrollerte oppstarter og en slepehastighet angitt spesielt for å trekke en person på vannski eller bølgebrett.

Skimodus er ikke tilgjengelig når det brukes en opplæringsnøkkel (LEARNING).

## RAMP-funksjon

Rampefunksjonen tilbyr en forhåndsprogrammert innstilling for oppstart og akselerering av vannscootere.

RAMP 1 gir:

- Langsomste start (mykest)
- Langsomste akselerasjonsgrad
- Langsomste målhastighetsområde (TARGET SPEED).

RAMP 5 gir:

- Raskeste start
- Raskeste akselerasjonsgrad
- Raskeste målhastighetsområde (TARGET SPEED).

## TARGET SPEED-funksjonen

Målhastighetsfunksjonen (TARGET SPEED) begrenser maksimal slepehastighet.

Når rampen (RAMP) er valgt, vises en gjennomsnittlig målhastighet for vannscooteren for denne rampen i talldispleyet.

Gjennomsnittshastigheten som vises, og det tilgjengelige hastighetsområdet avhenger av hvilken rampe som velges. Jo høyere rampenummer, desto høyere hastighetsområde.

Føreren kan øke eller redusere målhastigheten til hvilken som helst verdi innen hastighetsområdet for den valgte rampen.

**MERK:** Hvis den ønskede målhastigheten ikke kan angis innen den valgte rampen, må du avslutte og deretter aktivere skimodus (SKI MODE) på nytt og velge en annen rampe (RAMP).

## Aktivere og bruke skimodus

For å aktivere skimodus gjør du følgende:

1. Slipp opp gasspaken.

**MERK:** Skimodus kan ikke aktiveres hvis gasspaken ikke er sluppet helt ut, og hvis CRUISE-modus eller modus for lav hastighet (SLOW SPEED) er aktivert. Det vises en melding på flerfunksjonsdispleyet med råd for situasjonen. Følg instruksene i displeyet.

2. Trykk på MODE-knappen flere ganger til flerfunksjonsdispleyet viser SKI MODE (skimodus).

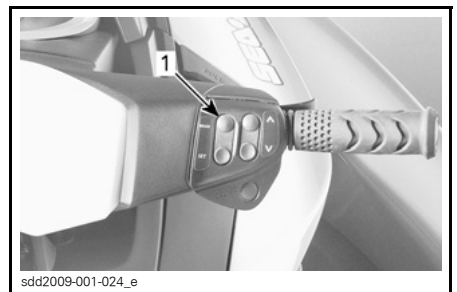

TYPEBILDE

1. MODE-knapp

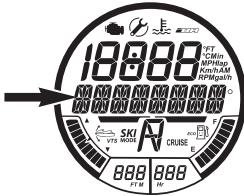

VIST MELDING
SKI MODE (skimodus)

3. Trykk på SET-knappen for å angi funksjonen. Meldingen på flerfunksjonsdisplayet endres til RAMP. Innstillingsnummeret for rampen vises i talldisplayet.

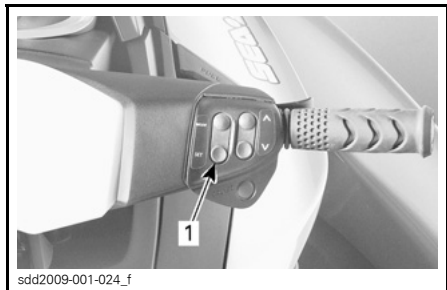

sdd2009-001-024\_f

1. SET-knapp



FØRSTE TILGJENGELIGE INNSTILLING – RAMP
1. RAMP-melding
2. Rampinnstilling

4. Hvis du vil endre rampeinnstillingen, trykker du på OPP/NED-knappen til det ønskede rampenummeret vises i talldisplayet.

5. Trykk på SET-knappen for å låse rampeinnstillingen. Flerfunksjonsdisplayet endres til funksjonen for innstilling av mål hastighet (TARGET SPEED).



ANDRE TILGJENGELIGE INNSTILLING – TARGET SPEED
1. TARGET SPEED-melding (mål hastighet)
2. Mål hastighetsinnstilling

6. Trykk på OPP/NED-knappen for å øke eller redusere mål hastigheten.

7. Trykk på SET-knappen for å låse mål hastigheten. Flerfunksjonsdisplayet endres til følgende rullende melding.

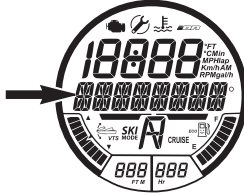

VIST MELDING
SKI MODE_PRESS_SET_TO START OR MODE TO EXIT (skimodus – trykk på SET-knappen for å starte eller MODE-knappen for å avslutte)

**MERK:** Et LYDSIGNAL avgis hvert femte sekund som en påminnelse om at skimodus er aktivert.

8. Trykk på nytt på SET-knappen. Følgende bekreftelsesmelding vises.

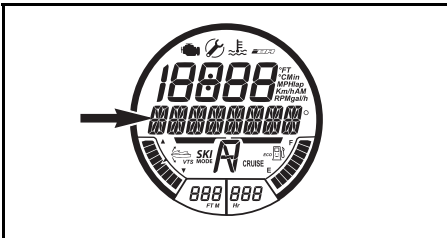

### VIST MELDING

SKI MODE ACTIVE\_PRESS\_MODE\_AND RETURN TO IDLE TO CANCEL (skimodus aktiv – trykk på MODE-knappen og gå til tomgang for å avbryte)

**MERK:** Skimodusindikatoren vil komme PÅ og blinke så lenge skimodus er aktivert. Den vil være kontinuerlig på når føreren trekker inn og holder gasspaken helt inn til styret.

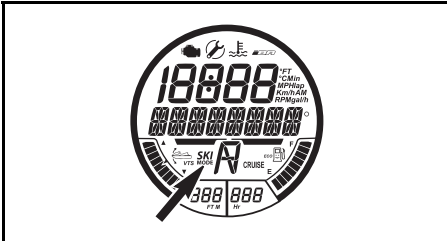

### SKIMODUSINDIKATOR (SKI MODE)

9. For å starte vannscooteren i skimodus må du trekke inn og holde gasspaken helt inn til styrehåndtaket. Vannscooteren akselererer til den angitt målhastigheten, og skimodusindikatoren lyser kontinuerlig.
10. Hvis du vil øke eller redusere målhastigheten under en skikjøring, trykker du på OPP/NED-knappen, men **ikke** slipp gasspaken.

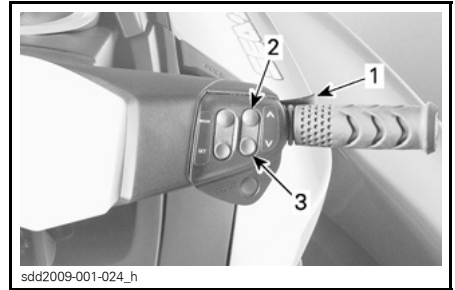

sdd2009-001-024\_h

1. Hold gasspaken inn
2. Trykk på **OPP**-knappen for øke hastigheten
3. Trykk på **NED**-knappen for å redusere hastigheten

**MERK:** Hvis gassen slippes delvis opp under skikjøring, begynner skimodusindikatoren å blinke, og hastighetsjusteringsfunksjonen som bruker OPP/NED-knappen, vil bli deaktivert.

11. Hvis du vil avslutte en skikjøring for å plukke opp en person på vannski eller bølgebrett som har falt av, slipper du gassen for å gjenoppta normal gasskontroll.

**MERK:** Når gassen slippes helt opp under drift i skimodus, går systemet til status med skimodus aktivert. Indikatorlampen for skimodus vil slukke, men skimodus vil fremdeles være aktivert og en melding om dette vil vises på nytt på flerfunksjonsdisplayet.

12. Trykk på **SET**-knappen for å reaktivere skimodus, og trykk gasspaken helt inn for å starte en ny skikjøring.

### Deaktivere skimodus

Hvis du vil avslutte skimodus på etter eller annet punkt under prosessen med innstilling av skimodus, trykker du på **MODE**-knappen.

Hvis du vil avslutte en skikjøring og deaktivere skimodus helt, slipper du gassen til tomgang, og deretter trykker du på **MODE**-knappen.

## Opplæringsnøkkelmodus

Det finnes fem hastighetsinnstillinger tilgjengelig.

Hastighetsinnstillingen er satt til 3 som standard.

### Endre innstillingene for læringsnøkler

**MERK:** Endring av nøkkelinnstillinger er bare tilgjengelig når motoren er stoppet.

For å endre innstillingene for opplæringsnøklerne gjør du følgende:

1. Trykk på START/STOPP-knappen for å aktivere det elektriske systemet, og sett inn en NORMAL nøkkel i motorstopbryteren.
2. Vent til informasjonssenteret er ferdig med selvtesten og viser at nøkkelene er blitt gjenkjent.
3. Trykk på MODE-knappen flere ganger til KEY MODE (nøkkelmodus) vises på skjermen i informasjonssenteret.

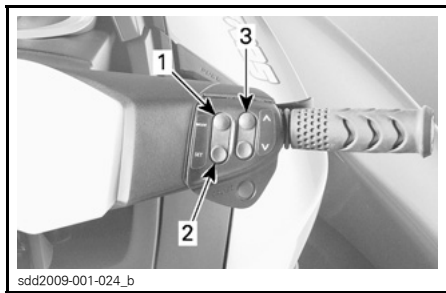

TYPEBILDE – KONTROLLKNAPPER FOR INSTRUMENT

1. MODE-knapp
2. SET-knapp
3. OPP/NED-knapp

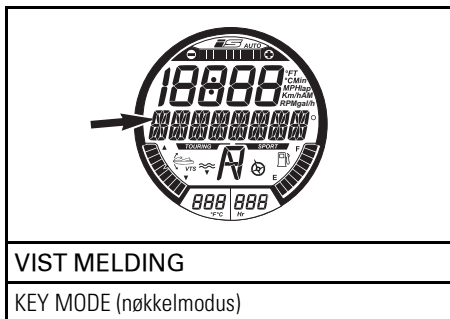

VIST MELDING

KEY MODE (nøkkelmodus)

4. Trykk på SET-knappen én gang for å angi innstillingsmodus for opplæringsfunksjonen. Skjermen vil endres til "L-key".

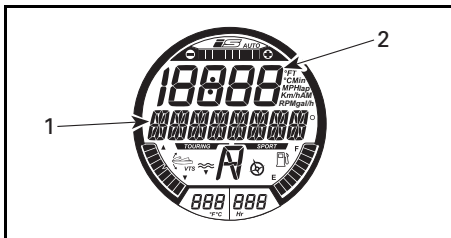

VALGT FUNKSJON – LEARNING KEY

1. L-KEY-melding (opplæringsnøkkel)
2. Innstilling for opplæringsnøkkel

5. Trykk på OPP- eller NED-knappen for å endre nøkkelinnstillingen fra 1 til 5. Se tabellen for hastighetsbegrensninger i henhold til innstillingen.
6. Trykk én gang på SET-knappen for å lagre innstillingen eller to ganger for å avslutte, eller vent til funksjonen avslutter selv etter en gitt tid. Endringen i nøkkelinnstillingen lagres automatisk.

**MERK:** Hastighetsinnstillingen for en nøkkel gjelder for alle nøkler av samme type brukt på en bestemt vannscooter. Samme type nøkkel kan derfor ha en annen hastighetsinnstilling på en annen vannscooter.

<b>D.E.S.S.- NØKKELTYPE</b>	<b>HASTIGHETS- INNSTILLINGER FOR NØKKEL</b>	<b>OMTRENTLIG MAKS. HASTIGHET</b>
OPPLÆ- RINGS- NØKKEL	5	80 km/h
	4	74 km/h
	3	68 km/h
	2	60 km/h
	1	51 km/h

# SPESIELLE PROSEDYRER

## Rengjøring av vanninntak for jetpumpe og impeller

### ! ADVARSEL

Hold deg unna inntaksgitteret når motoren er i gang. Langt hår, løse klær eller stropper fra flyteutstyr kan sette seg fast i deler som beveger seg.

Tang, skjell eller avfall kan bli sittende i inntaksgitteret, drivakselen og/eller impelleren. Et tilstoppet vanninntak kan forårsake problemer som:

- **Kavitasjon:** Turtallet er høyt, men vannscooteren beveger seg sakte på grunn av redusert drivkraft. Komponentene i jetpumpen kan være skadet.
- **Overoppheting:** Siden jetpumpen styrer strømmen av vann som kjøler av eksossystemet, vil et tilstoppet inntak føre til overoppheting av motoren og skade motorens interne komponenter.

Et område tilstoppet av tang, kan rengjøres på følgende måte:

### ! ADVARSEL

Hvis det er nødvendig å ta ut fremmedlegemer fra fremdriftssystemet, MÅ DU FJERNE nødstoppsnoren fra motorstoppbryteren.

## Rengjøring på vannet

Rugg vannscooteren flere ganger samtidig som du trykker gjentatte ganger på START/STOPP-knappen i en kort periode uten å starte motoren. Som oftest vil dette fjerne blokkeringen. Start motoren, og sørg for at vannscooteren fungerer som den skal.

Hvis metoden ovenfor ikke fungerer, kan du gjøre følgende:

- Med motoren i gang og før du gir gass setter girspaken i revers og varierer gassen raskt flere ganger.
- Gjenta prosedyren om nødvendig.

Hvis systemet fremdeles er blokkert, må du ta vannscooteren ut av vannet for rengjøring. Se **RENGJØRING MED VANN PÅ STRANDEN**.

## Rengjøring med vann på stranden

### ! ADVARSEL

Nødstoppsnoren MÅ FJERNES fra motorstoppbryteren før du rengjør jetpumpeområdet, for å hindre at motoren starter ved et uhell.

Plasser en kartong eller et teppe ved siden av vannscooteren for å forhindre riper når den veltes over for rengjøring.

Velt vannscooteren på siden for rengjøring.

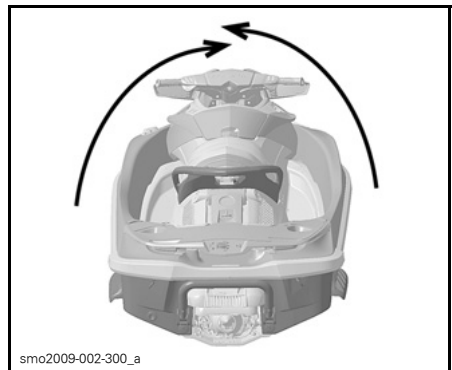

TYPEBILDE

Rengjør området rundt vanninnstaket. Hvis systemet fremdeles er tett, må du ta kontakt med en autorisert Sea-Doo-forhandler for service.

**OBS!** Undersøk om det er skade på vanninntaksgitteret. Kontakt en autorisert Sea-Doo-forhandler for reparasjon hvis det er nødvendig.

For å lette tilgang til fremdriftssystemet beveger du iBR-systemet til forover-posisjon. Se *FUNKSJONEN FOR OVERSTYRING AV iBR* for å få detaljerte instruksjoner.

**Funksjonen for overstyring av iBR**

Når funksjonen for overstyring av iBR er aktivert, kan brukeren bevege iBR-spjeldet og dysen elektrisk over hele arbeidsområdet ved hjelp av VTS-knappen.

**MERK:** Funksjonen for overstyring av iBR er tilgjengelig bare når motoren er stoppet.

**⚠ ADVARSEL**

Når du skal bevege iBR-spjeldet ved hjelp av funksjonen for overstyring av iBR, må du passe på at ingen befinner seg nær ved baken den av vannscooteren. Fingre kan komme i klem når du beveger spjeldet.

**OBS!** Et objekt eller et verktøy somfanges opp i iBR-systemet når du bruker funksjonen for overstyring av iBR kan føre til skade på iBR-komponentene. Fjern alle fremmedlegemer som kan hindre iBR-spjeldet, før du prøver å bevege det.

**⚠ ADVARSEL**

Hvis det er nødvendig å fjerne fremmedlegemer som sitter fast i fremdriftssystemet, må du merke deg følgende før du fortsetter:

- Fjern nødstoppsnoren fra motorstoppbryteren.
- Vent i minst 5 minutter.
- Ikke trykk på START/STOPP-knappen. Hvis du trykker på START/STOPP-knappen, må du vente i fem nye minutter.

**Aktivere funksjonen for overstyring av iBR**

Gjør følgende for å koble ut funksjonen for overstyring av iBR.

1. Slå på det elektriske systemet ved å trykke på START/STOPP-knappen.
2. Sett på nødstoppsnoren på motorstoppbryteren.

**MERK:** Nødstoppsnoren må være på plass for å sikre at informasjonsenteret ikke slår seg av etter at selvtesten er ferdig. Elektrisk strøm vil være på i omtrent 3 minutter.

3. Trykk på Modusknappen på høyre side av styret flere ganger til SETTING (innstillinger) vises på den digitale skjermen i informasjons-senteret.

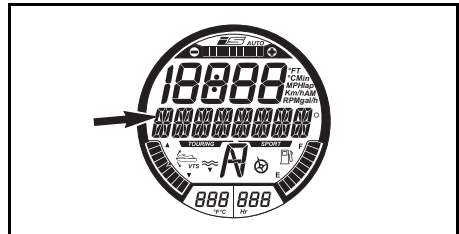

VIST MELDING

SETTINGS (innstillinger)

**Bare GTX iS Limited-modeller**

4. Trykk på SET-knappen Høyre side av styret) for å vise DOCK MODE (havnemodus).

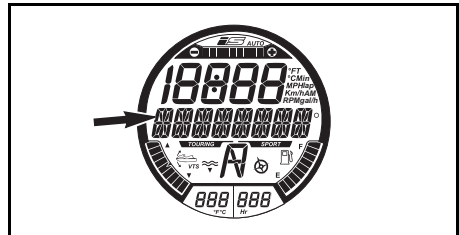

FØRSTE TILGJENGELIGE MODUSFUNKSJON

DOCK MODE-melding (havnemodus)

**Alle modeller**

5. Trykk på OPP-/NED-knappen for å vise iBR OVR (iBR-overstyring).

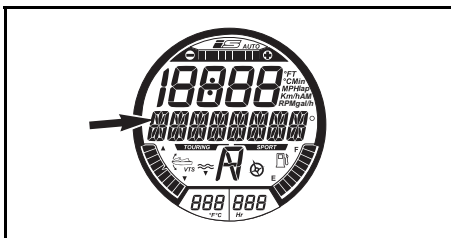

**MODUSFUKSJON**  
iBR OVR MODUS-melding (modus for overstyring av iBR)

6. Trykk på SET-knappen for åpne iBR OVR-funksjonen og vise OVR OFF (overstyring av).

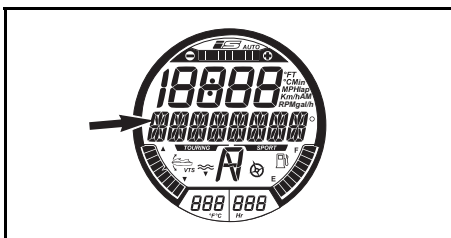

**VIST MELDING**  
OVR OFF (overstyring av)

7. Trykk på OPP-/NED-knappen (høyre side av styret) for å vise OVR ON (overstyring på).

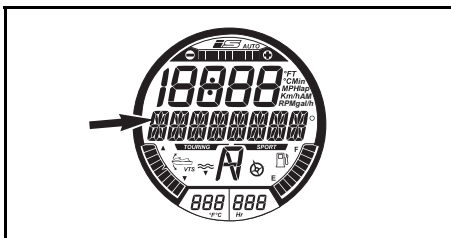

**VIST MELDING**  
OVR ON (overstyring på)

8. Trykk på SET-knappen for å velge OVR ON-funksjonen (overstyring på). Skjermen går tilbake til normalvisning.

9. Trykk på OPP-/NED-knappen for VTS for å bevege iBR-sjeldet til ønsket posisjon.

**Modeller uten OPP/NED-knapp for VTS**

**MERK:** På modeller uten OPP/NED-knapp for VTS bruker du OPP/NED-knappen på høyre side av styret til å flytte iBR til ønsket posisjon etter at funksjonen for overstyring av iBR har blitt aktivert som beskrevet i trinnene foran.

**Alle modeller**

10. Fjern nødstoppsnoren fra motorstoppbryteren

**⚠ ADVARSEL**

Hvis det er nødvendig å fjerne fremmedlegemer som sitter fast i fremdriftssystemet, må du merke deg følgende før du fortsetter:

- Fjern nødstoppsnoren fra motorstoppbryteren.
- Vent i minst 5 minutter.
- Ikke trykk på START/STOPP-knappen. Hvis du trykker på START/STOPP-knappen, må du vente fem nye minutter.

**Deaktivere funksjonen for overstyring av iBR**

Funksjonen for overstyring av iBR kan deaktiveres på tre måter:

- Gjenta trinnene i **AKTIVERE FUNKSJONEN FOR OVERSTYRING AV iBR**, og trykk på SET-knappen når OVR OFF (overstyring av) vises.
- Vent til det elektriske anlegget slås av.
- Start motoren.

**MERK:** Når motoren startes, deaktiveres funksjonen for overstyring av iBR, og iBR-sjeldet gå til nøytralstilling.



**⚠ ADVARSEL**

Når du skal bevege iBR-spjeldet ved hjelp av funksjonen for overstyring av iBR, må du passe på at ingen befinner seg nær baken av vannscooteren. Fingre kan komme i klem når du beveger spjeldet.

**Kantret vannscooter**

**MERK:** Enkelte sikkerhetsdekalene på vannscooteren vises ikke på illustrasjoner. Hvis du vil ha informasjon om sikkerhetsdekalene på vannscooteren, kan du se under *SIKKERHETSDEKALER PÅ VANNSCOOTEREN*.

Vannscooteren er konstruert slik at den ikke er lett å kantre. Det er to finner på hver side av skroget for øke vannscooterens stabilitet. Hvis den kantrer, vil den forbli kantret.

**⚠ ADVARSEL**

Ikke prøv å starte motoren når vannscooteren er kantret. Først og passasjerer må alltid bruke godkjente flytevester.

Før du retter opp vannscooteren må du sørge for at motoren er slått av og at D.E.S.S.-nøkkelen **IKKE** står i bryteren. Deretter griper du tak i inntaksgitteret, trækker på fenderlisten og bruker all din vekt til å rotere vannscooteren i ønsket retning.

**MERK:** På en dekal på akterenden, nær spyletilkoblingen, finnes det informasjon om hvordan du snur vannscooteren med riktig side opp. Dekalen er opp ned slik at den kan leses når vannscooteren ligger opp ned.



TYPEBILDE

4-TECT™-motoren har et kantringsbeskyttelsessystem (T.O.P.S™). Hvis vannscooteren kantrer, stoppes motoren automatisk.

Når vannscooteren rettes opp til normal kjørestilling, kan motoren startes på normal måte.

**OBS!** Hvis vannscooteren har vært kantret i mer enn fem minutter, må du ikke prøve å starte motoren, for å unngå at motoren inntar vann og blir skadet. Kontakt en autorisert Sea-Doo-forhandler så raskt som mulig.

**OBS!** Hvis motoren ikke starter, må du ikke prøve å starte den flere ganger. Det kan skade motoren. Kontakt en autorisert Sea-Doo-forhandler så raskt som mulig.

Kontroller om det er vann i kimmingen så snart som mulig. Drener etter behov når du er tilbake på land.

**Vannscooter under vann**

For å begrense skadene på motoren må du gjøre følgende så snart som mulig.

Drener kimmingen.

Hvis den lå i saltvann, må du spyle kimmingen og alle komponenter med ferskvann fra en hageslange for å stoppe korrosjonseffekten til saltet.

**OBS!** Ikke prøv å starte motoren. Vann som ligger i inntaksmanifolden, vil da strømme mot motoren og kunne forårsake alvorlig skade på motoren.

Ta med vannscooteren til en autorisert Sea-Doo-forhandler for service så snart som mulig.

**OBS!** Jo lenger du venter før du får service på motoren, desto større vil skaden på motoren bli.

## Oversvømt motor

**OBS!** Ikke prøv å starte motoren. Vann som ligger i inntaksmanifolden, vil da strømme mot motoren og kunne forårsake alvorlig skade på motoren.

Ta med vannscooteren til en autorisert Sea-Doo-forhandler for service så snart som mulig.

**OBS!** Jo lenger du venter før du får service på motoren, desto større vil skaden på motoren bli. Å ikke utføre riktig service av motoren kan være meget skadelig for motoren.

## Slepe vannscooteren på vannet

Det må tas spesielle forholdsregler hvis det er nødvendig å slepe en Sea-Doo-vannscooter gjennom vannet.

Maksimal anbefalt tauehastighet er 24 km/h.

Dette vil forhindre at eksossystemet fylles med vann, noe som kan føre til at vann trenger inn i og oversvømmer motoren. Uten at motoren er i gang er det ikke noe eksosstrykk som kan skyve ut vannet gjennom eksosåpningen.

**OBS!** Å la være å følge disse instruksjonene kan føre til skade på motoren. Hvis du må slepe en grunnstøtt vannscooter på vannet, må du sørge for å holde deg godt under den maksimale slepehastigheten på 24 km/h.

Hvis du må slepe vannscooteren hurtigere enn maksimal anbefalt hastighet, må du klemme crossover-slangen.

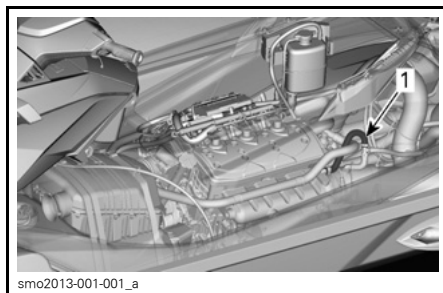

1. Crossover-slange

# ***VEDLIKEHOLD***

---

## VEDLIKEHOLDSPLAN

Vedlikehold er meget viktig for å holde vannscooteren i sikker driftstilstand. Service på vannscooteren må utføres i henhold til vedlikeholdsplanen.

Se bort fra informasjon som gjelder følgende systemer hvis vannscooteren ikke er utstyrt med dem:

- iBR (intelligent brems og revers)
- iS (intelligent fjæring) (bare GTX LTD iS)
- aS (justerbar fjæring) (bare RXT-X aS)

Utfør alt vedlikehold som anvist i vedlikeholdsplanen etter tidsanvisningene i hver kolonne.

**MERK:** Etter 200 timer eller 2 år skal for eksempel alle punkter i denne kolonnen utføres i TILLEGG TIL alt i kolonnen HVER 100. TIMER ELLER 1 ÅR.

### ADVARSEL

Hvis du ikke utfører riktig vedlikehold på vannscooteren i henhold til vedlikeholdsplanen og -prosedyrene, kan det redusere sikkerheten under kjøring.

Vedlikeholdsplanen fritar ikke fra behovet for kontroll før kjøring.

A: JUSTER C: RENGJØR I: INSPISER L: SMØR R: SKIFT UT  O: FØRER D: FORHANDLER <b>DEL/OPPGAVE</b>	FØRSTE 50 TIMER ELLER 1 ÅR				
	HVER 100. TIME ELLER 1 ÅR				
	HVER 200. TIME eller 2. ÅR				
	KAN UTFØRES AV				
	<b>MERK</b>				
<b>MOTOR</b>					
Motorolje og -filter	R	R		D	(1) Hver 10. time ved bruk i saltvann. (2) Bytt ut ved 200 timer, uavhengig av antall år.
Gummifester		I		D	
Korrosjonsbeskyttelse (Spray på antikorrosjonssmøring på deler av metall i motorrommet)		L (1)		O	
Kompressorclutch (215-/260-motorer)			R (2)	D	
<b>EKSOSSYSTEM</b>					
Eksossystem	I	I, C (3)		O/D	(3) Daglig spyling ved bruk i saltvann eller skittent vann.
<b>KJØLESYSTEM</b>					
Slange og fester		I	I	D	Bytt hver 300. time eller 5. år
Kjølevæske		I	R (4)	D	
<b>DRIVSTOFFSYSTEM</b>					
iTC-spak (5)		I, L		O/D	(5) Se MERKNAD 1 på slutten av vedlikeholdsplanen.
Drivstofftanklokk, påfyllingshals, drivstofftank, drivstofftankstropper, drivstoffrør og tilkoblinger	I	I (64)		D	(6) Før lagring eller etter 100 driftstimer avhengig av hva som inntreffer først.
Lekkasjetest drivstoffsystem	I	I		D	
Gasspjeldhus	I	I		D	
<b>LUFTINNTAKSSYSTEM</b>					
Luftinntakslidder		I		D	—
<b>ELEKTRONISKE STYRESYSTEMER</b>					
Feilkoder	I	I		D	—

A: JUSTER C: RENGJØR I: INSPISER L: SMØR R: SKIFT UT  O: FØRER D: FORHANDLER DEL/OPPGAVE	FØRSTE 50 TIMER ELLER 1 ÅR				MERK
	HVER 100. TIME ELLER 1 ÅR				
	HVER 200. TIME eller 2. ÅR				
	KAN UTFØRES AV				
<b>ELEKTRISK SYSTEM</b>					
Tennplugger	I	I	R	D	(7) Inspiser én gang i måneden. Etterfyll elektrolytt ved behov.
Tennspoler		I, L		D	
Elektriske tilkoblinger og fester (tenningssystem, startsystem, drivstoffinjektorer, sikringsbokser osv.)	I	I		D	
Motorstoppsbryter	I	I		D	
Lydsignal	I	I		D	
Batteri og fester	I (7)			D	
<b>STYRESYSTEMET</b>					
Styrekabel og koblinger	I	I		D	(8) Inspiser funksjonen
Foringer på styredyse	I	I		D	
O.T.A.S. (8)	I	I		D	
<b>DRIVSYSTEM</b>					
Karbonring og gummimansjett (drivaksel) (10)	I	I		D	(6) Før lagring eller etter 100 timer, avhengig av hva som kommer først. (9) Inspiser hver måned (oftere ved bruk i saltvann) og skift etter behov. (10) Inspiser oftere ved bruk av vannscooteren i skittent vann.
Tilstanden til impeller, impellermansjett og slitering	I	I		D	
Dødgang impelleraksel		I		D	
Inspeksjon av jetpumpehus		I		D	
Impellerakselsens tetning, foring og o-ring og impellerdeksel		I (6)		D	
Drivaksel/impellerriller		I, L		D	
Offeranode	I (9)			D	
Mål klaring for impeller og impellerslitasjering		I		D	

A: JUSTER C: RENGJØR I: INSPISER L: SMØR R: SKIFT UT  O: FØRER D: FORHANDLER <b>DEL/OPPGAVE</b>		FØRSTE 50 TIMER ELLER 1 ÅR			
		HVER 100. TIME ELLER 1 ÅR			
		HVER 200. TIME eller 2. ÅR			
		KAN UTFØRES AV			
		<b>MERK</b>			
<b>iBR-system (intelligent brems og reversering)</b>					
iBR-spak <sup>(5)</sup>		I, L		O/D	(5) Se MERKNAD 1 etter vedlikeholdsplanen. (6) Etter lagring eller etter 100 timers bruk, det som kommer først. (11) SE MERKNAD 2 etter vedlikeholdsplanen.
Tilbakeslag i iBR-spjeldet	I	I		D	
Friksjonsmansjetter for iBR, foringer og stoppere for iBR-spjeld	I	I		D	
iBR U-arm, VTS-trimring og iBR-spjeld		I		D	
Holdeskruer for iBR U-arm	I <sup>(11)</sup>	I <sup>(6)</sup> (11)		D	
iBR-vern	I	I		D	
<b>iS-system (intelligent fjæring) (bare GTX Limited iS)</b>					
iS-olje <sup>(12)</sup>		I		D	(12) Kontroller oljenivå i pumpereservoar og lekkasjer i systemet.
iS-sensorens posisjon		I		D	
<b>aS-system (justerbar fjæring) (bare RXT-X aS)</b>					
Ekstern nitrogenbeholder (justeringsknapp, fester)		I		D	—
<b>SKROG</b>					
Skrog		I		O	—
Bunnplate og vanninntaksgitter		I		O	

**MERKNAD 1:** iTC- og iBR-spakene kontrolleres ved at de trykkes helt inn og slippes, for å se om de beveger seg fritt. Hvis det merkes friksjon i spaken, må spaken tas fra hverandre, rengjøres, kontrolleres for slitasje og smøres. Se under *INTELLIGENT GASSKONTROLL (ITC)*, *STYRING* og *Q.T.A.S.*

**MERKNAD 2:** Kontroller at skruene som holder iBR U-armen til iBR-aktuatoren har riktig tiltrekkingsmoment. Hvis skruene er løse, må du ikke trekke dem til på nytt. Bytt dem ut med nye.

# VEDLIKEHOLDSPROSEDYRER

Denne delen inneholder instruksjoner for grunnleggende vedlikeholdsprosedyrer. Hvis du har nødvendige mekaniske ferdigheter og riktig verktøy, kan du utføre disse prosedyrene. Hvis ikke, kan du kontakte en autorisert Sea-Doo-vannscoterforhandler.

## ADVARSEL

Stå av motoren og følg disse vedlikeholdsprosedyrene når du utfører vedlikehold. Hvis du ikke følger prosedyrene nøye, kan du bli skadet av varme deler, bevegelige deler, elektrisitet, kjemikalier eller andre farer.

## ADVARSEL

Hvis det blir nødvendig å ta bort en sperreanordning (for eksempel låsetapper, selvåslende fester osv.) ved demontering/montering, må du alltid bytte ut med en ny.

**OBS!** La det aldri ligge igjen noen gjenstand, fille, verktøy osv. i motorrommet eller i kimmingen.

## Motorolje

### Anbefalt motorolje

#### Modeller med 155-motor

Bruk XPS DELSYNTETISK OLJE FOR 4-TAKTS MOTORER (SOMMER) (P/N 293 600 121).

Hvis den anbefalte XPST<sup>TM</sup>-motoroljen ikke kan skaffes, kan du bruke en 5W40 eller W40 motorolje som oppfyller kravene for API-klassifikasjonene SM, SL eller SJ. Kontroller alltid sertifiseringen på API-etiketten på oljebeholderen for å være sikker på at den inneholder olje som tilfredsstillt én av standardene ovenfor.

#### Modeller med 215- og 260-motorer

Bruk XPS DELSYNTETISK OLJE FOR 4-TAKTS MOTORER (SOMMER) (P/N 293 600 121).

**OBS!** Disse kompressormotorene er utviklet og kontrollert med BRP XPS delsyntetisk olje. BRP anbefaler på det sterkeste å alltid bruke XPS delssyntetisk olje. Skader som skyldes bruk av olje som ikke egner seg for motoren, dekkes ikke av den begrensede garantien fra BRP.

Hvis den anbefalte XPS-motoroljen ikke er tilgjengelig, kan du bruke 10W40 mineralmotorolje som er kompatibel med våtclutcher.

**OBS!** Bruk ALDRI syntetisk olje. Det kan føret til at kompressorclutchen ikke fungerer som den skal. Ikke bruk tilsetningsstoffer i den anbefalte oljen. Mineraloljer for API-klassifikasjon SM inneholder tilsetningsstoffer (for å endre friksjon) som kan føre til at kompressorclutchen glipper, som igjen kan føre til at den slites for tidlig.

### Motoroljenivå

**OBS!** Kontroller nivået ofte, og etterfyll ved behov. Ikke fyll på for mye. Hvis motoren brukes med feil oljenivå, kan den få alvorlige skader.

**! VÆR OPPMERKSOM** Noen komponenter i motorrommet kan bli veldig varme. Direkte kontakt kan føre til brannskår på huden.

Oljenivået kan kontrolleres både når vannscoteren er i og ute av vannet.

Hvis vannscoteren er ute av vannet

**OBS!** Vannscoteren må være i plan.



**⚠ VÆR OPPMERKSOM** Når det er nødvendig å ha motoren i gang mens vannscooteren er ute av vannet, kan varmeveksleren i bunnplaten bli veldig varm. Unngå kontakt med bunnplaten slik at du unngår brannskade.

1. Heve trekkstangen på tilhengeren, og lås den i stilling når fenderlisten er i plan.
2. Åpne setet.

### Modeller utstyrt med fjæring

3. Ta av ventilasjonsboksen fra dekkforhøyningen for å få delvis tilgang til motorrommet.

**MERK:** Ventilasjonsboksen tas av ved å trykke ned de tre klipsene som fester den, og løfte den av dekkforhøyningen.

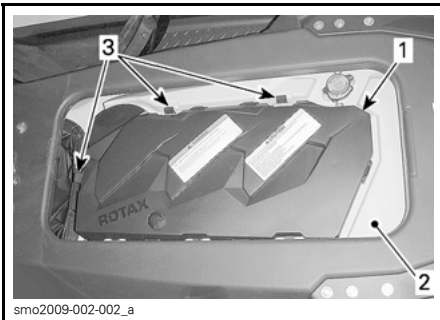

1. Ventilasjonsboks
2. Dekkforhøyning
3. Festeklips

### Alle modeller

4. Monter en hageslange på spylekoblingen for eksossystemet. Se under **EKSOSSYSTEM** i denne delen, og følg riktig fremgangsmåte.

### OBS!

- Ikke la motoren gå uten å tilføre vann til eksossystemet. Hvis eksossystemet ikke avkjøles, kan det oppstå alvorlig skade på det.
  - La aldri motoren gå i mer enn to minutter. Tetningen på kraftoverføringen får ikke avkjøling når vannscooteren er ute av vannet.
5. Med motoren er i normaltilstand lar du den gå på tomgang i 30 sekunder, og deretter stopper du den.
  6. Vent i minst 30 sekunder slik at olje blir liggende i ro i motoren, og trekk deretter peilestaven ut og rengjør den.

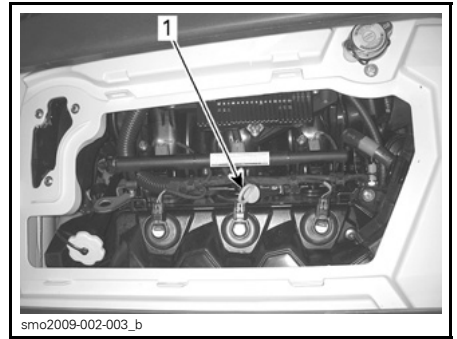

### TYPEBILDE

1. Plassering av peilestaven for olje

7. Sett tilbake peilestaven, og skyv den helt inn.
8. Ta ut peilestaven igjen, og les av oljenivået. Det skal være mellom FULL- og ADD-merkene.

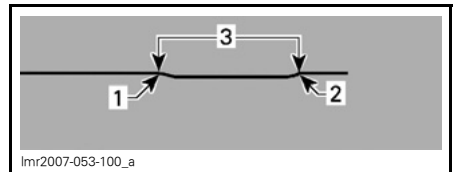

1. Full
2. Fyll på
3. Driftsområde

9. Fyll på olje slik at nivået er mellom merkene.

Slik fyller du på olje:

- Skru av oljelokket.
- Sett en trakt i påfyllingsåpningen.
- Fyll på anbefalt olje til riktig nivå.

**MERK:** Ikke fyll på for mye.

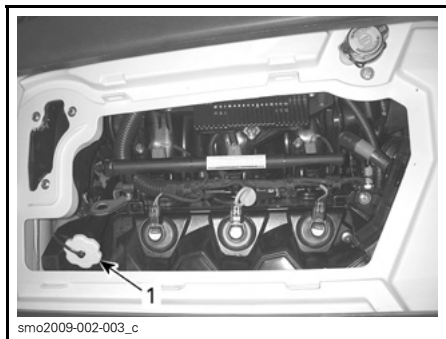

**TYPEBILDE**

1. Plassering av oljelokk

**MERK:** Hver gang du fyller olje må hele prosedyren som er beskrevet her, utføres på ny. Hvis ikke kan du få feil avlesing av oljenivået.

10. Monter oljelokket og peilestaven på korrekt måte.

**Skifte motorolje og bytte oljefilter**

Skifte av olje og filter bør utføres av en autorisert Sea-Doo-forhandler.

**Motorkjølevæske**

**Anbefalt motorkjølevæske**

ANBEFALT KJØLEVÆSKE
KJØLEVÆSKE MED LANG LEVETID (P/N 219 702 685)

Som et alternativ kan du bruke etylenglykolbasert frostvæske som inneholder korrosjonshindrende midler spesielt beregnet for forbrenningsmotorer av aluminium.

**MERK:** Bruk av en blanding som består av 40 % frostvæske og 60 % demineralisert vann, vil øke kjøleeffektiviteten når kjøretøyet brukes i spesielt varmt vær og/eller varmt vann.

**Kjølevæskennivå**

**⚠ ADVARSEL**

Kontrollere kjølevæskennivået når motoren er kald. Fyll aldri på kjølevæske når motoren er varm.

**⚠ VÆR OPPMERKSOM** Noen komponenter i motorrommet kan bli veldig varme. Direkte kontakt kan føre til brannsårr på huden.

Åpne setet.

Ta av ventilasjonsboksen. Se fremgangsmåte under MOTOROLJENIVÅ.

Finn lokket for ekspansjonstanken.

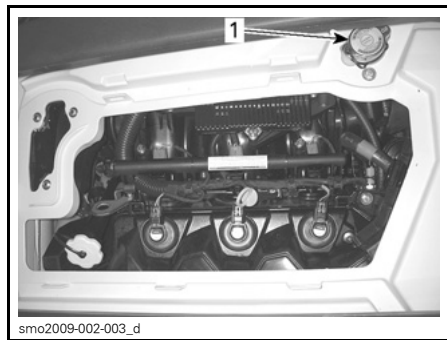

**TYPEBILDE**

1. Lokk for ekspansjonstank

Med kjøretøyet på et jevnt underlag skal kjølevæskennivået være mellom MIN- og MAX-merkene på kjølevæskebeholderen når motoren er kald.

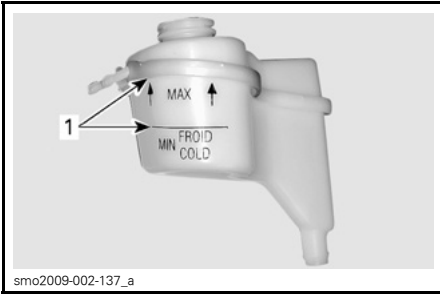

#### TYPEBILDE – EKSPANSJONSTANK FOR KJØLEVÆSKE

1. Nivå mellom merkene når motoren er kald

**MERK:** Vannscoteren er i plan når den ligger i vannet. Når den er på en tilhenger, må du heve trekkstangen på tilhengeren og låse den i stilling når fenderlisten er plan.

Etterfyll kjølevæske/demineralisert vann slik at kjølevæsknivået er mellom merkene. Bruk en trakt for å unngå søl. Ikke fyll på for mye.

Sett påfyllingslokket korrekt på, og trekk det til før du setter på plass ventilasjonsboksen og lukker setet.

**MERK:** Et kjølesystem som ofte må etterfylles, er en indikasjon på lekkasje eller motorproblemer. Kontakt en autorisert Sea-Doo-forhandler.

#### Skifte kjølevæske

Skifte av kjølevæske bør utføres av en autorisert Sea-Doo-forhandler.

### Tenningsspoler

#### tilgang til tenningsspole

##### Modeller utstyrt med fjæring

1. Åpne setet.
2. Ta av ventilasjonsboksen bak.

##### Modeller uten fjæring

1. Åpne setet.
2. Ta av motordekslet.

### Fjerne tenningsspolen

1. Koble fra kontakten på tenningsspolen.

**OBS!** Ikke ta bort tenningsspolen før du kobler fra tilførselen, ellers kan ledningene bli skadet. Hvis du bruker skrujern for å løfte opp tenningsspolen, kan den bli skadet.

**MERK:** Det er enklere å fjerne tenningsspolen hvis du vrir den begge veier mens du drar den opp.

Fjerne tenningsspole fra tennplugg.

### Smøring av tenningsspolen

1. Trekk gummitetningen ned.

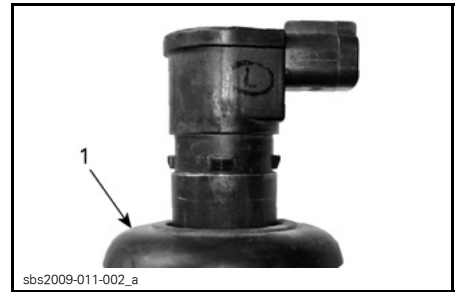

1. Gummitetning trukket ned

2. Bruk DOW CORNING 111 (P/N 413 707 000) som gummitetning for setet som vist.

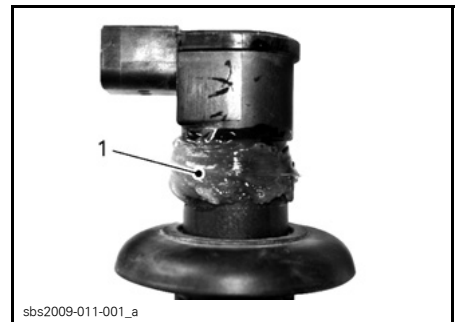

1. Påfør produktet her

3. Skyv gummitetningen tilbake på setet mens du kontrollerer at tappene på tenningsspolen og sporene på tetningen er på rett plass.
4. La det være igjen en ring med fett på toppen av tetningen, som vist, som skal fungere som en fuktsperre. Tørk av det som er for mye.

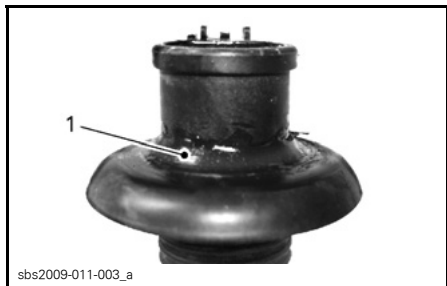

sbs2009-011-003\_a

1. Riktig formet overskudd av produktet

5. Bruk DOW CORNING 111 (P/N 413 707 000) på kontaktområdet for gummitetningen.

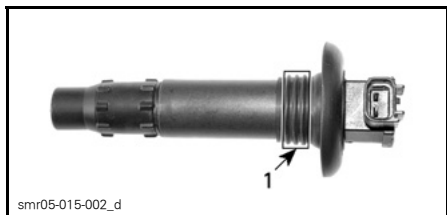

smr05-015-002\_d

1. Påfør produktet her

## Montering av tenningspole

**MERK:** Før du setter tenningsspolen på tennpluggen må du påføre forsegling som beskrevet under *SMØRING AV TENNINGSSPOLEN*.

1. Monter spole i hullet for sylinderhullet.
2. Trykk ned tenningsspolen slik at den sitter godt fast på toppen av tenningspluggen.
3. Forsikre deg om at tetningene sitter ordentlig på topplokkflaten.

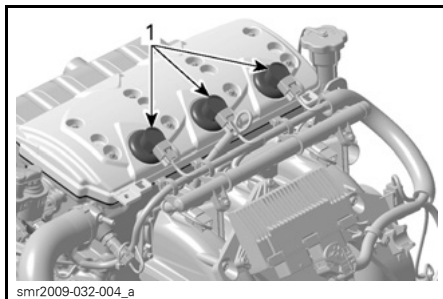

smr2009-032-004\_a

### TYPEBILDE

1. Forsegling riktig plassert

## Tennplugger

### Fjerning av tennplugger

1. Åpne setet.
2. Ta av ventilasjonsboksen bak (hvis aktuelt).
3. Koble fra kontakten på tenningsspolen.
4. Fjern tenningsspolen. Se *FJERNE TENNINGSSPOLEN*.

## ⚠ ADVARSEL

Ta aldri av en tenningsspole fra en tennplugg uten å koble den fra ledningsnettet. Brennbare gasser kan finnes i skroget. Hvis nødstoppsnoeren er satt på motorstoppbryteren, kan tennpluggen lage en gnist som kan føre til en eksplosjon.

5. Bruk lite moment på tennpluggen hvis du bruker en tennpluggnøkkel.

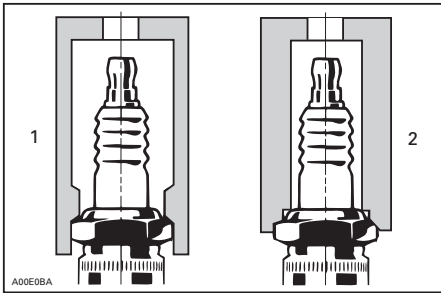

1. Godkjent kopp
2. Feil type kopp

6. Rengjør tennpluggen og sylindertoppen med trykkluft.
7. Skru løs tennpluggen, og bruk deretter tenningsspolen til å ta pluggen ut av tennplughullet.

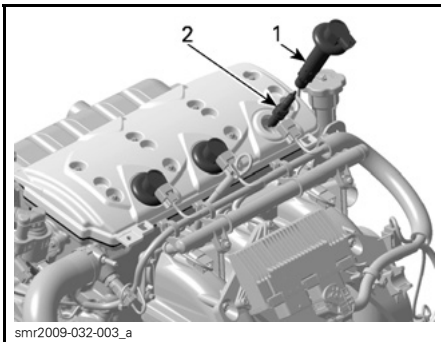

1. Tenningsspole
2. Tennplugg

## Sette inn en tennplugg

Kontroller at kontaktflatene på toppen av sylinderen og tennpluggen er rene før du setter inn pluggen.

1. Bruk føleblader for å sette elektrodeavstanden slik som vist i følgende tabell.

TENNPLUGG	TILTREKKINGS-MOMENT	AVSTAND MM (TOMMER)
NGK DCPR8E	Trekk til en + 1/4 omdreining med håndkraft med en nøkkel	0,75

2. Påfør gjengesmøring på tennpluggene for å hindre at den setter seg fast.
3. Skru tennpluggen inn i sylindertoppen med hånden. Deretter trekker du til tennpluggen 1/4 omdreining med klokken med en godkjent tennpluggnøkkel.
4. Sette på tenningsspolene. Se *MONTERING AV TENNINGSSPOLE*.
5. Lukk setet.

## Eksosystem

### Spyle eksosystemet

Spyling av eksosystemet og mellomkjøleren (modeller med kompressor) med ferskvann er viktig for å nøytralisere de korroderende effektene av salt eller andre kjemiske stoffer i vannet. Det vil hjelpe til å fjerne sand, salt, skjelle og andre partikler i kjølekappene og/eller slanger.

### Modeller med 260-motor

**OBS!** Hvis vannscooteren brukes i saltvann, må eksosystemet spyles daglig for å unngå alvorlig skade på mekaniske komponenter.

Spyling bør utføres når det ikke er planer om å bruke vannscooteren mer samme dag, eller når vannscooteren skal lagres i lengre tid.

## **⚠ ADVARSEL**

Dette må utføres i et godt ventilert område.

Bruk denne fremgangsmåten:

Rengjør jetpumpen ved å spyle vann på inntaket og utløpet, og smør deretter på et lag med XP-S Lube eller tilsvarende.

**⚠ VÆR OPPMERKSOM** Når det er nødvendig å ha motoren i gang mens vannscooteren er ute av vannet, kan varmeveksleren i bunnplaten bli veldig varm. Unngå kontakt med bunnplaten slik at du unngår brannskår.

Koble til en hageslange til tilkoblingen plassert bak på vannscooteren (på borbord side av hekken). Vent med å åpne sette på vannet.

**OBS!** Motoren må alltid startes før vannkranen åpnes. Hvis ikke kan det komme vann inn i motoren.

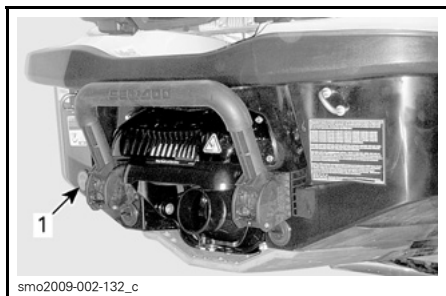

#### TYPEBILDE

1. Plassering av slange tilkoblingen

**MERK:** Du kan bruke en hurtigkoblingsadapter og hurtigkobling, (P/N 295 500 473). Det kreves ingen slangeklemme for å spyle motoren.



#### HURTIGKOBLINGSADAPTER

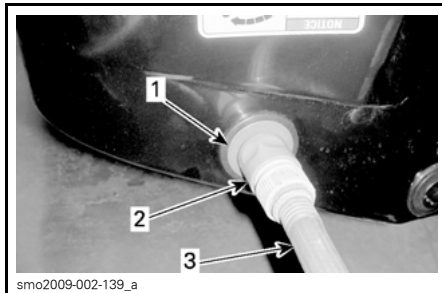

#### TYPEBILDE

1. Slangeovergang (valgfritt, ikke påkrevd)
2. Hurtigkobling (valgfritt, ikke påkrevd)
3. Hageslange

For å spyle starter du motoren og åpner deretter øyeblikkelig vannkranen.

**⚠ VÆR OPPMERKSOM** Noen komponenter i motorrommet kan bli veldig varme. Direkte kontakt kan føre til brannskår på huden. Ikke berør elektriske deler eller jetpumpområdet mens motoren er i gang.

**OBS!** Ikke spyl en varm motor. Motoren må alltid startes før vannkranen åpnes. Åpne vannkranen umiddelbart etter motoren er blitt startet for å forhindre overoppheting.

Kjør motoren i 90 sekunder på tomgang.

**OBS!** Når vannscooteren er ute av vannet, må du ikke la motoren gå uten å tilføre vann til eksossystemet.

Sørg for at vannet strømmer ut av jetpumpen under spyling. Hvis ikke, kontakter du en autorisert Sea-Doo-forhandler for service.

**OBS!** La aldri motoren gå i mer enn to minutter. Tetningen på kraftoverføringen får ikke avkjøling når vannscooteren er ute av vannet.

Lukk vannventilen, kjør motoren i 5.000 RPM i 5 sekunder, og stopp motoren.

**OBS!** Steng alltid vannkranen før du slår av motoren. Hvis ikke kan det komme vann inn i motoren.

**OBS!** Fjern hurtigkoblingsadapten etter spyling (hvis benyttet).

## Bunnplate og vanninntaksgitter

### Inspeksjon av bunnplate og vanninntaksgitter

Undersøk om det er skade på bunnplaten og jetpumpens vanninntaksgitter. Kontakt en Sea-Doo-forhandler hvis du må bytte ut eller reparere ødelagte deler.

### **⚠ ADVARSEL**

Før du inspiserer inntaksgitteret må du alltid fjerne nødstoppsnoen fra motorstopbryteren.

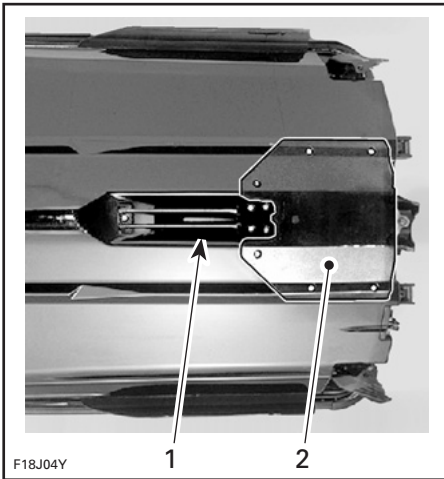

TYPEBILDE – INSPISER DISSE OMRÅDENE

1. Vanninntak
2. Bunnplate

## Stolpe for vannski/bølgebrett (Wake)

### Stolpe for vannski/bølgebrett

Kontroller at stolpen for vannski/bølgebrett virker. Sørg for at den sklir lett opp og ned. Kontroller at låsemekanismen fungerer. Kontroller strammingen av fester. Hvis det blir funnet defekter, må du ikke stolpen for bruke vannski/bølgebrett før du har fått den reparert hos en autorisert Sea-Doo-forhandler.

### Smøring av stolpe for vannski/bølgebrett

Rengjør stolpen for vannski/bølgebrett, og påfør et tynn lag SUPER LUBE-SMØRING (P/N 293 550 030).

Smør hele lengden av stolpen.

Tørk av overflødig smøring, og sett på plass stolpen.

Trekk ut og skyv inn flere ganger for å fordele smøremiddelet.

## Sikringer

### Ta ut og sette inn sikringer

Bruk verktøyet for å ta ut / montere sikringer i sikringsboksen for å gjøre det enklere å ta ut sikringene.

### Inspisere sikringer

Sjekk sikringene hvis det oppstår et elektrisk problem. Hvis sikringen har gått, må du bytte den med en sikring med samme ampereverdi.

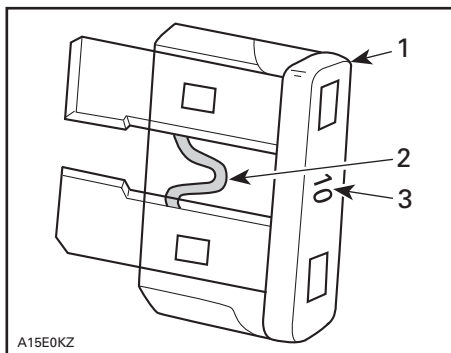

A15E0KZ

**TYPEBILDE**

1. Sikring
2. Kontroller om den er smeltet
3. Ampereverdi

**⚠ ADVARSEL**

Ikke bruk en sikring med høyere ampereverdi da det kan føre til alvorlig skade. Hvis sikringen har gått, må årsaken til feilen finnes og rettes før motoren startes på nytt. Kontakt en autorisert Sea-Doo-forhandler for service.

**Plassering av sikringer**

Alle sikringer finnes i en enkelt sikringsboks.

Slik får du tilgang til sikringsboksen:

**Modeller med fjæring**

Åpne ombordstigningsplattformen.

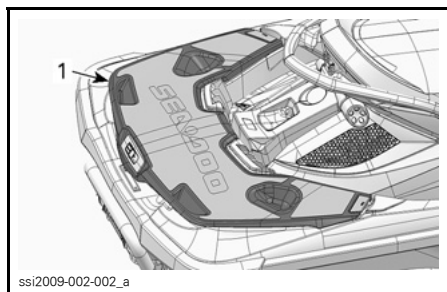

ssi2009-002-002\_a

1. Ombordstigningsplattform

Ta av de to plastfestene i som fester høyre oppbevaringsboks bak, og ta ut oppbevaringsboksen fra det faste dek-

ket. Sikringsboksen er plassert like under oppbevaringsboksen, festet til forsiden av batteriholderen.

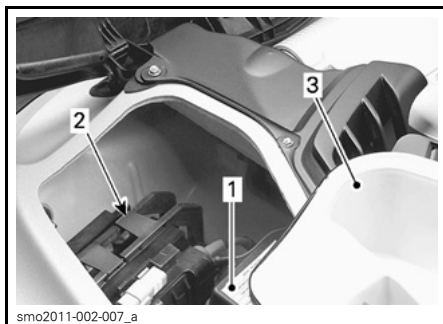

smo2011-002-007\_a

**TYPEBILDE**

1. Sikringsboks
2. Batteriholder
3. Oppbevaringsboks

**Modeller uten fjæring**

Åpne styrbord tilgangspanel på dekket bak.

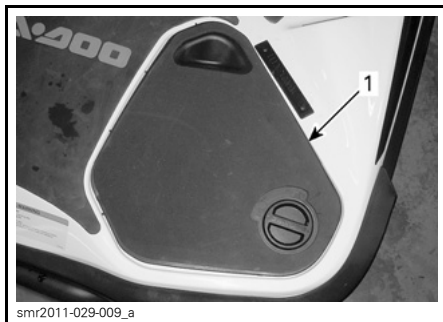

smr2011-029-009\_a

1. Styrbord tilgangspanel

**Alle modeller**

Ta av dekslet på sikringsboksen ved å klemme låsetappene sammen, og hold og trekk opp dekslet for å åpne.

**MERK:** Sikringsstørrelser og plassering er vist på lokket til sikringsboksen.



**Beskrivelse av sikringer**

SIK-RING	VERDI	BESKRIVELSE
1	5 A	iS-kontroll (intelligent fjæring) (bare GTX Limited iS)
2	15 A	Diagnosekontakt
3	3 A	START/STOPP-knapp
4	3 A	GPS
5	30 A	iBR
6	30 A	Lading
7	30 A	iS
8	30 A	Batteri
9	—	Ikke i bruk
10	—	Ikke i bruk
11	3 A	Dybdemåler (utstyrsavhengig)
12	3 A	Instrument, O.T.A.S. og CAPS
13	10 A	Sylinder 1 (tenningscoil og innsprøyting)
14	10 A	Sylinder 2 (tenningscoil og innsprøyting)
15	10 A	Sylinder 3 (tenningscoil og innsprøyting)
16	5 A	Starterspole
17	5 A	iBR-styring
18	10 A	Drivstoffpumpe
19	15 A	ECM

# VEDLIKEHOLD AV VANNSCOOTER

Ta vannscooteren ut av vannet hver dag.

## Etter kjøring

### Spyle eksossystemet

Eksossystemet bør spyles hver dag når vannscooteren brukes i salt eller skittent vann.

Se under *VEDLIKEHOLDSPROSEDYRER*.

**MERK:** På modeller med kompressor spyles mellomkjøleren samtidig.

### Ekstra pleie etter bruk i skittent vann eller saltvann

Når vannscooteren brukes i skittent vann, og spesielt i saltvann, må det gis ekstra pleie for å beskytte vannscooteren og dens komponenter.

Skyll vannscooterens kimmingområdet med ferskvann.

Bruk aldri høytrykksspyler til å vaske kimmingen. **BRUK ALLTID LAVT TRYKK** (for eksempel en hageslange).

Høyt trykk kan føre til skade på det elektriske eller mekaniske systemet.

**! VÆR OPPMERKSOM** La motoren kjøle ned før det utføres vedlikehold.

**OBS!** Å la være å utføre forsvarlig pleie, som å rengjøre vannscooteren, spyle eksossystemet og gjøre tiltak mot korrosjon når vannscooteren brukes i saltvann, vil føre til skade på vannscooteren og komponentene i den. Ikke oppbevar vannscooteren i direkte sollys.

## Rengjøring av vannscooter

### Skrog

Vask skroget av og til med såpevann (bruk bare mildt rengjøringsmiddel). Fjern eventuelle marine organismer fra motoren og/eller skroget. Smør på ikke-skurende voks, som silikonvoks.

**OBS!** Rengjør aldri glassfiber og plastdeler med sterkt rengjøringsmiddel, avfettingsmiddel, tynner, aceton eller andre rengjøringsmidler som inneholder sterke kjemikalier eller petroleum.

Flekker kan fjernes fra setet eller fra glassfiberen ved hjelp av Knight's Spray-Nine<sup>+</sup> eller tilsvarende.

Til å rengjøre teppene kan du bruke 3M™ Citrus Base Cleaner (24 oz sprayboks) eller tilsvarende.

### **! ADVARSEL**

Ikke bruk plast eller vinylbeskyttelse på teppene eller setet, da overflaten blir glatt og fører eller passasjerer kan skli av vannscooteren.

Vern om miljøet ved å sørge for at drivstoff, olje eller rengjøringsmidler ikke tømmes i vannet.

### Fortøyningsenor

Det kreves et minimum av vedlikehold for å holde fortøyningsenorenheten og fortøyningsenoren i god stand.

Rengjør låsemekanismen og fortøyningsenoren med ferskvann for å fjerne salt, sand eller andre avsetninger.

**OBS!** Bruk aldri høytrykksspyler til å vaske fortøyningsenorenheten.

La det tørke.

# LAGRING OG KLARGJØRING FØR SESONGSTART

## Lagring

### **ADVARSEL**

I og med at drivstoff og olje er lett antenkelige, bør du få en autorisert Sea-Doo-forhandler til å undersøke drivstoffsystemets integritet som angitt i tabellen for regelmessig vedlikehold.

Det anbefales at vannscooteren får service av en autorisert Sea-Doo-forhandler før lagring, men du kan selv gjøre følgende med et minimum av verktøy.

**MERK:** Utfør følgende oppgaver i samme rekkefølge som beskrevet i denne delen.

**OBS!** Ikke kjør motoren under lagringsperioden.

## Fremdriftssystem

### Rengjøring av jetpumpe

Rengjør jetpumpen ved å spyle vann på inntaket og utløpet, og smør deretter på et lag med XPS LUBE (P/N 293 600 016) eller tilsvarende.

### **ADVARSEL**

Nødstoppsnoren må alltid fjernes fra motorstoppbryteren for å hindre uventet start av motoren, før du rengjør komponentene i jetpumpeområdet. Motoren må være slått av når du gjør dette.

### Inspeksjon av jetpumpe

Fjern dekselet på impelleren (bakre kon), og kontroller om det er vann i jetpumpen. Hvis det er det, må du ta kontakt med en autorisert Sea-Doo-forhandler.

## Drivstoffsystem

### Beskyttelse av drivstoffsystemet

Det bør fylles på XPS DRIVSTOFFSTABILISATOR (P/N 413 408 601) (eller tilsvarende) på drivstofftanken for å forhindre at drivstoffet forringes og harpiksdannelse i drivstoffsystemet. Følg produsentens anvisninger for korrekt bruk.

**OBS!** Det anbefales sterkt å tilsette drivstoffstabilisator ved lagring for å holde drivstoffsystemet i god stand. Stabiliseringsmiddel bør fylles på før smøring av motoren for å beskytte komponentene i drivstoffsystemet mot fernissavsetninger.

Fyll drivstofftanken helt opp slik det er forklart under *FYLLE PÅ DRIVSTOFF*. Forsikre deg om at det ikke er vann i drivstofftanken.

**OBS!** Hvis det er vann i drivstofftanken, kan det oppstå alvorlig skade på innsprøytningssystemet.

## Motor og eksos

### Spyle eksossystemet

Utfør prosedyren beskrevet under *VEDLIKEHOLDSPROSEDYRER*.

### Skifte motorolje og oljefilter

Skifte av olje og filter bør utføres av en autorisert Sea-Doo-forhandler.

### Modeller med 260-motor

Det er viktig å få ut eventuelt oppfanget vann som har samlet seg fra kondens i mellomkjøleren.

Bruk denne fremgangsmåten:

1. Åpne ombordstigningsplattformen og ta ut oppbevaringsboksen på høyre side.

- Kontroller at det er en siktelinje på utløpsslangen fra mellomkjøleren. Dette vil sikre at slangen ikke er vridd eller har en knekk når den settes på igjen.
- Løsne slangeklemmen som holder slangen på utløpet til mellomkjøleren.
- Ta bort slangen fra utløpet til mellomkjøleren.

**MERK:** Denne slangen går til innløpet for gasspeldhuset.

- På iS-modeller dekker du over iS-modulen med verkstedfyller eller en plastpose for å beskytte den mot eventuelt vann som kommer fra mellomkjøleren.

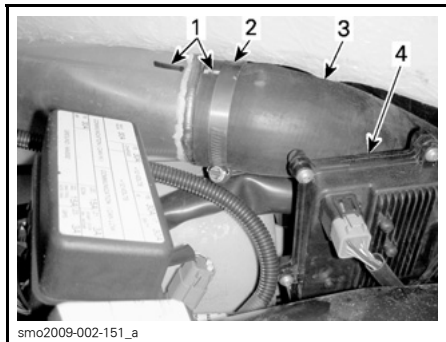

**TYPEBILDE**

- Justeringslinje for slangen
- Slangeklemme
- Mellomkjølerens utløpsslange
- iS-modul

- Start og øk hastigheten til motoren til 4.000 RPM flere ganger.

**MERK:** Sørg for at fremmedelementer som kan føre til skade på motoren, ikke blir sugd inn i luftinntaket.

- Stopp motoren.
- Monter utløpsslangen til mellomkjøleren, og pass på at den er plassert nøyaktig slik som før den ble fjernet, for å sikre at motoren fungerer slik den skal.

## Drenering av eksossystemet

I områder der det kan bli kuldegrader, må vann som er fanget opp i eksossystemet og mellomkjøleren, fjernes.

Bruk spylekontakten på babord (venstre) side av hekken, og sprøyt inn trykkluft med trykk på 379 kPa i systemet til det ikke kommer mer vann fra jettpumpen.

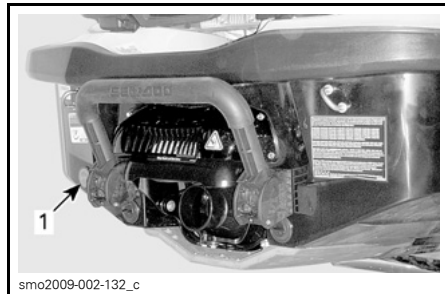

**TYPEBILDE**

- Spyletilkobling

Følgende slange kan lages for å gjøre dreneringen enklere.

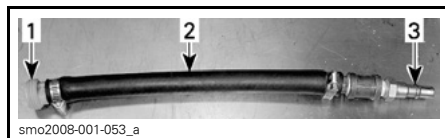

**TYPEBILDE**

- Spylekoblingsadapter
- Slange 12,7 mm
- Hannadapter luftslange

**OBS!** Hvis du lar være å tappe av eksossystemet, kan det føre til alvorlig skade på mellomkjøleren (modeller med kompressor) og eksosmanifolden.

Fjern spesialverktøyene.

## Smøre motoren innvendig

- Åpne setet.

Ta av luftventilasjonsboksen over motoren (hvis aktuelt).

- Ta av tenningspolene. Se **VEDLIEKHELDSPROSEDYRER**.

3. Ta ut tennpluggene. Se *VEDLIKEHOLDSPROSEDYRER*.
4. Sprøyt XPS LUBE (P/N 293 600 016) eller tilsvarende inn i tennplugghulene.
5. For å hindre at drivstoff blir sprøytet inn og hindre tenning når du roterer motoren, trykker du gasspaken helt inn og holder den mot håndtaket.
6. Trykk på START/STOPP-knappen for å rotere motoren noen omdreininger. Dette vil fordele oljen ut over sylinderveggene.
7. Smør smøremiddel på tennpluggene og sett dem inn igjen. Se under *VEDLIKEHOLDSPROSEDYRER*.
8. Sett på tenningspolene. Se *VEDLIKEHOLDSPROSEDYRER*.

### Testing av kjølevæske

Test kjølevæskens tetthet hvis frostvæsken ikke skiftes ut.

Utskifting av frostvæske og kontroll av egenvekten må utføres av en autorisert Sea-Doo-forhandler.

**MERK:** Frostvæske bør skiftes hver 200. time eller hvert 2. år for å forhindre at frostvæsken forringes.

**OBS!** Feil tetthet i kjølevæsken kan føre til at væsken i kjølesystemet fryser hvis kjøretøyet lagres i et område der temperaturen kommer under frysepunktet. Det kan føre til omfattende skader på motoren.

### Elektrisk system

Ta ut og lade batteriet

Kontakt en autorisert Sea-Doo-forhandler.

## ADVARSEL

Ikke lad eller koble startkabler til batteriet mens det er montert på vannscooteren.

## Motorrom

### Rengjøring av motorrommet

Rengjør kimmingen med varmt vann og vaskemiddel, eller et spesialmiddel. Skyll grundig. Løft fronten av vannscooteren for å tømme skroget fullstendig for vann, gjennom dreneringspluggene i skroget.

### Rustbehandling

Tørk eventuelt gjenværende vann i motorrommet.

Sprøyt XPS LUBE (P/N 293 600 016) eller tilsvarende på alle metallkomponenter i motorrommet.

**MERK:** Setet bør stå delvis åpent under lagring. Dette vil forhindre kondens i motorrommet og mulig korrosjon.

## Skrog

### Rengjøring av skrog

Vask skroget med såpe og vann (bruk bare milde vaskemidler). Skyll grundig med ferskvann. Fjern marinorganismer fra skroget.

**OBS!** Rengjør aldri glassfiber og plastdeler med sterkt rengjøringsmiddel, avfettingsmiddel, tynner, aceton eller rengjøringsmidler som inneholder sterke kjemikalier eller petroleum.

### Reparasjon av skrog

Kontakt en autorisert Sea-Doo-forhandler hvis det er behov for reparasjoner av komponenter i skroget.

### Beskyttelse av skroget

Poler skroget med en sjøvoks av god kvalitet.

Hvis vannscooteren skal lagres uten dørs, bør den dekket til med en ugenomsiktig presenning for å forhindre at solstråler og skitt påvirker plastkomponenter, beskytte lakken og forhindre at det samler seg støv.

**OBS!** Vannscooteren må aldri lagres på vannet. Ikke oppbevar vannscooteren i direkte sollys. Vannscooteren må aldri oppbevares i en plastpose.

## Klargjøring før sesongstart

Vedlikeholdsklargjøring må utføres i henhold til *SKJEMA OVER PERIODISK VEDLIKEHOLD*.

Utfør alle oppgavene inkludert i kolonnen **100. TIME ELLER 1 ÅR**.

Siden de krever teknisk kompetanse og spesialverktøy, bør noen operasjoner utføres av en autorisert Sea-Doo-forhandler.

**MERK:** Det anbefales på det sterkeste å la en autorisert Sea-Doo-forhandler utføre fabrikkampanjer i tillegg til og samtidig med klargjøringen før sesongstart.

### **ADVARSEL**

Utfør kun prosedyrer beskrevet i *SKJEMA OVER PERIODISK VEDLIKEHOLD*. Det anbefales å få hjelp fra en autorisert Sea-Doo-forhandler for regelmessig kontroll av andre komponenter og systemer som ikke dekkes i denne håndboken.

**OBS!** Når tilstanden til en komponent ikke er tilfredsstillende, må du skifte dem med originale BRP-deler eller tilsvarende godkjente deler.

# ***TEKNISK INFORMASJON***

# IDENTIFISERING AV VANNSCOOTEREN

Vannscoterens hovedkomponenter (motor og skrog) identifiseres via ulike serienumre. Det kan noen ganger være nødvendig å finne disse numrene for garantiformål eller for å spore vannscoteren i tilfelle den blir stjålet.

## Identifikasjonsnummeret for skroget

Identifikasjonsnummeret for skroget (HIN) er plassert på stigbrettet bak på vannscoteren.



### TYPEBILDE

1. Identifikasjonsnummeret for skroget (HIN)

Det består av 12 sifre:

YDV	12345	L	8	09	
					Årsmodell
					Produksjonsår
					Produksjonsmåned
					Serienummer (en bokstav kan også brukes som et siffer)
					Produsent

## Motorens identifikasjonsnummer

Motorens identifikasjonsnummer (EIN) er plassert foran på motoren.

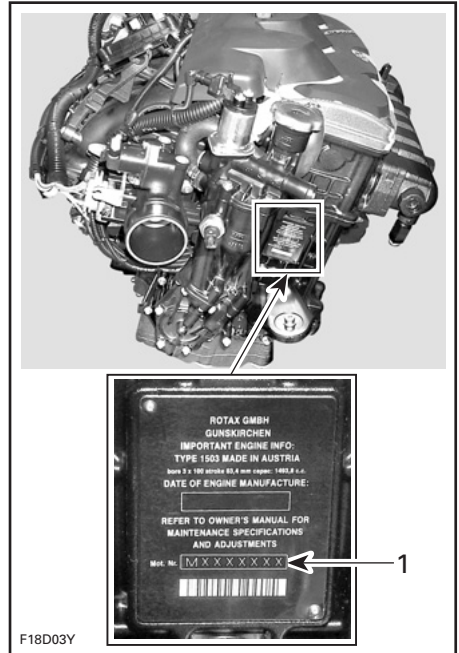

### TYPEBILDE

1. Motorens identifikasjonsnummer (EIN)



---

# INFORMASJON OM UTSLIPP FRA MOTOR

**MERK:** Vedlikehold, utskifting eller reparasjon av kontrollinnretningen og kontrollsystemet for utslipp kan utføres på alle steder hvor de reparerer båtmotorer med gnisttenning (SI).

## Produsentens ansvar

Vannscooterprodusentene må bestemme utslippsnivåene for motorer i hver hestekreftklasse, fra 1999-modellene, og få disse godkjent av Environmental Protection Agency (EPA) i USA. Under produksjonen må hver vannscooter utstyres med et utslippskontrollmerke hvor det står utslippsnivå og motorspesifikasjoner.

## Forhandlerens ansvar

Når det utføres vedlikeholdsarbeid på alle Sea-Doo-vannscootere av 1999-modell eller nyere, som har utslippskontrollmerke, må justeringer gjøres i samsvar med offentlige fabrikkspesifikasjoner.

Utskifting eller reparasjon av utslipp-srelaterte deler må utføres slik at utslippsnivåene forblir innenfor rammene for de godkjente standardene.

Forhandlere må ikke endre motoren på en måte som kan forandre hestekreftene eller tillate utslippsnivåene å overgå de forhåndsbestemte fabrikkspesifikasjonene.

Unntak inkluderer endringer som må utføres av produsenten, slik som justeringer i forhold til høyde over havet.

## Eierens ansvar

Eieren/føreren må sørge for at motoren vedlikeholdes slik at utslippsnivået forblir innenfor rammene for godkjente standarder.

Eieren/føreren må ikke selv, eller tillate noen andre, å endre motoren på noen måte som kan forandre hestekreftene eller tillate utslippsnivåene å overstige de forhåndsbestemte fabrikkspesifikasjonene.

## Utslippsforskrifter fra EPA

Alle Sea-Doo-vannscootere av 1999-modell og nyere som er produsert av BRP, er godkjente av EPA. De innfrir kravene i EPAs forskrifter om kontroll av luftforurensing fra nye vannscootermotorer. Denne godkjenningen er betinget av visse justeringer som bestemmes av fabrikkstandarder. Av denne grunn må fabrikkens serviceprosedyrer følges nøyaktig og, når det lar seg gjøre, beholde den originale designen.

Ansaret nevnt ovenfor er generelt og på ingen måte en komplett liste over reglene og forskriftene vedrørende EPAs krav når det gjelder eksosutslipp fra sjøprodukter. Hvis du ønsker mer detaljert informasjon om dette emnet, kan du kontakte følgende:

U.S. Environmental Protection Agency  
Office of Transportation and Air Quality  
1200 Pennsylvania Ave. NW  
Mail Code 6403J  
Washington D.C. 20460

### EPA NETTSTED:

<http://www.epa.gov/otaq>

# SPESIFIKASJONER

VANNSCOOTER		GTX LIMITED iS 260	GTX LIMITED 215	GTX 155/ GTX S 155
<b>MOTOR</b>				
Type		Rotax® 4-TEC. Enkel overliggende kamaksel (SOHC)		
Deklartert effekt <sup>(1)</sup>		179 kW ved 8.000 RPM	152 kW ved 8.000 RPM	106 kW ved 7.300 RPM
Induksjon		Tannhjulsdrevet kompressor med friksjonsclutch. Vann/luft-mellomkjøler		Selvsugende
Antall sylindere		3		
Antall ventiler		12 ventiler (4 per sylinder) med hydrauliske løftere (ingen justering)		
Boring		100 mm		
Slaglengde		63,4 mm		
Slagvolum		1.494 cm <sup>3</sup>		
Kompresjonsforhold		8,4:1		10,6:1
<b>KJØLESYSTEM</b>				
Type		System med lukket sløyfe (CLCS)		
<b>DRIVSTOFFSYSTEM</b>				
Drivstoffinnsprøytingstype		Flerpunkts drivstoffinnsprøyting med iTC (intelligent gasskontroll). Enkelt spjeldhus (62 mm) med aktuator		
<b>ELEKTRISK SYSTEM</b>				
Tenning		IDI (induktivt utladningstenning)		
Tennplugg	Merke og type		NGK, DCPR8E	
	Elektrodeavstand		0,75 mm	
Batteri		12 V, 30 A•h. Elektrolytttype		

VANNSCOOTER		GTX LIMITED iS 260	GTX LIMITED 215	GTX 155/ GTX S 155
<b>FREMDRIFT</b>				
Drivsystem		Sea-Doo® Direktedrift med iBR (intelligent brems og revers)		
Jetpumpe	Type	Aksialvifte, ettrinns Stort nav med 10-blads ledehjul		
	Materiale	Aluminium		
Impeller		Rustfritt stål		
Girkasse	Type	Direktedrift		
VTS-system		Ja		
<b>MÅL</b>				
Lengde		353,5 cm		
Bredden		122 cm		
Høyde	GTX 155 / GTX Limited 215	116,6 cm		
	GTX Limited iS 260 GTX S 155	111,4 cm		
<b>VEKT OG LASTEKAPASITET</b>				
Vekt (tørr)	GTX 155	371 kg		
	GTX Limited 215	375 kg		
	GTX S 155	436 kg		
	GTX Limited iS 260	446 kg		
Kapazität fører (se lastegrense)		3		
Lagerkapasitet	GTX 155 GTX Limited 215	52 L		
	GTX S 155 GTX Limited iS 260	62 L		

VANNSCOOTER		GTX LIMITED iS 260	GTX LIMITED 215	GTX 155/ GTX S 155
VEKT OG LASTEKAPASITET (fortsett)				
Lastegrense (passasjerer + bagasje)	GTX 155 GTX Limited 215		272 kg	
	GTX S 155 GTX Limited iS 260		227 kg	
VÆSKER				
Drivstoff – Se <i>DRIVSTOFF-KRAV</i>	Type		Høyoktan blyfri bensin	Vanlig blyfri bensin
	Minste oktantall		91-pumpemerket AKI (RON+MON)/2	87-pumpemerket AKI (RON+MON)/2
			95 RON	91 RON
	Tankkapasitet	GTX 155 GTX Limited 215		60 L
GTX S 155 GTX Limited iS 260		70 L		
Motorolje	Type		XPS delsyntetisk olje (sommer). Se under <i>VEDLIKEHOLD</i> hvis du vil ha mer informasjon	
	Kapasitet		3 L oljeskift m/filter	
Kjølesystem	Kjølevæsketype		Se <i>MOTORKJØLEVÆSKE</i> under <i>VEDLIKEHOLDSPROSEDYRER</i> i denne håndboken	
	Kapasitet		5,5 L	

(1) Deklarert på propellaksel effekt i henhold til ISO 8665.

VANNSCOOTER		RXT-X 260	RXT-X aS 260	RXT 260
<b>MOTOR</b>				
Type		Rotax® 4-TEC. Enkel overliggende kamaksel (SOHC)		
Deklartert effekt <sup>(1)</sup>		179 ved 8.000 RPM		
Induksjon		Tannhjulsdrevet kompressor med friksjonsclutch. Vann/luft-mellomkjøler		
Antall sylindere		3		
Antall ventiler		12 ventiler (4 per sylinder) med hydrauliske løftere (ingen justering)		
Boring		100 mm		
Slaglengde		63,4 mm		
Slagvolum		1.494 cm <sup>3</sup>		
Kompresjonsforhold		8,4:1		
<b>KJØLESYSTEM</b>				
Type		System med lukket sløyfe (CLCS)		
<b>DRIVSTOFFSYSTEM</b>				
Drivstoffinnsprøytingstype		Flerpunkts drivstoffinnsprøyting med iTC (intelligent gasskontroll). Enkelt spjeldhus (62 mm) med aktuator		
<b>ELEKTRISK SYSTEM</b>				
Tenning		IDI (induktivt utladningstenning)		
Tennplugg	Merke og type	NGK, DCPR8E		
	Elektrodeavstand	0,75 mm		
Batteri		12 V, 30 A•h. Elektrolytttype		
<b>FREMDRIFT</b>				
Drivsystem		Sea-Doo® Direktedrift med iBR (intelligent brems og revers)		
Jetpumpe	Type	Aksialvifte, ettrinns. Stort nav med 10-blads ledehjul		
	Materiale	Aluminium		
Impeller		Rustfritt stål		
Girkasse	Type	Direktedrift		
VTS	Type	Ja		

VANNSCOOTER		RXT-X 260	RXT-X aS 260	RXT 260
<b>MÅL</b>				
Lengde		353,5 cm		
Bredde		122,4 cm		
Høyde		118,1 cm	116,6 cm	
<b>VEKT OG LASTEKAPASITET</b>				
Vekt (tørr)		379 kg	438 kg	375 kg
Kapasitet fører (se lastegrense)		3		
Lagerkapasitet		52 L	62 L	52 L
Lastegrense (passasjerer + bagasje)		272 kg	227 kg	272 kg
<b>VÆSKER</b>				
Drivstoff – Se <i>DRIVSTOFF- KRAV</i>	Type	Høyoktan blyfri bensin		
	Minste oktantall	91-pumpemerket AKI (RON+MON)/2		
		95 RON		
Kapasitet drivstofftank	RXT-X aS 260	70 L		
	RXT-X 260, RXT 260	60 L		
Motorolje	Type	XPS delsyntetisk olje (sommer). Se under <i>VEDLIKEHOLD</i> hvis du vil ha mer informasjon		
	Kapasitet	3 L oljeskift m/filter		
Kjølesystem	Kjølevæskety- pe	Se <i>MOTORKJØLEVÆSKE</i> under <i>VEDLIKEHOLD- SPROSEDYRER</i> i denne håndboken		
	Kapasitet	5,5 L		

(1) Deklarert på propellaksel effekt i henhold til ISO 8665.

VANNSCOOTER		WAKE PRO 215
<b>MOTOR</b>		
Type		Rotax® 4-TEC. Enkel overliggende kamaksel (SOHC)
Deklarert effekt <sup>(1)</sup>		152 kW ved 8.000 RPM
Induksjon		Tannhjulsdrevet kompressor med friksjonsclutch. Vann/luft-mellomkjøler
Antall sylindere		3
Antall ventiler		12 ventiler (4 per sylinder) med hydrauliske løftere (ingen justering)
Boring		100 mm
Slaglengde		63,4 mm
Slagvolum		1.494 cm <sup>3</sup>
Kompresjonsforhold		8,4:1
<b>KJØLESYSTEM</b>		
Type		System med lukket sløyfe (CLCS)
<b>DRIVSTOFFSYSTEM</b>		
Drivstoffinnsprøytingstype		Flerpunkts drivstoffinnsprøyting med iTC (intelligent gasskontroll). Enkelt spjeldhus (62 mm) med aktuator
<b>ELEKTRISK SYSTEM</b>		
Tenning		IDI (induktivt utladningstenning)
Tennplugg	Merke og type	NGK, DCPR8E
	Elektrodeavstand	0,75 mm
Batteri		12 V, 30 A•h. Elektrolytttype
<b>FREMDRIFT</b>		
Drivsystem		Sea-Doo® Direktedrift med iBR (intelligent brems og revers)
Jetpumpe	Type	Aksialvifte, ettrinns. Stort nav med 10-blads ledehjul
	Materiale	Aluminium
Impeller		Rustfritt stål
Girkasse	Type	Direktedrift
VTS	Type	Ja

VANNSCOOTER		WAKE PRO 215
<b>MÅL</b>		
Lengde		353,5 cm
Bredde		122,4 cm
Høyde		116,6 cm
<b>VEKT OG LASTEKAPASITET</b>		
Vekt (tørr)		379 kg
Kapasitet fører (se lastegrense)		3
Lagerkapasitet		52 L
Lastegrense (passasjerer + bagasje)		272 kg
Grense for bruttovekt person på vannski/bølgebrett		114 kg
<b>VÆSKER</b>		
Drivstoff – Se <i>DRIVSTOFFKRAV</i>	Type	Høyoktan blyfri bensin
	Minste oktantal	91-pumpemerket AKI (RON+MON)/2
		95 RON
Tankekapasitet	60 L	
Motorolje	Type	XPS delsyntetisk olje (sommer). Se under <i>VEDLIKEHOLD</i> hvis du vil ha mer informasjon
	Kapasitet	3 L oljeskift m/filter
Kjølesystem	Kjølevæsketype	Se <i>MOTORKJØLEVÆSKE</i> under <i>VEDLIKEHOLDSPROSEDYRER</i> i denne håndboken
	Kapasitet	5,5 L

<sup>(1)</sup> Deklarert på propellaksel effekt i henhold til ISO 8665.

**MERK:** BRP forbeholder seg retten til å foreta endringer i design og spesifikasjoner og/eller legge til eller forbedre sine produkter uten å gi seg selv noen forpliktelse om å montere dem på produkter som allerede er produsert.



# ***FEILSØKING***

---

# RETNINGSLINJER FOR FEILSØKING

---

## MOTOREN VIL IKKE STARTE

---

1. Nødstoppsnor tatt av.
  - Trykk på *START/STOPP*-knappen.
  - Sett på hetten på nødstoppsnoren på motorstoppbryteren innen 5 sekunder etter at *START/STOPP*-knappen er trykket.
  - Trykk på *START/STOPP*-knappen etter dobbelt pipesignal.
2. ECM gjenkjenner ikke D.E.S.S.-nøkkelen.
  - Kontakt en autorisert *Sea-Doo*-forhandler.
3. Sikring har gått: hovedsikring, elektrisk starter eller ECM.
  - Kontroller ledningene når du skifter sikring(er).
4. Utladet batteri.
  - Kontakt en autorisert *Sea-Doo*-forhandler.

### **ADVARSEL**

Ikke lad eller koble startkabler til batteriet mens det er montert på vannscooteren. Elektrolytten er giftig og farlig. Unngå kontakt med øyne, hud og klær.

5. Batteritilkoblingene er løse eller korroderte. Dårlig jording.
  - Kontakt en autorisert *Sea-Doo*-forhandler.
6. Oversvømt motor.
  - Se *OVERSVØMMET MOTOR* i *SPESELLE PROSEDYRER*.
7. Defekt sensor eller ECM.
  - Kontakt en autorisert *Sea-Doo*-forhandler.
8. Blokkert jetpumpe.
  - Prøv å rengjøre. Ellers, kontakt en autorisert *Sea-Doo*-forhandler.

## MOTOREN GÅR SAKTE RUNDT

---

1. Løse batterikabeltilkoblinger.
  - Sjekk/rengjør/trekk til.
2. Utladet eller svakt batteri.
  - Kontakt en autorisert *Sea-Doo*-forhandler.
3. Slitt starter.
  - Kontakt en autorisert *Sea-Doo*-forhandler.

## MOTOREN DREIES SOM NORMALT, MEN VIL IKKE STARTE

---

1. Drivstofftanken tom eller forurenset av vann.
  - Fyll på nytt. Tøm med hevert og etterfyll med ferskt drivstoff.
2. Skitne/skadede tennplugger.
  - Bytt.

---

**MOTOREN DREIES SOM NORMALT, MEN VIL IKKE STARTE (forts.)**

---

3. Sikring har gått.
  - *Kontroller ledningene når du skifter sikring(er).*
4. Oversvømt motor.
  - *Se OVERSVØMMET MOTOR i SPESIELLE PROSEDYRER.*
5. Feil påvist i motorstyringssystemet (EMS) (kontrollampe for motorkontroll er PÅ).
  - *Kontakt en autorisert Sea-Doo-forhandler.*
6. Feil på drivstoffpumpe.
  - *Kontakt en autorisert Sea-Doo-forhandler.*

---

**MOTOREN FEILTENNER, GÅR UJEVNT**

---

1. Skitne/skadede/utslitte tennplugger.
  - *Bytt.*
2. Drivstoff: Nivå for lavt, dårlig eller forurenset av vann.
  - *Tøm med hevert og/eller etterfyll.*
3. Feil på tenningspole(r).
  - *Kontakt en autorisert Sea-Doo-forhandler.*
4. Tilstoppede injektorer.
  - *Kontakt en autorisert Sea-Doo-forhandler.*
5. Feil påvist i motorstyringssystemet (EMS) (kontrollampe for motorkontroll er PÅ).
  - *Se OVERVÅKINGSSYSTEM.*

---

**RØYK FRA MOTOREN**

---

1. For høyt oljenivå.
  - *Kontakt en autorisert Sea-Doo-forhandler.*
2. Vanninntak, kjølevæskelekkasje eller skadet pakning i topplokk.
  - *Kontakt en autorisert Sea-Doo-forhandler.*
3. Intern motorskade.
  - *Kontakt en autorisert Sea-Doo-forhandler.*

---

**MOTOREN OVEROPPHETES**

---

1. Tilstoppet eksossystem.
  - *Spyling av eksossystem.*
2. Kjølevæsknivået for lavt.
  - *Se VEDLIKEHOLDSPROSEDYRER.*
3. Hurtigtilkoblingsadapter etterlatt i spyletilkoblingen.
  - *Fjern adapteren fra spyletilkoblingen og prøv på nytt. Hvis problemet vedvarer, må du kontakte en autorisert Sea-Doo-forhandler.*

## MOTOREN MANGLER AKSELERASJON ELLER KRAFT

---

1. **Opplæringsnøkkel brukt.**
  - *Bruk en normal nøkkel.*
2. **Ikke i sportsmodus.**
  - *Velg sportsmodus.*
3. **Jetpumpens vanninntak tilstoppet.**
  - *Rengjør. Se RENGJØRING AV VANNINNTAK FOR JETPUMPE OG IMPELLER under SPESIELLE PROSEDYRER.*
4. **Skadet impeller eller slitt slitering.**
  - *Bytt. Kontakt en autorisert Sea-Doo-forhandler.*
5. **For høyt motoroljenivå.**
  - *Kontakt en autorisert Sea-Doo-forhandler.*
6. **Svak gnist.**
  - *Se MOTOREN FEILTENNER, GÅR UJEVNT.*
7. **Feil påvist i motorstyringssystemet (EMS) (kontrolllampe for motorkontroll er PÅ).**
  - *Se OVERVÅKINGSSYSTEM.*
8. **Tilstoppede injektorer.**
  - *Kontakt en autorisert Sea-Doo-forhandler.*
9. **Lavt drivstofftrykk.**
  - *Kontakt en autorisert Sea-Doo-forhandler.*
10. **Vann i drivstoff.**
  - *Tøm med hevert og etterfyll.*
11. **Motor skadet av vanninntak.**
  - *Kontakt en autorisert Sea-Doo-forhandler.*

## VANNSCOOTEREN NÅR IKKE TOPPFART

---

1. **Jetpumpens vanninntak tilstoppet.**
  - *Rengjør. Se RENGJØRING AV VANNINNTAK FOR JETPUMPE OG IMPELLER under SPESIELLE PROSEDYRER.*
2. **Skadet impeller eller slitt slitering.**
  - *Bytt. Kontakt en autorisert Sea-Doo-forhandler.*
3. **Feil påvist i motorstyringssystemet (EMS) (kontrolllampe for motorkontroll er PÅ).**
  - *Se OVERVÅKINGSSYSTEM.*
4. **Defekt kompressor og/eller mellomkjøler (modeller med kompressor).**
  - *Kontakt en autorisert Sea-Doo-forhandler.*

---

**VANNSCOOTEREN BLIR VÆRENDE I NØYTRAL NÅR iBR-SPAKEN BETJENES**

---

**1. iBR-spjeldet blir værende i nøytral.**

- Slipp gassen til tomgangsturtall.
- Trykk på CRUISE-knappen for å aktivere modus for lav hastighet.
- Returnere til havn i modus for lav hastighet. Kontakt en autorisert Sea-Doo-forhandler.

---

**iBR GÅR IKKE TILBAKE TIL NØYTRALSTILLING (iBR-INDIKATORLAMPE PÅ)**

---

**1. Avfall har kilt fast iBR.**

- Rengjør og kontroller om iBR-spjeldet eller dysen er skadet.

**2. iBR-systemet fungerer ikke som det skal.**

- Ta av nødstoppsnoren, vent i fire minutter, sett inn nøkkelen igjen, og kontroller at feilen er borte.
- Kontakt en autorisert Sea-Doo-forhandler hvis feilen ikke forsvinner eller kommer igjen ofte.

---

**iBR GÅR IKKE TILBAKE TIL NØYTRALSTILLING (iBR-INDIKATORLAMPE AV)**

---

**1. Gasspaken ble ikke sluppet helt ut under bruk.**

- Slipp gasspaken helt for å sikre at iBR-spjeldet går tilbake til nøytral.

**2. Gasspaken går ikke helt tilbake når den slippes.**

- Kontakt en autorisert Sea-Doo-forhandler.

---

**UNORMAL STØY FRA DRIVSYSTEMET**

---

**1. Tang eller avfall har satt seg fast rundt impelleren.**

- Rengjør. Se RENGJØRING AV VANNINNTAK FOR JETPUMPE OG IMPELLER under SPESIELLE PROSEDYRER.
- Se etter skader.

**2. Skadet impelleraksel eller drivaksel.**

- Kontakt en autorisert Sea-Doo-forhandler.

**3. Vann trenger inn i jetpumpen og forårsaker at lageret kjører seg fast.**

- Kontakt en autorisert Sea-Doo-forhandler.

---

**VANN FUNNET I KIMMINGEN**

---

**1. Øsesystemet fungerer ikke som det skal.**

- Få systemet undersøkt hos en autorisert Sea-Doo-forhandler.

**2. Lekkasje i eksossystem.**

- Kontakt en autorisert Sea-Doo-forhandler.

**3. Karbonringen på drivakslingen er slitt.**

- Kontakt en autorisert Sea-Doo-forhandler.

# OVERVÅKINGSSYSTEM

Et system overvåker de elektroniske EMS-komponentene (motorstyrings-systemet), iBR, iS og andre komponenter i det elektriske systemet. Når det oppstår en feil, sendes det visuelle meldinger gjennom informasjonssenteret og/eller lydsignaler for å informere deg om en bestemt tilstand.

En feilkode blir også registrert.

Hvis det oppstår en liten eller en kortvarig feil, vil feilmeldingen og lydsignalet stoppe automatisk hvis årsaken til feilen forsvinner.

Å slippe gassen og la motoren gå tilbake til tomgang kan føre til at driftstilstanden går tilbake til normalt. Hvis dette ikke virker, kan du prøve å ta av og sette på nødstoppsnoren på motorstoppbryteren.

Det elektroniske systemet vil reagere forskjellig avhengig av feiltypen. Ved alvorlig feil kan det hende at motoren ikke tillates å starte. I andre tilfeller vil motoren gå i nødmodus (reduisert hastighet).

Når det oppstår en feil må, du få vannscooteren undersøkt av en autorisert Sea-Doo-forhandler så snart som mulig.

## Feilkoder

Når det oppstår en feil, kan det bli lagret en numerisk feilkode, avhengig av feiltype og system.

Disse feilkodene brukes av autoriserte Sea-Doo-forhandlere til å feilsøke systemene i vannscooteren, og sammenligne dem med en feilliste.

Feilkoder kan leses i flerfunksjonsdisplayet i informasjonssenteret hvis feilen fremdeles er aktiv.

Hvis der er en aktiv feilkode, kan denne vises for føreren på flerfunksjonsdisplayet. Føreren kan da velge å ta kontakt med en autorisert Sea-Doo-forhandler for å viderefremde feilkoden. Forhandleren vil da gi råd om hva som må gjøres for å løse problemet, eller

om du bør slutte å bruke vannscooteren og levere den til forhandleren for reparasjon.

## Vise feilkoder

Trykk på MODE-knappen flere ganger til FAULT CODE (feilkodefunksjonen) vises i flerfunksjonsdisplayet.

Trykk på SET-knappen eller OPP-/NED-knappen for å åpne funksjonen og vise den første feilkoden. Trykk deretter på OPP- eller NED-knappen flere ganger for å vise hver påfølgende kode.

**MERK:** Når siste feilkode er vist og knappen trykkes en gang til, vil systemet gå tilbake til første kode, og alle feilkodene kan vises en gang til. Hvis det var en aktiv feilkode når du åpnet feilkode-funksjonen, og denne forsvinner (ikke lenger aktiv), vil meldingen NO ACTIVE FAULT CODE (ingen aktiv feilkode) rulle i displayet.

For å gå ut av feilkodevisningen må du trykke en gang til på MODE- eller SET-knappen. Der er ikke noe tidsbegrensning for denne funksjonen.

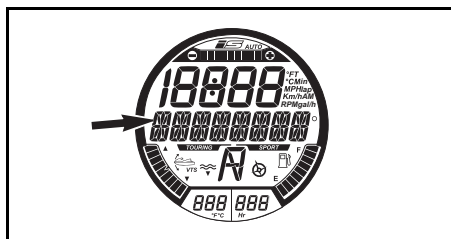

### VIST MELDING

Meldingen FAULT CODE (feilkode) vises her

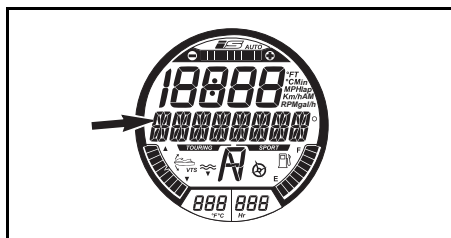







### GJELDENDE FEILKODE VISES HER

## Informasjon fra indikatorlamper og meldingsdisplayet

Indikatorlampene (signallampene) og meldingene som vises i informasjonsentret, vil fortelle deg om spesielle forhold eller hvis noe unormalt skulle oppstå.

Hvis du vil ha informasjon om vanlige indikatorlamper, kan du se *INFORMASJONSSENTER (MÅLERE)*.

KONTROLLAMPER (PÅ)	MELDINGSDISPLAY	BESKRIVELSE
	LOW eller HIGH BATTERY VOLTAGE	Lav/høy batterispenning
	HIGH TEMPERATURE	Overopphetning i motor eller eksossystem
	CHECK ENGINE eller LIMP HOME MODE	Kontrollerer motor (mindre feil krever vedlikehold) eller LIMP HOME MODE (større motorfeil)
	LOW OIL PRESSURE	Lavt oljetrykk
	IBR MODULE ERROR	Kontinuerlig lys med en varsellyd og en "kontrollerer motor"-lampe: iBR-systemfeil (kontakt en autorisert Sea-Doo-forhandler)
	–	Lys blinker: iBR-systemfeil (kontakt en autorisert Sea-Doo-forhandler)
	–	Kontinuerlig lys uten varsellyd: iBR-systemet fungerer fremdeles, men det må inspiseres av en autorisert Sea-Doo-forhandler
	–	Feil på O.T.A.S.-systemet

**MELDINGER SOM VISES**

RIGHT KEYPAD ERROR	Kontrollknappen for måleren har en feil
LOW OIL PRESSURE	Lavt oljetrykk på motoren
HIGH EXHAUST TEMPERATURE	Høy eksostemperatur
HIGH TEMPERATURE	Høy motortemperatur
MOTORFEIL	Motoren har en feil eller det er nødvendig med vedlikehold
HIGH BATTERY VOLTAGE	Høy batterispenning
LOW BATTERY VOLTAGE	Lav batterispenning
LIMP HOME MODE	Det er oppdaget større feil – motorkraften er begrenset
FUEL SENSOR DEFECTIVE	Feil på nivåmåler for drivstoff
WATER TEMP SENSOR DEFECTIVE	Problem i iBR, det sendes ikke informasjon om vanntemperatur.
CALIBRATION CHECKSUM ERROR	Feil i programmet
IBR MODULE ERROR	iBR-systemet fungerer ikke som det skal
MAINTENANCE REQUIRED	Vannscouteren trenger vedlikehold

**OBS!** Bruk av motoren når oljetrykket er lavt kan gjøre alvorlig skade på motoren.



## Informasjon om lydsignaler

LYDSIGNALKODER	BESKRIVELSE
1 langt pip (når du setter nødstoppsnoren på motorstoppbryteren for vannscooteren)	<b>Dårlig D.E.S.S.-systemkontakt.</b> Monter nødstoppsnoren riktig på motorstoppbryteren.
	<b>Feil D.E.S.S.-nøkkel.</b> Bruk en nødstoppsnor som er programmert for vannscooteren.
	<b>Defekt D.E.S.S.-nøkkel.</b> Bruk en annen nødstoppsnor med programmert D.E.S.S.-nøkkel.
	<b>Tørket saltvann i hetten på nødstoppsnoren.</b> Rengjør hetten på nødstoppsnoren for å fjerne saltvannet.
	<b>Defekt motorstoppbryter.</b> Ta kontakt med en autorisert Sea-Doo-forhandler.
	<b>Feilfunksjon i ECM eller defekt ledningskabel.</b> Kontakt en autorisert Sea-Doo-forhandler.
	<b>Vannscooteren er opp-ned.</b> Snu vannscooteren. Se <i>SPESELLE PROSEDYRER</i> .
Et 2-sekunders lydsignal med 15 minutters intervaller	<b>Feil i motorens styringssystem.</b> Kontakt en autorisert Sea-Doo-forhandler.
	<b>iBR-systemfeil.</b> Kontakt en autorisert Sea-Doo-forhandler.
	<b>Lavt drivstoffnivå.</b> Fyll drivstofftanken. Hvis problemet vedvarer, må du kontakte en autorisert Sea-Doo-forhandler.
Et 2-sekunders lydsignal med 5 minutters intervaller	<b>Feil i drivstofftankens nivåmåler eller -krets.</b> Kontakt en autorisert Sea-Doo-forhandler.
	<b>Høy kjølevæsketemperatur.</b> Se <i>MOTOREN OVEROPPHETES</i> .
Kontinuerlige lydsignaler	<b>Høy eksostemperatur.</b> Kontakt en autorisert Sea-Doo-forhandler.
	<b>Lavt oljetrykk.</b> Slå av motoren så snart som mulig. Kontroller oljenivået og etterfyll. Kontakt en autorisert Sea-Doo-forhandler.

**OBS!** Hvis overvåkingssystemets lydsignal lyder kontinuerlig, må du stanse motoren så snart som mulig.

***Denne siden er  
med hensikt tom***

# ***GARANTI***

---

# **BRP BEGRENSET GARANTI – USA OG CANADA: 2014 SEA-DOO® VANNSCOOTER**

## **1. OMFANG**

Bombardier Recreational Products Inc. ("BRP")\* garanterer at 2014-modeller av Sea-Doo-vannscotere som selges av en autorisert BRP-forhandler (som definert nedenfor) i De forente stater ("USA") og i Canada, ikke har material- eller produksjonsfeil i løpet av perioden og under de vilkårene som beskrives nedenfor. Den begrensede garantien opphører hvis (1) Sea-Doo-vannscoteren er eller har vært brukt til kappkjøring eller annen konkurransepreget aktivitet, på et hvilket som helst tidspunkt, også av den tidligere eieren, eller (2) Sea-Doo-vannscoteren har blitt endret eller modifisert på en slik måte at det påvirker driften, yteevnen eller holdbarheten på en negativ måte, eller har blitt endret eller modifisert på en slik måte at tilsiktet bruk er endret.

Hvis ikke annet er angitt, dekkes alle originale Sea-Doo-deler og -tilbehør montert av en autorisert BRP-forhandler (som definert her) på leveringstidspunktet av 2014 Sea-Doo-vannscoteren, dekkes av samme garanti som Sea-Doo-vannscoteren.

## **2. ANSVARSBEGRENSNINGER**

DENNE UTTRYKKELIGE GARANTIEN GJELDER OG GODTAS I STEDET FOR ALLE ØVRIGE UTTRYKKELIGE ELLER UNDERFORSTÅTTE GARANTIER, INKLUSIVE, OG UTEN BEGRENSNING, ENHVER GARANTI OM SALGBARHET ELLER EGNETHET FOR NOE SPESIELT FORMÅL. I DEN UTSTREKNING DE IKKE KAN FRASKRIVES, ER UNDERFORSTÅTTE GARANTIER BEGRENSET TIL VARIGHETEN AV DEN UTTRYKTE GARANTIEN. DENNE GARANTIEN UTELUKKER DEKNING AV TILFELDIGE SKADER OG FØLGESKADER. ENKELTE STATER/PROVINSER TILLATER IKKE ANSVARSBEGRENSNINGER, BEGRENSINGER ELLER BORTFALL SOM ER ANGIT OVENFOR. DET KAN DERFOR HENDE AT DISSE IKKE GJELDER I DITT TILFELLE. DENNE GARANTIEN GIR DEG SPESIELLE RETTIGHETER, OG DU KAN OGSÅ HA ANDRE RETTIGHETER SOM VARIERER FRA STAT TIL STAT OG PROVINS TIL PROVINNS.

Verken distributøren, BRP-forhandleren eller andre personer har fullmakt til å gi noen bekreftelse, representasjon eller garanti når det gjelder vannscoteren utenom det som står i denne begrensede garantien. Hvis det skjer, kan det ikke håndheves mot BRP. BRP forbeholder seg retten til å endre denne garantien på et hvilket som helst tidspunkt, under den forståelse at slike endringer ikke vil forandre garantivilkårene som gjelder for produkter som ble solgt med denne garantien.

## **3. UNNTAK – SOM IKKE OMFATTES AV GARANTIEN**

Følgende punkter dekkes ikke under noen omstendigheter av garantien:

- Normal slitasje;
- Rutinevedlikehold, innstillinger, justeringer;
- Skade som skyldes mangel på riktig vedlikehold og/eller lagring slik det er beskrevet i brukerhåndboken;
- Skade som er et resultat av at deler er fjernet, feilaktig reparasjon, service, vedlikehold eller endring, eller bruk av deler som ikke er produsert eller godkjent av BRP, eller som er et resultat av at reparasjoner er utført av en person som ikke er en autorisert BRP-forhandler;

- Skade som er forårsaket av misbruk, unormal bruk, forsømmelse eller bruk av produktet som ikke er i overensstemmelse med anbefalt bruk beskrevet i brukerhåndboken;
- Skade som er et resultat av ulykke, nedsenking, brann, tyveri, vandalisme eller force majeure;
- Bruk av drivstoff, oljer eller smøremidler som ikke er beregnet på produktet (se brukerhåndboken);
- Skade fra rust, korrosjon eller slitasje fra vær og vind;
- Skade på grunn av at fremmedlegemer har tettet kjølesystemet eller jetpumpen;
- Vannskade forårsaket ved inntak av vann;
- Skader knyttet til gelbelegget, herunder, men ikke begrenset til kosmetisk gelbelegg, blærer eller glassfiberavskalling forårsaket av blærer, rissdannelser, stjernesprekker eller hårriss; og
- Tilfeldige skader eller følgeskader eller skader av noe slag, inkludert, men uten begrensning, tauing, lagring, telefonutgifter, leieutgifter, taxi, uleilighet, forsikringskostnader, betaling av lån, tidstap, inntektstap.

#### **4. GARANTIENS DEKNINGSPERIODE**

Denne garanti trer i kraft fra (1) den dagen produktet overleveres til den første kunden eller (2) første bruksdag (avhengig av hvilken som inntreffer først) og er gyldig som følger:

1. TOLV (12) ETTERFØLGENDE MÅNEDER for privat bruk.
2. FIRE (4) ETTERFØLGENDE MÅNEDER for kommersiell bruk. En vannscooter brukes kommersielt når den brukes i forbindelse med arbeid eller beskjeftigelse som skaper inntekt i løpet av en hvilken som helst garantiperiode. En vannscooter brukes også kommersielt når, på noe tidspunkt i løpet av garantiperioden, den har et registreringsnummer for kommersielle fartøy, eller er registrert for kommersiell bruk.
3. Komponenter som er relatert til utslipp som er installert på Sea-Doo personlige vannscootere som er EPA-sertifiserte og registrerte i USA, er dekket for tretti (30) påfølgende måneder eller etthundreogsyttifem (175) timers bruk av motoren, alt etter hva som inntreffer først, og komponenter som avgir utslipp som damp har en garanti på tjuefire (24) påfølgende måneder. Hvis brukstiden for motoren når hundreogsyttifem (175) timer innenfor den vanlige garantitiden er de utslippsrelaterte komponentene fremdeles dekket av standardgarantien til BRP frem til utløp av den vanlige garantitiden.
4. For Sea-Doo-vannscootere som produseres av BRP for salg i delstaten California, som opprinnelig selges til, eller for hvilket garantien registreres på, en person som er bosatt i delstaten California, gjelder også garantierklæringer for utslippskontroll i California.

Hvis du vil ha en liste over de gjeldende utslippsrelaterte delene med garanti, kan du kontakte en autorisert Sea-Doo-forhandler.

Hvis du må reparere eller bytte ut deler eller få service på en av garantiene, vil det ikke forlenge varigheten på garantien utover den originale utløpsdatoen.

## 5. VILKÅR FOR GARANTIDEKNING

Denne garantidekningen er tilgjengelig bare hvis alle betingelsene nedenfor er oppfylt:

- 2014 Sea-Doo-vannsscooteren må være kjøpt som ny og ubrukt av den første eieren fra en BRP-distributør/-forhandler som er autorisert til å distribuere Sea-Doo-vannsscootere i landet der salget ble utført;
- BRPs angitte kontroll før levering må være utført, dokumentert og undertegnet av kjøperen;
- 2014 Sea-Doo-vannsscooteren må være riktig registrert av en autorisert BRP-forhandler;
- 2014 Sea-Doo-vannsscooteren må være i kjøpt i landet der kjøperen bor; og
- Rutinevedlikehold som er beskrevet i brukerhåndboken, må utføres til rett tid for at garantidekningen skal opprettholdes. BRP forbeholder seg retten til å gjøre garantidekningen avhengig av dokumentasjon av riktig vedlikehold.

BRP vil ikke innfri denne begrensede garantien for privat bruk eller kommersiell bruk hvis ett eller flere av vilkårene foran ikke er tilfredsstillt. Slike begrensninger er nødvendige for at BRP skal kunne beskytte sine produkters sikkerhet, og også sikkerheten til sine forbrukere og offentligheten generelt.

## 6. HVA DU MÅ GJØRE FOR Å FÅ GARANTIDEKNING

Kunden må slutte å bruke Sea-Doo-vannsscooteren når noe unormalt oppstår. Kunden må varsle en autorisert BRP-forhandler i løpet av tre (3) dager etter at en feil opptrer, sørge for nødvendig tilgang til produktet og mulighet til å reparere det. Kunden må også presentere for den autoriserte BRP-forhandleren bevis på at produktet er kjøpt og må signere reparasjons-/arbeidsordren før reparasjonen starter for å godkjenne garantireparasjonen. Alle deler som byttes ut på denne begrensede garantien, tilfaller BRP.

## 7. HVA BRP GJØR FOR DEG

BRPs forpliktelser i denne garantien er begrenset til, etter deres vurdering, reparasjon av deler som er funnet defekte under normal bruk, vedlikehold og service, eller utskifting av slike deler med nye, originale BRP-deler uten å betale for deler og arbeid, hos en autorisert BRP-forhandler i løpet av den gjeldende dekningsperioden for garantien med vilkårene beskrevet her. Eieren kan ikke kreve at Sea-Doo-vannsscooteren skal tilbakekalles eller at kjøpet skal avlyses hvis han/hun mener at garantien ikke blir overholdt.

Hvis det er behov for service utenfor det landet hvor roadsteren ble kjøpt, må eieren betale for tilleggsutgifter ifølge lokal forhold og forskrifter. Disse utgiftene kan blant annet være frakt, forsikring, skatter, lisensavgifter, importtoll og alle andre økonomiske utgifter, inkludert de som regjeringer, stater, territorier og deres respektive organer pålegger.

BRP forbeholder seg retten til å forbedre, omforme og endre produkter fra tid til annen uten å påta seg ansvar for å oppdatere produkter som ble produsert tidligere.

## 8. OVERFØRING

Hvis et produkt skifter eier under garantiens dekningsperiode, skal denne garanti overføres og være gyldig for den resterende dekningsperioden, forutsatt at BRP varsles om slik overdragelse av eierskap på følgende måte:

1. Den tidligere eieren kontakter BRP (på telefonnummeret nedenfor) eller en autorisert BRP-forhandler og gir opplysninger om den nye eieren; eller
2. BRP eller en autorisert BRP-forhandler mottar et bevis på at den forrige eieren godtar overføringen av eierskap og i tillegg mottar kontaktopplysninger for den nye eieren.

## 9. BRUKERHJELP

Hvis det skulle oppstå strid eller krangel i forbindelse med denne begrensede BRP-garantien, anbefaler BRP at du forsøker å løse problemet på forhandlernivå. Vi anbefaler samtale med serviceansvarlig hos en autorisert BRP-forhandler eller bedriftens eier.

Hvis saken fremdeles ikke har fått noen løsning, ber vi deg sende en skriftlig klage eller ringe det aktuelle telefonnummeret nedenfor:

### I CANADA

Bombardier Recreational Products Inc.  
Customer Assistance Center  
75 J.-A. Bombardier Street  
Sherbrooke, QC J1L 1W3  
Tlf.: 819 566-3366

### I USA

BRP US Inc.  
Customer Assistance Center  
7575 Bombardier Court  
Wausau WI 54401  
Tlf.: 715 848-4957

\* I USA ytes service på og foretas distribusjon av produktene av BRP US Inc.

© 2013 Bombardier Recreational Products Inc. Alle rettigheter forbeholdt.

® Registrert varemerke som tilhører Bombardier Recreational Products Inc. eller datterselskaper.

---

# GARANTIERKLÆRING FOR UTSLIPPSKONTROLL FOR MODELLÅR 2014 SEA-DOO® VANNSCOOTERE

I California er 2014-modellen av Sea-Doo-vannscooteren utstyrt med et spesielt miljømerke som kreves av California Air Resources Board. Merket har 1, 2, 3 eller 4 stjerner. Merkelapp som følger vannscooteren, beskriver betydningen av stjernesystemet.

## Stjernemerket betyr renere båtmotorer

Symbolet på renere båtmotorer:



F18L3CQ

## Renere luft og vann

For en sunnere livsstil og bedre miljø.

## Bedre drivstofføkonomi

Forbrenner 30 - 40 prosent mindre bensin og olje enn totaktsmotorer med vanlig forgasser, og sparer dermed penger og ressurser.

## Lenger utslippsgaranti

Beskytter forbrukeren slik at vannscooteren kan brukes uten bekymringer.

## En stjerne – lavt utslipp

Merket med én stjerne identifiserer vannscootere, påhengsmotorer, hekkaggater og innenbordsmotorer som innfrir Air Resources Board-standardene fra 2001 for eksosutslipp fra vannscootere og påhengsmotorer. Motorer som innfrir disse standardene, har 75 % lavere utslipp enn konvensjonelle totaktsmotorer med forgasser. Disse motorene innfrir det som tilsvarer standardene til U.S. EPA for båtmotorer fra 2006.

## To stjerner – meget lavt utslipp

Merket med to stjerner identifiserer vannscootere, påhengsmotorer, hekkaggater og innenbordsmotorer som innfrir Air Resources Board-standardene fra 2004 for eksosutslipp fra vannscootere og påhengsmotorer. Motorer som innfrir disse standardene, har 20 % lavere utslipp enn motorer med én stjerne.

## Tre stjerner – ultralavt utslipp

Merket med tre stjerner identifiserer motorer som innfrir Air Resources Board-standardene for 2008 for eksosutslipp eller hekkaggater og innenbordsmotorer som innfrir eksosutslippsstandardene fra 2003. Motorer som innfrir disse standardene, har 65 % lavere utslipp enn motorer med én stjerne – motorer med lavt utslipp.



## **Fire stjerner – superultralavt utslipp**

Merket med fire stjerner identifiserer motorer som innfrir Air Resources Board-standardene for eksosutslipp fra hekkaggregater og innenbordsmotorer for 2012. Vannscoutere og påhengsmotorer kan også innfri disse standardene. Motorer som innfrir disse standardene, har 90% lavere utslipp enn motorer med én stjerne – motorer med lavt utslipp.

Mer informasjon: Cleaner Watercraft – Get the Facts  
1 800 END-SMOG  
[www.arb.ca.gov](http://www.arb.ca.gov)

## **Dine rettigheter og plikter i henhold til utslippskontrollgarantien**

California Air Resources Board og Bombardier Recreational Products Inc. ("BRP") er glade for å kunne forklare garantien for utslippskontrollsystemet på din 2014-modell Sea-Doo personlig vannscooter. I California må nye vannscootermotorer være designet, bygget og utstyrt slik at de innfrir myndighetenes strenge anti-smogstandarder. BRP må garantere utslippskontrollsystemet for motoren på din vannscooter for tidsperiodene oppført nedenfor, forutsatt at det ikke har vært misbruk, forsømmelse eller feil vedlikehold av vannscootermotoren.

Utslippskontrollsystemet kan omfatte deler som drivstoffinnsprøytingssystemet, tenningsystemet og katalysatoren. Det kan også omfatte slanger, remmer, kontakter og andre utslippsrelaterte enheter.

Der det finnes en tilstand som dekkes av garantien, vil BRP reparere motoren på vannscooteren uten kostnad for deg. Dette omfatter diagnose, deler og arbeid, forutsatt at dette arbeidet utføres av en autorisert BRP-forhandler.

### **Begrenset garantidekning fra produsent**

Denne begrensede garantien dekker 2014-modell Sea-Doo personlige vannscoutere som er sertifiserte og produsert av BRP for salg i California, som er opprinnelig solgt i California til en innbygger i California, eller der garantien er registrert til en innbygger i California. Betingelsene i BRPs begrensede garanti for Sea-Doo vannscoutere gjelder også disse modellene, med de nødvendige endringene. Utvalgte utslippskontrolldeler på 2014 Sea-Doo-vannscoutere er garantert fra datoen for levering til første detaljkunde i en periode på 4 år, eller 250 driftstimer, avhengig av hva som inntreffer først. Garantidekning basert på antall timer er imidlertid kun tillatt for vannscoutere som er utstyrt med timeteller eller tilsvarende. Hvis noen utslippsrelatert del i motoren svikter i garantiperioden, vil delen bli reparert eller skiftet ut av BRP.

## Deler som dekkes for en modellår 2014 Sea-Doo® vannscooter:

Forbikoblingsventil for tomgang	Luftinntakslyddemper
Sensor som måler gasspjeldets posisjon	Tennplugger
Lufttrykksensor i inntaksmanifold	Tennspoler
Lufttemperatursensor i inntaksmanifold	Luftboks
Motortemperatursensor	Inntaks- og eksosventil og tetninger
Sensor for banking	Innsugingsmanifold
EDM motorstyringsmodul	Ventilasjonsventil i veivhuset
Gasspjeldhus	Spjeldhustetning
Drivstoffordeler	Tetning for inntaksmanifold
Drivstoffinjektorer	Ledningsnett og kontakter
Drivstofftrykkregulator	Drivstoffilter
Drivstoffpumpe	Kompressor

Utslippsgarantien dekker skade på andre motorkomponenter som forårsakes av svikt i den garanterte delen. Brukerhåndboken fra BRP inneholder skriftlige instruksjoner for forsvarlig vedlikehold og bruk av vannscooteren. Alle deler som dekkes av utslippsgarantien, garanteres av BRP i hele garantiperioden for vannscooteren, med mindre brukerhåndboken angir at delen skal skiftes ut som del av det planlagte vedlikeholdet.

Deler som dekkes av utslippsgarantien som skal skiftes ut som en del av planlagt vedlikehold garanteres av BRP i perioden før den første planlagte utskiftningen av denne delen. Deler som dekkes av utslippsgarantien som skal undersøkes regelmessig, men ikke skiftes ut, garanteres av BRP i hele garantiperioden for vannscooteren. Enhver del som dekkes av utslippsgarantien som repareres eller skiftes ut i henhold til betingelsene i denne garantierklæringen, garanteres av BRP i resten av garantiperioden for originaldelen. Alle deler som byttes ut på denne begrensede garantien, tilfaller BRP.

Kvitteringer og registrering for/av vedlikehold skal overføres til hver påfølgende eier av vannscooteren.

## Eierens garantiansvar

Som eier av en 2014-modell Sea-Doo personlig vannscooter er du ansvarlig for at det utføres nødvendig vedlikehold som oppført i brukerhåndboken. BRP anbefaler at du tar vare på alle kvitteringer som er knyttet til vedlikehold av vannscootermotoren, men BRP kan ikke nekte garantidekning kun på grunn av mangel på kvitteringer eller fordi du ikke har sørget for å få utført alt planlagt vedlikehold.

Som eier av en Sea-Doo® personlig vannscooter må du imidlertid være oppmerksom på at BRP kan nekte deg garantidekning hvis motoren eller en del har sviktet på grunn av misbruk, vanstell, feil vedlikehold eller ikke godkjente modifikasjoner.

Du er ansvarlig for å levere motoren til en autorisert BRP-forhandler så snart det oppstår et problem. Garantireparasjoner vil bli fullført innen rimelig tid, som ikke skal overskride 30 dager.

Hvis du har spørsmål om dine rettigheter og plikter i forbindelse med garantien, eller trenger navn og adresse på nærmeste autoriserte BRP-forhandler, må du kontakte Customer Assistance Center på 1 715 848-4957.

---

# BRPS INTERNASJONALE BEGRENSEDE GARANTI: 2014 SEA-DOO® VANNSCOOTER

## 1. DEN BEGRENSEDE GARANTIENS OMFANG

Bombardier Recreational Products Inc. ("BRP")\* garanterer at 2014-modeller av SEA-DOO PERSONLIGE VANNSCOOTERE ("vannscooter") som selges av distributører eller forhandlere som er autorisert av BRP til å distribuere Sea-Doo-vannscootere ("Sea-Doo-distributør/-forhandler") utenfor de femti statene i USA, Canada, land som er med i Det europeiske økonomiske samarbeidsområdet (som består av landene som er medlemmer av EU, pluss Norge, Island og Liechtenstein) (EØS), i stater som er medlemmer av Samveldet av uavhengige stater (inkludert Ukraina og Turkmenistan) ("SUS"), og Tyrkia ikke har material- eller produksjonsfeil i løpet av perioden og under de vilkårene som beskrives nedenfor.

Alle ekte BRP-vannscooterdeler og tilbehør som er montert av en autorisert Sea-Doo-distributør/-forhandler når 2014 modellen av Sea-Doo-vannscooteren ble levert, har samme garanti for selve vannscooteren.

Den begrensede garantien opphører hvis (1) vannscooteren har vært brukt til kappkjøring eller annen konkurransepreget aktivitet, på et hvilket som helst tidspunkt, også av den tidligere eieren, eller (2) vannscooteren har blitt endret eller modifisert på en slik måte at det påvirker driften, yteevnen eller holdbarheten eller (3) vannscooteren er blitt endret eller modifisert for å endre tiltenkt bruk.

## 2. ANSVARSBEGRÆNSNINGER

I DEN UTSTREKNING DET TILLATES AV LOVEN GJELDER OG GODTAS DENNE UTTRYKKELIGE GARANTIEN I STEDET FOR ALLE ØVRIGE UTTRYKKELIGE ELLER UNDERFORSTÅTTE GARANTIER, INKLUSIVE, OG UTEN BEGRÆNSNING, ENHVER GARANTI OM SALGBARHET ELLER EGNETHET FOR NOE SPESIELT FORMÅL. I DEN UTSTREKNING DE IKKE KAN FRASKRIVES, ER UNDERFORSTÅTTE GARANTIER BEGRENSET TIL VARIGHETEN AV DEN UTTRYKTE GARANTIEN. DENNE GARANTIEN UTELUKKER DEKNING AV TILFELDIGE SKADER OG FØLGESKADER. ENKELTE JURISDIKSJONER TILLATER IKKE ANSVARSBEGRÆNSNINGER, BEGRÆNSINGER ELLER BORTFALL SOM ER ANGITT OVENFOR. DET KAN DERFOR HENDE AT DISSE IKKE GJELDER I DITT TILFELLE. DENNE GARANTIEN GIR DEG SPESIELLE RETTIGHETER, OG DU KAN OGSÅ HA ANDRE RETTIGHETER SOM VARIERER FRA LAND TIL LAND. (SE KLAUSUL 4 NEDENFOR FOR PRODUKTER SOM ER KJØPT I AUSTRALIA).

Verken Sea-Doo-distributører/-forhandlere eller andre personer har fullmakt til å gi noen bekreftelse, representasjon eller garanti når det gjelder produktet utenom det som står i denne begrensede garantien. Hvis det skjer, kan det ikke håndheves mot BRP.

BRP forbeholder seg retten til å endre denne garantien på et hvilket som helst tidspunkt, under den forståelse at slike endringer ikke vil forandre garantivilkårene som gjelder for produkter som ble solgt med denne garantien.

## 3. UNNTAK – SOM IKKE OMFATTES AV GARANTIEN

Følgende punkter dekkes ikke under noen omstendigheter av denne begrensede garantien:

- Utskiftning av deler på grunn av normal slitasje;

- Deler for rutinevedlikehold og -service, inkludert men ikke begrenset til oppgraderinger, justeringsolje, smørings- og kjølevæskeendringer, bytte av tennplugg, vannpumper og lignende;
- Skade som skyldes mangel på riktig vedlikehold og/eller lagring slik det er beskrevet i brukerhåndboken;
- Skade som skyldes at deler er tatt bort, reparasjoner som ikke er tilfredsstillende, service, vedlikehold, endringer eller bruk av deler eller tilbehør som ikke er laget av eller godkjent av BRP, som etter en vurdering enten ikke er kompatibel med produktet eller som på en negativ måte påvirker bruken, ytelsen og holdbarheten, eller som skyldes reparasjoner utført av en person som ikke er en autorisert Sea-Doo-distributør/-forhandler;
- Skade som er forårsaket av vanstell, misbruk, unormal bruk, forsømmelse, rusing, feil bruk eller at produktet har blitt brukt i uoverensstemmelse med anbefalt drift i brukerhåndboken;
- Skader som skyldes utvendig skade, ulykke, nedsenking, brann, vann eller fremmedobjekter som er innført, tyveri, skadeverk eller naturkatastrofe;
- Bruk av drivstoff, oljer eller smøremidler som ikke er beregnet på produktet (se brukerhåndboken);
- Skade fra rust, korrosjon eller slitasje fra vær og vind;
- Skader på grunn av at fremmedlegemer har tettet kjølesystemet eller jetpumpen;
- Skader knyttet til gelbelegget, herunder, men ikke begrenset til skader på kosmetisk gelbelegg, blærer eller glassfiberavskalling forårsaket av blærer, rissdannelser, stjernesprekker eller hårriss; og
- Tilfeldige skader eller følgeskader eller skader av noe slag, inkludert, men uten begrensning, tauing, transportutgifter, lagring, telefonutgifter, leieutgifter, taxi, uleilighet, forsikringskostnader, betaling av lån, tidstap, inntektstap eller tapt tid på grunn av nedetid på grunn av servicearbeid.

## **4. GARANTIENS DEKNINGSPERIODE**

Denne begrensede garantien gjelder fra (1) leveringsdato til første detaljforbruker eller fra (2) den dato produktet ble tatt i bruk for første gang, alt etter hvilken dato som kommer først, for en periode på:

1. TOLV (12) ETTERFØLGENDE MÅNEDER for privat fritidsbruk,
2. FIRE (4) ETTERFØLGENDE MÅNEDER for kommersiell bruk,  
 En vannscooter brukes kommersielt når den brukes i forbindelse med arbeid eller beskjeftigelse som skaper inntekt i løpet av en hvilken som helst garantiperiode. En vannscooter brukes også kommersielt når, på noe tidspunkt i løpet av garantiperioden, den har et registreringsnummer for kommersielle fartøy, eller er registrert for kommersiell bruk.

Hvis du må reparere eller bytte ut deler eller få service på denne garantien, vil det ikke forlenge varigheten på denne garantien utover den originale utløpsdatoen.

Vær oppmerksom på at varighet og eventuelle andre modaliteter i garantidekningen er underlagt gjeldende nasjonale eller lokale lover i landet ditt.

## **KUN FOR PRODUKTER SOLGT I AUSTRALIA**

Ikke noe i disse garantivilkårene må bli oppfattet som å ekskludere, begrense eller endre bruk av betingelse, garanti, rettighet eller rettsmiddel tilstått eller implisert under Competition and Consumer Act 2010 (Cth), inkludert Australian Consumer Law eller eventuell annen lov, der det å gjøre dette vil føre til brudd på denne loven eller føre til at noen del av disse vilkårene blir ugyldige. Fordelene du oppnår under denne begrensede garantien, kommer i tillegg til andre rettigheter eller rettsmidler som du har i henhold til australsk lov.

Våre varer leveres med garantier som ikke kan ekskluderes under Australian Consumer Law. Du er berettiget til utskifting eller refusjon for en alvorlig feil og til kompensasjon for eventuelt rimelig forutsigbart annet tap eller skade. Du er også berettiget til å få varene reparert eller utskiftet hvis varene ikke har den nødvendige kvaliteten og feilen ikke er ensbetydende med en alvorlig feil.

## **5. VILKÅR FOR GARANTIDEKNING**

Denne garantidekningen er tilgjengelig bare når alle betingelsene nedenfor er oppfylt:

- 2014 Sea-Doo-vannsscooteren må være kjøpt som ny og ubrukt av den første eieren fra en Sea-Doo-distributør/forhandler som er autorisert til å distribuere Sea-Doo-vannsscootere i landet der salget ble utført;
- BRPs angitte kontroll før levering må være utført og dokumentert;
- 2014 Sea-Doo-vannsscooteren må være riktig registrert av en autorisert Sea-Doo-distributør/forhandler;
- 2014 Sea-Doo-vannsscooteren må være i kjøpt i landet eller sammenslutningen av land der kjøperen bor.
- Rutinevedlikehold som er beskrevet i brukerhåndboken, må utføres til rett tid for at garantidekningen skal opprettholdes. BRP forbeholder seg retten til å gjøre garantidekningen avhengig av dokumentasjon av riktig vedlikehold.

BRP vil ikke innfri denne begrensede garantien for privat bruk eller kommersiell bruk hvis ett eller flere av vilkårene foran ikke er tilfredsstillt. Slike begrensninger er nødvendige for at BRP skal kunne beskytte sine produkters sikkerhet, og også sikkerheten til sine forbrukere og offentligheten generelt.

## **6. HVA DU MÅ GJØRE FOR Å FÅ GARANTIDEKNING I HENHOLD TIL DENNE GARANTIEN**

Kunden må slutte å bruke Sea-Doo-vannsscooteren når noe unormalt oppstår. Kunden må varsle en Sea-Doo-distributør/forhandler i løpet av to (2) dager etter at en feil opptrer, sørge for nødvendig tilgang til produktet og mulighet til å reparere det. Kunden må også presentere for den autoriserte Sea-Doo-distributøren/forhandleren bevis på at produktet er kjøpt og må signere reparasjons-/arbeidsordren før reparasjonen starter for å godkjenne garantireparasjonen. Alle deler som byttes ut på denne begrensede garantien, tilfaller BRP.

Vær oppmerksom på at varslingsfristen er underlagt gjeldende nasjonale eller lokale lover i landet kunden bor i.

## **7. HVA BRP GJØR FOR DEG**

I den utstrekning det tillates av loven er BRPs forpliktelser i denne garantien begrenset til, etter deres vurdering, reparasjon av deler som er funnet defekte under normal bruk, vedlikehold og service, eller utskifting av slike deler med nye, originale BRP-deler uten å betale for deler og arbeid, hos en autorisert Sea-Doo-distributøren/-forhandleren i løpet av dekningsperioden for garantien med vilkårene beskrevet her. BRPs ansvar er begrenset til å utføre nødvendige reparasjoner eller utbytting av deler. Eieren kan ikke kreve at Sea-Doo-vannscouteren skal tilbakekalles eller at kjøpet skal avlyses hvis han/hun mener at garantien ikke blir overholdt. Du kan ha andre juridiske rettigheter som variere fra land til land.

Hvis det er behov for service utenfor det landet hvor roadsteren ble kjøpt, må eieren betale for tilleggsutgifter ifølge lokal forhold og forskrifter. Disse utgiftene kan blant annet være frakt, forsikring, skatter, lisensavgifter, importtoll og alle andre økonomiske utgifter, inkludert de som regjeringer, stater, territorier og deres respektive organer pålegger.

BRP forbeholder seg retten til å forbedre, omforme og endre produkter fra tid til annen uten å påta seg ansvar for å oppdatere produkter som ble produsert tidligere.

## **8. OVERFØRING**

Hvis produktet skifter eier i løpet av garantiens dekningsperiode, skal denne garantien overføres til den nye eieren og være gyldig for den resterende dekningsperioden forutsatt at BRP eller en autorisert Sea-Doo-distributør/-forhandler mottar et bevis på at den forrige eieren godtar overføringen av eierskap og i tillegg mottar kontaktopplysninger for den nye eieren.

## **9. BRUKERHJELP**

1. Ved eventuelle uklare eller omstridte tilfeller som gjelder BRPs begrensede garanti, anbefaler BRP at saken avklares på forhandlernivå hos en Sea-Doo-distributør/-forhandler. Vi anbefaler samtale med serviceansvarlig eller eieren hos den autoriserte Sea-Doo-distributøren/-forhandleren.
2. Ved behov for ytterligere assistanse, kontakter du serviceavdelingen hos Sea-Doo-distributøren/-forhandleren for å forsøke å løse saken.
3. Hvis saken fortsatt er uten løsning, kontakter du BRP ved å skrive til adressen nedenfor.

**Kunder i land i Midt-Østen og Afrika ber vi kontakte vårt europeiske kontor:**

**BRP EUROPE N.V.**

Consumer Assistance Center  
Skaldenstraat 125  
9042 Gent  
Belgium  
Tlf.: +32 9 218 26 00

**Kunder i alle andre land bes kontakte sin lokale  
Sea-Doo-distributøren/-forhandleren (kontaktinformasjon  
finner du på vår nettside på [www.brp.com](http://www.brp.com)), eller ta kontakt med vårt kontor  
i Nord-Amerika på:**

**BOMBARDIER RECREATIONAL PRODUCTS INC.**

Consumer Assistance Center  
75 J.-A. Bombardier Street  
Sherbrooke, QC J1L 1W3  
Tlf.: 1 819 566-3366

\* For området som dekkes av denne begrensede garantien, ytes service på og foretas distribusjon av produktene av Bombardier Recreational Products Inc. eller deres datterselskaper.

© 2013 Bombardier Recreational Products Inc. Alle rettigheter forbeholdt.

® Registrert varemerke for Bombardier Recreational Products Inc.



---

# **BRP BEGRENSET GARANTI FOR EØS, SAMVELDET AV UAVHENGIGE STATER (SUS) OG TYRKIA: 2014 SEA-DOO® VANNSCOOTER**

## **1. DEN BEGRENSEDE GARANTIENS OMFANG**

Bombardier Recreational Products Inc. ("BRP")\* garanterer at 2014-modellen av SEA-DOO PERSONLIG VANNSCOOTER ("vannscooter") som selges av distributører eller forhandlere som er autorisert av BRP til å distribuere Sea-Doo-vannscootere ("Sea-Doo-distributør/-forhandler") i land som er med i Det europeiske økonomiske samarbeidsområdet (som består av landene som er medlemmer av EU, pluss Norge, Island og Liechtenstein) (EØS), i stater som er medlemmer av Samveldet av uavhengige stater (inkludert Ukraina og Turkmenistan) ("SUS"), og Tyrkia ikke har material- eller produksjonsfeil i løpet av perioden og under de vilkårene som beskrives nedenfor.

Alle ekte BRP-vannscooterdeler og tilbehør som er montert av en autorisert Sea-Doo-distributør/-forhandler når 2014 modellen av Sea-Doo-vannscooteren ble levert, har samme garanti for selve vannscooteren.

Den begrensede garantien opphører hvis (1) vannscooteren har vært brukt til kappkjøring eller annen konkurransepreget aktivitet, på et hvilket som helst tidspunkt, også av den tidligere eieren, eller (2) vannscooteren har blitt endret eller modifisert på en slik måte at det påvirker driften, yteevnen eller holdbarheten eller (3) vannscooteren er blitt endret eller modifisert for å endre tiltenkt bruk.

## **2. ANSVARSBEGRENSNINGER**

I DEN UTSTREKNING DET TILLATES AV LOVEN GJELDER OG GODTAS DENNE UTTRYKKELIGE GARANTIEN I STEDET FOR ALLE ØVRIGE UTTRYKKELIGE ELLER UNDERFORSTÅTTE GARANTIER, INKLUSIVE, OG UTEN BEGRENSNING, ENHVER GARANTI OM SALGBARHET ELLER EGNETHET FOR NOE SPESIELT FORMÅL. I DEN UTSTREKNING DE IKKE KAN FRASKRIVES, ER UNDERFORSTÅTTE GARANTIER BEGRENSET TIL VARIGHETEN AV DEN UTTRYKTE GARANTIEN. DENNE GARANTIEN UTELUKKER DEKNING AV TILFELDIGE SKADER OG FØLGESKADER. ENKELTE JURISDIKSJONER TILLATER IKKE ANSVARSBEGRENSNINGER, BEGRENSINGER ELLER BORTFALL SOM ER ANGITT OVENFOR. DET KAN DERFOR HENDE AT DISSE IKKE GJELDER I DITT TILFELLE. DENNE GARANTIEN GIR DEG SPESIELLE RETTIGHETER, OG DU KAN OGSÅ HA ANDRE RETTIGHETER SOM VARIERER FRA LAND TIL LAND.

Verken Sea-Doo-distributører/-forhandlere eller andre personer har fullmakt til å gi noen bekreftelse, representasjon eller garanti når det gjelder produktet utenom det som står i denne begrensede garantien. Hvis det skjer, kan det ikke håndheves mot BRP.

BRP forbeholder seg retten til å endre denne garantien på et hvilket som helst tidspunkt, under den forståelse at slike endringer ikke vil forandre garantivilkårene som gjelder for produkter som ble solgt med denne garantien.

## **3. UNNTAK – SOM IKKE OMFATTES AV GARANTIEN**

Følgende punkter dekkes ikke under noen omstendigheter av denne begrensede garantien:

- Utskiftning av deler på grunn av normal slitasje;

- Deler for rutinevedlikehold og -service, inkludert men ikke begrenset til oppgraderinger, justeringsolje, smørings- og kjølevæskeendringer, bytte av tennplugg-ger, vannpumper og lignende;
- Skade som skyldes mangel på riktig vedlikehold og/eller lagring slik det er beskrevet i brukerhåndboken;
- Skade som skyldes at deler er tatt bort, reparasjoner som ikke er tilfredsstillende, service, vedlikehold, endringer eller bruk av deler eller tilbehør som ikke er laget av eller godkjent av BRP, som etter en vurdering enten ikke er kompatibel med produktet eller som på en negativ måte påvirker bruken, ytelsen og holdbarheten, eller som skyldes reparasjoner utført av en person som ikke er en autorisert Sea-Doo-distributør/-forhandler;
- Skade som er forårsaket av vanstell, misbruk, unormal bruk, forsømmelse, rusing, feil bruk eller at produktet har blitt brukt i uoverensstemmelse med anbefalt drift i brukerhåndboken;
- Skader som skyldes utvendig skade, ulykke, nedsenking, brann, vann eller fremmedobjekter som er innført, tyveri, skadeverk eller naturkatastrofe;
- Bruk av drivstoff, oljer eller smøremidler som ikke er beregnet på produktet (se brukerhåndboken);
- Skade fra rust, korrosjon eller slitasje fra vær og vind;
- Skader på grunn av at fremmedlegemer har tettet kjølesystemet eller jetpumpen;
- Skader knyttet til gelbelegget, herunder, men ikke begrenset til skader på kosmetisk gelbelegg, blærer eller glassfiberavskalling forårsaket av blærer, rissdannelse, stjernesprekker eller hårriss; og
- Tilfeldige skader eller følgeskader eller skader av noe slag, inkludert, men uten begrensning, tauing, transportutgifter, lagring, telefonutgifter, leieutgifter, taxi, uleilighet, forsikringskostnader, betaling av lån, tidstap, inntektstap eller tapt tid på grunn av nedetid på grunn av servicearbeid.

#### **4. GARANTIENS DEKNINGSPERIODE**

Denne begrensede garantien gjelder fra (1) leveringsdato til første detaljforbruker eller fra (2) den dato produktet ble tatt i bruk for første gang, alt etter hvilken dato som kommer først, for en periode på:

1. TJUEFIRE (24) ETTERFØLGENDE MÅNEDER for privat fritidsbruk,
2. FIRE (4) ETTERFØLGENDE MÅNEDER for kommersiell bruk,  
En vannscooter brukes kommersielt når den brukes i forbindelse med arbeid eller beskjeftigelse som skaper inntekt i løpet av en hvilken som helst garantiperiode. En vannscooter brukes også kommersielt når, på noe tidspunkt i løpet av garantiperioden, den har et registreringsnummer for kommersielle fartøy, eller er registrert for kommersiell bruk.

Hvis du må reparere eller bytte ut deler eller få service på denne garantien, vil det ikke forlenge varigheten på denne garantien utover den originale utløpsdatoen.

Vær oppmerksom på at varighet og eventuelle andre modaliteter i garantidekningen er underlagt gjeldende nasjonale eller lokale lover i landet ditt.

## 5. VILKÅR FOR GARANTIDEKNING

Denne garantidekningen er tilgjengelig bare når alle betingelsene nedenfor er oppfylt:

- 2014 Sea-Doo-vannsscooteren må være kjøpt som ny og ubrukt av den første eieren fra en Sea-Doo-distributør/-forhandler som er autorisert til å distribuere Sea-Doo-vannsscootere i landet der salget ble utført;
- BRPs angitte kontroll før levering må være utført og dokumentert;
- 2014 Sea-Doo-vannsscooteren må være riktig registrert av en autorisert Sea-Doo-distributør/-forhandler;
- 2014-modellen av Sea-Doo-vannsscooteren må være kjøpt innen EØS av en innbygger i EØS-området, i SUS for innbyggere av land i det området og i Tyrkia for innbyggere i Tyrkia; og
- Rutinevedlikehold som er beskrevet i brukerhåndboken, må utføres til rett tid for at garantidekningen skal opprettholdes. BRP forbeholder seg retten til å gjøre garantidekningen avhengig av dokumentasjon av riktig vedlikehold.

BRP vil ikke innfri denne begrensede garantien for privat bruk eller kommersiell bruk hvis ett eller flere av vilkårene foran ikke er tilfredsstillt. Slike begrensninger er nødvendige for at BRP skal kunne beskytte sine produkters sikkerhet, og også sikkerheten til sine forbrukere og offentligheten generelt.

## 6. HVA DU MÅ GJØRE FOR Å FÅ GARANTIDEKNING I HENHOLD TIL DENNE GARANTIE

Kunden må slutte å bruke Sea-Doo-vannsscooteren når noe unormalt oppstår. Kunden må varsle en Sea-Doo-distributør/-forhandler i løpet av to (2) måneder etter at en feil opptrer, og sørge for nødvendig tilgang til produktet og mulighet til å reparere det. Kunden må også presentere for den autoriserte Sea-Doo-distributøren/-forhandleren bevis på at produktet er kjøpt og må signere reparasjons-/arbeidsordren før reparasjonen starter for å godkjenne garantireparasjonen. Alle deler som byttes ut på denne begrensede garantien, tilfaller BRP.

Vær oppmerksom på at varslingsfristen er underlagt gjeldende nasjonale eller lokale lover i landet kunden bor i.

## 7. HVA BRP GJØR FOR DEG

I den utstrekning det tillates av loven er BRPs forpliktelser i denne garantien begrenset til, etter deres vurdering, reparasjon av deler som er funnet defekte under normal bruk, vedlikehold og service, eller utskifting av slike deler med nye, originale Sea-Doo-deler uten å betale for deler og arbeid, hos en autorisert Sea-Doo-distributøren/-forhandleren i løpet av dekningsperioden for garantien med vilkårene beskrevet her. BRPs ansvar er begrenset til å utføre nødvendige reparasjoner eller utbytting av deler. Eieren kan ikke kreve at Sea-Doo-vannsscooteren skal tilbakekalles eller at kjøpet skal avlyses hvis han/hun mener at garantien ikke blir overholdt. Du kan ha andre juridiske rettigheter som variere fra land til land.

Hvis det er behov for service utenfor det landet hvor det opprinnelige salget ble gjort, eller for EØS-beboere, hvis service er nødvendig utenfor EØS, for SUS-beboere hvis service er nødvendig utenfor SUS, må eieren betale for tilleggsutgifter ifølge lokal forhold og forskrifter. Disse utgiftene kan blant annet være, men

ikke begrenset til, frakt, forsikring, skatter, lisensavgifter, importtoll og alle andre økonomiske utgifter, inkludert de som regjeringer, stater, territorier og deres respektive organer pålegger.

BRP forbeholder seg retten til å forbedre, omforme og endre produkter fra tid til annen uten å påta seg ansvar for å oppdatere produkter som ble produsert tidligere.

## **8. OVERFØRING**

Hvis produktet skifter eier i løpet av garantiens dekningsperiode, skal denne garantien overføres til den nye eieren og være gyldig for den resterende dekningsperioden forutsatt at BRP eller en autorisert Sea-Doo-distributør/-forhandler mottar et bevis på at den forrige eieren godtar overføringen av eierskap og i tillegg mottar kontaktopplysninger for den nye eieren.

## **9. BRUKERHJELP**

1. Ved eventuelle uklare eller omstridte tilfeller som gjelder BRPs begrensede garanti, anbefaler BRP at saken avklares på forhandlernivå hos en Sea-Doo-distributør/-forhandler. Vi anbefaler samtale med serviceansvarlig eller eieren hos den autoriserte Sea-Doo-distributøren/-forhandleren.
2. Ved behov for ytterligere assistanse, kontakter du serviceavdelingen hos Sea-Doo-distributøren/-forhandleren for å forsøke å løse saken.
3. Hvis saken fortsatt er uten løsning, kontakter du BRP på adressen nedenfor.

### **Kunder i land i EØS, SUS eller Tyrkia, unntatt skandinaviske land, ber vi kontakte vårt europeiske kontor:**

#### **BRP EUROPE N.V.**

Consumer Assistance Center  
Skaldenstraat 125  
9042 Gent  
Belgium  
Tlf.: +32 9 218 26 00

### **Kunder i land i Skandinavia ber vi kontakte vårt kontor i Finland:**

#### **BRP FINLAND OY**

Service Department  
Isoaavantie 7  
FIN-96320 Rovaniemi  
Finland  
Tlf.: +358 163 208 111

Se hvor du finner din Sea-Doo-distributør/-forhandler på [www.brp.com](http://www.brp.com).

\* I EØS ytes service på og foretas distribusjon av produktene av BRP European Distribution S.A. og andre tilknyttede selskaper eller datterselskaper av BRP.

© 2013 Bombardier Recreational Products Inc. Alle rettigheter forbeholdt.

® Registrerte varemerker for Bombardier Recreational Products Inc.

## **ANDRE VILKÅR SOM GJELDER BARE FOR FRANKRIKE**

Følgende vilkår gjelder bare for produkter solgt i Frankrike:

Selgeren må levere varer som er i samsvar med kontrakten, og er ansvarlig for defekter som eksisterer ved levering. Selgeren er også ansvarlig for defekter som skyldes pakking, monteringsinstruksjoner eller monteringen når det er selgerens ansvar i henhold til kontrakten eller hvis den har oppstått under dens ansvarsområde. For å følge kontrakten skal varene:

1. Være klare for normalt bruk, som for tilsvarende varer, og, hvis det er relevant:
  - Tilsvare beskrivelsen gitt av selgeren og ha egenskapene presentert kjøperen via eksempel eller modell;
  - Ha de egenskapene som en kjøper legitimt kan forvente ut fra de offentliggjorte erklæringene fra selgeren, produsenten eller en av deres representanter, inkludert annonsering eller merking; eller
2. Ha de egenskapene som er gjensidig avtalt mellom partene, eller være egnet for den spesifikke bruken forespeilet av kjøperen og påpekt av selgeren, og som er godtatt.

Tiltak ved eventuell mangel på overensstemmelse preskriberes etter to år etter levering av varene. Selgeren er ansvarlig for garantier for skjulte defekter av den solgte varen, hvis slike skjulte defekter gjør varen uskikket til tiltenkt bruk, eller hvis de forringer dens bruk på en slik måte at kjøperen hvis han eller hun hadde vært klar over dette, ikke ville ha anskaffet varen eller ville ha gitt en lavere pris. Tiltak i forbindelse med slike skjulte defekter skal skje innen to år etter at defekten ble oppdaget.

***Denne siden er  
med hensikt tom***

# ***KUNDE- INFORMASJON***

---

# PERSONVERNINFORMASJON

BRP vil med dette informere deg om at opplysninger om deg vil bli brukt til sikkerhets- og garantirelaterte formål. Videre vil BRP og deres samarbeidspartnere kunne bruke sine kundelister for å sende ut informasjon i forbindelse med markedsføring og reklame for BRP og relaterte produkter.

Ta kontakt med BRP hvis du vil benytte din rett til å vite eller korrigere dine kundeopplysninger, eller for å bli fjernet fra adresselisten for utsendelse av reklame.

Via e-post: [privacyofficer@brp.com](mailto:privacyofficer@brp.com)

Via post: BRP  
Senior Legal Counsel-Privacy Officer  
726 St-Joseph  
Valcourt QC  
Canada,  
J0E 2L0



---

## ADRESSEENDRING / NY EIER

Hvis adressen din er endret eller du er den nye eieren av båten, ber vi deg varsle BRP ved å enten

- Send oss et av kortene nedenfor.
- **Bare Nord-Amerika:** ringe 715 848-4957 (USA) eller 819 566-3366 (Canada).
- Kontakte en autorisert BRP-distributør/-forhandler.

Ved endring av eierskap ber vi deg legge ved et bevis på at den forrige eieren godtar overføringen av eierskap.

Denne informasjon er dessuten meget viktig også etter at den begrensede garantien har utløpt, fordi BRP kan kontakte eieren av båten hvis det blir nødvendig, for eksempel hvis tilbakekalling blir nødvendig av sikkerhetsmessige årsaker. Det er eierens ansvar å varsle BRP.

**STJÅLNE ENHETER:** Hvis vannscooteren skulle bli stjålet, må du varsle garantiavdelingen hos distributøren for området om dette. Vi vil be deg oppgi navn, adresse, telefonnummer, identifikasjonsnummer for skroget og dato for tyveriet.

### **Nord-Amerika**

#### **BOMBARDIER RECREATIONAL PRODUCTS INC.**

Warranty Department  
75 J.-A. Bombardier Street  
Sherbrooke QC J1L 1W3  
Canada

### **I Skandinavia**

#### **BRP FINLAND OY**

Service Department  
Isoaavantie 7  
FIN-96320 Rovaniemi  
Finland

### **Andre land**

#### **BRP EUROPEAN DISTRIBUTION**

Warranty Department  
Chemin de Messidor 5-7  
1006 Lausanne  
Switzerland

***Denne siden er  
med hensikt tom***





FARTØYMODELLNR. \_\_\_\_\_

IDENTIFIKASJONSNUMMER  
FOR SKROGET (H.I.N.) \_\_\_\_\_

MOTORENS  
IDENTIFIKASJONSNUMMER (E.I.N.) \_\_\_\_\_

Eier: \_\_\_\_\_

ETTERNAVN

NR. GATEADRESSE LEIL.

POSTSTED (STAT/REGION) POSTNUMMER

Kjøpedato \_\_\_\_\_

ÅR MÅNED DAG

Garantiens utløpsdato \_\_\_\_\_

ÅR MÅNED DAG

Fylles ut av autorisert Sea-Doo-forhandler på salgstidspunktet

FORHANDLERENS STEMPEL



**BRUKERHÅNDBOK  
RXT/ GTX / WAKE PRO**

**2014**

**219 001 196**