

SEA-DOO®



2014 KÄYTTÄJÄN KÄSIKIRJA

Sisältää Turvallisuutta, ajoneuvoa
ja huoltoa koskevia tietoja



RXT™ / GTX[†] / WAKE™ PRO SERIES

VAROITUS

Lue tämä ohjekirja läpikotaisin.
Siinä on tärkeitä turvallisuuteen liittyviä tietoja.
Kuljettajan alhaisin suositeltu ikä: 16 vuotta.
Älä poista tätä käsikirjaa ajoneuvosta.

2 1 9 0 0 1 1 9 9

Alkuperäisen ohjeen käännös

⚠ VAROITUS

Tässä käyttäjän käsikirjassa, *TURVALLISUUTTA KOSKEVASSA DVD:SSÄ* ja tuotteessa olevissa tuotekilvissä olevien varotoimien ja neuvojen noudattamatta jättäminen voi aiheuttaa vamman tai jopa kuoleman!



Kanadassa tuotteiden jälleenmyyjänä on Bombardier Recreational Products Inc. (BRP).

USA:ssa tuotteiden jakelijana toimii BRP US Inc.

Suomessa tuotteiden jakelijana toimii BRP Finland Oy.

Knight's Spray-Nine[†] on Korkay System Ltd:n tavaramerkki.

Tämä on suppea luettelo Bombardier Recreational Products Inc.:in tai sen tytäryhtiöiden omistamista tavaramerkeistä:

4-TEC™	iControl™	Sea-Doo LK™
D.E.S.S.™	iS™	T.O.P.S.™
GTX™	iTCT™	VTST™
GTX Limited™	O.T.A.S.™	XPST™
GTX Limited iS™	Rotax®	WAKE™ PRO 215
GTX S™	RXT™	RXT™-XT™
iBR™	Sea-Doo®	RXT™-XT™ aS™

ESIPUHE

Deutsch	Dieses Handbuch ist möglicherweise in Ihrer Landessprache verfügbar. Bitte wenden Sie sich an Ihren Händler oder besuchen Sie: www.operatorsguide.brp.com .
English	This guide may be available in your language. Check with your dealer or go to: www.operatorsguide.brp.com .
Español	Es posible que este manual esté disponible en su idioma. Consulte a su distribuidor o visite: www.operatorsguide.brp.com .
Français	Ce guide peut être disponible dans votre langue. Vérifier avec votre concessionnaire ou aller à: www.operatorsguide.brp.com .
日本語	このガイドは、言語によって翻訳版が用意されています。ディーラーに問い合わせるか、次のアドレスでご確認ください： www.operatorsguide.brp.com .
Nederlands	Deze handleiding kan beschikbaar zijn in uw taal. Vraag het aan uw dealer of ga naar: www.operatorsguide.brp.com .
Norsk	Denne boken kan finnes tilgjengelig på ditt eget språk. Kontakt din forhandler eller gå til: www.operatorsguide.brp.com .
Português	Este manual pode estar disponível em seu idioma. Fale com sua concessionária ou visite o site: www.operatorsguide.brp.com .
Suomi	Käyttöohjekirja voi olla saatavissa omalla kielelläsi. Tarkista jälleenmyyjältä tai käy osoitteessa: www.operatorsguide.brp.com .
Svenska	Denna bok kan finnas tillgänglig på ditt språk. Kontakta din återförsäljare eller gå till: www.operatorsguide.brp.com .

Onnittelumme uuden Sea-Doo® -henkilökohtaisen vesikulkuneuvon (HKVK) ostamisesta. BRP:n takuu ja valtuutettu henkilökohtaisten vesikulkuneuvojen Sea-Doo -jälleenmyyntiverkosto pitävät huolen, että saat tarvitsemasi palvelut ja varaosat.

Jälleenmyyjäsi on sitoutunut sinun tyytyväisyytesi. Hän on koulutautunut suorittamaan esisäädöt ja henkilökohtaisen vesikulkuneuvosi tarkistamisen sekä säätämään sen ennen kuin luovuttaa ajoneuvon sinulle. Tarvittaessa pyydä jälleenmyyjältä täydellisempiä huoltamiseen liittyviä tietoja.

Ajoneuvon luovutuksen yhteydessä sinulle kerrottiin myös takuun kattavuudesta ja allekirjoitit *LUOVUTUS-HUOLLON TARKASTUSLISTAN* varmistaaksesi, että ajoneuvosi toimitus vastaa täysin sinun vaatimuksiasi.

Opi ensin, aja sitten

Lue seuraavat osat ennen vesikulku-neuvosi käyttöä, jotta tiedät kuinka vähennät riskiä, joka voi aiheuttaa sinun tai muiden henkilöiden loukkaantumisen tai kuoleman:

- *TURVALLISUUSTIETOJA*
- *TIETOJA VESIKULKUNEUVOSTA*

Lue ja ymmärrä kaikki henkilökohtaisessa vesikulkuneuvossasi olevat turvallisuuskilvet sekä katso huolellisesti *TURVALLISUUS-DVD*.

Jos tämän käyttäjän käsikirjan sisältämiä varoituksia ei noudateta, seurauksena saattaa olla vakava loukkaantuminen tai kuolema.

BRP suosittelee, että suoritat turvallista veneilyä käsittelevän kurssin. Kysy omalta jälleenmyyjältäsi tai paikallisilta viranomaisilta paikkakunnallasi järjestettävistä kursseista.

Joillakin alueilla kuljettajan pätevyyden osoittava veneilykortti saattaa olla pakollinen vapaa-ajan aluksen kuljettamista varten.

VAROITUS

Tutustu tämän henkilökohtaisen vesikulkuneuvon käyttöön; sen suorituskyky saattaa huomattavasti ylittää aikaisemmin mahdollisesti käyttämiäsi vesikulkuneuvojen suorituskykyyn.

RXT-X- ja RXT-X aS -mallit

VAROITUS

Tämä on huippusorituskykyinen vesikulkuneuvo. Kokemattomat kuljettajat saattavat aliarvoida vaaratilanteita, ja tämän vesikulkuneuvon erityinen käyttäytyminen missä tahansa vesistöolosuhteissa saattaa yllättää heidät.

Turvallisuutta koskevat huomautukset

Tässä käyttäjän käsikirjassa käytetään seuraavia symboleja tähdentämään tiettyä nimenomaista tietoa:

Turvallisuuteen liittyvä Huomio-merkki  osoittaa mahdollista henkilövahinkovaaraa.

VAROITUS

Osoittaa mahdollista vaaratilannetta, joka voi johtaa vakavaan loukkaantumiseen tai kuolemaan, ellei sitä vältetä.

TÄRKEÄÄ  Osoittaa mahdollista vaaratilannetta, joka voi johtaa vähäiseen tai kohtuulliseen loukkaantumiseen, ellei sitä vältetä.

ILMOITUS Merkitsee ohjetta, jonka noudattamatta jättäminen voi johtaa vesikulkuneuvon osien tai muun omaisuuden vakavaan vaurioitumiseen.

Tietoja tästä käyttäjän käsikirjasta

Tämän käyttäjän käsikirjan tarkoitus on tutustuttaa uuden ajoneuvon omistaja/käyttäjää tai matkustajaa tähän henkilökohtaiseen vesikulkuneuvoon ja sen moniin hallintalaitteisiin, ylläpitoon ja turvallisen käytön ohjeisiin.

Pidä tämä käyttäjän käsikirja aina vesikulkuneuvossa, jotta voit katsoa siitä esimerkiksi huoltoon tai vianetsintään liittyviä tietoja ja opastaa sen avulla muita mahdollisia kuljettajia.

Huomioi, että käyttäjän käsikirja on saatavana useilla eri kielillä. Mahdollisissa eroavaisuuksissa englanninkielinen versio pätee.

Jos haluat katsella käyttäjän käsikirjaasi netissä tai tulostaa siitä ylimääräisen version, käy nettisivuillamme osoitteessa www.operatorsguide.brp.com.

Tässä asiakirjassa olevat tiedot ovat oikeita julkaisuhetkellä. BRP kehittää tuotteitaan kuitenkin jatkuvasti eikä ole velvollinen asentamaan muutettuja versioita aikaisemmin valmistettuihin tuotteisiin. Viime tipassa tehdyistä muutoksista johtuen valmistetun tuotteen ja tässä asiakirjassa olevien kuvausten ja/tai erittelyjen välillä saattaa olla joitakin eroja. BRP varaa oikeuden koska tahansa ilman mitään velvoitetta lopettaa tai muuttaa teknisiä ominaisuuksia, rakenteita, ominaisuuksia, malleja tai varusteita.

Käyttäjän käsikirja ja **TURVALLISUUTTA KOSKEVA DVD** tulisi olla ajoneuvon mukana vesikulkuneuvoa myytäessä.

SISÄLLYSLUETTELO

ESIPUHE	1
Opi ensin, aja sitten	1
Turvallisuutta koskevat huomautukset	2
Tietoja tästä käyttäjän käsikirjasta	2

TURVALLISUUSTIETOJA

YLEISIÄ VAROTOIMENPITEITÄ	10
Vältä hiilimonoksidimyrkytys	10
Vältä polttoaineen syttymistä ja muita vaaratilanteita	10
Vältä kuumien osien aiheuttamia palovammoja	10
Lisävarusteet ja muutokset	11

ERITYISIÄ TURVAOHJEITA	12
Turvallista käyttöä koskevat muistutukset	12
Vesiturheilulajit (hinaaminen vesikulkuneuvolla)	16
Vajaaämpöisyys	18
Turvallista veneilyä käsittelevät kurssit	19

AKTIIVISET TEKNOLOGIAT (iCONTROL)	20
Johdanto	20
iTC-kaasun hallintajärjestelmä (intelligent Throttle Control)	20
iBR-järjestelmä	21
iS-jousitusjärjestelmä (intelligent Suspension) (vain GTX Limited iS 260) ..	22

TURVAVARUSTEET	24
Pakolliset turvavarusteet	24
Suositeltava muu lisävarustus	27

KÄYTÄNNÖN HARJOITUKSIA	28
Missä voit harjoitella käytännössä	28
Käytännön harjoituksia	28
Tärkeitä tekijöitä, joita ei saa laiminlyödä	29

MERENKULKUSÄÄNNÖT	30
Toimintaohjeet	30

POLTOAINEEN LISÄÄMINEN	32
Tankkaaminen	32
Polttoainevaatimukset	33

OHJEITA TRAILERILLA KULJETTAMISEEN	34
---	-----------

TUOTTEESSA OLEVAT TÄRKEÄT KILVET	36
Vesikulkuneuvon varoituskilvet	36
Kelpoisuuskilvet	45

KÄYTTÖÄ EDELTÄVÄT TARKASTUKSET	48
Tehtävät ennen vesikulkuneuvon vesillelaskua	48
Tehtävät vesikulkuneuvon vesillelaskun jälkeen	52

VESIKULKUNEUVOA KOSKEVAT TIEDOT

HALLINTALAITTEET	56
1) Ohjaustanko	58
2) Kaasuvipu	58
3) iBR-vipu (älykäs jarru- ja peruutusjärjestelmä)	58
4) Moottorin pysäytyskatkaisin	59
5) Moottorin KÄYNNISTYS-/ PYSÄYTYSpainike	61
6) VTS-painike (säädetty trimmijärjestelmä) (kaikki mallit paitsi GTX 155 ja GTX S 155)	61
7) Sport-painike	61
8) ECO-painike	62
9) TILA/ASETUS-painikkeet (MODE/SET)	62
10) Painike YLÖS/ALAS	62
11) Vakionopeuspainike (ei RXT-X- ja RXT-X aS -mallit)	62
TIETOKESKUS (MITTARIT)	64
Tietokeskuksen kuvaus	64
1) Nopeusmittari	66
2) Kierroslukumittari	66
3) Monitoimimittari	66
4) Merkkivalot	67
5) Polttoainemittari	68
6) VTS:n (säädetty trimmijärjestelmä) asento	68
7) iS-jousituksen asento (vain GTX Limited iS)	68
8) Numeronäyttö	69
9) Monitoiminäyttö	71
10) Veden syvyysnäyttö (GTX Limited- ja GTX Limited iS -mallit)	71
11) Veden lämpötilänäyttö (GTX Limited- ja GTX Limited iS -mallit)	71
12) Tuntimittarin näyttö (HR)	71
13) iBR:n asento	71
14) Kompassi	72
15) Touring-tilan osoitin (kaikki mallit paitsi RXT-X/RXT-X aS)	72
16) Sport-tilan osoitin	73
17) Ahtopainemittari (RXT-X/RXT-X aS)	73
Monitoiminäytössä navigoiminen	73
Numeronäytön näyttötietojen muuttaminen	76
Numeronäytön näyttötietojen nollaaminen	77
Monitoimimittarin asetukset	77
VARUSTUS	79
1) Hansikaslokero	80
2) Etusäilytyslokero	80
3) Takasäilytyslokerot	82
4) Alkusammuttimen pidike	83
5) Istuin	83
6) Matkustajan käsikahvat	83
7) Veneeseen nousuaskelma	84
8) Veneeseen nousulava	84

VARUSTUS (jatkuva)	
9) Speed-tie -liinat (GTX Limited- ja GTX Limited iS -mallit)	85
10) Etu- ja takalenkit	87
11) Kiinnityssakarot	88
12) Pilssin tyhjennystulpat	88
13) Säädettävät ponttonit (RXT-X aS)	88
14) Säädettävät trimmin säätöevät (RXT-X aS)	90
15) Keulan vakaaja (RXT-X aS)	91
16) Suksi-/vesilautapidin (WAKE Pro -malli)	91
17) Vesilautateline (WAKE Pro -malli)	92
18) Kallistettava ohjauskahva	94
19) Säädettävä ergonominen ohjaustanko (AES) (RXT-X/RXT-X aS)	95
JOUSITUS	96
iS-jousitusjärjestelmä (intelligent Suspension) (GTX Limited iS)	96
aS-jousitusjärjestelmä (Adjustable Suspension) (RXT-X aS)	99
S (manuaalinen jousitus) (GTX S 155)	100
SISÄÄNAJO	102
Käyttö sisäänajovaiheessa	102
KÄYTTÖOHJEET	103
Vesikulkuneuvon nousu	103
Kuinka moottori käynnistetään	107
Kuinka moottori pysäytetään	108
Kuinka vesikulkuneuvoa ohjataan	108
Kuinka vapaa kytketään päälle	109
Kuinka Eteen-vaihte kytketään päälle	110
Kuinka peruutusvaihte kytketään päälle ja peruutetaan	110
Kuinka jarru kytketään päälle ja jarrutetaan	111
Kuinka säädettävää trimmijärjestelmää (VTS) käytetään	112
Yleisiä käyttöä koskevia suosituksia	116
TOIMINTATILAT	119
Touring-tila	119
Sport-tila	119
ECO-tila(Polttoaineen säästötila)	121
Vakionopeustila (Cruise)	122
Hitaan ajonopeuden tila (kaikki mallit paitsi RXT-X- ja RXT-X aS)	124
Ski-tila	127
Learning Key -tila (opetteluavaintila)	130
ERIKOISTOIMENPITEET	132
Suihkupumpun veden sisäänoton ja siipirataan puhdistus	132
Kaatunut vesikulkuneuvo	135
Uponnut vesikulkuneuvo	136
Vesi tulvinut moottoriin	136
Vesikulkuneuvon hinaaminen vedessä	136

HUOLTO

HUOLTOTAULUKKO	138
HUOLTOTOIMENPITEET	142
Moottoriöljy	142
Moottorin jäähdytysneste	144
Sytytyspuolat	145
Sytytystulpat	146
Pakojärjestelmä	147
Plaanilevy ja veden sisäänottosäleikkö	149
Suksi-/vesilautapidin (Wake)	149
Sulakkeet	149
VESIKULKUNEUVON HOITO-OHJEET	152
Käytönjälkeinen hoito	152
Vesikulkuneuvon puhdistaminen	152
VARASTOINTI JA AJOKAUTTA EDELTÄVÄT VALMISTELUT	154
Säilytys	154
Käyttöönottahuolto ennen ajokautta	157

TEKNISET TIEDOT

VESIKULKUNEUVON TUNNISTAMINEN	160
Rungon tunnistusnumero	160
Moottorin tunnistusnumero	160
TIETOJA MOOTTORIN PÄÄSTÖISTÄ	161
Valmistajan vastuu	161
Jälleenmyyjän vastuu	161
Omistajan vastuu	161
EPA-päästömääräykset	161
TEKNISET TIEDOT	162

VIANETSINTÄ

VIANETSINTÄOHJEITA	170
VALVONTAJÄRJESTELMÄ	174
Vikakoodit	174
Merkkivalojen ja viestinäytön tiedot	175
Piipparin koodien tiedot	177

TAKUU

BRP:N RAJOITETTU TAKUU – YHDYSVALLAT JA KANADA: HENKILÖKOHTAINEN VESIKULKUNEUVO SEA-DOO® 2014	180
--	------------

KALIFORNIAN OSAVALTION PAKOKAASUPÄÄSTÖJEN RAJOITUSJÄRJESTELMÄÄ KOSKEVAT TAKUUEHDOT KOSKIEN MALLIVUODEN 2014 SEA-DOO® -HENKILÖKOHTAISIA VESIKULKUNEUVOJA.....	184
BRP:N KANSAINVÄLINEN RAJOITETTU TAKUU: HENKILÖKOHTAINEN VESIKULKUNEUVO SEA-DOO® 2014	188
BRP:N RAJOITETTU TAKUU EUROOPAN TALOUSALUEELLA, ITSENÄISTEN VALTIOIDEN YHTEISÖSSÄ JA TURKISSA: HENKILÖKOHTAINEN VESIKULKUNEUVO SEA-DOO® 2014	193

TIETOA ASIAKKAALLE

TIETOA YKSITYISYYDESTÄ	200
OSOITTEEN/OMISTAJAN MUUTOS.....	201

TURVALLISUUS- TIETOJA

YLEISIÄ VAROTOIMENPITEITÄ

Vältä hiilimonoksidimyrkytys

Kaikki moottorien pakokaasut sisältävät hiilimonoksidia eli häkää, joka on kuolettava kaasu. Hiilimonoksidin hengittäminen voi aiheuttaa päänsärkyä, huimausta, uneliaisuutta, pahoinvointia, sekavuutta ja lopulta kuoleman.

Hiilimonoksidi on väritön, hajuton ja mauton kaasu, jota voi olla ilmassa, vaikka et näe tai haista lainkaan moottorin pakokaasua. Hiilimonoksidia saattaa kertyä tilaan kuolettava määrä erittäin nopeasti, jolloin se saattaa vaikuttaa nopeasti niin, että et kykene enää pelastamaan itseäsi. Kuolettava määrä hiilimonoksidia saattaa säilyä ilmassa suljetuissa tai huonosti ilmastoiduissa tiloissa tunteja tai jopa päiviä. Jos havaitset jotain hiilimonoksidimyrkytyksen oireita, poistu tilasta välittömästi ja hankkiudu raikkaaseen ilmaan sekä ota yhteys lääkäriin.

Vältä hiilimonoksidin aiheuttama vakava loukkaantuminen tai kuolema seuraavasti:

- Älä koskaan käytä vesikulkuneuvoa huonosti ilmastoidussa tai osittain suljetussa tilassa, kuten venevajassa, rantapenkereellä tai muiden veneiden välittömässä läheisyydessä. Vaikka yrittäisit tuulettaa moottorin pakokaasuja tuulettimilla, hiilimonoksidi saattaa nopeasti saavuttaa vaarallisen tason.
- Älä koskaan käytä vesikulkuneuvoa ulkona sellaisessa paikassa, josta pakokaasu voi päästä rakennukseen sisälle ikkunoista tai ovista tai muista rakennuksen aukoista.
- Älä koskaan seiso vesikulkuneuvon takana moottorin ollessa käynnissä. Käyvän moottorin takana oleva henkilö saattaa vahingossa hengittää vaarallisen määrän pakokaasupäästöjä. Hiilimonoksidia sisältävien tiivistyneiden pakokaasujen hengittäminen saattaa aiheuttaa hiilimonoksidimyrkytyksen, vakavia vammoja tai kuoleman.

Vältä polttoaineen syttymistä ja muita vaaratilanteita

Polttoaine on erittäin tulenarkaa ja räjähtävää. Polttoainehöyryt saattavat levitä ja syttyä kipinästä tai liekistä moinen metrien päässä moottorista. Vähennä tulipalon tai räjähdyksen vaaraa noudattamalla seuraavia ohjeita:

- Käytä ainoastaan polttoaineen säilytykseen hyväksytyjä kanistereita polttoaineen varastointiin.
- Noudata ehdottomasti ohjeita, jotka selitetään kohdassa *TANKKAAMINEN*.
- Älä koskaan käynnistä vesikulkuneuvoa, jos moottoritilassa on nestemäistä bensiiniä tai höyryjä.
- Älä koskaan käynnistä tai käytä moottoria, jos polttoainesäiliön korkki ei ole huolellisesti kiinnitettyinä.
- Älä kuljeta polttoainesäiliötä vesikulkuneuvon etusäilytyslokerossa tai missään muualla vesikulkuneuvossa.

Polttoaine on myrkyllistä ja voi aiheuttaa vammoja tai kuoleman.

- Älä koskaan ime polttoainetta letkun kautta säiliöstä.
- Jos nielet polttoainetta tai sitä joutuu silmiisi tai hengität polttoainehöyryjä, ota välittömästi yhteys lääkäriin.

Jos sinuun roiskuu polttoainetta, peseydy huolellisesti saippualla ja vedellä sekä vaihda vaatteesi.

Vältä kuumien osien aiheuttamia palovammoja

Jotkut komponentit saattavat kuumentua käytön aikana. Vältä koskettamista niihin ajoneuvon käydessä tai heti sen käytön jälkeen.

Lisävarusteet ja muutokset

Älä suorita ajoneuvoosi luvattomia muutoksia tai käytä sellaisia osia tai lisävarusteita, joita BRP ei ole hyväksynyt. Koska sellaiset muutokset eivät ole BRP:n testaamia, ne voivat lisätä kolarivaurioiden vaaraa tai loukkaantumisvaaraa ja ne voivat tehdä ajoneuvostasi laittoman.

Ota yhteys valtuutettuun Sea-Doo -jälleenmyyjään halutessasi lisätietoja vesikulkuneuvosi lisävarusteista.

Turvallista käyttöä koskevat muistutukset

Tämän vesikulkuneuvon suorituskyky saattaa huomattavasti ylittää aikaisemmin mahdollisesti käyttämiesi alusten suorituskyvyn. Lue ennen ensimmäistä käyttökertaa käyttäjän käsikirja ja varmista, että ymmärrät lukemasi. Tutustu huolellisesti myös vesikulkuneuvon hallintalaitteisiin ja niiden käyttöön ennen kuin lähdet ensimmäiselle ajelulle tai otat mukaasi matkustajan (matkustajia). Harjoittele ajamista ja tutustu kunkin hallintalaitteen toimintaan ja tuntumaan jollain sopivalla alueella ilman liikennettä, ellei siihen ole muuten ollut mahdollisuutta. Tutustu kaikkiin hallintalaitteisiin ennen kiihdyttämistä joutokäyntiä kovemmalle nopeudelle. Älä oleta kaikkia HKVK:ita voitavan käsitellä samalla tavalla. Jokainen malli on, usein huomattavastikin erilainen.

Pidä aina mielessä, että kun kaasuvipu vapautetaan tyhjäkäynnille, ohjattavuus heikkenee. Jotta voit kääntää vesikulkuneuvon, sinun on ohjattava ja kaasutettava. Älä hellitä kaasua kun yrität ohjata pois kohteista. Ohjaamista varten pitää kaasuttaa. Jos moottori sammutetaan, ajoneuvoa ei voida ohjata.

Suurimmassa osassa vesikulkuneuvoja ei ole minkäänlaisia jarruja, edistyneen tekniikan ansiosta me voimme kuitenkin tarjota kuluttajille nyt malleja, jotka on varustettu iBR™ -jarrujärjestelmällä. Harjoittele jarruttamista turvallisella alueella, jossa ei ole muuta liikennettä, jotta opit käsittelemään ajoneuvoa jarrutusvaiheessa ja opit arvioimaan jarrutusmatkoja (jarrutus kunnes ajoneuvo pysähtyy) erilaisissa käyttöolosuhteissa.

Jarrutusmatka riippuu alkunopeudesta, kuormasta, tuulesta, henkilömäärästä kulkuneuvossa ja aallokosta. Kuljettajan iBR-jarruvivun (iBR, intelligent Brake and Reverse; älykäs jarru-

ja peruutusjärjestelmä) avulla säätämä jarrutusvoimakkuus vaikuttaa myös jarrutusmatkaan.

Jarrutettaessa kuljettajan on varauduttava hidastuvan vauhdin aiheuttamaan voimaan ja nojaututtava sitä vasten, jotta kuljettaja ei liiku eteenpäin vesikulkuneuvossa ja menetä tasapainoaan.

Ajaessasi iBR:llä varustetulla vesikulkuneuvolla, sinun on otettava huomioon, että takanasi tai läheisyydessäsi ajavat muut vesikulkuneuvot eivät välttämättä voi pysähtyä yhtä nopeasti kuin sinä.

Kun jarrua painetaan vauhdissa, vesikulkuneuvon takaa suihkuua vettä, jonka vuoksi takanasi ajavan vesikulkuneuvon kuljettaja voi menettää hetkellisesti näköyhteyden sinun vesikulkuneuvoosi. Ajettaessa peräkkäin on tärkeää kertoa takanasi ajavalle kuljettajalle henkilökohtaisen vesikulkuneuvosi jarrutusominaisuudesta ja siitä kuinka ajoneuvo käyttäytyy jarrutuksen aikana, sekä selvittää mitä ajoneuvosi perästä tuleva vesisuihku merkitsee ja että on tärkeää säilyttää pidempi etäisyys vesikulkuneuvojen välillä.

Kun iBR-vipua painetaan vesikulkuneuvon liikuessa eteenpäin, jarrutustila kytketty päälle jolloin vauhti hidastuu suhteessa siihen kuinka voimakkaasti iBR-vipua painetaan. Mitä enemmän vedät iBR-vivusta, sitä suurempi on jarrutusteho. Muista aktivoida iBR-vipua asteittain, jotta voit säädellä jarrutus-tehoa, vapauta myös samanaikaisesti kaasuvipu.

Pidä turvakatkaisimen naru aina kiinni kuljettajan henkilökohtaisessa kelluntavälineessä tai ranteessa (tarvitset rannehihnan), äläkä päästä sitä sekaantumaa ohjaustankoon varmistaaksesi, että moottori pysähtyy jos kuljettaja tippuu veteen. Irrota aina ajon jälkeen turvakatkaisin moottorin pysäytyskatkaisimesta estääksesi lapsia tai muita henkilöitä käyttämästä ajoneuvoa luvottomasti. Jos kuljettaja putoaa

vesikulkuneuvosta, eikä turvakatkaisimen naru ole kiinnitetty ohjeiden mukaisesti, vesikulkuneuvon moottori ei sammu.

Aja omien rajojesi ja ajokykysi tason puitteissa.

Välttämällä aggressiivisia liikkeitä vähennät riskiä menettää hallinnan, pudota tai törmätä johonkin. Ymmärrä ja ota huomioon vesikulkuneuvosi suorituskyky.

Vältä ajamasta erittäin myrskyisillä vesillä ja äärimmäisten liikkeiden, kuten vanavesien ja aaltojen yli hyppelemistä.

iBR-järjestelmän jarrutusominaisuus ei voi estää henkilökohtaista vesikulkuneuvoasi ajelehtimasta virran tai tuulen mukana. Järjestelmä ei jarruta taaksepäin suuntautuvaa vauhtia. Huomioi myös, että moottorin on oltava käynnissä, jotta jarrua voidaan käyttää.

Henkilökohtaisen vesikulkuneuvon painesuuttimen suihku voi aiheuttaa loukkaantumisen. Suihkupumppuun saattaa kerääntyä likaa, joka voi sinkoutua taaksepäin aiheuttaen henkilövahingon tai se voi vaurioittaa suihkupumppua tai muuta omaisuutta.

Noudata kaikkien turvallisuuskilpien ohjeita. Ne auttavat varmistamaan, että voit nauttia vesillä olosta turvallisesti.

Älä säilytä tai kuljeta mitään esineitä sellaisissa paikoissa tai tiloissa, joita ei suunniteltu esineiden säilyttämiseen.

Ajaminen matkustajan kanssa, tai putken, hiihtäjän tai vesilautailijan vetäminen muuttaa vesikulkuneuvon käyttäytymistä vaatien suurempaa taitoa.

Tietyissä vesikulkuneuvoissa on varusteena hinauslenkit tai hinauspylväs (vain Wake), johon voidaan kiinnittää köysi vesihiihtäjän, putken tai vesilautailijan hinaamista varten. Älä käytä näitä kiinnityspisteitä tai vesikulkuneuvon mitään muuta osaa nousuvarjon

tai jonkin muun aluksen hinaamiseen. Tuloksena saattaa olla henkilökohtaisia vammoja tai vakavia vaurioita.

Polttomoottori tarvitsee ilmaa toimiakseen, joten tämä vesikulkuneuvo ei voi olla täysin vesitiivis. Jatkuva pienisäiteisen ympyrän ajaminen, keulan upottaminen aaltojen läpi tai vesikulkuneuvon kaataminen tai jokin muu sellainen ajoliikkeen suorittaminen, jonka vuoksi ilmanottoaukot joutuvat veden alle, saattavat aiheuttaa vakavia moottorivaurioita veden tunkeutuessa moottoriin. Katso tämän käyttöohjekirjan kohta *KUINKA VESIKULKUNEUVOA OHJATAAN* osassa *KÄYTTÖOHJEET* ja kohta *TAKUU*.

Moottorin pakokaasu sisältää hiilimonoksidia (CO), joka voi aiheuttaa loukkaantumisen tai kuoleman, jos sitä hengittää liikaa. Älä käytä vesikulkuneuvoa suljetussa tilassa, äläkä päästä hiilimonoksidia kerääntymään vesikulkuneuvon ympärille tai suljettuihin tai katoksella varustetulle alueelle, kuten laiturissa tai koskea laskettaessa. Varo myös muista vesikulkuneuvojen pakokaasuista vapautuvaa hiilimonoksidipäästäjä.

Tunne vedet, joilla vesikulkuneuvoa tullaan käyttämään. Virta, vuorovedet, kosket, piilokarit, vanavedet, aallot, jne. voivat vaikuttaa turvalliseen toimintaan. Ei ole suositeltavaa käyttää vesikulkuneuvoa myrskyisellä säällä tai rajuilmassa.

Etene matalassa vedessä varoen ja hyvin hitaasti. Pohjakosketus tai äkipysäykset voivat johtaa loukkaantumiseen ja vesikulkuneuvon vaurioitumiseen. Suihkupumppu saattaa myös imeä sisään roskia ja heittää ne taaksepäin ihmisten tai omaisuuden päälle.

Aja aina vastuuntuntoisesti ja turvallisesti. Käytä ajaessasi maalaisjärkeä sekä huomioi muut liikkujat.

Ota huomioon alueet, joilla ei saa synnyttää vanavesiä, ympäristö sekä toisten vesilläliikkujien oikeudet. Henkilökohtaisen vesikulkuneuvon käyttäjänä

ja omistajana olet vastuussa ajoneuvosi vanaveden aiheuttamista vahingoista. Älä anna kenenkään heittää jätteitä veteen.

Vaikka vesikulkuneuvosi pystyy kulkemaan kovaa, suositellaan nopeata ajoa pelkästään ihanteellisissa olosuhteissa ja kun se on sallittua. Suuremmat nopeudet vaativat suuremman ajotaidon, ja ne lisäävät vakavan vahingoittumisen vaaraa.

Käännöksissä, aaltoja tai vanavesiä ylitettäessä, ristiaallokossa ajettaessa, tai vesikulkuneuvosta pudottaessa, aluksessa olijoiden kehoon kohdistuvat voimat, erityisesti kovassa vauhdissa, voivat aiheuttaa vakavia loukkaantumisia, mukaan lukien luiden murtumat tai jopa vielä vakavampia loukkaantumisia. Pysy notkeana ja vältä äkkikäännöksiä.

HKVK:t ei ole tarkoitettu yöajoa varten.

Tietyt henkilökohtaiset vesikulkuneuvo on varustettu älykkäällä jousitusjärjestelmällä (GTX Limited iS). Vaikka järjestelmä vaimentaa osan kohtisuorista voimista ja vähentää runkoon kohdistuvia iskuja, se ei voi poistaa iskuja ja niiden voimia kokonaan. Vähennä vauhtiasi estääksesi sinun ja matkustajasi pomppimisen sekä mahdollisen putoamisen vesikulkuneuvosta.

Ennen liikkeelle lähtemistä

Suorita aina käyttäjän käsikirjassa määritellyt käyttöä edeltävät tarkastukset ennen vesikulkuneuvosi käyttöä turvallisuussyistä ja hyvää ylläpitoa ajatellen.

Älä ylitä vesikulkuneuvollesi määritellystä sallitun kuorman määrää tai matkustajien lukumäärää. Ylikuorma voi vaikuttaa ohjattavuuteen, vakauteen ja suorituskykyyn. Myös kova merenkäynti vähentää kapasiteettia. Sallitun kuorman ja henkilöiden määrän ilmoittavan kilven lisäksi on syytä käyttää maalaisjärkeä ja hyvää arviointikykyä.

Tarkasta henkilökohtainen vesikulkuneuvo säännöllisesti; tarkasta sen runko, moottori, turvallisuusvarusteet ja kaikki muut veneilyvarusteet ja pidä ne turvallisessa käyttökunnossa.

Varmista, että sinulla on mukanasikin tarvittavat turvallisuusvarusteet, pelastusliivit ja muut mahdolliset lisävarusteet, joita tarvitset ajomatkallesi.

Tarkasta, että kaikki pelastusvälineet, mukaan lukien alkusammutin, ovat turvallisessa käyttökunnossa ja helposti saatavilla. Näytä kaikille matkustajille pelastusvälineiden sijainti henkilökohtaisessa vesikulkuneuvossa ja varmista, että he tietävät kuinka pelastusvälineitä käytetään.

Tarkkaile säätötilannetta. Katso paikallinen sääennuste ennen liikkeelle lähtöä. Varaudu muuttuviin olosuhteisiin.

Pidä mukanasikin tarkat ja ajan tasalla olevat veneilykartat koskien aluetta. Tarkasta ennen liikkeelle lähtöä vesiolosuhteet suunnittelemaasi veneilyalueelta.

Pidä mukanasikin riittävästi polttoainetta suunniteltua matkaa varten. Tarkasta aina polttoainemäärä ennen käyttöä ja ajon aikana. Noudata periaatetta 1/3 polttoainetta perille, 1/3 takaisin ja 1/3 varalla. Varaudu huonon sään tai jonkin muun syyn aiheuttamaan viivästykseen.

Kuljettajan ja matkustajan on tiedettävä

Lue ja ymmärrä kaikki Sea-Doo -HKVK:ssa olevat varoitukset/turvallisuuskilvet, käyttäjän käsikirja, kaikki muut turvallisuuteen liittyvät asiakirjat ja katsele huolellisesti *TURVALLISUUTTA KOSKEVA DVD* ennen käyttöä.

Noudata sovellettavia lakeja. Tarkasta paikalliset ja liittovaltion niihin vesistöihin sovellettavat veneilyä koskevat lait, joissa aiot käyttää vesikulkuneuvoa. Opettele paikalliset merenkulkusään-

nöt. Tunne ja ymmärrä sovellettava merenkulkujärjestelmä (kuten poijut ja merkit).

Muista, että aurinko, tuuli, väsymys ja sairaus voivat heikentää arvostelukykyäsi ja reaktionopeuttasi.

El ole suositeltavaa, että tätä henkilökohtaista vesikulkuneuvoa käyttää henkilö, joka on alle 16-vuotias tai henkilö, jolla on sellainen vamma, joka vaikuttaa heikentävästi näkökykyyn, reaktioaikaan, arvostelukykyyn tai hallintalaitteiden käyttöön.

Käytä aina asianmukaisesti turvakatkaisimen naruja ajaessasi vesikulkuneuvolla ja varmista, että kaikki matkustajat tietävät kuinka sitä käytetään.

Varmista, että kaikki kuljettajat ja matkustajat osaavat uida ja nousta vedestä takaisin vesikulkuneuvon. Veneeseen nousu syvästä vedestä voi olla raskasta. Harjoittele ensin kainalovyvytyksessä ennen vesikulkuneuvon käyttämistä tai siihen nousemista syvässä vedessä. Varmista, että kaikki kuljettajat ja matkustajat pitävät pelastusliivit yllä koko ajon aikana ja ole erityisen varovainen veneillessäsi.

Älä koskaan käännä ohjaustankoa, kun joku on lähellä vesikulkuneuvon takaosaa. Pysy etäällä ohjauksen liikkuvista osista (suutin, iBR-portti, vivusto, jne.).

Älä käynnistä tai käytä vesikulkuneuvoa, jos joku on sen lähellä vedessä tai vesikulkuneuvon takaosan läheisyydessä.

Ota huomioon iBR-portin liikkeet moottoria käynnistettäessä, sitä sammutettaessa tai käytettäessä iBR-vipua. Portin automaattiset liikkeet saattavat litistää sellaisen henkilön sormia tai varpaita, joka pitää kiinni henkilökohtaisen vesikulkuneuvon takaosasta.

Kuljettajan ja matkustajan(-jen) on istuttava kunnolla ja pidettävä tukevasti kiinni ennen vesikulkuneuvon käynnistämistä tai liikuttamista, ja aina vesikulkuneuvon ollessa liikkeellä. Kaikkia matkustajia on kehoitettava käyttä-

mään kädensijoja tai pitämään edessä olevan henkilön vyötäröstä kiinni. Jokaisen matkustajan on pystyttävä yhtäaikaaisesti pitämään molempia jalkojaan tukevan tasaisesti astinlaudoilla istuessaan asianmukaisesti paikoillaan. Ajettaessa aaltojen ylitse matkustaja(t) voi(vat) kohottaa vartaloaan hiukan istuimesta, jolloin hän(he) voi(vat) vaimentaa jaloillaan aallokon aiheuttamia iskuja.

Jarrutettaessa tai kiihdytettäessä kuljettajan on varauduttava hidastuvan vauhdin aiheuttamaan voimaan ja nojaututtava sitä vasten, jotta kuljettaja ei liiku eteenpäin vesikulkuneuvossa ja menetä tasapainoaan.

Kun HKVK:ssa on mukana matkustaj(i)ja, suorita kiihdyttäminen joko liikkeelle lähettäessä tai jo liikkeellä ollessa aina vähitellen. Äkkikiihdytyksessä matkustaja(t) voi(vat) menettää tasapainon ja pudota vesikulkuneuvosta taaksepäin. Varmista, että matkustajat ovat tietoisia, tai voivat ennakoita mahdollisen äkkikiihdytyksen.

Vakavia sisäisiä vaurioita voi syntyä, jos vesi tunkeutuu ruumiin onteloihin kun putoaa veteen, tai kun joutuu lähelle suihkun painesuutinta. Suosittelemme erittäin voimakkaasti käyttämään aina vähintään märkäpuvun alaosaa.

Pysy etäällä sisäänottosäleiköstä moottorin ollessa käynnissä. Pitkä tukka, löysä vaatetus, henkilökohtaisen kelluntavälineen hihnat tms. voivat takerkua liikkuviin osiin.

Jos kaasuvipu painetaan alas jarrutettaessa, iBR-järjestelmä ei salli järjestelmän kaasuttaa, vaikka kuljettaja on painanut kaasua. Kun iBR-vipu vapautetaan kaasuvivun ollessa painettuna alas, kaasua alkaa jälleen toimia ja kiihdyttää ajoneuvon vauhtia lyhyen viiveen jälkeen. Vapauta kaasuvipu, jos vauhdin ei tarvitse kiihtyä.

Varmista ennen veneeseen uudelleen nousemista, että moottori on sammutettuna ja turvakatkaisin on pois paikoiltaan moottorin pysäytyskatkaisimesta.

Vältä tahaton käynnistäminen irrottamalla aina turvakatkaisin moottorin pysäytyskatkaisimesta, kun uijat nousevat alukseen tai heitä on lähettyvillä, tai irrottaessa ruohoa tai roskia sisäänottosäleiköstä.

Älä koskaan laita HKVK:ssa jalkoja tai sääriä veteen auttamaan kääntymistä.

Käyttäjänä alaikäiset

Alaikäisten tulisi ajaa vesikulkuneuvolla ainoastaan aikuisen valvonnassa. Käyttäjän vähimmäisikää ja alaikäisten mahdollisia lupavaatimuksia koskevat lait vaihtelevat alueittain. Ota yhteyttä paikallisiin viranomaisiin saadaksesi tietoja koskien henkilökohtaisen vesikulkuneuvon käyttöä koskevista laista alueellasi. BRP suosittelee kuljettajan minimi-ikärajaksi 16 vuotta.

Huumeet ja alkoholi

Älä koskaan käytä henkilökohtaista vesikulkuneuvoa alkoholin tai huumeiden vaikutuksen alaisena. Vesikulkuneuvolla ajo edellyttää tarkkaavaista ajamista raittiina, kuten autolla ajamisenkin. Vesikulkuneuvolla ajaminen juopuneena tai huumeiden vaikutuksen alaisena ei ole pelkästään vaarallista, vaan se on myös vastoin lakia, jonka rikkomisesta langetetaan merkittävä rangaistus. Lain noudattamista valvotaan tarkasti. Huumeet ja alkoholi, joko yksin tai yhdessä, laskevat reaktioaikaa, heikentävät arviointikykyä, heikentävät näkökykyä ja estävät kykyäsi käyttää vesikulkuneuvoa turvallisesti.

VAROITUS

Alkoholin käyttö ja veneily eivät sovi yksiin! Ajaessasi alkoholin tai huumeiden vaikutuksen alaisena vaarannat matkustajiesi ja muiden veneilijöiden elämän sekä oman elämäsi. Kansalliset lait kieltävät vesikulkuneuvon käytön alkoholin tai huumeiden vaikutuksen alaisena.

Vesiuurheilulajit (hinaaminen vesikulkuneuvolla)

VAROITUS

Vältä henkilöonnettomuuksia! Henkilökohtainen vesikulkuneuvosi ei ole suunniteltu toisen ajoneuvon, nousuvarjojen, leijojen, liitovarjojen tai minkään sellaisen laitteen vetämiseen, joka nousee ilmaan eikä siltä saa sellaiseen käyttöön käyttää. Käytä vesikulkuneuvoasi vain sellaisiin harrastuksiin ja urheiluun, johon se on suunniteltu.

Vesihiihto, vesilautailu tai puhallettavan laitteen vetäminen henkilön ollessa laitteen kyydissä ovat esimerkkejä suosituimmista vesiuurheilulajeista. Mihin tahansa vesiuurheilulajiin osallistuminen edellyttää tavallista tarkempaa turvallisuusseikkojen huomioonottamista sekä osallistujalta että vesikulkuneuvon kuljettajalta. Ellet ole koskaan vetänyt vesikulkuneuvosi perässä ketään, kannattaa viettää muutamia tunteja tarkkaillen kokenutta kuljettajaa, työskennellen hänen kanssaan ja oppien häneltä. On myös tärkeää tietää vedettävän henkilön taidot ja kokemus.

Jokaisen vesiuurheilulajeihin osallistuvan on noudatettava seuraavia ohjeita:

- Ajaminen matkustajan kanssa, tai putken, hiihtäjän tai vesilautailijan vetäminen muuttaa vesikulkuneuvon käyttäytymistä, vaatien suurempaa taitoa.
- Ota aina huomioon matkustajien ja suksilla, vesilaudalla tai muilla vesivälineillä vedettävien turvallisuus ja mukavuus.

- Vesikulkuneuvossa on syytä olla mukana toinen henkilö tarkkailijana, joka tarkkailee vedettävää henkilöä (vesiputkella vedettävä henkilö, vesihiihtäjä tai vesilautailija) ja kertoo kuljettajalle vedettävän henkilön antamista käsimerkeistä. Kuljettajan huomion on oltava täysin kiinnittyneenä vesikulkuneuvon ajamiseen ja edessä olevaan ympäristöön.
- Älä aja suuremmalla nopeudella kuin on tarpeen ja noudata tarkkailijan ohjeita.
- Kun vedät vesiputken päällä olevaa henkilöä, vesihiihtäjää tai vesilautailijaa, älä tee tiukkoja käännöksiä tai käytä jarrujärjestelmää ellei se ole jossakin tilanteessa välttämätöntä. Muista, että vaikka tämä henkilökohtainen vesikulkuneuvo on ohjattavissa ja pysäytettävissä, kulkuneuvon perässä vedettävä henkilö ei välttämättä kykene väistämään estettä tai häntä hinauksessa vetävää vesikulkuneuvoa.
- Anna vain uimataitoisten osallistua johonkin vesiurheilulajiin.
- Käytä aina hyväksytyjä henkilökohtaisia kelluntavälineitä (pelastusliivit). Asianmukaisesti suunnitellut pelastusliivit auttavat yllättyntä tai tiedotonta henkilöä pysymään pinnalla.
- Ota huomioon muut vesillä liikkujat.
- Sekä kuljettajan että tarkkailijan on valvottava hinausköyden sijaintia osallistuttaessa johonkin vesiurheilulajiin. Löystynyt hinausköysi voi takertua vesikulkuneuvossa tai vedessä oleviin ihmisiin (ihmisiin) tai esineisiin erityisesti jyrkkiä käännöksiä tehtäessä tai ajettaessa ympyrää ja aiheuttaa vakavia henkilövahinkoja.
- Älä vedä vesikulkuneuvollasi ketään henkilöä niin lyhyellä köydellä, että henkilö joutuu hengittämään tiivistyneitä pakokaasuja. Hiilimonoksidia sisältävien tiivistyneiden pakokaasujen saattaa aiheuttaa hiilimonoksidimyrkytyksen, vammoja tai kuoleman.
- Käytä riittävän pitkää ja tarpeeksi vahvaa vetonarua ja varmista, että se on asianmukaisesti kiinni vesikulkuneuvossasi. Joskin joissakin vesikulkuneuvoissa on tai niihin voi kiinnittää erityisesti vetämiseen tarkoitettu mekanismi, vältä vetotankon asentamista HKVK:hon. Se voi osoittautua vaaralliseksi, jos joku putoaa sen päälle.
- Kiinnitä huomiosi välittömästi henkilöön, jos hän kaatuu. Hän on yksin vedessä ollessaan vahingoille altis eikä toiset veneilijät välttämättä huomaa häntä.
- Lähesty vedessä olevaa henkilöä tyyneltä puolelta (vastapäinen suunta kuin tuulen suunta). Sammuta moottori ennen kuin saavut henkilön läheisyyteen.
- Harrasta vesiurheilulajeja ainoastaan turvallisella alueella. Pysy kaukana muista veneistä, kanavilta, rannoilta, rajoitetuilta alueilta, uimareista ja tiheään liikennöidyistä veneilyreiteistä sekä veden pinnan alla olevista esteistä.
- Sammuta moottori ja ankkuroi vesikulkuneuvo ennen uimista.
- Ui ainoastaan alueilla, jotka ovat merkitty turvalliseksi uimista varten. Tällaiset uima-alueet on yleensä merkitty poijulla. Älä ui yksin tai yöllä.



UIMA-ALUEEN POIJU

- Älä harrasta vesihiihtoa auringon laskun ja auringon nousun välisenä aikana. Se on useimmissa maissa laitonta.
- Älä aja vesikulkuneuvolla välittömästi vesihiihtäjän, putken päällä istuvan henkilön tai vesilautailijan perässä. Nopeuden ollessa 40 km/h tunnissa vesikulkuneuvo saavuttaa 60 m päässä vesikulkuneuvosi edessä pudonneen henkilön viidesä sekunnissa.
- Sammuta moottori ja irrota turvakatkaisin moottorin pysäytyskatkaisimesta, jos joku on vedessä ajoneuvon läheisyydessä.
- Jätä vähintään 45 m etäisyys sukeltajan läsnäolosta ilmoittamaan merkkikellukkeeseen.

Vältä henkilöonnettomuuksia! Älä salli kenenkään oleskella käyttöjärjestelmän tai sisäänottosäleikön läheisyydessä silloinkaan, kun moottori on sammuksissa. Pitkät hiukset, löysä vaatetus, henkilökohtaisen kelluntavälineen hihnat tms. voivat sekaantua liikkuviin osiin ja johtaa vakavaan loukkaantumiseen tai hukkumiseen. Matalassa vedessä simpukat, hiekka, kivet tai muut esineet saattavat imeytyä suihkupumpun mukavana ja sinkoutua sen jälkeen taaksepäin.

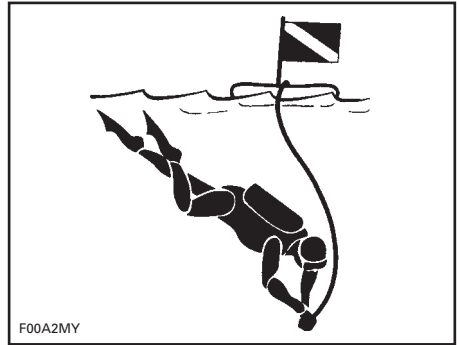

SUKELTAJASTA ILMOITAVA MERKKIKELLUKE

Ota yhteyttä paikallisiin viranomaisiin saadaksesi tietoa hyväksytyistä ja turvallisista vesiuurheilulajien harrastusmahdollisuuksista. Selvitä myös onko paikka, jossa aiot harrastaa vesiuurheilulajeja, tarkoitukseen sopiva ja turvallinen.

Vajaalämpöisyys

Vajaalämpöisyys eli hypotermia tarkoittaa vartalon lämmön menettämistä vedessä ja se on merkittävä veneilyonnettomuuksien kuolinsyy. Kun henkilö joutuu hypotermian kohteeksi, hän menettää tajuntansa ja hukkuu sitten.

Henkilökohtaiset kelluntavälineet (pelastusliivit) voivat pidentää pelastumisaikaa, koska ne eristävät jonkin verran vartaloa kylmältä.

Mitä lämpimämpi vesi on, sitä vähemmän luonnollisesti tarvitaan eristystä. Veneiltäessä kylmissä vesissä (alle 4°C) kannattaa käyttää takkityyppistä pelastusliiviä, sillä sellainen liivi suojaa vartaloa suuremmalta alalta kuin liivityyppinen pelastusliivi.

Joitakin muistettavia asioita hypotermialta suojautumiseksi:

- Jos olet joutunut veden varaan, älä yritä uida ellet ole lähellä venettäsi, pelastajaa tai jotakin kelluvaa esinettä, jota vasten voit nojata tai jolle voit kiivetä. Tarpeeton uiminen kiihdyttää vartalon lämpöhäviötä. Kylmässä vedessä ei suositella suoritettavaksi hukkumisen estäviä menetelmiä, kuten kelluminen sellälleen pää vedessä. Pidä pääsi pois veden yläpuolella. Se vähentää huomattavasti lämpöhäviötä ja pidentää henkiinjäämisaikaasi.
- Säilytä optimistinen asenne pelastautumistasi koskien. Tämä parantaa mahdollisuuksiasi pidentää henkiinjäämisaikaasi kunnes sinut pelastetaan. Elämänhalusi säilyttäminen on tärkeä asia!
- Jos veden varaan on joutunut useampia kuin yksi henkilö, on suositeltavaa kerääntyä yhteen toistensa läheisyyteen. Yhteen kerääntyminen yleensä vähentää lämpöhäviön nopeutta ja pidentää henkiinjäämisaikaasi.
- Käytä aina henkilökohtaisia kelluntavälineitä. Ne eivät auta sinua taistelemaan hypotermian vaikutuksia vastaan, ellet ole pukunut niitä päällesi veden varaan joutuessasi.

Turvallista veneilyä käsittelevät kurssit

Monissa maissa on suositeltavaa tai pakollista osallistua turvallista veneilyä käsittelevälle kurssille. Tarkasta asia paikallisilta veneilyviranomaisilta.

Tarkasta paikalliset ja liittovaltion niihin vesistöihin sovellettavat veneilyä koskevat lait, joissa aiot käyttää vesikuluneuvoa. Opettele paikalliset merenkulkusäännöt. Tunne ja ymmärrä sovellettava merenkulkujärjestelmä (kuten poijut ja merkit).

Johdanto

HUOM: Jotkut tässä osassa kuvatut toiminnot tai ominaisuudet eivät välttämättä koske kaikkia vesijettimeille ja ne ovat saatavana lisävarusteena.

iControl™ (intelligent Control systems, älykkäät hallintajärjestelmät) tarjoavat ympäristön, jonka avulla kuljettaja voi hallita monia järjestelmiä irrottamatta otettaan ohjaustangosta.

Kaikki hallintalaitteet ovat kuljettajan sormien tuntumassa ja niitä voidaan käyttää painiketta tai vipua vetämällä/painamalla. Näin kuljettajan huomio voi keskittyä vesistöön ja vesikulku-neuvon ajamiseen.

Jokainen hallintalaitte on sähköinen ja antaa komentosignaalin sähköiselle yksikölle, jonka tehtävänä on varmistaa järjestelmän moitteeton toiminta järjestelmään asetettujen parametrien puitteissa.

iControl sisältää seuraavat eri järjestelmät:

- iTC™-älykäs kaasun hallintajärjestelmä (intelligent Throttle Control)
- iBR-älykäs jarru- ja peruutusjärjestelmä (intelligent Brake and Reverse)
- iS™ (älykäs jousitusjärjestelmä) (vain GTX Limited iS 260)
- O.T.A.S.™ (Off Throttle Assisted Steering, ohjauksen apujärjestelmä)

Nämä järjestelmät toimivat yhdessä ja tarjoavat ominaisuuksia, kuten vakionopeuden säätömahdollisuuden, hitaan ajonopeuden ja jarrutuksen. Lisäksi vesikulku-neuvo reagoi kuljettajan komentoihin nopeammin ja sen ajo-ominaisuudet sekä hallittavuus ovat parempia.

On erittäin tärkeää, että ajoneuvon käyttäjä lukee kaikki tämän käyttöohjekirjan tiedot ja ohjeet, jotta hän oppii tuntemaan vesikulku-neuvon sekä sen järjestelmät, hallintalaitteet, suorituskyvyn ja rajoitukset.

iTC-kaasun hallintajärjestelmä (intelligent Throttle Control)

Järjestelmä käyttää sähköistä kaasunhallintaa (ETC, electronic throttle control), joka välittää komentosignaalit ECM:ään (Engine Control Module, moottorin ohjausyksikkö). Tässä järjestelmässä ei tarvita perinteistä kaasuvaijeria.

iTC:sää on valittavana seuraavat toiminnot.

- Touring-tila
- Sport-tila
- ECO-tila
- Vakionopeustila (jos varusteena)
- Hitaan ajonopeuden tila (jos varusteena vakionopeustilan kanssa)
- Ski-tila (jos varusteena).

iTC ohjaa myös OTAS-ohjauksen apujärjestelmää (Off throttle Assisted Steering).

Touring-tila

Touring-tila on säädetty oletusajotilaksi.

Touring-tilassa käytävissä oleva moottorin teho ja kiihtyvyydet ovat vähäisempiä kiihdytettäessä paikaltaan ja ajettaessa alhaisella moottorin tehoalueella tietyissä olosuhteissa.

ECO-tila

Kun ECO-tila on valittuna (POLTTOAI-NEEN SÄÄSTÖ -tila), polttoaineen kulutus on vähäisempää millä tahansa määritellyllä kierrosluvulla. Tämä tila on ihanteellinen ajettaessa matka-ajoa ja kun halutaan säästää polttoainetta.

Katso yksityiskohtaisia tietoja kohdasta *TOIMINTATILAT*.

Sport-tila

Sport-tilassa moottorin enimmäistehot ovat käytävissä koko moottorin toiminta-alueella.

Katso yksityiskohtaisia tietoja kohdasta *TOIMINTATILAT*.

Vakionopeustila (Cruise)

Vakionopeustilan ansiosta kuljettaja voi säätää vesikulkuneuvolle maksiminopeuden, kun kierrosluku minuutissa on yli 3 800 kierrosta.

Vakionopeustila rajoittaa vesikulkuneuvon nopeutta, mutta ei pidä sitä yllä. Kuljettajan on pidettävä kaasuvipu alas painettuna, jotta eteenpäin suuntautuva vauhti pysyy samana - toisin kuin autoteollisuudessa käytetyt vakionopeuden säätimet, jotka säilyttävät nopeuden samana vaikka kaasupoljinta ei paineta.

Kun ajat säätämälläsi vakionopeudella, pidä kaasuvipu pohjaan painettuna säilyttääksesi koko huomiosi ajotilanteessa kaiken aikaa.

Katso lisätietoja kohdasta *VAKIONOPEUSTILA* osassa *TOIMINTATILAT*.

Hidas ajonopeus

Hitaan ajonopeuden tila on yksi vakionopeustilan toiminnoista ja sen ansiosta kuljettaja voi säätää tyhjäkäyntinopeuden vastaamaan vesikulkuneuvon nopeutta 1,6 km/h - 11 km/h. Kaasuvipu ei saa paina alas ajettaessa hitaan ajonopeuden tilassa.

Katso yksityiskohtaisia tietoja kohdasta *TOIMINTATILAT*.

Ski-tila

Ski-tilan ansiosta voit lähteä vetämään vesihiihtäjää tai -lautailijaa hallitusti ja suurin sallittu vetonopeus säilyy helposti tasaisena.

Katso yksityiskohtaisia tietoja kohdasta *TOIMINTATILAT*.

O.T.A.S. -järjestelmä (Off-Throttle Assisted Steering, ohjauksen apujärjestelmä)

O.T.A.S. (Off-Throttle Assisted Steering) -järjestelmällä saadaan enemmän ohjattavuutta tilanteissa, joissa kaasua ei anneta.

Rajoitukset

O.T.A.S.-järjestelmä ei voi kaikissa tilanteissa auttaa sinua säilyttämään ajoneuvon hallittavuutta tai estämään yhteentörmäystä.

O.T.A.S.-järjestelmä kytkeytyy sähköisesti päälle, kun kuljettaja aloittaa täyden käännöksen ja vapauttaa samaan aikaan kaasun.

Katso yksityiskohtaiset tiedot kappaleesta *KUINKA VESIKULKUNEUVOA OHJATAAN* osassa *KÄYTTÖOHJEET*.

Learning Key

Sea-Doo LK™ -opetteluavain rajoittaa vesikulkuneuvon nopeuden, jolloin ensikertalaiset ja vähemmän kokeneet kuljettajat voivat opetella vesikulkuneuvon käyttöä saadakseen tarpeellista itsevarmuutta ja kokemusta hallintaan.

Rajoitukset

Aloittelevan kuljettajan kyvyt käyttää vesikulkuneuvoa saattavat olla riittämättömät, vaikka opetteluavain olisikin käytössä.

Katso opetteluavaimen käyttöä ja ohjelmointia koskevat tiedot kohdasta *TOIMINTATILAT*.

iBR-järjestelmä

Tämä vesikulkuneuvo on varustettu sähköisesti ohjatulla jarru- ja peruutusjärjestelmällä, jonka nimi on iBR-järjestelmä (älykäs jarru- ja peruutusjärjestelmä, intelligent Brake and Reverse).

iBR-yksikkö säätää iBR-portin asentoa, jolloin painesuuttimen suihkun paine kuljettaja vesikulkuneuvoa eteenpäin ja taaksepäin. Paine voi myös jarruttaa tai olla vapaa-asennossa.

Kuljettaja säätää iBR-portin asentoa joko kaasuvivulla luoden vesikulkuneuvoa eteenpäin vievän paineen, tai iBR-vivun avulla valiten joko vapaan, peruutuksen tai jarrustustoiminnon.

HUOM: iBR-vipua voidaan käyttää muuttamaan portin asentoa vain moottorin ollessa käynnissä.

iBR-järjestelmän käyttö lyhentää vesikulkuneuvon jarrutusmatkaa merkittävästi ja se lisää vesikulkuneuvon käsiteltävyyttä, koska järjestelmää voidaan käyttää suoralla, käännöksessä ja suurissa tai alhaisissa nopeuksissa. Lisäksi vesikulkuneuvoa voidaan sen avulla peruuttaa laituriin tai ajaa erittäin ahtaissa paikoissa.

Ihänneolosuhteissa kokeneet kuljettajat pystyivät säännöllisesti lyhentämään suunnilleen 33 % iBR-järjestelmällä varustetun vesikulkuneuvon jarrutusmatkaa alkunopeuden ollessa 80 km/h.

Rajoitukset

Vaikka vesikulkuneuvo onkin varustettu iBR-järjestelmällä, se ei kykene samanlaiseen jarrutukseen kuin maalla liikkuvat ajoneuvot.

Jarrutusmatka vaihtelee huomattavasti alkunopeuden, kuorman, tuulen, virran, aallokon ja jarrutusvoimakkuuden mukaan.

iBR-järjestelmä ei jarruta peruutettaessa.

Se ei voi estää vesikulkuneuvoa ajalehtimasta virran tai tuulen mukana.

VAROITUS

- Ajettaessa peräkkäin on tärkeää kertoa takanasi ajavalle kuljettajalle henkilökohtaisen vesikulkuneuvosi jarrutusominaisuudesta ja siitä kuinka ajoneuvo käyttäytyy jarrutuksen aikana, sekä selvittää mitä ajoneuvosi perästä tuleva vesisuihku merkitsee ja että on tärkeää säilyttää pidempi etäisyys vesikulkuneuvojen välillä.
- Ota huomioon, että takanasi tai läheisyydessä ajavat muut vesikulkuneuvot eivät välttämättä voi pysähtyä yhtä nopeasti kuin sinä.

iS-jousitusjärjestelmä (intelligent Suspension) (vain GTX Limited iS 260)

Tämän vesikulkuneuvon jousitusjärjestelmä on suunniteltu siten, että vesikulkuneuvossa matkustavat henkilöt istuvat eräänlaisen liikkuvan kannen päällä. Kun jousitusjärjestelmä on toiminnassa, liikkuva kansi on normaalisti yläasennossa. Tämä tarkoittaa sitä, että liikkuva kansi nousee riittävästi kiinteän kannen yläpuolelle, jolloin jousitusjärjestelmä kykenee vaimentamaan vesikulkuneuvon ylös- ja alaspäin suuntautuvaa liikettä sen edetessä aallokossa.

iS-järjestelmä sisältää myös LAITURITILAN (DOCK MODE). LAITURITILA (DOCK MODE) voidaan kytkeä päälle joko manuaalisesti tai automaattisesti, jolloin jousitusjärjestelmä laskeutuu alas ja vesikulkuneuvon painopiste siirtyy alemmas. Tämä toiminto on käytännöllinen kuljetettaessa vesikulkuneuvoa, ajettaessa hitaalla nopeudella tai O.T.A.S.-järjestelmän ollessa kytkettynä päälle, koska se vähentää vesikulkuneuvon ympärilyöryhtämisen mahdollisuutta.

Rajoitukset

Vaikka järjestelmä vaimentaa osan koh-tisuorista voimista, jotka vaikuttavat vesikulkuneuvossa oleviin henkilöihin, se ei kuitenkaan voi poistaa niitä kokonaan. Jousitus saattaa pohjata äkkinäisten iskujen vuoksi.

TURVAVARUSTEET

Pakolliset turvavarusteet

Kuljettajan ja matkustajan on käytettävä HKVK:n käyttöön hyväksytyjä sopivia henkilökohtaisia kelluntavälineitä (PFD).

Kuljettajalla ja matkustajilla pitää olla käytettävissään pirstoutumattomat lasit, mikäli ajo-olosuhteet tai henkilökohtainen mieltymys antavat siihen aiheita.

Tuuli, veden roiskuminen ja nopeus voivat aiheuttaa sen, että ihmisen silmistä vuotaa vettä ja näkökyky muuttuu epäselväksi.

Sinä olet vesikulkuneuvon omistajana vastuussa siitä, että kaikki tarvittavat turvallisuusvälineet ovat varmasti mukana kulkuneuvossasi. Harkitse myös lisäturvavarusteiden hankkimista oman ja matkustajiesi mahdollisen tarpeen mukaan. Tarkista kansalliset ja paikalliset turvallisuusvarusteita koskeva lainsäädäntö.

Lakien edellyttämät turvallisuusvälineet ovat pakollisia. Jos paikallinen lainsäädäntö edellyttää lisäturvavälineitä, niiden on oltava pätevän viranomaisen hyväksymiä. Minimivaatimuksiin sisältyvät seuraavat turvallisuusvälineet:

- Henkilökohtaiset kelluntavälineet (PFD)
- Kelluva nostoköysi, jonka pituus on 15 m vähintään
- Vedenpitävä taskulamppu tai hyväksytyjä merkkivaloja
- Merkinantolaite
- Äänimerkinantolaite (torvi tai pilli).

Suositteluvat suojavarusteet

HKVK:iden kuljettajalla ja matkustajilla pitää olla suojavarusteet, johon kuuluvat:

- Märkäpuvun alaosa tai paksu, tiheäkudoksinen, ihonmyötäinen vaate, joka antaa vastaavan suojan. Esimerkiksi ohuet pyöräilyshortsit eivät ole sopivat. Vakavia sisäisiä vaurioita voi syntyä, jos vesi tunkeutuu ruumiin onteloihin kun puutoa veteen, tai kun joutuu lähelle suihkun painesuutinta. Tavalliset uima-asut eivät suojaa tarpeeksi veden tunkeutumiselta väkisin miehen tai naisen alapään ruumiinonteloihin.
- Suosittelemme myös jalkineita, hanskoja ja suojalaseja/silmälaseja. Jonkintyyppisiä kevyitä, taipuisia jalkasuojia suositellaan. Tämä auttaa pienentämään mahdollista vahinkoa, mikäli sattuu astumaan terävään vedenalaiseen esineeseen.

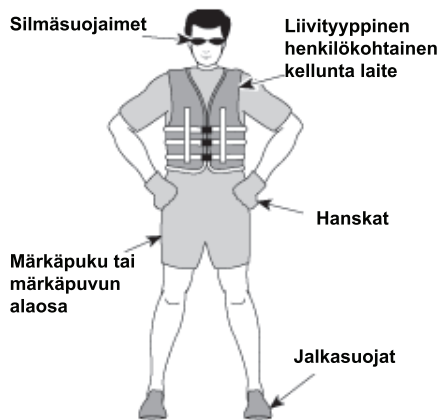

Henkilökohtaiset kelluntavälineet

Jokaisen vapaa-ajan käyttöön tarkoitettussa vesijetissä olevan henkilön on aina käytettävä henkilökohtaisia kelluntavälineitä (PDF). Varmista, että nämä henkilökohtaiset kelluntavälineet täyttävät niitä koskevat säännökset maassasi.

Henkilökohtainen kelluntaväline on varustettu kellukkeella, joka auttaa pitämään pääsi ja kasvosi vedenpinnan yläpuolella ja vartaloasi sopivassa asennossa ollessasi veden varassa. Valittaessa henkilökohtaista kelluntavälinettä on otettava huomioon henkilön paino ja ikä. Kelluntavälineen kellukkeiden on kannatettava vartaloasi vedessä. Henkilökohtaisen kelluntavälineen pitäisi olla käyttäjälleen sopivan kokoinen. Vartalon paino ja rinnanympäryys ovat yleisiä tapoja mitata henkilökohtaisen kelluntavälineen kokoa. Olet vastuussa siitä, että sinulla on riittävä määrä henkilökohtaisia kelluntavälineitä ja että ne ovat asianmukaista tyyppiä ja täyttävät kansalliset ja paikalliset lait. Sinun vastuullasi on myös se, että matkustajasi tietävät missä henkilökohtaiset kelluntavälineet ovat ja kuinka niitä käytetään.

Henkilökohtaisten kelluntavälineiden tyypit

Hyväksytyjä henkilökohtaisia kelluntavälineitä on viittä tyyppiä.

Henkilökohtainen kelluntaväline, tyyppi I, on liivityyppinen ja sen kelluntaominaisuudet ovat parhaimmat. Rakenteensa ja muotoilunsa ansiosta tämä liivityyppi kääntää täysin tiedottoman henkilön vedessä kasvot alaspäin olevasta asennosta pystysuoraan tai hiukan taaksepäin nojaavaan, kasvot ylöspäin olevaan asentoon. Tämä kelluntavälinetyyppi parantaa henkiinjäämismahdollisuuksia suuresti. Tyyppi I on tehokkain kaikilla vesillä ja erityisesti avomerellä, jossa pelastus saattaa viivästyä. Se on myös kaikkein tehokkain kovassa merenkäynnissä.

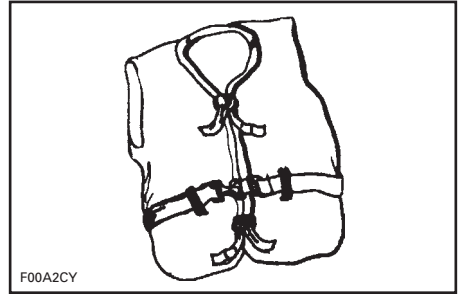

TYYPPI I — LIIVITYYPPINEN

Henkilökohtainen kelluntaväline, tyyppi II, on liivityyppinen ja kääntää veden varaan joutuneen samalla tavoin kuin tyyppi I, mutta ei niin tehokkaasti. Tyyppi II ei käännä yhtä useaa henkilöä samoissa olosuhteissa kuin tyyppi I. Tämä henkilökohtainen kelluntaväline voi olla hyvä vaihtoehto silloin, jos pikaiset pelastustoimet ovat todennäköisiä, kuten esimerkiksi vesistöalueilla, joissa muita ihmisiä on usein veneilemässä tai viettämässä muutoin vapaa-aikaansa vesillä.

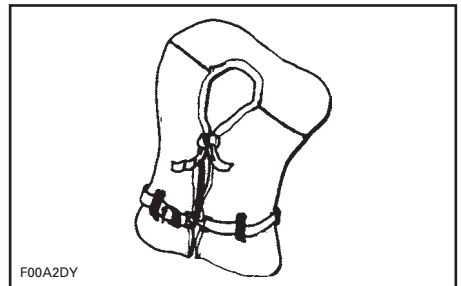

TYYPPI II — LIIVITYYPPINEN

Henkilökohtainen kelluntaväline, tyyppi III, on liivityyppinen ja antaa käyttäjänsä asettua pystyasentoon tai hiukan taaksepäin nojaavaan asentoon. Se ei käännä veden varaan joutunutta. Se säilyttää käyttäjänsä pystysuorassa tai hiukan taaksepäin nojaavassa asennossa eikä sillä ole pyrkimystä kääntää käyttäjää kasvot alaspäin olevaan asentoon. Siinä on samantapaiset kellukkeet kuin tyyppiin II henkilökohtaisessa kelluntavälineessä

ja se voi olla sopiva alueilla, joissa muita ihmisiä on usein veneilemässä tai viettämässä muutoin vapaa-aikaansa vesillä.

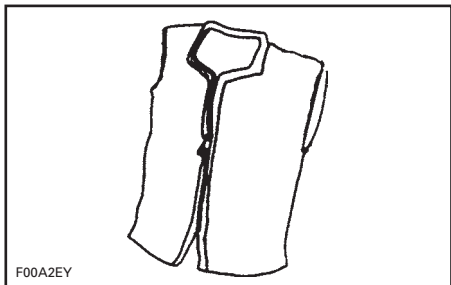

F00A2EY

TYYPPI III — LIIVITYYPINEN

Henkilökohtainen kelluntaväline, tyyppi V, on päälle puettava. Kun se on täytetty ilmalla, se tarjoaa samanlaiset kelluntaominaisuudet kuin tyyppin I, II tai III henkilökohtaiset kelluntavälineet. Tyhjentyyessään se ei kuitenkaan välttämättä kannata kaikenkokoisia ihmisiä.

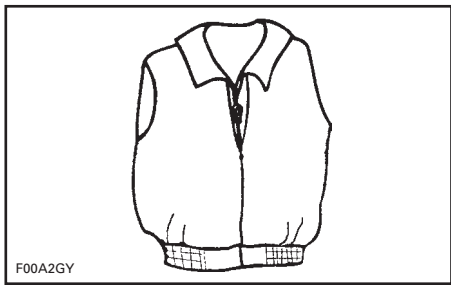

F00A2GY

TYYPPI V — PÄÄLLE PUETTAVA

Kypärät

Joitakin tärkeitä näkökohtia

Kypärät on suunniteltu antamaan tietyntasteisen suojan, mikäli päähän osuu iskuja. Useimmissa moottoriurheilussa kypärän käytöstä on selvästi enemmän hyötyä kuin haittaa. Vesimoottoriurheilun kohdalla, kuten henkilökohtaisen vesikulkuneuvon ajaminen,

tämä ei kuitenkaan välttämättä pidä paikkaansa, koska veteen liittyy joitakin erityisiä riskejä.

Edut

Kypärä auttaa pienentämään vahingoittumisen riskiä mikäli pää osuu joltain kovaa, kuten toista kulkuneuvoa vasten, esimerkiksi törmäystilanteessa. Samalla tavalla, leukasuojalla varustettu kypärä auttaa estämään vahingot kasvoihin, leukaan, tai hampaisiin.

Riskit

Toisaalta, joissakin tapauksissa vesikulkuneuvosta pudotessa kypärällä on taipumus tarttua veteen, niin kuin "ämpäri", ja rasittaa voimakkaasti niskaa ja selkärankaa. Tämä voi johtaa tukehtumiseen, vakavaan tai pysyvään niskan tai selkärangan vahinkoon, tai kuolemaan.

Kypärät voivat myös estää näkemisen reuna-alueelle, samoin kuin kuulemisen, tai lisätä väsymystä, mitkä voivat vaikuttaa osaltaan törmäysriskiin.

Etujen ja riskien punnitseminen

Voidaksesi päättää pitäisikö kypärää käyttää vai ei, on parasta ottaa huomioon se erityinen ympäristö, jossa tulet ajelemaan, samoin kuin muut tekijät, kuten henkilökohtainen kokemus. Tuleeko vesillä olemaan kovasti liikennettä? Mikä on ajotyyliisi?

Eli:

Koska kaikki vaihtoehdot minimoivat joitakin riskejä, mutta kasvattavat toisia, on oman erityistilanteen perusteella päätettävä ennen jokaista ajelua käyttäkö kypärää vai ei.

Jos päätät käyttää kypärää, on sitten päätettävä mikä tyyppi on kyseisiin olosuhteisiin tarkoituksenmukaisin. Katso, että kypärä on DOT- tai Snell-normin mukainen, ja valitse mahdollisuuksien mukaan sellainen, joka on suunniteltu vesimoottoriurheiluun.

Suosittelava muu lisävarustus

Suosittellemme, että hankit turvallisuuden liittyviä lisävarusteita, jotta voit nauttia ajorekkestäsi turvallisesti. Tämä lista ei ole kaiken kattava, mutta se sisältää muutamia asioita, jotka kannattaa hankkia.

- Paikallinen kartta
- Ensiapupakkaus
- Hinausköysi
- Merkkivalot
- Kiinnitysköydet.

Vedenpitävässä pussissa tai astiassa olevan matkapuhelimen on myös todettu olevan veneilijöille hyödyllinen hätätilanteissa, tai jonkun maallaolijan tavoittamiseksi.

KÄYTÄNNÖN HARJOITUKSIA

Kannattaa aina ensiksi harjoitella vesikulkuneuvolla ja tutustua kaikkiin sen hallintalaitteisiin, toimintoihin ja ajo-ominaisuuksiin ennen ensimmäistä pidempää ajoretkeä.

Kiinnitä aina turvakatkaisin moottorin pysäytyskatkaisimeen ja turvakatkaisimen narun pidike henkilökohtaiseen kelluntavälineeseesi tai ranteeseen.

Missä voit harjoitella käytännössä

Etsi sopiva alue käytännön harjoituksia varten. Varmista, että alue täyttää seuraavat edellytykset:

- Ei liikennettä
- Ei esteitä
- Ei uimareita
- Ei virtausta
- Runsaasi tilaa ohjausliikkeille
- Veden syvyys on riittävä.

Käytännön harjoituksia

Suorita yksin seuraavat harjoitukset.

Kääntäminen

Harjoittele kääntymistä ajamalla ympyröitä molempiin suuntiin hitaalla nopeudella. Kun tämä harjoitus sujuu helposti, lisää vaikeusastetta ajamalla kahdeksikon muotoista kuviota.

Kun hallitset sen, toista edellä mainitut harjoitukset nopeammassa vauhdissa.

Pysähtymisetäisyydet

Harjoittele vesikulkuneuvon pysäyttämistä suorassa linjassa eri nopeuksilla ja jarrutustehoilla.

Muista, että vesikulkuneuvon nopeus, kuorma, vesiolosuhteet, veden virtaus ja tuuli vaikuttavat pysähtymisetäisyyteen.

Peruutus(vaihde)

Harjoittele peruuttamista oppiaksesi tietämään kuinka vesikulkuneuvo toimii peruutettaessa ja kuinka se reagoi ohjausliikkeisiin.

HUOM: Suorita aina tämä harjoitus hitaalla nopeudella.

Esteen väistäminen

Harjoittele esteen väistämistä (valitse jokin kuvitteellinen kohta vedessä) ohjaamalla vesikulkuneuvoa ja ylläpitämällä kaasun.

Toista harjoitus, mutta vapauta kaasun tällä kertaa kääntyessäsi.

HUOM: Tämän harjoituksen avulla havaitset, että sinun on kaasutettava ohjatakseesi vesikulkuneuvon toiseen suuntaan.

Laituriin ajo

Harjoittele laituriin ajamista kaasua, iBR-vipua ja ohjausta käyttäen, jotta tutustut vesijetin käyttäytymiseen tällaisissa tilanteissa ja opit hyvin kontrolloimaan ajoneuvoasi.

HUOM: Muista, että peruutettaessa ohjaussuunta on päinvastainen.

Hitaan nopeuden tila, ski-tila tai vakionopeustila

Jos vesikulkuneuvosi on varustettu yhdelläkään näistä tiloista, on tärkeää ymmärtää näiden tilojen käyttö ja tutustua niiden ominaisuuksiin ennen niiden käyttämistä ajettaessa muiden henkilöiden kanssa.

VAROITUS

Ski-tila ja vakionopeustila eivät ole automaattisia ohjaustiloja, ne eivät aja vesikulkuneuvoa puolestasi.

Tärkeitä tekijöitä, joita ei saa laiminlyödä

Muista edellisten lisäksi, että seuraavat olosuhteet vaikuttavat suoraan vesikulkuneuvosi käyttäytymiseen ja reagointiin eri tilanteissa:

- Kuormat
- Virtaukset
- Tuuli
- Vesistöolosuhteet.

Varmistu, että olet aina tietoinen näistä olosuhteista ja mukautat ajosi vallitseviin olosuhteisiin. Jos mahdollista, harjoittele näissä olosuhteissa lisää.

Kun ajaminen on suoritettava tarkasti, on paras neuvo aina hiljentää vauhti minimiin.

MERENKULKUSÄÄNNÖT

Toimintaohjeet

Ajamista vesikulkuneuvolla voidaan verrata ajamiseen merkkeamattomilla maanteillä. Kolarien estämiseksi ja muiden veneilijöiden välttämiseksi on noudatettava tiettyä ajosääntöjärjestelmää. Kyseessä ei ole vain terve järki... vaan laki!

Pysy yleisesti ottaen oikealla ja vältä turvallisesti muita aluksia pitämällä niihin, ihmisiin ja esineisiin turvallinen etäisyys.

Seuraavassa kuvassa on esitettyinä veneen eri osia, joita käytetään suuntaa antavina viitekohtina keulan ollessa veneen etuosa. Aluksen paapuuri (vasen puoli) on merkitty PUNAISELLA valolla keulasta pois päin a tyyrpuurin puoli (oikea puoli) VIHREÄLLÄ valolla.

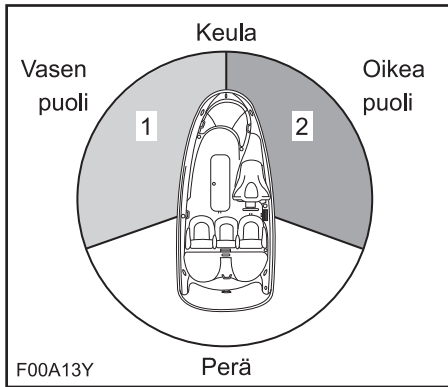

ESIMERKKI - SUUNTA AANTAVAT VIITEKOHDAT

1. PUNAINEN valo
2. VIHREÄ valo (väistöalue)

Risteäminen

Anna etuajo-oikeus edessä ja oikealla puolellasi olevalle alukselle. Älä koskaan risteä aluksen etuosan kautta, sinun tulisi nähdä toisen aluksen PUNAINEN valo ja toisen aluksen kuljettajan tulisi nähdä sinun VIHREÄ valo (hänellä on etuajo-oikeus).

Henkilökohtaisilla vesikulkuneuvoilla ei ole kyseisiä värivaloja, mutta silti niitä koskee sama sääntö.

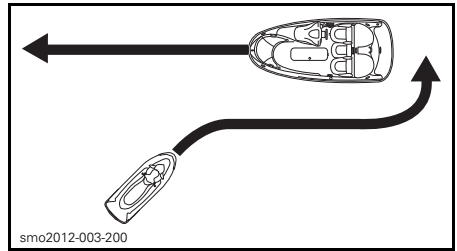

ESIMERKKI

Jos näet PUNAISEN valon, PYSÄHDY ja anna etuajo-oikeus toiselle alukselle, kuten liikennevaloissa tieliikenteessä. Toinen alus on oikealla puolellasi ja sillä on etuajo-oikeus.

Jos näet VIHREÄN valon, jatka matkaasi varovaisuutta noudattaen. Toinen alus on vasemmalla puolellasi ja sinulla on etuajo-oikeus

Kohtaaminen

Pysy oikealla.

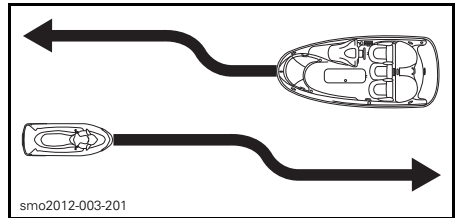

ESIMERKKI

Ohittaminen

Anna etuajo-oikeus toiselle alukselle ja pysy etäällä.

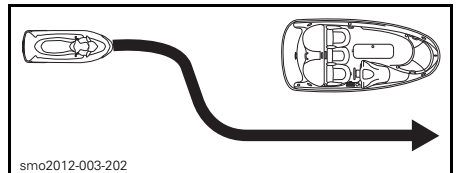

ESIMERKKI

Merenkulkujärjestelmä

Merenkulussa käytettävät merkit tai poijut voivat auttaa tunnistamaan turvalliset vedet. Poijut osoittavat pitääkö pidättäytyä sen oikealla (tyyrpuuri) vai vasemmalla (paapuuri) puolella, tai millä väylällä voi jatkaa. Ne saattavat myös osoittaa, että tulet alueelle, jossa on esim. vanavesien teko kielletty, tai hitaana nopeuden alue. Ne voivat myös ilmoittaa vaarasta tai veneilijän huomioon otettavaa tietoa. Merkit voivat sijaita rannalla tai vedessä. Ne voivat myös ilmoittaa nopeusrajoituksista, voimaveneiden tai veneilyn kielloista, ankkuroinnista ja muita hyödyllisiä tietoja. (Kunkin merkin muoto auttaa myös niiden tunnistamisessa).

Varmistu siitä, että tiedät ja ymmärrät niillä vesistöillä sovellettavan merenkulkujärjestelmän, jossa aiot käyttää vesikulkuneuvoa.

Törmäyksen esto

Älä hellitä kaasua kun yrität ohjata pois kohteesta. Vesikulkuneuvon ohjaaminen edellyttää moottorin tehoa ja suihkupumpun aiheuttamaa työntövoimaa.

Tarkkaile jatkuvasti toisia vesilläolijoita, muita veneitä tai kohteita, erityisesti käännyttäessä. Varaudu tilanteisiin, joissa näkyvyytesi on rajoitettu, tai toisten näkeminen estyy.

Kunnioita toisten vapaa-ajan viettäjiä ja/tai sivustakatsojien oikeuksia, ja pidä aina riittävä etäisyys toisiin aluksiin, henkilöihin ja kohteisiin.

Älä hypi vanavesien tai aaltojen yli, aja aallon harjalla, tai yritä ruiskuttaa tai roiskia vesikulkuneuvollasi toisia. Saatat arvioida väärin vesikulkuneuvosi kyvyt, tai omat ajokykyysi, ja osua veneeseen tai henkilöön.

Tämä vesikulkuneuvo pystyy kääntymään jyrkemmin kuin muut veneet, mutta ellei kyseessä ole hätätilanne, älä suorita jyrkkiä käännöksiä kovassa vauhdissa. Kun teet sellaisia liikkeitä,

on toisten vaikea välttää osumasta sinuun tai ymmärtää minne olet menossa. Sitä paitsi sinä ja/tai matkustajasi voi pudota vesikulkuneuvosta.

Tämä henkilökohtainen vesikulkuneuvo on varustettu jarrujärjestelmällä (iBR), toisin kuin useimmat muut vesikulkuneuvot.

Ajaessasi iBR:llä varustetulla vesikulkuneuvolla, sinun on otettava huomioon, että takanasi tai läheisyydessäsi ajavat muut vesikulkuneuvot eivät välttämättä voi pysähtyä yhtä nopeasti kuin sinä.

Kun jarrua painetaan vauhdissa, aluksi vesikulkuneuvon takaa suihkuua vettä osoittaen, että vesikulkuneuvo jarruttaa

Ajattaessa peräkkäin on tärkeää kertoa takanasi ajavalle kuljettajalle henkilökohtaisen vesikulkuneuvosi jarrutusominaisuudesta ja siitä kuinka ajoneuvo käyttäytyy jarrutuksen aikana, sekä selvittää mitä ajoneuvosi perästä tuleva vesisuihku merkitsee ja että on tärkeää säilyttää pidempi etäisyys molempien vesikulkuneuvojen välillä.

Pysähdysmatka riippuu alkunopeudesta, kuormasta, tuulesta ja aallokosta.

Suosittelava ajoliike törmäyksen estämiseksi johonkin kohteeseen on väistää ohjaamalla ja kaasuttamalla, iBR-järjestelmällä voidaan kuitenkin jarruttaa täysin ja ajosuuntaa kohteeseen nähden voidaan muuttaa törmäyksen välttämiseksi.

POLTTOAINEEN LISÄÄMINEN

Tankaaminen

VAROITUS

Tietyissä olosuhteissa polttoaine on tulenarkaa ja räjähtävää. Toimi aina hyvin ilmastoidulla alueella. Älä tupakoi tai pidä avotulta lähellä polttoainesäiliötä.

Sammuta moottori.

VAROITUS

Sammuta aina moottori ennen tankkausta.

Älä anna kenenkään jäädä vesikulkuneuvoon.

Kiinnitä vesikulkuneuvo kunnolla tankkauslaituriin.

Pida alkusammutin käden ulottuvilla.

Paina kevyesti korkkia vasemmalla kädelläsi samalla, kun vedät sormillasi salvasta vapauttaaksesi sen. Korkki ponnahtaa auki painettaessa jousen paineesta.



sdd2009-001-054_a
ESIMERKKI - POLTTOAINESÄILIÖN KORKIN SIJAINTI

VAROITUS

Polttoainesäiliössä saattaa olla painetta, laita toinen käsi polttoainesäiliön korkin päälle vapauttaaksesi korkkia salvastaan.

Työnnä polttoaineen syöttöputki polttoainesäiliön täyttöaukkoon ja täytä säiliö polttoaineella.

VAROITUS

Täytä polttoainesäiliö hitaasti, jotta ilma poistuu säiliöstä eikä polttoaine pääse virtaamaan takaisin.

Lopeta täyttäminen välittömästi, kun polttoaineen syöttöpumpun suuttimen kahva vapautuu ja odota hetki ennen kuin vedät syöttöputken säiliöstä pois. Älä paina polttoaineen syöttöpumpun suutinta enää lisätäksesi vielä polttoainetta säiliöön.

VAROITUS

Älä täytä liikaa tai täytä polttoainesäiliötä ja jätä vesikulkuneuvoa aurinkoon. Lämpötilan noustessa polttoaine laajenee ja voi vuotaa.

Sulje polttoainesäiliön korkki ja varmista, että sen salpa lukittuu asianmukaisesti.

VAROITUS

Pyyhi vesikulkuneuvosta aina yli-voitanut polttoaine pois.

Aina kun olet lisännyt polttoainetta, avaa istuin, irrota ilmanvaihtokotelo (jos kuuluu varustukseen) ja varmista, että moottoritilassa ei ole polttoainehöyryjä.

VAROITUS

Älä käynnistä vesikulkuneuvoa, jos moottoritilassa on nestemäistä bensiiniä tai höyryjä.

Polttoainevaatimukset

ILMOITUS Käytä aina tuoretta bensiiniä. Bensiini hapettuu; siitä johtuu oktaaniluvun ja haihtuvien yhdisteiden väheneminen, ja pihkan sekä hartsin muodostuminen, mitkä voivat vahingoittaa polttoainejärjestelmää.

Polttoaineen sisältämät alkoholipitoisuudet vaihtelevat maittain ja alueittain. Ajoneuvossasi on suunniteltu käytettäväksi suositeltavia polttoaineita; ota huomioon kuitenkin seuraava:

- Ei ole suositeltavaa käyttää polttoainetta, jonka alkoholin prosenttiosuus on suurempi kuin hallituksen säätämä osuus. Liian suuri alkoholin prosenttiosuus saattaa johtaa seuraaviin ongelmiin polttoainejärjestelmässä:
 - Käynnistys- ja toimintaongelmia.
 - Kumi- ja muoviosien rappeutuminen.
 - Metalliosien ruostuminen.
 - Moottorin sisäisten osien vaurioituminen.
- Tarkasta polttoainejärjestelmä säännöllisesti polttoainevuotojen tai muiden epänormaalien olosuhteiden varalta tai, jos epäilet että alkoholimäärän osuus polttoaineessa ylittää voimassaolevat lain edellyttämät määräykset.
- Polttoaineiden alkoholiseokset liisäävät ja kiinnittävät kosteutta, joka saattaa johtaa polttoaineen faasierkautumiseen ja johtaa ongelmiin moottorin suorituskyvyssä tai moottorivaurioihin.

Suosittelut polttoaine

GTX- ja GTX S -mallit

Käytä normaalia lyijytöntä polttoainetta, jonka oktaaniluokitus on AKI (RON+MON)/2 oktaaniluku 87, tai RON-luokitus oktaaniluku 91.

Kaikki mallit paitsi GTX ja GTX S

Käytä korkealuokkaista lyijytöntä polttoainetta, jonka oktaaniluokitus on AKI (RON+MON)/2 oktaaniluku 91, tai RON-luokitus oktaaniluku 95.

Kaikki mallit

ILMOITUS Älä koskaan kokeile muilla polttoaineilla. Moottori tai polttoainejärjestelmä saattaa vaurioitua käytettäessä sopimatonta polttoainetta.

Pohjois-Amerikassa

ILMOITUS ÄLÄ käytä polttoainetta, joka on pumpuissa, joissa on merkintä E85.

Yhdysvaltain EPA-säädökset kieltävät E15-polttoaineen käytön.

OHJEITA TRAILERILLA KULJETTAMISEEN

ILMOITUS Trailerin puisten lavojen väli ja niiden leveys on säädetty siten, että lavat tukevat vesikulkuneuvoa koko sen rungon pituudelta. Kumpikaan trailerin puulavan pää ei saa olla vesikulkuneuvoa pitempi.

Varmista, että trailerin renkaat sijaitsevat siten, että vesikulkuneuvon painopiste on hiukan renkaiden etupuolella, jolloin ne tukevat parhaiten vesikulkuneuvon painoa.

VAROITUS

Älä koskaan kallista tätä vesikulkuneuvoa siirtokuljetusta varten pituussuuntaan. Suosittelemme vesikulkuneuvon kuljettamista sen normaalissa käyttöasennossa.

Tarkasta paikalliset perävaunun vetämisestä koskevat määräykset ja lait, erityisesti seuraavat kohdat:

- jarrujärjestelmä
- vetävän ajoneuvon paino
- peilit

Suurita seuraavat varotoimet, kun vesikulkuneuvoa hinataan:

- Noudata hinaavan ajoneuvon suurinta sallittua painokapasiteettia ja valmistajan suosittelemaa suurinta sallittua aisakuormaa.
- Kiinnitä vesikulkuneuvo sekä etu- että takalenkistä (keula/perä) niin, että se pysyy tiukasti trailerissa. Käytä tarvittaessa lisäkiinnitystarvikkeita.
- Varmista, että polttoainesäiliön korkki, etusäilytyslokeron kansi, hansikaslokeron kansi, veneeseenousulava ja istuin ovat asianmukaisesti kiinni.
- Noudata trailerilla kuljettamisen turvatoimenpiteitä.

ILMOITUS Älä vedä köysiä tai kiinnitystarvikkeita istuimen tai tartuntakahvan yli, sillä ne voivat aikaansaada pysyviä vahinkoja. Kierrä köysien tai kiinnitystarvikkeiden ympäri rättejä tai vastaavia niihin kohtiin, joissa ne voivat koskettaa vesikulkuneuvon runkoon.

GTXLimited- ja GTX Limited iS-mallit

VAROITUS

Varmista ennen trailerilla kuljettamista, että vesikulkuneuvon liikkuva kansi on alhaalla LAITURITILASSA (DOCK MODE). Tämä laskee painopistettä ja parantaa trailerin vakautta.

Kaikki mallit

VAROITUS

Varmista, että istuimen salpa on kunnolla kiinni ennen kuin lähdet kuljettamaan trailerilla.

Sea-Doo -peite voi suojata vesikulkuneuvoa estämällä lian pääsyn ilmanottoaukkojen kautta, erityisesti hiekkateillä.

VAROITUS

ÄLÄ KOSKAAN jätä mitään varustetta vesikulkuneuvoon, kun kuljettat sitä trailerilla.

WAKE™ Pro -malli

VAROITUS

ÄLÄ KOSKAAN jätä vesilautaa telineeseen. Muuten vesilaudan evä(t) voi(vat) aiheuttaa sivustakatsojille vahinkoja, tai vesilauta voi lennähtää tielle.

⚠ VAROITUS

Kumiköydet ovat jännitetyt ja ne voivat ponnahtaa irti ja vahingoittaa jotakuta, kun ne irtoavat. Ole varovainen.

HUOM: Kuljetettaessa kahta vesikul-kuneuvoa trailerilla, pitää sisempi vesilautateline mahdollisesti poistaa.

TUOTTEESSA OLEVAT TÄRKEÄT KILVET

Vesikulkuneuvon varoituskilvet

Nämä kilvet on kiinnitetty ajoneuvoon kuljettajan, matkustajien (2-UP) tai sivullisten turvallisuuden vuoksi.

Vesikulkuneuvossasi on seuraavilla sivuilla kuvatut kilvet. Jos niitä puuttuu tai ne ovat vahingoittuneet, ne voi korvata uusilla ilmaiseksi. Ota yhteys valtuutettuun Sea-Doo -jälleenmyyjään.

Lue seuraavat kilvet huolella ennen vesikulkuneuvon käyttämistä.

HUOM: Ensimmäinen kuva esittää eri kilpien suurinpiirteistä sijaintia vesikulkuneuvossa. Pisteviiva tarkoittaa, että kilpi ei ole vesikulkuneuvon ulkopinnassa vaan istuin tai jonkintyyppinen kansi on avattava, jotta kilpi näkyy.

HUOM: Mahdollisissa eroavaisuuksissa tämän käsikirjan ja ajoneuvon tietojen välillä ajoneuvon kilvissä olevat tiedot pätevät.

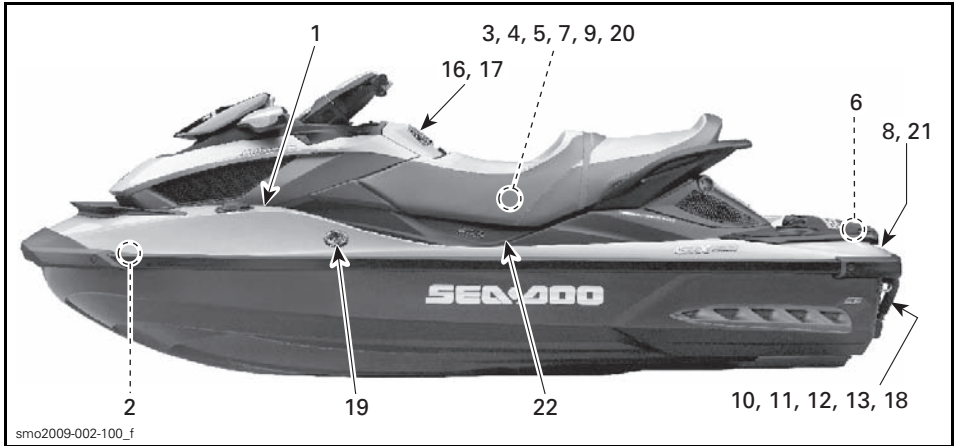

ESIMERKKI - GTX LIMITED JA GTX LIMITED iS

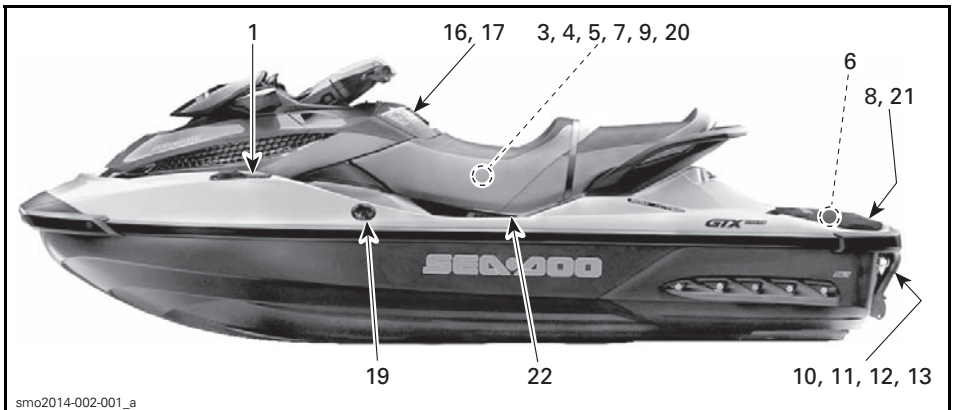

ESIMERKKI - GTX

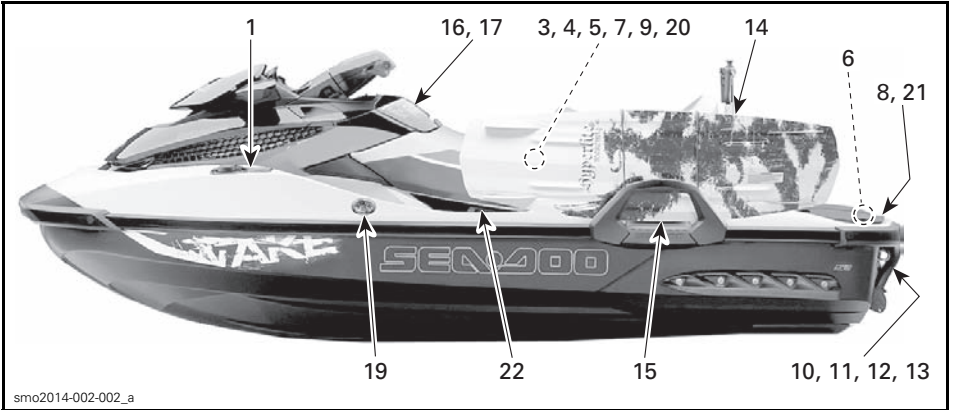

WAKE PRO

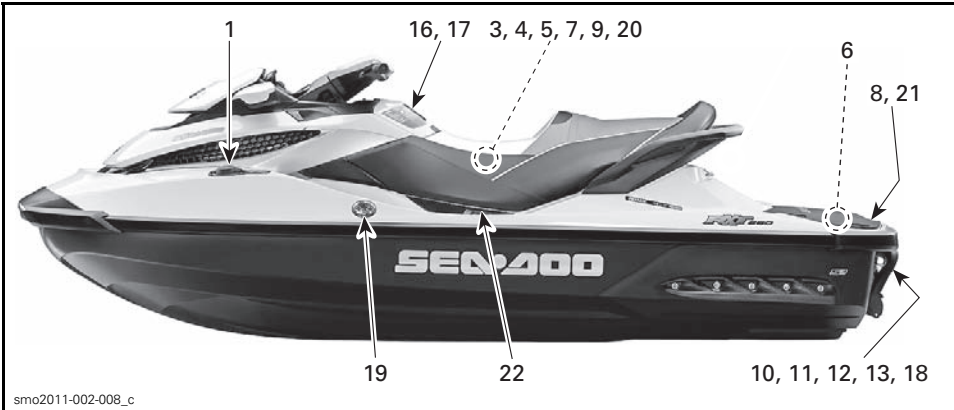

RXT 260

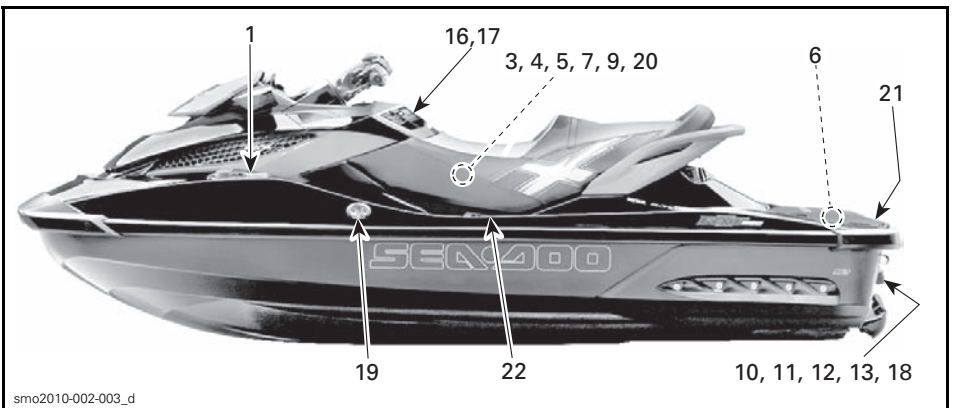

RXT-X

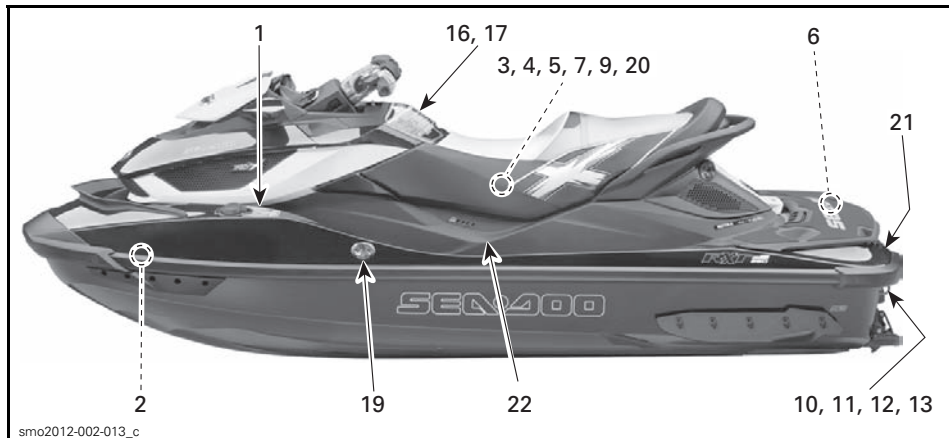

RXT-X aS

⚠ WARNING

- After refueling, always open the seat and the ventilation box (if applicable) to ensure there is no gasoline vapor odor inside the engine compartment.
- Gasoline vapor may cause fire or explosion.
- Do not overfill gas tank.
- Keep the craft away from open flames and sparks.
- Do not start watercraft if liquid gasoline or gasoline vapor odor is present.
- Always replace ventilation box (if applicable) and close seat before starting.

⚠ VAROITUS

- Aina kun olet lisännyt polttoainetta, avaa istuin ja irrota ilmanvaihtokotelo (jos varusteena) ja varmista, että moottoritilassa ei ole polttoainehöyryjä.
- Bensiinihöyryt voivat aiheuttaa tulipalon tai räjähdyksen.
- Älä täytä liian täyteen polttoainesäiliötä.
- Pidä vesikulkuneuvo etäällä avotulesta ja kipinöistä.
- Älä käynnistä vesikulkuneuvoa, jos havaitset polttoainetta tai polttoainehöyryjä.
- Asenna aina ilmanvaihtokotelo (jos varusteena) paikoilleen ja sulje istuin ennen käynnistämistä.

NOTICE

Recommended for supercharged engine: premium unleaded gasoline 91 pump octane or higher. Minimum required: unleaded gasoline 87 pump octane.

HUOMAUTUS

Suositus turboahdetulle moottorille: korkeaktaaninen lyijytön bensiini, oktaaniluku vähintään 91. Minimivaatimus: lyijytön bensiini, oktaaniluku 87.

219903495

smo2012-002-013_c

KILPI 1: ESIMERKKI



smo2009-002-103_a

KILPI 2: ESIMERKKI

VAROITUS

Moottoriöljy ja jotkut moottoriliikissä olevat osat saattavat olla hyvin kuumia. Suora kosketus voi johtaa palovammoihin.

MOOTTORIN ÖLJYMÄÄRÄN TARKASTAMINEN

* Varmista, että moottori on normaalissa käyttötilassa. (Älä koskaan käytä moottoria poissa vedestä ilman huuheluserjan liittintä, sillä se voi vahingoittaa moottoria.)

- * Ajoneuvon on oltava tasaisella alustalla tarkastamista varten.
- * Anna moottorin käydä tyhjääkäyntiä vähintään 30 sekuntia.
- * Sammuta moottori ja odota vähintään 30 sekuntia.
- * Tarkasta öljymäärä mittatikun avulla.

219903184A

219903184 fi

KILPI 3 - MALLIT KIINTEÄLLÄ KANNELLA**VAROITUS**

Moottoriöljy ja jotkut moottoriliikissä olevat osat saattavat olla hyvin kuumia. Suora kosketus voi johtaa palovammoihin.

MOOTTORIN ÖLJYMÄÄRÄN TARKASTAMINEN

* Varmista, että moottori on normaalissa käyttötilassa. (Älä koskaan käytä moottoria poissa vedestä ilman huuheluserjan liittintä, sillä se voi vahingoittaa moottoria.)

- * Ajoneuvon on oltava tasaisella alustalla tarkastamista varten.
- * Anna moottorin käydä tyhjääkäyntiä vähintään 30 sekuntia.
- * Sammuta moottori ja odota vähintään 30 sekuntia.
- * Irrota moottoriliiksen kansi päästäkseen käsiksi moottoriliikseen.
- * Tarkasta öljymäärä mittatikun avulla.

219903084

219903084 fi

KILPI 3: iS-MALLIT**VAROITUS****JOKA KERTA TARKASTETTAESSA POLTTOAINEHÖYRYJEN VARALTA**

- * Irrota aina tämä moottoriliiksen kansi päästäkseen käsiksi moottoriliikseen.
- * Polttoainehöyryt voivat syttyä tai räjähtää.
- * Älä käynnistä vesikukuneuvoa, jos havaitset polttoainetta tai polttoainehöyryä hajua.
- * Aseta moottoriliiksen kansi aina ennen käynnistämistä takaisin paikoilleen ja sulje istuin.

smo2009-002-105_afi

KILPI 4: ESIMERKKI**VAROITUS****VÄLTÄ VAKAVAA LOUKKAANTUMISTA TAI KUOLEMAA:**

- Moottori tulee sammuttaa ennen veneeseen nousua.
- Pysy etäällä käyttäjärjestelmästä ja sisäänottosäleiköstä.

VENEeseen NOUSTESSA

- Veneeseen nousee yksi kerrallaan
- Pysy keskellä tasapainon säilyttämiseksi

Älä koskaan käytä askelmaa (jos varusteena) vetämiseen, hinaamiseen, hyppäämiseen tai vesikukuneuvoon, joka ei ole vedessä, nousemiseen tai muuhun käyttöön mihin sitä ei ole suunniteltu.

219904252

219904252 fi

KILPI 8 - MALLEISSA, JOISSA KIINTEÄ KANSI JA aS**WARNING / VAROITUS**

When disconnecting coil from spark plug, always disconnect coil from main harness first. Never check for engine ignition spark from an open coil and/or spark plug in the engine compartment as spark may cause fuel vapor to ignite.

Kun puola irrotetaan sytytystulpasta, irrota se aina ensin pääjohtosarjasta. Älä koskaan tarkasta moottorin sytytyskipinää avoimesta puolasta jaltai sytytystulpasta moottoriliikissä, sillä kipinä voi sytyttää polttoainehöyryä.

F18L0NY

KILPI 5: ESIMERKKI**VAROITUS**

- Irrota akku veneestä ennen lataamista.
- Älä lataa akkua liikaa.
- Akun vääränlainen lataaminen saattaa aiheuttaa räjähdysken.

smo2009-002-106_afi

KILPI 6: ESIMERKKI**HUOMAUTUS**

- Moottori on suunniteltu toimimaan imuilman äänenvaimentimella, minkä ansiosta se täyttää melumääräykset.
- Käytä ilman imuilman äänenvaimenninta, tai siten ettei se ole kunnolla paikallaan, saattaa vaurioittaa moottoria.

219903177A

219903177

KILPI 7: ESIMERKKI

VAROITUS

VÄLTÄ VAKAVAA LOUKKAANTUMISTA TAI KUOLEMAA:

- Moottori tulee sammuttaa ennen veneeseen nousua Pysy etäällä käyttöjärjestelmästä ja sisäänottoaleiköistä.

VENEeseen NOUSTESSA

- Veneeseen nousetaan yksi kerrallaan • Pysy keskellä tasapainon säilyttämiseksi

Älä koskaan käytä askelmaa (jos varusteena) vetämiseen, hinaamiseen, hyppäämiseen tai vesikukuneuvoon, joka ei ole vedessä, nousemiseen tai muuhun käyttöön mihin sitä ei ole suunniteltu.

219904254

219904254 fi

KILPI 8 - S- JA aS-MALLEISSA

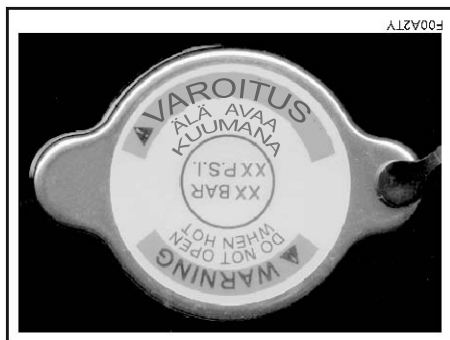

KILPI 9: ESIMERKKI

VAROITUS

**Liikkuvat osat saattavat litistää tai viiltää.
Pidä kädet ja jalat etäällä.**

smo2009-002-110_afi

KILPI 12: ESIMERKKI



KILPI 13: ESIMERKKI

VAROITUS

Jos moottoria käytetään vesikukuneuvon ollessa poissa vedestä, voi moottori ja plaanilevyssä oleva lämmönvaihdin tulla hyvin kuumaksi. Vältä kosketusta levyyn palovammavaaran vuoksi.

219903301

- Varmista, että moottori on sammutettu.
- Tatu sisäänottoaleikköön ja astu puskurin kiskolle.
- Käännä vesikukuneuvo.

HUOMAUTUS

219903301 fi

KILPI 10: ESIMERKKI

VAROITUS

- Vedä suksipidin kokonaan sisään, kun se ei ole käytössä.
- Älä pidä takatartuntakahvasta kiinni, kun suksipidintä vedetään sisään.
- Varmista, että suksipidin on lukittu siihen asentoon ennen sen käyttöä.
- Tarkkailijan on pidettävä aina käsään suksipidinten kahvoissa, kun vesihiihtäjää tai -lautailijaa hinataan.

219903137A

219903137 fi

KILPI 14: ESIMERKKI



KILPI 11: ESIMERKKI

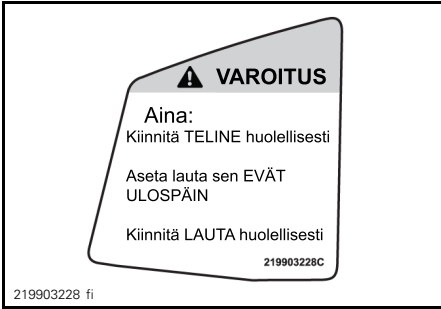

KILPI 15: ESIMERKKI

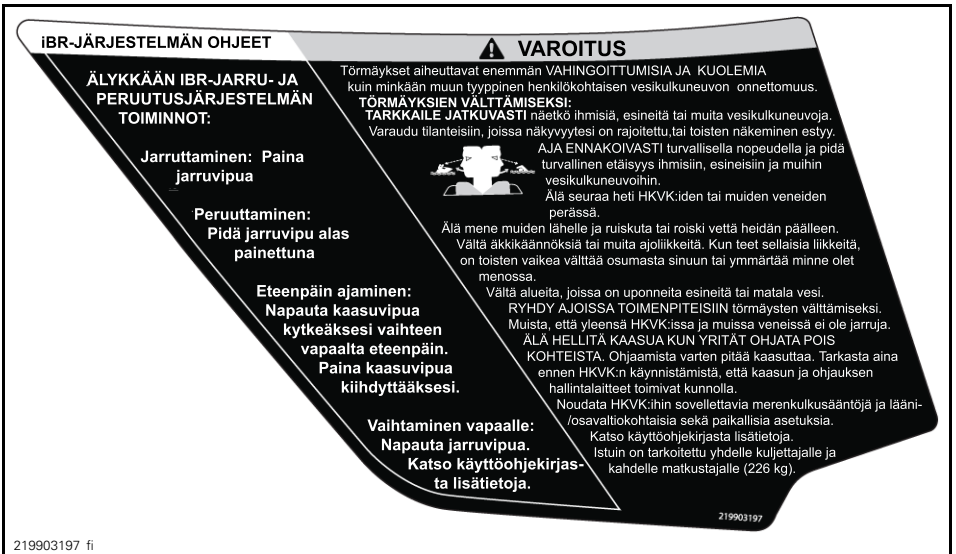

KILPI 16: GTX LIMITED- JA LIMITED-iS -MALLIT

IBR-JÄRJESTELMÄN OHJEET

ÄLYKKÄÄN IBR-JARRU- JA PERUUTUSJÄRJESTELMÄN TOIMINNOT:

Jarruttaminen
Paina jarruvipua

Peruuttaminen
Pidä jarruvipu alas painettuna

Eteenpäin ajaminen
Napauta kaasuvipua kytkeäksesi vaihteen vapaalta eteenpäin.
Paina kaasuvipua kiihdyttääksesi.

Vaihtaminen vapaalle
Napauta jarruvipua.
Katso käyttöohjekirjasta lisätietoja.

VAROITUS

Törmäykset aiheuttavat enemmän VAHINGOITTUMISIA JA KUOLEMIA kuin minkään muun tyyppinen henkilökohtaisen vesikulkuneuvon onnettomuus. **TÖRMÄYKSIEN VÄLTÄMISEKSI: TARKKAILE JATKUVASTI** näetkö ihmisiä, esineitä tai muita vesikulkuneuvoja. Varaudu tilanteisiin, joissa näkyvyytesi on rajoitettu, tai toisten näkeminen estyy. **AJA ENNAKOIVASTI turvallisella nopeudella ja pidä turvallinen etäisyys ihmisiin, esineisiin ja muihin vesikulkuneuvoihin.**

Älä seuraa heti HKVK:iden tai muiden veneiden perässä. Älä mene muiden lähelle ja ruiskuta tai roiski vettä heidän päälleen. Vältä äkkiäkäänneksiä tai muita ajoiliikeitä. Kun teet sellaisia liikkeitä, on toisten vaikeaa välttää osumasta sinuun tai ymmärtää minne olet menossa. Vältä alueita, joissa on uponneita esineitä tai matala vesi.

RYHDY AJOISSA TOIMENPITEISIIN törmäysten välttämiseksi. Muista, että yleensä HKVK:issa ja muissa veneissä ei ole jarruja.

ÄLÄ HELLITÄ KAASUA KUN YRITÄT OHJATA POIS KOHTEISTA. Ohjaamista varten pitää kaasuttaa. Tarkasta aina ennen HKVK:n käynnistämistä, että kaasun ja ohjauksen hallintalaitteet toimivat kunnolla.

Noudata HKVK:iin sovellettavia merenkulkusääntöjä ja lään-/osavaltiokohtaisia sekä paikallisia asetuksia.

Katso käyttöohjekirjasta lisätietoja. Istuin on tarkoitettu yhdelle kulljettajalle ja kahdelle matkustajalle (226 kg).

219903316

219903316 fi

KILPI 16: GTX-, WAKE-, RXT- JA RXT-X -MALLIT

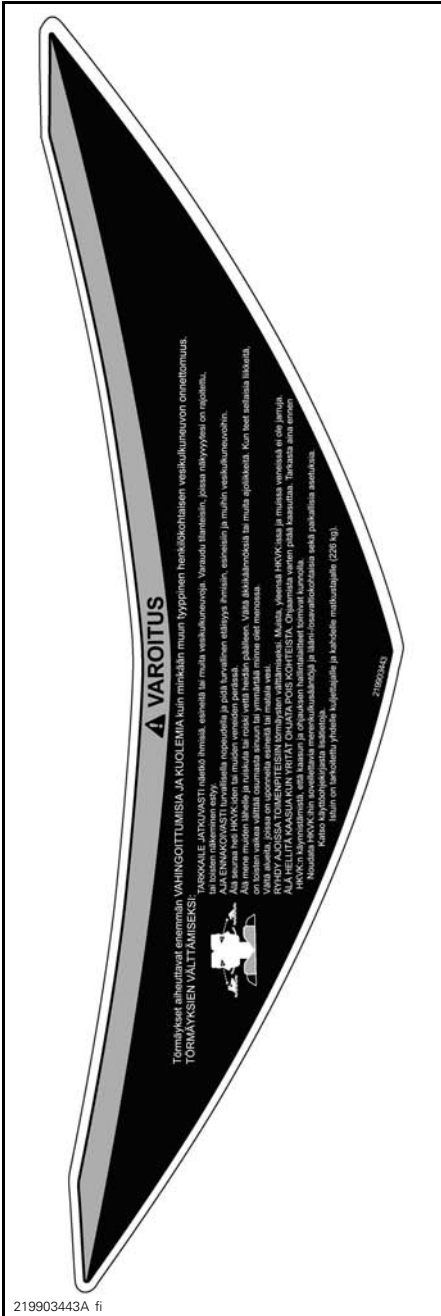

KILPI 16: RXT-X aS -MALLI

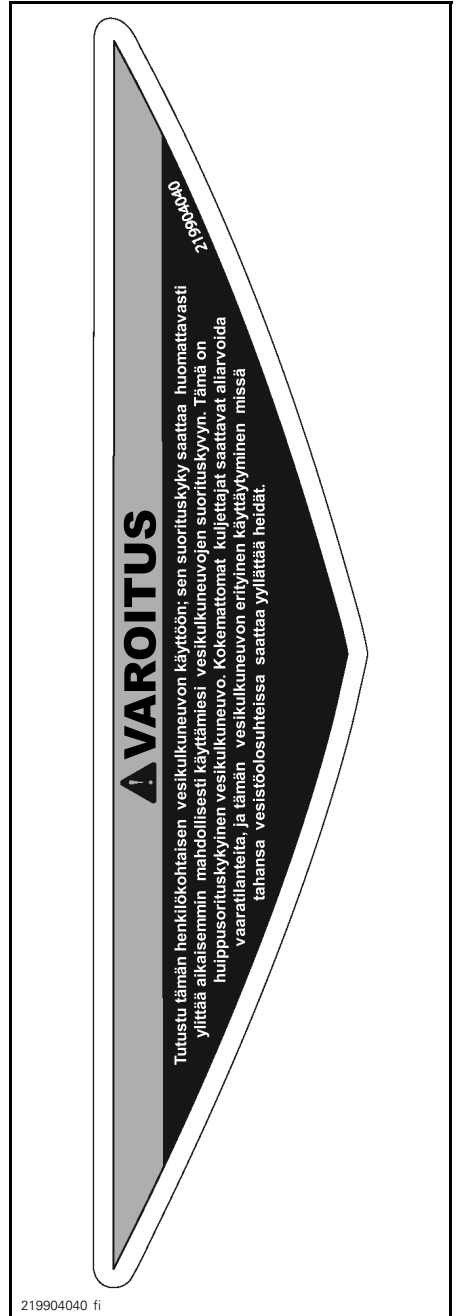

KILPI 16: RXT-X -MALLI

VAROITUS

Vähennä **VAKAVAN ONNETTOMUUDEN TAI KUOLEMAN** vaaraa: **KÄYTÄ HENKILÖKOHTAISTA KELLUNTAVÄLINEITÄ.** Kaikkien kuljettajien on käytettävä hyväksyttyä henkilökohtaista kelluntavälinettä, joka on tarkoitettu käytettäväksi henkilökohtaisessa vesikulkuneuvossa.

KÄYTÄ SUOJAVAAJETUSTA. Vakavia sisäisiä vaurioita voi syntyä, jos vesi tunkeutuu ruumiin onteloihin kun putoaan veteen, tai kun joutuu lähelle suljunnan painesuutinta. Tavalliset uima-asut eivät suojaa tarpeeksi veden tunkeutumiselta väkisin miehen tai naisen alapään ruumiinonteloihin. Kaikilla mukanaolijoilla on oltava märkäpuvun alaosaa, tai vaateus, joka antaa vastaavan suojan (katso käsikirja). Suosittelemme myös jakineita, hanskoja ja suojalaseja/silmälaseja.

TUNNE VEINEILYÄ KOSKEVAT LAIT. BRP suosittelee kuljettajan minimi-ikärajaksi 16 vuotta. Tunne omaa aluetta koskevat kuljettajan iään ja koulutukseen liittyvät vaatimukset. Veneliin liittyvän turvakurssin käytä suositellaan ja sitä voidaan jopa vaatia maasta tai paikkakunnasta riippuen.

KIINNITÄ MOOTTORIN PYSÄYTYSNARU (NARULIITIN) henkilökohtaiseen kelluntavälineeseen, aläkä päästä sitä sekaantumaan ohjaustankoon, jotta moottori pysähtyy jos kuljettaja tippuu veteen. Poista naru ajon jälkeen HKVK:sta, jotteivät lapset tai muut henkilöt käytä sitä asiaankuuluttamatta.

AJA OMIEN RAJOJESI PUIITTEISSA JA VÄLTÄ AGGRESSIVISIA AJOLIIKKEITÄ vähentääksesi vaaraa menettää ajoneuvon hallinnan, pudota tai törmätä johonkin. Tämä on suurtehovene - eli leikkikalua. Jyrkät käännot tai vanavesi- tai aaltohyppyä voi lisätä riskiä selän/selkärangan vahingoittumiseen (halvaantumisen), kasvojen vahingoittumiseen, ja jalkojen, nilkkojen ja muiden luiden katkeamiseen. Älä suorita vanavesi- tai aaltohyppyä.

ÄLÄ KAASUTA, JOS JOKU ON VESIKULKUNEUVON TAKANA – sammuta moottori tai pidä se tyhjäänyllä. Suljunnan painesuutinta ulos tuleva vesi ja/tai roskat voivat aiheuttaa vakavan vahingon.

PYSY ETÄÄLLÄ SISÄÄNOTTOSÄLEIKÖSTÄ moottorin ollessa käynnissä. Pitkät huukset, löysä vaateus, henkilökohtaisen kelluntavälineen hinnat tms. voivat sekaantua liikkuviin osiin ja johtaa vakavaan loukkaantumiseen tai hukkumiseen.

ÄLÄ KOSKAAN AJA NAUTITTUASI ALKOHOLIA TAI HUUMEITA.

LUE JA NOUDATA KÄSIKIRJAN OHJEITA.



KELLUN-
TALIVI
(Märkäpuvun
aliosa)



Suljunnan
painesuutin
Sisäänottosäleikki

219903198

219903198 fi

KILPI 17: KAIKKI MALLIT PAITSI RXT-X

IBR-JÄRJESTELMÄN OHJEET

ÄLYKKÄÄN IBR-JARRU- JA PERUUTUSJÄRJESTELMÄN TOIMINNOT:

Jarruttaminen
Paina jarruvipua

Peruuttaminen
Pidä jarruvipu alas painettuna

Eteenpäin ajaminen
Napauta kaasuvipua kyteäk-
sesi vaihteen vapaalta
eteenpäin.
Paina kaasuvipua
kiihdyttääksesi.
Vaihtaminen vapaalle
Napauta jarruvipua.
Katso käyttöohjekirjasta
lisätietoja.

VAROITUS

Vähennä **VAKAVAN ONNETTOMUUDEN TAI KUOLEMAN** vaaraa: **KÄYTÄ HENKILÖKOHTAISTA KELLUNTAVÄLINEITÄ.** Kaikkien kuljettajien on käytettävä hyväksyttyä henkilökohtaista kelluntavälinettä, joka on tarkoitettu käytettäväksi henkilökohtaisessa vesikulkuneuvossa.

KÄYTÄ SUOJAVAAJETUSTA. Vakavia sisäisiä vaurioita voi syntyä, jos vesi tunkeutuu ruumiin onteloihin kun putoaan veteen, tai kun joutuu lähelle suljunnan painesuutinta. Tavalliset uima-asut eivät suojaa tarpeeksi veden tunkeutumiselta väkisin miehen tai naisen alapään ruumiinonteloihin. Kaikilla mukanaolijoilla on oltava märkäpuvun alaosaa, tai vaateus, joka antaa vastaavan suojan (katso käsikirja). Suosittelemme myös jakineita, hanskoja ja suojalaseja/silmälaseja.

TUNNE VEINEILYÄ KOSKEVAT LAIT. BRP suosittelee kuljettajan minimi-ikärajaksi 16 vuotta. Tunne omaa aluetta koskevat kuljettajan iään ja koulutukseen liittyvät vaatimukset. Veneliin liittyvän turvakurssin käytä suositellaan ja sitä voidaan jopa vaatia maasta tai paikkakunnasta riippuen.

KIINNITÄ MOOTTORIN PYSÄYTYSNARU (NARULIITIN) henkilökohtaiseen kelluntavälineeseen, aläkä päästä sitä sekaantumaan ohjaustankoon, jotta moottori pysähtyy jos kuljettaja tippuu veteen. Poista naru ajon jälkeen HKVK:sta, jotteivät lapset tai muut henkilöt käytä sitä asiaankuuluttamatta.

AJA OMIEN RAJOJESI PUIITTEISSA JA VÄLTÄ AGGRESSIVISIA AJOLIIKKEITÄ vähentääksesi vaaraa menettää ajoneuvon hallinnan, pudota tai törmätä johonkin. Tämä on suurtehovene - eli leikkikalua. Jyrkät käännot tai vanavesi- tai aaltohyppyä voi lisätä riskiä selän/selkärangan vahingoittumiseen (halvaantumisen), kasvojen vahingoittumiseen, ja jalkojen, nilkkojen ja muiden luiden katkeamiseen. Älä suorita vanavesi- tai aaltohyppyä.

ÄLÄ KAASUTA, JOS JOKU ON VESIKULKUNEUVON TAKANA – sammuta moottori tai pidä se tyhjäänyllä. Suljunnan painesuutinta ulos tuleva vesi ja/tai roskat voivat aiheuttaa vakavan vahingon.

PYSY ETÄÄLLÄ SISÄÄNOTTOSÄLEIKÖSTÄ moottorin ollessa käynnissä. Pitkät huukset, löysä vaateus, henkilökohtaisen kelluntavälineen hinnat tms. voivat sekaantua liikkuviin osiin ja johtaa vakavaan loukkaantumiseen tai hukkumiseen.

ÄLÄ KOSKAAN AJA NAUTITTUASI ALKOHOLIA TAI HUUMEITA.

LUE JA NOUDATA KÄSIKIRJAN OHJEITA.



KELLUN-
TALIVI
(Märkä-
puvun
aliosa)



Suljunnan
painesuutin
Sisäänottosäleikki

219903442

219903442A fi

KILPI 17: RXT-X aS -MALLI

44

TURVALLISUUSTIETOJA

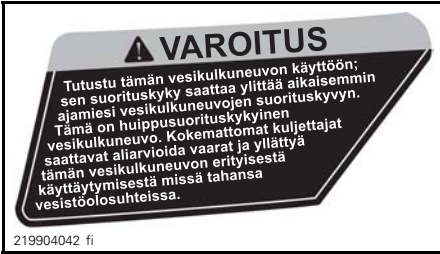

KILPI 17: RXT-X-MALLI



KILPI 18 - VAIN 260-MOOTTORI

Kelpoisuuskilvet



KILPI 19



KILPI 20 - VAIN POHJOIS-AMERIKASSA



KILPI 21 - ESIMERKKI

Jousituksella varustetut mallit

EPA-kelpoisuuskilpi sijaitsee etuilmas-
tointikotelon korottimessa.

Se on nähtävissä avaamalla etukansi,
irrottamalla etusäilytyslokeri ja katso-
malla takaosaan.



1. Kelpoisuuskilpi
2. Ilmanvaihkokotelo
3. Korotuspala

Mallit ilman jousitusta

EPA-kelpoisuuskilpi sijaitsee näissä
malleissa kannen korottimen oikealla
puolella, aivan hansikaslokeron alapuo-
lella.

Kun haluat katsoa kilpeä, avaa istuin ja
katso istuimen saranan oikealle puolel-
le lähelle korottimen yläosaa.

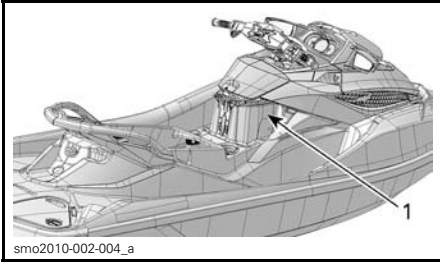

GTX155-, RXT-X- JA WAKE PRO -MALLIT
1. EPA-kelpoisuuskilven sijainti

*Vesikulkuneuvot
Pohjois-Amerikassa*

GTX S, GTX LTD iS ja RXT-X aS

GTX, GTX LTD, RXT, RXT-X ja Wake

CANADIAN COMPLIANCE NOTICE AVIS DE CONFORMITÉ CANADIEN	
MAXIMUM RECOMMENDED SAFE LIMITS LIMITES MAXIMALES DE SÉCURITÉ RECOMMANDÉES	
	272 kg 600 lbs/lb
+	272 kg 600 lbs/lb
CATEGORY / CATÉGORIE: C	
MAXIMUM WAVE / VAGUE MAXIMALE 2.0 m	
MAXIMUM WIND SPEED / VITESSE DE VENT MAXIMALE 33.0 knots/noeuds	
BOMBARDIER RECREATIONAL PRODUCT INC. BOMBARDIER PRODUITS RECREATIF INC. VALCOURT, QUÉBEC, CANADA (YDV)	
MODEL / MODÈLE:	
<small>THE MANUFACTURER DECLARES THAT THIS PRODUCT COMPLIES WITH THE CONSTRUCTION REQUIREMENTS OF THE SMALL VESSEL REGULATIONS, AS THEY READ ON THE DAY ON WHICH THE CONSTRUCTION OF THE VESSEL WAS STARTED OR ON THE DAY ON WHICH THE VESSEL WAS IMPORTED. LE FABRICANT ATTESTE QUE CE PRODUIT EST CONFORME AUX EXIGENCES DE CONSTRUCTION DU RÉGLEMENT SUR LES PETITS BÂTIMENTS EN VIGUEUR À LA DATE DU DÉBUT DE SA CONSTRUCTION OU DE SON IMPORTATION.</small>	
219903554_a	

*KILPI 22 - KANADALAINEN
KELPOISUUSHUOMATUS (VAIN
KAN.-MALLIT)*

*Vesikulkuneuvot Pohjois-Amerikan
ulkopuolella*

CANADIAN COMPLIANCE NOTICE AVIS DE CONFORMITÉ CANADIEN	
MAXIMUM RECOMMENDED SAFE LIMITS LIMITES MAXIMALES DE SÉCURITÉ RECOMMANDÉES	
	227 kg 500 lbs/lb
+	227 kg 500 lbs/lb
CATEGORY / CATÉGORIE: C	
MAXIMUM WAVE / VAGUE MAXIMALE 2.0 m	
MAXIMUM WIND SPEED / VITESSE DE VENT MAXIMALE 33.0 knots/noeuds	
BOMBARDIER RECREATIONAL PRODUCT INC. BOMBARDIER PRODUITS RECREATIF INC. VALCOURT, QUÉBEC, CANADA (YDV)	
MODEL / MODÈLE:	
<small>THE MANUFACTURER DECLARES THAT THIS PRODUCT COMPLIES WITH THE CONSTRUCTION REQUIREMENTS OF THE SMALL VESSEL REGULATIONS, AS THEY READ ON THE DAY ON WHICH THE CONSTRUCTION OF THE VESSEL WAS STARTED OR ON THE DAY ON WHICH THE VESSEL WAS IMPORTED. LE FABRICANT ATTESTE QUE CE PRODUIT EST CONFORME AUX EXIGENCES DE CONSTRUCTION DU RÉGLEMENT SUR LES PETITS BÂTIMENTS EN VIGUEUR À LA DATE DU DÉBUT DE SA CONSTRUCTION OU DE SON IMPORTATION.</small>	
219903554_b	

*KILPI 22 - KANADALAINEN
KELPOISUUSHUOMATUS (VAIN
KAN.-MALLIT)*

CE 0609	
VENELUOKKA: C	
Max. = 3	
Max. = 226 kg	
Bombardier Recreational Products Inc.	
smo2009-002-112_a fi	

*KILPI 22 - VESIKULKUNEUVOT
POHJOIS-AMERIKAN ULKOPOUELELLA*

Vain Australian mallit

*KILPI 23 - KAIKKI MALLIT PAITSI RXT-X aS
JA GTX LIMITED iS*



KILPI 23 - RXT-X aS AND GTX LIMITED iS

KÄYTTÖÄ EDELTÄVÄT TARKASTUKSET

VAROITUS

Suorita käyttöä edeltävä tarkastus ennen jokaista ajokertaa havaitaksesi mahdolliset käyttöä haittaavat ongelmat. Käyttöä edeltävä tarkastus auttaa sinua valvomaan osien kuluneisuutta ja niiden kunnan heikentymistä ennen kuin ne muodostuvat ongelmaksi. Korjaa kaikki havaitsemasi ongelmat vähentääksesi rikkoutumis- tai kolaroimisvaaraa. Ota tarvittaessa yhteys valtuutettuun Sea-Doo -jälleenmyyjään.

Ennen kuin suoritat käyttöä edeltävät tarkastukset, lue huolellisesti osa *HALLINTALAITTEET*.

Tehtävät ennen vesikulkuneuvon vesillelaskua

VAROITUS

Moottorin pitää olla pysähdyksissä ja turvakatkaisimen pistokkeen pitää olla irrotettuna moottorin hätäkatkaisimesta ennen seuraavien kohteiden tarkastamista. Käynnistä vesikulkuneuvo vasta kun kaikki kohteet on tarkastettu ja toimivat kunnolla.

HUOM: Ennen moottorin käynnistämistä ja ajamaan lähtemistä on suositeltavaa heiluttaa vesijetin takaosaa pitkittäissuuntaan, jotta suihkumoottori- ja peruutusjärjestelmään mahdollisesti kerääntynyt hiekka saadaan pois.

Tarkasta seuraavassa taulukossa olevat kohdat ennen vesikulkuneuvon vesillelaskua.

OSA	KÄYTTÖ	✓
Runko	Tarkasta.	
Suihkupumpun veden sisäänotto	Tarkasta/puhdista.	
Tyhjennystulpat	Kiristä.	
Polttoainesäiliö	Täytä.	
Moottoritila	Tarkasta näkyvät nestevuotoja ja/tai tuntuuko polttoainehöyryjen hajua.	
Moottoriöljyn pinnan taso	Tarkasta/täytä.	
Moottorin jäähdytysnesteen pinnan taso	Tarkasta/täytä.	
Ohjaujärjestelmä	Tarkasta toiminta.	
Kaasuvipu	Tarkasta toiminta.	
iBR-vipu	Tarkasta toiminta.	
iS-jousitusjärjestelmä (intelligent Suspension) (vain GTX Limited iS 260)	Tarkasta toiminta.	
Etusäilytyslokeron kansi, veneeseenousulava ja istuin	Varmista, että ne ovat kiinni ja salvatut.	
Umpinainen, irrotettava säilytyslokeri	Varmista, että se on asennettu vesikulkuneuvoon ja suljettu sekä kiinnitetty paikoilleen.	

OSA	KÄYTTÖ	✓
Vesilautateline (WAKE Pro -malli)	<ul style="list-style-type: none"> – Varmista, että teline on asennettu oikein ja lukittu paikoilleen. – Varmista, että kumiköydet ovat hyvässä kunnossa. – Varmista, että vesilauta on asennettu oikein ja lukittu paikoilleen. 	
Suksi-/vesilautapidin (WAKE Pro -malli)	Tarkasta kunto ja toiminta.	
Moottorin KÄYNNISTYS-/PYSÄYTYSpainike	Tarkasta toiminta.	
Moottorin pysäytyskatkaisin	Tarkasta toiminta.	

Runko

Tarkasta onko rungossa halkeamia tai muita vaurioita.

Suihkupumpun veden sisäänotto

Poista rikkaruohot, kotilot, roskat ja kaikki muu, mikä voisi rajoittaa veden virtausta ja vahingoittaa käyttöyksikköä. Puhdista tarvittaessa. Ellei jotain tukkeumaa saa poistettua, ota yhteys valtuutettuun Sea-Doo-jälleenmyyjään huoltoa varten.

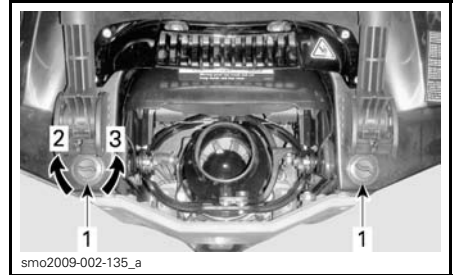

ESIMERKKI - PILSSIN TYHJENNYSTULPIEN SIJAINTI

1. Pilssin tyhjennystulpat
2. Kiristä
3. Löysää

VAROITUS

Varmista, että tyhjennystulpat ovat kunnolla kiinni ennen vesikulkuneuvon laskemista veteen.

Polttoainesäiliö

Täytä polttoainesäiliö.

VAROITUS

Noudata ehdottomasti ohjeita, jotka selitetään yksityiskohtaisesti kohdassa **TANKKAAMINEN**.

Moottoritila

Tarkasta, ettei moottoritilassa ole polttoainehöyryjä.

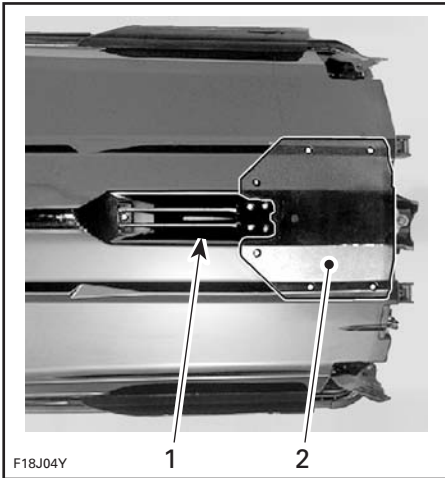

ESIMERKKI — TARKASTA NÄMÄ ALUEET

1. Veden sisäänotto
2. Plaanilevy

Tyhjennystulpat

Kiristä pilssin tyhjennystulpat kiinni.

VAROITUS

Jos ilmenee polttoainevuotoa tai sen hajua, älä laita virtaa päälle tai käynnistä moottoria. Ota yhteys valtuutettuun Sea-Doo -jälleenmyyjään ennen käyttöä.

Avaa istuin päästäksesi käsiksi moottoritilaan.

Jousituksella varustetut mallit

Irrota myös ilmanvaihtokotelo painamalla kolme lukitusliuskaa ja nostamalla kannen ulokkeesta.

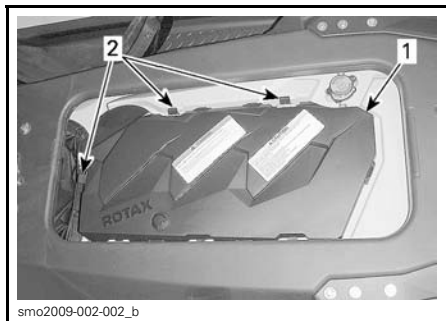

1. Ilmanvaihtokotelo
2. Lukituskiekkeet



ILMANVAIHTOKOTELO IRROTETTUNA

Moottoriöljy

Varmista, että öljyn pinta on osassa *HUOLTOTOIMENPITEET* määritetyllä tasolla.

Moottorin jäähdytysneste

Varmista, että jäähdytysnesteen pinta on osassa *HUOLTOTOIMENPITEET* määritetyllä tasolla.

Kaikki mallit paitsi iS

Tarkasta, ettei moottorissa, pilssissä tai plaanilevyssä ole jäähdytysnestevuotoja.

TÄRKEÄÄ Jos moottoria käytetään vesikulkuneuvon ollessa poissa vedestä, voi moottori ja plaanilevyssä oleva lämmönvaihdin tulla hyvin kuumaksi. Vältä kosketusta kuumiin moottorin osiin ja plaanilevyyn, sillä se voi aiheuttaa palovammoja.

Ohjausjärjestelmä

Tarkasta toisen henkilön avustuksella, että ohjaus liikkuu esteettömästi.

Kun ohjaustanko on vaakatasossa, pitäisi suihkupumpun suuttimen olla suoraan eteenpäin -asennossa. Varmista, että suihkupumpun suutin kääntyy helposti ja samaan suuntaan kuin ohjaustanko (esim. kun ohjaustankoa käännetään vasemmalle suuttimen aukon on oltava kohti vesikulkuneuvon VASENTA puolta).

VAROITUS

Tarkasta ohjaustangon ja vastaaivan ohjaussuuttimen toiminta ennen käynnistämistä. Älä koskaan käännä ohjaustankoa, kun joku on lähellä vesikulkuneuvon takaosaa. Pysy etäällä ohjauksen liikkuvista osista (suutin, iBR-portti, vivusto, jne.).

Kaasuvipu

Tarkasta, että sähköinen kaasuvipu (Electronic Throttle Control lever, ETC) liikkuu esteettömästi ja tasaisesti. Sen pitäisi palata alkuasentoonsa heti, kun se vapautetaan.

VAROITUS

Tarkasta kaasuvivun toiminta ennen moottorin käynnistämistä. Jos tunnet kaasuvivussa hiukanakaan vastusta, ota yhteys valtuutettuun Sea-Doo-jälleenmyyjään.

iBR-vipu

Tarkasta, että iBR-vipu liikkuu esteettömästi ja tasaisesti. Sen pitäisi palata alkuasentoonsa heti, kun se vapautetaan.

VAROITUS

Tarkasta iBR-vivun toiminta ennen moottorin käynnistämistä. Jos tunnet iBR-vivussa hiukanakaan vastusta, ota yhteys valtuutettuun Sea-Doo-jälleenmyyjään.

iS-jousitusjärjestelmä (vain GTX Limited iS 260)

1. Paina hetkellisesti KÄYNNISTYS/PYSÄYTYSpainiketta aktivoiaksesi ECM:n.
2. Paina painiketta iS UP (iS YLÖS) ja DOWN (alas) varmistaaksesi jousituksen toiminnan

Säilytyslokerot, veneeseenousulava ja istuin

Varmista, että kaikki vaaditut turvallisuus- ja pelastusvälineet sekä muu kuorma on asianmukaisesti paikoillaan kulkuneuvon säilytyslokerossa.

Varmista, että umpinaisen irrotettavan säilytyslokeron kansi, etusäilytyslokeron kansi, hansikaslokeron kansi, veneeseenousulava, työluukut ja istuin ovat suljettu ja lukittu.

VAROITUS

Varmista, että istuin, veneeseenousulava, työluukut ja kaikkien säilytyslokeroiden kannet ovat varmasti lukittu.

Jousituksella varustetut mallit

Varmista, ettei liikkuvan kannen ja kiinteän kannen välissä ole kuormaa tai muita esineitä tai mitään materiaalia.

VAROITUS

Älä säilytä minkäänlaista kuormaa tai materiaalia liikkuvan ja kiinteän kannen välissä tai takajousituksen tukivarren läheisyydessä. Näillä alueilla ei saa olla mitään esineitä tai esteitä, jotta kansi voi liikkua vapaasti ja mahdollinen astinlaudoille kerääntynyt vesi pääsee poistumaan. Käytä tavaroiden säilyttämiseen ainoastaan säilytyslokerointia.

Vesilautateline (WAKE Pro -malli)**VAROITUS**

Varmista ennen vesikulkuneuvon käyttöä, että vesilautateline on kunnolla kiinni vesikulkuneuvon rungossa ja että vesilauta on kunnolla paikallaan ja kiinni siinä. Varmista, että vesilaudan kiinnityshihnat ovat hyvässä kunnossa.

Suksi-/vesilautapidin (WAKE Pro -malli)

Varmista, että suksi-/vesilautapidin on lukittu täysin ulkona -asentoon ennen sen käyttöä.

Vedä suksipidin kokonaan sisään ja lukitse, kun se ei ole käytössä.

VAROITUS

Ole varovainen hiihtäjää/vesilautailijaa vedettäessä, sillä vetonaru voi iskeytyä takaisin vesikulkuneuvon kun se päästetään irti. Älä koskaan suorita jyrkkää käännöstä, kun vedät hiihtäjää, vesilautailijaa, tai mitään lelua.

ILMOITUS Suksi-/vesilautapidin on suunniteltu vetämään vesihiihtäjää tai -lautailijaa, joka on kokonaispainoltaan enintään 114 kg.

Moottorin pysäytyskatkaisin ja moottorin KÄYNNISTYS-/PYSÄYTYSpainike

Paina käynnistyspainiketta kerran asentamatta turvakatkaisinta paikoilleen moottorin pysäytyskatkaisimeen.

Asenna turvakatkaisimen pistoke moottorin pysäytyskatkaisimeen.

Paina KÄYNNISTYS-/PYSÄYTYSpainiketta käynnistäaksesi moottori, sammuta moottori sitten painamalla KÄYNNISTYS-/PYSÄYTYSpainiketta sekunnin ajan.

HUOM: Jotta moottori voi käynnistyä, turvakatkaisin on asennettava oikein moottorin pysäytyskatkaisimeen viiden sekunnin sisällä KÄYNNISTYS-/PYSÄYTYSpainikkeen painamisesta.

Käynnistä moottori uudelleen, pysäytä se sitten irrottamalla turvakatkaisin moottorin pysäytyskatkaisimesta.

VAROITUS

Jos turvakatkaisimen pistoke on löysä tai se ei pysy moottorin pysäytyskatkaisimessa, vältä turvakatkaisimen epäluotettava toiminta vaihtamalla se välittömästi. Ellei moottori pysähdy, vaikka irrotat turvakatkaisimen moottorin pysäytyskatkaisimesta tai painat KÄYNNISTYS-/PYSÄYTYSpainiketta, älä käytä vesikulkuneuvoa. Ota yhteys valtuutettuun Sea-Doo-jälleenmyyjään.

Tehtävät vesikulkuneuvon vesillelaskun jälkeen

Tarkasta seuraavassa taulukossa olevat kohdat vesikulkuneuvon vesillelaskun jälkeen ja ennen ajamaan lähtemistä.

OSA	KÄYTTÖ	✓
Tietokeskus	Tarkasta toiminta.	
iBR-järjestelmä (älykäs jarru- ja peruutusjärjestelmä)	Tarkasta toiminta.	
Säädettävä trimmijärjestelmä (VTS)	Tarkasta toiminta.	

Tietokeskus (mittari)

1. Paina KÄYNNISTYS-/PYSÄYTYSpainiketta ja asenna turvakatkaisin moottorin pysäytyskatkaisimeen.
2. Kun tietokeskus suorittaa itsetestiä, varmista että kaikki merkkivalot kytkeytyvät päälle.

VAROITUS

Kiinnitä aina turvakatkaisimen narun pidike henkilökohtaiseen kelluntavälineeseen tai ranteeseen (tarvitset rannehihnan).

iBR-järjestelmä

ILMOITUS Varmista, että vesikulkuneuvon edessä ja takana on riittävästi tilaa, jotta voit testata iBR-järjestelmän törmäämättä mihinkään kohteeseen. Vesikulkuneuvo liikkuu testin aikana.

1. Irrota kiinnitysköydet, jotka kiinnittävät vesikulkuneuvon laituriin.
2. Käynnistä moottori ja varmista, että vesikulkuneuvo ei liiku.
3. Paina vasemmassa käsikahvassa oleva iBR-vipu kokonaan alas, vesikulkuneuvon tulisi nyt liikkua hitaasti taaksepäin.
4. Vapauta iBR-vipu, nyt peruutuksen aiheuttavaa painesuihkua ei saa olla.

VAROITUS

Varmista aina, että iBR-järjestelmä toimii asianmukaisesti ennen kuin lähdet ajamaan vesikulkuneuvolla.

Säädettävä trimmijärjestelmä (VTS)

Moottorin käydessä eteenpäin vievässä suihkupaineella käytä säädettävää VTS™ -trimmijärjestelmää liikuttaaksesi suihkupumpun suutinta ylös ja sitten alas tarkastaaksesi VTS:n toiminnan. Tarkasta VTS:n asennon osoittimen liikkeet tietokeskuksesta.

Tarkasta myös VTS:n esisäädetyt trimmiasennot (jos varusteena).

VESIKULKUNEUVOA KOSKEVAT TIEDOT

HALLINTALAITTEET

HUOM: Jotkut ajoneuvon varoituskilvet eivät näy kuvissa. Kun haluat lisätietoja ajoneuvon varoituskilvistä, katso kappale *VESIJETIN VAROITUSKILVET*

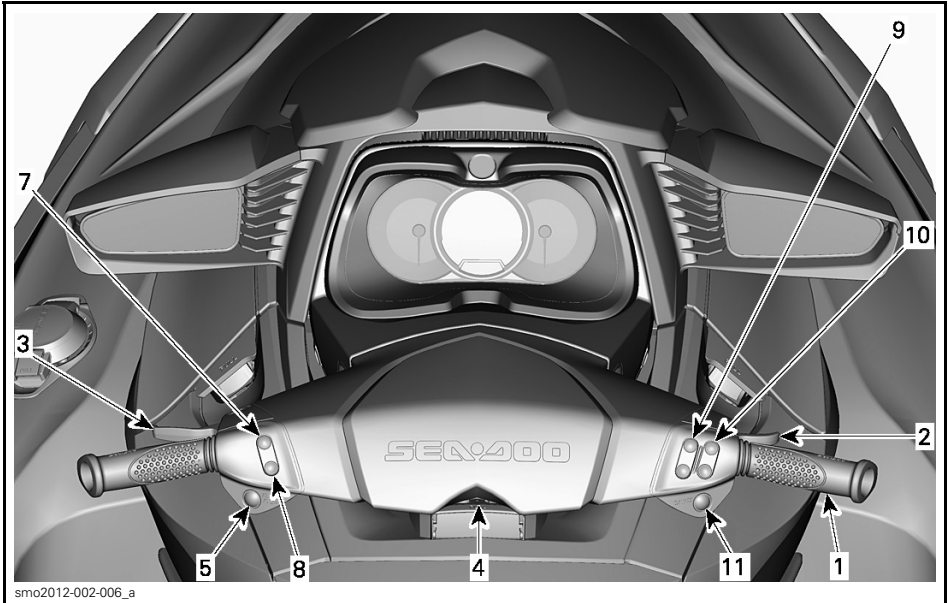

GTX 155/GTS S 155

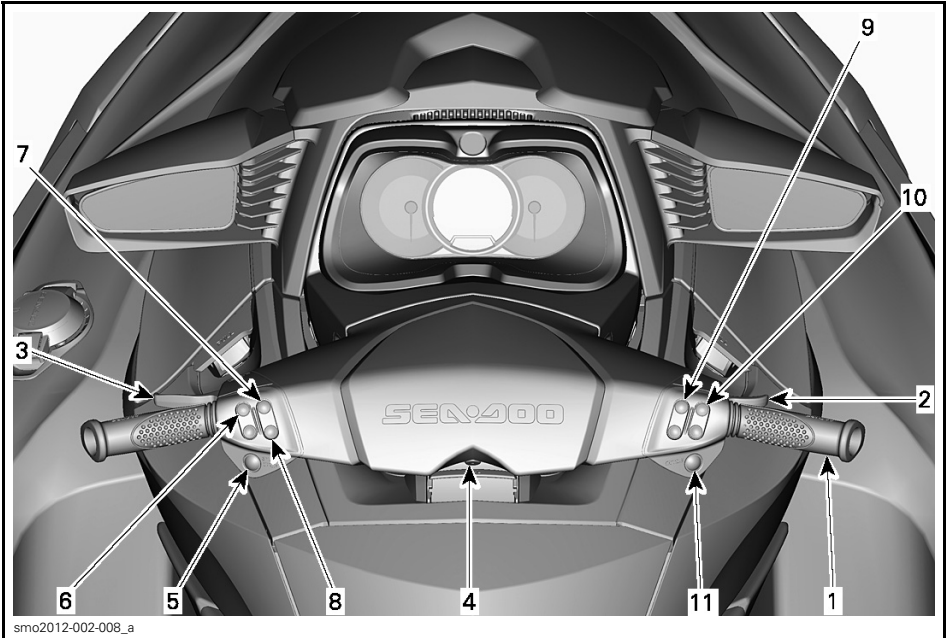

GTX LIMITED/GTX iS LIMITED/RXT/WAKE PRO

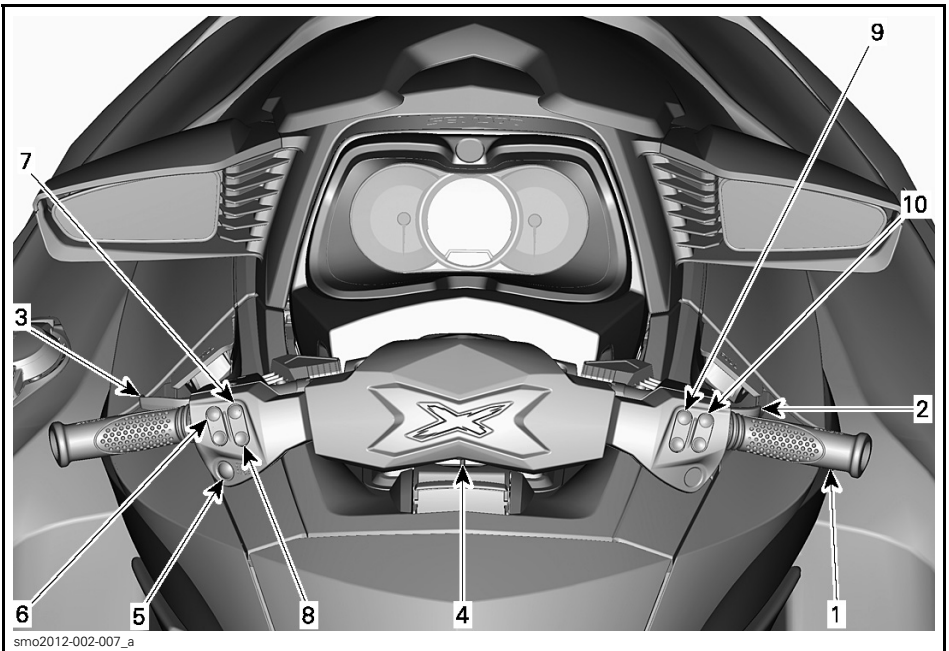

RXT-X/RXT-X aS

HUOM: Jotkut tässä osassa kuvatut tiedot, toiminnot tai ominaisuudet eivät välttämättä koske kaikkia vesijettimalleja tai ne ovat saatavana lisävarusteena.

1) Ohjaustanko

Ohjaustangolla hallitaan vesikulkuneuvon suuntaa. Ohjaustangon kääntäminen oikealle eteenpäin ajettaessa kääntää vesikulkuneuvoa oikealle ja päinvastoin.

VAROITUS

Tarkasta ohjaustangon ja vastaa-
van ohjaussuuttimen toiminta ennen käynnistämistä. Älä koskaan käännä ohjaustankoa, kun joku on lähellä vesikulkuneuvon takaosaa. Pysy etäällä käyttöjärjestelmästä.

Peruutettaessa ohjaustangon kääntäminen vaikuttaa päinvastaisesti. Ohjaustangon kääntäminen oikealle peruutettaessa kääntää vesikulkuneuvoa vasemmalle.

2) Kaasuvipu

Ohjaustangon OIKEASSA käsikahvas-
sa sijaitseva kaasuvipu ohjaa sähköi-
sesti moottorin nopeutta.

Paina kaasuvipua sormellasi lisätäkse-
si vesikulkuneuvon nopeutta tai ylläpi-
tääksesi nopeuden.

Vapauta kaasuvipu vähentääksesi vesi-
kulkuneuvon nopeutta.

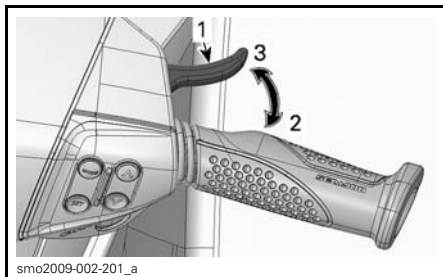

smo2009-002-201_a

1. Kaasuvipu
2. Kaasutus
3. Hidastus

Kaasuvipu on jännitetty jousella ja sen on palaututtava lepoasentoonsa (tyhjäkäynti), kun sitä ei paineta.

3) iBR-vipu (älykäs jarru- ja peruutusjärjestelmä)

Ohjaustangon VASEMMASSA käsi-
kahvas-
sijaitseva iBR-vipu voi sähköi-
sesti ohjata seuraavia toimintoja:

- Jarrut
- Peruutus
- Vapaa.

HUOM: iBR-vipua on painettava vä-
hintään 25 %, jotta iBR:n toiminnot
aktivoituvat.

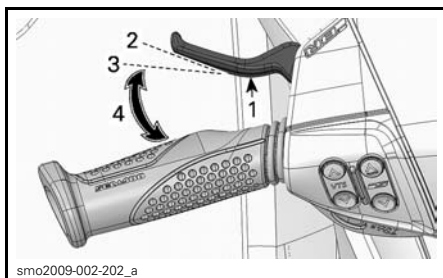

smo2009-002-202_a

ESIMERKKI

1. iBR-vipu
2. Vivun lepoasento
3. Painettava 25 %, jotta iBR:n toiminnot aktivoituvat
4. Toiminta-alue

Nopeuden ollessa yli 8 km/h iBR-vivun painaminen kytkee jarrutuksen päälle.

HUOM: Jos veden virtaama on 8 km/h tai sen yli, peruutusvaihdetta ei voida kytkeä, koska peruutuksen nopeuskynnyksy ylittyy.

Nopeuden ollessa alle 8 km/h iBR-vivun painaminen kytkee peruutuksen päälle.

Kun iBR-vipu vapautetaan jarrutuksen tai peruutuksen jälkeen, vaihde kytkeytyy vapaalle.

VAROITUS

Jos kaasuvipua painetaan vapautettaessa iBR-vipua, vesikulkuneuvo liikkuu lyhyen viiveen jälkeen suoraan eteenpäin. Vapauta kaasuvipu, jos vauhdin ei tarvitse kiihtyä.

HUOM: Vapaa-asento voidaan hienosäätää säätämällä iBR-järjestelmää.

Katso osasta **KÄYTTÖOHJEET** yksityiskohtaisia lisätietoja.

4) Moottorin pysäytyskatkaisin

Moottorin pysäytyskatkaisin sijaitsee ohjaustangon keskellä.

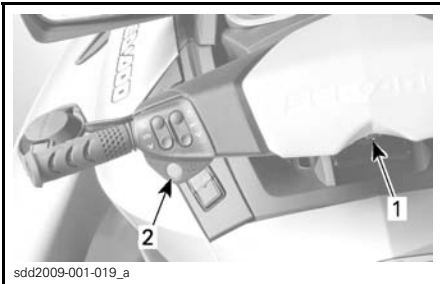

sdd2009-001-019_a

ESIMERKKI

1. Moottorin pysäytyskatkaisin
2. KÄYNNISTYS-/PYSÄYTYSpainike

Turvakatkaisimen pistoke täytyy olla huolellisesti kiinnitettyinä moottorin pysäytyskatkaisimeen, jotta moottori voi käynnistyä.

VAROITUS

Kiinnitä aina turvakatkaisimen naru kuljettajan henkilökohtaiseen kelluntavälineeseen (PFD) tai ranteeeseen (tarvitset rannehihnan).



smo2009-002-115_a

ESIMERKKI

1. Turvakatkaisimen pistoke moottorin pysäytyskatkaisimessa
2. Turvakatkaisimen pidike kiinnitettynä kuljettajan henkilökohtaiseen kelluntavälineeseen (PFD).

Sammuta moottori irrottamalla turvakatkaisimen pistoke moottorin pysäytyskatkaisimesta.

VAROITUS

Kun moottori sammutetaan, jarrujärjestelmä ei toimi eikä vesikulkuneuvoa voi ohjata.

VAROITUS

Irrota turvakatkein aina vesikulkuneuvosta, kun se ei ole käytössä, jotta estät moottorin tahattoman käynnistymisen, tai että lapset tai muut henkilöt eivät pääse käyttämään vesikulkuneuvoa luvottomasti tai varastamaan sitä.

Digitaalisesti koodattu turvajärjestelmä (D.E.S.S.)

Turvakatkaisimen pistokkeessa (D.E.S.S.™ key) on elektroninen piiri, joka on ohjelmoitu muodostamaan

ainutlaatuisen elektronisen sarjanumeron. Tämä vastaa tavanomaista avainta.

D.E.S.S.-järjestelmä lukee moottorin pysäytyskatkaisimeen asennetun avaimen ja sallii moottorin käynnistyä ainoastaan, jos se tunnistaa avaimen.

D.E.S.S.-turvajärjestelmä on erittäin joustava. Voit ostaa ylimääräisiä turvakatkaisimia ja antaa ohjelmoida D.E.S.S.-avaimet omaa vesikulkuneuvoasi varten.

Yhteensä kymmenen D.E.S.S.-avainta voidaan ohjelmoida samalle ajoneuvolle.

Ota yhteys valtuutettuun BRP:n Sea-Doo -jälleenmyyjääsi, kun haluat että vesikulkuneuvollesi ohjelmoidaan avain.

D.E.S.S. -avaimen tunnistaminen

Kaksi lyhyttä piippausta osoittaa, että järjestelmä on valmis moottorin käynnistämistä varten. Katso muussa tapauksessa *VIANETSINTÄ*-osa.

D.E.S.S. -avaintyypit

Käytettävissä on kahden tyyppisiä avaimia:

- Normaaliavain
- Learning key -opetteluavain

Avaimen tunnistamisen helpottamiseksi turvakatkaisimen kellukkeita on saatavana eri värisinä:

AVAINTYYPPI	KELLUKKEEN VÄRI
Normaali	Keltainen tai musta
Learning (opettelu)	Vihreä



ESIMERKKI - TURVAKATKAISIMET

1. Learning key (opetteluavain), vihreä kelluke
2. Normaaliavain, keltainen tai musta kelluke

Informaatiokeskus näyttää käytössä olevan D.E.S.S.-avaintyypin.

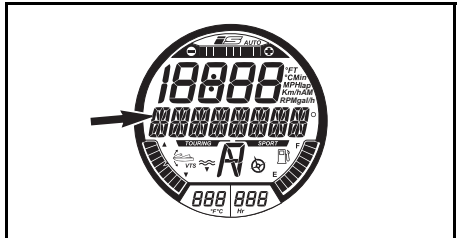

AVAINTYYPPI NÄKYVÄ TÄSSÄ

Viestimahdollisuudet:

- NORMAALIAVAIN
- LEARNING KEY (OPETTELUAVAIN).

Sea-Doo Learning Key (opetteluavain) rajoittaa elektronisesti vesikulkuneuvon nopeutta ja moottorin vääntöä, jolloin ensikertalaiset ja vähemmän kokeneet kuljettajat voivat opetella vesikulkuneuvon käyttöä saadakseen tarpeellista itsevarmuutta ja kokemusta hallintaan.

Opettelutilassa vesikulkuneuvon maksiminopeutta voidaan myös säätää.

Katso lisätietoja opetteluavaimen käytöstä osasta *TOIMINTATILAT*.

5) Moottorin KÄYNNISTYS-/PYSÄYTYSpainike

Moottorin KÄYNNISTYS-/PYSÄYTYSpainike sijaitsee VASEMMASSA käsikahvassa.

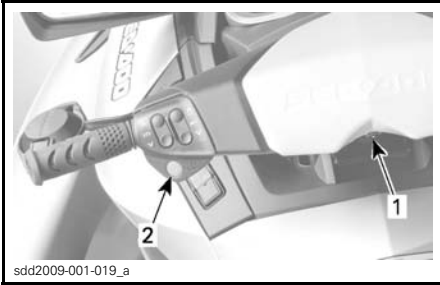

sdd2009-001-019_a

ESIMERKKI

1. Moottorin pysäytyskatkaisin
2. KÄYNNISTYS-/PYSÄYTYSpainike

Moottorin käynnistäminen ja pysäyttäminen

Katso kohta *KÄYTTÖOHJEET* saadaksesi täydelliset ohjeet moottorin käynnistämiseen ja pysäyttämiseen.

Sähköjärjestelmän aktivointi

Paina KÄYNNISTYS-/PYSÄYTYSpainiketta kerran asentamatta turvakatkaisinta paikoilleen moottorin pysäytyskatkaisimeen.

Tällä tavoin sähköjärjestelmään kytkeytyy virta päälle, tietokeskus suorittaa itsetestitoiminnon ja sen näyttö muuttuu tyhjäksi muutaman sekunnin kuluttua.

Sähköjärjestelmässä on virta päällä noin kolmen minuutin ajan siitä, kun KÄYNNISTYS-/PYSÄYTYSpainiketta on painettu.

Tämän toiminnon ansiosta jousitus (jos varusteena) aktivoituu ilman, että moottori on käynnistettävä.

HUOM: Jos KÄYNNISTYS-/PYSÄYTYSpainiketta painetaan eikä turvakatkaisin ole paikoillaan, tietokeskuksen näytöt pysyvät päällä niin kauan kuin käynnistys-/pysäytyspainiketta pidetään alapainettuna.

6) VTS-painike (säädettävä trimmijärjestelmä) (kaikki mallit paitsi GTX 155 ja GTX S 155)

Tämä vesikulkuneuvo on varustettu ohjelmoitavalla, erittäin suorituskykyisellä trimmijärjestelmällä (VTS), jota voidaan säätää.

Järjestelmän ansiosta vesikulkuneuvon nousukulman trimmiä voidaan säätää muuttamalla suihkupumpun suuttimen pystysuoraa asentoa.

VTS voidaan sähköisesti säätää haluttua ajokulmaa varten, tai se voidaan asettaa kahteen esisäädettyyn trimmiasentoon.

Paina VTS:n säätöpainiketta (ylös- tai alaspäin) säätääksesi vesikulkuneuvon ajokulmaa.

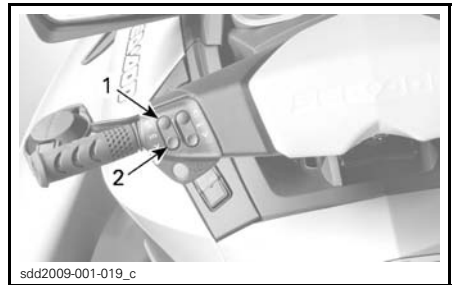

sdd2009-001-019_c

ESIMERKKI - VTS:N SÄÄTÖPAINIKE

1. Keula ylös
2. Keula alas

Katso yksityiskohdat kohdasta *KÄYTTÖOHJEET*.

7) Sport-painike

Sport-painike sijaitsee vasemmanpuoleisessa käsikahvassa.

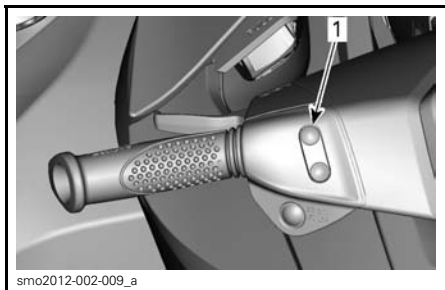

ESIMERKKI

1. Sport-painike

Sillä kytketään SPORT-tila päälle tai pois päältä.

Katso yksityiskohtaisia tietoja kohdas-
ta *TOIMINTATILAT*.

8) ECO-painike

ECO-painike sijaitsee vasemmanpuo-
leisessa käsikahvassa.

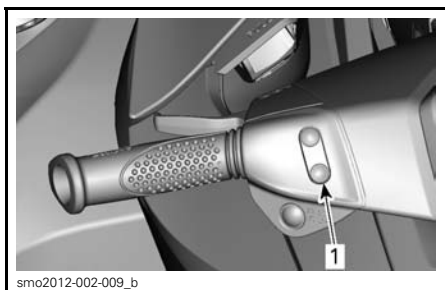

ESIMERKKI

1. ECO-painike

Sillä kytketään ECO-tila päälle tai pois
päältä.

Katso yksityiskohtaisia tietoja kohdas-
ta *TOIMINTATILAT*.

9) TILA/ASETUS-painikkeet (MODE/SET)

Nämä painikkeet sijaitsevat oikeanpuo-
leisessa käsikahvassa.

Paina TILApainiketta (MODE) vierit-
täksesi tietokeskuksen näytössä nä-
kyviä eri toimintoja.

Paina ASETUSpainiketta (SET) valitak-
sesi haluamasi toiminnon, navigoidak-
sesi jonkin alivalikon läpi tai tallentaak-
sesi jonkin muutetun säädön.

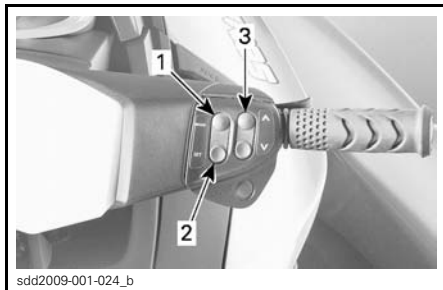

ESIMERKKI

1. TILAPAINIKE (MODE)
2. ASETUSPAINIKE (SET)
3. PAINIKKEET YLÖS/ALAS (UP/DOWN)

10) Painike YLÖS/ALAS

Nämä painikkeet sijaitsevat oikeanpuo-
leisessa käsikahvassa.

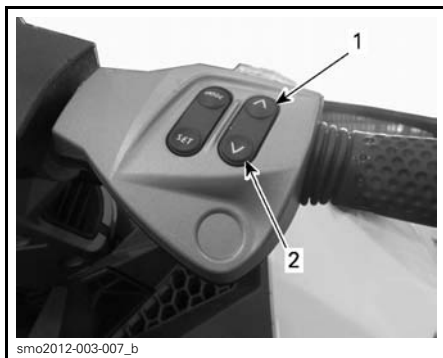

ESIMERKKI

1. Painike ylös
2. Painike alas

Painikkeita YLÖS tai ALAS käytetään
valitsemaan tai muuttamaan jotain sää-
töjä tietokeskuksen kautta, kuten:

11) Vakionopeuspainike (ei RXT-X- ja RXT-X aS -mallit)

Vakionopeuspainike sijaitsee OIKEAS-
SA käsikahvassa, aivan painikkeen ala-
puolella.

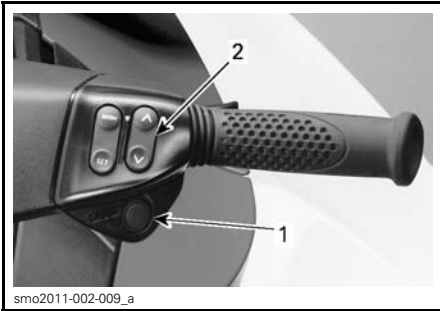
**ESIMERKKI**

1. Vakionopeuspainike
2. Painike YLÖS ja ALAS

Vakionopeuspainikkeella kytetään VAKIONOPEUSTILA (CRUISE) päälle tai pois päältä tai kytetään HITAAAN AJONOPEUDEN TILA (SLOW SPEED) päälle.

Katso yksityiskohtaisia tietoja kohdasta *TOIMINTATILAT*.

TIETOKESKUS (MITTARIT)

VAROITUS

Älä säädä näyttöä ajon aikana, voit menettää ajoneuvosi hallinnan.

Tietokeskuksen kuvaus

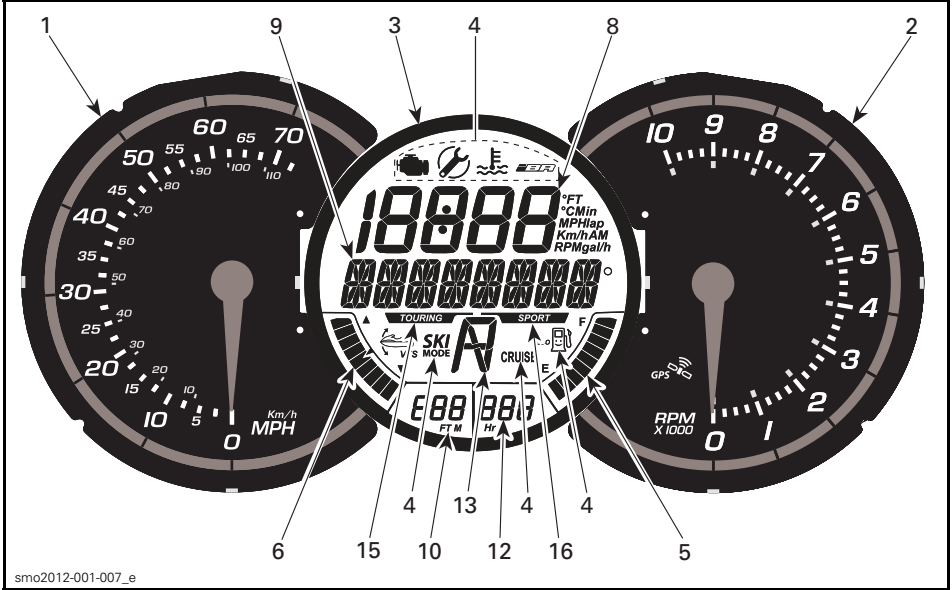

GTX 155/GTX S 155

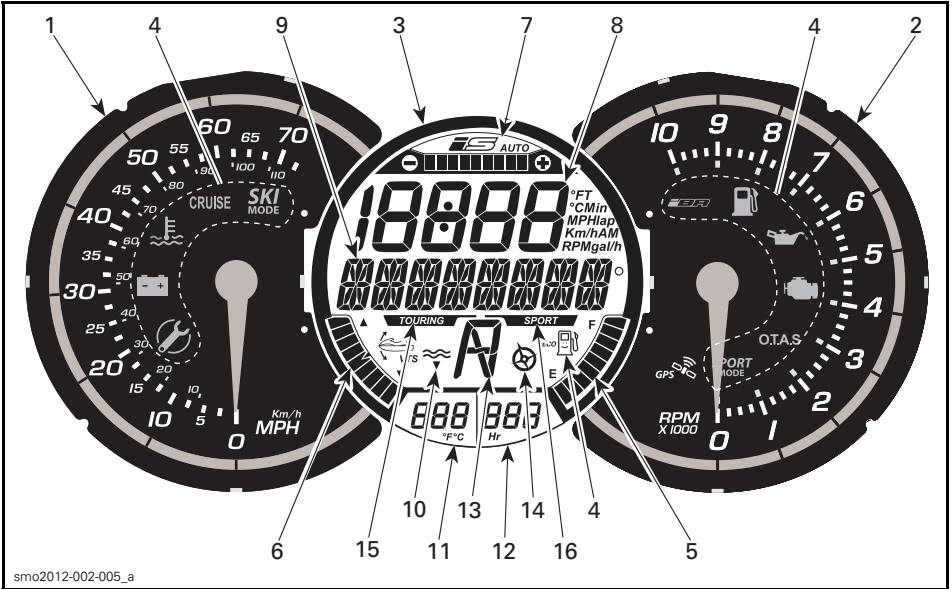

GTX LIMITED/GTX iS LIMITED/RXT/WAKE PRO

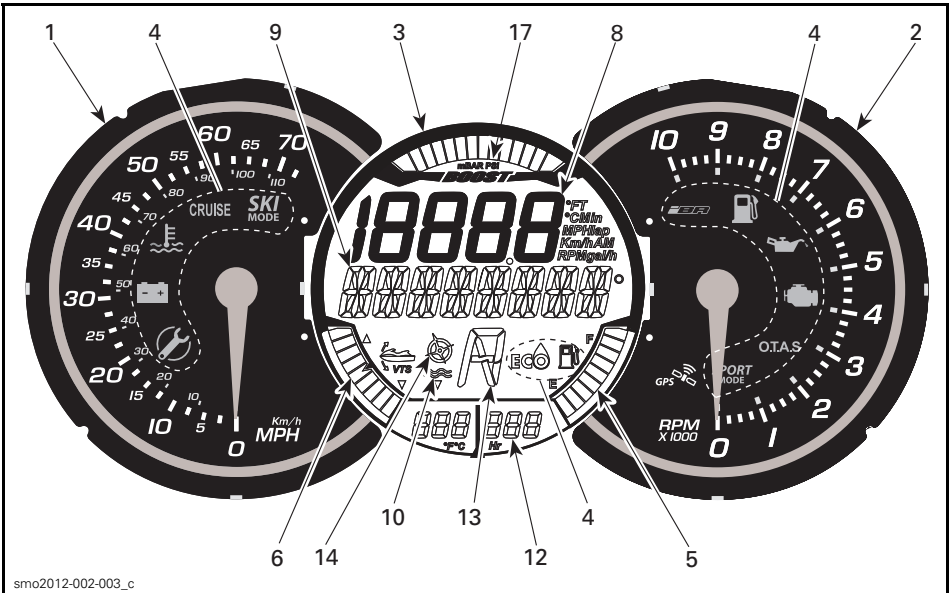

RXT-X/RXT-X aS

1) Nopeusmittari

Nopeusmittari sijaitsee tietokeskuk-
sen VASEMMALLA puolella ja se osoit-
taa analogisesti vesikulkuneuvon no-
peuden maileina tunnissa (MPH) tai
kilometreinä tunnissa (km/t).

Tiedot vesikulkuneuvon nopeudesta
perustuvat tietokeskukseen sisäänra-
kennetun GPS-vastaanottimen (Global
Positioning System, maailmanlaajui-
nen paikannusjärjestelmä) tietoihin.

Jos GPS jostain syystä kadottaa sig-
naalin, järjestelmä siirtyy oletustilaan.
Oletustilassa nopeus lasketaan toisilta
järjestelmiltä saaduilla tiedoilla, jolloin
mittarissa näkyy vesikulkuneuvon ar-
vioitu nopeus.

2) Kierroslukumittari

Kierroslukumittari osoittaa analogi-
sesti moottorin kierrokset minuutissa
(RPM). Todellisen moottorin kierrosno-
peuden saat kertomalla mittarin luke-
man 1 000:lla.

3) Monitoimimittari

Monitoimimittari sijaitsee tietokeskuk-
sen keskellä ja se kykenee näyttämään
erilaisia tietoja samanaikaisesti.

Digitaalinäytön numero- ja monitoimi-
näyttöjä voidaan käyttää näyttämään
erilaisia tietoja tai niitä voidaan käyt-
tää eri käyttötilojen valitsemiseen ja
asetusten muuttamiseen kuten vas-
taavissa kohdissa on kerrottu.

Monitoimimittarin ominaisuudet

	GTX 155, GTX S 155	GTX LIMITED	GTX LI- MITED iS	RXT	RXT-X/ RXT-X aS	WA- KE PRO
TOURING-tilan osoitin	X	X	X	X	Ei saat.	X
SPORT-tilan osoitin	X	X	X	X	Ei saat.	X
Polttoainemäärän osoitin	X	X	X	X	X	X
Tuntimittarin näyttö	X	X	X	X	X	X
Veden syvyyden osoitin	Lisäv.	X	X	Li- säv.	Lisäv.	Lisäv.
ECO-tilan osoitin	X	X	X	X	X	X
VAKIONOPEUSTILAN OSOITIN	X	Ei saat.	Ei saat.	Ei saat.	Ei saat.	Ei saat.
iBR:n asennon osoitin	X	X	X	X	X	X
SKI-TILAN OSOITIN	Lisäv.	Ei saat.	Ei saat.	Ei saat.	Ei saat.	Ei saat.
VTS:n (säädettävä trimmijärjestelmä) asennon osoitin	X	X	X	X	X	X
Ahtopainemittari	Ei saat.	Ei saat.	Ei saat.	Ei saat.	X	Ei saat.
iS-mittari	Ei saat.	Ei saat.	X	Ei saat.	Ei saat.	Ei saat.

X = X merkitsee vakiovarustetta

Lisäv. = Ominaisuus saatavana lisävarusteena

Ei saat. = Ei saatavilla tai ei aktiivinen

4) Merkkivalot

Merkkivalot kertovat valitusta toiminnosta tai epänormaalista tilasta järjestelmässä.

Merkkivalon palaessa saattaa monitoiminäytössä näkyä myös vierivä viesti.

Katso seuraavasta taulukosta tavallisimmat merkkivalojen ilmaisemat tiedot. Katso kohdasta *VALVONTAJÄRJESTELMÄ* tietoja vikamerkkivaloista.

MERKKIVALOT (PALAVAT)	VIESTINÄYTTÖ	KUVAUS
	HUOLLON MUISTUTTAJA (MAINTENANCE REMINDER)	Ajoneuvo on huollettava. Vie vesikulkuneuvosi Sea-Doo-jälleenmyyjälle huollettavaksi ja samalla jälleenmyyjän on nollattava huollon muistutuksen merkkivalo.
	POLTTOAINE VÄHISSÄ (LOW-FUEL)	Vähän polttoainetta, noin 25 % säiliön tilavuudesta, 14 L tai polttoaineanturi irronnut.
	Rullaava HITAAAN AJONOPEUDEN TILAN viesti (SLOW SPEED MODE)	VAKIONOPEUSTILA (CRUISE) tai HITAAAN AJONOPEUDEN TILA (SLOW SPEED MODE) päällä. Katso kappale <i>TOIMINTATILAT</i> .
	Rullaavat SKI-TILAN viestit	Ski-tila aktiivinen. Katso kappale <i>TOIMINTATILAT</i> .
	Rullaavat SPORT-TILAN viestit	Sport-tila aktiivinen. Katso kappale <i>TOIMINTATILAT</i> .
KAIKKI MALLIT PAITSI RXT-X-/RXT-X aS -MALLIT		
	POLTTOAINEEN SÄÄSTÖ (FUEL ECO)	Polttoaineen säästötila aktivoitu. Katso kappale <i>TOIMINTATILAT</i> .
RXT-X/RXT-X aS		
	POLTTOAINEEN SÄÄSTÖ (FUEL ECO)	Polttoaineen säästötila aktivoitu. Katso kappale <i>TOIMINTATILAT</i> .

5) Polttoainemittari

Monitoimimittarin OIKEASSA alareunassa sijaitseva pylväsmittari näyttää ajon aikana jatkuvasti polttoainesäiliössä olevan polttoaineen määrän.



Kun polttoainesäiliö on täysi kahdeksan pylvästä on käytössä. Ylin pylväs ei ole käytössä.

Vähäisen polttoainemäärän varoitus

Akitvoituu kun vain kaksi polttoainepylvästä on käytössä (noin 25 % polttoainesäiliön tilavuudesta tai 14 L).

Kaikki mallit paitsi GTX 155 ja GTX S 155

VÄHÄISEN POLTTOAINEMÄÄRÄN VAROITUS	
Kaksi viimeistä polttoainemittarin segmenttiä	PÄÄLLÄ
Polttoainesäiliömerkki (LED)	
Varoitusmerkkiääni (yksi pitkä piippaus)	Ajoittain
Rullaava viesti, jossa lukee POLTTOAINE VÄHISSÄ (LOW FUEL WARNING)	

GTX 155- ja GTX S 155 -mallit

VÄHÄISEN POLTTOAINEMÄÄRÄN VAROITUS	
Kaksi viimeistä polttoainemittarin segmenttiä	Vilkkuu
Polttoainesäiliömerkki (LCD)	
Varoitusmerkkiääni (yksi pitkä piippaus)	Ajoittain
Rullaava viesti, jossa lukee POLTTOAINE VÄHISSÄ (LOW FUEL WARNING)	

6) VTS:n (säädettävä trimmijärjestelmä) asento

VTS:n asennon osoitin sijaitsee digitallinäytön VASEMMASSA alareunassa osoittaen vesikulkuneuvon ajokulman.

Yksi pylväsmittarin segmentti palaa osoittaen vesikulkuneuvon keulan suhteellista asentoa.



Katso kohdasta *KÄYTTÖOHJEET* lisätietoja VTS:n käytöstä.

7) iS-jousituksen asento (vain GTX Limited iS)

iS-näyttö (iS, älykäs jousitusjärjestelmä) osoittaa jousituksen suhteellisen korkeuden.

Lisäksi se kertoo, jos jousitus on automaattisessa jousitustilassa (AUTO).

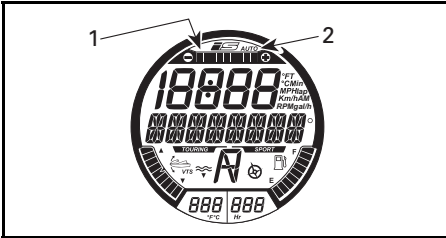

1. iS:n asennon osoitin
2. iS:n automaattisen tilan osoitin (iS AUTO)

Kun jousitusjärjestelmä on automaattisessa jousitustilassa (AUTO), iS:n automaattisen tilan osoitin (AUTO) ja kaikki asennon osoittimen pylväsegmentit ovat valaistuna.

Kun jousituksen korkeus on säädetty manuaalisesti YLÖS/ALAS painikkeilla (iS-tilassa), järjestelmä vaihtuu MANUAALISEEN jousitustilaan. Automaattisen tilan merkkivalo häviää ja vain yksi pylväsegmentti on valaistuna.

Katso kohdasta *KÄYTTÖOHJEET* lisätietoja jousitusjärjestelmän käytöstä.

8) Numeronäyttö

Numeronäyttö antaa erilaisia tietoja kuljettajan valinnan mukaisesti monitoiminäytön NÄYTTÖ-toiminnon avulla.

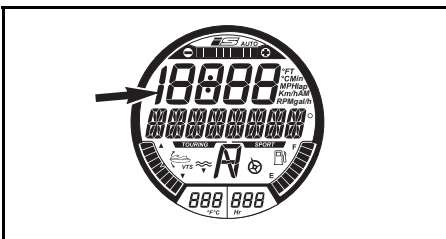

NUMERONÄYTTÖ

Saatavilla olevat osoittimet riippuvat vesikulkuneuvon mallista tai asennetusta lisävarusteesta.

KÄYTETTÄVISSÄ OLEVAT NUMERONÄYTÖN TIEDOT	GTX 155, GTX S 155	GTX LIMITED, GTX LIMITED iS	RXT	RXT-X aS, RXT-X	WAKE PRO
Vesikulkuneuvon nopeus	Osoittaa oletuksena				
Moottorin kierros-luku minuutissa (RPM)	X	X	X	X	X
Moottorin lämpötila	Lisäv.	Lisäv.	Lisäv.	X	Lisäv.
Veden lämpötila	Ei saat.	X	Ei saat.	Ei saat.	Ei saat.
Kello	X	X	X	X	X
Learning keyn säädöt	X	X	X	X	X
VAKIONOPEUDEN säätö	X	X	X	Lisäv.	X
HITAAN AJONOPEUDEN TILAN asetus (SLOW SPEED MODE)	X	X	X	Lisäv.	X
VTS:n esisäätö	Lisäv.	X	X	X	X
VTS:n säädöt (mittarin kautta)	X	Ei saat.	Ei saat.	Ei saat.	Ei saat.
SKI-TILAN asetukset	Lisäv.	Lisäv.	Lisäv.	Lisäv.	X
Polttoaineen kulutus (välitön ja keskimääräinen)	X	X	X	X	X
Polttoaineen riittävyys (etäisyys ja aika kunnes säiliö on tyhjä)	Lisäv.	X	Lisäv.	X	Lisäv.
Kierrosmittari	Lisäv.	Lisäv.	Lisäv.	X	Lisäv.
Huippunopeus/-kierros-luku min. Keskinopeus/-kierros-luku min.	Lisäv.	Lisäv.	Lisäv.	X	Lisäv.
Ajokorkeus	Ei saat.	X	Ei saat.	Ei saat.	Ei saat.
X = X merkitsee vakiovarustetta Lisäv. = Ominaisuus saatavana lisävarusteena Ei saat = Ei saatavilla kyseiseen malliin					

Kun tietojärjestelmään kytketään aluksi virta, numeronäyttö siirtyy oletuksena viimeisimpänä valittuun tietoon.

9) Monitoiminäyttö

Monitoiminäyttöä käytetään:

- Näyttämään TERVEHDYSviesti, kun virta kytketään päälle
- Näyttämään AVAIMEN tunnistusviesti
- Näyttämään erilaisia, kuljettajan valitsema tietoja
- Aktivoimaan ja säätämään erilaisia toimintoja ja käyttötiloja.
- Näyttämään toiminnan aktivointia tai järjestelmän vikoja koskevia rullaavia viestejä
- Näyttämään vikakoodeja

HUOM: Oletustoimintona monitoiminäytössä on kompassin suunta.

10) Veden syvyyssäyttö (GTX Limited- ja GTX Limited iS -mallit)

Veden syvyyssäyttö ilmaisee veden syvyyden.

Järjestelmä kykenee osoittamaan veden syvyyden rungon alla asteittain aina lukemaan 50 m.

HUOM: Tietyissä olosuhteissa näyttö saattaa lopettaa näyttämisen. Näytön kyky ilmaista veden syvyyttä riippuu käyttöolosuhteista.

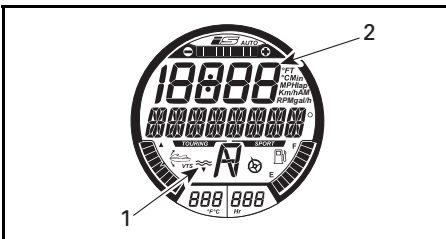

VEDEN SYVYYSSÄYTTÖ

1. Kaikuluotaimen osoitin
2. Veden syvyyden osoitin

HUOM: Veden syvyyden osoitin on käytettävissä ainoastaan silloin, kun kaikuluotain on asennettu ja järjestelmä on havainnut sen.

VAROITUS

Älä koskaan käytä kaikuluotainta varoituslaitteena matalassa vedessä ajettaessa.

11) Veden lämpötilinäyttö (GTX Limited- ja GTX Limited iS -mallit)

Näyttää jatkuvasti veden pintalämpötilan.

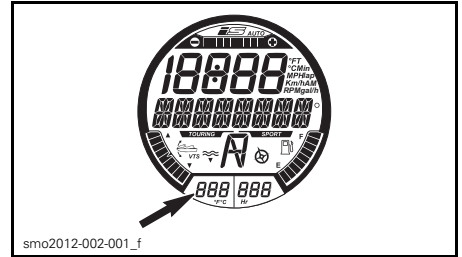

Numeronäyttö voidaan valita näyttämään myös veden lämpötilaa. Katso **NUMERONÄYTTÖ** tässä osassa.

Kun haluat vaihtaa mittayksiköt (°C tai °F), ota yhteys valtuutettuun Sea-Doo-jälleenmyyjään.

12) Tuntimittarin näyttö (HR)

Näyttää jatkuvasti kerääntyvät moottorin käyttötunnit.

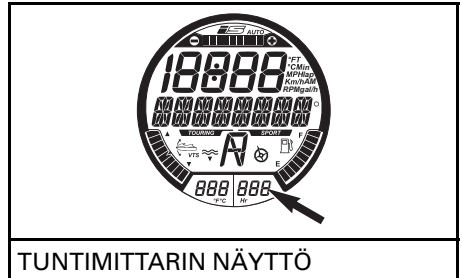

TUNTIMITTARIN NÄYTTÖ

13) iBR:n asento

Osoittaa iBR-portin asennon.

- N (vapaa)

- F (eteenpäin)
- R (peruutus).



14) Kompassi

Tietokeskukseen sisäänrakennettu GPS-vastaanotin antaa tietoja monitoiminäytössä.

Monitoiminäytössä näkyy oletuksena pääilmansuunnat, väli-ilmansuunnat sekä vesikulkuneuvon suuntakulman, kun vesikulkuneuvo liikkuu.

Jotta kompassin tiedot ovat luettavissa, GPS-vastaanottimella on oltava hyvä satelliittiyhteys.

Kaikki mallit paitsi GTX 155 ja GTX S 155

Kun kompassin aktiivinen osoitin näkyy digitaalinäytössä, satelliittiyhteys on riittävä.

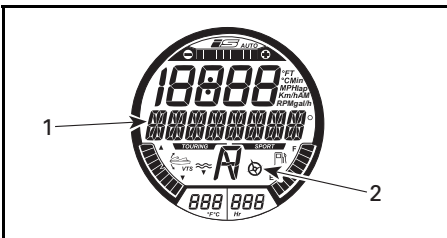

KOMPASSI (KAIKKI MALLIT PAITSI RXT-X-/RXT-X aS)

1. Kompassin tiedot
2. Kompassin aktiivinen osoitin

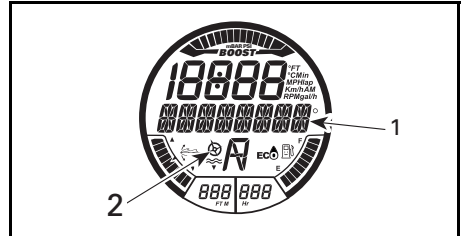

KOMPASSI (RXT-X-/RXT-X aS -MALLIT)

1. Kompassin tiedot
2. Kompassin aktiivinen osoitin

HUOM: Kompassin tiedot ovat käytettävissä vain yli 5 km/h.

VAROITUS

Käytä kompassia vain apuvälineenä. Sitä ei ole tule käyttää tarkkoihin merenkulkutarkoituksiin.

15) Touring-tilan osoitin (kaikki mallit paitsi RXT-X-/RXT-X aS)

Kun TOURING-tilan osoitin PÄÄLLÄ, oletuksena oleva TOURING-tila on aktiivinen.

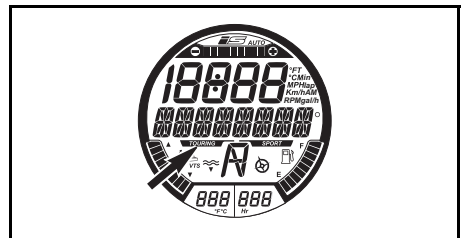

TOURING-TILAN OSOITIN

Kun haluat lisätietoja touring-tilasta, katso kohta *TOIMINTATILAT*.

16) Sport-tilan osoitin



SPORT-TILAN OSOITIN (KAIKKI MALLIT PAITSI RXT-X-/RXT-X aS)

Kun SPORT-tila on valittuna, SPORT-tilan osoitin on valaistuna ja näkyy niin kauan kunnes sport-tila kytketään pois päältä tai vesikulkuneuvo sammuteaan.

HUOM: Sport-tilaa ei ole säädetty olotusajotilaksi. Jotta se olisi aktiivinen, se on valittava moottorin käynnistämisen jälkeen.

Kun haluat tietoja sport-tilan kytkemisestä päälle, katso kohta *TOIMINTATILAT*

GTX Limited/GTX Limited iS/RXT/WAKE PRO

Monitoiminäytössä olevan sport-tilan osoittimen lisäksi SPORT-TILA -merkkivalo SYTTY Y kierroslukumittarissa.

RXT-X/RXT-X aS

Monitoiminäytössä ei ole sport-tilan osoitinta, ainoastaan SPORT-TILA -merkkivalo SYTTY Y kierroslukumittarissa.

17) Ahtopainemittari (RXT-X/RXT-X aS)

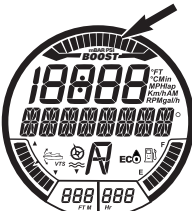

AHTOPAINEMITTARI

Ahtopainemittari osoittaa ahtimen tuottaman imuilmanpaineen.

Monitoiminäytössä navigoiminen

Kun sähköjärjestelmään kytketään virta ja mittaristo on suorittanut itsetestitoiminnon, näyttöön ilmestyy rullamaan muutamaksi sekunniksi seuraava tervehdysviesti: TERVETULOA SEA-DOO -ALUKSEEN (WELCOME ABOARD SEA-DOO). Tervehdysviestin jälkeen näytössä ei näy mitään ellei vesikulkuneuvoa käytetä.

Kun vesikulkuneuvolla ajetaan, monitoiminäyttö tarjoaa tietoja kompassin suunnasta tai valvontajärjestelmän rullavia viestejä.

Monitoiminäytössä on myös valikko, josta voi valita erilaisia toimintoja ja jonka ansiosta voi muuttaa numeronäytön näyttötietoja, käyttötiloja, asetuksia, aktiivisia järjestelmän vikakoodeja ja lisäksi siinä on kierrosmittari.

VAROITUS

Eri numeronäytön valinta, käyttötilojen valinta tai asetusten muuttaminen on suoritettava ainoastaan silloin, kun vesikulkuneuvo on pysähdyksissä. Näiden toimintojen valitseminen ei ole suositeltavaa ajona aikana, sillä se kiinnittää huomiosi pois ajotilanteesta.

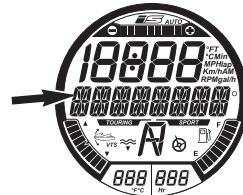

MONITOIMINÄYTTÖ

HUOM: Kun haluat muuttaa mittayksikköä tai näytön kieltä, ota yhteys valtuutettuun Sea-Doo-jälleenmyyjään.

Toimintojen valitseminen

Ajettaessa vesikuluneuvolla monitoiminäyttö normaalisti esittää vesikuluneuvon kompassisuunnan ja suuntakulman.

Kun haluat valita eri toimintoja monitoiminäytön avulla, paina TILApainiketta (MODE) toistuvasti kunnes haluamasi toiminto tulee näkyviin:

- KIERROSMITTARI
- SKI-TILA
- KIERROSMITTARI
- POLTTOAINEENKULUTUS
- VTS-TILA
- NÄYTTÖ
- VIKAKOODIT
- AVAINTILA
- ASETUKSET.

Paina sitten ASETUSpainiketta (SET) siirtyäksesi kyseiseen toimintoon.

HUOM: Vikakooditoiminto on käytettävissä ainoastaan, jos aktiivinen vika esiintyy. Säättötoiminnot ja avaintilan toiminnot ovat käytettävissä ainoastaan moottorin ollessa sammutettuna. Avaintilatoiminto on saatavilla vain normaalin avaimen käytön yhteydessä.

Toiminnon kuvaus

Kierroslukeaika

Kierroslukeaikatoiminnon avulla voidaan tallentaa enintään 50 yksittäistä kierrosaikaa.

Aktivoi kierroslukeaika seuraavasti:

1. Paina TILApainiketta (MODE) toistuvasti kunnes monitoiminäyttöön tulee kohta KIERROSLUKUAIKA (LAP TIME).

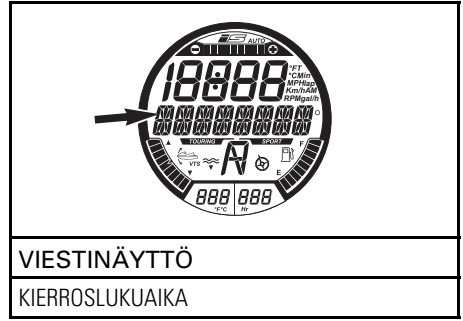

2. Paina ASETUSpainiketta (SET) siirtyäksesi toimintoon, jolloin kierroslukeajan laskuri aktivoituu ja tulee näkyviin näyttöön.

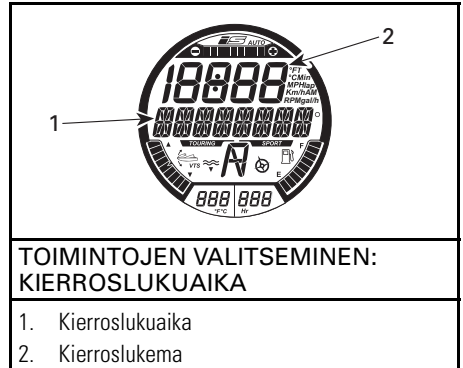

3. Paina ASETUSpainiketta (SET) käynnistääksesi kierroslukeajan ajastimen.

HUOM: Ajastin käynnistyy heti, kun painat ASETUSpainiketta (SET).

4. Kun haluat tallentaa kunkin kierrosajan, paina ASETUSpainiketta (SET) kunkin kierroksen alussa.

HUOM: Kierroslukeaika tallentuu muistiin, kierroslukulaskin numeronäytössä laskee tallennettujen kierrosten määrän ja ajastin on edelleen käynnissä.

5. Kun haluat tallentaa viimeisen kierroksen ja pysäyttää ajastimen, paina TILApainiketta (MODE).

Kun haluat katsella kutakin kierrosaikaa, paina painiketta YLÖS tai ALAS. Kierroslukema osoittaa, mikä kierroksista näkyy näytössä.

Kun haluat nähdä kerääntyneen kierrosajan kaikilta tallennetuilta kierroksilta, paina painiketta YLÖS tai ALAS kunnes kierroslukemassa näkyy teksti KAIKKI (ALL).

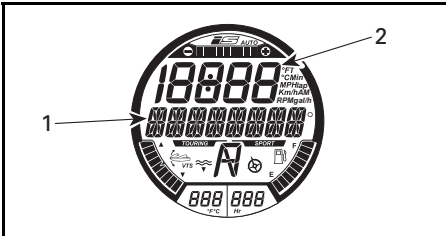

VIESTINÄYTTÖ: KIERROSLUKUAIKA

1. Kokonaisaika
2. KAIKKI näkyy tässä

Kun haluat nollata kierroslukuajan ja kierroslukulaskurin, paina ASETUS-painiketta (SET) ja pidä se painettuna, kunnes ajastin ja laskuri näyttävät nollaa (0).

Ski-tila

Ski-tilan ansiosta voit lähteä toistuvasti vetämään vesihiihtäjää tai -lautailijaa hallitusti. Katso osasta TOIMINTA/LATlisätietoja.

Polttoainekulutus

Toiminto POLTTOAINEKULUTUS (FUEL CONSUMPTION) voi näyttää vesikulkuneuvon polttoainekulutuksen neljällä eri tavalla.

- Välitön polttoainevirtaama tunnissa (gal/h tai l/h)
- Keskimääräinen polttoainevirtaama tunnissa (gal/h tai l/h)
- Etäisyys kunnes säiliö on tyhjä (Mi tai Km)
- Aika kunnes säiliö on tyhjä (h tai min).

Polttoainekulutustoiminnot eivät ole jatkuvasti aktiivisina.

Polttoainekulutustoiminto aktivoituu vain, kun se valitaan osoittamaan numeronäytössä.

Kun (LOW FUEL (POLTTOAINE VÄHISSÄ) -merkkivalo syttyy monitoimimittarissa, toiminnot "TIME TO EMPTY (AIKA KUNNES SÄILIÖ TYHJÄ)" ja "DISTANCE TO EMPTY (ETÄISYYS KUNNES SÄILIÖ TYHJÄ)" osoittavat "0" nollaa, jos ne ovat valittuina toimintoina.

Kun haluat katsoa vesikulkuneuvon polttoainekulutuksen, menettele seuraavasti:

1. Paina TILApainiketta (MODE) toistuvasti kunnes monitoiminäyttöön tulee kohta POLTTOAINEKULUTUS (FUEL CONSUMPTION).

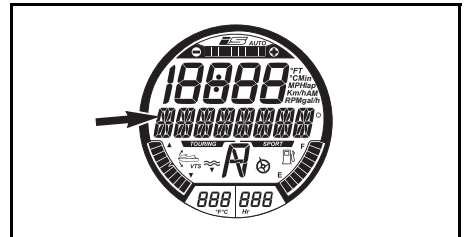

VIESTINÄYTTÖ

POLTTOAINEKULUTUS (FUEL CONSUMPTION)

2. Paina painiketta YLÖS tai ALAS valitaksesi haluamasi polttoaineen kulutusta koskevan näyttötilan.

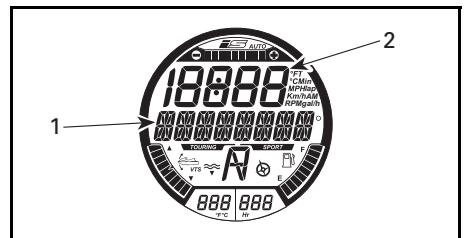

POLTTOAINEEN KULUTUKSEN NÄYTTÖTILA

1. VÄLITÖN POLTTOAINEEN KULUTUS -viesti
2. Polttoaineen kulutusarvo

3. Paina ASETUSpainiketta (SET) talentaaksesi säädön ja palataksesi päänäyttöön.

HUOM: Vesikulkuneuvon polttoainekulutus voidaan näyttää myös numeronäyttönä. Klikkaa ASETUSpainiketta (SET) nollataksesi keskimääräisen polttoainekulutuksen näytön. Näyttö näyttää hetken aikaa nollaa (0).

VTS-Tila

Toimintoa VTS-TILA (VTS MODE9 käytetään säätämään VTS:n asentoa manuaalisesti tai muuttamaan VTS:N ESI-SÄÄTÖJÄ (VTS PRESET). Katso yksityiskohdat kohdasta *KÄYTTÖOHJEET*.

Näytä

Toiminnolla NÄYTTÖ (DISPLAY) voidaan muuttaa numeronäytön näyttötietoja. Katso kohta *NUMERONÄYTÖN NÄYTTÖTIE TOJEN MUUTTAMINEN*.

Vikakoodit

Toiminnon VIKAKOODIT (FAULT CODES) avulla voidaan katsella aktiivisia vikakoodeja. Katso osa *VALVONTAJÄRJESTELMÄ*.

Avaintila

Toimintoa AVAINTILA (KEY MODE) käytetään muuttamaan opetteluavaimien (LEARNING KEY) asetuksia. Katso yksityiskohtaisia tietoja kohdasta *TOIMINTATILAT*.

Asetukset

Toimintoa ASETUKSET (SETTINGS) käytetään seuraaviin toimintoihin:

- Kellon asettaminen. Katso *MONITOIMIMITTARIN ASETTAMINEN*
- iBR:n ohitustoiminto huoltamista varten.

Numeronäytön näyttötietojen muuttaminen

Kun haluat muuttaa numeronäytön näyttötietoja, menettele seuraavasti:

1. Paina oikeassa käsikahvassa olevaa TILApainiketta (MODE) toistuvasti kunnes monitoiminäyttöön tulee kohta NÄYTTÖ (DISPLAY).



2. Paina ASETUSpainiketta (SET) päästäksesi toimintoon NÄYTTÖ (DISPLAY).
3. Paina painiketta YLÖS tai ALAS kunnes haluamasi käytettävissä oleva näyttötoiminto tulee näkyviin.
 - RPM (Kierr./min.)
 - SPEED (Nopeus)
 - LAKE TEMPERATURE (Veden lämpötila, vain malleissa GTX Limited ja GTX Limited iS 260)
 - DEPTH (Syvyys)
 - ENGINE TEMP (Moottorin lämpötila)
 - ALTITUDE (Ajokorkeus)
 - TOP SPEED (Huippunopeus)
 - AVG SPEED (Keskinopeus)
 - TOP RPM (Suurin kierros-luku)
 - AVG RPM (Keskikierros-luku)
 - CLOCK (Kello).

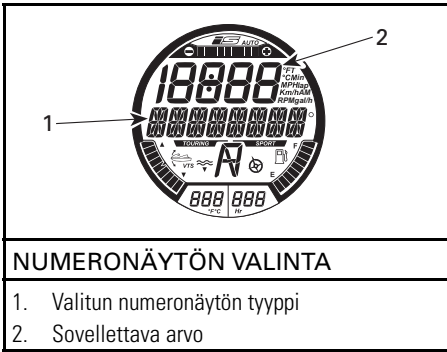

4. Paina ASETUSpainiketta (SET) valitaksesi ja tallentaaksesi haluamasi tiedon tai odota kunnes toiminto päättyy itsestään. Viimeinen näkyvillä oleva tieto tallentuu automaattisesti.

Numeronäytössä on käytössä seuraavat lyhenteet:

- FT tai M
- RPM
- MPH tai Km/h
- °F tai °C
- AM tai PM
- Gal/h tai l/h.

Numeronäytön näyttötietojen nollaaminen

Seuraavat numeronäytön näyttötiedot voidaan nollata:

- Keskimääräinen polttoainekulutus
- Huippunopeus
- Keskinopeus
- Suurin kierrosluku
- Keskimääräinen kierrosluku.

Kun haluat nollata näyttötiedot, kaksoisklikkaa ASETUSpainiketta (SET). Numeronäyttö näyttää hetken aikaa nollaa (0).

HUOM: Kukin näistä toiminnoista aktivoituu VAIN siinä tapauksessa, jos se on valittu numeronäytön näyttötiedoksi.

Monitoimimittarin asetukset

Kellon asetusten muuttaminen

1. Paina TILApainiketta (MODE) toistuvasti kunnes monitoiminäyttöön tulee kohta ASETUKSET (SETTINGS).

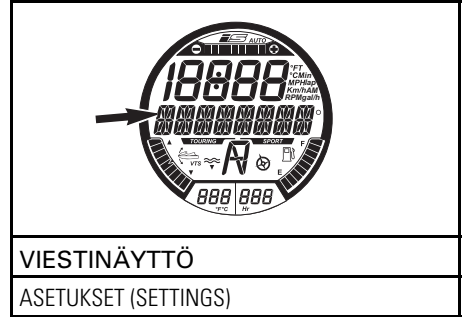

2. Paina joko YLÖ tai ALAS osoittavaa näppäintä kunnes KELLO (CLOCK) on näkyvillä.

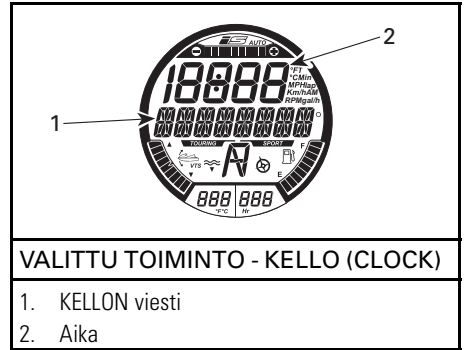

3. Paina ASETUSpainiketta (SET) päättääksesi toimintoon. Näytössä näkyy viesti MUUTA KELLON ASETUSTA (CHANGE CLOCK OFFSET).



4. Paina painiketta YLÖS tai ALAS sää-
tääkseen kellon oikeaan aikaan.
5. Paina ASETUSpainiketta (SET) tal-
lentaaksesi säädön ja palataksesi
päänäyttöön.

HUOM: Kello käyttää GPR-signaalia säilyttääkseen oikean ajan suhteessa Greenwichin aikaan (GMT). Säädettäessä kelloa ainoastaan tuntiosoitinta voidaan muuttaa.

Mittayksiköiden ja kielen asettaminen

Monitoimimittari kykenee näyttämään tiedot joko metrisinä tai englantilaisina yksikköinä sekä useilla kielillä.

Kun haluat muuttaa monitoimimittarin mittayksikköä tai näytön kieltä, ota yhteys valtuutettuun Sea-Doo -jälleenmyyjään.

1) Hansikaslokero

Pieni säilytyslokeri henkilökohtaisia esineitä varten.

Vedä kannen salpaa ylös avataksesi hansikaslokeron.



ESIMERKKI — HANSIKASLOKERO
1. Kannen salpa

Hansikaslokeron järjestäjä (GTX Limited- ja GTX Limited iS -mallit)

Irrotettavaa hansikaslokeron järjestäjää voidaan käyttää henkilökohtaisten tavaroiden säilytykseen ja kuljettamiseen.



HANSIKASLOKERON JÄRJESTÄJÄ

Hansikaslokeron vuorauslaukku (GTX Limited- ja GTX Limited iS -mallit)

Hansikaslokeron vuorauslaukku suojaa hansikaslokerossa säilytettäviä esineitä. Vuorauslaukku on helppo irrottaa hansikaslokerosta vetämällä se pois kahta silmukkaa käyttäen.



HANSIKASLOKERON VUORAUSSLAUKKU

2) Etusäilytyslokero

Etukannen alla sijaitseva vesitiivis säilytyslokeri, jossa voidaan kuljettaa suurempia henkilökohtaisia esineitä. Säilytyslokeri on umpinainen ja irrotettava.



ETUSÄILYTYSLOKERO

Säilytyslokeron yläkannen avaaminen

Avaa etusäilytyslokeron kansi vetämällä kahta kannen salpakahvoja ylöspäin (yksi kummallakin puolella)



smo2009-002-122_a

ESIMERKKI - SÄILYTYSLOKERON YLÄKANNEN AVAAMINEN

1. Etusäilytyslokeron salpakahvat (yksi kummallakin puolella)

Kuinka säilytyslokeron kansi avataan

Vapauta kannen salvat ja vedä sitten kannen kahvasta avataksesi sen.

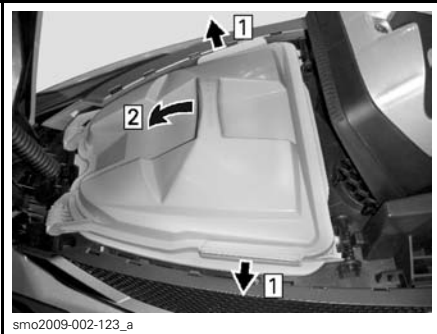

smo2009-002-123_a

KUINKA SÄILYTYSLOKERO AVATAAN

Askel 1: Vapauta kannen salvat
Askel 2: Vedä kansi auki

ILMOITUS Etusäilytyslokeron suurin sallittu kuorman paino on 9 kg tasaisesti jaettuna.

VAROITUS

Älä koskaan jätä raskaita tai rikkineneviä esineitä irrallaan säilytyslokeron. Älä ylikuormaa. Älä koskaan aja vesikulkuneuvolla minkään säilytyslokeron kannen ollessa auki.

Säilytyslokeron irrotus

Varmista, että säilytyslokeron kannen salvat on hyvin lukittu.

Työnnä takaisin salvat, jotka lukitsevat säilytyslokeron paikoilleen. Vedä sen jälkeen säilytyslokeron kahvasta ylöspäin ja kallista samalla lokeroa eteenpäin vapauttaaksesi etukielekkeet irrottaaksesi säilytyslokeron vesikulkuneuvosta.



smo2009-002-124_a

SÄILYTYSLOKERON IRROTUS

Askel 1: Työnnä takaisin säilytyslokeron salvat
Askel 2: Nosta ja kallista eteenpäin vapauttaaksesi etukielekkeet

VAROITUS

Älä koskaan varastoi tai kuljeta mitään säilytyslokeron alapuolella tai liikkuvan ja kiinteän kannen välissä.

Säilytyslokeron asentaminen paikoilleen

Kun työnnät säilytyslokeron etusäilytyslokeron, kallista sitä eteenpäin työntääksesi säilytyslokeron etukielekkeet niiden pidikkeisiin, jotka ovat säilytyslokeron kannen vaimennustuen alla.

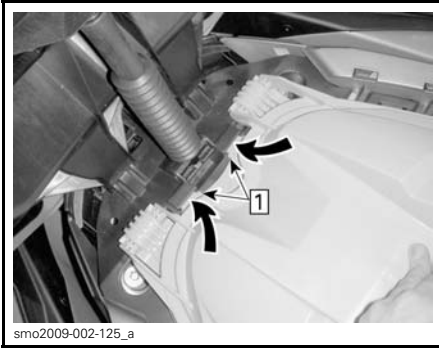

Askel 1: Työnnä säilytyslokeron etukielekkeet sisään

Paina säilytyslokeron takapästä alaspäin lukitaksesi sen paikoilleen lukitus-salvoilla (yksi kummallakin puolella).



Askel 1: Paina salpoinnin kiinnittääksesi paikoilleen

Varmista, että säilytyslokeron on oikein työnnettynä lukitus-salpoihin ja varmista, että salvat ovat lukittuneet eteenpäin.

ILMOITUS Älä koskaan käytä vesikulkuneuvoa, ellei säilytyslokeron ole asianmukaisesti kiinnitetty.

Kaikki mallit ilman jousitusta

ILMOITUS Älä käytä vesikulkuneuvoa, jos etusäilytyslokeron ei ole paikalleen asennettuna, muutoin vettä pääsee pilssiin.

3) Takasäilytyslokerot

Jousituksella varustetut mallit

Kaksi takasäilytyslokeron sijaitsee takana olevan veneeseen nousulavan alla. Ne ovat ihanteellisia säilytyspaikkoja sellaisille tavaroille kuten hinausköysi, ensiapulaukku, alkusammutin ja monet muut tarpeelliset esineet.

Kun veneeseen nousulava on suljettuna, se toimii molempien takasäilytyslokeroiden kantena.

OIKEAn puolen säilytyslokeron on erityisesti suunniteltu hyväksytyyn alkusammuttimen (myytävänä erikseen) säilytykseen.



1. Alkusammuttimen pidikkeen sijainti

OIKEAnpuolimmainen säilytyslokeron voidaan irrottaa vesikulkuneuvon huoltamista varten.

Irrota säilytyslokeron vetämällä kaksi muoviniittä lokerosta irti (edessä ja takana) ja nostamalla sitten säilytyslokeron pois kiinteästä kannesta.



AKUN JA SULAKKEIDEN VAIHTAMINEN - OIKEANPUOLIMAINEN SÄILYTYSLOKERO IRROTETTUNA

ILMOITUS Älä koskaan käytä vesikulkuneuvoa, elleivät molemmat takasäilytyslokerot ole paikoillaan. Varmista aina, että veneeseenousulava on kunnolla suljettu ja lukittu säilytyskansien päälle. Ellei sitä ole asianmukaisesti lukittu, äärimmäisten ajoliikkeiden aikana vettä työntyy veneeseenousulavan ylitse ja lava saattaa aueta sekä OIKEANpuolimmainen säilytyslokeron saattaa irrota. Jos näin tapahtuu, vettä pääsee pilssiin, mikä saattaa johtaa moottorivaurioihin ja sähköongelmiin.

4) Alkusammuttimen pidike

Jousituksella varustetut mallit

Aseta alkusammutin takana olevan veneeseenousulavan alla sijaitsevan OIKEANpuolimmaisena säilytyslokeron sisällä olevaan tukeen ja kiinnitä sammutin kumikiinnikkeillä.

Katso kuva kohdasta **TAKASÄILYTYSLOKEROT**.

HUOM: Alkusammutin on ostettava erikseen.

Mallit ilman jousitusta

Alkusammuttimen tuki sijaitsee etusäilytyslokerossa.

5) Istuin

Moottoritilaan pääsee käsiksi avaamalla istuimen.

Istuimen salpa sijaitsee takapäässä. Istuimen etuosaa on kiinnitetty saranalla.

Avaa istuin vetämällä salvan kahvasta ja nostamalla istuin kokonaan auki. Istuimen edessä oleva sylinteri pitää istuimen kokonaan avonaisessa asennossa.

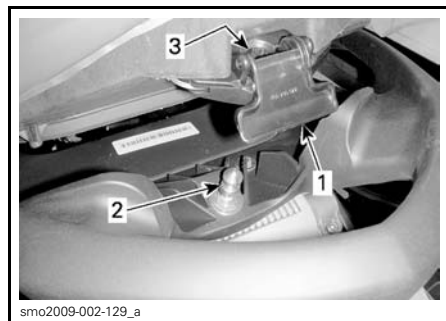

ESIMERKKI - ISTUIMEN SALPA

1. Istuimen salvan kahva
2. Salvan tappi
3. Tapin aukko

Lukitse istuin sulkemalla se ja painamalla reilusti istuimen takaosaa alas päin.

⚠ TÄRKEÄÄ Varmista, että salpa lukittuu kunnolla tappiin.

6) Matkustajan käsikahvat

Matkustaja voi pitää ajon aikana kiinni istuimen hihnasta.

Matkustaja voi pitää myös kiinni istuimen takana sijaitsevan muovisen käsikahvan sivuista. Vesihiihtäjää/lautailijaa tarkkaileva henkilö voi pitää kiinni muovisen käsikahvan takaosasta ja siitä voi pitää kiinni myös noustaessa vesikulkuneuvoon vedestä.

ILMOITUS Älä koskaan käytä muovista käsikahvaa minkään hinaamiseen tai vesikulkuneuvon nostamiseen.

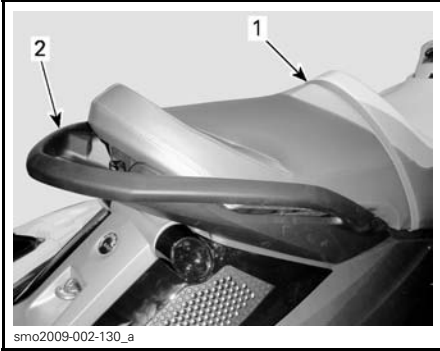

ESIMERKKI - MATKUSTAJAN KÄSIKAHVAT

1. Istuinhihna
2. Muovinen käsikahva

7) Veneseennousuaskelma

Askelmaa käytetään noustessa vesikulkuneuvon vedestä.

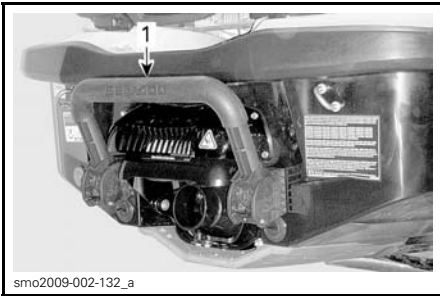

ESIMERKKI

1. Veneseennousuaskelma

VAROITUS

Moottori pitää olla sammutettuna, kun veneseennousuaskelmaa käytetään.

Vedä askelmaa alas kädellä ja pidä siinä kunnes saat asetettua sille jalan tai polven.



VENESEENNOUSUASKELMA ALHAALLA VEDESTÄ KULKUNEUVON NOUSEMISTA VARTEN

ILMOITUS

- Älä koskaan nouse vesikulkuneuvon veneseennousuaskelmaa käyttäen vesikulkuneuvon ollessa pois vedestä.
- Älä koskaan käytä askelmaa vetämiseen, hinaamiseen, sukeltamiseen, hyppäämiseen tai mihinkään muuhun tarkoitukseen kuin vesikulkuneuvon nousemiseen.
- Pysy keskellä askelmaa.
- Yksi henkilö kerrallaan askelmalta.

VAROITUS

Ota huomioon iBR-portin liikkeet moottoria käynnistettäessä, sitä sammutettaessa tai käytettäessä iBR-vipua. Portin automaattiset liikkeet saattavat litistää sellaisen henkilön sormia tai varpaita, joka pitää kiinni henkilökohtaisen vesikulkuneuvon takaosasta.

8) Veneseennousulava

Veneseennousulava peittää takakan-
nen aluetta.

Kaksi lavassa olevaa syvennystä on suunniteltu jalkatuiksi taaksepäin katsovalle tarkkailijalle vesihiihtäjää tai vesiputkea vedettäessä.

Kaksi tartuntakahvaa lavan takareunan lähellä toimivat käsikahvoina vedestä vesikulkuneuvon nousevalle henkilölle.

Jousituksella varustetut mallit

Lava toimii myös vesitiiviinä kantena kahdelle takasäilytyslokerolle, joihin pääsee käsiksi avaamalla lavan. Lava on sarakoitu kiinteän kannen takosaan ja se suljetaan kahdella salvalla, jotka sijaitsevat sen etukulmissa.

Avaa veneeseen nousulava vetämällä kummankin salvan kahvasta ja nostamalla kansi kokonaan auki. Vasemmalta puolella sijaitseva sylinteri pitää lavan auki.

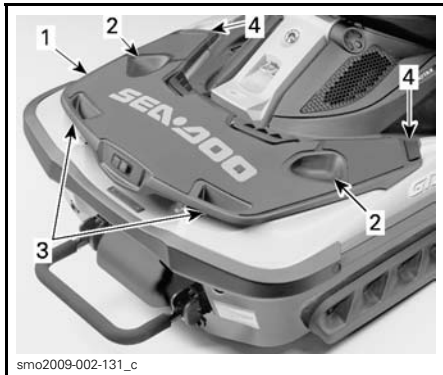

KUVASSA GTX LIMITED iS -MALLI

1. Veneeseen nousulava
2. Tarkkailijan jalkatuet
3. Käsikahvat
4. Salpakahvat

9) Speed-tie-liinat (GTX Limited- ja GTX Limited iS-mallit)

Vesikulkuneuvo voidaan kiinnittää kahdella sisäänvedettävällä Speed-tie-liinalla laiturisiin.

Yksi Speed-tie-liina sijaitsee aivan VASEMMAN käsikahvan alapuolella, toinen sijaitsee veneeseen nousulavan takareunan keskikohdassa.

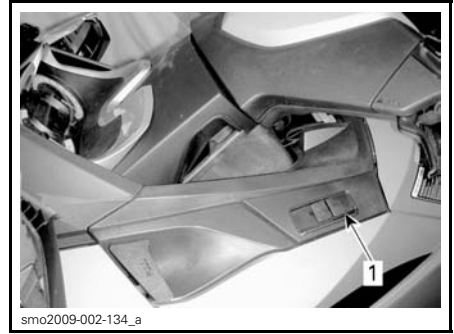

1. Speed-tie-liina edessä



1. Speed-tie-liina takana

VAROITUS

- Älä käytä sisäänvedettäviä liinoja vesikulkuneuvon moottorin ollessa käynnissä.
- Älä käytä niitä vesikulkuneuvon hinaamiseen. Älä käytä henkilön tai minkään esineen vetämiseksi vesikulkuneuvon taakse tai sivulle.
- Älä sido Speed-tie-liinoilla vesikulkuneuvoa traileriin.

ILMOITUS

- Tämä järjestelmä on suunniteltu väliaikaiseen käyttöön normaaliolosuhteissa. Älä käytä liinoja jatkuvaan kiinnittämiseen tai lainkaan ääriolosuhteissa (voimakas tuuli, aallokko jne.).
- Tarkasta säännöllisesti liinojen kunto, älä kiinnitä vesikulkuneuvoa vaurioituneella liinalla. Speed-tie-liinan takuu ei kata sellaista tapausta, jossa BRP:n liina on vaihdettu johonkin muuhun liinaan.
- Jos sisäänvedettäviä liinoja käytetään merivesiolosuhteissa, liinat tulisi huuhdella säännöllisesti ja läpikotaisin makealla vedellä, jotta suolaa ei pääse kerääntymään liinoihin ja Speed-tie -mekanismiin. Näin linjojen käyttöikä säilyy pidempänä ja varmistetaan mekanismin oikea toiminta.

HUOM: Speed-tie -liina on kuluva osa, eikä sitä kata normaali takuu.

Katso osa *HUOLTO* saadaksesi tietoja Speed-tie -liinan puhdistamisesta.

Vesikulkuneuvon kiinnittäminen Speed-tie -liinoilla

1. Aseta vesikulkuneuvo pysähdyksiin samansuuntaisesti laiturin kanssa laiturin kiinnityssakaran viereen, vapauta etummainen Speed-tie -liina nostamalla vipu.
2. Tartu ja vedä ankkuriliinan rajoitinta vetääksesi tarvittavan määrän liinaa ulos ja kiinnittääksesi sen kiinnityssakaraan.

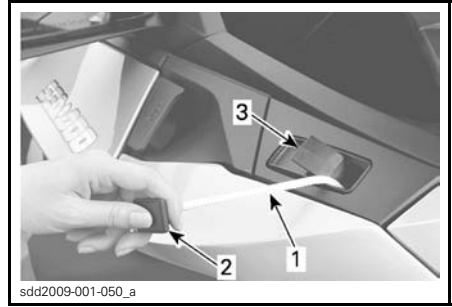

ESIMERKKI - SPEED-TIE -LIINA EDESSÄ

1. Speed-tie -ankkuriliina

2. Ankkuriliinan rajoitin

3. Speed-tie -liinan lukitusvipu

3. Paina Speed-tie -liinan lukitusvipua lukitaksesi ankkuriliinan.

ILMOITUS Varmista aina, että Speed-tie -liina on asianmukaisesti lukittu. Varmista, että ankkuriliina ei kosketa mihinkään osaan, joka saattaisi vaurioittaa vesikulkuneuvoa tai aiheuttaa liinan ennen aikaisen kulumisen.

4. Kun Speed-tie -liina on kiinnitetty laituriin kiinnityssakaraan ja vesikulkuneuvo on edelleen samansuuntainen laiturin kanssa, astu varoen laiturille. Nouse vesikulkuneuvon astinlaudalta tai istuimelta, älä seis vesikulkuneuvon kiskolla, sillä se saattaa tehdä vesikulkuneuvosta epävakaa.
5. Pidä vesikulkuneuvo samansuuntaisena laiturin kanssa ja kiinnitä takana oleva Speed-tie -liina samalla tavoin kuin edessä olevakin. Ole varovainen, että et putoa takana olevaa liinaa kiinnittäessäsi.

HUOM: Laituriin kiinnittäminen ja vesikulkuneuvosta nousu tapahtuu periaatteessa samalla tavoin, jos matkustajia on mukana. Kuljettajan on kuitenkin pyydettävä matkustajia pysymään paikoillaan ja säilyttämään heidän painopisteensä istuimen yllä laituriiin kiinnittämävaiheessa. Matkustajat voivat astua laitureille vasta sitten, kun etummainen ankkuriliina on kiinnitetty laituriin kiinnityssakaraan. Kuljettajan on pysyttävä vesikulkuneuvossa pitääkseen vesikulkuneuvon samansuuntaisena laiturin kanssa matkustajien noustessa vesikulkuneuvosta.

ILMOITUS

- Älä kiinnitä vesikulkuneuvoa ai-noastaan yhdellä sisäänvedettävällä liinalla. Käytä aina etu- ja takajärjestelmää yhdessä.
- Älä kiristä liikaa liinoja kiinnitysvaiheessa. Jätä aina hiukan löysää. Ota huomioon mahdolliset vuoroveden aiheuttamat vaihtelut. Kiinnitä vesikulkuneuvo aina liinalla äläkä sen muovipäällä.
- Kiinnitysjärjestelmä ei suojaa vesikulkuneuvoa iskeytymästä laituriiin. Suojaa vesikulkuneuvosi käyttämällä laituri-iskunvaimentimia (tyynyt) kiinnittäessäsi vesikulkuneuvon sisäänvedettävillä liinoilla.
- Kiinnitä vesikulkuneuvo aina laituriiin sopivalle korkeudelle vankoja kiinnityssakaroita käyttäen.

Speed-tie-liinojen irrottaminen

1. Kun olet lähdössä laiturista, irrota ensiksi takana oleva Speed-tie-liina. Vedä ankkuriliina sisään, pidä ankkuriliinan rajoitin sen vastakappaletta ja nosta lukitusvipua. Kun ankkuriliina on vetäytynyt sisään, napsauta ankkuriliinan rajoitin vastakappaleeseensa.

2. Astu vesikulkuneuvoon. Varmista, että asetat oman painopisteesi niin keskelle vesikulkuneuvoa kuin mahdollista, jotta vesikulkuneuvo pysyy vakaana.
3. Siirry varovasti kuljettajan paikalle.
4. Vapauta etummainen ankkuriliina laituriin kiinnityssakarasta, vedä liina sisään ja lukitse rajoitin kuten takana oleva Speed-tie-liina.
5. Työnnä vesikulkuneuvo pois laiturista tai anna sen ajautua pois laiturista.

! TÄRKEÄÄ Ole huolellinen vetäessäsi ankkuriliinaa sisään. Pidä aina rajoitinta vastakappaleen lähellä ennen vivun vapauttamista. Älä seiso sisäänvetäytyvän liinan reitillä.

! TÄRKEÄÄ Varmista ennen vesikulkuneuvon käynnistämistä, että liinat ovat asianmukaisesti vedetty sisään ja rajoittimet on kunnolla paikoillaan.

10) Etu- ja takalenkit

Lenkkejä voidaan käyttää ankkurointiin, hinaamiseen ja vesikulkuneuvon kiinnityskohtana trailerilla kuljettamisen aikana.

Etulenkki

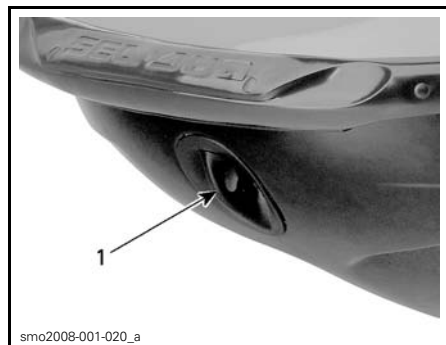

ESIMERKKI
1. Etulenkki

Takalenkit



smo2011-002-010_a

ESIMERKKI

1. Silmukka

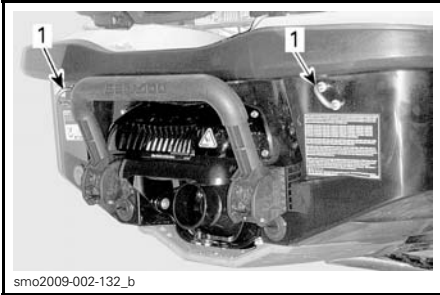

smo2009-002-132_b

ESIMERKKI

1. Lenkit

11) Kiinnityssakarot

Sakaroita voi väliaikaisesti käyttää laiturin kiinnittymiseen, esim. tankkaamista varten.

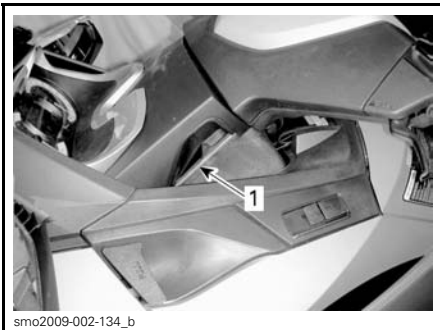

smo2009-002-134_b

ESIMERKKI

1. Kiinnityssakarot

ILMOITUS Älä koskaan käytä sakaroita vetämiseen, tai vesikulkuneuvon nostamiseen.

12) Pilssin tyhjennystulpat

Avaa tyhjennystulpat aina, kun vesikulkuneuvo on lastattu traileriin. Näin pilssiin kerääntynyt vesi pääsee poistumaan, mikä auttaa vähentämään kondensaatiota.

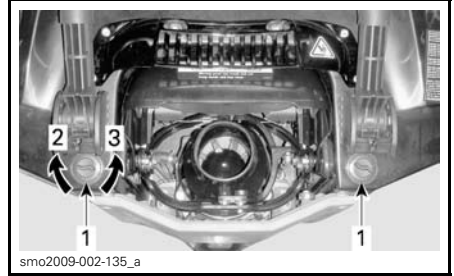

smo2009-002-135_a

ESIMERKKI

1. Tyhjennystulpat
2. Kiristä
3. Ruuvaa auki

ILMOITUS Varmista, että tyhjennystulpat ovat kunnolla kiinni ennen vesikulkuneuvon laskemista veteen.

13) Säädettävät ponttonit (RXT-X aS)

Säädettävät ponttonit muuttavat vesikulkuneuvon sivuttaispitoa.

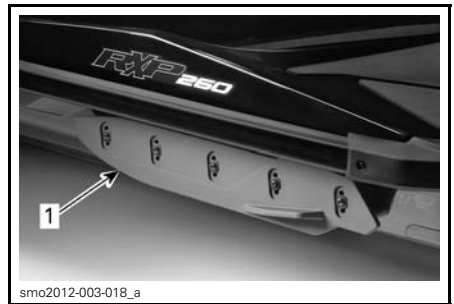

smo2012-003-018_a

ESIMERKKI - VASEN PUOLI KUVASSA

1. Säädettävä ponttoni

Ponttoonin säätöohjeet

Ponttonit tarjoavat kolme mahdollista säätökorkeutta.

HUOM: Kun ponttoneja säädetään eri säätöön kuin tehdasasetus (Sport), säätöväät on jätettävä tehdasasetoon (0).

VAROITUS

Tutustu vesikulkuneuvon uusiin käsittelyominaisuuksiin aina, kun olet muuttanut ponttonien säätöä.

PONTTONIN SÄÄTÖOHJEET

Race	Lisää sivuttaispitoa, reagoi nopeammin käänöksissä. Race-asettoa EI suositella ajettaessa matkustajan (matkustajien) kanssa.
Sport (tehdasasetus)	Tarjoaa tasapainoisen yhdistelmän Race- ja Freeride-säätöjen välillä. Suositeltava asento yleisiin ajo-olosuhteisiin (erityisesti kovaan aallokkoon) tai ajettaessa matkustajan (matkustajien) kanssa.
Freeride	Vähentää sivuttaispitoa, "rennompia" käyttäytyminen.

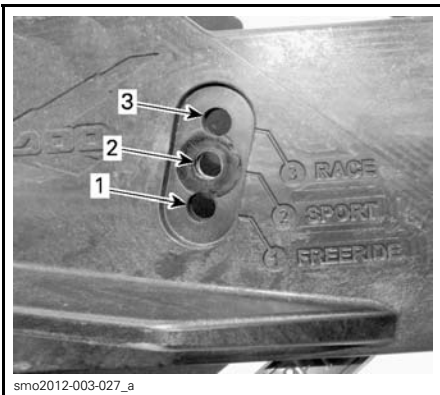

1. Freeride
2. Sport (tehdasasetus)
3. Race

Ponttonin säätäminen

HUOM: On erittäin suositeltavaa, että Sea-Doo -jälleenmyyjäsi suorittaa tämän säädön.

Irrota ja HÄVITÄ viisi itsekiinnittyvää ruuvia.

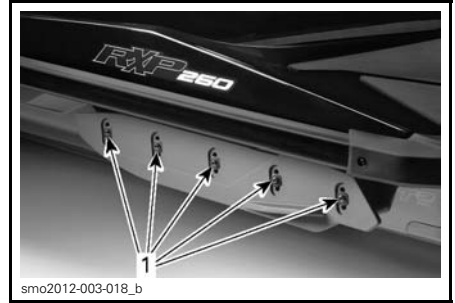

1. Itsekiinnittyvät ruuvit

Laita ponttoni uudelleen haluamaasi asentoon.

Asenna **UUDET** itsekiinnittyvät ruuvit ja kiristä ilmoitettuun momenttiin.

VAROITUS

Aina kun ponttoneita säädetään, itsekiinnittyvät ruuvit on vaihdettava uusiin ja kiristettävä ilmoitettuun momenttiin. Muussa tapauksessa ponttoni saattaa irrota, mikä voi aiheuttaa vesikulkuneuvon hallinnan menettämisen.

KIRISTYSMOMENTTI

Ponttonin ruuvit (P/N 250 000 572) (ASENNETTAVA UUDET RUUVIT)	18 N•m ± 2 N•m
--	----------------

Toimi samoin tavoin toisella puolella.

VAROITUS

Molemmat ponttonit on asennettava ja säädettävä samaan korkeuteen. Puuttuva ponttoni tai väärä säätö vaikuttaa käsiteltävyyteen ja vakauteen, mikä saattaa aiheuttaa vesikulkuneuvon hallinnan menettämisen.

14) Säädettävät trimmin säätöevät (RXT-X aS)

Säädettävät trimmin säätöevät muuttavat vesikulkuneuvon keulan käyttäytymistä.



smo2012-002-010

OIKEA PUOLI - SÄÄTÖEVÄ

Säätöevän säätöohjeet

Kun trimmin säätöevät on säädetty oikein, vesikulkuneuvon tulisi käyttäytyä neutraalisti erityisesti rankoissa olosuhteissa ajettaessa (aallokkoa tai epävakaa vesistö).

Trimmin säätöevä voidaan säätää viiteen eri säätöön.

HUOM: Kun säätöevä säädetään eri säätöön kuin tehdasasetus (0), säädettävät ponttonit on jätettävä tehdasasettoon (Sport).

Katso alla olevasta taulukosta säätöevien säädön ominaisuudet ja vaikutukset olosuhteiden mukaan.

VAROITUS

Tutustu vesikulkuneuvon uuteen käyttäytymiseen aina, kun olet muuttanut säätöevien säätöä.

SÄÄTÖEVÄN SÄÄTÖOHJEET

SÄÄTÖEVÄN ASENTO	KEULAN ASENTO	VESIOLOSUHTEET	OHJATTAVUUS	VESIKULKUNEUVON NOPEUS (TYYNI VESI)

HUOM: F (0) = tehdasasetus.

Trimmin säätöevien säätäminen

Irrota pultti ja lukkomutteri yhdystangosta.

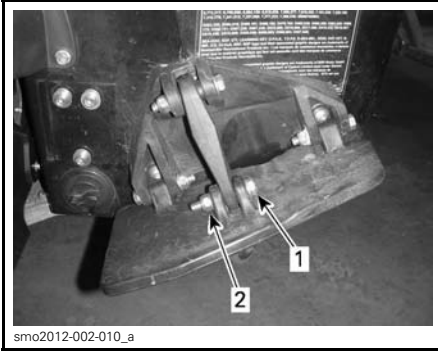

1. Pultti
2. Lukkomutteri

Säädä säätöevä haluttuun asentoon.



1. Trimmin säätöevän asennot

Asenna **UUSI** lukkomutteri ja kiristä annettuun ohjearvoon.

VAROITUS

Irrotetut lukitsimet on vaihdettava.

KIRISTYSMOMENTTI

Yhdystangon
lukkomutteri

13 N•m ± 1 N•m

Toimi samoin tavoin toisella puolella.

VAROITUS

Molemmat säätöevät on säädettävä samaan korkeuteen. Väärä säätö vaikuttaa käsiteltävyyteen ja vakauteen, mikä saattaa aiheuttaa vesikulkuneuvon hallinnan menettämisen.

15) Keulan vakaaja (RXT-X aS)

Keulan vakaajat sijaitsevat rungon molemmin puolin ja ne tarjoavat hyötyä rannoissa ajo-olosuhteissa seuraavasti:

- Vähentävät keulan painumista
- Parantavat rungon pitoa veteen nähden
- Vähentävät roiskumista.

16) Suksi-/vesilautapidin (WAKE Pro -malli)

Vedä nuppi ylös nostaaksesi pitimen esille. Varmista ennen hinausköyden kiinnittämistä, että molemmat sukki-/vesilautapitimen osat on lukittu täysin ulkona -asentoon.

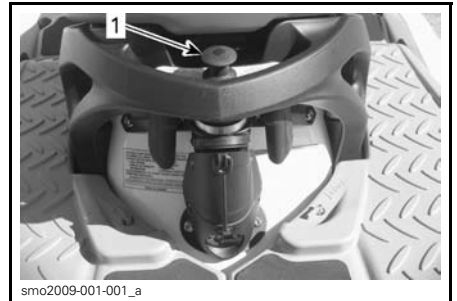

ESIMERKKI - SUKSI-/VESILAUTAPIDIN SISÄÄN VEDETTYNÄ

1. Vedä tästä nupista vetääksesi pitimen ulos



smo2009-001-002
SUKSI-/VESILAUTAPIDIN ULOS VEDETTYNÄ

Kun haluat painaa pitimen alas, paina suoraan alaspäin pitimen päältä.

Jos pidintä on vaikea vetää ulos tai painaa sisään, paina samanaikaisesti lukitsinta sen kummaltakin puolelta kohti vesikulkuneuvon etuosaa.



smo2009-001-003_a
PAINA KOHTI ETUOSAA VAPAUTTAKSESI JA IRROTTAAKSESI PITIMEN

1. Lukitsin

VAROITUS

Varmista, että sukki-/vesilautapidin on lukittu täysin ulkona -asentoon ennen sen käyttöä. Vedä sukkipidin kokonaan sisään ja lukitse, kun se ei ole käytössä. Ole varovainen hiihtäjää/vesilautailijaa vedettäessä, sillä vetonaru voi iskeytyä takaisin vesikulkuneuvoon kun se päästetään irti. Älä koskaan suorita jyrkkää käännoä, kun vedät hiihtäjää, vesilautailijaa, tai mitään lelua.

ILMOITUS Suksi-/vesilautapidin on suunniteltu vetämään vesihiihtäjää tai -lautailijaa, joka on kokonaispainoltaan enintään 114 kg.

Pidä aina jotakuta henkilöä tarkkailijana kuljettajan lisäksi.

HUOM: Suksi-/vesilautapitimen kahvat on tarkoitettu käsikahvoiksi tarkkailijalle.

ILMOITUS Älä koskaan käytä sukki-/vesilautapidintä muiden vesikulkuneuvojen hinaamiseen. Noudata sukki-/vesilautapitimen määritellyä maksimikuormaa. Ylikuorma voi vaikuttaa ohjattavuuteen, vakautteen ja suorituskykyyn.

17) Vesilautateline (WAKE Pro-malli)

Tarkoituksenmukainen irrotettava teline vesilaudan kuljettamiseen vesillä.

HUOM: Vesilautateline voidaan asentaa vesikulkuneuvon vasemmalle puolelle.

Asentaminen:

1. Työnnä tavaratelineen alemman osan koukut rungossa vasemman puolen puskurin alapuolella sijaitsevaan alakiinnikkeeseen.

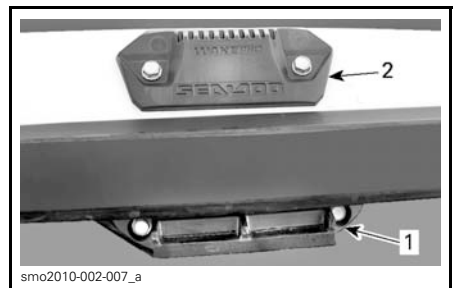

smo2010-002-007_a
VESILAUTATELINEEN KIINNIKKEET

1. Alakiinniket
2. Yläkiinnike

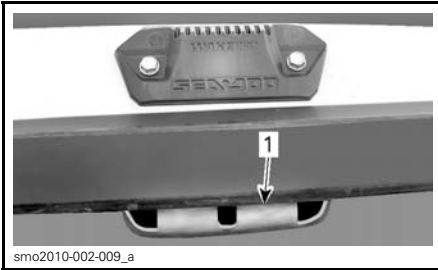

smo2010-002-009_a

1. Vesilautatelineen koukullinen osa alakiinnikkeessä
2. Kierrä telinettä ylöspäin ja paina telineen yläosa vesikulkuneuvon kunnes kahva lukittuu yläkiinnikkeeseen.

VAROITUS

Ellei teline ole kunnolla kiinni vesikulkuneuvossa, se voi löystyä ja irrota yllättäen, aiheuttaen lähellä oleville ihmisille vahingoittumisvaaran. Varmista säännöllisin väliajoin, että teline on huolellisesti lukittuna tukeensa.

3. Kun asetat vesilaudan telineeseen, aseta se evä(t) ulospäin ja suojien kannat osoittamaan alaspäin lähelle vesikulkuneuvon varpetta (varalaitaa).
4. Kiinnitä vesilautaa kumiköysillä.

VAROITUS

Vältä vesilaudan evän (evien) mahdollisesti aiheuttamat vahingot ja haavat asettamalla aina EVÄ(T) ULOSPÄIN.

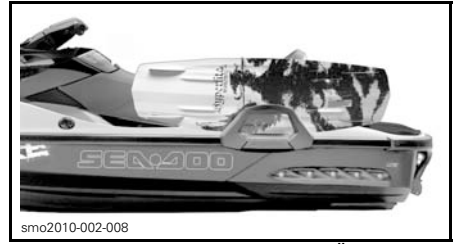

smo2010-002-008

VESILAUTA ASENNETTUNA EVÄT ULOSPÄIN

5. Varmista, että vesilautaa on kunnolla telineessä kiinni vetämällä ja työntämällä sitä paikalleen asettamisen jälkeen.

VAROITUS

Ellei vesilautaa ole kunnolla kiinni telineessä, se voi löystyä ja irrota yllättäen, aiheuttaen lähellä oleville ihmisille vahingoittumisvaaran. Välttämiseksi:

- Tarkasta kumiköysien kunto ja vaihda, jos ne ovat vahingoittuneet.
- Kiinnitä vesilautaa kunnolla telineeseen.
- Tarkasta ajoittain, että lauta on kunnolla kiinni.

HUOM: Kun vesilautaa irrotetaan telineestä, kiinnitä kumiköydet, jotta ne eivät pääse heilumaan vapaasti vesikulkuneuvolla ajettaessa.

ILMOITUS Teline on suunniteltu yhtä vesilautaa varten. Älä pidä siinä yhtä vesilautaa enempää, tai kuljeta siinä suksia, tai mitään muutaakaan esineitä. Älä käytä telinettä(-eitä) kiinnityskohtina, tai veneeseen nousemista varten.

VAROITUS

Jos vesilautaa ja/tai teline on paikallaan, toimi erityisellä varovaisuudella:

- ÄLÄ KOSKAAN suorita aggressiivisia ajoliikkeitä, kuten paikallaan pyöriminen.
- ÄLÄ KOSKAAN suorita aaltohypyä.
- Käytä tervettä järkeä, äläkä aja liian lujaa.

Muussa tapauksessa vesilautaa voi irrota, tai mukanaolijat voivat pudota ja satuttaa itsensä vesilautaa tai telinettä vastaan.

VAROITUS

ÄLÄ KOSKAAN jätä vesilautaa telineeseen, kun vesikulkuneuvoa kuljetetaan trailerilla. Muuten vesilaudan evä(t) voi(vat) aiheuttaa sivustakatsojille vahinkoja, tai vesilautaa voi lennähtää tielle. Kumikyödyt ovat jännitetyt, ja ne voivat ponnahtaa irti ja piiskata jotakuta, kun ne irtoavat. Ole varovainen.

Kun haluat irrottaa vesilautatelineen, paina telineen yläosassa olevaa vipua ja irrota se kiinnikkeistään.

**VESILAUTATELINEEN IRROTTAMINEN**

1. Paina tästä kahvasta vapauttaaksesi vesilautatelineen

18) Kallistettava ohjauskahva

Ohjaustangon asentoa voidaan säätää kuljettajan tarpeen mukaan.

Kun haluat suorittaa tämän säädön, vedä vapautuskahvasta. Kahva sijaitsee ohjauspylvään rungossa, aivan hanskaslokeron edessä. Kallista sitten ohjaustanko haluamaasi asentoon.

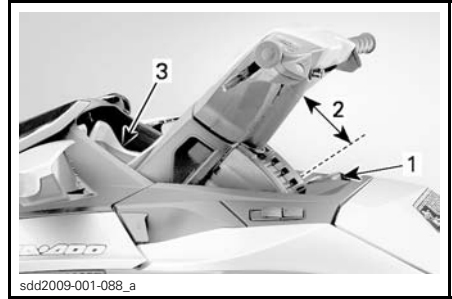
**ESIMERKKI**

1. Vapautuskahva
2. Käytettävissä oleva kallistuksen säätö
3. Monitoimimittari

Kun ohjaustanko on haluamassasi asennossa, vapauta lukituskahva ja varmista, että lukituskahvan sakara lukittuu ohjauspylvään uraan oikein. Varmista myös, että lukituskahva on eteenpäin osoittavassa asennossa.

VAROITUS

Varmista aina, että ohjauspylvään lukitussakara on kytkeytynyt asianmukaisesti yhteen ohjauspylvään urista, jotta ohjauspylväs ei pääse yhtäkkiä liikkumaan.

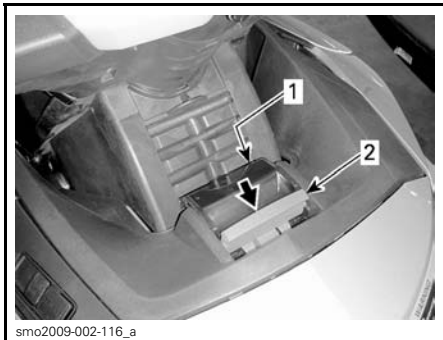

smo2009-002-116_a

OHJAUSPYLVÄÄN SÄÄDÖN LUKITUS EI OLE LUKITTUNA

1. Lukitussakara kytkeytyneenä ohjauspylvään uraan
2. Vapautuskahva vapautettuna

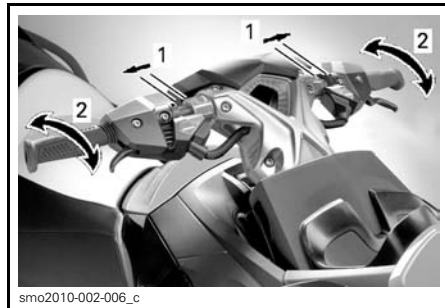

smo2010-002-006_c

ERGONOMISET SÄÄTÖTOIMENPITEET

1. Ohjaustangon leveyden säätö
2. Hallintalaitteiden asennon kulman säätö

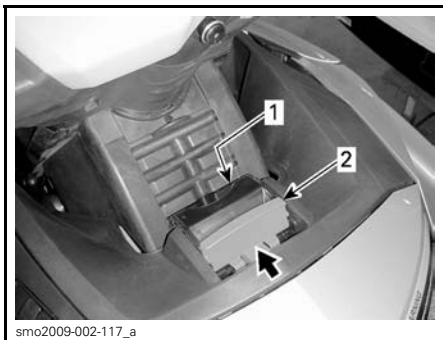

smo2009-002-117_a

OHJAUSPYLVÄÄN SÄÄDÖN LUKITUS ON OIKEIN LUKITTU

1. Lukitussakara kytkeytyneenä
2. Vapautuskahva lukittuna eteenpäin

19) Säädettävä ergonominen ohjaustanko (AES) (RXT-X/RXT-X aS)

Ohjaustankoa ja hallintalaitteiden asennon kulmaa voidaan säätää kuljettajan mieltymysten mukaiseksi jatkamalla ja kiertämällä ohjaustangon jatkopaloja.

HUOM: Ota yhteys valtuutettuun Sea-Doo -jälleenmyyjään ergonomisten säätötoimenpiteiden suorittamista varten.

JOUSITUS

iS-jousitusjärjestelmä (intelligent Suspension) (GTX Limited iS)

Älykkään iS-jousitusjärjestelmän ansiosta liikkuva kansi pääsee liikkumaan itsenäisesti kiinteään kanteen nähden eristään kuljettajan ja matkustajan kovan aallokon aiheuttamilta iskuilta.

VAROITUS

Vaikka jousitusjärjestelmä vaimentaa osan kohtisuorista voimista ja vähentää runkoon kohdistuvia iskuja, se ei voi poistaa iskuja ja niiden voimia kokonaan. Vähennä vauhtiasi estääksesi sinun ja matkustajasi pomppimisen sekä mahdollisen putoamisen vesikul-kuneuvosta.

VAROITUS

Vältä ajamasta erittäin myrskyisillä vesillä ja äärimmäisten liikkeiden, kuten vanavesien ja aaltojen yli hyppelemistä.

iS-järjestelmä tarjoaa erilaisia käyttötiloja.

Automaattinen jousitustila

Järjestelmä käynnistyy aina AUTOMAATTISESSA JOUSITUSTILASSA (AUTOMATIC SUSPENSION) ja sammutuu LAITURITILASSA (DOCK mode).

Jousitus siirtyy automaattisesti ylös tehtaalla esimääritettyyn korkeuteen. Tämä korkeus sopii mainiosti useimpiin ajo-olosuhteisiin ja nopeuksiin.

iS-järjestelmä valvoo jatkuvasti jousituksen iskuja ja automaattisesti korjaa vaimennusta muuttuvien vesiolosuhteiden ja matkustajakuormituksen mukaan.

Liikkuva kansi suhteellisesti nostaa vesikul-kuneuvon painopistettä korkeammalle vedessä.

HUOM: Tiettyjä ohjausliikkeitä suoritettaessa alhaisella nopeudella vesikul-kuneuvon taipumus pyörähtää ympäri kasvaa.

Manuaaliseen jousitustila

MANUAALISEEN JOUSITUSTILAN (MANUAL SUSPENSION MODE) ansiosta kuljettaja voi hienosäätää jousitusta omien mieltymystensä mukaisesti. JOUSITUKSEN KORKEUTTA voidaan säätää painikkeella YLÖS tai ALAS, kun tilana on IS-TILA (IS MODE).

JOUSITUKSEN KORKEUS on säädettävissä yhteensä yhdeksän asteen verran.

HUOM: Kun YLÖS/ALAS-painikkeella säädetään jousituksen korkeutta, iS-järjestelmä siirtyy MANUAALISEEN JOUSITUSTILAAN (MANUAL SUSPENSION mode). AUTOMAATTINEN (AUTO) jousitustila kytkeytyy pois päältä.

Korkeuden säätäminen manuaalisesti

Paina IS-TILASSA (IS MODE) painiketta YLÖS tai ALAS kerran siirtääksesi jousituksen seuraavaan korkeusasteeseen tai paina painiketta ja pidä se alas-painettuna, kunnes haluttu korkeus on saavutettu.

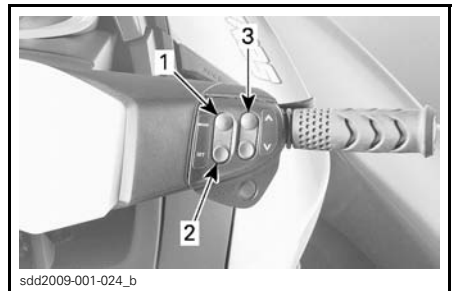

ESIMERKKI

1. TILAPAINIKE (MODE)
2. ASETUSPAINIKE (SET)
3. PAINIKKEET YLÖS ja ALAS (UP/DOWN)

Seuraavat manuaalisen jousitustilan tiedot ovat näkyvissä tietokeskuksen digitaalinäytössä:

- Rullaava viesti digitaalinäytössä osoittaa, että tilana on MANUAALINEN JOUSITUSTILA (MANUAL SUSPENSION MODE)
- Automaattista tilaa osoittava AUTO häviää iS-näytöstä
- Jousituksen asennon osoitin osoittaa suhteellista JOUSITUKSEN KORKEUTTA (vain yksi osoittimen segmentti on näkyvillä).

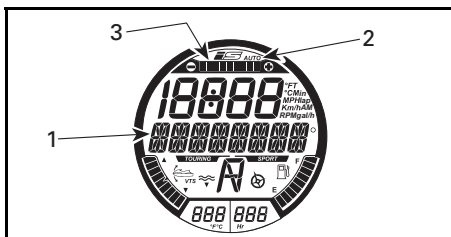

AUTOMAATTINEN JOUSITUSTILA (AUTOMATIC SUSPENSION MODE)
<ol style="list-style-type: none"> 1. MANUAALISEN JOUSITUSTILAN viesti näkyy tässä 2. AUTO-tilan osoitin POIS PÄÄLTÄ 3. Jousituksen suhteellisen asennon osoitin

Palaaminen takaisin AUTO-TILAAN

Kun haluat palata takaisin AUTOMAATTISEEN tilaan moottoria sammuttamatta, menettele seuraavasti:

- Paina TILApainiketta (MODE) toistuvasti kunnes monitoiminäyttöön tulee viesti IS-TILA (IS MODE).
- Paina asetuspainiketta (SET).
- Monitoimimittarin näyttöön tulee viesti KAKSOISKLIKKAA_HALUETASSASI_AUTO-TILAAN (DOUBLE_CLICK_UP_FOR_AUTO_MODE).
- Kaksoisklikkaa painiketta YLÖS.

AUTOMAATTINEN (AUTO) tila vahvistetaan:

- Vierivä viesti digitaalinäytössä osoittaa, että tilana on AUTOMAATTINEN JOUSITUSTILA (AUTOMATIC SUSPENSION).
- Automaattista tilaa osoittava AUTO tulee näkyviin iS-näyttöön.
- Kaikki jousituksen asennon osoittimen segmentit ovat näkyvissä.

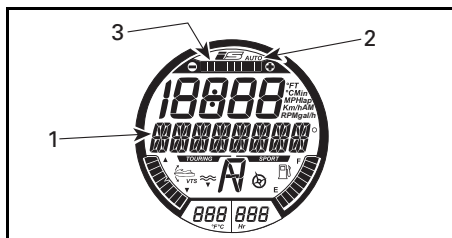

AUTOMAATTINEN JOUSITUSTILA (AUTOMATIC SUSPENSION MODE)
<ol style="list-style-type: none"> 1. AUTOMAATTISEN JOUSITUSTILAN viesti näkyy tässä 2. AUTO-tilan osoitin PÄÄLLÄ 3. Kaikki jousituksen asennon osoittimen segmentit PÄÄLLÄ

Laituritilat (DOCK MODE)

iS-järjestelmä voidaan määrittää AUTOMAATTISEEN LAITURITILAAN (DOCK MODE AUTO) tai LAITURITILA POIS PÄÄLTÄ (DOCK MODE OFF)

Automaattinen laituritila

Kun järjestelmä on automaattisessa laituritilassa, jousitus laskeutuu automaattisesti LAITURITILAAN (DOCK MODE), jotta painopiste laskee tietyissä olosuhteissa.

- Kun vesikulkuneuvon moottori sammutetaan normaalin käytön jälkeen.
- Jos O.T.A.S. on aktivoituna, *KATSO AKTIIVISET TEKNOLOGIAT (iCONTROL)*.
- Jos kuljettaja vapauttaa kaasun vaapalle kierrosluvulle noin 10 sekunnin ajaksi.

HUOM: Kun jousitus siirtyy alas laituritilan korkeuteen, monitoiminäytön näytössä rullaa viesti LAITURITILA PÄÄLLÄ (DOCK MODE ON).

Laituritila pois päältä

Jos jousituksen laituritila otetaan pois päältä (DOCK MODE OFF), jousitus ei laskeudu automaattisesti laituritilaan, kun kaasuvipu vapautetaan tyhjäkäynnille yli kymmeneksi sekunniksi. Se kuitenkin laskee itsensä automaattisesti, kun:

- Moottori sammutetaan
- O.T.A.S. aktivoidaan.

Jos jousitus on yläasennossaan, kun vesikulkuneuvon kytketään virta ja ALAS osoittavaa nuolipainiketta painetaan IS-TILASSA (IS MODE) kahdesti, jousitus laskeutuu automaattisesti LAITURITILAN (DOCK mode) korkeuteen, vaikka jousituksen säätönä olisi LAITURITILA POIS PÄÄLTÄ (DOCK MODE OFF).

Jos jousitus on ala-asennossaan (laituritilan korkeus), kun vesikulkuneuvon kytketään virta ja YLÖS osoittavaa painiketta painetaan IS-TILASSA (IS MODE), jousitus siirtyy ylös tehtaalla esimääritelyyn korkeuteen.

⚠ VAROITUS

Tiettyjä ohjausliikkeitä suoritettaessa alhaisella nopeudella tai ajettaessa laituriiin vesikulkuneuvon taipumus pyörähtää ympäri kasvaa. Mitä enemmän henkilöitä (tai painoa) liikkuvalla kannella on, sitä epävakampi saattaa vesikulkuneuvo olla.

HUOM: AUTOMAATTINEN LAITURITILA (DOCK MODE AUTO) on aina päällä käytettäessä learning key -opeteluavainta.

Automaattisen laituritilan kytkeminen päälle tai pois päältä

AUTOMAATTISEN LAITURITILAN (DOCK MODE AUTO) valitseminen tai LAITURITILAN POIS PÄÄLTÄ (DOCK MODE OFF) kytkeminen on mahdollista vain moottorin ollessa sammutettuna ja käytettäessä normaaliavainta.

Kun haluat vaihtaa LAITURITILAN toimintatilaa, suorita seuraavat vaiheet.

1. Paina KÄYNNISTYS-/PYSÄYTYSpainiketta aktivoidaksesi tietokeskuksen.
2. Asenna turvakatkaisimen pistoke moottorin pysäytyskatkaisimeen.
3. Paina TILApainiketta (MODE) toistuvasti kunnes tietokeskuksen näyttöön tulee kohta ASETUKSET (SETTINGS).

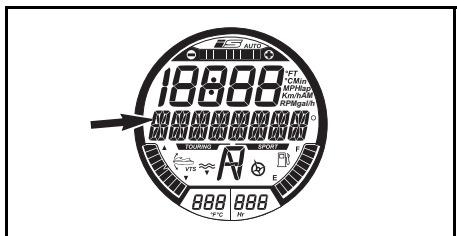

VIESTINÄYTTÖ
ASETUKSET (SETTINGS)

4. Paina ASETUSpainiketta (SET) saadaksesi näkyviin LAITURITILAN (DOCK MODE).

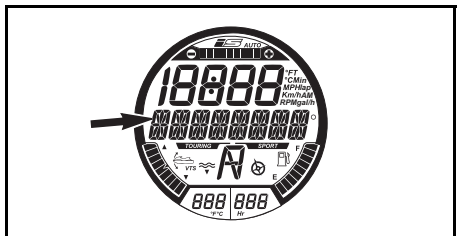

ENSIMMÄINEN KÄYTETTÄVISSÄ OLEVA TILAVAIHTOEHTO
LAITURITILAN (DOCK MODE) viesti näkyy tässä

5. Paina ASETUSpainiketta (SET) saadaksesi näkyviin AUTOMAATTISEN LAITURITILAN (DOCK MODE AUTO).

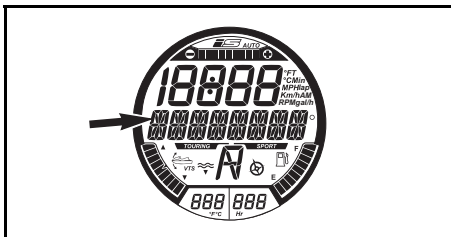

TILA AKTIVOITUNA

AUTOMAATTISEN LAITURITILAN (DOCK MODE AUTO) viesti näkyy tässä

6. Paina painiketta YLÖS tai ALAS vaihtaaksesi näkyviin tilaan LAITURITILA POIS PÄÄLTÄ (DOCK MODE OFF).

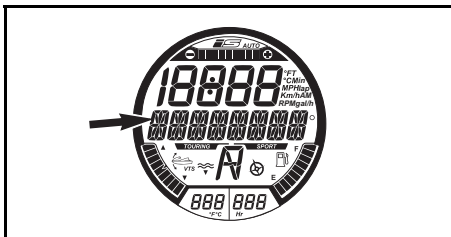

TILA POIS PÄÄLTÄ

LAITURITILA POIS PÄÄLTÄ (DOCK MODE OFF) -viesti näkyy tässä

7. Paina ASETUSpainiketta (SET) tai odota, kunnes aikakatkaisutoiminto tallentaa asetuksen ja palaa päänäyttöön.

Voit nyt käynnistää moottorin ja ajaa valitsemassasi LAITURITILASSA (DOCK MODE).

⚠ TÄRKEÄÄ Kun vesikulkuneuvolla ajetaan tilassa LAITURITILA POIS PÄÄLTÄ (DOCK MODE OFF), järjestelmä estää jousituksen automaattisen siirtymisen ala-asentoon, jos vesikulkuneuvolla ajetaan hitaalla ajonopeudella tai pysähdytään. Siten painopiste pysyy korkeammalla, mikä vähentää vakautta ja saa vesikulkuneuvon pyörähtämään ympäri helpommin.

aS-jousitusjärjestelmä (Adjustable Suspension) (RXT-X aS)

Säädettävän aS-jousitusjärjestelmän (adjustable Suspension) ansiosta liikkuva kansi pääsee liikkumaan itsenäisesti kiinteään kanteen nähden eristään kuljettajan ja matkustajan kovan allokon aiheuttamilta iskuilta.

aS-ominaisuuden ansiosta liikkuva kansi voidaan säätää mekaanisesti vaihtamalla veden aiheuttamia iskuja kuljettajan ajotyyliin ja vesiolosuhteiden mukaan.

⚠ VAROITUS

Vaikka jousitusjärjestelmä vaihtaa osan kohtisuorista voimista ja vähentää runkoon kohdistuvia iskuja, se ei voi poistaa iskuja ja niiden voimia kokonaan. Vähennä vauhtiasi estääksesi sinun ja matkustajasi pomppimisen sekä mahdollisen putoamisen vesikulkuneuvosta.

⚠ VAROITUS

Vältä ajamasta erittäin myrskyisillä vesillä ja äärimmäisten liikkeiden, kuten vanavesien ja aaltojen yli hyppelemistä.

Jousen esikuormituksen säätö

Jousen esijännitystä voidaan helposti säätää 1/2" käyttömutterin (säädin) avulla.

Jousen esijännityksen säädin sijaitsee istuimen alla.

KYYDISSÄ OLEVIEN YHTEISPAINO (KG/LB)	JOUSEN SÄÄTIMEN KLIKKAUSTEN LUKUMÄÄRÄ (MYÖTÄPÄIVÄÄN*)
57 kg	0
73 kg	2
89 kg	4
105 kg	6
120 kg	8
136 kg	10
152 kg	12
168 kg	14
184 kg	16
200 kg	18

* 0 on säädetty täysin kiertämättömään asentoon (myötäpäivään).

Vaimennuksen säätäminen

aS-jousituksen vaimennus voidaan säätää henkilökohtaisesti kuljettajan ajomieltyksien ja vesiolosuhteiden mukaan.

Vaimennuksen säätäminen suoritetaan hansikaslokerossa olevan nitrogeenisäiliön kautta.

Hansikaslokerossa olevalla sinisellä nupilla säädetään vaimennusta.

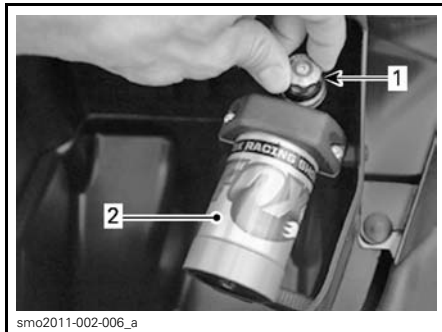

1. Sininen nuppi
2. Nitrogeenikaasuvaimennin

TYYPILLISET OLOSUHTEET	VAIMENNUKSEN SÄÄTIMEN KLIKKAUSTEN LUKUMÄÄRÄ (MYÖTÄPÄIVÄÄN*)
Tyyni vesistö	0
	5
Rankka aallokko	10
	15
Avomeri	20

* 0 on säädetty täysin kiertämättömään asentoon (myötäpäivään).

HUOM: Nämä säädöt ovat ohjeellisia jousituksen parhaan mahdollisen suorituskyvyn saavuttamiseksi. Henkilökohtaiset mieltymykset saattavat vaatia erilaisia asetuksia kuin suositellut.

S (manuaalinen jousitus) (GTX S 155)

Manuaalisen jousitusjärjestelmän (S) ansiosta liikkuva kansi pääsee liikkumaan itsenäisesti kiinteään kanteen nähden eristään kuljettajan ja matkustajan kovan aallokon aiheuttamilta iskuilta.

Liikkuva kansi voidaan säätää mekaanisesti vaimentamaan veden aiheuttamia iskuja kuljettajan painon mukaan.

⚠ VAROITUS

Vaikka jousitusjärjestelmä vai-
mentaa osan kohtisuorista voimista
ja vähentää runkoon kohdistuvia
iskuja, se ei voi poistaa iskuja ja
niiden voimia kokonaan. Vähennä
vauhtiasi estääksesi sinun ja
matkustajasi pomppimisen sekä
mahdollisen putoamisen vesikul-
kuneuvosta.

⚠ VAROITUS

Vältä ajamasta erittäin myrskyisillä
vesillä ja äärimmäisten liikkeiden,
kuten vanavesien ja aaltojen
yli hyppelemistä.

Jousen esikuormituksen säätö

Jousen esijännitystä voidaan helpos-
ti säätää 1/2" käyttömutterin (säädin)
avulla.

Jousen esijännityksen säädin sijaitsee
istuimen alla.

KYYDISSÄ OLEVIEN YHTEISPAINO (KG/LB)	JOUSEN SÄÄTI- MEN KLIKKAUS- TEN LUKUMÄÄ- RÄ (MYÖTÄPÄI- VÄÄN*)
68 kg	0
79 kg	2
90 kg	4
102 kg	6
113 kg	8
125 kg	10
136 kg	12
147 kg	14
159 kg	16
170 kg	18

* 0 on säädetty täysin kiertämättömään asentoon
(myötäpäivään).

SISÄÄNAJO

Käyttö sisäänajovaiheessa

Ajoneuvosi tarvitsee 10 tunnin sisäänajon ennen kuin sillä ajetaan jatkuvasti täydellä kaasulla.

Sisäänajon aikana saa kaasuttaa korkeintaan 1/2- tai 3/4-kaasulla maksimita. On kuitenkin hyvä suorittaa kevyitä kiihdytyksiä sekä vaihdella ajonopeutta.

ILMOITUS Jatkuvat kiihdytykset tai käyttö täydellä kaasulla ja pitkät ajot täydellä nopeudella ovat vahingollisia sisäänajon aikana.

HUOM: 215- ja 260-moottorit: Ensimmäisen viiden käyttötunnin aikana moottorin hallintajärjestelmä rajoittaa moottorin maksiminopeutta moottorin suojaamista varten. Moottorin suorituskyky nousee progressiivisesti tämän vaiheen aikana.

KÄYTTÖOHJEET

VAROITUS

Suorita aina **KÄYTTÖÄ EDELTÄVÄT TARKASTUKSET** ennen vesikulkuneuvon käyttämistä. Muista lukea kohta **TURVALLISUUSOHJEITA** ja kohta **VESIKULKUNEUVOA KOSKEVAT TIEDOT** sekä tutustua huolella iControl-tekniikkaan.

Ellet ymmärrä täysin jotakin hallintalaitetta tai ohjetta, ota yhteys valtuutettuun Sea-Doo-jälleenmyyjään.

Vesikulkuneuvon nousu

Kuten missä tahansa vesikulkuneuvossa, veneeseenousu pitää tehdä varovasti ja moottorin pitää seistä.

VAROITUS

Moottorin pitää olla **POIS PÄÄLTÄ (OFF)**, kun vesikulkuneuvon nousee tai kun käytetään veneeseenousuaskelmaa.

Veneeseenousu laiturilta

Kun laiturilta nousee veneeseen, asetetaan yksi jalka hitaasti vesikulkuneuvon laituria lähimmälle astinlaudalle, samalla pidetään ohjaustangosta kiinni ja siirretään vartalon paino toiselle puolelle vesikulkuneuvon tasapainottamiseksi.

Sitten viedään toinen jalka istuimen yli toiselle astinlaudalle. Työnnä vesikulkuneuvo pois laiturista.



Veneeseenousu matalassa vedessä

Nouse matalassa vedessä vesikulkuneuvon joko sivulta tai takaa.

VAROITUS

- Pidä raajat poissa suihkusta ja sisäänottosäleiköstä.
- Älä koskaan nojaa käyttäjärjestelmään noustessasi vesikulkuneuvon.

Varmistu, että rungon takaosan alimman osan alla on vettä vähintään 90 cm.

Ota huomioon, että runko painuu vedessä syvemmälle, kun kaikki matkustajat ovat aluksessa. Muista ylläpitää kyseinen syvyys, jottei hiekka, sora tai kivet imeydy suihkupumppuun.

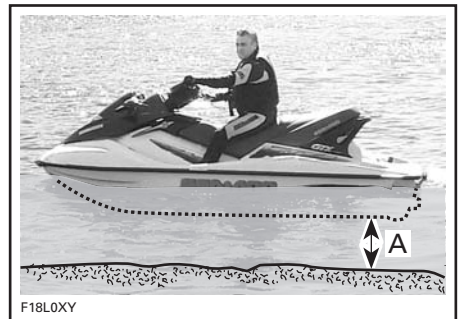

- A. Pidä vähintään 90 cm vettä rungon takaosan alimman osan alla, kun kaikki matkustajat ovat aluksessa.

ILMOITUS

- Moottorin käynnistäminen, tai vesikulkuneuvon ajaminen matalassa vedessä voi vahingoittaa siipiratasta, tai muita suihkupumpun osia.
- Pysy keskellä askelmaa.
- Yksi henkilö kerrallaan askelmalta.

VAROITUS

iBR-järjestelmällä varustetut vesikulkuneuvot:

- Ota huomioon iBR-portin liikkeet moottoria käynnistettäessä, sitä sammutettaessa tai käytettäessä iBR-vipua. Portin automaattiset liikkeet saattavat litistää sellaisen henkilön sormia tai varpaita, joka pitää kiinni henkilökohtaisen vesikulkuneuvon takaosasta.
- Älä koskaan tukeudu iBR-porttiin noustessasi vesikulkuneuvon.

Veneeseenousu syvässä vedessä

VAROITUS

- Pidä raajat poissa käyttöjärjestelmästä tai sisäänottosäleiköstä.
- Älä koskaan tukeudu käyttöjärjestelmään noustessasi vesikulkuneuvon.
- Kokemattomien käyttäjien pitäisi harjoitella veneeseen nousua (kaikilla tässä kuvatuilla tavoilla) ensin lähellä rantaa ennen uskaltautumista syvemmälle.

VAROITUS

iBR-järjestelmällä varustetut vesikulkuneuvot:

- Ota huomioon iBR-portin liikkeet moottoria käynnistettäessä, sitä sammutettaessa tai käytettäessä iBR-vipua. Portin automaattiset liikkeet saattavat litistää sellaisen henkilön sormia tai varpaita, joka pitää kiinni henkilökohtaisen vesikulkuneuvon takaosasta.
- Älä koskaan tukeudu käyttöjärjestelmään tai iBR-porttiin noustessasi vesikulkuneuvon.

Pelkkä kuljettaja

Mallit ilman veneeseenousuaskelmaa

1. Tartu toisella kädellä takakahvaa.
2. Tuo toinen kätesi veneeseenousulavaan, nosta vartaloasi kunnes voit laittaa toisen polven veneeseenousulavalle.
3. Laita toinen polvi veneeseenousulavalle.



4. Ota istuimen hihnasta ote säilyttääksesi tasapainosi paremmin ja astu eteenpäin istuimen molemmilla puolilla oleville astinlaudoille.



Istahda hajasäärin istuimelle.

Mallit veneeseenousuaskelmalla

Ui vesikulkuneuvon taakse

Laske veneeseenousuaskelma alas toisella kädellä.



Ota toisella kädellä ote veneeseenousulavan reunasta ja vedä itsesi ylös, jotta saat polvesi veneeseenousuaskelmalle.



ILMOITUS

- Pysy keskellä askelmaa.
- Yksi henkilö kerrallaan askelmalla.

Ojenna toinen kätesi eteenpäin ja ota kiinni istuimen takana olevasta muovikahvasta, nouse sitten veneeseenousuaskelmalle.



Ota molemmilla käsilläsi ote istuimen takana olevasta kahvasta ja astu sitten veneeseenousulavalle.



Ota istuimen hihnasta ote säilyttääksesi tasapainosi paremmin ja astu eteenpäin istuimen molemmilla puolilla oleville astinlaudoille.



Istahda hajasäärin istuimelle.

Kuljettaja ja matkustaja

Kuljettaja kiipeää vesikulkuneuvoon edellä esitetyllä tavalla.

Aallokossa matkustaja voi vedessä ollessaan pitää vesikulkuneuvoa paikallaan ja auttaa siten kuljettajaa kiipeämään alukseen.



ILMOITUS

- Pysy keskellä askelmaa.
- Yksi henkilö kerrallaan askelmalla.

Sen jälkeen matkustaja kiipeää vesikulkuneuvoon samalla, kun kuljettaja ylläpitää tasapainoa istumalla mahdollisimman lähellä konsolia.



ESIMERKKI - KUVASSA MALLI VENESEENNOUSUASKELMALLA



ESIMERKKI - KUVASSA MALLI VENESEENNOUSUASKELMALLA



Kuinka moottori käynnistetään

VAROITUS

Ennen moottorin käynnistämistä kuljettajan ja matkustajan(-ijen) on aina:

- Istuttava asianmukaisesti vesikulkuneuvossa.
- Pidettävä tukevalla otteella käsikahvoista kiinni tai pidettävä edellä istuvan vyötäröstä kiinni
- Käytettävä asianmukaista vaatetusta, mukaan lukien paikallisten viranomaisten hyväksymä henkilökohtainen kelluntaväline ja märkäpuvun alaosa.

ILMOITUS Varmistu ennen moottorin käynnistämistä, että rungon takaosan alimman osan alla on vettä vähintään 90 cm, kun kaikki matkustajat ovat aluksessa. Muussa tapauksessa siipiras, tai muut suihkupumpun osat voivat vaurioitua.

1. Kiinnitä aina turvakatkaisimen narun pidike henkilökohtaiseen kelluntavälineeseen tai ranteeseen (tarvitset rannehihnan).
2. Tartu vasemmalla kädellä tukevasti ohjaustankoon ja aseta jalat astinlaudoille.
3. Paina moottorin KÄYNNISTYS-/PYSÄYTYSpainiketta aktivoiaksesi sähköjärjestelmän.
4. Kun tietokeskus suorittaa itsetestiä, asenna turvakatkaisimen pistoke moottorin pysäytyskatkaisimeen.

VAROITUS

Turvakatkaisimen narun pidikkeen tulisi aina olla kiinnitettyä kuljettajan henkilökohtaiseen kelluntavälineeseen tai ranteeseen (tarvitset rannehihnan) käynnistettäessä tai ajettaessa vesikulkuneuvolla.

5. Paina KÄYNNISTYS-/PYSÄYTYSpainiketta käynnistääksesi moottorin.

HUOM: KÄYNNISTYS-/PYSÄYTYSpainiketta on painettava viiden sekunnin kuluessa siitä, kun turvakatkaisin on asennettu moottorin pysäytyskatkaisimeen, jotta moottori voi käynnistyä.

ILMOITUS Ellei moottori käynnisty välittömästi, älä paina KÄYNNISTYS-/PYSÄYTYSpainiketta 10 sekuntia kauempaa, jotta käynnistin ei ylikuumene. Käynnistimen pitää antaa jäähtyä käynnistysyritysten välissä. Katso *VIANETSINTÄ*-osa.

6. Vapauta moottorin KÄYNNISTYS-/PYSÄYTYSpainike moottorin käynnistyttyä.

VAROITUS

Turvakatkaisimen narun tulisi aina olla kiinnitettyä kuljettajan henkilökohtaiseen kelluntavälineeseen käynnistettäessä tai ajettaessa vesikulkuneuvolla.

HUOM: Jotta moottori voi käynnistyä, on turvakatkaisin asennettava moottorin pysäytyskatkaisimeen viiden sekunnin sisällä KÄYNNISTYS-/PYSÄYTYSpainikkeen painamisesta. Jos järjestelmästä kuuluu muuta kuin 2 lyhyttä piippausta turvakatkaisinta asennettaessa, on se osoitus tilanteesta, joka pitää korjata. Katso kohdasta *VIANETSINTÄ* piippauksen koodisignaalien merkitykset.

HUOM: Moottori voidaan käynnistää uudestaan kolmen minuutin sisällä, kun se on pysäytetty KÄYNNISTYS-/PYSÄYTYSpainiketta käyttäen. Palaa tuon aikavälin kuluttua käynnistysmenetelmään.

Kuinka moottori pysäytetään

VAROITUS

Vesikulkuneuvon ohjattavuuden ylläpitämiseksi pitää moottorin olla käynnissä kunnes vesikulkuneuvo on pysähtynyt.

Kun haluat pysäyttää moottorin, paina KÄYNNISTYS-/PYSÄYTYSpainiketta tai vedä turvakatkaisimen pistoke pois moottorin pysäytyskatkaisimesta.

VAROITUS

Älä koskaan jätä turvakatkaisinta moottorin pysäytyskatkaisimeen poistuessasi vesikulkuneuvosta estääksesi moottorin tahattoman käynnistymisen tai lasten tai muiden henkilöiden luvattoman käytön.

Jos moottori sammutetaan KÄYNNISTYS-/PYSÄYTYSpainiketta käyttämällä ja turvakatkaisin jätetään moottorin pysäytyskatkaisimeen, tietokeskus ja kaikki sähkövirta sammuu noin kolmen minuutin kuluttua, jotta akku ei pääse purkautumaan.

Kuinka vesikulkuneuvoa ohjataan



F18J09Y

Ohjaustangon kääntäminen kääntää suihkupumpun suutinta, joka hallitsee vesikulkuneuvon suuntaa. Ohjaustangon kääntäminen oikealle kääntää vesikulkuneuvoa oikealle ja päinvastoin. Vesikulkuneuvon kääntämistä varten pitää kaasuttaa.

VAROITUS

Vesikulkuneuvon suuntaa muutetaan kaasuttamalla ja kääntämällä ohjaustankoa. Ohjauksen suunta vaihtelee riippuen kaasun käytöstä, matkustajien määrästä, kuormasta, aallokosta ja ympäristötekijöistä, kuten tuuli

Toisin kuin auto, vesikulkuneuvossa on annettava kaasua kääntymistä varten. Harjoittele turvallisella alueella kaasuttamalla ja kääntymällä pois kuvittelusta esineestä. Tämä on hyvä törmäyksestotekniikka.

VAROITUS

Ohjattavuus pienenee kun kaasu vapautetaan ja häviää kokonaan, kun moottori on sammunut.

Vesikulkuneuvo käyttäytyy eri tavalla matkustajan kanssa ja vaatii suurempaa taitoa. Matkustajan (matkustajien) on pidettävä tukevasti kiinni istuimen hihnasta, matkustajan muovisesta käsikahvasta tai edessä istuvan henkilön vyötäröstä. Hidasta vauhtia ja vältä äkkikäännöksiä. Vältä korkeata aallokkoa, kun mukana on matkustaja.

Jyrkät käännökset ja muut erikoiset ohjausliikkeet

Mikä tahansa jyrkkä käänös tai muu erikoinen ohjausliike, jonka vuoksi ilmanottoaukot joutuvat veden alle pidemmäksi aikaa, saattaa aiheuttaa veden vuotamisen pilssiin.

Polttomoottori tarvitsee ilmaa toimiakseen, joten tämä vesikulkuneuvo ei voi olla täysin vesitiivis.

ILMOITUS Jos ilmanottoaukot pidetään veden pinnan alla kiertämällä jatkuvasti pienisäteistä ympyrää, upottamalla keula aaltojen läpi tai kaatamalla vesikulkuneuvo, vettä saattaa mennä pilssiin, jolloin moottorin sisäosat saattavat vaurioitua pahasti. Katso tässä käyttöohjeessa olevaa osaa **TAKUU**.

O.T.A.S. -järjestelmä (Off-Throttle Assisted Steering, ohjauksen apujärjestelmä)

O.T.A.S. (Off-Throttle Assisted Steering) -järjestelmällä saadaan enemmän ohjattavuutta tilanteissa, joissa kaasua ei anneta.

Jos kuljettaja vapauttaa kaasun tyhjäkäynnille aloittaessaan täyttä käännoästä, O.T.A.S.-järjestelmä aktivoituu sähköisesti. O.T.A.S. lisää hiukan moottorin nopeutta avustaakseen käännoäksessä.

Kun ohjaustanko palautetaan keskiasentoonsa, kaasu palaa tyhjäkäynnille.

Suosittelemme, että tutustut tähän ominaisuuteen ensimmäisen ajon aikana.

Kuinka vapaa kytketään pälle

VAROITUS

Vetoakseli ja siipiratas pyörivät aina moottorin käydessä, myös silloinkin kun iBR-portti on asetettu vapaa-asentoon. Pysy etäällä vesikulkuneuvon käyttöjärjestelmästä.

Kun vesikulkuneuvo ensimmäistä kertaa käynnistetään, iBR-järjestelmä oletuksena säätää automaattisesti iBR-portin vapaa-asentoon.

Jos portti on eteenpäin suuntaavan paineen asennossa, napauta iBR-vipua. Portti siirtyy vapaa-asentoon.

Jos jarrutat tai peruutat, iBR-portti liikkuu vapaa-asentoon, kun vapautat iBR-vivun etkä paina kaasua.

HUOM: Kaasuvivun on oltava täysin vapautettuna, jotta iBR-portti voi siirtyä vapaa-asentoon, kun iBR-vipu vapautetaan.

Jos moottori on sammutettu eteenpäin- tai peruutusvaihteen ollessa päällä, iBR-portti siirtyy moottorin sammutusvaiheessa vapaa-asentoon.

Kuinka säädetään iBR:n vapaa-asentoa

Kun vaihde on VAPAALLA (NEUTRAL) ja vesikulkuneuvo liikkuu hitaasti eteen- tai taaksepäin, iBR-järjestelmää voidaan säätää.

HUOM: Vesikulkuneuvo saattaa liikkua tuulen tai virtauksien johdosta, vaikka sen vaihde on vapaalla.

Jos vesikulkuneuvo liikkuu eteenpäin, paina painiketta hetkellisesti ALAS.

Jos vesikulkuneuvo liikkuu taaksepäin, paina painiketta hetkellisesti YLÖS.

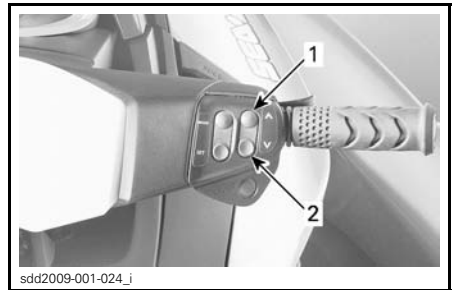

iBR:N VAPAA-ASENNON SÄÄTÄMINEN

1. Painike YLÖS (pysäyttää taaksepäin liikkumisen)
2. Painike ALAS (pysäyttää eteenpäin liikkumisen)

HUOM: Paina painiketta YLÖS/ALAS toistuvasti kunnes olet saavuttanut haluamasi vapaa-asennon ja vesikulkuneuvo ei enää liiku.

Kuinka Eteen-vaihde kytketään päälle

Kun haluat vaihtaa vapaalta eteenpäin vievälle paineelle, napauta kaasuvipua. iBR-portti siirtyy eteenpäin vievän paineen asentoon ja vesikulkuneuvon kiihdyttää eteenpäin.

Kun haluat kytkeä eteenpäin vievän paineen peruutusvaihteelta, vapauta iBR-vipu lisäten kaasua kohtuullisesti.

Kun haluat uudelleen kytkeä eteenpäin vievän paineen jarrutuksen jälkeen, paina kaasuvipua samalla kun vapautat iBR-vivun. Vesikulkuneuvo kiihtyy eteenpäin lyhyen viiveen jälkeen.

Kuinka peruutusvaihte kytketään päälle ja peruutetaan

Peruutusvaihte voidaan kytkeä päälle ainoastaan, kun nopeus on tyhjäkäynnin ja eteenpäin vievän käyntinopeuden 8 km/h välillä.

Kun haluat kytkeä peruutuspaineen, paina VASEMMASSA käsikahvassa sijaitsevaa iBR-vipua vähintään 25 % sen kokonaisliikkumavarasta.

Kun iBR-vipua käytetään peruutus-tilassa, kaasuvivulla voidaan hallita moottorin kierroslukua ja siten taaksepäin vievän painesuihkun voimakkuutta.

Kun käytetään iBR-vipua ja kaasuvipua samanaikaisesti, taaksepäin vievää painesuihkua voidaan hallita tarkemmin. Liian suuri kierrosluku aikaansaa vedessä turbulenssia pienentäen peruutuksen tehoa.

HUOM: Moottorin teho laskee tyhjäkäynnille aina, kun iBR-vivun asento muuttuu.

Vapauta iBR-vipu, kun haluat lopettaa peruuttamisen.

Kun olet vapauttanut iBR-vivun, paina tarpeeksi kaasua, jotta vesikulkuneuvon taaksepäin suuntautuva liike pysähtyy.

VAROITUS

Jarrut eivät tehoa peruutettaessa.

Peruutettaessa moottorin tehot on rajoitettu, mikä rajoittaa peruutusnopeutta. Peruutusvauhti saattaa ylittää kuitenkin 8 km/h riippuen olosuhteista peruutusvaiheessa.

VAROITUS

Käytä peruutusta vain hitaalla nopeudella ja mahdollisimman lyhyen aikaa. Varmista aina, että peruutusreitillä ei ole esineitä, esteitä ja ihmisiä.

Peruutuksessa käännä ohjaustanko päinvastaiseen suuntaan kuin suunta, johon haluat vesikulkuneuvon peräosan kääntyvän.

Esimerkiksi vesikulkuneuvon peräosan ohjaamiseksi vasemmalle (pääpuuri), käännä ohjaustankoa oikealle (tyyppuuri).



ESIMERKKI - PERUUTETTAESSA OHJAUSSUUNTA ON PÄINVASTAINEN

⚠ TÄRKEÄÄ Taaksepäin vievän suihkupaineen ohjaussuunta on päinvastainen kuin eteenpäin vievän paineen. Kun haluat ohjata vesikulkuneuvon perän vasemmalle (paapuuri), käännä ohjaustankoa oikealle (tyyrpuuri). Kun haluat ohjata vesikulkuneuvon perän oikealle (tyyrpuuri), käännä ohjaustankoa vasemmalle (paapuuri). Peruutusta ja taaksepäin vievän painesuihkun käyttöä tulisi opetella avoimessa vesistössä, jotta kuljettaja oppii täysin hallitsemaan ohjauslaitteet ja vesikulkuneuvon käyttäytymisen ennen peruuttamista ahtaissa paikoissa.

Kuinka jarru kytketään päälle ja jarrutetaan

⚠ VAROITUS

- Moottorin on oltava käynnissä, jotta jarrua voidaan käyttää.
- Jarrua jarruttaa vain eteenpäin ajettaessa, jarrut eivät vaikuta peruutusvauhtiin.
- Jarru ei voi estää vesikulkuneuvoa ajelehtimasta virran tai tuulen mukana.

Jarrustointo voidaan kytkeä päälle ainoastaan kuin vesikulkuneuvon nopeus on yli kynnysvauhdin 8 km/h.

Jarru kytkeytyy päälle ja jarruttaa vesikulkuneuvoa, kun VASEMMASSA käsikahvassa olevaa iBR-vipua painetaan vähintään 25 % sen liikkumavarasta.

⚠ VAROITUS

Jarrutusta tulisi opetella avoimessa vesistössä ja nostaa nopeutta asteittain, jotta kuljettaja oppii täysin hallitsemaan ohjauslaitteet ja vesikulkuneuvon käyttäytymisen.

Kun iBR-vipua painetaan, kaasuvivun antama käsky ohitetaan ja moottorin kaasujärjestelmän hallinta riippuu

iBR-vivun asennosta. Jarrutusta voidaan täten säätää ainoastaan iBR-vipua käyttäen.

Vesikulkuneuvon hidastumisvauhti on suhteessa siihen, kuinka voimakkaasti iBR-vipua painetaan. Mitä enemmän iBR-vipua painetaan, sitä suurempi on jarrutusvoima.

HUOM: Muista aktivoida iBR-vipua asteittain, jotta voit säädellä jarrutus-tehoa, vapauta samanaikaisesti myös kaasuvipu.

⚠ TÄRKEÄÄ Jarrutettaessa kuljettajan on varauduttava hidastuvan vauhdin aiheuttamaan voimaan ja nojaututtava sitä vasten, jotta kuljettaja ei liiku eteenpäin vesikulkuneuvossa ja menetä tasapainoaan. Kuljettajan on aina pidettävä molemmilla käsillään käsikahvoista ja kaikkien matkustajien on pidettävä tukevasti kiinni käsikahvoista tai edessä istuvan henkilön vyötäröstä.

⚠ VAROITUS

Jarrutusmatka vaihtelee huomattavasti alkunopeuden, kuorman, henkilömäärän, vesiolosuhteiden ja kuljettajan käyttämän jarrutusvoimakkuuden mukaan. Säädä aina ajotyylisi olosuhteiden mukaan.

Kun vesikulkuneuvon vauhti hidastuu hitaammaksi kuin 8 km/h, jarrutustila päättyy ja peruutustila kytkeytyy päälle. Vapauta iBR-vipu heti, kun vesikulkuneuvo pysähtyy. Muuten se saattaa liikkua taaksepäin.

⚠ TÄRKEÄÄ Kun vesikulkuneuvon vauhti hidastuu pysähtymistä varten, vesikulkuneuvon luoma aalto saavuttaa sen ja pyrkii työntämään vesikulkuneuvoa eteenpäin. Varmista, että kulkusuunnassa ei ole esteitä tai uimareita.

Jos kaasuvipua painetaan yhä vapautettaessa iBR-vipua, vesikulkuneuvon vauhti kiihtyy lyhyen viiveen jälkeen eteenpäin. Kiihdytysvauhti on suhteessa kaasuvivun asentoon.

VAROITUS

Jos et halua kiihdyttää eteenpäin vapautettuasi jarruvivun, vapauta kaasuvipu.

Kun jarrua painetaan vauhdissa, vesikulkuneuvon takaa suihkuua vettä, jonka vuoksi takanasi ajavan vesikulkuneuvon kuljettaja voi menettää hetkelisesti näköyhteyden sinun vesikulkuneuvoosi.

VAROITUS

- Ajettaessa peräkkäin on tärkeää kertoa takanasi ajavalle kuljettajalle henkilökohtaisen vesikulkuneuvosi jarrutusominaisuudesta ja siitä kuinka ajoneuvo käyttäytyy jarrutuksen aikana, sekä selvittää mitä ajoneuvosi perästä tuleva vesisuihku merkitsee ja että on tärkeää säilyttää pidempi etäisyys vesikulkuneuvojen välillä.
- Ota huomioon, että takanasi tai läheisyydessäsi ajavat muut vesikulkuneuvot eivät välttämättä voi pysähtyä yhtä nopeasti kuin sinä.

Jarruttaminen käännyttäessä

Käännyttäessä on kaasutettava, jotta vesikulkuneuvo säilyttää ohjattavuuden. Käännyttäessä voidaan kuitenkin jarruttaa käyttäen iBR-vipua edellä kuvatun mukaisesti. Varaudu säilyttämään tasapainosi, kun aalto kohtaa vesikulkuneuvosi sivusuunnasta.

⚠ TÄRKEÄÄ Kun vesikulkuneuvon vauhti hidastuu jarrutettaessa käännöksen aikana, vesikulkuneuvon luoma aalto saavuttaa sen ja pyrkii työntämään vesikulkuneuvoa sivuttain. Varaudu säilyttämään tasapainosi aallon kohdatessa vesikulkuneuvon.

Kuinka säädettävää trimmijärjestelmää (VTS) käytetään

Säädettävä trimmijärjestelmä (VTS) muuttaa suihkupumpun suuttimen pystysuoraa asentoa, jolloin kuljettajalla on nopea ja tehokas tapa kompensoida kuorman, työntövoiman, ajoasennon ja aallokon vaikutus. Oikein säädettynä se voi parantaa käsiteltävyyttä, vähentää nyökintää, ja säätää vesikulkuneuvon parhaimpaan ajokulmaan parasta toimintaa varten.

Aluksi vesikulkuneuvon kuljettajan tulisi tutustua säädettävän trimmijärjestelmän (VTS) käyttöön vaihtelevilla nopeuksilla ja erilaisissa aallokoissa. Yleensä matka-ajossa trimmiä pidetään keskiasennossa. Vain kokemuksella löytyy paras trimmi eri olosuhteisiin. Vesikulkuneuvon sisäänajon aikana, kun kovaa ajo ei ole suositeltavaa, on erinomainen tilaisuus tutustua trimmin säätöön ja sen vaikutuksiin.

Kun suutin on suunnattu yläviistoon, ohjaa veden työntövoima vesikulkuneuvon keulaa ylöspäin. Tätä asentoa käytetään nopean ajon optimoimiseen.

Kun suutin käännetään alaviistoon, pakottaa tämä keulaa alaspäin, jolloin vesikulkuneuvon kääntymiskyky paranee. Kuten missä tahansa vesikulkuneuvossa, nopeus ja kuljettajan kehon asento ja liikkeet (elekieli) määrittävät vesikulkuneuvon käännöksen määrän ja jyrkkyyden. Nyökintää voidaan vähentää, tai se voidaan poistaa suuntaamalla suutin alaspäin ja säätämällä nopeutta vastaavasti.

HUOM: Tietokeskuksessa oleva pylväsmittari osoittaa VTS:n asennon.

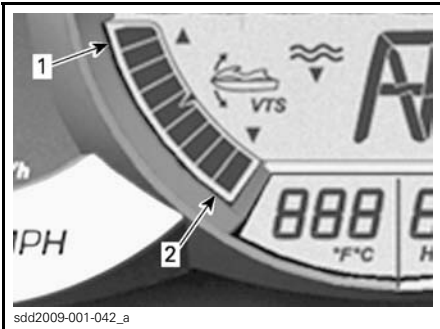

TIETOKESKUS — VTS:N ASENNON OSOITIN

1. Keula ylös
2. Keula alas

VTS-järjestelmän ansiosta suuttimen trimmiasentoa voi säätää manuaalisesti. Lisäksi tietyissä malleissa on valittavissa kaksi esisäädettyä trimmiasentoa ja mahdollisuus tallentaa tai muuttaa esisäädettyjä trimmiasentoja.

VTS:n säätömenetelmät

KÄYTETTÄVISSÄ OLEVAT VTS:N SÄÄTÖMENETELMÄT	GTX GTX S 155	GTX LIMITED GTX LIMITED iS	RXT RXT-X RXT-X aS	WAKE PRO
VTS-painike	Lisäv.	X	X	X
VTS:n säätö "kaksoisklikkauksella"	Lisäv.	X	X	X
VTS:n "esisäädöt"	Lisäv.	X	X	X
VTS:n säätö monitoimimittarin kautta	X	Ei saat.	Ei saat.	Ei saat.

X = X merkitsee vakiovarustetta
 Lisäv. = Ominaisuus saatavana lisävarusteena
 Ei saat = Ei saatavilla kyseiseen malliin

VTS:n säätäminen VTS-painikkeella

Käytettävissä on yhdeksän trimmiasentoa.

Menettele seuraavasti vesikulkuneuvon käydessä eteenpäin vievällä painesuihkulla.

HUOM: Jos VTS:n trimmiasentoa painetaan, mutta moottori ei käy eteenpäin vievällä painesuihkulla, osoittimen asento ainoastaan muuttuu. Suutin liikkuu valittuun VTS:n trimmiasentoon, kun eteenpäin vievä painesuihku on kytkettyä.

1. Paina yhden kerran VTS-painiketta YLÖS säätääksesi vesikulkuneuvon keulan ylös seuraavaan trimmiasentoon.
2. Paina yhden kerran VTS-painiketta ALAS säätääksesi vesikulkuneuvon keulan ylös seuraavaan trimmiasentoon.

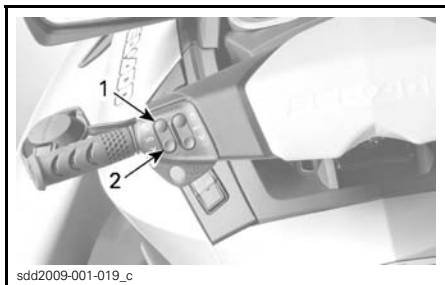

ESIMERKKI - VTS:N SÄÄTÖPAINIKE

1. Keula ylös
2. Keula alas

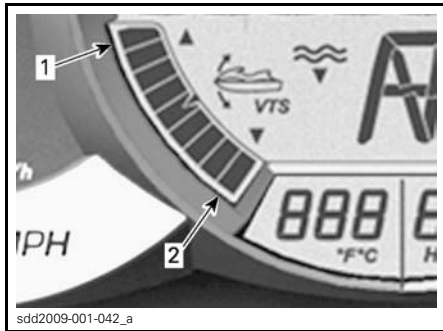

TIETOKESKUS — VTS:N ASENNON OSOITIN

1. Keula ylös
2. Keula alas

HUOM: Jos VTS:n painiketta YLÖS tai ALAS painetaan ja pidetään alas painettuna, suihkupumpun suutin liikkuu kunnes painike vapautetaan halutussa trimmiasennossa tai saavutetaan trimmin ääriasento (ylimmäinen tai alimmäinen).

Esisäädettyjen trimmiasentojen käyttäminen

Valittavissa on kaksi esisäädettyä trimmiasentoa.

Asettaaksesi trimmin korkeimpaan tallennettuun trimmiasentoon paina kahdesti painiketta VTS YLÖS (UP) (keula ylös).

Asettaaksesi trimmin alimpaan tallennettuun trimmiasentoon paina kahdesti painiketta VTS ALAS (DOWN) (keula alas).

HUOM: Jos tallennettuna on vain yksi trimmin esisäätö, paina kahdesti VTS:n painiketta YLÖS (UP) tai ALAS (DOWN).

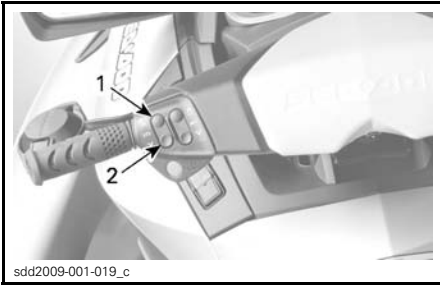

sdd2009-001-019_c

PAINA KAHDESTI YLÖS TAI ALAS KÄYTTÄÄKSESI ESISÄÄDETTYJÄ ASETOJA

1. Korkein esisäädetty asento saadaan painikkeella YLÖS (UP)
2. Alin esisäädetty asento saadaan painikkeella ALAS (DOWN)

Esisäädettyjen trimmiasentojen tallentaminen

Järjestelmään voidaan tallentaa kaksi erilaista VTS:n trimmiasentoa, joiden avulla voidaan nopeasti valita haluttu trimmin ajokulma.

Kun haluat tallentaa VTS:ään esisäädettyjä asentoja:

1. Paina yhden kerran KÄYNNISTYS-/PYSÄYTYSpainiketta aktivoiaksesi sähköjärjestelmän.
2. Asenna turvakatkaisimen pistoke moottorin pysäytyskatkaisimeen.
3. Paina toistuvasti OIKEASSA käsikahvassa olevaa TILApainiketta (MODE), kunnes näyttöön tulee näkyviin VTS TILA (VTS MODE).

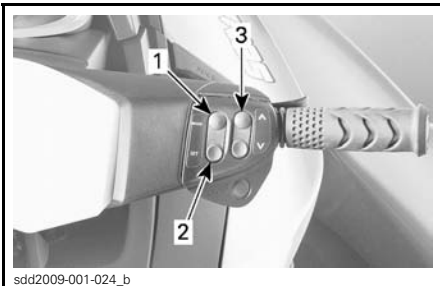

sdd2009-001-024_b

1. TILAPAINIKE (MODE)
2. ASETUSPAINIKE (SET)
3. PAINIKKEET YLÖS/ALAS (UP/DOWN)

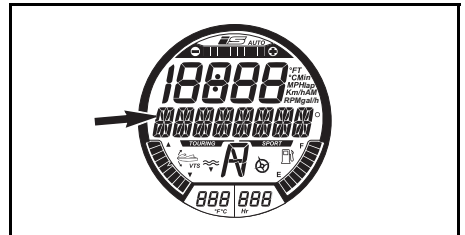

VIESTINÄYTTÖ

VTS-TILA (VTS MODE)

4. Paina OIKEASSA käsikahvassa olevaa ASETUSpainiketta (SET) saadaksesi näkyviin tekstin ESISÄÄTÖ 1 (PRESET 1).
5. Paina nuolipainiketta VTS YLÖS (UP) tai ALAS (DOWN) muuttaaksesi VTS:n asentoa ESISÄÄDÖLLE 1 (PRESET 1). Mittarin digitaal näyttössä näkyy säädöt yhdestä yhdeksään tekstin ESISÄÄTÖ 1 (PRESET 1) yläpuolella.

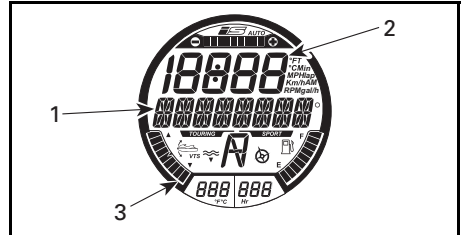

VALITTU TOIMINTO - ESISÄÄTÖ 1 (PRESET 1)

1. ESISÄÄTÖ 1 -viesti
2. VTS:n säätönumero
3. VTS:n asennon osoitin säädössä 1 (keula alas)
6. Paina ASETUSpainiketta (SET) tallentaaksesi ESISÄÄDÖN 1 (PRESET 1) ja saadaksesi näkyviin ESISÄÄDÖN 2 (PRESET 2).
7. Paina nuolipainiketta VTS YLÖS (UP) tai ALAS (DOWN) muuttaaksesi VTS:n asentoa ESISÄÄDÖLLE 2 (PRESET 1). Mittarin digitaal näyttössä näkyy säädöt yhdestä yhdeksään tekstin ESISÄÄTÖ 2 (PRESET 2) yläpuolella.

tössä näkyy säädöt yhdestä yhdek-
sään tekstin ESISÄÄTÖ 1 (PRESET
2) yläpuolella.

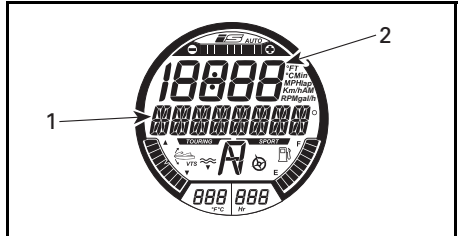
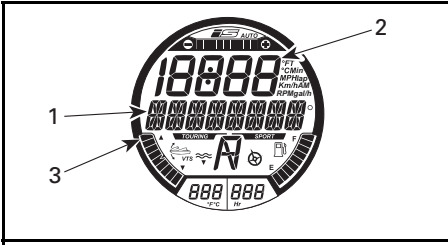

VALITTU TOIMINTO - VTS

1. VTS-viesti
2. VTS:n säätönumero

VALITTU TOIMINTO - ESISÄÄTÖ 2 (PRESET 1)

1. ESISÄÄTÖ 2 -viesti
2. VTS:n säätönumero
3. VTS:n asennon osoitin säädössä 9 (keula ylös)

8. Paina ASETUSpainiketta (SET) tal-
lentaaksesi säädöt ja palataksesi
päänäyttöön.

VTS-järjestelmä vertaa tallennettuja
trimmiasetuksia ja korkein trimmia-
setus määritellään painikkeelle YLÖS
(UP) (keula ylös) ja alin painikkeelle
ALAS (DOWN)(keula alas).

Jos molemmat trimmiasennot ovat
samanlaisia, molempien painikkeiden
trimmiasetukset ovat samoja.

VTS:n säätäminen mittarin avulla

1. Paina toistuvasti TILApainiketta
(MODE) moottorin käydessä eteen-
päin vievällä suihkupaineella, kun-
nes VTS näkyy monitoiminäytössä.
2. Paina OIKEASSA käsikahvassa ole-
vaa painiketta YLÖS tai ALAS muut-
taaksesi VTS:n säätöä.

3. Vahvista VTS:n toiminta katsomalla
VTS:n asennon osoittimen liikkeit
tietokeskuksen näytöstä.
4. Paina ASETUSpainiketta (SET) tal-
lentaaksesi haluamasi säädön ja pa-
lataksesi päänäyttöön.

HUOM: Käytettävissä olevat VTS-sää-
döt ovat välillä 1 ja 9.

HUOM: VTS-järjestelmää ei voida täy-
sin testata, ellei moottori käy eteen-
päin vievällä paineella. Jos moottori
ei käy eteenpäin vievällä paineella, ai-
noastaan VTS:n osoitin vaihtaa paikkaa
VTS:n säätökatkaisimia painettaessa;
suuttimen asento ei muutu.

**Yleisiä käyttöä koskevia
suosituksia**

**Toiminta merenkäynnissä ja
huonossa näkyvyydessä**

Vältä ajamista näissä olosuhteissa.
Jos se on kuitenkin välttämätöntä, ete-
ne varovasti ja mahdollisimman hitaas-
ti.

Ajo aallokossa

Kuljettajan on otettava tukeva ote oh-
jaustangosta ja pidettävä molemmat
jalat tukevasti astinlaudoilla.

Matkustajan on otettava tukeva ote
molemmilla käsillään käsikahvoista ja
pidettävä molemmat jalat tukevasti as-
tinlaudoilla.

Hidasta vauhtia.

Varaudu ohjaamaan ja tasapainottelemaan tarpeen mukaan.

Ajaessasi aaltojen ylitse kohota varataloasi hiukan istuimesta, jolloin voit vaimentaa jaloillasi aallokon aiheuttamia iskuja.

Vanavesiä ylitettäessä pysy aina turvallisen välimatkan päässä edessä olevasta vesikulkuneuvosta.

VAROITUS

Vanavesiä ylitettäessä hidasta vauhtia. Kuljettajan ja matkustajan (matkustajien) on otettava tukea ja oltava puoliseisovassa asennossa, jotta he voivat helpommin vaimentaa vanaveden aiheuttamia iskuja. Älä suorita vanavesitai aaltohyppelyä.

HUOM: Jotkut vesikulkuneuvot on varustettu älykkäällä jousitusjärjestelmällä (iS), joka kykenee tasoittamaan rannan aallokon tai vanavesien aiheuttamia iskuja. Erittäin kovassa aallokossa on ehkä tarpeen siirtyä puoliseisovaan asentoon. Kuljettajan on hiljennettävä vauhtia tarpeen mukaan, jotta hän ei menetä vesikulkuneuvon hallintaa eikä kukaan putoa vesikulkuneuvon kyydistä.

Pysähtyminen/laituriin tulo

Kun kaasuvipu vapautetaan, veden vesikulkuneuvon runkoon kohdistuva vastus hidastaa vauhdin. Pysähdysmatka riippuu vesikulkuneuvon koosta, painosta, nopeudesta, aallokosta, tuulesta ja sen suunnasta, ja virrasta.

iBR-järjestelmää voidaan käyttää hidastamaan vauhtia tai pysähdyttämään vesikulkuneuvo nopeammin. Lisäksi se lisää ohjattavuutta erityisesti laituriin ajettaessa.



F18A03Y

Kuljettajan on harjoiteltava avovedessä eri nopeuksilla, jotta hän oppii arvioimaan jarrutusmatkat oikein erilaisissa olosuhteissa. Kuljettajan on harjoiteltava iBR-järjestelmällä pysähtymistä suorilla ja käännoksissä riittävästi, jotta hän oppii tuntemaan vesikulkuneuvon ajo-ominaisuudet ja käyttäytymisen jarrutettaessa osittain sekä äkkijarrutustilanteissa.

Mallit ilman iBR:ää

VAROITUS

Moottori on pysäytettävä, jotta vesikulkuneuvo pysähtyy täysin.

iBR:llä varustetut mallit

VAROITUS

Harjoittele jarrutusta aina avovesillä ja varmista, että muita vesikulkuneuvoja tai veneitä ei ole välittömässä läheisyydessäsi, erityisesti vesikulkuneuvosi takana. Muut vesillä liikkujat eivät ehkä kykenee suorittamaan väistöliikettä tai pysähtymään ajoissa, mikäli odottamatta pysähdyt heidän eteensä.

Kun jarrua painetaan vauhdissa, vesikulkuneuvon takaa suihkuua vettä, jonka vuoksi takanasi ajavan vesikulku-

neuvon kuljettaja voi menettää hetkellisesti näköyhteyden sinun vesikulkuneuvoosi.

VAROITUS

Ajettaessa peräkkäin on tärkeää kertoa takanasi ajavalle kuljettajalle henkilökohtaisen vesikulkuneuvosi jarrutusominaisuudesta ja siitä kuinka ajoneuvo käyttäytyy jarrutuksen aikana, sekä selvittää mitä ajoneuvosi perästä tuleva vesisuihku merkitsee ja että on tärkeää säilyttää pidempi etäisyys molempien vesikulkuneuvojen välillä.

Kuljettajan on myös harjoiteltava laituriiin ajoa kuvitteelliseen laituriiin eri hallintalaitteita käyttäen (iBR-vipu ja kaasuvipu).

Vapauta kaasua ajoissa ennen odotettavissa olevaa mairinnousualuetta.

Vähennä nopeus tyhjäkäynnille.

Ohjaa vesikulkuneuvoa käyttämällä iBR-vivun ja kaasuvivun yhdistelmää sekä vaihtamalla tarvittaessa joko vapaalle, eteenpäin tai peruuttamalla.

Muista, että peruutettaessa ohjaustangon kääntäminen vaikuttaa kuitenkin päinvastaisesti. Kun käännät ohjaustangon vasemmalle, vesikulkuneuvon perä liikkuu peruutettaessa oikealle ja päinvastoin.

VAROITUS

Ohjattavuus pienenee kun kaasua vapautetaan ja/tai kun moottori seisoo. Ohjaussuunta on päinvastainen, kun vesikulkuneuvolla peruutetaan.

Rantautuminen

ILMOITUS Ei ole suositeltavaa ajaa vesikulkuneuvoa hiekkarantaan.

Aja hitaasti hiekkarantaan ja sammuta moottori ennen kuin veden syvyys rungon takaosan alimman osan alla on alle 90 cm. Vedä vesikulkuneuvo sitten rannalle.

ILMOITUS Vesikulkuneuvon ajaminen matalassa vedessä voi vahingoittaa siipiratasta, iBR-järjestelmän osia tai muita suihkupumpun osia. Sammuta aina moottori ennen kuin veden syvyys on alle 90 cm äläkä koskaan peruuta tai jarruta niin matalassa.

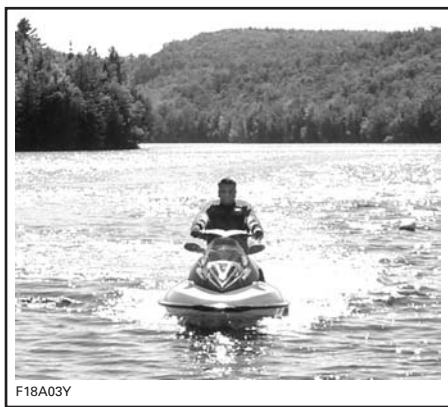

F18A03V

TOIMINTATILAT

KÄYTETTÄVISSÄ OLEVAT TOIMINTATILAT	GTX 155, GTX S 155	GTX LIMITED, GTX LIMITED iS	RXT	RXT-X aS, RXT-X	WAKE PRO
Touring-tila	X	X	X	X	X
Sport-tila	X	X	X	X	X
ECO-tila	X	X	X	X	X
Vakionopeustila (Cruise)	X	X	X	Lisäv.	X
Hitaan ajonopeuden tila	X	X	X	Lisäv.	X
Ski-tila	Lisäv.	Lisäv.	Lisäv.	Lisäv.	X
Learning key -tila (opetteluavain)	X	X	X	X	X

X = Merkitsee vakio-ominaisuutta
 Lisäv. = Ominaisuus saatavana lisävarusteena
 Ei saat = Ei saatavilla kyseiseen malliin

Touring-tila

Oletusasetuksena vesikulkuneuvo on säädetty TOURING-tilaan, kun sitä ensimmäistä kertaa käynnistetään.

Kaikki mallit paitsi RXT-X/RXT-X aS

TOURING-tilan osoitin (merkkivalo) PALAA monitoimimittarissa vahvistuksena siitä, että se on käytössä oleva toimintatila.



TOURING-TILAN OSOITIN (KAIKKI MALLIT PAITSI RXT-X-/RXT-X aS)

Sport-tila

Kun SPORT-tila on valittuna, vesikulkuneuvo reagoi nopeammin kaasutukseen ja kiihdytykset ovat nopeampia kuin TOURING-tilassa.

HUOM: Sport-tila ei ole saatavilla OPETTELUAVAINTA käytettäessä.

Kun SPORT-tila aktivoidaan se pysyy aktiivisena niin kauan kunnes kuljettaja kytkee sen pois päältä tai jos moottori sammutetaan, jolloin tilaksi palaa oletuksena oleva TOURING-tila.

Sport-tilan aktivointi

Suorita seuraavat toimenpiteet aktiiviseksi sport-tilan ajon aikana:

⚠ VAROITUS

Kun aktivoit sport-tilaa, varmista että olet tilanteen tasalla ja huomioi toiset vesikulkuneuvot, vedessä olevat esteet tai henkilöt.

1. Paina SPORT-painiketta ja pidä se painettuna vähintään 3 sekunnin ajan.

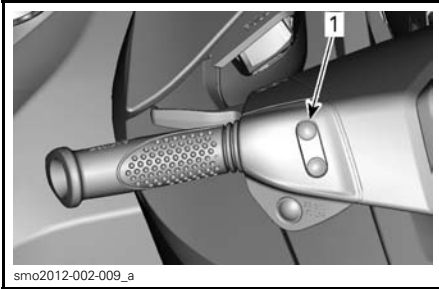

smo2012-002-009_a

ESIMERKKI

1. Sport-painike

Seuraava viesti tulee näkyviin:

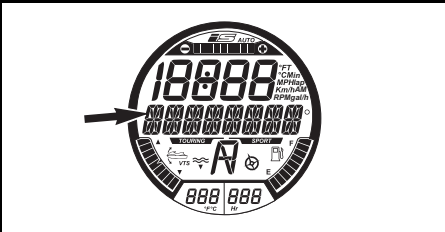
**VIESTINÄYTTÖ**

SIIRTYY SPORT-TILAAN - NOPEAMPI KIIHTYVYYS
- PYYDÄ MATKUSTAJIA PITÄMÄÄN KIINNI -
PAINA PAINIKETTA _SPORT_.

VAROITUS

Varmista, että matkustajat tietävät sport-tilan merkitsevän nopeampia kiihdytyksiä ja että heidän on pidettävä tiukasti kiinni.

2. Paina ASETUSpainiketta (SET) uudelleen aktivoitaksesi sport-tilan.

Rullaava viesti SPORT-TILA AKTIIVINEN (SPORT MODE ACTIVATED) näkyy hetken näytössä vahvistaen, että sport-tila on aktiivinen.

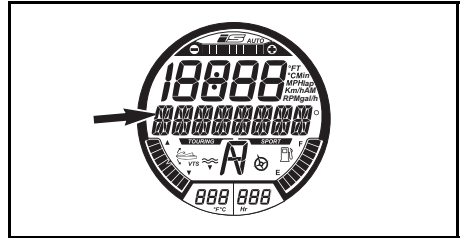
**VIESTINÄYTTÖ**

SPORT-TILA AKTIIVINEN

HUOM: Muutaman sekunnin kuluttua mittarin näyttö palaa normaaliksi.

3. Varmista, että SPORT-tilan osoitin on näkyviissä.

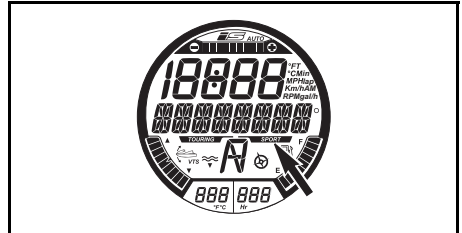

SPORT-TILAN OSOITIN (KAIKKI
MALLIT PAITSI RXT-X)

HUOM: SPORT-tilan osoitin tulee näkyviin ja näkyy näytössä niin kauan, kun sport-tila on aktiivisena.

RXT-X/RXT-X aS

Monitoiminäytössä ei ole SPORT-tilan osoitinta, ainoastaan SPORT-TILA -merkkivalo syttyy kierroslukumittarissa.

Sport-tila pois päältä

Suorita seuraavat toimenpiteet kytkäksesi sport-tilan pois päältä ajon aikana:

VAROITUS

Kun aktivoit sport-tilaa, varmista että olet tilanteen tasalla ja huomioit toiset vesikulkuneuvot, vedessä olevat esteet tai henkilöt.

1. Paina SPORT-painiketta ja pidä se painettuna vähintään 3 sekunnin ajan.

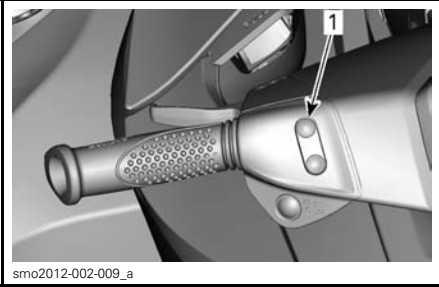

smo2012-002-009_a

ESIMERKKI

1. Sport-painike

HUOM: Seuraava viesti näkyy rullaavana tekstinä monitoiminäytössä: SPORT-TILA POIS PÄÄLTÄ (SPORT MODE DEACTIVATED).

**VIESTINÄYTTÖ**

SPORT-TILA POIS PÄÄLTÄ

HUOM: Muutaman sekunnin kuluttua mittarin näyttö palaa normaaliksi.

Kaikki mallit paitsi RXT-X/RXT-X aS

2. Varmista, että TOURING-tilan osoitin on näkyviissä.



TOURING-TILAN OSOITIN (KAIKKI MALLIT PAITSI RXT-X/RXT-X aS)

ECO-tila (Polttoaineen säästötila)**ECO-tilan aktivointi**

1. Paina ECO-painiketta ja pidä se painettuna vähintään 1 sekunnin ajan.

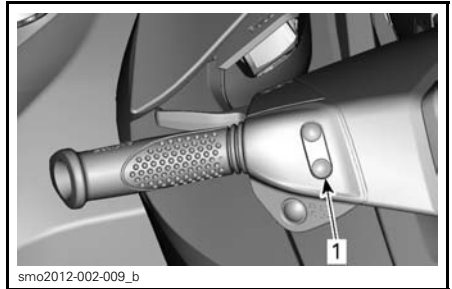

smo2012-002-009_b

ESIMERKKI

1. ECO-painike

Seuraava viesti näkyy monitoiminäytössä:

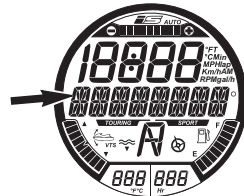
**VIESTINÄYTTÖ**

ECO-TILA

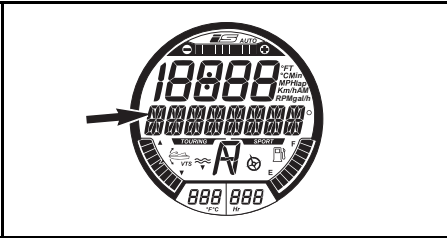

VIESTINÄYTTÖ

POLTTOAINEEN SÄÄSTÖTILA (ECO) - PIDÄ ASETUSPAINIKETTA (SET) AKTIVOIDAKSESI TAI TILAPAINIKETTA (MODE) POISTUAKSESI

ECO-tilan osoitin aktivoituu myös.

ECO-tilan kytkeminen pois päältä

1. Paina ECO-painiketta ja pidä se painettuna vähintään 1 sekunnin ajan.

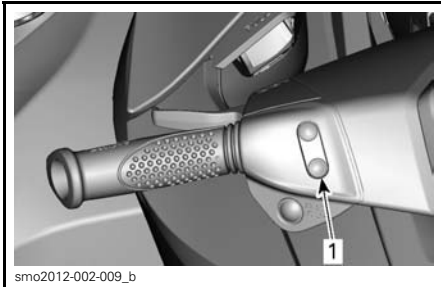

ESIMERKKI

1. ECO-painike

ECO-tilan osoitin kytkeytyy myös pois päältä.

Vakionopeustila (Cruise)

Vakionopeustila on yksi iTC-kaasun hallintajärjestelmän (intelligent Throttle Control) toiminto, jonka avulla kuljettaja voi säätää vesikulkuneuvolle haluamansa maksiminopeuden.

Tämä on kätevä toiminto pitkiä välimatkoja ajettaessa, ajettaessa nopeusrajoitusalueilla tai vedettäessä vesiputkea, vesihiihtäjää tai vesilautailijaa.

Kuljettajan on pidettävä kaasuvipu alas painettuna, jotta eteenpäin suuntautuva vauhti säilyy.

Kun maksimivakionopeus on säädetty, kuljettaja voi vaihdella kaasuvivun avulla ajonopeutta aina tyhjäkäynnistä määriteltyyn vakionopeuteen saakka. Säädetty vakionopeus ei ylitä, vaikka kaasuvipu painettaisiin pohjaan.

Kun ajat säätämälläsi vakionopeudella, säilytä huomiosi tarkkaavaisena ajotilanteessa.

Hidastaminen tapahtuu kaasuvipua vapauttamalla yli säätökohdan tai painamalla iBR-vipua.

Jos iBR-vivulla jarrutetaan, VAKIONOPEUSTILA ohittuu, mutta **ei kytkeydy pois päältä**.

Kun iBR-vipu on vapautettu ja kaasua painetaan eteenpäin vievän paineen aikaansaamiseksi, vakionopeustoiminto kytkeytyy uudelleen päälle rajoittamaan vesikulkuneuvon nopeutta aikaisemman säädön mukaisesti.

Edellytys vakionopeustilan aktivoinnille

HUOM: Vakionopeustila ei ole käytettävissä, jos hitaan ajonopeuden tila tai ski-tila on kytketty päälle.

VAKIONOPEUSTILA (CRUISE MODE) voidaan aktivoida:

- Tyhjäkäynnillä, eteenpäin vievällä paineella
- Aina nopeuden ollessa tasainen.

Vakionopeustilan aktivoiminen (Cruise)

1. Säilytä tasainen nopeus.
2. Paina vakionopeuspainike alas ja pidä se siinä noin yhden sekunnin ajan.

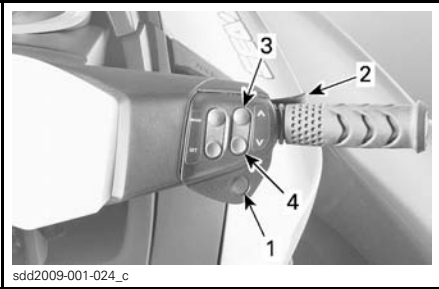

sdd2009-001-024_c

ESIMERKKI

1. VAKIONOPEUSpainike
2. Kaasuvipu
3. Painike YLÖS
4. Painike ALAS

Kuulet merkkiäänän, joka osoittaa että olet nyt vakionopeustilassa ja vihreä VAKIONOPEUDEN (CRUISE) merkkivalo syttyy.

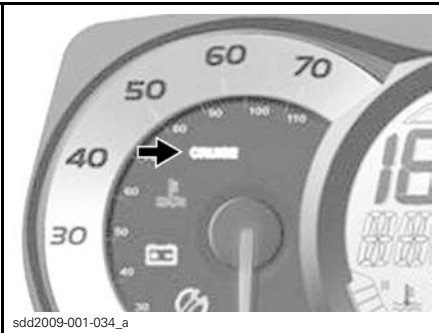

sdd2009-001-034_a

ESIMERKKI - VAKIONOPEUSTILAN MERKKIVALO

HUOM: Kun vakionopeustila on valittuna, se rajoittaa käytettävissä olevaa maksimiajoneuvoa ainoastaan kaasuvipua painettaessa. Jotta vauhti eteenpäin säilyy, kaasuvipu on pidettävä alapainettuna. Vesikulkuneuvon nopeutta voidaan säätää aina tyhjäkäynnistä määriteltyyn vakionopeuteen saakka kaasuvivun avulla silloin, kun vakionopeustoiminto on kytketty päälle. Vesikulkuneuvon nopeus saattaa vaihdella ajon aikana vesistöolosuhteista riippuen.

Vakionopeustilan aktivointi tyhjäkäynnillä

HUOM: Toiminto on käytettävissä noin 10 km/h saakka.

Kun haluat aktivoida ja esisäätää VAKIONOPEUSTILAA tyhjäkäynnillä eteenpäin vievällä paineella:

1. Paina vakionopeuspainiketta kunnes monitoiminäyttöön tulee seuraava viesti.

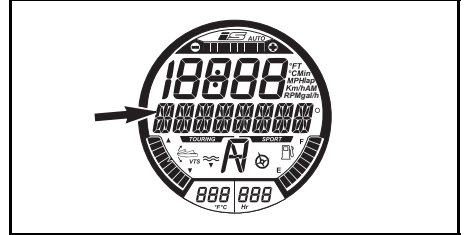
**VIESTINÄYTTÖ**

VAKIONOPEUSTILA_VALITSE NOPEUS_PAINA ASETUS HYVÄKSYÄKSESI TAI TILA POISTUAKSESI (CRUISE MODE _ SELECT SPEED _ PRESS SET TO ACCEPT OR MODE TO EXIT)

2. Paina painiketta YLÖS kunnes haluamasi vakionopeus näkyy numeronäytössä. Seuraava viestii näkyy rullaavana tekstinä monitoiminäytössä.

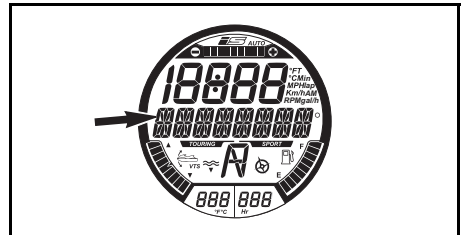
**VIESTINÄYTTÖ**

VAKIONOPEUSTILA_NOPEUDEN SÄÄTÖ (CRUISE MODE _ SPEED ADJUSTING)

3. Paina ASETUSpainiketta (SET) tallentaaksesi valitsemasi vakionopeuden ja kytkeäksesi vakionopeus-

toiminnon päälle. Seuraava viesti näkyy rullaavana tekstinä monitoiminäytössä.

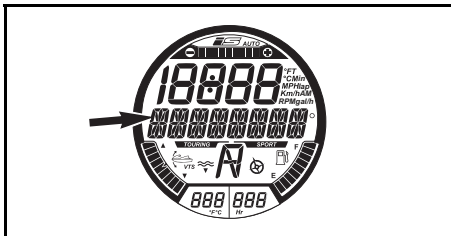

VIESTINÄYTTÖ

VAKIONOPEUSTILA AKTIIVINEN (CRUISE MODE ACTIVE)

Vakionopeuden muuttaminen

Kun haluat lisätä tai vähentää säädettyä vakionopeutta:

1. Pidä kaasuvipu täysin pohjaan painettuna.
2. Paina painiketta YLÖS/ALAS.

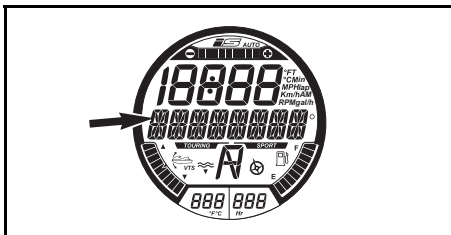

VIESTINÄYTTÖ

VAKIONOPEUSTILA_NOPEUDEN SÄÄTÖ (CRUISE MODE _ SPEED ADJUSTING)

3. Paina painiketta YLÖS/ALAS säättääksesi nopeutta vastaavasti.

Vakionopeustilan kytkeminen pois päältä (Cruise)

Kun haluat kytkeä vakionopeustilan pois päältä:

1. Vapauta kaasuvipu.
2. Paina vakionopeuspainiketta.

Kun vakionopeustila kytketään pois päältä:

- VAKIONOPEUS-merkkivalo (CRUISE) nopeusmittarin näytössä sammuu.
- Kuulet PIIPPAAVAN merkkiäänän.

HUOM: Jos kaasuvipu ei ole täysin vapautettuna, kun vakionopeuspainiketta painetaan sen kytkemiseksi pois päältä, PIIPPAUSTA ei kuulu ja vakionopeustilan merkkivalo palaa edelleen. Vakionopeustilan nopeutta rajoittava toiminto pysyy aktiivisena, kunnes kaasu vapautetaan kokonaan, kuuluu PIIPPAUS ja vakionopeustilan merkkivalo sammuu.

Hitaan ajonopeuden tila (kaikki mallit paitsi RXT-X ja RXT-X aS)

iTC-järjestelmässä on käytettävissä myös hitaan ajonopeuden tila, jolloin kuljettaja voi säätää ja määritellä tyhjäkäyntinopeutta. Tämä on käytännöllinen toiminto ajettaessa hitaan ajonopeuden alueilla, jolloin kuljettajan on oltava erityisen tarkkana välttääkseen mahdolliset esteet.

Kuljettaja voi säätää tyhjäkäynnin välille 1,6 km/h - 11 km/h.

Jos kiihdytät yli noin 14 km/h, hitaan ajonopeuden tila kytkeytyy pois päältä ja moottori palaa tyhjäkäynnin kierrosluvulle, kun kaasu vapautetaan.

Sellaisessa tilanteessa, jossa kuljettaja joutuu pysäyttämään tai kiihdyttämään nopeasti välttääkseen vaarallisen tilanteen, iBR-vivun tai kaasuvivun painaminen pohjaan kytkee hitaan ajonopeuden tilan pois päältä ja kuljettaja voi jälleen normaalisti hallita vesikulkuneuvoa.

Hitaan ajonopeuden tilan kytkeminen päälle

Kun haluat kytkeä hitaan ajonopeuden tilan päälle:

1. Vapauta kaasukahva, jotta moottorin kierrosluku siirtyy tyhjäkäynnille.

2. Paina iBR-vipua ja vapauta se kytkeäksesi vapaan päälle.
3. Paina vakionopeuspainike alas ja pidä se siinä noin yhden sekunnin ajan.

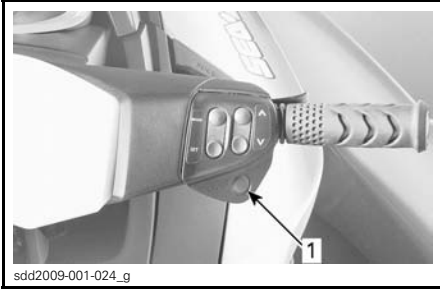
**ESIMERKKI****1. VAKIONOPEUSPAINIKE**

Nopeusmittarin näyttöön tai monitoiminäyttöön syttyy VAKIONOPEUS-merkkivalo (CRUISE) osoittamaan, että se on vakionopeustila on aktiivinen.

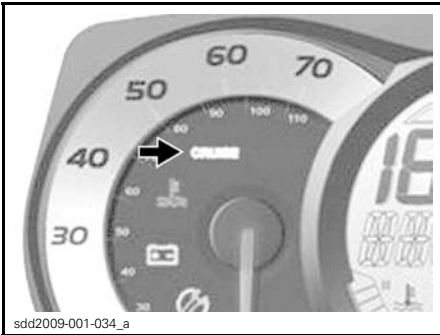
**ESIMERKKI - VAKIONOPEUSTILAN MERKKIVALO NOPEUSMITTARISSA**

Monitoiminäytössä rullaa viesti osoittaen, että ajat hitaan ajonopeuden tilassa.

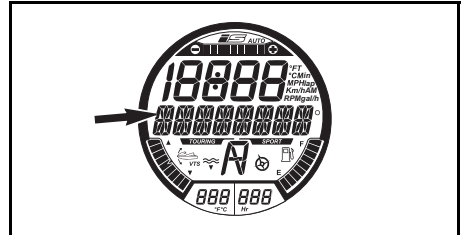
**VIESTINÄYTTÖ**

HITAAN AJONOPEUDEN TILA_NOPEUDEN SÄÄTÖ (SLOW SPEED MODE _ SPEED ADJUSTING)

Hitaan ajonopeuden oletussäätö 1 tulee myös näkyviin numeronäyttöön muutaman sekunnin ajaksi.

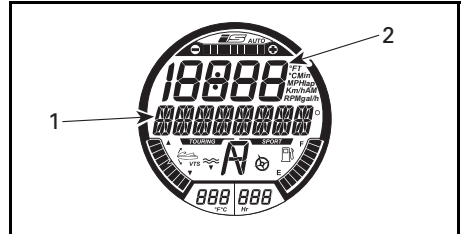
**HITAAN AJONOPEUDEN TILAN OSOITIN (SLOW SPEED MODE)**

1. HITAAN AJONOPEUDEN TILAN AKTIIVOITU -viesti
2. Hitaan ajonopeuden tilan asetus näkyy tässä muutaman sekunnin ajan

HUOM: Rullaava HITAAN AJONOPEUDEN TILAN viesti (SLOW SPEED MODE) toistuu näytössä niin kauan kuin hitaan ajonopeuden tila on kytketty päälle. Numeronäyttö palautuu aikaisempaan tilaan muutaman sekunnin kuluttua.

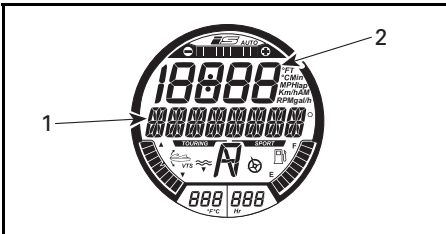

HITAAN AJONOPEUDEN TILAN OSOITIN (SLOW SPEED MODE)

- HITAAN AJONOPEUDEN TILAN viesti
- Numeronäyttö palautuu aikaisempaan tilaan

Hitaan ajonopeuden muuttaminen

Paina OIKEASSA käsikahvassa olevaa YLÖS/ALAS osoittavaa näppäintä kerran tai toistuvasti, kun haluat nostaa tai vähentää hidasta ajonopeutta.

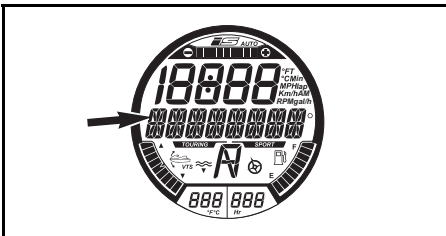

VIESTINÄYTTÖ

HITAAN AJONOPEUDEN TILA _NOPEUDEN SÄÄTÖ (SLOW SPEED MODE _ SPEED ADJUSTING)

Säätökohdan osoitin tulee takaisin näkyviin digitaalinäyttöön osoittaen hitaan ajonopeuden säätömuutosta.

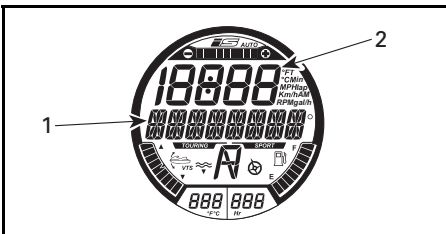

HITAAN AJONOPEUDEN TILAN OSOITIN (SLOW SPEED MODE)

- HITAAN AJONOPEUDEN TILAN viesti
- Numeronäyttö palautuu aikaisempaan tilaan

Näytöt palaavat takaisin niiden aikaisempiin näyttötoimintoihin muutaman sekunnin kuluttua siitä, kun painiketta on painettu viimeksi YLÖS tai ALAS.

HUOM: Hitaalle ajonopeudelle on käytettävissä viisi eri säätöä (1 - 5). Säädä hitaan ajonopeuden tila haluamallasi nopeudelle.

Seuraava viesti rullaa ajoittain monitoiminäytössä muistutuksena.



VIESTINÄYTTÖ

HITAAN AJONOPEUDEN TILA AKTIIVINEN (SLOW SPEED MODE ACTIVE)

Näytöt palaavat takaisin niiden aikaisempiin näyttötoimintoihin muutaman sekunnin kuluttua siitä, kun painiketta on painettu viimeksi YLÖS tai ALAS.

Hitaan ajonopeuden tilan kytkeminen pois päältä

Hitaan ajonopeuden tila voidaan kytkeä pois päältä millä tahansa seuraavista menetelmistä:

- Painamalla vakionopeuspainiketta
- Painamalla iBR-vipua
- Kiihdyttämällä yli säädetyin hitaan ajonopeuden.

Kun kytket HITAAN AJONOPEUDEN TILAN (SLOW SPEED MODE) pois päältä painamalla vakionopeuspainiketta tai kiihdyttämällä kaasuvivulla, iBR-portti pysyy eteenpäin vievässä asennossa.

Kun käytät iBR-vipua, iBR-portti siirtyy kohti peruutusasentoa ja sitten vapaa-asentoon, kun vipu on vapautettu.

Kun HITAAN AJONOPEUDEN TILA (SLOW SPEED MODE) on kytketty pois päältä, sitä osoittaa seuraavat asiat:

- VAKIONOPEUDEN merkkivalo sammuu
- Rullaava viesti HITAAN AJONOPEUDEN TILA AKTIIVINEN (SLOW SPEED MODE ACTIVE) poistuu.

Ski-tila

Ski-tilan ansiosta voit lähteä vetämään vesihiihtäjää tai -lautailijaa hallitusti ja täsmällisesti, sekä säätää vetonopeuden. Tila on erityisesti suunniteltu vesihiihtäjän ja -lautailijan vetämistä varten.

Ski-tila ei ole saatavilla OPETTELUVAINTA käytettäessä.

RAMPPI-toiminto

RAMPPI-toiminto (RAMP) on esiohjelmoitava säätö, jota käytetään liikkeelle lähtöön vesikulkuneuvolla ja sen kiihdytykseen.

RAMP 1 (RAMPPI 1) tarjoaa:

- Hitaimman lähdön (tasaisin)
- Hitaimman kiihdytysarvon
- Hitaimman KOHDENOPEUSalueen (TARGET SPEED).

RAMP 5 (RAMPPI 1) tarjoaa:

- Nopeimman lähdön
- Nopeimman kiihdytysarvon
- Suurimman KOHDENOPEUSalueen (TARGET SPEED).

KOHDENOPEUS-toiminto (TARGET SPEED)

Toiminnolla KOHDENOPEUS (TARGET SPEED) rajoitetaan suurinta sallittua hinausnopeutta.

Kun RAMPPI (RAMP) on valittu, numeronäytössä näkyy vesikulkuneuvon keskimääräinen kohdenopeus kyseisellä RAMPILLE.

Näkyvässä oleva keskinopeus ja käytettävissä oleva nopeusalue riippuu valitusta RAMPISTA. Mitä suurempi RAMPIN lukema on, sitä suurempi on myös nopeusalue.

Kuljettaja voi nostaa tai laskea kohdenopeutta mihin tahansa arvoon valitun RAMPIN nopeusalueella.

HUOM: Ellet voi säätää haluamaasi kohdenopeutta valitsemassasi RAMPISSA, poistu SKI-TILASTA (SKI MODE) ja palaa siihen uudelleen sekä valitse sitten eri RAMPPI.

Ski-tilan aktivointi ja käyttö

Kun haluat aktivoida ski-tilan, suorita seuraavat vaiheet:

1. Vapauta kaasuvipu.

HUOM: Ski-tilaa ei voida kytkeä päälle, ellei kaasuvipu ole täysin vapautettuna tai jos VAKIONOPEUSTILA (CRUISE) tai HITAAN AJONOPEUDEN TILA (SLOW SPEED MODE) on päällä. Monitoiminäyttöön tulee viesti, joka kertoo sinulle tilanteesta. Noudata näytön ohjetta.

2. Paina TILApainiketta (MODE) toistuvasti kunnes tietokeskuksen näyttöön tulee kohta SKI-TILA (SKI MODE).



ESIMERKKI
1. MODE (TILA)

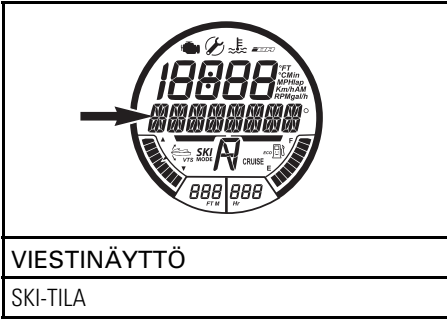

3. Paina ASETUSpainiketta (SET) siirtäksesi toimintoon. Monitoimimittarin viestiksi muuttuu RAMPPI (RAMP) Numeronäytössä näkyy RAMPIN säätönumero numero.



1. ASETUSpainike (SET)

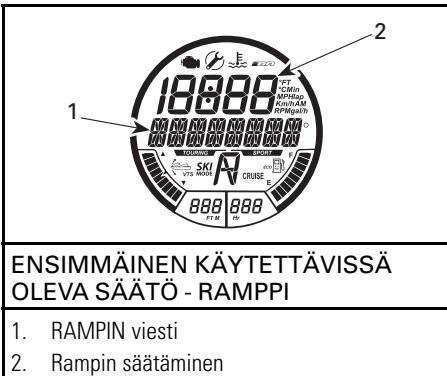

4. Kun haluat vaihtaa RAMPIN säätöä, paina painiketta YLÖS tai ALAS kunnes haluamasi rampin tilaa osoittava lukema näkyy numeronäytössä.

5. Paina ASETUSpainiketta (SET) lukitaksesi rampin säädön, monitoiminäyttö siirtyy näyttämään KOHDENOPEUDEN (TARGET SPEED) säätötoimintoa.



6. Paina painiketta YLÖS tai ALAS lisätäksesi tai vähentääksesi kohdenopeutta.

7. Paina ASETUSpainiketta (SET) lukitaksesi kohdenopeuden, näyttöön vaihtuu seuraava rullaava viesti.



HUOM: Kuulet PIIPPAUKSEN joka viides sekunti muistutuksena, että SKI-TILA (SKI MODE) on kytkettynä.

8. Paina ASETUSpainiketta (SET) uudelleen, jolloin seuraava vahvistusviesti tulee näkyviin.

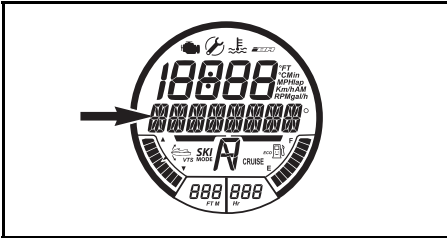

VIESTINÄYTTÖ

SKI-TILA AKTIIVINEN_PAINA_TILA_JA PALAA TYHJÄKÄYNNILLE PERUUTTAAKSESI (SKI MODE ACTIVE_PRESS_MODE_AND RETURN TO IDLE TO CANCEL)

HUOM: SKI-TILAN merkkivalo PALAA ja myös vilkkuu, kun ski-tila siirtyy aktiiviseksi. Se PALAA tasaisesti, kun kuljettaja painaa kaasuvivun kokonaan käsikahvaan saakka ja pitää sen siinä.

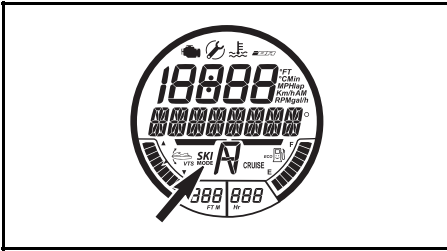

SKI-TILAN OSOITIN

9. Kun haluat lähteä liikkeelle vesikulkuneuvolla ski-tilassa, paina kaasuvipu kokonaan pohjaan vasten käsikahvaa ja pidä se siinä asennossa. Vesikulkuneuvo kiihtyy säädettyyn KOHDENOPEUTEEN (TARGET SPEED) ja SKI-TILAN merkkivalo palaa tasaisesti.
10. Kun haluat lisätä tai vähentää KOHDENOPEUTTA (TARGET SPEED) hinauksen aikana, paina painiketta YLÖS tai ALAS, älä vapauta kaasuvipua.

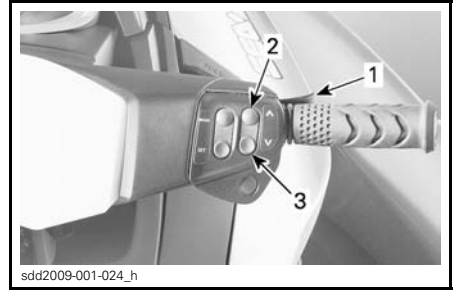

1. Pidä kaasuvipu pohjassa
2. Paina painiketta YLÖS lisätäksesi nopeutta
3. Paina painiketta ALAS vähentääksesi nopeutta

HUOM: Jos kaasu osittain vapautetaan hinauksen aikana, SKI-TILAN (SKI-MODE) merkkivalo alkaa välkyä ja YLÖS- tai ALAS-nuolipainikkeen avulla suoritettava nopeuden säätötoiminto ei ole enää silloin käytössä.

11. Kun haluat päättää hinaamisen tai noutaa kaatuneen vesihiihtäjän tai lautailijan, vapauta kaasu kokonaan, jotta voit kaasuttaa normaalisti.

HUOM: Kun kaasu vapautetaan kokonaan ski-tilassa, järjestelmä palaa vaiheeseen, jossa ski-tila on aktivoituna. SKI-TILAN (SKI MODE) merkkivalo sammuu, mutta ski-tila on aktiivisena ja monitoiminäyttöön ilmestyy tilanteen mukainen viesti.

12. Paina ASETUSpainiketta (SET) halutessasi käynnistää ski-tilan uudelleen ja paina kaasuvipu kokonaan pohjaan lähtääksesi hinaamaan uudelleen.

Ski-tilan kytkeminen pois päältä

Kun haluat poistua ski-tilasta, paina missä tahansa ski-tilan säätöjen asetuvaiheessa TILApainiketta (MODE).

Kun haluat päättää hinaamisen ja kytkeä ski-tilan kokonaan pois päältä, vapauta kaasu tyhjäkäynnille ja paina TILApainiketta (MODE).

Learning Key -tila (opetteluavaintila)

Opetteluavaimen tilassa on käytettävissä viisi eri säätöä.

Oletussäätönä on säätö numero 3.

Opetteluavaimen säätöjen muuttaminen

HUOM: Avaimen säätöjä voi muuttaa vain silloin, kun moottori ei ole käynnissä.

Suorita opetteluavaimen säätöjen vaihtaminen seuraavasti:

1. Paina KÄYNNISTYS-/PYSÄYTYS-painiketta aktivoitaksesi sähköjärjestelmän ja aseta NORMAALlavain moottorin pysäytyskatkaisimeen.
2. Odota kunnes tietokeskus suorittaa itsetestin ja näyttöön tulee avaimen tunnistusviesti.
3. Paina tilapainiketta (MODE) toistuvasti kunnes tietokeskuksen digitaaliruutuun tulee näkyviin avaintila (KEY MODE).

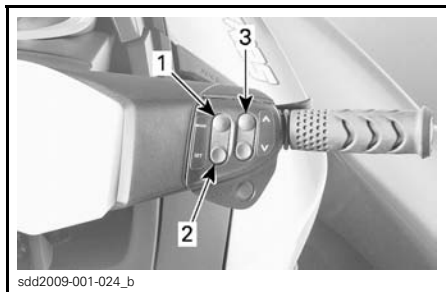

ESIMERKKI - MITTARIN OHJAUSPAINIKKEET

1. TILAPAINIKE (MODE)
2. ASETUSPAINIKE (SET)
3. PAINIKKEET YLÖS/ALAS (UP/DOWN)

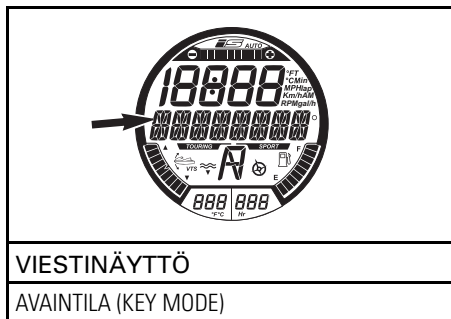

VIESTINÄYTTÖ

AVAINILA (KEY MODE)

4. Paina ASETUS-painiketta (SET) keran päästäksesi Learning key -tilan asetustoimintoon. Näyttöön tulee teksti L-Key.

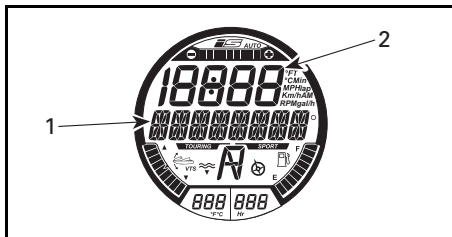

VALITTU TOIMINTO - OPETTELUA-VAIN (LEARNING KEY)

1. L-KEY -viesti
2. Learning key:n säätäminen
5. Paina painikkeita YLÖS tai ALAS siirtäksesi avaimen säädöstä toiseen asteikolla 1 - 5. Katso oheisesta taulukosta kutakin säätöä koskevat rajoitukset.
6. Paina ASETUS-painiketta (SET) keran tallentaaksesi säädön, paina sitten painiketta kahdesti poistuaksesi toiminnosta tai odota kunnes toiminto päättyy itsestään. Avaimen säätömuutos tallentuu automaattisesti.

HUOM: Avaimen nopeuden säätö sopii mihin tahansa ohjelmoituun toiseen saman tyyppiseen avaimeseen, jota käytetään kyseisessä vesikulkuneuvossa. Samalla avaintyyppillä saattaa olla eri säätö, kun sitä käytetään eri vesikulkuneuvossa.

D.E.S.S. -AVAINTYYP- PI	AVAIMEN NOPEUS- SÄÄTÖ	MAKSIMI- NOPEUS (NOIN)
OPETTE- LUAVAIN (LEARNING KEY)	5	80 km/h
	4	74 km/h
	3	68 km/h
	2	60 km/h
	1	51 km/h

ERIKOISTOIMENPITEET

Suihkupumpun veden sisäänoton ja siipirattaan puhdistus

VAROITUS

Pysy etäällä sisäänottosäleiköstä moottorin ollessa käynnissä. Pitkät hiukset, löysä vaatetus, henkilökohtaisen kelluntavälineen hihnat tms. voivat takertua liikkuviin osiin.

Ruoho, kotilot tai lika voi tarttua sisäänoton säleikköön, vetoakseliin ja/tai siipirattaaseen. Tukkeentunut veden sisäänotto voi aiheuttaa seuraavanlaisia vikoja:

- **Kavitaatio:** Moottorin käyntinopeus on suuri, mutta vesikulkuneuvo liikkuu suihkupumpun pienentyneestä työntövoimasta johtuen hitaasti, suihkupumpun osat voivat olla vaurioituneet.
- **Ylikuumeneminen:** Koska suihkupumpun toiminta säätelee pakojärjestelmää jäähdyttävän veden virtausta, tukkeentunut sisäänotto aiheuttaa moottorin ylikuumenemisen ja moottorin sisäosien vaurioitumisen.

Ruohon aiheuttaman tukoksen voi puhdistaa seuraavalla tavalla:

VAROITUS

Jos on tarpeen poistaa jokin käyttäjärjestelmään juuttunut esine, turvakatkaisin TÄYTYY OLLA IRRROTETTUNA moottorin pysäytyskatkaisimesta.

Puhdistaminen vedessä

Keinuta vesikulkuneuvoa useita kertoja samalla kun painelet lyhyesti moottorin KÄYNNISTYS-/PYSÄYTYSpainiketta käynnistämättä moottoria. Useimmisissa tapauksissa tämä poistaa tukoksen. Käynnistä moottori ja varmista, että vesikulkuneuvo toimii kunnolla.

Ellei edellä kuvattu menetelmä toimi, voidaan suorittaa seuraava toimenpide:

- Moottorin käydessä ja ennen kääntämistä, paina iBR-vipua valitaksesi peruustustoiminnon ja vaihtele kaasutusta nopeasti useita kertoja.
- Toista toimenpide tarvittaessa.

Jos järjestelmä on edelleen tukossa, siirrä vesikulkuneuvo pois vedestä puhdistamista varten. Katso kohta *VESIPUHDISTUS RANNALLA*.

Vesipuhdistus rannalla

VAROITUS

Turvakatkaisin TÄYTYY IRRROTAA moottorin pysäytyskatkaisimesta ennen suihkupumpun alueen puhdistamista estääksesi moottorin käynnistymisen vahingossa.

Vältä vesikulkuneuvon naarmuuntuminen kun se käännetään ympäri puhdistamista varten asettamalla sen viereen kartonki tai matto.

Käännä vesikulkuneuvo puhdistamista varten kummalle tahansa kyljelle.

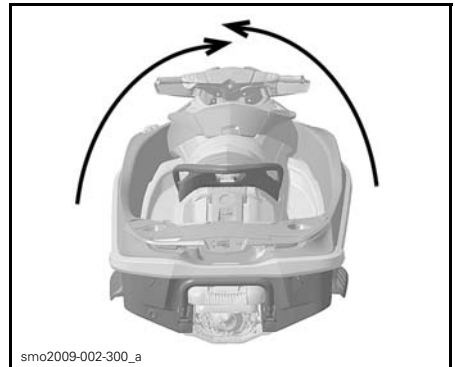

ESIMERKKI

Puhdista veden sisäänoton ympäristö. Jos järjestelmä on edelleen tukossa, ota yhteys valtuutettuun Sea-Doo -jälleenmyyjään huoltoa varten.

ILMOITUS Tarkasta onko veden sisäännoton säleikkö vaurioitunut. Ota tarvittaessa yhteys valtuutettuun Sea-Doo -jälleenmyyjään korjausta varten.

Pääset helpommin käsiksi suihkupumpun alueelle, kun siirrät iBR:n eteenpäin-asentoon. Katso yksityiskohtaiset ohjeen kohdasta *iBR:N OHITUS-TOIMINTO*.

iBR:n ohitustoiminto

Kun iBR:n ohitustoiminto on aktivoituna, käyttäjä voi sähköisesti siirtää iBR-porttia ja suutinta koko niiden käyttöalan verran VTS:n säätöpainikkeen avulla.

HUOM: iBR:n ohitustoiminto on käytettävissä vain silloin, kun moottori ei ole käynnissä.

VAROITUS

Kun liikutat iBR-porttia iBR:n ohitustoiminnon avulla, varmista ettei kukaan seiso vesikulkuneuvon peräosan läheisyydessä. Liikkuva portti saattaa litistää sormia.

ILMOITUS iBR-järjestelmään tarttunut esine tai työkalu saattaa vaurioittaa iBR:n osia käytettäessä iBR:n ohitustoimintoa. Poista kaikki kovat vieraat esineet, jotka voivat estää iBR-portin liikematkaa, ennen kuin liikutat porttia.

VAROITUS

Jos sinun on poistettava jokin käyttöjärjestelmään tarttunut vieras esine, noudata tarkasti seuraavia ohjeita ennen kuin jatkat:

- Irrota turvakatkaisimen pistoke moottorin pysäytyskatkaisimesta.
- Odota vähintään viisi minuuttia.
- Älä paina KÄYNNISTYS-/PYSÄYTYSpainiketta. Jos tässä vaiheessa KÄYNNISTYS-/PYSÄYTYSpainiketta painetaan, odota edelleen viisi minuuttia.

iBR:n ohitustoiminnon aktivointi

Aktivoi iBR:n ohitustoiminto suorittamalla seuraavat vaiheet.

1. Kytke virta sähköjärjestelmään painamalla käynnistys-/pysäytyspainiketta.
 2. Asenna turvakatkaisimen pistoke moottorin pysäytyskatkaisimeen.
- HUOM:** Turvakatkaisimen on oltava paikoillaan, jotta varmistetaan ettei tietokeskus sammuta kaikkia merkkivaloja suoritettuaan itsetestauksen. Virta on päällä noin kolmen minuutin ajan.
3. Paina OIKEASSA käsikahvassa olevaa TILApainiketta (MODE) toistuvasti kunnes tietokeskuksen näyttöön tulee kohta ASETUKSET (SETTINGS).

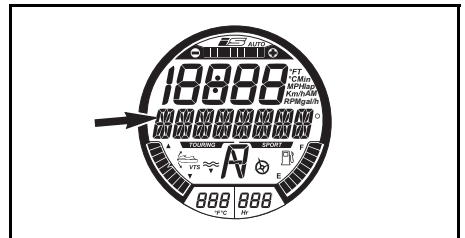

VIESTINÄYTTÖ

ASETUKSET (SETTINGS)

Vain GTX is Limited -mallit

4. Paina OIKEASSA käsikahvassa olevaa ASETUSpainiketta (SET) saadaksesi näkyviin LAITURITILAN (DOCK MODE) viesti.

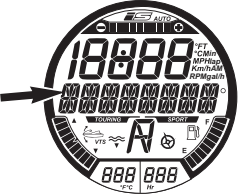

ENSIMMÄINEN KÄYTETTÄVISSÄ OLEVA TILAN TOIMINTO

LAITURITILAN (DOCK MODE) viesti

Kaikki mallit

5. Paina painiketta YLÖS/ALAS saadaksesi näkyviin tekstin IBR OVR.

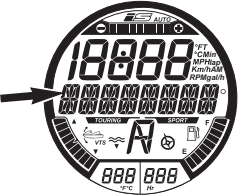

TILAN TOIMINTO

IBR-OVR TILAN viesti

6. Paina ASETUSpainiketta (SET) siirtyäksesi IBR OVR -toimintoon ja näyttääksesi tekstin OVR OFF (ohitus pois päältä).

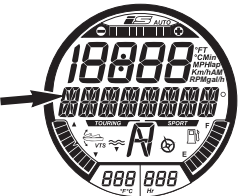

VIESTINÄYTTÖ

OVR OFF (OVR POIS PÄÄLTÄ)

7. Paina OIKEASSA käsikahvassa olevaa painiketta YLÖS/ALAS saadaksesi näkyviin tekstin OVR ON (ohitus päällä).

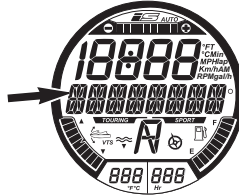

VIESTINÄYTTÖ

OVR ON (OVR PÄÄLLÄ)

8. Paina ASETUSpainiketta (SET) valitaksesi OVR ON -toiminnon, jolloin ohitustoiminto on päällä. Mittari palaa normaaliin näyttöön.
9. Paina painiketta VTS YLÖS tai ALAS liikuttaaksesi iBR-porttia haluamaasi asentoon.

Mallit ilman painiketta VTS YLÖS/ALAS

HUOM: Käytä malleissa, joissa ei ole painiketta VTS YLÖS/ALAS, oikeassa käsikahvassa sijaitsevaa painiketta YLÖS/ALAS liikuttamaan iBR-porttia haluttuun asentoon sen jälkeen, kun iBR:n ohitustoiminto on aktivoitu edellä esitettyjen vaiheiden mukaisesti.

Kaikki mallit

10. Irrota turvakatkaisimen pistoke moottorin pysäytyskatkaisimesta.

VAROITUS

Jos sinun on poistettava jokin käyttöjärjestelmään tarttunut vieras esine, noudata tarkasti seuraavia ohjeita ennen kuin jatkat:

- Irrota turvakatkaisimen pistoke moottorin pysäytyskatkaisimesta.
- Odota vähintään viisi minuuttia.
- Älä paina KÄYNNISTYS-/PYSÄYTYSpainiketta. Jos tässä vaiheessa KÄYNNISTYS-/PYSÄYTYSpainiketta painetaan, odota edelleen viisi minuuttia.

iBR:n ohitustoiminnon kytkeminen pois päältä

iBR:n ohitustoiminnon voi kytkeä pois päältä kolmella tavalla:

- Toista kohdan *iBR:N OHITUSTOIMINNON AKTIVOIMINEN* vaiheet ja paina ASETUSpainiketta (SET), kun teksti OHITUS POIS PÄÄLTÄ (OVR OFF) näkyy.
- Odota kunnes virta sammuu.
- Käynnistä moottori.

HUOM: Kun moottori käynnistetään, iBR OVR -ohitustoiminto kytkeytyy pois päältä ja iBR-portti siirtyy vapaa-asentoon.

VAROITUS

Kun liikutat iBR-porttia iBR:n ohitustoiminnon avulla, varmista ettei kukaan seiso vesikulkuneuvon peräosan läheisyydessä. Liikkuva portti saattaa litistää sormia.

Kaatonut vesikulkuneuvo

HUOM: Jotkut ajoneuvon varoituskilvet eivät näy kuvissa. Kun haluat lisätietoja ajoneuvon varoituskilvistä, katso kappale *VESIJETIN VAROITUSKILVET*

Vesikulkuneuvo on siten suunniteltu, ettei se pyörähdä helposti ympäri. Kaksi rungon sivussa olevaa ulkonemaa

auttaa myös vesikulkuneuvon vakautteen. Jos se kääntyy ympäri, se jää väärin päin.

VAROITUS

Älä yritä käynnistää kaatuneen vesikulkuneuvon moottoria. Kuljettajalla ja matkustajilla pitää aina olla hyväksytyt henkilökohtaiset kelluntavälineet.

Palauta vesikulkuneuvo oikein päin varmistamalla, että moottori seisoo ja **ETTEI** D.E.S.S.-avain ole pistokkeessaan, tarttumalla sitten sisäänoton säleikköön, astumalla suojalistalle ja pyöryttämällä omalla painollasi vesikulkuneuvo ympäri kumpaan tahansa suuntaan.

HUOM: Perässä, lähellä huuhteluliitintä olevassa kilvessä on ohjeet vesikulkuneuvon kääntämiseksi oikein päin. Kilpi on ylösalaisin, jotta se voidaan lukea vesikulkuneuvon ollessa kaatonut.



ESIMERKKI

4-TECT™ -moottorissa on ympäripyörähtämässä suojaava järjestelmä (T.O.P.S™). Kun vesikulkuneuvo pyörähtää ympäri, moottori pysähtyy automaattisesti.

Kun vesikulkuneuvo palautetaan normaaliin toiminta-asentoon, voidaan moottori käynnistää normaalisti.

ILMOITUS Jos vesikulkuneuvo on ollut kaatuneena yli 5 minuuttia, älä yritä käynnistää moottoria, jottei moottoriin mene vettä, joka vaurioittaisi sitä. Ota mahdollisimman nopeasti yhteys Sea-Doo -jälleenmyyjään.

ILMOITUS Ellei moottori pyöri, älä yritä käynnistää moottoria enää. Muuten moottori voi vaurioitua. Ota mahdollisimman nopeasti yhteys Sea-Doo -jälleenmyyjään.

Tarkasta mahdollisimman nopeasti, onko pilssissä vettä. Tyhjennä tarvittaessa, kun olet takaisin rannassa.

Uponnut vesikulkuneuvo

Rajoita moottorivahingot minimiin suorittamalla seuraavat toimenpiteet mahdollisimman nopeasti.

Tyhjennä pilssi.

Jos se oli uponnut suolaveteen, pysäytä suolan aiheuttama korroosio ruiskuttamalla puutarhaletkulla pilssiin ja kaikkiin osiin makeaa vettä.

ILMOITUS Älä koskaan yritä pyörittää, tai käynnistää moottoria. Imusarjaan jäänyt vesi virtaisi moottoriin päin ja voisi vaurioittaa sitä vakavasti.

Vie vesikulkuneuvo mahdollisimman nopeasti huollettavaksi valtuutetulle Sea-Doo -jälleenmyyjälle.

ILMOITUS Mitä pitempään kestää ennen kuin moottori huolletaan, sitä suurempi vahinko moottorille.

Vesi tulvinut moottoriin

ILMOITUS Älä koskaan yritä pyörittää, tai käynnistää moottoria. Imusarjaan jäänyt vesi virtaisi moottoriin päin ja voisi vaurioittaa sitä vakavasti.

Vie vesikulkuneuvo mahdollisimman nopeasti huollettavaksi valtuutetulle Sea-Doo -jälleenmyyjälle.

ILMOITUS Mitä pitempään kestää ennen kuin moottori huolletaan, sitä suurempi vahinko moottorille. Ellei moottoria huolleta kunnolla, se voi vaurioitua pahasti.

Vesikulkuneuvon hinaaminen vedessä

Sea-Doo -vesikulkuneuvon hinaamista varten vedessä on ryhdyttävä erikoistoimenpiteisiin.

Suurin suositeltu hinausnopeus on 24 km/h.

Tämä estää pakojärjestelmän täyttymisen vedellä, jolloin vesi täyttäisi moottorin. Kun moottori ei ole käynnissä, ei ole pakopainetta, joka veisi veden pois pakokaasun ulostulosta.

ILMOITUS Ellei näitä ohjeita noudateta, moottori voi vaurioitua. Jos paikalleen pysähtynyttä vesikulkuneuvoa on hinattava vedessä, varmista ettet ylitä hinausnopeutta 24 km/h.

Jos sinun on hinattava vesikulkuneuvoa suositeltua hinausnopeutta nopeammin, sulje yhdysletku kiristimellä.

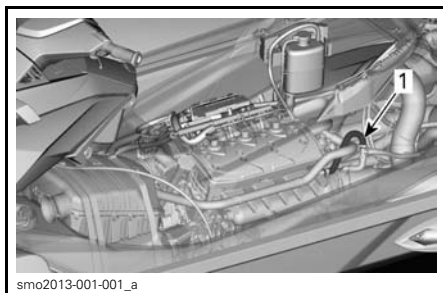

smo2013-001-001_a

1. Yhdysletku

HUOLTO

HUOLTOTAULUKKO

Huoltaminen on erittäin tärkeää, jotta vesikulkuneuvo säilyisi turvallisessa käyttökunnossa. Vesikulkuneuvo on huollettava huoltotaulukon mukaisesti.

Älä kiinnitä huomiota seuraavia järjestelmiä koskeviin tietoihin, jos vesikulkuneuvoa ei ole varustettu näillä ominaisuuksilla:

- iBR (älykäs jarru- ja peruutusjärjestelmä)
- iS-jousitusjärjestelmän (intelligent Suspension) (vGTX LTD iS)
- aS (adjustable Suspension) (RXT-X aS only)

Suorita kaikki huoltotoimenpiteet luettelon mukaisesti aina kun saavutetaan sarakeessa ilmoitetut tunnit tai aika.

HUOM: Esimerkiksi 200 tunnin tai 2 vuoden ajanjakson jälkeen suorita kaikki tuossa sarakeessa mainitut asiat JA MYÖS sarakeessa JOKA 100. tunti tai 1 vuoden välein mainitut asiat.

VAROITUS

Ellei vesikulkuneuvoa huolleta huoltotaulukon mukaan ja asianmukaisin menetelmin, vesikulkuneuvon käyttö ei välttämättä ole turvallista.

Huoltotaulukosta huolimatta käyttöä edeltävä tarkastus on suoritettava.

A: SÄÄDÄ C: PUHDISTA I: TARKASTA L: VOITELE R: VAIHDA O: KÄYTTÄJÄ D: JÄLLEENMYYJÄ	ENSIMMÄISEN 50 T TAI 1 V JÄLKEEN				
	100 T TAI 1 V VÄLEIN				
	200 T TAI 2 V VÄLEIN				
	SUORITTAJA				
OSA/TOIMENPIDE					HUOM!
MOOTTORI					
Moottoriöljy ja suodatin	R	R		D	(1) Joka 10 tunnin välein merivesikäytössä. (2) Vaihda 200 tunnin välein, riippumatta käyttövuosista.
Kumialustat		I		D	
Korroosionesto (Ruiskuta korroosionestoainetta moottoritilan metalliosiin)		L ⁽¹⁾		O	
Ahtimen kytkin (215-/260 -moottorit)			R ⁽²⁾	D	
PAKO- JÄRJESTELMÄ					
Pakoputkisto	I	I, C ⁽³⁾		O/D	(3) Huuhtelu päivittäin suolavesikäytössä ja likaisessa vedessä.
JÄÄHDYTYSJÄRJESTELMÄ					
Letku ja kiinnikkeet		I	I	D	(4) Vaihda 300 tunnin tai 5 vuoden kohdalla.
Jäähdytysneste		I	R ⁽⁴⁾	D	
POLTTOAINEJÄRJESTELMÄ					
iTC-vipu ⁽⁵⁾		I, L		O/D	(5) Katso HUOMAUTUS 1 huoltotaulukon alla.
Polttoainesäiliön korkki, täyttöputki, polttoainesäiliö, polttoainesäiliön hihnat, polttoaineletkut ja liitokset	I	I ⁽⁶⁴⁾		D	(6) Varastoinnin yhteydessä, tai 100 tunnin käytön jälkeen, kumpi ensin kohdalle osuu.
Polttoainejärjestelmän vuototesti	I	I		D	
Kaasuläppärunko	I	I		D	
ILMANOTTOJÄRJESTELMÄ					
Imuäänenvaimennin		I		D	—
ELEKTRONISET OHJAUSJÄRJESTELMÄT					
Vikakoodit	I	I		D	—

A: SÄÄDÄ C: PUHDISTA I: TARKASTA L: VOITELE R: VAIHDA O: KÄYTTÄJÄ D: JÄLLEENMYYJÄ	ENSIMMÄISEN 50 T TAI 1 V JÄLKEEN				
	100 T TAI 1 V VÄLEIN				
	200 T TAI 2 V VÄLEIN				
	SUORITTAJA				
OSA/TOIMENPIDE					HUOM!
SÄHKÖJÄRJESTELMÄ					
Sytytystulpat	I	I	R	D	(7) Tarkasta kerran kuussa. Lisää akkuhappoa tarvittaessa.
Sytytyspuolat		I, L		D	
Sähköliitokset ja kiinnitys (sytytysjärjestelmä, käynnistysjärjestelmä, polttoaineruiskut, sulakekotelot jne.)	I	I		D	
Moottorin pysäytyskatkaisin	I	I		D	
Valvontapiippari	I	I		D	
Akku ja kiinnikkeet	I (7)			D	
OHJAUSJÄRJESTELMÄ					
Ohjauskaapeli ja liitännät	I	I		D	(8) Tarkasta toiminta.
Ohjaussuuttimen holkit	I	I		D	
O.T.A.S. (8)	I	I		D	
KÄYTTÖJÄRJESTELMÄ					
Hiilirengas ja kumisuojaus (vetoakseli) ⁽¹⁰⁾	I	I		D	(6) Varastoinnin yhteydessä, tai 100 tunnin käytön jälkeen, kumpi ensin kohdalle osuu. (9) Tarkasta kuukausittain (useammin suolavesikäytössä) ja vaihda tarvittaessa. (10) Tarkasta useammin, jos vesikulkuneuvoa käytetään saastuneessa/liikaisessa vedessä.
Siipirataan, siipirataan suojuksen ja kulutusrenkaan kunto.	I	I		D	
Siipirataan akselin säteisvällys		I		D	
Suihkupumpun kotelon tarkastaminen		I		D	
Siipirataan akselin tiiviste, holkki, O-rengas ja siipirataan suoja		I (6)		D	
Vetoakseli/siipirataan kiilat		I, L		D	
Galvaaninen anodi	I (9)			D	
Mittaa siipirataan ja sen kulutusrenkaan välinen välys		I		D	

A: SÄÄDÄ C: PUHDISTA I: TARKASTA L: VOITELE R: VAIHDA O: KÄYTTÄJÄ D: JÄLLEENMYYJÄ	ENSIMMÄISEN 50 T TAI 1 V JÄLKEEN				
	100 T TAI 1 V VÄLEIN				
	200 T TAI 2 V VÄLEIN				
	SUORITTAJA				
OSA/TOIMENPIDE					HUOM!
iBR-JÄRJESTELMÄ (älykäs jarru- ja peruutusjärjestelmä)					
iBR-vipu ⁽⁵⁾		I, L		O/D	(5) Katso HUOMAUTUS 1 huoltotaulukon jälkeen. (6) Varastoinnin yhteydessä tai 100 tunnin käytön jälkeen, kumpi ensin kohdalle osuu. (11) Katso HUOMAUTUS 2 huoltotaulukon alla.
iBR-portin takaiskuvällys	I	I		D	
iBR:n kitkahelat, holkit ja iBR-portin rajoittimet	I	I		D	
iBR:n U-varsi, VTS:n säätörengas, iBR-portti		I		D	
iBR:n U-varren käyttöakselin kiinnitysruuvit	I ⁽¹¹⁾	I ⁽⁶⁾ ₍₁₁₎		D	
iBR:n suojalevy	I	I		D	
iS-jousitusjärjestelmä (intelligent Suspension) (vain GTX Limited iS)					
iS:n öljy ⁽¹²⁾		I		D	(12) Tarkasta pumpun säiliön öljymäärä ja vuotaako järjestelmä.
iS:n asennon anturi		I		D	
aS-jousitusjärjestelmä (adjustable Suspension) (vain RXT-X aS)					
Nitrogeenisäiliö (säätönuppi, kiinnitykset)		I		D	—
RUNKO JA KORI					
Runko		I		O	—
Plaanilevy ja veden sisäänottosäleikkö		I		O	

HUOMAUTUS 1: iTC-vipu (sähköinen kaasuvipu) ja iBR-vipu on tarkastettava painamalla ja vapauttamalla vipuja, jolloin nähdään liikkuvatko ne esteettömästi. Jos vivun sisäosassa tai jousimekanismissa tuntuu hiukankaan vastusta, vipu on purettava ja puhdistettava sekä sen kuluneisuus ja voitelu on tarkastettava. Katso kohdat *ÄLYKÄS KAASUN HALLINTAJÄRJESTELMÄ (ITC)* ja *OHJAUSJÄRJESTELMÄ ja O.T.A.S.*

HUOMAUTUS 2: Varmista iBR:n U-varren iBR-käyttöakseliin kiinnittävien ruuvien oikea kiristysmomentti. Jos kiinnitysruuvit ovat löystyneet, älä kiristä niitä. Vaihda ruuvit uusiin.

HUOLTOTOIMENPITEET

Tämä osa sisältää ohjeet perushuoltotoimenpiteitä varten. Jos sinulla on tarvittavat mekaanikon taidot ja asianmukaiset työkalut, voit suorittaa näitä toimenpiteitä itse. Ellei näin ole, ota yhteys valtuutettuun Sea-Doo -jälleenmyyjään.

VAROITUS

Sammuta moottori ja noudata näitä huoltotoimenpiteitä huoltoasasi ajoneuvoasi. Ellet noudata asianmukaisia huoltotoimenpiteitä, kuumat tai liikkuvat osat, sähkölaitteet, kemikaalit tai jotkut muut vaaratilanteet voivat aiheuttaa loukkaantumisen.

VAROITUS

Mikäli purkamisen/kokoamisen yhteydessä joudutaan irrottamaan lukituksia (esim. kiinnityskiekkot, itselukkiutuvat kiinnikkeet, jne.), vaihda ne aina uusiin.

ILMOITUS Älä koskaan jätä mitään esinettä, rättiä, työkalua, tms. moottoritilaan tai pilssiin.

Moottoriöljy

Suosittelava moottoriöljy

155-moottorilla varustetut mallit

Käytä XPS OSASYNTEETTISTÄ 4-TAHTIÖLJYÄ (KESÄLAATU) (P/N 619 590 109).

Jos suositeltua XPS™-moottoriöljyä ei ole saatavilla, käytä 5W40 tai 10W40 moottoriöljyä, joka vastaa API-luokitusta SM, SL tai SJ. Tarkista aina, että öljykanisterin API-merkinnässä on ainakin yksi em. kirjainyhdistelmästä.

215- ja 260-moottoreilla varustetut mallit

Käytä XPS OSASYNTEETTISTÄ 4-TAHTIÖLJYÄ (KESÄLAATU) (P/N 619 590 109).

ILMOITUS Nämä moottorit on suunniteltu ja testattu käyttäen osasynteettistä BRP XPS-öljyä. BRP suosittelee voimakkaasti käyttämään sen osasynteettistä XPS-öljyä aina. Moottorille sopimattoman öljyn käytöstä aiheutuneet vahingot eivät kuulu BRP:n rajoitetun takuun piiriin.

Jos suositeltua XPS-moottoriöljyä ei ole saatavilla, käytä 10W40 mineraalimoottoriöljyä, joka sopii märkäkytkimille.

ILMOITUS ÄLÄ KOSKAAN käytä synteettistä öljyä. Se voi heikentää turboahtimen kytkimen oikeata toimintaa. Älä lisää mitään lisäaineita suositeltuun öljyyn. API-luokituksen SM-luokan mineraaliöljyissä voi olla lisäaineita (kitkansäätöaineita), jotka voivat aiheuttaa ahtimen sopimatonta luistoa ja mahdollisesti johtaa ennenaikaiseen kulumiseen.

Moottoriöljyn pinnan taso

ILMOITUS Tarkasta taso säännöllisesti ja täytä tarvittaessa. Älä täytä liikaa. Moottorin käyttö asiaankuulumattomalla öljymäärällä voi vaurioittaa vakavasti moottoria.

VAROITUS Tärkeitä tiettyjä moottoritilassa olevat osat voivat olla erittäin kuumat. Suora kosketus voi aiheuttaa ihon palamisen.

Voit tarkastaa öljymäärän vesikulkuneuvon ollessa vedessä, tai poissa vedestä.

Jos vesikulkuneuvo ei ole vedessä

ILMOITUS Vesikulkuneuvon on oltava vaakatasossa.

⚠ TÄRKEÄÄ Jos moottoria käytetään vesikulkuneuvon ollessa poissa vedestä, voi plaanilevyssä oleva lämmönvaihdin tulla hyvin kuumaksi. Vältä kosketusta plaanilevyyden, sillä se voi polttaa.

1. Nosta trailerin vetoaisaa ja kiilaa se asentoon, jossa suojalista on vaakatasossa.
2. Avaa istuin.

Jousituksella varustetut mallit

3. Irrota ilmanvaihtokotelo kannen ulokkeesta päästäksesi osittain käsiksi moottoritilaan.

HUOM: Irrota ilmanvaihtokotelo painamalla sitä kiinnittävää kolmea lukitsinta ja nostamalla se pois kannen ulokkeesta.

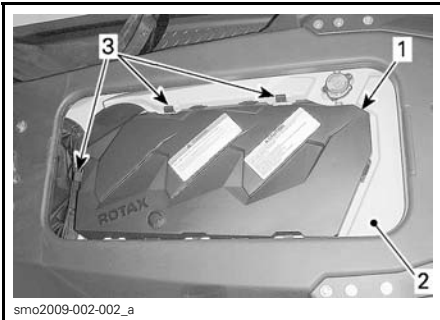

1. Ilmanvaihtokotelo
2. Kannen uloke
3. Kiinnikkeet

Kaikki mallit

4. Asenna puutarhaletku pakojärjestelmän huuhteluliittimeen. Katso **PAKOJÄRJESTELMÄ** tästä osasta ja noudata toimenpiteitä.

ILMOITUS

- Älä koskaan käytä moottoria syöttämättä vettä pakojärjestelmään. Jos pakojärjestelmää ei jäähdytetä, se voi vakavasti vaurioitua.
 - Älä koskaan käytä moottoria 2 minuuttia kauempaa. Voimansiirron tiivisteessä ei ole jäähdytystä kun vesikulkuneuvo ei ole vedessä.
5. Kun moottori on jo normaalissa käytölämpötilassa, anna sen käydä joutokäynnillä 30 sekuntia ja pysäytä se sitten.
 6. Odota vähintään 30 sekuntia, jotta öljy tasoittuu moottorissa, vedä sitten mittatikku ulos ja puhdista se.

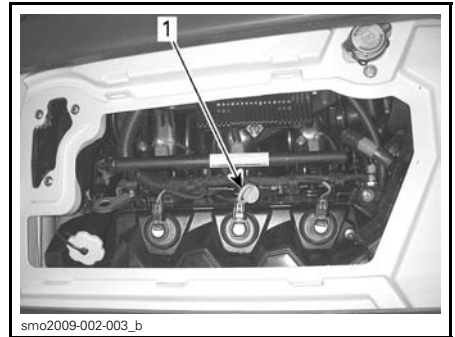

ESIMERKKI

1. Öljyn mittatikkun sijainti

7. Aseta mittatikku uudelleen paikalleen, työnnä se kokonaan sisään.
8. Irrota mittatikku uudelleen ja tarkasta öljyn pinnan taso. Sen pitäisi olla merkkien FULL (TÄYSI) ja ADD (LISÄÄ) välissä.

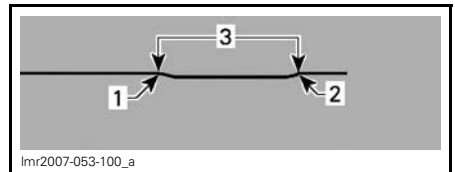

1. Täysi
2. Lisää
3. Käyttöalue

9. Lisää öljyä kunnes sen pinta on vaaditulla tavalla merkkien välissä.

Lisää öljyä seuraavasti:

- Kierrä öljyn täyttöaukon korkki auki.
- Aseta suppilo öljyn täyttöaukkoon.
- Lisää suositeltua öljyä määritettyyn tasoon saakka.

HUOM: Älä täytä liikaa.



ESIMERKKI

1. Öljyn täyttöaukon korkin sijainti

HUOM: Koko tässä osassa kuvattu menetelmä on toistettava joka kerta uudelleen, kun moottoriin lisätään öljyä. Muuten öljyn pinnan lukema on väärä.

10. Aseta öljyn täyttöaukon kansi ja mittatikku kunnolla takaisin paikoilleen.

Moottorin öljynvaihto ja öljysuodattimen vaihto

Valtuutetun Sea-Doo -jälleenmyyjän on syytä suorittaa öljynvaihto ja suodattimen vaihto.

Moottorin jäähdytysneste

Suosittelava moottorin jäähdytysneste

SUOSITELTAVA JÄÄHDYTYSNESTE
LONG LIFE -JÄÄHDYTYSNESTE (P/N 219 702 685)

Käytä vaihtoehtoisesti etyyli glykoli-jäänestoainetta, joka sisältää ruosteestoainetta ja on tarkoitettu erityisesti alumiinisille moottoreille.

HUOM: Jos sekoituksessa on 40 % pakkasnestettä ja 60 % suoloja sisältämätöntä vettä, se parantaa jäähdytystehoa, kun vesikulkuneuvoa käytetään erityisen kuumassa ilmassa ja/tai lämpimässä vedessä.

Moottorin jäähdytysnesteen pinnan taso

VAROITUS

Tarkasta jäähdytysnesteen pinnan taso moottorin ollessa kylmä. Älä koskaan lisää jäähdytysnestettä jäähdytysjärjestelmään moottorin ollessa kuuma.

TÄRKEÄÄ Tietty moottorityyppissä olevat osat voivat olla erittäin kuumat. Suora kosketus voi aiheuttaa ihon palamisen.

Avaa istuin.

Irrota ilmanvaihtokotelo. Katso toimenpiteet kohdasta MOOTTORIÖLJYN PINNAN TASO.

Etsi paisuntasäiliön korkki.

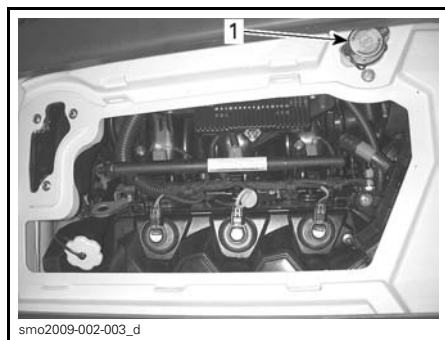

ESIMERKKI

1. Paisuntasäiliön korkki

Vesikulkuneuvon ollessa tasaisella alustalla jäähdytysnesteen pitäisi olla paisuntasäiliön MIN- ja MAX-merkkien välissä moottorin ollessa kylmä.

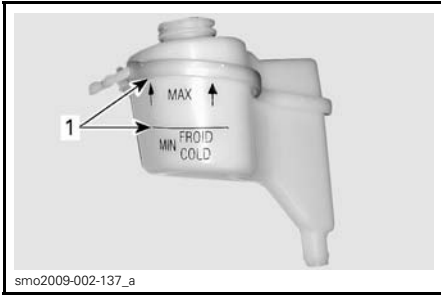

ESIMERKKI - PAISUNTASÄILIÖ

1. Pinta merkkien välissä, kun moottori on kylmä.

HUOM: Vesikulkuneuvo on vaakatasossa kun se on vedessä. Kun se on trailerilla, nosta trailerin aisaa ja kiilaa se asentoon, jossa suojalista on vaakatasossa.

Lisää jäähdytysnestettä/suoloja sisältämätöntä vettä kunnes pinta on vaaditulla tavalla merkkien välissä. Vältä roiskuminen käyttämällä suppiloa. Älä täytä liikaa.

Aseta täyttöaukon korkki kunnolla takaisin paikalleen, asenna ilmastointikotelo paikalleen ja sulje istuin.

HUOM: Usein lisää jäähdytysnestettä tarvitseva jäähdytysjärjestelmä merkitsee vuotoja tai moottoriongelmia. Ota yhteys valtuutettuun Sea-Doo -jälleenmyyjään.

Moottorin jäähdytysnesteen vaihtaminen

Valtuutetun Sea-Doo -jälleenmyyjän on syytä suorittaa jäähdytysnesteen vaihto.

Sytytyspuolat

Sytytyspuolan huoltaminen

Jousituksella varustetut mallit

1. Avaa istuin.

2. Irrota takailmanvaihtokotelo.

Mallit ilman jousitusta

1. Avaa istuin.
2. Poista moottorikoppa.

Sytytyspuolan irrottaminen

1. Irrota sytytyspuolan liitin.

ILMOITUS Älä irrota sytytyspuolaa ennen kuin olet irrottanut syöttöliittimen, muutoin johdot vahingoittuvat. Älä yritä kammata sytytyspuolaa irti ruuvimeisselillä vaurioiden välttämiseksi.

HUOM: Kierrä sytytyspuolaa molempiin suuntiin kun vedät sitä helpottaaksesi irrotusta.

Irrota sytytyspuola sytytystulpasta.

Sytytyspuolan voitelu

1. Vedä kumitiiviste alas.

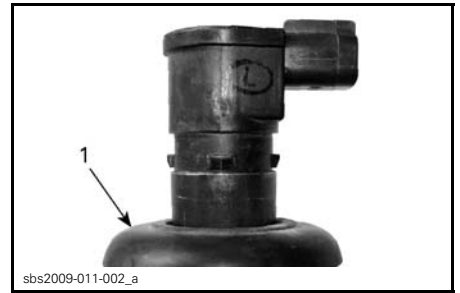

1. Kumitiiviste alas vedettynä.

2. Laita seuraavaa tuotetta: DOW CORNING 111 (P/N 413 707 000) kumitiivisteeseen alustaan kuten kuvassa esitetty.

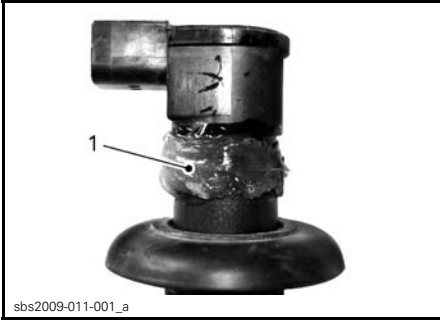

sbs2009-011-001_a

1. Laita tuotetta tähän

3. Vedä kumitiiviste takaisin alustansa ja varmista, että sytytyspuolan kielekkeet ja alustan lovet sopivat toisiinsa.
4. Jätä rasvarengas tiivisteeseen yläpuolelle estämään veden pääsy kuvan mukaisesti. Pyyhi ylimääräinen aine pois.

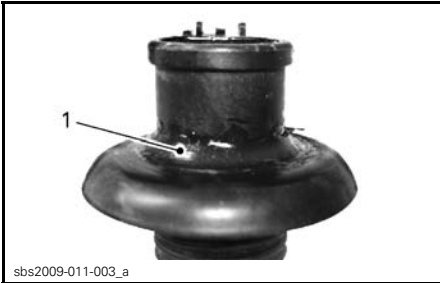

sbs2009-011-003_a

1. Oikeaan muotoon laitettu tuote.

5. Laita seuraavaa tuotetta: DOW CORNING 111 (P/N 413 707 000) kumitiivisteeseen kontaktipinnalle.

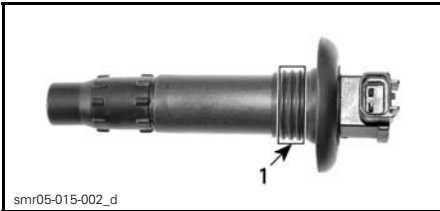

smr05-015-002_d

1. Laita tuotetta tähän

Sytytyspuolan asentaminen

HUOM: Ennen sytytyspuolan asettamista paikalleen sytytystulppaan: laita tiivisteainetta kuten kuvattu kohdassa **SYTYTYSPUOLAN VOITELU**.

1. Asenna sytytyspuola sylinterin kannen aukkoon.
2. Paina sytytyspuola alas asentaaaksesi sen varmasti paikoilleen sytytystulpan kärkeen.
3. Varmista, että tiiviste istuu kunnolla moottorin venttiilikannen yläpinnalla.

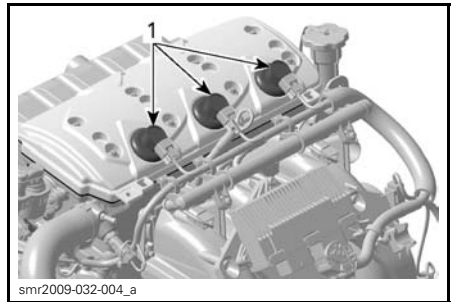

smr2009-032-004_a

ESIMERKKI

1. Tiiviste asianmukaisesti paikalleen

Sytytystulpat

Sytytystulpan irrottaminen

1. Avaa istuin.
2. Irrota takailmanvaihtokotelo (jos varusteena).
3. Irrota sytytyspuolan liitin.
4. Irrota sytytyspuola. Katso kohta **SYTYTYSPUOLAN IRROTTAMINEN**.

VAROITUS

Älä koskaan irrota sytytyspuolaa sytytystulpasta irrottamatta sitä ensin johtosarjasta. Pilssissä saattaa olla syttyviä kaasuja. Jos turvakatkaisin on asennettuna paikoilleen moottorin pysäytyskatkaisimeen, se saattaa aiheuttaa kipinän sytytyspuolan sytytystulpan päähän ja aiheuttaa räjähdyksen.

- Vapauta sytytystulpan kiristysmomentti sytytystulpan hylsyavaimella.

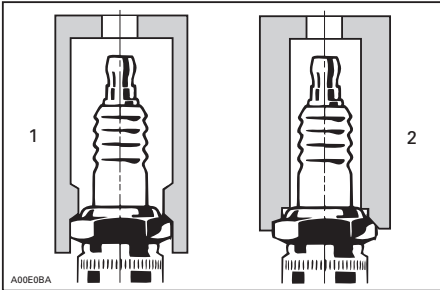

- Oikeanlainen hylsyavain
- Väärä hylsyavain

- Puhdista sytytystulppa ja sylinterin kansi paineilmalla.
- Löysää sytytystulppa ja ota sytytystulppa pois tulpan aukosta sytytyspuolan avulla.

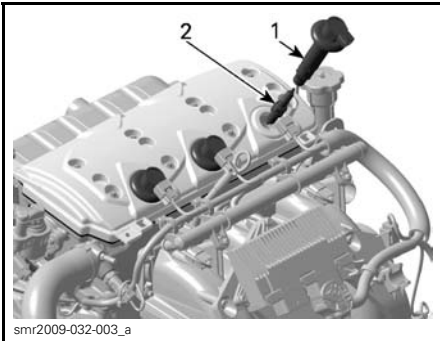

- Sytytyspuola
- Sytytystulppa

Sytytystulpan asentaminen

Varmista ennen asentamista, että sylinterinkannen ja sytytystulppien kosketuspinnissa ei ole nokea.

- Säädä rakotulkin avulla tulpan kärkiväli seuraavan taulukon arvojen mukaiseksi.

SYTYTYS-TULPPA	VÄÄNTÖMOMENTTI	KÄRKIVÄLI MM (IN)
NGK DCP8E	Kiristä käsin hylsyllä + 1/4 kierrosta	0,75

- Laita anti-seize -kiinnileikkautumisen estoainetta sytytystulpan kierteisiin estämään mahdollinen kiinnittuminen.
- Ruuva tulppa käsin sylinterin kanteen. Kiristä sen jälkeen tulppaa myötäpäivään vielä 1/4 kierrosta oikeankokoisella hylsyavaimella.
- Asenna sytytyspuola paikalleen. Katso kohta *SYTYTYSPUOLAN ASENTAMINEN*.
- Sulje istuin.

Pakojärjestelmä

Pakojärjestelmän huuhtelu

Suolan ja muiden vedessä olevien kemiallisten aineiden vaikutuksen neutraloimiseksi on pakojärjestelmä ja välijäähdytin (ahdetuissa malleissa) ehdottomasti huuhdottava makealla vedellä. Se auttaa hiekan, suolan, kotiloiden, tai muiden hiukkasten poistamisessa vesivaipoista ja/tai letkuista.

260-moottorilla varustetut mallit

ILMOITUS Jos vesikulkuneuvoa käytetään merivedessä, pakojärjestelmä on huuhdeltava päivittäin, jotta mekaaniset osat eivät vaurioidu vakavasti.

Huuhtelu on syytä suorittaa, kun vesikulkuneuvoa ei suunnitella käytettäväksi enää samana päivänä, tai kun se varastoidaan yhtään pidemmäksi aikaa.

VAROITUS

Suorita tämä toimenpide hyvin tuulettulla alueella.

Toimi seuraavalla tavalla:

Puhdista suihkupumppu ruiskuttamalla vettä sen sisäänmenoon ja ulostuloon ja levittämällä sitten XPS Lube -voiteluainetta tai vastaavaa.

⚠ TÄRKEÄÄ Jos moottoria käytetään vesikulkuneuvon ollessa poissa vedestä, voi plaanilevyssä oleva lämmönvaihdin tulla hyvin kuumaksi. Vältä kosketusta plaanilevyyn, sillä se voi polttaa.

Liitä puutarhaletku vesikulkuneuvon peräosassa olevaan liittimeen (perän vasemmalla puolella). Älä avaa vesihanaa vielä.

ILMOITUS Käytä aina moottoria ennen vesihanan avaamista. Ellet tee näin, vesi pääsee moottorin sisään.

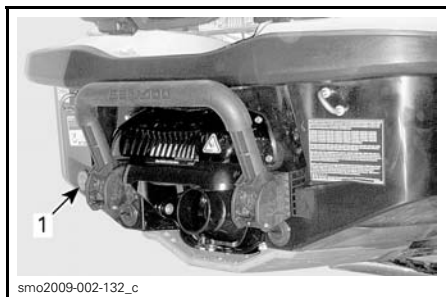

ESIMERKKI

1. Huuhteluliittimen sijainti

HUOM: Voit käyttää lisävarusteena saatavaa pikaliitinsovitinta (P/N 295 500 473). Moottorin huuhtelussa ei tarvita letkunkiristimiä.



PIKALIITINSOVIITIN

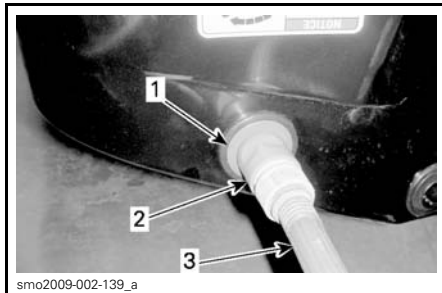

ESIMERKKI

1. Letkun sovitin (lisävaruste, ei välttämätön)
2. Pikaliitinsovitin (lisävaruste, ei välttämätön)
3. Puutarhaletku

Huuhto käynnistämällä moottori ja avaamalla sitten välittömästi vesihana.

⚠ TÄRKEÄÄ Tietty moottorityyppiä olevat osat voivat olla erittäin kuumat. Suora kosketus voi aiheuttaa ihon palamisen. Älä koske moottorin käydessä sähköosiin, tai suihkupumpun ympäristöä.

ILMOITUS Älä koskaan huuhtelee kuumaa moottoria. Käynnistä aina moottori ennen vesihanan avaamista. Vältä ylikuumenemisen avaamalla vesihana välittömästi moottorin käynnistämisen jälkeen.

Käytä moottoria 90 sekuntia tyhjäkäynnillä.

ILMOITUS Älä koskaan käytä moottoria ilman, että pakojärjestelmään syötetään vettä vesikulkuneuvon ollessa poissa vedestä.

Varmista, että suihkupumpusta virtaa huuhdottaessa vettä ulos. Muussa tapauksessa ota yhteys valtuutettuun Sea-Doo-jälleenmyyjään.

ILMOITUS Älä koskaan käytä moottoria 2 minuuttia kauempaa. Voimansiirron tiivisteessä ei ole jäähtytystä kun vesikulkuneuvo ei ole vedessä.

Sulje vesihana, käytä sitten moottoria kierrosluvulla 5 000 viiden sekunnin ajan ja pysäytä sitten moottori.

ILMOITUS Sulje aina vesihana ennen moottorin pysäyttämistä. Ellet tee näin, vesi pääsee moottorin sisään.

ILMOITUS Irrota pikaliitinsovitin huuhtomisen jälkeen (jos käytetty).

Plaanilevy ja veden sisäänottosäleikkö

Plaanilevyn ja veden sisäänottosäleikön tarkastaminen

Tarkasta onko plaanilevyssä tai suihkupumpun veden sisäänoton säleikössä vaurioita. Ota Sea-Doo -jälleenmyyjäsi yhteyttä vaurioituneiden osien korjaamiseksi tai vaihtamiseksi.

VAROITUS

Turvakatkaisin tulee aina irrottaa moottorin pysäytyskatkaisimesta ennen veden sisäänottosäleikön tarkastamista.

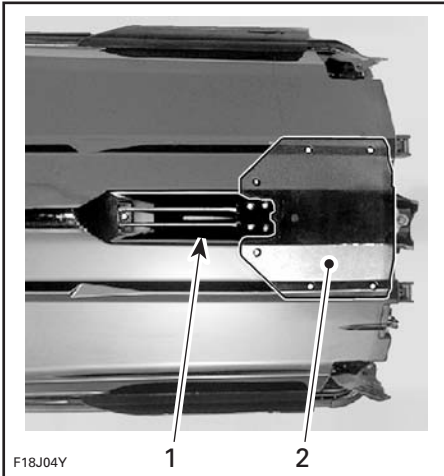

ESIMERKKI — TARKASTA NÄMÄ ALUEET

1. Veden sisäänotto
2. Plaanilevy

Suksi-/vesilautapidin (Wake)

Suksi-/vesilautapidimen tarkastaminen

Tarkasta suksi-/vesilautapidimen toiminta. Varmista, että se liikuu helposti ylös ja alas. Tarkasta lukitusmekanismin toiminta. Tarkasta, että kiinnikkeet ovat tiukalla. Jos jonkun asian todetaan olevan epäkunnossa, älä käytä suksi-/vesilautapidintä ja ota yhteys valtuutettuun Sea-Doo -jälleenmyyjään korjausta varten.

Suksi-/vesilautapidimen voitelu

Puhdista suksi-/vesilautapidin ja voitele ohuen kerroksen verran seuraavalla tuotteella: SUPER LUBE GREASE (P/N 293 550 030).

Voitele pidin koko pituudeltaan.

Pyöhi ylimääräinen rasva pois ja asenna pidin paikalleen.

Vedä ulos ja työnnä sisään useita kertoja, jotta voiteluaine leviää.

Sulakkeet

Sulakkeen irrotus ja asennus

Käytä sulakekotelossa olevaa sulakkeen irrotus/asennustyökalua helpottamaan sulakkeen irrottamista.

Sulakkeen tarkastus

Sähkövian sattuessa tarkasta sulakkeet. Vaihda palanut sulake uuteen samanarvoiseen sulakkeeseen.

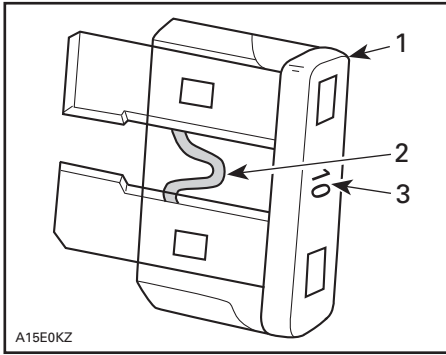

ESIMERKKI

1. Sulake
2. Tarkasta onko sulanut
3. Sulakkeen arvo

VAROITUS

Älä käytä suurempiarvoista sulaketta, sillä tämä voi aiheuttaa vakavan vaurion. Jos sulake on palanut, on toimintahäiriön syy määritettävä ja korjattava ennen uudelleenkäynnistämistä. Ota yhteys valtuutettuun Sea-Doo -jälleenmyyjään huoltoa varten.

Sulakkeen sijainti

Kaikki sulakkeet sijaitsevat yhdessä sulakotelossa.

Kun haluat päästä käsiksi sulakoteloon:

Jousituksella varustetut mallit

Avaa veneeseenousulava.

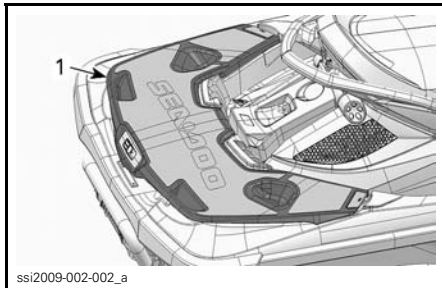

1. Veneeseenousulava

Irrota kaksi muoviniittiä, jotka kiinnittävät OIKEAnpuolimmaisien säilytyslokero ja irrota säilytyslokero kiinteästä kannesta. Sulakekotelo sijaitsee aivan säilytyslokero alapuolella, akun pidikkeen etuosaan kiinnitettynä.

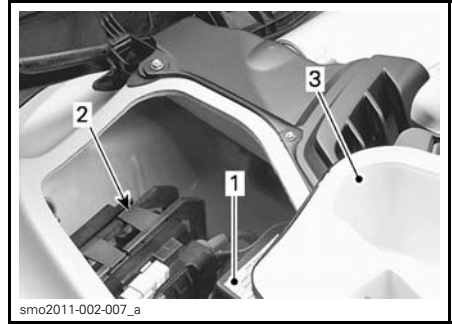

ESIMERKKI

1. Sulakekotelo
2. Akun pidike
3. Säilytyslokero

Mallit ilman jousitusta

Avaa oikean puolen (tyyrpuuri) takakanen huoltoluukku.



1. Oikean puolen huoltoluukku

Kaikki mallit

Irrota sulakekotelon kansi puristamalla lukituskielekkäitä yhteen, pidä ote ja vedä sulakekotelon kanta avatakseksi sen.

HUOM: Sulakkeiden arvot ja niiden sijainti on kuvattu sulakekotelon kannessa.

Sulakkeiden kuvaus

SULA- KE	ARVO	KUVAUS
1	5A	iS: ohjaus (intelligent Suspension) (vain GTX Limited iS)
2	15 A	Diagnostiikkaliitin
3	3 A	KÄYNNISTYS- /PYSÄYTYSpainike
4	3 A	GPS
5	30 A	iBR
6	30 A	Lataus
7	30 A	iS
8	30 A	Akku
9	—	Ei käytössä
10	—	Ei käytössä
11	3 A	Kaikuluotain (jos varusteena)
12	3 A	Mittari, OTAS ja CAPS
13	10 A	Sylinteri 1 (sytytyspuola ja ruiskutus)
14	10 A	Sylinteri 2 (sytytyspuola ja ruiskutus)
15	10 A	Sylinteri 3 (sytytyspuola ja ruiskutus)
16	5 A	Käynnistinmoottorin solenoidi
17	5 A	iBR:n säätö
18	10 A	Polttoainepumppu
19	15 A	ECM

VESIKULKUNEUVON HOITO-OHJEET

Poista joka päivä vesikulkuneuvo vedestä.

Käytönjälkeinen hoito

Pakojärjestelmän huuhtelu

Pakojärjestelmä on huuhdeltava päivittäin, jos vesikulkuneuvoa käytetään merivedessä tai likaantuneessa vedessä.

Katso *HUOLTOTOIMENPITEET*.

HUOM: Ahtimella varustetuissa malleissa on huudeltava samalla myös välijäähdytin.

Likaisesta tai merivedestä johtuvat lisätoimenpiteet

Erytystä huolta vesikulkuneuvon ja sen osien suojaamiseksi on pidettävä sitä likaisessa, ja erityisesti suolavedessä käytettäessä.

Huuhto vesikulkuneuvon pilssialue makealla vedellä.

Älä koskaan puhdista pilssiä korkeapainepesurilla. **KÄYTÄ AINOASTAAN ALHAISTA PAINETTA** (kuten puutarhaletku).

Korkeapaine voi aiheuttaa vaurioita sähkö- tai mekaanisiin järjestelmiin.

! **TÄRKEÄÄ** Anna moottorin jäähtyä ennen minkään huoltotoimenpiteen suorittamista.

ILMOITUS Ellei seuraavia huoltotoimenpiteitä suoriteta: vesikulkuneuvon huuhtominen, pakojärjestelmän huuhtominen ja korroosionestokäsittely, kun vesikulkuneuvoa käytetään merivedessä; vesikulkuneuvo ja sen osat vaurioituvat. Älä koskaan varastoi vesikulkuneuvoa suoraan auringonpaisteeseen.

Vesikulkuneuvon puhdistaminen

Runko ja kori

Pese kori ja rungon eri osat ajoittain vedellä ja saippualla (käytä vain mietoja pesuaineita). Poista moottorista ja/tai rungosta niissä mahdollisesti oleva vesieliöstö. Levitä hiomatonta vahaa, kuten silikonivaha.

ILMOITUS Älä koskaan puhdista lasikuitu- ja muoviosia voimakkaalla pesuaineella, rasvanpoistoaineella, tinnerillä, asetonilla tai muilla vahvoilla kemiallisilla tai bensiinipohjaisilla puhdistusaineilla.

Tahrat voi poistaa istuimesta ja lasikuidusta Korkay System Ltd:n Knights Spray-Ninella[†] tai vastaavalla tuotteella.

Käytä mattojen puhdistamiseen 3MTM Citrus Base Cleaneriä (24 unssin suihkepurkki) tai vastaavaa.

! VAROITUS

Älä koskaan laita matoille tai istuimelle muovi- tai vinyylisuoja-aineita, koska niiden pinnasta tulee liukas ja ne saattavat aiheuttaa henkilön liukastumisen ja putoamisen vesikulkuneuvosta.

Ota luonto huomioon ja varmista, ettei polttoainetta, öljyä, tai puhdistusnestettä valu vesistöön.

Speed-tie -liina

Speed-tie -yksikkö edellyttää hiukan huoltotoimenpiteitä, jotta kiinnitysliina ja yksikkö pysyvät hyvässä kunnossa.

Puhdista lukitusmekanismi ja kiinnitysköysi makealla vedelle poistaaksesi suolan, hiekan ja muut jäämät.

ILMOITUS Älä käytä korkeapainepesuria Speed-tie -yksikön puhdistamiseen.

Anna kuivua.

VARASTOINTI JA AJOKAUTTA EDELTÄVÄT VALMISTELUT

Säilytys

VAROITUS

Koska polttoaine ja öljy ovat tule-
narkoja aineita, anna valtuutetun
Sea-Doo -jälleenmyyjän tarkas-
taa polttoainejärjestelmän eheys
määräaikaistarkastustaulukossa
määritetyllä tavalla.

Suosituksena on, että valtuutettu
Sea-Doo -jälleenmyyjä huoltaa vesikul-
kuneuvon ennen varastointia, mutta
itse voit suorittaa seuraavat toimenpi-
teet vain muutamalla työkalulla.

HUOM: Suorita seuraavat toimenpi-
teet samassa järjestyksessä kuin tässä
osassa esitetään.

ILMOITUS Älä käytä moottoria va-
rastoinnin aikana.

Käyttöjärjestelmä

Suihkupumpun puhdistaminen

Puhdista suihkupumppu ruiskuttamal-
la vettä sen sisäänmenoon ja ulostu-
loon ja levittämällä siihen sitten tuo-
tetta nimeltä XPS LUBE (P/N 293 600
016) tai vastaavaa.

VAROITUS

Irrota aina turvakatkaisin moottori-
n pysäytyskatkaisimesta ennen
suihkupumpun alueen puhdistami-
sta estääksesi moottorin käynnistymisen vahingossa. Moottori
ei saa olla käynnissä tämän toi-
menpiteen aikana.

Suihkupumpun tarkastaminen

Irrota siipipyörän suoja (takakartio) ja
tarkasta onko suihkupumpun vesi li-
kaantunut; jos näin on, ota yhteys val-
tuutettuun Sea-Doo -jälleenmyyjään.

Polttoainejärjestelmä

Polttoainejärjestelmän suojaaminen

Polttoaineen pilaantumisen ja polttoai-
nejärjestelmän liimoittumisen estämi-
seksi pitää polttoainesäiliöön lisätä tuo-
tetta nimeltä XPS FUEL STABILIZER
(POLTTOAINEEN STABILOIMISAI-
NE) (P/N 413 408 601) (tai vastaavaa).
Noudata valmistajan oikeata käyttöä
koskevia ohjeita.

ILMOITUS On erittäin suositelta-
vaa lisätä polttoaineen stabiloimi-
sainetta varastoinnin ajaksi, jotta
polttoainejärjestelmä pysyy hyvä-
ssä kunnossa. Polttoaineen stabiloi-
misainetta pitää lisätä ennen moot-
torin voitelua ja täytettävä polttoai-
nesäiliö täyteen, jotta varmistetaan
polttoainejärjestelmän osien suo-
jaaminen hartsikertymiä vastaan.

Täytä polttoainesäiliö bensiinillä koko-
naan kuten selitetty kohdassa *TANK-
KAAMINEN*. Varmista, että polttoai-
nesäiliössä ei ole vettä.

ILMOITUS Jos polttoainesäiliössä
on hiukankaan vettä, sisäinen polt-
toaineen ruiskutusjärjestelmä saat-
taa vaurioitua pahoin.

Moottori ja pakojärjestelmä

Pakojärjestelmän huuhtelu

Suorita toimenpide siten kuin selostet-
tu kohdassa *HUOLTOTOIMENPITEET*.

Moottoriöljyn ja öljynsuodattimen vaihto

Valtuutetun Sea-Doo -jälleenmyyjän
on syytä suorittaa öljyn ja suodattimen
vaihto.

260-moottorilla varustetut mallit

On tärkeää poistaa kaikki vesi, joka on
saattanut kerääntyä välijäähdyttimeen
kondensaation vaikutuksesta.

Toimi seuraavalla tavalla:

1. Avaa veneeseen nousulava ja irrota OIKEA säilytyslokeri.
2. Varmista, että välijäähdyttimen poistoletkuun on piirretty kohdistusviiva. Se helpottaa takaisin asennusta, jotta letku ei kierry tai ole mutkalla.
3. Löysää välijäähdyttimen poistoletkun kiinnittävä kiristin.
4. Irrota välijäähdyttimen poistoletku välijäähdyttimestä.

HUOM: Tämä letku syöttää kaasuläpärungon syöttöpuolelle.

5. iS-mallit: päällystä parilla rievulla tai muovipussilla iS-yksikkö suojataksesi sen välijäähdyttimestä tulevalta vedeltä.

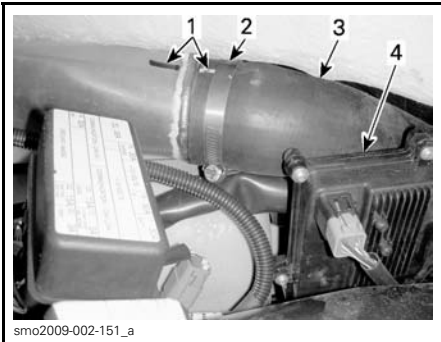

ESIMERKKI

1. Letkun kohdistusviivat
2. Letkunkiristin
3. Välijäähdyttimen poistoletku
4. iS-moduuli

6. Käynnistä moottori ja nosta kierrokset 4 000 kierrokseen minuutissa useita kertoja.

HUOM: Estä vieraiden esineiden pääsy imujärjestelmään, sillä ne voivat vaurioittaa moottoria tai muuten aiheuttaa vaurioita.

7. Pysäytä moottori.
8. Asenna välijäähdyttimen ilman poistoletku takaisin paikalleen ja varmista, että se on kohdistettu kuten ennen irrotusta, jotta moottori toimii oikein.

Pakojärjestelmän huuhteleminen

Alueilla, joissa lämpötila saattaa pudota pakkasen puolelle, pakojärjestelmään ja välijäähdyttimeen kerääntynyt vesi on poistettava.

Käytä huuhteluliintä, joka sijaitsee perän VASEMMALLA puolella ja ruiskuta paineilmaa 379 kPa paineella, kunnes suihkupumpusta ei enää virtaa vettä.

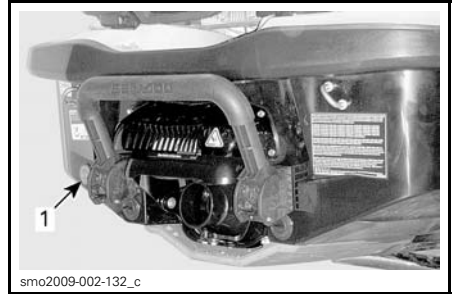

ESIMERKKI

1. Liitin huuhtelua varten

Voit valmistaa seuraavan letkun helpotamaan tyhjentämistä.

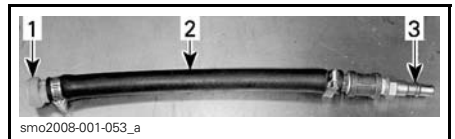

ESIMERKKI

1. Huuhteluliittimen sovitin
2. Letku 12,7 mm
3. Ilmaletkun urossovitin

ILMOITUS Ellei tyhjenystä suoriteta, pakosarja saattaa vaurioittaa välijäähdytintä (ahdetuissa malleissa) ja pakosarjaa vakavasti.

Irrota erityistyökälu.

Moottorin sisäinen voitelu

1. Avaa istuin.

Irrota ilmanvaihtokotelo moottorin päältä (jos varusteena).

2. Irrota sytytyspuolat, katso **HUOLTOITOIMENPITEET**.

3. Irrota sytytystulpat, katso *HUOLTO-TOIMENPITEET*.
4. Ruiskuta tuotetta nimeltä XPS LUBE (P/N 293 600 016), tai vastaavaa, sytytystulppiin aukkoihin.
5. Paina kaasuvipu täysin pohjaan ja PIDÄ se alas painettuna, jotta moottoriin ei ruiskua polttoainetta ja sytytyksen ehkäisemiseksi moottoria pyöritettäessä.
6. Paina moottorin KÄYNNISTYS-/PYSÄYTYSpainiketta pyörittääksesi moottoria muutamia kierroksia. Näin öljy leviää sylinterin seinille.
7. Levitä kiinnileikkautumisen estävää voiteluainetta sytytystulpan kierteille ja kiinnitä ne takaisin moottoriin paikalleen. Katso *HUOLTOTOIMENPITEET*.
8. Asenna sytytyspuolat, katso *HUOLTOTOIMENPITEET*.

Moottorin jäähdytysnesteen testaaminen

Ellei jäähdytysnestettä ole vaihdettu, testaa sen tiheys.

Valtuutetun Sea-Doo -jälleenmyyjän on syytä suorittaa pakkasnesteen vaihto ja tiheystesti.

HUOM: Pakkasneste olisi vaihdettava jokaisen 200 käyttötunnin jälkeen tai joka toinen vuosi, jotta se ei pääse pilaantumaa.

ILMOITUS Mikäli vesikulkuneuvo varastoidaan alueella, jossa lämpötila menee pakkaselle, voi jäähdytysjärjestelmässä oleva neste väärästä tiheydestä johtuen jäätyä. Jäätyminen saattaa vakavasti vaurioittaa moottoria.

Sähköjärjestelmä

Akun irrottaminen ja lataaminen

Ota yhteys valtuutettuun Sea-Doo -jälleenmyyjään.

VAROITUS

Älä koskaan lataa akkua tai korota sen jännitettä sen ollessa paikallaan vesikulkuneuvossa.

Moottoritila

Moottoritilan puhdistaminen

Puhdista pilssi kuumalla vedellä ja liuottimella, tai pilssinpuhdistusaineella. Huuho kunnolla. Tyhjennä pilssi kokonaan pilssin tyhjennystulppiin avulla nostamalla vesikulkuneuvon etupäätä.

Korroosionestokäsittely

Pyyhi moottoritilasta sinne mahdollisesti jäänyt vesi.

Ruiskuta kaikkien moottoritilassa olevien metalliosien päälle tuotetta nimeltä XPS LUBE (P/N 293 600 016) tai vastaavaa.

HUOM: Istuin tulisi jättää osittain avoimeksi säilytyksen ajaksi. Tämä estää kondenssiveden syntyminen ja mahdollisen korroosion moottoritilassa.

Runko ja kori

Rungon ja korin puhdistaminen

Pese kori vedellä ja saippualliuoksella (käytä vain mietoa pesuainetta). Huuho kunnolla makealla vedellä. Poista vesieliöstö rungosta.

ILMOITUS Älä koskaan puhdista lasikuitu- ja muoviosia voimakkaalla pesuaineella, rasvanpoistoaineella, tinnerillä, asetonilla tai muilla vahvoilla kemiallisilla tai bensiinipohjaisilla puhdistusaineilla.

Rungon ja korin korjaaminen

Jos kori, runko tai rungon osat tarvitsevat korjaamista, ota yhteys valtuutettuun Sea-Doo -jälleenmyyjään.

Rungon ja korin suojaus

Käytä korin vahaamiseen hyvälaatuista merivahaa.

Jos vesikulkuneuvo varastoidaan ulkoilmassa, peitä se valoa läpäisemättömällä pressulla, joka estää auringon säteiden ja lian vaikutuksen muoviosiin ja vesikulkuneuvon viimeistelyyn, ja estää pölyntymisen.

ILMOITUS Vesikulkuneuvoa ei pidä koskaan jättää varastoon veteen. Älä koskaan varastoi vesikulkuneuvoa suoraan auringonpaisteeseen. Älä koskaan varastoi vesikulkuneuvoa muoviin käärittynä.

Käyttöönottohuolto ennen ajokautta

Valmisteluhoito on suoritettava *MÄÄRÄAIKAISHUOLTOTAULUKON* mukaisesti.

Varmista, että suoritat kaikki **100 t tai 1 vuosi** -sarakkeessa olevat toimenpiteet.

Koska tekniset taidot ja erikoistyökalut ovat tarpeen, on valtuutetun Sea-Doo-jälleenmyyjän suoritettava tietyt toimenpiteet.

HUOM: On erittäin suositeltavaa, että valtuutettu Sea-Doo-jälleenmyyjä suorittaa myös tehtaan kampanjat samaan aikaan ajokautta edeltävän valmistelun kanssa.

VAROITUS

Suorita toimenpiteet vain *MÄÄRÄAIKAISHUOLTOTAULUKOS* esitetyllä tavalla. Valtuutetun Sea-Doo-jälleenmyyjän apua suositellaan käytettäväksi ajoittain muita, tässä käsikirjassa käsittelemättömiä osia/järjestelmiä varten.

ILMOITUS Kun osien kunto ei näytä tyydyttävältä, vaihda ne ainoastaan alkuperäisiin BRP-varaosiin tai hyväksytyihin vastaaviin.

***Tämä sivu on
tarkoituksella tyhjä***

TEKNISET TIEDOT

VESIKULKUNEUVON TUNNISTAMINEN

Vesikulkuneuvon pääkomponentit (moottori ja runko) tunnistetaan erilaisilla sarjanumeroilla. Näitä numeroita tarvitaan toisinaan takuukysymyksissä, tai vesikulkuneuvosi tunnistamiseen jos se varastetaan.

Rungon tunnistusnumero

Rungon tunnistusnumero (HIN) sijaitsee astinlaudassa vesikulkuneuvon takaosassa.



ESIMERKKI

1. Rungon tunnistusnumero (HIN)

Se koostuu 12 numeromerkistä:

YDV	12345	L	8	09	
					Vuosimalli
					Valmistusvuosi
					Valmistuskuukausi
					Sarjanumero (kirjainta voidaan myös käyttää numeromerkkinä)
					Valmistaja

Moottorin tunnistusnumero

Moottorin tunnistusnumero (EIN) sijaitsee moottorin etupäässä.

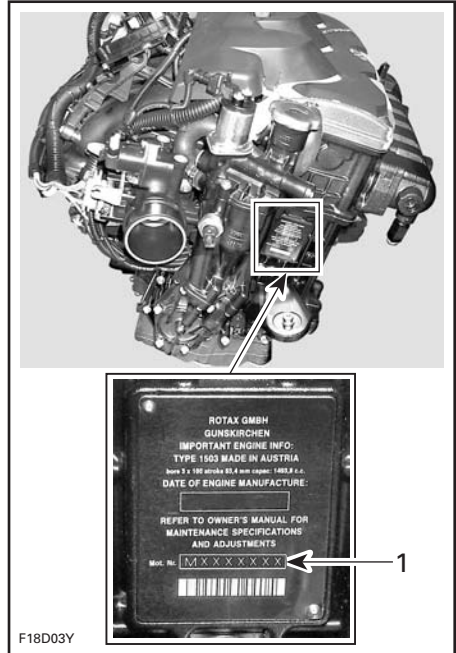

ESIMERKKI

1. EIN (moottorin tunnistusnumero)

TIETOJA MOOTTORIN PÄÄSTÖISTÄ

HUOM: Pakokaasupäästöihin vaikuttavien laitteiden ja -järjestelmien huollon, vaihtamisen tai korjaamisen saa suorittaa mikä tahansa siihen valtuutettu korjaamo tai henkilö.

Valmistajan vastuu

Vuoden 1999 mallivuoden moottoreista lähtien on merimoottoreita valmistavien HKVK-tehtaiden määritettävä kunkin moottoriteholuokan pakokaasupäästöjen taso ja vahvistettava moottorit hyväksytyiksi Yhdysvalloissa Amerikan ympäristönsuojeluvirastossa (EPA). Jokaiseen vesikulkuneuvoon on kiinnitettävä valmistuksen yhteydessä saasteenestoa koskeva kilpi, johon on merkitty päästötasot ja moottorin tekniset tiedot.

Jälleenmyyjän vastuu

Kun huoltotoimenpiteitä suoritetaan jollekin vuoden 1999 tai uudemmille Sea-Doo -vesikulkuneuvoille, joissa on päästöä koskeva kilpi, on säädöt pidettävä julkistettujen tehdasasetusten puitteissa.

Kaikkien päästöihin liittyvien komponenttien vaihto tai korjaus on suoritettava siten, että päästötasot pysyvät suositeltujen tyyppihyväksyntästandardien puitteissa.

Jälleenmyyjät eivät saa tehdä moottoriin minkäänlaisia muutoksia, jotka voisivat muuttaa tehoa tai aiheuttaa sen, että päästötasot ylittäisivät ennalta määritellyt tehdasasetukset.

Poikkeuksina ovat tehtaan suosittelemat muutokset, kuten esim. korkeussäädöt.

Omistajan vastuu

Omistajan/käyttäjän tulee huollattaa moottori, jotta sen päästötasot pysyvät suositeltujen tyyppihyväksyntästandardien puitteissa.

Omistaja/käyttäjä ei saa - eikä saa sallia kenenkään muunkaan - tehdä moottoriin minkäänlaisia muutoksia, jotka voisivat muuttaa sen tehoa tai aiheuttaa sen, että päästötasot ylittäisivät ennalta määritellyt tehdasasetukset.

EPA-päästömääräykset

Kaikkien BRP:n valmistamien vuoden 1999 ja sitä uudempien Sea-Doo -vesikulkuneuvojen vahvistetaan noudattavan EPA:n määräysten mukaisia, päästörajoitusta koskevia, uusille vesikulkuneuvoille tarkoitettujen moottorien vaatimuksia. Tyyppihyväksyntään on mahdollista tehdä tiettyjä tehdasstandardien mukaisia mukautuksia. Tästä syystä on tehtaan huoltomenetelmää tarkkaan noudatettava, ja mahdollisuuksien puitteissa palautettava mallin alkuperäiseen tarkoitukseen.

Edellä luetellut vastuut ovat yleisiä, eivätkä ne missään tapauksessa ole täydellinen EPA-määräyksiin liittyvien merilaitteiden päästöä varten tarkoitettujen ohjeiden ja määräysten luettelo. Lisätietoja tästä aiheesta saa seuraavista paikoista:

U.S. Environmental Protection Agency
Office of Transportation and Air Quality
1200 Pennsylvania Ave. NW
Mail Code 6403J
Washington D.C. 20460

EPAN INTERNET-OSOITE:
<http://www.epa.gov/otaq>

TEKNISET TIEDOT

VESIKULKUNEUVO		GTX LIMITED iS 260	GTX LIMITED 215	GTX 155/ GTX S 155
MOOTTORI				
Tyyppi		Rotax® 4-TEC. Yksittäinen yläpuolinen nokka-akseli (SOHC)		
Ilmoitettu teho ⁽¹⁾		179 kW @ 8000 kierr./min.	152 kW @ 8000 kierr./min.	106 kW @ 7300 kierr./min.
Induktiotyyppi		Hammaspyörävetoinen ahdin varokitkakytkimellä. Veden/ilman välijäähdytin		Luonnollinen imumoottori
Sylintereiden lukumäärä		3		
Venttiilien lukumäärä		12 venttiiliä (4 per sylinteri), hydrauliset nostimet (ei säätöä)		
Sylinterin sisämitta		100 mm		
Iskun pituus		63,4 mm		
Kuutiotilavuus		1 494 cm ³		
Puristussuhde		8.4:1	10.6:1	
JÄÄHDYTYSJÄRJESTELMÄ				
Tyyppi		Suljettu jäähdytysjärjestelmä (CLCS)		
POLTTOAINEJÄRJESTELMÄ				
Polttoaineen syöttöjärjestelmä		Monipisteruiskutus ja iTC (älykäs kaasun hallintajärjestelmä). Yksi kaasuläppärunko (62 mm) käyttölaiteella		
SÄHKÖJÄRJESTELMÄ				
Sytytys		IDI (induktiivinen purkaussytytys)		
Sytytystulppa	Merkki ja tyyppi		NGK, DCPR8E	
	Kärkiväli		0,75 mm	
Akku		12 V, 30 A•h. Elektrolyyttityyppi		

VESIKULKUNEUVO		GTX LIMITED iS 260	GTX LIMITED 215	GTX 155/ GTX S 155
KÄYTTÖVOIMA				
Suihkumootorijärjestelmä		Sea-Doo® -suihkupumppu ja iBR (älykäs jarru- ja peruutusjärjestelmä)		
Suihkupumppu	Tyyppi	Aksiaalivirtaus, yksivaiheinen. Suuri keskiö, jossa 10-siipinen staattori		
	Materiaali	Alumiini		
Siipipyörä		Ruostumatonta terästä		
Voimansiirto	Tyyppi	Suoraveto		
VTS-järjestelmä		Kyllä		
MITAT				
Pituus		353,5 cm		
Leveys		122 cm		
Korkeus	GTX 155/GTX Limited 215	116,6 cm		
	GTX Limited iS 260 GTX S 155	111,4 cm		
PAINO JA KUORMANKANTOKYKY				
Kuivapaino	GTX 155	371 kg		
	GTX Limited 215	375 kg		
	GTX S 155	436 kg		
	GTX Limited iS 260	446 kg		
Henkilömäärä (katso painorajoitus)		3		
Tavaratilan tilavuus	GTX 155 GTX Limited 215	52 L		
	GTX S 155 GTX Limited iS 260	62 L		

VESIKULKUNEUVO		GTX LIMITED iS 260	GTX LIMITED 215	GTX 155/ GTX S 155
PAINO JA KUORMANKANTOKYKY (jatkuu)				
Kuormitusraja (matkustajat + matkatavara)	GTX 155 GTX Limited 215		272 kg	
	GTX S 155 GTX Limited iS 260		227 kg	
NESTEET				
Polttoaine - katso <i>POLTTOAINE-VAATIMUKSET</i>	Tyyppi		Korkeaoktaaninen lyijytön	Tavallinen lyijytön
	Minimioktaaniluku		91 oktaaniluokitus AKI (RON+MON)/2	87 oktaaniluokitus AKI (RON+MON)/2
			95 RON	91 RON
	Säiliön tilavuus	GTX 155 GTX Limited 215	60 L	
GTX S 155 GTX Limited iS 260		70 L		
Moottoriöljy	Tyyppi		Osasynteettinen XPS-öljy (kesälaatu). Katso kohdasta <i>HUOLTO</i> lisätietoja.	
	Tilavuus		3 L öljyn ja suodattimen vaihto	
Jäähdytysjärjestelmä	Jäähdytysnesteen tyyppi		Katso kohta <i>MOOTTORIN JÄÄHDYTYSNESTE</i> tämän oppaan osassa <i>HUOLTOTOIMENPITEET</i>	
	Tilavuus		5.5 L	

(1) Ilmoitettu teho on ISO 8665:n mukainen potkurin akselissa.

VESIKULKUNEUVO		RXT-X 260	RXT-X aS 260	RXT 260
MOOTTORI				
Tyyppi		Rotax® 4-TEC. Yksittäinen yläpuolinen nokka-akseli (SOHC)		
Ilmoitettu teho ⁽¹⁾		179 kW @ 8000 kierr./min.		
Induktiotyyppi		Hammaspyörävetoinen ahdin varokitkakytkimellä. Veden/ilman välijäähdytin		
Sylintereiden lukumäärä		3		
Venttiilien lukumäärä		12 venttiiliä (4 per sylinteri), hydrauliset nostimet (ei säätöä)		
Sylinterin sisämitta		100 mm		
Iskun pituus		63,4 mm		
Kuutiolavuus		1 494 cm ³		
Puristussuhde		8.4:1		
JÄÄHDYTYSJÄRJESTELMÄ				
Tyyppi		Suljettu jäähdytysjärjestelmä (CLCS)		
POLTTOAINEJÄRJESTELMÄ				
Polttoaineen syöttöjärjestelmä		Monipisteruiskutus ja iTC (älykäs kaasun hallintajärjestelmä). Yksi kaasuläppärunko (62 mm) käyttölaiteella		
SÄHKÖJÄRJESTELMÄ				
Sytytys		IDI (induktiivinen purkaussytytys)		
Sytytystulppa	Merkki ja tyyppi	NGK, DCPR8E		
	Kärkiväli	0,75 mm		
Akku		12 V, 30 A•h. Elektrolyyttityyppi		
KÄYTTÖVOIMA				
Suihkumoottorijärjestelmä		Sea-Doo® -suihkupumppu ja iBR (älykäs jarru- ja peruutusjärjestelmä)		
Suihkupumppu	Tyyppi	Yksivaiheinen aksiaalivirtaus. Suuri keskiö, jossa 10-siipinen staattori		
	Materiaali	Alumiini		
Siipipyörä		Ruostumatonta terästä		
Voimansiirto	Tyyppi	Suoraveto		
VTS	Tyyppi	Kyllä		

VESIKULKUNEUVO		RXT-X 260	RXT-X aS 260	RXT 260
MITAT				
Pituus		353,5 cm		
Leveys		122,4 cm		
Korkeus		118,1 cm	116,6 cm	
PAINO JA KUORMANKANTOKYKY				
Kuivapaino		379 kg	438 kg	375 kg
Henkilömäärä (katso painorajoitus)		3		
Tavaratilan tilavuus		52 L	62 L	52 L
Kuormitusraja (matkustajat + matkatavara)		272 kg	227 kg	272 kg
NESTEET				
Polttoaine - katso <i>POLTTOAINE- VAATIMUKSET</i>	Tyyppi	Korkeaoktaaninen lyijytön		
	Minimioktaani- luku	91 oktaaniluokitus AKI (RON+MON)/2		
		95 RON		
Polttoainesäiliön tilavuus	RXT-X aS 260	70 L		
	RXT-X 260, RXT 260	60 L		
Moottoriöljy	Tyyppi	Osasynteettinen XPS-öljy (kesälaatu). Katso kohdasta <i>HUOLTO</i> lisätietoja.		
	Tilavuus	3 L öljyn ja suodattimen vaihto		
Jäähdytysjärjes- telmä	Jäähdytysnes- teen tyyppi	Katso kohta <i>MOOTTORIN JÄÄHDYTYSNESTE</i> tämän oppaan osassa <i>HUOLTOTOIMENPITEET</i>		
	Tilavuus	5,5 L		

⁽¹⁾ Ilmoitettu teho on ISO 8665:n mukainen potkurin akselissa.

VESIKULKUNEUVO		WAKE PRO 215
MOOTTORI		
Tyyppi	Rotax® 4-TEC. Yksittäinen yläpuolinen nokka-akseli (SOHC)	
Ilmoitettu teho ⁽¹⁾	152 kW @ 8000 kierr./min.	
Induktiotyyppi	Hammaspyörävetoinen ahdin varokitkakytkimellä. Veden/ilman välijäähdytin	
Sylintereiden lukumäärä	3	
Venttiilien lukumäärä	12 venttiiliä (4 per sylinteri), hydrauliset nostimet (ei säätöä)	
Sylinterin sisämitta	100 mm	
Iskun pituus	63,4 mm	
Kuutiotilavuus	1 494 cm ³	
Puristussuhde	8.4:1	
JÄÄHDYTYSJÄRJESTELMÄ		
Tyyppi	Suljettu jäähdytysjärjestelmä (CLCS)	
POLTTOAINEJÄRJESTELMÄ		
Polttoaineen syöttöjärjestelmä	Monipisteruiskutus ja iTC (älykäs kaasun hallintajärjestelmä). Yksi kaasuläppärunko (62 mm) käyttölaitteella	
SÄHKÖJÄRJESTELMÄ		
Sytytys	IDI (induktiivinen purkaussytytys)	
Sytytystulppa	Merkki ja tyyppi	NGK, DCPR8E
	Kärkiväli	0,75 mm
Akku	12 V, 30 A•h. Elektrolyyttityyppi	
KÄYTTÖVOIMA		
Suihkumoottorijärjestelmä	Sea-Doo® -suihkupumppu ja iBR (älykäs jarru- ja peruutusjärjestelmä)	
Suihkupumppu	Tyyppi	Yksivaiheinen aksiaalivirtaus. Suuri keskiö, jossa 10-siipinen staattori
	Materiaali	Alumiini
Siipipyörä	Ruostumatonta terästä	
Voimansiirto	Tyyppi	Suoraveto
VTS	Tyyppi	Kyllä

VESIKULKUNEUVO		WAKE PRO 215
MITAT		
Pituus		353,5 cm
Leveys		122,4 cm
Korkeus		116,6 cm
PAINO JA KUORMANKANTOKYKY		
Kuivapaino		379 kg
Henkilömäärä (katso painorajoitus)		3
Tavaratilan tilavuus		52 L
Kuormitusraja (matkustajat + matkatavara)		272 kg
Vesihiihtäjän tai -lautailijan suksi- /vesilautapitimeen kohdistama kokonaispainoraja		114 kg
NESTEET		
Polttoaine - katso <i>POLTTOAINEVAATIMUKSET</i>	Tyyppi	Korkeaoktaaninen lyijytön
	Minimioktaaniluku	91 oktaaniluokitus AKI (RON+MON)/2
		95 RON
Säiliön tilavuus		60 L
Moottoriöljy	Tyyppi	Osasynteettinen XPS-öljy (kesälaatu). Katso kohdasta <i>HUOLTO</i> lisätietoja.
	Tilavuus	3 L öljyn ja suodattimen vaihto
Jäähdytysjärjestelmä	Jäähdytysnesteen tyyppi	Katso kohta <i>MOOTTORIN JÄÄHDYTYSNESTE</i> tämän oppaan osassa <i>HUOLTOTOIMENPITEET</i>
	Tilavuus	5.5 L

(1) Ilmoitettu teho on ISO 8665:n mukainen potkurin akselissa.

HUOM: BRP pidättää itsellään oikeuden tehdä muutoksia malliin ja teknisiin tietoihin ja/tai tehdä lisäyksiä, tai parannuksia tuotteisiinsa ilman aikaisemmin valmistamiensa mallien minkäänlaista päivitysvelvollisuutta.

VIANETSINTÄ

VIANETSINTÄOHJEITA

MOOTTORI EI KÄYNNISTY

1. Turvakatkaisimen pistoke irrotettu.
 - Paina KÄYNNISTYS-/PYSÄYTYSpainiketta.
 - Asenna turvakatkaisimen pistoke moottorin pysäytyskatkaisimeen viiden sekunnin kuluessa KÄYNNISTYS-/PYSÄYTYSpainikkeen painamisesta.
 - Paina kaksoispiippauksen jälkeen KÄYNNISTYS-/PYSÄYTYSpainiketta.
2. ECM ei tunnista D.E.S.S.-avainta.
 - Ota yhteys valtuutettuun Sea-Doo -jälleenmyyjään.
3. Palanut pää-, sähkökäynnistimen tai ECM-sulake.
 - Tarkasta johdotus, vaihda sitten sulake/sulakkeet.
4. Purkautunut akku.
 - Ota yhteys valtuutettuun Sea-Doo -jälleenmyyjään.

VAROITUS

Älä lataa akkua, tai korota sen jännitettä sen ollessa paikallaan vesikulku-neuvossa. Elektrolyytti on myrkyllistä ja vaarallista. Varo, ettei sitä joudu silmiin, iholle ja vaatteisiin.

5. Akkuliitoksissa korroosiota, tai ne ovat löysät. Huono maadoitus.
 - Ota yhteys valtuutettuun Sea-Doo -jälleenmyyjään.
6. Vesi tulvinut moottoriin.
 - Katso VESI TULVINUT MOOTTORIIN kohdassa ERIKOISTOIMENPITEET.
7. Viallinen anturi tai ECM.
 - Ota yhteys valtuutettuun Sea-Doo -jälleenmyyjään.
8. Suihkupumppu leikannut kiinni.
 - Yritä puhdistaa. Ota muussa tapauksessa yhteys valtuutettuun Sea-Doo -jälleenmyyjään.

MOOTTORI PYÖRII HITAASTI

1. Löysät akkukaapelien liitokset.
 - Tarkasta/puhdista/kiristä.
2. Purkautunut tai heikko akku.
 - Ota yhteys valtuutettuun Sea-Doo -jälleenmyyjään.
3. Kulunut käynnistin.
 - Ota yhteys valtuutettuun Sea-Doo -jälleenmyyjään.

MOOTTORI PYÖRII NORMAALISTI, MUTTA EI KÄYNNISTY

1. Polttoainesäiliö tyhjä, tai siellä on vettä.
 - Täytä. Poista imuputkella ja täytä tuoreella polttoaineella.
2. Likaiset/vialliset sytytystulpat.
 - Vaihda.

MOOTTORI PYÖRII NORMAALISTI, MUTTA EI KÄYNNISTY (jatkuva)

3. Palanut sulake.

– *Tarkasta johdotus, vaihda sitten sulake/sulakkeet.*

4. Vesi tulvinut moottoriin.

– *Katso VESI TULVINUT MOOTTORIIN kohdassa ERIKOISTOIMENPITEET.*

5. Havaittu vika moottorin hallintajärjestelmässä (moottorin tarkastuksen merkkivalo PALAA).

– *Ota yhteys valtuutettuun Sea-Doo -jälleenmyyjään.*

6. Viallinen polttoainepumppu.

– *Ota yhteys valtuutettuun Sea-Doo -jälleenmyyjään.*

MOOTTORI KÄY KATKONAISESTI, KÄY EPÄTASAISESTI

1. Likaiset/vialliset/kuluneet sytytystulpat.

– *Vaihda.*

2. Polttoaine: Liian vähän, vanhentunut, tai siinä on vettä.

– *Poista imuputkella ja/tai täytä.*

3. Viallinen(-set) sytytyspuola(t).

– *Ota yhteys valtuutettuun Sea-Doo -jälleenmyyjään.*

4. Tukkeentuneet ruiskusuuttimet.

– *Ota yhteys valtuutettuun Sea-Doo -jälleenmyyjään.*

5. Havaittu vika moottorin hallintajärjestelmässä (moottorin tarkastuksen merkkivalo PALAA).

– *Katso VALVONTAJÄRJESTELMÄ.*

MOOTTORI SAVUTTAA

1. Öljyn pinta liian korkealla.

– *Ota yhteys valtuutettuun Sea-Doo -jälleenmyyjään.*

2. Vettä mennyt sisään, jäähdytysnestevuoto, tai vaurioitunut sylinterinkannen tiiviste.

– *Ota yhteys valtuutettuun Sea-Doo -jälleenmyyjään.*

3. Sisäinen moottorivaurio.

– *Ota yhteys valtuutettuun Sea-Doo -jälleenmyyjään.*

MOOTTORI YLIKUUMENEE

1. Tukkeentunut pakojärjestelmä.

– *Huuhtele pakojärjestelmä.*

2. Liian vähän moottorin jäähdytysnestettä.

– *Katso HUOLTOTOIMENPITEET.*

3. Pikaliitinsovitin jäänyt huuhteluliittimeen.

– *Irrota sovitin huuhteluliittimestä ja kokeile vesikuluneuvoa uudelleen. Jos ongelma jatkuu, ota yhteys valtuutettuun Sea-Doo -jälleenmyyjään.*

MOOTTORI EI KIIHDY, TAI SIITÄ PUUTTUU TEHOA

1. Learning key -opetteluavain käytössä.
 - Käytä normaalia avainta.
2. Ei sport-tilassa.
 - Valitse sport-tila.
3. Suihkupumpun veden sisäänotto tukkeentunut.
 - Puhdista. Katso SUIHKUPUMPUN VEDEN SISÄÄNOTON JA SIIPIRATTAAN PUHDISTUS osassa ERIKOISTOIMENPITEET.
4. Viallinen siipiras, tai loppuunkulunut kulutusrengas.
 - Vaihda. Ota yhteys valtuutettuun Sea-Doo -jälleenmyyjään.
5. Moottoriöljyn pinta liian korkealla.
 - Ota yhteys valtuutettuun Sea-Doo -jälleenmyyjään.
6. Heikko kipinä.
 - Katso kohta KÄY KATKONAISESTI, KÄY EPÄTASAISESTI.
7. Havaittu vika moottorin hallintajärjestelmässä (moottorin tarkastuksen merkkivalo PALAA).
 - Katso VALVONTAJÄRJESTELMÄ.
8. Tukkeentuneet ruiskusuuttimet.
 - Ota yhteys valtuutettuun Sea-Doo -jälleenmyyjään.
9. Alhainen polttoaineen paine.
 - Ota yhteys valtuutettuun Sea-Doo -jälleenmyyjään.
- 10 Polttoaineessa vettä.
 - Poista imuputkella ja lisää.
- 11 Moottori vaurioitunut veden sisäänmenon takia.
 - Ota yhteys valtuutettuun Sea-Doo -jälleenmyyjään.

VESIKULKUNEUVO EI SAAVUTA HUIPPUNOPEUTTA

1. Suihkupumpun veden sisäänotto tukkeentunut.
 - Puhdista. Katso SUIHKUPUMPUN VEDEN SISÄÄNOTON JA SIIPIRATTAAN PUHDISTUS osassa ERIKOISTOIMENPITEET.
2. Viallinen siipiras, tai loppuunkulunut kulutusrengas.
 - Vaihda. Ota yhteys valtuutettuun Sea-Doo -jälleenmyyjään.
3. Havaittu vika moottorin hallintajärjestelmässä (moottorin tarkastuksen merkkivalo PALAA).
 - Katso VALVONTAJÄRJESTELMÄ.
4. Viallinen ahdin ja/tai välijäähdytin (ahdetut mallit).
 - Ota yhteys valtuutettuun Sea-Doo -jälleenmyyjään.

VESIKULKUNEUVON VAIHDE JÄÄ VAPAAALLE, KUN IBR-VIPUA ON PAINETTU.

1. iBR-portti jää vapaa-asentoon.

- Vapauta kaasuvipu, jotta moottorin kierrosluku siirtyy tyhjäkäynnille.
- Paina VAKIONOPEUS-painiketta (CRUISE) aktivoiaksesi hitaan nopeuden ajotilan.
- Palaa rannalle ajaen hitaan ajonopeuden tilassa. Ota yhteys valtuutettuun Sea-Doo -jälleenmyyjään.

IBR EI PALAA VAPAA-ASENTOON (IBR-MERKKIVALO PALAA)

1. iBR on juuttunut, koska järjestelmässä on likaa.

- Puhdista iBR-portti ja suuttimen alue sekä tarkasta vaurioiden varalta.

2. iBR-järjestelmän toimintahäiriö.

- Poista turvakatkaisin, odota neljä minuuttia, aseta avain paikoilleen ja tarkasta iBR-merkkivalo varmistaaksesi, että häiriö on selvitetty.
- Ota yhteys valtuutettuun Sea-Doo -jälleenmyyjään, jos häiriö edelleen jatkuu tai ilmenee toistuvasti.

IBR EI PALAA VAPAA-ASENTOON (IBR-MERKKIVALO POIS PÄÄLTÄ)

1. Kaasuvipua ei ole kokonaan vapautettu käytön aikana.

- Vapauta kaasuvipu kokonaan, jotta iBR-portti palaa vapaa-asentoon.

2. Kaasuvipu ei palaudu kokonaan nolla-asentoon, kun se vapautetaan.

- Ota yhteys valtuutettuun Sea-Doo -jälleenmyyjään.

KÄYTTÖJÄRJESTELMÄSTÄ KUULUU EPÄTAVALLISTA ÄÄNTÄ

1. Ruohoa tai likaa kiertynyt siipirattaan ympäri.

- Puhdista. katso SUIHKUPUMPUN VEDEN SISÄÄNOTON JA SIIPIRATTAAN PUHDISTUS osassa ERIKOISTOIMENPITEET.
- Tarkasta vaurioiden varalta.

2. Vaurioitunut siipirattaan akseli tai vetoakseli.

- Ota yhteys valtuutettuun Sea-Doo -jälleenmyyjään.

3. Vettä tunkeutuu suihkupumppuun aiheuttaen laakerin kiinni leikkautumisen.

- Ota yhteys valtuutettuun Sea-Doo -jälleenmyyjään.

VETTÄ PILSSISSÄ

1. Äyskärjärjestelmän toimintahäiriö.

- Pyydä valtuutettua Sea-Doo -jälleenmyyjää tarkastamaan järjestelmä.

2. Pakojärjestelmä vuotaa.

- Ota yhteys valtuutettuun Sea-Doo -jälleenmyyjään.

3. Vetoakselin hiilirengas kulunut.

- Ota yhteys valtuutettuun Sea-Doo -jälleenmyyjään.

VALVONTAJÄRJESTELMÄ

Valvontajärjestelmä valvoo EMSin (moottorin hallintajärjestelmä), iBR-järjestelmän ja iS-järjestelmän sähköosia ja joitakin muita sähköjärjestelmän komponentteja. Vian sattuessa se lähettää sanomia tietokeskuksen kautta ja/tai äänisignaaleja piipparilla ilmoittaakseen erityisistä tilanteista.

Vikakoodi voidaan myös tallentaa.

Pienempien vikojen tai hetkellisten vikojen sattuessa vian viesti ja piipparin merkkiäni häviävät automaattisesti, jos tilannetta ei esiinny enää.

Jos kaasua vapautetaan ja moottorin annetaan siinä tapauksessa käydä joutokäynnillä, voi normaali toiminta palautua. Ellei tämä toimi, irrota turvakatkaisin ja aseta se uudelleen paikoilleen moottorin pysäytyskatkaisimeen.

Sähköjärjestelmä reagoi eri tavalla vikatyypistä riippuen. Vakavan vian sattuessa ei moottoria mahdollisesti voi käynnistää. Joissakin tapauksessa moottori toimii ontuen kotiin -tilassa (moottorin turvatila, hitaampi ajonopeus).

Vian sattuessa ota mahdollisimman nopesti yhteys valtuutettuun Sea-Doo -jälleenmyyjään tarkastusta varten.

Vikakoodit

Vian ilmetessä voidaan vian vikakoodi tallentaa riippuen vikatyypistä ja järjestelmästä.

Vikakoodien avulla valtuutettu Sea-Doo -jälleenmyyjä voi suorittaa vianetsintää vesikulkuneuvon järjestelmille vertaamalla koodia vika-luetteluun.

Vikakoodeja voidaan katsella tietokeskuksen monitoiminäytössä, mutta vain silloin kun vika on aktiivisena.

Jos aktiivinen vikakoodi ilmenee, se voidaan näyttää monitoiminäytössä. Kuljettaja voi tällaisessa tapauksessa soittaa valtuutetulle Sea-Doo -jälleenmyyjälleen ja ilmoittaa vikakoodin. Jälleenmyyjä voi neuvoa sitten kuljetta-

jaa ratkaisemaan ongelman tai pyytää häntä olemaan käyttämättä vesikulkuneuvoa ja tuomaan sen jälleenmyyjän luo korjattavaksi.

Vikakoodien näyttäminen

Paina TILApainiketta (MODE) toistuvasti kunnes monitoiminäyttöön tulee näkyviin toiminto VIKAKOODI (FAULT CODE).

Paina ASETUSpainiketta (SET) tai painiketta YLÖS tai ALAS siirtyäksesi toimintoon ja näyttääksesi ensimmäisen vikakoodin. Paina sitten painiketta YLÖS tai ALAS näyttääksesi kunkin koodin.

HUOM: Kun viimeinen vikakoodi on näkynyt näytössä ja painiketta painetaan uudelleen, järjestelmää palaa ensimmäiseen näytettyyn vikakoodiin ja kaikki vikakoodit voidaan näyttää uudelleen. Jos VIKAKOODI-tilassa (FAULT CODE) oli aktiivisena vain yksi koodi tilaan siirryttäessä ja vika poistuu (ei ole enää aktiivinen), näytössä rullaa viesti EI AKTIIVISTA VIKAKOODIA (NO ACTIVE FAULT CODE).

Kun haluat poistua VIKAKOODI-toiminnosta (FAULT CODE), paina kerran TILApainiketta (MODE) tai ASETUSpainiketta (SET). Tälle toiminnolle ei ole aikakatkaisua.

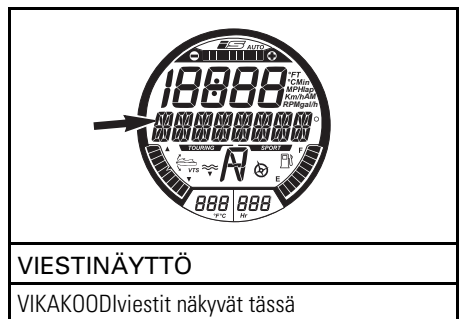









KYSEINEN VIKAKOODI NÄKY
TÄSSÄ

Merkkivalojen ja viestinäytön tiedot

Merkkivalot ja viestit tietokeskuksen näytössä ilmoittavat sinulle jostakin tietystä tilasta tai jos jotain epänormaalia tapahtuu.

Kun haluat tietoja tavallisista merkkivaloista, katso kohta *TIETOKESKUS (MITTA-RI)*.

MERKKIVALOT (PALAVAT)	VIESTINÄYTTÖ	KUVAUS
	ALHAINEN tai KORKEA AKKUJÄNNITE (LOW tai HIGH BATTERY VOLTAGE)	Alhainen/korkea akkujännite
	KORKEA LÄMPÖTILA (HIGH TEMPERATURE)	Moottori tai pakojärjestelmä ylikuumenee
	MOOTTORIVIKA tai MOOTTORIN TURVATILA (CHECK ENGINE tai LIMP HOME MODE)	Moottorivika (vähäinen huoltoa edellyttävä vika) tai MOOTTORIN TURVATILA (suuri moottorivika)
	ALHAINEN ÖLJYNPAINE (LOW OIL PRESSURE)	Alhainen öljynpaine
	IBR-MODUULIN VIKA (IBR MODULE ERROR_)	Valo palaa ja merkkiääni kuuluu sekä Moottorivika-valo: iBR-järjestelmän vika (ota yhteys valtuutettuun Sea-Doo-jälleenmyyjään)
	–	Valo vilkkuu: iBR-järjestelmän vika (ota yhteys valtuutettuun Sea-Doo-jälleenmyyjään)
	–	Valo palaa, mutta merkkiääntä ei kuulu: iBR-järjestelmä toimii, mutta valtuutetun Sea-Doo-jälleenmyyjän on tarkastettava järjestelmä.
	–	Vika OTAS-järjestelmässä

VIESTINÄYTÖN TIEDOT

NÄPPÄIMISTÖVIKA OIKEALLA (RIGHT KEYPAD ERROR)	Mittarin painikkeen toimintahäiriö
ALHAINEN ÖLJYNPAINEN (LOW OIL PRESSURE)	Havaittu moottorissa alhainen öljynpaine
KORKEA PAKOKAASUN LÄMPÖTILA (HIGH EXHAUST TEMPERATURE)	Havaittu korkea pakokaasun lämpötila
KORKEA LÄMPÖTILA (HIGH TEMPERATURE)	Havaittu korkea moottorin lämpötila
MOOTTORIVIKA (CHECK ENGINE)	Moottorijärjestelmän toimintahäiriö tai järjestelmä tarvitsee huoltoa
KORKEA AKKUJÄNNITE (HIGH BATTERY VOLTAGE)	Havaittu korkea akkujännite
ALHAINEN AKKUJÄNNITE (LOW BATTERY VOLTAGE)	Havaittu alhainen akkujännite
MOOTTORIN TURVATILA (LIMP HOME MODE)	Havaittu suuri vika, moottorin tehot rajoitettu
VIKA POLTTOAINEANTURISSA (FUEL SENSOR DEFECTIVE)	Vika polttoainemittarin anturissa
VIKA VEDEN LÄMPÖTILA-ANTURISSA (WATER TEMP SENSOR DEFECTIVE)	Ongelma iBR:ssä, ei lähetä veden lämpötilatietoja
KALIBROINNIN TARKASTUSSUMMASSA VIRHE (CALIBRATION CHECKSUM ERROR)	Vika mittariston ohjelmoinnissa
iBR-MODUULIN VIKA (iBR MODULE ERROR)	iBR-järjestelmän toimintahäiriö.
VAATII HUOLTOA (MAINTENANCE REQUIRED)	Vesikulkuneuvo on huollettava

ILMOITUS Moottorin käyttäminen, kun öljynpaine on alhainen, voi vahingoittaa vakavasti moottoria.

Piipparin koodien tiedot

PIIPPARIN KOODIT	KUVAUS
1 pitkä piippaus (asennettaessa turvakatkaisinta vesikulkuneuvon moottorin pysäytyskatkaisimeen)	Huono D.E.S.S.-järjestelmän liitos. Asenna turvakatkaisin uudestaan oikein paikalleen moottorin pysäytyskatkaisimeen.
	Väärä D.E.S.S.-avain. Käytä vesikulkuneuvoosi ohjelmoitua turvakatkaisinta.
	Viallinen D.E.S.S.-avain. Käytä toista turvakatkaisinta ohjelmoidun D.E.S.S.-avaimen kanssa.
	Kuivunutta suolavettä turvakatkaisimen pistokkeessa (hatussa). Puhdista turvakatkaisimen pistoke suolavedestä.
	Viallinen moottorin pysäytyskatkaisin. Ota yhteys valtuutettuun Sea-Doo -jälleenmyyjään.
	ECM ei toimi oikein tai johtosarja on viallinen. Ota yhteys valtuutettuun Sea-Doo -jälleenmyyjään.
2 sekunnin mittainen piippaus 15 minuutin välein.	Vesikulkuneuvo on ylösalaisin. Käännä vesikulkuneuvo oikein päin. Katso <i>ERIKOISTOIMENPITEET</i> .
	Vika moottorin hallintajärjestelmässä. Ota yhteys valtuutettuun Sea-Doo -jälleenmyyjään.
	Vika iBR-järjestelmässä. Ota yhteys valtuutettuun Sea-Doo -jälleenmyyjään.
2 sekunnin mittainen piippaus 5 minuutin välein.	Polttoaine vähissä. Täytä polttoainesäiliö. Jos ongelma jatkuu, ota yhteys valtuutettuun Sea-Doo -jälleenmyyjään.
	Polttoainesäiliön pinta-anturissa tai piirissä toimintahäiriö. Ota yhteys valtuutettuun Sea-Doo -jälleenmyyjään.
Jatkuva piippaus	Korkea moottorin jäähdytysnesteen lämpötila. Katso <i>MOOTTORIN YLIKUUMENEMINEN</i> .
	Korkea pakokaasun lämpötila. Ota yhteys valtuutettuun Sea-Doo -jälleenmyyjään.
	Alhainen öljynpaine. Sammuta moottori mahdollisimman nopeasti. Tarkasta öljyn pinnan taso ja täytä. Ota yhteys valtuutettuun Sea-Doo -jälleenmyyjään.

ILMOITUS Jos valvontapiippari soi jatkuvasti, pysäytä moottori mahdollisimman nopeasti.

***Tämä sivu on
tarkoituksella tyhjä***

TAKUU

BRP:N RAJOITETTU TAKUU – YHDYSVALLAT JA KANADA: HENKILÖKOHTAINEN VESIKULKUNEUVO SEA-DOO® 2014

1. ULOTTUVUUS

Bombardier Recreational Products Inc. ("BRP")*, myöntää valtuutetun BRP-jälleenmyyjän (siten kuin jäljempänä määritetty) myymälle vuosimallin 2014 Sea-Doo -henkilökohtaiselle vesikulkuneuvolle materiaalivikoja ja työn laatua koskevan alempana kuvatun pituisen takuun 50 Yhdysvaltain liittovaltiossa (USA) ja Kanadassa. Tämä rajoitettu takuu on mitätön eikä päde jos: (1) Sea-Doo -henkilökohtaista vesikulkuneuvoa käytetään tai on käytetty missä tahansa vaiheessa kilpailemiseen tai mihinkään muuhun kilpailutoimintaan, vaikka kyseessä olisi edellinen omistaja; tai (2) Sea-Doo -henkilökohtaista vesikulkuneuvoa on muutettu siten, että se vaikuttaa vahingollisesti toimintaan, käyttäytymiseen tai kestävyYTEEN, tai sitä on muutettu sen käyttötarkoituksen muuttamiseksi.

Ellei toisin ole määritelty, kaikilla valtuutetun BRP-jälleenmyyjän (siten kuin jäljempänä määritetty) 2014 Sea-Doo henkilökohtaisen vesikulkuneuvon toimituksen yhteydessä asentamalla alkuperäisillä BRP-varaosilla ja -lisävarusteilla on sama takuu kuin henkilökohtaisella vesikulkuneuvollakin.

2. VASTUUVELVOLLISUUDEN RAJOITUKSET

TÄMÄ TAKUU ON NIMENOMAAN ANNETTU JA HYVÄKSYTTY MINKÄ TAHANSA MUUN JA KAIKKIEN MUIDEN TAKUUSITOUKUSTEN SIJAAN, OLKON NE ILMAISTUT TAI KONKLUDENTTISET, MUKAAN LUETTUINA ILMAN RAJOITUSTA KAIKKI KURANTTIUTTA TAI TIETTYYN TARKOITUKSEEN SOPIVUUTTA KOSKEVAT TAKUUT. SIKÄLI KUIN NIISTÄ EI VOIDA SANOUTUA IRTI, KONKLUDENTTISET TAKUUSITOUKUKSET RAJOITUVAT KESTOLTAAN KYSEESSÄ OLEVIEN TAKUIDEN VOIMASSAOLOON. TÄMÄ TAKUU EI KATA SATUNNAISIA EIKÄ SEURANNAISVAHINKOJA. JOTKUT MAAT/LÄÄNIT EIVÄT HYVÄKSY VASTUUVAPAUTUSLAUSEKKEITA, RAJOITUKSIA TAI EDELLÄ YKSILÖITYJÄ RAJOITUKSIA, JA SEN JOHDOSTA NE EIVÄT MAHDOLLISESTI KOSKE SINUA. TÄMÄN TAKUUN PERUSTEELLA SINULLA ON TIETTYJÄ OIKEUKSIA, LISÄKSI SINULLA SAATTAA OLLA MUITA MAASTA TOISEEN TAI LÄÄNISTÄ TOISEEN VAIHTELEVIA LAILLISIA OIKEUKSIA.

Maahantuojalla tai yhdelläkään BRP-jälleenmyyjällä tai muulla henkilöllä ei ole valtuuksia minkään muun tuotetta koskevan vahvistuksen, edustuksen, tai takuun antamiseen kuin ne, mitä tähän rajoitettuun takuuseen sisältyy; ja mikäli näin tapahtuu, niitä ei voida käyttää BRP:tä vastaan. BRP pidättää itsellään oikeuden muuttaa tätä takuuta milloin tahansa, ja on itsestään selvää, että kyseiset muutokset eivät muuta niitä takuehtoja, jotka koskevat tämän takuun voimassaollessa myytyjä tuotteita.

3. POIKKEUKSET, JOITA TAKUU EI KATA

Seuraavat eivät missään olosuhteissa kuulu takuun piiriin:

- Normaali kuluminen;
- Rutiinomainen huoltokohteet, v iritykset, säädöt;
- Vauriot, jotka johtuvat muunlaisesta kuin tämän käsikirjan mukaisesta huollosta/ylläpidosta ja/tai varastoinnista;

- Vauriot, jotka johtuvat osien irrottamisesta, vääränlaisista korjauksista, huollosta, ylläpidosta, muutoksista, tai osien käytöstä, joita BRP ei ole valmistanut tai hyväksynyt, tai muun kuin valtuutetun huoltavan BRP-jälleenmyyjän tekemistä korjauksista;
- Väärinkäytöstä, epätavallisesta käytöstä, laiminlyönnistä, tai sellaisesta tuotteen käytöstä johtuvat vahingot, joka ei noudata käsikirjassa suositeltua käyttöä;
- Onnettomuudesta, uppoamisesta, tulesta, varkaudesta, vandalismista, tai ylivoimaisesta esteestä johtuvat vahingot;
- Sellaisten polttoaineitten, öljyjen tai voiteluaineiden käyttö, jotka eivät sovi käytettäviksi tuotteessa (ks. käyttäjän käsikirja);
- Ruostevauriot, korroosio tai aineille altistuminen;
- Vahingot, jotka johtuvat ulkopuolisen materiaalin aiheuttamasta tukoksesta jäähdytysjärjestelmässä tai suihkupumpussa;
- Veden sisäänmenosta johtuvat vesivahingot;
- Geelipinnoitteeseen liittyvät vahingot, joihin sisältyvät rakkuloiden, säröilyn, ristikko- tai hiusmurtumista johtuvat kosmeettisen geelipinnoitteen viimeistely, rakkulat, tai lasikuidun laminoinnin aukeaminen, rajoittumatta kuitenkaan niihin; ja
- Satunnaiset tai seurannaisvahingot, tai minkään muunlaiset vahingot, mukaan luettuina ilman rajoitusta hinaamis-, puhelin-, vuokra-, taksi-, haitta-, vakuutus- tai lainojen maksukustannukset, ajan menetykset tai ansiotulon menetykset.

4. TAKUUAIKA

Tämä rajoitettu takuu on voimassa (1) ensimmäisen kuluttajan ostopäivästä tai (2) tuotteen ensimmäisestä käyttöpäivästä lukien, kumpi hyvänsä ensin kohdalle osuu:

1. KAKSITOISTA (12) PERÄKKÄISTÄ KUUKAUTTA yksityisessä käytössä.
2. NELJÄ (4) PERÄKKÄISTÄ KUUKAUTTA kaupallisessa käytössä. Henkilökohtaista vesikulkuneuvoa käytetään kaupalliseen tarkoitukseen, mikäli sitä käytetään tuloa tuottavan työn tai työsuhteen yhteydessä missä tahansa takuuajan vaiheessa. Henkilökohtaista vesikulkuneuvoa käytetään kaupalliseen tarkoitukseen myös, mikäli missä tahansa takuuajan vaiheessa siinä on kaupalliset tunnuksat, tai se on rekisteröity kaupalliseen käyttöön.
3. Päästöihin liittyvien osien takuu on kolmekymmentä (30) perättäistä kuukautta tai sataseitsemänkymmentäviisi (175) käyttötuntia - mikä ensiksi kohdalle osuu - edellyttäen, että osat on asennettu EPA-hyväksytyyn Sea-Doo -vesikulkuneuvoon, joka on rekisteröity USA:ssa; ja höyrystyviin päästöihin liittyviä komponentteja koskee kahdenkymmenen neljän (24) peräkkäisen kuukauden pituinen takuu. Jos sataseitsemänkymmentäviisi (175) käyttötuntia saavutetaan muun sovellettavan takuuajan aikana, päästöihin liittyvät osat kuuluvat edelleen BRP:n rajoitetun vakiotakuun piiriin sellaisen normaalin voimassaolokauden ajan.
4. Ole hyvä ja katso Kalifornian osavaltioita koskevat takuuehdot, jos kyseessä on sellainen BRP:n valmistama Sea-Doo -henkilökohtainen vesiajoneuvo, joka on valmistettu myytäväksi Kalifornian osavaltiossa ja on uutena myyty Kalifornian osavaltion asukkaalle tai sen on takuurekisteröity Kalifornian osavaltion asukkaalle.

Pyydä valtuutetulta Sea-Doo -jälleenmyyjältä luettelo tällä hetkellä takuun piiriin kuuluvista päästöihin liittyvistä osista.

Osien korjaus tai korvaaminen, tai huollon suorittaminen tämän takuun puitteissa ei pidennä tämän takuun takuuaikaa sen alkuperäistä loppumisajankohtaa pitemmälle.

5. TAKUUEHDOT

Tämä rajoitettu takuu on kattava **vain**, jos **jokainen** seuraavista ehdoista täyttyy:

- 2014 Sea-Doo -henkilökohtaisen vesikulkuneuvon ensimmäisen omistajan on ostettava ajoneuvo uutena ja käyttämättömänä BRP:n jälleenmyyjältä, joka on valtuutettu myymään Sea-Doo -henkilökohtaisia vesikulkuneuvoja ostomaas-
sa;
- BRP:n määrittämä luovutustarkastus on tehtävä ja kirjattava muistiin ja ostajan on allekirjoitettava tarkastusasiakirja;
- Valtuutettu BRP-jälleenmyyjä on rekisteröinyt 2014 Sea-Doo -henkilökohtaisen vesikulkuneuvon asianmukaisella tavalla;
- 2014 Sea-Doo -henkilökohtainen vesikulkuneuvo on ostettava siitä maasta, jossa ostaja asuu; ja
- Takuun ylläpitämiseksi on määräaikaishuollot suoritettava käsikirjassa mainitulla tavalla. BRP varaa itselleen oikeuden ehdollistaa takuun riippumaan todistuksesta huollon asianmukaisesta suorittamisesta.

BRP ei myönnä tätä rajoitettua takuuta kenelläkään yksityiselle omistajalle tai kaupalliseen tarkoitukseen ajoneuvoa käyttävälle omistajalle, elleivät kaikki edellä mainitut ehdot täyty. Rajoitukset ovat tarpeen, jotta BRP voisi taata sekä tuotteittensa, että kuluttajien ja yleisön turvallisuuden.

6. TOIMENPITEET TAKUUN MYÖNTÄMISTÄ VARTEN

Asiakkaan on lopetettava Sea-Doo -henkilökohtaisen vesikulkuneuvon käyttö havaitessaan jonkin vian tai jotakin normaalista poikkeavaa. Asiakkaan on ilmoitettava valtuutetulle huoltavalle BRP-jälleenmyyjälle kolmen (3) päivän kuluessa vian ilmestymisestä, ja hänen on kohtuullisesti mahdollistettava tuotteen luoksepäästävyys ja annettava kohtuullinen mahdollisuus vian korjaamiseen. Asiakkaan on myös esitettävä valtuutetulle BRP-jälleenmyyjälle tuotteen ostotodistus, ja allekirjoitettava korjaus-/työmääräin ennen korjauksen alkamista takuunalaisen korjauksen vahvistamiseksi. Kaikki tämän takuun puitteissa korvatut osat ovat jatkossa BRP:n omaisuutta.

7. BRP:N SUORITTAMAT TOIMENPITEET

BRP:n velvollisuus on tämän takuun puitteissa rajoitettu siihen, että se oman harkintansa mukaan korjaa normaalikäytössä, -ylläpidossa ja -huollossa viallisiksi todetut osat, tai korvaa tällaiset osat uusilla alkuperäisillä BRP-osilla ilman osien tai työvoiman veloittamista, millä tahansa valtuutetulla BRP-jälleenmyyjällä tässä takuuta koskevassa osassa kuvattujen ehtojen mukaisesti. Sea-Doo -henkilökohtaisen vesikulkuneuvon omistaja ei voi vaatia ajoneuvon myynnin peruuntumista tai kumoamista sellaisissa tapauksissa, joissa esitetään takuurikkomuksia koskevia valituksia tai vaateita.

Jos ajoneuvoa joudutaan huoltamaan muussa kuin alkuperäisessä ostomaassaan, omistaja vastaa kaikista lisäkustannuksista, jotka aiheutuvat paikallisista käytännöistä ja ehdoista; mukaan lukien mutta ei rajoittuen seuraaviin esimerkkeihin; kuljetuskustannukset, vakuutuskustannukset, verot, lupamaksut, tuontimaksut sekä mitkä tahansa ja kaikki muut mahdolliset taloudelliset kustannukset, joita eri valtiot, liittovaltiot tai alueet ja heidän vastaavat edustajansa perivät.

BRP pidättää itsellään oikeuden tuotteiden ajoittaiseen parantamiseen tai muuttamiseen ilman aikaisempien tuotteiden muuttamisvelvollisuutta.

8. LUOVUTUS

Mikäli Tuotteen omistusoikeus siirretään takuuajana, siirtyy myös tämä takuu, joka on voimassa takuuajan loppuun edellyttäen, että BRP:lle ilmoitetaan kyseistä siirrosta seuraavalla tavalla:

1. Aikaisempi omistaja ottaa yhteyttä BRP:hen (puhelinnumero alla) tai valtuutettuun BRP-jälleenmyyjään ja ilmoittaa uuden omistajan tiedot; tai
2. BRP tai valtuutettu BRP-jälleenmyyjä vastaanottaa todistuksen siitä, että aikaisempi omistaja on suostunut omistusoikeuden siirtoon, sekä uuden omistajan yhteystiedot.

9. KULUTTAJA-APU

Mikäli tämän BRP:n rajoitetun takuun suhteen syntyy kiistaa tai riitaa, BRP ehdottaa, että asia yritetään ensiksi ratkaista maahantuojatasolla. Suosittelemme, että asiasta keskustellaan valtuutetun BRP:n jälleenmyyjäliikkeen huoltopäällikön tai liikkeen omistajan kanssa.

Ellei asiaa saada ratkaistua, toimita valituksesi kirjallisena tai sinulle parhaiten sopivaan puhelinnumeroon alla:

KANADASSA

Bombardier Recreational Products Inc.

Customer Assistance Center
75 J.-A. Bombardier Street
Sherbrooke QC J1L 1W3
Puh.: 819 566-3366

USA:ssa

BRP US Inc.

Customer Assistance Center
7575 Bombardier Court
Wausau WI 54401
Puh.: 715 848-4957

* USA:ssa tuotteiden jälleenmyyjä ja huoltotoimista vastaava on BRP US Inc.

© 2013 Bombardier Recreational Products Inc. Kaikki oikeudet pidätetään.

® Bombardier Recreational Products Inc. -yhtiön tai sen tytäryhtiöiden rekisteröity tavaramerkki.

KALIFORNIAN OSAVALTION PAKOKAASUPÄÄSTÖJEN RAJOITUSJÄRJESTELMÄÄ KOSKEVAT TAKUUEHDOT KOSKIEN MALLIVUODEN 2014 SEA-DOO® -HENKILÖKOHTAISIA VESIKULKUNEUVOJA,

Vuoden 2014 Sea-Doo -henkilökohtainen vesikulkuneuvosi on varustettu Kalifornian osavaltiota varten California Air Resources Boardin (Kalifornian ilmastoväliön) vaatimalla ympäristömerkinnällä. Merkinnässä on 1, 2, 3 tai 4 tähteä. Henkilökohtaisessa vesikulkuneuvossasi on riippulipuke, jossa kerrotaan tähtien osoittama luokitusjärjestelmä.

Tähtiluokitus merkitsee puhtaampipäästöisiä perämootoreita

Puhtaampien merimootoreiden symboli.



F18L3CQ

Puhtaampi ilma ja vesi

Terveempää elämäntapaa ja ympäristöä varten.

Parempi polttoainetalous

Polttaa 30 – 40 % vähemmän bensiiniä ja öljyä kuin perinteiset kaasuttimella varustetut kaksitahtimootorit, säästään rahaa ja resursseja.

Pitempi päästötakuu

Suojaa kuluttajia taaten samalla huolettoman toiminnan.

Yksi tähti – Alhaiset päästöt

Tarra, jossa on yksi tähti, kertoo että kyseessä on henkilökohtainen vesikulkuneuvo, ulkolaitaperämoottori, sisäperämoottori tai keskimoottori, joka täyttää Air Resources Boardin henkilökohtaisille vesikulkuneuvoille ja ulkolaitaperämoottoreille vuonna 2001 asettamat pakokaasupäästövaatimukset. Näiden normien mukaisten moottoreiden päästöt ovat 75 % alhaisemmat kuin perinteisten, kaasuttimilla varustettujen kaksitahtimoottoreiden päästöt. Nämä moottorit täyttävät samalla myös Yhdysvaltain EPA 2006 -säädökset venemoottoreille.

Kaksi tähteä – Hyvin alhaiset päästöt

Tarra, jossa on kaksi tähteä, kertoo että kyseessä on henkilökohtainen vesikulkuneuvo, ulkolaitaperämoottori, sisäperämoottori tai keskimoottori, joka täyttää Air Resources Boardin henkilökohtaisille vesikulkuneuvoille ja ulkolaitaperämoot-

toreille vuonna 2004 asettamat pakokaasupäästövaatimukset. Näiden normien mukaisten moottoreiden päästöt ovat 20 % alhaisemmat kuin moottoreiden, joiden luokitus on Yksi tähti - Alhaiset päästöt.

Kolme tähteä – Erittäin alhaiset päästöt

Merkintä, jossa on kolme tähteä, kertoo että kyseessä on henkilökohtainen vesikulkuneuvo tai ulkolaitaperämoottori, joka täyttää Air Resources Boardin henkilökohtaisille vesikulkuneuvoille ja ulkolaitaperämoottoreille vuodelle 2008 asettamat pakokaasupäästövaatimukset tai sen vuonna 2003 sisäperämoottoreille tai keskimoottoreille asettamat pakokaasupäästövaatimukset. Näiden normien mukaisten moottoreiden päästöt ovat 65% alhaisemmat kuin moottoreiden, joiden luokitus on Yksi tähti – Alhaiset päästöt.

Neljä tähteä – Huippualhaiset päästöt

Tarra, jossa on neljä tähteä, kertoo että kyseessä on moottori, joka täyttää Air Resources Boardin vuodelle 2012 asettamat sisäperämoottoreita ja keskimoottoreita koskevat pakokaasupäästövaatimukset. Henkilökohtaiset vesikulkuneuvot ja ulkolaitaperämoottorit saattavat myös täyttää näiden normien vaatimukset. Näiden normien mukaisten moottoreiden päästöt ovat 90% alhaisemmat kuin moottoreiden, joiden luokitus on Yksi tähti – Alhaiset päästöt.

Lisätietoja: Cleaner Watercraft – Get the Facts
1 800 END-SMOG
www.arb.ca.gov

Velvollisuutesi ja oikeutesi koskien päästörajoitustakuuta

Kalifornian osavaltion California Air Resources Board ja BRP US Inc. ("BRP") kertovat mielellään sinulle päästörajoitusta koskevasta takuusta, jonka piiriin sinun vuosimallin 2014 Sea-Doo -henkilökohtainen vesikulkuneuvosi kuuluu. Kalifornian osavaltiossa uusien henkilökohtaisten vesikulkuneuvojen moottoreiden on oltava suunniteltu, valmistettu ja varustettu osavaltion tiukkojen saastepäästörajoitusten mukaisesti. BRP:n on annettava takuu sinun henkilökohtaisen vesikulkuneuvosi päästörajoitusjärjestelmälle alla mainitun pituisina takuuaikoina edellyttäen, että henkilökohtaisen vesikulkuneuvosi moottoria ei ole käytetty väärin, eikä sen huoltoa ole laiminlyöty ja että huolto on tehty asianmukaisesti.

Päästörajoitusjärjestelmään saattaa kuulua sellaisia osia kuin polttoaineen ruiskutusjärjestelmä, sytytysjärjestelmä tai katalysaattori. Lisäksi se saattaa sisältää letkuja, hihnoja, liittimiä ja muita päästöihin liittyviä osakokoonpanoja.

Takuun piiriin kuuluvissa tapauksissa BRP korjaa sinun henkilökohtaisen vesikulkuneuvosi moottorin ilmaiseksi, mukaan lukien vian diagnoosin, osat ja työn edellyttäen, että työ suoritetaan valtuutetun BRP-jälleenmyyjän toimesta.

Valmistajan rajoitetun takuun kattavuus

Tämä päästörajoituksia koskeva takuu kattaa sellaisen mallivuoden 2014 Sea-Doo -henkilökohtaisen vesiajoneuvon, jonka BRP on valmistanut myytäväksi Kalifornian osavaltiossa, ja joka on uutena myyty kyseisen osavaltion asukkaalle tai se on takuurekisteröity kyseisessä osavaltiossa asuvalle henkilölle. BRP:n Sea-Doo -henkilökohtaisia vesikulkuneuvoja koskevan rajoitetun takuun ehdot koskevat silti myös näitä kyseisiä malleja tarpeellisin sovelluksin. Tiettyjä päästörajoit-

tusjärjestelmän osia 2014 Sea-Doo -henkilökohtaisessa vesikulkuneuvossasi koskee takuu, joka on voimassa neljä vuotta ensimmäisen kuluttajan ostopäivästä lukien tai 250 käyttötuntia, kumpi ensin kohdalle osuu. Käyttötunteja koskeva takuu kattaa kuitenkin ainoastaan sellaisen henkilökohtaisen vesikulkuneuvon, joka on varustettu asianmukaisella käyttötuntimittarilla tai vastaavalla. Jos mikä tahansa päästöihin liittyvä osa moottorissasi on viallinen ja kuuluu takuun piiriin, se korjataan tai vaihdetaan BRP:n toimesta.

Takuu kattaa vuosimallin 2014 Sea-Doo® -henkilökohtaisen vesikulkuneuvon seuraavat osat:

Tyhjäkäynnin säätöventtiili	Imuilman sovitin
Kaasuläpän asennon anturi	Sytytystulpat
Imuilman ilmanpaineen anturi	Sytytyspuolat
Imuilman lämpötilan anturi	Ilmakotelo
Moottorin lämpötila-anturi	Imu- ja pakoventtiilit ja tiivisteet
Nakutusanturi	Imusarja
ECM (Engine Control Module, moottorin ohjausyksikkö)	Kampikammion tuuletusventtiili
Kaasuläppärunko	Kaasuläppärungon tiiviste
Polttoainekisko	Imusarjan tiiviste
Polttoaineen ruiskutussuuttimet	Johtosarja ja liittimet
Polttoaineen paineen säädin	Polttoainesuodatin
Polttoainepumppu	Ahdin

Päästörajoituksia koskeva takuu kattaa takuuseen kuuluvan osan muille moottori-komponenteille aiheuttamat viat. BRP:n käsikirja sisältää kirjalliset ohjeet henkilökohtaisen vesikulkuneuvosi asianmukaista huoltoa ja käyttöä varten. BRP myöntää takuun kaikille päästörajoitusta koskevan takuun piiriin kuuluville osille, ellei osa ole käsikirjassa määritelty vaihdettavaksi huollon yhteydessä.

BRP myöntää takuun sellaiselle päästörajoitustakuun piiriin kuuluvalla osalla, jonka on määritelty vaihdettavaksi huollon yhteydessä, kyseisen osan ensimmäiseen määriteltyyn vaihtopäivään saakka. BRP myöntää sellaisille päästörajoitustakuun piiriin kuuluvalla osalla, joka on määritelty tarkastettavaksi muuta ei vaihdettavaksi, saman takuunajan kuin koko henkilökohtaisen vesikulkuneuvon takuuaika. Jos jokin päästörajoitustakuun piiriin kuuluvista osista korjataan tai vaihdetaan näiden takuehtojen mukaisesti, BRP myöntää takuun korjatulle tai vaihdetulle osalle alkuperäisosan jäljellä olevan takuunajan mukaan. Kaikki takuun aikana vaihdetut takuun piiriin kuuluvat osat ovat BRP:n omaisuutta.

Huoltokuitit ja -tiedot on luovutettava henkilökohtaisen vesikulkuneuvon mukana uudelle omistajalle omistajan vaihtuessa.

Omistajan takuuta koskevat velvollisuudet

Vuosimallin 2014 Sea-Doo -henkilökohtaisen vesikulkuneuvon omistajana olet vastuussa siitä, että käyttäjän käsikirjassa luetellut huoltotoimenpiteet suoritetaan asianmukaisesti ajallaan. BRP suosittelee, että säilytät kaikki henkilökohtaisen vesikulkuneuvosi moottoria koskevat huoltotoimenpiteiden kuitit. BRP ei kuitenkaan voi hylätä takuuta pelkästään kuittien puuttumisen vuoksi tai yksinomaan siitä syystä, että et mahdollisesti ole kyennyt varmistamaan kaikkien määräaikaishuoltojen asianmukaista suorittamista.

Sea-Doo® -henkilökohtaisen vesikulkuneuvon omistajan sinun on kuitenkin oltava tietoinen, että BRP saattaa hylätä takuuhakemuksen, jos henkilökohtaisen vesikulkuneuvosi moottori tai sen osa on vioittunut väärinkäytön, laiminlyönnin, sopimattoman huollon tai hyväksymättömien muutosten vuoksi.

Sinun velvollisuutesi on toimittaa henkilökohtaisen vesikulkuneuvosi moottori valtuutelle BRP-jälleenmyyjälle mahdollisimman pian ongelman ilmenemisen jälkeen. Takuukorjaukset suoritetaan kohtuullisen ajan kuluessa, aika ei ylitä 30 päivää.

Jos sinulla on kysymyksiä takuuseen liittyvistä oikeuksista ja velvollisuuksista, tai haluat tietää lähimmän jälleenmyyjäsi nimen ja sijainnin ota yhteys asiakaspalvelukeskukseemme, puhelinnumero on 1715848-4957.

BRP:N KANSAINVÄLINEN RAJOITETTU TAKUU: HENKILÖKOHTAINEN VESIKULKUNEUVO SEA-DOO® 2014

1. RAJOITETUN TAKUUN LAAJUUS

Bombardier Recreational Products Inc. ("BRP")* myöntää 50 USA:n liittovaltion, Kanadan ja Euroopan talousalueen jäsenmaiden ("EEA") (joka käsittää Euroopan unionin, Norjan, Islannin ja Liechtensteinin) ("EEA"), IVY-maiden (mukaan lukien Ukraina ja Trukmenistan) ("IVY") (mikä koostuu Venäjän liittovaltiosta ja entisen Neuvostoliiton jäsenmaista) ja Turkin ulkopuolella BRP:n valtuutettujen Sea-Doo -jälleenmyyjien ("Sea-Doo -maahantuoja/jälleenmyyjä") (siten kuin jäljempänä määritetty) uusina ja käyttämättöminä myymille 2014 SEA-DOO -HENKILÖKOHTAISILLE VESIKULKUNEUVOILLE (henkilökohtainen vesikulkuneuvo) materiaalivikoja ja työn laatua koskevan alempana kuvatun pituisen takuun.

Kaikilla valtuutetun BRP Sea-Doo -maahantuojan/jälleenmyyjän mallivuoden BRP 2014 Sea-Doo -henkilökohtaisen vesikulkuneuvon toimituksen yhteydessä asentamalla alkuperäisillä BRP -henkilökohtaisten vesikulkuneuvojen varaosilla ja -lisävarusteilla on sama takuu kuin henkilökohtaisella vesikulkuneuvollakin.

Tämä rajoitettu takuu on mitätön eikä päde jos: (1) henkilökohtaista vesikulkuneuvoa käytetään tai on käytetty missä tahansa vaiheessa kilpailemiseen tai mihinkään muuhun kilpailutoimintaan, vaikka kyseessä olisi edellinen omistaja; tai (2) henkilökohtaista vesikulkuneuvoa on muutettu siten, että se vaikuttaa vahingollisesti toimintaan, käyttäytymiseen tai kestävyYTEEN, tai (3) tai henkilökohtaista vesikulkuneuvoa on muutettu sen käyttötarkoituksen muuttamiseksi.

2. VASTUUVELVOLLISUUDEN RAJOITUKSET

TÄMÄ TAKUU ON LAIN SALLIMISSA PUITTEISSA NIMENOMAAN ANNETTU JA HYVÄKSYTTY MINKÄ TAHANSA MUUN JA KAIKKIEN MUIDEN TAKUUSITOUKUSTEN SIJAAN, OLKOON NE ILMAISTUT TAI KONKLU-DENTTISET, MUKAAN LUETTUINA ILMAN RAJOITUSTA KAIKKI KURANT-TIUTTA TAI TIETTYYN TARKOITUKSEEN SOPIVUUTTA KOSKEVAT TAKUUT. SIKÄLI KUIN NIISTÄ EI VOIDA SANOUTUA IRTI, KONKLU-DENTTISET TA-KUUSITOUKUKSET RAJOITTUVAT KESTOLTAAN KYSEESSÄ OLEVIEN TAKUIDEN VOIMASSAOLON. TÄMÄ TAKUU EI KATA SATUNNAISIA EIKÄ SEURANNAISVAHINKOJA. JOTKUT TUOMIOKUNNAT EIVÄT HYVÄKSY VASTUUVAPAUTUSLAUSEKKEITA, RAJOITUKSIA TAI EDELLÄ YKSILÖI-TYJÄ RAJOITUKSIA, JA SEN JOHDOSTA NE EIVÄT MAHDOLLISESTI KOSKE SINUA. TÄMÄN TAKUUN PERUSTEELLA SINULLA ON TIETTYJÄ OIKEUKSIA, LISÄKSI SINULLA SAATTA OLLA MUITA MAASTA TOISEEN VAIHTELEVIA LAILLISIA OIKEUKSIA. (KATSO AUSTRALIASSA OSTETTU-JEN TUOTTEIDEN OSALTA KOHTA 4 ALLA)

Yhdelläkään Sea-Doo -maahantuoja/jälleenmyyjällä tai muulla henkilöllä ei ole valtuuksia minkään muun tuotetta koskevan vahvistuksen, edustuksen, tai takuun antamiseen kuin ne, mitä tähän rajoitettuun takuuseen sisältyy, ja mikäli näin tapahtuu, niitä ei voida käyttää BRP:tä vastaan.

BRP pidättää oikeuden muuttaa näitä takuuehtoja. Muutokset eivät kuitenkaan koske niitä tuotteita, jotka on myyty tämän takuun ollessa voimassa.

3. POIKKEUKSET, JOITA TAKUU EI KATA

Tämä rajoitettu takuu ei korvaa seuraavia tapauksia missään olosuhteissa:

- Normaalista kulumisesta johtuva osien korvaaminen;
- Rutiininomaiset varaosat ja huolto, mukaan luettuina mutta rajoittumatta seuraaviin: v iritykset, säädöt, öljyn, voiteluaineen ja jäähdytysnesteen vaihdot, sytytystulppien vaihto, vesipumput ja vastaavat;
- Vauriot, jotka johtuvat muunlaisesta kuin tämän käyttäjän käsikirjan mukaisesta huollosta/ylläpidosta ja/tai varastoinnista;
- Vahingot, jotka johtuvat osien poistamisesta, vääristä korjauksista, huollosta, ylläpidosta, tai muutoksesta, tai sellaisten osien tai varaosien käyttämisestä, joita BRP ei ole valmistanut tai hyväksynyt, ja jotka kohtuullisesti arvioiden eivät sovi Tuotteeseen tai vaikuttavat haitallisesti sen toimintaan, käyttäytymiseen, tai kestävyYTEEN, tai jotka johtuvat muiden kuin valtuutetun Sea-Doo -jälleenmyyjän/maahantuojaan tai sen valtuuttaman henkilön tekemistä korjauksista;
- Väärinkäytöstä, epätavallisesta käytöstä, laiminlyönnistä, kilpailusta, sopimattomasta käytöstä tai sellaisesta Tuotteen käytöstä johtuvat vahingot, joka ei noudata käsikirjassa suositeltua käyttöä;
- Ulkoisesta vauriosta, uppoamisesta, veden tai vieraan esineen tunkeutumisesta, onnettomuudesta, tulesta, varkaudesta, vandalismista, tai ylivoimaisesta esteestä johtuvat vahingot;
- Sellaisten polttoaineitten, öljyjen tai voiteluaineiden käyttö, jotka eivät sovi käytettäväksi tuotteessa (ks. käyttäjän käsikirja);
- Ruosteesta, korroosiosta tai ilmastotekijöistä johtuvat vahingot;
- Vahingot, jotka johtuvat ulkopuolisen materiaalin aiheuttamasta tukoksesta jäähdytysjärjestelmässä tai suihkupumpussa;
- Geelipinnoitteeseen liittyvät vahingot, joihin sisältyvät rakkuloiden, säröilyn, ristikko- tai hiusmurtumista johtuvat kosmeettisen geelipinnoitteen viimeistely, rakkulat, tai lasikuidun laminoinnin aukeaminen, rajoittumatta kuitenkaan niihin; ja
- satunnaiset tai seurannaisvahingot, tai minkään muunlaiset vahingot, mukaan luettuina ilman rajoitusta hinaamis-, säilytys-, kuljetus-, puhelin-, vuokra-, taksi-, haitta-, vakuutus- tai lainojen maksukustannukset, ajan menetykset tai ansiotulon menetykset.

4. TAKUUAIKA

Tämä takuu on voimassa (1) ensimmäisen kuluttajan ostopäivästä tai (2) tuotteen ensimmäisestä käyttöpäivästä lukien, kumpi hyvänsä ensin kohdalle osuu:

1. KAKSITOISTA (12) PERÄKKÄISTÄ KUUKAUTTA yksityisessä, vapaa-ajan käytössä,
2. NELJÄ (4) PERÄKKÄISTÄ KUUKAUTTA kaupallisessa käytössä.
Henkilökohtaista vesikulkuneuvoa käytetään kaupalliseen tarkoitukseen, mikäli sitä käytetään tuloa tuottavan työn tai työsuhteen yhteydessä missä tahansa takuuajan vaiheessa. Henkilökohtaista vesikulkuneuvoa käytetään kaupalliseen tarkoitukseen myös, mikäli missä tahansa takuuajan vaiheessa siinä on kaupalliset tunnuksset, tai se on rekisteröity kaupalliseen käyttöön.

Osien korjaus tai korvaaminen, tai huollon suorittaminen tämän takuun puitteissa ei pidennä tämän takuun takuuaikaa sen alkuperäistä loppumisajankohtaa pitemmälle.

Ota huomioon, että voimassa oleva takuu-aika ja muut takuun kattavuutta koskevat modaliteetit saattavat vaihdella riippuen sovellettavissa ja voimassa olevista kansallisista tai paikallisista laeista.

VAIN AUSTRALIASSA OSTETUT TUOTTEET

Mitään tämän takuun sellaisia ehtoja ei saa sulkea ulkopuolelle rajoittaa tai muokata soveltamisehtoja, takuuta, vakuutusta, oikeutta tai oikeuskeinoja, jotka on myönnetty tai jotka ovat epäsuorasti Kilpailu- ja Kuluttajalain 2010 (Cth) alaisia, mukaan lukien Australian Consumer Law, tai mikä tahansa muu laki, joka on ristiriidassa tämän lain kanssa tai mitätöi jonkin osa näistä ehdoista. Tämän rajoitetun takuun suomat edut ovat lisäoikeuksia, niiden etujen ja oikeuksien lisäksi, joita Australian laki tarjoaa.

Tuotteemme on varustettu takuilla, joita ei voida sulkea pois Australian kuluttajasuojalain mukaisesti. Sinulla on oikeus korvaukseen tai hyvitykseen suuren vian osalta sekä korvaukseen muusta kohtuudella ennakoitavissa olevasta menetyksestä tai vahingosta. Sinulla on myös oikeus tuotteen korjauttamiseen tai korvaukseen, jos tuote ei ole laatuvaatimusten mukainen ja vika ei vastaa suurta vikaa.

5. TAKUUEHDOT

Tämä takuu on voimassa ainoastaan, **jos jokainen** seuraavista ehdoista täyttyy:

- 2014 Sea-Doo -henkilökohtaisen vesikulkuneuvon ensimmäisen omistajan on ostettava ajoneuvo uutena ja käyttämättömänä maahantuoja/jälleenmyyjältä, joka on valtuutettu myymään Sea-Doo -henkilökohtaisia vesikulkuneuvoja ostomaassa;
- BRP:n määrittämä toimituksen ennakkotarkastus on suoritettu ja asiakirja siitä laadittu;
- Valtuutettu Sea-Doo -jälleenmyyjä/maahantuoja on rekisteröinyt 2014 Sea-Doo -henkilökohtaisen vesikulkuneuvon asianmukaisella tavalla;
- 2014 Sea-Doo -henkilökohtainen vesikulkuneuvo on ostettava siitä maasta tai maiden liittoutumasta, jossa ostaja asuu;
- Takuun ylläpitämiseksi on määrääkaishaullot suoritettava käyttäjän käsikirjassa mainitulla tavalla. BRP varaa itselleen oikeuden ehdollistaa takuun riippumaan todistuksesta huollon asianmukaisesta suorittamisesta.

BRP ei myönnä tätä rajoitettua takuuta kenelläkään yksityiselle omistajalle tai kaupalliseen tarkoitukseen ajoneuvoa käyttävälle omistajalle, elleivät kaikki edellä mainitut ehdot täyty. Rajoitukset ovat tarpeen, jotta BRP voisi taata sekä tuotteittensa, että kuluttajien ja yleisön turvallisuuden.

6. ASIAKKAAN SUORITTAMAT TOIMENPITEET KOSKIEN TÄTÄ TAKUUTA

Asiakkaan on lopetettava Sea-Doo -henkilökohtaisen vesikulkuneuvon käyttö havaitessaan jonkin vian tai jotakin normaalista poikkeavaa. Asiakkaan on ilmoitettava huoltavalle Sea-Doo -maahantuoja/jälleenmyyjälle kahden (2) päivän kuluessa vian ilmestymisestä, ja hänen on kohtuullisesti mahdollistettava tuotteen luoksepäästävyyden ja annettava kohtuullinen mahdollisuus vian korjaamiseen. Asiakkaan on myös esitettävä valtuutetulle Sea-Doo -maahantuoja/jälleenmyyjälle tuot-

teen ostotodistus ja allekirjoitettava korjaus-/työmääräin ennen korjauksen alkamista takuunalaisen korjauksen vahvistamiseksi. Kaikki takuun aikana vaihdetut takuun piiriin kuuluvat osat ovat BRP:n omaisuutta.

Ota huomioon, että ilmoitusaika saattaa vaihdella riippuen maasi sovellettavista ja voimassa olevista kansallisista tai paikallisista laeista.

7. BRP:N SUORITAMAT TOIMENPITEET

BRP:n velvollisuus on tämän takuun ja lain mukaisissa puitteissa rajoitettu siihen, että se oman harkintansa mukaan korjaa normaalikäytössä, -ylläpidossa ja -huollossa viallisiksi todetut osat, tai korvaa tällaiset osat uusilla alkuperäisillä BRP-osilla ilman osien tai työvoiman veloittamista, millä tahansa valtuutetulla Sea-Doo -maahantuojoilla/jälleenmyyjällä takuukauden aikana tässä kuvatuin ehdoin. BRP:n vastuu rajoittuu tarvittaviin korjaustoimenpiteisiin tai osien vaihtotoimenpiteisiin. Sea-Doo -henkilökohtaisen vesikulkuneuvon omistaja ei voi vaatia ajoneuvon myynnin peruuntumista tai kumoamista sellaisissa tapauksissa, joissa esitetään takuurikkomuksia koskevia valituksia tai vaateita. Sinulla saattaa olla muita lain sallimia oikeuksia, jotka saattavat vaihdella maasta riippuen.

Jos ajoneuvoa joudutaan huoltamaan muussa kuin alkuperäisessä ostomaassaan, omistaja vastaa kaikista lisäkustannuksista, jotka aiheutuvat paikallisista käytännöistä ja ehdoista; mukaan lukien mutta ei rajoittuen seuraaviin esimerkkeihin; kuljetuskustannukset, vakuutuskustannukset, verot, lupamaksut, tuontimaksut sekä mitkä tahansa ja kaikki muut mahdolliset taloudelliset kustannukset, joita eri valtiot, liittovaltiot tai alueet ja heidän vastaavat edustajansa perivät.

BRP pidättää itsellään oikeuden tuotteiden ajoittaiseen parantamiseen tai muuttamiseen ilman aikaisempien tuotteiden muuttamisvelvollisuutta.

8. LUOVUTUS

Mikäli tuotteen omistusoikeus siirretään takuuajana, siirtyy myös tämä takuu, joka on voimassa takuuajan loppuun edellyttäen, että BRP:lle tai valtuutetulle Sea-Doo -maahantuojoille/jälleenmyyjälle voidaan todistaa, että aikaisempi omistaja on hyväksynyt omistusoikeuden luovutuksen, sekä uuden omistajan yhteystiedot on ilmoitettu jommallekummalle kummalle edellä mainituista tahoista.

9. KULUTTAJA-APU

1. Mikäli tämän rajoitetun takuun suhteen syntyy kiistaa tai riitaa, BRP ehdottaa, että asia yritetään ensiksi ratkaista Sea-Doo -maahantuoja/jälleenmyyjätasolla. Suosittelemme, että asiasta keskustellaan valtuutetun Sea-Doo -maahantuojan/jälleenmyyjäliikkeenhuoltopäällikön tai liikkeen omistajan kanssa.
2. Lisäapua tarvittaessa on asian ratkaisemiseksi syytä ottaa yhteys Sea-Doo -maahantuojan/jälleenmyyjän huolto-osastoon.
3. Mikäli asiaa ei vieläkään saada ratkaistua, kirjoita BRP:lle alla olevaan osoitteesen.

Lähi-itä ja Afrikka, ota yhteyttä Euroopan toimistoomme:

BRP EUROPE N.V.

Consumer Assistance Center
Skaldenstraat 125
9042 Gent
Belgium
Puh.: +32 9 218 26 00

**Kaikki muut maat; ota yhteys paikalliseen Sea-Doo
-maahantuojaan/jälleenmyyjään (katso yhteystiedot web-sivuiltamme
osoitteesta www.brp.com) tai Pohjois-Amerikan toimistoomme:**

BOMBARDIER RECREATIONAL PRODUCTS INC.

Consumer Assistance Center
75 J.-A. Bombardier Street
Sherbrooke QC J1L 1W3
Puh.: +1 819 566-3366

* Bombardier Recreational Products Inc. tai sen tytäryhtiöt huolehtivat tuotteiden jakelusta ja huollosta sillä alueella, jota tämä rajoitettu takuu koskee.

© 2013 Bombardier Recreational Products Inc. Kaikki oikeudet pidätetään.

® Bombardier Recreational Products Inc.:n rekisteröity tavaramerkki.

BRP:N RAJOITETTU TAKUU EUROOPAN TALOUSALUEELLA, ITSENÄISTEN VALTIOIDEN YHTEISÖSSÄ JA TURKISSA: HENKILÖKOHTAINEN VESIKULKUNEUVO SEA-DOO® 2014

1. RAJOITETUN TAKUUN LAAJUUS

Bombardier Recreational Products Inc. ("BRP")* myöntää 50 USA:n liittovaltion, Kanadan ja Euroopan talousalueen jäsenmaiden ("EEA") (joka käsittää Euroopan unionin, Norjan, Islannin ja Liechtensteinin) ("EEA"), IVY-maiden (mukaan lukien Ukraina ja Trukmenistan) ("IVY") (mikä koostuu Venäjän liittovaltiosta ja entisen Neuvostoliiton jäsenmaista) ja Turkin ulkopuolella BRP:n valtuutettujen Sea-Doo-jälleenmyyjien ("Sea-Doo -maahantuojajälleenmyyjä") (sitien kuin jäljempänä määritetty) uusina ja käyttämättöminä myymille 2014 SEA-DOO -HENKILÖKOHTAISILLE VESIKULKUNEUVOLLE (henkilökohtainen vesikulkuneuvo) materiaalivikoja ja työn laatua koskevan alempana kuvatun pituisen takuun.

Kaikilla valtuutetun Sea-Doo -maahantuojien/jälleenmyyjien 2014 Sea-Doo -henkilökohtaiseen vesikulkuneuvon toimituksen yhteydessä asentamalla alkuperäisillä BRP-henkilökohtaisen vesikulkuneuvon varaosilla ja -lisävarusteilla on sama takuu kuin Sea-Doo -henkilökohtaisella vesikulkuneuvolla.

Tämä rajoitettu takuu on mitätön eikä päde jos: (1) henkilökohtaista vesikulkuneuvoa käytetään tai on käytetty missä tahansa vaiheessa kilpailemiseen tai mihinkään muuhun kilpailutoimintaan, vaikka kyseessä olisi edellinen omistaja; tai (2) henkilökohtaista vesikulkuneuvoa on muutettu siten, että se vaikuttaa vahingollisesti toimintaan, käyttäytymiseen tai kestävyYTEEN, tai (3) tai henkilökohtaista vesikulkuneuvoa on muutettu sen käyttötarkoituksen muuttamiseksi.

2. VASTUUVELVOLLISUUDEN RAJOITUKSET

TÄMÄ TAKUU ON LAIN SALLIMISSA PUITTEISSA NIMENOMAAN ANNETTU JA HYVÄKSYTTY MINKÄ TAHANSA MUUN JA KAIKKIEN MUIDEN TAKUUSITOUUMUSTEN SIJAAN, OLKOON NE ILMAISTUT TAI KONKLUDENTTITSET, MUKAAN LUETTUINA ILMAN RAJOITUSTA KAIKKI KURANTTIUTTA TAI TIETTYYN TARKOITUKSEEN SOPIVUUTTA KOSKEVAT TAKUUT. SIKÄLI KUIN NIISTÄ EI VOIDA SANOUTUA IRTI, KONKLUDENTTITSET TAKUUSITOUUMUKSET RAJOITTUVA T KESTOLTAAN KYSEESSÄ OLEVIEN TAKUIDEN VOIMASSA OLOON. TÄMÄ TAKUU EI KATA SATUNNAISIA EIKÄ SEURANNAISVAHINKOJA. JOTKUT TUOMIOKUNNAT EIVÄT HYVÄKSY VASTUUVAPAUTUSLAUSEKKEITA, RAJOITUKSIA TAI EDELLÄ YKSILÖITYJÄ RAJOITUKSIA, JA SEN JOHDOSTA NE EIVÄT MAHDOLLISESTI KOSKE SINUA. TÄMÄN TAKUUN PERUSTEELLA SINULLA ON TIETTYJÄ OIKEUKSIA, LISÄKSI SINULLA SAATTA OLLA MUITA MAASTA TOISEEN VAIHTELEVIA LAILLISIA OIKEUKSIA.

Yhdelläkään Sea-Doo -maahantuojalla/jälleenmyyjällä tai muulla henkilöllä ei ole valtuuksia minkään muun tuotetta koskevan vahvistuksen, edustuksen, tai takuun antamiseen kuin ne, mitä tähän rajoitettuun takuuseen sisältyy, ja mikäli näin tapahtuu, niitä ei voida käyttää BRP:tä vastaan.

BRP pidättää oikeuden muuttaa näitä takuehtoja. Muutokset eivät kuitenkaan koske niitä tuotteita, jotka on myyty tämän takuun ollessa voimassa.

3. POIKKEUKSET, JOITA TAKUU EI KATA

Tämä rajoitettu takuu ei korvaa seuraavia tapauksia missään olosuhteissa:

- Normaalista kulumisesta johtuva osien korvaaminen;
- Rutiinomainen varaosat ja huolto, mukaan luettuina mutta rajoittumatta seuraaviin: viritykset, säädöt, öljyn, voiteluaineen ja jäähdytysnesteen vaihdot, sytytystulppien vaihto, vesipumput ja vastaavat;
- Vauriot, jotka johtuvat muunlaisesta kuin tämän käyttäjän käsikirjan mukaisesta huollosta/ylläpidosta ja/tai varastoinnista;
- Vahingot, jotka johtuvat osien poistamisesta, vääristä korjauksista, huollosta, ylläpidosta, tai muutoksesta, tai sellaisten osien tai varaosien käyttämisestä, joita BRP ei ole valmistanut tai hyväksynyt, ja jotka kohtuullisesti arvioiden eivät sovi Tuotteeseen tai vaikuttavat haitallisesti sen toimintaan, käyttäytymiseen, tai kestävyYTEEN, tai jotka johtuvat muiden kuin valtuutetun Sea-Doo-jälleenmyyjän/maahantuojan tai sen valtuuttaman henkilön tekemistä korjauksista;
- Väärinkäytöstä, epätavallisesta käytöstä, laiminlyönnistä, kilpailusta, sopimattomasta käytöstä tai sellaisesta Tuotteen käytöstä johtuvat vahingot, joka ei noudata käsikirjassa suositeltua käyttöä;
- Ulkoisesta vauriosta, uppoamisesta, veden tai vieraan esineen tunkeutumisesta, onnettomuudesta, tulesta, varkaudesta, vandalismista, tai ylivoimaisesta esteestä johtuvat vahingot;
- Sellaisten polttoaineiden, öljyjen tai voiteluaineiden käyttö, jotka eivät sovi käytettäväksi tuotteessa (ks. käyttäjän käsikirja);
- Ruosteesta, korroosiosta tai ilmastotekijöistä johtuvat vahingot;
- Vahingot, jotka johtuvat ulkopuolisen materiaalin aiheuttamasta tukoksesta jäähdytysjärjestelmässä tai suihkupumpussa;
- Geelipinnoitteeseen liittyvät vahingot, joihin sisältyvät rakkuloiden, säröilyn, ristikko- tai hiusmurtumista johtuvat kosmeettisen geelipinnoitteen viimeistely, rakkulat, tai lasikuidun laminoinnin aukeaminen, rajoittumatta kuitenkaan niihin; ja
- satunnaiset tai seurannaisvahingot, tai minkään muunlaiset vahingot, mukaan luettuina ilman rajoitusta hinaamis-, säilytys-, kuljetus-, puhelin-, vuokra-, taksi-, haitta-, vakuutus- tai lainojen maksukustannukset, ajan menetykset tai ansiotulon menetykset.

4. TAKUUAIKA

Tämä takuu on voimassa (1) ensimmäisen kuluttajan ostopäivästä tai (2) tuotteen ensimmäisestä käyttöpäivästä lukien, kumpi hyvänsä ensin kohdalle osuu:

1. KAKSIKYMMENTÄNELJÄ (24) PERÄKKÄISTÄ KUUKAUTTA yksityisessä, vapaa-ajan käytössä,
2. NELJÄ (4) PERÄKKÄISTÄ KUUKAUTTA kaupallisessa käytössä.
Henkilökohtaista vesikulkuneuvoa käytetään kaupalliseen tarkoitukseen, mikäli sitä käytetään tuloa tuottavan työn tai työsuhteen yhteydessä missä tahansa takuuajan vaiheessa. Henkilökohtaista vesikulkuneuvoa käytetään kaupalliseen tarkoitukseen myös, mikäli missä tahansa takuuajan vaiheessa siinä on kaupalliset tunnuksot, tai se on rekisteröity kaupalliseen käyttöön.

Osien korjaus tai korvaaminen, tai huollon suorittaminen tämän takuun puitteissa ei pidennä tämän takuun takuuaikaa sen alkuperäistä loppumisajankohtaa pitemmälle.

Ota huomioon, että voimassa oleva takuuaika ja muut takuun kattavuutta koskevat modaliteetit saattavat vaihdella riippuen sovellettavissa ja voimassa olevista kansallisista tai paikallisista laeista.

5. TAKUUEHDOT

Tämä takuu on voimassa ainoastaan, **jos jokainen** seuraavista ehdoista täyttyy:

- 2014 Sea-Doo -henkilökohtaisen vesikulkuneuvon ensimmäisen omistajan on ostettava ajoneuvo uutena ja käyttämättömänä maahantuojalta/jälleenmyyjältä, joka on valtuutettu myymään Sea-Doo -henkilökohtaisia vesikulkuneuvoja ostomaassa;
- BRP:n määrittämä toimituksen ennakkotarkastus on suoritettu ja asiakirja siitä laadittu;
- Valtuutettu Sea-Doo -jälleenmyyjä/maahantuoja on rekisteröinyt 2014 Sea-Doo -henkilökohtaisen vesikulkuneuvon asianmukaisella tavalla;
- 2014 Sea-Doo -henkilökohtainen vesikulkuneuvo on ostettava EEA:n alueelta ja ostajan on oltava EEA:n kansalainen, IVY-maissa ja Turkissa ostajan on oltava jonkin kyseisen maan kansalainen; ja
- Takuun ylläpitämiseksi on määrääkaishuollot suoritettava käsikirjassa mainitulla tavalla. BRP varaa itselleen oikeuden ehdollistaa takuun riippumaan todistuksesta huollon asianmukaisesta suorittamisesta.

BRP ei myönnä tätä rajoitettua takuuta kenelläkään yksityiselle omistajalle tai kaupalliseen tarkoitukseen ajoneuvoa käyttävälle omistajalle, elleivät kaikki edellä mainitut ehdot täyty. Rajoitukset ovat tarpeen, jotta BRP voisi taata sekä tuotteittensa, että kuluttajien ja yleisön turvallisuuden.

6. ASIAKKAAN SUORITTAMAT TOIMENPITEET KOSKIEN TÄTÄ TAKUUTA

Asiakkaan on lopetettava Sea-Doo -henkilökohtaisen vesikulkuneuvon käyttö havaitessaan jonkin vian tai jotakin normaalista poikkeavaa. Asiakkaan on ilmoitettava huoltavalle Sea-Doo -maahantuojalle/jälleenmyyjälle kahden (2) kuukauden kuluessa vian ilmestymisestä, ja hänen on kohtuullisesti mahdollistettava tuotteen luoksepäästävyyden ja annettava kohtuullinen mahdollisuus vian korjaamiseen. Asiakkaan on myös esitettävä valtuutetulle Sea-Doo -maahantuojalle/jälleenmyyjälle tuotteen ostotodistus ja allekirjoitettava korjaus-/työmääräin ennen korjauksen alkamista takuunalaisen korjauksen vahvistamiseksi. Kaikki takuun aikana vaihdetut takuun piiriin kuuluvat osat ovat BRP:n omaisuutta.

Ota huomioon, että ilmoitusaika saattaa vaihdella riippuen maasi sovellettavista ja voimassa olevista kansallisista tai paikallisista laeista.

7. BRP:N SUORITTAMAT TOIMENPITEET

BRP:n velvollisuus on tämän takuun ja lain mukaisissa puitteissa rajoitettu siihen, että se oman harkintansa mukaan korjaa normaalikäytössä, -ylläpidossa ja -huollossa viallisiksi todetut osat, tai korvaa tällaiset osat uusilla alkuperäisillä BRP-osilla ilman osien tai työvoiman veloittamista, millä tahansa valtuutetulla Sea-Doo

-maahantuojalla/jälleenmyyjällä takuukauden aikana tässä kuvatuin ehdoin. BRP:n vastuu rajoittuu tarvittaviin korjaustoimenpiteisiin tai osien vaihtotoimenpiteisiin. Sea-Doo -henkilökohtaisen vesikulkuneuvon omistaja ei voi vaatia ajoneuvon myynnin peruuntumista tai kumoamista sellaisissa tapauksissa, joissa esitetään takuurikkomuksia koskevia valituksia tai vaateita. Sinulla saattaa olla muita lain sallimia oikeuksia, jotka saattavat vaihdella maasta riippuen.

Mikäli takuuhuoltoa vaaditaan alkuperäisen myyntimaan ulkopuolella, tai EEA:ssa asuvia koskien: jos takuuhuoltoa vaaditaan EEA:n ulkopuolella, tai IVY-maiden asukkaita koskien IVY-maiden ulkopuolella, ovat paikallisista käytännöistä ja olosuhteista mahdollisesti johtuvat lisäkustannukset omistajan vastuulla, mukaan lukien mutta ei rajoittuen hallitusten, valtioiden, maa-alueiden ja niitä vastaavien elinten veloittamaan rahtiin, vakuutukseen, veroihin, lisenssimaksuihin, tuontitulleihin ja mihin tahansa ja kaikkiin muihin rahoituskuluihin.

BRP pidättää itsellään oikeuden tuotteiden ajoittaiseen parantamiseen tai muuttamiseen ilman aikaisempien tuotteiden muuttamisvelvollisuutta.

8. LUOVUTUS

Mikäli tuotteen omistusoikeus siirretään takuuaikana, siirtyy myös tämä takuu, joka on voimassa takuun loppuun edellyttäen, että BRP:lle tai valtuutetulle Sea-Doo -maahantuojalle/jälleenmyyjälle voidaan todistaa, että aikaisempi omistaja on hyväksynyt omistusoikeuden luovutuksen, sekä uuden omistajan yhteyshenkilöt on ilmoitettu jommallekummalle kummalle edellä mainituista tahoista.

9. KULUTTAJA-APU

1. Mikäli tämän rajoitetun takuun suhteen syntyy kiistaa tai riitaa, BRP ehdottaa, että asia yritetään ensiksi ratkaista Sea-Doo -maahantuojalla/jälleenmyyjätasolla. Suosittelemme, että asiasta keskustellaan valtuutetun Sea-Doo -maahantuojan/jälleenmyyjäliikkeenhuoltoapäällikön tai liikkeen omistajan kanssa.
2. Lisäapua tarvittaessa on asian ratkaisemiseksi syytä ottaa yhteyttä Sea-Doo -maahantuojan/jälleenmyyjän huolto-osastoon.
3. Mikäli asiaa ei vieläkään saada ratkaistua, ota yhteyttä BRP:hen johonkin alla olevista osoitteista.

Muut EEA-maat paitsi Pohjoismaat, IVY-maat ja Turkki, ota yhteyttä Euroopan toimistoomme:

BRP EUROPE N.V.

Consumer Assistance Center
Skaldenstraat 125
9042 Gent
Belgium
Puh.: +32 9 218 26 00

Pohjoismaat, ota yhteys Suomen toimistoomme:

BRP FINLAND OY

Huolto-osasto
Isoaavantie 7
FIN-96320 Rovaniemi
Suomi
Puh.: 016 3208 111

Löydät Sea-Doo -maahantuoja/jälleenmyyjäsi yhteystiedot osoitteesta
www.brp.com.

* EEA:n jäsenmaissa tuotteiden jälleenmyynnistä ja huollosta vastaa BRP European Distribution S.A. ja muut BRP:n tytäryhtiöt.

© 2013 Bombardier Recreational Products Inc. Kaikki oikeudet pidätetään.

® Bombardier Recreational Products Inc.:n rekisteröityjä tavaramerkkejä.

AINOASTAAN RANSKAA KOSKEVAT LISÄTERMIT JA EHDOT

Seuraavat ehdot koskevat ainoastaan Ranskassa myytyjä tuotteita.

Myyjän on toimitettava tuotteet sopimuksen mukaisesti ja myyjä on vastuussa toimituksen yhteydessä aiheutuneista mahdollisista vioista. Myyjä on myös vastuussa vaurioista, jotka aiheutuvat pakkaamisesta, kokoonpano-ohjeista tai asentamisesta silloin, kun se on sopimuksen mukaisesti myyjän vastuulla tai hän on suorittanut sen vastuunalaisesti. Jotta tuote vastaa sopimusta, tuotteen on:

1. Oltava kunnossa normaalin käyttöön kuten vastaavanlaiset tuotteet, ja mikäli sovellettavissa:
 - Sen on vastattava myyjän antamaa kuvausta, ja sen laadun ja ominaisuuksien on oltava samanlaiset kuin ostajalle on esitetty esimerkein tai esittelymallin avulla;
 - Sen laadullisten ominaisuuksien on oltava sellaiset, joita ostajalla on oikeus odottaa koskien myyjän, valmistajan tai tämän edustajan julkista tietoa tuotteesta, mukaan lukien mainonta ja tuoteselosteet; tai
2. siinä on oltava sellaiset ominaisuudet, jotka molemmat osapuolet ovat hyväksyneet tai sen on sovellettava ostajan aikomaan erityiskäyttöön, jonka ostaja on ilmoittanut myyjälle ja tämä on hyväksynyt aikomuksen.

Tuotteen vastaamattomuus määritellään kahden vuoden kuluttua siitä, kun tuote on toimitettu. Myyjän on sisällytettävä myymänsä tuotteen piilevät virheet takuun piiriin, jos virheet tekevät tuotteesta tarkoituksenmukaiseen käyttöön kelpaamattoman, tai jos ne vaikuttavat tuotteen käyttöön vähentävästi siten, että ostaja ei olisi ostanut tuotetta tai olisi maksanut siitä vähemmän, jos olisi tiennyt tämän. Ostajan on ilmoitettava esinevirheistä kahden vuoden kuluessa vian havaitsemisesta.

TIETOA ASIAKKAALLE

TIETOA YKSITYISYYDESTÄ

BRP ilmoittaa, että se tulee käyttämään yhteystietojasi turvallisuuteen ja taakkuuseen liittyvissä asioissa. Lisäksi BRP ja sen tytäryhtiöt voivat käyttää asiakasluetteloan jakaakseen markkinointi- ja myyninedistämistietoja koskien BRP:n tuotteita ja sen tuotteisiin liittyviä tuotteita.

Sinulla on oikeus kysyä sinuun liittyviä tietoja tai korjata niitä, tai pyytää ne poistettavaksi suoramarkkinointiluettelosta. Ota siinä tapauksessa yhteys BRP:hen.

Sähköpostitse: privacyofficer@brp.com

Kirjeitse: BRP
Senior Legal Counsel-Privacy Officer
726 St-Joseph
Valcourt, QC
Canada
J0E 2L0

OSOITTEEN/OMISTAJAN MUUTOS

Jos osoitteesi on muuttunut, tai jos olet vesikulkuneuvon uusi omistaja, muista ilmoittaa BRP:lle joko:

- Postittamalla alla oleva kortti;
- **vain Pohjois-Amerikka:** soittamalla numeroon 715 848-4957 (USA) tai 819 566-3366 (Kanada);
- Ottamalla yhteys valtuutettuun BRP-maahantuojaan/jälleenmyyjään.

Mikäli omistussuhde muuttuu, liitä mukaan todistus siitä, että edellinen omistaja on suostunut luovutukseen.

BRP:lle ilmoittaminen on erittäin tärkeää, jopa rajoitetun takuun umpeutumisen jälkeen, koska siten BRP:llä on mahdollisuus tavoittaa tarvittaessa vesikulkuneuvon omistaja, esim. kun ryhdytään suorittamaan turvallisuudesta johtuvia palautuspyyntöjä. BRP:lle ilmoittaminen on omistajan vastuulla.

VARASTETUT TUOTTEET: Mikäli vesikulkuneuvosi varastetaan, on sinun ilmoitettava siitä paikkakuntasi jälleenmyyjän takuuosastolle. Pyydämme ilmoittamaan nimen, osoitteen, puhelinnumeron, rungon tunnistusnumeron, ja päivän, jolloin varkaus tapahtui.

Pohjois-Amerikka

BOMBARDIER RECREATIONAL PRODUCTS INC.

Warranty Department
75 J.-A. Bombardier Street
Sherbrooke QC J1L 1W3
Canada

Pohjoismaat

BRP Finland
OYHuolto-osasto
Isoaavantie 7
FIN-96320 Rovaniemi
Suomi

Muut maailman maat

BRP EUROPEAN DISTRIBUTION

Warranty Department
Chemin de Messidor 5-7
1006 Lausanne
Switzerland

***Tämä sivu on
tarkoituksella tyhjä***

OSOITTEENMUUTOS OMISTAJANVAIHDOS 

AJONEUVON SARJANUMERO

Mallinumero

Ajoneuvon tunnistusnumero (V.I.N)

ENTINEN OSOITE TAI
ENTINEN OMISTAJA:

NIMI

KATUOSOITE

POSTINUMERO

POSTITOIMIPAIKKA

MAA

PUHELIN

UUSI OSOITE TAI
UUSI OMISTAJA:

NIMI

KATUOSOITE

POSTINUMERO

POSTITOIMIPAIKKA

MAA

PUHELIN

SÄHKÖPOSTIOSOITE

OSOITTEENMUUTOS OMISTAJANVAIHDOS 

AJONEUVON SARJANUMERO

Mallinumero

Ajoneuvon tunnistusnumero (V.I.N)

ENTINEN OSOITE TAI
ENTINEN OMISTAJA:

NIMI

KATUOSOITE

POSTINUMERO

POSTITOIMIPAIKKA

MAA

PUHELIN

UUSI OSOITE TAI
UUSI OMISTAJA:

NIMI

KATUOSOITE

POSTINUMERO

POSTITOIMIPAIKKA

MAA

PUHELIN

SÄHKÖPOSTIOSOITE

VESIKULKUNEUVON MALLI nro. _____

RUNKO
TUNNISTUSNUMERO (H.I.N.) _____

MOOTTORIN
Tunnistusnumero (E.I.N.) _____

Omistaja: _____

NIMI

KATU

NRO

HUONEISTO

PAIKKA

OSAVALTIO/LÄÄNI

ZIP/POSTINUMERO

Ostopäivämäärä _____

VUOSI KUUKAUSI PÄIVÄ

Takuun päättymispäivä _____

VUOSI KUUKAUSI PÄIVÄ

Sea-Doo-Jälleenmyyjä täyttää myyntihetkellä.

JÄLLEENMYYJÄN LEIMA



219 001 199

CA

OPERATOR'S GUIDE, RXT/ GTX / WAKE PRO SERIES / ENGLISH
GUIDE DU CONDUCTEUR, SÉRIE RXT/ GTX / WAKE PRO / ANGLAIS

FAIT AU / MADE IN CANADA

U/M:PC

©™ AND THE BRP LOGO ARE TRADEMARKS OF BOMBARDIER RECREATIONAL PRODUCTS INC. OR ITS AFFILIATES.
©2013 BOMBARDIER RECREATIONAL PRODUCTS INC. ALL RIGHTS RESERVED. PRINTED IN CANADA.
T IS A TRADEMARK OF CASTROL LTD USED UNDER LICENSE.