

# SEA-DOO®



# 2014

## BEDIENUNGSANLEITUNG

Einschließlich Sicherheits-, Fahrzeug- und  
Wartungsinformationen



## RXT™ / GTX<sup>†</sup> / WAKE™ PRO

### SERIES

#### **WARNHINWEIS**

Diese Bedienungsanleitung sorgfältig lesen.  
Sie enthält wichtige Sicherheitsinformationen. Empfohlenes  
Mindestalter zum Fahren dieses Boots: Alter 16 Jahre.  
Bewahren Sie diese Bedienungsanleitung im Wasserfahrzeug auf.

2 1 9 0 0 1 1 6 8

## **WARNHINWEIS**

Die Nichtbeachtung einer der in dieser Bedienungsanleitung, der *Sicherheits-DVD* oder auf den Sicherheitsschildern auf dem Fahrzeug enthaltenen Sicherheitsvorkehrungen und -hinweise kann zu Verletzungen oder gar zum Tod führen!

WARNUNG GEMÄSS „CALIFORNIA PROPOSITION 65“

## **WARNHINWEIS**

Dieses Produkt enthält oder emittiert Chemikalien, die laut US-Bundesstaat Kalifornien Krebs und Geburtsschäden oder andere Beeinträchtigungen der Fortpflanzungsfähigkeit verursachen können.



In Kanada übernimmt Bombardier Recreational Products Inc. (BRP) den Vertrieb der Produkte.

In den USA werden die Produkte durch BRP US Inc. vertrieben.

Knight's Spray-Nine ist eine Marke von Korkay System Ltd.

Es folgt eine unvollständige Auflistung von Marken, die Eigentum der Bombardier Recreational Products Inc. oder ihrer Tochtergesellschaften sind:

|                  |           |               |
|------------------|-----------|---------------|
| 4-TEC™           | iControl™ | Sea-Doo LK™   |
| D.E.S.S.™        | iSTM      | T.O.P.S.™     |
| GTX™             | iTCT™     | VTSTM         |
| GTX Limited™     | O.T.A.S.™ | XPSTM         |
| GTX Limited iSTM | Rotax®    | WAKE™ PRO 215 |
| GTX STM          | RXT™      | RXT™-XTM      |
| iBR™             | Sea-Doo®  | RXT™-XTM aSTM |

# VORWORT

|            |  |
|------------|--|
| Deutsch    | Dieses Handbuch ist möglicherweise in Ihrer Landessprache verfügbar. Bitte wenden Sie sich an Ihren Händler oder besuchen Sie: <b><a href="http://www.operatorsguide.brp.com">www.operatorsguide.brp.com</a></b> . |
| Deutsch    | This guide may be available in your language. Check with your dealer or go to: <b><a href="http://www.operatorsguide.brp.com">www.operatorsguide.brp.com</a></b> .   |
| Español    | Es posible que este manual esté disponible en su idioma. Consulte a su distribuidor o visite: <b><a href="http://www.operatorsguide.brp.com">www.operatorsguide.brp.com</a></b> .                                  |
| Français   | Ce guide peut être disponible dans votre langue. Vérifier avec votre concessionnaire ou aller à: <b><a href="http://www.operatorsguide.brp.com">www.operatorsguide.brp.com</a></b> .                               |
| 日本語        | このガイドは、言語によって翻訳版が用意されています。ディーラーに問い合わせるか、次のアドレスでご確認ください：<br><b><a href="http://www.operatorsguide.brp.com">www.operatorsguide.brp.com</a></b> .   |
| Nederlands | Deze handleiding kan beschikbaar zijn in uw taal. Vraag het aan uw dealer of ga naar: <b><a href="http://www.operatorsguide.brp.com">www.operatorsguide.brp.com</a></b> .  |
| Norsk      | Denne boken kan finnes tilgjengelig på ditt eget språk. Kontakt din forhandler eller gå til: <b><a href="http://www.operatorsguide.brp.com">www.operatorsguide.brp.com</a></b> .                                   |
| Português  | Este manual pode estar disponível em seu idioma. Fale com sua concessionária ou visite o site: <b><a href="http://www.operatorsguide.brp.com">www.operatorsguide.brp.com</a></b> .                                 |
| Suomi      | Käyttöohjekirja voi olla saatavissa omalla kielelläsi. Tarkista jälleenmyyjältä tai käy osoitteessa: <b><a href="http://www.operatorsguide.brp.com">www.operatorsguide.brp.com</a></b> .                           |
| Svenska    | Denna bok kan finnas tillgänglig på ditt språk. Kontakta din återförsäljare eller gå till: <b><a href="http://www.operatorsguide.brp.com">www.operatorsguide.brp.com</a></b> .                                     |

Glückwunsch zum Kauf Ihres neuen Sea-Doo® Jet-Bootes (Personal Watercraft - PWC). Es wird durch die BRP-Garantie und ein Netz von Sea-Doo Jet-Boot-Vertragshändlern gestützt, die von Ihnen gewünschte Teile, Services oder Zubehör anbieten.

Ihr Händler ist verpflichtet, Sie zufrieden zu stellen. Er hat Schulungen zur Durchführung der Ersteinrichtung und -inspektion des Fahrzeugs durchlaufen und die endgültigen Einstellungen vor Übernahme des Fahrzeugs durch Sie vorgenommen. Wenn Sie weitere Informationen über die Wartung und Reparatur benötigen, wenden Sie sich an Ihren zuständigen Händler.

Bei der Auslieferung wurden Sie außerdem über die Garantieabdeckung informiert und unterzeichneten die *CHECKLISTE VOR AUSLIEFERUNG*, die sicherstellt, dass Ihr neues Fahrzeug zu Ihrer vollständigen Zufriedenheit vorbereitet wurde.

## Vor Fahrtantritt

Lesen Sie vor dem Bedienen des Wasserfahrzeugs die folgenden Abschnitte, um zu erfahren, wie Sie das Risiko einer Verletzung oder eines Todesfalls für sich und andere Personen senken können:

- SICHERHEITSINFORMATIONEN
- INFORMATIONEN ÜBER DAS WASSERFAHRZEUG.

Lesen und verstehen Sie alle Sicherheitsschilder an Ihrem Wasserfahrzeug und sehen Sie sich Ihre *SI-CHERHEITS-DVD* aufmerksam an.

Die Nichtbefolgung der Warnungen in dieser Bedienungsanleitung kann zu schwerer Verletzung oder zum Tod führen.

BRP empfiehlt Ihnen dringend, dass Sie einen Kurs über das sichere Führen von Booten absolvieren. Bitte erkundigen Sie sich bei Ihrem Händler oder den örtlichen Behörden über solche Angebote in Ihrer Region.

In bestimmten Regionen ist ein Befähigungsnachweis für das Führen eines Freizeitbootes zwingend erforderlich.

## **WARNUNG**

Machen Sie sich mit diesem Jetboot vertraut. Seine Leistung kann die Leistung von Jetbooten, mit denen Sie bisher gefahren sind, übersteigen.

### **Modelle RXT-X und RXT-X aS**

## **WARNUNG**

Dies ist ein Hochleistungsjetboot. Unerfahrene Fahrer können mögliche Risiken und das spezifische Verhalten dieses Jetbootes bei unterschiedlichen Wasserbedingungen unterschätzen.

## **Sicherheitshinweise**

Zur Hervorhebung besonderer Informationen werden in dieser Bedienungsanleitung die folgenden Symbole und Wörter verwendet:

Das Sicherheitswarnsymbol  weist auf eine potenzielle Verletzungsgefahr hin.

## **WARNUNG**

Weist auf eine mögliche Gefahr hin, die – wenn sie nicht vermieden wird – einen schweren Personenschaden bis hin zum Tod zur Folge haben kann.

 **VORSICHT** Weist auf eine mögliche Gefahrensituation hin, deren Nichtvermeidung geringfügige bis mittlere Verletzungen verursachen könnte.

**ZUR BEACHTUNG** Hiermit wird eine Anweisung gekennzeichnet, bei deren Nichtbefolgen es zu schweren Beschädigungen der Wasserfahrzeugbestandteile oder anderer Objekte kommen kann.

## **Über diese Bedienungsanleitung**

Diese Bedienungsanleitung wurde erstellt, um den Eigner/Fahrer oder Mitfahrer mit diesem Jet-Boot und seinen verschiedenen Bedienelementen sowie den Hinweisen zur Wartung und zur Fahrsicherheit vertraut zu machen.

Bewahren Sie diese Bedienungsanleitung im Wasserfahrzeug auf, so dass Sie bei Fragen zum Betrieb, bei der Anweisung anderer Personen, bei Wartungsbedarf sowie bei der Fehlersuche und -beseitigung schnell auf die Anleitung zugreifen können.

Beachten Sie, dass diese Anleitung in mehreren Sprachen verfügbar ist. Wenn es durch die Übersetzung zu Unstimmigkeiten kommt, gilt immer die englische Version.

Möchten Sie Ihre Bedienungsanleitung auf dem PC betrachten oder ausdrucken, dann besuchen Sie einfach die Website **[www.operatorsguide.brp.com](http://www.operatorsguide.brp.com)**.



Die Informationen und Komponenten-/Systembeschreibungen in diesem Dokument sind korrekt zum Zeitpunkt der Veröffentlichung. BRP arbeitet jedoch ständig an der Verbesserung seiner Produkte, ohne dass dadurch eine Verpflichtung entsteht, diese Veränderungen bei zuvor gefertigten Produkten nachträglich einzubauen. Aufgrund von sehr spät vorgenommenen Änderungen kann es zu Abweichungen zwischen dem gefertigten Produkt und den Beschreibungen und/oder Spezifikationen in dieser Bedienungsanleitung kommen. BRP behält sich das Recht vor, jederzeit Spezifikationen, Designs, Funktionen, Modelle oder Ausrüstungen zu verändern oder ganz aus dem Programm zu nehmen, ohne dass daraus irgendeine Verpflichtung entsteht.

Diese Bedienungsanleitung und die *SICHERHEITS-DVD* sollten bei Verkauf des Fahrzeugs in das Eigentum des neuen Käufers übergehen.

---

***Diese Seite  
ist absichtlich leer***

---

# INHALT

|                                     |          |
|-------------------------------------|----------|
| <b>VORWORT</b> .....                | <b>1</b> |
| VOR FAHRTANTRITT.....               | 1        |
| SICHERHEITSHINWEISE.....            | 2        |
| ÜBER DIESE BEDIENUNGSANLEITUNG..... | 2        |

## ***SICHERHEITSHINWEISE***

|   |           |
|---|-----------|
| <b>ALLGEMEINE SICHERHEITSVORKEHRUNGEN</b> ..... | <b>12</b> |
| KOHLLENMONOXIDVERGIFTUNG VERMEIDEN.....         | 12        |
| BENZINFEUER UND ANDERE GEFAHREN VERMEIDEN.....  | 12        |
| VERBRENNUNGEN DURCH HEIE TEILE VERMEIDEN.....  | 13        |
| ZUBEHÖR UND ÄNDERUNGEN.....                     | 13        |

|  |           |
|--|-----------|
| <b>SPEZIELLE SICHERHEITSHINWEISE</b> .....   | <b>14</b> |
| SICHERES FAHRVERHALTEN.....                  | 14        |
| WASSERSPORT (ZIEHEN MIT WASSERFAHRZEUG)..... | 19        |
| UNTERKÜHLUNG.....                            | 21        |
| BOOTSFÜHRER-SICHERHEITSKURSE.....            | 22        |

|  |           |
|--|-----------|
| <b>AKTIVE TECHNOLOGIEN (iCONTROL)</b> .....              | <b>23</b> |
| EINFÜHRUNG.....  | 23        |
| iTC (INTELLIGENTE DROSSELKLAPPENSTEUERUNG).....          | 23        |
| iBR (INTELLIGENTES BREMS- UND RÜCKFAHRSYSTEM).....       | 25        |
| iS (INTELLIGENTE FEDERUNG) (NUR GTX LIMITED iS 260)..... | 25        |

|  |           |
|--|-----------|
| <b>SICHERHEITSAUSRÜSTUNG</b> .....     | <b>27</b> |
| GEFORDERTE SICHERHEITSAUSRÜSTUNG.....  | 27        |
| EMPFOHLENE ZUSÄTZLICHE AUSRÜSTUNG..... | 30        |

|  |           |
|--|-----------|
| <b>ÜBUNGEN DURCHFÜHREN</b> .....                 | <b>31</b> |
| WO SIE ÜBUNGEN DURCHFÜHREN KÖNNEN.....           | 31        |
| ÜBUNGEN.....                                     | 31        |
| WICHTIGE, NICHT ZU VERNACHLÄSSIGENDE PUNKTE..... | 32        |

|                                     |           |
|-------------------------------------|-----------|
| <b>NAVIGATIONSRICHTLINIEN</b> ..... | <b>33</b> |
| FAHRREGELN.....                     | 33        |

|                              |           |
|------------------------------|-----------|
| <b>TANKEN</b> .....          | <b>36</b> |
| TANKEN.....                  | 36        |
| KRAFTSTOFFANFORDERUNGEN..... | 37        |

|  |           |
|--|-----------|
| <b>INFORMATIONEN ZUM ANHÄNGERTRANSPORT</b> ..... | <b>38</b> |
|--|-----------|

|  |           |
|--|-----------|
| <b>WICHTIGE HINWEISSCHILDER AM PRODUKT</b> ..... | <b>40</b> |
| SICHERHEITSSCHILDER AM WASSERFAHRZEUG.....       | 40        |
| KONFORMITÄTSETIKETTEN.....                       | 49        |

|                                       |           |
|---------------------------------------|-----------|
| <b>KONTROLLEN VOR DER FAHRT</b> ..... | <b>52</b> |
| VOR DEM START DES JET-BOOTS.....      | 52        |
| NACH DEM START DES JET-BOOTS.....     | 57        |

## ***INFORMATIONEN ÜBER DAS WASSERFAHRZEUG***

|                             |           |
|-----------------------------|-----------|
| <b>BEDIENELEMENTE</b> ..... | <b>60</b> |
| 1) LENKER.....              | 61        |
| 2) GASHEBEL.....            | 61        |

|  |           |
|--|-----------|
| 3) iBR-HEBEL (INTELLIGENTES BREMS- UND RÜCKFAHRSSYSTEM).....                         | 62        |
| 4) MOTORAUSSCHALTER.....   | 62        |
| 5) START/STOPP-TASTE DES MOTORS.....   | 64        |
| 6) BUTTON VTS (VARIABLES TRIMSYSTEM) (ALLE MODELLE AUßER GTX 155 UND GTX S 155)..... | 65        |
| 7) SPORT-TASTE.....  | 65        |
| 8) ECO-TASTE.....  | 65        |
| 9) TASTEN MODE (MODUS)/SET (EINSTELLUNG).....  | 66        |
| 10) TASTEN HINAUF/HINAB.....   | 66        |
| 11) TASTE CRUISE (AUßER RXT-X UND RXT-X aS MODELLE).....                             | 66        |
| <b>INFORMATIONSCENTER (ANZEIGEINSTRUMENTE).....</b>                                  | <b>67</b> |
| BESCHREIBUNG DES INFORMATIONSCENTERS.....  | 67        |
| 1) TACHOMETER.....   | 68        |
| 2) DREHZAHLMESSER.....   | 68        |
| 3) MULTIFUNKTIONSANZEIGEINSTRUMENT.....  | 68        |
| 4) ANZEIGELEUCHTEN.....  | 70        |
| 5) KRAFTSTOFFSTANDANZEIGE.....   | 71        |
| 6) VTS STELLUNG.....   | 71        |
| 7) iS POSITION (NUR GTX LIMITED iS).....   | 71        |
| 8) NUMERISCHE ANZEIGE.....   | 72        |
| 9) MULTIFUNKTIONSANZEIGE.....  | 74        |
| 10) ANZEIGE WASSERTIEFE (GTX LIMITED UND GTX LIMITED iS MODELLE).....                | 74        |
| 11) ANZEIGE WASSERTEMPERATUR (GTX LIMITED UND GTX LIMITED iS MODELLE).....           | 74        |
| 12) STUNDENZÄHLERANZEIGE (HR).....   | 75        |
| 13) iBR STELLUNG.....  | 75        |
| 14) KOMPASS.....   | 75        |
| 15) TOURING-MODUS-ANZEIGE (ALLE MODELLE AUßER RXT-X/RXT-X aS).....                   | 76        |
| 16) SPORT-MODUS-ANZEIGE.....   | 76        |
| 17) LADEDRUCKMESSGERÄT (RXT-X/RXT-X aS).....   | 76        |
| NAVIGIEREN IN DER MULTIFUNKTIONSANZEIGE.....   | 76        |
| ÄNDERN DER INFORMATION DER NUMERISCHEN ANZEIGE.....                                  | 80        |
| ZURÜCKSTELLEN DER INFORMATION DER NUMERISCHEN ANZEIGE.....                           | 81        |
| EINRICHTUNG DES MULTIFUNKTIONSANZEIGEINSTRUMENTS.....                                | 81        |
| <b>AUSRÜSTUNG.....</b>   | <b>83</b> |
| 1) HANDSCHUHFACH.....  | 84        |
| 2) GEPÄCKBEHÄLTER VORNE.....   | 84        |
| 3) GEPÄCKBEHÄLTER HINTEN.....  | 86        |
| 4) FEUERLÖSCHERHALTER.....   | 87        |
| 5) SITZ.....   | 87        |
| 6) MITFAHRER-HALTEGRIFFE.....  | 87        |
| 7) AUFSTEIGETRITT.....   | 88        |
| 8) AUFSTEIGEPLATTFORM.....   | 89        |
| 9) SPEED TIE-HALTELEINEN (MODELLE GTX LIMITED UND GTX LIMITED iS).....               | 89        |

|   |            |
|---|------------|
| 10) BUG UND HECKÖSEN.....   | 92         |
| 11) ANLEGE-BEFESTIGUNGSHAKEN.....   | 92         |
| 12) ABLAUFSTOPFEN KIELRAUM.....   | 92         |
| 13) VERSTELLBARE SEITENSTUMMEL (RXT-X aS).....                              | 93         |
| 14) VERSTELLBARE TRIMMUNGSKLAPPEN (RXT-X aS).....                           | 94         |
| 15) BUGSTABILISATOR (RXT-X aS).....   | 96         |
| 16) WASSERSKI/WAKEBOARD- STEVEN (WAKE PRO MODELL).....                      | 96         |
| 17) WAKEBOARD-HALTERUNG (WAKE PRO MODELL).....                              | 98         |
| 18) NEIGBARER LENKER.....   | 100        |
| 19) VERSTELLBARE ERGONOMISCHE LENKUNG (AES) (RXT-X/RXT-X aS).....           | 101        |
| <b>AUFHÄNGUNG.....</b>  | <b>102</b> |
| iS (INTELLIGENTE FEDERUNG) (GTX LIMITED iS).....                            | 102        |
| aS (EINSTELLBARE FEDERUNG) (RXT-X aS).....                                  | 105        |
| S (MANUELLE FEDERUNG) (GTX S 155).....                                      | 107        |
| <b>EINFahrPHASE.....</b>  | <b>109</b> |
| BETRIEB WÄHREND DER EINFahrZEIT.....  | 109        |
| <b>BEDIENUNGSANLEITUNGEN.....</b>   | <b>110</b> |
| AUFSTEIGEN AUF DAS FAHRZEUG.....  | 110        |
| SO LASSEN SIE DEN MOTOR AN.....   | 114        |
| SO SCHALTEN SIE DEN MOTOR AUS.....  | 115        |
| SO LENKEN SIE DAS WASSERFAHRZEUG.....                                       | 115        |
| SO SCHALTEN SIE IN DIE NEUTRALSTELLUNG.....                                 | 116        |
| SO SCHALTEN SIE IN DEN VORWÄRTSGANG.....                                    | 117        |
| SO SCHALTEN SIE IN DEN RÜCKWÄRTSGANG.....                                   | 117        |
| SO BREMSEN SIE.....   | 119        |
| SO VERWENDEN SIE DAS VARIABLE TRIMMSYSTEM (VTS).....                        | 120        |
| ALLGEMEINE BETRIEBSEMPFEHLUNGEN.....  | 124        |
| <b>BETRIEBSMODI.....</b>  | <b>128</b> |
| TOURING-MODUS .....   | 128        |
| SPORT-MODUS.....  | 128        |
| ECO-MODUS (KRAFTSTOFFSPARMODUS).....  | 130        |
| CRUISE-MODUS.....   | 131        |
| MODUS NIEDRIGE GESCHWINDIGKEIT (ALLE MODELLE AUßER RXT-X UND RXT-X aS)..... | 134        |
| SKI-MODUS.....  | 137        |
| MODUS SCHLÜSSEL LEARNING KEY.....   | 140        |
| <b>BESONDERE VERFAHREN.....</b>   | <b>142</b> |
| REINIGUNG WASSERANSAUGUNG STRAHLPUMPE UND SCHRAUBE.....                     | 142        |
| GEKENTERTES FAHRZEUG.....   | 145        |
| UNTERGETAUCHTES FAHRZEUG.....   | 146        |
| WASSERÜBERFLUTETER MOTOR.....   | 147        |
| SCHLEPPEN DES FAHRZEUGS IM WASSER.....                                      | 147        |

**WARTUNG**

**WARTUNGSPLAN.....150**

**WARTUNGSVERFAHREN.....156**

MOTORÖL.....156

MOTORKÜHLMITTEL.....158

ZÜNDSPULEN.....160

ZÜNDKERZEN.....161

ABGASSYSTEM.....162

SCHWINGPLATTE UND WASSERANSAUGGITTER.....164

WASSERSKI/WAKEBOARD- STEVEN (WAKE).....164

SICHERUNGEN.....165

**PFLEGE DES WASSERFAHRZEUGS.....168**

PFLEGE NACH JEDER FAHRT.....168

REINIGEN DES WASSERFAHRZEUGS.....168

**LAGERUNG UND VORBEREITUNG AUF DIE SAISON.....170**

LAGERUNG.....170

VORBEREITUNGEN VOR DER SAISON.....173

**TECHNISCHE INFORMATIONEN**

**WASSERFAHRZEUGKENNZEICHNUNG.....176**

RUMPF-IDENTIFIZIERUNGSNUMMER.....176

MOTOR-IDENTIFIZIERUNGSNUMMER.....176

**INFORMATIONEN ÜBER EMISSIONEN DES MOTORS.....177**

HAFTUNG DES HERSTELLERS.....177

HÄNDLERHAFTUNG.....177

VERANTWORTUNG DES EIGENTÜMERS.....177

EPA-EMISSIONSBESTIMMUNGEN.....177

**TECHNISCHE DATEN.....179**

**FEHLERBEHEBUNG**

**RICHTLINIEN ZUR FEHLERBEHEBUNG.....190**

**ÜBERWACHUNGSSYSTEM.....195**

FEHLERCODES.....195

ANZEIGELEUCHTEN UND INFORMATIONEN AUF DEM DISPLAY.....196

INFORMATIONEN ÜBER AKUSTISCHE SIGNALE.....199

**GEWÄHRLEISTUNG**

|   |     |
|---|-----|
| BESCHRÄNKTE GARANTIE VON BRP – USA UND KANADA: 2014 SEA-DOO® JET-BOOT.....  | 202 |
| GARANTIEERKLÄRUNGEN KALIFORIEN FÜR SEA-DOO JET-BOOTE DES MODELLJAHRES 2014®.....  | 207 |
| BESCHRÄNKTE INTERNATIONALE GARANTIE VON BRP: 2014 SEA-DOO® JET-BOOT.....  | 211 |
| BRP EINGESCHRÄNKTE GARANTIE FÜR DEN EUROPÄISCHEN WIRTSCHAFTSRAUM, DIE GEMEINSCHAFT DER UNABHÄNGIGEN STAATEN UND DIE TÜRKEI; 2014 SEA-DOO® JET-BOOT..... | 217 |

**KUNDENINFORMATIONEN**

|                                     |     |
|-------------------------------------|-----|
| DATENSCHUTZINFORMATIONEN.....       | 226 |
| ADRESSENÄNDERUNG/HALTERWECHSEL..... | 227 |





# ***SICHERHEITSHINWEISE***

---

# ALLGEMEINE SICHERHEITSVORKEHRUNGEN

## Kohlenmonoxidvergiftung vermeiden

Motorabgase enthalten das tödliche Kohlenmonoxid. Das Einatmen von Kohlenmonoxid kann Kopfschmerzen, Schwindelgefühl, Benommenheit, Übelkeit sowie Verwirrtheit hervorrufen und sogar zum Tod führen.

Kohlenmonoxid ist ein farbloses, geruchloses, geschmacksneutrales Gas, welches vorhanden sein kann, ohne dass Sie Motorabgase sehen oder riechen. Es können sich schnell tödliche Kohlenmonoxidkonzentrationen bilden und Sie können schnell von der Wirkung des Gases so beeinträchtigt werden, dass Sie sich nicht mehr selbst retten können. Tödliche Kohlenmonoxidkonzentrationen in geschlossenen oder schlecht belüfteten Räumen können über mehrere Stunden oder Tage fortbestehen. Wenn sich bei Ihnen Symptome einer Kohlenmonoxidvergiftung zeigen, verlassen Sie den Raum sofort, sorgen Sie dafür, dass Sie frische Luft einatmen und begeben Sie sich in ärztliche Behandlung.

Achten Sie auf Folgendes, um schwere Verletzungen bzw. Tod durch Kohlenmonoxid zu vermeiden:

- Lassen Sie das Jet-Boot niemals in schlecht belüfteten oder teilweise geschlossenen Bereichen laufen, z. B. in Bootshäusern, an Dämmen oder in unmittelbarer Nähe anderer Boote. Auch wenn Sie die Motorabgase belüften, kann das Kohlenmonoxid schnell gefährliche Werte erreichen.
- Lassen Sie das Jet-Boot niemals in Außenbereichen laufen, in denen Motorabgase durch Öffnungen, wie Fenster und Türen,

in ein Gebäude eingesaugt werden können.

- Halten Sie sich niemals hinter dem Jet-Boot auf, während dessen Motor läuft. Eine Person, die hinter einen laufenden Motor steht, könnte hohe Konzentrationen an Abgasen einatmen. Das Einatmen von konzentrierten Abgasdämpfen, die Kohlenmonoxid enthalten, kann zu CO-Vergiftungen, Gesundheitsschäden und zum Tod führen.

## Benzinfeuer und andere Gefahren vermeiden

Benzin ist leicht entzündbar und hochexplosiv. Kraftstoffgase können sich verteilen und durch einen Funken oder ein Flamme mehrere Meter vom Fahrzeug entfernt entzündet werden. Befolgen Sie diese Anweisungen, um das Brand- und Explosionsrisiko zu verringern:

- Benutzen Sie nur einen zugelassenen roten Behälter für die Lagerung von Kraftstoff.
- Halten Sie sich genau an die Anweisungen im Abschnitt *TANKEN*.
- Lassen Sie den Motor des Wasserfahrzeugs keinesfalls an, wenn sich Benzin im Motorraum befindet oder Sie aus dem Motorraum kommenden Benzindampf riechen.
- Der Motor darf keinesfalls angelesen oder laufengelassen werden, wenn der Tankdeckel nicht ordnungsgemäß gesichert ist.
- Führen Sie keine Benzinkanister im vorderen Staufach oder anderswo auf dem Jet-Boot mit.

Benzin ist giftig und kann zu Verletzungen oder zum Tod führen.

- Saugen Sie auf keinen Fall Benzin mit dem Mund an.
- Wenn Sie Benzin verschluckt, in die Augen bekommen oder Benzindämpfe eingeatmet haben, suchen Sie sofort einen Arzt auf.

Wenn Sie mit Benzin bespritzt wurden, waschen Sie Ihre Haut mit Seife und Wasser und wechseln Sie Ihre Kleidung.

### **Verbrennungen durch heiße Teile vermeiden**

Bestimmte Komponenten können während des Betriebs heiß werden. Vermeiden Sie mit diesen Teilen während und kurz nach dem Betrieb direkten Kontakt, damit Sie keine Verbrennungen davontragen.

### **Zubehör und Änderungen**

Führen Sie keine unerlaubten Modifikationen durch und benutzen Sie kein Zubehör, welches nicht durch BRP zugelassen wurde. Da diese Veränderungen nicht durch BRP getestet wurden, könnten sie die Unfall- oder Verletzungsgefahr erhöhen und dazu führen, dass die Benutzung des Jet-Bootes auf dem Wasser illegal ist.

Informationen über erhältlichliches Zubehör für Ihr Jet-Boot erhalten Sie bei Ihrem Sea-Doo-Händler.

## Sicheres Fahrverhalten

Die Leistung dieses Wasserfahrzeugs kann die anderer von Ihnen bisher bedienten Wasserfahrzeuge möglicherweise beträchtlich überschreiten. Vor Antritt Ihrer ersten Fahrt oder dem Mitnehmen von Personen müssen Sie die Bedienungsanleitung unbedingt gelesen und den Inhalt verstanden haben, damit Sie mit den Bedienelementen und den Funktionen des Wasserfahrzeugs vertraut sind. Wenn Sie noch keine Gelegenheit dazu hatten, üben Sie allein das Fahren in einer passenden verkehrsfreien Gegend, um ein Gefühl für die Reaktion eines jeden Bedienungselements zu bekommen. Sie sollten zunächst mit allen Bedienelementen vertraut sein, bevor Sie über die Leerlaufdrehzahl hinaus Gas geben. Gehen Sie nicht davon aus, dass sich alle Jet-Boote gleich verhalten. Oft ist es so, dass sich die Modelle beträchtlich voneinander unterscheiden.

Beachten Sie stets, dass bei Rückkehr des Gashebels in den Leerlauf weniger Richtungskontrolle verfügbar ist. Um die Richtung des Jet-Bootes zu verändern, ist sowohl Lenken als auch Gasgeben notwendig. Lassen Sie den Gashebel nicht los, wenn Sie versuchen, von Hindernissen wegzusteuern. Sie müssen Gas geben, um steuern zu können. Wenn der Motor ausgeschaltet ist, geht die Richtungssteuerung verloren.

Obwohl die meisten Wasserfahrzeuge keine Bremsmöglichkeit haben, können wir dank technischer Fortschritte jetzt Modelle anbieten, die mit einem Bremssystem namens iBR™-System ausgestattet sind. Üben Sie Bremsmanöver in einer sicheren, verkehrsfreien Umgebung, um sich mit dem Verhalten

beim Bremsen und den Haltewegen unter unterschiedlichen Betriebsbedingungen vertraut zu machen.

Der Halteweg ist je nach Ausgangsgeschwindigkeit, Ladung, Wind, Anzahl Passagieren und Wasserverhältnissen unterschiedlich. Die Stärke der Bremskraft, die vom Bediener mithilfe des iBR-Hebels (intelligentes Brems- und Rückfahrssystem) angefordert wird, wirkt sich ebenfalls auf den Halteweg aus.

Beim Anhalten müssen Fahrer sich auf die Bremskraft vorbereiten, um zu verhindern, dass sie auf dem Fahrzeug nach vorne geschleudert werden und das Gleichgewicht verlieren.

Wenn Sie ein mit iBR ausgestattetes Fahrzeug betreiben, beachten Sie, dass Boote, die hinter Ihnen oder in Ihrer Nähe fahren, möglicherweise nicht so schnell anhalten können.

Wenn bei hoher Geschwindigkeit die Bremse zum ersten Mal betätigt wird, schießt ein Wasserstrahl hinter Ihrem Fahrzeug aus dem Wasser, wodurch der Fahrer eines nachfolgenden Fahrzeugs Ihr Fahrzeug für einen Moment aus den Augen verlieren kann. Es ist wichtig, den Fahrer eines Fahrzeugs, das Ihnen in einer Konvoiformation folgen will, über die Brems- und Manövrierfähigkeit, die Bedeutung des Wasserstrahls und die Notwendigkeit eines größeren Abstands zwischen Fahrzeugen zu informieren.

Wenn der iBR-Steuerhebel betätigt wird, während das Fahrzeug eine gewisse Vorwärtsgeschwindigkeit hat, wird der Bremsmodus aktiviert und erzeugt eine Abbremsung proportional zur Stellung des iBR-Hebels. Je weiter Sie den iBR-Hebel

anziehen, desto stärker wird die Bremskraft. Achten Sie darauf, den iBR-Hebel allmählich zu betätigen, um die Stärke der Bremskraft anzupassen, und den Gashebel gleichzeitig loszulassen.

Die Klammer des Haltegurts muss immer an der Schwimmweste oder am Handgelenk (Armband erforderlich) des Fahrers befestigt sein. Der Gurt darf sich nicht am Lenker verfängen. Der Motor soll ausgeschaltet werden, wenn der Fahrer herunterfällt. Ziehen Sie nach dem Fahren den Haltegurt vom Motorauschalter ab, um den unerlaubten Gebrauch durch Kinder und andere Personen zu verhindern. Wenn der Fahrer vom Wasserfahrzeug fällt und der Haltegurt nicht wie empfohlen befestigt ist, hält der Wasserfahrzeugmotor nicht an.

Fahren Sie gemäß der Grenzen Ihrer Fahrfertigkeiten.

Vermeiden Sie aggressive Manöver, um das Risiko des Kontrollverlustes über das Boot, einen Abwurf bzw. eine Kollision zu vermindern. Lernen Sie die Leistungsfähigkeit Ihres Bootes kennen und respektieren Sie diese.

Vermeiden Sie es, in sehr unruhigen Gewässern zu fahren oder extreme Manöver wie das Springen über Kielwasser oder Wellen zu üben.

Die Bremsfunktion des iBR-Systems kann ein Driften Ihres Fahrzeugs aufgrund von Strömung oder Wind nicht verhindern. Sie hat keine Bremswirkung auf die Rückwärtsgeschwindigkeit. Beachten Sie auch, dass der Motor laufen muss, um die Bremse nutzen zu können.

Die Düsen Schubkraft des Jet-Bootes kann Verletzungen verursachen. Unter Umständen kann die Strahlpumpe Schmutzteilchen mitreißen

und nach hinten schleudern und Verletzungen oder Schäden an der Strahlpumpe oder anderen Gegenständen verursachen.

Befolgen Sie die Anweisungen auf allen Sicherheitsschildern. Sie sind dazu da, um einen sicheren und angenehmen Ausflug für Sie zu gewährleisten.

Bewahren Sie keine Gegenstände an Stellen auf, die nicht speziell für die Lagerung gedacht sind.

Das Fahren mit Mitfahrer(n) sowie das Ziehen von Schwimmschläuchen, Wasserski- und Wakeboardfahrern verändert die Handhabung des Jet-Bootes und erfordert größere Fertigkeiten.

Bestimmte Jet-Boote werden mit Zugösen oder einem Wasserski-Zugmast für das Anbringen einer Zugleine für Wasserski-, Wakeboard-Fahrer oder Aufblasartikel ausgeliefert. Benutzen Sie diese Befestigungspunkte oder andere Teile des Wasserfahrzeugs nicht zum Ziehen eines Parasails oder eines anderen Fahrzeugs. Dies kann zu Verletzungen oder schweren Schäden führen.

Verbrennungsmotoren benötigen Luft für den Betrieb; infolgedessen kann dieses Jet-Boot nicht völlig wasserdicht sein. Jegliche Manöver wie ununterbrochenes Fahren in engen Kreisen, Eintauchen des Bugs in die Wellen oder Kentern des Fahrzeugs, die dazu führen, dass sich die Lufteinlassöffnungen unter Wasser befinden, können aufgrund des Eindringens von Wasser zu schweren Motorproblemen führen. Siehe Unterabschnitt *SO LENKEN SIE DAS FAHRZEUG* im Abschnitt *BEDIENUNGSANLEITUNGEN UND DEN* Abschnitt *GARANTIE* in dieser Bedienungsanleitung.

Motorabgase enthalten Kohlenmonoxid (CO), welches schwerwiegende gesundheitliche Probleme oder gar den Tod verursachen kann, wenn es in bestimmten Mengen eingeatmet wird. Lassen Sie das Jet-Boot nicht in beengten Bereichen laufen bzw. vermeiden Sie die Ansammlung von CO um das Jet-Boot oder in abgeschlossenen oder überdachten Bereichen, beispielsweise im Dock oder an einem Steg. Seien Sie sich des CO-Risikos durch Abgase anderer Jet-Boote bewusst.

Machen Sie sich mit den Gewässern, in denen Sie das Boot betreiben wollen, vertraut. Strömungen, Gezeiten, Stromschnellen, verborgene Hindernisse, Kielwasser und Wellen etc. können einen sicheren Betrieb beeinträchtigen. Es ist nicht ratsam, das Boot unter rauen und stürmischen Witterungsbedingungen zu benutzen.

Fahren Sie in seichtem Wasser vorsichtig und sehr langsam. Ein Auf-Grund-Laufen oder ein plötzliches Anhalten kann zu Verletzungen oder Beschädigung des Fahrzeugs führen. Außerdem können Schmutzreste aufgenommen und von der Strahlpumpe nach hinten auf Menschen oder fremdes Eigentum geschleudert werden.

Fahren Sie immer verantwortungsbewusst und sicher. Lassen Sie Vernunft und Rücksicht walten.

Kielwasserfreie Zonen, Umweltschutzbestimmungen sowie Rechte anderer Wassernutzer sind zu beachten. Als Führer und Eigner eines Wasserfahrzeugs haften Sie für Schäden, die durch das Kielwasser Ihres Fahrzeugs verursacht wurden. Lassen Sie niemanden Abfall über Bord werfen.

Obwohl Ihr Jet-Boot sehr schnell fahren kann, wird der Betrieb bei

hohen Geschwindigkeiten nur empfohlen, wenn ideale Bedingungen bestehen und dies erlaubt ist. Das Fahren bei hohen Geschwindigkeiten erfordert ein höheres Maß an Fertigkeiten und erhöht das Risiko von schweren Verletzungen.

Die auf den Körper des Fahrers wirkenden Kräfte beim Kurvenfahren, Nehmen von Kielwasser oder Wellen, beim Fahren auf rauem Wasser oder beim Herunterfallen vom Boot können, insbesondere bei höheren Geschwindigkeiten, zu Verletzungen bis hin zu Knochenbrüchen oder noch schwereren Verletzungen führen. Bleiben Sie flexibel und vermeiden Sie scharfe Kurven.

Jet-Boote sind nicht für Fahrten bei Nacht gedacht.

Bestimmte Jet-Boot-Modelle sind mit einer intelligenten Federung (GTX Limited iS) ausgestattet. Obwohl das System einen Teil der Vertikalkräfte absorbiert und somit die Aufprallkräfte auf den Körper reduziert, kann es diese nicht vollständig eliminieren. Um zu verhindern, dass Sie und Ihr(e) Mitfahrer durchgeschüttelt oder sogar vom Fahrzeug abgeworfen werden, reduzieren Sie Ihre Geschwindigkeit.

### **Vor dem Losfahren**

Führen Sie aus Sicherheitsgründen und zur angemessenen Pflege stets die Kontrollen vor dem Fahren durch, wie sie in der Bedienungsanleitung angegeben sind.

Die erlaubte Zuladung und die erlaubte Anzahl an Personen auf dem Fahrzeug nicht überschreiten. Das Überladen kann das Manövrierverhalten, die Stabilität und die Fahreigenschaften beeinflussen. Außerdem vermindert schwere See die Tragfähigkeit. Ein Tragfähigkeitsschild für Ladung und Mitfahrer ist keine Entschuldigung für fehlende

Vernunft bzw. fehlendes Urteilsvermögen.

Inspizieren Sie das Jet-Boot regelmäßig, insbesondere Rumpf, Motor, Sicherheitseinrichtungen und alle anderen Bootseinrichtungen, und halten Sie diese in einem sicheren Betriebszustand.

Vergewissern Sie sich, dass Sie die geforderte Mindestsicherheitsausrüstung, Schwimmwesten und zusätzlich erforderliche Ausrüstung für Ihre Fahrt an Bord haben.

Vergewissern Sie sich, dass die gesamte Rettungsausrüstung, einschließlich Feuerlöscher, in einem einwandfreien Betriebszustand und leicht zugänglich ist. Zeigen Sie allen Mitfahrern, wo sich diese Ausrüstung auf dem Jet-Boot befindet und stellen Sie sicher, dass diese sich mit deren Benutzung auskennen.

Beobachten Sie die Witterungsbedingungen. Informieren Sie sich vor der Abfahrt über die Wettervorhersagen. Achten Sie auf sich ändernde Bedingungen.

Führen Sie genaue und aktuelle Karten über das Wassergebiet mit. Informieren Sie sich vor dem Losfahren über die Wasserbedingungen im Gebiet der geplanten Bootstour.

Stellen Sie sicher, dass sich an Bord genügend Kraftstoff für die geplante Tour befindet. Prüfen Sie stets den Kraftstofffüllstand vor der Benutzung und während der Fahrt. Wenden Sie folgendes Prinzip an: 1/3 des Kraftstoffs für das Erreichen des Ziels, 1/3 für die Rückkehr und 1/3 als Reserve. Planen Sie Änderungen aufgrund von schlechten Witterungsbedingungen oder anderen Verzögerungen ein.

## **Verhalten des Bootsführers und der Mitfahrer**

Vor dem Führen des Jet-Boots müssen Sie alle Sicherheitshinweisschilder auf dem Sea-Doo Jet-Boot, die Bedienungsanleitung und alle anderen Sicherheitsdokumente gelesen und verstanden haben und die *SICHERHEITS-DVD* angesehen haben.

Beachten Sie anwendbare Gesetze. Informieren Sie sich in den einschlägigen lokalen und Bundesvorschriften über das Führen von Booten über die Wasserwege, auf denen Sie Ihr Boot nutzen wollen. Lernen Sie die örtlichen Navigationsrichtlinien. Lernen und verstehen Sie das einschlägige Navigationssystem (wie Bojen und Schilder).

Bedenken Sie, dass Sonne, Wind, Ermüdung oder Krankheit Ihr Urteilsvermögen und Ihre Reaktionszeit beeinträchtigen können.

Das Führen des Fahrzeugs durch Personen unter 16 Jahren oder Personen mit einer Behinderung, die das Sehen, die Reaktionszeit, das Urteilsvermögen oder die Bedienung der Bedienelemente beeinträchtigt, wird nicht empfohlen.

Benutzen Sie stets den Haltegurt sachgemäß, wenn Sie das Wasserfahrzeug fahren und stellen Sie sicher, dass alle Mitfahrer mit seinem Gebrauch vertraut sind.

Vergewissern Sie sich, dass der Fahrer und alle Mitfahrer schwimmen und vom Wasser wieder auf das Boot klettern können. Das Aufsteigen in tiefem Wasser kann anstrengend sein. Üben Sie in brusttiefem Wasser, bevor Sie Ihr Boot in tiefem Wasser besteigen oder fahren. Achten Sie darauf, dass alle Fahrer und Mitfahrer jederzeit eine PFD tragen und und seien Sie beim Führen des Bootes besonders vorsichtig.

Drehen Sie niemals den Lenker, wenn sich jemand in der Nähe des Fahrzeughecks befindet. Halten Sie sich von den beweglichen Teilen der Lenkung (Düse, iBR-Umkehrfläche, Gestänge usw.) fern.

Lassen Sie den Motor des Wasserfahrzeugs nicht an und benutzen Sie es nicht, wenn sich im Wasser eine Person in der Nähe des Wasserfahrzeugs befindet.

Beachten Sie, dass sich die iBR-Umkehrfläche beim Anlassen oder Abschalten des Motors und beim Betätigen des iBR-Hebels bewegt. Durch die automatische Bewegung der Umkehrfläche können die Finger oder Zehen von Personen, die sich an der Rückseite Ihres Jet-Boots festhalten, eingeklemmt werden.

Der Bootsführer und der (die) Mitfahrer sollten richtig sitzen und sich an den Haltegriffen des Wasserfahrzeugs festhalten, bevor es gestartet wird und wenn es in Bewegung ist. Jeder Mitfahrer muss angewiesen werden, die vorhandenen Haltegriffe zu benutzen oder sich an der Taille der vor ihm sitzenden Person festzuhalten. Jeder Mitfahrer muss in der Lage sein, beide Füße gleichzeitig fest auf jede Fußrinne zu stellen, wenn er richtig sitzt. Beim Überfahren hoher Wellen oder in rauen Gewässern sollten sich die Mitfahrer etwas von ihrem Sitz erheben, um die Stöße mit den Beinen abzufedern.

Beim Anhalten müssen Fahrer sich auf die Bremskraft vorbereiten, um zu verhindern, dass sie auf dem Fahrzeug nach vorne geschleudert werden und das Gleichgewicht verlieren.

Beschleunigen Sie ein Jet-Boot mit Mitfahrer(n) immer allmählich, egal ob aus dem Stand oder während der Fahrt. Eine schnelle Beschleuni-

gung kann bewirken, dass Ihre Mitfahrer das Gleichgewicht verlieren und rückwärts vom Boot fallen. Stellen Sie sicher, dass sich Ihre Passagiere auf eine etwaige schnelle Beschleunigung einstellen.

Bei einem Sturz ins Wasser oder durch Aufhalten in der Nähe der Strahlpumpendüse kann es durch in Körperhölräume gelangtes Wasser zu schweren inneren Verletzungen kommen. Das Tragen einer Neoprenhose wird besonders empfohlen.

Halten Sie sich vom Ansauggitter fern, solange der Motor läuft. Langes Haar, weite Kleidung und Riemen der Schwimmweste könnten sich in beweglichen Teilen verfangen.

Wenn der Gashebel beim Bremsen betätigt wird, deaktiviert das iBR-System den Gasbefehl des Fahrers. Wenn der iBR-Befehl losgelassen wird, während der Gashebel noch betätigt wird, gewinnt der Gasbefehl wieder Vorrang und erzeugt nach einer kurzen Verzögerung eine Beschleunigung. Lassen Sie den Gashebel los, wenn keine Beschleunigung erforderlich ist.

Stellen Sie vor dem Wiederaufsteigen sicher, dass der Motor aus ist und der Haltegurt vom Motorausshalter abgezogen wurde.

Um ungewolltes Starten zu verhindern, entfernen Sie immer den Haltegurt vom Motorausshalter, insbesondere wenn Schwimmer aufsteigen oder in der Nähe sind. Das Gleiche gilt vor dem Entfernen von Pflanzenresten und Abfällen aus dem Ansauggitter.

Halten Sie auf einem Jet-Boot nie Ihre Füße oder Beine zur Unterstützung des Kurvenfahrens ins Wasser.



## Bedienung durch Minderjährige

Minderjährige müssen stets von einem Erwachsenen beaufsichtigt werden, wenn Sie ein Jet-Boot fahren. Gesetzliche Vorschriften bezüglich des Mindestalters und der Lizenzanforderungen für Minderjährige können von Land zu Land variieren. Wenden Sie sich an die örtlichen Bootsfahrtbehörden, um Informationen bezüglich des legalen Betriebens eines Jet-Boots im vorgesehenen Land zu erhalten. BRP empfiehlt für Bootsführer ein Mindestalter von 16 Jahren.

## Drogen und Alkohol

Fahren Sie niemals unter Einfluss von Drogen oder Alkohol. Wie das Autofahren erfordert das Führen eines Bootes Nüchternheit und Aufmerksamkeit. Das Führen eines Bootes unter dem Einfluss von Drogen oder Alkohol ist nicht nur gefährlich, es ist auch ein Verstoß gegen Vorschriften, die mit strengen Strafen belegt ist. Diese Vorschriften werden energisch durchgesetzt. Die Einnahme von Drogen und Alkohol, einzeln oder in Kombination, vermindert die Reaktionszeit, beeinträchtigt das Urteilsvermögen und die Sicht und blockiert Ihre Fähigkeit zum sicheren Führen eines Bootes.

### **WARNUNG**

**Alkoholkonsum und Bootfahren passen nicht zusammen! Das Fahren unter dem Einfluss von Drogen oder Alkohol gefährdet das Leben Ihrer Mitfahrer, anderer Bootsfahrer und Ihr eigenes. Gesetzliche Vorschriften verbieten das Führen eines Wasserfahrzeugs unter dem Einfluss von Drogen oder Alkohol.**

## Wassersport (Ziehen mit Wasserfahrzeug)

### **WARNUNG**

**Vermeiden Sie Verletzungen!** Ihr Jetboot ist nicht für das Ziehen von anderen Fahrzeugen, Parasails, Drachen, Gleitern oder anderen Geräten gedacht, die sich in die Luft erheben können. Eine solche Benutzung ist nicht zulässig. Nutzen Sie Ihr Fahrzeug nur für Wassersportaktivitäten, für die es entworfen wurde.

Wasserski, Wakeboarden oder das Fahren auf einem gezogenen aufblasbaren Gerät sind einige der populären Wassersportaktivitäten. Die Teilnahme am Wassersport erfordert von den Teilnehmern und vom Bootsführer ein erhöhtes Sicherheitsbewusstsein. Wenn Sie zuvor noch nie jemanden mit Ihrem Jet-Boot gezogen haben, sollten Sie erst einmal einige Stunden einem erfahrenen Fahrer zuschauen, mit ihm zusammenarbeiten und von ihm lernen. Außerdem ist es wichtig, sich von den Fähigkeiten und Erfahrungen der zu ziehenden Person zu überzeugen.

Alle Personen, die an Wassersportaktivitäten teilnehmen, müssen die folgenden Richtlinien beachten:

- Das Fahren mit Mitfahrer(n) sowie das Ziehen von Schwimmschläuchen, Wasserskifahrern und Wakeboards verändert die Handhabung des Fahrzeugs und erfordert größere Fertigkeiten.
- Achten Sie immer auf die Sicherheit und das Wohlbefinden Ihrer Passagiere und der Personen, die Sie auf Wasserskiern, Wakeboards oder anderen Wasserfahrzeugen ziehen.

- Beim Ziehen einer Person auf einem Aufblasartikel oder eines Wasserski- bzw. Wakeboard-Fahrers sollte stets eine Person auf dem Jetboot mitfahren, die die gezogene Person beobachtet und den Bootsführer über die Handzeichen der gezogenen Person informiert. Der Fahrer muss sich voll auf das Führen des Bootes und das Gewässer vor ihm konzentrieren.
- Fahren Sie nur so schnell wie unbedingt nötig und befolgen Sie die Anweisungen des Beobachters.
- Fahren Sie beim Ziehen einer Person auf einem Aufblasartikel oder eines Wasserski- bzw. Wakeboard-Fahrers keine scharfen Kurven und verwenden Sie das Bremssystem nur wenn unbedingt nötig. Denken Sie daran, dass dieses Jetboot zwar sehr manövrierfähig ist und über ein Bremssystem verfügt, die gezogene Person aber möglicherweise nicht in der Lage ist, Hindernissen oder dem Jetboot, von dem sie gezogen wird, auszuweichen.
- Gestatten Sie die Teilnahme an Wassersportaktivitäten nur Personen, die schwimmen können.
- Tragen Sie stets eine zugelassene Schwimmweste. Eine geeignete Schwimmweste hält eine gelähmte oder bewusstlose Person über Wasser.
- Nehmen Sie auf andere Personen Rücksicht, die das Gewässer mit Ihnen gemeinsam nutzen.
- Sowohl der Fahrer als auch der Beobachter sollten bei Wassersportaktivitäten das Abschleppseil im Auge behalten. Ein schlaffes Abschleppseil kann sich mit Personen oder Objekten auf dem Boot oder im Wasser verheddern und schwere Verletzungen verursachen, insbesondere beim Fahren einer engen Kurve oder eines Kreises.
- Bei keiner Wassersportaktivität dürfen Personen an einem zu kurzen Abschleppseil gezogen werden, so dass diese konzentrierte Abgase einatmen. Das Einatmen von konzentrierten Abgasdämpfen, die Kohlenmonoxid enthalten, kann zu CO-Vergiftungen, Personenschäden und zum Tod führen.
- Benutzen Sie ein Abschleppseil mit ausreichender Länge und Stärke und befestigen Sie es unbedingt sicher an Ihrem Boot. Auch wenn einige Boote mit einem speziell konstruiertem Abschleppmechanismus ausgestattet sind oder nachgerüstet werden können, vermeiden Sie den Anbau eines Abschlepphakens an Ihr Jet-Boot. Dieser kann zu einer Gefahr werden, wenn jemand darauf fällt.
- Helfen Sie unverzüglich Personen, die ins Wasser gefallen sind. Diese Personen sind allein im Wasser gefährdet und könnten durch andere Bootsführer übersehen werden.
- Nähern Sie sich einer im Wasser befindlichen Person von der Leeseite (entgegen der Windrichtung). Schalten Sie den Motor ab, bevor Sie in die Nähe der Person kommen.
- Nehmen Sie nur in sicheren Bereichen an Wassersportaktivitäten teil. Halten Sie Abstand zu anderen Booten, Kanälen, Stränden, Verbotsbereichen, Schwimmbädern, verkehrsreichen Wasserwegen und Hindernissen unter Wasser.

- Stellen Sie vor Schwimm- oder Badeaktivitäten den Motor ab und ankern Sie das Boot.
- Schwimmen Sie nur in Bereichen, die als sicher gekennzeichnet sind. Diese sind üblicherweise mit Bojen gekennzeichnet. Schwimmen Sie nicht allein und im Dunklen.



**BOJE ZUR KENNZEICHNUNG EINES SCHWIMMBEREICHS**

- Betreiben Sie kein Wasserski zwischen Sonnenuntergang und Sonnenaufgang. Dies ist in den meisten Gebieten verboten.
- Fahren Sie mit dem Boot nicht direkt hinter Wasserskifahrern, Wakeboardern oder gezogenen Geräten her. Bei 40 km/h pro Stunde überholt das Wasserfahrzeug Personen, die 60 m vor Ihrem Wasserfahrzeug ins Wasser gefallen sind, innerhalb von ca. 5 Sekunden.
- Schalten Sie den Motor aus und entfernen Sie den Haltegurt vom Motoraussschalter, wenn sich jemand in der Nähe im Wasser befindet.
- Halten Sie mindestens 45 m Abstand von Bereichen, die durch eine Taucherflagge gekennzeichnet sind.

**Vermeiden Sie Verletzungen!** Lassen Sie keine Person in die Nähe des Antriebssystems oder des Ansauggitters, auch wenn der Motor ausgeschaltet ist. Langes Haar, weite Kleidung und Riemen der

Schwimmweste könnten sich in beweglichen Teilen verfangen und zu schweren Verletzungen oder zum Ertrinken führen. Im flachen Wasser könnten Muschelschalen, Sand, Kiesel oder andere Objekte von der Strahlpumpe angesaugt und dann nach hinten geschleudert werden.

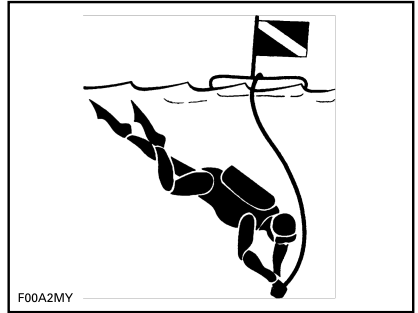

**TAUCHERFLAGGE**

Weitere Informationen zum zulässigen, legalen und sicheren Verhalten bei Wassersportaktivitäten erhalten Sie bei den örtlichen zuständigen Behörden für Wassersportsicherheit für die Gegend, in der Sie üben möchten.

## Unterkühlung

Unterkühlung, d. h. Verlust der Körperwärme, die zu einer Unter-temperatur führt, ist eine häufige Todesursache bei Bootsunfällen. Wenn sich eine Person eine Unterkühlung zugezogen hat, verliert sie das Bewusstsein und ertrinkt.

Schwimmwesten können wegen der Isolierung, die sie bieten, die Überlebenszeit verlängern.

Je wärmer das Wasser, umso weniger Isolierung ist natürlich notwendig. Beim Fahren in kalten Gewässern (unter 4 °C) sollte die Verwendung einer jackenartigen Schwimmhilfe in Erwägung gezogen werden, da diese den Körper

mehr bedeckt als eine Schwimmweste.

Nachfolgend sind einige wichtige Punkte zum Schutz gegen Unterkühlung angeführt:

- Versuchen Sie nicht zu schwimmen, während Sie im Wasser treiben, es sei denn, Sie können ein Boot, ein schwimmendes Objekt oder einen Schwimmer in der Nähe erreichen, an das bzw. den Sie sich halten bzw. auf das Sie klettern können. Unnötiges Schwimmen beschleunigt den Verlust der Körperwärme. Im kalten Wasser sind Maßnahmen gegen das Untergehen, bei denen Sie den Kopf im Wasser halten müssen, nicht ratsam. Halten Sie Ihren Kopf über Wasser. Dadurch wird der Verlust der Körperwärme verzögert und Ihre Überlebenszeit verlängert.
- Glauben Sie an Ihr Überleben und Ihre Rettung. Dies erhöht Ihre Chancen zur Verlängerung Ihrer Überlebenszeit bis zur Rettung. Ihr Überlebenswille macht den Unterschied!
- Wenn sich auch noch andere Personen im Wasser befinden, halten Sie sich möglichst dicht beieinander. Dadurch wird der Verlust der Körperwärme verzögert und die Überlebenszeit verlängert.
- Tragen Sie stets Ihre Schwimmweste. Sie hilft Ihnen nicht bei der Bekämpfung einer Unterkühlung, wenn Sie sie nicht tragen, wenn Sie ins Wasser fallen.

## **Bootsführer-Sicherheitskurse**

In vielen Ländern wird die Teilnahme an Bootsführer-Sicherheitskursen empfohlen oder gefordert. Er-

kundigen Sie sich bei den für Sie zuständigen Behörden.

Informieren Sie sich in den einschlägigen lokalen und Bundesvorschriften über das Führen von Booten über die Wasserwege, auf denen Sie Ihr Boot nutzen wollen. Lernen Sie die örtlichen Navigationsrichtlinien. Lernen und verstehen Sie das einschlägige Navigationssystem (wie Bojen und Schilder).

---

# AKTIVE TECHNOLOGIEN (iCONTROL)

## Einführung

**HINWEIS:** In diesem Abschnitt beschriebene Funktionen oder Einrichtungen können je nach Jetboot-Modell unterschiedlich sein und sind möglicherweise optional erhältlich.

iControl™ (intelligente Steuerungssysteme) bietet eine Umgebung, in der der Bootsführer viele Systeme kontrollieren kann, ohne seine Hände vom Lenker zu nehmen.

Alle Bedienelemente sind in Reichweite des Bootsführers und werden durch Betätigung einer Taste oder eines Hebels betätigt. Der Bootsführer kann sich somit voll und ganz aufs Wasser und auf die Lenkung des Fahrzeugs konzentrieren.

Jedes Bedienelement ist elektronisch und liefert ein Steuersignal an ein elektronisches Steuergerät, dessen Funktion darin besteht, den korrekten Betrieb des Systems innerhalb festgelegter Parameter sicherzustellen.

Die verschiedenen Systeme, die unter iControl zusammengefasst wurden, sind:

- iTC™ (intelligente Drosselklappensteuerung)
- iBR (intelligentes Brems- und Rückfahrssystem)
- iST™ (intelligente Federung) (Nur GTX Limited iS 260)
- O.T.A.S.™ (Off Throttle Assisted Steering).

Diese Systeme arbeiten zusammen, um Funktionen wie Geschwindigkeitsregelung, Niedriggeschwindigkeitsmodus und Bremsen, verbessertes Ansprechen des Wasserfahrzeugs auf Eingaben durch den Bootsführer, verbesserte Manövrier-

fähigkeit und Steuerung zu ermöglichen.

Es ist extrem wichtig, dass Bootsführer sämtliche in dieser Bedienungsanleitung enthaltenen Informationen lesen, um sich mit diesem Wasserfahrzeug, seinen Systemen, Bedienelementen, Fähigkeiten und Einschränkungen vertraut zu machen.

## iTC (intelligente Drosselklappensteuerung)

Das System verwendet eine elektronische Drosselklappensteuerung (ETC), die Steuersignale für das Motorsteuergerät (ECM) liefert. Bei diesem System wird kein herkömmlicher Gaszug benötigt.

Die iTC ermöglicht die folgenden Betriebsmodi:

- Touring-Modus
- Sport-Modus
- ECO-Modus
- Cruise-Modus (sofern vorhanden)
- Modus Niedrige Geschwindigkeit (sofern im Cruise-Modus vorhanden)
- Ski-Modus (sofern vorhanden)

Das System O.T.A.S. (Off Throttle Assisted Steering) wird auch über die iTC geregelt.

### Touring-Modus

Der Touring-Modus ist der Standardfahrmodus.

Im Touring-Modus öffnet sich die Drosselklappe bei geringer Betätigung des Gashebels, zum Beispiel beim Beschleunigen aus dem Stand heraus, sehr wenig und das Jetboot beschleunigt sehr langsam.

### ECO-Modus

Im ECO-Modus (KRAFTSTOFFSPARMODUS) wird der

Kraftstoffverbrauch bei jeder Drehzahl gesenkt. Dieser Modus eignet sich ideal für das entspannte Herumfahren und ist von Vorteil, wenn möglichst wenig Kraftstoff verbraucht werden soll.

Eine ausführliche Beschreibung finden Sie unter *BETRIEBSMODI*.

### **Sport-Modus**

Im Sport-Modus spricht der Motor bei jeder Betätigung des Gashebels sofort an.

Eine ausführliche Beschreibung finden Sie unter *BETRIEBSMODI*.

### **Cruise-Modus**

Die Tempomaxfunktion ermöglicht es dem Bootsführer, eine gewünschte Maximalgeschwindigkeit des Bootes bei Betrieb mit mehr als 3800 RPM einzustellen.

Der Geschwindigkeitsregelungsmodus begrenzt die Geschwindigkeit des Wasserfahrzeugs, er hält sie jedoch nicht aufrecht. Der Bootsführer muss den Gashebel betätigt halten, um die Vorwärtsgeschwindigkeit zu erhalten, im Gegensatz zum Tempomat in Autos, die eine konstante Geschwindigkeit beibehält, wenn das Gaspedal freigegeben wird.

Wenn Sie mit einer konstanten Tempomateinstellung fahren, halten Sie den Gashebel vollständig gedrückt, um sich voll und ganz auf die aktuelle Situation konzentrieren zu können.

Eine ausführliche Beschreibung finden Sie unter *GESCHWINDIGKEITSREGELUNGSMODUS* im Unterabschnitt *BETRIEBSMODI*.

### **Niedriggeschwindigkeitsmodus**

Der Modus Niedrige Geschwindigkeit ist eine Funktion des Cruise-Modus, bei der der Fahrer die Leerlaufdrehzahl einstellen und ge-

mäß einer Wasserfahrzeuggeschwindigkeit von 1.6 km/h zu 11 km/h anpassen kann. Der Gashebel sollte bei Betrieb im Niedriggeschwindigkeitsmodus nicht betätigt werden.

Eine ausführliche Beschreibung finden Sie unter *BETRIEBSMODI*.

### **Ski-Modus**

Der Ski-Modus ermöglicht ein geregeltes Anfahren und das genaue Halten der maximalen Zuggeschwindigkeit beim Ziehen eines Wasserski- oder Wakeboard-Fahrers.

Eine ausführliche Beschreibung finden Sie unter *BETRIEBSMODI*.

### **O.T.A.S. System**

#### **(Off-Throttle Assisted Steering)**

Das O.T.A.S.-System (Off-Throttle Assisted Steering) verbessert die Manövrierbarkeit in Situationen, in denen kein Gas gegeben wird.

#### **Einschränkungen**

Das O.T.A.S. System kann Ihnen nicht unter allen Umständen helfen, die Kontrolle zu behalten oder Kollisionen zu vermeiden.

Das O.T.A.S. System wird elektronisch aktiviert, wenn der Fahrer eine volle Wende einleitet, und nimmt gleichzeitig das Gas weg.

Einzelheiten finden Sie unter *SO LENKEN SIE DAS WASSERFAHRZEUG* im Abschnitt *BETRIEBSANLEITUNGEN*.

### **Schlüssel Learning Key (Lernerschlüssel)**

Der Sea-Doo LK™ Learning Key beschränkt die Geschwindigkeit des Wasserfahrzeugs, wodurch Neulinge und weniger erfahrene Benutzer die Chance erhalten, das Fahren mit dem Wasserfahrzeug zu erlernen und die dafür notwendige

ge Vertrautheit mit dem und Kontrolle über das Wasserfahrzeug erhalten.

### Einschränkungen

Die Fähigkeiten eines Fahrenfängers beim Manövrieren des Wasserfahrzeugs können auch bei Verwendung eines Schlüssel Learning Key überfordert werden.

Informationen zur Nutzung und Programmierung des Learning Key finden Sie unter *BETRIEBSMODI*.

### iBR (intelligentes Brems- und Rückfahrssystem)

Dieses Wasserfahrzeug verfügt über ein elektronisch gesteuertes Brems- und Rückfahrssystem namens iBR-System (intelligentes Brems- und Rückfahrssystem).

Das iBR-Modul steuert die Position der iBR-Umkehrfläche, um Vorwärtsschub, Rückwärtsschub, Bremsschub und Leerlauf zu ermöglichen.

Der Bootsführer steuert die Position der iBR-Umkehrfläche entweder mit dem Gashebel für Vorwärtsschub oder mit dem iBR-Hebel für Neutralstellung, Rückwärtsfahrt oder Bremsfunktion.

**HINWEIS:** Der iBR-Hebel kann nur zur Anforderung einer Änderung der Umkehrflächenposition verwendet werden, wenn der Motor läuft.

Die Nutzung des iBR-Systems reduziert den Halteweg dieses Fahrzeugs deutlich und kann seine Manövrierbarkeit erhöhen, da es bei Geradeausfahrt und in Kurven, bei hohen oder niedrigen Geschwindigkeiten oder zum Rückwärtsfahren des Fahrzeugs zum Anlegen oder Manövrieren auf sehr begrenztem Raum eingesetzt werden kann.

Unter idealen Bedingungen konnten erfahrene Fahrer den Halteweg eines mit einem iBR System ausgestatteten Wasserfahrzeugs von einer Anfangsgeschwindigkeit von 80 km/h durchweg um etwa 33 % reduzieren.

### Einschränkungen

Auch mit einem iBR System ausgestattete Wasserfahrzeuge haben nicht die gleichen Fähigkeiten wie Landfahrzeuge.

Der Halteweg ist je nach Ausgangsgeschwindigkeit, Ladung, Wind, Strömung, Wasserverhältnissen und Bremskraft sehr unterschiedlich.

Das iBR-System hat keine Auswirkung auf die Rückwärtsbewegung.

Es kann nicht verhindern, dass Ihr Fahrzeug durch Strömung oder Wind abgetrieben wird.



### WARNUNG

- Es ist wichtig, den Fahrer eines Wasserfahrzeugs, das Ihnen in einer Konvoiformation folgen will, über die Brems- und Manövrierfähigkeit Ihres Jetbootes, die Bedeutung des Wasserstrahls und die Notwendigkeit eines größeren Abstands zwischen den Wasserfahrzeugen zu informieren.
- Beachten Sie, dass Boote, die hinter Ihnen oder in Ihrer Nähe fahren, möglicherweise nicht so schnell anhalten können.

### iS (intelligente Federung) (Nur GTX Limited iS 260)

Das Federungssystem dieses Fahrzeugs ist so entworfen, dass die Insassen auf einem so genannten beweglichen Deck sitzen.

Wenn das Federungssystem aktiv ist, befindet sich das bewegliche Deck normalerweise in einer erhöhten Position. Das bedeutet, dass das bewegliche Deck sich hoch genug über dem festen Deck befindet, sodass das Federungssystem die Auf- und Abbewegungen des Fahrzeugs während der Fahrt durchs Wasser absorbieren kann.

Das iS-System verfügt über eine Funktion, die als ANLEGEMODUS bezeichnet wird. Wenn der ANLEGEMODUS manuell oder automatisch aktiviert ist, bewegt er die Federung nach unten, um den Schwerpunkt des Fahrzeugs zu senken. Diese Funktion ist hilfreich zum Transport des Fahrzeugs, zum Betrieb bei geringer Geschwindigkeit oder wenn O.T.A.S. aktiviert ist, da es die Gefahr des Kenterns reduziert.

### **Einschränkungen**

Obwohl das System einen Teil der Vertikalkräfte absorbiert, die beim Fahren auf die Personen an Bord übertragen werden, kann es diese Kräfte nicht vollständig eliminieren. Durch plötzliche Stöße kann die Federung bis zum Anschlag einfedern.



---

# SICHERHEITSAUSRÜSTUNG

## Geforderte Sicherheitsausrüstung

Der Bootsführer und Mitfahrer müssen eine zugelassene Schwimmweste (PFD) tragen, die für die Benutzung auf dem Jet-Boot geeignet ist.

Der Bootsführer und die Passagiere sollten bruchsichere Schutzbrillen zur Hand haben, wenn die Bedingungen während der Fahrt diese erfordern oder wenn sie gewünscht werden.

Wind, Wasserspritzer und Geschwindigkeit können dazu führen, dass Augen tränen und die Sehfähigkeit eingeschränkt wird.

Als Besitzer des Wasserfahrzeugs sind Sie dafür verantwortlich, sicherzustellen, dass sich die gesamte erforderliche Sicherheitsausrüstung an Bord befindet. Sie sollten auch in Erwägung ziehen, zusätzliche Ausrüstung zur Verfügung zu stellen, die für Ihre Sicherheit und die Ihrer Passagiere erforderlich sein kann. Informieren Sie sich über nationale und lokale Richtlinien über die erforderliche Sicherheitsausrüstung.

Gemäß Richtlinien erforderliche Sicherheitsausrüstung ist zwingend vorgeschrieben. Wenn lokale Richtlinien zusätzliche Ausrüstung fordern, muss diese von einer zuständigen Behörde genehmigt werden. Die Mindestanforderungen umfassen Folgendes:

- Schwimmwesten
- Eine schwimmfähige Wurfleine von mindestens 15 m
- Eine wasserdichte Taschenlampe oder zugelassene Leuchtkegel
- Signalgerät
- Tonerzeugende Geräte (Drucklufthorn oder Pfeife).

## Empfohlene Schutzausrüstung

Fahrer und Mitfahrer auf Jetbooten müssen Schutzausrüstung tragen. Dies beinhaltet:

- Eine Neoprenhose oder dicke, dicht gewebte, eng anliegende Kleidung, die einen angemessenen Schutz bietet. Dünne Radfahrershorts sind beispielsweise nicht ausreichend. Bei einem Sturz ins Wasser oder durch Aufhalten in der Nähe der Strahlpumpendüse kann es durch in Körperhohlräume gelangtes Wasser zu schweren inneren Verletzungen kommen. Normale Schwimmbekleidung bietet keinen angemessenen Schutz gegen das gewaltsame Eindringen von Wasser in die Körperöffnungen des Unterleibs von Männern und Frauen.
- Schuhwerk, Handschuhe und Augenschutz/Brille werden ebenfalls empfohlen. Ein Schutz der Füße durch leichte, flexible Schuhe ist ratsam. Damit wird das Verletzungsrisiko durch das Auftreten auf scharfe Objekte unter Wasser vermindert.

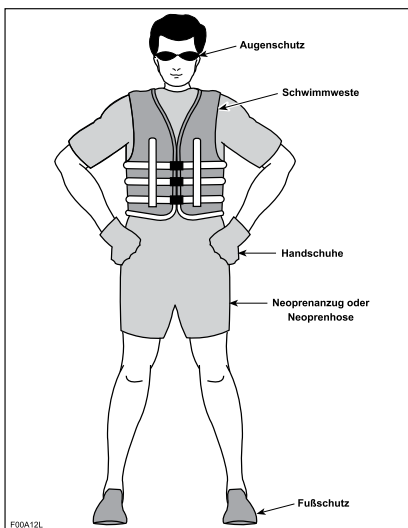

## Schwimmwesten

Jede Person muss auf einem Sportboot jederzeit eine Schwimmweste (personal flotation device, PFD) tragen. Stellen Sie sicher, dass diese Schwimmwesten die Bestimmungen Ihres Landes erfüllen.

Eine Schwimmweste bietet Auftrieb und hilft, Kopf und Gesicht über Wasser zu halten und in einer zufrieden stellenden Position im Wasser zu bleiben. Körpergewicht und Alter sollten bei der Auswahl der Schwimmweste berücksichtigt werden. Die von der Schwimmweste bereitgestellte Auftriebskraft muss Ihr Gewicht im Wasser tragen können. Die Größe der Schwimmweste muss für den Träger angemessen sein. Körpergewicht und Brustumfang sind übliche Methoden für die Größenbemessung von Schwimmwesten. Sie sind dafür verantwortlich, dass richtige Schwimmwestengrößen und -typen entsprechend den Bundes- und örtlichen Vorschriften an Bord mitgeführt werden, und dass

Ihre Mitfahrer wissen, wo sie sich befinden und wie sie benutzt werden.

## Arten von Schwimmhilfen

Es gibt fünf Typen zugelassener Schwimmhilfen.

**Typ I**, tragbar, hat die größte geforderte Auftriebskraft. Sie ist so gestaltet, dass die meisten bewussten Personen im Wasser von einer Haltung mit dem Gesicht nach unten in eine vertikale oder leicht rückwärts gelehnte Stellung mit dem Gesicht nach oben gedreht werden. Sie kann die Überlebenschancen wesentlich erhöhen. Der Typ I ist der effektivste in allen Gewässern, insbesondere wenn sich die Rettung unter Umständen verzögert. Er ist auch am wirksamsten in rauen Gewässern.

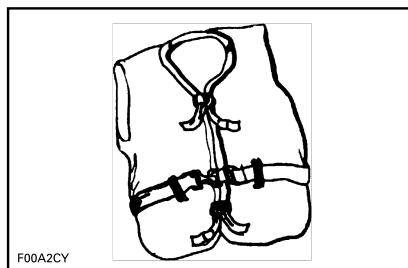

TYP I — SCHWIMMWESTE

**Typ II**, tragbar, dreht den Träger in derselben Weise wie Typ I, allerdings nicht so effektiv. Typ II dreht nicht so viele Personen unter den gleichen Bedingungen wie Typ I. Möglicherweise bevorzugen Sie diese Schwimmhilfe, wenn die Möglichkeit einer schnellen Rettung besteht, zum Beispiel in Bereichen, wo auch andere Personen Wassersportaktivitäten betreiben.

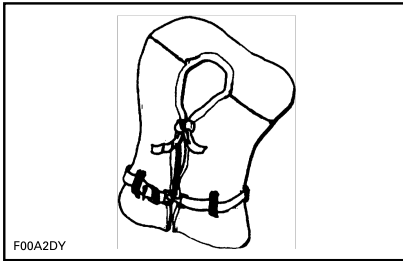

F00A2DY

**TYP II — SCHWIMMWESTE**

**Typ III**, tragbar, ermöglicht Trägern, sich selbst in eine vertikale oder leicht nach hinten geneigte Stellung zu bringen. Dieser Typ dreht den Träger nicht selbst. Er hält den Träger in einer vertikalen oder leicht nach hinten geneigten Stellung und verhindert, dass der Träger in eine Stellung mit dem Gesicht nach unten kommt. Dieser Typ hat dieselbe Auftriebskraft wie eine Schwimmhilfe des Typs II und kann für Bereiche geeignet sein, in denen andere Personen üblicherweise Wassersportaktivitäten betreiben.

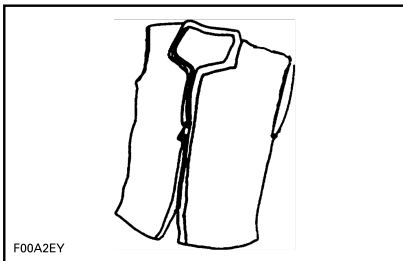

F00A2EY

**TYP III — SCHWIMMWESTE**

**Typ V**, tragbar, muss getragen werden. Wenn diese Schwimmhilfe aufgeblasen ist, bietet sie eine Auftriebskraft, die mit der der Typen I, II oder III vergleichbar ist. Ist sie jedoch nicht aufgeblasen, kann sie keine Personen tragen.

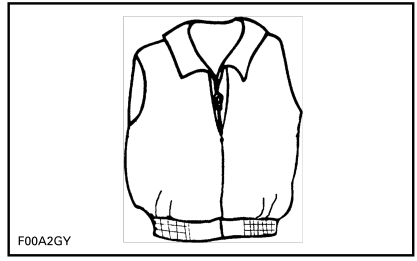

F00A2GY

**TYPE V — SCHWIMMWESTE****Helme****Einige wichtige Überlegungen**

Helme sollen im Falle eines Aufpralls dem Kopf einen gewissen Schutz bieten. In den meisten Motorsportarten überwiegen die Vorteile des Tragens eines Helmes eindeutig die Nachteile. Im Falle des Motorwassersports, beispielsweise beim Fahren eines Jet-Bootes, gilt dies nicht unbedingt, da mit dem Wasser einige besondere Risiken verbunden sind.

**Vorteile**

Ein Helm trägt dazu bei, das Verletzungsrisiko im Falle des Aufpralls des Kopfes auf eine harte Oberfläche, beispielsweise ein anderes Boot bei einer Kollision, zu verringern. In ähnlicher Weise kann ein Helm mit Kinnschutz zur Verhütung von Gesichts-, Kiefer- oder Zahnverletzungen beitragen.

**Risiken**

Andererseits besteht in einigen Situationen beim Sturz vom Jet-Boot die Möglichkeit, dass Helme das Wasser sammeln wie ein "Eimer", wodurch Genick oder Wirbelsäule starken Belastungen ausgesetzt werden. Dies könnte zu Ersticken- gefahr, zu schweren oder bleibenden Genick- oder Wirbelsäulenverletzungen und sogar zum Tode führen.

Helme können auch das Gesichtsfeld und das Hörvermögen einschränken oder die Müdigkeit erhöhen, was zur Erhöhung des Kollisionsrisikos beitragen könnte.

### **Abwägung der Risiken und der Vorteile**

Um zu entscheiden, ob Sie einen Helm tragen sollten oder nicht, sollten Sie am besten das spezielle Umfeld, in dem Sie fahren werden, sowie andere Faktoren wie Ihre persönliche Erfahrung berücksichtigen. Wird auf dem Wasser starker Verkehr herrschen? Welchen Fahrstil praktizieren Sie?

### **Entscheidungsgrundlage**

Da jede Option manche Risiken verringert, andere dagegen erhöht, müssen Sie vor jeder Fahrt anhand ihrer spezifischen Situation entscheiden, ob Sie einen Helm tragen werden oder nicht.

Wenn Sie sich entscheiden, einen Helm zu tragen, müssen Sie danach abwägen, welche Art von Helm für die jeweiligen Umstände am besten geeignet ist. Wählen Sie einen Helm, der den DOT- oder Snell-Standards entspricht und entscheiden Sie sich möglichst für einen Helm, der für den Motorwassersport konzipiert ist.

### **Empfohlene zusätzliche Ausrüstung**

Die Anschaffung zusätzlicher Ausrüstung für eine sichere und angenehme Fahrt ist empfehlenswert. Nachfolgend werden einige Dinge aufgelistet, deren Beschaffung Sie in Erwägung ziehen sollten.

- Umgebungskarte
- Erste-Hilfe-Satz
- Abschleppseil
- Leuchtkugeln
- Festmachleinen.

Ein Mobiltelefon in einem wasserdichten Behältnis ist ebenfalls günstig für Bootsfahrer, falls sie in Notlagen kommen oder jemanden an der Küste erreichen wollen.

---

# ÜBUNGEN DURCHFÜHREN

Es wird empfohlen, das Bedienen aller Bedienelemente und Funktionen zu üben und sich mit ihnen sowie dem Fahrverhalten Ihres Wasserfahrzeugs vertraut zu machen, bevor Sie sich weiter hinaus auf das Wasser wagen.

Sichern Sie den Haltegurt immer am Motorausshalter und die Klammer an Ihrer Schwimmweste oder an einem Armband.

## Wo Sie Übungen durchführen können

Suchen Sie sich einen geeigneten Bereich, in dem Sie die Übungen durchführen können. Vergewissern Sie sich, dass der Bereich die folgenden Anforderungen erfüllt:

- Kein Verkehr
- Keine Hindernisse
- Keine Schwimmer
- Keine Strömung
- Reichlich Platz zum Manövrieren
- Adäquate Wassertiefe.

## Übungen

Führen Sie die folgenden Übungen **alleine** durch.

### Kurven fahren

Üben Sie das Fahren von Kurven in beide Richtungen bei niedriger Geschwindigkeit. Wenn Sie diese Übung beherrschen, üben Sie das Fahren einer 8.

Wenn Sie diese Übung beherrschen, wiederholen Sie die gerade erwähnten Übungen mit erhöhter Geschwindigkeit.

### Anhalteweg

Üben Sie das Anhalten des Wasserfahrzeugs in einer geraden Linie bei unterschiedlichen Geschwindigkeiten und Bremsintensitäten.

Bedenken Sie, dass die Wasserfahrzeuggeschwindigkeit, die Ladung, Wasserbedingungen, Strömung und Wind ebenfalls den Anhalteweg beeinflussen können.

### Rückwärts

Üben Sie das Zurückstoßen, um sich mit dem Verhalten des Wasserfahrzeugs bei diesem Manöver und mit seinen Reaktionen bei Lenkeingaben vertraut zu machen.

**HINWEIS:** Führen Sie diese Übung grundsätzlich bei niedriger Geschwindigkeit durch.

### Einem Hindernis ausweichen

Üben Sie das Ausweichen vor einem Hindernis (wählen Sie einen fiktiven Punkt auf dem Wasser) durch Lenkeingaben und bei beibehaltenem Gas.

Wiederholen Sie diese Übung, nehmen Sie dieses Mal allerdings das Gas während des Lenkens weg.

**HINWEIS:** Bei dieser Übung werden Sie merken, dass Gas gegeben werden muss, um beim Wasserfahrzeug eine Richtungsänderung einzuleiten zu können.

### Anlegen

Üben Sie das Anlegen durch Betätigung des Gashebels, des iBR Hebels und des Lenkers, um sich mit der Reaktion des Jetbootes vertraut zu machen und zu üben, wie Sie Kontrolle über das Jetboot ausüben können.

**HINWEIS:** Bedenken Sie, dass die Lenkrichtung beim Zurücksetzen umgekehrt ist.

## **Niedriggeschwindigkeitsmodus, Ski-Modus und Geschwindigkeits- regelungsmodus**

Wenn Ihr Wasserfahrzeug über einen oder mehrere dieser Modi verfügt, ist es wichtig, die Bedienung dieser Modi zu verstehen und sich mit Ihnen vertraut zu machen, bevor Sie diese Modi bei einer Fahrt mit weiteren Personen an Bord anwenden.



### **WARNUNG**

Der Ski- und der Geschwindigkeitsregelungsmodus sind nicht als Autopilot zu verstehen, der das Wasserfahrzeug automatisch für Sie fährt.

## **Wichtige, nicht zu vernachlässigende Punkte**

Denken Sie außerdem daran, dass die folgenden Umstände eine direkte Auswirkung auf das Verhalten und die Reaktion Ihres Wasserfahrzeugs bei unterschiedlichen Eingaben haben:

- Ladung
- Strömung
- Wind
- Wasserbedingungen.

Achten Sie auf diese Umstände und verhalten Sie sich entsprechend. Üben Sie nach Möglichkeit unter Berücksichtigung dieser Umstände.

Bei schwierigen Manövern ist es äußerst ratsam, grundsätzlich Ihre Geschwindigkeit auf ein Minimum zu reduzieren.

# NAVIGATIONSRICHTLINIEN

## Fahrregeln

Das Betreiben eines Bootes kann mit dem Fahren auf unmarkierten Autobahnen und Straßen verglichen werden. Um Kollisionen mit anderen Booten zu vermeiden, muss ein Verkehrssystem befolgt werden. Es geht hier nicht nur um den gesunden Menschenverstand... sondern um gesetzliche Vorschriften!

Bleiben Sie generell auf der rechten Seite und vermeiden Sie Kollisionen, indem Sie einen sicheren Abstand zu anderen Fahrzeugen, Personen und Objekten halten.

Die folgende Abbildung identifiziert die verschiedenen Teile des Boots, die als Referenzpunkte für Richtungen verwendet werden, wobei der Bug die Vorderseite des Bootes ist. Die Backbordseite des Bootes (linke Seite) lässt sich visuell an einer ROTEN Leuchte am Bug erkennen, die Steuerbordseite (rechte Seite) an einer GRÜNEN Leuchte.

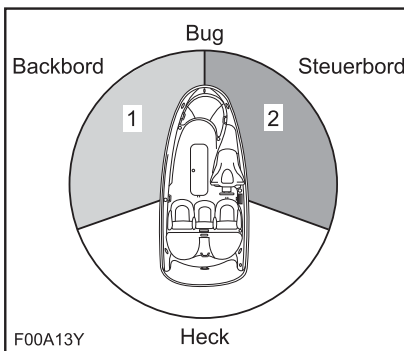

**TYPISCH - RICHTUNGSBESTIMMUNGSPUNKTE**

1. **ROTES** Licht
2. **GRÜNES** Licht (Vorrangzone)

## Kreuzung

Gewähren Sie Fahrzeugen **vor Ihnen und an Ihrer rechten Seite** Vorfahrt. Kreuzen Sie nie vor einem Boot; Sie sollten seine ROTE

Leuchte sehen, er Ihre GRÜNE Leuchte (er hat Vorrang).

Jet-Boote (PWC) verfügen nicht über diese farbigen Leuchten, aber die Regel gilt immer noch.

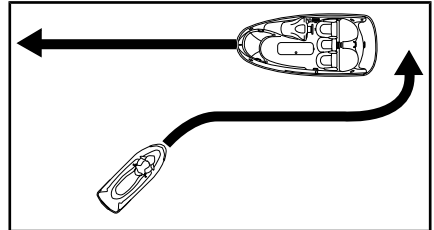

**TYPISCH**

Denken Sie an eine Ampel: Wenn Sie ein **ROTES** Licht sehen, **HALTEN SIE AN** und gewähren Sie Vorfahrt. Das andere Boot befindet sich rechts von Ihnen und **es** hat Vorfahrt.

Wenn Sie ein **GRÜNES** Licht sehen, **setzen Sie Ihren Kurs vorsichtig fort**. Das andere Boot befindet sich links von Ihnen und Sie haben Vorfahrt.

## Gegenverkehr

Bleiben Sie rechts.

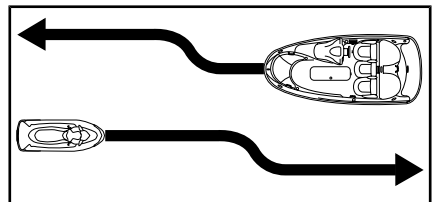

**TYPISCH**

## Überholen

Gewähren Sie dem anderen Fahrzeug die Vorfahrt und halten Sie Abstand.

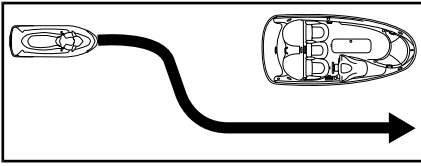

TYPISCH

## Navigationssystem

Navigationshilfsmittel wie Zeichen oder Bojen können eine Hilfe beim Erkennen sicherer Gewässer sein. Bojen zeigen an, ob Sie rechts (steuerbords) oder links (backbords) von der Boje bleiben sollen oder in welcher Fahrrinne Sie bleiben können. Sie können auch anzeigen, ob Sie in einen beschränkten oder kontrollierten Bereich ohne Kielwasser oder mit Geschwindigkeitsbeschränkung, einfahren. Sie können auch Hindernisse oder einschlägige Bootsfahrtinformationen anzeigen. Schilder können sich am Ufer oder im Wasser befinden. Auch sie können Geschwindigkeitsbeschränkungen, Verbote für Motorboote, Ankerverbot und andere nützliche Informationen anzeigen. (Die Form der Schilder bietet Hilfestellung).

Machen Sie sich mit dem gültigen Navigationssystem auf den Wasserwegen vertraut, auf denen Sie Ihr Boot benutzen wollen.

## Verhinderung von Kollisionen

Lassen Sie den Gashebel nicht los, wenn Sie versuchen, von Hindernissen wegzusteuern. Zum Steuern des Fahrzeugs sind Motorleistung und Düsens Schubkraft erforderlich.

Halten Sie ständig Ausschau nach anderen Wassernutzern, Booten oder Objekten, insbesondere beim Wenden. Seien Sie auf Bedingungen gefasst, die die Sicht auf Sie einschränken oder Ihre Sicht auf andere beeinträchtigen könnten.

Respektieren Sie die Rechte anderer Erholungssuchender und/oder Zuschauer und halten Sie stets einen Sicherheitsabstand zu allen anderen Booten, Personen und Objekten ein.

Fahren Sie nicht im Kielwasser anderer, versuchen Sie nicht auf Wellen zu springen oder auf der Brandung zu fahren oder andere mit Ihrem Boot zu bespritzen. Sie überschätzen möglicherweise die Fähigkeiten des Bootes oder Ihre eigenen Fahrfähigkeiten und treffen ein Boot oder Personen.

Dieses Jet-Boot kann engere Kurvenradien als andere Boote bewältigen. Allerdings sollten Sie, außer in Notfällen, scharfe Kurven nicht mit hoher Geschwindigkeit nehmen. Solche Manöver machen es für andere schwierig, Ihnen auszuweichen oder zu erkennen, wohin Sie wollen. Außerdem könnten Sie und/oder Ihr(e) Mitfahrer vom Wasserfahrzeug geworfen werden.

Im Gegensatz zu den meisten anderen Wasserfahrzeugen verfügt dieses Jetboot über ein Bremssystem (iBR).

Wenn Sie ein mit iBR ausgestattetes Fahrzeug betreiben, beachten Sie, dass Boote, die hinter Ihnen oder in Ihrer Nähe fahren, möglicherweise nicht so schnell anhalten können.

Wenn bei hoher Geschwindigkeit die Bremse zum ersten Mal betätigt wird, schießt ein Wasserstrahl hinter Ihrem Wasserfahrzeug aus dem Wasser und weist darauf hin, dass ein Bremsmanöver durchgeführt wird.

Es ist wichtig, den Fahrer eines Fahrzeugs, das Ihnen in einer Konvoiformation folgen will, über die Brems- und Manövrierfähigkeit, die Bedeutung des Wasserstrahls und die Notwendigkeit eines größeren



Abstands zwischen Ihnen zu informieren.

Der Halteweg ist je nach Ausgangsgeschwindigkeit, Ladung, Wind und Wasserverhältnissen unterschiedlich.

Obwohl beim Ausweichen eines Hindernisses das Wegsteuern während des Gasgebens das vorzuziehende Manöver ist, kann auch das iBR genutzt werden, indem vollständig gebremst und in die jeweils erforderliche Richtung gelenkt wird, um dem Hindernis auszuweichen.

# TANKEN

## Tanken

### ! WARNUNG

NEU = Komponente muss bei Ausbau ausgetauscht werden. Arbeiten Sie immer in einem gut belüfteten Bereich. Sorgen Sie dafür, dass der Arbeitsbereich gut belüftet ist.

Schalten Sie den Motor aus.

### ! WARNUNG

Stellen Sie vor dem Tanken immer den Motor ab.

Erlauben Sie dabei niemandem, auf dem Fahrzeug zu bleiben.

Vertäuen Sie das Fahrzeug sicher am Tankpier.

Halten Sie einen Feuerlöscher bereit.

Drücken Sie mit Ihrer linken Hand leicht auf den Tankdeckel, während Sie mit den Fingern an der Lasche ziehen, um sie zu lösen. Der Deckel springt auf, da er durch Federdruck geöffnet wird.



TYPISCH - LAGE DES KRAFTSTOFFTANK-DECKELS

### ! WARNUNG

Der Kraftstofftank kann unter Druck stehen; platzieren Sie eine Hand über dem Kraftstoffdeckel, wenn Sie die Haltelasche des Deckels lösen.

Führen Sie das Füllrohr der Benzinpumpe in den Einfüllstutzen ein und befüllen Sie den Kraftstofftank.

### ! WARNUNG

Um Kraftstoffrückfluss zu vermeiden, befüllen Sie den Tank langsam, sodass die Luft aus dem Kraftstofftank entweichen kann.

Stoppen Sie nach dem Freigeben des Düsenhebels der Benzinpumpe sofort mit dem Füllen und warten Sie einen Moment, bevor Sie den Stutzen entfernen. Ziehen Sie die Benzinpumpendüse nicht heraus, um mehr Kraftstoff in den Tank einzufüllen.

### ! WARNUNG

Überfüllen Sie den Kraftstofftank nicht und füllen Sie ihn auch nicht bis zum Rand auf und lassen dann das Fahrzeug in der Sonne stehen. Mit steigender Temperatur dehnt sich Kraftstoff aus und kann überlaufen.

Schließen Sie den Kraftstofftankverschluss und vergewissern Sie sich, dass er ordentlich verriegelt ist.

### ! WARNUNG

Wischen Sie verschütteten Kraftstoff immer vom Fahrzeug ab.

Öffnen Sie nach dem Auftanken immer die Sitzbank, entfernen Sie den Lüftungskasten (gegebenenfalls) um sicherzustellen, dass sich kein Benzindampf im Motorraum befindet.

## **WARNUNG**

Starten Sie das Fahrzeug nicht, wenn Benzin oder Benzindampf vorhanden ist.

## **Kraftstoffanforderungen**

**ZUR BEACHTUNG** Verwenden Sie immer frisches Benzin. Benzin oxidiert. Die Folge sind ein Verlust an Oktan, flüchtige Verbindungen und das Entstehen von Gummi- und Lackablagerungen, die das Kraftstoffsystem beeinträchtigen können.

Alkoholbrennstoffmischungen variieren nach Land und Region. Ihr Fahrzeug wurde zum Betrieb mit den vorgegebenen Kraftstoffen entwickelt. Es ist aber auf Folgendes zu achten:

- Verwendung von Kraftstoff mit Alkohol über der von der Regierung angegebenen Prozentzahlregulierungen sind nicht empfohlen und können zu folgenden Problemen der Komponenten im Benzensystem führen:
  - Start- und Betriebsschwierigkeiten.
  - Verschleiß von Gummi- oder Plastikteilen.
  - Korrosion der Metallteile.
  - Beschädigung von internen Motorteilen.
- Überprüfen Sie regelmäßig, ob Benzin ausläuft oder andere Anomalien des Kraftstoffsystems vorhanden sind, wenn Sie vermuten, dass der Alkoholgehalt im Benzin die aktuellen Re-

gierungsregulierungen übersteigt.

- Alkohol-gemischte Brennstoffe ziehen und halten Feuchtigkeit, was zu einer Phasentrennung des Benzins und zu Motorleistungsproblemen oder Motorschaden führen kann.

## **Empfohlener Kraftstoff**

### **Modelle GTX und GTX S**

Verwenden Sie gewöhnliches bleifreies Benzin mit einer AKI (RON+MON)/2 Oktanzahl von 87 oder einer RON-Oktanzahl von 91.

### **Alle Modelle außer GTX und GTX S**

Verwenden Sie gewöhnliches bleifreies Benzin mit einer AKI (RON+MON)/2 Oktanzahl von 91 oder einer RON-Oktanzahl von 95.

### **Alle Modelle**

**ZUR BEACHTUNG** Experimentieren Sie nie mit anderen Kraftstoffen. Der Gebrauch von ungeeignetem Kraftstoff kann Schäden an wichtigen Teilen des Kraftstoffsystems und des Motors verursachen.

### **In Nordamerika**

**ZUR BEACHTUNG** Verwenden Sie KEINE Kraftstoffpumpen mit der Aufschrift E85.

Laut den US-amerikanischen EPA-Vorschriften ist die Verwendung von Kraftstoff der Marke E15 verboten.

# INFORMATIONEN ZUM ANHÄNGERTRANSPORT

**ZUR BEACHTUNG** Die Spanne zwischen den Holzlatten des Anhängers, einschließlich der Breite der Latten, sollte so angepasst werden, dass die Gesamtlänge des Rumpfes unterstützt wird. Die Enden der beiden Holzlatten des Anhängers sollten nicht über die Länge des Fahrzeugs hinausragen.

Stellen Sie sicher, dass die Anhängerräder so positioniert sind, dass sich der Schwerpunkt des Fahrzeugs etwas vor den Rädern befindet, um das Gewicht des Fahrzeugs ordentlich zu unterstützen.



## WARNUNG

Stellen Sie dieses Wasserfahrzeug für den Transport keinesfalls senkrecht auf das hintere Ende. Wir empfehlen Ihnen, das Wasserfahrzeug beim Transportieren in waagerechter Position zu belassen.

Erkundigen Sie sich nach den örtlichen Gesetzen und Vorschriften für das Ziehen eines Anhängers, insbesondere in Bezug auf folgende Punkte:

- Bremssystem
- Gewicht des Zugfahrzeugs
- Spiegel.

Ergreifen Sie für das Ziehen des Fahrzeugs die folgenden Vorsichtsmaßnahmen:

- Beachten Sie die maximale Kapazität des Zugfahrzeugs und die Anhängelastkapazität, die vom Hersteller empfohlen ist.
- Binden Sie das Fahrzeug sowohl an den Bugösen als auch an den Heckösen fest, damit es vollkommen sicher auf dem Hänger befestigt ist. Verwenden Sie zusätzliche Befestigungen, wenn nötig.

- Stellen Sie sicher, dass Kraftstofftankdeckel, Abdeckung des vorderen Staufachs, Handschuhfachabdeckung, Aufsteigeplattform und Sitz ordnungsgemäß befestigt sind.
- Befolgen Sie die Sicherheitsvorschriften für den Transport auf Anhängern.

## **ZUR BEACHTUNG**

Führen Sie Seile oder Befestigungen nicht über den Sitz oder den Handgriff, da diese dauerhaft beschädigt werden können. Umwickeln Sie Seile oder Befestigungen an Stellen, an denen sie mit dem Aufbau oder dem Rumpf des Fahrzeugs in Berührung kommen könnten, mit Lappen oder einem ähnlichen Schutz.

## **Modelle GTX Limited und GTX Limited iS**



## WARNUNG

Stellen Sie vor dem Anhängerttransport sicher, dass das bewegliche Deck des Fahrzeugs sich in der unteren Anlegemodus-Position (DOCK MODE) befindet. Dies senkt den Schwerpunkt und verbessert die Stabilität des Anhängers.

## **Alle Modelle**



## WARNUNG

Stellen Sie vor dem Transportieren auf einem Anhänger sicher, dass der Schließmechanismus des Sitzes richtig eingerastet ist.

Das Fahrzeug kann mit einer Sea-Doo Plane abgedeckt werden, besonders bei der Fahrt über staubige Straßen, um das Eindringen von Staub durch die Luftansaugöffnungen zu vermeiden.



## WARNUNG

Wenn Sie das Boot auf einem Anhänger transportieren, lassen Sie NIEMALS Zubehör am Fahrzeug befestigt.

### **WAKE™ Pro Modell**



## WARNUNG

Lassen Sie KEINESFALLS ein Wakeboard an der Halterung befestigt. Ansonsten könnte(n) die Finne(n) des Wakeboards Personen in der Nähe verletzen oder das Wakeboard könnte auf die Straße fliegen.



## WARNUNG

Gummileinen stehen unter Spannung und können zurückspringen sowie eine Person verletzen, wenn sie plötzlich losgelassen werden. Lassen Sie Vorsicht walten!

**HINWEIS:** Wenn 2 Wasserfahrzeuge auf einem Anhänger transportiert werden, muss möglicherweise die innere Wakeboard-Halterung abgenommen werden.

# WICHTIGE HINWEISSCHILDER AM PRODUKT

## Sicherheitsschilder am Wasserfahrzeug

Diese Schilder wurden zur Sicherheit des Fahrers, der Passagiere (Zweitsitzer) und von Zuschauern am Fahrzeug angebracht.

An Ihrem Jet-Boot sind die auf den folgenden Seiten dargestellten Hinweisschilder angebracht. Wenn sie fehlen oder beschädigt sind, können sie kostenlos ersetzt werden. Suchen Sie dazu einen autorisierten Sea-Doo-Händler auf.

Bitte lesen Sie die folgenden Hinweisschilder sorgfältig, bevor Sie das Fahrzeug benutzen.

**HINWEIS:** Die erste Abbildung des Jet-Boots stellt die ungefähre Position der verschiedenen Hinweisschilder dar. Eine gestrichelte Linie weist darauf hin, dass das Hinweisschild sich nicht an der Außenseite befindet und dass der Sitz oder eine Abdeckung irgendeiner Art geöffnet werden muss, um das Hinweisschild zu sehen.

**HINWEIS:** Im Falle von Abweichungen zwischen den Angaben in dieser Anleitung und den Angaben auf dem Fahrzeug haben die Angaben auf den Schildern am Fahrzeug Vorrang gegenüber den Schildern in dieser Anleitung.



TYPISCH - GTX LIMITED UND GTX LIMITED iS



TYPISCH - GTX

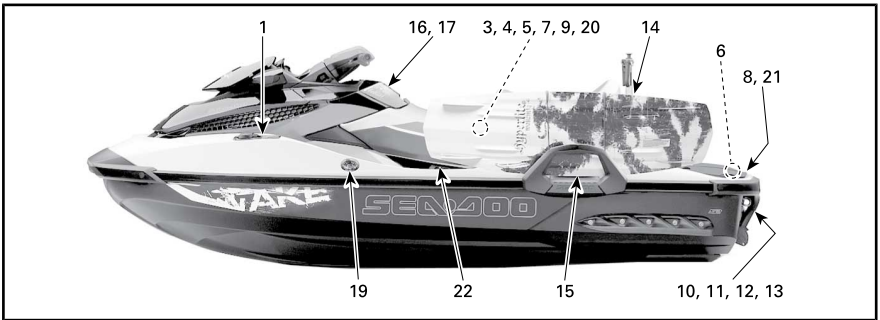

WAKE PRO

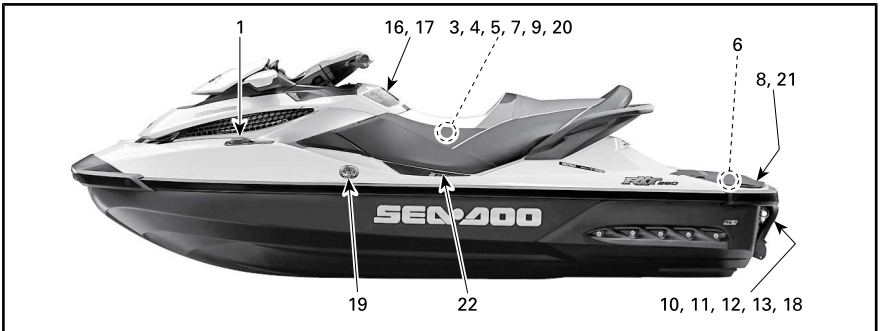

RXT 260

WICHTIGE HINWEISSCHILDER AM PRODUKT

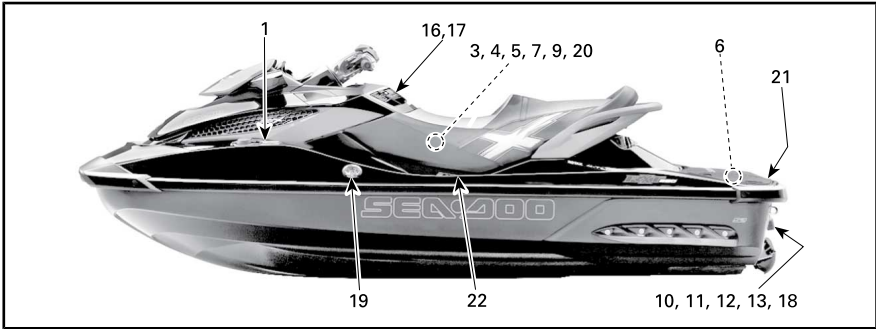

RXT-X

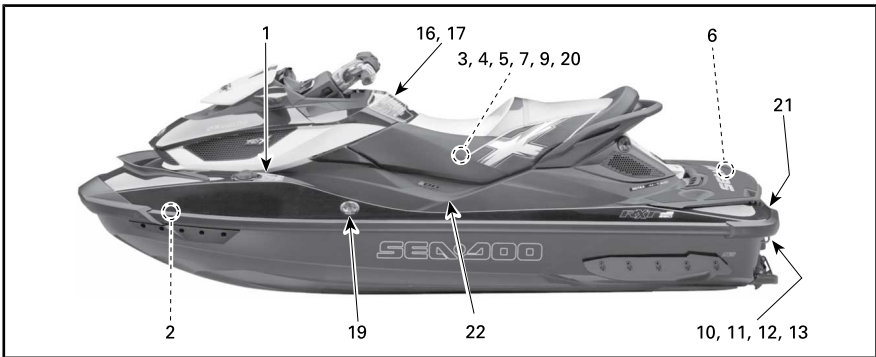

RXT-X aS



**⚠ WARNING**

- After refueling, always open the seat and the ventilation box (if applicable) to ensure there is no gasoline vapor odor inside the engine compartment.
- Gasoline vapor may cause fire or explosion.
- Do not overfill gas tank.
- Keep the craft away from open flames and sparks.
- Do not start watercraft if liquid gasoline or gasoline vapor odor is present.
- Always replace ventilation box (if applicable) and close seat before starting.

**NOTICE**  
Recommended for supercharged engine: premium unleaded gasoline 91 pump octane or higher. Minimum required: unleaded gasoline 87 pump octane.

**⚠ WARNUNG**

- Öffnen Sie nach dem Auftanken immer den Sitz und den Lüftungskasten, um sicherzustellen, dass sich kein Benzindampf im Motorraum befindet.
- Benzindämpfe können Brände oder Explosionen verursachen. Überfüllen Sie den Benzintank nicht.
- Halten Sie das Fahrzeug von offenen Flammen und Funken fern.
- Starten Sie das Fahrzeug nicht, wenn Benzin oder Benzindampf vorhanden ist.
- Bringen Sie vor dem Starten immer den Lüftungskasten (falls zutreffend) wieder an und schließen Sie die Sitzbank.

**ZUR BEACHTUNG**  
Für aufgeladenen Motor empfohlen: Bleifreies Superbenzin 91 Oktan oder mehr. Mindestanforderung: Bleifreies Benzin 87 Oktan.

2199030495

HINWEISSCHILD 1: TYPISCH



HINWEISSCHILD 2: TYPISCH

**⚠ VORSICHT**

MOTORÖL UND EINIGE KOMponentEN IM MOTORRAUM KÖNNEN HEISS SEIN; DIREKTER KONTAKT KANN ZU VERBRENNUNGEN FÜHREN.

MOTORÖLSTAND PRÜFEN

- Achten Sie darauf, dass der Motor Betriebstemperatur hat. (Lassen Sie den Motor nie außerhalb des Wassers ohne angeschlossenen Spül Satz laufen, da sonst der Motor beschädigt werden kann.)
- Das Fahrzeug muss zur Durchführung der Prüfung horizontal liegen.
- Lassen Sie den Motor mindestens 30 Sekunden lang im Leerlauf laufen.
- Halten Sie den Motor an und warten Sie mindestens 30 Sekunden.
- Prüfen Sie den Ölstand mit dem Ölmeßstab.

219903184A

HINWEISSCHILD 3: MODELLE MIT FESTEM DECK

**⚠ VORSICHT**

MOTORÖL UND EINIGE KOMponentEN IM MOTORRAUM KÖNNEN HEISS SEIN; DIREKTER KONTAKT KANN ZU VERBRENNUNGEN FÜHREN.

MOTORÖLSTAND PRÜFEN

- Achten Sie darauf, dass der Motor Betriebstemperatur hat. (Lassen Sie den Motor nie außerhalb des Wassers ohne angeschlossenen Spül Satz laufen, da sonst der Motor beschädigt werden kann.)
- Das Fahrzeug muss zur Durchführung der Prüfung horizontal liegen.
- Lassen Sie den Motor mindestens 30 Sekunden lang im Leerlauf laufen.
- Halten Sie den Motor an und warten Sie mindestens 30 Sekunden.
- Entfernen Sie den Lüftungskasten, um Zugang zum Motorraum zu erhalten.
- Prüfen Sie den Ölstand mit dem Ölmeßstab.

219903084

HINWEISSCHILD 3: iS MODELLE

**⚠ WARNHINWEIS**

BEI JEDER PRÜFUNG AUF BENZINDAMPF

- Entfernen Sie immer diesen Lüftungskasten, um Zugang zum Motorraum zu erhalten.
- Benzindampf kann Brände oder Explosionen verursachen.
- Starten Sie das Fahrzeug nicht, wenn Benzin oder Benzindampf vorhanden ist.
- Bringen Sie vor dem Starten immer den Lüftungskasten wieder an und schließen Sie den Sitz.

HINWEISSCHILD 4: TYPISCH

**⚠ WARNHINWEIS/AVERTISSEMENT**

Wenn Sie die Spule von der Zündkerze trennen möchten, müssen Sie stets zuerst die Spule vom Hauptkabelbaum trennen. Prüfen Sie niemals, ob es bei offener Spule und/oder Zündkerze im Motorraum einen Zündfunken gibt, weil der Funke Kraftstoffinsprünge zum Entzünden bringen kann.

Lorsque vous déconnectez la bobine d'allumage de la bougie, toujours déconnecter la bobine d'allumage du harnais principal en premier. Ne jamais vérifier le circuit d'allumage du moteur produit une étincelle en utilisant la bobine d'allumage et/ou la bougie dans le compartiment moteur car une étincelle pourrait entraîner l'allumage des vapeurs d'essence.

F18L0NY

HINWEISSCHILD 5: TYPISCH

**⚠️ WARNUNG**

- Entfernen Sie die Batterie vor dem Aufladen aus dem Fahrzeug.
- Überladen Sie die Batterie nicht.
- Eine fehlerhafte Ladung der Batterie kann zu Explosion führen.

HINWEISSCHILD 6: TYPISCH

**ZUR BEACHTUNG**

- Zur Einhaltung der Geräuschemissionsvorschriften ist dieser Motor für den Betrieb mit einem Luftansaug Schalldämpfer ausgelegt.
- Der Betrieb mit fehlendem oder falsch eingebautem Luftansaug Schalldämpfer kann zu Motorschäden führen.

219903177A

HINWEISSCHILD 7: TYPISCH

**⚠️ WARNUNG**

**ZUR VERMEIDUNG SCHWERER ODER TÖDLICHER VERLETZUNGEN:**

- Vor dem Aufsteigen unbedingt den Motor ausschalten.
- Halten Sie sich vom Antriebssystem und vom Ansauggitter fern.

**BEIM AUFSTEIGEN:**

- Steigen Sie nacheinander auf.
- Halten Sie sich in der Mitte, um das Gleichgewicht zu halten.

Benutzen Sie den Aufsteigetritt (sofern vorhanden) niemals zum Ziehen, Schleppen, Abspringen oder Besteigen des Fahrzeugs außerhalb des Wassers oder zu anderen Zwecken, für die er nicht gedacht ist.

219904252

HINWEISSCHILD 8 - AUF FESTEM DECK UND aS MODELLEN

**⚠️ WARNUNG**

**ZUR VERMEIDUNG SCHWERER ODER TÖDLICHER VERLETZUNGEN:**

- Vor dem Aufsteigen unbedingt den Motor ausschalten.
- Halten Sie sich vom Antriebssystem und vom Ansauggitter fern.

**BEIM AUFSTEIGEN:**

- Steigen Sie nacheinander auf.
- Halten Sie sich in der Mitte, um das Gleichgewicht zu halten.

Benutzen Sie den Aufsteigetritt (sofern vorhanden) niemals zum Ziehen, Schleppen, Abspringen oder Besteigen des Fahrzeugs außerhalb des Wassers oder zu anderen Zwecken, für die er nicht gedacht ist.

219904254

HINWEISSCHILD 8 - AUF S UND aS MODELLEN



HINWEISSCHILD 9: TYPISCH

**⚠️ VORSICHT**

Wenn der Motor läuft, während sich das Fahrzeug außerhalb des Wassers befindet, kann der Wärmeaustauscher in der Schwingplatte sehr heiß werden. Vermeiden Sie den Kontakt mit der Platte, da es sonst zu Verbrennungen kommen kann.

21990301

- Rollen Sie das Boot herum.
- Stellen Sie Ihre Füße auf die Stößeisen.
- Fassen Sie das Ansauggitter und stellen Sie Ihre Füße auf der Motor ausgeschaltet ist.
- Vergewissern Sie sich, dass

**ZUR BEACHTUNG**

HINWEISSCHILD 10: TYPISCH

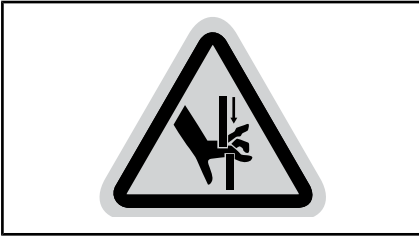

HINWEISSCHILD 11: TYPISCH



HINWEISSCHILD 12: TYPISCH



HINWEISSCHILD 13: TYPISCH

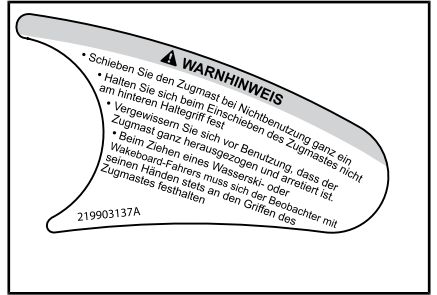

HINWEISSCHILD 14: TYPISCH



HINWEISSCHILD 15: TYPISCH

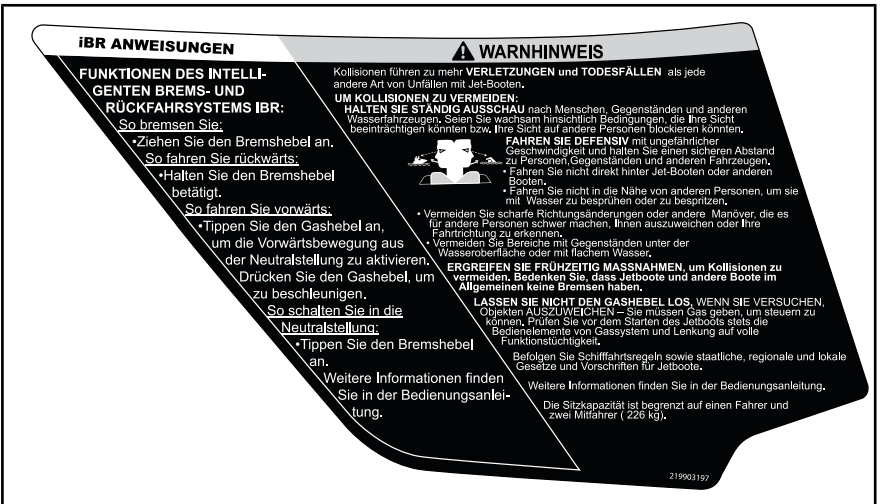

HINWEISSCHILD 16: GTX LIMITED UND LIMITED-IS MODELLE

### iBR ANWEISUNGEN

**FUNKTIONEN DES INTELLIGENTEN BREMS- UND RÜCKFAHRSYSTEMS iBR:**

**So bremsen Sie**

- Ziehen Sie den Bremshebel.
- So fahren Sie rückwärts
- Halten Sie den Bremshebel in betätigter Stellung.

**So fahren Sie vorwärts**

- Betätigen Sie leicht den Gashebel, um eine Vorwärtsbewegung auszulösen.

**Drücken Sie den Gashebel, um zu beschleunigen.**

**So schalten Sie in die Neutralstellung**

- Betätigen Sie leicht den Bremshebel.

Weitere Informationen finden Sie in der Bedienungsanleitung.

### ⚠ WARNUNG

Kollisionen führen bei Jet-Boots zu mehr **VERLETZUNGEN** und **TODESFÄLLEN** als jede andere Art von Unfällen.

**UM KOLLISIONEN ZU VERMEIDEN:**

**HALTEN SIE STÄNDIG AUSSCHAU** nach Menschen, Gegenständen und anderen Fahrzeugen. Seien Sie auf Bedingungen gefasst, die Ihre Sichtbarkeit einschränken oder Ihre Sicht auf andere beeinträchtigen.



**FAHREN SIE DEFENSIV** mit angepasster Geschwindigkeit und halten Sie einen sicheren Abstand zu Personen, Gegenständen und anderen Fahrzeugen.

- Fahren Sie nicht direkt hinter Jetboots oder anderen Booten hinterher.
- Fahren Sie nicht in die Nähe von anderen Personen, um sie mit Wasser zu besprühen oder zu bespritzen.
- Vermeiden Sie scharfe Richtungsänderungen oder andere Manöver, die es für andere Personen schwer machen, Ihnen auszuweichen oder Ihre Fahrtrichtung zu erkennen.
- Vermeiden Sie Bereiche mit Objekten unter der Wasseroberfläche oder mit flachem Wasser.

**ERGREIFEN SIE FRÜHZITIG MASSNAHMEN**, um Kollisionen zu vermeiden. Bedenken Sie, dass Jetboots und andere Boote im Allgemeinen keine Bremsen haben.

**LASSEN SIE DEN GASHEBEL NICHT LOS, WENN SIE VERSUCHEN, GEGENSTÄNDEN AUSZUWEICHEN.**

Sie müssen Gas geben, um steuern zu können. Prüfen Sie vor dem Starten des Jet-Boots stets die Bauteilelemente von Gassystem und Lenkung auf volle Funktionsfähigkeit.

Befolgen Sie Schiffsverkehrsregeln sowie staatliche, regionale und lokale Gesetze und Vorschriften für Jet-Boote.

Weitere Informationen finden Sie in der Bedienungsanleitung. Die Sitzplätze sind begrenzt auf einen Fahrer und zwei Mitfahrer (273 kg).

219903316

HINWEISSCHILD 16: GTX, WAKE, RXT UND RXT-X MODELLE

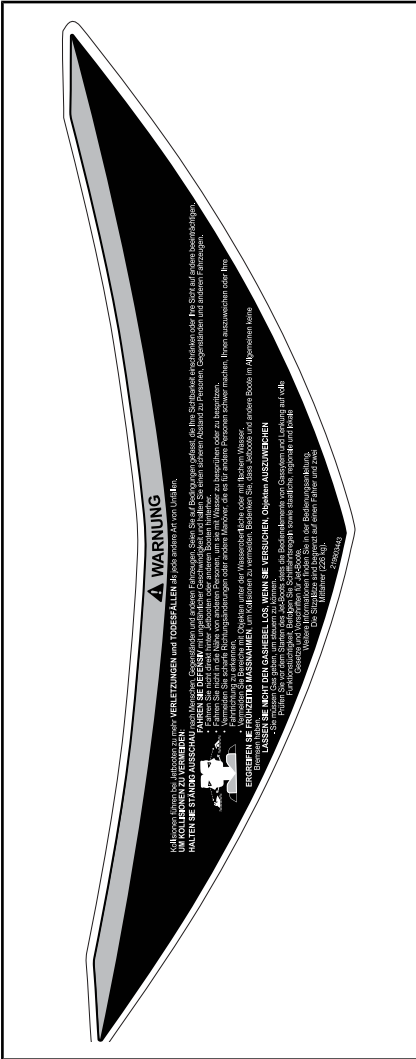

HINWEISSCHILD 16: RTX-X aS MODELL

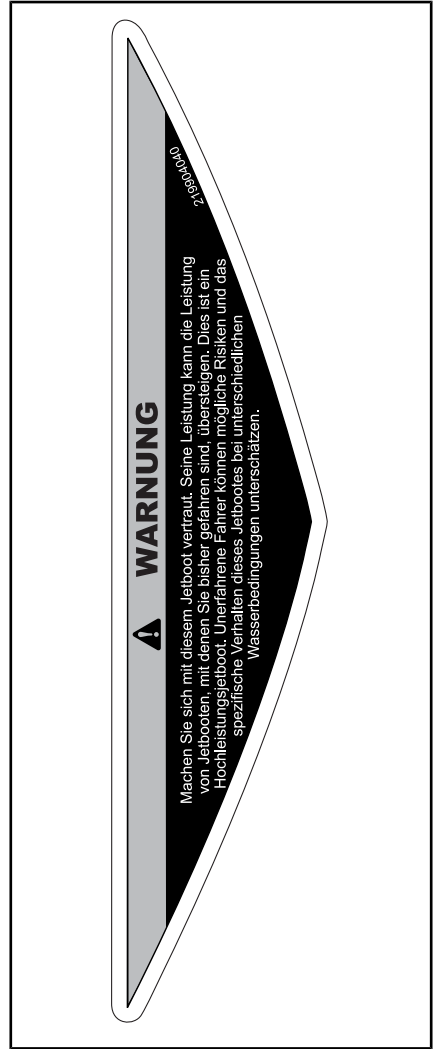

HINWEISSCHILD 16: RXT-X MODELL

**WARNHINWEIS**

Um die Gefahr **SCHWERER**

**ODER TÖDLICHER VERLETZUNG** zu verringern:

**TRAGEN SIE EINE SCHWIMMWESTE.** Alle Fahrer müssen eine zugelassene Schwimmweste (Zulassung z. B. durch die US-Küstenwache) tragen, die zur Verwendung mit dem Jet-Boot geeignet ist.

**TRAGEN SIE SCHUTZKLEIDUNG.** Bei einem Sturz ins Wasser oder durch Aufenthalt in der Nähe der Strahlpumpendüse kann es durch in Körperhöhlräume gelangtes Wasser zu schweren inneren Verletzungen kommen. Normale Schwimmbekleidung bietet keinen angemessenen Schutz gegen das gewaltsame Eindringen von Wasser in die Körperöffnungen des Unterleibes von Männern und Frauen. Alle Fahrer müssen eine Neoprenhose tragen bzw. Kleidung, die gleichwertigen Schutz bietet (siehe Bedienungsanleitung). Schuhe, Handschuhe und Augenschutz/Brille werden empfohlen.

**MACHEN SIE SICH MIT SCHIFFFAHRTSVORSCHRIFTEN VERTRAUT.** BRP empfiehlt für Bootfahrer ein Mindestalter von 16 Jahren. Erkundigen Sie sich nach dem vorgeschriebenen Alter für Bootfahrer und den Ausbildungsanforderungen für Ihre Bundesland/Land. Es wird empfohlen, einen Kurs für das sichere Bootfahren zu absolvieren. Möglicherweise ist ein solcher Kurs in Ihrem Bundesland/Land auch vorgeschrieben.

Schwimmweste

Neoprenhose

**BEFESTIGEN SIE DIE MOTORABSCHALTLEINE (SICHERHEITSLleine)** an Ihrer Schwimmweste und sorgen Sie dafür, dass sie sich nicht am Lenker verfängt, damit das Fahrzeug stoppt, wenn der Fahrer herunterfällt. Ziehen Sie nach dem Fahren die Leine vom Jet-Boot ab, um den unerlaubten Gebrauch durch Kinder oder andere Personen zu verhindern.

**FAHREN SIE IHREN FÄHIGKEITEN ENTSPRECHEND UND UNTERLASSEN SIE AGGRESSIVE MANÖVER,** um den Kontrollverlust über das Fahrzeug, Abwerfen und Kollisionen zu vermeiden. Dies ist ein sehr leistungsfähiges Boot – kein Spielzeug. Scharfe Richtungsänderungen und das Springen über Kielwasser und Wellen können die Gefahr von Rücken-/Wirbelsäulenverletzungen (Lähmung), Gesichtsverletzungen sowie von Bein-, Knie- und sonstigen Knochenbrüchen erhöhen. Springen Sie nicht über Kielwasser oder Wellen.

Strahlpumpendüse

SEARADO Ansauggitter

**GEBEN SIE KEIN GAS, WENN SICH JEMAND HINTER DEM FAHRZEUG BEFINDET** – Schalten Sie den Motor ab oder lassen Sie ihn im Leerlauf laufen. Aus der Strahlpumpendüse austretendes Wasser und/oder Staub können zu schweren Verletzungen führen.

**HALTEN SIE SICH VOM ANSAUGGITTER FERN,** wenn der Motor läuft. Langes Haar, weite Kleidung und Riemen der Schwimmweste könnten sich in beweglichen Teilen verfangen und zu schweren Verletzungen oder zum Ertrinken führen.

**FAHREN SIE NIEMALS NACH DEM KONSUM VON DROGEN ODER ALKOHOL. LESEN UND BEFOLGEN SIE DIE BEDIENTUNGSANLEITUNG**

219923198

HINWEISSCHILD 17: ALLE MODELLE AUßER RXT-X

**WARNUNG**

**IBR ANWEISUNGEN**

**FUNKTIONEN DES BREMS- UND INTELLIGENTEN BREMS- UND RÜCKFAHRSYSTEMS IBR:**

**So bremsen Sie**

- Ziehen Sie den Bremshebel.
- So fahren Sie rückwärts
- Halten Sie den Bremshebel in beidseitiger Stellung.
- So fahren Sie vorwärts
- Betätigen Sie leicht den Gashebel, um eine Vorwärtsbewegung auszulösen.
- Drücken Sie den Gashebel, um zu beschleunigen.
- So schalten Sie in die Neutralstellung
- Betätigen Sie leicht den Bremshebel.

Weitere Informationen finden Sie in der Bedienungsanleitung.

Um die Gefahr **SCHWERER** ODER **TÖDLICHER VERLETZUNG** zu verringern:

**TRAGEN SIE EINE SCHWIMMWESTE.** Alle Fahrer müssen eine zugelassene Schwimmweste (Zulassung z. B. durch die US-Küstenwache) tragen, die zur Verwendung mit dem Jet-Boot geeignet ist.

**TRAGEN SIE SCHUTZKLEIDUNG.** Bei einem Sturz ins Wasser oder durch Aufenthalt in der Nähe der Strahlpumpendüse kann es durch in Körperhöhlräume gelangtes Wasser zu schweren inneren Verletzungen kommen. Normale Schwimmbekleidung bietet keinen angemessenen Schutz gegen das gewaltsame Eindringen von Wasser in die Körperöffnungen des Unterleibes von Männern und Frauen. Alle Fahrer müssen eine Neoprenhose tragen bzw. Kleidung, die gleichwertigen Schutz bietet (siehe Bedienungsanleitung). Schuhwerk, Handschuhe und Augenschutz/Brille werden empfohlen.

**MACHEN SIE SICH MIT SCHIFFFAHRTSVORSCHRIFTEN VERTRAUT.** BRP empfiehlt für Bootfahrer ein Mindestalter von 16 Jahren. Erkundigen Sie sich nach dem vorgeschriebenen Alter für Bootfahrer und den Einweisungsvorgängen für Ihre Provinz/Ihren Staat. Es wird empfohlen, einen Kurs für das sichere Bootfahren zu absolvieren; möglicherweise ist ein solcher Kurs in Ihrem Bundesland/Land auch vorgeschrieben.

Neoprenhose

**BEFESTIGEN SIE DIE MOTORABSCHALTLEINE (SICHERHEITSLleine)** an Ihrer Schwimmweste und sorgen Sie dafür, dass sie sich nicht am Lenker verfängt, damit das Fahrzeug stoppt, wenn der Fahrer herunterfällt. Ziehen Sie nach dem Fahren die Leine von der Schwimmweste ab, um den unerlaubten Gebrauch durch Kinder oder andere Personen zu verhindern.

**FAHREN SIE IHREN FÄHIGKEITEN ENTSPRECHEND UND UNTERLASSEN SIE AGGRESSIVE MANÖVER,** um den Kontrollverlust über das Fahrzeug, Abwerfen und Kollisionen zu vermeiden. Dies ist ein sehr leistungsfähiges Boot – kein Spielzeug. Scharfe Richtungsänderungen und das Springen über Kielwasser und Wellen können die Gefahr von Rücken-/Wirbelsäulenverletzungen (Lähmung), Gesichtsverletzungen sowie von Bein-, Knie- und sonstigen Knochenbrüchen erhöhen. Springen Sie nicht über Kielwasser oder Wellen.

Strahlpumpendüse

SEARADO Ansauggitter

**GEBEN SIE KEIN GAS, WENN SICH JEMAND HINTER DEM JETBOOT BEFINDET.** Schalten Sie den Motor aus oder lassen Sie ihn im Leerlauf laufen. Aus der Strahlpumpendüse austretendes Wasser und/oder Staub können zu schweren Verletzungen führen.

**HALTEN SIE SICH VOM ANSAUGGITTER FERN,** wenn der Motor läuft. Langes Haar, weite Kleidung und Riemen der Schwimmweste könnten sich in beweglichen Teilen verfangen und zu schweren Verletzungen oder zum Ertrinken führen.

**FAHREN SIE NIEMALS NACH DEM KONSUM VON DROGEN ODER ALKOHOL. LESEN UND BEFOLGEN SIE DIE BEDIENTUNGSANLEITUNG**

219903442

HINWEISSCHILD 17: RTX-X aS MODELL

48

**SICHERHEITSHINWEISE**

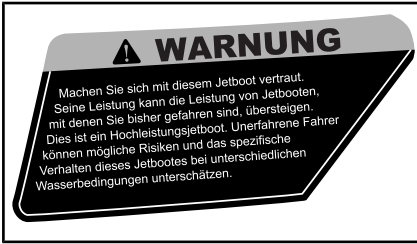

HINWEISSCHILD 17: RXT-X MODELL

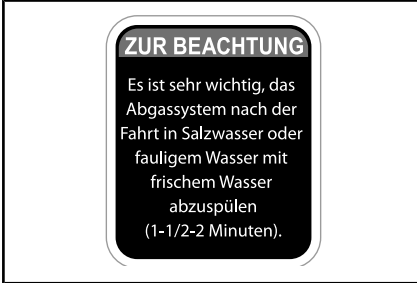

HINWEISSCHILD 18 - NUR 260 MOTOREN

## Konformitätsetiketten

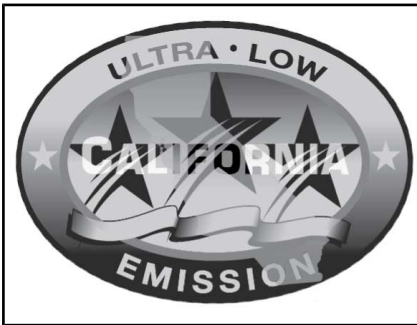

HINWEISSCHILD 19



HINWEISSCHILD 20 - NUR IN NORDAMERIKA



HINWEISSCHILD 21 - TYPISCH

## Modelle mit Federung

Die EPA-Konformitätskennzeichnung befindet sich an der vorderen Halterung des Lüftungskastens.

Sie ist zu sehen, wenn man die vordere Abdeckung öffnet, den vorderen Gepäckbehälter entfernt und in Richtung Heck sieht.



1. Konformitätskennzeichnung
2. Lüftungskasten
3. Halterung

## Modelle ohne Federung

Bei diesen Modellen befindet sich die EPA-Konformitätskennzeichnung an der rechten Seite der Deckerhöhung direkt unter dem Handschuhfach.

Um die Kennzeichnung sehen zu können, öffnen Sie den Sitz und gucken Sie rechts neben das Sitzscharnier nahe dem höchsten Punkt der Erhöhung.

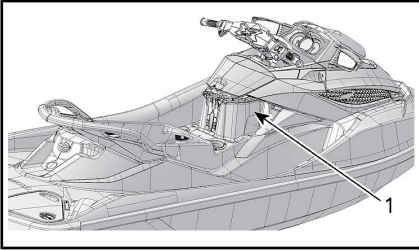

**GTX155, RXT-X UND WAKE PRO MODELLE**

1. Lage der EPA-Kennzeichnung

## Wasserfahrzeug innerhalb Nordamerikas

**GTX S, GTX LTD iS und RXT-X aS**

## GTX, GTX LTD, RXT, RXT-X und Wake

| KANADISCHER EINHALTUNGSHINWEIS<br>AVIS DE CONFORMITÉ CANADIEN  |                      |
|--|----------------------|
| EMPFOHLENE MAXIMALE SICHERHEITSGRENZEN<br>LIMITES MAXIMALES DE SÉCURITÉ RECOMMANDÉES   |                      |
|  | 272 kg<br>600 lbs/lb |
| +  | 272 kg<br>600 lbs/lb |
| KATEGORIE / CATÉGORIE: C   |                      |
| MAXIMALE WELLE / VAGUE MAXIMALE  | 2,0 m                |
| MAXIMALE WINDGESCHWINDIGKEIT /<br>VITESSE DE VENT MAXIMALE   | 33,0 Knoten/noeuds   |
| BOMBARDIER RECREATIONAL PRODUCT INC.<br>BOMBARDIER PRODUITS RECREATIF INC.<br>VALCOURT, QUÉBEC, CANADA (YDV)   |                      |
| MODELL: / MODÈLE:  |                      |
| <small>DER HERSTELLER ERKLÄRT, DASS DIESES PRODUKT DIE HERSTELLUNGSANFORDERUNGEN DER KLEINBOOTBESTIMMUNGEN, WIE SIE AM TAG DES HERSTELLUNGSBEGINNS DES BOOTES ODER AM TAG, AN DEM DAS BOOT IMPORTIERT WURDE, GELTEN. ÉTALÉ, LE FABRICANT ATTESTE QUE CE PRODUIT EST CONFORME AUX EXIGENCES DE CONSTRUCTION DU RÉGLEMENT SUR LES PETITS BÂTIMENTS EN VIGUEUR À LA DATE DU DÉBUT DE SA CONSTRUCTION OU DE SON IMPORTATION.</small> |                      |

**HINWEISSCHILD 22 – KANADISCHER EINHALTUNGSHINWEIS (NUR MODELLE FÜR KANADA)**

## Außerhalb Nordamerikas

|  |          |  |
|--|----------|--|
|  | 0609     |  |
| BOOTSKATEGORIE: C                                    |          |  |
| Max.   | = 3      |  |
| Max.  +  | = 226 kg |  |
| <small>Bombardier Recreational Products Inc.</small> |          |  |

**HINWEISSCHILD 22 - WASSERFAHRZEUG AUßERHALB NORDAMERIKAS**

## Nur australische Modelle

|  |          |
|--|----------|
| AUSTRALISCHE HERSTELLERPLAKETE   |          |
| Importiert von BRP Australiy Pty Ltd   |          |
| DATUM 2014   |          |
| Max. 3 Personen  | = 225 kg |
| Max. Gewicht   | = 273 kg |
| Statischer Auftrieb Basic Flotation  |          |
| <b>WARNHINWEIS</b>   |          |
| Veränderungen am Rumpf des Boots oder der festen Einbauten machen die Einzelheiten auf der Plakette hinfällig. |          |
| Informationen entsprechend ISO 13590   |          |
| 219904405  |          |

**HINWEISSCHILD 23 - ALLE MODELLE AUßER RXT-X aS UND GTX LIMITED iS**

| KANADISCHER EINHALTUNGSHINWEIS<br>AVIS DE CONFORMITÉ CANADIEN  |                      |
|--|----------------------|
| EMPFOHLENE MAXIMALE SICHERHEITSGRENZEN<br>LIMITES MAXIMALES DE SÉCURITÉ RECOMMANDÉES   |                      |
|  | 227 kg<br>500 lbs/lb |
| +  | 227 kg<br>500 lbs/lb |
| KATEGORIE/ CATÉGORIE: C  |                      |
| MAXIMALE WELLE / VAGUE MAXIMALE  | 2,0 m                |
| MAXIMALE WINDGESCHWINDIGKEIT /<br>VITESSE DE VENT MAXIMALE   | 33,0 Knoten/noeuds   |
| BOMBARDIER RECREATIONAL PRODUCT INC.<br>BOMBARDIER PRODUITS RECREATIF INC.<br>VALCOURT, QUÉBEC, CANADA (YDV)   |                      |
| MODELL: / MODÈLE:  |                      |
| <small>DER HERSTELLER ERKLÄRT, DASS DIESES PRODUKT DIE HERSTELLUNGSANFORDERUNGEN DER KLEINBOOTBESTIMMUNGEN, WIE SIE AM TAG DES HERSTELLUNGSBEGINNS DES BOOTES ODER AM TAG, AN DEM DAS BOOT IMPORTIERT WURDE, GELTEN. ÉTALÉ, LE FABRICANT ATTESTE QUE CE PRODUIT EST CONFORME AUX EXIGENCES DE CONSTRUCTION DU RÉGLEMENT SUR LES PETITS BÂTIMENTS EN VIGUEUR À LA DATE DU DÉBUT DE SA CONSTRUCTION OU DE SON IMPORTATION.</small> |                      |

**HINWEISSCHILD 22 – KANADISCHER EINHALTUNGSHINWEIS (NUR MODELLE FÜR KANADA)**





*HINWEISSCHILD 23 - RXT-X aS UND GTX  
LIMITED iS*

# KONTROLLEN VOR DER FAHRT

## **WARNUNG**

Vor jeder Fahrt ist eine entsprechende Inspektion durchzuführen, um potenzielle Probleme zu erkennen. Die Inspektion vor Fahrtantritt kann Verschleiß und Zustandsverschlechterung aufzeigen, bevor daraus ein Problem entsteht. Alle erkannten Probleme sind zu beheben, um das Risiko eines Ausfalls oder Unfalls zu vermindern. Suchen Sie bei Bedarf einen autorisierten Sea-Doo Händler auf.

Lesen und verstehen Sie vor dem Durchführen einer Kontrolle vor der Fahrt den Abschnitt *KONTROLLEN*.

## **Vor dem Start des Jet-Boots**

## **WARNUNG**

Bevor Sie die nachstehenden Punkte überprüfen, müssen Sie den Motor ausschalten und die Haltegurtkappe vom Motorausschalter entfernen. Starten Sie das Fahrzeug erst, nachdem alle Komponenten geprüft wurden und ihre einwandfreie Funktion festgestellt wurde.

**HINWEIS:** Bevor Sie den Motor starten und losfahren, empfiehlt es sich, das Heck des Wasserfahrzeug senkrecht zu schütteln, um Sand, der sich in der Nähe des Antriebssystems angesammelt haben kann, zu entfernen.

Überprüfen Sie vor dem Start des Jet-Boots die in der folgenden Tabelle genannten Punkte.

| <b>KOMPONENTE</b>           | <b>TÄTIGKEIT</b>  | <b>✓</b> |
|-----------------------------|---|----------|
| Rumpf                       | Überprüfen.   |          |
| Wasseransaugung Strahlpumpe | Überprüfen/Reinigen.  |          |
| Ablaufstopfen               | Anziehen.   |          |
| Kraftstofftank              | Auffüllen.  |          |
| Motorraum                   | Prüfen Sie auf sichtbare austretende Flüssigkeit und Benzindampfgeruch. |          |
| Motorölstand                | Prüfen/auffüllen.   |          |
| Motorkühlmittelstand        | Prüfen/auffüllen.   |          |
| Lenksystem                  | Funktion überprüfen.  |          |
| Gashebel                    | Funktion überprüfen.  |          |
| iBR-Hebel                   | Funktion überprüfen.  |          |

| KOMPONENTE  | TÄTIGKEIT  | ✓ |
|---|--|---|
| intelligente Federung (iS) (Nur GTX Limited iS 260)           | Funktion überprüfen.   |   |
| Abdeckung des vorderen Staufachs, Aufsteigeplattform und Sitz | Überprüfen Sie, dass diese geschlossen und eingerastet sind.   |   |
| Unabhängiger abnehmbarer Gepäckbehälter                       | Sicherstellen, dass er am Wasserfahrzeug montiert und einwandfrei geschlossen und der Schließmechanismus eingerastet ist.  |   |
| Wakeboard-Halterung (WAKE Pro Modell)                         | <ul style="list-style-type: none"> <li>- Sicherstellen, dass die Halterung richtig montiert und gesichert ist.</li> <li>- Gummiseile auf guten Zustand prüfen.</li> <li>- Sicherstellen, dass das Wakeboard richtig an der Halterung befestigt und gesichert ist.</li> </ul> |   |
| Wasserski/Wakeboard-Steven (WAKE Pro Modell)                  | Untersuchen und Funktion überprüfen.   |   |
| START/STOPP-Taste des Motors                                  | Funktion überprüfen.   |   |
| Motorausschalter  | Funktion überprüfen.   |   |

## Rumpf

Rumpf auf Risse oder andere Schäden kontrollieren.

## Wasseransaugung Strahlpumpe

Algen, Muscheln, Schmutz oder andere Dinge, die den Wasserdurchfluss behindern oder die Antriebs-einheit beschädigen könnten, entfernen. Reinigen Sie den Bereich erforderlichenfalls. Wenn Sie Fremdkörper nicht selbst entfernen können, suchen Sie einen Sea-Doo Vertragshändler auf, um das Fahrzeug warten zu lassen.

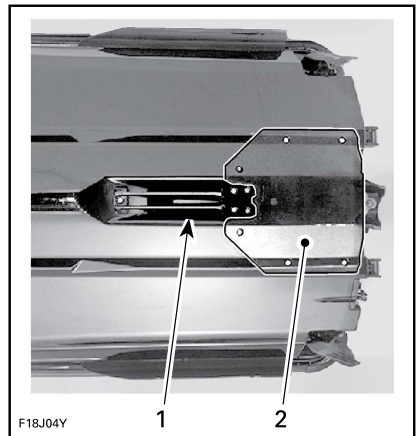

*TYPISCH — DIESE BEREICHE ÜBERPRÜFEN*

1. Wasseransaugung
2. Schwingplatte

## Ablaufstopfen

Schließen sie danach die Ablaufstopfen wieder fest.

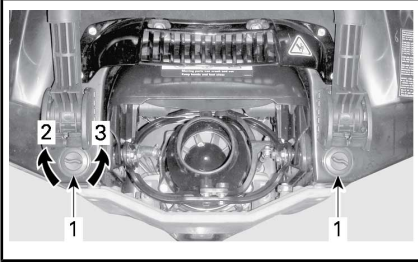

TYPISCH - LAGE DER BILGENABLAUFSTOPFEN

1. Ablaufstopfen Kielraum
2. Anziehen
3. Lösen

## WARNUNG

Vergewissern Sie sich, dass die Ablaufstopfen fest angezogen sind, bevor Sie das Fahrzeug wieder zu Wasser lassen.

## Kraftstofftank

Befüllen Sie den Kraftstofftank.

## WARNUNG

Halten Sie sich genau an die Anweisungen unter *TANKEN*.

## Motorraum

Prüfen Sie den Motorraum auf Kraftstoffdampf.

## WARNUNG

Starten Sie den Motor nicht im Falle von Leckagen oder Benzinerguch. Wenden Sie sich vor der Benutzung an einen autorisierten Sea-Doo Händler.

Öffnen Sie den Sitz, um auf den Motorraum zugreifen zu können.

## Modelle mit Federung

Entfernen Sie auch den Lüfterkasten. Drücken Sie dazu auf die 3 Arretierungen und heben Sie den Kasten von der Deckverlängerung ab.

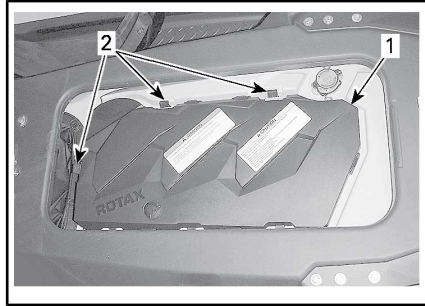

1. Lüftungkasten
2. Sperrlaschen



LÜFTUNGSKASTEN AUSGEBAUT

## Motoröl

Stellen Sie gemäß der Beschreibung im Abschnitt *WARTUNGSVERFAHREN* sicher, dass der Ölstand der Vorgabe entspricht.

## Motorkühlmittel

Stellen Sie gemäß der Beschreibung im Abschnitt *WARTUNGSVERFAHREN* sicher, dass der Kühlmittelstand der Vorgabe entspricht.

## Alle Modelle außer iS

Suchen Sie nach Kühlmittleckagen am Motor, im Rumpf und an der Schwingplatte.

**!** **VORSICHT** Wenn der Motor läuft, während sich das Wasserfahrzeug außerhalb des Wassers befindet, können der Motor und der Wärmeaustauscher an der Gleitplatte sehr heiß werden. Vermeiden Sie jeglichen Kontakt mit heißen Motorteilen und der Gleitplatte, da es sonst zu Verbrennungen kommen kann.

### Lenksystem

Überprüfen Sie mit Hilfe einer zweiten Person die freie Beweglichkeit der Lenkung.

Befindet sich der Lenker in Horizontallage, muss die Strahlpumpendüse vollkommen gerade stehen. Vergewissern Sie sich, dass sich die Strahlpumpendüse leichtgängig und in dieselbe Richtung wie der Lenker schwenkt. (Beispiel: Wenn der Lenker nach links gedreht wird, muss die Düsenöffnung zur linken Seite des Wasserfahrzeugs zeigen).

### **!** **WARNUNG**

Überprüfen Sie den Lenker und die entsprechende Lenkdüsenfunktion, bevor Sie losfahren. Drehen Sie niemals den Lenker, wenn sich jemand in der Nähe des Fahrzeughecks befindet. Halten Sie sich von den beweglichen Teilen der Lenkung (Düse, iBR-Umkehrfläche, Gestänge usw.) fern.

### Gashebel

Überprüfen Sie den Hebel der elektronischen Drosselklappensteuerung (ETC) auf Leichtgängigkeit. Er sollte beim Loslassen sofort in die Ausgangsposition zurückkehren.

### **!** **WARNUNG**

Überprüfen Sie die Funktion des Gashebels, bevor Sie den Motor starten. Wenn beim Gashebel Reibung festgestellt wird, wenden Sie sich an einen autorisierten Sea-Doo Händler.

### iBR Hebel

Überprüfen Sie den iBR-Hebel auf Leichtgängigkeit. Er sollte beim Loslassen sofort in die Ausgangsposition zurückkehren.

### **!** **WARNUNG**

Überprüfen Sie die Funktion des iBR-Hebels, bevor Sie den Motor starten. Wenn beim iBR-Hebel Reibung festgestellt wird, wenden Sie sich an einen autorisierten Sea-Doo Händler.

### iS Federung (Nur GTX Limited iS 260)

1. Drücken Sie kurz die START/STOPP-Taste, um das ECM zu aktivieren.
2. Drücken Sie auf die Taste iS HINAUF/HINAB, um den Betrieb der Federung zu bestätigen.

### Staufächer, Aufsteigeplattform und Sitz

Stellen Sie sicher, dass alle erforderlichen Sicherheits- und Überlebensausrüstungen und jegliche zusätzliche Fracht ordnungsgemäß in den entsprechenden Staufächern gelagert sind.

Stellen Sie sicher, dass die Abdeckung des verschließbaren Verstaubehälters, die vordere Abdeckung, das Handschuhfach, die Aufsteigeplattform, die Zugriffabdeckungen und der Sitz geschlossen und die

Schließmechanismen eingerastet sind.

 **WARNUNG**

Stellen Sie sicher, dass die Schließmechanismen des Sitzes, der Aufsteigeplattform, der Zugriffabdeckung und aller Staufachabdeckungen eingerastet sind.

**Modelle mit Federung**

Stellen Sie sicher, dass sich keine Fracht oder andere Materialien zwischen dem beweglichen Deck und dem festen Deck befinden.

 **WARNUNG**

Lagern Sie keine Fracht oder Materialien gleich welcher Art in dem Raum zwischen dem beweglichen und dem festen Deck oder in der Nähe des hinteren Federungsquerlenkers. Diese Bereiche müssen frei von jeglichen Behinderungen sein, um eine freie Bewegung des Decks und jeglichen Wasser, das sich in den Fußrinnenbereichen ansammeln kann, zu ermöglichen. Nutzen Sie nur die dafür vorgesehenen Staufächer.

**Wakeboard-Halterung (WAKE Pro Modell)**

 **WARNUNG**

Stellen Sie vor Benutzung des Wasserfahrzeugs sicher, dass die Halterung fest am Rumpf des Bootes montiert ist und das Wakeboard richtig positioniert und befestigt ist. Stellen Sie sicher, dass sich die Wakeboard-Halteriemen in einem guten Zustand befinden.

**Wasserski/Wakeboard-Steven (WAKE Pro Modell)**

Vergewissern Sie sich vor der Benutzung, dass der Wasserski/Wakeboard-Steven ganz herausgezogen und richtig eingerastet ist.

Schieben Sie ihn bei Nichtbenutzung ganz ein und arretieren Sie ihn.

 **WARNUNG**

Gehen Sie beim Ziehen eines Wasserski/Wakeboard-Fahrers vorsichtig vor, da das Seil zum Fahrzeug zurückschnellen kann, wenn es losgelassen wird. Fahren Sie keine engen Kurven, wenn Sie einen Wasserski/Wakeboard-Fahrer oder ein Spielzeug ziehen.

**ZUR BEACHTUNG** Der Wasserski/Wakeboard-Mast ist so ausgelegt, dass ein Wasserski- oder Wakeboard-Fahrer mit einem maximalen Gesamtgewicht von 114 kg gezogen werden kann.

**Motorausschalter und START/STOPP-Taste des Motors**

Drücken Sie einmal die START/STOPP-Taste, ohne den Haltegurt am Motorausschalter zu befestigen.

Befestigen Sie die Haltegurtkappe am Motorausschalter.

Drücken Sie die START/STOPP-Taste, um den Motor zu starten, und halten Sie ihn dann wieder an, indem Sie die START/STOPP-Taste ein zweites Mal drücken.

**HINWEIS:** Um den Motor starten zu können, muss die Haltegurtkappe innerhalb von 5 Sekunden nach Drücken der START/STOPP-Taste

am Motorausshalter befestigt werden.

Starten Sie den Motor erneut und schalten Sie ihn dann aus, indem Sie den Haltegurt vom Motorausshalter entfernen.

**! WARNUNG**

Sollte die Haltegurtkappe locker sein oder nicht am Motorausshalter bleiben, tauschen Sie den Haltegurt unverzüglich aus, um eine Gefährdung durch unsichere Verwendung zu vermeiden. Wenn der Motor durch Entfernen der Haltegurtkappe vom Motorausshalter oder durch Drücken der START/STOPP-Taste nicht ausgeschaltet wird, benutzen Sie das Wasserfahrzeug nicht. Wenden Sie sich an Ihren Sea-Doo Vertragshändler.

### Nach dem Start des Jet-Boots

Überprüfen Sie nach dem Start des Jet-Boots und vor der Fahrt die in der folgenden Tabelle genannten Punkte.

| ELEMENT  | ARBEITSGANG          | ✓ |
|--|----------------------|---|
| Info-Center                                    | Funktion überprüfen. |   |
| Intelligentes Brems- und Rückfahrssystem (iBR) | Funktion überprüfen. |   |
| Variables Trimmsystem (VTS)                    | Funktion überprüfen. |   |

### Informationscenter (Anzeiginstrument)

1. Drücken Sie die START/STOPP-Taste und be-

festigen Sie den Haltegurt am Motorausshalter.

2. Wenn das Informationscenter seine Selbsttestfunktion durchläuft, vergewissern Sie sich, dass sich alle Anzeigen einschalten.

**! WARNUNG**

Befestigen Sie stets die Klammer des Haltegurts an Ihrer Schwimmweste oder an Ihrem Handgelenk (Armband erforderlich).

### iBR-System

**ZUR BEACHTUNG** Stellen Sie sicher, dass es vor und hinter dem Fahrzeug ausreichend Platz gibt, um den iBR-Systemtest sicher auszuführen und eine Kollision zu verhindern. Das Fahrzeug bewegt sich während des Tests.

1. Entfernen Sie die Leinen, mit denen das Jet-Boot am Dock befestigt ist.
2. Lassen Sie den Motor an und stellen Sie sicher, dass sich das Boot nicht bewegt.
3. Drücken Sie den iBR-Hebel am linken Lenkergriff vollständig. Das Boot sollte sich langsam rückwärts bewegen.
4. Lassen Sie den iBR-Hebel los; es sollte keinen Rückwärtsschub geben.

**! WARNUNG**

Vergewissern Sie sich vor Beginn einer jeden Fahrt mit dem Boot, dass das iBR-System ordnungsgemäß funktioniert.

### Variables Trimmsystem (VTS)

Während der Motor mit Vorwärtsschub läuft, nutzen Sie das VTST<sup>TM</sup>, um die Strahlpumpendüse abwech-

selnd nach oben und nach unten zu bewegen und das VTS zu prüfen. Überprüfen Sie die Bewegung der VTS-Positionsanzeige im Info-Center.

Testen Sie auch die voreingestellten VTS Trimmpositionen (falls vorhanden).



# ***INFORMATIONEN ÜBER DAS WASSERFAHRZEUG***

# BEDIENELEMENTE

**HINWEIS:** Einige Sicherheitshinweisschilder des Fahrzeugs sind auf den Abbildungen nicht zu sehen. Zu den Informationen der Sicherheitshinweisschilder des Fahrzeugs, siehe den Unterabschnitt *SICHERHEITSSCHILDER AM WASSERFAHRZEUG*.

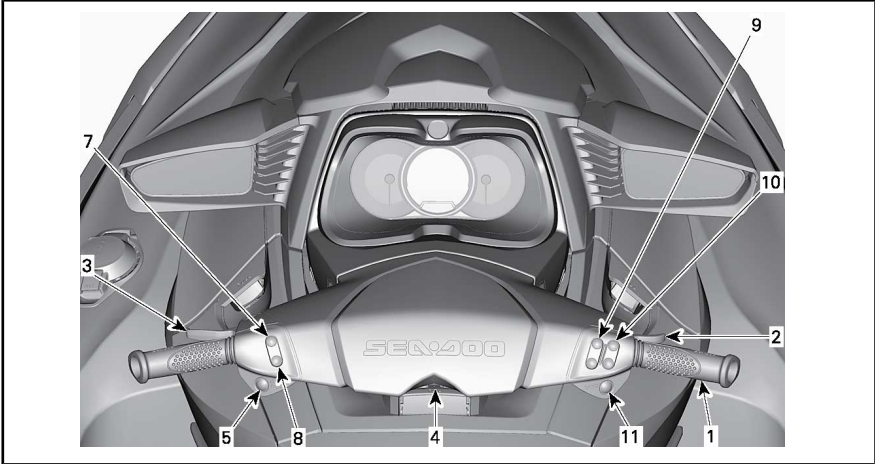

*GTX 155/GTX S 155*

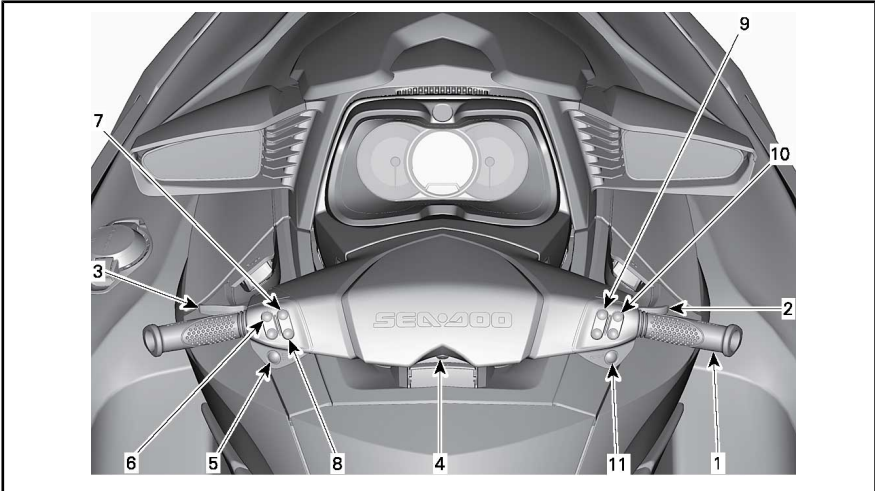

*GTX LIMITED/GTX iS LIMITED/RXT/WAKE PRO*

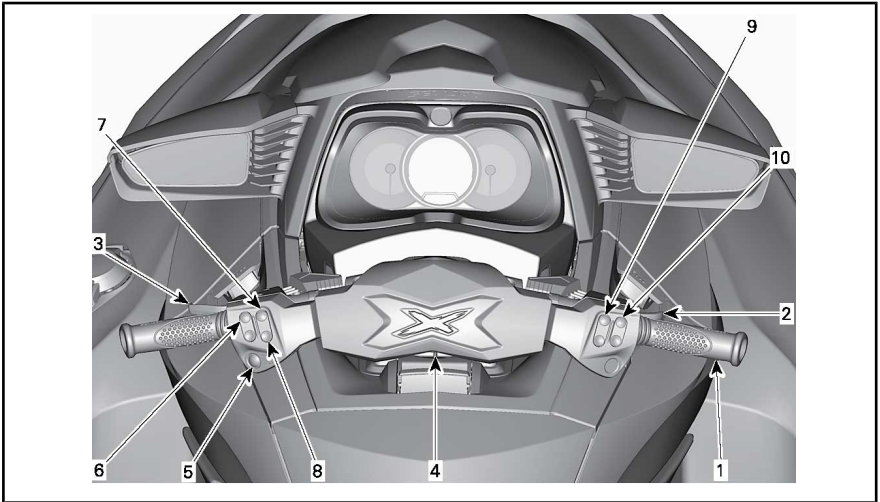

### RXT-X/RXT-X aS

**HINWEIS:** In diesem Abschnitt beschriebene Anzeigen, Funktionen und Ausstattungsumfänge können je nach Jetboot-Modell unterschiedlich sein und sind möglicherweise optional erhältlich.

## 1) Lenker

Mit dem Lenker wird die Richtung des Fahrzeugs kontrolliert. Während der Vorwärtsfahrt schwenkt das Fahrzeug bei Drehen des Lenkers nach rechts auch nach rechts und umgekehrt.

### **!** WARNUNG

Überprüfen Sie den Lenker und die entsprechende Lenkdüsenfunktion, bevor Sie losfahren. Drehen Sie niemals den Lenker, wenn sich jemand in der Nähe des Fahrzeughecks befindet. Halten Sie sich vom Antriebssystem fern.

Bei Rückwärtsfahrt ist die Lenkrichtung umgekehrt. Durch Drehen des Lenkers nach rechts während der

Rückwärtsfahrt schwenkt das Fahrzeug nach links.

## 2) Gashebel

Der Gashebel rechts am Lenker regelt elektronisch die Motordrehzahl.

Ziehen Sie zum Steigern oder Beibehalten der Geschwindigkeit des Wasserfahrzeugs den Gashebel mit Ihrem Finger.

Lassen Sie zum Senken der Geschwindigkeit des Wasserfahrzeugs den Gashebel los.

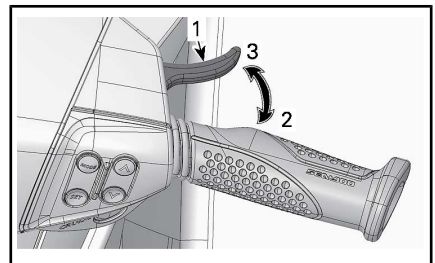

1. Gashebel
2. Gas geben
3. Gas wegnehmen

Der Gashebel ist federbelastet und sollte im unbetätigten Zustand in

die Ausgangsposition (Leerlauf) zurückkehren.

### 3) iBR-Hebel (intelligentes Brems- und Rückfahr-system)

Der iBR Hebel links am Lenker kann elektronisch Folgendes veranlassen:

- Bremsen
- Rückwärts
- Neutral.

**HINWEIS:** Es sind mindestens 25 % des iBR Hebelwegs erforderlich, um die iBR Funktionen zu aktivieren.

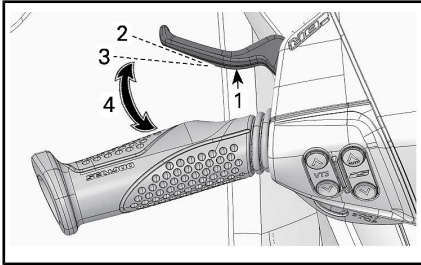

**TYPISCH**

1. iBR-Hebel
2. Hebel in unbetätigter Stellung
3. Mindestens 25 % des Hebelwegs erforderlich, um iBR Funktionen zu aktivieren
4. Betriebsbereich

Bei Geschwindigkeiten über 8 km/h wird durch Ziehen des iBR Hebels gebremst.

**HINWEIS:** Beträgt der Wasserstrom 8 km/h oder mehr, kann der Rückwärtsgang nicht eingelegt werden, da der Geschwindigkeitsgrenzwert für das Rückwärtsfahren überschritten ist.

At speed below 8 km/h, pulling the iBR lever will engage reverse.

Wenn der iBR Hebel nach dem Bremsen oder dem Zurückstoßen losgelassen wird, wird der Leerlauf eingeleitet.

### **! WARNUNG**

Wenn der Gashebel immer noch angezogen ist, während der iBR Hebel losgelassen wird, wird nach einer kurzen Verzögerung eine Vorwärtsbewegung eingeleitet. Wenn keine Vorwärtsbeschleunigung gewünscht wird, lassen Sie den Gashebel los.

**HINWEIS:** Die Neutralstellung kann durch Anpassen des iBR Systems feineingestellt werden.

Eine ausführliche Beschreibung finden Sie unter *BETRIEBSMODI*.

### 4) Motorausshalter

Der Motorausshalter befindet sich in der Mitte des Lenkers.

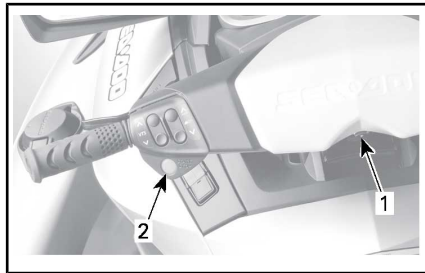

**TYPISCH**

1. Motorausshalter
2. START/STOPP-Taste

Um den Motor starten zu können, muss die Haltegurtkappe sicher am Motorausshalter befestigt sein.

## ! WARNUNG

Befestigen Sie grundsätzlich die Haltegurtklammer an Ihrer Schwimmweste (PDF) oder an Ihrem Handgelenk (Armband erforderlich).



### TYPISCH

1. Haltegurtkappe am Motorausshalter
2. Haltegurtklammer an Schwimmweste des Fahrers befestigt

Ziehen Sie zum Ausschalten des Motors die Haltegurtkappe vom Motorausshalter ab.

## ! WARNUNG

Wenn der Motor angehalten wird, gehen die Bremsfunktionalität und die Richtungskontrolle des Fahrzeugs verloren.

## ! WARNUNG

Ziehen Sie stets den Haltegurt ab, wenn das Wasserfahrzeug nicht in Gebrauch ist, um versehentlichem Starten des Motors, unerlaubtem Gebrauch durch Kinder oder andere Personen und Diebstahl vorzubeugen.

### Elektronisches Diebstahlschutzsystem (D.E.S.S.)

Die Haltegurtkappe enthält eine elektronische Schaltung (D.E.S.S.™

Schlüssel), die so programmiert ist, dass sie eine einzigartige elektronische Seriennummer in sich trägt. Dies entspricht einem herkömmlichen Schlüssel.

Das D.E.S.S. liest den am Motorausshalter befestigten Schlüssel und ermöglicht ein Starten des Motors nur mit Schlüsseln, die es erkennt.

Das D.E.S.S.-System ermöglicht große Flexibilität. Sie können zusätzliche Haltegurte kaufen und die D.E.S.S. Schlüssel für Ihr Wasserfahrzeug programmieren lassen.

Insgesamt können zehn D.E.S.S.-Schlüssel programmiert werden.

Wenden Sie sich zum Programmieren eines Schlüssels für Ihr Wasserfahrzeug an Ihren Sea-Doo Vertrags Händler.

### D.E.S.S. Schlüsselerkennung

Zwei kurze Pieptöne zeigen an, dass das System startbereit ist. Ist dies nicht der Fall, schlagen Sie im Abschnitt **FEHLERBEHEBUNG** nach.

### D.E.S.S. Schlüsseltypen

Es können zwei Arten von Schlüsseln verwendet werden:

- Normaler Schlüssel
- Learning key (Lernerschlüssel).

Um ein Erkennen des Schlüssels zu erleichtern, werden die Haltegurt-Schwimmer in verschiedenen Farben ausgeliefert.

| SCHLÜSSELART    | SCHWIMMERFARBE    |
|-----------------|-------------------|
| Normale         | Gelb oder Schwarz |
| Lernerschlüssel | Grün              |

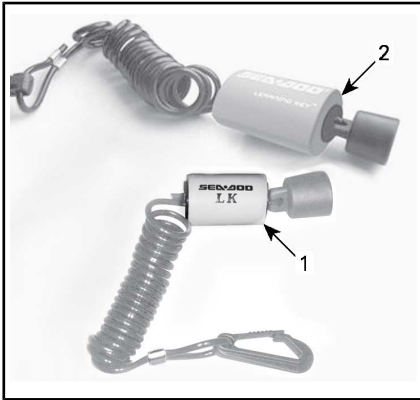

**TYPISCH - HALTEGURTE**

1. Lernerschlüssel, grüner Schwimmer
2. Normaler Schlüssel, gelber oder schwarzer Schwimmer

Das Informationscenter zeigt die Art des verwendeten D.E.S.S. Schlüssels an.

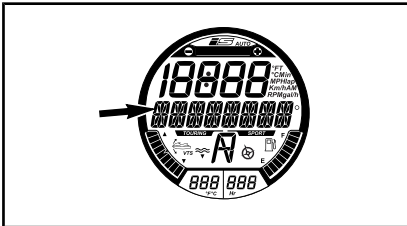

SCHLÜSSEL TYP WIRD HIER ANGEZEIGT

Mögliche Meldungen:

- NORMALER SCHLÜSSEL
- SCHLÜSSEL LEARNING KEY (Lernerschlüssel).

Der Sea-Doo Learning Key begrenzt die Geschwindigkeit des Wasserfahrzeugs und das Motordrehmoment. So wird Fahranfängern und weniger geübten Fahrern das Fahren des Wasserfahrzeugs vereinfacht. Sie gewinnen so Vertrauen in Ihre Fähigkeiten und lernen, das Fahrzeug zu beherrschen.

Der Lernmodus ermöglicht auch die Einstellung einer gewünschten

Maximalgeschwindigkeit des Wasserfahrzeugs.

Weitere Informationen über den Learning Key (Lernerschlüssel) finden Sie im Abschnitt *BETRIEBSMODI*.

**5) START/STOPP-Taste des Motors**

Die START/STOPP-Taste des Motors befindet sich links am Lenker.

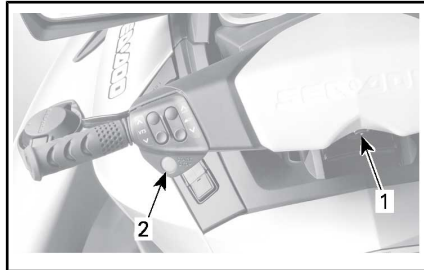

**TYPISCH**

1. Motorausshalter
2. START/STOPP-Taste

**Starten und Stoppen des Motors**

Das vollständige Verfahren zum Starten und Ausschalten des Motors finden Sie unter *BETRIEBSANLEITUNGEN*.

**Aktivieren des elektrischen Systems**

Drücken Sie einmal die START/STOPP-Taste, ohne den Haltegurt am Motorausshalter zu befestigen.

Dadurch wird das elektrische System aktiviert; das Informationscenter durchläuft eine Selbsttestfunktion und die Anzeige wird nach einigen Sekunden gelöscht.

Die elektrische Anlage bleibt für etwa 3 Minuten nach dem Drücken der START/STOPP-Taste eingeschaltet.

Diese Funktion ermöglicht eine Aktivierung der Federung (falls vorhanden) ohne Starten des Motors.

**HINWEIS:** Wenn die START/STOPP-Taste gedrückt gehalten wird, ohne dass der Haltegurt befestigt ist, bleiben die Anzeigen auf dem Informationscenter eingeschaltet, solange die START/STOPP-Taste gedrückt gehalten wird.

## 6) Button VTS (Variables Trimsystem) (alle Modelle außer GTX 155 und GTX S 155)

Dieses Fahrzeug ist mit einem programmierbaren Hochleistungs-VTS ausgestattet.

Es ermöglicht Trimmeinstellungen des Fahrzeugs durch Anpassung der vertikalen Position der Strahldüse.

Das VTS kann elektronisch auf die gewünschte Einstellung justiert oder auf eine von zwei voreingestellten Trimmpositionen eingestellt werden.

Drücken Sie die VTS-Bedientaste (Taste hinauf oder hinab), um die Fahrtneigung des Wasserfahrzeugs einzustellen.

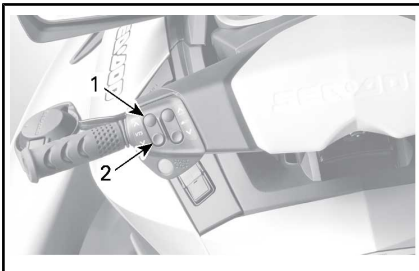

*TYPISCH - VTS-BEDIENTASTE*

1. Bug Oben (Heben)
2. Bug Unten (Senken)

Einzelheiten siehe Abschnitt *BETRIEBSANLEITUNGEN*.

## 7) Sport-Taste

Die Sport-Taste befindet sich links am Lenker.

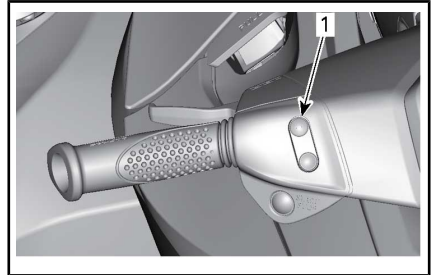

*TYPISCH*

1. Sport-Taste

Sie wird zur Aktivierung und Deaktivierung des SPORT-Modus verwendet.

Einzelheiten siehe Unterabschnitt *BETRIEBSMODI*.

## 8) ECO-Taste

Die ECO-Taste befindet sich links am Lenker.

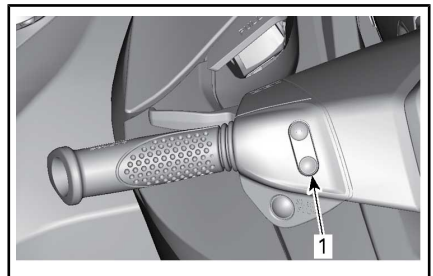

*TYPISCH*

1. ECO-Taste

Sie wird zur Aktivierung und Deaktivierung des ECO-Modus verwendet.

Einzelheiten siehe Unterabschnitt *BETRIEBSMODI*.



## 9) Tasten MODE (Modus)/SET (Einstellung)

Diese Tasten befinden sich auf der rechten Seite des Lenkers.

Drücken Sie die Taste MODE (Modus), um durch die verschiedenen Funktionen, die am Informationscenter abrufbar sind, zu scrollen.

Drücken Sie die Taste SET (Einstellung), um die gewünschte Funktion auszuwählen, um durch ein Funktions-Untermenü zu navigieren oder um geänderte Einstellungen zu speichern.

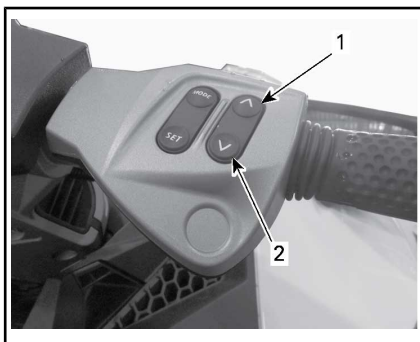

### TYPISCH

1. Taste hinauf
2. Taste hinab

Die Tasten HINAUF/HINAB werden verwendet, um über das Informationscenter eine Auswahl zu treffen oder eine Einstellung zu ändern.

## 11) Taste Cruise (außer RXT-X und RXT-X aS Modelle)

Die Cruise-Taste befindet sich rechts am Lenker, direkt unter der Taste HINAUF und HINAB.

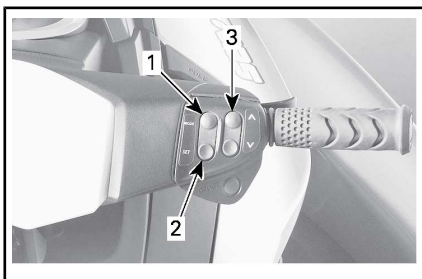

### TYPISCH

1. MODE (Modus)
2. SET
3. Taste HINAUF/HINAB

## 10) Tasten HINAUF/HINAB

Diese Tasten befinden sich auf der rechten Seite des Lenkers.

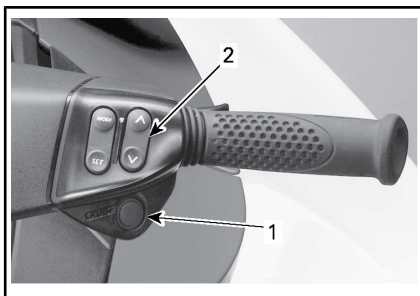

### TYPISCH

1. Cruise-taste (Tempomat)
2. Taste HINAUF und HINAB

Sie wird verwendet, um den Geschwindigkeitsregelungsmodus (CRUISE) zu aktivieren oder deaktivieren oder den Modus NIEDRIGE GESCHWINDIGKEIT zu aktivieren.

Eine ausführliche Beschreibung finden Sie unter *BETRIEBSMODI*.



# INFORMATIONSCENTER (ANZEIGEINSTRUMENTE)

## **! WARNUNG**

Nehmen Sie an der Anzeige während der Fahrt keine Einstellungen vor, da Sie sonst die Kontrolle über das Fahrzeug verlieren könnten.

### Beschreibung des Informationscenters

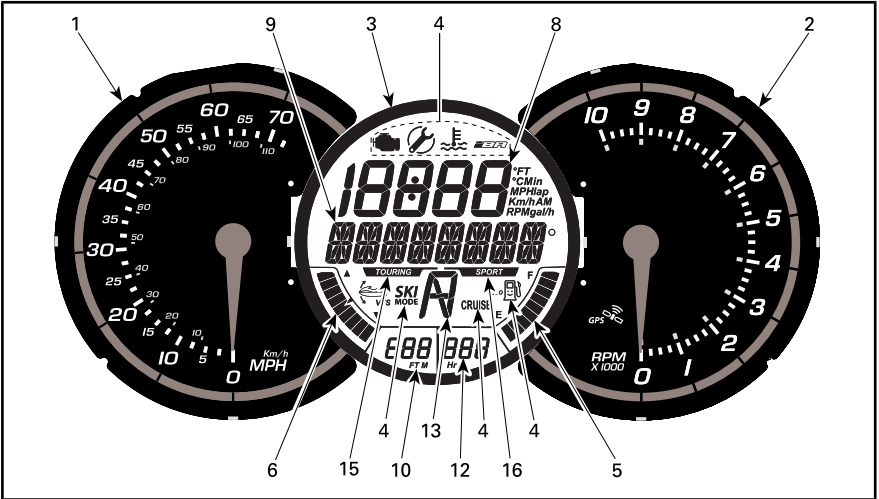

GTX 155/GTX S 155

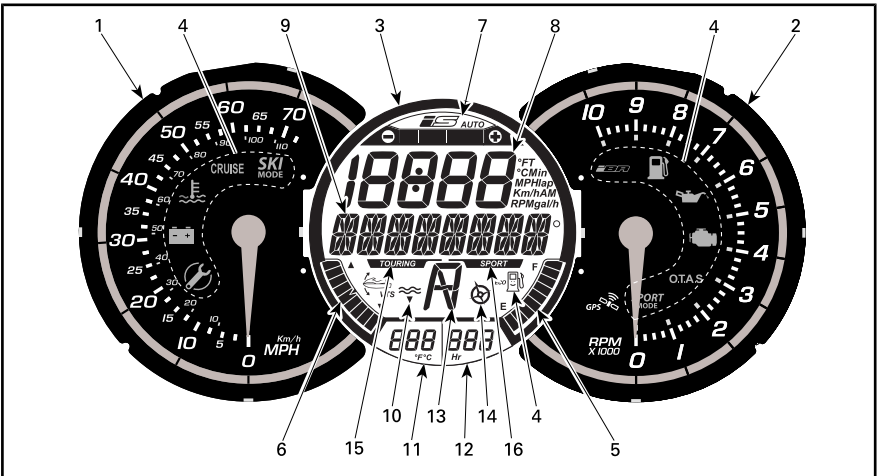

GTX LIMITED/GTX IS LIMITED/RXT/WAKE PRO

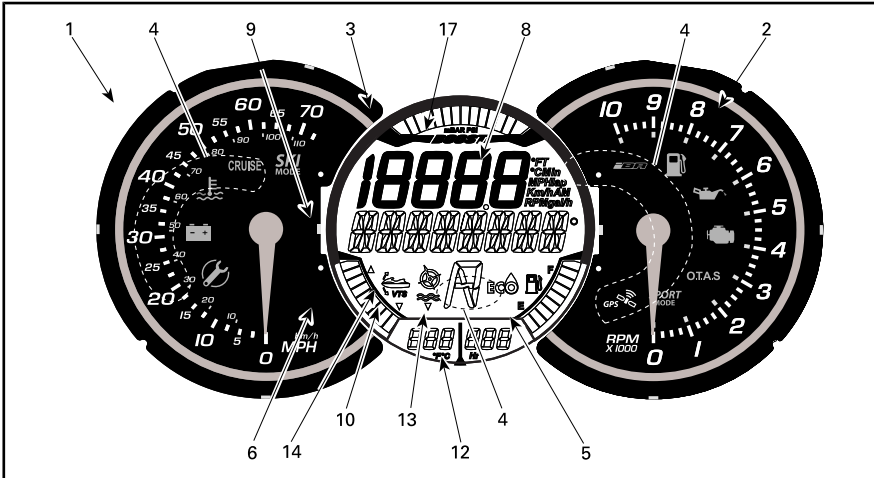

RXT-X/RXT-X aS

## 1) Tachometer

Das Tachometer, das sich auf der linken Seite des Info-Centers befindet, bietet eine analoge Anzeige der Geschwindigkeit des Bootes in Meilen pro Stunde (MPH) und in Kilometer pro Stunde (km/h).

Die Geschwindigkeitsanzeige basiert auf einem GPS (Global Positioning System), das in das Info-Center integriert ist.

Wenn das GPS-Signal aus irgendeinem Grund verloren geht, wird ein Standardmodus verwendet, in dem die Geschwindigkeit anhand von von anderen Systemen erhaltenen Signalen berechnet wird, um eine Schätzung der Bootgeschwindigkeit zu liefern.

## 2) Drehzahlmesser

Der Drehzahlmesser liefert eine analoge Anzeige der Motorumdrehungen pro Minute (RPM). Multiplizieren Sie den angezeigten Wert mit 1000, um die tatsächliche Motordrehzahl zu berechnen.

## 3) Multifunktionsanzeigeelement

Das Multifunktionsanzeigeelement, welches sich in der Mitte des Informationscenters befindet, kann verschiedene Informationen gleichzeitig anzeigen.

Numerische und Multifunktionsanzeigen in der Digitalbildschirmanzeige können verwendet werden, um verschiedene Informationen anzuzeigen oder Betriebsmodi auszuwählen und Einstellungen zu ändern, wie in den entsprechenden Abschnitten beschrieben.

**Ausstattungsmerkmale des Multifunktionsanzeigeeinstruments**







|   | <b>GTX 155,<br/>GTX S 155</b> | <b>GTX<br/>LIMITED</b> | <b>GTX<br/>LIMITED<br/>iS</b> | <b>RXT</b> | <b>RXT-X/<br/>RXT-X<br/>aS</b> | <b>WAKE<br/>PRO</b> |
|---|-------------------------------|------------------------|-------------------------------|------------|--------------------------------|---------------------|
| TOURING-Modus-Kennzeichen   | X                             | X                      | X                             | X          | N. V.                          | X                   |
| SPORT-Modus-Kennzeichen   | X                             | X                      | X                             | X          | N. V.                          | X                   |
| Anzeige des Kraftstoffstands  | X                             | X                      | X                             | X          | X                              | X                   |
| Betriebsstundenanzeige  | X                             | X                      | X                             | X          | X                              | X                   |
| Wassertiefenanzeige   | Opt                           | X                      | X                             | Opt        | Opt                            | Opt                 |
| ECO-Modus-Anzeige   | X                             | X                      | X                             | X          | X                              | X                   |
| CRUISE-Modus-Anzeige<br>(Geschwindigkeitsregelung)  | X                             | N. V.                  | N. V.                         | N. V.      | N. V.                          | N. V.               |
| iBR Positionsanzeige  | X                             | X                      | X                             | X          | X                              | X                   |
| SKI-Modus-Anzeige   | Opt                           | N. V.                  | N. V.                         | N. V.      | N. V.                          | N. V.               |
| VTS Stellungsanzeige  | X                             | X                      | X                             | X          | X                              | X                   |
| Ladedruckanzeige  | N. V.                         | N. V.                  | N. V.                         | N. V.      | X                              | N. V.               |
| iS Anzeige  | N. V.                         | N. V.                  | X                             | N. V.      | N. V.                          | N. V.               |
| <p>X = Kennzeichnet ein serienmäßiges Ausstattungsmerkmal<br/> Opt = Ausstattungsmerkmal als Option erhältlich<br/> N. V. = Nicht zutreffend oder nicht aktiv</p> |                               |                        |                               |            |                                |                     |

## 4) Anzeigeleuchten

Anzeigeleuchten (Kontrollleuchten) informieren Sie über die ausgewählte Funktion oder eine Systemstörung.

Neben einer Anzeigeleuchte kann auf dem Multifunktionsdisplay eine durchlaufende Meldung angezeigt werden.

Informationen über die gewöhnlichen Kontrollleuchten siehe folgende Tabelle. Einzelheiten zu Störungen im Zusammenhang mit Kontrollleuchten siehe *ÜBERWACHUNGSSYSTEM*.

| KONTROLL-LEUCHTEN (AN)  | MELDUNGSANZEIGE                                      | BESCHREIBUNG  |
|---|--|---|
|    | MAINTENANCE REMINDER (Wartungserinnerung)            | Wartung erforderlich. Bringen Sie Ihr Wasserfahrzeug zu Ihrem Sea-Doo Händler, lassen Sie es dort warten und lassen Sie die Wartungserinnerungsanzeige zurückstellen. |
|    | WENIG KRAFTSTOFF                                     | Niedriger Kraftstoffstand, ca. 25 % des Tank Fassungsvermögens, 14 L oder Kraftstoffstandsensord nicht angeschlossen.   |
|    | Durchlaufende Meldung MODUS NIEDRIGE GESCHWINDIGKEIT | CRUISE-MODUS oder MODUS NIEDRIGE GESCHWINDIGKEIT aktiviert. Siehe Unterabschnitt <i>BETRIEBSMODI</i> .  |
|    | Durchlaufende Meldung SKI-MODUS                      | Ski-Modus aktiviert. Siehe Unterabschnitt <i>BETRIEBSMODI</i> .   |
|   | Durchlaufende Meldung SPORT-MODUS                    | Sport-Modus eingeschaltet. Siehe Unterabschnitt <i>BETRIEBSMODI</i> .   |
| ALLE MODELLE AUSSER RXT-X/RXT-X aS  |  |   |
|  | FUEL ECO (Kraftstoff ECO)                            | Kraftstoffsparmodus aktiviert. Siehe Unterabschnitt <i>BETRIEBSMODI</i> .   |
| RXT-X/RXT-X aS  |  |   |
|  | FUEL ECO (Kraftstoff ECO)                            | Kraftstoffsparmodus aktiviert. Siehe Unterabschnitt <i>BETRIEBSMODI</i> .   |

## 5) Kraftstoffstandanzeige

Eine Balkenanzeige unten rechts in der Multifunktionsanzeige zeigt während der Fahrt fortlaufend die Kraftstoffmenge im Kraftstofftank an.



Wenn der Kraftstoffbehälter voll ist, sind 8 Segmente (Balken) der Anzeige aktiv. Das obere Segment wird nicht verwendet.

### Warnung niedriger Kraftstoffstand

Sie ist aktiv, wenn nur 2 Kraftstoffsegmente angezeigt werden (ungefähr 25 % des Kraftstofftankfahrfähigkeitsvermögens oder 14 L).

### Alle Modelle außer GTX 155 und GTX S 155

| WARNUNG NIEDRIGER KRAFTSTOFFSTAND                  |                          |
|--|--------------------------|
| Letzte 2 Kraftstoffanzeige-Segmente                | ON                       |
| Kraftstofftanksymbol (LED)                         |                          |
| Akustische Warnung (ein langes akustisches Signal) | Regelmäßig wiederkehrend |
| Durchlaufende Meldung WARNUNG WENIG KRAFTSTOFF     |                          |

## Modelle GTX 155 und GTX S 155

| WARNUNG NIEDRIGER KRAFTSTOFFSTAND                  |                          |
|--|--------------------------|
| Letzte 2 Kraftstoffanzeige-Segmente                | Blinken                  |
| Kraftstofftanksymbol (LCD)                         |                          |
| Akustische Warnung (ein langes akustisches Signal) | Regelmäßig wiederkehrend |
| Durchlaufende Meldung WARNUNG WENIG KRAFTSTOFF     |                          |

## 6) VTS Stellung

Die VTS-Positionsanzeige unten links auf dem Digitalbildschirm zeigt die Fahrtneigung des Wasserfahrzeugs an.

Ein einziges Segment einer Balkenanzeige wird aktiviert, um die relative Position des Bugs des Wasserfahrzeugs anzuzeigen.

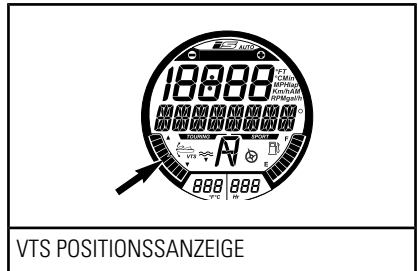

Weitere Informationen zur Nutzung des VTS finden Sie unter *BEDIENUNGSANLEITUNGEN*.

## 7) iS Position (nur GTX Limited iS)

Die iS-Anzeige (intelligente Federung) gibt eine visuelle Anzeige der relativen Höhe der Federung.

Sie zeigt auch an, ob sich die Federung im automatischen Betriebsmodus (AUTO) befindet.

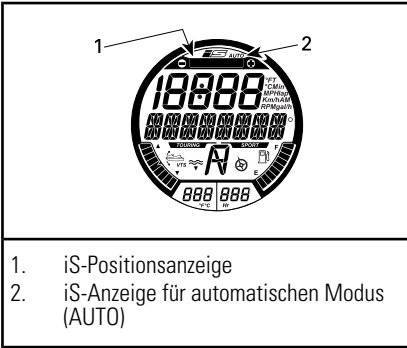

Wenn sich das Federungssystem im Modus AUTO befindet, sind die Anzeige AUTO und alle Balkensegmente der Positionsanzeige eingeschaltet.

Wenn die Federungshöhe mit der Taste HINAUF/HINAB (im Modus iS) manuell angepasst wird, wechselt das System in den MANUELLEN Betriebsmodus. Die Anzeige AUTO erlischt und es ist nur noch ein Balkensegment der Positionsanzeige eingeschaltet.

Weitere Informationen zur Nutzung der Federung finden Sie unter *BETRIEBSANLEITUNGEN*.

### 8) Numerische Anzeige

Wenn in der Multifunktionsanzeige die Funktion ANZEIGE aufgerufen wird, lassen sich über die numerische Anzeige verschiedene Informationen abrufen:

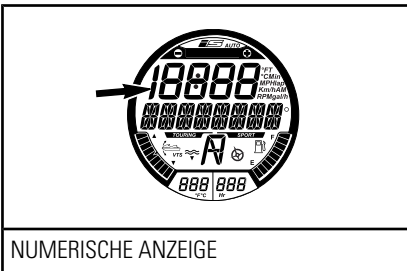

Welche Anzeigen zur Verfügung stehen, hängt vom jeweiligen Wasserfahrzeug-Modell oder den jeweiligen Optionen ab.

| VERFÜGBARE ANZEIGEN IN DER NUMERISCHEN ANZEIGE   | GTX 155,<br>GTX S<br>155 | GTX<br>LIMITED,<br>GTX<br>LIMITED iS | RXT   | RXT-X<br>aS<br>RXT-X | WAKE<br>PRO |
|--|--------------------------|--------------------------------------|-------|----------------------|-------------|
| Fahrzeuggeschwindigkeit  | Standardanzeige          |                                      |       |                      |             |
| Drehzahl des Motors  | X                        | X                                    | X     | X                    | X           |
| Motortemperatur  | Opt                      | Opt                                  | Opt   | X                    | Opt         |
| Wassertemperatur   | N. V.                    | X                                    | N. V. | N. V.                | N. V.       |
| Uhr  | X                        | X                                    | X     | X                    | X           |
| Einstellungen des Learning Key   | X                        | X                                    | X     | X                    | X           |
| 8) Einstellung CRUISE SPEED<br>(Marschgeschwindigkeit)   | X                        | X                                    | X     | Opt                  | X           |
| Einstellung MODUS NIEDRIGE<br>GESCHWINDIGKEIT  | X                        | X                                    | X     | Opt                  | X           |
| VTS-Voreinstellung   | Opt                      | X                                    | X     | X                    | X           |
| VTS Einstellungen (über<br>Anzeigeelement)   | X                        | N. V.                                | N. V. | N. V.                | N. V.       |
| SKI-MODUS-Einstellungen  | Opt                      | Opt                                  | Opt   | Opt                  | X           |
| Kraftstoffverbrauch<br>(momentan und durchschnittlich)   | X                        | X                                    | X     | X                    | X           |
| Kraftstoff-Radius<br>(Restreichweite und Restzeit)   | Opt                      | X                                    | Opt   | X                    | Opt         |
| Rundenzeitnehmer   | Opt                      | Opt                                  | Opt   | X                    | Opt         |
| Höchstgeschwindigkeit/-drehzahl<br>Durchschnittsgeschwindigkeit/-drehzahl  | Opt                      | Opt                                  | Opt   | X                    | Opt         |
| Höhe   | N. V.                    | X                                    | N. V. | N. V.                | N. V.       |
| X = Ein X kennzeichnet ein <b>serienmäßiges</b> Ausstattungsmerkmal<br>Opt = Ausstattungsmerkmal als <b>Option</b> erhältlich<br>N. V. = Nicht verfügbar |                          |                                      |       |                      |             |

Wenn das Info-Center eingeschaltet wird, zeigt die numerische Anzeige standardmäßig die zuletzt ausgewählte Information an.

## 9) Multifunktionsanzeige

Die Multifunktionsanzeige wird für Folgendes verwendet:

- Anzeigen der WILLKOMMENS-Meldung beim Einschalten.
- Anzeigen der Schlüsselerkennungsmeldung (KEY).
- Liefern verschiedener Anzeigen, wie vom Fahrer ausgewählt.
- Aktivieren und Einstellen verschiedener Funktionen und Betriebsmodi.
- Anzeigen durchlaufender Meldungen über Funktionsaktivierungen oder Systemfehler.
- Anzeigen von Fehlercodes.

**HINWEIS:** Die Standardanzeige der Multifunktionsanzeige ist die Himmelsrichtung.

## 10) Anzeige Wassertiefe (GTX Limited und GTX Limited iS Modelle)

Anhand der Wassertiefenanzeige ist erkennbar, wie tief das Gewässer ist.

Das System kann die Wassertiefe unter dem Rumpf in Schritten bis zu 50 m anzeigen.

**HINWEIS:** Unter bestimmten Bedingungen stellt die Anzeige möglicherweise nicht mehr dar. Die Fähigkeit der Anzeige, die Tiefe des Wassers darzustellen, hängt von den Nutzungsbedingungen ab.

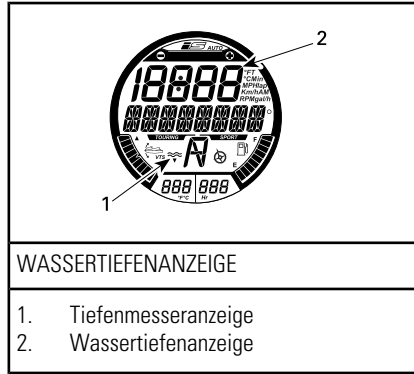

**HINWEIS:** Die Wassertiefenanzeige ist nur verfügbar, wenn ein Echolot montiert ist und gefunden wurde.

WARNING

Verwenden Sie den Tiefenmesser niemals als Warnvorrichtung für das Fahren in seichtem Wasser.

## 11) Anzeige Wassertemperatur (GTX Limited und GTX Limited iS Modelle)

Zeigt fortlaufend die Oberflächenwassertemperatur an.

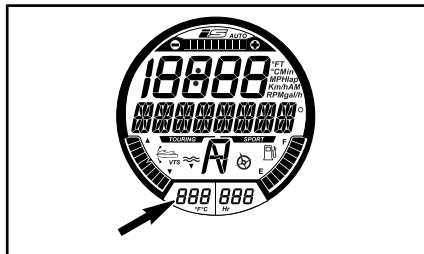

Auf der numerischen Anzeige kann auch die Anzeige der Wassertemperatur ausgewählt werden. Siehe **NUMERISCHE ANZEIGE** in diesem Abschnitt.



Um die Maßeinheit (°C oder °F) zu ändern, wenden Sie sich an Ihren autorisierten Sea-Doo Vertragshändler.

### 12) Stundenzähleranzeige (HR)

Zeigt fortlaufend die akkumulierten Betriebsstunden an.



### 13) iBR Stellung

Gibt eine Anzeige der Position der iBR-Umkehrfläche.

- N (neutral)
- F (vorwärts)
- R (rückwärts).



### 14) Kompass

Ein in das Info-Center integriertes GPS liefert die Information auf der Multifunktionsanzeige.

Die Haupthimmelsrichtungen, Nebenhimmelsrichtungen sowie der Höhenwinkel, mit dem das Jet-Boot fährt, werden standardmäßig auf

der Multifunktionsanzeige angezeigt, wenn das Boot fährt.

Damit die Himmelsrichtung angezeigt wird, muss das GPS eine gute Verbindung mit den Navigationssatelliten haben.

### Alle Modelle außer GTX 155 und GTX S 155

Das wird durch die Anzeige KOMPASS bestätigt, die auf dem Digitalbildschirm zu sehen ist.

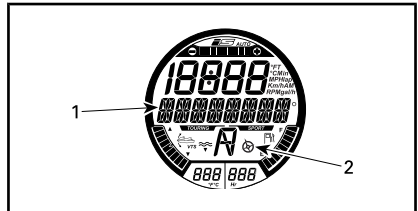

KOMPASS (ALLE MODELLE AUSSER RXT-X/RXT-X aS)

1. Kompass-Anzeige
2. Anzeige für Kompass aktiv

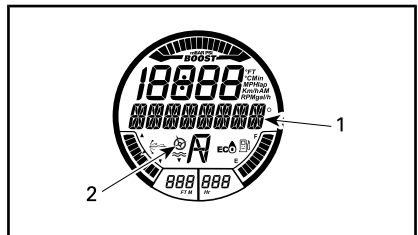

KOMPASS (MODELLE RXT-X/RXT-X aS)

1. Kompass-Anzeige
2. Anzeige für Kompass aktiv

**HINWEIS:** Die Kompassanzeige steht nur bei einer Geschwindigkeit über 5 km/h zur Verfügung.

**! WARNUNG**

Verwenden Sie den Kompass nur als Anhaltspunkt. Er darf nicht zu Präzisionsnavigationszwecken verwendet werden.

**15) Touring-Modus-Anzeige (alle Modelle außer RXT-X/RXT-X aS)**

Bei eingeschalteter TOURING-Modus-Anzeige ist der standardmäßige TOURING-Modus aktiv.

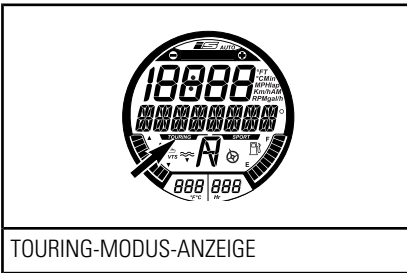

Weitere Informationen über den Touring-Modus finden Sie im Unterabschnitt *BETRIEBSMODI*.

**16) Sport-Modus-Anzeige**

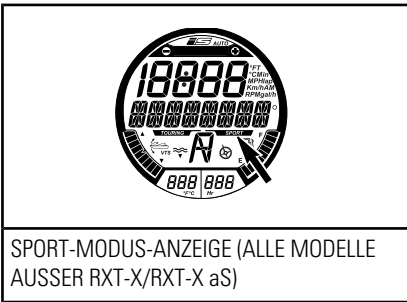

Wenn der SPORT-Modus ausgewählt ist, schaltet sich das Sport-Modus-Kennzeichen ein und bleibt solange eingeschaltet, bis der Sport-Modus deaktiviert oder der Motor ausgeschaltet wird.

**HINWEIS:** Der Sport-Modus ist nicht der Standardfahrmodus. Zum Aktivieren muss er nach dem Starten des Motors gewählt werden.

Eine Beschreibung über das Einschalten des Sport-Modus finden Sie im Unterabschnitt *BETRIEBSMODI*.

**GTX Limited/GTX iS Limited/RXT/WAKE PRO**

Zusätzlich zur Sport-Modus-Anzeige im Multifunktionsanzeigeelement schaltet sich eine SPORT-MODUS-Anzeigelampe im Drehzahlmesser ein.

**RXT-X/RXT-X aS**

Es ist keine Sport-Modus-Anzeige im Multifunktionsanzeigeelement vorhanden, es schaltet sich lediglich eine SPORT-MODUS-Anzeigelampe im Drehzahlmesser EIN.

**17) Ladedruckmessgerät (RXT-X/RXT-X aS)**

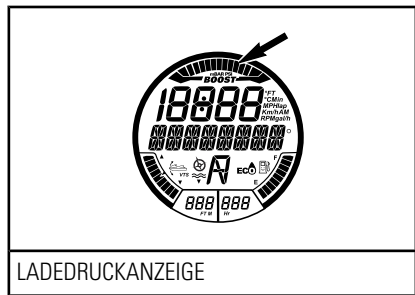

Die Ladedruckanzeige zeigt den vom Turbolader erzeugten Ladedruck des Motors an.

**Navigieren in der Multifunktionsanzeige**

Wenn das elektrische System eingeschaltet ist und die Instrumentengruppe ihre Selbsttestfunktion durchlaufen hat, läuft die Meldung SEA-DOO - WILLKOMMEN AN

BORD einige Sekunden lang durch das Bild. Nach der Begrüßungsmeldung wird nichts angezeigt, bis das Wasserfahrzeug gefahren wird.

Wenn das Wasserfahrzeug betrieben wird, liefert das Multifunktionsanzeigeelement eine Anzeige des Kompasskurses oder durchlaufende Meldungen vom Überwachungssystem.

Über die Multifunktionsanzeige kann auch ein Menü zur Auswahl von verschiedenen Funktionen aufgerufen werden, mit denen Änderungen bei der numerischen Anzeige, den Systembetriebsmodi und den Einstellungen vorgenommen sowie die aktiven Systemfehlercodes und die Rundenzeit aufgerufen werden können.

## **WARNUNG**

Die Auswahl verschiedener numerischer Anzeigen oder Systembetriebsmodi oder die Änderung von Einstellungen sollte nur durchgeführt werden, wenn das Fahrzeug angehalten wurde. Die Auswahl dieser verschiedenen Funktionen bei fahrendem Boot wird nicht empfohlen, da dies Ihre Aufmerksamkeit von der aktuellen Situation ablenkt.

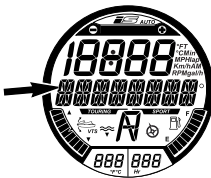

MULTIFUNKTIONSANZEIGE

**HINWEIS:** Um die angezeigte Maßeinheit oder Sprache zu ändern, wenden Sie sich an Ihren Sea-Doo Vertragshändler.

## **Auswahl von Funktionen**

Während der Fahrt liefert die Multifunktionsanzeige normalerweise eine Anzeige der Himmelsrichtung und des Höhenwinkels, mit denen das Jet-Boot fährt.

Um die verschiedenen über die Multifunktionsanzeige verfügbaren Funktionen auszuwählen, drücken Sie wiederholt die Taste MODE (Modus), bis die gewünschte Funktion angezeigt wird:

- RUNDENZEIT
- SKI-MODUS
- RUNDENZEIT
- KRAFTSTOFFVERBRAUCH
- VTS-MODUS
- ANZEIGE
- FEHLERCODES
- SCHLUESSELMODUS
- EINSTELLUNGEN.

Drücken Sie dann die Einstellungstaste (SET), um diese Funktion aufzurufen.

**HINWEIS:** Die Fehlercodefunktion steht nur zur Verfügung, wenn ein aktiver Fehler vorliegt. Die Einstellungs- und Schlüsselmodusfunktionen stehen nur zur Verfügung, wenn der Motor ausgeschaltet ist. Die Schlüsselmodusfunktion steht nur mit einem normalen Schlüssel zur Verfügung.

## **Funktionsbeschreibung**

### **Rundenzeitnehmer**

Mit dem Rundenzeitnehmer lassen sich bis zu 50 verschiedene Rundenzeiten speichern.

Um den Rundenzeitnehmer zu aktivieren und zu nutzen, gehen Sie wie folgt vor:

1. Drücken Sie wiederholt die Taste MODE (Modus), bis auf

der Multifunktionsanzeige RUNDENZEIT erscheint.

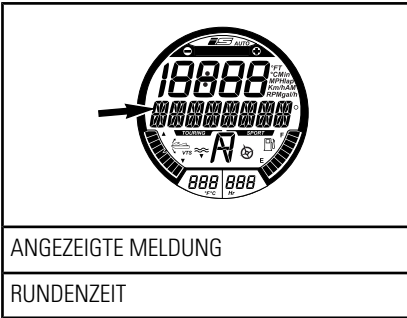

- Drücken Sie die Taste SET (Einstellung), um die Funktion einzugeben. Der Rundenzeitnehmer wird aktiviert und ist auf der Anzeige zu erkennen.

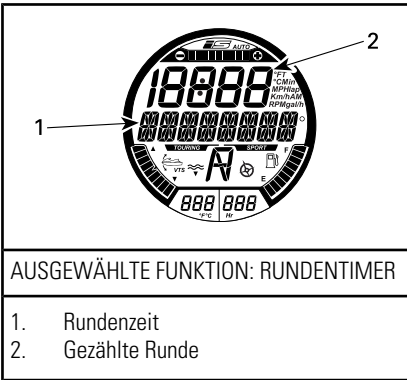

- Um den Zeitnehmer zu starten, drücken Sie die Taste SET (Einstellung).

**HINWEIS:** Der Zeitnehmer startet, sobald die Taste SET (Einstellung) gedrückt wird.

- Um jede Rundenzeit zu speichern, drücken Sie die Taste SET (Einstellung) zu Beginn jeder Runde.

**HINWEIS:** Die Rundenzeit wird gespeichert, der Rundenzähler in der numerischen Anzeige zählt die

Zahl der gespeicherten Runden und der Zeitnehmer läuft weiter.

- Um die letzte Runde zu speichern und den Zeitnehmer zu stoppen, drücken Sie die Taste MODE (Modus).

Um sich jede Rundenzeit anzusehen, betätigen Sie die Taste HINAUF oder HINAB. Am Rundenzähler erkennen Sie, welche Runde angezeigt wird.

Um sich die kumulative Zeit aller gespeicherten Runden anzusehen, betätigen Sie die Taste HINAUF oder HINAB, bis ALL (ALLE) im Rundenzähler erscheint.

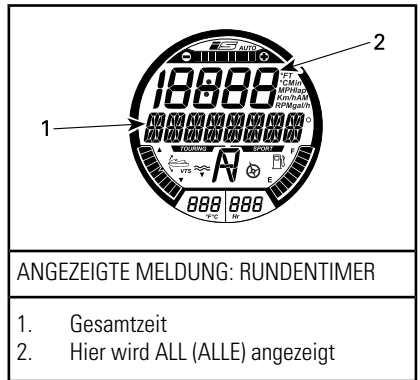

Um den Rundenzeitnehmer und den Rundenzähler zurückzusetzen, halten Sie die Taste SET (Einstellung) gedrückt, bis der Zeitnehmer und der Zähler auf null (0) zurückgesetzt sind.

### Ski-Modus

Der Ski-Modus ist für wiederholte, kontrollierte Starts beim Ziehen eines Ski- oder Wakeboard-Fahrers gedacht. Weitere Einzelheiten siehe *BETRIEBSMODI*.

### Kraftstoffverbrauch

Mit der Funktion KRAFTSTOFFVERBRAUCH lassen sich vier verschiede

dene Arten von Kraftstoffverbrauch anzeigen.

- Momentaner Kraftstoffverbrauch pro Stunde (l/h oder gal/h)
- Durchschnittlicher Kraftstoffverbrauch pro Stunde (l/h oder gal/h)
- Restreichweite (Km oder Mi)
- Restzeit (h oder min).

Die Kraftstoffverbrauchsfunktionen sind nicht fortlaufend aktiv.

Die ausgewählte Kraftstoffverbrauchsfunktion wird nur aktiv, wenn sie als Anzeige in der numerischen Anzeige gewählt wurde.

Wenn die Anzeigen WENIG KRAFTSTOFF im Multifunktionsanzeigeelement erscheinen, zeigen die Funktionen „RESTZEIT“ und „RESTREICHWEITE“ „0“ (null) an, wenn sie als Anzeige gewählt wurden.

Zum Aufrufen des Kraftstoffverbrauchs des Wasserfahrzeugs gehen Sie wie folgt vor:

1. Drücken Sie wiederholt die Taste MODE (Modus), bis in der Multifunktionsanzeige KRAFTSTOFFVERBRAUCH erscheint.

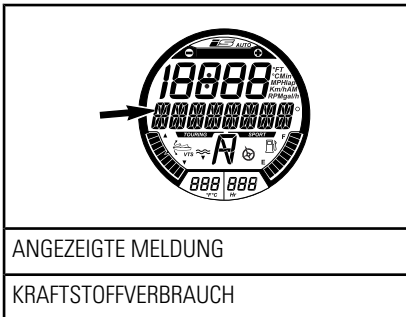

2. Drücken Sie die Taste HINAUF oder HINAB, um den gewünschten Kraftstoffver-

brauch-Anzeigemodus auszuwählen.

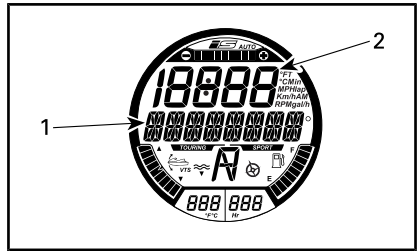

**KRAFTSTOFFVERBRAUCH-ANZEIGEMODUS**

1. Meldung INSTANT FUEL CONSUMPTION (Momentaner Kraftstoffverbrauch)
2. Kraftstoffverbrauchswert

3. Drücken Sie die Taste SET (Einstellung), um die Einstellung zu speichern und zur Hauptanzeige zurückzukehren.

**HINWEIS:** Der Kraftstoffverbrauchswert wird in der numerischen Anzeige dargestellt. Doppelklicken Sie die Taste SET (Einstellung), um die Anzeige des durchschnittlichen Kraftstoffverbrauchs zurückzusetzen. Die Anzeige zeigt dann vorübergehend null (0) an.

**VTS Modus**

Mit der Funktion VTS MODUS lässt sich das VTS einstellen bzw. VTS VOREINSTELLUNG verändern. Einzelheiten siehe Unterabschnitt *BETRIEBSANLEITUNGEN*.

**Anzeige**

Mit der Funktion ANZEIGE lassen sich Einstellungsveränderungen an der numerischen Anzeige vornehmen. Siehe *ÄNDERN DER INFORMATION DER NUMERISCHEN ANZEIGE*.

### Fehlercodes

Mit der Funktion FEHLERCODES lassen sich aktive Fehlercodes anzeigen. Siehe Unterabschnitt *ÜBERWACHUNGSSYSTEM*.

### Schlüsselmodus

Mit der Funktion SCHLÜSSELMODUS lassen sich die Einstellungen für LEARNING KEY (Lernerschlüssel) verändern. Einzelheiten siehe Unterabschnitt *BETRIEBSMODI*.

### Einstellungen

Die Funktion EINSTELLUNGEN wird für Folgendes verwendet:

- Uhreinstellung. Siehe *EINRICHTUNG DES MULTIFUNKTIONSANZEIGEINSTRUMENTS*.
- iBR Übersteuerungsfunktion für Wartung.

## Ändern der Information der numerischen Anzeige

Zum Ändern der Information der numerischen Anzeige gehen Sie wie folgt vor:

1. Drücken Sie wiederholt die Taste MODE (Modus) rechts am Lenker, bis ANZEIGE in der Multifunktionsanzeige zu sehen ist.

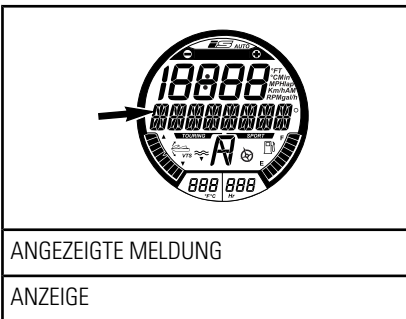

2. Drücken Sie die Taste SET (Einstellung), um die Funktion ANZEIGE einzugeben.

3. Drücken Sie die Taste HINAUF oder HINAB, bis die gewünschte Anzeige erscheint.

- RPM
- GESCHWINDIGKEIT
- WASSERTEMPERATUR (nur auf GTX Limited and GTX Limited iS 260 Modellen)
- TIEFE
- MOTORTEMPERATUR
- HOEHE
- HÖCHSTGESCHWINDIGKEIT
- DURCHSCHNITTSGESCHWINDIGKEIT
- LIMIT RPM
- DURCHSCHNITT RPM
- UHR.

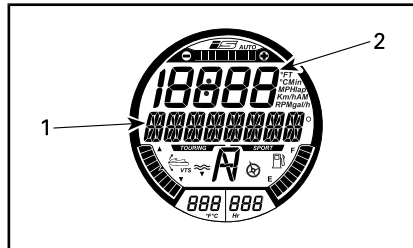

### AUSWAHL DER NUMERISCHEN ANZEIGE

1. Art der ausgewählten numerischen Anzeige
2. Zutreffender Wert

4. Drücken Sie die Taste SET (Einstellung), um die gewünschte Information auszuwählen und zu speichern, oder warten Sie, bis die Funktion automatisch beendet wird. Die zuletzt angezeigte Information wird automatisch gespeichert.

Die folgenden Abkürzungen werden bei der numerischen Anzeige verwendet:

- M oder FT
- RPM

- Km/h oder MPH
- °F oder °C
- AM oder PM
- L/h oder gal/h.

## Zurückstellen der Information der numerischen Anzeige

Die folgenden numerischen Anzeigeeinformationen können zurückgestellt werden:

- Durchschnittlicher Kraftstoffverbrauch
- Höchstgeschwindigkeit
- Durchschnittsgeschwindigkeit
- Höchstdrehzahl
- Durchschnittsdrehzahl

Zum Zurückstellen der Informationen doppelklicken Sie die Taste SET (Einstellung). Die numerische Anzeige zeigt dann vorübergehend null (0) an.

**HINWEIS:** Jede dieser Funktionen wird NUR DANN aktiv, wenn sie als Information in der numerischen Anzeige gewählt wurde.

## Einrichtung des Multifunktionsanzeigeeinstruments

### Ändern der Uhreinstellung:

1. Drücken Sie wiederholt die Taste MODE (Modus), bis auf der Multifunktionsanzeige EINSTELLUNGEN erscheint.

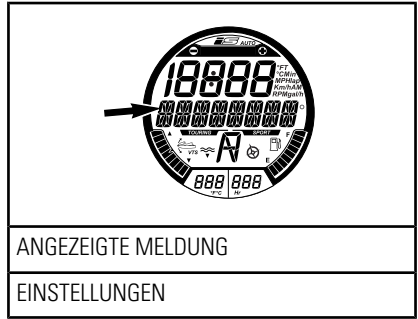

2. Drücken Sie wiederholt die Taste HINAUF oder HINAB, bis UHR erscheint.

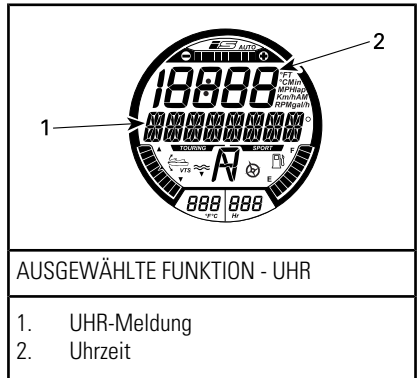

3. Drücken Sie die Taste SET (Einstellung), um die Funktion einzugeben. Die Meldung UHR EINSTELLEN wird angezeigt.

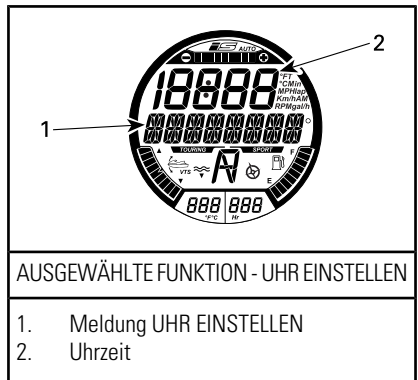

4. Drücken Sie die Taste HINAUF oder HINAB, um die Uhr auf die aktuelle Ortszeit einzustellen.
5. Drücken Sie die Taste SET (Einstellung), um die Einstellung zu speichern und zur Hauptanzeige zurückzukehren.

**HINWEIS:** Die Uhr nutzt das GPS-Signal, um die richtige Uhrzeit in Abhängigkeit von der Weltzeit (WZ) beizubehalten. Beim Einstellen der Uhrzeit lassen sich nur die Stunden verstellen.

### **Einstellung der Maßeinheit und der Sprache**

Das Multifunktionsanzeigeeinstrument kann Informationen in metrischen und britischen Maßeinheiten sowie in verschiedenen Sprachen anzeigen.

Zum Ändern der angezeigten Maßeinheit oder Sprache im Multifunktionsanzeigeeinstrument wenden Sie sich an Ihren Sea-Doo Vertragshändler.



# AUSRÜSTUNG

**HINWEIS:** Die Abbildungen können je nach Modell ungenau sein und sind nur als bildliche Orientierung gedacht.

**HINWEIS:** Einige Sicherheitshinweisschilder des Fahrzeugs sind auf den Abbildungen nicht zu sehen. Zu den Informationen der Sicherheitshinweisschilder des Fahrzeugs, siehe den Unterabschnitt *SICHERHEITSSCHILDER AM WASSERFAHRZEUG*.



*TYPISCH*



*WAKE PRO MODELLE*

## 1) Handschuhfach

Ein kleines Fach für persönliche Dinge.

Öffnen Sie das Handschuhfach mit der Lasche am Deckel.

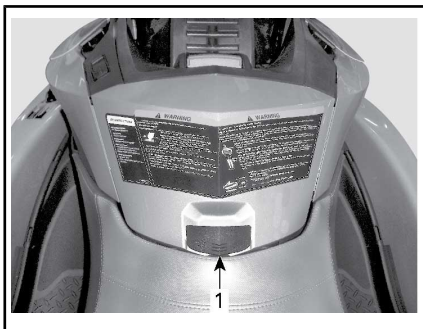

TYPISCH — HANDSCHUHFACH

1. Deckelbefestigung

### HANDSCHUHFACH-ORGANIZER (GTX Limited und GTX Limited iS Modelle)

Ein herausnehmbarer Organizer für das Handschuhfach kann zum Aufbewahren und Befördern persönlicher Gegenstände verwendet werden.



ABNEHMBARES HANDSCHUHFACH

### HANDSCHUHFACH-AUSKLEIDUNG (GTX Limited und GTX Limited iS Modelle)

Eine Handschuhfach-Auskleidung schützt die im Handschuhfach aufbewahrten Gegenstände. Die Aus-

kleidung lässt sich leicht aus dem Handschuhfach entfernen, indem sie mithilfe der beiden Ösen herausgezogen wird.



HANDSCHUHFACH-AUSKLEIDUNG

## 2) Gepäckbehälter vorne

Unter der vorderen Abdeckung befindet sich ein wasserdichter Behälter, der zur Beförderung größerer persönlicher Gegenstände verwendet werden kann. Der Behälter ist unabhängig einsetzbar und abnehmbar.



GEPÄCKBEHÄLTER VORNE

### Zugang zum Behälter

Öffnen Sie die Abdeckung des vorderen Staufachs, indem Sie die beiden Deckelbefestigungen (eine auf jeder Seite) nach oben ziehen.



**TYPISCH - ZUGRIFF AUF VERSTAUBEHÄLTER**

1. Befestigungen für Deckel vorn (eine auf jeder Seite)

**Öffnen der Abdeckung des Verstaubehälters**

Verriegelungen des Deckels lösen und zum Öffnen Deckelgriff ziehen.

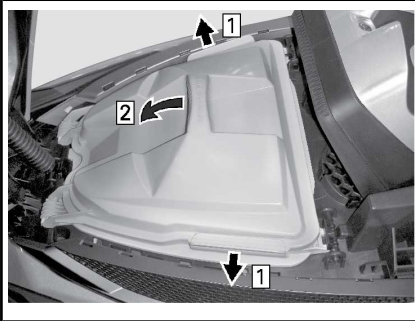

**ÖFFNEN DES VERSTAUBEHÄLTERS**

- Schritt 1: Verriegelung des Deckels lösen  
 Schritt 2: Abdeckung öffnen

**ZUR BEACHTUNG** Die maximal zulässige Belastung für den vorderen Behälter beträgt 9 kg, gleichmäßig verteilt.

**! WARNUNG**

Bewahren Sie keine schweren oder zerbrechlichen Gegenstände lose im vorderen Behälter auf. Laden Sie nicht zu viel. Fahren Sie niemals mit offenem Staufachdeckel.

**Entfernen des Gepäckbehälters**

Stellen Sie sicher, dass der Deckel des Behälters richtig verriegelt ist.

Drücken Sie auf die Verriegelungen, die das Gepäckfach sichern. Drücken Sie dann auf den Griff des Behälters, während Sie den Behälter nach vorne drücken, um die vorderen Laschen zu lösen, und entnehmen Sie ihn aus dem Fahrzeug.

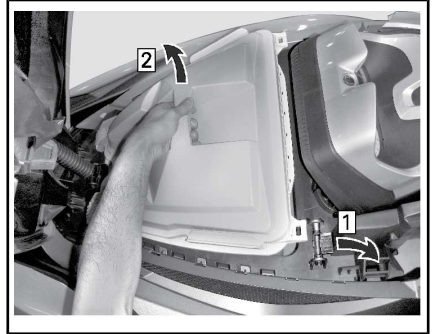

**ENTFERNEN DES GEPÄCKBEHÄLTERS**

- Schritt 1: Die Laschen am Behälter zurückdrücken  
 Schritt 2: Anheben und nach vorne neigen, um die vorderen Nasen zu lösen

**! WARNUNG**

Lagern oder befördern Sie nichts unter dem Gepäckbehälter oder zwischen dem beweglichen und dem festen Deck.

**Gepäckbehälter installieren**

Wenn Sie den Gepäckbehälter im vorderen Staufach anbringen, kip-

pen Sie ihn nach vorne, um die vorderen Laschen des Gepäckbehälters in ihre Halterungen unter dem Deckelschutz einzusetzen.

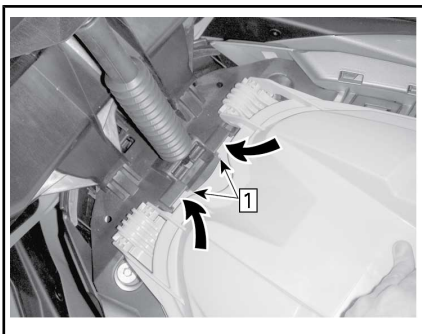

Schritt 1: Vordere Nasen des Gepäckbehälters einführen

Drücken Sie auf das hintere Ende des Gepäckbehälters, um ihn mit den Verriegelungen (eine auf jeder Seite) zu sichern.

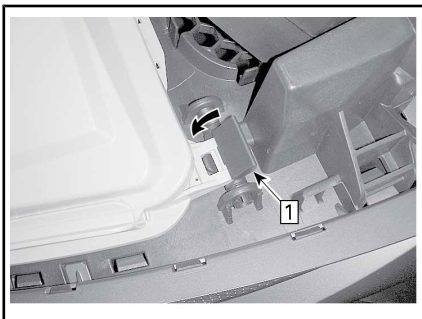

Schritt 1: Zum Sichern auf die Verriegelungen drücken

Stellen Sie sicher, dass der Behälter richtig in die Verriegelungen eingesetzt ist und stellen Sie sicher, dass die Verriegelungen richtig gesichert sind.

**ZUR BEACHTUNG** Betreiben Sie das Boot nie, wenn der Gepäckbehälter nicht richtig gesichert ist.

**Alle Modelle ohne Federung**

**ZUR BEACHTUNG** Fahren Sie das Wasserfahrzeug nie, wenn der vordere Gepäckbehälter nicht

richtig montiert ist, da sonst Wasser in die Bilge eintritt.

**3) Gepäckbehälter hinten**

**Modelle mit Federung**

Hinter der hinteren Aufsteigeplattform befinden sich zwei Gepäckbehälter. Diese sind ideal zum Aufbewahren von Gegenständen wie Abschleppseil, Erste-Hilfe-Ausrüstung, Feuerlöscher und ähnlichem.

Wenn die Aufsteigeplattform geschlossen ist, dient sie als Abdeckung für beide Gepäckbehälter.

Der rechte Gepäckbehälter wurde speziell für die Aufbewahrung eines zugelassenen Feuerlöschers (separat erhältlich) entworfen.



1. Lage des Feuerlöschershalters

Der rechte Gepäckbehälter kann für die Wartung des Jet-Boots entfernt werden.

Um den Gepäckbehälter zu entfernen, entfernen Sie die beiden Kunststoffnieten im Behälter (vorne und hinten) und heben Sie dann den Gepäckbehälter vom festen Deck.



ZUGRIFF AUF BATTERIE UND SICHERUNG - RECHTER VERSTAUBEHÄLTER ENTFERNT

**ZUR BEACHTUNG** Betreiben Sie das Boot nie, ohne dass die beiden hinteren Gepäckbehälter installiert sind. Stellen Sie immer sicher, dass die hintere Aufsteigeplattform über den Gepäckbehältern ordnungsgemäß geschlossen und verriegelt ist. Wenn sie nicht richtig verriegelt ist, kann Wasser, das bei extremen Manövern über die Plattform fließt, die Plattform öffnen und den rechten Gepäckbehälter lösen. Wenn dies geschieht, gerät Wasser in den Kielraum, was zu Motorschäden oder elektrischen Problemen führen kann.

#### 4) Feuerlöcherhalter

##### **Modelle mit Federung**

Verwenden Sie die Stütze im rechten Gepäckbehälter unter der hinteren Aufsteigeplattform und sichern Sie den Feuerlöcher mit den Gummibefestigungen.

Siehe *GEPÄCKBEHÄLTER HINTEN* für eine Abbildung.

**HINWEIS:** Feuerlöcher wird separat verkauft.

##### **Modelle ohne Federung**

Die Feuerlöcherhalterung befindet sich im vorderen Verstaubehälter.

#### 5) Sitz

Durch Öffnen der Sitzbank erhalten Sie Zugriff auf den Motorraum.

Die Sitzverriegelung befindet sich am hinteren Ende des Sitzes. Das vordere Ende des Sitzes ist an einem Scharnier befestigt.

Um den Sitz zu öffnen, ziehen Sie ihn am Verriegelungsgriff nach oben und öffnen Sie ihn vollständig. Ein Zylinder am vorderen Ende des Sitzes dient dazu, den Sitz in der vollständig geöffneten Position zu halten.

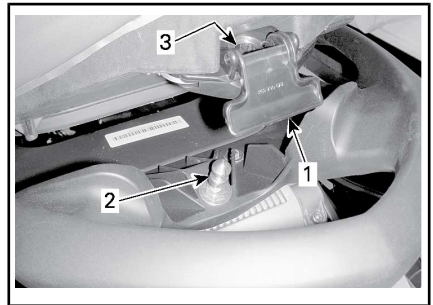

TYPISCH - SCHLIEßMECHANISMUS DES SITZES

1. Sitzverriegelungsgriff
2. Verriegelungsstift
3. Stifteinführbohrung

Um den Sitz zu verriegeln, schließen Sie ihn und drücken Sie fest auf den hinteren Teil des Sitzes.

**⚠ VORSICHT** Stellen Sie sicher, dass die Verriegelung fest auf dem Stift eingerastet ist.

#### 6) Mitfahrer-Haltegriffe

Der Sitzriemen ist dafür gedacht, dass sich ein Mitfahrer während der Fahrt daran festhalten kann.

An den Flanken des geformten Haltegriffs hinten am Sitz kann sich ein Mitfahrer ebenfalls festhalten. Am hinteren Bereich des geformten Haltegriffs kann sich der Beobach-

ter des Wasserski/Wakeboard-Fahrers (sofern vorhanden) festhalten. Außerdem kann man sich beim Aufsteigen auf das Wasserfahrzeug aus dem Wasser heraus daran hochziehen.

**ZUR BEACHTUNG** Verwenden Sie den geformten Haltegriff keinesfalls, um etwas zu ziehen oder um das Wasserfahrzeug anzuhocken.

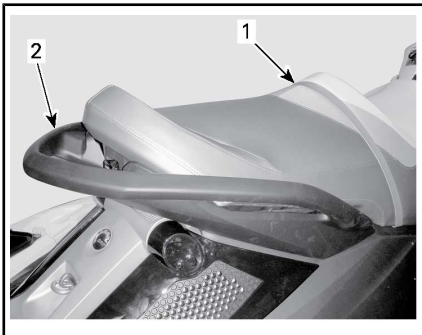

TYPISCH - MITFAHRER-HALTEGRIFFE

1. Sitzhalteriemer
2. Gegossener Haltegriff

## 7) Aufsteigetrichter

Ein praktischer Tritt zum Besteigen des Wasserfahrzeugs aus dem Wasser heraus.

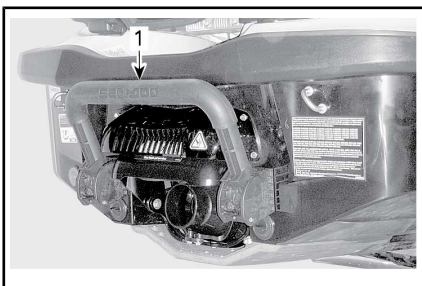

TYPISCH

1. Aufsteigetrichter

## WARNUNG

Der Motor muss ausgeschaltet sein, bevor versucht wird, das Wasserfahrzeug mithilfe des Aufsteigetrichters zu besteigen.

Ziehen Sie den Tritt mit der Hand herunter und halten Sie ihn fest, bis ein Fuß oder Knie auf den Tritt gestellt wird.



HERUNTERGEKLAFTER AUFSTEIGETRITZUM BESTEIGEN AUS DEM WASSER HERAUS

## **ZUR BEACHTUNG**

- Verwenden Sie den Tritt nie zum Besteigen eines Jet-Boots, das sich nicht im Wasser befindet.
- Benutzen Sie den Tritt niemals zum Ziehen, Schleppen, Tauchen oder Springen oder zu einem anderen Zweck als zum Aufsteigen.
- Bleiben Sie auf der Mitte des Tritts.
- Jeweils nur eine Person auf dem Tritt.



## WARNUNG

Beachten Sie, dass sich die iBR-Umkehrfläche beim Anlassen oder Abschalten des Motors und beim Betätigen des iBR-Hebels bewegt. Durch die automatische Bewegung der Umkehrfläche können die Finger oder Zehen von Personen, die sich an der Rückseite Ihres Jet-Boots festhalten, eingeklemmt werden.

### 8) Aufsteigeplattform

Eine Aufsteigeplattform bedeckt den hinteren Deckbereich.

Zwei Aussparungen in der Plattform dienen als Fußstützen für den nach hinten sehenden Spotter beim Ziehen eines Wasserskifahrers oder Schwimmschlauchs.

Zwei Haltegriffe in der Nähe des hinteren Rands der Plattform bieten einen Haltegriff für eine Person, die das Boot vom Wasser aus besteigt.

#### **Modelle mit Federung**

Die Plattform dient auch als wasserdichte Abdeckung für zwei Gepäckbehälter hinten, die durch Öffnen der Plattform zugänglich werden. Sie ist am hinteren Ende über ein Scharnier mit dem festen Deck verbunden und wird an den vorderen Ecken durch zwei Verriegelungen geschlossen gehalten.

Um die Aufsteigeplattform zu öffnen, ziehen Sie jeden Verriegelungsgriff nach oben und heben Sie das Deck an. Ein Zylinder auf der linken Seite kann die Plattform in der geöffneten Position halten.

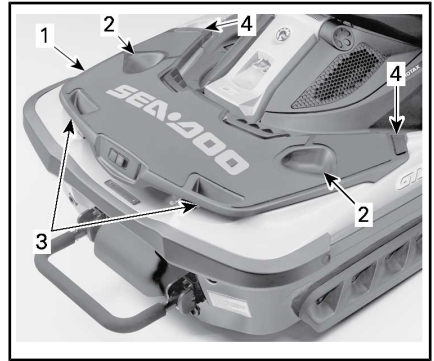

*MODELL GTX LIMITED IS GEZEIGT*

1. Aufsteigeplattform
2. Fußstützen für Spotter
3. Haltegriffe
4. Befestigungsgriffe

### 9) Speed Tie-Halteleinen (Modelle GTX Limited und GTX Limited iS)

Es gibt zwei Speed-tie-Halteleinen zum Vertäuen des Jet-Boots.

Eine Halteleine befindet sich direkt unter dem linken Haltegriff, die andere befindet sich in der Mitte des hinteren Rands der Aufsteigeplattform.

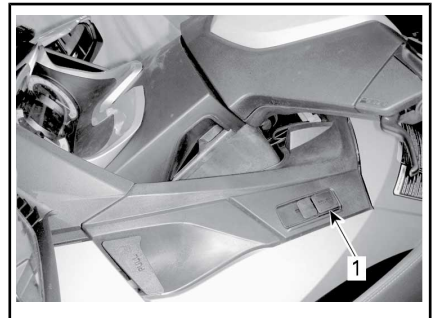

1. Vordere Halteleine



1. Hintere Halteleine



## WARNUNG

- Verwenden Sie einziehbare Halteleinen nicht, wenn der Motor des Jet-Boots läuft.
- Verwenden Sie sie nicht zum Ziehen eines Wasserfahrzeugs. Verwenden Sie sie nicht, um eine Person oder ein Objekt hinter oder neben dem Jet-Boot zu ziehen.
- Verwenden Sie die Halteleinen nicht zur Befestigung an einem Anhänger.

## ZUR BEACHTUNG

- Dieses System ist für die zeitweilige Nutzung unter normalen Bedingungen gedacht. Verwenden Sie es nicht als dauerhaftes Vertäuungssystem oder unter extremen Bedingungen (starke Winde, Wellen usw.)
- Prüfen Sie regelmäßig den Seilzustand. Befestigen Sie das Jet-Boot nicht mit einem beschädigten Seil. Wenn Sie das BRP-Seil durch ein anderes Seil ersetzen, erlischt die Garantie für die Halteleinen.
- Wenn die Halteleinen in Salzwasser verwendet werden, sollte das Seil regelmäßig gründlich mit Frischwasser gespült werden, um eine Ablagerung von

Salz im Seil und im Halteleinenmechanismus zu verhindern. Das trägt dazu bei, die Lebensdauer des Seils zu verlängern und einen ordnungsgemäßen Betrieb des Mechanismus sicherzustellen.

**HINWEIS:** Das Seil der Halteleine ist ein Verschleißteil, das nicht unter die normale Garantie fällt.

Abweisungen zur Reinigung der Halteleinen finden Sie im Abschnitt **WARTUNG**.

## Vertäuen Ihres Jet-Boots mithilfe der Halteleinen

1. Wenn Ihr Jet-Boot parallel zum Dock neben dem Anlege-Befestigungshaken zum Stillstand gekommen ist, lösen Sie die vordere Halteleine, indem Sie den Hebel anheben.
2. Ziehen Sie am Halteleinen-Stopper, um ausreichend Leine herauszuziehen, um den Anlege-Befestigungshaken zu erreichen und die Leine daran zu befestigen.

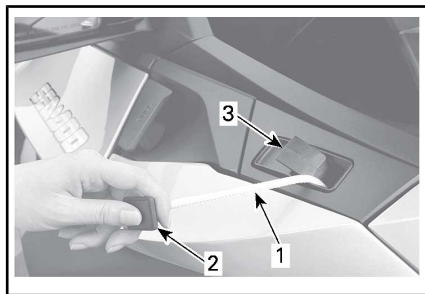

### TYPISCH - HALTELEINE VORNE

1. Speed-tie Halteleine
  2. Halteleinen-Stopper
  3. Speed-tie Sperrhebel
3. Drücken Sie den Speed-tie Sperrhebel herunter, um die Halteleine zu sichern.

**ZUR BEACHTUNG** Stellen Sie immer sicher, dass das Speed-tie



Seil korrekt verriegelt ist. Stellen Sie sicher, dass die Halteleine keine Komponenten berührt, die zu einer Beschädigung des Jet-Boots oder vorzeitigem Seilver-schleiß führen könnte.

4. Wenn das Speed-tie Seil am Anlegehaken befestigt ist, während das Jet-Boot immer noch parallel zum Dock liegt, treten Sie vorsichtig auf das Dock. Steigen Sie von der Fußrinne oder dem Sitz des Jet-Boots, stehen Sie **nicht** auf dem Geländer, da das Jet-Boot dadurch instabil werden könnte.
5. Halten Sie das Jet-Boot parallel zum Dock und wiederholen Sie den Vertäuvorgang mit der hinteren Halteleine. Seien Sie bei Verwendung der hinteren Halteleine vorsichtig, damit Sie nicht fallen.

**HINWEIS:** Das Andockverfahren ist im Prinzip das gleiche, wenn sich Passagiere an Bord befinden. Der Bootsführer sollte die Passagiere jedoch bitten, während des Andockens still zu sitzen und ihr Gewicht in der Mitte des Sitzes zu halten. Die Passagiere dürfen erst auf das Dock treten, nachdem die vordere Halteleine am Anlegehaken befestigt wurde. Der Bootsführer muss auf dem Jet-Boot bleiben, um dies parallel zum Dock zu halten, während die Passagiere aussteigen.

### **ZUR BEACHTUNG**

- Vertäuen Sie das Jet-Boot nicht mit nur einer einziehbaren Leine. Verwenden Sie das vordere und hintere System immer gemeinsam.
- Ziehen Sie die Seile beim Vertäuen nicht zu fest an. Lassen Sie

immer ein bisschen Durchhang zu. Berücksichtigen Sie ggf. die Gezeiten. Vertäuen Sie das Jet-Boot immer mit dem Seil und nicht mit dessen Kunststoffende.

- Das Vertäuungssystem schützt das Jet-Boot nicht vor Kollisionen mit dem Dock. Nutzen Sie Kai-Prellböcke und die einziehbaren Leinen, um Ihr Wasserfahrzeug zu schützen.
- Vertäuen Sie das Jet-Boot immer an einem Dock geeigneter Höhe mit festen Anlegehaken.

### **Ablegen bei Verwendung der Speed-ties**

1. Lösen Sie beim Ablegen zunächst die hintere Halteleine. Ziehen Sie die Halteleine ein, halten Sie den Halteleinenstopper in der Nähe der Aufnahme und heben Sie den Sperrhebel an. Wenn die Halteleine eingezogen wurde, rasten Sie den Halteleinenstopper in seiner Aufnahme ein.
2. Steigen Sie auf das Jet-Boot. Achten Sie darauf, Ihr Gewicht so gut wie möglich über der Mitte des Jet-Boots zu positionieren, um dessen Stabilität zu erhalten.
3. Begeben Sie sich vorsichtig zur Position des Bootsführers.
4. Lösen Sie die vordere Halteleine vom Anlegehaken, ziehen Sie sie ein und sichern Sie den Stopper wie bei der hinteren Halteleine.
5. Stoßen Sie dann das Fahrzeug vom Dock ab.

 **VORSICHT** Seien Sie beim Einziehen des Halteseils vorsichtig. Halten Sie den Stopper immer in der Nähe seiner Aufnahme, bevor Sie den Hebel lösen. Stehen Sie

niemals im Weg eines einziehenden Seils.

**! VORSICHT** Vergewissern Sie sich, dass die Seile ordentlich eingezogen und die Stopper korrekt gesichert sind, bevor Sie das Jet-Boot starten.

## 10) Bug und Heckösen

Die Ösen können zum Festmachen, zum Ziehen und zur Befestigung des Wasserfahrzeugs beim Transport auf einem Anhänger verwendet werden.

### Bugöse

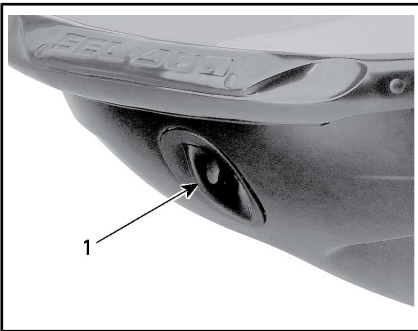

TYPISCH

1. Bugöse

### Heckösen

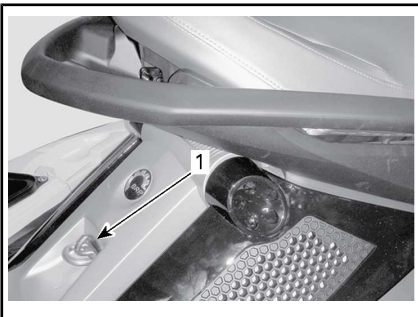

TYPISCH

1. Öse

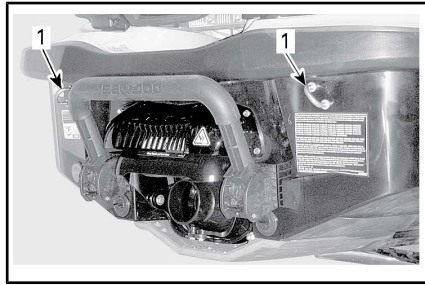

TYPISCH

1. Ösen

## 11) Anlege-Befestigungshaken

Diese Haken können für kurzzeitiges Andocken verwendet werden, zum Beispiel während das Fahrzeug aufgetankt wird.

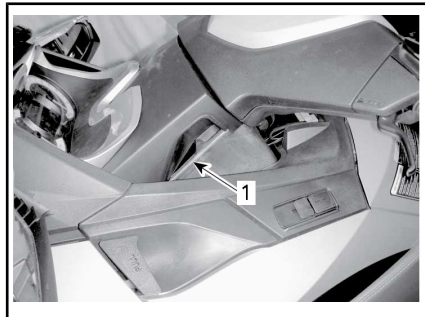

TYPISCH

1. Anlege-Befestigungshaken

**ZUR BEACHTUNG** Benutzen Sie die Anlege-Befestigungshaken niemals zum Ziehen oder Heben des Fahrzeugs.

## 12) Ablaufstopfen Kielraum

Drehen Sie die Ablaufstopfen heraus, wenn sich das Jet-Boot auf dem Anhänger befindet. So kann das im Kielraum angesammelte Wasser ablaufen, was zur Verminderung von Kondensation beiträgt.

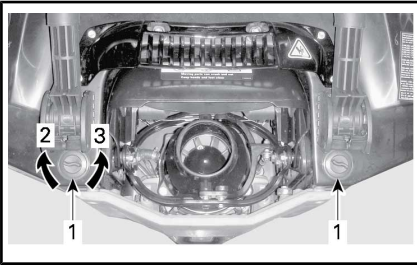

**TYPISCH**

1. Ablaufstopfen
2. Anziehen
3. Lösen

**ZUR BEACHTUNG** Vergewissern Sie sich, dass die Ablaufstopfen fest angezogen sind, bevor Sie das Fahrzeug wieder zu Wasser lassen.

**13) Verstellbare Seitenstummel (RXT-X aS)**

Die verstellbaren Seitenstummel verändern die Querstabilität des Wasserfahrzeugs.



**TYPISCH - LINKE SEITE DARGESTELLT**

1. Verstellbarer Seitenstummel

**Leitfaden für das Einstellen der Seitenstummel**

Die Seitenstummel ermöglichen 3 Höheneinstellungen.

**HINWEIS:** Wenn die Seitenstummel von der Werkseinstellung (Sport) in eine andere Stellung gebracht werden, sollten die Trim-

mungsklappen in der Werkseinstellung (0) belassen werden.

**! WARNUNG**  
 Machen Sie sich nach dem Verstellen der Seitenstummel mit dem veränderten Fahrverhalten des Wasserfahrzeugs vertraut.

| LEITFADEN FÜR DAS EINSTELLEN DER SEITENSTUMMEL |  |
|--|--|
| Race   | Steigerung der Querstabilität für direkteres Kurvenansprechverhalten. Es wird davon <b>ABGERATEN</b> , beim Fahren mit Mitfahrer(n) die Stellung Race zu verwenden.                                |
| Sport (Werkseinstellung)                       | Bietet eine ausgewogene Balance zwischen den Stellungen Race und Freeride. Bevorzugte Stellung für die meisten Fahrbedingungen (besonders bei unruhigem Wasser) oder beim Fahren mit Mitfahrer(n). |
| Freeride                                       | Senkung der Querstabilität für ein spielerischeres Fahrverhalten.  |

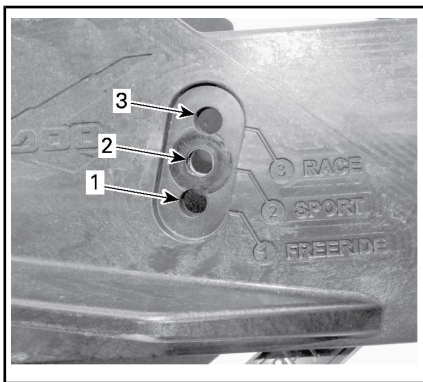

1. Freeride
2. Sport (Werkseinstellung)
3. Race

### Einstellen der Seitenstummel

**HINWEIS:** Es wird dringend empfohlen, diese Einstellung von Ihrem Sea-Doo Händler vornehmen zu lassen.

Entfernen Sie die 5 selbstsichernden Schrauben und RANGIEREN SIE SIE AUS.

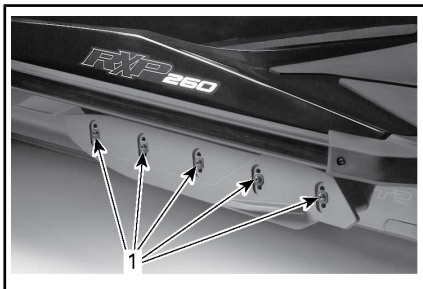

1. Selbstsichernde Schrauben

Bringen Sie den Seitenstummel in die gewünschte Stellung.

Bringen Sie **NEUE** selbstsichernde Schrauben an und ziehen Sie sie gemäß Vorgabe an.

## ! WARNUNG

Nach dem Verstellen der Seitenstummel müssen die selbstsichernden Schrauben ausgetauscht und gemäß Vorgabe angezogen werden. Andernfalls kann ein Seitenstummel abfallen, was den Verlust der Kontrolle über das Wasserfahrzeug nach sich ziehen kann.

### ANZUGSDREHMOMENT

|  |                |
|--|----------------|
| Seitenstummel-Schrauben<br>(T/N 250 000 572)<br>(NEUE SCHRAUBEN<br>ERFORDERLICH) | 18 N•m ± 2 N•m |
|--|----------------|

Gehen Sie auf der anderen Seite ebenso vor.

## ! WARNUNG

Beide Seitenstummel müssen gleich hoch angebracht und gleich eingestellt sein. Fehlende Seitenstummel und falsche Einstellung beeinträchtigen Fahrverhalten sowie -stabilität und können einen Verlust der Kontrolle über das Wasserfahrzeug nach sich ziehen.

## 14) Verstellbare Trimmungsklappen (RXT-X aS)

Die verstellbaren Trimmungsklappen verändern die Höheneinstellung des Bugs des Wasserfahrzeugs.



RECHTE SEITE - TRIMMUNGSKLAPPE

### Leitfaden für das Einstellen der Trimmungsklappen

Bei korrekt eingestellten Trimmungsklappen sollte das Wasserfahrzeug gerade im Wasser liegen. Dies ist besonders beim Fahren in unruhigem Wasser (Wellen oder raues Wasser) wichtig.

Die Trimmungsklappen ermöglichen 5 verschiedene Einstellungen.

**HINWEIS:** Wenn die Trimmungsklappen von der Werkseinstellung (0) in eine andere Stellung gebracht werden, sollten die verstellbaren Seitenstummel in der Werkseinstellung (Sport) belassen werden.

Entnehmen Sie der folgenden Tabelle Trimmungsklappen-Einstellungscharakteristika und -effekte in Abhängigkeit von den Bedingungen.

**⚠️ WARNUNG**

Machen Sie sich nach dem Verstellen der Trimmungsklappen mit dem veränderten Fahrverhalten des Wasserfahrzeugs vertraut.

| LEITFADEN FÜR DAS EINSTELLEN DER TRIMMUNGSKLAPPEN |               |                   |                       |  |
|---|---------------|-------------------|-----------------------|--|
| STELLUNG DER TRIMMUNGSKLAPPE                      | HÖHE DES BUGS | WASSERBEDINGUNGEN | LENKANSPRECHVERHALTEN | GESCHWINDIGKEIT DES JETBOOTES (RUHIGES WASSER) |
|   |               |                   |                       |  |

**HINWEIS:** F (0) = Werkseinstellung.

### Einstellen der Trimmungsklappen

Entfernen Sie den Bolzen und die Sicherungsmutter von der Verbindungsstange.

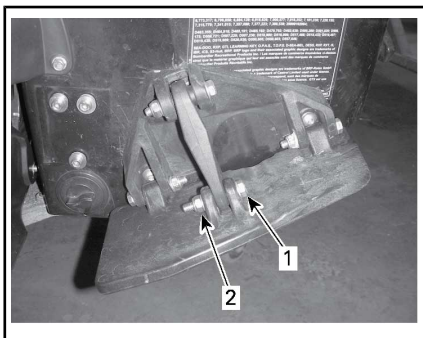

1. Bolzen
2. Kontermutter

Stellen Sie die Trimmungsklappe wie gewünscht ein.

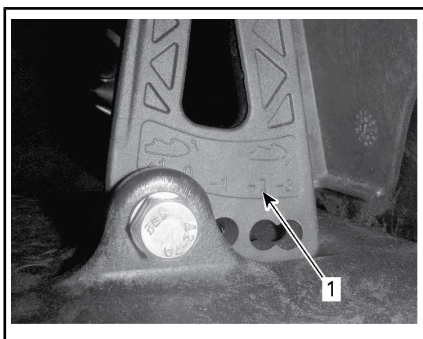

1. Stellungen der Trimmungsklappe

Bringen Sie eine **NEUE** Sicherungsmutter an und ziehen Sie sie gemäß Vorgabe an.

## **! WARNUNG**

Ausgebaute Arretiervorrichtungen müssen ersetzt werden.

### **ANZUGSDREHMOMENT**

|  |                |
|--|----------------|
| Sicherungsmutter<br>der<br>Verbindungsstange | 13 N•m ± 1 N•m |
|--|----------------|

Gehen Sie auf der anderen Seite ebenso vor.

## **! WARNUNG**

Beide Trimmungsklappen müssen auf die gleiche Höhe eingestellt sein. Eine falsche Einstellung beeinträchtigt Fahrverhalten sowie -stabilität und kann einen Verlust der Kontrolle über das Wasserfahrzeug nach sich ziehen.

### **15) Bugstabilisator (RXT-X aS)**

Auf jeder Seite des Rumpfes befindet sich ein Bugstabilisator. Er bietet bei rauem Wasser die folgenden Vorteile:

- Minimierung der Eintauchbewegung des Bugs
- Bessere Kurstreu
- Minimierung von Spritzwasserentwicklung

### **16) Wasserski/Wakeboard- Steven (WAKE Pro Modell)**

Ziehen Sie am Knauf, um den Mast auszufahren. Stellen Sie sicher, dass beide Bereiche des Masts vollständig ausgefahren und arretiert sind, bevor die Leine zum Ziehen des Wasserski- oder Wakeboard-Fahrers befestigt wird.



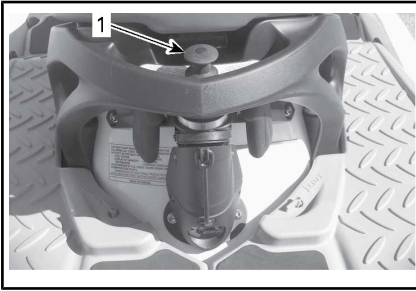

**TYPISCH - AUSGEFAHRENER WASSERSKI/WAKEBOARD-STEVEN**

1. An diesem Knauf ziehen, um den Mast auszufahren

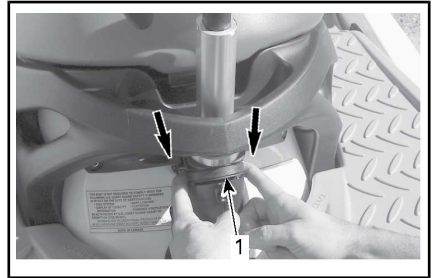

**ZUM ENTRIEGELN NACH VORN SCHIEBEN UND DEN MAST HERAUSZIEHEN**

1. Arretierbügel



**AUSGEFAHRENER WASSERSKI/WAKEBOARD-STEVEN**

Zum Einfahren des Masts drücken Sie den Mast am Knauf gerade nach unten.

Wenn sich der Mast nur schwer aus- oder einfahren lässt, drücken Sie gleichzeitig beide Seiten des Arretierbügels zur Vorderseite des Wasserfahrzeugs.

## **! WARNUNG**

Vergewissern Sie sich vor der Benutzung, dass der Wasserski/Wakeboard-Steven ganz herausgezogen und richtig eingerastet ist. Schieben Sie ihn bei Nichtbenutzung ganz ein und arretieren Sie ihn. Gehen Sie beim Ziehen eines Wasserski/Wakeboard-Fahrers vorsichtig vor, da das Seil zum Fahrzeug zurückschnellen kann, wenn es losgelassen wird. Fahren Sie keine engen Kurven, wenn Sie einen Wasserski/Wakeboard-Fahrer oder ein Spielzeug ziehen.

**ZUR BEACHTUNG** Der Wasserski/Wakeboard-Mast ist so ausgelegt, dass ein Wasserski- oder Wakeboard-Fahrer mit einem maximalen Gesamtgewicht von 114 kg gezogen werden kann.

Sorgen Sie stets dafür, dass außer dem Fahrer eine weitere Person als Beobachter dabei ist.

**HINWEIS:** Die Griffe am Wasserski/Wakeboard-Mast sind für den Beobachter gedacht.

**ZUR BEACHTUNG** Benutzen Sie den Wasserski/Wakeboard-Mast keinesfalls zum Ziehen anderer

Wasserfahrzeuge. Beachten Sie die maximale Belastungsgrenze des Wasserski/Wakeboard-Masts. Das Überladen kann das Manövrierverhalten, die Stabilität und die Fahreigenschaften beeinflussen.

## 17) Wakeboard-Halterung (WAKE Pro Modell)

Eine praktische, abnehmbare Halterung zum Transportieren eines Wakeboards auf dem Wasserfahrzeug.

**HINWEIS:** Die Wakeboard-Halterung lässt sich links am Wasserfahrzeug montieren.

Anbau:

1. Führen Sie die Haken am unteren Teil der Halterung in den unteren Haltebeschlag am Rumpf unter der linken Stoßleiste ein.

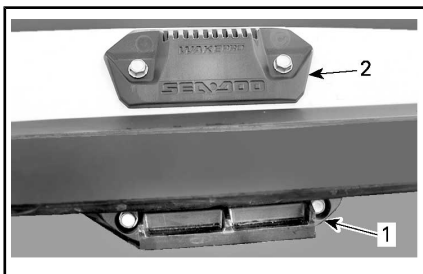

HALTEBESCHLÄGE FÜR WAKEBOARD-HALTERUNG

1. Unterer Haltebeschlag
2. Oberer Haltebeschlag

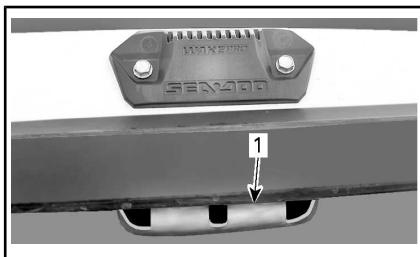

1. *Hakenteil der Halterung an unterem Haltebeschlag*
2. Drehen Sie die Halterung nach oben und drücken Sie die Spitze der Halterung zum Boot hin, bis sich der Griff im oberen Haltebeschlag arretiert.

### ! WARNUNG

Wenn das Gestell nicht richtig an das Boot angebaut ist, kann es sich lockern und unerwartet ganz lösen, was eine Verletzungsgefahr für Personen in der Nähe darstellt. Vergewissern Sie sich in regelmäßigen Abständen, dass die Halterung fest montiert ist.

3. Beim Befestigen eines Wakeboards an der Halterung müssen die Wakeboard-Finne(n) nach außen und die Hacken der Stiefel nahe dem Freibord des Jetboots nach unten zeigen.
4. Sichern Sie das Wakeboard mit Gummileinen.

### ! WARNUNG

Um mögliche Verletzungen und Schnitte durch die Finne(n) des Wakeboards zu vermeiden, ist (sind) diese FINNE(N) immer nach AUSSEN zu richten.





*BEFESTIGTES WAKEBOARD MIT NACH AUßEN ZEIGENDEN FINNEN*

5. Zerren Sie nach dem Anbau am Wakeboard, um sicherzustellen, dass es fest am Gestell gesichert ist.

### **! WARNUNG**

Wenn das Wakeboard nicht richtig an der Halterung befestigt ist, kann es sich lockern und unerwartet ganz lösen, was eine Verletzungsgefahr für Personen in der Nähe darstellt. Damit das vermieden wird:

- Kontrollieren Sie den Zustand der Gummiseile und tauschen Sie diese bei Beschädigung aus.
- Sichern Sie das Wakeboard ordnungsgemäß am Gestell.
- Vergewissern Sie sich regelmäßig, dass das Wakeboard richtig befestigt ist.

**HINWEIS:** Nachdem das Wakeboard von der Halterung abgenommen wurde, sichern Sie die Gummileinen, damit sie während der Fahrt nicht auf dem Wasserfahrzeug umherschleudern.

**ZUR BEACHTUNG** Das Gestell ist für die Befestigung eines Wakeboards gedacht. Befestigen Sie an der Halterung maximal ein Wakeboard und transportieren Sie mit dieser Halterung weder Wasserskier noch andere Gegenstände. Benutzen Sie das Gestell

nicht als Ankerpunkte oder zum Aufsteigen.

### **! WARNUNG**

Bei angebautem Wakeboard und/oder Gestell ist mit besonderer Vorsicht zu fahren:

- Führen Sie KEINESFALLS aggressive Manöver (einschließlich Dreher) aus.
- Springen Sie NIEMALS über Wellen.
- Lassen Sie Vernunft walten und begrenzen Sie die Geschwindigkeit.

Ansonsten könnte sich das Wakeboard lösen oder Mitfahrer könnten vom Jetboot fallen und sich beim Stoßen an das Wakeboard oder an die Halterung verletzen.

### **! WARNUNG**

Wenn Sie das Boot auf einem Anhänger transportieren, lassen Sie NIEMALS ein Wakeboard am Gestell befestigt. Sonst könnten die Kiefllossen des Wakeboards Personen in der Nähe verletzen oder das Wakeboard könnte auf die Straße fliegen. Die Gummiseile stehen unter Spannung und könnten zurückspringen und jemanden peitschen, wenn sie losgelassen werden. Lassen Sie Vorsicht walten!

Um die Wakeboard-Halterung abzumontieren, drücken Sie den Hebel oben an der Halterung herunter und nehmen Sie sie aus den Haltebeschlägen heraus.

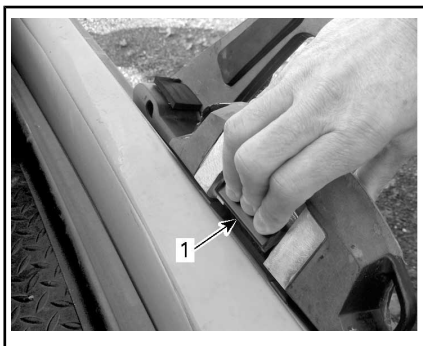

**WAKEBOARD-HALTERUNG ABMONTIEREN**

1. Zum Lösen der Wakeboard-Halterung auf diesen Griff drücken

**18) Neigbarer Lenker**

Die Lenkerposition kann gemäß den Erfordernissen des Bootsführers eingestellt werden.

Um diese Einstellung vorzunehmen, ziehen Sie am Klemmhebel an der Basis der Lenksäule direkt über dem Handschuhfach und kippen Sie die Lenker in die gewünschte Position.



**TYPISCH**

1. Klemmhebel
2. Mögliche Höheneinstellung
3. Multifunktionsanzeige

Wenn sich die Lenker in der gewünschten Position befinden, lösen Sie den Verriegelungsgriff und stellen Sie sicher, dass die Sperrklinke ordentlich in eine Nut in der Lenksäule einrastet. Stellen Sie auch sicher, dass der Verriegelungs-

griff sich in der vorderen Position befindet.

**! WARNUNG**

Um eine plötzliche Bewegung der Lenksäule zu verhindern, stellen Sie immer sicher, dass die Sperrklinke an der Lenksäulenverriegelung ordnungsgemäß in eine der Nuten an der Lenksäule eingerastet ist.

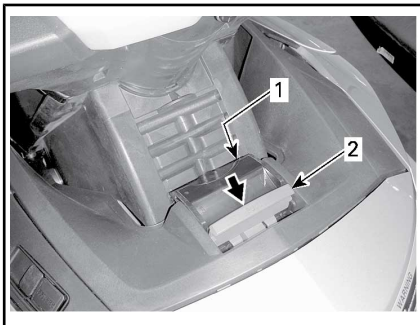

**VERRIEGELUNG DER LENKSÄULENVERSTELLUNG NICHT GESICHERT**

1. Sperrklinke in Lenksäulennut eingerastet
2. Klemmhebel entsichert

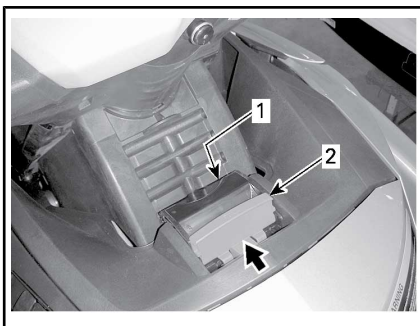

**VERRIEGELUNG DER LENKSÄULENVERSTELLUNG ORDNUNGSGEMÄß GESICHERT**

1. Sperrklinke eingerastet
2. Klemmhebel in Vorwärtsstellung gesichert

## 19) Verstellbare ergonomische Lenkung (AES) (RXT-X/RXT-X aS)

Die Lenkerbreite und der Winkel der Bedienelemente können durch Ausfahren und Drehen der Lenker-Verlängerungsrohre an die Wünsche des Fahrers angepasst werden.

**HINWEIS:** Um diese ergonomischen Veränderungen vorzunehmen, wenden Sie sich an einen Sea-Doo Vertragshändler.

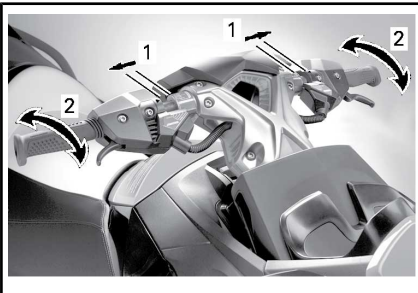

### *ERGONOMISCHE VERÄNDERUNGEN*

1. *Einstellung der Lenkerbreite*
2. *Einstellung des Winkels der Bedienelemente*

---

# AUFHÄNGUNG

## iS (intelligente Federung) (GTX Limited iS)

Das intelligente Federungssystem (iS) ermöglicht eine unabhängige Bewegung von Rumpf und Deck. Fahrer und Mitfahrer werden so bei rauen Wasserbedingungen vor Stößen geschützt.



### WARNUNG

Obwohl das Federungssystem einen Teil der Vertikalkräfte absorbiert und somit die Aufprallkräfte auf den Körper reduziert, kann es diese nicht vollständig eliminieren. Um zu verhindern, dass Sie und Ihre Passagiere herumgeschleudert oder aus dem Fahrzeug geschleudert werden, reduzieren Sie Ihre Geschwindigkeit.



### WARNUNG

Vermeiden Sie es, in sehr unruhigen Gewässern zu fahren oder extreme Manöver wie das Springen über Kielwasser oder Wellen zu üben.

Das iS-System verfügt über verschiedene Betriebsmodi.

### Automatischer Federungsmodus

Das System startet immer im Modus AUTOMATIC SUSPENSION (Automatische Federung) und schaltet im Anlegemodus (DOCK MODE) ab.

Die Federung bewegt sich automatisch hinauf bis auf ein werkseitig festgelegtes Niveau. Diese Höhe ist ideal für die meisten Fahrbedingungen bei Cruisegeschwindigkeiten.

Das iS-System überwacht den Hub der Federung kontinuierlich und

kompensiert automatisch für sich ändernde Wasserbedingungen und Passagierbelastung.

Das bewegliche Deck verlagert bei der Hinaufbewegung proportional den Schwerpunkt des Wasserfahrzeugs nach oben.

**HINWEIS:** Bei der Durchführung gewisser Manöver bei geringer Geschwindigkeit kann das Fahrzeug stärker dazu neigen, zu kentern.

### Manueller Federungsmodus

Der Modus MANUAL SUSPENSION (Manueller Federungsmodus) ermöglicht eine Feinabstimmung der Kalibrierung der Federung gemäß den Vorlieben des Bootsführers. Die FEDERUNGSHÖHE kann im Modus iS mithilfe der Taste HINAUF oder HINAB angepasst werden.

Die FEDERUNGSHÖHE kann in insgesamt neun Stufen angepasst werden.

**HINWEIS:** Das Ändern der Federungshöhe mithilfe der Taste HINAUF/HINAB schaltet das System iS in den Modus MANUAL SUSPENSION (Manuelle Federung). Der Modus AUTO ist deaktiviert.

### Manuelles Anpassen der Fahrhöhe

Drücken Sie im IS-MODUS die Taste HINAUF oder HINAB einmal, um die Federung auf die nächste Höhenstufe zu bewegen, oder halten Sie die Taste gedrückt, bis die gewünschte Fahrhöhe erreicht wurde.

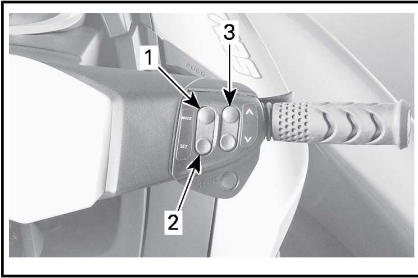

**TYPISCH**

1. *MODE (Modus)*
2. *SET*
3. *Taste HINAUF und HINAB*

Die folgende Anzeige für den manuellen Federungsmodus erscheint auf dem Digitalbildschirm des Info-Centers.

- MANUAL SUSPENSION (Manuelle Federung) wird als durchlaufende Meldung auf dem Digitalbildschirm angezeigt.
- Die Anzeige AUTO auf der iS-Anzeige erlischt.
- Die Federungspositionsanzeige gibt die relative FEDERUNGSHÖHE an (nur ein Segment der Anzeige ist aktiv).

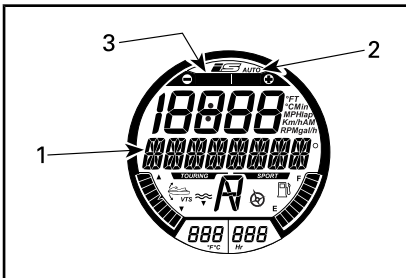

AUTOMATIC SUSPENSION MODE (Automatischer Federungsmodus)

1. Meldung MANUAL SUSPENSION (Manuelle Federung) wird hier angezeigt
2. Anzeige für automatischen Modus (AUTO) AUS
3. Anzeige der relativen Federungsposition

**Zurück zum AUTO-MODUS**

Gehen Sie zum Zurückkehren zum AUTO-Auswahlmodus ohne Ausschalten des Motors wie folgt vor:

- Drücken Sie wiederholt die Taste MODE (Modus), bis in der Multifunktionsanzeige die Meldung IS-MODUS erscheint.
- Drücken Sie die Taste SET.
- DOUBLE\_CLICK\_UP\_FOR\_AUTO\_MODE (Für Auto-Modus doppelklicken) wird als durchlaufende Meldung auf dem Multifunktionsanzeigeelement angezeigt.
- Drücken Sie zweimal auf die Taste HINAUF.

Der Modus AUTO wird bestätigt durch:

- AUTOMATIC SUSPENSION (Automatische Federung) wird als durchlaufende Meldung auf dem Digitalbildschirm angezeigt.
- Die Anzeige AUTO auf der iS-Anzeige erscheint.
- Alle Segmente der Federungspositionsanzeige sind aktiv.

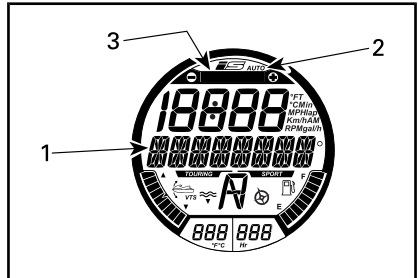

AUTOMATIC SUSPENSION MODE (Automatischer Federungsmodus)

1. Meldung AUTOMATIC SUSPENSION (Automatische Federung) wird hier angezeigt
2. Anzeige für automatischen Modus (AUTO) EIN
3. Alle Segmente der Federungspositionsanzeige EIN

## Anlegemodi

Das iS-System kann auf ANLEGEMODUS AUTO oder ANLEGEMODUS AUS eingestellt werden.

### ANLEGEMODUS AUTO

Bei der Einstellung ANLEGEMODUS AUTO senkt die Federung das Deck auf Anlegemodushöhe, um den Schwerpunkt zu senken, wenn gewisse Bedingungen erfüllt sind.

- Wenn der Motor nach dem normalen Betrieb des Fahrzeugs abgeschaltet wird.
- Wenn O.T.A.S. aktiviert wird *SIEHE AKTIVE TECHNOLOGIEN (iCONTROL)*.
- Wenn der Fahrer das Gas wegnimmt und den Motor ungefähr 10 Sekunden mit Leerlaufdrehzahl laufen lässt.

**HINWEIS:** Wenn die Federung das Deck auf Dockmodushöhe absenkt, läuft eine Meldung ANLEGEMODUS EIN über die Multifunktionsanzeige.

### ANLEGEMODUS AUS

Wenn die Federung auf ANLEGEMODUS AUS eingestellt ist, senkt die Federung das Deck nicht auf die Höhe des Anlegemodus (DOCK MODE), wenn länger als 10 Sekunden lang kein Gas gegeben wird und der Motor im Leerlauf läuft. Allerdings findet eine automatische Absenkung statt, wenn:

- der Motor ausgeschaltet wird
- wenn O.T.A.S. aktiviert ist.

Wenn die Federung sich in der oberen Position befindet, während das Wasserfahrzeug eingeschaltet ist, und im IS-MODUS die Taste HINAB zweimal betätigt wird, senkt die Federung sich auf die Höhe des ANLEGEMODUS, auch wenn Sie auf ANLEGEMODUS AUS eingestellt ist.

Wenn die Federung sich in der unteren Position (Anlegemodushöhe) befindet, während das Fahrzeug eingeschaltet ist, und im IS-MODUS die Taste HINAUF zweimal betätigt wird, bewegt sich die Federung aufwärts auf die werksseitig voreingestellte Höhe.

## **WARNUNG**

Bei der Durchführung gewisser Manöver bei geringer Geschwindigkeit oder beim Andocken kann das Fahrzeug stärker dazu neigen, zu kentern. Je mehr Fahrer (oder Gewicht) sich auf dem beweglichen Deck befinden, desto instabiler kann das Fahrzeug werden.

**HINWEIS:** Die Einstellung ANLEGEMODUS AUTO ist bei Verwendung eines Learning Key (Schlüssel für Fähranfänger) immer aktiv.

### Auswahl von ANLEGEMODUS AUTO oder ANLEGEMODUS AUS

Die Auswahl von ANLEGEMODUS AUTO oder ANLEGEMODUS AUS ist nur verfügbar, wenn der Motor nicht läuft und ein normaler Schlüssel verwendet wird.

Um den Anlege-Betriebsmodus zu ändern, gehen Sie wie folgt vor.

1. Drücken Sie die START/STOPP-Taste, um das Info-Center einzuschalten.
2. Befestigen Sie den Haltegurt am Motorausshalter.
3. Drücken Sie wiederholt die Taste MODE (Modus), bis im Info-Center EINSTELLUNGEN angezeigt wird.

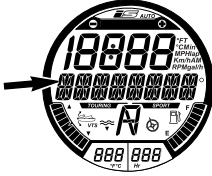

|                    |
|--------------------|
| ANGEZEIGTE MELDUNG |
| EINSTELLUNGEN      |

4. Drücken Sie die Taste SET (Einstellung), um DOCK MODE (Anlegemodus) anzuzeigen.



|   |
|---|
| ERSTE VERFÜGBARE MODUSOPTION            |
| Meldung ANLEGEMODUS wird hier angezeigt |

5. Drücken Sie die Taste SET (Einstellung), um DOCK MODE AUTO (Anlegemodus auto) anzuzeigen.

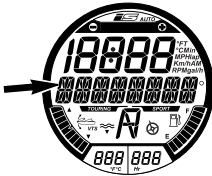

|  |
|--|
| MODUS AKTIVIERT                              |
| Meldung ANLEGEMODUS AUTO wird hier angezeigt |

6. Drücken Sie die Taste HINAUF oder HINAB, um auf ANLEGEMODUS AUS umzuschalten.

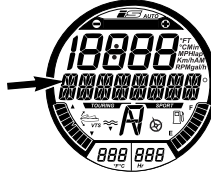

|   |
|---|
| MODUS DEAKTIVIERT                           |
| Meldung ANLEGEMODUS AUS wird hier angezeigt |

7. Drücken Sie die Taste SET (Einstellung) oder warten Sie, bis die Funktion automatisch beendet wird, um die Einstellung zu speichern und zum Hauptbildschirm zurückzukehren.

Sie können jetzt den Motor anlassen und im ausgewählten ANLEGEMODUS losfahren.

**! VORSICHT** Der Betrieb des Fahrzeugs mit Ausgeschaltetem Anlegemodus (ANLEGEMODUS AUS) verhindert, dass die Federung sich automatisch in die untere Position bewegt, wenn das Fahrzeug mit niedriger Geschwindigkeit betrieben oder angehalten wird. Das sorgt für einen höheren Schwerpunkt, reduziert die Stabilität und erhöht die Gefahr eines Kenterns des Fahrzeugs.

### aS (einstellbare Federung) (RXT-X aS)

Die einstellbare Federung (aS) ermöglicht eine unabhängige Bewegung von Rumpf und Deck. Fahrer und Mitfahrer werden so bei rauen Wasserbedingungen vor Stößen geschützt.

Die aS Funktion ermöglicht ein mechanisches Einstellen des beweglichen Decks zur Absorbierung (Abdämpfung) von Stößen durch



das Wasser, ganz nach dem Fahrstil des Fahrers und unter Beachtung der Wasserbedingungen.

**! WARNUNG**

Obwohl das Federungssystem einen Teil der Vertikalkräfte absorbiert und somit die Aufprallkräfte auf den Körper reduziert, kann es diese nicht vollständig eliminieren. Um zu verhindern, dass Sie und Ihre Passagiere herumgeschleudert oder aus dem Fahrzeug geschleudert werden, reduzieren Sie Ihre Geschwindigkeit.

**! WARNUNG**

Vermeiden Sie es, in sehr unruhigen Gewässern zu fahren oder extreme Manöver wie das Springen über Kielwasser oder Wellen zu üben.

**Einstellung Federvorspannung**

Die Federvorspannung lässt sich einfach mit einer 1/2" Antriebsmutter (Einstellvorrichtung) einstellen.

Die Einstellvorrichtung für die Federvorspannung befindet sich unter der Sitzbank.

| FAHRER-GESAMTGEWICHT (KG) | ANZAHL DER KLICKGERÄUSCHE AN DER FEDER-EINSTELL-VORRICHTUNG (IM UHRZEIGERSINN*) |
|---------------------------|---|
| 136 kg                    | 10  |
| 152 kg                    | 12  |
| 168 kg                    | 14  |
| 184 kg                    | 16  |
| 200 kg                    | 18  |

\* 0 gilt für die vollständig gelöste Stellung (gegen den Uhrzeigersinn).

**Dämpfungseinstellung**

Die aS Federungsdämpfung lässt sich vom Fahrer an seinen Fahrstil und an die Wasserbedingungen anpassen.

Die Dämpfungseinstellung erfolgt über den externen Stickstoff-Behälter im Handschuhfach.

Ein blauer Knopf im Handschuhfach ermöglicht eine Dämpfereinstellung.

| FAHRER-GESAMTGEWICHT (KG) | ANZAHL DER KLICKGERÄUSCHE AN DER FEDER-EINSTELL-VORRICHTUNG (IM UHRZEIGERSINN*) |
|---------------------------|---|
| 57 kg                     | 0   |
| 73 kg                     | 2   |
| 89 kg                     | 4   |
| 105 kg                    | 6   |
| 120 kg                    | 8   |

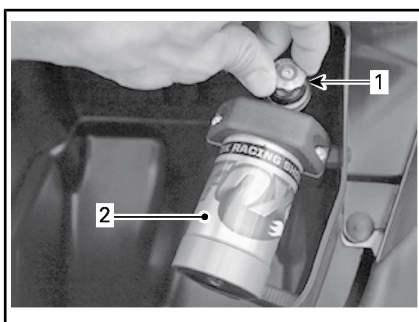

1. Blauer Knopf
2. Stickstoffgas-Dämpfer



| TYPISCHE BEDINGUNGEN   | ANZAHL DER KLICKGERÄUSCHE AN DER DÄMPFER-EINSTELLVORRICHTUNG (IM UHRZEIGERSINN*) |
|--|--|
| Ruhiges Wasser   | 0  |
|  | 5  |
| Raueres Wasser   | 10   |
|  | 15   |
| Motoryacht   | 20   |
| * 0 gilt für die vollständig gelöste Stellung (gegen den Uhrzeigersinn). |  |

**HINWEIS:** Diese Einstellungen dienen als Richtlinie für die optimale Federungswirkung. Die Einstellungen, die Ihren Wünschen entsprechen, können von den empfohlenen abweichen.

## S (Manuelle Federung) (GTX S 155)

Die manuelle Federung (S) ermöglicht eine unabhängige Bewegung von Rumpf und Deck. Fahrer und Mitfahrer werden so bei rauen Wasserbedingungen vor Stößen geschützt.

Das bewegliche Deck lässt sich mechanisch unter Beachtung des Fahrergewichts verstellen, um Stöße durch das Wasser zu absorbieren (abzudämpfen).



### WARNUNG

Obwohl das Federungssystem einen Teil der Vertikalkräfte absorbiert und somit die Aufprallkräfte auf den Körper reduziert, kann es diese nicht vollständig eliminieren. Um zu verhindern, dass Sie und Ihre Passagiere herumgeschleudert oder aus dem Fahrzeug geschleudert werden, reduzieren Sie Ihre Geschwindigkeit.



### WARNUNG

Vermeiden Sie es, in sehr unruhigen Gewässern zu fahren oder extreme Manöver wie das Springen über Kielwasser oder Wellen zu üben.

### Einstellung Federvorspannung

Die Federvorspannung lässt sich einfach mit einer 1/2" Antriebsmutter (Einstellvorrichtung) einstellen.

Die Einstellvorrichtung für die Federvorspannung befindet sich unter der Sitzbank.

| <b>FAHRER-<br/>GESAMTGEWICHT<br/>(KG)</b>                                   | <b>ANZAHL DER<br/>KLICKGERÄUSCHE AN<br/>DER FEDER-EINSTELL-<br/>VORRICHTUNG (IM<br/>UHRZEIGERSINN*)</b> |
|---|---|
| 68 kg   | 0   |
| 79 kg   | 2   |
| 90 kg   | 4   |
| 102 kg  | 6   |
| 113 kg  | 8   |
| 125 kg  | 10  |
| 136 kg  | 12  |
| 147 kg  | 14  |
| 159 kg  | 16  |
| 170 kg  | 18  |
| * 0 gilt für die vollständig gelöste Stellung<br>(gegen den Uhrzeigersinn). |   |

---

# EINFahrPHASE

## **Betrieb während der Einfahrzeit**

Es ist eine Einfahrzeit von 10 Betriebsstunden erforderlich, bevor das Wasserfahrzeug über lange Strecken mit Vollgas gefahren werden darf.

Während der Einfahrphase sollte der Motor nicht höher als 50 % bis 75 % der maximalen Drehzahl gedreht werden. Kurzzeitige, volle Beschleunigungen und Geschwindigkeitsveränderungen tragen jedoch zu einem guten Einfahren des Fahrzeugs bei.

**ZUR BEACHTUNG** Wiederholte Beschleunigung mit Vollgas, wiederholter Betrieb unter Vollgas sowie fortlaufendes Fahren mit gleichbleibender Geschwindigkeit während der Einfahrzeit können den Motor beschädigen.

**HINWEIS: 215er- und 260er-Motoren:** Während der ersten 5 Betriebsstunden beschränkt das Motormanagementsystem die Motorhöchst-drehzahl zum Schutze des Motors. Die Motorleistung nimmt während dieser Periode stufenweise zu.

# BEDIENUNGSANLEITUNGEN

## **! WARNUNG**

Führen Sie vor einer Fahrt mit dem Fahrzeug stets die **KONTROLLE VOR DER FAHRT** durch. Lesen Sie unbedingt die Abschnitte **SICHERHEITSINFORMATIONEN** und **INFORMATIONEN ZUM WASSERFAHRZEUG** und sorgen Sie dafür, dass Sie mit der iControl Einrichtung vertraut sind.

Sollten Sie ein Bedienelement oder eine Anweisung nicht völlig verstehen, wenden Sie sich an einen autorisierten Sea-Doo Händler.

## **Aufsteigen auf das Fahrzeug**

Wie bei jedem Wasserfahrzeug muss das Aufsteigen mit Vorsicht und bei ausgeschaltetem Motor erfolgen.

## **! WARNUNG**

Der Motor muss beim Aufsteigen oder bei der Benutzung des Aufsteigetrtritts **AUS** sein.

## **Aufsteigen vom Dock**

Setzen Sie beim Aufsteigen vom Dock einen Fuß langsam auf die dockseitige Fußauflage des Fahrzeugs, während Sie sich am Lenker festhalten, und verlagern Sie dabei gleichzeitig das Körpergewicht auf die andere Seite, um das Fahrzeug im Gleichgewicht zu halten.

Heben Sie dann den anderen Fuß über den Sitz und stellen Sie ihn auf die andere Fußauflage. Stoßen Sie dann das Fahrzeug vom Dock ab.

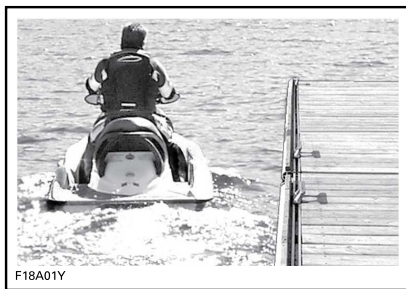

## **Aufsteigen in seichtem Wasser**

Steigen Sie in seichtem Wasser von der Seite oder von hinten auf das Fahrzeug auf.

## **! WARNUNG**

- Halten Sie Ihre Gliedmaßen vom Düsenstrahl und vom Ansauggitter fern.
- Benutzen Sie niemals das Antriebssystem als Stütze, um auf das Wasserfahrzeug zu steigen.

Vergewissern Sie sich, dass mindestens 90 cm Wasser unter dem am tiefsten liegenden hinteren Teil des Rumpfes liegen.

Berücksichtigen Sie dabei, dass der Rumpf tiefer im Wasser liegen wird, wenn alle Mitfahrer an Bord sind. Sorgen Sie unbedingt für die angegebene Wassertiefe, damit kein Sand, keine Kiesel und keine Steine in die Strahlpumpe eingesaugt werden.



A. Sorgen Sie dafür, dass die Wassertiefe unter dem am tiefsten liegenden hinteren Teil des Rumpfs mindestens 90 cm beträgt, wenn sich alle Personen an Bord befinden.

### ZUR BEACHTUNG

- Durch das Starten des Motors oder das Fahren mit dem Fahrzeug in seichterem Wasser könnte es zur Beschädigung der Schraube oder anderer Komponenten der Strahlpumpe kommen.
- Bleiben Sie auf der Mitte des Tritts.
- Jeweils nur eine Person auf dem Tritt.

### ! WARNUNG

#### Wasserfahrzeuge mit iBR System:

- Beachten Sie, dass sich die iBR-Umkehrfläche beim Anlassen oder Abschalten des Motors und beim Betätigen des iBR-Hebels bewegt. Durch die automatische Bewegung der Umkehrfläche können die Finger oder Zehen von Personen, die sich an der Rückseite Ihres Jet-Boots festhalten, eingeklemmt werden.
- Benutzen Sie niemals die iBR Klappe als Stütze, um auf das Wasserfahrzeug zu steigen.

## Aufsteigen in tiefem Wasser

### ! WARNUNG

- Halten Sie Ihre Gliedmaßen vom Antriebssystem und vom Ansauggitter fern.
- Benutzen Sie niemals das Antriebssystem als Stütze, um auf das Wasserfahrzeug zu steigen.
- Unerfahrene Benutzer sollten das Aufsteigen (alle hier erläuterten Methoden) erst in Strandnähe üben, bevor sie sich in tiefe Gewässer wagen.

### ! WARNUNG

#### Wasserfahrzeuge mit iBR System:

- Beachten Sie, dass sich die iBR-Umkehrfläche beim Anlassen oder Abschalten des Motors und beim Betätigen des iBR-Hebels bewegt. Durch die automatische Bewegung der Umkehrfläche können die Finger oder Zehen von Personen, die sich an der Rückseite Ihres Jet-Boots festhalten, eingeklemmt werden.
- Benutzen Sie niemals das Antriebssystem oder die iBR Klappe als Stütze, um auf das Wasserfahrzeug zu steigen.

## Fahrer allein

### Modelle ohne Aufsteigetrichter

1. Umgreifen Sie mit einer Hand den hinteren Griff.
2. Stützen Sie sich mit der anderen Hand auf der Aufsteigepattform ab und stemmen Sie sich hinauf, bis Sie sich mit einem Knie auf der Aufsteigepattform abstützen können.

3. Heben Sie das andere Knie auf die Aufsteigeplattform.



4. Ergreifen Sie den Sitzhalterriemen, um das Gleichgewicht besser halten zu können, und steigen Sie nach vorne auf die Fußauflagen auf beiden Seiten des Sitzes.



Setzen Sie sich rittlings auf den Sitz.

### **Modelle mit Aufsteigetrichter**

Schwimmen Sie zum Heck des Fahrzeugs.

Ziehen Sie den Aufsteigetrichter mit einer Hand herunter.



Ergreifen Sie mit der anderen Hand die Kante der Aufsteigeplattform und ziehen Sie sich dann hoch, bis

Sie auf den Aufsteigetrichter knien können.



### **ZUR BEACHTUNG**

- Bleiben Sie auf der Mitte des Tritts.
- Jeweils nur eine Person auf dem Tritt.

Strecken Sie einen Arm nach vorn, ergreifen Sie den geformten Griff hinter dem Sitz und stellen Sie sich auf den Aufsteigetrichter.



Halten Sie sich mit beiden Händen am Griff hinter dem Sitz fest und steigen Sie auf die Aufsteigeplattform.





Ergreifen Sie den Sitzhalteriem, um das Gleichgewicht besser halten zu können, und steigen Sie nach vorne auf die Fußauflagen auf beiden Seiten des Sitzes.



Setzen Sie sich rittlings auf den Sitz.

### Fahrer mit einem Mitfahrer

Der Fahrer steigt wie oben beschrieben auf das Fahrzeug auf.

In unruhigem Wasser kann der Mitfahrer das Fahrzeug vom Wasser aus festhalten, um dem Fahrer beim Aufsteigen behilflich zu sein.



### ZUR BEACHTUNG

- Bleiben Sie auf der Mitte des Tritts.
- Jeweils nur eine Person auf dem Tritt.

Dann klettert der Mitfahrer auf das Fahrzeug, während der Fahrer das Gleichgewicht hält, indem er sich möglichst nah an die Konsole setzt.



*TYPISCH - MODELL MIT AUFSTEGE-TRITT DARGESTELLT*



*TYPISCH - MODELL MIT AUFSTEGE-TRITT DARGESTELLT*



## So lassen Sie den Motor an

### **WARNUNG**

Bevor der Motor angelassen wird, sollten Fahrer und Mitfahrer stets:

- Ordnungsgemäß auf dem Wasserfahrzeug sitzen.
- Einen Haltegriff fest umfassen oder sich an der Taille der vor ihm sitzenden Person festhalten.
- Tragen Sie immer angemessene Schutzkleidung einschließlich einer zugelassenen Schwimmweste sowie eine Neoprenhose.

**ZUR BEACHTUNG** Kontrollieren Sie vor dem Starten des Motors, dass mindestens 90 cm Wasser unter dem tiefsten hinteren Teil des Rumpfes sind, wenn alle Mitfahrer an Bord sind. Anderenfalls kann es zur Beschädigung der Schraube oder anderer Strahlpumpenteile kommen.

1. Befestigen Sie stets die Klammer des Haltegurts an Ihrer Schwimmweste oder an Ihrem Handgelenk (Armband erforderlich).
2. Halten Sie sich mit Ihrer linken Hand am Haltegriff fest und stellen Sie beide Füße auf die Fußauflagen.
3. Drücken Sie kurz die START/STOPP-Taste, um die elektrische Anlage zu aktivieren.
4. Befestigen Sie den Haltegurt am Motoraussschalter, während das Informationscenter seine Selbsttestfunktion durchläuft.

### **WARNUNG**

Die Haltegurtklammer sollte immer an der Schwimmweste oder am Handgelenk (Armband erforderlich) des Fahrers befestigt sein, wenn das Wasserfahrzeug gestartet oder bedient wird.

5. Drücken Sie zum Starten des Motors die START/STOPP-Taste.

**HINWEIS:** Die START/STOPP-Taste muss innerhalb von 5 Sekunden, nachdem die Haltegurtkappe am Motoraussschalter befestigt wurde, aktiviert werden, um ein Starten des Motors zu ermöglichen.

**ZUR BEACHTUNG** Sollte der Motor einmal nicht direkt starten, halten Sie die START/STOPP-Taste nicht länger als 10 Sekunden gedrückt, um eine Überhitzung des Anlassers zu vermeiden. Zwischen den einzelnen Anlasszyklen sollten Ruhepausen eingelegt werden, damit der Anlasser abkühlen kann. Siehe Abschnitt **FEHLERSUCHE UND -BESEITIGUNG**.

6. Lassen Sie die START/STOPP-Taste des Motors sofort nach dem Anspringen des Motors los.

### **WARNUNG**

Der Haltegurt sollte immer an der Schwimmweste des Fahrers befestigt sein, wenn das Wasserfahrzeug gestartet oder bedient wird.

**HINWEIS:** Um ein Starten des Motors zu ermöglichen, muss der Haltegurt innerhalb von 5 Sekunden nach Drücken der START/STOPP-



Taste am Motorausschalter befestigt werden. Wenn Sie irgendetwas anderes als 2 kurze akustische Signale beim Befestigen des Haltegurts hören, deutet dies auf einen Zustand hin, der korrigiert werden sollte. Informationen zur Identifikation der Pieptoncodesignale finden Sie im Abschnitt *FEHLERBEHEBUNG*.

**HINWEIS:** Der Motor kann nach dem Ausschalten innerhalb von 3 Minuten erneut durch Drücken der START/STOPP-Taste gestartet werden. Beginnen Sie das Startverfahren nach diesem Zeitabschnitt neu.

### So schalten Sie den Motor aus

#### **WARNUNG**

Um die Richtungskontrolle des Fahrzeugs zu erhalten, sollte der Motor laufen, bis das Fahrzeug zum Stillstand gebracht wurde.

Zum Ausschalten des Motors drücken Sie die START/STOPP-Taste des Motors oder ziehen die Haltegurtkappe vom Motorausschalter ab.

#### **WARNUNG**

Lassen Sie den Haltegurt niemals am Motorausschalter, wenn Sie das Wasserfahrzeug verlassen, um Diebstahl, versehentlichem Starten des Motors und unerlaubtem Gebrauch durch Kinder oder andere Personen vorzubeugen.

Wenn der Motor mithilfe der START/STOPP-Taste ausgeschaltet

wird und der Haltegurt am Motorausschalter gelassen wird, werden das Informationscenter und die gesamte Elektrik nach etwa drei Minuten ausgeschaltet, um eine Entladung der Batterie zu verhindern.

### So lenken Sie das Wasserfahrzeug

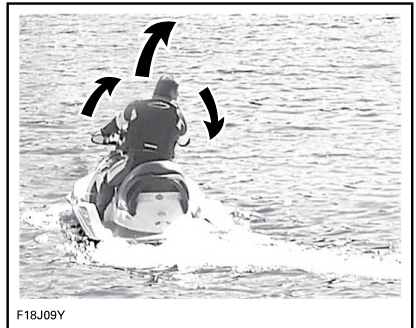

F18J09Y

Durch Drehen des Lenkers wird die Strahlpumpendüse geschwenkt, wodurch wiederum die Fahrtrichtung bestimmt wird. Durch Drehen des Lenkers nach rechts schwenkt auch das Fahrzeug nach rechts und umgekehrt. Der Gashebel muss betätigt werden, um das Fahrzeug zu drehen.

#### **WARNUNG**

Der Gashebel muss betätigt und der Lenker bewegt werden, um die Richtung des Fahrzeugs zu verändern. Die Effizienz der Steuerung hängt davon ab, wie viel Gas gegeben wird, wie viele Mitfahrer sich auf dem Fahrzeug befinden, wie hoch die Zuladung ist und wie die Wasserverhältnisse sowie die Umgebungsbedingungen, beispielsweise Wind, sind.

Im Gegensatz zu einem Auto muss beim Kurvenfahren mit einem Wasserfahrzeug etwas Gas gege-

ben werden. Üben Sie in einem sicheren Bereich das Gasgeben und das Ausweichen vor einem imaginären Hindernis. Dies ist eine gute Technik zur Vermeidung von Zusammenstößen.



## WARNUNG

Die Richtungskontrolle ist vermindert, wenn der Gashebel losgelassen wird, und geht verloren, wenn der Motor ausgeschaltet wird.

Das Verhalten des Fahrzeugs ändert sich, wenn ein Mitfahrer mitgenommen wird, und erfordert mehr Geschicklichkeit vom Fahrer. Jeder Mitfahrer muss angewiesen werden, den Sitzriemen, den geformten Haltegriff oder die Taille der vorderen Person zu umfassen. Verringern Sie die Geschwindigkeit und vermeiden Sie scharfe Kurven. Fahren Sie möglichst nicht bei unruhigen Wasserbedingungen, wenn Sie einen Mitfahrer mitnehmen.

### Enge Kurven und andere spezielle Manöver

Bei engen Kurven oder besonderen Manövern, die dazu führen, dass die Lufteinlassöffnungen sich für längere Zeit unter Wasser befinden, dringt Wasser in den Kielraum ein.

Verbrennungsmotoren benötigen Luft für den Betrieb; infolgedessen kann dieses Jet-Boot nicht völlig wasserdicht sein.

**ZUR BEACHTUNG** Wenn die Lufteinlassöffnungen unter Wasser gehalten werden, beispielsweise durch ununterbrochenes Fahren in engen Kurven, Eintauchen des Bugs in die Wellen oder Kentern des Fahrzeugs, kann Wasser in den Kielraum gelangen, was schwere Schäden an internen Motorkomponenten

führen kann. Siehe Abschnitt **GARANTIE** in dieser Anleitung.

### O.T.A.S. System (Off-Throttle Assisted Steering)

Das O.T.A.S.-System (Off-Throttle Assisted Steering) verbessert die Manövrierbarkeit in Situationen, in denen kein Gas gegeben wird.

Wenn der Fahrer das Gas bis zum Erreichen der Leerlaufdrehzahl wegnimmt, wenn er eine volle Wende einleitet, wird das O.T.A.S. System elektronisch aktiviert. Es erhöht dann etwas die Motordrehzahl, um den Wendevorgang zu unterstützen.

Wenn der Lenker wieder in Richtung Mittelstellung bewegt wird, wird die Leerlaufdrehzahl wiederhergestellt.

Wir empfehlen Ihnen, sich während der ersten Fahrt mit dieser Funktion vertraut zu machen.

### So schalten Sie in die Neutralstellung



## WARNUNG

Die Antriebswelle und die Schraube drehen immer, wenn der Motor läuft, auch wenn die iBR-Umkehrfläche in der Neutralstellung steht. Halten Sie sich vom Antriebssystem des Fahrzeugs fern.

Wenn das Fahrzeug gestartet wird, stellt das iBR-System die iBR-Umkehrfläche automatisch in die Neutralstellung.

Wenn sich die Umkehrfläche in der Vorwärtsschubstellung befindet, tippen Sie den iBR-Hebel an. Die Umkehrfläche bewegt sich in die Neutralstellung.

Wenn die Brems- oder Rückfahrfunktion verwendet wird, bewegt

sich die iBR-Umkehrfläche in die Neutralstellung, wenn der iBR-Hebel losgelassen wird und kein Gas gegeben wird.

**HINWEIS:** Der Gashebel muss vollständig losgelassen werden, damit sich die iBR-Umkehrfläche in die Neutralstellung bewegt, wenn der iBR-Hebel losgelassen wird.

Wenn der Motor im Vorwärts- oder Rückwärtsgang angehalten wird, bewegt sich die iBR-Umkehrfläche beim Abschalten des Motors in die Neutralstellung.

### So justieren Sie die Neutralstellung des iBR

Wenn sich das Wasserfahrzeug in der NEUTRALstellung langsam nach vorn oder hinten bewegt, kann ein Justieren des iBR Systems erforderlich sein.

**HINWEIS:** In der Neutralstellung kann ein Bewegen des Wasserfahrzeugs auf Wind oder Wasserströmung zurückzuführen sein.

Wenn sich das Wasserfahrzeug vorwärts bewegt, drücken Sie kurz die Taste HINAB.

Wenn sich das Wasserfahrzeug rückwärts bewegt, drücken Sie kurz die Taste HINAUF.

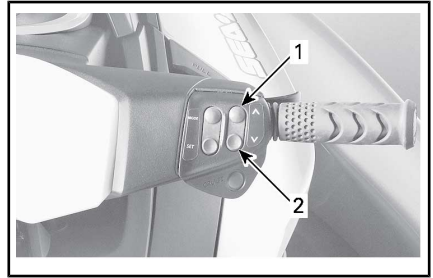

### JUSTIEREN DER iBR NEUTRALSTELLUNG

1. Taste HINAUF (zum Stoppen einer Rückwärtsbewegung)
2. Taste HINAB (zum Stoppen einer Vorwärtsbewegung)

**HINWEIS:** Drücken Sie wiederholt die Taste HINAUF/HINAB, bis eine einwandfreie Justierung der Neutralstellung erreicht wird und das Wasserfahrzeug sich nicht mehr bewegt.

### So schalten Sie in den Vorwärtsgang

Tippen Sie den Gashebel an, um den Vorwärtsschub aus der Neutralstellung zu aktivieren. Die Umkehrfläche bewegt sich in die Vorwärtsschubstellung und das Fahrzeug beschleunigt in Vorwärtsrichtung.

Um den Vorwärtsschub vom Rückwärtsgang aus zu aktivieren, lassen Sie den iBR-Hebel los, während Sie etwas Gas geben.

Um den Vorwärtsschub nach dem Bremsen wieder zu aktivieren, ziehen Sie gleichzeitig am Gashebel, während Sie den iBR-Hebel loslassen. Nach einer kurzen Verzögerung beschleunigt das Fahrzeug vorwärts.

### So schalten Sie in den Rückwärtsgang

Der Rückwärtsgang kann nur zwischen Leerlaufdrehzahl und der

Schwellenvorwärtsgeschwindigkeit von 8 km/h aktiviert werden.

Um den Rückwärtsschub zu aktivieren, muss der iBR-Hebel am linken Lenker mindestens 25 % des Hebelwegs angezogen werden.

Wenn der iBR-Hebel im Rückwärtsmodus betätigt wird, kann der Gashebel zur Steuerung der Motordrehzahl und somit zur Höhe des erzeugten Schubs verwendet werden.

Durch gleichzeitige Positionsänderung von iBR- und Gashebel kann der Rückwärtsschub genauer kontrolliert werden. Zu hohe Drehzahlen erzeugen Wasserturbulenzen und reduzieren die Effizienz der Rückwärtsbewegung.

**HINWEIS:** Die Motorleistung wird auf Leerlauf reduziert, wenn die iBR-Hebelstellung geändert wird.

Lassen Sie den iBR-Hebel los, um den Rückwärtsbetrieb zu beenden.

Um die Rückwärtsgeschwindigkeit nach dem Loslassen des iBR-Hebels anzuhalten, geben Sie ausreichend Gas, um die Rückwärtsbewegung zu stoppen.

## ! WARNUNG

Die Bremsfunktion hat beim Rückwärtsfahren keine Auswirkung.

Die verfügbare Motorleistung ist beim Rückwärtsfahren begrenzt, was die Geschwindigkeit beim Rückwärtsfahren beschränkt. Abhängig von den Bedingungen können beim Rückwärtsfahren jedoch Geschwindigkeiten von mehr als 8 km/h erzielt werden.

## ! WARNUNG

Benutzen Sie den Rückwärtsgang nur bei geringer Geschwindigkeit und nur so kurz wie möglich. Vergewissern Sie sich immer, dass der Weg hinter Ihnen frei von Objekten, Hindernissen und Menschen ist.

In Rückwärtsstellung drehen Sie den Lenker in die umgekehrte Richtung, in die Sie das Heck des Fahrzeugs bewegen wollen.

Wollen Sie beispielsweise das Heck des Fahrzeugs nach backbord (links) steuern, drehen Sie den Lenker nach steuerbord (rechts).

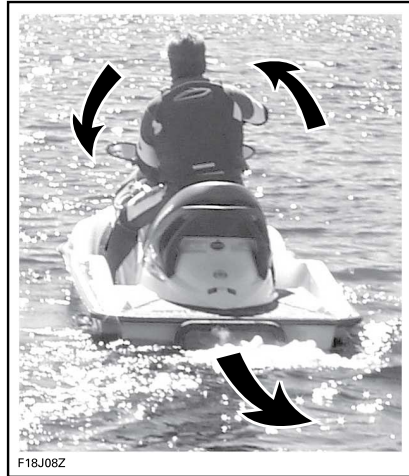

*TYPISCH - LENKRICHTUNG BEIM ZURÜCKSETZEN UMGEKEHRT*

**! VORSICHT** Die Lenkrichtung beim Rückwärtsschub ist der beim Vorwärtsschub entgegengesetzt. Um das Heck im Rückwärtsgang nach backbord (links) zu lenken, drehen Sie den Lenker nach steuerbord (rechts). Um das Heck nach steuerbord (rechts) zu steuern, drehen Sie den Lenker nach backbord (links). Der Betrieb im Rück-

wärtsgang sollte in offenem Wasser geübt werden, um sich vollständig mit den Bedienelementen und Handhabungseigenschaften des Fahrzeugs vertraut zu machen, bevor die Funktion auf begrenztem Raum genutzt wird.

## So bremsen Sie

### **WARNUNG**

- Der Motor muss laufen, um die Bremse verwenden zu können.
- Die Bremse ist nur bei einer Vorwärtsgeschwindigkeit wirksam, bei Rückwärtsgeschwindigkeit hat sie keine Auswirkung.
- Die Bremse kann ein Abdriften Ihres Jet-Boots aufgrund von Strömung oder Wind nicht verhindern.

Die Bremsfunktion kann nur bei einer Vorwärtsbewegung mit oder über der Schwellengeschwindigkeit von 8 km/h aktiviert werden.

Die Bremse wird aktiviert und gesteuert, wenn der iBR-Hebel am linken Lenker mindestens 25 % seines Hebelwegs angezogen wird.

### **WARNUNG**

**Das Bremsen sollte in offenem Wasser und bei allmählich ansteigender Geschwindigkeit geübt werden, um sich vollständig mit der Bedienung und den Handhabungseigenschaften des Fahrzeugs vertraut zu machen.**

Wenn der iBR-Hebel betätigt wird, wird der Befehl des Gashebels übersteuert und die Motordrosselklappensteuerung hängt jetzt von der Position des iBR-Hebels ab. Das Bremsen kann daher allein durch

Verwendung des iBR-Hebels moduliert werden.

Die Abbremsung des Jet-Boots ist proportional zur Bremskraft. Je weiter der iBR-Hebel angezogen wird, desto größer ist die angewandte Bremskraft.

**HINWEIS:** Achten Sie darauf, den iBR-Hebel allmählich zu betätigen, um die Stärke der Bremskraft anzupassen, und den Gashebel gleichzeitig loszulassen.

 **VORSICHT** Beim Anhalten müssen Fahrer sich auf die Bremskraft vorbereiten, um zu verhindern, dass sie auf dem Fahrzeug nach vorne geschleudert werden und das Gleichgewicht verlieren. Der Bootsführer sollte immer beide Hände am Lenker halten und alle Mitfahrer sollten einen Haltegriff oder die Taille der vorderen Person fest umfassen.

### **WARNUNG**

**Der Halteweg ist je nach Ausgangsgeschwindigkeit, Ladung, Wind, Anzahl Mitfahrern, Wasserverhältnissen und der vom Bootsführer angeforderten Bremskraft sehr unterschiedlich. Passen Sie Ihren Fahrstil immer entsprechend an.**

Wenn das Fahrzeug auf weniger als 8 km/h verlangsamt, endet der Bremsmodus und der Rückwärtsgang wird aktiviert. Lassen Sie den iBR-Hebel los, sobald das Fahrzeug zum Stehen gekommen ist. Andernfalls wird eine Rückwärtsbewegung eingeleitet.

 **VORSICHT** Wenn das Fahrzeug zum Halten kommt, holt das vom Fahrzeug erzeugte Kielwasser auf und tendiert dazu, das Fahrzeug

vorwärts zu treiben. Stellen Sie sicher, dass sich in Fahrtrichtung keine Hindernisse oder Schwimmer befinden.

Wenn der Gashebel immer noch angezogen wird, während der iBR-Hebel losgelassen wird, beschleunigt das Fahrzeug nach einer kurzen Verzögerung vorwärts. Die Beschleunigung ist proportional zur Position des Gashebels.



## WARNUNG

Wenn eine Vorwärtsbeschleunigung beim Loslassen des Bremshebels nicht gewünscht ist, lassen Sie den Gashebel los.

Wenn bei hoher Geschwindigkeit die Bremse zum ersten Mal betätigt wird, schießt ein Wasserstrahl hinter Ihrem Fahrzeug aus dem Wasser, wodurch der Fahrer eines nachfolgenden Fahrzeugs Ihr Fahrzeug für einen Moment aus den Augen verlieren kann.



## WARNUNG

- Es ist wichtig, den Fahrer eines Fahrzeugs, das Ihnen in einer Konvoiformation folgen will, über die Brems- und Manövrierfähigkeit, die Bedeutung des Wasserstrahls und die Notwendigkeit eines größeren Abstands zwischen Fahrzeugen zu informieren.
- Beachten Sie, dass Boote, die hinter Ihnen oder in Ihrer Nähe fahren, möglicherweise nicht so schnell anhalten können.

### Bremsen in einer Kurve

Beim Kurvenfahren muss Gas gegeben werden, um die Richtungskontrolle sicherzustellen. Der Bremsvorgang kann jedoch während einer Kurve mithilfe des iBR-Hebels wie

vorstehend beschrieben eingeleitet werden. Seien Sie vorbereitet, um nicht das Gleichgewicht zu verlieren, wenn das Kielwasser Ihr Jet-Boot erreicht.



**VORSICHT** Wenn das Fahrzeug beim Bremsen in einer Kurve zum Halten kommt, holt das vom Fahrzeug erzeugte Kielwasser auf und tendiert dazu, das Fahrzeug zur Seite zu treiben. Seien Sie vorbereitet, um nicht das Gleichgewicht zu verlieren, wenn das Kielwasser Ihr Jet-Boot erreicht.

### So verwenden Sie das variable Trimmsystem (VTS)

Das variable Trimmsystem (VTS) verändert die vertikale Stellung der Strahlpumpendüse, um dem Fahrer ein schnelles und effektives System für den Ausgleich von Beladung, Schubkraft, Fahrposition und Wasserverhältnissen zu bieten. Bei richtiger Einstellung kann es die Handhabung verbessern, das Stampfen vermindern und das Fahrzeug in den besten Fahrwinkel bringen, um maximale Leistung zu erreichen.

Bei der erstmaligen Benutzung des Fahrzeugs sollte sich der Fahrer mit der Verwendung des variablen Trimmsystems (VTS) bei unterschiedlichen Geschwindigkeiten und Wasserverhältnissen vertraut machen. Beim Fahren mit hoher Geschwindigkeit wird normalerweise eine mittlere Trimmung verwendet. Nur die Erfahrung lehrt die beste Trimmung für die jeweiligen Verhältnisse. Die Einfahrzeit, bei der niedrigere Geschwindigkeiten empfohlen werden, bietet eine ausgezeichnete Möglichkeit, sich mit der Einstellung der Trimmung und ihren Auswirkungen vertraut zu machen.

Wenn die Düse in einem Winkel nach oben eingestellt ist, richtet der Wasserdruck den Bug des Fahrzeugs nach oben. Diese Stellung wird für die Optimierung hoher Geschwindigkeiten benutzt.

Ist die Düse nach unten gerichtet, wird der Bug nach unten gedrückt und verbessert die Kurvenleistung des Fahrzeugs. Wie bei jedem anderen Wasserfahrzeug haben die Geschwindigkeit und die Körperhaltung und -bewegung des Fahrers beim Fahren von Kurven eine große Auswirkung auf das Verhalten des Wasserfahrzeugs. Das Stampfen kann vermindert oder beseitigt werden, wenn die Düse nach unten gerichtet und die Geschwindigkeit entsprechend angepasst wird.

**HINWEIS:** Die VTS-Position wird in einer Balkenanzeige im Info-Center angezeigt.

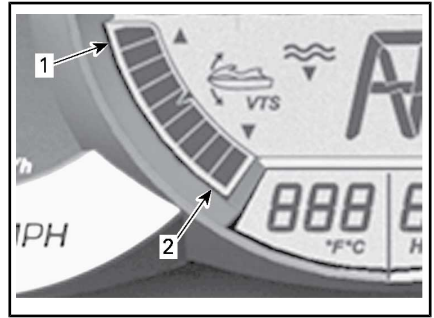

**INFO-CENTER — VTS-POSITIONSANZEIGE**

1. Bug Oben (Heben)
2. Bug Unten (Senken)

Das VTS ermöglicht eine manuelle Anpassung der Trimmung der Düse. Bei manchen Modellen hat man auch die Wahl zwischen zwei Trimm-Voreinstellungen und man kann neue Voreinstellungen speichern bzw. die vorhandenen ändern.

**VTS Trimmmethoden**

| VERFÜGBARE VTS TRIMMMETHODEN                  | GTX GTX S 155 | GTX LIMITED GTX LIMITED iS | RXT, RXT-X RXT-X aS | WAKE PRO |
|---|---------------|----------------------------|---------------------|----------|
| VTS Trimm Taste                               | Opt           | X                          | X                   | X        |
| VTS „Doppelklick“-Trimmen                     | Opt           | X                          | X                   | X        |
| VTS „Voreinstellungen“                        | Opt           | X                          | X                   | X        |
| VTS Trimmen über Multifunktionsanzeigeelement | X             | N. V.                      | N. V.               | N. V.    |

X = Kennzeichnet ein **serienmäßiges** Ausstattungsmerkmal  
 Opt = **optional** erhältliches Ausstattungsmerkmal  
 N. V. = Nicht verfügbar

**Trimmen des VTS mit der VTS Taste**

Es stehen neun Trimmpositionen zur Auswahl.

Gehen Sie bei Betrieb mit Vorwärtsschub folgendermaßen vor:

**HINWEIS:** Wird die VTS Trimm Taste gedrückt, während der Motor nicht mit Vorwärtsschub arbeitet,



ändert sich nur die Anzeige. Die Düse bewegt sich dann in die ausgewählte VTS-Trimmposition, wenn der Vorwärtsschub aktiviert wird.

1. Drücken Sie einmal die Taste VTS HINAUF, um den Bug des Wasserfahrzeugs in die nächsthöhere Trimmposition zu bringen.
2. Drücken Sie einmal die Taste VTS HINAB, um den Bug des Wasserfahrzeugs in die nächstniedrigere Trimmposition zu bringen.

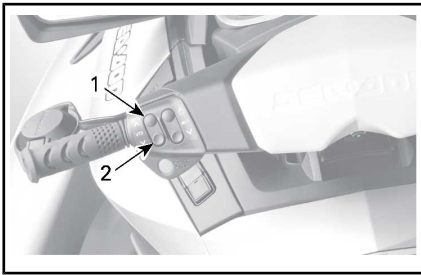

TYPISCH - VTS-BEDIENTASTE

1. Bug Oben (Heben)
2. Bug Unten (Senken)

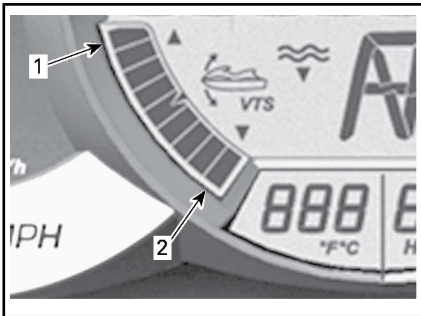

INFO-CENTER — VTS-POSITIONSANZEIGE

1. Bug Oben (Heben)
2. Bug Unten (Senken)

**HINWEIS:** Wenn die Taste VTS HINAUF oder HINAB gedrückt gehalten wird, bewegt sich die Pumpendüse, bis die Taste bei Errei-

chen der gewünschten Trimmposition losgelassen wird oder die maximale Trimmposition (hinauf oder hinab) erreicht wird.

### Verwenden voreingestellter Trimmpositionen

Es können zwei voreingestellte Trimmpositionen ausgewählt werden.

Um die höchste gespeicherte Trimmposition auszuwählen, drücken Sie zweimal auf die Taste VTS HINAUF (Bug hinauf).

Um die niedrigste gespeicherte Trimmposition auszuwählen, drücken Sie zweimal auf die Taste VTS HINAB (Bug hinab).

**HINWEIS:** Wenn nur eine voreingestellte Trimmposition gespeichert ist, drücken Sie zweimal auf die Taste VTS HINAUF oder HINAB.

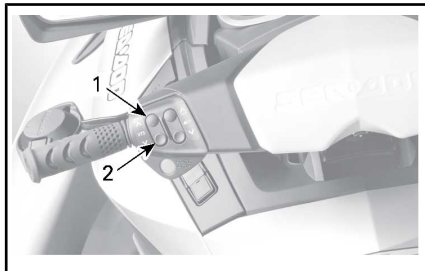

**DRÜCKEN SIE ZWEIMAL AUF DIE PFEILTASTE NACH OBEN ODER UNTEN, UM DIE VOREINGESTELLTEN POSITIONEN ZU VERWENDEN**

1. Höchste voreingestellte Position bei Taste HINAUF
2. Niedrigste voreingestellte Position bei Taste HINAB

### Speichern von voreingestellten Trimmpositionen

Zum schnellen Auswählen der gewünschten Trimmposition des Wasserfahrzeugs können zwei



verschiedene VTS Trimmpositionen gespeichert werden.

So speichern Sie die Voreinstellungen für VTS-Trimmpositionen:

1. Schalten Sie die Stromversorgung EIN, indem Sie einmal die START/STOPP-Taste drücken.
2. Befestigen Sie den Haltegurt am Motorausshalter.
3. Drücken Sie wiederholt auf die MODE-Taste (Modus) am rechten Lenker, bis VTS-MODUS angezeigt wird.

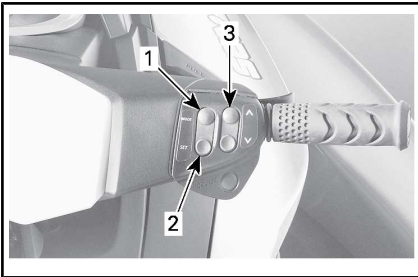

1. Taste MODE (Modus)
2. Taste SET (Einstellung)
3. Taste HINAUF/HINAB

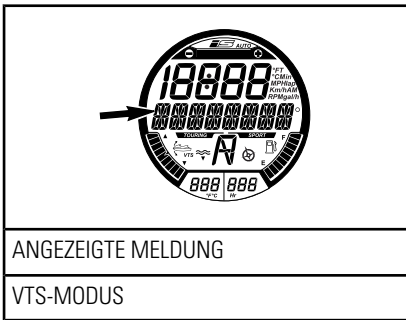

4. Drücken Sie am rechten Lenker die Einstellungstaste (SET), um VOREINSTELLUNG 1 anzuzeigen.
5. Drücken Sie die VTS-Pfeiltaste NACH OBEN oder NACH UNTEN, um die VTS-Position VOREINSTELLUNG 1 zu ändern.

dern. Auf der Anzeige wird Einstellung 1 bis 9 auf dem Digitalbildschirm über VOREINSTELLUNG 1 angezeigt.

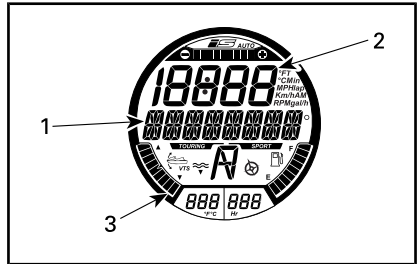

AUSGEWÄHLTE FUNKTION - VOREINSTELLUNG 1

1. Meldung VOREINSTELLUNG 1
2. VTS Einstellungsnummer
3. VTS Positionsanzeige bei Einstellung 1 (Bug hinab)
6. Drücken Sie die Taste SET (Einstellung), um VOREINSTELLUNG 1 zu speichern und VOREINSTELLUNG 2 anzuzeigen.
7. Drücken Sie die VTS-Pfeiltaste NACH OBEN oder NACH UNTEN, um die VTS-Position VOREINSTELLUNG 2 zu ändern. Auf der Anzeige wird Einstellung 1 bis 9 auf dem Digitalbildschirm über VOREINSTELLUNG 2 angezeigt.

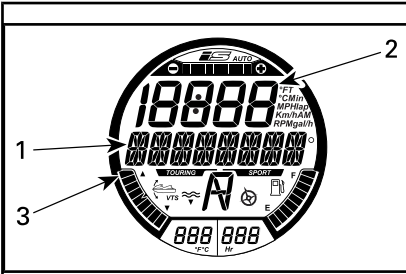

AUSGEWÄHLTE FUNKTION -  
VOREINSTELLUNG 2

1. Meldung VOREINSTELLUNG 2
2. VTS Einstellungsnummer
3. VTS Positionsanzeige bei Einstellung 9 (Bug nach oben)

8. Drücken Sie die Taste SET (Einstellung), um die Einstellungen zu speichern und zum Hauptdisplay zurückzukehren.

Das VTS vergleicht die gespeicherten voreingestellten Trimmpositionen. Die höchste Position wird der Taste HINAUF (Bug nach oben), die niedrigste wird der Taste HINAB (Bug nach unten) zugeordnet.

Wenn beide Trimmpositionen identisch sind, sind die Trimmeinstellungen beider Tasten identisch.

**Trimmen des VTS mit dem Anzeigement**

1. Wenn der Motor mit Vorwärtsschub läuft, drücken Sie die Taste MODE (Modus), damit die VTS Funktion in der Multifunktionsanzeige erscheint.
2. Drücken Sie zum Ändern der VTS Einstellung rechts am Lenker die Taste HINAUF oder HINAB.

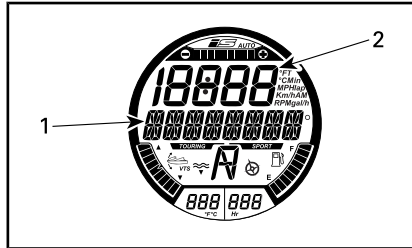

AUSGEWÄHLTE FUNKTION - VTS

1. VTS Meldung
2. VTS Einstellungsnummer

3. Überprüfen Sie den Betrieb des VTS, indem Sie den VTS Positionsanzeiger in der Digitalanzeige beobachten.
4. Drücken Sie die Taste SET (Einstellung), um die gewünschte Einstellung zu speichern und zur Hauptanzeige zurückzukehren.

**HINWEIS:** Das VTS lässt sich in Stufen von 1 bis 9 einstellen.

**HINWEIS:** Das VTS kann nicht vollständig getestet werden, ohne dass der Motor mit Vorwärtsschub läuft. Wenn der Motor nicht mit Vorwärtsschub läuft, ändert sich nur die VTS-Anzeige, wenn die VTS-Steuerschalter betätigt werden; die Düsenposition ändert sich nicht.

**Allgemeine Betriebsempfehlungen**

**Fahren bei rauem Wasser oder schlechter Sicht**

Vermeiden Sie es, unter diesen Bedingungen zu fahren. Ist es unvermeidlich, fahren Sie äußerst vorsichtig und mit ganz geringer Geschwindigkeit.

## Wellen kreuzen

Der Fahrer muss den Lenker gut festhalten und mit beiden Beinen auf den Fußbrettern stehen.

Der Mitfahrer muss sich mit beiden Händen gut an den Handgriffen festhalten und mit beiden Beinen auf den Fußbrettern stehen.

Drosseln Sie die Geschwindigkeit.

Seien Sie stets auf möglicherweise notwendige Lenkmanöver und Gleichgewichtskorrekturen vorbereitet.

Beim Überfahren hoher Wellen oder in rauen Gewässern sollten sich die Mitfahrer etwas von ihrem Sitz erheben, um die Stöße mit den Beinen abzufedern.

Halten Sie beim Durchfahren von Kielwasser immer einen sicheren Abstand zu dem Fahrzeug vor Ihnen.

## WARNUNG

**Drosseln Sie beim Durchfahren von Kielwasser die Geschwindigkeit. Bootsführer und Mitfahrer sollten vorbereitet sind und eine halb stehende Haltung einnehmen, um die Stöße besser auffangen zu können. Springen Sie nicht über Wellen oder Kielwasser.**

**HINWEIS:** Einige Jetboot-Modelle sind mit einem Federungssystem (iS) ausgestattet, das die Stöße bei der Fahrt bei Wellengang oder über Kielwasser zum Teil auffangen kann. In sehr rauen Gewässern oder bei starkem Kielwasser kann es erforderlich sein, eine halb stehende Haltung anzunehmen. Der Bootsführer sollte bei Bedarf die Geschwindigkeit verringern, um zu

verhindern, dass er die Kontrolle über das Fahrzeug verliert oder Personen herausgeschleudert werden.

## Anhalten/Anlegen

Wenn der Gashebel losgelassen wird, wird das Fahrzeug durch den Wasserwiderstand gegen den Rumpf abgebremst. Der Halteweg hängt von der Fahrzeuggröße, dem Gewicht, der Geschwindigkeit, den Wasserbedingungen, den Windverhältnissen und der Strömung ab.

Das iBR-System kann auch verwendet werden, um schneller abzubremsen oder anzuhalten oder die Manövrierfähigkeit insbesondere beim Anlegen zu erhöhen.

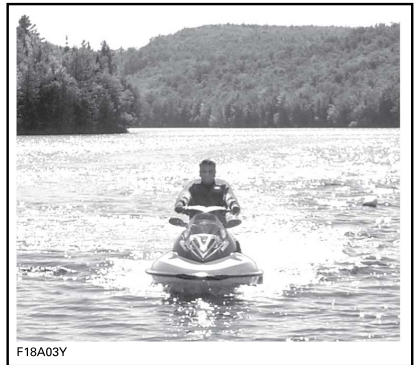

Der Bootsführer sollte in offenem Wasser bei unterschiedlichen Geschwindigkeiten üben, um sich mit den Haltewegen unter unterschiedlichen Bedingungen vertraut zu machen. Das Anhalten mithilfe des iBR-Systems beim Geradeausfahren und in Kurven sollte ausgiebig geübt werden, um sich mit der Handhabung des Fahrzeugs bei Teil- oder Vollbremsungen vertraut zu machen.

## Modelle ohne iBR

### **WARNUNG**

Der Motor darf nicht mehr laufen, wenn das Wasserfahrzeug ganz zum Stillstand kommen soll.

## Modelle mit iBR

### **WARNUNG**

Üben Sie das Bremsen immer in offenen Gewässern und stellen Sie sicher, dass sich keine Wasserfahrzeuge in Ihrer unmittelbaren Umgebung befinden, insbesondere hinter Ihnen. Andere Benutzer der Wasserwege können möglicherweise nicht rechtzeitig manövrieren oder anhalten, um Ihnen auszuweichen, wenn Sie unerwartet vor Ihnen anhalten.

Wenn bei hoher Geschwindigkeit die Bremse zum ersten Mal betätigt wird, schießt ein Wasserstrahl hinter Ihrem Fahrzeug aus dem Wasser, wodurch der Fahrer eines nachfolgenden Fahrzeugs Ihr Fahrzeug für einen Moment aus den Augen verlieren kann.

### **WARNUNG**

Es ist wichtig, den Fahrer eines Fahrzeugs, das Ihnen in einer Konvoiformation folgen will, über die Brems- und Manövrierfähigkeit, die Bedeutung des Wasserstrahls und die Notwendigkeit eines größeren Abstands zwischen Ihnen zu informieren.

Der Bootsführer sollte auch das Anlegen an einem imaginären Dock mithilfe der verschiedenen verfügbaren Bedienelemente (iBR-Hebel und Gashebel) üben.

Lassen Sie den Gashebel in ausreichendem Abstand vor der vorgesehenen Anlegestelle los.

Die Drehzahl auf die Leerlaufdrehzahl verringern.

Manövrieren Sie mithilfe einer Kombination von iBR-Hebel und Gashebel, Schalten in Neutral, Rückwärtsgang oder Vorwärtsgang je nach Bedarf.

Denken Sie daran, dass sich beim Rückwärtsfahren die Lenkrichtung umkehrt. Wenn Sie den Lenker nach links bewegen, bewegt sich das Heck beim Zurücksetzen nach rechts und umgekehrt.

### **WARNUNG**

Die Richtungskontrolle ist vermindert, wenn der Gashebel losgelassen und/oder der Motor ausgeschaltet wird. Die Lenkrichtung kehrt sich beim Betrieb des Fahrzeugs in Rückwärtsfahrt um.

## Anlanden am Strand

**ZUR BEACHTUNG** Das Anlanden des Fahrzeugs am Strand ist nicht ratsam.

Nähern Sie sich langsam dem Strand und schalten Sie den Motor aus, bevor die Wassertiefe weniger als 90 cm unter dem am tiefsten liegenden hinteren Bereich des Rumpfes beträgt. Ziehen Sie dann das Wasserfahrzeug zum Strand.

**ZUR BEACHTUNG** Wenn Sie das Wasserfahrzeug in flachem Wasser fahren, kann es zur Beschädigung des Impellers, von iBR Bestandteilen oder von anderen Bestandteilen der Strahlpumpe kommen. Schalten Sie immer den Motor aus, bevor die Wassertiefe weniger als 90 cm beträgt und nutzen Sie nie die Rückwärtsfahr- oder Bremsfunktion.



F18A03Y

# BETRIEBSMODI

| VERFÜGBAR BETRIEBSMODI         | GTX 155,<br>GTX S 155 | GTX LIMITD,<br>GTX<br>LIMITED iS | RXT | RXT-X<br>aS<br>RXT-X | WAKE<br>PRO |
|--------------------------------|-----------------------|----------------------------------|-----|----------------------|-------------|
| Touring-Modus                  | X                     | X                                | X   | X                    | X           |
| Sport-Modus                    | X                     | X                                | X   | X                    | X           |
| ECO-Modus                      | X                     | X                                | X   | X                    | X           |
| Geschwindigkeitsregelungsmodus | X                     | X                                | X   | Opt                  | X           |
| Modus Niedrige Geschwindigkeit | X                     | X                                | X   | Opt                  | X           |
| Ski-Modus                      | Opt                   | Opt                              | Opt | Opt                  | X           |
| Modus Learning Key             | X                     | X                                | X   | X                    | X           |

X = Kennzeichnet ein **serienmäßiges** Ausstattungsmerkmal  
 Opt = Kennzeichnet ein Optes **Ausstattungsmerkmal**  
 N. V. = Nicht verfügbar

## Touring-Modus

Die Standardeinstellung beim Starten des Wasserfahrzeugs ist der TOURING-Modus.

### **Alle Modelle außer RXT-X/ RXT-X aS**

Am Multifunktionsanzeigeeinstrument erscheint eine TOURING-Modus-Anzeige, die auf den aktiven Betriebsmodus hinweist.

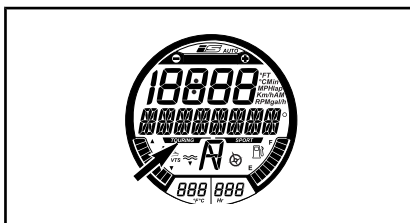

TOURING-MODUS-ANZEIGE (ALLE MODELLE AUSSER RXT-X/RXT-X aS)

## Sport-Modus

Im ausgewählten Zustand sorgt der SPORT-Modus für sofortige Gasannahme und schnellere Beschleunigung als der TOURING-Modus.

**HINWEIS:** Der Sport-Modus steht bei Verwendung eines LEARNING Key (Lernerschlüssel) nicht zur Verfügung.

Der SPORT-Modus bleibt solange aktiv, bis er vom Fahrer deaktiviert wird oder der Motor ausgeschaltet wird. Es findet dann eine Rückkehr zur Standardeinstellung TOURING-Modus statt.

### **Sport-Modus aktivieren**

Um den Sport-Modus während der Fahrt schnell zu aktivieren, gehen Sie wie folgt vor.

**! WARNUNG**

Achten Sie beim Einschalten des Sport-Modus auf andere Wasserfahrzeuge, auf Hindernisse oder auf Personen, die sich im Wasser in Ihrer Umgebung befinden.

1. Halten Sie die Taste SPORT mindestens 3 Sekunden gedrückt.

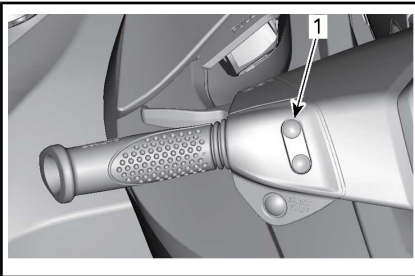

*TYPISCH*

1. Sport-Taste

Die folgende Meldung wird angezeigt:

ANGEZEIGTE MELDUNG

SPORTMODUS - ERHÖHTE BESCHLEUNIGUNG  
- MITFAHRER ZUM FESTHALTEN  
AUFFORDERN - TASTE \_SPORT\_ DRÜCKEN

**! WARNUNG**

Stellen Sie sicher, dass Mitfahrer darüber informiert werden, dass der Sport-Modus für erhöhte Beschleunigung sorgt und dass sie sich deshalb gut festhalten müssen.

2. Drücken Sie erneut den Taster SET (Einstellung), um den Sport-Modus einzuschalten.

Es erscheint kurzzeitig die Durchlaufmeldung SPORTMODUS EINGESCHALTET. So wird bestätigt, dass der Sport-Modus aktiviert wurde.

ANGEZEIGTE MELDUNG

SPORTMODUS EINGESCHALTET

**HINWEIS:** Nach einigen Sekunden wird auf der Anzeige wieder das Standardbild angezeigt.

3. Vergewissern Sie sich, dass das SPORT-Modus-Kennzeichen eingeschaltet ist.

SPORT-MODUS-ANZEIGE (ALLE MODELLE AUSSER RXT-X)

**HINWEIS:** Das SPORT-Modus-Kennzeichen schaltet sich ein und bleibt solange eingeschaltet, wie sich das Jetboot im Sport-Modus befindet.

**RXT-X/RXT-X aS**

Es ist keine SPORT-Modus-Anzeige im Multifunktionsanzeigeeinstrument vorhanden, lediglich eine SPORT-MODUS-Anzeigeleuchte im Drehzahlmesser.

**Sport-Modus deaktivieren**

Um den Sport-Modus während der Fahrt schnell zu deaktivieren, gehen Sie wie folgt vor:

**! WARNUNG**

Achten Sie beim Ausschalten des Sport-Modus auf andere Wasserfahrzeuge, auf Hindernisse und auf Personen, die sich im Wasser in Ihrer Umgebung befinden.

1. Halten Sie die Taste SPORT mindestens 3 Sekunden gedrückt.

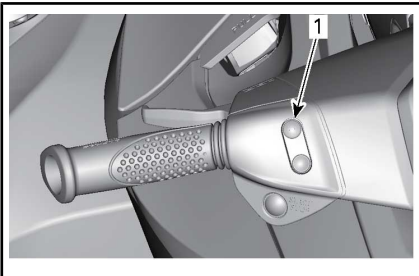

TYPISCH

1. Sport-Taste

**HINWEIS:** Die folgende Meldung läuft schließlich über die Multifunktionsanzeige: SPORT-MODUS AUSGESCHALTET.

|                          |
|--------------------------|
| ANGEZEIGTE MELDUNG       |
| SPORTMODUS AUSGESCHALTET |

**HINWEIS:** Nach einigen Sekunden wird auf der Anzeige wieder das Standardbild angezeigt.

**Alle Modelle außer RXT-X/RXT-X aS**

2. Vergewissern Sie sich, dass das TOURING-Modus-Kennzeichen eingeschaltet ist.

|  |
|--|
| TOURING-MODUS-ANZEIGE (ALLE MODELLE AUSSER RXT-X/RXT-X aS) |
|--|

**ECO-Modus (Kraftstoffsparmodus)**

**So aktivieren Sie den ECO-Modus**

1. Halten Sie die Taste ECO mindestens 1 Sekunde gedrückt.

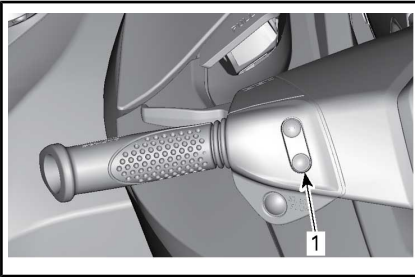

**TYPISCH****1. ECO-Taste**

Die folgende Meldung erscheint auf der Multifunktionsanzeige:

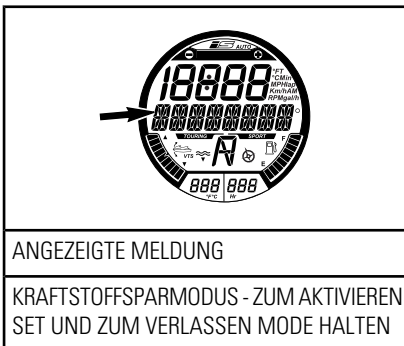
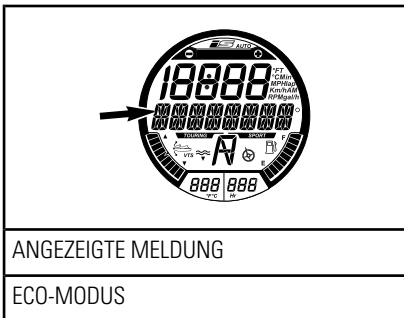

Die ECO-Modus-Anzeige wird ebenfalls aktiviert.

### So deaktivieren Sie den ECO-Modus

1. Halten Sie die Taste ECO mindestens 1 Sekunde gedrückt.

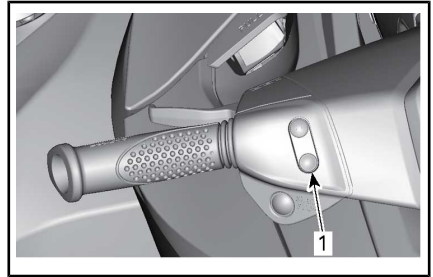
**TYPISCH****1. ECO-Taste**

Die ECO-Modus-Anzeige wird deaktiviert.

### Cruise-Modus

Der Geschwindigkeitsregelungsmodus ist eine Funktion des iTC Systems (intelligente Drosselklappensteuerung), die es dem Bootsführer ermöglicht, die gewünschte Maximalgeschwindigkeit des Wasserfahrzeugs einzustellen.

Das ist hilfreich bei Langstreckenfahrten, beim Fahren in Gebieten mit Geschwindigkeitsbegrenzung oder beim Ziehen eines Schwimmschlauchs, Wasserskifahrers oder Wakeboarders.

Der Bediener muss den Gashebel betätigt halten, um die Vorwärtsgeschwindigkeit zu erhalten.

Wenn die maximale Fahrtgeschwindigkeit eingestellt wurde, kann der Bootsführer die aktuelle Fahrzeuggeschwindigkeit mithilfe des Gashebels zwischen Leerlauf und der eingestellten Fahrtgeschwindigkeit variieren. Die eingestellte Fahrtgeschwindigkeit wird nicht überschritten, auch wenn der Gashebel vollständig betätigt wird.

Wenn Sie mit einer konstanten Einstellung für die Fahrtgeschwindigkeit fahren, bleiben Sie aufmerksam, um sich der aktuellen Situation bewusst zu sein.

Zum Abbremsen müssen Sie den Gashebel weiter als bis zum eingestellten Punkt loslassen oder den iBR-Hebel anziehen.

Wenn der iBR-Hebel zum Bremsen betätigt wird, wird der CRUISE - Modus übersteuert, aber **nicht deaktiviert**.

Wenn der iBR-Hebel losgelassen und der Gashebel betätigt wird, um den Vorwärtsschub zu aktivieren, wird die Tempomatfunktion wieder aktiv und begrenzt die Fahrzeuggeschwindigkeit auf den zuvor eingestellten Wert.

### Voraussetzung für Aktivierung des Geschwindigkeitsregelungsmodus

**HINWEIS:** Der Cruise-Modus steht nicht zur Verfügung, wenn der Niedriggeschwindigkeitsmodus oder der Ski-Modus eingelegt ist.

Geschwindigkeitsregelungsmodus (CRUISE-MÖDUS) kann aktiviert werden:

- Bei Leerlaufdrehzahl in Stellung Vorwärtsschub
- Bei Betrieb mit gleichbleibender Drehzahl.

### Aktivieren des Cruise-Modus (Tempomat)

1. Halten Sie eine Drehzahl konstant.
2. Halten Sie die Tempomat-taste für etwa 1 Sekunde gedrückt.

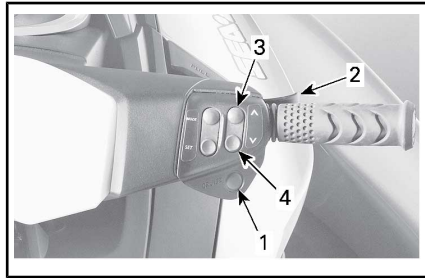

#### TYPISCH

1. Taste CRUISE (Tempomat)
2. Gashebel
3. Taste HINAUF
4. Taste HINAB

Sie hören ein akustisches Signal, welches anzeigt, dass Sie sich jetzt im Geschwindigkeitsregelungsmodus befinden. Es leuchtet die grüne Anzeigeleuchte CRUISE auf.



#### TYPISCH - ANZEIGELEUCHE CRUISE (GESCHWINDIGKEITSREGELUNGS-MÖDUS)

**HINWEIS:** Durch Aktivieren des Tempomatmodus wird nur die maximal verfügbare Geschwindigkeit beim Betätigen des Gashebels beschränkt. Der Gashebel muss weiterhin betätigt werden, um die Vorwärtsgeschwindigkeit zu erhalten. Die Geschwindigkeit des Fahrzeugs kann mit dem Gashebel zwischen Leerlauf und der eingestellten Geschwindigkeit variiert werden, nachdem die Tempomat-

funktion aktiviert wurde. Die Geschwindigkeit des Fahrzeugs kann während der Benutzung abhängig von den Wasserverhältnissen variieren.

### Aktivierung des Geschwindigkeitsregelungsmodus im Leerlauf

**HINWEIS:** Diese Funktion steht bis etwa 10 km/h zur Verfügung.

Zum Aktivieren und Voreinstellen des Geschwindigkeitsregelungsmodus (CRUISE-MODUS) bei Leerlaufdrehzahl und Vorwärtsschub gehen Sie wie folgt vor:

1. Halten Sie die Geschwindigkeitsregelungstaste gedrückt, bis in der Multifunktionsanzeige die folgende Meldung erscheint.

|   |
|---|
|                      |
| ANGEZEIGTE MELDUNG  |
| CRUISE-MODUS - ZIELGESCHWINDIGKEIT EINGEBEN - ZUM AKZEPTIEREN _SET_ ODER ZUM VERLASSEN _MODE_ DRÜCKEN |

2. Drücken Sie die Taste HINAUF, bis die gewünschte Geschwindigkeit für den Cruise-Modus in der numerischen Anzeige erscheint. Die folgende Meldung läuft schließlich über die Multifunktionsanzeige.

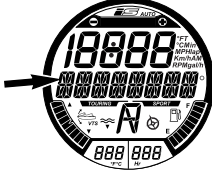
|   |
|---|
|  |
| ANGEZEIGTE MELDUNG  |
| CRUISE-MODUS – GESCHWINDIGKEIT EINSTELLEN   |

3. Zum Speichern der ausgewählten Marschgeschwindigkeit und zum Einschalten des Marschgeschwindigkeitsfunktion drücken Sie die Taste SET (Einstellung). Die folgende Meldung läuft schließlich über die Multifunktionsanzeige.

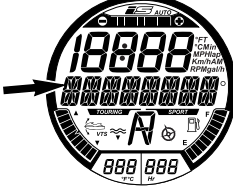
|   |
|---|
|  |
| ANGEZEIGTE MELDUNG  |
| CRUISE-MODUS AKTIV  |

### Ändern der eingestellten Tempomatgeschwindigkeit

Zum **Steigern** oder **Senken** der eingestellten Marschgeschwindigkeit:

1. Halten Sie den Gashebel bis zum Anschlag angezogen.
2. Drücken Sie die Taste HINAUF/HINAB.

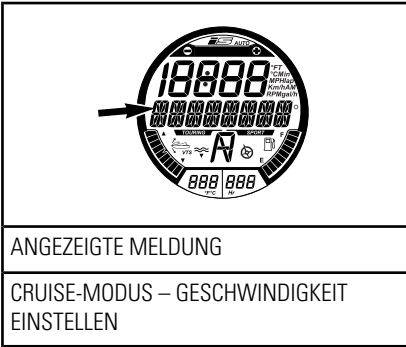

3. Drücken Sie die Taste HIN-AUF/HINAB, um die Geschwindigkeit einzustellen.

### Deaktivieren des Tempomatmodus

So deaktivieren Sie den Tempomatmodus:

1. Lassen Sie den Gashebel los.
2. Drücken Sie die Tempomat-taste.

Die Deaktivierung des Tempomatmodus wird folgendermaßen angezeigt:

- Die CRUISE-Anzeigeluchte auf der Tachometeranzeige erlischt.
- Es ertönt ein PIEPTON.

**HINWEIS:** Wenn der Gashebel nicht vollständig freigegeben wird, wenn die Tempomat-taste gedrückt wird, um den Tempomatmodus zu deaktivieren, ertönt kein PIEPTON, und die Tempomatleuchte bleibt an. Die Geschwindigkeitsbegrenzungsfunktion des Tempomatmodus bleibt aktiv, bis der Gashebel vollständig freigegeben wird; dann ertönt der PIEPTON, und die Tempomatleuchte erlischt.

### Modus Niedrige Geschwindigkeit (alle Modelle außer RXT-X und RXT-X aS)

Die intelligente Drosselklappensteuerung ermöglicht auch einen Niedriggeschwindigkeitsmodus, bei dem der Fahrer die Leerlaufdrehzahl anpassen und einstellen kann. Das ist hilfreich für den Betrieb in Bereichen mit begrenzter Geschwindigkeit, in denen der Fahrer besonders auf die Vermeidung möglicher Hindernisse achten muss.

Der Bootsführer kann die Leerlaufdrehzahl zwischen 1.6 km/h zu 11 km/h einstellen.

Wenn Sie auf über etwa 14 km/h beschleunigen, wird der Niedriggeschwindigkeitsmodus deaktiviert und der Motor kehrt bei Gaswegnahme zur Leerlaufdrehzahl zurück.

Falls es einmal erforderlich sein sollte, dass der Bootsführer schnell stoppt oder beschleunigt, um eine gefährliche Situation zu vermeiden, wird der Niedriggeschwindigkeitsmodus durch Anziehen des iBR-Hebels oder des Gashebels deaktiviert und der Fahrer erhält wieder normale Kontrolle über das Fahrzeug.

### Aktivieren des Niedriggeschwindigkeitsmodus

So aktivieren Sie den Niedriggeschwindigkeitsmodus:

1. Lassen Sie den Gashebel los, um auf Leerlaufdrehzahl zu wechseln.
2. Ziehen Sie den iBR-Hebel an und lassen Sie ihn los, um den Leerlauf-Modus zu aktivieren.
3. Halten Sie die Tempomat-taste für etwa 1 Sekunde gedrückt.

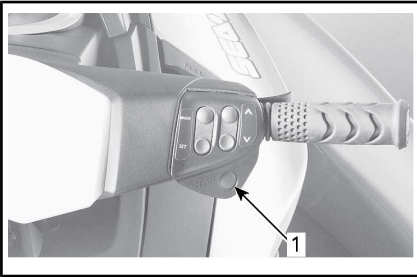
**TYPISCH****1. Taste CRUISE (Tempomat)**

Die Anzeige CRUISE erscheint im Tachometer oder im Multifunktionsanzeigeelement, um auf die Aktivierung des Cruise-Modus hinzuweisen.

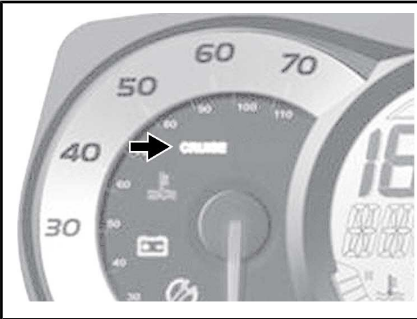
**TYPISCH - ANZEIGELEUCHTE CRUISE-MODUS IM TACHOMETER**

Eine Meldung läuft durch die Multifunktionsanzeige, um darauf hinzuweisen, dass Sie sich jetzt im Niedriggeschwindigkeitsmodus befinden.

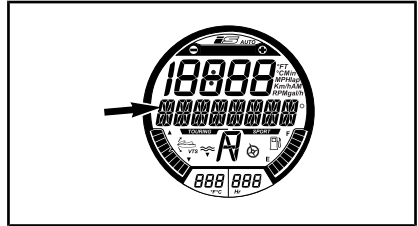
**ANGEZEIGTE MELDUNG**

MODUS NIEDRIGE GESCHWINDIGKEIT \_  
GESCHWINDIGKEIT EINSTELLEN

Die Niedriggeschwindigkeitsstandardeinstellung 1 erscheint ebenfalls einige Sekunden in der numerischen Anzeige.

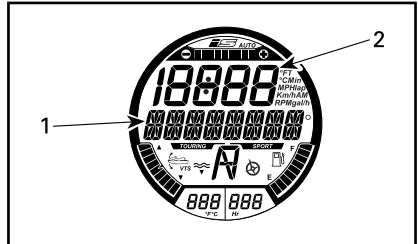
**ANZEIGE FÜR MODUS NIEDRIGE GESCHWINDIGKEIT**

1. Meldung MODUS NIEDRIGE GESCHWINDIGKEIT AKTIVIERT
2. Die Niedriggeschwindigkeitseinstellung wird hier einige Sekunden angezeigt.

**HINWEIS:** Die Meldung MODUS NIEDRIGE GESCHWINDIGKEIT läuft solange durch die Anzeige, wie der Niedriggeschwindigkeitsmodus aktiviert ist. Nach einigen Sekunden kehrt die numerische Anzeige zur vorherigen Darstellung zurück.

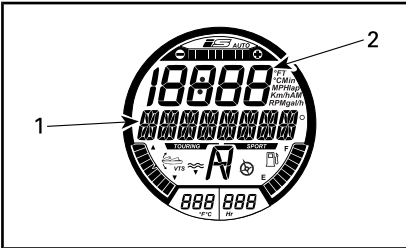

ANZEIGE FÜR MODUS NIEDRIGE  
GESCHWINDIGKEIT

1. Meldung MODUS NIEDRIGE  
GESCHWINDIGKEIT
2. Numerische Anzeige kehrt zur  
vorherigen Darstellung zurück

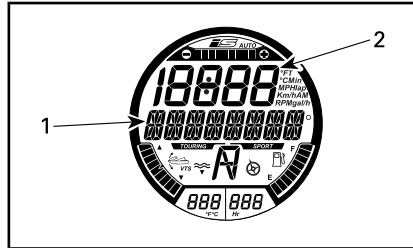

ANZEIGE FÜR MODUS NIEDRIGE  
GESCHWINDIGKEIT

1. Meldung MODUS NIEDRIGE  
GESCHWINDIGKEIT
2. Numerische Anzeige kehrt zur  
vorherigen Darstellung zurück

### Ändern der eingestellten Niedrig- geschwindigkeit

Zum **Steigern** oder **Senken** der eingestellten niedrigen Geschwindigkeit drücken Sie die Taste HINAUF/HINAB rechts am Lenker einmal oder wiederholt.

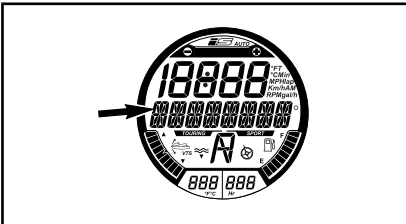

ANGEZEIGTE MELDUNG

MODUS NIEDRIGE GESCHWINDIGKEIT \_  
GESCHWINDIGKEIT EINSTELLEN

Die Sollwertanzeige auf dem Digitalbildschirm geht wieder an, um die Änderung der Einstellung für die Niedriggeschwindigkeit anzuzeigen.

Die Anzeigen kehren einige Sekunden nach der letzten Aktivierung der Taste HINAUF oder HINAB zu ihren vorherigen Funktionen zurück.

**HINWEIS:** Es sind 5 Einstellungen für Niedriggeschwindigkeit verfügbar (1 bis 5). Stellen Sie den Niedriggeschwindigkeitsmodus auf die gewünschte Geschwindigkeit ein.

Als Erinnerung durchläuft die folgende Meldung regelmäßig die Multifunktionsanzeige.

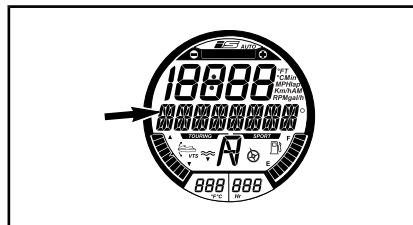

ANGEZEIGTE MELDUNG

MODUS NIEDRIGE GESCHWINDIGKEIT

Die Anzeigen kehren einige Sekunden nach der letzten Aktivierung der Taste HINAUF oder HINAB zu ihren vorherigen Funktionen zurück.

## Deaktivieren des Niedriggeschwindigkeitsmodus

Die folgenden Methoden stehen Ihnen zur Auswahl, um den Niedriggeschwindigkeitsmodus zu deaktivieren:

- Drücken der Taste Cruise
- Drücken des iBR-Hebels.
- Beschleunigen über die eingestellte Niedriggeschwindigkeit hinaus.

Wenn der MODUS NIEDRIGE GESCHWINDIGKEIT durch Drücken der Tempomattaste oder Beschleunigen mithilfe des Gashebels deaktiviert wird, bleibt die iBR-Umkehrfläche in der Vorwärtsstellung.

Bei Verwendung des iBR-Hebels bewegt sich die iBR-Umkehrfläche in die Rückwärtsposition, dann in die Leerlaufstellung, wenn der Hebel losgelassen wird.

NIEDRIGGESCHWINDIGKEITSMODUS-Deaktivierung wird folgendermaßen angezeigt:

- Die Geschwindigkeitsregelungs-Anzeige (CRUISE) erlischt
- Die durchlaufende Meldung MODUS NIEDRIGE GESCHWINDIGKEIT AKTIV erlischt.

## Ski-Modus

Der Ski-Modus ermöglicht reproduzierbare, genau geregelte Starts und das exakte Halten einer Zuggeschwindigkeit beim Ziehen eines Wasserski- oder Wakeboard-Fahrers.

Der Ski-Modus steht bei Verwendung eines SCHLUSSEL LEARNING KEY nicht zur Verfügung.

### Funktion ANSTIEG

Die Funktion ANSTIEG bietet eine vorprogrammierte Einstellung für das Starten und Beschleunigen des Jetbootes.

ANSTIEG 1 bietet:

- Langsamster (sanftester) Start
- Niedrigste Beschleunigungsintensität
- Niedrigster Bereich der ZIELGESCHWINDIGKEIT.

ANSTIEG 5 bietet:

- Schnellster Start
- Höchste Beschleunigungsintensität
- Höchster Bereich der ZIELGESCHWINDIGKEIT.

### Funktion ZIELGESCHWINDIGKEIT

Die Funktion ZIELGESCHWINDIGKEIT beschränkt die Höchstgeschwindigkeit beim Ziehen.

Sobald eine Einstellung bei ANSTIEG ausgewählt wurde, erscheint auf der numerischen Anzeige die jeweilige durchschnittliche Zielgeschwindigkeit des Jetbootes.

Die angezeigte Durchschnittsgeschwindigkeit und der verfügbare Geschwindigkeitsbereich hängt von der Einstellung bei ANSTIEG ab. Je höher die Stufe für ANSTIEG ist, desto höher ist der Geschwindigkeitsbereich.

Der Bootsführer kann die Zielgeschwindigkeit innerhalb des gewählten Geschwindigkeitsbereichs bei ANSTIEG steigern oder senken.

**HINWEIS:** Wenn sich die gewünschte Zielgeschwindigkeit bei der vorgenommenen Auswahl bei ANSTIEG nicht festlegen lässt, müssen Sie die Funktion verlassen, danach den SKI-MODUS wieder starten und eine andere Auswahl bei ANSTIEG vornehmen.

### Einschalten und Nutzen des Ski-Modus

Um den Ski-Modus einzuschalten, gehen Sie wie folgt vor:

1. Gashebel loslassen.

**HINWEIS:** Der Ski-Modus kann nicht eingeschaltet werden, wenn der Gashebel nicht vollständig freigegeben wurde und wenn der Modus CRUISE oder NIEDRIGE GESCHWINDIGKEIT eingeschaltet ist. In diesem Fall erscheint auf der Multifunktionsanzeige eine Meldung, die Sie über diese Situation informiert. Befolgen Sie die Anweisungen auf der Anzeige.

2. Drücken Sie wiederholt die Taste MODE (Modus), bis auf der Multifunktionsanzeige SKI-MODUS erscheint.

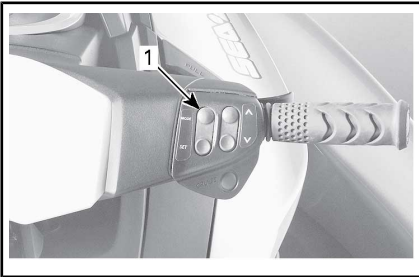

**TYPISCH**

1. Taste MODE (Modus)

|                    |
|--------------------|
|                    |
| ANGEZEIGTE MELDUNG |
| SKI-MODUS          |

erscheint in der numerischen Anzeige.

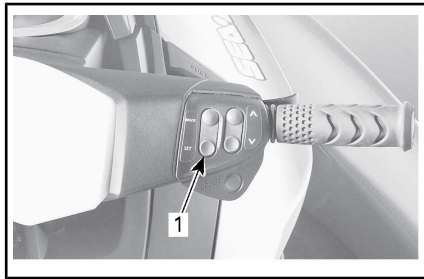

1. Taste SET (Einstellung)

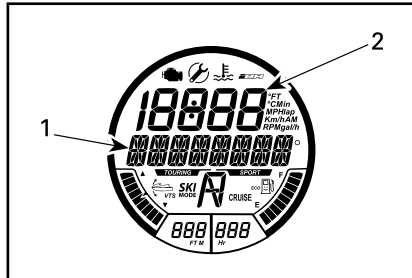

**ERSTE VERFÜGBARE EINSTELLUNG - ANSTIEG**

1. Meldung ANSTIEG
2. Einstellung Anstieg

4. Um die Einstellung bei ANSTIEG zu ändern, drücken Sie die Taste HINAUF/HINAB, bis die gewünschte Anstiegsnummer in der numerischen Anzeige erscheint.

5. Drücken Sie SET (Einstellung), um die Anstiegseinstellung zu speichern. Die Multifunktionsanzeige wechselt dann zur Einstellfunktion ZIELGESCHWINDIGKEIT.

3. Drücken Sie SET (Einstellung), um die Funktion einzugeben. Auf dem Multifunktionsanzeigegerät erscheint die Meldung ANSTIEG. Die Einstellungsnummer bei ANSTIEG



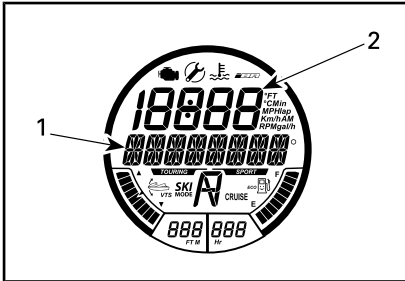

ZWEITE VERFÜGBARE EINSTELLUNG - ZIELGESCHWINDIGKEIT

1. Meldung ZIELGESCHWINDIGKEIT
2. Einstellung Zielgeschwindigkeit

6. Drücken Sie die Taste HINAUF/HINAB, um die Zielgeschwindigkeit zu steigern oder zu senken.
7. Drücken Sie SET (Einstellung), um die Zielgeschwindigkeit zu sichern. Die Anzeige wechselt dann zur folgenden Durchlaufmeldung.

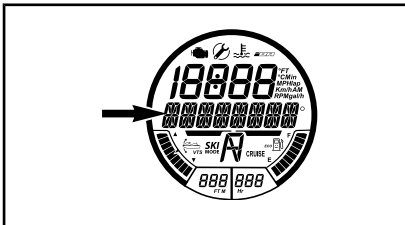

ANGEZEIGTE MELDUNG

SKI-MODUS - ZUM STARTEN \_SET\_ZUM VERLASSEN 'MODE' DRÜCKEN

**HINWEIS:** Alle 5 Sekunden ertönt ein Signal, um an den eingeschalteten SKI-MODUS zu erinnern.

8. Drücken Sie erneut SET (Einstellung); die folgende Bestätigungsmeldung erscheint dann.

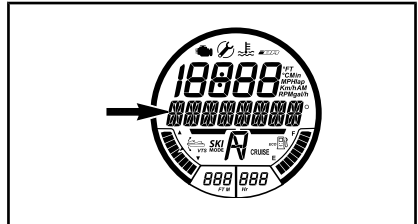

ANGEZEIGTE MELDUNG

SKI-MODUS EINGESCHALTET - ZUM ABBRECHEN\_MODE\_DRÜCKEN UND IN LEERLAUF WECHSELN

**HINWEIS:** Die SKI-MODUS-Anzeige schaltet sich ebenso ein und blinkt, wenn der Ski-Modus aktiviert wird. Sie bleibt EINGESCHALTET, wenn der Fahrer den Gashebel bis zum Anschlag in Richtung Lenker zieht und hält.

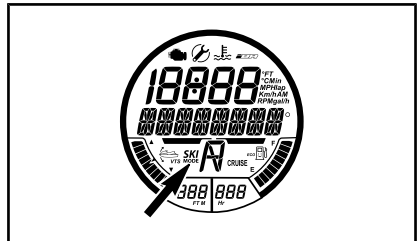

SKI-MODUS-ANZEIGE

9. Um mit dem Jetboot im Ski-Modus zu starten, ziehen Sie den Gashebel bis zum Anschlag zu sich und halten Sie ihn in dieser Stellung. Das Jetboot beschleunigt auf die eingestellte ZIELGESCHWINDIGKEIT und die Anzeige SKI-MODUS bleibt eingeschaltet.
10. Um die ZIELGESCHWINDIGKEIT während einer Fahrt im Ski-Modus zu ändern, drücken Sie die Taste HINAUF/HINAB und lassen Sie den Gashebel **nicht** los.

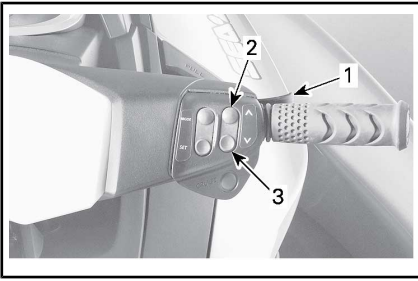

1. Gashebel angezogen halten
2. Taste HINAUF zum Erhöhen der Geschwindigkeit drücken
3. Taste HINAB zum Senken der Geschwindigkeit drücken

**HINWEIS:** Wenn der Gashebel während der Fahrt im Ski-Modus etwas freigegeben wird, beginnt die SKI-MODUS-Anzeigeleuchte zu blinken und die Geschwindigkeit lässt sich mittels der Pfeiltaste HINAUF/HINAB nicht mehr einstellen.

11. Um eine Fahrt im Ski-Modus zu beenden oder um einen in das Wasser gefallenen Wasserski- oder Wakeboard-Fahrer aufzunehmen, geben Sie den Gashebel vollständig frei, damit das Gas wieder normal mit dem Gashebel gesteuert werden kann.

**HINWEIS:** Wenn der Gashebel im Ski-Modus vollständig freigegeben wird, verbleibt das System im Ski-Modus. Die Anzeigeleuchte SKI-MODUS erlischt dann, allerdings bleibt der Ski-Modus eingeschaltet und eine diesbezügliche Meldung erscheint auf der Multifunktionsanzeige.

12. Drücken Sie SET (Einstellung), um den Ski-Modus zu reaktivieren und ziehen Sie das Gashebel bis zum Anschlag zu sich,

um erneut eine Fahrt im Ski-Modus zu beginnen.

### Ski-Modus deaktivieren

Um den Ski-Modus zu einem beliebigen Zeitpunkt zu verlassen, drücken Sie die Taste MODE (Modus).

Um eine Fahrt im Ski-Modus zu beenden und den Ski-Modus vollständig zu deaktivieren, geben Sie den Gashebel vollständig frei und drücken Sie dann die Taste MODE (Modus).

### Modus Schlüssel Learning Key

Es stehen 5 Geschwindigkeitseinstellungen zur Verfügung.

Die standardmäßige Geschwindigkeitseinstellung ist Nr. 3.

### Ändern der Geschwindigkeitseinstellungen für den Learning Key

**HINWEIS:** Die Schlüsseleinstellungen können nur geändert werden, wenn der Motor nicht läuft.

Um die Einstellungen eines Schlüssel Learning Key zu ändern, gehen Sie wie folgt vor:

1. Drücken Sie die START/STOPP-Taste, um das elektrische System zu aktivieren und den NORMALEN SCHLÜSSEL am Motorauswechsler zu befestigen.
2. Warten Sie, bis das Info-Center seinen Selbsttest abschließt und die Schlüsselerkennungsmeldung anzeigt.
3. Drücken Sie wiederholt die MODE-taste (Modus), bis SCHLÜSSELMODUS auf dem Digitalbildschirm im Info-Center angezeigt wird.

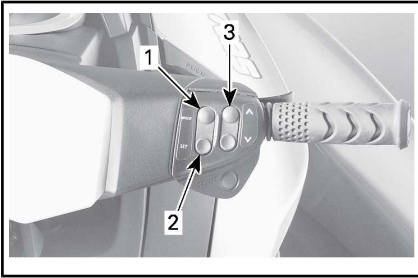

TYPISCH - ANZEIGENBEDIENELEMENTE

1. Taste MODE (Modus)
2. Taste SET (Einstellung)
3. Taste HINAUF/HINAB

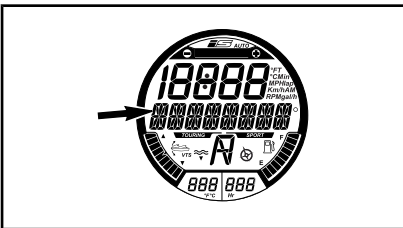

ANGEZEIGTE MELDUNG

SCHLUESSELMODUS

4. Drücken Sie einmal die Taste SET (Einstellung), um die Learning Key Modus-Einstellungsfunktion zu aktivieren. Die Anzeige ändert sich auf L-Key.

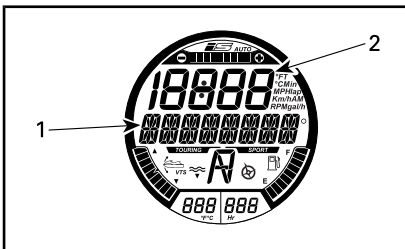

AUSGEWÄHLTE FUNKTION - LEARNING KEY

1. Meldung L-KEY
2. Learning Key (Schlüssel für Fahrer) Einstellung

5. Drücken Sie die Taste HINAUF oder HINAB, um die Schlüsse-

leinstellung zwischen 1 und 5 zu durchlaufen. Die Geschwindigkeitsbeschränkungen in Abhängigkeit von der Einstellung finden Sie in der Tabelle.

6. Drücken Sie die Taste SET (Einstellung) einmal, um die Einstellung zu speichern, zweimal, um die Funktion zu beenden, oder warten Sie einfach, bis die Funktion automatisch beendet wird. Die Änderung der Schlüsseleinstellung wird automatisch gespeichert.

**HINWEIS:** Die Schlüssel-Geschwindigkeitseinstellung ist für jeden Schlüssel des gleichen Typs anwendbar, der bei einem bestimmten Wasserfahrzeug eingesetzt wird. Wird ein bestimmter Schlüssel bei zwei Wasserfahrzeugen eingesetzt, können für ihn also zwei verschiedene Geschwindigkeitseinstellungen gelten.

| D.E.S.S. SCHLÜSSELTYP | SCHLÜSSELGESCHWINDIGKEITSEINSTELLUNG | UNGEFÄHRE MAXIMALGESCHWINDIGKEIT |
|-----------------------|--------------------------------------|----------------------------------|
| LEARNING KEY          | 5                                    | 80 km/h                          |
|                       | 4                                    | 74 km/h                          |
|                       | 3                                    | 68 km/h                          |
|                       | 2                                    | 60 km/h                          |
|                       | 1                                    | 51 km/h                          |

# BESONDERE VERFAHREN

## Reinigung Wasseransaugung Strahlpumpe und Schraube

### **WARNUNG**

Halten Sie sich vom Wasseransauggitter fern, solange der Motor läuft. Langes Haar, weite Kleidung und Riemen der Schwimmweste könnten sich in beweglichen Teilen verfangen.

Algen, Muscheln oder Schmutz können sich im Ansauggitter, an der Antriebswelle und/oder in der Schraube verfangen. Eine verstopfte Wasseransaugung kann unter anderem folgende Probleme verursachen:

- **Kavitation:** Die Motordrehzahl ist hoch, aber das Fahrzeug bewegt sich aufgrund verminderter Düsen Schubkraft langsam; Teile der Düse können beschädigt sein.
- **Überhitzung:** Da die Funktion der Strahlpumpe den Wasserstrom zur Kühlung des Abgassystems steuert, bewirkt eine verstopfte Ansaugung eine Überhitzung des Motors und damit die Zerstörung innerer Teile.

Ein durch Algen verstopfter Bereich kann wie folgt gereinigt werden:

### **WARNUNG**

Wenn Sie hereingreifen müssen, um Fremdkörper zu entfernen, die sich im Antriebssystem verfangen haben, MUSS der Haltegurt vom Motoraussschalter ENTFERNT SEIN.

## Reinigung im Wasser

Schaukeln Sie mehrmals mit dem Fahrzeug und drücken Sie dabei wiederholt kurzzeitig die START/STOPP-Taste des Motors, ohne den Motor zu starten. In den meisten Fällen wird dadurch die Blockierung beseitigt. Starten Sie den Motor und vergewissern Sie sich, dass das Fahrzeug normal funktioniert.

Wenn die vorher beschriebene Methode nicht wirkt, kann wie folgt verfahren werden:

- Ziehen Sie bei laufendem Motor und vor dem Gasgeben den iBR-Hebel an, um den Rückwärtsbetrieb zu wählen und bewegen Sie den Gashebel dann schnell mehrere Male.
- Wiederholen Sie den Vorgang, wenn nötig.

Ist das System weiterhin blockiert, holen Sie das Fahrzeug zur Reinigung aus dem Wasser. Siehe *REINIGUNG AM STRAND*.

## Reinigung am Strand

### **WARNUNG**

Der Haltegurt MUSS vom Motoraussschalter vor dem Reinigen des Strahlpumpenbereichs ENTFERNT WERDEN, um einen versehentlichen Motorstart zu vermeiden.

Legen Sie Pappe oder einen Teppich neben das Fahrzeug, um ein Zerkratzen zu verhindern, wenn Sie das Fahrzeug zum Reinigen auf die Seite legen.

Drehen Sie das Fahrzeug zur Reinigung in beide Richtungen.

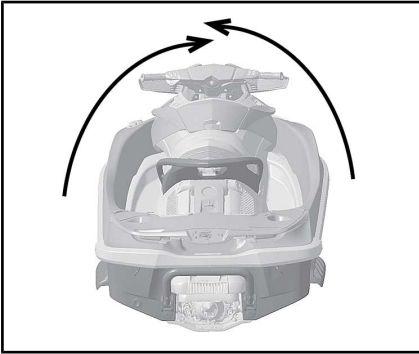
**TYPISCH**

Reinigen Sie den Wasseransaugbereich. Ist das System immer noch verstopft, wenden Sie sich zu Wartungszwecken an einen Sea-Doo Vertragshändler.

**ZUR BEACHTUNG** Untersuchen Sie das Wasseransauggitter auf Schäden. Sollte eine Reparatur erforderlich sein, wenden Sie sich an einen Sea-Doo Vertragshändler.

Für einfachen Zugriff auf den Strahlpumpenbereich bewegen Sie das iBR in die Vorwärtsstellung. Eine ausführliche Beschreibung finden Sie unter **iBR ÜBERSTEUERUNGSFUNKTION**.

**iBR-Übersteuerungsfunktion**

Wenn die iBR Übersteuerungsfunktion aktiv ist, kann der Benutzer die iBR Klappe und Düse elektrisch mit der VTS Steuertaste durch ihren gesamten Bewegungsbereich bewegen.

**HINWEIS:** Die iBR-Übersteuerungsfunktion ist nur verfügbar, wenn der Motor nicht läuft.

**! WARNUNG**

Wenn Sie die iBR Klappe mithilfe der iBR Übersteuerungsfunktion bewegen, stellen Sie sicher, dass sich niemand in der Nähe des Wasserfahrzeughecks befindet. Die Bewegung der Umkehrfläche kann zu eingeklemmten Fingern führen.

**ZUR BEACHTUNG** Befindet sich während der Funktion „iBR außer Kraft setzen“ in dem iBR System ein Gegenstand (z. B. ein Werkzeug), kann es zu einer Beschädigung der iBR Bestandteile kommen. Entfernen Sie alle Fremdkörper, die den Weg der iBR-Umkehrfläche behindern könnten, bevor Sie sie bewegen.

**! WARNUNG**

Wenn Sie hereingreifen müssen, um Fremdkörper zu entfernen, die sich im Antriebssystem verfangen haben, gehen Sie davor genau nach dem folgenden Verfahren vor:

- Entfernen Sie den Haltegurt vom Motoraussschalter.
- Warten Sie mindestens 5 Minuten.
- Drücken Sie nicht auf die START/STOPP-Taste. Wenn die START/STOPP-Taste gedrückt wird, warten Sie erneut 5 Minuten.

**Aktivieren der iBR-Übersteuerungsfunktion**

Gehen Sie zur Aktivierung der iBR-Übersteuerungsfunktion wie folgt vor.

1. Aktivieren Sie das elektrische System, indem Sie die START/STOPP-Taste drücken.

2. Befestigen Sie den Haltegurt am Motoraussschalter.

**HINWEIS:** Der Haltegurt muss montiert sein, um sicherzustellen, dass das Informationscenter nach seiner Selbsttestfunktion nicht alle Anzeigen abschaltet. Die Stromversorgung bleibt etwa 3 Minuten BESTEHEN.

3. Drücken Sie die Taste MODE (Modus) am rechten Lenker, bis EINSTELLUNGEN auf der Digitalanzeige im Info-Center angezeigt wird.

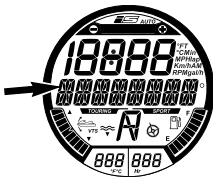

|                    |
|--------------------|
| ANGEZEIGTE MELDUNG |
| EINSTELLUNGEN      |

**Nur Modelle GTX iS Limited**

4. Drücken Sie die Taste SET (rechts am Lenker), um ANLEGE-MODUS anzuzeigen.



|                                |
|--------------------------------|
| ERSTE VERFÜGBARE MODUSFUNKTION |
| Meldung ANLEGE-MODUS           |

**Alle Modelle**

5. Drücken Sie die Taste HIN-AUF/HINAB, um IBR MANUELL anzuzeigen.

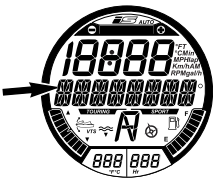

|                           |
|---------------------------|
| MODUSFUNKTION             |
| Meldung MODUS IBR MANUELL |

6. Drücken Sie die Taste SET (Einstellung), um die funktion IBR MANUELL aufzurufen und IBR MANUELL AUS anzuzeigen.

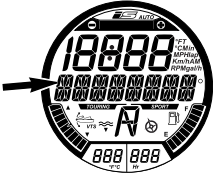

|                    |
|--------------------|
| ANGEZEIGTE MELDUNG |
| IBR MANUELL AUS    |

7. Drücken Sie die Taste HIN-AUF/HINAB (rechts am Lenker), um IBR MANUELL EIN anzuzeigen.

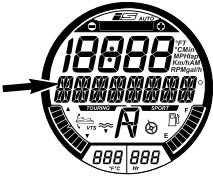

|                    |
|--------------------|
| ANGEZEIGTE MELDUNG |
| IBR MANUELL EIN    |

8. Drücken Sie die Einstellungstaste (SET), um die Funktion IBR MANUELL EIN auszuwählen.

len. Die Anzeige kehrt zur Standardanzeige zurück.

9. Drücken Sie die Taste VTS HINAUF/HINAB, um die iBR Klappe in die gewünschte Stellung zu bewegen.

### **Modelle ohne VTS Taste HINAUF/HINAB**

**HINWEIS:** Verwenden Sie bei Modellen ohne Taste VTS HINAUF/HINAB die Taste HINAUF/HINAB rechts am Lenker, um das iBR in die gewünschte Stellung zu bewegen, wenn die iBR Übersteuerungsfunktion wie bereits beschrieben aktiviert wurde.

### **Alle Modelle**

10. Entfernen Sie den Haltegurt vom Motorausschalter.

## **! WARNUNG**

Wenn Sie hereingreifen müssen, um Fremdkörper zu entfernen, die sich im Antriebssystem verfangen haben, gehen Sie davor genau nach dem folgenden Verfahren vor:

- Entfernen Sie den Haltegurt vom Motorausschalter.
- Warten Sie mindestens 5 Minuten.
- Drücken Sie nicht auf die START/STOPP-Taste. Wenn die START/STOPP-Taste gedrückt wird, warten Sie erneut 5 Minuten.

### **Deaktivieren der iBR Übersteuerungsfunktion**

Es gibt drei Möglichkeiten, die iBR-Übersteuerungsfunktion zu deaktivieren:

- Wiederholen Sie die Schritte *BEI iBR ÜBERSTEUERUNGSFUNKTION AKTIVIEREN* und drücken

Sie die Taste SET (Einstellung), wenn iBR MANUELL AUS erscheint.

- Warten Sie, bis die elektrische Anlage abgeschaltet wird.
- Starten Sie den Motor.

**HINWEIS:** Wenn der Motor angelassen wird, wird die iBR-Übersteuerungsfunktion (iBR MANUELL) deaktiviert und die iBR-Umkehrfläche bewegt sich in die Neutralstellung.

## **! WARNUNG**

Wenn Sie die iBR Klappe mithilfe der iBR Übersteuerungsfunktion bewegen, stellen Sie sicher, dass sich niemand in der Nähe des Wasserfahrzeughecks befindet. Die Bewegung der Umkehrfläche kann zu eingeklemmten Fingern führen.

### **Gekentertes Fahrzeug**

**HINWEIS:** Einige Sicherheitshinweisschilder des Fahrzeugs sind auf den Abbildungen nicht zu sehen. Zu den Informationen der Sicherheitshinweisschilder des Fahrzeugs, siehe den Unterabschnitt *SICHERHEITSSCHILDER AM WASSERFAHRZEUG*.

Das Fahrzeug ist so konstruiert, dass es nicht leicht kentert. Zwei Luftkammern, die an der Seite des Rumpfs angebracht sind, erhöhen die Stabilität des Fahrzeugs. Wenn es kentert, bleibt es in dieser Lage.



## WARNUNG

Wenn das Fahrzeug gekentert ist, versuchen Sie nicht, den Motor wieder zu starten. Fahrer und Mitfahrer sollten immer vorschriftsmäßige Schwimmwesten tragen.

Um das Wasserfahrzeug wieder aufzurichten, muss der Motor ausgeschaltet sein und der D.E.S.S. Schlüssel darf **NICHT** auf dem Kontaktstift sitzen. Halten Sie sich am Ansauggitter fest, steigen Sie auf die seitliche Stoßleiste und setzen Sie Ihr Körpergewicht ein, um das Fahrzeug aufzurichten.

**HINWEIS:** Ein Hinweisschild am Heck in der Nähe des Spülanschlusses enthält Anweisungen zum Aufrichten des Wasserfahrzeugs. Das Hinweisschild steht auf dem Kopf, so dass es lesbar ist, wenn das Fahrzeug gekentert ist.



### TYPISCH

Der 4-TECT<sup>TM</sup> Motor verfügt über einen Kippschutz (T.O.P.S.<sup>TM</sup>). Wenn das Fahrzeug kentert, wird der Motor automatisch angehalten.

Nachdem das Fahrzeug wieder in seine normale Fahrposition gebracht wurde, kann der Motor normal gestartet werden.

**ZUR BEACHTUNG** Wenn das Fahrzeug länger als fünf Minuten in gekenteter Position war, versuchen Sie nicht, den Motor anzulassen, um zu verhindern, dass Wasser angesaugt wird, weil dies den Motor beschädigen könnte. Wenden Sie sich baldmöglichst an einen Sea-Doo Vertragshändler.

**ZUR BEACHTUNG** Wenn der Motor nicht anspricht, versuchen Sie nicht mehr, ihn zu starten. Der Motor könnte dadurch beschädigt werden. Wenden Sie sich baldmöglichst an einen Sea-Doo Vertragshändler.

Überprüfen Sie so schnell wie möglich, ob sich Wasser im Rumpf befindet. Lassen Sie es gegebenenfalls ablaufen, wenn Sie wieder an Land sind.

## Untergetauchtes Fahrzeug

Führen Sie so schnell wie möglich das folgende Verfahren durch, um Motorschäden einzudämmen.

Lassen Sie das Wasser aus dem Kielraum ablaufen.

War das Fahrzeug in Salzwasser untergetaucht, spülen Sie den Kielraum und alle Komponenten mit Süßwasser, um die korrodierende Wirkung des Salzes zu unterbinden; benutzen Sie dazu einen Gartenschlauch.

**ZUR BEACHTUNG** Versuchen Sie niemals, den Motor durchzudrehen oder anzulassen. Im Ansaugkrümmer befindliches Wasser würde zum Motor laufen, wo es schwere Schäden anrichten könnte.

Bringen Sie das Fahrzeug zu Wartungszwecken so schnell wie möglich zu einem autorisierten Sea-Doo Händler.



**ZUR BEACHTUNG** Je länger Sie die notwendigen Wartungsarbeiten hinauszögern, desto größer wird der Schaden am Motor sein.

## Wasserüberfluteter Motor

**ZUR BEACHTUNG** Versuchen Sie niemals, den Motor durchzudrehen oder anzulassen. Im Ansaugkrümmer befindliches Wasser würde zum Motor laufen, wo es schwere Schäden anrichten könnte.

Bringen Sie das Fahrzeug zu Wartungszwecken so schnell wie möglich zu einem autorisierten Sea-Doo Händler.

**ZUR BEACHTUNG** Je länger Sie die notwendigen Wartungsarbeiten hinauszögern, desto größer wird der Schaden am Motor sein. Wird der Motor nicht ordnungsgemäß gewartet, kann dies zu schweren Motorschäden führen.

## Schleppen des Fahrzeugs im Wasser

Beim Schleppen eines Sea-Doo Wasserfahrzeugs im Wasser sind besondere Vorsichtsmaßnahmen zu beachten.

Die empfohlene Höchstgeschwindigkeit beim Ziehen beträgt 24 km/h.

Dies verhindert, dass sich das Abgassystem mit Wasser füllt, was dazu führen könnte, dass Wasser in den Motor eingespritzt wird und diesen füllt. Wenn der Motor nicht läuft, besteht kein Druck im Auspuff, der das Wasser hinausdrückt.

**ZUR BEACHTUNG** Werden diese Anweisungen nicht befolgt, kann es zu einem Motorschaden kommen. Wenn Sie ein liegen gebliebenes Jet-Boot im Wasser ziehen müssen, achten Sie darauf, die

beim Ziehen geltende Höchstgeschwindigkeit von 24 km/h nicht zu überschreiten.

Wenn Sie schneller als die empfohlene Höchstgeschwindigkeit fahren müssen, befestigen Sie die Verbindungsleitung.

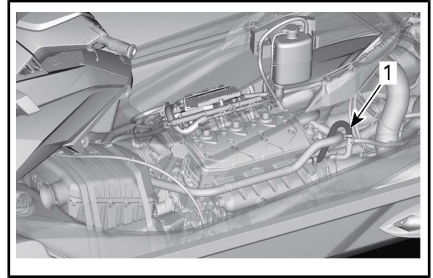

1. Verbindungsleitung

---

***Diese Seite  
ist absichtlich leer***

# ***WARTUNG***

---

# WARTUNGSPLAN

Die Wartung ist für die Aufrechterhaltung eines betriebsbereiten Zustands des Fahrzeugs unerlässlich. Das Jetboot sollte gemäß Wartungsplan in-stand gehalten werden.

Ignorieren Sie die Informationen über die folgenden Systeme, wenn Ihr Jet-Boot nicht über diese Ausstattungsmerkmale verfügt:

- iBR (intelligentes Brems- und Rückfahrssystem)
- iS (intelligente Federung) (nur GTX LTD iS)
- aS (einstellbare Federung) (nur RXT-X aS)

Führen Sie alle im Plan aufgeführten Wartungsarbeiten unter Beachtung der aufgeführten Zeitangaben durch.

**HINWEIS:** Werden beispielsweise 200 Betriebsstunden oder zwei Jahre als Intervall angegeben, arbeiten Sie alle Punkte in dieser Spalte, **EINSCHLIESSLICH** aller Punkte in der Spalte **ALLE** 100 Stunden oder 1 Jahr ab.



## WARNUNG

Wenn das Jet-Boot nicht richtig gemäß dem Wartungsplan unter Verwendung der beschriebenen Verfahren gewartet wird, kann es unter Umständen nicht mehr sicher geführt werden.

Auch bei Einhaltung des Wartungszeitplans muss das Fahrzeug weiterhin vor jeder Fahrt überprüft werden.

| A: EINSTELLUNG<br>C: REINIGUNG<br>I: INSPEKTION<br>L: SCHMIERUNG<br>R: ERSETZEN<br>O: BOOTSFÜHRER<br>D: HÄNDLER | DIE ERSTEN 50 BETRIEBSSTUNDEN ODER 1 JAHR |             |          |     | HINWEIS  |
|---|---|-------------|----------|-----|--|
|   | ALLE 100 BETRIEBSSTUNDEN ODER 1 JAHRE     |             |          |     |  |
|   | ALLE 200 BETRIEBSSTUNDEN ODER 2 JAHRE     |             |          |     |  |
|   | DURCHZUFÜHREN VON                         |             |          |     |  |
| TEIL/AUFGABE  |   |             |          |     |  |
| <b>MOTOR</b>  |   |             |          |     |  |
| Motor öl und Filter   | R   | R           |          | D   | (1) Alle 10 Stunden bei Einsatz in Salzwasser.<br>(2) Unabhängig von den Jahren in Betrieb nach 200 Stunden austauschen. |
| Gummihalierungen  |   | I           |          | D   |  |
| Rostschutz<br>(sprühen Sie die Metallteile des Motorraumes mit einem Rostschutzschmieröl ein)                   |   | L<br>(1)    |          | O   |  |
| Kupplung des Turboladers<br>(215er-/260er-Motor)  |   |             | R<br>(2) | D   |  |
| <b>ABGASSYSTEM</b>  |   |             |          |     |  |
| Abgassystem   | I   | I, C<br>(3) |          | O/D | (3) Tägliche Spülung bei Nutzung in Salzwasser oder Schmutzwasser.   |
| <b>KÜHLSYSTEM</b>   |   |             |          |     |  |
| Schlauch und Befestigungselemente   |   | I           | I        | D   | Das Kühlmittel alle 300 Stunden oder 5 Jahre auswechseln   |
| Kühlmittel  |   | I           | R<br>(4) | D   |  |
| <b>KRAFTSTOFFSYSTEM</b>   |   |             |          |     |  |
| iTC Hebel <sup>(5)</sup>  |   | I, L        |          | O/D | (5) Siehe HINWEIS 1 nach Wartungsplan.   |
| Tankverschluss, Einfüllstutzen, Kraftstofftank, Kraftstofftankhalierungen, Kraftstoffleitungen und Anschlüsse   | I   | (64)        |          | D   | (6) Während des Lagerungszeitraums oder nach 100 Betriebsstunden, je nachdem, was zuerst eintritt.                       |
| Dichtheitsprüfung am Kraftstoffsystem   | I   | I           |          | D   |  |
| Drosselklappengehäuse   | I   | I           |          | D   |  |

| A: EINSTELLUNG<br>C: REINIGUNG<br>I: INSPEKTION<br>L: SCHMIERUNG<br>R: ERSETZEN<br>O: BOOTSFÜHRER<br>D: HÄNDLER    | DIE ERSTEN 50 BETRIEBSSTUNDEN ODER 1 JAHR |      |     |  |   | HINWEIS   |
|--|---|------|-----|--|---|---|
|  | ALLE 100 BETRIEBSSTUNDEN ODER 1 JAHRE     |      |     |  |   |   |
|  | ALLE 200 BETRIEBSSTUNDEN ODER 2 JAHRE     |      |     |  |   |   |
|  | DURCHZUFÜHREN VON                         |      |     |  |   |   |
| TEIL/AUFGABE   |   |      |     |  |   |   |
| <b>LUFTEINLASSSYSTEM</b>   |   |      |     |  |   |   |
| Luftansaugerschalldämpfer  |   | I    |     |  | D | —   |
| <b>ELEKTRONIKMANAGEMENTSYSTEME</b>   |   |      |     |  |   |   |
| Fehlercodes  | I   | I    |     |  | D | —   |
| <b>ELEKTRISCHES SYSTEM</b>   |   |      |     |  |   |   |
| Zündkerzen   | I   | I    | R   |  | D | (7) Einmal monatlich kontrollieren. Bei Bedarf Elektrolyt hinzufügen. |
| Zündspulen   |   | I, L |     |  | D |   |
| Elektrische Anschlüsse und Befestigung (Zündsystem, Anlasssystem, Kraftstoffeinspritzdüsen, Sicherungskästen usw.) | I   | I    |     |  | D |   |
| Motorausschalter   | I   | I    |     |  | D |   |
| Signalton des Überwachungssystems  | I   | I    |     |  | D |   |
| Batterie und Befestigungselemente  |   |      | (7) |  | D |   |
| <b>LENKSYSTEM</b>  |   |      |     |  |   |   |
| Lenkzug und Lenkverbindungsglied   | I   | I    |     |  | D | (8) Betrieb überprüfen  |
| Lenkdüsen-Muffen   | I   | I    |     |  | D |   |
| O.T.A.S. (8)   | I   | I    |     |  | D |   |

| A: EINSTELLUNG<br>C: REINIGUNG<br>I: INSPEKTION<br>L: SCHMIERUNG<br>R: ERSETZEN<br>O: BOOTSFÜHRER<br>D: HÄNDLER | DIE ERSTEN 50 BETRIEBSSTUNDEN ODER 1 JAHR |                  |  |   | HINWEIS  |
|---|---|------------------|--|---|--|
|   | ALLE 100 BETRIEBSSTUNDEN ODER 1 JAHRE     |                  |  |   |  |
|   | ALLE 200 BETRIEBSSTUNDEN ODER 2 JAHRE     |                  |  |   |  |
|   | DURCHFÜHREN VON                           |                  |  |   |  |
| TEIL/AUFGABE  |   |                  |  |   |  |
| ANTRIEBSSYSTEM  |   |                  |  |   |  |
| Kohlenstoffring und Gummimantel (Antriebswelle) <sup>10</sup>   | I   | I                |  | D | (6) Während des Lagerungszeitraums oder nach 100 Betriebsstunden, je nachdem, was zuerst eintritt.<br>(9) Jeden Monat prüfen (bei Einsatz in Salzwasser öfter) und gegebenenfalls austauschen.<br>(10) Inspizieren Sie das Jet-Boot öfter, wenn Sie in fauligem/schmutzigem Wasser fahren. |
| Schraube, Schraubenmanschette und Anlaufring  | I   | I                |  | D |  |
| Radialspiel der Schraubenwelle  |   | I                |  | D |  |
| Kontrolle des Strahlpumpengehäuses  |   | I                |  | D |  |
| Dichtung, Buchse und O-Ring der Schraubenwelle und Schraubenverkleidung   |   | I <sup>(6)</sup> |  | D |  |
| Verzahnungen Antriebswelle/Schraube   |   | I, L             |  | D |  |
| Opferanode  |   | I <sup>(9)</sup> |  | D |  |
| Schraube und Abstand vom Schrauben-Anlaufring   |   | I                |  | D |  |

| A: EINSTELLUNG<br>C: REINIGUNG<br>I: INSPEKTION<br>L: SCHMIERUNG<br>R: ERSETZEN<br>O: BOOTSFÜHRER<br>D: HÄNDLER | DIE ERSTEN 50 BETRIEBSSTUNDEN ODER 1 JAHR |               |  |     |  |
|---|---|---------------|--|-----|--|
|   | ALLE 100 BETRIEBSSTUNDEN ODER 1 JAHRE     |               |  |     |  |
|   | ALLE 200 BETRIEBSSTUNDEN ODER 2 JAHRE     |               |  |     |  |
|   | DURCHZUFÜHREN VON                         |               |  |     |  |
| TEIL/AUFGABE  |   |               |  |     | HINWEIS  |
| iBR-System (Intelligentes Brems- und Rückfahrssystem)   |   |               |  |     |  |
| iBR Hebel (5)   |   | I, L          |  | O/D | (5) Siehe HINWEIS 1 nach<br>Wartungsplan.<br>(6) Während des<br>Lagerungszeitraums oder nach<br>100 Betriebsstunden, je nachdem,<br>was zuerst eintritt.<br>(11) Siehe HINWEIS 2 nach<br>Wartungsplan. |
| Zurückschnellen der iBR-Umkehrfläche  | I   | I             |  | D   |  |
| iBR Reibungshülsen, Buchsen und Stopfen der iBR Umkehrfläche  | I   | I             |  | D   |  |
| Halteschrauben des iBR U-Arms, VTS Trimring und iBR Umkehrfläche  |   | I             |  | D   |  |
| Halteschrauben des iBR U-Armes  | I(11)                                     | I (6)<br>(11) |  | D   |  |
| iBR-Schutzabdeckung   | I   | I             |  | D   |  |
| iS SYSTEM (intelligente Federung) (nur GTX Limited iS)  |   |               |  |     |  |
| iS-Öl (12)  |   | I             |  | D   | (12) Den Ölstand im<br>Pumpenbehälter kontrollieren und<br>auf Lecks im System prüfen.   |
| iS-Positionssensor  |   | I             |  | D   |  |
| aS SYSTEM (einstellbare Federung) (nur RXT-X aS)  |   |               |  |     |  |
| Externer Stickstoff-Behälter (Einstellknopf, Halterungen)   |   | I             |  | D   | —  |
| RUMPF UND AUFBAU  |   |               |  |     |  |
| Rumpf   |   | I             |  | O   | —  |
| Schwingplatte und Wasseransauggitter  |   | I             |  | O   |  |

HINWEIS 1: Die iTC- und iBR-Hebel sollten kontrolliert werden, indem sie betätigt und losgelassen werden, um festzustellen, ob sie sich frei bewegen. Wenn ein Widerstand festgestellt wird, muss der Hebel zerlegt, gereinigt, auf Verschleiß geprüft und geschmiert werden. Siehe die Unterabschnitte *INTELLIGENTE DROSSELKLAPPENSTEUERUNG (ITC)*, *LENKUNG* und *O.T.A.S.*



HINWEIS 2: Sorgen Sie für das richtige Drehmoment der Halteschrauben vom iBR U-Arm zur iBR Auslöserwelle. Ist eine Halteschraube locker, ziehen Sie sie nicht nachträglich an. Ersetzen Sie sie durch eine neue.

# WARTUNGSVERFAHREN

Dieser Abschnitt enthält Anweisungen über grundlegende Wartungsmaßnahmen. Wenn Sie über die nötigen handwerklichen Fähigkeiten und Werkzeuge verfügen, können Sie diese Maßnahmen durchführen. Ist dies nicht der Fall, wenden Sie sich an Ihren autorisierten Sea-Doo Vertragshändler.



## WARNUNG

Schalten Sie für Wartungsarbeiten den Motor aus und befolgen Sie die Wartungsverfahren. Wenn Sie die richtigen Wartungsverfahren nicht befolgen, können Sie durch heiße, sich bewegende Teile, Elektrizität, Chemikalien oder andere Gefahren verletzt werden.



## WARNUNG

Wenn die Demontage einer Sicherungsvorrichtung (z. B. Arretiernasen, selbstsichernde Befestigungselemente usw.) erforderlich ist, muss diese stets durch eine neue ersetzt werden.

**ZUR BEACHTUNG** Lassen Sie nie irgendwelche Gegenstände, Lappen, Werkzeug usw. im Motorraum oder in der Bilge liegen.

## Motoröl

### Empfohlenes Motoröl

#### Modelle mit 155er-Motor

Verwenden Sie ein XPS 4-TAKT-SYNTHETISCHES MISCHÖL (SOMMER) (T/N 293 600 121).

Wenn das XPST<sup>TM</sup> Motoröl nicht erhältlich ist, verwenden Sie ein 5W40- oder 10W40-Motoröl, welches die Anforderungen der API-Service-Klassifizierung SM, SL oder SJ erfüllt. Er muss mindestens

einen der obigen Standards enthalten.

#### Modelle mit 215er- und 260er-Motor

Verwenden Sie ein XPS 4-TAKT-SYNTHETISCHES MISCHÖL (SOMMER) (T/N 293 600 121).

**ZUR BEACHTUNG** Bei der Entwicklung dieser Motoren wurde der Betrieb mit dem Öl BRP XPS Synthetic Blend Oil zugrunde gelegt. BRP empfiehlt dringend die Verwendung seines Teilsynthetik-Öls XPS Synthetic Blend Oil zu jeder Zeit. Schäden, die durch für den Motor ungeeignetes Öl verursacht werden, sind von der beschränkten Garantie von BRP ausgenommen.

Wenn das empfohlene XPS Motoröl nicht erhältlich ist, verwenden Sie ein **mineralisches** 10W40-Motoröl, welches bei Nasskupplungen verwendet werden darf.

**ZUR BEACHTUNG** Verwenden Sie NIEMALS synthetisches Öl. Dies würde die ordnungsgemäße Funktion der Turboladerkupplung beeinträchtigen. Geben Sie keine Zusätze in das empfohlene Öl. Mineralöle für die API-Service-Klassifizierung SM enthalten Zusätze (Reibungsmodifikatoren), die einen ungeeigneten Schlupf des Laders bewirken und schließlich zu vorzeitigem Verschleiß führen können.

### Motorölstand

**ZUR BEACHTUNG** Überprüfen Sie den Ölstand regelmäßig und füllen Sie, wenn notwendig, Öl nach. Nicht überfüllen. Wenn Sie den Motor mit falschem Ölstand laufen lassen, kann dies schwere Motorschäden zur Folge haben.

**! VORSICHT** Manche Teile des Motorraums können sehr heiß sein. Direkter Kontakt kann zu Hautverbrennungen führen.

Sie können den Ölstand kontrollieren, wenn sich das Wasserfahrzeug im Wasser oder außerhalb des Wassers befindet.

Wasserfahrzeug ist im Trockenen

**ZUR BEACHTUNG** Das Fahrzeug muss sich in waagerechter Lage befinden.

**! VORSICHT** Wenn der Motor läuft, während sich das Fahrzeug außerhalb des Wassers befindet, kann der Wärmeaustauscher in der Gleitplatte sehr heiß werden. Vermeiden Sie den Kontakt mit der Schwingplatte, da es sonst zu Verbrennungen kommen kann.

1. Heben Sie die Anhängerstange an und sichern Sie ihn in dieser Stellung, sobald die Stoßstange waagrecht steht.
2. Öffnen Sie den Sitz.

**Modelle mit Federung**

3. Entfernen Sie den Lüfterkasten von der Deckverlängerung, um einen kleinen Zugriff auf den Motorraum zu erhalten.

**HINWEIS:** Um den Lüftungskasten zu entfernen, lösen Sie einfach die 3 Klemmen, mit denen er befestigt ist, und nehmen Sie ihn von der Deckerweiterung ab.

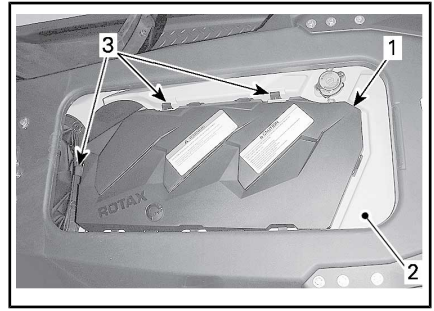

1. Lüftungskasten
2. Deckerweiterung
3. Halteklammern

**Alle Modelle**

4. Installieren Sie einen Gartenschlauch am Spülanschluss des Abgassystems. Befolgen Sie das Verfahren unter **ABGASSYSTEM** in diesem Abschnitt.

**ZUR BEACHTUNG**

- Lassen Sie niemals den Motor laufen, ohne Wasser in das Abgassystem zu geben. Ohne Kühlung kann das Abgassystem schwer beschädigt werden.
  - Lassen Sie den Motor keinesfalls länger als 2 Minuten laufen. Die Dichtung der Kraftübertragung wird nicht gekühlt, wenn sich das Fahrzeug nicht im Wasser befindet.
5. Wenn der Motor bereits normale Betriebstemperatur aufweist, lassen Sie ihn **30 Sekunden im Leerlauf laufen** und stellen Sie ihn dann ab.
  6. Warten Sie mindestens 30 Sekunden, damit sich das Öl im Motor setzt, und ziehen Sie dann den Ölmesstab heraus und wischen Sie ihn ab.

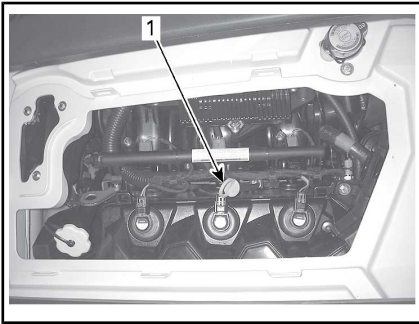

**TYPISCH**

1. Lage des Ölmesstabs
7. Schieben Sie den Messstab wieder ganz ein.
8. Ziehen Sie den Messstab erneut heraus und lesen Sie den Ölstand ab. Er sollte zwischen den Markierungen VOLL und ERGÄNGEN liegen.

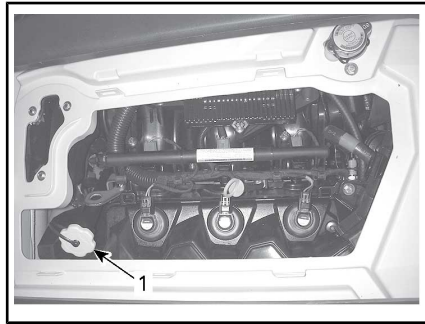

**TYPISCH**

1. Lage des Öleinfüllstutzen-Verschlusses

**HINWEIS:** Bei jedem Nachfüllen von Motoröl muss das gesamte in diesem Abschnitt beschriebene Verfahren durchgeführt werden. Anderenfalls würden Sie eine falsche Anzeige des Ölstands erhalten.

10. Schrauben Sie den Öleinfüllverschluss wieder fest auf und schieben Sie den Ölmesstab wieder ganz ein.

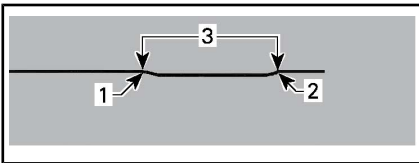

1. Voll
2. Ergänzen
3. Betriebsbereich
9. Füllen Sie Öl nach, bis der Ölstand, wie vorgeschrieben, zwischen den beiden Markierungen liegt.

So füllen Sie Öl nach:

- Schrauben Sie den Öleinfüllverschluss ab.
- Stecken Sie einen Trichter in die Öleinfüllöffnung.
- Füllen Sie das empfohlene Öl bis zum richtigen Füllstand ein.

**HINWEIS:** Nicht überfüllen.

**Motorölwechsel und Auswechseln des Ölfilters**

Der Ölwechsel und der Austausch des Ölfilters sind von einem autorisierten Sea-Doo Händler vorzunehmen.

**Motorkühlmittel**

**Empfohlenes Motorkühlmittel**

|   |
|---|
| <b>EMPFOHLENES KÜHLMITTEL</b>                         |
| LANG HALTBARES FROSTSCHUTZMITTEL (T/N<br>219 702 685) |

Verwenden Sie alternativ Ethylen-glykol-Frostschutz mit Korrosionsschutzmittel speziell für Aluminium-Verbrennungsmotoren.

**HINWEIS:** Durch die Verwendung einer Mischung aus 40 % Frostschutzmittel und 60 % demineralisiertem Wasser wird die Kühlwirkung verbessert, wenn das Fahrzeug bei besonders heißem Wetter und/oder heißem Wasser benutzt wird.

### Motorkühlmittelstand

#### **WARNUNG**

Überprüfen Sie den Stand des Kühlmittels bei kaltem Motor. Füllen Sie niemals bei heißem Motor Kühlmittel ins Kühlsystem ein.

** VORSICHT** Manche Teile des Motorraums können sehr heiß sein. Direkter Kontakt kann zu Hautverbrennungen führen.

Öffnen Sie den Sitz.

Entfernen Sie den Lüftungkasten. Siehe MOTORÖLSTAND für das Verfahren.

Finden Sie den Verschluss des Expansionsgefäßes.

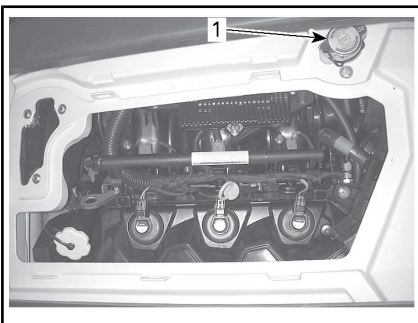

#### TYPISCH

1. Verschluss des Expansionsgefäßes

Bei horizontaler Lage des Wasserfahrzeugs sollte der Pegel bei kaltem Motor zwischen den Markierun-

gen MIN. und MAX. am Kühlmittelbehälter stehen.

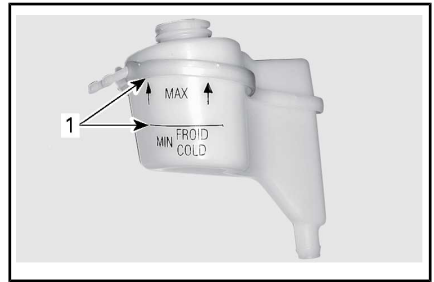

#### TYPISCH - KÜHLMITTELEXPANSIONSGEFÄß

1. Stand zwischen den Markierungen bei kaltem Motor

**HINWEIS:** Das Boot liegt waagrecht, wenn es sich im Wasser befindet. Wenn sich das Fahrzeug auf einem Anhänger befindet, heben Sie die Anhängerstange an und sichern Sie sie in dieser Position, wenn die Stoßstange waagrecht ist.

Füllen Sie Kühlmittel/demineralisiertes Wasser nach, bis der Kühlmittelstand wie vorgeschrieben zwischen den beiden Markierungen liegt. Mit einem Trichter vermeiden Sie das Verschütten von Flüssigkeit. Nicht überfüllen.

Schrauben Sie den Einfüllverschluss wieder richtig auf und ziehen Sie ihn fest; bringen Sie dann den Lüftungkasten wieder an und schließen Sie den Sitz.

**HINWEIS:** Wenn Sie in einem Kühlsystem häufig Kühlmittel nachfüllen müssen, ist dies ein Hinweis auf Undichtigkeiten oder Probleme mit dem Motor. Wenden Sie sich an einen Sea-Doo Vertrags Händler.

## Auswechseln des Motor-Kühlmittels

Der Austausch des Kühlmittels ist von einem autorisierten Sea-Doo Händler vorzunehmen.

## Zündspulen

### Zündspulen-Zugriff

#### Modelle mit Federung

1. Öffnen Sie den Sitz.
2. Entfernen Sie den hinteren Belüftungskasten.

#### Modelle ohne Federung

1. Öffnen Sie den Sitz.
2. Entfernen Sie die Motorabdeckung.

### Ausbau der Zündspule

1. Klemmen Sie den Zündspulen-Steckverbinder ab.

**ZUR BEACHTUNG** Bauen Sie die Zündspule nicht aus, bevor Sie den Eingangssteckverbinder abgezogen haben, da sonst die Leitungen beschädigt werden können. Stemmen Sie die Zündspule nicht mit einem Schraubendreher hoch, da sie sonst beschädigt werden könnte.

**HINWEIS:** Drehen Sie die Zündspule beim Hochziehen zum Lockern in beide Richtungen.

Entfernen Sie die Zündspule von der Zündkerze.

### Schmierung der Zündspule

1. Ziehen Sie die Gummidichtung nach unten.

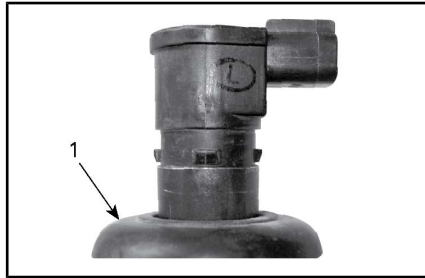

1. Gummidichtung nach unten gezogen
2. Tragen Sie DOW CORNING 111 (T/N 413 707 000) auf die Auflagefläche für die Gummidichtung wie abgebildet auf.

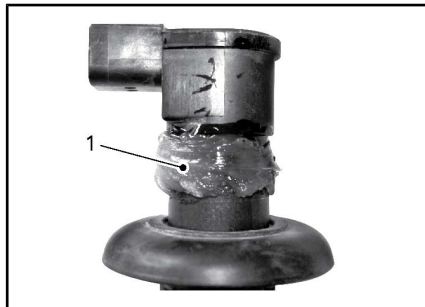

1. Hier das Produkt auftragen
3. Ziehen Sie die Gummidichtung zurück auf ihre Auflagefläche und stellen Sie sicher, dass die Laschen an der Zündspule in die Aussparungen in der Dichtung greifen.
4. Belassen Sie einen Ring aus Schmierfett oben auf der Dichtung (wie abgebildet), der als Wassersperre dienen soll. Wischen Sie überschüssiges Schmierfett ab.



1. Richtig geformter Ring aus Schmierfett
5. Tragen Sie DOW CORNING 111 (T/N 413 707 000) auf die Gummidichtungskontaktfläche wie abgebildet auf.

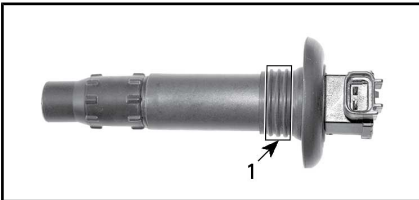

1. Hier das Produkt auftragen

### Einbau der Zündspule

**HINWEIS:** Tragen Sie vor dem Einsetzen der Zündspule in die Zündkerze Dichtmittel wie unter *SCHMIERUNG DER ZÜNDSPULE* beschrieben auf.

1. Montieren Sie die Spule in die Zylinderkopfbohrung.
2. Drücken Sie die Zündspule nach unten, um Sie fest an die Zündkerzenspitze zu montieren.
3. Stellen Sie sicher, dass die Dichtung einwandfrei auf der oberen Fläche der Motorventilabdeckung sitzt.

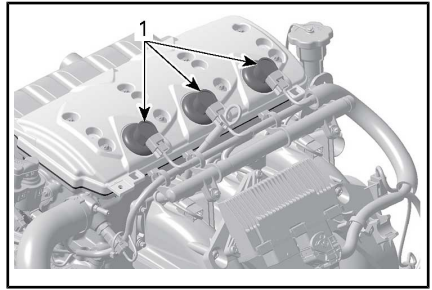

### TYPISCH

1. Einwandfreier Sitz der Dichtung

## Zündkerzen

### Zündkerzenausbau

1. Öffnen Sie den Sitz.
2. Entfernen Sie den hinteren Lüfterkasten (wenn zutreffend).
3. Ziehen Sie den Zündspuleneingangs-Steckverbinder ab.
4. Entfernen Sie die Zündspule. Siehe *AUSBAU DER ZÜNDSPULE*.



## WARNUNG

Entfernen Sie eine Zündspule von einer Zündkerze keinesfalls, ohne sie vorher vom Kabelbaum abgeklemmt zu haben. Möglicherweise befinden sich leicht entzündbare Dämpfe in der Bilge. Sollte sich der Haltegurt am Motoraussschalter befinden, könnte am Zündkerzenende der Spule ein Funke entstehen und eine Explosion verursachen.

5. Lockern Sie die Zündkerze mit einem Steckschlüssel.

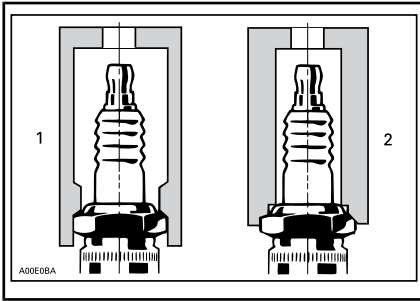

1. Geeigneter Steckschlüssel
  2. Ungeeigneter Steckschlüssel
6. Reinigen Sie die Zündkerze und den Zylinderkopf mit Druckluft.
  7. Lösen Sie die Zündkerze und entfernen Sie sie mithilfe der Zündspule aus der Zündkerzenbohrung.

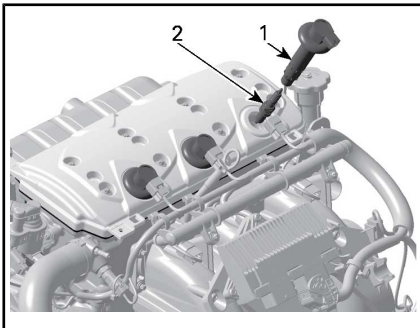

1. Zündspule
2. Zündkerze

### Zündkerzeneinbau

Stellen Sie vor dem Einbau sicher, dass die Kontaktflächen des Zylinderkopfes und der Zündkerze frei von Ruß sind.

1. Prüfen Sie beim Einbau der Zündkerze mit einer Drahtlehre den Elektrodenabstand (siehe folgende Tabelle) und nehmen Sie gegebenenfalls Änderungen vor.

| ZÜNDKERZE  | DREHMOMENT  | ABSTAND<br>MM |
|------------|---|---------------|
| NGK DCPR8E | Handfest anziehen<br>+ 1/4 Umdrehung mit einem Steckschlüssel | 0,75 (0,030)  |

2. Tragen Sie ein Schmiermittel gegen Festfressen auf das Zündkerzengewinde auf.
3. Setzen Sie die Zündkerze in den Zylinderkopf ein und ziehen Sie sie handfest an. Ziehen Sie die Zündkerze anschließend mit einem geeigneten Zündkerzen-Steckschlüssel um eine Viertelumdrehung im Uhrzeigersinn an.
4. Montieren Sie die Zündspule wieder. Siehe *EINBAU DER ZÜNDSPULE*.
5. Sitz schließen.

## Abgassystem

### Spülung Abgassystem

Das Spülen des Abgassystems und des Zwischenkühlers (Modelle mit Turbolader) mit Süßwasser ist unverzichtbar, um die korrodierenden Wirkungen von Salz oder anderen im Wasser enthaltenen chemischen Produkten zu neutralisieren. Es trägt dazu bei, Sand, Salz, Muscheln und andere Fremdkörper aus den Leitungen und/oder Schläuchen zu entfernen.

### Modelle mit 260er-Motor

**ZUR BEACHTUNG** Bei Einsatz im Salzwasser, muss das Abgassystem täglich abgespült werden, um schwere Schäden an mechanischen Bauteilen zu vermeiden.

Das Spülen sollte vorgenommen werden, wenn das Fahrzeug an



diesem Tag voraussichtlich nicht mehr benutzt wird oder wenn es für längere Zeit eingelagert werden soll.

**! WARNUNG**  
**Führen Sie diese Arbeit in einem gut belüfteten Bereich aus.**

Gehen Sie folgendermaßen vor:  
 Reinigen Sie die Strahlpumpe, indem Sie Wasser in den Ein- und Auslass sprühen und tragen Sie dann das Schmieröl XPS Lube oder ein gleichwertiges Schmiermittel auf die Teile auf.

**! VORSICHT** Wenn der Motor läuft, während sich das Fahrzeug außerhalb des Wassers befindet, kann der Wärmeaustauscher in der Schwingplatte sehr heiß werden. Vermeiden Sie den Kontakt mit der Schwingplatte, da es sonst zu Verbrennungen kommen kann.

Schließen Sie einen Gartenschlauch an den am Heck des Fahrzeugs (an der Backbordseite) befindlichen Anschluss an. Öffnen Sie den Wasserhahn noch nicht.

**ZUR BEACHTUNG** Lassen Sie den Motor immer laufen, wenn Sie den Wasserhahn öffnen. Läuft der Motor nicht, dringt Wasser in den Motor ein.

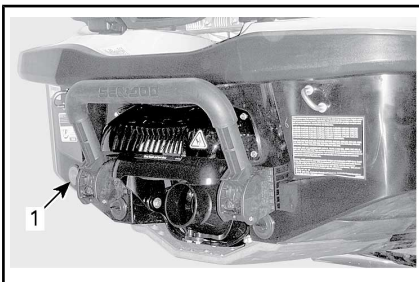

**TYPISCH**  
 1. Position des Spülanschlusses

**HINWEIS:** Es kann eine optionale Schnellkupplung und ein Schlauchverbinder verwendet werden (T/N 295 500 473). Für das Spülen des Motors ist keine Schlauchklemme erforderlich.



**SCHNELLKUPPLUNG**

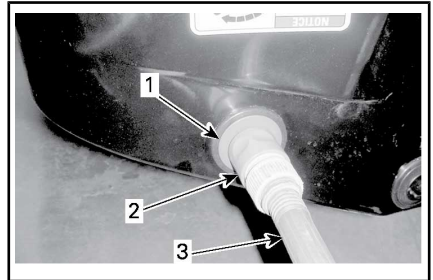

**TYPISCH**

1. Schlauchkupplung (optional, nicht zwingend erforderlich)
2. Schnellkupplungsverbinder (optional, nicht zwingend erforderlich)
3. Gartenschlauch

Um zu spülen, starten Sie den Motor und öffnen danach sofort den Wasserhahn.

**! VORSICHT** Manche Teile des Motorraums können sehr heiß sein. Direkter Kontakt kann zu Hautverbrennungen führen. Berühren Sie bei laufendem Motor keine elektrischen Teile oder den Strahlpumpenbereich.

**ZUR BEACHTUNG** Spülen Sie niemals einen heißen Motor. Starten Sie immer den Motor,

bevor Sie den Wasserhahn öffnen. Öffnen Sie den Wasserhahn sofort, nachdem Sie den Motor angelassen haben, um eine Überhitzung zu vermeiden.

Lassen Sie den Motor 90 Sekunden mit Leerlaufdrehzahl laufen.

**ZUR BEACHTUNG** Lassen Sie niemals den Motor laufen, ohne Wasser in das Abgassystem zu geben, wenn sich das Fahrzeug nicht im Wasser befindet.

Vergewissern Sie sich, dass während des Spülens Wasser aus der Strahlpumpe fließt. Wenden Sie sich anderenfalls zu Wartungszwecken an einen Sea-Doo Vertrags Händler.

**ZUR BEACHTUNG** Lassen Sie den Motor keinesfalls länger als 2 Minuten laufen. Die Dichtung der Kraftübertragung wird nicht gekühlt, wenn sich das Fahrzeug nicht im Wasser befindet.

Schließen Sie den Wasserhahn, lassen Sie den Motor 5 Sekunden mit 5.000 RPM laufen und halten Sie ihn an.

**ZUR BEACHTUNG** Schließen Sie stets den Wasserhahn, bevor Sie den Motor abstellen. Läuft der Motor nicht, dringt Wasser in den Motor ein.

**ZUR BEACHTUNG** Entfernen Sie nach dem Spülvorgang die Schnellkupplung (falls verwendet).

## Schwingplatte und Wasseransauggitter

### Inspektion der Schwingplatte und des Wasseransauggitters

Untersuchen Sie die Schwingplatte und das Wasseransauggitter der Strahlpumpe auf Beschädigungen. Wenden Sie sich an Ihren Sea-Doo

Händler, um beschädigte Teile reparieren oder austauschen zu lassen.

## **WARNUNG**

Vor der Überprüfung des Ansauggitters muss der Haltegurt stets vom Motorausshalter entfernt werden.

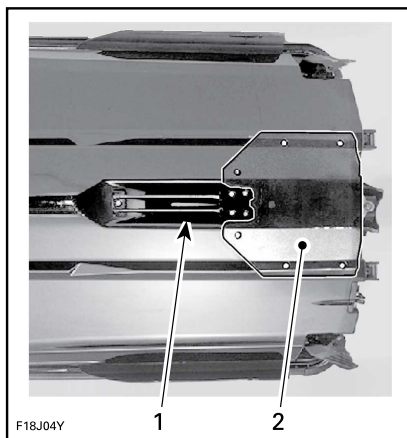

*TYPISCH — DIESE BEREICHE ÜBERPRÜFEN*

1. Wasseransaugung
2. Schwingplatte

## Wasserski/Wakeboard-Steven (Wake)

### Inspektion des Wasserski/Wakeboard-Stevens

Prüfen Sie die Funktion des Wasserski/Wakeboard-Stevens. Vergewissern Sie sich, dass er problemlos einschiebbar und herausziehbar ist. Prüfen Sie die Funktion des Verriegelungsmechanismus. Prüfen Sie die Halterungen auf festen Sitz. Werden Mängel festgestellt, benutzen Sie den Wasserski/Wakeboard-Befestigungsstevens nicht; wenden Sie sich zwecks Reparatur an einen autorisierten Sea-Doo Händler.

## Schmierung des Wasserski/Wakeboard-Stevens

Reinigen Sie den Wasserski/Wakeboard-Mast und tragen Sie eine dünne Schicht des Schmiermittels SUPER LUBE GREASE (T/N 293 550 030) auf.

Schmieren Sie den Mast auf seiner gesamten Länge.

Wischen Sie überschüssiges Schmiermittel ab und bringen Sie den Mast wieder an.

Ziehen Sie ihn mehrmals heraus und schieben Sie ihn wieder ein, um das Schmiermittel zu verteilen.

## Sicherungen

### Aus- und Einbau von Sicherungen

Verwenden Sie zur Vereinfachung des Ausbaus der Sicherung das Werkzeug zum Ausbauen/Einbauen von Sicherungen, welches sich im Sicherungskasten befindet.

### Überprüfung von Sicherungen

Tritt ein elektrisches Problem auf, kontrollieren Sie die Sicherungen. Wenn eine Sicherung durchgebrannt ist, ersetzen Sie diese durch eine Sicherung mit derselben Amperezahl.

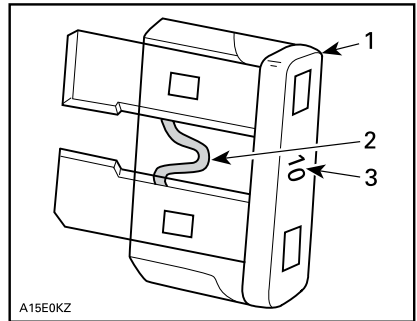

#### TYPISCH

1. Sicherung
2. Auf Durchbrennen prüfen
3. Amperezahl



## WARNUNG

Benutzen Sie keine Sicherung mit höherer Amperezahl, da dies zu schweren Schäden führen kann. Wenn eine Sicherung durchgebrannt ist, sollte vor dem Neustart der Grund dafür festgestellt und behoben werden. Suchen Sie zu Wartungszwecken einen Sea-Doo Vertragshändler auf.

### Einbauort der Sicherungen

Alle Sicherungen befinden sich in einem einzelnen Sicherungskasten. Zugriff auf den Sicherungskasten:

### Modelle mit Federung

Öffnen Sie die Aufsteigeplattform.

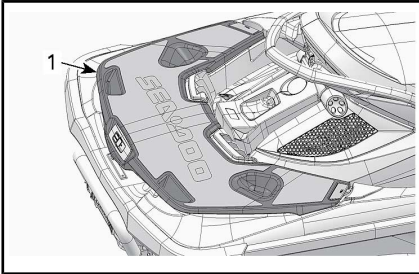

1. Aufsteigeplattform

Entfernen Sie die beiden Kunststoffnieten, die den rechten hinteren Gepäckbehälter sichern, und entfernen Sie den Gepäckbehälter vom festen Deck. Der Sicherungskasten befindet sich direkt unter dem Gepäckbehälter und ist vorne am Batteriehalter befestigt.

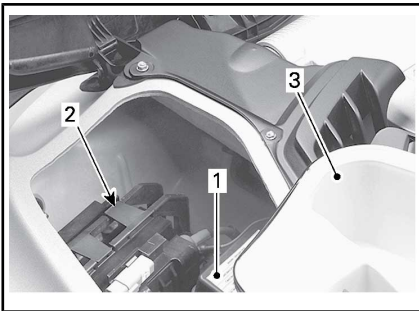

**TYPISCH**

- 1. Sicherungsfach
- 2. Batteriebügel
- 3. Gepäckbehälter

### Modelle ohne Federung

Öffnen Sie das steuerbordseitige Zugriffselement am hinteren Deck.

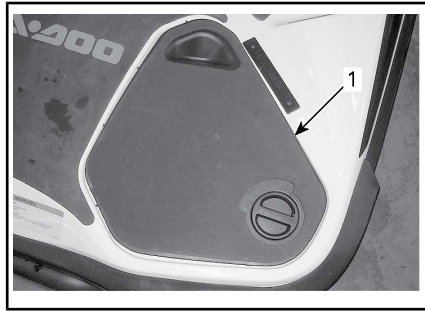

1. Steuerbordseitiges Zugriffselement

### Alle Modelle

Zum Entfernen der Abdeckung des Sicherungskastens drücken Sie die beiden Schnappstifte zusammen, halten Sie sie fest und ziehen Sie zum Öffnen an der Abdeckung des Sicherungskastens.

**HINWEIS:** Amperezahl und Position der Sicherung sind auf der Abdeckung des Sicherungskastens angegeben.

### Beschreibung der Sicherungen

| SICHERUNG | NENN-WERT | BESCHREIBUNG  |
|-----------|-----------|---|
| 1         | 5A        | iS Steuerung (intelligente Federung) (nur GTX Limited iS) |
| 2         | 15 A      | Diagnose-Steckverbinder                                   |
| 3         | 3 A       | START/STOPP-Taste   |
| 4         | 3 A       | GPS   |
| 5         | 30 A      | iBR   |
| 6         | 30 A      | Lader   |
| 7         | 30 A      | iS  |
| 8         | 30 A      | Batterie  |
| 9         | —         | Nicht verwendet   |
| 10        | —         | Nicht verwendet   |

| <b>SICHE-<br/>RUNG</b> | <b>NENN-<br/>WERT</b> | <b>BESCHREIBUNG</b>                     |
|------------------------|-----------------------|---|
| 11                     | 3 A                   | Tiefenmesser (falls vorhanden)          |
| 12                     | 3 A                   | Anzeigeeinstrument, OTAS und CAPS       |
| 13                     | 10 A                  | Zylinder 1 (Zündspule und Einspritzung) |
| 14                     | 10 A                  | Zylinder 2 (Zündspule und Einspritzung) |
| 15                     | 10 A                  | Zylinder 3 (Zündspule und Einspritzung) |
| 16                     | 5 A                   | Anlassermagnet                          |
| 17                     | 5 A                   | iBR-Steuerung                           |
| 18                     | 10 A                  | Kraftstoffpumpe                         |
| 19                     | 15 A                  | ECM                                     |

# PFLEGE DES WASSERFAHRZEUGS

Ziehen Sie das Wasserfahrzeug jeden Tag aus dem Wasser.

## Pflege nach jeder Fahrt

### Spülung Abgassystem

Das Abgassystem sollte täglich gespült werden, wenn das Jet-Boot in schmutzigem Wasser oder Salzwasser eingesetzt wird.

Siehe Abschnitt *WARTUNGSVERFAHREN*.

**HINWEIS:** Bei Modellen mit Turbolader wird gleichzeitig der Zwischenkühler gespült.

### Zusätzliche Pflege bei Betrieb in schmutzigem Wasser oder Salzwasser

Wenn das Fahrzeug in verschmutztem Wasser und insbesondere in Salzwasser benutzt wird, sollten zum Schutz des Fahrzeugs und seiner Komponenten zusätzliche Pflegetätigkeiten ausgeführt werden.

Spülen Sie den Kielbereich des Fahrzeugs mit Süßwasser.

Reinigen Sie den Kielraum niemals mit einem Hochdruckreiniger.

**WENDEN SIE NUR NIEDRIGEN DRUCK AN (z. B. mit einem Gartenschlauch).**

Die Verwendung von Hochdruck kann zu Schäden an elektrischen und mechanischen Systemen führen.

 **VORSICHT** Lassen Sie den Motor abkühlen, bevor Sie irgendwelche Wartungsarbeiten durchführen.

**ZUR BEACHTUNG** Erfolgt keine ordnungsgemäße Pflege wie: Spülen des Wasserfahrzeugs, Spülen des Abgassystems, wenn das Wasserfahrzeug in Salzwasser

benutzt wird, so führt dies zur Beschädigung des Wasserfahrzeugs und seiner Komponenten. Lagern Sie das Fahrzeug niemals in direktem Sonnenlicht.

## Reinigen des Wasserfahrzeugs

### Rumpf und Aufbau

Reinigen Sie den Rumpf und verschiedene Komponenten des Aufbaus gelegentlich mit Wasser und Seife (benutzen Sie ausschließlich milde Reinigungsmittel). Entfernen Sie Meeresorganismen vom Motor und/oder Rumpf. Tragen Sie ein nicht scheuerndes Wachs wie z. B. Silikonwachs auf.

**ZUR BEACHTUNG** Reinigen Sie Glasfaser- und Kunststoffteile niemals mit starken Reinigungsmitteln, Fettentfernern, Verdünnern, Aceton oder anderen starken chemischen oder petroleumhaltigen Reinigungsmitteln.

Flecken können mit Knight's Spray-Nine<sup>†</sup> oder einem gleichwertigen Produkt vom Sitz und vom Fiberglas entfernt werden.

Verwenden Sie für die Reinigung der Teppiche 3M™ Citrus Base Cleaner (Sprühdose, 24 oz.) oder ein gleichwertiges Produkt.

## WARNUNG

Tragen Sie nie Kunststoff- oder Vinylschutz auf Teppiche oder Sitz auf, da die Oberfläche dadurch glatt wird und die Insassen vom Jet-Boot fallen können.

Schützen Sie die Umwelt, indem Sie dafür sorgen, dass kein Kraftstoff, Öl oder Reinigungslösungen in die Gewässer gelangen.

### **Speed-Tie Halteleine**

Es ist ein Minimum an Wartung erforderlich, um die Speed-tie-Einheit und das Anlegeseil in funktionsfähigem Zustand zu erhalten.

Reinigen Sie den Sperrmechanismus und das Anlegeseil mit Frischwasser, um Salz, Sand und andere Ablagerungen zu entfernen.

**ZUR BEACHTUNG** Verwenden Sie zum Reinigen der Speed-tie-Einheit keinen Hochdruckreiniger.

Lassen Sie die Komponenten trocknen.

# LAGERUNG UND VORBEREITUNG AUF DIE SAISON

## Lagerung

### **WARNUNG**

Lassen Sie aufgrund der Entflammbarkeit von Kraftstoff und Öl das Kraftstoffsystem gemäß den Angaben in der Tabelle für regelmäßige Inspektionen von einem Sea-Doo Vertragshändler überprüfen.

Es wird empfohlen, das Fahrzeug vor einer Lagerung von einem autorisierten Sea-Doo Händler warten zu lassen, aber die folgenden Arbeiten können Sie selbst mit einem Minimum an Werkzeugen ausführen.

**HINWEIS:** Führen Sie die folgenden Aufgaben in derselben Reihenfolge aus wie sie in diesem Abschnitt beschrieben werden.

**ZUR BEACHTUNG** Lassen Sie den Motor während der Lagerung nicht laufen.

## Antriebssystem

### Strahlpumpenreinigung

Reinigen Sie die Strahlpumpe, indem Sie Wasser in den Ein- und Auslass sprühen und tragen Sie dann das Schmieröl XPS LUBE (T/N 293 600 016) oder ein gleichwertiges Schmiermittel auf die Teile auf.

### **WARNUNG**

Der Haltegurt muss vom Moto-rausschalter immer vor dem Reinigen des Strahlpumpenbereichs entfernt werden, um einen versehentlichen Motorstart zu vermeiden. Während dieses Vorgangs darf der Motor nicht laufen.

## Strahlpumpenüberprüfung

Entfernen Sie die Impeller-Abdeckung (hinterer Kegel) und prüfen Sie, ob die Strahlpumpe mit Wasser verunreinigt ist. Ist dies der Fall, wenden Sie sich an Ihren Sea-Doo Vertragshändler.

## Kraftstoffanlage

### Schutz des Kraftstoffsystems

DEM KRAFTSTOFF IM TANK SOLLTE XPS KRAFTSTOFFSTABILISATOR (T/N 413 408 601) (oder ein gleichwertiges Produkt) zugesetzt werden, um das Verderben des Kraftstoffs und Verklebungen im Kraftstoffsystem zu vermeiden. Beachten Sie dabei die 'Anwendungsvorschriften des Herstellers.

**ZUR BEACHTUNG** Es wird dringend empfohlen, vor der Lagerung Kraftstoffstabilisator zuzusetzen, um das Kraftstoffsystem in gutem Zustand zu erhalten. Der Kraftstoffstabilisator sollte vor Schmierung des Motors und vor Auffüllen des Kraftstofftanks hinzugefügt werden, um die Bestandteile des Kraftstoffsystems vor Lackablagerungen zu schützen.

Füllen Sie den Tank komplett wie im Abschnitt *BETANKEN* beschrieben. Stellen Sie sicher, dass sich kein Wasser im Kraftstofftank befindet.

**ZUR BEACHTUNG** Bleibt Wasser im Kraftstofftank eingeschlossen, kann das Kraftstoff-Einspritzsystem stark beschädigt werden.

## Motor und Abgas

### Spülung Abgassystem

Führen Sie das Verfahren wie unter *WARTUNGSVERFAHREN* beschrieben durch.



## Motoröl- und Filterwechsel

Der Ölwechsel und der Austausch des Ölfilters sollten von einem Sea-Doo Vertragshändler durchgeführt werden.

### Modelle mit 260er-Motor

Das Austreiben von Wasser, welches sich durch Kondensation im Zwischenkühler angesammelt hat, ist wichtig.

Gehen Sie folgendermaßen vor:

1. Öffnen Sie die Aufsteigeplattenform und entfernen Sie den rechten Gepäckbehälter.
2. Stellen Sie sicher, dass auf dem Zwischenkühler-Ablassschlauch eine Ausrichtungslinie gezogen ist. Das stellt sicher, dass der Schlauch bei der Installation nicht verdreht oder geknickt wird.
3. Lösen Sie die Klemme, mit der der Zwischenkühler-Ablassschlauch befestigt ist.
4. Entfernen Sie den Zwischenkühler-Ablassschlauch vom Zwischenkühler.

**HINWEIS:** Dieser Schlauch versorgt den Einlass der Drosselklappe.

5. Legen Sie bei iS Modellen einige Lappen oder eine Plastiktüte über das iS Modul, um es vor Wasser, welches aus dem Ladeluftkühler ausgestoßen werden könnte, zu schützen.

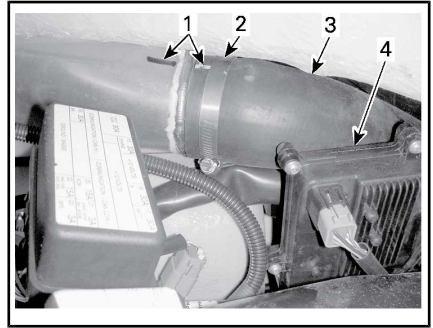

#### TYPISCH

1. Ausrichtungslinien am Schlauch
2. Schlauchschelle
3. Zwischenkühler-Ablassschlauch
4. iS-Modul
6. Starten Sie den Motor und drehen Sie ihn mehrmals auf 4000 U/min hoch.

**HINWEIS:** Stellen Sie sicher, dass vom Lufteinlasssystem keine Fremdkörper angesaugt werden können, da sie schwere Schäden am Motor verursachen können.

7. Stoppen Sie den Motor.
8. Installieren Sie den Zwischenkühler-Luftablassschlauch erneut und stellen Sie sicher, dass er wieder genauso ausgerichtet ist wie vor dem Ausbau, um einen korrekten Motorbetrieb sicherzustellen.

### Entleerung des Abgassystem

In Regionen, in denen die Temperatur unter den Gefrierpunkt fallen kann, muss im Abgassystem und im Zwischenkühler angesammeltes Wasser entfernt werden.

Führen Sie mithilfe des Spülanschlusses an der Backbordseite (links) am Heck Druckluft mit 379 kPa in das System ein, bis kein Wasser mehr aus der Strahlpumpe austritt.

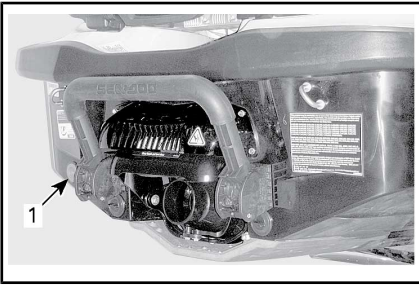

**TYPISCH**

1. Spülanschluss

Zur Vereinfachung der Entwässerung kann folgender Schlauch angefertigt werden.

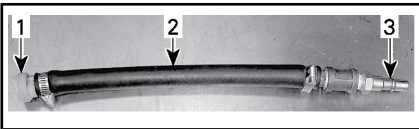

**TYPISCH**

1. Adapter für Spülanschluss
2. Schlauch 12,7 mm
3. Stecker-Adapter für Luftschauch

**ZUR BEACHTUNG** Wenn das Abgassystem nicht entleert wird, kann dies schwere Schäden am Zwischenkühler (Modelle mit Turbolader) und Abgaskrümmen verursachen.

Entfernen Sie jegliche Spezialwerkzeuge.

**Motorschmierung**

1. Öffnen Sie den Sitz.  
Bauen Sie den Lüfterkasten über dem Motor (falls zutreffend) aus.
2. Bauen Sie die Zündspulen aus. Siehe Abschnitt **WARTUNGSVERFAHREN**.
3. Bauen Sie die Zündkerzen aus. Siehe Abschnitt **WARTUNGSVERFAHREN**.
4. Sprühen Sie XPS LUBE (T/N 293 600 016) oder ein gleichwertiges Produkt in die Zündkerzenbohrungen.

5. Um zu verhindern, dass Kraftstoff eingespritzt wird und um die Zündung beim Anlassen des Motors zu unterbinden, betätigen Sie den Gashebel bis zum Anschlag und HALTEN Sie ihn gegen den Lenker.
6. Drücken Sie kurz die START/STOPP-Taste, um den Motor um einige Umdrehungen zu drehen. Dadurch verteilt sich das Öl auf der Zylinderwand.
7. Tragen Sie ein Schmiermittel gegen Festfressen auf die Gewinde der Zündkerzen auf und setzen Sie sie wieder in den Motor ein. Siehe Abschnitt **WARTUNGSVERFAHREN**.
8. Bauen Sie die Zündspulen ein. Siehe Abschnitt **WARTUNGSVERFAHREN**.

**Prüfung des Motorkühlmittels**

Wenn das Frostschutzmittel nicht ausgetauscht wird, prüfen Sie seine Dichte.

Der Austausch des Frostschutzmittels und ein Dichtetest sollten von einem Sea-Doo Vertragshändler vorgenommen werden.

**HINWEIS:** Das Frostschutzmittel sollte alle 200 Stunden oder alle 2 Jahre ersetzt werden, um einer Minderung der Frostschutzmittelwirkung vorzubeugen.

**ZUR BEACHTUNG** Eine falsche Frostschutzmitteldichte kann dazu führen, dass die Flüssigkeit im Kühlsystem gefriert, wenn das Wasserfahrzeug in einem Bereich gelagert wird, in dem der Gefrierpunkt erreicht wird. Dies würde zu schweren Beschädigungen des Motors führen.

## Elektrisches System

### Batterieausbau und -ladung

Wenden Sie sich an Ihren Sea-Doo Vertragshändler.

#### **WARNUNG**

Laden Sie die Batterie nicht, während sie im Fahrzeug installiert ist.

## Motorraum

### Reinigung des Motorraums

Reinigen Sie den Kielraum mit heißem Wasser und Reinigungsmittel oder mit Kielraumreiniger. Spülen Sie gründlich nach. Heben Sie die Fahrzeugvorderseite an, um den Kielraum über die Ablaufstopfen vollständig zu entleeren.

### Korrosionsschutzbehandlung

Wischen Sie alle Wasserrückstände im Motorraum ab.

Sprühen Sie XPS LUBE (T/N 293 600 016) auf alle Metallteile im Motorraum.

**HINWEIS:** Die Sitzbank sollte während der Einlagerung etwas geöffnet bleiben. Dies verhindert die Bildung von Kondenswasser und eine eventuelle Korrosion im Motorraum.

## Rumpf und Aufbau

### Reinigung des Rumpfes und Aufbaus

Reinigen Sie den Aufbau mit Wasser und Seife (benutzen Sie ausschließlich milde Reinigungsmittel). Spülen Sie gründlich mit Süßwasser nach. Entfernen Sie Meerestorganismen vom Rumpf.

**ZUR BEACHTUNG** Reinigen Sie Glasfaser- und Kunststoffteile

niemals mit starken Reinigungsmitteln, Fettentfernern, Verdünnern, Aceton oder anderen starken chemischen oder petroleumhaltigen Reinigungsmitteln.

### Reparatur des Rumpfes und Aufbaus

Wenn Reparaturen am Aufbau oder am Rumpf ausgeführt werden müssen, wenden Sie sich an Ihren Sea-Doo Vertragshändler.

### Schutz des Aufbaus und des Rumpfes

Behandeln Sie den Aufbau mit einem qualitativ hochwertigen Schiffswachs.

Wenn das Fahrzeug im Freien gelagert wird, decken Sie es mit einer lichtundurchlässigen Plane ab; so schützen Sie die Kunststoffteile und den Lack des Fahrzeugs vor Sonneneinstrahlung und Schmutz; ferner beugen Sie dem Einstauben vor.

**ZUR BEACHTUNG** Das Fahrzeug darf niemals im Wasser gelagert werden. Lagern Sie das Fahrzeug niemals in direktem Sonnenlicht. Lagern Sie das Fahrzeug niemals in einer Kunststoffhülle.

## Vorbereitungen vor der Saison

Die Wartung muss in Verbindung mit dem *PERIODISCHEN WARTUNGSPLAN* durchgeführt werden.

Achten Sie darauf, dass alle Arbeiten in der Spalte **100 BETRIEBSSTUNDEN ODER 1 JAHR** ausgeführt werden.

Da technisches Können und Spezialwerkzeug erforderlich sind, müssen einige Arbeiten von einem Sea-Doo Vertragshändler ausgeführt werden.

**HINWEIS:** Es wird ausdrücklich empfohlen, dass ein Sea-Doo Vertragshändler nachträglich durchzuführende technische Verbesserungen gleichzeitig mit den Vorbereitungsarbeiten für die kommende Saison durchführt.



## WARNUNG

Führen Sie Arbeiten nur entsprechend dem *PERIODISCHEN WARTUNGSPLAN* durch. Es wird empfohlen, für andere Komponenten und Systeme, die in dieser Bedienungsanleitung nicht behandelt werden, regelmäßig die Unterstützung eines autorisierten Sea-Doo Händlers in Anspruch zu nehmen.

**ZUR BEACHTUNG** Wenn sich Teile in einem nicht mehr zufrieden stellenden Zustand befinden, ersetzen Sie diese durch Originalteile von BRP oder zugelassene gleichwertige Teile.

# ***TECHNISCHE INFORMATIONEN***

# WASSERFAHRZEUGKENNZEICHNUNG

Die wichtigsten Komponenten des Fahrzeugs (Motor und Rumpf) sind mit unterschiedlichen Seriennummern versehen. Unter Umständen kann es wichtig sein, diese Nummern zu kennen, zum Beispiel zu Garantiezwecken oder zur Rückverfolgung des Fahrzeugs im Falle eines Diebstahls.

## Rumpf-Identifizierungsnummer

Die Rumpf-Identifizierungsnummer (H.I.N.) befindet sich hinten am Fahrzeug an der Fußauflage.



*TYPISCH*

1. Rumpf-Identifizierungsnummer (H.I.N.)

Sie besteht aus 12 Zeichen:

|            |   |   |                       |    |
|------------|---|---|-----------------------|----|
| YDV        | 12345   | L | 8                     | 09 |
|            |   |   | Modelljahr            |    |
|            |   |   | Jahr der Herstellung  |    |
|            |   |   | Monat der Herstellung |    |
|            | Seriennummer<br>(Hier kann auch ein Buchstabe stehen) |   |                       |    |
| Hersteller |   |   |                       |    |

## Motor-Identifizierungsnummer

Die Motor-Identifizierungsnummer (E.I.N.) befindet sich am vorderen Ende des Motors.

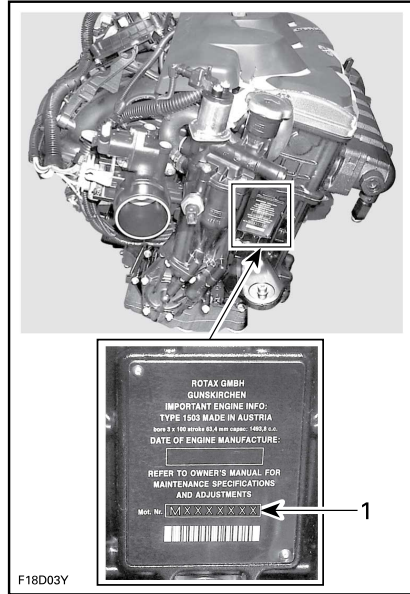

F18D03Y

*TYPISCH*

1. Motor-Identifizierungsnummer (EIN)

---

# INFORMATIONEN ÜBER EMISSIONEN DES MOTORS

**HINWEIS:** Die Wartung, der Austausch oder die Reparatur von Einrichtungen und Systemen zur Abgasemissionsregelung darf von jeder qualifizierten Reparaturwerkstatt für See-Vergasermotoren ausgeführt werden.

## Haftung des Herstellers

Beginnend mit den Motoren des Baujahres 1999 müssen die Hersteller von Seemotoren die Abgasemissionswerte für jede Leistungsfamilie der Motoren bestimmen und diese Motoren von der US-Umweltschutzbehörde (Environmental Protection Agency, EPA) zertifizieren lassen. Es muss ein Hinweisschild mit Informationen über die Abgasregelung, welche Abgaswerte und technische Daten des Motors ausweist, zum Zeitpunkt der Herstellung an jedem Wasserfahrzeug angebracht werden.

## Händlerhaftung

Beim Ausführen von Servicearbeiten an allen Sea-Doo Wasserfahrzeugen von 1999 und danach, die mit einer Abgasreinigungsinformationsbeschriftung versehen sind, müssen die Einstellungen die veröffentlichten Werksvorgaben einhalten.

Der Austausch und die Reparatur von emissionsbezogenen Komponenten muss so vorgenommen werden, dass die Emissionswerte weiterhin die vorgeschriebenen Zertifizierungsanforderungen einhalten.

Händler dürfen am Motor keine Modifikationen vornehmen, die die Leistung verändern oder die Emissionswerte über die festgelegten

Werkspezifikationen erhöhen würden.

Ausnahmen schließen die vorgeschriebenen, durch den Hersteller vorzunehmenden Änderungen ein, wie beispielsweise Einstellungen infolge der Höhenlage.

## Verantwortung des Eigentümers

Der Eigentümer/Fahrer muss den Motor so warten lassen, dass die Emissionswerte weiterhin die vorgeschriebenen Zertifizierungsanforderungen einhalten.

Der Eigentümer/Fahrer darf den Motor nicht dahingehend verändern und darf keiner Person eine Veränderung des Motors dahingehend erlauben, dass die Pferdestärken oder Emissionswerte des Motors die vorgegebenen Werksnormen übersteigen.

## EPA-Emissionsbestimmungen

Alle Sea-Doo Wasserfahrzeuge von 1999 und danach, die von BRP hergestellt wurden, haben die EPA-Zertifizierung und entsprechen somit den Anforderungen der Vorschriften für die Begrenzung der Luftverschmutzung durch neue Wasserfahrzeugmotoren. Diese Zertifizierung ist abhängig von bestimmten Einstellungen, die Gegenstand von Werksnormen geworden sind. Daher müssen das werkseitig festgelegte Wartungsverfahren und die ursprüngliche Konstruktion wann immer zweckmäßig streng eingehalten werden.

Die oben aufgeführten Haftungen sind allgemeine Auflagen und stellen in keiner Weise eine vollständige Aufstellung der Regeln und Vorschriften dar, die die EPA-Anfor-

derungen hinsichtlich der Abgasemissionen für Seeprodukte betreffen. Für nähere Informationen zu diesem Thema können Sie die folgenden Stellen kontaktieren:

U.S. Environmental Protection Agency  
Office of Transportation and Air Quality  
1200 Pennsylvania Ave. NW  
Mail Code 6403J  
Washington D.C. 20460

**EPA INTERNET WEB SITE:**

<http://www.epa.gov/otaq>



# TECHNISCHE DATEN

| WASSERFAHRZEUG                           |                   | GTX LIMITED iS 260   | GTX LIMITED iS 215  | GTX 155/ GTX S 155  |
|--|-------------------|--|---------------------|---------------------|
| <b>MOTOR</b>                             |                   |  |                     |                     |
| Typ                                      |                   | Rotax® 4-TEC. Motor mit oben liegender Einzelnockenwelle (SOHC).   |                     |                     |
| Angegebene Höchstleistung <sup>(1)</sup> |                   | 179 kW bei 8000 RPM  | 152 kW bei 8000 RPM | 106 kW bei 7300 RPM |
| Induktion                                |                   | Getriebelader mit Schlupfkupplung. Wasser-/Luft-Zwischenkühler   |                     | Selbstansaugend     |
| Anzahl Zylinder                          |                   | 3  |                     |                     |
| Anzahl Ventile                           |                   | 12 Ventile (4 je Zylinder) mit hydraulischen Ventilstößeln (keine Einstellung)   |                     |                     |
| Bohrung                                  |                   | 100 mm   |                     |                     |
| Hub                                      |                   | 63,4 mm  |                     |                     |
| Hubraum                                  |                   | 1 494 cm <sup>3</sup>  |                     |                     |
| Kompressionsverhältnis                   |                   | 8,4:1  | 10,6:1              |                     |
| <b>KÜHLSYSTEM</b>                        |                   |  |                     |                     |
| Typ                                      |                   | Geschlossener Motorkühlkreislauf (CLCS)  |                     |                     |
| <b>KRAFTSTOFFSYSTEM</b>                  |                   |  |                     |                     |
| Art der Kraftstoffeinspritzung           |                   | Multipoint-Kraftstoffeinspritzung mit iTC (intelligente Drosselklappensteuerung). Einzeldrosselklappe (62 mm) mit Stellglied |                     |                     |
| <b>ELEKTRISCHES SYSTEM</b>               |                   |  |                     |                     |
| Zündung                                  |                   | IDI (Induktionszündung)  |                     |                     |
| Zündkerze                                | Fabrikat und Typ  |  | NGK, DCPR8E         |                     |
|  | Elektrodenabstand |  | 0,75 mm             |                     |
| Batterie                                 |                   | Elektrolytbatterie, 12 V, 30 A•h   |                     |                     |

| WASSERFAHRZEUG                                 |                                 | GTX LIMITED iS 260  | GTX LIMITED iS 215 | GTX 155/ GTX S 155 |
|--|---------------------------------|---|--------------------|--------------------|
| <b>ANTRIEBSSYSTEM</b>                          |                                 |   |                    |                    |
| Antriebssystem                                 |                                 | Sea-Doo® Strahlpumpe mit iBR (intelligentes Brems- und Rückfahrssystem) |                    |                    |
| Strahlpumpe                                    | Typ                             | Axialdurchfluss, einstufig.<br>Große Nabe mit 10-flügeligem Stator      |                    |                    |
|  | Material                        | Aluminium   |                    |                    |
| Flügelrad                                      |                                 | Edelstahl   |                    |                    |
| Getriebe                                       | Typ                             | Direktantrieb   |                    |                    |
| VTS  |                                 | Ja  |                    |                    |
| <b>ABMESSUNGEN</b>                             |                                 |   |                    |                    |
| Länge  |                                 | 353,5 cm  |                    |                    |
| Breite   |                                 | 122 cm  |                    |                    |
| Höhe   | GTX 155/GTX Limited 215         | 116,6 cm  |                    |                    |
|  | GTX Limited iS 260<br>GTX S 155 | 111,4 cm  |                    |                    |
| <b>GEWICHT UND BELADUNG</b>                    |                                 |   |                    |                    |
| Gewicht (trocken)                              | GTX 155                         | 371 kg  |                    |                    |
|  | GTX Limited 215                 | 375 kg  |                    |                    |
|  | GTX S 155                       | 436 kg  |                    |                    |
|  | GTX Limited iS 260              | 446 kg  |                    |                    |
| Erlaubte Anzahl an Personen (siehe Höchstlast) |                                 | 3   |                    |                    |
| Stauraum                                       | GTX 155<br>GTX Limited 215      | 52 L  |                    |                    |
|  | GTX iS 155_GTX Limited iS 260   | 62 L  |                    |                    |

| WASSERFAHRZEUG   |                                    | GTX LIMITED iS 260             | GTX LIMITED iS 215   | GTX 155/<br>GTX S 155              |  |
|--|------------------------------------|--------------------------------|--|------------------------------------|--|
| GEWICHT UND BELADUNG (FORTSETZUNG)                         |                                    |                                |  |                                    |  |
| Höchstlast<br>(Passagiere + Gepäck)                        | GTX 155<br>GTX Limited 215         |                                | 272 kg   |                                    |  |
|  | GTX S 15<br>GTX Limited iS 260     |                                | 227 kg   |                                    |  |
| FLÜSSIGKEITEN  |                                    |                                |  |                                    |  |
| Kraftstoff - Siehe<br><i>KRAFTSTOFFAN-<br/>FORDERUNGEN</i> | Typ                                |                                | Bleifreies Superbenzin   | Normal bleifrei                    |  |
|  | Mindestoktan                       |                                | 91 Zapfsäule AKI<br>(RON+MON)/2  | 87 Zapfsäule<br>AKI<br>(RON+MON)/2 |  |
|  |                                    |                                | 95 RON   | 91 RON                             |  |
|  | Fassungs-<br>vermögen<br>des Tanks | GTX 155<br>GTX Limited 215     |  | 60 L                               |  |
|  |                                    | GTX S 15<br>GTX Limited iS 260 |  | 70 L                               |  |
| Motoröl  | Typ                                |                                | XPS-Teilsynthetik-Sommeröl.<br>Weitere Informationen finden Sie im<br>Abschnitt <i>WARTUNG</i> |                                    |  |
|  | Fassungsvermögen                   |                                | 3 L Ölwechsel mit Filter   |                                    |  |
| Kühlsystem   | Kühlmitteltyp                      |                                | Siehe <i>MOTORKÜHLMITTEL</i> im Abschnitt<br><i>WARTUNGSVERFAHREN</i> dieser Anleitung.        |                                    |  |
|  | Fassungsvermögen                   |                                | 5,5 L  |                                    |  |

(1) Angegebene Höchstleistung laut ISO 8665 an der Schraubenwelle.

| WASSERFAHRZEUG                           |                   | RXT-X<br>260   | RXT-X aS<br>260 | RXT<br>260 |
|--|-------------------|--|-----------------|------------|
| <b>MOTOR</b>                             |                   |  |                 |            |
| Typ                                      |                   | Rotax® 4-TEC. Motor mit oben liegender Einzelnockenwelle (SOHC).   |                 |            |
| Angewandte Höchstleistung <sup>(1)</sup> |                   | 179 kW bei 8000 RPM  |                 |            |
| Induktion                                |                   | Getriebelader mit Schlupfkupplung.<br>Wasser-/Luft-Zwischenkühler  |                 |            |
| Anzahl Zylinder                          |                   | 3  |                 |            |
| Anzahl Ventile                           |                   | 12 Ventile (4 je Zylinder) mit hydraulischen Ventilstößeln<br>(keine Einstellung)  |                 |            |
| Bohrung                                  |                   | 100 mm   |                 |            |
| Hub                                      |                   | 63.4 mm  |                 |            |
| Hubraum                                  |                   | 1 494 cm <sup>3</sup>  |                 |            |
| Kompressionsverhältnis                   |                   | 8,4:1  |                 |            |
| <b>KÜHLSYSTEM</b>                        |                   |  |                 |            |
| Typ                                      |                   | Geschlossener Motorkühlkreislauf (CLCS)  |                 |            |
| <b>KRAFTSTOFFSYSTEM</b>                  |                   |  |                 |            |
| Art der Kraftstoffeinspritzung           |                   | Multipoint-Kraftstoffeinspritzung mit iTC (intelligente Drosselklappensteuerung). Einzeldrosselklappe (62 mm) mit Stellglied |                 |            |
| <b>ELEKTRISCHES SYSTEM</b>               |                   |  |                 |            |
| Zündung                                  |                   | IDI (Induktionszündung)  |                 |            |
| Zündkerze                                | Fabrikat und Typ  | NGK, DCPR8E  |                 |            |
|  | Elektrodenabstand | 0,75 mm  |                 |            |
| Batterie                                 |                   | Elektrolytbatterie, 12 V, 30 A•h   |                 |            |

| WASSERFAHRZEUG                                    |          | RXT-X<br>260  | RXT-X aS<br>260 | RXT<br>260 |
|---|----------|---|-----------------|------------|
| <b>ANTRIEBSSYSTEM</b>                             |          |   |                 |            |
| Antriebssystem                                    |          | Sea-Doo® Strahlpumpe mit iBR (intelligentes Brems- und Rückfahrssystem) |                 |            |
| Strahlpumpe                                       | Typ      | Axiale Strömung, einstufig. Große Nabe mit 10-flügeligem Stator         |                 |            |
|   | Material | Aluminium   |                 |            |
| Flügelrad   |          | Edelstahl   |                 |            |
| Getriebe  | Typ      | Direktantrieb   |                 |            |
| VTS   | Typ      | Ja  |                 |            |
| <b>ABMESSUNGEN</b>                                |          |   |                 |            |
| Länge   |          | 353.5 cm  |                 |            |
| Breite  |          | 122.4 cm  |                 |            |
| Höhe  |          | 118.1 cm  | 116,6 cm        |            |
| <b>GEWICHT UND BELADUNG</b>                       |          |   |                 |            |
| Gewicht (trocken)                                 |          | 379 kg  | 438 kg          | 375 kg     |
| Erlaubte Anzahl an Personen<br>(siehe Lastgrenze) |          | 3   |                 |            |
| Stauraum  |          | 52 L  | 62 L            | 52 L       |
| Höchstlast<br>(Passagiere + Gepäck)               |          | 272 kg  | 227 kg          | 272 kg     |

| WASSERFAHRZEUG   |                       | RXT-X<br>260  | RXT-X aS<br>260 | RXT<br>260 |
|--|-----------------------|---|-----------------|------------|
| FLÜSSIGKEITEN  |                       |   |                 |            |
| Kraftstoff - Siehe<br><i>KRAFTSTOFFAN-<br/>FORDERUNGEN</i> | Typ                   | Bleifreies Superbenzin  |                 |            |
|  | Mindestoktan          | 91 Zapfsäule AKI (RON+MON)/2  |                 |            |
|  |                       | 95 RON  |                 |            |
| Fassungsvermögen<br>des<br>Kraftstofftanks                 | RXT-X aS 260          | 70 L  |                 |            |
|  | RXT-X 260,<br>RXT 260 | 60 L  |                 |            |
| Motoröl  | Typ                   | XPS-Teilsynthetik-Sommeröl.<br>Weitere Informationen finden Sie im Abschnitt <i>WARTUNG</i> |                 |            |
|  | Fassungsvermögen      | 3 L Ölwechsel mit Filter  |                 |            |
| Kühlsystem   | Kühlmitteltyp         | Siehe <i>MOTORKÜHLMITTEL</i> im Abschnitt<br><i>WARTUNGSVERFAHREN</i> dieser Anleitung.     |                 |            |
|  | Fassungsvermögen      | 5,5 L   |                 |            |

<sup>(1)</sup>Angegebene Höchstleistung laut ISO 8665 an der Schraubenwelle.

| <b>WASSERFAHRZEUG</b>                    |                   | <b>WAKE PRO 215</b>  |
|--|-------------------|--|
| <b>MOTOR</b>                             |                   |  |
| Typ                                      |                   | Rotax® 4-TEC. Motor mit oben liegender Einzelnockenwelle (SOHC).   |
| Angegebene Höchstleistung <sup>(1)</sup> |                   | 152 kW bei 8000 RPM  |
| Induktion                                |                   | Getriebelader mit Schlupfkupplung.<br>Wasser-/Luft-Zwischenkühler  |
| Anzahl Zylinder                          |                   | 3  |
| Anzahl Ventile                           |                   | 12 Ventile (4 je Zylinder) mit hydraulischen Ventilstößeln (keine Einstellung)   |
| Bohrung                                  |                   | 100 mm   |
| Hub                                      |                   | 63.4 mm  |
| Hubraum                                  |                   | 1 494 cm <sup>3</sup>  |
| Kompressionsverhältnis                   |                   | 8,4:1  |
| <b>KÜHLSYSTEM</b>                        |                   |  |
| Typ                                      |                   | Geschlossener Motorkühlkreislauf (CLCS)  |
| <b>KRAFTSTOFFSYSTEM</b>                  |                   |  |
| Art der Kraftstoffeinspritzung           |                   | Multipoint-Kraftstoffeinspritzung mit iTC (intelligente Drosselklappensteuerung). Einzeldrosselklappe (62 mm) mit Stellglied |
| <b>ELEKTRISCHES SYSTEM</b>               |                   |  |
| Zündung                                  |                   | IDI (Induktionszündung)  |
| Zündkerze                                | Fabrikat und Typ  | NGK, DCPR8E  |
|  | Elektrodenabstand | 0,75 mm  |
| Batterie                                 |                   | Elektrolytbatterie, 12 V, 30 A•h   |

| WASSERFAHRZEUG   |          | WAKE PRO 215  |
|--|----------|---|
| <b>ANTRIEBSSYSTEM</b>  |          |   |
| Antriebssystem   |          | Sea-Doo® Strahlpumpe mit iBR (intelligentes Brems- und Rückfahrssystem) |
| Strahlpumpe  | Typ      | Axiale Strömung, einstufig. Große Nabe mit 10-flügeligem Stator         |
|  | Material | Aluminium   |
| Flügelrad  |          | Edelstahl   |
| Getriebe   | Typ      | Direktantrieb   |
| VTS  | Typ      | Ja  |
| <b>ABMESSUNGEN</b>   |          |   |
| Länge  |          | 353.5 cm  |
| Breite   |          | 122.4 cm  |
| Höhe   |          | 116.6 cm  |
| <b>GEWICHT UND BELADUNG</b>  |          |   |
| Gewicht (trocken)  |          | 379 kg  |
| Erlaubte Anzahl an Personen (siehe Höchstlast)   |          | 3   |
| Stauraum   |          | 52 L  |
| Höchstlast<br>(Passagiere + Gepäck)  |          | 272 kg  |
| Maximales Gesamtgewicht des Wasserski- oder Wakeboard-Fahrers, der vom Wasserski/Wakeboard-Steuer gezogen wird |          | 114 kg  |



| WASSERFAHRZEUG   |                  | WAKE PRO 215   |
|--|------------------|--|
| FLÜSSIGKEITEN  |                  |  |
| Kraftstoff - Siehe<br><i>KRAFTSTOFFAN-<br/>FORDERUNGEN</i> | Typ              | Bleifreies Superbenzin   |
|  | Mindestoktan     | 91 Zapfsäule AKI (RON+MON)/2   |
|  |                  | 95 RON   |
| Fassungsvermögen<br>des Tanks                              | 60 L             |  |
| Motoröl  | Typ              | XPS-Teilsynthetik-Sommeröl.<br>Weitere Informationen finden Sie im Abschnitt<br><i>WARTUNG</i> |
|  | Fassungsvermögen | 3 L Ölwechsel mit Filter   |
| Kühlsystem   | Kühlmitteltyp    | Siehe <i>MOTORKÜHLMITTEL</i> im Abschnitt<br><i>WARTUNGSVERFAHREN</i> dieser Anleitung.        |
|  | Fassungsvermögen | 5,5 L  |

(1) Angegebene Höchstleistung laut ISO 8665 an der Schraubenwelle.

**HINWEIS:** BRP behält sich das Recht vor, jederzeit Veränderungen am Design und an den technischen Daten und/oder Ergänzungen oder Verbesserungen an seinen Produkten vorzunehmen, ohne dass hieraus die Verpflichtung entsteht, zuvor hergestellte Produkte zu modifizieren.

---

***Diese Seite  
ist absichtlich leer***

# ***FEHLERBEHEBUNG***

---

# RICHTLINIEN ZUR FEHLERBEHEBUNG

---

## MOTOR SPRINGT NICHT AN

---

1. Haltegurt entfernt.
  - Drücken Sie die *START/STOPP*-Taste.
  - Befestigen Sie die Haltegurtkappe innerhalb von 5 Sekunden nach Drücken der *START/STOPP*-Taste am Motoraussschalter.
  - Drücken Sie nach dem doppelten akustischen Signal auf die *START/STOPP*-Taste.
2. ECM erkennt den D.E.S.S.-Schlüssel nicht.
  - Wenden Sie sich an einen autorisierten Sea-Doo Händler.
3. Durchgebrannte Sicherung: Hauptsicherung, elektrischer Anlasser oder ECM.
  - Kabel überprüfen, dann Sicherung(en) auswechseln.
4. Batterie entladen.
  - Wenden Sie sich an einen autorisierten Sea-Doo Händler.



## WARNUNG

Laden Sie die Batterie nicht, während sie im Fahrzeug installiert ist. Batteriefüllsäure ist giftig und gefährlich. Vermeiden Sie den Kontakt mit der Haut, den Augen und der Kleidung.

5. Batterieanschlüsse korrodiert oder lose. Erdungsfehler.
  - Wenden Sie sich an einen autorisierten Sea-Doo Händler.
6. Wasserüberfluteter Motor.
  - Siehe unter *WASSERÜBERFLUTETER MOTOR* im Abschnitt *BE-SONDERE VERFAHREN*.
7. Defekter Sensor oder ECM.
  - Wenden Sie sich an einen autorisierten Sea-Doo Händler.
8. Festgefressene Strahlpumpe.
  - Reinigen, wenn möglich. Wenden Sie sich anderenfalls an einen autorisierten Sea-Doo Händler.

## MOTOR DREHT LANGSAM AN

---

1. Lockere Batteriekabelanschlüsse.
  - Prüfen/Reinigen/Festziehen.
2. Entladene oder schwache Batterie.
  - Wenden Sie sich an einen autorisierten Sea-Doo Händler.
3. Abgenutzter Anlasser.
  - Wenden Sie sich an einen autorisierten Sea-Doo Händler.

---

**MOTOR DREHT SICH NORMAL, ABER ER SPRINGT NICHT AN**

---

1. **Kraftstofftank leer oder durch Wasser verschmutzt.**
  - *Nachfüllen. Kraftstoff abpumpen und frischen Kraftstoff einfüllen.*
2. **Verschmutzte/defekte Zündkerzen.**
  - *Ersetzen.*
3. **Sicherung durchgebrannt.**
  - *Kabel überprüfen, dann Sicherung(en) auswechseln.*
4. **Wasserüberfluteter Motor.**
  - *Siehe unter WASSERÜBERFLUTETER MOTOR im Abschnitt BESONDERE VERFAHREN.*
5. **Fehler Motormanagementsystem erkannt (überprüfen Sie, ob die Motorkontrollleuchte AN ist).**
  - *Wenden Sie sich an einen autorisierten Sea-Doo Händler.*
6. **Kraftstoffpumpe defekt.**
  - *Wenden Sie sich an einen autorisierten Sea-Doo Händler.*

---

**FEHLZÜNDUNGEN, MOTOR LÄUFT UNREGELMÄßIG**

---

1. **Verschmutzte/defekte/abgenutzte Zündkerzen.**
  - *Ersetzen.*
2. **Kraftstoff: Zu geringer Füllstand, alt oder wasserverunreinigt.**
  - *Abpumpen und/oder nachfüllen.*
3. **Defekte Zündspule(n).**
  - *Wenden Sie sich an einen autorisierten Sea-Doo Händler.*
4. **Verstopfte Einspritzdüsen.**
  - *Wenden Sie sich an einen autorisierten Sea-Doo Händler.*
5. **Fehler Motormanagementsystem erkannt (überprüfen Sie, ob die Motorkontrollleuchte AN ist).**
  - *Siehe Abschnitt ÜBERWACHUNGSSYSTEM.*

---

**MOTOR RAUCHT**

---

1. **Ölstand zu hoch.**
  - *Wenden Sie sich an einen autorisierten Sea-Doo Händler.*
2. **Wasser eingedrungen, Kühlmittelleck oder beschädigte Zylinderkopfdichtung.**
  - *Wenden Sie sich an einen autorisierten Sea-Doo Händler.*
3. **Interner Motorschaden.**
  - *Wenden Sie sich an einen autorisierten Sea-Doo Händler.*

## MOTORÜBERHITZUNG

---

1. **Abgassystem verstopft.**
  - Spülen Sie das Abgassystem.
2. **Motorkühlmittelstand zu hoch.**
  - Siehe Abschnitt WARTUNGSVERFAHREN.
3. **Schnellkupplung an Spülanschluss verblieben.**
  - Schnellkupplung von Spülanschluss entfernen und Fahrzeug neu starten. Wenn das Problem weiter besteht, wenden Sie sich an einen autorisierten Sea-Doo Händler.

## UNZUREICHENDE BESCHLEUNIGUNG ODER LEISTUNG DES MOTORS

---

1. **Learning Key verwendet.**
  - Einen normalen Schlüssel verwenden.
2. **Nicht im Sport-Modus.**
  - Sport-Modus auswählen.
3. **Wasseransaugung der Strahlpumpe verstopft.**
  - Reinigen. Siehe REINIGUNG DER WASSERANSAUGUNG DER STRAHLPUMPE UND DER SCHRAUBE im Abschnitt BESONDERE VERFAHREN.
4. **Beschädigte Schraube oder abgenutzter Anlauftring.**
  - Ersetzen. Wenden Sie sich an einen autorisierten Sea-Doo Händler.
5. **Motorölstand zu hoch.**
  - Wenden Sie sich an einen autorisierten Sea-Doo Händler.
6. **Schwacher Zündfunken.**
  - Siehe unter FEHLZÜNDUNGEN, MOTOR LÄUFT UNREGELMÄSSIG.
7. **Fehler Motormanagementsystem erkannt (überprüfen Sie, ob die Motorkontrollleuchte AN ist).**
  - Siehe Abschnitt ÜBERWACHUNGSSYSTEM.
8. **Verstopfte Einspritzdüsen.**
  - Wenden Sie sich an einen autorisierten Sea-Doo Händler.
9. **Niedriger Kraftstoffdruck.**
  - Wenden Sie sich an einen autorisierten Sea-Doo Händler.
10. **Wasser im Kraftstoff.**
  - Abpumpen und ersetzen.
11. **Motor durch eindringendes Wasser beschädigt.**
  - Wenden Sie sich an einen autorisierten Sea-Doo Händler.

---

**FAHRZEUG KANN HÖCHSTGESCHWINDIGKEIT NICHT ERREICHEN**

---

1. **Wasseransaugung der Strahlpumpe verstopft.**
  - *Reinigen. Siehe REINIGUNG DER WASSERANSAUGUNG DER STRAHLPUMPE UND DER SCHRAUBE im Abschnitt BESONDERE VERFAHREN.*
2. **Beschädigte Schraube oder abgenutzter Anlauffring.**
  - *Ersetzen. Wenden Sie sich an einen autorisierten Sea-Doo Händler.*
3. **Fehler Motormanagementsystem erkannt (überprüfen Sie, ob die Motorkontrollleuchte AN ist).**
  - *Siehe Abschnitt ÜBERWACHUNGSSYSTEM.*
4. **Defekter Turbolader und/oder Zwischenkühler (Modelle mit Turbolader).**
  - *Wenden Sie sich an einen autorisierten Sea-Doo Händler.*

---

**FAHRZEUG BLEIBT NACH DEM BETÄTIGEN DES iBR-HEBELS IN NEUTRALSTELLUNG**

---

1. **Die iBR-Umkehrfläche bleibt in Neutralstellung.**
  - *Lassen Sie den Gashebel los, um auf Leerlaufdrehzahl zu wechseln.*
  - *Drücken Sie die Tempomattaste, um den Niedriggeschwindigkeitsmodus zu aktivieren.*
  - *Kehren Sie im Niedriggeschwindigkeitsmodus an den Strand zurück. Wenden Sie sich an einen autorisierten Sea-Doo Händler.*

---

**iBR KEHRT NICHT IN DIE NEUTRALSTELLUNG ZURÜCK (iBR-ANZEIGELEUCHE EIN)**

---

1. **iBR durch Abfälle verklemmt.**
  - *Reinigen Sie den Bereich der iBR-Umkehrfläche und der Düse und prüfen Sie sie auf Schäden.*
2. **Defekt im iBR-System.**
  - *Entfernen Sie den Haltegurt, warten Sie vier Minuten, bringen Sie den Schlüssel wieder an und prüfen Sie die iBR Leuchte, um sicherzugehen, dass der Fehler verschwunden ist.*
  - *Wenden Sie sich an einen autorisierten Sea-Doo Händler, wenn der Defekt weiterhin besteht oder häufig wieder auftritt.*

---

**iBR KEHRT NICHT IN DIE NEUTRALSTELLUNG ZURÜCK (iBR-ANZEIGELEUCHE AUS)**

---

1. **Gashebel während des Betriebs nicht vollständig losgelassen.**
  - *Lassen Sie den Gashebel vollständig los, um sicherzustellen, dass die iBR-Umkehrfläche in die Neutralstellung zurückkehrt.*
2. **Der Gashebel kehrt nicht vollständig in die Ausgangsstellung zurück, wenn er losgelassen wird.**
  - *Wenden Sie sich an einen autorisierten Sea-Doo Händler.*

## UNGEWÖHNLICHE GERÄUSCHE VOM ANTRIEBSSYSTEM

---

1. **Pflanzenreste oder Schmutz in Schraube verfangen.**
  - *Reinigen. Siehe REINIGUNG DER WASSERANSAUGUNG DER STRAHLPUMPE UND DER SCHRAUBE im Abschnitt BESONDERE VERFAHREN.*
  - *Prüfen Sie auf Schäden.*
2. **Beschädigte Schraubenwelle oder Antriebswelle.**
  - *Wenden Sie sich an einen autorisierten Sea-Doo Händler.*
3. **Eindringen von Wasser in Strahlpumpe führt zum Festfressen der Lager.**
  - *Wenden Sie sich an einen autorisierten Sea-Doo Händler.*

## WASSER IN BILGE

---

1. **Defekt im Schöpfsystem.**
  - *Lassen Sie das System durch einen Sea-Doo-Vertragshändler überprüfen.*
2. **Leck im Abgassystem.**
  - *Wenden Sie sich an einen autorisierten Sea-Doo Händler.*
3. **Kohlenstoffring an der Antriebswelle verschlissen.**
  - *Wenden Sie sich an einen autorisierten Sea-Doo Händler.*



---

# ÜBERWACHUNGSSYSTEM

Ein System überwacht die elektronischen Komponenten des EMS (Motormanagementsystem), iBR, iS und andere Komponenten des elektrischen Systems. Wenn eine Störung auftritt, sendet dieses System optische Meldungen über das Info-Center und/oder akustische Signale über eine Signalvorrichtung, um Sie über einen bestimmten Status zu informieren.

Es kann auch ein Fehlercode aufzeichnet werden.

Wenn eine geringfügige oder vorübergehende Störung auftritt, verschwinden die Störungsmeldung und der Signalton, wenn die Ursache der Störung nicht mehr vorliegt.

Wenn Sie den Gashebel loslassen und den Motor zur Leerlaufdrehzahl zurückkehren lassen, kann dies dazu führen, dass die normale Funktion wiederhergestellt wird. Wenn dies nicht funktioniert, entfernen Sie den Haltegurt vom Motorausgangsschalter und befestigen Sie ihn dann wieder an ihm.

Das elektronische System wird je nach Art der Störung unterschiedlich reagieren. Bei schweren Störungen kann es vorkommen, dass der Motor nicht gestartet werden darf. In anderen Fällen wird der Motor im Notlauf-Modus arbeiten (verminderte Drehzahl).

Tritt ein Fehler auf, wenden Sie sich baldmöglichst an einen Sea-Doo Vertragshändler, um eine Inspektion durchführen zu lassen.

## Fehlercodes

Wenn eine Störung auftritt, kann abhängig von Störungstyp und System ein numerischer Fehlercode gespeichert werden.

Diese Fehlercodes werden von autorisierten Sea-Doo Händlern für die Fehlerbehebung an den Systeme-

men des Jet-Boots verwendet, indem sie sie mit einer Fehlerliste vergleichen.

Fehlercodes können auf der Multifunktionsanzeige des Info-Centers angezeigt werden; diese Funktion ist jedoch nur verfügbar, wenn eine Störung noch aktiv ist.

Wenn es einen aktiven Fehlercode gibt, kann dieser vom Bootsführer auf der Multifunktionsanzeige angezeigt werden. Der Bootsführer kann dann seinen autorisierten Sea-Doo Händler anrufen, um den Fehlercode durchzugeben. Der Händler informiert den Bootsführer dann, welche Schritte zur Behebung des Problems zu ergreifen sind oder dass das Fahrzeug nicht mehr verwendet werden, sondern für Reparaturen zum Händler gebracht werden sollte.

## Anzeigen von Fehlercodes

Drücken Sie wiederholt die Taste MODE (Modus), bis die Funktion FEHLERCODE auf der Multifunktionsanzeige angezeigt wird.

Drücken Sie die Taste SET (Einstellung) oder die Taste HINAUF oder HINAB, um die Funktion zu aktivieren und den ersten Fehlercode anzuzeigen, und drücken Sie dann wiederholt die Taste HINAUF oder HINAB, um jeden folgenden Code anzuzeigen.

**HINWEIS:** Wenn der letzte Fehlercode angezeigt wurde und die Taste erneut gedrückt wird, kehrt das System zum ersten angezeigten Fehlercode zurück, und alle Fehlercodes können erneut angezeigt werden. Wenn es nur einen aktiven Fehlercode gab, als der Modus FEHLERCODE aufgerufen wurde, und dieser veraltet (nicht mehr aktiv) ist, läuft die Meldung KEINE

FEHLER ANZEIGE AKTIV über die Anzeige.



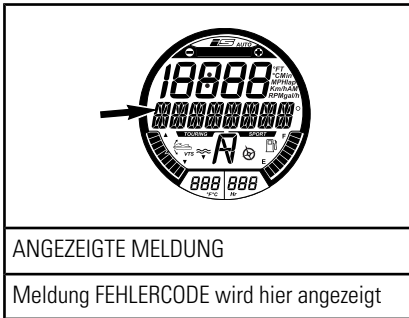
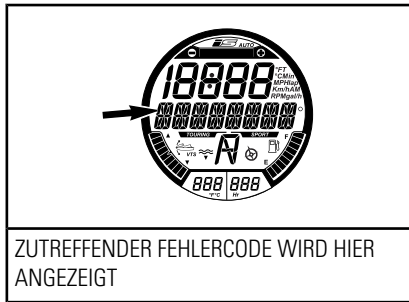



Um die Anzeigefunktion FEHLER-CODE zu beenden, muss die Modus- oder Einstellungstaste (MODE/SET) einmal gedrückt werden. Diese Funktion wird nicht automatisch beendet.



### Anzeigeleuchten und Informationen auf dem Display

Die Anzeigeleuchten (Kontrollleuchten) und die im Info-Center angezeigten Meldungen informieren Sie über einen bestimmten Zustand oder eventuelle abnormale Bedingungen.

Weitere Informationen zu normalen Anzeigeleuchten finden Sie unter *INFORMATIONSCENTER (ANZEIGEINSTRUMENT)*.

| <b>KONTROLLEUCHTEN<br/>(AN)</b>  | <b>MELDUNGSANZEIGE</b>                        | <b>BESCHREIBUNG</b>  |
|--|---|--|
|   | BATT. SPANNUNG<br>NIEDRIG oder HOCH           | Niedrige/hohe Batteriespannung   |
|   | UEBERHITZUNG                                  | Überhitzung von Motor oder Abgassystem   |
|   | MOTORFUNKTIONEN<br>ÜBERPRÜFEN oder<br>NOTLAUF | Motor prüfen (geringfügige Störung, die Wartung erfordert) oder<br>NOTLAUFMODUS (schwere Motorstörung)   |
|   | OELDRUCK ZU NIEDRIG                           | Niedriger Öldruck  |
|   | iBR MODUL FEHLER                              | Licht brennt durchgehend mit Summer und mit Motorkontrollleuchte: iBR-Systemfehler (wenden Sie sich an einen autorisierten Sea-Doo Vertragshändler)    |
|  | –   | Licht blinkt: iBR-Systemfehler (wenden Sie sich an einen autorisierten Sea-Doo Vertragshändler)  |
|  | –   | Licht brennt durchgehend ohne Summer: iBR System noch funktionstüchtig, muss aber von einem autorisierten Sea-Doo Vertragshändler kontrolliert werden. |
|  | –   | OTAS-Systemstörung   |

| INFORMATIONEN DER NACHRICHTENANZEIGE |  |
|--------------------------------------|--|
| FEHLER RECHTER TASTENBLOCK           | Störung der Anzeigebedientaste                                     |
| ÖLDRUCK ZU NIEDRIG                   | Niedriger Motoröldruck festgestellt                                |
| HOHE ABGASTEMPERATUR                 | Hohe Abgastemperatur festgestellt                                  |
| ÜBERHITZUNG                          | Hohe Motortemperatur festgestellt                                  |
| MOTORFUNKTIONEN ÜBERPRÜFEN           | Systemstörung des Motors oder Wartung erforderlich                 |
| BATT. SPANNUNG HOCH                  | Hohe Batteriespannung festgestellt                                 |
| BATT. SPANNUNG NIEDRIG               | Niedrige Batteriespannung festgestellt                             |
| NOTLAUF                              | Schwere Störung festgestellt, Motorleistung begrenzt               |
| KRAFTSTOFFSENSOR DEFEKT              | Störung des Kraftstoffstandsensors                                 |
| WASSEITEMPERATURSENSOR DEFEKT        | Problem im iBR, keine Informationen zur Wassertemperatur gesendet. |
| KALIBRIERUNGSFEHLER                  | Programmierung der Instrumentengruppe gestört                      |
| iBR MODUL FEHLER                     | iBR System-Störung   |
| WARTUNG ERFORDERLICH                 | Fahrzeugwartung erforderlich                                       |

**ZUR BEACHTUNG** Wenn der Motor mit niedrigem Öldruck läuft, kann dies zu schweren Motorschäden führen.

## Informationen über akustische Signale

| SIGNALTÖNE   | BESCHREIBUNG  |
|--|---|
| <p>1 langes akustisches Signal (beim Befestigen des Haltegurts am Motoraussschalter des Wasserfahrzeugs)</p> | <p><b>Schlechte D.E.S.S. Systemverbindung.</b><br/>Befestigen Sie die Haltegurtkappe richtig am Motoraussschalter.</p>                                    |
|  | <p><b>Falscher D.E.S.S. Schlüssel.</b><br/>Verwenden Sie einen Haltegurt, der für dieses Wasserfahrzeug programmiert wurde.</p>                           |
|  | <p><b>Defekter D.E.S.S. Schlüssel.</b><br/>Verwenden Sie einen anderen Haltegurt mit dem programmierten D.E.S.S. Schlüssel.</p>                           |
|  | <p><b>Getrocknetes Salzwasser in Haltegurtkappe.</b><br/>Reinigen Sie die Haltegurtkappe, um Salzwasser zu entfernen.</p>                                 |
|  | <p><b>Defekter Motoraussschalter.</b><br/>Wenden Sie sich an einen autorisierten Sea-Doo Vertragshändler.</p>   |
|  | <p><b>Funktionsfehler des Motorsteuermoduls oder defekter Kabelbaum.</b><br/>Wenden Sie sich an einen Sea-Doo Vertragshändler.</p>                        |
| <p>Ein 2 Sekunden dauerndes akustisches Signal in Intervallen von 15 Minuten</p>                             | <p><b>Fahrzeug ist umgekippt.</b><br/>Richten Sie das Fahrzeug auf. Siehe Abschnitt <i>BESONDERE VERFAHREN</i>.</p>                                       |
|  | <p><b>Motormanagementsystem-Fehler.</b><br/>Wenden Sie sich an einen Sea-Doo Vertragshändler.</p>   |
|  | <p><b>iBR-Systemfehler.</b><br/>Wenden Sie sich an einen autorisierten Sea-Doo Vertragshändler.</p>   |
| <p>Ein 2 Sekunden dauerndes akustisches Signal in Intervallen von 5 Minuten</p>                              | <p><b>Niedriger Kraftstoffstand.</b><br/>Kraftstofftank auffüllen. Wenn das Problem weiter besteht, wenden Sie sich an einen Sea-Doo Vertragshändler.</p> |
|  | <p><b>Störung am Kraftstofftanksensor oder -kreis.</b><br/>Wenden Sie sich an einen Sea-Doo Vertragshändler.</p>  |

| SIGNALTÖNE                    | BESCHREIBUNG  |
|-------------------------------|---|
| Anhaltende akustische Signale | <b>Hohe Motorkühlmitteltemperatur.</b><br>Siehe <i>MOTORÜBERHITZUNG</i> .   |
|                               | <b>Hohe Abgastemperatur.</b><br>Wenden Sie sich an einen Sea-Doo Vertragshändler.   |
|                               | <b>Geringer Öldruck.</b><br>Schalten Sie den Motor so bald wie möglich ab. Prüfen Sie den Ölstand und füllen Sie Öl nach. Wenden Sie sich an einen autorisierten Sea-Doo-Händler. |

**ZUR BEACHTUNG** Wenn der Signalton des Überwachungssystems ohne Unterbrechung erklingt, stellen Sie den Motor sobald wie möglich ab.

# ***GEWÄHRLEISTUNG***

---

# BESCHRÄNKTE GARANTIE VON BRP – USA UND KANADA: 2014 SEA-DOO® JET-BOOT

## 1. GÜLTIGKEIT

Bombardier Recreational Products Inc. ("BRP")\* garantiert, dass ihre Sea-Doo Jetboote des Modelljahres 2014, die durch autorisierte BRP Vertragshändler (wie unten beschrieben) in den US-Bundesstaaten ("USA") und in Kanada verkauft wurden, über die Dauer und unter den Bedingungen, die nachfolgend beschrieben werden, weder Material- noch Herstellungsfehler aufweisen. Diese beschränkte Garantie verliert ihre Gültigkeit, wenn: (1) das Sea-Doo Jet-Boot zum Fahren von Rennen oder für andere Aktivitäten im Rahmen von Wettbewerben benutzt wird, selbst wenn es sich um eine solche Verwendung durch den vorherigen Eigentümer handelt; (2) das Sea-Doo Jet-Boot so verändert oder modifiziert wurde, dass seine Funktion, Leistung oder Haltbarkeit beeinträchtigt wird oder es für einen anderen als den bestimmungsgemäßen Gebrauch verändert oder modifiziert wurde.

Für alle Originalteile und sämtliches Originalzubehör von BRP, die/das von einem autorisierten BRP Vertragshändler (gemäß der Definition weiter unten) zum Zeitpunkt der Lieferung des Sea-Doo Jetboots des Modelljahres 2014 installiert wurde(n), gilt, wenn nichts anderes festgelegt wurde, dieselbe Garantie wie für das Jet-Boot selbst.

## 2. HAFTUNGSBESCHRÄNKUNG

**DIESE GARANTIE WIRD AUSDRÜCKLICH GEWÄHRT UND ERSETZT ALLE AUSDRÜCKLICHEN ODER STILLSCHWEIGENDEN GARANTIE, EINSCHLIESSLICH DER NICHEINSCHRÄNKUNG IRGEND EINER GARANTIE DER MARKTFÄHIGKEIT ODER EIGNUNG FÜR EINEN BESONDEREN ZWECK. IN DEM UMFANG, IN DEM SIE NICHT WIDERRUFEN WERDEN KÖNNEN, SIND DIE STILLSCHWEIGENDEN GARANTIE IN IHRER DAUER AUF DIE DAUER DER AUSDRÜCKLICHEN GARANTIE BESCHRÄNKT. NEBEN- UND FOLGESCHÄDEN SIND VON DER GARANTIE AUSGESCHLOSSEN. EINIGE LÄNDER/STAATEN GESTATTEN HINSICHTLICH DER ABLEHNUNGSERKLÄRUNGEN NICHT DIE BESCHRÄNKUNGEN UND ANDERE OBEN AUSGEWIESENE HAFTUNGS-AUSSCHLÜSSE. ALS FOLGE DAVON KÖNNEN DIESE FÜR SIE NICHT ANWENDBAR SEIN. DIESE GARANTIE GIBT IHNEN BESTIMMTE RECHTE UND SIE KÖNNEN AUCH SONSTIGE GESETZLICHE RECHTE HABEN, DIE VON LAND ZU LAND ODER STAAT ZU STAAT UNTERSCHIEDLICH SEIN KÖNNEN.**

Kein Vertreter, kein BRP Händler sowie keine sonstige Person ist berechtigt, eine Beteuerung, Geltendmachung oder Garantie in Bezug auf das Produkt zu erklären, die nicht in dieser beschränkten Garantie enthalten ist. Falls dies jedoch erfolgt ist, wird sie gegenüber BRP nicht durchsetzbar sein. BRP behält sich das Recht vor, diese Garantie jederzeit zu modifizieren, wobei vorgesetzt wird, dass eine solche Modifizierung nicht die anwendbaren Garantiebedingungen für die Produkte ändert, die während der Wirksamkeit dieser Garantie verkauft wurden.



### **3. HAFTUNGSAUSSCHLÜSSE, DIE NICHT UNTER DIE GEWÄHRLEISTUNG FALLEN**

Unter keinen Umständen wird für Folgendes eine Garantie übernommen:

- Natürliche Abnutzung und Verschleiß.
- Routinemäßige Wartungsarbeiten, Tunen und Einstellungen.
- Durch falsche Wartung und/oder Lagerung entstandene Schäden, wie sie in der Bedienungsanleitung beschrieben sind;
- Durch Abbauen von Teilen, unsachgemäße Reparaturen, Modifizierungen oder Gebrauch von nicht geeigneten Teilen, die nicht von BRP produziert oder zugelassen sind, verursachte Schäden bzw. solche, die bei Reparaturarbeiten durch einen Händler, der von BRP nicht dazu autorisiert ist, BRP-Produkte zu warten, entstanden sind.
- Durch Missbrauch, unsachgemäßen Gebrauch, Vernachlässigung oder eine Fahrweise, die nicht mit der in der Bedienungsanleitung empfohlenen Fahrweise im Einklang steht, entstandene Schäden;
- Schäden, die entstanden sind durch Unfall, unter Wasser setzen, Feuer, Diebstahl, Vandalismus oder höhere Gewalt.
- Betrieb mit Kraftstoffen, Ölen oder Schmiermitteln, die nicht für die Verwendung mit dem Produkt geeignet sind (siehe Bedienungsanleitung);
- Schäden durch Rost, Korrosion oder Naturgewalten;
- Schäden aufgrund von Verstopfung (durch Fremdkörper) des Kühlsystems oder der Strahlpumpe;
- Wasserschäden durch das Eindringen von Wasser;
- Schäden am Gelcoat-Finish, einschließlich (aber nicht ausschließlich) ästhetischer Art, Blasenbildung oder Abblättern der Glasfaser durch Blasen, Riefenbildung oder Haarrisse; und
- Unbeabsichtigte Schäden oder Folgeschäden oder Schäden gleich welcher Art durch Abschleppen, Lagerung, sowie Ausgaben wie Abschleppgebühren, Telefonate oder Taxikosten, Versicherungsdeckung, Kreditzahlungen, Zeitverlust, Einkommensverlust unabhängig von ihrer jeweiligen Höhe.

### **4. GARANTIEZEITRAUM**

Diese beschränkte Garantie wird (1) ab dem Lieferdatum an den ersten Einzelhandelskunden oder (2) ab dem Datum wirksam, an dem das Produkt zum ersten Mal benutzt wird, je nachdem was zuerst eintritt, und gilt für den jeweils zutreffenden Zeitraum unten:

1. ZWÖLF (12) AUFEINANDER FOLGENDEN MONATEN bei privater Nutzung.
2. VIER (4) AUFEINANDERFOLGENDE MONATE bei gewerblicher Nutzung. Ein Jet-Boot wird gewerblich genutzt, wenn es während eines Teils der Garantiezeit im Zusammenhang mit einer Arbeit oder Beschäftigung eingesetzt wird, die Einkommen abwirft. Ein Jet-Boot wird ebenfalls gewerblich genutzt, wenn es zu irgendeinem Zeitpunkt während der Garantiedauer gewerbliche Kennzeichen aufweist oder für den gewerblichen Gebrauch zugelassen ist.

3. Abgasrelevante Bestandteile an Sea-Doo Jetbooten, die nach EPA zertifiziert und in den USA zugelassen sind, sind über eine Dauer von dreißig (30) aufeinander folgenden Monaten oder hundertfünfundsiebzig (175) Stunden Motorbetrieb abgedeckt, je nachdem, was zuerst eintritt. Teile mit Auswirkung auf die Kraftstoffverdunstung sind über einen Zeitraum von vierundzwanzig (24) aufeinanderfolgenden Monaten abgedeckt. Wenn hundertfünfundsiebzig (175) Stunden Motorbetrieb während eines anderen zutreffenden und hier beschriebenen Garantiezeitraums erreicht werden, gilt für die abgasrelevanten Bestandteile weiterhin die normale beschränkte BRP Garantie bis zum Ende des normalen Garantiezeitraums.
4. Bei Sea-Doo Jetbooten, die von BRP für den Verkauf im US-Bundesstaat Kalifornien hergestellt wurden und die ursprünglich an Personen mit Wohnsitz in Kalifornien verkauft wurden oder für die nachträglich eine Garantie auf den Namen einer Person mit Wohnsitz in Kalifornien ausgestellt wurde, sehen Sie in der hier enthaltenen maßgeblichen Garantieerklärung hinsichtlich Abgasregelung für Kalifornien nach.

Um eine Liste der aktuell abgedeckten Komponenten mit Auswirkungen auf die Abgasemission zu erhalten, wenden Sie sich an einen autorisierten Sea-Doo Vertragshändler.

Die Reparatur oder der Austausch von Teilen oder die Serviceleistung im Rahmen der Garantie verlängert nicht den Zeitraum der Garantie über ihren ursprünglichen Ablaufzeitpunkt hinaus.

## 5. BEDINGUNGEN FÜR DIE GARANTIEÜBERNAHME

Die beschränkte Garantie gilt **nur** dann, wenn **jede** der folgenden Bedingungen erfüllt ist:

- Das Sea-Doo Jetboot des Modelljahres 2014 muss vom ersten Eigentümer neu und ungebraucht bei einem BRP Händler gekauft werden, der über die Berechtigung für den Vertrieb von Sea-Doo Jetbooten in dem Land verfügt, in dem der Verkauf erfolgte;
- Die von BRP vorgeschriebene Kontrolle vor der Auslieferung muss abgeschlossen, dokumentiert und vom Käufer unterschrieben sein;
- Das Sea-Doo Jetboot des Modelljahres 2014 muss ordnungsgemäß durch einen autorisierten BRP Vertragshändler registriert worden sein;
- Das Sea-Doo Jetboot des Modelljahres 2014 muss in dem Land gekauft worden sein, in dem der Käufer seinen Wohnsitz hat und
- Zur Übernahme der Gewährleistung müssen die routinemäßigen Wartungsarbeiten wie in der Bedienungsanleitung beschrieben in den richtigen Zeitabständen ausgeführt werden. BRP behält sich das Recht vor, die Garantie nur dann zu übernehmen, wenn eine Prüfung ergeben hat, dass die Wartungsarbeiten ordnungsgemäß ausgeführt wurden.

Sind die oben erwähnten Bedingungen nicht erfüllt, wird BRP diese beschränkte Garantie ablehnen – für private wie auch kommerzielle Nutzer. Solche Einschränkungen sind erforderlich, damit BRP sowohl die Sicherheit seiner Produkte als auch die Sicherheit seiner Kunden und der Öffentlichkeit schützen kann.

## **6. VORAUSSETZUNGEN ZUM ERHALT DER GARANTIEÜBERNAHME**

Der Kunde muss die Nutzung des Sea-Doo Jet-Bootes beim Auftreten eines abnormalen Zustandes beenden. Der Kunde muss innerhalb von zwei (2) Tagen nach Auftreten eines Defekts einem autorisierten BRP Vertragshändler davon Mitteilung machen und ihm auf angemessene Weise Zugang zu dem Fahrzeug verschaffen und damit Gelegenheit zu einer Reparatur geben. Der Kunde muss dem BRP Vertragshändler auch den Kaufbeleg für das Produkt vorlegen und vor Beginn der Reparatur den Reparatur-/Arbeitsauftrag unterschreiben, damit die Reparatur unter die Garantie fällt. Alle infolge dieser beschränkten Garantie ausgetauschten Teile gehen in das Eigentum von BRP über.

## **7. VERPFLICHTUNGEN VON BRP IN BEZUG AUF GARANTIELEISTUNGEN**

BRP repariert und/oder ersetzt während der Garantiezeit alle defekten Teile nach seinem alleinigen Ermessen, wenn dieser Defekt auf Materialfehler zurückzuführen ist oder sich bei normalem Gebrauch, normaler Wartung und normalem Service eingestellt hat. BRP ersetzt alle diese Teile durch neue BRP-Originalteile, ohne Material- oder Arbeitszeit zu berechnen, bei jedem zugelassenen BRP Vertragshändler. Ein Anspruch wegen Verletzung der Garantiebestimmungen ist kein Grund für die Annullierung oder Rückgängigmachung des Verkaufs eines Sea-Doo Jet-Bootes an den Eigentümer.

Wenn die Leistung außerhalb des Landes erforderlich ist, in dem der ursprüngliche Verkauf stattgefunden hat, trägt der Eigentümer alle zusätzlichen Kosten wegen örtlicher Gepflogenheiten und Bedingungen, z. B. Frachtkosten, Versicherung, Steuern, Lizenzgebühren, Einfuhrzölle, sowie alle anderen Kosten, einschließlich solcher, die durch staatliche Stellen, Staaten, Territorien und deren entsprechende Vertreter erhoben werden.

BRP behält sich das Recht vor, Produkte von Zeit zu Zeit zu verbessern oder zu verändern, ohne dass eine Verpflichtung eingegangen wird, zuvor hergestellte Produkte zu modifizieren.

## **8. TRANSFER (Übertragung)**

Wenn das Eigentum am Produkt während des Garantiezeitraums übertragen wird, wird auch diese Garantie übertragen und für die restliche Garantiezeit gültig bleiben, vorausgesetzt, dass BRP über diese Eigentumsübertragung auf die folgende Weise informiert wird:

1. Der frühere Besitzer wendet sich an BRP (unter der unten angegebenen Telefonnummer) oder an einen BRP Vertragshändler und gibt die Daten des neuen Besitzers an; oder
2. BRP oder ein BRP Vertragshändler erhält eine Bestätigung des alten Eigentümers über den Eigentümerwechsel mit den zusätzlichen Daten des neuen Eigentümers.

## 9. KUNDENUNTERSTÜTZUNG

Sollte es im Zusammenhang mit dieser eingeschränkten Garantie von BRP zu Uneinigkeit oder zu einem Konflikt kommen, rät BRP Ihnen zu versuchen, diese Probleme auf Händlerebene zu lösen. Wir raten Ihnen, sich an den autorisierten BRP Vertragshändler oder an den Eigentümer der BRP Händlerniederlassung zu wenden.

Ist der Fall noch nicht gelöst, unterbreiten Sie Ihre Beschwerde bitte schriftlich oder rufen Sie die entsprechende nachstehende Nummer an:

### **In KANADA:**

#### **Bombardier Recreational Products Inc.**

Customer Assistance Center  
75 J.-A. Bombardier Street  
Sherbrooke QC J1L 1W3  
Tel.: 819 566 -3366

### **In den USA:**

#### **BRP US Inc.**

Customer Assistance Center  
7575 Bombardier Court  
Wausau WI 54401  
Tel.: 715 848 -4957

\* In den USA werden die Produkte durch BRP US Inc. vertrieben und gewartet.  
©2013 Bombardier Recreational Products Inc. Alle Rechte vorbehalten.  
® Eingetragene Marke von Bombardier Recreational Products Inc. oder ihrer Tochtergesellschaften.

---

# GARANTIEERKLÄRUNGEN KALIFORIEN FÜR SEA-DOO JET-BOOTE DES MODELLJAHRES 2014®

Für Kalifornien befindet sich an Ihrem Sea-Doo Jetboot des Modelljahres 2014 ein spezielles Umweltschutz-Hinweisschild, das von der Luftreinhalungskommission Kaliforniens (California Air Resources Board) verlangt wird. Das Schild hat 1, 2, 3 oder 4 Sterne. Ein mit Ihrem Jet-Boot geliefertes Anhängeschild beschreibt die Bedeutung der Bewertungssysteme mit Sternen.

## Das Schild mit Sternen bedeutet sauberere Bootsmotoren

Das Symbol für sauberere Bootsmotoren:



F18L3CQ



## Sauberere Luft und Wasser

Für saubereres Leben und Umwelt.

## Höhere Wirtschaftlichkeit beim Kraftstoffverbrauch

Verbrennt bis zu 30 bis 40 Prozent weniger Benzin und Öl als herkömmliche Zweitakt-Vergasermotoren, wodurch Geld gespart wird und die Ressourcen geschont werden.

## Längere Emissionsgarantie

Schützt die Verbraucher und ermöglicht sorgenfreien Betrieb.

## Ein Stern – geringe Emissionen

Das Einstern-Schild identifiziert Jet-Boote, Außenborder, Heckantriebe und Innenbordmotoren, welche die Abgasnormen 2001 des Air Resources Board für Jet-Boote und Außenbordmotoren erfüllen. Diesen Normen entsprechende Motoren erzeugen 75 % weniger Abgase als übliche 2-Takt-Vergasermotoren. Diese Motoren entsprechen den U.S. EPA 2006 Normen für Bootsmotoren.

## Zwei Sterne – Sehr emissionsarm

Das Zweistern-Schild identifiziert Jet-Boote, Außenborder, Heckantriebe und Innenbordmotoren, welche die Abgasnormen 2004 des Air Resources Board für Jet-Boote und Außenbordmotoren erfüllen. Diesen Normen entsprechende Motoren erzeugen 20 % weniger Abgase als Einstern-Motoren mit tiefem Ausstoß.

## **Drei Sterne – Besonders emissionsarm**

Das Dreistern-Schild identifiziert Motoren, welche die Abgasnormen 2008 des Air Resources Board für Jet-Boote und Außenbordmotoren erfüllen oder die Abgasnormen 2003 für Heckantriebe und Innenbord-Bootsmotoren. Diesen Normen entsprechende Motoren erzeugen 65 % weniger Abgase als Einstern-Motoren mit tiefem Ausstoß.

## **Vier Sterne – Ganz besonders emissionsarm**

Das Vierstern-Schild identifiziert Motoren, welche die Abgasnormen 2012 des Air Resources Board für Heckantriebe und Innenbord-Bootsmotoren erfüllt. Motoren für Jet-Boote und Außenbord-Motoren können ebenfalls diesen Normen entsprechen. Diesen Normen entsprechende Motoren erzeugen 90 % weniger Abgase als Einstern-Motoren mit tiefem Ausstoß.

Für weitere Informationen: Cleaner Watercraft – Get the Facts  
1 800 END-SMOG  
[www.arb.ca.gov](http://www.arb.ca.gov)

## **Rechte und Pflichten Ihrer Abgas-Kontrollgarantie**

Die Luftreinhaltungskommission Kaliforniens (California Air Resources Board) und Bombardier Recreational Products Inc. ("BRP") freuen sich, Ihnen die für Ihr Sea-Doo Jetboot des Modelljahres 2014 geltende Abgasregelungssystem-Garantie erläutern zu dürfen. In Kalifornien müssen die Motoren neuer Jetboote so ausgelegt, gebaut und ausgerüstet sein, dass sie die strengen Anti-Smog-Anforderungen Kaliforniens erfüllen. BRP muss das Abgasregelungssystem Ihres Jetbootmotors über die unten aufgeführte Dauer mit einer Garantie abdecken. Diese Garantie setzt voraus, dass der Jetbootmotor nicht missbraucht, nicht vernachlässigt und nicht unsachgemäß gewartet wird.

Ihr Abgasregelungssystem kann Teile umfassen wie das Kraftstoffeinspritzsystem, das Zündsystem und den Katalysator. Dazu gehören können auch Schläuche, Riemen, Anschlüsse oder weitere Teile mit Auswirkung auf die Abgasemission.

Tritt ein Garantiefall ein, repariert BRP den Motor Ihres Sea-Doo Jetbootes kostenlos einschließlich Diagnose, Teile und Arbeitslohn unter der Bedingung, dass diese Arbeiten durch einen BRP Vertragshändler durchgeführt werden.

## **Eingeschränkte Gewährleistungsabdeckung des Herstellers**

Diese begrenzte Garantie für abgasrelevante Bestandteile gilt für Sea-Doo Jetboote des Modelljahres 2014, die von BRP für den Verkauf in Kalifornien zertifiziert und hergestellt wurden, die ursprünglich in Kalifornien an eine Person mit Wohnsitz in Kalifornien verkauft wurden oder für die nachträglich eine Garantie auf den Namen einer Person mit Wohnsitz in Kalifornien ausgestellt wurde. Die Bedingungen für die begrenzte Garantie für Sea-Doo Jetboote gelten weiterhin für diese Modelle mit den notwendigen Änderungen. Die Garantie deckt ausgewählte Teile der Abgasregelung Ihres Sea-Doo Jetbootes des Modelljahres 2014 vom Datum der Auslieferung.

rung an den ersten Einzelhandelskunden über eine Dauer von 4 Jahren oder 250 Betriebsstunden ab, je nachdem, was zuerst eintritt. Allerdings gilt die nach Stunden zählende Garantiezeit nur dann, wenn das Jet-Boot mit einem geeigneten Stundenzähler oder Ähnlichem ausgerüstet ist. Ist irgendein Teil mit Auswirkung auf die Abgasemission unter Garantie defekt, wird es durch BRP repariert oder ersetzt.

**Von der Garantie abgedeckte Teile bei Sea-Door Jet-Booten des Modelljahres 2014:**

|                                 |   |
|---------------------------------|---|
| Leerlauf-Bypass-Ventil          | Luftansaugadapter                         |
| Drosselklappenstellungssensor   | Zündkerzen                                |
| Einlasskrümmer-Luftdrucksensor  | Zündspulen                                |
| Einlasskrümmer-Temperatursensor | Luftfiltergehäuse                         |
| Motortemperaturfühler           | Einlass- und Auslassventil und Dichtungen |
| Klopfsensor                     | Ansaugkrümmer                             |
| Motorsteuermodul ECM            | Kurbelgehäuse-Belüftungsventil            |
| Drosselklappengehäuse           | Drosselklappengehäusedichtung             |
| Kraftstoffverteilerleiste       | Ansaugkrümmerdichtung                     |
| Einspritzdüsen                  | Kabelbaum und Anschlüsse                  |
| Kraftstoffdruck-Regler          | Kraftstofffilter                          |
| Kraftstoffpumpe                 | Turbolader                                |

Die Emissionsgarantie deckt Schäden an anderen Motorkomponenten, die durch den Defekt eines garantierten Teils entstehen. Die mitgelieferte Bedienungsanleitung von BRP enthält schriftliche Anweisungen für den geeigneten Unterhalt und Einsatz Ihres Jet-Boots. Alle Teile der Emissionsgarantie werden durch BRP für die gesamte Garantiezeit des Jet-Boots garantiert, außer das Teil wäre für einen Ersatz vorgesehen wie unter Wartung in der Bedienungsanleitung verlangt.

Teile mit Emissionsgarantie, die gemäß Wartungsplan für einen Ersatz vorgesehen sind, werden von BRP für den Zeitraum garantiert, der vor dem ersten vorgesehenen Datum für den Ersatz dieses Teils liegt. Teile mit Emissionsgarantie, die für regelmäßige Kontrolle, aber nicht für einen regelmäßigen Ersatz vorgesehen sind, werden von BRP für die gesamte Garantiezeit des Jet-Boots garantiert. Jedes unter den Bedingungen dieser Garantieerklärung reparierte oder ersetzte Teil mit Emissionsgarantie wird durch BRP für die verbleibende Garantiezeit des Originalteils garantiert. Alle infolge dieser beschränkten Garantie ausgetauschten Teile gehen in das Eigentum von BRP über.

Wartungsbestätigungen und -berichte sollten dem nächsten Eigentümer des Jet-Boots weitergegeben werden.

## **Garantieverantwortung des Eigentümers**

Als Eigentümer eines Sea-Doo Jetbootes des Modelljahres 2014 sind Sie für die Erbringung der in der Bedienungsanleitung aufgeführten Wartungsarbeiten verantwortlich. BRP empfiehlt, dass Sie alle Belege von Wartungsarbeiten am Motor Ihres Jetbootes aufbewahren. BRP kann allerdings die Garantie nicht einfach deshalb verweigern, weil Belege fehlen oder Sie die Durchführung aller vorgesehenen Wartungsarbeiten nicht eingehalten haben.

Als Eigner eines Sea-Doo® Jetbootes sollten Sie jedoch bedenken, dass BRP die Garantie verweigern kann, wenn Ihr(e) Motor(en) oder ein Teil aufgrund von Missbrauch, Nachlässigkeit, unzureichender Wartung oder nicht genehmigten Modifizierungen beschädigt wurde(n).

Sie sind dafür verantwortlich, Ihren Motor zu einem BRP Vertragshändler zu bringen, sobald ein Problem auftritt. Die Garantiereparaturen werden in einem vernünftigen Zeitraum durchgeführt, der 30 Tage nicht überschreitet.

Haben Sie Fragen bezüglich Ihrer Gewährleistungsrechte und -verantwortungen oder des Namens und der Anschrift Ihres nächsten BRP-Vertragshändlers? Dann wenden Sie sich an das Kundendienst-Center unter Tel. 1 715 848-4957.

©2013 Bombardier Recreational Products Inc. Alle Rechte vorbehalten.

® Eingetragene Marke von Bombardier Recreational Products Inc. oder ihrer Tochtergesellschaften.



---

# **BESCHRÄNKTE INTERNATIONALE GARANTIE VON BRP: 2014 SEA-DOO® JET-BOOT**

## **1. UMFANG DER BESCHRÄNKTEN GARANTIE**

Bombardier Recreational Products Inc. ("BRP")\* garantiert, dass die 2014 SEA-DOO JETBOOTE ("Jetboot"), die von für den Verkauf der Sea-Doo Jetboote autorisierten BRP-Vertriebspartnern oder Vertragshändlern ("Sea-Doo Vertriebspartner/Händler") außerhalb der fünfzig Vereinigten Staaten, Kanada, Mitgliedsstaaten des Europäischen Wirtschaftsraums (bestehend aus den Staaten der Europäischen Union sowie Norwegen, Island und Liechtenstein) ("EWR"), Mitgliedsstaaten des Commonwealth der Unabhängigen Staaten (einschließlich Ukraine und Turkmenistan) ("GUS") und der Türkei verkauft werden, frei von Material- oder Herstellungsfehlern für den Zeitraum und gemäß den unten beschriebenen Bedingungen sind.

Für alle Originalteile und sämtliches Originalzubehör von des Sea-Doo Jetboots, die von einem BRP Vertriebspartner/Vertragshändler zum Zeitpunkt der Lieferung des Sea-Doo Jetbootes des Modelljahres 2014 installiert wurden, gilt dieselbe Garantie wie für das Jetboot selbst.

Diese beschränkte Garantie verliert ihre Gültigkeit, wenn: (1) das Sea-Doo Jetboot zum Fahren von Rennen oder für andere Aktivitäten im Rahmen von Wettbewerben benutzt wird, selbst wenn es sich um eine solche Verwendung durch den vorherigen Eigentümer handelt; (2) das Sea-Doo Jetboot so verändert oder modifiziert wurde, dass seine Funktion, Leistung oder Haltbarkeit beeinträchtigt wird oder (3) es für einen anderen als den bestimmungsgemäßen Gebrauch verändert oder modifiziert wurde.

## **2. HAFTUNGSBESCHRÄNKUNG**

**SOFERN GESETZLICH ZUGELASSEN, WIRD DIESE GARANTIE AUSDRÜCKLICH GEWÄHRT UND ERSETZT ALLE AUSDRÜCKLICHEN ODER STILLSCHWEIGENDEN GARANTIE, EINSCHLIESSLICH DER NICHEINSCHRÄNKUNG IRGEND EINER GARANTIE DER MARKTFÄHIGKEIT ODER EIGNUNG FÜR EINEN BESONDEREN ZWECK. IN DEM UMFANG, IN DEM SIE NICHT WIDERRUFEN WERDEN KÖNNEN, SIND DIE STILLSCHWEIGENDEN GARANTIE IN IHRER DAUER AUF DIE DAUER DER AUSDRÜCKLICHEN GARANTIE BESCHRÄNKT. NEBEN- UND FOLGESCHÄDEN SIND VON DER GARANTIE AUSGESCHLOSSEN. IN EINIGEN LÄNDERN SIND DIE OBEN GENANNTE ABLEHNUNGSKLÄRUNGEN, BESCHRÄNKUNGEN UND HAFTUNGS-AUS-SCHLÜSSE NICHT ZULÄSSIG, SODASS DIESE FÜR SIE MÖGLICHER-WEISE NICHT GELTEN. DIESE GARANTIE GIBT IHNEN BESTIMMTE RECHTE, UND SIE KÖNNEN AUCH SONSTIGE GESETZLICH VORGE-SCHRIEBENE RECHTE HABEN, DIE VON LAND ZU LAND VERSCHIE-DEN SEIN KÖNNEN. (FÜR IN AUSTRALIEN ERWORBENE PRODUKTE, SIEHE KLAUSEL 4 IM FOLGENDEN).**

Weder der Vertriebspartner/Vertragshändler des Sea-Doo noch sonstige Personen sind berechtigt, eine Beteuerung, Geltendmachung oder Gewährleistung in Bezug auf das Produkt zu erklären, die nicht in dieser eingeschränkten Gewährleistung enthalten ist. Falls dies doch erfolgt ist, wird sie gegenüber BRP nicht durchsetzbar sein.

BRP behält sich das Recht vor, diese Garantie jederzeit zu modifizieren, wobei vorgesetzt wird, dass eine solche Modifizierung nicht die anwendbaren Garantiebedingungen für die Produkte ändert, die während der Wirksamkeit dieser Garantie verkauft wurden.

### **3. HAFTUNGSAUSSCHLÜSSE, DIE NICHT UNTER DIE GEWÄHRLEISTUNG FALLEN**

Unter keinen Umständen wird Folgendes unter dieser beschränkten Garantie gewährleistet:

- Austausch von defekten Teilen infolge von normaler Abnutzung und Verschleiß;
- Teile und Arbeiten im Rahmen der planmäßigen Wartung, einschließlich aber nicht beschränkt auf Einstellarbeiten, Wechsel von Öl, Schmiermittel und Kühlmittel, Austausch von Zündkerzen, Wartung von Wasserpumpen und dergleichen;
- Durch Fahrlässigkeit oder falsche Wartung und/oder Lagerung entstandene Schäden, wie sie in der Bedienungsanleitung beschrieben sind.
- Schäden, die durch das Entfernen von Teilen, durch unsachgemäße(n) Reparaturen, Service, Wartung, Modifizierungen oder durch den Gebrauch von Teilen, die nicht von BRP hergestellt oder zugelassen wurden, die nach seiner begründeten Einschätzung entweder nicht mit dem Produkt vereinbar sind oder den Betrieb, die Leistung oder die Lebensdauer des Produkts beeinträchtigen, entstanden sind oder Schäden, die bei Reparaturarbeiten durch einen nicht autorisierten Sea-Doo Vertriebspartner/Vertragshändler entstanden sind;
- Schäden, die verursacht wurden durch Missbrauch, Zweckentfremdung, anormalen Gebrauch, Vernachlässigung, Rennsporteinsatz, unsachgemäßen Betrieb oder Betrieb des Produkts in einer Art und Weise, die nicht mit dem in der Bedienungsanleitung empfohlenen Betrieb übereinstimmt;
- Schäden, die entstanden sind durch externe Beschädigung, Unfall, Untertauchen, Feuer, Fremdkörper oder Wasseraufnahme, Diebstahl, Vandalismus oder höhere Gewalt.
- Betrieb mit Kraftstoffen, Ölen oder Schmiermitteln, die nicht für die Verwendung mit dem Produkt geeignet sind (siehe Bedienungsanleitung);
- Schäden durch Rost, Korrosion oder Witterung.
- Schäden durch Verstopfung (durch Fremdkörper) des Kühlsystems oder der Strahlpumpe;
- Schäden am Gelcoat-Lack, unter anderem Defekte am Gelcoat-Lack, Art, Blasenbildung, Risse mit spinnennetzförmiger Ausbildung oder Haarrisse und Glasfaserablösung sowie
- Unbeabsichtigte Schäden oder Folgeschäden oder Schäden gleich welcher Art durch Transportkosten, Abschleppen, Lagerung, sowie Ausgaben wie Abschleppgebühren, Telefonate oder Taxikosten, Versicherungsdeckung, Kreditzahlungen, Zeitverlust, Einkommensverlust oder verlorene Zeit während der Ausfallzeit für Servicearbeiten unabhängig in ihrer jeweiligen Höhe.

## 4. GARANTIEZEITRAUM

Diese Garantie wird ab (1) dem Lieferdatum an den ersten Einzelhandelskunden oder ab (2) dem Datum wirksam, an dem das Produkt zum ersten Mal benutzt wird, je nachdem was zuerst eintritt, und zwar für einen Zeitraum von:

1. ZWÖLF (12) AUFEINANDERFOLGENDEN MONATEN bei privater Nutzung zur Freizeitgestaltung,
2. VIER (4) AUFEINANDERFOLGENDEN MONATEN bei gewerblicher Nutzung, d.h. wenn das Jetboot während eines Teils der Garantiezeit im Zusammenhang mit einer Arbeit oder Beschäftigung eingesetzt wird, die Einkommen abwirft. Ein Jet-Boot wird ebenfalls gewerblich genutzt, wenn es zu irgendeinem Zeitpunkt während der Garantiedauer gewerbliche Kennzeichen aufweist oder für den gewerblichen Gebrauch zugelassen ist.

Die Reparatur oder der Austausch von Teilen oder die Serviceleistung im Rahmen dieser Garantie verlängert nicht den Zeitraum dieser Garantie über dessen ursprünglichen Ablaufzeitpunkt hinaus.

Beachten Sie, dass die Dauer und andere Modalitäten der Garantieabdeckung vom nationalen oder regionalen Recht, welches im Land des Kunden gilt, abhängen.

## NUR FÜR IN AUSTRALIEN VERTRIEBENE PRODUKTE

Keine der in dieser Garantie aufgeführten Bedingungen soll die Anwendung jeglicher Bedingung, Garantie, Gewährleistung, Rechte oder Rechtsmittel, die unter dem Competition and Consumer Act 2010 (Cth), der australischen Verbrauchergesetzgebung oder einem Teil dieser Vertragsbedingungen aufgeführt oder impliziert sind, einschränken oder verändern. Die Ihnen durch unsere ausdrücklichen Garantiebedingungen hierzu entstehenden Vorteile gelten zusätzlich zu anderen Rechten und Rechtsmitteln, die Ihnen unter dem australischen Verbrauchergesetz zustehen.

Unsere Waren sind von Garantien gedeckt, die nicht unter der australischen Gesetzgebung ausgeschlossen werden können. Sie haben das Recht auf einen Ersatz oder eine Gutschrift, wenn ein größerer Betriebsausfall auftritt sowie auf Ausgleich für einen anderen voraussichtlichen Verlust oder Schaden. Sie haben ebenfalls das Recht, das Produkt reparieren oder austauschen zu lassen, wenn dieses nicht der angegebenen Qualität entspricht und der Ausfall kein größerer ist.

## 5. BEDINGUNGEN FÜR DIE ÜBERNAHME DER GARANTIE

Die Garantie gilt **nur dann**, wenn **jede** der folgenden Bedingungen erfüllt ist:

- Das Sea-Doo Jetboot des Modelljahres 2014 muss vom ersten Eigentümer neu und ungebraucht bei einem Sea-Doo Vertriebspartner/Vertragshändler gekauft werden, der über die Berechtigung für den Vertrieb von Sea-Doo Jetbooten in dem Land verfügt, in dem der Verkauf erfolgte;

- Die von BRP vorgeschriebenen Inspektionen vor der Lieferung muss abgeschlossen und dokumentiert sein;
- Das Sea-Doo Jetboot des Modelljahres 2014 muss ordnungsgemäß durch einen autorisierten BRP Vertriebspartner/Vertragshändlerregistriert worden sein;
- Das Sea-Doo Jetboot Modelljahr 2014 muss in dem Land oder der Union von Ländern, in dem/der der Käufer seinen Wohnsitz hat, gekauft worden sein.
- Zur Übernahme der Gewährleistung müssen die routinemäßigen Wartungsarbeiten wie in der Bedienungsanleitung beschrieben in den richtigen Zeitabständen ausgeführt werden. BRP behält sich das Recht vor, die Garantie nur dann zu übernehmen, wenn eine Prüfung ergeben hat, dass die Wartungsarbeiten ordnungsgemäß ausgeführt wurden.

BRP wird diese eingeschränkte Garantie gegenüber einem Eigentümer bei privater Nutzung oder bei gewerblicher Nutzung nicht übernehmen, wenn eine der vorstehenden Bedingungen nicht erfüllt ist. Solche Einschränkungen sind erforderlich, damit BRP sowohl die Sicherheit seiner Produkte als auch die Sicherheit seiner Kunden und der Öffentlichkeit schützen kann.

## **6. VORAUSSETZUNGEN ZUM ERHALT DER GARANTIEÜBERNAHME**

Der Kunde muss die Nutzung des Sea-Doo Jet-Bootes beim Auftreten eines abnormalen Zustandes beenden. Der Kunde muss innerhalb von zwei (2) Tagen nach Auftreten eines Defekts einem autorisierten Sea-Doo Vertriebspartner/Vertragshändler davon Mitteilung machen und ihm in angemessener Weise Zugang zum Fahrzeug verschaffen und damit Gelegenheit zu einer Reparatur geben. Der Kunde muss seinem autorisierten Sea-Doo Vertriebspartner/Vertragshändler einen Beweis über den Kauf des Fahrzeugs vorlegen und vor der Reparatur das Reparaturformular unterschreiben, damit diese unter die Garantie fällt. Alle infolge dieser beschränkten Garantie ausgetauschten Teile gehen in das Eigentum von BRP über.

Die Meldefrist richtet sich nach anwendbarer nationaler und lokaler Gesetzgebung in Ihrem Land.

## **7. VERPFLICHTUNGEN VON BRP IN BEZUG AUF GARANTIELEISTUNGEN**

Sofern gesetzlich zugelassen, verpflichtet sich BRP unter dieser Garantie einzig und allein, nach eigenem Ermessen und ohne Material- oder Arbeitszeit zu berechnen, Teile zu reparieren, die während normaler Verwendung, Wartung oder Service beschädigt wurden bzw. diese Teile gegen neue BRP-Originalteile durch einen Sea-Doo Vertriebspartner/Vertragshändler auszutauschen, und zwar für den hier beschriebenen Garantiezeitraum und unter den hier beschriebenen Bedingungen. Die Verantwortung von BRP beschränkt sich auf die Durchführung der erforderlichen Reparaturen bzw. den Austausch von Teilen. Ein Anspruch wegen Verletzung der Garantiebestimmungen ist kein Grund für die Annullierung oder Rückgängigmachung des Verkaufs eines Sea-Doo Jet-Bootes an den Eigentümer. Sie

haben u. U. andere gesetzlich vorgeschriebene Rechte, die von Land zu Land unterschiedlich sein können.

Falls ein Service außerhalb des Landes, in dem der ursprüngliche Verkauf stattgefunden hat, erforderlich ist, trägt der Eigner die Verantwortung für jegliche zusätzliche Kosten, die aufgrund von lokaler Praxis und lokalen Bedingungen, insbesondere Frachtgebühr, Versicherung, Steuern, Lizenzgebühren, Einfuhrzölle und jegliche andere Gebühren, einschließlich solche, die durch Regierungen, Staaten, Hoheitsgebiete und ihre jeweiligen Behörden erhoben werden, entstehen.

BRP behält sich das Recht vor, Produkte von Zeit zu Zeit zu verbessern oder zu verändern, ohne dass eine Verpflichtung eingegangen wird, zuvor hergestellte Produkte zu modifizieren.

## **8. TRANSFER (Übertragung)**

Wenn der Produkteignerstatus während des Garantiezeitraums übertragen wird, wird auch die Garantie übertragen und wird für die restliche Garantiezeit gültig bleiben, sofern BRP oder ein autorisierter Sea-Doo Vertriebspartner/Vertragshändler neben den Daten des neuen Eigentümers eine Bestätigung des alten Eigentümers über den Eigentümerwechsel erhält.

## **9. KUNDENUNTERSTÜTZUNG**

1. Sollte es im Zusammenhang mit dieser beschränkten Garantie zu Uneinigkeiten oder zu einem Konflikt kommen, rät BRP Ihnen, zu versuchen, diese Probleme mit dem Sea-Doo Vertriebspartner/Vertragshändler zu lösen. Wir raten Ihnen, sich an den Serviceleiter oder Eigentümer des autorisierten Sea-Doo Vertriebspartners/Vertragshändlers zu wenden.
2. Wenn Sie weitere Unterstützung benötigen, sollte die Kundendienstabteilung des autorisierten Sea-Doo Vertriebspartners/Vertragshändlers zur Lösung des Problems kontaktiert werden.
3. Kann die Angelegenheit weiterhin nicht geklärt werden, wenden Sie sich unter der unten aufgeführten Adresse an BRP.

**Für Länder des Mittleren Ostens und Afrikas wenden Sie sich bitte an unsere europäische Niederlassung.**

**BRP EUROPE N.V.**

Consumer Assistance Center  
Skaldenstraat 125  
9042 Gent  
Belgium  
Tel.: +32 9 218 26 00

**Für alle übrigen Länder wenden Sie sich bitte an Ihren lokalen Sea Doo Vertriebspartner/Vertragshändler (Kontaktinformationen finden Sie auf unserer Website unter [www.brp.com](http://www.brp.com)) oder an unsere Niederlassung in Nordamerika:**

**BOMBARDIER RECREATIONAL PRODUCTS INC.**

Consumer Assistance Center  
75 J.-A. Bombardier Street  
Sherbrooke QC J1L 1W3, Canada  
Tel.: +1 819 566-3366

\* Für das durch diese eingeschränkte Garantie abgedeckte Gebiet werden die Produkte durch Bombardier Recreational Products Inc. verteilt und gewartet.  
©2013 Bombardier Recreational Products Inc. Alle Rechte vorbehalten.  
® Eingetragene Marke von Bombardier Recreational Products Inc.

---

# **BRP EINGESCHRÄNKTE GARANTIE FÜR DEN EUROPÄISCHEN WIRTSCHAFTSRAUM, DIE GEMEINSCHAFT DER UNABHÄNGIGEN STAATEN UND DIE TÜRKEI; 2014 SEA-DOO® JET-BOOT**

## **1. UMFANG DER BESCHRÄNKTEN GARANTIE**

Bombardier Recreational Products Inc. ("BRP")\* garantiert, dass die **2014 SEA-DOO JETBOOTE** ("Jetboot"), von für den Verkauf der Sea-Doo Jetboote autorisierten BRP-Vertriebspartnern oder Vertragshändlern ("Sea-Doo Vertriebspartner/Vertragshändler") außerhalb der fünfzig Vereinigten Staaten, Kanada, Mitgliedsstaaten des Europäischen Wirtschaftsraums (bestehend aus den Staaten der Europäischen Union sowie Norwegen, Island und Liechtenstein) ("EWR"), Mitgliedsstaaten des Commonwealth der Unabhängigen Staaten (einschließlich Ukraine und Turkmenistan) ("GUS") und der Türkei verkauft werden, frei von Material- oder Herstellungsfehlern für den Zeitraum und gemäß den unten beschriebenen Bedingungen sind.

Für alle Originalteile und sämtliches Originalzubehör des Sea-Doo Jetboots, die von einem autorisierten Sea-Doo Vertriebspartner/Vertragshändler zum Zeitpunkt der Lieferung des Sea-Doo Jetbootes des Modelljahres 2014 installiert wurden, gilt dieselbe Garantie wie für das Jetboot selbst.

Diese beschränkte Garantie verliert ihre Gültigkeit, wenn: (1) das Sea-Doo Jetboot zum Fahren von Rennen oder für andere Aktivitäten im Rahmen von Wettbewerben benutzt wird, selbst wenn es sich um eine solche Verwendung durch den vorherigen Eigentümer handelt; (2) das Sea-Doo Jetboot so verändert oder modifiziert wurde, dass seine Funktion, Leistung oder Haltbarkeit beeinträchtigt wird oder (3) es für einen anderen als den bestimmungsgemäßen Gebrauch verändert oder modifiziert wurde.

## **2. HAFTUNGSBESCHRÄNKUNG**

**SOFERN GESETZLICH ZUGELASSEN, WIRD DIESE GARANTIE AUSDRÜCKLICH GEWÄHRT UND ERSETZT ALLE AUSDRÜCKLICHEN ODER STILLSCHWEIGENDEN GARANTIEEN, EINSCHLIESSLICH DER NICHTEINSCHRÄNKUNG IRGEND EINER GARANTIE DER MARKTFÄHIGKEIT ODER EIGNUNG FÜR EINEN BESONDEREN ZWECK. IN DEM UMFANG, IN DEM SIE NICHT WIDERRUFEN WERDEN KÖNNEN, SIND DIE STILLSCHWEIGENDEN GARANTIEEN IN IHRER DAUER AUF DIE DAUER DER AUSDRÜCKLICHEN GARANTIE BESCHRÄNKT. NEBEN- UND FOLGESCHÄDEN SIND VON DER GARANTIE AUSGESCHLOSSEN. IN EINIGEN LÄNDERN SIND DIE OBEN GENANNTEN ABLEHNUNGSERKLÄRUNGEN, BESCHRÄNKUNGEN UND HAFTUNGS-AUS-SCHLÜSSE NICHT ZULÄSSIG, SODASS DIESE FÜR SIE MÖGLICHERWEISE NICHT GELTEN. DIESE GARANTIE GIBT IHNEN BESTIMMTE RECHTE, UND SIE KÖNNEN AUCH SONSTIGE GESETZLICH VORGESCHRIEBENE RECHTE HABEN, DIE VON LAND ZU LAND VERSCHIEDEN SEIN KÖNNEN.**

Weder der Vertriebspartner/Vertragshändler des Sea-Doo noch sonstige Personen sind berechtigt, eine Beteuerung, Geltendmachung oder Gewähr-

leistung in Bezug auf das Produkt zu erklären, die nicht in dieser eingeschränkten Gewährleistung enthalten ist. Falls dies doch erfolgt ist, wird sie gegenüber BRP nicht durchsetzbar sein.

BRP behält sich das Recht vor, diese Garantie jederzeit zu modifizieren, wobei vorgesetzt wird, das eine solche Modifizierung nicht die anwendbaren Garantiebedingungen für die Produkte ändert, die während der Wirksamkeit dieser Garantie verkauft wurden.

### **3. HAFTUNGSAUSSCHLÜSSE, DIE NICHT UNTER DIE GEWÄHRLEISTUNG FALLEN**

Unter keinen Umständen wird Folgendes unter dieser beschränkten Garantie gewährleistet:

- Austausch von defekten Teilen infolge von normaler Abnutzung und Verschleiß;
- Teile und Arbeiten im Rahmen der planmäßigen Wartung, einschließlich aber nicht beschränkt auf Einstellarbeiten, Wechsel von Öl, Schmiermittel und Kühlmittel, Austausch von Zündkerzen, Wartung von Wasserpumpen und dergleichen;
- Durch Fahrlässigkeit oder falsche Wartung und/oder Lagerung entstandene Schäden, wie sie in der Bedienungsanleitung beschrieben sind.
- Schäden, die durch das Entfernen von Teilen, durch unsachgemäße Reparaturen, Service, Wartung, Modifizierungen oder durch den Gebrauch von Teilen, die nicht von BRP hergestellt oder zugelassen wurden, die nach seiner begründeten Einschätzung entweder nicht mit dem Produkt vereinbar sind oder den Betrieb, die Leistung oder die Lebensdauer des Produkts beeinträchtigen, entstanden sind oder Schäden, die bei Reparaturarbeiten durch einen nicht autorisierten Sea-Doo Vertriebspartner/Vertragshändler entstanden sind;
- Schäden, die verursacht wurden durch Missbrauch, Zweckentfremdung, anormalen Gebrauch, Vernachlässigung, Rennsporteinsatz, unsachgemäßen Betrieb oder Betrieb des Produkts in einer Art und Weise, die nicht mit dem in der Bedienungsanleitung empfohlenen Betrieb übereinstimmt;
- Schäden, die entstanden sind durch externe Beschädigung, Unfall, Untertauchen, Feuer, Fremdkörper oder Wasseraufnahme, Diebstahl, Vandalismus oder höhere Gewalt.
- Betrieb mit Kraftstoffen, Ölen oder Schmiermitteln, die nicht für die Verwendung mit dem Produkt geeignet sind (siehe Bedienungsanleitung);
- Schäden durch Rost, Korrosion oder Witterung.
- Schäden durch Verstopfung (durch Fremdkörper) des Kühlsystems oder der Strahlpumpe;
- Schäden am Gelcoat-Lack, unter anderem Defekte am Gelcoat-Lack, Art, Blasenbildung, Risse mit spinnennetzförmiger Ausbildung oder Haarrisse und Glasfaserablösung sowie
- Unbeabsichtigte Schäden oder Folgeschäden oder Schäden gleich welcher Art durch Transportkosten, Abschleppen, Lagerung, sowie Ausgaben wie Abschleppgebühren, Telefonate oder Taxikosten, Versi-



cherungsdeckung, Kreditzahlungen, Zeitverlust, Einkommensverlust oder verlorene Zeit während der Ausfallzeit für Servicearbeiten unabhängig von ihrer jeweiligen Höhe

#### **4. GARANTIEZEITRAUM**

Diese Garantie wird ab (1) dem Lieferdatum an den ersten Einzelhandelskunden oder ab (2) dem Datum wirksam, an dem das Produkt zum ersten Mal benutzt wird, je nachdem was zuerst eintritt, und zwar für einen Zeitraum von:

1. Vierundzwanzig (24) AUFEINANDERFOLGENDEN MONATEN bei privater Nutzung zur Freizeitgestaltung.
2. VIER (4) AUFEINANDERFOLGENDEN MONATEN bei gewerblicher Nutzung, d.h. wenn das Jetboot während eines Teils der Garantiezeit im Zusammenhang mit einer Arbeit oder Beschäftigung eingesetzt wird, die Einkommen abwirft. Ein Jet-Boot wird ebenfalls gewerblich genutzt, wenn es zu irgendeinem Zeitpunkt während der Garantiedauer gewerbliche Kennzeichen aufweist oder für den gewerblichen Gebrauch zugelassen ist.

Die Reparatur oder der Austausch von Teilen oder die Serviceleistung im Rahmen dieser Garantie verlängert nicht den Zeitraum dieser Garantie über dessen ursprünglichen Ablaufzeitpunkt hinaus.

Beachten Sie, dass die Dauer und andere Modalitäten der Garantieabdeckung vom nationalen oder regionalen Recht, welches im Land des Kunden gilt, abhängen.

#### **5. BEDINGUNGEN FÜR DIE ÜBERNAHME DER GARANTIE**

Die Garantie gilt **nur dann**, wenn **jede** der folgenden Bedingungen erfüllt ist:

- Das Sea-Doo Jetboot des Modelljahres 2014 muss vom ersten Eigentümer neu und ungebraucht bei einem Sea-Doo Vertriebspartner/Vertragshändler gekauft werden, der über die Berechtigung für den Vertrieb von Sea-Doo Jetbooten in dem Land verfügt, in dem der Verkauf erfolgte;
- Die von BRP vorgeschriebenen Inspektionen vor der Lieferung muss abgeschlossen und dokumentiert sein;
- Das Sea-Doo Jetboot des Modelljahres 2014 muss ordnungsgemäß durch einen autorisierten BRP Vertriebspartner/Vertragshändler registriert worden sein;
- Die Sea-Doo Jetboote des Modelljahrs 2014 müssen innerhalb des EWR von einer Person mit Wohnsitz innerhalb des EWR, in der GUS von einer Person mit Wohnsitz in einem der Mitgliedsstaaten und in der Türkei von einer Person mit Wohnsitz in der Türkei gekauft werden und
- Zur Übernahme der Gewährleistung müssen die routinemäßigen Wartungsarbeiten wie in der Bedienungsanleitung beschrieben in den richtigen Zeitabständen ausgeführt werden. BRP behält sich das Recht

vor, die Garantie nur dann zu übernehmen, wenn eine Prüfung ergeben hat, dass die Wartungsarbeiten ordnungsgemäß ausgeführt wurden.

BRP wird diese eingeschränkte Garantie gegenüber einem Eigentümer bei privater Nutzung oder bei gewerblicher Nutzung nicht übernehmen, wenn eine der vorstehenden Bedingungen nicht erfüllt ist. Solche Einschränkungen sind erforderlich, damit BRP sowohl die Sicherheit seiner Produkte als auch die Sicherheit seiner Kunden und der Öffentlichkeit schützen kann.

## **6. VORAUSSETZUNGEN ZUM ERHALT DER GARANTIEÜBERNAHME**

Der Kunde muss die Nutzung des Sea-Doo Jet-Bootes beim Auftreten eines abnormalen Zustandes beenden. Der Kunde muss innerhalb von zwei (2) Tagen nach Auftreten eines Defekts einem autorisierten Sea-Doo Vertriebspartner/Vertragshändler davon Mitteilung machen und ihm in angemessener Weise Zugang zum Fahrzeug verschaffen und damit Gelegenheit zu einer Reparatur geben. Der Kunde muss seinem autorisierten Sea-Doo Vertriebspartner/Vertragshändler einen Beweis über den Kauf des Fahrzeugs vorlegen und vor der Reparatur das Reparaturformular unterschreiben, damit diese unter die Garantie fällt. Alle infolge dieser beschränkten Garantie ausgetauschten Teile gehen in das Eigentum von BRP über.

Die Meldefrist richtet sich nach anwendbarer nationaler und lokaler Gesetzgebung in Ihrem Land.

## **7. VERPFLICHTUNGEN VON BRP IN BEZUG AUF GARANTIELEISTUNGEN**

Sofern gesetzlich zugelassen, verpflichtet sich BRP unter dieser Garantie einzig und allein, nach eigenem Ermessen und ohne Material- oder Arbeitszeit zu berechnen, Teile zu reparieren, die während normaler Verwendung, Wartung oder Service beschädigt wurden bzw. diese Teile gegen neue BRP-Originalteile durch einen Sea-Doo Vertriebspartner/Vertragshändler auszutauschen, und zwar für den hier beschriebenen Garantiezeitraum und unter den hier beschriebenen Bedingungen. Die Verantwortung von BRP beschränkt sich auf die Durchführung der erforderlichen Reparaturen bzw. den Austausch von Teilen. Ein Anspruch wegen Verletzung der Garantiebestimmungen ist kein Grund für die Annullierung oder Rückgängigmachung des Verkaufs eines Sea-Doo Jet-Bootes an den Eigentümer. Sie haben u. U. andere gesetzlich vorgeschriebene Rechte, die von Land zu Land unterschiedlich sein können.

Für den Fall, dass die Reparatur außerhalb des Landes, in dem das Produkt ursprünglich verkauft wurde, oder bei EWR-Bürgern außerhalb des EWR durchgeführt werden muss, trägt der Eigentümer alle zusätzlichen Kosten entsprechend örtlichen Gegebenheiten und Bedingungen, z. B. Fracht, Versicherung, Steuern, Lizenzgebühren, Importabgaben und sämtliche andere finanzielle Abgaben, einschließlich solcher, die durch Regierungen, Staaten, Territorien und deren entsprechende Behörden erhoben werden.

BRP behält sich das Recht vor, Produkte von Zeit zu Zeit zu verbessern oder zu verändern, ohne dass eine Verpflichtung eingegangen wird, zuvor hergestellte Produkte zu modifizieren.

## **8. TRANSFER (Übertragung)**

Wenn der Produkteignerstatus während des Garantiezeitraums übertragen wird, wird auch die Garantie übertragen und wird für die restliche Garantiezeit gültig bleiben, sofern BRP oder ein autorisierter Sea-Doo Vertriebspartner/Vertragshändler neben den Daten des neuen Eigentümers eine Bestätigung des alten Eigentümers über den Eigentümerwechsel erhält.

## **9. KUNDENUNTERSTÜTZUNG**

1. Sollte es im Zusammenhang mit dieser beschränkten Garantie zu Uneinigkeiten oder zu einem Konflikt kommen, rät BRP Ihnen, zu versuchen, diese Probleme mit dem Sea-Doo Vertriebspartner/Vertragshändler zu lösen. Wir raten Ihnen, sich an den Serviceleiter oder Eigentümer des autorisierten Sea-Doo Vertriebspartners/Vertragshändlers' zu wenden.
2. Wenn Sie weitere Unterstützung benötigen, sollte die Kundendienst- abteilung des autorisierten Sea-Doo Vertriebspartners/Vertragshändlers zur Lösung des Problems kontaktiert werden.
3. Kann die Gelegenheit weiterhin nicht geklärt werden, wenden Sie sich unter der unten aufgeführten Adresse an BRP.

**Länder innerhalb des EWR, GUS oder der Türkei, mit Ausnahme der skandinavischen Länder, kontaktieren bitte unsere europäische Niederlassung:**

**BRP EUROPE N.V.**

Consumer Assistance Center  
Skaldenstraat 125  
9042 Gent  
Belgium  
Tel.: +32 9 218 26 00

**In skandinavischen Ländern wenden Sie sich bitte an unsere Niederlassung in Finnland:**

**BRP FINLAND OY**

Service Department

Isoaavantie 7

FIN-96320 Rovaniemi

Finland

Tel.: +358 163 208 111

Angaben über Ihren Sea-Doo Vertriebspartners/Vertragshändler' finden Sie auf **www.brp.com**.

\* Im EWR werden die Produkte durch BRP European Distribution S.A. und andere angeschlossene Unternehmen oder Tochterunternehmen von BRP vertrieben und gewartet.

©2013 Bombardier Recreational Products Inc. Alle Rechte vorbehalten.

® Eingetragenes Warenzeichen von Bombardier Recreational Products Inc.

## **ZUSÄTZLICHE GESCHÄFTSBEDINGUNGEN NUR FÜR FRANKREICH**

Die folgenden Geschäftsbedingungen gelten nur für Produkte, die in Frankreich verkauft werden:

Der Verkäufer hat Güter zu liefern, die vertragskonform sind und ist verantwortlich für Mängel bei der Lieferung. Der Verkäufer ist ebenso verantwortlich für Mängel, die durch die Verpackung, die Montageanweisung oder die Montage entstanden sind, wenn diese Verantwortung im Vertrag festgehalten ist oder wenn die Verpackung, die Montageanweisung oder die Montage unter seine Zuständigkeit fällt. Um vertragskonform zu sein, muss das Produkt:

1. für den für ähnliche Güter normalen Gebrauch geeignet sein und, falls zutreffend:
  - Der Beschreibung des Verkäufers entsprechen und die Eigenschaften, die dem Käufer durch ein Beispiel oder ein Modell gezeigt wurden, aufweisen;
  - Die Eigenschaften aufweisen, die ein Käufer legitimer Weise aufgrund der öffentlichen Erklärungen, einschließlich Werbung oder Beschriftung, des Verkäufers, des Herstellers oder seines Beauftragten erwarten kann oder
2. über die Eigenschaften verfügen, über die sich die beiden Parteien geeinigt haben oder für den vom Käufer beabsichtigten spezifischen Verwendungszweck geeignet sein, der vom Verkäufer zur Kenntnis genommen und akzeptiert wurde.

Ein Anspruch wegen Nichteinhaltung erlischt nach zwei Jahren nach Lieferung des Produkts. Der Verkäufer trägt die Verantwortung für versteckte Mängel der verkauften Ware, wenn solche Mängel die Ware für den vorgesehenen Verwendungszweck ungeeignet machen oder wenn sie die Verwendung der Ware so beeinträchtigen, dass der Käufer die Ware nicht gekauft hätte oder bei Kenntnis die Ware nur unter der Voraussetzung eines niedrigeren Preises gekauft hätte. Ein Anspruch aufgrund von versteckten Mängeln muss vom Käufer innerhalb von 2 Jahren nach Entdecken des Mangels geltend gemacht werden.

---

***Diese Seite  
ist absichtlich leer***

# ***KUNDENINFORMATIONEN***

---

# DATENSCHUTZINFORMATIONEN

BRP möchte Sie hiermit davon in Kenntnis setzen, dass Ihre Daten im Zusammenhang mit Sicherheits- und Garantieangelegenheiten verwendet werden. Außerdem können BRP und seine Tochterunternehmen ihre Kundenlisten für den Versand von absatz- und verkaufsfördernden Informationen über BRP und verwandte Produkte nutzen.

Für die Ausübung Ihres Rechts auf Einsichtnahme oder Korrektur Ihrer Daten bzw. zur Löschung aus der Direktmarketing-Empfängerliste wenden Sie sich bitte an BRP.

Per E-Mail: [privacyofficer@brp.com](mailto:privacyofficer@brp.com)

Per Post: BRP  
Senior Legal Counsel-Privacy Officer  
726 St-Joseph  
Valcourt QC  
Canada  
JOE 2LO



---

## ADRESSENÄNDERUNG/HALTERWECHSEL

Wenn sich Ihre Adresse geändert hat oder wenn Sie der neue Eigentümer des Boots sind, benachrichtigen Sie BRP unbedingt darüber durch:

- Postzustellung einer der nachstehenden Karten;
- **Nur Nordamerika:** Anruf 715 848 4957 (USA) oder 819 566 3366 (Kanada);
- Sich an einen BRP Vertragshändler/Lieferanten wenden.

Im Falle eines Eigentümerwechsels fügen Sie bitte einen Beleg bei, dass der frühere Eigentümer mit dem Wechsel einverstanden ist.

Die Benachrichtigung von BRP, auch nach Ablauf der eingeschränkten Garantie, ist sehr wichtig, da dies BRP ermöglicht, den Eigentümer des Boots bei Bedarf zu erreichen, zum Beispiel bei Einleitung von Rückrufen aus Sicherheitsgründen. Der Eigentümer ist für die Benachrichtigung von BRP verantwortlich.

**DIEBSTAHL:** Wenn Ihr Boot gestohlen wurde, müssen Sie die Gewährleistungsabteilung Ihres örtlichen Vertriebshändlers informieren. Wir werden Sie nach Ihrem Namen, Adresse, Telefonnummer, der Rumpf-Identifizierungsnummer und dem Datum, an dem es gestohlen wurde, fragen.

### **Nordamerika**

BOMBARDIER RECREATIONAL PRODUCTS INC.

Warranty Department

75 J.-A. Bombardier Street

Sherbrooke, QC J1L 1W3

Canada

### **Skandinavische Länder**

#### **BRP Finland OY**

Service Department

Isoaavantie 7

Fin-96320 Rovaniemi

Finland

### **Andere Länder**

#### **BRP EUROPEAN DISTRIBUTION**

Warranty Department

Chemin de Messidor 5-7

1006 Lausanne

Schweiz



ADRESSENÄNDERUNG HALTERWECHSEL 

FAHRZEUG-IDENTIFIKATIONSNUMMERN

Modellnummer

Fahrzeug-Identifikationsnummer (V.I.N.)

BISHERIGE ADRESSE:

NAME

NR.

STRASSE

WOHNUNGSNR.

STADT

BUNDESLAND

POSTLEITZAHL

LAND

TELEFON

NEUE ADRESSE:

NAME

NR.

STRASSE

WOHNUNGSNR.

STADT

BUNDESLAND

POSTLEITZAHL

LAND

TELEFON

E-MAIL-ADRESSE

V00A2F

ADRESSENÄNDERUNG HALTERWECHSEL 

FAHRZEUG-IDENTIFIKATIONSNUMMERN

Modellnummer

Fahrzeug-Identifikationsnummer (V.I.N.)

BISHERIGE ADRESSE:

NAME

NR.

STRASSE

WOHNUNGSNR.

STADT

BUNDESLAND

POSTLEITZAHL

LAND

TELEFON

NEUE ADRESSE:

NAME

NR.

STRASSE

WOHNUNGSNR.

STADT

BUNDESLAND

POSTLEITZAHL

LAND

TELEFON

E-MAIL-ADRESSE

V00A2F

---

***Diese Seite  
ist absichtlich leer***

**WASSERFAHRZEUG** MODELL Nr. \_\_\_\_\_

**RUMPF-**  
IDENTIFIZIERUNGSNUMMER (H.I.N.) \_\_\_\_\_

**MOTOR-**  
IDENTIFIZIERUNGSNUMMER (E.I.N.) \_\_\_\_\_

**Eigentümer:** \_\_\_\_\_

NAME

Nein.

STRASSE

WOHNUNG

STADT

STAAT/PROVINZ

POSTLEITZAHL

**Kaufdatum** \_\_\_\_\_

JAHR MONAT TAG

**Ablaufdatum der Garantie** \_\_\_\_\_

JAHR MONAT TAG

Ist vom autorisierten Sea-Doo Vertragshändler zum Zeitpunkt des Verkaufs auszufüllen.

**PLATZ FÜR DAS HÄNDLERIMPRESSUM**

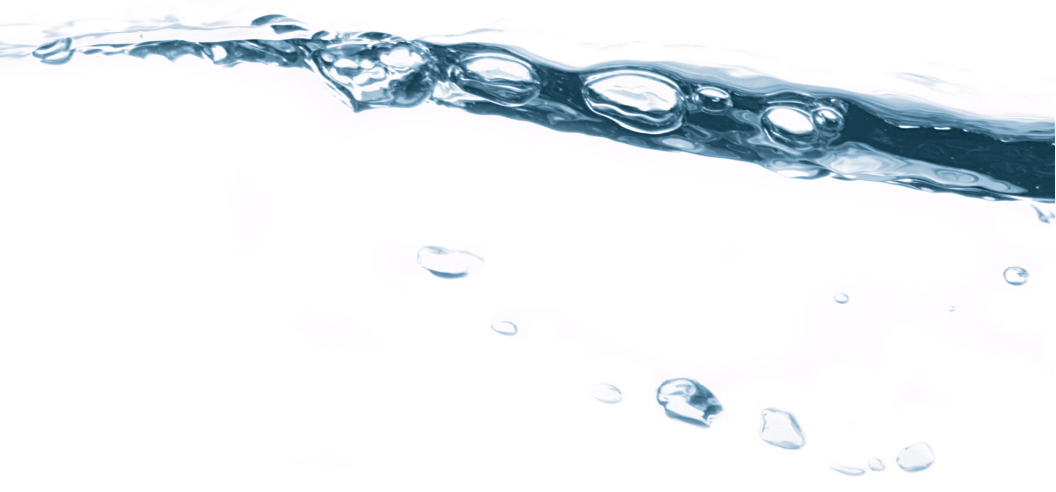

219 001 168

BEDIENUNGSANLEITUNG RXT/ GTX / WAKE PRO SERIEN/ DEUTSCH - DEUTSCHLAND

U/M:P.C

©™ UND DAS BRP-LOGO SIND MARKEN VON BOMBARDIER RECREATIONAL PRODUCTS INC. ODER SEINER ANGESCHLOSSENEN UNTERNEHMEN.  
© 2014 BOMBARDIER RECREATIONAL PRODUCTS INC. ALLE RECHTE VORBEHALTEN.  
† IST EINE MARKE VON CASTROL LTD UND WIRD UNTER LIZENZ VERWENDET.