

SEA-DOO®



摩托艇
使用手册

2013 OPERATOR'S GUIDE

Includes Safety, Vehicle and
Maintenance Information



RXP™ -X™ 260

 **WARNING**

Read this guide thoroughly.
It contains important safety information.
Minimum recommended operator's age: 16 years old.
Keep this Operator's Guide in the watercraft.

2 1 9 0 0 1 0 0 4

△ 警告

漠视在本使用手册内、有关安全 DVD 光碟内和产品上的警告标签的任何安全预防措施和指引都可能引致受伤包括死亡的可能性。

加利福尼亚州提议 65 警告

△ 警告

本产品含有或排放已知的化学物质在加利福尼亚州引致癌症和不正常发育或其他的生殖系统损害。



在加拿大，产品是由庞巴迪休闲娱乐产品有限公司（BPR）分配的。

在美国，产品是由庞巴迪休闲娱乐产品（美国）有限公司（BPR US Inc.）分配的。

Knight's Spray-Nine 是 Korkay System Ltd 的注册商标。

GTX 是 Castrol Ltd. 的注册商标。经授权使用。

以下并不是详尽的商标清单，其所有权属于庞巴迪休闲娱乐产品有限公司或其附属公司：

4-TEC™

D.E.S.S.™

iBR™

iControl™

Learning Key™

iTC™

O.P.A.S.™

Rotax®

Sea-Doo®

Sea-Doo LK™

T³ Hull™

T.O.P.S.™

VTS™

XPS™

RXP™ -X™260

RXP™ -X™ 260 RS

®™和庞巴迪公司标志是庞巴迪休闲娱乐产品公司或其附属公司的注册商标。

©2012 庞巴迪休闲娱乐产品有限公司（BRP）和（BRP US Inc.）。 版权所有 不得翻印。

前言

Deutsch	Dieses Handbuch ist möglicherweise in Ihrer Landessprache verfügbar. Bitte wenden Sie sich an Ihren Händler oder besuchen Sie: www.operatorsguide.brp.com .
English	This guide may be available in your language. Check with your dealer or go to: www.operatorsguide.brp.com .
Español	Es posible que este manual esté disponible en su idioma. Consulte a su distribuidor o visite: www.operatorsguide.brp.com .
Français	Ce guide peut être disponible dans votre langue. Vérifier avec votre concessionnaire ou aller à: www.operatorsguide.brp.com .
日本語	このガイドは、言語によって翻訳版が用意されています。ディーラーに問い合わせるか、次のアドレスでご確認ください： www.operatorsguide.brp.com .
Nederlands	Deze handleiding kan beschikbaar zijn in uw taal. Vraag het aan uw dealer of ga naar: www.operatorsguide.brp.com .
Norsk	Denne boken kan finnes tilgjengelig på ditt eget språk. Kontakt din forhandler eller gå til: www.operatorsguide.brp.com .
Português	Este manual pode estar disponível em seu idioma. Fale com sua concessionária ou visite o site: www.operatorsguide.brp.com .
Suomi	Käyttöohjekirja voi olla saatavissa omalla kielelläsi. Tarkista jälleenmyyjältä tai käy osoitteessa: www.operatorsguide.brp.com .
Svenska	Denna bok kan finnas tillgänglig på ditt språk. Kontakta din återförsäljare eller gå till: www.operatorsguide.brp.com .

恭喜你购卖了新的 Sea-Doo 摩托艇。庞巴迪的质量保证和授权的代理商网络能提供你可能需要的零部件、维修服务或配件。

你的代理商承诺使你满意，他们受训执行初步安装、检查和最后调试才把艇交给你。如你需要更多的服务信息，请向你的代理商查询。

在交艇时，你会获悉保修范围和签署交机检查表来确保你的新艇准备好给你完全满意。

出发前要知道

要学习怎样减少你和其他人受伤或死亡的风险，在操作摩托艇前阅读以下章节：

- 安全信息
- 摩托艇资料

亦要阅读和了解所有在你的摩托艇上的安全标签和专心观看安全 DVD 光碟。

如不遵从本操作员使用手册包含的警告会导致严重受伤或死亡。

我们极力建议你参加安全驾艇班。请查询你的代理商或地方当局在你的地区提供的培训班。

在某些地区，操作员驾驶证是强制性需要才可以操作摩托艇。

 **警告**

要熟识这摩托艇，它可能超越你曾经驾驶过其他的摩托艇的性能。

 **警告**

这是高性能的摩托艇，无经验的驾驶者可能忽视风险和惊奇这摩托艇在任何水面情况的特有行为。

安全信息

本手册使用以下符号和字句来强调特别信息。

安全警告符号  表示一个潜在受伤危险。

 **警告**

表示一个潜在的危險情况，如不能避免，会引致严重受伤或死亡。

 **小心** 表示一个潜在的危險情况，如不能避免，会引致轻伤或中等伤害。

留心 表示一个指引，如不遵从，会严重损坏摩托艇部件或其他财产。

有关本操作员使用手册

本手册是准备让艇主/操作员或乘客熟识本艇各种控制器、维护保养和安全驾驶指引。

保持这本操作员使用手册在艇上因你能查看有关操作、其他指引、维护保养和寻找故障等事情。

本手册会有几种语言书写，如有出现歧义，则以英语版本为准。

如你需要观看和/或打印额外的操作员使用手册，只需要浏览以下的网址 www.operatorsguide.brp.com。

本手册里面的资料，在手册付印时是正确的，不过庞巴迪休闲娱乐产品有限公司（BRP）的政策是不断改良其产品，而不会承担责任要将改良的部件安装在已经出厂的产品上。因为会有更新，本手册的描述和规格可能与制造后的产品有些不同。BRP 保留权利随时停产某些型号或更改规格、设计、特点、型号或设备而不会承担任何责任。

本操作员使用手册和安全 DVD 光碟在销售时应保留在摩托艇上。

目 录

前言	1
出发前要知道	1
安全信息	2
有关本操作员使用手册	2

安全信息

概括的预防措施	8
避免一氧化碳中毒	8
避免汽油火灾和其他危险	8
避免受到热的零件烫伤	8
配件和修改	8
特别安全信息	9
有关安全操作的提醒	9
水上运动和拖曳	13
低温症	13
安全驾船培训班	14
现行的技术（智能控制）	15
介绍	15
iTTC（智能油门控制）	15
iBR（智能刹车和倒档系统）	16
安全装备	17
需要的安全装备	17
额外建议的装备	19
实习操作	20
何处实习操作	20
实习操作	20
重要因素不要忽视	20
航行规则	21
操作规则	21
添加燃油	23
添加燃油步骤	23
推荐的燃油	24
拖车运输信息	25
重要的产品上标签	26
悬挂标签	26
摩托艇安全标签	26
遵照标签	32
驾艇前检查	33
摩托艇下水前做什么	33
摩托艇下水后做什么	36

艇资料

控制器	38
1) 把手	38
2) 发动机起动/停机按钮	38
3) 发动机切断开关	39
4) 油门杆	40
5) iBR 杆 (智能刹车和倒档)	41
6) MODE/SET (模式/设定) 按钮	41
7) 向上/向下箭头按钮	42
8) VTS (可变平衡系统) 按钮	42
9) SPORT (运动) 按钮	42
10) ECO (经济省油) 按钮	43
资讯仪表	44
资讯仪表描述	44
1) 速度表	44
2) 转速表	44
3) 多功能仪表	44
4) 指示灯	45
5) 燃油液位指示	46
6) VTS 位置	46
7) iS 位置	46
8) 数字显示屏	46
9) 多功能显示屏	47
10) 水深显示	47
11) 水温显示	47
12) 计时表显示	47
13) iBR 位置	47
14) 指南针	48
15) 增压表	48
浏览多功能显示屏	48
更改数字显示示度	51
重整数字显示示度	52
多功能仪表设定	52
设备	54
1) 手套箱	54
2) 前储物箱	54
3) 座位	55
4) 搁脚槽	56
5) 乘客扶手	56
6) 平台盖板	56
7) 前和后孔环	57
8) 船舱排水塞	57
9) 可调节船定翼	58
10) 可调节工效学的转向把手	59
11) 平衡翼片	59

磨合期	60
在磨合期操作	60
操作指引	61
登上摩托艇	61
怎样起动发动机	63
怎样关闭发动机	63
怎样挂进空档	63
怎样挂进前档	64
怎样挂进倒档和使用	64
怎样使用刹车	65
怎样将艇转向	67
怎样使用可变平衡系统（VTS）	68
概括的操作建议	71
操作模式	74
运动模式	74
ECO（燃油经济）模式	75
学习钥匙模式	76
特殊步骤	78
喷射泵进水口和叶轮清理	78
摩托艇翻转	80
摩托艇沉入水中	81
水淹湿的发动机	81
在水上拖曳摩托艇	82

维护保养资料

维护保养时间表	84
维护保养步骤	88
机油	88
发动机冷却液	89
点火线圈	90
火花塞	92
排气系统	93
艇底板和进水格栅	94
保险丝	94
摩托艇护理	97
操作后护理	97
摩托艇清洗	97
储存和季节前准备	98
储存	98
季前准备	101

技术资料

艇识别	104
船壳识别号码	104
发动机识别号码	104
发动机排放资料	105
生产商的责任	105
代理商的责任	105
物主的责任	105
美国环保局排放规例	105
规格	106

寻找故障

寻找故障指引	110
监测系统	114
故障码	114
故障指示灯和信息显示资料	115
蜂鸣器代码资料	117

质量保证

庞巴迪休闲娱乐产品有限公司(BRP) 的美国和加拿大有限限制保修保证:	
2013 年型号的 SEA-DOO 摩托艇	120
美国加州排放控制保证声明 – 2013 年配四冲发动机的摩托艇	124
BRP 的国际有限限制保修保证: 2013 年型号的 SEA-DOO 摩托艇	128
BRP 的欧洲和俄国经济地区和土耳其有限限制保修保证: 2013 年型号的 SEA-DOO 摩托艇 ...	133

客户信息

有关客户私隐	140
更改地址/物主	141

安全信息

概括的预防措施

避免一氧化碳中毒

所有发动机废气含有一氧化碳、一种致命的气体。吸入一氧化碳能引致头痛、晕眩、昏昏欲睡、恶心、思路混乱和最终死亡。

一氧化碳是一种无色、无嗅、无味的气体存在你看不见或嗅不到的任何发动机废气。致命的一氧化碳量很快积聚，和你快速被制伏及不能够自救。致命的一氧化碳浓度能在密封或通气不足的地方逗留几小时或几天。如你经历任何一氧化碳中毒的症状，应立即离开该地方，呼吸新鲜空气和寻求治疗。

为防止吸入一氧化碳引致严重受伤或死亡：

- 永不在通风不足或部分封闭的地方例如船屋、海塘或与其他船只靠得很近时操作摩托艇。纵使你尝试使发动机废气流通，但一氧化碳很快达到危险水平。
- 永不在那些发动机废气会穿过窗口或门口被抽进建筑物内的户外运行摩托艇。
- 当发动机运行时，永不站在摩托艇后面。一个人站在一台运行的发动机后面会吸入高浓度的废气。吸入高浓度的废气含有一氧化碳会引致一氧化碳中毒、严重健康问题和死亡。

避免汽油火灾和其他危险

汽油是极度易燃和高度易爆炸的，燃油蒸气能扩延和被发动机几尺远的火花或明火点燃。要减低火灾和爆炸风险，遵守以下的指引：

- 只使用认可的红色汽油容器储存汽油。
- 严格遵照添加燃油章节内的指引。
- 如果汽油或汽油蒸气存在发动机舱内，永不起动摩托艇。
- 燃油箱盖没有适当关上，永不起动或操作发动机。
- 不要携带汽油容器在前储物室或摩托艇上任何其他位置。

汽油是有毒的和能引致受伤或死亡。

- 永不用你的口来虹吸汽油。
- 如果你吞下汽油或溅入眼内或吸入燃油蒸气，立即看医生。

如果汽油溢到你身上，用肥皂和水彻底地冲洗并更换你的衣服。

避免受到热的零件烫伤

在操作期间，某些部件可能会变热，避免碰触这些部件以免烫伤。

配件和修改

不要做未经授权的修改，或使用不是庞巴迪公司核准的配件。因这些更改未经庞巴迪公司测试，会增加意外或受伤风险，和这使摩托艇非法地在水上使用。

联系你的授权 Sea-Doo 代理商查询有关你的摩托艇可用的配件。

特别安全信息

有关安全操作的提醒

这摩托艇的性能会明显地超越你可能已操作过的其他艇。确保你阅读和了解使用手册的内容来完全熟识摩托艇的控制和操作才好首次登艇出外旅行，或带同乘客一齐出外。如果你没有机会这样做，在一个适合的没有交通的地区独自练习来习惯每个控制器的感觉和反应。完全熟识所有控制器才好加速高于怠速。不要假定所有摩托艇的操控是同一样的，每个型号经常在实质上不同。

总是要记住，当油门杆返回怠速位置时，得到的控制方向性更少。要将摩托艇拐弯，转向和油门两者都需要。当你尝试驾驶离开物体时，不要松开油门。你需要油门来转向，如果发动机关闭，方向性的控制便失去。

纵使大部分摩托艇无法刹车，科技技术进步现在可以允许我们提供备有刹车系统的型号称为 **iBR**（智能刹车和倒档）系统。在一个安全和没有交通的地方练习刹车操作来熟识控制在刹车操作和在各种不同操作环境下的刹车距离。

△ 警告

停船距离会视最初的速度、负载、风向、乘员数目和水面的环境而不同。操作员使用 **iBR**（智能刹车和倒档）杆控制的刹车力度也会影响停车距离。

当刹车时，驾驶员必须要稳住自己身体对抗减速力量以防止在摩托艇上往前移动和失去平衡。

当操作一台设备有 **iBR**（智能刹车和倒档）系统的摩托艇时，小心后面跟随的其他艇或操作靠得太近可能不能迅速停止。

当在高速和首先使用刹车时，摩托艇后会有一个水羽云喷起进入空气中，这会使跟随的摩托艇操作员短暂地看不见你的摩托艇。重要的是要通知他会想跟随排成护航编队的摩托艇操作员，你的摩托艇刹车和操纵能力，水羽云表示什么和应保持两台摩托艇之间较大的距离。

当摩托艇有速度前进时使用 **iBR** 控制杆，会开动刹车模式和产生的减速度与 **iBR** 杆的位置成正比例。你拉动 **iBR** 杆越多，刹车的力度越大。小心逐渐地拉下 **iBR** 杆来调节刹车力量的强度，和同时地松开油门杆。

iBR 刹车的特点不能防止你的摩托艇因为水流和风向而漂流。在向后的速度它没有刹车效果。也要注意你的发动机必须运行才能使用刹车。

摩托艇的喷射推力能引致受伤。喷射泵可能拾取垃圾和向后抛出引致人身受伤、损坏喷射泵和其他财产的风险。

遵守所有安全标签的指引，这些是帮助确保你有一个安全和享乐的游玩。

不要储存任何物件在那些不是设计专门储存的地方。

与乘客骑艇会使摩托艇操作不同和需要更高的技巧。

这摩托艇备有前和后孔环可用来系上拖绳用来停泊摩托艇或系在拖车上。他不能用来拖滑水员、橡皮管或尾波板滑水者。不要使用这些连接点或任何其他摩托艇部分来拖曳降落伞或其他船，这会引致人身受伤或严重损坏。

内燃机需要空气来操作；所以这摩托艇不能够完全密封。任何动作例如不断打小圈、船头冲入浪里、或翻转摩托艇，会引致进气口在水下面，因此吸入水可能会导致严重的发动机问题。参阅包含在本操作员使用手册的操作指引章节和保修章节。

发动机废气含有一氧化碳，如果吸入足够的分量会引致严重健康问题或死亡。在狭小的地方或封闭的地方或遮蔽的地方例如停靠或漂流，不要操作摩托艇或让一氧化碳环绕摩托艇积聚。小心其他摩托艇废气散发出一氧化碳的风险。

要知道摩托艇将会操作的水域。水流、潮汐、隐蔽的障碍物、尾浪和波浪等能影响安全操作。在大风浪和恶劣的天气下操作摩托艇是不明智的。

在浅水地区，以十分慢的速度小心前进。搁浅或突然的停止会引致受伤和摩托艇损坏。喷射泵可能拾取垃圾并往后抛到人或财产上。

由始至终将安全短索夹系在操作员的救生衣或腕带上和保持它不要给把手绊住以确保操作员跌落水时发动机能停机。骑艇后，从发动机切断开关上拿走钥匙以避免儿童或其他人未经授权使用。如果操作员跌落水和安全短索不像建议般系上，摩托艇的发动机不会停机。

在你的能力范围和驾驶能力水平内驾艇。

总是负责地和安全地驾艇。使用常识和礼貌。

顾及无浪区域、环境和其他水道使用者的权利。作为摩托艇操作员和物主，你是要负责你的摩托艇尾浪做成的损坏。不要让任何人从船上抛出垃圾。

你的摩托艇有在高速操作的能力，极力建议高速操作只在理想环境和允许情况下采用。高速操作需要较高程度的技巧和增加严重受伤的风险。

当拐弯，越过波浪或尾浪，在波涛汹涌的水面，或从摩托艇上跌落时所产生的力，尤其是在高速，可能引致受伤包括骨折或更严重身体受伤。保持灵活和避免急转弯。

摩托艇不是设计在夜间操作。

避面在十分波颠簸的水面驾艇或实习极端的动作像跳尾浪或波浪。

每一个参加水上运动的人应遵守这些指引：

- 载乘客会使摩托艇操纵有差异并需要更高的技巧。
- 总是顾及你的乘客安全和舒适。
- 总是穿上认可的救生衣。穿着合适设计的救生衣能帮助一个不省人事或失去知觉的人保持浮起。
- 体谅其他人与你分享水域。
- 立即留意跌落水的人。单独在水中他或她是易受伤害的和其他驾船的人可能看不见他。
- 在水中从背风面（风吹的相反方向）靠近一个人。在接近一个人之前关闭发动机。
- 游泳前关闭发动机和将摩托艇下锚。
- 只在指定给游泳者的地方游泳。这些通常有游泳区域的浮标。不要独自或在夜间游泳。



游泳区域浮标

- 不要在滑水员、橡皮管或尾波板滑水者之后驾驶摩托艇。在每小时 40 公里（25 英里）的速度，摩托艇将会在 5 秒钟超越一个在你的摩托艇前面 60 米（197 英尺）跌落水的人。

- 当任何人在水中附近，关闭发动机和从发动机切断开关上拿出钥匙。
- 在有潜水员在下面的浮标地区远离最少 45 米（148 英尺）。

避免人身受伤！ 纵使发动机关闭，不要让任何人接近喷射泵或进水格栅。物件例如长头发、松的衣服或救生衣的带会缠绕转动的部件引致严重受伤或淹死。在浅水中，贝壳、沙、卵石或其他物件会被喷水泵拾取和向后喷出。

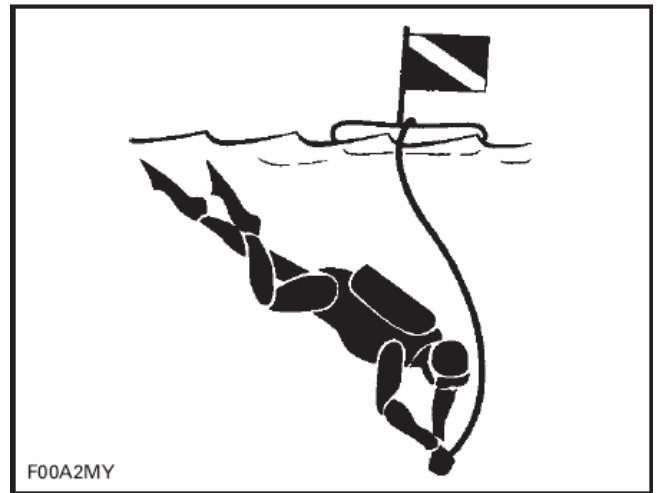

有潜水员在下面的浮标

有关认可的、合法的和安全的水上运动常规详情，请联系你计划会做的水上运动安全在当地法定的机构。

出发前

为安全原因和适当维护，在操作你的摩托艇之前，总是执行操作员使用手册所述的驾艇前检查。

不要超越你的摩托艇负载或乘客容量。超载能影响操作性、稳定性和性能。波涛的海面也降低容量。一个有效负载或乘员容量铭牌不是一个不用常识或良好判断的借口。

定期地检查摩托艇、船壳、发动机、安全设备和所有其他驾船用具，并保持它们在安全的操作情况。

确保你有最低需要的安全设备、救生衣和任何你需要的额外用具供巡航用。

检查所有救生设备，包括灭火筒在安全操作情况和容易取用。展示给所有乘客知道这些设备储存在摩托艇上那个地方和确保他们知道怎样使用。

要留意天气，出发前查询当地天气广播，留心天气改变。

保持准确和更新的驾艇区域的地图在船上。出发前，查看你计划驾艇区域的水面情况。

为你计划的旅程保持足够的燃油。在使用前和驾艇期间总是核实燃油量。使用 1/3 燃油到达你的目的地，1/3 燃油回程和 1/3 燃油备用原则。考虑到因为恶劣的天气或其他延迟的变更。

操作员和乘客的意识

在操作摩托艇前，阅读和了解在摩托艇上、使用手册和所有其他安全文件并观看安全 DVD 光碟。

顾及适用的法律。查核当地和联邦驾艇法律适用于你想要使用摩托艇的水域。学习当地航海条例。知道和了解适用的航海系统（例如浮标和航标）。

记住太阳、风、疲劳或疾病可能会降低你的判断和反应时间。

不建议 16 岁以下的人或有某种缺陷例如有视力、反应时间、判断或对控制器的操作有缺陷的人驾驶此摩托艇。

当操作摩托艇时，总是使用安全短索和确保所有乘客熟识它的使用。

确保任何操作员和所有乘客知道怎样游泳和怎样从水中重新登上摩托艇。在深水中登艇要极大的努力。操作前或乘船往深水前，在水深到胸部的地方实习。如果一位乘客不知道怎样游泳，确保乘客由始至终穿上救生衣和驾艇时采取额外预防措施。

当艇后附近有人时，永不转动把手。远离转向活动的部件（喷嘴、iBR 闸、连接杆、等等）。

当艇后附近有人时，不要起动发动机或操作摩托艇。

当起动发动机、关闭发动机或使用 iBR 杆时，小心 iBR 闸移动。闸自动移动可能会挤压扶着艇后的人的手指或脚趾。

在起动摩托艇前，操作员和乘客应要适当地坐好和紧握扶手，和当艇移动时，由始至终要坐好。所有乘客应接受指示使用扶手或提供的座位皮带，或扶着前面的人腰部。当适当坐下时，每个乘客必须同时地放平两脚稳靠在每个搁脚板上。

当刹车时，骑艇者必须稳住自己身体对抗减速力以防止在摩托艇上往前移动和失去平衡。

摩托艇载着乘客加速时，不论从完全停止或在中途，总是逐渐地进行。快速地加速可能引致乘客失去平衡和向艇后跌落水中。确保你的乘客意识到和参与任何迅速的加速。

因为人跌进水里面或在喷射推力喷嘴附近，如果水压喷进体腔，会导致严重内伤。因此极力建议穿上保暖服。

当发动机运行时，远离进水格栅。物件例如长头发、松衣服或救生衣的带会缠绕住转动的部件。

当刹车时，如果油门杆按下，iBR 系统会使油门命令失去能力。当松开 iBR 杆同时油门杆仍然按下时，油门命令重新控制和在短的延迟时间内产生加速力。如果加速不需要，松开油门杆。

重新登艇前，确保发动机关闭和钥匙从发动机切断开关上拿开。

当游泳者登艇或在附近，或从进水格栅清除垃圾或水草时，为防止意外起动，总是从发动机切断开关上拿开钥匙。

在摩托艇上，永不放你的脚和腿在水中来帮助转向。

未成年人操作

未成年人总是应由成人监督。有关最低年龄的法律和未成年人申请许可证要求会因管辖区而不同。确保联系当地船艇当局查询有关该管辖权地区合法操作摩托艇的资料。庞巴迪公司建议最低操作员年龄为 16 岁。

药品和酒精

在酒精和药品影响下，永不操作你的摩托艇。像驾驶汽车一样，驾驶摩托艇需要清醒的、留意的和警觉的操作员。当喝醉或受药品影响下操作摩托艇不单是危险，它也是犯罪行为并带有重大的惩罚。这法律是强制施行。服用单一或组合的药品和酒精会减少反应时间、妨碍判断、损害视力和抑制你的安全操作摩托艇的能力。

△ 警告

喝酒和驾艇不要混合。在受酒精影响下操作会危害你的乘客、其他驾艇者和你自己的生命。联邦法律禁止在受酒精或药品影响下操作摩托艇。

水上运动和拖曳

△ 警告

避免人身受伤!你的摩托艇不是设计和不应用来拖曳或拉任何东西或作任何的水上运动。

低温症

低温症是因身体热量在水中流失引致不正常体温，是水上意外导致死亡的重要原因。一个人患了低温症，他或她将会失去知觉，然后淹死。

救生衣能增加生存时间，因为它提供绝缘。

自然地，水越暖，一个人需要的绝缘越少。当在冷水（低于 4°C (40°F)），考虑应要衣服式或保暖式的救生衣，因它比背心式的救生衣能覆盖更多身体面积。

有关低温症保护有几点要记住：

- 当在水中浮时，不要尝试游泳除非你要到达附近的摩托艇、幸存者同伴或一个你能倚靠或爬上的物体。不必要的游泳增加体温的流失率。在冷水中，耐遇溺的方法要将你的头放在水中是不需要的。保持你的头离开水。这会大大减少热量流失和增加你的生存时间。
- 保持你对生存和营救有一个积极态度。这会改善延长你的生存时间的机会直至你被营救。不同的是这令你生存！
- 如果有多过一个人在水中，建议挤在一起。这动作使热量流失降低，因此增加生存时间。
- 总是穿上你的救生衣。当你进入水中如果你没有穿上它，它将不会帮助你击退低温症的效果。

安全驾艇培训班

很多国家建议或需要参加驾艇安全培训班。查核你当地的主管当局。

查核当地和联邦法律适用于你想使用你的摩托艇的水道。学习当地航海条例。知道和了解适用的航海系统（例如浮标和航标）。

现行的技术 (iCONTROL) 智能控制

介绍

注意：在这部分描述的功能或特点不会应用在所有摩托艇型号上，或可能是选购的项目。

iControl (智能控制系统) 提供一个环境让操作员能控制多种系统而无需将手离开把手。

所有控制都在操作员手指中和按下一个按钮或拉一个杆便开动，因此操作员注意力能保持集中在水面上和驾驶摩托艇。

每个控制器是电子式和提供指令信号至电子模组，它的功能是确保它的系统在设定参数内适当操作。

在智能控制系统内组合各种系统有：

- iTC (智能油门控制)
- iBR (智能刹车和倒档)
- O.T.A.S. (油门松开辅助转向)

这些系统一起工作提供改善的操作员控制的摩托艇反应，增加机动性和控制。

操作员阅读这本使用手册包含的所有资料是极端重要的，是为了熟识这摩托艇、它的系统、控制、能力和限制。

iTC 智能油门控制

系统使用电子油门控制提供指令信号至 ECM 发动机控制组件 (电脑板)。使用这系统，无需使用传统的油门钢索。

iTC 智能油门控制允许以下的操作模式：

- 运动模式
- ECO 燃油经济模式

OTAS 油门松开辅助转向系统也是智能油门控制。

Sport Mode 运动模式

在运动模式，最大发动机功率可用于整个发动机操作范围。

详情参阅操作模式章节。

ECO 燃油经济模式

当选择 ECO 模式，燃油消耗量在任何规定的转速下会减少。当巡航时和想要最大燃油经济性时，这模式是理想的。

详情参阅操作模式章节。

OTAS 油门松开辅助转向系统

油门松开辅助转向系统提供油门关闭时有额外的机动性。

当操作员要完全拐弯同时松开油门时，油门松开辅助转向系统是电子开动的。

限制

油门松开辅助转向系统不能帮助你在各种情况下保持控制或防止碰撞。

详情参阅操作指引章节。

学习钥匙模式

Sea-Doo 学习钥匙能够被编程来限制摩托艇速度，因此令第一次驾艇者或经验少的操作员学习怎样操作摩托艇，同时得到所需的信心和控制。

限制

纵使使用学习钥匙，初学者的能力操作摩托艇可能会被超越。

详情参阅**操作模式**章节。

iBR 智能刹车和倒档系统

这摩托艇使用电子控制刹车和倒档系统简称为 iBR – 智能刹车和倒档系统。

iBR 模组控制倒档闸位置来提供：

- 前档
- 倒档
- 空档
- 刹车

操作员控制倒档闸位置一是使用油门杆供前进推力或用 iBR 杆做空档、倒档和刹车功能。

注意：如果发动机运行，iBR 杆只能用来命令闸的位置改变。

使用智能刹车和倒档系统显著地减少这摩托艇停车的距离和增加机动性，因它能用在直线、转弯、在高速或低速，或用倒档推动摩托艇停泊或在近距离操作。

在理想环境下，有经验的操作员始终能减低一台备有 iBR 系统的摩托艇从初始的时速 80 公里（50 英里）有大约 33% 停船距离。

限制

纵使备有 iBR 智能刹车和倒档系统，摩托艇未有像陆地车辆的刹车能力。

停船的距离会视乎初速、负载、风向、水流、水面情况和刹车量而显著地不同。

iBR 系统在向后移动时无效。

它不能防止你的摩托艇被水流或被风吹而漂流。

安全装备

必备的安全装置

操作员和乘客必须穿着认可的救生衣适合用于摩托艇。

骑艇环境或需要人身保证时，操作员和乘客应可以容易使用艇上备有的不碎玻璃眼镜。

强风、水花、和速度都可以令人流眼水和令视线模糊。

作为摩托艇物主，您有责任确保艇上备有所有必须的安全装置，同时应该为自己和乘客安全，按情况考虑添置额外的装置。请查询国家和当地有关安全装置的法规。

国家规定的安全装置是必备的。如果本地法规规定要有额外装置，必须符合有权限当局的规格。最低限度的装置包括：

- 个人救生衣
- 最少 15 米（50 英尺）浮水抛绳
- 防水电筒或认可的闪光信号
- 信号显示装置
- 发声设备（气笛或哨子）

建议的保护性衣服

摩托艇操作员和乘客必须穿着保护性衣服，包括：

- 一件保暖衣或厚、紧密编织，温暖贴身的衣服能提供相同的保护。例如薄的自行车短裤并不适合。当跌进水中或接近水泵喷嘴时，如水冲进腔体会引致严重内伤。一般的游泳衣没有足够保护防止水冲进男或女的下体。
- 也建议穿着鞋类、手套和安全眼罩或眼镜。建议用一些轻巧、柔韧的鞋来保护脚部。如踏在水中尖锐的物体时，能帮助减少受伤。

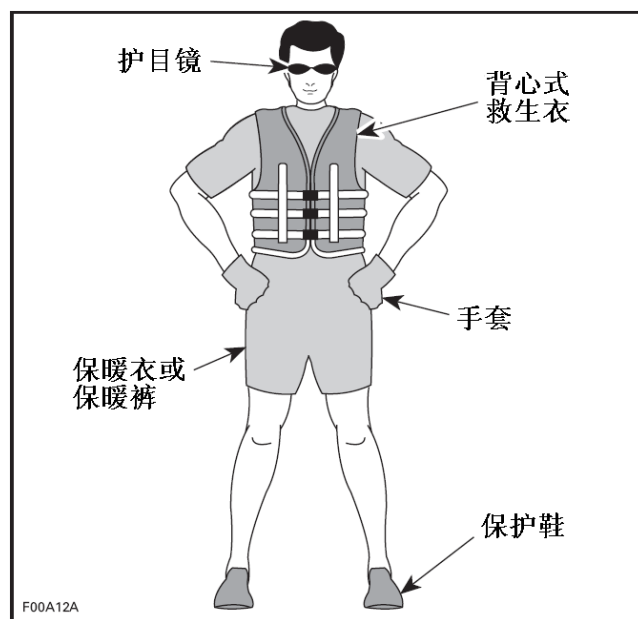

个人救生衣

在娱乐用的摩托艇上应为每一个人由始至终穿上一件个人的救生衣。确保这些救生衣符合你的国家法规。

一件救生衣提供浮力，当您在水里时，帮助您头部保持在水面上，和帮助您身体保持恰当姿态。因此选择救生衣时要考虑体重和年纪；救生衣的浮力必须能支持您在水里的体重。尺码也必须适合穿用者；体重和上身尺码是选择称身救生衣的最普遍方法。您有责任确保艇上的救生衣数量足够，尺码齐备以满足当地法例要求，并确保乘客清楚它们的位置，和如何使用它们。

个人救生衣种类

有五种合规格的救生衣。

类型 I，救生衣浮力最好。它的设计，便于将水里昏迷的人士，从面向下姿势翻转到直立，或稍微后仰、面向上的姿势。这类型可以大大增加遇险者幸存的机会，类型 I 是最有效的，尤其在离岸较远，救援时间较长的水域。在风浪较大的水中也是最有效的。

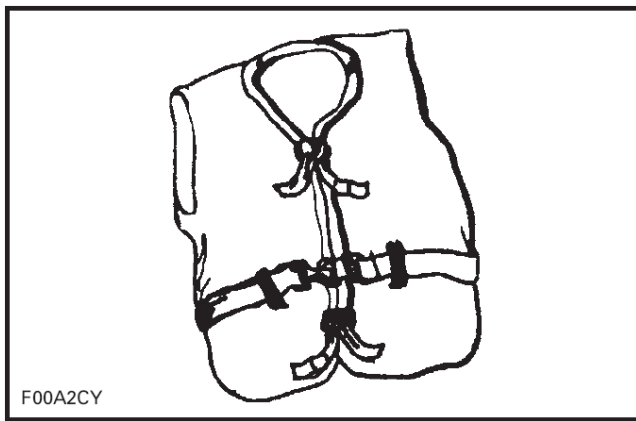

类型 I - 救生衣

类型 II，救生衣可以像类型 I 一样，将水里昏迷人士翻转，只是在同一环境下，要在水里翻转穿着类型 II 的个别人士，不如翻转穿着类型 I 的凑效。如果预计救援快速，例如在经常有其他游玩者出现的水域，可以考虑使用。

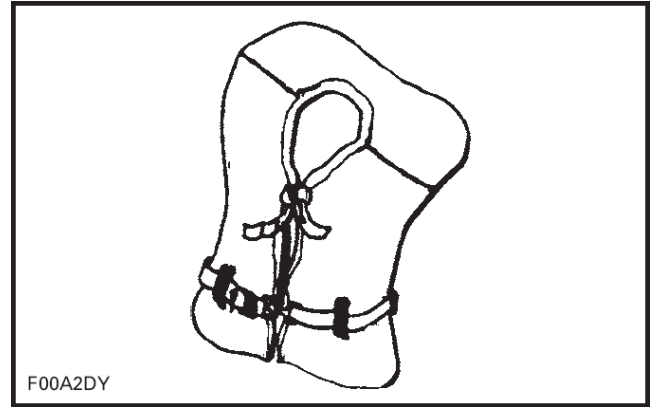

类型 II - 救生衣

类型 III，救生衣让使用者保持直立或稍微后仰姿势。它不会协助翻转使用者。它保持使用者直立或稍微后仰，一般不会将使用者翻转为面向下姿势。浮力跟类型 II 救生衣一样，适用于经常有其他游玩者出现的水域。

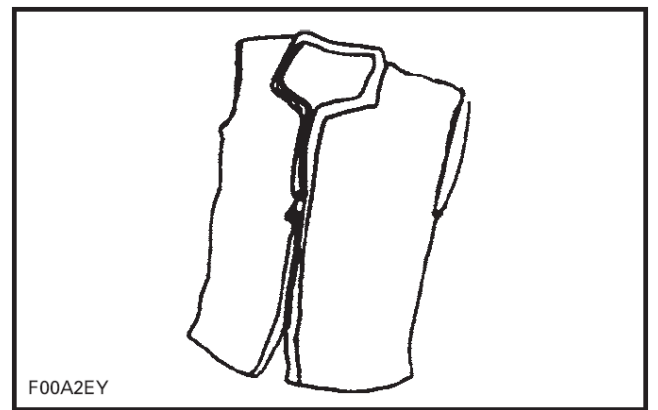

类型 III - 救生衣

类型 V，救生衣。使用时必须穿在身上，不能作浮泡用。充气后会像类型 I、II、III 救生衣一样提供浮力。但不充气时就可能失去救生功能。

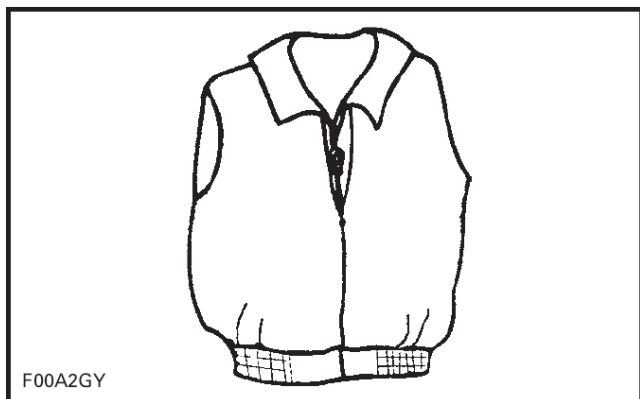

类型 V - 救生衣

头盔

一些重要的考虑

头盔是设计在万一撞击头部时提供某程度的保护。在大部分机动性的活动，戴头盔的优点明显比撤回更重要。但是在机动水上活动例如骑水上摩托艇，这不一定对，因有些与水有关的特别风险。

优点

头盔帮助减少受伤风险，万一头部撞击一硬的表面如其他的艇，例如艇相撞。同样地，有护颈的头盔能帮助防止面部、颌和牙齿受伤。

风险

相反在某些方面当跌出摩托艇，头盔会载水，像水桶一样，在颈和脊椎施加重压，这会引致窒息、严重或永久颈部或脊椎受伤或死亡。

头盔也可能妨碍周边视觉和听觉，或增加疲劳，这会导致增加撞船的风险。

比较风险与优点

要决定是否配戴头盔，最好是考虑你驾船的特别环境，同时其他的因素，例如个人经验等，水面是否有繁忙的交通？你驾船的作风是什么？

底线

因为每个选择会减少某些风险，但会增加其他风险，每次驾船，基于你特定的情况，你必须决定是否配戴头盔。

如果你决定配戴头盔，你必须决定什么头盔适合你的环境。选择合乎标准的头盔和是设计用于机动水上活动。

建议添置的额外装置

为了您可以有一个安全愉快的旅程，我们建议您添置额外的安全装置。列出的清单尽管不是包罗万有，却可供考虑：

- 小型工具包
- 当地地图
- 急救箱
- 拖曳绳索
- 遇难闪光信号
- 划桨
- 船锚
- 停泊系索

放在防水袋或容器内的手机，在紧急的情况下，或者只是要联系岸上的人，是很派用场的。

实习操作

在使用摩托艇探险前，实习和熟悉你的摩托艇控制器、功能和操作特性总是一个好主意。

总是系上安全短索夹在发动机切断开关和另一边夹系在你的救生衣或腕带上。

何处实习操作

找寻一个适合的地区来实习。确保地区符合以下的要求：

- 没有交通
- 没有障碍物
- 没有游泳者
- 没有水流
- 充足的空间供操作
- 足够的水深

实习操作

独自实习以下的操作。

转弯

在慢速实习以两个方向转圈。当适应练习后，增加难度至转 8 字圈。

当这练习熟练后，重复以上练习，但增加速度。

停船距离

在不同的速度和刹车的力度下以直线实习停止摩托艇。

记住摩托艇速度、负载、水的环境、水流和风向也影响停船的距离。

倒档

实习倒档操作来学习摩托艇在倒档操作时怎样与转向输入作出反应。

注意：总是在慢速执行这个练习。

避开障碍物

将摩托艇转向和保持油门来实习避开一个障碍物（选择在水上一个虚拟点）。

重复练习，但这次转弯时松开油门。

注意：做这练习时，你会学习到你需要的油门在不同的方向转向摩托艇。

停靠码头

使用油门、iBR 杆和转向实习停靠码头来熟悉摩托艇的反应和建立良好的控制技术。

注意：记住当倒后时转向的方向是相反的。

慢速模式、滑水模式和巡航模式

如果你的摩托艇有任何这些模式。重要的是了解它的操作和熟悉它的特点才好与其他人驾艇使用。

△ 警告

滑水和巡航模式不是自动导航，它不会替你驾驶摩托艇。

重要因素不要忽视

另外总是记住以下的情况有一个直接的影响在不同的输入时你的摩托艇怎样表现和反应：

- 负载
- 水流
- 风向
- 水面情况

确保对这些情况有警觉和相应地适应。如果可能，在这些情况下进一步实习。

至于灵敏的动作，最佳的忠告是尝试减慢你的速度至最低限度。

航海规则

操作规则

水上航道就像一条没有清晰界线的高速公路或道路。要防止相撞或避开其他船，就要遵守一套操作规则。这不是常识问题，这是法律的要求。

一般来说应该靠右驾驶，与其他的艇、船、人和物体保持安全距离。

以下的插图识别船的不同部分用来作为方向的参考点，船头就是船的前部，船的左舷（左边）看得见红灯从船头分开来识别和船的右舷（右边）看得见绿灯。

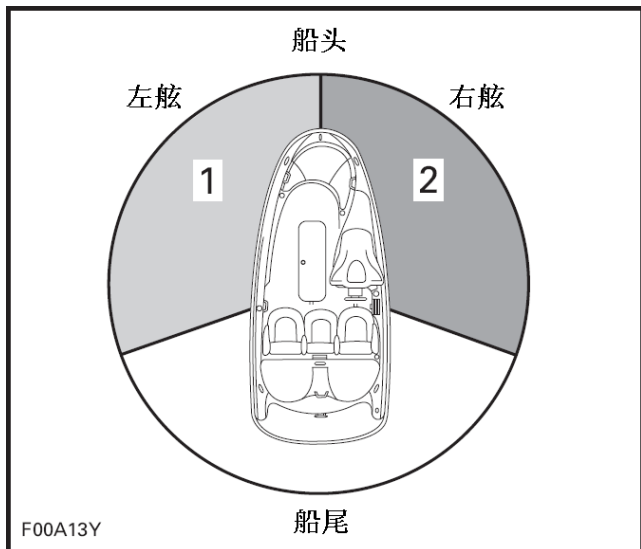

典型图示 - 方向参考点

- 1. 红灯
- 2. 绿灯（让船区域）

交叉相遇时

让路给迎面和从你的右方而来的艇。永不从一条船的前面横过。你应看见他的红灯，他应看见你的绿灯（他有优先使用权）。

摩托艇没有这些颜色的灯，但这规则仍然适用。

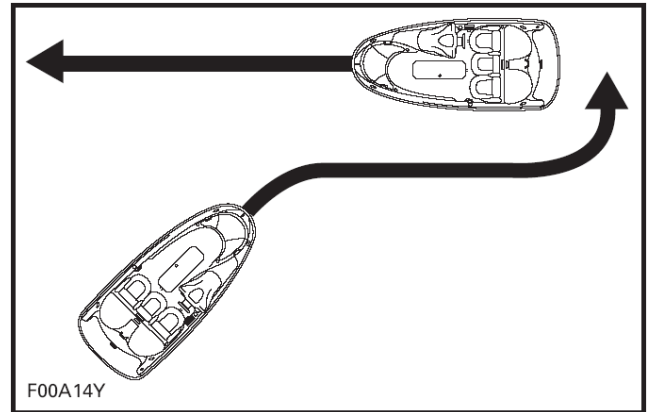

典型图示

像街上的交通灯一样，如果你看见红灯，停船，让路。他的船在你的右面和他有优先使用权。

如果你看见绿灯，小心通过。他的船在你的左面，你有优先使用权。

迎面相遇时

靠右行。

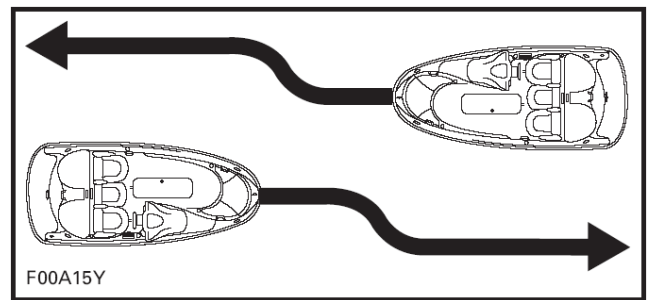

典型图示

从后超越时

向右方让路给其它艇和保持远离。

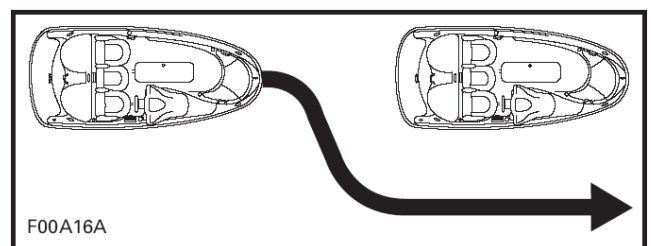

典型图示

航行系统

帮助航行的物体，诸如标志或浮标，可以协助你识别安全水域。浮标表示你应该靠浮标的右方（右舷）或左方（左舷）继续前进，或应进入那一条航道继续前进。也可以表示你是进入受管制的航道，例如：不允许制造尾浪，或限制速度的水域。也可以表示潜在的危險或对船有关的信息。标志可以放在岸上或水里，标示着速度限制、不准使用机动力、抛锚处和其他有用的信息。（每一种标志的形状提供有用的信息。）

确保你知道和了解航行系统在你想使用水域的适用标志。

避免两艇相撞

当尝试转向离开障碍物时，不要松开油门。发动机动力和喷射泵推力是需要用来使摩托艇转向。

不停观望其他使用水面的人、其他的船或物体，尤其是拐弯的时候。遇上您或对方视线可能被遮挡的时候，更要提高警惕。

尊重他人使用水面的权利。总是跟其他艇、船、人和物体保持一个安全的距离。

不要跳跃波浪或尾波浪、骑在冲浪线或尝试使用你的摩托艇向别人或艇溅水。这样一旦判断艇的能力或你骑艇技巧有误差就会撞到别人或其他的艇。

这摩托艇可以让您比其他的艇拐更急更紧的弯。但是除非在紧急情况，不要高速地拐急弯。这种花巧动作让人难以清楚您的意向作出闪避。同时也容易将您或您的乘客抛到水里去。

不像大部分其他的摩托艇，这摩托艇是有刹车系统的（iBR）。

当操作备有 iBR（智能刹车和倒档）的摩托艇，要意识到其他跟随的艇或在近距离的艇会不能够迅速停船。

当在高速时和首次使用刹车，在艇后会射出水羽云在空中表示一个刹车的动作。

重要的是要通知他会想跟随排成护航编队的摩托艇操作员，你的摩托艇刹车和操纵能力，水羽云表示什么和应保持两条摩托艇之间有较大的距离。

停船的距离会视乎最初的速度、负载、风向、乘员数目和水的环境而不同。

纵使适宜的动作避开障碍物是转向离开同时使用油门，但 iBR 也能用来刹车和转向来避开障碍物。

添加燃油

燃油充油步骤

△ 警告

燃油是易燃的和在某情况下具爆炸性。总是在良好通风的地方工作。不要吸烟或让明火或火花接近。

1. 关闭发动机。

△ 警告

添加燃油前总是关闭发动机。

2. 不要让任何人逗留在摩托艇上。
3. 把摩托艇牢固地绑在加油站的码头。
4. 预备一个灭火器在身旁。
5. 打开前储物室盖。
6. 以反时针方向缓慢拧开油箱盖。



典型图示

1. 燃油箱盖

△ 警告

燃油箱可能有压力,当松开盖时燃油蒸气可能释放出来。

7. 插入汽油注油管在注油颈并添加燃油。

△ 警告

为防止燃油逆流,缓慢加油让空气从燃油箱溜走。

8. 当汽油泵喷嘴手柄松开时,立即停止注油和等一会才拿出注油管。不要拉出注油管后再注入多些燃油。

△ 警告

不要过度注油或完全充满整个油箱和把摩托艇留在阳光下。当温度增加,燃油膨胀和可能溢出来。

9. 关闭燃油箱盖和以顺时针方向完全拧紧。

△ 警告

总是要抹干在摩托艇上任何溢出的燃油。

10. 添加燃油后总是打开座位并确保没有燃油气味在发动机舱内。

△ 警告

如有汽油或汽油气味出现,不要起动发动机。

推荐的燃油

使用无铅汽油要符合以下的辛烷值。

留心：永不要用其他的燃油来做实验。永不要使用燃油含有多于 10%乙醇。使用不推荐的燃油能引致摩托艇性能衰退和损害重要的燃油系统部件和发动机部件。

最低辛烷值	
在北美洲地区	87 (RON + MON) /2
在北美洲地区以外	92 RON

供最佳发动机性能之辛烷值	
在北美洲地区	91 (RON + MON) /2
在北美洲地区以外	95 RON

拖车运输信息

留心：拖车上木座的跨距包括木座的宽度应调节至提供支撑遍及船壳整个长度。拖车木座的两端不应超出摩托艇的长度。

确保拖车的车轮位置使摩托艇重心稍为在车轮之前来适当支撑着摩托艇重量。

△ 警告

永不倾斜摩托艇尾部来拖运。建议以摩托艇正常操作位置来运输。

核对你当地有关拖车的适用法规，尤其是以下项目：

- 刹车系统
- 拖车重量
- 后视镜

拖车运输摩托艇时使用以下预防措施：

- 顾及拖车厂方建议的最大负荷容量和牵引杆负荷容量。
- 将摩托艇前和后（船头和船尾）孔环绑紧，让它牢固扣在拖车架上。如有需要使用额外的牵紧带。
- 确保燃油箱盖、前储物室盖、手套箱盖和座位正确扣上。
- 遵守拖车安全措施。

留心：不要布置绳索或牵紧带在座垫或扶手上，因它会引致永久损坏。用布或类似的保护垫包裹着绳索或牵紧带来避免接触摩托艇船体。

△ 警告

拖运前确保座位稳固地扣上。

一个 Sea-Doo 船罩能保护摩托艇，尤其是在肮脏路上驾驶，以防止泥污进入进气口。

△ 警告

当拖运摩托艇时，永不留下任何设备在艇上。

重要的产品上标签

悬挂标签

这摩托艇备有悬挂标签包含重要的安全信息。

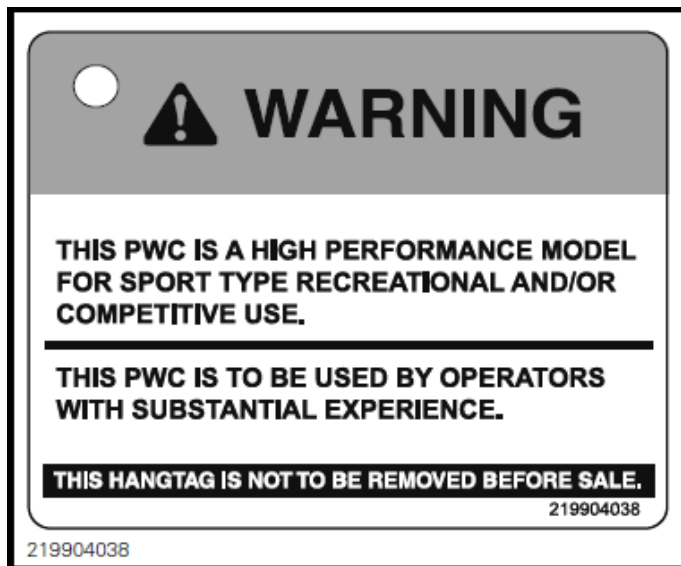

译文
△ 警告

这摩托艇是高性能型号供运动类娱乐和/或比赛使用

这摩托艇是给有实际经验的操作员使用。

出售前这标签不要拆除。

悬挂标签 – 位于把手上

摩托艇安全标签

这些标签贴在艇上是为了操作员、乘客和旁观者的安全。

以下几页的标签插图是在你的摩托艇上。如果遗失或损坏，是可以更换的。请联系授权的 Sea-Doo 代理商。

在操作这条摩托艇前，请小心阅读以下的标签。

注意：摩托艇的第一个插图表示各种标签的大约位置。点线表示标签不是在外部表面和座位或某种类的盖必须打开才能看见标签。

注意：如果在本手册与艇之间有任何不符的地方，在艇上的安全标签是领先于这手册上的标签。

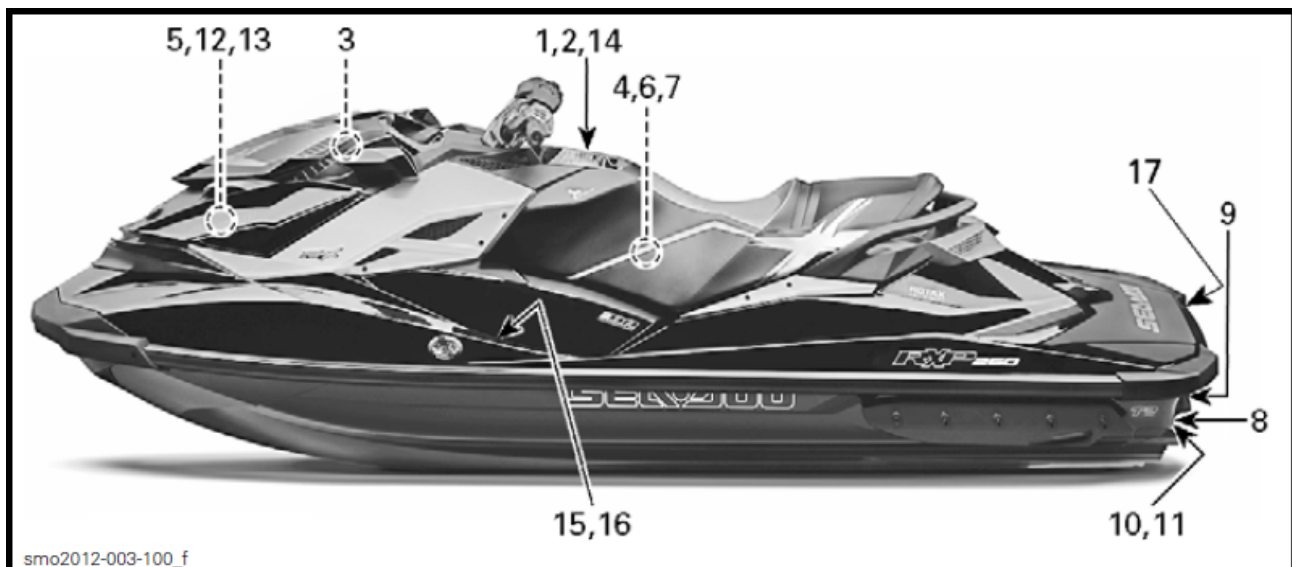

摩托艇安全标签位置

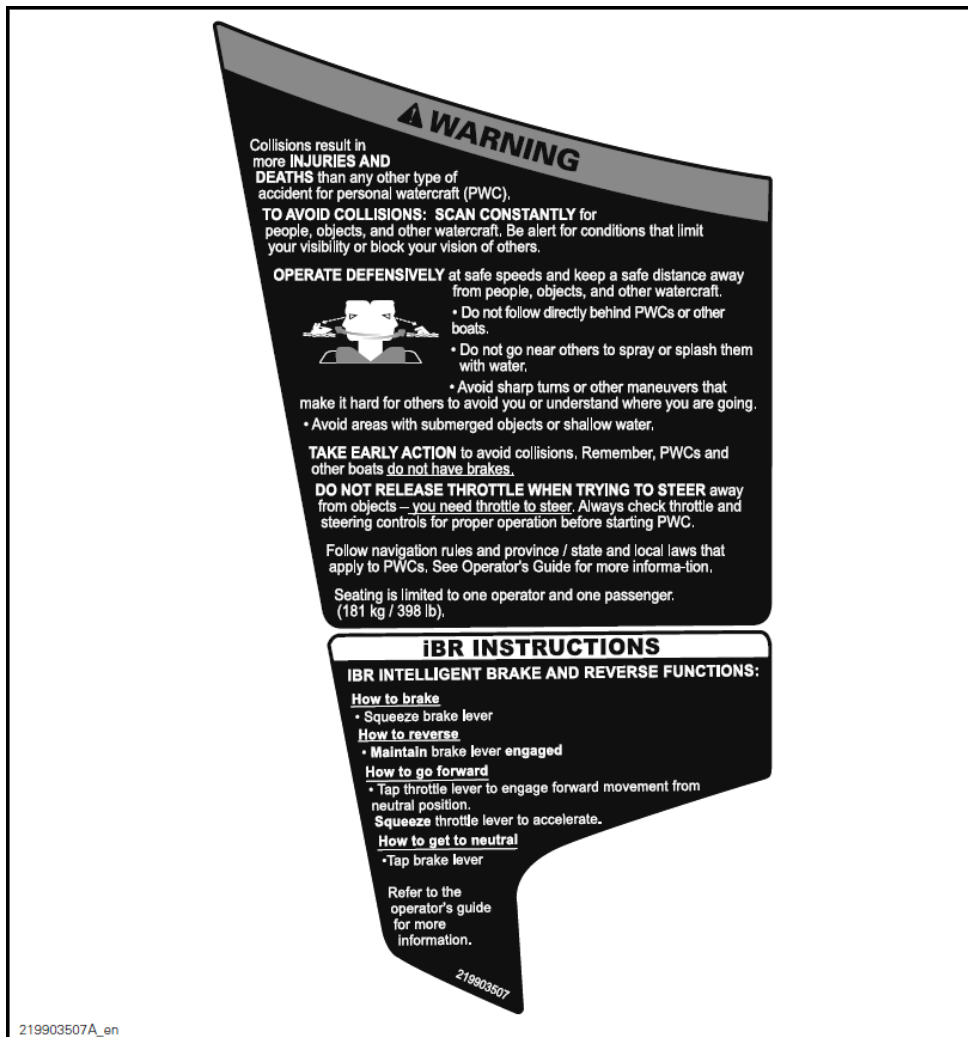

标签 1

译文

△ 警告

摩托艇碰撞比其他意外事故导致更多的受伤或死亡。

要避免碰撞：

密切监视人、物件和其他摩托艇。警觉那些限制你的视线能力的情况或阻碍你对其他人的视觉。

用安全的速度**防御地操作**和保持与其他人、物件或其他艇有一个安全距离。

- 不要直接跟随摩托艇或其他船之后。
- 不要靠近其他人来用水溅湿他人。
- 避免急转弯或其他动作使其他人难于避开或明白你往那里。
- 避免有水下物体或浅水区域。

预早行动来避开碰撞。记住，一般而言摩托艇其他的船是**没有刹车的**。

当要转向离开物体时不要松开油门 - 你需用油门来转向。在起动机摩托艇前，总是检查油门和转向控制能适当操纵。

遵守航海法规和当地适用于摩托艇的法规。

详情参阅操作员使用手册。

座位限于一位操作员和一位乘客（181 公斤/398 磅/）。

iBR 指引

iBR 智能刹车和倒档功能：

怎样刹车

- 紧握刹车杆。

怎样倒档

- 保持握住刹车杆。

怎样前进

• 轻轻按下油门杆从空档位置向前移动，挤压油门杆来加速。

怎样回到空档

- 轻按刹车杆。

详情参阅操作员使用手册。



标签 2

译文

△ 警告

要减少严重受伤或死亡风险：

穿着救生衣。所有乘员必须穿着海岸防卫队认可适用于摩托艇的救生衣。

穿着保护性衣服。当跌进水中或在喷射泵附近时，如水冲进腔体会引致严重内伤。正常的游泳衣没有足够保护防止强力的水进入下体。所有骑艇者必须穿紧身潜水衣来提供足够的保护（参阅使用手册）。建议穿着鞋、手套和护眼罩。

知道驾艇法律。庞巴迪公司建议操作员最少要 16 岁。要知道你的地区操作员的年龄和培训要求。建议你参加当地安全驾艇班。

系上发动机紧急停机短索在救生衣上并保持离开把手，如果操作员跌进水中，发动机便停机。驾艇后从艇上拿走钥匙避免儿童或其他人未经授权使用。

在你能力范围内驾驶和避免激进动作以减少失控、抛出或碰撞的风险。这是高性能艇 – 不是玩具。急转弯或跳浪或尾浪会增加背/脊椎骨受伤、面部受伤、和断腿、踝或其他骨受伤的风险。**不要跳尾波浪或风浪。**

当有人在艇后不要使用油门。

关闭发动机或保持在怠速。水或垃圾从喷射泵喷出来能引致严重受伤。

当发动机运行时**远离进水格栅**。物件例如长头发、松的衣服或救生衣的带会缠绕在转动的部件引致严重受伤或淹死。

服药或喝酒后永不驾艇。

阅读和遵从操作员使用手册。

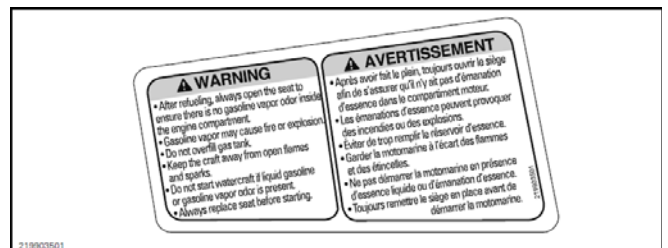

标签 3

译文

△ 警告

- 添加燃油后，总是打开座位来确保没有汽油气味在发动机舱内。
- 汽油蒸气可能引致火灾或爆炸。
- 不要过度充满燃油箱。
- 保持艇离开明火或火花。
- 如有液体汽油或汽油气味出现不要起动机摩托艇。
- 起动前总是装回座位。

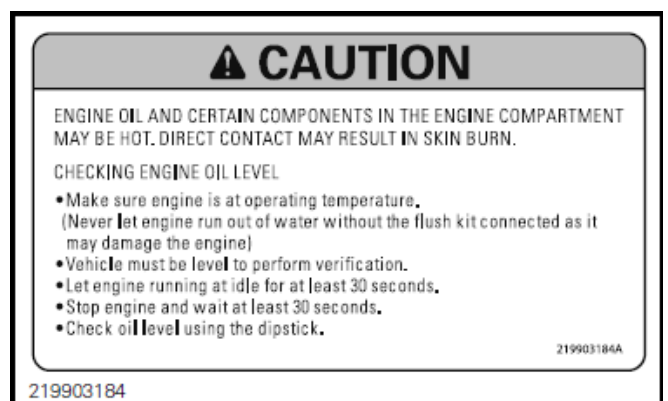

标签 4

译文

△ 小心

发动机舱内机油和某些部件可能很热，直接碰触会引致皮肤烫伤。

检测机油液位

- 确保发动机在操作温度。(永不让发动机离开水而没有冲洗套件接上时运行, 因这会损坏发动机)
- 艇要在水平位置才执行核实油量。
- 让发动机在怠速运行最少 30 秒钟。
- 停机并等候 30 秒钟。
- 使用油尺来量度机油液位。

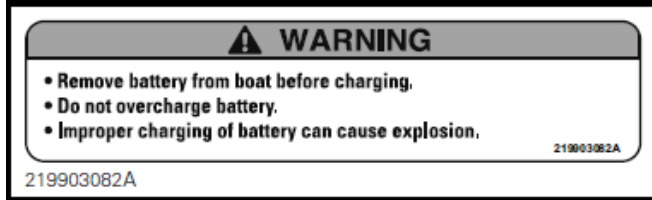

标签 5

译文

△ 警告

- 充电前从艇上拆除电池。
- 不要过度充电。
- 不适当电池充电能引起爆炸。

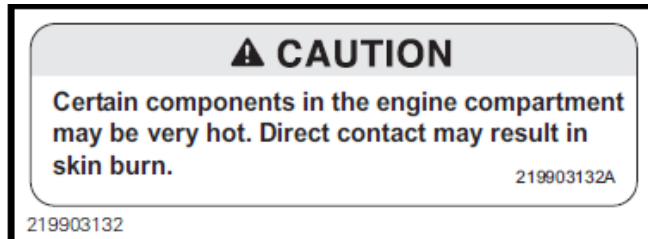

标签 6

译文

△ 小心

发动机舱内某些部件可能十分热, 直接碰触可能会引致皮肤烫伤。



标签 7

△ 警告

热时不要打开

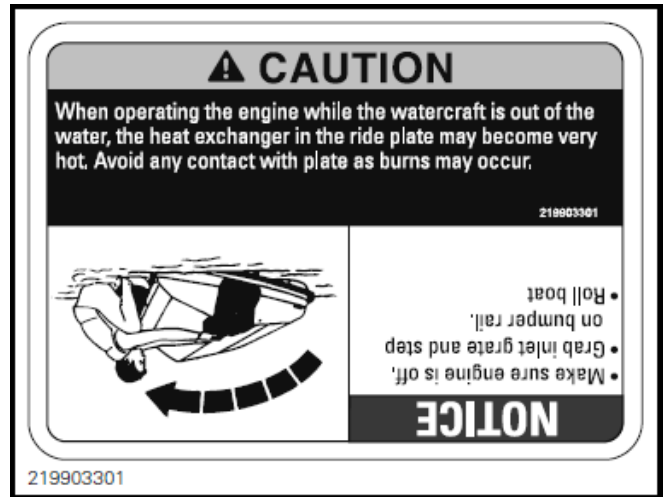

标签 8

译文

△ 小心

当摩托艇离开水时操作发动机, 底板热交换器可能变得十分热, 避免接触底板, 否则可能会烫伤。

(以下是倒转字体的译文)

留心

- 确保发动机关闭。
- 抓握进水格栅和踏在缓冲胶垫围栏上。
- 滚动艇。



标签 9

小心挤压手指



标签 10

译文

△ 警告

移动的零件会挤压或切断。

保持手和脚远离。



标签 11

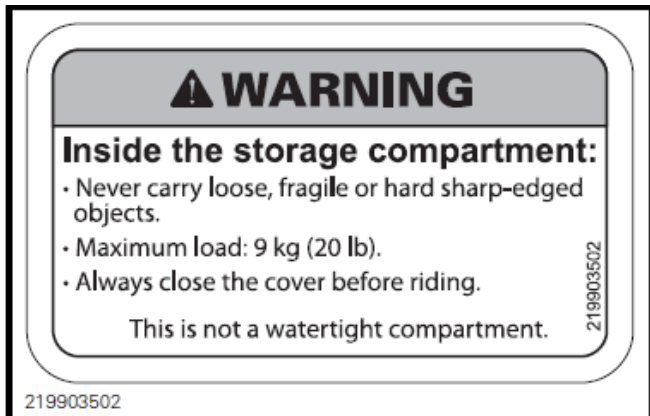

标签 12

译文

△ 警告

- 永不携带松动的、易碎的或硬尖锐边的物件。
- 最大负载：9 公斤（20 磅）。
- 驾艇前总是关闭盖。

这不是一个不透水的室。

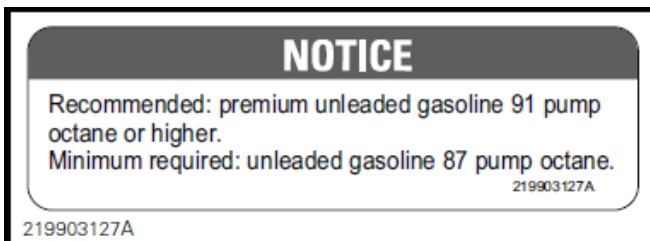

标签 13

译文

留心

建议：优质无铅汽油 91 辛烷值或以上。

最低要求：无铅汽油 87 辛烷值

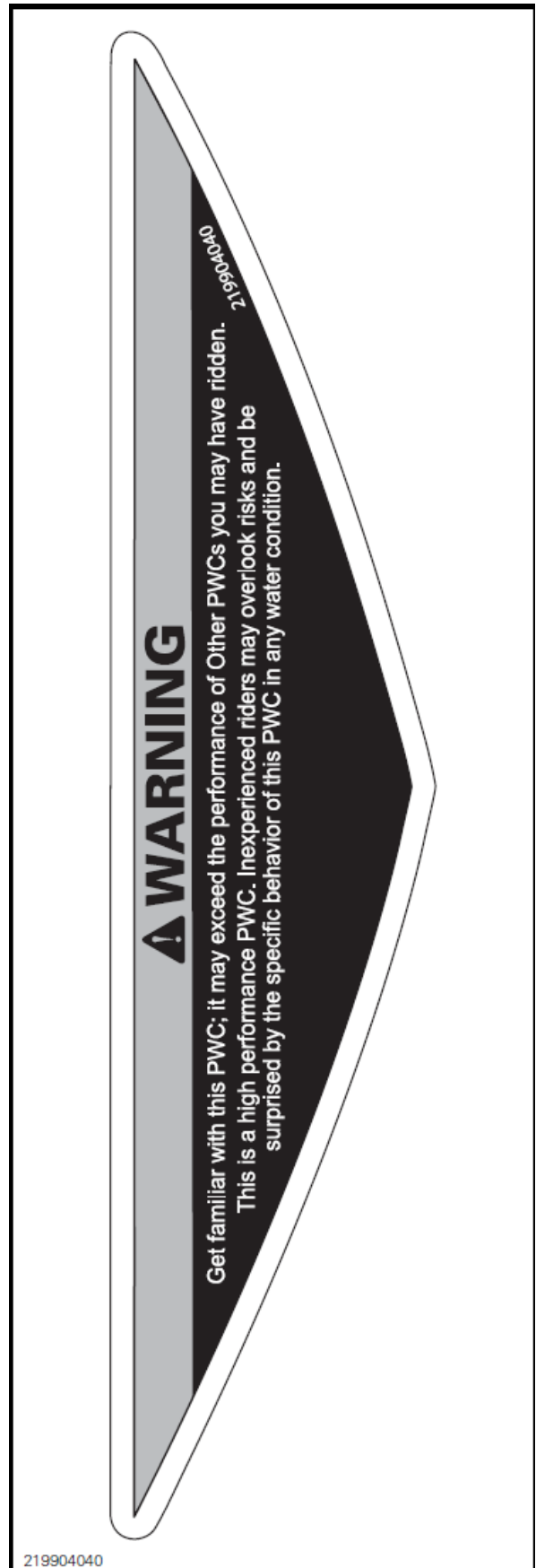

标签 14

△ 警告

熟识这摩托艇；它可能超越你曾经驾驶的摩托艇性能。这是高性能摩托艇。无经验的驾驶者会忽视风险和惊奇在任何水面情况的特有行为。



标签 15 – 加拿大遵照通告（只是加拿大型号）



标签 16 – 典型图示
北美洲地区以外的摩托艇

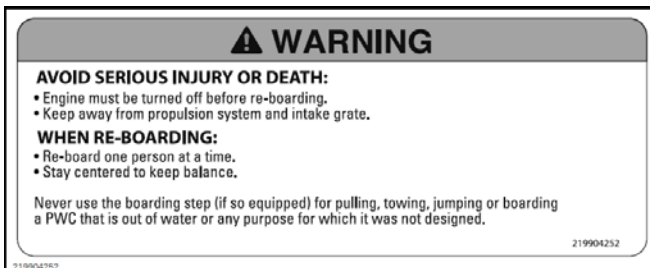

标签 17

译文

△ 警告

避免严重受伤或死亡：

- 登艇前发动机必须关闭。
- 远离推进系统和进水格栅。

当重新登艇时：

- 每次只准一人在脚踏上。
- 站在脚踏中间。

永不使用脚踏（如有此设备）来拉、拖曳、跳跃或在岸上登艇或其他不是这设计的用途。

遵照标签

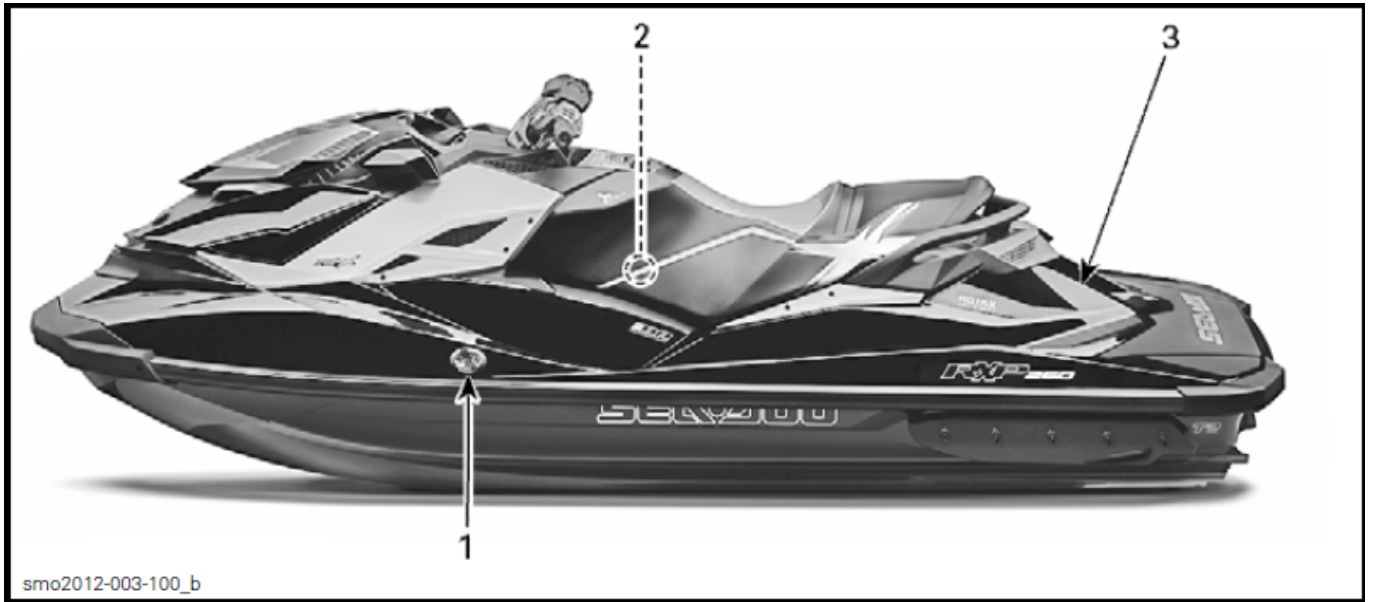

遵照标签位置



标签 1 – 排放控制标签

译文

加利福尼亚州三星

超低排放

译文

排放控制资料

这发动机认可使用不含铅汽油运作，并符合 XXXXXX 美国环保局和加州的船用发动机排放法规。

发动机系列:

系列排放水平:

发动机排气量:

废气排放控制系统:

功率:

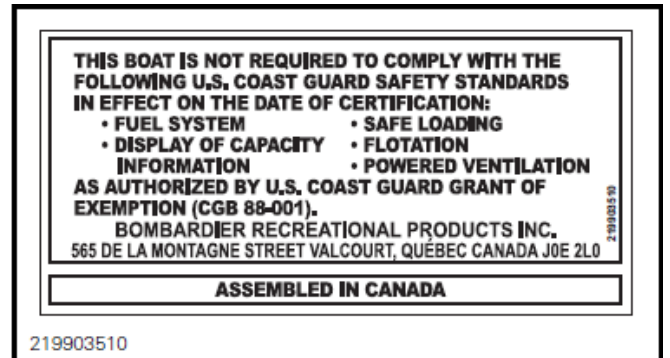

标签 3 – 典型图示

译文

美国海岸防卫队认可豁免授权书 (CGB 88-001)

这船是不需要遵照以下美国海岸防卫队安全标准生效在证明书上的日期:

- 燃油系统
- 安全载荷
- 容量资料显示
- 漂浮
- 动力通风

庞巴迪休闲娱乐产品有限公司

加拿大组装



标签 2 – 只在北美地区

驾艇前检查

△ 警告

每次驾艇前执行驾艇前检查来探查在操作期间潜在的问题。驾艇前检查能帮你监测磨损和在变成问题前的恶化情况。纠正你发现的任何问题以减少故障或事故的风险。如有需要联系授权的 Sea-Doo 代理商。

摩托艇下水前做什么

△ 警告

在查核以下项目前，发动机必须关闭和将钥匙拿离发动机切断开关，除非另有指明。

在摩托艇下水前，检查下表列出的项目。

项目	操作	✓
艇体	检查	
喷水泵进水口	检查/清理	
排水塞	收紧。	
燃油箱	添加	
发动机舱	核实有否燃油泄漏或汽油气味	
发动机机油液位	检查/添加	
发动机冷却液液位	检查/添加	
转向系统	检查操作	
油门杆	检查操作	
iBR（刹车和倒档）杆	检查操作	
前储物箱盖，手套箱和座位	确保它们是关闭和锁上	
发动机切断开关和发动机起动/停机按钮	检查操作	

船体

检查船体有否破裂或其他损坏。

喷射泵进水口

清除水草、贝壳、碎片或任何东西妨碍水流和损坏排气冷却系统或推进系统。按需要清理。如有任何障碍物不能清除，请联系授权的代理商维修。

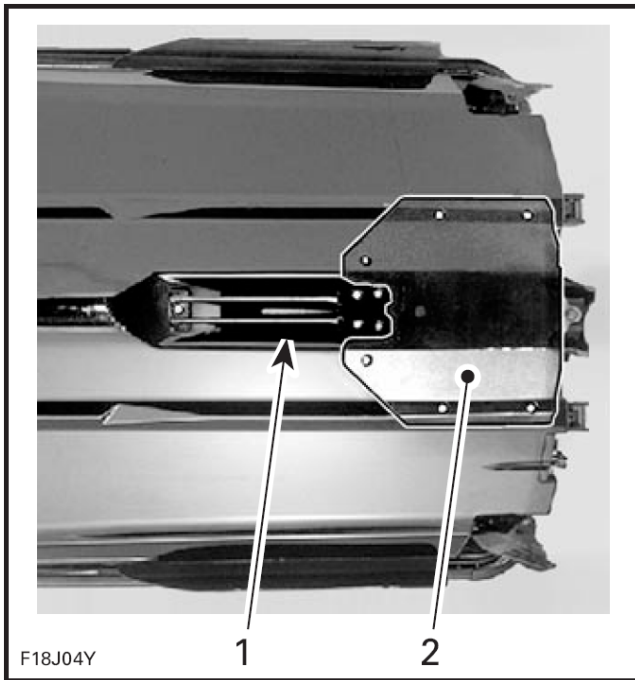

典型图示 – 检查这些地方

1. 进水口
2. 艇底板

排水塞

将排水塞收紧。



典型图示 – 舱底排水塞位置

1. 舱底排水塞
2. 收紧
3. 松开

△ 警告

在将摩托艇下水前，确保排水塞正确稳固地装上。

燃油箱

注油入燃油箱

△ 警告

严格地遵从注油步骤指引。

发动机舱

检查发动机舱有否燃油气味。

△ 警告

如有任何泄漏或汽油气味出现，不要打开电源或起动发动机。使用前联系授权的代理商。

要到达发动机舱，打开座位。

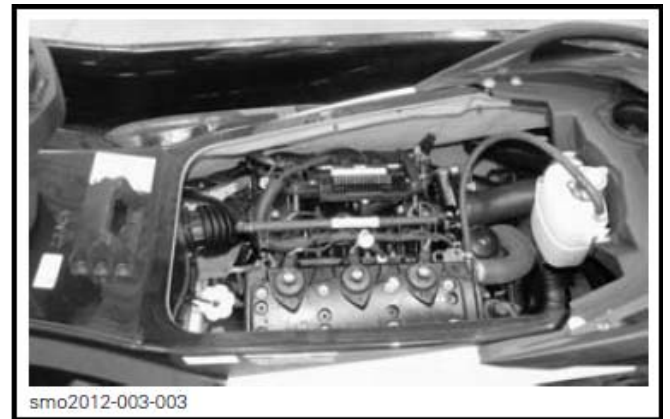

发动机舱，座位拆除

机油

按照**保养步骤**章节所述确保机油液位在规格范围内。

发动机冷却液

按照**保养步骤**章节所述确保冷却液液位在规格范围内。

检查有否冷却液从发动机和艇底板泄漏。

△ 小心：当发动机离开水面操作时，发动机和艇底板热交换器可能变得十分热。避免碰触热的发动机部件和艇底板，因可能会引起烫伤。

转向系统

找人帮忙，检查转向系统能否自由转动。

当方向把手在水平位置时，喷射泵喷嘴应在直前进位置。确保喷射泵喷嘴容易轴转和与方向把手同一方向（例如：当把手转向左，喷嘴开口必须指向摩托艇左边）。

△ 警告

起动前检查方向把手和相应的喷射泵喷嘴操作。当艇后附近有人时，永不要转动方向把手。远离转向移动的部件（喷嘴、iBR 闸、连接杆等）。

油门杆

检查电子油门控制杆是否自由和畅顺操作。当松开后它应立即返回初始的位置。

△ 警告

启动发动机前检查油门杆操作。如在油门杆感觉有任何阻力，联系授权的代理商。

iBR 杆（智能刹车和倒档）

检查 iBR 杆是否自由和畅顺操作。当松开后它应立即返回初始的位置。

△ 警告

启动发动机前，检查 iBR 杆操作。如在 iBR 杆感觉有任何阻力，联系授权的 Sea-Doo 代理商。

储物室、手套箱和座位

确保所有需要的安全和救生设备和任何额外的货物适当地储存在提供的储物室内。

确保独立的前盖、手套箱和座位是关闭和扣上。

△ 警告

确保座位、手套箱和前储物室盖稳固地扣上。

发动机切断开关和发动机起动/停机按钮

没有装上钥匙在发动机切断开关时按一次起动按钮。

安装钥匙在发动机切断开关上。

按下起动/停机按钮来起动发动机，然后再按第二次起动/停机按钮来关闭发动机。

注意：要让发动机起动，安全短索帽盖必须在按下起动按钮 5 秒钟内正确安装在发动机切断开关上。

重新起动发动机，然后从发动机切断开关上拿开安全短索帽盖来停机。

△ 警告

如果钥匙帽盖松动或不能留在发动机切断开关上，立即更换以避免不安全的使用。如果从发动机切断开关拿开钥匙或按下起动/停机按钮不能停止发动机，不要使用摩托艇。联系授权的 Sea- Doo 代理商来修理。

摩托艇下水后做什么

在摩托艇下水后和开始驾艇前，检查下表列出的项目。

项目	操作	✓
资讯仪表	检查操作	
智能刹车和倒档系统 (iBR)	检查操作	
可变平衡系统 (VTS)	检查操作	

资讯仪表

1. 按下起动/停机按钮和装上钥匙在发动机切断开关。
2. 当资讯仪表进行自检测试功能后，确保所有显示亮起。

△ 警告

总是将安全短索系在你的救生衣上或手腕上（需要手腕带）。

iBR 智能刹车和倒档系统

留心： 确保摩托艇前和后有足够的空间来安全执行智能刹车和倒档测试以避免碰撞。在测试期间，摩托艇将会移动。

1. 解开系泊摩托艇在码头的系船绳。
2. 起动发动机和确定摩托艇不移动。

3. 在左把手上完全按下 iBR 杆，摩托艇应往后慢速移动。
4. 松开 iBR 杆，应没有任何倒档推力。

△ 警告

在开始驾驶摩托艇前，总是确保适当的 iBR（智能刹车和倒档）系统的操作。

VTS 可变平衡系统

发动机在向前推进运行时，交替的按下平衡系统的向上和向下箭头按钮来检查平衡系统操作。确认平衡系统位置指示表在仪表上移动。

也双按向上或向下箭头按钮（如有此设备）来测试预设的平衡位置。

详细说明参阅操作指引章节。

艇资料

控制器

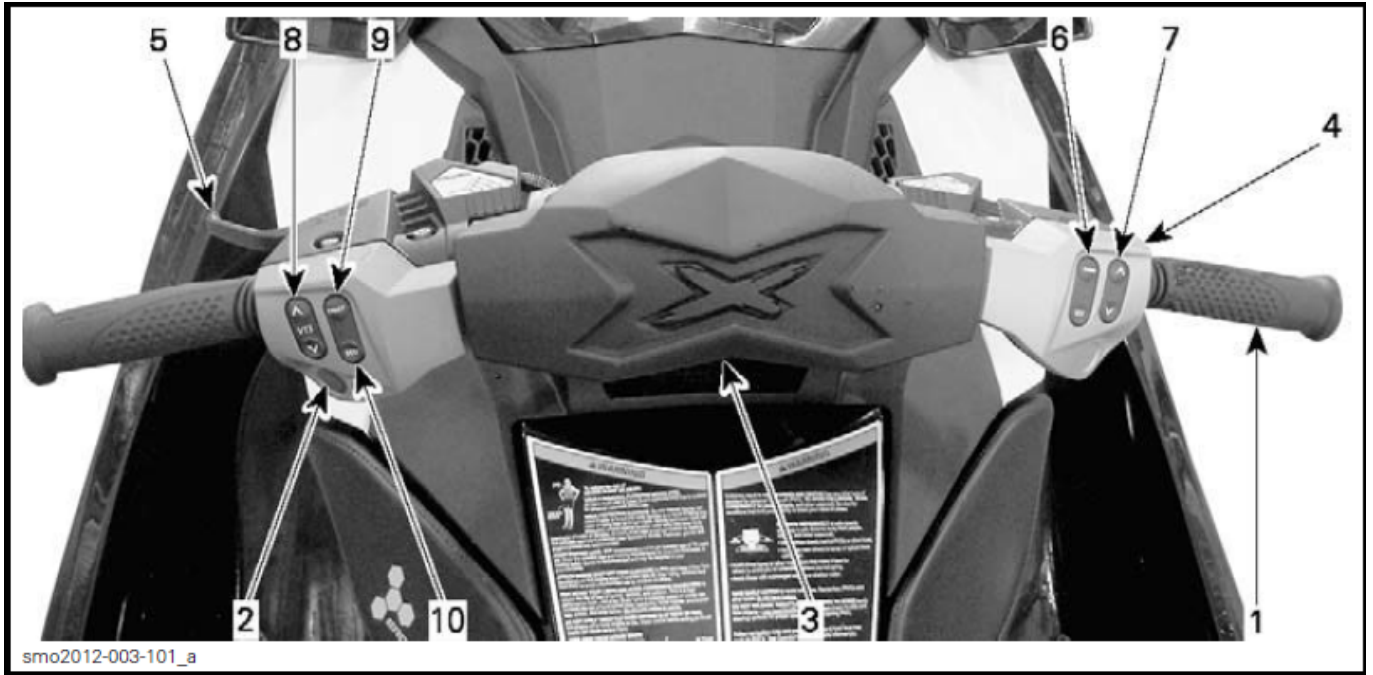

RXP-X 型号

注意：某些在这节描述的指示表、功能或特点不适用在每台摩托艇上或可能是选购的项目。

1) 把手

把手控制摩托艇的方向。在前进操作期间，将把手转向右便把艇转向右行，相反亦然。

△ 警告

起动前检查把手和相应的转向喷嘴的操作。当艇后面附近有人时，永不要转动把手。远离推进系统。

当在倒档操作时，转向的方向是相反的。当在倒档行驶时，转动把手向右，摩托艇会转向左。

2) 发动机起动/停机按钮

发动机起动/停机按钮是位于左边把手。他也是用来唤醒电气系统以及起动和关闭发动机。



典型图示

1. 起动/停机按钮

唤醒电气系统

不用安装钥匙在发动机切断开关上，按一次起动/停机按钮。

这会供电给电气系统，资讯仪表会进行自我测试，及在几秒钟后显示屏变成空白。

起动/停机按钮按下后，电气系统会保持供电大约 3 分钟。

注意：如果启动/停机按钮按住而没有安装钥匙，资讯仪表显示屏亮起和按住的时间一样长。

发动机启动和停机

参阅操作指引章节的详细说明。

3) 发动机切断开关

要让发动机启动，安全短索帽盖必须稳固扣在发动机切断开关上。



典型图示

1. 发动机切断开关

△ 警告

总是系上安全短索夹在操作员的救生衣或手腕上（需要腕带）。



典型图示

1. 安全短索帽盖在发动机切断开关上
2. 安全短索夹稳固系在操作员救生衣上

要停止发动机，从发动机切断开关拉出安全短索帽盖。

△ 警告

当发动机停止，刹车功能和所有摩托艇方向性控制便失去。

△ 警告

当摩托艇不操作时，总是拿走钥匙以防止意外启动或避免其他人或儿童未经授权使用和防止偷窃。

数字编码防盗系统（D.E.S.S.）

安全短索帽盖含有数字编码防盗系统钥匙被编有一个独一无二的电子序号，这相等于传统的钥匙。

数字编码防盗系统阅读安装在发动机切断开关上的钥匙和它认识到的钥匙才允许发动机启动。

数字编码防盗系统带来更大的灵活性，你能够购买额外的钥匙和将它编程用在你的摩托艇上。

总数 10 把钥匙可以编程在摩托艇上。

要将钥匙编程在你的摩托艇上，请联系授权的 Sea-Doo 代理商。

数字编码防盗系统钥匙承认

两短哔声表示系统准备让发动机起动，否则参阅寻找故障章节。

数字编码防盗系统钥匙种类

有两种钥匙能够使用：

- 正常钥匙
- 学习钥匙

为容易辨认钥匙，安全短索浮子有不同的颜色。

钥匙种类	浮子颜色
正常	黄色或黑色
学习	绿色



典型图示 – 钥匙（安全短索）

1. 学习钥匙，绿色浮子
2. 正常钥匙，黄色或黑色浮子

资讯仪表显示使用的数字编码防盗系统钥匙种类。

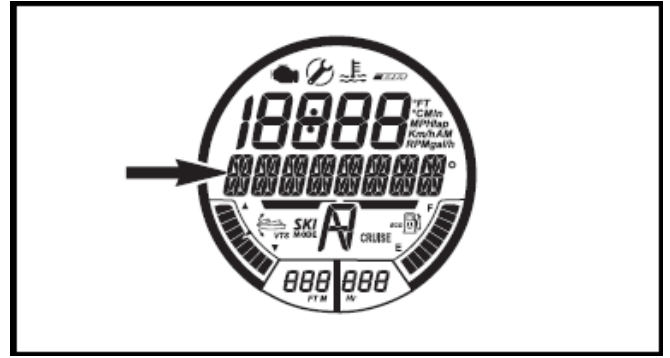

钥匙的种类确认信息

NORMAL KEY（正常钥匙）或
LEARNING KEY（学习钥匙）

Sea-Doo 学习钥匙限制摩托艇速度和发动机扭力，因此让第一次使用者或较少经验的操作员学习怎样操作摩托艇同时获得所需的信心和控制。

学习钥匙模式也提供设定摩托艇最高速度的可能性。

详情参阅操作模式章节。

4) 油门杆

油门杆位于右边把手上电子式控制发动机速度。

要增加或保持摩托艇速度，用你的手指拉油门杆。

要减慢摩托艇速度，松开油门杆。

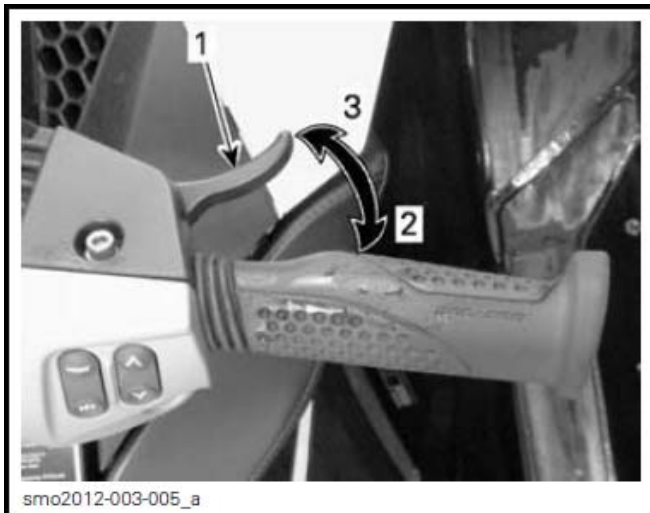

典型图示

1. 油门杆
2. 加速
3. 减速

油门杆是装有弹簧和在未按下时应返回怠速位置。

5) iBR 杆（智能刹车和倒档）

在左边把手上的 iBR 杆能电子式控制：

- 刹车
- 倒档
- 空档

注意：最少 25% 的 iBR 杆行程是需要来开动 iBR 功能。

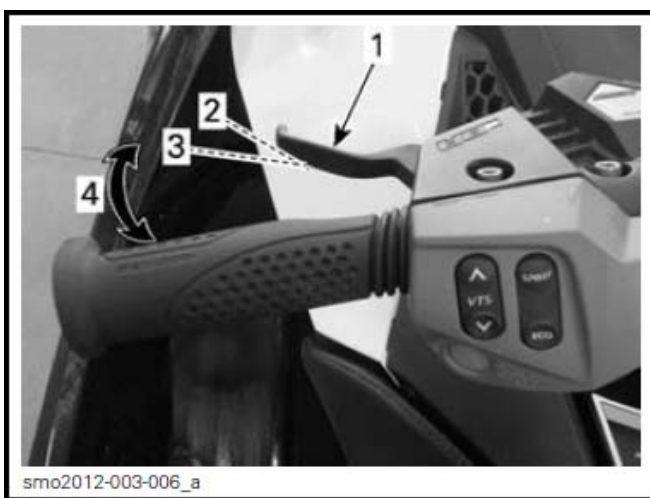

典型图示 – iBR 杆

1. iBR 杆
2. 杆松开位置
3. 需要 25% 行程来开动 iBR 功能
4. 操作范围

在时速低于 8 公里（5 英里），拉入 iBR 杆会挂上倒档。

注意：如果水流速是 8 公里（5 英里）或以上，不能挂上倒档，因为超过倒档的速度界限。

在时速高于 8 公里（5 英里），拉入 iBR 杆会使用刹车。

在刹车或倒档操作后，当 iBR 杆松开便会挂上空档。

△ 警告

当松开 iBR 杆时如果油门杆仍然拉入，在一瞬间延迟后，艇将会开始向前移动。如果不需要向前加速，松开油门杆。

注意：平衡 iBR 系统能微调空档位置。

详情参阅操作指引。

6) MODE/SET（模式和设定）按钮

这些按钮是位于右边把手上。

按 MODE（模式）按钮来卷动可用的各种功能显示在资讯仪表的屏幕。

按 SET（设定）按钮来选择想得到的功能、浏览一个功能的子菜单或储存任何修改的设定。

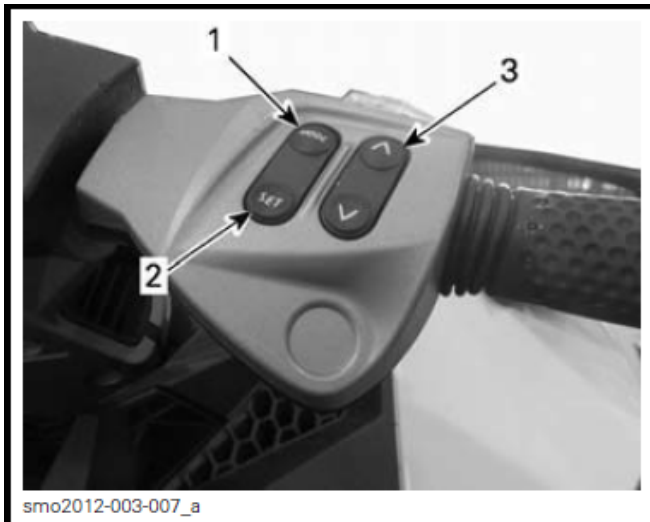

典型图示

1. MODE 模式按钮
2. SET 设定按钮
3. 向上和向下箭头按钮

详细说明参阅**操作指引**章节。

7) 向上和向下箭头按钮

这些按钮是位于把手的右边。

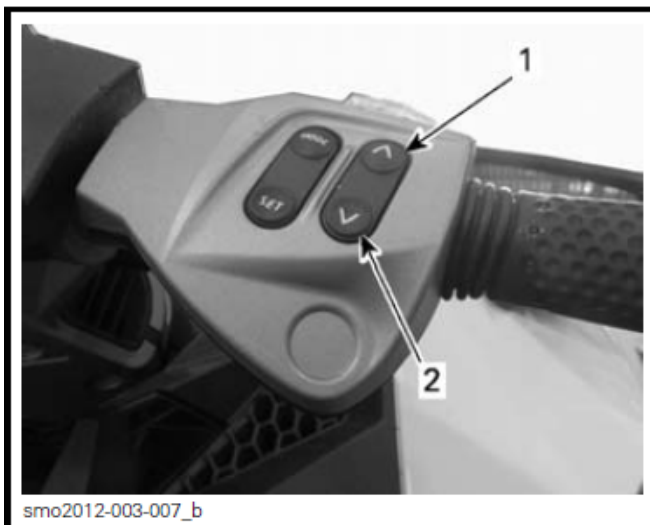

典型图示

1. 向上箭头按钮
2. 向下箭头按钮

向上和向下箭头按钮是用来通过资讯仪表选择或更改一个设定诸如：

- 仪表功能
- iBR 空档调节。

8) VTS (平衡系统) 按钮

这按钮是位于把手的左边。

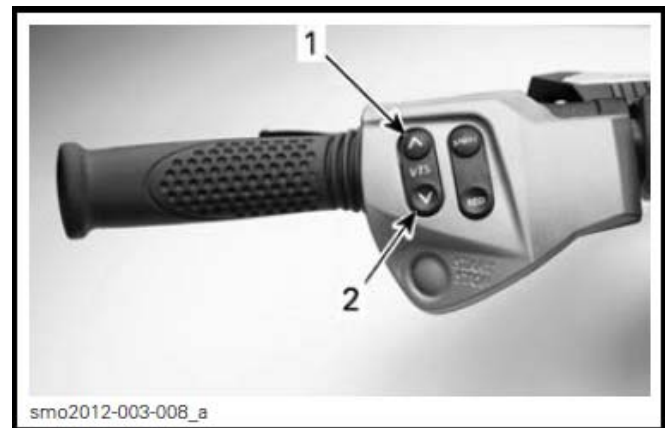

典型图示 - VTS 控制按钮

1. 船头向上
2. 船头向下

此摩托艇备有可编程的高性能平衡系统。

它调节喷嘴垂直位置来提供摩托艇平衡调节。

平衡系统能电动调节至想要的姿势，或在两个预先设定的平衡位置之一。

按平衡系统控制按钮（向上或向下箭头）来调节摩托艇乘坐姿势。

详情参阅**操作指引**章节。

9) Sport (运动) 按钮

这 Sport (运动) 按钮是位于左边把手。



1. Sport (运动) 按钮

它是用来开动或撤消运动模式。

详细说明参阅**操作模式**章节。

10) ECO (燃油经济) 按钮

ECO (燃油经济) 按钮是位于左边把手。



1. ECO (燃油经济) 按钮

它是用来开动或撤消 ECO (燃油经济) 模式。

详细说明参阅**操作模式**章节。

资讯仪表

△ 警告

驾艇时不要调节显示屏，你会失去控制。

多功能仪表描述

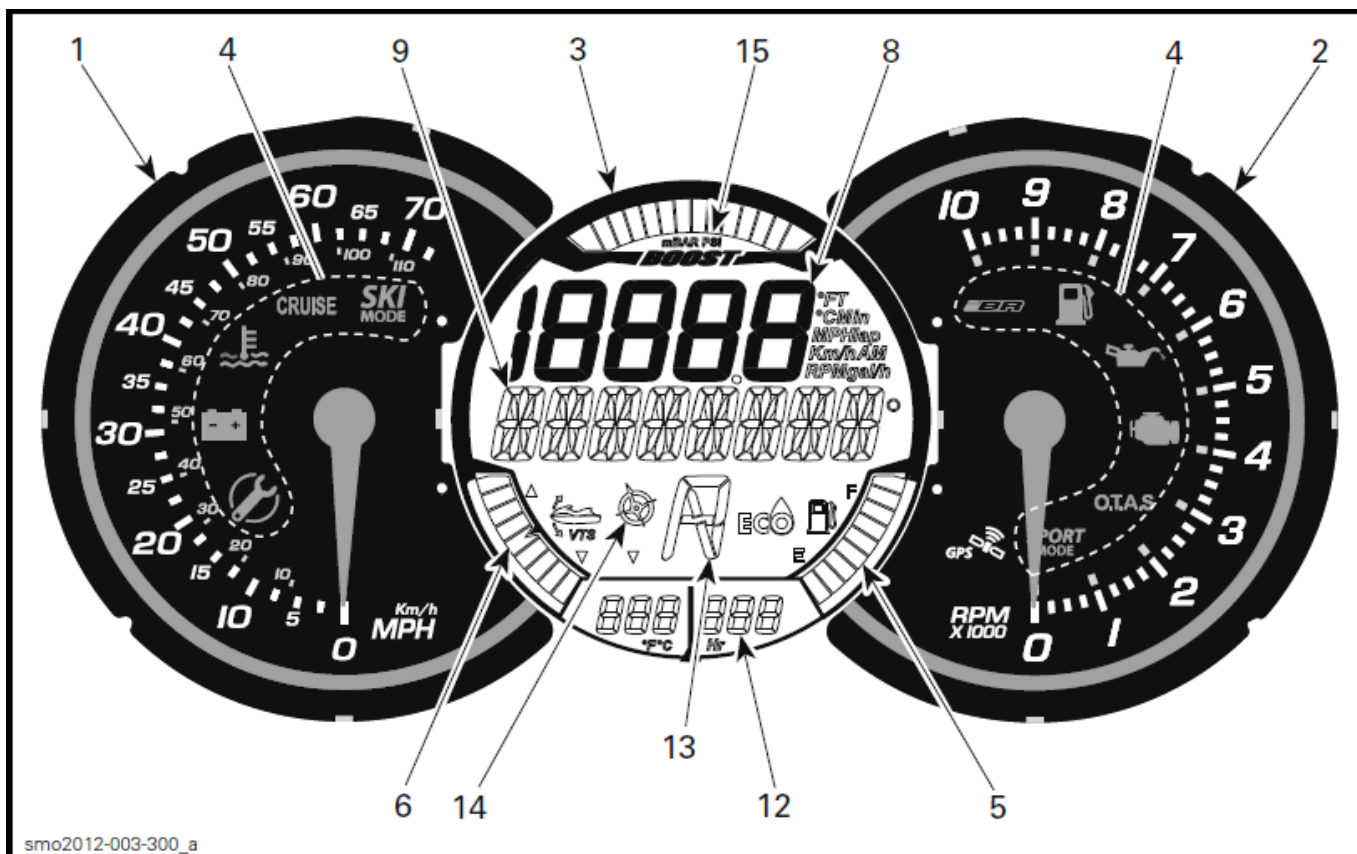

1) 速度表

速度表位于资讯仪表左边，提供以英里/小时（MPH）和公里/小时（km/h）指示模拟式摩托艇速度。

速度显示是根据结合在资讯仪表的全球定位系统（GPS）。

如果某些原因失去 GPS 信号，默认的模式会使用，仪表收到其他系统的信号来计算和提供摩托艇估计的速度。

2) 转速表

转速表提供发动机每分钟转数的模拟式指示。将指示的数字乘以 1000 来获得实际的发动机转速。

3) 多功能仪表

多功能仪表位于资讯仪表的中间，能同时显示不同的指示。

数字和多功能显示屏上的指示符能用来显示各种指示，或选择操作模式和更改设定正如在各自的章节所述。

多功能仪表特点





	RXP-X
燃油液位指示	✓
计时表显示	✓
水深显示	选购
ECO 燃油经济模式指示符	✓
平衡位置指示表	✓
指南针	✓
增压表	✓

4) 指示灯

指示灯通知你一个选择的功能或一个系统异常。

一个指示灯可能伴随着在多功能屏幕上一个卷动的信息。

参阅下表的常用的指示灯资料。参阅**监测系统**有关故障指示灯的详情。

指示灯亮起	显示信息	描述
	MAINTENANCE REMINDER 维护保养提示	需要做维护保养。将你的摩托艇送往 Sea-Doo 代理商做维护保养并将维护保养提示灯重整。
	LOW-FUEL 低燃油液位	低燃油液位，大约 25% 容量，14 公升（3.7 美加仑）或燃油液位传感器已分离。
	无信息	特点在这型号不活跃。
	无信息	特点在这型号不活跃。
	卷动的 SPORT MODE（运动模式）信息	运动模式已开动。参阅 操作模式 章节。

5) 燃油液位示度

棒条形表位于多功能显示屏右边下面，驾艇时不断显示燃油箱内的燃油液位。

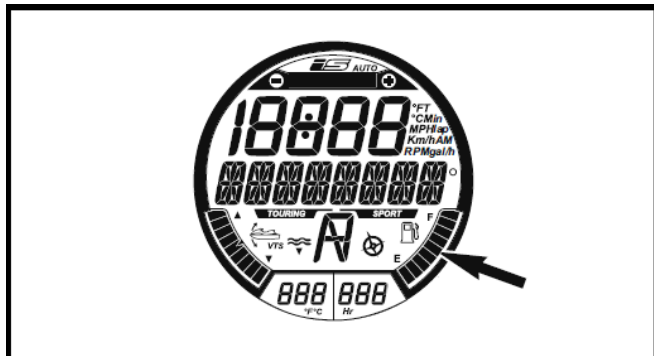

燃油液位指示表

当燃油箱满时，指示表的 8 条棒会亮起，顶部的一节是不用的。

低燃油液位警报

当只有 2 条棒指示燃油液位（大约 25% 燃油箱容量或 14 升（3.7 美加仑）。

低燃油液位警报	
燃油表最后两条棒条	闪亮
燃油箱符号 (LCD)	
声号警报 (一长哔声)	周期地
卷动的 LOW FUEL WARNING (低燃油液位) 信息	

6) VTS 平衡位置

平衡位置指示表位于数字显示屏左边下面，显示摩托艇乘坐姿势。

棒形指示表亮起一节来表示摩托艇船头相对的位置。

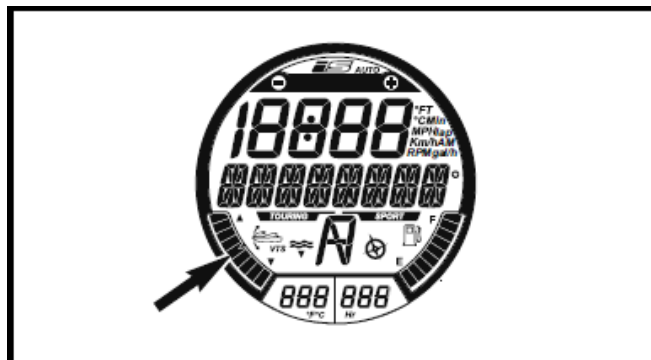

平衡位置示度

有关使用平衡系统详情参阅操作指引。

7) iS 悬架位置

不适用于这型号。

8) 数字显示屏

数字显示屏用来提供操作员使用多功能显示屏的显示功能来选择各种指示。

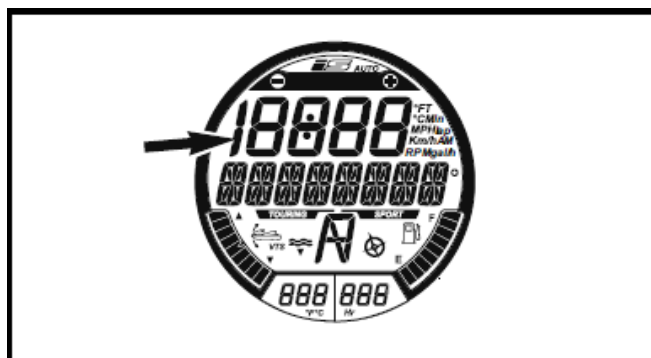

数字显示屏

可用的示度是视乎摩托艇的型号或安装的选配件。

在多功能显示屏可用的示度	RXP-X
摩托艇速度	默认的示度
发动机转速	✓
发动机温度	✓
湖水温度	不适用
时钟	✓
学习钥匙设定	✓
巡航速度设定	选购
慢速模式设定	选购
平衡位置预设	✓
平衡位置设定（通过仪表）	不适用
滑水模式设定	不适用
油耗量（即时和平均）	✓
燃油自治（耗尽的距离和时间）	✓
圈速计时表	✓
最高时速/转速，平均时速/转速	✓
海拔高度	不适用

当资讯仪表首先供电时，数字显示屏默认显示最后一次选择的示度。

9) 多功能显示屏

多功能显示屏是用来：

- 在供电时显示 WELCOME（欢迎）信息。

- 显示 KEY（钥匙）确认信息。
- 按照操作员的选择提供各种示度。
- 开动和设定各种功能和操作模式。
- 显示功能开动或系统故障卷动的信息。
- 显示故障码

注意：在多功能显示屏默认的示度是指南针方向。

10) 水深显示

不适用在这型号。

11) 湖水温度显示屏

不适用在这型号。

12) 计时表显示屏

不断显示累积的发动机小时数。

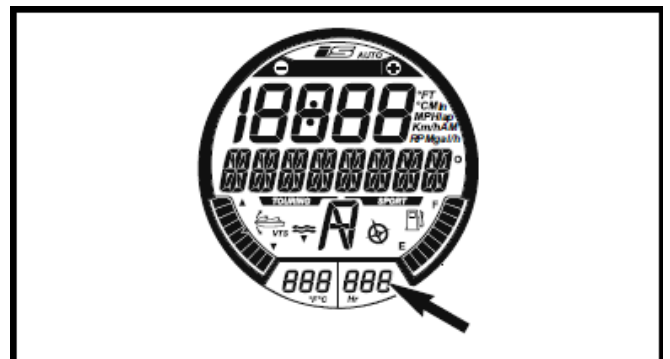

计时表显示

13) iBR 位置

提供 iBR（智能刹车和倒档）闸位置的字符。

- N（空档）
- F（前档）
- R（倒档）

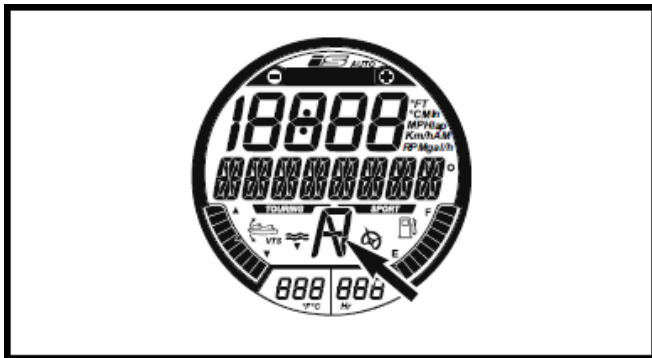

iBR 位置指示符

14) 指南针

全球定位系统结合在资讯仪表来提供多功能显示屏的显示。

当摩托艇移动时，摩托艇航行的基本方位、中间方位和方位角默认地显示在多功能显示屏。

要显示指南针方向，GPS 全球定位系统必须与导航人造卫星有良好的联系。

当指南针活跃的指示符能在数码显示屏上看见便可以确定。

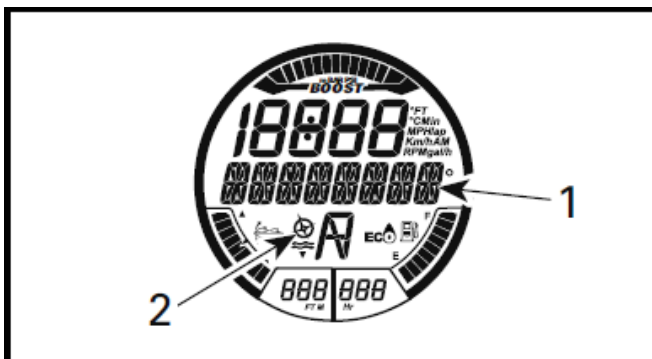

指南针

1. 指南针指示
2. 指南针活跃的指示符

注意：指南针指示只是在时速 5 公里（3 英里）以上才可用。

△ 警告

使用指南针只作为一个指引，不要用来作为准确航海目的。

15) 增压表

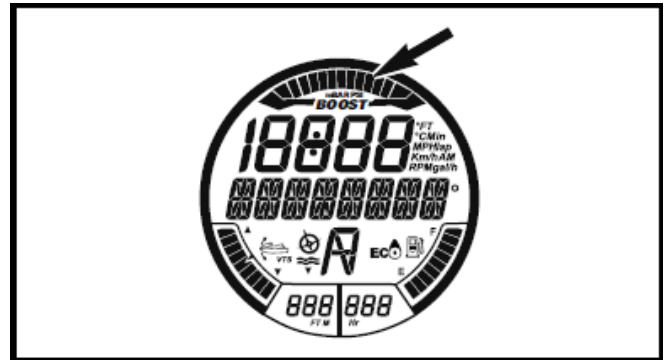

增压指示表

增压表指示增压器提供给发动机歧管的压力。

浏览多功能显示屏

当电气系统供电时和仪表完成自我测试功能，一个 WELCOME ABOARD SEA-DOO（欢迎登上 Sea-Doo）卷动的信息会出现几秒钟。欢迎信息后，没有东西在显示屏出现直至摩托艇操作。

当摩托艇操作时，多功能显示屏提供指南针航向指示或从监察系统卷动的信息。

多功能显示屏也用来显示各种功能菜单选择，它允许更改数字显示屏的指示、系统操作模式、设定、活跃的系统故障码和一个圈速计时表。

△ 警告

选择各种数字显示、系统操作模式或更改设定应只在摩托艇停止时进行。当高速操作摩托艇时，不建议选择各种功能，因它会制止你对察觉环境的注意力。

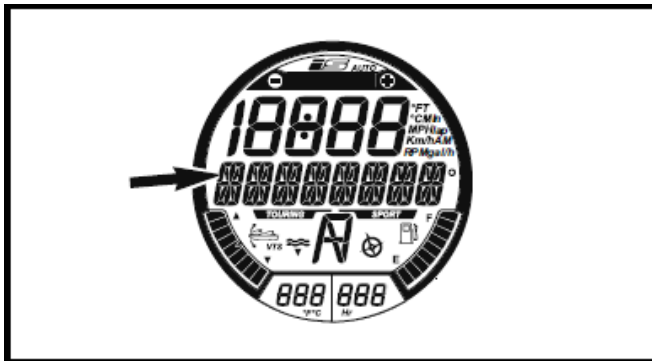

多功能显示屏

注意：要更改量度单位或显示的语言，联系你的授权 Sea-Doo 代理商。

选择功能

当高速操作时，多功能显示屏正常提供指南针航向指示和摩托艇航行方位。

要选择各种可用的功能在多功能屏幕上，重复按 MODE（模式）按钮直至看到想要的功能出现：

- LAP TIME（圈速时间）
- FUEL CONSUMPTION（燃油耗量）
- VTS MODE（平衡系统模式）
- DISPLAY（显示）
- FAULT CODES（故障码）
- KEY MODE（钥匙模式）
- SETTINGS（设定）

然后按 SET（设定）按钮来进入该功能。

注意：当有一个现在活跃故障时，故障码功能才可以使用。当发动机关闭时，设定的功能才可以使用。钥匙模式功能只与一把正常的钥匙才可以用。

功能描述

圈速时间表

圈速时间表能用来记录最多 50 个独立圈速时间。

要开动和使用圈速计时表，执行以下步骤：

1. 重复按 MODE（模式）按钮直至 LAP TIME（圈速时间）在多功能显示屏出现。

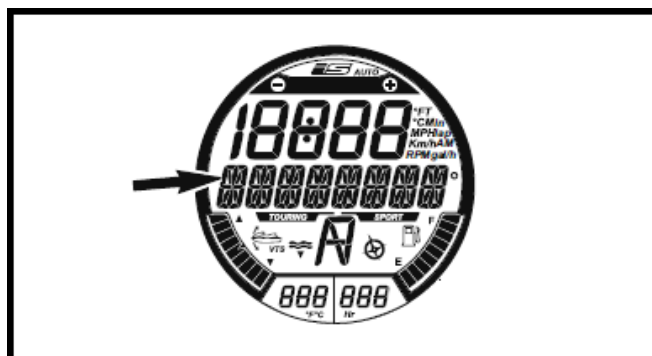

信息显示

LAP TIME（圈速时间）

2. 按 SET（设定）按钮进入这功能，圈速计时表会开动和在显示屏上看见。

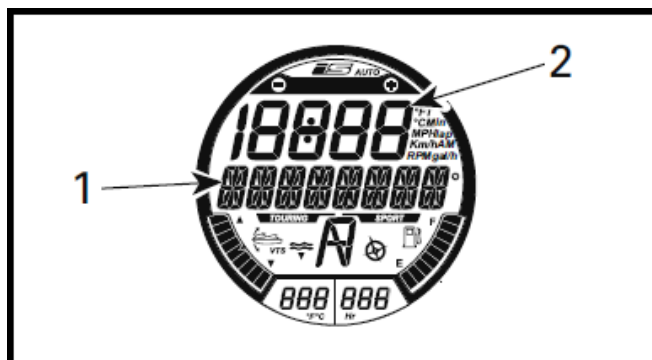

功能选择 - LAP TIMER（圈速计时表）

1. 圈速时间
 2. 圈数
 3. 要开始计时表，按 SET（设定）按钮。
- 注意：**当按下 SET（设定）按钮时，计时表立即开动。
4. 要记录每一个圈速时间，在每个圈开始时按 SET（设定）按钮。

注意：圈速时间会被记录，数字显示屏的圈计数器会计算记录的圈数和计时表会继续运行。

5. 要储存最后的一圈和停止计时表，按 MODE（模式）按钮。

要观看每个圈时间，使用向上或向下箭头按钮。圈计数器会显示表示的那一个圈。

要观看所有记录的圈数所累积圈数时间，使用向上或向下箭头按钮直至 ALL（所有）出现在圈计数器。

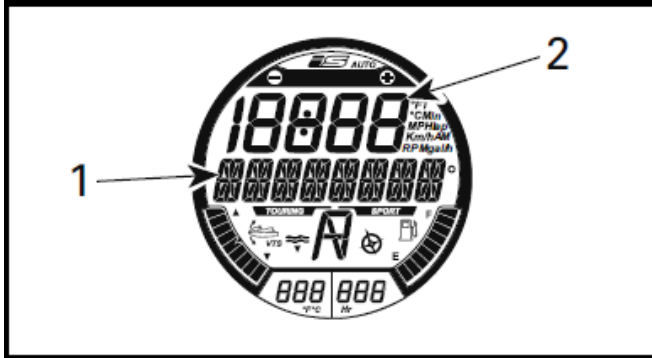

功能选择 – LAP TIMER（圈速计时表）

1. 总圈速时间
2. ALL（所有）在此显示

要重整圈速计时表和圈计数器，按住 SET（设定）按钮直至计时表和计数器归零（0）。

FUEL CONSUMPTION（燃油消耗量）

燃油消耗量功能是以 4 种不同方法显示摩托艇的燃油消耗量。

- 即时的每小时燃油流量（gal/h 加仑/小时或 l/h 升/小时）
- 平均每小时燃油流量（gal/h 加仑/小时或 l/h 升/小时）
- 耗尽燃油的距离（Mi 英里或 Km 公里）
- 耗尽燃油的时间（h 小时或 min 分钟）

燃油消耗量功能不是连续活跃的。

只有当选择在数字显示屏显示时，燃油消耗量功能才变成活跃。

当 LOW FUEL（低燃油）显示在多功能仪表上，如果选择示度，TIME TO EMPTY（耗尽油时间）和 DISTANCE TO EMPTY（耗尽油距离）功能会显示“0”。

要显示摩托艇燃油消耗量，执行以下步骤：

1. 重复按 MODE（模式）按钮直至 FUEL CONSUMPTION（燃油消耗量）在多功能显示屏出现。

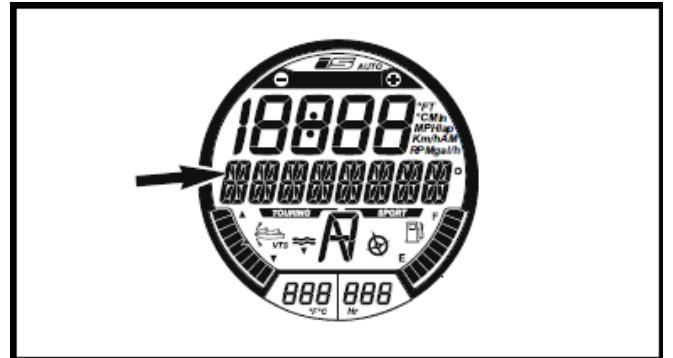

信息显示

FUEL CONSUMPTION（燃油消耗量）

2. 按向上或向下箭头按钮来选择想要的燃油消耗量显示模式。

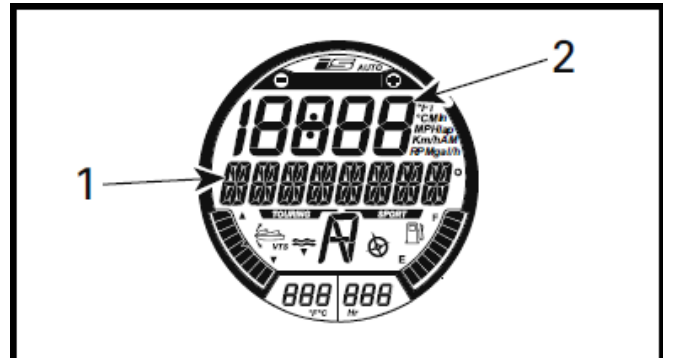

燃油消耗量显示模式

1. INSTANT FUEL CONSUMPTION（即时的燃油消耗量）信息
2. 燃油消耗量数值
3. 按 SET（设定）按钮来储存设定并返回主显示。

注意：燃油消耗量数值将会在数字显示屏显示。双按 SET（设定）按钮来重整平均耗油量示度。显示屏会即时显示零（0）。

VTS（平衡系统模式）

VTS MODE（平衡系统模式）是用来手动调整平衡系统或更改 VTS 预先设定。详情参阅**操作指引**章节。

DISPLAY（显示）

DISPLAY（显示）功能能够用来改变在资讯仪表的数字显示屏的示度。参阅**更改数字显示屏示度**。

FAULT CODES（故障码）

FAULT CODES（故障码）功能是用来显示现在活跃故障码。参阅**监测系统**章节。

KEY MODE（钥匙模式）

KEY MODE（钥匙模式）是用来更改学习钥匙的设定。详情参阅**操作模式**章节。

SETTINGS（设定）

SETTINGS（设定）功能是用来做：

- 时钟设定。参阅**多功能仪表设定**。
- iBR 撤消功能用于维护保养。

更改数字显示屏的示度

要更改数字显示屏的示度，执行以下的步骤：

1. 重复按右边手把上的 MODE（模式）按钮直至 DISPLAY（显示）在多功能屏幕出现。

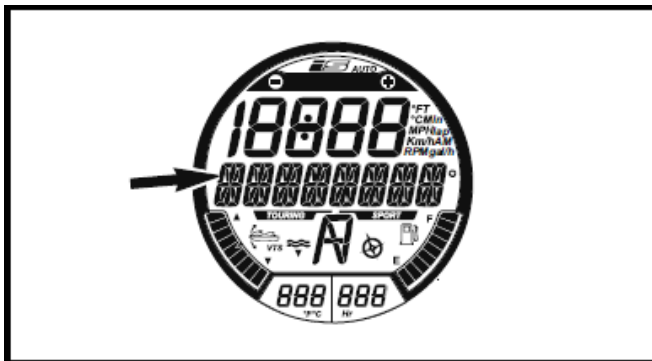

信息显示

DISPLAY（显示）

2. 按 SET（设定）按钮进入显示功能。
3. 按向上或向下箭头按钮直至喜爱的指示出现。
 - RPM（转速）
 - SPEED（速度）
 - ENGINE TEMP（机温）
 - TOP SPEED（最快速度）
 - AVG SPEED（平均速度）
 - TOP RPM（最高转速）
 - AVG RPM（平均转速）
 - CLOCK（时钟）

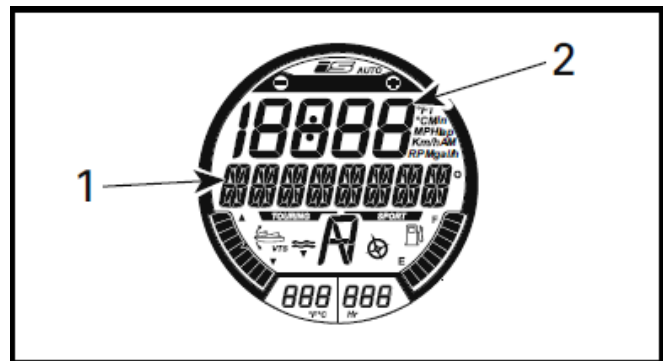

数字显示选择

1. 选择数字显示示度的种类
2. 合适的数值

4. 按 SET（设定）按钮来选择和储存喜爱的示度，或等候显示功能逾时。看到最后的示度将会自动被储存。

以下的简写字用在数字显示屏：

- FT（英尺）或 M（米）
- RPM（转/分）
- MPH（英里/小时）或 Km/h（公里/小时）
- °F（华氏度）或 °C（摄氏度）
- AM（上午）或 PM（下午）
- Gal/h（加仑/小时）或 l/h（升/小时）

重整数字显示屏示度

以下的数字显示屏示度能够重整：

- 平均燃油消耗量
- 最高速度
- 平均速度
- 最高转速
- 平均转速

要重整示度，双击 **SET**（设定）按钮，数字显示屏会即刻显示“0”。

注意： 只当每个这些功能选择为数字显示屏示度，它才会变成活跃。

多功能仪表设定

更改时钟设定

1. 重复按 **MODE**（模式）按钮直至 **SETTINGS**（设定）在多功能显示屏出现。

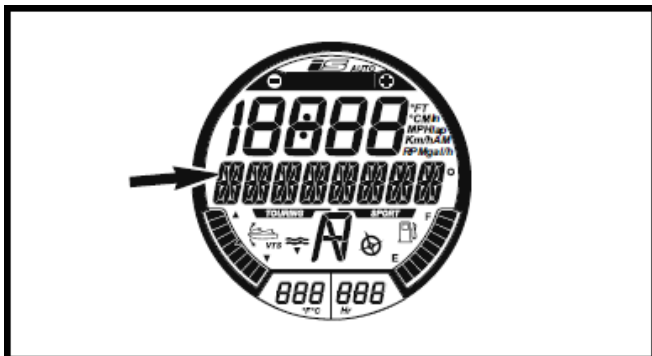

信息显示
SETTINGS（设定）

2. 重复按向上或向下箭头按钮直至 **CLOCK**（时钟）出现。

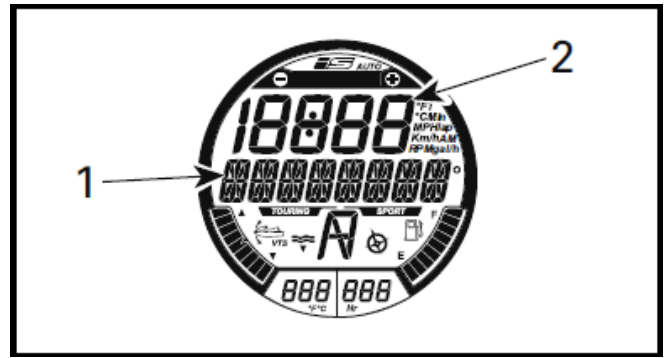

选择的功能 – **CLOCK**（时钟）

1. **CLOCK**（时钟）信息
2. 时间
3. 按 **SET**（设定）按钮进入功能，会显示 **CHANGE CLOCK OFFSET**（更改时钟偏移）信息。

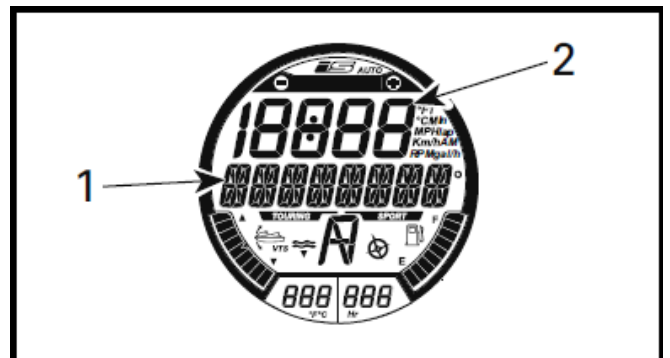

选择的功能 – **CHANGE CLOCK OFFSET**（更改时钟偏移）

1. **CHANGE CLOCK OFFSET**（更改时钟偏移）信息
2. 时间
4. 重复按向上或向下箭头按钮来调节正确的当地时间。
5. 按 **SET**（设定）按钮来储存设定并返回主显示。

注意： 时钟使用全球定位系统信号来保持合适的时间以格兰威治子午时间为参考。当设定时钟时，只有小时示度可以更改。

量度单位和语言设定

多功能仪表能够以公制或英制单位和各种语言显示信息。

要更改量度单位或更改显示的语言在多功能仪表，联系你的授权 Sea-Doo 代理商。

设备

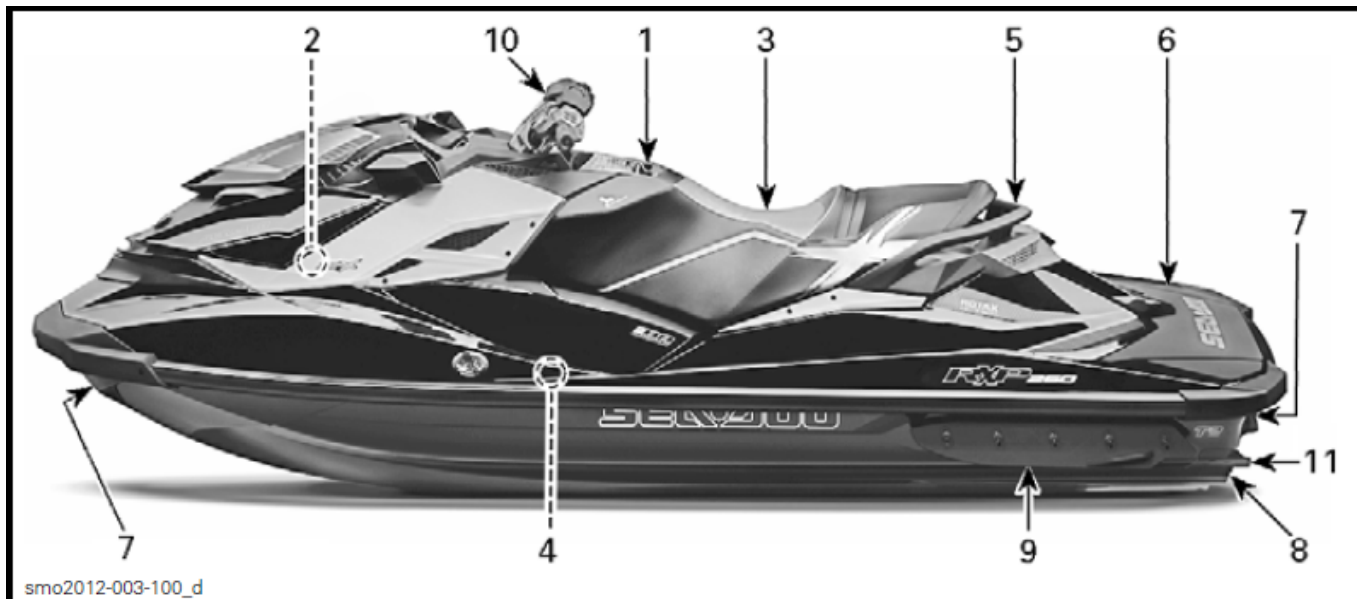

典型图示 - RXP-X

1) 手套箱

一个细小储物室用来存放私人物件。

拉起盖锁扣来打开手套箱。



典型图示 - 手套箱

1. 盖锁扣



前储物室

1. 灭火器固定在容器内
2. 紧急套件固定在容器内

要打开前储物室盖，向上拉起锁杆。驾驶时总是关闭和锁上盖。

2) 前储物室

一个方便的地方用来携带私人物件。

前储物箱也包含两个容器放置安全设备，一个是用于灭火器，另一个用于紧急套件（这些都不提供）。

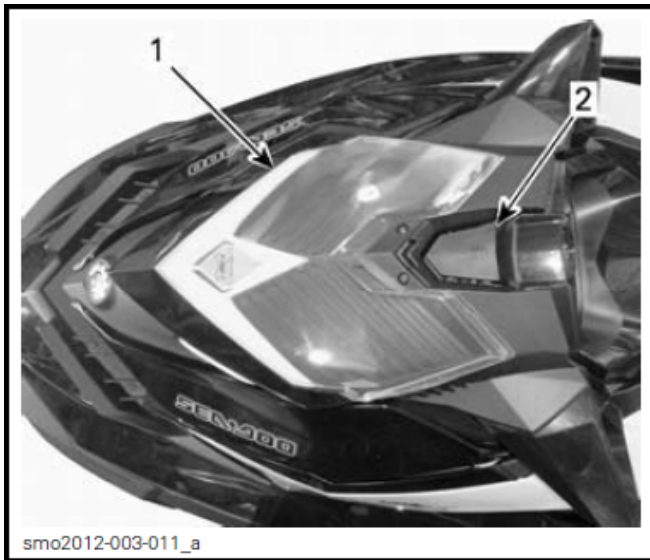

典型图示

1. 前储物室盖
2. 锁杆

△ 警告

永不携带任何松动的、重的、尖锐的或易破碎的物件在前储物室。不要超越最大的载荷 9 公斤 (20 磅)。前储物室盖打开时永不操作摩托艇。这个不是不透水的室。

3) 座位

这型号备有人体工效学的座位向着前面收窄带抓取膝部设计让你放置你的腿向着搁脚槽内部，减少上身疲劳和允许你在转弯时更多的控制。

座位是设计给一位操作员和一位乘客。

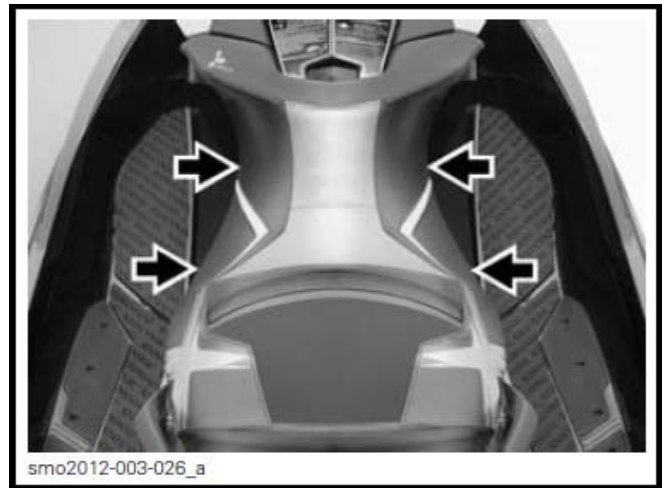

人体工效学座位

座位拆卸

要取出座位，拉起锁杆手柄和提起座位后部。

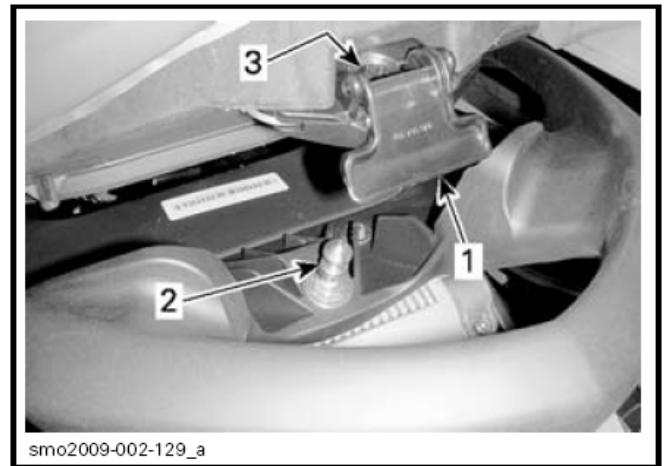

典型图示 - 座位锁杆

1. 座位锁杆手柄
2. 锁销
3. 销插入孔

然后拉起座位和向后从摩托艇取出。

要安装座位，将座位前端插入它的夹持架内。



1. 前座位夹持架

将座位锁扣对准锁销并牢固地按下座位尾部来锁在位置上。

拉起座位尾部来确定它是正确锁上。

△ **小心：** 确保锁杆适当地锁在销上。

4) 搁脚槽

当驾艇时，操作员和乘客的脚应在任何时间保持在搁脚槽上。

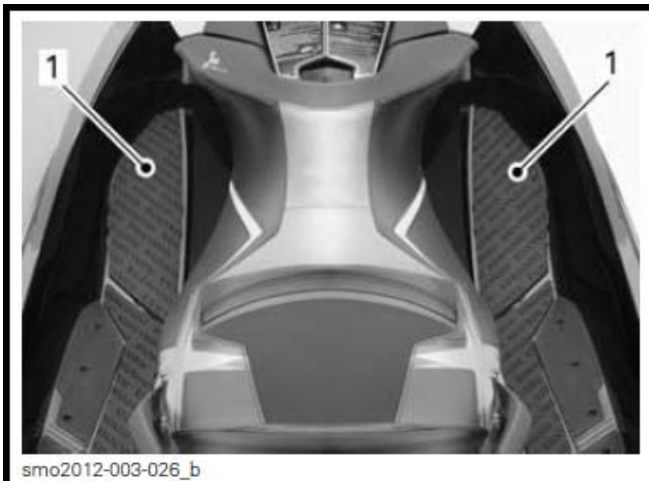

1. 搁脚槽

至于操作员，在这型号独一无二角度的搁脚槽让你在急转弯时锁住。



1. 有角度的搁脚槽

5) 乘客扶手

当驾艇时座位皮带提供给乘客作为扶手用。

在座位后面模塑的两边手柄也提供给乘客作为扶手。模塑手柄的后面部分提供从水上登艇的人员作为扶手。

留心： 永不使用模塑的扶手来拖任何东西或提起摩托艇。

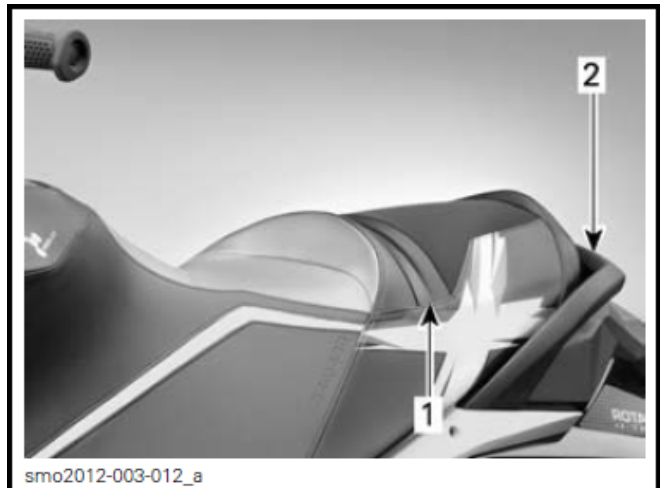

典型图示 - 乘客扶手

1. 座位皮带
2. 模塑的扶手

6) 登艇平台

后面甲板的地方可用作登艇平台。

登艇平台上两个凹陷位是用来作为拖滑水员或橡皮管时面向后的观察员搁脚用。



1. 登艇平台

7) 前和后孔环

孔环能用来作停泊和运输期间作为束缚点。

前孔环

北美地区

前孔环是智能挂钩类。它是准备给 Sea-Doo Move 拖车带有自动钩住系统。

注意：当使用普通拖车时，自动钩住系统的钩不需要特别的步骤。

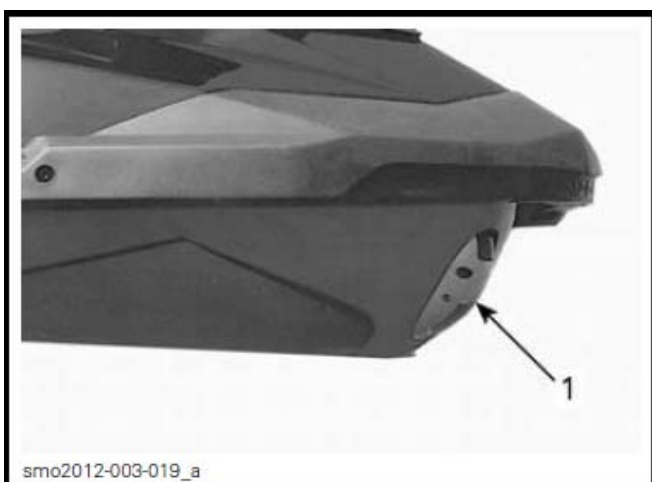

1. 自动钩住系统的钩

北美以外的地区



典型图示 – CE 型号

1. 前孔环

后孔环



典型图示

1. 后孔环



1. 后孔环

8) 舱底排水塞

每当摩托艇放在拖架上便松开排水塞。这会让积聚在舱底的水排出并帮助减少凝结。



典型图示 – 排水塞位置

1. 排水塞
2. 收紧
3. 松开

留心：在摩托艇放下水前，确保排水塞适当地收紧。

9) 可调节船定翼

可调节船定翼改变摩托艇侧面的附着力。



典型图示 – 图示左边

1. 可调节的船定翼

船定翼调节指引

船定翼提供 3 个可能的高度设定。

△ 警告

调节船定翼后，总使要熟识摩托艇新的操纵特性。

船定翼调节指引

竞赛	增加侧面的附着力供更快的转弯反应。当载乘客驾驶时，不建议使用竞赛位置。
运动（厂方设定）	提供一个在竞赛和自由驾驶之间的一个平衡组合。适宜的位置供整体驾驶情况（尤其是颠簸的水面或载乘客驾艇）。
自由驾驶	减少侧面的附着力供更好玩的行。为。

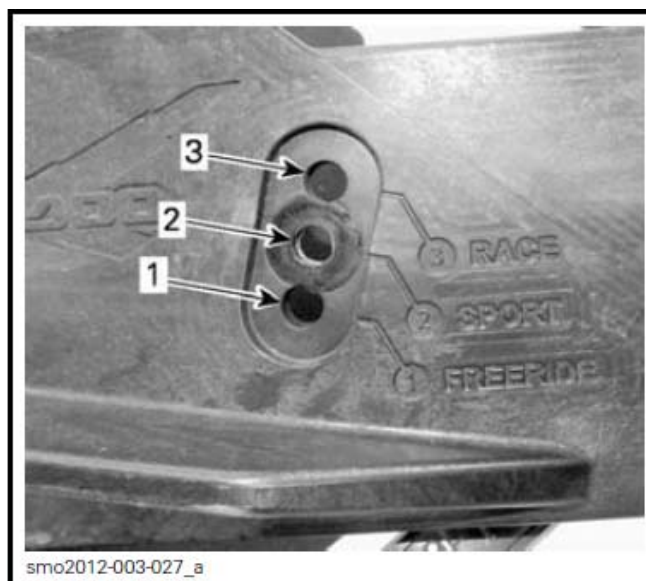

1. 自由驾驶
2. 运动（厂方设定）
3. 竞赛

怎样调节船定翼

注意：极力建议你将在艇交给你的授权的 Sea-Doo 代理商执行。

拆卸并废弃 5 颗自带粘合剂的螺丝。

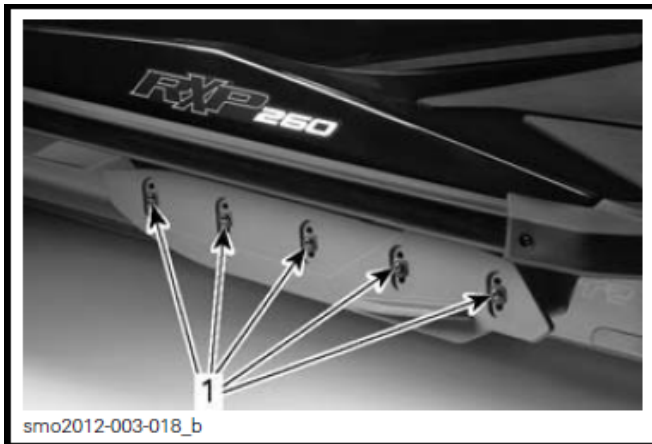

1. 自带粘合剂的螺丝

重新放置船定翼至想要的位置。

安装**新的**自带粘合剂的螺丝和按照扭力收紧。

△ 警告

每当船定翼调节时，自带粘合剂的螺丝必须要更换，否则船定翼可能会失去，引致摩托艇失控。

收紧扭力

船定翼螺丝（编号 250 000 572）（需要新螺丝）	16-20 牛顿·米 (141-177 吋磅)
------------------------------	----------------------------

以相同步骤进行另一边。

△ 警告

两个船定翼必须要安装和调节在同一高度。遗失的船定翼或不正确安装会影响操纵和稳定性，这会导致摩托艇失控。

10) 可调工效学转向把手

用伸延和旋转把手延长管来调节把手的宽度和控制器的角度以适合驾驶员的喜好。

注意：要执行工效学的调节，请联系授权的 Sea-Doo 代理商。

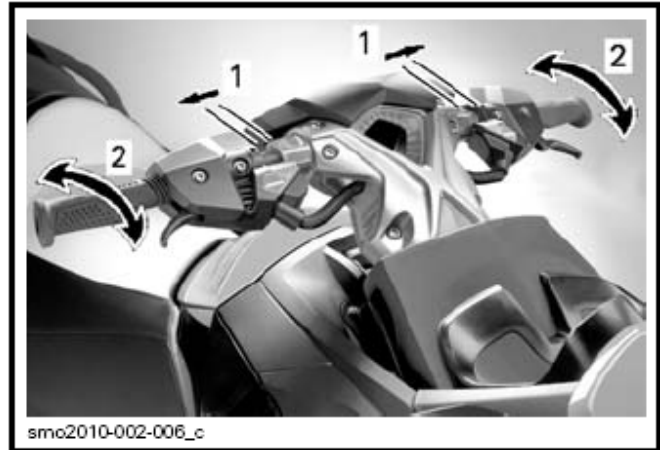

工效学的调节

1. 把手宽度调节
2. 控制器的角度位置调节

11) 平衡翼片

平衡翼片是在摩托艇船壳上来提供在任何情况下足够的船首姿势。

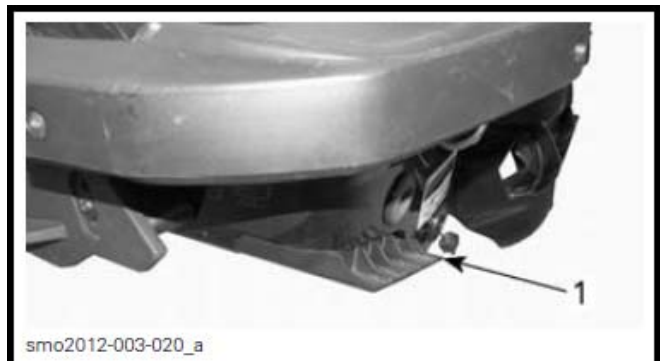

1. 图示左边 - 平衡翼片

磨合期

在磨合期操作

需要 10 个小时磨合期操作后才好用持久的全开油门运行摩托艇。

在磨合期间，最大油门不应超过 1/2 至 3/4。但是，简短的全加速和速度改变有助良好的磨合。

留心：在磨合期间，不断的全开油门加速或操作、长时间的巡航速度是有害的。

磨合模式

这型号有一个编程的磨合模式来确保最初的发动机保护。

在首 5 个小时操作期间，发动机管理系统限制发动机最高速度以保护发动机。在这期间发动机性能会渐进地增加。

操作指引

△ 警告

操作这摩托艇前，总是执行**操作前检查**。确保阅读**安全信息**和**艇资料**章节并彻底熟识智能控制技术。

如果任何控制器或指引未能完全了解，联系授权的 Sea-Doo 代理商。

登上摩托艇

像任何摩托艇一样，登艇应要小心和发动机必须关闭。

△ 警告

当登上摩托艇时，发动机必须关闭和钥匙必须取出。

从码头登上摩托艇

当从码头登艇，缓慢放一只脚在最近码头的踏足板上，同一时间扶住方向把手，转移身体重量至另一边来平衡摩托艇。

然后将另一只脚踏过座位放在另一踏足板上。将摩托艇推离码头。



从水上登艇

确保从船体最低的后部有最少 90 厘米(3 英尺) 水深。

要计算当所有乘客登艇后，船体会下降。确定保持有指定的水深，这样沙、卵石和石头不会被吸进喷射泵。



A. 当所有乘客登艇后，保持船体最低的后部有最少 90 厘米 (3 呎) 水深

留心:

在较浅水的地方起动发动机或行驶会损坏叶轮或其他喷射泵部件。

只是操作员

使用一只手抓住座位后面的模塑手柄。

使用另一只手抓住在登艇平台边，然后提起你的身体直至你能放膝部在登艇平台。

留心: 在永不使用推进系统部件来登艇。

将双手抓住座位后面的手柄，踏上登艇平台。



smo2009-002-143

在波浪起伏的水面上，乘客在水中可扶住摩托艇来帮助操作员爬上摩托艇。



smo2009-002-146



smo2009-002-144

当操作员坐近控制台来保持平衡，然后乘客爬上摩托艇。

抓住座位皮带来帮助保持你的平衡和踏前在座位任何一边的踏足板上。



smo2009-002-149



smo2009-002-145

跨坐在座位上。



smo2009-002-150

操作员与一位乘客

按上文所述，操作员爬上摩托艇。

△ 警告

当登上摩托艇使用登艇脚踏时，发动机必须关闭和钥匙必须取出。

怎样起动发动机

△ 警告

起动发动机前，操作员和乘客应总是：

- 适当地坐在摩托艇上
- 稳固握住扶手或抱住前面的人腰部
- 穿着合适的保护衣服包括当局认可的救生衣和潜水服。

留心：当所有乘客登艇后起动发动机前，确保从船体最低的后部有最少 90 厘米(3 英尺) 水深。否则可能损坏叶轮或其他喷射泵的部件。

1. 将安全短索夹扣在你的救生衣或手腕上（需要腕带）。
2. 左手抓紧把手和将双脚放在踏足板上。
3. 按发动机起动/停机按钮来唤醒电气系统。
4. 安装钥匙在发动机切断开关上。
5. 两下哔声后，按下起动/停机按钮来起动发动机。
6. 机器开动后，立即松开发动机起动/停机按钮。

△ 警告

当起动或操作摩托艇时，安全短索应总是系在操作员的救生衣或手腕上(需要腕带)。

留心：不要按住起动/停机按钮超过 10 秒钟以避免起动马达过热。在两次摇转循环之间应要有一段休息时间来让起动马达冷却。

注意：当用起动/停机按钮关机而没有取出钥匙，在 3 分钟之内发动机能够重新起动。超过这延迟时间后，需要取出钥匙和重复最初的起动步骤。

怎样关闭发动机

△ 警告

要保持摩托艇方向的控制，发动机应运行直至摩托艇停止。

要关闭发动机，使用以下其中一个方法：

- 按下发动机起动/停机按钮或
- 从发动机切断开关取出钥匙。

△ 警告

当从摩托艇登岸时，永不留下钥匙在发动机切断开关上以防止盗窃、意外起动和避免儿童或其他人未经授权使用。

怎样挂进空档

△ 警告

当发动机运行时，传动轴和叶轮总是转动的，纵使在空档位置。远离摩托艇的推进系统。

当摩托艇最初开动时，iBR 系统自动设定在空档位置。

要在向前进位置挂进空档，轻按 iBR 杆。

要从倒档位置挂进空档，松开 iBR 杆和油门杆。

怎样微调 iBR 空档位置

当在空档时，如果摩托艇向前或向后缓慢移行，iBR 系统可以微调。

注意：当在空档操作时摩托艇的移动可能由于风向或水流。

如果摩托艇是向前移动，短暂地按下向下箭头按钮。

如果摩托艇是向后移动，短暂地按下向上箭头按钮。

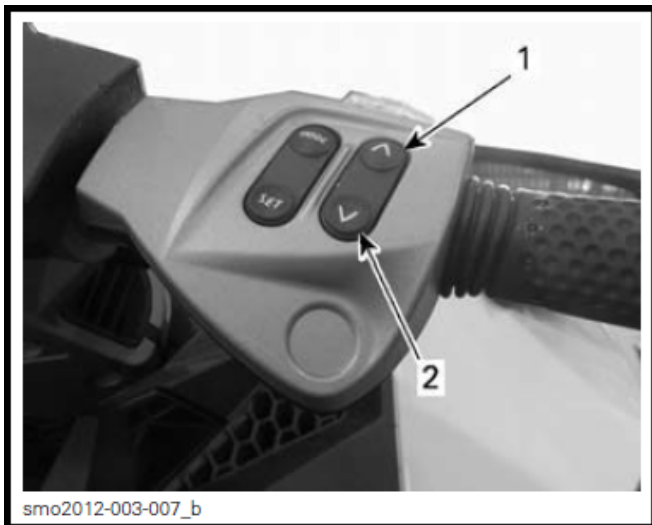

微调 iBR 空档位置

1. 向上箭头按钮（停止向后移动）
2. 向下箭头按钮（停止向前移动）

注意：重复按向上向下箭头按钮直至获得空档位置适当的调节和摩托艇停止移动。

怎样挂进前档

简单地按下油门杆便启动向前移动。



挂进前档

1. 油门杆

怎样挂进后档和使用

倒档只能在怠速和前速界限 8 公里/小时（5 英里/小时）之间挂上。

△ 警告

如果水流在时速 8 公里（5 英里）或以上时，不能挂进后档因超过后档速读界限。

要挂进后档，左边把手上的 iBR 杆必须拉入至最少其杆行程的 25%。

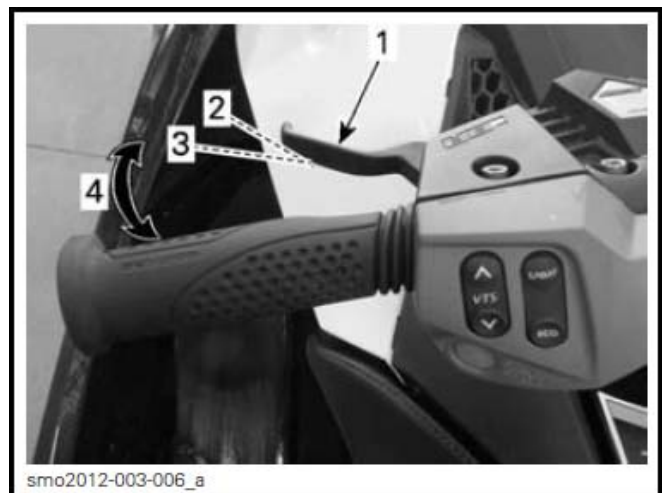

典型图示 - iBR 杆

1. iBR 杆
2. 杆松开位置
3. 大约 25%位置
4. 操作范围

当在倒档模式操作 iBR 杆时，油门杆能用来控制发动机转速，因此能产生倒档推力。

同一时间调整 iBR 杆和油门杆，倒档推力能够更准确控制。太多转速会产生水扰流和降低倒档效能。

注意：每当 iBR 杆位置更改时，发动机功率会减慢至怠速。

松开 iBR 杆来终止倒档操作。

iBR 杆松开后，要停止后移速度，使用足够的油门来停止向后移动。

△ 警告

当在倒档行进时，刹车的功能便无效。

在倒档模式可得到的发动机功率是有限的，它是用来限制倒档速度。

△ 警告

只使用倒档在慢速和尽可能在最短时间。总是确保后面的路途没有物体、障碍物和人。

当在倒档操作时，转动把手以相反方向让你想要移动摩托艇尾部的方向。

例如，要将摩托艇尾部转向左（左舷），转动把手向右（右舷）。



典型图示 – 倒后时转向的方向相反

△ 小心：在倒档时，转向推力的方向与前进推力的方向相反。在倒档时，要将船尾转向左（左舷），将把手转向右（右舷）。要将船尾转向右（右舷），将把手转向左（左舷）。倒档推力操作应在开阔的水域实习以完全熟识控制和摩托艇控制特性才好在近狭窄的地方操作。

怎样使用刹车

△ 警告

- 发动机必须运行才能使用刹车。
- 刹车只适用于向前移动时操作，在向后速度没有效果。
- 刹车不能避免你的摩托艇因水流或风做成的漂流。

在前进速度界限 8 公里/小时（5 英里/小时）或以上时，刹车功能才能操作。

当左边把手上的 iBR 杆拉入至最少其杆行程的 25%，才能进入刹车和控制。

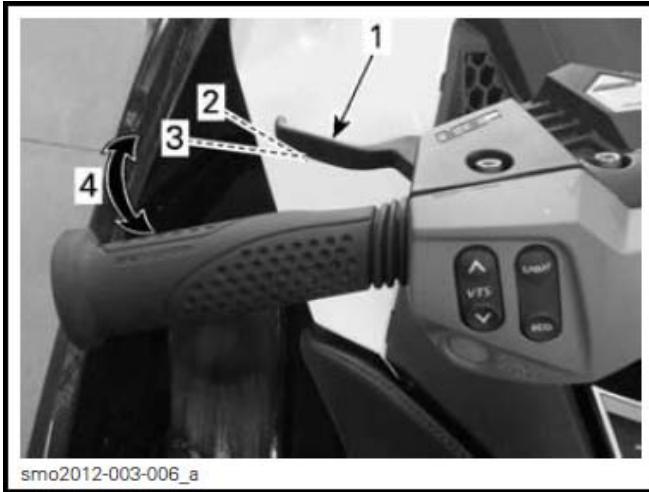

典型图示 – iBR 杆

1. iBR 杆
2. 杆松开位置
3. 大约 25%位置
4. 操作范围

△ 警告

刹车操作应在开阔的水域实习和逐渐地加速以完全熟识控制和摩托艇控制特性。

当 iBR 杆按下时，油门杆的命令便不被理会和发动机油门控制现在是依靠 iBR 杆位置。因此刹车只是使用 iBR 杆来调节。

摩托艇的减速是与刹车力量成正比。iBR 杆拉入越多，使用的刹车力越大。

注意：要小心逐渐地拉动 iBR 杆来调节刹车力度和同一时间松开油门杆。

△ 小心：当刹车时，乘员要稳住自己抗衡减速力以避免在摩托艇前移和失去平衡。操作员应总是保持双手在把手上，和所有乘客应保持紧握扶手或前面的人腰部。

△ 警告

停车距离会视最初的速度、负载、风向、乘员人数、水面情况和操作员控制的刹车力量而不同。总是根据情况调节你的驾驶风格。

当摩托艇速度慢于 8 公里/小时（5 英里/小时），刹车模式终止和进入倒档模式。一旦摩托艇停止时，松开 iBR 杆，否则，便会开始往后移动。

△ 小心：当摩托艇减慢至停止时，摩托艇产生的尾浪将会追及和倾向推动摩托艇往前。确保没有障碍物或游泳的人在行程的方向。

当松开 iBR 杆，如果油门杆仍然拉入，在一短时间延迟后摩托艇会向前加速。加速度会与油门杆位置成正比。

△ 警告

当刹车杆松开后，如果不想要向前加速，松开油门杆。

当在高速时和首次使用刹车，在艇后会射出水羽云在空中和可能引致跟随的艇操作员暂时地失去你的摩托艇的迹象。

△ 警告

- 重要的是要通知他会想跟随排成护航编队的摩托艇操作员，你的摩托艇刹车和操纵能力，水羽云表示什么和应保持两台摩托艇之间较大的距离。
- 要意识到其他跟随的艇或在近距离的艇会不能够迅速停下。

转弯时刹车

转弯时必须使用油门来确保方向控制，但是，在拐弯期间可用 iBR 杆开始刹车正如之前所述。当尾浪横越你的摩托艇时，准备保持你的平衡。

△ 小心：在转弯时刹车当摩托艇减慢至停下时，摩托艇产生的尾浪将会追及和倾向推动摩托艇往侧面。当尾浪横越摩托艇时，准备保持平衡。

怎样将摩托艇转向



转动把手使喷射泵喷嘴轴转来控制摩托艇方向。转动把手向右会将摩托艇转向右，相反也是一样。应要使用油门来使摩托艇转向。

△ 警告

油门应要使用和把手转动来更改摩托艇方向。转向的效能会不同，视乘客人数、负载、水面情况和环境因素例如风向等。

不像汽车一样，摩托艇需要一些油门来转向。在一个安全区域实习使用油门和转向离开想象中的物体。这是一个良好避免碰撞的技巧。

△ 警告

当油门松开时方向控制会降低和当发动机关闭时方向的控制便失去。

有乘客时摩托艇表现会不同和需要更高技能。乘客应总是握住座位皮带、模塑扶手或前面的人腰部。减慢速度和避免急转弯。当搭载乘客时避免波浪起伏的水面环境。

急转弯和其他特殊的动作

任何急转弯或特殊的动作会引致空气进口保持在水下一段时间，水会渗入舱底。

内燃机需要空气来操作，所以这摩托艇不能完全不漏水。

留心：如果空气进口保持在水下，例如不停急转弯，将船头往下跳进浪里，或翻转摩托艇，水会渗入船舱，这会引致发动机内部零件严重损坏。参阅在本手册内的**保修**章节。

O.T.A.S.（油门松开辅助转向系统）

油门松开辅助转向系统提供在没有打开油门的情况下额外的机动性。

当做出一个全转弯时如果驾驶员松开油门至怠速，油门松开辅助转向系统会电子开动轻微地增加发动机速度来帮助转向。

当把手放回中间位置，油门便返回怠速。

在第一次驾艇时，我们建议你熟悉这个特点。

怎样使用可变平衡系统（VTS）

可变平衡系统更改喷射泵喷嘴垂直位置来提供一个快速和有效的系统来补偿负荷、推力、乘坐位置和水面情况。正确地调节能改善操纵、减少颠簸和放置摩托艇在最佳乘坐姿势来达到最高性能。

当首次使用摩托艇时，操作员应熟识使用可变平衡系统在各种速度和水面环境。当巡航时一般使用中段微调角度。独自体验会知道不同情况的最佳平衡角度。在摩托艇磨合期间，建议使用低速，这是最佳机会熟识平衡调节和它的效果。

当喷嘴放在向上位置角度时，水推力将摩托艇船头往上。这位置是用来最佳化高速。

当喷嘴指向下，船头被迫往下和增加摩托艇转弯的能力。像任何摩托艇一样，速度和操作员身体位置和移动，会决定摩托艇转弯的角度和急促程度。如果喷嘴向下和速度按比例调节，颠簸能减少或消除。

注意：可变平衡系统位置是在资讯仪表以棒形表指示。

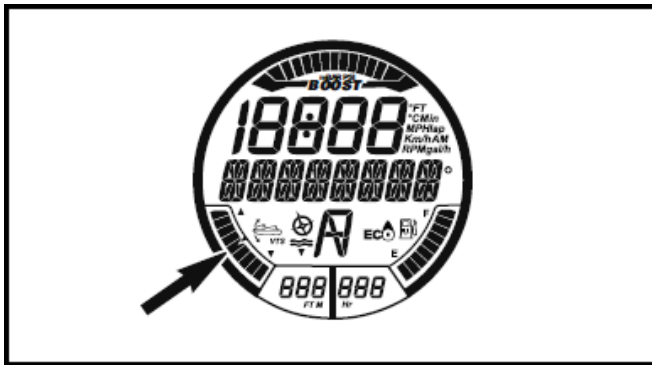

平衡位置指示表

平衡系统可让手动调节喷嘴微调位置、或选择两个预设平衡位置和记录或更改预设的平衡位置。

VTS 平衡系统微调方法

可用的微调方法	RXP-X 260
VTS 微调按钮	✓
VTS 双点击微调	✓
VTS 预设	✓
通过多功能仪表 VTS 微调	不适用

使用 VTS 按钮来微调平衡系统

有五个平衡位置可用。

当摩托艇在向前推力操作时，按照以下进行。

1. 按一次 VTS 向上按钮来微调摩托艇船头向上一个微调位置。

注意：没有发动机前进推力按下 VTS 微调按钮只是更改平衡位置指示表。当前进推力使用时，喷嘴会移至选择的平衡位置。

2. 按一次 VTS 向下按钮来微调摩托艇船头向下一个微调位置。

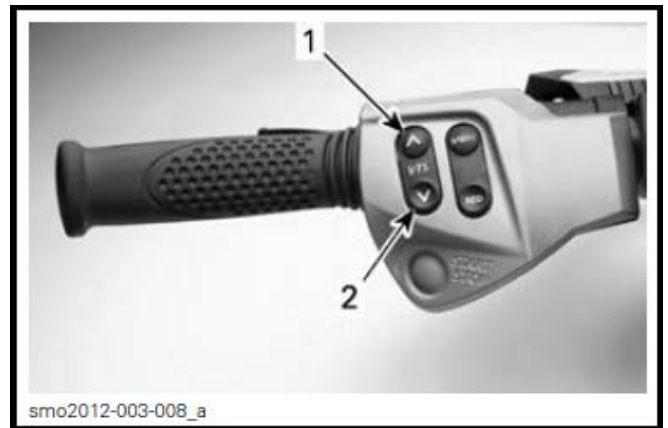

典型图示 – VTS 控制按钮

1. 船头向上
2. 船头向下

注意：如果 VTS 向上或向下箭头按钮按住，喷射泵喷嘴会保持移动直至按钮松开在想要的平衡姿势或到达最大平衡位置（向上或向下）。

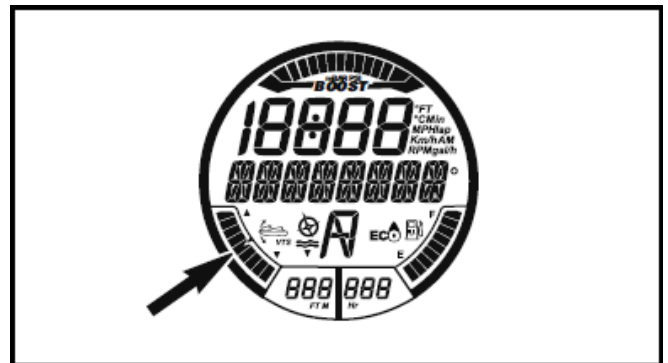

平衡位置指示表

使用预设平衡位置

两个预设平衡位置可以选择。

要选择已记录的最高的平衡位置，双按向上箭头按钮（船头向上）。

要选择已记录的最低的平衡位置，双按向下箭头按钮（船头向下）。

注意：如果只有一个记录的预设平衡位置，双按其中一个向上或向下箭头按钮。

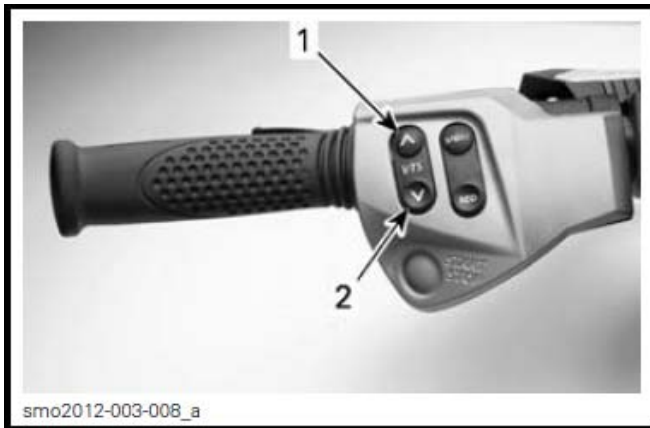

双按向上或向下箭头按钮来使用预设位置

1. 向上箭头最高预设位置
2. 向下箭头最低预设位置

记录预设平衡位置

两个不同的平衡位置可以记录供快速选择喜爱的摩托艇微调姿势。

两个预设的平衡位置在厂方设定为 3，但可以按照操作员的喜好而改变。当操作员改变位置时，新的设定会保留在记忆体内纵使摩托艇完全停电。

要记录预设的平衡位置：

1. 按起动/停机按钮来开动电源。
2. 安装钥匙在发动机切断开关上。
3. 在右边把手，重复按 **MODE**（模式）按钮直至 **VTS MODE**（平衡模式）显示。

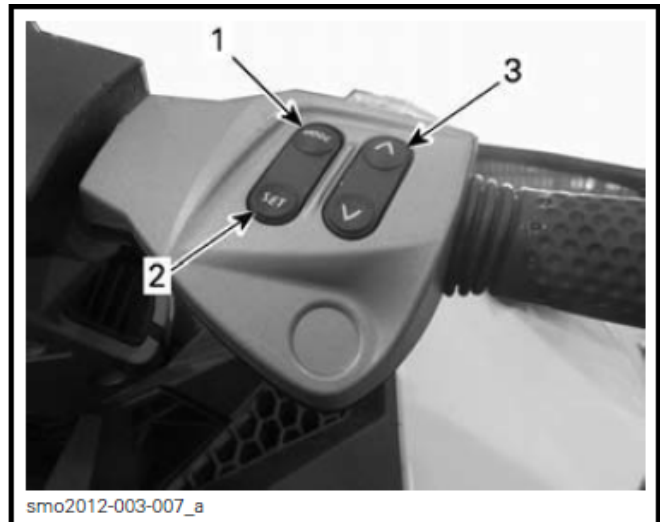

1. **MODE** 模式按钮
2. **SET** 设定按钮
3. 向上和向下按钮

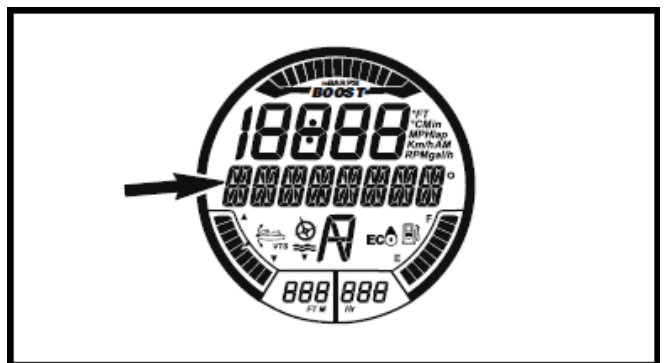

信息显示
VTS MODE（平衡系统模式）

4. 在右边把手，按 **SET**（设定）按钮来显示 **PRESET 1**（预设 1 位置）。
5. 按 **VTS** 向上或向下按钮来更改 **PRESET 1** 的平衡位置，仪表数字屏 **PRESET 1** 上面会显示设定 1 至 5。

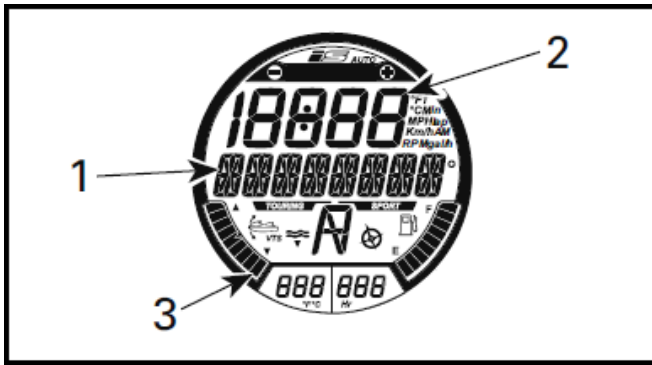

选择的功能 – 预设 1

1. PRESET 1 (预设 1) 信息
 2. VTS 平衡设定号码
 3. VTS 平衡位置指示表在设定 1 (船头向下)
6. 按 SET (设定) 按钮来储存 PRESET 1 (预设 1 位置) 和显示 PRESET 2 (预设 2 位置)。
 7. 按 VTS 向上或向下按钮来更改 PRESET 2 的平衡位置，仪表数字屏 PRESET 2 上面会显示设定 1 至 5。
 8. 按 SET (设定) 按钮来储存预设位置和返回主显示。

平衡系统会比较记录的平衡位置，最高的平衡位置将会分配给向上箭头的按钮 (船头向上)，最低的位置给向下箭头的按钮 (船头向下)。

如果两个平衡位置相同，两个按钮会有同一个平衡位置。

使用模式/设定按钮微调平衡系统

发动机在前进推力运行时，按以下进行：

1. 按 MODE (模式) 按钮直至 VTS 功能在多功能显示屏出现。
2. 在右边把手上，按向上或向下箭头按钮来更改平衡系统设定。

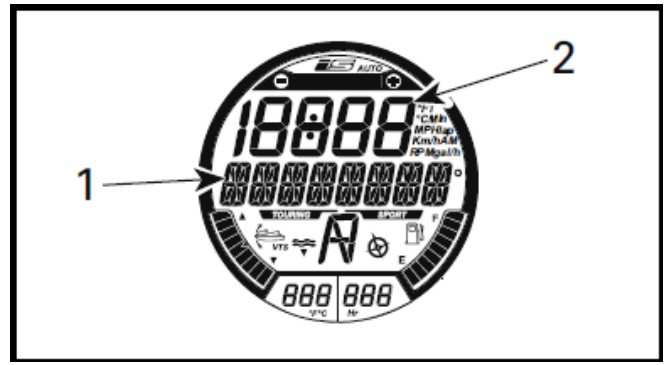

选择的功能 – VTS

1. VTS (平衡系统) 信息
2. VTS 设定号码
3. 确认在资讯仪表上的平衡系统位置指示表移动。
4. 按 SET (设定) 按钮来储存想要的设定并返回主显示。

注意： 可使用的平衡系统设定位置是在 1 至 5 之间。

注意： 发动机没有在前进推力操作，平衡系统不能完全测试。如果不是在前进推力运行，当 VTS 控制开关按下，只有平衡位置指示表的示度更改，喷嘴不会改变位置。

概括的操作建议

颠簸水面或低能见度操作

避免在这些情况操作，如果你必须这样做，使用最低速度小心前进。

横越波浪

减慢速度。

按照需要总是准备转向和平衡。

当横越尾波浪时，总是保持与前面的摩托艇有一段安全距离。

△ 警告

当横越尾波浪时，减慢速度。操作员和乘客应稳住自己和采用半站立位置来帮助吸收冲击。不要跳波浪或尾浪。

停机/停泊

当油门松开时，摩托艇被船体上的水阻力减慢。停船距离会视摩托艇的大小、重量、速度、水面情况、有风和风向及水流而不同。



操作员应在开阔的水域实习在不同的速度来熟识在不同的情况下的停船距离。

△ 警告

总是在开阔的水域实习刹车，确保没有摩托艇或船在附近，尤其是在船尾。如果你意外地在他们前面突然停船，其他水道的使用者不能够及时动作或停下来避开你。

iBR 系统也能用来更迅速减慢或更迅速地停下摩托艇，和增加机动性尤其是在停泊码头。使用 iBR 系统在直线和转弯时停船，应要广泛地实习来熟识在部分或全刹车环境下摩托艇的操纵特性。

当在高速时和首次使用刹车，在艇后会射出水羽云在空中和可能引致跟随的艇操作员暂时地失去你的摩托艇的迹象。

△ 警告

重要的是要通知他会想跟随排成护航编队的摩托艇操作员，你的摩托艇刹车和操纵能力，水羽云表示什么和应保持两台摩托艇之间较大的距离。

操作员也应实习使用不同可用的控制器（iBR 杆和油门杆）来停泊一个想象的码头。

在预期登岸的地方之前有足够的距离时松开油门。

减慢速度至怠速。

使用 iBR 杆和油门杆组合来操纵，按照需要挂进空档、后档或前档。

记住当在后档操作时，转向的方向相反。倒后时转动把手向左会将船尾移向右，相反亦然。

△ 警告

当油门松开时方向控制会降低和当发动机关闭时，方向的控制便失去。当摩托艇在后档操作时，转向的方向是相反的。

上沙滩

留心： 不建议将摩托艇开上沙滩上。

慢速驾驶向着沙滩并在水深低于船体最低的后部下面 90 厘米（3 英尺）之前关闭发动机，然后拉摩托艇上沙滩。

留心： 在浅水区域驾艇可能损坏推进系统部件。在水深少于 90 厘米（3 英尺）之前，总是关闭发动机和永不使用倒档或刹车。



操作模式

	RXP-X 260
运动模式	✓
ECO 经济省油模式	✓
学习钥匙模式	✓

△ 警告

每当更换操作模式时，在驾艇期间确保要保持环境警觉性。

运动模式

当选择时，SPORT（运动）模式比巡游模式提供即时油门反应和更迅速的加速度。

一旦开动，SPORT（运动）模式会保持活跃直至操作员撤消，或发动机关闭藉此它默认返回正常操作模式。

开动运动模式

当驾驶时要快速开动运动模式，执行以下步骤：

△ 警告

每当更换操作模式时，在驾艇期间确保要保持环境警觉性。

1. 按住运动模式按钮最少 3 秒钟。



1. SPORT（运动）模式按钮

注意：指示灯会亮起和以下的重要信息会在多功能显示屏卷动：

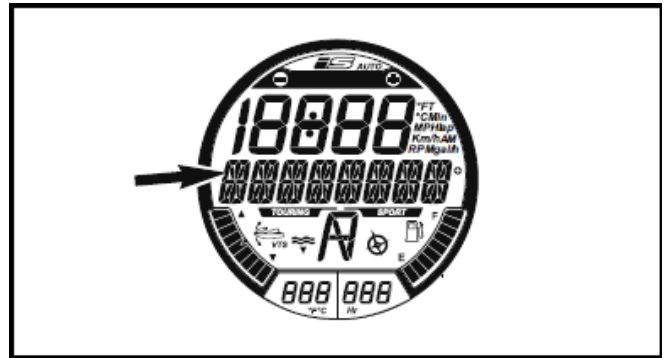

信息显示
 ENTERING SPORT MODE - INCREASED ACCELERATION - INSTRUCT PASSENGERS TO HOLD - PRESS_SET_BUTTON（进入运动模式 - 增加加速度 - 告知乘客握住 - 按设定按钮）

△ 警告

确保告知乘客运动模式提供增加的加速度和他们要紧握扶手。

2. 再次按运动模式按钮来开动运动模式。

一个卷动的 SPORT MODE ACTIVATED（运动模式开动）信息立即确认运动模式已开动。

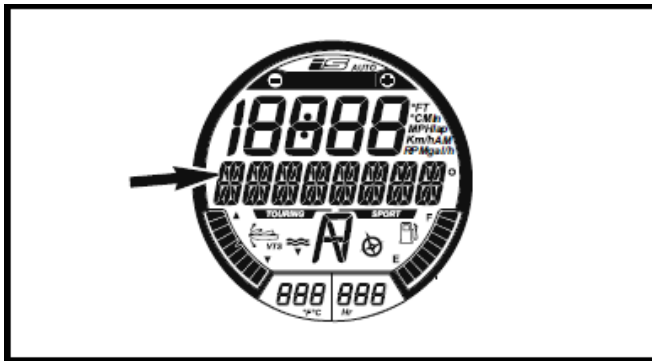

信息显示

SPORT MODE ACTIVATED (运动模式开动)

注意：几秒钟后，仪表会返回正常的显示。

3. 确保 SPORT(运动)模式指示灯亮起。

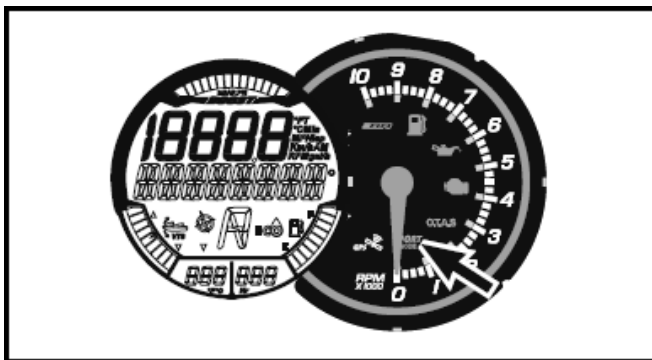

SPORT (运动) 模式指示灯

注意：只要运动模式开动，运动模式指示灯会一直亮起。

撤消运动模式

当驾艇时要快速撤消运动模式，执行以下步骤：

△ 警告

当开动运动模式时，要确保保持对水上其他的摩托艇、障碍物或水中的人的环境警觉性。

1. 按住 SPORT (运动) 模式按钮最少 3 秒钟。

注意：以下信息会在多功能仪表显示屏卷动: SPORT MODE DEACTIVATED(运动模式撤消)。

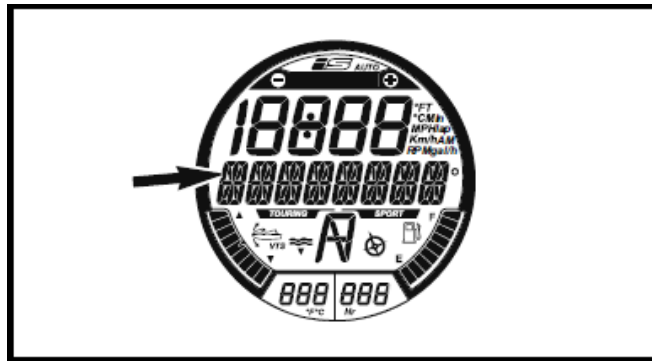

信息显示

SPORT MODE DEACTIVATED(运动模式撤消)

注意：几秒钟后，仪表会返回正常的显示。

2. 确保运动模式指示灯没有亮起。

ECO (经济省油) 模式

开动经济省油模式

要开动经济省油模式，执行以下步骤：

△ 警告

每当更换操作模式时，在驾艇期间确保要保持环境警觉性。

1. 重复按 ECO (经济省油) 按钮最少 1 秒钟。



1. ECO (经济省油) 模式按钮

2. ECO 指示符出现来确认经济省油模式已开动。

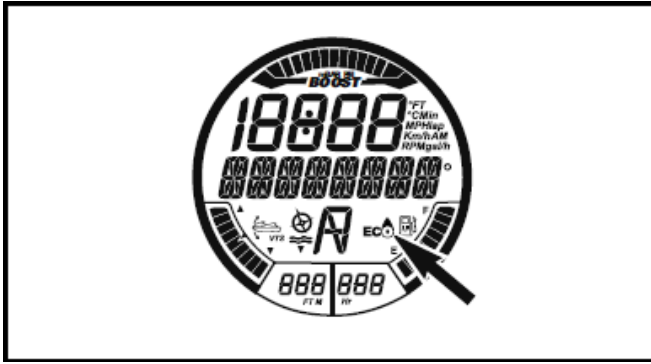

ECO（经济省油）模式指示符
经济省油模式

撤消经济省油模式

要撤消经济省油模式，执行以下步骤：

△ 警告

每当更换操作模式时，在驾艇期间确保要保持环境警觉性。

1. 按 ECO 按钮最少 1 秒钟。

学习钥匙模式

学习钥匙提供一个限制发动机动力和速度的操作模式。

学习钥匙模式有 5 个速度设定可使用。默认的学习钥匙模式是预先设定在 3。

注意：更改钥匙设定只可在发动机停止运行时。

更改学习钥匙速度设定

要更改学习钥匙设定，执行以下步骤：

1. 按起动/停机按钮来唤醒电气系统和安装正常的钥匙在发动机切断开关上。
2. 等候资讯仪表完成它的自我测试和显示认出钥匙信息。

3. 重复按下 MODE 模式按钮直至看见 KEY MODE（钥匙模式）出现在资讯仪表显示屏上。

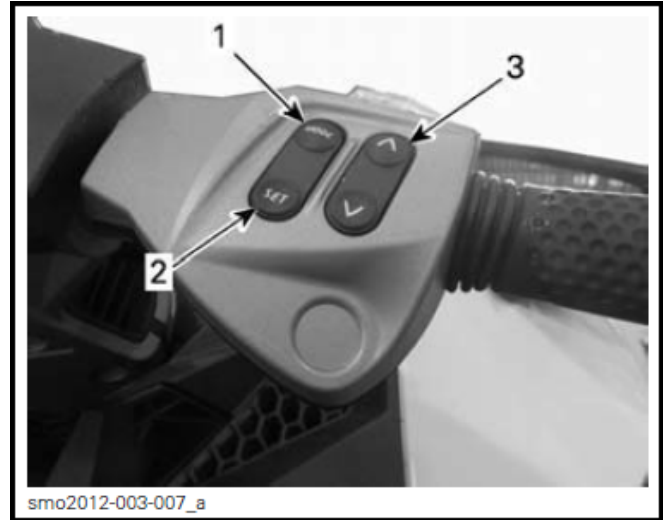

典型图示 – 仪表控制按钮

1. MODE（模式）按钮
2. SET（设定）按钮
3. 向上和向下箭头按钮

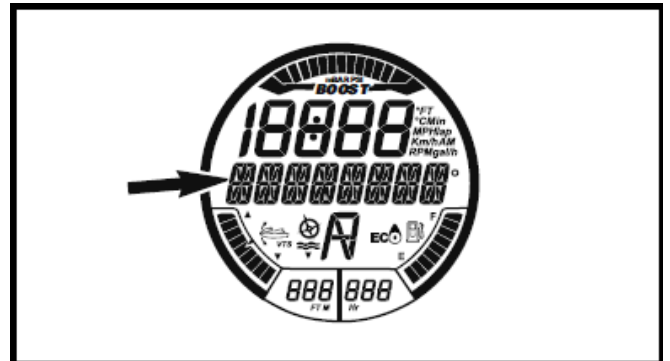

显示的信息
KEY MODE（钥匙模式）

4. 按 SET 设定按钮一次来开动学习钥匙设定功能。显示屏会更改为 L-KEY（学习钥匙）。

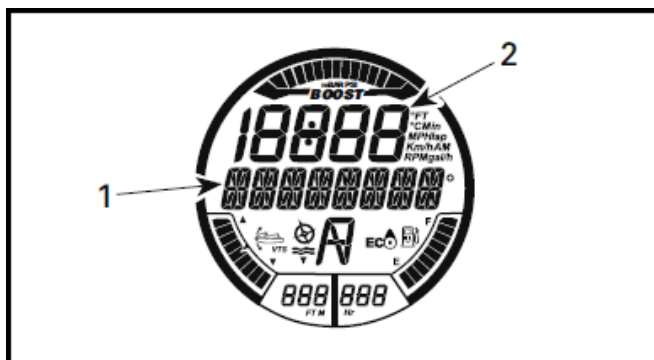

选择的功能 – 学习钥匙

1. L-KEY（学习钥匙）信息
2. 学习钥匙设定

5. 按向上或向下箭头按钮来触发钥匙设定在 1 至 5 之间。根据设定查看速度限制表。
6. 按 SET（设定）按钮一次来储存设定，按两次来退出功能，或只是等候功能超时。钥匙设定的更改会自动被储存。

注意： 钥匙速度设定是适合任何已经编程的同类钥匙用于指定的摩托艇上。同一把钥匙用在不同的摩托艇上因此会有不同的钥匙速度设定。

D.E.S.S. 钥匙种类	钥匙速度设定	大约最高速度
学习钥匙	5	80 km/h (50 英里小时)
	4	74 km/h (46 英里小时)
	3	68 km/h (42 英里小时)
	2	60 km/h (37 英里小时)
	1	51 km/h (32 英里小时)

注意： 钥匙速度设定可能视驾驶的情况而改变。

特殊步骤

喷射泵进水口和叶轮清理

△ 警告

发动机运行时，远离进水格栅。长头发，松衣服或救生衣的带子能缠绕转动的部件。

水草、贝壳或垃圾能卡住进水格栅、传动轴和/或叶轮。阻塞进水口可引致故障诸如：

- **气蚀：**由于减少喷水推力，发动机的转速高，但是摩托艇移动速度慢，喷射泵的部件可能受损。
- **过热：**因为喷射泵的操作控制水流来冷却排气系统，阻塞的进水口引致发动机过热和损坏发动机内部零件。

由于水草阻塞的地方可用以下方法清除：

△ 警告

如果需要进入清理任何物体在推进系统，必须要从发动机切断开关上拿开安全短索帽盖。

在水上清理

摇摆摩托艇几次同时短时间重复按下启动/停机按钮，但不启动发动机。大多数可以除去阻塞。开动机器并确保摩托艇操作正常。

如以上所述方法不成，可执行以下步骤：

- 发动机运行时和使用油门前，拉入 iBR 杆来选择倒档操作，和快速改变油门几次。
- 如有需要，重复此步骤。

如系统仍然受阻，把摩托艇移上岸清理。参阅在沙滩上清理。

在沙滩上清理

△ 警告

在清理喷射泵范围前，要从发动机切断开关上拿开安全短索帽盖以防止意外起动。

在翻起摩托艇在一旁清理之前，用一块纸板或地毯垫住摩托艇以防刮花。

以任何一个方向翻起摩托艇来清理。

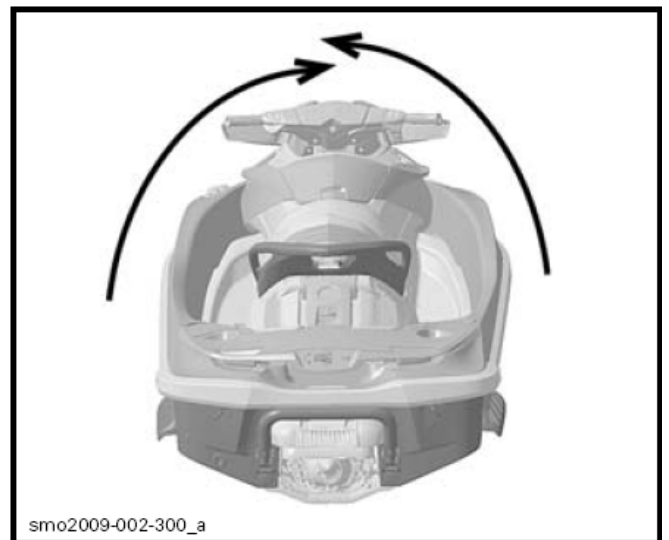

典型图示

清理进水口的范围，如果系统仍然阻塞，联系授权的 Sea-Doo 代理商修理。

留心：检查进水格栅有否损坏。如有需要联系授权的 Sea-Doo 代理商修理。

要容易到达喷射泵范围，移动 iBR 闸至前档位置，详细说明参阅 **iBR 超越控制功能**。

iBR 超越控制功能

当 iBR 超越控制功能开动时，它让使用者利用平衡系统按钮电力移动 iBR 闸和喷嘴行经其整个移动范围。

注意：iBR 超越控制功能只可在发动机停止时才能使用。

△ 警告

当使用 iBR 超越控制功能移动 iBR 闸时，确保无人站近摩托艇尾部。闸移动可能挤压手指。

留心：当使用 iBR 超越控制功能移动 iBR 闸时，一件物件或工具被夹在 iBR 系统会引致 iBR 部件损坏。移动前，清除所有可能阻塞 iBR 闸的外来物件。

△ 警告

如果需要进入清除在推进系统被夹的外来物件，进行前严格遵守以下步骤：

- 从发动机切断开关上拿开钥匙。
- 等候最少 5 分钟。
- 不要按起动/停机按钮。如果曾经按过起动/停机按钮，再次等候另外 5 分钟。

开动 iBR 超越控制功能

要开动 iBR 超越控制功能，执行以下步骤。

1. 按起动/停机按钮来供应电源给电气系统。
2. 安装钥匙在发动机切断开关上。

注意：钥匙必须安装以确保资讯仪表在自我测试后不会关闭所有指示。电源将会供应大约 3 分钟。

3. 重复按右边把手上的 MODE（模式）按钮直至“SETTINGS”（设定）的字出现在资讯仪表的数码显示屏上。

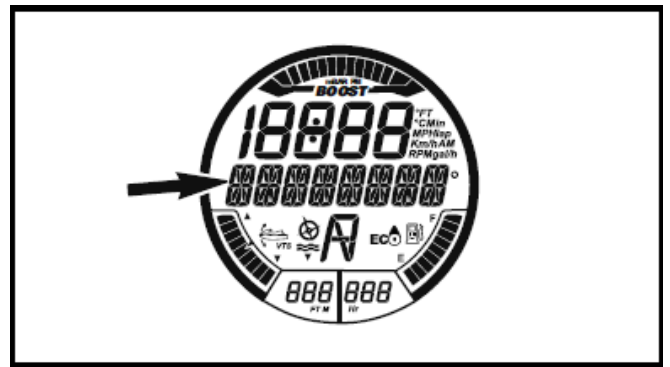

显示的信息
SETTINGS（设定）

4. 按向上或向下箭头按钮来显示“iBR OVR”（智能刹车和倒档超越控制）。

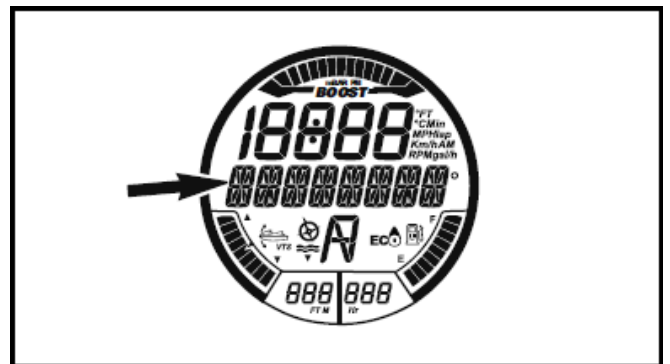

模式功能
iBR OVR MODE（智能刹车和倒档超越控制模式）信息

5. 按 SET（设定）按钮来进入 iBR OVR 功能和显示“OVR OFF”（超越控制关闭）。

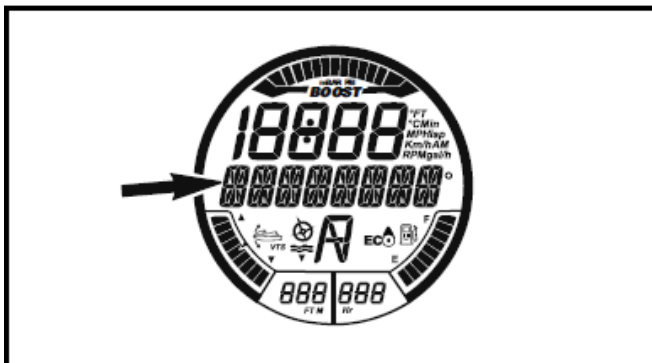

信息显示

OVR OFF (超越控制关闭)

- 按向上或向下箭头按钮（右边把手上）来显示“OVR ON”（超越控制启动）。

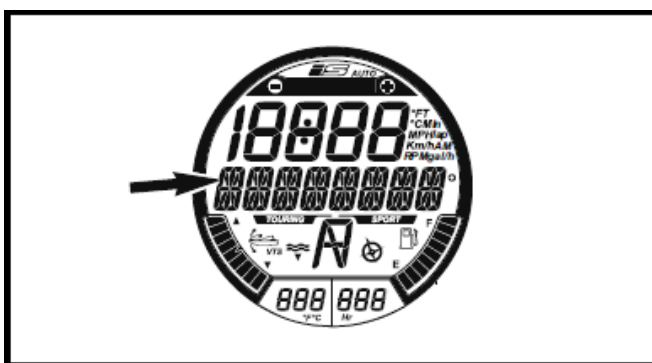

信息显示

OVR ON (超越控制启动)

- 按 SET(设定)按钮来选择“OVR ON”超越控制启动功能。仪表会返回其正常的显示。
- 按平衡系统向上或向下箭头按钮来移动 iBR 闸至想要的位置。
- 从发动机切断开关上拿开钥匙。

△ 警告

如果需要进入清除在推进系统被夹的外来物件，进行前严格遵守以下步骤：

- 从发动机切断开关上拿开钥匙。
- 等候最少 5 分钟。
- 不要按启动/停机按钮。如果曾经按过启动/停机按钮，再次等候另外 5 分钟。

关闭 iBR 超越控制功能

有 3 个方法来关闭 iBR 超越控制功能：

- 重复启动 iBR 超越控制功能步骤和当见到“OVR OFF”（超越控制关闭）时，按 SET（设定）按钮。
- 等候电源关闭。
- 启动发动机。

注意：当发动机开动后，iBR OVR 超越控制功能会被关闭和 iBR 闸会移至空档位置。

△ 警告

当使用 iBR 超越控制功能来移动 iBR 闸时，确保无人站近摩托艇尾部。闸移动可能挤压手指。

摩托艇翻转

摩托艇的设计是不容易翻转的。安装在船壳两旁的船定翼也会帮助艇的稳定性。如果艇翻转，它会保持在翻转的位置。

△ 警告

当摩托艇翻转后，不要尝试启动发动机。驾驶员和乘客应穿上认可的救生衣。

如要将艇恢复正常的位置，确保发动机关闭和钥匙不是在柱头上，然后紧握进水格栅，踏在船边缓冲垫栏杆上和用你的身体重量向着你的方向转动摩托艇。

注意：在船尾靠近冲洗接头处有一张标签提供怎样将摩托艇翻正的指引。标签是翻转的，当摩托艇翻转时你便能够阅读。



四冲程发动机备有 TOPS (翻转保护系统)。当摩托艇翻转时，发动机会自动关闭。

当摩托艇翻回原来正常的操作位置时，发动机可以正常启动。

留心：如果摩托艇翻转超过 5 分钟，不要试图摇转发动机以避免吸入水导致发动机损坏。尽早联系授权的 Sea-Doo 代理商修理。

留心：如果发动机不能摇转曲轴时，不要再试图启动发动机，否则发动机会受损。尽早联系授权的 Sea-Doo 代理商修理。

尽早检查船舱内是否有水。当回到岸上时，按照需要排水。

水淹没的摩托艇

为减少对发动机的损坏，尽早执行以下步骤：

把船舱排水。

如淹没在海水里，用水龙头软管把淡水喷溅到船舱和所有部件以停止咸水腐蚀作用。

留心：永不要尝试摇转曲轴或启动发动机。水截留在进气歧管会流入发动机和可能引致发动机严重受损。

尽早把摩托艇送交授权的 Sea-Doo 代理商修理。

留心：耽搁送交发动机修理的时间越长，对发动机的损坏越大。

水淹湿的发动机

留心：永不要尝试摇转曲轴或启动发动机。水截留在进气歧管会流入发动机和可能引致发动机严重受损。

尽早把摩托艇送交授权的 Sea-Doo 代理商修理。

留心：耽搁送交发动机修理的时间越长，对发动机的损坏越大。如没有把发动机适当维修会引致发动机严重损坏。

在水上拖运摩托艇

当在水上拖运一条 Sea-Doo 摩托艇时，要采取特别的预防措施。

建议最高的拖行速度是每小时 24 公里（15 英里/小时）。

这将防止水注入排气系统、水被射入和充满发动机。机器不运行时，是没有任何废气压力把水推出排气出口。

留心：如不遵照这指引可能导致发动机损坏。如你必需在水上拖运失灵的摩托艇，要确保拖行的速度不要超过最高的拖运速度每小时 24 公里（15 英里/小时）。

如你必需拖摩托艇超过最高建议的速度，夹住立体交叉软管。

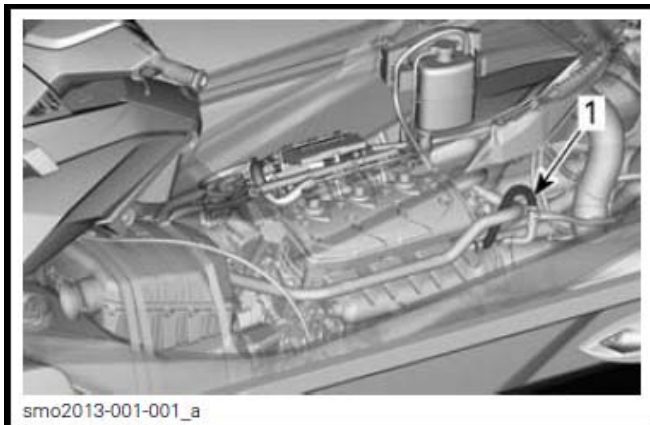

1. 立体交叉软管

维护保养资料

维护保养时间表

维护保养是十分重要来保持你的摩托艇在安全操作情况。摩托艇应按照时间表维护保养。

每当栏上的运行小时或时间到达，执行在时间表列出的所有保养项目。

注意：例如在 100 小时或 1 年，完成在这栏的所有项目和也在每 50 小时或 6 个月栏的项目。

△ 警告

如果没有按照维护保养时间表和步骤正确地保养摩托艇会使艇不安全操作。

维护保养时间表不会免除驾艇前检查。

A: 调节 C: 清理 I: 检查 L: 润滑 R: 更换	首25小时或3个月					
	每50小时或6个月					
	每100小时或1年					
	每200小时或2年					
	执行人					
零件/工作						说明
发动机						
机油和滤清器	R		R		代理商	(1)在海水使用每10小时。 (10) 不考虑年数, 每200小时更换。
橡胶支架	I		I		代理商	
防腐蚀保护(喷防腐蚀润滑油在机舱金属部件)	L ⁽¹⁾				用户	
增压器离合器(260匹发动机)				R ⁽¹⁰⁾	代理商	
排气系统						
排气系统	I		I, C ⁽²⁾		代理商/用户	(2)在海水或污染的水使用, 每天冲洗。
冷却系统						
软管和紧固件	I			I	代理商	
冷却液	I			R	代理商	
燃油系统						
智能油门控制杆 ⁽³⁾			I, L		用户/代理商	(3)在保养时间表后参阅注1。
燃油箱盖、注油颈、燃油箱、燃油箱扎带、燃油管和连接处	I		I ⁽⁴⁾		代理商	(4)在储存期间或使用100小时后, 那个时间先到便做。
燃油系统泄漏测试	I		I		代理商	
节流阀体	I		I		代理商	
进气系统						
空气进气消声器	I		I, C		代理商	
电子管理系统						
故障码	I		I		代理商	

A: 调节 C: 清理 I: 检查 L: 润滑 R: 更换	首25小时或3个月					
	每50小时或6个月					
	每100小时或1年					
	每200小时或2年					
	执行人					
零件/工作						说明
电气系统						
火花塞	I		I	R	代理商	(5) 每个月检查。按需要添加电解液。
点火线圈			I, L		代理商	
电气插头和紧固件（点火系统、起动系统、燃油喷油器、保险丝盒等）	I		I		代理商	
发动机切断开关	I		I		代理商	
监测蜂鸣器	I		I		代理商	
电池和紧固件	I ⁽⁵⁾				代理商	
转向系统						
转向钢绳和连接处	I		I		代理商	(6) 检查操作
转向喷嘴衬套	I		I		代理商	
OTAS（油门松开辅助转向系统） ⁽⁶⁾	I		I		用户	
推进系统						
碳素环和橡胶防护套（传动轴）	I		I		代理商	(4) 在储存期间或使用100小时后，那个时间先到便做。
叶轮套	I		I		代理商	
叶轮轴油封、套和圆胶圈			I ⁽⁴⁾		代理商	
传动轴/叶轮花键			I, L		代理商	(8) 每个月检查（海水中使用更频繁）和有需要便更换。
防腐蚀锌块（如有此设备）	I ⁽⁸⁾				代理商	
叶轮和叶轮磨耗环间隙	I		I		代理商	
喷射泵架座	I		I		代理商	

A: 调节 C: 清理 I: 检查 L: 润滑 R: 更换	首25小时或3个月				
	每50小时或6个月				
	每100小时或1年				
	每200小时或2年				
	执行人				
零件/工作					说明
iBR智能刹车和倒档系统					
iBR杆 ⁽³⁾			I, L	用户/ 代理商	(3)在保养时间表后参阅注1。 (4)在储存期间或使用100小时后,那个时间先到便做。 (9)在保养时间表后参阅注2。
iBR闸空程	I		I	代理商	
iBR支撑板	I		I	代理商	
iBR磨擦套管	I		I	代理商	
iBR连接臂、套管和衬套	I		I	代理商	
iBR U型杆、VTS微调环、iBR闸和衬套	I		I	代理商	
iBR U形臂固定螺丝	I ⁽⁹⁾		I ^{(4) (9)}	代理商	
iBR保护罩	I		I	代理商	
船壳和船体					
船壳			I	用户	
艇底板和进水格栅			I	用户	

注 1: 智能油门控制和 iBR 杆应要按下和松开来检查是否自由移动。如果感觉到有任何磨擦, 杆必须拆离, 清理, 检查有否磨损和润滑。参阅智能油门控制、转向和油门松开辅助转向系统章节。

注 2: 确保 iBR U 形臂至 iBR 促动器轴固定螺丝有适当的扭力, 如果固定螺丝出现松动, 不要收紧它们, 要用新的螺丝更换。

维护保养步骤

这章节包括基本维护保养步骤的说明。如你有机械技术和所需的工具，你能够执行这些步骤。如果不是，请联系授权的 Sea-Doo 代理商。

△ 警告

当执行保养时，关闭发动机和遵照维护保养步骤。如果你不遵照适当的维护保养步骤，你可能被热的部件、转动的部件、电力、化学品或其他的危险所伤。

△ 警告

如果需要拆卸有锁定的设备（例如锁片、自锁紧固件、等等）总是更换一个新的部件。

留心： 永不留下任何物件、擦布、工具、等等在发动机舱或船舱内。

发动机机油

推荐的机油

使用 XPS 合成混合机油（夏季级）（编号 293 600 121）。

留心： 这些发动机已经发展和证实使用庞巴迪 XPS 合成混合机油。任何时间我们建议使用 XPS 合成混合机油。因使用不适合的机油导致发动机损坏是不包括在庞巴迪有限保修范围内。

如果没有推荐的 XPS 机油可用，使用 10W40 矿物质机油兼容于湿式离合器。

留心： 永不使用合成机油。这会损害增压器离合器的正常操作。不要在推荐的机油里加上任何添加剂。API 保养级别 SM 的矿物机油含有添加剂（磨擦调节剂）可引致增压器不适当地打滑，最终导致过早的磨损。

机油液位

留心： 经常检查机油液位和有需要时添加机油。不要过量加油。操作有不适当机油液位的发动机会严重损坏发动机。

△ **小心：** 发动机舱内某些部件可能非常热，直接碰触会引致皮肤烫伤。

检查摩托艇的机油液位可以在水上或在岸上。

如摩托艇在岸上

留心： 摩托艇必须放在水平位置。

△ **小心：** 当摩托艇离开水面操作发动机，底板热交换器会变得十分热。避免碰触底板因会引致皮肤烫伤。

1. 将拖车牵引杆抬高，当摩托艇防撞胶边平衡时用木块把拖车固定。
2. 打开座位。
3. 用一条花园水管接上冲洗接头。参阅本章节的排气系统和按照步骤进行。

留心：

- 没有水供给排气系统，永不运行发动机。没有水冷却排气系统会使它严重损坏。
 - 永不运行发动机超过 2 分钟。当摩托艇离开水面时传动轴油封没有冷却。
4. 发动机在正常操作状况，让发动机怠速 30 秒钟，然后停机。
 5. 等候最少 30 秒钟让机油安顿在发动机内，然后拉出油尺和抹干净。

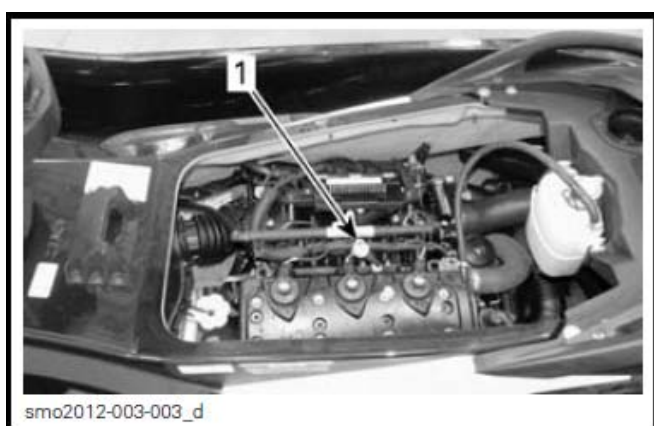

1. 油尺位置

6. 重新装上油尺，把油尺推到底部。
7. 再次拉出油尺来查看机油液位。它应该在充满和加油刻度之间。

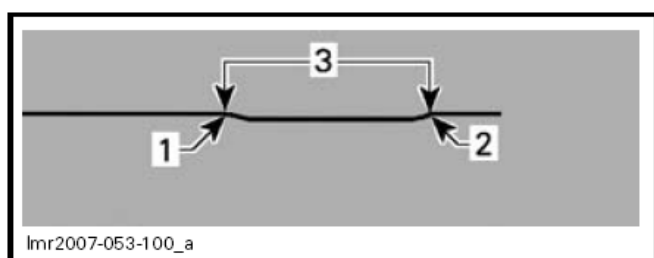

1. 充满
2. 加油
3. 操作范围

8. 按照需要添加机油来确保机油液位在两个刻度之间。

要添加机油：

- 拧出机油盖。
- 放一个漏斗在注油颈口。
- 注入推荐的机油至合适的液位。

注意： 不要过度注油。

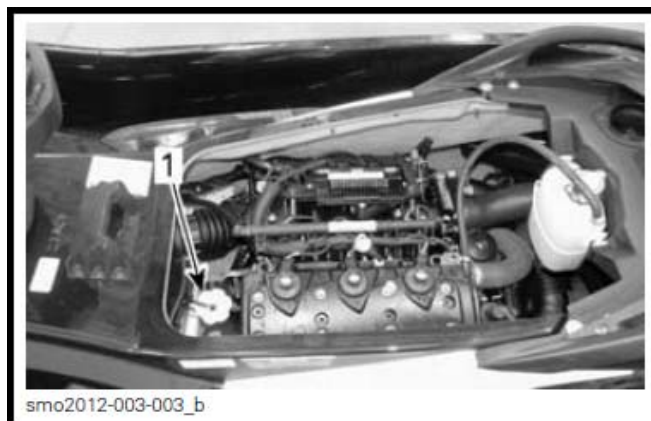

1. 机油注油盖位置

注意： 每一次加入机油，要按照本章节所述的所有步骤再次检查机油液位，否则你会量出错误的机油液位。

9. 正确地重新装回机油盖和油尺。

机油更换和机油滤清器更换

应由授权的 Sea-Doo 代理商执行更换机油和机油滤清器。

发动机冷却液

推荐的发动机冷却液

推荐的冷却液
预先混合好的冷却液（编号 219 700 362）

总是使用乙烯-乙二醇防冻剂含有特别配方专为铝合金内燃机的腐蚀抑制剂。

注意： 如能购买到，建议选用生物降解的防冻剂适合用于铝合金内燃机。这会有助于保护环境。

冷却系统必须注入庞巴迪预先混合的冷却液（编号 219 700 362）或水和防冻剂溶液（50%除蒸馏水，50%防冻剂）。

注意：当摩托艇在特别热的天气或热水的情况下使用，使用 40%防冻剂和 60%除去矿物质的水会改善冷却效能。

为防止防冻剂变质，总是使用同一个牌子。永不要混合不同牌子的防冻剂，除非冷却系统完全冲洗和再灌注。查询授权的 Sea-Doo 代理商。

冷却液液位

△ 警告

当发动机凉的时候才检查冷却液液位。当发动机热时，永不要加冷却液在冷却系统。

△ **小心：**发动机舱内某些部件可能非常热，直接碰触会引致皮肤烫伤。

打开座位。

找出胀溢水箱盖。

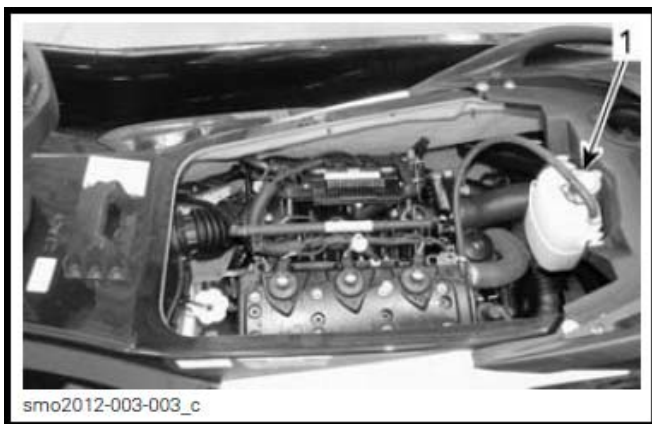

1. 胀溢水箱盖

当艇在水平位置和发动机凉时，冷却液液位应在冷却液水箱上的最低（MIN）和最高（MAX）刻度之间。



典型图示 - 冷却液胀溢水箱

1. 当发动机凉时，液位在两个刻度之间

注意：当摩托艇在水上时，它是在水平位置。当在运输拖架上，升高车架牵引杆直至防撞胶边水平，用木块将车架固定。

当需要时，添加冷却液/除去矿物质的水至两个刻度之间。使用漏斗以防溢出。不要注得太多。

正确地重新装上和收紧水箱盖，然后重新装回通气箱和关闭座位。

注意：冷却系统经常地要添加冷却液表示漏水或发动机问题。请联系授权 Sea-Doo 代理商。

发动机冷却液更换

冷却液更换应由授权的 Sea-Doo 代理商执行。

点火线圈

点火线圈拆卸

分离点火线圈接头。

留心：在分离点火线圈输入接头前，不要拆除点火线圈，否则电线可能损坏。不要用螺丝刀撬起点火线圈以避免损坏。

注意：当你拉起点火线圈时，左右扭动点火线圈以帮助拆卸。

从火花塞上拆卸点火线圈。

点火线圈润滑

1. 将橡胶封拉下。

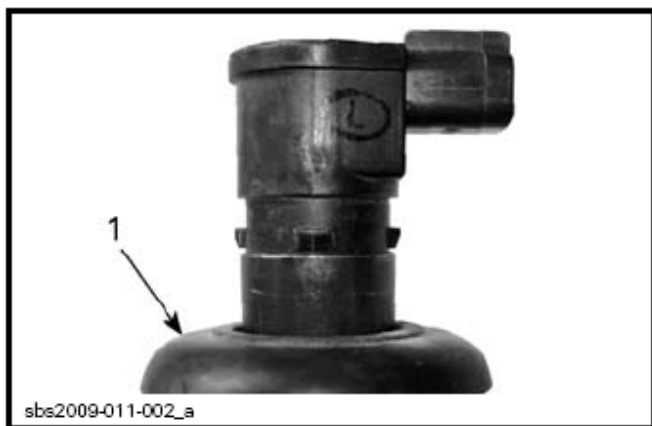

1. 橡胶封拉下

2. 如图所示涂上 DOW CORNING 111 油脂（编号 413 707 000）在橡胶封座上。



1. 在此涂油脂

3. 将橡胶封拉回至它的座上，确保在点火线圈的凸片和胶封的槽适当配合在一起。

4. 如图所示留一圈油脂在胶封的顶上作为防水屏障层。抹去多余的油脂。



1. 正确地抹去过多油脂

5. 涂上 DOW CORNING 111 油脂（编号 413 707 000）在胶封接触的地方。

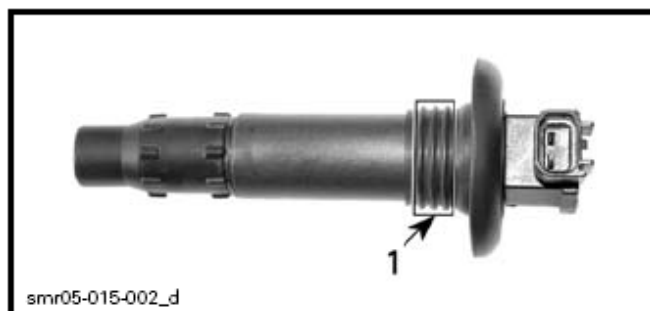

1. 在此涂油脂

点火线圈安装

注意：在将点火线圈插在火花塞前，正如点火线圈润滑章节所述涂上密封胶。

1. 将点火线圈装在汽缸盖孔中。
2. 将点火线圈推下直至装在火花塞顶端上。
3. 确保油封适当地坐在发动机顶部表面。

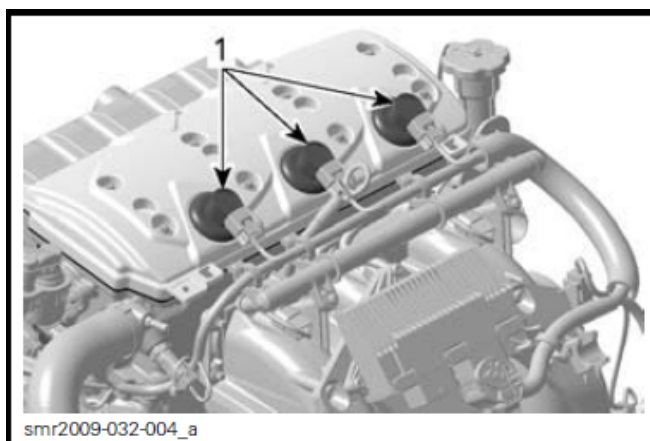

典型图示

1. 油封适当地落座

火花塞

火花塞拆卸

1. 打开座位。
2. 分离点火线圈输入接头。
3. 拆除点火线圈。参阅点火线圈拆卸。

△ 警告

当没有将电线束分离时永不从火花塞上拆卸点火线圈，易燃的蒸气可能呈现在船舱内。如果钥匙装在发动机切断开关上，火花会在点火线圈上的火花塞产生，这会引发爆炸。

4. 使用一个火花塞套筒，用施加于火花塞的扭力松开火花塞。

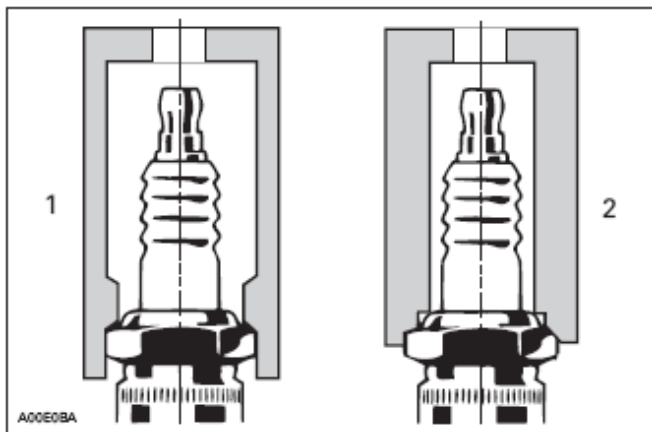

1. 认可的套筒
2. 不适当的套筒

5. 用压缩空气清理火花塞和汽缸盖。
6. 拧出火花塞，然后用点火线圈将火花塞带出火花塞孔。

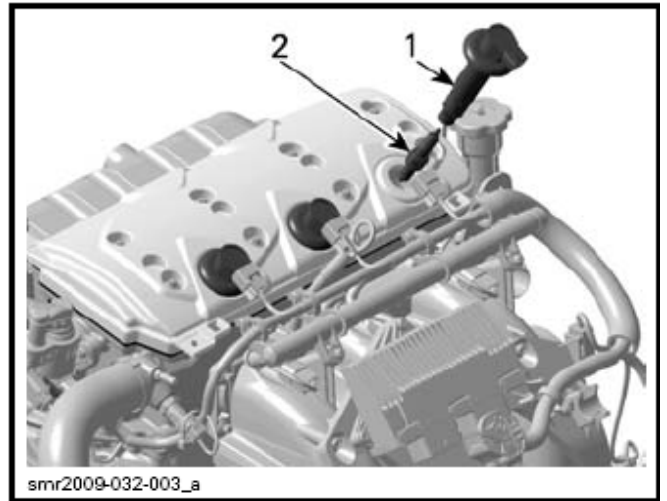

1. 点火线圈
2. 火花塞

火花塞安装

安装前，确保汽缸盖接触表面和火花塞没有污垢。

1. 使用一把塞尺，按照下表所示设定好电极间隙。

火花塞	扭力	间隙
NGK DCPR8E	用手收紧 + 套筒 1/4 圈	0.75 毫米 (0.030 英寸)

2. 涂防咬死润滑剂在火花塞螺纹上以防可能咬死。
3. 用手指将火花塞拧进汽缸盖，然后用一个认可的火花塞套筒以顺时针方向收紧 1/4 圈。
4. 安装点火线圈。参阅点火线圈安装。

以拆卸的相反步骤完成安装。

排气系统

排气系统冲洗

使用淡水冲洗排气系统和中冷器（增压型号）是必要的来中和盐的腐蚀效果或其他在水内的化学品。它将会帮助清除在水道中和软管内的沙、盐、贝壳或其他颗粒。

留心：如果摩托艇是用在海水中，排气系统必须每天冲洗以避免严重损坏机械部件。

当摩托艇在同一日内不再使用或当摩托艇要存放一段时间，冲洗摩托艇便应执行。

△ 警告

在通风良好的地方执行这操作。

按以下步骤进行：

冲洗喷射泵进水口和出水口，然后喷上一层庞巴迪 XPS 润滑油或相等的润滑油。

△ 小心：当摩托艇离开水面操作发动机时，艇底板的热交换器会变得非常热。避免碰触底板，因会引起烫伤。

把花园水管接上摩托艇尾部的冲洗接头（船尾左舷）。这时不要打开水龙头。

留心：总是运行发动机后才打开水龙头，否则水会进入发动机。



1. 冲洗接头位置

注意：可以选购一个快速连接软管转接头（编号 295 500 473）。冲洗发动机不需用软管捏子。



典型图示 – 快速连接软管转接头

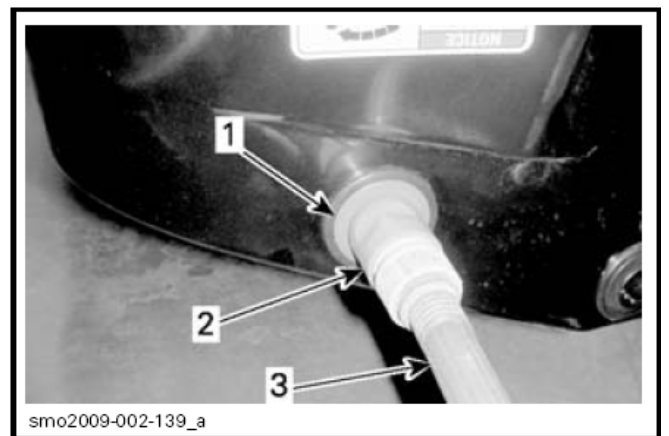

典型图示

1. 软管转接头（选购件，不是强制的）
2. 快速连接接头（选购件，不是强制的）
3. 花园水管

要冲洗，先开动发动机，然后立即打开水龙头。

△ 小心: 发动机舱内有些部件可能非常热，直接碰触会引致皮肤烫伤。机器运行时，不要碰触电气零件或喷射泵的地方。

留心: 永不要冲洗高温的发动机。总是先开动发动机，然后才打开水龙头。当发动机开动后，立刻打开水龙头以防止发动机过热。

让发动机在怠速运行大约 90 秒钟。

留心: 当艇离开水面后，没有水供给排气冷却系统，永不运行发动机。

当冲洗时，确定水从喷射泵流出。否则联系授权的 Sea-Doo 代理商修理。

留心: 永不要运行发动机超过 2 分钟。当摩托艇在岸上时，传动轴油封是没有水冷却的。

关闭水龙头，运行发动机在 5000 转/分然后关闭发动机。

留心: 总是先关闭水龙头，然后才关闭发动机。如不这样做，水会进入发动机内部。

留心: 冲洗操作后，拆下快速连接转接头（如有使用）。

底板和进水格栅

底板和进水格栅检查

检查底板和喷射泵进水格栅有否损坏。如有任何损坏的零件修理或更换，联系授权的 Sea-Doo 代理商。

△ 警告

检查进水格栅前，钥匙必须总是从发动机切断开关上拿走。

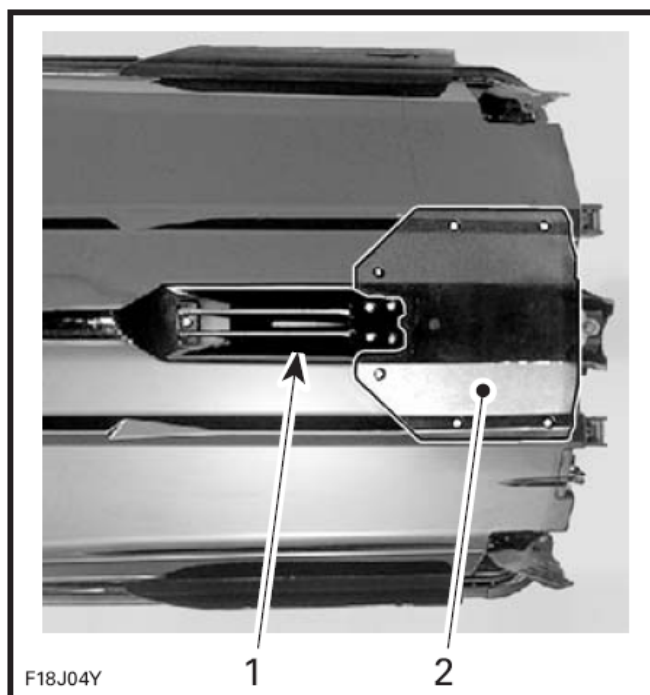

典型图示 - 检查这些地方

1. 进水格栅
2. 底板

保险丝

保险丝拆卸和安装

使用保险丝盒上的保险丝拆除/安装器来帮助保险丝拆卸。

保险丝检查

如有一个电气问题发生，检查保险丝。如一个保险丝熔断，更换同一等级的保险丝。

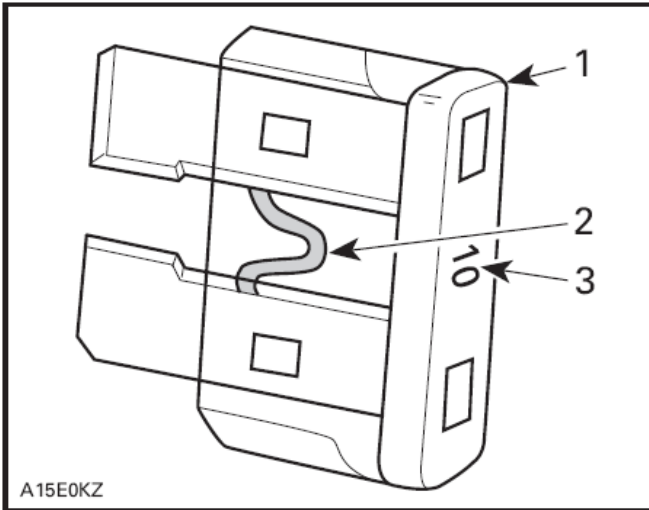

典型图示

1. 保险丝
2. 检查是否熔断
3. 额定电流

△ 警告

不要使用更高额定电流的保险丝因这会引致严重损坏。如果保险丝烧溶，重新启动前，查找故障源头和纠正。联系授权的 Sea-Doo 代理商维修。

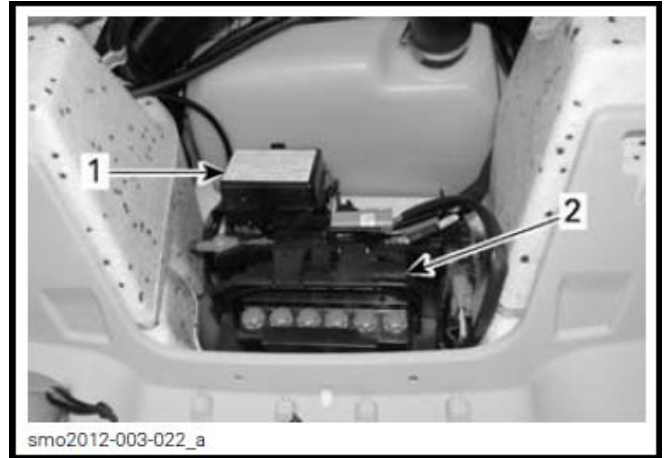

典型图示 – 检修板拆开

1. 保险丝盒
2. 电池

要拆卸一个保险丝盒盖，一齐剂压两边锁片，然后拉出保险丝盒盖。

注意： 保险丝额定电流和位置插图在保险丝盒盖上。

保险丝位置

所有保险丝位于一个保险丝盒内。

要到达保险丝盒，打开前储物室盖。

拆卸两个塑料铆钉和固定储物室后面检修板的橡皮带。



前储物室盖打开

1. 检修板

保险丝描述

保险丝	额定 电流	描述
1	—	不用
2	15 A	诊断接头
3	3 A	起动/停机按钮
4	3 A	GPS 全球定位系统
5	30 A	iBR（智能刹车和倒档）
6	30 A	充电
7	—	不用
8	30 A	电池
9	—	不用
10	—	不用
11	3 A	仪表、油门松开辅助转向开关和凸轮轴位置传感器
12	10 A	第 1 缸（点火线圈和喷油器）
13	10 A	第 2 缸（点火线圈和喷油器）
14	10 A	第 3 缸（点火线圈和喷油器）
15	5 A	起动马达继电器
16	5 A	iBR 控制器
17	10 A	燃油泵
18	15 A	ECM（电脑板）

摩托艇护理

每天将摩托艇从水上移上岸。

操作后护理

排气系统冲洗

当摩托艇使用在海水或污染的水中，排气系统应每天冲洗。

参阅**维护保养步骤**。

污染水或海水操作后的额外护理

当摩托艇在污水，尤其是海水操作后，应要额外护理来保护摩托艇和其部件。

用清水冲洗摩托艇船舱部分。

永不用高压清洗机来冲洗船舱，只使用低水压（例如花园水管）。

高压会引致电气或机械系统损坏。

△ 小心：先让发动机冷却下来才执行任何维护保养。

留心：摩托艇用在海水操作后如不进行适当的护理，例如冲洗摩托艇、冲洗排气系统和防腐蚀处理等，会导致摩托艇和其他部件损坏。

摩托艇清洗

船体和船壳

偶尔地，用水和肥皂（只用温和的清洁剂）洗刷船体和各种船体部件。从机上和/或船壳上移除任何海生物。涂上不磨损的蜡诸如硅蜡。

留心：永不要用强烈的清洁剂、除油剂、油漆稀释剂、丙酮或其他强烈的化学品或石油类清洁剂来清洗玻璃钢和塑料零件。

可用 **Knight's Spray-Nine** 或相等的产品来清除座位和玻璃钢污点。

要清洗地毯，使用 **3M Citrus Base Cleaner**（24 安士喷罐装）或相等的产品。

△ 警告

永不涂塑料或乙烯基保护剂在地毯或座位上，因表面会变得光滑和用者会滑离摩托艇。

存放和季前准备

存放

△ 警告

因为燃油和机油是易燃的，请授权的 Sea-Doo 代理商按照定期检查表指定检查燃油系统的完整性。

建议由授权的 Sea-Doo 代理商进行贮存准备工作，但是以下的操作你也可用最少的工具来做。

注意：以本章节所述的相同次序执行以下工作。

留心：在存放期间不要运行发动机。

推进系统

喷射泵清洗

喷水在它的进水口和出口来清洗喷射泵和涂上一层 XPS 润滑油（编号 293 600 016）或同等润滑油。

△ 警告

在清洗喷射泵前总是从发动机切断开关取出钥匙以防止意外起动。这个操作发动机必须停止运行。

喷射泵检查

拆除叶轮盖和检查喷射泵是否被水污染，如是，联系你的授权 Sea-Doo 代理商。

燃油系统

燃油系统保护

BRP 燃油稳定剂（编号 413 408 600）（或同等产品）应加进燃油箱内以防止燃油变质和燃油系统结胶。按照厂家说明正确使用。

留心：极力建议在存放期间加入燃油稳定剂来保持燃油系统在良好状况。燃油稳定剂应在发动机润滑前加入和燃油箱灌满来确保燃油系统部件保护以免胶漆沉积。

△ 警告

添加燃油时总是停止发动机。燃油是易燃的和在某种情况下具爆炸性。总是在良好通风的地方工作。不要吸烟或让明火或火花接近。燃油箱内可能有压力，打开时缓慢拧开盖。添加燃油时保持艇在水平位置。不要过度加油或灌满燃油箱和将摩托艇留在太阳下。当温度增加，燃油膨胀和可能溢出。总是抹干从艇上任何溢出的燃油。定期检查燃油系统完整性。

留心：如有任何水困在燃油箱内，燃油喷注系统将会发生严重内部损坏。

发动机和排气系统

排气系统冲洗

按照维护保养所述的步骤执行。

机油和滤清器更换

应由授权的 Sea-Doo 代理商执行机油和滤清器的更换。

中冷器排水

重要的是排出任何被困在中冷器可能凝固积聚的水分。

按照以下步骤进行：

1. 打开平台盖板和取出右边储物箱。
2. 确保有一条对准线划在中冷器出口软管上。这确保软管在重新安装时没有扭曲或扭结。
3. 松开固定中冷器出口软管的管夹。
4. 从中冷器拆除出口软管。

注意： 这软管供给节流阀体进气口。

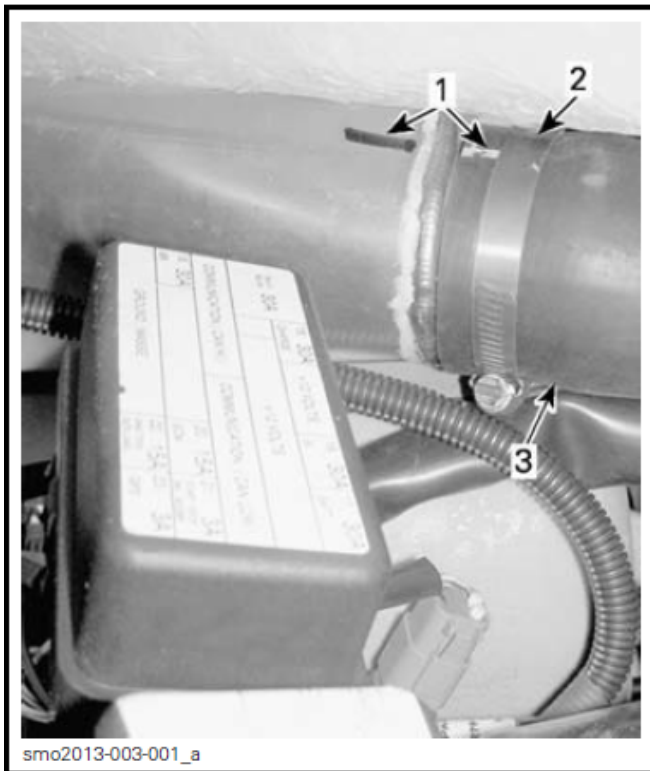

典型图示

1. 软管对准线
 2. 软管夹
 3. 中冷器出口软管
5. 起动发动机和加快速度至 4000 转/分几次。

注意： 确保进气系统不会吸入可能引致发动机损坏的外物。

6. 停机。

7. 重新装上中冷器空气出口软管，确保正如之前拆卸时正确地对准来确保正常发动机操作。

排气系统排水

在那些气温可能结冰的地区，排气系统和在中冷器必须清除被困的水。

使用位于船尾左舷的冲洗接头，喷入 379 kPa (55 PSI) 压缩空气进入系统内直至没有水从喷射泵流出。



典型图示

1. 冲洗接头

可以制造以下的软管来帮助排水步骤。

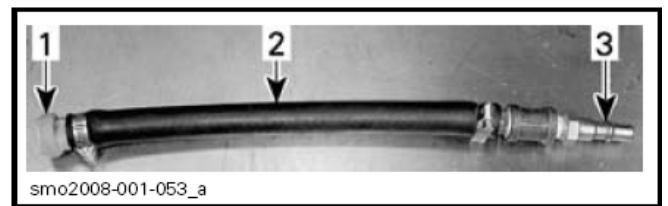

典型图示

1. 冲洗接头转接器
2. 软管 12.7 mm (1/2 英寸)
3. 空气软管公转接头

留心： 如不把排气系统排水，会导致中冷器（增压型号）和排气歧管严重损坏。

拆除专用工具。

发动机内部润滑

1. 打开座位。
2. 拆除点火线圈。参阅**维护保养步骤**。
3. 拆除火花塞。参阅**维护保养步骤**。
4. 将 XPS 润滑油（编号 293 600 016）或相等的润滑油喷入火花塞孔内。
5. 为防止在摇转时燃油喷出和切断点火，按住油门杆在全开位置并握住。
6. 按启动/停机按钮来摇转发动机几圈。这会分布润滑油在汽缸壁上。
7. 涂些防咬死润滑油在火花塞的螺纹上，然后重新安装在发动机上。参阅**维护保养步骤**。
8. 安装点火线圈。参阅**维护保养步骤**。

发动机冷却液测试

如果冷却液没有更换，测试它的密度。

应由授权的 Sea-Doo 代理商执行更换冷却液和密度测试。

注意：冷却液应每 200 小时或每 2 年更换以防冷却液变质。

留心：如果摩托艇存放在达到冰点的地方，不适当的冷冻剂密度会让冷却系统内的液体结冰，这会严重损坏发动机。

电气系统

电池拆卸和充电

联系授权的 Sea-Doo 代理商。

△ 警告

当电池安装在摩托艇上，永不充电或急充电池。

发动机舱

发动机舱清洗

用热水和清洁剂或舱底清洁剂来清洗舱底。

彻底地冲洗。

抬高船头来将水经排水塞完全排清。

防腐蚀处理

抹干在发动机舱内任何残余的水。

喷 XPS 润滑油（编号 293 600 016）在所有发动机舱内金属的部件上。

注意：在存放期间，座位应留一部分打开。这将会防止发动机舱水蒸气凝固和可能的腐蚀。

船体和船壳

船体和船壳清洗

用水和肥皂（只用温和的清洁剂）洗刷艇体。再用清水彻底地冲洗。从船壳上清除海生物。

留心：永不要用强烈的清洁剂、除油剂、油漆稀释剂、丙酮或其他强烈的化学品或石油类清洁剂来清洗玻璃钢和塑料零件。

船体和船壳维修

如艇体部件或船壳需要修理，联系你的授权 Sea-Doo 代理商。

船体和船壳保护

在艇体上涂上一层优质的船用蜡。

如摩托艇在外面存放，用不透明的防水布盖住以防止阳光和污物影响塑料部件、摩托艇表面，同时也防止尘埃积聚。

留心：摩托艇不应留在水上存放。永不在直射的阳光下存放。永不将摩托艇存放在塑料袋内。

季前准备

保养准备必须结合**维护保养时间表**执行。

确保执行所有工作包括在“**100 小时或 1 年**”的栏目内。

因为需要专业技术和专用工具，某些操作应由授权的 **Sea-Doo** 代理商执行。

注意：极力建议交由授权的 **Sea-Doo** 代理商间执行季前准备工作同时加上厂方的活动。

△ 警告

只执行本手册在维护保养时间表详述的程序。本手册没有报导的其他部件/系统,建议你定时寻求授权的 **Sea-Doo** 代理商的协助。

留心：当部件情况看起来不满意的话，更换庞巴迪公司原厂的部件或认可的同等级部件。

空白页

技术资料

摩托艇识别

摩托艇的主要部件（发动机和船壳）用不同的序号来识别。有需要使用这些号码来作为保修或被盗窃后作追寻之用。

船壳识别号码

船体识别号码（H.I.N.）位于摩托艇尾部踏足板上。



典型图示

1. 船壳识别号码（H.I.N.）

它包括 12 个字母：

YDV	12345	L	8	09
			Model year 型号年	
			Year of production 生产年份	
			Month of production 生产月份	
			Serial number 序号(可用一个英文字母) (a letter may also be used as a digit)	
			Manufacturer 制造商	

发动机识别号码

发动机识别号码（E.I.N.）是位于发动机的前端。



典型图示

1. 发动机识别号码（E.I.N.）

发动机排放资料

注意：排放控制设备和系统的保养、更换或维修可以让任何火花燃点发动机维修企业或个体执行。

生产商的责任

从 1999 年型号的发动机开始，摩托艇生产商必须测定每一个马力类别的废气排放水平，并要为这些发动机取得美国环保局的证明。在生产每一台摩托艇时，贴上一个显示排放水平和发动机规格的“排放控制资料”标签。

代理商的责任

在 1999 年或以后的型号，贴有“排放控制资料”标签的 Sea-Doo 摩托艇进行维修时，所有调校一定要符合生产商公布的规格。

更换或维修任何排放有关的部件时，一定要将发动机的排放水平，保持在认证标准内。

代理商不得以任何形式改装发动机，改变其马力或允许其排放水平超越生产商预先订立的规格。

例外包括生产商指定的修改，诸如海拔调整等等。

物主的责任

物主/操作员必须进行发动机维护保养，将排放水平保持在指定的认可标准之内。

物主/操作员不得、也不应允许任何人改装发动机以任何方式去改变其马力，或允许排放水平超越生产商预订的规格。

美国环保局排放规例

所有庞巴迪休闲娱乐产品有限公司 (BRP) 生产 1999 年和最近的 Sea-Doo 摩托艇都经过美国环保局认证，符合新摩托艇发动机空气污染控制规例的要求。这认证的某些调校同时是按照生产商标准而设定的。因此，一定要严格遵守生产商订立的产品维修程序，并在可行情况下，返回产品设计的原意。

上面所列的责任是概括性的，不能视为美国环保局有关船用产品废气排放要求的完整标准和规则清单。需要进一步的资料，可以联系以下地址：

U.S. Environmental Protection Agency
Office of Transportation and Air Quality
1200 Pennsylvania Ave. NW
Mail code 6403J
Washington, D.C. 20460

美国环保局国际互联网网址：
<http://www.epa.gov/otaq>

规格

摩托艇		RXP-X 260
发动机		
种类	Rotax 4-TEC, 单缸顶凸轮轴	
吸气系统	齿轮驱动增压式带滑动离合器。外置水/空气中冷器	
压缩比	8.4:1	
汽缸数	3 缸	
气门数	12 气门 (每缸 4 气门) 带液压挺杆 (无需调节)	
缸径	100 mm (3.9 吋)	
冲程	63.4 mm (2.5 吋)	
排气量	1494 cc (91.2 立方吋)	
冷却系统		
种类	闭式循环冷却系统	
燃油系统		
燃油喷注种类	多点燃油喷注带智能油门控制。单节流阀体 (62 mm) 带促动器	
电气系统		
点火系统	感应放电点火	
火花塞	牌子和种类	NGK DCPR8E
	间隙	0.75 mm (0.03 吋)
电池	12V, 30 安培小时。电解液类	
推进		
推进系统	Sea-Doo 喷射泵带智能刹车和倒档	
喷射泵	种类	轴流, 单阶段。大轮毂带有 10 叶片定子
	材料	铝合金
叶轮	不锈钢	
传动	种类	直接驱动
可变平衡系统	高性能电动可变平衡系统带程式预设位置	

摩托艇		RXP-X 260
尺寸		
全长		331.6 cm (130.6 吋)
全宽		122.7 cm (48.3 吋)
全高		114.7 cm (45.2 吋)
重量和负载容量		
重量 (干重)		368.3 kg (812 磅)
乘员 (参阅限定负载)		2 人
储物容量		116.4 升 (30.7 美加仑)
限定负载 (乘员+行李)		182 kg (400 磅)
液体		
燃油	种类	无铅汽油
	最低辛烷值	在北美: 87 辛烷值 ((RON + MON) / 2)
		北美以外: 92 研究辛烷值
	最佳性能 建议辛烷值	在北美: 91 辛烷值 ((RON + MON) / 2)
		北美以外: 95 研究辛烷值
油箱容量	60 升 (15.9 美加仑)	
机油	种类	XPS 合成混合机油 (夏季级)。 详情参阅 维护保养 章节
	容量	3 升 (3.2 美夸脱) 更换机油和滤清器
冷却系统	冷却液种类	参阅本手册内维护保养步骤的发动机冷却液
	容量	5.5 升 (5.8 美夸脱)

注意: 庞巴迪休闲娱乐产品有限公司 (BRP) 保留权利更改设计和规格, 以及/或对产品加入额外附件, 或作出改良在其产品上, 而不需负责要将这些改动安装在以前制造的产品上。

空白页

寻找故障

寻找故障指引

发动机不能起动

1. 钥匙已拿开。
 - 按起动/停机按钮。
 - 在按下起动/停机按钮 5 秒钟内安装钥匙在发动机切断开关上。
 - 听到两下哔声，按起动/停机按钮。
2. 电脑板未能认出钥匙。
 - 联系授权的 Sea-Doo 代理商。
3. 保险丝熔断：主，电马达，或电脑板。
 - 检查线路然后更换保险丝。
4. 电池已放电。
 - 联系授权的 Sea-Doo 代理商。

△ 警告

当电池安装在摩托艇上，不要充电或急充电池。电解液是有毒和危险的。避免与眼睛、皮肤和衣服接触。

5. 电池连接处锈蚀或松动。地线接触不良。
 - 联系授权的 Sea-Doo 代理商。
6. 水淹没的发动机。
 - 参阅特殊步骤之水淹没发动机。
7. 失效的传感器或电脑板。
 - 联系授权的 Sea-Doo 代理商。
8. 喷射泵咬死。
 - 尝试清理，否则联系授权的 Sea-Doo 代理商。

发动机转动缓慢

1. 电池电线连接处松动。
 - 检查/清理/收紧。
2. 电池已放电或变弱。
 - 联系授权的 Sea-Doo 代理商。
3. 起动马达磨损。
 - 联系授权的 Sea-Doo 代理商。

发动机正常地转动但不起动

1. 空的燃油箱或有水污染。
 - 添加燃油。吸出污染的汽油和注入新的汽油。
2. 污结/损坏的火花塞。
 - 更换。

发动机正常地转动但不起动（续上）

3. 保险丝熔断。
 - 检查线路然后更换保险丝。
4. 水淹没的发动机。
 - 参阅特殊步骤之水淹没的发动机。
5. 发动机管理系统检测到故障（检查发动机指示灯是亮起的）。
 - 联系授权的 Sea-Doo 代理商。
6. 损坏的燃油泵。
 - 联系授权的 Sea-Doo 代理商。

发动机不发火，不规则运行

1. 污结/有毛病/磨损的火花塞。
 - 更换。
2. 燃油：燃油液位太低，陈旧或有水污染。
 - 吸出污染的汽油和注入新的汽油。
3. 损坏的点火线圈。
 - 联系授权的 Sea-Doo 代理商。
4. 阻塞的喷油器。
 - 联系授权的 Sea-Doo 代理商。
5. 发动机管理系统检测到故障（检查发动机指示灯是亮起的）。
 - 参阅监测系统。

发动机冒烟

1. 机油液位太高。
 - 联系授权的 Sea-Doo 代理商。
2. 吸入水，冷却液泄漏或气缸垫损坏。
 - 联系授权的 Sea-Doo 代理商。
3. 发动机内部损坏。
 - 联系授权的 Sea-Doo 代理商。

发动机过热

1. 阻塞的排气系统。
 - 冲洗排气系统。
2. 发动机冷却液液位太低。
 - 参阅维护保养章节。
3. 快速连接转接头留在冲洗接头上。
 - 从冲洗接头上拆下转接头和重试。如问题持续，联系授权的 Sea-Doo 代理商。

发动机缺乏加速力或动力

1. 使用了学习钥匙
 - 使用正常钥匙。
2. 运动模式未开动
 - 参阅操作模式的开动运动模式。
3. 喷射泵进水口堵塞。
 - 清理。参阅特殊步骤之喷水泵进水口和叶轮清理。
4. 损坏的叶轮或磨耗环磨损。
 - 更换。联系授权的 Sea-Doo 代理商。
5. 发动机机油液位太高。
 - 联系授权的 Sea-Doo 代理商。
6. 弱的火花。
 - 参阅发动机不发火，不规则运行。
7. 发动机管理系统检测到故障（检查发动机指示灯是亮起的）。
 - 参阅监测系统。
8. 阻塞的喷油器。
 - 联系授权的 Sea-Doo 代理商。
9. 低燃油压力。
 - 联系授权的 Sea-Doo 代理商。
10. 燃油内有水。
 - 吸出和更换。
11. 发动机吸入水分损坏。
 - 联系授权的 Sea-Doo 代理商。

摩托艇不能达到高速

1. 喷射泵进水口堵塞。
 - 清理。参阅特殊步骤之喷水泵进水口和叶轮清理。
2. 损坏的叶轮或磨耗环磨损。
 - 更换。联系授权的 Sea-Doo 代理商。
3. 发动机管理系统检测到故障（检查发动机指示灯是亮起的）。
 - 参阅监测系统。
4. 增压器和/或中冷器损坏。
 - 联系授权的 Sea-Doo 代理商。

摩托艇使用iBR杆操作后停留在空档

1. iBR 闸停留在空档
 - 松开油门至怠速。

iBR不返回空档位置（iBR指示灯亮起）

- 1. iBR 闸有垃圾卡住。**
 - 清理和检查 iBR 闸和喷嘴位置有否损坏。
- 2. iBR 刹车和倒档系统故障。**
 - 拿开钥匙，等候 5 分钟。
 - 按起动/停机按钮。
 - 重新装上钥匙和检查 iBR 灯来确保故障清除。
 - 如果故障持续或屡次重复出现，联系授权的 Sea-Doo 代理商。

iBR不返回空档位置（iBR指示灯熄灭）

- 1. 在操作期间油门杆未有完全松开。**
 - 完全松开油门杆来确保 iBR 闸返回空档位置。
- 2. 当松开时油门杆未有完全返回。**
 - 联系授权的 Sea-Doo 代理商。

喷水推进系统有不正常声音

- 1. 水草或垃圾卡住叶轮。**
 - 清理。参阅特殊步骤之喷水泵进水口和叶轮清理。
 - 检查有否损坏。
- 2. 损坏的叶轮轴或传动轴。**
 - 联系授权的 Sea-Doo 代理商。
- 3. 水进入喷射泵引致轴承卡死。**
 - 联系授权的 Sea-Doo 代理商。

舱底有水

- 1. 吸水斗系统失效。**
 - 联系授权的 Sea-Doo 代理商检查系统。
- 2. 排气系统漏水。**
 - 联系授权的 Sea-Doo 代理商。
- 3. 传动轴碳素环磨损。**
 - 联系授权的 Sea-Doo 代理商。

监测系统

一个系统监测发动机管理系统、iBR 和其他的电子系统的部件。当有一个故障出现，它在资讯仪表上显示信息和/或蜂鸣器发出信号来通知你特定的情况。

一个故障码也可能被记录下来。

当次要的或短暂的故障出现，如果情况不再出现的话，故障信息和蜂鸣器声响会自动停止。

松开油门和让发动机返回至怠速可允许回复正常操作返航。如不灵，尝试拿开钥匙，等后 5 分钟和重新装上钥匙在发动机切断开关上。

根据故障的种类，电子系统有不同的反应。在严重的故障，发动机不允许启动。在其他的情况，发动机只能在缓慢返航模式操作（减慢速度）。

当一个故障发生，尽早联系授权的代理商检查维修。

故障码

当一个故障出现，视故障的种类和系统一个数字的故障码可能被记录。

这些故障码提供授权的代理商使用来比一份故障码表查找摩托艇系统的故障。

故障码可以在资讯仪表多功能显示屏上观看，但是，此功能只在故障仍然活跃时才可用。

如有一个活跃的故障码（热码），操作员可以在多功能显示屏上观看。操作员然后选择打电话给授权的代理商告知故障码，然后代理商通知怎样做来解决问题，或通知停用摩托艇和将艇送交代理商维修。

显示故障码

重复按 MODE（模式）按钮直至看到 FAULT CODE（故障码）功能在多功能显示屏上出现。

按 SET（设定）按钮或向上或向下箭头按钮来进入功能和显示第一个故障码，然后重复按向上或向下箭头按钮来显示每个随后的故障码。

注意：当最后的故障码显示和再次按下按钮，系统循环显示至第一个故障码和所有故障码能够再次显示。当进入 FAULT CODE（故障码）模式，如果有一个热码和它变成曾经出现（不再活跃），NO ACTIVE FAULT CODE（没有热码）信息在显示屏卷动。

要退出故障码显示功能，MODE（模式）或 SET（设定）按钮必须按一次。这功能没有逾时退出。

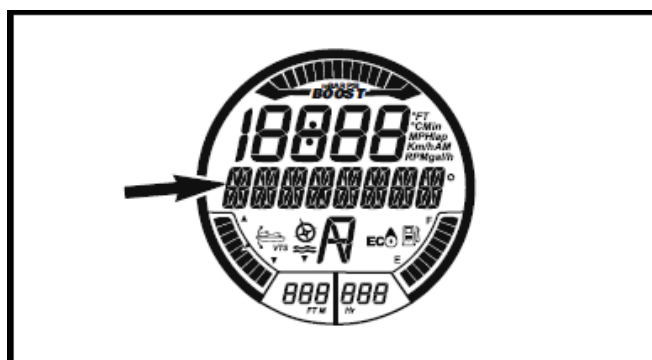

信息显示
FAULT CODE（故障码）信息在此显示

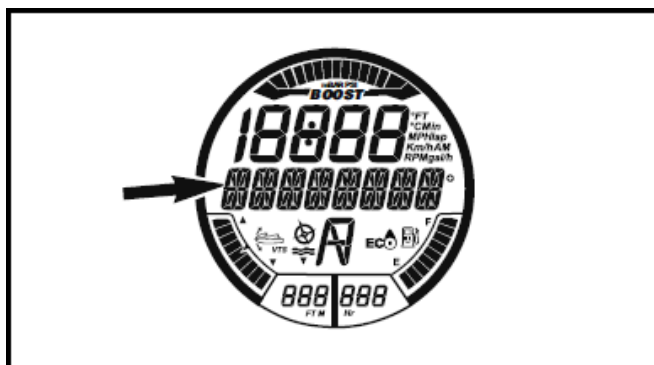







适用的故障码在此显示

指示灯和信息显示资料

指示灯和显示在资讯仪表的信息会告知你一个特别的情况或发生一个异常。

如果一个故障指示灯亮起或一个故障信息出现在多功能仪表，联系授权的代理商。

有关通常的指示灯信息，参阅**资讯仪表**章节。

指示灯亮起	显示信息	描述
	LOW 或 HIGH BATTERY VOLTAGE 低或高电池电压	低或高电池电压
	HIGH TEMPERATURE 高温	发动机或排气系统过热
	CHECK ENGINE 或 LIMP HOME MODE 检查发动机或缓慢返航模式	检查发动机（次要的故障 需要维修）或缓慢返航模 式（主要的发动机故障）
	LOW OIL PRESSURE 低油压	低机油压力
	---	iBR（智能刹车和倒档）系 统故障
	---	油门松开辅助转向系统故 障

信息显示资料	
RIGHT KEYPAD ERROR 右键盘故障	仪表控制器按钮故障
LOW OIL PRESSURE 低机油压力	检测到发动机低机油压力
HIGH EXHAUST TEMPERATUE 高废气温度	检测到高废气温度
HIGH TEMPERATURE 高温	检测到发动机高温
CHECK ENGINE 检查发动机	发动机系统故障或需要维护保养
HIGH BATTERY VOLTAGE 高电池电压	检测到高电池电压
LOW BATTERY VOLTAGE 低电池电压	检测到低电池电压
LIMP HOME MODE 缓慢返航模式	检测到主要故障，限制发动机功率
FUEL SENSOR DEFECTIVE 燃油传感器故障	燃油液位传感器故障
IBR MODULE ERROR 智能刹车和倒档系统模组错误	智能刹车和倒档系统故障
CALIBRATION CHECKSUM ERROR 标定档总和检查故障	仪表程序毁坏
MAINTENANCE REQUIRED 需要维护保养	摩托艇需要维护保养

留心： 运行有低机油压力的发动机会严重损坏发动机。

蜂鸣器代码资料

蜂鸣器代码	描述
1 长哔声（当安装钥匙在发动机切断开关上）	数字编码防盗系统连接不良。 正确地重新安装钥匙在发动机切断开关上。
	错误的钥匙。 使用一条已编程给这摩托艇的钥匙。
	损坏的钥匙。 使用另一条已编程的钥匙。
	干的盐水在钥匙帽盖内。 清理钥匙帽盖内的盐水。
	损坏的发动机切断开关。 联系授权的 Sea-Doo 代理商。
	电脑板不正常操作或损坏的电线束。 联系授权的 Sea-Doo 代理商。
每隔 15 分钟响 2 秒钟哔声	摩托艇翻转。 将摩托艇翻正。参阅特殊步骤。
	发动机管理系统故障。 联系授权的 Sea-Doo 代理商。
每隔 5 分钟响 2 秒钟哔声	低燃油液位。 重新添加燃油。如问题持续，联系授权的 Sea-Doo 代理商。
	燃油箱液位传感器或电路故障。 联系授权的 Sea-Doo 代理商。
连续不断地响	发动机冷却液高温。 参阅发动机过热一节。
	高废气温度。 联系授权的 Sea-Doo 代理商。
	低机油压力。 尽快关闭发动机。检查机油液位和添加。联系授权的 Sea-Doo 代理商。

留心： 如果蜂鸣器不停地响，尽快关闭发动机。

空白页

保修保证信息

庞巴迪休闲娱乐产品有限公司（BRP）的美国和加拿大有限保修保证：2013 Sea-Doo 摩托艇

1. 范围

庞巴迪休闲娱乐产品有限公司（BRP）对于经由美国 50 个州和加拿大的授权代理商（以下称为代理商）售出的 2013 年度 Sea-Doo 摩托艇，按照以下所述的有效期和条件，作出生产材料和工艺上缺点的保修证明。此保修保证将会失效如果：（1）Sea-Doo 摩托艇在任何一个时间，甚至上一手物主，用来竞赛或参与任何竞技活动；或（2）Sea-Doo 摩托艇经过更改或修改因而有害地影响其操作、性能或耐用性，或经修改来改变它的原本的用途。

经由授权的代理商安装在摩托艇上所有 BPR 零配件，除特别指定外，在艇交货时与 2013 年摩托艇有同一的保修期。

2. 责任的局限

所有明示或暗示的保修，包括但不限于任何适销性或特殊用途适宜性的保修，在不能免责程度内，其有效期限于明示的有限保修期。所有附带的、后果性的、直接的、间接的、或其他损失均不属于本保修范围。某些州或省不允许上述免责声明、保修限制和项目排除。因此这些免责声明、保修限制和项目排除可能不适用于你。这保修证明赋予你特定的权利，所以你也可能具有每个州或每个省都不同的其他司法权利。

除本有限保修证明所载的陈述、声明或保证外，任何经销商/代理商或任何其他人士均未获授权作出有关产品的任何其他陈述、声明或保证；如果有人作出上述的其他陈述、声明或保证，对 BRP 也没有法律的约束力。BRP 保留权利随时修改这保修证明，不过这种修改，在这保修有效期内，不会改变产品在售出时适用的保修条款。

3. 不受保修的情况

在任何情况下，以下项目不受保修的保障：

- 更换正常磨损的零件；
- 例行维护保养的项目，如调准，调节，校正；
- 由于没有按使用手册所述来正确维护保养和/或储存所引起的损坏；

- 由于拆卸零件、不正确修理、维护、修改或使用非 BRP 生产/认可的零件或非授权代理商的维修人员修理引致的损坏；
- 由于滥用、误用、不正常使用、疏忽、或不按照操作说明书操作所引起的损坏；
- 因外来的损坏、意外、浸入水中、火灾、盗窃、受故意破坏或天灾人祸所引起的损失；
- 使用不适合用于此产品的汽油或机油来操作所引起的故障（参阅使用手册）；
- 因生锈、腐蚀或零件暴露引起的损坏；
- 因冷却系统或喷射泵受外物堵塞引起的损坏；
- 因进水所引起的损坏；
- 凝胶涂层（胶衣）损毁，包括但不限于表面凝胶涂层装饰表面、气泡、裂纹或由于气泡、裂纹、龟裂纹、蜘蛛状裂纹所造成的玻璃钢分层；和
- 附带的或间接的损坏或任何其它种类的损失包括拖船、储存、电话、出租、出租车、不便、保险费、偿还贷款、时间损失、收入损失等等。

4. 保修有效期

这个有限保修保证生效日期从交付给零售消费者当天或摩托艇第一次使用当天开始，以其中一个时间先到为准，有效期：

1. 物主私人使用 – 连续 12 个月，
2. 商业使用 – 连续 4 个月。在保修期内任何时刻，摩托艇使用能产生收入或与任何工作或雇佣有关时，就算是商业使用。在保修期内任何时刻，摩托艇有商业标签或领取了商业执照允许商业用途，也算是商业使用。
3. 排放有关的部件安装在环保局证明的 Sea-Doo 摩托艇上在美国登记是有 30 个月或 175 发动机使用小时保修以其中一个时间先到为准；蒸发排放有关的部件则有 24 个月保修。在正常的保修期间如果 175 发动机使用小时已到，排放有关的部件仍属于庞巴迪标准保修范围直至正常的保修期完结。你的授权代理商知道现时保修的排放有关的部件清单。
4. 为加利福尼亚州市场生产销售的摩托艇，在加利福尼亚州第一次出售与当地居民，或其后由当地居民登记保修证明的，请同时参考加利福尼亚州排放控制保修声明。

要获得现行保修排放有关的部件清单，请联系授权的 Sea-Doo 代理商。

在保修期内修理、更换零件或维修的摩托艇，不会延长这个有效保修保证的有效期，使其超越原来的终止日期。

5. 受保修证明保障的条件

保修证明保障只给予履行以下每个条件的客户，保修证明保障才生效。

- 第一手物主从 BRP 授权的代理商在该地区出售新的、未用过的 2013 Sea-Doo 摩托艇；
- 完成 BRP 指定的交艇前检查程序及由买主签署；
- 2013 Sea-Doo 摩托艇必须由授权的代理商做正确的产品登记；
- 在当地购买 2013 Sea-Doo 摩托艇的买主须是在当地居住；
- 在使用手册描述的定期维护保养必须适时进行以保持保修保障。BRP 有权要求出示正确维护摩托艇的证据，才批准保修方面的保障。

如以上条件未能达到，BRP 不会给与私人使用或商业使用的物主有限保修。这限制是需要来让 BRP 保护产品、消费者和公众的安全。

6. 如何获得保修证明的保障

在出现一个异常时物主必须停止使用 Sea-Doo 摩托艇。物主必须在发现缺陷表面迹象两天内通知 BRP 授权代理商，将产品送交代理商和给与合理的机会修理。物主必须出示购买产品证明方可获得保修服务。维修开始前，物主必须在维修/工作单上签署来使保修服务生效。这个保修服务所有被更换的零件属于 BRP 的财产。

7. BRP 责任

BRP 在这保修的责任只限于在正常使用和保养下有零件或手艺缺陷所引起的故障进行维修或更换正厂零件，按公司合理判断来决定维修或更换，任何授权代理商都不会收取零件和人工费用。不履行保修保证的声明不能构成理由，取消或废除物主已完成的摩托艇销售交易。

如果保修服务要在美国或加拿大以外地区执行，物主需要负责因当地习惯和情况所引致的额外开支，诸如，但不限于，运费，保险，税金，执照费用，进口税，和任何和所有其他财务开支，包括当地政府、州政府、领地政府和它们各自的机关所征收的费用。

BRP 保留随时改良或修改产品的权利，而不承担修改以前生产的型号的责任。

8. 转让

如果产品所有权在保修有效期内转让，这保修证明也可同时转让给新物主，并于原有保修有效期余下部分内有效，条件是所有权转让必须用以下方式通知 **BRP**：

1. 前物主用以下提供的电话号码联系 **BRP** 或一个 **BRP** 授权的代理商，并提供新物主的位置坐标；或
2. **BRP** 或一个 **BRP** 授权的代理商收到前物主同意所有权转让的证明和新物主的位置坐标。

9. 消费者援助

如果发生有关这 **BRP** 有限保修证明的争论或质疑，**BRP** 建议你在代理商层面上协商解决问题。建议你与授权代理商的维修经理或老板商讨解决。

如果不能解决，请提交你的书面投诉或致电下面适用的电话：

加拿大

Bombardier Recreational Products Inc.
Consumer Assistance Center
75, J.-A. Bombardier Street
Sherbrooke, QC J1L 1W3
Tel: 819 566-3366

美国

BRP US Inc.
Consumer Assistance Center
7575 Bombardier Court
Wausau WI 54401
Tel: 715 848-4957

* 在美国，产品是由 **BRP US Inc.** 配售和服务。

© 2012 庞巴迪休闲娱乐产品有限公司 版权所有 不得翻印

® 庞巴迪休闲娱乐产品有限公司或其附属公司的注册商标

美国加利福尼亚州排放控制保修声明 – 2013 Sea-Doo 摩托艇配4-TEC四冲程发动机

在加利福尼亚州，你的2013 Sea-Doo摩托艇有一个美国加州空气资源管理局规定的特别环境标签。标签有1、2、3或4颗星。在摩托艇有一挂牌叙述这星标级别的意思。

星标签表示更清洁的船用发动机

更清洁的船用发动机的象征：



更干净的空气和水

有助环保、提供更健康的生活方式。

更省油

比传统两冲程化油器发动机少耗30-40%油，节省金钱和资源。

更长的排放部件保修期

保护消费者免烦恼的操作。

一颗星 – 低排放

一颗星标签识别水上摩托艇、舷外机、内外舷机和舷内机符合空气资源管理局水上摩托艇和舷外机2001年废气排放标准。发动机达到这标准比传统两冲程化油器发动机有75%低排放。这些发动机相等于美国环保局船用发动机2006年的标准。

二颗星 – 十分低排放

二颗星标签识别水上摩托艇、舷外机、内外舷机和舷内机符合空气资源管理局水上摩托艇和舷外机2004年废气排放标准。发动机达到这标准比一颗星 – 低排放发动机更低20%排放。

三颗星 – 特低排放

三颗星标签识别发动机符合空气资源管理局水上摩托艇和舷外机2008年废气排放标准或内外舷机和舷内机2003废气排放标准。发动机达到这标准比一颗星 – 低排放发动机更低65%排放。

四颗星 – 极低排放

四颗星标签识别发动机符合空气资源管理局内外舷机和舷内机2012年废气排放标准。水上摩托艇和舷外机亦可以符合这排放标准。发动机达到这标准比一颗星 – 低排放发动机更低90%排放。

欲知详情，请联系：
Cleaner Watercraft – Get the Facts
1-800-END-SMOG
www.arb.ca.gov

你的排放控制保修的权利和义务

美国加利福尼亚州空气资源管理局和 BRP 对你的 2013 年度 Sea-Doo 摩托艇解释排放控制系统的保修。在加利福尼亚州，新的摩托艇在设计、生产和装备上一定要符合州政府的严厉防烟雾标准。BRP 必须为你的摩托艇上的排放控制系统，在下列的保修有效期内，提供保修证明，条件是你的摩托艇没有被破坏性使用、疏忽或不正确维护保养。

你的排放控制系统可能包括诸如燃油喷注系统、点火系统和催化转换器等零件。也可能包括软管、皮带、接头和其他有关排放的组装部件。

出现保修情况时，BRP 会免费维修你的摩托艇发动机，包括诊断、零件和人工，条件是这些工作必须由 BRP 授权的代理商执行。

生产商的有限保修范围

这个排放的有限保修覆盖范围，包括为加利福尼亚州市场认证和生产的 2013 年度 Sea-Doo 摩托艇，第一次在加利福尼亚州销售给当地居民或随后由当地居民登记保修证明。Sea-Doo 摩托艇的有限保修条款，经必需的修正后，仍然适用与这些型号。你的 2013 年 Sea-Doo 摩托艇选定的排放控制零件，保修期由交付第一手零售消费者当日起，连续 4 年或 250 使用小时，以其中一个时间先到为准。但以使用小时为基础保修的摩托艇，必需配有合适的累积计时表或同等设备。如果任何有关排放的发动机零件在保修期内出现缺陷，BRP 会将其修理或更换。

2013 Sea-Doo 摩托艇配备 4-TEC 四冲程发动机受加利福尼亚州排放控制保修证明的零件：

怠速旁通阀	进气转接器
油门位置传感器	火花塞
进气歧管空气压力传感器	点火线圈
进气歧管空气温度传感器	空气箱
发动机温度传感器	进气门和排气门和油封
爆震传感器	进气歧管
发动机控制模块 ECM	曲轴箱通气阀
节流阀体	节流阀体油封
燃油轨	进气歧管油封
燃油喷油器	电线束和插头
燃油压力调节器	燃油滤清器
燃油泵	增压器

有关排放保修件的保修范围，包括因为保修的零件故障而引起的其他发动机部件的损坏。**BRP** 提供的操作员使用手册包含正确维护和使用摩托艇的书面指示。所有有关排放保修件的保修有效期为摩托艇保修有效期的全部，除非该零件需要按照使用手册规定的必要维护保养程序按时更换。

按照必要维护保养程序，需要按时更换的有关排放保修件，**BRP** 提供的保修有效期，终止于该零件第一次需按时更换的日期。需按时作正式检验，但不需更换的有关排放保修件，**BRP** 提供的保修有效期为摩托艇保修有效期的全部。任何按照本保修声明修理或更换的有关排放保修件，**BRP** 提供的保修有效期为该零件第一次安装时原来有效期余下部分。所有按此有限保修证明，被更换的零件所有权归 **BRP** 所有。

维护保养收据和记录应转让给每一个随后的摩托艇物主。

物主对保修保证的责任

作为 2013 Sea-Doo 摩托艇艇主，你的责任是执行使用手册规定的维护保养程序。**BRP** 建议你保留所有有关维护你的摩托艇的收据，不过 **BRP** 不能纯粹因为你不能提供收据，或你未能确保执行所有按时维护程序，就拒绝提供保修保障。

不过作为摩托艇艇主，你应该清楚知道如果你的发动机或零件损坏，是由破坏性使用、疏忽、不正确维护或未经批准的改装造成的，**BRP** 是有权拒绝提供保修保障的。

你有责任在问题出现后，尽快将你的摩托艇送交 **BRP** 授权代理商修理。代理商会在不超过 30 天的合理时间内完成保修维修。

如果你对于你在保修方面的权利和责任有任何疑问，或查询最接近你的 **BRP** 授权代理商名称和位置，请致电：1-715-848-4957。

庞巴迪休闲娱乐产品有限公司（BRP）的国际有限保修保证：2013 Sea-Doo 摩托艇

1. 范围

庞巴迪休闲娱乐产品有限公司（BRP）对于经由美国、加拿大和欧洲经济地区的成员国（由欧盟国家包括挪威、冰岛和列支敦士登组成）土耳其和独立联邦国家的成员国（由俄国和前苏联成员国）以外地区的 BRP 授权的经销商/代理商（以下简称代理商）售出的 2013 年度 Sea-Doo 摩托艇，按照以下所述的有效期和条件，作出生产材料和工艺上缺点的保修证明。

经由授权的经销商/代理商安装在 2013 Sea-Doo 摩托艇上所有 BPR 零配件，在艇交货时与摩托艇有同一的保修期。

此有限的保修保证将会失效如果：（1）Sea-Doo 摩托艇在任何一个时间，甚至上一手物主，用来竞赛或参与任何竞技活动；或（2）Sea-Doo 摩托艇经过更改或修改因而有害地影响其操作、性能或耐用性，或（3）经修改来改变它的原本的用途。

2. 责任的局限

所有明示或暗示的保修，包括但不限于任何适销性或特殊用途适宜性的保修，在不能免责程度内，其有效期限于明示的有限保修期。所有附带的、后果性的、直接的、间接的、或其他损失均不属于本保修范围。某些司法管辖区不允许上述免责声明、保修限制和项目排除。因此这些免责声明、保修限制和项目排除可能不适用于你。这保修证明赋予你特定的权利，所以你也可能具有每个国家或每个司法管辖区都不同的其他司法权利。

除本有限保修证明所载的陈述、声明或保证外，任何 BRP 的经销商/代理商或任何其他人士均未获授权作出有关产品的任何其他陈述、声明或保证；如果有人作出上述的其他陈述、声明或保证，对 BRP 也没有法律的约束力。

BRP 保留权利随时修改这保修证明，不过这种修改，在这保修有效期内，不会改变产品在售出时适用的保修条款。

3. 不受保修的项目

在任何情况下，以下项目不受保修的保障：

- 更换正常磨损的零件；

- 例行维护保养的项目，如调准，调节，校正；
- 由于没有按照使用手册所述来正确维护保养和/或储存所引起的损坏；
- 由于拆卸零件、不正确修理、维护、修改或使用非 **BRP** 生产/认可的零件或非授权代理商的维修人员修理引致的损坏；
- 由于滥用、误用、不正常使用、疏忽、或不按照操作说明书操作所引起的损坏；
- 因外来的损坏、意外、浸入水中、吸入水或外物、火灾、盗窃、受故意破坏或天灾人祸所引起的损失；
- 使用不适合用于此产品的汽油或机油来操作所引起的故障（参阅使用手册）；
- 因为部件暴露、生锈、腐蚀所引起的损坏；
- 冷却系统或喷射泵受外物阻塞引起的损坏；
- 凝胶涂层（胶衣）损毁，包括但不限于表面凝胶涂层装饰表面、气泡、裂纹或由于气泡、裂纹、龟裂纹、蜘蛛状裂纹所造成的玻璃钢分层；和
- 附带的或间接的损坏或任何其它种类的损失包括拖船、储存、电话、出租、出租车、不便、保险费、偿还贷款、时间损失、收入损失等等。

4. 保修有效期

这个有限保修保证生效日期从交付给零售消费者当天或摩托艇第一次使用当天开始，以其中一个时间先到为准，有效期：

1. 物主私人使用 – 连续 6 个月。
2. 商业使用 – 连续 4 个月。在保修期内任何时刻，摩托艇使用能产生收入或与任何工作或雇佣有关时，就算是商业使用。在保修期内任何时刻，摩托艇有商业标签或领取了商业执照允许商业用途，也算是商业使用。

在保修期内修理、更换零件或维修的摩托艇，不会延长这个有效保修保证的有效期，使其超越原来的终止日期。

只在澳大利亚国家出售的产品

除了这个有限保修保证之外，还有澳大利亚的法律保障。详情请查阅当地法规。

5. 受保修证明保障的条件

保修证明保障只给予履行以下每个条件的客户，保修证明保障才生效。

- 第一手物主从 **BRP** 授权的经销商/代理商在该地区出售新的、未用过的 2013 Sea-Doo 摩托艇；
- 完成 **BRP** 指定的交艇前检查程序及由买主签署；
- 2013 Sea-Doo 摩托艇必须由授权的经销商/代理商做正确的产品登记；
- 在当地购买 2013 Sea-Doo 摩托艇的物主必须是在当地居住；
- 在使用手册描述的定期维护保养必须适时进行以保持保修保障。**BRP** 有权要求出示正确维护摩托艇的证据，才批准保修方面的保障。

如以上条件未能达到，**BRP** 不会给与私人使用或商业使用的物主有限保修。这限制是需要来让 **BRP** 保护产品、消费者和公众的安全。

6. 如何获得保修证明的保障

在出现一个异常时物主必须停止使用 **Sea-Doo** 摩托艇。物主必须在发现缺陷表面迹象两天内通知 **BRP** 授权经销商/代理商，将产品送交经销商/代理商和给与合理的机会修理。物主必须出示购买产品证明方可获得保修服务。维修开始前，物主必须在维修/工作单上签署来使保修服务生效。这个保修服务所有被更换的零件属于 **BRP** 的财产。

7. BRP 责任

BRP 在这保修的责任只限于在正常使用和保养下有零件或手艺缺陷所引起的故障进行维修或更换正厂零件，按公司合理判断来决定维修或更换，任何授权的经销商/代理商都不会收取零件和人工费用。不履行保修保证的声明不能构成理由，取消或废除物主已完成的摩托艇销售交易。

如果保修服务要在原来销售国家以外地区执行，物主需要负责因当地习惯和情况所引致的额外开支，诸如，但不限于，运费，保险，税金，执照费用，进口税，和任何和其他所有财务开支，包括当地政府、州政府、领地政府和它们各自的机关所征收的费用。

BRP 保留随时改良或修改产品的权利，而不承担修改先前生产的型号的责任。

8. 转让

如果产品所有权在保修有效期内转让，这保修证明也可同时转让给新物主，并于原有保修有效期余下部分内有效，条件是所有权转让必须用以下方式通知 BRP:

BRP 或一个 BRP 授权的经销商/代理商收到前物主同意所有权转让的证明和新物主的位置坐标。然后经销商将这些资料直接交给 BRP。

9. 消费者援助

1. 如果发生有关这 BRP 有限保修证明的争论或质疑，BRP 建议你在经销商/代理商层面上协商解决问题。建议你与授权经销商/代理商的维修经理或老板商讨解决。
2. 如果需进一步援助，请联系经销商/代理商的服务部来解决。你可以在网址 www.brp.com 找到你的经销商/代理商位置坐标。
3. 如果仍不能解决，请提交你的书面投诉至下面的地址：

在欧洲、中东、非洲，请联系欧洲办事处

BRP EUROPE N.V.

Consumer Assistance Center

Skaldenstraat 125

9042 Gent

Belgium

Tel: + 32-9-218-26-00

在其他国家，请联系你的当地经销商或北美洲办事处
BOMBARDIER RECREATIONAL PRODUCTS INC.
Consumer Assistance Center
75, J.-A. Bombardier Street
Sherbrooke, QC J1L 1W3
Tel: 819 566-3366

* 在这涉及保修保证的地区，产品是由庞巴迪休闲娱乐产品有限公司或其附属公司
配售和服务。

© 2012 庞巴迪休闲娱乐产品有限公司 版权所有 不得翻印

® 庞巴迪休闲娱乐产品有限公司或其附属公司的注册商标

庞巴迪休闲娱乐产品有限公司（BRP）的欧洲和俄国经济地区和土耳其有限保修保证：2013 Sea-Doo 摩托艇

1. 范围

庞巴迪休闲娱乐产品有限公司（BRP）对经由授权的经销商/代理商在欧盟经济地区的成员国（由欧盟国家包括挪威、冰岛和列支敦士登组成）、独立联邦国家的成员国（由俄国和前苏联成员国国家）和土耳其售出的 2013 年度 Sea-Doo 摩托艇，按照以下所述的有效期和条件，作出生产材料和工艺上缺点的保修证明。

经由授权的经销商/代理商安装在 2013 Sea-Doo 摩托艇上所有 BRP 零配件，在艇交货时与摩托艇有同一的保修期。

此保修保证将会失效如果：（1）Sea-Doo 摩托艇在任何一个时间，甚至上一手物主，用来竞赛或参与任何竞技活动；或（2）Sea-Doo 摩托艇经过更改或修改因而有害地影响其操作、性能或耐用性，或（3）经修改来改变它的原本的用途。

2. 责任的局限

所有明示或暗示的保修，包括但不限于任何适销性或特殊用途适宜性的保修，在不能免责程度内，其有效期限于明示的有限保修期。所有附带的、后果性的、直接的、间接的、或其他损失均不属于本保修范围。某些司法管辖区域不允许上述免责声明、保修限制和项目排除。因此这些免责声明、保修限制和项目排除可能不适用于你。这保修证明赋予你特定的权利，所以你也可能具有每个国家或每个司法管辖区域都不同的其他司法权利。

除本有限保修证明所载的陈述、声明或保证外，任何 BRP 的经销商/代理商或任何其他人士均未获授权作出有关产品的任何其他陈述、声明或保证；如果有人作出上述的其他陈述、声明或保证，对 BRP 也没有法律的约束力。

BRP 保留权利随时修改这保修证明，不过这种修改，在这保修有效期内，不会改变产品在售出时适用的保修条款。

3. 不受保修的项目

在任何情况下，以下项目不受保修的保障：

- 更换正常磨损的零件；

- 例行维护保养的项目和零件，包括但不限于调整、调节、机油、润滑油和冷却液更换、火花塞更换、水泵和相似的零件；
- 由于没有按照使用手册所述来正确维护保养和/或储存所引起的损坏；
- 由于拆卸零件、不正确修理、维护、修改或使用非 **BRP** 生产/认可的零件或非授权代理商的维修人员修理引致的损坏；
- 由于滥用、误用、不正常使用、疏忽、或不按照操作说明书操作所引起的损坏；
- 因外来的损坏、意外、浸入水中、吸入水或外物、火灾、盗窃、受故意破坏或天灾人祸所引起的损失；
- 使用不适合用于此产品的汽油或机油来操作所引起的故障（参阅使用手册）；
- 因部件暴露、生锈、腐蚀所引起的损坏；
- 冷却系统或喷射泵受外物阻塞引起的损坏；
- 凝胶涂层（胶衣）损毁，包括但不限于表面凝胶涂层装饰表面、气泡、裂纹或由于气泡、裂纹、龟裂纹、蜘蛛状裂纹所造成的玻璃钢分层；和
- 附带的或间接的损坏或任何其它种类的损失包括拖船、储存、电话、出租、出租车、不便、保险费、偿还贷款、时间损失、收入损失等等。

4. 保修有效期

这个有限保修保证生效日期从交付给零售消费者当天或摩托艇第一次使用当天开始，以其中一个时间先到为准，有效期：

1. 物主私人使用 – 连续 24 个月。
2. 商业使用 – 连续 4 个月。在保修期内任何时刻，摩托艇使用能产生收入或与任何工作或雇佣有关时，就算是商业使用。在保修期内任何时刻，摩托艇有商业标签或领取了商业执照允许商业用途，也算是商业使用。

在保修期内修理、更换零件或维修的摩托艇，不会延长这个有效保修保证的有效期，使其超越原来的终止日期。

注意有效期和任何其他形式的有效期是受到适用国家或当地法律的管制。

5. 受保修证明保障的条件

保修证明保障只给予履行以下每个条件的客户，保修证明保障才生效。

- 第一手物主从 **BRP** 授权的经销商/代理商在该地区出售新的、未用过的 2013 Sea-Doo 摩托艇；
- 完成 **BRP** 指定的交艇前检查程序及由买主签署；
- 2013 Sea-Doo 摩托艇必须由授权的经销商/代理商做正确的产品登记；
- 在当地购买 2013 Sea-Doo 摩托艇的物主必须是在当地居住；
- 在使用手册描述的定期维护保养必须适时进行以保持保修保障。**BRP** 有权要求出示正确维护摩托艇的证据，才批准保修方面的保障。

如以上条件未能达到，**BRP** 不会给与私人使用或商业使用的物主有限保修。这限制是需要来让 **BRP** 保护产品、消费者和公众的安全。

6. 如何获得保修证明的保障

在出现一个异常时物主必须停止使用 Sea-Doo 摩托艇。物主必须在发现缺陷表面迹象两天内通知 **BRP** 授权经销商/代理商，将产品送交经销商/代理商和给与合理的机会修理。物主必须出示购买产品证明方可获得保修服务。维修开始前，物主必须在维修/工作单上签署来使保修服务生效。这个保修服务所有被更换的零件属于 **BRP** 的财产。

注意通知期限是会根据客户国家的可适用国家或当地立法而改变。

7. **BRP** 责任

BRP 在这保修的责任只限于在正常使用和保养下有零件或手艺缺陷所引起的故障进行维修或更换正厂零件，按公司合理判断来决定维修或更换，任何授权的经销商/代理商都不会收取零件和人工费用。不履行保修保证的声明不能构成理由，取消或废除物主已完成的摩托艇销售交易。

如果保修服务要在原来销售国家以外地区执行，物主需要负责因当地习惯和情况所引致的额外开支，诸如，但不限于，运费，保险，税金，执照费用，进口税，和任何及所有其他财务开支，包括当地政府、州政府、领地政府和它们各自的机关所征收的费用。

BRP 保留随时改良或修改产品的权利，而不承担修改先前生产的型号的责任。

8. 转让

如果产品所有权在保修有效期内转让，这保修证明也可同时转让给新物主，并于原有保修有效期余下部分内有效，条件是所有权转让必须是 **BRP** 或一个 **BRP** 授权的经销商/代理商收到前物主同意所有权转让的证明和新物主的位置坐标。

9. 消费者援助

1. 如果发生有关这 **BRP** 有限保修证明的争论或质疑，**BRP** 建议你在经销商/代理商层面上协商解决问题。建议你与授权经销商/代理商的维修经理或老板商讨解决。
2. 如果需进一步援助，请联系经销商的服务部来解决。
3. 如果仍不能解决，请提交你的书面投诉至下面的地址：

在欧洲、土耳其、俄国和独立联邦国家，请联系欧洲办事处

BRP EUROPE N.V.

Consumer Assistance Center

Skaldenstraat 125

9042 Gent

Belgium

Tel: + 32 9 218 26 00

在斯堪的纳维亚的国家，请联系芬兰办事处

BRP FINLAND OY

Service Department

Isoaavantie 7

Fin-96320 Rovaniemi

Finland

Tel: + 358 16 3208 111

你可以在网址 www.brp.com 找到你的经销商/代理商位置坐标。

* 在这涉及保修保证的地区，产品是由庞巴迪休闲娱乐产品欧洲有限公司或其附属公司配售和服务。

© 2012 庞巴迪休闲娱乐产品有限公司 版权所有 不得翻印

® 庞巴迪休闲娱乐产品有限公司或其附属公司的注册商标

在法国出售的产品

适用于法国的额外条款，参考法国当地的法规，不在这里翻译。

空白页

客户信息

私隐资料

我们想要通知你，你的资料只作为安全和保修证明的用途。有时我们也会使用客户的坐标位置去推介和推销关于 **BRP** 和有关的产品。

你有权利查阅或更改你的资料，或从邮寄推介产品清单中删除你的地址，请联系庞巴迪公司。

经电邮： privacyofficer@brp.com

经邮件： **BRP**
Senior Legal Counsel-Privacy Officer
726 St-Joseph
Valcourt, QC
Canada
J0E 2L0

更改地址/物主

如果你的地址已经更改或你是一个摩托艇新物主，务必用以下任何一个方法通知BRP。

- 邮寄以下的表格；
- 只是北美洲地区：致电美国715 848-4957 或加拿大819 566-3366；
- 通知一个BRP授权的经销商/代理商。

如果更换物主，请加入前物主同意转让证明书。

纵使原先的保修期已过。通知BRP是十分重要的，因为庞巴迪公司在有需要时会联络你，告知安全修改等事。这是物主的责任通知BRP更改地址。

如果你的摩托艇被窃，你应通知BRP或授权的Sea-Doo经销商/代理商，我们会要求你提供姓名、地址、电话号码、摩托艇艇身编号和被窃的日期。

邮寄地址：

在北美洲：

Bombardier Recreational Products Inc
Warranty Department
75 J.-A. Bombardier Street
Sherbrooke, Quebec J1L 1W3
Canada

在斯堪的纳维亚的国家：

BRP Finland OY
Service Department
Isoaavantie 7
Fin-96320 Rovaniemi
Finland

在世界上其他的国家：

BRP European Distribution
Warranty Department
Chemin de Messidor 5-7
1006 Lausanne
Switzerland

空白页

更改地址

更改物主

艇身识别号码

型号

摩托艇识别号码

旧地址或前物主:

姓名

地址

城市

省份

邮政编码

国家

电话号码

新地址或新物主:

姓名

地址

城市

省份

邮政编码

国家

电话号码

电邮地址

更改地址

更改物主

艇身识别号码

型号

摩托艇识别号码

旧地址或前物主:

姓名

地址

城市

省份

邮政编码

国家

电话号码

新地址或新物主:

姓名

地址

城市

省份

邮政编码

国家

电话号码

电邮地址

空白页

摩托艇型号_____

艇身识别号码_____

发动机识别号码_____

物主姓名_____

地址_____

城市_____ 省份_____

邮政编码_____ 国家_____

电话号码_____

购买日期（年-月-日）_____

保修终止日期（年-月-日）_____

在出售时由授权的 Sea-Doo 代理商填写。

代理商印章地方



219 001 004

CA

OPERATOR'S GUIDE, RXP-X 260 / ENGLISH
GUIDE DU CONDUCTEUR, RXP-X 260 / ANGLAIS

FAIT AU / MADE IN CANADA

U/M:P:C