



2013 GUÍA DEL USUARIO

Incluye Información sobre Seguridad, Genérica
y de Mantenimiento del Vehículo



SERIES
GTS™ / GTI™ / GTR / WAKE™

⚠ ADVERTENCIA

Lea esta guía detenidamente. Contiene información importante sobre seguridad.

Edad mínima recomendada para el uso: 16 años.

Tenga siempre en el vehículo esta Guía del Usuario.

2 1 9 0 0 1 0 1 9

ADVERTENCIA

Es primordial observar las instrucciones y las precauciones de seguridad incluidas en esta Guía del usuario, el *DVD SOBRE SEGURIDAD* y las etiquetas de seguridad situadas en el producto; no hacerlo podría dar lugar a lesiones personales graves, incluida la posibilidad de muerte.



En Canadá, los productos son distribuidos por Bombardier Recreational Products Inc. (BRP).

En EE.UU., la distribución de los productos viene realizada por BRP US Inc.

Knight's Spray-Nine[†] es una marca comercial de Korkay System Ltd.

GTX[†] es una marca comercial de Castrol Ltd. utilizada bajo licencia.

Ésta es una lista no exhaustiva de marcas comerciales que son propiedad de Bombardier Recreational Products Inc. o de sus filiales:

4-TEC™	O.T.A.S.™	T.O.P.S.™
D.E.S.S.™	Rotax®	VTST™
iBR™	GTI™ 130	XPST™
iControl™	Sea-Doo®	GTI™ SE 130
Llave Learning Key™	Sea-Doo LK™	GTI™ SE 155
iTC™	S³Hull™	GTI™ Limited 155
WAKE™ 155	GTR™ 215	

INTRODUCCIÓN

Deutsch	Dieses Handbuch ist möglicherweise in Ihrer Landessprache verfügbar. Bitte wenden Sie sich an Ihren Händler oder besuchen Sie: www.operatorsguide.brp.com .
English	This guide may be available in your language. Check with your dealer or go to: www.operatorsguide.brp.com .
Español	Es posible que este manual esté disponible en su idioma. Consulte a su distribuidor o visite: www.operatorsguide.brp.com .
Français	Ce guide peut être disponible dans votre langue. Vérifier avec votre concessionnaire ou aller à: www.operatorsguide.brp.com .
日本語	このガイドは、言語によって翻訳版が用意されています。ディーラーに問い合わせるか、次のアドレスでご確認ください： www.operatorsguide.brp.com .
Nederlands	Deze handleiding kan beschikbaar zijn in uw taal. Vraag het aan uw dealer of ga naar: www.operatorsguide.brp.com .
Norsk	Denne boken kan finnes tilgjengelig på ditt eget språk. Kontakt din forhandler eller gå til: www.operatorsguide.brp.com .
Português	Este manual pode estar disponível em seu idioma. Fale com sua concessionária ou visite o site: www.operatorsguide.brp.com .
Suomi	Käyttöohjekirja voi olla saatavissa omalla kielelläsi. Tarkista jälleenmyyjältä tai käy osoitteessa: www.operatorsguide.brp.com .
Svenska	Denna bok kan finnas tillgänglig på ditt språk. Kontakta din återförsäljare eller gå till: www.operatorsguide.brp.com .

Enhorabuena por la compra de su nueva embarcación personal Sea-Doo®. Viene respaldada por la garantía de BRP y una red de distribuidores de embarcaciones personales Sea-Doo autorizados y preparados para ofrecerle las piezas, el servicio y los accesorios que pueda necesitar.

Su distribuidor se compromete a garantizar su satisfacción como cliente. Recibió la formación necesaria para llevar a cabo las operaciones iniciales de puesta a punto e inspección adecuadas para su embarcación y realizó los ajustes finales necesarios antes de entregarle el producto. Si precisa información de servicio más completa, consulte a su distribuidor.

Al completar la compra del producto, se le informó además de la cobertura de garantía y firmó la *LISTA DE COMPROBACIONES PREVIAS A LA ENTREGA* para dejar constancia de que su nueva embarcación estaba preparada según sus requisitos.

Infórmese antes de ponerse en marcha

Antes de utilizar la embarcación, lea las secciones siguientes para reducir el riesgo de sufrir lesiones, que pudieran ser mortales, o causárselas a cualquier otra persona:

- *INFORMACIÓN SOBRE SEGURIDAD*
- *INFORMACIÓN SOBRE LA EMBARCACIÓN*

También deberá leer detenidamente todas las etiquetas de seguridad de la embarcación y ver con atención el *DVD DE SEGURIDAD*.

El incumplimiento de las advertencias que figuran en esta Guía del usuario puede dar lugar a lesiones graves o incluso la muerte.

BRP recomienda expresamente que asista a un curso sobre seguridad y competencia en la navegación. Consulte a su distribuidor o a las autoridades locales sobre la oferta de cursos en su zona.

En algunos lugares, es necesario obtener un certificado de aptitud para poder utilizar una embarcación de recreo.

ADVERTENCIA

Familiarícese con esta moto acuática; su rendimiento podría ser superior al de cualquier otra que haya podido manejar con anterioridad.

Mensajes de seguridad

En esta Guía del usuario se utilizan los siguientes símbolos y términos para destacar información de un tipo determinado:

El símbolo de alerta de seguridad  indica un posible riesgo de lesiones.

ADVERTENCIA

Indica un posible riesgo que, si no se evita, puede dar lugar a graves lesiones e incluso a la muerte.

 **CUIDADO** Indica una situación potencialmente peligrosa que, si no se evita, puede dar lugar a lesiones leves o moderadas.

 **AVISO** Hace referencia a instrucciones que, de no seguirse, podrían provocar daños en los componentes de la embarcación o en otras propiedades.

Acerca de la Guía del usuario

Esta Guía del usuario se ha preparado con el fin de familiarizar al propietario/usuario o pasajero con esta embarcación personal, así como con sus distintos controles, mantenimiento e instrucciones de pilotaje seguro.

Guarde esta Guía del usuario en la embarcación para consultar información sobre su uso, instrucciones que puede ofrecer a otros usuarios, mantenimiento y solución de problemas.

Tenga también en cuenta que esta guía está disponible en varios idiomas. En caso de discrepancia, prevalecerá la versión en inglés.

Si desea ver o imprimir una copia adicional de la Guía del usuario, sólo tiene que visitar el sitio web www.operatorsguide.brp.com.

La información incluida en esta guía es correcta en el momento de publicación. No obstante, BRP mantiene una política de mejora continua en sus productos sin tener por ello la obligación de instalarlos en otros fabricados previamente. Como resultado de la aplicación de algunos cambios de última hora, es posible que se den algunas diferencias entre el producto fabricado y las descripciones o las especificaciones presentadas en esta guía. BRP se reserva el derecho de interrumpir o modificar en cualquier momento las especificaciones, los diseños, las características, los modelos o el equipamiento sin ninguna obligación.

Esta Guía del usuario y el *DVD DE SEGURIDAD* deben suministrarse con la embarcación en el momento de la compra.

CONTENIDO

INTRODUCCIÓN	1
Infórmese antes de ponerse en marcha	1
Mensajes de seguridad	2
Acerca de la Guía del usuario	2

INFORMACIÓN SOBRE SEGURIDAD

PRECAUCIONES GENERALES	8
Evite envenenamiento por monóxido de carbono	8
Evite incendios de gasolina y otras situaciones peligrosas	8
Evite quemaduras por el contacto con piezas calientes	9
Accesorios y modificaciones	9
MENSAJES DE SEGURIDAD ESPECIALES	10
Notas importantes para un uso seguro	10
Deportes acuáticos (remolque con la embarcación)	14
Hipotermia	17
Cursos sobre seguridad y competencia en la navegación	17
TECNOLOGÍAS ACTIVAS (iCONTROL)	18
Introducción	18
iTC (control de aceleración inteligente)	18
iBR (sistema inteligente de freno y marcha atrás)	20
EQUIPO DE SEGURIDAD	21
Equipo de seguridad requerido	21
Equipo adicional recomendado	24
EJERCICIOS DE PRÁCTICA	25
Dónde realizar los ejercicios de práctica	25
Ejercicios de práctica	25
Factores importantes	26
REGLAMENTO DE NAVEGACIÓN	27
Reglas de manejo	27
REPOSTAJE	30
Procedimiento de repostaje	30
Combustible recomendado	31
INFORMACIÓN SOBRE EL REMOLCADO	32
ETIQUETAS IMPORTANTES QUE FIGURAN SOBRE EL PRODUCTO	33
Etiquetas de seguridad de la moto acuática	33
Etiquetas de conformidad con normas	38
INSPECCIÓN PREVIA A LA NAVEGACIÓN	40
Qué debe hacerse antes de llevar la embarcación al agua	40
Qué debe hacerse después de llevar la embarcación al agua	44

INFORMACIÓN SOBRE LA EMBARCACIÓN

CONTROLES	48
1) Manillar.....	51
2) Botón de ARRANQUE/PARADA del motor.....	51
3) Interruptor de parada del motor	51
4) Palanca del acelerador	53
5) Palanca de iBR (sistema inteligente de freno y marcha atrás)	53
6) Botones MODE/SET (modo/ajuste).....	54
7) Botones ARRIBA y ABAJO	54
8) Botón de control de velocidad de cruceo	55
9) Botón VTS (sistema de trim variable)	55
10) Botón de modo deportivo	56
11) Botón de modo ECO.....	56
CENTRO DE INFORMACIÓN (INDICADOR) (GTS)	57
Descripción del indicador multifunción.....	57
Configuración del indicador	59
CENTRO DE INFORMACIÓN (INDICADORES) (GTI/GTR/WAKE)	60
Características del indicador multifunción	61
Descripción del indicador multifunción.....	61
Uso de la pantalla multifunción.....	66
Cambio de la indicación en la pantalla numérica.....	70
Cambio de la indicación en la pantalla numérica	70
Configuración del indicador multifunción	71
Descripción del velocímetro analógico	71
Descripción del tacómetro analógico.....	72
EQUIPAMIENTO	73
1) Guanteras	73
2) Compartimiento de almacenamiento delantero	73
3) Asiento	74
4) Asidero para pasajero	75
5) Escalón de embarque	75
6) Plataforma de embarque	76
7) Ojales delantero y posterior	76
8) Tapones de drenaje de la sentina.....	77
9) Sujeción para esquí acuático/tabla "wakeboard".....	77
10) Portatablas para wakeboard	78
PERÍODO DE RODAJE	81
Uso durante el período de rodaje	81
INSTRUCCIONES DE USO	82
Embarque.....	82
Cómo arrancar el motor.....	85
Cómo parar el motor	85
Dirección de la moto acuática	86
Cómo cambiar a punto muerto.....	87
Cómo cambiar a marcha adelante.....	88

INSTRUCCIONES DE USO (cont.)	
Cómo cambiar a marcha atrás y maniobrar retrocediendo.....	88
Cómo utilizar el freno	89
Cómo utilizar el sistema de trim variable (VTS)	91
Recomendaciones de pilotaje generales.....	95
MODOS DE PILOTAJE	98
Modo de paseo.....	98
Modo deportivo	98
Modo ECO (Modo de economía de combustible)	100
Modo crucero	101
Modo de baja velocidad.....	104
Modo de esquí.....	106
Modos de llave Learning Key (Llave de aprendizaje) y llave de alquiler ...	109
PROCEDIMIENTOS ESPECIALES	111
Admisión de agua de la bomba de impulsión y limpieza del impulsor.....	111
Embarcación volcada	114
Embarcación sumergida.....	115
Motor inundado de agua.....	115
Remolcado de la embarcación en el agua	115

INFORMACIÓN DE MANTENIMIENTO

PROGRAMA DE MANTENIMIENTO	118
PROCEDIMIENTOS DE MANTENIMIENTO	122
Aceite del motor.....	122
Refrigerante del motor.....	124
Bobinas de encendido	125
Bujías.....	126
Sistema de escape	127
Placa de navegación y rejilla de entrada de agua.....	129
Sujeción para esquí acuático/wakeboard (Wake)	129
Fusibles	130
CUIDADO DE LA EMBARCACIÓN	133
Mantenimiento después del uso	133
Limpieza de la embarcación	133
ALMACENAMIENTO Y PREPARACIÓN DE PRETEMPORADA	135
Almacenamiento.....	135
Preparación de pretemporada	138

INFORMACIÓN TÉCNICA

IDENTIFICACIÓN DE LA EMBARCACIÓN	140
Número de identificación del casco	140
Número de identificación del motor	140

INFORMACIÓN SOBRE LAS EMISIONES DEL MOTOR.....	141
Responsabilidad del fabricante	141
Responsabilidad del distribuidor	141
Responsabilidad del propietario.....	141
Reglamentos sobre Emisiones EPA	141
ESPECIFICACIONES.....	143

SOLUCIÓN DE PROBLEMAS

DIRECTRICES PARA SOLUCIONAR PROBLEMAS	154
SISTEMA DE SUPERVISIÓN	159
Códigos de avería	159
Información de mensajes e indicadores de anomalías.....	160
Información sobre códigos de zumbador	162

GARANTÍA

GARANTÍA LIMITADA DE BRP – EE.UU. Y CANADÁ: EMBARCACIÓN PERSONAL SEA-DOO® DE 2013	164
DECLARACIÓN DE GARANTÍA DE CONTROL DE EMISIONES EN CALIFORNIA PARA EMBARCACIONES PERSONALES SEA-DOO® DE 2013 CON MOTORES 4-TEC®	169
GARANTÍA INTERNACIONAL LIMITADA DE BRP: EMBARCACIÓN PERSONAL SEA-DOO® DE 2013.....	174
GARANTÍA LIMITADA DE BRP PARA EL ESPACIO ECONÓMICO EUROPEO Y RUSO, Y TURQUÍA: EMBARCACIÓN PERSONAL SEA-DOO® DE 2013...	179

INFORMACIÓN DEL CLIENTE

INFORMACIÓN SOBRE PRIVACIDAD	186
CAMBIO DE DIRECCIÓN/TITULARIDAD	187

INFORMACIÓN SOBRE SEGURIDAD

PRECAUCIONES GENERALES

Evite envenenamiento por monóxido de carbono

Las emisiones de escape de todos los motores incluyen monóxido de carbono, un gas mortalmente venenoso. La inhalación de monóxido de carbono puede causar dolores de cabeza, mareos, somnolencia, náuseas, confusión e incluso la muerte.

El monóxido de carbono es un gas sin color, olor y sabor que puede estar presente aunque no se vea ni se huela el escape del motor. El monóxido de carbono puede alcanzar niveles mortales rápidamente, y las personas expuestas a este gas pueden verse afectadas con tal rapidez y grado que les sea imposible ponerse a salvo. Además, el monóxido de carbono puede persistir a niveles mortales durante horas o días en zonas cerradas o con ventilación insuficiente. Si experimenta algún síntoma de envenenamiento por monóxido de carbono, abandone la zona de inmediato, acuda a un lugar ventilado con aire fresco y solicite asistencia médica.

Para evitar daños graves o envenenamiento mortal por inhalación de monóxido de carbono:

- No ponga nunca en funcionamiento el motor de la embarcación en áreas parcialmente cerradas o con ventilación insuficiente, por ejemplo, en cobertizos para embarcaciones, espigones o en las cercanías de otros barcos. Aunque intente ventilar el escape del motor, el monóxido de carbono puede alcanzar niveles peligrosos rápidamente.

- No ponga nunca en funcionamiento el motor de la embarcación en situaciones en las que las emisiones de escape podrían infiltrarse en edificios a través de puertas o ventanas.
- No se coloque nunca detrás de la embarcación cuando el motor esté en marcha. Una persona que se encuentre detrás del motor en marcha podría inhalar altas concentraciones de humos de escape. La inhalación de estos gases, que contienen monóxido de carbono, puede dar lugar a una intoxicación por CO, graves problemas de salud e incluso la muerte.

Evite incendios de gasolina y otras situaciones peligrosas

La gasolina es una sustancia extremadamente inflamable y altamente explosiva. Los vapores de combustible se pueden extender rápidamente y empezar a arder por el contacto con chispas o llamas que pudieran darse incluso a varios metros de distancia del motor. Para reducir el riesgo de explosiones e incendios, siga estas instrucciones:

- Utilice únicamente contenedores rojos autorizados para el almacenamiento de combustible.
- Respete estrictamente las instrucciones del apartado sobre *REPOSTAJE*.
- No ponga nunca en marcha la embarcación si hay gasolina o se percibe olor de vapor de gasolina en el compartimento del motor.
- No ponga nunca en marcha la embarcación si el tapón del depósito de combustible no está bien cerrado.
- No transporte contenedores de gasolina en el compartimento de almacenamiento delantero ni en ningún otro lugar de la embarcación.

La gasolina es una sustancia venenosa y puede causar daños e incluso la muerte.

- No utilice nunca la boca para trasvasar la gasolina.
- En caso de ingestión de gasolina, de contacto con los ojos o de inhalación de vapores de combustible, solicite asistencia médica de inmediato.

Si se mancha de gasolina, lávese a conciencia con agua y jabón, y cámbiese de ropa.

Evite quemaduras por el contacto con piezas calientes

Algunos componentes pueden alcanzar temperaturas elevadas durante el funcionamiento. Evite el contacto con estas piezas.

Accesorios y modificaciones

Nunca realice modificaciones sin autorización y no haga uso de accesorios que cuenten con aprobación de BRP. BRP no ha realizado las pruebas necesarias con respecto a estos cambios, que podrían incrementar el riesgo de accidentes o daños, además de afectar al estado legal de la embarcación para el uso en el agua.

Consulte a su distribuidor autorizado de Sea-Doo sobre accesorios disponibles para la embarcación.

MENSAJES DE SEGURIDAD ESPECIALES

Notas importantes para un uso seguro

El rendimiento de esta embarcación puede superar considerablemente el de cualquier otra que haya podido manejar. Asegúrese de leer detenidamente el contenido de la Guía del usuario para familiarizarse con los controles y el funcionamiento de la embarcación antes de utilizarla por primera vez o de llevar pasajeros. Si no ha tenido la oportunidad de hacerlo, practique el manejo en una zona adecuada para acostumbrarse a la respuesta de cada mando. Familiarícese completamente con todos los mandos antes de acelerar por encima de la velocidad de ralentí. No dé por sentado que todas las motos acuáticas personales se manejan de forma idéntica. Cada modelo es distinto y las diferencias entre embarcaciones pueden ser sustanciales.

Tenga siempre presente que mientras la palanca del acelerador recupera la posición de ralentí, se tendrá un menor control direccional. Para que la embarcación gire en la dirección deseada, es necesario utilizar tanto el sistema de dirección como el acelerador. No suelte el acelerador cuando intente esquivar objetos. Para dirigir la embarcación, se necesita aceleración. Si se detiene el motor, se perderá el control de la dirección.

Aunque la mayoría de las embarcaciones no cuentan con ningún mecanismo de freno, el progreso tecnológico nos permite hoy ofrecer modelos equipados con un sistema de freno denominado iBR™. Practique las maniobras de frenado en una zona segura y sin tráfico para familiarizarse con el manejo de la embarcación al frenar y con las distancias de frenado en distintas condiciones.

ADVERTENCIA

La distancia necesaria para detenerse variará dependiendo de la velocidad inicial, la carga, el viento, el número de ocupantes y el estado del agua. La fuerza de frenado ejercida por el usuario a través de la palanca iBR (intelligent Brake and Reverse, freno y marcha atrás inteligentes) también influirá en la distancia necesaria para que la embarcación se detenga.

Al frenar, los ocupantes deben prepararse para no perder el equilibrio contrarrestando la fuerza de desaceleración, que les empujará hacia adelante.

Cuando pilote una embarcación equipada con el dispositivo iBR, tenga en cuenta que, probablemente, las embarcaciones que se encuentren en las inmediaciones no podrán frenar tan rápidamente.

Cuando se accione por primera vez el freno a cierta velocidad, por detrás de la embarcación saldrá proyectado un chorro de agua que podría impedir momentáneamente la visión de su moto acuática al piloto de otra embarcación que le siga. Es importante informar al usuario de una embarcación que pretenda seguirle de que con esta moto acuática puede frenar y realizar maniobras específicas, así como explicarle que puede salir despedido un chorro de agua hacia atrás y hacia arriba, y que debe mantenerse una distancia de seguridad mayor entre las embarcaciones.

Cuando accione la palanca de control iBR mientras la embarcación avanza, se activará el modo de frenado y se producirá una desaceleración proporcional a la posición de la palanca del dispositivo iBR. Cuando más tire de la palanca del sistema iBR, mayor será la fuerza de frenado. Tenga cuidado de accionar gradualmente la palanca del sistema iBR para ajustar la intensidad

de la fuerza de frenado e ir soltando al mismo tiempo la palanca del acelerador.

La función de freno del sistema iBR no puede evitar que la moto de agua se desvíe de su rumbo debido a la corriente o el viento. No ejerce ningún efecto de frenado sobre el movimiento en marcha atrás. Tenga también en cuenta que el motor debe estar en marcha para que se pueda utilizar el freno.

El impulso del chorro de la embarcación personal puede causar lesiones. La bomba de impulsión puede aspirar residuos y expulsarlos hacia atrás, lo que supone riesgos para cualquier persona que se encuentre en las cercanías y podría dañar la bomba de impulsión aparte de provocar otros daños materiales.

Observe las instrucciones en todas las etiquetas de seguridad. Su propósito es garantizar la seguridad y el disfrute de sus experiencias en la embarcación.

No almacene objetos en áreas no diseñadas específicamente para ese fin.

El pilotaje con pasajeros o remolcando tubos, esquís o tablas de wakeboard presenta particularidades y requiere mayor destreza.

Algunas motos acuáticas incluyen ojalos de remolque o un asta de esquí destinados al amarre de una cuerda de remolque para actividades esquí náutico, arrastre de tubos o wakeboarding. No utilice estos puntos de fijación ni ninguna otra parte de la embarcación para actividades de parasailing ni para remolcar otras embarcaciones. Esto podría dar lugar a daños personales graves.

Un motor de combustión necesita aire para funcionar. Por consiguiente, esta embarcación no puede ser completamente estanca. Maniobras tales como girar constantemente en círculos muy cerrados, sumergir la proa en las olas o un vuelco de la embarcación que sitúe las aberturas de entrada de aire bajo el

agua pueden provocar problemas en el motor por entrada de agua. Consulte el subapartado de *INSTRUCCIONES DE USO* y el apartado de *GARANTÍA* incluidos en esta Guía del usuario.

Las emisiones de escape incluyen monóxido de carbono (CO), que puede causar graves problemas de salud e incluso la muerte si se inhala en cantidades suficientes. No utilice la embarcación en áreas limitadas y evite la acumulación de CO alrededor de la embarcación o en zonas cerradas o protegidas; por ejemplo, mientras permanece atracado o en descensos. Manténgase siempre alerta a posibles riesgos de la emanación de CO del escape de otras motos náuticas.

Infórmese de las aguas en las que va a manejarse la embarcación. La corriente, mareas, rápidos, obstáculos ocultos, estelas y olas, etc. pueden afectar a su manejo y seguridad. No es aconsejable manejar la embarcación en aguas turbulentas o con condiciones climatológicas adversas.

En aguas poco profundas, proceda con precaución y a velocidades muy bajas. Si la embarcación encalla o se detiene bruscamente, pueden producirse daños materiales y lesiones. También existe el riesgo de que la bomba de impulsión aspire residuos y los expulse hacia atrás, proyectándolos sobre personas o propiedades.

Mantenga el cable de seguridad sujeto en todo momento al salvavidas o a la muñeca (mediante muñequera) del piloto y apartado del manillar, de manera que el motor se detenga si el piloto cae al agua. Tras el pilotaje, retire el cable de seguridad del interruptor de parada del motor para evitar un uso no autorizado por parte de niños y otras personas. Si el piloto cae de la embarcación y el cable de seguridad no está colocado tal como se recomienda, la embarcación no se detendrá.

Conduzca dentro de sus límites y nivel de habilidad.

Conduzca siempre de forma responsable y segura. Aplique el sentido común y actúe con cortesía.

Respete las señales de prohibición de generar olas, el entorno y los derechos de los restantes usuarios de las vías acuáticas. Como piloto y propietario de una moto acuática, es responsable de los daños que pueda originar la estela de la embarcación. No permita que nadie tire desechos por la borda.

Aunque su embarcación tenga la capacidad de funcionar a velocidades elevadas, se recomienda encarecidamente pilotar a alta velocidad únicamente cuando se den las condiciones ideales y esté permitido hacerlo. El manejo a una velocidad superior requiere un mayor grado de habilidad e incrementa el riesgo de lesiones graves.

Las fuerzas generadas sobre el cuerpo de los ocupantes durante los giros, el franqueo de olas o estelas, el pilotaje en mar picada o las caídas de la embarcación, especialmente a velocidades elevadas, pueden causar lesiones, con posibilidad de fracturas de huesos o lesiones incluso más graves. Permanezca en una postura flexible y evite los giros bruscos.

Las motos acuáticas no están diseñadas para ser pilotadas por la noche.

No navegue en aguas muy turbulentas ni realice maniobras extremas, como saltar estelas ni olas.

Antes de ponerse en marcha

Por razones de seguridad y para un cuidado adecuado, realice siempre las comprobaciones previas al uso, del modo especificado en la Guía del usuario, antes de manejar la embarcación.

No exceda nunca las capacidades de carga o de transporte de pasajeros de la embarcación. La sobrecarga puede afectar a la maniobrabilidad, la estabilidad y el rendimiento. Además, las condiciones de mar gruesa reducen la capacidad. Las indicaciones de carga

o de pasajeros en la placa de capacidad no deben nunca utilizarse como excusa en casos en que el sentido común o el buen juicio pudieran tomar precedencia.

Inspeccione con frecuencia la embarcación, el casco, el motor, el equipo de seguridad y el resto de los componentes del vehículo para garantizar que permanecen en condiciones de funcionamiento aceptables.

Asegúrese de que dispone del equipo de seguridad mínimo requerido, salvavidas y cualquier otro equipo adicional que necesite para la travesía.

Compruebe que todo el equipo de salvamento (incluidos los extintores), se encuentra siempre a mano y en buenas condiciones de funcionamiento. Indique a todos los pasajeros en qué parte de la moto acuática guarda este equipo, y asegúrese de que saben utilizarlo.

Manténgase informado sobre el tiempo y las condiciones atmosféricas. Antes de partir, consulte los pronósticos locales. Permanezca siempre alerta ante condiciones que pudieran ser cambiantes.

Compruebe que tiene a bordo cartas de navegación precisas y actuales de la zona de navegación particular. Antes de partir, compruebe las condiciones del agua en la zona de navegación que afecta a la travesía.

Asegúrese de que dispone de suficiente combustible a bordo para todo el viaje. Verifique siempre el nivel de combustible antes de salir a navegar y durante la navegación. Aplique el principio de 1/3 de la capacidad del combustible para llegar al destino, 1/3 para regresar y 1/3 como reserva. Tenga siempre presentes los cambios y los retrasos que pudieran darse por condiciones climáticas adversas y otros factores.

Precauciones para piloto y pasajeros

Lea detenidamente todas las etiquetas de seguridad de la moto acuática Sea-Doo, la Guía del usuario y toda la documentación sobre seguridad, y vea el *DVD SOBRE SEGURIDAD* antes de utilizar la embarcación.

Respete todas las leyes pertinentes. Compruebe las leyes de navegación locales y federales o nacionales aplicables a los cursos de agua en los que tenga pensado utilizar su embarcación. Aprenda el reglamento local de navegación. Infórmese del sistema de navegación aplicable (como boyas y señales).

Recuerde que el sol, el viento, la fatiga y las enfermedades pueden perjudicar su criterio y tiempo de reacción.

NO se recomienda el pilotaje de esta embarcación por parte de usuarios menores de 16 años o de personas con incapacidades que afecten a la visión, al tiempo de reacción, al criterio o al uso de los mandos.

Use siempre correctamente el cable de seguridad cuando maneje la embarcación y cerciórese de que todos los pasajeros se familiarizan con su uso.

Asegúrese de que todos los pasajeros saben nadar y cómo embarcar de nuevo desde el agua. Abordar la embarcación en aguas profundas puede ser extenuante. Practique en aguas con calado hasta su pecho antes de manejar o emprender un viaje con su embarcación en aguas profundas. Los pasajeros que no saben nadar deben llevar puesto un salvavidas en todo momento y tomar precauciones adicionales durante las travesías.

Nunca gire el manillar mientras haya alguien cerca de la parte posterior de la embarcación. Manténgase alejado de las piezas móviles de la dirección (tobera, compuerta del sistema iBR, varillaje, etc.).

No ponga en marcha el motor ni manio-bre con la embarcación si hay algún ba-ñista en las inmediaciones o cerca de la popa de la embarcación.

Tenga cuidado con el movimiento de la compuerta del sistema iBR al poner en marcha el motor, pararlo o utilizar la palanca iBR. El movimiento automático de la compuerta puede pillar los dedos del pie o de la mano si alguien se acerca demasiado a la parte trasera de la moto acuática.

El piloto y los pasajeros deben estar correctamente sentados y bien sujetos antes de arrancar o desplazar la embarcación, y en todo momento cuando la embarcación está en movimiento. Debe indicarse a todos los pasajeros que usen los asideros suministrados, o bien que se agarren a la cintura de la persona sentada delante. Cada pasajero debe tener la posibilidad de apoyar simultáneamente los pies en los espacios previstos cuando estén bien sentados.

Al frenar, los ocupantes deben prepararse para no perder el equilibrio contrarrestando la fuerza de desaceleración, que les empujará hacia delante.

Al acelerar una moto náutica con pasajero(s), ya sea a partir de una detención completa o mientras se está navegando, hágalo siempre de forma progresiva. Una aceleración rápida puede causar que un pasajero pierda el equilibrio y caiga hacia atrás, fuera de la embarcación. Asegúrese de que los pasajeros están prevenidos o pueden anticipar cualquier aceleración rápida.

Pueden producirse lesiones internas graves si el agua se proyecta contra las cavidades corporales tras una caída al agua o por la proximidad a una tobera de chorro. Por lo tanto, se recomienda encarecidamente el uso de un traje isotérmico.

Manténgase alejado de la rejilla de entrada cuando el motor esté en marcha. El cabello largo, las prendas holgadas o las correas del salvavidas pueden enredarse con las piezas móviles.

Si se pulsa la palanca del acelerador al frenar, el sistema iBR inhabilitará la acción del usuario sobre el acelerador. Cuando se suelta la palanca del sistema iBR mientras la palanca del acelerador sigue presionada, el mando del acelerador vuelve ser efectivo y genera una aceleración tras un breve lapso. Suelte la palanca del acelerador si no se necesita aceleración.

Antes de volver a subir a la embarcación, asegúrese de que el motor está parado y de que el cable de seguridad no está conectado al interruptor de parada del motor.

Para prevenir un arranque accidental, desconecte siempre el cable de seguridad del interruptor de parada del motor cuando haya bañistas cerca o embarcando, o durante la extracción de hierbas o residuos de la rejilla de entrada.

En una moto acuática, nunca coloque los pies y las piernas en el agua para ayudarse a girar la embarcación.

La embarcación en manos de menores

Los menores deben contar siempre con la supervisión de un adulto durante el pilotaje de cualquier embarcación. Las leyes referentes a la edad mínima y a los requisitos de licencia que deben cumplir los menores para pilotar una embarcación varían según la jurisdicción. Asegúrese de consultar a las autoridades locales de navegación para obtener información relativa al uso legal de una moto acuática en el lugar en cuestión. BRP desaconseja el uso de la embarcación por parte de menores de 16 años.

Drogas y alcohol

No pilote nunca su moto acuática tras consumir drogas o alcohol. Al igual que cuando se conduce un automóvil, el pilotaje de una embarcación requiere que quien se encuentre al mando esté sobrio, atento y alerta. La operación de una embarcación bajo los efectos de drogas o alcohol no es solamente una actividad peligrosa sino que, además, constituye un delito que puede conllevar penalizaciones graves. Las leyes relevantes se aplican de forma estricta. El uso de drogas y alcohol, ya sea individualmente o en combinación, afecta de forma negativa a la capacidad de reacción, de juicio y de visión. Todo ello, a su vez, limita la capacidad de operar la embarcación con la seguridad necesaria.

ADVERTENCIA

No mezcle nunca el consumo de alcohol con la navegación. El pilotaje tras el consumo de drogas o alcohol pone en peligro la vida de sus pasajeros, así como la de otras personas en el agua y de usted mismo. La ley prohíbe terminantemente operar cualquier embarcación tras el consumo de drogas o alcohol.

Deportes acuáticos (remolque con la embarcación)

ADVERTENCIA

Evite riesgos de daños personales! La moto acuática no está diseñada para remolcar otras embarcaciones, ni para actividades con parasailing, cometas, planeadores o cualquier otro dispositivo que pueda volar. Utilice la embarcación únicamente para los deportes acuáticos para los que se ha diseñado.

El esquí acuático y las actividades con tablas de wakeboard y aparatos hinchables son algunos de los más populares. La participación en cualquier deporte acuático requiere un conocimiento detallado de aspectos de seguridad adicionales por parte del participante y del piloto de la embarcación. Si es la primera vez que se dispone a remolcar a alguien con su embarcación, es aconsejable dedicar algunas horas como observador y aprender lo necesario mediante la colaboración con un piloto experto en esta práctica. Asimismo, es importante conocer la habilidad y la experiencia de la persona que se remolca.

Todos los participantes en deportes acuáticos deben observar las indicaciones siguientes:

- El pilotaje con pasajero(s) o remolcando tubos, esquís o tablas de "wakeboard" tiene particularidades y requiere mayor destreza.
- Respete siempre la seguridad y el confort de sus pasajeros y del esquiador que esté remolcando sobre esquís, tabla de "wakeboard" u otros dispositivos acuáticos.
- Lleve siempre un observador cuando remolque un tubo, a un esquiador acuático o a un practicante de wakeboarding para que observe a la persona remolcada e informe al piloto de las indicaciones que hagan con las manos los participantes. El piloto debe centrar su atención al manejo de la embarcación y al estado de las aguas circundantes.
- Pilote sólo a la velocidad necesaria y siga las instrucciones del observador.

- Cuando remolque un tubo, a un esquiador náutico o a un practicante de wakeboarding, no vire brusca-mente ni utilice el sistema de freno a menos que sea absolutamente necesario. Recuerde que, aunque esta moto acuática es maniobrable y es capaz de frenar, existe la posibilidad de que la persona a la que se remolca no pueda evitar un obstáculo o a la propia moto acuática que la remolca.
- Limite la participación en deportes acuáticos exclusivamente a personas que sepan nadar.
- Lleve siempre puesto un salvavidas. Con el salvavidas apropiado, una persona aturdida o inconsciente podrá mantenerse a flote.
- Muestre siempre la debida consideración hacia aquellos con quien comparte el entorno.
- Tanto el piloto como el observador deberán supervisar la ubicación de la cuerda de remolque durante la práctica de deportes acuáticos. Si la cuerda queda demasiado floja, podría enredarse con personas u objetos que se encuentren en la embarcación o en el agua, especialmente al tomar curvas cerradas o trazar círculos, y causar lesiones graves.
- No utilice nunca una cuerda de remolque demasiado corta para deportes acuáticos; el participante podría sufrir daños causados por la inhalación de gases de escape concentrados. La inhalación de estos gases, que contienen monóxido de carbono, puede resultar en envenenamiento por CO, daños personales e incluso la muerte.

- Use una cuerda de remolque de longitud y dimensiones suficientes, y cerciórese de que está adecuadamente asegurada a su embarcación. Aunque algunas embarcaciones están equipadas con un mecanismo de remolque especialmente diseñado (o pueden dotarse de ese mecanismo), evite instalar un asta de remolque en una moto acuática. Puede convertirse en un riesgo si alguien cae sobre él.
- Ofrezca asistencia inmediata al participante en caso de sufrir una caída. Se encuentra vulnerable en el agua, ya que podría pasar desapercibido para otras embarcaciones.
- Acérquese a la persona en el agua por el lado opuesto a la dirección del viento. Apague el motor antes de acercarse por completo.
- Practique deportes acuáticos únicamente en zonas con la seguridad necesaria. Manténgase alejado de otras embarcaciones, canales, playas, áreas restringidas, bañistas, vías navegables concurridas y obstrucciones bajo el agua.
- Apague el motor y utilice el ancla para asegurar la embarcación antes de salir a nadar.
- Nade sólo en zonas designadas como seguras para hacerlo. Estas suelen estar marcadas por la boya utilizada en áreas aptas para la natación. No salga a nadar sin compañía o por la noche.



BOYA DE NATACIÓN

- No practique esquí acuático entre la puesta y la salida del sol. En muchos lugares, es ilegal hacerlo.
- No coloque nunca la embarcación directamente detrás de participantes en deportes acuáticos. A 40 km/h por hora, la embarcación adelantará a una persona que haya caído al agua 60 m por delante de la embarcación en unos 5 segundos.
- Pare el motor y retire el cable de seguridad del interruptor de parada si hay algún bañista en las proximidades.
- Manténgase al menos a 45 m de zonas marcadas con una boya que indique la presencia de buceadores.

Evite riesgos de daños personales!

No permita que nadie permanezca cerca del sistema de propulsión ni de la rejilla de entrada, incluso cuando el motor esté apagado. Elementos como pelo largo, prendas flojas o las correas del dispositivo personal de flotación pueden enredarse con las piezas móviles y provocar lesiones graves o ahogamiento. En aguas poco profundas, la bomba podría recoger conchas, arena y piedras, entre otros objetos, y expulsarlos hacia atrás.

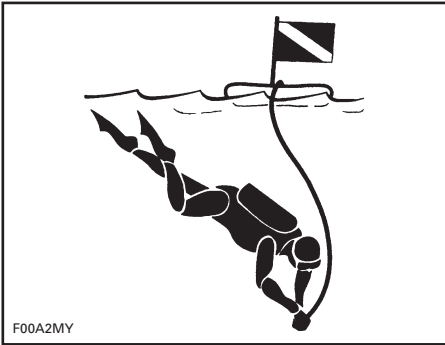

BOYA DE PRESENCIA DE BUCEADORES

Para obtener más información acerca de prácticas homologadas, legales y seguras de los deportes acuáticos, póngase en contacto con la autoridad de la zona en materia de seguridad.

Hipotermia

La hipotermia, que consiste en la pérdida del calor corporal que da lugar a una temperatura insuficiente, es una causa común de muerte en accidentes de navegación. Afectado por hipotermia, el individuo pierde el conocimiento y se ahoga.

El uso de un salvavidas puede ampliar el tiempo de supervivencia gracias a las propiedades de aislamiento que presenta.

Obviamente, cuanto más alta sea la temperatura del agua, menor será el aislamiento requerido. En condiciones de agua fría (por debajo de 4°C), considere el uso de un salvavidas de tipo abrigo o chaqueta, ya que ofrecen una mayor cobertura térmica que los salvavidas de tipo chaleco.

Algunos aspectos importantes sobre la protección contra la hipotermia:

- Mientras se encuentre a flote en el agua, no intente nadar a menos que haya una embarcación en las proximidades, algún otro superviviente o un objeto al que pueda apoyarse o subirse. Si trata de nadar, acelerará la pérdida de calor corporal. En condiciones de agua fría, se recomienda no recurrir a métodos que requieren meter la cabeza en el agua para evitar ahogarse. Mantenga la cabeza fuera del agua. Esto reducirá considerablemente la pérdida de calor e incrementará el tiempo de supervivencia.
- Mantenga una actitud positiva sobre su supervivencia y el rescate. Así ampliará también las posibilidades de prolongar el tiempo de supervivencia hasta que pueda ser rescatado. Su deseo de vivir puede marcar la diferencia.
- Si hay más de una persona en el agua, es aconsejable mantener el contacto corporal. Esto suele reducir la velocidad de pérdida del calor, lo que incrementa el tiempo de supervivencia.
- Lleve puesto siempre el salvavidas. No le ayudará a evitar los síntomas de hipotermia si no lo lleva puesto cuando entre en contacto con el agua.

Cursos sobre seguridad y competencia en la navegación

Muchos países recomiendan o requieren realizar un curso de seguridad y competencia en la navegación. Consulte a las autoridades competentes de su localidad.

Compruebe las leyes de navegación locales y federales o nacionales aplicables a los cursos de agua en los que tenga pensado utilizar su embarcación. Aprenda el reglamento local de navegación. Infórmese del sistema de navegación aplicable (como boyas y señales).

TECNOLOGÍAS ACTIVAS (iCONTROL)

Introducción

NOTA: Algunas funciones o características que se describen en esta sección pueden no ser pertinentes para todos los modelos de motos acuáticas, o estar disponibles como opción.

iControl™ (sistema de control inteligente) proporciona un entorno para que el usuario puede controlar muchos sistemas sin soltar el manillar.

Todos los controles están al alcance del piloto y se pueden activar pulsando un botón o tirando de una palanca. Así, el piloto puede centrar su atención en el agua y en pilotar la embarcación.

Todos los controles son electrónicos y proporcionan las señales a un módulo electrónico cuya función consiste en garantizar un funcionamiento adecuado del sistema dentro de parámetros establecidos.

Los sistemas que se agrupan en el dispositivo iControl son los siguientes:

- iTCTM (control de aceleración inteligente)
- iBR (sistema inteligente de freno y marcha atrás)
- O.T.A.S. (Dirección asistida ante reducción de la aceleración).

Estos sistemas se combinan para ofrecer funciones como modo de crucero, modo de baja velocidad y sistema de freno, respuesta mejorada de la embarcación, mayor maniobrabilidad y control.

Es muy importante que el piloto lea toda la información de esta Guía del usuario para familiarizarse con la embarcación, sus sistemas, controles, capacidades y limitaciones.

iTC (control de aceleración inteligente)

El sistema utiliza un control electrónico de aceleración (ETC) que proporcionan señales al módulo de control del motor (ECM). Con este sistema no se precisa el tradicional cable del acelerador.

El iTC permite los modos de funcionamiento siguientes:

- Modo de paseo
- Modo deportivo
- Modo ECO
- Modo crucero
- Modo baja velocidad
- Modo de esquí

El sistema O.T.A.S.™ (dirección asistida ante reducción de la aceleración) viene igualmente controlado por el iTC.

Modo de paseo

Este es el modo de pilotaje predeterminado.

En el modo de paseo, se reducen la potencia disponible y la aceleración desde punto muerto y a un régimen bajo en determinadas condiciones de funcionamiento.

Modo deportivo

En el modo deportivo está disponible toda la potencia del motor a cualquier régimen.

Consulte el subapartado sobre los *MODOS DE PILOTAJE* para obtener instrucciones detalladas.

Modo ECO

Al seleccionar el modo ECO (modo de economía de combustible), queda limitado el régimen de revoluciones del motor para mantener una velocidad de crucero óptima que permita reducir el consumo de combustible.

Consulte el subapartado sobre los *MODOS DE PILOTAJE* para obtener instrucciones detalladas.

Modo crucero

El modo de crucero permite al piloto ajustar la velocidad máxima de la embarcación.

El modo crucero limita la velocidad de la embarcación pero no la mantiene. El piloto debe mantener presionada la palanca del acelerador para mantener la velocidad marcha adelante, a diferencia de la función de control de velocidad de crucero típica en un automóvil, con la que se mantiene una velocidad constante mientras no se acciona el pedal del acelerador.

Cuando navegue con el ajuste de velocidad de crucero constante, mantenga la palanca del acelerador totalmente presionada para centrar la atención en la navegación y lo que le rodea.

Consulte el subapartado sobre los *MODOS DE PILOTAJE* para obtener instrucciones detalladas.

Modo de baja velocidad

El modo de baja velocidad es una función del modo crucero que permite al piloto ajustar y establecer la velocidad al ralentí equivalente a 1,6 km/h a 11 km/h. No debe presionarse la palanca del acelerador cuando la embarcación se encuentra en el modo de velocidad moderada.

Consulte el subapartado sobre los *MODOS DE PILOTAJE* para obtener instrucciones detalladas.

Modo de esquí

El modo de esquí permite una salida controlada y una velocidad de remolque precisa y constante para arrastrar a un practicante de esquí náutico o de wakeboarding.

Consulte el subapartado sobre los *MODOS DE PILOTAJE* para obtener instrucciones detalladas.

O.T.A.S.™

(dirección asistida ante reducción de la aceleración)

El sistema de dirección asistida ante reducción de la aceleración (O.T.A.S.) brinda mayor maniobrabilidad en situaciones de reducción de la aceleración.

El sistema O.T.A.S. se activa de forma electrónica cuando el piloto inicia un giro completo y suelta el acelerador al mismo tiempo.

Limitaciones

El sistema O.T.A.S. no puede ayudarle a mantener el control ni a evitar colisiones en todas las situaciones.

Consulte el apartado de *INSTRUCCIONES DE USO* para obtener información más detallada.

Modos de llave Learning Key (Llave de aprendizaje) y llave de alquiler

La llave Learning Key de Sea-Doo™ limita la velocidad de la embarcación, lo que permite a los usuarios principiantes y a los pilotos menos experimentados aprender el manejo de la embarcación a la vez que ganan la confianza y el control necesarios.

La llave de alquiler se proporciona exclusivamente con modelos de alquiler. Funciona de forma similar a una llave de aprendizaje (Learning Key).

Limitaciones

El manejo de la embarcación puede resultar muy difícil para un usuario principiante, incluso cuando se utiliza el dispositivo Learning Key o la llave de alquiler.

Consulte el subapartado sobre los *MODOS DE PILOTAJE* para obtener detalles.

iBR (sistema inteligente de freno y marcha atrás)

Todos los modelos excepto GTS

Esta embarcación utiliza un sistema de freno y marcha atrás controlado electrónicamente, el iBR (sistema inteligente de freno y marcha atrás).

El módulo iBR controla la posición de la compuerta del sistema iBR para proporcionar:

- Avance
- Marcha atrás
- Punto muerto
- Frenado

El piloto modifica la posición de la compuerta del sistema iBR mediante la palanca del acelerador (para el impulso de avance) o la palanca del iBR para punto muerto, marcha atrás y la función de freno.

NOTA: La palanca iBR sólo se puede utilizar para indicar un cambio en la posición de la compuerta en caso de que el motor esté en marcha.

Con el sistema iBR se reduce considerablemente la distancia de frenado de esta embarcación y puede aumentar su maniobrabilidad, ya que se puede usar en línea recta, girando, a alta o baja velocidad, o bien para impulsar la embarcación marcha atrás para atracar o maniobrar en espacios muy reducidos.

En condiciones ideales, los pilotos con experiencia pudieron reducir en aproximadamente un 33% la distancia de frenado de una embarcación equipada con un sistema iBR a partir de una velocidad de 80 km/h.

Limitaciones

Incluso cuando están equipadas con el sistema iBR, las embarcaciones no tienen la capacidad de frenado de los vehículos terrestres.

La distancia necesaria para detenerse variará considerablemente en función de la velocidad inicial, la carga, el viento, la corriente, el estado del agua y la fuerza de frenado.

El accionamiento del sistema iBR no afecta al movimiento marcha atrás.

No puede impedir que la embarcación se desvíe de su rumbo ante las corrientes o el viento.

EQUIPO DE SEGURIDAD

Equipo de seguridad requerido

El piloto y el/los pasajero(s) deben llevar puesto un dispositivo personal de flotación (salvavidas) homologado que sea adecuado para su utilización en motos acuáticas.

El piloto y los pasajeros deben disponer de acceso inmediato a gafas irrompibles si las condiciones de navegación o la preferencia personal así lo justifican.

El viento, la espuma y la velocidad pueden provocar que lloren los ojos o que la visión sea borrosa.

Como propietario de la embarcación, es usted responsable de asegurar que no falte a bordo ninguno de los equipos de seguridad necesarios. También debe considerar la posibilidad de incorporar más equipos, si fueran necesarios, para su seguridad y la de sus pasajeros. Compruebe la normativa vigente sobre los requisitos relativos al equipamiento de seguridad.

El equipo de seguridad requerido por la normativa es obligatorio. Si la normativa local exige equipos adicionales, deben ser homologados por la autoridad competente. Entre los requisitos mínimos se encuentran los siguientes:

- Salvavidas
- Un cabo flotante de 15 m como mínimo
- Una linterna estanca o bengalas homologadas
- Dispositivo de señalización
- Dispositivos acústicos (bocina de aire o silbato).

Equipo de protección recomendado

El piloto y los pasajeros de motos acuáticas deben llevar equipo de protección, incluyendo:

- Un traje isotérmico o prendas gruesas, de tejido tupido y ajustadas que proporcionen una protección similar. Por ejemplo, una malla de ciclista fina no sería apropiada. Pueden producirse lesiones internas graves si el agua se proyecta contra las cavidades corporales como resultado de una caída al agua o por estar próximo a una tobera de chorro. La ropa de baño normal no protege adecuadamente contra la entrada de agua con fuerza en las aberturas inferiores del cuerpo de hombres y mujeres.
- Se recomienda el uso de calzado, guantes y protectores oculares o gafas. Se recomienda algún tipo de protección ligera y flexible para los pies. Ello reduciría las posibilidades de lesión, en el caso de que tuviese que caminar sobre objetos afilados presentes bajo el agua.



Salvavidas

Todos los usuarios de embarcaciones recreativas deben llevar puesto salvavidas en todo momento. Asegúrese de que los salvavidas cumplen la normativa establecida en su país.

El salvavidas proporciona capacidad de flotación que ayuda a mantener la cabeza y la carga fuera del agua y a mantener el cuerpo en una posición satisfactoria en el agua. Al seleccionar un salvavidas, considere siempre el peso y la edad de la persona. La capacidad de flotación proporcionada por el salvavidas deberá ser suficiente para soportar el peso de la persona en el agua. La talla del salvavidas debe ser adecuada para el usuario. El peso y la talla del pecho son consideraciones comunes a la hora de elegir un salvavidas. Es responsabilidad del piloto asegurarse de que dispone de la cantidad y los tipos apropiados de salvavidas a bordo para cumplir las normativas aplicables, y de que los pasajeros conocen su ubicación y están familiarizados con su uso.

Tipos de salvavidas

Hay cinco tipos de salvavidas aprobados.

Salvavidas de Tipo I, ponible, con la máxima capacidad de flotación requerida. Está diseñado para dar la vuelta a cualquier persona inconsciente en el agua, de una posición boca abajo a una posición vertical o ligeramente hacia atrás y boca arriba. Puede ampliar considerablemente las posibilidades de supervivencia. El salvavidas de Tipo I es el más eficaz en todas las condiciones de agua, particularmente en situaciones que pudieran darse lejos de la costa, cuando el rescate podría llevar más tiempo. También es el más eficaz en mar gruesa.

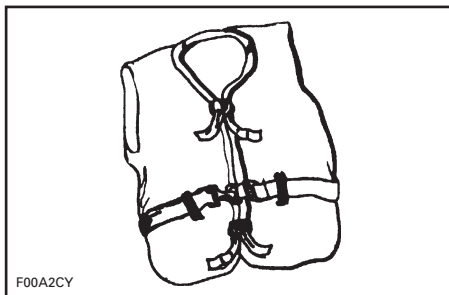

TIPO I — PONIBLE

Salvavidas de Tipo II, ponible, con capacidad para dar la vuelta al usuario igual que el salvavidas de Tipo I, pero con menor eficacia. En las mismas condiciones que el salvavidas de Tipo I, el salvavidas de Tipo II pudiera no resultar de utilidad para algunas personas. Quizás prefiera el uso de este salvavidas en casos con probabilidades de rescate rápido, por ejemplo, en zonas en las que suele haber otras personas que participan en actividades acuáticas.

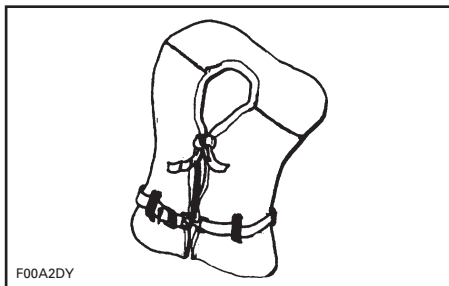

TIPO II — PONIBLE

Salvavidas de Tipo III, ponible, que permite al usuario colocarse en una posición vertical o ligeramente hacia atrás. No sirve para dar la vuelta al usuario. Mantiene al usuario en una posición vertical o ligeramente hacia atrás y no tiende a dar la vuelta al usuario para colocarlo boca abajo. Ofrece la misma capacidad de flotación que el salvavidas de Tipo II y puede resultar

apropiado en zonas donde suele haber otras personas que participan en actividades acuáticas.

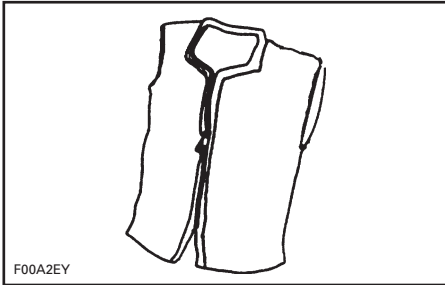

F00A2EY

TIPO III — PONIBLE

Salvavidas de Tipo V, ponible, que se debe llevar puesto. En su estado inflado, ofrece una capacidad de flotación equivalente a los salvavidas de Tipo I, Tipo II y Tipo III. Sin embargo, en su estado desinflado, es posible que no sea de utilidad para algunas personas.

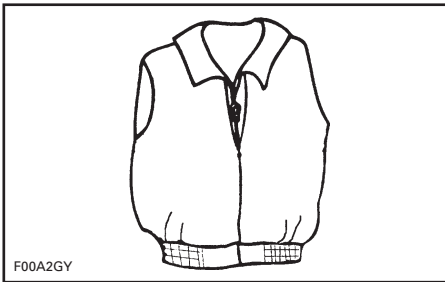

F00A2GY

TIPO V — PONIBLE

Cascos

Algunas consideraciones importantes

Los cascos están diseñados para ofrecer un cierto grado de protección para la cabeza en caso de impacto. En la mayoría de los deportes de motor, las ventajas de usar un casco son muy superiores a sus inconvenientes. Sin embargo, en el caso de los deportes acuáticos de motor, como las motos

náuticas, esto no siempre es así, ya que existen determinados riesgos asociados al agua.

Ventajas

Un casco contribuye a reducir el riesgo de lesiones en caso de que la cabeza sufra un impacto contra una superficie dura (como otra embarcación en el caso de una colisión). Asimismo, un casco con protección para la barbilla podría contribuir a evitar heridas en la cara, la mandíbula o los dientes.

Riesgos

Por otra parte, en determinadas situaciones que pueden darse al caer de la embarcación, los cascos tienen tendencia a aspirar el agua, como un "cubo", y pueden generar graves tensiones en el cuello o la columna vertebral. Esto podría provocar ahogo, lesiones graves o permanentes en el cuello o la columna vertebral o, incluso, la muerte.

Los cascos también pueden afectar a la visión periférica y a la capacidad auditiva, o incrementar la fatiga, lo que podría contribuir a un mayor riesgo de colisión.

Sopesar los riesgos y las ventajas

Para decidir si debe llevar casco o no, lo mejor es que tenga en cuenta el entorno específico en el que vaya a navegar, además de otros factores, tales como la experiencia personal. ¿Habrá mucho tráfico en el agua? ¿Cuál es su estilo de pilotaje?

Lo fundamental

Dado que cada opción reduce al mínimo algunos riesgos, pero aumenta otros, antes de cada travesía debe decidir si necesita casco o no en función de la situación en concreto.

Si opta por utilizar casco, deberá decidir qué tipo resulta el más adecuado a las circunstancias. Busque cascos

que cumplan las normas DOT o Snell y, si es posible, elija uno diseñado para deportes de motor acuáticos.

Equipo adicional recomendado

Para disfrutar de sus travesías con toda seguridad, recomendamos que adquiera varios componentes de equipo adicional. Esta lista, aunque no es ni mucho menos completa, incluye elementos cuya adquisición debería considerar.

- Pequeña caja de herramientas
- Mapa de la zona
- Botiquín de primeros auxilios
- Cuerda para remolcar
- Bengalas
- Remo
- Ancla
- Cabos de amarre.

Un teléfono móvil, dentro de una bolsa o empaque impermeable, ha demostrado también ser de ayuda para los navegantes cuando se encuentran en apuros o, simplemente, para contactar con alguien en tierra.

EJERCICIOS DE PRÁCTICA

Es buena idea practicar y familiarizarse con los controles, las funciones y las características de manejo de la moto acuática antes de utilizarla.

Conecte siempre el cable de seguridad al interruptor de parada del motor, y la pinza al salvavidas o a una muñequera.

Dónde realizar los ejercicios de práctica

Busque una zona adecuada para realizar los ejercicios de práctica. Asegúrese de que la zona cumple los requisitos siguientes:

- Está libre de tráfico.
- Está libre de obstáculos.
- Está libre de bañistas.
- Está libre de corrientes.
- Ofrece el espacio necesario para realizar maniobras.
- Ofrece una profundidad del agua adecuada.

Ejercicios de práctica

Realice los siguientes ejercicios sin pasajeros.

Giros

Realice giros en ambas direcciones a baja velocidad. Cuando haya adquirido la confianza necesaria, incremente la dificultad con giros en forma de ocho.

Una vez que se haya familiarizado con estas maniobras, repítalas a una velocidad superior.

Distancias de parada

Motos acuáticas sin iBR

Realice prácticas de parada de la moto acuática en línea recta a velocidades diferentes.

Recuerde que la resistencia del agua es el factor principal en lo que respecta a la reducción de la velocidad de la moto acuática y, por consiguiente, a la distancia de parada.

NOTA: Además, la velocidad y la carga de la moto acuática, la corriente y el viento juegan un papel importante e influyen en la distancia de parada.

Motos acuáticas con iBR

Realice prácticas de parada de la moto acuática en línea recta a velocidades diferentes y con una intensidad de frenado variable.

Recuerde que la velocidad y la carga de la moto acuática, las condiciones del agua, la corriente y el viento también influyen en la distancia de parada.

Marcha atrás

Excepto motos acuáticas sin iBR

Pruebe a pilotar la moto acuática en marcha atrás para familiarizarse con las particularidades del manejo y las reacciones de la embarcación a los cambios de dirección en estas condiciones.

NOTA: Realice estos ejercicios siempre a velocidades moderadas.

Obstáculos

Realice ejercicios de práctica para evitar obstáculos (elija puntos virtuales en el agua) con el uso de la dirección de la moto acuática y una aceleración constante.

Repita el ejercicio; esta vez, suelte el acelerador durante el giro.

NOTA: Mediante este ejercicio, aprenderá que es necesario aplicar el acelerador para alterar la dirección de la moto acuática.

Procedimiento de atraque

Motos acuáticas sin iBR

Realice prácticas de atraque con el uso combinado del acelerador y la dirección para familiarizarse con las reacciones de la moto acuática y desarrollar su habilidad de control.

Motos acuáticas con iBR

Realice prácticas de atraque con el uso combinado del acelerador, la palanca de iBR y la dirección para familiarizarse con las reacciones de la moto acuática y desarrollar su habilidad de control.

NOTA: Recuerde que el efecto de la dirección se invierte durante el uso de la marcha atrás.

Modos de baja velocidad, esquí y crucero

Si la moto acuática está equipada con cualquiera de estos modos, es importante conocer su uso y familiarizarse con estas características antes de utilizarlas durante la navegación o con pasajeros a bordo.

ADVERTENCIA

Los modos de esquí y crucero no funcionan como piloto automático; no sirven para dirigir la moto acuática.

Factores importantes

En adición, recuerde siempre que las condiciones indicadas a continuación tienen un impacto directo en el comportamiento y las reacciones de la moto acuática:

- Cargas
- Corrientes
- Viento
- Condiciones del agua

Asegúrese de tener en cuenta siempre estas condiciones y adapte el pilotaje de la embarcación en consecuencia. Si es posible, realice prácticas en estas condiciones.

Siempre que deba realizar maniobras delicadas, es aconsejable reducir la velocidad a un mínimo.

REGLAMENTO DE NAVEGACIÓN

Reglas de manejo

El manejo de una embarcación puede compararse a la conducción por autopistas y carreteras sin señalizar. Para evitar colisiones o esquivar a las demás embarcaciones, debe seguirse un sistema de reglas de tráfico. No es sólo cuestión de sentido común... ¡Hay que respetar la ley!

Por lo general, permanezca a la derecha y mantenga la distancia de seguridad necesaria para evitar colisiones con otras motos acuáticas, embarcaciones, personas y objetos.

En la siguiente ilustración se identifican distintas partes de una embarcación que se utilizan como puntos de referencia para la dirección; la proa es la parte delantera de la embarcación. El lado de babor de la embarcación (izquierda) se puede identificar por una luz ROJA a proa, mientras que en el de estribor (derecha) hay una luz VERDE.

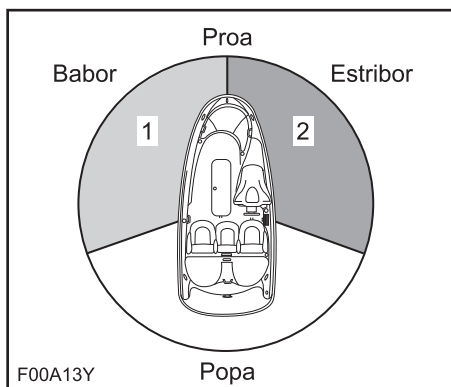

TÍPICO - PUNTOS DE REFERENCIA PARA LA DIRECCIÓN

1. Luz ROJA
2. Luz VERDE (zona de cesión de paso)

Cruce

Ceda el derecho de paso a las embarcaciones que se encuentren **delante de la suya y a su derecha**. No cruce nunca por delante de una embarcación. Verá la luz ROJA de la embarcación,

mientras que desde la otra embarcación se verá su luz VERDE (tiene derecho de paso).

Las motos acuáticas no tienen estas luces de distintos colores, pero se aplica la misma regla.

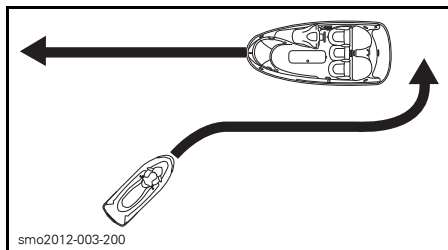

TÍPICO

Al igual que con un semáforo, si ve una luz **ROJA, DETÉNGASE**, ceda el derecho de paso. La otra embarcación se encuentra a su derecha y **es la que tiene preferencia**.

Si ve una luz **VERDE**, siga adelante con precaución. La otra embarcación se encuentra a su izquierda; tiene usted preferencia.

De frente

Mantenga la derecha.

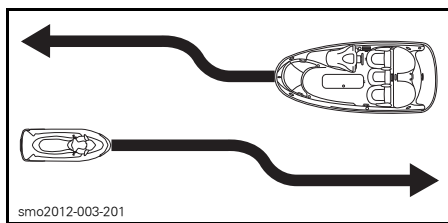

TÍPICO

Paso

Ceda el derecho de paso a otras embarcaciones y mantenga la distancia.

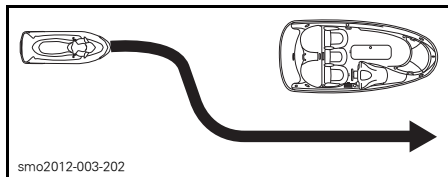

smo2012-003-202

TÍPICO

Sistema de navegación

Las ayudas a la navegación, tales como señales o boyas, pueden facilitarle la identificación de aguas seguras. Las boyas le indicarán si debe mantenerse a la derecha (estribor) o a la izquierda (babor) de la boya o por qué canal puede continuar. También pueden indicarle si está entrando en un área restringida o controlada, como una zona vedada a embarcaciones o una zona de velocidad limitada. Asimismo, pueden indicar riesgos o información pertinente para la navegación. Las señales pueden localizarse en la orilla o sobre el agua. También pueden indicar límites de velocidad, la prohibición de embarcaciones a motor o barcas, la presencia de fondeaderos y otras informaciones útiles. (La forma de cada tipo de señal le facilitará comprender su significado).

Asegúrese de que conoce y comprende el sistema de navegación aplicable para los cursos de agua en los que tenga pensado usar la embarcación.

Cómo evitar colisiones

No suelte el acelerador cuando intente esquivar obstáculos. Se necesita potencia del motor y de la bomba para hacer girar la embarcación.

Mantenga siempre una vigilancia constante sobre otros usuarios del agua y otras barcas u objetos, especialmente al girar. Esté atento a las condiciones que limitan su visibilidad o impiden que otros le vean.

Respete los derechos de los demás y mantenga la distancia de seguridad necesaria para evitar colisiones con otras motos acuáticas, embarcaciones, personas y objetos.

No salte sobre estelas ni olas, ni conduzca sobre la rompiente ni intente salpicar a otros con su embarcación. Podría juzgar mal las capacidades de la embarcación o su propia habilidad para la conducción, y chocar contra otra embarcación o golpear a una persona.

Esta moto acuática tiene la capacidad de dar giros más bruscos que otras embarcaciones; de cualquier modo, y salvo en una emergencia, no realice giros bruscos a velocidad elevada. Tales maniobras dificultarían el que otras personas le eviten o entiendan a dónde se dirige. Además, usted y/o su(s) pasajero(s) podrían salir despedidos de la embarcación.

Motos acuáticas con iBR

A diferencia de la mayoría de las embarcaciones, esta moto acuática incluye un sistema de freno (iBR).

Cuando pilote una embarcación equipada con el dispositivo iBR, tenga en cuenta que, probablemente, las embarcaciones que se encuentren en las inmediaciones no podrán frenar tan rápidamente.

Cuando se accione por primera vez el freno a cierta velocidad, por detrás de la embarcación saldrá proyectado un chorro de agua, que indica la aplicación del freno durante la maniobra.

Es importante informar al usuario de una embarcación que pretenda seguirle de que con esta embarcación personal puede frenar y realizar maniobras específicas, así como explicarle que puede salir despedido un chorro de agua hacia atrás y hacia arriba, y que debe mantenerse una distancia de seguridad mayor entre ambas embarcaciones.

La distancia necesaria para detenerse será diferente dependiendo de la velocidad inicial, carga, viento y estado del agua.

Aunque lo más aconsejable a la hora de evitar obstáculos es utilizar la dirección para esquivarlos a la vez que se aplica el acelerador, el sistema iBR también se puede utilizar para frenar por completo y girar en la dirección apropiada para evitar el obstáculo.

REPOSTAJE

Procedimiento de repostaje

⚠ ADVERTENCIA

El combustible es inflamable y puede explotar en determinadas condiciones. Trabaje siempre en una zona bien ventilada. No fume ni permita llamas vivas ni chispas en las cercanías.

1. Apague el motor.

⚠ ADVERTENCIA

Detenga siempre el motor antes de repostar.

2. No permita que quede nadie en la embarcación.
3. Amarre bien la embarcación al muelle de repostaje.
4. Tenga un extintor a mano.
5. Abra la tapa del compartimento de almacenamiento delantero.
6. Localice el tapón del depósito de combustible.



TÍPICO - UBICACIÓN DEL TAPÓN DEL DEPÓSITO DE COMBUSTIBLE

1. Tapón del depósito de combustible (tapa del compartimento de almacenamiento delantero abierta)
7. Desenrosque lentamente el tapón en sentido contrario al de las agujas del reloj.

⚠ ADVERTENCIA

Es posible que el depósito de combustible esté presurizado y podrían escapar vapores de gasolina al retirar el tapón.

8. Introduzca el pico del surtidor en el cuello de llenado y llene del depósito de combustible.

⚠ ADVERTENCIA

Para evitar derrames de combustible, llene el depósito lentamente de forma que pueda salir el aire del depósito.

9. Detenga el repostaje de inmediato tras soltar el mando de la tobera de la bomba de gasolina y espere unos instantes antes de retirar el surtidor. No retraiga el la tobera de la bomba de gasolina para llenar más el depósito de combustible.

⚠ ADVERTENCIA

No llene en exceso ni permita que se rebose el depósito de combustible, sobre todo si la embarcación está al sol. A medida que aumenta la temperatura, el combustible se expande y podría rebosar.

10. Instale de nuevo el tapón y apriételo por completo en el sentido de las agujas del reloj.

⚠ ADVERTENCIA

Limpie siempre con un trapo cualquier resto de combustible derramado de la embarcación.

11. Tras el repostaje, abra siempre el asiento y asegúrese de que no huele a vapor de gasolina en el compartimento del motor.

! ADVERTENCIA

No ponga en marcha la embarcación si hay gasolina o se percibe olor de vapor de gasolina.

Combustible recomendado

Utilice gasolina sin plomo con el octanaje que se indica a continuación.

AVISO No experimente nunca con otros combustibles. Nunca utilice combustibles que contengan más de un 10% de etanol. El uso de un combustible no recomendado puede deteriorar el rendimiento del motor y causar daños en partes esenciales del sistema de combustible y del motor.

En Norteamérica

OCTANAJE MÍNIMO		
MOTOR	OCTANO	
		87
Motores 130/155 De aspiración natural	X	--
Motor 215 Con sobrealimentador y refrigeración intermedia	X	X ⁽¹⁾
⁽¹⁾ Para un rendimiento óptimo del motor.		

En otros países y regiones

OCTANAJE MÍNIMO		
MOTOR	OCTANO	
		92
Motores 130/155 De aspiración natural	X	--
Motor 215 Con sobrealimentador y refrigeración intermedia	X	X ⁽¹⁾
⁽¹⁾ Para un rendimiento óptimo del motor.		

INFORMACIÓN SOBRE EL REMOLCADO

AVISO La envergadura de los travesaños de madera del remolque debe ajustarse para apoyar el casco en toda la longitud. Los extremos de los travesaños de madera del remolque no deben superar la longitud de la embarcación.

Asegúrese de que las ruedas del remolque están colocadas de manera que el centro de gravedad de la embarcación quede un poco por delante de las ruedas para un apoyo adecuado del peso de la embarcación.

! ADVERTENCIA

No incline nunca esta embarcación sobre un extremo para el transporte. Le recomendamos que transporte la embarcación en su posición de funcionamiento normal.

Compruebe las leyes y los reglamentos vigentes en su zona relativos al arrastre de un remolque, especialmente en lo referente a lo siguiente:

- el sistema de frenos
- el peso del vehículo de remolque
- los espejos.

Respete las siguientes medidas de seguridad para remolcar la embarcación:

- Respete el peso máximo del vehículo de remolque y el peso sobre la lengua según las recomendaciones del fabricante.
- Enganche la embarcación a los ojales delantero y trasero (proa/popa) de forma que quede firmemente sujeta en el remolque. Utilice amarres adicionales si es necesario.
- Asegúrese de que el tapón del depósito de combustible, la tapa del compartimento de almacenamiento delantero, la guantera y el asiento están bien asegurados.
- Observe las medidas de seguridad para el remolcado.

AVISO No pase cuerdas o amarres por encima del asiento o del asidero, puesto que podrían dañarse de forma permanentes. Envuelva cuerdas o amarres con trapos o protectores similares allí donde puedan entrar en contacto con el cuerpo de la embarcación.

! ADVERTENCIA

Antes de la operación de remolque, compruebe que el asiento se encuentra bien asegurado.

Una funda para Sea-Doo puede proteger la embarcación, especialmente en la conducción por caminos de tierra, para evitar que entre suciedad a través de las aberturas de entrada de aire.

! ADVERTENCIA

Cuando remolque la embarcación, no deje NUNCA ningún equipo en ésta.

Modelo WAKE

! ADVERTENCIA

No deje NUNCA una tabla de wakeboard instalada sobre el portatablas. De lo contrario, la(s) aleta(s) de la tabla podría(n) provocar lesiones a los viandantes o la tabla podría salir despedida a la carretera.

! ADVERTENCIA

Los tensores se encuentran sometidos a presión y podrían dar un latigazo al soltarse. Tenga precaución.

NOTA: Cuando transporte dos embarcaciones, puede que sea necesario retirar el portatablas de wakeboard de la más interior.

ETIQUETAS IMPORTANTES QUE FIGURAN SOBRE EL PRODUCTO

Etiquetas de seguridad de la moto acuática

Estas etiquetas están presentes en el vehículo para proteger la seguridad del piloto, del pasajero (configuración biplaza) y de los viandantes.

En la embarcación aparecen las etiquetas que figuran en las siguientes páginas. Si alguna no aparece o está dañada, puede ser reemplazada de modo gratuito. Diríjase a un distribuidor autorizado de Sea-Doo.

Lea detenidamente las etiquetas siguientes antes de manejar esta embarcación.

NOTA: La primera ilustración de la embarcación indica las ubicaciones aproximadas de las distintas etiquetas. Una línea de puntos indica que la etiqueta no se encuentra en la superficie exterior, y que debe abrirse el asiento o algún tipo de tapa para ver la etiqueta.

NOTA: En caso de discrepancias entre esta guía y el vehículo, las etiquetas de seguridad del vehículo tienen precedencia sobre las etiquetas incluidas en esta guía.



UBICACIÓN DE LAS ETIQUETAS DE SEGURIDAD EN LA MOTO ACUÁTICA - MODELOS GTS



UBICACIÓN DE LAS ETIQUETAS DE SEGURIDAD EN LA MOTO ACUÁTICA - MODELOS GTI

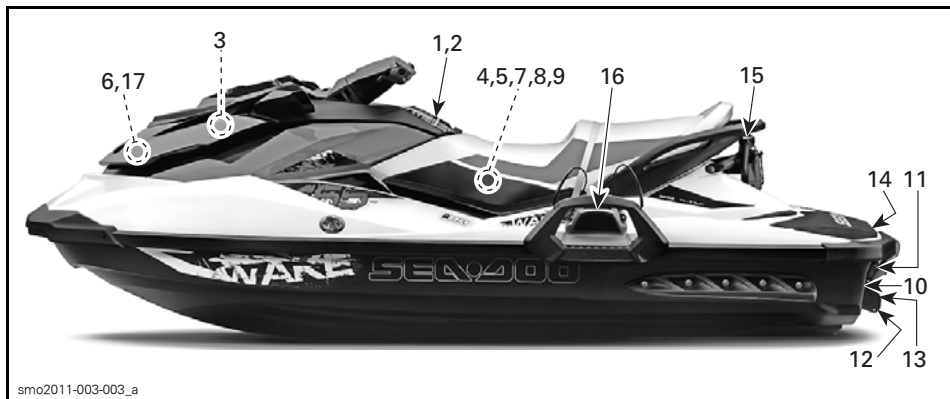

UBICACIÓN DE LAS ETIQUETAS DE SEGURIDAD EN LA MOTO ACUÁTICA - MODELOS WAKE

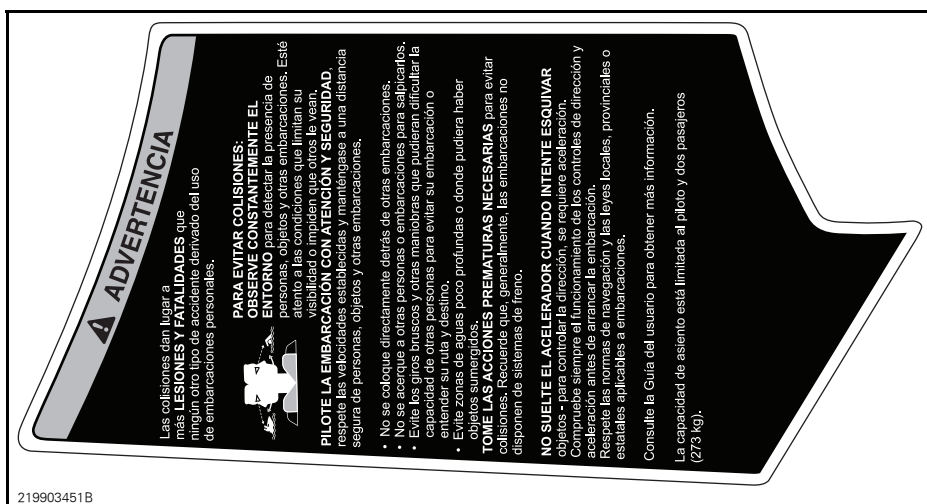

ETIQUETA 1 - ADVERTENCIA PRINCIPAL IZQUIERDA (SÓLO MODELOS GTS)

ADVERTENCIA

Las colisiones dan lugar a más LESIONES Y FATALIDADES que ningún otro tipo de accidente derivado del uso de embarcaciones personales.

PARA EVITAR COLISIONES: OBSERVE CONSTANTEMENTE EL ENTORNO para detectar la presencia de personas, objetos y otras embarcaciones. Este atento a las condiciones que afectan a su embarcación.

PILOTE LA EMBARCACIÓN CON ATENCIÓN Y SEGURIDAD, respete las velocidades establecidas y manténgase a una distancia segura de personas, objetos y otras embarcaciones.

- No se acerque a otras personas o embarcaciones para salpicarlas.
- Evite los giros bruscos y otras maniobras que pudieran dificultar la capacidad de otras personas para evitar su embarcación o entender su ruta y destino.
- Evite las maniobras que puedan causar lesiones a otras personas.
- **TOQUE LAS BOTONES PROHIBIDOS PARA LAS MARCHAS ATRÁS.**

Recuerde que, generalmente, las embarcaciones no disponen de sistemas de freno. NO SUELTE EL ACELERADOR CUANDO INTENTE ESQUIVAR objetos - para controlar la dirección, se requiere aceleración. Compruebe siempre el funcionamiento de los controles de dirección y aceleración antes de arrancar la embarcación.

Respete las normas de navegación y las leyes locales, provinciales o estatales aplicables a embarcaciones.

Consulte la Guía del usuario para obtener más información.

La capacidad de asiento está limitada al piloto y seis pasajeros (273 kg).

INSTRUCCIONES DEL SISTEMA IBR

FUNCIONES DE IBR (SISTEMA INTELIGENTE DE FRENO Y MARCHA ATRÁS):

Cómo frenar.

- Apriete la palanca de freno.

Cómo retroceder.

- Mantenga accionada la palanca de freno.
- Mantenga accionada la palanca de freno.
- Pulse la palanca del acelerador para iniciar el movimiento hacia adelante desde la posición de punto muerto.
- Apriete la palanca del acelerador para acelerar.

Cómo cambiar a punto muerto

- Pulse la palanca de freno.

219903447

219903447B

ETIQUETA 1 - ADVERTENCIA PRINCIPAL IZQUIERDA (SERIE GTI Y MODELOS WAKE)

ADVERTENCIA

Para reducir el riesgo de LESIONES GRAVES O FATALES: LLEVE SIEMPRE PUESTO UN SALVAVIDAS. Todos los pasajeros deben utilizar un salvavidas aprobado por el Servicio de Guardacostas y adecuado para el uso en embarcaciones personales.

LLEVE ROPA PROTECTORA. Pueden producirse lesiones internas graves si caen al agua o por estar próximo a una tubería de chorro. La ropa de baño normal no protege adecuadamente contra la entrada de agua con fuerza. Siempre use un traje isotérmico o prendas que ofrezcan una protección equivalente (consulte la Guía del usuario). Se recomienda el uso de calzado, guantes y protectores oculares o gafas.

PRESENCIA CON LAS LEYES DE NAVEGACIÓN. El uso de esta embarcación por parte de menores de 16 años. Debe conocer la edad mínima requerida para operar esta embarcación y los requisitos de formación vigentes en su provincia o estado. Se recomienda que complete un curso de seguridad provincial o estatal, que podría ser un requisito en su provincia o estado.

FÍJE EL CABLE DE SEGURIDAD DE PARADA DEL MOTOR AL SALVAVIDAS, manténgalo apartado del agua. El cable de seguridad de parada del motor puede caer al agua. Tras la conducción, desmonte el cable de seguridad de la embarcación para evitar el uso no autorizado por parte de niños y otras personas.

MAQUINARIAS AGRESIVAS Y FUERTE RUIDO Y EVITE LAS MANIOBRAS AGRESIVAS. Las partes móviles de la embarcación, tales como los saldos de chorro, pueden causar lesiones graves (parálisis), fracturas de miembros, rasguños y laceraciones. No salte días ni estelas, puentes, cables y otros buques. Evite las maniobras de control, evasión y colisión. Este es una embarcación de alta velocidad que puede causar lesiones graves (parálisis), fracturas de miembros, rasguños y laceraciones.

CONTAMINACIÓN DEL ENTORNO Y DE LA EMBARCACIÓN. Evite el uso de pintura al agua. El chorro de agua y/o los residuos que salen de la tobera de impulsión pueden provocar lesiones graves.

MANTÉNGASE ALEJADO DE LA REJILLA DE ENTRADA para evitar el contacto con el motor o las marchas. El cable largo, las pletinas holgadas o las cadenas con las piezas flojas pueden provocar lesiones graves o ahogamiento.

NO PILOTE NUNCA LA EMBARCACIÓN BAJO LA INFLUENCIA DE DROGAS O ALCOHOL.

LEA LA GUÍA DEL USUARIO Y OBSERVE LAS INDICACIONES QUE CONTIENE.



Tobos de impulsión
Flotador de rescate



219903448

219903448B

ETIQUETA 2 - ADVERTENCIA PRINCIPAL DERECHA

<p>⚠ WARNING</p> <ul style="list-style-type: none"> • After refueling, always open the seat to ensure there is no gasoline vapor odor inside the engine compartment. • Gasoline vapor may cause fire or explosion. • Do not overfill gas tank. • Keep the craft away from open flames and sparks. • Do not start watercraft if liquid gasoline or gasoline vapor odor is present. • Always replace seat before starting. 	<p>⚠ ADVERTENCIA</p> <ul style="list-style-type: none"> • Tras el repostaje, abra siempre el asiento y asegúrese de que no huele a vapor de gasolina en el compartimento del motor. • Los vapores de gasolina pueden causar incendios o explosiones. • No llene excesivamente el depósito de combustible. • Mantenga la embarcación alejada de llamas y chispas. • No ponga en marcha la embarcación si hay gasolina o se percibe olor a vapor de gasolina. • Vuelva a colocar siempre el asiento antes de arrancar.
---	---

219903501

ETIQUETA 3

⚠ CUIDADO

EL ACEITE Y ALGUNOS COMPONENTES DEL COMPARTIMENTO DEL MOTOR PUEDEN ENCONTRARSE A ALTA TEMPERATURA; EL CONTACTO DIRECTO PODRÍA PROVOCAR QUEMADURAS.

COMPRUEBE EL NIVEL DE ACEITE DEL MOTOR

- Asegúrese de que el motor está a la temperatura de funcionamiento. (No deje nunca que el motor se quede sin agua si el kit de lavado no está conectado, ya que podría dañarse).
- Para la verificación, el vehículo debe encontrarse sobre una superficie nivelada.
- Deje el motor al ralentí durante 30 segundos, como mínimo.
- Pare el motor y espere 30 segundos, como mínimo.
- Compruebe el nivel de aceite con la varilla medidora.

219903184A

219903184

ETIQUETA 4

⚠ WARNING / ADVERTENCIA

When disconnecting coil from spark plug, always disconnect coil from main harness first. Never check for engine ignition spark from an open coil and/or spark plug in the engine compartment as spark may cause fuel vapor to ignite.

Para desconectar la bobina de la bujía, desconecte siempre primero la bobina del mazo de cables principal. No verifique nunca la chispa de encendido del motor de una bobina abierta ni de la bujía presente en el compartimento del motor, puesto que se podrían inflamar los gases del combustible.

F18L0NY

ETIQUETA 5

⚠ ADVERTENCIA

- Saque la batería de la embarcación antes de recargarla.
- No cargue excesivamente la batería.
- Una carga incorrecta de la batería puede provocar una explosión.

smo2009-002-106_aen

ETIQUETA 6

AVISO

- En observación de las normativas referentes al nivel de ruido, este motor está diseñado para el funcionamiento con un silenciador de la entrada de aire.
- El uso sin un silenciador de la entrada de aire o la instalación incorrecta de este componente pueden provocar daños en el motor.

219903177A

219903177

ETIQUETA 7

⚠ CUIDADO

Algunos componentes del motor pueden estar muy calientes. Un contacto directo con ellos podría provocar quemaduras en la piel.

219903132A

219903132

ETIQUETA 8



ETIQUETA 9

⚠ CUIDADO

Cuando se acciona el motor mientras la embarcación se encuentra fuera del agua, el intercambiador de calor de la placa de navegación puede llegar a calentarse mucho. Evite todo contacto con la placa para evitar quemaduras.

219903301

- Asegúrese de que el motor está apagado.
- Agarre la rejilla de entrada y apoye el pie en la guía del parachoques.
- Dé la vuelta a la embarcación.

AVISO

219903301

ETIQUETA 10

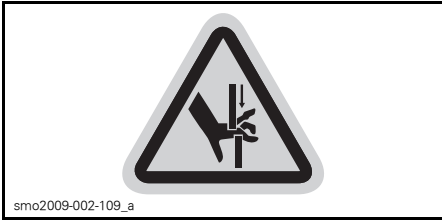

smo2009-002-109_a

ETIQUETA 11



smo2009-002-110_aen

ETIQUETA 12



smo2009-002-111_a

ETIQUETA 13



219904254

ETIQUETA 14 - MODELOS GTI SE, GTI LTD Y WAKE

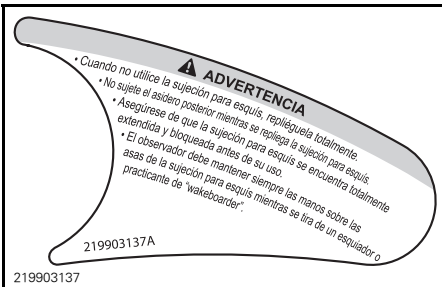

219903137

ETIQUETA 15



ETIQUETA 16



ETIQUETA 17

Etiquetas de conformidad con normas

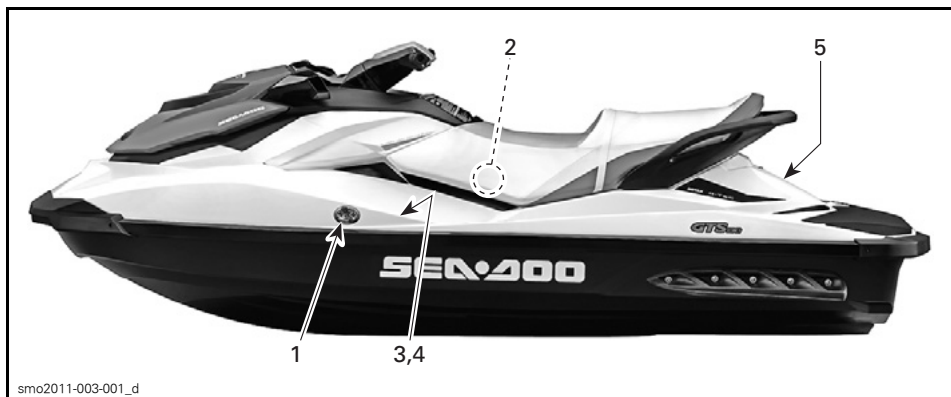

UBICACIÓN DE LAS ETIQUETAS DE CONFORMIDAD

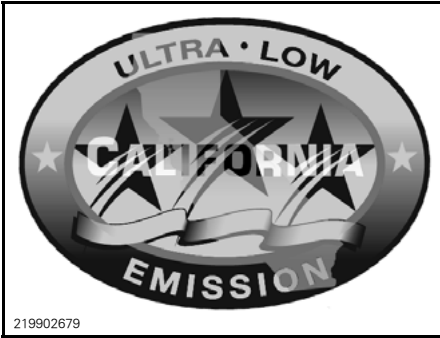

ETIQUETA 1 - ETIQUETA DE CONTROL DE EMISIONES

EMISSION CONTROL INFORMATION			
THIS ENGINE IS CERTIFIED TO OPERATE ON UNLEADED GASOLINE AND CONFORMS TO U.S. EPA & CALIFORNIA EMISSION / EVAP REGULATIONS FOR MARINE SI ENGINES.			
ENGINE FAMILY	<input type="text"/>	FAMILIA DE MOTORES	<input type="text"/>
FEL	<input type="text"/>	FEL	<input type="text"/>
ENGINE DISPLACEMENT	<input type="text"/>	CILINDRADA DEL MOTOR	<input type="text"/>
EXHAUST EMISSION CONTROL SYSTEM	<input type="text"/>	SISTEMA DE CONTROL DE EMISIONES DE ESCAPE	<input type="text"/>
POWER	<input type="text"/>	POTENCIA	<input type="text"/>
INFORMACIÓN SOBRE CONTROL DE EMISIONES			
ESTE MOTOR ESTÁ HOMOLOGADO PARA FUNCIONAR CON GASOLINA SIN PLOMO Y ES CONFORME A LAS NORMAS SOBRE EMISIONES Y EMISIONES DE EVAPORACION PARA <input type="text"/> DE CALIFORNIA Y DE LA AGENCIA ESTADOUNIDENSE EPA CON RESPECTO A MOTORES MARINOS DE ENCENDIDO CON BUJÍA.			
SEE OPERATOR'S GUIDE FOR MAINTENANCE SPECIFICATIONS CONSULTE EN LA GUÍA DEL USUARIO LAS ESPECIFICACIONES SOBRE MANTENIMIENTO.			
BOMBARDIER RECREATIONAL PRODUCTS INC.			
219903139			219903139

ETIQUETA 2 - SÓLO EN NORTEAMÉRICA

CANADIAN COMPLIANCE NOTICE		CUMPLIMIENTO DE LA NORMATIVA CANADIENSE	
MAXIMUM RECOMMENDED SAFE LIMITS LÍMITES DE SEGURIDAD MÁXIMOS RECOMENDADOS			
		kg	lbs/lb
	+		kg lbs/lb
CATEGORY / CATEGORÍA: C			
MAXIMUM WAVE / OLA MÁXIMA		2.0 m	
MAXIMUM WIND SPEED / VELOCIDAD MÁXIMA DEL VIENTO		33.0 knots/nudos	
BOMBARDIER RECREATIONAL PRODUCT INC. BOMBARDIER PRODUITS RECREATIF INC. VALCOURT, QUÉBEC, CANADA (YDV)			
MODEL / MODELO:			
<small>THE MANUFACTURER DECLARES THAT THIS PRODUCT COMPLIES WITH THE CONSTRUCTION REQUIREMENTS OF THE SMALL VESSEL REGULATIONS, AS THEY READ ON THE DAY ON WHICH THE CONSTRUCTION OF THE VESSEL WAS STARTED OR ON THE DAY ON WHICH THE VESSEL WAS IMPORTED. EL FABRICANTE DECLARA QUE ESTE PRODUCTO CUMPLE CON LOS REQUISITOS DE MANUFACTURA ESTABLECIDOS EN LA NORMATIVA APLICABLE A EMBARCACIONES PEQUEÑAS Y EN EFECTO EN LA FECHA EN QUE SE INICIO LA CONSTRUCCION DE LA EMBARCACION O EN QUE SE IMPORTO EL PRODUCTO.</small>			
219903554			

ETIQUETA 3 - ETIQUETA DE CUMPLIMIENTO DE NORMATIVA CANADIENSE (SÓLO MODELOS PARA CANADÁ)



ETIQUETA 4 - TÍPICO (MOTOS ACUÁTICAS FUERA DE NORTEAMÉRICA)

<p>ESTA EMBARCACIÓN NO ESTÁ SUJETA A LOS ESTÁNDARES DE SEGURIDAD SIGUIENTES DEL SERVICIO DE GUARDACOSTAS DE ESTADOS UNIDOS EN EFECTO EN LA FECHA DE CERTIFICACIÓN:</p> <ul style="list-style-type: none"> • SISTEMA DE COMBUSTIBLE • PRESENTACIÓN DE DATOS • SEGURIDAD DURANTE LA CARGA DE CAPACIDAD • VENTILACIÓN ELÉCTRICA • FLOTACION <p>CON LA AUTORIZACIÓN POR EXENCIÓN DEL SERVICIO DE GUARDACOSTAS DE ESTADOS UNIDOS (CGB 88-001). BOMBARDIER RECREATIONAL PRODUCTS INC. 565 DE LA MONTAGNE STREET VALCOURT, QUEBEC CANADA JOE ZLO</p>	
FABRICADO EN CANADÁ	
219903510	

ETIQUETA 5 - TÍPICO

INSPECCIÓN PREVIA A LA NAVEGACIÓN

ADVERTENCIA

Realice una inspección antes de la navegación para detectar problemas potenciales durante el uso. La inspección antes de la navegación puede ayudarle a supervisar el desgaste y el deterioro antes de que causen problemas. Corrija los problemas que descubra para reducir el riesgo de roturas o accidente. Diríjase a un distribuidor autorizado de Sea-Doo si es necesario.

Antes de la inspección previa a la navegación, lea detenidamente el apartado de *CONTROLES*.

Qué debe hacerse antes de llevar la embarcación al agua

ADVERTENCIA

Antes de verificar cualquiera de los puntos siguientes, debe pararse el motor y retirar siempre el tapón del cable de seguridad del interruptor de parada del motor. Ponga en marcha la embarcación solamente cuando se hayan comprobado todos los elementos y el funcionamiento sea correcto.

Compruebe los elementos que se relacionan en la tabla siguiente antes de llevar la embarcación al agua.

ELEMENTO	OPERACIÓN	✓
Casco de la embarcación	Inspeccionar.	
Admisión de agua de la bomba de impulsión	Inspeccionar/limpiar.	
Tapones de drenaje	Apretar.	
Depósito de combustible	Llenar.	
Compartimento del motor	Compruebe si existen fugas de líquidos o si hay olor de vapores de gasolina.	
Nivel de aceite del motor	Comprobar/rellenar.	
Nivel de refrigerante del motor	Comprobar/rellenar.	
Sistema de dirección	Verificar el funcionamiento.	
Palanca del acelerador	Verificar el funcionamiento.	
Palanca iBR (excepto modelos GTS)	Verificar el funcionamiento.	
Tapa del compartimento de almacenamiento delantero, guantera y asiento	Asegúrese de que están cerradas y bloqueadas.	

ELEMENTO	OPERACIÓN	✓
Portatablas (modelo WAKE)	<ul style="list-style-type: none"> – Asegúrese de que el portatablas está correctamente instalado y asegurado. – Asegúrese de que los sensores se encuentran en buen estado. – Asegúrese de que la tabla está correctamente instalada en el portatablas y asegurada. 	
Sujeción para esquí acuático/wakeboard (modelo WAKE)	Inspeccione y compruebe el funcionamiento.	
Interruptor de parada y botón de ARRANQUE/PARADA del motor	Verificar el funcionamiento.	

Casco de la embarcación

Inspeccione para detectar grietas u otros daños en el casco.

Admisión de agua de la bomba de impulsión

Elimine hierbas, conchas, residuos o cualquier objeto que pueda limitar el caudal de agua y dañar la unidad de propulsión. Limpie según sea necesario. Si hay alguna obstrucción que no puede eliminarse, diríjase a un distribuidor autorizado de Sea-Doo para solicitar asistencia técnica.

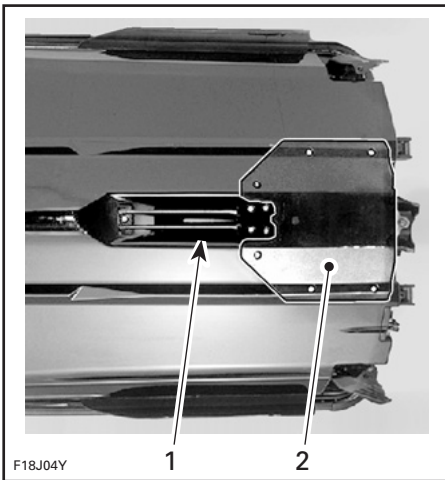

F18J04Y

TÍPICO — INSPECCIONE ESTAS ÁREAS.

1. Admisión de agua
2. Placa de navegación

Tapones de drenaje

Asegure bien los tapones de drenaje de la sentina.

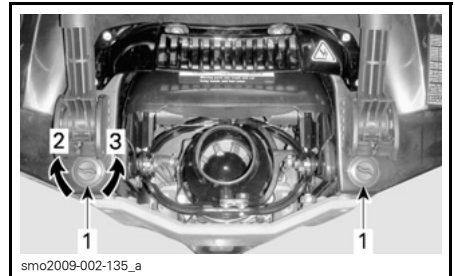

TÍPICO - UBICACIÓN DE TAPONES DE DRENAJE DE LA SENTINA

1. Tapones de drenaje de la sentina
2. Apretar
3. Aflojar

⚠ ADVERTENCIA

Asegúrese de que los tapones de drenaje de la sentina se encuentran bien cerrados antes de volver a llevar la embarcación al agua.

Depósito de combustible

Llene el depósito de combustible.

⚠ ADVERTENCIA

Respete estrictamente las instrucciones del **PROCEDIMIENTO DE REPOSTAJE**.

Compartimento del motor

Inspeccione el compartimento del motor para detectar si se percibe olor de vapor de gasolina.

⚠ ADVERTENCIA

Si se detecta alguna fuga u olor a gasolina, no aplique energía eléctrica ni arranque el motor. Consulte a un distribuidor autorizado de Sea-Doo antes del uso.

Para tener acceso al compartimento del motor, abra el asiento.

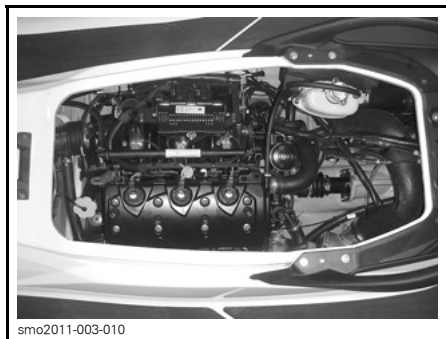

COMPARTIMENTO DEL MOTOR, ASIENTO RETIRADO

Aceite del motor

Asegúrese de que el nivel de aceite se encuentra dentro de las especificaciones según lo descrito en el apartado *PROCEDIMIENTOS DE MANTENIMIENTO*.

Refrigerante del motor

Asegúrese de que el nivel de refrigerante se encuentra dentro de las especificaciones según lo descrito en el apartado *PROCEDIMIENTOS DE MANTENIMIENTO*.

Compruebe la existencia de fugas de refrigerante en el motor, en la sentina y en la placa de navegación.

⚠ CUIDADO Cuando se acciona el motor mientras la embarcación se encuentra fuera del agua, el motor y el intercambiador de calor de la placa de navegación pueden llegar a calentarse mucho. Evite todo contacto con las piezas calientes del motor y la placa de navegación para evitar quemaduras.

Sistema de dirección

Con ayuda de otra persona, verifique que la maniobrabilidad de la dirección no presenta restricciones.

Cuando el manillar se encuentra en posición horizontal, la tobera de la bomba de impulsión debe permanecer en posición recta. Asegúrese de que la tobera de la bomba de impulsión gira fácilmente y en la misma dirección que el manillar (por ejemplo, al girar el manillar hacia la izquierda, la apertura de la tobera debe estar orientada hacia el lateral izquierdo de la moto acuática).

⚠ ADVERTENCIA

Antes del arranque, compruebe el manillar y el funcionamiento de la tobera de dirección correspondiente. Nunca gire el manillar mientras haya alguien cerca de la parte posterior de la embarcación. Manténgase alejado de las piezas móviles de la dirección (tobera, compuerta del sistema iBR, vari-laje, etc.).

Palanca del acelerador

Compruebe si la palanca de control electrónico del acelerador (ETC) se mueve sin impedimentos y funciona sin problemas. Debe regresar a su posición inicial inmediatamente después de que se suelte.

! ADVERTENCIA

Antes de arrancar el motor, compruebe el funcionamiento de la palanca del acelerador. Si se detecta fricción en la palanca del acelerador, diríjase a un distribuidor autorizado de Sea-Doo.

Palanca del sistema iBR**Todos los modelos excepto GTS**

Compruebe que la palanca iBR del acelerador no tiene impedimentos y funciona sin problemas. Debe regresar a su posición inicial inmediatamente después de que se suelte.

! ADVERTENCIA

Antes de arrancar el motor, compruebe el funcionamiento de la palanca del sistema iBR. Si se detecta fricción en la palanca del sistema iBR, diríjase a un distribuidor autorizado de Sea-Doo.

Compartimento de almacenamiento, guantera y asiento

Asegúrese de que todos los equipos de seguridad y supervivencia y cualquier otra carga estén debidamente almacenados en el compartimento suministrado para tal efecto.

Asegúrese de que la tapa delantera, la guantera y el asiento están cerrados y asegurados.

! ADVERTENCIA

Asegúrese de que el asiento, la guantera y la tapa del compartimento de almacenamiento delantero están bien asegurados.

Portatablas para wakeboard**Modelo WAKE****! ADVERTENCIA**

Antes de utilizar la embarcación, asegúrese de que el portatablas de wakeboard está correctamente fijado a la estructura de la embarcación y de que la tabla de wakeboard está bien colocada y asegurada al portatablas. Asegúrese de que las correas de sujeción de la tabla de wakeboard se encuentran en buen estado.

Sujeción para esquí acuático/tabla "wakeboard"**Modelo WAKE**

Asegúrese de que la sujeción para esquí/tabla wakeboard se encuentra totalmente extendida y bloqueada antes de su uso.

Cuando no la utilice, repliéguela y bloquéela totalmente.

! ADVERTENCIA

Tenga precaución con el esquiador/practicante de "wakeboard", puesto que la cuerda podría volver con fuerza hacia la embarcación al quedar suelta. No realice nunca giros bruscos al remolcar a practicantes de deportes acuáticos ni dispositivos remolcables.

AVISO La sujeción para esquí acuático/wakeboard está diseñada para remolcar a un esquiador o a un practicante de wakeboarding con un peso bruto que no supere 114 kg.

Interruptor de parada y botón de ARRANQUE/PARADA del motor

Pulse una vez el botón de arranque sin instalar el tapón del cable de seguridad en el interruptor de parada del motor.

Conecte el tapón del cable de seguridad al interruptor de parada del motor.

Pulse el botón de ARRANQUE/PARADA para arrancar el motor; a continuación, deténgalo pulsando por segunda vez el botón de ARRANQUE/PARADA.

NOTA: Para que el motor arranque, el tapón del cable de seguridad debe estar instalado correctamente en el interruptor de parada del motor antes de que transcurran 5 segundos tras pulsar el botón de ARRANQUE/PARADA.

Vuelva a poner en marcha el motor y después párelo quitando el cable de seguridad del interruptor de parada del motor.

! ADVERTENCIA

En caso de que el tapón del cable de seguridad se afloje o no se mantenga sujeto al interruptor de parada del motor, sustituya el cable de seguridad inmediatamente para evitar riesgos. Si el motor no se detiene al quitar el tapón del cable de seguridad del interruptor de parada del motor o pulsar el botón de ARRANQUE/PARADA, no utilice la moto acuática. Diríjase a un distribuidor autorizado de Sea-Doo.

Qué debe hacerse después de llevar la embarcación al agua

Compruebe los elementos que se relacionan en la tabla siguiente antes de llevar la embarcación al agua y antes de navegar.

ELEMENTO	OPERACIÓN	✓
Centro de información	Verificar el funcionamiento.	
Sistema inteligente de freno y marcha atrás (iBR)	Verificar el funcionamiento.	
Sistema de trim variable (VTS), según corresponda	Verificar el funcionamiento.	

Centro de información (indicador)

1. Pulse el botón de ARRANQUE/PARADA e instale el tapón del cable de seguridad en el interruptor de parada del motor.
2. Cuando el centro de información realice el ciclo de autoprueba, asegúrese de que se encienden todas las indicaciones.

! ADVERTENCIA

Mantenga siempre el cable de seguridad sujeto en todo momento a su salvavidas o a una muñeca (mediante muñequera).

Sistema iBR

Todos los modelos excepto GTS

AVISO Asegúrese de que hay suficiente espacio delante y detrás de la embarcación para llevar a cabo al prueba del sistema iBR de manera que se evite una colisión. La embarcación se moverá durante la prueba.

1. Quite los cabos de amarre de la embarcación.
2. Ponga en marcha el motor y asegúrese de que la embarcación no se mueve.
3. Presione a fondo la palanca del sistema iBR en la parte izquierda del manillar; la embarcación debería moverse lentamente hacia atrás.
4. Suelte la palanca del sistema iBR; no debería haber impulso de marcha atrás.

! ADVERTENCIA

Asegúrese siempre de que el sistema iBR funciona correctamente antes de salir a navegar.

Sistema de trim variable (VTS)

Todos los modelos excepto GTS

Con el motor en marcha en posición de avance, use el sistema VTS para mover la tobera de la bomba de impulsión hacia arriba y hacia abajo alternativamente, y comprobar el funcionamiento del sistema VTS. Conforme el movimiento del indicador de posición del sistema VTS en el centro de información.

Pruebe también las posiciones de trim (elevación) predefinidas del sistema VTS haciendo doble clic en el botón ARRIBA O ABAJO de VTS (según corresponda al modelo).

Consulte el subapartado de *INSTRUCCIONES DE USO* para obtener indicaciones detalladas.

INFORMACIÓN SOBRE LA EMBARCACIÓN

CONTROLES

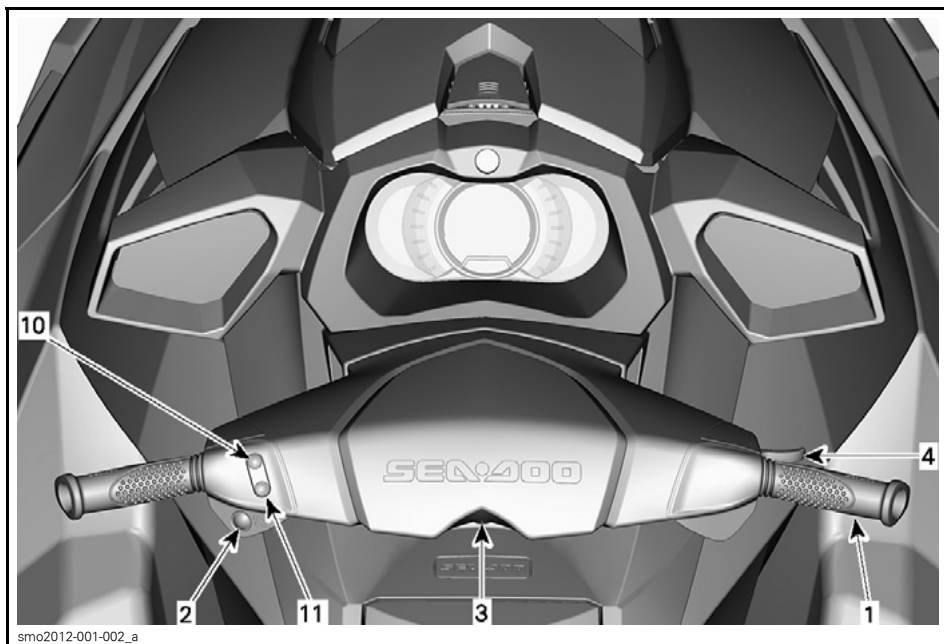

MODELOS GTS

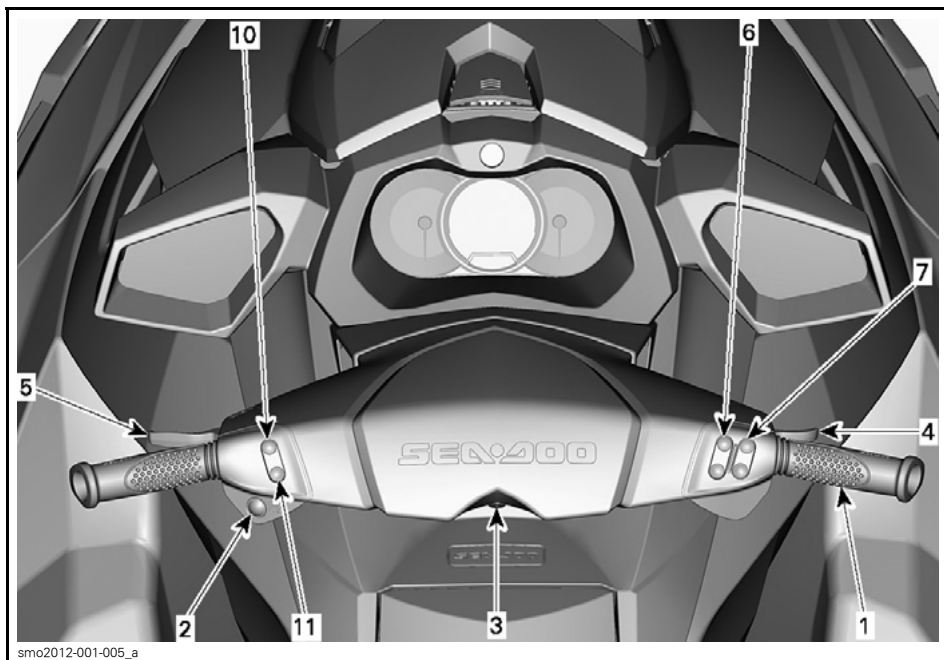

MODELOS GTI Y GTI SE

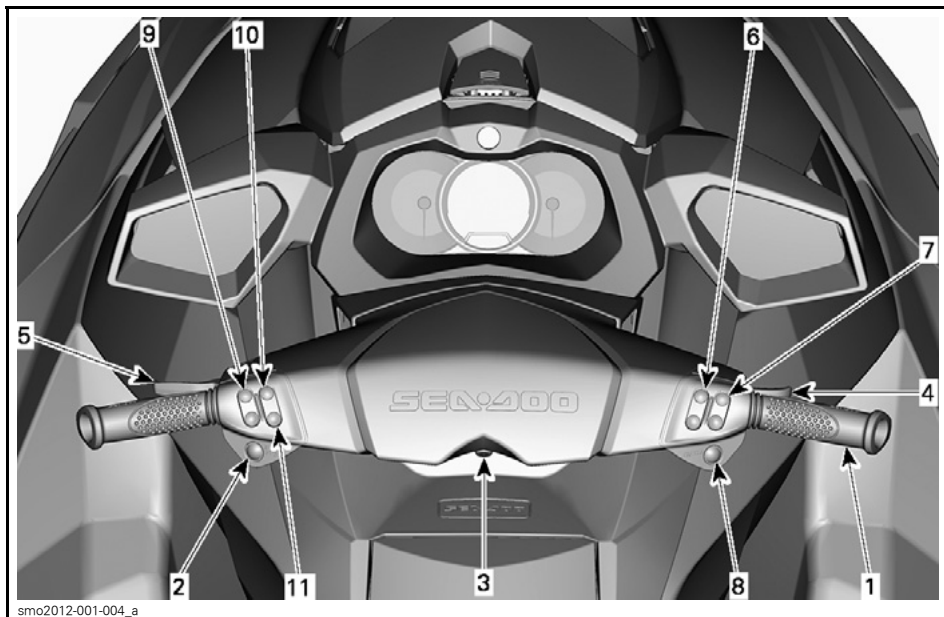

MODELO GTI LTD

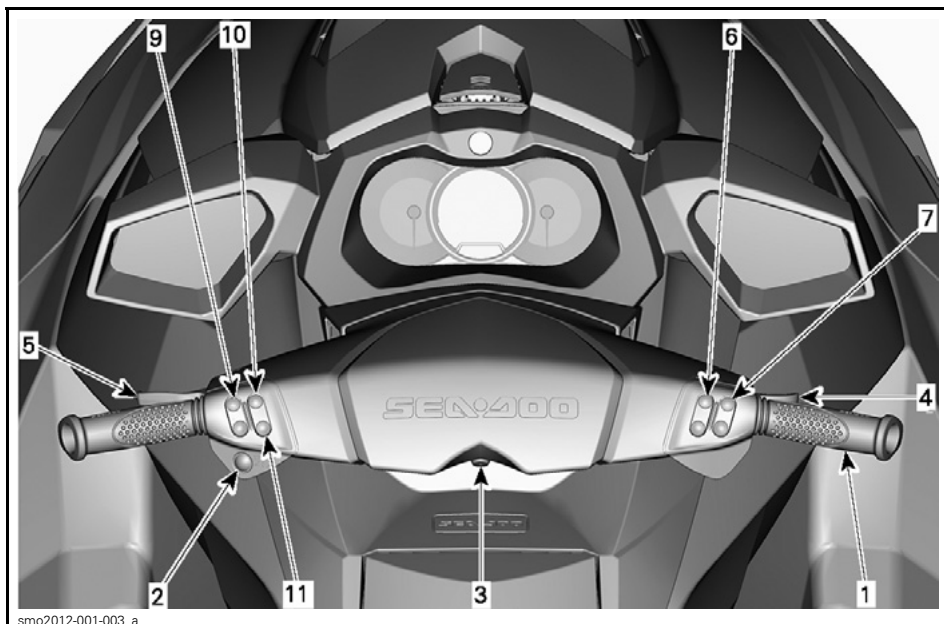

MODELO GTR

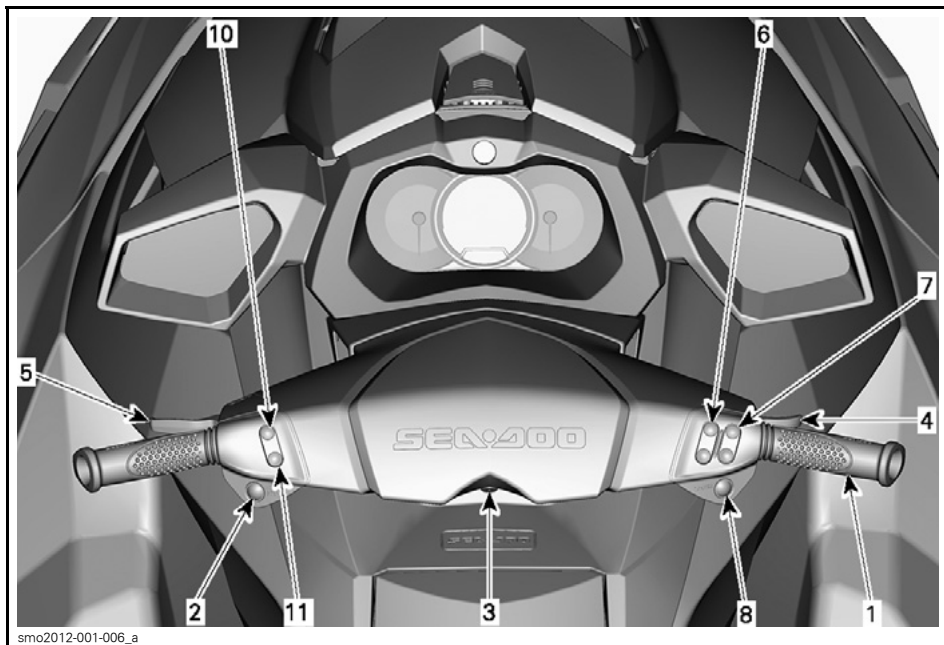

MODELO WAKE

1) Manillar

El manillar controla la dirección de la embarcación. Al avanzar, si se gira el manillar hacia la derecha, se conduce la embarcación hacia la derecha y a la inversa.

! ADVERTENCIA

Antes del arranque, compruebe el manillar y el funcionamiento de la tobera de dirección correspondiente. Nunca gire el manillar mientras haya alguien cerca de la parte posterior de la embarcación. No se acerque al sistema de propulsión.

Todos los modelos excepto GTS

Durante el uso de la marcha atrás, el efecto de la dirección se invierte. Girando el manillar hacia la derecha marcha atrás se hace girar la embarcación a la izquierda. Consulte el subapartado de *INSTRUCCIONES DE USO* para obtener indicaciones detalladas.

2) Botón de ARRANQUE/PARADA del motor

El botón de ARRANQUE/PARADA del motor (arranque/parada) se encuentra en la parte izquierda del manillar.

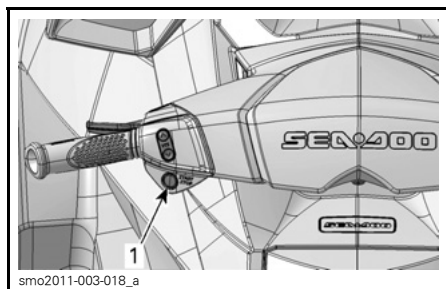

TÍPICO

1. Botón de ARRANQUE/PARADA

Arranque y parada del motor

Consulte el subapartado de *INSTRUCCIONES DE USO* para obtener indicaciones detalladas.

Activación del sistema eléctrico

Pulse una vez el botón de ARRANQUE/PARADA sin instalar el cable de seguridad en el interruptor de parada del motor.

Se activará el sistema eléctrico; el centro de información seguirá el ciclo de autoprueba y la pantalla quedará en blanco durante unos segundos.

El sistema eléctrico se mantendrá activo durante unos 3 minutos después de que se pulse el botón de ARRANQUE/PARADA.

NOTA: Si se mantiene pulsado el botón de ARRANQUE/PARADA sin que esté instalado el cable de seguridad, las pantallas del centro de información se mantendrán encendidas hasta que se suelte el botón.

3) Interruptor de parada del motor

El interruptor de parada del motor está situado en el centro del manillar.

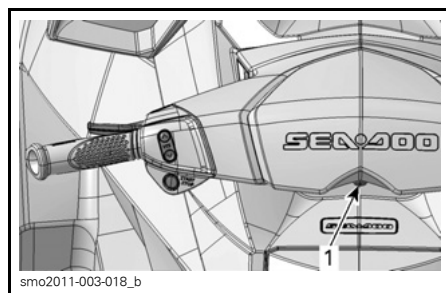

TÍPICO

1. Interruptor de parada del motor

Para que el motor arranque, el tapón del cable de seguridad debe estar instalado correctamente en el interruptor de parada del motor.

⚠ ADVERTENCIA

Mantenga siempre el cable de seguridad sujeto en todo momento al salvavidas o a una muñeca (mediante muñequera) del piloto.



TÍPICO

1. Tapón del cable de seguridad conectado al interruptor de parada del motor
2. Pinza del cable de seguridad fijada al salvavidas del piloto

Para detener el motor, tire del tapón del cable de seguridad a fin de desconectarlo del interruptor de parada.

⚠ ADVERTENCIA

Si se detiene el motor, se perderán la función de freno (modelos con iBR) y el control de la dirección de la moto acuática.

⚠ ADVERTENCIA

Desconecte siempre el cable de seguridad cuando la moto acuática no se encuentre en funcionamiento, con el fin de evitar un arranque accidental del motor, evitar un uso no autorizado por parte de niños u otras personas, o prevenir el robo de la embarcación.

Sistema de seguridad con codificación digital (D.E.S.S.)

El tapón del cable de seguridad contiene una llave D.E.S.S. programada con un número de serie electrónico exclusivo. Este número es el equivalente de una llave convencional.

El sistema D.E.S.S. lee la llave instalada en el tapón del cable de seguridad del interruptor de parada del motor y sólo permite arrancar el motor si la reconoce.

El sistema D.E.S.S. ofrece una gran flexibilidad. Puede adquirir cables de seguridad adicionales y programar las llaves D.E.S.S. para el funcionamiento con su moto acuática.

Es posible programar hasta diez llaves D.E.S.S.

Si desea programar llaves D.E.S.S. para el uso con su moto acuática, diríjase a su distribuidor autorizado de embarcaciones Sea-Doo de BRP.

Reconocimiento de llaves D.E.S.S.

Dos pitidos cortos indican que el sistema está listo para permitir el arranque del motor. Si no es así, consulte la sección *SOLUCIÓN DE PROBLEMAS*.

Tipos de llaves D.E.S.S.

Se pueden utilizar tres tipos de llaves:

- Llave normal
- Llave Learning Key
- Llave de alquiler (modelos de alquiler).

Para facilitar el reconocimiento del tipo de llave, el flotador del cable de seguridad se presenta en distintos colores.

TIPO DE LLAVE	COLOR DE FLOTADOR
Normal	Amarillo o negro
Learning (aprendizaje)	Verde
Alquiler	Naranja



TÍPICO - LLAVES D.E.S.S. (CABLES DE SEGURIDAD)

1. Llave Learning Key, flotador verde
2. Llave de alquiler, flotador naranja

El centro de información muestra el tipo de llave en uso.

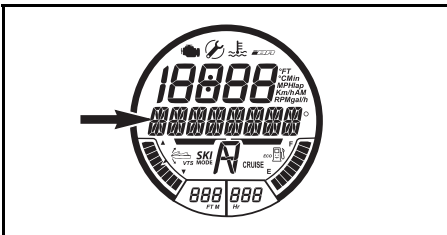

EL TIPO DE LLAVE SE MUESTRA AQUÍ.

Posibilidades de mensaje:

- LLAVE NORMAL
- LLAVE LEARNING KEY
- LLAVE DE ALQUILER

La llave SEA-DOO Learning Key de aprendizaje y la llave de alquiler limitan la velocidad de la embarcación y el par motor, lo que permite a los usuarios principiantes y a los pilotos menos experimentados aprender el manejo de la embarcación a la vez que van adquiriendo la confianza y el dominio necesarios.

Además, los modos de aprendizaje y alquiler ofrecen la posibilidad de establecer la velocidad máxima de la moto acuática.

Consulte el subapartado sobre los **MODOS DE PILOTAJE** para obtener detalles.

4) Palanca del acelerador

La palanca de aceleración en la parte derecha del manillar controla electrónicamente la velocidad del motor.

Para incrementar o mantener la velocidad de la moto acuática, presione la palanca del acelerador con el dedo.

Para reducir la velocidad, suelte la palanca del acelerador.

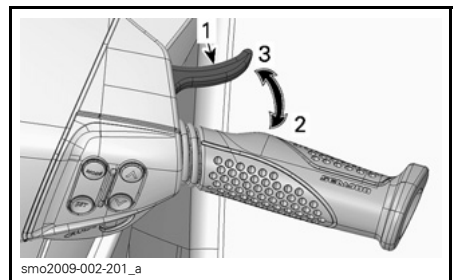

TÍPICO

1. Palanca del acelerador
2. Para acelerar
3. Para desacelerar

La palanca del acelerador está accionada por resorte y debería recuperar la posición de ralentí al dejar de presionarla.

5) Palanca de iBR (sistema inteligente de freno y marcha atrás)

La palanca del sistema iBR en la parte izquierda del manillar permite controlar electrónicamente las funciones de:

- Marcha atrás
- Punto muerto
- Frenado

NOTA: Para activar las funciones de iBR, se requiere un mínimo de un 25% de recorrido de la palanca.

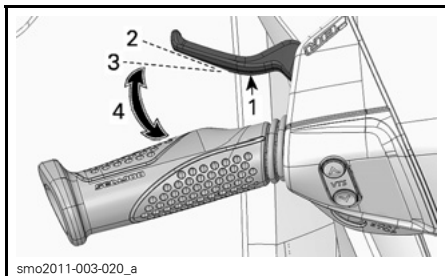

smo2011-003-020_a

TÍPICO - PALANCA iBR

1. Palanca del sistema iBR
2. Posición neutra de la palanca
3. Para activar las funciones de iBR, se requiere un mínimo de un 25% de recorrido de la palanca.
4. Margen de funcionamiento

A velocidades por debajo de 8 km/h, el uso de la palanca del sistema iBR accionará la marcha atrás.

NOTA: Si la corriente del agua es superior a 8 km/h, no se podrá utilizar la marcha atrás, ya que se habrá superado el umbral de velocidad para esta marcha.

A velocidades por encima de 8 km/h, el uso de la palanca del sistema iBR accionará el freno.

Al soltar la palanca de iBR tras el uso del freno o la marcha atrás, se activará la posición de punto muerto.

⚠ ADVERTENCIA

Si aún sigue accionada la palanca de aceleración cuando se suelta la palanca del sistema iBR, se iniciará un movimiento de avance tras un breve lapso. Si no se desea aceleración para avanzar, suelte la palanca del acelerador.

NOTA: La posición de punto muerto se puede ajustar mediante el sistema iBR.

Consulte el subapartado de *INSTRUCCIONES DE USO* para obtener indicaciones detalladas.

6) Botones MODE/SET (modo/ajuste)

Todos los modelos excepto GTS

Estos botones se encuentran en la parte derecha del manillar.

Pulse el botón de modo (MODE) para recorrer las diferentes funciones disponibles a través del centro de información.

Pulse el botón de ajuste (SET) para seleccionar la función deseada, recorrer las opciones de los submenús o guardar los parámetros que se hayan modificado.

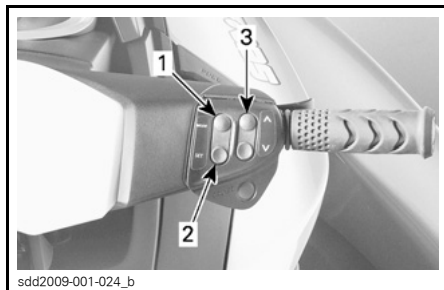

sdd2009-001-024_b

TÍPICO

1. MODE (modo)
2. SET (ajuste)
3. Botón ARRIBA y ABAJO

Consulte el subapartado de *INSTRUCCIONES DE USO* para obtener indicaciones detalladas.

7) Botones ARRIBA y ABAJO

Todos los modelos excepto GTS

Estos botones se encuentran en la parte derecha del manillar.

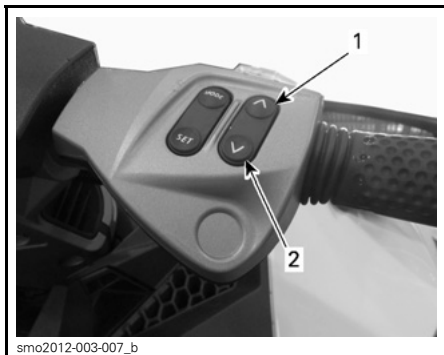

TÍPICO

1. Botón ARRIBA
2. Botón ABAJO

Los botones ARRIBA y ABAJO se utilizan para realizar selecciones o cambiar parámetros mediante el centro de información, por ejemplo:

- Funciones del indicador
- Modo de esquí
- Modo crucero
- Modo baja velocidad
- Ajuste de posición neutra de iBR

8) Botón de control de velocidad de crucero

Modelos GTI Limited y WAKE

El botón de crucero se encuentra en la parte derecha del manillar, justo debajo de los botones ARRIBA y ABAJO.

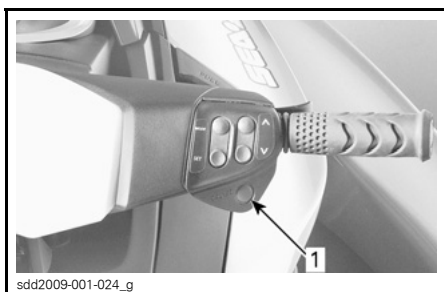

TÍPICO

1. Botón Cruise (control de velocidad de crucero)

Sirve para activar o desactivar el modo crucero (CRUISE) o para activar el MODO BAJA VELOCIDAD.

Consulte el subapartado sobre los *MODOS DE PILOTAJE* para obtener instrucciones detalladas.

9) Botón VTS (sistema de trim variable)

Modelos GTI Limited y GTR

El botón VTS se encuentra en la parte izquierda del manillar.

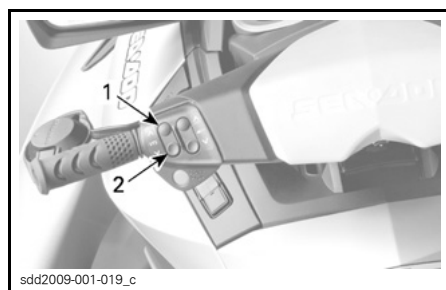

TÍPICO - BOTÓN DE CONTROL DE VTS

1. Proa arriba
2. Proa abajo

Esta moto acuática está equipada con un sistema VTS programable de alto rendimiento.

Proporciona ajustes de elevación (trim) modificando la posición vertical de la tobera de impulsión.

El sistema VTS puede ajustarse eléctricamente a la actitud de navegación deseada, o bien a una de las dos posiciones de trim predefinidas.

Pulse el botón de control de VTS (flecha arriba o abajo) para ajustar la actitud de navegación de la embarcación.

Consulte el apartado de *INSTRUCCIONES DE USO* para obtener información más detallada.

10) Botón de modo deportivo

El botón de modo deportivo se encuentra en la parte izquierda del manillar.

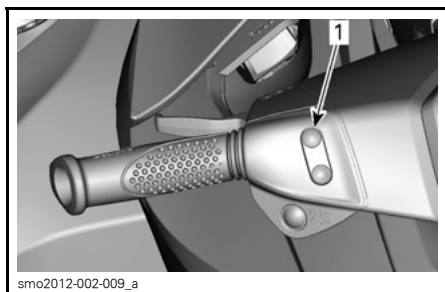

TÍPICO

1. Botón de modo deportivo

Se utiliza para activar y desactivar el modo DEPORTIVO.

Consulte el subapartado sobre los *MODOS DE PILOTAJE* para obtener detalles.

11) Botón de modo ECO

El botón de modo ECO se encuentra en la parte izquierda del manillar.

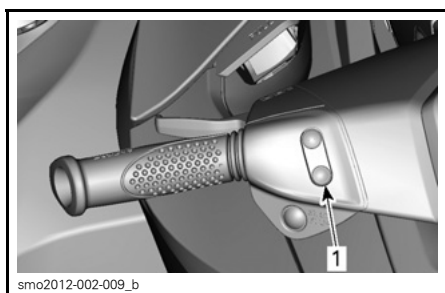

TÍPICO

1. Botón de modo ECO

Se utiliza para activar y desactivar el modo ECO.

Consulte el subapartado sobre los *MODOS DE PILOTAJE* para obtener detalles.

CENTRO DE INFORMACIÓN (INDICADOR) (GTS)

⚠ ADVERTENCIA

No realice ajustes en la pantalla durante la navegación; podría perder el control.



smo2011-003-024_a

TÍPICO - MODELOS GTS

1. Indicador multifunción

Descripción del indicador multifunción

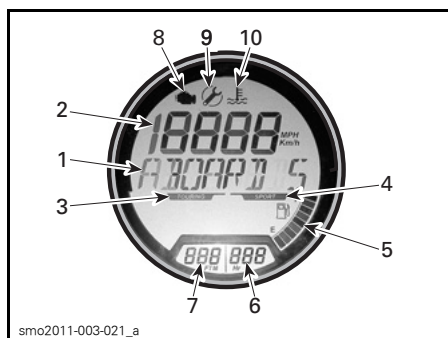

smo2011-003-021_a

1) Pantalla multifunción

La pantalla multifunción se utiliza para:

- mostrar el mensaje de BIENVENIDA al encender el sistema.
- mostrar el mensaje de reconocimiento de LLAVE.

- mostrar el régimen de revoluciones del motor.
- mostrar mensajes sobre anomalías.

NOTA: Cuando se produce una anomalía, la pantalla mostrará periódicamente el mensaje correspondiente y volverá a mostrar el régimen de revoluciones según la gravedad de la anomalía detectada.

2) Pantalla numérica

Proporciona una indicación de la velocidad estimada de la moto acuática.

3) Indicador de modo de paseo

Cuando el indicador de modo de PASEO está ENCENDIDO, el modo de PASEO predeterminado está activo.

Consulte el subapartado sobre los **MODOS DE PILOTAJE** para obtener detalles.

4) Indicador de modo deportivo

El indicador del modo DEPORTIVO suele estar apagado.

Cuando se seleccione el modo deportivo, se encenderá el indicador de modo DEPORTIVO y se mantendrá así hasta que se desactive este modo o se pare la embarcación.

NOTA: El modo deportivo no es el modo de pilotaje predeterminado. Para activarlo, es necesario seleccionarlo después de arrancar el motor.

Consulte el subapartado sobre los *MODOS DE PILOTAJE* para obtener instrucciones detalladas.

5) Indicación de nivel de combustible

Un indicador de barra situado en la parte inferior derecha de la pantalla multifunción presenta de forma continua la cantidad de combustible que queda en el depósito durante la marcha.

Cuando el depósito de combustible está lleno, hay 8 segmentos (barras) del indicador encendidas. El segmento superior no se utiliza.

Indicación de nivel bajo de combustible

Cuando sólo se ven iluminados dos segmentos del indicador de combustible (aproximadamente el 25% de la capacidad del depósito o 14 L), se encenderán las siguientes indicaciones para advertir de que el nivel de combustible es bajo.

INDICACIONES DE NIVEL BAJO DE COMBUSTIBLE	
Dos últimos segmentos del indicador de combustible	Iluminación intermitente
Símbolo del depósito de combustible	
Advertencia acústica (un pitido largo)	Activación periódica
Presentación de mensaje de advertencia de NIVEL DE COMBUSTIBLE BAJO	

6) Pantalla de contador de horas

Muestra continuamente las horas acumuladas de uso del motor.

7) Pantalla de visualización de profundidad

Esta pantalla ofrece una indicación de la profundidad del agua.

El sistema puede indicar la profundidad bajo el casco en incrementos simples hasta 50 m.

NOTA: En determinadas condiciones, es posible que se interrumpa esta indicación. La capacidad de la pantalla para mostrar la profundidad del agua depende de las condiciones de uso.

NOTA: La indicación de profundidad sólo está disponible si se ha instalado y detectado una sonda.

 ADVERTENCIA

No utilice nunca la sonda de profundidad como dispositivo de advertencia para navegar en aguas poco profundas.

8) Luz de anomalía del motor

Esta luz se enciende cuando el sistema de gestión del motor detecta una anomalía.

La luz de anomalía del motor puede venir acompañada de un mensaje sobre la anomalía en la pantalla multifunción.

Si se enciende la luz de anomalía del motor, diríjase a un distribuidor autorizado de Sea-Doo.

9) Indicador de recordatorio de mantenimiento

Este indicador se enciende cuando se requieren tareas de mantenimiento.

Si se enciende este indicador, lleve la moto acuática a un distribuidor autorizado de Sea-Doo para que realice las tareas de mantenimiento oportunas y restablezca el indicador.

10) Indicador de alta temperatura

Este indicador se enciende cuando se detecta una temperatura alta en el motor o el sistema de escape. Consulte el apartado de *SOLUCIÓN DE PROBLEMAS*.

Configuración del indicador

El indicador multifunción puede mostrar la velocidad en km/h o MPH. También puede mostrar los mensajes en varios idiomas.

Para configurar el indicador según sus preferencias de unidad de medida e idioma, diríjase a un distribuidor autorizado de Sea-Doo.

CENTRO DE INFORMACIÓN (INDICADORES) (GTI/GTR/WAKE)

⚠ ADVERTENCIA

No realice ajustes en la pantalla durante la navegación; podría perder el control.

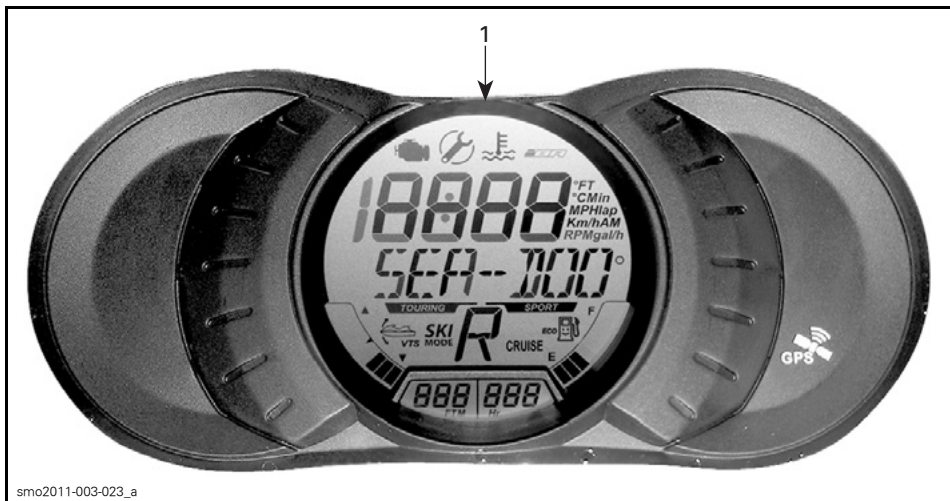

smo2011-003-023_a

TÍPICO - MODELOS GTI Y GTI SE

1. Indicador multifunción

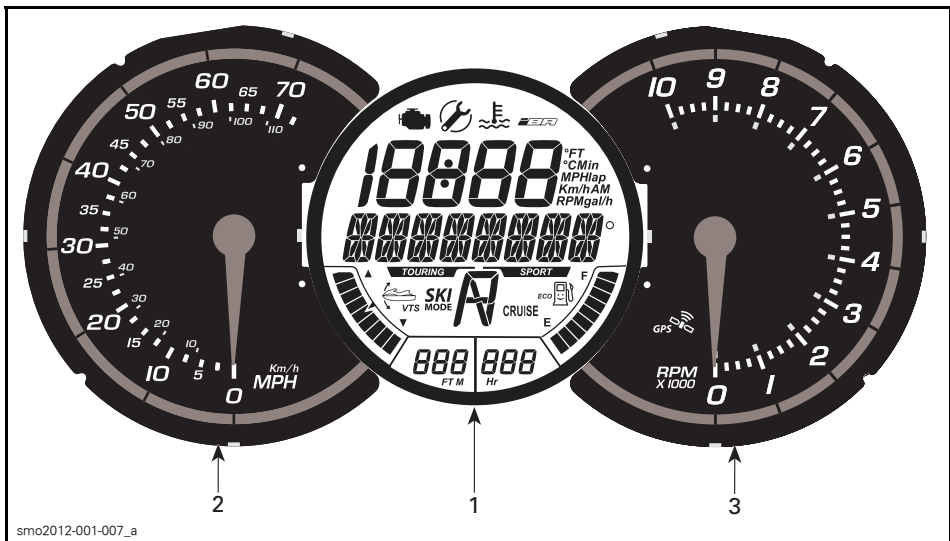

smo2012-001-007_a

TÍPICO - MODELOS GTI LIMITED, GTR Y WAKE

1. Indicador multifunción
2. Velocímetro analógico
3. Tacómetro analógico

Características del indicador multifunción

	GTI	GTI SE	GTI LIMITED	GTR	WAKE
Indicador de modo paseo	X	X	X	X	X
Indicador de modo deportivo	X	X	X	X	X
Indicación de nivel de combustible	X	X	X	X	X
Pantalla de contador de horas	X	X	X	X	X
Indicación de profundidad del agua	Opc.	Opc.	Opc.	Opc.	Opc.
Indicador de modo ECO	X	X	X	X	X
Indicador de modo de CRUCERO	Opc.	Opc.	X	Opc.	X
Indicador de posición de iBR	X	X	X	X	X
Indicador de modo de ESQUÍ	Opc.	Opc.	Opc.	Opc.	X
Indicación de posición del VTS	Opc.	X	X	X	X

X = Indica una característica de serie

Opc. = Indica una característica disponible como opción

Descripción del indicador multifunción

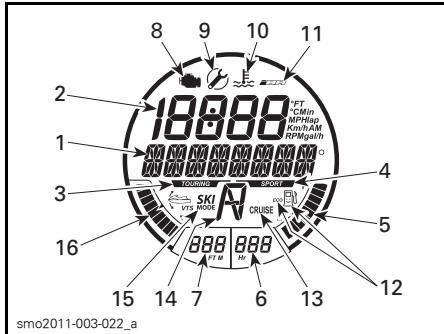

- mostrar mensajes de activación de funciones o anomalías del sistema.
- mostrar códigos de averías.



PANTALLA MULTIFUNCIÓN

1) Pantalla multifunción

La pantalla multifunción se utiliza para:

- mostrar el mensaje de BIENVENIDA al encender el sistema.
- mostrar el mensaje de reconocimiento de LLAVE.
- proporcionar varias indicaciones según la selección del piloto.
- activar o modificar varias funciones y distintos modos de funcionamiento.

NOTA: La indicación predeterminada en la pantalla multifunción es la indicación del rumbo.

2) Pantalla numérica

La pantalla numérica se utiliza para ofrecer distintas indicaciones según las selecciones que realice el piloto mediante la función de visualización (PANTALLA) de la pantalla multifunción.

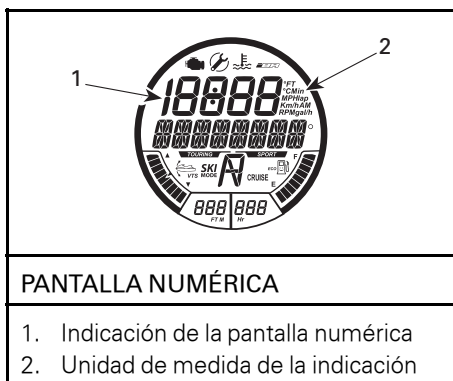

PANTALLA NUMÉRICA

1. Indicación de la pantalla numérica
2. Unidad de medida de la indicación

INDICACIONES DISPONIBLES EN LA PANTALLA NUMÉRICA

	GTI	GTI SE	GTI Limited	GTR	WAKE
Velocidad de la embarcación	Indicación predeterminada				
Régimen (RPM) del motor	X	X	X	X	X
Temperatura del motor	Opc.	Opc.	Opc.	Opc.	Opc.
Reloj	NA	X	X	X	X
Ajustes de Learning Key	X	X	X	X	X
Ajuste de VELOCIDAD DE CRUCERO	Opc.	Opc.	X	Opc.	X
Opción de MODO BAJA VELOCIDAD	Opc.	Opc.	X	Opc.	X
Preajuste del sistema VTS	Opc.	Opc.	X	Opc.	Opc.
Ajustes de VTS	Opc.	X	NA	X	X
Ajustes de MODO DE ESQUÍ	Opc.	Opc.	Opc.	Opc.	X
Consumo de combustible (instantáneo y promedio)	Opc.	X	X	X	X
Autonomía de combustible (distancia y tiempo hasta depósito vacío)	Opc.	Opc.	X	Opc.	Opc.
Cronómetro	Opc.	Opc.	Opc.	Opc.	Opc.
Velocidad máxima/RPM Velocidad media/RPM	Opc.	Opc.	Opc.	Opc.	Opc.
Altitud	NA	NA	De serie	NA	NA

X = Indica una característica de serie

Opc. = Indica una característica disponible como opción

NA = No aplicable

Cuando se enciende por primera vez el centro de información, en la pantalla numérica se presenta de forma predeterminada la última indicación seleccionada.

3) Indicador de modo de paseo

Cuando el indicador de modo de PASEO está encendido, el modo de PASEO predeterminado está activo.



INDICADOR DE MODO DE PASEO

Consulte el subapartado sobre los *MODOS DE PILOTAJE* para obtener instrucciones detalladas.

4) Indicador de modo deportivo

El indicador del modo deportivo suele estar apagado.

Cuando se seleccione el modo deportivo, se encenderá el indicador de modo DEPORTIVO y se mantendrá así hasta que se desactive este modo o se pare la embarcación.



INDICADOR DE MODO DEPORTIVO

NOTA: El modo deportivo no es el modo de pilotaje predeterminado. Para activarlo, es necesario seleccionarlo después de arrancar el motor.

Consulte el subapartado sobre los *MODOS DE PILOTAJE* para obtener instrucciones detalladas.

5) Indicación de nivel de combustible

Un indicador de barra situado en la parte inferior derecha de la pantalla multifunción presenta de forma continua la cantidad de combustible que queda en el depósito durante la marcha.



INDICACIÓN DE NIVEL DE COMBUSTIBLE

Cuando el depósito de combustible está lleno, hay 8 segmentos (barras) del indicador encendidas. El segmento superior no se utiliza.

Advertencia de nivel bajo de combustible

Cuando sólo se ven iluminados dos segmentos del indicador de combustible (aproximadamente el 25% de la capacidad del depósito o 14 L), se encenderán las siguientes advertencias.

ADVERTENCIA DE NIVEL BAJO DE COMBUSTIBLE	
Dos últimos segmentos del indicador de combustible	Iluminación intermitente
Símbolo del depósito de combustible	
Advertencia acústica (un pitido largo)	Activación periódica
Presentación de mensaje de ADVERTENCIA DE NIVEL DE COMBUSTIBLE BAJO	

6) Pantalla de contador de horas (HR)

Muestra continuamente las horas acumuladas de uso del motor.



PANTALLA DE CONTADOR DE HORAS

7) Pantalla de visualización de profundidad

Esta pantalla ofrece una indicación de la profundidad del agua.

El sistema puede indicar la profundidad bajo el casco en incrementos simples hasta 50 m.

NOTA: En determinadas condiciones, es posible que se interrumpa esta indicación. La capacidad de la pantalla para mostrar la profundidad del agua depende de las condiciones de uso.



PANTALLA DE PROFUNDIDAD

NOTA: La indicación de profundidad sólo está disponible si se ha instalado y detectado una sonda.

⚠ ADVERTENCIA

No utilice nunca la sonda de profundidad como dispositivo de advertencia para navegar en aguas poco profundas.

8) Luz de anomalía del motor

Esta luz se enciende cuando el sistema de gestión del motor detecta una anomalía.

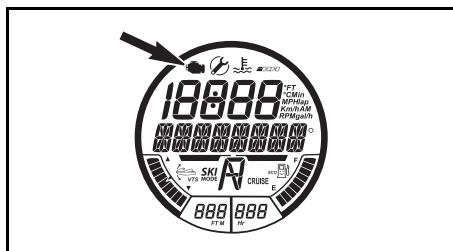

LUZ DE ANOMALÍA DEL MOTOR

Si se enciende la luz de anomalía del motor, diríjase a un distribuidor autorizado de Sea-Doo.

9) Indicador de recordatorio de mantenimiento

Este indicador se enciende cuando se requieren tareas de mantenimiento.

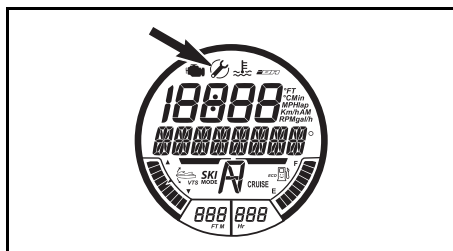

INDICADOR DE RECORDATORIO DE MANTENIMIENTO

Si se enciende este indicador, lleve la moto acuática a un distribuidor autorizado de Sea-Doo para que realice las tareas de mantenimiento oportunas y restablezca el indicador.

10) Indicador de alta temperatura

Este indicador se enciende cuando se detecta una temperatura alta en el motor o el sistema de escape.

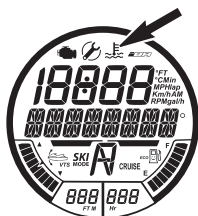

INDICADOR DE SOBRECALENTAMIENTO

Consulte el apartado de *SOLUCIÓN DE PROBLEMAS* para obtener información más detallada.

11) Indicador de anomalía en iBR

Este indicador se enciende cuando se detecta una anomalía en el sistema iBR.

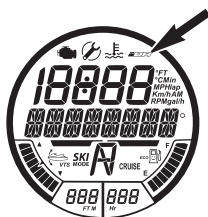

INDICADOR DE ANOMALÍA EN iBR

Consulte el apartado de *SOLUCIÓN DE PROBLEMAS* para obtener información más detallada.

12) Indicador de modo ECO

El indicador del modo ECO y una sonrisa en el símbolo del depósito de combustible se encienden cuando se activa el MODO DE ECONOMÍA DE COMBUSTIBLE.

INDICADOR DE MODO ECO
(modo de economía de combustible)

Consulte el subapartado sobre los *MODOS DE PILOTAJE* para obtener instrucciones detalladas.

13) Indicador de CRUISE MODE (Modo de Crucero)

El indicador del modo de crucero se enciende cuando:

- se ha activado el CRUISE MODE (Modo de Crucero).
- se ha activado el MODO BAJA VELOCIDAD.

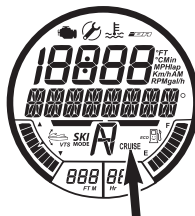

INDICADOR DE CRUISE MODE (Modo de Crucero)

Consulte el subapartado sobre los *MODOS DE PILOTAJE* para obtener instrucciones detalladas.

14) Indicador de posición de iBR

Proporciona una indicación de la posición de la compuerta del dispositivo iBR.

- N (punto muerto)
- F (avance)
- R (marcha atrás).



INDICADOR DE POSICIÓN DE iBR

15) Indicador de MODO DE ESQUÍ

Cuando este indicador está encendido, el MODO DE ESQUÍ está activo.



INDICADOR DE MODO DE ESQUÍ

Consulte el subapartado sobre los *MODOS DE PILOTAJE* para obtener instrucciones detalladas.

16) Indicador de posición del VTS

El indicador de posición del VTS proporciona una indicación de la posición de la tobera de la bomba.

Se enciende un solo segmento de un indicador de tipo barra para indicar la posición relativa de la proa.

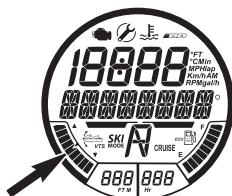

INDICACIÓN DE POSICIÓN DEL VTS

Consulte el subapartado de *INSTRUCCIONES DE USO* para obtener indicaciones detalladas.

Uso de la pantalla multifunción

⚠ ADVERTENCIA

No realice ajustes en la pantalla durante la navegación; podría perder el control.

Selección de funciones

Durante el pilotaje, la pantalla multifunción muestra una indicación de rumbo y azimut predeterminados de la moto acuática.

1. Para seleccionar las distintas funciones disponibles a través de la pantalla multifunción, pulse repetidamente el botón MODE (modo) hasta que la función deseada resulte visible:
 - TEMPORIZADOR DE VUELTA
 - MODO DE ESQUÍ
 - MODO DE ECONOMÍA DE COMBUSTIBLE
 - CONSUMO DE COMBUSTIBLE
 - MODO VTS
 - PANTALLA
 - CÓDIGOS DE AVERÍA
 - MODO DE LLAVE
 - CONFIGURACIÓN (parámetros de modo de llave).

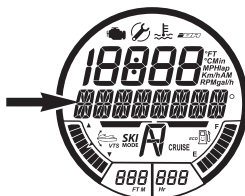

EL SUBMENÚ DE FUNCIONES SE MUESTRA EN SECUENCIA AL PULSAR EL BOTÓN DE MODO REPETIDAMENTE.

2. A continuación, pulse el botón SET (ajuste) para acceder a la función en cuestión.

NOTA: Las funciones disponibles y el orden en que aparecen dependerán del modelo de moto acuática. La función de código de avería sólo está disponible cuando hay un error o avería activos. La función de configuración sólo está disponible cuando el motor está parado. La función Modo de llave sólo está disponible cuando se utiliza una llave normal.

Descripción de la función

Brújula

Un GPS incorporado en el centro de información proporciona la indicación en la pantalla multifunción.

Los puntos cardinales, los puntos cardinales intermedios y el acimut de la embarcación se muestran en la pantalla multifunción de forma predeterminada cuando se desplaza la embarcación.

Para visualizar una indicación de la brújula, el GPS debe tener un buen enlace con los satélites de navegación.



NOTA: La indicación del rumbo sólo está disponible por encima de 5 km/h.

⚠ ADVERTENCIA

Utilice la brújula solamente como guía. No debe utilizarse con fines de navegación de precisión.

Cronómetro

El cronómetro permite hasta 50 registros (vueltas) individuales.

Para activar y utilizar el cronómetro, realice las siguientes operaciones:

1. Pulse el botón MODE (modo) repetidamente hasta que se vea el mensaje de CRONÓMETRO en la pantalla multifunción.



2. Pulse el botón SET (ajuste) para el acceso a la función; el cronómetro se activará y podrá verse en la pantalla.



3. Para poner en marcha el cronómetro, pulse el botón SET (ajuste).

NOTA: El cronómetro se pone en marcha de inmediato al pulsar el botón SET (ajuste).

- Para registrar el tiempo de una vuelta, pulse el botón SET (ajuste) al principio de la vuelta.

NOTA: Se registrará el tiempo de la vuelta, el contador de la pantalla numérica registrará el número de vueltas, y el cronómetro seguirá funcionando.

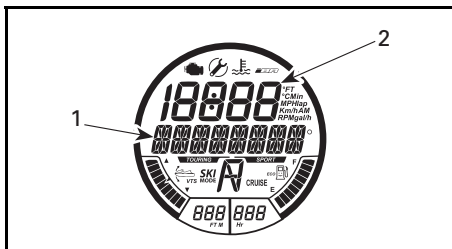

EJEMPLO DE FUNCIÓN DE TEMPORIZADOR DE VUELTA

- El tiempo de la vuelta (01'02'34) se muestra aquí.
- El número de vuelta (1) se muestra aquí.

- Para guardar la última vuelta y detener el temporizador, pulse el botón MODE (modo).

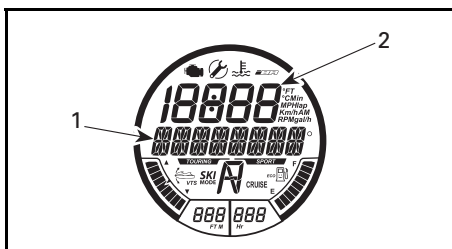

EJEMPLO DE FUNCIÓN DE TEMPORIZADOR DE VUELTA

- El tiempo de la vuelta (01'21'03) se muestra aquí.
- El número de vuelta (2) se muestra aquí.

Para ver el tiempo de cada vuelta, utilice el botón ARRIBA o ABAJO. El contador de vueltas indicará de qué vuelta se trata.

Para ver el tiempo acumulado de todas las vueltas registradas, utilice el botón ARRIBA o ABAJO hasta que se muestre TODO en el contador de vueltas.

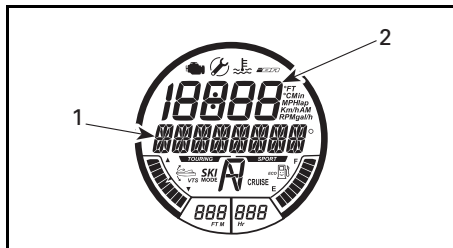

EJEMPLO DE FUNCIÓN DE TEMPORIZADOR DE VUELTA

- El tiempo total de las vueltas (02'23'37) se muestra aquí.
- El número de vueltas (TODAS) se muestra aquí.

Para restablecer el cronómetro y el contador de vueltas, mantenga pulsado el botón SET (ajuste) hasta que el temporizador y el contador se pongan a cero (0).

Modo de esquí

El modo de esquí se utiliza para asegurar una salida controlada siempre que se remolca a un esquiador náutico o a un practicante de wakeboarding. Consulte el apartado de *MODOS DE PILOTAJE* para obtener información más detallada.

Modo ECO

El modo ECO ofrece la capacidad de reducir el consumo de combustible. Consulte el subapartado sobre los *MODOS DE PILOTAJE* para obtener instrucciones detalladas.

Consumo de combustible

La función CONSUMO DE COMBUSTIBLE permite visualizar el consumo de combustible de la embarcación de cuatro formas distintas:

- Consumo instantáneo de combustible por hora (gal/h o l/h)
- Consumo medio de combustible por hora (gal/h o l/h)
- Combustible restante (distancia) (millas o km)
- Combustible restante (tiempo) (h o min).

Las funciones de consumo de combustible no están activas continuamente.

La función de consumo de combustible elegida se activa sólo al seleccionarla como indicación en la pantalla numérica.

Cuando las indicaciones de NIVEL DE COMBUSTIBLE BAJO se encienden en el indicador multifunción, las funciones de COMBUSTIBLE RESTANTE (TIEMPO y DISTANCIA) mostrarán "0" (cero) siempre y cuando esta sea la indicación seleccionada.

Para ver el consumo de combustible, haga lo siguiente:

1. Pulse el botón MODE (modo) repetidamente hasta que se vea el mensaje CONSUMO DE COMBUSTIBLE en la pantalla multifunción.



2. Pulse el botón ARRIBA o ABAJO para seleccionar el modo de visualización del consumo de combustible deseado.

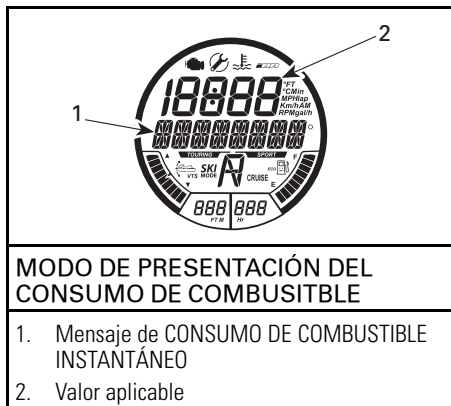

3. Pulse el botón SET (ajuste) para guardar la configuración y volver a la pantalla principal.

NOTA: El valor del consumo de combustible seleccionado se mostrará en la pantalla numérica. Haga doble clic en el botón SET (ajuste) para restablecer la indicación del consumo medio de combustible. Momentáneamente, la pantalla indicará cero (0).

Modo VTS

La función MODO VTS se utiliza para configurar manualmente el sistema VTS o cambiar la configuración de PREAJUSTE DE VTS.

Consulte el subapartado de *INSTRUCCIONES DE USO* para obtener indicaciones detalladas.

Pantalla

Mediante la función PANTALLA se puede cambiar la indicación en la pantalla numérica. Consulte el apartado sobre el *CAMBIO DE LA INDICACIÓN EN LA PANTALLA NUMÉRICA*.

Códigos de avería

La función de CÓDIGOS DE AVERÍA se utiliza para visualizar los códigos de error o avería activos.

Consulte el apartado *SISTEMA DE SUPERVISIÓN* para obtener información detallada.

Modo de llave

La función MODO DE LLAVE se utiliza para cambiar la configuración de la llave LEARNING KEY.

Consulte el subapartado sobre los *MODOS DE PILOTAJE* para obtener instrucciones detalladas.

Configuración

La función CONFIGURACIÓN se utiliza para:

- cambiar la configuración del reloj; consulte *CONFIGURACIÓN DEL INDICADOR MULTIFUNCIÓN*.
- activar la función de anulación de iBR; consulte *PROCEDIMIENTOS ESPECIALES*.

Cambio de la indicación en la pantalla numérica

Para cambiar la indicación en la pantalla numérica, lleve a cabo las siguientes operaciones:

1. Pulse repetidamente el botón MODE (modo), situado en la parte derecha del manillar, hasta que se muestre PANTALLA en la pantalla multifunción.

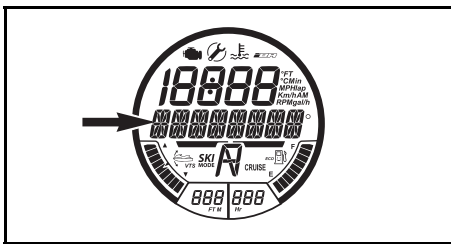

MENSAJE PRESENTADO
PANTALLA

2. Pulse el botón SET (ajuste) para el acceso a la función PANTALLA.
3. Pulse el botón ARRIBA o ABAJO hasta que la indicación preferida aparezca en la pantalla multifunción (según corresponda al modelo).
 - RPM
 - VELOCIDAD
 - RELOJ
 - TEMPERATURA DEL MOTOR
 - ALTITUD
 - VELOCIDAD MAXIMA
 - VELOCIDAD MEDIA
 - MÁXIMO DE RPM
 - PROMEDIO DE RPM



SELECCIÓN DE PRESENTACIÓN NUMÉRICA
1. Tipo de indicación numérica seleccionada
2. Valor aplicable

4. Pulse el botón SET (ajuste) para seleccionar y guardar la indicación preferida, o bien espere a que se agote el tiempo de espera de la función. La última indicación visible se guardará automáticamente.

Cambio de la indicación en la pantalla numérica

Las indicaciones de la pantalla numérica siguientes se pueden restablecer al seleccionarlás:

- Consumo medio de combustible
- Velocidad máxima
- Velocidad media
- Régimen máximo (en RPM)
- Régimen medio (en RPM)

Para restablecer la indicación, haga doble clic en el botón SET (ajuste). Momentáneamente, la pantalla numérica indicará cero (0).

NOTA: Estas funciones se activan SÓLO al seleccionarlas como indicación en la pantalla numérica.

Configuración del indicador multifunción

Ajuste del reloj

1. Pulse el botón MODE (modo) repetidamente hasta que se vea el mensaje de CONFIGURACIÓN en la pantalla multifunción.



2. Pulse el botón ARRIBA o ABAJO repetidamente hasta que se muestre la función de RELOJ.

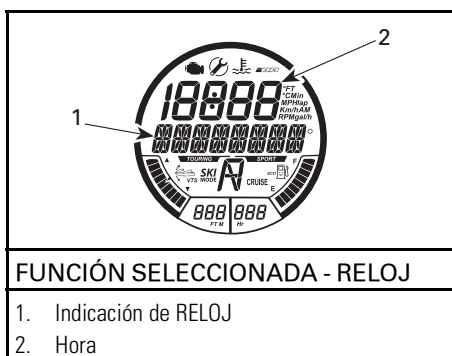

3. Pulse el botón SET (ajuste) para el acceso a la función. Se mostrará el mensaje CAMBIO DE HORA.



4. Pulse el botón ARRIBA o ABAJO para ajustar el reloj según la hora local.
5. Pulse el botón SET (ajuste) para guardar la configuración y volver a la pantalla principal.

NOTA: El reloj utiliza la señal del sistema GPS para mantener la hora adecuada tomando como referencia la de Greenwich (GMT). En el ajuste del reloj sólo se puede cambiar la indicación de la hora.

Unidad de medida e idioma

El indicador multifunción puede mostrar la información en unidades del sistema métrico o imperial y en idiomas distintos.

Para cambiar la unidad de medida o el idioma de visualización del indicador multifunción, diríjase a un distribuidor autorizado de Sea-Doo.

Descripción del velocímetro analógico

El velocímetro, que se encuentra en la parte izquierda del centro de información, proporciona una información analógica de la velocidad de la embarcación en kilómetros por hora (km/h) y millas por hora (MPH).

La indicación de la velocidad se basa en un dispositivo GPS (Sistema de Posicionamiento Global) incorporado en el centro de información.

Si por algún motivo se pierde la señal del GPS, de forma predeterminada se calcula a partir de información recibida de otros sistemas la velocidad a la que puede ir la embarcación.

Descripción del tacómetro analógico

El tacómetro proporciona una indicación analógica de las revoluciones por minuto (RPM) del motor. Multiplique el número indicado por 1.000 para obtener el régimen real de RPM del motor.

EQUIPAMIENTO

NOTA: Las ilustraciones pueden no reflejar exactamente las características de algunos modelos y se suministran únicamente como orientación visual.

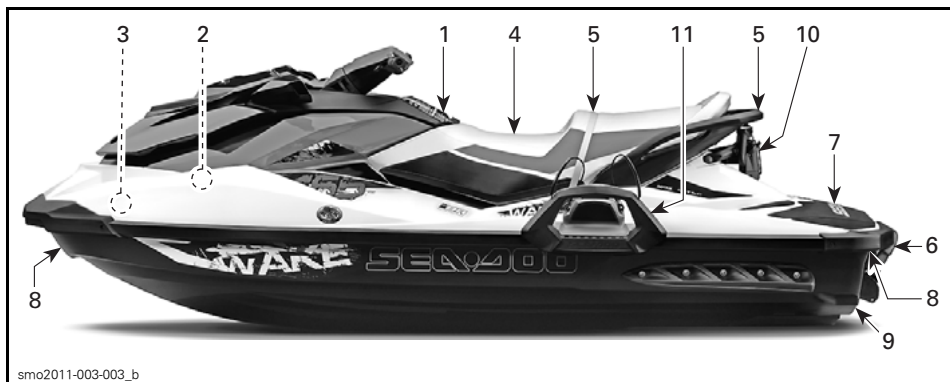

TÍPICO - MODELO WAKE ILUSTRADO

1) Guantera

Pequeño compartimento de almacenamiento para artículos personales.

Tire hacia arriba del seguro de la tapa para abrir la guantera.



TÍPICO — GUANTERA

1. Seguro de la tapa

2) Compartimiento de almacenamiento delantero

Un espacio práctico para guardar artículos personales.

Además, el compartimento de almacenamiento delantero incluye dos soportes para equipo de seguridad, específicamente, para un extintor y un botiquín (no suministrados).

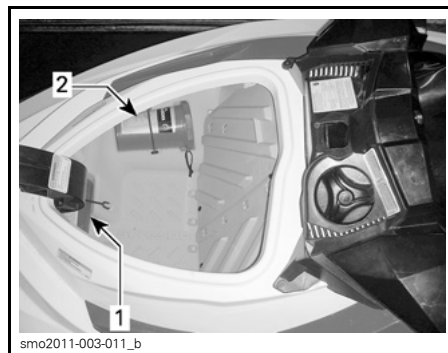

COMPARTIMENTO DE ALMACENAMIENTO DELANTERO

1. Extintor colocado en el soporte
2. Botiquín colocado en el soporte

Para abrir la tapa del compartimento de almacenamiento delantero, tire hacia arriba del seguro. Durante la navegación, mantenga siempre la tapa cerrada y asegurada.

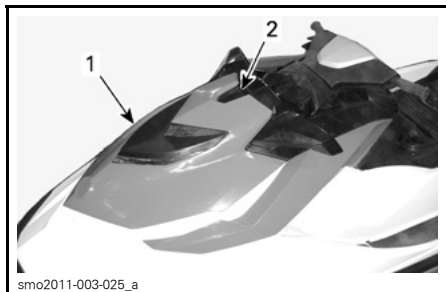
**TÍPICO**

1. Tapa del compartimiento de almacenamiento delantero
2. Palanca del seguro

⚠ ADVERTENCIA

No guarde nunca objetos sueltos, pesados, afilados o frágiles en el compartimiento de almacenamiento. No se debe superar la capacidad de carga máxima: 9 kg. No utilice nunca la moto acuática con la tapa del compartimiento de almacenamiento delantero abierta. Este no es un compartimento estanco.

3) Asiento

La extracción del asiento permite el acceso al compartimento del motor.

El dispositivo de bloqueo del asiento está situado en el extremo del asiento.

Para retirar el asiento, tire del asa del seguro y levante la parte posterior del asiento hasta que se suelte del pasador de bloqueo. Seguidamente, levante el asiento y tire hacia atrás para soltar la parte delantera del dispositivo de retención y retirar el asiento de la moto acuática por completo.

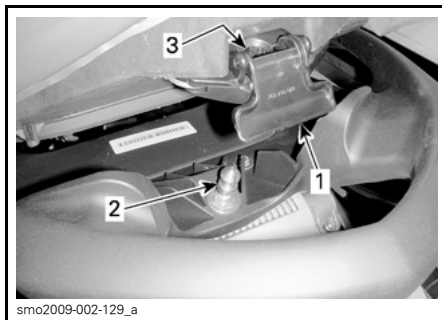
**TÍPICO - SEGURO DE ASIENTO**

1. Tirador de seguro de asiento
2. Pasador de bloqueo
3. Orificio de inserción del pasador

Para instalar el asiento, inserte la parte delantera en el dispositivo de retención.

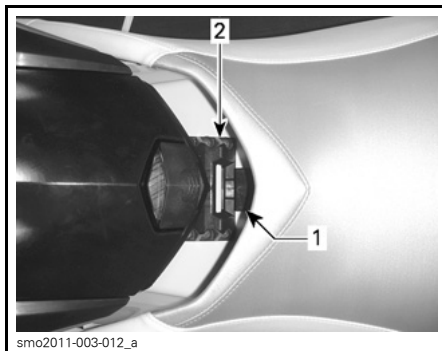

1. Pestaña delantera del asiento
2. Dispositivo de retención delantero del asiento

Una vez alineados el seguro y el pasador de bloqueo del asiento, presione firmemente hacia abajo sobre la parte posterior del asiento hasta bloquearlo en su sitio.

Tire de la parte posterior del asiento hacia arriba para comprobar que está bien asegurado.

⚠ CUIDADO Asegúrese de que el seguro quede bien bloqueado en el pasador.

4) Asidero para pasajero

La correa del asiento sirve de asidero para el pasajero durante la navegación.

Los laterales del asidero moldeado en la parte trasera del asiento también proporcionan un punto de sujeción para el pasajero. La parte trasera del asidero moldeado ofrece un punto de sujeción para el observador cuando se remolca a un esquiador o a un practicante de wakeboarding. Este punto de sujeción también sirve de ayuda para subir a la embarcación desde el agua.

AVISO No utilice nunca el asidero moldeado para remolcar objetos ni para izar la embarcación.

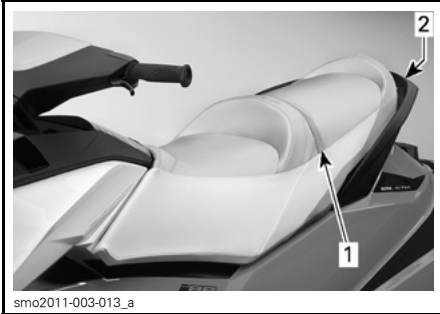

TÍPICO - ASIDEROS PARA PASAJERO

1. Correa del asiento
2. Pieza moldeada para asidero

5) Escalón de embarque

Práctico escalón que facilita el acceso a la embarcación desde el agua.

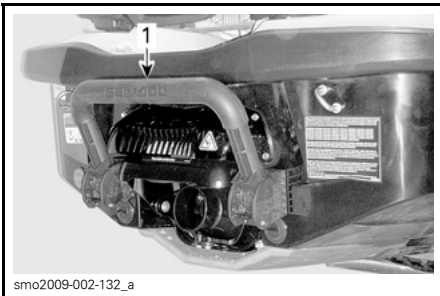

TÍPICO

1. Escalón de embarque

⚠ ADVERTENCIA

Debe apagarse el motor antes de subir a la embarcación desde el escalón de embarque.

Baje el escalón con la mano y sosténgalo hasta que coloque sobre él un pie o una rodilla.



ESCALÓN BAJADO PARA EMBARCAR DESDE EL AGUA

AVISO

- No utilice nunca el escalón para subir a una embarcación que se encuentre fuera del agua.
- No utilice nunca el escalón para tirar, remolcar, bucear, saltar ni para ningún otro fin distinto al de un escalón de embarque.
- Colóquese en el centro del escalón.
- Sobre el escalón no puede haber más una persona a la vez.

Sólo modelos equipados con iBR

⚠ ADVERTENCIA

Tenga cuidado con el movimiento de la compuerta del sistema iBR al poner en marcha el motor, pararlo o utilizar la palanca iBR. El movimiento automático de la compuerta puede pillar los dedos del pie o de la mano si alguien se acerca demasiado a la parte trasera de la moto acuática.

6) Plataforma de embarque

La parte trasera de la cubierta sirve de plataforma de embarque.

La parte trasera de los reposapiés cerca de la plataforma de embarque sirve de reposapiés para un observador orientado hacia popa durante las operaciones de remolcado en deportes acuáticos.



smo2011-003-014_a

1. Plataforma de embarque
2. Reposapiés para observador (a cada lado)

7) Ojales delantero y posterior

Los ojales pueden utilizarse para operaciones de amarre y remolcado durante la práctica de deportes acuáticos, y como punto de sujeción cuando se transporta la embarcación.

Ojal delantero

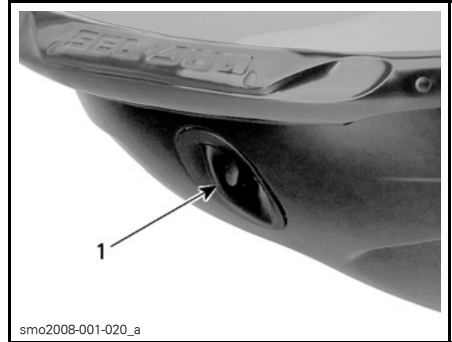

smo2008-001-020_a

TÍPICO

1. Ojal delantero

Ojales posteriores

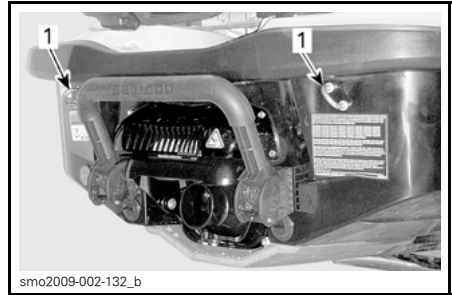

smo2009-002-132_b

TÍPICO

1. Ojales posteriores

Todos los modelos excepto WAKE

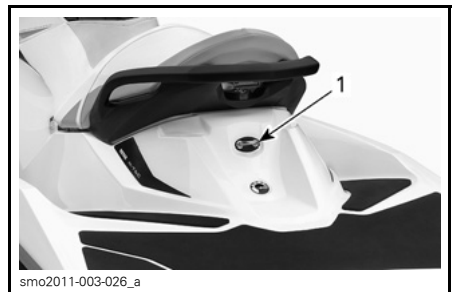

smo2011-003-026_a

1. Ojal posterior

8) Tapones de drenaje de la sentina

Desenrosque los tapones de drenaje siempre que la embarcación se encuentre en el remolque. De ese modo podrá evacuarse el agua acumulada en la sentina y se reducirá la condensación.

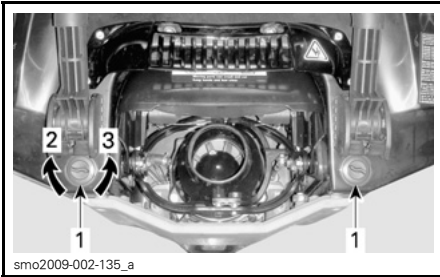

TÍPICO

1. Tapones de drenaje
2. Apretar
3. Aflojar

AVISO Asegúrese de que los tapones de drenaje se encuentran bien cerrados antes de volver a llevar la embarcación al agua.

9) Sujeción para esquí acuático/tabla "wakeboard"

Modelo WAKE

Sírvase del tirador para extender la sujeción. Asegúrese de que ambas secciones de la sujeción se encuentran totalmente extendidas y bloqueadas antes de atar una cuerda de remolque para esquí náutico o wakeboarding.

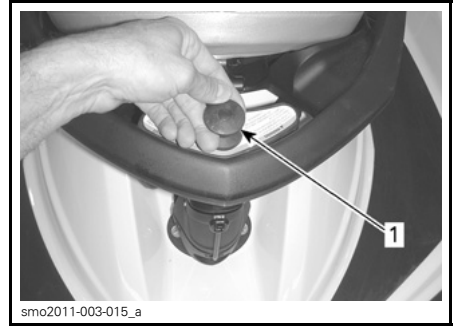

TÍPICO - SUJECIÓN PARA ESQUÍ/WAKEBOARD REPLEGADA
1. Utilice este tirador para extenderla



TÍPICO - SUJECIÓN PARA ESQUÍ/WAKEBOARD EXTENDIDA

Para replegar la sujeción, empuje verticalmente hacia abajo sobre la parte superior de la sujeción.

Si tiene dificultades para extender o replegar la sujeción, empuje simultáneamente por los dos lados de la pinza de bloqueo hacia la parte delantera de la embarcación.

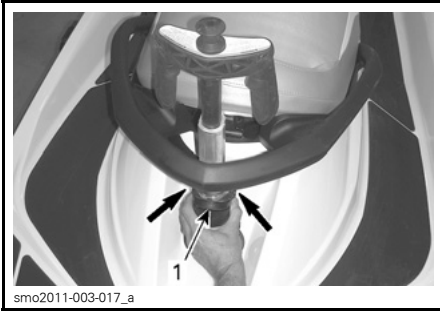

TÍPICO - EMPUJE HACIA LA PARTE DELANTERA PARA DESBLOQUEAR LA SUJECCIÓN Y EXTRAERLA.

1. Pinza de bloqueo

⚠ ADVERTENCIA

Asegúrese de que la sujeción para esquís/tabla wakeboard se encuentra totalmente extendida y bloqueada antes de su uso. Cuando no la utilice, repliéguela y bloquéela totalmente. Tenga precaución con el esquiador/practicante de "wakeboard", puesto que la cuerda podría volver con fuerza hacia la embarcación al quedar suelta. No realice nunca giros bruscos al remolcar a practicantes de deportes acuáticos ni dispositivos remolcables.

AVISO La sujeción para esquí acuático/wakeboard está diseñada para remolcar a un esquiador o a un practicante de wakeboarding con un peso bruto que no supere 114 kg.

Disponga siempre como observador a una persona distinta al piloto.

NOTA: Las asas de la sujeción para esquí/wakeboard se suministran como asidero para el observador.

AVISO No utilice nunca la sujeción de esquí náutico/wakeboard para remolcar otras embarcaciones. Respete las indicaciones de límite de carga máximo referentes a la sujeción para esquí náutico/wakeboard. La sobrecarga puede afectar a la maniobrabilidad, la estabilidad y el rendimiento.

10) Portatablas para wakeboard

Modelo WAKE

Incluye un cómodo portatablas extraíble que sirve para transportar una tabla de wakeboard en la embarcación.



1. Portatabla de wakeboard

NOTA: El portatablas se puede instalar en la parte izquierda de la embarcación. Para instalarlo:

1. Inserte los ganchos de la parte inferior del portatablas en el soporte de sujeción inferior del casco, debajo del parachoques izquierdo.

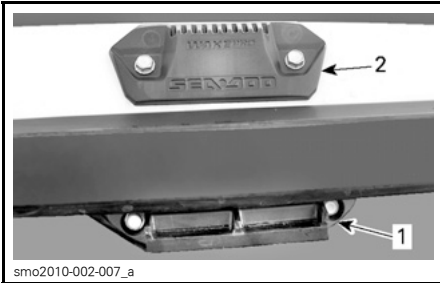

SOPORTE DE SUJECCIÓN PARA EL PORTATABLAS DE WAKEBOARD

1. Soporte de sujeción inferior
2. Soporte de sujeción superior

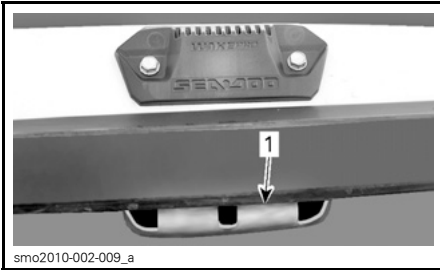

1. Parte de enganche del portatablas en el soporte inferior
2. Gire el portatablas hacia arriba y empuje la parte superior del portatablas hacia el interior hasta que el tirador quede bloqueado en el soporte de sujeción superior

⚠ ADVERTENCIA

Si el portatablas no queda correctamente asegurado sobre la embarcación, podría aflojarse y soltarse de forma inesperada, con el consiguiente riesgo de lesiones para las personas que estén cerca. Asegúrese periódicamente de que el portatablas está correctamente bloqueado en su soporte.

3. Cuando instale una tabla de wakeboard en el portatablas, coloque la(s) aleta(s) del portatablas hacia fuera, con el talón hacia abajo, cerca del francobordo de la moto acuática.
4. Asegure la tabla de wakeboard con tensores.

⚠ ADVERTENCIA

Para evitar posibles lesiones y cortes con la(s) aleta(s) de la tabla de wakeboard, coloque siempre la(s) ALETA(S) HACIA FUERA.

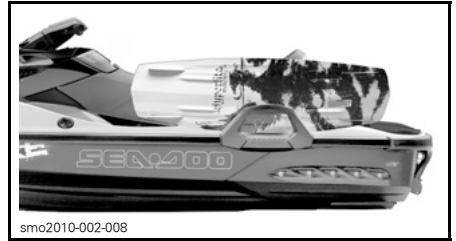

TÍPICO - TABLA DE WAKEBOARD INSTALADA CON LAS ALETAS HACIA FUERA

5. Tras la instalación, tire y empuje la tabla de wakeboard para asegurarse de que está firmemente sujeta al portatablas.

⚠ ADVERTENCIA

Si la tabla de wakeboard no queda correctamente asegurada al portatablas, podría aflojarse y soltarse de forma inesperada, con el consiguiente riesgo de lesiones para las personas que se encuentren cerca. Para evitar esto:

- Inspeccione el estado de los tensores y sustitúyalos si están dañados.
- Asegure el wakeboard debidamente al portatablas.
- Compruebe periódicamente que la tabla está bien sujeta.

NOTA: Cuando saque la tabla de wakeboard del portatablas, asegure los tensores de modo que no se muevan libremente mientras se pilota la embarcación.

AVISO El portatablas está diseñado para sujetar una tabla. No lo utilice para sujetar más de una tabla de wakeboard, ni para transportar esquís o cualquier otro objeto. No utilice el portatablas como punto de amarre o para subir a la embarcación.

! ADVERTENCIA

Con la tabla de wakeboard y/o el portatablas instalados, navegue con especial precaución:

- No ejecute NUNCA maniobras agresivas, incluidos deslizamientos bruscos.
- NUNCA salte olas.
- Guíese por el sentido común y limite su velocidad.

De lo contrario, la tabla de wakeboard podría soltarse o los ocupantes podrían caer y lesionarse contra la tabla wakeboard o el portatablas.

! ADVERTENCIA

Cuando transporte la embarcación, no deje NUNCA una tabla de wakeboard instalada sobre el portatablas. De lo contrario, las aletas de la tabla podrían provocar lesiones personales o la tabla podría salir despedida a la carretera. Los tensores se encuentran sometidos a presión y podrían dar un latigazo al soltarse. Tenga precaución.

Para sacar el portatablas de wakeboard, presione la palanca situada en la parte superior del portatablas y extráigala de los soportes de sujeción.



EXTRACCIÓN DEL PORTATABLAS

1. Presione este tirador para liberar el portatablas de wakeboard

PERÍODO DE RODAJE

Uso durante el período de rodaje

Es necesario un período de rodaje de 10 horas antes de un funcionamiento continuado de la embarcación a todo gas.

Durante ese período, la aceleración máxima no debe superar el recorrido de la palanca hasta la mitad o 3/4 partes de gas. Sin embargo, una breve aceleración a fondo de forma esporádica y las variaciones de velocidad contribuyen a un buen rodaje.

AVISO Las aceleraciones repetidas o el pilotaje a todo gas, y el mantenimiento prolongado de velocidades de crucero son perjudiciales durante el período de rodaje.

NOTA: GTR 215: Durante las 5 primeras horas de uso, el sistema de gestión del motor limita el régimen máximo del motor para protegerlo. El rendimiento del motor aumentará progresivamente durante este período.

INSTRUCCIONES DE USO

⚠ ADVERTENCIA

Realice siempre la **INSPECCIÓN PREVIA A LA NAVEGACIÓN** antes de manejar la embarcación. Asegúrese de leer los apartados de **INFORMACIÓN SOBRE SEGURIDAD** e **INFORMACIÓN SOBRE LA EMBARCACIÓN** y de familiarizarse con la tecnología iControl.

En caso de que no se comprenda bien algún control o instrucción, consulte a un distribuidor autorizado de Sea-Doo.

Embarque

Al igual que ocurre con cualquier embarcación, debe subirse a bordo con cuidado y el motor no debe encontrarse en funcionamiento.

⚠ ADVERTENCIA

El motor debe estar **APAGADO** y el cable de seguridad retirado al subir a la moto acuática o utilizar el escalón de embarque. No utilice nunca los componentes del sistema de propulsión como punto de apoyo para subir a la embarcación.

Embarque desde un muelle

Para el embarque desde un muelle, coloque lentamente un pie sobre el reposapiés de la embarcación más próximo al muelle mientras sujeta el manillar y, al mismo tiempo, transfiera el peso del cuerpo hacia el otro lado, con el fin de equilibrar la embarcación.

A continuación, pase el otro pie sobre el asiento y colóquelo en el otro reposapiés. Aparte la embarcación del muelle con un empujón.



Embarque desde el agua

Asegúrese de que hay al menos 90 cm de agua bajo el segmento trasero más bajo del casco.

Tenga en cuenta que el casco descenderá dentro del agua cuando todos los pasajeros se encuentren a bordo. Asegúrese de que mantiene la profundidad especificada para que no se introduzcan piedras, rocas y arena en el sistema de propulsión.



A. Mantenga, como mínimo, 90 cm por debajo de la sección inferior posterior del casco cuando todos los pasajeros se encuentren a bordo.

AVISO Si arranca el motor o pilota la embarcación en aguas poco profundas, pueden darse daños en el sistema de propulsión.

Solamente el piloto

Modelos sin escalón de embarque

1. Con una mano, agarre el asidero posterior.

- Con la otra mano en la plataforma de embarque, elévese hasta que pueda apoyar una rodilla en la plataforma.
- Coloque la otra rodilla en la plataforma de embarque.



- Agárrese a la correa del asiento para mantener el equilibrio y adelántese hacia los reposapiés situados al otro lado del asiento.



Colóquese a horcajadas en el asiento.

Modelos con escalón de embarque

Baje con una mano el escalón de embarque.



Con la otra mano, agárrese al borde de la plataforma de embarque, y tome impulso hacia arriba para apoyar una rodilla en el escalón.



AVISO

- Colóquese en el centro del escalón.
- Sobre el escalón no puede haber más una persona a la vez.
- No use nunca los componentes del sistema de propulsión como punto de apoyo para embarcar.

Extienda una mano hacia delante y agárrese al asidero moldeado que hay detrás del asiento; después incorpórese sobre el escalón de embarque.



Con ambas manos en el asidero detrás del asiento, suba a la plataforma de embarque.



Agárrese a la correa del asiento para mantener el equilibrio y adelántese hacia los reposapiés situados al otro lado del asiento.



Colóquese a horcajadas en el asiento.

Piloto con un pasajero

El piloto sube a la embarcación de la forma descrita anteriormente.

⚠ ADVERTENCIA

El motor debe estar APAGADO y el cable de seguridad retirado al subir a la moto acuática o utilizar el escalón de embarque. No utilice nunca los componentes del sistema de propulsión como punto de apoyo para subir a la embarcación.

Con mar picada, el pasajero, mientras se encuentra en el agua, puede sujetar la embarcación para ayudar al piloto a subir.



A continuación, el pasajero sube a la embarcación mientras el piloto mantiene el equilibrio sentado lo más cerca posible de la consola.



TÍPICO - ILUSTRACIÓN DE MODELO CON ESCALÓN DE EMBARQUE



TÍPICO - ILUSTRACIÓN DE MODELO CON ESCALÓN DE EMBARQUE



3. Pulse el botón de ARRANQUE/PARADA del motor una vez para activar el sistema eléctrico.
4. Antes de que transcurran 5 segundos tras pulsar el botón, conecte el cable de seguridad al interruptor de parada del motor.
5. Pulse el botón de ARRANQUE/PARADA para arrancar el motor.
6. Suelte el botón de ARRANQUE/PARADA del motor inmediatamente después de arrancar.

⚠ ADVERTENCIA

La pinza del cable de seguridad debe estar siempre fijada al salvavidas del piloto al poner en marcha o utilizar la embarcación.

Cómo arrancar el motor

⚠ ADVERTENCIA

Antes de arrancar el motor, el piloto y los pasajeros deben:

- estar correctamente sentados.
- estar agarrados firmemente al asidero o a la cintura de la persona que tienen delante.
- llevar prendas protectoras adecuadas, incluido un salvavidas aprobado por las autoridades locales y un traje isotérmico.

AVISO Una vez a bordo el piloto y los pasajeros y antes de poner en marcha el motor, asegúrese de que hay al menos 90 cm de agua bajo el segmento trasero más bajo del casco de la embarcación. De lo contrario, podrían darse daños en los componentes del sistema de propulsión.

1. Fije la pinza del cable de seguridad al salvavidas.
2. Agarre firmemente el manillar con la mano izquierda y coloque ambos pies sobre el reposapiés.

AVISO No mantenga pulsado el botón de ARRANQUE/PARADA durante más de 10 segundos para evitar el sobrecalentamiento del mecanismo de puesta en marcha. Debe observarse una pausa entre los ciclos de intento de arranque para que el mecanismo de puesta en marcha se enfríe.

NOTA: Si se detiene el motor mediante el botón de ARRANQUE/PARADA sin retirar el cable de seguridad, es posible volver a arrancarlo en cualquier momento durante los 3 minutos siguientes. Una vez transcurrido este plazo, retire el cable de seguridad y lleve a cabo el procedimiento de arranque del motor por completo, desde el principio.

Cómo parar el motor

⚠ ADVERTENCIA

Para mantener el control direccional de la embarcación, el motor debe permanecer en funcionamiento hasta que la embarcación se detenga.

Hay dos métodos para detener el motor:

- Pulsar el botón de ARRANQUE/PARADA.
- Retirar el cable de seguridad del interruptor de parada del motor.

⚠ ADVERTENCIA

No deje nunca el cable de seguridad conectado al interruptor de parada del motor cuando abandone la moto acuática a fin de evitar riesgos de robo, arranque accidental o uso no autorizado por parte de niños y otras personas.

Dirección de la moto acuática



F18J09Y

Al girar el manillar se hace pivotar la tobera de la bomba de impulsión que controla la dirección de la embarcación. Al girar el manillar hacia la derecha, la moto acuática girará hacia la derecha y a la inversa. Debe acelerar para girar la embarcación.

⚠ ADVERTENCIA

Debe acelerar y girar el manillar para modificar la dirección de la embarcación. La eficiencia del sistema de dirección variará según la aplicación del acelerador, el número de pasajeros, la carga, las condiciones del agua y factores medioambientales como el viento.

A diferencia de un turismo, una embarcación necesita aceleración para girar. Practique en una zona segura la aceleración apartándose de un objeto imaginario. Es una buena técnica para evitar colisiones.

⚠ ADVERTENCIA

El control direccional se reduce cuando se suelta el acelerador y se pierde cuando se para el motor.

La embarcación se comporta de forma diferente con un pasajero y requiere mayores dosis de destreza. Los pasajeros deben siempre agarrarse a la correa del asiento, al asidero moldeado para el pasajero o a la cintura de la persona sentada delante. Reduzca la velocidad y evite los giros bruscos. Evite la mar picada cuando lleve pasajero.

Giros cerrados y otras maniobras especiales

Los giros cerrados o las maniobras especiales en que las aberturas de entrada de aire se sumergen durante períodos prolongados pueden dar lugar a la entrada de agua en la sentina.

Un motor de combustión necesita aire para funcionar. Por consiguiente, esta embarcación no puede ser completamente estanca.

AVISO Si las aberturas de entrada de aire se mantienen bajo el agua, por ejemplo al girar constantemente en círculos muy cerrados, sumergir la proa en las olas o por un vuelco de la embarcación, puede entrar agua en la sentina, con el consiguiente riesgo de que se dañen gravemente componentes internos del motor. Consulte el apartado de *GARANTÍA* de esta guía.

Sistema O.T.A.S.™ (dirección asistida ante reducción de la aceleración)

El sistema de dirección asistida ante reducción de la aceleración (O.T.A.S.) brinda mayor maniobrabilidad en situaciones de reducción de la aceleración.

Si el piloto suelta el acelerador hasta la posición de ralentí al iniciar un giro completo, el sistema O.T.A.S. se activará de forma electrónica y aumentará ligeramente la velocidad del motor para completar el giro.

Cuando el manillar vuelve a su posición central, el acelerador vuelve al ralentí.

Es recomendable que se familiarice con esta característica la primera vez que utilice la embarcación.

Cómo cambiar a punto muerto

Sólo modelos equipados con iBR

⚠ ADVERTENCIA

El árbol de transmisión y el impulsor giran continuamente cuando el motor está en marcha, incluso en la posición de punto muerto. No se acerque al sistema de propulsión de la embarcación.

Cuando se pone en marcha por primera vez la embarcación, el sistema iBR establece la posición de punto muerto de forma predeterminada.

Para pasar a la posición de punto muerto desde la posición de avance, accione la palanca del sistema iBR.

Para pasar a la posición de punto muerto desde la posición de marcha atrás, suelte las palancas del sistema iBR y el acelerador.

Ajuste de la posición de punto muerto del iBR

Si la moto acuática se mueve hacia delante o hacia atrás mientras está activa la posición de PUNTO MUERTO, es posible ajustar el sistema iBR.

NOTA: El movimiento de la moto acuática puede deberse al viento o a la corriente del agua.

Si la moto acuática se mueve hacia delante, pulse por un momento el botón ABAJO.

Si la moto acuática se mueve hacia atrás, pulse por un momento el botón ARRIBA.

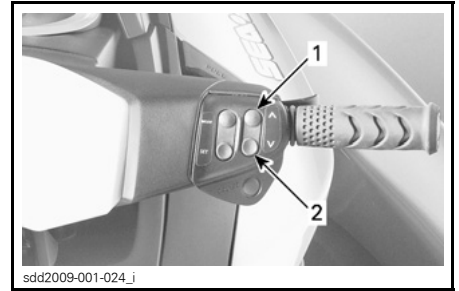

AJUSTE DE LA POSICIÓN DE PUNTO MUERTO DEL SISTEMA iBR

1. Botón ARRIBA (para detener el movimiento hacia atrás)
2. Botón ABAJO (para detener el movimiento hacia delante)

NOTA: Pulse los botones ARRIBA o ABAJO repetidamente hasta conseguir el ajuste requerido de la posición de punto muerto para que la moto acuática deje de moverse.

Cómo cambiar a marcha avante

Sólo modelos equipados con iBR

Para cambiar a la posición de avance desde la posición de punto muerto, pulse la palanca del acelerador. La embarcación acelerará hacia delante.

Para pasar a la posición de avance desde la posición de marcha atrás, suelte la palanca del sistema iBR y, después, pulse la palanca del acelerador.

Para volver a avanzar después de haber frenado, presione simultáneamente la palanca del acelerador y suelte la palanca del dispositivo iBR. La embarcación acelerará hacia delante tras un breve lapso.

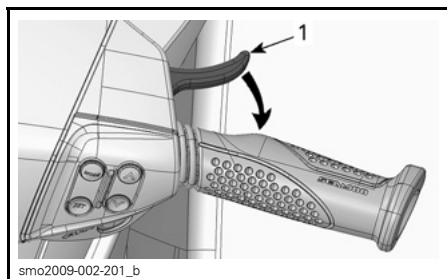

ACCIONAMIENTO DE LA POSICIÓN DE PUNTO MUERTO

1. Palanca del acelerador

Cómo cambiar a marcha atrás y maniobrar retrocediendo

Sólo modelos equipados con iBR

Sólo se puede cambiar a marcha atrás entre la velocidad al ralentí y la velocidad de avance umbral de 8 km/h.

Para accionar la posición de marcha atrás, la palanca del dispositivo iBR en la parte izquierda del manillar debe pulsarse al menos un 25% de su recorrido.

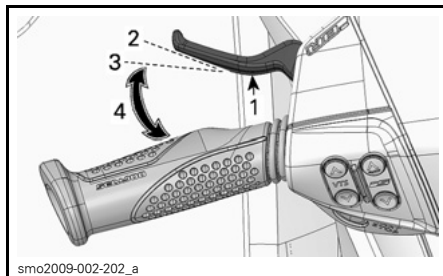

TÍPICO - PALANCA iBR

1. Palanca del sistema iBR
2. Palanca liberada
3. Posición de recorrido al 25%, aproximadamente
4. Margen de funcionamiento

Cuando se accione la palanca iBR marcha atrás, puede utilizarse la palanca del acelerador para controlar el régimen del motor y, de ese modo, el impulso de retroceso.

Modulando simultáneamente las palancas del dispositivo iBR y del acelerador, se puede controlar con mayor precisión el impulso marcha atrás. Un exceso de revoluciones creará turbulencias en el agua y reducirá la eficiencia de la marcha atrás.

NOTA: La potencia del motor se reducirá al ralentí siempre que se cambie la posición de la palanca del dispositivo iBR.

Suelte la palanca del dispositivo iBR para terminar de maniobrar marcha atrás.

Para detener el movimiento hacia atrás después de soltar la palanca de iBR, accione el acelerador lo suficiente para detener el movimiento de retroceso.

⚠ ADVERTENCIA

La función de freno no tiene efecto marcha atrás.

La potencia del motor disponible marcha atrás es limitada y, por lo tanto, también la velocidad.

⚠ ADVERTENCIA

Utilice la marcha atrás solamente a baja velocidad y durante el menor tiempo posible. Asegúrese siempre de que detrás de la embarcación no hay personas, objetos ni ningún obstáculo en general.

Al maniobrar marcha atrás, gire el manillar en sentido contrario al que se desea dirigir la parte posterior de la embarcación.

Por ejemplo, para dirigir la parte posterior de la embarcación hacia babor (izquierda), gire el manillar hacia estribor (derecha).



F18J08Z

TÍPICO - DIRECCIÓN OPUESTA MARCHA ATRÁS

⚠ CUIDADO Durante el uso de la marcha atrás, el efecto de la dirección se invierte. Para girar la popa a babor (izquierda) marcha atrás, gire el manillar a estribor (derecha). Para girar la popa a estribor (derecha), gire el manillar a babor (izquierda). El uso de la marcha atrás debe practicarse primero en espacios abiertos. De este modo, podrá familiarizarse con los mandos y las características de manejo de la embarcación antes de maniobrar en espacios reducidos.

Cómo utilizar el freno

Sólo modelos equipados con iBR

⚠ ADVERTENCIA

- El motor debe estar en marcha para que se pueda utilizar el freno.
- El freno sólo es efectivo cuando la embarcación avanza; no tiene efecto alguno durante el movimiento en marcha atrás.
- El freno no puede evitar que la moto acuática se desvíe de su rumbo debido a la corriente o el viento.

El freno sólo se puede accionar cuando la embarcación avanza o a una velocidad igual o superior a 8 km/h.

El freno se acciona y se controla cuando se presiona la palanca del dispositivo iBR en la parte izquierda del manillar a menos un 25% de su recorrido.

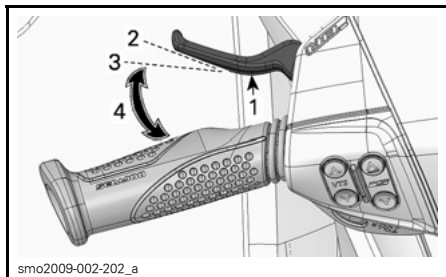

smo2009-002-202_a

TÍPICO - PALANCA iBR

1. Palanca del sistema iBR
2. Palanca liberada
3. Posición de recorrido al 25%, aproximadamente
4. Margen de funcionamiento

⚠ ADVERTENCIA

La función de freno debe practicarse primero en espacios abiertos. Aumentando gradualmente la velocidad, podrá familiarizarse con los mandos y las características de manejo de la embarcación.

Cuando se acciona la palanca del dispositivo iBR, el efecto de la palanca del acelerador queda anulado y el control de aceleración del motor pasa a depender de la posición de la palanca de iBR. El freno podrá modularse mediante la palanca de iBR únicamente.

La desaceleración de la embarcación es proporcional a la fuerza de frenado. Cuanto más se presione la palanca del dispositivo iBR, más fuerza de frenado se aplicará.

NOTA: Tenga cuidado de accionar gradualmente la palanca del sistema iBR para ajustar la intensidad de la fuerza de frenado e ir soltando al mismo tiempo la palanca del acelerador.

⚠ CUIDADO Al frenar, los ocupantes deben prepararse para no perder el equilibrio contrarrestando la fuerza de desaceleración, que les empujará hacia delante. El piloto debe mantener siempre las dos manos en el manillar, y todos los pasajeros deben agarrarse bien a los asideros o a la cintura de la persona sentada delante.

⚠ ADVERTENCIA

La distancia necesaria para detenerse variará considerablemente en función de la velocidad inicial, la carga, el viento, el número de ocupantes, el estado del agua y la fuerza de frenado que aplique el piloto. Ajuste siempre su estilo de pilotaje en consecuencia.

Cuando la embarcación reduce a menos de 8 km/h, se pasa del modo de freno al de marcha atrás. Suelte la palanca del dispositivo iBR cuando se haya detenido la embarcación. De lo contrario, se iniciará un movimiento de retroceso.

⚠ CUIDADO Cuando la embarcación reduce la velocidad para detenerse, la estela creada termina alcanzándola y tiende a empujar la embarcación hacia delante. Asegúrese de que no hay obstáculos ni bañistas en la dirección del recorrido.

Si aún sigue accionada la palanca del acelerador cuando se suelta la del sistema iBR, la embarcación acelerará hacia delante tras un breve lapso. La aceleración será proporcional a la posición de la palanca del acelerador.

⚠ ADVERTENCIA

Si no se desea una aceleración de avance al soltar la palanca de freno, suelte la palanca del acelerador.

Cuando se accione por primera vez el freno a cierta velocidad, por detrás de la embarcación saldrá proyectado un chorro de agua que podría impedir momentáneamente la visión de su moto acuática al piloto de otra embarcación que le siga.

⚠ ADVERTENCIA

- Es importante informar al usuario de una embarcación que pretenda seguirle de que con esta moto acuática puede frenar y realizar maniobras específicas, así como explicarle que puede salir despedido un chorro de agua hacia atrás y hacia arriba, y que debe mantenerse una distancia de seguridad mayor entre las embarcaciones.
- Tenga en cuenta que, probablemente, las embarcaciones que se encuentren en las inmediaciones no podrán frenar tan rápidamente.

Uso del freno al girar

Sólo modelos equipados con iBR

Debe accionarse el acelerador para girar a fin de asegurar el control de la dirección. Sin embargo, es posible empezar a frenar durante un giro si se utiliza la palanca del sistema iBR según lo descrito anteriormente. Prepárese para mantener el equilibrio mientras la estela cruza la moto de agua.

⚠ CUIDADO Cuando la embarcación reduce la velocidad para detenerse mientras se frena en un giro, la estela creada termina alcanzándola y tiende a empujar la embarcación lateralmente. Prepárese para mantener el equilibrio cuando la estela cruce la embarcación.

Cómo utilizar el sistema de trim variable (VTS)

El sistema de trim variable (VTS) cambia la posición vertical de la tobera de la bomba de impulsión para proporcionar al piloto un sistema rápido y eficaz que compense la carga, el empuje, la posición de navegación y las condiciones del agua. Correctamente ajustado, puede mejorar el manejo, reducir la oscilación longitudinal y colocar la embarcación en su mejor actitud de navegación para obtener el máximo rendimiento.

Al utilizar la embarcación por primera vez, el piloto debe familiarizarse con el uso del Sistema Actuador Variable (VTS) con diferentes velocidades y condiciones del agua. Por lo general, en la velocidad de crucero se utiliza una actuación a intervalo medio. Solamente la experiencia dictará la mejor actuación según las condiciones. Durante el período de rodaje de la embarcación, en el que se recomiendan velocidades menores, se presenta una excelente oportunidad para familiarizarse con el ajuste del sistema de trim y sus efectos.

Cuando la tobera se encuentra situada en ángulo ascendente, la impulsión de agua dirige la proa de la embarcación hacia arriba. Esta posición se utiliza para optimizar la navegación a velocidad elevada.

Cuando la tobera se dirige hacia abajo, la proa es forzada a descender y aumenta la capacidad de giro de la embarcación. Al igual que ocurre con cualquier embarcación, la velocidad, posición y el movimiento del cuerpo del piloto (movimiento inconsciente) determinarán el grado y rapidez del giro de la embarcación. Puede reducirse o eliminarse la oscilación longitudinal si la tobera está hacia abajo y la velocidad se ajusta de forma proporcional.

NOTA: La posición del VTS figura en un indicador de barra del centro de información.



INDICACIÓN DE POSICIÓN DEL VTS

El sistema VTS permite ajustar manualmente la posición de elevación (trim) de la tobera, seleccionar dos posiciones de trim predefinidas y registrar o cambiar posiciones de trim predefinidas en algunos modelos.

Métodos de ajuste del VTS

MÉTODOS DE AJUSTE DEL VTS DISPONIBLES					
	GTI	GTI SE	GTI Limited	GTR	WAKE
Botón de ajuste de VTS	Opc.	Opc.	X	X	Opc.
Ajuste de VTS por doble clic	Opc.	Opc.	X	X	Opc.
Posiciones predefinidas de VTS	Opc.	Opc.	X	X	Opc.
Ajuste de VTS mediante indicador multifunción	NA	X	NA	NA	X

X = Indica una característica **de serie**
 Opc. = Indica una característica disponible como **opción**
 NA = No aplicable

Ajuste del VTS mediante el botón de VTS

Hay disponibles cinco posiciones de ajuste de trim (elevación).

Con la moto acuática en funcionamiento en posición de avance, haga lo siguiente:

1. Pulse el botón de VTS hacia ARRIBA una vez para ajustar la proa de la moto acuática hasta alcanzar la siguiente posición de ajuste.

NOTA: Si se pulsa el botón de ajuste de VTS sin que el motor esté en posición de avance, sólo cambiará la indicación. La tobera pasará a la posición de ajuste del sistema VTS seleccionada cuando se accione la posición de avance.

2. Pulse el botón de VTS hacia ABAJO una vez para ajustar la proa de la moto acuática hasta alcanzar la siguiente posición de ajuste.

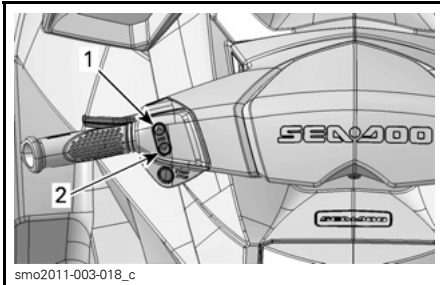

smo2011-003-018_c

TÍPICO - BOTÓN DE CONTROL DE VTS

1. Proa arriba
2. Proa abajo

NOTA: Si se mantiene pulsado el botón ARRIBA/ABAJO del sistema VTS, la tobera de la bomba continuará moviéndose hasta soltar el botón al alcanzar la elevación deseada o la posición de ajuste máximo (hacia arriba o hacia abajo).



INDICACIÓN DE POSICIÓN DEL VTS

Uso de posiciones de trim predefinidas

Se pueden seleccionar dos posiciones de trim predefinidas.

Para seleccionar la posición de trim más alta registrada, haga doble clic en el botón ARRIBA del sistema VTS (proa arriba).

Para seleccionar la posición de trim más baja registrada, haga doble clic en el botón ABAJO del sistema VTS (proa abajo).

NOTA: Si solo hay registrada una posición de trim predefinida, haga doble clic en el botón de VTS ARRIBA o ABAJO.

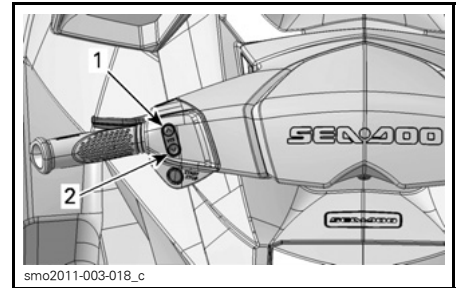

smo2011-003-018_c

PULSE EL BOTÓN DE VTS DOS VECES HACIA ARRIBA O HACIA ABAJO PARA UTILIZAR LAS POSICIONES PREDEFINIDAS.

1. Posición superior predefinida con flecha ARRIBA
2. Posición inferior predefinida con flecha ABAJO

Registro de posiciones de elevación (trim) predefinidas

Es posible grabar dos posiciones de ajuste de VTS diferentes para seleccionar rápidamente la elevación preferida.

Ambas posiciones de VTS PREAJUSTE de fábrica están establecidas a 3, pero se pueden modificar según las preferencias del piloto. Si el usuario cambia las posiciones VTS PREAJUSTE, la configuración nueva permanecerá registrada en la memoria incluso tras apagar por completo el sistema eléctrico de la moto acuática.

Para registrar posiciones de trim predefinidas del sistema VTS:

1. Active el sistema eléctrico; para ello, pulse una vez el botón de ARRANQUE/PARADA.
2. Conecte el cable de seguridad al interruptor de parada del motor.
3. En la parte derecha del manillar, pulse el botón MODE (modo) repetidamente hasta que se muestre el mensaje de MODO VTS.

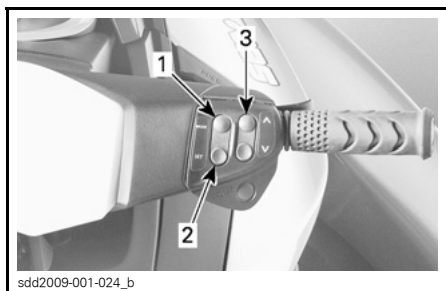

1. Botón *MODE* (modo)
2. Botón *SET* (ajuste)
3. Botón *ARRIBA* y *ABAJO*

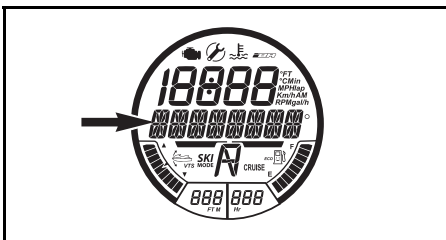

MENSAJE PRESENTADO

MODO VTS

4. En la parte derecha del manillar, pulse el botón SET (ajuste) para que se muestre PREAJUSTE 1.

5. Pulse el botón ARRIBA o ABAJO del sistema VTS para cambiar la posición VTS PREAJUSTE 1. En el indicador se mostrarán los ajustes 1 a 5 de la pantalla digital, encima del primer ajuste predefinido (PREAJUSTE 1).

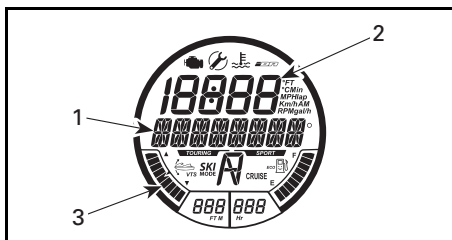

FUNCIÓN SELECCIONADA - PREAJUSTE 1

1. Mensaje de PREAJUSTE 1
2. Número de ajuste de VTS
3. Indicador de posición de VTS en ajuste 1 (proa abajo)

6. Pulse el botón de ajuste para guardar el primer ajuste predefinido (PREAJUSTE 1) y que se muestre el segundo (PREAJUSTE 2).
7. Pulse el botón de dirección ARRIBA o ABAJO del sistema VTS para cambiar la posición PREAJUSTE 2 del VTS. En el indicador se mostrarán los ajustes 1 a 5 de la pantalla digital, encima del segundo ajuste predefinido (PREAJUSTE 2).
8. Pulse el botón SET (ajuste) para guardar la configuración y volver a la pantalla principal.

El sistema VTS comparará la configuración de ajuste predefinida registrada; el ajuste de elevación mayor se asignará al botón de dirección ARRIBA (proa arriba), y el menor, al botón de dirección ABAJO (proa abajo).

Si las dos posiciones de elevación son idénticas, los dos botones tendrán la misma configuración de trim.

Ajuste del VTS mediante los botones de modo/ajuste

Con el motor en funcionamiento en la posición de avance, haga lo siguiente:

1. Pulse el botón de modo (MODE) repetidamente hasta que se muestre la función de VTS en la pantalla multifunción.
2. En la parte derecha del manillar, pulse el botón ARRIBA o ABAJO para cambiar el ajuste de VTS.

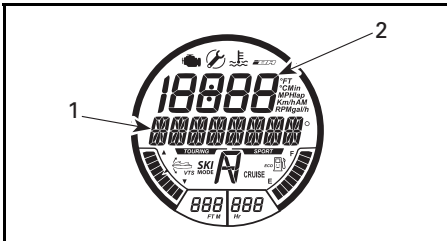

FUNCIÓN SELECCIONADA - VTS

1. Mensaje VTS
2. Número de ajuste de VTS

3. Confirme el funcionamiento del sistema VTS a través del movimiento del indicador de posición de VTS en la pantalla digital.
4. Pulse el botón SET (ajuste) para guardar la configuración deseada y volver a la pantalla principal.

NOTA: Los ajustes de VTS disponibles se encuentran comprendidos entre el 1 y el 5.

NOTA: El sistema VTS no se puede probar por completo si el motor no se encuentra en funcionamiento en la posición de avance. Si el motor no se encuentra en funcionamiento en la posición de avance, la indicación de VTS sólo cambiará cuando se pulsen los interruptores de control de VTS; la tobera no cambiará de posición.

Recomendaciones de pilotaje generales

Pilotaje en aguas agitadas o con poca visibilidad

Procure no navegar en estas condiciones. Si debe hacerlo, proceda con precaución y a velocidad mínima.

Cruzar olas

Reduzca la velocidad.

Esté siempre preparado para gobernar la embarcación y mantener el equilibrio según sea necesario.

Para cruzar estelas, mantenga siempre la distancia de seguridad respecto a la embarcación que va delante.

⚠ ADVERTENCIA

Para cruzar estelas, aminore la marcha. El piloto y el/los pasajero(s) deben agarrarse a las sujeciones e incorporarse un poco (en posición semierguida) para amortiguar los impactos de la embarcación al rebotar sobre la superficie del agua. No salte olas ni estelas.

Parada/Atraque

Cuando se suelta el acelerador, la embarcación se frena por la resistencia del agua al casco. La distancia de detención será diferente dependiendo del tamaño, peso y velocidad de la embarcación, estado de la superficie del agua, presencia y dirección del viento y corriente.



F18A03Y

El piloto debe practicar en espacios abiertos a velocidades diferentes a fin de familiarizarse con las distancias necesarias para detenerse en distintas condiciones.

⚠ ADVERTENCIA

Practique siempre el frenado en espacios abiertos, a distancia de otras embarcaciones, sobre todo por la popa. Puede que otros usuarios de las vías acuáticas no puedan maniobrar o detenerse a tiempo para evitar una colisión en caso de que usted detenga la embarcación por delante de ellos.

Sólo modelos equipados con iBR

El sistema iBR también se puede utilizar para reducir la velocidad o para detener la moto acuática en menos tiempo, así como para aumentar la maniobrabilidad, especialmente durante el atraque. La parada con el sistema iBR en línea recta y girando debe practicarse exhaustivamente para familiarizarse con las características de manejo de la embarcación frenando total o parcialmente.

Cuando se accione por primera vez el freno a cierta velocidad, por detrás de la embarcación saldrá proyectado un chorro de agua y podría impedir mo-

mentáneamente la visión de su moto acuática al piloto de otra embarcación que le siga.

⚠ ADVERTENCIA

Es importante informar al usuario de una embarcación que pretenda seguirle de que con esta embarcación personal puede frenar y realizar maniobras específicas, así como explicarle que puede salir despedido un chorro de agua hacia atrás y hacia arriba, y que debe mantenerse una distancia de seguridad mayor entre ambas embarcaciones.

El piloto también debe practicar el amarre con un muelle imaginario utilizando los distintos controles disponibles (palanca del sistema iBR y palanca del acelerador).

Suelte el acelerador a una distancia suficiente antes de la zona de desembarque prevista.

Reduzca la velocidad hasta el ralenti.

Maniobre combinando la palanca del sistema iBR y la palanca del acelerador, cambiando a punto muerto, marcha atrás o marcha adelante según sea necesario.

Recuerde que la dirección marcha atrás se invierte. Si gira el manillar a la izquierda, la popa se moverá a la derecha al retroceder y viceversa.

⚠ ADVERTENCIA

El control direccional se reduce cuando se suelta el acelerador o se para el motor. La dirección se invierte cuando se utiliza la embarcación marcha atrás.

Varada

AVISO No se recomienda conducir la embarcación hasta la playa.

Diríjase lentamente hacia la playa y detenga el motor antes de que la profundidad del agua sea inferior a 90 cm debajo de la sección trasera más baja del casco. A continuación, tire de la embarcación hasta la playa.

AVISO El uso de la embarcación en aguas poco profundas podría provocar daños en los componentes del sistema de propulsión. Pare siempre el motor cuando la profundidad del agua no alcance 90 cm y no maniobre marcha atrás ni frene en estas circunstancias.



F18A03V

MODOS DE PILOTAJE

	GTS	GTI	GTI SE	GTI LIMITED	GTR	WAKE
Modo de paseo	X	X	X	X	X	X
Modo deportivo	X	X	X	X	X	X
Modo ECO	X	X	X	X	X	X
Modo crucero	NA	Opc.	Opc.	X	Opc.	X
Modo baja velocidad	NA	Opc.	Opc.	X	Opc.	X
Modo de esquí	NA	Opc.	Opc.	Opc.	Opc.	X
Modos de llave de aprendizaje (Learning Key)	X	X	X	X	X	X

X = Indica una característica de **serie**

Opc. = Indica una característica disponible como **opción**

NA = No aplicable

Modo de paseo

De forma predeterminada, la moto acuática se encuentra en Modo de PASEO nada más arrancar.

El indicador del Modo de PASEO estará ENCENDIDO en el indicador multifunción para confirmar el modo de pilotaje activo.

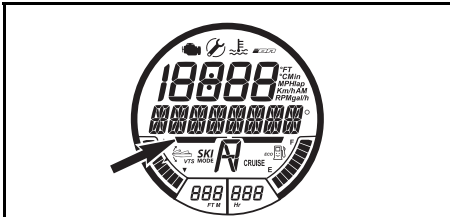

INDICADOR DE MODO DE PASEO

Modo deportivo

Al seleccionarlo, el MODO DEPORTIVO ofrece una respuesta instantánea de aceleración y velocidades más altas que el Modo de PASEO.

El indicador del modo DEPORTIVO estará encendido en el indicador multifunción para confirmar el modo de pilotaje activo.



INDICADOR DE MODO DEPORTIVO

Una vez activado, el MODO DEPORTIVO permanecerá activo hasta que el piloto cancele su selección o se detenga el motor. Entonces, de forma predeterminada, volverá a activarse el Modo de PASEO.

Activación del modo deportivo

Para activar el modo deportivo durante la navegación a cierta velocidad, realice las siguientes operaciones:

⚠ ADVERTENCIA

Cuando active el modo deportivo, manténgase atento a la posición de otras embarcaciones, obstáculos o personas que pueda haber en el agua.

1. Pulse y mantenga pulsado el botón del modo DEPORTIVO durante 3 segundos, como mínimo.

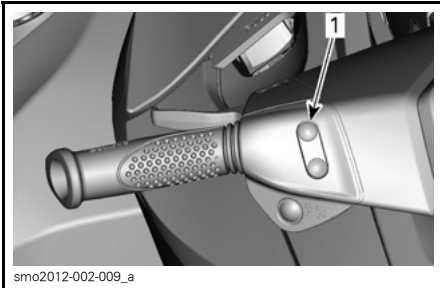

smo2012-002-009_a

TÍPICO

1. Botón de modo deportivo

NOTA: En la pantalla multifunción se presentará el siguiente mensaje importante:

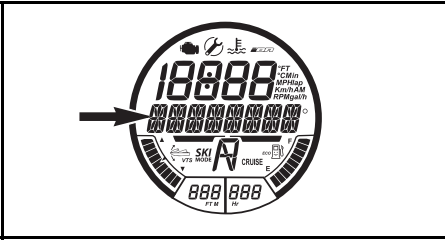

MENSAJE PRESENTADO

MODO DEPORTIVO - MAYOR ACELERACIÓN -
INDIQUE A LOS PASAJEROS QUE SE SUJETEN
BIEN - PULSE BOTÓN DE MODO DEPORTIVO

⚠ ADVERTENCIA

Asegúrese de que los pasajeros sepan que el modo deportivo se caracteriza por aceleraciones mayores y que deben agarrarse bien.

2. Pulse de nuevo el botón del modo DEPORTIVO para activar este modo.

Por la pantalla se desplaza un mensaje, MODO DEPORTIVO ACTIVADO, para confirmar momentáneamente que se ha activado el modo deportivo.

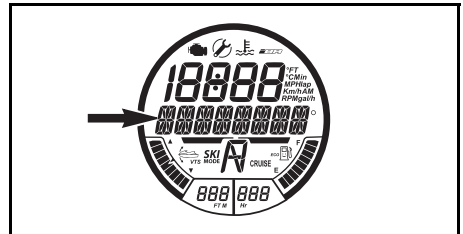

MENSAJE PRESENTADO

MODO DEPORTIVO ACTIVADO

NOTA: Al cabo de unos segundos, volverá a presentarse la pantalla normal del indicador.

3. Asegúrese de que el indicador de modo DEPORTIVO está encendido.

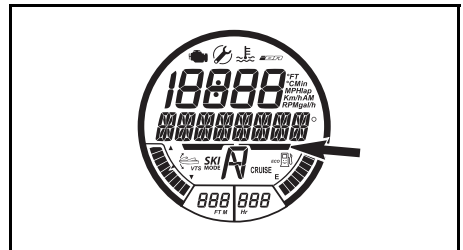

INDICADOR DE MODO DEPORTIVO

NOTA: El indicador de modo DEPORTIVO se encenderá y no se apagará mientras se mantenga activo el modo deportivo.

Desactivación del modo deportivo

Para desactivar el modo deportivo durante la navegación a cierta velocidad, realice las siguientes operaciones:

⚠ ADVERTENCIA

Cuando desactive el modo deportivo, manténgase atento a la posición de otras embarcaciones, obstáculos o personas que pueda haber en el agua.

1. Pulse y mantenga pulsado el botón del modo DEPORTIVO durante 3 segundos, como mínimo.

NOTA: En la pantalla multifunción se presentará el siguiente mensaje: MODO DEPORTIVO DESACTIVADO.

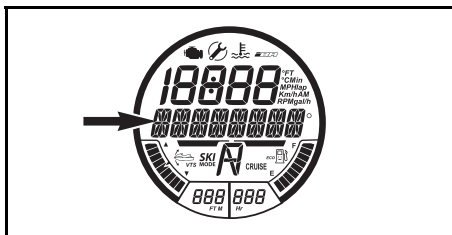

MENSAJE PRESENTADO

MODO DEPORTIVO DESACTIVADO

NOTA: Al cabo de unos segundos, volverá a presentarse la pantalla normal del indicador.

2. Asegúrese de que está encendido el indicador del Modo de PASEO.

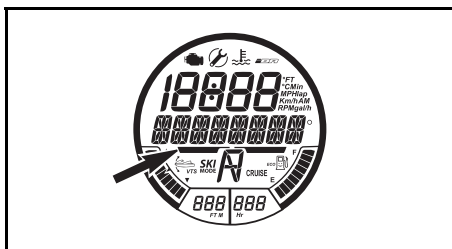

INDICADOR DE MODO DE PASEO

Modo ECO (Modo de economía de combustible)

Activación del modo ECO

1. Mantenga pulsado el botón ECO durante al menos 3 segundos.

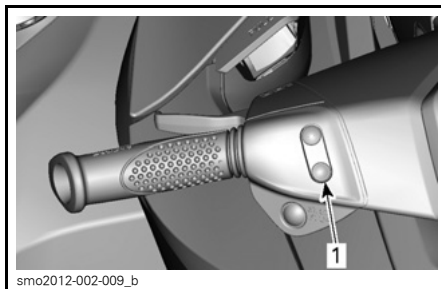

smo2012-002-009_b

TÍPICO

1. Botón de modo ECO

En la pantalla multifunción se presentará el siguiente mensaje:

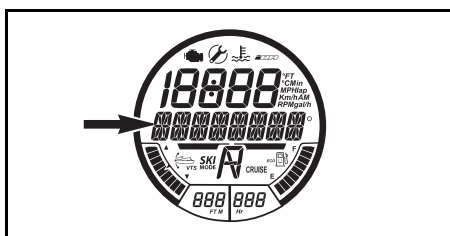

MENSAJE PRESENTADO

MODO ECO

También se activará el indicador del modo ECO.

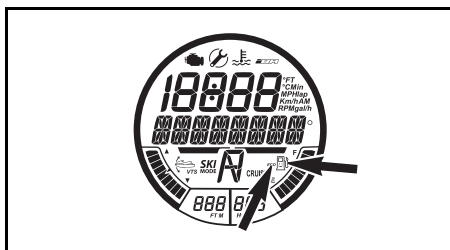

INDICADORES DE MODO ECO
(modo de economía de combustible)

Desactivación del modo ECO

1. Mantenga pulsado el botón ECO durante al menos 3 segundos.

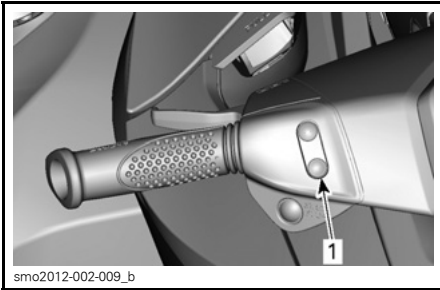
**TÍPICO**

1. Botón de modo ECO

También se desactivará el indicador del modo ECO.

Modo crucero

El modo crucero es una función del sistema iTC (sistema inteligente de control de aceleración) que permite al piloto establecer la velocidad máxima deseada para la embarcación.

Resulta de utilidad cuando se deben recorrer largas distancias a velocidad constante, maniobrar en zonas de velocidad limitada o remolcar tubos acuáticos, esquís o tablas de wakeboard.

El modo de crucero únicamente limita la velocidad hacia delante; el piloto debe mantener el acelerador pulsado para que se mantenga la velocidad de avance.

Una vez establecida la velocidad máxima de crucero, el piloto puede cambiar con la palanca del acelerador la velocidad de la embarcación desde ralentí hasta el límite de crucero. La velocidad de crucero establecida no se sobrepasará aunque se accione al límite el acelerador para dar gas a fondo.

Cuando navegue con el ajuste de velocidad de crucero constante, manténgase especialmente a la navegación y al entorno.

Para reducir la velocidad sólo tiene que soltar la palanca del acelerador más allá del punto de ajuste o presionar la palanca del dispositivo iBR.

Si se presiona la palanca del sistema iBR para frenar, el CRUISE MODE (Modo crucero) deja de tener efecto pero **no se desactiva**.

Después de soltar la palanca de iBR y presionar el acelerador para accionar la posición de avance, la función de crucero volverá a actuar para limitar la velocidad de la embarcación según la especificación previa.

NOTA: El modo de crucero **no** está disponible durante el uso de los modos de baja velocidad o esquí.

Activación del modo de control de velocidad de crucero**Activación de modo de crucero a velocidad de ralentí**

NOTA: Esta función está disponible hasta aproximadamente 10 km/h.

Para activar y establecer el CRUISE MODE (Modo de Crucero) a velocidad de ralentí, realice las siguientes operaciones:

1. Pulse la palanca del acelerador para colocar el iBR en la posición de avance.
2. Mantenga pulsado el botón de crucero.

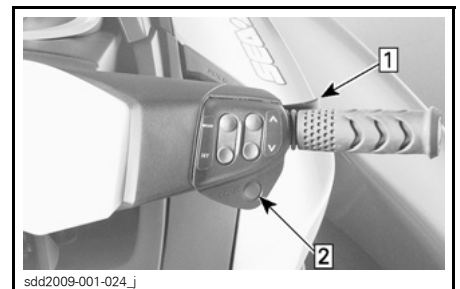
**ACCIONAMIENTO DEL MODO DE CRUCERO A VELOCIDAD DE RALENTÍ**

Etapa 1: Pulse el acelerador para accionar la posición de AVANCE.

Etapa 2: Pulse el botón de crucero.

En la pantalla multifunción aparecerá el siguiente mensaje:



MENSAJE PRESENTADO

MODO CRUCERO _ SELECCIONE VELOCIDAD _
PULSE SET PARA ACEPTAR O MODE PARA SALIR.

3. Pulse el botón ARRIBA hasta que la pantalla numérica muestre la velocidad de cruceo deseada.

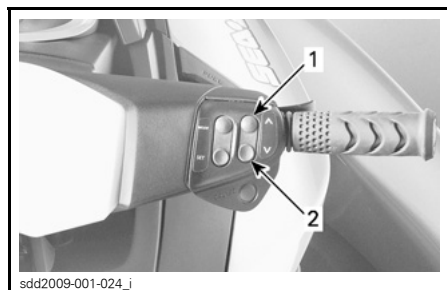

1. Botón ARRIBA
2. Botón ABAJO

En el indicador multifunción se presentará el siguiente mensaje:

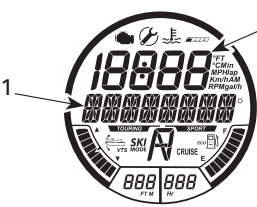

FUNCIÓN SELECCIONADA - CRUISE MODE (Modo de Crucero)

1. MODO CRUCERO _ AJUSTE DE VELOCIDAD
2. Indicación de punto de ajuste de velocidad de cruceo

4. Pulse el botón SET (ajuste) para guardar la velocidad de cruceo seleccionada y accionar el modo de cruceo. En la pantalla multifunción se presentará el siguiente mensaje:



MENSAJE PRESENTADO

MODO CRUCERO ACTIVO

Oirá un pitido que indica que se encuentra en modo de cruceo, y se encenderá el indicador CRUISE (cruceo) en el indicador multifunción.

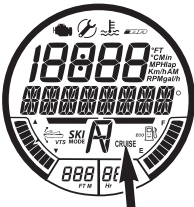

INDICADOR DE CRUISE MODE (Modo de Crucero)

Activación de modo de cruceo por encima de la velocidad de ralentí

Para activar el modo de cruceo por encima de la velocidad de ralentí (10 km/h):

1. Acelere hasta alcanzar la velocidad deseada y sujete la palanca del acelerador en este punto.
2. Mantenga pulsado el botón de control de velocidad de cruceo durante 1 segundo, aproximadamente.

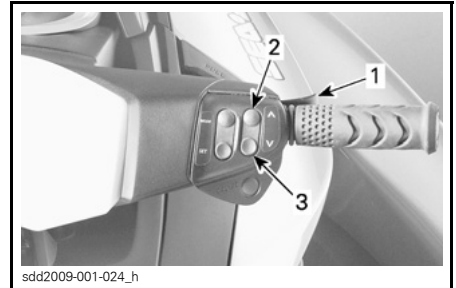
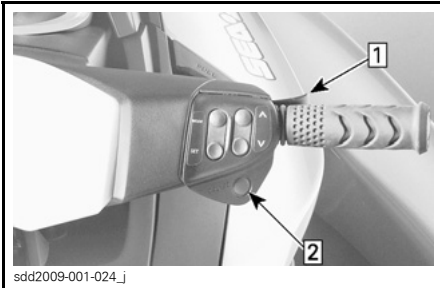

sdd2009-001-024_j

sdd2009-001-024_h

ACCIONAMIENTO DEL MODO DE CRUCERO POR ENCIMA DE LA VELOCIDAD DE RALENTÍ

Etapas:
 Etapa 1: Acelere hasta alcanzar la velocidad deseada y sujete la palanca del acelerador en este punto.
 Etapa 2: Pulse el botón de modo de crucero.

Oirá un pitido que indica que se encuentra en modo de crucero, y se encenderá el indicador CRUISE (crucero) en el indicador multifunción.

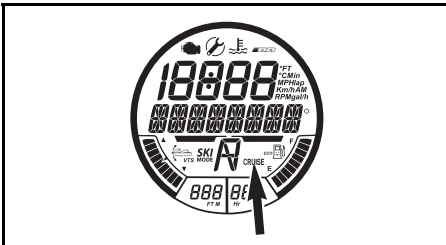

INDICADOR DE CRUISE MODE (Modo de Crucero)

Cambio de la velocidad de crucero establecida

Para aumentar o reducir la velocidad de crucero establecida:

1. Apriete la palanca del acelerador hasta alcanzar el manillar.
2. En la parte derecha del manillar, pulse el botón ARRIBA o ABAJO.

CAMBIO DE LA VELOCIDAD DE CRUCERO ESTABLECIDA

1. Palanca del acelerador
2. Botón ARRIBA
3. Botón ABAJO

Mientras pulsa el botón ARRIBA o ABAJO para cambiar la velocidad establecida, aparecerá lo siguiente en el indicador multifunción:

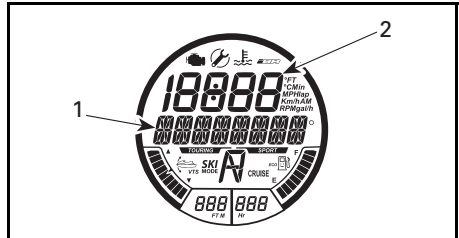

FUNCIÓN SELECCIONADA - CRUISE MODE (Modo de Crucero)

1. MODO CRUCERO _ AJUSTE DE VELOCIDAD
2. Indicación de punto de ajuste de velocidad de crucero

NOTA: Si pulsa el botón ARRIBA o ABAJO repetidamente, cambiará la velocidad de crucero establecida en incrementos individuales. Al mantener pulsado el botón aumentará o se reducirá la velocidad hasta que se suelte el botón.

Desactivación del modo de control de velocidad de crucero

Para desactivar el modo de control de velocidad de crucero:

1. Suelte la palanca del acelerador.
2. Pulse el botón de modo crucero.

La desactivación del modo crucero se indica mediante lo siguiente:

- El indicador CRUISE (Crucero) se apagará.
- Se oirá un PITIDO.

NOTA: Si no se ha soltado totalmente la palanca del acelerador cuando se pulsa el botón de crucero para desactivar el modo de control de velocidad de crucero, no se oirá el PITIDO y el indicador de crucero se mantendrá encendido. La función de limitación de velocidad del modo de crucero se mantendrá activa hasta que se suelte completamente el acelerador; entonces se oirá el PITIDO y se apagará el indicador de crucero.

Modo de baja velocidad

El sistema de control de aceleración inteligente también permite un modo de baja velocidad que permite al piloto ajustar la velocidad de ralentí. Resulta útil para desplazarse por zonas en las que se debe navegar a baja velocidad y el piloto debe estar especialmente atento para esquivar posibles obstáculos.

El piloto puede seleccionar un punto de ajuste de velocidad de ralentí (baja velocidad) entre 1 y 5 (1,6 km/h a 11 km/h).

Si acelera por encima de aproximadamente 14 km/h, el modo de baja velocidad se desactivará y el motor volverá al régimen de RPM de ralentí normal cuando se suelte el acelerador.

Si se da la situación en que el piloto debe detenerse o acelerar rápidamente para evitar una situación de peligro, al pulsar la palanca de iBR o la palanca del acelerador se desactivará el modo de baja velocidad y recuperará el control normal de la moto acuática.

Activación del Modo Baja Velocidad

Para activar el modo de funcionamiento a velocidad moderada:

1. Suelte la palanca del acelerador hasta el régimen de ralentí.
2. Presione la palanca de iBR y suéltela para cambiar a punto muerto.
3. Mantenga pulsado el botón de control de velocidad de crucero durante 1 segundo, aproximadamente.

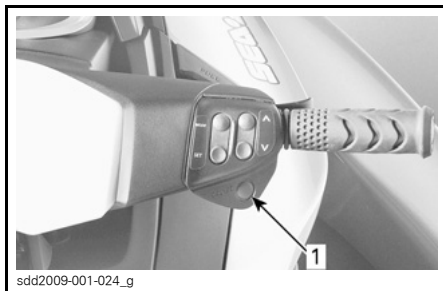

TÍPICO

1. Botón CRUISE (Crucero)

El indicador CRUISE (Crucero) se encenderá en la pantalla multifunción para indicar la activación del modo de crucero.

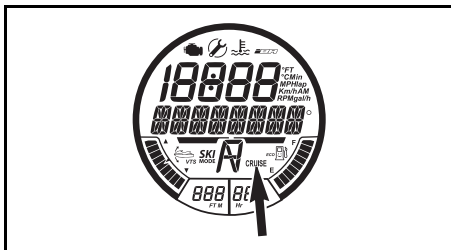

INDICADOR DE CRUISE MODE (Modo de Crucero)

Se desplazará un mensaje por la pantalla multifunción para especificar que ahora se encuentra en modo de baja velocidad. El ajuste predeterminado de baja velocidad, 1, también se mostrará durante unos segundos en la pantalla numérica.

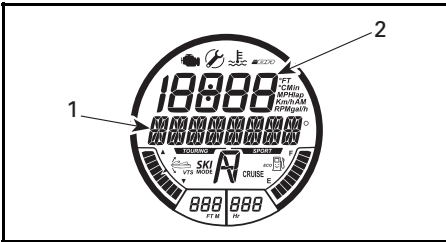

FUNCIÓN SELECCIONADA - MODO BAJA VELOCIDAD

1. Mensaje de MODO BAJA VELOCIDAD
2. Indicación de punto de ajuste "1" de baja velocidad

NOTA: El mensaje MODO BAJA VELOCIDAD se desplaza por la pantalla repetidamente mientras está activado el modo de velocidad moderada. La pantalla numérica vuelve a la indicación anterior al cabo de unos segundos.

Cambio del ajuste de velocidad moderada establecido

Existen cinco ajustes de baja velocidad, 1 a 5; 1 corresponde a la velocidad más baja.

Para aumentar o reducir el ajuste de baja velocidad establecido, pulse una vez o repetidamente el botón ARRIBA o ABAJO en la parte derecha del manillar.

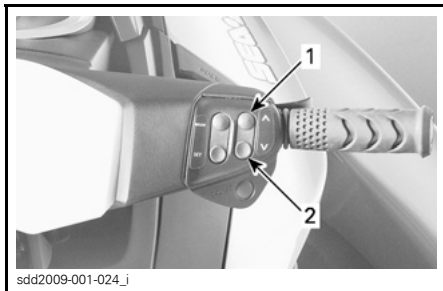

1. Botón ARRIBA para aumentar la velocidad
2. Botón ABAJO para reducir la velocidad

Mientras pulsa el botón ARRIBA o ABAJO para cambiar el punto de ajuste de velocidad baja, aparecerá lo siguiente en el indicador multifunción:

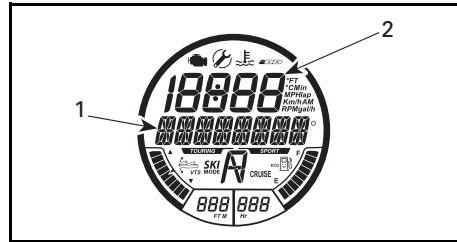

FUNCIÓN SELECCIONADA - MODO BAJA VELOCIDAD

1. Mensaje de MODO BAJA VELOCIDAD - AJUSTE DE VELOCIDAD
2. Indicación de punto de ajuste de baja velocidad

La pantalla volverá a mostrar la indicación anterior unos segundos después del último uso del botón ARRIBA/ABAJO.

NOTA: A modo de recordatorio y, de forma periódica, en la pantalla multifunción se presentará el siguiente mensaje:

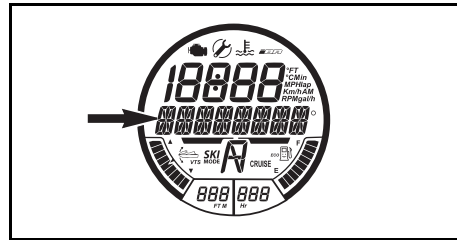

MENSAJE PRESENTADO

MODO BAJA VELOCIDAD ACTIVO

Desactivación del Modo Baja Velocidad

El modo de baja velocidad se puede desactivar mediante cualquiera de los métodos siguientes:

- Pulsando el botón de modo crucero.
- Pulsando la palanca del sistema iBR.
- Acelerando hasta alcanzar una velocidad por encima de la velocidad baja más elevada que se puede establecer (aproximadamente, 14 km/h).

Al desactivar el MODO BAJA VELOCIDAD:

- Al pulsar el botón de cruceiro, el sistema iBR mantiene la posición de avance.
- Al pulsar la palanca iBR, el sistema iBR accionará la posición de punto muerto.

La desactivación del MODO BAJA VELOCIDAD se indicará del modo siguiente:

1. El indicador CRUISE se apagará.
2. El mensaje MODO BAJA VELOCIDAD ACTIVO dejará de mostrarse.

Modo de esquí

El modo de esquí permite salidas precisas y controladas una y otra vez, así como una velocidad de arrastre definida, específicamente para remolcar a un practicante de esquí náutico o de wakeboarding.

El modo de esquí no está disponible con el uso de las llaves LEARNING KEY (Aprendizaje) o ALQUILER.

Función NIVEL DE ACELERACIÓN

La función de NIVEL DE ACELERACIÓN ofrece ajustes predefinidos para la salida y la aceleración de la moto acuática.

El NIVEL DE ACELERACIÓN 1 proporciona:

- la salida más lenta (más suave).
- el índice de aceleración más lento.
- el umbral inferior de VELOCIDAD OBJETIVO.

El NIVEL DE ACELERACIÓN 5 proporciona:

- la salida más rápida.
- el índice de aceleración más rápido.
- el umbral superior de VELOCIDAD OBJETIVO.

Función VELOCIDAD OBJETIVO

La función VELOCIDAD OBJETIVO limita la velocidad de arrastre máxima.

Tras la selección del NIVEL DE ACELERACIÓN, en la pantalla numérica podrá verse una velocidad objetivo media de la moto náutica.

La velocidad que se muestra y el intervalo de velocidades disponible depende del NIVEL DE ACELERACIÓN seleccionado. Cuanto más alto sea el número asociado al NIVEL DE ACELERACIÓN, más elevados serán los límites de velocidad.

El piloto puede aumentar o reducir la velocidad objetivo a cualquier valor dentro del intervalo de velocidades que permite el NIVEL DE ACELERACIÓN seleccionado.

NOTA: Si no se puede ajustar la velocidad objetivo deseada en el NIVEL DE ACELERACIÓN seleccionado, deberá salir del MODO DE ESQUÍ, volver a activarlo y seleccionar otro NIVEL DE ACELERACIÓN.

Activación y uso del modo de esquí

Para activar el modo de esquí, siga los pasos que se indica a continuación:

1. Suelte la palanca del acelerador.

NOTA: El modo de esquí no se puede activar si no se ha soltado completamente la palanca del acelerador y si está activado el modo CRUISE (Cruceiro) o el modo BAJA VELOCIDAD. En la pantalla multifunción aparecerá un mensaje en el que se le informa de la situación. Siga las instrucciones de la pantalla.

2. Pulse el botón MODE (modo) repetidamente hasta que se vea el mensaje de MODO DE ESQUÍ en la pantalla multifunción.

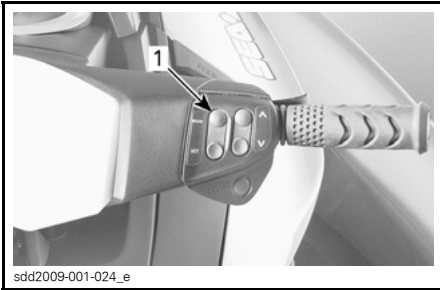

TÍPICO

1. Botón MODE (modo)

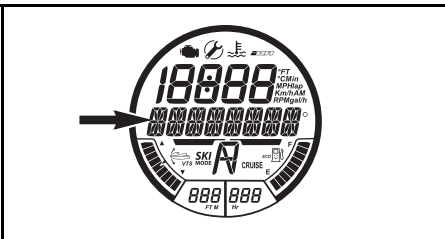

MENSAJE PRESENTADO

MODO DE ESQUÍ

3. Pulse el botón de ajuste (SET) para el acceso a la función. El indicador multifunción mostrará el NIVEL DE ACELERACIÓN. El número de ajuste del NIVEL DE ACELERACIÓN se indicará en la pantalla numérica.

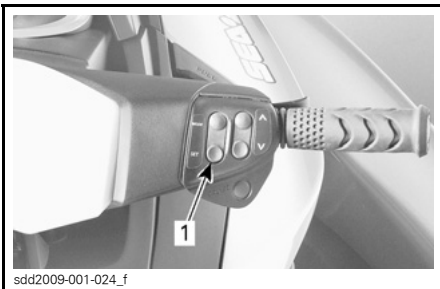

1. Botón SET (ajuste)

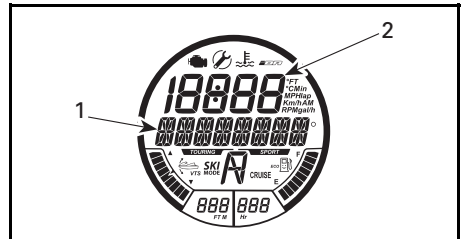

PRIMER AJUSTE DISPONIBLE - NIVEL DE ACELERACIÓN

1. Mensaje de NIVEL DE ACELERACIÓN
2. Ajuste del Nivel de aceleración

4. Para cambiar la selección del NIVEL DE ACELERACIÓN, pulse el botón ARRIBA o ABAJO hasta que se vea en la pantalla numérica el número de nivel de aceleración deseado.
5. Pulse el botón SET (ajuste) para bloquear el nivel de aceleración; la pantalla multifunción cambiará y se mostrará la función de ajuste de VELOCIDAD OBJETIVO.

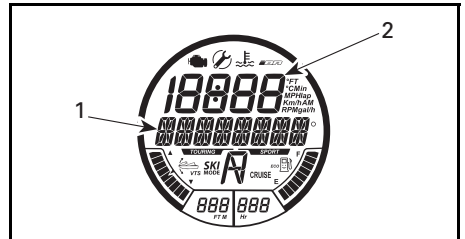

SEGUNDO AJUSTE DISPONIBLE - VELOCIDAD OBJETIVO

1. Mensaje de VELOCIDAD OBJETIVO
2. Ajuste de VELOCIDAD OBJETIVO

6. Pulse el botón ARRIBA o ABAJO para aumentar o reducir la velocidad objetivo.
7. Pulse el botón SET (ajuste) para bloquear la velocidad objetivo; la pantalla mostrará el mensaje siguiente.



MENSAJE PRESENTADO

MODO ESQUÍ - PULSE_SET_PARA INICIAR O_MODE_PARA SALIR

NOTA: Se oirá un PITIDO cada 5 segundos como recordatorio de que está activado el MODO DE ESQUÍ

8. Pulse el botón de ajuste una vez más; aparecerá el mensaje de confirmación siguiente.



MENSAJE PRESENTADO

MODO ESQUÍ ACTIVO - PULSE MODO Y VUELVA A RALENTÍ PARA CANCELAR

NOTA: El indicador MODO DE ESQUÍ también parpadeará al activar el modo de esquí. Permanecerá encendido de forma permanente cuando el piloto apriete la palanca del acelerador hasta alcanzar el manillar y lo mantenga en esta posición.



INDICADOR DE MODO DE ESQUÍ

9. Para la salida de la moto náutica en modo de esquí, presione a fondo la palanca del acelerador hasta la empuñadura del manillar y manténgala en esa posición. La moto acuática acelerará hasta la VELOCIDAD OBJETIVO establecida y el indicador MODO DE ESQUÍ se mantendrá encendido de forma constante.

10. Para aumentar o reducir la VELOCIDAD OBJETIVO durante una manga, pulse el botón ARRIBA o ABAJO; no suelte la palanca del acelerador.

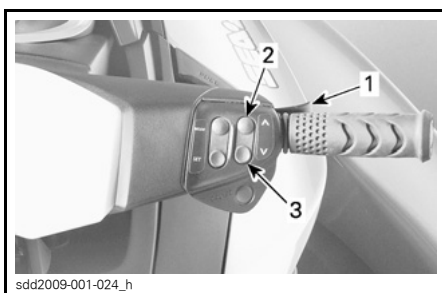

1. Mantenga presionada la palanca del acelerador
2. Pulse el botón ARRIBA para aumentar la velocidad.
3. Pulse el botón ABAJO para reducir la velocidad.

NOTA: Si se suelta parcialmente el acelerador durante una manga, la luz indicadora del MODO DE ESQUÍ empezará a parpadear y se desactivará la función de ajuste de velocidad con el botón de flecha ARRIBA o ABAJO.

11. Para terminar una manga o recoger a un esquiador o a un practicante de wakeboarding tras una caída, suelte totalmente el acelerador a fin de recuperar el control normal de la aceleración.

NOTA: Cuando se suelta el acelerador totalmente con el modo de esquí seleccionado, el sistema vuelve al estado de activación del modo de esquí. La luz indicadora MODO DE ESQUI se apagará, pero el modo de esquí se mantendrá activado y en la pantalla multifunción volverá a aparecer un mensaje informativo.

12. Pulse el botón SET (ajuste) para volver a activar el modo de esquí y apriete a fondo la palanca del acelerador para iniciar otra manga.

Desactivación del modo de esquí

Para salir del modo de esquí en cualquier momento del proceso de ajuste del modo de esquí, pulse el botón MODE (modo).

Para terminar una manga y desactivar completamente el modo de esquí, suelte el acelerador hasta la posición de ralentí y, a continuación, pulse el botón MODE (modo).

Modos de llave Learning Key (Llave de aprendizaje) y llave de alquiler

Ambos tipos de llave ofrecen un modo de pilotaje con limitaciones de velocidad y potencia del motor.

Hay 5 ajustes de velocidad diferentes para el modo de llave de aprendizaje Learning Key. De forma predeterminada, los modos de llave están preconfigurados con el ajuste de velocidad (3).

NOTA: Sólo se puede cambiar la configuración de la llave cuando el motor no está en marcha.

Cambio de la configuración de la llave Learning Key

Modelos GTS

El ajuste predeterminado de la llave Learning Key (Llave de aprendizaje) es 74 km/h y no se puede cambiar en estos modelos.

Todos los modelos excepto GTS

Para cambiar la configuración de las llaves de alquiler y Learning Key, realice lo siguiente:

1. Pulse el botón de ARRANQUE/PARADA para activar el sistema eléctrico e instalar la llave NORMAL en el interruptor de parada del motor.
2. Espere a que termine la autopruueba del centro de información y visualice el mensaje de reconocimiento de la llave.
3. Pulse el botón MODE (modo) repetidamente hasta que se vea el mensaje de MODO DE LLAVE en la pantalla digital del centro de información.

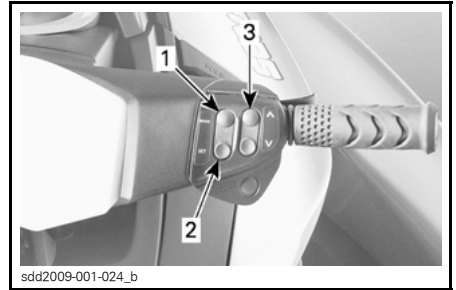

TÍPICO - BOTONES DE CONTROL DE INDICADORES

1. Botón MODE (modo)
2. Botón SET (ajuste)
3. Botón ARRIBA y ABAJO



4. Pulse una vez el botón SET (ajuste) para habilitar la función de ajuste del modo de llave Learning Key. La pantalla cambiará a L-Key.

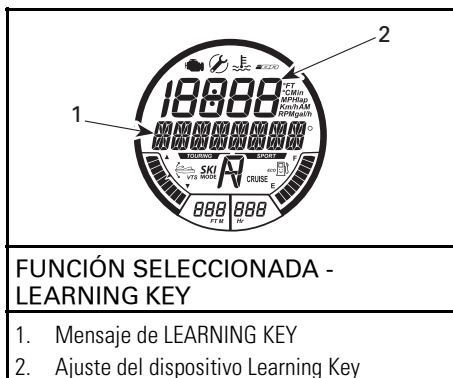

5. Pulse el botón ARRIBA/ABAJO para establecer la configuración de la llave entre 1 y 5. Consulte la tabla de limitaciones de velocidad según la configuración.

6. Pulse una vez el botón SET (ajuste) para guardar la configuración; dos veces para salir de la función o, simplemente, espere a que se agote el tiempo de espera de la función. El cambio de configuración de la llave se guardará automáticamente.

NOTA: La configuración de velocidad de la llave se aplica a cualquier llave del mismo tipo que se utilice en una embarcación determinada. Así pues, una misma llave puede tener distintos ajustes de velocidad, según la embarcación en la que se utilice.

TIPO DE LLAVE D.E.S.S.	AJUSTE DE VELOCIDAD DE LA LLAVE	VELOCIDAD MÁXIMA APROXIMADA
Llave Learning Key	5	80 km/h
	4	74 km/h
	3	68 km/h
	2	58 km/h
	1	51 km/h

PROCEDIMIENTOS ESPECIALES

Admisión de agua de la bomba de impulsión y limpieza del impulsor

⚠ ADVERTENCIA

Manténgase alejado de la rejilla de entrada cuando el motor esté en marcha. El cabello largo, las prendas holgadas o las correas del salvavidas pueden enredarse con las piezas móviles.

En la rejilla de entrada, el árbol de transmisión y el impulsor pueden quedar atrapadas hierbas, conchas o residuos. Una entrada de agua obstruida podría provocar problemas como:

- **Cavitación:** La velocidad del motor es elevada, pero la embarcación se desplaza lentamente a causa del reducido impulso del chorro. Los componentes de la bomba de impulsión podrían estar dañados.
- **Sobrecalentamiento:** Puesto que el funcionamiento de la bomba de impulsión controla el caudal de agua que refrigera el sistema de escape, una entrada obstruida hará que el motor se sobrecaliente y dañará sus componentes internos.

Un área obstruida con hierbas puede limpiarse del siguiente modo:

⚠ ADVERTENCIA

Si es necesario retirar algún objeto extraño atrapado en el sistema de propulsión, **DEBERÁ RETIRAR** el cable de seguridad del interruptor de parada del motor.

Limpeza en el agua

Haga balancear la embarcación mientras pulsa repetidamente el botón de ARRANQUE/PARADA del motor durante breves períodos sin arrancar el motor. En la mayoría de los casos, así

se eliminará la obstrucción. Arranque el motor y asegúrese de que la embarcación funciona correctamente.

Si el método anteriormente citado no funciona, puede hacerse lo siguiente:

- Con el motor en funcionamiento y antes de accionar el acelerador, presione la palanca del sistema iBR para seleccionar la marcha atrás y varíe rápidamente la aceleración varias veces.
- Repita el procedimiento si fuese necesario.

Si el sistema permanece bloqueado saque la embarcación del agua para su limpieza. Consulte **LIMPIEZA CON AGUA EN LA PLAYA**.

Limpeza con agua en la playa

⚠ ADVERTENCIA

SE DEBE RETIRAR el cable de seguridad del interruptor de parada del motor para evitar que se ponga en marcha accidentalmente antes de limpiar los componentes del sistema de propulsión.

Coloque un cartón o una alfombra al lado de la embarcación para evitar que se raye al girarla para la limpieza.

Gire la embarcación hacia uno de los lados para limpiarla.

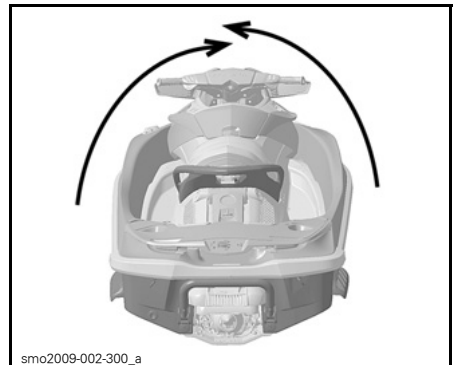

smo2009-002-300_a

TÍPICO

Limpie la zona de entrada de agua. Si el motor continúa obstruido, diríjase a un distribuidor autorizado de Sea-Doo para solicitar asistencia técnica.

AVISO Inspeccione la rejilla de entrada de agua para descartar daños. Diríjase a un distribuidor autorizado de Sea-Doo para llevar a cabo las reparaciones necesarias.

Motos acuáticas con iBR

Para conseguir acceso sencillo al sistema de propulsión, mueva el sistema iBR a la posición de avance. Consulte *FUNCIÓN DE ANULACIÓN DE iBR* para obtener instrucciones detalladas.

Función de anulación de iBR

Cuando se activa la función de anulación de iBR, el usuario puede mover de forma eléctrica y sin restricciones la compuerta de iBR y la tobera. Estas acciones se realizan mediante el botón de control del sistema VTS.

NOTA: Sólo se puede utilizar la función de anulación de iBR cuando el motor no está en marcha.

⚠ ADVERTENCIA

Al mover la compuerta del dispositivo iBR con la función de anulación de iBR, asegúrese de que no haya nadie cerca de la parte trasera de la embarcación. El movimiento de la compuerta puede pillarle los dedos.

AVISO Un objeto o una herramienta atrapados en el sistema iBR cuando se utiliza la función de anulación de iBR puede dañar los componentes del sistema iBR. Retire todos los objetos extraños rígidos que puedan obstruir la compuerta del dispositivo iBR en su recorrido antes de moverla.

⚠ ADVERTENCIA

Si es necesario retirar algún objeto extraño atrapado en el sistema de propulsión, siga estrictamente el procedimiento que se indica a continuación:

- Retire el cable de seguridad del interruptor de parada del motor.
- Espere 5 minutos como mínimo.
- No pulse el botón de ARRANQUE/PARADA. Si ha pulsado el botón de ARRANQUE/PARADA, espere 5 minutos más.

Activación de la función de anulación de iBR

Para activar la función de anulación de iBR, siga el paso que se indica a continuación.

1. Active el sistema eléctrico; para ello, pulse el botón de ARRANQUE/PARADA.
2. Conecte el cable de seguridad al interruptor de parada del motor.

NOTA: El cable de seguridad debe estar instalado para asegurarse de que el centro de información no interrumpa todas las indicaciones después de realizar la autopruueba. El suministro eléctrico se mantendrá durante unos 3 minutos.

3. Pulse repetidamente el botón Mode (modo), situado en la parte derecha del manillar, hasta que se muestre la opción de CONFIGURACIÓN en la pantalla digital del centro de información.

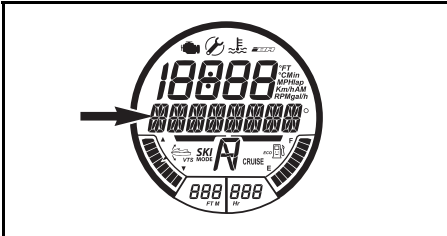

MENSAJE PRESENTADO

CONFIGURACIÓN

4. Pulse el botón SET (ajuste) (parte derecha del manillar) para que se muestre MODO IBR MANUAL.

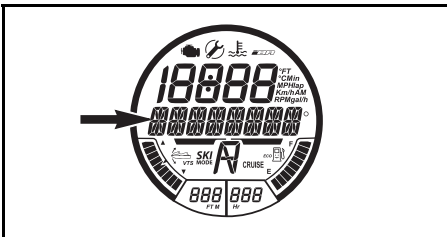

FUNCIÓN DE MODO DISPONIBLE

Mensaje de MODO IBR MANUAL

5. Pulse el botón SET (ajuste) para obtener acceso a la función MODO IBR MANUAL; se mostrará IBR MANUAL DESACT.

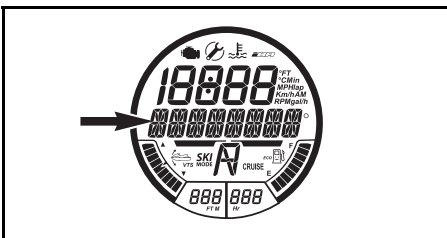

MENSAJE PRESENTADO

IBR MANUAL DESACT

6. Pulse el botón ARRIBA/ABAJO (parte derecha del manillar) para que se muestre la opción IBR MANUAL ACT.

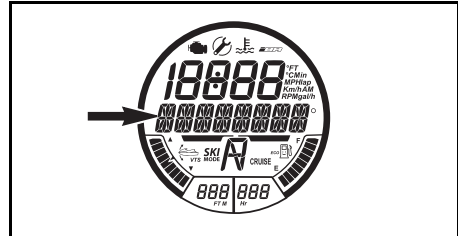

MENSAJE PRESENTADO

IBR MANUAL ACT

7. Pulse el botón de ajuste para seleccionar la función de activación de anulación. Volverá a presentarse la pantalla normal del indicador.
8. Pulse el botón de flecha ARRIBA o ABAJO del sistema VTS para mover la compuerta del dispositivo iBR hasta la posición deseada.

Modelos sin botón ARRIBA/ABAJO de VTS

NOTA: En los modelos sin botón ARRIBA/ABAJO de VTS, use el botón ARRIBA/ABAJO en la parte derecha del manillar para mover el sistema iBR a la posición deseada una vez activada la función de anulación del iBR como se describe en los pasos anteriores.

Todos los modelos

9. Retire el cable de seguridad del interruptor de parada del motor.

⚠ ADVERTENCIA

Si es necesario retirar algún objeto extraño atrapado en el sistema de propulsión, siga estrictamente el procedimiento que se indica a continuación:

- Retire el cable de seguridad del interruptor de parada del motor.
- Espere 5 minutos como mínimo.
- No pulse el botón de ARRANQUE/PARADA. Si pulsa el botón de ARRANQUE/PARADA, espere 5 minutos más.

Desactivación de la función de anulación de iBR

Hay tres formas de desactivar la función de anulación de iBR:

- Repita los pasos en **ACTIVACIÓN DE LA FUNCIÓN DE ANULACIÓN DE iBR** y pulse el botón SET (ajuste) cuando se muestre iBR MANUAL DESACTIVADO.
- Espere a que se interrumpa el suministro eléctrico.
- Arranque el motor.

NOTA: Cuando se pone en marcha el motor, se desactiva la función de anulación de iBR y la compuerta del dispositivo iBR se mueve a la posición de punto muerto.

⚠ ADVERTENCIA

Al mover la compuerta del dispositivo iBR con la función de anulación de iBR, asegúrese de que no haya nadie cerca de la parte trasera de la embarcación. El movimiento de la compuerta puede pillarle los dedos.

Embarcación volcada

La embarcación fue diseñada para que no volcase fácilmente. Dos alas montadas en el lateral del casco contribuyen a la estabilidad de la embarcación. Si vuelca, permanecerá así.

⚠ ADVERTENCIA

Quando la embarcación vuelque, no intente volver a arrancar el motor. Tanto el piloto como los pasajeros deben llevar siempre puestos salvavidas homologados.

Para dar la vuelta a la embarcación, asegúrese de que el motor está parado y el cable de seguridad **NO** está conectado al interruptor de parada del motor. A continuación, agárrese a la rejilla de en-

trada, apoye el pie en una guía de para-choques lateral y utilice su peso para girar la embarcación en su dirección.

NOTA: En una etiqueta situada a popa, cerca del conector de limpieza con chorro de agua, se proporcionan instrucciones acerca de cómo enderezar una embarcación volcada. La etiqueta está al revés, de modo que se puede leer cuando la embarcación está boca abajo.



El motor 4-TEC™ incluye un sistema de protección antivuelco (T.O.P.S.™). Cuando la embarcación vuelca, el motor se detiene automáticamente.

Quando la embarcación regresa a su posición de funcionamiento habitual, puede arrancarse el motor normalmente.

AVISO Si la embarcación ha estado volcada durante más de 5 minutos, no intente arrancar el motor, ya que podría entrar agua y dañarlo. Consulte a un distribuidor autorizado de Sea-Doo tan pronto como sea posible.

AVISO Si el motor no empieza a girar para ponerse en marcha, no intente arrancarlo nuevamente. Si lo hace, el motor podría sufrir daños. Consulte a un distribuidor autorizado de Sea-Doo tan pronto como sea posible.

Verifique lo antes posible la presencia de agua en la sentina. Vacíela si es necesario cuando vuelva a la orilla.

Embarcación sumergida

Para limitar los daños en el motor, lleve a cabo cuanto antes el procedimiento siguiente.

Drene la sentina.

Si estuvo sumergida en agua salada, rocíe la sentina y todos los componentes con agua limpia, utilizando una manguera de jardín para detener el efecto corrosivo de la sal.

AVISO No intente nunca poner en marcha manualmente ni arrancar el motor. El agua atrapada en el colector de admisión fluiría hacia el motor, lo que podría dañarlo seriamente.

Lleve la embarcación a un distribuidor autorizado de Sea-Doo lo antes posible.

AVISO Cuanto más tarde en solicitar asistencia técnica, mayores serán los daños en el motor.

Motor inundado de agua

AVISO No intente nunca poner en marcha manualmente ni arrancar el motor. El agua atrapada en el colector de admisión fluiría hacia el motor, lo que podría dañarlo seriamente.

Lleve la embarcación a un distribuidor autorizado de Sea-Doo lo antes posible.

AVISO Cuanto más tarde en solicitar asistencia técnica, mayores serán los daños en el motor. Si el motor no se revisa y repara adecuadamente, podría sufrir daños graves.

Remolcado de la embarcación en el agua

Deben tomarse medidas de seguridad especiales para remolcar una embarcación Sea-Doo en el agua.

La velocidad de remolque máxima recomendada es de 21 km/h.

De esta forma se evitará que el sistema de escape se llene de agua, ya que podría introducirse en el motor e inundarlo. Si el motor no está en marcha, no existe presión de escape que empuje el agua hacia el exterior por la salida de escape.

AVISO Si no se siguen estas instrucciones, podrían producirse daños en el motor. Si tiene que remolcar una embarcación encallada en el agua, asegúrese de no superar la velocidad máxima de remolque, de 21 km/h.

Si debe remolcar la embarcación a una velocidad superior al límite recomendado, bloquee el tubo de cruce.

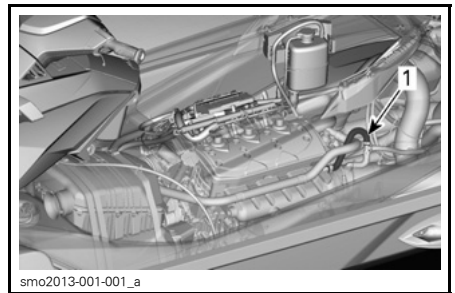

1. Tubo de cruce

***Esta página se ha
intencionalmente en blanco***

INFORMACIÓN DE MANTENIMIENTO

PROGRAMA DE MANTENIMIENTO

El mantenimiento es muy importante para que la embarcación se encuentre siempre en condiciones de funcionamiento seguras. La embarcación se debe someter al programa de mantenimiento aplicable.

Puede hacer caso omiso de la información relativa a los sistemas siguientes si su moto acuática no está equipada con estas prestaciones:

- iBR (sistema inteligente de freno y marcha atrás)
- iS (suspensión inteligente)
- aS (suspensión ajustable)

Lleve a cabo las operaciones de mantenimiento que se indican en el programa al alcanzar las horas o el tiempo de uso de cada columna.

NOTA: Por ejemplo, tras 100 horas o 1 año de funcionamiento, realice todas las acciones de esta columna, ADEMÁS DE lo indicado en la columna de acciones que se deben llevar cabo CADA 50 horas o 6 meses.

⚠ ADVERTENCIA

Si no realiza los procedimientos y el programa de mantenimiento adecuados, la seguridad de operación de la embarcación podría verse afectada de forma negativa.

El programa de mantenimiento no exime de la inspección previa a la conducción.

A: AJUSTAR C: LIMPIAR I: INSPECCIONAR L: LUBRICAR R: REEMPLAZAR O: USUARIO D: DISTRIBUIDOR	PRIMERAS 25 HORAS O 3 MESES					QUE DEBE REALIZAR NOTA
	CADA 50 HORAS o 6 MESES					
	CADA 100 HORAS o 1 AÑO					
	CADA 200 HORAS o 2 AÑOS					
	PIEZA/TAREA					
MOTOR						
Aceite del motor y filtro	R		R		D	(1) Cada 10 horas de uso en agua salada. (10) Sustituir tras 200 horas de uso, independientemente del número de años.
Monturas de goma	I		I		D	
Protección contra la corrosión (rociar los componentes metálicos del compartimento del motor con lubricante anticorrosión)	L (1)				O	
Embrague del sobrealimentador (motores 215/260)				R (10)	D	
SISTEMA DE ESCAPE						
Sistema de escape	I		I, C (2)		O/D	(2) Limpieza diaria con chorro de agua si se usa en agua salada o sucia.

A: AJUSTAR C: LIMPIAR I: INSPECCIONAR L: LUBRICAR R: REEMPLAZAR O: USUARIO D: DISTRIBUIDOR PIEZA/TAREA	PRIMERAS 25 HORAS O 3 MESES						
	CADA 50 HORAS o 6 MESES						
	CADA 100 HORAS o 1 AÑO						
	CADA 200 HORAS o 2 AÑOS						
	QUE DEBE REALIZAR						
PIEZA/TAREA						NOTA	
SISTEMA DE REFRIGERACIÓN							
Manguera y sujeciones	I				I	D	—
Refrigerante	I				R	D	
SISTEMA DE COMBUSTIBLE							
Palanca de iTC ⁽³⁾				I, L		O/D	(3) Consulte la NOTA 1 después del programa de mantenimiento.
Tapón de combustible, cuello de llenado, depósito de combustible, sujeciones del depósito de combustible, conexiones y conducciones de combustible	I			I ⁽⁴⁾		D	(4) Durante el período de almacenamiento o después de 100 horas de uso, si es antes.
Prueba de fugas del sistema de combustible	I			I		D	
Cuerpo de admisión	I			I		D	
SISTEMA DE ADMISIÓN DE AIRE							
Silenciador de la entrada de aire	I			I, C		D	—
SISTEMAS ELECTRÓNICOS DE GESTIÓN (EMS)							
Códigos de avería	I			I		D	—
SISTEMA ELÉCTRICO							
Bujías	I			I	R	D	(5) Revisar una vez al mes. Agregue electrolito, si fuera necesario.
Bobinas de encendido				I, L		D	
Conexiones eléctricas y sujeción (sistema de encendido, sistema de arranque, inyectores de combustible, cajas de fusibles, etc.)	I			I		D	
Interruptor de parada del motor	I			I		D	
Zumbador de supervisión	I			I		D	
Batería y fijadores				I ⁽⁵⁾		D	

A: AJUSTAR C: LIMPIAR I: INSPECCIONAR L: LUBRICAR R: REEMPLAZAR O: USUARIO D: DISTRIBUIDOR PIEZA/TAREA	PRIMERAS 25 HORAS O 3 MESES					NOTA
	CADA 50 HORAS o 6 MESES					
	CADA 100 HORAS o 1 AÑO					
	CADA 200 HORAS o 2 AÑOS					
	QUE DEBE REALIZAR					
SISTEMA DE DIRECCIÓN						
Cable de dirección y conexiones	I		I		D	(6) Revisar funcionamiento
Reductores de tobera de dirección	I		I		D	
O.T.A.S. (6)	I		I		D	
SISTEMA DE PROPULSIÓN						
Aro de carbón y manguito de goma (árbol de transmisión)	I		I		D	(4) Durante el período de almacenamiento o después de 100 horas de uso, si es antes. (8) Revisar cada mes (con más frecuencia si se usa en agua salada) y cambiar cuando sea necesario.
Manguito del impulsor	I		I		D	
Junta del eje impulsor, manguito y junta tórica			I (4)		D	
Estrías del impulsor/eje motriz			I, L		D	
Ánodo de sacrificio (si está instalado)	I (8)				D	
Impulsor y separación del anillo de desgaste del impulsor	I		I		D	
Soportes de bomba	I		I		D	
SISTEMA iBR (sistema inteligente de freno y marcha atrás)						
Palanca de iBR (3)			I, L		O/D	(3) Consulte la NOTA 1 después del programa de mantenimiento. (4) Durante el período de almacenamiento o después de 100 horas de uso, si es antes. (9) Consulte la NOTA 2 después del programa de mantenimiento.
Repercusión de compuerta iBR	I		I		D	
Placas de soporte de iBR	I		I		D	
Manguitos de fricción de iBR	I		I		D	
Brazos de conexión, manguitos y casquillos de iBR	I		I		D	
Palanca en U de iBR, anillo de ajuste de VTS, compuerta de iBR y casquillos	I		I		D	
Tornillos de sujeción del brazo en U del iBR	I (9)		I (4) (9)		D	
Protector del sistema iBR	I		I		D	

A: AJUSTAR C: LIMPIAR I: INSPECCIONAR L: LUBRICAR R: REEMPLAZAR O: USUARIO D: DISTRIBUIDOR PIEZA/TAREA	PRIMERAS 25 HORAS O 3 MESES					
	CADA 50 HORAS o 6 MESES					
	CADA 100 HORAS o 1 AÑO					
	CADA 200 HORAS o 2 AÑOS					
	QUE DEBE REALIZAR					
NOTA						
SISTEMA iS (suspensión inteligente)						
Aceite para iS ⁽⁷⁾			I		D	(7) Compruebe el nivel de aceite del depósito de la bomba y revise si hay fugas en el sistema.
Sensor de posición de iS			I		D	
SISTEMA aS (suspensión ajustable)						
Depósito de nitrógeno remoto (regulador, soportes)			I		D	—
CASCO Y CUERPO DE LA EMBARCACIÓN						
Casco de la embarcación			I		O	—
Placa de navegación y rejilla de entrada de agua			I		O	

NOTA 1: Las palancas de iTC e iBR deben revisarse pulsando y soltando las palancas para comprobar que se pueden mover sin trabas. Si se detecta fricción, será necesario retirar la palanca para limpiarla, comprobar si presenta indicios de desgaste y lubricarla. Consulte los apartados *CONTROL DE ACCELERACIÓN INTELIGENTE (ITC)*, *SISTEMA DE DIRECCIÓN* y *O.T.A.S.*

NOTA 2: Asegúrese de utilizar el par apropiado para los tornillos de sujeción del brazo en U al eje de actuador del iBR. Si los tornillos de fijación parecen flojos, no vuelva a apretarlos. Sustitúyalos por otros nuevos.

PROCEDIMIENTOS DE MANTENIMIENTO

Esta sección ofrece instrucciones relativas a los procedimientos de mantenimiento básicos. Si cuenta con las habilidades mecánicas necesarias y las herramientas requeridas, podrá realizar estos procedimientos sin ayuda. De lo contrario, diríjase a un distribuidor autorizado de embarcaciones Sea-Doo.

ADVERTENCIA

Apague el motor y siga estos procedimientos durante el proceso de mantenimiento. Si no sigue los procedimientos de mantenimiento correctamente, podría sufrir daños al manejar piezas calientes o móviles, o como resultado del contacto con electricidad, sustancias químicas, etc.

ADVERTENCIA

Si fuera necesario retirar algún dispositivo de bloqueo (por ejemplo, pestañas de bloqueo, sujeciones con cierre automático, etc.), sustitúyalo siempre por uno nuevo.

AVISO No deje nunca ningún objeto, trapos, herramientas, etc., en el compartimento del motor o en la sentina.

Aceite del motor

Aceite del motor recomendado

Motores 100/130/155

Utilice ACEITE DE MEZCLA SINTÉTICA PARA MOTORES DE CUATRO TIEMPOS XPS (DE VERANO) (N/P 293 600 121).

Si no hay disponible aceite XPS™, utilice aceite para motor 5W40 o 10W40 que cumpla los requisitos de la clasificación de servicio API SM, SL o SJ. Compruebe siempre la certificación de la etiqueta de servicio API en el reci-

piente de aceite. Debe figurar al menos uno de los estándares indicados anteriormente.

Motor 215

Utilice ACEITE DE MEZCLA SINTÉTICA PARA MOTORES DE CUATRO TIEMPOS XPS (DE VERANO) (N/P 293 600 121).

AVISO Estos motores se han desarrollado y validado con aceite de mezcla sintética XPS de BRP. BRP recomienda encarecidamente el uso de su aceite de mezcla sintética XPS en todo momento. Los daños derivados del uso de aceite inapropiado para el motor no están cubiertos por la garantía limitada de BRP.

Si no hay disponible aceite XPS recomendado, utilice un aceite mineral para motor 10W40 compatible con embragues húmedos.

AVISO NO utilice NUNCA aceite sintético. Impediría que el embrague del sobrealimentador funcionase correctamente. No añada aditivos al aceite recomendado. Los aceites minerales con clasificación de servicio API SM contienen aditivos (modificadores de la fricción) que podrían causar un deslizamiento inadecuado del sobrealimentador y, en última instancia, provocar su desgaste prematuro.

Nivel de aceite del motor

AVISO Compruebe el nivel con frecuencia y rellene cuando sea necesario. No llene excesivamente. El funcionamiento con un nivel inadecuado produciría daños graves al motor.

⚠ CUIDADO Algunos componentes del compartimento del motor pueden estar muy calientes. El contacto directo podría provocar quemaduras en la piel.

El nivel de aceite se puede comprobar con la embarcación en el agua o fuera de ella.

Si la embarcación está fuera del agua

AVISO La embarcación debe estar nivelada.

! CUIDADO Cuando se acciona el motor fuera del agua, el intercambiador de calor de la placa de navegación puede llegar a calentarse mucho. Evite todo contacto con la placa de navegación para evitar quemaduras.

1. Eleve la el asta del remolque y bloquéela en su posición cuando la guía del parachoques se encuentre nivelada.
2. Abra el asiento.
3. Instale una manguera de riego en el conector para limpieza con chorro de agua del sistema de escape. Consulte la sección sobre el *SISTEMA DE ESCAPE* en este apartado y siga el procedimiento descrito.

AVISO

- No deje que el motor funcione sin suministrar agua al sistema de escape. La falta de refrigeración puede causar daños en el sistema de escape.
- Nunca haga funcionar el motor más de dos minutos en estas condiciones. El aislamiento de la línea de transmisión no cuenta con refrigeración cuando la embarcación se encuentra fuera del agua.

4. Con el motor en condiciones de funcionamiento normales, déjelo al **ralentí durante 30 segundos** y después párelo.
5. Espere al menos 30 segundos para que el aceite se asiente en el motor; después, saque la varilla medidora y límpiela.

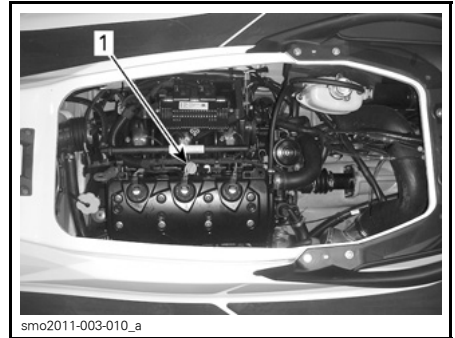

TÍPICO - ILUSTRACIÓN DE RXT iS

1. Ubicación de la varilla de medición del nivel de aceite
6. Vuelva a colocar la varilla e introdúzcala completamente.
7. Extraiga de nuevo la varilla y compruebe el nivel de aceite. Debe encontrarse entre las marcas **LLENO** y **AÑADIR**.

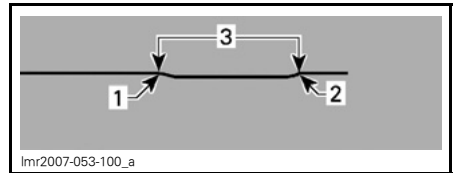

1. Lleno
2. Añadir
3. Margen de funcionamiento

8. Añada aceite según convenga para asegurarse de que se alcanza el nivel necesario entre las marcas.

Para agregar aceite:

- Desenrosque el tapón.
- Coloque un embudo en la abertura del cuello de llenado.
- Agregue el aceite recomendado hasta alcanzar el nivel requerido.

NOTA: No llene excesivamente.

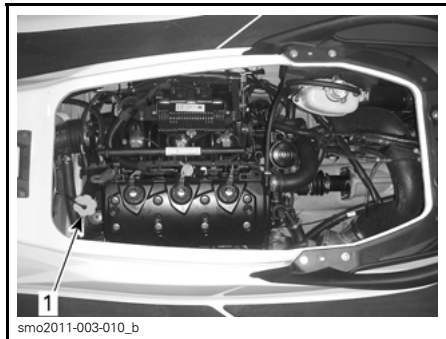

smo2011-003-010_b

TÍPICO

1. Ubicación del tapón de llenado de aceite

NOTA: Cada vez que se añade aceite en el motor, debe ejecutarse de nuevo el procedimiento completo descrito en este apartado. En caso contrario, obtendría una lectura falsa del nivel de aceite.

9. Coloque de nuevo correctamente el tapón y la varilla medidora de aceite.

Cambio de aceite y sustitución del filtro de aceite

El cambio de aceite y la sustitución del filtro deben ser realizados por un distribuidor autorizado de Sea-Doo.

Refrigerante del motor

Refrigerante del motor recomendado

Utilice siempre anticongelante etilenglicol con inhibidores antioxidantes formulado específicamente para motores de aluminio de combustión interna.

NOTA: Si está a la venta en el mercado, se recomienda utilizar un anticongelante biodegradable compatible con motores de aluminio de combustión interna. De esta forma contribuirá a proteger el medio ambiente.

Llene el sistema de refrigeración con REFRIGERANTE PREMEZCLADO DE BRP (N/P 219 700 362), o con una solución de agua y anticongelante (un 50% de agua destilada y un 50% de anticongelante).

NOTA: El uso de una mezcla de un 40% de anticongelante con un 60% de agua desmineralizada mejorará la eficiencia de la refrigeración cuando se utilice la embarcación en aguas y climas cálidos.

Para evitar que el anticongelante se deteriore, utilice siempre la misma marca. No mezcle nunca diferentes marcas a menos que se limpie con chorro de agua y se rellene completamente el sistema de refrigeración. Diríjase a un distribuidor autorizado de Sea-Doo.

Nivel de refrigerante del motor

⚠ ADVERTENCIA

Compruebe el nivel de refrigerante con el motor en frío. Nunca añada refrigerante al sistema de refrigeración cuando el motor esté caliente.

⚠ CUIDADO Algunos componentes del compartimento del motor pueden estar muy calientes. El contacto directo podría provocar quemaduras en la piel.

Abra el asiento.

Localice el tapón del depósito de expansión.



smo2011-003-010_c

TÍPICO

1. Tapón del depósito de expansión

Con la embarcación en posición nivelada, el nivel de refrigerante debe encontrarse entre las marcas de nivel MIN. y MAX. que figuran en el depósito de refrigerante cuando el motor está frío.

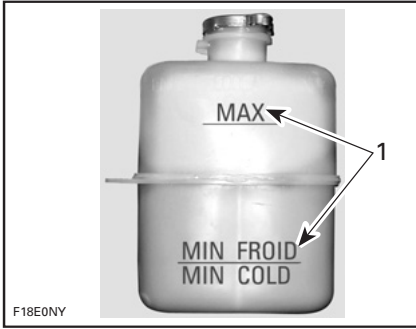

TÍPICO - DEPÓSITO DE EXPANSIÓN DE REFRIGERANTE

1. Nivel entre marcas cuando el motor está frío

NOTA: La embarcación está nivelada cuando se encuentra en el agua. Cuando se encuentre sobre un remolque, eleve el asta del remolque y bloquéela en su posición cuando la guía del parachoques se encuentre nivelada.

Agregue refrigerante/agua desmineralizada para ajustar el nivel de refrigerante necesario entre las marcas. Utilice un embudo para evitar que se derrame. No llene excesivamente.

Vuelva a instalar el tapón de llenado y apriételo bien. A continuación, vuelva a instalar la caja de ventilación y cierre el asiento.

NOTA: Si el sistema de refrigeración precisa refrigerante con frecuencia, es síntoma de fugas o de un problema del motor. Consulte a un distribuidor autorizado de Sea-Doo.

Cambio del refrigerante del motor

La sustitución del refrigerante debe ser realizada por un distribuidor autorizado de Sea-Doo.

Bobinas de encendido

Extracción de la bobina de encendido

1. Abra el asiento.
2. Retire la tapa del motor (según corresponda al modelo).
3. Desenchufe el conector de la bobina de encendido.

AVISO No saque la bobina de encendido antes de desenchufar el conector de entrada, ya que podrían dañarse los hilos. No haga palanca con un destornillador para sacar la bobina de encendido, ya que podrían producirse daños.

NOTA: Gire la bobina de encendido en ambas direcciones a medida que tira hacia arriba para facilitar la extracción.

Extraiga la bobina de encendido de la bujía.

Lubricación de la bobina de encendido

1. Tire hacia abajo del retén de goma.

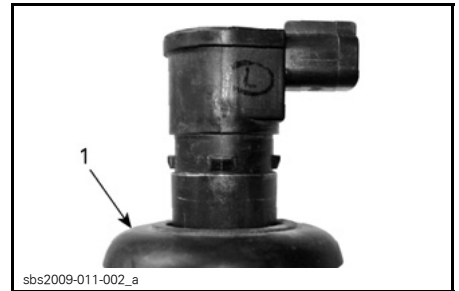

1. Retén de goma bajado
2. Aplique DOW CORNING 111 (N/P 413 707 000) al asiento del retén de goma, como se indica.

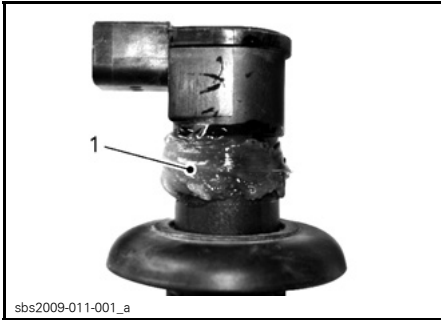

sbs2009-011-001_a

1. *Aplique aquí el producto*

3. Tire del retén de goma de nuevo en su asiento y asegúrese de que las pestañas de la bobina de encendido y las ranuras del retén se ajustan bien.
4. Deje un anillo de grasa encima del retén tal como se muestra para que actúe como barrera contra el agua. Limpie el sobrante.

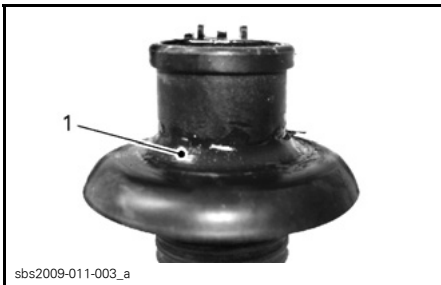

sbs2009-011-003_a

1. *Corrección de sobrante del producto*

5. Aplique DOW CORNING 111 (N/P 413 707 000) en el área de contacto del retén de goma.

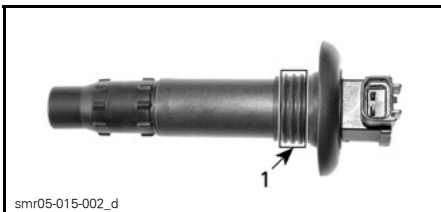

smr05-015-002_d

1. *Aplique aquí el producto*

Instalación de la bobina de encendido

NOTA: Antes de insertar la bobina de encendido en la bujía, aplique sellador como se indica en *LUBRICACIÓN DE LA BOBINA DE ENCENDIDO*.

1. Instale la bobina en el orificio de la culata.
2. Empuje hacia abajo la bobina de encendido para fijarla en la punta de la bujía.
3. Asegúrese de que la junta queda bien encajada en la superficie superior de la cubierta de válvulas del motor.

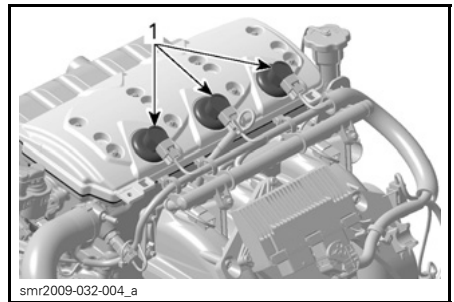

smr2009-032-004_a

TÍPICO

1. *Junta bien asentada*

Bujías

Extracción de la bujía

1. Abra el asiento.
2. Desenchufe el conector de entrada de la bobina de encendido.
3. Extraiga la bobina de encendido. Consulte *EXTRACCIÓN DE LA BOBINA DE ENCENDIDO*.

⚠ ADVERTENCIA

No extraiga nunca una bobina de encendido de una bujía si no la ha desconectado antes del arnés de cables. Puede haber vapores inflamables en la sentina. Si el cable de seguridad está conectado al interruptor de parada del motor, podría producirse una chispa en el extremo de la bujía, con el consiguiente riesgo de explosión.

4. Con ayuda de una llave de bujías, afloje la bujía.

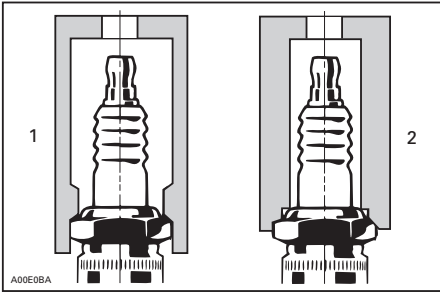

1. Casquillo de llave de bujías homologado
2. Casquillo de llave de bujías no homologado

5. Limpie la bujía y la culata con aire a presión.
6. Desenrosque la bujía y utilice la bobina de encendido para extraer la bujía de su orificio.

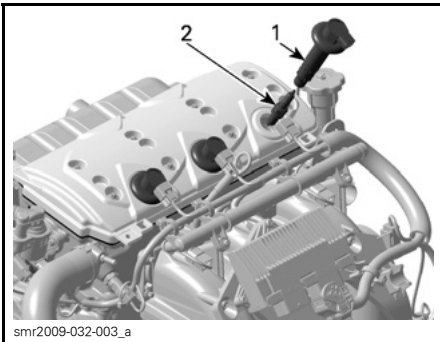

1. Bobina de encendido
2. Bujía

Instalación de la bujía

Antes de la instalación, asegúrese de que las superficies de contacto de la culata y la bujía están limpias.

1. Con ayuda de una galga de espesores de alambres, ajuste la distancia entre electrodos tal como se especifica en la siguiente tabla.

MO-TOR	BUJÍA	PAR	DIS-TANCIA mm
1503	NGK DCPR8E	Apriete + 1/4 de vuelta con una llave de bujías	0,75

2. Aplique lubricante antiagarrotamiento en la rosca de la bujía como medida de precaución.
3. Enrosque a mano la bujía en la culata. A continuación, apriete la bujía en el sentido de las agujas del reloj 1/4 de vuelta más con una llave de bujías homologada.
4. Instale la bobina de encendido. Consulte *INSTALACIÓN DE LA BOBINA DE ENCENDIDO*.
5. Cierre el asiento.

Sistema de escape

Limpieza con chorro de agua del sistema de escape

Una limpieza con chorro de agua del sistema de escape y de la refrigeración intermedia (modelos con sobrealimentación) es esencial para neutralizar los efectos corrosivos de la sal y de otros productos químicos presentes en el agua. Ayudará a eliminar arena, sal, conchas y otras partículas presentes en las envueltas de agua y en las mangueras.

La limpieza con agua debe realizarse cuando no vaya a utilizarse nuevamente la embarcación en el mismo día o cuando se vaya a almacenarse durante un período prolongado.

⚠ ADVERTENCIA

Realice esta operación en una zona bien ventilada.

Siga el procedimiento que se indica a continuación:

Limpie el sistema de propulsión pulverizando agua en su entrada y salida, y aplicando seguidamente una capa de lubricante XPS Lube o equivalente.

⚠ CUIDADO Cuando se acciona el motor mientras la embarcación se encuentra fuera del agua, el intercambiador de calor de la placa de navegación puede llegar a calentarse mucho. Evite todo contacto con la placa de navegación para evitar quemaduras.

Conecte una manguera de riego al conector situado en la parte posterior de la embarcación (en la parte de babor de la popa). No abra aún el grifo de agua.

AVISO Haga funcionar siempre el motor antes de abrir el grifo del agua. De lo contrario, se introducirá agua en el motor.

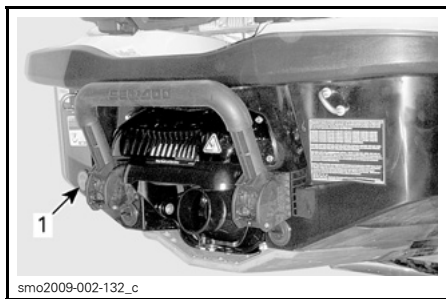

TÍPICO

1. Ubicación del conector de limpieza con chorro de agua

NOTA: Pueden utilizarse un adaptador de manguera de conexión rápida y un accesorio para manguera (N/P 295 500 473). No se precisan abrazaderas de manguito para lavar con agua a presión el motor.



TÍPICO - ADAPTADOR DE MANGUERA DE CONEXIÓN RÁPIDA

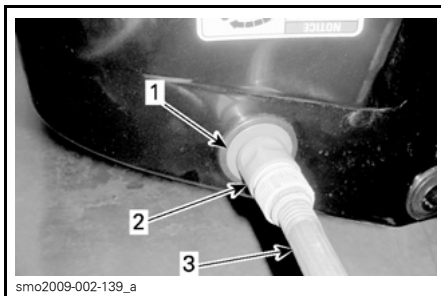

TÍPICO

1. Adaptador de manguera (opcional, no obligatorio)
2. Accesorio de conexión rápida (opcional, no obligatorio)
3. Manguera para jardín

Para lavar a chorro, arranque el motor y, a continuación, abra inmediatamente el grifo del agua.

⚠ CUIDADO Algunos componentes del compartimento del motor pueden estar muy calientes. El contacto directo podría provocar quemaduras en la piel. No toque las piezas eléctricas ni los componentes del sistema de propulsión mientras el motor se encuentre en funcionamiento.

AVISO Nunca lave con chorro de agua un motor caliente. Arranque siempre el motor antes de abrir el grifo del agua. Abra el grifo del agua inmediatamente después de arrancar el motor para evitar su sobrecalentamiento.

Haga funcionar el motor a velocidad de ralentí durante 90 segundos.

AVISO No haga funcionar nunca el motor si no hay suministro de agua al sistema de escape cuando la embarcación se encuentre fuera del agua.

Asegúrese de que fluye agua de la bomba de impulsión durante la limpieza con agua. Si no es así, diríjase a un distribuidor autorizado de Sea-Doo para solicitar asistencia técnica.

AVISO Nunca haga funcionar el motor más de dos minutos en estas condiciones. El aislamiento de la línea de transmisión no cuenta con refrigeración cuando la embarcación se encuentra fuera del agua.

Cierre el paso del agua, haga funcionar el motor a 5.000 RPM durante 5 segundos y detenga el motor.

AVISO Cierre siempre el grifo del agua antes de detener el motor. De lo contrario, se introducirá agua en el motor.

AVISO Extraiga el adaptador de conexión rápida tras la operación de limpieza con chorro de agua (si se utilizó).

Placa de navegación y rejilla de entrada de agua

Inspección de la placa de navegación y la rejilla de entrada de agua

Compruebe la existencia de daños en la placa de navegación y en la rejilla de entrada de agua de la bomba de impulsión. Diríjase a un distribuidor autorizado de Sea-Doo para que reparen o reemplacen las piezas que se puedan haber dañado.

⚠ ADVERTENCIA

Siempre debe retirarse el cable de seguridad del interruptor de parada del motor antes de inspeccionar la rejilla de entrada.

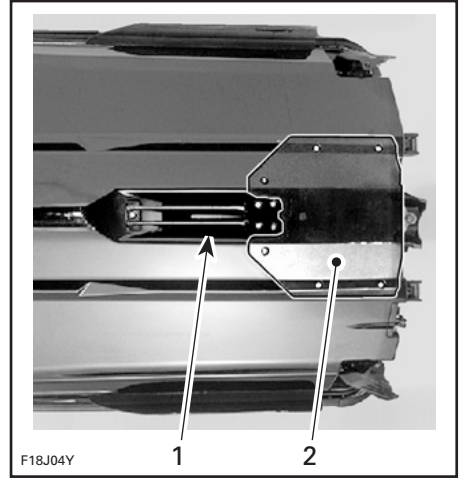

TÍPICO — INSPECCIONE ESTAS ÁREAS.

1. Admisión de agua
2. Placa de navegación

Sujeción para esquí acuático/wakeboard (Wake)

Inspección de la sujeción para esquí acuático/wakeboard

Verifique el funcionamiento de la sujeción para esquí acuático/"wakeboard". Asegúrese de que se desliza en vertical fácilmente. Verifique el funcionamiento del mecanismo de bloqueo. Compruebe el ajuste de los cierres. Si detecta alguna anomalía, no utilice la sujeción para esquí acuático/wakeboard y diríjase a un distribuidor autorizado de Sea-Doo para llevar a cabo las reparaciones necesarias.

Lubricación de la sujeción para esquí acuático/wakeboard

Limpie la sujeción para esquí acuático/wakeboard y aplique una fina capa de GRASA SUPER LUBE (N/P 293 550 030).

Lubrique la sujeción en toda su longitud.

Limpie la grasa sobrante y vuelva a instalar la sujeción.

Extiéndala y repliéguela varias veces para distribuir el lubricante.

Fusibles

Extracción e instalación de fusibles

Utilice el extractor/instalador de fusibles incluido en la caja de fusibles para que la extracción del fusible resulte más fácil.

Inspección de fusibles

Si se produce un problema eléctrico, verifique los fusibles. Si un fusible está quemado, sustitúyalo por otro de la misma categoría.

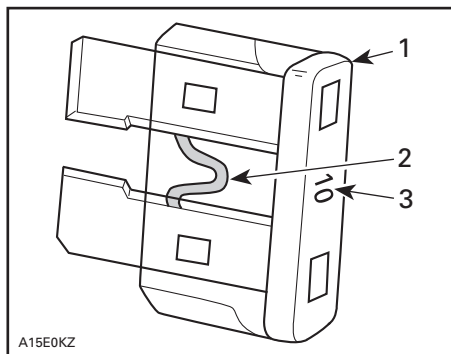

TÍPICO

1. Fusible
2. Compruebe si se ha fundido
3. Amperaje

⚠ ADVERTENCIA

No utilice un fusible de mayor capacidad, ya que esto podría provocar serios daños. Si se ha quemado un fusible, debe determinarse y corregirse el origen del fallo de funcionamiento antes de arrancar de nuevo. Diríjase a un distribuidor autorizado de Sea-Doo para obtener asistencia técnica.

Ubicación de fusibles

Todos los fusibles se encuentran en la misma caja.

Para obtener acceso a la caja de fusibles, abra la tapa del compartimento de almacenamiento delantero.

Retire los dos remaches de plástico y la atadura de goma que fijan el panel de acceso a la batería a la parte posterior del compartimento de almacenamiento. La caja de fusibles se encuentra delante del depósito de combustible, justo debajo del indicador, sujeta al soporte de la batería.

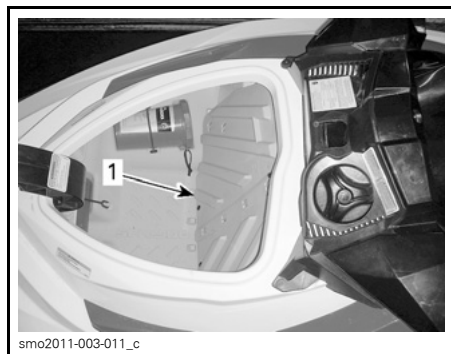

ACCESO A LA BATERÍA Y LOS FUSIBLES - COMPARTIMENTO DE ALMACENAMIENTO DELANTERO

1. Panel de acceso a la batería

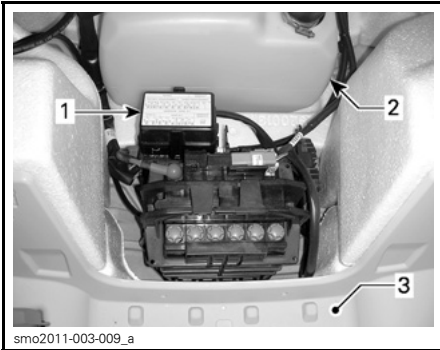
**TÍPICO**

1. Caja de fusibles
2. Depósito de combustible
3. Compartimento de almacenamiento delantero (panel de acceso retirado)

Para quitar la tapa de la caja de fusibles, apriete y sujete las pestañas de bloqueo a ambos lados de la caja de fusibles, y tire de la tapa de la caja de fusibles para abrirla.

NOTA: La categoría y la posición de los fusibles se indican en la tapa de la caja de fusibles.

Descripción de los fusibles

FUSIBLE	CLASIFICACIÓN	DESCRIPCIÓN
1	—	No se utiliza.
2	15 A	Conector de diagnóstico
3	3 A	Botón de ARRANQUE/PARADA
4	3 A	GPS (excepto modelos GTS)
5	30 A	iBR (excepto modelos GTS)
6	30 A	Carga
7	—	No se utiliza.
8	30 A	Batería
9	—	No se utiliza.
10	—	No se utiliza.
11	3 A	Sonar (si está instalado)
12	3 A	Indicador, O.T.A.S. y CAPS
13	10 A	Cilindro 1 (bobina de encendido e inyección)
14	10 A	Cilindro 2 (bobina de encendido e inyección)
15	10 A	Cilindro 3 (bobina de encendido e inyección)
16	5 A	Solenoide de arranque
17	5 A	Control iBR (excepto modelos GTS)
18	10 A	Bomba de combustible
19	15 A	ECM

CUIDADO DE LA EMBARCACIÓN

Saque la moto acuática del agua al final de cada día.

Mantenimiento después del uso

Limpieza con chorro de agua del sistema de escape

El sistema de escape debe lavarse a chorro diariamente cuando la embarcación se utiliza en agua salada o sucia.

Consulte *PROCEDIMIENTOS DE MANTENIMIENTO*.

NOTA: En los modelos con sobrealimentación, la refrigeración intermedia se lava al mismo tiempo.

Cuidados adicionales para el uso en aguas sucias o saladas

Cuando la embarcación se utiliza en aguas sucias y, especialmente, en agua salada, deben observarse cuidados adicionales para proteger tanto la embarcación como sus componentes.

Enjuague la zona de la sentina de la embarcación con agua limpia.

No utilice nunca agua a alta presión para limpiar la sentina. **UTILICE AGUA A BAJA PRESIÓN ÚNICAMENTE** (como la de una manguera de riego para el jardín).

Una presión alta puede provocar daños en los sistemas eléctricos y mecánicos.

⚠ CUIDADO Antes de efectuar cualquier operación de mantenimiento, espere a que el motor se enfríe.

AVISO Si no se llevan a cabo las tareas de cuidado básicas (por ejemplo, lavado de la moto acuática, limpieza con chorro de agua del sistema de escape y tratamiento anticorrosión), se producirán daños tanto en la embarcación como en sus componentes cuando la moto acuática se utilice en agua salada. No almacene nunca la moto acuática de forma que quede expuesta a la luz solar directa.

Limpieza de la embarcación

Casco y cuerpo de la embarcación

De vez en cuando, lave el casco y otros componentes de la embarcación con agua y jabón (utilice únicamente un detergente suave). Elimine todos los organismos marinos presentes en el motor y el casco. Aplique cera no abrasiva como, por ejemplo, cera de silicona.

AVISO No limpie nunca las piezas de fibra de vidrio y plástico con un detergente fuerte, agente desengrasante, disolvente para pintura, acetona ni ningún otro producto de limpieza basado en petróleo o sustancias químicas agresivas.

Las manchas en el asiento y la fibra de vidrio pueden eliminarse con Knight's Spray-Nine⁺ o un producto equivalente.

Para limpiar las alfombras, use 3MTM Citrus Base Cleaner (lata de aerosol de 24 onzas) o un producto equivalente.

⚠ ADVERTENCIA

No aplique nunca protector de plástico ni de vinilo en las alfombrillas ni en el asiento, ya que la superficie quedaría resbaladiza y los ocupantes podrían caerse de la embarcación.

Respete el medio ambiente asegurándose de no verter combustible, aceite o soluciones limpiadoras en vías navegables.

ALMACENAMIENTO Y PREPARACIÓN DE PRETEMPORADA

Almacenamiento

ADVERTENCIA

Puesto que el combustible y el aceite son inflamables, diríjase a un distribuidor autorizado de Sea-Doo para que inspeccione la integridad del sistema de combustible como se especifica en la tabla de inspección periódica.

Se recomienda que el mantenimiento de la embarcación durante el almacenamiento corra a cargo de un distribuidor autorizado de Sea-Doo, pero puede usted realizar las operaciones siguientes con un mínimo de herramientas.

NOTA: Realice las tareas siguientes en el orden indicado en esta sección.

AVISO No haga funcionar el motor durante el período de almacenamiento.

Sistema de propulsión

Limpieza de la bomba de impulsión

Limpie la bomba de impulsión pulverizando agua en su entrada y salida, y aplique seguidamente una capa de lubricante XPS LUBE (N/P 293 600 016) o un producto equivalente.

ADVERTENCIA

Retire siempre el cable de seguridad del interruptor de parada del motor para evitar que se ponga en marcha inesperadamente antes de limpiar los componentes del sistema de propulsión. Cuando se realice esta operación, el motor no debe estar en marcha.

Inspección de la bomba de impulsión

Retire la tapa del impulsor y compruebe si la bomba de impulsión contiene agua. Si es así, acuda a un distribuidor autorizado de Sea-Doo.

Sistema de combustible

Protección del sistema de combustible

Se debe agregar ESTABILIZADOR PARA COMBUSTIBLE XPS (N/P 413 408 601) (o un producto equivalente) al depósito de combustible, a fin de evitar el deterioro del combustible y el embotamiento del sistema. Siga las instrucciones del fabricante del estabilizador para usarlo correctamente.

AVISO Es especialmente recomendable añadir estabilizador de combustible para el almacenamiento a fin de mantener el sistema de combustible en buen estado. Debe agregarse un estabilizador de combustible antes de la lubricación del motor y de llenar el depósito de combustible. De ese modo se garantizará la protección de los componentes del sistema contra los depósitos de barniz.

! ADVERTENCIA

Detenga siempre el motor antes de repostar. El combustible es inflamable y puede explotar en determinadas condiciones. Trabaje siempre en una zona bien ventilada. No fume ni permita llamas vivas ni chispas en las cercanías. El depósito de combustible podría encontrarse presurizado. Gire lentamente el tapón para abrirlo. Durante el repostaje, mantenga la embarcación nivelada. No llene en exceso ni permita que se rebose el depósito de combustible, sobre todo si la embarcación está al sol. A medida que aumenta la temperatura, el combustible se expande y podría rebosarse. Limpie siempre con un trapo cualquier resto de combustible derramado de la embarcación. Inspeccione periódicamente el sistema de combustible.

AVISO Si se introduce agua en el sistema de combustible, podrían darse daños internos importantes en el sistema de inyección del combustible.

Motor y sistemas de escape**Limpieza con chorro de agua del sistema de escape**

Siga el procedimiento descrito en el apartado de *PROCEDIMIENTOS DE MANTENIMIENTO*.

Sustitución del aceite y filtro del motor

El cambio de aceite y filtro deben realizarse en un concesionario o establecimiento distribuidor autorizado de Sea-Doo.

Drenaje del sistema de escape

En áreas donde la temperatura puede alcanzar índices de congelación, será necesario eliminar el agua atrapada en el sistema de escape.

Con el conector de limpieza con chorro de agua situado en la parte de babor (izquierda) de popa, inyecte en el sistema aire a presión (a 379 kPa) hasta que deje de salir agua de la bomba de impulsión.

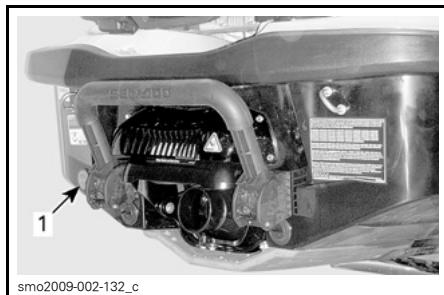

smo2009-002-132_c

TÍPICO

1. Conector de limpieza con chorro de agua

Se puede fabricar la siguiente manguera para facilitar el procedimiento de drenaje.

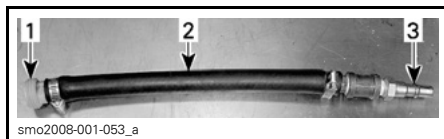

smo2008-001-053_a

TÍPICO

1. Adaptador de conector de limpieza con chorro de agua
2. Manguera 12,7 mm
3. Adaptador macho para manguera de aire

AVISO Si no se drena el sistema de escape, la refrigeración intermedia (en modelos con sobrealimentación) y el colector de escape pueden sufrir daños graves.

Retire las herramientas especiales.

Lubricación interna del motor

1. Abra el asiento.
2. Retire las bobinas de encendido; consulte el apartado sobre *PROCEDIMIENTOS DE MANTENIMIENTO*.
3. Retire las bujías; consulte el apartado sobre *PROCEDIMIENTOS DE MANTENIMIENTO*.

4. Rocíe lubricante XPS LUBE (N/P 293 600 016) o un producto equivalente en los orificios de las bujías.
5. Para evitar la inyección de combustible e inhabilitar el encendido en el momento de arrancar el motor, presione a fondo la palanca del acelerador y MANTÉNGALA presionada contra el manillar.
6. Pulse el botón de ARRANQUE/PARADA para que el motor gire unas vueltas. Así se distribuye el aceite sobre las paredes de los cilindros.
7. Aplique lubricante antiagarrotamiento en las roscas de las bujías y proceda a instalarlas de nuevo en el motor. Consulte *PROCEDIMIENTOS DE MANTENIMIENTO*.
8. Instale las bobinas de encendido; consulte el apartado sobre *PROCEDIMIENTOS DE MANTENIMIENTO*.

Prueba del refrigerante del motor

Si no ha cambiado el anticongelante, compruebe su densidad.

Un distribuidor autorizado de Sea-Doo debe realizar la sustitución del anticongelante, así como una prueba de densidad.

NOTA: El anticongelante debe sustituirse cada 200 horas o cada dos años, para evitar que se deteriore.

AVISO Una densidad inadecuada del anticongelante puede dar lugar a la congelación del líquido del sistema de refrigeración, si se almacena la embarcación en una zona en la que se alcance el punto de congelación. De ello podrían derivarse daños graves en el motor.

Sistema eléctrico

Extracción y carga de la batería

Póngase en contacto con un distribuidor autorizado de Sea-Doo.

⚠ ADVERTENCIA

Nunca cargue ni eleve el voltaje de la batería mientras se encuentra instalada en la embarcación.

Compartimento del motor

Limpieza del compartimento del motor

Limpie la sentina con agua caliente y detergente suave o con un producto limpiador para sentinas.

Aclare abundantemente.

Levante el extremo delantero de la embarcación para vaciar totalmente la sentina a través de los tapones de drenaje correspondientes.

Tratamiento anticorrosión

Limpie con un trapo toda el agua residual presente en el compartimento del motor.

Rocíe XPS LUBE (N/P 293 600 016) sobre los componentes metálicos del compartimento del motor.

NOTA: El asiento debe dejarse parcialmente abierto durante el almacenamiento. De esta forma se evitará la condensación en el compartimento del motor y su posible corrosión.

Casco y cuerpo de la embarcación

Limpieza del casco y el cuerpo de la embarcación

Lave el cuerpo de la embarcación con una solución de agua y jabón (utilice solamente detergente suave). Aclare abundantemente con agua corriente limpia. Elimine los organismos marinos del casco.

AVISO No limpie nunca las piezas de fibra de vidrio y plástico con un detergente fuerte, agente desengrasante, disolvente para pintura, acetona ni ningún otro producto de limpieza basado en petróleo o sustancias químicas agresivas.

Reparación del casco y el cuerpo de la embarcación

Si es necesario realizar alguna reparación en los componentes de la estructura o en el casco, póngase en contacto con un distribuidor autorizado de Sea-Doo.

Protección del casco y el cuerpo

Aplique al cuerpo de la embarcación cera marina de buena calidad.

Si la embarcación va a guardarse dejándola en exteriores, cúbrala con una lona impermeable opaca para evitar que los rayos solares y la suciedad afecten a los componentes de plástico y al acabado de la embarcación y que se acumule el polvo.

AVISO Nunca debe dejarse la embarcación en el agua si no va a usarse durante un período prolongado. No almacene nunca la moto acuática de forma que quede expuesta a la luz solar directa. No almacene nunca la embarcación en una bolsa de plástico.

Preparación de pretemporada

La preparación para el mantenimiento debe llevarse a cabo según la *TABLA DE MANTENIMIENTO PERIÓDICO*.

Asegúrese de realizar todas las tareas que se incluyen en la columna **100 HORAS O 1 AÑO**.

Puesto que son necesarios conocimientos técnicos y herramientas especiales, algunas operaciones deben ser realizadas por un distribuidor autorizado de Sea-Doo.

NOTA: Recomendamos expresamente que un distribuidor autorizado de Sea-Doo efectúe simultáneamente las campañas de seguridad del fabricante y la preparación de pretemporada.

ADVERTENCIA

Lleve a cabo los procedimientos exclusivamente como se detalla en la *TABLA DE MANTENIMIENTO PERIÓDICO*. Se recomienda solicitar periódicamente asistencia a un distribuidor autorizado de Sea-Doo para otros componentes y sistemas que no se describen en esta guía.

AVISO Cuando el estado de los componentes le parezca poco satisfactorio, proceda a cambiarlos exclusivamente por repuestos originales BRP o artículos equivalentes homologados.

INFORMACIÓN TÉCNICA

IDENTIFICACIÓN DE LA EMBARCACIÓN

Los principales componentes de la embarcación (motor y casco) se identifican por medio de diferentes números de serie. En ciertas ocasiones, puede ser necesario localizar dichos números por asuntos relacionados con la garantía o para localizar la embarcación en caso de robo.

Número de identificación del casco

El número de identificación del casco (HIN) está situado en la plataforma de embarque, en la parte trasera de la embarcación.



TÍPICO

1. Número de identificación del casco (HIN)

Se compone de 12 dígitos:

YDV	12345	L	8	09
				Año del modelo
				Año de fabricación
				Mes de fabricación
				Número de serie (también puede utilizarse una letra como dígito)
				Fabricante

Número de identificación del motor

El número de identificación del motor (EIN) está situado en el extremo delantero del motor.

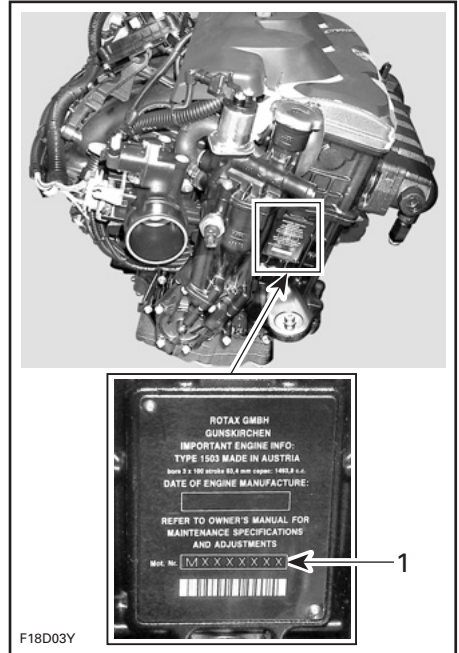

TÍPICO

1. Número de identificación del motor (EIN)

INFORMACIÓN SOBRE LAS EMISIONES DEL MOTOR

NOTA: Las operaciones de mantenimiento, reemplazo o reparación de los dispositivos y sistemas de control de emisiones pueden ser efectuadas por cualquier taller o técnico cualificado para la reparación de motores marinos de encendido por chispa.

Responsabilidad del fabricante

A partir de los motores del modelo del año 1999, los fabricantes de motores náuticos para motos acuáticas deben determinar los niveles de emisión de escape de cada familia de potencias y obtener los certificados para dichos motores que otorga la Agencia de Protección Medioambiental (EPA) de los Estados Unidos. Debe colocarse una etiqueta con información sobre el control de las emisiones, que muestre los niveles de emisión y las especificaciones del motor en cada embarcación en el momento de la fabricación.

Responsabilidad del distribuidor

Cuando se realicen operaciones de mantenimiento en cualquier embarcación Sea-Doo de 1999 y posteriores, que lleve una etiqueta con información sobre el control de emisiones, los ajustes deben mantenerse dentro de las especificaciones de fábrica según se han publicado.

El reemplazo o reparación de los componentes relacionados con el sistema de emisiones debe llevarse a cabo de forma tal que se mantengan los niveles de emisiones dentro de las normas de homologación aplicables.

Los distribuidores no pueden modificar el motor de forma que alteren el cabalaje o permitan niveles de emisión que superen las especificaciones predeterminadas de fábrica.

Las excepciones incluyen los cambios indicados por el fabricante, tales como los ajustes por altitud, por ejemplo.

Responsabilidad del propietario

Se exige al propietario/operador que asegure el mantenimiento del motor para que los niveles de emisiones permanezcan dentro de los límites establecidos en las normas de homologación.

El propietario/piloto no realizará ni permitirá que otros realicen en el motor ningún tipo de modificación que altere el cabalaje o los niveles de emisiones con el fin de exceder sus especificaciones predeterminadas de fábrica.

Reglamentos sobre Emisiones EPA

Todas las embarcaciones Sea-Doo fabricadas por BRP a partir de 1999 cuentan con certificación EPA, al ajustarse a los requisitos de los reglamentos para control de la contaminación del aire de los nuevos motores para embarcaciones. Esta certificación depende de que ciertos ajustes se realicen según las normas establecidas en la fábrica. Por este motivo es necesario seguir estrictamente el procedimiento establecido en la fábrica para el mantenimiento del producto y, siempre que sea posible, restablecer el diseño según su línea original.

Las responsabilidades indicadas anteriormente son de carácter general y no constituyen una relación completa de las reglas y normas pertinentes de la EPA en cuanto a emisiones de escape de productos marinos. Para obtener más información, puede ponerse en contacto con:

U.S. Environmental Protection Agency
Office of Transportation and Air Quality
1200 Pennsylvania Ave. NW
Mail Code 6403J
Washington D.C. 20460

SITIO WEB DE EPA:
<http://www.epa.gov/otaq>

ESPECIFICACIONES

MOTO ACUÁTICA		MODELOS GTS
MOTOR		
Tipo		Rotax®1503 4-TEC®, Árbol de levas sencillo (SOHC)
Inducción		De aspiración natural
Número de cilindros		3
Número de válvulas		12 válvulas (4 por cilindro) con elevadores hidráulicos (sin ajuste)
Diámetro interior		100 mm
Carrera		63,4 mm
Cilindrada/CV		1.494 cm ³
Relación de compresión		10,6:1
SISTEMA DE REFRIGERACIÓN		
Tipo		Sistema de circuito cerrado (CLCS)
SISTEMA DE COMBUSTIBLE		
Tipo de inyección de combustible		Inyección de combustible multipunto con iTC (control de aceleración inteligente). Regulador individual (62 mm) con actuador
SISTEMA ELÉCTRICO		
Encendido		IDI (encendido por descarga inductiva)
Bujía	Marca y tipo	NGK, DCPR8E
	Separación	0,75 mm
Batería		12 V, 30 A•h. Tipo de electrolito
PROPULSIÓN		
Sistema de propulsión		Bomba de impulsión Sea-Doo®
Tipo de turbina	Tipo	Flujo axial, de etapa única. Gran cubo con estator de 10 aletas.
	Material	Aluminio
Impulsor		Acero inoxidable
Transmisión	Tipo	Transmisión directa

MOTO ACUÁTICA		MODELOS GTS
DIMENSIONES		
Eslora		336,8 cm
Manga		123,1 cm
Altura		111,8 cm
PESO Y CAPACIDAD DE CARGA		
Peso (en seco)		333 kg
Pasajeros		3 (consulte el límite de carga)
Capacidad de almacenamiento		116,6 L
Límite de carga (pasajeros + equipaje)		273 kg
FLUIDOS		
Combustible	Tipo	Sin plomo
	Octanaje mínimo	En Norteamérica: (87 (RON + MON)/2)
		En otros países y regiones: 92 RON
Capacidad del depósito	60 L	
Aceite del motor	Tipo	Aceite de mezcla sintética XPS (para temporada de verano). Si no hay de este tipo, use aceite de motor SAE 5W40 que cumpla los requisitos de la clasificación de servicio API SM.
	Capacidad	3 L cambio de aceite con filtro
Sistema de refrigeración	Tipo de refrigerante	Etilenglicol 50%/50% anticongelante y agua desmineralizada. Refrigerante que contiene inhibidores de la corrosión para los motores de aluminio de combustión interna.
	Capacidad	5,5 L

MOTO ACUÁTICA	MODELOS GTI			
	GTI 130	GTI SE 130	GTI SE 155	GTI LTD 155
MOTOR				
Tipo	Rotax® 1503 4-TEC®. Árbol de levas sencillo (SOHC)			
Inducción	De aspiración natural			
Número de cilindros	3			
Número de válvulas	12 válvulas (4 por cilindro) con elevadores hidráulicos (sin ajuste)			
Diámetro interior	100 mm			
Carrera	63,4 mm			
Cilindrada/CV	1.494 cm ³			
Relación de compresión	10,6:1			
SISTEMA DE REFRIGERACIÓN				
Tipo	Sistema de circuito cerrado (CLCS)			
SISTEMA DE COMBUSTIBLE				
Tipo de inyección de combustible	Inyección de combustible multipunto con iTC (control de aceleración inteligente). Regulador individual (62 mm) con actuador			
SISTEMA ELÉCTRICO				
Encendido	IDI (encendido por descarga inductiva)			
Bujía	Marca y tipo	NGK, DCPR8E		
	Separación	0,75 mm		
Batería	12 V, 30 A•h. Tipo de electrolito			

ESPECIFICACIONES

MOTO ACUÁTICA		MODELOS GTI			
		GTI 130	GTI SE 130	GTI SE 155	GTI LTD 155
PROPULSIÓN					
Sistema de propulsión		Bomba de impulsión Sea-Doo® con iBR (sistema inteligente de freno y marcha atrás)			
Tipo de turbina	Tipo	Flujo axial, de etapa única. Gran cubo con estator de 10 aletas.			
	Material	Aluminio			
Impulsor		Acero inoxidable			
Transmisión		Transmisión directa			
VTS	Tipo	Opcional	Electrónico, interfaz de indicador, sin interruptor VTS	Electrónico, interfaz de indicador, sin interruptor VTS	Electrónico con interruptor VTS y posiciones predefinidas
DIMENSIONES					
Eslora		336,8 cm			
Manga		123,1 cm			
Altura		111,8 cm			
PESO Y CAPACIDAD DE CARGA					
Peso (en seco)		338 kg			
Pasajeros		3 (consulte el límite de carga)			
Capacidad de almacenamiento		116,6 L			
Límite de carga (pasajeros + equipaje)		273 kg			

MOTO ACUÁTICA		MODELOS GTI			
		GTI 130	GTI SE 130	GTI SE 155	GTI LTD 155
FLUIDOS					
Combustible	Tipo	Sin plomo			
	Octanaje mínimo	En Norteamérica: (87 (RON + MON)/2)			
		En otros países y regiones: 92 RON			
	Capacidad del depósito	60 L			
Aceite del motor	Tipo	Aceite de mezcla sintética XPS (para temporada de verano). Si no hay de este tipo, use aceite de motor SAE 5W40 que cumpla los requisitos de la clasificación de servicio API SM.			
	Capacidad	3 L cambio de aceite con filtro			
Sistema de refrigeración	Tipo de refrigerante	Etilenglicol 50%/50% anticongelante y agua desmineralizada. Refrigerante que contiene inhibidores de la corrosión para los motores de aluminio de combustión interna.			
	Capacidad	5,5 L en total			

MOTO ACUÁTICA		MODELOS GTR
MOTOR		
Tipo		Rotax®1503 4-TEC®. Árbol de levas sencillo (SOHC)
Inducción		Sobrealimentador accionado por engranajes con embrague de deslizamiento. Refrigeración intermedia mediante agua/aire
Número de cilindros		3
Número de válvulas		12 válvulas (4 por cilindro) con elevadores hidráulicos (sin ajuste)
Cilindrada/CV		1.494 cm ³
Diámetro interior		100 mm
Carrera		63,4 mm
Relación de compresión		8,4:1
SISTEMA DE REFRIGERACIÓN		
Tipo		Sistema de circuito cerrado (CLCS)
SISTEMA DE COMBUSTIBLE		
Tipo de inyección de combustible		Inyección de combustible multipunto con iTC (control de aceleración inteligente). Regulador individual (62 mm) con actuador
SISTEMA ELÉCTRICO		
Encendido		IDI (encendido por descarga inductiva)
Batería		12 V, 30 A•h. Tipo de electrolito
Bujía	Marca y tipo	NGK, DCPR8E
	Separación	0,75 mm

MOTO ACUÁTICA		MODELOS GTR
PROPULSIÓN		
Sistema de propulsión		Bomba de impulsión Sea-Doo® con iBR (sistema inteligente de freno y marcha atrás)
Tipo de turbina	Tipo	Flujo axial, de etapa única. Gran cubo con estator de 10 aletas.
	Material	Aluminio
Impulsor		Acero inoxidable
Transmisión	Tipo	Transmisión directa
DIMENSIONES		
Eslora		336,8 cm
Manga		123,1 cm
Altura		111,8 cm
PESO Y CAPACIDAD DE CARGA		
Peso (en seco)		348 kg
Pasajeros		3 (consulte el límite de carga)
Capacidad de almacenamiento		116,6 L
Límite de carga (pasajeros + equipaje)		273 kg

MOTO ACUÁTICA		MODELOS GTR
FLUIDOS		
Combustible	Tipo	Sin plomo
	Octanaje mínimo	En Norteamérica: (87 (RON + MON)/2)
		En otros países y regiones: 92 RON
	Octanaje recomendado para un rendimiento óptimo	En Norteamérica: (91 (RON + MON)/2)
		En otros países y regiones: 95 RON
Capacidad del depósito	60 L	
Aceite del motor	Tipo	Aceite de mezcla sintética XPS (para temporada de verano). Consulte el apartado <i>MANTENIMIENTO</i> para obtener más información.
	Capacidad	3 L cambio de aceite con filtro
Sistema de refrigeración	Tipo de refrigerante	Etilenglicol 50%/50% anticongelante y agua desmineralizada. Refrigerante que contiene inhibidores de la corrosión para los motores de aluminio de combustión interna.
	Capacidad	5,5 L

MOTO ACUÁTICA		MODELO WAKE
MOTOR		
Tipo		Rotax®1503 4-TEC®. Árbol de levas sencillo (SOHC)
Inducción		De aspiración natural
Número de cilindros		3
Número de válvulas		12 válvulas (4 por cilindro) con elevadores hidráulicos (sin ajuste)
Cilindrada/CV		1.494 cm ³
Diámetro interior		100 mm
Carrera		63,4 mm
Relación de compresión		10,6:1
SISTEMA DE REFRIGERACIÓN		
Tipo		Sistema de circuito cerrado (CLCS)
SISTEMA DE COMBUSTIBLE		
Tipo de inyección de combustible		Inyección de combustible multipunto con iTC (control de aceleración inteligente). Regulador individual (62 mm) con actuador
SISTEMA ELÉCTRICO		
Encendido		IDI (encendido por descarga inductiva)
Batería		12 V, 30 A•h. Tipo de electrolito
Bujía	Marca y tipo	NGK, DCPR8E
	Separación	0,75 mm
PROPULSIÓN		
Sistema de propulsión		Bomba de impulsión Sea-Doo® con iBR (sistema inteligente de freno y marcha atrás)
Tipo de turbina	Tipo	Flujo axial, de etapa única. Gran cubo con estator de 10 aletas.
	Material	Aluminio
Impulsor		Acero inoxidable
Transmisión	Tipo	Transmisión directa
VTS	Tipo	Electrónico, interfaz de indicador

ESPECIFICACIONES

MOTO ACUÁTICA		MODELO WAKE
DIMENSIONES		
Eslora		336,8 cm
Manga		123,1 cm
Altura		111,8 cm
PESO Y CAPACIDAD DE CARGA		
Peso (en seco)		339 kg
Pasajeros		3 (consulte el límite de carga)
Capacidad de almacenamiento		116,6 L
Límite de carga (pasajeros + equipaje)		273 kg
FLUIDOS		
Combustible	Tipo	Sin plomo
	Octanaje mínimo	En Norteamérica: (87 (RON + MON)/2)
		En otros países y regiones: 92 RON
Capacidad del depósito	60 L	
Aceite del motor	Tipo	Aceite de mezcla sintética XPS (para temporada de verano). Si no hay de este tipo, use aceite de motor SAE 5W40 que cumpla los requisitos de la clasificación de servicio API SM.
	Capacidad	3 L cambio de aceite con filtro
Sistema de refrigeración	Tipo de refrigerante	Etilenglicol 50%/50% anticongelante y agua desmineralizada. Refrigerante que contiene inhibidores de la corrosión para los motores de aluminio de combustión interna.
	Capacidad	5,5 L

NOTA: BRP se reserva el derecho a realizar cambios en el diseño y en las especificaciones y/o efectuar adiciones o mejoras en sus productos sin que ello suponga ninguna obligación de instalarlas en los productos fabricados con anterioridad.

SOLUCIÓN DE PROBLEMAS

DIRECTRICES PARA SOLUCIONAR PROBLEMAS

EL MOTOR NO ARRANCA

1. Cable de seguridad desconectado.
 - Pulse el botón de ARRANQUE/PARADA.
 - Instale correctamente el tapón del cable de seguridad en el interruptor de parada del motor antes de que transcurran 5 segundos tras pulsar el botón de ARRANQUE/PARADA.
 - Tras oír un “pitido” doble, pulse el botón de ARRANQUE/PARADA para arrancar el motor.
2. El módulo de control del motor no reconoce la llave DESS.
 - Diríjase a un distribuidor autorizado de Sea-Doo.
3. Fusible quemado: principal, arranque eléctrico o módulo de control del motor.
 - Compruebe el cableado y, a continuación, sustituya el(los) fusible(s).
4. Batería descargada.
 - Diríjase a un distribuidor autorizado de Sea-Doo.

ADVERTENCIA

No cargue ni eleve el voltaje de la batería mientras se encuentra instalada en la embarcación. El electrolito es venenoso y peligroso. Evite el contacto con los ojos, la piel y la ropa.

5. Conexiones de la batería corroídas o flojas. Conexión a masa defectuosa.
 - Diríjase a un distribuidor autorizado de Sea-Doo.
6. Motor inundado de agua.
 - Consulte MOTOR INUNDADO DE AGUA en PROCEDIMIENTOS ESPECIALES.
7. Sensor o módulo de control del motor defectuoso (ECM).
 - Diríjase a un distribuidor autorizado de Sea-Doo.
8. Bomba de impulsión agarrotada.
 - Intentar limpiar. Si no es posible, diríjase a un distribuidor autorizado de Sea-Doo.

EL MOTOR GIRA LENTAMENTE.

1. Conexiones flojas en los cables de la batería.
 - Comprobar/limpiar/apretar.
2. Batería descargada o débil.
 - Diríjase a un distribuidor autorizado de Sea-Doo.
3. Motor de arranque desgastado.
 - Diríjase a un distribuidor autorizado de Sea-Doo.

EL MOTOR GIRA LENTAMENTE PERO NO LLEGA A ARRANCAR

1. Depósito de combustible vacío o contaminado con agua.
 - Llenar. Transvasar y repostar con combustible nuevo.

EL MOTOR GIRA LENTAMENTE PERO NO LLEGA A ARRANCAR (cont.)

2. Bujías sucias/defectuosas.

– *Sustituir.*

3. Fusible fundido.

– *Compruebe el cableado y, a continuación, sustituya el(los) fusible(s).*

4. Motor inundado de agua.

– *Consulte MOTOR INUNDADO DE AGUA en PROCEDIMIENTOS ESPECIALES.*

5. Error del sistema de gestión del motor detectado (compruebe que la lámpara piloto del motor está ENCENDIDA).

– *Diríjase a un distribuidor autorizado de Sea-Doo.*

6. Bomba de combustible defectuosa.

– *Diríjase a un distribuidor autorizado de Sea-Doo.*

EL MOTOR FALLA O FUNCIONA DE FORMA IRREGULAR

1. Bujías sucias/defectuosas/desgastadas.

– *Sustituir.*

2. Combustible: nivel demasiado bajo, combustible pasado o contaminado con agua.

– *Transvasar y/o repostar.*

3. Bobina(s) de encendido defectuosa(s).

– *Diríjase a un distribuidor autorizado de Sea-Doo.*

4. Inyectores obstruidos.

– *Diríjase a un distribuidor autorizado de Sea-Doo.*

5. Error del sistema de gestión del motor detectado (compruebe que la lámpara piloto del motor está ENCENDIDA).

– *Consulte SISTEMA DE SUPERVISIÓN.*

HUMO EN EL MOTOR

1. Nivel del aceite demasiado elevado.

– *Diríjase a un distribuidor autorizado de Sea-Doo.*

2. Entrada de agua, fuga de refrigerante o junta de la culata dañada.

– *Diríjase a un distribuidor autorizado de Sea-Doo.*

3. Daños internos en el motor.

– *Diríjase a un distribuidor autorizado de Sea-Doo.*

EL MOTOR SE CALIENTA EXCESIVAMENTE

1. Sistema de escape obstruido.

– *Limpie con chorro de agua el sistema de escape.*

2. Nivel de refrigerante del motor demasiado bajo.

– *Consulte PROCEDIMIENTOS DE MANTENIMIENTO.*

EL MOTOR SE CALIENTA EXCESIVAMENTE (cont.)

3. Adaptador de conexión rápida abandonado en el conector de limpieza con chorro de agua.
 - Extraiga el adaptador del conector de limpieza e intente usar de nuevo la embarcación. Si el problema persiste, diríjase a un distribuidor autorizado de Sea-Doo.

EL MOTOR NO TIENE SUFICIENTE ACELERACIÓN O POTENCIA

1. Llaves de aprendizaje (Learning Key) o alquiler en uso.
 - Use una llave normal.
2. Modo deportivo desactivado.
 - Seleccione el modo deportivo.
3. Obstruida la entrada de agua de la bomba de impulsión.
 - Limpiar. Consulte ADMISIÓN DE AGUA DE LA BOMBA DE IMPULSIÓN Y LIMPIEZA DEL IMPULSOR en PROCEDIMIENTOS ESPECIALES.
4. Impulsor dañado o anillo de desgaste deteriorado.
 - Sustituir. Diríjase a un distribuidor autorizado de Sea-Doo.
5. Nivel del aceite del motor demasiado elevado.
 - Diríjase a un distribuidor autorizado de Sea-Doo.
6. Chispa débil.
 - Consulte la sección EL MOTOR FALLA Y FUNCIONA DE FORMA IRREGULAR.
7. Error del sistema de gestión del motor detectado (compruebe que la lámpara piloto del motor está ENCENDIDA).
 - Consulte SISTEMA DE SUPERVISIÓN.
8. Inyectores obstruidos.
 - Diríjase a un distribuidor autorizado de Sea-Doo.
9. Presión del combustible baja.
 - Diríjase a un distribuidor autorizado de Sea-Doo.
10. Agua en el combustible.
 - Transvasar y sustituir.
11. Motor dañado por la entrada de agua.
 - Diríjase a un distribuidor autorizado de Sea-Doo.

LA MOTO ACUÁTICA NO ALCANZA LA VELOCIDAD PUNTA.

1. Obstruida la entrada de agua de la bomba de impulsión.
 - Limpiar. Consulte ADMISIÓN DE AGUA DE LA BOMBA DE IMPULSIÓN Y LIMPIEZA DEL IMPULSOR en PROCEDIMIENTOS ESPECIALES.
2. Impulsor dañado o anillo de desgaste deteriorado.
 - Sustituir. Diríjase a un distribuidor autorizado de Sea-Doo.

LA MOTO ACUÁTICA NO ALCANZA LA VELOCIDAD PUNTA. (cont.)

3. Error del sistema de gestión del motor detectado (compruebe que la lámpara piloto del motor está ENCENDIDA).
 - Consulte SISTEMA DE SUPERVISIÓN.
4. Anomalía en el sobrealimentador o en la refrigeración intermedia (modelos con sobrealimentación).
 - Diríjase a un distribuidor autorizado de Sea-Doo.

LA EMBARCACIÓN SE MANTIENE EN PUNTO MUERTO DESPUÉS DE QUE SE ACCIONE LA PALANCA DEL DISPOSITIVO iBR

1. La compuerta del dispositivo iBR se mantiene en punto muerto.
 - Suelte el acelerador hasta el régimen de ralentí.
 - Pulse el botón de CRUCERO para activar el modo baja velocidad.
 - Vuelva a la orilla navegando en el modo de velocidad moderada. Diríjase a un distribuidor autorizado de Sea-Doo.

El dispositivo iBR NO VUELVE A PUNTO MUERTO (LUZ INDICADORA DE iBR ENCENDIDA).

1. Dispositivo iBR atascado con residuos.
 - Limpie la compuerta de iBR y la zona de la tobera y compruebe si presentan daños.
2. Avería del sistema iBR.
 - Retire el cable de seguridad y espere cinco minutos.
 - Pulse el botón de ARRANQUE/PARADA.
 - Instale el cable de seguridad y compruebe la luz de iBR para asegurarse de que ya no se presenta el error.
 - Diríjase a un distribuidor autorizado de Sea-Doo si persiste el problema o se repite con frecuencia.

El dispositivo iBR NO VUELVE A PUNTO MUERTO (INDICADOR DE ANOMALÍA EN iBR APAGADO).

1. La palanca del acelerador no se ha soltado totalmente durante el uso.
 - Suelte completamente la palanca del acelerador para asegurarse de que la compuerta del dispositivo iBR vuelve a la posición de punto muerto.
2. La palanca del acelerador no vuelve totalmente a la posición neutra cuando se suelta.
 - Diríjase a un distribuidor autorizado de Sea-Doo.

RUIDOS ANÓMALOS EN EL SISTEMA DE PROPULSIÓN

1. Algas o residuos atascados en torno al impulsor.
 - Limpiar. Consulte ADMISIÓN DE AGUA DE LA BOMBA DE IMPULSIÓN Y LIMPIEZA DEL IMPULSOR en PROCEDIMIENTOS ESPECIALES.
 - Compruebe si hay daños.
2. Eje impulsor o árbol de transmisión dañados.
 - Diríjase a un distribuidor autorizado de Sea-Doo.

RUIDOS ANÓMALOS EN EL SISTEMA DE PROPULSIÓN (cont.)

3. Entrada de agua en la bomba de impulsión que provocó el agarrotamiento del cojinete.
 - *Diríjase a un distribuidor autorizado de Sea-Doo.*

PRESENCIA DE AGUA EN LA SENTINA

1. Avería del sistema achicador.
 - *Diríjase a un distribuidor autorizado de Sea-Doo para que revisen el sistema.*
2. Fuga en el sistema de escape.
 - *Diríjase a un distribuidor autorizado de Sea-Doo.*
3. Aro de carbón desgastado en el árbol de transmisión.
 - *Diríjase a un distribuidor autorizado de Sea-Doo.*

SISTEMA DE SUPERVISIÓN

Un sistema controla los componentes electrónicos del EMS (sistema de gestión del motor), iBR y otros componentes del sistema eléctrico. Cuando se produce una anomalía, envía mensajes visuales a través del centro de información, así como señales audibles a través de un zumbador para informarle de una situación en particular.

También se puede registrar un código de error o avería.

Cuando se produzcan anomalías poco importantes o transitorias, el mensaje de error y el zumbador cesarán automáticamente en caso de deje de existir la situación que causó el problema.

Si se suelta el acelerador y se deja que el motor vuelva a la velocidad de ralentí, es posible que se restablezca el funcionamiento normal. Si esto no da resultado, retire el cable de seguridad del interruptor de parada del motor, espere cinco minutos y arranque de nuevo.

El sistema electrónico reaccionará de forma diferente dependiendo del tipo de anomalía. En caso de anomalía grave, es posible que el motor no arranque. En otros casos, el motor funcionará en el modo de pilotaje de emergencia (velocidad reducida).

Cuando surja alguna anomalía, diríjase a un distribuidor autorizado de Sea-Doo a la mayor brevedad posible para que realice una inspección.

Códigos de avería

Cuando se produce un error, puede que se registre un código numérico de avería, según el tipo de error y el sistema.

Estos códigos de avería sirven a los distribuidores autorizados de Sea-Doo para solucionar problemas de los sistemas de la embarcación cuando se comparan con una relación de anomalías.

Los códigos de avería se pueden ver en la pantalla multifunción del centro de información. Sin embargo, esta función sólo está disponible si el error o avería sigue activo.

Si hay un código de avería activo, el piloto puede verlo en la pantalla multifunción. El piloto podrá entonces decidir si llama a un distribuidor autorizado de Sea-Doo para indicarle el código de avería. El distribuidor orientará al piloto sobre los pasos que deben seguirse para solucionar el problema; o bien que deje de utilizar la embarcación y que la lleve a un concesionario o distribuidor para una reparación.

Visualización de códigos de avería

Pulse repetidamente el botón **MODE** (modo) hasta que se pueda ver la función de **CÓDIGO DE AVERÍA** en la pantalla multifunción.

Pulse los botones **SET** (ajuste) o **ARRIBA** o **ABAJO** para obtener acceso a la función y visualizar el primer código de avería. A continuación, pulse repetidamente el botón **ARRIBA** o **ABAJO** para que se muestre cada uno de los códigos posteriores.

NOTA: Cuando se haya mostrado el último código de avería y se vuelva a pulsar el botón, el sistema retrocederá directamente al primer código de avería visualizado, y podrán verse nuevamente todos los códigos de avería. Si había un código de avería activo cuando entró en el modo **CÓDIGO DE AVERÍA** y pasa al estado de código presentado (deja de ser activo), en la pantalla se desplazará un mensaje indicando que **NO HAY CODIGOS DE AVERIA ACTIVOS**.

Para salir de la función de visualización de **CODIGOS DE AVERIA**, debe pulsarse una vez el botón de modo (**MODE**) o el de ajuste (**SET**). No hay tiempo límite de espera para esta función.



Información de mensajes e indicadores de anomalías

Los indicadores y los mensajes de anomalías que se muestran en el centro de información advierten de condiciones o errores que pudieran producirse.

Si se activa un indicador o un mensaje de anomalía en el indicador multifunción, póngase en contacto con un distribuidor autorizado de Sea-Doo.

Para obtener información acerca de los indicadores habituales, consulte la sección *INDICADOR MULTIFUNCIÓN* aplicable al modelo.

INDICADOR DE ANOMALÍA (ENCENDIDO)	VISUALIZACIÓN DE MENSAJES	DESCRIPCIÓN
	SOBRECALENTAMIENTO	Sobrecalentamiento del motor o del sistema de escape
	ANOMALÍA DEL MOTOR o MODO DE PROTECCIÓN	Anomalía del motor (necesidad de operaciones de mantenimiento menor) o fallo del sistema iBR o MODO DE PROTECCIÓN (fallo importante del motor)
	VOLT BAT BAJO/ALTO	Batería con poca/mucha carga
	BAJA PRESIÓN ACEITE	Se ha detectado una presión baja de aceite del motor.
	ERROR MÓDULO iBR	Fallo del sistema iBR

INFORMACIÓN DE VISUALIZACIÓN DE MENSAJES	
ERROR TECLADO DERECHO	Problema de funcionamiento de botón de control de indicador
BAJA PRESIÓN ACEITE	Se ha detectado una presión baja de aceite del motor.
TEMPERATURA DE ESCAPE ALTA	Se ha detectado una temperatura de escape elevada.
SOBRECALENTAMIENTO	Se ha detectado una temperatura del motor elevada.
ANOMALÍA DEL MOTOR	Problema de funcionamiento del sistema del motor o se precisa mantenimiento.
VOLT BAT ALTO	Se ha detectado un alto voltaje en la batería.
VOLT BAT BAJO	Se ha detectado un bajo voltaje en la batería.
MODO DE PROTECCIÓN	Se ha detectado una anomalía importante, potencia del motor limitada.
SENSOR DE COMBUSTIBLE DEFECTUOSO	Anomalía del sensor de nivel de combustible
ERROR DE MÓDULO iBR	Avería del sistema iBR
ERROR DE CALIBRACIÓN	La programación en clúster se ha dañado.
SE PRECISA MANTENIMIENTO	La moto acuática requiere mantenimiento.

AVISO Si hace funciona el motor con presión de aceite baja, éste podría sufrir daños graves.

Información sobre códigos de zumbador

CÓDIGOS DE ZUMBADOR	DESCRIPCIÓN
1 pitido largo (al conectar el cable de seguridad al interruptor de parada del motor)	Error de conexión en el sistema D.E.S.S. Vuelva a conectar correctamente el cable de seguridad al interruptor de parada del motor.
	Llave D.E.S.S. incorrecta. Utilice un cable de seguridad que haya sido programado para el uso con la moto acuática.
	Llave D.E.S.S. defectuosa. Utilice otro cable de seguridad programado.
	Agua salada seca en el tapón del cable de seguridad. Limpie el tapón para eliminar los restos de agua salada.
	Interruptor de parada del motor defectuoso. Diríjase a un distribuidor autorizado de Sea-Doo.
	Funcionamiento incorrecto del ECM o arnés de cables defectuoso. Diríjase a un distribuidor autorizado de Sea-Doo.
Un pitido de 2 segundos en cada intervalo de 15 minutos	La moto acuática está boca abajo. Dé la vuelta a la moto acuática. Consulte <i>PROCEDIMIENTOS ESPECIALES</i> .
	Error del sistema de gestión del motor. Diríjase a un distribuidor autorizado de Sea-Doo.
Un pitido de 2 segundos en cada intervalo de 5 minutos	Nivel bajo de combustible. Llene el depósito de combustible. Si el problema persiste, diríjase a un concesionario o distribuidor autorizado de Sea-Doo.
	Fallo de funcionamiento del circuito o del sensor de nivel del depósito de combustible. Diríjase a distribuidor autorizado de Sea-Doo.
Pitidos continuos	Refrigerante del motor a temperatura elevada. Consulte <i>SOBRECALENTAMIENTO DEL MOTOR</i> .
	Temperatura de escape elevada. Diríjase a un distribuidor autorizado de Sea-Doo.
	Presión de aceite baja. Pare el motor cuanto antes. Verifique el nivel de aceite y rellene. Diríjase a un distribuidor autorizado de Sea-Doo.

AVISO Si el zumbador de supervisión suena de forma continua, detenga el motor cuanto antes.

GARANTÍA

GARANTÍA LIMITADA DE BRP – EE.UU. Y CANADÁ: EMBARCACIÓN PERSONAL SEA-DOO® DE 2013

1. ÁMBITO

Bombardier Recreational Products Inc. ("BRP")* garantiza ante defectos de material o fabricación sus motos acuáticas Sea-Doo del año 2013 vendidas por distribuidores de BRP autorizados (tal y como se definen a continuación) en los 50 estados de Estados Unidos y en Canadá, por el período y con arreglo a las condiciones que se describen a continuación. Esta garantía limitada quedará anulada y sin efecto en los casos siguientes: (1) la embarcación personal Sea-Doo se haya utilizado para carreras o cualquier otra actividad de competición, en cualquier momento, aunque el titular fuese otra persona; (2) la embarcación personal Sea-Doo haya sido alterada o modificada de modo que repercuta negativamente en su funcionamiento, rendimiento o durabilidad, o bien que haya sido alterada o modificada con la finalidad de cambiar el uso previsto.

A menos que se especifique lo contrario, todos los recambios y accesorios originales de BRP, instalados por un distribuidor autorizado de BRP (así definido en adelante) en el momento de la entrega de la embarcación personal Sea-Doo de 2013, cuentan con la misma garantía que la embarcación personal.

2. LIMITACIONES DE RESPONSABILIDAD

ESTA GARANTÍA SE OTORGA Y ACEPTA EXPLÍCITAMENTE, EN SUSTITUCIÓN DE CUALQUIER OTRA GARANTÍA, EXPRESA O IMPLÍCITA, INCLUIDAS, ENTRE OTRAS, CUALQUIER GARANTÍA DE COMERCIABILIDAD O ADECUACIÓN A UNA FINALIDAD EN PARTICULAR, EN LA MEDIDA EN QUE NO SE PUEDA RENUNCIAR A LAS GARANTÍAS IMPLÍCITAS, ÉSTAS QUEDAN LIMITADAS EN CUANTO A DURACIÓN A LA DE LA GARANTÍA EXPRESA. LOS DAÑOS INCIDENTALES E INDIRECTOS QUEDAN EXCLUIDOS DE LA COBERTURA DE ESTA GARANTÍA. EN ALGUNOS ESTADOS Y PROVINCIAS NO ESTÁN PERMITIDAS LAS RENUNCIAS, LIMITACIONES NI EXCLUSIONES ESPECIFICADAS ANTERIORMENTE, POR LO QUE EXISTE LA POSIBILIDAD DE QUE NO SEAN APLICABLES EN SU CASO. ESTA GARANTÍA LE OTORGA DERECHOS ESPECÍFICOS, SIN PERJUICIO DE OTROS DERECHOS LEGALES, QUE PUEDEN VARIAR SEGÚN EL PAÍS, ESTADO O PROVINCIA EN QUE SE ENCUENTRE.

Ni el distribuidor, ni ningún concesionario de BRP, ni ninguna otra persona han sido autorizados para realizar afirmaciones, representaciones ni garantías con respecto al producto que no sean las contenidas en esta garantía limitada; y, en caso de hacerse, no podrán ser exigibles a BRP. BRP se reserva el derecho de modificar esta garantía en cualquier momento, entendiéndose que tales modificaciones no alterarán las condiciones de garantía aplicables a los productos vendidos durante la vigencia de esta garantía.

3. EXCLUSIONES – DE GARANTÍA

Todo lo que sigue no está amparado por la garantía en ninguna circunstancia:

- Desgaste y deterioro causado por el uso normal;
- Elementos de mantenimiento rutinario, optimizaciones, ajustes;
- Daños ocasionados por la omisión de mantenimiento o almacenamiento adecuados, según lo descrito en la Guía del usuario;

- Daños resultantes de la retirada de piezas, reparaciones incorrectas, operaciones de servicio técnico o modificaciones indebidas, el uso de piezas no fabricadas ni aprobadas por BRP; o bien daños resultantes de reparaciones realizadas por personas que no pertenezcan al servicio técnico autorizado de un distribuidor BRP;
- Daños causados por el abuso, uso indebido, negligencia o utilización del producto al margen de las recomendaciones que figuran en la Guía del usuario;
- Daños causados por accidentes, inmersión, fuego, robo, vandalismo o fuerza mayor;
- El uso de combustibles, aceites o lubricantes no adecuados para el producto (consulte la Guía del usuario);
- Daños por oxidación, corrosión o exposición a los elementos;
- Daños del sistema de refrigeración o bloqueo de la bomba de impulsión por objetos extraños;
- Daños causados por entrada de agua;
- Daños relacionados con el acabado, entre los que se incluyen defectos cosméticos del acabado, burbujas y delaminación de la fibra de vidrio provocada por ampollas, agrietamiento y arañazos y cuarteado;
- Daños y perjuicios incidentales o indirectos, o daños de cualquier tipo, incluidos, entre otros, costes de grúa, almacenamiento, teléfono, alquiler, taxi, incomodidades, cobertura de seguro, pagos de préstamos, pérdida de tiempo, pérdida de ingresos.

4. DURACIÓN DE LA COBERTURA DE LA GARANTÍA

La presente garantía tendrá efecto a partir de (1) la fecha de entrega al primer consumidor minorista o de (2) la fecha en la que el producto sea puesto en funcionamiento por vez primera (si es antes) y durante un período de:

1. DOCE (12) MESES CONSECUTIVOS para propietarios particulares.
2. CUATRO (4) MESES CONSECUTIVOS para uso comercial. Una embarcación personal se utiliza de forma comercial cuando su uso guarda relación con la generación de ingresos o con algún tipo de trabajo o empleo durante cualquier parte del período de garantía. Una embarcación personal se utiliza también de forma comercial cuando, en algún momento del período de garantía, tiene distintivos comerciales o licencia para su uso comercial.
3. Los componentes relacionados con las emisiones instalados en embarcaciones personales Sea-Doo con certificación EPA registradas en EE.UU. tienen cobertura de garantía durante treinta (30) meses consecutivos o ciento setenta y cinco (175) horas de uso del motor, si es antes; y los componentes relacionados con las emisiones de evaporación tienen cobertura de garantía durante veinticuatro (24) meses consecutivos. Si se alcanzan las ciento setenta y cinco (175) horas de uso del motor durante otro período de garantía pertinente aquí descrito, los componentes relacionados con las emisiones siguen teniendo la cobertura limitada estándar de BRP hasta que finalice dicho período de garantía normal.

4. En el caso de las embarcaciones personales Sea-Doo producidas por BRP para la venta en el estado de California que se vendan inicialmente a residentes de dicho estado, o posteriormente registradas con garantía para residentes de dicho estado, consulte también la declaración de la garantía de control de emisiones de California pertinente aquí descrito.

Para obtener la lista de los componentes relacionados con las emisiones que se encuentran actualmente cubiertos por la garantía, consulte a su distribuidor autorizado de Sea-Doo.

La reparación o sustitución de piezas, o la realización de operaciones de servicio técnico durante el período de cualquier garantía pertinente no amplían la duración de dicha garantía más allá de la fecha límite original.

5. REQUISITOS PARA BENEFICIARSE DE LA GARANTÍA

Esta cobertura de garantía limitada está supeditada al cumplimiento de los siguientes requisitos:

- La embarcación personal Sea-Doo de 2013 debe ser adquirida como nueva y sin usar por su primer propietario a través de un concesionario de BRP autorizado para distribuir embarcaciones personales Sea-Doo en el país de venta;
- Debe haberse completado y documentado el proceso de inspección previo a la entrega con la firma del comprador y según lo especificado por BRP.
- La embarcación personal Sea-Doo de 2013 debe haber sido debidamente registrada por un distribuidor autorizado de BRP;
- La embarcación personal Sea-Doo de 2013 debe ser adquirida en el país de residencia del comprador;
- Las tareas de mantenimiento rutinarias deben ser realizadas dentro de los plazos indicados en la Guía del usuario para mantener la cobertura de la garantía. BRP se reserva el derecho de condicionar la cobertura de la garantía a la demostración previa de un mantenimiento adecuado.

BRP no aceptará ningún compromiso relacionado con esta garantía limitada ante ningún propietario para uso privado o comercial si no se han cumplido todas las condiciones anteriores. Estas limitaciones son necesarias para preservar la seguridad de los productos BRP, así como la de sus consumidores y la del público en general.

6. QUÉ DEBE HACERSE PARA BENEFICIARSE DE LA COBERTURA DE LA GARANTÍA

El cliente debe dejar de utilizar la embarcación personal Sea-Doo si surge cualquier anomalía. El cliente debe notificar la presencia de defectos al servicio técnico autorizado de un distribuidor BRP en un plazo no superior a tres (3) días tras ser detectados dichos defectos, así como facilitar las condiciones de acceso al producto para la verificación o la reparación. El cliente también debe presentar al distribuidor autorizado de BRP la prueba de compra del producto y debe firmar la orden de reparación/trabajo antes del comienzo de la reparación, con el fin de validar la reparación bajo garantía. Todas las piezas sustituidas bajo esta garantía limitada pasan a ser de la propiedad de BRP.

7. QUÉ HARÁ BRP

Las obligaciones de BRP según esta garantía se limitan, según su criterio, a la reparación de las piezas que se determinen defectuosas tras un uso normal, en operaciones de mantenimiento o inspección; o bien, a la sustitución de dichas piezas por piezas originales de BRP nuevas sin coste alguno en concepto de piezas y mano de obra, en cualquier distribuidor autorizado de BRP durante el período de cobertura de la garantía pertinente y bajo las condiciones que se describen aquí. Ninguna reclamación de incumplimiento de la garantía será causa de la cancelación o anulación de la venta de la embarcación personal Sea-Doo al propietario.

En caso de que se requiera servicio fuera del país original de compra, el propietario asumirá el coste adicional correspondiente a las prácticas y las condiciones locales, tales como (sin exclusión de otras), los gastos de transporte y seguro, los impuestos, gastos de licencias, aranceles y cualquier otro coste económico, incluidas las obligaciones impositivas para con las administraciones nacionales, estatales, regionales, locales y sus organismos respectivos.

BRP se reserva el derecho de mejorar o modificar productos cada cierto tiempo, sin que ello suponga ninguna obligación de modificar productos previamente fabricados.

8. TRASPASO

Si se transfiere la propiedad de un producto durante el período que cubre la garantía, también se transferirá esta garantía, que tendrá validez durante el resto del período de cobertura, siempre y cuando se avise a BRP del traspaso de propiedad del modo siguiente:

1. El antiguo propietario se pone en contacto con BRP (llamando al número de teléfono que se facilita más adelante) o con un distribuidor autorizado de BRP para facilitar los datos del nuevo propietario, o bien
2. BRP o un concesionario o distribuidor autorizado de BRP recibe una prueba que demuestre la conformidad del antiguo propietario con el traspaso de la titularidad, además de incluirse los datos del nuevo propietario.

9. ASISTENCIA AL CONSUMIDOR

En caso de disputa o controversia con respecto a esta garantía limitada de BRP, BRP le sugiere que intente resolverla con el distribuidor. Le recomendamos que trate la cuestión con el propietario o con el director de asistencia del concesionario o establecimiento distribuidor de BRP autorizado.

Si aún no se ha resuelto la cuestión, envíe su queja por escrito o llame al número que corresponda de los que se indican a continuación:

En CANADÁ

Bombardier Recreational Products Inc.

Customer Assistance Center

75 J.-A. Bombardier Street

Sherbrooke QC J1L 1W3

Tel.: 819 566-3366

En EE.UU.

BRP US Inc.

Customer Assistance Center

7575 Bombardier Court

Wausau WI 54401

Tel.: 715 848-4957

* En EE.UU., los productos son distribuidos por BRP US Inc., que también se encarga de la asistencia técnica.

© 2012 Bombardier Recreational Products Inc. Reservados todos los derechos.

® Marca registrada de Bombardier Recreational Products Inc. o de sus filiales.

DECLARACIÓN DE GARANTÍA DE CONTROL DE EMISIONES EN CALIFORNIA PARA EMBARCACIONES PERSONALES SEA-DOO® DE 2013 CON MOTORES 4-TEC®

En el caso de California, su embarcación personal Sea-Doo de 2013 presenta una etiqueta medioambiental especial requerida por el Consejo de recursos del aire (California Air Resources Board). La etiqueta contiene 1, 2, 3 ó 4 estrellas. En una etiqueta colgante que se suministra con la embarcación personal se describe el sistema de clasificación por estrellas.

La etiqueta con estrellas es sinónimo de motores náuticos más limpios

Distintivo de los motores náuticos más limpios:



F18L3CQ

Aire y agua limpios

Para un entorno y un estilo de vida más saludables.

Mayor ahorro de combustible

Consumes entre un 30 y un 40% menos de gasolina y aceite que los motores de dos tiempos con carburación convencional, lo que supone un ahorro económico y de recursos.

Garantía prolongada sobre emisiones

Protege al consumidor a la vez que asegura un servicio sin preocupaciones.

Una estrella – Bajo nivel de emisiones

La etiqueta de una estrella identifica a los motores de embarcaciones personales, fueraborda, dentro fueraborda e intraborda que se ajustan a los estándares de 2001, establecidos por el Consejo de recursos del aire (Air Resources Board), sobre emisiones de escape para motores náuticos fueraborda y de embarcaciones personales. Las emisiones de los motores que cumplen esos estándares son un 75% inferiores a las de los motores de dos tiempos con carburación convencional. Las especificaciones de estos motores se ajustan a los estándares de 2006 establecidos por el organismo estadounidense EPA para motores náuticos.

Dos estrellas – Nivel de emisiones muy bajo

La etiqueta de dos estrellas identifica a los motores de embarcaciones personales, fueraborda, dentro fueraborda e intraborda que se ajustan a los estándares de 2004 establecidos por el Consejo de recursos del aire (Air Resources Board), so-

bre emisiones de escape para motores náuticos fueraborda y de embarcaciones personales. Las emisiones de los motores que cumplen esos estándares son un 20% inferiores a las de los motores de baja emisión de una estrella.

Tres estrellas – Nivel de emisiones ultrabajo

La etiqueta de tres estrellas identifica a los motores que se ajustan a los estándares sobre emisiones de escape de 2008 establecidos por el Consejo de recursos del aire (Air Resources Board) para motores náuticos fueraborda y de embarcaciones personales, o a los estándares sobre emisiones de escape de 2003 para motores náuticos dentro fueraborda e intraborda. Las emisiones de los motores que cumplen estos estándares son un 65% inferiores a las de los motores de bajo nivel de emisiones de una estrella.

Cuatro estrellas – Nivel de emisiones superultrabajo

La etiqueta de cuatro estrellas identifica a los motores que se ajustan a los estándares de 2012, establecidos por el Consejo de recursos del aire (Air Resources Board), sobre emisiones de escape para motores náuticos dentro fueraborda e intraborda. Los motores náuticos fueraborda y de embarcaciones personales también pueden ajustarse a estos estándares. Las emisiones de los motores que cumplen estos estándares son un 90% inferiores a las de los motores de bajo nivel de emisiones de una estrella.

Para más información: Cleaner Watercraft – Get the Facts
1 800 END-SMOG
www.arb.ca.gov

Derechos y obligaciones relacionados con la garantía sobre control de emisiones

El Consejo de recursos del aire de California y Bombardier Recreational Products Inc. ("BRP") se complacen en explicar la garantía del sistema de control de emisiones para su moto acuática Sea-Doo de 2013. En California, los nuevos motores de embarcaciones personales deben estar diseñados, construidos y equipados de manera que se ajusten a las exigentes normas estatales contra la contaminación del aire. BRP debe garantizar el sistema de control de emisiones del motor de su embarcación personal durante el período que se indican más adelante, siempre y cuando no se produzca un uso indebido, negligencia o mantenimiento inadecuado del motor de la embarcación personal.

Su sistema de control de emisiones puede incluir componentes tales como el sistema de inyección de combustible, el sistema de encendido y el convertidor catalítico. También puede incluir manguitos, correas, conectores y otras piezas relacionadas con las emisiones.

Si se cumplen los requisitos de cobertura de garantía, BRP reparará el motor de su embarcación personal sin coste alguno para usted. Esto incluye las operaciones de diagnóstico, las piezas y la mano de obra, siempre y cuando la reparación sea realizada por un concesionario o distribuidor autorizado de BRP.

Cobertura de garantía limitada del fabricante

Esta garantía limitada sobre emisiones cubre las embarcaciones personales Sea-Doo de 2013, certificadas y producidas por BRP para la venta en el estado de California, que se vendan inicialmente a un residente de California o que se registren posteriormente a efectos de garantía para un residente de California. Las condiciones de la garantía limitada de BRP para embarcaciones personales Sea-Doo siguen siendo aplicables a estos modelos con las modificaciones necesarias. Hay una serie de componentes de control de emisiones de la embarcación personal Sea-Doo de 2013 que cuentan con cobertura de garantía a partir de la fecha de entrega al primer comprador minorista, durante un período de 4 años o durante 250 horas de uso, si es antes. No obstante, la cobertura de garantía basada en el número de horas sólo se puede aplicar a las embarcaciones personales equipadas con cuentahoras apropiados o un medidor equivalente. Si alguno de los componentes relacionados con las emisiones del motor resulta defectuoso dentro del período de garantía, será reparado o reemplazado por BRP.

Componentes cubiertos para embarcaciones personales Sea-Doo® de 2013 equipadas con motores 4-TEC®:

Válvula de derivación en vacío	Adaptador de entrada de aire
Sensor de posición del acelerador	Bujías
Sensor de presión del aire del colector de admisión	Bobinas de encendido
Sensor de temperatura del aire del colector de admisión	Caja de aire
Sensor de temperatura del motor	Válvula de admisión y escape y retenes
Sensor de detonación	Colector de admisión
Módulo de control del motor (ECM)	Válvula de ventilación del cárter
Cuerpo de admisión	Retén del cuerpo de admisión
Guía de combustible	Retén del colector de admisión
Inyectores de combustible	Arnés de cables y conectores
Regulador de presión del combustible	Filtro de combustible
Bomba de combustible	Sobrealimentador

La garantía sobre emisiones cubre daños a otros componentes del motor que se deban a un problema con una pieza en garantía. La Guía del usuario que suministra BRP contiene instrucciones acerca del mantenimiento y uso adecuados de la embarcación personal. La garantía sobre emisiones de BRP cubre todos los componentes relacionados durante el período íntegro de garantía de la embarcación personal, a menos que se haya programado el recambio de la pieza o el componente en cuestión como operación de mantenimiento necesaria según la Guía del usuario.

Los componentes cubiertos por la garantía sobre emisiones cuyo recambio se haya previsto como operación de mantenimiento necesaria están garantizados por BRP durante el período anterior a la primera fecha programada para la sustitución de la pieza o componente. Los componentes cubiertos por la garantía sobre emisiones para los que se haya programado una revisión periódica, pero no un recambio, están garantizados por BRP durante el período íntegro de garantía de la embarcación personal. Todos los componentes cubiertos por la garantía sobre emisiones que se reparen o sustituyan con arreglo a los términos de esta declaración de garantía están garantizados por BRP durante el período restante de vigencia de la garantía del componente original. Todas las piezas sustituidas bajo esta garantía limitada pasan a ser de la propiedad de BRP.

Si se transfiere la titularidad de la embarcación deportiva, también deberán transferirse al nuevo propietario los justificantes y registros de mantenimiento de la embarcación personal.

Responsabilidades del propietario con respecto a la garantía

Como propietario de una embarcación personal Sea-Doo de 2013, es responsable de que se realicen las operaciones de mantenimiento necesarias que se detallan en la Guía del usuario. BRP le recomienda que conserve todos los justificantes relacionados con el mantenimiento del motor de su embarcación personal. No obstante, BRP no puede denegar la cobertura de garantía basándose exclusivamente en la ausencia de justificantes o en que el propietario no haya velado por que se realicen todas las operaciones de mantenimiento programadas.

En cualquier caso, como propietario de una embarcación personal Sea-Doo®, debe tener presente que BRP puede denegar la cobertura de garantía si los motores o alguno de sus componentes fallan debido a mal uso, negligencia, mantenimiento inadecuado o modificaciones no aprobadas.

Es usted responsable de llevar el motor a un distribuidor autorizado de BRP a la mayor brevedad si existe algún problema. Las reparaciones cubiertas por la garantía se llevarán a cabo en un plazo razonable, no superior a 30 días.

Si tiene cualquier duda relacionada con sus derechos y responsabilidades con respecto a la garantía, o desea localizar el distribuidor autorizado de BRP más cercano, puede ponerse en contacto con el centro de asistencia al cliente en el número 1 715 848-4957.

GARANTÍA INTERNACIONAL LIMITADA DE BRP: EMBARCACIÓN PERSONAL SEA-DOO® DE 2013

1. ALCANCE DE LA GARANTÍA LIMITADA

Bombardier Recreational Products Inc. ("BRP")* garantiza su EMBARCACIÓN PERSONAL MODELO SEA-DOO ("embarcación personal") de 2013 vendida por concesionarios o distribuidores de BRP autorizados para vender embarcaciones personales Sea-Doo ("concesionario/distribuidor de Sea-Doo") fuera de EE.UU., Canadá y los estados miembros del Espacio Económico Europeo o "EEE" (que incluye los estados miembros de la Unión Europea más Noruega, Islandia y Liechtenstein), Turquía y los estados miembros de la Comunidad de Estados Independientes o "CEI" (compuesta por la Federación Rusa y los antiguos miembros de la Unión Soviética), de todo defecto en material y mano de obra por el período y bajo las estipulaciones que se indican a continuación.

Todas las piezas y los accesorios originales de embarcaciones personales de BRP, instalados por un concesionario o distribuidor de Sea-Doo autorizado de BRP en el momento de la entrega de la embarcación personal Sea-Doo de 2013, están cubiertos por la misma garantía que la embarcación personal.

Esta garantía limitada quedará anulada y sin efecto en los casos siguientes: (1) la embarcación personal se haya utilizado para carreras o cualquier otra actividad de competición, en cualquier momento, aunque el titular fuese otra persona; (2) la embarcación personal haya sido alterada o modificada de modo que repercuta negativamente en su funcionamiento, rendimiento o durabilidad, o bien (3) que la embarcación personal haya sido alterada o modificada con la finalidad de cambiar el uso previsto.

2. LIMITACIONES DE RESPONSABILIDAD

EN LA MEDIDA DE LO PERMITIDO POR LA LEY, ESTA GARANTÍA SE OTORGA Y ACEPTA EXPLÍCITAMENTE, EN SUSTITUCIÓN DE CUALQUIER OTRA GARANTÍA, EXPRESA O IMPLÍCITA, INCLUIDAS, ENTRE OTRAS, CUALQUIER GARANTÍA DE COMERCIABILIDAD O ADECUACIÓN A UNA FINALIDAD EN PARTICULAR. EN LA MEDIDA EN QUE NO SE PUEDA RENUNCIAR A LAS GARANTÍAS IMPLÍCITAS, ÉSTAS QUEDAN LIMITADAS EN CUANTO A DURACIÓN A LA DE LA GARANTÍA EXPRESA. LOS DAÑOS INCIDENTALES E INDIRECTOS QUEDAN EXCLUIDOS DE LA COBERTURA DE ESTA GARANTÍA. EN ALGUNAS JURISDICCIONES NO SE PERMITEN LOS DESCARGOS DE RESPONSABILIDAD, LAS LIMITACIONES NI LAS EXCLUSIONES IDENTIFICADAS CON ANTERIORIDAD Y, COMO RESULTADO, PODRÍAN NO SER APLICABLES EN SU CASO. ESTA GARANTÍA LE OTORGA DERECHOS ESPECÍFICOS, ADEMÁS DE OTROS QUE PUDIERA TENER Y QUE VARIAN EN FUNCIÓN DEL PAÍS. (EN EL CASO DE PRODUCTOS ADQUIRIDOS EN AUSTRALIA, CONSULTE LA CLÁUSULA 4 MÁS ADELANTE.)

Ni el concesionario/distribuidor de Sea-Doo ni ninguna otra persona han sido autorizados para realizar afirmaciones, representaciones ni garantías con respecto al producto que no sean las contenidas en esta garantía limitada y, en caso de hacerse, no podrán ser exigibles a BRP.

BRP se reserva el derecho de modificar esta garantía en cualquier momento, entendiéndose que tales modificaciones no alterarán las condiciones de garantía aplicables a los productos vendidos durante la vigencia de esta garantía.

3. EXCLUSIONES – DE GARANTÍA

Todo lo que sigue no está amparado por esta garantía limitada en ninguna circunstancia:

- Sustitución de piezas por desgaste normal;
- Piezas y operaciones de servicio por mantenimiento rutinario, que incluye (sin limitaciones), optimizaciones, ajustes, cambios de aceite, lubricante y refrigerante, bombas de agua, etc.;
- Daños ocasionados por negligencia o por la omisión de mantenimiento o almacenamiento adecuados, según lo descrito en la Guía del usuario;
- Daños resultantes de la retirada de piezas, reparaciones incorrectas, operaciones de servicio técnico o modificaciones indebidas, el uso de piezas no fabricadas o aprobadas por BRP, que según un criterio razonable sean incompatibles con el producto o repercutan negativamente en sus operaciones, rendimiento y durabilidad; o bien daños resultantes de reparaciones realizadas por personas que no pertenezcan al servicio técnico autorizado de un concesionario o establecimiento distribuidor de Sea-Doo;
- Daños causados por el abuso, uso indebido o anormal, negligencia, uso en competición, funcionamiento incorrecto o utilización del producto al margen de las recomendaciones que figuran en la Guía del usuario;
- Daños causados por daños externos, accidentes, inmersión, fuego, objetos extraños o ingestión de agua, robo, vandalismo o fuerza mayor;
- El uso de combustibles, aceites o lubricantes no adecuados para el producto (consulte la Guía del usuario);
- Daños por óxido, corrosión o exposición a los elementos;
- Daños del sistema de refrigeración o bloqueo de la bomba de impulsión por objetos extraños;
- Daños en el acabado, entre los que se incluyen defectos cosméticos del acabado, burbujas, marcas y delaminación de la fibra de vidrio provocada por ampollas, agrietamiento y arañazos y cuarteado;
- Daños incidentales o indirectos, o daños de cualquier tipo, incluidos, entre otros, costes de grúa, almacenamiento, gastos de transporte, teléfono, alquiler, taxi, incomodidades, cobertura de seguro, pagos de préstamos, pérdida de tiempo, pérdida de ingresos o tiempo perdido por inactividad debida a tareas de mantenimiento o reparación.

4. PERÍODO DE COBERTURA DE LA GARANTÍA

La presente garantía limitada tendrá efecto a partir de (1) la fecha de entrega al primer consumidor minorista o de (2) la fecha en la que el producto sea puesto en funcionamiento por vez primera (si es antes) y durante un período de:

1. DOCE (12) MESES CONSECUTIVOS para uso privado recreativo, salvo la estructura de fibra de vidrio del casco y la cubierta, que tienen una cobertura de SESENTA (60) MESES CONSECUTIVOS.
2. CUATRO (4) MESES CONSECUTIVOS para uso comercial, salvo la estructura de fibra de vidrio del casco y la cubierta, que tienen una cobertura de DOCE (12) MESES CONSECUTIVOS. Una embarcación personal se utiliza de forma comercial cuando su uso guarda relación con la generación de ingresos o con algún tipo de trabajo o empleo durante cualquier parte del período de garantía.

Una embarcación personal se utiliza también de forma comercial cuando, en algún momento del período de garantía, tiene distintivos comerciales o licencia para su uso comercial.

La reparación o sustitución de piezas, o la realización de operaciones de servicio técnico durante el período de garantía no amplían la duración de la garantía más allá e la fecha límite original.

Tenga en cuenta que la duración y cualquier otra modalidad de la garantía están sujetas a la legislación nacional o local vigente del país del cliente.

SÓLO PARA PRODUCTOS VENDIDOS EN AUSTRALIA

Nada de lo incluido en estos términos y condiciones de la Garantía implica la exclusión, la restricción o la modificación de la aplicación de cualquier condición, garantía, derecho o remedio conferidos o implícitos bajo el Competition and Consumer Act 2010 (Cth) de Australia, incluida la Australian Consumer Law, ambas leyes relativas a los derechos del consumidor australiano, o cualquier otra ley, en casos en que esto supondría la contravención de dicha ley o la anulación de cualquier parte de estos términos y condiciones. Los beneficios que se le ofrecen bajo esta garantía limitada se suman a otros derechos y remedios observados por la ley australiana.

Nuestros productos se proporcionan con garantías que no pueden quedar excluidas bajo la ley Australian Consumer Law relativa a los derechos del consumidor. En caso de fallos graves, tiene derecho al reembolso o a la sustitución del producto, y a compensación en caso de cualquier otro daño o pérdida razonablemente previsible. También tiene derecho a la reparación o la sustitución de los productos si no presentan una calidad aceptable y si los defectos no resultan en fallos graves.

5. CONDICIONES PARA BENEFICIARSE DE LA GARANTÍA

Esta cobertura de garantía está supeditada al cumplimiento de los siguientes requisitos:

- La embarcación personal Sea-Doo de 2013 debe ser adquirida como nueva y sin usar por su primer propietario a través de un concesionario o un distribuidor de Sea-Doo autorizado para distribuir embarcaciones personales Sea-Doo en el país de la venta;
- Debe haberse completado y documentado el proceso de inspección previo a la entrega según lo especificado por BRP;
- La embarcación personal Sea-Doo de 2013 debe haber sido debidamente registrada por un concesionario o distribuidor de Sea-Doo autorizado;
- La embarcación personal Sea-Doo de 2013 debe haber sido adquirida en el país o en la unión de países en que reside el comprador.
- Las tareas de mantenimiento rutinarias deben ser realizadas dentro de los plazos indicados en la Guía del usuario para mantener la cobertura de la garantía. BRP se reserva el derecho de condicionar la cobertura de la garantía a la demostración previa de un mantenimiento adecuado.

BRP no aceptará ningún compromiso relacionado con esta garantía limitada ante ningún propietario para uso privado o comercial si no se ha cumplido alguna de las condiciones anteriores. Estas limitaciones son necesarias para preservar la seguridad de los productos BRP, así como la de sus consumidores y la del público en general.

6. QUÉ SE DEBE HACER PARA BENEFICIARSE DE LA COBERTURA DE ESTA GARANTÍA

El cliente debe dejar de utilizar la embarcación personal Sea-Doo si surge cualquier anomalía. El cliente debe notificar la presencia de defectos a un concesionario o distribuidor de Sea-Doo autorizado en un plazo no superior a dos (2) días tras ser detectados dichos defectos, así como facilitar las condiciones de acceso al producto para la verificación o la reparación. El cliente también debe presentar al concesionario o distribuidor de Sea-Doo autorizado la prueba de compra, así como firmar la orden de reparación antes del comienzo de ésta para validar la garantía. Todas las piezas sustituidas bajo esta garantía limitada pasan a ser de la propiedad de BRP.

Tenga en cuenta que el período de notificación está sujeto a la legislación nacional o local vigente en el país del cliente.

7. QUÉ HARÁ BRP

En la medida de lo permitido por la ley, las obligaciones de BRP según esta garantía se limitan, según su criterio, a la reparación de las piezas que se determinen defectuosas tras un uso normal, en operaciones de mantenimiento o inspección; o bien, a la sustitución de dichas piezas por piezas originales de BRP nuevas sin coste alguno en concepto de piezas y mano de obra, en cualquier concesionario/distribuidor de Sea-Doo autorizado durante el período de cobertura de la garantía según las condiciones aquí descritas. La responsabilidad de BRP se limita a la realización de las reparaciones o la sustitución de piezas que sea preciso. Ninguna reclamación de incumplimiento de la garantía será causa de la cancelación o la anulación de la venta de la embarcación personal Sea-Doo al propietario. Puede tener otros derechos legales que pueden variar según el país.

En caso de que se requiera servicio fuera del país original de compra, el propietario asumirá el coste adicional correspondiente a las prácticas y las condiciones locales, tales como (sin exclusión de otras), los gastos de transporte y seguro, los impuestos, gastos de licencias, aranceles y cualquier otro coste económico, incluidas las obligaciones impositivas para con los administradores nacionales, estatales, regionales, locales y sus organismos respectivos.

BRP se reserva el derecho de mejorar o modificar productos cada cierto tiempo, sin que ello suponga ninguna obligación de modificar productos previamente fabricados.

8. TRASPASO

Si se transfiere la propiedad de un producto durante el período que cubre la garantía, también se transferirá esta garantía, que tendrá validez durante el resto del período de cobertura, siempre y cuando BRP o un concesionario o distribuidor de Sea-Doo autorizado reciba una prueba que demuestre la conformidad del antiguo propietario con el traspaso de la titularidad, además de incluirse los datos del nuevo propietario.

9. ASISTENCIA AL CONSUMIDOR

1. En caso de disputa o controversia con respecto a esta garantía limitada, BRP sugiere que intente resolverla con el concesionario/distribuidor de Sea-Doo. Le recomendamos que trate la cuestión con el responsable o con el director de asistencia del concesionario o distribuidor de Sea-Doo autorizado.
2. Si precisa asistencia adicional, póngase en contacto con el departamento de asistencia de su concesionario de Sea-Doo para resolver el problema.
3. Si el problema continúa todavía sin solución, póngase en contacto por escrito con BRP en la dirección que se indica más adelante.

Si reside en un país de Oriente Medio o África, póngase en contacto con nuestra oficina en Europa:

BRP EUROPE N.V.

Consumer Assistance Center
Skaldenstraat 125
9042 Gent
Belgium
Tel.: +32 9 218 26 00

Si reside en cualquier otro país, diríjase al concesionario o distribuidor de Sea-Doo más cercano (visite nuestro sitio web en www.brp.com para obtener los datos de contacto), o póngase en contacto con nuestra oficina en Norteamérica:

BOMBARDIER RECREATIONAL PRODUCTS INC.

Consumer Assistance Center
75 J.-A. Bombardier Street
Sherbrooke QC J1L 1W3
Tel.: +1 819 566-3366

* En el territorio que cubre esta garantía limitada, Bombardier Recreational Products Inc. o sus filiales se encargan de la distribución y el servicio técnico de los productos.

© 2012 Bombardier Recreational Products Inc. Reservados todos los derechos.

® Marca registrada de Bombardier Recreational Products Inc.

GARANTÍA LIMITADA DE BRP PARA EL ESPACIO ECONÓMICO EUROPEO Y RUSO, Y TURQUÍA: EMBARCACIÓN PERSONAL SEA-DOO® DE 2013

1. ALCANCE DE LA GARANTÍA LIMITADA

Bombardier Recreational Products Inc. ("BRP")* garantiza su EMBARCACIÓN PERSONAL MODELO SEA-DOO ("embarcación personal") de 2013 vendida por concesionarios o distribuidores autorizados de BRP para distribuir embarcaciones personales Sea-Doo ("concesionario/distribuidor de Sea-Doo") en los estados miembros del Espacio Económico Europeo o "EEE" (que incluye los estados miembros de la Unión Europea más Noruega, Islandia y Liechtenstein), los estados miembros de la Comunidad de Estados Independientes o "CEI" (compuesta por la Federación Rusa y los antiguos miembros de la Unión Soviética) y Turquía, de todo defecto en material y mano de obra por el período y bajo las estipulaciones que se indican a continuación.

Todas las piezas y los accesorios originales de embarcaciones personales de BRP, instalados por un concesionario o distribuidor de Sea-Doo autorizado en el momento de la entrega de la embarcación personal Sea-Doo de 2013, están cubiertos por la misma garantía que la embarcación personal.

Esta garantía limitada quedará anulada y sin efecto en los casos siguientes: (1) la embarcación personal se haya utilizado para carreras o cualquier otra actividad de competición, en cualquier momento, aunque el titular fuese otra persona; (2) la embarcación personal haya sido alterada o modificada de modo que repercuta negativamente en su funcionamiento, rendimiento o durabilidad, o bien (3) que la embarcación personal haya sido alterada o modificada con la finalidad de cambiar el uso previsto.

2. LIMITACIONES DE RESPONSABILIDAD

EN LA MEDIDA DE LO PERMITIDO POR LA LEY, ESTA GARANTÍA SE OTORGA Y ACEPTA EXPLÍCITAMENTE, EN SUSTITUCIÓN DE CUALQUIER OTRA GARANTÍA, EXPRESA O IMPLÍCITA, INCLUIDAS, ENTRE OTRAS, CUALQUIER GARANTÍA DE COMERCIABILIDAD O ADECUACIÓN A UNA FINALIDAD EN PARTICULAR. EN LA MEDIDA EN QUE NO SE PUEDA RENUNCIAR A LAS GARANTÍAS IMPLÍCITAS, ÉSTAS QUEDAN LIMITADAS EN CUANTO A DURACIÓN A LA DE LA GARANTÍA EXPRESA. LOS DAÑOS INCIDENTALES E INDIRECTOS QUEDAN EXCLUIDOS DE LA COBERTURA DE ESTA GARANTÍA. EN ALGUNAS JURISDICCIONES NO SE PERMITEN LOS DESCARGOS DE RESPONSABILIDAD, LAS LIMITACIONES NI LAS EXCLUSIONES IDENTIFICADAS CON ANTERIORIDAD Y, COMO RESULTADO, PODRÍAN NO SER APLICABLES EN SU CASO. ESTA GARANTÍA LE OTORGA DERECHOS ESPECÍFICOS, ADEMÁS DE OTROS QUE PUDIERA TENER Y QUE VARÍAN EN FUNCIÓN DEL PAÍS.

Ni el concesionario/distribuidor de Sea-Doo ni ninguna otra persona han sido autorizados para realizar afirmaciones, representaciones ni garantías con respecto al producto que no sean las contenidas en esta garantía limitada y, en caso de hacerse, no podrán ser exigibles a BRP.

BRP se reserva el derecho de modificar esta garantía en cualquier momento, entendiéndose que tales modificaciones no alterarán las condiciones de garantía aplicables a los productos vendidos durante la vigencia de esta garantía.

3. EXCLUSIONES – DE GARANTÍA

Todo lo que sigue no está amparado por esta garantía limitada en ninguna circunstancia:

- Sustitución de piezas por desgaste normal;
- Piezas y operaciones de servicio por mantenimiento rutinario, que incluye (sin limitaciones), optimizaciones, ajustes, cambios de aceite, lubricante y refrigerante, bombas de agua, etc.;
- Daños ocasionados por negligencia o por la omisión de mantenimiento o almacenamiento adecuados, según lo descrito en la Guía del usuario;
- Daños resultantes de la retirada de piezas, reparaciones incorrectas, operaciones de servicio técnico o modificaciones indebidas, el uso de piezas no fabricadas o aprobadas por BRP, que según un criterio razonable sean incompatibles con el producto o repercutan negativamente en sus operaciones, rendimiento y durabilidad; o bien daños resultantes de reparaciones realizadas por personas que no pertenezcan al servicio técnico autorizado de un concesionario o establecimiento distribuidor de Sea-Doo;
- Daños causados por el abuso, uso indebido o anormal, negligencia, uso en competición, funcionamiento incorrecto o utilización del producto al margen de las recomendaciones que figuran en la Guía del usuario;
- Daños causados por daños externos, accidentes, inmersión, fuego, objetos extraños o ingestión de agua, robo, vandalismo o fuerza mayor;
- El uso de combustibles, aceites o lubricantes no adecuados para el producto (consulte la Guía del usuario);
- Daños por óxido, corrosión o exposición a los elementos;
- Daños del sistema de refrigeración o bloqueo de la bomba de impulsión por objetos extraños;
- Daños en el acabado, entre los que se incluyen defectos cosméticos del acabado, burbujas, marcas y delaminación de la fibra de vidrio provocada por ampollas, agrietamiento y arañazos y cuarteado;
- Daños incidentales o indirectos, o daños de cualquier tipo, incluidos, entre otros, costes de grúa, almacenamiento, gastos de transporte, teléfono, alquiler, taxi, incomodidades, cobertura de seguro, pagos de préstamos, pérdida de tiempo, pérdida de ingresos o tiempo perdido por inactividad debida a tareas de mantenimiento o reparación.

4. PERÍODO DE COBERTURA DE LA GARANTÍA

La presente garantía limitada tendrá efecto a partir de (1) la fecha de entrega al primer consumidor minorista o de (2) la fecha en la que el producto sea puesto en funcionamiento por vez primera (si es antes) y durante un período de:

1. VEINTICUATRO (24) MESES CONSECUTIVOS para uso privado recreativo, salvo la estructura de fibra de vidrio del casco y la cubierta, que tienen una cobertura de SESENTA (60) MESES CONSECUTIVOS.
2. CUATRO (4) MESES CONSECUTIVOS para uso comercial, salvo la estructura de fibra de vidrio del casco y la cubierta, que tienen una cobertura de DOCE (12) MESES CONSECUTIVOS. Una embarcación personal se utiliza de forma comercial cuando su uso guarda relación con la generación de ingresos o con algún tipo de trabajo o empleo durante cualquier parte del período de garantía.

Una embarcación personal se utiliza también de forma comercial cuando, en algún momento del período de garantía, tiene distintivos comerciales o licencia para su uso comercial.

La reparación o sustitución de piezas, o la realización de operaciones de servicio técnico durante el período de garantía no amplían la duración de la garantía más allá e la fecha límite original.

Tenga en cuenta que la duración y cualquier otra modalidad de la garantía están sujetas a la legislación nacional o local vigente del país del cliente.

5. CONDICIONES PARA BENEFICIARSE DE LA GARANTÍA

Esta cobertura de garantía está supeditada al cumplimiento de los siguientes requisitos:

- La embarcación personal Sea-Doo de 2013 debe ser adquirida como nueva y sin usar por su primer propietario a través de un concesionario o un distribuidor de Sea-Doo autorizado para distribuir embarcaciones personales Sea-Doo en el país de la venta;
- Debe haberse completado y documentado el proceso de inspección previo a la entrega según lo especificado por BRP;
- La embarcación personal Sea-Doo de 2013 debe haber sido debidamente registrada por un concesionario o distribuidor de Sea-Doo autorizado;
- La embarcación personal Sea-Doo de 2013 debe adquirirse en el EEE por residentes en esta zona, en el CEI por residentes en los países de esta región y en Turquía por residentes en Turquía;
- Las tareas de mantenimiento rutinarias deben ser realizadas dentro de los plazos indicados en la Guía del usuario para mantener la cobertura de la garantía. BRP se reserva el derecho de condicionar la cobertura de la garantía a la demostración previa de un mantenimiento adecuado.

BRP no aceptará ningún compromiso relacionado con esta garantía limitada ante ningún propietario para uso privado o comercial si no se ha cumplido alguna de las condiciones anteriores. Estas limitaciones son necesarias para preservar la seguridad de los productos BRP, así como la de sus consumidores y la del público en general.

6. QUÉ SE DEBE HACER PARA BENEFICIARSE DE LA COBERTURA DE ESTA GARANTÍA

El cliente debe dejar de utilizar la embarcación personal Sea-Doo si surge cualquier anomalía. El cliente debe notificar la presencia de defectos a un concesionario o distribuidor de Sea-Doo autorizado en un plazo no superior a dos (2) meses tras ser detectados dichos defectos, así como facilitar las condiciones de acceso al producto para la verificación o la reparación. El cliente también debe presentar al concesionario o distribuidor de Sea-Doo autorizado la prueba de compra, así como firmar la orden de reparación antes del comienzo de ésta para validar la garantía. Todas las piezas sustituidas bajo esta garantía limitada pasan a ser de la propiedad de BRP.

Tenga en cuenta que el período de notificación está sujeto a la legislación nacional o local vigente en el país del cliente.

7. QUÉ HARÁ BRP

En la medida de lo permitido por la ley, las obligaciones de BRP según esta garantía se limitan, según su criterio, a la reparación de las piezas que se determinen defectuosas tras un uso normal, en operaciones de mantenimiento o inspección; o bien, a la sustitución de dichas piezas por piezas originales Sea-Doo nuevas sin coste alguno en concepto de piezas y mano de obra, en cualquier concesionario/distribuidor de Sea-Doo autorizado durante el período de cobertura de la garantía según las condiciones aquí descritas. La responsabilidad de BRP se limita a la realización de las reparaciones o la sustitución de piezas que sea preciso. Ninguna reclamación de incumplimiento de la garantía será causa de la cancelación o la anulación de la venta de la embarcación personal Sea-Doo al propietario. Puede tener otros derechos legales que pueden variar según el país.

En caso de que se requiera servicio fuera del país original de la compra (o, en el caso de residentes en el EEE, si se requiere servicio fuera del EEE, o, en el caso de residentes en el CEI, si se requiere servicio fuera del CEI), el propietario asumirá el coste adicional correspondiente a las prácticas y las condiciones locales, tales como (sin exclusión de otras), los gastos de transporte y seguro, los impuestos, gastos de licencias, aranceles y cualquier otro coste económico, incluidas las obligaciones impositivas para con las administraciones nacionales, estatales, regionales, locales y sus organismos respectivos.

BRP se reserva el derecho de mejorar o modificar productos cada cierto tiempo, sin que ello suponga ninguna obligación de modificar productos previamente fabricados.

8. TRASPASO

Si se transfiere la propiedad de un producto durante el período que cubre la garantía, también se transferirá esta garantía, que tendrá validez durante el resto del período de cobertura, siempre y cuando BRP o un concesionario o distribuidor de Sea-Doo autorizado reciba una prueba que demuestre la conformidad del antiguo propietario con el traspaso de la titularidad, además de incluirse los datos del nuevo propietario.

9. ASISTENCIA AL CONSUMIDOR

1. En caso de disputa o controversia con respecto a esta garantía limitada, BRP sugiere que intente resolverla con el concesionario/distribuidor de Sea-Doo. Le recomendamos que trate la cuestión con el responsable o con el director de asistencia del concesionario o distribuidor de Sea-Doo autorizado.
2. Si precisa asistencia adicional, póngase en contacto con el departamento de asistencia de su concesionario de Sea-Doo para resolver el problema.
3. Si el problema continúa todavía sin solución, póngase en contacto con BRP en la dirección que se indica a continuación.

Si reside en un país de Europa, Turquía, el CEI o Rusia, póngase en contacto con nuestra oficina en Europa:

BRP EUROPE N.V.

Consumer Assistance Center
Skaldenstraat 125
9042 Gent
Belgium
Tel.: +32 9 218 26 00

Si reside en un país escandinavo, póngase en contacto con nuestra sede en Finlandia:

BRP FINLAND OY

Service Department
Isoaavantie 7
FIN-96320 Rovaniemi
Finland
Tel.: +358 163 208 111

Encontrará los datos de contacto de su concesionario/distribuidor de Sea-Doo en www.brp.com.

* En el EEE, los productos son distribuidos por BRP European Distribution S.A. y otras empresas filiales y subsidiarias de BRP, que también ofrecen servicio técnico.

© 2012 Bombardier Recreational Products Inc. Reservados todos los derechos.

® Marcas registradas de Bombardier Recreational Products Inc.

TÉRMINOS Y CONDICIONES ADICIONALES PARA FRANCIA EXCLUSIVAMENTE

Los siguientes términos y condiciones se aplican exclusivamente a los productos vendidos en Francia:

El vendedor entregará los artículos que se ajusten al contrato y será responsable de los defectos existentes en el momento de la entrega. El vendedor será también responsable de los defectos resultantes del embalaje, de las instrucciones de montaje o de la instalación si así se estipula por contrato o si se llevan a cabo esas operaciones bajo su responsabilidad. Para ser conforme al contrato, el artículo deberá cumplir los siguientes requisitos:

1. Ser apto para el uso normal previsto en artículos similares y, si procede:
 - Corresponder a la descripción facilitada por el vendedor y poseer las cualidades presentadas al comprador a través de muestra o modelo;
 - Poseer las cualidades que un comprador puede legítimamente esperar teniendo en cuenta las declaraciones públicas del vendedor, el fabricante o su representante, en forma de publicidad o etiquetado, entre otras; o bien
2. Poseer las características acordadas entre las partes o resultar apto para el uso específico previsto por el comprador y conocido y aceptado por el vendedor.

Las acciones por el incumplimiento prescriben al cabo de dos años de la entrega del artículo. El vendedor es responsable de la garantía por defectos ocultos del artículo vendido si por dichos defectos el artículo no resulta apto para el uso previsto, o si su utilidad queda limitada de manera que, de haberlo sabido el comprador, no lo habría adquirido o lo habría hecho a un precio inferior. El comprador deberá actuar ante tales defectos ocultos en un plazo no superior a 2 años desde el descubrimiento del defecto.

INFORMACIÓN DEL CLIENTE

INFORMACIÓN SOBRE PRIVACIDAD

BRP dese informarle de que sus datos de contacto serán utilizados en trámites relacionados con la seguridad y la garantía. Por otra parte, BRP y sus filiales pueden utilizar su lista de clientes para distribuir información sobre marketing y promociones acerca de productos de BRP y otros relacionados.

Para ejercer su derecho de consulta o corregir sus datos, o solicitar que su información de contacto deje de figurar en la lista de destinatarios de marketing directo, póngase en contacto con BRP.

Por correo electrónico: privacyofficer@brp.com

Por correo postal: BRP
Senior Legal Counsel-Privacy Officer
726 St-Joseph
Valcourt, QC
Canada
JOE 2LO

CAMBIO DE DIRECCIÓN/TITULARIDAD

Si su dirección ha variado o es el nuevo propietario de la moto acuática, asegúrese de notificárselo a BRP por alguno de estos medios:

- Envío de la tarjeta abajo incluida;
- **Sólo Norteamérica:** llamada telefónica al número 715 848-4957 (EE.UU.) o al número 819 566-3366 (Canadá);
- Poniéndose en contacto con un concesionario o distribuidor autorizado de BRP.

En caso de un cambio en la titularidad, le rogamos que adjunte un comprobante en el que se indique que el anterior propietario accede a la transferencia.

La notificación a BRP es muy importante, incluso después del límite de validez de la garantía limitada, ya que permite a BRP localizar al propietario de la moto acuática si fuese necesario (por ejemplo, cuando se dan retiradas de productos por seguridad). La notificación a BRP es responsabilidad del propietario.

UNIDADES ROBADAS: En caso de robo del producto, deberá avisar al departamento de garantías del distribuidor de su zona. Le pediremos que nos proporcione su nombre, dirección y número de teléfono, el número de identificación del casco y la fecha en que fue robada.

Norteamérica

BOMBARDIER RECREATIONALPRODUCTS INC.

Warranty Department
75 J.-A. Bombardier Street
Sherbrooke QC J1L 1W3
Canada

Países escandinavos

BRP FINLAND OY
Service Department
Isoaavantie 7
FIN-96320 Rovaniemi
Finland

Otros países del mundo

BRP EUROPEAN DISTRIBUTION

Warranty Department
Chemin de Messidor 5-7
1006 Lausanne
Switzerland

***Esta página se ha
intencionalmente en blanco***

EMBARCACIÓN N° DE MODELO _____

NÚMERO DE IDENTIFICACIÓN DEL CASCO (H.I.N.) _____

NÚMERO DE IDENTIFICACIÓN DEL MOTOR (E.I.N.) _____

Titular: _____

NOMBRE

CALLE

N.º

PISO

POBLACIÓN

PROVINCIA

CÓDIGO POSTAL

Fecha de compra _____
AÑO MES DÍA

Garantía válida hasta _____
AÑO MES DÍA

Debe ser cumplimentado por el distribuidor Sea-Doo en el momento de la venta.

SELLO DEL DISTRIBUIDOR

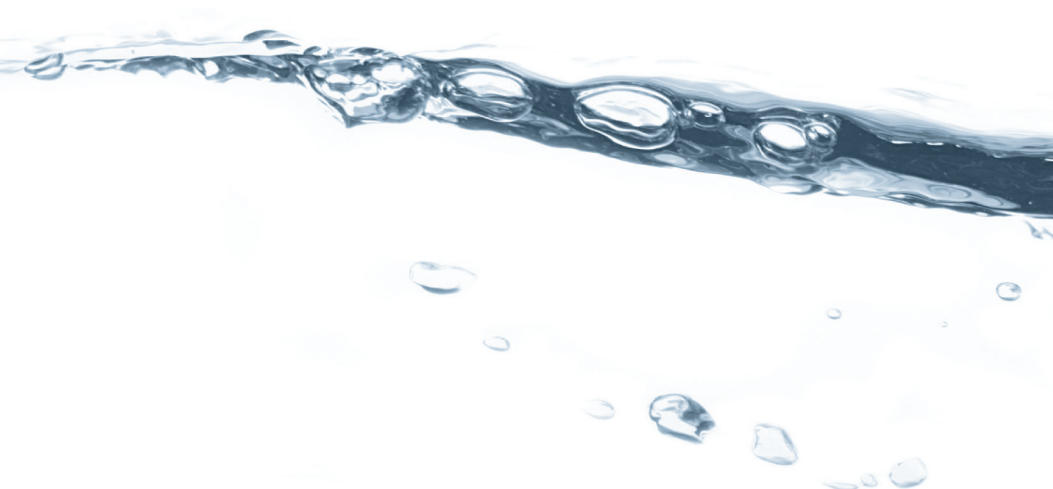

GUÍA DEL USUARIO
GTS / GTI / GTR / WAKE
2013
219 001 019