



SEA-DOO®



2012

GUIDE DU CONDUCTEUR

Comprenant
Information de sécurité,
renseignements sur le véhicule
et l'entretien

Série

RXT^{MC} / GTX[†]



AVERTISSEMENT

Lisez attentivement ce guide. Il contient d'importantes consignes de sécurité.

Âge minimum requis: 16 ans.

Conserver ce Guide du conducteur dans la motomarine.

2 1 9 0 0 0 8 2 5

AVERTISSEMENT

Ne pas tenir compte des avertissements et instructions de sécurité de ce guide, du *DVD DE SÉCURITÉ* et des étiquettes apposées sur les produits peut entraîner des blessures et même la mort.

AVERTISSEMENT

Le rendement de cette embarcation peut être supérieur à celui de toute autre embarcation utilisée antérieurement. Prenez le temps de vous familiariser avec votre nouvelle embarcation.



Au Canada, les produits sont distribués par Bombardier Produits Récréatifs inc. (BRP).

Aux États-Unis, les produits sont distribués par BRP US Inc.

Knight's Spray-Nine[†] est une marque de commerce de Korkay System Ltd.

Citrus Base Cleaner de 3M est une marque de commerce de 3M^{MC}.

GTX[†] est une marque de commerce de Castrol Ltd. utilisée sous licence.

Voici une liste non exhaustive de marques de commerce qui sont la propriété de Bombardier Produits Récréatifs inc. ou de ses filiales:

4-TEC ^{MC}	O.T.A.S. ^{MC}	VTSMC
D.E.S.S. ^{MC}	Rotax [®]	XPSMC
iBR ^{MC}	RXT ^{MC}	WAK ^{MC} PRO 215
iControl ^{MC}	Sea-Doo [®]	RXT ^{MC} -X ^{MC}
iSMC	Sea-Doo LK ^{MC}	RXT ^{MC} -X ^{MC} aSMC
iTC ^{MC}	T.O.P.S. ^{MC}	

AVANT-PROPOS

Nous désirons vous féliciter d'avoir acheté une toute nouvelle motomarine Sea-Doo®. Vous profiterez de la garantie BRP et tout un réseau de concessionnaires autorisés de motomarines Sea-Doo est disposé à fournir les pièces, le service ou les accessoires dont vous aurez besoin.

Votre concessionnaire tient à ce que vous soyez entièrement satisfait. Il a reçu la formation requise pour effectuer la préparation et la vérification initiale de votre embarcation et a fait les derniers réglages. Si vous désirez obtenir plus d'information sur l'entretien de votre embarcation, veuillez communiquer avec votre concessionnaire.

Lors de la livraison, on vous a d'abord expliqué la garantie, puis on vous a fait signer la *LISTE DE VÉRIFICATION DE PRÉLIVRAISON* pour s'assurer que la préparation de votre embarcation vous satisfaisait pleinement.

S'instruire avant de partir

Pour votre sécurité en plus de celle des personnes à proximité, lisez les sections suivantes avant d'utiliser votre motomarine:

- *INFORMATIONS DE SÉCURITÉ*
- *RENSEIGNEMENTS SUR LA MOTOMARINE.*

Il est important de lire et de comprendre toutes les étiquettes de sécurité apposées sur votre motomarine, et de visionner attentivement le *DVD DE SÉCURITÉ*.

Veillez tenir compte des avertissements contenus dans le présent Guide du conducteur. Toute négligence à cet égard pourrait entraîner des blessures graves, voire mortelles.

BRP recommande expressément à tous les conducteurs de s'inscrire à un cours de sécurité donné par un instructeur reconnu. Veuillez vérifier auprès de votre concessionnaire ou des autorités locales si on donne un tel cours dans votre région.

Dans certaines régions, on doit posséder une carte de qualification pour utiliser une embarcation de plaisance.

Information concernant la sécurité

L'information particulièrement importante contenue dans ce guide du conducteur est identifiée par les symboles et les mots suivants:

AVERTISSEMENT

Avertit d'une situation comportant des risques de blessure grave, y compris la possibilité de décès, si on ne l'évite pas.

 **ATTENTION** Avertit d'une situation comportant des risques de blessure modérée ou mineure, si on ne l'évite pas.

 **AVIS** Avertit d'un risque d'endommager gravement des pièces de la motomarine ou la propriété d'autrui si l'instruction n'est pas suivie.

À propos de ce guide du conducteur

Ce guide a pour but d'aider le propriétaire ou le conducteur à se familiariser avec l'embarcation, son fonctionnement, son entretien et son utilisation sécuritaire.

Conservez ce Guide du conducteur dans la motomarine afin de pouvoir vous y référer pour l'entretien, le dépannage ou la formation d'autres personnes.

Notez que ce guide est disponible dans plusieurs langues. En cas de divergence d'informations, la version originale anglaise a préséance.

Si vous désirez consulter et/ou imprimer une copie supplémentaire de votre Guide du conducteur, il suffit d'aller sur le site www.operatorsguide.brp.com.

L'information présentée dans ce document est correcte au moment de publier. Il faut noter toutefois que BRP poursuit une politique d'amélioration continue de ses produits, mais sans s'engager à incorporer les améliorations aux produits déjà fabriqués. En raison de changements de dernière minute, il peut donc y avoir certaines différences entre le produit tel que fabriqué et les descriptions et fiches techniques du présent guide. BRP se réserve le droit d'annuler ou de modifier les caractéristiques, fonctions, modèles et équipements sans encourir d'obligation.

Ce Guide du conducteur ainsi que le *DVD DE SÉCURITÉ* devraient être dans l'embarcation au moment de la vente.

TABLE DES MATIÈRES

AVANT-PROPOS	1
S'instruire avant de partir	1
Information concernant la sécurité	1
À propos de ce guide du conducteur	1

INFORMATIONS DE SÉCURITÉ

PRÉCAUTIONS D'ORDRE GÉNÉRAL	10
Empoisonnement au monoxyde de carbone	10
Incendies et autres dangers associés à l'essence	10
Brûlures sur les composants chauds	11
Accessoires et modifications	11
INFORMATIONS SPÉCIALES CONCERNANT LA SÉCURITÉ	12
Rappels concernant l'utilisation sécuritaire	12
Sports nautiques (remorquage avec la motomarine)	16
Hypothermie	18
Cours de sécurité nautique	19
TECHNOLOGIES ACTIVES (iCONTROL)	20
Introduction	20
iTC (commande d'accélérateur intelligente)	20
iBR (freinage et marche arrière intelligents)	21
iS (suspension intelligente)	22
ÉQUIPEMENT DE SÉCURITÉ	23
Équipement de sécurité obligatoire	23
Équipement supplémentaire recommandé	25
EXERCICES	27
Choix d'une aire d'exercice	27
Exercices	27
Facteurs importants à ne pas négliger	28
RÈGLES DE NAVIGATION	29
Règlements de circulation	29
RAVITAILLEMENT	32
Ravitaillement	32
Carburant recommandé	32
INFORMATION SUR LE REMORQUAGE	34
ÉTIQUETTES IMPORTANTES APOSÉES SUR LE VÉHICULE	36
Étiquettes de sécurité	36
Étiquettes de conformité	44
VÉRIFICATION DE PRÉUTILISATION	46
Avant de mettre la motomarine à l'eau	46
Une fois la motomarine à l'eau	50

RENSEIGNEMENTS SUR LA MOTOMARINE

COMMANDES	54
1) Guidon	55
2) Manette d'accélérateur	55
3) Levier iBR (freinage et marche arrière intelligents)	55
4) Interrupteur coupe-circuit du moteur	56
5) Bouton de démarrage/d'arrêt du moteur	58
6) Bouton VTS (correcteur d'assiette)	58
7) Bouton iS (suspension intelligente)	59
8) Boutons MODE/SET	59
9) Boutons à flèches haut/bas	60
10) Bouton de régulation de vitesse	60
INDICATEUR MULTIFONCTIONNEL	61
Description de l'indicateur multifonctionnel	61
1) Indicateur de vitesse	62
2) Tachymètre	62
3) Indicateur multifonctionnel	63
4) Voyants	64
5) Indication du niveau d'essence	65
6) Position du correcteur d'assiette	65
7) Position iS	66
8) Affichage numérique	66
9) Affichage multifonctionnel	67
10) Affichage de la profondeur de l'eau	68
11) Affichage de la température de l'eau	68
12) Totalisateur d'heures (HR)	68
13) Position de l'iBR	69
14) Boussole	69
15) Indicateur de mode randonnée	69
16) Indicateur de mode sport	70
Navigation sur l'affichage multifonctionnel	70
Modification de l'affichage numérique	73
Réinitialisation de l'affichage numérique	74
Réglage de l'indicateur multifonction	74
Réglage des unités de mesure et de la langue	75
ÉQUIPEMENT	76
1) Boîte à gants	76
2) Bac de rangement avant	77
3) Bacs de rangement arrière	79
4) Support d'extincteur	79
5) Siège	79
6) Poignées de maintien du passager	80
7) Marche d'embarquement	80
8) Plate-forme d'embarquement	81
9) Système d'amarrage Speed Tie	81
10) Œillets avant et arrière	84

ÉQUIPEMENT (suite)	
11) Taquets d'amarre	84
12) Bouchons de vidange de la cale.....	85
13) Poteau de fixation du câble de ski/planche nautique.....	85
14) Support de planche nautique	86
15) Réglage de l'inclinaison	88
16) Réglages ergonomiques	89
SUSPENSION	90
Suspension intelligente (iS)	90
Suspension réglable (aS)	93
PÉRIODE DE RODAGE	95
Fonctionnement pendant la période de rodage.....	95
INSTRUCTIONS D'UTILISATION.....	96
Embarquement.....	96
Comment démarrer le moteur	99
Comment arrêter le moteur	100
Comment tourner avec la motomarine.....	101
Comment passer au point mort.....	102
Comment passer en marche avant	102
Comment passer en marche arrière	103
Activation et utilisation du frein	104
Comment utiliser le correcteur d'assiette	105
Recommandations générales.....	109
MODES DE FONCTIONNEMENT.....	112
Mode randonnée.....	112
Mode sport	112
Mode ECO (économie d'essence).....	117
Mode de régulation de vitesse.....	117
Mode basse vitesse	119
Mode ski	121
Modes clés d'apprentissage et de location	125
OPÉRATIONS SPÉCIALES.....	127
Nettoyage de l'admission d'eau de la turbine et de l'hélice.....	127
Chavirement de la motomarine	130
Motomarine submergée	131
Moteur noyé d'eau.....	131
Remorquage de la motomarine sur l'eau.....	131

ENTRETIEN

INSPECTION INITIALE	134
TABLEAU D'ENTRETIEN.....	137
PROCÉDURES D'ENTRETIEN.....	141
Huile à moteur	141
Liquide de refroidissement.....	143

PROCÉDURES D'ENTRETIEN (suite)	
Bobines d'allumage	144
Bougies	146
Système d'échappement	147
Plaque de promenade et grille d'admission d'eau	148
Poteau de fixation du câble de ski ou planche nautique(Wake).....	149
Fusibles	149
SOINS DE LA MOTOMARINE	151
Entretien d'après-utilisation	151
Nettoyage de la motomarine	151
REMISAGE ET PRÉPARATION PRÉSAISONNIÈRE	153
Remisage	153
Préparation présaisonnière.....	156

RENSEIGNEMENTS TECHNIQUES

IDENTIFICATION DE LA MOTOMARINE	160
Numéro d'identification de la coque	160
Numéro d'identification du moteur	160
INFORMATION SUR LES ÉMISSIONS D'ÉCHAPPEMENT	161
Responsabilité du fabricant	161
Responsabilité du concessionnaire.....	161
Responsabilité du propriétaire	161
Réglementation de l'EPA sur les émissions	161
FICHES TECHNIQUES.....	162

DIAGNOSTIC DES PANNES

DIRECTIVES DE DIAGNOSTIC.....	170
SYSTÈME DE CONTRÔLE.....	174
Codes de panne	174
Voyants et affichage	176
Codes de l'avertisseur sonore	178

GARANTIE

GARANTIE LIMITÉE BRP – ÉTATS-UNIS ET CANADA: MOTOMARINES SEA-DOO® 2012.....	180
GARANTIE LIMITÉE BRP INTERNATIONALE: MOTOMARINES SEA-DOO® 2012.....	184

**GARANTIE LIMITÉE BRP POUR L'ESPACE ÉCONOMIQUE EUROPÉEN,
POUR LA COMMUNAUTÉ DES ÉTATS INDÉPENDANTS ET LA TURQUIE:
MOTOMARINES SEA-DOO® 2012 188**

INFORMATION SUR LE CLIENT

RENSEIGNEMENTS PERSONNELS 196
CHANGEMENT D'ADRESSE/DE PROPRIÉTAIRE 197

INFORMATIONS DE SÉCURITÉ

PRÉCAUTIONS D'ORDRE GÉNÉRAL

Empoisonnement au monoxyde de carbone

L'échappement de tous les moteurs contient du monoxyde de carbone, un gaz mortel. Le fait de respirer du monoxyde de carbone peut causer des maux de tête, des étourdissements, de la somnolence, des nausées, de la confusion mentale et, éventuellement, la mort.

Le monoxyde de carbone est un gaz incolore, inodore et insipide qui peut être présent même si vous ne le voyez pas ou s'il n'y a aucune odeur d'échappement. Une concentration fatale peut s'accumuler rapidement, ce qui vous paralyserait rapidement sans que vous puissiez vous défendre. De plus, une concentration fatale de monoxyde de carbone peut subsister pendant des heures, voire des jours, dans un endroit fermé ou mal aéré. Si vous présentez un des symptômes d'empoisonnement au monoxyde de carbone, évacuez l'endroit immédiatement, prenez l'air et demandez de l'aide médicale.

Pour éviter les blessures graves ou mortelles dues à l'empoisonnement au monoxyde de carbone:

- Ne faites jamais fonctionner le véhicule dans un endroit mal aéré ou partiellement fermé tel qu'un garage, un abri à voitures ou une grange. Même si vous ouvrez des fenêtres ou utilisez des ventilateurs pour tenter de ventiler les gaz d'échappement, la concentration de monoxyde de carbone peut rapidement devenir dangereuse.

- Ne faites pas fonctionner le véhicule à l'extérieur où les gaz d'échappement peuvent pénétrer à l'intérieur d'un édifice par des ouvertures telles des fenêtres ou des portes.
- Ne vous tenez jamais derrière la motomarine lorsque le moteur est en marche. Une personne qui se tient debout derrière un moteur en marche risque d'inspirer une importante concentration de fumée d'échappement. L'inspiration de fumée d'échappement concentrée risque d'entraîner un empoisonnement au monoxyde de carbone, des blessures ou la mort.

Incendies et autres dangers associés à l'essence

L'essence est inflammable et explosive. Les émanations d'essence peuvent se répandre et s'enflammer s'il y avait une étincelle ou une flamme à quelques mètres du moteur. Suivez les recommandations ci-dessous pour réduire le risque d'incendie et d'explosion:

- N'utilisez qu'un bidon d'essence rouge approuvé pour entreposer l'essence.
- Observez scrupuleusement les directives de la section *RAVITAILLEMENT*.
- Ne démarrez jamais la motomarine s'il y a de l'essence ou une odeur d'essence dans le compartiment moteur.
- Ne démarrez jamais le moteur et ne le faites pas fonctionner si le bouchon du réservoir n'est pas bien verrouillé.
- Ne transportez pas de bidons d'essence dans le compartiment de rangement avant ou ailleurs sur le véhicule.

L'essence est toxique et peut entraîner des blessures ou le décès.

- Ne siphonnez jamais de l'essence avec la bouche.
- Consultez un médecin immédiatement si vous avalez de l'essence, si de l'essence vous éclabousse les yeux ou si vous respirez des émanations.

Si vous renversez de l'essence sur vous, lavez-vous avec du savon et de l'eau puis changez de vêtements.

Brûlures sur les composants chauds

Le système d'échappement et le moteur peuvent être chauds lorsqu'ils fonctionnent. Évitez de les toucher lorsqu'ils fonctionnent ainsi qu'immédiatement après qu'ils aient cessé de fonctionner.

Accessoires et modifications

N'effectuez pas de modifications non autorisées et n'utilisez aucun accessoire non approuvé par BRP. Comme certains changements ou accessoires n'ont pas été mis à l'essai par BRP, ils peuvent augmenter le risque d'accident ou de blessure et rendre l'utilisation du véhicule illégale.

Consultez un concessionnaire autorisé de motomarines Sea-Doo pour connaître la liste des accessoires offerts.

INFORMATIONS SPÉCIALES CONCERNANT LA SÉCURITÉ

Rappels concernant l'utilisation sécuritaire

La performance de votre motomarine peut nettement surpasser celle des autres motomarines que vous avez pu conduire auparavant. Familiarisez-vous complètement avec les commandes et la conduite de votre motomarine avant d'entreprendre une première randonnée ou d'y faire monter des passagers. Si vous n'avez pas eu l'occasion de le faire, exercez-vous en conduisant seul dans un endroit approprié, où il y a peu d'embarcations, pour bien connaître la façon dont réagissent les commandes. Familiarisez-vous totalement avec chaque commande avant de naviguer au-delà du régime de ralenti. Ne présumez pas que toutes les motomarines se conduisent de la même façon. Chaque modèle diffère, souvent de façon importante.

N'oubliez jamais que plus l'accélérateur est relâché vers la position de ralenti, plus il est difficile de diriger l'embarcation. Le guidon et l'accélérateur sont nécessaires pour diriger l'embarcation. Ne pas relâcher l'accélérateur pour changer de direction et s'éloigner d'un objet. L'accélérateur est essentiel pour pouvoir tourner. Si le moteur est éteint, la direction ne répond plus.

Bien que la plupart des motomarines n'aient pas de frein, des avancées technologiques nous permettent désormais d'offrir des modèles munis du système de freinage et marche arrière intelligents (iBR^{MC}). Exercez-vous à freiner dans un endroit sûr, où il y a peu d'embarcations, pour apprendre à connaître les manœuvres de freinage et la distance d'arrêt de votre motomarine dans diverses conditions.

La distance d'arrêt varie en fonction de la vitesse initiale, de la charge, du vent, du nombre de passagers et des conditions de navigation. La puissance de

freinage sollicitée par l'utilisateur au moyen du levier de commande iBR (freinage et marche arrière intelligents) aura également un effet sur la distance d'arrêt.

Lors de freinages, les utilisateurs doivent se tenir fermement afin d'éviter d'être déplacés vers l'avant ou de perdre l'équilibre en raison de la force de décélération.

Lorsque vous circulez sur une motomarine munie d'un système iBR, souvenez-vous qu'il est possible que les embarcations qui vous suivent ou qui circulent à proximité ne puissent s'arrêter aussi rapidement.

Lorsqu'on circule rapidement et qu'on freine, un jet d'eau se soulèvera derrière la motomarine, lequel pourrait momentanément empêcher la personne qui suit de voir la motomarine. Lorsqu'on se déplace en convoi, il est important d'aviser la personne qui vous suit des capacités de freinage et de manœuvrabilité de votre motomarine, de la signification du jet d'eau et de l'importance de garder ses distances.

Lorsqu'on actionne le levier de commande iBR pendant que la motomarine avance, le mode de freinage s'active et la décélération est proportionnelle à la position du levier iBR. Plus on actionne le levier de commande iBR, plus la puissance de freinage est grande. Prendre soin de tirer graduellement sur le levier de commande iBR pour régler la puissance de freinage et relâcher simultanément l'accélérateur.

Gardez le cordon d'attache fixé à votre VFI en tout temps, et tenez-le loin du guidon pour que le moteur s'arrête si vous tombez à l'eau. Après la randonnée, enlevez le cordon d'attache de l'interrupteur coupe-circuit du moteur afin d'éviter que des enfants ou toute autre personne l'utilisent sans autorisation. Si vous tombez de la mo-

tomarine et que le cordon d'attache n'est pas attaché conformément aux recommandations, le moteur de la motomarine ne s'arrêtera pas.

Conduisez selon vos limites et vos habiletés.

Évitez tout comportement agressif afin de réduire le risque de perte de contrôle, d'éjection ou de collision. Connaissiez les capacités de votre motomarine et tenez-en compte.

Ne sautez pas les sillons ni les vagues. Évitez de naviguer en eau extrêmement agitée ou d'effectuer des manœuvres dangereuses telles que sauter les sillons et les vagues.

La caractéristique de freinage du système iBR ne peut empêcher votre motomarine de dériver en raison du courant ou du vent. Cette caractéristique n'a aucun effet de freinage sur un mouvement vers l'arrière. De plus, le moteur doit être en marche pour qu'on puisse utiliser le frein.

Le jet d'eau de la turbine peut causer des blessures. La turbine peut soulever des débris et les projeter vers l'arrière sur des gens ou des propriétés.

Observez les instructions sur les étiquettes de sécurité. Elles sont destinées à vous aider à faire des randonnées sécuritaires et plaisantes.

Ne rangez aucun objet à des endroits qui ne sont pas conçus pour cela.

Naviguer avec des passagers ou remorquer un skieur, un planchiste ou un accessoire modifie le comportement de la motomarine et exige plus d'habileté.

Certains modèles de motomarines sont équipés d'œillets de remorquage ou d'un poteau de fixation de câble de ski, de pneumatique ou de planche nautique. N'utilisez pas ces ancrages ni toute autre partie de la motomarine pour tirer une paravoile ou toute autre

embarcation. Cela pourrait entraîner des blessures ou l'embarcation pourrait être gravement endommagée.

Il faut de l'air pour faire fonctionner un moteur à combustion; votre motomarine ne peut donc pas être complètement étanche. Les manœuvres qui consistent à tourner en rond, à faire plonger la proue dans les vagues ou à faire chavirer la motomarine et qui submergent les ouvertures d'admission d'air peuvent causer l'infiltration d'eau dans le moteur, ce qui pourrait sérieusement l'endommager. Voir le passage *POUR DIRIGER LA MOTOMARINE* dans la section *INSTRUCTIONS D'UTILISATION* et la section *GARANTIE* de ce guide.

Les gaz d'échappement contiennent du monoxyde de carbone (CO). On peut subir de graves problèmes de santé ou même mourir si on en respire en quantité suffisante. Ne faites pas fonctionner la motomarine dans un endroit clos et ne laissez pas s'accumuler le CO à proximité de la motomarine ou dans un endroit clos. Lorsque la motomarine est amarrée ou lors d'une descente en eaux vives, par exemple, attention aux risques que présente le monoxyde de carbone que laissent échapper les autres embarcations.

Il est important de connaître les eaux dans lesquelles l'embarcation naviguera: les courants, marées, rapides, obstacles inapparents, sillages, vagues, etc. Il n'est pas recommandé de naviguer en eau agitée ou quand la météo est défavorable.

En eau peu profonde, manœuvrez avec prudence et à très basse vitesse. L'échouement ou les arrêts brusques peuvent causer des blessures. La turbine peut aussi soulever des débris et les projeter vers l'arrière sur des gens ou des propriétés.

Conduisez de façon responsable et prudente. Faites preuve de bon sens et de courtoisie.

Évitez de faire des vagues là où on l'interdit. Respectez aussi les droits des autres plaisanciers, ainsi que l'environnement. En tant que «capitaine» et propriétaire d'une motomarine, vous êtes responsable des dommages que le sillage de votre motomarine pourrait causer. Ne laissez personne jeter des déchets par-dessus bord.

Bien que votre motomarine puisse atteindre des vitesses élevées, il est fortement recommandé de ne circuler à haute vitesse que dans des conditions idéales et là où c'est permis. La vitesse exige du conducteur de plus grandes habiletés et augmente les risques de blessures graves.

Lorsque vous tournez, manœuvrez dans les sillons ou les vagues, conduisez en eau agitée ou si vous tombez de la motomarine, particulièrement à haute vitesse, la force exercée sur le corps des personnes à bord de l'embarcation peut causer des blessures telles que des fractures ou des blessures plus graves. Demeurez décontracté et évitez de tourner brusquement.

Les motomarines n'ont pas été conçues pour une utilisation nocturne.

Certains modèles de motomarine sont munis d'une suspension intelligente. Bien que le système absorbe une bonne partie de la force verticale transférée aux utilisateurs, il ne peut l'éliminer complètement. Pour éviter que vos passagers et vous rebondissiez ou soyez éjectés de la motomarine, réduisez votre vitesse.

Avant de lever l'ancre

Pour des raisons de sécurité et pour assurer un entretien adéquat, faites toujours l'inspection avant utilisation mentionnée dans ce Guide du conducteur.

Ne dépassez pas la capacité de charge ou le nombre de passagers prévu pour cette embarcation. Voir la plaque de capacité sur la motomarine et les *FICHES TECHNIQUES* de ce guide. La

surcharge peut nuire à la maniabilité, à la stabilité et au rendement de la motomarine. Si la mer est démontée, cela compromet aussi la manœuvrabilité. Qu'un certain nombre de passagers ou qu'une certaine charge soit permise ne dispense pas d'utiliser son jugement et de faire preuve de bon sens.

Inspectez régulièrement la motomarine, la coque, le moteur, l'équipement de sécurité et tout autre accessoire. Assurez-vous qu'ils demeurent en bon état.

Avant de partir en randonnée, soyez certain d'avoir l'équipement sécuritaire de base, des vêtements de flottaison et tout autre accessoire nécessaire.

Vérifiez si l'équipement de sécurité, y compris l'extincteur, est accessible et en bon état de fonctionnement. Montrez aux passagers où se trouve l'équipement et assurez-vous qu'ils savent comment s'en servir.

Soyez attentif aux conditions météorologiques. Écoutez la météo locale avant de partir. Informez-vous des changements de conditions.

Conservez à bord des cartes précises et récentes de l'endroit où vous naviguez. Avant de partir, vérifiez les conditions météorologiques pour la région où vous prévoyez naviguer.

Transportez assez d'essence pour votre randonnée. Vérifiez le niveau d'essence avant de partir et pendant la randonnée. Respectez le principe qui consiste à utiliser 1/3 de l'essence pour vous rendre à destination, 1/3 pour revenir et 1/3 comme réserve. Tenir compte dans ce calcul des imprévus dus aux mauvaises conditions météorologiques et d'autres retards possibles.

Ce que le conducteur et les passagers doivent savoir

Il est important de lire et de comprendre toutes les étiquettes de sécurité apposées sur votre motomarine Sea-Doo, le Guide du conducteur et tous les autres documents traitant de la sécurité, et de visionner attentivement le *DVD DE SÉCURITÉ* avant de conduire la motomarine.

Respectez les lois en vigueur. Vérifiez les règlements locaux et fédéraux sur la navigation de plaisance applicables à la voie navigable où vous avez l'intention d'utiliser votre motomarine. Prenez connaissance des règlements de la région en matière de navigation. Vous devez connaître et comprendre le système de navigation en vigueur (bouées et signaux).

N'oubliez pas que le soleil, le vent, la fatigue ou la maladie peuvent altérer votre jugement et votre temps de réaction.

Il N'est PAS recommandé que cette embarcation soit utilisée par une personne de moins de 16 ans ou par une personne ayant une incapacité qui diminue la vision, la vitesse de réaction, le jugement ou la capacité à utiliser les commandes.

Utilisez toujours le cordon d'attache lorsque vous conduisez la motomarine. Assurez-vous que tous les passagers savent s'en servir.

S'assurer que tous les passagers savent nager et savent remonter sur la motomarine à partir de l'eau. L'embarquement en eau profonde peut être difficile. Exercez-vous dans un endroit où l'eau vous va à la poitrine avant de conduire votre motomarine ou d'y embarquer. Si une personne ne sait pas nager, assurez-vous qu'elle porte un VFI (vêtement de flottaison individuel) en tout temps et prenez des précautions supplémentaires lors de la navigation.

Ne jamais tourner le guidon lorsque quelqu'un se trouve près de l'arrière de la motomarine. Se tenir loin des pièces mobiles de la direction (tuyère, déflecteur iBR, tringlerie, etc.).

Ne démarrez pas le moteur et n'utilisez pas la motomarine si quelqu'un se trouve dans l'eau ou se trouve près de l'arrière de l'embarcation.

Se souvenir du mouvement que fait le déflecteur iBR lorsqu'on démarre le moteur, qu'on arrête le moteur ou qu'on utilise le levier de commande iBR. Le mouvement automatique du déflecteur peut faire en sorte que les doigts ou les orteils de personnes s'agrippant à l'arrière de la motomarine soient coincés.

Avant le démarrage et en tout temps pendant le déplacement, le conducteur et les passagers doivent être bien assis et avoir une bonne prise sur une poignée de maintien de l'embarcation. Aviser les passagers d'utiliser les poignées de maintien de l'embarcation, ou de tenir la personne assise devant eux par la taille. Un passager n'est bien assis que si ses deux pieds sont placés bien à plat contre les repose-pieds.

Lors de freinages, les utilisateurs doivent se tenir fermement afin d'éviter d'être déplacés vers l'avant ou de perdre l'équilibre en raison de la force de décélération.

Lorsque vous accélérez avec une motomarine sur laquelle se trouvent des passagers, que ce soit à partir d'un arrêt complet ou en cours de route, faites-le toujours progressivement. Une accélération soudaine peut faire perdre l'équilibre à vos passagers et les faire tomber derrière la motomarine. Il est important que vos passagers sachent qu'il y aura accélération rapide ou qu'ils puissent l'anticiper.

Se tenir à l'écart de la grille d'admission quand le moteur tourne. Les cheveux longs, vêtements amples ou sangles de VFI peuvent se prendre dans les parties mobiles.

Si on appuie sur le levier d'accélérateur tout en freinant, le système iBR désactivera la commande d'accélérateur du conducteur. Lorsqu'on relâche le levier de commande iBR et qu'on appuie encore sur l'accélérateur, la commande de l'accélérateur sera de nouveau en vigueur et l'accélération reprendra après un court délai. Relâchez le levier d'accélérateur si vous n'avez pas à accélérer.

Des blessures internes sérieuses peuvent se produire si l'eau entre sous pression dans les cavités du corps à la suite d'une chute dans l'eau ou si on s'approche trop de la tuyère de turbine. Le port de la partie inférieure d'une combinaison isothermique est donc fortement recommandé.

Avant de remonter sur la motomarine, assurez-vous que le moteur est arrêté et que le cordon d'attache est retiré de l'interrupteur coupe-circuit du moteur.

Afin de prévenir tout démarrage accidentel, débranchez toujours le cordon d'attache de l'interrupteur coupe-circuit du moteur lorsque des nageurs embarquent ou se trouvent tout près, ou lorsque vous enlevez des algues ou des débris de la grille d'admission.

En motomarine, ne mettez jamais les pieds ni les jambes dans l'eau pour vous aider à tourner.

Conduite par un mineur

Les mineurs doivent être supervisés par un adulte pour conduire une motomarine. Les lois prévoyant l'âge minimum des conducteurs et les permis pour les mineurs peuvent varier selon la région. Renseignez-vous auprès des autorités appropriées en ce qui a trait à l'utilisation légale de la motomarine à l'endroit où vous avez l'intention de l'utiliser. BRP recommande un âge minimal de 16 ans pour conduire une motomarine.

Drogues et alcool

Ne conduisez jamais une embarcation pendant que vous êtes sous l'influence de la drogue ou de l'alcool. Conduire une motomarine requiert autant d'attention que conduire une voiture: il faut être attentif, sobre et alerte. Conduire une embarcation sous l'effet des drogues est dangereux et, qui plus est, il s'agit d'une infraction à une loi fédérale qui est passible de graves sanctions. La loi est rigoureusement appliquée. La consommation de drogues ou d'alcool, ou des deux, augmente le temps de réaction, altère le jugement et la vue, et compromet la capacité à conduire l'embarcation de façon sécuritaire.

AVERTISSEMENT

La consommation d'alcool et la navigation ne font pas bon ménage! La conduite en état d'ébriété met les passagers, les autres plaisanciers et vous-même en danger. En vertu des lois fédérales, il est interdit de conduire une embarcation sous l'influence de l'alcool ou de drogues.

Sports nautiques (remorquage avec la motomarine)

AVERTISSEMENT

Évitez les blessures! Votre motomarine n'est pas conçue pour tirer une autre embarcation, un parachute, un cerf-volant, un planeur ou tout autre dispositif pouvant s'élever dans les airs, et ne doit pas être utilisée à ces fins. Utilisez la motomarine seulement pour des sports nautiques pour laquelle elle a été conçue.

Faire du ski et de la planche nautique ou utiliser des accessoires de sport nautique tiré par une embarcation sont

des activités populaires. Quand on fait des activités nautiques, tant le conducteur que les participants doivent user de prudence. Si vous n'avez encore jamais remorqué quelqu'un avec votre motomarine, il serait bon que vous passiez quelques heures avec un conducteur expérimenté pour l'observer, apprendre et vous exercer. Il faut être conscient du niveau d'expérience et d'habileté de la personne qu'on remorque.

Toute personne qui pratique des sports nautiques doit suivre ces règles:

- Conduire avec des passagers ou remorquer un skieur ou un planchiste modifie le comportement de la motomarine et exige plus d'habileté.
- Respectez toujours la sécurité et le confort de vos passagers et celui de la personne sur skis, sur planche ou sur tout autre accessoire nautique que vous tirez.
- Ayez toujours à bord un observateur lorsque vous remorquez un skieur, un planchiste ou une personne se trouvant sur un pneumatique: cet observateur a la charge d'informer le conducteur des signaux que cette personne envoie. Le conducteur doit regarder en avant et se concentrer sur la conduite de la motomarine.
- N'allez pas plus vite qu'il le faut et suivez les directives de l'observateur.
- À moins que ce soit absolument nécessaire, ne faites pas de virage serré et n'utilisez pas le système de freinage lorsque vous remorquez un pneumatique, un skieur ou un planchiste. Souvenez-vous que bien que cette motomarine soit manœuvrable et qu'elle puisse freiner, la personne que vous remorquez ne pourra peut-être pas éviter un obstacle ou la motomarine.
- Les personnes qui ne savent pas nager ne devraient pas participer à des sports nautiques.
- Porter un VFI homologué. Un VFI bien conçu permet d'empêcher une personne inconsciente de couler.
- Respectez les autres plaisanciers.
- Le surveillant et le conducteur ne doivent pas perdre de vue la corde qui sert à remorquer. Si la corde se distend, elle peut s'enrouler autour de personnes ou d'objets, surtout quand on fait un virage serré ou qu'on tourne en rond, et causer de graves blessures.
- Évitez de tirer toute personne pratiquant un sport nautique quelconque en utilisant un câble trop court qui l'obligerait à inhaler des gaz d'échappement concentrés. En inhalant ces gaz qui renferment du monoxyde de carbone, cette personne risque de s'empoisonner, de se blesser ou même de périr.
- Utilisez une corde de longueur et de taille suffisantes et assurez-vous qu'elle est bien fixée à votre motomarine. Bien que certaines motomarines soient munies d'un mécanisme de remorquage spécial ou qu'on puisse en installer un, évitez de poser un poteau de remorquage sur une motomarine. Celui-ci peut constituer un danger si quelqu'un tombe dessus.
- S'occuper sans délai de toute personne qui tombe à l'eau. Une personne à l'eau est vulnérable et les autres embarcations peuvent ne pas la voir.
- Pour approcher une personne à l'eau, mettez-vous face au vent. Éteindre le moteur avant d'être trop près de la personne.
- Pratiquez les sports nautiques dans des endroits sécuritaires. Restez à l'écart des autres embarcations, des canaux, des endroits interdits d'accès, des nageurs, des voies navigables très fréquentées et des obstacles submergés.

- Éteindre le moteur et jeter l'ancre avant de se mettre à l'eau.
- Ne nager que dans les endroits reconnus comme sécuritaires. Ces endroits sont délimités par des bouées. Ne pas nager seul ou la nuit.



BOUÉE DÉLIMITANT UNE AIRE DE BAINNADE

- Ne pas faire de ski nautique entre le coucher et le lever du soleil. C'est une pratique illégale dans plusieurs provinces, sans compter qu'elle présente des risques.
- Ne pas conduire la motomarine directement derrière un skieur ou autre. À 40 km/h à l'heure, une motomarine dépassera cette personne en 5 secondes si elle tombe à l'eau 60 m devant votre motomarine.
- Quand quelqu'un est dans l'eau à proximité de la motomarine, éteindre le moteur et retirer le cordon d'attache de l'interrupteur coupe-circuit du moteur.
- Se tenir à au moins 45 m d'une bouée de plongée.

Évitez les blessures! Ne laisser personne s'approcher du système de propulsion ou de la grille d'admission, même si le moteur est éteint. Les cheveux longs, les vêtements amples, les sangles de VFI, etc., peuvent se prendre dans les pièces mobiles, ce qui peut causer des blessures ou la noyade. En eau peu profonde, les coquillages, le sable, les cailloux, entre autres, peuvent être aspirés et éjectés par la turbine.

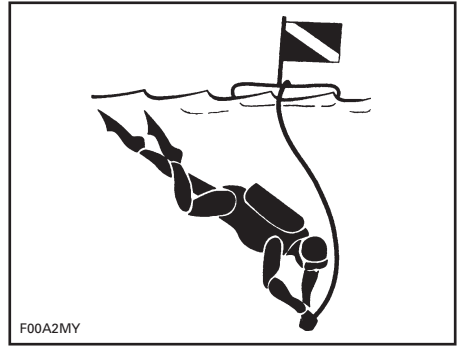

BOUÉE DE PLONGÉE

Pour plus de renseignements concernant les sports nautiques approuvés, légaux et sécuritaires, veuillez communiquer avec les autorités locales relativement à la sécurité en matière de sports nautiques pour la région dans laquelle on prévoit s'exercer.

Hypothermie

L'hypothermie, la perte de chaleur corporelle provoquant une température corporelle anormalement basse, est une des causes majeures de décès dans les accidents de bateau. La personne victime d'hypothermie perd conscience et se noie.

Grâce à l'isolation qu'il procure, le VFI peut allonger le temps de survie.

Évidemment, plus l'eau est chaude, moins on a besoin d'isolation. Quand on navigue en eau froide (sous 4°C), on devrait préférer les VFI qui recouvrent une plus grande partie du corps comme un manteau plutôt que ceux qui couvrent moins.

Ce qu'il faut savoir sur l'hypothermie:

- Quand vous flottez dans l'eau, ne tentez pas de nager sauf pour rejoindre une embarcation à proximité, un autre survivant ou un objet flottant sur lequel vous pourriez vous étendre ou grimper. La perte de chaleur augmente quand on nage. En eau froide, il n'est pas recommandé d'utiliser les méthodes de survie où il faut mettre la tête dans l'eau. Gardez la tête hors de l'eau. Cela réduira la perte de chaleur et prolongera votre temps de survie.
- Conservez une attitude positive quant à vos chances de survie et de sauvetage. Cela prolongera votre temps de survie en attendant les secours. Votre désir de vivre peut faire la différence!
- S'il y a plus d'une personne à l'eau, il est recommandé de se blottir les uns contre les autres. Cela réduit la perte de chaleur et prolonge donc le temps de survie.
- Toujours porter votre VFI. Il ne pourra vous aider à combattre l'hypothermie si vous ne le portez pas!

Cours de sécurité nautique

Dans plusieurs pays, on recommande ou on exige de suivre un cours de sécurité nautique. Vérifier auprès des autorités locales.

Vérifiez les règlements locaux et fédéraux sur la navigation de plaisance applicables à la voie navigable où vous avez l'intention d'utiliser votre motomarine. Prenez connaissance des règlements de la région en matière de navigation. Vous devez connaître et comprendre le système de navigation en vigueur (bouées et signaux).

Introduction

REMARQUE: Certaines fonctions ou caractéristiques décrites dans cette section pourraient ne pas s'appliquer à certains modèles de motomarine ou n'être offertes qu'en option.

Le système iControl^{MC} (systèmes de commande intelligente) permet à l'utilisateur de contrôler plusieurs systèmes sans avoir à lâcher le guidon.

Toutes les commandes sont au bout des doigts du conducteur et s'activent grâce à un bouton ou à un levier. Le conducteur peut donc se concentrer sur le plan d'eau et naviguer la motomarine.

Les commandes sont électroniques et fournissent un signal de commande à un module électronique dont la fonction consiste à assurer le fonctionnement du système en fonction de ses paramètres.

Les différents systèmes iControl sont:

- iTC^{MC} (commande d'accélérateur intelligente)
- iBR (freinage et marche arrière intelligents)
- iSMC (suspension intelligente)
- O.T.A.S.^{MC} (aide directionnelle par accélération d'appoint).

Ces systèmes fonctionnent ensemble afin de fournir de nouvelles caractéristiques telles le régulateur de vitesse, le mode basse vitesse et le freinage, une réaction améliorée de la motomarine aux commandes du conducteur, la maniabilité accrue et le contrôle.

Il est extrêmement important que les utilisateurs lisent toutes les informations contenues dans ce guide afin qu'il se familiarisent avec la motomarine, ses systèmes, commandes, capacités et limites.

iTC (commande d'accélérateur intelligente)

Le système est muni d'une commande d'accélérateur électronique (ETC) qui fournit des signaux à l'ECM (module de commande du moteur). Grâce à ce système, un câble d'accélérateur conventionnel n'est pas nécessaire.

L'iTC permet les fonctions suivantes:

- Mode randonnée
- Mode sport
- Mode ECO
- Mode régulation de vitesse
- Mode basse vitesse
- Mode ski.

L'iTC commande également l'O.T.A.S. (aide directionnelle par accélération d'appoint).

Mode randonnée

Le mode randonnée constitue le mode par défaut.

En mode randonnée, la puissance du moteur disponible et l'accélération sont réduites lors d'une accélération après arrêt complet et à faible régime dans certaines conditions.

Mode ECO

Modèle GTX 155

Lorsqu'en mode ECO (mode d'économie d'essence), la consommation d'essence est réduite à tous les régimes. Il s'agit du mode parfait pour circuler en vitesse de croisière et que l'on recherche un rendement du carburant optimal.

Se référer aux *INSTRUCTIONS D'UTILISATION* pour obtenir plus de détails.

Mode sport

En mode sport, le moteur développe sa puissance maximale à tous les régimes.

Se référer aux *INSTRUCTIONS D'UTILISATION* pour obtenir plus de détails.

Mode régulation de vitesse

Le mode régulation de vitesse permet à l'utilisateur de choisir la vitesse maximale de la motomarine lorsque le régime est supérieur à 3800 tr/mn.

Le mode régulateur de vitesse limite la vitesse de la motomarine, mais ne la maintient pas. Le conducteur doit appuyer sur l'accélérateur pour continuer d'avancer contrairement au régulateur de vitesse d'une voiture qui garde la vitesse constante lorsqu'on relâche la pédale.

Lorsque vous naviguez à vitesse constante, appuyez à fond sur l'accélérateur afin que vous soyez attentif et conscient de ce qui se passe autour.

Consulter la rubrique *MODE RÉGULATION DE VITESSE* sous *INSTRUCTIONS D'UTILISATION* pour obtenir plus de détails.

Mode basse vitesse

Le mode basse vitesse, une fonction du mode régulation de vitesse, permet au conducteur de régler le régime de ralenti pour qu'il corresponde à la vitesse de la motomarine, soit 1.6 km/h à 11 km/h. Ne pas appuyer sur l'accélérateur en mode basse vitesse.

Se référer aux *INSTRUCTIONS D'UTILISATION* pour obtenir plus de détails.

Mode ski

Le mode ski permet une accélération contrôlée et une vitesse de remorquage maximale constante pour le ski ou la planche nautique.

Se référer aux *INSTRUCTIONS D'UTILISATION* pour obtenir plus de détails.

Système O.T.A.S. (aide directionnelle par accélération d'appoint)

Le système O.T.A.S. (aide directionnelle par accélération d'appoint) améliore la maniabilité après qu'on a coupé les gaz.

Limitations

Le système O.T.A.S. ne peut aider à garder la maîtrise ou à prévenir les collisions dans toutes les situations.

Il s'agit d'un système à commande électronique qui est activé au moment où le conducteur entreprend un virage complet et qu'il relâche l'accélérateur.

Consulter la rubrique *COMMENT TOURNER AVEC LA MOTOMARINE* sous *INSTRUCTIONS D'UTILISATION* pour obtenir plus de détails.

Clés d'apprentissage et de location

On peut programmer la clé d'apprentissage Sea-Doo LK^{MC} pour limiter la vitesse de la motomarine. Les conducteurs novices ou peu expérimentés peuvent ainsi apprendre à conduire une motomarine tout en acquérant la confiance et la maîtrise nécessaires.

Limitations

Il est possible qu'un conducteur novice dépasse ses limites même avec la clé d'apprentissage.

Se référer aux *INSTRUCTIONS D'UTILISATION* pour obtenir des détails concernant l'utilisation et la programmation des clés d'apprentissage et de location.

iBR (freinage et marche arrière intelligents)

Cette motomarine est munie d'un système de freinage et de marche arrière nommé système iBR (freinage et marche arrière intelligents).

Le module iBR commande la position du déflecteur iBR pour fournir la poussée avant, la poussée arrière, la puissance de freinage et le point mort.

Le conducteur commande la position du déflecteur iBR au moyen de l'accélérateur pour la poussée avant et du levier de commande iBR pour le point mort, la marche arrière et le freinage.

REMARQUE: Le levier de commande iBR ne peut être utilisé pour changer la position du déflecteur que si le moteur est en marche.

L'utilisation du système iBR réduit considérablement la distance d'arrêt de la motomarine et peut en accroître la maniabilité puisqu'il peut servir en ligne droite, dans les virages, à hautes et basses vitesses ou pour mettre la motomarine en marche arrière pour accoster ou manœuvrer là où il y a peu d'espace.

Idéalement, grâce au système iBR, les conducteurs expérimentés pourront réduire d'environ 33% la distance d'arrêt de la motomarine depuis une vitesse de 80 km/h.

Limitations

Bien que cette motomarine soit munie du système iBR, elle n'a pas la même capacité de freinage que les véhicules terrestres.

La distance d'arrêt varie en fonction de la vitesse initiale, de la charge, du vent, des conditions de navigation et de la puissance de freinage.

Le système iBR n'a aucun effet sur le mouvement vers l'arrière.

Il n'empêche pas la motomarine de dériver en raison du courant ou du vent.

iS (suspension intelligente)

La suspension de la motomarine est conçue pour que les utilisateurs soient assis sur le pont mobile. Lorsque la suspension est active, le pont mobile est habituellement en position élevée,

ce qui signifie que le pont mobile est suffisamment élevé au-dessus du pont fixe pour que la suspension absorbe le mouvement de haut en bas de la motomarine sur l'eau.

Le système iS comprend le MODE QUAL. Lorsqu'on l'active manuellement ou automatiquement, le MODE QUAL abaisse la suspension afin de baisser le centre de gravité de la motomarine. Cette fonction est utile lorsqu'on transporte la motomarine, qu'on navigue à basse vitesse ou encore que le système O.T.A.S. est activé puisque la possibilité de chavirement est réduite.

Limitations

Bien que le système absorbe une partie de la force verticale transférée aux utilisateurs, il ne peut l'éliminer complètement. Des secousses soudaines peuvent faire talonner la suspension.

ÉQUIPEMENT DE SÉCURITÉ

Équipement de sécurité obligatoire

Le conducteur et les passagers doivent porter un vêtement de flottaison individuel (VFI) approuvé qui convient aux randonnées en motomarine.

Le conducteur et les passagers doivent avoir facilement accès à des lunettes de sécurité au cas où les conditions de navigation les rendraient nécessaires et que le besoin d'en porter se ferait sentir.

Sous l'effet du vent, des éclaboussures et de la vitesse, les yeux peuvent larmoyer et la vue se brouiller.

En tant que propriétaire de la motomarine, vous devez vous assurer que tout l'équipement de sécurité requis est à bord. Il peut être pertinent de se procurer de l'équipement de sécurité supplémentaire au besoin. Vérifier les règlements la région, de la province ou de l'État en matière d'équipement de sécurité obligatoire.

L'équipement de sécurité exigé par les règlements est de rigueur. Si des règlements locaux exigent des équipements supplémentaires, ceux-ci doivent être approuvés par une autorité compétente. Les exigences minimales sont les suivantes:

- Vêtements de flottaison individuels (VFI)
- Halin flottant de 15 m au minimum
- Lampe de poche étanche ou des fusées éclairantes approuvées
- Dispositif de signalisation
- Dispositifs de signalisation sonore (avertisseur sonore à air ou sifflet).

Vêtements protecteurs recommandés

Le conducteur et les passagers d'une motomarine doivent porter des vêtements protecteurs, dont:

- La partie inférieure d'une combinaison isothermique ou un vêtement épais, tissé serré et ajusté qui procure une protection équivalente. Un cuissard léger, par exemple, ne serait pas approprié. Des blessures internes sérieuses peuvent se produire si l'eau entre sous pression dans les cavités du corps à la suite d'une chute dans l'eau ou si on s'approche trop de la tuyère de turbine. Un maillot de bain normal ne protège pas adéquatement contre l'infiltration d'eau sous pression dans les cavités inférieures du corps des hommes et des femmes.
- On recommande aussi de porter des chaussures, des gants et des lunettes de protection. Une chaussure légère et flexible est conseillée pour réduire le risque de blessure si vous marchez sur des objets coupants.

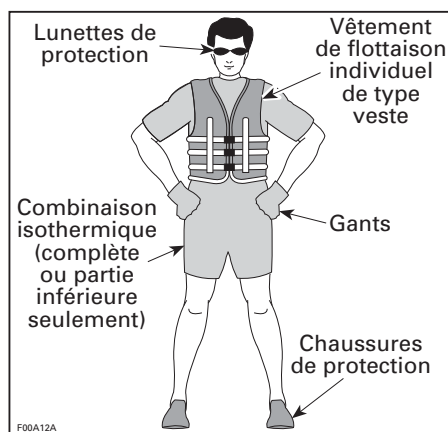

Vêtements de flottaison individuels (VFI)

Quiconque prend place sur la motomarine doit porter un VFI en tout temps. S'assurer que les VFI sont conformes aux règlements dans sa région.

Un VFI offre un niveau de flottabilité qui, une fois dans l'eau, permet de garder la tête et le visage hors de l'eau et d'être dans une position acceptable. Quand on choisit un VFI, il faut tenir compte du poids et de l'âge de la personne. Le niveau de flottabilité du VFI doit permettre de supporter son poids dans l'eau, et il doit être à sa taille. Le poids et le tour de poitrine sont des mesures utiles pour trouver la bonne taille de VFI. C'est votre responsabilité de vous assurer que vous avez à bord le nombre et le type appropriés de VFI, conformément aux règlements de la région, et que vos passagers savent où les trouver et comment s'en servir.

Types de VFI

Il y a cinq types de VFI approuvés.

Le **type I** offre la meilleure flottabilité. Sa conception fait qu'il peut retourner la plupart des personnes inconscientes sur le dos, un peu à la verticale, quand elles sont à l'eau, ce qui peut augmenter substantiellement les chances de survie. Ce type de VFI est efficace pour toutes les eaux, et spécialement au large quand les secours peuvent mettre du temps à arriver. Il est aussi très efficace en eau agitée.

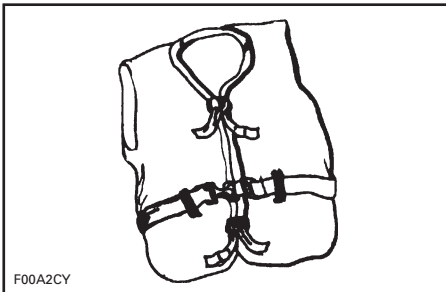

TYPE I — QU'IL FAUT PORTER

Le **type II** retourne celui qui le porte comme le type I, mais de façon un peu moins efficace. Dans les mêmes conditions qu'un type I, il ne retourne pas autant de personnes différentes. Il est préférable d'utiliser ce VFI quand il y a des chances que le sauvetage se fasse rapidement, comme dans les endroits où il y a habituellement d'autres plaisanciers.

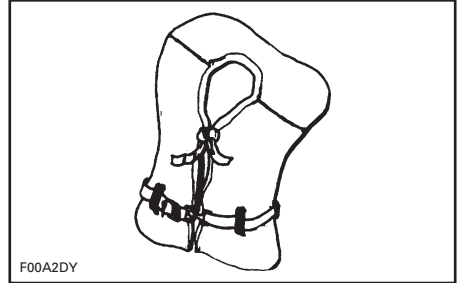

TYPE II — QU'IL FAUT PORTER

Le **type III** permet à celui qui le porte de se retourner sur le dos, un peu à la verticale; cependant, ce vêtement ne retournera pas de lui-même la personne. Il maintient à la verticale, ou légèrement sur le dos, et n'a pas tendance à retourner la personne sur le ventre. Il a le même niveau de flottabilité que le type II et convient aux endroits où il y a habituellement d'autres plaisanciers.

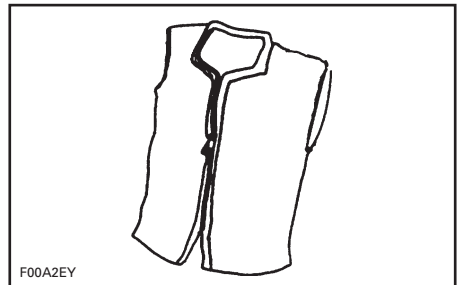

TYPE III — QU'IL FAUT PORTER

Le VFI de **type V** doit être porté comme un vêtement. Quand on le gonfle, il offre la même flottabilité que les

types I, II et III. Cependant, quand il est dégonflé, il peut ne pas supporter certaines personnes.

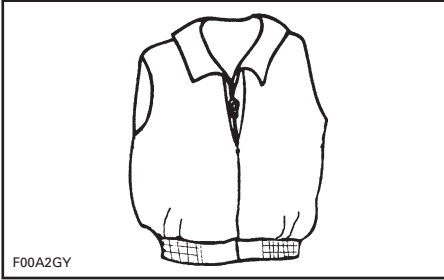

F00A2GY

TYPE V — QU'IL FAUT PORTER

Casques

Quelques points importants

Les casques ont pour but d'offrir une certaine protection en cas de coups à la tête. Dans la plupart des sports motorisés, les avantages du port d'un casque excèdent de beaucoup les inconvénients. Cependant, dans le cas des sports motorisés pratiqués dans l'eau comme la motomarine, ce n'est pas nécessairement le cas en raison des risques particuliers associés à l'eau.

Avantages

Le casque aide à réduire les risques de blessure lorsque la tête frappe une surface dure, par exemple une autre embarcation, lors d'une collision. De même, un casque muni d'une mentonnière peut aider à prévenir les blessures au visage, à la mâchoire et aux dents.

Risques

Par contre, dans les cas où l'on tombe de la motomarine, les casques ont tendance à prendre l'eau à la façon d'un seau, ce qui provoque une tension extrême au niveau du cou ou de la colonne vertébrale; cela pourrait entraîner un étouffement, des blessures graves ou permanentes au cou ou à la colonne vertébrale, ou même la mort.

Les casques peuvent également nuire à la vision périphérique et à l'audition, ou accroître la fatigue, ce qui pourrait accroître les risques de collision.

Le pour et le contre

La décision de porter ou non un casque dépend de l'environnement où vous conduirez la motomarine, et de facteurs comme l'expérience personnelle. La densité de circulation sur le cours d'eau et votre style de conduite sont d'autres facteurs dont on doit tenir compte.

En résumé

Chaque option permet de réduire certains risques, mais aussi d'en augmenter d'autres. Vous devez, par conséquent, décider de porter ou non un casque selon la situation qui vous concerne.

Si vous décidez de porter un casque, vous devez alors déterminer le modèle le mieux adapté aux circonstances. Choisissez un casque approuvé conforme aux normes DOT ou Snell et, si possible, qui soit conçu pour les sports nautiques motorisés.

Équipement supplémentaire recommandé

Pour une randonnée agréable en toute sécurité, nous vous recommandons de vous procurer certains articles supplémentaires dont voici une liste non exhaustive.

- Petite trousse d'outils
- Cartes
- Trousse de premiers soins
- Câble de remorque
- Fusées éclairantes
- Pagaie
- Ancre
- Amarres.

Un téléphone cellulaire rangé dans un contenant hermétique s'est avéré utile dans des situations de détresse ou simplement pour communiquer avec quelqu'un sur la terre ferme.

EXERCICES

Il faut bien se familiariser avec les commandes, les fonctions et les caractéristiques de maniabilité de la motomarine dès la première sortie.

Toujours relier le cordon d'attache à l'interrupteur coupe-circuit du moteur et fixer l'autre extrémité à son vêtement de flottaison individuel (VFI) ou à une drague.

Choix d'une aire d'exercice

Trouver une aire d'exercice appropriée. S'assurer qu'elle satisfait aux exigences suivantes:

- Aucune embarcation à proximité
- Aucun obstacle
- Aucun nageur
- Aucun courant
- Espace suffisant pour manœuvrer
- Eau suffisamment profonde.

Exercices

S'exercer **seul** à effectuer les manœuvres suivantes.

Virage

S'exercer à tourner dans les deux sens à basse vitesse. Une fois qu'on se sent à l'aise, accroître le niveau de difficulté en effectuant une figure du huit.

Lorsqu'on maîtrise ces manœuvres, les refaire en circulant plus rapidement.

Distances d'arrêt

S'exercer à arrêter en ligne droite à différentes vitesses et puissances de freinage.

REMARQUE: La vitesse de la motomarine, la charge, le courant de l'eau et le vent influencent également la distance d'arrêt.

Marche arrière

S'exercer à reculer pour savoir comment la motomarine se comporte en marche arrière et comment il réagit au mouvement du guidon.

REMARQUE: Toujours effectuer cet exercice à basse vitesse.

Contournement d'un obstacle

S'exercer à contourner un obstacle (choisir un point virtuel sur l'eau) en dirigeant la motomarine et en maniant l'accélérateur.

Refaire cette manœuvre en relâchant toutefois l'accélérateur cette fois-ci et en tournant.

REMARQUE: En effectuant cet exercice, on apprend à diriger la motomarine dans une autre direction.

Accostage

S'exercer à accoster en utilisant l'accélérateur et le levier sélecteur ainsi que le volant afin de s'y habituer et de pouvoir bien contrôler la motomarine.

REMARQUE: En marche arrière par contre, la motomarine tourne en sens inverse de la direction.

Modes basse vitesse, ski et régulation de vitesse

Si la motomarine comporte les modes basse vitesse, ski et régulation de vitesse, il est également important de comprendre leur fonctionnement et de se familiariser avec ceux-ci avant de circuler avec des passagers.

AVERTISSEMENT

Les modes ski et régulation de vitesse ne constituent pas un pilote automatique; ils ne dirigent pas la motomarine.

Facteurs importants à ne pas négliger

Il faut également se souvenir que les conditions suivantes influencent le comportement de la motomarine ainsi que la façon dont elle réagit:

- Charge
- Courant
- Vent
- Conditions de l'eau.

Demeurer attentif et adapter son pilotage en présence de ces conditions. Si possible, s'exercer dans ces conditions.

Pour exécuter une manœuvre délicate, il vaut mieux l'effectuer à basse vitesse.

RÈGLES DE NAVIGATION

Règlements de circulation

Conduire une motomarine peut être comparé à conduire sur des autoroutes et des chemins non balisés. Afin d'éviter les plaisanciers et d'empêcher les collisions, il est important de suivre des règles de circulation. Il ne s'agit pas seulement de bon sens... c'est la loi!

En règle générale, gardez la droite, soyez prudent et évitez les collisions en vous tenant à distance des autres embarcations, personnes et objets.

L'illustration montre les différentes parties de l'embarcation servant de points de repère directionnels, soit la proue étant l'avant de la motomarine. On reconnaît le côté bâbord (côté gauche) de la motomarine grâce au feu ROUGE au niveau de la proue et le côté tribord (côté droit) grâce au feu VERT.

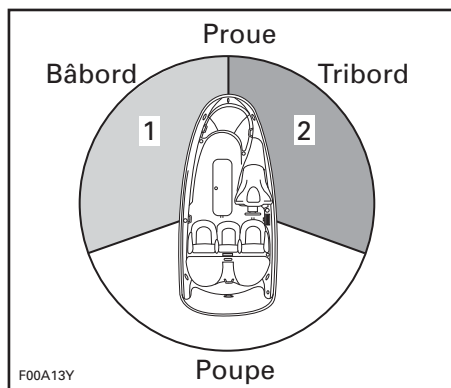

TIPIQUE - POINTS DE REPÈRE DIRECTIONNELS

1. Feu ROUGE
2. Feu VERT (cédez le passage)

Croisement

Cédez le passage à toute embarcation devant vous et à votre droite. Ne jamais couper devant une autre embarcation. Vous devriez voir son feu ROUGE et il devrait voir votre feu VERT (il a la priorité de passage).

Même si les motomarines ne sont pas équipées de feux, elles n'échappent pas à cette règle.

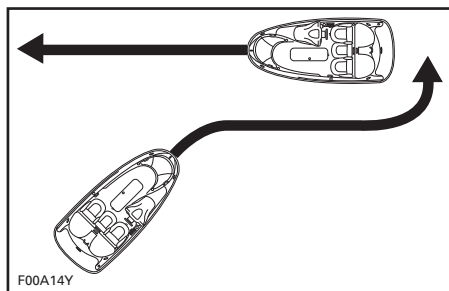

TIPIQUE

Si vous voyez un feu ROUGE, comme un feu de circulation, **ARRÊTEZ**, et cédez le passage. L'embarcation située à votre droite a la **priorité de passage**.

Si vous voyez un feu VERT, **avancez avec prudence**. Si l'embarcation est située à votre gauche, vous avez la **priorité de passage**.

Face à face

Gardez la droite.

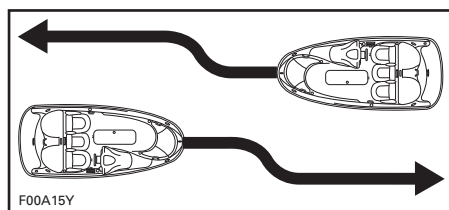

TIPIQUE

Doublage

Cédez le passage aux autres embarcations et écartez-vous.

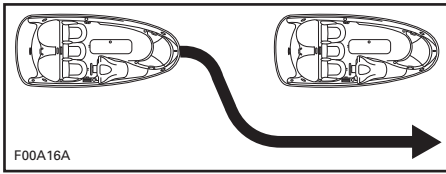

TYPIQUE

Système de navigation

Les aides à la navigation comme les signaux ou les bouées vous aident à repérer les eaux sûres. Les bouées indiquent si vous devez rester à droite (tribord) ou à gauche (bâbord) de la bouée ou quel chenal utiliser. Elles peuvent aussi vous avertir si vous pénétrez une zone réglementée ou contrôlée, comme une zone où il est interdit de laisser de gros sillages ou une zone à vitesse réduite. Les bouées peuvent également désigner des dangers ou fournir de l'information pertinente sur la navigation. Les balises sont sur la rive ou sur l'eau. Elles peuvent aussi indiquer les limites de vitesse, les endroits où il est défendu de naviguer ou d'utiliser un hors-bord, les lieux d'ancrage et d'autres informations utiles. (La forme des balises indique de quelle situation il s'agit.)

Vous devez connaître et comprendre le système de navigation qui s'applique à l'endroit où vous prévoyez naviguer.

Pour éviter l'abordage

Ne relâchez pas l'accélérateur lorsque vous tentez d'éviter un objet sans utiliser le système de freinage. La puissance du moteur et la poussée de la turbine sont requises pour diriger la motomarine.

Surveillez constamment s'il y a d'autres personnes, embarcations ou objets dans l'eau, surtout en effectuant un virage. Soyez attentif aux conditions pouvant vous rendre moins visible ou vous bloquer la vue.

Respectez les droits des autres usagers de la voie navigable ou des passants, et tenez-vous toujours à distance des autres embarcations, personnes et objets.

Ne sautez pas les sillons ni les vagues. Ne naviguez pas non plus sur la ligne de ressac. N'essayez jamais d'arrosier les autres avec votre motomarine. Vous pourriez surestimer les capacités de la motomarine ou votre habileté à conduire, et heurter une embarcation ou une personne.

Votre motomarine peut virer plus brusquement que d'autres embarcations; cependant, sauf en cas d'urgence, ne pas faire de virages brusques à haute vitesse. Ces manœuvres vous rendent difficile à éviter, et il est difficile d'anticiper votre trajectoire. De plus, vous et vos passagers pourriez être éjectés de la motomarine.

Contrairement à la plupart des embarcations, votre motomarine a un système de freinage.

Lorsque vous circulez sur une motomarine munie d'un système iBR, souvenez-vous qu'il est possible que les embarcations qui vous suivent ou qui circulent à proximité ne puissent s'arrêter aussi rapidement.

Lorsque vous circulez rapidement et que vous freinez, un jet d'eau se soulèvera derrière la motomarine indiquant que vous effectuez une manœuvre de freinage.

Lorsqu'on se déplace en convoi, il est important d'aviser la personne qui vous suit des capacités de freinage et de manœuvrabilité de votre motomarine, de la signification du jet d'eau et de l'importance de garder ses distances.

La distance d'arrêt varie en fonction de la vitesse initiale, de la charge, du vent et des conditions de navigation.

Bien que la manœuvre privilégiée pour éviter un obstacle consiste à se diriger dans le sens opposé en accélérant,

on peut également utiliser l'iBR afin de freiner complètement et de tourner dans l'autre sens pour éviter l'obstacle.

RAVITAILLEMENT

Ravitaillement

⚠ AVERTISSEMENT

Le carburant risque de s'enflammer et d'exploser dans certaines conditions. Toujours travailler dans un endroit bien aéré. Ne pas fumer. Tenir loin des flammes et des étincelles.

Arrêter le moteur.

⚠ AVERTISSEMENT

Toujours arrêter le moteur avant de faire le plein.

Ne laisser personne demeurer sur la motomarine.

Fixer solidement la motomarine au quai de ravitaillement.

S'assurer qu'on a un extincteur à portée de la main.

Appuyer légèrement sur le bouchon du réservoir avec la main gauche tout en soulevant le loquet avec les doigts pour le dégager. Le bouchon s'ouvrira poussé par la pression du ressort.



TIPIQUE - EMBLACEMENT DU BOUCHON DU RÉSERVOIR D'ESSENCE

⚠ AVERTISSEMENT

Le réservoir d'essence peut être sous pression. Mettre une main sur le bouchon du réservoir d'essence lorsqu'on dégage l'attache du bouchon.

Insérer le bec du distributeur d'essence dans le goulot de remplissage et remplir le réservoir.

⚠ AVERTISSEMENT

Pour éviter qu'il y ait un reflux du carburant, faites le plein lentement afin de permettre à l'air de s'échapper du réservoir.

Cesser de remplir le réservoir dès que la poignée du distributeur d'essence se relâche, et attendre un instant avant d'enlever le bec. Ne pas reculer le bec pour ajouter davantage d'essence dans le réservoir.

⚠ AVERTISSEMENT

Ne pas trop remplir. Ne jamais remplir le réservoir d'essence pour ensuite laisser la motomarine exposée au soleil. Lorsque la température augmente, le carburant se dilate et risque de déborder.

Fermer le bouchon de réservoir d'essence et s'assurer qu'il est bien verrouillé.

⚠ AVERTISSEMENT

Toujours essuyer tout carburant répandu sur l'embarcation.

Après avoir fait le plein, ouvrir le siège, retirer la boîte de ventilation (s'il y a lieu) et s'assurer qu'il n'y a pas de vapeurs d'essence à l'intérieur du compartiment moteur.

⚠ AVERTISSEMENT

Ne jamais démarrer la motomarine s'il y a un déversement d'essence ou une odeur d'essence.

Carburant recommandé

Utiliser de l'essence sans plomb présentant l'indice d'octane recommandé ci-dessous.

AVIS Ne jamais utiliser d'autres carburants ni modifier les proportions. Ne jamais utiliser d'essence contenant plus de 10% d'éthanol ou de méthanol. L'utilisation d'essence non recommandée peut nuire à la performance du moteur ainsi qu'endommager des composants importants du système d'alimentation et du moteur.

En Amérique du Nord

INDICE D'OCTANE MINIMAL		
87 (RON + MON)/2		
91 (RON + MON)/2		
	▼	▼
MOTEURS	91	87
Moteur 155 À aspiration naturelle	-	X
Moteurs 215 et 260 Suralimenté à refroidisseur intermédiaire	X ⁽¹⁾	X

⁽¹⁾ Pour un rendement optimal du moteur.

Ailleurs qu'en Amérique du Nord

INDICE D'OCTANE MINIMAL		
92 RON		
95 RON		
	▼	▼
MOTEURS	95	92
Moteur 155 À aspiration naturelle	-	X
Moteurs 215 et 260 Suralimenté à refroidisseur intermédiaire	X ⁽¹⁾	X

⁽¹⁾ Pour un rendement optimal du moteur.

INFORMATION SUR LE REMORQUAGE

AVIS L'écartement maximal des supports de bois de la remorque, y compris la largeur des supports, devrait être réglé pour que la motomarine soit soutenue sur toute la longueur de la remorque. L'extrémité des supports de bois ne devrait pas dépasser la motomarine.

S'assurer que le centre de gravité de la motomarine se trouve légèrement devant les roues de la remorque pour que le poids de la motomarine soit bien soutenu.

AVERTISSEMENT

Ne jamais incliner la motomarine vers l'arrière au cours du transport. Nous recommandons de la transporter dans sa position normale d'utilisation.

S'informer des lois et règlements en vigueur dans sa région avant d'effectuer un remorquage, particulièrement en ce qui a trait aux éléments suivants:

- Système de freinage
- Poids du véhicule remorqué
- Rétroviseurs.

Prendre les précautions suivantes lorsqu'on remorque une motomarine.

- Respecter la charge maximale de remorquage du véhicule remorqueur ainsi que la charge admissible au timon recommandée par le fabricant.
- Attacher la motomarine aux œillets avant et arrière (proue et poupe) pour qu'elle soit retenue fermement sur la remorque. Utiliser des sangles d'arrimage supplémentaires si nécessaire.
- S'assurer que le bouchon de réservoir d'essence, le couvercle de compartiment de rangement avant, le couvercle de la boîte à gants, la plate-forme d'embarquement ainsi que le siège sont bien verrouillés.
- Observer les règles de sécurité pendant le remorquage.

AVIS Ne pas acheminer les cordes ou les sangles d'arrimage par-dessus le siège ou la poignée de maintien, car elles pourraient causer des dommages permanents. Envelopper les cordes ou les sangles d'arrimage avec des chiffons ou des protecteurs semblables là où elles peuvent entrer en contact avec la motomarine.

Modèles RXT iS, GTX iS et GTX Limited iS

AVERTISSEMENT

S'assurer que le pont mobile de la motomarine est en MODE QUAI avant de remorquer la motomarine, ce qui abaissera le centre de gravité et améliorera la stabilité de la remorque.

Tous les modèles

AVERTISSEMENT

S'assurer que le siège est bien enclenché avant le remorquage.

Recouvrir la motomarine d'une bâche Sea-Doo, surtout avant de conduire sur des routes poussiéreuses, afin de prévenir l'entrée de poussière par les ouvertures d'admission d'air.

AVERTISSEMENT

Ne JAMAIS laisser d'équipement sur la motomarine lorsqu'on la remorque.

Modèle WAKEMC Pro

AVERTISSEMENT

La planche NE DOIT JAMAIS être installée sur le support. Sinon, la ou les dérives pourraient blesser des gens à proximité, ou la planche pourrait être projetée sur la route.

 AVERTISSEMENT

Les courroies sont tendues; elles pourraient se détendre brusquement et frapper quelqu'un lorsqu'on les détache. Faire preuve de prudence.

REMARQUE: Il se peut qu'on doive enlever le support intérieur de la planche nautique lorsqu'on remorque 2 motomarines à la fois.

ÉTIQUETTES IMPORTANTES APOSÉES SUR LE VÉHICULE

Étiquettes de sécurité

Les étiquettes illustrées aux pages suivantes sont apposées sur votre embarcation. Si elles se décollent ou s'endommagent, on les remplacera gratuitement. S'adresser à un concessionnaire autorisé de motomarines Sea-Doo.

Bien lire les étiquettes suivantes avant d'utiliser la motomarine.

REMARQUE: La première photo indique où sont les différentes étiquettes. Une ligne pointillée signifie que l'étiquette n'est pas sur la surface extérieure et qu'on doit ouvrir le siège ou un couvercle pour voir l'étiquette.

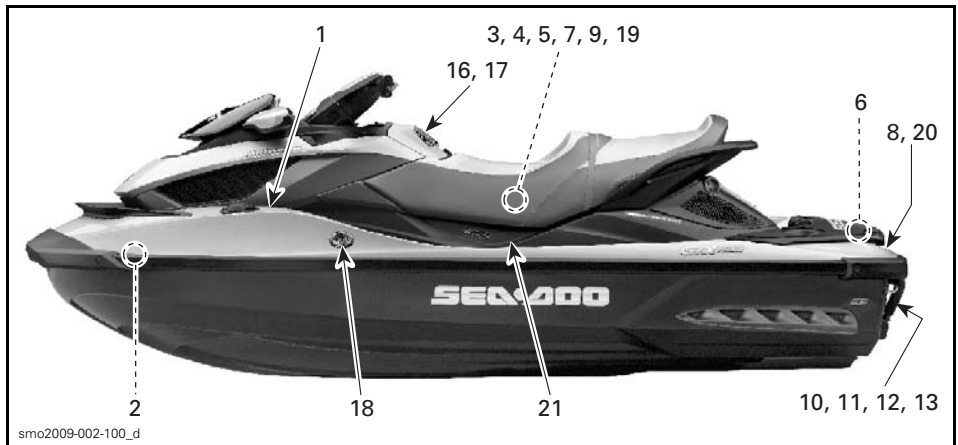

TYPIQUE - MODÈLES RXT iS, GTX iS ET GTX LIMITED iS

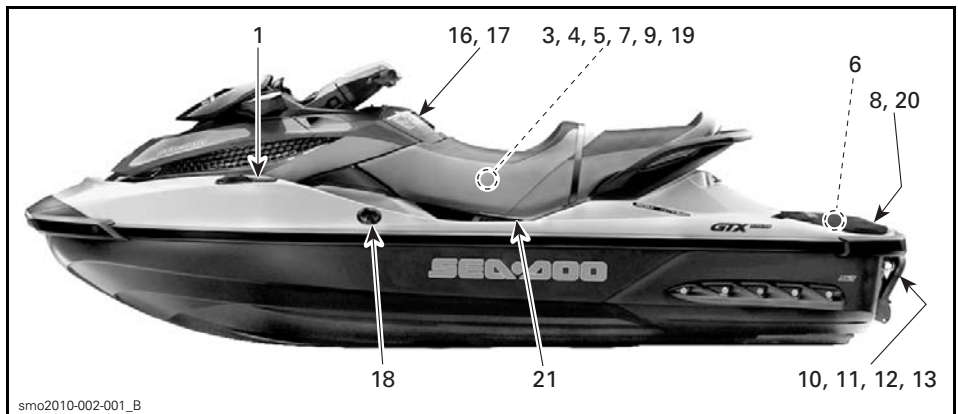

TYPIQUE - MODÈLE GTX

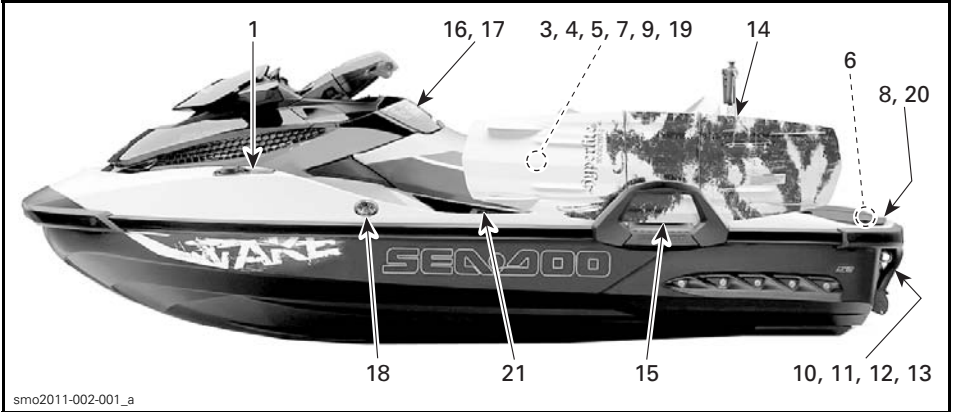

MODÈLE WAKE PRO

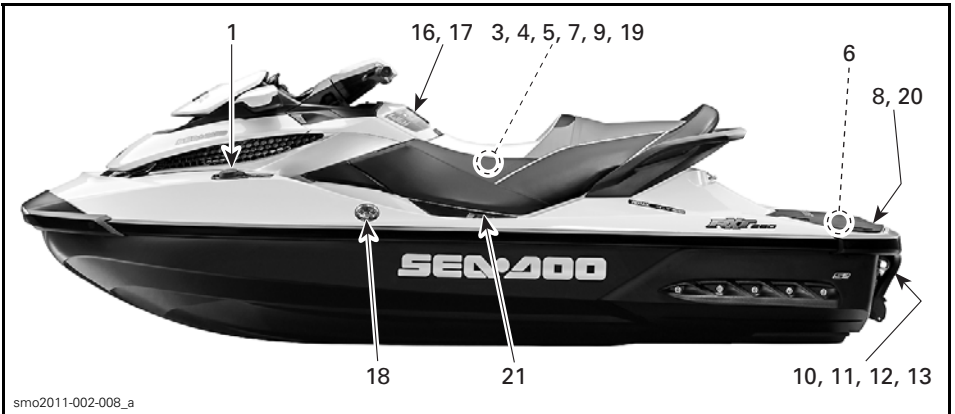

MODÈLE RXT 260

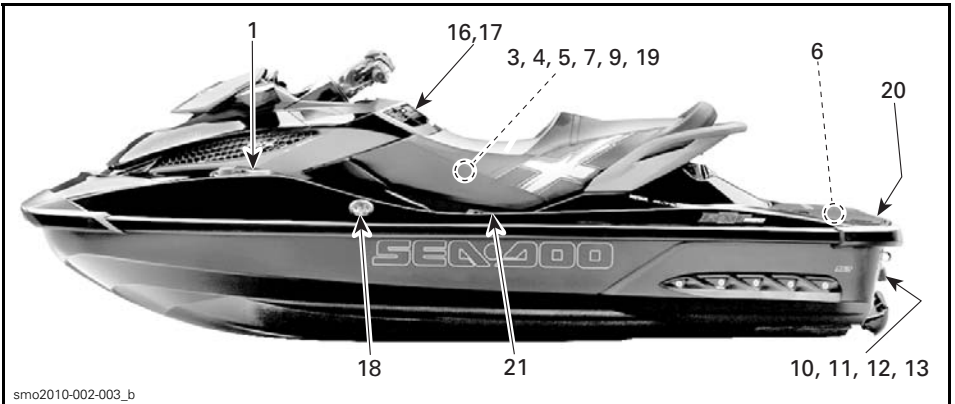

MODÈLE RXT-X

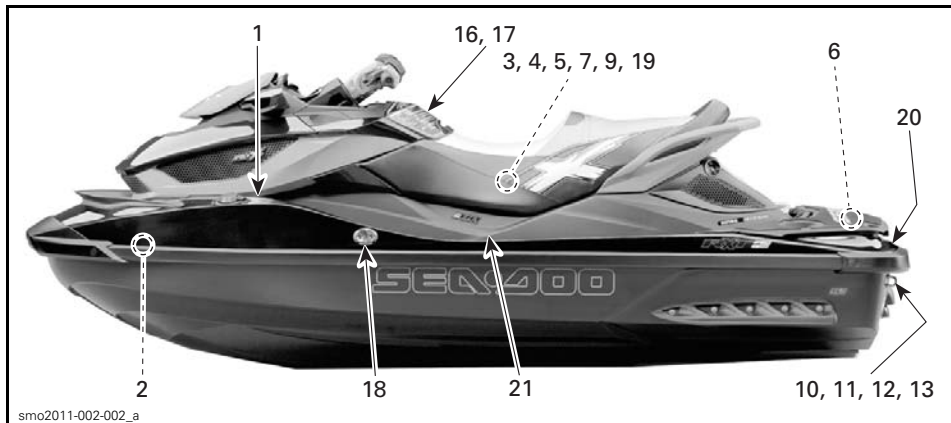

MODÈLE RXT-X aS

⚠ WARNING

- After refueling, always open the seat and the ventilation box (if applicable) to ensure there is no gasoline vapor odor inside the engine compartment.
- Gasoline vapor may cause fire or explosion.
 - Do not overfill gas tank.
 - Keep the craft away from open flames and sparks.
 - Do not start watercraft if liquid gasoline or gasoline vapor odor is present.
 - Always replace ventilation box (if applicable) and close seat before starting.

NOTICE

Recommended for supercharged engine: premium unleaded gasoline 91 pump octane or higher. Minimum required: unleaded gasoline 87 pump octane.

⚠ AVERTISSEMENT

- Après avoir fait le plein, toujours ouvrir le siège et la boîte de ventilation (si applicable) afin de s'assurer qu'il n'y a pas d'émanation d'essence dans le compartiment moteur.
- Les vapeurs d'essence peuvent provoquer un incendie ou une explosion.
 - Éviter de trop remplir le réservoir d'essence.
 - Garder la motomarine à l'écart des flammes et des étincelles.
- Ne pas démarrer la motomarine en présence d'essence liquide ou d'émanation d'essence.
- Toujours remettre la boîte de ventilation (si applicable) en place et refermer le siège avant de démarrer la motomarine.

AVIS

Recommandé pour moteur suralimenté: essence sans plomb 91 octane ou plus. Minimum requis: essence sans plomb 87 octane.

219903495

219903495

ÉTIQUETTE 1: TYPIQUE



ÉTIQUETTE 2: TYPIQUE

⚠ ATTENTION

L'HUILE MOTEUR AINSI QUE CERTAINES COMPOSANTES DANS LE COMPARTIMENT MOTEUR POURRAIENT ÊTRE CHAUDES. LE CONTACT DIRECT SUR LA PEAU PEUT CAUSER DES BRÛLURES.

VERIFICATION DU NIVEAU D'HUILE MOTEUR

- S'assurer que le moteur est à la température normale d'opération. (Ne jamais laisser tourner le moteur hors de l'eau sans faire circuler de l'eau par le raccord de rinçage)
- Le véhicule doit être de niveau pour faire la vérification.
- Laisser tourner le moteur au ralenti 30 secondes minimum.
- Arrêter le moteur et attendre 30 secondes minimum.
- Vérifier le niveau d'huile avec la jauge.

219903185A

219903185

ÉTIQUETTE 3: MODÈLES À PONT FIXE

⚠ ATTENTION

L'HUILE MOTEUR AINSI QUE CERTAINS COMPOSANTES DANS LE COMPARTIMENT MOTEUR POURRAIENT ÊTRE CHAUDES. LE CONTACT DIRECT SUR LA PEAU PEUT CAUSER DES BRÛLURES.

VÉRIFICATION DU NIVEAU D'HUILE MOTEUR

- S'assurer que le moteur est à la température normale d'opération. (Ne jamais laisser tourner le moteur hors de l'eau sans faire circuler de l'eau par le raccord de rinçage)
- Le véhicule doit être de niveau pour faire la vérification.
- Laisser tourner le moteur au ralenti 30 secondes minimum.
- Arrêter le moteur et attendre 30 secondes minimum.
- Enlever la boîte de ventilation pour accéder au compartiment moteur.
- Vérifier le niveau d'huile avec la jauge.

219903085

219903085

ÉTIQUETTE 3: MODÈLES iS

⚠ AVERTISSEMENT

À CHAQUE VÉRIFICATION DE LA PRÉSENCE D'ÉMANATION D'ESSENCE

- Toujours enlever cette boîte de ventilation pour accéder au compartiment moteur.
- Les vapeurs d'essence peuvent provoquer un incendie ou une explosion.
- Ne pas démarrer la motomarine en présence d'essence liquide ou d'émanation d'essence.
- Toujours remettre la boîte de ventilation en place et refermer le siège avant de démarrer la motomarine.

smo2009-002-105_afr

ÉTIQUETTE 4: TYPIQUE

⚠ WARNING / AVERTISSEMENT

When disconnecting coil from sparkplug, always disconnect coil from main harness first. Never check for engine ignition spark from an open coil and/or sparkplug in the engine compartment as spark may cause fuel vapor to ignite.

Lorsque vous déconnectez la bobine d'allumage de la bougie, toujours déconnecter la bobine d'allumage du harnais principal en premier. Ne jamais vérifier si le circuit d'allumage du moteur produit une étincelle en utilisant la bobine d'allumage et/ou la bougie dans le compartiment moteur car une étincelle pourrait entraîner l'allumage des vapeurs d'essence.

F18L0NY

ÉTIQUETTE 5: TYPIQUE

⚠ AVERTISSEMENT

- Enlever la batterie du bateau avant de la charger.
- Ne pas trop charger la batterie.
- Un chargement excessif pourrait faire exploser la batterie.

smo2009-002-106_afr

ÉTIQUETTE 6: TYPIQUE

AVIS

- Le moteur a été conçu pour fonctionner avec ce silencieux d'admission afin de se conformer aux lois et règlements relatifs au bruit.
- Son absence ou une mauvaise installation peut endommager le moteur.

219903178A

219903178

ÉTIQUETTE 7: TYPIQUE

⚠ AVERTISSEMENT

COMMENT UTILISER LA MARCHÉ D'EMBARQUEMENT:

- Le moteur doit être arrêté quand on utilise la marche d'embarquement.
- Se tenir à l'écart de la turbine et de la grille d'admission.
- Rester au centre de la marche.
- Une personne à la fois sur la marche.
- La marche ne doit jamais servir à tirer ou à remorquer la motomarine, à plonger, à sauter à l'eau, à embarquer sur la motomarine si elle n'est pas à l'eau ou pour toute autre activité pour laquelle elle n'a pas été conçue.

smo2009-002-107_afr

ÉTIQUETTE 8: TYPIQUE



ÉTIQUETTE 9: TYPIQUE

⚠ ATTENTION

Faire fonctionner le moteur quand le véhicule est hors de l'eau peut rendre le radiateur incorporé à la plaque promenade très chaud. Éviter tout contact avec la plaque de promenade, des brûlures peuvent survenir.

219903302

- S'assurer que le moteur est arrêté.
- Agripper la grille d'admission et monter sur le rebord du pare-chocs.
- Retourner la motomarine.

AVIS

F00A2TY

219903302

ÉTIQUETTE 10: TYPIQUE



ÉTIQUETTE 11: TYPIQUE



ÉTIQUETTE 12: TYPIQUE



ÉTIQUETTE 13: TYPIQUE



ÉTIQUETTE 14: TYPIQUE



ÉTIQUETTE 15: TYPIQUE

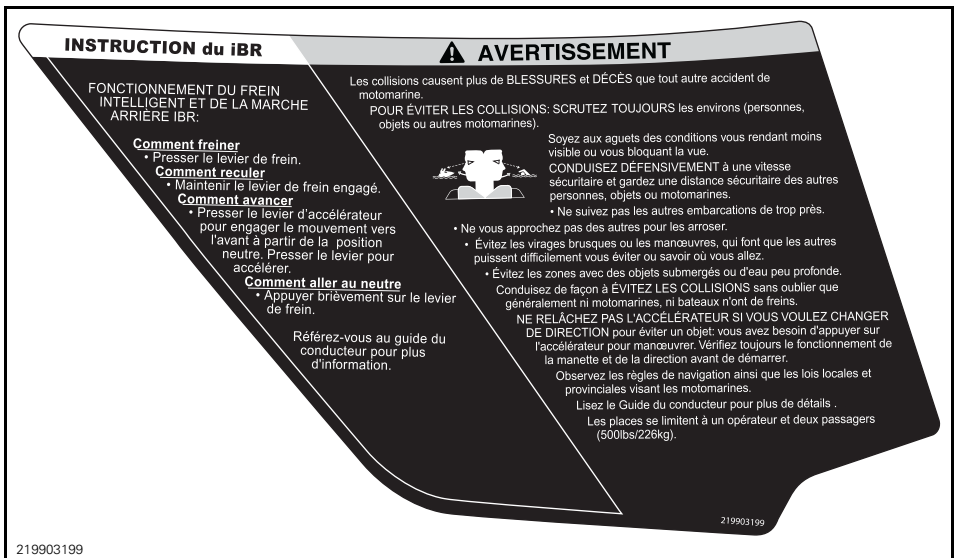

ÉTIQUETTE 16: MODÈLES GTX-iS, GTX LTD-iS ET RXT-iS

INSTRUCTION du iBR**FONCTIONNEMENT DU FREIN INTELLIGENT ET DE LA MARCHÉ ARRIÈRE iBR:****Comment freiner**

- Presser le levier de frein.

Comment reculer

- Maintenir le levier de frein engagé.

Comment avancer

- Presser le levier d'accélérateur pour engager le mouvement vers l'avant à partir de la position neutre. Presser le levier pour accélérer.

Comment aller au neutre

- Appuyer brièvement sur le levier de frein.

Référez-vous au guide du conducteur pour plus d'information.

**AVERTISSEMENT**

Les collisions causent plus de BLESSURES et DÉCÈS que tout autre accident de motomarine.

POUR ÉVITER LES COLLISIONS: SCRUTEZ TOUJOURS les environs (personnes, objets ou autres motomarines).



Soyez aux aguets des conditions vous rendant moins visible ou vous bloquant la vue.

CONDUISEZ DÉFENSIVEMENT à une vitesse sécuritaire et gardez une distance sécuritaire des autres personnes, objets ou motomarines.

- Ne suivez pas les autres embarcations de trop près.

- Ne vous approchez pas des autres pour les arroser.

- Évitez les virages brusques ou les manœuvres, qui font que les autres puissent difficilement vous éviter ou savoir où vous allez.

- Évitez les zones avec des objets submergés ou d'eau peu profonde.

Conduisez de façon à **ÉVITER LES COLLISIONS** sans oublier que généralement ni motomarines, ni bateaux n'ont de freins.

NE RELÂCHEZ PAS L'ACCÉLÉRATEUR SI VOUS VOULEZ CHANGER

DE DIRECTION pour éviter un objet: vous avez besoin d'appuyer sur l'accélérateur pour manœuvrer. Vérifiez toujours le fonctionnement de la manette et de la direction avant de démarrer.

Observez les règles de navigation ainsi que les lois locales et provinciales visant les motomarines.

Lisez le Guide du conducteur pour plus de détails.

Les places se limitent à un opérateur et deux passagers (600 lbs./ 273 kg).

219903317

219903317

ÉTIQUETTE 16: MODÈLES GTX, WAKE, RXT ET RXT-X



21903446A

ÉTIQUETTE 16: MODÈLE RXT-X aS

⚠ AVERTISSEMENT

Pour réduire les risques de BLESSURE GRAVES ou de DÉCÈS: PORTEZ UN VÊTEMENT DE FLOTTAISON INDIVIDUEL (VFI). Tous les occupants doivent porter un VFI qui est adéquat pour la randonnée en motomarine et qui est approuvé par la garde côtière. PORTEZ DES VÊTEMENTS PROTECTEURS. De graves blessures internes peuvent survenir si l'eau pénètre avec force dans les cavités du corps en tombant ou si on se trouve près de la tuyère d'éjection. Un maillot de bain ne protège pas contre de telles infiltrations dans les orifices inférieurs du corps (hommes ou femmes). On doit porter le bas d'un vêtement isothermique ou un vêtement protecteur équivalent et, de préférence, des souliers, gants et verres protecteurs. Voir le Guide du conducteur.

CONNATISSEZ LES RÈGLES DE NAVIGATION. BRP recommande que le conducteur soit âgé d'au moins 16 ans. Connaissez l'âge minimal et les exigences de formation dans votre région. Un cours de sécurité nautique est conseillé et il peut être exigé dans votre région.

ATTACHEZ LE CORDON DE SÉCURITÉ au VFI et le tenir loin du guidon afin que le moteur s'arrête si le conducteur tombe à l'eau. Après la randonnée, retirez le cordon pour éviter que quiconque, n'utilise la motomarine sans autorisation.

RESPECTEZ VOS LIMITES ET ÉVITEZ LES MANŒUVRES AGRESSIVES pour éviter pertes de contrôle, chutes et collisions. Il s'agit d'une embarcation de haute performance, non d'un jouet. Un virage brusque ou le fait de sauter sillons et vagues peut accroître le risque de blessure au dos (paralysie), au visage et de fracture d'une jambe, d'une cheville ou d'autres os. Ne pas sauter sillons ni vagues.

N'APPUYEZ PAS SUR LE LEVIER D'ACCÉLÉRATEUR SI QUELQU'UN EST DERRIÈRE – arrêtez le moteur ou le laissez tourner au ralenti. L'eau ou tout débris éjecté par la tuyère peut causer de graves blessures.

ÉCARTEZ-VOUS DE LA GRILLE D'ADMISSION lorsque le moteur tourne. Cheveux longs, vêtements amples ou sangles de VFI peuvent s'em mêler dans les pièces mobiles et causer de graves blessures ou la noyade.

NE CONDUISEZ JAMAIS APRÈS AVOIR CONSOMMÉ DROGUES OU ALCOOL. LISEZ LE GUIDE DU CONDUCTEUR ET OBSERVEZ-EN LES CONSIGNES.



VFI
Combinaison isothermique



Tuyère de turbine
Grille d'admission
SEARADO

219903200

219903200

219903200

ÉTIQUETTE 17: TOUS LES MODÈLES SAUF LE RXT-X aS

INSTRUCTION du iBR

FONCTIONNEMENT DU FREIN INTELLIGENT ET DE LA MARCHE ARRIÈRE iBR:

Comment freiner

- Presser le levier de frein.

Comment reculer

- Maintenir le levier de frein engagé.

Comment avancer

- Presser le levier d'accélérateur pour engager le mouvement vers l'avant à partir de la position neutre.
- Presser le levier pour accélérer.

Comment aller au neutre

- Appuyer brièvement sur le levier de frein.

Référez-vous au guide du conducteur pour plus d'information.

⚠ AVERTISSEMENT

Pour réduire les risques de BLESSURE GRAVES ou de DÉCÈS: PORTEZ UN VÊTEMENT DE FLOTTAISON INDIVIDUEL (VFI). Tous les occupants doivent porter un VFI qui est adéquat pour la randonnée en motomarine et qui est approuvé par la garde côtière. PORTEZ DES VÊTEMENTS PROTECTEURS. De graves blessures internes peuvent survenir si l'eau pénètre avec force dans les cavités du corps en tombant ou si on se trouve près de la tuyère d'éjection. Un maillot de bain ne protège pas contre de telles infiltrations dans les orifices inférieurs du corps (hommes ou femmes). On doit porter le bas d'un vêtement isothermique ou un vêtement protecteur équivalent et, de préférence, des souliers, gants et verres protecteurs. Voir le Guide du conducteur.

CONNATISSEZ LES RÈGLES DE NAVIGATION. BRP recommande que le conducteur soit âgé d'au moins 16 ans. Connaissez l'âge minimal et les exigences de formation dans votre région. Un cours de sécurité nautique est conseillé et il peut être exigé dans votre région.

ATTACHEZ LE CORDON DE SÉCURITÉ au VFI et le tenir loin du guidon afin que le moteur s'arrête si le conducteur tombe à l'eau. Après la randonnée, retirez le cordon pour éviter que quiconque, n'utilise la motomarine sans autorisation.

RESPECTEZ VOS LIMITES ET ÉVITEZ LES MANŒUVRES AGRESSIVES pour éviter pertes de contrôle, chutes et collisions. Il s'agit d'une embarcation de haute performance, non d'un jouet. Un virage brusque ou le fait de sauter sillons et vagues peut accroître le risque de blessure au dos (paralysie), au visage et de fracture d'une jambe, d'une cheville ou d'autres os. Ne pas sauter sillons ni vagues.

N'APPUYEZ PAS SUR LE LEVIER D'ACCÉLÉRATEUR SI QUELQU'UN EST DERRIÈRE – arrêtez le moteur ou le laissez tourner au ralenti. L'eau ou tout débris éjecté par la tuyère peut causer de graves blessures.

ÉCARTEZ-VOUS DE LA GRILLE D'ADMISSION lorsque le moteur tourne. Cheveux longs, vêtements amples ou sangles de VFI peuvent s'em mêler dans les pièces mobiles et causer de graves blessures ou la noyade.

NE CONDUISEZ JAMAIS APRÈS AVOIR CONSOMMÉ DROGUES OU ALCOOL. LISEZ LE GUIDE DU CONDUCTEUR ET OBSERVEZ-EN LES CONSIGNES.



VFI
Combinaison isothermique



Tuyère de turbine
Grille d'admission
SEARADO

219903445

219903445

219903445A

ÉTIQUETTE 17: MODÈLE RXT-X aS

Étiquettes de conformité



ÉTIQUETTE 18

EMISSION CONTROL INFORMATION		
THIS ENGINE IS CERTIFIED TO OPERATE ON UNLEADED GASOLINE AND CONFORMS TO <input type="checkbox"/> U.S. EPA & CALIFORNIA EMISSION / EVAP REGULATIONS FOR MARINE SI ENGINES.		
ENGINE FAMILY	<input type="text"/>	FAMILLE DE MOTEUR
FEL	<input type="text"/>	LIMITE DES ÉMISSIONS DE LA FAMILLE
ENGINE DISPLACEMENT	<input type="text"/>	CYLINDRÉE
EXHAUST EMISSION CONTROL SYSTEM	<input type="text"/>	SYSTÈME DE CONTRÔLE DES ÉMISSIONS
POWER	<input type="text"/>	PUISSANCE
RENSEIGNEMENTS SUR LE DISPOSITIF ANTIPOLLUTION		
CE MOTEUR EST CERTIFIÉ POUR FONCTIONNER À L'ESSENCE SANS PLOMB ET IL RÉPOND AUX NORMES <input type="checkbox"/> DE L'EPA DES É-JJ. & RÉGLEMENTATIONS CALIFORNIENNES POUR LES MOTEURS MARINS À ALLUMAGE COMMANDÉ.		
SEE OPERATOR'S GUIDE FOR MAINTENANCE SPECIFICATIONS VOIR GUIDE DU CONDUCTEUR POUR LES SPÉCIFICATIONS D'ENTRETIEN		
BOMBARDIER RECREATIONAL PRODUCTS INC.		
219903139		219903139

ÉTIQUETTE 19

<p>CETTE EMBARCACTION N'EST PAS ASSUJETTIE AUX NORMES DE SÉCURITÉ DE LA GARDE CÔTIÈRE AMÉRICAINE EN VIGUEUR AU MOMENT DE LA CERTIFICATION ET RELATIVES AUX ÉVÉNEMENTS SUIVANTS:</p> <ul style="list-style-type: none"> • SYSTÈME ESSENCE • FLOTTABILITÉ • CHARGE SÉCURITAIRE EN VERTU DE L'EXEMPTION (CGB 88-001) DE LA GARDE CÔTIÈRE AMÉRICAINE. <p>BOMBARDIER PRODUITS RÉCRÉATIFS INC. 565, RUE DE LA MONTAGNE VALCOURT, QUÉBEC CANADA JOE 2L0</p> <p>219903511</p> <p>ASSEMBLÉ AU CANADA</p>
--

ÉTIQUETTE 20 - TYPIQUE

RXT iS, GTX iS et GTX Limited iS

L'étiquette de conformité est située sur l'élevateur de la boîte de ventilation avant.

On la voit en ouvrant le couvercle avant, en retirant le bac de rangement avant et en regardant à l'arrière.



1. Étiquette de conformité
2. Boîte de ventilation
3. Élévateur

GTX 155, RXT-X et WAKE Pro

Sur ces modèles, l'étiquette de conformité de l'EPA est située à droite d'un élévateur de pont, en dessous de la boîte à gants.

Pour voir l'étiquette, ouvrir le siège et regarder à droite de la charnière du siège, près de la partie supérieure de l'élevateur.

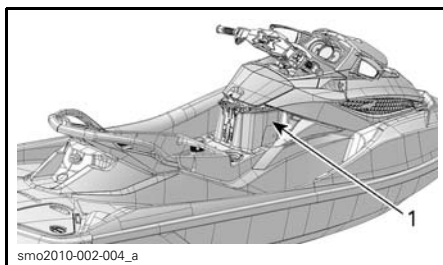

MODÈLES GTX 155, RXT-X ET WAKE PRO

1. Emplacement de l'étiquette de l'EPA





Motomarines en Amérique du Nord

CANADIAN COMPLIANCE NOTICE AVIS DE CONFORMITÉ CANADIEN	
MAXIMUM RECOMMENDED SAFE LIMITS LIMITES MAXIMALES DE SÉCURITÉ RECOMMANDÉES	
	kg lbs/lb
	kg lbs/lb
CATEGORY / CATÉGORIE: C	
MAXIMUM WAVE / VAGUE MAXIMALE	2.0 m
MAXIMUM WIND SPEED / VITESSE DE VENT MAXIMALE	33.0 knots/noeuds
BOMBARDIER RECREATIONAL PRODUCT INC. BOMBARDIER PRODUITS RECREATIF INC. VALCOURT, QUÉBEC, CANADA (YDV) 	
MODEL / MODÈLE: <small>THE MANUFACTURER DECLARES THAT THIS PRODUCT COMPLIES WITH THE CONSTRUCTION REQUIREMENTS OF THE SMALL VESSEL REGULATIONS, AS THEY READ ON THE DAY ON WHICH THE CONSTRUCTION OF THE VESSEL WAS STARTED OR ON THE DAY ON WHICH THE VESSEL WAS IMPORTED. LE FABRICANT ATTESTE QUE CE PRODUIT EST CONFORME AUX ENGAGEMENTS DE CONSTRUCTION DU REGLEMENT SUR LES PETITS BATIMENTS EN VIGUEUR À LA DATE DU DÉBUT DE SA CONSTRUCTION OU DE SON IMPORTATION.</small>	

219903554

ÉTIQUETTE 21 - AVIS DE CONFORMITÉ CANADIENNE (MODÈLES CANADIENS SEULEMENT)

Motomarines ailleurs qu'en Amérique du Nord

 0609 
BOAT CATEGORY: C
Max.  = 3
Max.  = 226 kg
<small>Bombardier Recreational Products Inc.</small>

smo2009-002-112_a

ÉTIQUETTE 21 - MOTOMARINES AILLEURS QU'EN AMÉRIQUE DU NORD

VÉRIFICATION DE PRÉUTILISATION

AVERTISSEMENT

Effectuer une inspection avant chaque utilisation du véhicule pour détecter les anomalies éventuelles pendant son fonctionnement. L'inspection avant la conduite peut vous aider à surveiller l'usure et les dommages avant qu'un problème ne se manifeste. Remédier à toutes les déficiences découvertes pour réduire le risque de panne ou de collision. Au besoin, s'adresser à un concessionnaire autorisé de motomarines Sea-Doo.

Avant d'effectuer l'inspection préalable à l'utilisation, lire et comprendre la section *COMMANDES*.

Avant de mettre la motomarine à l'eau

AVERTISSEMENT

Arrêter le moteur et retirer le cordon d'attache de l'interrupteur coupe-circuit du moteur avant de faire les opérations ci-dessous. Démarrer la motomarine seulement lorsque toutes les pièces ont été vérifiées et fonctionnent correctement.

Vérifier les éléments énumérés dans le tableau suivant avant de mettre la motomarine à l'eau.

ARTICLE	UTILISATION	✓
Coque	Inspecter.	
Admission d'eau de la turbine	Inspecter et nettoyer.	
Bouchons de vidange	Serrer.	
Réservoir d'essence	Remplir.	
Compartiment moteur	Vérifier s'il y a des fuites de liquide ou une odeur d'essence.	
Niveau d'huile à moteur	Vérifier/remplir.	
Niveau de liquide de refroidissement	Vérifier/remplir.	
Direction	Vérifier le fonctionnement.	
Accélérateur au doigt	Vérifier le fonctionnement.	
Levier iBR	Vérifier le fonctionnement.	
Suspension intelligente (iS)	Vérifier le fonctionnement.	
Couvercle de compartiment de rangement avant, plate-forme d'embarquement et siège	S'assurer que les couvercles sont fermés et enclenchés.	
Bac de rangement amovible indépendant	S'assurer qu'il est installé sur la motomarine et qu'il est bien fermé et verrouillé.	

ARTICLE	UTILISATION	✓
Support de planche nautique (modèle WAKE Pro)	<ul style="list-style-type: none"> – S'assurer que le support est solidement installé. – S'assurer que les courroies sont en bon état. – S'assurer que la planche est bien installée dans le support et solidement fixée. 	
Poteau de fixation du câble de ski/planche nautique (modèle WAKE Pro)	Inspecter et vérifier le fonctionnement.	
Bouton de démarrage/d'arrêt du moteur	Vérifier le fonctionnement.	
Interrupteur coupe-circuit du moteur	Vérifier le fonctionnement.	

Coque

Vérifier si la coque est fissurée ou autrement endommagée.

Admission d'eau de la turbine

Enlever les algues, les coquillages et les autres débris qui peuvent entraver le débit d'eau et endommager le groupe propulseur. Nettoyer au besoin. Si une obstruction résiste au nettoyage, voir un concessionnaire autorisé de motomarines Sea-Doo.

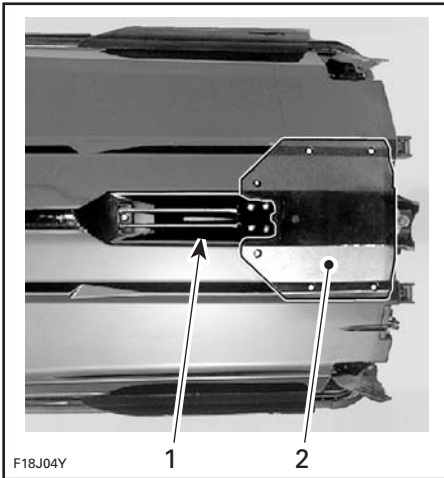

F18J04Y

TIPIQUE — INSPECTER CES ENDROITS

1. Admission d'eau
2. Plaque de promenade

Bouchons de vidange

Remettre les bouchons de vidange de la cale.

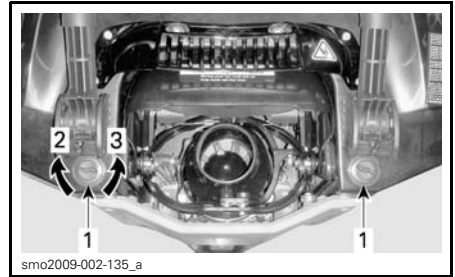

TIPIQUE - EMPLACEMENT DES BOUCHONS DE VIDANGE DE CALE

1. Bouchons de vidange de cale
2. Serrer
3. Desserrer

⚠ AVERTISSEMENT

S'assurer que les bouchons de vidange de la cale sont bien serrés avant de mettre la motomarine à l'eau.

Réservoir d'essence

Remplir le réservoir d'essence.

⚠ AVERTISSEMENT

Appliquer à la lettre les instructions relatives au **RAVITAILLEMENT**.

Compartiment moteur

Vérifier s'il y a des vapeurs d'essence dans le compartiment moteur.

⚠ AVERTISSEMENT

Ne pas mettre le système électrique sous tension ni démarrer le moteur s'il y a une fuite ou une odeur de carburant. Consulter un concessionnaire autorisé de motomarines Sea-Doo avant d'utiliser la motomarine.

Pour accéder au compartiment moteur, soulever le siège.

Modèles RXT iS, GTX iS et GTX Limited iS

Puis, retirer la boîte de ventilation en appuyant sur les trois pattes de verrouillage et en la dégageant de la ralinge de pont.

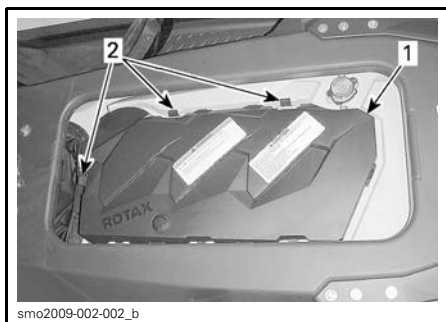

1. Boîte de ventilation
2. Pattes de verrouillage



BOÎTE DE VENTILATION RETIRÉE

Huile à moteur

S'assurer que le niveau d'huile correspond à celui prescrit dans la section *PROCÉDURES D'ENTRETIEN*.

Liquide de refroidissement

S'assurer que le niveau de liquide de refroidissement correspond à celui prescrit dans la section *PROCÉDURES D'ENTRETIEN*.

Tous les modèles sauf les iS

Vérifier s'il y a des fuites de liquide de refroidissement sur le moteur, dans la cale et au niveau de la plaque de promenade.

⚠ ATTENTION Lorsqu'on fait fonctionner le moteur alors que la motomarine est hors de l'eau, le moteur et l'échangeur de chaleur de la plaque de promenade peuvent devenir très chauds. Éviter de toucher aux pièces du moteur et à la plaque de promenade, car il y a risque de brûlures.

Direction

Avec l'aide d'une autre personne, s'assurer que la direction fonctionne librement.

Lorsque le guidon est à l'horizontale, la tuyère de la turbine doit être bien droite. S'assurer que la tuyère pivote facilement et dans la même direction que le guidon (lorsque le guidon est tourné à gauche, l'ouverture de la tuyère doit pointer vers la gauche de la motomarine).

⚠ AVERTISSEMENT

Vérifier le fonctionnement du guidon et de la tuyère de direction avant le démarrage. Ne jamais tourner le guidon lorsque quelqu'un se trouve près de l'arrière de la motomarine. Se tenir loin des pièces mobiles de la direction (tuyère, déflecteur iBR, tringlerie, etc.).

Manette d'accélérateur

Vérifier si le levier de commande d'accélérateur électronique (ETC) se déplace librement. S'assurer qu'il revient à sa position initiale dès qu'on le relâche.

⚠ AVERTISSEMENT

Vérifier le fonctionnement de la manette d'accélérateur avant de démarrer le moteur. Si celle-ci offre la moindre résistance, consulter un concessionnaire autorisé de motomarines Sea-Doo.

Levier iBR

Vérifier si le levier iBR se déplace librement. S'assurer qu'il revient à sa position initiale dès qu'on le relâche.

⚠ AVERTISSEMENT

Vérifier le fonctionnement du levier iBR avant de démarrer le moteur. Si on ressent de la friction, consulter un concessionnaire autorisé de motomarines Sea-Doo.

Suspension iS**Modèles iS**

1. Appuyer brièvement sur le bouton de démarrage/d'arrêt pour activer l'ECM.
2. Appuyer sur le bouton iS à flèches haut/bas pour confirmer que la suspension fonctionne.

Compartiments de rangement, plate-forme d'embarquement et siège

S'assurer que tout l'équipement de sécurité et de survie ainsi que toute cargaison supplémentaire sont bien rangés dans les bacs de rangement.

S'assurer que le couvercle de bac de rangement indépendant, le couvercle avant, la boîte à gants, la plate-forme d'embarquement, les panneaux d'accès et le siège sont bien fermés et enclenchés.

⚠ AVERTISSEMENT

Vérifier que le siège, la plate-forme d'embarquement, les panneaux d'accès et tous les couvercles de compartiment de rangement sont bien enclenchés.

Modèles iS

S'assurer qu'il n'y a rien entre les ponts fixe et mobile.

⚠ AVERTISSEMENT

Ne rien ranger dans l'espace entre les ponts fixe et mobile ni à proximité du bras de suspension arrière. Ces espaces doivent être libres d'objets qui entraveraient le mouvement du pont et de l'eau qui pourrait s'accumuler dans les repose-pieds. Ne se servir que des compartiments de rangement.

Support de planche nautique

Modèle WAKE Pro

AVERTISSEMENT

S'assurer que le support pour planche nautique est bien fixé à la carrosserie de la motomarine et que la planche nautique est bien placée et bien fixée au support avant d'utiliser la motomarine. S'assurer que les courroies qui retiennent la planche nautique sont en bon état.

Poteau de fixation du câble de ski/planche nautique

Modèle WAKE Pro

S'assurer que le poteau de fixation de ski/planche nautique est complètement sorti et verrouillé avant de l'utiliser.

Le rentrer complètement quand on ne l'utilise pas.

AVERTISSEMENT

User de prudence lorsqu'on tire un skieur ou un planchiste. La corde, lorsqu'elle est lâchée, pourrait cingler la motomarine. Ne jamais tourner brusquement quand on remorque un skieur, un planchiste ou un accessoire.

AVIS Le poteau de fixation a été conçu pour remorquer un skieur ou un planchiste d'un poids total maximal de 114 kg.

Interrupteur coupe-circuit du moteur et bouton de démarrage/d'arrêt du moteur

Appuyer une fois sur le bouton de démarrage/d'arrêt sans installer le cordon d'attache sur l'interrupteur coupe-circuit du moteur.

Installer le capuchon du cordon d'attache sur l'interrupteur coupe-circuit du moteur.

Appuyer sur le bouton de démarrage/d'arrêt pour démarrer le moteur et l'arrêter en appuyant de nouveau sur le bouton.

REMARQUE: Pour que le moteur démarre, on doit bien installer le capuchon du cordon d'attache au plus 5 secondes avant d'appuyer sur le bouton de démarrage/d'arrêt.

Redémarrer le moteur, puis l'arrêter en débranchant le cordon d'attache de l'interrupteur coupe-circuit du moteur.

AVERTISSEMENT

Remplacer le capuchon du cordon d'attache s'il a du jeu ou se détache continuellement de l'interrupteur coupe-circuit du moteur afin de prévenir l'utilisation non sécuritaire de la motomarine. Si retirer le capuchon du cordon d'attache de l'interrupteur coupe-circuit du moteur ou appuyer sur le bouton de démarrage/d'arrêt n'arrête pas le moteur, ne pas utiliser la motomarine. Consulter un concessionnaire autorisé de motomarines Sea-Doo.

Une fois la motomarine à l'eau

Vérifier les éléments du tableau suivant après avoir mis la motomarine à l'eau et avant de l'utiliser.

ÉLÉMENT	UTILISATION	✓
Indicateur multifonctionnel	Vérifier le fonctionnement.	
Freinage et marche arrière intelligents (iBR)	Vérifier le fonctionnement.	
Correcteur d'assiette (VTS)	Vérifier le fonctionnement.	

Indicateur multifonctionnel

1. Appuyer sur le bouton de démarrage/d'arrêt et brancher le cordon d'attache à l'interrupteur coupe-circuit du moteur.
2. Pendant que l'indicateur multifonctionnel effectue son autovérification, s'assurer que tous les affichages s'allument.



AVERTISSEMENT

Toujours fixer le cordon d'attache à son VFI.

Système iBR

AVIS Pour éviter les collisions, voir à ce qu'il y ait suffisamment d'espace devant et derrière la motomarine afin de procéder à la vérification du système iBR. La motomarine se déplacera durant la vérification.

1. Retirer les amarres qui retiennent la motomarine au quai.
2. Démarrer le moteur et s'assurer que la motomarine est immobile.
3. Sur la gauche du guidon, enfoncer complètement le levier iBR; la motomarine devrait reculer lentement.
4. Relâcher le levier iBR, il ne devrait y avoir aucune poussée arrière.



AVERTISSEMENT

Toujours s'assurer que le système iBR fonctionne normalement avant de partir en randonnée.

Correcteur d'assiette (VTS)

Lorsque le moteur est en poussée avant, utiliser le correcteur d'assiette pour déplacer la tuyère de turbine vers le haut, puis vers le bas pour vérifier le fonctionnement du correcteur d'assiette. Vérifier la position du correcteur sur l'indicateur multifonctionnel.

Vérifier également les pré réglages du correcteur d'assiette (s'il y a lieu).

***Cette page est
blanche intentionnellement***

***RENSEIGNEMENTS
SUR LA
MOTOMARINE***

COMMANDES

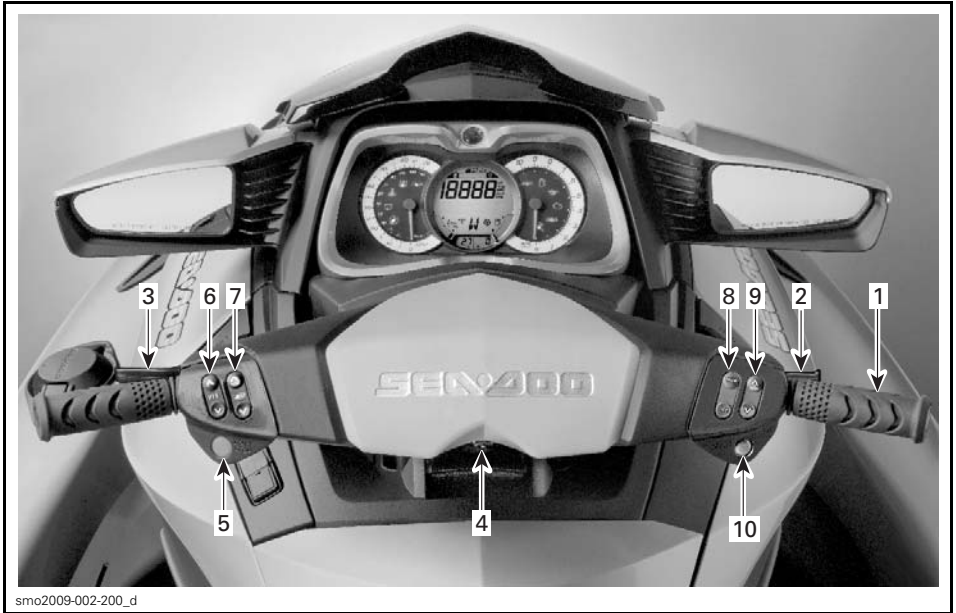

TOUS LES MODÈLES SAUF LE GTX 155

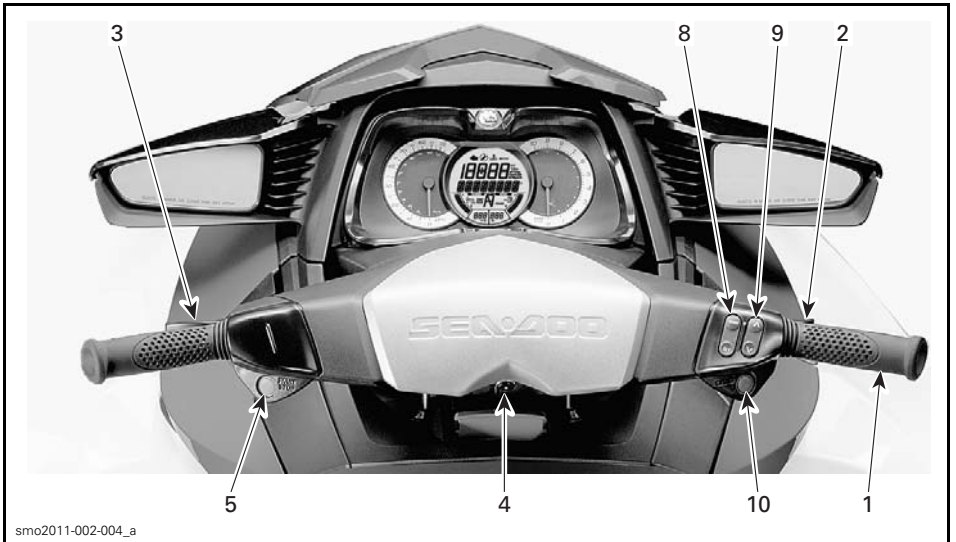

GTX 155

REMARQUE: Certaines indications, fonctions ou caractéristiques décrites dans cette section pourraient ne pas s'appliquer à certains modèles de motomarine ou n'être offertes qu'en option.

1) Guidon

Le guidon contrôle la direction de la motomarine. En marche avant, lorsqu'on tourne le guidon vers la droite, la motomarine tourne vers la droite et vice versa.

⚠ AVERTISSEMENT

Vérifier le fonctionnement du guidon et de la tuyère de direction avant le démarrage. Ne jamais tourner le guidon lorsque quelqu'un se trouve près de l'arrière de la motomarine. Se tenir loin du système de propulsion.

En marche arrière par contre, la motomarine tourne en sens inverse de la direction. Si on tourne le guidon vers la droite en marche arrière, la motomarine tourne à gauche.

2) Manette d'accélérateur

Le levier d'accélérateur sur la droite du guidon commande électroniquement le régime du moteur.

Pour accélérer ou maintenir la vitesse de la motomarine, actionner le levier avec sa main.

Pour réduire la vitesse de la motomarine, relâcher le levier d'accélérateur.

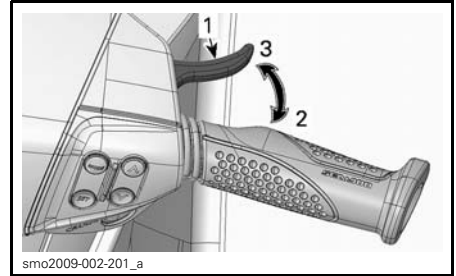

1. Accélérateur au doigt
2. Pour accélérer
3. Pour décélérer

Le levier d'accélérateur est à ressort et devrait revenir en position initiale (ralenti) lorsqu'on le relâche.

3) Levier iBR (freinage et marche arrière intelligents)

Le levier iBR sur la gauche du guidon commande électroniquement:

- Le freinage
- La marche arrière
- Le point mort.

REMARQUE: Le levier doit être à au moins 25% de sa course pour que les fonctions iBR soient actives.

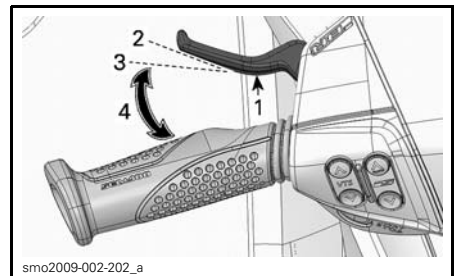

TYPIQUE

1. Levier iBR
2. Levier en position initiale
3. Levier à 25% de sa course pour activer les fonctions iBR
4. Niveau de fonctionnement

À une vitesse supérieure à 8 km/h, tirer le levier iBR actionnera les freins.

À une vitesse inférieure à 8 km/h, tirer le levier iBR actionnera la marche arrière.

Lorsqu'on relâche le levier iBR après avoir freiné ou être passé en marche arrière, le déflecteur iBR passe au point mort.

⚠ AVERTISSEMENT

Si le levier d'accélérateur est actionné lorsqu'on relâche le levier iBR, la poussée avant s'amorcera après un court instant. Si une accélération vers l'avant n'est pas souhaitée, relâcher le levier d'accélérateur.

REMARQUE: On peut mettre au point la position du point mort en ajustant le système iBR.

Se référer aux *INSTRUCTIONS D'UTILISATION* pour obtenir de plus amples détails.

4) Interrupteur coupe-circuit du moteur

Pour que le moteur démarre, le capuchon du cordon d'attache doit être solidement fixé à l'interrupteur coupe-circuit du moteur.

⚠ AVERTISSEMENT

Toujours fixer le cordon d'attache au vêtement de flottaison individuel (VFI) du conducteur.

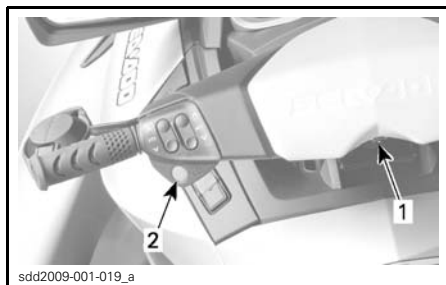

TIPIQUE

1. Interrupteur coupe-circuit du moteur
2. Bouton de démarrage/d'arrêt



smo2009-002-115_a

TIPIQUE

1. Capuchon du cordon d'attache sur l'interrupteur coupe-circuit du moteur
2. Cordon d'attache fixé au VFI du conducteur

Pour arrêter le moteur, retirer le capuchon du cordon d'attache de l'interrupteur coupe-circuit du moteur.

⚠ AVERTISSEMENT

Quand le moteur est arrêté, la fonction de freinage et la manœuvrabilité de la motomarine ne sont pas fonctionnelles.

⚠ AVERTISSEMENT

Toujours débrancher le cordon d'attache quand la motomarine n'est pas en marche afin de prévenir les démarrages accidentels, les utilisations non autorisées par des enfants ou d'autres personnes, ainsi que le vol.

Système de sécurité à encodage numérique (D.E.S.S.)

Chaque capuchon de cordon d'attache renferme un circuit électronique (clé D.E.S.S.^{MC} programmé pour que le numéro de série soit unique. Cela en fait une clé comme n'importe quelle autre.

Le système D.E.S.S. lit le numéro de série de la clé installée sur l'interrupteur coupe-circuit du moteur et le démarrage ne se fait que s'il reconnaît la clé.

Le système D.E.S.S. est d'une grande flexibilité. On peut se procurer des cordons d'attache supplémentaires et faire programmer les clés pour sa motomarine.

Il est possible de programmer dix clés D.E.S.S.

Pour faire programmer une clé pour sa motomarine, consulter un concessionnaire autorisé de motomarines Sea-Doo.

Reconnaissance de la clé D.E.S.S.

Deux courts bips indiquent que le système est prêt pour que le moteur démarre. Si les deux bips ne sont pas émis, consulter la section *DIAGNOSTIC DES PANNES*.

Types de clés D.E.S.S.

Trois types de clé peuvent être utilisés :

- Clé normale
- Clé d'apprentissage
- Clé de location (vendue séparément).

La couleur du flotteur du cordon d'attache varie pour qu'on puisse facilement reconnaître la clé.

TYPE DE CLÉ	COULEUR DU FLOTTEUR
Normal	Jaune ou noir
Apprentissage	Vert
Location	Orange



TIPIQUE - CORDONS D'ATTACHE

1. Clé d'apprentissage; flotteur vert
2. Clé de location; flotteur orange

L'indicateur multifonctionnel affiche le type de clé D.E.S.S. utilisée.

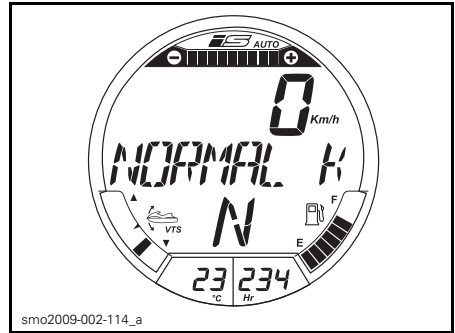

CLÉ NORMALE RECONNUE

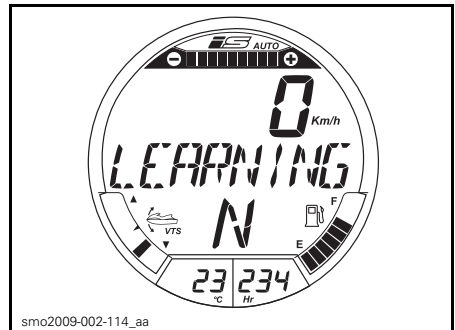

CLÉ D'APPRENTISSAGE RECONNUE

La clé d'apprentissage Sea-Doo et la clé de location limitent la vitesse de la motomarine et le couple du moteur. Les conducteurs novices ou peu expérimentés peuvent ainsi apprendre à conduire une motomarine tout en acquérant la confiance et la maîtrise nécessaires.

Les modes d'apprentissage et de location offrent également la possibilité de régler la vitesse maximale de la motomarine.

Pour obtenir de plus amples renseignements concernant les clés d'apprentissage et de location, se référer aux *MODES DE FONCTIONNEMENT*.

5) Bouton de démarrage/d'arrêt du moteur

Le bouton de démarrage/d'arrêt du moteur est situé sur la gauche du guidon. Il sert à mettre le système électrique sous tension ainsi qu'à démarrer et à arrêter le moteur.

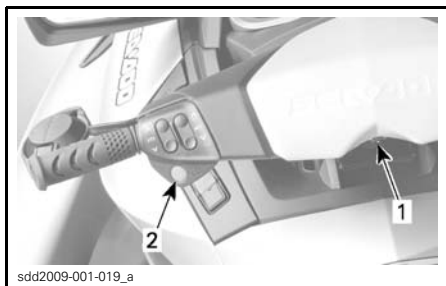

TYPIQUE

1. Interrupteur coupe-circuit du moteur
2. Bouton de démarrage/d'arrêt

Mise sous tension du système électrique

Appuyer une seule fois sur le bouton de démarrage/d'arrêt sans brancher le cordon d'attache de l'interrupteur coupe-circuit du moteur.

Le système électrique se mettra sous tension; l'indicateur multifonctionnel effectuera un autotest, affichera

un message de bienvenue suivi d'un message de reconnaissance de la clé, puis son affichage s'éteindra après quelques secondes.

Le système électrique demeurera sous tension pendant environ 3 minutes après qu'on a appuyé sur le bouton de démarrage/d'arrêt.

Grâce à cette fonction, il est possible d'activer la suspension sans démarrer le moteur (s'il y a lieu).

REMARQUE: Si on appuie sur le bouton de démarrage/d'arrêt et qu'on le maintient ainsi sans que le cordon d'attache soit branché, l'affichage de l'indicateur multifonctionnel restera allumé tant que le bouton de démarrage/d'arrêt est enfoncé.

Démarrage et arrêt du moteur

Consulter les *INSTRUCTIONS D'UTILISATION* pour savoir comment procéder au démarrage et à l'arrêt du moteur.

6) Bouton VTS (correcteur d'assiette)

Tous les modèles sauf les GTX 155

Cette motomarine est munie d'un correcteur d'assiette programmable haute performance.

Il permet de corriger l'assiette de la motomarine en modifiant la position verticale de la tuyère.

On peut corriger électriquement l'assiette ou la régler à un de deux réglages.

Appuyer sur le bouton VTS (vers le haut ou le bas) pour corriger l'assiette de la motomarine.

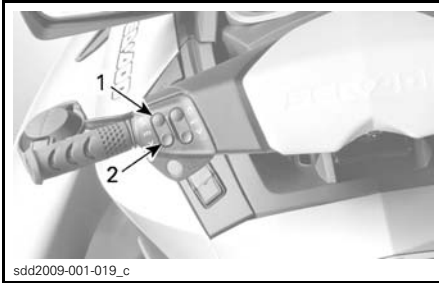

TIPIQUE - BOUTON DE COMMANDE VTS

1. Proue élevée
2. Proue abaissée

Se référer aux *INSTRUCTIONS D'UTILISATION* pour obtenir des détails.

7) Bouton iS (suspension intelligente)

Modèles RXT iS, GTX iS et GTX Limited iS

La hauteur de la suspension (relevée) est réglée à l'usine à une hauteur pré-réglée pour la plupart des conditions d'utilisation lorsqu'on navigue en mode SUSPENSION AUTOMATIQUE. La hauteur réglée à l'usine est la même peu importe le nombre de passagers ou la charge sur le pont mobile.

⚠ AVERTISSEMENT

Ne pas surcharger la motomarine ni prendre plus de passagers que la charge pour laquelle la motomarine est conçue. Se référer aux FICHES TECHNIQUES pour plus de détails.

Le bouton iS sert principalement à faire des réglages de précision manuels de la hauteur de la suspension selon les préférences de l'utilisateur.

L'utilisation du bouton iS pour changer la hauteur de la suspension permet de passer outre le mode suspension automatique. Le système iS passe en mode SUSPENSION MANUELLE et le conducteur peut choisir une hau-

teur différente selon ses préférences, son style de conduite et les conditions d'utilisation.

⚠ AVERTISSEMENT

La motomarine est munie d'une suspension intelligente. Bien que le système absorbe une bonne partie de la force verticale transférée aux utilisateurs, il ne peut l'éliminer complètement. Pour éviter que vous et votre passager rebondissiez ou soyez éjectés de la motomarine, réduisez votre vitesse.

⚠ AVERTISSEMENT

Éviter de naviguer en eau extrêmement agitée ou d'effectuer des manœuvres dangereuses telles que sauter les sillons et les vagues.

Se référer au passage *FONCTIONNEMENT DE LA SUSPENSION INTELLIGENTE (iS)* pour obtenir des détails concernant le fonctionnement de ce système.

8) Boutons MODE/SET

Ces boutons se trouvent sur la droite du guidon.

Appuyer sur le bouton MODE pour faire défiler plusieurs fonctions disponibles sur l'indicateur multifonctionnel.

Appuyer sur le bouton SET pour sélectionner une fonction, pour naviguer dans un sous-menu ou pour sauvegarder la modification à un réglage.

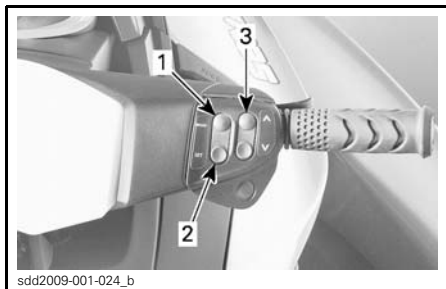

sdd2009-001-024_b

1. *MODE*
2. *SET*
3. *Bouton à flèches haut/bas*

Pour de plus amples renseignements concernant les fonctions disponibles au niveau de l'indicateur multifonctionnel, voir *INDICATEUR MULTIFONCTIONNEL*.

Modèle GTX 155

Sur ce modèle, le correcteur est accessible au moyen du bouton *MODE/SET*. Consulter *MODES DE FONCTIONNEMENT* pour plus de renseignements.

9) Boutons à flèches haut/bas

Ces boutons se trouvent sur la droite du guidon.

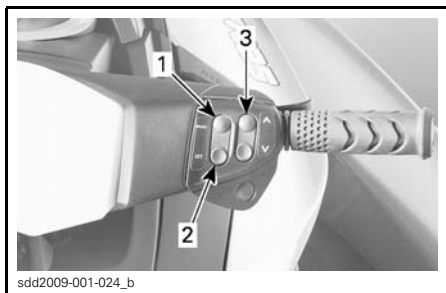

sdd2009-001-024_b

1. *MODE*
2. *SET*
3. *Bouton à flèches haut/bas*

Les boutons à flèches haut/bas servent à sélectionner ou changer les réglages grâce à l'indicateur multifonctionnel, comme par exemple:

- Fonctions de l'indicateur
- Mode ski

- Mode régulation de vitesse
- Mode basse vitesse
- Réglage du point mort iBR (GTX 155 seulement).

10) Bouton de régulation de vitesse

Sauf les modèles RXT-X et RXT-X aS

Le bouton *CRUISE* (régulation de vitesse) se trouve sur la droite du guidon, juste en dessous du bouton à flèches haut/bas.

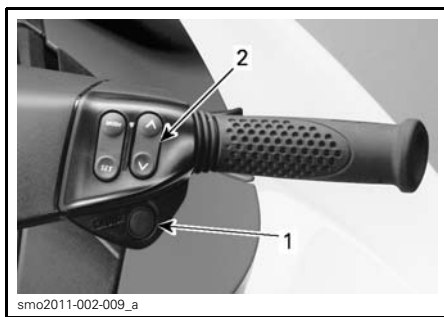

smo2011-002-009_a

1. *Bouton de régulation de vitesse*
2. *Bouton à flèches haut/bas*

Il sert à activer ou désactiver le mode régulation de vitesse ou à activer le mode basse vitesse.

Consulter les *MODES DE FONCTIONNEMENT* pour des instructions détaillées.

INDICATEUR MULTIFONCTIONNEL

AVERTISSEMENT

Ne pas régler l'affichage tout en conduisant; vous pourriez perdre la maîtrise de la motomarine.

Description de l'indicateur multifonctionnel

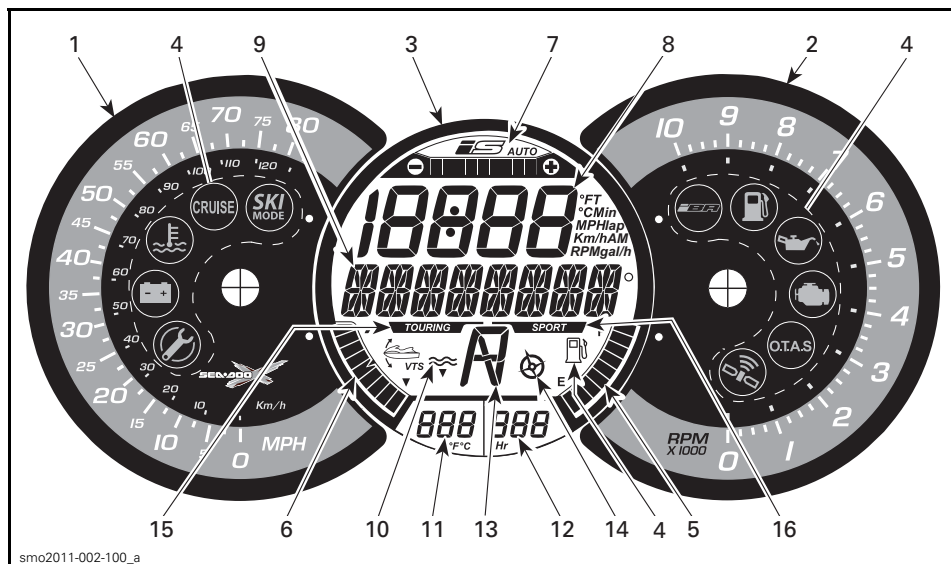

TOUS LES MODÈLES SAUF LE GTX 155

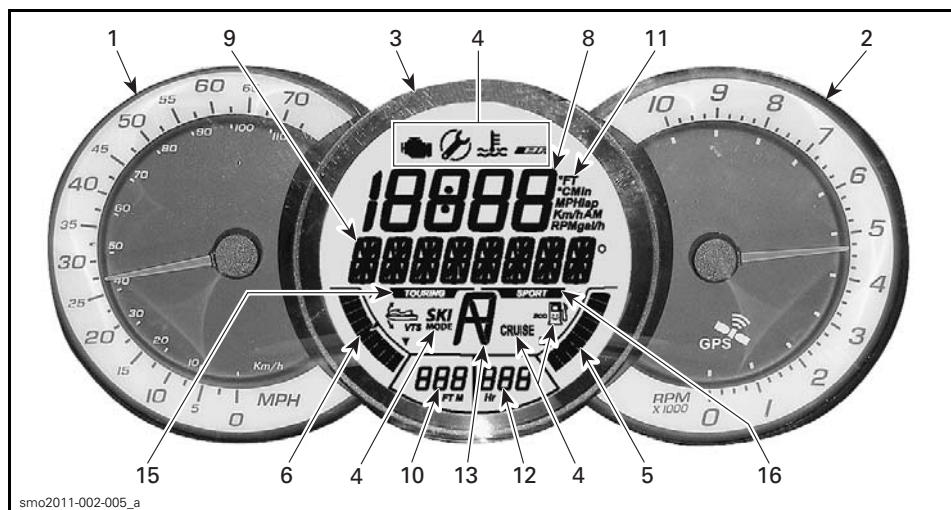

MODÈLE GTX 155

1) Indicateur de vitesse

L'indicateur de vitesse analogique, situé sur la gauche de l'indicateur multifonctionnel, indique la vitesse de la motomarine en milles à l'heure (MPH) ou en kilomètres à l'heure (km/h).

La vitesse indiquée est établie grâce au GPS (système mondial de localisation) incorporé à l'indicateur multifonctionnel.

Tous les modèles sauf le GTX 155

Un voyant s'allume dans le tachymètre lorsque le GPS reçoit un signal adéquat.

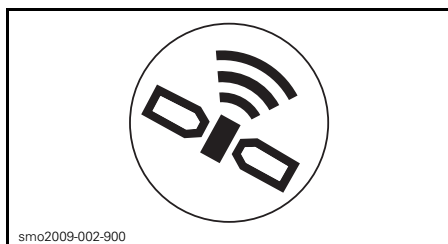

VOYANT DU GPS

Tous les modèles

En cas de perte de signal du GPS, un mode par défaut permet de calculer la vitesse au moyen de l'information d'autres systèmes, ce qui permet d'obtenir la vitesse estimée de la motomarine.

REMARQUE: Le GTX 155 n'est pas muni d'un voyant du GPS. Cependant, par défaut, les données de la boussole s'affichent sur l'indicateur multifonctionnel si le GPS reçoit un signal approprié.

2) Tachymètre

Le tachymètre analogique indique le nombre de rotations du moteur par minute (tr/mn). Multiplier ce nombre par 1000 pour obtenir le véritable régime du moteur.

3) Indicateur multifonctionnel

L'affichage multifonctionnel, situé au centre de l'indicateur multifonctionnel, permet d'afficher plusieurs indications en même temps.

Les affichages numérique et multifonctionnel sur l'écran numérique de l'affichage peut servir à donner divers indications ou à sélectionner les modes de fonctionnement ou encore à changer les réglages comme on l'explique dans les sections correspondantes.







INDICATIONS DE L'INDICATEUR MULTIFONCTIONNEL	GTX LTD iS	GTX iS, RXT iS	RXT-X aS, RXT-X	WAKE PRO	GTX 215	RXT	GTX 155
1) Affichage multifonctionnel	X	X	X	X	X	X	X
2) Affichage numérique	X	X	X	X	X	X	X
3) Voyant de mode randonnée	X	X	X	X	X	X	X
4) Voyant de mode sport	X	X	X	X	X	X	X
5) Niveau d'essence	X	X	X	X	X	X	X
6) Affichage du totalisateur d'heures	X	X	X	X	X	X	X
7) Affichage de la profondeur de l'eau	X	Opt	Opt	Opt	Opt	Opt	Opt
8) Voyant anomalie du moteur	X	X	X	X	X	X	X
9) Voyant entretien requis	X	X	X	X	X	X	X
10) Voyant d'anomalie de l'iBR	X	X	X	X	X	X	X
11) Affichage du mode ECO	S.O.	S.O.	S.O.	S.O.	S.O.	S.O.	X
12) Affichage du mode régulation de vitesse	X	X	Opt	X	X	X	X
13) Affichage de la position iBR	X	X	X	X	X	X	X
14) Affichage du mode ski	Opt	Opt	Opt	X	Opt	Opt	Opt
15) Affichage de la position du correcteur d'assiette (VTS)	X	X	X	X	X	X	X
X = Caractéristique de série Opt = Caractéristique offerte en option S.O. = Sans objet							

4) Voyants

Les voyants fournissent de l'information par rapport à une fonction sélectionnée ou indiquent une anomalie du système.

En plus du voyant allumé, il peut y avoir un message défilant sur l'affichage multifonctionnel.

Consulter le tableau qui suit pour obtenir de l'information sur les voyants les plus fréquents. Voir la section *SYSTÈME DE CONTRÔLE* pour des détails sur les voyants indiquant une défectuosité.

VOYANTS (ALLUMÉS)	MESSAGES	DESCRIPTION
	RAPPEL D'ENTRETIEN	Entretien requis. Amener la motomarine chez son concessionnaire autorisé de motomarines Sea-Doo pour faire faire l'entretien et faire réinitialiser le rappel d'entretien.
	BAS NIVEAU D'ESSENCE	Bas niveau d'essence, environ 25% de la contenance du réservoir, soit 14 L ou sonde de niveau d'essence débranchée.
	Message défilant MODE BASSE VITESSE	Mode de régulation de vitesse ou basse vitesse. Se référer à <i>MODES DE FONCTIONNEMENT</i> .
	—	Bon signal du GPS
	Messages défilants MODE SKI	Mode ski activé. Se référer à <i>MODES DE FONCTIONNEMENT</i> .
MODÈLE GTX 155 SEULEMENT		
	FUEL ECO	Mode d'économie d'essence activé. Se référer à <i>MODES DE FONCTIONNEMENT</i> .

5) Indication du niveau d'essence

Un indicateur à barres, situé sur la partie inférieure droite de l'écran numérique, affiche en permanence la quantité d'essence dans le réservoir pendant l'utilisation de la motomarine.

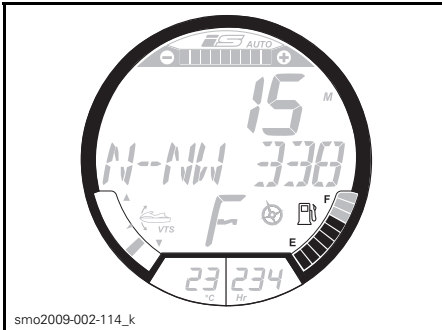

INDICATION DU NIVEAU D'ESSENCE

Lorsque le réservoir est plein, 8 segments (barres) de l'indicateur sont allumés. Le segment supérieur n'est pas utilisé.

Avertissement de bas niveau d'essence

Lorsqu'il ne reste plus que 2 segments (il y a environ 25% de la contenance du réservoir d'essence ou 14 L), le voyant de bas niveau d'essence s'allume pour signaler que le niveau est bas.

Tous les modèles sauf le GTX 155

AVERTISSEMENT DE BAS NIVEAU D'ESSENCE	
Deux derniers segments de l'indicateur de niveau d'essence	Allumé
Symbole du réservoir d'essence (LED)	
Avertissement sonore (un long bip)	Périodiquement
Défilement du message de bas niveau d'essence	

GTX 155 seulement

AVERTISSEMENT DE BAS NIVEAU D'ESSENCE	
Deux derniers segments de l'indicateur de niveau d'essence	Clignote
Symbole du réservoir d'essence (LCD)	
Avertissement sonore (un long bip)	Périodiquement
Défilement du message de bas niveau d'essence	

6) Position du correcteur d'assiette

L'affichage de la position du correcteur d'assiette, situé sur la partie inférieure gauche de l'écran numérique, indique l'angle de la coque de la motomarine par rapport à la surface de l'eau.

Un seul segment d'un indicateur à barres s'allume pour indiquer la position approximative de la proue de la motomarine.

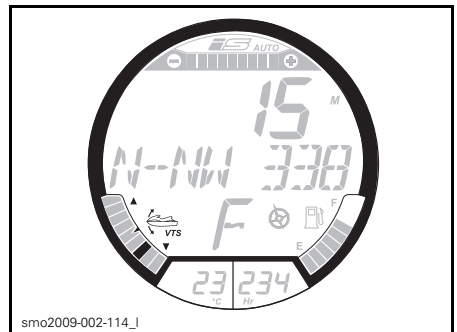

INDICATION DE LA POSITION DU CORRECTEUR D'ASSIETTE

Consulter la section *INSTRUCTIONS D'UTILISATION* pour de plus amples détails concernant l'utilisation du correcteur d'assiette.

7) Position iS

Modèles GTX Ltd iS, GTX iS et RXT iS

L'affichage iS (suspension intelligente) fournit un aperçu de la hauteur approximative de la suspension.

Il indique également si la suspension est en mode automatique.

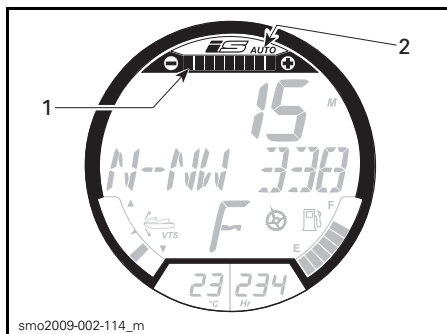

1. Affichage de la position iS
2. Affichage du mode automatique iS

Lorsque la suspension fonctionne en mode automatique, l'indicateur AUTO et tous les segments de l'indicateur de position sont allumés.

Lorsqu'on ajuste manuellement la hauteur de la suspension au moyen du bouton iS, le système passe en mode manuel de fonctionnement. L'affichage du mode automatique s'éteint et un seul segment de l'affichage de la position sera allumé.

Consulter la section *INSTRUCTIONS D'UTILISATION* pour de plus amples détails concernant l'utilisation de la suspension.

8) Affichage numérique

L'affichage numérique sert à afficher différentes informations que le conducteur choisit à l'aide de la fonction AFFICHAGE de l'affichage multifonctionnel.

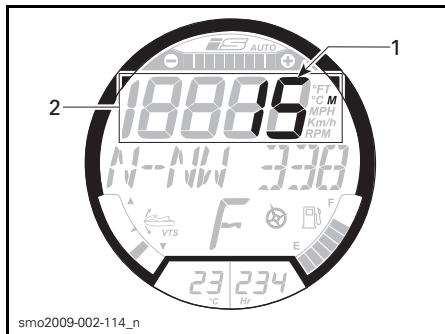

smo2009-002-114_n

TYPIQUE

1. Profondeur de l'eau (GTX LTD iS)
2. Affichage numérique

Les indications disponibles varient en fonction du modèle de motomarine ou de l'équipement en option installé.

INDICATIONS DE L'AFFICHAGE NUMÉRIQUE	GTX LTD iS	GTX iS, RXT iS	RXT-X aS, RXT-X	WAKE PRO	GTX 215	RXT	GTX 155
1) Vitesse de la motomarine	Indication par défaut						
2) Régime du moteur	X	X	X	X	X	X	X
3) Température du moteur	Opt	Opt	X	Opt	Opt	Opt	Opt
4) Température de l'eau	X	X	X	X	X	X	S.O.
5) Horloge	X	X	X	X	X	X	X
6) Réglages clés d'apprentissage et de location	X	X	X	X	X	X	X
7) Bouton de régulation de vitesse (sur le guidon)	X	X	Opt	X	X	X	X
8) Réglage de la régulation de vitesse	X	X	Opt	X	X	X	X
9) Réglage du mode basse vitesse	X	X	Opt	X	X	X	X
10) VTS complet (avec interrupteur gauche du VTS)	X	X	X	X	Opt	X	Opt
11) Préréglage du VTS	X	X	X	X	Opt	X	Opt
12) Réglages du VTS (par l'indicateur)	S.O.	S.O.	S.O.	S.O.	X	S.O.	X
13) Réglages du mode ski	Opt	Opt	Opt	X	Opt	Opt	Opt
14) Consommation d'essence (en temps réel et moyenne)	X	X	X	X	X	X	X
15) Autonomie d'essence (distance et délai restants)	X	Opt	X	Opt	Opt	Opt	Opt
16) Chronométrage du temps	Opt	Opt	X	Opt	Opt	Opt	Opt
17) Vitesse/régime maximal(e) Vitesse/régime moyen(ne)	Opt	Opt	X	Opt	Opt	Opt	Opt
18) Altitude	X	S.O.	S.O.	S.O.	S.O.	S.O.	S.O.
X = Caractéristique de série Opt = Caractéristique offerte en option S.O. = Sans objet							

Lorsque l'indicateur multifonctionnel est sous tension, les affichages par défaut sont les derniers sélectionnés.

9) Affichage multifonctionnel

L'affichage multifonctionnel sert à :

- Afficher le message de bienvenue lorsque le système électrique est mis sous tension.
- Afficher le message de reconnaissance de la clé.

- Fournir des indications choisies par l'utilisateur.
- Activer et à régler diverses fonctions et modes de fonctionnement.

- Afficher les messages défilant faisant état de l'activation d'une fonction ou de la défaillance d'un système.
- Afficher les codes de pannes.

REMARQUE: L'information provenant de la boussole constitue l'affichage par défaut.

10) Affichage de la profondeur de l'eau

Modèle GTX Limited iS

On peut sélectionner l'affichage numérique pour avoir une idée de la profondeur du plan d'eau.

Le système peut indiquer la profondeur de l'eau sous la coque par échelon jusqu'à 50 m.

REMARQUE: Dans certaines conditions, il se peut que l'écran numérique n'affiche pas la profondeur. Le fonctionnement de l'écran numérique dépend des conditions d'utilisation.

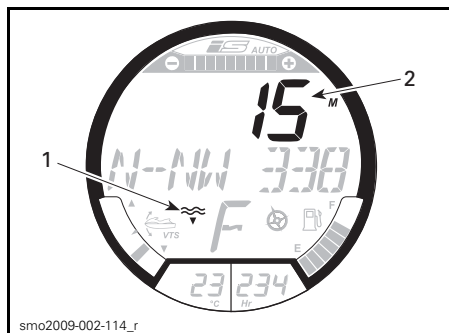

GTX LIMITED iS

1. Affichage de la profondeur de l'eau
2. Profondeur de l'eau

REMARQUE: L'affichage de la profondeur n'est actif que si un échosondeur est installé et décelé.

⚠ AVERTISSEMENT

Ne jamais utiliser l'échosondeur comme dispositif d'avertissement pour circuler en eau peu profonde.

11) Affichage de la température de l'eau

Tous les modèles sauf le GTX 155

La température de l'eau dans laquelle on navigue s'affiche continuellement.

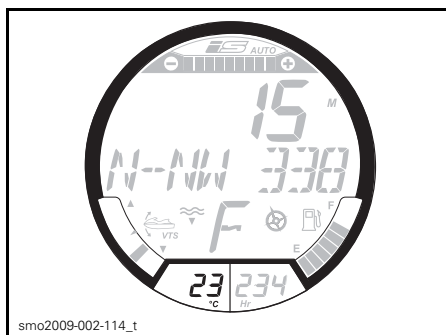

AFFICHAGE DE LA TEMPÉRATURE DE L'EAU

On peut également choisir d'afficher la température de l'eau sur l'affichage numérique. Voir **AFFICHAGE NUMÉRIQUE** dans cette section.

Pour changer l'unité de mesure (°C ou °F), consulter un concessionnaire autorisé de motomarines Sea-Doo.

12) Totalisateur d'heures (HR)

La durée d'utilisation de la motomarine en heures s'affiche continuellement.

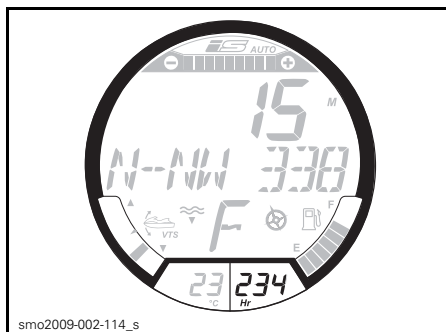

AFFICHAGE DU TOTALISATEUR D'HEURES

13) Position de l'iBR

Indique la position du déflecteur iBR.

- N (point mort)
- F (marche avant)
- R (marche arrière).

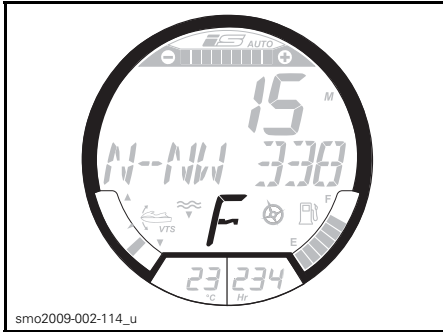

smo2009-002-114_u

INDICATEUR DE POSITION iBR

14) Boussole

Un GPS incorporé à l'indicateur multifonctionnel fournit de l'information sur l'affichage multifonctionnel.

Les points cardinaux, les points intermédiaires et l'azimut s'affichent par défaut sur l'indicateur multifonctionnel lorsque la motomarine est en mouvement.

Pour que l'affichage de la boussole apparaisse, le GPS doit recevoir un bon signal des satellites de navigation.

Tous les modèles sauf le GTX 155

Cela est confirmé lorsque l'affichage de la boussole apparaît à l'écran numérique.

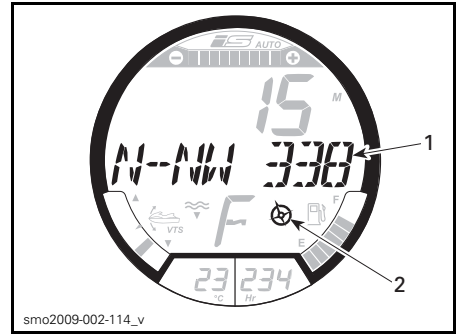

smo2009-002-114_v

TYPIQUE

1. Indication de la boussole
2. Indicateur actif de la boussole

REMARQUE: L'affichage de la boussole n'est disponible qu'à une vitesse supérieure à 5 km/h.



AVERTISSEMENT

N'utiliser la boussole qu'à titre indicatif. Elle ne constitue pas un instrument précis de navigation.

15) Indicateur de mode randonnée

Lorsque l'indicateur de mode randonnée est allumé, le mode randonnée est actif.

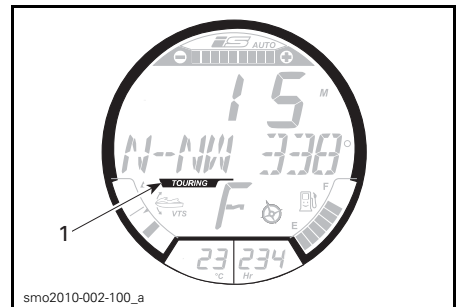

smo2010-002-100_a

1. Indicateur de mode RANDONNÉE allumé

Pour plus de renseignements concernant le mode randonnée, voir *MANETTE D'ACCÉLÉRATEUR* dans la section *COMMANDES*.

16) Indicateur de mode sport

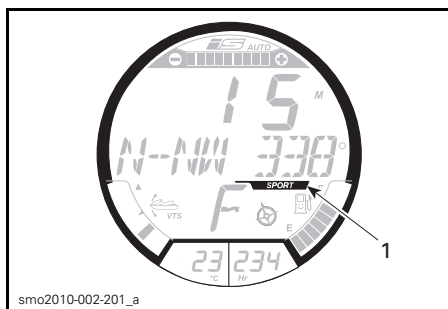

1. Indicateur de mode SPORT allumé

Lorsque le mode sport est sélectionné, l'indicateur de mode sport s'allume. Il s'éteint ensuite lorsque le mode sport est désactivé ou lorsque la motomarine est arrêtée.

REMARQUE: Le mode sport n'est pas le mode de fonctionnement par défaut. Pour qu'il soit actif, il faut le sélectionner après avoir démarré le moteur.

Pour des instructions quant à l'activation du mode sport, voir *MODES DE FONCTIONNEMENT*.

Navigation sur l'affichage multifonctionnel

Lorsque le système électrique est mis sous tension et que l'indicateur a terminé l'autovérification, un message vous souhaitant la bienvenue à bord défilera pendant quelques secondes. Par la suite, l'affichage demeurera vide jusqu'à ce que la navigation débute.

Lorsque la motomarine est utilisée, l'affichage multifonctionnel fournit de l'information provenant de la boussole, des messages défilant du système de commande ou le message défilant *MODE QUAL* lorsque cette fonction est active.

Il affiche aussi un menu des différentes fonctions, ce qui permet de changer l'affichage numérique, les modes

de fonctionnement, les réglages, les codes de panne actifs et le chronométrage du temps de passage.

⚠ AVERTISSEMENT

Procéder au choix des affichages numériques, des modes de fonctionnement du système ou à la modification de réglages ne devrait se faire que la motomarine étant arrêtée. Modifier diverses fonctions en naviguant n'est pas recommandé puisque cela détourne votre attention de ce qui se passe autour.

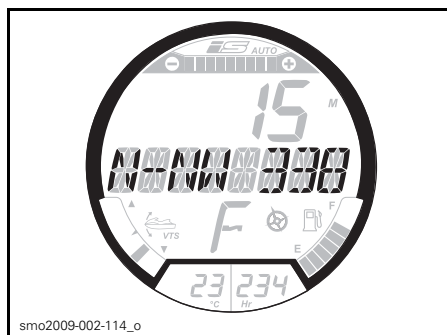

AFFICHAGE MULTIFONCTIONNEL - INFORMATION PROVENANT DE LA BOUSSOLE

REMARQUE: Pour changer l'unité de mesure ou la langue d'affichage, consulter un concessionnaire autorisé de motomarines Sea-Doo.

Sélection des fonctions

Lorsqu'en randonnée, l'affichage multifonctionnel affiche de l'information provenant de la boussole, soit la direction et l'azimut.

Pour sélectionner les différentes fonctions offertes par l'affichage multifonctionnel, appuyer plusieurs fois sur le bouton *MODE* jusqu'à ce que la fonction voulue soit visible:

- TEMPS DE PASSAGE
- MODE SKI (WAKE PRO)

- TEMPS DE PASSAGE (RXT-X)
- CONSOMMATION D'ESSENCE
- MODE VTS
- CONDUITE
- AFFICHAGE
- CODE PANN
- MODE CLEF
- RÉGLAGES.

Appuyer ensuite sur le bouton SET pour choisir une fonction.

REMARQUE: La fonction CODE PANNE est disponible seulement s'il y a une panne active. La fonction RÉGLAGES est disponible seulement lorsque le moteur est éteint.

Description de fonction

Chronométrage du temps de passage

Le chronométrage du temps de passage peut être utilisé pour enregistrer jusqu'à 50 temps de passage distincts. Pour activer et utiliser le chronométrage du temps de passage, suivre les instructions ci-dessous:

1. Appuyer à plusieurs reprises sur le bouton MODE jusqu'à ce que la fonction CHRONOMÉTRAGE DU TEMPS DE PASSAGE soit visible sur l'affichage multifonctionnel.

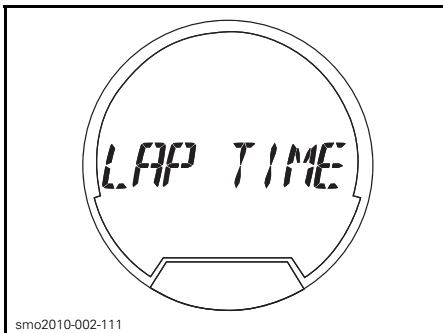

smo2010-002-111
**FONCTION SÉLECTIONNÉE:
CHRONOMÉTRAGE DU TEMPS DE
PASSAGE**

2. Appuyer sur le bouton SET pour activer la fonction. Le chronométrage s'affichera à l'écran.

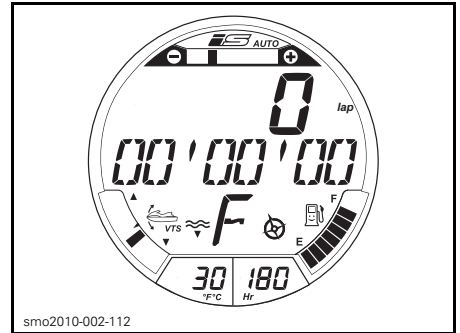

smo2010-002-112
**CHRONOMÉTRAGE DU TEMPS DE
PASSAGE ACTIVÉ**

3. Pour démarrer le chronométrage, appuyer sur le bouton SET.

REMARQUE: Il s'activera immédiatement.

4. Pour enregistrer chaque temps de passage, appuyer sur le bouton SET au début de chaque tour.

REMARQUE: Le temps de passage sera enregistré, le compteur calculera le nombre de tours enregistrés et le chronométrage se poursuivra sans interruption.

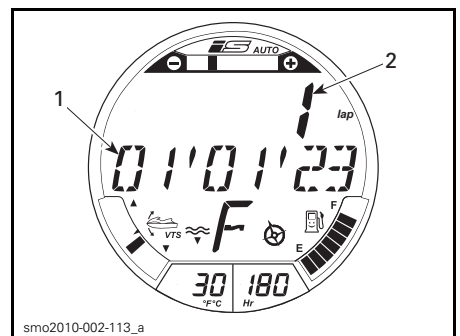

- smo2010-002-113_a
1. Temps de passage, premier tour
 2. Nombre de tours 1

5. Pour enregistrer le dernier tour et arrêter le chronométrage, appuyer sur le bouton MODE.

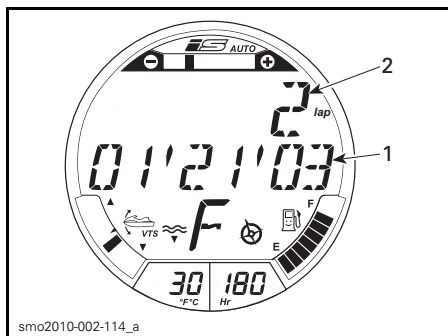

1. Temps de passage, deuxième tour
2. Nombre de tours 2

Pour afficher chaque temps de passage, appuyer sur la flèche haut ou bas. Le compteur indiquera le tour affiché.

Pour afficher la durée totale de tous les tours enregistrés, appuyer sur la flèche haut ou bas jusqu'à ce que TOUS s'affiche sur le compteur.

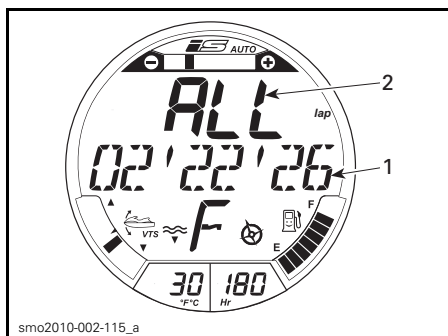

1. Temps de passage total pour deux tours
2. Nombre de tours, TOUS les tours

Pour réinitialiser le chronométrage et le compteur, maintenir le bouton SET enfoncé jusqu'à ce qu'ils se remettent à zéro (0).

Mode ski

Le mode ski permet des accélérations contrôlées répétées pour le ski ou la planche nautique. Voir la section *MODES DE FONCTIONNEMENT* pour plus de détails.

Consommation d'essence

La fonction CONSOMMATION D'ESSENCE permet d'afficher la consommation d'essence de la motomarine de quatre façons différentes.

- Débit d'essence instantané par heure (gal/h ou l/h)
- Débit d'essence moyen par heure (gal/h ou l/h)
- Autonomie de carburant en distance (mi ou km)
- Autonomie de carburant en temps (h ou min).

Les fonctions de consommation d'essence ne sont pas actives en permanence.

Une fonction de consommation d'essence n'est active que lorsqu'elle est sélectionnée sur l'affichage numérique.

Lorsque le message NIVEAU ESSENCE BAS s'allume sur l'indicateur multifonctionnel, les fonctions AUTONOMIE EN TEMPS et AUTONOMIE EN DISTANCE seront à zéro si ce sont les affichages sélectionnés.

Pour afficher la consommation d'essence de la motomarine, suivre les instructions ci-dessous:

1. Appuyer à plusieurs reprises sur le bouton MODE jusqu'à ce que la fonction CONSOMMATION D'ESSENCE soit visible sur l'affichage multifonctionnel.

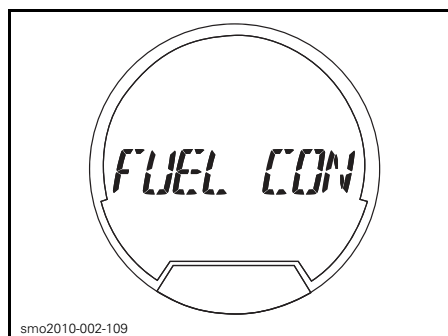

FONCTION SÉLECTIONNÉE:
CONSOMMATION D'ESSENCE

- Appuyer sur la flèche haut ou bas pour sélectionner le mode d'affichage désiré.

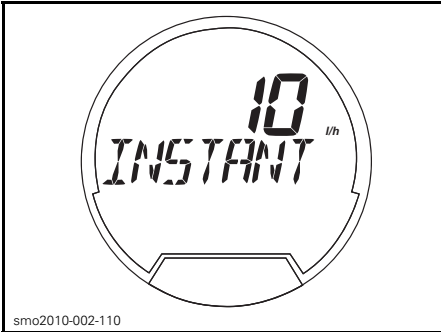

MODE D'AFFICHAGE DE CONSOMMATION D'ESSENCE – DÉBIT D'ESSENCE INSTANTANÉ

- Appuyer sur le bouton SET pour sauvegarder le réglage et revenir à l'écran principal.

REMARQUE: La consommation d'essence de la motomarine sera affichée sur l'affichage numérique. Double-cliquer sur le bouton SET pour réinitialiser l'indication de consommation moyenne d'essence. L'affichage indiquera momentanément zéro (0).

Mode VTS

La fonction MODE VTS permet de régler manuellement le correcteur d'assiette ou de modifier son préréglage. Voir la section *MODES DE FONCTIONNEMENT* pour obtenir plus de détails.

Conduite

La fonction CONDUITE peut être utilisée pour activer ou désactiver le mode SPORT. Voir la section *MODES DE FONCTIONNEMENT* pour obtenir plus de détails.

Affichage

La fonction AFFICHAGE permet de modifier les informations indiquées sur l'affichage numérique. Voir la section *MODIFICATION DE L'AFFICHAGE NUMÉRIQUE*.

Codes de panne

La fonction CODE PANNE permet d'afficher les codes de panne actifs. Voir la section *SYSTÈME DE CONTRÔLE*.

Mode clé

La fonction MODE CLÉ permet de modifier les réglages de la clé d'apprentissage ou de location. Voir la section *MODES DE FONCTIONNEMENT* pour obtenir plus de détails.

Réglages

La fonction RÉGLAGES permet de:

- Modifier le réglage de l'horloge. Se référer à *RÉGLAGE DE L'INDICATEUR MULTIFONCTION*
- Activer le mode quai. Se référer à *IS (SUSPENSION INTELLIGENTE)* dans la section *SUSPENSION*.
- Activer le mode de contournement de l'iBR pour l'entretien.

Modification de l'affichage numérique

Pour modifier l'affichage numérique, procéder comme suit:

- Appuyer plusieurs fois sur le bouton MODE à la droite du guidon jusqu'à ce que le message AFFICHAGE soit visible sur l'affichage multifonctionnel.

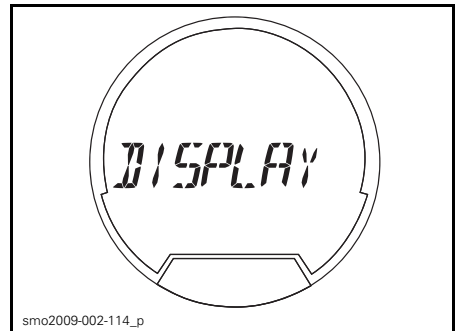

FONCTION SÉLECTIONNÉE: AFFICHAGE

- Appuyer sur le bouton SET pour entrer dans la fonction d'affichage.

3. Appuyer sur le bouton à flèches haut/bas jusqu'à ce que l'affichage voulu apparaisse.

- RPM (tr/mn)
- VITESSE
- TEMPÉRATURE DU LAC
- PROFONDEUR
- TEMPÉRATURE DU MOTEUR (RXT-X)
- ALTITUDE (GTX LTD iS)
- VITESSE MAXIMALE (RXT-X)
- VITESSE MOY. (RXT-X)
- RÉGIME MAXIMAL (RXT-X)
- RÉGIME MOY. (RXT-X)
- HORLOGE.

REMARQUE: Le choix PROFONDEUR n'est disponible que si un écho-sondeur est installé.

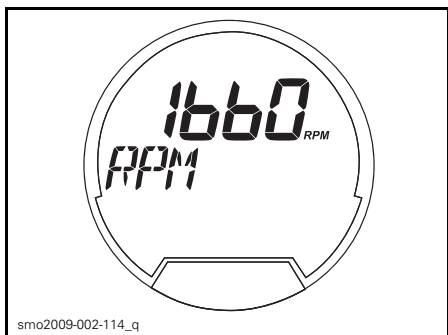

TYPIQUE - AFFICHAGE NUMÉRIQUE SÉLECTIONNÉ: RÉGIME

4. Appuyer sur le bouton SET pour sélectionner et sauvegarder un affichage ou attendre que la fonction d'affichage disparaisse d'elle-même. Le dernier affichage visible sera automatiquement sauvegardé.

Les abréviations suivantes sont utilisées pour l'affichage numérique:

- FT ou M (pi ou m)
- RPM (tr/mn)
- MPH ou Km/h
- °F ou °C

- AM ou PM
- Gal/h ou l/h.

Réinitialisation de l'affichage numérique

Les indications suivantes de l'affiche numérique peuvent être réinitialisées:

- Consommation d'essence
- Vitesse maximale
- Vitesse moyenne
- Régime maximal
- Régime moyen.

Pour réinitialiser l'indicateur, double-cliquer sur le bouton SET. L'affichage numérique indiquera momentanément zéro (0).

REMARQUE: Ces fonctions ne sont actives que lorsqu'elles sont sélectionnées sur l'affichage numérique.

Réglage de l'indicateur multifonction

Modification du réglage de l'horloge

1. Appuyer plusieurs fois sur le bouton MODE pour afficher RÉGLAGES sur l'affichage multifonctionnel.

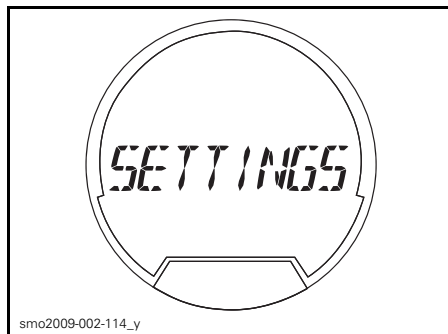

FONCTION SÉLECTIONNÉE: RÉGLAGES

2. Appuyer plusieurs fois sur la flèche haut ou bas pour afficher HORLOGE.

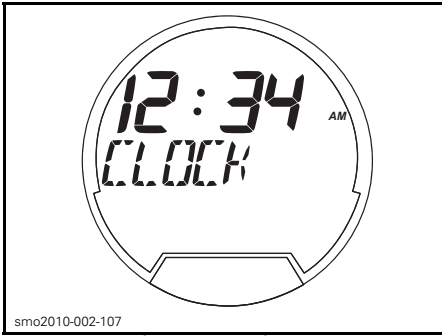

smo2010-002-107

FONCTION SÉLECTIONNÉE: HORLOGE

- Appuyer sur le bouton SET pour choisir une fonction. Le message MODIFIER LE DÉCALAGE DE L'HORLOGE s'affichera.

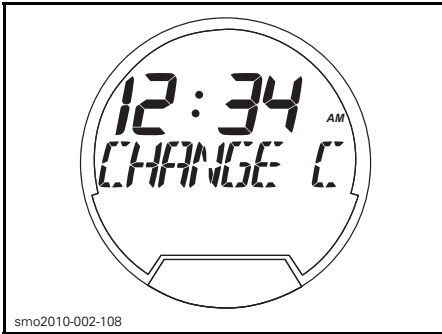

smo2010-002-108

FONCTION SÉLECTIONNÉE: MODIFIER LE DÉCALAGE DE L'HORLOGE

- Appuyer sur la flèche haut ou bas pour ajuster l'horloge en fonction de l'heure locale.
- Appuyer sur le bouton SET pour sauvegarder le réglage et revenir à l'écran principal.

REMARQUE: L'horloge utilise le signal GPS pour maintenir l'heure adéquate en fonction du temps moyen de Greenwich (TMG). Lors du réglage de l'horloge, seule l'heure peut être modifiée.

Réglage des unités de mesure et de la langue

Les renseignements fournis par l'indicateur multifonctionnel s'affichent en plusieurs langues. Les unités de mesure métriques ou impériales sont offertes.

Consulter un concessionnaire autorisé de motomarines Sea-Doo pour faire régler la langue et les unités de mesure.

ÉQUIPEMENT

REMARQUE: Certains articles décrits dans cette section ne s'appliquent pas à tous les modèles de motomarine ou peuvent être offerts en option pour certains modèles. Les illustrations peuvent ne pas correspondre à tous les modèles. Elles sont fournies à titre de référence seulement.



TYPIQUE

1) Boîte à gants

Petit compartiment de rangement pour mettre des objets personnels.

Tirer le verrou pour ouvrir la boîte à gants.



TYPIQUE — BOÎTE À GANTS

1. Verrou de couvercle

Organisateur de boîte à gants

GTx Limited iS

Un organisateur de boîte à gants amovible peut servir à entreposer et ranger des effets personnels.



ORGANISATEUR DE BOÎTE À GANTS

Pochette de boîte à gants

GTx Limited iS

Une pochette de boîte à gants protège les articles rangés dans la boîte à gants. Pour enlever facilement la pochette, tirer sur les deux œillets.



smo2009-002-121

POCHETTE DE BOÎTE À GANTS

2) Bac de rangement avant

Bac de rangement étanche pour transporter de grands effets personnels; il est situé sous le couvercle avant. Le bac de rangement est indépendant et amovible.



smo2009-002-136

BAC DE RANGEMENT AVANT

Accès au bac de rangement

Ouvrir le couvercle du compartiment de rangement avant en tirant les deux poignées de loquet de couvercle avant (une de chaque côté) vers le haut.



smo2009-002-122_a

TYPIQUE - ACCÈS AU BAC DE RANGEMENT

1. Loquet de poignées de couvercle avant (un de chaque côté)

Comment ouvrir le couvercle de bac de rangement

Dégager le couvercle de ses fermoirs puis tirer sur sa poignée pour l'ouvrir.

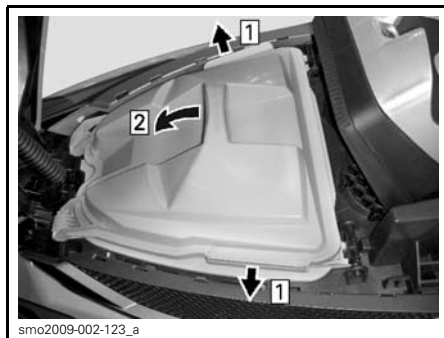

smo2009-002-123_a

COMMENT OUVRIR LE COUVERCLE DE BAC DE RANGEMENT

Étape 1: Dégager le couvercle de ses fermoirs
Étape 2: Ouvrir le couvercle

AVIS La charge maximale du bac de rangement avant est de 9 kg répartie uniformément.

⚠ AVERTISSEMENT

Ne jamais mettre d'objets lourds ou fragiles dans ce compartiment ou dans le panier de rangement sans les assujettir. Ne pas surcharger. Ne jamais utiliser la motomarine lorsque le compartiment de rangement est ouvert.

Dépose du bac de rangement

S'assurer que les fermoirs du couvercle de bac de rangement sont bien verrouillés.

Pousser sur les fermoirs qui verrouillent le bac de rangement en place. Tirer la poignée du bac vers le haut tout en inclinant le bac vers l'avant pour relâcher les pattes avant, puis le retirer de la motomarine.

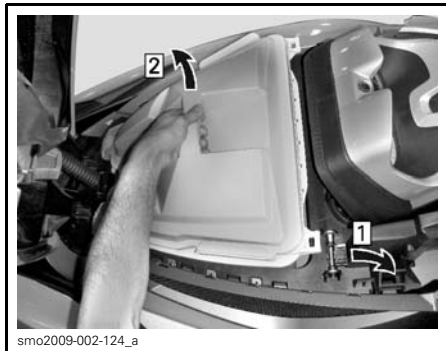

DÉPOSE DU BAC DE RANGEMENT

Étape 1: Appuyer sur les fermoirs du bac de rangement

Étape 2: Soulever le bac et l'incliner vers l'avant pour le dégager des pattes avant

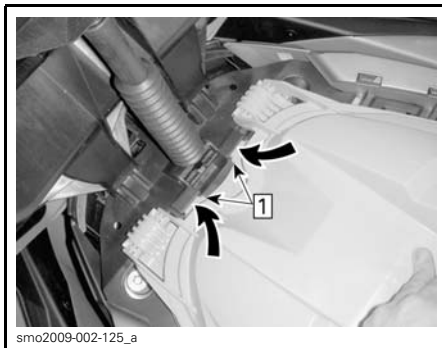

Étape 1: Insérer les pattes avant du bac

Pousser la partie arrière du bac vers le bas pour le retenir au moyen des fermoirs (un de chaque côté).



Étape 1: Pousser les fermoirs vers le bas pour immobiliser le bac

⚠ AVERTISSEMENT

Ne jamais rien mettre sous le bac de rangement ou entre les ponts mobile et fixe.

Installation du bac de rangement

Lorsqu'on insère le bac de rangement dans le compartiment de rangement avant, l'incliner vers l'avant pour insérer les pattes avant du bac dans les dispositifs de retenue sous le support d'amortisseur du couvercle du compartiment de rangement.

AVIS Ne jamais conduire la motomarine si le bac de rangement n'est pas bien retenu.

Tous les modèles sauf les iS

AVIS Ne jamais conduire la motomarine si le bac de rangement n'est pas installé car de l'eau pourrait s'infiltrer dans la cale.

3) Bacs de rangement arrière

REMARQUE: Seuls les modèles RXT-iS, GTX iS et GTX Limited iS sont munis de bacs de rangement arrière. Les autres modèles sont munis de panneaux pouvant être enlevés facilement pour l'entretien de la motomarine. Enlever le panneau latéral droit pour accéder à la batterie.

Il y a deux bacs de rangement sous la plate-forme d'embarquement arrière. Ils conviennent parfaitement pour ranger une corde, la trousse de premiers soins, l'extincteur et d'autres articles.

Lorsque la plate-forme d'embarquement est fermée, elle sert de couvercle aux bacs.

Le bac de rangement droit est spécialement conçu pour ranger un extincteur approuvé (vendu séparément).



1. Emplacement du support d'extincteur

On peut enlever le bac de rangement droit pour procéder à l'entretien de la motomarine.

Pour retirer le bac de rangement, extraire les deux rivets en plastique dans le bac (à l'avant et à l'arrière) puis retirer le bac du pont fixe.



ACCÈS À LA BATTERIE ET AUX FUSIBLES – BAC DE RANGEMENT DROIT ENLEVÉ

AVIS Ne jamais utiliser la motomarine sans que les deux bacs de rangement arrière soient installés. Toujours s'assurer que la plate-forme d'embarquement est bien fermée et enclenchée sur les bacs de rangement. Si elle n'est pas bien enclenchée, l'eau jaillissant lors de manœuvres extrêmes pourrait faire ouvrir la plate-forme d'embarquement et dégager le bac de rangement droit. Si cela se produisait, de l'eau pénétrerait dans la cale et pourrait entraîner des défaillances électriques ou du moteur.

4) Support d'extincteur

RXT-iS, GTX iS et GTX Limited iS

Utiliser le support à l'intérieur du bac de rangement droit sous la plate-forme d'embarquement et fixer l'extincteur à l'aide des attaches de caoutchouc.

Consulter *BACS DE RANGEMENT ARRIÈRE* pour voir des illustrations.

REMARQUE: L'extincteur est vendu séparément.

Autres modèles

Le support d'extincteur est situé dans le bac de rangement avant.

5) Siège

L'ouverture du siège donne accès au compartiment moteur.

Le loquet du siège est situé à l'arrière du siège. La partie avant du siège est à charnière.

Pour ouvrir le siège, tirer la poignée du loquet et ouvrir complètement le siège. Un cylindre à l'avant du siège maintient ce dernier complètement ouvert.

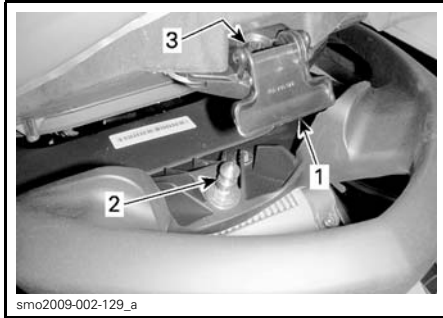

TYPIQUE – LOQUET DE SIÈGE

1. Poignée de loquet de siège
2. Goupille de loquet
3. Orifice d'insertion de la goupille

Pour enclencher le siège, fermer le siège puis pousser fermement sur l'arrière de ce dernier.

⚠ ATTENTION S'assurer que le loquet est bien enclenché sur la goupille.

6) Poignées de maintien du passager

La courroie du siège offre une bonne prise pour un passager, et aide ce dernier à se maintenir dans le véhicule lors des déplacements.

Les poignées de maintien moulées latérales situées à l'arrière du siège offrent également une bonne prise pour un passager. La poignée de maintien moulée arrière offre une bonne prise pour monter sur la motomarine et sert de point d'appui pour l'observateur.

AVIS Ne jamais se servir de la poignée de maintien moulée pour remorquer quoi que ce soit ni pour soulever la motomarine.

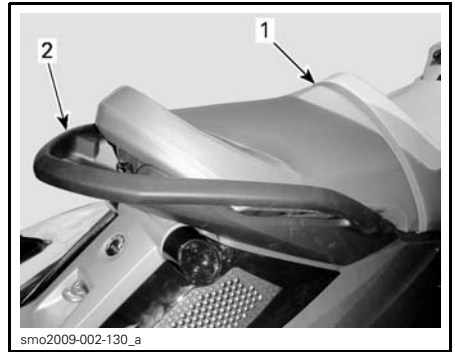

TYPIQUE - POIGNÉES DE MAINTIEN DU PASSAGER

1. Courroie du siège
2. Poignée de maintien moulée

7) Marche d'embarquement

La marche est utilisée pour embarquer sur la motomarine lorsqu'on est dans l'eau.

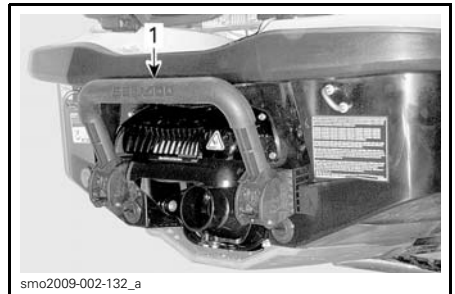

TYPIQUE

1. Marche d'embarquement

⚠ AVERTISSEMENT

S'assurer que le moteur est éteint avant d'utiliser la marche d'embarquement pour embarquer sur la motomarine.

Abaisser la marche et la maintenir jusqu'à ce qu'on y pose le pied ou le genou.



smo2009-002-133

MARCHE D'EMBARQUEMENT MAINTENUE EN PLACE POUR EMBARQUER SUR LA MOTOMARINE LORSQU'ON EST DANS L'EAU

AVIS

- Ne pas utiliser la marche d'embarquement pour monter sur une motomarine hors de l'eau.
- La marche ne doit jamais servir à tirer, à remorquer, à plonger, à sauter à l'eau ou à toute autre fonction; l'utiliser seulement pour embarquer sur la motomarine.
- Rester au centre de la marche.
- Une personne à la fois sur la marche.

⚠ AVERTISSEMENT

Se souvenir du mouvement que fait le déflecteur iBR lorsqu'on démarre le moteur, qu'on l'arrête ou qu'on utilise le levier de commande iBR. Le mouvement automatique du déflecteur peut faire en sorte que les doigts ou les orteils de personnes s'agrippant à l'arrière de la motomarine soient coincés.

8) Plate-forme d'embarquement

Une plate-forme d'embarquement recouvre l'arrière du pont.

Deux creux dans la plate-forme servent de repose-pieds pour l'observateur assis vers l'arrière lorsqu'on remorque un skieur, un planchiste ou un accessoire nautique.

Deux poignées de maintien près du rebord arrière de la plate-forme servent à quiconque monte à partir de l'eau.

RXT-iS, GTX iS et GTX Limited iS

La plate-forme sert également de couvercle étanche aux deux bacs de rangement arrière accessibles lorsqu'on ouvre la plate-forme. Elle est retenue à la partie arrière du pont fixe par une charnière et s'enclenche à l'avant au moyen de deux loquets à chaque coin.

Pour ouvrir la plate-forme d'embarquement, tirer sur chaque poignée de loquet et soulever complètement le pont. Un cylindre du côté gauche maintient la plate-forme ouverte.

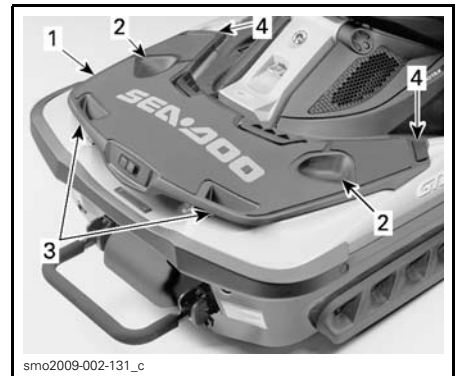

smo2009-002-131_c

MODÈLE GTX LIMITED iS ILLUSTRÉ

1. Plate-forme d'embarquement
2. Repose-pieds de l'observateur
3. Poignées de maintien
4. Poignées de loquet

9) Système d'amarrage Speed Tie

GTX Limited iS

Deux dispositifs d'amarrage Speed Tie sont compris pour amarrer la motomarine.

Une unité d'amarrage se trouve juste en dessous de la gauche du guidon et l'autre est au centre du rebord arrière de la plate-forme d'embarquement.

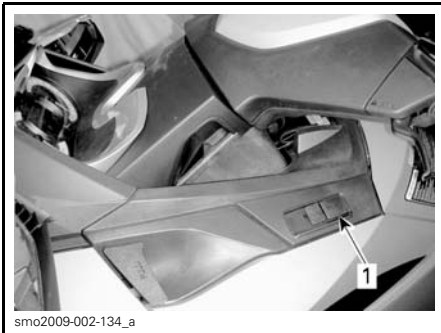

1. Unité d'amarrage avant



1. Unité d'amarrage arrière

⚠ AVERTISSEMENT

- Ne pas utiliser les cordes rétractables lorsque le moteur de la motomarine est en marche.
- Ne pas utiliser les cordes pour remorquer un véhicule ni pour tirer une personne ou un objet derrière ou le long de la motomarine.
- Ne pas utiliser la corde de l'unité d'amarrage pour arrimer la motomarine à une remorque.

AVIS

- Ce système est conçu pour un usage temporaire dans des conditions normales. Ne pas utiliser comme système d'amarrage permanent ou dans des conditions extrêmes (grands vents, vagues, etc.).
- Inspecter régulièrement la corde; ne pas amarrer la motomarine au moyen d'une corde endommagée. Remplacer la corde par une corde autre que BRP annulera la garantie du système d'amarrage.
- Si le système d'amarrage est utilisé en eau salée, bien rincer régulièrement les cordes à l'eau douce pour éviter que du sel s'accumule sur la corde et dans l'unité d'amarrage. On tirera ainsi le maximum de la durée utile de la corde et on assurera le fonctionnement adéquat du système.

REMARQUE: La corde d'amarrage constitue une pièce d'usure qui n'est pas couverte par la garantie du système d'amarrage.

Voir l'*ENTRETIEN* pour les instructions de nettoyage.

Amarrage de la motomarine avec le système d'amarrage

1. La motomarine étant parallèle au quai et immobile à proximité d'un taquet d'amarre, relâcher l'unité d'amarrage avant en soulevant le levier.
2. Agripper et tirer la butée de la corde d'amarrage afin d'extraire suffisamment de corde pour pouvoir la fixer au taquet d'amarre.

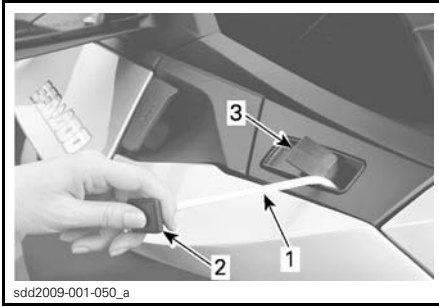

TYPIQUE - UNITÉ D'AMARRAGE AVANT

1. Corde de l'unité d'amarrage
2. Butée de corde d'amarrage
3. Levier de verrouillage d'unité d'amarrage

3. Appuyer sur le levier de verrouillage de l'unité d'amarrage pour verrouiller la corde.

AVIS Toujours s'assurer que la corde de l'unité d'amarrage est bien verrouillée. Voir à ce que la corde n'entre en contact avec aucun composant, ce qui pourrait endommager la motomarine ou faire en sorte que la corde s'use prématurément.

4. Une fois que la corde d'amarrage avant est fixée au taquet d'amarrage du quai et que la motomarine est parallèle à ce dernier, débarquer prudemment. Débarquer depuis le repose-pied ou le siège de la motomarine; **ne pas** se tenir debout sur le rail de la motomarine puisqu'elle perdrait de sa stabilité.
5. Maintenir la motomarine parallèle au quai et procéder de la même manière pour amarrer la motomarine avec l'unité d'amarrage arrière. Faire attention de ne pas tomber en utilisant l'unité d'amarrage arrière.

REMARQUE: Procéder de la même manière avec des passagers. L'utilisateur devrait cependant demander aux passagers de demeurer immobile et de centrer leur poids sur le siège pendant l'amarrage. Les passagers ne doivent débarquer qu'une fois la corde d'amarrage avant fixée au taquet d'amarrage. L'utilisateur doit rester sur la motomarine pour la maintenir parallèle au quai pendant que les passagers débarquent.

AVIS

- Ne pas amarrer la motomarine avec une seule corde rétractable. Toujours utiliser les unités d'amarrage avant et arrière ensemble.
- Ne pas trop serrer les cordes lors de l'amarrage; elles doivent être lâches. S'il y a lieu, prendre en considération le fait qu'il y a des vagues. Toujours amarrer la motomarine avec la corde et non avec l'extrémité en plastique.
- Le système d'amarrage ne protège pas la motomarine des impacts contre le quai. Utiliser des butoirs de quai en plus des cordes rétractables pour protéger la motomarine.
- Toujours amarrer la motomarine à un quai dont la hauteur est appropriée et qui est muni de taquets d'amarrage solides.

Largage avec les unités d'amarrage

1. Lorsqu'on largue les amarres, détacher d'abord l'unité d'amarrage arrière. Laisser la corde se rétracter, tenir la butée de la corde près de son logement puis soulever le levier de verrouillage. Une fois que la corde est rétractée, enclencher la butée de corde dans son logement.
2. Monter sur la motomarine. Centrer autant que possible son poids sur la motomarine afin qu'elle soit stable.

3. Se déplacer avec précaution en position de conduite.
4. Relâcher l'unité d'amarrage avant du taquet d'amarre du quai et ranger la butée en procédant de la même manière qu'à l'arrière.
5. Éloigner la motomarine du quai.

⚠ ATTENTION Être prudent en rétractant la corde d'amarrage. Toujours retenir la butée à proximité de son logement avant de déverrouiller le levier. Se tenir à l'écart de la corde rétractable.

⚠ ATTENTION S'assurer que les cordes sont adéquatement rétractées et que les butées sont bien enclenchées avant de démarrer le moteur.

10) Œillets avant et arrière

Les œillets servent à amarrer la motomarine, à la remorquer ou à l'attacher lorsqu'on la transporte sur une remorque.

Œillet avant

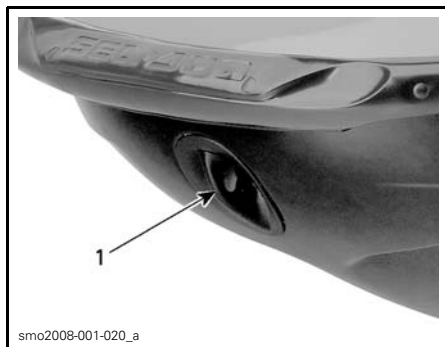

smo2008-001-020_a
TYPIQUE
 1. Œillet avant

Œillets arrière



smo2011-002-010_a
TYPIQUE
 1. Œillets

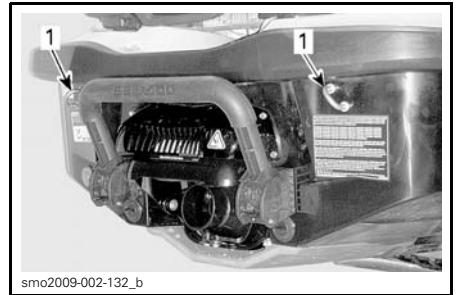

smo2009-002-132_b
TYPIQUE
 1. Œillets

11) Taquets d'amarre

On peut utiliser ces taquets pour amarrer temporairement la motomarine quand, par exemple, on fait le plein d'essence.



smo2009-002-134_b
TYPIQUE
 1. Taquets d'amarre

AVIS Ne jamais tirer ni soulever la motomarine par les taquets d'amarre.

12) Bouchons de vidange de la cale

Desserrer les bouchons de vidange lorsque la motomarine est sur la remorque. Cela permet à l'eau accumulée dans la cale de s'écouler et contribue à réduire la condensation.

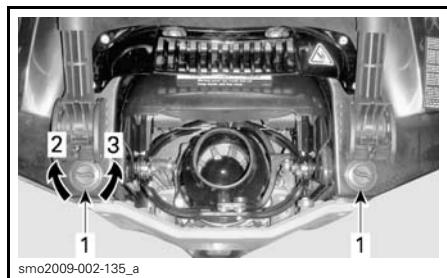

TYPIQUE

1. Bouchons de vidange
2. Serrer
3. Desserrer

AVIS S'assurer que les bouchons de vidange sont bien vissés avant de mettre la motomarine à l'eau.

13) Poteau de fixation du câble de ski/planche nautique

Modèle WAKE Pro

Tirer le bouton pour sortir le poteau. S'assurer que les deux sections du poteau de fixation sont complètement déployées et verrouillées avant d'attacher le câble de ski ou de planche nautique.



TYPIQUE - POTEAU DE FIXATION DU CÂBLE DE SKI OU DE PLANCHE NAUTIQUE ABAISSÉ

1. Tirer le bouton pour déployer le poteau



POTEAU DE FIXATION DU CÂBLE DE SKI OU PLANCHE NAUTIQUE DÉPLOYÉ

Pour abaisser le poteau de fixation, pousser sur le sommet du poteau tout droit vers le bas.

S'il devient difficile d'abaisser ou de sortir le poteau, appuyer simultanément sur chaque côté de la goupille de verrouillage vers l'avant de la motomarine.

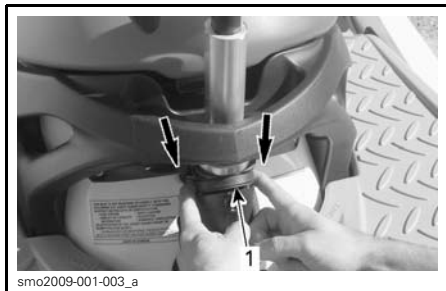

POUSSER VERS L'AVANT POUR DÉVERROUILLER ET ENLEVER LE POTEAU
1. Goupille de verrouillage

⚠ AVERTISSEMENT

S'assurer que le poteau de fixation de ski ou de planche nautique est complètement déployé et verrouillé avant de l'utiliser. Le rentrer complètement quand on ne l'utilise pas. Soyez prudent car si le skieur relâche la corde, elle peut aller frapper la motomarine. Ne jamais tourner brusquement quand on remorque un skieur, un planchiste ou un accessoire.

AVIS Le poteau de fixation a été conçu pour remorquer un skieur ou un planchiste d'un poids total maximal de 114 kg.

S'assurer qu'une personne autre que le conducteur agit comme observateur.

REMARQUE: Les poignées du poteau de fixation du câble de ski ou planche nautique offrent une bonne prise pour l'observateur.

AVIS Ne jamais se servir de la tige de fixation du câble de ski ou planche nautique pour remorquer d'autres embarcations. Respecter la charge maximale établie pour le poteau de fixation du câble de ski ou planche nautique. La surcharge peut nuire à la maniabilité, à la stabilité et au rendement de la motomarine.

14) Support de planche nautique

Modèle WAKE Pro

Un support pratique amovible permettant de transporter une planche nautique sur la motomarine lorsqu'on est dans l'eau.

REMARQUE: Le support de planche nautique s'installe du côté gauche de la motomarine.

Pour installer un support:

1. Insérer les crochets de la partie inférieure du support dans l'étrier inférieur situé sur la coque, sous le pare-chocs gauche.

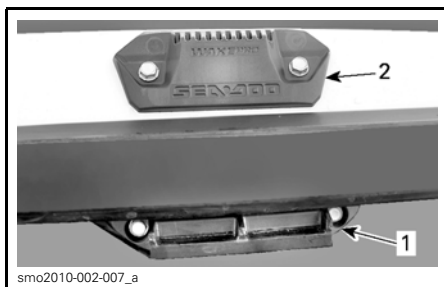

ÉTRIERS DU SUPPORT DE PLANCHE NAUTIQUE

1. Étrier inférieur
2. Étrier supérieur

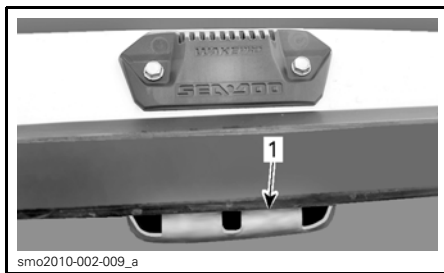

1. Partie à crochets du support dans l'étrier inférieur
2. Tourner le support vers le haut et pousser le haut du support vers l'intérieur jusqu'à ce que la poignée se verrouille dans l'étrier supérieur.

⚠ AVERTISSEMENT

Si le support n'est pas bien attaché à la motomarine, il pourrait se desserrer et se détacher soudainement, ce qui pourrait causer des blessures aux personnes à proximité. Vérifier périodiquement que le support est bien verrouillé.

3. Lors de l'installation d'une planche nautique sur le support, orienter la ou les dérives vers l'extérieur, le talon des bottes orienté vers le bas près du franc-bord de l'embarcation.
4. Fixer la planche nautique à l'aide de courroies élastiques.

⚠ AVERTISSEMENT

Pour éviter de se blesser ou de se couper sur les dérives de la planche, toujours les orienter **VERS L'EXTÉRIEUR**.

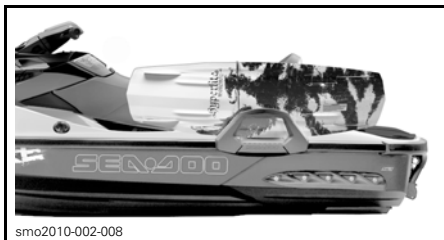

sno2010-002-008

**PLANCHE INSTALLÉE ET DÉRIVES
ORIENTÉES VERS L'EXTÉRIEUR**

5. Après l'avoir installée, tirer et pousser sur la planche pour s'assurer qu'elle est solidement fixée.

⚠ AVERTISSEMENT

Si la planche n'est pas correctement fixée au support, elle pourrait se desserrer et se détacher soudainement, ce qui risquerait de causer des blessures aux personnes à proximité. Pour éviter ce risque:

- Vérifier les courroies et les remplacer si elles sont endommagées.
- Bien fixer la planche au support.
- Vérifier régulièrement si la planche est bien fixée.

REMARQUE: Lorsqu'on enlève la planche du support, fixer les courroies pour qu'elles ne bougent pas pendant qu'on conduit la motomarine.

AVIS Le support est conçu pour tenir une planche nautique. Ne pas l'utiliser pour transporter plus d'une planche ni pour transporter des skis ou un autre objet. Ne pas se servir du ou des supports comme point d'amarrage ou pour remonter sur la motomarine.

⚠ AVERTISSEMENT

Lorsqu'une planche nautique et/ou le support de planche sont fixés à la motomarine, il faut conduire en redoublant de prudence.

- NE JAMAIS effectuer de manœuvres dangereuses comme des virages serrés.
- NE JAMAIS sauter les vagues.
- Faire preuve de bon sens et réduire sa vitesse.

Sinon, la planche pourrait se détacher, ou les passagers pourraient tomber sur la planche ou le support et se blesser.

⚠ AVERTISSEMENT

La planche NE DOIT JAMAIS être installée sur le support lorsqu'on remorque la motomarine. Sinon, la ou les dérives pourraient blesser des gens à proximité, ou la planche pourrait être projetée sur la route. Les courroies sont tendues; elles pourraient se détendre brusquement et frapper quelqu'un lorsqu'on les détache. Faire preuve de prudence.

Pour enlever le support de planche, appuyer sur le levier au haut du support et enlever ce dernier des étriers.

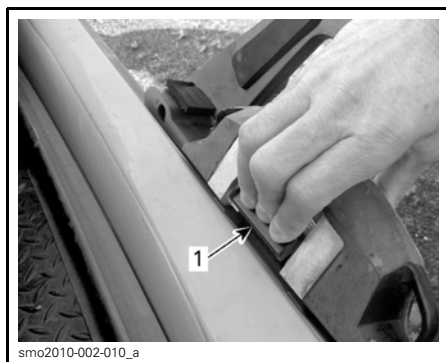

RETRAIT DU SUPPORT DE PLANCHE

1. Appuyer sur cette manette pour déverrouiller le support de planche

15) Réglage de l'inclinaison

On peut régler la position du guidon selon les préférences de l'utilisateur.

L'indicateur multifonctionnel, le guidon et la colonne de direction sont tous inclinables.

Pour procéder au réglage, tirer sur le levier de déclenchement à la base de la colonne de direction, juste au-dessus de la boîte à gants puis incliner le guidon à la position voulue.

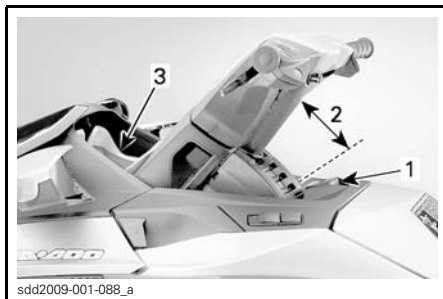

TYPIQUE

1. Levier de déclenchement
2. Inclinaison possible
3. Indicateur multifonction

Le guidon à la position voulue, relâcher le levier de déclenchement et s'assurer que le cliquet est bien engagé dans la rainure de la colonne de direction. De plus, vérifier si le levier de déclenchement est vers l'avant.

⚠ AVERTISSEMENT

Pour éviter que la colonne de direction bouge subitement, s'assurer que le cliquet est bien engagé dans une des rainures de la colonne de direction.

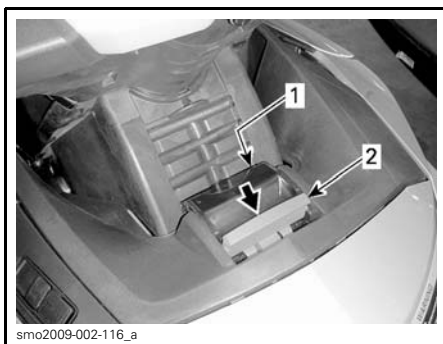

CLIQUET DE RÉGLAGE DE LA COLONNE DE DIRECTION MAL ENGAGÉ

1. Cliquet engagé dans la rainure de la colonne de direction
2. Levier de déclenchement déverrouillé

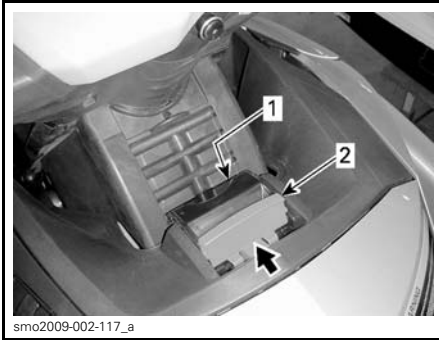

smo2009-002-117_a

CLIQUET DE COLONNE DE DIRECTION BIEN ENGAGÉ

1. Cliquet engagé
2. Levier de déclenchement verrouillé en avant

16) Réglages ergonomiques

Modèle RXT-X

Le conducteur peut régler selon ses préférences la largeur du guidon et l'angle des commandes en allongeant et en tournant les tuyaux de rallonge.

REMARQUE: Pour effectuer les réglages ergonomiques, s'adresser à un concessionnaire autorisé de motomarine Sea-Doo.

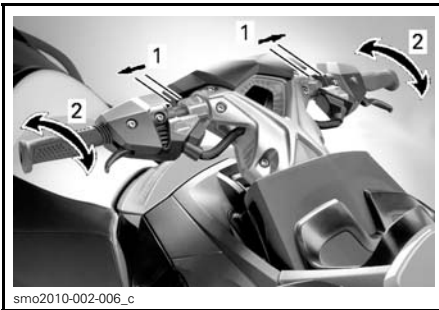

smo2010-002-006_c

RÉGLAGES ERGONOMIQUES

1. Réglage de la largeur du guidon
2. Réglage de l'angle des commandes

SUSPENSION

Suspension intelligente (iS)

Modèles GTX iS and RXT iS

La suspension intelligente (iS) est conçue de façon que les utilisateurs sont assis sur un pont mobile.

Le siège, la console, le guidon, le panneau avant et les repose-pieds se déplacent ensemble en formant un bloc appelé PONT MOBILE.

Grâce à la suspension, la coque se déplace indépendamment du pont mobile, ce qui accentue le confort lorsque la motomarine navigue en eau agitée.

L'iS comporte plusieurs modes de fonctionnement.

Le système s'active toujours en mode SUSPENSION AUTOMATIQUE puis s'éteint en mode QUAL.

AVERTISSEMENT

La motomarine est munie d'une suspension intelligente. Bien que le système absorbe une bonne partie de la force verticale transférée aux utilisateurs, il ne peut l'éliminer complètement. Pour éviter que vous et votre passager rebondissiez ou soyez éjectés de la motomarine, réduisez votre vitesse.

AVERTISSEMENT

Éviter de naviguer en eau extrêmement agitée ou d'effectuer des manœuvres dangereuses telles que sauter les sillons et les vagues.

Mode automatique de la suspension

Lorsque le moteur fonctionne à un régime prédéterminé pendant un certain temps, la suspension montera automatiquement à une hauteur pré réglée en usine. Il s'agit de la hauteur idéale pour la plupart des conditions d'utilisation en vitesse de croisière.

L'iS surveille constamment la course de la suspension et la corrige automatiquement en fonction des variations des conditions de navigation et de la charge.

Lorsque le pont mobile est soulevé au-dessus de la coque, il élève proportionnellement le centre de gravité de la motomarine au-dessus de l'eau.

Si la motomarine ralentit sous un régime prédéterminé pendant un certain temps, la suspension baisse automatiquement à la hauteur mode QUAL.

Si la motomarine fonctionne au-delà d'un régime prédéterminé pendant un certain temps et qu'on négocie un virage à freinage prononcé le guidon complètement tourné à gauche ou à droite, la suspension baisse à la hauteur du mode QUAL afin d'abaisser le centre de gravité.

REMARQUE: Lorsqu'on effectue certaines manœuvres à basse vitesse, la motomarine peut avoir plus tendance à chavirer.

Sélection du mode de suspension automatique

Pour revenir en mode automatique, double cliquer sur la flèche du haut sur le bouton iS.

Les indications suivantes relatives au mode automatique s'afficheront à l'écran de l'indicateur multifonctionnel:

- Le message AUTOMATIC SUSPENSION défile
- Le message AUTO apparaît sur l'affichage iS
- Tous les segments de l'indicateur de position de la suspension s'allument.

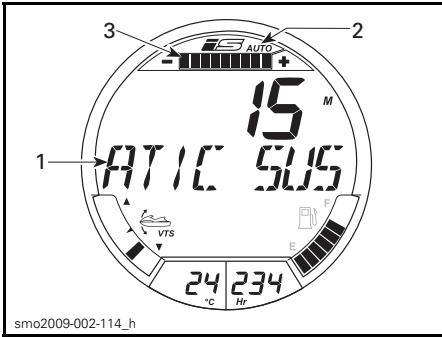

smo2009-002-114_h

1. Message de mode automatique
2. Indicateur AUTO mode allumé
3. Tous les segments de l'indicateur de position de la suspension allumés

Mode manuel de la suspension

Le mode SUSPENSION MANUELLE permet de faire des réglages de précision afin de calibrer la suspension, selon les préférences de l'utilisateur. La HAUTEUR DE LA SUSPENSION se règle au moyen du bouton-poussoir iS à flèches haut/bas sur la gauche du guidon.

La HAUTEUR DE LA SUSPENSION peut être réglée de neuf crans.

REMARQUE: Lorsqu'on change la hauteur de la suspension au moyen du bouton iS, l'iS passe en mode SUSPENSION MANUELLE. La suspension demeurera en mode SUSPENSION MANUELLE jusqu'à ce que le mode SUSPENSION AUTOMATIQUE soit sélectionné ou tant que la motomarine n'est pas arrêtée et redémarrée.

Si la suspension est en mode SUSPENSION MANUELLE et que l'on veut revenir en mode SUSPENSION AUTOMATIQUE, double cliquer sur le bouton iS (flèche du haut ou du bas). Voir la section **COMMANDES** pour plus de détails.

Réglage manuel de la hauteur

Appuyer sur la flèche du haut ou du bas pour faire passer la hauteur de la suspension au prochain réglage ou maintenir le bouton enfoncé jusqu'à ce que la hauteur soit telle que voulue.

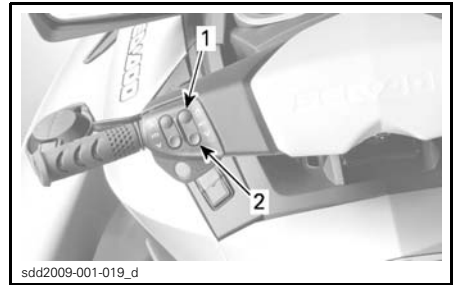

sdd2009-001-019_d

TYPIQUE

1. Flèche du haut du bouton iS
2. Flèche du bas du bouton iS

Les indications suivantes concernant le mode de réglage manuel de la suspension s'affichent à l'écran de l'indicateur multifonctionnel:

- Le message SUSPENSION MANUELLE défile
- Le message AUTO apparaît sur l'affichage iS
- L'indicateur de position de suspension indique la HAUTEUR DE LA SUSPENSION (un seul segment de l'indicateur allumé).

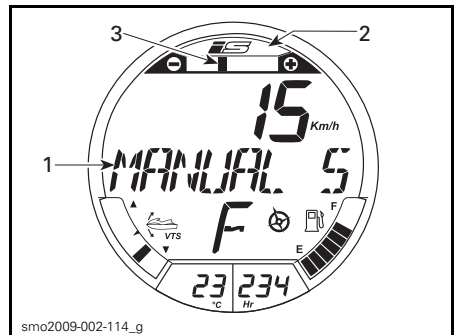

smo2009-002-114_g

1. Message de suspension manuelle
2. Indicateur AUTO mode éteint
3. Position relative de la suspension

Mode QUAI

L'iS peut être réglé en mode QUAI AUTO ou QUAI DÉSACTIVÉ.

Mode QUAI AUTO

En mode QUAI AUTO, la suspension descend à la hauteur du mode QUAI afin d'abaisser le centre de gravité lorsque certaines conditions sont remplies.

- Lorsque le moteur est arrêté après avoir fonctionné normalement (tous jours).
- Si l'O.T.A.S. est activé.
- Si le conducteur relâche le levier d'accélérateur pour laisser tourner le moteur au ralenti pendant 10 secondes après qu'il a fonctionné à un régime calibré ou au-delà pendant un certain temps.

REMARQUE: Lorsque la suspension descend à la hauteur du mode QUAI, le message QUAI AUTO défilera sur l'affichage multifonctionnel.

Mode QUAI DÉSACTIVÉ

Si la suspension est en mode QUAI DÉSACTIVÉ, elle ne s'abaisse pas d'elle-même à la hauteur du mode QUAI lorsqu'on relâche le levier d'accélérateur et que le moteur tourne au ralenti pendant au moins 10 secondes. Cependant, elle s'abaisse automatiquement lorsqu'on éteint le moteur ou que l'O.T.A.S. est activé lors d'un virage à gauche ou à droite avec freinage.

Si la suspension est relevée, que la motomarine est démarrée et qu'on double clique sur le bouton iS DOWN, la suspension baissera d'elle-même à la hauteur du mode QUAI même si la suspension est réglée au mode QUAI DÉSACTIVÉ.

Si la suspension est abaissée (hauteur du mode QUAI), que la motomarine est démarrée et qu'on double clique sur le bouton iS UP, la suspension monte à la hauteur pré-réglée en usine.

⚠ AVERTISSEMENT

Lorsqu'on effectue certaines manœuvres à basse vitesse ou qu'on accoste, la motomarine peut avoir plus tendance à chavirer. Plus il y a d'utilisateurs (ou de poids) sur le pont mobile, moins la motomarine est stable.

REMARQUE: Le mode QUAI AUTO est toujours actif lorsqu'on utilise une clé de location ou d'apprentissage.

Sélection de QUAI AUTO ou QUAI DÉSACTIVÉ

Il est possible de sélectionner QUAI AUTO ou QUAI DÉSACTIVÉ seulement lorsque le moteur est arrêté.

La modification du mode QUAI s'effectue de la manière suivante:

1. Appuyer sur le bouton de démarrage/d'arrêt pour mettre l'indicateur multifonctionnel sous tension.
2. Installer le cordon d'attache sur l'interrupteur coupe-circuit du moteur.
3. Appuyer plusieurs fois sur le bouton MODE pour afficher RÉGLAGES sur l'indicateur multifonctionnel.

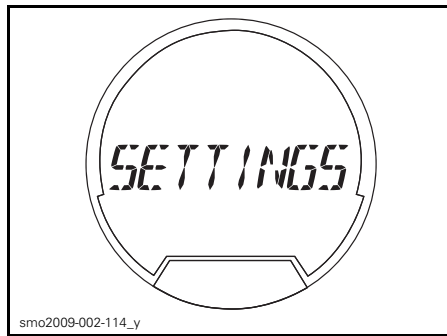

FONCTION SÉLECTIONNÉE: RÉGLAGES

4. Appuyer sur le bouton SET pour afficher le mode QUAI.

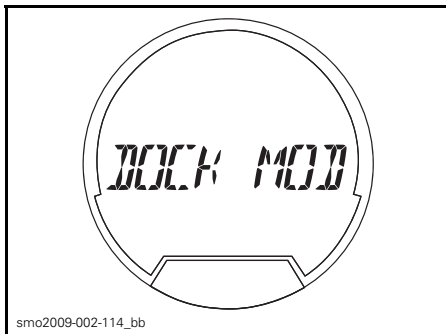

smo2009-002-114_bb

PREMIER MODE OFFERT: MODE QUAI

5. Appuyer sur le bouton SET pour afficher le mode QUAI AUTO.

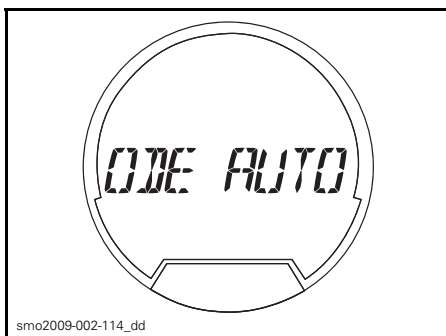

smo2009-002-114_dd

MODE SÉLECTIONNÉ: MODE QUAI AUTO

6. Appuyer sur le bouton à flèches haut/bas pour faire passer l'affichage à MODE QUAI DÉSACTIVÉ.

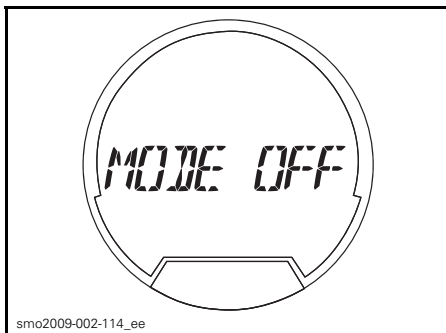

smo2009-002-114_ee

MODE DÉSACTIVÉ: MODE QUAI
DÉSACTIVÉ

7. Appuyer sur le bouton SET ou attendre que la fonction se désactive pour enregistrer le réglage et revenir à l'affichage principal.

On peut maintenant démarrer le moteur et naviguer au mode QUAI sélectionné.

⚠ ATTENTION L'utilisation de la motomarine en mode QUAI DÉSACTIVÉ empêche la suspension de descendre automatiquement lorsqu'on circule lentement ou qu'on freine. Par conséquent, le centre de gravité est plus haut, la stabilité est réduite et la motomarine chavire plus facilement.

Suspension réglable (aS)

RXT-X aS

La suspension réglable (aS) permet au pont mobile de bouger indépendamment du pont fixe, ce qui isole le conducteur et le passager des secousses en eau agitée.

Grâce à la caractéristique aS, il est possible de régler mécaniquement le pont mobile en fonction du style de conduite du conducteur et des conditions de l'eau pour que les secousses soient absorbées.

Réglage de la précharge du ressort

La précharge du ressort se règle facilement au moyen d'un écrou de commande de 1/2 po (dispositif de réglage).

Le dispositif de réglage du ressort se situe sous le siège.

POIDS TOTAL DES UTILISATEURS (KG)	NOMBRE DE CLICS SUR LE DISPOSITIF DE RÉGLAGE (SENS HORAIRE*)
57 kg	0
73 kg	2
89 kg	4
105 kg	6
120 kg	8
136 kg	10
152 kg	12
168 kg	14
184 kg	16
200 kg	18

* 0 équivaut à la position complètement dévissée (sens antihoraire).

CONDITIONS TYPIQUES	NOMBRE DE CLICS SUR LE DISPOSITIF DE RÉGLAGE (SENS HORAIRE*)
En eau calme	0
	5
En eau agitée	10
	15
Au rivage	20

* 0 équivaut à la position complètement dévissée (sens antihoraire).

REMARQUE: Ces réglages sont fournis à titre de lignes directrices pour assurer la performance optimale de la suspension. On peut choisir d'autres réglages en fonction de ses préférences.

Réglage de l'amortissement

L'amortissement de la suspension aS s'ajuste en fonction des préférences du conducteur et des conditions de l'eau.

Le réglage de l'amortissement se fait au niveau du réservoir d'azote dans la boîte à gants.

Un bouton bleu, situé dans la boîte à gants, est utilisé pour faire le réglage.

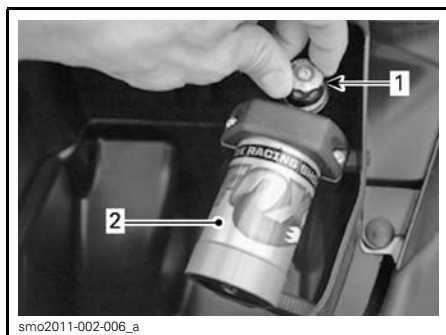

1. Bouton bleu
2. Amortissement à l'azote gazeux

PÉRIODE DE RODAGE

Fonctionnement pendant la période de rodage

AVIS Suivre scrupuleusement les directives de cette section. À défaut de respecter ces directives, la vie ou la performance du moteur risque d'être altérée.

Il est nécessaire d'assurer une période de rodage de 10 heures avant d'utiliser la motomarine à plein régime de manière continue.

Pendant cette période, l'accélérateur ne devrait pas être actionné à plus de 1/2 à 3/4 de sa course. Toutefois, de brèves accélérations à plein régime et de fréquentes variations de vitesse contribuent à un bon rodage.

AVIS Pendant la période de rodage, la surchauffe est néfaste pour le moteur, ainsi que les accélérations intenses et le fait de rouler à la même vitesse sur de longues périodes.

REMARQUE: Moteurs 215 et 260: Au cours des 5 premières heures de fonctionnement, le système de gestion du moteur restreint le régime maximal afin de protéger le moteur. La performance du moteur s'améliore graduellement au cours de cette période.

INSTRUCTIONS D'UTILISATION

⚠ AVERTISSEMENT

Toujours faire l'*INSPECTION DE PRÉUTILISATION* avant de se servir de la motomarine. Lire les sections *INFORMATION CONCERNANT LA SÉCURITÉ* et *RENSEIGNEMENTS SUR LE VÉHICULE* et voir à bien connaître la technologie iControl.

Si une commande ou une instruction n'est pas bien comprise, communiquer avec un concessionnaire autorisé de motomarines Sea-Doo.

Embarquement

Comme pour toute autre motomarine, l'embarquement doit se faire avec précaution, alors que le moteur est arrêté.

⚠ AVERTISSEMENT

Le moteur **DOIT** être arrêté lorsqu'on monte sur la motomarine ou qu'on utilise la marche d'embarquement.

Embarquement à partir d'un quai

Pour embarquer à partir d'un quai, placer doucement un pied sur le marche-pied de la motomarine installée le long du quai tout en tenant le guidon, et transférer simultanément le poids du corps de l'autre côté afin d'équilibrer la motomarine.

Passer ensuite l'autre pied au-dessus du siège et le placer de l'autre côté du marche-pied. Éloigner ensuite la motomarine du quai.



Embarquement en eau peu profonde

En eau peu profonde, embarquer sur la motomarine par le côté ou par l'arrière.

⚠ AVERTISSEMENT

- Garder les membres à l'écart de la turbine ou de la grille d'admission.
- Ne jamais se servir du système de propulsion comme point d'appui pour embarquer sur la motomarine.

S'assurer qu'il y a au moins 90 cm d'eau sous la partie arrière la plus basse de la coque.

Tenir compte que la coque calera une fois que les passagers auront pris place sur la motomarine. S'assurer que l'eau est assez profonde pour éviter que du sable et des cailloux soient aspirés par la turbine.

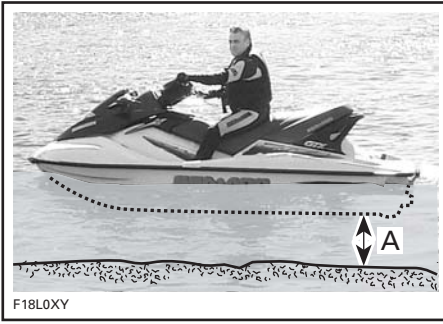

A. Se tenir à au moins 90 cm sous la partie arrière la plus basse de la coque une fois que les passagers ont pris place sur la motomarine

AVIS

- Démarrer le moteur ou circuler là où l'eau n'est pas assez profonde pourrait endommager l'hélice ou d'autres composants de la turbine.
- Rester au centre de la marche.
- Une personne à la fois sur la marche.

⚠ AVERTISSEMENT

Dans le cas d'une motomarine munie d'un système iBR:

- Se souvenir du mouvement que fait le déflecteur iBR lorsqu'on démarre le moteur, qu'on l'arrête ou qu'on utilise le levier de commande iBR. Le mouvement automatique du déflecteur peut faire en sorte que les doigts ou les orteils de personnes s'agrippent à l'arrière de la motomarine soient coincés.
- Ne jamais se servir du déflecteur iBR comme point d'appui pour embarquer sur la motomarine.

Embarquement en eau profonde

⚠ AVERTISSEMENT

- Garder les membres à l'écart de la turbine ou de la grille d'admission.
- Ne jamais se servir du système de propulsion comme point d'appui pour embarquer sur la motomarine.
- Les personnes inexpérimentées devraient s'exercer à embarquer près du rivage (en utilisant les méthodes décrites dans cette section) avant de naviguer en eau profonde.

⚠ AVERTISSEMENT

Dans le cas d'une motomarine munie d'un système iBR:

- Se souvenir du mouvement que fait le déflecteur iBR lorsqu'on démarre le moteur, qu'on l'arrête ou qu'on utilise le levier de commande iBR. Le mouvement automatique du déflecteur peut faire en sorte que les doigts ou les orteils de personnes s'agrippent à l'arrière de la motomarine soient coincés.
- Ne jamais se servir du système de propulsion ou du déflecteur iBR comme point d'appui pour embarquer sur la motomarine.

Conducteur seul

Nager à l'arrière de la motomarine.

Abaisser la marche d'embarquement d'une main.



Avec l'autre main, saisir le rebord de la plate-forme d'embarquement, puis se soulever afin de mettre ses genoux sur la marche d'embarquement.



Agrapper la courroie du siège pour maintenir son équilibre et avancer jusqu'aux repose-pieds de chaque côté du siège.

AVIS

- Rester au centre de la marche.
- Une personne à la fois sur la marche.

Se déplacer vers l'avant et agripper d'une main la poignée moulée derrière le siège, puis se lever sur la marche d'embarquement.



Chevaucher le siège.

Conducteur avec passager

Le conducteur prend place de la façon indiquée précédemment.

En eau agitée, le passager se trouvant dans l'eau peut retenir la motomarine pour aider le conducteur à monter.

Agrapper des deux mains la poignée de maintien à l'arrière du siège et monter sur la plate-forme d'embarquement.



smo2009-002-146

AVIS

- Rester au centre de la marche.
- Une personne à la fois sur la marche.

Le passager monte ensuite sur la motomarine alors que le conducteur la maintient en équilibre et s'assoit le plus près possible de la console.



smo2009-002-147



smo2009-002-148



smo2009-002-149



smo2009-002-150

Comment démarrer le moteur**⚠ AVERTISSEMENT**

Avant de démarrer le moteur, le conducteur et les passagers doivent toujours:

- Être assis sur le siège de la motomarine.
- Avoir une bonne prise ou tenir la personne assise devant eux par la taille.
- Porter des vêtements de protection appropriés, y compris un vêtement de flottaison individuel, approuvé par les autorités locales, ainsi que la partie inférieure d'une combinaison isothermique.

AVIS S'assurer qu'il y a au moins 90 cm d'eau sous la partie arrière de la coque, une fois que tous les passagers ont pris place sur la motomarine. Sinon, l'hélice ou d'autres composants de la turbine pourrait subir des dommages.

1. Fixer le cordon d'attache à son VFI.
2. Tenir fermement le guidon avec la main gauche et placer les deux pieds sur le marchepied.
3. Appuyer sur le bouton de démarrage/d'arrêt du moteur pour mettre le système électrique sous tension.

4. Pendant que l'indicateur multifonctionnel fait son autovérification, brancher le cordon d'attache à l'interrupteur coupe-circuit du moteur.

AVERTISSEMENT

Garder le cordon d'attache fixé au VFI du conducteur lorsqu'on démarre le moteur ou pendant une randonnée.

5. Appuyer sur le bouton de démarrage/d'arrêt pour lancer le moteur.

REMARQUE: Pour que le moteur démarre, on doit bien installer le capuchon du cordon d'attache au plus 5 secondes avant d'appuyer sur le bouton de démarrage/d'arrêt.

AVIS Si le moteur ne démarre pas immédiatement, ne pas appuyer sur le bouton de démarrage/d'arrêt du moteur plus de 10 secondes pour empêcher la surchauffe du démarreur. Laisser refroidir le démarreur entre les tentatives de démarrage. Se référer à la section *DIAGNOSTIC DES PANNES*.

6. Relâcher le bouton de démarrage/d'arrêt du moteur après le démarrage.

AVERTISSEMENT

Toujours fixer le cordon d'attache au vêtement de flottaison individuel du conducteur avant de démarrer ou utiliser la motomarine.

REMARQUE: Pour que le moteur démarre, on doit bien installer le capuchon du cordon d'attache au plus 5 secondes avant d'appuyer sur le bouton de démarrage/d'arrêt. Si on entend autre chose que 2 courts bips lorsqu'on installe le cordon d'attache, cela indique qu'il y a quelque chose à régler. Se référer à la sous-section *DIAGNOSTIC DES PANNES* pour identifier le signal de code des BIPS.

REMARQUE: On peut redémarrer le moteur avec le bouton de démarrage/d'arrêt dans les 3 minutes après l'avoir arrêté. Après quoi, refaire la procédure de démarrage.

Comment arrêter le moteur

AVERTISSEMENT

Afin de garder le contrôle de la direction de la motomarine, laisser le moteur fonctionner jusqu'à ce que la motomarine soit au ralenti.

Pour arrêter le moteur, appuyer sur le bouton de démarrage/d'arrêt ou retirer le capuchon du cordon d'attache de l'interrupteur coupe-circuit du moteur.

AVERTISSEMENT

Toujours retirer le cordon d'attache de l'interrupteur coupe-circuit du moteur quand la motomarine n'est pas en marche afin de prévenir les démarrages accidentels, les utilisations non autorisées par des enfants ou d'autres personnes, ainsi que le vol.

Si on arrête le moteur au moyen du bouton de démarrage/d'arrêt et que le cordon d'attache est toujours sur l'interrupteur coupe-circuit du moteur, l'indicateur multifonctionnel et l'alimentation électrique s'éteindront après environ trois minutes pour empêcher la batterie de se décharger.

Comment tourner avec la motomarine



F18J09Y

Lorsqu'on tourne le guidon, on fait pivoter la tuyère de la turbine, ce qui dirige la motomarine. Si on tourne le guidon vers la droite, la motomarine tourne à droite, et vice versa. Il faut appuyer sur l'accélérateur pour faire tourner la motomarine.

⚠ AVERTISSEMENT

Appuyer sur l'accélérateur et tourner le guidon pour donner à la motomarine une nouvelle direction. L'efficacité de la direction varie selon le nombre de passagers, la charge et l'état de l'eau ainsi que d'autres facteurs ambiants comme le vent.

À la différence d'une voiture, il faut appuyer sur l'accélérateur pour pouvoir tourner. Dans un endroit approprié, s'exercer à tourner tout en mettant les gaz et en s'éloignant d'un objet fictif. Il s'agit là d'une bonne technique pour éviter les collisions.

⚠ AVERTISSEMENT

Les changements de direction deviennent plus difficiles lorsqu'on relâche l'accélérateur, et carrément impossibles lorsque le moteur est arrêté.

La maniabilité de la motomarine varie et nécessite plus de dextérité lorsqu'on a un passager. Les passagers devraient toujours tenir la courroie du siège ou la poignée moulée, ou s'agripper à la personne assise devant eux par la taille. Il est important de réduire la vitesse et d'éviter les virages accentués. Éviter les eaux agitées avec un passager.

Virages serrés et autres manœuvres spéciales

Quand on effectue des virages serrés ou des manœuvres spéciales qui font en sorte que les ouvertures d'admission d'air sont submergées pendant un certain temps, de l'eau pénètre dans la cale.

Il faut de l'air pour faire fonctionner un moteur à combustion; votre motomarine ne peut donc pas être complètement étanche.

AVIS Quand les ouvertures sont submergées, ce qui peut arriver quand on fait des manœuvres qui consistent à tourner en rond, à faire plonger la proue dans les vagues ou à faire chavirer la motomarine, l'eau peut pénétrer dans la cale et peut occasionner de sérieux dommages aux composants internes du moteur. Voir la section *GARANTIE* du présent guide.

Système O.T.A.S. (aide directionnelle par accélération d'appoint)

Le système O.T.A.S. (aide directionnelle par accélération d'appoint) améliore la maniabilité après qu'on a coupé les gaz.

Si le conducteur relâche l'accélérateur en amorçant un virage complet, le système O.T.A.S. est activé électroniquement et il augmente légèrement la vitesse du moteur à un régime préprogrammé pour faciliter le virage.

Lorsqu'on ramène le guidon au centre, l'accélérateur revient au ralenti.

Se familiariser avec cette caractéristique avant de partir en randonnée pour la première fois.

Comment passer au point mort

⚠ AVERTISSEMENT

L'arbre de transmission et la turbine tournent encore lorsque le moteur est en marche, même lorsque le déflecteur iBR est au point mort. Se tenir à l'écart du système de propulsion de la motomarine.

Au démarrage de la motomarine, le système iBR engage automatiquement le déflecteur iBR au point mort.

Si le déflecteur est en marche avant, appuyer un coup sur le levier iBR. Le déflecteur passera au point mort.

Si le frein ou la marche arrière est utilisé(e), le déflecteur iBR passera au point mort lorsqu'on relâche le levier iBR si le levier d'accélérateur n'est pas activé.

REMARQUE: Relâcher complètement le levier d'accélérateur pour que le déflecteur iBR passe au point mort lorsque le levier iBR est relâché.

Si le moteur est arrêté alors qu'on est en marche avant ou arrière, le déflecteur iBR passera au point mort lorsqu'on arrêtera le moteur.

Comment corriger le point mort de l'iBR

Modèle GTX 155 seulement

Si la motomarine se déplace légèrement vers l'avant ou l'arrière au point mort, corriger le système iBR.

REMARQUE: Le vent ou le courant de l'eau peut causer le mouvement de la motomarine lorsqu'elle est au point mort.

Si la motomarine avance, appuyer momentanément sur la flèche vers le bas.

Si la motomarine recule, appuyer momentanément sur la flèche vers le haut.

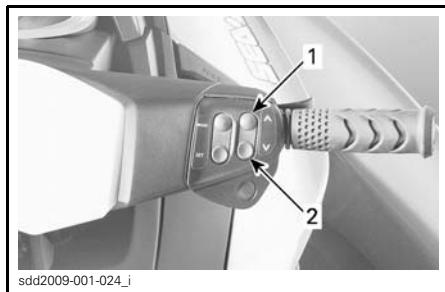

CORRECTION DE LA POSITION DU POINT MORT DE L'iBR

1. Flèche vers le haut (pour arrêter le mouvement vers l'arrière)
2. Flèche vers le bas (pour arrêter le mouvement vers l'avant)

REMARQUE: Appuyer sur le bouton à flèches haut/bas plusieurs fois jusqu'à ce que le réglage soit approprié au point mort et que la motomarine cesse de bouger.

Comment passer en marche avant

Pour passer en marche avant depuis le point mort, appuyer un coup sur le levier d'accélérateur. Le déflecteur passera en marche avant et la motomarine accélérera.

Pour passer de la marche avant à la marche arrière, relâcher le levier iBR en appuyant légèrement sur le levier d'accélérateur.

Pour revenir en marche avant après avoir freiné, actionner le levier d'accélérateur tout en relâchant le levier iBR. Après un court délai, la motomarine avancera en accélérant.

Comment passer en marche arrière

La marche arrière ne peut s'engager qu'entre le régime de ralenti et la vitesse au seuil de 8 km/h.

Pour passer en marche arrière, actionner le levier iBR sur la gauche du guidon à au moins 25% de sa course.

Lorsqu'on actionne le levier iBR en marche arrière, le levier d'accélérateur peut servir à contrôler le régime, et par conséquent la poussée arrière est produite.

Lorsqu'on déplace les leviers iBR et d'accélérateur simultanément, la poussée arrière se contrôle avec plus de précision. Un régime excessif entraînera une turbulence dans l'eau et réduira l'efficacité en marche arrière.

REMARQUE: La puissance du moteur est réduite chaque fois que la position du levier iBR est modifiée.

Relâcher le levier iBR pour ne plus reculer.

Après avoir relâché le levier iBR, actionner suffisamment le levier d'accélérateur pour mettre fin au mouvement vers l'arrière.

⚠ AVERTISSEMENT

Le frein ne fonctionne pas à reculons.

La puissance du moteur disponible est restreinte en marche arrière, ce qui limite la vitesse. Cependant, il est possible d'atteindre des vitesses de plus de 8 km/h en marche arrière, selon les conditions.

⚠ AVERTISSEMENT

Ne reculer qu'à basse vitesse et le moins longtemps possible. Lorsqu'on fait marche arrière en eau peu profonde, toujours s'assurer qu'il n'y a aucun objet, aucun obstacle ni aucune personne derrière la motomarine.

En marche arrière, tourner le guidon dans le sens opposé à la direction que l'on veut prendre.

Par exemple, pour entraîner l'arrière de la motomarine à bâbord (gauche), tourner le guidon à tribord (droite).



F18J08Z

TYPIQUE - DIRECTION DANS LE SENS OPPOSÉ EN MARCHÉ ARRIÈRE

⚠ ATTENTION La direction en marche arrière est opposée à celle en marche avant. Pour diriger la poupe à bâbord (gauche) en marche arrière, tourner le guidon à tribord (droite). Pour diriger la poupe à tribord (droite), tourner le guidon à bâbord (gauche). On devrait s'exercer à reculer dans un endroit sûr, où il y a peu d'embarcations afin de se familiariser avec les commandes et la manœuvrabilité de la motomarine avant de reculer dans un endroit restreint.

Activation et utilisation du frein

AVERTISSEMENT

- Le moteur doit être en marche pour qu'on puisse utiliser le frein.
- Le frein ne fonctionne qu'en marche avant et n'a aucun effet à reculons.
- Le frein ne peut empêcher la motomarine de dériver en raison du courant ou du vent.

Le freinage ne peut s'engager qu'en marche avant, à une vitesse égale ou supérieure à 8 km/h.

Le frein est actionné lorsqu'on tire le levier iBR sur la gauche du guidon à au moins 25% de sa course.

AVERTISSEMENT

Il serait bon de s'exercer à freiner dans un endroit sûr, où il y a peu d'embarcations, à des vitesses grandissantes afin de se familiariser avec les commandes et la manœuvrabilité de la motomarine.

Lorsque le levier iBR est actionné, le levier d'accélérateur est neutralisé et la commande de l'accélérateur du moteur dépend de la position du levier. Le freinage ne peut varier qu'avec le levier iBR.

La décélération de la motomarine est proportionnelle à la puissance de freinage. Plus on actionne le levier iBR, plus la puissance de freinage sera grande.

REMARQUE: Voir à actionner graduellement le levier iBR afin de régler l'intensité de la puissance de freinage et relâcher en même temps le levier d'accélérateur.

 ATTENTION Lors de freinages, les utilisateurs doivent se tenir fermement afin d'éviter d'être déplacés vers l'avant ou de perdre l'équilibre en raison de la force de décélération. Le conducteur doit toujours avoir les deux mains sur le guidon et les passagers doivent s'agripper à une poignée de maintien ou tenir la taille de la personne devant eux.

AVERTISSEMENT

La distance d'arrêt varie en fonction de la vitesse initiale, de la charge, du vent et des conditions de navigation. La puissance de freinage sollicitée par l'utilisateur au moyen du levier de commande iBR a également un effet sur la distance d'arrêt. Toujours régler son style de conduite en conséquence.

Lorsque la motomarine ralentit à moins de 8 km/h, le mode de freinage cesse de fonctionner et le mode marche arrière est engagé. Relâcher le levier iBR lorsque la motomarine est immobile, sinon celle-ci se mettra à reculer.

 ATTENTION Lorsque la motomarine s'immobilise, le sillage qu'elle crée la rattrapera et peut la pousser vers l'avant. S'assurer qu'il n'y a aucun obstacle ni baigneur à l'avant.

Si le levier d'accélérateur est toujours actionné lorsqu'on relâche le levier iBR, la motomarine avance en accélérant après un court délai. L'accélération est proportionnelle à la position du levier d'accélérateur.

AVERTISSEMENT

Si on ne veut pas avancer lorsqu'on relâche le levier de frein, relâcher le levier d'accélérateur.

Lorsqu'on circule rapidement et qu'on freine, un jet d'eau se soulèvera derrière la motomarine, lequel pourrait momentanément empêcher la personne qui suit de voir la motomarine.

⚠ AVERTISSEMENT

- Lorsqu'on se déplace en convoi, il est important d'aviser la personne qui vous suit des capacités de freinage et de manœuvrabilité de votre motomarine, de la signification du jet d'eau et de l'importance de garder ses distances.
- Se souvenir qu'il est possible que les embarcations qui vous suivent ou qui circulent à proximité ne peuvent s'arrêter aussi rapidement.

Freinage dans un virage

Le levier d'accélérateur doit être actionné pour qu'on puisse diriger la motomarine. Cependant, on peut freiner dans un virage en se servant du levier iBR de la façon décrite précédemment. Se préparer à maintenir son équilibre lorsque la motomarine traverse le sillage.

⚠ ATTENTION Lorsque la motomarine ralentit pour s'arrêter dans un virage, le sillage créé la rattrapera et la poussera latéralement. Se préparer à maintenir son équilibre lorsque le sillage rattrape la motomarine.

Comment utiliser le correcteur d'assiette

Le correcteur d'assiette, un système rapide et efficace, permet de varier la position verticale de la tuyère de turbine selon la charge, la poussée, la position de conduite et les conditions de l'eau. Lorsque le correcteur est bien réglé, il peut améliorer la maniabilité, réduire le marsouinage et permettre

à la motomarine d'adopter le meilleur angle possible de façon à obtenir une performance maximale.

Aux premières utilisations, le conducteur devrait utiliser le correcteur d'assiette à différentes vitesses et dans différentes conditions nautiques pour se familiariser avec ce dispositif. Les utilisateurs préfèrent habituellement régler le correcteur au centre de sa course lors d'une randonnée. Ce n'est qu'avec l'expérience que le conducteur apprendra à utiliser le correcteur en fonction des différentes conditions. Il serait bon de se familiariser avec le correcteur d'assiette pendant la période de rodage (moment où on recommande de circuler à basse vitesse).

Lorsque la tuyère est orientée vers le haut, le jet d'eau dirige la proue de la motomarine dans cette direction. On utilise cette position pour obtenir une meilleure vitesse de pointe.

Lorsque la tuyère est orientée vers le bas, la proue redescend et accroît la maniabilité de la motomarine. La vitesse, la position de conduite du conducteur et le transfert de poids sont tous des facteurs qui influencent l'efficacité d'une motomarine lorsqu'elle aborde un virage. Il est possible de réduire ou d'éliminer l'effet de marsouinage lorsque la tuyère est orientée vers le bas et que la vitesse est réglée proportionnellement.

REMARQUE: La position du correcteur d'assiette est affichée par un indicateur à barres faisant partie de l'indicateur multifonctionnel.

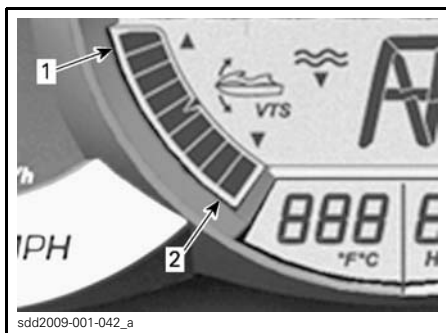

INDICATEUR MULTIFONCTIONNEL —
POSITION DU CORRECTEUR

1. Proue élevée
2. Proue abaissée

Le correcteur d'assiette permet d'ajuster manuellement la position de la tuyère, de présélectionner deux positions et d'enregistrer ou de modifier des positions du correcteur d'assiette pour certains modèles.

Méthodes de correction de l'assiette

MÉTHODES DE CORRECTION DE L'ASSIETTE	GTX iS GTX LIMITED iS	RXT RXT-X RXT-X aS	WAKE PRO	GTX
Bouton de correcteur d'assiette	X	X	X	Opt
Correction de l'assiette par double-clic	X	X	X	Opt
Préréglages du correcteur d'assiette	X	X	X	Opt
Correction de l'assiette avec l'indicateur multifonctionnel	S.O.	S.O.	S.O.	X

X = Caractéristique de série
Opt = Caractéristique en option
S.O. = Sans objet

Réglage du correcteur d'assiette au moyen du bouton de correcteur d'assiette

Il y a neuf positions du correcteur d'assiette.

La motomarine étant en marche avant, procéder comme suit.

REMARQUE: Appuyer sur le bouton de correcteur d'assiette lorsque le moteur n'effectue pas une poussée vers l'avant ne modifiera que l'indication. La tuyère se déplace à la position choisie du correcteur d'assiette lorsque la poussée avant est activée.

1. Appuyer sur le bouton à flèche vers le haut afin de soulever la proue de la motomarine d'un cran.
2. Appuyer sur le bouton à flèche vers le bas afin d'abaisser la proue de la motomarine d'un cran.

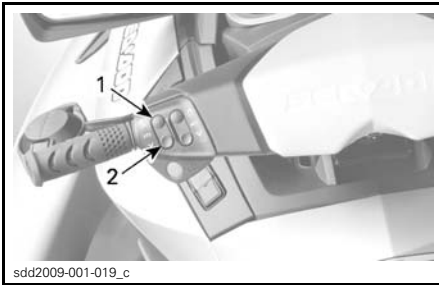

TIPIQUE - BOUTON DE COMMANDE DU CORRECTEUR D'ASSIETTE

1. Pour soulever la proue
2. Pour abaisser la proue

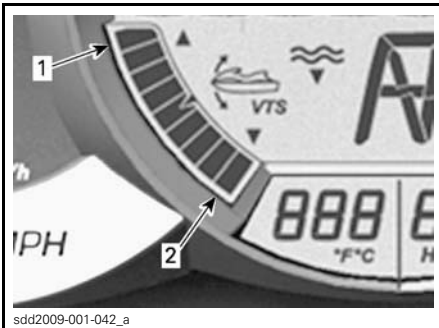

INDICATEUR MULTIFONCTIONNEL — INDICATEUR DE POSITION DE CORRECTEUR D'ASSIETTE

1. Pour soulever la proue
2. Pour abaisser la proue

REMARQUE: Si on appuie sur le bouton et qu'on le maintient ainsi jusqu'à ce que l'assiette soit à la position voulue, la tuyère se déplacera tant que le bouton n'est pas relâché ou que la position maximale (vers le haut ou le bas) n'est pas atteinte.

Utilisation des pré-réglages du correcteur

Deux pré-réglages du correcteur peuvent être sélectionnés.

Pour sélectionner la position la plus élevée, double-cliquer sur la flèche du haut du bouton du correcteur (proue relevée).

Pour sélectionner la position la moins élevée, double-cliquer sur la flèche du bas sur le bouton (proue abaissée).

REMARQUE: S'il n'y a qu'un seul pré-réglage, double-cliquer sur la flèche du haut ou du bas sur le bouton du correcteur.

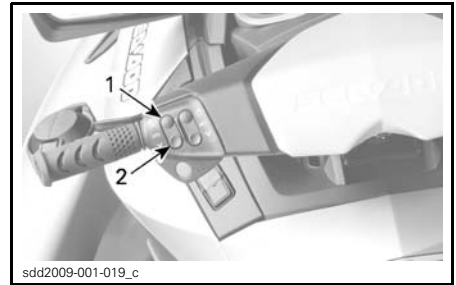

DOUBLE-CLIQUER VERS LE HAUT OU VERS LE BAS POUR UTILISER LES PRÉRÉGLAGES

1. Position la plus élevée sur la flèche du haut
2. Position la moins élevée sur la flèche du bas

Enregistrement des positions du correcteur

On peut enregistrer deux positions de correcteur afin de choisir rapidement la position voulue de la motomarine.

Pour enregistrer les pré-réglages:

1. Mettre le système électrique sous tension en appuyant une fois sur le bouton de démarrage/d'arrêt.
2. Installer le cordon d'attache sur l'interrupteur coupe-circuit du moteur.
3. Sur la droite du guidon, appuyer plusieurs fois sur le bouton MODE jusqu'à ce que MODE VTS s'affiche.

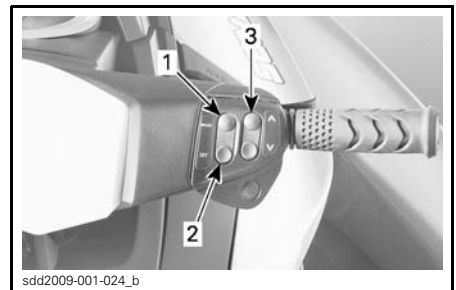

1. Bouton MODE
2. Bouton SET
3. Bouton à flèches haut/bas

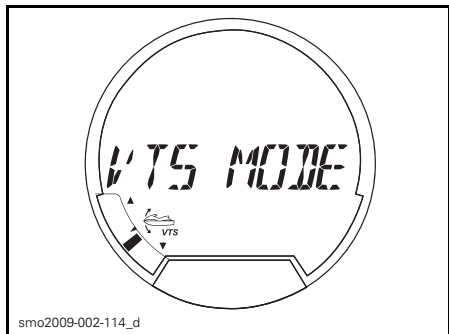

FONCTION SÉLECTIONNÉE: VTS MODE

4. Sur la droite du guidon, appuyer sur le bouton SET pour afficher le pré-réglage 1.
5. Appuyer sur la flèche du haut ou du bas pour changer le pré-réglage 1. L'indicateur affichera les réglages 1 à 9 au-dessus de PRE REGLAGE 1.

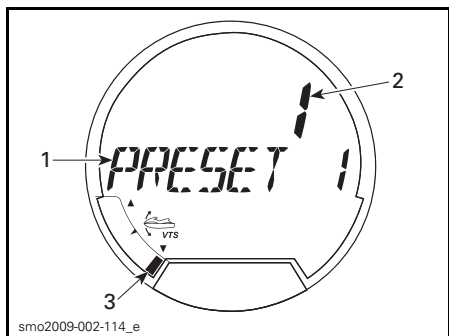

FONCTION SÉLECTIONNÉE: PRESET 1

1. Fonction de pré-réglage 1
 2. Réglage du VTS à 1
 3. Indicateur de position du VTS à 1 (proue abaissée)
6. Appuyer sur le bouton SET pour sauvegarder le pré-réglage 1 et afficher le pré-réglage 2.
 7. Appuyer sur la flèche du haut ou du bas pour changer le pré-réglage 2. L'indicateur affichera les réglages 1 à 9 au-dessus de PRE REGLAGE 2.

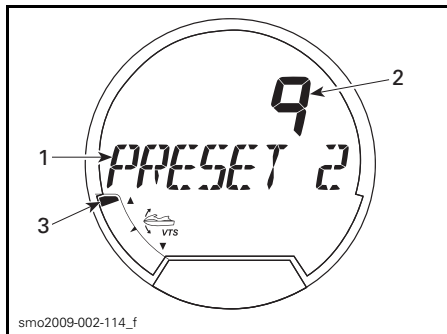

FONCTION SÉLECTIONNÉE: PRESET 2

1. Fonction de pré-réglage 2
2. Réglage du VTS à 9
3. Indicateur de position du VTS à 9 (proue relevée)

8. Appuyer sur le bouton SET pour sauvegarder les réglages et revenir à l'écran principal.

Le correcteur analysera les pré-réglages; le réglage le plus élevé se trouvera à la position supérieure (proue relevée) et le réglage le plus bas se trouvera à la position inférieure (proue abaissée).

Si les deux positions du correcteur sont identiques, les deux boutons présenteront le même réglage.

Correction de l'assiette au moyen de l'indicateur

1. Lorsque le moteur est en poussée avant, appuyer sur le bouton MODE jusqu'à ce que la fonction CORRECTEUR D'ASSIETTE apparaisse sur l'affichage multifonctionnel.
2. Appuyer plusieurs fois sur le bouton à flèches haut/bas situées à droite du guidon pour modifier le réglage du correcteur d'assiette.

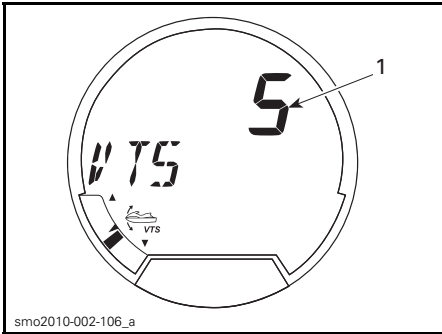

FUNCTION SÉLECTIONNÉE - CORRECTEUR D'ASSIETTE

1. Réglage du correcteur d'assiette

3. S'assurer du bon fonctionnement du correcteur d'assiette en vérifiant le mouvement de l'indicateur de position VTS sur l'indicateur multifonctionnel.
4. Appuyer sur le bouton SET pour sauvegarder le réglage désiré et revenir à l'écran principal.

REMARQUE: Les réglages disponibles du VTS sont numérotés de 1 à 9.

REMARQUE: Le correcteur d'assiette se vérifie lorsque le moteur effectue une poussée avant. Si le moteur n'effectue pas de poussée avant, seule l'indication change lorsqu'on appuie sur le bouton de commande du correcteur; la position de la tuyère demeure inchangée.

Recommandations générales

Conduite en eau agitée ou avec visibilité réduite

Éviter d'utiliser la motomarine dans de telles conditions. Si c'est indispensable, naviguer avec prudence et à une vitesse minimale.

Façon d'aborder les vagues

Réduire la vitesse de la motomarine.

Toujours être prêt à diriger la motomarine et à maintenir son équilibre au besoin.

Lorsque la motomarine aborde le sillage d'une embarcation, toujours maintenir une bonne distance avec cette dernière.

⚠ AVERTISSEMENT

Ralentir lorsqu'on aborde une vague ou le sillage d'une embarcation. Le conducteur et le ou les passagers doivent bien s'agripper et se mettre en position semi-acroupie afin d'absorber les chocs. Ne pas sauter les sillons ni les vagues.

REMARQUE: Certains modèles de motomarines sont munis d'une suspension intelligente (iS) qui peut absorber les chocs lorsque l'eau est agitée ou qu'il y a des vagues. Se mettre en position semi-accroupie peut s'avérer nécessaire en eau très agitée ou si les vagues sont grandes. Le conducteur doit réduire sa vitesse pour éviter de perdre la maîtrise de la motomarine ou d'être éjecté.

Arrêt ou accostage au quai

Lorsque le levier d'accélérateur est relâché, la résistance de l'eau sur la coque a pour effet de ralentir la motomarine. La distance d'arrêt varie en fonction de la taille de la motomarine, de sa vitesse, du poids qu'elle transporte, des conditions de l'eau, du vent et du courant.

Le système iBR peut également être utilisé pour freiner ou arrêter plus rapidement ainsi que pour accroître la manœuvrabilité, surtout lors d'un accostage.



F18A03Y

Le conducteur devrait s'exercer dans un endroit sûr, où il y a peu d'embarcations, apprendre à connaître les distances d'arrêt dans diverses conditions et à différentes vitesses. S'exercer à arrêter au moyen du système iBR en ligne droite et dans des virages afin de se familiariser avec les caractéristiques de maniabilité de la motomarine lorsqu'on freine partiellement ou complètement.

⚠ AVERTISSEMENT

Toujours s'exercer à freiner dans un endroit sûr où il y a peu d'embarcations, surtout à l'arrière. D'autres utilisateurs du plan d'eau peuvent ne pas pouvoir manœuvrer ou freiner à temps pour vous éviter si vous vous immobilisez devant eux.

Lorsqu'on circule rapidement et qu'on freine, un jet d'eau se soulève derrière la motomarine, lequel pourrait momentanément empêcher la personne qui vous suit de voir votre motomarine.

⚠ AVERTISSEMENT

Lorsqu'on se déplace en convoi, il est important d'aviser la personne qui vous suit des capacités de freinage et de manœuvrabilité de votre motomarine, de la signification du jet d'eau et de l'importance de garder ses distances.

Le conducteur devrait également s'exercer à accoster à un quai imaginaire en se servant des commandes (leviers iBR et d'accélérateur).

Relâcher la manette d'accélérateur à une distance suffisante du lieu d'accostage.

Ralentir jusqu'à la vitesse de ralenti.

Pour manœuvrer, se servir du levier iBR, du levier d'accélérateur, du levier sélecteur au point mort, en marche arrière ou en marche avant selon le cas.

Se souvenir qu'en marche arrière par contre, la motomarine tourne en sens inverse de la direction. Tourner le guidon à gauche fait tourner l'arrière à droite, et vice versa.

⚠ AVERTISSEMENT

Les changements de direction deviennent plus difficiles lorsqu'on relâche l'accélérateur ou que le moteur est arrêté. La direction en marche arrière est opposée à celle en marche avant.

Accostage sur une plage

AVIS Il n'est pas recommandé de conduire la motomarine jusqu'au rivage.

S'approcher lentement de la plage. Arrêter le moteur avant que la profondeur sous la partie arrière la plus basse de la coque soit inférieure à 90 cm. Débarquer ensuite de la motomarine et la tirer jusqu'à la plage.

AVIS Circuler là où l'eau n'est pas assez profonde pourrait endommager l'hélice, les composants iBR ou d'autres composants de la turbine. Toujours arrêter le moteur avant que la profondeur sous la partie arrière la plus basse de la coque soit inférieure à 90 cm et ne jamais utiliser la marche arrière ou le frein.



F18A03Y

MODES DE FONCTIONNEMENT

MODES DE FONCTIONNEMENT	GTX LTD iS	GTX iS, RXT iS	RXT-X aS, RXT-X	WAKE PRO	GTX 215	RXT	GTX 155
Mode randonnée	X	X	X	X	X	X	X
Mode sport	X	X	X	X	X	X	X
Mode ECO	S.O.	S.O.	S.O.	S.O.	S.O.	S.O.	X
Mode régulation de vitesse	X	X	Opt	X	X	X	X
Mode basse vitesse	X	X	Opt	X	X	X	X
Mode ski	Opt	Opt	Opt	X	Opt	Opt	Opt
Modes clés d'apprentissage et de location	X	X	X	X	X	X	X

X = Caractéristique de **série**
 Opt = Caractéristique en **option**
 S.O. = Sans objet

Mode randonnée

Au démarrage, la motomarine se règle automatiquement en mode randonnée.

L'indicateur multifonction affiche un indicateur RANDONNÉE pour confirmer l'activation de ce mode.

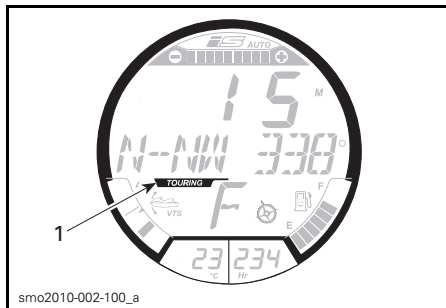

1. Indicateur de mode randonnée

Mode sport

Lorsque le mode SPORT est actif, la réponse de l'accélérateur est instantanée et les accélérations plus promptes qu'en mode randonnée.

REMARQUE: Lorsqu'on se sert d'une clé d'apprentissage ou de location, le mode sport n'est pas disponible.

L'indicateur multifonction affiche un indicateur de mode SPORT pour confirmer l'activation de ce mode.

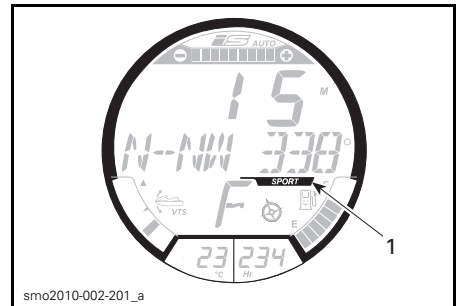

1. Indicateur de mode sport

Lorsque le mode SPORT est activé, il le demeurera tant que le conducteur ne l'aura pas désactivé ou que le moteur est éteint. Le mode RANDONNÉE s'activera alors de nouveau automatiquement.

Activation du mode sport (méthode rapide)

Pour activer rapidement le mode sport lorsque la motomarine est en mouvement, faire comme suit:

⚠ AVERTISSEMENT

Prêter attention aux autres embarcations, aux obstacles et aux baigneurs lorsqu'on s'apprête à activer le mode sport.

1. Maintenir le bouton SET enfoncé pendant au moins trois secondes.

REMARQUE: Le message important suivant défilera à l'écran de l'indicateur multifonctionnel: **MODE SPORT - ACCÉLÉRATION PLUS GRANDE - AVERTIR LES PASSAGERS DE BIEN SE TENIR - APPUYER SUR SET.**

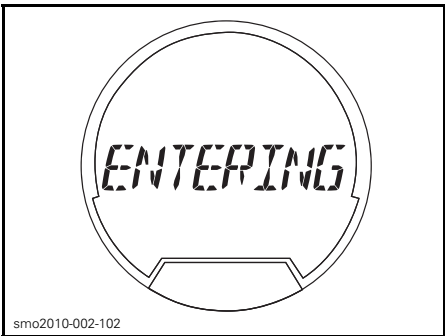

MODE SPORT - ACCÉLÉRATION PLUS GRANDE - AVERTIR LES PASSAGERS DE BIEN SE TENIR - APPUYER SUR SET

⚠ AVERTISSEMENT

Informers les passagers que le mode sport offre une accélération accrue et qu'ils doivent se cramponner.

2. Appuyer sur le bouton SET de nouveau pour activer le mode sport.

Le message **MODE SPORT ACTIF** défilera à l'écran pour confirmer que le mode sport a été activé.

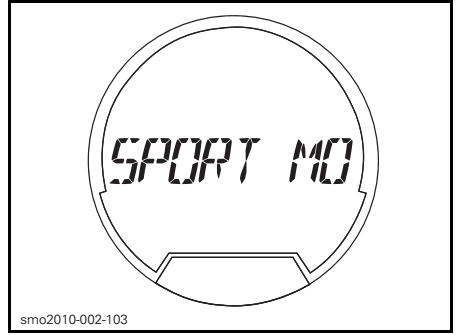

MESSAGE: MODE SPORT ACTIF

REMARQUE: L'indicateur revient à son affichage normal après quelques secondes.

3. Vérifier que l'indicateur de mode sport est allumé.

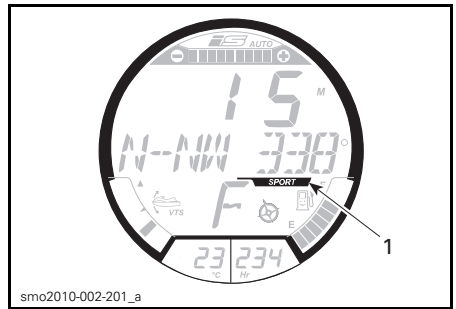

1. Indicateur de mode SPORT

REMARQUE: L'indicateur de mode sport s'allumera et demeurera allumé tant et aussi longtemps que le mode sport est activé.

Désactivation du mode sport (méthode rapide)

Pour désactiver rapidement le mode sport lorsque la motomarine est en mouvement, faire comme suit:

⚠ AVERTISSEMENT

Prêter attention aux autres embarcations, aux obstacles et aux baigneurs lorsqu'on s'apprête à activer le mode sport.

1. Maintenir le bouton SET enfoncé pendant au moins 3 secondes.

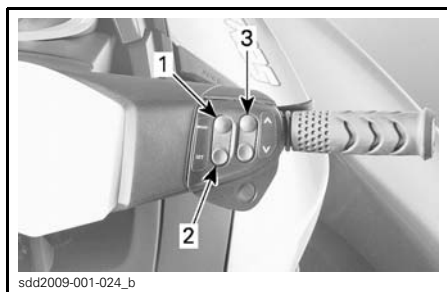

sdd2009-001-024_b

1. *MODE*
2. *SET*
3. *Bouton à flèches haut/bas*

REMARQUE: Le message suivant défilera à l'écran: **MODE SPORT INACTIF**.

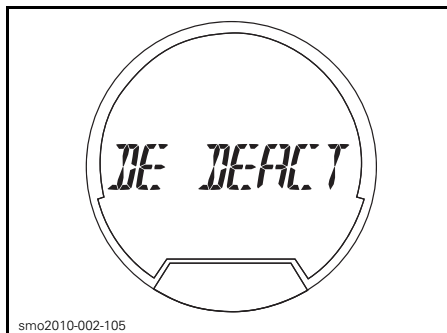

smo2010-002-105

MESSAGE: MODE SPORT INACTIF

REMARQUE: L'indicateur revient à son affichage normal après quelques secondes.

2. Vérifier que l'indicateur de mode randonnée est allumé.

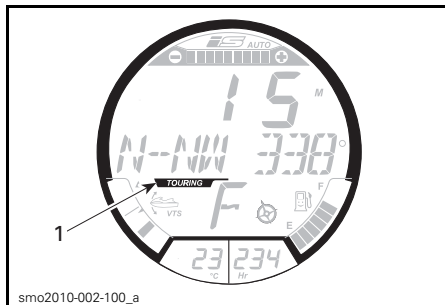

smo2010-002-100_a

1. *Indicateur de mode randonnée*

Activation du mode sport (depuis l'indicateur multifonctionnel)

Pour activer le mode sport depuis l'indicateur, faire comme suit:

⚠ AVERTISSEMENT

L'activation du mode sport depuis l'indicateur multifonctionnel ne doit être utilisée que lorsque la motomarine est complètement immobilisée et que le moteur tourne au ralenti. Prêter attention aux autres embarcations, aux obstacles et aux baigneurs lorsqu'on apprête à activer le mode sport.

1. Lorsque le moteur tourne au ralenti, appuyer à plusieurs reprises sur le bouton MODE jusqu'à ce que le message **MODE DE CONDUITE** défile à l'écran de l'indicateur multifonctionnel.

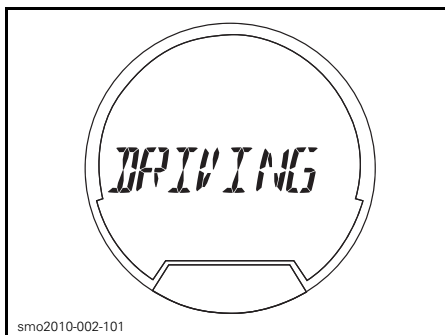

smo2010-002-101

FONCTION SÉLECTIONNÉE: MODE DE CONDUITE

- Appuyer sur le bouton SET pour accéder à la fonction MODE DE CONDUITE.

REMARQUE: Le message important suivant défilera à l'écran de l'indicateur multifonctionnel: **MODE SPORT - ACCÉLÉRATION PLUS GRANDE - AVERTIR LES PASSAGERS DE BIEN SE TENIR - APPUYER SUR _SET.**

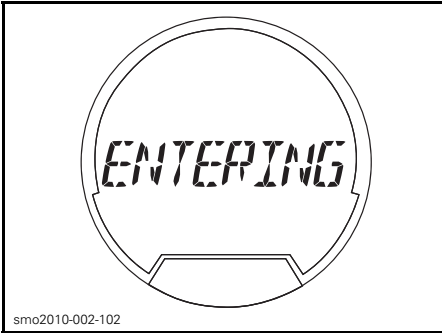

MESSAGE: MODE SPORT - ACCÉLÉRATION PLUS GRANDE - AVERTIR LES PASSAGERS DE BIEN SE TENIR - APPUYER SUR _SET

⚠ AVERTISSEMENT

Informers les passagers que le mode sport offre une accélération accrue et qu'ils doivent se cramponner.

- Appuyer sur le bouton SET de nouveau pour activer le mode sport. Le message MODE SPORT ACTIF défilera à l'écran pour confirmer que le mode sport a été activé.

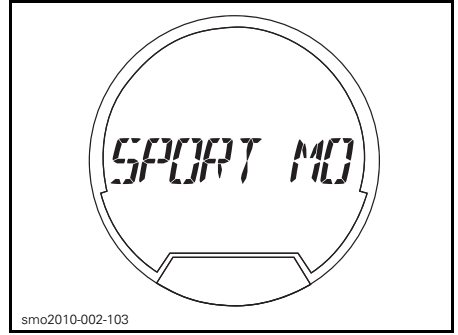

MESSAGE: MODE SPORT ACTIF

REMARQUE: L'indicateur revient à son affichage normal après quelques secondes.

- Vérifier que l'indicateur de mode sport est allumé.

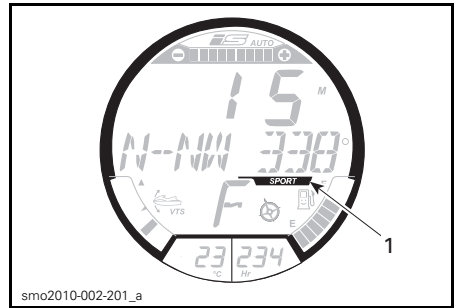

1. Indicateur de mode SPORT

REMARQUE: L'indicateur de mode sport s'allumera et demeurera allumé tant et aussi longtemps que le mode sport est activé. Si le moteur ne tourne pas au ralenti **MODE SPORT - RETOURNER AU RALENTI POUR ACTIVER.**

Désactivation du mode sport (depuis l'indicateur multifonctionnel)

Pour désactiver le mode sport, suivre les instructions ci-dessous:

⚠ AVERTISSEMENT

La désactivation du mode sport depuis l'indicateur multifonctionnel ne doit être utilisée que lorsque la motomarine est complètement immobilisée et que le moteur tourne au ralenti.

1. Lorsque le moteur tourne au ralenti, appuyer à plusieurs reprises sur le bouton MODE jusqu'à ce que le message MODE DE CONDUITE défile à l'écran de l'indicateur multifonctionnel.

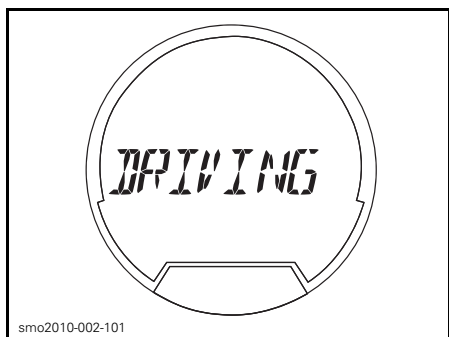

FONCTION SÉLECTIONNÉE: MODE DE CONDUITE

2. Appuyer sur le bouton SET pour accéder à la fonction MODE DE CONDUITE.

REMARQUE: Le message suivant défilera à l'écran: MODE SPORT ACTIF - APPUYER SUR _SET_ POUR DÉSACTIVER.

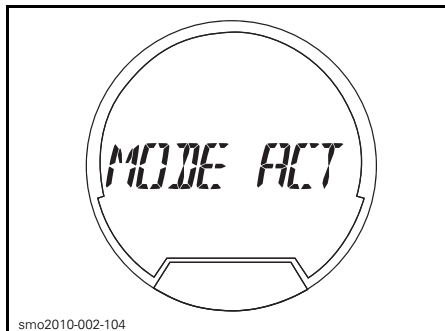

MESSAGE: MODE SPORT ACTIF - APPUYER SUR _SET_ POUR DÉSACTIVER

3. Appuyer sur le bouton SET de nouveau pour désactiver le mode sport.

REMARQUE: Le message suivant défilera à l'écran: MODE SPORT INACTIF.

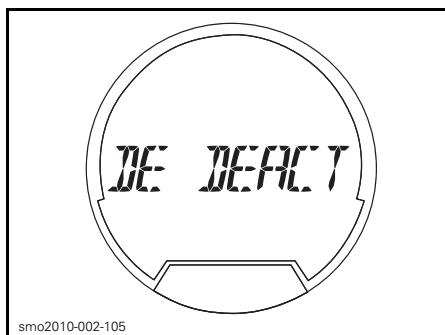

MESSAGE: MODE SPORT INACTIF

REMARQUE: L'indicateur revient à son affichage normal après quelques secondes.

4. Vérifier que l'indicateur de mode randonnée est allumé.

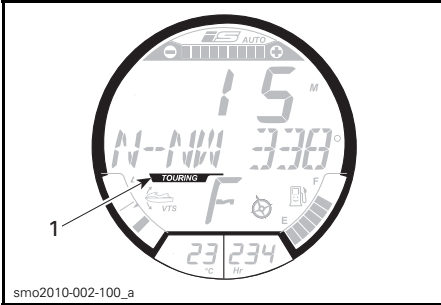

smo2010-002-100_a

1. Indicateur de mode randonnée

Mode ECO (économie d'essence)

Modèle GTX 155 seulement

Activation du mode d'économie d'essence

1. Appuyer plusieurs fois sur le bouton MODE jusqu'à ce que le message suivant défile sur l'affichage multifonctionnel.

MESSAGE DE L'AFFICHAGE MULTIFONCTIONNEL
MODE ÉCONOMIE D'ESSENCE

2. Appuyer sur le bouton SET pour accéder à une autre fonction; le message suivant défilera.

MESSAGE DE L'AFFICHAGE MULTIFONCTIONNEL
MODE ÉCONOMIE ESSENCE – APPUI MAINTENU SUR _SET_ POUR ACTIVER OU _MODE_ POUR QUITTER

3. Appuyer sur le bouton SET pour activer le mode économie d'essence tel qu'indiqué.

Lorsque le mode est activé, voici ce qui se produit:

- L'affichage multifonctionnel revient à l'indication précédente.
- L'indicateur ECO clignote à côté du symbole de réservoir d'essence.
- Un sourire clignote à côté du symbole de réservoir d'essence.

Désactivation du mode d'économie d'essence

1. Appuyer plusieurs fois sur le bouton MODE jusqu'à ce que le message suivant défile sur l'affichage multifonctionnel.

MESSAGE DE L'AFFICHAGE MULTIFONCTIONNEL
MODE ÉCONOMIE D'ESSENCE

2. Appuyer sur le bouton SET pour accéder à une autre fonction; le message suivant défilera.

MESSAGE DE L'AFFICHAGE MULTIFONCTIONNEL
MODE ÉCONOMIE ESSENCE – APPUI MAINTENU SUR _SET_ POUR DÉSACTIVER OU _MODE_ POUR QUITTER

3. Appuyer sur le bouton SET pour désactiver le mode économie d'essence tel qu'indiqué.

Lorsque le mode est désactivé, voici ce qui se produit:

- L'affichage multifonctionnel revient à l'indication précédente.
- L'indicateur ECO cesse de clignoter.
- Le sourire cesse de clignoter.

Mode de régulation de vitesse

Le mode de régulation de vitesse, une fonction de l'iTC (commande d'accélérateur intelligente), permet à l'utilisateur de restreindre la vitesse maximale de la motomarine.

Cette fonction est utile lorsqu'on parcourt de longues distances, qu'on navigue dans des zones où la vitesse est restreinte ou qu'on remorque un skieur, un planchiste ou un accessoire nautique.

Le conducteur doit maintenir le levier d'accélérateur enfoncé pour que la vitesse demeure constante.

Une fois la vitesse maximale réglée, le conducteur peut faire varier au moyen du levier d'accélérateur la vitesse de la motomarine, depuis le régime de ralenti à la vitesse de croisière sélectionnée. Il ne peut excéder la vitesse de croisière réglée même si le levier d'accélérateur est actionné à fond.

Lorsqu'on navigue à vitesse constante, être attentif et conscient de ce qui se passe autour.

Pour ralentir, relâcher le levier d'accélérateur au-delà du point de réglage, ou actionner le levier iBR.

Si le levier iBR est actionné pour freiner, le mode régulation de vitesse est contourné mais **pas désactivé**.

Une fois le levier iBR relâché et le levier d'accélérateur en marche avant, le mode de régulation de vitesse s'engage de nouveau afin de restreindre la vitesse de la motomarine au réglage sélectionné précédemment.

Conditions préalables à l'activation du mode régulation de vitesse

Modèle GTX 155

On peut activer le mode régulation de vitesse:

- Le moteur tournant au ralenti en poussée avant
- Lorsqu'on circule à une vitesse constante.

Tous les modèles sauf le GTX 155

On peut activer le mode régulation de vitesse lorsque la vitesse est constante et qu'elle dépasse environ 3800 tr/mn.

Activation du mode régulation de vitesse

1. Maintenir une vitesse constante.
2. Appuyer sur le bouton CRUISE et le maintenir ainsi pendant 1 seconde.

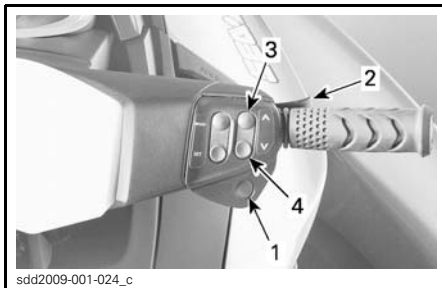

TYPIQUE

1. Bouton régulation de vitesse
2. Manette d'accélérateur
3. Flèche du haut
4. Flèche du bas

Un bip sera émis, ce qui indique que le mode de régulation de vitesse est actif, puis un voyant vert CRUISE (régulateur de vitesse) s'allume.

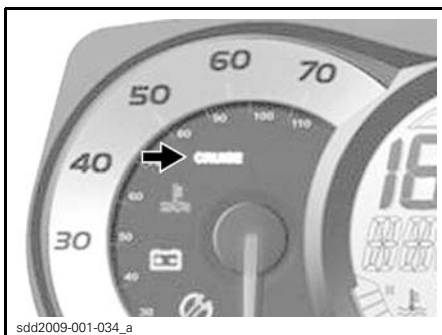

TYPIQUE - VOYANT CRUISE

REMARQUE: Le mode de régulation de la vitesse ne limite que la vitesse maximale lorsqu'on appuie sur le levier d'accélérateur. Il faut continuer à appuyer sur le levier d'accélérateur pour maintenir la vitesse de marche avant. Il est possible de faire varier la vitesse de la motomarine depuis le ralenti jusqu'à la vitesse de croisière sélectionnée à l'aide du levier d'accélérateur. La vitesse de la motomarine peut varier selon les conditions.

Activation du mode régulation de vitesse au ralenti

GTX 155 seulement

REMARQUE: Cette fonction est disponible à environ 10 km/h.

Pour activer le mode régulation de vitesse et prérégler le mode régulation de vitesse au ralenti en poussée avant:

1. Appuyer sur le bouton de régulation de vitesse et le maintenir jusqu'à ce que le message suivant s'affiche.

MESSAGE DE L'AFFICHAGE MULTIFONCTIONNEL
CRUISE MODE _ SELECT SPEED _ PRESS SET TO ACCEPT OR MODE TO EXIT

2. Appuyer sur le bouton à flèche vers le haut jusqu'à ce qu'on atteigne la vitesse de croisière voulue sur l'affichage numérique. Le message suivant défilera sur l'affichage multifonctionnel.

MESSAGE DE L'AFFICHAGE MULTIFONCTIONNEL
CRUISE MODE _ SPEED ADJUSTING

3. Appuyer sur le bouton SET pour sauvegarder la vitesse de croisière choisie et activer la fonction de régulation de vitesse. Le message suivant défilera sur l'affichage multifonctionnel.

MESSAGE DE L'AFFICHAGE MULTIFONCTIONNEL
CRUISE MODE ACTIVE

Modification de la vitesse de croisière

Pour **augmenter** ou **réduire** la vitesse de croisière:

1. Maintenir le levier d'accélérateur complètement enfoncé.
2. Appuyer sur le bouton à flèches haut/bas.

MESSAGE DE L'AFFICHAGE MULTIFONCTIONNEL
CRUISE MODE _ SPEED ADJUSTING

3. Appuyer sur le bouton à flèches haut/bas pour régler la vitesse.

Neutralisation de la régulation de vitesse

Pour désactiver le mode de régulation de vitesse:

1. Relâcher le levier d'accélérateur.
2. Appuyer sur le bouton de régulateur de vitesse.

Le mode de régulation de vitesse est désactivé lorsque:

- Le voyant CRUISE sur l'affichage de l'indicateur de vitesse s'éteint.
- Un bip se fait entendre.

REMARQUE: Si le levier d'accélérateur n'est pas complètement relâché lorsqu'on appuie sur le bouton de régulateur de vitesse, aucun bip ne sera émis et le voyant demeurera allumé. La fonction de régulation de la vitesse demeurera active tant qu'on n'aura pas relâché complètement le levier d'accélérateur; le bip se fera alors entendre et le voyant s'éteindra.

Mode basse vitesse

Tous les modèles sauf les RXT-X et RXT-X aS

La commande d'accélérateur intelligente (ITC) comporte le mode basse vitesse qui permet au conducteur de régler le régime de ralenti. Cette fonction est utile lorsqu'on navigue dans une zone à vitesse restreinte où le conducteur doit être particulièrement vigilant afin d'éviter des obstacles.

Le conducteur peut régler le régime de ralenti de 1.6 km/h à 8 km/h.

Si on accélère au-delà d'environ 14 km/h, le mode basse vitesse est désactivé et le moteur revient au régime de ralenti lorsqu'on relâche le levier d'accélérateur.

Si une situation survient au cours de laquelle le conducteur doit arrêter ou accélérer rapidement face à une situation hasardeuse, le mode basse vitesse est désactivé lorsqu'on tire sur le levier d'accélérateur ou sur le levier iBR et le conducteur retrouve un contrôle normal de la motomarine.

Activation du mode basse vitesse

Pour activer le mode basse vitesse:

1. Relâcher le levier d'accélérateur pour que le régime soit au ralenti.
2. Actionner puis relâcher le levier iBR pour passer au point mort.
3. Appuyer sur le bouton CRUISE et le maintenir ainsi pendant 1 seconde.

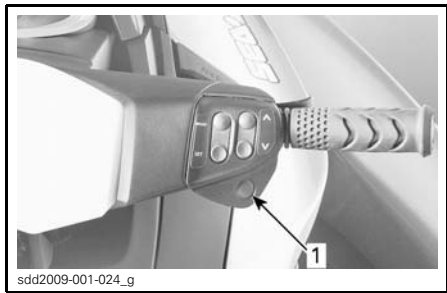

TYPIQUE

1. Bouton de régulateur de vitesse

Tous les modèles sauf le GTX 155

Le voyant vert CRUISE s'allumera sur l'affichage de l'indicateur de vitesse ou l'affichage multifonctionnel, ce qui indique que le régulateur de vitesse est actif.



VOYANT CRUISE ALLUMÉ

Un message défilera sur l'affichage multifonctionnel comme quoi le mode basse vitesse est maintenant actif.

MESSAGE DE L'AFFICHAGE
MULTIFONCTIONNEL

MODE BASSE VITESSE - AJUSTEMENT VITESSE

Le réglage 1 de basse vitesse (par défaut) s'allumera également quelques secondes sur l'affichage numérique.

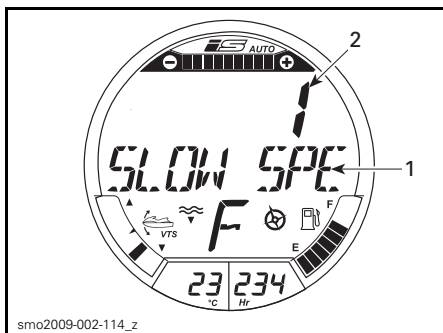

INDICATION DU MODE BASSE VITESSE

1. Message défilant MODE BASSE VITESSE ACTIF
2. Le réglage s'affiche pendant quelques secondes

REMARQUE: Le message MODE BASSE VITESSE apparaît tant que le mode est actif. L'affichage numérique affiche le message précédent après quelques secondes.

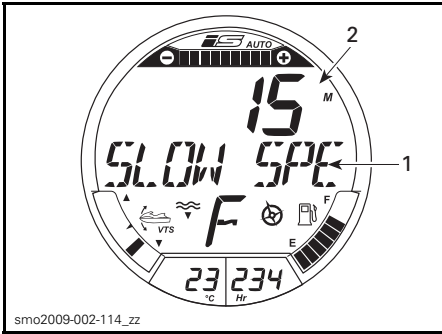

MESSAGE CONTINU: MODE BASSE VITESSE

1. Message défilant MODE BASSE VITESSE
2. Affichage numérique montrant le message précédent

Modification du réglage du mode basse vitesse

Pour accroître ou réduire la basse vitesse, appuyer une ou plusieurs fois sur la flèche du haut sur le bouton à la droite du guidon.

MESSAGE DE L'INDICATEUR MULTIFONCTIONNEL
MODE BASSE VITESSE - AJUSTEMENT VITESSE

L'indication de réglage s'affichera de nouveau à l'écran pour indiquer que la vitesse a changé.

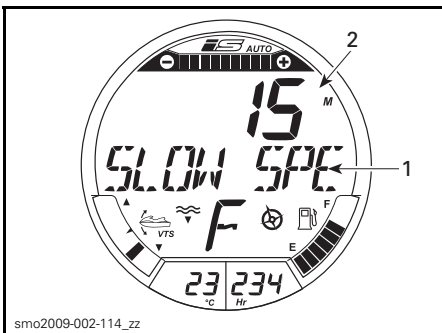

MESSAGE CONTINU: MODE BASSE VITESSE

1. Message défilant MODE BASSE VITESSE
2. Affichage numérique montrant le message précédent

L'affichage reviendra au message précédent quelques secondes après l'activation du bouton à flèches haut/bas.

REMARQUE: Il y a 5 réglages de basse vitesse possibles (1 à 5).

À titre de rappel, le message suivant défilera périodiquement sur l'affichage multifonctionnel.

MESSAGE DE L'AFFICHAGE MULTIFONCTIONNEL
MODE BASSE VITESSE ACTIF

L'affichage reviendra au message précédent quelques secondes après l'activation du bouton à flèches haut/bas.

Désactivation du mode basse vitesse

Pour désactiver le mode basse vitesse, utiliser une des méthodes suivantes:

- Appuyer sur le bouton de régulateur de vitesse, ou
- Appuyer sur le levier iBR ou
- Accélérer au-delà de la basse vitesse la plus élevée réglée.

Lorsqu'on désactive le mode basse vitesse en appuyant sur le bouton de régulation de vitesse ou en accélérant en appuyant sur le levier d'accélérateur, le déflecteur iBR demeure en position de marche avant.

Lorsqu'on utilise le levier iBR, le déflecteur iBR passera en position de marche arrière, puis de point mort lorsqu'on relâche le levier.

Le mode basse vitesse est désactivé lorsque:

- L'indicateur CRUISE s'éteindra
- Le message MODE BASSE VITESSE ACTIF ne défilera plus.

Mode ski

Modèle Wake Pro

Le mode ski permet des accélérations contrôlées répétées et une vitesse de remorquage constante pour le ski ou la planche nautique.

Le mode ski est uniquement disponible lors de l'utilisation d'une clé normale. Lorsqu'une clé d'apprentissage ou de location est utilisée, il n'est pas disponible.

Fonction RAMPE

La fonction préprogrammée RAMPE disponible en mode ski permet de lancer la motomarine et d'accélérer en remorquant un skieur ou un planchiste.

RAMPE 1 offre un lancement en douceur et l'accélération la plus graduelle. Ce réglage offre également la VITESSE CIBLÉ la plus basse.

RAMPE 5 offre le lancement et l'accélération les plus rapides. Cette fonction offre également la VITESSE CIBLÉ la plus élevée.

Le réglage RAMPE sélectionné par défaut lors du passage en mode ski peut être modifié.

Fonction VITESSE CIBLÉ

La fonction VITESSE CIBLÉ restreint la vitesse de remorquage maximale.

Une fois la RAMPE sélectionnée, l'affichage numérique indiquera une vitesse cible moyenne.

La vitesse moyenne et la plage de vitesses offerte dépendent de la RAMPE sélectionnée. Plus le chiffre de la RAMPE est haut, plus la plage de vitesses est élevée.

Le conducteur peut régler la vitesse cible à n'importe quelle valeur comprise dans la plage de vitesses de la RAMPE sélectionnée.

Si la vitesse cible désirée n'est pas disponible pour la RAMPE sélectionnée, réactiver le MODE SKI et choisir une autre RAMPE.

Activation et utilisation du mode ski

Pour activer le mode ski, suivre les étapes ci-dessous:

1. Appuyer plusieurs fois sur le bouton MODE jusqu'à ce que la fonction MODE SKI soit visible sur l'affichage multifonctionnel.

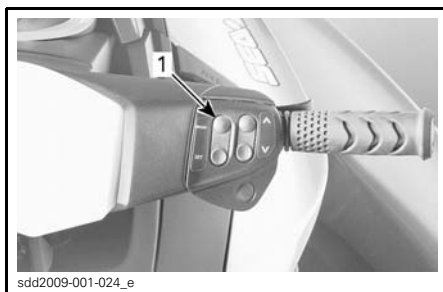

1. Bouton MODE

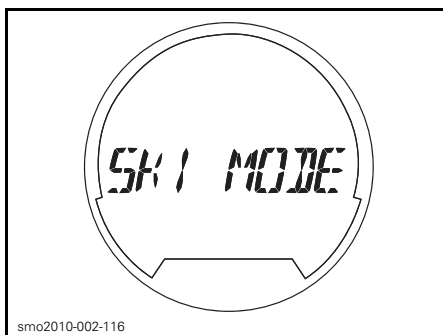

FONCTION SÉLECTIONNÉE: MODE SKI

2. Appuyer sur le bouton SET pour choisir la fonction. Le message de l'indicateur multifonctionnel changera pour RAMPE. Le numéro de RAMPE apparaîtra à l'affichage numérique.



sdd2009-001-024_f

1. Bouton SET

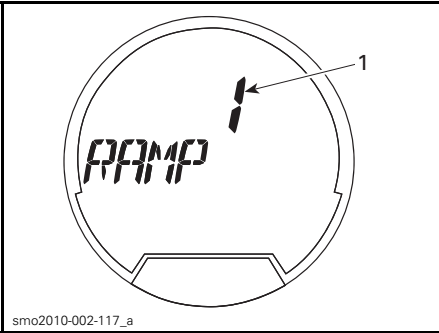

smo2010-002-117_a

PREMIER RÉGLAGE OFFERT: RAMPE

1. Réglage de la RAMPE

3. Pour modifier le réglage relatif à la RAMPE, appuyer sur le bouton à flèches haut/bas jusqu'à ce que le numéro de mode de la rampe apparaisse sur l'affichage numérique.
4. Appuyer sur RÉGLAGE pour sélectionner le réglage désiré. L'affichage multifonctionnel affichera ensuite le réglage de la fonction VITESSE CIBLE.

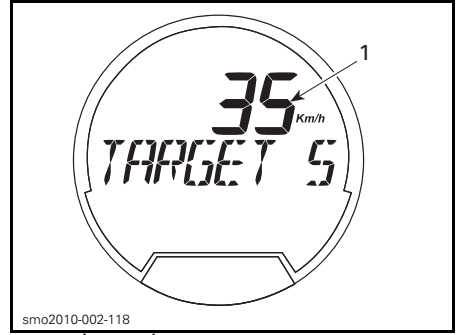

smo2010-002-118

DEUXIÈME RÉGLAGE OFFERT: VITESSE CIBLE

1. Réglage de la VITESSE CIBLE

5. Appuyer sur la flèche haut ou bas pour augmenter ou diminuer la vitesse cible.
6. Appuyer sur RÉGLAGE pour sélectionner la vitesse cible désirée. L'écran affichera ensuite le message défilant suivant: MODE SKI – APPUYER SUR RÉGLAGE POUR COMMENCER OU MODE POUR QUITTER.

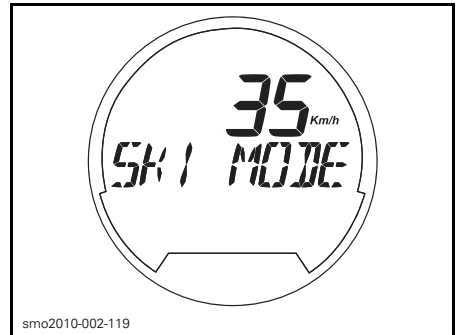

smo2010-002-119

MESSAGE DÉFILANT: MODE SKI - APPUYER SUR RÉGLAGE POUR COMMENCER OU MODE POUR QUITTER

REMARQUE: Il y aura un signal sonore toutes les 5 secondes à titre de rappel indiquant que le MODE SKI est activé.

7. Appuyer sur RÉGLAGE de nouveau. Le message de confirmation qui suit apparaîtra: MODE SKI ACTIVÉ – RETOURNER AU RÉGIME DE RALENTI POUR ANNULER.

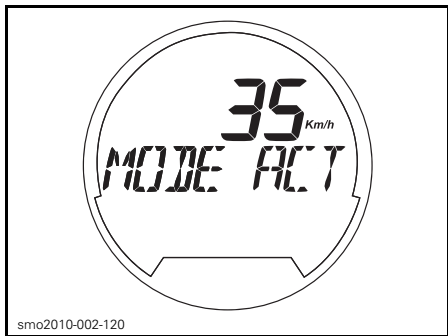

MESSAGE DÉFILANT: MODE SKI ACTIVÉ - APPUYER SUR MODE ET RETOURNER AU RÉGIME DE RALENTI POUR ANNULER

REMARQUE: Le voyant du MODE SKI clignotera sur l'indicateur de vitesse ou l'affichage multifonctionnel lorsque ce mode sera activé.

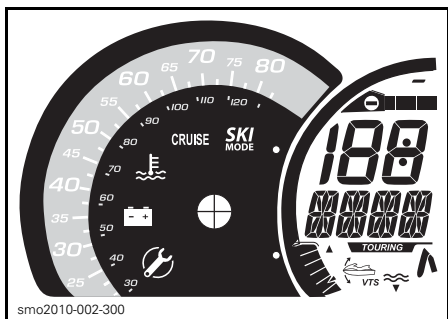

TYPIQUE - TOUS LES MODÈLES SAUF LES GTX 155

REMARQUE: Le mode ski ne peut être activé si l'accélérateur n'est pas complètement relâché, ou si le mode de régulation de vitesse ou le mode basse vitesse est activé. Un message défilera sur l'affichage multifonctionnel pour vous en aviser. Suivez les instructions à l'écran.

8. Pour démarrer la motomarine en mode ski, tirez et retenez le levier de l'accélérateur jusqu'au guidon. La motomarine accélérera selon le réglage de la VITESSE CIBLE et le voyant du MODE SKI indiquera une vitesse constante.

9. Pour augmenter ou diminuer la VITESSE CIBLE lorsque la motomarine est en mode ski, appuyer sur le bouton à flèches haut/bas; **ne pas lâcher** le levier de l'accélérateur.

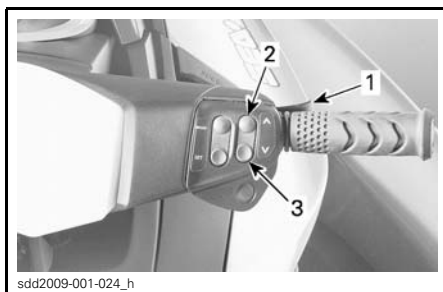

1. Retenir le levier de l'accélérateur
2. Appuyer sur la flèche haut pour augmenter la vitesse
3. Appuyer sur la flèche bas pour diminuer la vitesse

MESSAGE DE L'AFFICHAGE MULTIFONCTIONNEL

MODE SKI - RÉGLAGE DE LA VITESSE

REMARQUE: Si l'accélérateur est relâché en partie pendant l'utilisation du mode ski, le voyant du MODE SKI clignotera et la fonction de réglage de la vitesse avec les flèches sera désactivée.

10. Pour désactiver le mode ski ou pour récupérer un skieur ou un planchiste tombé, relâcher complètement l'accélérateur pour retrouver la maîtrise normale de ce dernier.

REMARQUE: Lorsque l'accélérateur est complètement relâché pendant l'utilisation du mode ski, le système revient à l'état du mode ski au moment de l'activation. Le voyant du MODE SKI s'éteint, mais le mode demeure activé. Un message à ce sujet réapparaîtra sur l'affichage multifonctionnel.

11. Appuyer sur RÉGLAGE pour réactiver le mode ski, et tirer de nouveau le levier de l'accélérateur pour commencer une autre randonnée en mode ski.

Désactivation du mode ski

Pour quitter le mode ski à tout moment pendant le processus de réglage du mode ski, appuyer sur le bouton MODE.

Pour désactiver le mode ski pendant une randonnée, relâcher l'accélérateur pour ralentir la vitesse, puis appuyer sur le bouton MODE.

Modes clés d'apprentissage et de location

Les modes clés d'apprentissage et de location offrent tous deux cinq réglages de restriction de la vitesse.

Par défaut, le réglage de restriction de la vitesse sélectionné est 5, soit la vitesse la plus élevée.

Modification des réglages de vitesse des clés d'apprentissage et de location

REMARQUE: Le réglage d'une clé ne se modifie que le moteur étant arrêté.

Pour modifier les réglages de la clé d'apprentissage ou de location, suivre les instructions ci-dessous:

1. Appuyer sur le bouton de démarrage/d'arrêt pour mettre le système électrique sous tension puis brancher la clé NORMALE à l'interrupteur coupe-circuit du moteur.
2. Attendre que l'indicateur multifonctionnel ait terminé son autovérification et qu'il affiche le message comme quoi il reconnaît la clé.
3. Appuyer plusieurs fois sur le bouton MODE jusqu'à ce que le mode clé soit visible sur l'écran numérique de l'indicateur multifonctionnel.

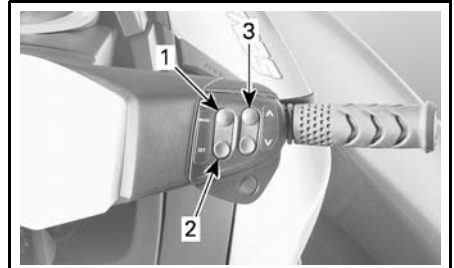

sdd2009-001-024_b

TYPIQUE - BOUTONS DE COMMANDE DE L'INDICATEUR

1. Bouton MODE
2. Bouton SET
3. Bouton à flèches haut/bas

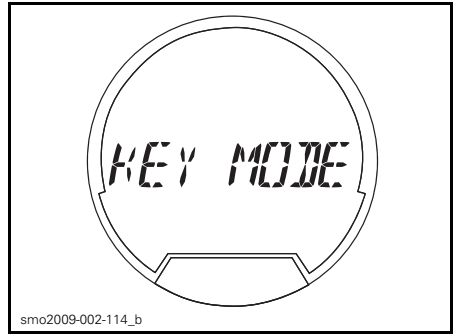

smo2009-002-114_b

FONCTION SÉLECTIONNÉE: MODE CLEF

4. Appuyer sur le bouton SET pour activer la fonction de réglage de la clé d'apprentissage. Le message L-Key s'affichera sur l'indicateur.

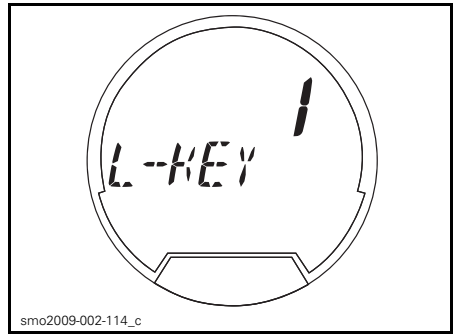

smo2009-002-114_c

TYPIQUE - CLÉ D'APPRENTISSAGE RÉGLÉE À 1

REMARQUE: Appuyer deux fois sur le bouton SET pour activer la fonction de réglage de la clé de location. Le message R-Key s'affichera sur l'indicateur.

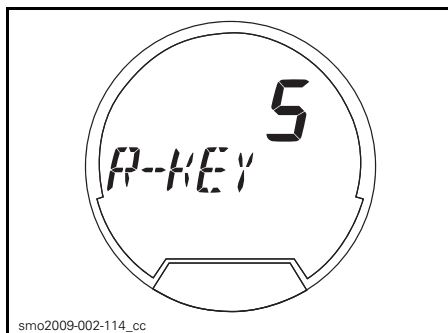

TYPIQUE - CLÉ DE LOCATION RÉGLÉE À 5

5. Appuyer sur le bouton à flèches haut/bas pour modifier le réglage de la clé de 1 à 5. Voir le tableau plus bas pour connaître les restrictions de vitesse selon le réglage.
6. Appuyer une fois sur le bouton SET pour sauvegarder le réglage, deux fois pour quitter cette fonction ou attendre simplement qu'elle disparaisse d'elle-même. Le changement sera automatiquement sauvegardé.

REMARQUE: Le réglage de vitesse de la clé s'applique à toute clé du même type utilisée sur une motomarine particulière. Le même type de clé utilisé sur différentes motomarines peut donc présenter un réglage de vitesse différent selon la motomarine.

TYPE DE CLÉ D.E.S.S.	RÉGLAGE DE VITESSE DE LA CLÉ	VITESSE MAXIMALE APPROXIMATIVE
Clé d'apprentissage	5	58 km/h
	4	55 km/h
	3	50 km/h
	2	47 km/h
	1	42 km/h
Clé de location	5	74 km/h
	4	69 km/h
	3	63 km/h
	2	58 km/h
	1	51 km/h

OPÉRATIONS SPÉCIALES

Nettoyage de l'admission d'eau de la turbine et de l'hélice

⚠ AVERTISSEMENT

Se tenir à l'écart de la grille d'admission lorsque le moteur tourne. Les cheveux longs, vêtements amples ou sangles de votre vêtement de flottaison individuel, par exemple, peuvent s'emmêler dans les pièces mobiles.

Les algues, coquillages et autres débris peuvent s'accumuler sur la grille d'admission, l'arbre de transmission ou l'hélice. Certains problèmes peuvent survenir lorsque l'admission d'eau est obstruée. Par exemple:

- **Cavitation:** Le moteur tourne rapidement, mais la motomarine se déplace lentement à cause d'une poussée réduite du jet. Il se peut que les composants de la turbine soient endommagés.
- **Surchauffe:** Comme la turbine commande le débit d'eau servant à refroidir le système d'échappement, une admission obstruée entraînera la surchauffe du moteur et endommagera ses composants internes.

On peut nettoyer la partie obstruée par des algues de la façon suivante:

⚠ AVERTISSEMENT

S'il faut retirer un objet coincé du système de propulsion, RETIRER le cordon d'attache de l'interrupteur coupe-circuit du moteur.

Nettoyage sur l'eau

Balancer plusieurs fois la motomarine tout en appuyant plusieurs fois sur le bouton de démarrage/d'arrêt du moteur pendant quelques instants sans démarrer le moteur. La plupart du temps, cela permettra de dégager la

partie obstruée. Démarrer le moteur, puis s'assurer que la motomarine fonctionne normalement.

Si le système est toujours obstrué, procéder de la façon suivante:

- Le moteur étant en marche et avant d'appuyer sur l'accélérateur, mettre le levier iBR en marche arrière et appuyer rapidement sur la manette d'accélérateur à plusieurs reprises.
- Répéter l'opération au besoin.

Si le système est toujours obstrué, sortir la motomarine de l'eau pour la nettoyer. Consulter *NETTOYAGE À L'EAU SUR LA PLAGE*.

Nettoyage à l'eau sur la plage

⚠ AVERTISSEMENT

Avant de nettoyer la turbine, RETIRER le cordon d'attache de l'interrupteur coupe-circuit du moteur pour empêcher le démarrage accidentel du moteur.

Placer un carton ou un tapis près de la motomarine afin d'éviter de l'égratigner en la retournant pour la nettoyer.

Retourner la motomarine sur un côté pour la nettoyer.

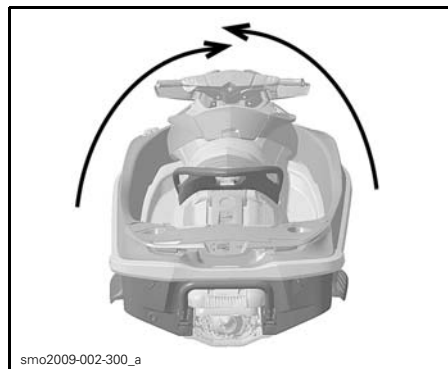

TYPIQUE

Nettoyer l'admission d'eau. En cas de difficulté, confier cette tâche à un concessionnaire autorisé de motomarines Sea-Doo.

AVIS Vérifier si la grille d'admission d'eau est endommagée. S'il y a lieu, voir un concessionnaire autorisé de motomarines Sea-Doo pour la réparation.

Pour accéder facilement à la turbine, déplacer l'iBR en position avant. Consulter le passage *FONCTION DE CONTOURNEMENT DE L'iBR* pour obtenir plus de renseignements.

Fonction de contournement de l'iBR

Lorsque la fonction de contournement de l'iBR est activée, l'utilisateur peut déplacer électroniquement le déflecteur iBR et la tuyère sur toute leur course au moyen du bouton de commande VTS.

REMARQUE: La fonction de contournement de l'iBR n'est disponible que le moteur étant arrêté.

⚠ AVERTISSEMENT

Lorsqu'on déplace le déflecteur iBR en se servant de la fonction de contournement de l'iBR, s'assurer qu'il n'y a personne derrière la motomarine. On peut se faire coincer les doigts par le déflecteur en mouvement.

AVIS Si un objet ou un outil reste coincé dans le système iBR lorsqu'on utilise la fonction de contournement, les composants iBR risquent d'être endommagés. Retirer tout objet rigide qui pourrait nuire au mouvement du déflecteur iBR avant de déplacer ce dernier.

⚠ AVERTISSEMENT

Si on doit retirer un objet coincé dans le système de propulsion, observer à la lettre les directives suivantes:

- Enlever le cordon d'attache de l'interrupteur coupe-circuit du moteur.
- Attendre au moins 5 minutes.
- Ne pas appuyer sur le bouton de démarrage/d'arrêt. Si on a appuyé sur le bouton, attendre un autre 5 minutes.

Activation de la fonction de contournement de l'iBR

Pour activer la fonction de contournement de l'iBR, procéder comme suit.

1. Mettre le système électrique sous tension en appuyant sur le bouton de démarrage.
2. Installer le cordon d'attache sur l'interrupteur coupe-circuit du moteur.

REMARQUE: Le cordon d'attache doit être installé pour éviter que l'indicateur multifonctionnel s'éteigne après son autovérification. Il y aura une alimentation pendant environ 3 minutes.

3. Appuyer plusieurs fois sur le bouton MODE, sur la droite du guidon, jusqu'à ce que RÉGLAGES apparaisse sur l'affichage numérique de l'indicateur multifonctionnel.

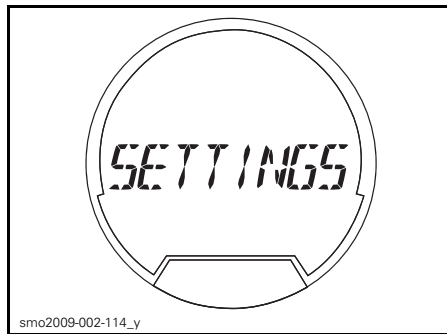

smo2009-002-114_y

FONCTION SÉLECTIONNÉE: RÉGLAGES

4. Appuyer sur le bouton SET (sur la droite du guidon) pour afficher le mode QUAL.

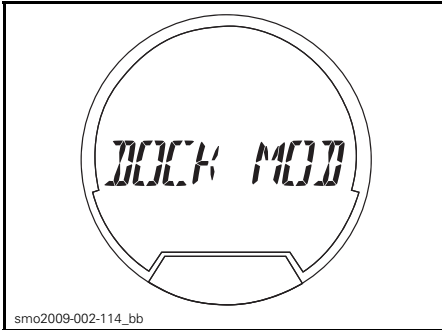

PREMIER MODE OFFERT: MODE QUAL

5. Appuyer plusieurs fois sur le bouton à flèches haut/bas jusqu'à ce que le mode iBR MANUEL s'affiche.

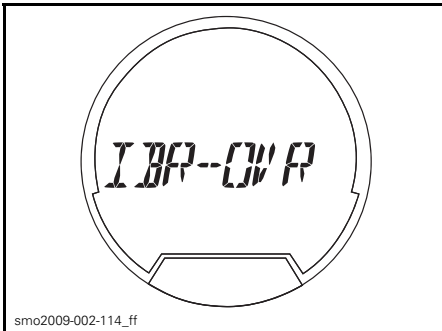

DEUXIÈME MODE OFFERT: MODE I BR MANUEL

6. Appuyer sur le bouton SET pour afficher I BR MANUEL DÉSACTIVÉ.

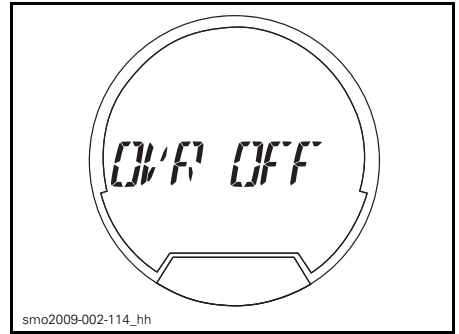

MODE ACTIVÉ: FONCTION MANUELLE DÉSACTIVÉE

7. Appuyer sur le bouton à flèches haut/bas (droite du guidon) pour afficher iBR MANUEL ACTIVÉ.

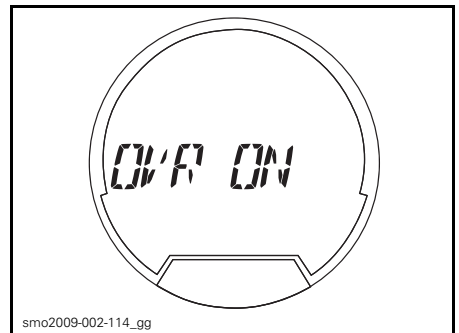

MODE ACTIVÉ: FONCTION MANUELLE ACTIVÉE

8. Appuyer sur le bouton SET pour sélectionner la fonction I BR MANUEL ACTIVÉ. L'indicateur reviendra en mode normal.
9. Appuyer sur le bouton à flèches haut/bas du correcteur d'assiette pour déplacer le déflecteur iBR.

Modèles sans bouton VTS (haut/bas)

REMARQUE: Sur les modèles sans bouton VTS (haut/bas), utiliser le bouton à flèches haut/bas sur la droite du guidon afin de déplacer l'iBR à la position voulue une fois que la fonction de contournement de l'iBR est activée de la façon décrite plus haut.

Tous les modèles

10. Retirer le cordon d'attache de l'interrupteur coupe-circuit du moteur.

⚠ AVERTISSEMENT

Si on doit retirer un objet coincé dans le système de propulsion, observer à la lettre les directives suivantes:

- Retirer le cordon d'attache de l'interrupteur coupe-circuit du moteur.
- Attendre au moins 5 minutes.
- Ne pas appuyer sur le bouton de démarrage/d'arrêt. Si on a appuyé sur le bouton, attendre un autre 5 minutes.

Désactivation de la fonction de contournement de l'iBR

Il y a trois façons de désactiver la fonction de contournement de l'iBR:

- Refaire les étapes sous *ACTIVATION DE LA FONCTION DE CONTOURNEMENT DE L'IBR* et appuyer sur le bouton SET pour choisir IBR MANUEL DÉACTIVÉ.
- Attendre que le système électrique ne soit plus sous tension.
- Démarrer le moteur.

REMARQUE: Lorsque le moteur est démarré, la fonction IBR MANUEL AC-TIVÉ est désactivée et le déflecteur iBR passe au point mort.

⚠ AVERTISSEMENT

Lorsqu'on déplace le déflecteur iBR avec la fonction de contournement de l'iBR, s'assurer qu'il n'y a personne derrière la motomarine. On peut se faire coincer les doigts par le déflecteur en mouvement.

Chavirement de la motomarine

La motomarine est conçue de façon qu'il soit difficile de la chavirer. Il y a un stabilisateur de chaque côté de la coque, ce qui améliore la stabilité de la motomarine. Dans le cas d'un chavirement, la motomarine restera dans cette position.

⚠ AVERTISSEMENT

Lorsque la motomarine est chavirée, ne pas essayer de redémarrer le moteur. Le conducteur et les passagers doivent toujours porter des vêtements de flottaison individuels approuvés.

Pour remettre la motomarine à l'endroit, s'assurer que le moteur est arrêté et que le cordon d'attache **N'EST PAS** installé sur l'interrupteur coupe-circuit du moteur. Saisir la grille d'admission, placer le pied sur le pare-chocs latéral et, en utilisant le poids de son propre corps, tourner la motomarine dans votre direction.

REMARQUE: Il y a une étiquette sur la poupe près du raccord de rinçage qui explique comment remettre la motomarine à l'endroit. L'étiquette est à l'envers pour qu'on puisse la lire lorsque la motomarine a chaviré.



smo2009-002-153_a

Le moteur 4-TEC^{MC} présente un système de protection en cas de chavirement (T.O.P.S.^{MC}). Lorsque la motomarine chavire, le moteur s'arrête automatiquement.

Lorsqu'on ramène la motomarine dans sa position de fonctionnement normale, on peut alors faire démarrer le moteur normalement.

AVIS Si une motomarine reste chavirée plus de 5 minutes, ne pas tenter de lancer le moteur afin d'éviter toute ingestion d'eau qui pourrait endommager le moteur. Voir un concessionnaire autorisé de motomarines Sea-Doo dès que possible.

AVIS Si le moteur refuse de tourner, cesser immédiatement toute tentative. Sinon, le moteur pourrait être endommagé. S'adresser à un concessionnaire autorisé de motomarines Sea-Doo dès que possible.

Vérifier dès que possible s'il y a de l'eau dans la cale et la vidanger au besoin après avoir regagné le rivage.

Motomarine submergée

Pour limiter les dommages au moteur, faire l'opération suivante dès que possible.

Vider la cale.

Si la motomarine était submergée dans l'eau salée, vaporiser de l'eau douce sur la cale et les composants avec un boyau d'arrosage pour contrer l'effet corrosif du sel.

AVIS Ne jamais tenter de lancer ou de démarrer le moteur. L'eau contenue dans le collecteur d'admission serait entraînée vers le moteur et pourrait gravement endommager celui-ci.

Confier dès que possible la motomarine à un concessionnaire autorisé de motomarines Sea-Doo.

AVIS Plus le délai est long avant l'entretien du moteur, plus les dommages seront importants.

Moteur noyé d'eau

AVIS Ne jamais tenter de lancer ou de démarrer le moteur. L'eau contenue dans le collecteur d'admission serait entraînée vers le moteur et pourrait gravement endommager celui-ci.

Confier dès que possible la motomarine à un concessionnaire autorisé de motomarines Sea-Doo.

AVIS Plus le délai est long avant l'entretien du moteur, plus les dommages seront importants. À défaut de soumettre la motomarine à un entretien adéquat, le moteur pourrait subir de graves dommages.

Remorquage de la motomarine sur l'eau

Des mesures de précaution spéciales doivent être prises lors du remorquage d'une motomarine Sea-Doo sur l'eau.

La vitesse de remorquage maximale recommandée est de 24 km/h.

Cette opération empêchera le système d'échappement et, éventuellement, le moteur de se remplir d'eau. En effet, lorsque le moteur est arrêté, il n'y a aucune pression dans le système d'échappement; l'eau ne peut donc pas s'évacuer.

AVIS À défaut de suivre ces recommandations, le moteur pourrait être endommagé. Si la motomarine ne fonctionne plus et qu'il faut la remorquer sur l'eau, ne dépassez pas la vitesse de remorquage maximale de 24 km/h.

***Cette page est
blanche intentionnellement***

ENTRETIEN

INSPECTION INITIALE

On recommande de faire vérifier la motomarine par un concessionnaire autorisé de motomarines Sea-Doo après la période de rodage (10 premières heures de fonctionnement). La première séance d'entretien est essentielle; il ne faut pas la négliger.

REMARQUE: La vérification à effectuer après la période de rodage est aux frais du propriétaire.

On recommande de faire signer la partie ci-dessous par un concessionnaire autorisé de motomarines Sea-Doo.

Date de l'inspection initiale

Signature du concessionnaire autorisé

Nom du concessionnaire

TABLEAU D'INSPECTION INITIALE	REPLACER				
	AJUSTER				
	LUBRIFIER				
	NETTOYER				
	INSPECTER				
MOTEUR					
Huile et filtre à huile					X
Supports de moteur	X				
Protection contre la corrosion			X		
Embrayage de compresseur volumétrique	X				
SYSTÈME D'ÉCHAPPEMENT					
État des fixations, des boyaux et des composants du système d'échappement. Vérifier également s'il y a des fuites.	X				
SYSTÈME DE REFROIDISSEMENT					
Boyaux et fixations	X				
Liquide de refroidissement	X				
SYSTÈME D'ALIMENTATION					
Bouchon du réservoir d'essence, goulot de remplissage, brides, conduits d'essence et connexions	X				
Vérification d'étanchéité du réservoir d'essence	X				
Carter de papillon	X				
SYSTÈME D'ADMISSION D'AIR					
Silencieux d'admission d'air	X				
SYSTÈME DE GESTION DU MOTEUR (EMS)					
Sondes de l'EMS	X				
Codes de panne (ECM, iBR, iS, combiné)	X				
SYSTÈME ÉLECTRIQUE					
Bougies	X				
Connexions électriques et fixation (système d'allumage, système de démarrage, injecteurs, boîtes à fusibles, etc.)	X				
Interrupteur coupe-circuit du moteur	X				
Avertisseur sonore	X				
Batterie et fixations	X				

TABLEAU D'INSPECTION INITIALE	REEMPLACER				
	AJUSTER				
	LUBRIFIER				
	NETTOYER				
	INSPECTER				
DIRECTION					
Câble et connexions de direction	X				
Manchons de tuyère de direction	X				
O.T.A.S.	X				
SYSTÈME DE PROPULSION					
Anneau de carbone et soufflet de caoutchouc (arbre de transmission)	X				
Manchon d'hélice	X				
Anode sacrificielle (s'il y a lieu)	X				
Jeu de l'hélice et de la bague d'usure	X				
Supports de turbine	X				
SYSTÈME iBR (freinage et marche arrière intelligents)					
Jeu de l'iBR	X				
Plaques d'appui de l'iBR	X				
Manchons de friction de l'iBR	X				
Coussinets, bras et douilles de raccordement de l'iBR	X				
Levier en «U» de l'iBR, bague de correcteur d'assiette, déflecteur et douilles de l'iBR	X				
Manchon de blocage de l'iBR	X				
Dispositif de protection de l'iBR	X				
SUSPENSION iS (suspension intelligente)					
Huile iS	X				
Capteur de position iS	X				
SYSTÈME aS (suspension réglable)					
Réservoir externe d'azote (bouton de réglage, supports)				X	
COQUE/CARROSSERIE					
Coque	X				
Plaque de promenade et grille d'admission d'eau	X				

TABLEAU D'ENTRETIEN

L'entretien est essentiel pour que l'utilisation de la motomarine demeure sécuritaire. En tant que propriétaire, vous êtes responsable de l'entretien approprié de la motomarine.

AVERTISSEMENT

Si la motomarine n'est pas entretenue conformément aux consignes du tableau d'entretien périodique et des procédures d'entretien, son utilisation peut ne pas s'avérer sécuritaire.

Faire l'entretien de routine en fonction des heures et des conditions d'utilisation. Une motomarine utilisée de façon intensive nécessitera des inspections et un entretien plus fréquents.

Le programme d'entretien ne peut remplacer l'inspection préalable à l'utilisation.

REMARQUE: Certains des éléments relatifs à l'entretien ou à l'inspection (comme les composants iS) énumérés dans le tableau d'entretien qui suit pourraient ne pas s'appliquer à tous les modèles de motomarine.

A: AJUSTER I: INSPECTER L: LUBRIFIER N: NETTOYER R: REMPLACER CO: CONDUCTEUR CS: CONCESSIONNAIRE	TOUTES LES 25 HEURES OU AUX 3 MOIS					REMARQUE
	TOUTES LES 50 HEURES OU AUX 6 MOIS					
PIÈCE/TÂCHE	TOUTES LES 100 HEURES OU CHAQUE ANNÉE					RESPONSABLE
	TOUTES LES 200 HEURES OU AUX 2 ANS					
						REMARQUE
MOTEUR						
Huile à moteur et filtre			R		CS	(1) Voir la REMARQUE 1 à la fin du tableau d'entretien.
Supports de moteur			I		CS	
Protection contre la corrosion		L			CO	
Embrayage du compresseur volumétrique			R ⁽¹⁾		CS	
SYSTÈME D'ÉCHAPPEMENT						
Système d'échappement			I, N ⁽²⁾		CO/CS	(2) Rincer tous les jours si on utilise l'embarcation en eau salée ou sale.
SYSTÈME DE REFROIDISSEMENT						
Boyard et attaches					CS	—
Liquide de refroidissement				R	CS	

A: AJUSTER I: INSPECTER L: LUBRIFIER N: NETTOYER R: REMPLACER CO: CONDUCTEUR CS: CONCESSIONNAIRE		TOUTES LES 25 HEURES OU AUX 3 MOIS					
		TOUTES LES 50 HEURES OU AUX 6 MOIS					
		TOUTES LES 100 HEURES OU CHAQUE ANNÉE					
		TOUTES LES 200 HEURES OU AUX 2 ANS					
		RESPONSABLE					
PIÈCE/TÂCHE						REMARQUE	
SYSTÈME D'ALIMENTATION							
Levier iTC (3)			I, L		CO/CS	(3) Voir la REMARQUE 2 à la fin du tableau d'entretien.	
Bouchon de réservoir d'essence, goulot de remplissage, réservoir, sangle, conduits d'essence et connexions			I (4)		CS	(4) Au remisage ou après 100 heures, selon la première éventualité.	
Vérification d'étanchéité du système d'alimentation			I		CS		
Carter de papillon			I		CS		
SYSTÈME D'ADMISSION D'AIR							
Silencieux d'admission d'air			I, N		CS	—	
Boyau de la soupape de recirculation des gaz du carter			I, N		CS		
SYSTÈMES DE GESTION ÉLECTRONIQUE							
Sondes de l'EMS			I		CS	—	
Codes de panne (ECM, iBR, iS, combiné)			I		CS		
SYSTÈME ÉLECTRIQUE							
Bougies			I	R	CS	(5) Vérifier le niveau une fois par mois. Ajouter de l'électrolyte au besoin.	
Bobines d'allumage			I, L				
Connexions électriques et attaches (systèmes d'allumage et de démarrage, injecteurs, boîte à fusibles, etc.)			I		CS		
Interrupteur coupe-circuit du moteur			I		CS		
Avertisseur sonore			I		CS		
Batterie et fixations			I (5)		CS		

A: AJUSTER I: INSPECTER L: LUBRIFIER N: NETTOYER R: REMPLACER CO: CONDUCTEUR CS: CONCESSIONNAIRE	TOUTES LES 25 HEURES OU AUX 3 MOIS					REMARQUE
	TOUTES LES 50 HEURES OU AUX 6 MOIS					
	TOUTES LES 100 HEURES OU CHAQUE ANNÉE					
	TOUTES LES 200 HEURES OU AUX 2 ANS					
	RESPONSABLE					
PIÈCE/TÂCHE						
DIRECTION						
Câble de direction et connexions			I		CS	(6) Inspecter le fonctionnement.
Douilles de la tuyère de direction			I		CS	
O.T.A.S. (6)			I			
PROPULSION						
Anneau de carbone et soufflet de caoutchouc (arbre de transmission)			I		CS	(4) Au remisage ou après 100 heures, selon la première éventualité. (8) Vérifier chaque mois (aux deux semaines en eau salée) et remplacer au besoin.
Manchon d'hélice			I		CS	
Anneau d'étanchéité, manchon et joint torique de l'arbre d'hélice			I (4)		CS	
Arbre de transmission/cannelures de l'hélice			I, L		CS	
Anode sacrificielle (s'il y a lieu)			I (8)		CS	
Jeu de l'hélice et de la bague d'usure			I		CS	
Supports de turbine			I		CS	
SYSTÈME iBR (freinage et marche arrière intelligents)						
Levier de l'iBR (3)			I, L		CO/CS	(3) Voir la REMARQUE 2 à la fin du tableau d'entretien. (4) Au remisage ou après 100 heures, selon la première éventualité. (9) Voir la REMARQUE 3 à la fin du tableau d'entretien.
Jeu de l'iBR			I		CS	
Plaques d'appui de l'iBR			I		CS	
Manchons de friction de l'iBR			R		CS	
Coussinets, bras et douilles de raccordement de l'iBR			I		CS	
Levier en «U» de l'iBR, bague de correcteur d'assiette, déflecteur et douilles de l'iBR			I		CS	
Vis de fixation du levier en «U» de l'iBR			I (4)(9)		CS	
Dispositif de protection de l'iBR			I		CS	

A: AJUSTER I: INSPECTER L: LUBRIFIER N: NETTOYER R: REMPLACER CO: CONDUCTEUR CS: CONCESSIONNAIRE	TOUTES LES 25 HEURES OU AUX 3 MOIS						REMARQUE
	TOUTES LES 50 HEURES OU AUX 6 MOIS						
	TOUTES LES 100 HEURES OU CHAQUE ANNÉE						
	TOUTES LES 200 HEURES OU AUX 2 ANS						
	RESPONSABLE						
PIÈCE/TÂCHE							
SUSPENSION iS (suspension intelligente)							
Huile iS ⁽⁷⁾			I			CS	(7) Vérifier le niveau de fluide dans le réservoir de la pompe et si le système présente des fuites.
Capteur de position iS			I			CS	
SUSPENSION aS (suspension réglable)							
Réservoir externe d'azote (bouton de réglage, supports)			I			CS	—
COQUE/CARROSSERIE							
Coque			I			CO	—
Plaque de promenade et grille d'admission d'eau			I			CO	

REMARQUE 1: Remplacer l'embrayage de compresseur volumétrique lorsque le message ENTRETIEN COMPRESSEUR REQUIS s'affiche sur l'indicateur multifonctionnel toutes les 100 heures de fonctionnement ou avant selon le type d'utilisation (vitesse, régime du moteur, conditions de l'eau); le système de gestion du moteur en commande l'affichage. L'entretien du compresseur volumétrique devra être fait par un concessionnaire autorisé de motomarines Sea-Doo dans les 5 heures suivant l'affichage du message. Le rappel d'entretien du compresseur doit être réinitialisé à l'aide du logiciel B.U.D.S. pour que le compteur d'heures soit remis à zéro (0), même si l'entretien a été effectué avant l'affichage du rappel sur l'indicateur multifonctionnel.

REMARQUE 2: Appuyer sur les leviers iTC et iBR et les relâcher pour vérifier s'ils se déplacent sans difficulté. Si on ressent une friction, le levier devra être démonté, nettoyé, vérifié et lubrifié par un concessionnaire autorisé de motomarines Sea-Doo.

REMARQUE 3: S'assurer que le bon couple est appliqué sur les vis de fixation de l'arbre de commande au levier en «U» de l'iBR et. Si les vis de fixation sont desserrées, ne pas resserrer au couple recommandé. Remplacer les vis par des neuves.

PROCÉDURES D'ENTRETIEN

Cette section comprend des consignes d'entretien de base. Si vous avez des connaissances en mécanique et que vous possédez les outils requis, vous pouvez effectuer l'entretien. Sinon, adressez-vous à un concessionnaire autorisé de motomachines Sea-Doo.

AVERTISSEMENT

Arrêtez le moteur et effectuez l'entretien périodique suivant. À défaut de procéder conformément aux procédures d'entretien, vous vous exposez aux risques suivants: pièces brûlantes ou mobiles, électricité, produits chimiques, entre autres.

AVERTISSEMENT

S'il faut remplacer un dispositif de verrouillage (pattes de verrouillage, attaches autofreinées, etc.), toujours le remplacer par un neuf.

AVIS Ne jamais laisser d'objets, de chiffons, d'outils, etc., dans le compartiment moteur ni dans la cale.

Huile à moteur

Huile à moteur recommandée

Modèles à moteur 155

Utiliser l' HUILE SEMI-SYNTH. XPS 4-T (GRADE D'ÉTÉ) (N/P 293 600 121).

Si l'huile XPS^{MC} recommandée n'est pas disponible, utiliser une huile 5W40 ou 10W40 qui respecte les exigences de la classe de service SM, SL ou SJ de l'API. Vérifier l'étiquette de l'API sur le contenant; l'huile doit répondre à au moins une de ces normes.

Modèles à moteurs 215 et 255

Utiliser l'HUILE SEMI-SYNTH. XPS 4-T (GRADE D'ÉTÉ) (N/P 293 600 121).

AVIS Ces moteurs ont été développés et validés au moyen de l'huile semi-synthétique XPS de BRP. BRP recommande fortement l'utilisation de son huile semi-synthétique XPS en tout temps. Les dommages causés par l'utilisation d'une huile qui ne convient pas à ce moteur ne seront pas couverts par la garantie limitée de BRP.

Si l'huile XPS recommandée ne peut être obtenue, utiliser une huile minérale 10W40 compatible avec les embrayages à bain d'huile.

AVIS NE JAMAIS utiliser d'huile synthétique. Cela nuirait au bon fonctionnement de l'embrayage du compresseur. Ne pas ajouter d'additifs à l'huile recommandée. Une huile minérale (SM de l'API) peut également contenir des additifs (agents modifiant le coefficient de frottement) qui peuvent causer un glissement inapproprié du compresseur et mener à une usure prématurée.

Niveau d'huile à moteur

AVIS Vérifier souvent le niveau d'huile et refaire le plein si nécessaire. Ne pas trop remplir. Si on le fait fonctionner avec un niveau d'huile incorrect, le moteur pourrait être sérieusement endommagé.

ATTENTION Certains composants dans le compartiment moteur peuvent être brûlants. Un contact direct peut causer des brûlures.

Le niveau d'huile se vérifie dans l'eau ou hors de l'eau.

Si la motomarine est hors de l'eau

AVIS Le véhicule doit être sur une surface de niveau.

ATTENTION Lorsque le moteur fonctionne la motomarine étant hors de l'eau, l'échangeur de chaleur de la plaque de promenade peut devenir brûlant. Éviter de toucher à la plaque de promenade puisqu'on pourrait se brûler.

1. Soulever la languette de la remorque et l'immobiliser de façon que le rail du pare-chocs soit de niveau.
2. Ouvrir le siège.

Modèles RXT iS, GTX iS et GTX Limited iS

3. Retirer la boîte de ventilation de la rallonge de pont afin d'accéder partiellement au compartiment moteur.

REMARQUE: Pour retirer la boîte de ventilation, il suffit de relâcher les 3 pinces de retenue et de la soulever.

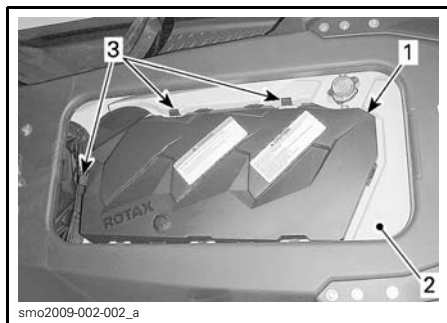

1. Boîte de ventilation
2. Rallonge de pont
3. Pinces de retenue

Tous les modèles

4. Brancher un boyau d'arrosage au raccord de rinçage du système d'échappement. Procéder de la façon décrite dans le paragraphe **SYSTÈME D'ÉCHAPPEMENT** dans cette section.

AVIS

- Ne jamais faire fonctionner le moteur sans alimenter le système d'échappement en eau. Si on ne refroidit pas le système d'échappement, il peut subir de graves dommages.
 - Ne jamais faire tourner le moteur plus de 2 minutes, car l'anneau d'étanchéité de l'arbre de transmission n'est plus refroidi lorsque la motomarine est hors de l'eau.
5. Le moteur ayant atteint sa température normale de fonctionnement, laisser le moteur **tourner au ralenti 30 secondes**, puis l'arrêter.
 6. Laisser reposer l'huile au moins 30 secondes, puis retirer la jauge et l'essuyer avec un chiffon.

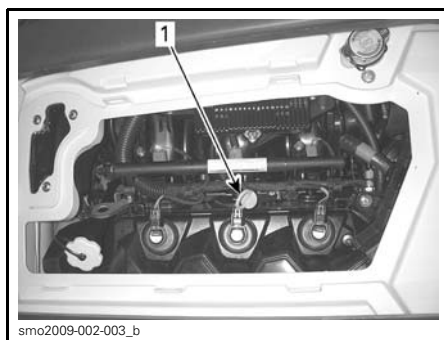

TIPIQUE - MODÈLE RXT iS ILLUSTRÉ

1. Emplacement de la jauge de niveau d'huile
7. Réinsérer la jauge et la pousser à fond.
 8. Sortir de nouveau la jauge et lire le niveau d'huile. Il devrait se situer entre les marques **PLEIN** et **AJOUTER**.

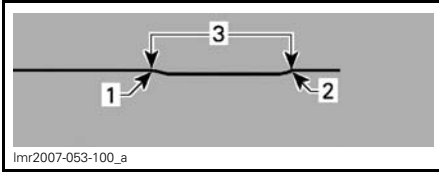

1. Plein
2. Ajouter de l'huile
3. Niveau de fonctionnement

9. Sinon, ajouter de l'huile jusqu'à ce que le niveau se situe entre les marques.

Pour ajouter de l'huile:

- Dévisser le bouchon d'huile.
- Mettre un entonnoir dans l'orifice du goulot de remplissage.
- Ajouter la quantité d'huile recommandée pour atteindre le bon niveau.

REMARQUE: Ne pas trop remplir.

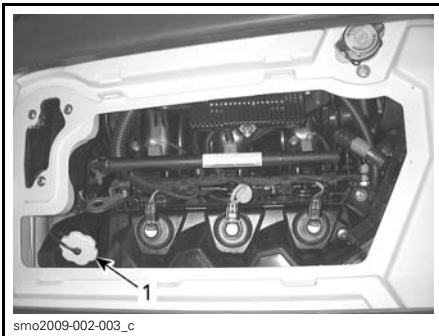

TYPIQUE - MODÈLE RXT iS ILLUSTRÉ

1. Emplacement du bouchon de remplissage d'huile

REMARQUE: Chaque fois qu'on ajoute de l'huile dans le moteur, il faut suivre de nouveau toutes les étapes décrites précédemment. Si on ne procède pas ainsi, la lecture sera erronée.

10. Bien replacer le bouchon et la jauge.

Changement de l'huile à moteur et remplacement du filtre à huile

La vidange d'huile et le remplacement du filtre devraient être effectués par un concessionnaire autorisé de motomarines Sea-Doo.

Liquide de refroidissement

Liquide recommandé

LIQUIDE RECOMMANDÉ
ANTIGEL PRÉMÉLANGÉ BRP (N/P 219 700 362)

Faute de quoi, utiliser un antigel à base d'éthylène glycol comportant des agents anticorrosion destiné spécifiquement aux moteurs à combustion interne en aluminium.

REMARQUE: L'utilisation d'un mélange de 40% d'antigel et de 60% d'eau déminéralisée augmentera l'efficacité du refroidissement de la motomarine par temps très chaud et/ou dans de l'eau très chaude.

Niveau de liquide de refroidissement

⚠ AVERTISSEMENT

Vérifier le niveau de liquide de refroidissement lorsque le moteur est froid. Ne jamais ajouter de liquide dans le système de refroidissement lorsque le moteur est chaud.

⚠ ATTENTION Certains composants dans le compartiment moteur peuvent être brûlants. Un contact direct peut causer des brûlures.

Ouvrir le siège.

Enlever la boîte de ventilation. Consulter NIVEAU D'HUILE À MOTEUR pour savoir comment procéder.

Repérer le bouchon du réservoir d'expansion du système de refroidissement.

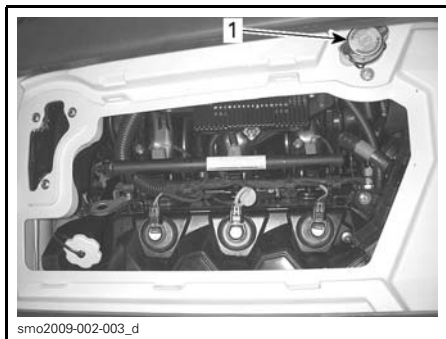

smo2009-002-003_d
TYPIQUE - MODÈLE RXT iS ILLUSTRÉ
 1. Bouchon de réservoir d'expansion

Lorsque la motomarine se trouve sur une surface horizontale et que le moteur est froid, le niveau du liquide doit être entre les marques MIN. et MAX. du réservoir.

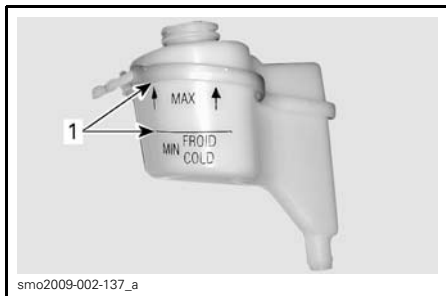

smo2009-002-137_a
TYPIQUE - RÉSERVOIR D'EXPANSION DU SYSTÈME DE REFRIGÉREMENT
 1. Niveau entre les marques alors que le moteur est froid

REMARQUE: La motomarine est de niveau lorsqu'elle est dans l'eau. Sur une remorque, soulever la languette de la remorque et l'immobiliser à la position où le rail du pare-chocs est de niveau.

Ajouter du liquide de refroidissement/de l'eau déminéralisée pour ajuster le niveau entre les marques au besoin. Utiliser un entonnoir pour éviter de renverser du liquide. Ne pas trop remplir.

Remettre en place et bien visser le bouchon de réservoir, puis la boîte de ventilation et fermer le siège.

REMARQUE: Si le système de refroidissement a souvent besoin de liquide, on a probablement des fuites ou des problèmes de moteur. S'adresser à un concessionnaire autorisé de motomarine Sea-Doo.

Remplacement du liquide de refroidissement

Le remplacement du liquide de refroidissement devrait être effectué par un concessionnaire autorisé de motomarine Sea-Doo.

Bobines d'allumage

Accès aux bobines d'allumage

Modèles RXT iS, GTX iS et GTX Limited iS

Ouvrir le siège.

Retirer la boîte de ventilation arrière.

Modèles autres que iS

Ouvrir le siège.

Enlever le cache-moteur.

Dépose des bobines d'allumage

Débrancher le connecteur de la bobine d'allumage.

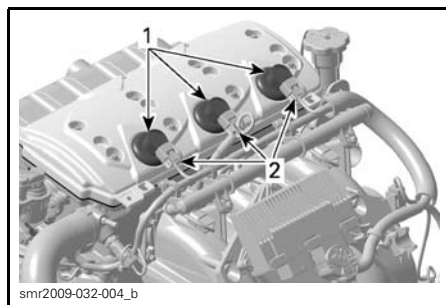

smr2009-032-004_b
 1. Bobine d'allumage
 2. Connecteur de bobine d'allumage

AVIS Ne pas enlever la bobine d'allumage avant de débrancher le connecteur d'entrée pour ne pas endommager les fils. Ne pas soulever la bobine à l'aide d'un tournevis afin d'éviter de l'endommager.

REMARQUE: Faire tourner la bobine d'allumage dans les deux sens en tirant pour faciliter son retrait.

Séparer la bobine d'allumage de la bougie.

Installation des bobines d'allumage

1. Tirer le joint en caoutchouc vers le bas.

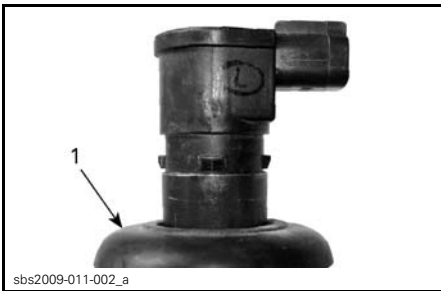

1. Joint en caoutchouc tiré vers le bas

2. Appliquer de l'enduit DOW CORNING 111 (N/P 413 707 000) sur le siège du joint en caoutchouc comme sur l'illustration.

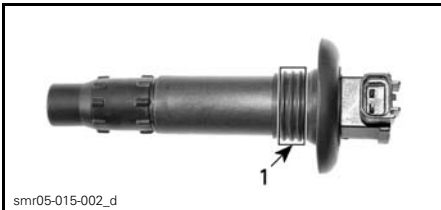

1. Appliquer le produit ici

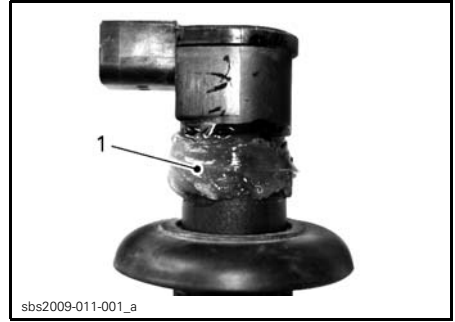

1. Appliquer le produit ici

3. Replacer le joint sur son siège en s'assurant que les pattes de la bobine d'allumage et les rainures du joint sont bien alignées.
4. Laisser un anneau de graisse au-dessus du joint comme sur l'illustration pour empêcher l'eau de pénétrer. Essuyer l'excédent de graisse.

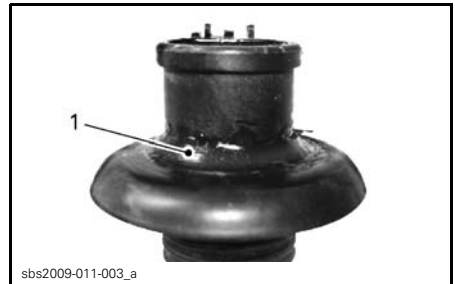

1. Produit correctement appliqué

5. Pousser la bobine d'allumage vers le bas pour la fixer sur le bec de bougie.

REMARQUE: S'assurer que le joint présente un bon contact avec la surface supérieure du moteur.

6. Rebrancher les connecteurs des bobines d'allumage.
7. Pour réinstaller le couvercle du moteur, l'enfoncer jusqu'à ce qu'il s'enclenche.
8. Essuyer tout résidu d'eau sur le moteur.
9. Débrancher le boyau d'arrosage.

REMARQUE: On recommande de vaporiser du lubrifiant XPS Lube sur les soupapes du moteur. Communiquer avec un concessionnaire autorisé de motomarines Sea-Doo.

Bougies

Dépose des bougies

1. Ouvrir le siège.
2. Enlever la boîte de ventilation arrière (selon le modèle).
3. Débrancher le connecteur d'entrée de la bobine d'allumage.
4. Enlever la bobine d'allumage. Consulter la section *DÉPOSE DES BOBINES D'ALLUMAGE*.

6. Nettoyer les bougies et la culasse à l'air comprimé.
7. Dévisser les bougies, puis utiliser la bobine d'allumage pour retirer les bougies de leur trou.

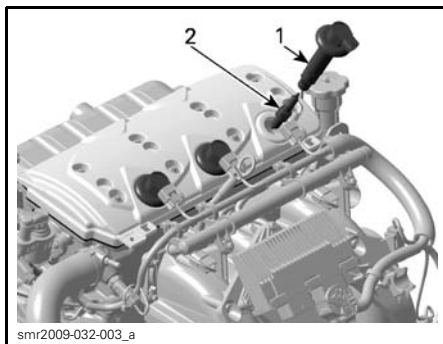

1. Bobine d'allumage
2. Bougie

⚠ AVERTISSEMENT

Ne jamais séparer une bobine d'allumage d'une bougie sans d'abord la débrancher du faisceau de fils, car il se peut que des vapeurs inflammables se trouvent dans la cale. Si le cordon d'attache est installé sur l'interrupteur coupe-circuit du moteur, une étincelle pourrait être générée dans la bougie, ce qui risquerait de provoquer une explosion.

5. À l'aide d'une douille à bougie, relâcher le couple appliqué aux bougies.

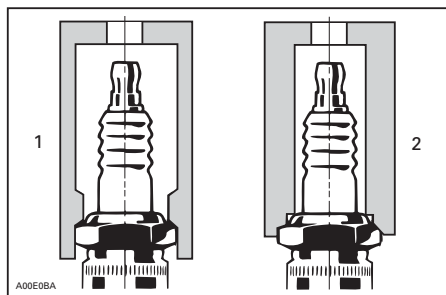

1. Douille approuvée
2. Douille inadéquate

Pose des bougies

Avant d'installer les bougies, s'assurer que la surface de contact de la culasse et des bougies n'est pas sale.

1. À l'aide d'une jauge d'épaisseur à fils, régler l'écartement des électrodes d'après le tableau suivant.

MOTEUR	BOUGIE	COUPLE	ÉCARTEMENT mm (po)
1503	NGK DCPR8E	Serrage à main + 1/4 tour à l'aide d'une douille	0.75 (.030)

2. Appliquer du lubrifiant antigrippage sur les filets des bougies.
3. Serrer les bougies à la main dans la culasse. Ensuite, serrer les bougies dans le sens des aiguilles d'une montre pendant 1/4 de tour à l'aide d'une douille à bougie approuvée.

Installer les bobines d'allumage. Consulter la section *INSTALLATION DES BOBINES D'ALLUMAGE*.

L'installation s'effectue dans l'ordre inverse de la dépose.

Systeme d'échappement

Rinçage du système d'échappement

Il faut rincer le système d'échappement et le refroidisseur (moteurs suralimentés) à l'eau douce pour neutraliser les effets corrosifs du sel ou des autres produits chimiques contenus dans l'eau. Le rinçage sert à dégager le sable, le sel, les coquillages et les autres particules contenues dans les chemises d'eau ou les boyaux.

Le rinçage doit être fait après chaque journée d'utilisation ou chaque fois que la motomarine est remise pendant une période prolongée.

⚠ AVERTISSEMENT

Faire l'opération qui suit dans un endroit bien aéré.

Procéder comme suit:

Vaporiser de l'eau à l'admission et la sortie pour nettoyer la turbine, puis appliquer une couche de lubrifiant XPS Lube ou l'équivalent.

⚠ ATTENTION Lorsqu'on fait fonctionner le moteur alors que la motomarine est hors de l'eau, l'échangeur de chaleur de la plaque de promenade peut devenir très chaud. Éviter tout contact avec cette plaque afin de prévenir les brûlures.

Brancher un tuyau d'arrosage au raccord situé à l'arrière de la motomarine (à bâbord de la poupe). Ne pas ouvrir le robinet immédiatement.

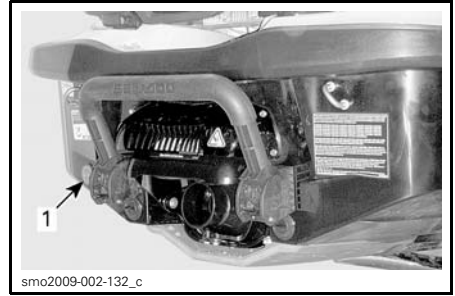

smo2009-002-132_c

TYPIQUE

1. Emplacement du raccord de rinçage

REMARQUE: On peut installer un adaptateur de tuyau à branchement rapide en option et un raccord de tuyau (N/P 295 500 473). Toutefois, il n'est pas nécessaire d'utiliser un pince-boyau pour rincer le moteur.



smo2009-002-138

ADAPTATEUR DE TUYAU À BRANCHEMENT RAPIDE

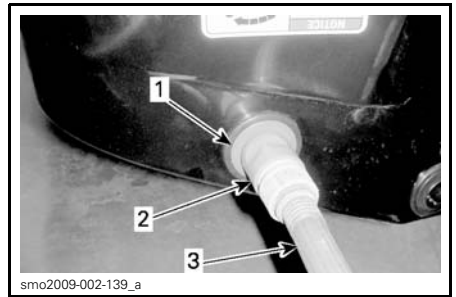

smo2009-002-139_a

TYPIQUE

1. Adaptateur de tuyau (en option, non obligatoire)
2. Raccord de tuyau à branchement rapide (en option, non obligatoire)
3. Tuyau d'arrosage

Pour rincer le système d'échappement, démarrer le moteur puis ouvrir immédiatement le robinet d'eau.

⚠ ATTENTION Certains composants dans le compartiment moteur peuvent être brûlants. Un contact direct peut causer des brûlures. Ne toucher à aucune pièce électrique et se tenir loin de la turbine lorsque le moteur tourne.

AVIS Ne jamais rincer un moteur chaud. Toujours démarrer le moteur avant d'ouvrir le robinet. Ouvrir le robinet immédiatement après le démarrage du moteur pour empêcher la surchauffe.

Laisser tourner le moteur environ 20 secondes à un ralenti accéléré entre 4000 et 5000 tr/mn.

AVIS Lorsque la motomarine est hors de l'eau, ne jamais faire fonctionner le moteur sans alimenter le système d'échappement en eau.

S'assurer que l'eau s'écoule par la turbine lors du rinçage. Sinon, consulter un concessionnaire autorisé de motomarines Sea-Doo pour l'entretien.

AVIS Ne jamais faire tourner le moteur plus de 2 minutes, car l'anneau d'étanchéité de l'arbre de transmission n'est plus refroidi lorsque la motomarine est hors de l'eau.

Fermer le robinet du boyau d'arrosage puis arrêter le moteur.

AVIS Toujours fermer le robinet du boyau d'arrosage avant d'arrêter le moteur.

AVIS Retirer l'adaptateur à branchement rapide (si on en a utilisé un) une fois le rinçage terminé.

Plaque de promenade et grille d'admission d'eau

Inspection de la plaque de promenade et de la grille d'admission d'eau

Vérifier si la plaque de promenade et la grille d'admission d'eau sont endommagées. Faire réparer ou remplacer les composants endommagés par un concessionnaire autorisé de motomarines Sea-Doo.

⚠ AVERTISSEMENT

Avant de nettoyer la grille d'admission d'eau, toujours enlever le cordon d'attache de l'interrupteur coupe-circuit pour empêcher le démarrage accidentel du moteur.

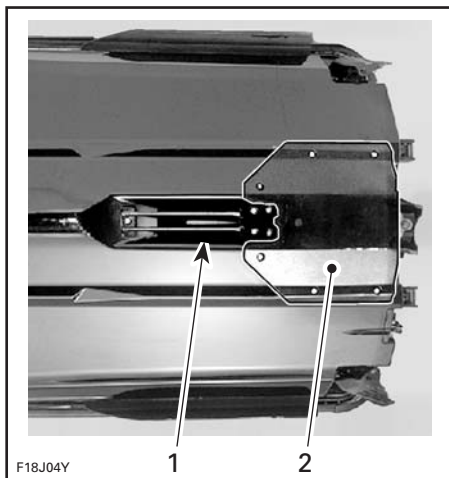

TYPIQUE — INSPECTER CES ENDROITS

1. Admission d'eau
2. Plaque de promenade

Poteau de fixation du câble de ski ou planche nautique (Wake)

Inspection de la tige de fixation du câble de ski ou planche nautique

Vérifier le fonctionnement de la tige de fixation du câble de ski ou planche nautique. S'assurer qu'elle monte et descend facilement. Vérifier le fonctionnement du dispositif de verrouillage et s'assurer que les attaches sont bien serrées. Si une de ces pièces est défectueuse, ne pas utiliser le poteau de fixation et consulter un concessionnaire autorisé de motomarines Sea-Doo.

Lubrification de la tige de fixation du câble de ski ou planche nautique

Nettoyer le poteau de fixation du câble de ski ou planche nautique et appliquer une mince couche de GRAISSE SUPER LUBE (N/P 293 550 030).

Lubrifier le poteau sur toute sa longueur.

Essuyer tout excédent de graisse et réinstaller le poteau.

Sortir et rentrer le poteau plusieurs fois pour étaler le lubrifiant.

Fusibles

Dépose et installation des fusibles

Utiliser l'outil de dépose et d'installation de fusible compris dans la boîte à fusibles pour faciliter le retrait des fusibles.

Inspection des fusibles

Si un problème électrique survient, vérifier les fusibles. Si un fusible est grillé, le remplacer par un autre de même calibre.

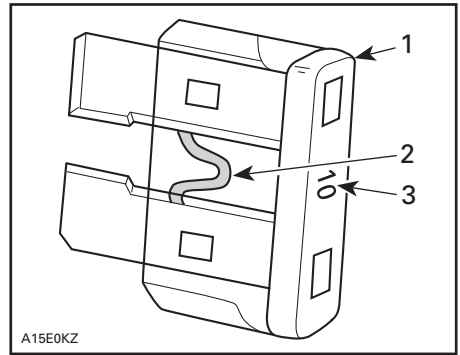

A15E0KZ

TYPIQUE

1. Fusible
2. Vérifier s'il est intact
3. Calibre

⚠ AVERTISSEMENT

Ne pas utiliser de fusible de calibre supérieur, car cela pourrait causer de graves dommages. Si un fusible est grillé, déterminer la cause de la défectuosité et réparer avant de redémarrer. Consulter un concessionnaire autorisé de motomarines Sea-Doo pour la réparation.

Emplacement des fusibles

Les fusibles sont regroupés dans une seule boîte à fusibles.

Pour accéder à la boîte à fusibles:

Modèles iS

Ouvrir la plate-forme d'embarquement.

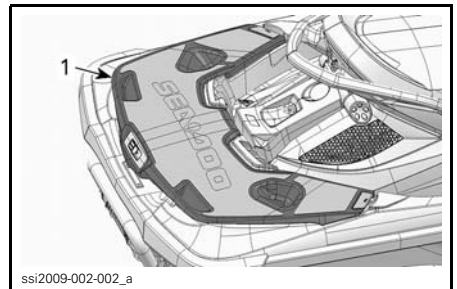

ssi2009-002-002_a

1. Plate-forme d'embarquement.

Enlever les deux rivets en plastique qui retiennent le bac de rangement arrière droit puis retirer le bac du pont fixe. La boîte à fusibles est située directement sous le bac de rangement et sont fixées à l'avant du support de batterie.

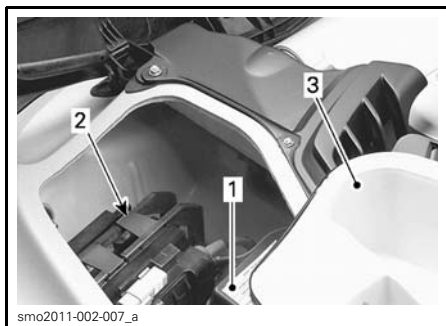

TYPIQUE

1. Support de batterie
2. Porte-fusibles
3. Bac de rangement

Modèles sans iS

Ouvrir le panneau d'accès à tribord sur le pont arrière.

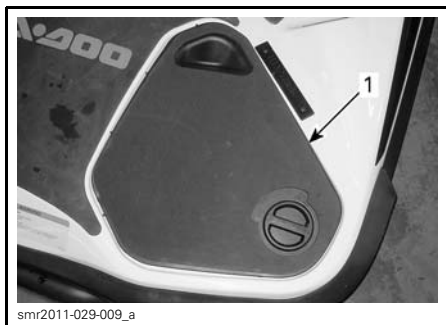

1. Panneau d'accès à tribord

Tous les modèles

Écraser ensemble les languettes de verrouillage. Retenir et tirer le couvercle de la boîte à fusibles pour l'ouvrir.

REMARQUE: Le calibre des fusibles et leur position sont illustrés sur le couvercle de la boîte à fusibles.

Description des fusibles

FUSIBLE	CALIBRE	DESCRIPTION
1	5 A	Commande iS
2	15 A	Connecteur de diagnostic
3	3 A	Bouton de démarrage/d'arrêt
4	3 A	GPS
5	30 A	iBR
6	30 A	Charge
7	30 A	iS
8	30 A	Batterie
9	—	Inutilisé
10	—	Inutilisé
11	3 A	Échosondeur (le cas échéant)
12	3 A	Indicateur, O.T.A.S. et CAPS
13	10 A	Cylindre 1 (bobine d'allumage et injection)
14	10 A	Cylindre 2 (bobine d'allumage et injection)
15	10 A	Cylindre 3 (bobine d'allumage et injection)
16	5 A	Solénoïde du démarreur
17	5 A	Commande iBR
18	10 A	Pompe à essence
19	15 A	ECM

SOINS DE LA MOTOMARINE

Sortir la motomarine de l'eau tous les jours.

Entretien d'après-utilisation

Rinçage du système d'échappement

Le rinçage du système d'échappement doit être fait quotidiennement si la motomarine est utilisée en eau salée ou souillée.

Voir la section *PROCÉDURES D'ENTRETIEN*.

REMARQUE: Sur les modèles suralimentés, le refroidisseur intermédiaire est rincé au même moment.

Entretien supplémentaire à la suite d'une utilisation en eau souillée ou salée

Lorsque la motomarine est utilisée en eau souillée, et surtout en eau salée, on recommande d'y apporter des soins supplémentaires pour la protéger, tout comme ses composants.

Rincer la cale de la motomarine à l'eau douce.

Ne jamais utiliser un nettoyeur à haute pression pour nettoyer la cale; **NE NETTOYER QU'À BASSE PRES-SION** (avec un boyau d'arrosage par exemple).

Une pression élevée pourrait causer des dommages aux systèmes électriques ou mécaniques.

⚠ ATTENTION Laisser le moteur refroidir avant d'effectuer toute opération d'entretien.

AVIS Si le rinçage de la motomarine, le rinçage du système d'échappement et le traitement anticorrosion ne sont pas faits lorsque la motomarine est utilisée en eau salée, cette dernière sera endommagée, tout comme ses composants. Ne jamais la remiser de façon qu'elle soit exposée aux rayons du soleil.

Nettoyage de la motomarine

Carrosserie et coque

À l'occasion, laver la coque et les différents composants de la carrosserie à l'eau savonneuse (n'utiliser qu'un détergent doux). Enlever les organismes marins collés au moteur et à la coque. Appliquer une cire non abrasive telle une cire à la silicone.

AVIS Ne jamais nettoyer les pièces de fibre de verre ni de plastique avec un détergent concentré, un produit de dégraissage, du diluant à peinture, de l'acétone ou de détergents contenant une forte concentration d'agents chimiques ou du pétrole.

On peut éliminer les taches sur le siège et les surfaces de fibre de verre au moyen du produit Knight's Spray-Nine[†] ou l'équivalent.

Pour nettoyer les tapis, utiliser le produit Citrus Base Cleaner de 3M^{MC} (cannette aérosol de 24 oz) ou l'équivalent.

⚠ AVERTISSEMENT

Ne jamais appliquer de protecteur à plastique ou à vinyle sur le tapis ou le siège puisque cela les rendrait glissants et que les occupants pourraient tomber de la motomarine.

Respecter l'environnement; veiller à ne déverser aucune quantité de carburant, d'huile ou de solution nettoyante dans les cours d'eau.

Corde d'amarrage Speed-Tie

Le système d'amarrage et les cordes requièrent un minimum d'entretien pour qu'ils demeurent fonctionnels.

Nettoyer le mécanisme de verrouillage et la corde d'amarrage à l'eau douce pour éliminer le sel, le sable et tout autre dépôt.

AVIS Ne pas utiliser un nettoyeur haute pression pour nettoyer le système d'amarrage.

Laisser sécher.

REMISAGE ET PRÉPARATION PRÉSAISONNIÈRE

Remisage

AVERTISSEMENT

Comme le carburant et l'huile sont inflammables, demander à un concessionnaire autorisé de motomarines Sea-Doo d'inspecter l'intégrité du système d'alimentation tel que spécifié dans le tableau d'inspection périodique.

Dans le cas du remisage, on recommande que la motomarine soit révisée par un concessionnaire autorisé de motomarines Sea-Doo; toutefois les opérations qui suivent peuvent être effectuées par le propriétaire avec un minimum d'outils.

REMARQUE: Effectuer les opérations dans l'ordre indiqué dans cette section.

AVIS Ne pas démarrer le moteur pendant la période de remisage.

Système de propulsion

Nettoyage de la turbine

Vaporiser de l'eau à l'entrée et à la sortie de la turbine pour nettoyer celle-ci, puis appliquer une couche de LUBRI-FIANT XPS (N/P 293 600 016) ou l'équivalent.

AVERTISSEMENT

Toujours enlever le cordon d'attache de l'interrupteur coupe-circuit du moteur avant de nettoyer la turbine pour empêcher le démarrage accidentel du moteur. Le moteur doit être arrêté lors de cette opération.

Inspection de la turbine

Enlever le couvercle du carter d'hélice (cône arrière) et vérifier si la turbine est contaminée d'eau. Si c'est le cas, consulter un concessionnaire autorisé de motomarines Sea-Doo.

Système d'alimentation

Protection du système d'alimentation

On peut ajouter du STABILISATEUR D'ESSENCE XPS (N/P 413 408 601) (ou l'équivalent) dans le réservoir pour éviter la détérioration du carburant et l'encrassement du système d'alimentation. Se conformer aux indications du fabricant du stabilisateur pour bien utiliser ce produit.

AVIS On recommande fortement d'ajouter le stabilisateur d'essence au moment du remisage pour protéger les composants du système d'alimentation. Ajouter le stabilisateur avant de lubrifier le moteur et de remplir le réservoir de carburant pour protéger les composants du système d'alimentation contre la formation de vernis.

AVERTISSEMENT

Toujours éteindre le moteur avant de faire le plein. Le carburant est inflammable et explosif dans certaines conditions. Toujours travailler dans un endroit bien aéré. Ne pas fumer. Tenir loin des flammes et des étincelles. Le réservoir d'essence peut être sous pression. Pour l'ouvrir, tourner le bouchon lentement. S'assurer que l'embarcation est de niveau. Ne pas trop remplir. Ne jamais remplir le réservoir d'essence pour ensuite laisser la motomarine exposée au soleil. Lorsque la température augmente, le carburant se dilate et risque de déborder. Toujours essuyer tout carburant renversé sur la motomarine. Vérifier régulièrement le système d'alimentation.

AVIS S'il y a de l'eau dans le réservoir d'essence, le système d'injection d'essence subira de graves dommages internes.

Moteur et système d'échappement

Rinçage du système d'échappement

Procéder de la façon décrite dans la section *PROCÉDURES D'ENTRETIEN*.

Vidange de l'huile à moteur et du filtre

La vidange de l'huile et le remplacement du filtre devraient être effectués par un concessionnaire autorisé de motomarines Sea-Doo.

Vidange du refroidisseur intermédiaire

Modèles RXT-iS, RXT-X et GTX Limited iS

Il est important de faire sortir du refroidisseur externe toute l'eau qui peut s'être accumulée en raison de la condensation.

Procéder comme suit:

1. Ouvrir la plate-forme d'embarquement et retirer le bac de rangement droit.
2. S'assurer qu'il y a une ligne d'alignement tracée sur le boyau de sortie du refroidisseur intermédiaire. On évitera ainsi que le boyau soit entortillé ou plié en le réinstallant.
3. Desserrer le collier qui retient le boyau de sortie de refroidisseur intermédiaire.
4. Retirer le boyau de sortie de refroidisseur intermédiaire.

REMARQUE: Ce boyau alimente l'admission du carter de papillon.

5. Pour les modèles RXT iS et GTX Limited iS, recouvrir le module iS de chiffons d'atelier ou d'un sac en

plastique afin de le protéger de l'eau qui peut jaillir du refroidisseur intermédiaire.

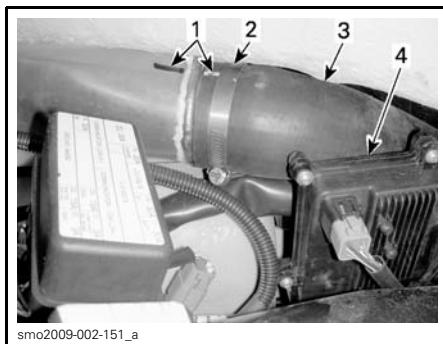

TIPIQUE - MODÈLE RXT iS ILLUSTRÉ

1. Lignes d'alignement du boyau
2. Collier de serrage
3. Boyau de sortie du refroidisseur intermédiaire
4. Module iS

6. Démarrer le moteur et faire monter le régime à 4000 tr/mn plusieurs fois.

REMARQUE: S'assurer qu'aucune matière étrangère n'est aspirée par le système d'admission d'air, sinon le moteur pourrait subir de graves dommages.

7. Arrêter le moteur.

8. Réinstaller le boyau de sortie du refroidisseur intermédiaire. Voir à ce qu'il soit aligné tel qu'il était avant sa dépose pour que le moteur fonctionne adéquatement.

Protection du système d'échappement

Le système d'échappement se vidange automatiquement, mais le refroidisseur intermédiaire (moteurs suralimentés) et le collecteur d'échappement doivent être vidangés pour éviter qu'ils ne soient endommagés.

Au moyen du raccord de rinçage situé à bâbord (gauche) de la poupe, injecter de l'air comprimé (environ 379 kPa) dans le système jusqu'à ce qu'il n'y ait plus d'eau qui s'écoule par la turbine.

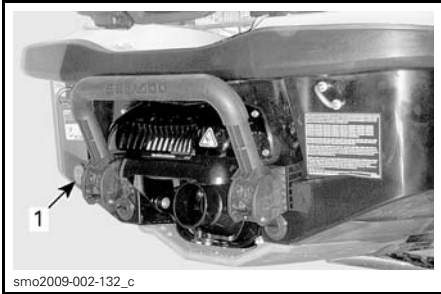

smo2009-002-132_c

TYPIQUE

1. Raccord de rinçage

Il est possible de fabriquer le boyau ci-dessous pour faciliter la vidange.

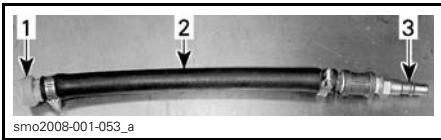

smo2008-001-053_a

TYPIQUE

1. Adaptateur de raccord de rinçage
2. Boyau 12.7 mm
3. Adaptateur mâle de boyau d'air

AVIS Si le refroidisseur intermédiaire (moteurs suralimentés) et le collecteur d'échappement ne sont pas vidangés, ils pourraient être sérieusement endommagés.

Enlever les outils spéciaux.

Lubrification interne du moteur

1. Ouvrir le siège.
2. Retirer la boîte de ventilation sur le moteur (selon le modèle).
3. Enlever les bobines d'allumage; consulter la section *PROCÉDURES D'ENTRETIEN*.
4. Enlever les bougies; consulter la section *PROCÉDURES D'ENTRETIEN*.
5. Vaporiser du LUBRIFIANT XPS (N/P 293 600 016) ou l'équivalent dans les trous de bougies.

6. Pour empêcher l'injection de carburant et désactiver l'allumage lors du lancement du moteur, tirer complètement la manette d'accélérateur et la RETENIR contre le guidon.
7. Pour lancer le moteur de quelques tours, enfoncer le bouton de démarrage/d'arrêt. L'huile sera ainsi étalée sur la paroi des cylindres.
8. Appliquer le lubrifiant antigrippage sur les filets des bougies, puis remettre les bougies dans le moteur. Voir la section *PROCÉDURES D'ENTRETIEN*.
9. Installer les bobines d'allumage; consulter la section *PROCÉDURES D'ENTRETIEN*.

Liquide de refroidissement du moteur

Si le liquide de refroidissement n'est pas remplacé, en vérifier la densité.

Le remplacement et la vérification de la densité de l'antigel devraient être faits par un concessionnaire autorisé de motomarines Sea-Doo.

REMARQUE: Remplacer l'antigel toutes les 200 heures ou aux 2 ans pour éviter qu'il se détériore.

AVIS Lorsque la densité de l'antigel est inadéquate, le mélange peut geler dans le système de refroidissement si on remise la motomarine là où le point de congélation est atteint. Le moteur pourrait alors être sérieusement endommagé.

Système électrique

Dépose et charge de la batterie

Communiquer avec un concessionnaire autorisé de motomarines Sea-Doo.

⚠ AVERTISSEMENT
 Ne pas charger ni survolter la batterie lorsqu'elle est installée dans la motomarine.

Compartiment moteur

Nettoyage du compartiment moteur

Nettoyer la cale avec de l'eau chaude et un détergent ou un produit de nettoyage prévu à cet effet. Rincer à fond. Soulever l'avant de la motomarine pour vider complètement la cale par les bouchons de vidange de la cale.

Traitement contre la corrosion

Essuyer toute eau restée dans le compartiment moteur.

Vaporiser du LUBRIFIANT XPS (N/P 293 600 016) sur toutes les pièces métalliques du compartiment moteur.

REMARQUE: Le siège doit être partiellement soulevé pendant le remisage. Cette précaution vise à éviter la condensation et la possibilité de corrosion dans le compartiment moteur.

Carrosserie et coque

Nettoyage de la carrosserie et de la coque

À l'occasion, laver la carrosserie à l'eau savonneuse (n'utiliser qu'un détergent doux). Rincer à fond à l'eau douce. Enlever les organismes marins collés au moteur et/ou à la coque.

AVIS Ne jamais nettoyer les pièces de fibre de verre ou de plastique avec un détergent concentré, un produit de dégraissage, du diluant à peinture, de l'acétone ou de détergents contenant une forte concentration d'agents chimiques ou du pétrole.

Réparation et protection de la carrosserie et de la coque

Dans le cas où toute réparation de composants de la carrosserie ou de la coque serait nécessaire, consulter un concessionnaire autorisé de motomarines Sea-Doo.

Protection de la carrosserie et de la coque

Appliquer une cire marine de qualité sur la carrosserie.

Si la motomarine est remise à l'extérieur, la couvrir d'une bâche pour empêcher que les rayons du soleil et l'accumulation de saleté abîment les composants de plastique et le fini ainsi que pour prévenir l'accumulation de poussière.

AVIS On ne devrait jamais laisser la motomarine dans l'eau pendant la période de remisage. Ne jamais la remiser de façon qu'elle soit exposée aux rayons du soleil. Ne jamais remiser la motomarine dans un emballage de plastique.

Préparation pré-saisonnière

Se référer au *TABLEAU D'INSPECTION PÉRIODIQUE* pour effectuer la préparation pré-saisonnière.

Effectuer toutes les tâches dans la colonne intitulée **aux 100 heures ou chaque année**.

Étant donné que des connaissances techniques et des outils spéciaux sont de rigueur, certaines opérations doivent être effectuées par un concessionnaire autorisé de motomarines Sea-Doo.

REMARQUE: Il est fortement recommandé qu'un concessionnaire autorisé de motomarines Sea-Doo effectue les rappels sécuritaires en même temps que la préparation pré-saisonnière.

AVERTISSEMENT

N'effectuer que les opérations indiquées dans le *TABLEAU D'INSPECTION PÉRIODIQUE*. On recommande d'obtenir l'aide d'un concessionnaire autorisé de motomarines Sea-Doo pour les composants et les systèmes non mentionnés dans ce guide.

AVIS Lorsque les composants ne semblent pas être en bon état, les remplacer par des pièces d'origine BRP ou un équivalent approuvé.

***Cette page est
blanche intentionnellement***

RENSEIGNEMENTS TECHNIQUES

IDENTIFICATION DE LA MOTOMARINE

Les principaux composants de la motomarine (moteur et coque) sont identifiés par des numéros de série. Il pourrait être nécessaire de connaître l'emplacement de ces numéros pour une réclamation de garantie ou pour retracer la motomarine en cas de vol.

Numéro d'identification de la coque

Le numéro d'identification de la coque (NIC) est à l'arrière de la motomarine, sur le marchepied.



TYPIQUE

1. Numéro d'identification de la coque (NIC)

Le numéro d'identification de la coque comprend 12 caractères:

YDV	12345	L	8	09	
					Année modèle
					Année de production
					Mois de production
					Numéro de série (des lettres peuvent également être utilisées)
					Manufacturier

Numéro d'identification du moteur

Le numéro d'identification du moteur (NIM) est sur l'avant du moteur.



TYPIQUE

1. Numéro d'identification du moteur (NIM)

INFORMATION SUR LES ÉMISSIONS D'ÉCHAPPEMENT

REMARQUE: L'entretien, le remplacement et la réparation des systèmes et des dispositifs antipollution peuvent être faits par tout établissement ou technicien spécialisé en réparation de moteurs à allumage par étincelle (SI).

Responsabilité du fabricant

Les fabricants de motomarines doivent déterminer les niveaux d'émission de chaque famille de puissance des moteurs construits à partir de 1999 et les certifier auprès de la Environmental Protection Agency (EPA) des États-Unis d'Amérique. Au moment de la fabrication, on doit apposer sur chaque motomarine une étiquette d'information qui indique les niveaux d'émission et les caractéristiques du moteur.

Responsabilité du concessionnaire

Lors de l'entretien de toutes les motomarines Sea-Doo fabriquées à partir de 1999 qui portent une étiquette d'information sur les dispositifs antipollution, les réglages doivent être conformes aux caractéristiques écrites du fabricant.

Le remplacement ou la réparation de tout composant relié aux émissions doit être exécuté de manière à maintenir des niveaux d'émission conformes aux normes de certification prescrites.

Les concessionnaires ne doivent pas modifier le moteur d'une façon qui en changerait la puissance ou augmenterait les niveaux d'émission au-delà des caractéristiques prédéterminées du fabricant.

Entre autres exceptions à ces mesures, on trouve les changements prescrits par les fabricants, comme les réglages relatifs aux hautes altitudes.

Responsabilité du propriétaire

Le propriétaire/conducteur doit voir à l'entretien de son moteur afin de maintenir des niveaux d'émissions conformes aux normes de certification prescrites.

Le propriétaire/conducteur ne doit pas modifier ni laisser quiconque modifier le moteur d'une façon qui en changerait la puissance ou augmenterait les niveaux d'émission au-delà des caractéristiques prédéterminées du fabricant.

Réglementation de l'EPA sur les émissions

Toutes les motomarines Sea-Doo 1999 et celles fabriquées ultérieurement par BRP ont reçu la certification de l'EPA. Elles sont conformes aux exigences de la réglementation pour le contrôle de la pollution de l'air par les moteurs des nouvelles motomarines. Cette certification est conditionnelle à certains réglages effectués selon les normes de fabrication. Pour cette raison, il faut, lors de l'entretien du produit, se conformer à la marche à suivre du fabricant et, si possible, revenir à la première intention de la conception.

Les responsabilités énumérées ci-dessus sont d'ordre général; il ne s'agit pas de la liste complète des règlements relatifs aux exigences de l'EPA sur les émissions d'échappement des produits marins. Pour obtenir plus d'informations sur le sujet, contacter:

U.S. Environmental Protection Agency
Office of Transportation and Air Quality
1200 Pennsylvania Ave. NW
Mail code 6403J
Washington DC 20460

SITE INTERNET DE L'EPA:
<http://www.epa.gov/otaq>

FICHES TECHNIQUES

MOTOMARINE		GTX LIMITED iS 260	GTX 215	GTX 155
MOTEUR				
Type		Rotax® 4-TEC. Simple arbre à cames en tête (SACT)		
		179 kW	152 kW	106 kW
Nombre de cylindres		3		
Nombre de soupapes		12 soupapes (4 par cylindre) à poussoirs hydrauliques (aucun réglage)		
Cylindrée		1 494 cm ³		
Admission	Type	Suralimenté à refroidisseur intermédiaire		À aspiration naturelle
	Carter de papillon électronique	60 mm		
Alésage		100 mm		
Course		63.4 mm		
Taux de compression		8.4:1	10.6:1	
Refroidissement		Circuit fermé		
SYSTÈME ÉLECTRIQUE				
Allumage		Allumage à décharge inductive (ADI)		
Démarreur		Électrique		
Batterie		12 V, 30 A•h. À électrolyte		
Bougie	Marque et type	NGK, DCPR8E		
	Écartement des électrodes	0.75 mm		
PROPULSION				
Système de propulsion		Prise directe Sea-Doo		
Turbine	Type	Débit axial, monophasée. Moyeu large avec stator à 10 ailettes		
	Matériau	Aluminium		
Hélice		Acier inoxydable		
Transmission	Type	Électronique: iBR, prise directe (marche avant/point mort/marche arrière)		
VTS		Oui		

MOTOMARINE		GTX LIMITED iS 260	GTX 215	GTX 155
DIMENSIONS				
Longueur		354 cm		
Largeur		122 cm		
Hauteur		111.4 cm	116.6 cm	
POIDS ET CHARGE				
Poids (à sec)		446 kg	388 kg	374 kg
Nombre de places (voir la limite de charge)		1, 2 ou 3		
Capacité de rangement		62 L	52 L	
Limite de charge (occupants et bagages)		226 kg	272 kg	
LIQUIDES				
Essence	Type	Sans plomb		
	Indice d'octane minimal	En Amérique du Nord: (87 (RON + MON)/2)		
		Ailleurs: 92 RON		
	Indice d'octane recommandé pour un rendement optimal	En Amérique du Nord: (91 (RON + MON)/2)		En Amérique du Nord: (87 (RON + MON)/2)
		Ailleurs: 95 RON		Ailleurs: 92 RON
Contenance du réservoir	70 L		60 L	
Huile à moteur	Type	Huile semi-synthétique XPS (grade d'été). Consulter la section <i>PROCÉDURES D'ENTRETIEN</i> pour plus de détails		
	Contenance	3 L (vidange d'huile avec filtre)		
Système de refroidissement	Liquide de refroidissement	Voir <i>LIQUIDE DE REFROIDISSEMENT</i> sous <i>PROCÉDURES D'ENTRETIEN</i> dans ce guide		
	Contenance	5.5 L		

MOTOMARINE		RXT iS 260	RXT-X 260	RXT-XaS 260	RXT 260
MOTEUR					
Type		Rotax® 4-TEC. Simple arbre à cames en tête (SACT)			
		179 kW			
Nombre de cylindres		3			
Nombre de soupapes		12 soupapes (4 par cylindre) à poussoirs hydrauliques (aucun réglage)			
Cylindrée		1 494 cm ³			
Admission	Type	Suralimenté à refroidisseur intermédiaire			
	Carter de papillon électronique	60 mm			
Alésage		100 mm			
Course		63.4 mm			
Taux de compression		8.4:1			
Refroidissement		Circuit fermé			
SYSTÈME ÉLECTRIQUE					
Allumage		Allumage à décharge inductive (ADI)			
Démarreur		Électrique			
Batterie		12 V, 30 A•h. À électrolyte			
Bougie	Marque et type	NGK, DCPR8E			
	Écartement des électrodes	0.75 mm			
PROPULSION					
Système de propulsion		Prise directe Sea-Doo			
Turbine	Type	Débit axial, monophasée. Moyeu large avec stator à 10 ailettes			
	Matériau	Aluminium			
Hélice		Acier inoxydable			
Transmission	Type	Électronique: iBR, prise directe (marche avant/point mort/marche arrière)			
VTS		Oui			

MOTOMARINE		RXT iS 260	RXT-X 260	RXT-XaS 260	RXT 260
DIMENSIONS					
Longueur		354 cm			
Largeur		122 cm			
Hauteur		111.4 cm	118.1 cm		116.6 cm
POIDS ET CHARGE					
Poids (à sec)		441 kg	388 kg	436 kg	383 kg
Nombre de places (voir la limite de charge)		1, 2 ou 3			
Capacité de rangement		62 L	52 L		
Limite de charge (occupants et bagages)		226 kg	272 kg		
LIQUIDES					
Essence	Type	Sans plomb			
	Indice d'octane minimal	En Amérique du Nord: (87 (RON + MON)/2)			
		Ailleurs: 92 RON			
	Indice d'octane recommandé pour un rendement optimal	En Amérique du Nord: (91 (RON + MON)/2)			
Ailleurs: 95 RON					
Contenance du réservoir	RXT iS 260, RXT-X aS 260	70 L			
	RXT-X 260, RXT 260	60 L			
Huile à moteur	Type	Huile semi-synthétique XPS (grade d'été). Consulter la section <i>PROCÉDURES D'ENTRETIEN</i> pour plus de détails			
	Contenance	3 L (vidange d'huile avec filtre)			
Système de refroidissement	Liquide de refroidissement	Voir <i>LIQUIDE DE REFROIDISSEMENT</i> sous <i>PROCÉDURES D'ENTRETIEN</i> dans ce guide			
	Contenance	5.5 L			

MOTOMARINE		WAKE PRO 215
MOTEUR		
Type		Rotax® 4-TEC. Simple arbre à cames en tête (SACT)
		152 kW
Nombre de cylindres		3
Nombre de soupapes		12 soupapes (4 par cylindre) à poussoirs hydrauliques (aucun réglage)
Cylindrée		1 494 cm ³
Admission	Type	Suralimenté à refroidisseur intermédiaire externe
	Carter de papillon électronique	60 mm
Alésage		100 mm
Course		63.4 mm
Taux de compression		8.4:1
Refroidissement		Circuit fermé
SYSTÈME ÉLECTRIQUE		
Allumage		Allumage à décharge inductive (ADI)
Démarrreur		Électrique
Batterie		12 V, 30 A•h. À électrolyte
Bougie	Marque et type	NGK, DCPR8E
	Écartement des électrodes	0.75 mm
PROPULSION		
Système de propulsion		Prise directe Sea-Doo
Turbine	Type	Débit axial, monophasée. Moyeu large avec stator à 10 ailettes
	Matériau	Aluminium
Hélice		Acier inoxydable
Transmission	Type	Électronique: iBR, prise directe (marche avant/point mort/marche arrière)
VTS		Oui

MOTOMARINE		WAKE PRO 215
DIMENSIONS		
Longueur		354 cm
Largeur		122 cm
Hauteur		116.6 cm
POIDS ET CHARGE		
Poids (à sec)		388 kg
Nombre de places (voir la limite de charge)		1, 2 ou 3
Capacité de rangement		52 L
Limite de charge (occupants et bagages)		272 kg
Poids total maximal du skieur ou du planchiste sur le poteau de fixation		114 kg
LIQUIDES		
Essence	Type	Sans plomb
	Indice d'octane minimal	En Amérique du Nord: (87 (RON + MON)/2)
		Ailleurs: 92 RON
	Indice d'octane recommandé pour un rendement optimal	En Amérique du Nord: (91 (RON + MON)/2)
Ailleurs: 95 RON		
Contenance du réservoir		60 L
Huile à moteur	Type	Huile semi-synthétique XPS (grade d'été). Consulter la section <i>PROCÉDURES D'ENTRETIEN</i> pour plus de détails
	Contenance	3 L (vidange d'huile avec filtre)
Système de refroidissement	Liquide de refroidissement	Voir <i>LIQUIDE DE REFROIDISSEMENT</i> sous <i>PROCÉDURES D'ENTRETIEN</i> dans ce guide
	Contenance	5.5 L

REMARQUE: BRP se réserve le droit de changer le design et les caractéristiques de ses motomarines, ou d'y effectuer des ajouts ou des améliorations, cela sans s'engager d'aucune façon à effectuer ces opérations sur les motomarines déjà fabriquées.

***Cette page est
blanche intentionnellement***

DIAGNOSTIC DES PANNES

DIRECTIVES DE DIAGNOSTIC

LE MOTEUR NE DÉMARRE PAS

1. Cordon d'attache enlevé.

- Appuyer sur le bouton de démarrage/d'arrêt.
- Installer le cordon d'attache sur l'interrupteur coupe-circuit du moteur au plus 5 secondes avant d'appuyer sur le bouton de démarrage/d'arrêt.
- Après que les deux bips sont émis, appuyer sur le bouton de démarrage/d'arrêt.

2. L'ECM ne reconnaît pas la clé D.E.S.S.

- Voir un concessionnaire autorisé de motomarines Sea-Doo.

3. Fusible grillé: principal, démarreur électrique ou ECM.

- Vérifier les fils et remplacer ensuite le(s) fusible(s).

4. Batterie déchargée.

- Voir un concessionnaire autorisé de motomarines Sea-Doo.

AVERTISSEMENT

Ne pas charger ni survolter la batterie si elle se trouve dans le compartiment moteur. L'électrolyte est une substance toxique qui peut occasionner de graves brûlures. Éviter tout contact avec les yeux, la peau et les vêtements.

5. Raccords de la batterie corrodés ou faux contact. Mauvaise mise à la masse.

- Voir un concessionnaire autorisé de motomarines Sea-Doo.

6. Moteur noyé d'eau.

- Se référer à MOTEUR NOYÉ D'EAU dans la section OPÉRATIONS SPÉCIALES.

7. Sonde ou ECM défectueux.

- Voir un concessionnaire autorisé de motomarines Sea-Doo.

8. Turbine grippée.

- Essayer de la nettoyer. Sinon, voir un concessionnaire autorisé de motomarines Sea-Doo.

LE MOTEUR TOURNE LENTEMENT

1. Raccords de câbles de batterie desserrés.

- Vérifier/nettoyer/resserrer.

2. Batterie déchargée ou faible.

- Voir un concessionnaire autorisé de motomarines Sea-Doo.

3. Démarreur usé.

- Voir un concessionnaire autorisé de motomarines Sea-Doo.

LE MOTEUR TOURNE NORMALEMENT MAIS NE DÉMARRE PAS

1. Réservoir d'essence vide ou contaminé d'eau.

- Remplir. Vider et remplir d'essence neuve.

LE MOTEUR TOURNE NORMALEMENT MAIS NE DÉMARRE PAS (suite)

2. Bougies encrassées ou défectueuses.

– *Remplacer.*

3. Fusible grillé.

– *Vérifier les fils et remplacer ensuite le(s) fusible(s).*

4. Moteur noyé d'eau.

– *Se référer à MOTEUR NOYÉ D'EAU dans la section OPÉRATIONS SPÉCIALES.*

5. Système de gestion du moteur défectueux (voyant anomalie du moteur allumé).

– *Voir un concessionnaire autorisé de motomarines Sea-Doo.*

6. Pompe à essence défectueuse.

– *Voir un concessionnaire autorisé de motomarines Sea-Doo.*

LE MOTEUR A DES RATÉS D'ALLUMAGE, TOURNE IRRÉGULIÈREMENT

1. Bougies usées, défectueuses ou encrassées.

– *Remplacer.*

2. Essence: viciée, contaminée d'eau ou niveau trop bas.

– *Vider ou remplir.*

3. Bobine(s) d'allumage défectueuse(s).

– *Voir un concessionnaire autorisé de motomarines Sea-Doo.*

4. Injecteurs bouchés.

– *Voir un concessionnaire autorisé de motomarines Sea-Doo.*

5. Système de gestion du moteur défectueux (voyant anomalie du moteur allumé).

– *Voir la section SYSTÈME DE CONTRÔLE.*

FUMÉE AU NIVEAU DU MOTEUR

1. Niveau d'huile trop élevé.

– *Voir un concessionnaire autorisé de motomarines Sea-Doo.*

2. Infiltration d'eau, fuite de liquide de refroidissement ou joint de culasse endommagé.

– *Voir un concessionnaire autorisé de motomarines Sea-Doo.*

3. Dommages internes au moteur.

– *Voir un concessionnaire autorisé de motomarines Sea-Doo.*

SURCHAUFFE DU MOTEUR

1. Système d'échappement bouché.

– *Rincer le système d'échappement.*

2. Niveau de liquide de refroidissement trop bas.

– *Voir la section PROCÉDURES D'ENTRETIEN.*

SURCHAUFFE DU MOTEUR (suite)

- 3. Adaptateur de tuyau à branchement rapide laissé dans le raccord de rinçage.**
 - *Retirer l'adaptateur du raccord de rinçage et faire l'essai de la motomarine. Si le problème persiste, voir un concessionnaire autorisé de motomarines Sea-Doo.*

LE MOTEUR MANQUE D'ACCÉLÉRATION OU DE PUISSANCE

- 1. Admission d'eau de la turbine bouchée.**
 - *Nettoyer. Voir NETTOYAGE DE L'ADMISSION D'EAU DE LA TURBINE ET DE L'HÉLICE dans la section OPÉRATIONS SPÉCIALES.*
- 2. Hélice ou bague d'usure endommagée.**
 - *Remplacer. Voir un concessionnaire autorisé de motomarines Sea-Doo.*
- 3. Niveau d'huile du moteur trop élevé.**
 - *Voir un concessionnaire autorisé de motomarines Sea-Doo.*
- 4. Étincelle faible.**
 - *Voir LE MOTEUR A DES RATÉS D'ALLUMAGE.*
- 5. Système de gestion du moteur défectueux (voyant anomalie du moteur allumé).**
 - *Voir la section SYSTÈME DE CONTRÔLE.*
- 6. Injecteurs bouchés.**
 - *Voir un concessionnaire autorisé de motomarines Sea-Doo.*
- 7. Faible pression d'essence.**
 - *Voir un concessionnaire autorisé de motomarines Sea-Doo.*
- 8. Eau dans l'essence.**
 - *Vider et remplir.*
- 9. Moteur endommagé par une ingestion d'eau.**
 - *Voir un concessionnaire autorisé de motomarines Sea-Doo.*

LA MOTOMARINE N'ATTEINT PAS SA VITESSE MAXIMALE

- 1. Admission d'eau de la turbine bouchée.**
 - *Nettoyer. Voir NETTOYAGE DE L'ADMISSION D'EAU DE LA TURBINE ET DE L'HÉLICE dans la section OPÉRATIONS SPÉCIALES.*
- 2. Hélice ou bague d'usure endommagée.**
 - *Remplacer. Voir un concessionnaire autorisé de motomarines Sea-Doo.*
- 3. Système de gestion du moteur défectueux (voyant anomalie du moteur allumé).**
 - *Voir la section SYSTÈME DE CONTRÔLE.*
- 4. Compresseur et/ou refroidisseur intermédiaire défectueux (moteurs suralimentés).**
 - *Voir un concessionnaire autorisé de motomarines Sea-Doo.*

LA MOTOMARINE RESTE AU POINT MORT APRÈS QU'ON A UTILISÉ LE LEVIER iBR**1. Le déflecteur iBR reste au point mort.**

- Relâcher le levier d'accélérateur pour revenir au ralenti.
- Appuyer sur le bouton CRUISE pour activer le mode basse vitesse.
- Revenir au rivage en mode basse vitesse. Voir un concessionnaire autorisé de motomarines Sea-Doo.

L'iBR NE REVIENT PAS AU POINT MORT (VOYANT iBR ALLUMÉ)**1. Des débris obstruent l'iBR.**

- Nettoyer et vérifier s'il y a des dommages à proximité du déflecteur iBR et de la tuyère.

2. Défaillance du système iBR.

- Enlever le cordon d'attache, attendre quatre minutes, rebrancher la clé et vérifier le voyant iBR pour s'assurer que la panne est disparue.
- Voir un concessionnaire autorisé de motomarines Sea-Doo si la panne persiste ou revient fréquemment.

L'iBR NE REVIENT PAS AU POINT MORT (VOYANT iBR ÉTEINT)**1. Le levier d'accélérateur n'a pas été complètement relâché.**

- Relâcher complètement le levier d'accélérateur pour que le déflecteur iBR revienne au point mort.

2. Le levier d'accélérateur ne revient pas complètement en position initiale lorsqu'on le relâche.

- Voir un concessionnaire autorisé de motomarines Sea-Doo.

BRUITS ANORMAUX PROVENANT DU SYSTÈME DE PROPULSION**1. Algues ou débris pris autour de l'hélice.**

- Nettoyer. Voir NETTOYAGE DE L'ADMISSION D'EAU DE LA TURBINE ET DE L'HÉLICE dans la section OPÉRATIONS SPÉCIALES.
- Vérifier s'il y a des bris.

2. Arbre d'hélice ou de transmission endommagé.

- Voir un concessionnaire autorisé de motomarines Sea-Doo.

3. Infiltration d'eau dans la turbine, ce qui provoque le grippage des roulements.

- Voir un concessionnaire autorisé de motomarines Sea-Doo.

EAU DANS LA CALE**1. Défectuosité du siphon de cale.**

- Voir un concessionnaire autorisé de motomarines Sea-Doo

2. Fuite du système d'échappement.

- Voir un concessionnaire autorisé de motomarines Sea-Doo.

3. Anneau de carbone au niveau de l'arbre de transmission endommagé.

- Voir un concessionnaire autorisé de motomarines Sea-Doo.

SYSTÈME DE CONTRÔLE

Un système contrôle les composants de l'EMS (système de gestion du moteur), de l'iBR, de l'iS et certaines pièces du système électrique. Lorsqu'un problème survient, ce système envoie des messages visuels grâce à l'indicateur multifonctionnel ou des messages sonores grâce à un avertisseur, afin d'informer le conducteur d'une situation particulière.

Un code de panne peut également être sauvegardé.

Lorsque des pannes mineures se produisent, le message de panne et le timbre sonore s'éteignent automatiquement dès que la condition en cause n'existe plus.

Pour rétablir le fonctionnement normal du véhicule, essayer de relâcher l'accélérateur et de laisser le moteur revenir au ralenti. Si cela ne fonctionne pas, essayer d'enlever le cordon d'attache de l'interrupteur coupe-circuit du moteur puis de le rebrancher.

Le système électronique réagira différemment selon le type de panne. Dans un cas de panne grave, le moteur pourrait ne pas démarrer. Dans d'autres cas, le moteur fonctionnera en mode d'urgence.

Lorsqu'une panne se produit, consulter dès que possible un concessionnaire autorisé de motomarines Sea-Doo pour qu'une inspection soit faite.

Codes de panne

Lorsqu'une panne survient, un code de panne numérique est sauvegardé selon le type de panne et le système.

Ces codes de panne permettent aux concessionnaires autorisés de motomarines Sea-Doo de diagnostiquer les systèmes de la motomarine en les comparant à la liste de codes.

Les codes de panne sont visibles sur l'indicateur multifonctionnel, cependant cette fonction n'est disponible que si une panne est active.

Si un code de panne est actif, le conducteur peut le voir sur l'indicateur multifonctionnel. Le conducteur peut choisir de consulter un concessionnaire autorisé de motomarines Sea-Doo pour lui faire part du code de panne. Le concessionnaire peut alors lui expliquer les étapes à effectuer pour résoudre la situation ou l'aviser de cesser d'utiliser la motomarine et d'apporter la motomarine à la concession pour la faire réparer.

Affichage des codes de panne

Appuyer plusieurs fois sur le bouton jusqu'à ce que la fonction CODE PANNE soit visible sur l'affichage multifonctionnel.

Appuyer sur le bouton SET ou sur le bouton à flèches haut/bas pour que s'affiche le premier code de panne, puis appuyer plusieurs fois sur le bouton à flèches haut/bas afin que les codes suivants s'affichent.

REMARQUE: Lorsque le dernier code de panne s'est affiché et qu'on appuie de nouveau sur le bouton, le système revient au premier code affiché et il est possible de revoir tous les codes de panne. S'il y avait un code de panne actif lorsqu'on a activé le mode CODE PANNE et qu'il devient produit (inactif), le message AUCUN CODE PANNE ACTIF défilera à l'écran.

Pour sortir de la fonction CODE PANNE, appuyer une fois sur le bouton MODE ou SET. Cette fonction ne se désactive pas d'elle-même.

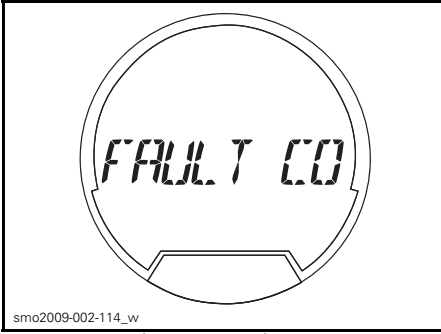

smo2009-002-114_w

FONCTION SÉLECTIONNÉE: CODES DE PANNE

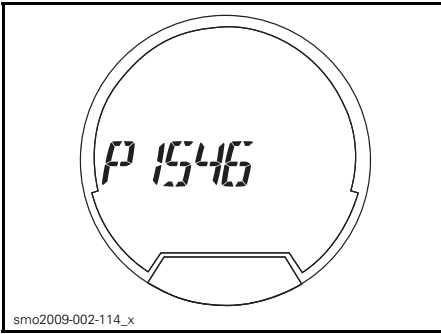







smo2009-002-114_x

TYPIQUE - CODE DE PANNE DU MOTEUR AFFICHÉ

Voyants et affichage

Les voyants et les messages qui s'affichent sur l'indicateur multifonctionnel fournissent de l'information au conducteur concernant une condition particulière ou une anomalie.

Pour obtenir des renseignements concernant les voyants les plus fréquents, se référer à *INDICATEUR MULTIFONCTIONNEL*.

VOYANTS (ALLUMÉS)	MESSAGES	DESCRIPTION
	TENSION ÉLEVÉE OU FAIBLE DE BATTERIE	Tension élevée ou faible de la batterie
	TEMPÉRATURE ÉLEVÉE	Surchauffe du moteur ou du système d'échappement
	ANOMALIE MOTEUR ou MODE PRÉSERVATION	Vérification du moteur (défaillance mineure, requiert entretien) ou MODE PRÉSERVATION (défaillance majeure du moteur)
	BASSE PRESSION HUILE	Basse pression d'huile
	–	Panne du système iBR
	–	Panne de l'O.T.A.S.

AFFICHAGE DE MESSAGES	
ERREUR CLAVIER DROIT	Défaillance du bouton de commande de l'indicateur
BASSE PRESSION D'HUILE	Basse pression d'huile à moteur décelée
TEMPÉRATURE ÉCHAPPEMENT ÉLEVÉE	Température élevée d'échappement décelée
TEMPÉRATURE ÉLEVÉE	Température élevée du moteur décelée
ANOMALIE MOTEUR	Défaillance du moteur ou entretien du requis
TENSION ÉLEVÉE BATTERIE	Tension élevée de la batterie décelée
TENSION FAIBLE BATTERIE	Tension faible de la batterie décelée
MODE PRÉSERVATION	Panne majeure décelée, puissance réduite du moteur
CAPTEUR DE NIVEAU ESSENCE DÉFECTUEUX	Panne de la sonde de niveau d'essence
CAPTEUR TEMPÉRATURE EAU DÉFECTUEUX	Problème d'iBR, n'envoie pas l'information concernant la température de l'eau
ERREUR DE CALIBRATION	Programmation du combiné corrompue

AVIS Le moteur peut subir de graves dommages s'il fonctionne lorsque la pression d'huile est basse.

Codes de l'avertisseur sonore

CODES DE L'AVERTISSEUR SONORE	DESCRIPTION
1 long bip (lorsqu'on branche la clé à la borne du D.E.S.S.)	Mauvaise connexion entre la clé et le système D.E.S.S. Enlever le cordon d'attache de l'interrupteur coupe-circuit et le réinstaller.
	Clé D.E.S.S. inadéquate. Utiliser le cordon d'attache programmé pour la motomarine.
	Clé D.E.S.S. défectueuse. Utiliser un autre cordon d'attache avec une clé D.E.S.S. programmée.
	Capuchon du cordon d'attache souillé d'eau salée. Nettoyer le capuchon du cordon d'attache pour éliminer l'eau salée.
	Interrupteur coupe-circuit du moteur défectueux. Voir un concessionnaire autorisé de motomarines Sea-Doo.
	Fonctionnement inadéquat de l'ECM ou faisceau de fils défectueux. Voir un concessionnaire autorisé de motomarines Sea-Doo.
Bip de 2 secondes toutes les 15 minutes	Motomarine chavirée. Redresser la motomarine. Consulter <i>OPÉRATIONS SPÉCIALES</i> .
	Défectuosité du système de gestion du moteur. Voir un concessionnaire autorisé de motomarines Sea-Doo.
Bip de 2 secondes toutes les 5 minutes	Bas niveau de carburant. Remplir le réservoir de carburant. Si le problème persiste, voir un concessionnaire autorisé de motomarines Sea-Doo.
	Défectuosité de la sonde ou du circuit de niveau de carburant. Voir un concessionnaire autorisé de motomarines Sea-Doo.
Signal continu	Température élevée du liquide de refroidissement du moteur. Voir <i>SURCHAUFFE DU MOTEUR</i> .
	Température élevée des gaz d'échappement. Voir un concessionnaire autorisé de motomarines Sea-Doo.
	Pression d'huile à moteur faible. Arrêter le moteur dès que possible. Vérifier le niveau d'huile et rectifier. Voir un concessionnaire autorisé de motomarines Sea-Doo.

AVIS Si l'avertisseur retentit continuellement, arrêter le moteur dès que possible.

GARANTIE

GARANTIE LIMITÉE BRP – ÉTATS-UNIS ET CANADA: MOTOMARINES SEA-DOO® 2012

1. PORTÉE

Bombardier Produits Récréatifs inc. («BRP»)* garantit ses motomarines Sea-Doo de l'année modèle 2012 vendus par les concessionnaires BRP autorisés (tel que défini ci-après) dans les cinquante états des États-Unis et au Canada contre tout vice de conception ou de fabrication pour la période et dans les conditions décrites ci-dessous. La présente garantie limitée s'annule si: (1) la motomarine Sea-Doo a été utilisée dans le cadre d'une course ou de toute autre compétition, à n'importe quel moment, même par un propriétaire antérieur; ou (2) une modification de la motomarine Sea-Doo a entraîné une altération de son fonctionnement, de ses performances ou de sa durée de vie; ou la motomarine Sea-Doo a été modifiée dans le but de changer son utilisation première.

Toutes les pièces et tous les accessoires d'origine BRP installés par un concessionnaire BRP autorisé (tel que défini ci-après) au moment de la livraison de la motomarine Sea-Doo bénéficient de la même garantie que la motomarine.

BRP équipe certaines motomarines Sea-Doo 2012 avec un récepteur GPS. Ce dernier est couvert par la garantie limitée offerte par le fabricant du récepteur GPS et n'est pas couvert par la présente garantie limitée.

2. LIMITATION DE RESPONSABILITÉ

LA PRÉSENTE GARANTIE EST CONVENUE ET REMPLACE TOUTE AUTRE GARANTIE EXPRESSE OU IMPLICITE, Y COMPRIS ET SANS RESTREINDRE TOUTE GARANTIE DE VALEUR MARCHANDE OU TOUTE GARANTIE DE CONVENANCE À DES FINS OU UN USAGE PARTICULIER. DANS LA MESURE OÙ ON NE PEUT Y RENONCER, LA DURÉE DES GARANTIES IMPLICITES SE LIMITE À CELLE DE LA GARANTIE EXPRESSE. LES DOMMAGES IMPRÉVUS ET INDIRECTS NE SONT PAS COUVERTS EN VERTU DE LA PRÉSENTE GARANTIE. CERTAINS ÉTATS OU PROVINCES NE PERMETTENT PAS LES RENONCIATIONS, RESTRICTIONS ET EXCLUSIONS SUSMENTIONNÉES; PAR CONSÉQUENT, CES DERNIÈRES PEUVENT NE PAS VOUS CONCERNER. LES DROITS SPÉCIFIQUES QUE CONFÈRE LA PRÉSENTE GARANTIE S'APPLIQUENT À SON TITULAIRE, QUI PEUT AUSSI AVOIR D'AUTRES DROITS QUI VARIENT SELON LES ÉTATS OU LES PROVINCES.

Ni un distributeur, ni un concessionnaire BRP, ni aucune autre personne n'est autorisée à faire des déclarations ou des représentations ou encore à offrir des conditions garanties à propos du produit, qui sont autres que celles stipulées à la présente garantie limitée. S'il y a lieu, ces actes ne pourront être opposables à BRP. BRP se réserve le droit de modifier en tout temps la présente garantie, cela n'ayant toutefois aucun effet sur les conditions de garantie applicables et en vigueur lors de la vente des produits.

3. EXCLUSIONS – NE SONT PAS COUVERTS PAR LA GARANTIE

Les items suivants ne sont, en aucune circonstance, couverts par la garantie:

- L'usure normale;
- Les éléments d'entretien de routine, les mises au point et réglages;

- Les dommages causés par le défaut de se conformer aux normes d'entretien et/ou de remisage telles que stipulées dans le Guide du conducteur;
- Les dommages résultant de l'enlèvement de pièces, de réparations, entretien ou service incorrects, de la modification ou de l'utilisation de pièces n'ayant pas été fabriquées ou approuvées par BRP, ou encore les dommages résultant de réparations effectuées par une personne n'étant pas un concessionnaire BRP autorisé;
- Les dommages causés par un usage abusif, une utilisation anormale, la négligence, l'utilisation du produit de façon non conforme aux recommandations du Guide du conducteur;
- Les dommages résultant d'un accident, d'une submersion, d'un incendie, d'un vol, d'un acte de vandalisme ou de tout cas de force majeure;
- L'utilisation de carburants, d'huiles ou de lubrifiants ne convenant pas au produit (voir le Guide du conducteur);
- Les dommages résultant de la rouille, corrosion et de l'exposition aux éléments naturels;
- Les dommages résultant d'un blocage par ingestion d'un objet au système de refroidissement ou de la pompe;
- Les dommages causés par l'ingestion d'eau;
- Les dommages liés au revêtement colloïdal incluant entre autres les boursouffures ou la délamination de la fibre de verre due aux boursouffures, rainures et fissures superficielles; et
- Le préjudice résultant de dommages non raisonnablement prévisibles, de dommages indirects ou de tout autre dommage, y compris entre autres le remorquage, le remisage, les appels téléphoniques, la location, le recours à un taxi, les inconvénients, les couvertures d'assurance, le remboursement de prêts, les pertes de temps et les pertes de revenus.

4. DURÉE DE LA GARANTIE

La présente garantie entrera en vigueur à compter de la première des deux dates suivantes: (1) la date de livraison au premier acheteur au détail ou; (2) la date à laquelle le produit est mis en service pour la première fois, et pour les périodes suivantes:

1. Utilisation privée: DOUZE (12) MOIS CONSÉCUTIFS.
2. Utilisation commerciale: QUATRE (4) MOIS CONSÉCUTIFS. Une motomarine est considérée comme étant utilisée commercialement lorsqu'elle est utilisée pour générer un revenu ou dans le cadre d'un emploi durant la période de garantie. Une motomarine est aussi considérée comme étant utilisée commercialement lorsqu'elle est identifiée ou immatriculée pour utilisation commerciale.

Pour les motomarines Sea-Doo 2012 vendus à des résidents des États-Unis, et pour les motomarines Sea-Doo 2012 produits pour la vente dans l'état de la Californie et initialement vendus à des résidents des états de la Californie, une couverture additionnelle est offerte sur certaines composantes. Voir la version anglaise de cette garantie limitée pour les détails.

La réparation ou le remplacement de pièces ou encore la prestation de services en vertu de la présente garantie ne prolonge pas sa durée au-delà de sa date d'échéance originale.

5. CONDITIONS D'EXÉCUTION DE GARANTIE

La présente garantie s'applique **seulement** si **chacune** des conditions suivantes est remplie:

- La motomarine Sea-Doo 2012 doit être achetée en tant que véhicule neuf et non utilisé par son premier propriétaire auprès d'un concessionnaire BRP autorisé à distribuer des produits Sea-Doo dans le pays où la vente a été conclue («le concessionnaire BRP»);
- Le processus d'inspection de prélivraison prescrit par BRP doit être effectué, documenté et signé par l'acheteur;
- La motomarine Sea-Doo 2012 doit être enregistrée en bonne et due forme par un concessionnaire BRP autorisé;
- La motomarine Sea-Doo 2012 doit être achetée dans le pays où le propriétaire réside;
- L'entretien de routine décrit dans le Guide du conducteur doit être effectué dans les délais prescrits pour que la garantie soit maintenue. BRP se réserve le droit de rendre la couverture de garantie conditionnelle à la preuve que l'entretien a été effectué adéquatement.

Si l'une des conditions précédentes n'est pas rencontrée, BRP n'a pas l'obligation d'honorer la garantie limitée reliée aux véhicules en question et ce, tant pour une utilisation privée que commerciale. De telles restrictions sont nécessaires afin que BRP puisse préserver le caractère sécuritaire de ses produits ainsi que la sécurité de ses clients et du public.

6. CONDITIONS D'OBTENTION DE LA COUVERTURE DE GARANTIE

Le consommateur doit cesser d'utiliser la motomarine Sea-Doo dès la découverte d'une anomalie. Le consommateur doit aviser un concessionnaire BRP dans les deux (2) jours suivant la découverte d'un vice; il doit également lui donner un accès raisonnable au produit ainsi qu'un délai raisonnable pour le réparer. Le consommateur doit présenter au concessionnaire BRP une preuve d'achat du produit et doit signer le bon de réparation avant le début des réparations afin de valider une demande de travail sous garantie. Toute pièce remplacée en vertu de la présente garantie limitée devient la propriété de BRP.

7. CE QUE BRP FERA

Les obligations de BRP en vertu de la présente garantie se limitent, à son choix, soit à réparer les pièces qui, dans des conditions normales d'utilisation, d'entretien et de service, présentent un vice, ou soit à remplacer ces pièces par des pièces d'origine BRP neuves, sans frais pour le coût des pièces et/ou de la main-d'œuvre encouru par un concessionnaire autorisé BRP et ce, pour la durée de couverture de la présente garantie et aux conditions ci-énoncées. Aucune réclamation concernant une rupture de garantie ne peut entraîner l'annulation ou la rescision de la vente de la motomarine Sea-Doo au propriétaire.

Si une réparation couverte par cette garantie est requise alors que la motomarine Sea-Doo se trouve en dehors du pays où elle a été achetée, le propriétaire sera responsable des charges additionnelles causées par les pratiques et conditions locales, tel que, sans s'y limiter, le transport, les assurances, taxes, droit de licences, frais d'importations, et tout autres débours, y compris ceux exigés par les gouvernements, états, territoires et leurs agences respectives.

BRP se réserve le droit d'améliorer ou de modifier ses produits en tout temps sans encourir aucune obligation de modifier les produits fabriqués auparavant.

8. TRANSFERT

Si la propriété d'un produit est transférée durant la période de garantie, cette garantie sera également transférée et sera valide pour le reste de la période de couverture, à condition que BRP soit avisé du transfert de propriété de la façon suivante:

1. L'ancien propriétaire communique avec BRP (au numéro de téléphone ci-après) ou avec un concessionnaire BRP autorisé pour lui donner les coordonnées du nouveau propriétaire; ou
2. BRP ou un concessionnaire BRP autorisé reçoit une preuve que l'ancien propriétaire a accepté le transfert de propriété, et reçoit les coordonnées du nouveau propriétaire.

9. SERVICE À LA CLIENTÈLE

Face à un conflit ou à un problème de service relié à la présente garantie limitée BRP, BRP vous suggère d'essayer de résoudre la situation directement chez le concessionnaire autorisé en présence du gérant de service ou du propriétaire.

Si la situation n'est toujours pas réglée, faites parvenir votre plainte par écrit à l'adresse ci-dessous, ou téléphonez au numéro suivant:

Au CANADA

Bombardier Produits Récréatifs inc.

Groupe d'assistance à la clientèle Sea-Doo®

75 rue J.-A. Bombardier

Sherbrooke QC J1L 1W3

Tél.: 819 566-3366

*Aux États-Unis, BRP US Inc. distribue et offre les services reliés aux produits.

© 2011 Bombardier Produits Récréatifs inc. Tous droits réservés.

® Marque de commerce déposée de Bombardier Produits Récréatifs inc.

GARANTIE LIMITÉE BRP INTERNATIONALE: MOTOMARINES SEA-DOO® 2012

1. PORTÉE

Bombardier Produits Récréatifs Inc. («BRP»)* garantit ses MOTOMARINES SEA-DOO année modèle 2012 vendues par un distributeur/concessionnaire BRP autorisé (défini ci-dessous) hors du Canada, des États-Unis et des pays membres de l'Espace Économique Européen (ce qui comprends les états membres de l'Union Européenne de même que la Norvège, l'Islande et le Liechtenstein), de la Turquie et des pays membres de la Communauté des états indépendants («CEI») (ce qui comprends la Fédération de Russie et certains pays de l'ancienne URSS) contre tout vice de conception ou de fabrication pour la période et dans les conditions décrites ci-dessous. La présente garantie limitée s'annule si: (1) la motomarine Sea-Doo a été utilisée dans le cadre d'une course ou de toute autre compétition, à n'importe quel moment, même par un propriétaire antérieur; ou (2) une modification de la motomarine Sea-Doo a entraîné une altération de son fonctionnement, de ses performances ou de sa durée de vie; (3) ou la motomarine Sea-Doo a été modifiée dans le but de changer son utilisation première.

Toutes les pièces et tous les accessoires d'origine BRP installés par un distributeur/concessionnaire BRP autorisé (tel que défini ci-après) au moment de la livraison de la motomarine bénéficient de la même garantie que la motomarine.

2. LIMITATION DE RESPONSABILITÉ

LA PRÉSENTE GARANTIE EST CONVENUE ET REMPLACE TOUTE AUTRE GARANTIE EXPRESSE OU IMPLICITE, Y COMPRIS ET SANS RESTREINDRE TOUTE GARANTIE DE VALEUR MARCHANDE OU TOUTE GARANTIE DE CONVENANCE À DES FINS OU UN USAGE PARTICULIER. DANS LA MESURE OÙ ON NE PEUT Y RENONCER, LA DURÉE DES GARANTIES IMPLICITES SE LIMITE À CELLE DE LA GARANTIE EXPRESSE. LES DOMMAGES IMPRÉVUS ET INDIRECTS NE SONT PAS COUVERTS EN VERTU DE LA PRÉSENTE GARANTIE. CERTAINES JURIDICTIONS NE PERMETTENT PAS LES RENONCIATIONS, RESTRICTIONS ET EXCLUSIONS SUSMENTIONNÉES; PAR CONSÉQUENT, CES DERNIÈRES PEUVENT NE PAS VOUS CONCERNER. LES DROITS SPÉCIFIQUES QUE CONFÈRE LA PRÉSENTE GARANTIE S'APPLIQUENT À SON TITULAIRE, QUI PEUT AUSSI AVOIR D'AUTRES DROITS QUI VARIENT SELON LES PAYS.

Ni un distributeur, ni un concessionnaire BRP, ni aucune autre personne n'est autorisée à faire des déclarations ou des représentations ou encore à offrir des conditions de garantie à propos du produit, qui sont autres que celles stipulées à la présente garantie limitée. S'il y a lieu, ces actes ne pourront être opposables à BRP. BRP se réserve le droit de modifier en tout temps la présente garantie, cela n'ayant toutefois aucun effet sur les conditions de garantie applicables et en vigueur lors de la vente des produits.

3. EXCLUSIONS

Les items suivants ne sont, en aucune circonstance, couverts par la garantie:

- L'usure normale;
- Les éléments d'entretien de routine, les mises au point et réglages;
- Les dommages causés par le défaut de se conformer aux normes d'entretien et/ou de remisage telles que stipulées dans le Guide du conducteur;

- Les dommages résultant de l'enlèvement de pièces, de réparations, entretien ou service incorrects, de la modification ou de l'utilisation de pièces et accessoires n'ayant pas été fabriquées ou approuvées par BRP, et qui de son avis raisonnable ne sont pas compatibles avec le produit ou affecte de manière défavorable l'opération, la performance ou la durabilité du produit, ou encore les dommages résultant de réparations effectuées par une personne n'étant pas un distributeur/concessionnaire BRP autorisé;
- Les dommages causés par un usage abusif, une utilisation anormale, la négligence, la compétition, ou l'utilisation du produit de façon non conforme aux recommandations du Guide du conducteur;
- Les dommages résultant d'un événement extérieur, d'une submersion, d'ingestion d'eau ou d'un objet, d'un accident, d'un incendie, d'un vol, d'un acte de vandalisme ou de tout cas de force majeure;
- L'utilisation de carburants, d'huiles ou de lubrifiants ne convenant pas au produit (voir le Guide du conducteur);
- Les dommages résultant de la rouille, corrosion ou de l'exposition aux éléments naturels;
- Les dommages résultant d'un blocage par ingestion d'un objet au système de refroidissement ou de la pompe;
- Les dommages reliés au revêtement colloïdal incluant entre autres mais sans y restreindre les défauts, boursouflures, craquements ou rainures d'apparence cosmétique; ou la délamination de la fibre de verre due aux boursouflures, craquements, rainures et fissures superficielles; et
- Le préjudice résultant de dommages non raisonnablement prévisibles, de dommages indirects ou de tout autre dommage, y compris entre autres le remorquage, le remisage, les appels téléphoniques, la location, le recours à un taxi, les inconvénients, les couvertures d'assurance, le remboursement de prêts, les pertes de temps et les pertes de revenus.

4. DURÉE DE LA GARANTIE

La présente garantie entrera en vigueur à compter de la première des deux dates suivantes: (1) la date de livraison au premier acheteur au détail ou; (2) la date à laquelle le produit est mis en service pour la première fois, et pour une période de:

1. DOUZE (12) MOIS CONSÉCUTIFS, pour utilisation privée.
2. QUATRE (4) MOIS CONSÉCUTIFS, pour utilisation commerciale. Une motomarine est considérée comme étant utilisée commercialement lorsqu'elle est utilisée pour générer un revenu ou dans le cadre d'un emploi durant la période de garantie. Une motomarine est aussi considérée comme étant utilisée commercialement lorsqu'elle est identifiée ou immatriculée pour utilisation commerciale.

La réparation ou le remplacement de pièces ou encore la prestation de services en vertu de la présente garantie ne prolonge pas sa durée au-delà de sa date d'échéance originale.

5. CONDITIONS D'EXÉCUTION DE GARANTIE

La présente garantie ne s'applique **seulement** si **chacune** des conditions suivantes sont remplies:

- La motomarine Sea-Doo 2012 doit être achetée en tant que véhicule neuf et non utilisé par son premier propriétaire auprès d'un distributeur/concessionnaire BRP autorisé à distribuer des produits Sea-Doo dans le pays où la vente a été conclue («le distributeur/concessionnaire BRP»);
- Le processus d'inspection de prélivraison prescrit par BRP doit être effectué et documenté;
- La motomarine Sea-Doo 2012 doit être enregistrée en bonne et due forme par un distributeur/concessionnaire BRP autorisé;
- La motomarine Sea-Doo 2012 doit être achetée dans le pays où le propriétaire réside.
- L'entretien de routine décrit dans le Guide du conducteur doit être effectué dans les délais prescrits pour que la garantie soit maintenue. BRP se réserve le droit de rendre la couverture de garantie conditionnelle à la preuve que l'entretien a été effectué adéquatement.

Si les conditions précédentes ne sont pas rencontrées, BRP n'a pas l'obligation d'honorer la garantie limitée reliée aux véhicules en question et ce, tant pour une utilisation privée que commerciale. De telles restrictions sont nécessaires afin que BRP puisse préserver le caractère sécuritaire de ses produits ainsi que la sécurité de ses clients et du public.

6. CONDITIONS D'OBTENTION DE LA COUVERTURE DE GARANTIE

Le consommateur doit cesser d'utiliser la motomarine Sea-Doo dès la découverte d'une anomalie. Le consommateur doit aviser un distributeur/concessionnaire BRP dans les deux (2) jours suivant la découverte d'un vice; il doit également lui donner un accès raisonnable au produit ainsi qu'un délai raisonnable pour le réparer. Le consommateur doit présenter au concessionnaire BRP une preuve d'achat du produit et doit signer le bon de réparation avant le début des réparations afin de valider une demande de travail sous garantie. Toute pièce remplacée en vertu de la présente garantie limitée devient la propriété de BRP.

7. CE QUE BRP FERA

Les obligations de BRP en vertu de la présente garantie se limitent, à son choix, soit à réparer les pièces qui, dans des conditions normales d'utilisation, d'entretien et de service, présentent un vice, ou soit à remplacer ces pièces par des pièces d'origine BRP neuves, sans frais pour le coût des pièces et/ou de la main-d'œuvre encouru par un distributeur/concessionnaire BRP et ce, pour la durée de couverture de la présente garantie et aux conditions ci-énoncées. La responsabilité de BRP est limitée à la réparation ou au remplacement des pièces. Aucune réclamation concernant une rupture de garantie ne peut entraîner l'annulation ou la rescision de la vente de la motomarine Sea-Doo au propriétaire.

Si une réparation couverte par cette garantie est requise alors que la motomarine Sea-Doo se trouve en dehors du pays où elle a été achetée, le propriétaire sera responsable des charges additionnelles causées par les pratiques et conditions

locales, tel que, sans s'y limiter, le transport, les assurances, taxes, droit de licences, frais d'importations, et tout autres débours, y compris ceux exigés par les gouvernements, états, territoires et leurs agences respectives.

BRP se réserve le droit d'améliorer ou de modifier ses produits en tout temps sans encourir aucune obligation de modifier les produits fabriqués auparavant.

8. TRANSFERT

Si la propriété d'un produit est transférée durant la période de garantie, cette garantie sera également transférée et sera valide pour le reste de la période de couverture, à condition que BRP soit avisé du transfert de propriété de la façon suivante:

BRP ou un distributeur/concessionnaire BRP autorisé reçoit une preuve que l'ancien propriétaire a accepté le transfert de propriété, et reçoit les coordonnées du nouveau propriétaire. L'information sera alors directement transmise par le distributeur à BRP.

9. SERVICE À LA CLIENTÈLE

1. Face à un conflit ou à un problème de service relié à la présente garantie limitée, BRP vous suggère d'essayer de résoudre la situation directement chez le distributeur/concessionnaire autorisé en présence du gérant de service ou du propriétaire.
2. Si la situation persiste, veuillez communiquer avec le département de service du distributeur qui pourra vous aider à résoudre le problème. Vous trouverez les coordonnées de votre distributeur local sur www.brp.com.
3. Si la situation n'est toujours pas réglée, faites parvenir votre plainte à l'adresse ci-dessous, ou téléphonez au numéro suivant:

Pour l'Europe, le Moyen-Orient, l'Afrique et la Russie, veuillez communiquer avec notre bureau européen:

BRP EUROPE N.V.

Groupe d'assistance à la clientèle
Skaldenstraat 125
9042 Gent
Belgique
Tél.: +32-9-218-26-00

Pour tous les autres pays, veuillez communiquer avec votre distributeur local ou contacter notre bureau nord-américain:

BOMBARDIER PRODUITS RÉCRÉATIFS INC.

Groupe d'assistance à la clientèle
75 rue J.-A. Bombardier
Sherbrooke QC J1L 1W3
Tél.: 819 566-3366

*Dans le territoire couvert par cette garantie limitée, Bombardier Produits Récréatifs inc. ou ses sociétés affiliées distribue et offre les services reliés aux produits.

© 2011 Bombardier Produits Récréatifs inc. Tous droits réservés.

® Marque de commerce enregistrée de Bombardier Produits Récréatifs inc.

GARANTIE LIMITÉE BRP POUR L'ESPACE ÉCONOMIQUE EUROPÉEN, POUR LA COMMUNAUTÉ DES ÉTATS INDÉPENDANTS ET LA TURQUIE: MOTOMARINES SEA-DOO® 2012

1. PORTÉE DE LA GARANTIE LIMITÉE

Bombardier Produits Récréatifs inc («BRP»)* garantit ses MOTOMARINES SEA-DOO année modèle 2012 vendus par des distributeurs/concessionnaires BRP autorisés («Distributeurs/Concessionnaires») dans les pays membres de l'Espace Économique Européen («EEE») (ce qui comprends les états membres de l'Union Européenne de même que la Norvège, l'Islande et le Liechtenstein), en Turquie et dans les pays membres de la Communauté des états indépendants («CEI») (ce qui comprends la Fédération de Russie et certains pays de l'ancienne URSS), contre tout vice de conception ou de fabrication pour la période et les conditions décrites ci-dessous. La présente garantie limitée s'annule si: (1) la motomarine Sea-Doo a été utilisée dans le cadre d'une course ou de toute autre compétition, à n'importe quel moment, même par un propriétaire antérieur; ou (2) une modification de la motomarine Sea-Doo a entraîné une altération de son fonctionnement, de ses performances ou de sa durée de vie; (3) ou la motomarine Sea-Doo a été modifiée dans le but de changer son utilisation première.

Toutes les pièces et tous les accessoires d'origine de marque SEA-DOO installés par un Distributeur/Concessionnaire BRP autorisé au moment de la livraison de la MOTOMARINE SEA-DOO 2012 bénéficient de la même garantie que la motomarine.

2. LIMITATION DE RESPONSABILITÉ

LA PRÉSENTE GARANTIE EST CONVENUE ET REMPLACE TOUTE AUTRE GARANTIE EXPRESSE OU IMPLICITE, Y COMPRIS ET SANS RESTREINDRE TOUTE GARANTIE DE VALEUR MARCHANDE OU TOUTE GARANTIE DE CONVENANCE À DES FINS OU UN USAGE PARTICULIER. DANS LA MESURE OÙ ON NE PEUT Y RENONCER, LA DURÉE DES GARANTIES IMPLICITES SE LIMITE À CELLE DE LA GARANTIE EXPRESSE. LES DOMMAGES IMPRÉVUS ET INDIRECTS NE SONT PAS COUVERTS EN VERTU DE LA PRÉSENTE GARANTIE. CERTAINES JURIDICTIONS NE PERMETTENT PAS LES RENONCIATIONS, RESTRICTIONS ET EXCLUSIONS SUSMENTIONNÉES; PAR CONSÉQUENT, CES DERNIÈRES PEUVENT NE PAS VOUS CONCERNER. LES DROITS SPÉCIFIQUES QUE CONFÈRE LA PRÉSENTE GARANTIE S'APPLIQUENT À SON TITULAIRE, QUI PEUT AUCI AVOIR D'AUTRES DROITS QUI VARIENT D'UN ÉTAT À L'AUTRE.

Ni un distributeur, ni un Distributeur/Concessionnaire BRP, ni aucune autre personne n'est autorisée à faire des déclarations ou des représentations ou encore à offrir des conditions garanties à propos du produit, qui sont autres que celles stipulées à la présente garantie limitée. S'il y a lieu, ces actes ne pourront être opposables à BRP.

BRP se réserve le droit de modifier en tout temps la présente garantie, cela n'ayant toutefois aucun effet sur les conditions de garantie applicables et en vigueur lors de la vente des produits.

3. EXCLUSIONS – NE SONT PAS COUVERTS PAR LA GARANTIE

Les items suivants ne sont, en aucune circonstance, couverts par la garantie:

- L'usure normale;
- Les éléments d'entretien de routine, les mises au point et réglages;
- Les dommages causés par le défaut de se conformer aux normes d'entretien et/ou de remisage telles que stipulées dans le Guide du conducteur;
- Les dommages résultant de l'enlèvement de pièces, de réparations, entretien ou service incorrects, de la modification ou de l'utilisation de pièces et accessoires n'ayant pas été fabriquées ou approuvées par BRP, et qui de son avis raisonnable ne sont pas compatibles avec le produit ou affecte de manière défavorable l'opération, la performance ou la durabilité du produit, ou encore les dommages résultant de réparations effectuées par une personne n'étant pas un distributeur/concessionnaire BRP autorisé;
- Les dommages causés par un usage abusif, une utilisation anormale, la négligence, la compétition, ou l'utilisation du produit de façon non conforme aux recommandations du Guide du conducteur;
- Les dommages résultant d'un événement extérieur, d'une submersion, d'ingestion d'eau ou d'un objet, d'un accident, d'un incendie, d'un vol, d'un acte de vandalisme ou de tout cas de force majeure;
- L'utilisation de carburants, d'huiles ou de lubrifiants ne convenant pas au produit (voir le Guide du conducteur);
- Les dommages résultant de la rouille, corrosion ou de l'exposition aux éléments naturels;
- Les dommages résultant d'un blocage par ingestion d'un objet au système de refroidissement ou de la pompe;
- Les dommages reliés au revêtement colloïdal incluant entre autres mais sans y restreindre les défauts, boursouflures, craquements ou rainures d'apparence cosmétique; ou la délamination de la fibre de verre due aux boursouflures, craquements, rainures et fissures superficielles; et
- Le préjudice résultant de dommages non raisonnablement prévisibles, de dommages indirects ou de tout autre dommage, y compris entre autres le remorquage, le remisage, les appels téléphoniques, la location, le recours à un taxi, les inconvénients, les couvertures d'assurance, le remboursement de prêts, les pertes de temps et les pertes de revenus.

4. DURÉE DE LA GARANTIE

La présente garantie entrera en vigueur à compter de la première des deux dates suivantes: la date de livraison au premier acheteur au détail ou; la date à laquelle le produit est mis en service pour la première fois, et pour une période de:

1. Vingt quatre mois (24) MOIS CONSÉCUTIFS, pour utilisation privée.
2. QUATRE (4) MOIS CONSÉCUTIFS, pour utilisation commerciale. Une motomarine est considérée comme étant utilisée commercialement lorsqu'elle est utilisée pour générer un revenu ou dans le cadre d'un emploi durant la période de garantie. Une motomarine est aussi considérée comme étant utilisée commercialement lorsqu'elle est identifiée ou immatriculée pour utilisation commerciale.

La réparation ou le remplacement de pièces ou encore la prestation de services en vertu de la présente garantie ne prolonge pas sa durée au-delà de sa date d'échéance originale.

5. CONDITIONS D'EXÉCUTION DE GARANTIE

La présente garantie s'applique **seulement** si **chacune** des conditions suivantes sont remplies:

- La motomarine Sea-Doo 2012 doit être achetée en tant que véhicule neuf et non utilisé par son premier propriétaire auprès d'un **Distributeur/Concessionnaire** BRP autorisé à distribuer des produits SEA-DOO dans le pays où la vente a été conclue;
- Le processus d'inspection de prélivraison prescrit par BRP doit être effectué et documenté;
- La motomarine Sea-Doo 2012 doit être enregistré en bonne et due forme par un Distributeur/Concessionnaire BRP autorisé;
- La motomarine Sea-Doo 2012 doit être achetée dans le pays ou l'union de pays où le propriétaire réside;
- L'entretien de routine décrit dans le Guide du conducteur doit être effectué dans les délais prescrits pour que la garantie soit maintenue. BRP se réserve le droit de rendre la couverture de garantie conditionnelle à la preuve que l'entretien a été effectué adéquatement.

Si les conditions précédentes ne sont pas rencontrées, BRP n'a pas l'obligation d'honorer la garantie limitée liée aux véhicules en question et ce, tant pour une utilisation privée que commerciale. De telles restrictions sont nécessaires afin que BRP puisse préserver le caractère sécuritaire de ses produits ainsi que la sécurité de ses clients et du public.

6. CONDITIONS D'OBTENTION DE LA COUVERTURE DE GARANTIE

Le consommateur doit cesser d'utiliser la motomarine Sea-Doo dès la découverte d'une anomalie. Le consommateur doit aviser un Distributeur/Concessionnaire BRP dans les deux (2) mois suivant la découverte d'un vice; il doit également lui donner un accès raisonnable au produit ainsi qu'un délai raisonnable pour le réparer. Le consommateur doit présenter au Distributeur/Concessionnaire BRP une preuve d'achat du produit et doit signer le bon de réparation avant le début des réparations afin de valider une demande de travail sous garantie. Toute pièce remplacée en vertu de la présente garantie limitée devient la propriété de BRP.

Veuillez prendre note que la période pour aviser un Distributeur/Concessionnaire BRP est sujette aux lois locales ou nationales qui s'appliquent pour votre pays.

7. CE QUE BRP FERA

Les obligations de BRP en vertu de la présente garantie se limitent, à son choix, soit à réparer les pièces qui, dans des conditions normales d'utilisation, d'entretien et de service, présentent un vice, ou soit à remplacer ces pièces par des pièces d'origine SEA-DOO® neuves, sans frais pour le coût des pièces et/ou de la main-d'œuvre encouru par un Distributeur/Concessionnaire BRP et ce pour la durée de couverture de la présente garantie et aux conditions ci-énoncées.

La responsabilité de BRP est limitée à la réparation ou au remplacement des pièces. Aucune réclamation concernant une rupture de garantie ne peut entraîner l'annulation ou la rescision de la vente de la motomarine Sea-Doo au propriétaire.

Si une réparation couverte par cette garantie est requise alors que la motomarine Sea-Doo se trouve en dehors du pays où elle a été achetée, le propriétaire sera responsable des charges additionnelles causées par les pratiques et conditions locales, tel que, sans s'y limiter, le transport, les assurances, taxes, droit de licences, frais d'importations, et tout autres débours, y compris ceux exigés par les gouvernements, états, territoires et leurs agences respectives.

BRP se réserve le droit d'améliorer ou de modifier ses produits en tout temps sans encourir aucune obligation de modifier les produits fabriqués auparavant.

8. TRANSFERT

Si la propriété d'un produit est transférée durant la période de garantie, cette garantie sera également transférée et sera valide pour le reste de la période de couverture, à condition que BRP ou un Distributeur/Concessionnaire BRP autorisé reçoive une preuve que l'ancien propriétaire a accepté le transfert de propriété, et reçoive les coordonnées du nouveau propriétaire.

9. SERVICE À LA CLIENTÈLE

1. Face à un conflit ou à un problème de service relié à la présente garantie limitée, BRP vous suggère d'essayer de résoudre la situation directement chez le Distributeur/Concessionnaire autorisé en présence du gérant de service ou du propriétaire.
2. Si la situation persiste, veuillez communiquer avec le département de service du distributeur qui pourra vous aider à résoudre le problème. Vous trouverez les coordonnées de votre distributeur local sur www.brp.com.
3. Si la situation n'est toujours pas réglée, faites parvenir votre plainte à l'adresse ci-dessous, ou téléphonez au numéro suivant:

Pour l'Europe (autres que la Scandinavie), le Moyen-Orient, l'Afrique, la Turquie, la Russie et la CEI, veuillez communiquer avec notre bureau européen:

BRP EUROPE N.V.

Groupe support à la clientèle
Skaldenstraat 125
9042 Gent
Belgique
Tél.: +32-9-218-26-00

Pour la Scandinavie, veuillez communiquer avec notre bureau de Finlande:

BRP FINLAND OY

Service après-vente
Isoaavantie 7
FIN-96320 Rovaniemi
Finlande
Tél.: +358 16 3208 111

*Dans le territoire couvert par cette garantie limitée, Bombardier Produits Récréatifs inc. ou ses sociétés affiliées distribue et offre les services reliés aux produits.

© 2011 Bombardier Produits Récréatifs inc.. Tous droits réservés.

®Marque de commerce déposée de Bombardier Produits Récréatifs inc. ou de ses sociétés affiliées.

CONDITIONS ADDITIONNELLES POUR LA FRANCE

Les termes et conditions suivants ne sont applicables qu'aux produits vendus en France:

Le vendeur est tenu de livrer un bien conforme au contrat et répond des défauts de conformité existant lors de la délivrance. Il répond également des défauts de conformité résultant de l'emballage, des instructions de montage ou de l'installation lorsque celle-ci a été mise à sa charge par le contrat ou a été réalisée sous sa responsabilité. Pour être conforme au contrat, le bien doit:

1. Être propre à l'usage habituellement attendu d'un bien semblable et, le cas échéant:
 - Corresponde à la description donnée par le vendeur et posséder les qualités que celui-ci a présentées à l'acheteur sous forme d'échantillon ou de modèle;
 - Présenter les qualités qu'un acheteur peut légitimement attendre eu égard aux déclarations publiques faites par le vendeur, par le producteur ou par son représentant, notamment dans la publicité ou l'étiquetage;
2. Ou présenter les caractéristiques définies d'un commun accord par les parties ou être propre à tout usage spécial recherché par l'acheteur, porté à la connaissance du vendeur et que ce dernier a accepté.

L'action résultant du défaut de conformité se prescrit par deux ans à compter de la délivrance du bien. Le vendeur est tenu de la garantie à raison des défauts cachés de la chose vendue qui la rendent impropre à l'usage auquel on la destine, ou qui diminuent tellement cet usage que l'acheteur ne l'aurait pas acquise, ou n'en aurait donné qu'un moindre prix, s'il les avait connus. L'action résultant des vices rédhibitoires doit être intentée par l'acquéreur dans un délai de deux ans à compter de la découverte du vice.

***Cette page est
blanche intentionnellement***

INFORMATION SUR LE CLIENT

RENSEIGNEMENTS PERSONNELS

BRP tient à vous informer que vos coordonnées seront utilisées pour des raisons liées à la sécurité et à la garantie. En outre, BRP et ses sociétés affiliées peuvent se servir de leur liste de clients pour transmettre des documents de marketing et de promotion portant sur les produits de BRP et les produits connexes.

Pour exercer votre droit de consulter ou de corriger les renseignements qui vous concernent, ou pour être retiré de la liste de destinataires du marketing direct, veuillez communiquer avec BRP.

Par courriel: **privacyofficer@brp.com**

Par la poste: BRP
Conseiller Juridique Principal, la protection
des renseignements personnels
726 St-Joseph
Valcourt QC
Canada
J0E 2L0

CHANGEMENT D'ADRESSE/DE PROPRIÉTAIRE

Si vous déménagez ou devenez le nouveau propriétaire de l'embarcation, veuillez aviser BRP:

- Postez une des cartes ci-après à une des adresses indiquées plus bas;
- **Amérique du Nord seulement:** appelez au 715 848-4957 (É.-U.) ou au 819 566-3366 (Canada); ou
- Contactez un concessionnaire ou distributeur BRP autorisé.

S'il s'agit d'un changement de propriété, veuillez fournir la preuve que le propriétaire précédent accepte le transfert.

Il est important d'aviser BRP même après l'expiration de la garantie limitée car cela nous permet de joindre le propriétaire lorsque nécessaire, comme à l'occasion d'un rappel sécuritaire. C'est la responsabilité du propriétaire d'aviser BRP.

EMBARCATION VOLÉES: Si votre motomarine est volée, avisez le Service de garantie du distributeur de votre région. Veuillez fournir vos nom, adresse, numéro de téléphone ainsi que le numéro d'identification de la coque et la date à laquelle il a été volé.

Pour l'Amérique du Nord

BOMBARDIER PRODUITS RÉCRÉATIFS INC.

Service de la garantie
75 rue J.-A. Bombardier
Sherbrooke QC J1L 1W3
Télécopieur: 819 566-3590

Autres endroits dans le monde sauf la Scandinavie

DISTRIBUTION EUROPÉENNE DE BRP

Service de la garantie
Chemin de Messidor 5-7
1006 Lausanne Suisse
Télécopieur: +41213187801

Pour la Scandinavie

BRP FINLAND OY
Département de service
Isoaavantie 7
FIN-96320 Rovaniemi
Tel.: +358 16 3208 111

***Cette page est
blanche intentionnellement***

***Cette page est
blanche intentionnellement***

NUMÉRO DE MODÈLE DE LA
MOTOMARINE _____

NUMÉRO D'IDENTIFICATION
DE LA COQUE (**N.I.C.**) _____

NUMÉRO D'IDENTIFICATION
DU MOTEUR (**N.I.M.**) _____

Propriétaire : _____

NOM

N°

RUE

APP.

VILLE

ÉTAT OU PROVINCE

CODE POSTAL

Date d'achat _____

JOUR

MOIS

ANNÉE

**Date d'expiration
de la garantie** _____

JOUR

MOIS

ANNÉE

À faire remplir par le concessionnaire Sea-Doo autorisé
au moment de la vente.

SCEAU DU CONCESSIONNAIRE



219 000 825

CA

OPERATOR'S GUIDE, RXT / GTX Series FRENCH
GUIDE DU CONDUCTEUR, Série RXT / GTX FRANÇAIS

FAIT AU / MADE IN CANADA

U/M:P.C.