



# 2012

## GEbruikersHANDLEIDING

Met  
Veiligheids-, Voertuig- en  
Onderhoudsinformatie

**GTS / GTI™ /  
WAKE™  
SERIE**

### **⚠ WAARSCHUWING**

Lees deze handleiding aandachtig. Ze bevat belangrijke veiligheidsinformatie.

Aanbevolen minimumleeftijd bestuurder: 16 jaar.

Bewaar deze gebruikershandleiding in de waterscooter.

2 1 9 1 0 0 5 8 2

## **WAARSCHUWING**

Het negeren van de veiligheidsvoorschriften en -instructies in deze Gebruikershandleiding, de *VEILIGHEIDS-DVD* en de labels op het product kan leiden tot ernstig letsel of zelfs de dood!

## **WAARSCHUWING**

Deze waterscooter presteert mogelijk beter dan de waterscooters waarmee u vroeger hebt gereden. Neem rustig de tijd om u met uw nieuwe waterscooter vertrouwd te maken.



In Canada worden deze producten verdeeld door Bombardier Recreational Products Inc. (BRP).

In de VSA worden deze producten verdeeld door BRP US Inc.

Knight's Spray-Nine<sup>+</sup> is een handelsmerk van Korkay System Ltd.

GTx<sup>+</sup> is een handelsmerk van Castrol Ltd. Gebruikt onder licentie.

Dit is een niet-uitputtende lijst van handelsmerken die eigendom zijn van Bombardier Recreational Products Inc. of zijn dochtermaatschappijen:

4-TEC™	O.T.A.S.™	T.O.P.S.™
D.E.S.S.™	Rotax®	VTST™
iBR™	GTI™ 130	XPST™
iControl™	Sea-Doo®	GTI™ SE 130
Learning Key™	Sea-Doo LK™	GTI™ SE 155
iTC™	S <sup>3</sup> Hull™	GTI™ Limited 155
WAKE™ 155		

# VOORWOORD

Gefeliciteerd met de aankoop van uw nieuwe Sea-Doo® waterscooter. U geniet de BRP-garantie en kunt steeds beroep doen op een netwerk van erkende dealers van Sea-Doo waterscooters voor de nodige onderdelen, service of accessoires.

Uw dealer staat altijd voor u klaar. Hij is opgeleid in de initiële installatie en inspectie van uw waterscooter en heeft ook de finale afregeling vóór de overhandiging van de sleutels uitgevoerd. Voor meer informatie in verband met service kunt u contact opnemen met uw dealer.

Bij de levering kreeg u ook informatie over de garanti voorwaarden en hebt u de **CHECKLIST VÓÓR AFLEVERING** ondertekend, ter bevestiging dat uw nieuwe waterscooter volledig naar wens werd klaargemaakt.

## Informeer u voor u gaat varen

Lees voordat u de waterscooter gaat besturen de volgende hoofdstukken voor informatie over hoe u zichzelf of anderen beter kunt beschermen tegen letsel of dodelijke ongevallen.

- **VEILIGHEIDSINFORMATIE**
- **INFORMATIE OVER DE WATERSCOOTER.**

Lees zorgvuldig alle veiligheidslabels op uw waterscooter en bekijk aandachtig uw **VEILIGHEIDS-DVD**.

De waarschuwingen in deze Gebruikershandleiding negeren kan leiden tot ernstig letsel of de dood.

BRP raadt u stellig aan een cursus veilig varen te volgen. Voor adressen in uw omgeving kunt u bij uw dealer of de plaatselijke instanties terecht.

In bepaalde regio's moeten bestuurders over een vaardigheidskaart beschikken om een pleziervaartuig te mogen besturen.

## Veiligheidsaanwijzingen

In deze Gebruikershandleiding worden de volgende symbolen en woorden gebruikt om bepaalde informatie te benadrukken:

**⚠ WAARSCHUWING**  
Wijst op een mogelijk gevaar dat, indien het niet wordt vermeden, kan leiden tot ernstig letsel of de dood.

**⚠ LET OP** Wijst op een potentieel gevaarlijke situatie die, als ze niet wordt vermeden, kan leiden tot licht of matig letsel.

**⚠ MERK OP** Duidt op een aanwijzing die, als ze niet wordt gevolgd, kan leiden tot zware schade aan de waterscooter of andere bezittingen.

## Info over deze Gebruikershandleiding

Deze Gebruikershandleiding dient om de eigenaar/bestuurder of passagier vertrouwd te maken met deze waterscooter en de diverse bedieningselementen, onderhouds- en veiligheidsinstructies.

Bewaar deze Gebruikershandleiding in de waterscooter zodat u ze onder meer kunt raadplegen voor onderhoud, om problemen op te lossen en anderen aanwijzingen te geven.

Merk op dat deze handleiding beschikbaar is in verschillende talen. In geval van discrepanties zal de Engelse versie de overhand hebben.

Voor een extra kopie of afdruk van uw Gebruikershandleiding kunt u terecht op onze website [www.operatorsguide.brp.com](http://www.operatorsguide.brp.com).

De informatie in dit document is correct op het ogenblik van publicatie. BRP voert echter een beleid van continue verbetering van zijn producten, zonder dat dit enige verbintenis in-

houdt tot uitrusting van zulke nieuwigheden op oudere producten. Door wijzigingen op het laatste moment kunnen er verschillen bestaan tussen het gefabriceerde product en de beschrijvingen en/of specificaties in deze handleiding. BRP behoudt zich het recht voor te allen tijde specificaties, ontwerpen, voorzieningen, modellen of uitrusting te schrappen of te wijzigen, zonder zich tot iets te verplichten.

Deze Gebruikershandleiding en de *VEILIGHEIDS-DVD* moeten bij een eventuele verkoop bij de waterscooter blijven.

---

# INHOUDSOPGAVE

<b>VOORWOORD</b> .....	<b>1</b>
Informeer u voor u gaat varen .....	1
Veiligheidsaanwijzingen .....	1
Info over deze Gebruikershandleiding .....	1

## **VEILIGHEIDSINFORMATIE**

<b>ALGEMENE VEILIGHEIDSVOORSCHRIFTEN</b> .....	<b>8</b>
Koolmonoxidevergiftiging vermijden .....	8
Vermijd benzinebranden en andere gevaren .....	8
Vermijd brandwonden door hete onderdelen .....	8
Accessoires en aanpassingen .....	9
<b>BIJZONDERE VEILIGHEIDSAANWIJZINGEN</b> .....	<b>10</b>
Niet te vergeten voor uw veiligheid .....	10
Watersporten (trekken met de waterscooter) .....	14
Hypothermie .....	16
Cursussen veilig varen .....	17
<b>ACTIEVE TECHNOLOGIEËN (iCONTROL)</b> .....	<b>18</b>
Inleiding .....	18
iTC (intelligent Throttle Control) .....	18
iBR (intelligent Brake and Reverse System) .....	19
<b>VEILIGHEIDSUITRUSTING</b> .....	<b>21</b>
Vereiste veiligheidsuitrusting .....	21
Bijkomende aanbevolen uitrusting .....	24
<b>PRAKTISCHE OEFENINGEN</b> .....	<b>25</b>
Geschikte plaatsen om te oefenen .....	25
Praktische oefeningen .....	25
Belangrijke, niet te verwaarlozen factoren .....	26
<b>NAVIGATIEREGELS</b> .....	<b>27</b>
Vaarreglement .....	27
<b>TANKEN</b> .....	<b>29</b>
Tankprocedure .....	29
Aanbevolen brandstof .....	30
<b>INFORMATIE OVER HET TRANSPORT</b> .....	<b>31</b>
<b>BELANGRIJKE LABELS OP HET PRODUCT</b> .....	<b>33</b>
Veiligheidslabels voor waterscooters .....	33
Conformiteitslabels .....	38
<b>CONTROLE VÓÓR GEBRUIK</b> .....	<b>40</b>
Te doen vóór de tewaterlating van de waterscooter .....	40
Te doen na de tewaterlating van de waterscooter .....	44

## **INFORMATIE OVER DE WATERSCOOTER**

<b>BEDIENINGSELEMENTEN .....</b>	<b>46</b>
1) Stuur .....	48
2) MotorSTART/STOPknop .....	48
3) Motoruitschakelaar .....	48
4) Gashendel .....	50
5) SET-knop (enkel op GTS modellen) .....	50
6) iBR-hendel (intelligent Brake and Reverse) .....	51
7) MODE/SET-knoppen (modus/instelling) .....	51
8) Pijlknoppen OMHOOG/OMLAAG .....	52
9) Cruiseknop .....	52
10) VTS-knop (Variabel trimstelsysteem) .....	52
<b>MULTIFUNCTIONELE METER (GTS MODELLEN) .....</b>	<b>54</b>
Beschrijving van de multifunctionele meter .....	54
Meter instellen .....	56
<b>MULTIFUNCTIONELE METER (ALLE MODELLEN BEHALVE GTS) .....</b>	<b>57</b>
Functies van de multifunctionele meter .....	58
Beschrijving van de multifunctionele meter .....	59
Door de multifunctionele display navigeren .....	64
Aanduidingen op de numerieke display veranderen .....	68
Aanduidingen op de numerieke display resetten .....	68
Instelling van de multifunctionele meter .....	69
<b>ANALOGE SNELHEIDSMETER EN ANALOGE TOERENTELLER .....</b>	<b>70</b>
Beschrijving van de analoge snelheidsmeter .....	70
Beschrijving van de analoge toerenteller .....	70
<b>UITRUSTING .....</b>	<b>71</b>
1) Handschoenvak .....	71
2) Opbergvak vooraan .....	71
3) Zadel .....	72
4) Passagiershandgreep .....	73
5) Opstapje .....	73
6) Opstapplatform .....	74
7) Voorste en achterste ogen .....	74
8) Ruimwateraftappluggen .....	74
9) Ski-/wakeboardpaal .....	75
10) Wakeboardrek .....	76
<b>INVAARPERIODE .....</b>	<b>78</b>
Gebruik tijdens de invaarperiode .....	78
<b>BEDIENINGSINSTRUCTIES .....</b>	<b>79</b>
Opstappen op de waterscooter .....	79
Motor starten .....	81
De motor stilleggen .....	82
De waterscooter sturen .....	82
Schakelen naar neutraal .....	83
Schakelen naar vooruit .....	84

<b>BEDIENINGSINSTRUCTIES</b> (vervolg)	
Achteruit inschakelen en gebruiken .....	84
Schakelen en remmen.....	86
De VTS (variabel trimsysteem) gebruiken.....	87
Algemene vaaraanbevelingen .....	91
<b>VAARMODI</b> .....	<b>94</b>
Touringmodus .....	94
Sportmodus .....	94
Eco-modus (zuinige verbruiksmodus).....	98
Cruisemodus .....	100
Trage-snelheidsmodus .....	102
Skimodus .....	104
Leersleutel en huursleutel.....	107
<b>SPECIALE PROCEDURES</b> .....	<b>110</b>
Reinigen van de jetpompwaterinlaat en impeller .....	110
Gekapseide waterscooter .....	113
Ondergedompelde waterscooter.....	114
Ondergelopen motor .....	114
De waterscooter slepen in het water.....	114

## **ONDERHOUDSINFORMATIE**

<b>INVAARINSPECTIE</b> .....	<b>118</b>
<b>ONDERHOUDSSCHEMA</b> .....	<b>121</b>
<b>ONDERHOUDSPROCEDURES</b> .....	<b>124</b>
Motorolie .....	124
Motorkoelvloeistof.....	125
Ontstekingsspoelen .....	127
Bougies .....	128
Uitlaatsysteem .....	129
Rijplaat en waterinlaatrooster.....	130
Ski-/wakeboardpaal (Wake) .....	130
Zekeringen.....	131
<b>VERZORGING VAN DE WATERSCOOTER</b> .....	<b>134</b>
Verzorging na gebruik .....	134
Schoonmaken van de waterscooter.....	134
<b>BEWARING EN VOORBEREIDING OP HET VAARSEIZOEN</b> .....	<b>135</b>
Bergruimte.....	135
Voorbereiding op het vaarseizoen .....	137

## **TECHNISCHE INFORMATIE**

<b>VAARTUIGIDENTIFICATIE</b> .....	<b>140</b>
Rompidentificatienummer .....	140
Motoridentificatienummer .....	140

<b>INFORMATIE OVER DE MOTORUITLAATGASSEN .....</b>	<b>141</b>
Verantwoordelijkheid van de fabrikant .....	141
Verantwoordelijkheid van de dealer .....	141
Verantwoordelijkheid van de eigenaar.....	141
EPA-emissievoorschriften.....	141
<b>SPECIFICATIES.....</b>	<b>142</b>

### **OPLOSSEN VAN PROBLEMEN**

<b>INSTRUCTIES VOOR HET OPLOSSEN VAN PROBLEMEN.....</b>	<b>150</b>
<b>BEWAKINGSSYSTEEM.....</b>	<b>154</b>
Storingscodes .....	154
Storingsindicatorlichtjes en informatie op de meldingsdisplay.....	155
Informatie pieptoncodes.....	157

### **GARANTIE**

<b>BEPERKTE GARANTIE VAN BRP – V.S. EN CANADA: SEA-DOO® WATERSCOOTERS 2012 .....</b>	<b>160</b>
<b>GARANTIEVERKLARING REGELSYSTEEM VOOR UITLAATGASSEN VOOR CALIFORNIË VOOR SEA-DOO® WATERSCOOTERS VAN MODELJAAR 2012 MET 4-TEC® MOTOREN .....</b>	<b>165</b>
<b>INTERNATIONALE BEPERKTE GARANTIE VAN BRP: SEA-DOO® WATERSCOOTERS 2012 .....</b>	<b>169</b>
<b>BEPERKTE GARANTIE VAN BRP VOOR DE EUROPESE EN RUSSISCHE ECONOMISCHE REGIO EN TURKIJE: SEA-DOO® WATERSCOOTERS 2012.....</b>	<b>174</b>

### **KLANTENINFORMATIE**

<b>BESCHERMING VAN DE PRIVACY.....</b>	<b>180</b>
<b>ADRESWIJZIGING/VERANDERING VAN EIGENAAR .....</b>	<b>181</b>



# ***VEILIGHEIDS- INFORMATIE***

---

# ALGEMENE VEILIGHEIDSVORSCHRIFTEN

## Koolmonoxidevergiftiging vermijden

Uitlaatgassen van motors bevatten steeds koolmonoxide, een dodelijk gas. Inademing van koolmonoxide kan leiden tot hoofdpijn, duizeligheid, slaperigheid, misselijkheid, verwarring en zelfs de dood.

Koolmonoxide is een kleurloos, geurloos, smaakloos gas dat aanwezig kan zijn, zelfs als u het niet ziet of geen uitlaatgas ruikt. Dodelijke concentraties koolmonoxide worden snel bereikt en kunnen u zo snel bevangen dat u zichzelf niet meer in veiligheid kunt brengen. Ook kunnen dodelijke concentraties koolmonoxide uren- of dagenlang in afgesloten of slecht verluchte ruimtes blijven hangen. Als u één van de symptomen van koolmonoxidevergiftiging voelt opkomen, verlaat de ruimte dan onmiddellijk, zorg voor verse lucht en vraag medische behandeling.

Om ernstig letsel of dood door koolmonoxide te verhinderen of te voorkomen:

- De waterscooter nooit laten draaien in slecht verluchte of gedeeltelijk afgesloten ruimtes, zoals boothuizen, binnen omwallingen of naast andere boten. Zelfs indien u de uitlaatgassen tracht te ventileren, kan de koolmonoxideconcentratie snel gevaarlijk hoog oplopen.
- Laat de waterscooter nooit draaien op plekken buitenshuis waar de uitlaatgassen langs openingen, zoals vensters en deuren, een gebouw kunnen binnendringen.
- Sta nooit achter de waterscooter als de motor aan het draaien is. Personen die achter een draaiende motor staan lopen het risico dat ze geconcentreerde dosissen uitlaatgassen inademen. Inademing van geconcentreerde dosissen uitlaatgassen, die koolmonoxide bevatten, kan leiden tot CO-vergiftiging, ernstige aantasting van de gezondheid of zelfs de dood.

## Vermijd benzinebranden en andere gevaren

Benzine is uiterst brandbaar en zeer explosief. Benzinedampen kunnen zich verspreiden en op meters afstand van de motor door een vonk of vlam worden aangestoken. Volg deze aanwijzingen om het risico op brand of explosie te verlagen:

- Sla brandstof uitsluitend op in goedgekeurde, rode benzinebidons.
- Volg de instructies in het hoofdstuk over *BRANDSTOF BIJTANKEN* nauwgezet.
- De waterscooter nooit starten als in het motorcompartiment benzine of de geur van benzinedampen aanwezig is.
- De motor nooit starten of bedienen zonder dat de benzinedop er goed opzit.
- Bewaar geen bidons brandstof in het compartiment vooraan of elders op de waterscooter.

Benzine is giftig en kan leiden tot letsel of zelfs de dood.

- Hevel nooit benzine over met uw mond.
- Raadpleeg onmiddellijk een arts als u benzine hebt ingeslikt, in uw ogen hebt gekregen of benzinedampen hebt ingeademd.

Als u benzine op het lichaam morst, grondig wassen met water en zeep en van kleren verwisselen.

## Vermijd brandwonden door hete onderdelen

De rijplaat, het uitlaatsysteem en de motor worden heet bij gebruik. Raak ze niet aan als de motor draait of net heeft gedraaid om brandwonden te vermijden.

## **Accessoires en aanpassingen**

Maak geen ongeautoriseerde aanpassingen of gebruik geen accessoires die niet door BRP zijn goedgekeurd. Omdat zulke aanpassingen niet door BRP zijn getest, kunnen die een groter risico op ongevallen of letsel inhouden en de waterscooter onwettelijk maken voor gebruik op het water.

Raadpleeg uw erkende Sea-Doo dealer voor beschikbare accessoires voor uw waterscooter.

## Niet te vergeten voor uw veiligheid

Deze waterscooter presteert mogelijk heel wat beter dan waterscooters die u vroeger hebt bestuurd. Lees en begrijp de inhoud van de Gebruikershandleiding zodat u volledig vertrouwd bent met de besturing en bediening van uw waterscooter voordat u voor het eerst uitvaart of passagiers meeneemt. Als u hiertoe niet de kans had, oefen dan op uw eentje in een geschikte, verkeersvrije zone om voeling te krijgen met de bedieningselementen en hoe ze reageren. Pas als u helemaal vertrouwd bent met alle bedieningselementen mag u versnellen tot hoger dan stationair. Ga er niet van uit dat alle waterscooters op dezelfde manier reageren. Elk model verschilt, soms aanzienlijk, van andere modellen.

Vergeet niet dat u bij het terugzetten van de gashendel naar de stationaire stand minder controle hebt over de vaarrichting. Om de waterscooter te draaien moet u zowel sturen als gas geven. Laat de gashendel niet los wanneer u een voorwerp probeert te ontwijken. U moet gas geven om te kunnen sturen. Als u de motor stillet, hebt u geen controle meer over de vaarrichting.

Hoewel de meeste waterscooters geen remvoorziening hebben, kunnen we met de nieuwste technieken wel modellen aanbieden die met een remsysteem, het zogenaamde iBR™ systeem, zijn uitgerust. Oefen de remmanoeuvres uit in een veilige, verkeersvrije zone om remmend te leren sturen op diverse remafstanden in verschillende vaaromstandigheden.

## WAARSCHUWING

Uw remafstand is afhankelijk van uw beginsnelheid, lading, wind, aantal opvarenden en de omstandigheden op het water. De remafstand hangt ook af van de kracht die de bestuurder op de iBR-hendel (intelligente Brake and Reverse) uitoefent.

Als wordt geremd, moeten de opvarenden zich schrap zetten tegen de vertragingkracht, zodat ze op de waterscooter niet naar voren schuiven en het evenwicht verliezen.

Denk er bij het besturen van een waterscooter die is uitgerust met iBR aan dat andere boten achter of rondom u mogelijk niet in staat zijn even snel te stoppen.

Als u op snelheid de rem voor het eerst gebruikt, schiet achter de waterscooter een waterpluim hoog de lucht in, waardoor de bestuurder van een waterscooter achter u tijdelijk het zicht kan verliezen over uw waterscooter. Van belang is dat u de bestuurder van een waterscooter die van plan is in konvooi achter u te varen wijst op het remmen manoeuvreervermogen van uw waterscooter, de betekenis van de waterpluim en dat tussen waterscooters een grotere afstand moet worden aangehouden.

Door het intrekken van de iBR-bedieningshendel terwijl de waterscooter op enige snelheid vooruit vaart worden de remmen geactiveerd, waardoor een vertraging ontstaat die evenredig is aan de stand van de iBR-hendel. Hoe verder u de iBR-hendel intrekt, hoe sterker de remkracht. Let op dat u de iBR-hendel geleidelijk inschakelt, zodat de remkrachtintensiteit goed is afgesteld, en laat de gashendel gelijktijdig los.

De remvoorziening van het iBR-systeem kan niet verhinderen dat uw waterscooter door stroming of wind kan

afdrijven. De rem heeft geen effect op de achterwaartse beweging. Merk ook op dat uw motor moet draaien om de rem te kunnen gebruiken.

De stuwstraal van uw waterscooter kan letsel veroorzaken. De jetpomp kan afval meezuigen en naar achter slingeren, wat een risico inhoudt op verwonding van mensen of beschadiging van de jetpomp of andere voorwerpen.

Respecteer de instructies op alle veiligheidslabels. Die dienen om u een veilige en aangename uitstap te garanderen.

Bewaar geen voorwerpen op plekken die niet specifiek voor opslag zijn ontworpen

Wanneer u passagiers meeneemt of tubes, een skiër of wakeboarder voorttrekt, is uw waterscooter moeilijker bestuurbaar, wat meer stuurvaardigheid vergt.

Sommige waterscootermodellen zijn uitgerust met sleepogen of een ski-paal, waaraan een sleepkabel voor een skiër, tube of wakeboarder kan worden bevestigd. Gebruik deze bevestigingspunten of andere delen van de waterscooter niet om een parasail of ander vaartuig voort te slepen. Dat kan ernstig letsel of zware schade veroorzaken.

Verbrandingsmotoren hebben lucht nodig om te kunnen werken; daarom kan deze waterscooter niet volledig waterdicht zijn. Manoeuvres, zoals continu draaien in scherpe bochten, met de boeg door de golven klieven, de waterscooter kantelen, waarbij de luchtinlaatopeningen onder water komen, kunnen ernstige motorproblemen door wateropname veroorzaken. Raadpleeg het gedeelte *BEDIENINGS-INSTRUCTIES* en het hoofdstuk *GARANTIE* in deze Gebruikershandleiding.

Motoruitlaatgassen bevatten koolmonoxide (CO), dat bij inademing van een voldoende grote dosis tot ernstige gezondheidsproblemen of de dood kan leiden. Laat de waterscooter niet draaien in een gesloten ruimte en voorkom ophoping van CO rond de waterscooter of op ingesloten of beschutte plaatsen, zoals wanneer hij is aange-meerd of tussen boten dobbert. Wees alert voor het risico op CO-uitstoot door andere waterscooters.

Informeer u over de wateren waar u uw waterscooter wilt gebruiken. Strooming, getijden, stroomversnellingen, verborgen obstakels, golven, hekgolven enz. kunnen de veiligheid in het gedrang brengen. Het gebruik van deze waterscooter in onstuimig water of bij zwaar weer is af te raden.

Vaar voorzichtig en zeer traag in ondiep water. Als u vastloopt of bruusk stopt, kunt u letsel oplopen of de waterscooter beschadigen. De jetpomp kan ook afval opzuigen en naar achter slingeren op mensen of voorwerpen.

Houd het bindsnoer altijd gekoppeld aan het reddingsvest van de bestuurder en zorg ervoor dat het niet om het stuur haakt, zodat de motor zeker stilvalt als de bestuurder eraf valt. Neem het bindsnoer na elke rit uit de motoruitschakelaar om ongeoorloofd gebruik door kinderen of anderen te voorkomen. Als de bestuurder van de waterscooter valt zonder dat het aanbevolen bindsnoer is aangekoppeld zal de waterscooter niet tot stilstand komen.

Overschrijd nooit uw eigen grenzen en stuurvaardigheid.

Rijd altijd op een verantwoorde en veilige manier. Gebruik uw gezond verstand en wees hoffelijk.

Maak geen golven waar dit niet mag en respecteer het milieu en de rechten van andere watergebruikers. Als bestuurder en eigenaar van een waterscooter bent u verantwoordelijk voor

schade aangericht door de hekgolf van uw waterscooter. Laat niemand afval overboord gooien.

Hoewel uw waterscooter hoge snelheden kan halen, raden we u ten zeerste aan deze hoge snelheden enkel te hanteren onder ideale omstandigheden en waar dit is toegestaan. Hoge snelheden vereisen een betere stuurvaardigheid en verhogen het risico op ernstige verwondingen.

De krachten die op het lichaam van de bestuurder inwerken bij draaimanoeuvres, varen over golven of hekgolven, varen in onstuimig water of vallen van de waterscooter kunnen, zeker bij hoge snelheden, ernstig letsel toebrengen, inclusief gebroken botten en zwaardersletsel. Blijf flexibel en vermijd scherpe bochten.

Waterscooters zijn niet geschikt om 's nachts te varen.

Niet over golven of hekgolven springen. Vaar zo weinig mogelijk in onstuimig water en vermijd extreme manoeuvres zoals over golven of hekgolven springen.

### **Voor u uitvaart**

Om veiligheidsredenen en om uw vaartuig in goede staat te houden moet u steeds de inspectie vóór iedere rit, beschreven in de Gebruikershandleiding, uitvoeren voor u de waterscooter gebruikt.

Overschrijd nooit het draagvermogen of het maximum aantal passagiers van deze waterscooter, zoals die op het capaciteitsplaatje van de waterscooter en in het hoofdstuk Specificaties in deze handleiding zijn beschreven. Overlading kan de wendbaarheid, stabiliteit en vaarprestaties nadelig beïnvloeden. Ook zware omstandigheden op het water beperken de capaciteit. De informatie op het capaciteitsplaatje mag geen excuus zijn om uw gezond verstand of eigen beoordelingsvermogen op nul te zetten.

Inspecteer regelmatig de waterscooter, romp, motor, veiligheidsuitrusting en alle andere vaaruitrusting en houd deze in een veilige bedrijfstoestand.

Zorg ervoor dat u alle vereiste veiligheidsuitrusting, reddingsvesten en andere benodigde uitrusting bij hebt alvorens uit te varen.

Controleer of alle nooduitrusting, waaronder de brandblusser, in goede staat verkeert en vlot bereikbaar is. Toon alle passagiers waar op de waterscooter zich deze uitrusting bevindt en zorg ervoor dat iedereen ze kan gebruiken.

Houd het weer in het oog. Controleer de plaatselijke weersvoorspellingen alvorens uit te varen. Wees alert voor veranderende omstandigheden.

Bewaar nauwkeurige en actuele kaarten van de vaarregio aan boord. Controleer voor uw vertrek de omstandigheden op het water in de regio waar u wilt gaan varen.

Zorg voor voldoende brandstof aan boord voor de geplande uitstap. Controleer altijd het brandstofpeil voor gebruik en tijdens de rit. Ga uit van het principe 1/3 brandstof om uw bestemming te bereiken, 1/3 voor de terugtocht en 1/3 reserve. Voorzie een marge voor slecht weer of ander oponthoud.

### **Veiligheidsbewustzijn van bestuurder en passagier**

Lees en begrijp alle veiligheidsetiketten op de Sea-Doo waterscooter, de Gebruikershandleiding en alle andere veiligheidsdocumenten en bekijk uw *VEILIGHEIDS-DVD* aandachtig voordat u de waterscooter gebruikt.

Leef de geldende wetgeving na. Raadpleeg de lokale en nationale vaarwetgeving die geldt voor de waterwegen waar u uw waterscooter wilt gebruiken. Leer de plaatselijke vaarcode.

Zorg dat u het toepasselijke navigatiesysteem (bv. boeien en signalen) kent en begrijpt.

Houd er rekening mee dat zon, wind, vermoeidheid en ziekte uw beoordelingsvermogen en reactietijd kunnen beïnvloeden.

Het is af te raden deze waterscooter te laten besturen door een persoon onder de 16 jaar of een persoon met een handicap die een beperking inhoudt van het zicht, de reactietijd, het beoordelingsvermogen of het gebruik van de bedieningselementen.

Gebruik altijd het bindsnoer zoals het hoort wanneer u met deze waterscooter vaart en zorg dat alle passagiers vertrouwd zijn met het gebruik ervan.

Ga na of elke bestuurder en alle passagiers kunnen zwemmen en of ze weten hoe ze vanuit het water terug op de waterscooter kunnen stappen. Opstappen in diep water kan zeer moeilijk zijn. Oefen dit eerst op een plaats waar het water tot uw borst reikt voordat u uw waterscooter gebruikt of opstapt in diep water. Neemt u een passagier mee die niet kan zwemmen, zorg er dan voor dat deze passagier altijd een reddingsvest draagt en vaar extra voorzichtig.

Draai het stuur nooit als iemand zich dicht bij de achterkant van de waterscooter bevindt. Blijf uit de buurt van bewegende delen van het stuursysteem (straalbuis, iBR-poort, stangen enz.).

Start de motor niet of gebruik de waterscooter niet als iemand zich rond of achter de waterscooter in het water bevindt.

Let op de beweging van de iBR-poort bij het starten of stilleggen van de motor of het gebruik van de iBR-hendel. De automatisch bewegende poort kan vingers of tenen klemmen van mensen die zich vasthouden achteraan uw waterscooter.

De bestuurder en passagier(s) moeten goed neerzitten en zich stevig vasthouden voordat u de waterscooter start, en ze moeten altijd blijven zitten als de waterscooter in beweging is. Alle passagiers moeten zich vasthouden aan de voorziene handgrepen of aan het middel van de persoon voor hen. Bij een goede zitpositie moet iedere passagier de beide voeten tegelijk stevig vlak op elke voetsteun kunnen houden.

Als wordt geremd, moeten de opvarenden zich schrap zetten tegen de vertragingskracht, zodat ze op de waterscooter niet naar voren schuiven en het evenwicht verliezen.

Trek altijd geleidelijk op met een waterscooter wanneer u een passagier meeneemt, zowel bij het vertrek als onderweg. Als u snel optrekt, kan uw passagier zijn evenwicht verliezen en achterwaarts van de waterscooter vallen. Verwittig uw passagier(s) altijd vooraf of laat hen voldoende tijd om te anticiperen voordat u fors optrekt.

Blijf uit de buurt van het inlaatrooster als de motor draait. Lang haar, loshangende kleding of de riemen van een reddingsvest kunnen in bewegende delen verstrikt raken.

Als de gashendel wordt ingedrukt tijdens het remmen, negeert het iBR-systeem het gashendelcommando van de bestuurder. Als de iBR-hendel wordt losgelaten terwijl de gashendel nog is ingedrukt, neemt het gashendelcommando opnieuw de controle over en volgt kort daarna een versnelling. Laat de gashendel los als versnellen onnodig is.

Water dat met grote kracht door lichaamsopeningen wordt geperst, bijvoorbeeld door valpartijen in het water of door te dicht bij de straalbuis te komen, kan ernstig inwendige letsel veroorzaken. Daarom is het dragen van een wetsuit-onderstuk stellig aanbevolen.

Zorg voordat u aan boord gaat dat de motor stilligt en het bindsnoer uit de motoruitschakelaar is genomen.

Om onopzettelijk starten te voorkomen dient u het bindsnoer uit de motoruitschakelaar te verwijderen, wanneer zwemmers aan boord komen of in de buurt zijn, en terwijl u wier of afval van het inlaatrooster verwijdert.

Steek bij het varen met een waterscooter nooit uw voeten en benen in het water om te helpen draaien.

### Besturing door minderjarigen

Minderjarigen mogen alleen een waterscooter besturen onder toezicht van een volwassene. De wetgeving inzake de minimumleeftijd en vereiste kwalificaties voor minderjarigen kan per rechtsgebied verschillen. Neem zeker contact op met de bevoegde plaatselijke instanties voor informatie over het wettelijke gebruik van de waterscooter in het rechtsgebied waar u wilt varen. BRP beveelt een minimumleeftijd van 16 jaar aan voor de bestuurder.

### Drugs en alcohol

Bestuur uw waterscooter nooit onder invloed van drugs of alcohol. Net als bij een auto moet de bestuurder nuchter, waakzaam en alert zijn om een waterscooter te besturen. Varen met een waterscooter terwijl u onder invloed bent van alcohol of drugs is niet alleen gevaarlijk, het is ook wettelijk verboden en er staan zware boetes op. De naleving van deze wetten wordt streng gecontroleerd. Het gebruik van drugs en alcohol, apart of in combinatie, verlengt de reactietijd, verzwakt het beoordelingsvermogen, vertroebelt het zicht en verhindert u om veilig met een waterscooter te varen.

## WAARSCHUWING

Alcohol en varen gaan niet samen! Varen onder invloed is levensgevaarlijk voor uw passagiers, opvarenden van andere boten en voor uzelf. Het is bij wet verboden een waterscooter te besturen als u onder invloed bent van alcohol of drugs.

## Watersporten (trekken met de waterscooter)

## WAARSCHUWING

**Voorkom verwondingen!** Uw waterscooter is niet ontworpen om andere vaartuigen, parasails, vliegers, zweefvliegtuigen of andere zwevende toestellen te trekken en mag daar ook niet voor worden gebruikt. Gebruik uw waterscooter alleen voor die watersporten waarvoor het werd ontworpen.

Waterskiën, wakeboarden of varen op een voortgesleept, opblaasbaar apparaat zijn de meest populaire watersporten. Om watersporten te beoefenen moeten de deelnemer en bestuurder van de waterscooter zich des te meer bewust zijn van het belang van veiligheid. Als u nog nooit iemand achter uw waterscooter hebt gesleept, vaar dan eerst een aantal uren als waarnemer mee om samen te werken met, en te leren van, een ervaren bestuurder. U dient zich ook goed bewust te zijn van de vaardigheden en ervaring van de persoon die u sleept.

Elke watersporter moet zich aan deze richtlijnen houden:

- Wanneer u passagiers meeneemt of een tube, skiër of wakeboarder voorttrekt, reageert uw waterscooter anders en vergt dit meer stuurvaardigheid.



- Zorg altijd voor de veiligheid en het comfort van uw passagier(s) en de persoon die u voorttrekt op ski's, een wakeboard of ander water-toestel.
- Neem als u een tube, waterskiër of wakeboarder trekt steeds een waarnemer mee aan boord om de watersporters in het oog te houden en de bestuurder op de hoogte te brengen van de handsignalen van de watersporters. De bestuurder moet zich volledig concentreren op de bediening van de waterscooter en het water voor hem.
- Vaar enkel aan een aangepaste snelheid en volg de instructies van de waarnemer.
- Maak als u een tube, waterskiër of wakeboarder trekt geen scherpe bochten of gebruik het remsysteem niet, tenzij absoluut noodzakelijk. Vergeet niet dat een getrokken watersporter een hindernis of de trekkende waterscooter zelf mogelijk niet kan ontwijken, ook al is de waterscooter zelf manoeuvreerbaar en beschikt deze over een remvoorziening.
- Laat alleen bekwame zwemmers deelnemen aan watersporten.
- Draag altijd een goedgekeurd reddingsvest (PFD). Een goed ontworpen reddingsvest kan een verward of bewusteloos persoon drijvende houden.
- Houd rekening met andere personen met wie u het water deelt.
- Zowel de bestuurder van de waterscooter als de waarnemer moeten de locatie van de sleepkabel in het oog houden tijdens watersporten. Een slap hangende kabel kan, vooral bij scherpe bochten of cirkelbewegingen, verstrikt raken rond personen of voorwerpen op de waterscooter of in het water en kan ernstig letsel veroorzaken.
- Trek watersporters nooit aan een te korte kabel, want die kunnen zo een sterke concentratie uitlaatgassen inademen. Inademing van geconcentreerde uitlaatgassen die koolmonoxide bevatten kan leiden tot CO-vergiftiging, ernstig letsel of zelfs de dood.
- Gebruik een voldoende lange en stevige sleepkabel en zorg ervoor dat deze stevig aan uw waterscooter is bevestigd. Sommige waterscooters zijn uitgerust, of kunnen worden uitgerust, met een speciaal sleepmechanisme. Installeer echter geen skimast op een waterscooter. Die kan gevaarlijk zijn als er iemand op valt.
- Bied onmiddellijk hulp aan een gevallen persoon. Alleen is hij of zij kwetsbaar in het water en wordt dan mogelijk niet opgemerkt door andere boten.
- Benader iemand die in het water ligt vanaf de lizijde (tegen de richting van de wind in). Schakel de motor uit voordat u de persoon nadert.
- Beoefen watersporten alleen in veilige zones. Blijf uit de buurt van andere boten, kanalen, stranden, verboden zones, zwemmers, druk bevaren waterwegen en hindernissen onder water.
- Leg de motor stil en werp het anker uit voordat u gaat zwemmen.
- Zwem enkel op plaatsen die als veilige zwemzones zijn gemarkeerd. Deze zijn meestal afgebakend met een zwemzoneboei. Ga niet alleen of niet 's nachts zwemmen.



#### ZWEMZONEBOEI

- Ga niet waterskiën tussen zons-  
ondergang en zonsopgang. Dat is  
verboden in de meeste regio's.
- Ga niet direct achter een waterskiër,  
tuber of wakeboarder varen met uw  
waterscooter. Bij een snelheid van  
40 km/h per uur, zal de waterscooter  
een persoon die 60 m voor uw boeg  
in het water valt in ongeveer 5 se-  
conden inhalen.
- Leg de motor stil en neem het  
bindsnoer uit de motoruitschake-  
laar als iemand ergens dichtbij in het  
water is.
- Houd minstens 45 m afstand van  
plaatsen die zijn gemarkeerd met  
een duikersboei.

**Voorkom verwondingen!** Laat nie-  
mand in de buurt komen van het aan-  
drijfsysteem of inlaatrooster, zelfs als  
de motor stilstaat. Lang haar, loshan-  
gende kledij of riemen van een red-  
dingsvest kunnen in bewegende delen  
verstrikt raken, wat tot ernstig letsel of  
verdrinking kan leiden. In ondiep water  
kunnen schelpen, zand, kiezel of ande-  
re voorwerpen worden opgezogen en  
achterwaarts weggeslingerd door de  
jetpomp.

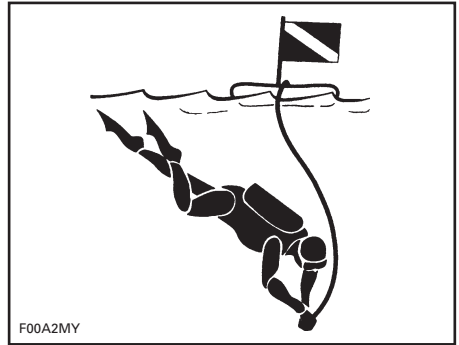

#### DUIKERSBOEI

Neem voor meer informatie over de  
goedgekeurde, wettelijke en veilige  
beoefening van watersporten contact  
op met de plaatselijk instanties inza-  
ke watersportveiligheid voor de regio  
waarin u de sport wilt beoefenen.

### Hypothermie

Hypothermie of onderkoeling, een ab-  
normaal lage lichaamstemperatuur  
door een verlies aan lichaamswarm-  
te, is een belangrijke doodsoorzaak  
bij vaarongevallen. Een persoon die  
onderkoeld raakt zal het bewustzijn  
verliezen en verdrinken.

Reddingsvesten kunnen de overle-  
vingsduur verlengen dankzij hun isole-  
rend vermogen.

Natuurlijk is er minder nood aan iso-  
latie naarmate het water warmer is.  
Wanneer u in koud water vaart (minder  
dan 4°C) moet u overwegen om een  
reddingsjack te dragen in plaats van  
een reddingsvest, omdat dit een gro-  
ter deel van het lichaam bedekt.

Wat u dient te weten over bescherming tegen hypothermie:

- Wanneer u in het water drijft probeert u beter niet te zwemmen, tenzij om een vaartuig in uw buurt, een andere overlevende of een drijvend voorwerp te bereiken waar u zich aan kunt vasthouden of kunt op klimmen. Door onnodig zwemmen verliest u sneller lichaamswarmte. In koud water zijn overlevingsmethodes waarbij u uw hoofd in het water moet leggen af te raden. Houd uw hoofd uit het water. Zo verliest u veel minder lichaamswarmte en kunt u langer in leven blijven.
- Blijf optimistisch over uw overlevings- en reddingskansen. Zo vergroot u uw kans om langer te overleven tot u wordt gered. Uw wil om te overleven maakt wel degelijk een verschil!
- Als er meerdere personen in het water liggen, is het aan te raden zo dicht mogelijk bij elkaar te kruipen tot er hulp komt. Zo beperkt u het verlies aan lichaamswarmte en kunt u langer overleven.
- Draag altijd uw reddingsvest. Het zal u niet beschermen tegen hypothermie als u het niet draagt wanneer u in het water belandt.

## **Cursussen veilig varen**

In veel landen wordt een cursus veilig varen aanbevolen of vereist. Vraag dit na bij uw plaatselijke instanties.

Raadpleeg de lokale en nationale vaarwetgeving die geldt voor de waterwegen waar u uw waterscooter wilt gebruiken. Leer de plaatselijke vaarcode. Zorg dat u het toepasselijke navigatiesysteem (bv. boeien en signalen) kent en begrijpt.

---

# ACTIEVE TECHNOLOGIEËN (iCONTROL)

## Inleiding

**OPMERKING:** Bepaalde in dit hoofdstuk beschreven voorzieningen of functies zijn niet van toepassing op alle waterscootermodellen of zijn beschikbaar als optie.

iControl™ (intelligent Control system) creëert een omgeving waarin de bestuurder heel wat systemen kan bedienen zonder de handen van het stuur te nemen.

Alle bedieningselementen bevinden zich aan de vingertoppen van de bestuurder en zijn activeerbaar door een knop in te drukken of een hendel in te trekken. Zo blijft de aandacht van de bestuurder op het water en op de besturing van de waterscooter gevestigd.

Alle bedieningselementen zijn elektronisch en geven commando's aan een elektronische module, die zorgt voor een correcte bediening van het systeem binnen bepaalde parameters.

De diverse systemen die zijn gegroepeerd onder iControl zijn:

- iTC™ (intelligent Throttle Control)
- iBR (intelligent Brake and Reverse)
- O.T.A.S. (Off Throttle Assisted Steering).

Samen leveren deze systeemfuncties nieuwe voorzieningen op, zoals cruisemodus, trage-snelheidsmodus en remmen, een betere respons op bestuurderscommando's en een verbeterde manoeuvreerbaarheid en bestuurbaarheid.

Het is van het grootste belang dat bestuurders alle informatie in deze Gebruikershandleiding doornemen om zich vertrouwd te maken met deze waterscooter en zijn systemen, bedieningselementen, mogelijkheden en beperkingen.

## iTC (intelligent Throttle Control)

Het systeem maakt gebruik van een ETC (Electronic Throttle Control) of elektronische gasregeling, die commandosignalen doorgeeft aan de ECM (Engine Control Module) of elektronische regelmodule. Met dit systeem is een traditionele gaskabel overbodig.

Met iTC beschikt u over de volgende vaarmodi:

- Touringmodus
- Sportmodus
- ECO-modus
- Cruisemodus
- Trage-snelheidsmodus
- Skimodus.

De O.T.A.S.™ (Off Throttle Assisted Steering) wordt ook geregeld door de iTC.

## Touringmodus

De touringmodus is de standaard vaarmodus.

In de touringmodus zijn het beschikbare motorvermogen en de acceleratie beperkt als wordt opgetrokken vanuit stilstand en in bepaalde omstandigheden bij besturing in het lagere bereik van het motorvermogen.

## Sportmodus

In de sportmodus is het maximale motorvermogen beschikbaar over het hele bedrijfsbereik van de motor.

Raadpleeg het gedeelte *VAARMODI* voor nadere aanwijzingen.

## ECO-modus

Wanneer u kiest voor de ECO-modus (zuinige verbruiksmodus) wordt het toerental beperkt en wordt een optimale kruissnelheid aangehouden om minder brandstof te verbruiken.

Raadpleeg het gedeelte *VAARMODI* voor nadere aanwijzingen.

## Cruisemodus

In de cruisemodus kan de bestuurder de waterscooter op een gewenste maximumsnelheid instellen.

In de cruisemodus wordt de snelheid van de waterscooter beperkt, maar niet aangehouden. De bestuurder moet de gashendel ingedrukt houden om de voorwaartse vaarsnelheid te handhaven, in tegenstelling tot de cruisecontrol in een auto, die wel een constante snelheid handhaaft als het gaspedaal wordt losgelaten.

Terwijl u aan een constante kruissnelheid voortbeweegt, houdt u de gashendel volledig ingedrukt, zodat u uw volle aandacht op de omgeving kunt richten.

Raadpleeg het gedeelte *VAARMODI* voor nadere aanwijzingen.

## Trage-snelheidsmodus

De trage-snelheidsmodus is een functie van de cruisemodus, waarmee de bestuurder de stationaire snelheid kan aanpassen en instellen op een snelheid van 1,6 km/h tot 11 km/h. De gashendel niet indrukken bij gebruik van de lage-snelheidsmodus.

Raadpleeg het gedeelte *VAARMODI* voor nadere aanwijzingen.

## Skimodus

Dankzij de skimodus kunt u het vertrek regelen en de maximale treksnelheid precies aanhouden als u een skiër of wakeboarder trekt.

Raadpleeg het gedeelte *VAARMODI* voor nadere aanwijzingen.

## O.T.A.S.™-systeem (Off-Throttle Assisted Steering)

Het O.T.A.S. -systeem (Off-Throttle Assisted Steering) verhoogt de manoeuvreerbaarheid wanneer u geen gas geeft.

Het OTAS-systeem wordt elektronisch geactiveerd wanneer de bestuurder een volle draai maakt en tegelijk de gas loslaat.

## Beperkingen

Het O.T.A.S.-systeem is niet in staat u in alle omstandigheden de controle over het stuur te helpen behouden of aanvaringen te vermijden.

Zie het gedeelte *BEDIENINGSINSTRUCTIES* voor meer informatie.

## Leersleutel en huursleutel

De Sea-Doo™ leersleutel kan worden geprogrammeerd om de snelheid van de waterscooter te beperken. Zo stelt hij nieuwe of minder ervaren bestuurders in staat om de waterscooter op een veilige manier te leren besturen en de nodige ervaring op te doen.

## Beperkingen

Zelfs met een leersleutel of huursleutel kan het besturen van de waterscooter de vaardigheid van een nieuweling te boven gaan.

Zie het gedeelte *VAARMODI* voor meer informatie.

## iBR (intelligent Brake and Reverse System)

Deze waterscooter maakt gebruik van een elektronisch geregeld rem- en achteruitsysteem, het zogenaamde iBR-systeem (intelligent Brake and Reverse).

De iBR-module regelt de stand van de iBR-poort zodat u beschikt over een:

- Vooruit
- Achteruit
- Neutraal
- Rem.

De bestuurder regelt de stand van de iBR-poort met de gashendel voor de voorwaartse stand, of met de iBR-hendel voor neutraal, achteruit en voor de remfunctie.

**OPMERKING:** De iBR-hendel is enkel bruikbaar om de stand van de poort te doen veranderen als de motor draait.

Dankzij het iBR-systeem is de remafstand van deze waterscooter beduidend korter en zijn manoeuvreerbaarheid hoger, omdat het bruikbaar is zowel in een rechte lijn als in bochten en zowel bij hoge als bij lage snelheden of om de waterscooter in achteruit te zetten om aan te meren of om in een krappe omgeving te manoeuvreren.

Onder ideale omstandigheden slaagden ervaren bestuurders er voortdurend in de remafstand van een waterscooter uitgerust met een iBR-systeem met 33% te verkorten, uitgaande van een snelheid van 80 km/h.

### **Beperkingen**

Zelfs met het iBR-systeem beschikken waterscooters niet over dezelfde mogelijkheden als landvoertuigen.

De remafstand is met name afhankelijk van uw beginsnelheid, lading, wind, stroming, omstandigheden op het water en toegepaste remkracht.

Het iBR-systeem heeft geen invloed op de achterwaartse snelheid.

Het kan niet verhinderen dat uw waterscooter door stroming of wind kan af-drijven.

# VEILIGHEIDSUITRUSTING

## Vereiste veiligheidsuitrusting

De bestuurder en passagier(s) moeten een goedgekeurd reddingsvest dragen dat geschikt is voor gebruik op waterscooters.

De bestuurder en passagier(s) moeten een bril met veiligheidsglas bij de hand hebben wanneer de vaaromstandigheden of persoonlijke voorkeuren dit vereisen.

Door wind, opstuvend water en snelheid kunnen de ogen gaan tranen, waardoor het zicht wordt vertroebeld.

Als bestuurder van de waterscooter bent u ervoor verantwoordelijk dat de vereiste veiligheidsuitrusting aan boord is. Overweeg ook of u geen extra uitrusting moet meenemen voor uw eigen veiligheid en die van uw passagiers. Informeer naar de nationale en lokale voorschriften met betrekking tot verplichte veiligheidsuitrusting.

Wettelijk voorgeschreven veiligheidsuitrusting is verplicht. Als de lokale voorschriften bijkomende uitrusting voorschrijven, moet die zijn goedgekeurd door een bevoegde instantie. De volgende zaken maken deel uit van de minimumuitrusting:

- Reddingsvesten (PFD)
- Een drijvende treklijn van minimaal 15 m
- Een waterdichte zaklamp of goedgekeurde seinvuurpijlen
- Een signaalapparaat
- Geluidsproducerende hulpmiddelen (claxon of fluit).

## Aanbevolen veiligheidsuitrusting

De bestuurder en passagier(s) van een waterscooter moeten beschermende kledij dragen, zoals:

- Een wetsuit-onderstuk of dik, dicht geweven en nauw aansluitende kledij die dezelfde bescherming biedt. Een dunne short is bijvoorbeeld niet geschikt. Water dat met grote kracht door lichaamsopeningen wordt geperst, bijvoorbeeld door valpartijen of door te dicht bij de straalbuis te komen, kan ernstig inwendig letsel veroorzaken. Gewone zwemkleding biedt onvoldoende bescherming tegen water dat met kracht in de onderste mannelijke of vrouwelijke lichaamsopeningen binnendringt.
- Het verdient ook aanbeveling om passend schoeisel, handschoenen, een veiligheidsbril of bril te dragen. Een lichte, flexibele voetbescherming is zeker aan te raden. Zo loopt u minder risico op voetletsels wanneer u onder water op scherpe voorwerpen trapt.

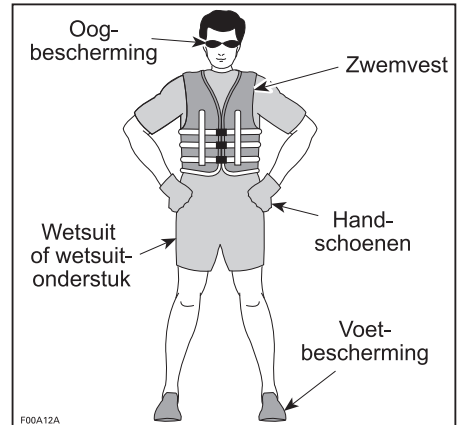

## Reddingsvesten (PFD)

Op een pleziervaartuij moet iedereen op elk moment een reddingsvest dragen. Zorg dat deze reddingsvesten voldoen aan uw nationale reglementering.

Een reddingsvest houdt u drijvend en houdt uw hoofd en aangezicht boven water en uw lichaam in een veilige positie terwijl u in het water ligt. Houd bij de keuze van een reddingsvest rekening met het lichaamsgewicht en de leeftijd. Het drijvend vermogen van het reddingsvest moet groot genoeg zijn om uw lichaamsgewicht in het water te dragen. De maat van het reddingsvest moet passen voor de drager. De maat van reddingsvesten wordt doorgaans uitgedrukt in lichaamsgewicht en borstomtrek. Het is uw verantwoordelijkheid ervoor te zorgen dat u overeenkomstig de nationale en plaatselijke voorschriften het juiste aantal en de juiste soorten reddingsvesten aan boord hebt en dat uw passagiers weten waar die zich bevinden en hoe ze die moeten gebruiken.

### Soorten reddingsvesten

Er zijn vijf soorten goedgekeurde reddingsvesten.

**Reddingsvest type I**, is draagbaar, heeft het grootste drijvend vermogen. Het ontwerp ervan zorgt dat de meeste bewusteloze personen in het water van een houding met het gezicht naar beneden naar een verticale of licht achteroverleunende houding met het gezicht naar boven worden gedraaid. Het kan de overlevingskansen aanzienlijk verhogen. Type I is het meest doeltreffend in alle wateren en is uitermate geschikt voor gebruik ver uit de kust, waar het langer kan duren alvorens men gered wordt. Het is ook het meest doeltreffend in onstuimig water.

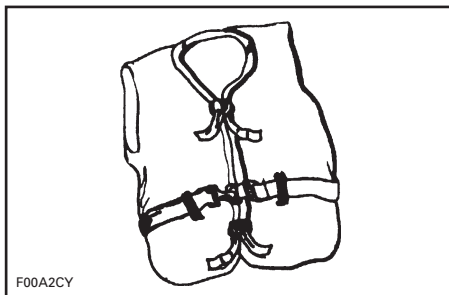

F00A2CY

TYPE I — OM TE DRAGEN

**Reddingsvest Type II**, is draagbaar, draait zijn drager op dezelfde manier om als Type I, maar is minder doeltreffend. Type II zal er niet in slagen om evenveel personen te draaien in dezelfde omstandigheden als Type I. U kunt voor dit reddingsvest kiezen wanneer het waarschijnlijk is dat u snel wordt gered, bijvoorbeeld in zones waar meestal veel personen bij wateractiviteiten zijn betrokken.

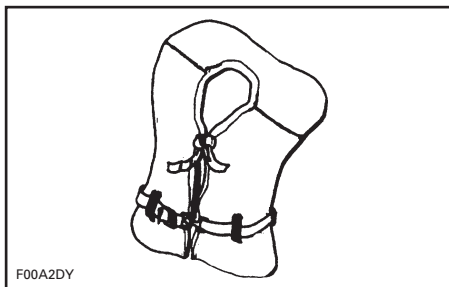

F00A2DY

TYPE II — OM TE DRAGEN

**Reddingsvest Type III**, is draagbaar, laat de drager toe een verticale of licht achteroverleunende houding aan te nemen. Het draait de drager niet om. Het houdt de drager in een verticale of licht achteroverleunende houding en vertoont geen neiging om het gezicht van de drager naar beneden te draaien. Het heeft hetzelfde drijvend vermogen als reddingsvesten van Type II en is geschikt voor gebruik in zones waar meestal andere personen deelnemen aan wateractiviteiten.



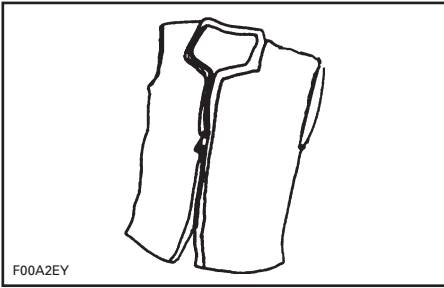

F00A2EY

TYPE III — OM TE DRAGEN

Reddingsvest Type V, is draagbaar, moet worden aangetrokken. In opgeblazen toestand heeft dit reddingsvest hetzelfde drijvend vermogen als type I, II of III. Als het niet is opgeblazen, is het mogelijk niet geschikt om sommige mensen drijvend te houden.

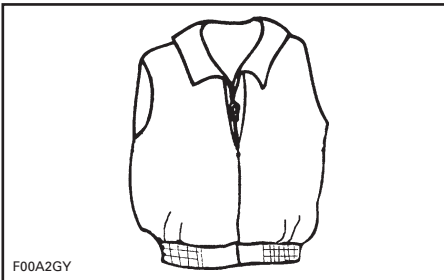

F00A2GY

TYPE V — OM TE DRAGEN

## Helmen

### Belangrijke aandachtspunten

Helmen dienen om het hoofd in zekere mate te beschermen tegen een impact. Bij de meeste gemotoriseerde sporten wegen de voordelen van een helm duidelijk op tegen de nadelen. Bij gemotoriseerde watersporten, zoals de besturing van een waterscooter, is dit echter niet noodzakelijk het geval, omdat het water bepaalde bijzondere risico's inhoudt.

## Voordelen

Een helm beperkt het risico op ernstige hoofdkwetsuren wanneer het hoofd bij een aanvaring tegen een hard oppervlak, zoals een ander vaartuig, slaat. Een helm met kinbeschermer kan ook ernstige verwondingen van het gelaat, de kaak of tanden helpen voorkomen.

## Risico's

Anderzijds kunnen helmen bij een val van de waterscooter in bepaalde situaties, zoals een "emmer", water vasthouden en zo de nek of ruggengraat ernstig belasten. Dat kan leiden tot verstikking, ernstig of blijvend letsel aan de nek of ruggengraat of zelfs de dood.

Helmen kunnen ook het perifere zicht en gehoor belemmeren en vermoeidheid in de hand werken, waardoor het risico op een aanvaring toeneemt.

## Risico's en voordelen tegen elkaar afwegen

Bij uw beslissing om al dan niet een helm te dragen houdt u best rekening met de concrete omgeving waarin u wilt gaan varen en met andere factoren, zoals uw persoonlijke ervaring. Zal er veel verkeer zijn op het water? Wat is uw vaarstijl?

## Besluit

Aangezien elke optie bepaalde risico's reduceert maar andere verhoogt, dient u voor elke rit te beslissen of u al dan niet een helm zult dragen op basis van uw specifieke situatie.

Besluit u een helm te dragen, kies dan voor een type dat het best geschikt is voor de omstandigheden. Kies een helm die voldoet aan de DOT- of Snell-normen en neem bij voorkeur een model dat werd ontworpen voor gemotoriseerde watersporten.

## **Bijkomende aanbevolen uitrusting**

Het verdient aanbeveling nog bijkomende uitrusting voor een veilige, aangename vaart aan te schaffen. Deze lijst, die niet volledig is, bevat zaken die u zich eventueel kunt aanschaffen.

- Gereedschapstas
- Kaart van de omgeving
- Eerstehulpkit
- Sleeptouw
- Fakkels
- Peddel
- Anker
- Meertouwen.

Een GSM in een waterdichte zak of doos kan ook erg nuttig zijn voor bootgebruikers in geval van nood of gewoon om contact op te nemen met iemand aan land.

---

# PRAKTISCHE OEFENINGEN

Het is altijd een goed idee om te oefenen en uzelf vertrouwd te maken met alle bedieningselementen, functies en vaareigenschappen van uw waterscooter vooraleer u zich op het water begeeft.

Bevestig altijd het bindsnoer aan de motoruitschakelaar en de clip van uw reddingsvest of een polsband.

## Geschikte plaatsen om te oefenen

Zoek een geschikte plaats om de oefeningen uit te voeren. Ga na of de plaats voldoet aan de volgende voorwaarden:

- Geen verkeer
- Geen obstakels
- Geen zwemmers
- Geen stroming
- Voldoende ruimte om te manoeuvreren
- Voldoende diep

## Praktische oefeningen

Voer de volgende oefeningen **alleen** uit.

### Draaien

Oefen het draaien in cirkels in beide richtingen op trage snelheid. Als die oefening vlot gaat, verhoogt u de moeilijkheidsgraad door in een 8-vorm te varen.

Als u dat onder de knie hebt, herhaalt u de bovenstaande oefeningen, maar dan aan een hogere snelheid.

### Remafstanden

#### Waterscooters zonder iBR

Oefen met de waterscooter op een rechte lijn bij verschillende snelheden tot stilstand te brengen.

Denk eraan dat vooral de weerstand van het water bepalend is voor het remeffect, en dus de remafstand.

**OPMERKING:** De snelheid en lading van de waterscooter, en stroming en wind spelen eveneens een belangrijke rol voor de remafstand.

#### Waterscooters met iBR

Oefen met de waterscooter op een rechte lijn bij verschillende snelheden en bij een wisselende remkracht tot stilstand te brengen.

Denk eraan dat de snelheid en lading van de waterscooter, naast de stroming, wind en situatie op het water een belangrijke rol spelen voor de remafstand.

#### Achteruit

#### **Geldt niet voor waterscooters zonder iBR.**

Oefen het varen in achteruit om te leren hoe de waterscooter zich in achteruit gedraagt en op uw stuurcommando's reageert.

**OPMERKING:** Voer deze oefening altijd uit aan trage snelheden.

#### Een obstakel ontwijken

Oefen het ontwijken van een obstakel (kies een denkbeeldig punt op het water) door de waterscooter te sturen terwijl u gas blijft geven.

Herhaal de oefening, maar laat de gas nu los terwijl u draait.

**OPMERKING:** Door deze oefening zult u beseffen dat u gas nodig hebt om de waterscooter een andere richting uit te sturen.

#### Aanmeren

#### Waterscooters zonder iBR

Oefen het aanmeren met gas en stuur om te leren hoe de waterscooter reageert en u goede stuurvaardigheden eigen te maken.

## Waterscooters met iBR

Oefen het aanmeren met gas, iBR-hendel en stuur om te leren hoe de waterscooter reageert en u goede stuurvaardigheden eigen te maken.

**OPMERKING:** Denk eraan dat het stuur in achteruit in de omgekeerde richting werkt.

## Trage-snelheidsmodus, skimodus en cruiseodus

Indien uw waterscooter over één van deze modi beschikt, is het ook belangrijk dat u weet hoe die werken en ermee leert omgaan voordat u ze gebruikt op ritten met andere personen.

### **WAARSCHUWING**

De ski- en cruiseodus zijn geen automatische piloot; ze besturen de waterscooter niet voor u.

## Belangrijke, niet te verwaarlozen factoren

Denk er bovendien aan dat de volgende omstandigheden een rechtstreeks effect hebben op hoe uw waterscooter zich gedraagt en hoe hij reageert op de verschillende commando's:

- Lading
- Stroming
- Wind
- Toestand van het water.

Wees steeds alert voor deze omstandigheden en pas uw rijgedrag eraan aan. Oefen indien mogelijk verder in deze omstandigheden.

Voor delicate manoeuvres houdt u de snelheid best altijd zo laag mogelijk.

# NAVIGATIEREGELS

## Vaarreglement

Een waterscooter besturen is vergelijkbaar met rijden op ongemarkeerde wegen. Om aanvaringen met andere vaartuigen te vermijden moet u een aantal vaarregels naleven. Dat is niet alleen gezond verstand... het is de wet!

Vaar algemeen uiterst rechts en vermijd aanvaringen door op veilige afstand te blijven van andere waterscooters, boten, personen en objecten.

De volgende figuur geeft de verschillende onderdelen van een boot aan die worden gebruikt als referentiepunten voor de richting, waarbij de boeg de voorkant van de boot is. De bakboordzijde van de boot (linkerkant) is visueel herkenbaar gemaakt door een ROOD licht aan de boeg, en de stuurboordzijde (rechterkant) door een GROEN licht.

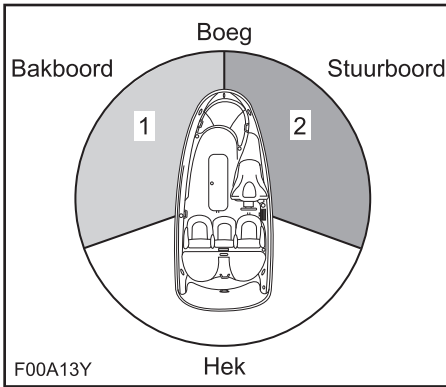

TYPISCH - REFERENTIEPUNTEN VOOR DE RICHTING

1. ROOD licht
2. GROEN licht (vrije zone)

## Kruisen

Geef voorrang aan vaartuigen voor u en die van rechts komen. Kruis een boot nooit langs voor, u moet zijn ROOD licht zien, hij moet uw GROEN licht zien (hij heeft voorrang).

Waterscooters beschikken niet over deze gekleurde lichten, doch de regel geldt evenzeer.

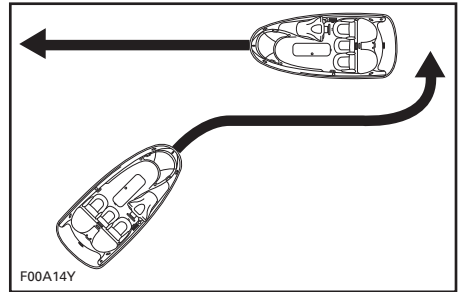

TYPISCH

Net als bij verkeerslichten, geeft u voorrang en **STOPT** u als u een **ROOD** licht ziet. De andere boot bevindt zich rechts van u, en u moet hem voorrang geven.

Als u een **GROEN** licht ziet, kunt u **voorzichtig voorbijvaren**. De andere boot bevindt zich links van u, en u hebt nu voorrang.

## Frontale tegenligger

Houd uiterst rechts.

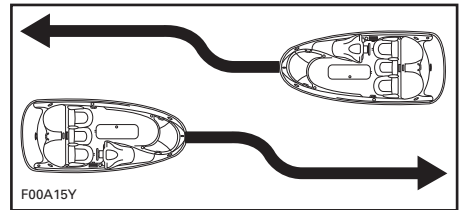

TYPISCH

## Inhalen

Geef andere vaartuigen voorrang en blijf op veilige afstand.

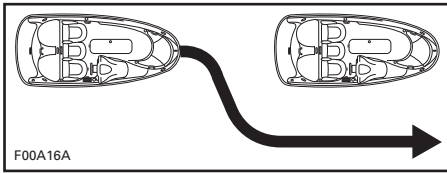

TYPISCH

## Navigatiesysteem

Navigatiehulpmiddelen zoals signalen en boeien kunnen u helpen om een veilige koers te bepalen. Boeien duiden aan of u de boei langs rechts (stuurboord) of links (bakboord) moet voorbijvaren of via welke vaarweg u kunt varen. Ze kunnen ook aanduiden of u zich in een verboden of gecontroleerde zone begeeft, zoals een vaarvrije zone of lage-snelheidszone. Ze kunnen ook op gevaren wijzen of belangrijke vaarinformatie verstrekken. Bakens kunnen zich aan land of op het water bevinden. Ze kunnen ook snelheidslimieten, verboden zones voor motorvaartuigen of boten, ankerplaatsen en andere nuttige informatie aanduiden. (De vorm van elke soort baken geeft hierover uitsluitsel).

Zorg ervoor dat u het toepasselijke navigatiesysteem kent en begrijpt voor de waterwegen waarop u uw waterscooter wilt gebruiken.

## Aanvaringen voorkomen

Laat de gashendel niet los wanneer u een obstakel probeert te ontwijken. De waterscooter besturen vergt motorvermogen en stuwkracht.

Wees altijd alert voor andere waterrecreanten, boten of voorwerpen, vooral wanneer u draait. Wees bedacht op omstandigheden die de zichtbaarheid beperken of uw zicht op anderen belemmeren.

Respecteer de rechten van andere recreanten en/of omstanders en houd altijd een veilige afstand van andere vaartuigen, boten, mensen en objecten.

Niet over hekgolven of golven springen, in de branding surfen of mensen besproeien of natspuiten met uw waterscooter. Mogelijk schat u de mogelijkheden van de waterscooter of uw eigen vaardigheden verkeerd in en botst u tegen een boot, waterscooter of persoon.

Deze waterscooter kan scherpere bochten nemen dan andere boten. Neem echter geen scherpe bochten aan een hoge snelheid, behalve in geval van nood. Dergelijke manoeuvres kunnen het moeilijk maken voor anderen om u te ontwijken of in te schatten waar u naartoe vaart. Voorts kunnen u en/of uw passagier(s) van de waterscooter geslingerd worden.

## Waterscooters met iBR

Net als de meeste andere vaartuigen heeft deze waterscooter een remsysteem (iBR).

Denk er bij het besturen van een waterscooter die is uitgerust met iBR aan dat andere boten achter of rondom u mogelijk niet in staat zijn even snel te stoppen.

Als u op snelheid de rem voor het eerst gebruikt, schiet achter de waterscooter een waterpluim hoog de lucht in, wat wijst op een remmanoeuvre.

Van belang is dat u de bestuurder van een waterscooter die van plan is in konvooi achter u te varen wijst op het remmen manoeuvreervermogen van uw waterscooter, de betekenis van de waterpluim en dat tussen waterscooters een grotere onderlinge afstand moet worden aangehouden.

Uw remafstand is afhankelijk van uw beginsnelheid, lading, wind en de omstandigheden op het water.

Hoewel het verkieslijk is een obstakel te ontwijken door ervan weg te sturen terwijl u gas geeft, kunt u met iBR ook voluit remmen en in de goede richting draaien om het obstakel te ontwijken.

# TANKEN

## Tankprocedure

### ⚠ WAARSCHUWING

Brandstof is ontvlambaar en explosief in bepaalde omstandigheden. Werk altijd in een goed verluchte ruimte. Rook niet en blijf uit de buurt van open vuur of vonken.

1. Schakel de motor uit.

### ⚠ WAARSCHUWING

Stop de motor altijd voor u tankt.

2. Laat niemand op de waterscooter zitten.
3. Maak de waterscooter stevig vast aan de tankpier.
4. Houd een brandblusser bij de hand.
5. Open het deksel van het bergvak vooraan
6. Kijk waar de dop van de brandstoftank zich bevindt.



TYPISCH - PLAATS VAN DE BRANDSTOFTANKDOP

1. Brandstoftankdop (bergvak vooraan open)

7. Schroef de dop langzaam linksom draaiend los.

### ⚠ WAARSCHUWING

De brandstoftank kan onder druk staan. Er kunnen benzinedampen vrijkomen wanneer u de brandstoftankdop afneemt.

8. Steek het tankpistool in de vulmond en vul brandstof bij.

### ⚠ WAARSCHUWING

Vul om te vermijden dat brandstof kan terugvloeien de tank langzaam bij zodat lucht uit de brandstoftank kan ontsnappen.

9. Stop met bijvullen van zodra het tankpistoolhandvat losschiet en wacht een ogenblik voordat u de spuit uitneemt. Haal de spuit van het tankpistool niet uit om nog meer brandstof in de brandstoftank te doen.

### ⚠ WAARSCHUWING

Vul de brandstoftank niet teveel of niet tot aan de rand bij als de waterscooter in de zon ligt. Naarmate de temperatuur stijgt, zet de brandstof uit en kan uw tank overlopen.

10. Plaats de brandstoftankdop terug en draai deze helemaal rechtsom draaiend vast.

### ⚠ WAARSCHUWING

Wis op de waterscooter gemorste brandstof onmiddellijk weg.

11. Na het bijtaken altijd het zadel openmaken en nagaan of er geen benzinegeur in het motorcompartiment hangt.

**⚠ WAARSCHUWING**

De waterscooter niet starten als er benzine of benzinedampen aanwezig zijn.

**Aanbevolen brandstof**

Gebruik loodvrije benzine met het volgende octaangetal.

**MERK OP** Experimenteer nooit met andere brandstoffen of brandstofverhoudingen. Gebruik nooit brandstof met meer dan 10 % ethanol of methanol. Het gebruik van niet-aanbevolen brandstof kan leiden tot minder motorvermogen en schade aan belangrijke onderdelen van het brandstofsysteem en de motor.

MINIMAAL OCTAANGETAL	
In Noord-Amerika	87 (RON + MON)/2
Buiten Noord-Amerika	92 RON



# INFORMATIE OVER HET TRANSPORT

**MERK OP** De afstand tussen de houten liggers van de trailer, inclusief de breedte van de liggers zelf, moet zo worden ingesteld dat ze de romp over de volledige lengte ondersteunen. De uiteinden van de beide houten liggers mogen de lengte van de waterscooter niet overschrijden.

Zorg ervoor dat de wielen van de trailer dusdanig zijn geplaatst dat het zwaartepunt van de waterscooter net vóór de wielen ligt, zodat het gewicht van de waterscooter goed wordt ondersteund.

## WAARSCHUWING

Kantel deze waterscooter voor het transport nooit op zijn achterkant. We raden u aan de waterscooter te vervoeren in zijn normale bedrijfsstand.

Raadpleeg de toepasselijke lokale wetgeving en voorschriften met betrekking tot het trekken van een trailer, met name voor het volgende:

- Remsysteem
- Gewicht van het trekvoertuig
- Spiegels.

Neem de volgende voorzorgsmaatregelen om de waterscooter te trekken:

- Respecteer de maximale gewichtscapaciteit van het sleepvoertuig en de gewichtscapaciteit van de diesel zoals die door de fabrikant wordt aanbevolen.
- Bind de waterscooter zowel aan de achter- als de voorzijde (boeg/hek) vast aan de sleepogen, zodat hij stevig op de trailer is gesjord. Gebruik nog andere bevestigingsmiddelen indien nodig.

- Controleer of de brandstoftankdop, het deksel van het opbergvak vooraan, het deksel van het handschoenvak en het zadel goed zijn vergrendeld.
- Respecteer de voorzorgsmaatregelen voor het transport.

**MERK OP** Leid geen touwen of bevestigingsmiddelen over het zadel of het stuur, omdat die anders permanente schade kunnen oplopen. Wikkel lappen of gelijkaardige beschermingen rond de touwen of bevestigingsmiddelen waar die in contact staan met de carrosserie van de waterscooter.

## WAARSCHUWING

Let op dat het zadel stevig is vergrendeld voor het transport.

Een Sea-Doo afdekhoes kan de waterscooter beschermen, vooral bij transport over stoffige wegen, om te voorkomen dat er vuil in de luchtinlaatopeningen binnendringt.

## WAARSCHUWING

Laat tijdens het transport NOOIT enige uitrusting achter op de waterscooter.

### WAKE modellen

## WAARSCHUWING

Laat NOOIT een wakeboard op het rek zitten. Anders kunnen de vinnen van het wakeboard omstanders verwonden of kan het wakeboard worden weggeslingerd op de weg.

**⚠ WAARSCHUWING**

De snelbinders zijn opgespannen en kunnen terugspringen en tegen iemand zwiepen wanneer ze worden losgemaakt. Wees voorzichtig.

**OPMERKING:** Wanneer u 2 waterscooters transporteert kan het noodzakelijk zijn, het binnenste wakeboardrek te verwijderen.

# BELANGRIJKE LABELS OP HET PRODUCT

## Veiligheidslabels voor waterscooters

De op de volgende pagina's weergegeven labels zijn terug te vinden op de waterscooter. Ontbrekende of beschadigde labels kunnen gratis worden vervangen. Raadpleeg een erkende Sea-Doo dealer.

Lees de volgende labels aandachtig voordat u deze waterscooter in gebruik neemt.

**OPMERKING:** De eerste figuur van de waterscooter duidt aan waar de diverse labels zich bij benadering bevinden. Een stippelijijn geeft aan dat het label zich niet op het buitenoppervlak bevindt en dat het zadel of één of ander deksel moet worden geopend om het label te kunnen zien.



PLAATS VAN HET VEILIGHEIDSLABEL - GTS MODELLEN



PLAATS VAN HET VEILIGHEIDSLABEL - GTI SERIE

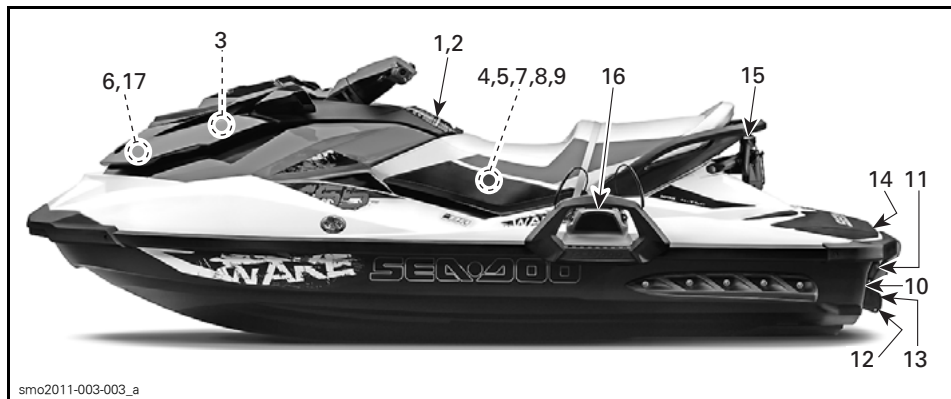

smo2011-003-003\_a

PLAATS VAN HET VEILIGHEIDSLABEL - WAKE MODEL

A WAARSCHUWING



Aanvaringen leiden tot meer **VERWONDINGEN EN OVERLIJDENS** in andere vormen van ongevallen met waterscooters.

**OM AANVARINGEN TE VERMIJDEN: KLIK VOORTDUREND UIT** voor mensen, obstakels en andere vaartuigen. Wees bedacht op omstandigheden die de zichtbaarheid beperken of uw zicht op anderen beperken.

**MAK DEFENSIEF** op een veilige afstand en blijf op een veilige afstand van mensen, obstakels en andere vaartuigen.

- Vaar niet te dicht achter waterscooters of andere vaartuigen aan.
- Blijf uit de buurt van anderen, zodat u op niemand water spuit of spat.
- Voer zo weinig mogelijk scherpe bochten of andere manoeuvres uit waardoor anderen u moeilijk kunnen ontwijken of inschieten waar u naartoe vaart.
- Vermijd zones met obstakels onder het wateroppervlak of ondiep water.

**GRUP VROEGTIJDIG IN** om aanvaringen te voorkomen. Vergeet niet dat waterscooters en andere boten geen remmen hebben.

**LAAT DE GASHEDEL NIET LOS WANNEER U PROBEERT WEG TE STIJTEN** van obstakels. U moet gas geven om te kunnen sturen. Controleer voor u de waterscooter start steeds de werking van de gasheidel en het besturingssysteem.

Volg de navigatieregels en de geldende nationale, provinciale en lokale wetgeving op waterscooters.

Raappleeg uw gebruikershandleiding voor meer informatie.

Het aantal opvarenden is beperkt tot één bestuurder en twee passagiers (27,5 kg).

219903451B

LABEL 1 - ALGEMENE WAARSCHUWING LINKS (ENKEL OP GTS MODELLEN)

34

VEILIGHEIDSINFORMATIE

## WAARSCHUWING

**Aanvaringen**  
**Weg van kinderen**  
**OVERNUTTINGEN EN**  
**OVERVULLINGEN** zijn eender welke  
**andere vorm van ongevallen met waterscooters.**

**OM AANVARINGEN TE VERMIJDEN:**

- **KLIJK VOORTDUREND UIT** voor mensen, obstakels en andere vaartuigen. Wees bedacht op omstandigheden die de zichtbaarheid beperken of die zich op anderen bijslaan. **VAARBIJ** op een veilige afstand van mensen, obstakels en andere vaartuigen.
- **Vaar niet te dicht** achter waterscooters of andere vaartuigen aan.
- **Blijf uit de buurt van anderen**, zodat u op niemand water spuit of spaat.
- **Voer zo weinig mogelijk** scherpe bochten of andere manoeuvres uit waardoor anderen u moeilijk kunnen ontwijken of inschieten waar u naartoe vaart.
- **Vermijd zones met obstakels** onder het waterspeelvak of ondiep water.

**GRUP VROEGTIJDIG** in om aanvaringen te voorkomen. Vergest niet dat u **WATER** op andere personen of op andere vaartuigen kan spuiten. **LAAT DE GASHENDEL NIET LOS WANNEER U PROEBIERT WEG TE STUREN** van obstakels. **U moet gas openen om te kunnen sluren** de waterscooter voor u de waterscooter start steeds te werken sluren gashendel en het besturingsstelsel.

**Volg de navigatieregels** en de geldende nationale, provinciale en lokale wetgeving op waterscooters.

**Raadpleeg uw gebruikershandleiding** voor meer informatie. Het aantal opvarenden is beperkt tot één bestuurder en twee passagiers (273 kg.).

## iBR AANWIJZINGEN

**IBR-FUNCTIES (INTELLEIGENT BRAKE AND REVERSE):**

**Om te remmen**

- De remhendel inknipen
- **Om achteruit te gaan**
- De remhendel ingedrukt houden.

**Om vooruit te gaan**

- De gashendel aantikken om vanuit neutraal in vooruit te schakelen.
- De gashendel inknipen om te versnellen.

**Naar neutraal schakelen**

- De remhendel aantikken

Raadpleeg uw gebruikershandleiding voor meer informatie.

219903447B

219903447B

LABEL 1 - ALGEMENE WAARSCHUWING LINKS (GTS SERIE EN WAKE MODELLEN)

## WAARSCHUWING

**Om het risico op ERNSTIGE VERWONDINGEN of DE DOOD te beperken:**

**DRAAG EEN REDDINGSVEEST.** Alle bestuurders moeten een goedgekeurd reddingsvest dragen dat **BEWAAS BESCHERVENDE RIEDEN**. Water dat veel grote kracht in de lichaamsdelen wordt gepast. **Uitvoersnelheid** wanneer men in het water valt of zich dicht bij de stroombaan bevindt, kan ernstige beschadigings letsel veroorzaken. Gewone zwerfkleef biedt onvoldoende bescherming tegen lichaamsdelen binnenvang. Alle bestuurders moeten een wetsu-onderstuk dragen of kleef die dezelfde bescherming biedt (zie de gebruikershandleiding). Het verdient ook aanbeveling om passend Schoetsel, handdoek en een tuit of veiligheidslijn te dragen.

**Zwemvest**

**KEN HET WAARTEGEMENT.** BRP bevest een informatie over de leefwijze- en opleidingsvoorschriften die voor de bestuurder in uw land/provincie van kracht zijn. Een cursus veilig varen is aanbevolen en kan in uw land/provincie verplicht zijn.

**BEVESTIG HET MOTORVILSHAKELKOORD (VEILIGHEIDSKOORD)** van uw reddingsvest en houd het uit de buurt van het stuur, zodat de motor stopt als de bestuurder eraf valt. Verwijder na elke rit het koord van uw waterscooter en bewaart het veilig op een droge plaats van anderen te voorkomen.

**KEN EN RESPECTEER UW EIGEN GRENZEN EN VERMID AGRESSIEVE MANOEUVRES** om te voorkomen dat u de controle verliest, wordt weggeslingerd of een aanvaring ervaart. Om te sluiten op het juiste moment springen verhoog het risico op rug- en rugmargemletsel (verlamming), verwondingen in het aangezicht en been- en slijden en andere botbreuken. Niet over geven of terugkijken.

**DRUK DE GASHENDEL NIET IN ALS IEMAND ZICH ACHTER HET VAARTUIG BEVINDT - schakel de motor uit of laat hem stationair draaien.** Water en/of afval dat uit de stroombaan spuit, kan ernstige verwondingen veroorzaken.

**Blijf uit de buurt van het INLAATROOSTER** van uw motor. Lang haar, leshangende kleef of riemen van een reddingsvest kunnen in bewegende delen verstrikt raken, wat tot ernstige verwondingen of verlamming kan leiden.

**WAAR NOOIT ONDER INVLOED VAN DRUGS OF ALCOHOL.**

219903448B

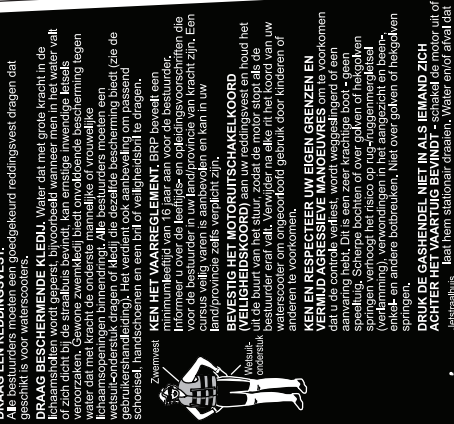

LEES EN VOLG DE GEBRUIKERSHANDLEIDING

219903448B

LABEL 2 - ALGEMENE WAARSCHUWING RECHTS

## WARNING

- After refueling, always open the seat to ensure there is no gasoline vapor odor inside the engine compartment.
- Gasoline vapor may cause fire or explosion.
- Do not overfill gas tank.
- Keep the craft away from open flames and sparks.
- Do not start watercraft if liquid gasoline or gasoline vapor odor is present.
- Always replace seat before starting.

219903501

## WAARSCHUWING

- Na het bijtanken altijd het zadel opmaken om zeker te zijn dat er geen benzinegeur in het motorcompartiment blijft hangen.
- Benzinedampingen kunnen leiden tot brand of ontbrandingen.
- De brandstoftank niet te veel vullen.
- Het vaartuig uit de buurt van open vuur en vonken houden.
- De waterscooter niet starten als er vloeibaar benzine of een benzinegeur aanwezig is.
- Het zadel altijd terugplaatsen alvorens te starten.

219903501

219903501

LABEL 3

**▲ LET OP**

**HET MOTOROLIEPEIL CONTROLEREN**

- Controleer of de motor op bedrijfstemperatuur is. (Laat de motor nooit uit het water draaien zonder aangesloten doorspoelset, anders riskeert u motorschade.)
- De waterscooter moet waterpas staan voor deze controle.
- Laat de motor minstens 30 seconden stationair draaien.
- Leg de motor stil en wacht minstens 30 seconden.
- Controleer het oliepeil met de peilstok.
- Motorolie kan erg heet zijn.

219903135 219903135A

LABEL 4

**▲ WARNING / WAARSCHUWING**

When disconnecting coil from spark plug, always disconnect coil from main harness first. Never check for engine ignition spark from an open coil and/or spark plug in the engine compartment as spark may cause fuel vapor to ignite.

Om de spoel los te koppelen van de bougie moet u altijd eerst de spoel loskoppelen van de kabelboom. Controleer nooit of u een ontstekingsvonk ziet aan een open spoel en/of bougie in het motorcompartment. Door de vonk kunnen de brandstofdampen ontbranden.

F18L0NY

LABEL 5

**▲ WAARSCHUWING**

- De accu uit de boot nemen om deze op te laden.
- De accu niet overladen.
- Het foutief opladen van de accu kan een explosie veroorzaken.

smo2009-002-106\_aen

LABEL 6

**MERK OP**

- Om aan de geluidsemissienormen te voldoen, is deze motor ontworpen voor gebruik met een luchtinlaatdemper.
- Het gebruik van de motor zonder luchtinlaatdemper of met een verkeerd geïnstalleerde demper kan motorschade veroorzaken.

219903177 219903177A

LABEL 7

**▲ WAARSCHUWING**

Sommige onderdelen van de motor kunnen erg heet zijn. Rechtstreekse aanraking kan tot brandwonden leiden.

219903132 219903132A

LABEL 8



LABEL 9

**▲ WAARSCHUWING**

Wanneer de motor draait terwijl de waterscooter uit het water is, kan de warmtewisselaar in de rijplaat erg heet worden. Vermijd aanraking met de rijplaat om brandwonden te voorkomen.

219903301

**MERK OP:**

- Zorg dat de motor stilligt.
- Grijp het inlaatrooster en stap op de bumperal.
- Draai de boot.

219903301

LABEL 10



LABEL 11

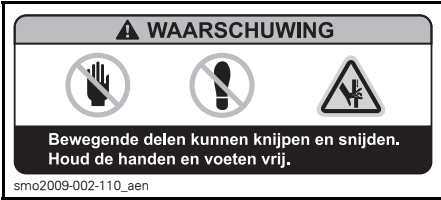

LABEL 12



LABEL 13



LABEL 14 - GTI SE, GTI LTD EN WAKE MODELLEN

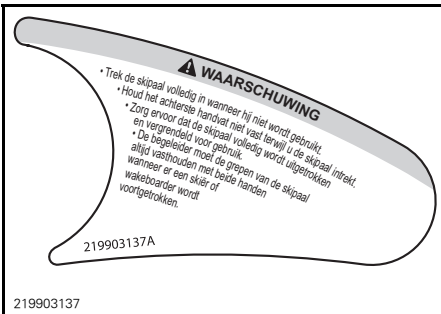

LABEL 15



LABEL 16

**⚠ WAARSCHUWING**

**In het bergvak:**

- Nooit losse, breekbare of harde voorwerpen met scherpe randen meenemen.
- Maximale belasting: 9 kg.
- Het deksel altijd sluiten voordat u vertrekt.

Dit is geen waterdicht vak.

219903502

219903502

LABEL 17

## Conformiteitslabels

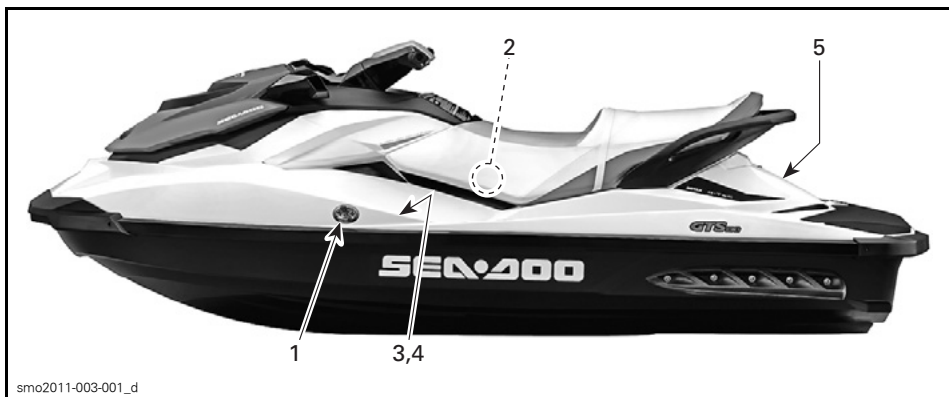

sno2011-003-001\_d

PLAATS VAN HET CONFORMITEITSLABEL

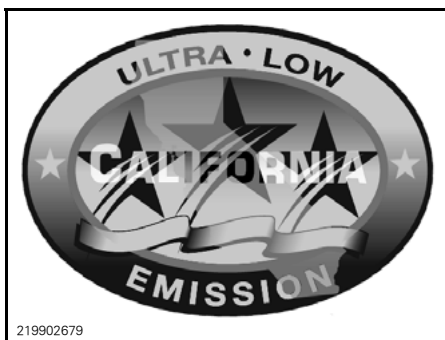

219902679

LABEL 1 - REGELSTEEEM VOOR UITLAATGASSEN

**EMISSION CONTROL INFORMATION**  
 THIS ENGINE IS CERTIFIED TO OPERATE ON UNLEADED GASOLINE AND CONFORMS TO U.S. EPA & CALIFORNIA EMISSION / EVAP REGULATIONS FOR MARINE SI ENGINES.

ENGINE FAMILY	<input type="text"/>	MOTORFAMILIE
FEL	<input type="text"/>	FEL
ENGINE DISPLACEMENT	<input type="text"/>	CILINDERINHOUD
EXHAUST EMISSION CONTROL SYSTEM	<input type="text"/>	REGELSTEEEM VOOR UITLAATGASSEN
POWER	<input type="text"/>	KRACHT

**INFORMATIE OVER DE BEPERKING VAN UITLAATGASSEN**  
 DEZE MOTOR IS GECERTIFICEERD VOOR GEBRUIK MET LOODVRIJE BENZINE EN VOLDOET AAN DE EMISSIE-NORMEN VOOR MARIETIE SI-MOTOREN VAN DE AMERIKANSE EPA EN DE VOORSCHRIFTEN IN CALIFORNIE/EVAP VOOR

SEE OPERATOR'S GUIDE FOR MAINTENANCE SPECIFICATIONS  
 DE ONDERHOUDSSPECIFICATIES VINDT U IN DE GEBRUIKERSHANDLEIDING  
**BOMBARDIER RECREATIONAL PRODUCTS INC.**

219903139 219903139

LABEL 2



CANADIAN COMPLIANCE NOTICE CANADESE CONFORMITEITSMEEDELING	
MAXIMUM RECOMMENDED SAFE LIMITS AANBEVOLEN VEILIGE MAXIMUMLIIMIETEN	
	kg lbs/lb
 + 	kg lbs/lb
CATEGORY / CATEGORIE: C	
MAXIMUM WAVE / MAXIMALE GOLF	2.0 m
MAXIMUM WIND SPEED / MAXIMALE WINDSNELHEID	33.0 knots/knopen
BOMBARDIER RECREATIONAL PRODUCT INC. BOMBARDIER PRODUITS RECREATIF INC. VALCOURT, QUÉBEC, CANADA (YDV)	
MODEL / MODEL :	
<small>THE MANUFACTURER DECLARES THAT THIS PRODUCT COMPLIES WITH THE CONSTRUCTION REQUIREMENTS OF THE SMALL VESSEL REGULATIONS, AS THEY READ ON THE DAY ON WHICH THE CONSTRUCTION OF THE VESSEL WAS STARTED OR ON THE DAY ON WHICH THE VESSEL WAS IMPORTED. DIE FABRIKANT VERKLAART DAT DIT PRODUCT VOLDOET AAN DE CONSTRUCTIEVEREISTEN VAN DE REGLEMENTERING VOOR KLEINE VAARTUIGEN DIE GELDEN OP DE DAG WAAROP DE CONSTRUCTIE VAN HET VAARTUIG WERD AANGEVUT OF DE DAG VAN IMPORT VAN HET VAARTUIG.</small>	

219903554

LABEL 3 - KENNISGEVING CANADESE CONFORMITEIT (ENKEL OP CAN MODELLEN)

 0609 

BOOTCATEGORIE: C

Max.  = 3

Max.  +  = 273 kg

Bombardier Recreational Products Inc. 219902637

219902637

LABEL 4 - TYPISCH (VAARTUIGEN BUITEN NOORD-AMERIKA)

DEZE BOOT HOEFT NIET TE VOLDOEN AAN DE VOLGENDE VEILIGHEIDSNORMEN VAN DE AMERIKAANSE KUSTWACHT DIE VAN KRACHT WAREN OP DE CERTIFICATIEDATUM:

- BRANDSTOFSYSTEEM
- VEILIG LADEN
- MOTORVENTILATIE
- WEERGAVE VAN DE MAXIMUMLADING
- DRIJVERMOGEN

VOLGENS DE VRIJSTELLING GOEDGEKEURD DOOR DE AMERIKAANSE KUSTWACHT (CGB 88-001).  
BOMBARDIER RECREATIONAL PRODUCTS INC.  
565 DE LA MONTAGNE STREET VALCOURT, QUEBEC CANADA JOE ZLO

MADE IN CANADA

219903510

LABEL 5 – TYPISCH

# CONTROLE VÓÓR GEBRUIK

## WAARSCHUWING

Voer vóór iedere rit een controle vóór gebruik uit om mogelijke problemen met de werking op te sporen. De controle vóór gebruik kan u helpen om slijtage en aantasting op te volgen voordat ze problematisch worden. Corrigeer alle problemen die u ontdekt om het risico op een panne of ongeval te vermijden. Raadpleeg waar nodig een erkende Sea-Doo dealer.

Lees grondig het hoofdstuk over de *BEDIENINGSELEMENTEN* voordat u de inspectie voor het vertrek uitvoert.

## **Te doen vóór de tewaterlating van de waterscooter**

### WAARSCHUWING

De motor moet uitgeschakeld zijn en het bindsnoer moet altijd uit de motoruitschakelaar genomen zijn alvorens de volgende punten na te kijken. Start de waterscooter pas nadat alle onderdelen zijn nagekeken en correct werken.

Controleer vóór de tewaterlating al de punten in de volgende tabel.

ITEM	TE DOEN	✓
Romp	Inspecteren.	
Waterinlaat jetpomp	Inspecteren/reinigen.	
Aftappluggen	Aandraaien.	
Brandstoftank	Bijvullen.	
Motorcompartiment	Controleren op lekkage en geur van benzinedampen.	
Motoroliepeil	Controleren/bijvullen.	
Motorkoelvloeistofpeil	Controleren/bijvullen.	
Stuursysteem	Werking controleren.	
Gashendel	Werking controleren.	
iBR-hendel (behalve GTS modellen)	Werking controleren.	
Deksel van het opbergvak vooraan, handschoenvak en zadel.	Controleren of ze gesloten en vergrendeld zijn.	

Wakeboardrek (WAKE model)	<ul style="list-style-type: none"> <li>– Controleren of het rek correct is geplaatst en bevestigd.</li> <li>– Controleren of snelbinders in goede staat verkeren.</li> <li>– Controleren of het wakeboard correct in het rek is geplaatst en bevestigd.</li> </ul>	
Ski-/wakeboardpaal (WAKE model)	Inspecteren en werking controleren.	
Motoruitschakelaar en motorSTART/STOPknop	Werking controleren.	

## Romp

Inspecteer de romp op barsten of andere schade.

## Waterinlaat jetpomp

Verwijder wier, schelpen, afval of andere voorwerpen die de waterstroom kunnen belemmeren en het aandrijfsysteem kunnen beschadigen. Reinigen indien nodig. Als u er niet in slaagt een belemmering weg te nemen, doe dan een beroep op een erkende Sea-Doo dealer voor een servicebeurt.

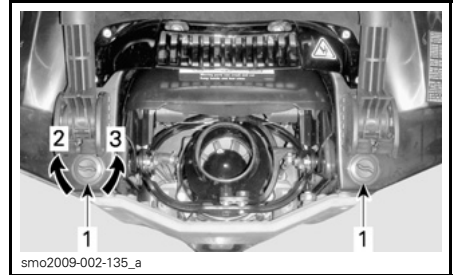

TYPISCH - LOKATIES VAN DE RUIMWATERAFTAPPLUGGEN

1. Ruimwateraftappluggen
2. Aandraaien
3. Losdraaien

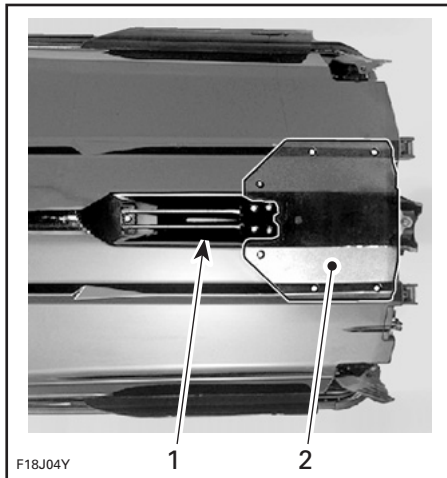

TYPISCH — TE INSPECTEREN PLAATSEN

1. Waterinlaat
2. Rijplaat

## Aftappluggen

Sluit de aftappluggen.

**⚠ WAARSCHUWING**

Zorg ervoor dat de ruimwateraftappluggen goed zijn bevestigd voordat u de waterscooter te water laat.

## Brandstoftank

Tanken.

**⚠ WAARSCHUWING**

Volg nauwgezet de instructies beschreven in de *TANKPROCEDURE*.

## Motorcompartiment

Controleer het motorcompartiment op de geur van brandstofdampen.

**⚠ WAARSCHUWING**

Start de motor niet of gebruik geen elektrische aandrijving als u een lek of benzinegeur vaststelt. Raadpleeg een erkende Sea-Doo dealer vóór gebruik.

Open het zadel om toegang te krijgen tot de motorruimte.



MOTORCOMPARTIMENT, ZADEL VERWIJDERD

### Motorolie

Controleer of het oliepeil voldoet aan de vereisten beschreven in het hoofdstuk *ONDERHOUDSPROCEDURES*.

### Motorkoelvloeistof

Controleer of het koelmiddelpil voldoet aan de vereisten beschreven in het hoofdstuk *ONDERHOUDSPROCEDURES*.

Controleer op lekkage van koelvloeistof aan de motor, in het ruim en aan de rijplaat.

**⚠ LET OP** Als de motor draait terwijl de waterscooter uit het water is, kunnen de motor en warmtewisselaar in de rijplaat erg heet worden. Vermijd elke aanraking met hete motoronderdelen en de rijplaat om brandwonden te voorkomen.

### Stuursysteem

Controleer met de hulp van een tweede persoon of het stuursysteem vlot beweegt.

Als het stuur horizontaal staat, moet de jetstraalbuis recht vooruit wijzen. Controleer of de jetstraalbuis vlot scharniert en in dezelfde richting beweegt als het stuur (bv. wanneer u het stuur

naar links draait, moet de buisopening naar de linkerkant van de waterscooter wijzen).

### ⚠ WAARSCHUWING

Controleer de werking van het stuur en de bijbehorende stuurstraalbuis voor het starten. Draai het stuur nooit als iemand zich dicht bij de achterkant van de waterscooter bevindt. Blijf uit de buurt van bewegende delen van het stuursysteem (straalbuis, iBR-poort, stangen enz.).

### Gashendel

Controleer of de elektronische gashendel (ETC) vrij beweegt en vlot functioneert. Zodra u hem loslaat moet hij terugkeren naar zijn beginstand.

### ⚠ WAARSCHUWING

Controleer de werking van de gashendel voordat u de motor start. Als u in de gashendel wat wrijving voelt, raadpleeg dan een erkende Sea-Doo dealer.

### iBR-hendel

#### **GTI Serie en WAKE modellen**

Controleer of de iBR-hendel vrij beweegt en vlot functioneert. Zodra u hem loslaat moet hij terugkeren naar zijn beginstand.

### ⚠ WAARSCHUWING

Controleer de werking van de iBR-hendel voordat u de motor start. Als u in de iBR-hendel wat wrijving voelt, raadpleeg dan een erkende Sea-Doo dealer.

**Bergvak, handschoenvak en zadel**

Controleer of alle vereiste veiligheids- en overlevingsmateriaal aanwezig is en of eventuele andere lading goed is opgeslagen in het beschikbare opbergvak.

Zorg dat het deksel vooraan, het handschoenvak en het zadel gesloten en vergrendeld zijn.

**⚠ WAARSCHUWING**

Zorg dat het zadel, handschoenvak en bergvak vooraan stevig zijn vergrendeld.

**Wakeboardrek****WAKE modellen****⚠ WAARSCHUWING**

Zorg dat het wakeboardrek correct aan de romp van de waterscooter is bevestigd en dat het wakeboard goed en stevig bevestigd op het rek zit voordat u gaat varen. Zorg dat de bevestigingsriemen voor het wakeboard in goede staat verkeren.

**Ski-/wakeboardpaal****WAKE modellen**

Zorg dat de ski-/wakeboardpaal volledig is uitgetrokken en vergrendeld voordat u hem gebruikt.

Trek de skipaal volledig in en vergrendel hem wanneer hij niet wordt gebruikt.

**⚠ WAARSCHUWING**

Wees voorzichtig als u een skiër/wakeboarder trekt. Als die het touw loslaat, kan het terugschieten naar de waterscooter. Maak nooit een scherpe bocht wanneer u een skiër, wakeboarder of een speeltuig trekt.

**MERK OP** De ski-/wakeboardpaal is ontworpen om een skiër of wakeboarder te trekken met een bruto maximaal gewicht van 114 kg.

**Motoruitschakelaar en motorSTART/STOPknop**

Druk eenmaal op de startknop zonder het bindsnoer op de motoruitschakelaar te plaatsen.

Plaats het bindsnoer op de motoruitschakelaar.

Druk de START/STOPknop in om de motor te starten, leg deze stil door de START/STOPknop nogmaals in te drukken.

**OPMERKING:** Om de motor te kunnen starten, moet de bindsnoerplug goed op de motoruitschakelaar geplaatst worden binnen de 5 seconden na het indrukken van de START/STOPknop.

Start de motor opnieuw en leg deze stil door het bindsnoer uit de motoruitschakelaar te nemen.

**⚠ WAARSCHUWING**

Als de bindsnoerplug loskomt of niet op de motoruitschakelaar blijft zitten, moet u het bindsnoer onmiddellijk vervangen om onveilig gebruik te voorkomen. Gebruik de waterscooter niet als de motor niet stilvalt na het wegnemen van de bindsnoerplug uit de motoruitschakelaar of na het indrukken van de START/STOPknop. Raadpleeg uw erkende Sea-Doo dealer.

## Te doen na de tewaterlating van de waterscooter

Controleer na de tewaterlating van de waterscooter en vóór het vertrek al de punten in de volgende tabel.

ITEM	TE DOEN	✓
Informatiecentrum	Werking controleren.	
iBR-systeem (intelligent Brake & Reverse)	Werking controleren.	
Variabel trimsysteem (VTS) (waar aanwezig)	Werking controleren.	

### Informatiecentrum (meter)

1. Druk op de START/STOPknop en plaats de bindsnoerplug op de motoruitschakelaar.
2. Controleer of alle aanduidingen gaan branden terwijl het informatiecentrum de zelftestroutine doorloopt.

## WAARSCHUWING

Bevestig altijd het bindsnoer aan uw reddingsvest.

### iBR-systeem

#### GTI Serie en WAKE modellen

**MERK OP** Zorg dat er, om een botsing te vermijden, voor en achter de waterscooter voldoende ruimte is om het iBR-systeem veilig te testen. Tijdens de test zal de waterscooter in beweging komen.

1. Verwijder de meertrossen waarmee de waterscooter aan het dok vastligt.
2. Start de motor op en zorg ervoor dat de waterscooter niet beweegt.
3. Druk de iBR-hendel op het linkerstuur volledig in. De waterscooter zou langzaam achteruit moeten gaan.

4. Laat de iBR-hendel los. Er mag geen achterwaartse stuwkracht zijn.

## WAARSCHUWING

Controleer altijd of het iBR-systeem correct functioneert voordat u met de waterscooter vertrekt.

### Variabel trimsysteem (VTS)

#### GTI Serie en WAKE modellen

Gebruik het VTS-systeem met draaiende motor in vooruit en laat de jetstraalbuis afwisselend op en neer gaan om de werking van de VTS te controleren. Controleer of de VTS-standindicator in het informatiecentrum beweegt.

Test ook de voorgeprogrammeerde VTS-trimstanden door tweemaal op de knop VTS UP/DOWN te drukken (naargelang het model).

Raadpleeg de *BEDIENINGSINSTRUCTIES* voor nadere aanwijzingen.

***INFORMATIE  
OVER DE  
WATERSCOOTER***

# BEDIENINGSELEMENTEN

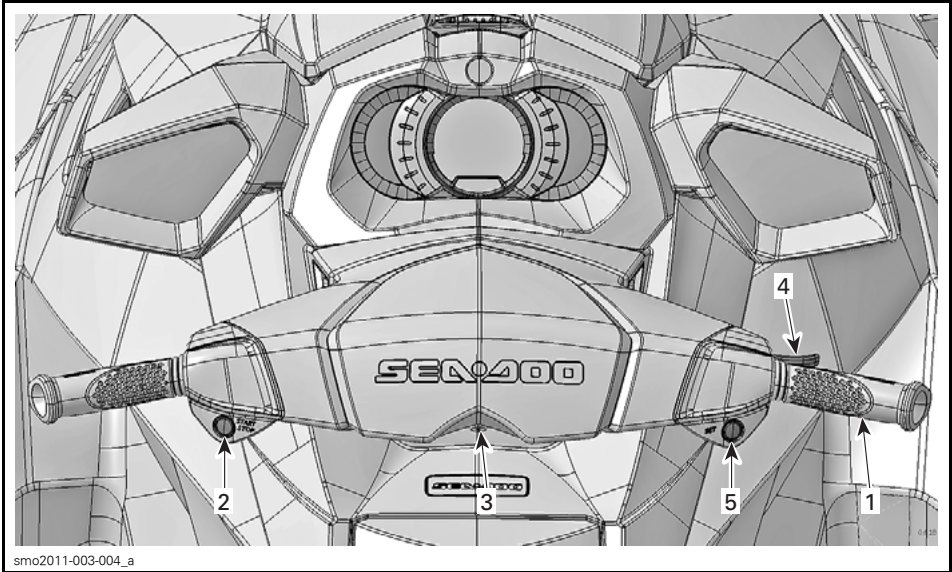

GTS MODELLEN

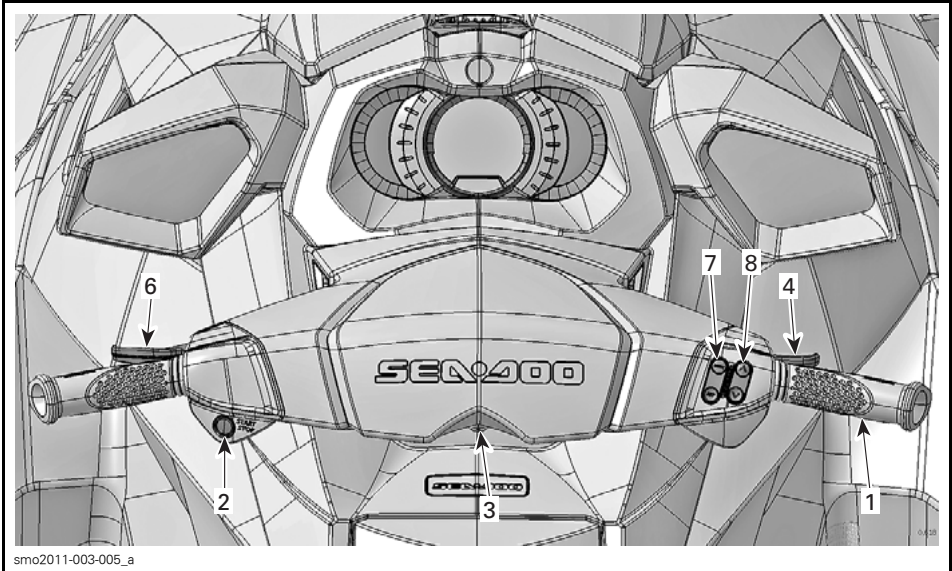

GTI EN GTI SE MODELLEN



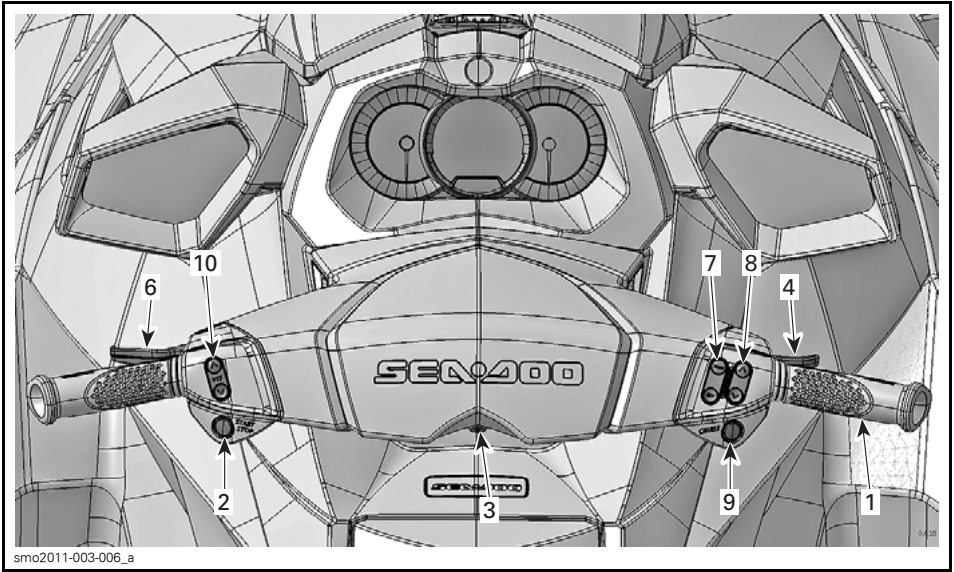

GTI LIMITED MODEL

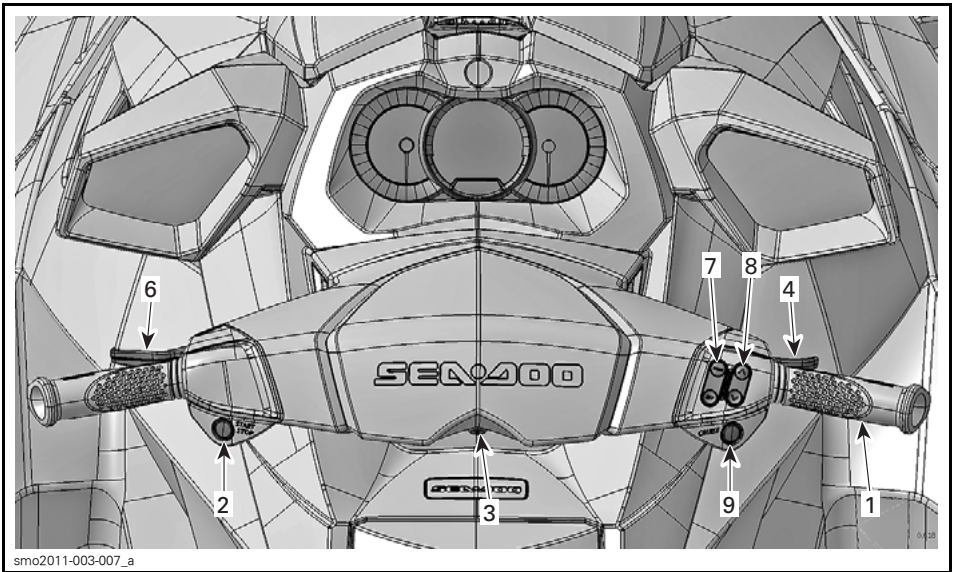

WAKE MODEL

**OPMERKING:** Bepaalde, in dit hoofdstuk beschreven bedieningselementen, aanduidingen, functies en voorzieningen zijn niet van toepassing op alle waterscootermodellen of zijn beschikbaar als optie.

## 1) Stuur

Het stuur regelt de richting van de waterscooter. Als u vooruit varend het stuur naar rechts draait, zwenkt de waterscooter naar rechts en omgekeerd.

### **⚠ WAARSCHUWING**

Controleer de werking van het stuur en de bijbehorende stuurstraalbuis voor het starten. Draai het stuur nooit als iemand zich dicht bij de achterkant van de waterscooter bevindt. Blijf uit de buurt van het aandrijfsysteem.

### **GTI Serie en WAKE modellen**

In achteruit werkt de stuurrichting in de omgekeerde richting. Als u het stuur achteruit varend naar rechts draait, zwenkt de waterscooter naar links en omgekeerd.

## 2) MotorSTART/STOP-knop

De motorSTART/STOPknop bevindt zich links op het stuur. Deze dient om het elektrisch systeem te activeren en om de motor te starten of stil te leggen.

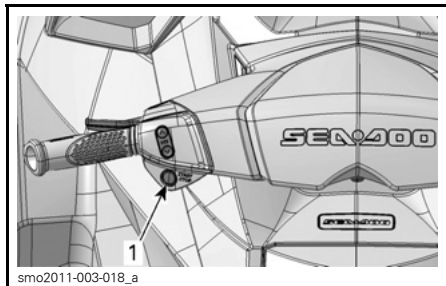

TYPISCH

1. START/STOPknop

## Het elektrisch systeem activeren

Druk eenmaal op de START/STOPknop zonder het bindsnoer op de motoruitschakelaar te plaatsen.

Dat activeert het elektrisch systeem. Het informatiecentrum doorloopt een zelfstroutine en het scherm is na enkele seconden leeg.

Het elektrisch systeem blijft gedurende ongeveer 3 minuten actief nadat de START/STOPknop werd ingedrukt.

**OPMERKING:** Zolang de START/STOPknop ingedrukt blijft zonder dat het bindsnoer is geplaatst blijft het scherm van het informatiecentrum aan.

## Motor starten en stopzetten

Raadpleeg de *BEDIENINGSINSTRUCTIES* voor nadere aanwijzingen.

## 3) Motoruitschakelaar

Om de motor te kunnen starten, moet de bindsnoerplug goed op de motoruitschakelaar geklikt zitten.

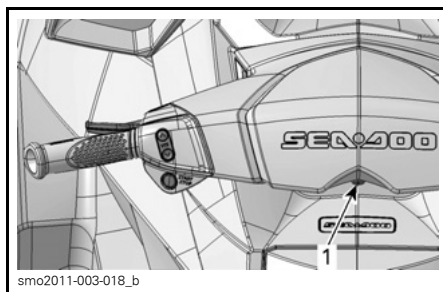

TYPISCH

1. Motoruitschakelaar

### **⚠ WAARSCHUWING**

Bevestig het bindsnoer altijd aan het reddingsvest van de bestuurder.

**TYPISCH**

1. Bindsnoerplug op de motoruitschakelaar
2. Bindsnoerclip bevestigd aan het reddingsvest van de bestuurder

Om de motor stil te leggen trekt u de bindsnoerplug uit de motoruitschakelaar.

### **⚠ WAARSCHUWING**

Als de motor wordt stilgelegd hebt u geen controle meer over de vaarrichting van de waterscooter en geen remfunctie (modellen met iBR).

### **⚠ WAARSCHUWING**

Koppel het bindsnoer altijd los wanneer de waterscooter niet in gebruik is om onopzettelijk starten van de motor en gebruik door onbevoegden of kinderen, en diefstal te voorkomen.

## **D.E.S.S. (Digitally Encoded Security System)**

De bindsnoerplug bevat een D.E.S.S.-sleutel, die is geprogrammeerd om een uniek elektronisch serienummer op te geven. Het is de tegenhanger van een gewone sleutel.

Het D.E.S.S.-systeem leest de sleutelgegevens in de bindsnoerplug die in de motoruitschakelaar is geplaatst, af en laat het starten van de motor enkel toe voor sleutels die het herkent.

Het D.E.S.S.-systeem is uiterst flexibel. U kunt bijkomende bindsnoeren aankopen en de D.E.S.S.-sleutels laten programmeren voor uw waterscooter.

Tot tien D.E.S.S.-sleutels kunnen voor dezelfde waterscooter worden geprogrammeerd.

Raadpleeg uw erkende BRP Sea-Doo dealer om een sleutel te laten programmeren voor uw waterscooter.

## **D.E.S.S. Sleutelherkenning**

Twee korte pieptonen geven aan dat het systeem klaar is om de motor te kunnen starten. Raadpleeg anders het hoofdstuk *OPLOSSEN VAN PROBLEMEN*.

## **D.E.S.S. Soorten sleutels**

Drie soorten sleutels zijn beschikbaar:

- Normale sleutel
- Leersleutel
- Huursleutel (apart verkrijgbaar).

Om de sleutels beter herkenbaar te maken, zijn de bindsnoervlotten verkrijgbaar in diverse kleuren.

SOORT SLEUTEL	VLOTTERKLEUR
Normaal	Geel of zwart
Leer(sleutel)	Groen
Huur	Oranje



**TYPISCH - D.E.S.S.-SLEUTELS (BINDSNOEREN)**

1. Leersleutel, groene vlotter
2. Huursleutel, oranje vlotter

Het informatiecentrum geeft het gebruikte soort sleutel aan.



**MELDING SLEUTELHERKENNING**  
 NORMALE SLEUTEL, LEERSLEUTEL of HUURSLEUTEL (naargelang de situatie).

De SEA-DOO leersleutel of huursleutel beperkt de snelheid van de waterscooter en het motorkoppel, zodat nieuwe gebruikers of minder ervaren bestuurders de kans krijgen de waterscooter te leren besturen en de nodige ervaring en stuurvaardigheid op te doen.

De leer- en huursleutels bieden ook de mogelijkheid om de maximumsnelheid van de waterscooter in te stellen.

Zie het gedeelte *VAARMODI* voor meer informatie.

**4) Gashendel**

De gashendel rechts op het stuur regelt het motortoerental elektronisch.

Om de snelheid van de waterscooter op te voeren of aan te houden, trekt u de gashendel aan met de vinger.

Om de snelheid van de waterscooter te verlagen, ontspant u de gashendel.

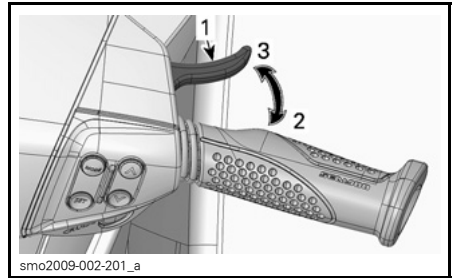

**TYPISCH**

1. Gashendel
2. Om te versnellen
3. Om te vertragen

De gashendel is opgespannen met een veer en moet terugkeren naar de uitgangspositie (stationair) als hij niet wordt ingedrukt..

**5) SET-knop (enkel op GTS modellen)**

De Set-knop onderaan het stuurhandvat rechts dient om de SPORTMODUS te activeren.

Raadpleeg het gedeelte *VAARMODI* voor nadere aanwijzingen.

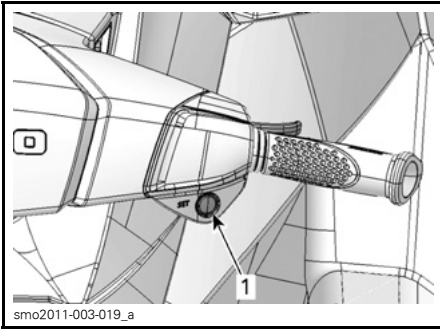

GTS MODELLEN  
1. Set-knop

## 6) iBR-hendel (intelligent Brake and Reverse)

Met de iBR-hendel links op het stuur kunt u het volgende elektronisch instellen:

- Achteruit
- Neutraal
- Rem.

**OPMERKING:** De hendel moet minstens over 25% van het bereik bewegen om de iBR-functies te activeren.

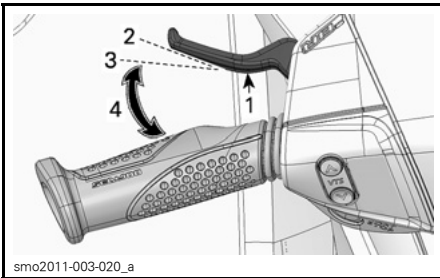

TYPISCH - iBR-HENDEL

1. iBR-hendel
2. Hendel in ontspannen stand
3. 25% van het bewegingsbereik nodig om de iBR-functie te activeren
4. Bedrijfsbereik

Bij snelheden onder de 8 km/h schakelt de iBR-hendel in achteruit.

Bij snelheden boven de 8 km/h schakelt de iBR-hendel de rem in.

Wanneer de iBR-hendel wordt losgelaten na een rem- of achteruitmanoeuvre wordt de neutrale versnelling ingeschakeld.

**⚠ WAARSCHUWING**

Als de gashendel nog is ingetrokken wanneer de iBR-hendel wordt losgelaten, wordt na een korte pauze een voorwaartse beweging ingezet. Laat de gashendel los als u niet voorwaarts wilt optrekken.

**OPMERKING:** De neutrale stand kan afgesteld worden door het iBR-systeem te regelen.

Raadpleeg de *BEDIENINGSINSTRUCTIES* voor nadere aanwijzingen.

## 7) MODE/SET-knoppen (modus/instelling)

### GTI Serie en WAKE modellen

Deze knoppen bevinden zich rechts op het stuur.

Druk op de MODE-knop (modus) om de verschillende beschikbare functies in het informatiecentrum te doorlopen.

Druk op de SET-knop (Instelling) om de gewenste functie te selecteren, door het submenu van een functie te navigeren of om één of meer gewijzigde instellingen op te slaan.

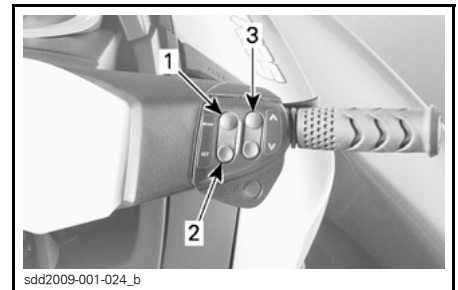

TYPISCH

1. MODE (modus)
2. SET (instelling)
3. Pijlknop OMHOOG/OMLAAG

Raadpleeg de *BEDIENINGSINSTRUCTIES* voor nadere aanwijzingen.

## 8) Pijlknoppen OMHOOG/OMLAAG

### *GTI Serie en WAKE modellen*

Deze knoppen bevinden zich rechts op het stuur.

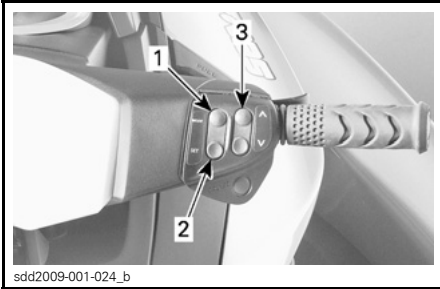

#### *TYPISCH*

1. *MODE (modus)*
2. *SET (instelling)*
3. *Pijlknop OMHOOG en OMLAAG*

De pijlknoppen OMHOOG/OMLAAG dienen om via het informatiecentrum een selectie te maken of een instelling te wijzigen, zoals:

- Meterfuncties
- Skimodus
- Cruisemodus
- Trage-snelheidsmodus
- iBR-neutraalafregeling

## 9) Cruiseknop

### *GTI Limited en WAKE modellen*

De Cruiseknop bevindt zich rechts op het stuur, net onder de pijlknoppen OMHOOG/OMLAAG.

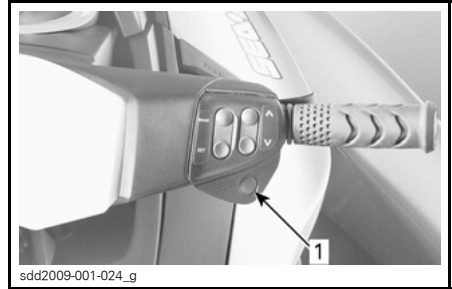

#### *TYPISCH*

1. *Cruiseknop*

Die dient om de CRUISEmodus uit te schakelen of om de TRAGE-SNELHEIDSMODUS in te schakelen.

Raadpleeg het gedeelte *VAARMODI* voor nadere aanwijzingen.

## 10) VTS-knop (Variabel trimstelsysteem)

### *GTI Limited model*

De VTS-knop bevindt zich links op het stuur.

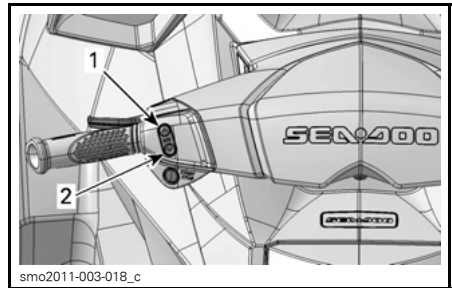

#### *TYPISCH - VTS-REGELKNOP*

1. *Boeg omhoog*
2. *Boeg omlaag*

Dit model waterscooter is uitgerust met een krachtige, programmeerbare VTS.

Die laat een trimregeling toe van de waterscooter door de verticale stand van de straalpijp aan te passen.

De VTS kan elektrisch worden afgesteld op het gewenste vaargedrag of op één van de twee voorgeprogrammeerde trimstanden.

Druk op de VTS-regelknop (pijlknop omhoog/omlaag) om het vaargedrag van de waterscooter af te stellen.

Zie het gedeelte *BEDIENINGSIN-STRUCTIES* voor meer informatie.

# MULTIFUNCTIONELE METER (GTS MODELLEN)

## ⚠ WAARSCHUWING

De display niet aanpassen terwijl u rijdt. U kunt de controle over het stuur verliezen.



smo2011-003-024\_a

TYPISCH - GTS MODELLEN

1. Multifunctionele meter

## Beschrijving van de multifunctionele meter

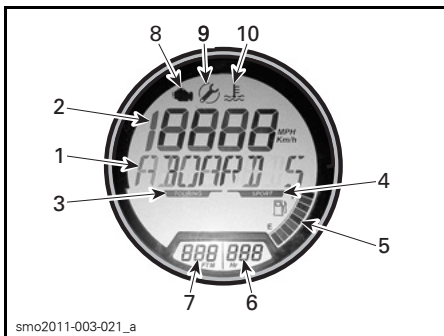

smo2011-003-021\_a

### 1) Multifunctionele display

Functies van de multifunctionele display:

- Verwelcoming weergegeven bij het opstarten (WELCOME)
- De melding van de sleutelherkenning weergegeven

- Het motortoerental weergegeven.
- Storingmeldingen weergegeven

**OPMERKING:** Indien zich een storing voordoet, zal de betreffende storingmelding regelmatig over de display schuiven en, naargelang de ernst van de vastgestelde storing, terugkeren naar het motortoerental.

### 2) Numerieke display

De numerieke display duidt de geschatte snelheid van de waterscooter aan.

### 3) Touringmodusindicator

Als de TOURINGmodusindicator AAN staat, is de standaard TOURINGmodus actief.

Zie het gedeelte *VAARMODI* voor meer informatie.



#### 4) Sportmodusindicator

Normaal staat de SPORTmodusindicator uit.

Zodra de sportmodus is geselecteerd, gaat de SPORTmodusindicator aan en blijft aan tot de sportmodus wordt gedeactiveerd of de waterscooter wordt uitgeschakeld.

**OPMERKING:** De sportmodus is niet de standaard vaarmodus. Om hem te activeren moet hij geselecteerd worden nadat de motor is opgestart.

Raadpleeg het gedeelte *VAARMODI* voor nadere aanwijzingen.

#### 5) Brandstofpeilindicator

Een indicatiebalk onderaan rechts op de multifunctionele display duidt doorlopend de hoeveelheid brandstof in de brandstoftank aan terwijl u vaart.

Als de brandstoftank vol is, worden 8 segmenten (staafjes) weergegeven. Het bovenste segment wordt niet gebruikt.

##### Indicator laag brandstofpeil

Als slechts 2 brandstofsegmenten worden weergegeven (ongeveer 25% van de inhoud van de brandstoftank of 14 L, gaan de volgende indicator AAN om u erop te wijzen dat het brandstofpeil laag is.

INDICATOREN LAAG BRANDSTOFPEIL	
Laatste 2 segmenten op de brandstofmeter	Knipperen
Brandstoftankpictogram	
Meldingstoon (één lange pieptoon)	Periodiek
Voorbischuivende melding LAAG BRANDSTOFPEIL	

#### 6) Uurmeterdisplay

Geeft doorlopend het cumulatieve aantal bedrijfsuren van de motor aan.

#### 7) Waterdieptedisplay

De waterdieptedisplay geeft een aanwijzing van de waterdiepte.

Het systeem is in staat om de waterdiepte onder de romp weer te geven in individuele stappen van 50 m.

**OPMERKING:** In bepaalde omstandigheden kan de aanduiding op de display wegvallen. Het vermogen van de display om de waterdiepte weer te geven hangt af van de gebruiksomstandigheden.

**OPMERKING:** De waterdiepte wordt uitsluitend weergegeven als een dieptemeter is geïnstalleerd en wordt gedetecteerd.

### WAARSCHUWING

Gebruik de dieptemeter nooit als waarschuwingssysteem om in ondiep water te varen.

#### 8) Motorstoringslichtje

Het motorstoringslichtje gaat AAN wanneer een storing wordt vastgesteld door het motorbeheersysteem.

Het motorstoringlichtje kan samen gaan met de toepasselijke schuivende storingsmelding op de multifunctionele display.

Als het motorstoringlichtje gaat branden, neemt u contact op met uw erkende Sea-Doo dealer.

#### 9) Indicator onderhoud noodzakelijk

Het indicatorlichtje herinnering onderhoud gaat AAN wanneer het tijd is voor een onderhoudsbeurt.

Als dit indicatorlichtje gaat branden, brengt u uw waterscooter naar uw erkende Sea-Doo dealer voor een servicebeurt en om het indicatorlichtje herinnering onderhoud te laten resetten.

## **10) Indicator temperatuur te hoog**

Het indicatorlichtje temperatuur te hoog gaat AAN wanneer een te hoge motortemperatuur of een te hoge temperatuur van het uitlaatsysteem wordt vastgesteld. Zie het hoofdstuk *OPLOSSEN VAN PROBLEMEN*.

## **Meter instellen**

De multifunctionele meter kan de temperatuur opgeven in km/u of MPH. Het kan de meldingen ook weergeven in verschillende talen.

Om de meter te laten instellen op de metereenheden en beschikbare taal van uw voorkeur, raadpleegt u uw erkende Sea-Doo dealer.

# MULTIFUNCTIONELE METER (ALLE MODELLEN BEHALVE GTS)

## ⚠ WAARSCHUWING

De display niet aanpassen terwijl u rijdt. U kunt de controle over het stuur verliezen.



smo2011-003-023\_a

### TYPISCH - MODELLEN GTI EN GTI SE

1. Multifunctionele meter

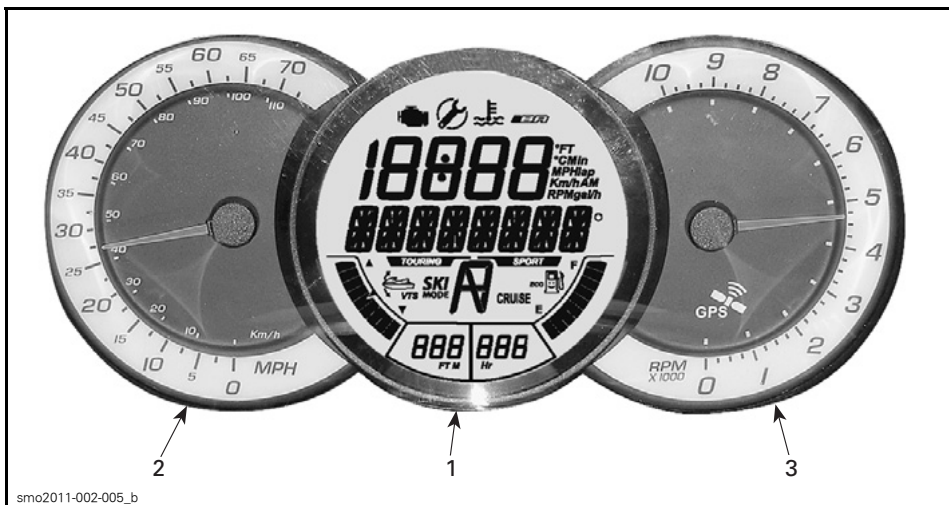

smo2011-002-005\_b

### TYPISCH - GTI LIMITED EN WAKE MODELLEN

1. Multifunctionele meter
2. Analoge snelheidsmeter
3. Analoge toerenteller

**Functies van de multifunctionele meter**

	GTI	GTI SE	GTI LIMITED	WAKE
1) Multifunctionele display	X	X	X	X
2) Numerieke display	X	X	X	X
3) Touringmodusindicator	X	X	X	X
4) Sportmodusindicator	X	X	X	X
5) Brandstofpeilindicator	X	X	X	X
6) Uurmeterdisplay	X	X	X	X
7) Waterdiepte-indicator	Opt	Opt	Opt	Opt
8) MOTORSTORINGSLICHTJE	X	X	X	X
9) Indicator ONDERHOUD NOODZAKELIJK	X	X	X	X
11) Indicator iBR gestoord	X	X	X	X
12) ECO-modusindicator	Opt	X	X	X
13) CRUISEmodusindicator	Opt	Opt	X	X
14) iBR-standindicator	X	X	X	X
15) SKImodusindicator	Opt	Opt	Opt	X
16) VTS-standindicator	Opt	X	X	X
X = <b>standaardfunctie</b> Opt = functie beschikbaar als <b>optie</b>				

## Beschrijving van de multifunctionele meter

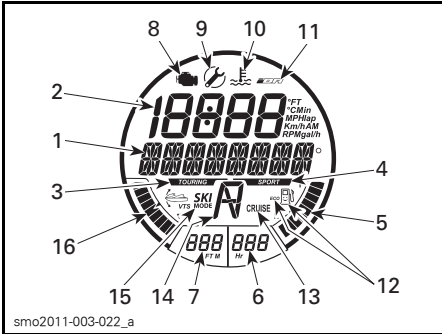

### 1) Multifunctionele display

Functies van de multifunctionele display:

- Verwelkoming weergeven bij het opstarten (WELCOME)
- De melding van de sleutelherkenning weergeven
- Geeft de diverse aanduidingen aan die door de bestuurder zijn geselecteerd
- Diverse functies of vaarmodi activeren of wijzigen
- Schuivende meldingen van functieactivering of systeemstoringen weergeven
- Stringcodes weergeven

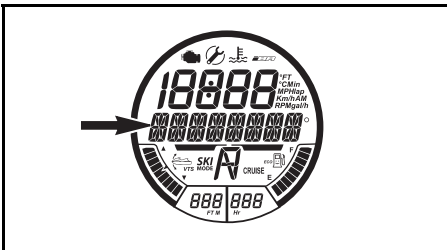

MULTIFUNCTIONELE DISPLAY

**OPMERKING:** Standaard geeft de multifunctionele display de kompascoers weer.

### 2) Numerieke display

De numerieke display dient om een reeks aanduidingen weer te geven die door de bestuurder zijn geselecteerd met behulp van de DISPLAY-functie op de multifunctionele display:

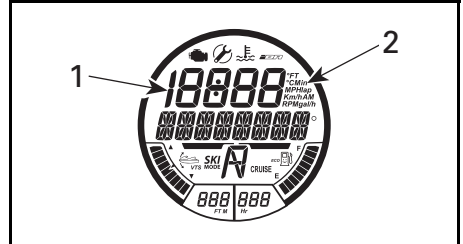

NUMERIEKE DISPLAY

1. Aanduidingen op de numerieke display
2. Aanduiding van de meeteenheid

<b>BESCHIKBARE AANDUIDINGEN OP DE NUMERIEKE DISPLAY</b>				
	<b>GTI</b>	<b>GTI SE</b>	<b>GTI LIMITED</b>	<b>WAKE</b>
Snelheid van de waterscooter	Standaardaanduiding			
Motortoerental	X	X	X	X
Motortemperatuur	Opt	Opt	Opt	Opt
Klok	N.B.	X	X	X
Leer- en huursleutelinstellingen	X	X	X	X
Instelling KRUISSNELHEID (vanuit stationair toerental)	Opt	Opt	X	X
Instelling TRAGE-SNELHEIDSMODUS.	Opt	Opt	X	X
VTS-voorstelling	Opt	Opt	X	Opt
VTS-instellingen (via meter)	Opt	X	N.B.	X
Instellingen SKIMODUS	Opt	Opt	Opt	X
Brandstofverbruik (huidige en gemiddelde)	Opt	X	X	X
Brandstofautonomie (afstand en tijd tot de brandstof op is)	Opt	Opt	X	Opt
Lap timer	Opt	Opt	Opt	Opt
Topsnelheid/-toerental Gemiddelde snelheid/toerental	Opt	Opt	Opt	Opt
Hoogte	N.B.	N.B.	Std	N.B.
X = standaardfunctie Opt = functie beschikbaar als optie N.B. = niet beschikbaar				

Als het informatiecentrum voor het eerst wordt ingeschakeld, keert de numerieke display standaard terug naar de laatst geselecteerde aanduiding.

### 3) Touringmodusindicator

Als de TOURINGmodusindicator AAN is, is de standaard vaarmodus TOURING geactiveerd.



TOURINGMODUSINDICATOR

Raadpleeg het gedeelte *VAARMODI* voor nadere aanwijzingen.

### 4) Sportmodusindicator

Normaal staat de sportmodusindicator uit.

Zodra de sportmodus is geselecteerd, gaat de SPORTmodusindicator aan en blijft aan tot de sportmodus wordt gedeactiveerd of de waterscooter wordt uitgeschakeld.

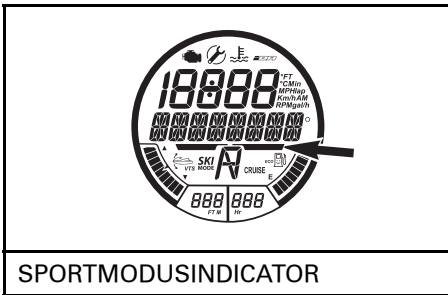

SPORTMODUSINDICATOR

**OPMERKING:** De sportmodus is niet de standaard vaarmodus. Om deze te activeren moet hij geselecteerd worden nadat de motor is opgestart.

Raadpleeg het gedeelte *VAARMODI* voor nadere aanwijzingen.

### 5) Brandstofpeilindicator

Een indicatiebalk onderaan rechts op de multifunctionele display duidt doorlopend de hoeveelheid brandstof in de brandstoftank aan terwijl u vaart.

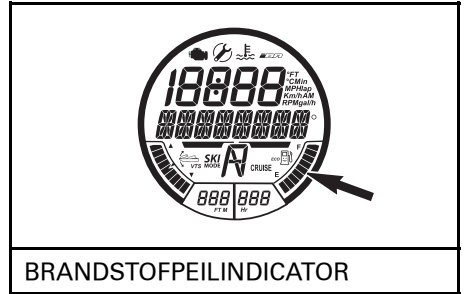

BRANDSTOFPEILINDICATOR

Als de brandstoftank vol is, worden 8 segmenten (staafjes) weergegeven. Het bovenste segment wordt niet gebruikt.

#### Waarschuwing laag brandstofpeil

Als slechts 2 brandstofsegmenten worden weergegeven (ongeveer 25% van de inhoud van de brandstoftank of 14 L, gaan de volgende waarschuwingen AAN.

WAARSCHUWING LAAG BRANDSTOFPEIL	
Laatste 2 segmenten op de brandstofmeter	Knipperen
Brandstoftankpictogram	
Waarschuwingston (één lange pieptoon)	Periodiek
Schuivende melding LAAG BRANDSTOFPEIL	

## 6) Uurmeterdisplay (HR)

Geeft doorlopend het cumulatieve aantal bedrijfsuren van de motor aan.

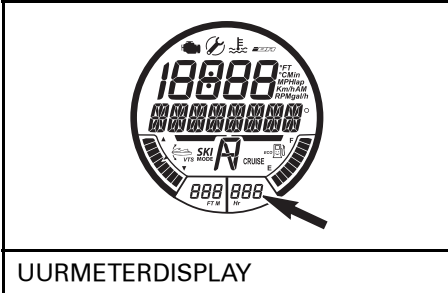

## 8) Motorstoringslichtje

Het motorstoringslichtje gaat AAN wanneer een storing wordt vastgesteld door het motorbeheersysteem.



## 7) Waterdieptedisplay

De waterdieptedisplay geeft een aanwijzing van de waterdiepte.

Het systeem is in staat om de waterdiepte onder de romp weer te geven in individuele stappen van 50 m.

**OPMERKING:** In bepaalde omstandigheden kan de aanduiding op de display wegvallen. Het vermogen van de display om de waterdiepte weer te geven hangt af van de gebruiksomstandigheden.

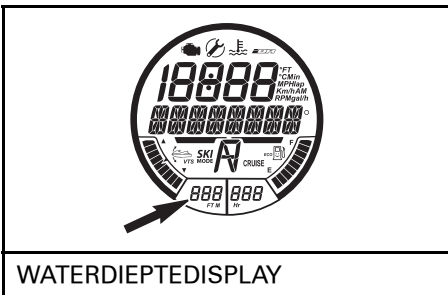

**OPMERKING:** De waterdiepte wordt uitsluitend weergegeven als een dieptemeter is geïnstalleerd en wordt gedetecteerd.

## 9) Indicator onderhoud noodzakelijk

Het indicatorlichtje herinnering onderhoud gaat AAN wanneer het tijd is voor een onderhoudsbeurt.



Als dit indicatorlichtje gaat branden, brengt u uw waterscooter naar uw erkende Sea-Doo dealer voor een servicebeurt en om het indicatorlichtje herinnering onderhoud te laten resetten.

## 10) Indicator temperatuur te hoog

Het indicatorlichtje temperatuur te hoog gaat AAN wanneer een te hoge motortemperatuur of een te hoge temperatuur van het uitlaatsysteem wordt vastgesteld.

## WAARSCHUWING

Gebruik de dieptemeter nooit als waarschuwingssysteem om in ondiep water te varen.



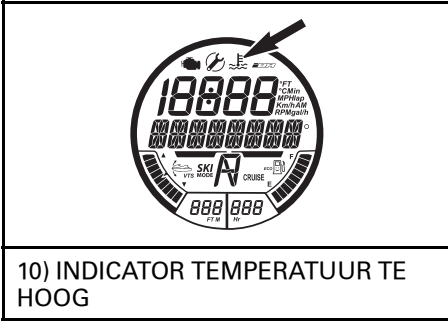

Zie het gedeelte *OPLOSSEN VAN PROBLEMEN* voor meer informatie.

### 11) Indicator iBR gestoord

De indicator iBR gestoord gaat AAN wanneer er een storing in het iBR-systeem is vastgesteld.

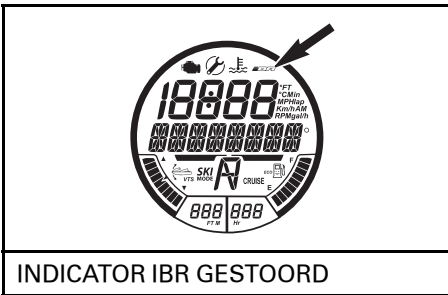

Zie het gedeelte *OPLOSSEN VAN PROBLEMEN* voor meer informatie.

### 12) ECO-indicator

De ECO-indicator en een smiley in het brandstoftankpictogram gaan AAN wanneer de ZUINIGE VERBRUIKSMODUS is geactiveerd.

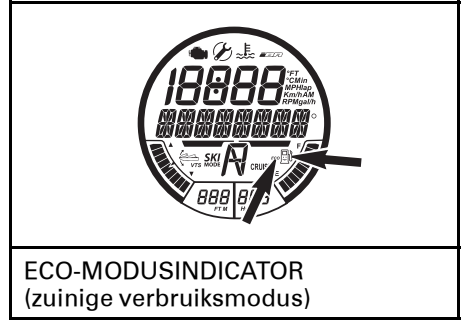

Raadpleeg het gedeelte *VAARMODI* voor nadere aanwijzingen.

### 13) CRUISEmodusindicator

De cruisemodusindicator gaat aan wanneer:

- CRUISEMODUS is geactiveerd
- TRAGE-SNELHEIDSMODUS is geactiveerd.

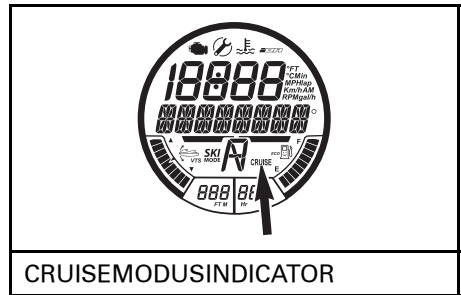

Raadpleeg het gedeelte *VAARMODI* voor nadere aanwijzingen.

### 14) iBR-standindicator

Geeft de stand van de iBR-poort weer.

- N (neutraal)
- F (vooruit)
- R (achteruit).



IBR-STANDINDICATOR

### 15) SKIMODUSindicator

De skimodusindicator is AAN als de SKIMODUS is geactiveerd.



SKIMODUSINDICATOR

Raadpleeg het gedeelte *VAARMODI* voor nadere aanwijzingen.

### 16) VTS-standindicator

De VTS-standindicator geeft de stand van de straalbuis aan.

Eén enkel segment van de balkindicator wordt weergegeven om de relatieve stand van de boeg van de waterscooter aan te duiden.

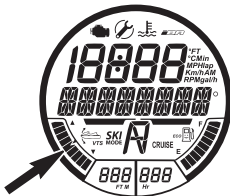

VTS-POSITIE-INDICATOR

Raadpleeg de *BEDIENINGSINSTRUCTIES* voor nadere aanwijzingen.

## Door de multifunctionele display navigeren

### ⚠ WAARSCHUWING

De display niet aanpassen terwijl u rijdt. U kunt de controle over het stuur verliezen.

### Funcies selecteren

Bij varen op snelheid geeft de multifunctionele display standaard een aanduiding van de kompascoers en azimut waarin de waterscooter zich voortbeweegt.

1. Selecteer de verschillende beschikbare functies op de multifunctionele display door de MODE-knop (modus) herhaaldelijk in te drukken tot de gewenste functie verschijnt:
  - LAP TIMER
  - SKIMODUS
  - ZUINIGE VERBRUIKSMODUS
  - BRANDSTOFVERBRUIK
  - VTS-MODUS
  - RIJDEN
  - DISPLAY
  - STORINGSCODES
  - SLEUTELMODUS
  - INSTELLINGEN.

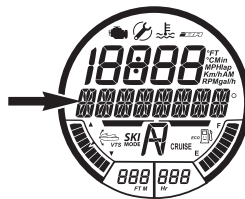

FUNCTIESUBMENU'S ÉÉN NA ÉÉN WEERGEGEVEN BIJ HERHAALDELIJK INDRUKKEN VAN DE MODE-KNOP

2. Druk dan op de SET-knop (instelling) om die functie te openen.

**OPMERKING:** De beschikbare functies en de volgorde waarin ze worden weergegeven verschillen naargelang het waterscootermodel. De storingscodefunctie is enkel beschikbaar als er een actieve storing aanwezig is. De instellingenfunctie is enkel beschikbaar als de motor is uitgeschakeld.

**Functiespecificaties**

**Kompas**

De GPS in het informatiecentrum zorgt voor de aanduiding in de multifunctionele display.

De windstreken, tussenwindstreken en de azimut waarin de waterscooter zich verplaatst worden standaard weergegeven in de multifunctionele display als de waterscooter in beweging is.

De kompassaanduiding verschijnt enkel als de GPS een goede verbinding heeft met de navigatiesatellieten.



**OPMERKING:** De kompassaanduiding is enkel beschikbaar boven 5 km/h.

**⚠ WAARSCHUWING**  
Gebruik het kompas alleen als leidraad. Niet bruikbaar voor nauwkeurige navigatie.

**Lap Timer**

Met de lap timer kunt u tot 50 aparte rondetijden opnemen.

Om de lap timer te activeren en te gebruiken gaat u als volgt te werk:

1. Druk herhaaldelijk op de MO-DE-knop (modus) tot RONDETIJD verschijnt op de multifunctionele display.

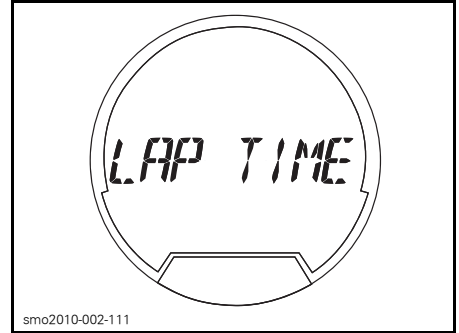

**GESELECTEERDE FUNCTIE - RONDETIJD**

2. Druk op de SET-knop (instelling) om de functie te openen, de lap timer wordt dan geactiveerd en weergegeven op de display.

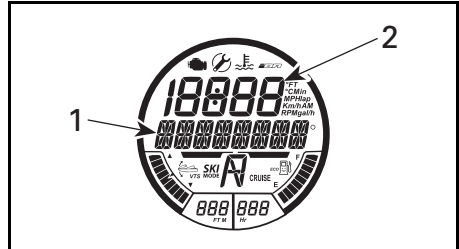

**LAP TIMER FUNCTIE**

1. 00'00'00 lap time wordt hier weergegeven
2. Rondenummer "0" wordt hier weergegeven

3. Druk op de SET-knop (instelling) om de timer te starten.

**OPMERKING:** De timer start zodra u de SET-knop (instelling) hebt ingedrukt.

4. Om iedere rondetijd op te nemen, drukt u bij de start van iedere ronde op de SET-knop (instelling).

**OPMERKING:** De rondetijd wordt opgenomen, de lap timer op de numerieke display telt het aantal opgenomen rondes en de timer loopt door.

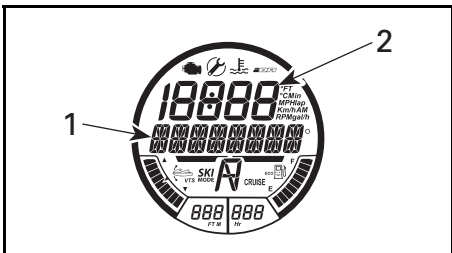

**VOORBEELD LAP TIMER FUNCTIE**

1. 01'02'34 lap time wordt hier weergegeven
2. Rondenummer "1" wordt hier weergegeven

5. Om de laatste ronde op te slaan en de timer stop te zetten, drukt u op de MODE-knop (Modus).

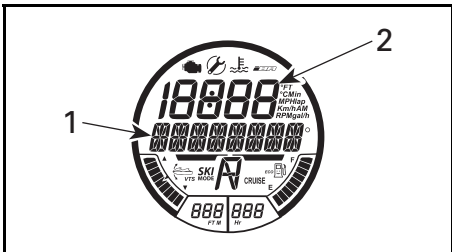

**VOORBEELD LAP TIMER FUNCTIE**

1. 01'21'03 lap time wordt hier weergegeven
2. Rondenummer "2" wordt hier weergegeven

Om iedere rondetijd te zien, drukt u op de pijlknop OMHOOG/OMLAAG. De lap counter geeft aan om welke ronde het gaat.

Om de cumulatieve rondetijd van alle opgenomen rondes samen te bekijken, drukt u op de pijlknop OMHOOG/OMLAAG tot ALL (alle) in de rondeteller verschijnt.

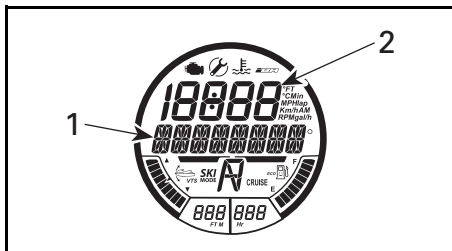

**VOORBEELD LAP TIMER FUNCTIE**

1. Het totaal van de rondetijden 02'23'37 wordt hier weergegeven
2. Rondetelling "ALL" wordt hier weergegeven

Om de lap timer en lap counter te resetten, houdt u de SET-knop (Instelling) ingedrukt tot de timer en counter terug op 0 (nul) staan.

**Skimodus**

De skimodus wordt gebruikt voor herhaaldelijke, gecontroleerde lanceringen bij het trekken van een waterskiër of wakeboarder. Zie VAARMODI voor meer informatie.

**Zuinige verbruiksmodus**

De zuinige verbruiksmodus is een functie waarmee het brandstofverbruik wordt verlaagd. Raadpleeg het gedeelte VAARMODI voor nadere aanwijzingen.

**Brandstofverbruik**

De functie BRANDSTOFVERBRUIK wordt gebruikt om het brandstofverbruik van de waterscooter op vier verschillende manieren weer te geven:

- Huidige brandstoftoevoer per uur (gal/u of l/u)
- Gemiddelde brandstoftoevoer per uur (gal/u of l/u)
- Afstand tot lege tank (Mi of Km)
- Tijd tot lege tank (u of min).

De functies van het brandstofverbruik zijn niet doorlopend actief.

De geselecteerde functie brandstofverbruik wordt pas actief als ze wordt geselecteerd als aanduiding in de numerieke display.

Wanneer de melding LAAG BRANDSTOFPEIL in de multifunctionele meter verschijnt, worden de functies "TIJD TOT BRANDSTOF OP" en "AFSTAND TOT BRANDSTOF OP" aangeduid met "0" (nul) als ze als aanduiding zijn geselecteerd.

Om het brandstofverbruik van de waterscooter weer te geven, gaat u als volgt te werk:

1. Druk herhaaldelijk op de MODE-knop (modus) tot BRANDSTOFVERBRUIK verschijnt op de multifunctionele display.

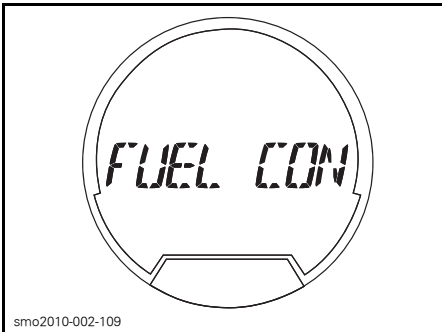

**GESELECTEERDE FUNCTIE - BRANDSTOFVERBRUIK**

2. Druk op de pijlknop OMHOOG/OMLAAG om de gewenste weergavemodus van het brandstofverbruik te selecteren.

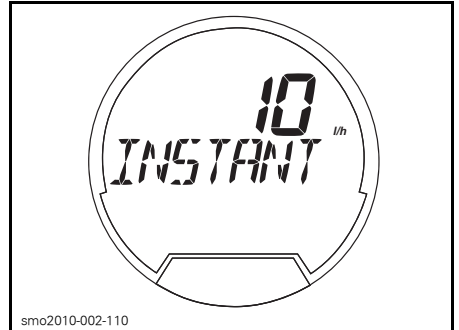

**WEERGAVEMODUS BRANDSTOFVERBRUIK - HUIDIG BRANDSTOFVERBRUIK**

3. Druk op de SET-knop om de instellingen op te slaan en terug te keren naar het hoofdscherm.

**OPMERKING:** De geselecteerde waarde voor het brandstofverbruik wordt weergegeven op de numerieke display. Druk tweemaal op de SET-knop (Instelling) om de aanduiding van het gemiddelde brandstofverbruik te resetten. De display geeft kortstondig nul (0) aan.

### VTS-modus

De functie VTS-MODUS wordt gebruikt om de VTS in te stellen of de VTS VOORINSTELLING te wijzigen.

Raadpleeg de *BEDIENINGSINSTRUCTIES* voor nadere aanwijzingen.

### Rijden

De functie RIJDEN kan worden gebruikt om de SPORTmodus te activeren of te deactiveren.

Raadpleeg het gedeelte *VAARMODI* voor nadere aanwijzingen.

### Display

De functie DISPLAY dient om de aanduiding in de numerieke display te wijzigen. Zie *AANDUIDING VAN DE NUMERIEKE DISPLAY WIJZIGEN*.

### Storingscodes

De functie STORINGSCODES dient om de actieve storingscodes weer te geven.

Raadpleeg het gedeelte *BEWAKINGS-SYSTEEM* voor nadere informatie.

### Sleutelmodus

De functie SLEUTELMODUS wordt gebruikt om de instellingen van de LEER- of HUURsleutel te wijzigen.

Raadpleeg het gedeelte *VAARMODI* voor nadere aanwijzingen.

### Instellingen

De functies INSTELLINGEN dient voor het volgende:

- De klokinstelling wijzigen, zie *MULTIFUNCTIONELE METER INSTELLINGEN*
- De iBR-neutralisatiefunctie activeren, zie *SPECIALE PROCEDURES*.

### Aanduidingen op de numerieke display veranderen

Om de aanduiding op de numerieke display te veranderen, gaat u als volgt te werk:

1. Druk herhaaldelijk op de MODE-knop (modus) rechts op het stuur tot op de multifunctionele display DISPLAY verschijnt.

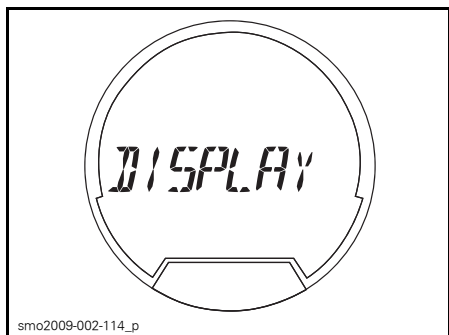

GESELECTEERDE FUNCTIE - DISPLAY

2. Druk op de SET-knop om de functie DISPLAY te openen.

3. Druk op de pijlknoppen OMHOOG/OMLAAG tot de gewenste aanduiding op de multifunctionele display verschijnt.

- RPM
- SNELHEID
- KLOK
- MOTORTEMPERATUUR
- HOOGTE
- TOPSNELHEID (RXT-X)
- GEM SNELHEID (RXT-X)
- TOP RPM (RXT-X)
- GEM RPM (RXT-X).

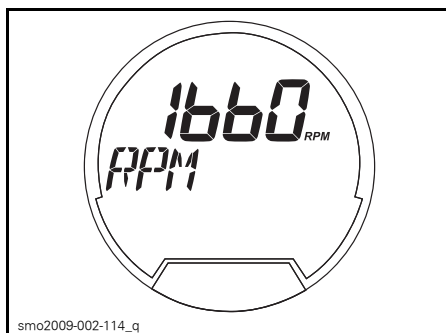

VOORBEELD - SELECTIE NUMERIEKE DISPLAY - RPM

4. Druk de SET-knop (instelling) in om de gewenste aanduiding te selecteren en op te slaan, of wacht tot de tijdslimiet voor de functieweergave verloopt. De laatst weergegeven aanduiding wordt automatisch opgeslagen.

### Aanduidingen op de numerieke display resetten

De volgende aanduidingen op de numerieke display kunnen na selectie worden gereset

- Gemiddeld brandstofverbruik
- Topsnelheid
- Gemiddelde snelheid
- Hoogste toerental (TOP RPM)
- Gemiddelde toerental

Druk op de SET-knop (Instelling) om de aanduiding te resetten. De numerieke display geeft kortstondig nul (0) aan.

**OPMERKING:** Elk van deze functies wordt ENKEL actief als ze is geselecteerd als aanduiding op de numerieke display.

## Instelling van de multifunctionele meter

### Klokinstelling

1. Druk herhaaldelijk op de MODE-knop (modus) tot INSTELLINGEN verschijnt op de multifunctionele display.



FUNCTIE SELECTEREN - INSTELLINGEN

2. Druk herhaaldelijk op de pijlknop OMHOOG/OMLAAG tot KLOK verschijnt.



FUNCTIE GESELECTEERD - KLOK

3. Druk op de SET-knop (instelling) om de functie te openen. De melding KLOKCOMPENSATIE WIJZIGEN verschijnt.

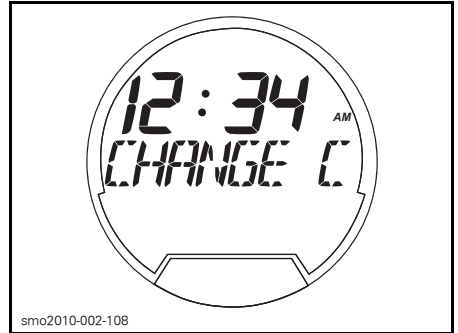

FUNCTIE GESELECTEERD - KLOKCOMPENSATIE WIJZIGEN

4. Druk op de pijlknop OMHOOG/OMLAAG om de klok op de juiste lokale tijd in te stellen.

5. Druk op de SET-knop om de instellingen op te slaan en terug te keren naar het hoofdscherm.

**OPMERKING:** De klok maakt gebruik van GPS-signalen om de juiste tijd tegenover GMT (Greenwich Mean Time) bij te houden. Bij het instellen van de klok kan enkel het uur worden gewijzigd.

### Meeteenheden en taalinstelling

De multifunctionele meter kan informatie weergeven in metrische of Britse eenheden en in verschillende talen.

Raadpleeg uw erkende Sea-Doo dealer om de weergegeven meeteenheden of taal op de multifunctionele meter te veranderen.

# ANALOGE SNELHEIDSMETER EN ANALOGE TOERENTELLER

GTI Limited en WAKE modellen

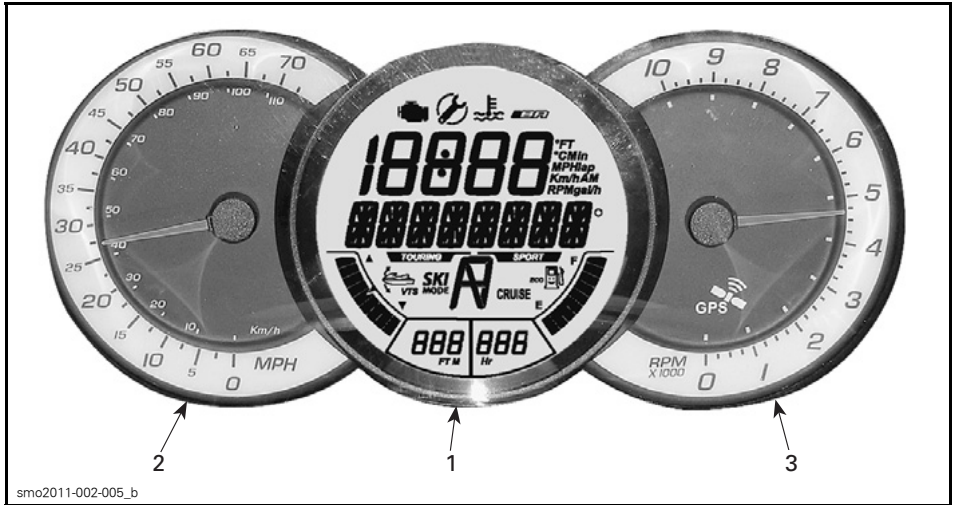

## INFORMATIECENTRUM

1. Multifunctionele meter
2. Analoge snelheidsmeter
3. Analoge toerenteller

## Beschrijving van de analoge snelheidsmeter

De snelheidsmeter, links op het informatiecentrum, geeft een analoge weergave van de snelheid van de waterscooter in mijl per uur (MPH) en kilometer per uur (km/h).

De snelheid wordt gemeten op basis van een GPS (Global Positioning System) in het informatiecentrum.

Als het GPS-signaal om een of andere reden wegvalt, wordt gebruikgemaakt van een standaardmodus, die de snelheid berekent aan de hand van informatie van andere systemen, wat een geschatte snelheid van de waterscooter oplevert.

## Beschrijving van de analoge toerenteller

De toerenteller geeft een analoge indicatie van het aantal toeren per minuut (RPM) van de motor. Vermenigvuldig het opgegeven getal met 1.000 om het reële toerental te krijgen.



# UITRUSTING

**OPMERKING:** Bepaalde in dit hoofdstuk beschreven uitrusting is niet van toepassing op alle waterscootermodellen of is op bepaalde modellen mogelijk beschikbaar als optie. De afbeeldingen gelden mogelijk niet voor alle modellen en dienen uitsluitend als visuele leidraad.

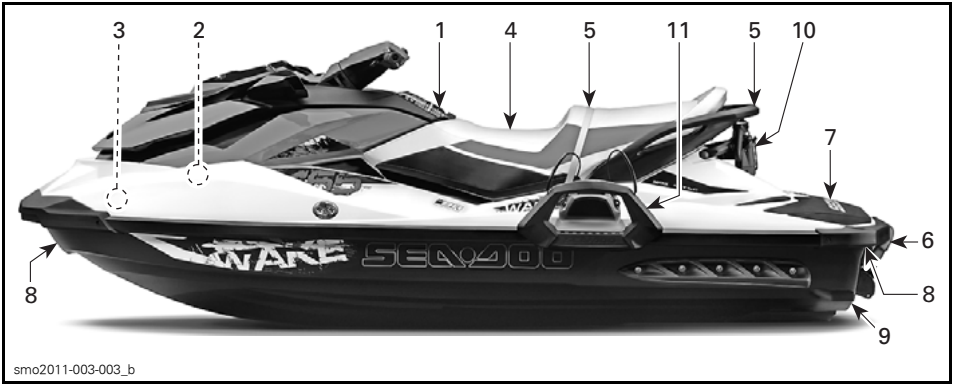

smo2011-003-003\_b

TYPISCH - WAKE MODEL AFGEBEELD

## 1) Handschoenvak

Een opbergvakje voor persoonlijke voorwerpen.

Trek het handschoenvak open aan de dekselvergrendeling.



smo2009-002-120\_a

TYPISCH — HANDSCHOENVAK

1. Dekselgrendel

## 2) Opbergvak vooraan

Een handige plek om persoonlijke voorwerpen in mee te nemen.

Het opbergvak vooraan bevat ook twee houders voor veiligheidsuitrusting, één voor een brandblusser en de andere voor de nooduitrusting (niet bijgeleverd).

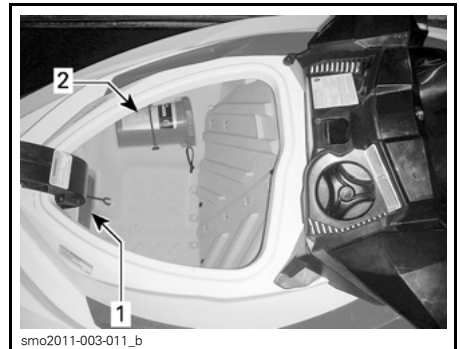

smo2011-003-011\_b

OPBERGVAK VOORAAN

1. Brandblusser bevestigd in de houder  
2. Nooduitrusting bevestigd in de houder

Om het deksel van het opbergvak vooraan te openen, trekt u de vergrendelingshendel naar boven. Het deksel altijd sluiten en vergrendelen als u vaart.

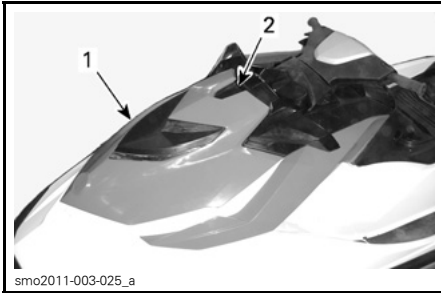

**TYPISCH**

1. Deksel van het opbergvak vooraan
2. Vergrendelingshendel

**⚠ WAARSCHUWING**

Neem nooit losse, zware, scherpe of breekbare voorwerpen mee in het opbergvak. Het maximale laadvermogen van 9 kg niet overschrijden. De waterscooter nooit bedienen met het deksel van het opbergvak vooraan geopend. Dit is geen waterdicht vak.

**3) Zadel**

Als u het zadel verwijdert, krijgt u toegang tot het motorcompartiment.

De vergrendeling van het zadel bevindt zich achteraan het zadel.

Open het zadel door de vergrendelingshendel op te trekken en de achterkant van het zadel uit de vergrendelingspen te heffen. Trek het zadel vervolgens omhoog en naar achter om de voorkant van het zadel uit de borgpen te haken, en neem het zadel van de waterscooter.

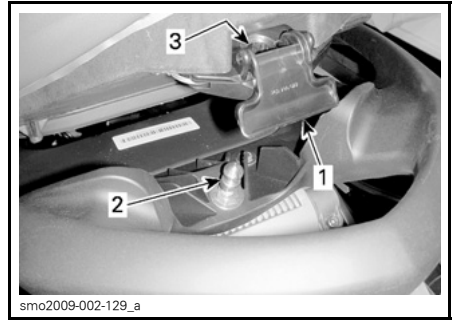

**TYPISCH - ZADELVERGREDELING**

1. Vergrendelingshendel van het zadel
2. Vergrendelingspin
3. Insteekopening van de pin

Om het zadel te plaatsen, steekt u de voorkant van het zadel in de borgpen.

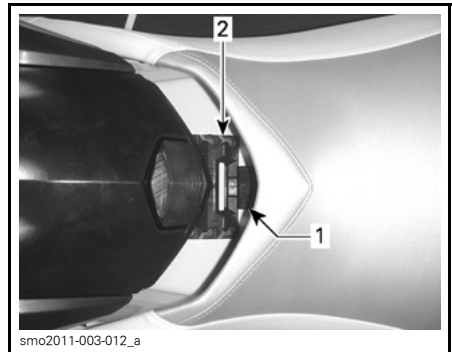

1. Voorste zadellip
2. Voorste zadelborgpen

Houd de zadelvergrendeling boven de vergrendelingspen and duw het achterste deel van het zadel naar beneden zodat het stevig op zijn plaats vergrendeld is.

Trek het achterste deel van het zadel omhoog om zeker te zijn dat het goed vergrendeld is.

**⚠ LET OP** Zorg ervoor dat de grendel goed op de pin is gesloten.

#### 4) Passagiershandgreep

De zadelriem verschaft een handgreep waaraan een passagier zich onderweg kan vasthouden.

De zijkanten van de gevormde handgreep achteraan het zadel verschaffen eveneens een handgreep voor een passagier. Het achterste deel van de gevormde handgreep verschaft een handgreep voor de begeleider van de skiër/wakeboarder of om vanuit het water aan boord te komen.

**MERK OP** Gebruik de gevormde handgreep nooit om iets te slepen of de waterscooter aan op te heffen.

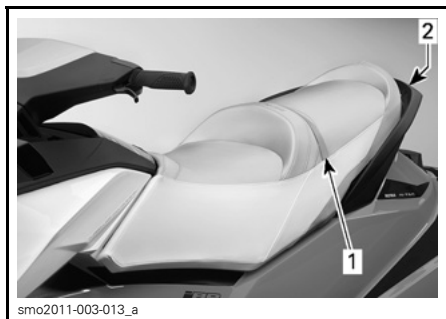

TYPISCH - PASSAGIERSHANDGREPEN

1. Zadel met riem
2. Gevormde handgreep

#### 5) Opstapje

Een handig opstapje dat dient om vanuit het water op de waterscooter te stappen.

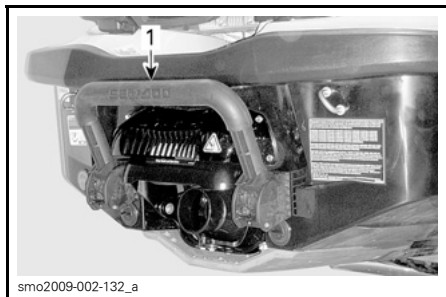

TYPISCH

1. Opstapje

### ⚠ WAARSCHUWING

De motor moet uitgeschakeld zijn voordat u met het opstapje aan boord van de waterscooter probeert te komen.

Trek de trede met de hand naar beneden en houd deze tegen tot er een voet of knie op rust.

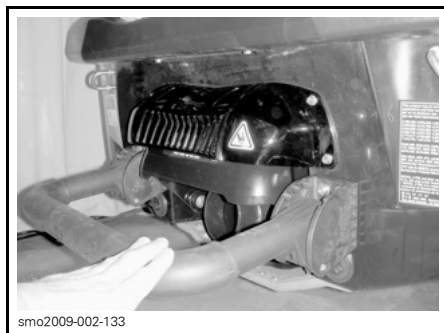

OPSTAPJE NEERGEKLAPT OM VANUIT HET WATER AAN BOORD TE STAPPEN

### MERK OP

- Het opstapje nooit gebruiken om op een waterscooter te stappen die uit het water ligt
- Gebruik het opstapje nooit om te trekken, slepen, duiken of springen of voor enig ander doel dan als opstapje.
- Sta midden op het opstapje.
- Altijd slechts één persoon tegelijk op het opstapje.

*Enkel modellen uitgerust met iBR*

### ⚠ WAARSCHUWING

Let op de beweging van de iBR-poort bij het starten of stilleggen van de motor of het gebruik van de iBR-hendel. De automatisch bewegende poort kan vingers of tenen klemmen van mensen die zich vasthouden achteraan uw waterscooter.

## 6) Opstapplatform

Het achterdek fungeert als opstapplatform.

Het achterste deel van de voethouders naast het opstapplatform kan dienen als voetsteunen voor de begeleider die naar achter kijkt bij het slepen van een skiër of tuber.



smo2011-003-014\_a

1. Opstapplatform
2. Voetsteunen van de begeleider (aan weerszijden)

## 7) Voorste en achterste ogen

De ogen kunnen worden gebruikt om aan te meren, een waterskiër, wakeboarder of tuber te trekken en als bevestigingspunten om uw waterscooter te vervoeren op een trailer.

### Oog vooraan

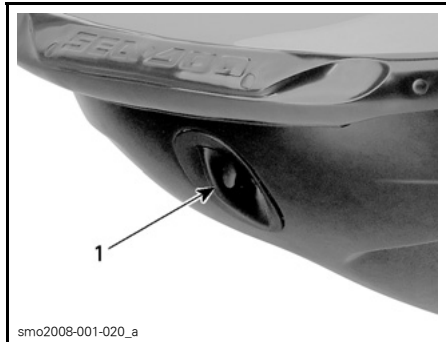

smo2008-001-020\_a

TYPISCH

1. Oog vooraan

### Ogen achteraan

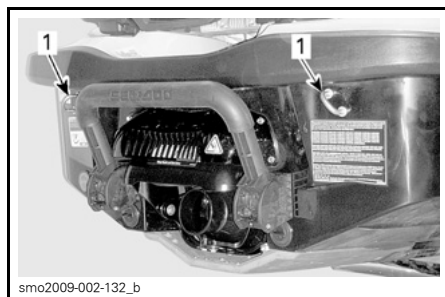

smo2009-002-132\_b

TYPISCH

1. Ogen achteraan

### Alle modellen behalve WAKE

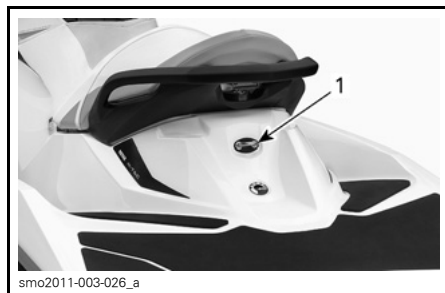

smo2011-003-026\_a

1. Oog achteraan

## 8) Ruimwater-aftappluggen

Draai de aftappluggen steeds los als de waterscooter op een trailer staat. Hierdoor zal water dat zich in het ruim ophoopt kunnen wegvloeiën zodat er minder condensatie optreedt.

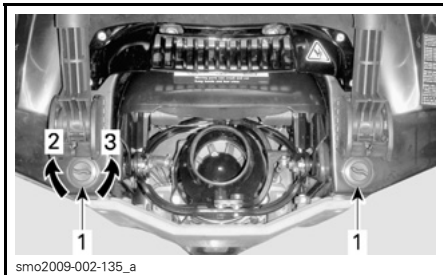

smo2009-002-135\_a

**TYPISCH**

1. Aftappluggen
2. Aandraaien
3. Losdraaien

**MERK OP** Zorg ervoor dat de aftappluggen stevig vastzitten voordat u de waterscooter te water laat.

## 9) Ski-/wakeboardpaal

### WAKE modellen

Trek de knop omhoog om de paal uit te trekken. Zorg dat de twee delen van de paal volledig zijn uitgetrokken en goed zijn vergrendeld voordat u er een ski- of wakeboardtouw aan bevestigt.

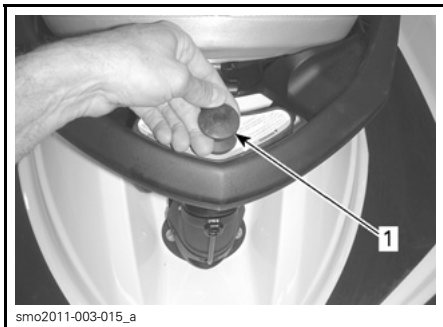

smo2011-003-015\_a

### TYPISCH - SKI-/WAKEBOARDPAAL INGEDUWD

1. Deze knop omhoog om uit te trekken



smo2011-003-016

### TYPISCH - UITGETROKKEN SKI-/WAKEBOARDPAAL

Duw de paal recht naar beneden duwend terug in.

Als de paal moeilijk uit te trekken of in te duwen is, duwt u tegelijk aan beide zijden van de vastzetklem naar de voorkant van de waterscooter toe.

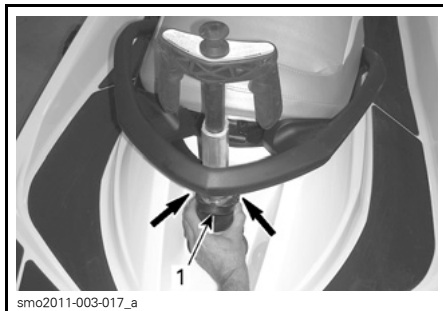

smo2011-003-017\_a

### TYPISCH - NAAR VOOR DUWEN OM TE ONTGRENDELEN EN DE PAAL TE VERWIJDEREN

1. Vastzetklem

## ⚠ WAARSCHUWING

Zorg dat de ski-/wakeboardpaal volledig is uitgetrokken en vergrendeld voordat u hem gebruikt. Trek de skipaai volledig in en vergrendel hem wanneer hij niet wordt gebruikt. Wees voorzichtig als u een skiër/wakeboarder trekt. Als die het touw loslaat, kan het terugschieten naar de waterscooter. Maak nooit een scherpe bocht wanneer u een skiër, wakeboarder of een speeltuig trekt.

**MERK OP** De ski-/wakeboardpaal is ontworpen om een skiër of wakeboarder te trekken met een bruto maximaal gewicht van 114 kg.

Neem altijd een tweede persoon mee als waarnemer.

**OPMERKING:** De handvaten op de ski-/wakeboardpaal dienen als handgreep voor de begeleider.

**MERK OP** Gebruik de ski-/wakeboardpaal nooit om andere vaartuigen te slepen. Respecteer de maximaal toegelaten belasting op de ski-/wakeboardpaal. Overlading kan de wendbaarheid, stabiliteit en vaarprestaties nadelig beïnvloeden.

## 10) Wakeboardrek

### WAKE modellen

Een handig, verwijderbaar rek om op het water een wakeboard mee te nemen op de waterscooter.



1. Wakeboardrek

**OPMERKING:** Het wakeboardrek kan aan de linkerzijde van de waterscooter worden geïnstalleerd.

Installatie:

1. Steek de haken onderaan het rek in de onderste bevestigingsbeugel op de romp, onder de linkerbumper.



### BEVESTIGINGSBEUGELS VOOR WAKEBOARDREK

1. Onderste bevestigingsbeugel
2. Bovenste bevestigingsbeugel



1. Van haken voorziene gedeelte van het rek in de onderste beugel

2. Draai het rek naar boven en druk de bovenkant van het rek naar de romp toe tot de hendel in de bovenste bevestigingsbeugel klikt.

## ⚠ WAARSCHUWING

Als het rek niet stevig aan de waterscooter is bevestigd, kan het onverwacht loskomen en wegvliegen, wat een risico inhoudt voor personen in de omgeving. Controleer regelmatig of het rek goed op de steunpunten is vastgeklikt.

3. Plaats een wakeboard op het rek steeds met de vin(nen) van de wakeboard naar buiten en de hiel van de laars naar onder, naast het dek van de waterscooter.
4. Bevestig het wakeboard met de snelbinders.

## ⚠ WAARSCHUWING

Plaats het wakeboard altijd **MET DE VIN(NEN) NAAR BUITEN** om letsel en snijwonden door de vin(nen) te voorkomen.



smo2010-002-008

*TYPISCH - WAKEBOARD MET VINNEN NAAR BUITEN GEPLAATST*

5. Trek en duw na plaatsing aan het wakeboard om te controleren of het stevig aan het rek is bevestigd.

## ⚠ WAARSCHUWING

Als het wakeboard niet stevig aan het rek is bevestigd, kan het onverwacht loskomen en wegvliegen, wat een risico inhoudt voor personen in de omgeving. Om dit te voorkomen:

- Inspecteer de snelbinders en vervang ze indien u beschadigingen vaststelt.
- Bevestig het wakeboard goed aan het rek.
- Controleer regelmatig of het board nog goed vastzit.

**OPMERKING:** Als het wakeboard van het rek wordt verwijderd moet u de snelbinders zo vastmaken dat ze niet rondslingeren terwijl u vaart.

**MERK OP** Het rek is ontworpen voor één wakeboard. Gebruik het niet om meer dan een wakeboard te dragen of om ski's of andere voorwerpen te transporteren. Gebruik de rek(ken) niet als aanmeerpunten of om op te stappen.

## ⚠ WAARSCHUWING

Vaar extra voorzichtig met een wakeboard en/of rek:

- Voer **NOOIT** agressieve manoeuvres uit zoals een spin-out.
- Spring **NOOIT** over de golven.
- Gebruik uw gezond verstand en matig uw snelheid.

Anders kan het wakeboard loskomen of kunnen er personen afvallen en zich verwonden aan het wakeboard of het rek.

## ⚠ WAARSCHUWING

Laat **NOOIT** een wakeboard op het rek zitten terwijl de waterscooter op de trailer wordt vervoerd. Anders kunnen de vinnen van het wakeboard omstanders verwonden of kan het wakeboard worden weggeslingerd op de weg. De snelbinders zijn opgespannen en kunnen terugspringen en tegen iemand zwiepen wanneer ze worden losgemaakt. Wees voorzichtig.

Om het wakeboardrek te verwijderen, drukt u de hendel bovenaan het rek in en neemt het uit de bevestigingsbeugels.



smo2010-002-010\_a

### WAKEBOARDREK VERWIJDEREN

1. Deze hendel indrukken om het wakeboardrek los te maken

---

# INVAARPERIODE

## Gebruik tijdens de invaarperiode

**MERK OP** Volg de instructies in dit hoofdstuk nauwgezet. Als u dit niet doet kan dit de levensduur en/of werking van de motor in het gedrang brengen.

De waterscooter moet een invaarperiode van 10 bedrijfsuren doorlopen alvorens u langdurig plankgas mag geven.

Tijdens deze periode mag u maximaal 1/2 tot 3/4 gas geven. Kortstondig plankgas geven en uw snelheid variëren dragen echter bij tot een goed invaarresultaat.

**MERK OP** Voortdurend plankgas geven, langdurig op kruissnelheid varen en oververhitting van de motor zijn nefast tijdens de invaarperiode.



# BEDIENINGSINSTRUCTIES

## **⚠ WAARSCHUWING**

Voer de **INSPECTIE VÓÓR HET VERTREK** altijd uit voordat u de waterscooter gaat gebruiken. Lees zeker de **VEILIGHEIDSINFORMATIE** en de hoofdstukken met **INFORMATIE OVER DE WATERSCOOTER** en maak uzelf goed vertrouwd met de iControl technologie.

Vraag altijd raad aan een erkende Sea-Doo dealer als u een bedienings-element of instructie niet helemaal begrijpt.

## **Opstappen op de waterscooter**

Net als bij elke andere waterscooter moet u voorzichtig opstappen en mag de motor daarbij niet draaien.

## **⚠ WAARSCHUWING**

De motor moet uit staan (**UIT**) en het bindsnoer verwijderd om op te stappen of wanneer u het opstapje gebruikt. Gebruik nooit onderdelen van het aandrijfsysteem als steunpunt om op te stappen.

## **Aan boord gaan vanaf de wal**

Wanneer u vanaf de kade opstapt, plaatst u langzaam een voet op de treeplank van de waterscooter die het dichtst bij de kade ligt terwijl u het stuur vasthoudt, en verplaatst tegelijk uw lichaamsgewicht naar de andere kant om de waterscooter in evenwicht te houden.

Zwaai vervolgens de andere voet over het zadel en plaats hem op de andere treeplank. Duw de waterscooter weg van de kade.



## **Opstappen vanuit het water**

Zorg dat er minstens 90 cm water is onder het laagste deel achteraan de romp

Houd er rekening mee dat de romp lager in het water zal liggen als alle passagiers aan boord zijn. Houd deze voorgeschreven diepte altijd aan, zodat er geen zand, steentjes of keien in het aandrijfsysteem worden getrokken.



A. Er moet minstens 90 cm water onder het laagste punt van de romp zijn als alle passagiers aan boord zijn

## **MERK OP**

– Als u de motor start of in ondieper water vaart, kunnen onderdelen van het aandrijfsysteem beschadigd raken.

## **Bestuurder alleen**

Trek het opstapje met een hand naar beneden.



smo2009-002-140

Grijp met de andere hand de rand van het opstapplatform beet en trek u dan op, zodat u een knie op het opstapje kunt zetten.



smo2009-002-143



smo2009-002-144

Grijp de lus van het zadel beet om uw evenwicht te helpen bewaren en stap op de voetsteunen aan weerszijden van het zadel.



smo2009-002-141



smo2009-002-145

Ga op het zadel zitten.

### Bestuurder met een passagier

Eerst klimt de bestuurder op de waterscooter op de hierboven beschreven wijze.



smo2009-002-142

Stap met de beide handen op de handgreep achter het zadel op het opstapplatform.

## **⚠ WAARSCHUWING**

De motor moet uit staan (UIT) en het bindsnoer verwijderd om op te stappen of wanneer u het opstapje gebruikt. Gebruik nooit onderdelen van het aandrijfsysteem als steunpunt om op te stappen.

In woelig water kan de passagier in het water de waterscooter stabiel houden om de bestuurder te helpen opstapen.



smo2009-002-146

Vervolgens klimt de passagier aan boord terwijl de bestuurder het evenwicht bewaart door zo dicht mogelijk bij de console te gaan zitten.



smo2009-002-147



smo2009-002-148



smo2009-002-149



smo2009-002-150

## Motor starten

### **⚠ WAARSCHUWING**

Voordat de motor wordt gestart moeten de bestuurder en passagier(s) altijd:

- Goed neerzitten op de waterscooter
- Zich stevig vasthouden aan een handgreep of aan het middel van de persoon voor hen
- Aangepaste, beschermende kledij dragen, inclusief een door de lokale instanties goedgekeurd reddingsvest en een wetsuit-onderstuk.

**MERK OP** Zorg dat er minstens 90 cm water is onder het laagste deel achteraan de romp wanneer alle passagiers aan boord zijn vooraleer u de motor start. Anders kunnen onderdelen van het aandrijfsysteem schade oplopen.

1. Bevestig de bindsnoerclip altijd aan uw reddingsvest.
2. Grijp het stuur stevig beet met uw linkerhand en zet uw beide voeten op de treeplanken.
3. Druk de motorSTART/STOPknop eenmaal in om het elektrisch systeem in te schakelen.
4. Plaats binnen de 5 seconden na het indrukken van de START/STOPknop de bindsnoerplug op de motoruitschakelaar.

5. Druk de START/STOPknop in om de motor te starten.
6. Laat de START/STOPknop los zodra de motor is gestart.

### **⚠ WAARSCHUWING**

De bindsnoerclip dient altijd aan het reddingsvest van de bestuurder te zijn gekoppeld bij het starten of besturen van de waterscooter.

**MERK OP** Houd de START/STOPknop nooit langer dan 10 seconden ingedrukt om oververhitting van de starter te voorkomen. Laat een pauze tussen twee startpogingen zodat de starter kan afkoelen.

**OPMERKING:** Indien de motor met de START/STOPknop werd stilgelegd zonder het bindsnoer te verwijderen, kan hij binnen de 3 minuten opnieuw worden gestart. Na die wachttijd verwijderd u het bindsnoer en herhaalt de motorstartprocedure van voor af aan.

### **De motor stilleggen**

### **⚠ WAARSCHUWING**

Om de controle te behouden over de vaarrichting van de waterscooter moet de motor blijven draaien tot de waterscooter wordt stilgelegd.

De motor kan met één van de twee volgende methodes worden stilgelegd:

- De motorSTART/STOPknop indrukken of.
- Het bindsnoer uit de motoruitschakelaar nemen.

### **⚠ WAARSCHUWING**

Laat het bindsnoer nooit in de motoruitschakelaar zitten wanneer u van de waterscooter stapt om diefstal, onopzettelijk starten van de motor en gebruik door onbevoegden, kinderen of derden te voorkomen.

### **De waterscooter sturen**



F18J09Y

Door aan het stuur te draaien zwenkt de jetstraalbus en verandert de waterscooter van richting. Als u het stuur naar rechts draait, zwenkt de waterscooter naar rechts en als u het stuur naar links draait, zwenkt de waterscooter naar links. U moet gas geven om de waterscooter te laten draaien.

### **⚠ WAARSCHUWING**

Om de richting van de waterscooter te veranderen moet u gas geven en aan het stuur draaien. De bestuurbaarheid hangt af van het aantal passagiers, de lading, de omstandigheden op het water en omgevingsfactoren zoals de wind.

In tegenstelling tot bij een auto moet u bij een waterscooter gas geven om te kunnen draaien. Oefen gas geven en uitwijken voor een ingebeeld object op een veilige plek. Dat is een goede techniek om aanvaringen te voorkomen.

**⚠ WAARSCHUWING**

Als u de gashendel loslaat hebt u minder controle over de vaarrichting en wanneer u de motor stilligt ontbreekt die controle helemaal.

De waterscooter gedraagt zich anders met een passagier en vergt dan een grotere stuurvaardigheid. De passagiers moeten zich steeds vasthouden aan de zadeliem, de gevormde handgrepen of het middel van de persoon voor hen. Matig uw snelheid en vermijd scherpe bochten. Vermijd woelig water wanneer u een passagier vervoert.

**Scherpe bochten en andere speciale manoeuvres**

Bij scherpe bochten of speciale manoeuvres waarbij de openingen van de luchtinlaat langere tijd onder water blijven zal water in het ruim sijpelen.

Verbrandingsmotoren hebben lucht nodig om te kunnen werken; daarom kan deze waterscooter ook niet helemaal waterdicht zijn.

**MERK OP** Als de luchtinlaatopeningen onder water worden gehouden, bijvoorbeeld wanneer u aanhoudend in kleine cirkels rondvaart, met de boeg door golven kliëft of de waterscooter kapseist kan er water in het ruim sijpelen. Dit kan ernstige schade aanrichten aan motoronderdelen. Raadpleeg het hoofdstuk **GARANTIE** in deze handleiding.

**O.T.A.S.™ systeem (Off-Throttle Assisted Steering)**

Het O.T.A.S. -systeem (Off-Throttle Assisted Steering) verhoogt de manoeuvreerbaarheid wanneer u geen gas geeft.

Indien de bestuurder de gas ontspant naar stationair bij het ingaan van een volledige draai, zal het O.T.A.S.-systeem elektronisch worden geactiveerd

en het toerental lichtjes opvoeren zodat de draaibeweging kan worden afgewerkt.

Zodra het stuur terugkeert naar de middelste stand, keert de gas terug naar stationair.

Maak gebruik van uw eerste vaart om u vertrouwd te maken met dit systeem.

**Schakelen naar neutraal****Enkel modellen uitgerust met iBR****⚠ WAARSCHUWING**

De aandrijfjas en de impeller draaien altijd als de motor draait, zelfs in neutraal. Blijf uit de buurt van het stuwsysteem van de waterscooter.

Als de waterscooter voor het eerst wordt opgestart, stelt het iBR-systeem standaard automatisch neutraal in.

Tik de iBR-hendel aan om neutraal in te schakelen vanuit vooruit.

Laat de iBR-hendel en gashendel los om neutraal in te schakelen vanuit achteruit.

**De neutrale stand van de iBR regelen**

Als de waterscooter in NEUTRAAL toch voor- of achteruit kruipt, kunt u het iBR-systeem afstellen.

**OPMERKING:** De beweging van de waterscooter bij gebruik in neutraal kan te wijten zijn aan wind of waterstroming.

Indien de waterscooter naar voor beweegt, drukt u even op de pijlknop OMLAAG.

Indien de waterscooter naar achter beweegt, drukt u even op de pijlknop OMHOOG.

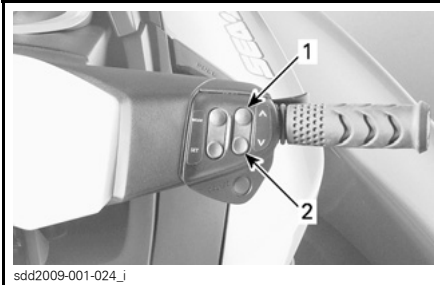

sdd2009-001-024\_i

**DE NEUTRALE STAND VAN DE iBR REGELEN**

1. Pijlknop OMHOOG (om de achterwaartse beweging te doen stoppen)
2. Pijlknop OMLAAG (om de voorwaartse beweging te doen stoppen)

**OPMERKING:** Druk herhaaldelijk op de pijlknop OMHOOG/OMLAAG tot de neutrale stand goed is afgesteld en de waterscooter niet meer beweegt.

**Schakelen naar vooruit**

**Enkel modellen uitgerust met iBR**

Om vanuit neutraal naar vooruit te schakelen, tikt u op de gashendel. De waterscooter versnelt voorwaarts.

Om naar vooruit vanuit achterruit te schakelen, laat u de iBR-hendel los en tikt vervolgens op de gashendel.

Om na remmen terug te schakelen naar vooruit, laat u de iBR-hendel los terwijl u de gashendel intrekt. De waterscooter versnelt na een korte pauze vooruit.

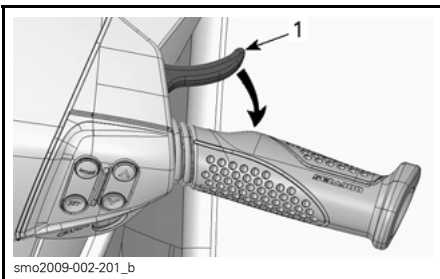

smo2009-002-201\_b

**NEUTRAAL INSCHAKELEN**

1. Gashendel

**Achteruit inschakelen en gebruiken**

**Enkel modellen uitgerust met iBR**

Achterruit kan enkel worden ingeschakeld tussen de stationaire snelheid en de voorwaartse snelheidsdrempel van 8 km/h.

Om in achterruit te schakelen, moet de iBR-hendel links op het stuur voor minstens 25% van het bewegingsbereik van de hendel worden ingetrokken.

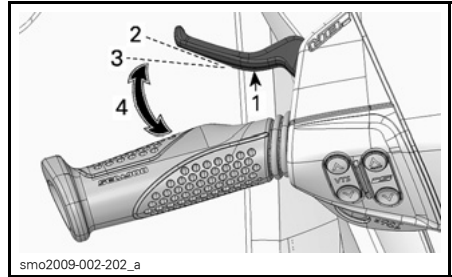

smo2009-002-202\_a

**TYPISCH - iBR-HENDEL**

1. iBR-hendel
2. Hendel in losgelaten stand
3. Stand op ongeveer 25 %
4. Bedrijfsbereik

Als de iBR-hendel in achterruit wordt gebruikt, kan de gashendel worden gebruikt om het motortoerental - en dus de ontwikkelde achterwaartse stuwkracht - te regelen.

Door zowel de iBR-hendel als de gashendel gelijktijdig bij te stellen, kunt u de achterwaartse stuwkracht nauwkeurig regelen. Een te hoog toerental veroorzaakt waterturbulentie en heeft een negatieve weerslag op het achterruit varen.

**OPMERKING:** Het motorvermogen zal telkens afnemen tot stationair wanneer de positie van de iBR-hendel wordt veranderd.

Laat de iBR-hendel los om de werking in achterruit stop te zetten.

Om de achterwaartse beweging te doen stoppen na het loslaten van de iBR-hendel, moet u voldoende gas geven.

### **⚠ WAARSCHUWING**

De remfunctie heeft geen effect op bewegingen in achteruit.

In achteruit is het beschikbare motorvermogen beperkt, zodat de achterwaartse snelheid ook beperkt is.

### **⚠ WAARSCHUWING**

Vaar enkel traag achteruit en dan zo kort mogelijk. Kijk altijd goed na of er geen personen, voorwerpen of hindernissen op het traject achter u voorkomen.

Bij varen in achteruit moet u het stuur in de omgekeerde richting draaien als die waarin u de achterkant van de waterscooter wilt bewegen.

Om de achterkant van de waterscooter bijvoorbeeld naar bakboord (links) te sturen, draait u het stuur naar stuurboord (rechts).

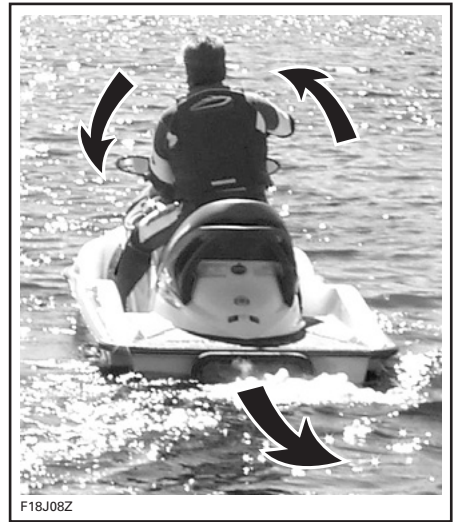

*TYPISCH - IN DE OMGEKEERDE RICHTING STUREN IN ACHTERUIT*

**⚠ LET OP** In achteruit stuurt u in de omgekeerde richting dan in vooruit. Om de achtersteven van de waterscooter in achteruit naar bakboord (links) te sturen, draait u het stuur naar stuurboord (rechts). Om de achtersteven van de waterscooter naar stuurboord (rechts) te sturen, draait u het stuur naar bakboord (links). De werking in achteruit dient in open water te worden ingeëfend om volkomen vertrouwd te raken met de bedieningselementen en het stuurgedrag van de waterscooter alvorens in een krappe omgeving te werken.

## Schakelen en remmen

### Enkel modellen uitgerust met iBR

#### **⚠ WAARSCHUWING**

- De motor moet draaien om de rem te kunnen gebruiken.
- De rem heeft enkel effect bij bewegingen in vooruit, ze heeft geen effect op bewegingen in achteruit.
- De rem kan niet verhinderen dat uw waterscooter door stroming of wind kan afdrijven.

De remfunctie kan enkel worden ingeschakeld bij voorwaartse werking op of boven de snelheidsdrempel van 8 km/h.

De rem wordt ingeschakeld en geregeld als de iBR-hendel links op het stuur minstens voor 25 % van het bewegingsbereik van de hendel wordt ingetrokken.

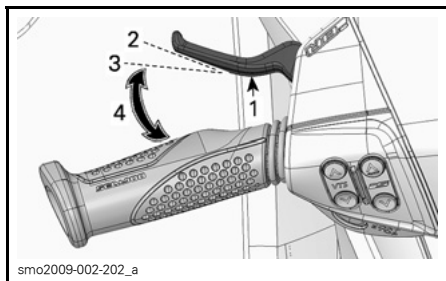

TYPISCH - iBR-HENDEL

1. iBR-hendel
2. Hendel in losgelaten stand
3. Stand op ongeveer 25 %
4. Bedrijfsbereik

#### **⚠ WAARSCHUWING**

Remmen dient in open water bij geleidelijk hogere snelheden te worden inge oefend om volkomen vertrouwd te raken met de bedieningselementen en het stuurgedrag van de waterscooter.

Wanneer de iBR-hendel wordt gebruikt, wordt het commando van de gashendel genegeerd en hangt de regeling van de gas af van de stand van de iBR-hendel. De remkracht kan dus uitsluitend met de iBR-hendel worden afgesteld.

De vertraging van de waterscooter is evenredig aan de remkracht. Hoe verder u de iBR-hendel intrekt, hoe sterker de remkracht.

**OPMERKING:** Let op dat u de iBR-hendel geleidelijk inschakelt zodat de remkrachtintensiteit goed is afgesteld, en laat de gashendel tegelijk los.

**⚠ LET OP** Als wordt geremd, moeten de opvarenden zich schrap zetten tegen de vertragingkracht, zodat ze op de waterscooter niet naar voren schuiven en het evenwicht verliezen. De bestuurder dient de beide handen steeds op het stuur te houden en alle passagiers dienen zich goed aan een handgreep of aan het middel van de persoon voor hen vast te houden.

#### **⚠ WAARSCHUWING**

De remafstand verschilt afhankelijk van de beginsnelheid, lading, wind, aantal passagiers, omstandigheden op het water en de toegepaste remkracht van de bestuurder. Pas uw vaarstijl altijd aan die factoren aan.

Als de waterscooter vertraagt tot minder dan 8 km/h, wordt de remmodus beëindigd en wordt de achteruit ingeschakeld. Laat de iBR-hendel los zodra de waterscooter tot stilstand is gekomen. Anders zult u achteruit gaan.



**⚠ LET OP** Naarmate de waterscooter vertraagt en tot stilstand komt, zal de hekgolf uw waterscooter inhalen, waardoor de waterscooter naar voren zal neigen. Let op dat zich op uw koers geen obstakels of zwemmers bevinden.

Als de gashendel nog is ingetrokken wanneer de iBR-hendel wordt losgelaten, zal de waterscooter na een korte pauze voorwaarts versnellen. De versnelling is evenredig aan de stand van de gashendel.

### **⚠ WAARSCHUWING**

Als u niet voorwaarts wilt versnellen als u de remhendel loslaat, laat u de gashendel los.

Als u op snelheid de rem voor het eerst gebruikt, schiet achter de waterscooter een waterpluim hoog de lucht in, waardoor de bestuurder van een waterscooter achter u tijdelijk het zicht kan verliezen over uw waterscooter.

### **⚠ WAARSCHUWING**

- Van belang is dat u de bestuurder van een waterscooter die van plan is in konvooi achter u te varen wijst op het rem- en manoeuvreervermogen van uw waterscooter, de betekenis van de waterpluim en dat tussen waterscooters een grotere afstand moet worden aangehouden.
- Denk eraan dat andere boten achter of rondom u mogelijk niet in staat zijn even snel te stoppen.

## **Remmen in bochten**

### ***Enkel modellen uitgerust met iBR***

In bochten moet u gas geven om de controle te bewaren over de vaarrichting. Toch kunt u, zoals eerder beschreven, in een bocht remmen met

de iBR-hendel. Zet u schrap om uw evenwicht te bewaren als de hekgolf uw waterscooter kruist.

**⚠ LET OP** Naarmate de waterscooter vertraagt en tot stilstand komt bij remmen in een bocht, zal uw eigen hekgolf de waterscooter inhalen, waardoor de waterscooter naar opzij zal neigen. Zet u schrap als de golf de waterscooter kruist.

## **De VTS (variabel trimsysteem) gebruiken**

Het variabele trimsysteem (VTS) wijzigt de verticale stand van de jetstraalbuis en biedt de bestuurder een snel en efficiënt systeem ter compensatie van lading, stuwkracht, vaarpositie en omstandigheden op het water. Als het correct is afgesteld, kan het de besturing vergemakkelijken, het opspringen beperken en de waterscooter in zijn optimale vaarstand plaatsen voor maximale prestaties.

Een bestuurder die de waterscooter voor het eerst gebruikt, moet zich vertrouwd maken met het variabele trimsysteem (VTS) bij verschillende snelheden en wateromstandigheden. Bij het varen op kruissnelheid wordt doorgaans een gemiddelde trimstand toegepast. Ervaring alleen kan u leren welke trimstand is aangewezen in elke situatie. Aangezien lagere snelheden zijn aanbevolen tijdens de invaarperiode van de waterscooter, vormt dit een uitstekende gelegenheid om vertrouwd te raken met de trimregeling en het effect ervan.

Als de straalbuis naar boven is gericht, duwt de waterstraal de boeg van de waterscooter omhoog. Deze stand is optimaal voor hoge snelheden.

Als de straalbuis naar beneden is gericht, wordt de boeg naar beneden geduwd en verhoogt het draaivermogen van de waterscooter. Net als bij iedere andere waterscooter bepalen de snelheid en lichaamshouding en

bewegingen van de bestuurder hoe scherp de waterscooter kan draaien. Om het opspringen te beperken of voorkomen wordt de straalbuis naar beneden gericht en de snelheid proportioneel aangepast.

**OPMERKING:** De stand van de VTS wordt aangeduid met een balkdiagram in het informatiecentrum.

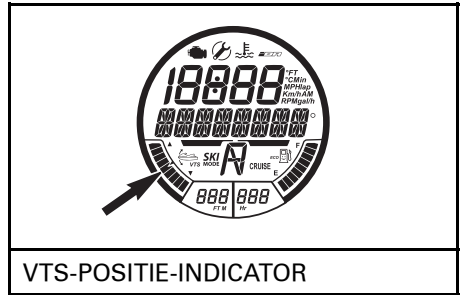

VTS-POSITIE-INDICATOR

Met het VTS-systeem kunt u de trimstand van de straalbuis manueel aanpassen, twee vooraf ingestelde trimstanden selecteren en vooraf ingestelde trimstanden opslaan of veranderen op bepaalde modellen.

## VTS-trimmethodes

BESCHIKBARE VTS-TRIMMETHODES				
	GTI	GTI SE	GTI LIMITED	WAKE
VTS-trimknop	Opt	Opt	X	Opt
VTS "dubbelklik" trimmen	Opt	Opt	X	Opt
VTS-voorinstellingen	Opt	Opt	X	Opt
VTS trimmen via de multifunctionele meter	N.B.	X	N.B.	X

X = standaardfunctie  
 Opt = functie beschikbaar als optie  
 N.B. = niet beschikbaar

### De VTS trimmen met de VTS-knop

Er zijn vijf trimstanden beschikbaar.

Terwijl de waterscooter in vooruit vaart, gaat u als volgt te werk:

1. Druk eenmaal op de knop VTS OMHOOG om de boeg van de waterscooter naar de eerstvolgende, hogere trimstand te trimmen.

**OPMERKING:** Als u de VTS-trimknop indrukt zonder dat de motor in vooruit staat verandert enkel de aanduiding. De straalpijp neemt de geselecteerde VTS-trimstand in zodra de voorwaartse stand wordt ingeschakeld.

2. Druk eenmaal op de knop VTS OMLAAG om de boeg van de waterscooter naar de eerstvolgende, lagere trimstand te trimmen.

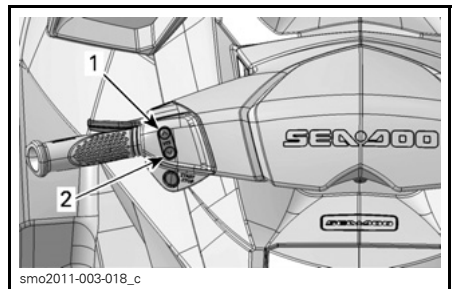

TYPISCH - VTS-REGELKNOP

1. Boeg omhoog
2. Boeg omlaag

**OPMERKING:** Indien u de knop VTS OMHOOG/OMLAAG ingedrukt houdt, zal de straalpijp blijven bewegen tot de knop wordt losgelaten op de gewenste trimstand, of tot de maximale trimstand (omhoog of omlaag) is bereikt.

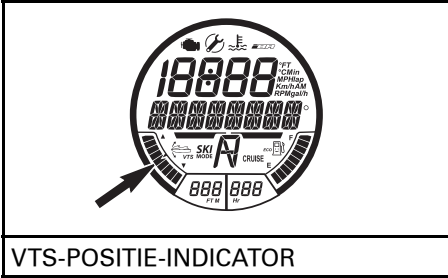

VTS-POSITIE-INDICATOR

### Vooraf ingestelde trimstanden gebruiken

Twee vooraf ingestelde trimstanden zijn beschikbaar.

Om de hoogste opgeslagen trimstand te kiezen, klikt u tweemaal op de VTS-pijlknop OMHOOG (boeg omhoog).

Om de laagste opgeslagen trimstand te kiezen, klikt u tweemaal op de VTS-pijlknop OMLAAG (boeg omlaag).

**OPMERKING:** Indien er slechts één trimstand werd opgeslagen, klikt u tweemaal op hetzij de pijl OMHOOG of OMLAAG van de VTS-knop.

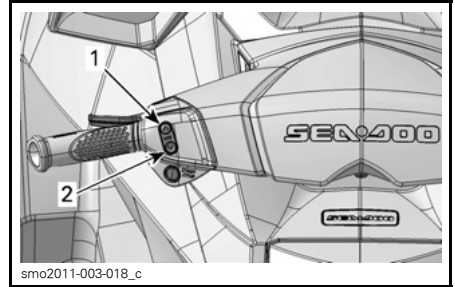

smo2011-003-018\_c

**TWEEMAAL OP DE VTS-KNOP OMHOOG OF OMLAAG KLIKKEN OM DE VOORGEPROGRAMMEERDE STANDEN TOE TE PASSEN**

1. Hoogste voorgeprogrammeerde stand op de pijlknop OMHOOG
2. Laagste voorgeprogrammeerde stand op de pijlknop OMLAAG

### Voorgeprogrammeerde trimstanden opslaan

Er kunnen twee verschillende VTS-trimstanden worden opgeslagen om het door u gewenste trimgedrag snel te selecteren op de waterscooter.

Deze twee VTS VOORINSTELLING-trimstanden zijn in de fabriek voorgeprogrammeerd op 3, maar zijn aanpasbaar naargelang de voorkeur van de bestuurder. Als de VTS VOORINSTELLING-trimstanden door de bestuurder worden gewijzigd, blijven de nieuwe instellingen opgeslagen in het geheugen, ook nadat de waterscooter helemaal is uitgeschakeld.

Voorgeprogrammeerde VTS-trimstanden opslaan:

1. Schakel de elektrische voeding AAN door eenmaal op de START/STOP-knop te drukken.
2. Plaats het bindsnoer op de motoruitschakelaar.
3. Druk rechts op het stuur herhaaldelijk op de MODE-knop (modus) totdat VTS-MODUS wordt weergegeven.

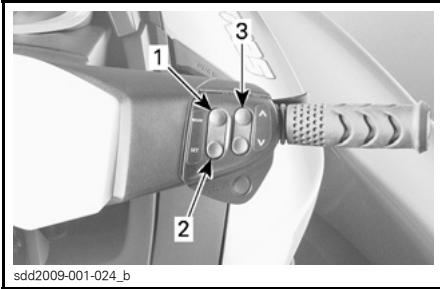

1. *MODE*-knop (modus)
2. *SET*-knop (instelling)
3. *Pijlknop OMHOOG/OMLAAG*

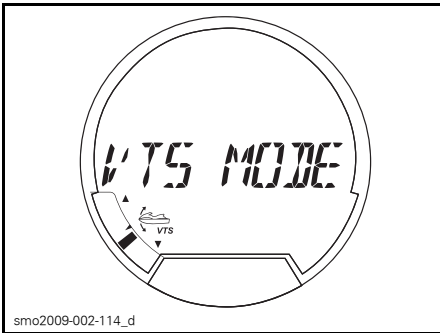

**VTS-MODUS-FUNCTIE GESELECTEERD**

4. Druk rechts op het stuur op de *SET*-knop (instelling) om **VOORINSTELLING 1** weer te geven.
5. Druk de knop *VTS OMHOOG/OMLAAG* in om de **VOORINSTELLING 1** VTS-stand te veranderen. De meter geeft instellingen 1 tot 5 weer op het digitale scherm boven **VOORINSTELLING 1**.

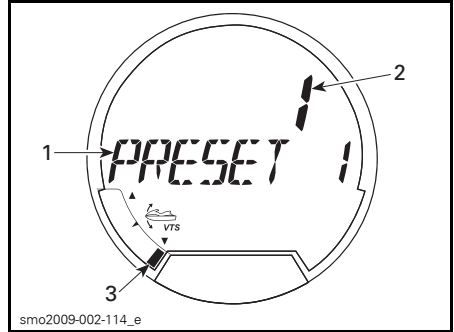

**FUNCTIE GESELECTEERD - VOORINSTELLING 1**

1. *Functie preset 1*
2. *VTS-instelling 1 geselecteerd*
3. *VTS-standindicator op instelling 1 (boeg omlaag)*
6. Druk op de *SET*-knop om **VOORINSTELLING 1** op te slaan en **VOORINSTELLING 2** weer te geven.
7. Druk de knop *VTS OMHOOG/OMLAAG* in om de **VOORINSTELLING 2** VTS-stand te veranderen. De meter geeft instellingen 1 tot 5 weer op het digitale scherm boven **VOORINSTELLING 2**.
8. Druk tweemaal op de *SET*-knop om de instellingen op te slaan en terug te keren naar het hoofdscherm.

Het VTS-systeem vergelijkt de voorprogrammeerde, opgeslagen trimstanden en kent de hoogste stand toe aan de *UP*-pijl (boeg omhoog) en de laagste aan de *OMLAAG*-pijl (boeg omlaag).

Als de beide trimstanden identiek zijn, hebben de twee knoppen dezelfde triminstelling.

## VTS trimmen met de MODE/SET-knoppen (Modus/Instelling)

Terwijl de motor in vooruit draait, gaat u als volgt te werk:

1. Druk op de MODE-knop (Modus) om de VTS-functie op de multifunctionele display weer te geven.
2. Druk op de pijlknop OMHOOG/OMLAAG rechts op het stuur om de VTS-instelling te wijzigen.

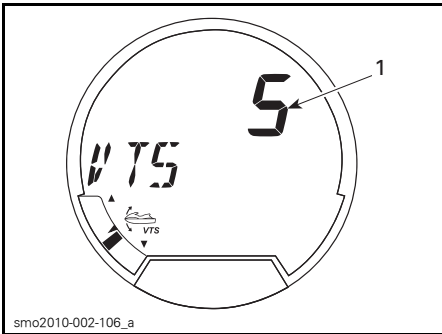

### GESELECTEERDE FUNCTIE - VTS

1. VTS-instelling (1 tot 5)

3. Controleer of de VTS werkt door te kijken of de VTS-standindicator op het informatiecentrum beweegt.
4. Druk tweemaal op de SET-knop (instelling) om de gewenste instellingen op te slaan en terug te keren naar het hoofdscherm.

**OPMERKING:** De beschikbare VTS-instellingen liggen tussen 1 en 5.

**OPMERKING:** Het VTS-systeem kan niet volledig worden getest als de motor niet in vooruit draait. Als de motor niet in vooruit draait, verandert alleen de VTS-aanduiding als de VTS-schakelaars worden ingedrukt. De stand van de straalbuis verandert dan niet.

## Algemene vaaraanbevelingen

### Varen in onstuimig water of bij slechte zichtbaarheid

Vermijd varen in zulke omstandigheden. Wees extra voorzichtig en vaar aan de minimumsnelheid als het toch niet anders kan.

### Dwars op golven varen

Matig uw snelheid.

Blijf altijd paraat om bij te sturen en uw evenwicht te behouden.

Als u dwars door een hekgolf vaart, moet u altijd een veilige afstand houden tot de waterscooter voor u.

## ⚠ WAARSCHUWING

Vertraag voor u door hekgolven vaart. De bestuurder en de passagier(s) dienen zich schrap te zetten en een halfstaande positie in te nemen om de schokken mee op te vangen. Spring niet over golven of hekgolven.

### Stoppen/aanmeren

Zodra de gashendel wordt losgelaten vertraagt de waterscooter door de weerstand van het water tegen de romp. De remafstand is afhankelijk van de grootte van de waterscooter, zijn gewicht, snelheid, toestand van het wateroppervlak, aanwezigheid en richting van wind en stroming.



F18A03Y

De bestuurder dient in open water te oefenen om zich vertrouwd te maken met de remafstanden onder verschillende omstandigheden.

## ⚠ WAARSCHUWING

Oefen het remmen altijd in open water om er zeker van te zijn dat zich in de directe nabijheid, vooral achteraan, geen waterscooters of boten ophouden. Andere watergebruikers zijn niet steeds in staat om op tijd te manoeuvreren of tot stilstand te komen om u te ontwijken als u onverwacht net voor hen volledig tot stilstand komt.

### *Enkel modellen uitgerust met iBR*

Het iBR-systeem is tevens bruikbaar om de waterscooter te laten vertragen of sneller te laten stoppen, en om de manoeuvreerbaarheid te verhogen, vooral dan bij het aanmeren. Tot stilstand komen op een rechte lijn en in een bocht met behulp van het iBR-systeem dient uitgebreid te worden ingeëfend om vertrouwd te raken met het vaargedrag van de waterscooter bij gedeeltelijk of volledig remmen.

Als u op snelheid de rem voor het eerst gebruikt, schiet achter de waterscooter een waterpluim hoog de lucht in, waardoor de bestuurder van een waterscooter achter u tijdelijk het zicht kan verliezen over uw waterscooter.

## ⚠ WAARSCHUWING

Van belang is dat u de bestuurder van een waterscooter die van plan is in konvooi achter u te varen wijst op het rem- en manoeuvreervermogen van uw waterscooter, de betekenis van de waterpluim en dat tussen waterscooters een grotere onderlinge afstand moet worden aangehouden.

De bestuurder dient ook de aanmeerprocedure in te oefenen met een denkbeeldige kade en met behulp van de beschikbare bedieningselementen (iBR-hendel en gashendel).

Laat de gashendel ver genoeg vóór de verwachte aanlegplaats los.

Vertraag naar stationair.

Manoeuvreer door gebruik te maken van een combinatie van de iBR-hendel en gashendel, schakelen naar neutraal, naar achteruit of vooruit, al naargelang de situatie.

Denk eraan: bij besturing in achteruit wordt de stuurrichting omgekeerd. Als u het stuur naar links draait, zwenkt de achtersteven in achteruit naar rechts en omgekeerd.

## ⚠ WAARSCHUWING

Wanneer de gashendel wordt losgelaten en/of de motor wordt stilgelegd, neemt het vermogen om in een bepaalde richting te sturen af. De stuurrichting is omgekeerd als de waterscooter in achteruit vaart.

### **Aanleggen op het strand**

**MERK OP** Het is niet aan te raden om met de waterscooter tot op het strand te varen.

Nader het strand langzaam en schakel de motor uit voordat het water minder dan 90 cm diep wordt onder het laagste punt van de romp. Trek de waterscooter vervolgens op het strand.

**MERK OP** De waterscooter in ondiep water besturen kan leiden tot schade aan de onderdelen van het aandrijfsysteem. Leg de motor altijd stil voordat het water minder dan 90 cm diep wordt en gebruik nooit de achteruit- of remfunctie.



F18A03Y

# VAARMODI

	GTS	GTI	GTI SE	GTI LIMITED	WAKE
Touringmodus	X	X	X	X	X
Sportmodus	X	X	X	X	X
ECO-modus	N.B.	N.B.	X	X	X
Cruisemodus	N.B.	Opt	Opt	X	X
Trage-snelheidsmodus	N.B.	Opt	Opt	X	X
Skimodus	N.B.	Opt	Opt	Opt	X
Leer- en huursleutelmodi	X	X	X	X	X

X = standaardfunctie  
 Opt = functie beschikbaar als optie  
 N.B. = niet beschikbare functie

## Touringmodus

Standaard is de waterscooter bij het eerste opstarten ingesteld op de TOURINGmodus.

De TOURINGmodusindicator staat AAN op de multifunctionele meter om de actieve vaarmodus te bevestigen.



## Sportmodus

Indien geselecteerd, levert de SPORTMODUS een ogenblikkelijke gasrespons en een snellere acceleratie dan de TOURINGMODUS.

De SPORTmodusindicator staat AAN op de multifunctionele meter om de actieve vaarmodus te bevestigen.

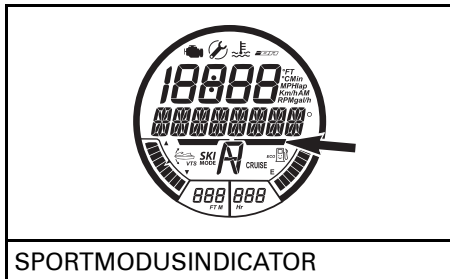

Eens geactiveerd, blijft de SPORTMODUS actief tot hij door de bestuurder wordt uitgeschakeld, of tot de motor wordt stilgelegd, waarna hij terugkeert naar de standaard TOURINGMODUS.

### Sportmodus activeren (Snelle methode)

Om op snelheid varende de sportmodus snel te activeren gaat u als volgt te werk:

**⚠ WAARSCHUWING**

Bewaar bij het activeren van de sportmodus het overzicht over waar andere waterscooters, obstakels of personen zich in het water bevinden.



1. Houd de SET-knop (instelling) minstens 3 seconden ingedrukt.

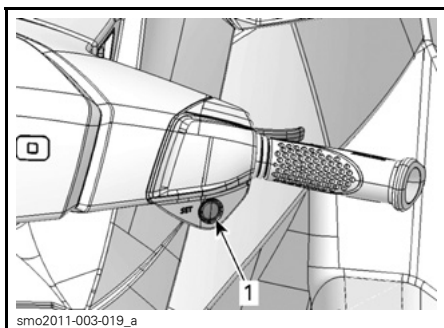

#### GTS MODELLEN

1. SET-knop (instelling)

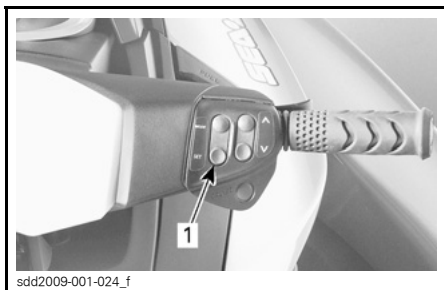

#### GTI SERIE EN WAKE

1. SET-knop (instelling)

**OPMERKING:** De volgende belangrijke melding schuift over de multifunctionele display:  
SPORTMODUS WORDT INGESCALKELD - MEER ACCELERATIE - PAS-SAGIERS AANMANEN ZICH VAST TE HOUDEN - OP\_SET\_DRUKKEN

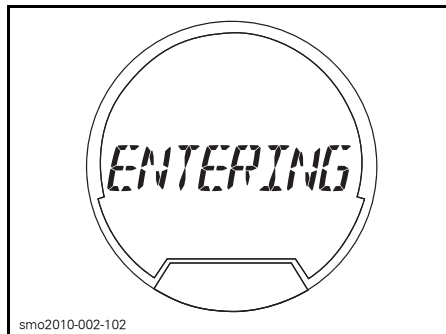

**MELDING - SPORTMODUS WORDT INGESCALKELD - MEER ACCELERATIE - PAS-SAGIERS AANMANEN ZICH VAST TE HOUDEN - OP\_SET\_DRUKKEN**

### ⚠ WAARSCHUWING

Zorg dat de passagiers weten dat de waterscooter in de sportmodus sneller optrekt en dat ze zich stevig moeten vasthouden.

2. Druk nogmaals op de SET-knop (instelling) om de sportmodus te activeren.

Een schuivende melding SPORTMODUS GEACTIVEERD bevestigt kortstondig dat de sportmodus werd geactiveerd.

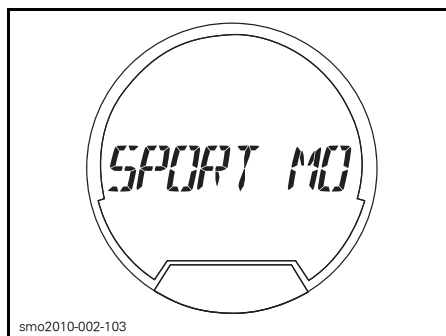

**MELDING - SPORTMODUS GEACTIVEERD**

**OPMERKING:** De meter keert enkele seconden later terug naar de normale weergave.

3. Controleer of de SPORTmodus-indicator aan staat.

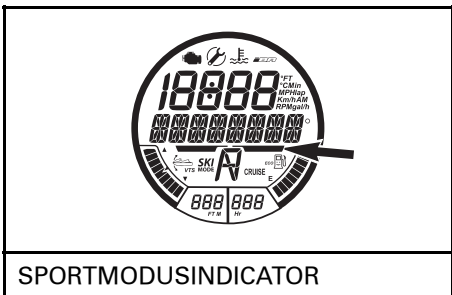

**OPMERKING:** De meter keert enkele seconden later terug naar de normale weergave.

2. Controleer of de TOURINGmodus-indicator aan staat.



**OPMERKING:** De SPORTmodus-indicator gaat aan en blijft aan zolang de sportmodus actief is.

**Sportmodus deactiveren (Snelle methode)**

Om op snelheid varend de sportmodus snel te deactiveren gaat u als volgt te werk:

**⚠ WAARSCHUWING**  
 Bewaar bij het activeren van de sportmodus het overzicht over waar andere waterscooters, obstakels of personen zich in het water bevinden.

1. Houd de SET-knop (instelling) minstens 3 seconden ingedrukt.

**OPMERKING:** De volgende melding schuift over de multifunctionele display: SPORTMODUS GEDEACTIVEERD

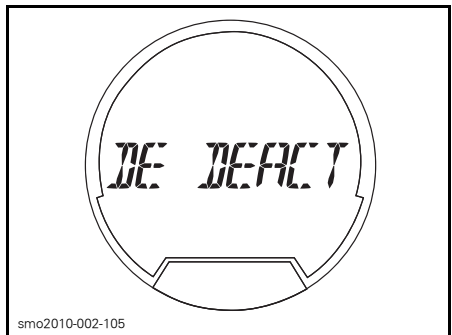

smo2010-002-105  
**MELDING - SPORTMODUS GEDEACTIVEERD**

**Sportmodus activeren (via informatiecentrum)**

Om de sportmodus te activeren via de meterfuncties gaat u als volgt te werk:

**⚠ WAARSCHUWING**  
 Activeer de sportmodus enkel via het informatiecentrum als de waterscooter stilstaat en de motor stationair draait. Als bestuurder moet u het overzicht bewaren over waar andere vaartuigen, obstakels of personen zich in het water bevinden.

1. Druk met de motor stationair draaiend herhaaldelijk op de MODE-knop (modus) tot RIJMODUS over de multifunctionele display schuift.

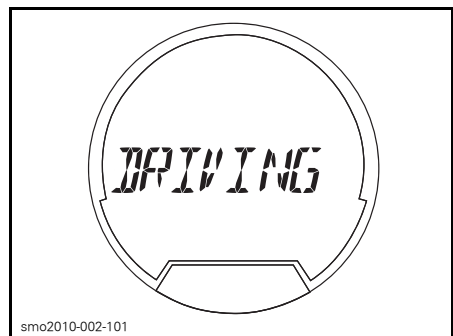

smo2010-002-101  
**GESELECTEERDE FUNCTIE - RIJMODUS**

2. Druk op de SET-knop (instelling) om de rijmodusfunctie te openen.

**OPMERKING:** De volgende belangrijke melding schuift over de multifunctionele display SPORTMODUS WORDT INGESCHAKELD - MEER ACCELERATIE - PASSAGIERS AANMANEN ZICH VAST TE HOUDEN - OP\_SET\_DRUKKEN.

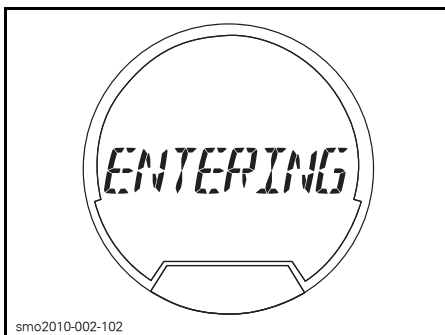

smo2010-002-102

**MELDING - SPORTMODUS WORDT INGESCHAKELD - MEER ACCELERATIE - PASSAGIERS AANMANEN ZICH VAST TE HOUDEN - OP\_SET\_DRUKKEN**

## **⚠ WAARSCHUWING**

Zorg dat de passagiers weten dat de waterscooter in de sportmodus sneller optrekt en dat ze zich stevig moeten vasthouden.

3. Druk nogmaals op de SET-knop (instelling) om de sportmodus te activeren.

Een schuivende melding SPORTMODUS GEACTIVEERD bevestigt kortstondig dat de sportmodus werd geactiveerd.

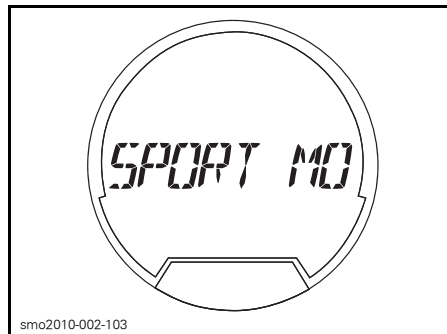

smo2010-002-103

**MELDING - SPORTMODUS GEACTIVEERD**

**OPMERKING:** De meter sluit de functie enkele seconden later af en keert terug naar de normale weergave.

4. Controleer of de SPORTmodus-indicator aan staat.

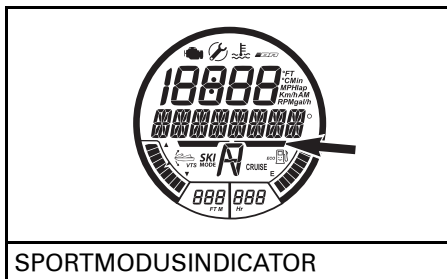

**SPORTMODUSINDICATOR**

**OPMERKING:** De SPORTmodus-indicator gaat aan en blijft aan zolang de sportmodus actief is. Als de motor niet stationair draait en de sportmodus niet kan worden geactiveerd, verschijnt de volgende melding: SPORTMODUS - TERUG NAAR STATIONAIR OM TE ACTIVEREN.

## **Sportmodus deactiveren (via het informatiecentrum)**

Om de sportmodus te deactiveren gaat u als volgt te werk:

## **WAARSCHUWING**

Deactiveer de sportmodus enkel via het informatiecentrum als de waterscooter stilstaat en de motor stationair draait.

1. Druk met de motor stationair draaiend herhaaldelijk op de MODE-knop (modus) tot RIJMODUS over de multifunctionele display schuift.

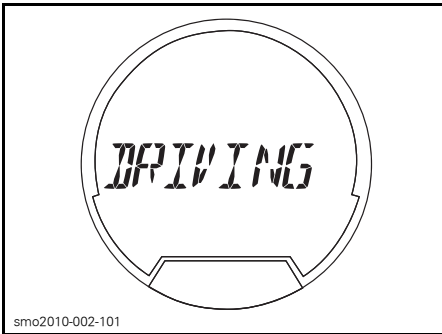

**GESELECTEERDE FUNCTIE - RIJMODUS**

2. Druk op de SET-knop (instelling) om de rijmodusfunctie te openen.

**OPMERKING:** De volgende melding schuift over de multifunctionele display: SPORTMODUS ACTIEF OP\_SET\_DRUKKEN OM UIT TE SCHAKELN.

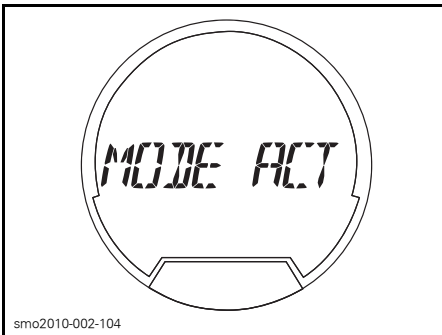

**MELDING - SPORTMODUS ACTIEF OP\_SET\_DRUKKEN OM UIT TE SCHAKELN**

3. Druk nogmaals op de SET-knop (instelling) om de sportmodus uit te schakelen.

**OPMERKING:** De volgende melding schuift over de multifunctionele display: SPORTMODUS GEDEACTIVEERD.

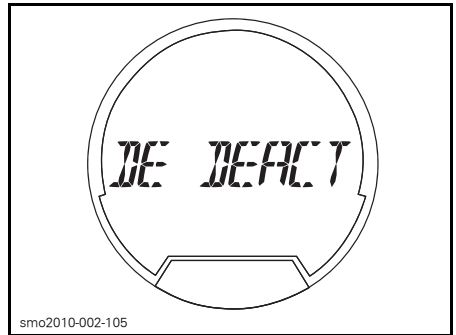

**MELDING - SPORTMODUS GEDEACTIVEERD**

**OPMERKING:** De meter sluit de functie enkele seconden later af en keert terug naar de normale weergave.

4. Controleer of de TOURINGmodus-indicator aan staat.



## **Eco-modus (zuinige verbruiksmodus)**

### **Zuinige verbruiksmodus activeren**

1. Druk herhaaldelijk op de MODE-knop (modus) tot de volgende melding verschijnt op de multifunctionele display.

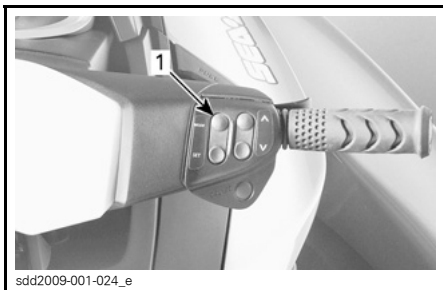

sdd2009-001-024\_e

1. MODE-knop (modus)

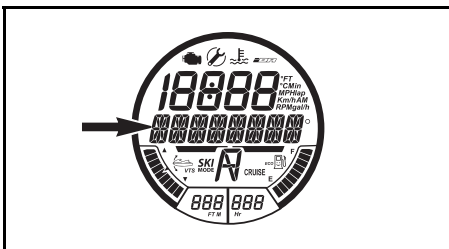

ZUINIGE VERBRUIKSMODUS

2. Druk op de SET-knop (Instelling) om de functie te openen. De volgende melding verschijnt.

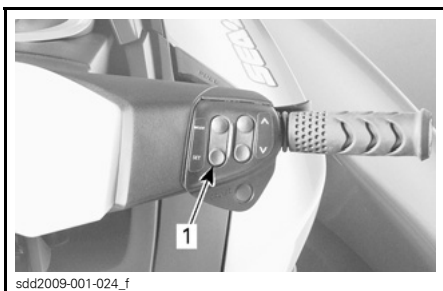

sdd2009-001-024\_f

1. SET-knop (instelling)

ZUINIGE VERBRUIKSMODUS - HOUD \_SET\_ INGEDRUKT OM TE ACTIVEREN OF \_MODE\_ OM AF TE SLUITEN

3. Houd de SET-knop (instelling) ingedrukt om de zuinige verbruiksmodus te activeren volgens de aanwijzingen.

De activering van de zuinige verbruiksmodus wordt als volgt aangegeven:

- Een knipperend ECO-indicatorlichtje verschijnt naast het brandstoftankpictogram.
- Een knipperende smiley verschijnt naast het brandstoftankpictogram.
- De multifunctionele display keert terug naar de vorige aanduiding.

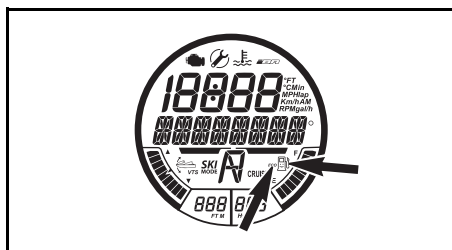

ECO-MODUSINDICATORS  
(zuinige verbruiksmodus)

### Zuinige verbruiksmodus deactiveren

1. Druk herhaaldelijk op de MODE-knop (modus) tot de volgende melding verschijnt op de multifunctionele display.

MELDING OP DE MULTIFUNCTIONELE DISPLAY

ZUINIGE VERBRUIKSMODUS

2. Druk op de SET-knop (Instelling) om de functie te openen. De volgende melding verschijnt.

MELDING OP DE MULTIFUNCTIONELE DISPLAY

ZUINIGE VERBRUIKSMODUS - HOUD \_SET\_ INGEDRUKT OM TE DEACTIVEREN OF \_MODE\_ OM AF TE SLUITEN

3. Houd de SET-knop (instelling) ingedrukt om de zuinige verbruiksmodus te deactiveren volgens de aanwijzingen.

Na activering gebeurt het volgende:

- Het knipperende ECO-indicatorlichtje verdwijnt

- De knipperende smiley verdwijnt
- De multifunctionele display keert terug naar de vorige aanduiding.

## Cruisemodus

De cruisemodus is een functie van het iTC-systeem (intelligent Throttle Control) waarmee de bestuurder de gewenste maximumsnelheid van de waterscooter kan instellen.

Dat is nuttig bij varen over lange afstanden, werken in zones met snelheidsbeperkingen, slepen van een tuber, skiër of wakeboarder.

De cruisemodus beperkt alleen de voorwaartse snelheid; de bestuurder moet de gas ingedrukt houden om de voorwaartse snelheid aan te houden.

Zodra de maximale kruissnelheid is ingesteld kan de bestuurder de snelheid van de waterscooter met de gashendel variëren van stationair tot de ingestelde kruissnelheid. De ingestelde kruissnelheid zal niet overschreden worden, zelfs als de gashendel volledig wordt ingedrukt.

Laat uw aandacht voor de omgeving niet zakken terwijl u aan een constante kruissnelheid voortbeweegt.

Vertragen is een kwestie van de gashendel los te laten voorbij het ingestelde punt of van de iBR-hendel in te trekken.

Als de iBR-hendel wordt ingetrokken om te remmen, wordt de CRUISEmodus genegeerd, maar **niet gedeactiveerd**.

Zodra de iBR-hendel wordt losgelaten en de gashendel wordt ingetrokken om naar vooruit te schakelen, zal de cruise functie de snelheid van de waterscooter opnieuw beperken tot de eerder ingestelde snelheid.

**OPMERKING:** De cruisemodus is **niet** beschikbaar indien de trage-snelheidsmodus, skimodus of ECO-modus is ingeschakeld.

## Cruisemodus activeren

### Cruisemodus activeren op stationaire snelheid

**OPMERKING:** Deze functie is beschikbaar tot ongeveer 10 km/h.

Om de CRUISEMODUS te activeren en voor te programmeren op een stationaire snelheid gaat u als volgt te werk:

1. Tik de gashendel aan om de iBR naar de voorwaartse stand te bewegen.
2. Houd de cruiseknop ingedrukt.

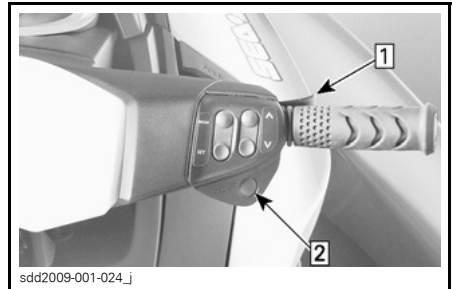

### CRUISE INSCHAKELEN IN STATIONAIR

- Step 1: Tik op gas om in **VOORUIT** te schakelen  
Step 2: Druk de cruiseknop in

De volgende melding verschijnt op de multifunctionele display:

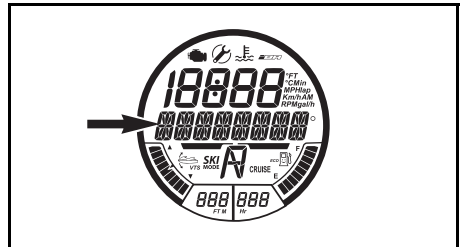

**CRUISEMODUS - DOELSNELHEID  
INVOEREN OF \_MODE\_ OM AF TE  
SLUITEN**

3. Druk op de pijlknop **OMHOOG** tot de gewenste kruissnelheid wordt aangeduid op de numerieke display.

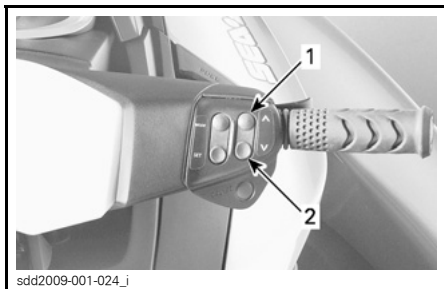

sdd2009-001-024\_i

1. Pijlknop OMHOOG
2. Pijlknop OMLAAG

Het volgende verschijnt op de multifunctionele display:

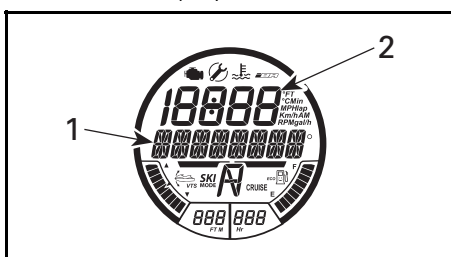

1. Cruisemodus - snelheid wordt aangepast
2. Aanduiding instelpunt kruissnelheid

4. Druk op de SET-knop (Instelling) om de geselecteerde kruissnelheid op te slaan en de cruisemodus in te schakelen. De volgende schuivende melding verschijnt op de multifunctionele display:

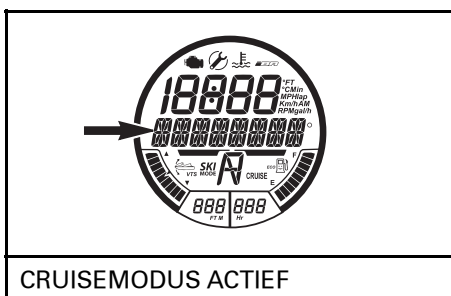

**CRUISEMODUS ACTIEF**

Een pieptoon geeft aan dat u zich nu in de cruisemodus bevindt, en een CRUISE-indicator gaat branden op de multifunctionele meter.

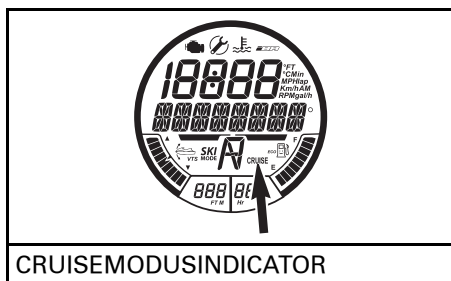

**CRUISEMODUSINDICATOR**

**Cruisemodus activeren boven stationair snelheid**

Cruisemodus activeren boven stationaire snelheid (10 km/h):

1. Trek op naar de gewenste snelheid en houd de gashendel stabiel.
2. Houd de cruiseknop ongeveer 1 seconde lang ingedrukt.

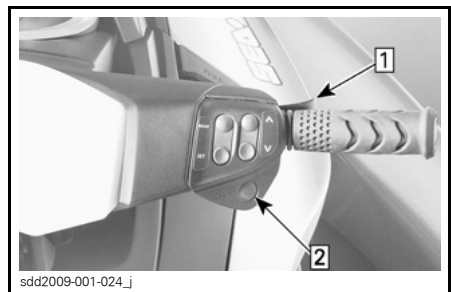

sdd2009-001-024\_j

**CRUISE INSCHAKELEN OP SNELHEID**

Stap 1: Trek op naar de gewenste snelheid en houd de gashendel stabiel.

Stap 2: Druk de cruiseknop in

Een pieptoon geeft aan dat u zich nu in de cruisemodus bevindt, en een CRUISE-indicator gaat branden op de multifunctionele meter.

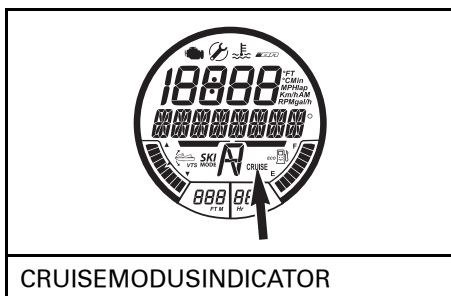

**CRUISEMODUSINDICATOR**

## Ingestelde kruissnelheid veranderen

De ingestelde kruissnelheid te **verhogen** of **verlagen**:

1. Houd de gashendel helemaal ingedrukt tot op het stuur.
2. Druk op de pijlknop OMHOOG/OMLAAG rechts op het stuur.

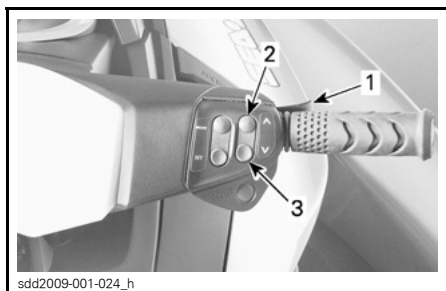

sdd2009-001-024\_h

### INGESTELDE KRUISSNELHEID VERANDEREN

1. Gashendel
2. Pijlknop OMHOOG
3. Pijlknop OMLAAG

Terwijl de pijlknop OMHOOG/OMLAAG is ingedrukt om de snelheidsinstelling te wijzigen, verschijnt op de multifunctionele meter het volgende.

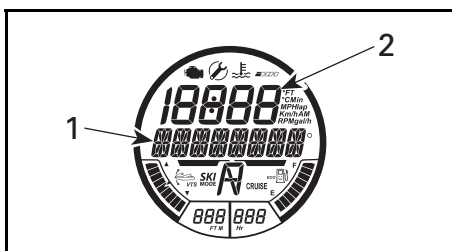

1. Cruisemodus - snelheid wordt aangepast
2. Aanduiding van de ingestelde kruissnelheid

**OPMERKING:** Door herhaaldelijk de pijlknop OMHOOG/OMLAAG in te drukken verandert de ingestelde kruissnelheid stap voor stap. Door de knop ingedrukt te houden verlaagt of verhoogt de snelheid totdat de knop wordt losgelaten.

### Cruisemodus deactiveren

De cruisemodus deactiveren:

1. Laat de gashendel los.
2. Druk de cruiseknop in.

Dat de cruisemodus is gedeactiveerd wordt aangegeven door:

- Het CRUISE-indicatorlichtje gaat uit.
- Er klinkt een PIEPtoon.

**OPMERKING:** Als de gashendel niet helemaal wordt losgelaten wanneer de cruiseknop wordt ingedrukt om de cruisemodus te deactiveren, weerklinkt geen PIEPtoon en blijft het cruise-indicatorlichtje branden. De snelheidsbeperkende functie van de cruisemodus blijft dan actief totdat de gashendel volledig wordt losgelaten, waarna een PIEPtoon weerklinkt en het cruise-indicatorlichtje uitgaat.

### Trage-snelheidsmodus

De iTC (intelligent Throttle Control) maakt ook een trage-snelheidsmodus mogelijk waarmee de bestuurder de stationaire snelheid kan aanpassen en instellen. Dat is nuttig bij varen in lage-snelheidszones, waar de bestuurder hard moet oppassen om potentiële obstakels te vermijden.

De bestuurder kan een instelpunt voor stationaire snelheid (trage snelheid) selecteren tussen 1 en 5 (1,6 km/h tot 11 km/h).

Als u optrekt naar meer dan ongeveer 14 km/h, wordt de trage-snelheidsmodus gedeactiveerd en schakelt de motor terug naar het normale stationaire toerental wanneer u de gashendel loslaat.



In situaties waarin u als bestuurder snel moet kunnen stoppen of optrekken, weg van een gevaarlijke situatie, trekt u de iBR-hendel in of trekt de gashendel in om de trage-snelheidsmodus te deactiveren en de normale controle over de waterscooter te hervatten.

### Trage-snelheidsmodus activeren

De trage-snelheidsmodus activeren:

1. Laat de gashendel los op het stationaire toerental.
2. Trek de iBR-hendel in en laat deze los om in neutraal te schakelen.
3. Houd de cruiseknop ongeveer 1 seconde lang ingedrukt.

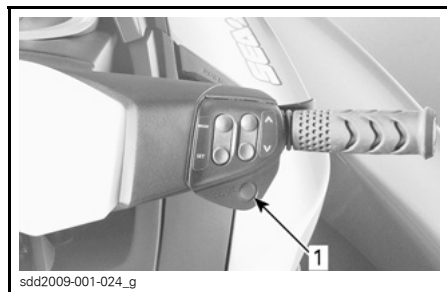

TYPISCH

1. CRUISEknop

Het CRUISE-indicatorlichtje gaat branden op de multifunctionele meter om aan te duiden dat de cruisemodus geactiveerd is.

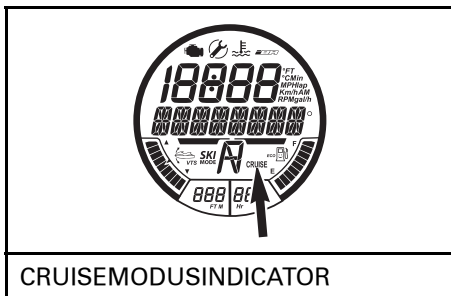

CRUISEMODUSINDICATOR

Een schuivende melding verschijnt over de multifunctionele display die aangeeft dat u zich nu in de trage-snelheidsmodus bevindt. Ook het instel-

punt 1 voor trage snelheid verschijnt gedurende enkele seconden op de numerieke display.

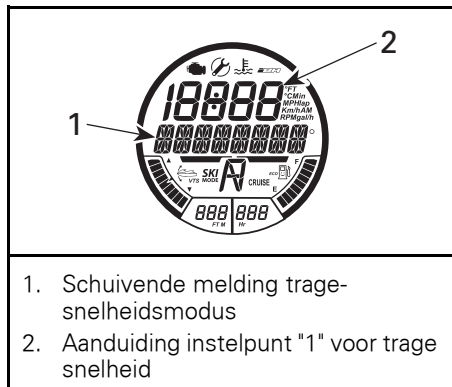

1. Schuivende melding trage-snelheidsmodus
2. Aanduiding instelpunt "1" voor trage snelheid

**OPMERKING:** De melding TRAGE-SNELHEIDSMODUS blijft voorblijven zolang de lage-snelheidsmodus actief is. De numerieke display keert na een paar seconden terug naar de vorige aanduiding.

### Ingestelde trage snelheid veranderen

Er zijn 5 instelpunten voor trage snelheid beschikbaar (1 tot 5), waarbij 1 de traagste is.

Om de het instelpunt voor lage snelheid te **verhogen** of **verlagen**, drukt u een- of meermaals op de pijlknop OMHOOG/OMLAAG rechts op het stuur.

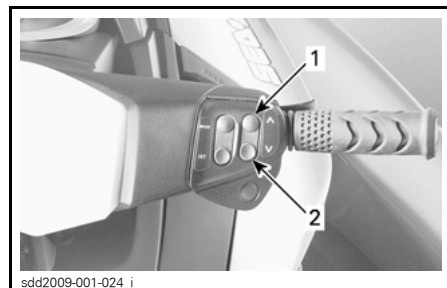

1. Pijlknop OMHOOG indrukken om snelheid te verhogen
2. Pijlknop OMLAAG indrukken om snelheid te verlagen

Terwijl de pijlknop OMHOOG/OMLAAG is ingedrukt om het instelpunt voor lage snelheid te wijzigen, verschijnt in de multifunctionele meter het volgende:



1. TRAGE-SNELHEIDSMODUS – SNELHEID WORDT Aangepast
2. Aanduiding instelpunt voor trage snelheid

De display keert een paar seconden na de laatste druk op de pijlknop OMHOOG/OMLAAG terug naar de vorige aanduiding.

**OPMERKING:** Ter herinnering schuift de volgende melding regelmatig over de multifunctionele display:

MELDING OP DE MULTIFUNCTIONELE  
DISPLAY

TRAGE-SNELHEIDSMODUS ACTIEF

### Trage-snelheidsmodus deactiveren

De trage-snelheidsmodus kan worden gedeactiveerd met één van de volgende methodes:

- De cruiseknop indrukken
- De iBR-hendel indrukken
- Optrekken tot boven de hoogst instelbare lage snelheid (ongeveer 14 km/h).

Wanneer de TRAGE-SNELHEIDSMODUS wordt gedeactiveerd:

- Door de cruiseknop in te drukken, blijft het iBR-systeem in vooruit staan.
- Door de iBR-hendel in te drukken, schakelt het iBR-systeem naar neutraal.

De deactivering van de TRAGE-SNELHEIDSMODUS wordt als volgt aangegeven:

1. Het CRUISE-indicatorlichtje gaat uit.
2. De schuivende melding TRAGE-SNELHEIDSMODUS ACTIEF houdt op.

## Skimodus

Met de skimodus kunt u de lanceringen telkens herhaald en precies regelen en een ingestelde treksnelheid aanhouden die speciaal is aangepast aan het trekken van een skiër of wakeboarder.

De skimodus is enkel beschikbaar met een normale sleutel en is niet beschikbaar bij gebruik van een LEERSleutel of een HUURSleutel.

### Functie GELEIDELIJKE TOENAME

De functie GELEIDELIJKE TOENAME is een voorgeprogrammeerde functie in de skimodus die dient om de waterscooter te lanceren en te laten versnellen als een skiër of wakeboarder wordt getrokken.

GELEIDELIJKE TOENAME 1 biedt de zachtste lancering en de geleidelijkste versnelling. GELEIDELIJKE TOENAME 1 biedt tevens het laagste bereik voor de DOELSNELHEID.

GELEIDELIJKE TOENAME 5 biedt de snelste lancering en krachtigste versnelling. GELEIDELIJKE TOENAME 5 biedt tevens het hoogste bereik voor de DOELSNELHEID.

U kunt de standaard ingeschakelde instelling voor GELEIDELIJKE TOENAME in de skimodus veranderen naar een andere instelling.

## Functie DOELSNELHEID

Met de functie DOELSNELHEID beperkt u de maximale treksnelheid.

Zodra een GELEIDELIJKE TOENAME is gekozen verschijnt op de numerieke display een gemiddelde doelsnelheid van de waterscooter voor die GELEIDELIJKE TOENAME.

De weergegeven gemiddelde snelheid en het beschikbare snelheidsbereik hangen af van de gekozen GELEIDELIJKE TOENAME. Hoe hoger het cijfer van de GELEIDELIJKE TOENAME, hoe hoger het snelheidsbereik.

De bestuurder kan de doelsnelheid verhogen of verlagen naar een waarde die binnen het snelheidsbereik van de gekozen GELEIDELIJKE TOENAME ligt.

Indien de door u gewenste snelheid niet instelbaar is binnen de gekozen GELEIDELIJKE TOENAME, moet u de SKIMODUS uitschakelen, opnieuw inschakelen en een andere GELEIDELIJKE TOENAME kiezen.

## Skimodus inschakelen en gebruiken

Om de skimodus in te schakelen volgt u de volgende stappen:

1. Druk herhaaldelijk op de MODE-knop (modus) tot SKIMODUS verschijnt op de multifunctionele display.

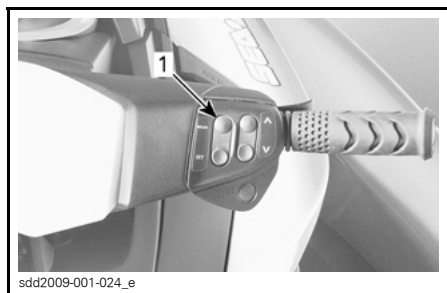

### TYPISCH

1. MODE-knop (modus)



### GESELECTEERDE FUNCTIE - SKIMODUS

2. Druk op SET (instelling) om de functie te openen. De melding op de multifunctionele meter wijzigt in GELEIDELIJKE TOENAME. Het cijfer van de GELEIDELIJKE TOENAME verschijnt op de numerieke display.

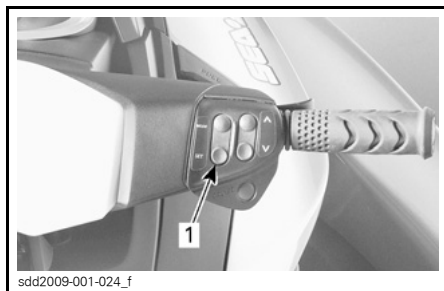

1. SET-knop (instelling)

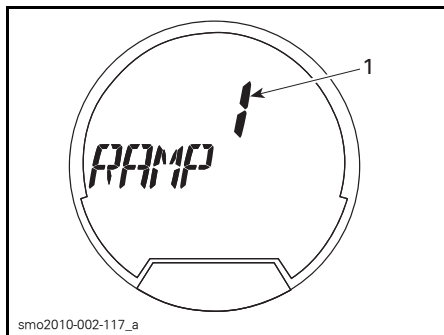

### EERSTE BESCHIKBARE INSTELLING - GELEIDELIJKE TOENAME

1. GELEIDELIJKE TOENAME instellen

3. Om de instelling van de GELEIDELIJKE TOENAME te wijzigen, drukt u op de pijlknoppen OMHOOG/OMLAAG tot het gewenste cijfer voor de geleidelijke toename op de multifunctionele display verschijnt.
4. Druk op SET om de instelling voor de geleidelijke toename vast te leggen. Het multifunctionele instrumentenbord verandert naar de instelling voor de DOELSNELHEID.

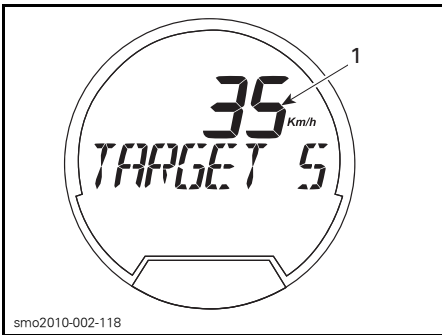

smo2010-002-118

**TWEDE BESCHIKBARE INSTELLING - DOELSNELHEID**

1. *DOELSNELHEID instellen*
5. Druk op de pijlknop OMHOOG/OMLAAG om de doelsnelheid te verlagen of te verhogen.
6. Druk op SET (Instelling) om doelsnelheid vast te leggen. De display schakelt over naar de volgende schuivende melding.

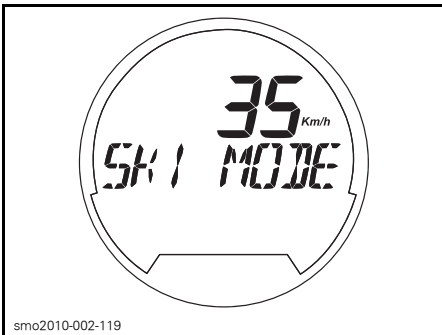

smo2010-002-119

**SCHUIVENDE MELDING - SKIMODUS - OP SET DRUKKEN OM TE STARTEN OF OP 'MODE' OM AF TE SLUITEN**

**OPMERKING:** Om de 5 seconden hoort u een PIEPtoon die u eraan herinnert dat de SKIMODUS is ingeschakeld.

7. Druk nogmaals op SET. De volgende, bevestigende melding verschijnt.

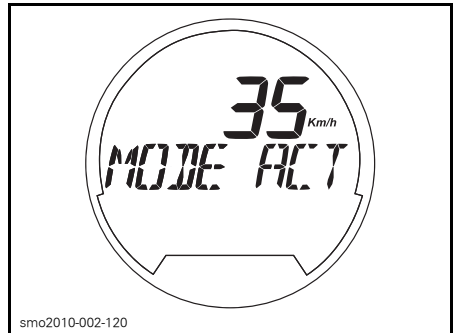

smo2010-002-120

**SCHUIVENDE MELDING - SKIMODUS ACTIEF - OP MODE DRUKKEN EN TERUG NAAR STATIONAIR OM TE ANNULEREN**

**OPMERKING:** Het SKIMODUS-indicatorlichtje gaat ook aan en knippert wanneer de skimodus wordt geactiveerd. Het zal AANblijven als de bestuurder de gashendel volledig ingedrukt houdt tot tegen het stuur.

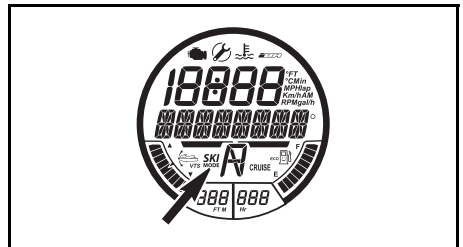

**SKIMODUSINDICATOR**

**OPMERKING:** U kunt de skimodus niet inschakelen als u de gashendel niet volledig hebt losgelaten en indien CRUISE of de TRAGE-SNELHEIDSMODUS is ingeschakeld. Dan verschijnt op de multifunctionele display een melding die u op de hoogte brengt van de situatie. Volg de instructie op de display.

8. Om de waterscooter in de skimodus te lanceren, houdt u de gashendel volledig ingetrokken tot aan de stuurhandgreep. De waterscooter versnelt dan naar de ingestelde DOELSNELHEID en het indicatorlichtje SKIMODUS blijft branden.
9. Om de DOELSNELHEID tijdens een skirit te verhogen of te verlagen, drukt u op de pijlknop OMHOOG/OMLAAG, zonder de gashendel los te laten.

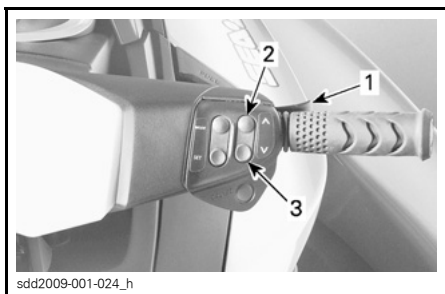

1. Gashendel ingetrokken houden
2. Pijlknop OMHOOG indrukken om te versnellen
3. Pijlknop OMLAAG indrukken om te vertragen

**OPMERKING:** Als u de gashendel tijdens een skironde gedeeltelijk loslaat, gaat het indicatorlichtje voor de SKIMODUS knipperen en wordt de snelheidsregeling gedeactiveerd met de pijlknop OMHOOG/OMLAAG.

10. Om een skironde te beëindigen of een gevallen skiër of wakeboarder op te pikken, laat u de gashendel helemaal los om de normale gasregeling te hervatten.

**OPMERKING:** Als u de gas volledig loslaat terwijl de skimodus in bedrijf is, gaat de systeemstatus terug over op de ingeschakelde skimodus. Het indicatorlichtje voor SKIMODUS gaat uit, maar de skimodus blijft ingeschakeld en een melding in die zin verschijnt opnieuw op de multifunctionele display.

11. Druk op SET (instelling) om de skimodus opnieuw te activeren en trek de gashendel volledig in om een nieuwe skironde aan te vatten.

### Skimodus deactiveren

Om de skimodus op enig moment tijdens de instelprocedure van de skimodus af te sluiten, drukt u op de MODE-knop (modus).

Om een skironde te beëindigen en de skimodus volledig te deactiveren, laat u de gas helemaal los naar stationair en drukt dan op de MODE-knop (modus).

### Leersleutel en huursleutel

Zowel de leer- als huursleutels bieden een vaarmodus aan waarop motorvermogen en snelheid beperkt zijn.

Er zijn 5 snelheidsinstellingen beschikbaar voor de huursleutel en 5 voor de leersleutel. Standaard zijn de sleutelmodi voorgeprogrammeerd op de hoogste snelheidsinstelling (5).

**OPMERKING:** De sleutelinstellingen kunnen enkel worden veranderd als de motor niet draait.

### De snelheidsinstellingen van de leer- of huursleutel veranderen

#### GTS modellen

De standaardinstelling 5 voor de leer- of huursleutel kan op deze modellen niet worden gewijzigd.

#### Alle modellen behalve GTS

Om de instellingen van de leersleutel of huursleutel te veranderen gaat u als volgt te werk:

1. Druk eenmaal op de START/STOP-knop om het elektrisch systeem in te schakelen en plaats de NORMALE sleutel op de motoruitschakelaar.
2. Wacht tot het informatiecentrum de zelftest heeft afgerond en de melding van sleutelherkenning weer geeft.

3. Druk herhaaldelijk op de MO-DE-knop (modus) tot op het digitale scherm van het informatiecentrum SLEUTELMODUS verschijnt.

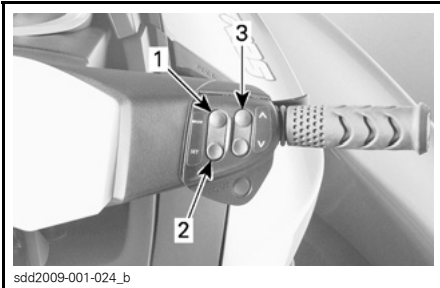

**TYPISCH - METERKNOPPEN**

1. MODE-knop (modus)
2. SET-knop (instelling)
3. Pijlknop OMHOOG/OMLAAG

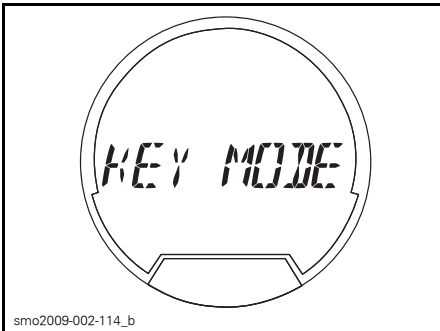

**GESELECTEERDE FUNCTIE - SLEUTELMODUS**

4. Druk eenmaal op de SET-knop (instelling) om de instelfunctie voor de leersleutel in te schakelen. L-sleutel verschijnt nu op het scherm.

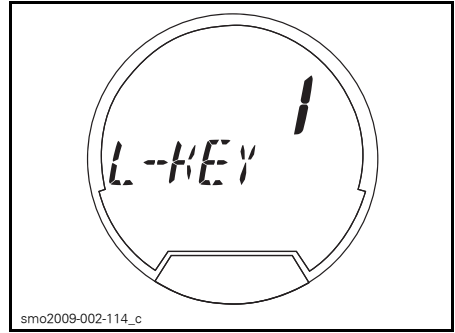

**VOORBEELD - LEERSLEUTEL INGESTELD OP 1**

**OPMERKING:** Druk tweemaal op de SET-knop om de instelfunctie voor de huursleutel in te schakelen. R-sleutel verschijnt nu op het scherm.

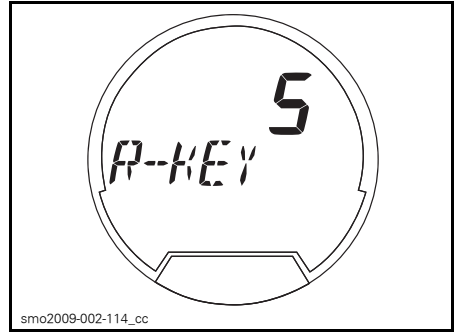

**VOORBEELD - HUURSLEUTEL INGESTELD OP 5**

5. Druk op de OMHOOG/OMLAAG-pijlknop om de sleutelinstelling te schakelen tussen 1 en 5. Zie de tabel voor de snelheidsbeperkingen naargelang de instelling.
6. Druk de SET-knop (instelling) eenmaal in om de instelling op te slaan, tweemaal om de functie af te sluiten, of wacht gewoon tot de tijdslimiet voor de functie verlopen is. De veranderde sleutelinstelling wordt automatisch opgeslagen.

**OPMERKING:** De snelheidsinstelling van de sleutel geldt op ieder identiek type sleutel dat op een bepaalde waterscooter wordt gebruikt. Eenzelfde type sleutel dat op een andere waterscooter wordt gebruikt kan dus een verschillende snelheidsinstelling hebben.

D.E.S.S. SOORT SLEUTEL	SNELHEIDS-INSTELLING VAN DE SLEUTEL	MAXIMUM-SNELHEID ONG.
Leersleutel	5	58 km/h
	4	55 km/h
	3	50 km/h
	2	47 km/h
	1	42 km/h
Huur-sleutel	5	74 km/h
	4	69 km/h
	3	63 km/h
	2	58 km/h
	1	51 km/h

# SPECIALE PROCEDURES

## Reinigen van de jetpompwaterinlaat en impeller

### ⚠ WAARSCHUWING

Blijf uit de buurt van het inlaatrooster zolang de motor draait. Lang haar, loshangende kleding of riemen van reddingsvesten kunnen in bewegende delen verstrikt raken.

Wier, schelpen of afval kunnen in het inlaatrooster, de aandrijfjas en/of impeller verstrikt raken. Een verstopte waterinlaat kan onder meer leiden tot de volgende problemen:

- **Cavitatie:** Het motortoerental is hoog maar de waterscooter gaat traag vooruit door de verminderde stuwkracht, de jetpomp kan beschadigd raken.
- **Oververhitting:** Aangezien de jetpomp de waterstroom voor de koeling van het uitlaatsysteem regelt, zal een verstopte inlaat leiden tot oververhitting van de motor en beschadiging van de interne motoronderdelen.

Een verstopping met wier kan als volgt worden verholpen:

### ⚠ WAARSCHUWING

Als het toch nodig blijkt om een vreemd voorwerp te verwijderen dat vastzit in het aandrijfsysteem, **MOET** het bindsnoer uit de motoruitschakelaar **WORDEN VERWIJDERD**.

## Reiniging in het water

Schommel de waterscooter meermaals heen en weer terwijl u herhaaldelijk kort op de motorSTART/STOP-knop drukt zonder de motor te starten. Meestal kan de verstopping zo worden verholpen. Start de motor en controleer of het vaartuig normaal werkt.

Als de bovenstaande methode niet werkt, kunt u het volgende proberen:

- Laat de motor draaien en trek voordat u gas geeft de iBR-hendel in voor werking in achteruit en bedien de gashendel meermaals snel na elkaar.
- Herhaal dit indien nodig.

Als het systeem geblokkeerd blijft, haal de waterscooter dan uit het water om hem te reinigen. Raadpleeg *REINIGING OP HET STRAND*.

## Reiniging op het strand

### ⚠ WAARSCHUWING

Het bindsnoer **MOET** uit de motoruitschakelaar **WORDEN VERWIJDERD** om onopzettelijk starten van de motor te voorkomen, voordat u de onderdelen van het aandrijfsysteem reinigt.

Leg een stuk karton of tapijt naast de waterscooter om krassen te voorkomen als u de waterscooter op zijn kant legt om hem te reinigen.

Kantel de waterscooter op een kant om hem te reinigen.

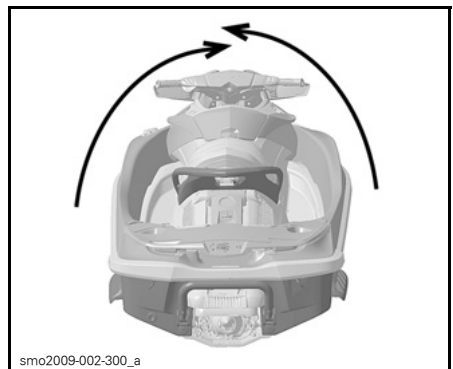

TYPISCH

Maak de waterinlaat schoon. Als het systeem nog verstopt is, doe dan een beroep op een erkende Sea-Doo dealer voor een servicebeurt.



**MERK OP** Inspecteer het waterinlaatrooster op beschadigingen. Laat het indien nodig repareren door een erkende Sea-Doo dealer.

### **Waterscooters uitgerust met iBR**

Om bij het aandrijfsysteem te kunnen, beweegt u de iBR naar vooruit. Zie *iBR-NEUTRALISATIEFUNCTIE* voor nadere aanwijzingen.

### **iBR-neutralisatiefunctie**

Als de iBR-neutralisatiefunctie is geactiveerd, kan de gebruiker de iBR-poort en de straalbuis elektrisch over het volledig bewegingsbereik bewegen met de VTS-regelknop.

**OPMERKING:** De iBR-neutralisatiefunctie is enkel beschikbaar als de motor niet draait.

## **WAARSCHUWING**

Zorg dat niemand zich nabij de achterkant van de waterscooter bevindt wanneer u de iBR-poort beweegt met de iBR-neutralisatiefunctie. De beweging van de poort kan vingers vastklemmen.

**MERK OP** Voorwerpen die in het iBR-systeem terechtkomen terwijl de iBR-neutralisatiefunctie in gebruik is kunnen onderdelen van de iBR beschadigen. Verwijder alle onbuigzame vreemde voorwerpen die de beweging van de iBR-poort kunnen belemmeren voordat u deze in beweging zet.

## **WAARSCHUWING**

Als het toch nodig blijkt om een vreemd voorwerp te verwijderen dat vastzit in het aandrijfsysteem, leef dan de volgende regels strikt na voordat u daartoe overgaat:

- Neem het bindsnoer uit de motoruitschakelaar.
- Wacht minstens 5 minuten.
- Druk de START/STOPknop niet in. Als de START/STOPknop toch wordt ingedrukt, wacht u opnieuw 5 minuten.

### **iBR-neutralisatiefunctie activeren**

Activeer de iBR-neutralisatiefunctie met de volgende stappen.

1. Schakel de elektrische voeding in door eenmaal op de START/STOPknop te drukken.
2. Plaats het bindsnoer op de motoruitschakelaar.

**OPMERKING:** Het bindsnoer moet geïnstalleerd zijn om ervoor te zorgen dat het informatiecentrum na de zelftest niet alle aanduidingen zou afsluiten. De elektriciteit zal ongeveer 3 minuten ingeschakeld blijven.

3. Druk herhaaldelijk op de Mode-knop rechts op het stuur tot op het digitale scherm van het informatiecentrum **INSTELLINGEN** verschijnt.

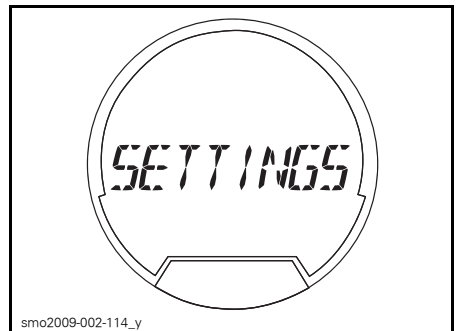

smo2009-002-114\_y

**GESELECTEERDE FUNCTIE - INSTELLINGEN**

4. Druk op de SET-knop (rechts op het stuur) om DOCK MODE (aanmeermodus) weer te geven.

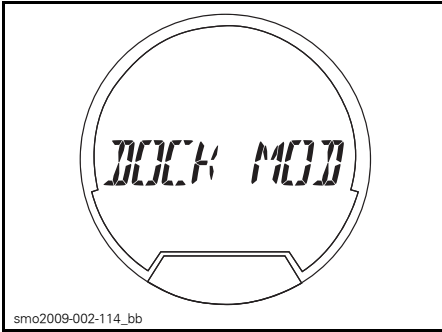

EERSTE BESCHIKBARE MODUS - DOCK MODE

5. Druk op de UP/DOWN-pijlknoppen om IBR OVR weer te geven.

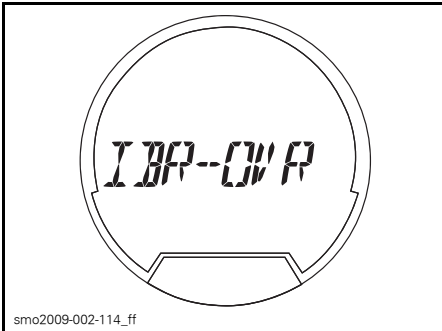

TWEDE BESCHIKBARE MODUS - IBR OVR

6. Druk op de SET-knop om de IBR OVR-functie te openen en OVR UIT weer te geven.

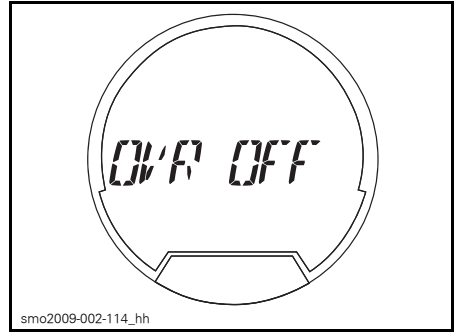

MODUS INGESCHAKELD - OVR UIT

7. Druk op de OMHOOG/OMLAAG-pijlknoppen (rechts op het stuur) om OVR AAN weer te geven.

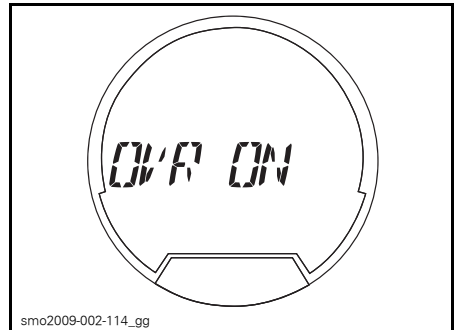

MODUS GEACTIVEERD - OVR AAN

8. Druk op SET-knop om de OVR AAN-functie te selecteren. De meter keert terug naar de normale weergave.
9. Druk op de pijlknop VTS OMHOOG/OMLAAG om de IBR-poort naar de gewenste stand te doen bewegen.

### **Modellen zonder VTS OMHOOG/OMLAAG-knop**

**OPMERKING:** Op modellen zonder VTS OMHOOG/OMLAAG-knop gebruikt u de OMHOOG/OMLAAG-pijlknop rechts op het stuur om de iBR in de gewenste stand te bewegen zodra de iBR-neutralisatiefunctie is geactiveerd zoals beschreven in de voorgaande stappen.

**Alle modellen**

10. Neem het bindsnoer uit de motoruitschakelaar.

### ⚠ WAARSCHUWING

Als het toch nodig blijkt om een vreemd voorwerp te verwijderen dat vastzit in het aandrijfsysteem, leef dan de volgende regels strikt na voordat u daartoe overgaat:

- Neem het bindsnoer uit de motoruitschakelaar.
- Wacht minstens 5 minuten.
- Druk de START/STOPknop niet in. Als de START/STOPknop toch wordt ingedrukt, wacht u opnieuw 5 minuten.

**iBR-neutralisatiefunctie deactiveren**

De iBR-neutralisatiefunctie kan op drie manieren worden gedeactiveerd:

- Herhaal de stappen in *iBR-NEUTRALISATIEFUNCTIE ACTIVEREN* en druk op de SET-knop wanneer OVR OFF verschijnt.
- Wacht tot de elektriciteit is uitgeschakeld.
- Start de motor.

**OPMERKING:** Als de motor wordt opgestart, wordt de iBR OVR-functie gedeactiveerd en beweegt de iBR-poort naar de neutrale stand.

### ⚠ WAARSCHUWING

Zorg dat niemand nabij de achterkant van de waterscooter staat wanneer u de iBR-poort beweegt met de iBR-neutralisatiefunctie. De beweging van de poort kan vingers vastklemmen.

**Gekapseide waterscooter**

De waterscooter is zo ontworpen dat hij niet makkelijk omslaat. Twee stabilisatievinnen aan de zijkant van de romp verhogen de stabiliteit van de waterscooter nog. Als hij is gekapseid, blijft hij zo liggen.

### ⚠ WAARSCHUWING

Probeer de motor niet opnieuw te starten als de waterscooter is gekapseid. De bestuurder en passagiers moeten altijd een goedgekeurd reddingsvest dragen.

Om de waterscooter rechtop te draaien, zorgt u dat de motor stilligt en het bindsnoer **NIET** op de motoruitschakelaar zit. Grijp vervolgens het inlaatrooster, stap op de bumperrail langszij en kantel de waterscooter door uw gewicht te gebruiken naar u toe.

**OPMERKING:** Een label op de achtersteven bij de spoelkoppeling geeft instructies over hoe de waterscooter rechtop kan worden gedraaid. Het label is ondersteboven aangebracht zodat het leesbaar is als de waterscooter is omgekanteld.



smo2009-002-153\_a

De 4-TEC™ motor is uitgerust met een beveiligingssysteem bij omslaan (T.O.P.S.™). Als de waterscooter omkantelt, wordt de motor automatisch stilgelegd.

Als de waterscooter terug in de normale vaarstand staat, kan de motor gewoon weer worden opgestart.

**MERK OP** Als de waterscooter langer dan vijf minuten gekapseisd is geweest, mag u de motor niet proberen te starten om te voorkomen dat hij beschadigd wordt door binnengelopen water. Raadpleeg zo snel mogelijk een erkende Sea-Doo dealer.

**MERK OP** Als de motor niet aanslaat, probeer hem dan niet meer te starten. Anders kan de motor beschadigd worden. Raadpleeg zo snel mogelijk een erkende Sea-Doo dealer.

Controleer zo snel mogelijk of er water in het ruim staat. Laat eventueel water weglopen zodra u terug aan land bent.

## Ondergedompelde waterscooter

Om de schade aan de motor te beperken, moet u zo snel mogelijk de volgende procedure uitvoeren.

Laat het water uit het ruim weglopen.

Als hij in zout water heeft gelegen, spuit u het ruim en alle onderdelen met behulp van een tuinslang schoon met zoet water om het corroderende effect van het zout te stoppen.

**MERK OP** Probeer de motor nooit te starten. Water in het inlaatspruitstuk zou anders naar de motor kunnen vloeien en ernstige schade aan de motor veroorzaken.

Breng de waterscooter zo snel mogelijk naar een erkende Sea-Doo dealer voor een servicebeurt.

**MERK OP** Hoe langer u wacht om de motor te laten nakijken, hoe groter de schade aan de motor.

## Ondergelopen motor

**MERK OP** Probeer de motor nooit te starten. Water in het inlaatspruitstuk zou anders naar de motor kunnen vloeien en ernstige schade aan de motor veroorzaken.

Breng de waterscooter zo snel mogelijk naar een erkende Sea-Doo dealer voor een servicebeurt.

**MERK OP** Hoe langer u wacht om de motor te laten nakijken, hoe groter de schade aan de motor. Als u de motor niet laat nakijken zoals het hoort kan de motor ernstige schade oplopen.

## De waterscooter slepen in het water

Om een Sea-Doo waterscooter te slepen in het water dient u bijzondere veiligheidsmaatregelen te nemen.

De aanbevolen maximale sleepsnelheid bedraagt 24 km/h.

Zo voorkomt u dat het uitlaatsysteem kan vollopen, wat zou kunnen leiden tot water in de motor. Wanneer de motor niet draait valt de uitlaatdruk weg die het water normaal uit de uitlaat naar buiten stuwt.

**MERK OP** Als u deze instructies niet naleeft kan de motor schade oplopen. Als u een vastgelopen vaartuig in het water moet slepen, ga dan zeker niet sneller dan de maximale sleepsnelheid van 24 km/h.

***Deze pagina is  
bewust blanco gelaten***



# ***ONDERHOUDS- INFORMATIE***

---

# INVAARINSPECTIE

We raden u aan de waterscooter na de eerste 10 uur **invaren** te laten nakijken door een erkende dealer voor Sea-Doo waterscooters. Het eerste onderhoud is erg belangrijk en mag niet worden verwaarloosd.

**OPMERKING:** De invaarsinspectie gebeurt op kosten van de eigenaar van de waterscooter.

We raden u aan deze inspectiekaart te laten ondertekenen door een erkende dealer voor Sea-Doo waterscooters.

---

Invaarsinspectiedatum

---

Handtekening erkende dealer

---

Naam dealer



INVAARINSPECTIEKAART	VERVANGEN				
	AFREGELLEN				
	SMEREN				
	REINIGEN				
	INSPECTEREN				
<b>MOTOR</b>					
Motorolie en filter					X
Rubber houders	X				
Anticorrosiebehandeling			X		
<b>UITLAATSYSTEEM</b>					
Toestand van de bevestigingsonderdelen, slangen en componenten van het uitlaatsysteem Ook inspecteren op lekken.	X				
<b>KOELSYSTEEM</b>					
Slang en bevestigingsonderdelen	X				
Koelvloeistof	X				
<b>BRANDSTOFSYSTEEM</b>					
Toestand van vuldop, vulmond, brandstoftank, riemen brandstoftank, brandstofleidingen en aansluitingen	X				
Lektest brandstofsysteem	X				
Gasklep huis	X				
<b>LUCHTINLAATSYSTEEM</b>					
Luchtinlaatdemper	X				
<b>ELEKTRONISCH BEHEERSYSTEEM (EMS)</b>					
EMS-sensoren	X				
Storingscodes (ECM, iBR, console)	X				
<b>ELEKTRISCH SYSTEEM</b>					
Bougies	X				
Elektrische aansluitingen en bevestigingen (ontstekingsstelsel, startstelsel, brandstofinjectoren, zekeringdozen enz.)	X				
Motoruitschakelaar	X				
Bewakingspieptoon	X				
Accu en bevestigingsonderdelen	X				

INVAARINSPECTIEKAART	VERVANGEN				
	AFREGELLEN				
	SMEREN				
	REINIGEN				
	INSPECTEREN				
<b>STUURSYSTEEM</b>					
Stuurkabel en aansluitingen	X				
Bussen stuurstraalbuis	X				
O.T.A.S. (Zie OPMERKING 2 na de invaarininspectiekaart.)	X				
<b>AANDRIJFSYSTEEM</b>					
Koolring en rubberen manchet (aandrijf-as)	X				
Manchet impeller	X				
Opofferingsanode (indien geïnstalleerd)	X				
Speling van impeller en impellerslijtring	X				
Pomphouders	X				
<b>iBR-SYSTEEM (intelligent Brake and Reverse)</b>					
Speling iBR-poort	X				
iBR-steunplaten	X				
iBR-wrijvingsmoffen	X				
iBR-verbindingarmen, -moffen en -bussen	X				
iBR-U-hendel, VTS-trimring, iBR-poort en -bussen	X				
Aanhaalmoment van de borgschroeven van de U-arm van de iBR naar de aandrijf-as (Zie OPMERKING 1 na de invaarininspectiekaart iBR-neutralisatiefunctie.)	X				
iBR-beschermkap	X				
<b>ROMP/CARROSSERIE</b>					
Romp	X				
Rijplaat en waterinlaatrooster	X				

**OPMERKING 1:** Controleer het juiste aanhaalmoment van de borgschroeven van de U-arm van de iBR naar de aandrijf-as van de iBR. Haal de borgschroeven niet opnieuw aan als ze los blijken te zitten. Vervang ze door nieuwe..

**OPMERKING 2:** Werking inspecteren.

# ONDERHOUDSSCHEMA

Onderhoud is van groot belang om uw waterscooter in een veilig functionerende staat te houden. De eigenaar is verantwoordelijk voor een behoorlijk onderhoud.

## WAARSCHUWING

Als de waterscooter niet behoorlijk volgens het onderhoudsprogramma en de onderhoudsprocedures wordt onderhouden kan dat varen onveilig maken.

Het schema moet worden aangepast aan de gebruiksomstandigheden en de toepassing. Bij intensief gebruik van de waterscooter zullen de inspectie- en onderhoudstaken vaker nodig zijn.

Ook als u het onderhoudsschema volgt moet u steeds de inspectie voor het vertrek uitvoeren.

**OPMERKING:** Sommige hieronder vermelde onderhouds- of inspectiepunten gelden niet voor alle waterscootermodellen.

A: Afregelen C: Reinigen I: Inspecteren L: Smeren R: Vervangen  O: Bestuurder D: Dealer	25 UUR OF 3 MAANDEN						OPMERKING
	50 UUR OF 6 MAANDEN						
ONDERDEEL/TAAK	100 UUR OF 1 JAAR						UIT TE VOEREN DOOR
	200 UUR OF 2 JAAR						
ONDERDEEL/TAAK							OPMERKING
<b>MOTOR</b>							
Motorolie en filter			R		D		—
Rubber houders			I		D		
Anticorrosiebehandeling		L			O		
<b>UITLAATSYSTEEM</b>							
Uitlaatsysteem			I, C (1)		D/O		(1) Dagelijks spoelen bij gebruik in zout of vuil water.
<b>KOELSYSTEEM</b>							
Koelvloeistof				R	D		—
<b>BRANDSTOFSYSTEEM</b>							
iTC-hendel <sup>(2)</sup>			I, L		O, D		(2) Zie OPMERKING 1 na de onderhoudskaart.
Toestand van vuldop, vulmond, brandstoftank, riemen brandstoftank, brandstofleidingen en aansluitingen			I <sup>(3)</sup>		D		(3) Voor het opbergen of na 100 uur gebruik, afhankelijk van wat zich het eerst voordoet.
Lektest brandstofsysteem			I		D		
Gasklep huis			I		D		

A: Afregelen C: Reinigen I: Inspecteren L: Smeren R: Vervangen  O: Bestuurder D: Dealer	25 UUR OF 3 MAANDEN					
	50 UUR OF 6 MAANDEN					
	100 UUR OF 1 JAAR					
	200 UUR OF 2 JAAR					
	UIT TE VOEREN DOOR					
ONDERDEEL/TAAK						OPMERKING
<b>LUCHTINLAATSYSTEEM</b>						
Luchtinlaatdemper			I, C		D	—
Slang met blowby-klep			I, C		D	
<b>ELEKTRONISCHE BEHEERSYSTEMEN (EMS)</b>						
EMS-sensoren			I		D	—
Storingscodes (ECM, iBR, console)			I		D	
<b>ELEKTRISCH SYSTEEM</b>						
Bougies			I	R	D	—
Ontstekingsspoelen			I, L			
Elektrische aansluitingen en bevestigingen (ontstekingssysteem, startsysteem, brandstofinjectoren, zekeringdozen enz.)			I		D	(4) Maandelijks inspecteren. Elektrolyt bijvullen waar nodig.
Motoruitschakelaar			I		D	
Bewakingspieptoon			I		D	
Accu en bevestigingsonderdelen			(4)		D	
<b>STUURSYSTEEM</b>						
Stuurkabel en aansluitingen			I		D	—
Bussen stuurstraalbuis			I		D	
O.T.A.S. (5)			I			(5) Werking inspecteren
<b>AANDRIJFSYSTEEM</b>						
Koolring en rubberen manchet (aandrijfjas)			I		D	(3) Voor het opbergen of na 100 bedrijfsuren, naargelang van wat zich het eerst voordoet. (6) Maandelijks inspecteren (vaker bij gebruik in zout water) en waar nodig vervangen.
Manchet impeller			I		D	
Pakking impelleras, manchet en O-ring			I (3)		D	
Aandrijfjas/impellerbeschermers			I, L		D	
Opofferingsanode (indien geïnstalleerd)			(6)		D	
Speling van impeller en impellerslijtring			I		D	
Pomphouders			I		D	

A: Afregelen C: Reinigen I: Inspecteren L: Smeren R: Vervangen  O: Bestuurder D: Dealer	25 UUR OF 3 MAANDEN					UIT TE VOEREN DOOR  OPMERKING
	50 UUR of 6 MAANDEN					
	100 UUR of 1 JAAR					
	200 UUR of 2 JAAR					
	ONDERDEEL/TAAK					
<b>IBR-SYSTEEM (intelligent Brake and Reverse)</b>						
iBR-hendel <sup>(2)</sup>			I, L		O, D	(2) Zie OPMERKING 1 na de onderhoudskaart.
Speling iBR-poort			I		D	(2) Zie OPMERKING 2 na de onderhoudskaart. (3) Voor het opbergen of na 100 bedrijfsuren, naargelang van wat zich het eerst voordoet.
iBR-steunplaten			I		D	
iBR-wrijvingsmoffen			R		D	
iBR-verbindingssarmen, -moffen en -bussen			I		D	
iBR-U-hendel, VTS-trimring, iBR-poort en -bussen			I		D	
borgschroeven U-arm iBR			I (2) (3)		D	
iBR-beschermkap			I		D	
<b>ROMP EN CARROSSERIE</b>						
Romp			I		O	—
Rijplaat en waterinlaatrooster			I		O	

**OPMERKING 1:** De iTC- and iBR-hendels dienen te worden geïnspecteerd door de hendels in te drukken en los te laten om te zien of ze ongehinderd kunnen bewegen. Als u wat wrijving voelt, moet u de hendel laten demonteren, schoonmaken, smeren en inspecteren op slijtage door een erkende Sea-Doo dealer.

**OPMERKING 2:** Controleer het juiste aanhaalmoment van de borgschroeven van de U-arm van de iBR naar de aandrijfas van de iBR. Haal de borgschroeven niet opnieuw aan als ze los blijken te zitten. Vervang ze door nieuwe..

# ONDERHOUDSPROCEDURES

Dit hoofdstuk bevat aanwijzingen voor de elementaire onderhoudsprocedures. Als u over de nodige mechanische deskundigheid en de vereiste hulpmiddelen beschikt, kunt u deze procedures uitvoeren. Neem anders contact op met uw erkende dealer voor Sea-Doo waterscooters.

## **⚠ WAARSCHUWING**

Schakel de motor uit en volg deze procedures wanneer u het onderhoud uitvoert. Als u de onderhoudsprocedures niet precies opvolgt, kunt u letsel oplopen door hete of bewegende onderdelen, elektriciteit, chemicaliën of andere gevaren.

## **⚠ WAARSCHUWING**

Als borginrichtingen dienen te worden verwijderd (bv. borgpennen, zelfborgende bevestigingen enz.), moet u deze altijd door nieuwe vervangen.

**MERK OP** Laat nooit enig voorwerp, lap, werktuig e.d. in het motorcompartiment of het ruim achter.

## **Motorolie**

### **Aanbevolen motorolie**

Gebruik EEN 4-TAKT XPS-OLIEMENGSEL (VAN ZOMERKVALITEIT) (STUK-NR. 293 600 121).

Als de aanbevolen XPST<sup>TM</sup>-motorolie niet beschikbaar is, gebruik dan een 5W40 of 10W40 motorolie die voldoet aan de vereisten van de API-classificatie SM, SL of SJ. Controleer altijd of het API-label op de oliebus minstens één van deze normen vermeldt.

## **Motoroliepeil**

**MERK OP** Controleer het peil regelmatig en vul bij indien nodig. Niet te veel bijvullen. Een te hoog oliepeil kan ernstige schade aan de motor aanrichten.

**⚠ LET OP** Sommige onderdelen in het motorcompartiment kunnen erg heet zijn. Rechtstreeks contact kan tot brandwonden leiden.

Het oliepeil kan zowel worden gecontroleerd met de waterscooter in het water als uit het water.

Met de waterscooter uit het water

**MERK OP** De waterscooter moet horizontaal staan.

**⚠ LET OP** Als de motor uit het water draait, kan de warmtewisselaar in de rijplaat erg heet worden. Vermijd elke aanraking met de rijplaat om brandwonden te voorkomen.

1. Zet de dissel omhoog en blokkeer deze zodra de bumperrail horizontaal staat.
2. Open het zadel.
3. Koppel een tuinslang aan op de spoelkoppeling van het uitlaatsysteem. Raadpleeg *UITLAATSYSTEEM* in dit hoofdstuk en volg de procedure.

### **MERK OP**

- Laat de motor nooit draaien zonder het uitlaatsysteem van water te voorzien. Gebrek aan koeling kan het uitlaatsysteem zwaar beschadigen.
- Laat de motor nooit langer dan 2 minuten draaien. De pakking van de aandrijflijn wordt niet gekoeld wanneer de waterscooter uit het water is.

4. Laat de motor reeds in de normale gebruikstoestand **30 seconden lang stationair draaien** en leg de motor dan stil.
5. Wacht minstens 30 seconden tot de olie zich in de motor heeft gezet, trek de peilstok dan uit en veeg hem proper.

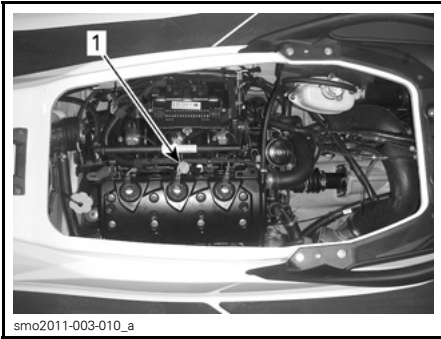

**TYPISCH - RXT IS AFGEBEELD**

1. Locatie van de oliepeilstok

6. Plaats de peilstok terug en duw hem helemaal naar binnen.
7. Verwijder de peilstok opnieuw en lees het oliepeil af. Dat moet tussen de merktekens MAX en TOEVOEGEN liggen.

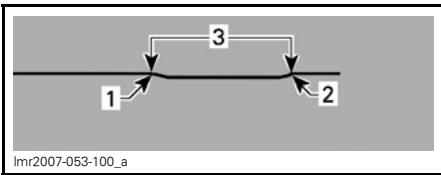

1. Max. (Full)
2. Toevoegen
3. Bedrijfsbereik

8. Voeg olie bij tot het peil dat tussen de merktekens moet liggen.

Olie toevoegen:

- Schroef de oliedop los.
- Plaats een trechter in de olievlouping.
- Vul de olietank bij tot het juiste niveau.

**OPMERKING:** Niet te veel bijvullen.

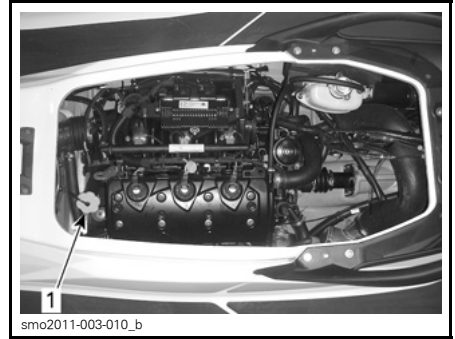

**TYPISCH**

1. Locatie van de olieuldop

**OPMERKING:** Telkens wanneer er olie in de motor wordt bijgevuld, moet de volledige, in dit hoofdstuk beschreven procedure opnieuw worden uitgevoerd. Anders levert dit een foute meting van het oliepeil op.

9. Breng de olieuldop en de peilstok opnieuw correct aan.

**Motorolie wisselen en oliefilter vervangen**

De oliewissel en vervanging van de filter moeten door een erkende Sea-Doo dealer gebeuren.

**Motorkoelvloeistof**

**Aanbevolen motorkoelvloeistof**

Gebruik altijd ethyleenglycol-antivries met anticorrosiemiddel die speciaal is samengesteld voor aluminium motoren met interne verbranding.

**OPMERKING:** Indien beschikbaar kunt u het best biologisch afbreekbaar antivriesmiddel gebruiken, dat geschikt is voor aluminium interne verbrandingsmotoren. Zo draagt u bij tot de bescherming van het milieu.

Vul het koelsysteem met **VOORGE-MENGDE KOELVLOEISTOF VAN BRP** (STUKNR. 219 700 362) of met water en antivriesmiddel (50% gedemineraliseerd water, 50% antivries).

**OPMERKING:** Wanneer u een mengsel van 40 % antivries met 60 % gedemineraliseerd water gebruikt, neemt het koelrendement toe bij gebruik van de waterscooter in bijzonder warm weer en/of warm water.

Om kwaliteitsverlies van het antivriesmiddel te voorkomen moet u altijd hetzelfde merk gebruiken. Meng nooit verschillende merken, tenzij u het koelsysteem volledig spoelt en opnieuw vult. Raadpleeg een erkende Sea-Doo dealer.

### Motorkoelvloeistofpeil

#### **⚠ WAARSCHUWING**

Controleer het koelvloeistofpeil wanneer de motor koud is. Voeg nooit koelvloeistof toe aan het koelsysteem terwijl de motor heet is.

**⚠ LET OP** Sommige onderdelen in het motorcompartiment kunnen erg heet zijn. Rechtstreeks contact kan tot brandwonden leiden.

Open het zadel.

Bepaal de locatie van de dop van het expansievat.



**TYPISCH**  
1. Dop van het expansievat

Met de waterscooter op een vlak oppervlak moet het koelvloeistofpeil tussen de merktekens MIN. en MAX. op het koelvloeistofreservoir staan bij een koude motor.

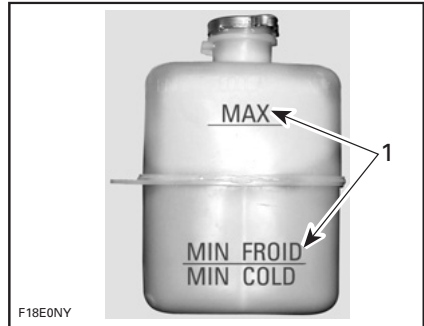

**TYPISCH - KOELVLOEISTOFEXPANSIEVAT**  
1. Peil tussen twee merktekens bij koude motor

**OPMERKING:** De waterscooter ligt horizontaal wanneer hij zich in het water bevindt. Op een trailer moet u de dissel omhoog zetten en blokkeren wanneer de bumperrail horizontaal is.

Voeg koelvloeistof/gedemineraliseerd water toe tot het peil tussen de vereiste merktekens ligt. Gebruik een trechter om niet te morsen. Niet te veel bijvullen.

Plaats de vuldop terug en draai hem goed aan, plaats het ventilatievak terug en sluit het zadel.

**OPMERKING:** Als u vaak koelvloeistof aan uw koelsysteem moet toevoegen, wijst dit op een lek of motorproblemen. Raadpleeg een erkende Sea-Doo dealer.

### Motorkoelvloeistof vervangen

De koelvloeistof moet door een erkende Sea-Doo dealer worden vervangen.



## Ontstekingsspoelen

### Ontstekingsspoel verwijderen

1. Open het zadel.
2. Verwijder de motorkap (waar van toepassing op uw model).

Koppel de aansluiting van de ontstekingsspoel los.

**MERK OP** Verwijder de ontstekingsspoel niet voordat de ingangstekker is losgekoppeld, anders kunnen de draden beschadigd raken. De ontstekingsspoel niet loswrikken met een schroevendraaier want die kan schade veroorzaken.

**OPMERKING:** U kunt de ontstekingsspoel gemakkelijker verwijderen door deze heen en weer te draaien en uit te trekken.

Verwijder de ontstekingsspoel van de bougie.

### Ontstekingsspoel plaatsen

1. Trek de rubber dichting omlaag.

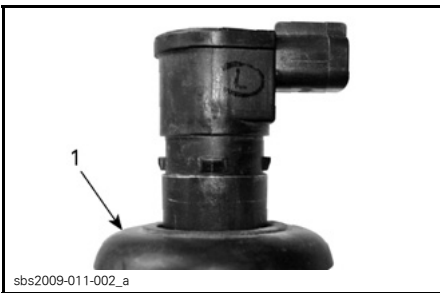

1. Omlaag getrokken rubber dichting
2. Breng DOW CORNING 111 (STUK-NR. 413 707 000) aan op de rubber dichting zoals afgebeeld.

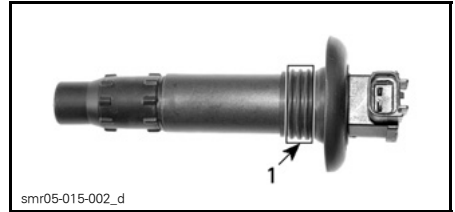

1. Product hier aanbrengen



1. Product hier aanbrengen

3. Trek de rubber dichting terug over de houder en zorg dat de lipjes op de ontstekingsspoel en de uitsparingen in de dichting goed inpassen.
4. Breng een ring van vet over de dichting aan (zie afbeelding) om water buiten te houden. Veeg overtollig vet af.

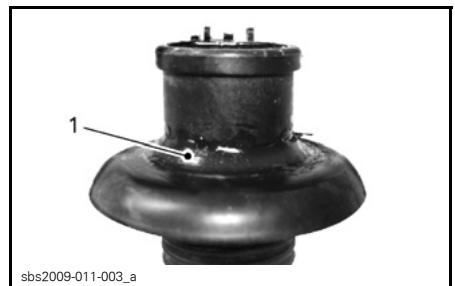

1. Correct gevormd productsurplus

5. Duw de ontstekingsspoel omlaag om ze stevig op de bougielip te plaatsen.

**OPMERKING:** Controleer of de dichting goed aansluit tegen het bovenste oppervlak van de motor.

**OPMERKING:** Controleer of de dichting goed aansluit tegen het bovenste oppervlak van de motor.

6. Sluit de ontstekingsspoelen weer aan.
7. Om de motorkap te sluiten drukt u ze naar beneden tot ze vastklikt.
8. Wis overtollig water van de motor.
9. Koppel de tuinslang los.

**OPMERKING:** Het verdient aanbeveling de motorkleppen te smeren met XPS-smeermiddel. Neem contact op met uw erkende Sea-Doo dealer.

## Bougies

### Bougie verwijderen

1. Open het zadel.
2. Koppel de ingangstekker van de ontstekingsspoel los.
3. Verwijder de ontstekingsspoel. Zie *ONTSTEKINGSSPOEL VERWIJDEREN*.

### **WAARSCHUWING**

Verwijder nooit een ontstekingsspoel van een bougie zonder ze eerst los te koppelen van de kabelboom. In het ruim kunnen brandbare dampen aanwezig zijn. Als het bindsnoer toch in de motoruitschakelaar gestoken is, kan op de ontstekingsspoel van de bougie een vonk ontstaan met gevaar op een explosie.

4. Neem het aanhaalmoment op de bougie weg met een bougiesleutel.

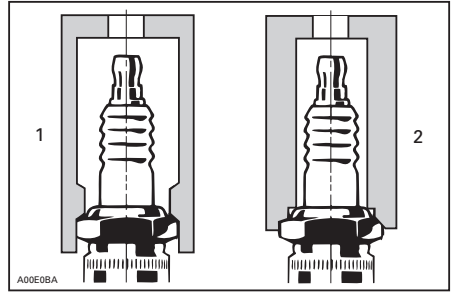

1. *Goedgekeurde sleutel*
2. *Ongeschikte sleutel*

5. Maak de bougie en cilinderkop met perslucht schoon.
6. Draai de bougie los en neem de bougie met de ontstekingsspoel uit de bougie-opening.

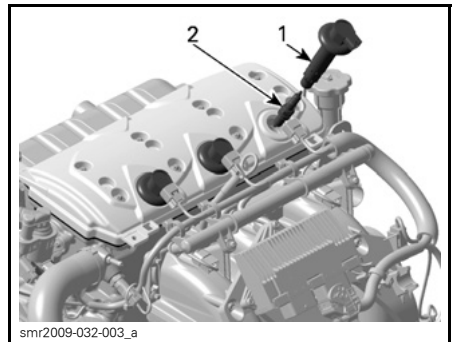

1. *Ontstekingsspoel*
2. *Bougie*

### Bougie plaatsen

Controleer voor de installatie of de contactoppervlakken van de cilinderkop en bougie niet vuil zijn.

1. Stel de elektrodespleet met behulp van een draadvoelmaat in volgens de onderstaande tabel.

MOTOR	BOUGIE	AANHAALMOMENT	SPLEET mm
1503	NGK DCPR8E	Handvast + kwartdraai met een sleutel	0,75

2. Breng smeermiddel tegen het vastvreten aan over de bougieschroefdraden.
3. Schroef de bougies met de hand in de cilinderkop. Draai de bougie met een goedgekeurde bougiesleutel vervolgens een extra kwartdraai rechtsom.

Plaats de ontstekingsspoel. Zie **ONTSTEKINGSSPOEL PLAATSEN**.

Werk de plaatsingsprocedure af in de omgekeerde volgorde als die voor de verwijdering.

## Uitlaatsysteem

### Spoelen uitlaatsysteem

Het uitlaatsysteem spoelen met zuiver water is noodzakelijk om de corroderende effecten van zout of andere chemicaliën in het water te neutraliseren. Het helpt ook om zand, zout, schelpen of andere vuildeeltjes te verwijderen uit koelmantels en/of slangen.

Voer een spoeling uit als u de waterscooter dezelfde dag niet meer wilt gebruiken of wanneer u de waterscooter voor langere tijd wilt opbergen.

### **WAARSCHUWING**

Voer dit uit in een goed geventileerde ruimte.

Ga als volgt te werk:

Reinig het aandrijfsysteem door water in zijn inlaat en uitlaat te spuiten en breng daarna een laagje XPS-smeermiddel of een gelijkwaardig smeermiddel aan.

**LET OP** Als de motor draait terwijl de waterscooter uit het water is, kan de warmtewisselaar in de rijplaat erg heet worden. Vermijd elke aanraking van de rijplaat om brandwonden te voorkomen.

Sluit een tuinslang aan op de koppeling aan de achterzijde van de waterscooter (bakboordzijde van de achterstev). Open de waterkraan niet op dat moment.

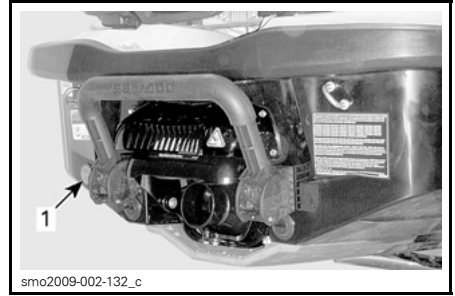

**TYPISCH**  
1. Locatie van de spoelkoppeling

**OPMERKING:** U kunt een optionele snelkoppelingadapter en slangkoppeling gebruiken (Stuknr. 295 500 473). U hebt geen slangklem nodig om de motor te spoelen.



**SNELKOPPELINGADAPTER**

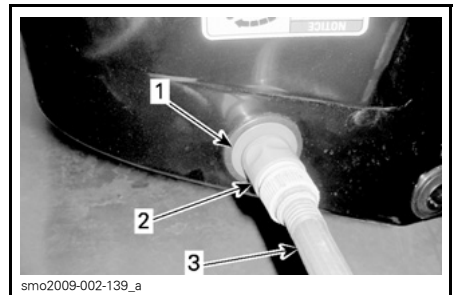

**TYPISCH**  
1. Slangadapter (optie, niet verplicht)  
2. Snelkoppeling (optie, niet verplicht)  
3. Tuinslang

Om te spoelen start u de motor en opent u onmiddellijk de waterkraan.

**⚠ LET OP** Sommige onderdelen in het motorcompartiment kunnen erg heet zijn. Rechtstreeks contact kan tot brandwonden leiden. Raak geen elektrische onderdelen of delen van het aandrijfsysteem aan terwijl de motor draait.

**MERK OP** Spoel nooit een hete motor. Start de motor altijd voordat u de waterkraan opent. Open de waterkraan onmiddellijk nadat u de motor heeft gestart om oververhitting te voorkomen.

Laat de motor ongeveer 20 seconden snel stationair draaien tussen 4.000 - 5.000 toeren.

**MERK OP** Laat de motor nooit draaien zonder watertoevoer naar het uitlaatsysteem als de waterscooter uit het water is.

Controleer of er water uit de jetpomp stroomt terwijl u spoelt. Raadpleeg anders een erkende Sea-Doo dealer voor service.

**MERK OP** Laat de motor nooit langer dan 2 minuten draaien. De pakking van de aandrijflijn wordt niet gekoeld wanneer de waterscooter uit het water is.

Draai de waterkraan dicht en leg de motor stil.

**MERK OP** Draai de waterkraan altijd dicht voordat u de motor stopt.

**MERK OP** Verwijder de snelkoppelingadapter na het spoelen (indien gebruikt).

## Rijplaat en waterinlaatrooster

### Inspectie van rijplaat en waterinlaatrooster

Inspecteer de rijplaat en het waterinlaatrooster van de jetpomp op beschadigingen. Laat het beschadigde onderdeel repareren of vervangen door een erkende Sea-Doo dealer.

### ⚠ WAARSCHUWING

Het bindsnoer moet altijd uit de motoruitschakelaar worden genomen voordat u het inlaatrooster gaat inspecteren.

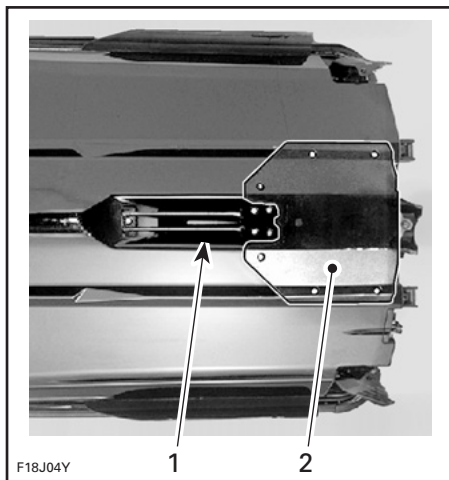

TYPISCH — TE INSPECTEREN PLAATSEN

1. Waterinlaat
2. Rijplaat

## Ski-/wakeboardpaal (Wake)

### Inspectie ski-/wakeboardpaal

Controleer de werking van de ski-/wakeboardpaal. Ga na of hij gemakkelijk in- en uitschuift. Controleer of het vergrendelingsmechanisme werkt. Controleer de bevestigingsonderdelen. Gebruik de ski-/wakeboardpaal

niet wanneer u een defect vaststelt. Laat deze repareren door een erkende Sea-Doo dealer.

### Ski-/wakeboardpaal

Maak de ski-/wakeboardpaal schoon en breng een dunne laag SUPER LUBE VET (STUKNR. 293 550 030) aan.

Smeer de paal over zijn gehele lengte.

Veeg overtollig vet af en plaats de paal terug.

Schuif hem meermaals in en uit om het smeermiddel te verdelen.

## Zekeringen

### Zekeringen uitnemen en installeren

Met de zekeringverwijderaar/aanbrenger die in de zekeringdoos zit, kunt u de zekering gemakkelijk verwijderen.

### Inspectie van de zekering

Controleer de zekeringen in geval van een elektrische storing. Vervang een defecte zekering altijd door een zekering met dezelfde capaciteit.

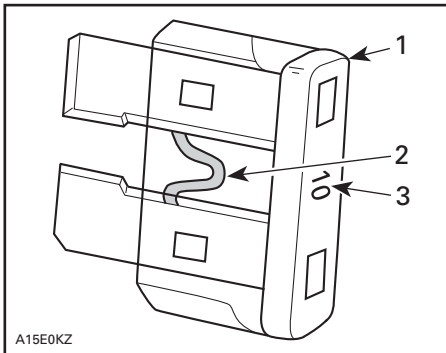

#### TYPISCH

1. Zekering
2. Nakijken op gesmolten delen
3. Amperage

**⚠ WAARSCHUWING**

Gebruik geen zekering met een hogere capaciteit, om ernstige schade te vermijden. Als een zekering is doorgebrand moet de oorzaak van de storing worden opgezocht en gecorrigeerd alvorens te herstarten. Raadpleeg een erkende Sea-Doo dealer voor een servicebeurt.

### Locatie zekeringen

Alle zekeringen bevinden zich in één zekeringdoos.

Om toegang te krijgen tot de zekeringdoos, opent u het deksel van het opbergvak vooraan.

Verwijder de twee plastic schroeven en de rubberen riem die het toegangspaneel van de accu aan de achterkant van het opbergvak bevestigt. De zekeringdoos bevindt zich vóór de brandstoftank, net onder de meters, bevestigd aan de accuhouder.

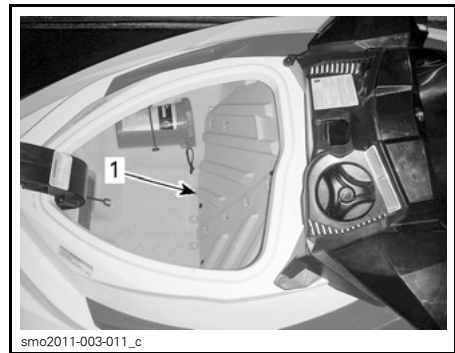

### TOEGANG TOT ACCU EN ZEKERINGEN, OPBERGVAK VOORAAN

1. Toegangspaneel van de accu

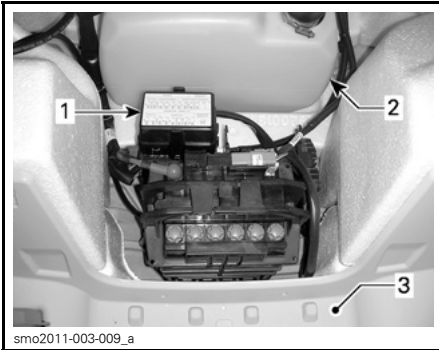

**TYPISCH**

1. Zekeringsdoos
2. Brandstoftank
3. Opbergvak vooraan (toegangspaneel verwijderd)

Om het deksel van de zekeringdoos te verwijderen, houdt u de vergrendelingslipjes aan weerszijden van de zekeringdoos ingeknepen en trekt het deksel eraf.

**OPMERKING:** Het vermogen en de locatie van de zekeringen staat aangeduid op het deksel van de zekeringdoos.

**Omschrijving van de zekeringen**

ZEKERING	VERMOGEN	BESCHRIJVING
1	—	Niet gebruikt
2	15 A	Diagnoseaansluiting
3	3 A	START/STOPknop
4	3 A	GPS (behalve GTS modellen)
5	30 A	iBR (behalve GTS modellen)
6	30 A	Opladen
7	—	Niet gebruikt
8	30 A	Accu
9	—	Niet gebruikt
10	—	Niet gebruikt
11	3 A	Dieptemeter (indien geïnstalleerd)
12	3 A	Meter, OTAS en CAPS
13	10 A	Cilinder 1, (ontstekingsspoel en injectie)
14	10 A	Cilinder 2 (ontstekingsspoel en injectie)
15	10 A	Cilinder 3 (ontstekingsspoel en injectie)
16	5 A	Startersolenoïde
17	5 A	iBR-bediening (behalve GTS modellen)
18	10 A	Brandstofpomp
19	15 A	ECM

# VERZORGING VAN DE WATERSCOOTER

Neem de waterscooter dagelijks uit het water.

## Verzorging na gebruik

### Spoelen uitlaatsysteem

Het uitlaatsysteem dient dagelijks te worden gespoeld als de waterscooter in zout of vuil water wordt gebruikt.

Raadpleeg de *ONDERHOUDSPROCEDURES*.

### Extra onderhoud voor werking in vuil water of zout water

Als de waterscooter wordt gebruikt in vuil water en vooral in zout water, dient extra zorg te worden besteed aan de bescherming van de waterscooter en onderdelen ervan.

Spoel het ruim van de waterscooter met zuiver zoet water.

Reinig het ruim nooit met een hogedrukreiniger. **GEBRUIK ALLEEN LA-GE DRUK** (zoals van een tuinslang).

Hoge druk kan schade aanrichten aan de elektrische of mechanische systemen.

**!** **LET OP** Laat de motor afkoelen voordat u onderhoudstaken uitvoert.

**MERK OP** Wanneer u nalaat het nodige te doen om de waterscooter goed te verzorgen, zoals het spoelen van de waterscooter, het spoelen en de corrosiebehandeling van het uitlaatsysteem bij gebruik van de waterscooter in zout water, zal dit leiden tot schade aan de waterscooter en de onderdelen ervan. Bewaar de waterscooter nooit in direct zonlicht.

## Schoonmaken van de waterscooter

### Carrosserie en romp

Was de romp en de diversie carrosserieonderdelen af en toe met water en zeep (gebruik enkel milde reinigingsmiddelen). Verwijder alle zeeorganismen van de motor en/of romp. Breng een niet-schurende was aan, bijvoorbeeld siliconenwas.

**MERK OP** Maak glasvezel en plastic onderdelen nooit schoon met krachtige schoonmaakmiddelen, ontvetters, verfverduuners, aceton of andere krachtige chemicaliën of schoonmaakmiddelen op basis van petroleum.

Om vlekken te verwijderen van het zadel en glasvezeloppervlakken kunt u Knight's Spray-Nine<sup>+</sup> of een gelijkwaardig middel gebruiken.

U kunt de matten reinigen met 3M™ Citrus Base Cleaner (spuitbus van 24 oz) of een gelijkwaardig middel.

### **!** WAARSCHUWING

Breng op de matten of op het zadel nooit plastic- of vinylbeschermer aan, want die maken het oppervlak glad, waardoor de opvarenden van de waterscooter kunnen glijden.

Draag zorg voor het milieu door te voorkomen dat er brandstof, olie of schoonmaakoplossingen in het water terechtkomen.



# BEWARING EN VOORBEREIDING OP HET VAARSEIZOEN

## Berguimte

### WAARSCHUWING

Omdat brandstof en olie ontvlambaar zijn moet u een erkende Sea-Doo dealer laten nakijken of het brandstofsysteem intact is, volgens de aanwijzingen in het inspectieschema.

Het is aan te raden de waterscooter voor de berging een servicebeurt te laten geven door een erkende Sea-Doo dealer. De volgende handelingen kunt u echter zelf uitvoeren met een minimum aan gereedschap.

**OPMERKING:** Voer de volgende taken uit in dezelfde volgorde als beschreven in dit hoofdstuk.

**MERK OP** Laat de motor niet draaien tijdens de berging.

## Aandrijfsysteem

### Reiniging jetpomp

Reinig de jetpomp door water in de inlaat en uitlaat te spuiten en breng daarna een laagje XPS LUBE (STUK-NR. 293 600 016) of een gelijkwaardig middel aan.

### WAARSCHUWING

Neem het bindsnoer altijd uit de motoruitschakelaar, om onverwacht starten van de motor te voorkomen, voordat u de onderdelen van het aandrijfsysteem reinigt. De motor mag niet draaien tijdens deze bewerking.

### Jetpomp inspecteren

Verwijder de impellerkap en controleer of de jetpomp door water is vervuild; raadpleeg als dat het geval is uw erkende Sea-Doo dealer.

## Brandstofsysteem

Bescherming van het brandstofsysteem

(STUKNR. 413 408 600) (of een gelijkwaardig middel) dient aan de brandstoftank te worden toegevoegd om kwaliteitsverlies van de brandstof en gomvorming in het brandstofsysteem te voorkomen. Volg de gebruiksinstructies van de fabrikant van de stabilisator.

**MERK OP** Toevoeging van een brandstofstabilisator is bij opslag stellig aangeraden om het brandstofsysteem in goede staat te houden. Brandstofstabilisator moet worden toegevoegd voordat de motor wordt gesmeerd en brandstof wordt bijgetankt, om een goede bescherming van de onderdelen van het brandstofsysteem tegen aanslag te garanderen.

### WAARSCHUWING

Stop de motor altijd voor u tankt. Brandstof is ontvlambaar en explosief in bepaalde omstandigheden. Werk altijd in een goed verluchte ruimte. Rook niet en blijf uit de buurt van open vuur of vonken. De brandstoftank kan onder druk staan; draai de dop langzaam open. De waterscooter moet horizontaal staan tijdens het tanken. Vul de brandstoftank niet te veel bij wanneer de waterscooter in de zon ligt. Naarmate de temperatuur stijgt, zet de brandstof uit en kan uw tank overlopen. Wis op de waterscooter gemorste brandstof onmiddellijk weg. Inspecteer het brandstofsysteem regelmatig.

**MERK OP** Als er water in de brandstoftank is terechtgekomen kan dit ernstige interne schade veroorzaken aan het brandstofinjectiesysteem.

## Motor- en uitlaatsystemen

### Spoelen uitlaatsysteem

Voer de procedure uit zoals beschreven in *ONDERHOUDSPROCEDURES*.

### Vervanging van motorolie en filter

De oliewissel en vervanging van de filter moeten door een erkende Sea-Doo dealer gebeuren.

### Bescherming van het uitlaatsysteem

In gebieden met vrieskoude moet water dat in het uitlaatsysteem vastzit worden verwijderd.

Spuut via de spoelkoppeling aan de bakboordzijde (links) van de achtersteven aan 379 kPa perslucht in het systeem tot er geen water meer uit de jetpomp loopt.

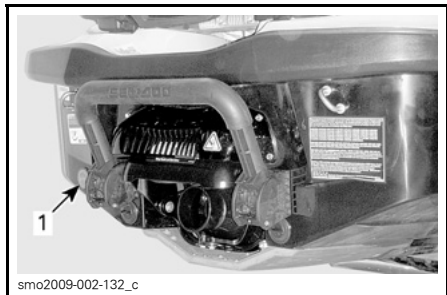

#### TYPISCH

1. Spoelkoppeling

Om het aftappen te vereenvoudigen kan de volgende slang worden gemaakt.

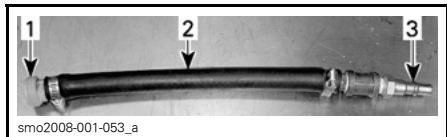

#### TYPISCH

1. Spoelkoppelingadapter
2. Slang 12,7 mm
3. Mannelijke adapter luchtslang

**MERK OP** Als u het uitlaatsysteem niet leegmaakt kan het uitlaatspruitstuk ernstige schade oplopen.

Verwijder speciaal gereedschap.

### Interne smering van de motor

1. Open het zadel.
2. Verwijder ontstekingsspoelen, zie *ONDERHOUDSPROCEDURES*.
3. Verwijder bougies, zie *ONDERHOUDSPROCEDURES*.
4. Spuit XPS LUBE (STUKNR. 293 600 016) of een gelijkwaardig smeermiddel in de bougiegaten.
5. Om te voorkomen dat er brandstof wordt ingespoten en om de ontsteking uit te schakelen tijdens het starten van de motor, houdt u de gashendel volledig ingedrukt tegen het stuur.
6. Druk op de START/STOPknop om de motor enkele omwentelingen te laten maken. Op die manier wordt de olie over de wanden van de cilinder verdeeld.
7. Breng smeermiddel tegen het vastvreten aan op de bougieschroefdraad en installeer de bougies opnieuw in de motor. Raadpleeg de *ONDERHOUDSPROCEDURES*.
8. Plaats de ontstekingsspoelen, zie *ONDERHOUDSPROCEDURES*.

### Motorkoelvloeistof testen

Als het antivriesmiddel niet werd vervangen, test dan de densiteit ervan.

De vervanging van het antivriesmiddel en een densiteitsproef moeten door een erkende Sea-Doo dealer worden uitgevoerd.

**OPMERKING:** Het antivriesmiddel moet om de 200 uur of 2 jaar worden vervangen om kwaliteitsverlies van het antivriesmiddel te voorkomen.

**MERK OP** Een ongeschikt anti-vriesmiddel kan leiden tot bevriezing van de vloeistof in het koelsysteem als de waterscooter wordt bewaard in een ruimte waar de temperatuur het vriespunt bereikt. Hierdoor kan de motor ernstige schade oplopen.

### Elektrisch systeem

#### Accu verwijderen en laden

Neem contact op met uw erkende Sea-Doo dealer.

## WAARSCHUWING

Laad de accu nooit op of bij terwijl hij nog op de waterscooter geïnstalleerd is.

### Motorcompartiment

#### Deksel motorcompartiment reinigen

Reinig het ruim met heet water en een mild schoonmaakmiddel of speciaal reinigingsmiddel.

Spoel grondig.

Licht de voorkant van de waterscooter op om het ruim volledig te laten leeglopen via de ruimwateraftappluggen.

#### Anticorrosiebehandeling

Neem het resterende water in het motorcompartiment op.

Spuit XPS LUBE (STUKNR. 293 600 016) over alle metalen onderdelen in het motorcompartiment.

**OPMERKING:** Het zadel moet tijdens de opslagperiode gedeeltelijk open worden gehouden. Dit voorkomt condensatie en mogelijke corrosie in het motorcompartiment.

### Carrosserie en romp

#### Carrosserie en romp schoonmaken

Was de carrosserie met zeepsop (gebruik enkel milde reinigingsproducten). Spoel grondig met zoet water. Verwijder zeorganismen van de romp.

**MERK OP** Maak glasvezel en plastic onderdelen nooit proper met krachtige schoonmaakmiddelen, ontvetters, verfverduuners, aceton of andere krachtige chemicaliën of petroleum schoonmaakmiddelen.

#### Carrosserie en romp herstellen

Neem voor reparaties aan carrosserieonderdelen of de romp contact op met uw erkende Sea-Doo dealer.

#### Carrosserie en romp beschermen

Behandel de carrosserie met een scheepswas van goede kwaliteit.

Als u de waterscooter buiten wilt bewaren, dek deze dan af met een ondoorzichtig zeil om de plastic onderdelen en lak van de waterscooter te beschermen tegen zonlicht en vuil en om stofophoping te voorkomen.

**MERK OP** U mag de waterscooter nooit in het water bewaren. Bewaar de waterscooter nooit in direct zonlicht. Bewaar de waterscooter nooit in een plastic zak.

### Voorbereiding op het vaarseizoen

Het voorbereidend onderhoud moet worden uitgevoerd volgens het *PERIODIEK ONDERHOUDSSCHEMA*.

Voer alle taken in de kolom **100 UUR OF 1 JAAR** uit.

Sommige werkzaamheden vereisen technische vaardigheden en speciaal gereedschap en moeten worden uitgevoerd door een erkende Sea-Doo dealer.

**OPMERKING:** Het verdient zeker aanbeveling door de fabrikant voorgeschreven ingrepen en de voorbereiding op het vaarseizoen allemaal tegelijkertijd te laten uitvoeren door een erkende Sea-Doo dealer.

**⚠ WAARSCHUWING**

Voer enkel de procedures uit zoals beschreven in het *PERIODIEK ONDERHOUDSSCHEMA*. Het verdient aanbeveling de andere onderdelen en systemen die niet in deze handleiding worden behandeld regelmatig te laten nakijken door een erkende Sea-Doo dealer.

**MERK OP** Vervang onderdelen die niet in goede staat verkeren uitsluitend door originele onderdelen van BRP of goedgekeurde equivalenten.

# ***TECHNISCHE INFORMATIE***

# VAARTUIGIDENTIFICATIE

De hoofdcomponenten van de waterscooter (motor en romp) zijn voorzien van een verschillend serienummer. Soms heeft u deze nummers nodig voor garantiedoeleinden of om uw vaartuig op te sporen in geval van diefstal.

## Rompidentificatienummer

Het rompidentificatienummer (H.I.N.) bevindt zich op het opstapplatform aan de achterzijde van de waterscooter.



smo2011-003-008\_a

### TYPISCH

1. Rompidentificatienummer (H.I.N.)

Het bestaat uit 12 cijfers:

YDV	12345	L	8	09	
					Modeljaar
					Bouwjaar
					Bouwmaand
					Serienummer (er kan ook een letter als cijfer worden gebruikt)
					Fabrikant

## Motoridentificatienummer

Het motoridentificatienummer (E.I.N.) bevindt zich aan de voorzijde van de motor.

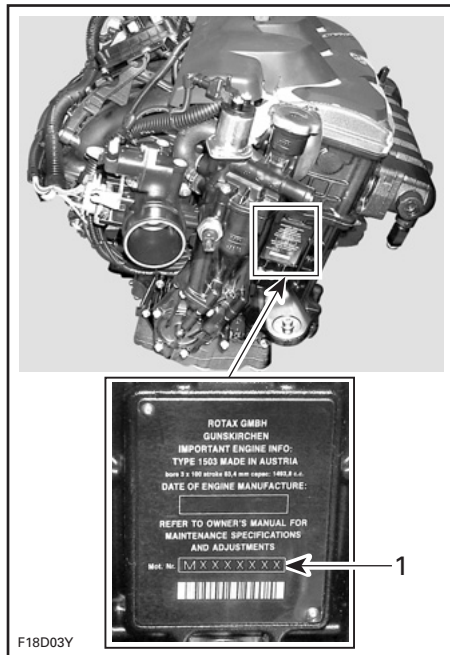

### TYPISCH

1. Motoridentificatienummer (E.I.N.)

---

# INFORMATIE OVER DE MOTORUITLAATGASSEN

**OPMERKING:** Het onderhoud, de reparatie of vervanging van onderdelen van het regelsysteem voor uitlaatgas- sen mag worden uitgevoerd door repara- tiefirma's of -technici die vertrouwd zijn met scheepsmotoren met vonk- ontsteking.

## **Verantwoordelijkheid van de fabrikant**

Vanaf de motoren van modeljaar 1999 moeten fabrikanten van scheepsmo- toren het emissieniveau meten van elke motorvermogensklasse en de- ze motoren laten certificeren door het Amerikaanse Environmental Protec- tion Agency (EPA). Bij de fabricage moet elke waterscooter worden voor- zien van een emissie-informatielabel, waarop het emissieniveau en de mo- torspecificaties staan.

## **Verantwoordelijkheid van de dealer**

Bij de uitvoering van servicewerken aan Sea-Doo waterscooters vanaf mo- deljaar 1999 of recenter die voorzien zijn van een emissie-informatielabel moeten alle afregelingen voldoen aan de aangeduide fabrieksspecificaties.

Bij de vervanging of reparatie van een onderdeel dat invloed heeft op de emissiewaarden, dient men erop toe te zien dat het emissieniveau aan de voorgeschreven certificatenormen blijft voldoen.

Dealers mogen de motor niet zodanig aanpassen, dat het vermogen veran- dert of de emissiewaarden de vastge- legde fabrieksspecificaties overschrij- den.

Een uitzondering hierop vormen de door de fabrikant voorgeschreven aan- passingen, bijvoorbeeld aanpassingen voor gebruik op grote hoogte.

## **Verantwoordelijkheid van de eigenaar**

De eigenaar/gebruiker dient zijn motor goed te laten onderhouden, opdat de emissiewaarden aan de voorgeschre- ven certificatenormen blijven voldoen.

De eigenaar/gebruiker mag niemand toelaten of opdracht geven om aanpas- singen aan de motor aan te brengen, die het vermogen zouden wijzigen of de emissiewaarden boven de vast- gelegde fabrieksspecificaties zouden doen stijgen.

## **EPA-emissievoorschriften**

Alle Sea-Doo waterscooters vanaf mo- deljaar 1999 of recenter die werden geproduceerd door BRP zijn gecertifi- ceerd door de EPA en voldoen aan de vereisten van de reglementering ter beperking van de luchtvervuiling door nieuwe waterscootermotoren. Deze certificatie is voorwaardelijk voor be- paalde aanpassingen van de fabrieks- normen. Daarom moet de fabrieks- procedure voor het onderhoud van dit product strikt worden gevolgd en moet er, zo veel mogelijk, worden terugge- keerd naar de oorspronkelijke bedoe- ling van het ontwerp.

De hierboven beschreven verantwoor- delijkheden zijn algemeen en vormen geen limitatieve opsomming van alle regels en voorschriften met betrekking tot de door de EPA gestelde eisen aan vaartuigen die uitlaatgassen produ- ceren. Neem voor nadere informatie over dit onderwerp contact op met:

U.S. Environmental Protection Agency  
Office of Transportation and Air Quality  
1200 Pennsylvania Ave. NW  
Mail Code 6403J  
Washington D.C. 20460

**EPA WEBSITE:**  
<http://www.epa.gov/otaq>

# SPECIFICATIES

WATERSCOOTER		GTS MODELLEN
<b>MOTOR</b>		
Type	Rotax®1503 4-TEC®. Enkelvoudige bovenliggende nokkenas (SOHC).	
Nominaal vermogen	96 kW	
Aantal cilinders	3	
Aantal kleppen	12 kleppen (4 per cilinder) met hydraulische lichters (geen afregeling nodig)	
Cilinderinhoud	1.493,8 cm <sup>3</sup>	
Luchtinlaat	Type	Met natuurlijke aanzuiging
	Elektronisch gasklephuis	60 mm
Boring	100 mm	
Slag	63,4 mm	
Compressieverhouding	10,6:1	
Koeling	Gesloten koelsysteem (CLCS)	
<b>ELEKTRISCH SYSTEEM</b>		
Ontsteking	Digitale inductie	
Starter	Elektrisch	
Accu	12 V, 30 A•h. Soort elektrolyt	
Bougie	Merk en type	NGK, DCPR8E
	Spleet	0,75 mm
<b>AANDRIJVING</b>		
Type aandrijving	Sea-Doo® jetpomp	
Jetpomp	Type	Axiaalpomp, eentraps. Grote naaf met 10-schoepen stator
	Materiaal	Aluminium
Impeller	Roestvrij staal	
Transmissie	Type	Directe aandrijving



WATERSCOOTER		GTS MODELLEN
<b>GEWICHT EN AFMETINGEN</b>		
Lengte		336,8 cm
Breedte		123,1 cm
Hoogte		111,8 cm
Gewicht (droog)		333 kg
<b>MAXIMUMBELASTING</b>		
Maximaal aantal personen		3 (zie maximale belading)
Bergruimte		116,6 L
Maximale belading (passagiers + bagage)		273 kg
<b>VLOEISTOFFEN</b>		
Brandstof	Type	Loodvrij
	Minimaal octaangetal	In Noord-Amerika: (87 (RON + MON)/2)
		Buiten Noord-Amerika: 92 RON
Inhoud tank	60 L	
Motorolie	Type	Synthetisch XPS-oliemengsel (van zomerkwaliteit). Als dat niet verkrijgbaar is, neem dan motorolie SAE 5W40 API service SM.
	Inhoud	3 L oliewissel met filter
Koelsysteem	Type koelmiddel	Ethyleenglycol 50%/50% antivries en gedemineraliseerd water. Koelvloeistof met anticorrosiemiddel voor aluminium interne verbrandingsmotoren
	Inhoud	5,5 L

WATERSCOOTER		GTI MODELLEN			
		GTI 130	GTI SE 130	GTI SE 155	GTI LTD 155
<b>MOTOR</b>					
Type		Rotax® 1503 4-TEC®. Enkele bovenliggende nokkenas (SOHC)			
Nominaal vermogen		96 kW	96 kW	106 kW	106 kW
Aantal cilinders		3			
Aantal kleppen		12 kleppen (4 per cilinder) met hydraulische lichters (geen afregeling nodig)			
Cilinderinhoud		1.494 cm <sup>3</sup>			
Luchtinlaat	Type	Met natuurlijke aanzuiging			
	Gasklephuis	60 mm			
Boring		100 mm			
Slag		63,4 mm			
Compressieverhouding		10,6:1			
Koeling		Gesloten koelsysteem (CLCS)			
<b>ELEKTRISCH SYSTEEM</b>					
Ontsteking		Digitale inductie			
Starter		Elektrisch			
Accu		12 V, 30 A•h. Soort elektrolyt			
Bougie	Merk en type	NGK, DCPR8E			
	Spleet	0,75 mm			
<b>AANDRIJVING</b>					
Type aandrijving		Sea-Doo® jetpomp met iBR			
Jetpomp	Type	Axiaalpompe, eentraps. Grote naaf met 10-schoepen stator			
	Materiaal	Aluminium			
Impeller		Roestvrij staal			
Transmissie		Directe aandrijving			

WATERSCOOTER		GTI MODELLEN			
		GTI 130	GTI SE 130	GTI SE 155	GTI LTD 155
AANDRIJVING (vervolg)					
VTS	Type	Optioneel	Elektronisch, meterinterface, geen VTS-schakelaar	Elektronisch, meterinterface, geen VTS-schakelaar	Elektronisch, met VTS-schakelaar en vooraf ingestelde standen
GEWICHT EN AFMETINGEN					
Lengte		336,8 cm			
Breedte		123,1 cm			
Hoogte		111,8 cm			
Gewicht (droog)		338 kg			
MAXIMUMBELASTING					
Maximaal aantal personen		3 (zie maximale belading)			
Bergruimte		116,6 L			
Maximale belading (passagiers + bagage)		273 kg			
VLOEISTOFFEN					
Brandstof	Type	Loodvrij			
	Minimaal octaangetal	In Noord-Amerika: (87 (RON + MON)/2)			
		Buiten Noord-Amerika: 92 RON			
Inhoud tank	60 L				
Motorolie	Type	Synthetisch XPS-oliemengsel (van zomerkwaliteit). Als dat niet verkrijgbaar is, neem dan motorolie SAE 5W40 API service SM.			
	Inhoud	3 L oliewissel met filter			
Koelsysteem	Type koelmiddel	Ethyleenglycol 50%/50% antivries en gedemineraliseerd water. Koelvloeistof met anticorrosiemiddel voor aluminium interne verbrandingsmotoren			
	Inhoud	5,5 L in totaal			

WATERSCOOTER		WAKE MODEL
<b>MOTOR</b>		
Type	Rotax®1503 4-TEC®. Enkelvoudige bovenliggende nokkenas (SOHC).	
Nominaal vermogen	106 kW	
Aantal cilinders	3	
Aantal kleppen	12 kleppen (4 per cilinder) met hydraulische lichters (geen afregeling nodig)	
Cilinderinhoud	1.493,8 cm <sup>3</sup>	
Luchtinlaat	Type	Met natuurlijke aanzuiging
	Elektronisch gasklephuis	60 mm
Boring	100 mm	
Slag	63,4 mm	
Compressieverhouding	10,6:1	
Koeling	Gesloten koelsysteem (CLCS)	
<b>ELEKTRISCH SYSTEEM</b>		
Ontsteking	Digitale inductie	
Starter	Elektrisch	
Accu	12 V, 30 A•h. Soort elektrolyt	
Bougie	Merk en type	NGK, DCPR8E
	Spleet	0,75 mm
<b>AANDRIJVING</b>		
Type aandrijving	Sea-Doo® jetpomp met iBR	
Jetpomp	Type	Axiaalpomp, eentraps. Grote naaf met 10-schoepen stator
	Materiaal	Aluminium
Impeller	Roestvrij staal	
Transmissie	Type	Directe aandrijving
VTS	Type	Elektronisch, meterinterface

WATERSCOOTER		WAKE MODEL
<b>GEWICHT EN AFMETINGEN</b>		
Lengte		336,8 cm
Breedte		123,1 cm
Hoogte		111,8 cm
Gewicht (droog)		339 kg
<b>MAXIMUMBELASTING</b>		
Maximaal aantal personen		3 (zie maximale belading)
Bergruimte		116,6 L
Maximale belading (passagiers + bagage)		273 kg
<b>VLOEISTOFFEN</b>		
Brandstof	Type	Loodvrij
	Minimaal octaangetal	<b>In Noord-Amerika:</b> (87 (RON + MON)/2)
		<b>Buiten Noord-Amerika: 92 RON</b>
Inhoud tank	60 L	
Motorolie	Type	Synthetisch XPS-oliemengsel (van zomerkwaliteit). Als dat niet verkrijgbaar is, neem dan motorolie SAE 5W40 API service SM.
	Inhoud	3 L oliewissel met filter
Koelsysteem	Type koelmiddel	Ethyleenglycol 50%/50% antivries en gedemineraliseerd water. Koelvloeistof met anticorrosiemiddel voor aluminium interne verbrandingsmotoren
	Inhoud	5,5 L

**OPMERKING:** BRP behoudt zich het recht voor het ontwerp en de specificaties van zijn producten te wijzigen en/of toevoegingen of verbeteringen aan te brengen, zonder dat dit enige verplichting inhoudt om deze te installeren op eerder vervaardigde producten.

***Deze pagina is  
bewust blanco gelaten***

# ***OPLOSSEN VAN PROBLEMEN***

---

# INSTRUCTIES VOOR HET OPLOSSEN VAN PROBLEMEN

---

## MOTOR START NIET

---

1. Bindsnoer verwijderd.
  - Druk op de START/STOPknop
  - Plaats de bindsnoerplug goed op de motoruitschakelaar binnen de 5 seconden na het indrukken van de START/STOPknop.
  - Druk na een dubbele “pieptoon” op de START/STOPknop om de motor te starten.
2. ECM herkent de D.E.S.S.-sleutel niet.
  - Raadpleeg een erkende Sea-Doo dealer.
3. Gesmolten zekering: hoofdzekering, elektrische starter of ECM.
  - Controleer de bedrading en vervang de zekering(en).
4. Accu ontladen.
  - Raadpleeg een erkende Sea-Doo dealer.

## WAARSCHUWING

Laad de accu niet op of bij terwijl hij in de waterscooter is geïnstalleerd. Elektrolyt is giftig en gevaarlijk. Vermijd contact met de ogen, huid en kleding.

5. Accu-aansluitingen, gecorrodeerd of los. Slechte aarding.
  - Raadpleeg een erkende Sea-Doo dealer.
6. Ondergelopen motor.
  - Zie ONDERGELOPEN MOTOR in de SPECIALE PROCEDURES.
7. Sensor of ECM defect.
  - Raadpleeg een erkende Sea-Doo dealer.
8. Jetpomp vastgelopen.
  - Probeer te reinigen. Raadpleeg anders een erkende Sea-Doo dealer.

## MOTOR DRAAIT LANGZAAM

---

1. Accukabels los.
  - Controleren/reinigen/bevestigen.
2. Accu ontladen of zwak.
  - Raadpleeg een erkende Sea-Doo dealer.
3. Starter versleten.
  - Raadpleeg een erkende Sea-Doo dealer.

## MOTOR DRAAIT NORMAAL MAAR START NIET

---

1. Brandstoftank leeg of verontreinigd met water.
  - Bijvullen. Ledigen en opnieuw vullen met nieuwe brandstof.



---

## MOTOR DRAAIT NORMAAL MAAR START NIET (vervolg)

---

2. **Bougies vuil/defect.**
  - *Vervangen.*
3. **Zekering doorgebrand.**
  - *Controleer de bedrading en vervang de zekering(en).*
4. **Ondergelopen motor.**
  - *Zie ONDERGELOPEN MOTOR in de SPECIALE PROCEDURES.*
5. **Storing in het motorbeheersysteem gedetecteerd (motorverklikkerlichtje BRANDT).**
  - *Raadpleeg een erkende Sea-Doo dealer.*
6. **Storing in de brandstofpomp.**
  - *Raadpleeg een erkende Sea-Doo dealer.*

---

## MOTOR SLAAT OVER, DRAAIT ONREGELMATIG

---

1. **Bougies vuil/defect/versleten.**
  - *Vervangen.*
2. **Brandstof: Peil te laag, te oud of verontreinigd met water.**
  - *Aftappen en/of opnieuw vullen.*
3. **Storing in de ontstekingsspoel(en).**
  - *Raadpleeg een erkende Sea-Doo dealer.*
4. **Injectoren verstopt.**
  - *Raadpleeg een erkende Sea-Doo dealer.*
5. **Storing in het motorbeheersysteem gedetecteerd (motorverklikkerlichtje BRANDT).**
  - *Zie BEWAKINGSSYSTEEM.*

---

## ROOK UIT DE MOTOR

---

1. **Oliepeil te hoog.**
  - *Raadpleeg een erkende Sea-Doo dealer.*
2. **Wateropname, koelvloeistoflekkage of beschadigde cilinderkoppakking.**
  - *Raadpleeg een erkende Sea-Doo dealer.*
3. **Interne motorschade.**
  - *Raadpleeg een erkende Sea-Doo dealer.*

---

## MOTOR OVERVERHIT

---

1. **Uitlaatsysteem verstopt.**
  - *Uitlaatsysteem spoelen.*
2. **Motorkoelvloeistofpeil te laag.**
  - *Raadpleeg de ONDERHOUDSPROCEDURES.*
3. **Snelkoppelingadapter zit nog in de spoelkoppeling.**
  - *Haal de adapter uit de spoelkoppeling en probeer opnieuw. Als het probleem aanhoudt, raadpleeg dan een erkende Sea-Doo dealer.*

## MOTOR ACCELEREERT ONVOLDOENDE OF MIST VERMOGEN

---

1. **Waterinlaat jetpomp verstopt.**
  - Reinigen. Zie REINIGEN VAN JETPOMPWATERINLAAT EN IMPELLER in het hoofdstuk SPECIALE PROCEDURES.
2. **Impeller beschadigd of slijtring versleten.**
  - Vervangen. Raadpleeg een erkende Sea-Doo dealer.
3. **Motoroliepeil te hoog.**
  - Raadpleeg een erkende Sea-Doo dealer.
4. **Zwakke vonk.**
  - Zie MOTOR SLAAT OVER, DRAAIT ONREGELMATIG.
5. **Storing in het motorbeheersysteem gedetecteerd (motorverklikkerlichtje BRANDT).**
  - Zie BEWAKINGSSYSTEEM.
6. **Injectoren verstopt.**
  - Raadpleeg een erkende Sea-Doo dealer.
7. **Brandstofdruk laag.**
  - Raadpleeg een erkende Sea-Doo dealer.
8. **Water in de brandstof.**
  - Aftappen en vervangen.
9. **Motor beschadigd door wateropname.**
  - Raadpleeg een erkende Sea-Doo dealer.

## DE WATERSCOOTER HAALT ZIJN TOPSNELHEID NIET

---

1. **Waterinlaat jetpomp verstopt.**
  - Reinigen. Zie REINIGEN VAN JETPOMPWATERINLAAT EN IMPELLER in het hoofdstuk SPECIALE PROCEDURES.
2. **Impeller beschadigd of slijtring versleten.**
  - Vervangen. Raadpleeg een erkende Sea-Doo dealer.
3. **Storing in het motorbeheersysteem gedetecteerd (motorverklikkerlichtje BRANDT).**
  - Zie BEWAKINGSSYSTEEM.

## DE WATERSCOOTER BLIJFT IN NEUTRAAL NA BEDIENING VAN DE IBR-HENDEL.

---

1. **De iBR-poort blijft in neutraal.**
  - Laat de gashendel los op het stationaire toerental.
  - Druk op de CRUISEknop om de trage-snelheidsmodus te activeren.
  - Ga naar de waterkant met de trage-snelheidsmodus. Raadpleeg een erkende Sea-Doo dealer.

---

**iBR KEERT NIET TERUG NAAR DE NEUTRALE STAND (iBR-INDICATORLICHTJE BRANDT)**

---

**1. iBR geblokkeerd door vuil.**

- *Schoonmaken en controleren op schade in en rond de iBR poort en de straalbuis.*

**2. Storing iBR-systeem.**

- *Verwijder het bindsnoer en wacht 5 minuten.*
- *Druk op de START/STOPknop*
- *Plaats het bindsnoer en controleer het iBR-lichtje om zeker te zijn dat de storing is opgelost.*
- *Raadpleeg een erkende Sea-Doo dealer als de fout aanhoudt of vaak voorkomt.*

---

**iBR KEERT NIET TERUG NAAR DE NEUTRALE STAND (iBR-STORINGINDICATORLICHTJE UIT)**

---

**1. De gashendel werd bij gebruik niet volledig losgelaten.**

- *Laat de gashendel volledig los om zeker te zijn dat de iBR-poort terugkeert naar neutraal.*

**2. De gashendel keert niet volledig terug naar de nulstand na het loslaten.**

- *Raadpleeg een erkende Sea-Doo dealer.*

---

**AANDRIJFSYSTEEM MAAKT ABNORMAAL GELUID**

---

**1. Wier of afval zit vast rond de impeller.**

- *Reinigen. Zie REINIGEN VAN JETPOMPWATERINLAAT EN IMPELLER in het hoofdstuk SPECIALE PROCEDURES.*
- *Controleren op schade.*

**2. Impelleras of aandrijfjas beschadigd.**

- *Raadpleeg een erkende Sea-Doo dealer.*

**3. Water binnengedrongen in jetpomp waardoor lager is vastgelopen.**

- *Raadpleeg een erkende Sea-Doo dealer.*

---

**WATER IN HET RUIM**

---

**1. Storing hoossysteem.**

- *Laat het systeem inspecteren door een erkende Sea-Doo dealer.*

**2. Uitlaatsysteem lekt.**

- *Raadpleeg een erkende Sea-Doo dealer.*

**3. Versleten koolstofring aan de aandrijfjas.**

- *Raadpleeg een erkende Sea-Doo dealer.*

---

# BEWAKINGSSYSTEEM

Een systeem bewaakt de elektronische componenten van de EMS (motorbeheersysteem), iBR en andere componenten van het elektrisch systeem. Wanneer er een storing optreedt, wordt u geïnformeerd over de toestand door middel van een visuele melding in het informatiecentrum en/of een pieptoon.

Er kan ook een storingscode voorkomen.

Wanneer er kleine of tijdelijke storingen optreden, verdwijnt de foutmelding en de pieptoon houdt automatisch op zodra de toestand die de fout uitlokt is verholpen.

Door de gashendel los te laten en de motor te laten vertragen naar het stationaire toerental, kunt u de normale bedrijfstoestand herstellen. Als dat niet werkt, probeer dan het bindsnoer uit de motoruitschakelaar te nemen, 5 minuten te wachten en opnieuw te starten.

Het elektronisch systeem zal anders reageren naargelang het type storing. Een ernstige storing kan het starten van de motor beletten. In andere gevallen zal de motor werken in terugkeermodus (aan lagere snelheid).

Als er een storing optreedt moet u zo snel mogelijk een erkende Sea-Doo dealer raadplegen voor een inspectie.

## Storingscodes

Als een fout voorkomt kan een numerieke storingscode geregistreerd worden, naargelang het soort fout en het systeem.

Deze foutcodes worden door erkende Sea-Doo dealers gebruikt om problemen met de waterscootersystemen op te lossen door vergelijking met een foutenlijst.

Storingscodes zijn zichtbaar in de multifunctionele display van het informatiecentrum, maar die functie is enkel beschikbaar zolang een fout nog actief is.

Waar er een actieve storingscode bestaat, kan deze door de bestuurder op de multifunctionele display worden bekeken. De bestuurder kan beslissen of hij zijn erkende Sea-Doo dealer wil raadplegen om de storingscode door te geven. De dealer zal de bestuurder dan advies geven over stappen om het probleem op te lossen of om het gebruik van de waterscooter te staken en het bij de dealer binnen te brengen voor reparatie.

## Storingscodes weergeven

Druk herhaaldelijk op de MODE-knop (modus) tot de functie STORINGS-CODE op de multifunctionele display verschijnt.

Druk de SET-knop (Instelling) of de pijlknop OMHOOG/OMLAAG in om de functie te openen en de eerste storingscode weer te geven en druk vervolgens de pijlknop OMHOOG/OMLAAG herhaaldelijk in om de codes één voor één weer te geven.

**OPMERKING:** Als de laatste storingscode is weergegeven en de knop opnieuw wordt ingedrukt, schakelt het systeem terug naar de eerste weergegeven storingscode en kunnen alle storingscodes opnieuw worden weergegeven. Als er een enkele storingscode actief was bij het openen van de STORINGS-CODE-modus en deze opgelost is (niet meer actief is), zal de melding GEEN ACTIEVE STORINGS-CODE over het scherm schuiven.

Druk de MODE- of SET-knop nog eens in om de weergavefunctie STORINGS-CODE af te sluiten. Voor deze functie geldt geen tijdslimiet.

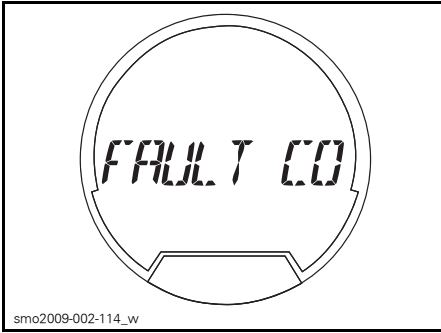

GESELECTEERDE FUNCTIE -  
STORINGSCODE

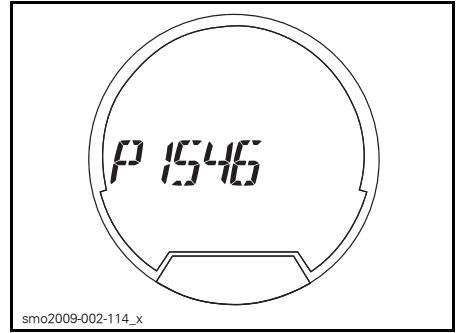



TYPISCH VOORBEELD -  
MOTORSTORINGSCODE WEERGEGEVEN

## Storingsindicatorlichtjes en informatie op de meldingsdisplay

De storingsindicatorlichtjes en -meldingen die in het informatiecentrum verschijnen geven u informatie over een bepaalde toestand of als zich iets abnormaals voordoet.

Indien een storingsindicatorlichtje of een storingsmelding gaat branden op de multifunctionele meter, neemt u contact op met uw erkende Sea-Doo dealer.

Raadpleeg voor informatie over ongewone functie-indicatoren het gedeelte *MULTIFUNCTIONELE METER* dat op uw model van toepassing is.

STORINGSINDICATOR (AAN)	MELDINGSDISPLAY	BESCHRIJVING
	TEMPERATUUR TE HOOG	Oververhitting van motor of uitlaatsysteem
	MOTORSTORING of MOTOR MANAGEMENT NOOD PROGRAMMA	Motor nakijken (kleine storing die service vereist) of iBR-systeemstoring of MOTOR MANAGEMENT NOOD PROGRAMMA (ernstige motorstoring)
	ACCUSPANNING TE LAAG of HOOG	Hoge/lage accuspanning
	MOTOROLIEDRUK TE LAAG	Lage motoroliedruk gedetecteerd
	FOUT IBR-MODULE	Gestoord iBR-systeem

## INFORMATIE OP DE MELDINGSDISPLAY

STORING RECHTERTOETSENBORD	Metertoets gestoord
MOTOROLIEDRUK TE LAAG	Lage motoroliedruk gedetecteerd
UITLAATTEMPERATUUR TE HOOG	Hoge uitlaattemperatuur gedetecteerd
TEMPERATUUR TE HOOG	Hoge motortemperatuur gedetecteerd
MOTORSTORING	Motorsysteem gestoord of onderhoud vereist
ACCUSPANNING TE HOOG	Te hoge accuspanning gedetecteerd
ACCUSPANNING TE LAAG	Te lage accuspanning gedetecteerd
MOTOR MANAGEMENT NOOD PROGRAMMA	Ernstige fout gedetecteerd, beperkt motorvermogen
BRANDSTOFDETECTOR DEFECT	Gestoorde brandstofpeilsensor
FOUT IBR-MODULE	Storing iBR-systeem.
KALIBRATIEFOUT	Consoleprogramma beschadigd
ONDERHOUD NOODZAKELIJK	Waterscooter vereist onderhoud

**MERK OP** Wanneer de motor draait met te lage oliedruk kan hij ernstige schade oplopen.

## Informatie pieptooncodes

PIEPTOONCODES	BESCHRIJVING
1 lange pieptoon (bij plaatsing van het bindsnoer op de motoruitschakelaar)	<b>Slechte D.E.S.S.-systeemverbinding.</b> Plaats het bindsnoer opnieuw correct op de motoruitschakelaar.
	<b>Verkeerde D.E.S.S.-sleutel.</b> Gebruik een bindsnoer dat voor uw waterscooter is geprogrammeerd.
	<b>Defecte D.E.S.S.-sleutel.</b> Gebruik een ander geprogrammeerd bindsnoer.
	<b>Opgedroogd zout water in de bindsnoerplug.</b> Het bindsnoer reinigen om het zout te verwijderen.
	<b>Defecte motoruitschakelaar.</b> Raadpleeg een erkende Sea-Doo dealer.
	<b>Slechte werking van de ECM of kabelboom defect.</b> Raadpleeg een erkende Sea-Doo dealer.
	Een pieptoon van 2 seconden om de 15 minuten
<b>Gestoord motorbeheersysteem.</b> Raadpleeg een erkende Sea-Doo dealer.	
Een pieptoon van 2 seconden om de 5 minuten	<b>Laag brandstofpeil.</b> Bijtanken. Als het probleem aanhoudt, raadpleeg dan een erkende Sea-Doo dealer.
	<b>Gestoord circuit of gestoorde peilsensor van de brandstoftank.</b> Raadpleeg een erkende Sea-Doo dealer.
Aanhoudende pieptonen	<b>Motorkoelvlloeistof heet.</b> Zie <i>OVERVERHITTING VAN DE MOTOR</i>
	<b>Hoge uitlaattemperatuur.</b> Raadpleeg een erkende Sea-Doo dealer.
	<b>Lage oliedruk.</b> Schakel de motor zo snel mogelijk uit. Controleer het oliepeil en voeg olie toe. Raadpleeg een erkende Sea-Doo dealer.

**MERK OP** Als de bewakingspieptoon continu weerklinkt, moet u de motor zo snel mogelijk stoppen.

***Deze pagina is  
bewust blanco gelaten***



# ***GARANTIE***

---

# **BEPERKTE GARANTIE VAN BRP – V.S. EN CANADA: SEA-DOO® WATERSCOOTERS 2012**

## **1. TOEPASSINGSBEREIK**

Bombardier Recreational Products Inc. ("BRP")\* biedt op zijn Sea-Doo waterscooters van modeljaar 2012 die worden verkocht door erkende BRP dealers (als hieronder bepaald) in de vijftig staten van de Verenigde Staten en Canada een garantie voor materiaal- en fabricagefouten gedurende de hieronder beschreven termijn en aan de hieronder beschreven voorwaarden. Deze beperkte garantie vervalt indien: (1) de Sea-Doo waterscooter ooit werd gebruikt om te racen of voor enige andere vorm van competitie, zelfs indien dit bij een vorige eigenaar was; of (2) de Sea-Doo waterscooter werd veranderd of aangepast op een manier die een ongunstige invloed had op de werking, de prestaties of de duurzaamheid ervan of hij werd veranderd of aangepast voor andere dan de oorspronkelijke doeleinden.

Alle originele onderdelen en accessoires van BRP die worden geïnstalleerd door een erkende BRP dealer (zoals hierna gedefinieerd) op het ogenblik van de levering van de Sea-Doo waterscooter van modeljaar 2012 genieten dezelfde garantie als de waterscooter.

Bij bepaalde Sea-Doo waterscooters van modeljaar 2012 levert BRP een GPS-ontvanger als standaarduitrusting. De GPS-ontvanger valt onder de beperkte garantie van de fabrikant van de GPS-ontvanger en wordt niet gedekt door deze beperkte garantie van BRP.

## **2. BEPERKING VAN DE AANSPRAKELIJKHEID**

DEZE GARANTIE WORDT UITDRUKKELIJK GEGEVEN EN AANVAARD TER VERVANGING VAN ELKE ANDERE GARANTIE, HETZIJ EXPLICIET OF IMPLICIET, INCLUSIEF EN ZONDER BEPERKING, ELKE GARANTIE VAN VERKOOPBAARHEID OF GESCHIKTHEID VOOR EEN BEPAALD GEBRUIKS-DOEL. VOOR ZOVER ZE NIET KUNNEN WORDEN VERWORPEN, ZIJN DE GEÏMPLICEERDE GARANTIES BEPERKT TOT DE GELDIGHEIDSDUUR VAN DE EXPLICIETE GARANTIE. INCIDENTELE SCHADE EN GEVOLGSCHADE ZIJN UITGESLOTEN VAN DEKKING ONDER DEZE GARANTIE. IN SOMMIGE LANDEN/DEELSTATEN ZIJN DE BOVENSTAANDE AFWIJZINGEN VAN AANSPRAKELIJKHEID, BEPERKINGEN EN UITSLUITINGEN NIET TOEGELATEN. HET IS BIJGEVOLG MOGELIJK DAT ZE NIET VAN TOEPASSING ZIJN VOOR U. DEZE GARANTIE GEEFT U SPECIFIEKE RECHTEN, MAAR U KUNT OOK NOG ANDERE WETTELIJKE RECHTEN GENIETEN, AFHANKELIJK VAN DE STAAT OF PROVINCIE WAAR U WOONT.

Geen enkele distributeur, BRP dealer of andere persoon is gemachtigd om andere beloften, voorstellingen of garanties met betrekking tot dit product te bieden, dan die welke deel uitmaken van deze beperkte garantie. Waar die wel werden gemaakt, zijn ze niet afdwingbaar van BRP. BRP behoudt zich het recht voor, deze garantie op elk gewenst ogenblik te wijzigen. Dergelijke wijzigingen zullen echter geen invloed hebben op de garantievoorwaarden die van toepassing waren op producten, die tijdens de geldigheidsduur van deze garantie werden verkocht.

## **3. UITSLUITINGEN – VALLEN NIET ONDER DE GARANTIE**

De volgende zaken vallen in geen geval onder de garantie:

- Normale gebruikssporen en slijtage;
- Routineonderhoudsstukken, tune-ups, aanpassingen;

- Schade ten gevolge van een gebrekkig onderhoud en/of onzorgvuldige bewaring, die niet strookt met de aanwijzingen in de Gebruikershandleiding;
- Schade ten gevolge van de verwijdering van onderdelen, onoordeelkundige reparaties, service, onderhoud of aanpassingen of gebruik van onderdelen en accessoires die niet door BRP zijn geproduceerd of goedgekeurd, of schade ten gevolge van reparaties uitgevoerd door een persoon die geen erkende BRP dealer is;
- Schade ten gevolge van misbruik, abnormaal gebruik, verwaarlozing of gebruik van het product op een manier die niet strookt met de aanbevelingen in de Gebruikershandleiding;
- Schade veroorzaakt door ongeval, onderdompeling, brand, diefstal, vandalisme of overmacht;
- Gebruik met brandstoffen, oliesoorten of smeermiddelen die niet geschikt zijn voor dit product (zie Gebruikershandleiding);
- Schade door roest, corrosie of blootstelling aan de natuurelementen;
- Schade ten gevolge van een blokkering van het koelsysteem of de jetpomp door vreemde voorwerpen;
- Waterschade veroorzaakt door wateropname;
- Beschadiging van de afwerklaag, inclusief maar niet beperkt tot cosmetische beschadiging van de lak, afbladderen of afschilferen van glasvezel ten gevolge van blaren, craqueleren of haarscheurtjes; en
- Incidentele of gevolgschade of schade van welke aard ook, inclusief en zonder beperkingen, kosten voor wegslepen, bewaren, telefoon, huur, taxi, genotsderving, verzekering, afbetalingen, tijdverlies en inkomensderving.

#### **4. GARANTIEPERIODE**

Deze beperkte garantie loopt vanaf (1) de datum van levering aan de eerste klant of (2) de datum van de eerste ingebruikname, naargelang van wat zich het eerst voordoet, gedurende de onderstaande toepasselijke termijn:

1. TWAALF (12) OPEENVOLGENDE MAANDEN voor privégebruik.
2. VIER (4) OPEENVOLGENDE MAANDEN bij gebruik voor commerciële doeleinden. Als commercieel gebruik van de waterscooter geldt elk gebruik ten behoeve van enige activiteit of tewerkstelling, die inkomsten oplevert, gedurende om het even welk deel van de garantieperiode. Een waterscooter wordt ook commercieel gebruikt als hij ergens tijdens de garantieperiode wordt voorzien van commerciële kenmerken of een erkenning voor commercieel gebruik.
3. Emissiegebonden onderdelen die werden geïnstalleerd op door de EPA goedgekeurde Sea-Doo waterscooters die zijn geregistreerd in de VS, genieten een garantie gedurende dertig (30) opeenvolgende maanden of honderdvijfenzeventig (175) motorbedrijfsuren, afhankelijk van wat zich het eerst voordoet; en vluchtige emissiegebonden componenten genieten een garantie gedurende vierentwintig (24) opeenvolgende maanden. Als de honderdvijfenzeventig (175) motorbedrijfsuren worden bereikt tijdens een andere toepasselijke garantieperiode die hierin wordt beschreven, blijven de emissiegebonden componenten gedekt door de standaard beperkte garantie van BRP tot het einde van deze gewone garantieperiode. De lijst van huidige emissiegebonden componenten die door de garantie zijn gedekt is beschikbaar bij uw erkende dealer van BRP.

4. Sea-Doo waterscooters die door BRP zijn geproduceerd voor verkoop in de staat Californië, die oorspronkelijk worden verkocht aan een inwoner of nadien worden geregistreerd voor de garantie op naam van een inwoner van de staat Californië, dienen ook te voldoen aan de toepasselijke Emissions Control Warranty Statement (garantieverklaring regelsysteem voor uitlaatgassen) van Californië die hierin is opgenomen.

De reparatie of vervanging van onderdelen of service uitgevoerd in het kader van een toepasselijke garantie verlengt de duur van dergelijke garantie niet. De oorspronkelijke vervaldatum blijft behouden.

## **5. VERPLICHTE VOORWAARDEN VOOR DEKKING ONDER DE GARANTIE**

Deze beperkte garantie wordt enkel gegeven als aan alle onderstaande voorwaarden is voldaan:

- De Sea-Doo waterscooters modeljaar 2012 moeten in nieuwe en ongebruikte staat zijn aangekocht door de eerste eigenaar bij een erkende BRP dealer die de toelating heeft om Sea-Doo waterscooters te verkopen in het land waar de aankoop plaatsvond;
- De door BRP voorgeschreven inspectie vóór de levering moet voltooid en gedocumenteerd en ondertekend zijn door de koper;
- De Sea-Doo waterscooter modeljaar 2012 moet correct zijn geregistreerd door een erkende BRP dealer;
- De Sea-Doo waterscooter modeljaar 2012 moet zijn aangekocht in het land waar de koper zijn verblijfplaats heeft; en
- Zoals beschreven in de Gebruikershandleiding, moet het vereiste routine-onderhoud tijdig worden uitgevoerd om aanspraak te kunnen maken op garantie. BRP behoudt zich het recht voor, een bewijs van correct onderhoud te vragen als voorwaarde voor prestaties onder garantie.

BRP zal deze beperkte garantie niet nakomen indien één van de bovenstaande voorwaarden niet werd vervuld door de privégebruiker of commerciële gebruiker. Deze beperkingen zijn noodzakelijk om BRP toe te laten, de veiligheid van zijn producten, zijn klanten en het grote publiek te vrijwaren.

## **6. HOE KUNT U EEN PRESTATIE ONDER DE GARANTIE AANVRAGEN**

De klant moet het gebruik van de Sea-Doo waterscooter stopzetten zodra er een anomalie verschijnt. De klant moet binnen de twee (2) dagen na het opduiken van een defect contact opnemen met een erkende BRP dealer die servicewerken uitvoert en deze redelijke toegang tot het product verlenen en een redelijke gelegenheid bieden om het te repareren. De klant moet de BRP dealer ook een aankoopbewijs voor het product voorleggen en de reparatie/werkorder ondertekenen voor de aanvang van de reparatie om de reparatie onder de garantie te valideren. Alle onderdelen die onder deze garantie worden vervangen, worden eigendom van BRP.

## **7. WAT BRP ZAL DOEN**

De verplichtingen van BRP in het kader van deze garantie beperken zich tot de reparatie van onderdelen die bij normaal gebruik, onderhoud en service defect zijn gebleken of, naar eigen inzicht, de vervanging van deze onderdelen door nieuwe originele BRP onderdelen zonder aanrekening van onderdelen en werkuren, uitgevoerd door een erkende BRP dealer naar keuze tijdens de toepasselijke garantieperiode onder de hierin beschreven voorwaarden. Aanspraken op inbreuken op de garantie kunnen geen aanleiding geven tot annulering of herroeping van de verkoop van de Sea-Doo waterscooter door de eigenaar.

Wanneer een prestatie nodig is in een ander land dan datgene waarin de oorspronkelijke verkoop heeft plaatsgevonden, zal de eigenaar instaan voor eventuele bijkomende kosten op basis van plaatselijke praktijken en voorwaarden, onder meer - maar niet beperkt tot - kosten voor transport, verzekering, belastingen, vergunningen, invoerrechten en alle andere financiële lasten, inclusief heffingen door overheden, staten, provincies en hun bevoegde instanties.

BRP behoudt zich het recht voor, zijn producten regelmatig te verbeteren of aan te passen, zonder dat hieruit een verplichting voortvloeit om eerder geproduceerde producten aan te passen.

## **8. OVERDRACHT**

Indien een product tijdens de garantieperiode van eigenaar verandert, wordt deze garantie mee overgedragen en blijft ze geldig voor de resterende dekkingsperiode, op voorwaarde dat BRP op de hoogte wordt gebracht van deze verandering van eigenaar op de volgende manier:

1. De vorige eigenaar neemt contact op met BRP (op het onderstaande telefoonnummer) of een erkende BRP dealer en geeft de gegevens van de nieuwe eigenaar door; of
2. BRP of een erkende BRP dealer ontvangt een bewijs dat de voormalige eigenaar heeft ingestemd met de overdracht, samen met de gegevens van de nieuwe eigenaar.

## **9. BIJSTAND VOOR DE KLANT**

In geval van een meningsverschil of dispuut in verband met deze beperkte garantie van BRP, stelt BRP voor om samen met de dealer naar een oplossing voor de kwestie te zoeken. We raden u aan het probleem te bespreken met de servicemanager of zaakvoerder van de erkende BRP dealer.

Is het probleem daarmee nog niet opgelost, dan kunt u uw klacht schriftelijk overmaken of bellen naar het betreffende nummer hieronder:

### **In CANADA**

**Bombardier Recreational Products Inc.**

Customer Assistance Center

75 J.-A. Bombardier Street

Sherbrooke QC J1L 1W3

Tel.: 819 566-3366

### **In de VS**

**BRP US Inc.**

Customer Assistance Center

7575 Bombardier Court

Wausau WI 54401

Tel.: 715 848-4957

\* In de Verenigde Staten worden de producten verdeeld door BRP US Inc.

© 2011 Bombardier Recreational Products Inc. Alle rechten voorbehouden.

® Geregistreerde handelsmerken van Bombardier Recreational Products Inc. of zijn dochtermaatschappijen.

---

# GARANTIEVERKLARING REGELSYSTEEM VOOR UITLAATGASSEN VOOR CALIFORNIË VOOR SEA-DOO® WATERSCOOTERS VAN MODELJAAR 2012 MET 4-TEC® MOTOREN

Voor Californië moet uw Sea-Doo waterscooter modeljaar 2012 over een speciaal milieulabel beschikken, voorgeschreven door de California Air Resources Board. Het label heeft 1, 2, 3 of 4 sterren. Een infokaart aan uw waterscooter beschrijft de betekenis van het beoordelingssysteem met sterren.

## Het sterrenlabel duidt op schonere zeevaartmotoren

Het symbool voor schonere zeevaartmotoren:



F18L3CQ

## Schonere lucht en water

Voor een gezondere levensstijl en een beter milieu.

## Zuiniger brandstofverbruik

Verbrandt 30 - 40 percent minder brandstof en olie dan gewone tweetaktmotoren met carburator, wat geld en grondstoffen bespaart.

## Langere emissiegarantie

Verzekert de gebruiker van een zorgeloze werking.

## Eén ster – Lage emissie

Het label met één ster identificeert waterscooters, buitenboordmotoren, hekaandrijvings- en binnenboordmotoren die voldoen aan de emissienormen voor waterscooters en buitenboordmotoren van de Air Resources Board uit 2001. Motoren die aan deze normen voldoen stoten 75 % minder uitlaatgassen uit dan traditionele tweetaktmotoren met carburator. Deze motoren voldoen tevens aan de U.S. EPA's normen voor scheepsmotoren van 2006.

## Twee sterren – Zeer lage emissie

Het label met twee sterren identificeert waterscooters, buitenboordmotoren, hekaandrijvings- en binnenboordmotoren die voldoen aan de emissienormen voor waterscooters en buitenboordmotoren van de Air Resources Board uit 2004. Motoren die aan deze normen voldoen stoten 20 % minder uitlaatgassen uit dan motoren met een ster - lage emissie.

## **Drie sterren – Ultralage emissie**

Het label met drie sterren identificeert motoren die voldoen aan de emissienormen voor waterscooters en buitenboordmotoren editie 2008 of de emissienormen voor hekaandrijvings- en binnenboordmotoren uit 2003 van de Air Resources Board. Motoren die aan deze normen voldoen stoten 65% minder uitlaatgassen uit dan motoren met één ster – lage emissie.

## **Vier sterren – Super-ultralage emissie**

Het label met vier sterren identificeert motoren die voldoen aan de emissienormen voor hekaandrijvings- en binnenboordmotoren van de Air Resources Board editie 2012. Waterscooters en buitenboordmotoren kunnen ook aan deze normen voldoen. Motoren die aan deze normen voldoen stoten 90% minder uitlaatgassen uit dan motoren met één ster – lage emissie.

Voor meer info: Cleaner Watercraft – Get the Facts  
(schonere vaartuigen - de feiten)  
1 800 END-SMOG  
[www.arb.ca.gov](http://www.arb.ca.gov)

## **Uw rechten en plichten in het kader van de garantie op het regelsysteem voor uitlaatgassen**

De California Air Resources Board en Bombardier Recreational Products Inc. ("BRP") lichten graag de garantie op het regelsysteem voor uitlaatgassen van uw Sea-Doo waterscooter van modeljaar 2012 toe. In Californië moeten nieuwe waterscootermotoren zo worden ontworpen, gebouwd en uitgerust dat ze voldoen aan de strenge antismognormen die in die staat gelden. BRP moet gedurende de hierboven vermelde periode een garantie bieden op het regelsysteem voor uitlaatgassen van uw waterscootermotor, op voorwaarde dat de motor niet werd blootgesteld aan verkeerd gebruik, verwaarlozing of slecht onderhoud.

Het regelsysteem voor uitlaatgassen kan componenten bevatten zoals het brandstofinjectiesysteem, het ontstekingssysteem en de katalytische converter. Ook slangen, riemen, connectoren en andere emissiegebonden modules kunnen hiertoe behoren.

Ingeval van een gebrek dat onder de garantie valt zal BRP de motor van uw waterscooter gratis repareren, inclusief diagnose, onderdelen en werkuren, op voorwaarde dat dit werk wordt uitgevoerd door een erkende BRP dealer.

### **Beperkte garantie van de fabrikant**

De emissiegarantie dekt de Sea-Doo waterscooters van modeljaar 2012 die door BRP zijn gecertificeerd en geproduceerd voor verkoop in Californië, die oorspronkelijk worden verkocht in Californië aan een inwoner van Californië of nadien worden geregistreerd voor de garantie op naam van een inwoner van Californië. Alle voorwaarden van de beperkte garantie van BRP op Sea-Doo waterscooters blijven geldig voor deze modellen, mits de noodzakelijke aanpassingen. Op bepaalde emissiegebonden onderdelen van uw Sea-Doo waterscooters modeljaar 2012 geldt de garantie vanaf de datum van overhandiging aan de eerste particuliere klant gedurende een periode van 4 jaar of 250 bedrijfsuren, naargelang van wat het eerst voorvalt. De garantie op basis van bedrijfsuren geldt echter enkel



voor waterscooters die zijn uitgerust met de juiste urentellers of een gelijkwaardig alternatief. Defecte emissiegebonden motoronderdelen die onder de garantie vallen zullen worden gerepareerd of vervangen door BRP.

### **Gedekte onderdelen van een Sea-Doo® waterscooter modeljaar 2012, uitgerust met 4-TEC® motoren:**

Stationaire omloopklep	Luchtinlaatadapter
Gasklepstandsensoren	Bougies
Luchtdruksensoren inlaatspruitstuk	Ontstekingsspoelen
Luchttemperatuursensoren inlaatspruitstuk	Luchtfilterdoos
Motortemperatuursensoren	In- en uitlaatklep en pakkingen
Klopsensoren	Inlaatspruitstuk
Engine Control Module (ECM - motorbeheermodule)	Carterventilatieklep
Gasklephuis	Pakking gasklephuis
Brandstofraail	Pakking inlaatspruitstuk
Brandstofinjectoren	Kabelboom en connectoren
Brandstofdrukregelaar	Brandstoffilter
Brandstofpomp	Compressor

De emissiegarantie dekt schade aan andere motoronderdelen die werd veroorzaakt door een defect onderdeel dat onder de garantie valt. De meegeleverde BRP Gebruikershandleiding bevat schriftelijke instructies voor het juiste onderhoud en gebruik van uw waterscooter. Alle onderdelen die onder de emissiegarantie vallen, worden door BRP gewaarborgd gedurende de gehele garantietermijn van de waterscooter, tenzij ze volgens de onderhoudsinstructies in de Gebruikershandleiding eerder moeten worden vervangen.

De onderdelen die onder de emissiegarantie vallen en moeten worden vervangen in het kader van het vereiste onderhoud, worden door BRP gewaarborgd gedurende de periode tot de eerste geplande vervangingsdatum van het betreffende onderdeel. De onderdelen die onder de emissiegarantie vallen en regelmatig moeten worden geïnspecteerd maar niet worden vervangen, worden door BRP gewaarborgd gedurende de gehele garantietermijn van de waterscooter. Een onderdeel dat werd gerepareerd of vervangen in het kader van de emissiegarantie wordt door BRP gewaarborgd gedurende de resterende garantietermijn van het oorspronkelijke onderdeel. Alle onderdelen die onder deze garantie worden vervangen, worden eigendom van BRP.

Ontvangstbewijzen en registers van uitgevoerd onderhoud moeten aan elke nieuwe eigenaar van de waterscooter worden doorgegeven.

## **Verantwoordelijkheid van de eigenaar in het kader van de garantie**

Als eigenaar van een Sea-Doo waterscooter modeljaar 2012 bent u verantwoordelijk voor de uitvoering van de onderhoudstaken die door uw Gebruikershandleiding worden voorgeschreven. BRP raadt u aan alle ontvangstbewijzen voor het onderhoud van uw waterscootermotor te bewaren. BRP kan de garantie echter niet weigeren wanneer u niet over alle ontvangstbewijzen beschikt of wanneer niet alle voorgeschreven onderhoudstaken werden uitgevoerd.

Als eigenaar van een Sea-Doo® waterscooter dient u echter wel te weten dat BRP de garantie kan weigeren, wanneer de motor of een onderdeel defect is door verkeerd gebruik, verwaarlozing, verkeerd onderhoud of niet-goedgekeurde veranderingen.

U moet de motor op eigen verantwoordelijkheid door een erkende BRP dealer laten nakijken indien er een probleem is. Reparaties onder garantie moeten binnen een redelijke termijn worden voltooid, echter niet langer dan 30 dagen.

Hebt u nog vragen over uw rechten en plichten in het kader van de garantie of de naam en locatie van de dichtstbijzijnde erkende BRP dealer, neem dan contact op met de klantenservice op 1-715-848-4957.

---

# **INTERNATIONALE BEPERKTE GARANTIE VAN BRP: SEA-DOO® WATERSCOOTERS 2012**

## **1. TOEPASSINGSBEREIK**

Bombardier Recreational Products Inc. ("BRP")\* geeft een garantie op zijn SEA-DOO WATERSCOOTERS modeljaar 2012, verkocht door erkende BRP distributeurs/dealers (zie onderstaande definitie) buiten de Verenigde Staten, Canada en lidstaten van de Europese Economische Ruimte (bestaande uit de landen van de Europese Unie plus Noorwegen, IJsland en Liechtenstein), Turkije en de lidstaten van het "GOS" (het Gemeenebest van Onafhankelijke Staten, bestaande uit de Russische Federatie en de voormalige lidstaten van de USSR) voor materiaal- of fabricagefouten gedurende de periode en onder de voorwaarden die hieronder worden beschreven. Deze beperkte garantie vervalt indien: (1) de Sea-Doo waterscooter ooit werd gebruikt om te racen of voor enige andere vorm van competitie, zelfs indien dit bij een vorige eigenaar was; of (2) de Sea-Doo waterscooter werd veranderd of aangepast op een manier die een ongunstige invloed had op de werking, de prestaties of de duurzaamheid ervan; of (3) hij werd veranderd of aangepast voor andere dan de oorspronkelijke doeleinden.

Alle originele BRP onderdelen en accessoires, die worden geïnstalleerd door een erkende BRP distributeur/dealer op het ogenblik van de levering van de Sea-Doo waterscooter modeljaar 2012, genieten dezelfde garantie als de waterscooter.

## **2. BEPERKING VAN DE AANSPRAKELIJKHEID**

DEZE GARANTIE WORDT UITDRUKKELIJK GEGEVEN EN AANVAARD TER VERVANGING VAN ELKE ANDERE GARANTIE, HETZIJ EXPLICIET OF IMPLICIET, INCLUSIEF EN ZONDER BEPERKING, ELKE GARANTIE VAN VERKOOPBAARHEID OF GESCHIKTHEID VOOR EEN BEPAALD GEBRUIKS-DOEL. VOOR ZOVER ZE NIET KUNNEN WORDEN VERWORPEN, ZIJN DE GEÏMPliceERDE GARANTIES BEPERKT TOT DE GELDIGHEIDSDUUR VAN DE EXPLICIETE GARANTIE. INCIDENTELE SCHADE EN GEVOLGSCHADE ZIJN UITGESLOTEN VAN DEKKING ONDER DEZE GARANTIE. IN SOMMIGE RECHTSSYSTEMEN ZIJN DE BOVENSTAANDE AFWIJZINGEN VAN AANSPRAKELIJKHEID, BEPERKINGEN EN UITSLUITINGEN NIET TOEGELATEN. HET IS BIJGEVOLG MOGELIJK DAT ZE NIET VAN TOEPASSING ZIJN VOOR U. DEZE GARANTIE GEEFT U SPECIFIEKE RECHTEN, MAAR U KUNT OOK NOG ANDERE WETTELIJKE RECHTEN GENIETEN, AFHANKELIJK VAN HET LAND WAAR U WOONT.

Geen enkele BRP distributeur, BRP dealer of andere persoon is gemachtigd om andere beloften, voorstellingen of garanties met betrekking tot dit product te bieden, dan die welke deel uitmaken van deze beperkte garantie. Waar die wel werden gemaakt, zijn ze niet afdwingbaar van BRP. BRP behoudt zich het recht voor, deze garantie op elk gewenst ogenblik te wijzigen. Dergelijke wijzigingen zullen echter geen invloed hebben op de garanti voorwaarden die van toepassing waren op producten, die tijdens de geldigheidsduur van deze garantie werden verkocht.

## **3. UITSLUITINGEN**

De volgende zaken vallen in geen geval onder de garantie:

- Normale gebruikssporen en slijtage;
- Routineonderhoudsstukken, tune-ups, aanpassingen;

- Schade ten gevolge van een gebrekkig onderhoud en/of onzorgvuldige bewaring, die niet strookt met de aanwijzingen in de Gebruikershandleiding;
- Schade ten gevolge van de verwijdering van onderdelen, onoordeelkundige reparaties, service, onderhoud of aanpassingen of gebruik van onderdelen en accessoires die niet door BRP zijn geproduceerd of goedgekeurd, of schade ten gevolge van reparaties uitgevoerd door een persoon die geen erkende BRP distributeur/dealer is;
- Schade ten gevolge van misbruik, abnormaal gebruik, verwaarlozing of gebruik van het product op een manier die niet strookt met de aanbevelingen in de Gebruikershandleiding;
- Schade veroorzaakt door externe schade, onderdompeling, opname van water of vreemde objecten, ongeval, brand, diefstal, vandalisme of overmacht;
- Gebruik met brandstoffen, oliesoorten of smeermiddelen die niet geschikt zijn voor dit product (zie Gebruikershandleiding);
- Schade door roest, corrosie of blootstelling aan de natuurelementen;
- Schade ten gevolge van een blokkering van het koelsysteem of de jetpomp door vreemde voorwerpen;
- Beschadiging van de gelbovenlaag, inclusief maar niet beperkt tot cosmetische defecten in de gelbovenlaag, blaren, craqueleren of haarscheurtjes; en afbladderen van glasvezel ten gevolge van blaren, craqueleren of haarscheurtjes; en
- Incidentele of gevolgschade of schade van welke aard ook, inclusief en zonder beperkingen, kosten voor wegslepen, bewaren, telefoon, huur, taxi, genotsderiving, verzekering, afbetalingen, tijdverlies en inkomensderiving.

#### **4. GARANTIEPERIODE**

Deze garantie loopt vanaf de datum van levering aan de eerste klant of de datum van de eerste ingebruikname, wat zich het eerst voordoet, gedurende een periode van:

1. TWAALF (12) OPEENVOLGENDE MAANDEN voor privégebruik voor recreatieve doeleinden.
2. VIER (4) OPEENVOLGENDE MAANDEN bij gebruik voor commerciële doeleinden. Als commercieel gebruik van de waterscooter geldt elk gebruik ten behoeve van enige activiteit of tewerkstelling, die inkomsten oplevert, gedurende om het even welk deel van de garantieperiode. Een waterscooter wordt ook commercieel gebruikt als hij ergens tijdens de garantieperiode wordt voorzien van commerciële kenmerken of een erkenning voor commercieel gebruik.

De reparatie of vervanging van onderdelen of service uitgevoerd in het kader van deze garantie verlengt de duur van deze garantie niet. De oorspronkelijke vervaldatum blijft behouden.

## **5. VOORWAARDEN OM VAN DE GARANTIE TE KUNNEN GENIETEN**

Deze garantie wordt **enkel** gegeven als aan **alle** onderstaande voorwaarden is voldaan:

- De Sea-Doo waterscooter modeljaar 2012 moet in nieuwe en ongebruikte staat zijn aangekocht door de eerste eigenaar bij een BRP distributeur/dealer die de toelating heeft om Sea-Doo waterscooters te verkopen in het land waar de aankoop plaatsvond (“BRP distributeur/dealer”);
- De door BRP voorgeschreven inspecties voor de levering moeten voltooid en gedocumenteerd zijn;
- De Sea-Doo waterscooter modeljaar 2012 moet correct zijn geregistreerd door een erkende BRP distributeur/dealer;
- De Sea-Doo waterscooter modeljaar 2012 moet zijn aangekocht in het land waar de koper zijn verblijfplaats heeft;
- Zoals beschreven in de Gebruikershandleiding, moet het vereiste routine-onderhoud tijdig worden uitgevoerd om aanspraak te kunnen maken op garantie. BRP behoudt zich het recht voor, een bewijs van correct onderhoud te vragen als voorwaarde voor prestaties onder garantie.

BRP zal deze beperkte garantie niet nakomen indien de bovenstaande voorwaarden niet werden vervuld door de privégebruiker of commerciële gebruiker. Deze beperkingen zijn noodzakelijk om BRP toe te laten, de veiligheid van zijn producten, zijn klanten en het grote publiek te vrijwaren.

## **6. HOE KUNT U EEN PRESTATIE ONDER DE GARANTIE AANVRAGEN**

De klant moet het gebruik van de Sea-Doo waterscooter stopzetten zodra er een anomalie verschijnt. De klant moet binnen de twee (2) dagen na het opduiken van een defect contact opnemen met een BRP distributeur/dealer die servicewerken uitvoert en deze redelijke toegang tot het product verlenen en een redelijke gelegenheid bieden om het te repareren. De klant moet de BRP distributeur/dealer ook een aankoopbewijs voor het product voorleggen en de reparatie/werkorder ondertekenen voor de aanvang van de reparatie om de reparatie onder de garantie te valideren. Alle onderdelen die onder deze garantie worden vervangen, worden eigendom van BRP.

## **7. WAT BRP ZAL DOEN**

De verplichtingen van BRP in het kader van deze garantie beperken zich tot de reparatie van onderdelen die bij normaal gebruik, onderhoud en service defect zijn gebleken of, naar eigen inzicht, de vervanging van deze onderdelen door nieuwe originele BRP onderdelen zonder aanrekening van onderdelen en werkuren, uitgevoerd door een erkende BRP Distributeur/Dealer naar keuze tijdens de garantieperiode onder de hierin beschreven voorwaarden. Aanspraken op inbreuken op de garantie kunnen geen aanleiding geven tot annulering of herroeping van de verkoop van de Sea-Doo waterscooter door de eigenaar.

Wanneer een prestatie nodig is in een ander land dan datgene waarin de oorspronkelijke verkoop heeft plaatsgevonden, zal de eigenaar instaan voor eventuele bijkomende kosten op basis van plaatselijke praktijken en voorwaarden, onder meer -

maar niet beperkt tot - kosten voor transport, verzekering, belastingen, vergunningen, invoerrechten en alle andere financiële lasten, inclusief heffingen door overheden, staten, provincies en hun bevoegde instanties.

BRP behoudt zich het recht voor, zijn producten regelmatig te verbeteren of aan te passen, zonder dat hieruit een verplichting voortvloeit om eerder geproduceerde producten aan te passen.

## **8. OVERDRACHT**

Indien een product tijdens de garantieperiode van eigenaar verandert, wordt deze garantie mee overgedragen en blijft ze geldig voor de resterende dekkingperiode, op voorwaarde dat BRP op de hoogte wordt gebracht van deze verandering van eigenaar op de volgende manier:

BRP of een erkende BRP distributeur/dealer ontvangt een bewijs dat de voormalige eigenaar heeft ingestemd met de overdracht, samen met de gegevens van de nieuwe eigenaar. De distributeur zal deze informatie direct aan BRP overmaken.

## **9. BIJSTAND VOOR DE KLANT**

1. In geval van een meningsverschil of dispuut in verband met deze beperkte garantie, stelt BRP voor om samen met de dealer naar een oplossing voor de kwestie te zoeken. We raden u aan het probleem te bespreken met de servicemanager of zaakvoerder van de erkende dealer.
2. Indien u niet tot een oplossing komt, kunt u de hulp inroepen van de serviceafdeling van de distributeur. De gegevens van uw distributeur zijn terug te vinden op [www.brp.com](http://www.brp.com).
3. Wordt er ook hier geen overeenkomst bereikt, dan kunt u schriftelijk contact opnemen met BRP op het onderstaande adres.

**Voor landen in Europa, het Midden-Oosten en Afrika dient u contact op te nemen met ons Europese kantoor:**

**BRP EUROPE N.V.**

Consumer Assistance Center  
Skaldenstraat 125  
9042 Gent  
België  
Tel.: +32-9-218-26-00

**Neem voor alle andere landen contact op met uw plaatselijke distributeur of ons Noord-Amerikaanse kantoor:**

**BOMBARDIER RECREATIONAL PRODUCTS INC.**

Consumer Assistance Center  
75 J.-A. Bombardier Street  
Sherbrooke QC J1L 1W3  
Tel.: 819 566-3366

\* Voor het gebied waarop deze beperkte garantie van toepassing is worden de producten verdeeld door Bombardier Recreational Products Inc. of zijn dochtermaatschappijen.  
© 2011 Bombardier Recreational Products Inc. Alle rechten voorbehouden.  
® Geregistreerde handelsmerken van Bombardier Recreational Products Inc. of zijn dochtermaatschappijen.

---

# **BEPERKTE GARANTIE VAN BRP VOOR DE EUROPESE EN RUSSISCHE ECONOMISCHE REGIO EN TURKIJE: SEA-DOO® WATERSCOOTERS 2012**

## **1. VOORWERP VAN DE BEPERKTE GARANTIE**

Bombardier Recreational Products Inc. ("BRP")\* geeft een garantie op zijn SEA-DOO WATERSCOOTERS modeljaar 2012, verkocht door erkende BRP distributeurs/dealers ("Distributeurs/Dealers") in de lidstaten van de Europese Economische Ruimte ("EER", bestaande uit de lidstaten van de Europese Unie plus Noorwegen, IJsland en Liechtenstein), in de lidstaten van het Gemenebest van Onafhankelijke Staten ("GOS", bestaande uit de Russische Federatie en de voormalige lidstaten van de USSR) en Turkije voor materiaal- of fabricagefouten gedurende de periode en onder de voorwaarden die hieronder worden beschreven. Deze beperkte garantie vervalt indien: (1) de Sea-Doo waterscooter ooit werd gebruikt om te racen of voor enige andere vorm van competitie, zelfs indien dit bij een vorige eigenaar was; of (2) de Sea-Doo waterscooter werd veranderd of aangepast op een manier die een ongunstige invloed had op de werking, de prestaties of de duurzaamheid ervan; of (3) hij werd veranderd of aangepast voor andere dan de oorspronkelijke doeleinden.

Alle originele onderdelen en accessoires voor Sea-Doo waterscooters die worden geïnstalleerd door een erkende BRP distributeur/dealer op het moment van de levering van de Sea-Doo waterscooter modeljaar 2012 genieten dezelfde garantie als de waterscooter.

## **2. BEPERKING VAN DE AANSPRAKELIJKHEID**

DEZE GARANTIE WORDT UITDRUKKELIJK GEGEVEN EN AANVAARD TER VERVANGING VAN ELKE ANDERE GARANTIE, HETZIJ EXPLICIET OF IMPLICIET, INCLUSIEF EN ZONDER BEPERKING, ELKE GARANTIE VAN VERKOOPBAARHEID OF GESCHIKTHEID VOOR EEN BEPAALD GEBRUIKS-DOEL. VOOR ZOVER ZE NIET KUNNEN WORDEN VERWORPEN, ZIJN DE GEÏMPliceERDE GARANTIES BEPERKT TOT DE GELDIGHEIDSDUUR VAN DE EXPLICIETE GARANTIE. INCIDENTELE SCHADE EN GEVOLGSCHADE ZIJN UITGESLOTEN VAN DEKKING ONDER DEZE GARANTIE. IN SOMMIGE RECHTSSYSTEMEN ZIJN DE BOVENSTAANDE AFWIJZINGEN VAN AANSPRAKELIJKHEID, BEPERKINGEN EN UITSLUITINGEN NIET TOEGELATEN. HET IS BIJGEVOLG MOGELIJK DAT ZE NIET VAN TOEPASSING ZIJN VOOR U. DEZE GARANTIE GEEFT U SPECIFIEKE RECHTEN, MAAR U KUNT OOK NOG ANDERE WETTELIJKE RECHTEN GENIETEN, AFHANKELIJK VAN HET LAND WAAR U WOONT.

Geen enkele distributeur, BRP distributeur/dealer of andere persoon is gemachtigd om andere beloften, voorstellingen of garanties met betrekking tot dit product te bieden, dan die welke deel uitmaken van deze beperkte garantie. Gebeurt dit toch, dan zijn deze niet afdwingbaar van BRP. BRP behoudt zich het recht voor, deze garantie op elk gewenst ogenblik te wijzigen. Dergelijke wijzigingen zullen echter geen invloed hebben op de garantievoorwaarden die van toepassing waren op producten, die tijdens de geldigheidsduur van deze garantie werden verkocht.

## **3. UITSLUITINGEN – VALLEN NIET ONDER DE GARANTIE**

De volgende zaken vallen in geen geval onder de garantie:

- Normale gebruikssporen en slijtage;



- Routineonderhoudsstukken, tune-ups, aanpassingen;
- Schade ten gevolge van een gebrekkig onderhoud en/of onzorgvuldige bewaring, die niet strookt met de aanwijzingen in de Gebruikershandleiding;
- Schade ten gevolge van de verwijdering van onderdelen, onoordeelkundige reparaties, service, onderhoud of aanpassingen of gebruik van onderdelen en toebehoren die niet door BRP zijn geproduceerd of goedgekeurd, die naar zijn redelijke oordeel niet compatibel zijn met waterscooters of een negatieve invloed hebben op de werking, prestatie of levensduur, of schade ten gevolge van reparaties, uitgevoerd door een persoon die niet erkend is als BRP distributeur/dealer voor servicewerkzaamheden;
- Schade ten gevolge van misbruik, abnormaal gebruik, verwaarlozing, racen of gebruik van het product op een manier die niet strookt met de aanbevelingen in de Gebruikershandleiding;
- Schade veroorzaakt door externe schade, onderdompeling, opname van water of vreemde objecten, ongeval, brand, diefstal, vandalisme of overmacht;
- Gebruik met brandstoffen, oliesoorten of smeermiddelen die niet geschikt zijn voor dit product (zie Gebruikershandleiding);
- Schade door roest, corrosie of blootstelling aan de natuurelementen;
- Schade ten gevolge van een blokkering van het koelsysteem of de jetpomp door vreemde voorwerpen;
- Beschadiging van de gelbovenlaag, inclusief maar niet beperkt tot cosmetische defecten in de gelbovenlaag, blaren, craqueleren of haarscheurtjes; en blaren of afbladderen van glasvezel ten gevolge van blaren, craqueleren of haarscheurtjes; en
- Incidentele of gevolgschade of schade van welke aard ook, inclusief en zonder beperkingen, kosten voor wegslepen, bewaren, telefoon, huur, taxi, genotsderving, verzekering, afbetalingen, tijdverlies en inkomensderving.

#### **4. GARANTIEPERIODE**

Deze garantie loopt vanaf de datum van levering aan de eerste klant of de datum van de eerste ingebruikname, wat zich het eerst voordoet, gedurende een periode van:

1. Vierentwintig (24) OPEENVOLGENDE MAANDEN voor privégebruik, recreatief gebruik.
2. VIER (4) OPEENVOLGENDE MAANDEN bij gebruik voor commerciële doeleinden. Als commercieel gebruik van de waterscooter geldt elk gebruik ten behoeve van enige activiteit of tewerkstelling, die inkomsten oplevert, gedurende om het even welk deel van de garantieperiode. Een waterscooter wordt ook commercieel gebruikt als hij ergens tijdens de garantieperiode wordt voorzien van commerciële kenmerken of een erkenning voor commercieel gebruik.

De reparatie of vervanging van onderdelen of service uitgevoerd in het kader van deze garantie verlengt de duur van deze garantie niet. De oorspronkelijke vervaldatum blijft behouden.

Houd er rekening mee dat de duur en andere modaliteiten van de garantie onderworpen zijn aan de toepasselijke nationale en lokale wetgeving in uw land.

## **5. VOORWAARDEN OM VAN DE GARANTIE TE KUNNEN GENIETEN**

Deze garantie wordt enkel gegeven als aan alle onderstaande voorwaarden is voldaan:

- De Sea-Doo waterscooters modeljaar 2012 moeten in nieuwe en ongebruikte staat zijn aangekocht door de eerste eigenaar bij een distributeur/dealer die de toelating heeft om Sea-Doo waterscooters te verkopen in het land waar de aankoop plaatsvond;
- De door BRP voorgeschreven inspecties voor de levering moeten voltooid en gedocumenteerd zijn;
- Het product moet correct zijn geregistreerd door een erkende distributeur/dealer;
- De Sea-Doo waterscooter modeljaar 2012 moet zijn aangekocht in het land of de unie van landen waar de koper zijn verblijfplaats heeft;
- Zoals beschreven in de Gebruikershandleiding, moet het vereiste routine-onderhoud tijdig worden uitgevoerd om aanspraak te kunnen maken op garantie. BRP behoudt zich het recht voor, een bewijs van correct onderhoud te vragen als voorwaarde voor prestaties onder garantie.

BRP zal deze beperkte garantie niet nakomen indien de bovenstaande voorwaarden niet werden vervuld door de privégebruiker of commerciële gebruiker. Deze beperkingen zijn noodzakelijk om BRP toe te laten, de veiligheid van zijn producten, zijn klanten en het grote publiek te vrijwaren.

## **6. HOE KUNT U EEN PRESTATIE ONDER DE GARANTIE AANVRAGEN**

De klant moet het gebruik van de Sea-Doo waterscooter stopzetten zodra er een anomalie verschijnt. De klant moet binnen de twee (2) maanden na het opduiken van een defect contact opnemen met een BRP distributeur/dealer die servicewerken uitvoert en deze redelijke toegang tot het product verlenen en een redelijke gelegenheid bieden om het te repareren. De klant moet de erkende BRP distributeur/dealer ook een aankoopbewijs voor het product voorleggen en de reparatie/werkorder ondertekenen voor de aanvang van de reparatie om de reparatie onder de garantie te valideren. Alle onderdelen die onder deze garantie worden vervangen, worden eigendom van BRP.

Houd er rekening mee dat de meldingstermijn onderworpen is aan de toepasselijke nationale en lokale wetgeving in uw land.

## **7. WAT BRP ZAL DOEN**

De verplichtingen van BRP in het kader van deze garantie beperken zich tot de reparatie van onderdelen die bij normaal gebruik, onderhoud en service defect zijn gebleken of, naar eigen inzicht, de vervanging van deze onderdelen door nieuwe originele BRP onderdelen zonder aanrekening van onderdelen en werkuren, uitgevoerd door een erkende BRP Distributeur/Dealer naar keuze tijdens de garantieperiode onder de hierin beschreven voorwaarden. Aanspraken op inbreuken op de garantie kunnen geen aanleiding geven tot annulering of herroeping van de verkoop van de Sea-Doo waterscooter door de eigenaar.

Wanneer een prestatie nodig is in een ander land dan datgene waarin de oorspronkelijke verkoop heeft plaatsgevonden, zal de eigenaar instaan voor eventuele bijkomende kosten op basis van plaatselijke praktijken en voorwaarden, onder meer - maar niet beperkt tot - kosten voor transport, verzekering, belastingen, vergunningen, invoerrechten en alle andere financiële lasten, inclusief heffingen door overheden, staten, provincies en hun bevoegde instanties.

BRP behoudt zich het recht voor, zijn producten regelmatig te verbeteren of aan te passen, zonder dat hieruit een verplichting voortvloeit om eerder geproduceerde producten aan te passen.

## **8. OVERDRACHT**

Indien een product tijdens de garantieperiode van eigenaar verandert, wordt deze garantie mee overgedragen en blijft ze geldig voor de resterende dekkingperiode, op voorwaarde dat BRP of een erkende BRP distributeur/dealer een bewijs ontvangt dat deze overdracht met instemming van de vorige eigenaar plaatsvond en de gegevens van de nieuwe eigenaar ontvangt.

## **9. BIJSTAND VOOR DE KLANT**

1. In geval van een meningsverschil of dispuut in verband met deze beperkte garantie, stelt BRP voor om samen met de dealer naar een oplossing voor de kwestie te zoeken. We raden u aan het probleem te bespreken met de servicemanager of zaakvoerder van de erkende Distributeur/Dealer.
2. Indien u niet tot een oplossing komt, kunt u de hulp inroepen van de serviceafdeling van de distributeur. De gegevens van uw distributeur zijn terug te vinden op [www.brp.com](http://www.brp.com).
3. Wordt er ook hier geen overeenkomst bereikt, dan kunt u contact opnemen met BRP op het onderstaande adres.

**Neem voor de landen binnen Europa, (behalve de Scandinavische landen),  
Turkije, Rusland en het GOS contact op met ons Europese kantoor op:**

**BRP EUROPE N.V.**

Consumer Assistance Center  
Skaldenstraat 125  
9042 Gent  
België  
Tel.: +32-9-218-26-00

**Neem voor de Scandinavische landen contact op met ons Finse kantoor:**

**BRP FINLAND OY**

Service Department  
Isoaavantie 7  
Fin-96320 Rovaniemi  
Finland  
Tel.: +358 16 3208 111

\* Voor het gebied waarop deze beperkte garantie van toepassing is worden de producten verdeeld door Bombardier Recreational Products Inc. of zijn dochtermaatschappijen.  
© 2011 Bombardier Recreational Products Inc. Alle rechten voorbehouden.  
® zijn geregistreerde handelsmerken, en <sup>TM</sup> zijn handelsmerken van Bombardier Recreational Products Inc. of zijn dochterondernemingen.

# ***KLANTEN- INFORMATIE***

---

## BESCHERMING VAN DE PRIVACY

Bij deze deelt BRP u mee dat uw contactgegevens zullen worden gebruikt voor veiligheids- en garantiegebonden doeleinden. Bovendien kunnen BRP en zijn dochtermaatschappijen hun klantenlijsten gebruiken om marketing en promotionele informatie over BRP en gerelateerde producten te verdelen.

Om uw recht tot raadplegen van uw gegevens uit te oefenen, of te worden verwijderd uit de lijst met geadresseerden voor direct marketing, kunt u contact opnemen met BRP.

Via e-mail: [privacyofficer@brp.com](mailto:privacyofficer@brp.com)

Per post: BRP  
Senior Legal Counsel-Privacy Officer  
726 St-Joseph  
Valcourt, QC  
Canada  
J0E 2L0

---

# ADRESWIJZIGING/VERANDERING VAN EIGENAAR

Als u bent verhuisd of als u de nieuwe eigenaar bent van de waterscooter, laat dit dan zeker weten aan BRP door:

- één van de onderstaande kaarten terug te sturen;
- **Enkel voor Noord-Amerika:** bel 715 848-4957 (VS) of 819 566-3366 (Canada);
- Contact op te nemen met een erkende BRP distributeur/dealer.

Wanneer u de nieuwe eigenaar bent, dient u een bewijs toe te voegen dat de vorige eigenaar heeft ingestemd met de overdracht.

Wanneer u BRP op de hoogte brengt, zelfs nadat de beperkte garantie is afgelopen, kan BRP u bereiken indien dit nodig zou zijn, bijvoorbeeld als er waterscooters zouden worden teruggeroepen om veiligheidsredenen. Het is de verantwoordelijkheid van de eigenaar om BRP op de hoogte te brengen.

**GESTOLEN TOESTELLEN:** Breng de garantieafdeling van uw plaatselijke distributeur op de hoogte als uw waterscooter is gestolen. Geef uw naam, adres en telefoonnummer door, het rompicatificatienummer en de datum van de diefstal.

## NOORD-AMERIKA

Bombardier Recreational Products Inc.  
Warranty Department  
75 J.-A. Bombardier Street  
Sherbrooke, QC J1L 1W3  
Canada

## SCANDINAVISCH LANDEN

BRP Finland OY  
Service Department  
Isoaavantie 7  
Fin-96320 Rovaniemi  
Finland

## ANDERE LANDEN VAN DE WERELD

BRP European Distribution  
Warranty Department  
Chemin de Messidor 5-7  
1006 Lausanne  
Switzerland

***Deze pagina is  
bewust blanco gelaten***



ADRESWIJZIGING VERANDERING VAN EIGENAAR 

VOERTUIGIDENTIFICATIENUMMER

Modelnummer

Voertuigidentificatienummer (V.I.N.)

OUD ADRES  
 OF VROEGERE EIGENAAR:

\_\_\_\_\_  
 NAAM

\_\_\_\_\_  
 NR.

\_\_\_\_\_  
 STRAAT

\_\_\_\_\_  
 BUS

\_\_\_\_\_  
 PLAATS

\_\_\_\_\_  
 PROVINCIE

\_\_\_\_\_  
 POSTCODE

\_\_\_\_\_  
 LAND

\_\_\_\_\_  
 TELEFOON

NIEUW ADRES  
 OF NIEUWE EIGENAAR:

\_\_\_\_\_  
 NAAM

\_\_\_\_\_  
 NR.

\_\_\_\_\_  
 STRAAT

\_\_\_\_\_  
 BUS

\_\_\_\_\_  
 PLAATS

\_\_\_\_\_  
 PROVINCIE

\_\_\_\_\_  
 POSTCODE

\_\_\_\_\_  
 LAND

\_\_\_\_\_  
 TELEFOON

V00A2F

\_\_\_\_\_  
 E-MAILADRES

ADRESWIJZIGING VERANDERING VAN EIGENAAR 

VOERTUIGIDENTIFICATIENUMMER

Modelnummer

Voertuigidentificatienummer (V.I.N.)

OUD ADRES  
 OF VROEGERE EIGENAAR:

\_\_\_\_\_  
 NAAM

\_\_\_\_\_  
 NR.

\_\_\_\_\_  
 STRAAT

\_\_\_\_\_  
 BUS

\_\_\_\_\_  
 PLAATS

\_\_\_\_\_  
 PROVINCIE

\_\_\_\_\_  
 POSTCODE

\_\_\_\_\_  
 LAND

\_\_\_\_\_  
 TELEFOON

NIEUW ADRES  
 OF NIEUWE EIGENAAR:

\_\_\_\_\_  
 NAAM

\_\_\_\_\_  
 NR.

\_\_\_\_\_  
 STRAAT

\_\_\_\_\_  
 BUS

\_\_\_\_\_  
 PLAATS

\_\_\_\_\_  
 PROVINCIE

\_\_\_\_\_  
 POSTCODE

\_\_\_\_\_  
 LAND

\_\_\_\_\_  
 TELEFOON

V00A2F

\_\_\_\_\_  
 E-MAILADRES











VAARTUIG MODELNR. \_\_\_\_\_

ROMP-  
IDENTIFICATIENUMMER (H.I.N.) \_\_\_\_\_

MOTOR  
Identificatienummer (E.I.N.) \_\_\_\_\_

Eigenaar: \_\_\_\_\_

NAAM

NR.

STRAAT

BUS

PLAATS

PROVINCIE

POSTCODE

Aankoopdatum \_\_\_\_\_

JAAR MAAND DAG

Einddatum van de garantie \_\_\_\_\_

JAAR MAAND DAG

In te vullen door de dealer op het ogenblik van de verkoop.

STEMPEL DEALER



**GEBUIKERSHANDLEIDING**

**GTS / GTI / WAKE**

**2012**

**219 100 582**