



SEADOO®



2010

GUÍA DEL USUARIO

Incluye
Información sobre Seguridad, Genérica
y de Mantenimiento del Vehículo

**RXT™ / GTX† /
WAKE™ PRO**
SERIES

⚠ ADVERTENCIA

Lea esta guía detenidamente. Contiene información importante sobre seguridad.

Edad mínima recomendada para el uso: 16 años.

Tenga siempre en el vehículo esta Guía del Usuario.

2 1 9 7 0 1 7 8 5

⚠ ADVERTENCIA

Es primordial observar las instrucciones y las precauciones de seguridad incluidas en esta Guía del usuario, el *DVD SOBRE SEGURIDAD* y las etiquetas de seguridad situadas en el producto; no hacerlo podría dar lugar a lesiones personales graves, incluida la posibilidad de muerte.

⚠ ADVERTENCIA

El rendimiento de esta embarcación puede superar el de cualquier otra que haya podido manejar. Tómese el tiempo necesario para familiarizarse con su nueva embarcación.

ADVERTENCIA DE LA PROPOSTA 65 DE CALIFORNIA

⚠ ADVERTENCIA

Este producto contiene o emite sustancias químicas reconocidas como perjudiciales por el estado de California y pueden causar cáncer y defectos de nacimiento, así como otras anomalías reproductivas.



En Canadá, los productos son distribuidos por Bombardier Recreational Products Inc. (BRP).

En EE.UU., la distribución de los productos viene realizada por BRP US Inc.

Knight's Spray-Nine⁺ es una marca comercial de Korkay System Ltd.

GTx⁺ es una marca comercial de Castrol Ltd. utilizada bajo licencia.

Ésta es una lista no exhaustiva de marcas comerciales que son propiedad de Bombardier Recreational Products Inc. o de sus filiales:

4-TEC™	O.T.A.S.™	T.O.P.S.™
D.E.S.S.™	Rotax®	VTST™
iBRT™	RXT®	XPST™
iControl™	Sea-Doo®	
iS™	Sea-Doo LK™	
iTC™	S ³ Hull™	

INTRODUCCIÓN

Enhorabuena por la compra de su nueva embarcación personal Sea-Doo®. Viene respaldada por la garantía de BRP y una red de distribuidores de embarcaciones personales Sea-Doo autorizados y preparados para ofrecerle las piezas, el servicio y los accesorios que pueda necesitar.

Su distribuidor se compromete a garantizar su satisfacción como cliente. Recibió la formación necesaria para llevar a cabo las operaciones iniciales de puesta a punto e inspección adecuadas para su embarcación y realizó los ajustes finales necesarios antes de entregarle el producto. Si precisa información de servicio más completa, consulte a su distribuidor.

Al completar la compra del producto, se le informó además de la cobertura de garantía y firmó la *LISTA DE COMPROBACIONES PREVIAS A LA ENTREGA* para dejar constancia de que su nueva embarcación estaba preparada según sus requisitos.

Infórmese antes de ponerse en marcha

Antes de utilizar la embarcación, lea los siguientes apartados para reducir el riesgo de sufrir lesiones, que pudieran ser mortales, o causárselas a cualquier otra persona:

- *INFORMACIÓN SOBRE SEGURIDAD*
- *INFORMACIÓN SOBRE LA EMBARCACIÓN.*

También deberá leer detenidamente todas las etiquetas de seguridad de la embarcación y ver con atención el *DVD SOBRE SEGURIDAD*.

La no observación de las advertencias que figuran en esta Guía del usuario puede dar lugar a lesiones graves o incluso a la muerte.

BRP recomienda expresamente que asista a un curso sobre seguridad y competencia en la navegación. Con-

sulte a su distribuidor o a las autoridades locales sobre la oferta de cursos en su zona.

En algunos lugares es necesario obtener un certificado de aptitud para poder utilizar una embarcación de recreo.

Mensajes de seguridad

En esta Guía del usuario se utilizan los siguientes símbolos y términos para destacar información de un tipo determinado:

ADVERTENCIA

Indica un posible riesgo que, si no se evita, puede dar lugar a graves lesiones e incluso a la muerte.

 **CUIDADO** Indica una situación potencialmente peligrosa que, si no se evita, puede dar lugar a lesiones leves o moderadas.

AVISO Hace referencia a instrucciones que, de no seguirse, podrían provocar daños en los componentes de la embarcación o en otras propiedades.

Acerca de la Guía del usuario

Esta Guía del usuario se ha preparado con el fin de familiarizar al propietario/usuario o pasajero con esta embarcación personal, así como con sus distintos controles, mantenimiento e instrucciones de pilotaje seguro.

Guardé esta Guía del usuario en la embarcación para poder consultar información sobre mantenimiento, solución de problemas e instrucciones para otros usuarios.

Tenga también en cuenta que esta guía está disponible en varios idiomas. En caso de discrepancia, prevalecerá la versión en inglés.

Si desea ver o imprimir una copia adicional de la Guía del usuario, sólo tiene que visitar el sitio web www.operatorsguide.brp.com.

La información incluida en esta guía es correcta en el momento de publicación. No obstante, BRP mantiene una política de mejora continua en sus productos sin tener por ello la obligación de instalarlos en otros fabricados previamente. Como resultado de la aplicación de algunos cambios de última hora, es posible que se den algunas diferencias entre el producto fabricado y las descripciones o las especificaciones presentadas en esta guía. BRP se reserva el derecho de interrumpir o modificar en cualquier momento las especificaciones, los diseños, las características, los modelos o el equipamiento sin ninguna obligación.

Esta Guía del usuario y el *DVD SOBRE SEGURIDAD* deben suministrarse con la embarcación en el momento de la compra.

CONTENIDO

INTRODUCCIÓN	1
Infórmese antes de ponerse en marcha	1
Mensajes de seguridad	1
Acerca de la Guía del usuario	1

INFORMACIÓN SOBRE SEGURIDAD

PRECAUCIONES GENERALES	8
Evite envenenamiento por monóxido de carbono	8
Evite incendios de gasolina y otras situaciones peligrosas	8
Evite quemaduras por el contacto con piezas calientes	9
Accesorios y modificaciones	9
MENSAJES DE SEGURIDAD ESPECIALES	10
Notas importantes para un uso seguro	10
Deportes acuáticos (remolque con la embarcación)	15
Hipotermia	18
Cursos sobre seguridad y competencia en la navegación	18
TECNOLOGÍAS ACTIVAS (iCONTROL)	19
Introducción	19
iTC (control de aceleración inteligente)	19
iBR (sistema inteligente de freno y marcha atrás)	20
iS (suspensión inteligente)	21
EQUIPO DE SEGURIDAD	22
Equipo de seguridad requerido	22
Equipo adicional recomendado	25
REGLAMENTO DE NAVEGACIÓN	26
Reglas de manejo	26
REPOSTAJE	29
Procedimiento de repostaje	29
Combustible recomendado	30
INFORMACIÓN SOBRE EL REMOLCADO	31
ETIQUETAS IMPORTANTES QUE FIGURAN SOBRE EL PRODUCTO	33
INSPECCIÓN PREVIA A LA NAVEGACIÓN	38
Qué debe hacerse antes de llevar la embarcación al agua	38
Qué debe hacerse después de llevar la embarcación al agua	43

INFORMACIÓN SOBRE LA EMBARCACIÓN

CONTROLES	46
1) Manillar	46
2) Palanca del acelerador	48
3) Palanca de iBR (sistema inteligente de freno y marcha atrás)	53
4) Anclaje D.E.S.S. (interruptor de parada de emergencia del motor)	54
5) Botón start/stop del motor	57

CONTROLES (cont.)	
6) Botón VTS (sistema de trim variable)	58
7) Botón iS (suspensión inteligente)	61
8) Botón de modo y ajuste	62
9) Botón de flecha ARRIBA y ABAJO	63
10) Botón de control de velocidad de crucero	63
CENTRO DE INFORMACIÓN (INDICADOR)	64
1) Velocímetro	66
2) Tacómetro	66
3) Pantalla digital	66
4) Luces indicadoras	66
5) Nivel de combustible	67
6) Posición del VTS	67
7) Posición de iS	68
8) Pantalla numérica	69
9) Pantalla multifunción	71
10) Indicador de sonda de profundidad	75
11) Pantalla de visualización de temperatura del agua	75
12) Pantalla de contador de horas (HR)	75
13) Posición de iBR	76
14) Brújula	76
15) Indicador de modo de paseo	76
16) Indicador de modo deportivo	77
EQUIPAMIENTO	78
1) Guanteras	79
2) Contenedor de almacenamiento delantero	79
3) Contenedores de almacenamiento traseros	81
4) Soporte para el extintor de incendios	82
5) Seguro de bloqueo del asiento	82
6) Asideros para pasajero	83
7) Escalón de embarque	83
8) Plataforma de embarque	84
9) Amarras plegables	84
10) Ojales delantero y posterior	87
11) Cornamusas de amarre	87
12) Taponos de drenaje de la sentina	87
13) Sujeción para esquí acuático/tabla wakeboard	88
14) Portatablas para wakeboard	89
INSTRUCCIONES DE USO	92
Uso durante el período de rodaje	92
Embarque	92
Cómo arrancar el motor	95
Cómo parar el motor	96
Cómo gobernar la embarcación	97
Cómo cambiar a punto muerto	98
Cómo cambiar a marcha avante	98
Cómo cambiar a marcha atrás y maniobrar retrocediendo	98

INSTRUCCIONES DE USO (cont.)	
Cómo utilizar el freno	99
Cómo utilizar el sistema de trim variable (VTS)	101
Cómo utilizar el modo de control de velocidad de crucero	102
Cómo utilizar el modo de baja velocidad.....	103
Modo de esquí.....	106
Funcionamiento del sistema iS (suspensión inteligente)	109
Recomendaciones generales	112
PROCEDIMIENTOS ESPECIALES	115
Admisión de agua de la bomba de impulsión y limpieza del impulsor.....	115
Embarcación volcada	116
Embarcación sumergida.....	116
Motor inundado de agua.....	117
Remolcado de la embarcación en el agua	117

INFORMACIÓN DE MANTENIMIENTO

PROGRAMA DE MANTENIMIENTO	120
REVISIÓN DE LAS 10 HORAS	125
PROCEDIMIENTOS DE MANTENIMIENTO	126
Bobinas de encendido	126
Aceite del motor.....	127
Refrigerante del motor.....	130
Bujías.....	131
Bobinas de encendido	132
Sistema de escape	133
Placa de navegación y rejilla de entrada de agua.....	134
Bomba de impulsión, tobera y compuerta de iBR	135
Sujeción para esquí acuático/wakeboard (Wake)	137
Fusibles	137
CUIDADO DE LA EMBARCACIÓN	139
Mantenimiento después del uso	139
Limpieza de la embarcación.....	139
ALMACENAMIENTO Y PREPARACIÓN DE PRETEMPORADA	141
Almacenamiento	141
Preparación de pretemporada	144

INFORMACIÓN TÉCNICA

IDENTIFICACIÓN DE LA EMBARCACIÓN	146
Número de identificación del casco	146
Número de identificación del motor	146
Etiqueta de conformidad EPA	146
INFORMACIÓN SOBRE LAS EMISIONES DEL MOTOR	148
Responsabilidad del fabricante	148

INFORMACIÓN SOBRE LAS EMISIONES DEL MOTOR (cont.)	
Responsabilidad del distribuidor	148
Responsabilidad del propietario	148
Reglamentos sobre Emisiones EPA	148
ESPECIFICACIONES.....	150

SOLUCIÓN DE PROBLEMAS

DIRECTRICES PARA SOLUCIONAR PROBLEMAS	158
SISTEMA DE SUPERVISIÓN	163
Códigos de avería	163
Luces indicadoras e información de visualización de mensajes	164
Información sobre códigos de zumbador	167

GARANTÍA

GARANTÍA LIMITADA DE BRP – EE.UU. Y CANADÁ: EMBARCACIÓN PERSONAL SEA-DOO® DE 2010	170
DECLARACIÓN DE GARANTÍA DE CONTROL DE EMISIONES EN CALIFORNIA Y NUEVA YORK PARA EMBARCACIONES PERSONALES SEA-DOO® DE 2010 CON MOTORES 4-TEC®.....	174
GARANTÍA INTERNACIONAL LIMITADA DE BRP: EMBARCACIÓN PERSONAL SEA-DOO® DE 2010.....	178
GARANTÍA LIMITADA DE BRP PARA EL ESPACIO ECONÓMICO EUROPEO: EMBARCACIÓN PERSONAL SEA-DOO® DE 2010	183

INFORMACIÓN DEL CLIENTE

INFORMACIÓN SOBRE PRIVACIDAD	190
CAMBIO DE DIRECCIÓN/TITULARIDAD	191

INFORMACIÓN SOBRE SEGURIDAD

PRECAUCIONES GENERALES

Evite envenenamiento por monóxido de carbono

Las emisiones de escape de todos los motores incluyen monóxido de carbono, un gas mortalmente venenoso. La inhalación de monóxido de carbono puede causar dolores de cabeza, mareos, somnolencia, náuseas, confusión e incluso la muerte.

El monóxido de carbono es un gas sin color, olor y sabor que puede estar presente aunque no se vea ni se huela el escape del motor. El monóxido de carbono puede alcanzar niveles mortales rápidamente, y las personas expuestas a este gas pueden verse afectadas con tal rapidez y grado que les sea imposible ponerse a salvo. Además, el monóxido de carbono puede persistir a niveles mortales durante horas o días en zonas cerradas o con ventilación insuficiente. Si experimenta algún síntoma de envenenamiento por monóxido de carbono, abandone la zona de inmediato, acuda a un lugar ventilado con aire fresco y solicite asistencia médica.

Para evitar daños graves o envenenamiento mortal por inhalación de monóxido de carbono:

- No ponga nunca en funcionamiento el motor de la embarcación en áreas parcialmente cerradas o con ventilación insuficiente, por ejemplo, en cobertizos y espigones o en las cercanías de otros barcos. Aunque intente ventilar el escape del motor, el monóxido de carbono puede alcanzar niveles peligrosos rápidamente.
- No ponga nunca en funcionamiento el motor de la embarcación en situaciones en las que las emisiones de escape podrían infiltrarse en edificios a través de puertas o ventanas.

- No se coloque nunca detrás de la embarcación cuando el motor esté en marcha. Una persona que se encuentre detrás del motor en marcha podría inhalar altas concentraciones de humos de escape. La inhalación de estos gases, que contienen monóxido de carbono, puede dar lugar a una intoxicación por CO, graves problemas de salud e incluso la muerte.

Evite incendios de gasolina y otras situaciones peligrosas

La gasolina es una sustancia extremadamente inflamable y altamente explosiva. Los vapores de combustible se pueden extender rápidamente y empezar a arder por el contacto con chispas o llamas que pudieran darse incluso a varios metros de distancia del motor. Para reducir el riesgo de explosiones e incendios, siga estas instrucciones:

- Utilice únicamente contenedores rojos autorizados para el almacenamiento de combustible.
- Respete estrictamente las instrucciones del apartado sobre *REPOSTAJE*.
- No ponga nunca en marcha la embarcación si hay gasolina o se percibe olor de vapor de gasolina en el compartimento del motor.
- No ponga nunca en marcha la embarcación si el tapón del depósito de combustible no está bien ajustado.
- No transporte contenedores de gasolina en el compartimento de almacenamiento delantero ni en ningún otro lugar de la embarcación.

La gasolina es una sustancia venenosa y puede causar daños e incluso la muerte.

- No utilice nunca la boca para trasvasar la gasolina.
- En caso de ingestión de gasolina, de contacto con los ojos o de inhalación de vapores de combustible, solicite asistencia médica de inmediato.

Si se mancha de gasolina, lávese a conciencia con agua y jabón, y cámbiese de ropa.

Evite quemaduras por el contacto con piezas calientes

La placa de navegación, el sistema de escape y el motor se calientan mucho durante el funcionamiento. Para evitar quemaduras, procure no tocar estos componentes durante el funcionamiento e inmediatamente después del uso.

Accesorios y modificaciones

Nunca realice modificaciones sin autorización y no haga uso de accesorios que cuenten con aprobación de BRP. BRP no ha realizado las pruebas necesarias con respecto a estos cambios, que podrían incrementar el riesgo de accidentes o daños, además de afectar al estado legal de la embarcación para el uso en el agua.

Consulte a su distribuidor autorizado de Sea-Doo sobre accesorios disponibles para la embarcación.

MENSAJES DE SEGURIDAD ESPECIALES

Notas importantes para un uso seguro

- El rendimiento de esta embarcación puede superar considerablemente el de cualquier otra que haya podido manejar. Asegúrese de leer detenidamente el contenido de la Guía del usuario para familiarizarse con los controles y el funcionamiento de la embarcación antes de emprender su primer viaje o de llevar pasajeros. Si no ha tenido la oportunidad de hacerlo, practique el manejo en una zona adecuada para acostumbrarse a la respuesta de cada mando. Familiarícese completamente con todos los mandos antes de acelerar por encima de la velocidad de ralentí. No dé por sentado que todas las motos acuáticas personales se manejan de forma idéntica. Cada modelo es distinto y las diferencias entre embarcaciones pueden ser sustanciales.
- Tenga siempre presente que mientras la palanca del acelerador recupera la posición de ralentí, se tendrá un menor control direccional. Para que la embarcación gire en la dirección deseada, es necesario utilizar tanto el sistema de dirección como el acelerador. Si se detiene el motor, se perderá el control de la dirección.
- Aunque la mayoría de embarcaciones no cuentan con ningún mecanismo de freno, el progreso tecnológico nos permite hoy ofrecer modelos equipados con un sistema de freno, al que denominamos iBR™. Practique las maniobras de frenado en una zona segura y sin tráfico para familiarizarse con el manejo de la embarcación al frenar y con las distancias de frenado en distintas condiciones.

ADVERTENCIA

La distancia necesaria para detenerse variará dependiendo de la velocidad inicial, la carga, el viento, el número de ocupantes y el estado del agua. La fuerza de frenado ejercida por el usuario a través de la palanca iBR (intelligent Brake and Reverse, freno y marcha atrás inteligentes) también influirá en la distancia necesaria para que la embarcación se detenga.

- Al frenar, los ocupantes deben prepararse para no perder el equilibrio contrarrestando la fuerza de desaceleración, que les empujará hacia delante.
- Cuando pilote una embarcación equipada con el dispositivo iBR, tenga en cuenta que, probablemente, las embarcaciones que se encuentren en las inmediaciones no podrán frenar tan rápidamente.
- Cuando se accione por primera vez el freno a cierta velocidad, por detrás de la embarcación saldrá proyectado un chorro de agua que podría impedir momentáneamente la visión de su embarcación personal al piloto de otra embarcación que le siga. Es importante informar al usuario de una embarcación que pretenda seguirle de que con esta embarcación personal puede frenar y realizar maniobras específicas, así como explicarle que puede salir despedido un chorro de agua hacia atrás y hacia arriba, y que debe mantenerse una distancia de seguridad mayor entre las embarcaciones.

- Cuando accione la palanca de control iBR mientras la embarcación avanza, se activará el modo de frenado y se producirá una desaceleración proporcional a la posición de la palanca del dispositivo iBR. Cuando más tire de la palanca del sistema iBR, mayor será la fuerza de frenado. Tenga cuidado de accionar gradualmente la palanca del sistema iBR para ajustar la intensidad de la fuerza de frenado e ir soltando al mismo tiempo la palanca del acelerador.
- No suelte el acelerador para girar.
- El pilotaje con pasajeros o remolcando tubos, esquís o tablas de wakeboard presenta particularidades y requiere mayor destreza.
- Algunas motos acuáticas incluyen ojales de remolque o un asta de esquí destinados al amarre de una cuerda de remolque para actividades esquí náutico, arrastre de tubos o wakeboarding. No utilice estos puntos de fijación ni ninguna otra parte de la embarcación para actividades de parasailing ni para remolcar otras embarcaciones. Esto podría dar lugar a daños personales graves.

ADVERTENCIA

No suelte el acelerador cuando intente esquivar objetos sin utilizar el sistema de freno. Se necesita potencia del motor y de la bomba para hacer girar la embarcación.

- La función de freno del sistema iBR no puede evitar que la moto de agua se desvíe de su rumbo debido a la corriente o el viento. No ejerce ningún efecto de frenado marcha atrás. Tenga también en cuenta que el motor debe estar en marcha para que se pueda utilizar el freno.
- El impulso del chorro de la embarcación personal puede causar daños. La bomba de impulsión puede aspirar residuos y expulsarlos hacia atrás, lo que supone riesgos para cualquier persona que se encuentre en las cercanías y podría dañar la bomba de impulsión aparte de provocar otros daños materiales.
- Observe las instrucciones en todas las etiquetas de seguridad. Su propósito es garantizar la seguridad y el disfrute de sus experiencias en la embarcación.
- No almacene objetos en áreas no diseñadas específicamente para ese fin.
- Un motor de combustión necesita aire para funcionar. Por consiguiente, esta embarcación no puede ser completamente estanca. Maniobras tales como girar constantemente en círculos muy cerrados, sumergir la proa en las olas o un vuelco de la embarcación que sitúe las aberturas de entrada de aire bajo el agua pueden provocar problemas en el motor por entrada de agua. Consulte *CÓMO GIRAR LA EMBARCACIÓN* en el apartado de *INSTRUCCIONES DE USO* y el apartado *GARANTÍA* de esta Guía del usuario.
- Las emisiones de escape incluyen monóxido de carbono (CO), que puede causar graves problemas de salud e incluso la muerte si se inhala en cantidades suficientes. No utilice la embarcación en áreas limitadas y evite la acumulación de CO alrededor de la embarcación o en zonas cerradas o protegidas; por ejemplo, mientras permanece atracado o en descensos. Manténgase siempre alerta a posibles riesgos de la emanación de CO del escape de otras motos náuticas.

- Infórmese de las aguas en las que va a manejarse la embarcación. La corriente, mareas, rápidos, obstáculos ocultos, estelas y olas, etc. pueden afectar a su manejo y seguridad. No es aconsejable manejar la embarcación en aguas turbulentas o con condiciones climatológicas adversas.
- En aguas poco profundas, proceda con precaución y a velocidades muy bajas. Si la embarcación encalla o se detiene bruscamente, pueden producirse daños materiales y lesiones. También existe el riesgo de que la bomba de impulsión aspire residuos y los expulse hacia atrás, proyectándolos sobre personas o propiedades.
- Mantenga el cable de seguridad sujeto en todo momento al salvavidas del piloto y apartado del manillar de manera que el motor se detenga si el piloto cae al agua. Tras el pilotaje, extraiga la llave D.E.S.S.TM de su anclaje para evitar un uso no autorizado por parte de niños u otras personas. Si el piloto cae de la embarcación y el cable de seguridad no está colocado tal como se recomienda, la embarcación no se detendrá.
- Conduzca dentro de sus límites y nivel de habilidad.
- Respete las señales de prohibición de generar olas, el entorno y los derechos de los restantes usuarios de las vías acuáticas. Como piloto y propietario de una moto acuática, es responsable de los daños que pueda originar la estela de la embarcación. No permita que nadie tire desechos por la borda.
- Aunque su embarcación tenga la capacidad de funcionar a velocidades elevadas, se recomienda encarecidamente pilotar a alta velocidad únicamente cuando se den las condiciones ideales y esté permitido hacerlo. El manejo a una velocidad superior requiere un mayor grado de habilidad e incrementa el riesgo de lesiones graves.
- Las fuerzas generadas sobre el cuerpo de los ocupantes durante los giros, el franqueo de olas o estelas, el pilotaje en mar picada o las caídas de la embarcación, especialmente a velocidades elevadas, pueden causar lesiones, con posibilidad de fracturas de huesos o lesiones incluso más graves. Permanezca en una postura flexible y evite los giros bruscos.
- Las motos acuáticas no están diseñadas para ser pilotadas por la noche.
- Algunos modelos de motos acuáticas están equipados con una suspensión inteligente. Aunque el sistema absorbe una parte de las fuerzas verticales y, por lo tanto, reduce la fuerza del impacto sobre el cuerpo, no las puede amortiguar completamente. Para evitar que algún ocupante sufra los efectos de los rebotes y pueda salir despedido de la embarcación, reduzca la velocidad.
- No salte olas ni estelas.

ADVERTENCIA

Evite las maniobras agresivas para reducir el riesgo de pérdida de control, eyección y colisión. Infórmese del rendimiento de su embarcación y respételo.

- Conduzca siempre de forma responsable y segura. Aplique el sentido común y actúe con cortesía.

ADVERTENCIA

No navegue en aguas muy turbulentas ni realice maniobras extremas, como saltar estelas ni olas.

Antes de empezar a navegar

- Por razones de seguridad y para un cuidado adecuado, realice siempre las comprobaciones previas al uso, del modo especificado en la Guía del usuario, antes de manejar la embarcación.
- No exceda nunca la capacidad de carga o de pasajeros establecida para la embarcación. Encontrará estas indicaciones en la placa de capacidad y en las especificaciones. La sobrecarga puede afectar a la maniobrabilidad, la estabilidad y el rendimiento. Además, las condiciones de mar gruesa reducen la capacidad. Las indicaciones de carga o de pasajeros en la placa de capacidad no deben nunca utilizarse como excusa en casos en que el sentido común o el buen juicio pudieran tomar precedencia.
- Inspeccione con frecuencia la embarcación, el casco, el motor, el equipo de seguridad y el resto de los componentes del vehículo para garantizar que permanecen en condiciones de funcionamiento aceptables.
- Asegúrese de que dispone del equipo de seguridad mínimo requerido, salvavidas y cualquier otro equipo adicional que necesite para la travesía.
- Compruebe que todo el equipo de salvamento (incluidos los extintores), se encuentran siempre a mano y en buenas condiciones de funcionamiento. Indique a todos los pasajeros en qué parte de la moto acuática guarda este equipo, y asegúrese de que saben utilizarlo.
- Manténgase informado sobre el tiempo y las condiciones atmosféricas. Antes de partir, consulte los pronósticos locales. Permanezca siempre alerta ante condiciones que pudieran ser cambiantes.

- Compruebe que tiene a bordo cartas de navegación precisas y actuales de la zona de navegación particular. Antes de partir, compruebe las condiciones del agua en la zona de navegación que afecta a la travesía.
- Asegúrese de que dispone de suficiente combustible a bordo para todo el viaje. Verifique siempre el nivel de combustible antes de salir a navegar y durante la navegación. Aplique el principio de 1/3 de la capacidad del combustible para llegar al destino, 1/3 para regresar y 1/3 como reserva. Tenga siempre presentes los cambios y los retrasos que pudieran darse por condiciones climáticas adversas y otros factores.

Precauciones para piloto y pasajeros

- Lea detenidamente todas las etiquetas de seguridad de la moto acuática Sea-Doo, la Guía del usuario y toda la documentación sobre seguridad y vea el *DVD SOBRE SEGURIDAD* antes de utilizar la embarcación.
- Respete todas las leyes pertinentes.

ADVERTENCIA

Compruebe las leyes de navegación locales y federales o nacionales aplicables a los cursos de agua en los que tenga pensado utilizar su embarcación. Aprenda el reglamento local de navegación. Infórmese del sistema de navegación aplicable (como boyas y señales).

- Recuerde que el sol, el viento, la fatiga y las enfermedades pueden perjudicar su criterio y tiempo de reacción.
- Si bebe, no pilote.

! ADVERTENCIA

No pilote nunca bajo la influencia de drogas ni de alcohol. Afectan negativamente a los tiempos de reacción y al criterio para decidir.

- NO se recomienda el pilotaje de esta embarcación por parte de usuarios menores de 16 años o de personas con incapacidades que afecten a la visión, al tiempo de reacción, al criterio o al uso de los mandos.
- Use siempre el cable de seguridad durante la operación de la embarcación y asegúrese de que todos los pasajeros están familiarizados con su uso.
- Asegúrese de que todos los pasajeros saben nadar y cómo embarcar de nuevo desde el agua. Abordar la embarcación en aguas profundas puede ser extenuante. Practique en aguas con calado hasta su pecho antes de manejar o emprender un viaje con su embarcación en aguas profundas. Los pasajeros que no saben nadar deben llevar puesto un salvavidas en todo momento y tomar precauciones adicionales durante las travesías.
- Nunca gire el manillar mientras haya alguien cerca de la parte posterior de la embarcación. Manténgase alejado de las piezas móviles de la dirección (tobera, compuerta del sistema iBR, varillaje, etc.).
- No ponga en marcha el motor ni maniobre con la embarcación si hay algún bañista en las inmediaciones o cerca de la popa de la embarcación.

! ADVERTENCIA

No ponga en marcha ni maniobre con la embarcación si hay algún bañista en las proximidades.

- Tenga cuidado con el movimiento de la compuerta del sistema iBR al poner en marcha el motor, pararlo o utilizar la palanca iBR. El movimiento automático de la compuerta puede pillar los dedos del pie o de la mano si alguien se acerca demasiado a la parte trasera de la moto acuática.
- El piloto y los pasajeros deben estar correctamente sentados y bien sujetos antes de arrancar o desplazar la embarcación, y en todo momento cuando la embarcación está en movimiento. Debe indicarse a todos los pasajeros que usen los asideros suministrados, o bien que se agarran a la cintura de la persona sentada delante. Cada pasajero debe tener la posibilidad de apoyar simultáneamente los pies en los espacios previstos cuando estén bien sentados.
- Al frenar, los ocupantes deben prepararse para no perder el equilibrio contrarrestando la fuerza de desaceleración, que les empujará hacia delante.
- Al acelerar una moto náutica con pasajero(s), ya sea a partir de una detención completa o mientras se está navegando, hágalo siempre de forma progresiva. Una aceleración rápida puede causar que un pasajero pierda el equilibrio y caiga hacia atrás, fuera de la embarcación. Asegúrese de que los pasajeros están prevenidos o pueden anticipar cualquier aceleración rápida.
- Manténgase alejado de la rejilla de entrada.

! ADVERTENCIA

Manténgase alejado de la rejilla de entrada cuando el motor esté en marcha. El cabello largo, las prendas holgadas o las correas del salvavidas pueden enredarse con las piezas móviles.

- Si se pulsa la palanca del acelerador al frenar, el sistema iBR inhabilitará la acción del usuario sobre el acelerador. Cuando se suelta la palanca del sistema iBR mientras la palanca del acelerador sigue presionada, el mando del acelerador vuelve ser efectivo y genera una aceleración tras un breve lapso. Suelte la palanca del acelerador si no se necesita aceleración.
- Pueden producirse lesiones internas graves si el agua se proyecta contra las cavidades corporales tras una caída al agua o por la proximidad a una tobera de chorro.
- Antes de volver a subir a la embarcación, asegúrese de que el motor está parado y de que no está puesta la llave D.E.S.S.

ADVERTENCIA

Para prevenir un arranque accidental, desconecte siempre la llave D.E.S.S. de su anclaje cuando haya bañistas subiendo a bordo o en las proximidades, o durante la extracción de hierbas o residuos de la rejilla de entrada.

- En una moto acuática, nunca coloque los pies y las piernas en el agua para ayudarse a girar la embarcación.

La embarcación en manos de menores

Los menores deben contar siempre con la supervisión de un adulto durante el pilotaje de cualquier embarcación. Las leyes referentes a la edad mínima y a los requisitos de licencia que deben cumplir los menores para pilotar una embarcación varían según la jurisdicción. Asegúrese de consultar a las autoridades locales de navegación para obtener información relativa al uso legal de una moto acuática en el lugar en cuestión. BRP desaconseja el uso de la embarcación por parte de menores de 16 años.

Drogas y alcohol

No pilote nunca la moto acuática bajo la influencia de drogas ni de alcohol. Al igual que cuando se conduce un automóvil, el pilotaje de una embarcación requiere que quien se encuentre al mando esté sobrio, atento y alerta. La operación de una embarcación bajo los efectos de drogas o alcohol no es solamente una actividad peligrosa sino que, además, constituye un delito que puede conllevar penalizaciones graves. Las leyes relevantes se aplican de forma estricta. El uso de drogas y alcohol, ya sea individualmente o en combinación, afecta de forma negativa a la capacidad de reacción, de juicio y de visión. Todo ello, a su vez, limita la capacidad de operar la embarcación con la seguridad necesaria.

ADVERTENCIA

No mezcle nunca el consumo de alcohol con la navegación. El pilotaje bajo la influencia de estas sustancias pone en peligro la vida de sus pasajeros, así como la de otras personas en el agua y de usted mismo. La ley prohíbe terminantemente operar cualquier embarcación bajo los efectos de drogas o alcohol.

Deportes acuáticos (remolque con la embarcación)

ADVERTENCIA

Evite riesgos de daños personales! La moto acuática no está diseñada para remolcar otras embarcaciones, ni para actividades con parasailing, cometas, planeadores o cualquier otro dispositivo que permita volar. Utilice la embarcación únicamente para los deportes acuáticos para los que se ha diseñado.

El esquí acuático y las actividades con tablas de wakeboard y aparatos hinchables son algunos de los más populares. La participación en cualquier deporte acuático requiere un conocimiento detallado de aspectos de seguridad adicionales por parte del participante y del piloto de la embarcación. Si es la primera vez que se dispone a remolcar a alguien con su embarcación, es aconsejable dedicar algunas horas como observador y aprender lo necesario mediante la colaboración con un piloto experto en esta práctica. Asimismo, es importante conocer la habilidad y la experiencia de la persona que se remolca.

Todos los participantes en deportes acuáticos deben observar las indicaciones siguientes:

- El pilotaje con pasajero(s) o remolcando tubos, esquís o tablas de wakeboard tiene particularidades y requiere mayor destreza.
- Respete siempre la seguridad y confort de sus pasajeros y del esquiador que esté remolcando sobre esquís, tabla de wakeboard u otros productos acuáticos.
- Lleve siempre un observador cuando remolque un tubo, a un esquiador acuático o a un practicante de wakeboarding para que observe a la persona remolcada e informe al piloto de las indicaciones que hagan con las manos los participantes. El piloto debe centrar su atención al manejo de la embarcación y al estado de las aguas circundantes.
- Pilote sólo a la velocidad necesaria y siga las instrucciones del observador.
- Cuando remolque un tubo, a un esquiador náutico o a un practicante de wakeboarding, no vire bruscamente ni utilice el sistema de freno a menos que sea absolutamente necesario. Recuerde que, aunque esta moto acuática es maniobrable y es capaz de frenar, existe la posibilidad de que la persona a la que se remolca no pueda evitar un obstáculo o a la propia moto acuática que la remolca.
- Limite la participación en deportes acuáticos exclusivamente a personas que sepan nadar.
- Lleve siempre puesto un salvavidas. Con el salvavidas apropiado, una persona aturdida o inconsciente podrá mantenerse a flote.
- Muestre siempre la debida consideración hacia aquellos con quien comparte el entorno.
- Tanto el piloto como el observador deberán supervisar la ubicación de la cuerda de remolque durante la práctica de deportes acuáticos. Si la cuerda queda demasiado floja, podría enredarse con personas u objetos que se encuentren en la embarcación o en el agua, especialmente al tomar curvas cerradas o trazar círculos, y causar lesiones graves.
- No utilice nunca una cuerda de remolque demasiado corta para deportes acuáticos; el participante podría sufrir daños causados por la inhalación de gases de escape concentrados. La inhalación de estos gases, que contienen monóxido de carbono, puede resultar en envenenamiento por CO, daños personales e incluso la muerte.

- Use una cuerda de remolque de longitud y dimensiones suficientes y cerciórese de que está adecuadamente asegurada a su embarcación. Aunque algunas embarcaciones están equipadas con un mecanismo de remolque especialmente diseñado (o pueden dotarse de ese mecanismo), evite instalar un asta de remolque sobre una moto acuática. Puede convertirse en un riesgo si alguien cae sobre él.
- Ofrezca asistencia inmediata al participante en caso de sufrir una caída. Se encuentra vulnerable en el agua, ya que podría pasar desapercibido para otras embarcaciones.
- Acérquese a la persona en el agua por el lado opuesto a la dirección del viento. Apague el motor antes de acercarse por completo.
- Practique deportes acuáticos únicamente en zonas con la seguridad necesaria. Manténgase alejado de otras embarcaciones, canales, playas, áreas restringidas, bañistas, vías navegables concurridas y obstrucciones bajo el agua.
- Apague el motor y utilice el ancla para asegurar la embarcación antes de salir a nadar.
- Nade sólo en zonas designadas como seguras para hacerlo. Estas suelen estar marcadas por la boya utilizada en áreas aptas para la natación. No salga a nadar sin compañía o por la noche.



BOYA DE NATACIÓN

- No practique esquí acuático entre la puesta y la salida del sol. En muchos lugares, es ilegal hacerlo.
- No coloque nunca la embarcación directamente detrás de participantes en deportes acuáticos. A 40 km/h por hora, la embarcación adelantará a una persona que haya caído al agua 60 m por delante de la embarcación e unos 5 segundos.
- Pare el motor y saque la llave D.E.S.S.™ de su anclaje (cable de seguridad) si hay algún bañista en las proximidades.
- Manténgase al menos a 45 m de zonas marcadas con una boya que indique la presencia de buceadores.

⚠ ADVERTENCIA

Evite riesgos de daños personales! No permita que nadie permanezca cerca del sistema de propulsión ni de la rejilla de entrada cuando el motor esté apagado. Elementos como pelo largo, prendas flojas o las correas del dispositivo personal de flotación pueden enredarse con las piezas móviles y provocar lesiones graves o ahogamiento. En aguas poco profundas, la bomba podría recoger conchas, arena y piedras, entre otros objetos, y expulsarlos hacia atrás.

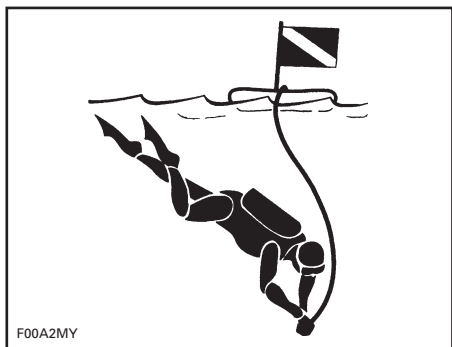

BOYA DE PRESENCIA DE BUCEADORES

Para obtener más información acerca de prácticas homologadas, legales y seguras de los deportes acuáticos, póngase en contacto con la autoridad de la zona en materia de seguridad.

Hipotermia

La hipotermia, que consiste en la pérdida de calor corporal que da lugar a una temperatura insuficiente, es una causa común de muerte en accidentes de navegación. Afectado por hipotermia, el individuo pierde el conocimiento y se ahoga.

El uso de un salvavidas puede ampliar el tiempo de supervivencia gracias a las propiedades de aislamiento que presenta.

Obviamente, cuanto más alta sea la temperatura del agua, menor será el aislamiento requerido. En condiciones de agua fría (por debajo de 4°C), considere el uso de un salvavidas de tipo abrigo o chaqueta, ya que ofrecen una mayor cobertura térmica que los salvavidas de tipo chaleco.

Algunos aspectos importantes sobre la protección contra la hipotermia:

- Mientras se encuentre a flote en el agua, no intente nadar a menos que haya una embarcación en las proximidades, algún otro superviviente o un objeto al que pueda apoyarse o subirse. Si trata de nadar, acelerará la pérdida de calor corporal. En condiciones de agua fría, se recomienda no recurrir a métodos que requieren meter la cabeza en el agua para evitar ahogarse. Mantenga la cabeza fuera del agua. Esto reducirá considerablemente la pérdida de calor e incrementará el tiempo de supervivencia.
- Mantenga una actitud positiva sobre su supervivencia y el rescate. Así ampliará también las posibilidades de prolongar el tiempo de supervivencia hasta que pueda ser rescatado. Su deseo de vivir puede marcar la diferencia.
- Si hay más de una persona en el agua, es aconsejable mantener el contacto corporal. Esto suele reducir la velocidad de pérdida del calor, lo que incrementa el tiempo de supervivencia.
- Lleve puesto siempre el salvavidas. No le ayudará a evitar los síntomas de hipotermia si no lo lleva puesto cuando entre en contacto con el agua.

Cursos sobre seguridad y competencia en la navegación

Muchos países recomiendan o requieren realizar un curso de seguridad y competencia en la navegación. Consulte a las autoridades competentes de su localidad.

Compruebe las leyes de navegación locales y federales o nacionales aplicables a los cursos de agua en los que tenga pensado utilizar su embarcación. Aprenda el reglamento local de navegación. Infórmese del sistema de navegación aplicable (como boyas y señales).

TECNOLOGÍAS ACTIVAS (iCONTROL)

Introducción

NOTA: Algunas funciones o características que se describen en esta sección pueden no ser pertinentes para todos los modelos de motos acuáticas, o estar disponibles como opción.

iControl™ (sistema de control inteligente) proporciona un entorno para que el usuario puede controlar muchos sistemas sin soltar el manillar.

Todos los controles están al alcance del piloto y se pueden activar pulsando un botón o tirando de una palanca. Así, el piloto puede centrar su atención en el agua y en pilotar la embarcación.

Todos los controles son electrónicos y proporcionan las señales a un módulo electrónico cuya función consiste en garantizar un funcionamiento adecuado del sistema dentro de parámetros establecidos.

Los sistemas que se agrupan en el dispositivo iControl son los siguientes:

- iTC™ (control de aceleración inteligente)
- iBR (sistema inteligente de freno y marcha atrás)
- iS™ (suspensión inteligente)
- O.T.A.S. (Dirección asistida ante reducción de la aceleración).

Estos sistemas se combinan para ofrecer nuevas funciones, como control de velocidad de crucero, modo de baja velocidad y sistema de freno, respuesta mejorada de la embarcación, mayor maniobrabilidad y control.

Es muy importante que el piloto lea toda la información de esta Guía del usuario para familiarizarse con la embarcación, sus sistemas, controles, capacidades y limitaciones.

iTC (control de aceleración inteligente)

El sistema utiliza un control electrónico de aceleración (ETC) que proporcionan señales al módulo de control del motor (ECM). Con este sistema no se precisa el tradicional cable del acelerador.

El sistema iTC posibilita nuevas funciones, como modo de paseo/deportivo, control de velocidad de crucero, modo de baja velocidad, modo de esquí y O.T.A.S.™, así como un control más preciso de la potencia del motor.

Modo de paseo/deportivo

El modo deportivo/de paseo permite al piloto elegir entre una respuesta instantánea del acelerador o una respuesta progresiva a determinados regímenes de RPM

En el modo deportivo está disponible toda la potencia del motor a cualquier régimen.

En el modo de paseo, se reducen la potencia disponible y la aceleración desde punto muerto y a un régimen bajo en determinadas condiciones de funcionamiento.

Cuando se acciona el acelerador en modo de paseo, el motor aumenta de revoluciones progresivamente hasta alcanzar un régimen de funcionamiento en el que estará disponible toda la potencia del motor, como si la embarcación estuviera en modo deportivo. Si se reduce la aceleración del motor lo suficiente durante un determinado período, volverán a reducirse de nuevo la potencia del motor y la aceleración.

Control de velocidad de crucero

La función de control de crucero permite al piloto ajustar la velocidad máxima de la embarcación a un régimen de más de 3.800 RPM.

La función de control de velocidad de crucero limita la velocidad de la embarcación pero no la mantiene. El piloto

debe mantener presionada la palanca del acelerador para mantener la velocidad marcha adelante, a diferencia de la función de control de velocidad de crucero típica en un automóvil, con la que se mantiene una velocidad constante mientras no se acciona el pedal del acelerador.

Cuando navegue con el ajuste de velocidad de crucero constante, mantenga la palanca del acelerador totalmente presionada para centrar la atención en la navegación y lo que le rodea.

Modo de velocidad moderada

En el modo de velocidad moderada, el piloto puede ajustar la velocidad al ralentí, equivalente a 1,6 km/h a 8 km/h. No debe presionarse la palanca del acelerador cuando la embarcación se encuentra en el modo de velocidad moderada.

Modo de esquí

El modo de esquí permite una salida controlada y una velocidad de remolque precisa y constante para arrastrar a un practicante de esquí náutico o de wakeboarding.

Sistema O.T.A.S.™ (dirección asistida ante reducción de la aceleración)

El sistema de dirección asistida ante reducción de la aceleración (O.T.A.S.) brinda mayor maniobrabilidad en situaciones de reducción de la aceleración. El sistema O.T.A.S. se activa electrónicamente y aumenta ligeramente el régimen del motor con un número de RPM programado cuando el piloto inicia una giro completo. Cuando el manillar vuelve a su posición central, el acelerador vuelve al ralentí.

Limitaciones

El sistema O.T.A.S. no puede ayudarle a mantener el control ni a evitar colisiones en todas las situaciones.

Learning Key

La llave Learning Key de Sea-Doo™ se puede programar para limitar la velocidad de la embarcación, lo que permite a los usuarios principiantes y a los pilotos menos experimentados aprender el manejo de la embarcación a la vez que ganan la confianza y el control necesarios.

Limitaciones

El manejo de la embarcación puede resultar muy difícil para un usuario principiante, incluso cuando se utiliza el dispositivo Learning Key.

iBR (sistema inteligente de freno y marcha atrás)

Esta embarcación utiliza un sistema de freno y marcha atrás controlado electrónicamente, el iBR (sistema inteligente de freno y marcha atrás).

El módulo iBR controla la posición de la compuerta del sistema iBR para proporcionar impulso hacia adelante, hacia atrás, para frenar y punto muerto.

El piloto modifica la posición de la compuerta del sistema iBR mediante la palanca del acelerador (para el impulso de avance) o la palanca iBR para punto muerto, marcha atrás y la función de freno.

NOTA: La palanca iBR sólo se puede utilizar para indicar un cambio en la posición de la compuerta en caso de que el motor esté en marcha.

Con el sistema iBR se reduce considerablemente la distancia de frenado de esta embarcación y puede aumentar su maniobrabilidad, ya que se puede usar en línea recta, girando, a alta o baja velocidad, o bien para impulsar la embarcación marcha atrás para atracar o maniobrar en espacios muy reducidos.

En condiciones ideales, los pilotos con experiencia pudieron reducir alrededor del 33% la distancia de frenado de

una embarcación equipada con un sistema iBR a partir de una velocidad de 80 km/h.

Limitaciones

Incluso cuando están equipadas con el sistema iBR, las embarcaciones no tienen la capacidad de frenado de los vehículos terrestres.

La distancia necesaria para detenerse variará considerablemente en función de la velocidad inicial, la carga, el viento, la corriente, el estado del agua y la fuerza de frenado.

El accionamiento del sistema iBR no afecta al movimiento marcha atrás.

No puede impedir que la embarcación se desvíe de su rumbo ante las corrientes o el viento.

iS (suspensión inteligente)

El sistema de suspensión de esta embarcación está diseñado de manera que los ocupantes se sienten en la que se conoce como cubierta móvil. Cuando el sistema de suspensión está activo, la cubierta móvil suele estar en la posición superior. Es decir, que la cubierta móvil queda elevada por encima de la cubierta fija lo suficiente para que el sistema de la suspensión absorba el movimiento ascendente y descendente de la embarcación al desplazarse por el agua.

El sistema iS incorpora una función denominada MODO PUERTO. Cuando se activa manual o automáticamente, el MODO PUERTO baja la suspensión para que descienda el centro de gravedad de la embarcación. Esta función resulta de utilidad cuando se transporta la embarcación, se navega a baja velocidad o el sistema O.T.A.S. se activa, ya que se reduce la posibilidad de vuelco.

Limitaciones

Aunque el sistema absorbe parcialmente las fuerzas verticales que se transferirían a los ocupantes durante la navegación, no puede amortiguarlas completamente. Las sacudidas repentinas pueden provocar que la suspensión toque fondo.

EQUIPO DE SEGURIDAD

Equipo de seguridad requerido

El piloto y el/los pasajero(s) deben llevar puesto un dispositivo personal de flotación (salvavidas) homologado que sea adecuado para su utilización en motos acuáticas.

El piloto y los pasajeros deben disponer de acceso inmediato a gafas irrompibles si las condiciones de navegación o la preferencia personal así lo justifican.

El viento, la espuma y la velocidad pueden provocar que lloren los ojos o que la visión sea borrosa.

Como propietario de la embarcación, es usted responsable de asegurar que no falte a bordo ninguno de los equipos de seguridad necesarios. También debe considerar la posibilidad de incorporar más equipos, si fueran necesarios, para su seguridad y la de sus pasajeros. Compruebe la normativa vigente sobre los requisitos relativos al equipamiento de seguridad.

El equipo de seguridad requerido por la normativa es obligatorio. Si la normativa local exige equipos adicionales, deben ser homologados por la autoridad competente. Entre los requisitos mínimos se encuentran los siguientes:

- Salvavidas
- Un cabo flotante de 15 m como mínimo
- Una linterna estanca o bengalas homologadas
- Dispositivo de señalización
- Dispositivos acústicos (bocina de aire o silbato).

El piloto y el/los pasajero(s) de las motos acuáticas deben vestir ropa de protección, incluyendo:

- Un traje isotérmico o prendas gruesas, de tejido tupido y ajustadas que proporcionen una protección similar. Por ejemplo, una malla de ciclista fina no sería apropiada. Pueden producirse lesiones internas graves si el agua se proyecta contra las cavidades corporales como resultado de una caída al agua o por estar próximo a una tobera de chorro. La ropa de baño normal no protege adecuadamente contra la entrada de agua con fuerza en las aberturas inferiores del cuerpo de hombres y mujeres.
- Se recomienda el uso de calzado, guantes y protectores oculares o gafas. Se recomienda algún tipo de protección ligera y flexible para los pies. Ello reduciría las posibilidades de lesión, en el caso de que tuviese que caminar sobre objetos afilados presentes bajo el agua.

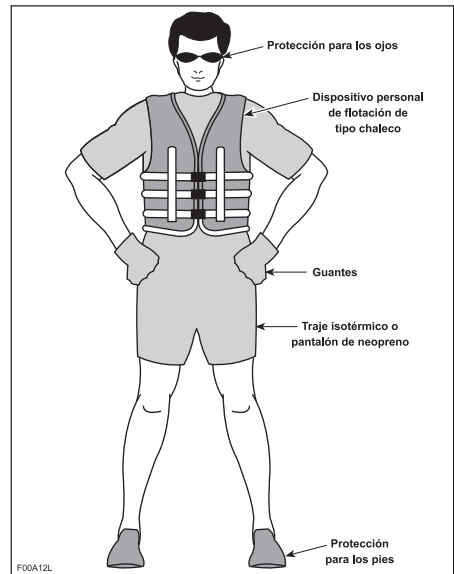

Salvavidas

En muchos países, la normativa requiere que lleve en la embarcación al menos un salvavidas autorizado para cada persona a bordo. Además, los niños menores de 13 años deben llevar puesto el salvavidas en todo momento mientras la embarcación esté en movimiento. No le está permitido utilizar la embarcación a menos que todos los salvavidas se encuentren a mano y en buenas condiciones, y estén marcados claramente con el número de aprobación. Asimismo, deberán ser de la talla correcta (según especificaciones de peso y talla de pecho indicadas en el salvavidas) para cada persona a bordo.

El salvavidas proporciona capacidad de flotación que ayuda a mantener la cabeza y la carga fuera del agua y a mantener el cuerpo en una posición satisfactoria en el agua. Al seleccionar un salvavidas, considere siempre el peso y la edad de la persona. La capacidad de flotación proporcionada por el salvavidas deberá ser suficiente para soportar el peso de la persona en el agua. La talla del salvavidas debe ser adecuada para el usuario. El peso y la talla del pecho son consideraciones comunes a la hora de elegir un salvavidas. Es responsabilidad del piloto asegurarse de que dispone de la cantidad y los tipos apropiados de salvavidas a bordo para cumplir las normativas aplicables, y de que los pasajeros conocen su ubicación y están familiarizados con su uso.

Tipos de salvavidas

Hay cinco tipos de salvavidas aprobados.

Salvavidas de Tipo I, ponible, con la máxima capacidad de flotación requerida. Está diseñado para dar la vuelta a cualquier persona inconsciente en el agua, de una posición boca abajo a una posición vertical o ligeramente hacia atrás y boca arriba. Puede ampliar considerablemente las posibilidades de supervivencia. El salvavidas de Tipo

I es el más eficaz en todas las condiciones de agua, particularmente en situaciones que pudieran darse lejos de la costa, cuando el rescate podría llevar más tiempo. También es el más eficaz en mar gruesa.

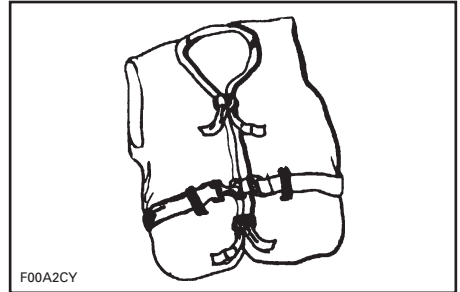

TIPO I - PONIBLE

Salvavidas de Tipo II, ponible, con capacidad para dar la vuelta al usuario igual que el salvavidas de Tipo I, pero con menor eficacia. En las mismas condiciones que el salvavidas de Tipo I, el salvavidas de Tipo II pudiera no resultar de utilidad para algunas personas. Quizás prefiera el uso de este salvavidas en casos con probabilidades de rescate rápido, por ejemplo, en zonas en las que suele haber otras personas que participan en actividades acuáticas.

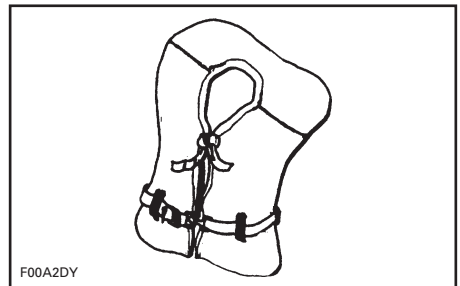

TIPO II - PONIBLE

Salvavidas de Tipo III, ponible, que permite al usuario colocarse en una posición vertical o ligeramente hacia atrás. No sirve para dar la vuelta al usuario. Mantiene al usuario en una

posición vertical o ligeramente hacia atrás y no tiende a dar la vuelta al usuario para colocarlo boca abajo. Ofrece la misma capacidad de flotación que el salvavidas de Tipo II y puede resultar apropiado en zonas donde suele haber otras personas que participan en actividades acuáticas.

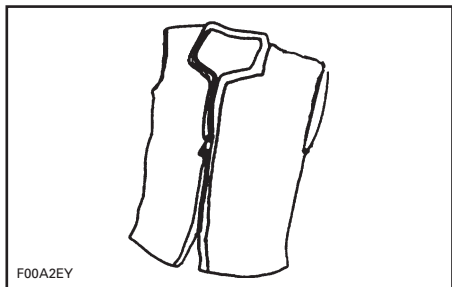

TIPO III - PONIBLE

Salvavidas de Tipo V, ponible, que se debe llevar puesto. En su estado inflado, ofrece una capacidad de flotación equivalente a los salvavidas de Tipo I, Tipo II y Tipo III. Sin embargo, en su estado desinflado, es posible que no sea de utilidad para algunas personas.

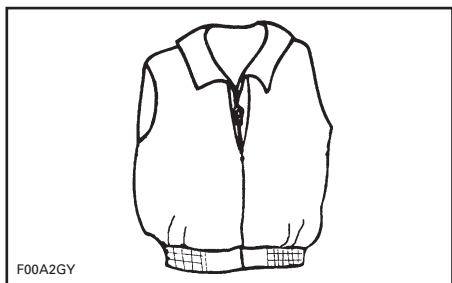

TIPO V - PONIBLE

Cascos

Algunas consideraciones importantes

Los cascos están diseñados para ofrecer un cierto grado de protección para la cabeza en caso de impacto. En la mayoría de los deportes de motor, las ventajas de usar un casco son muy

superiores a sus inconvenientes. Sin embargo, en el caso de los deportes acuáticos de motor, como las motos náuticas, esto no siempre es así, ya que existen determinados riesgos asociados al agua.

Ventajas

Un casco contribuye a reducir el riesgo de lesiones en caso de que la cabeza sufra un impacto contra una superficie dura (como otra embarcación en el caso de una colisión). Asimismo, un casco con protección para la barbilla podría contribuir a evitar heridas en la cara, la mandíbula o los dientes.

Riesgos

Por otra parte, en determinadas situaciones que pueden producirse por la caída de la embarcación, los cascos tienen tendencia a aspirar el agua, como un "cubo", y pueden generar graves tensiones sobre el cuello o la columna vertebral. Esto podría provocar ahogo, lesiones graves o permanentes en el cuello o la columna vertebral o, incluso, la muerte.

Los cascos también pueden afectar a la visión periférica y a la capacidad auditiva, o incrementar la fatiga, lo que podría contribuir a un mayor riesgo de colisión.

Sopesar los riesgos y las ventajas

Para decidir si debe llevar casco o no, lo mejor es que tenga en cuenta el entorno específico en el que vaya a navegar, además de otros factores, tales como la experiencia personal. ¿Habrá mucho tráfico en el agua? ¿Cuál es su estilo de pilotaje?

Lo fundamental

Dado que cada opción reduce al mínimo algunos riesgos, pero aumenta otros, antes de cada travesía debe decidir si necesita casco o no en función de la situación en concreto.

Si opta por utilizar casco, deberá decidir qué tipo resulta el más adecuado a las circunstancias. Busque cascos que cumplan las normas DOT o Snell y, si es posible, elija uno diseñado para deportes de motor acuáticos.

Equipo adicional recomendado

Para disfrutar de sus travesías con toda seguridad, recomendamos que adquiera varios componentes de equipo adicional. Esta lista, aunque no es ni mucho menos completa, incluye elementos cuya adquisición debería considerar.

- Pequeña caja de herramientas
- Mapa de la zona
- Botiquín de primeros auxilios
- Cuerda para remolcar
- Bengalas
- Remo
- Ancla
- Cabos de amarre.

Un teléfono móvil, dentro de una bolsa o empaque impermeable, ha demostrado también ser de ayuda para los navegantes cuando se encuentran en apuros o, simplemente, para contactar con alguien en tierra.

REGLAMENTO DE NAVEGACIÓN

Reglas de manejo

El manejo de una embarcación puede compararse a la conducción por autovías y carreteras sin señalizar. Para evitar colisiones o esquivar a las demás embarcaciones, debe seguirse un sistema de reglas de tráfico. No es sólo cuestión de sentido común... ¡Hay que respetar la ley!

Por lo general, manténgase a la derecha y evite con seguridad a las otras embarcaciones, dejando una distancia de seguridad respecto a éstas, a personas y a objetos.

En la siguiente ilustración se identifican distintas partes de una embarcación que se utilizan de puntos de referencia para la dirección; la proa se considera la parte delantera de la embarcación. El lado de babor de la embarcación (izquierda) se puede identificar por una luz ROJA a proa, mientras que en el de estribor (derecha) hay una luz VERDE.

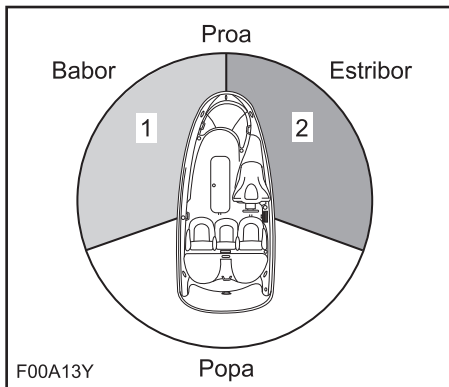

TÍPICO - PUNTOS DE REFERENCIA PARA LA DIRECCIÓN

1. Luz ROJA
2. Luz VERDE (zona de cesión de paso)

Cruce

Ceda el derecho de paso a las embarcaciones que se encuentren **delante de la suya y a su derecha**. No cruce nunca por delante de una embarcación; ve-

rá esta luz ROJA, mientras que desde la otra embarcación se verá su luz VERDE (tienen derecho de paso).

Las motos acuáticas no tienen estas luces de distintos colores, aunque la norma sigue siendo válida.

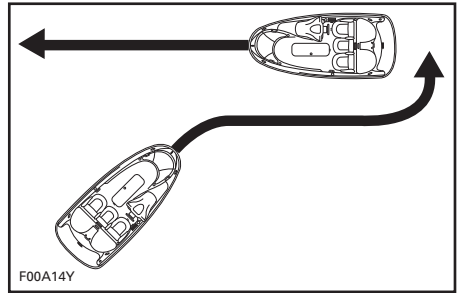

TÍPICO

Al igual que con un semáforo, si ve una luz **ROJA, DETÉNGASE**, ceda el derecho de paso. La otra embarcación se encuentra a su derecha y **es la que tiene preferencia**.

Si ve una luz **VERDE, siga adelante con precaución**. La otra embarcación se encuentra a su izquierda; tiene usted preferencia.

De frente

Mantenga la derecha.

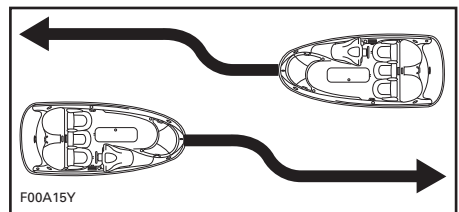

TÍPICO

Paso

Ceda el derecho de paso a otras embarcaciones y mantenga la distancia.

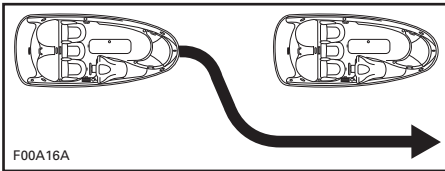

TÍPICO

Sistema de navegación

Las ayudas a la navegación, tales como señales o boyas, pueden facilitarle la identificación de aguas seguras. Las boyas le indicarán si debe mantenerse a la derecha (estribor) o a la izquierda (babor) de la boya o por qué canal puede continuar. También pueden indicarle si está entrando en un área restringida o controlada, como una zona vedada a embarcaciones o una zona de velocidad limitada. Asimismo, pueden indicar riesgos o información pertinente para la navegación. Las señales pueden localizarse en la orilla o sobre el agua. También pueden indicar límites de velocidad, la prohibición de embarcaciones a motor o barcas, la presencia de fondeaderos y otras informaciones útiles. (La forma de cada tipo de señal le facilitará comprender su significado).

Asegúrese de que conoce y comprende el sistema de navegación aplicable para los cursos de agua en los que tenga pensado usar la embarcación.

Cómo evitar colisiones

- No suelte el acelerador para girar.

⚠ ADVERTENCIA

No suelte el acelerador cuando intente esquivar objetos sin utilizar el sistema de freno. Se necesita potencia del motor y de la bomba para hacer girar la embarcación.

- Mantenga siempre una vigilancia constante sobre otros usuarios del agua y otras barcas u objetos, especialmente al girar. Esté atento a las condiciones que limitan su visibilidad o impiden que otros le vean.
- Respete los derechos de los demás pilotos de recreo y otras personas que haya en los alrededores y mantenga siempre una distancia de seguridad respecto a otras embarcaciones, personas y objetos.
- No salte olas ni estelas.

⚠ ADVERTENCIA

No salte sobre estelas ni olas, ni conduzca sobre la rompiente ni intente salpicar a otros con su embarcación. Podría usted juzgar mal las capacidades de la embarcación o su propia habilidad para la conducción y chocar contra otra embarcación o golpear a una persona.

- Esta moto acuática tiene la capacidad de dar giros más bruscos que otras embarcaciones; de cualquier modo, y salvo en una emergencia, no realice giros bruscos a velocidad elevada. Tales maniobras dificultarían el que otras personas le eviten o entiendan a dónde se dirige. Además, usted y/o su(s) pasajero(s) podrían salir despedidos de la embarcación.
- A diferencia de la mayoría de motos acuáticas, incluye un sistema de freno. Practique la parada y el atraque en un lugar seguro y sin tráfico para familiarizarse con la distancia necesaria para detener la embarcación en distintas condiciones.
- Cuando pilote una embarcación equipada con el dispositivo iBR, tenga en cuenta que, probablemente, las embarcaciones que se encuentren en las inmediaciones no podrán frenar tan rápidamente.

- Cuando se accione por primera vez el freno a cierta velocidad, por detrás de la embarcación saldrá proyectado un chorro de agua que podría impedir la visión de su embarcación personal al piloto de otra embarcación que le siga.
- Es importante informar al usuario de una embarcación que pretenda seguirle de que con esta embarcación personal puede frenar y realizar maniobras específicas, así como explicarle que puede salir despedido un chorro de agua hacia atrás y hacia arriba, y que debe mantenerse una distancia de seguridad mayor entre ambas embarcaciones.

! ADVERTENCIA

La distancia necesaria para detenerse será diferente dependiendo de la velocidad inicial, carga, viento y estado del agua.

- Puede ser necesario mantener o incrementar la velocidad para evitar una colisión.

REPOSTAJE

Procedimiento de repostaje

⚠ ADVERTENCIA

El combustible es inflamable y puede explotar en determinadas condiciones. Trabaje siempre en una zona bien ventilada. No fume ni permita llamas vivas ni chispas en las cercanías.

Apague el motor.

⚠ ADVERTENCIA

Detenga siempre el motor antes de repostar.

No permita que quede nadie en la embarcación.

Amarre bien la embarcación al muelle de repostaje.

Tenga un extintor a mano.

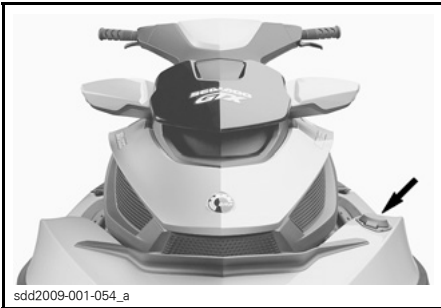

sdd2009-001-054_a

TÍPICO - UBICACIÓN DEL TAPÓN DEL DEPÓSITO DE COMBUSTIBLE

Presione hacia abajo ligeramente el tapón con la mano izquierda a la vez que tira del seguro con los dedos para desbloquearlo. El tapón se abrirá por la presión del muelle.

⚠ ADVERTENCIA

El depósito de combustible podría encontrarse presurizado. Coloque una mano sobre el tapón del depósito de combustible cuando quite el seguro del tapón.

Introduzca el surtidor de gasolina en el cuello de llenado y reposte.

⚠ ADVERTENCIA

Para que no retroceda el combustible ni se salga, llene el depósito lentamente para que vaya saliendo el aire del depósito.

Detenga el repostaje de inmediato tras soltar el mando de la tobera de la bomba de gasolina y espere unos instantes antes de retirar el surtidor. No retraiga el la tobera de la bomba de gasolina para llenar más el depósito de combustible.

⚠ ADVERTENCIA

No llene en exceso ni permita que se rebose el depósito de combustible, sobre todo si la embarcación está al sol. A medida que aumenta la temperatura, el combustible se expande y podría rebosar.

Cierre el depósito de combustible y asegúrese de que está bien asegurado.

⚠ ADVERTENCIA

Limpie siempre con un trapo cualquier resto de combustible derramado de la embarcación.

Tras el repostaje, abra siempre el asiento y retire la caja de ventilación para airear de vapor de gasolina el compartimento del motor.

! ADVERTENCIA

No ponga en marcha la embarcación si hay gasolina o se percibe olor de vapor de gasolina.

Combustible recomendado

Utilice gasolina sin plomo con el octanaje que se indica a continuación.

AVISO Nunca experimente con otros combustibles o diferentes proporciones de combustible. No utilice nunca combustibles que contengan más de un 10% de etanol o metanol. El uso de un combustible no recomendado puede deteriorar el rendimiento del motor y causar daños en partes esenciales del sistema de combustible y del motor.

En Norteamérica

OCTANAJE MÍNIMO		
87 (RON + MON)/2		
91 (RON + MON)/2	▼	▼
MOTORES	91	87
155 CV De aspiración natural	--	X
215 y 260 CV Con sobrealimentador y refrigeración intermedia	X ⁽¹⁾	X

⁽¹⁾ Para un rendimiento óptimo del motor.

En otros países y regiones

OCTANAJE MÍNIMO		
92 RON		
95 RON	▼	▼
MOTORES	95	92
155 CV De aspiración natural	--	X
215 y 260 CV Con sobrealimentador y refrigeración intermedia	X ⁽¹⁾	X

⁽¹⁾ Para un rendimiento óptimo del motor.

INFORMACIÓN SOBRE EL REMOLCADO

AVISO La envergadura de los travesaños de madera del remolque debe ajustarse para apoyar el casco en toda la longitud. Los extremos de los travesaños de madera del remolque no deben superar la longitud de la embarcación.

Asegúrese de que las ruedas del remolque están colocadas de manera que el centro de gravedad de la embarcación quede un poco por delante de las ruedas para un apoyo adecuado del peso de la embarcación.

ADVERTENCIA

No incline nunca esta embarcación sobre un extremo para el transporte. Le recomendamos que transporte la embarcación en su posición de funcionamiento normal.

Compruebe las leyes y los reglamentos vigentes en su zona relativos al arrastre de un remolque, especialmente en lo referente a lo siguiente:

- el sistema de frenos
- el peso del vehículo de remolque
- los espejos.

Respete las siguientes medidas de seguridad para remolcar la embarcación:

- Respete el peso máximo del vehículo de remolque y el peso sobre la lengua según las recomendaciones del fabricante.
- Enganche la embarcación a los ojales delantero y trasero (proa/popa) de forma que quede firmemente sujeta en el remolque. Utilice amarres adicionales si es necesario.
- Asegúrese de que el tapón del depósito de combustible, la tapa del compartimento de almacenamiento delantero, la guantera, la plataforma de embarque y el asiento están bien asegurados.
- Observe las medidas de seguridad para el remolcado.

AVISO No pase cuerdas o amarres por encima del asiento o del asidero, puesto que podrían dañarse de forma permanentes. Envuelva cuerdas o amarres con trapos o protectores similares allí donde puedan entrar en contacto con el cuerpo de la embarcación.

Modelos RXT iS, GTX iS y GTX Limited iS

ADVERTENCIA

Asegúrese de que la cubierta móvil de la embarcación está bajada en la posición de MODO PUERTO antes del remolcado. Así el centro de gravedad baja y aumenta la estabilidad para el ocupante.

Todos los modelos

ADVERTENCIA

Antes de la operación de remolque, compruebe que el asiento se encuentra bien asegurado.

Una funda para Sea-Doo puede proteger la embarcación, especialmente en la conducción por caminos de tierra, para evitar que entre suciedad a través de las aberturas de entrada de aire.

ADVERTENCIA

Cuando remolque la embarcación, no deje NUNCA ningún equipo en ésta.

Modelo WAKE Pro

ADVERTENCIA

No deje NUNCA una tabla de wakeboard instalada sobre el portatablas. De lo contrario, la(s) aleta(s) de la tabla podría(n) provocar lesiones a los viandantes o la tabla podría salir despedida a la carretera.

! ADVERTENCIA

Los tensores se encuentran sometidos a presión y podrían dar un latigazo al soltarse. Tenga precaución.

NOTA: Cuando transporte dos embarcaciones, puede que sea necesario retirar el portatablas de wakeboard situada en la interior.

ETIQUETAS IMPORTANTES QUE FIGURAN SOBRE EL PRODUCTO

En la embarcación aparecen las etiquetas que figuran en las siguientes páginas. Si alguna no aparece o está dañada, puede ser reemplazada de modo gratuito. Diríjase a un distribuidor autorizado de Sea-Doo.

Lea detenidamente las etiquetas siguientes antes de manejar esta embarcación.

NOTA: La primera ilustración de la embarcación indica las ubicaciones aproximadas de las distintas etiquetas. Una línea de puntos indica que la etiqueta no se encuentra en la superficie exterior, y que debe abrirse el asiento o algún tipo de tapa para ver la etiqueta.



TÍPICO - MODELOS RXT IS, GTX IS Y GTX LIMITED IS



TÍPICO - MODELOS GTX 155 Y RXT 215

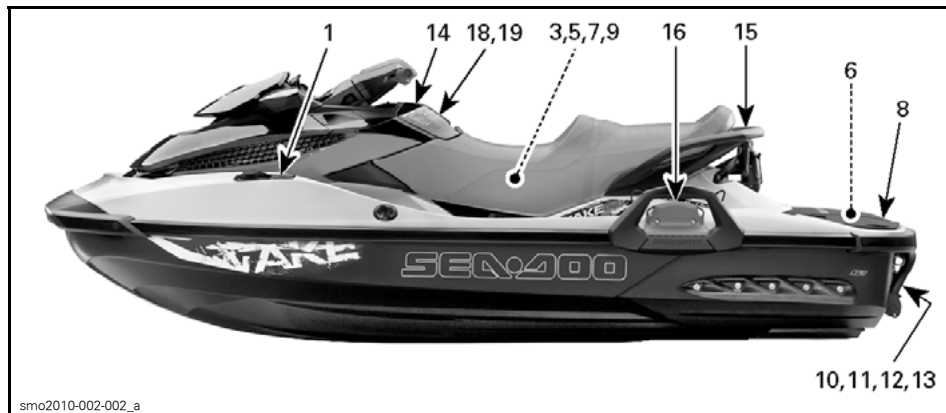

MODELO WAKE PRO

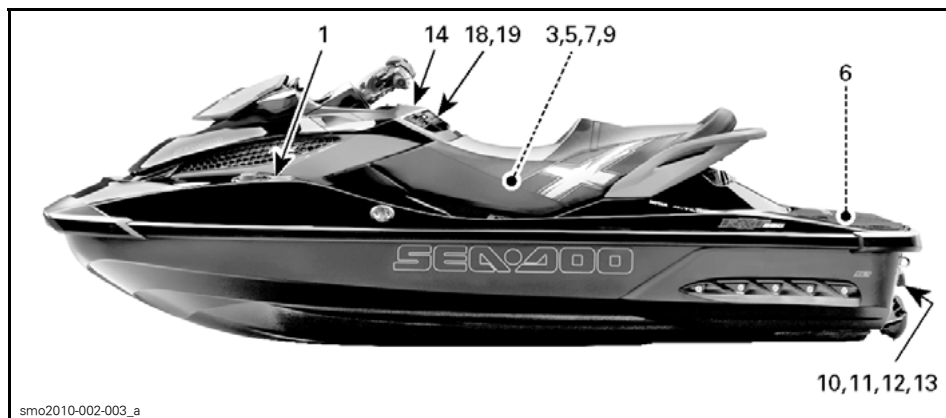

MODELO RXT-X

⚠ ADVERTENCIA

- Tras el repostaje, abra siempre el asiento y la caja de ventilación para airear de vapor de gasolina el compartimento del motor.
- El vapor de gasolina puede provocar un incendio o una explosión.
- No llene excesivamente el depósito de gasolina.
- Mantenga la embarcación alejada de chispas y llamas.
- No ponga en marcha la embarcación si hay líquido de gasolina o se percibe olor de vapor de gasolina.
- Asegúrese de volver a colocar siempre la caja de ventilación (si procede) y de cerrar el asiento antes de la puesta en marcha.

219903201

AVISO

Se recomienda: gasolina súper sin plomo 91 octanos (PON) o superior.
Requisito mínimo: gasolina sin plomo 87 octanos (PON).

219903201

ETIQUETA 1: TÍPICO



smo2009-002-103_a

ETIQUETA 2: TÍPICO

⚠ CUIDADO

EL ACEITE Y ALGUNOS COMPONENTES DEL COMPARTIMENTO DEL MOTOR PUEDEN ENCONTRARSE A ALTA TEMPERATURA: EL CONTACTO DIRECTO PODRÍA PROVOCAR QUEMADURAS.

COMPRUEBE EL NIVEL DE ACEITE DEL MOTOR

- Asegúrese de que el motor está a la temperatura de funcionamiento. (No deje nunca que el motor se quede sin agua si el kit de lavado no está conectado, ya que podría dañarse).
- Para la verificación, el vehículo debe encontrarse sobre una superficie nivelada.
- Deje el motor al ralentí durante 30 segundos, como mínimo.
- Pare el motor y espere 30 segundos, como mínimo.
- Compruebe el nivel de aceite con la varilla medidora.

219903184A

219903184

ETIQUETA 3: MODELOS DE CUBIERTA FIJA

⚠ CUIDADO

EL ACEITE Y ALGUNOS COMPONENTES DEL COMPARTIMENTO DEL MOTOR PUEDEN ENCONTRARSE A ALTA TEMPERATURA: EL CONTACTO DIRECTO PODRÍA PROVOCAR QUEMADURAS.

COMPRUEBE EL NIVEL DE ACEITE DEL MOTOR

- Asegúrese de que el motor está a la temperatura de funcionamiento. (No deje nunca que el motor se quede sin agua si el kit de lavado no está conectado, ya que podría dañarse).
- Para la verificación, el vehículo debe encontrarse sobre una superficie nivelada.
- Deje el motor al ralentí durante 30 segundos, como mínimo.
- Pare el motor y espere 30 segundos, como mínimo.
- Saque la caja de ventilación para tener acceso al compartimento del motor.
- Compruebe el nivel de aceite con la varilla medidora.

219903084

219903084

ETIQUETA 3: MODELOS IS

⚠ ADVERTENCIA

CADA VEZ QUE SE REALICE UNA COMPROBACIÓN DE OLOR DE VAPOR DE GASOLINA

- Saque siempre esta caja de ventilación para tener acceso al compartimento del motor.
- El vapor de gasolina puede provocar un incendio o una explosión.
- No ponga en marcha la embarcación si hay líquido de gasolina o se percibe olor de vapor de gasolina.
- Asegúrese de volver a colocar siempre la caja de ventilación y de cerrar el asiento antes de la puesta en marcha.

smo2009-002-105_aen

ETIQUETA 4: TÍPICO

⚠ WARNING / ADVERTENCIA

When disconnecting coil from spark plug, always disconnect coil from main harness first. Never check for engine ignition spark from an open coil and/or spark plug in the engine compartment as spark may cause fuel vapor to ignite.

Para desconectar la bobina de la bujía, desconecte siempre primero la bobina del mazo de cables principal. No verifique nunca la chispa de encendido del motor de una bobina abierta ni de la bujía presente en el compartimento del motor, puesto que se podrían inflamar los gases del combustible.

F18L0NY

ETIQUETA 5: TÍPICO

⚠ ADVERTENCIA

- Saque la batería de la embarcación antes de recargarla.
- No cargue excesivamente la batería.
- Una carga incorrecta de la batería puede provocar una explosión.

smo2009-002-106_aen

ETIQUETA 6: TÍPICO

AVISO

- Para cumplir los reglamentos sobre ruidos, este motor fue diseñado para funcionar con un silenciador de la entrada de aire.
- El funcionamiento sin silenciador de la entrada de aire o con un silenciador incorrectamente instalado podría provocar daños en el motor.

219903177A

219903177

ETIQUETA 7: TÍPICO

⚠ ADVERTENCIA

CÓMO USAR EL ESCALÓN DE EMBARQUE

- El motor debe estar parado cuando se vaya a utilizar el escalón de embarque.
- Manténgase alejado del chorro y de la rejilla de entrada.
- Colóquese en el centro del escalón.
- Sobre el escalón no puede haber más una persona a la vez.
- No utilice nunca el escalón para tirar, remolcar, bucear o saltar, subirse a una moto de agua que se encuentre fuera del agua ni con ninguna otra finalidad diferente de la prevista.

smo2009-002-107_aen

ETIQUETA 8: TÍPICO



F00A2TY

ETIQUETA 9: TÍPICO

⚠ ADVERTENCIA

Cuando se acciona el motor mientras la embarcación se encuentra fuera del agua, el intercambiador de calor de la placa de navegación puede llegar a calentarse mucho. Evite todo contacto con la placa para evitar quemaduras.



• Haga girar la embarcación.
• Haga pausas.
• Sálgase a la deriva y abra la rejilla de entrada.
• Apague el motor.
• Asegúrese de que el motor está parado.

AVISO

smo2009-002-108_aen

ETIQUETA 10: TÍPICO



smo2009-002-109_a

ETIQUETA 11: TÍPICO

⚠ ADVERTENCIA



Las piezas móviles pueden provocar aplastamientos y cortes. Mantenga alejados las manos y los pies.

smo2009-002-110_aen

ETIQUETA 12: TÍPICO



smo2009-002-111_a

ETIQUETA 13: TÍPICO

CE 0609



CATEGORÍA DE EMBARCACIÓN: C

Max. 3

Max. 226 kg

Bombardier Recreational Products Inc.

smo2009-002-112_a

ETIQUETA 14: TÍPICO (EMBARCACIONES EN OTROS PAÍSES Y REGIONES)

⚠ ADVERTENCIA

• Cuando no utilice la sujeción para esquís, replieguela totalmente.

• No suelte el asidero posterior mientras se repliega la sujeción para esquís.

• Asegúrese de que la sujeción para esquís se encuentra totalmente extendida y bloqueada antes de su uso.

• El observador debe mantener siempre las manos sobre las asas de la sujeción para esquís mientras se tira de un esquiador o practicante de "wakeboard".

219903137A

219903137

ETIQUETA 15: TÍPICO

⚠ ADVERTENCIA

Siempre deberá:

- Asegurar el PORTAEQUIPAJES de manera apropiada
- Colocar la tabla con las ALETAS HACIA FUERA
- Asegurar la TABLA de manera apropiada

219903228C

219903228

ETIQUETA 16: TÍPICO

INSTRUCCIONES SOBRE EL IBR

Funciones del sistema inteligente de freno y marcha atrás (IBR):

Cómo frenar

- Apriete la palanca de freno.

Cómo retroceder:

- Mantenga accionada la palanca de freno.

Cómo avanzar:

- Pulse la palanca del acelerador para moverla de punto muerto a marcha adelante.
- Apriete la palanca del acelerador para acelerar.

Cómo cambiar a punto muerto:

- Pulse la palanca de freno.

Consulte la guía del usuario para obtener más información.

⚠ ADVERTENCIA

Las colisiones provocan más **LESIONES Y MUERTES** que ningún otro tipo de accidente con motos náuticas o embarcaciones personales.

PARA EVITAR COLISIONES:

ESCRUBIRÉ CONSTATAMENTE en busca de personas, objetos u otras embarcaciones. Sea consciente de las condiciones que limitan su visibilidad o bloquean su visión de otros.

PILOTE A LA DEFENSIVA a velocidades seguras y mantenga la distancia de seguridad con las personas, objetos u otras embarcaciones.

- No siga directamente a otras motos acuáticas ni a otras embarcaciones.
- Evite giros bruscos u otras maniobras que puedan dificultar el que otras personas le eviten o comprendan hacia dónde va.
- No se acerque a otras personas para salpicarles agua.
- Evite zonas con objetos sumergidos o aguas poco profundas.

TOME MEDIDAS preventivas para evitar las colisiones. Recuerde que las motos náuticas y otras embarcaciones carecen de frenos.

NO SUELTE EL ACCELERADOR CUANDO INTENTE ESQUIVAR objetos - necesita la aceleración para gobernar la embarcación. Verifique si funcionan correctamente los controles de admisión y dirección antes de arrancar la moto náutica.

Siga los reglamentos sobre navegación y las leyes locales aplicables para las motos acuáticas.

Consulte la Guía del Usuario para obtener más información.

El espacio para sentarse está limitado a 1 conductor y 2 pasajeros (226 Kg./500 libras).

219903197

219903197

ETIQUETA 18: TÍPICO

⚠ ADVERTENCIA

Para reducir el riesgo de **LESIONES GRAVES o MUERTE**:

LLEVE PUESTO UN SALVAVIDAS. Todos los pilotos deben llevar puesto un salvavidas aprobado por Salvamento Marítimo, homologado para el uso en motos acuáticas.

VISTA PRENDAS DE PROTECCIÓN. Pueden producirse lesiones internas graves si el agua se proyecta contra las cavidades corporales como resultado de una caída al agua o por estar próximo a una tobera de chorro. La ropa de baño normal no protege adecuadamente contra la entrada de agua con fuerza en las aberturas inferiores del cuerpo de hombres y mujeres. Todos los pilotos deben llevar puesto un traje isotérmico o prendas que proporcionen una protección equivalente (consulte la Guía del Usuario). Se recomienda el uso de calzado, guantes y protectores oculares/gafas.

CONOZCA LAS LEYES DE LA NAVEGACIÓN Bombarldier desaconseja que la embarcación sea pilotada por menores de 16 años. Averigüe la edad mínima para el pilotaje y los requisitos de formación de su zona. Se recomienda la realización de un curso sobre seguridad náutica, Circunstancia que puede ser obligatoria en su zona.

INSTALE UN CABLE PARA DETENCIÓN DEL MOTOR (SISTEMA AUXILIAR DE SEGURIDAD "HOMBRE AL AGUA") al salvavidas y manténgalo desenganchado del manillar para que se detenga el motor si el usuario se cae. Tras la conducción, extraiga el cable de la moto náutica para evitar un uso no autorizado por parte de niños u otras personas.

CONDUZCA DENTRO DE SUS LÍMITES Y EVITE MANIOBRAS AGRESIVAS para reducir el riesgo de pérdida de control, eyección y choque. Este producto es una embarcación de alto rendimiento – no un juguete. Girar bruscamente o saltar estelas u olas pueden aumentar el riesgo de lesiones en espalda/columna vertebral (parálisis), lesiones faciales y roturas en piernas, tobillos y en otros huesos. No salte estelas ni olas.

NO ACLERE CUANDO HAYA ALGUIEN DETRÁS DE LA MOTO ACUÁTICA: apague el motor o manténgalo al ralentí. El chorro de agua y/o residuos que sale de la tobera de empuje puede provocar lesiones graves.

MANTÉNGASE ALEJADO DE LA REJILLA DE ENTRADA mientras el motor se encuentra funcionando. El pelo largo, prendas flojas o las correas del salvavidas pueden enredarse con las piezas móviles y provocar lesiones graves o ahogamiento.

NO CONDUZCA NUNCA TRAS HABER CONSUMIDO DROGAS O ALCOHOL.

LEA Y SIGA LA GUÍA DEL USUARIO



Traje isotérmico



Tobera de chorro



Rejilla de entrada

219903198

219903198

ETIQUETA 19: TÍPICO

INSPECCIÓN PREVIA A LA NAVEGACIÓN

ADVERTENCIA

Realice una inspección antes de la navegación para detectar problemas potenciales durante el uso. La inspección antes de la navegación puede ayudarle a supervisar el desgaste y el deterioro antes de que causen problemas. Corrija los problemas que descubra para reducir el riesgo de roturas o accidente. Diríjase a un distribuidor autorizado de Sea-Doo si es necesario.

Antes de la inspección previa a la navegación, lea detenidamente el apartado de *CONTROLES*.

Qué debe hacerse antes de llevar la embarcación al agua

ADVERTENCIA

El motor debe estar parado y la llave D.E.S.S. fuera de su anclaje antes de verificar cualquiera de los puntos que se indican a continuación. Ponga en marcha la embarcación solamente cuando se hayan comprobado todos los elementos y el funcionamiento sea correcto.

Compruebe los elementos que se relacionan en la tabla siguiente antes de llevar la embarcación al agua.

ELEMENTO	FUNCIONAMIENTO	✓
Casco	Inspeccionar.	
Admisión de agua de la bomba de impulsión	Inspeccionar/limpiar.	
Tapones de drenaje	Apretar.	
Depósito de combustible	Repostar.	
Compartimento del motor	Compruebe si existen fugas de líquidos o si hay olor de vapores de gasolina.	
Nivel de aceite del motor	Comprobar/rellenar.	
Nivel de refrigerante del motor	Comprobar/rellenar.	
Sistema de dirección	Verificar el funcionamiento.	
Palanca del acelerador	Verificar el funcionamiento.	
Palanca del sistema iBR	Verificar el funcionamiento.	
Suspensión inteligente (iS)	Verificar el funcionamiento.	
Tapa del compartimento de almacenamiento delantero, plataforma de embarque y asiento	Asegurarse de que están cerradas y bloqueadas.	
Contenedor de almacenamiento extraíble independiente	Asegúrese de que se encuentra instalado en la embarcación y debidamente cerrado y asegurado.	

Portatablas para wakeboard	<ul style="list-style-type: none"> – Asegúrese de que el portatablas esté correctamente instalado y asegurado. – Asegúrese de que los tensores se encuentran en buen estado. – Asegúrese de que la tabla esté correctamente instalada en el portatablas y asegurada. 	
Sujeción para esquí acuático/tabla wakeboard	Inspeccione y compruebe el funcionamiento.	
Anclaje D.E.S.S. y botón de arranque/parada del motor	Verificar el funcionamiento.	

Casco de la embarcación

Inspeccione para detectar grietas u otros daños en el casco.

Admisión de agua de la bomba de impulsión

Elimine hierbas, conchas, residuos o cualquier objeto que pueda limitar el caudal de agua y dañar la unidad de propulsión. Limpie según sea necesario. Si hay alguna obstrucción que no puede eliminarse, diríjase a un distribuidor autorizado de Sea-Doo para solicitar asistencia técnica.

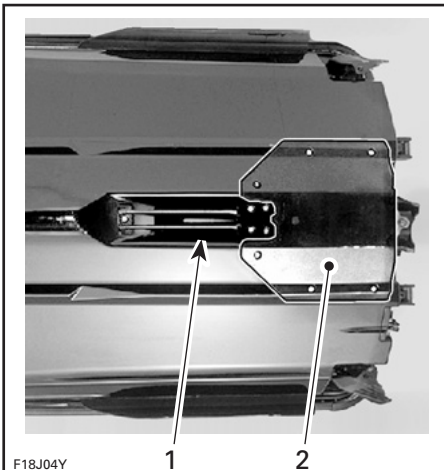

F18J04Y

TÍPICO — INSPECCION ESTAS ÁREAS

1. Admisión de agua
2. Placa de navegación

Tapones de drenaje

Asegure bien los tapones de drenaje de la sentina.

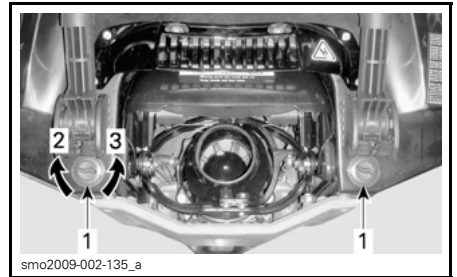

TÍPICO

1. Tapones de drenaje de la sentina
2. Apretar
3. Aflojar

⚠ ADVERTENCIA

Asegúrese de que los tapones de drenaje de la sentina se encuentran bien cerrados antes de volver a llevar la embarcación al agua.

Depósito de combustible

Llene el depósito de combustible.

⚠ ADVERTENCIA

Respete estrictamente las instrucciones que figuran en el *PROCEDIMIENTO DE REPOSTAJE*.

Compartimento del motor

Inspeccione el compartimento del motor para detectar si se percibe olor de vapor de gasolina.

⚠ ADVERTENCIA

Si se detecta alguna fuga u olor a gasolina, no aplique energía eléctrica ni arranque el motor. Consulte a un distribuidor autorizado de Sea-Doo antes del uso.

Para tener acceso al compartimento del motor, abra el asiento.

Modelos RXT iS, GTX iS y GTX Limited iS

Saque también la caja de ventilación presionando las 3 pestañas de bloqueo y levántela de la extensión de la cubierta.

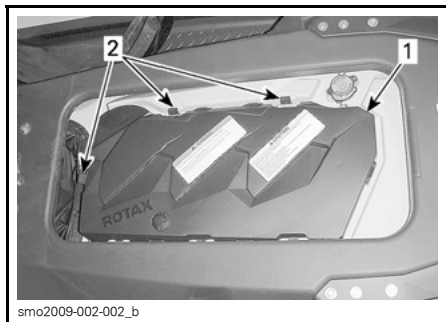

1. Caja de ventilación
2. Pestañas de bloqueo

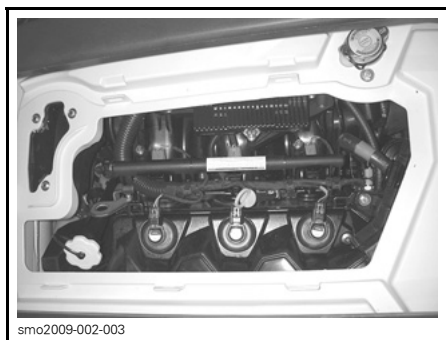

CAJA DE VENTILACIÓN EXTRAÍDA

Aceite del motor

Asegúrese de que el nivel de aceite se encuentra dentro de las especificaciones según lo descrito en el apartado *PROCEDIMIENTOS DE MANTENIMIENTO*.

Refrigerante del motor

Asegúrese de que el nivel de refrigerante se encuentra dentro de las especificaciones según lo descrito en el apartado *PROCEDIMIENTOS DE MANTENIMIENTO*.

Modelos de cubierta fija

Compruebe la existencia de fugas de refrigerante en el motor, en la sentina y en la placa de navegación.

⚠ ADVERTENCIA

Cuando se acciona el motor mientras la embarcación se encuentra fuera del agua, el motor y el intercambiador de calor de la placa de navegación pueden llegar a calentarse mucho. Evite todo contacto con las piezas calientes del motor y la placa de navegación para evitar quemaduras.

Sistema de dirección

Con ayuda de otra persona, verifique que la maniobrabilidad de la dirección no presenta restricciones.

Cuando el manillar se encuentra en posición horizontal, la tobera de la bomba de impulsión debe permanecer en posición recta. Asegúrese de que los pivotes de la tobera de la bomba de impulsión giran fácilmente y en la misma dirección que el manillar (p. ej.: cuando el manillar se gira a la izquierda, la abertura de la tobera debe orientarse hacia el lado izquierdo de la embarcación).

! ADVERTENCIA

Antes del arranque, compruebe el manillar y el funcionamiento de la tobera de dirección correspondiente. Nunca gire el manillar mientras haya alguien cerca de la parte posterior de la embarcación. Manténgase alejado de las piezas móviles de la dirección (tobera, compuerta del sistema iBR, vari-laje, etc.).

Palanca del acelerador

Compruebe si la palanca de control electrónico del acelerador (ETC) se mueve sin impedimentos y funciona sin problemas. Debe regresar a su posición inicial inmediatamente después de que se suelte.

! ADVERTENCIA

Antes de arrancar el motor, compruebe el funcionamiento de la palanca del acelerador. Si se detecta fricción en la palanca del acelerador, diríjase a un distribuidor autorizado de Sea-Doo.

Palanca de iBR (sistema inteligente de freno y marcha atrás)

Compruebe que la palanca iBR del acelerador no tiene impedimentos y funciona sin problemas. Debe regresar a su posición inicial inmediatamente después de que se suelte.

! ADVERTENCIA

Antes de arrancar el motor, compruebe el funcionamiento de la palanca del sistema iBR. Si se detecta fricción en la palanca del sistema iBR, diríjase a un distribuidor autorizado de Sea-Doo.

Suspensión iS**Modelos RXT iS, GTX iS, GTX Limited iS**

1. Pulse el botón start/stop (arranque/parada) para activar el ECM.
2. Pulse en el botón de flecha arriba y abajo de iS para confirmar el funcionamiento de la suspensión.

Compartimentos de almacenamiento, plataforma de embarque y asiento

Asegúrese de que todos los equipos de seguridad y supervivencia y otra carga estén debidamente almacenados en los contenedores de almacenamiento suministrados.

Asegúrese de que el contenedor de almacenamiento independiente, la cubierta frontal, la guantera, la plataforma de embarque, los paneles de acceso y el asiento están cerrados y asegurados.

! ADVERTENCIA

Asegúrese de que el asiento, la plataforma de embarque, los paneles de acceso y todas las cubiertas de los compartimentos de almacenamiento están bien asegurados.

Modelos RXT iS, GTX iS y GTX Limited iS

Asegúrese de que no hay carga ni otros objetos entre la cubierta móvil y la cubierta fija.

! ADVERTENCIA

No almacene carga ni ningún tipo de material en el espacio que hay entre la cubierta móvil y fija, o junto al brazo de control de la suspensión de la parte trasera. Estas zonas deben estar despejadas para posibilitar el movimiento sin trabas de la cubierta y no debe acumularse agua en las zonas destinadas a los pies. Utilice únicamente compartimentos de almacenamiento.

Portatablas para wakeboard**Modelo WAKE Pro****! ADVERTENCIA**

Antes de utilizar la embarcación, asegúrese de que el portatablas de wakeboard está correctamente fijado a la estructura de la embarcación y de que la tabla de wakeboard está bien colocada y asegurada al portatablas. Asegúrese de que las correas de sujeción de la tabla de wakeboard están en buen estado.

Sujeción para esquí acuático/tabla wakeboard**Modelo WAKE Pro**

Asegúrese de que la sujeción para esquí/tabla wakeboard se encuentra totalmente extendida y bloqueada antes de su uso.

Cuando no la utilice, repliéguela y bloquéela totalmente.

! ADVERTENCIA

Tenga precaución con el esquiador/practicante de wakeboard, puesto que la soga podría volver con fuerza hacia la embarcación al quedar suelta. No realice nunca giros bruscos al remolcar a un esquiador, practicante de wakeboard o algún objeto remolcable.

AVISO La sujeción para esquí acuático/wakeboard está diseñada para remolcar a un esquiador o a un practicante de wakeboarding con un peso bruto que no supere 114 kg.

Anclaje D.E.S.S. y botón start/stop del motor (arranque/parada)

Pulse una vez el botón start sin instalar el cable de seguridad en el anclaje D.E.S.S.. El centro de información se ENCENDERÁ, seguirá el procedimiento de autoprueba y parará todas las indicaciones al cabo de unos segundos.

Instale la llave D.E.S.S. (cable de seguridad) en el anclaje D.E.S.S. (interruptor de parada de emergencia del motor). El centro de información volverá a ENCENDERSE, realizará un ciclo de autoprueba y permanecerá encendido unos 3 minutos.

Pulse el botón start/stop para arrancar el motor; a continuación, deténgalo pulsando por segunda vez el motor de puesta en marcha/parada.

Vuelva a poner en marcha el motor y después párelo quitando el cable de seguridad del anclaje D.E.S.S.

! ADVERTENCIA

Si la llave D.E.S.S. no queda bien insertada o no permanece en su anclaje, sustitúyala de inmediato para evitar un pilotaje inseguro. Si al quitar el cable de seguridad o pulsar el botón start/stop no se detiene el motor, no utilice la embarcación. Diríjase a su distribuidor autorizado de Sea-Doo para la comprobación del sistema y las reparaciones.

Qué debe hacerse después de llevar la embarcación al agua

Compruebe los elementos que se relacionan en la tabla siguiente antes de llevar la embarcación al agua y antes de navegar.

ELEMENTO	FUNCIONAMIENTO	✓
Centro de información	Verificar el funcionamiento.	
Sistema de freno y marcha atrás (iBR)	Verificar el funcionamiento.	
VTS (sistema actuador variable)	Verificar el funcionamiento.	

Centro de información (indicador)

1. Pulse el botón start/stop e instale la llave D.E.S.S.
2. Cuando el centro de información realice el ciclo de autoprueba, asegúrese de que se encienden todas las indicaciones y luces piloto.

ADVERTENCIA

Fije el cable de seguridad al salvavidas.

Sistema iBR

AVISO Asegúrese de que hay suficiente espacio delante y detrás de la embarcación para llevar a cabo al prueba del sistema iBR de manera que se evite una colisión. La embarcación se moverá durante la prueba.

1. Quite los cabos de amarre de la embarcación.
2. Ponga en marcha el motor y asegúrese de que la embarcación no se mueve.
3. Presione a fondo la palanca del sistema iBR en la parte izquierda del manillar; la embarcación debería moverse lentamente hacia atrás.

4. Suelte la palanca del sistema iBR; no debería haber impulso de marcha atrás.

ADVERTENCIA

Asegúrese siempre de que el sistema iBR funciona correctamente antes de salir a navegar.

Sistema de trim variable (VTS)

Todos los modelos excepto RXT 215 y GTX 155

Con el motor en marcha con impulso de avance, pulse el botón de flecha del sistema VTS arriba y abajo alternativamente para comprobar el funcionamiento del sistema VTS. Conforme el movimiento del indicador de posición del sistema VTS en el centro de información.

Pruebe también las posiciones de trim (elevación) predefinidas del sistema VTS haciendo doble clic en el botón arriba o abajo de VTS.

Modelos RXT 215 y GTX 155

1. Con el motor en marcha con impulso de avance, pulse el botón MODE (modo) repetidamente hasta que sea vea VTS en la pantalla multifunción.
2. En la parte derecha del manillar, pulse de forma alternativa el botón de flecha ARRIBA o ABAJO para cambiar el ajuste de VTS.
3. Confirme el funcionamiento del sistema VTS a través del movimiento del indicador de posición de VTS en la pantalla digital.
4. Pulse el botón SET (ajuste) para guardar la configuración deseada y volver a la pantalla principal.

Todos los modelos

NOTA: El sistema VTS no se puede probar si el motor no funciona con impulso de avance. Si el motor no funciona con impulso de avance, la indicación del sistema VTS sólo cambiará cuando se pulsen los interruptores de control de VTS; la tobera no cambiará de posición.

INFORMACIÓN SOBRE LA EMBARCACIÓN

CONTROLES

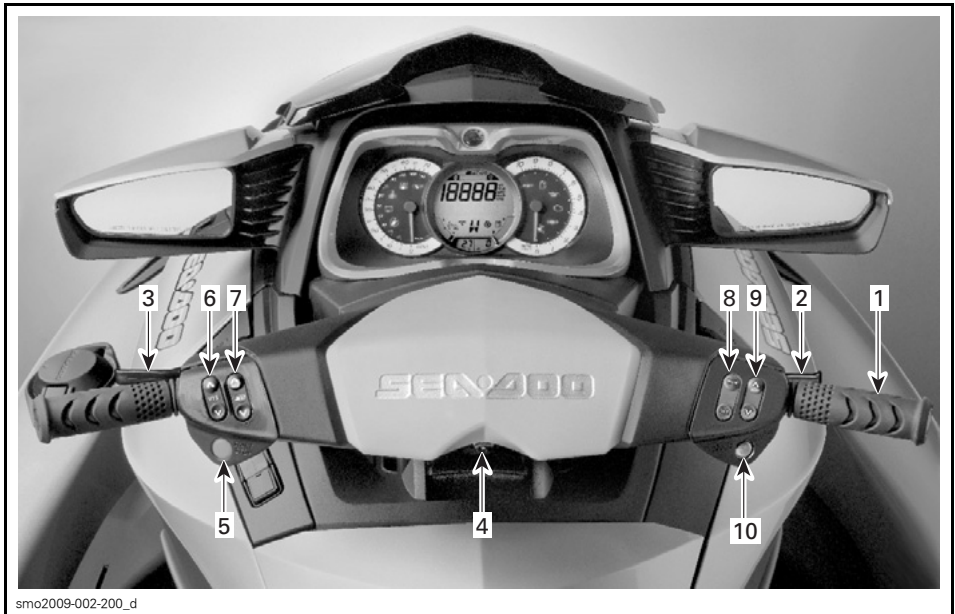

sno2009-002-200_d

TÍPICO - IDENTIFICACIÓN DE CONTROLES

1. Manillar
2. Palanca del acelerador
3. Palanca de iBR (sistema inteligente de freno y marcha atrás)
4. Anclaje D.E.S.S.
5. Botón start/stop (arranque/parada) del motor
6. Botón VTS (sistema actuador variable)
7. Botón iS (suspensión inteligente)
8. Botón MODE/SET (modo/ajuste)
9. Botón de flecha ARRIBA y ABAJO
10. Botón CRUISE (control de velocidad de crucero)

NOTA: Algunas indicaciones, funciones y características que se describen en este apartado pueden no ser pertinentes para todos los modelos de motos acuáticas, o ser opcionales.

1) Manillar

El manillar controla la dirección de la embarcación. Al avanzar, si se gira el manillar hacia la derecha, se conduce la embarcación hacia la derecha y a la inversa.

Sin embargo, la dirección marcha atrás se invierte. Girando el manillar hacia la derecha marcha atrás se hace girar la embarcación a la izquierda.

⚠ ADVERTENCIA

Antes del arranque, compruebe el manillar y el funcionamiento de la tobera de dirección correspondiente. Nunca gire el manillar mientras haya alguien cerca de la parte posterior de la embarcación. Manténgase alejado de las piezas móviles de la dirección (tobera, compuerta del sistema iBR, varillaje, etc.).

Ajuste de posición del manillar

Todos los modelos

Puede ajustarse la posición del manillar para su adaptación a las preferencias del piloto.

El manillar y la columna de la dirección se inclinan hacia arriba o hacia abajo como una unidad.

Para este ajuste, tire del mango de desbloqueo situado en la base de la columna de la dirección, justo delante de la guantera, y coloque el manillar en la posición deseada.

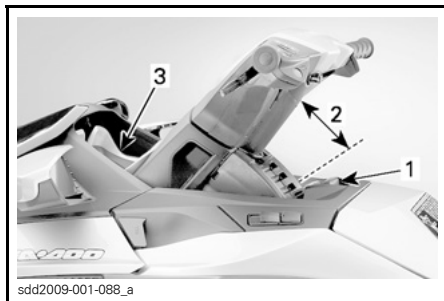

TÍPICO

1. Mango (tirador) de desbloqueo
2. Ajuste de posición disponible
3. Indicador multifunción

Cuando el manillar se encuentre en la posición deseada, quite el seguro del tirador y asegúrese de que el fiador del seguro se engancha en una ranura de la columna de la dirección. Asegúrese también de que el tirador del seguro está colocado hacia delante.

⚠ ADVERTENCIA

Para evitar un movimiento brusco de la columna de la dirección, asegúrese siempre de que el fiador del seguro de la columna de la dirección está bien enganchado en una de las ranuras de la columna de la dirección.

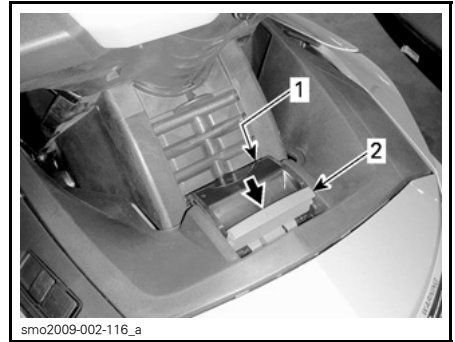

SEGURO DE AJUSTE DE LA COLUMNA DE LA DIRECCIÓN NO COLOCADO

1. Fiador del seguro enganchado en ranura de la columna de la dirección
2. Mango (tirador) en posición de desbloqueo

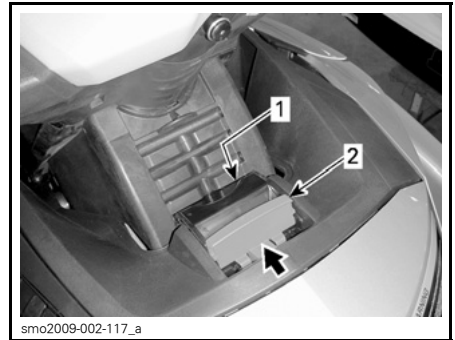

SEGURO DE AJUSTE DE LA COLUMNA DE LA DIRECCIÓN BIEN COLOCADO

1. Fiador del seguro enganchado
2. Tirador en posición de bloqueo

Ajustes ergonómicos

Modelo RXT-X

La anchura del manillar y el ángulo de inclinación de los controles se pueden ajustar según las preferencias del piloto extendiendo y girando los tubos de extensión del manillar.

NOTA: Para realizar los ajustes ergonómicos, diríjase a un distribuidor autorizado de Sea-Doo.

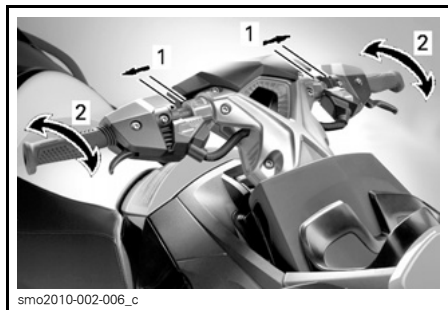

AJUSTES ERGONÓMICOS

1. Ajuste de anchura del manillar
2. Ajuste del ángulo de inclinación de los controles

2) Palanca del acelerador

Esta embarcación está equipada con un sistema inteligente de control de aceleración (iTC) que utiliza una palanca de control electrónico del acelerador (ETC).

Permite un uso más cómodo del acelerador en condiciones exigentes, mayor precisión y selección entre modos de paseo y deportivo; además, posibilita la interacción con otros sistemas de control electrónico, tales como O.T.A.S. (dirección asistida ante reducción de la aceleración) e iBR (sistema de freno y marcha atrás). También permite limitar la velocidad en el modo de control de velocidad de crucero, en el modo de baja velocidad o en el modo de esquí.

Cuando se tira de la palanca del acelerador, la embarcación se acelera. Cuando se suelta totalmente, el régimen del motor se reduce automáticamente hasta la velocidad de ralentí y la embarcación continúa avanzando a esa marcha hasta que se tira de la palanca del sistema iBR para frenar o para maniobrar marcha atrás, y después se libera para pasar a punto muerto.

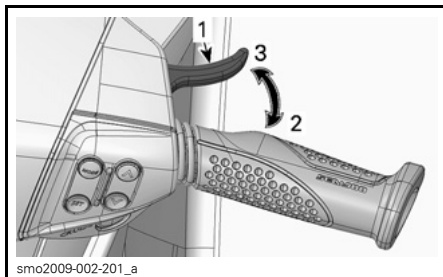

1. Palanca del acelerador
2. Para acelerar
3. Para desacelerar

Modo de paseo/deportivo

El sistema iTC permite dos modos de control de la aceleración: el MODO DE PASEO, que se caracteriza por una respuesta progresiva del acelerador, y el MODO DEPORTIVO, para una respuesta instantánea. Consulte *TECNOLOGÍAS ACTIVAS*.

En el indicador multifunción figura un indicador de modo de paseo (TOURING) o de modo deportivo (SPORT) para indicar el modo de funcionamiento activo. De forma predeterminada, la configuración se ajusta en el modo TOURING (paseo) cuando se pone en marcha por primera vez.

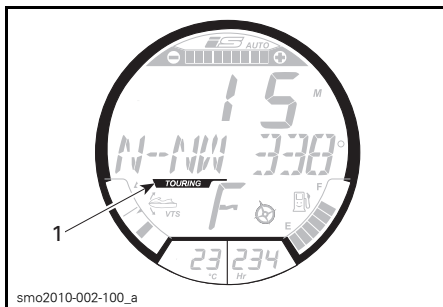

1. Indicador de modo de paseo (TOURING)

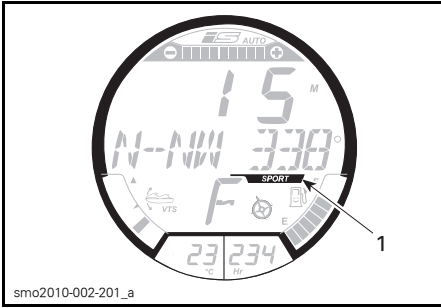

smo2010-002-201_a

1. Indicador de modo deportivo

Existen dos métodos para activar o desactivar los modos deportivo/de paseo. Un método requiere el desplazamiento por las funciones disponibles a través del centro de información y sólo se debe utilizar cuando la embarcación está detenida. El otro método sirve para cambiar rápidamente de modo mientras se pilota a cierta velocidad.

NOTA: Si utiliza una llave de aprendizaje (LEARNING KEY) o la llave de alquiler (RENTAL KEY), no estará disponible el modo deportivo.

Activación del modo deportivo (método rápido)

Para activar rápidamente el modo deportivo durante la navegación a cierta velocidad, realice las siguientes operaciones:

⚠ ADVERTENCIA

Cuando active el modo deportivo, manténgase atento a la posición de otras embarcaciones, obstáculos o personas que pueda haber en el agua.

1. Mantenga pulsado el botón SET (ajuste) durante 3 segundos, como mínimo.

NOTA: En la pantalla multifunción se presentará el siguiente mensaje importante: **MODO DEPORTIVO - MAYOR ACELERACION - INDIQUE A LOS PASAJEROS QUE SE SUJETEN BIEN - PULSE_SET_**.

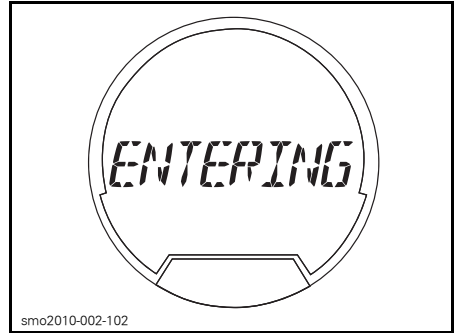

smo2010-002-102

MENSAJE - MODO DEPORTIVO - MAYOR ACELERACION - INDIQUE A LOS PASAJEROS QUE SE SUJETEN BIEN - PULSE_SET_

⚠ ADVERTENCIA

Asegúrese de que los pasajeros sepan que el modo deportivo se caracteriza por aceleraciones mayores y que deben agarrarse bien.

2. Pulse de nuevo el botón SET para activar el modo deportivo.

Por la pantalla se desplaza un mensaje, **MODO DEPORTIVO ACTIVADO**, para confirmar momentáneamente que se ha activado el modo deportivo.

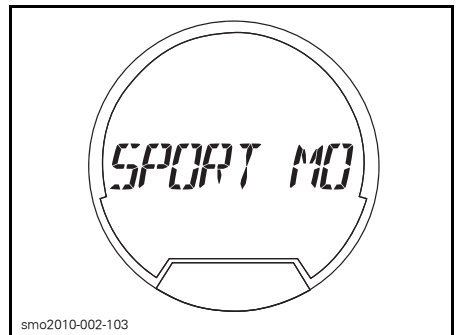

smo2010-002-103

MENSAJE - MODO DEPORTIVO ACTIVADO

NOTA: Al cabo de unos segundos, volverá a presentarse la pantalla normal del indicador.

3. Asegúrese de que el indicador SPORT (deportivo) está encendido.

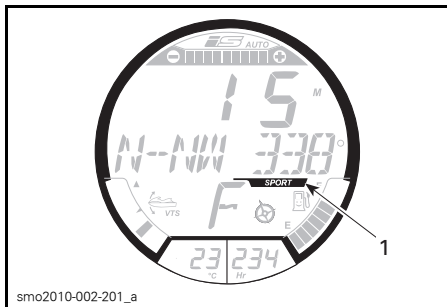

1. Indicador *SPORT* (deportivo)

NOTA: El indicador *SPORT* se encenderá y no se apagará mientras se mantenga activo ese modo de funcionamiento.

Desactivación del modo deportivo (método rápido)

Para desactivar rápidamente el modo deportivo durante la navegación a cierta velocidad, realice las siguientes operaciones:

⚠ ADVERTENCIA

Cuando active el modo deportivo, manténgase atento a la posición de otras embarcaciones, obstáculos o personas que pueda haber en el agua.

1. Mantenga pulsado el botón *SET* durante 3 segundos, como mínimo.

NOTA: En la pantalla multifunción se presentará el siguiente mensaje: **MODO DEPORTIVO DESACTIVADO.**

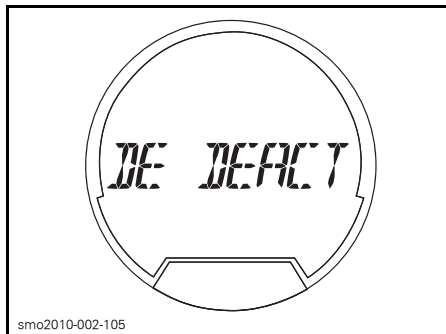

smo2010-002-105
MENSAJE - MODO DEPORTIVO DESACTIVADO

NOTA: Al cabo de unos segundos, volverá a presentarse la pantalla normal del indicador.

2. Asegúrese de que está encendido el indicador *TOURING* (paseo).

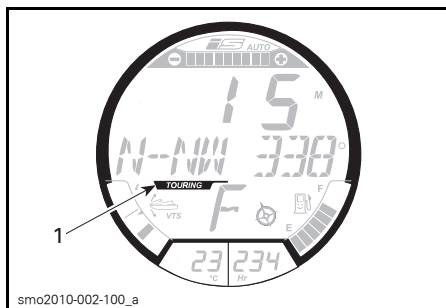

smo2010-002-100_a
1. Indicador *TOURING* (paseo)

Activación del modo deportivo (a través del centro de información)

Para activar el modo deportivo mediante las funciones del indicador, lleve a cabo las siguientes operaciones:

! ADVERTENCIA

La activación del modo deportivo a través del centro de información sólo debe llevarse a cabo con la embarcación detenida y el motor al ralentí. El usuario debe mantenerse atento a la posición de otras embarcaciones, obstáculos o personas que pueda haber en el agua.

1. Con el motor al ralentí, pulse el botón MODE repetidamente hasta que empiece a mostrarse el texto MODO DE PILOTAJE desplazándose por la pantalla multifunción.

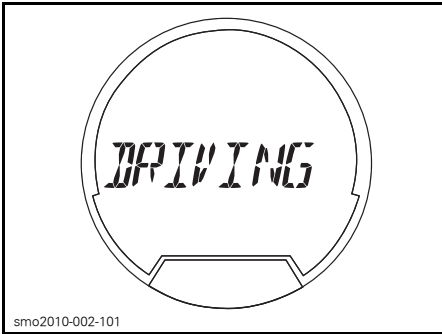

FUNCIÓN SELECCIONADA - MODO DE PILOTAJE

2. Pulse el botón SET para el acceso a la función del modo de pilotaje.

NOTA: En la pantalla multifunción se presentará el siguiente mensaje importante: MODO DEPORTIVO - MAYOR ACELERACION - INDIQUE A LOS PASAJEROS QUE SE SUJETEN BIEN - PULSE _SET_.

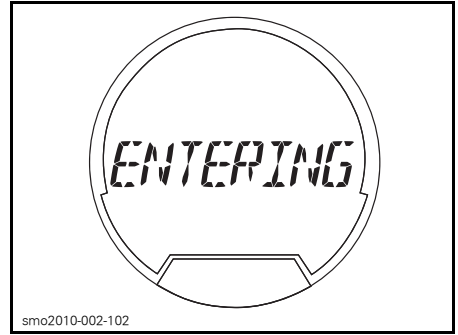

MENSAJE - MODO DEPORTIVO - MAYOR ACELERACION - INDIQUE A LOS PASAJEROS QUE SE SUJETEN BIEN - PULSE _SET_

! ADVERTENCIA

Asegúrese de que los pasajeros sepan que el modo deportivo se caracteriza por aceleraciones mayores y que deben agarrarse bien.

3. Pulse de nuevo el botón SET para activar el modo deportivo.

Por la pantalla se desplaza un mensaje, MODO DEPORTIVO ACTIVADO, para confirmar momentáneamente que se ha activado el modo deportivo.

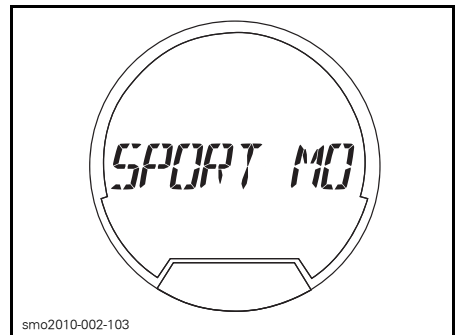

MENSAJE - MODO DEPORTIVO ACTIVADO

NOTA: Al cabo de unos segundos, el indicador saldrá de la función y volverá a presentarse la pantalla normal.

4. Asegúrese de que el indicador SPORT (deportivo) está encendido.

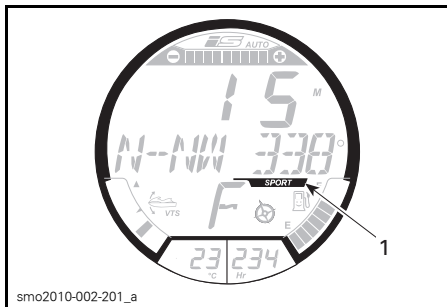

1. Indicador SPORT (deportivo)

NOTA: El indicador SPORT (deportivo) se encenderá y no se apagará mientras se mantenga activo el modo deportivo. Si el motor no está al ralentí y no se puede activar el modo deportivo, aparecerá el siguiente mensaje: MODO DEPORTIVO - VUELVA A RALENTÍ PARA ACTIVARLO.

Desactivación del modo deportivo

Para desactivar el modo deportivo, lleve a cabo las siguientes operaciones:

⚠ ADVERTENCIA

La desactivación del modo deportivo a través del centro de información sólo debe llevarse a cabo con la embarcación detenida y el motor al ralentí.

1. Con el motor al ralentí, pulse el botón MODE repetidamente hasta que empiece a mostrarse el texto MODO DE PILOTAJE desplazándose por la pantalla multifunción.

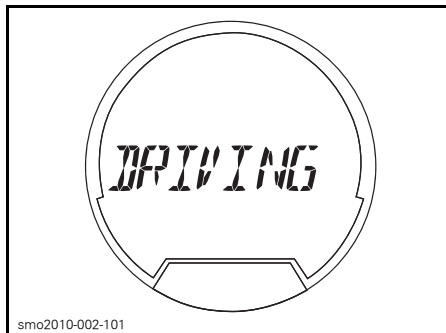

FUNCIÓN SELECCIONADA - MODO DE PILOTAJE

2. Pulse el botón SET para el acceso a la función del modo de pilotaje.

NOTA: En la pantalla multifunción se presentará el siguiente mensaje: MODO DEPORTIVO - PULSE _SET_ PARA DESACTIVARLO.

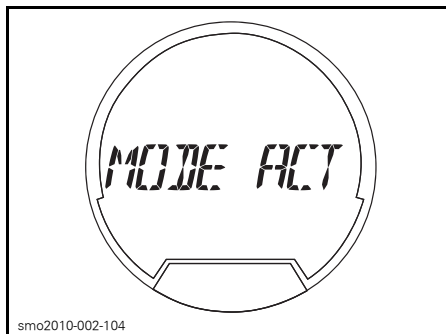

MENSAJE - MODO DEPORTIVO - PULSE _SET_ PARA DESACTIVARLO

3. Pulse de nuevo el botón SET para desactivar el modo deportivo.

NOTA: En la pantalla multifunción se presentará el siguiente mensaje: MODO DEPORTIVO DESACTIVADO.

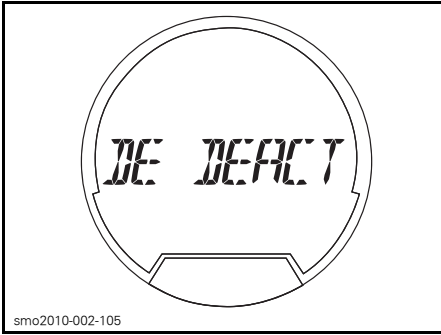

smo2010-002-105

**MENSAJE - MODO DEPORTIVO
DESACTIVADO**

NOTA: Al cabo de unos segundos, se saldrá de la función y volverá a presentarse la pantalla normal del indicador.

4. Asegúrese de que está encendido el indicador TOURING (paseo).

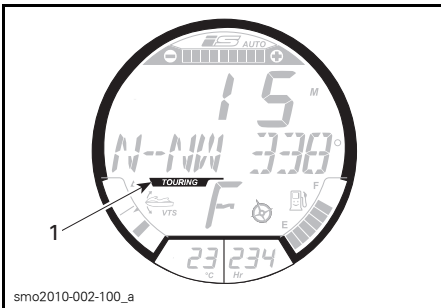

smo2010-002-100_a

1. Indicador TOURING (paseo)

3) Palanca de iBR (sistema inteligente de freno y marcha atrás)

La palanca del sistema iBR en la parte izquierda del manillar permite controlar tanto en el modo de marcha atrás como en el de freno.

Para activar los modos de marcha atrás o freno, suelte la palanca del acelerador y tire de la palanca del sistema iBR.

NOTA: Si el recorrido de la palanca es inferior al 25%, no se activará el modo de marcha atrás ni el de freno.

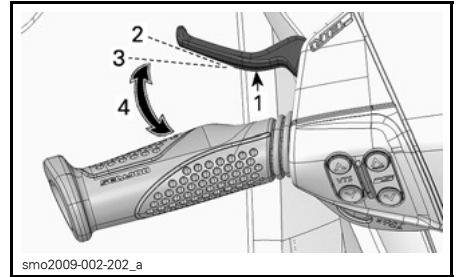

smo2009-002-202_a

PALANCA DEL SISTEMA iBR

1. Palanca del sistema iBR
2. Palanca liberada
3. Posición de recorrido al 25%, aproximadamente
4. Margen de funcionamiento

Si el motor no funciona, la palanca del sistema iBR no tendrá ningún efecto en la posición de la compuerta del sistema iBR. El motor debe estar en marcha para que la compuerta del sistema iBR se mueva cuando se tira de la palanca de iBR.

Cuando se suelta la palanca del sistema iBR después de frenar o maniobrar marcha atrás, la compuerta del sistema iBR pasará a la posición de punto muerto.

Si aún sigue accionada la palanca de aceleración cuando se suelta la del sistema iBR, se iniciará un movimiento de avance tras un breve lapso. Esta función resulta de utilidad cuando se necesita acelerar rápidamente después de frenar, o bien dejar de maniobrar marcha atrás.

⚠ ADVERTENCIA

Si aún sigue accionada la palanca de aceleración cuando se suelta la del sistema iBR, se iniciará un movimiento de avance tras un breve lapso. Si no se desea aceleración para avanzar, suelte la palanca del acelerador.

Para cambiar a la posición de avance desde punto muerto, pulse la palanca del acelerador. La compuerta del sistema iBR se moverá a la posición de impulso de avance.

4) Anclaje D.E.S.S. (interruptor de parada de emergencia del motor)

Con la inserción de una llave D.E.S.S. (sistema de seguridad con codificación digital) programada en el anclaje D.E.S.S. se puede utilizar sin restricciones la funcionalidad de la embarcación.

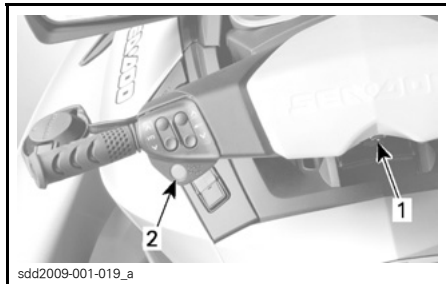

TÍPICO

1. Anclaje D.E.S.S.
2. Botón start/stop (arranque/parada)

Fije **siempre** el cable de seguridad al salvavidas del usuario e introduzca la llave en el anclaje D.E.S.S. para poder arrancar el motor.

Dos pitidos cortos indican que el sistema está listo para permitir el arranque del motor. Si no es así, consulte la sección **SOLUCIÓN DE PROBLEMAS**.



TÍPICO

1. Llave en el anclaje D.E.S.S.
2. Cable de seguridad fijado al salvavidas del usuario

En caso de emergencia con el motor en marcha, si se tira de la llave para extraerla del anclaje D.E.S.S., se detiene el motor.

Si se para el motor mediante el botón start/stop (marcha/parada) y se deja la llave D.E.S.S. en su anclaje, al cabo de unos tres minutos se apagarán el centro de información y se interrumpirá el suministro eléctrico para que no se descargue la batería.

⚠ ADVERTENCIA

Si bien el motor puede detenerse utilizando el botón start/stop, es recomendable que, al parar el motor y desembarcar, se desconecte también la llave D.E.S.S.

⚠ ADVERTENCIA

Si se detiene el motor, la función de freno y todos los controles de dirección de la embarcación se pierde. Desconecte siempre la llave D.E.S.S. cuando la embarcación no se encuentre en funcionamiento, con el fin de evitar un arranque accidental del motor, evitar un uso no autorizado por parte de niños u otras personas, o prevenir el robo de la embarcación.

Sistema de seguridad con codificación digital (D.E.S.S.)

Cada llave D.E.S.S. contiene un circuito electrónico programado con un número de serie electrónico asociado al dispositivo. Este número es el equivalente de una llave convencional.

El sistema D.E.S.S. lee la llave instalada en el anclaje y sólo permite arrancar el motor si la reconoce.

El sistema D.E.S.S. ofrece una gran flexibilidad. Puede adquirir una llave D.E.S.S. adicional y programarla para su embarcación.

Se pueden programar hasta diez llaves D.E.S.S.

Tipos de llaves D.E.S.S.

Se pueden utilizar tres tipos de llaves:

- Llave normal
- Llave Learning Key
- Llave de alquiler (se vende por separado).

Cada llave tiene un cable de seguridad con un flotador. Así se evita que la llave se hunda en caso de que caiga al agua.

Para facilitar el reconocimiento de la llave, el flotador se presenta en distintos colores.

TIPO DE LLAVE	COLOR DE FLOTADOR
Normal	Amarillo o negro
Learning (aprendizaje)	Verde
Alquiler	Naranja



TÍPICO - LLAVES D.E.S.S. (CABLES DE SEGURIDAD)

1. Llave Learning Key, flotador verde
2. Llave de alquiler, flotador naranja

Cuando se pulse el botón start/stop (marcha/parada) y se instale una llave en el anclaje D.E.S.S., el centro de información ejecutará su función de autopruueba, mostrará un mensaje de bienvenida que se irá desplazando por la pantalla y después mostrará un mensaje de reconocimiento de la llave (llave normal, llave Learning Key o llave de alquiler).

La llave D.E.S.S. normal permite aprovechar toda la potencia del motor.

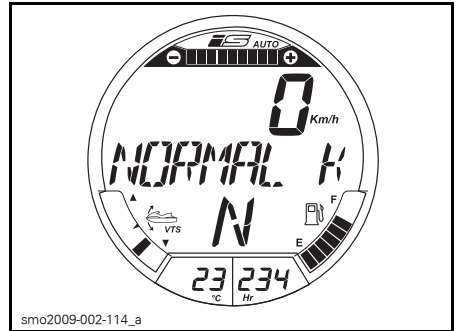

LLAVE NORMAL RECONOCIDA

La llave SEA-DOO Learning Key o la llave de alquiler limitan la velocidad de la embarcación y el par motor, lo que permite a los usuarios principiantes y a los pilotos menos experimentados aprender el manejo de la embarcación a la vez que van adquiriendo la confianza y el dominio necesarios.



LLAVE LEARNING KEY RECONOCIDA

NOTA: Cualquier llave se puede programar para más de una embarcación. De hecho, la embarcación está programada para reconocer la llave.

Cambio de la configuración de la llave Learning Key o de la llave de alquiler

Tanto la llave de alquiler como el dispositivo Learning Key ofrecen cinco posibilidades de ajuste de limitación

de velocidad; la velocidad más baja corresponde al ajuste 1, y la más alta, al 5. De forma predeterminada, las llaves de alquiler y Learning Key están preconfiguradas con el ajuste de velocidad mayor (5).

NOTA: Sólo se puede cambiar la configuración de la llave cuando el motor no está en marcha.

Para cambiar la configuración de las llaves de alquiler y Learning Key, realice lo siguiente:

1. Pulse el botón start/stop para activar el sistema eléctrico e instalar la llave NORMAL en el anclaje D.E.S.S.
2. Espere a que termine la autoprueba del centro de información y visualice el mensaje de reconocimiento de la llave.
3. Pulse el botón MODE repetidamente hasta que se vea el mensaje MODO DE LLAVE en la pantalla digital del centro de información.

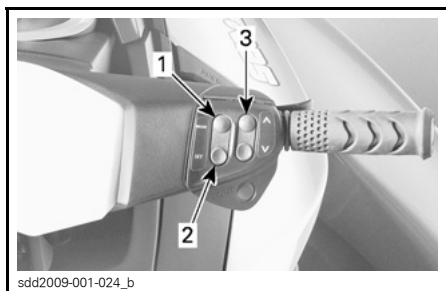

TÍPICO - BOTONES DE CONTROL DE INDICADORES

1. Botón MODE (modo)
2. Botón SET (ajuste)
3. Botón de flechas ARRIBA y ABAJO

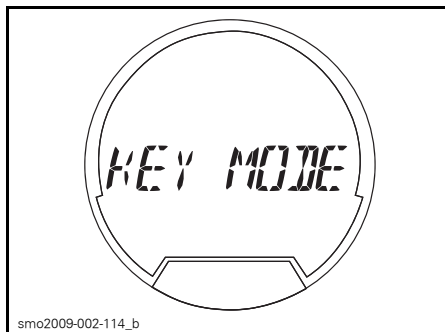

FUNCIÓN SELECCIONADA - MODO DE LLAVE

4. Pulse una vez el botón SET para habilitar la función de ajuste del modo de llave Learning Key. La pantalla cambiará a L-Key.

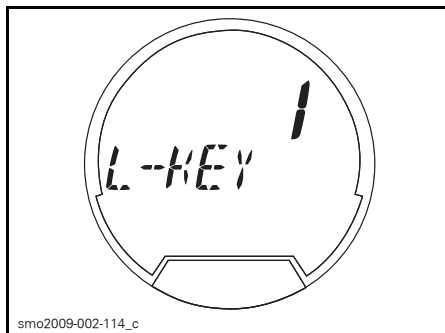

EJEMPLO - AJUSTE DE LEARNING KEY EN 1

NOTA: Al pulsar dos veces el botón SET se habilitará la función de ajuste de la llave de alquiler. La pantalla cambiará a R-Key.

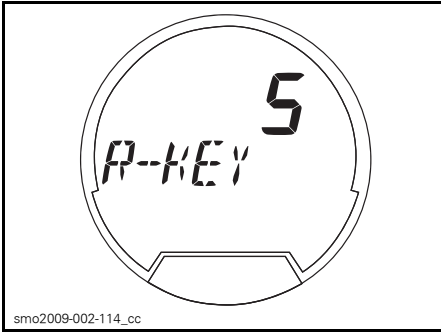

EJEMPLO - AJUSTE DE LLAVE DE ALQUILER EN 5

5. Pulse el botón de flecha ARRIBA o ABAJO para conmutar el ajuste de la llave entre 1 y 5. Consulte en la tabla las limitaciones de velocidad según el ajuste.
6. Pulse una vez el botón SET para guardar la configuración; dos veces para salir de la función o, simplemente, espere a que se agote el tiempo de espera de la función. El cambio de configuración de la llave se guardará automáticamente.

NOTA: La configuración de velocidad de la llave se aplica a cualquier llave del mismo tipo que se utilice en una embarcación determinada. Así pues, una misma llave puede tener distintos ajustes de velocidad, según la embarcación en la que se utilice.

TIPO DE LLAVE D.E.S.S.	AJUSTE DE VELOCIDAD DE LA LLAVE	VELOCIDAD MÁXIMA APROXIMADA
Llave Learning Key	5	58 km/h
	4	55 km/h
	3	50 km/h
	2	47 km/h
	1	42 km/h
Llave de alquiler	5	74 km/h
	4	69 km/h
	3	63 km/h
	2	58 km/h
	1	51 km/h

5) Botón start/stop del motor

El botón start/stop (marcha/parada) del motor se encuentra en la parte izquierda del manillar. Sirve para activar el sistema eléctrico, así como para arrancar y detener el motor.

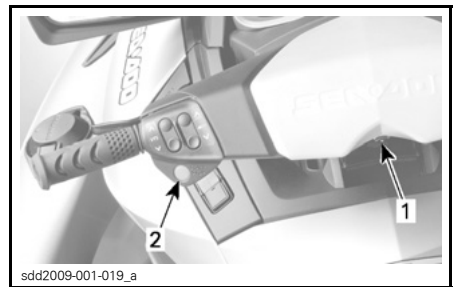

TÍPICO
 1. Anclaje D.E.S.S.
 2. Botón start/stop

Activación del sistema eléctrico

Pulse una vez el botón start/stop sin instalar la llave D.E.S.S. en su anclaje.

Se activará el sistema eléctrico; el centro de información seguirá un ciclo de autoprueba, se mostrará un mensaje de bienvenida que se irá desplazando por la pantalla, después se mostrará un mensaje de reconocimiento de la llave y al cabo de unos segundos la pantalla quedará en blanco.

El sistema eléctrico se mantendrá activo durante unos 3 minutos después de que se pulse el botón start/stop (marcha/parada).

Esta función permite que se active la suspensión sin poner en marcha el motor.

NOTA: Si se mantiene pulsado el botón start/stop sin que esté instalada la llave D.E.S.S., las pantallas del centro de información se mantendrán encendidas hasta que se suelte el botón.

Arranque y parada del motor

Consulte las *INSTRUCCIONES DE USO* para ver el procedimiento completo de arranque y parada el motor.

6) Botón VTS (sistema de trim variable)

Esta embarcación está equipada con un sistema VTS programable de alto rendimiento.

Proporciona ajustes de elevación (trim) modificando la posición vertical de la tobera de impulsión.

El sistema VTS puede ajustarse manualmente a la actitud deseada, o bien a una de las dos posiciones de trim predefinidas.

Pulse el botón de control de VTS (flecha arriba o abajo) para ajustar la actitud de navegación de la embarcación.

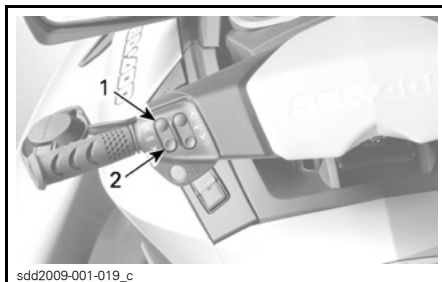

TÍPICO - BOTÓN DE CONTROL DE VTS

1. Proa arriba
2. Proa abajo

La posición de elevación (trim) de la embarcación se puede ver en el indicador de posición VTS, en la pantalla digital del centro de información.

NOTA: Si se cambia la posición de trim del sistema VTS y el motor no está en modo de impulso de avance, sólo cambiará la indicación. La tobera pasará a la posición de trim del sistema VTS seleccionada cuando se accione el modo de impulso de avance.

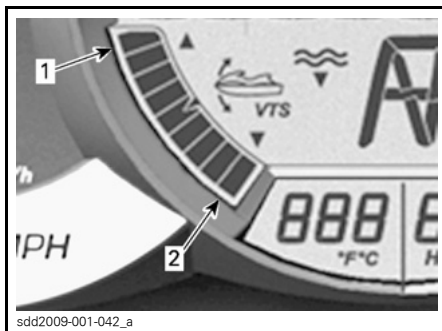

CENTRO DE INFORMACIÓN — INDICADOR DE POSICIÓN VTS

1. Proa arriba
2. Proa abajo

NOTA: Sólo estará activo el segmento que indica la posición relativa del sistema VTS. En la ilustración se muestran todos los segmentos activos que se ven durante la función de autoprueba.

Ajuste manual de elevación (trim) del sistema VTS

Todos los modelos excepto RXT 215 y GTX 155

1. Para ajustar manualmente la elevación (trim) del sistema VTS, haga clic (pulse) en el botón de flecha ARRIBA o ABAJO del VTS una vez para un incremento (hacia arriba o hacia abajo, según la selección).
2. Tras un breve lapso, vuelva a hacer clic para mover el sistema VTS un incremento más. Repita el paso anterior hasta conseguir la actitud de elevación (trim) deseada.

NOTA: Hay disponibles un total de nueve posiciones de trim.

NOTA: También se puede mantener pulsado botón de dirección ARRIBA o ABAJO del sistema VTS hasta conseguir la actitud deseada. La tobera de la bomba de impulsión seguirá moviéndose hasta que se suelte el botón de trim, o se alcance la posición de ajuste máximo de trim (arriba o abajo).

Modelos RXT 215 y GTX 155

Estos modelos no están equipados con un botón de ajuste de elevación (trim) del sistema VTS. Consulte *POSICIÓN DEL SISTEMA VTS* en el apartado relativo al *CENTRO DE INFORMACIÓN* para obtener instrucciones.

Uso de posiciones de trim predefinidas

Se pueden seleccionar dos posiciones de trim predefinidas.

Para seleccionar la posición de trim más alta registrada, haga doble clic en el botón de dirección ARRIBA del sistema VTS (proa arriba).

Para seleccionar la posición de trim más baja registrada, haga doble clic en el botón de dirección ABAJO del sistema VTS (proa abajo).

NOTA: Si solo hay registrada una posición de trim predefinida, haga doble clic en la flecha de dirección arriba o abajo del botón de VTS.

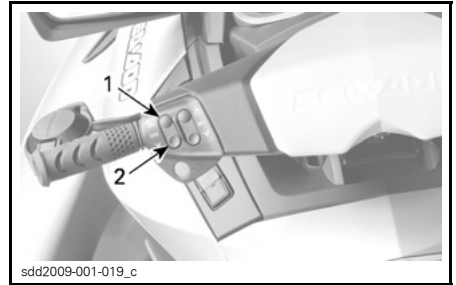

HAGA DOBLE CLIC ARRIBA O ABAJO PARA UTILIZAR LAS POSICIONES PREDEFINIDAS

1. Posición superior predefinida con flecha ARRIBA
2. Posición inferior predefinida con flecha ABAJO

Registro de posiciones de elevación (trim) predefinidas

Puede predefinir posiciones de VTS para una configuración rápida de la elevación (trim) de la embarcación.

Se pueden registrar dos posiciones de elevación (trim), una para la flecha ARRIBA y otra para la flecha ABAJO del botón de VTS. Por ejemplo, se puede predefinir una para utilizar la embarcación sin pasajero y la otra, con pasajero.

El sistema VTS comparará la configuración de trim registrada; el ajuste de elevación mayor se asignará al botón de dirección ARRIBA (proa arriba), el menor, al botón de dirección ABAJO (proa abajo).

Si las dos posiciones de elevación son idénticas, los dos botones tendrán la misma configuración de trim.

Durante el ajuste con parámetros predefinidos, se puede seleccionar cualquier de las 9 posiciones indicadas del sistema VTS para cada posición predefinida. La configuración predefinida de fábrica corresponden a PREAMJUSTE 1 predefinido de 4 y PREAMJUSTE 2 predefinido de 5.

Para registrar posiciones de trim pre-definidas del sistema VTS:

1. Active el suministro eléctrico pulsando una vez el botón start/stop (marcha/parada) sin instalar la llave D.E.S.S. en su anclaje.
2. En la parte derecha del manillar, pulse el botón MODE (modo) repetidamente hasta que se muestre el mensaje MODO VTS.

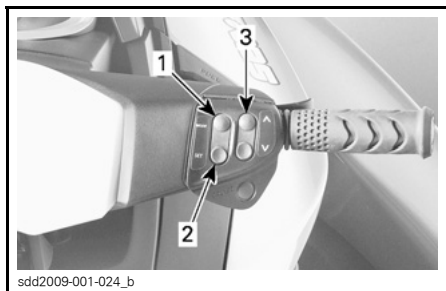

1. Botón MODE (modo)
2. Botón SET (ajuste)
3. Botón de flecha ARRIBA y ABAJO

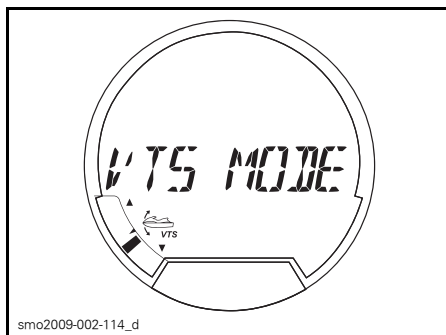

FUNCIÓN SELECCIONADA - MODO VTS

3. En la parte derecha del manillar, pulse el botón SET para que se muestre PREAJUSTE 1.
4. Pulse el botón de dirección ARRIBA o ABAJO del sistema VTS para cambiar la posición de VTS para PREAJUSTE 1. En el indicador se mostrarán los ajustes 1 a 9 de la pantalla digital, encima PREAJUSTE 1.

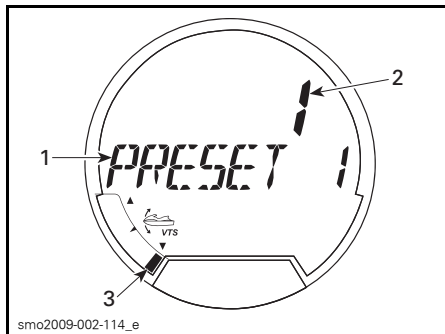

FUNCIÓN SELECCIONADA - PREAJUSTE 1

1. Función de primer ajuste predefinido
 2. Ajuste de VTS seleccionado para 1
 3. Indicador de posición de VTS en ajuste 1 (proa abajo)
5. Pulse el botón SET para guardar el primer ajuste predefinido y que se muestre PREAJUSTE 2.
 6. Pulse el botón de dirección ARRIBA o ABAJO del sistema VTS para cambiar la posición de VTS para PREAJUSTE 2. En el indicador se mostrarán los ajustes 1 a 9 de la pantalla digital, encima PREAJUSTE 2.

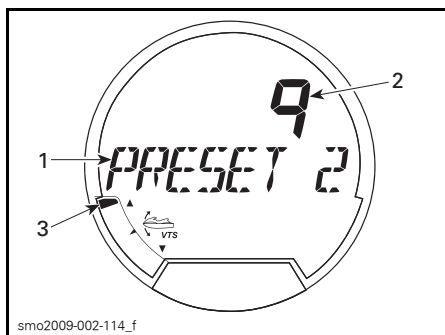

FUNCIÓN SELECCIONADA - PREAJUSTE 2

1. Función de segundo ajuste predefinido
 2. Ajuste de VTS seleccionado para 9
 3. Indicador de posición de VTS en ajuste 9 (proa arriba)
7. Pulse el botón SET para guardar la configuración y volver a la pantalla principal.

7) Botón iS (suspensión inteligente)

Modelos RXT iS, GTX iS y GTX Limited iS

La altura de la suspensión (posición hacia arriba) está calibrada de fábrica de forma predefinida pensando sobre todo en las condiciones habituales de navegación a velocidad de crucero en MODO DE SUSPENSIÓN AUTOMÁTICA. La altura calibrada de fábrica es la misma independientemente del número de pasajeros o del peso sobre la cubierta móvil.

⚠ ADVERTENCIA

No cargue excesivamente la embarcación ni lleve más pasajeros de los indicados. Consulte las **ESPECIFICACIONES** para obtener información detallada.

El botón iS se utiliza principalmente para un ajuste preciso de la altura de la suspensión con arreglo a las preferencias del piloto.

Si se utiliza el botón iS para cambiar la altura de la suspensión, dejará de actuar el MODO DE SUSPENSIÓN AUTOMÁTICA. El sistema iS pasa al MODO DE SUSPENSIÓN MANUAL y el piloto puede seleccionar una altura de suspensión distinta a la preferida, en función del estilo y las condiciones de la navegación.

La altura de la suspensión y el modo de funcionamiento se indican en la pantalla digital del centro de información.

⚠ ADVERTENCIA

Su moto acuática está equipada con una suspensión inteligente. Aunque el sistema absorbe una parte de las fuerzas verticales y, por lo tanto, reduce la fuerza del impacto sobre el cuerpo, no las puede amortiguar completamente. Para evitar que algún ocupante sufra los efectos de los rebotes y salga despedido de la embarcación, reduzca la velocidad.

⚠ ADVERTENCIA

No navegue en aguas muy turbulentas ni realice maniobras extremas, como saltar estelas ni olas.

Ajuste manual de la altura para la navegación

Pulse una vez el motor de dirección ARRIBA o ABAJO de iS para mover la suspensión al siguiente incremento en altura, o bien mantenga pulsado el botón hasta que se alcance la altura deseada.

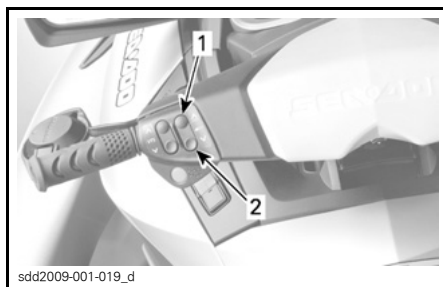

TÍPICO

1. Botón de flecha ARRIBA de iS
2. Botón de flecha ABAJO de iS

En la pantalla digital del centro de información se pueden observar las siguientes indicaciones del modo de suspensión manual:

- Un mensaje que se desplaza por la pantalla digital indica que está activa la SUSPENSIÓN MANUAL.

- Desaparecerá la indicación de modo automático (AUTO) en la pantalla de iS.
- El indicador de posición de la suspensión señalará la altura relativa de la suspensión (sólo estará activo un segmento del indicador).

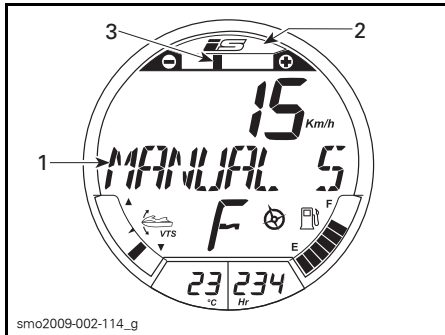

1. Mensaje de SUSPENSIÓN MANUAL
2. Indicador de modo automático (AUTO) desactivado
3. Indicación de posición relativa de la suspensión

Selección del modo automático de suspensión

Para volver al modo de selección AUTOMÁTICA, haga doble clic en el botón de flecha ARRIBA del sistema iS.

En la pantalla digital del centro de información se pueden observar las siguientes indicaciones del modo de suspensión automático:

- Un mensaje que se desplaza por la pantalla digital indica que está activa la SUSPENSIÓN AUTOMÁTICA.
- Aparecerá la indicación de modo automático (AUTO) en la pantalla de iS.
- Todos los segmentos del indicador de posición de la suspensión estará activados.

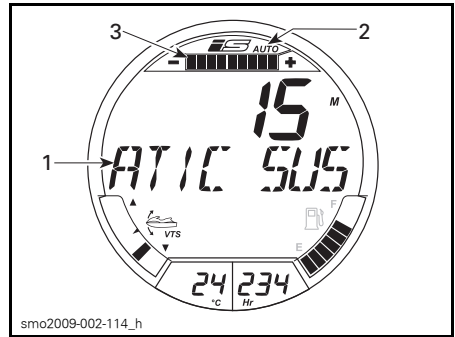

1. Mensaje de SUSPENSIÓN AUTOMÁTICA
2. Indicador de modo automático (AUTO) activado
3. Todos los segmentos del indicador de posición de la suspensión está ACTIVADOS

8) Botón de modo y ajuste

Estos botones se encuentran en la parte derecha del manillar.

Pulse el botón MODE (modo) para desplazarse por distintas funciones de la pantalla digital que hay en el centro de información.

Pulse el botón SET (ajuste) para seleccionar la función deseada o guardar los parámetros que se hayan modificado.

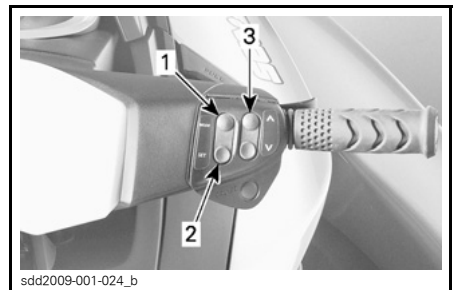

1. MODE (modo)
2. SET (ajuste)
3. Botón de flecha ARRIBA y ABAJO

Para obtener información detallada acerca del centro de información y los modos de visualización, consulte el apartado sobre el CENTRO DE INFORMACIÓN.

9) Botón de flecha ARRIBA y ABAJO

Estos botones se encuentran en la parte derecha del manillar.

Pulse el botón de flecha ARRIBA o de flecha ABAJO para desplazarse por la función seleccionada con el botón SET o para modificar parámetros.

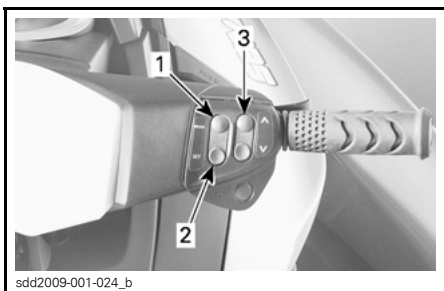

1. *MODE (modo)*
2. *SET (ajuste)*
3. *Botón de flecha ARRIBA y ABAJO*

NOTA: Los botones de flecha ARRIBA y ABAJO también se utilizan para ajustar la velocidad de la embarcación cuando están seleccionados los modos de ESQUÍ, control de velocidad de CRUCERO o BAJA VELOCIDAD.

Para obtener información detallada acerca del centro de información y los modos de visualización, consulte el apartado sobre el *CENTRO DE INFORMACIÓN*.

10) Botón de control de velocidad de crucero

Excepto el modelo RXT-X

El botón de control de velocidad de crucero se encuentra en la parte derecha del manillar, justo debajo del botón de flechas de dirección ARRIBA y ABAJO. Sirve para activar o desactivar el modo de control de velocidad de CRUCERO o para activar el modo de BAJA VELOCIDAD.

Consulte el apartado sobre *INSTRUCCIONES DE USO* para obtener instrucciones acerca de cómo accionar y utilizar el modo de velocidad de CRUCERO y el modo de BAJA VELOCIDAD.

CENTRO DE INFORMACIÓN (INDICADOR)

El centro de información reúne luces piloto, indicadores y una pantalla digital para mostrar al usuario información operativa.

Los mensajes de texto se pueden mostrar en distintos idiomas, y las unidades de medida se pueden presentar en el sistema métrico o británico. Diríjase a un distribuidor autorizado de Sea-Doo si desea configurar para el centro de información el idioma y las unidades de medida según sus preferencias.

Permite ver rápidamente distintos datos, como la velocidad, el régimen (RPM) del motor, el nivel de combustible y la temperatura del motor. El indicador también se puede utilizar para recorrer y seleccionar diferentes funciones y modos de funcionamiento para cambiar opciones y parámetros del sistema.

Las luces indicadoras avisan al piloto de las funciones seleccionada y de los problemas de funcionamiento.

El indicador incorpora un GPS (sistema de posicionamiento global) que utiliza para las indicaciones de altitud, brújula y velocímetro, y que suministra señales a otros sistemas para el funcionamiento de éstos.

Se puede iniciar una autopruueba del centro de información pulsando el botón start/stop (marcha/parada) (sin la llave D.E.S.S. instalada). Todos los segmentos LCD y las luces indicadoras se encenderán durante 3 segundos, aproximadamente. También se recorrerá la escala operativa completa de las indicaciones del velocímetro analógico y RPM. De esta forma, el piloto puede comprobar que todos los indicadores funcionan correctamente.

Si se detecta alguna anomalía durante la autopruueba, se mostrará un mensaje de error, puede que se encienda una luz indicadora y es posible que se oiga una señal acústica (pitido) para señalar que hay algún problema.

Se puede generar y guardar en memoria un código de error o avería para facilitar al distribuidor autorizado de Sea-Doo a solucionar el problema con el sistema que provoca la anomalía. Consulte la sección sobre *VISUALIZACIÓN DE CÓDIGOS DE AVERÍA* en esta sección para ver cómo pueden visualizarse los códigos de error o avería.

ADVERTENCIA

La observación o el uso de las funciones disponibles a través del centro de información puede suponer una distracción en el pilotaje de la embarcación, en particular del reconocimiento constante del entorno. Asegúrese siempre de que el entorno está despejado y no hay obstáculos ni personas en el agua, y reduzca la velocidad de la embarcación antes de utilizar cualquier función del centro de información.

NOTA: Algunas indicaciones, funciones y características que se describen en este apartado pueden no ser pertinentes para todos los modelos de motos acuáticas, o ser opcionales. Consulte a su distribuidor autorizado de Sea-Doo sobre opciones disponibles para su moto acuática.

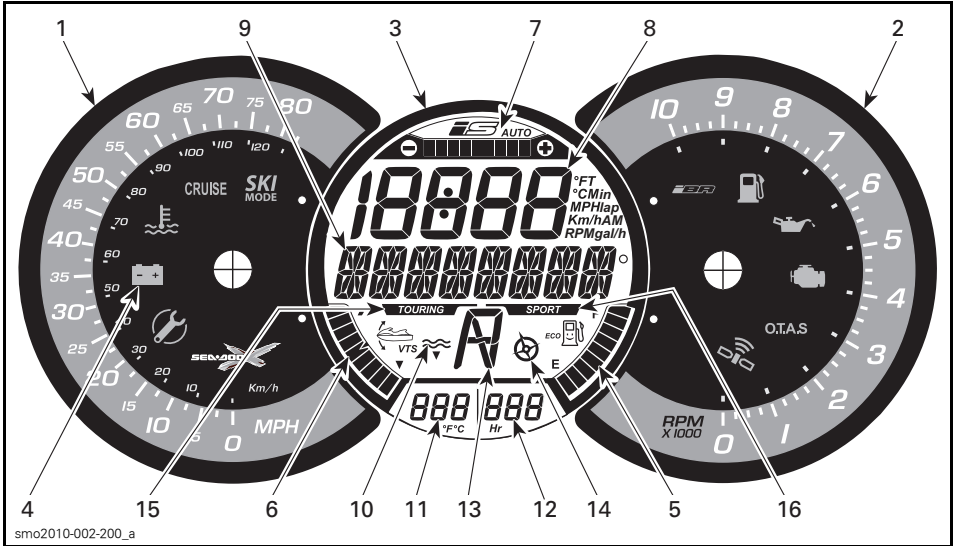

FUNCIONES DEL CENTRO DE INFORMACIÓN

1. Velocímetro
2. Tacómetro
3. Pantalla digital
4. Luces indicadoras
5. Nivel de combustible
6. Posición del VTS
7. Posición de iS
8. Pantalla numérica
9. Pantalla multifunción
10. Indicador de sonda
11. Pantalla de visualización de temperatura
12. Pantalla de contador de horas
13. Posición de iBR
14. Brújula
15. Indicador de modo de paseo (Touring)
16. Indicador de modo deportivo (Sport)

1) Velocímetro

El velocímetro, que se encuentra en la parte izquierda del centro de información, proporciona una información analógica de la velocidad de la embarcación en millas por hora (MPH) y kilómetros por hora (km/h).

La indicación de la velocidad se basa en un dispositivo GPS (Sistema de Posicionamiento Global) incorporado en el centro de información.

Cuando la señal que recibe el GPS es buena se enciende en el tacómetro una luz indicadora.



smo2009-002-900
LUZ INDICADORA DE GPS

Si por algún motivo se pierde la señal del GPS, de forma predeterminada se calcula a partir de información recibida de otros sistemas la velocidad a la que puede ir la embarcación.

2) Tacómetro

El tacómetro proporciona una indicación analógica de las revoluciones por minuto (RPM) del motor. Multiplique el número indicado por 1.000 para obtener el régimen real de RPM del motor.

3) Pantalla digital

En la pantalla digital, ubicada en la parte media del centro de información, se pueden visualizar simultáneamente hasta 11 indicaciones.

- Nivel de combustible
- Posición del VTS
- Posición y modo del sistema iS
- Pantalla multifunción
- Temperatura del agua

- Cuentahoras del motor
- Posición de iBR
- Indicador activo de la brújula
- Indicador de la sonda de profundidad
- Indicador de modo de paseo o deportivo.

Las pantallas numérica y multifunción permiten visualizar distintas indicaciones, seleccionar modos de funcionamiento y cambiar parámetros, tal como se explica en los apartados correspondientes.

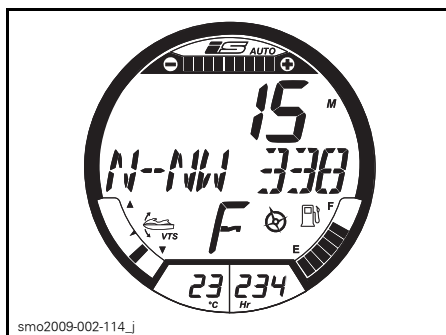





smo2009-002-114_j
TÍPICO - INDICADOR DE PANTALLA DIGITAL

4) Luces indicadoras

Las luces indicadoras (luces piloto), que se encuentran en el velocímetro y el tacómetro, informan de la función seleccionada o de que existe una anomalía en el sistema.

Una luz indicadora puede venir acompañada de un mensaje que se desplaza por la pantalla multifunción.

Consulte en la tabla siguiente la información relativa a las luces piloto habituales. Consulte *SISTEMA DE SUPERVISIÓN* para obtener información detallada sobre las luces piloto que indican problemas de funcionamiento.

LÁMPARAS PILOTO (ENCENDIDAS)	VISUALIZACIÓN DE MENSAJES	DESCRIPCIÓN
	MAINTENANCE REMINDER (recordatorio de mantenimiento)	Mantenimiento requerido
	LOW-FUEL (nivel bajo de combustible)	Nivel de combustible bajo (aproximadamente el 25% de capacidad del depósito, 14 L o sensor de nivel de combustible desconectado)
	Mensaje de MODO DE BAJA VELOCIDAD desplazándose	Modo de control de velocidad de CRUCERO o MODO DE BAJA VELOCIDAD
	—	Enlace GPS correcto
	Mensajes en el MODO DE ESQUÍ	Modo de esquí activado

5) Nivel de combustible

Un indicador de barra situado en la parte inferior derecha de la pantalla digital presenta de forma continua la cantidad de combustible presente en el depósito durante la marcha.

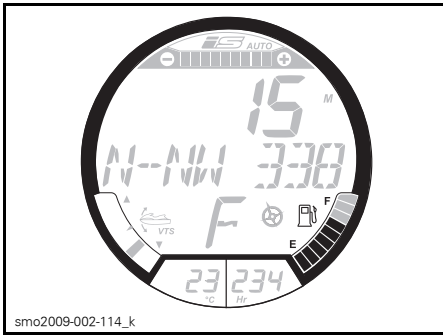

INDICACIÓN DE NIVEL DE COMBUSTIBLE

Cuando el depósito de combustible está lleno, hay 8 segmentos (barras) del indicador encendidas. El segmento superior no se utiliza.

Cuando sólo se ven iluminados dos segmentos del indicador de combustible (aproximadamente el 25% de la

capacidad del depósito 14 L), se encenderá la luz indicadora para avisarle de que queda poco combustible.

Con un nivel de combustible bajo se oír de vez en cuando un aviso acústico (un pitido largo).

NOTA: El consumo de combustible de la embarcación puede visualizarse en la pantalla numérica. Consulte *PANTALLA NUMÉRICA* en el apartado sobre el *CENTRO DE INFORMACIÓN*.

6) Posición del VTS

La indicación de posición del sistema VTS se muestra en la parte inferior izquierda de la pantalla digital y refleja la actitud de navegación de la embarcación.

Se enciende un solo segmento de un indicador de tipo barra para indicar la posición relativa de la proa.

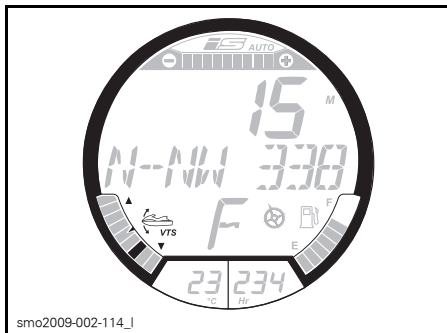

INDICACIÓN DE POSICIÓN DEL SISTEMA VTS

Consulte las *INSTRUCCIONES DE USO* para obtener información detallada acerca del uso del sistema VTS.

Ajuste de VTS

RXT 215 y GTX155

NOTA: Para obtener instrucciones sobre el ajuste del sistema VTS en otros modelos, consulte *BOTÓN VTS* en el apartado sobre *CONTROLES*.

1. Con el motor en marcha con impulso de avance, pulse el botón MODE repetidamente hasta que sea vea VTS en la pantalla multifunción.

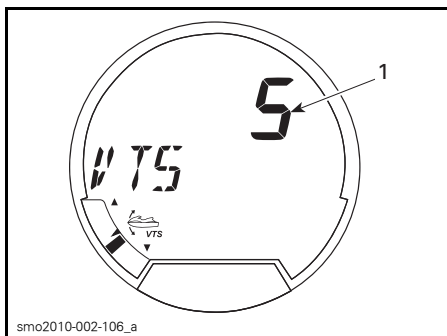

FUNCIÓN SELECCIONADA - VTS

1. Ajuste de VTS

2. En la parte derecha del manillar, pulse de forma alternativa el botón de flecha ARRIBA o ABAJO para cambiar el ajuste de VTS que se visualiza en la pantalla numérica.

NOTA: Los ajustes de VTS disponibles se encuentran comprendidos entre el 1 y el 9.

3. Confirme el movimiento del indicador de posición del sistema VTS en el centro de información.
4. Pulse el botón SET para guardar la configuración deseada y volver a la pantalla principal.

7) Posición de iS

La pantalla de la función iS (suspensión inteligente) proporciona una indicación visual de la altura relativa de la suspensión.

Asimismo, indica si la suspensión se encuentra en modo de funcionamiento automático (AUTO).

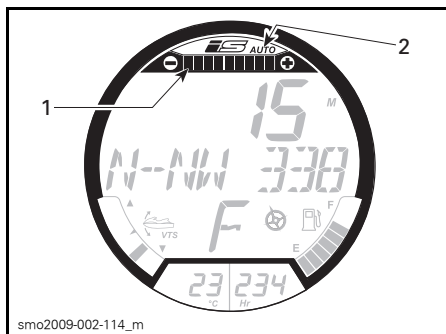

1. Indicador de posición del sistema iS
2. Indicador de modo automático del sistema iS (AUTO)

Cuando el sistema de suspensión funciona en el modo AUTOMÁTICO, aparece el indicador AUTO y todos los segmentos de la barra del indicador de posición.

Cuando la altura de la suspensión se ajusta manualmente con el botón iS, el sistema cambia al modo de funcionamiento MANUAL. La indicación AUTO desaparece y se activa únicamente un segmento de la barra del indicador de posición.

Consulte las *INSTRUCCIONES DE USO* para obtener información detallada acerca del uso de la suspensión.

8) Pantalla numérica

Se utiliza una pantalla numérica para ofrecer distintas indicaciones según las selecciones que realice el piloto mediante la función de visualización (PANTALLA) de la pantalla multifunción:

- Régimen (RPM) del motor
- Velocidad de la embarcación
- Temperatura de la superficie del agua
- Profundidad (GTX LTD iS)
- Hora del día (reloj)
- Consumo de combustible
- Altitud (GTX LTD iS)
- Velocidad de referencia en el modo de esquí (WAKE Pro).

Modelo RXT-X

Además de lo relacionado en la lista anterior, puede que también se muestren las siguientes indicaciones:

- Temperatura del motor
- Velocidad máxima
- Velocidad media
- Régimen máximo del motor (en RPM.)
- Régimen medio del motor (en RPM)
- Cronómetro.

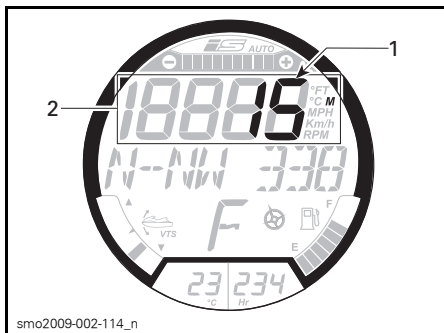

EJEMPLO

1. Indicación de profundidad del agua (GTX LTD iS)
2. Pantalla numérica

Cuando se enciende por primera vez el centro de información, en la pantalla numérica se presenta de forma predeterminada la última indicación seleccionada.

En la pantalla numérica también se visualizan distintos parámetros asociados a los distintos modos del sistema; por ejemplo:

- Ajuste de modo de esquí
- Preajuste del sistema VTS
- Ajuste del dispositivo Learning Key
- Ajuste de la llave de alquiler
- Ajuste del modo de velocidad moderada.

Cambio de la indicación en la pantalla numérica

Para cambiar la indicación en la pantalla numérica, pulse repetidamente el botón MODE (situado en la parte derecha del manillar) hasta que se muestre el texto PANTALLA en la pantalla multifunción.

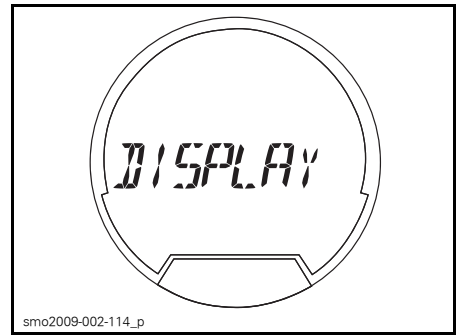

FUNCIÓN SELECCIONADA - PANTALLA

Pulse el botón de flecha ARRIBA o ABAJO hasta que la selección de indicación preferida aparezca en la pantalla multifunción.

- RPM
- VELOCIDAD
- TEMPERATURA SUPERFICIE AGUA
- PROFUNDIDAD

- TEMPERATURA DEL MOTOR (RXT-X)
- ALTITUD (GTX LTD iS)
- VELOCIDAD MÁXIMA (RXT-X)
- VELOCIDAD MEDIA (RXT-X)
- MÁXIMO DE RPM (RXT-X)
- PROMEDIO DE RPM (RXT-X)
- RELOJ.

NOTA: La selección de indicación de PROFUNDIDAD sólo está disponible si hay una sonda ecoica instalada.

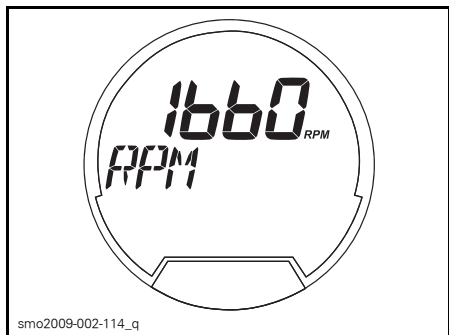

smo2009-002-114_q

EJEMPLO - SELECCIÓN DE PANTALLA NUMÉRICA - RPM

Pulse el botón SET para seleccionar y guardar la indicación preferida, o bien espere a que se agote el tiempo de espera de la función. La última indicación visible se guardará automáticamente.

En la pantalla numérica se utilizan las siguientes abreviaturas:

- FT o M
- RPM
- MPH o Km/h
- °F o °C
- AM o PM
- Gal/h o l/h

NOTA: Cuando la pantalla numérica se ha configurado para la visualización del consumo medio de combustible, la velocidad máxima, la velocidad media, el máximo de RPM o el promedio de RPM, al hacer doble clic en el botón SET se restablece la indicación. Momentáneamente, la pantalla numérica indicará cero (0).

Cambio del ajuste del reloj

1. Pulse el botón MODE repetidamente hasta que se vea el mensaje de CONFIGURACIÓN en la pantalla multifunción.

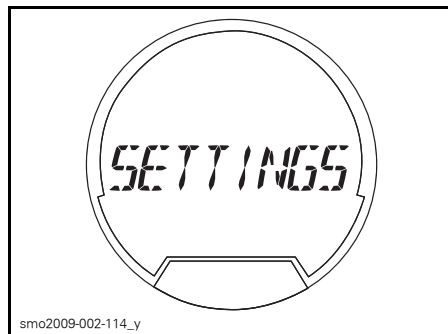

smo2009-002-114_y

FUNCIÓN SELECCIONADA - CONFIGURACIÓN

2. Pulse el botón de flecha ARRIBA o ABAJO repetidamente hasta que se muestre la función de RELOJ.



smo2010-002-107

FUNCIÓN SELECCIONADA - RELOJ

3. Pulse el botón SET para el acceso a la función. Se mostrará el mensaje CAMBIO DE HORA.

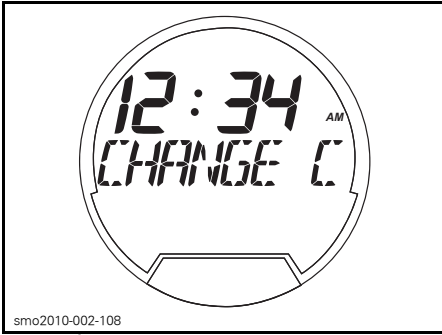

smo2010-002-108

FUNCIÓN SELECCIONADA - CAMBIO DE HORA

4. Pulse el botón de flecha ARRIBA o ABAJO para ajustar el reloj según la hora local.
5. Pulse el botón SET para guardar la configuración y volver a la pantalla principal.

NOTA: El reloj utiliza la señal del sistema GPS para mantener la hora adecuada tomando como referencia la de Greenwich (GMT). En el ajuste del reloj sólo se puede cambiar la indicación de la hora.

Selección de pantalla de consumo de combustible

El consumo aproximado de combustible de la embarcación puede visualizarse en la pantalla numérica de cuatro formas distintas:

- Consumo instantáneo de combustible por hora (gal/h o l/h)
- Consumo medio de combustible por hora (gal/h o l/h)
- Combustible restante (distancia) (millas o km)
- Combustible restante (tiempo) (h o min).

Para ver el consumo de combustible de la embarcación, realice las siguientes operaciones:

1. Pulse el botón MODE repetidamente hasta que se vea el mensaje de CONSUMO DE COMBUSTIBLE en la pantalla multifunción.

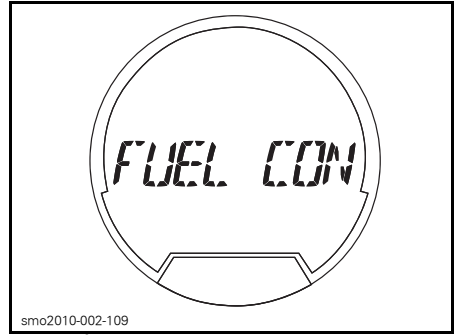

smo2010-002-109

FUNCIÓN SELECCIONADA - CONSUMO DE COMBUSTIBLE

2. Pulse el botón de flecha hacia ARRIBA o hacia ABAJO para seleccionar el modo de visualización del consumo de combustible.

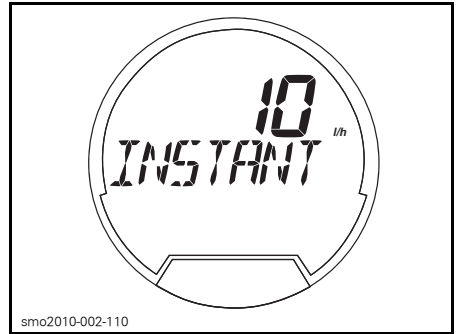

smo2010-002-110

MODO DE VISUALIZACIÓN DE CONSUMO DE COMBUSTIBLE - CONSUMO INSTANTÁNEO

3. Pulse el botón SET para guardar la configuración y volver a la pantalla principal.

NOTA: El valor del consumo de combustible se mostrará en la pantalla numérica. Haga doble clic en el botón SET para restablecer la indicación del consumo medio de combustible. Momentáneamente, la pantalla indicará cero (0).

9) Pantalla multifunción

Cuando el sistema eléctrico esté activado y el grupo de indicadores haya terminado su ciclo de autoprueba, se desplazará durante unos segundos por

la pantalla el mensaje BIENVENIDO A BORDO DE SEA-DOO. Después del mensaje de bienvenida no aparecerá nada más en la pantalla hasta que se utilice la embarcación.

Durante el uso de la embarcación, en la pantalla multifunción se ofrece una indicación del rumbo, aparecen mensajes del sistema de supervisión o se desplaza por la pantalla un mensaje indicando que se ha activado el modo puerto, si es el caso (SUSPENSION MODO PUERTO SI).

La pantalla multifunción también se utiliza para visualizar un menú en el que se pueden seleccionar distintas funciones, como cambiar la indicación de la pantalla numérica, los modos de funcionamiento del sistema, parámetros, códigos activos de avería del sistema y cronómetro.

⚠ ADVERTENCIA

La selección de distintas pantallas numéricas y modos de funcionamiento del sistema o la modificación de parámetros sólo puede realizarse si la embarcación está detenida. No es recomendable seleccionar este tipo de funciones con la embarcación en marcha, ya que podría distraerle del pilotaje y lo que le rodea.

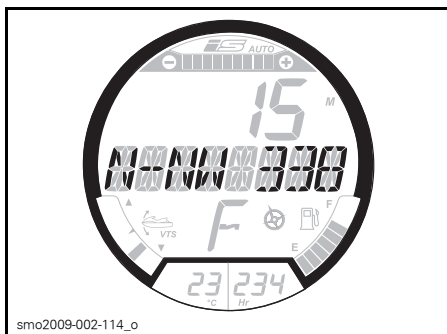

PANTALLA MULTIFUNCIÓN - INDICACIÓN DEL RUMBO

NOTA: Para cambiar la unidad de medida o el idioma de visualización, diríjase a un distribuidor autorizado de Sea-Doo.

Selección de funciones

Cuando la embarcación navega, en la pantalla multifunción se muestra una indicación de rumbo y azimut.

Para seleccionar las distintas funciones disponibles a través de la pantalla multifunción, pulse repetidamente el botón MODE hasta que la función deseada resulte visible:

- CRONÓMETRO
- MODO ESQUÍ (WAKE PRO)
- CRONÓMETRO (RXT-X)
- CONSUMO DE COMBUSTIBLE
- MODO VTS
- PILOTAJE
- PANTALLA
- FAULT CODES (códigos de error o avería)
- MODO DE LLAVE
- CONFIGURACIÓN (parámetros de modo de llave).

A continuación, pulse el botón SET para acceder a la función en cuestión.

NOTA: La función de código de avería sólo está disponible cuando hay un error o avería activos. La función de configuración sólo está disponible cuando el motor está parado.

Descripción de la función

Cronómetro

El cronómetro permite hasta 50 registros (vueltas) individuales.

Para activar y utilizar el cronómetro, realice las siguientes operaciones:

1. Pulse el botón MODE repetidamente hasta que se vea el mensaje de CRONÓMETRO en la pantalla multifunción.

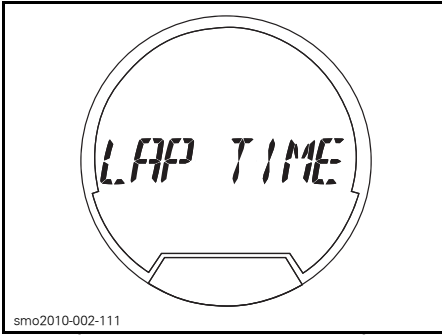
**FUNCIÓN SELECCIONADA - CRONÓMETRO**

2. Pulse el botón SET para el acceso a la función; el cronómetro se activará y podrá verse en la pantalla.

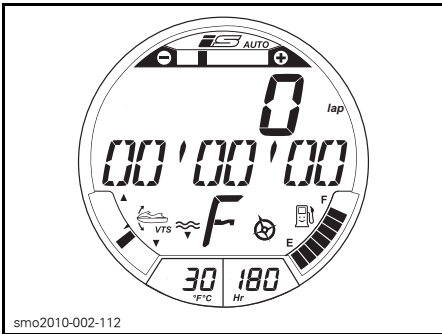
**CRONÓMETRO ACTIVADO**

3. Para poner en marcha el cronómetro, pulse el botón SET.

NOTA: El cronómetro se pone en marcha de inmediato al pulsar el botón SET.

4. Para registrar el tiempo de una vuelta, pulse el botón SET al principio de la vuelta.

NOTA: Se registrará el tiempo de la vuelta, el contador de la pantalla numérica registrará el número de vueltas, y el cronómetro seguirá funcionando.

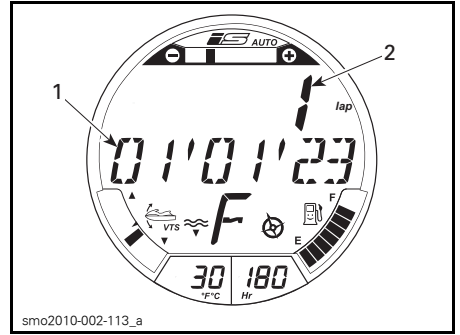

1. Tiempo de vuelta, primera vuelta
2. Tiempo de vuelta 1

5. Para guardar la última vuelta y detener el temporizador, pulse el botón MODE.

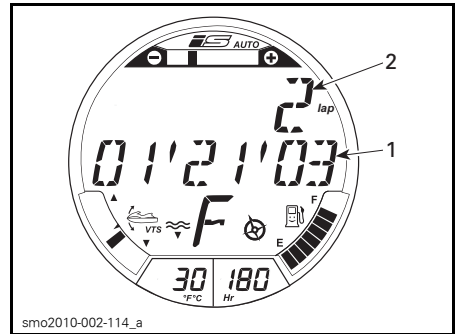

1. Tiempo de vuelta, segunda vuelta
2. Tiempo de vuelta 2

Para ver el tiempo de cada vuelta, utilice el botón de flecha hacia ARRIBA o hacia ABAJO. El contador de vueltas indicará de qué vuelta se trata.

Para ver el tiempo acumulado de todas las vueltas registradas, utilice el botón de flecha hacia ARRIBA o hacia ABAJO hasta que se muestre TODO en el contador de vueltas.

10) Indicador de sonda de profundidad

Modelo GTX Limited iS

Se puede seleccionar la **PANTALLA NUMÉRICA** para ofrecer una indicación de la profundidad del agua.

El sistema puede indicar la profundidad bajo el casco en incrementos simples hasta 50 m.

NOTA: En determinadas condiciones, se puede detener la visualización de la pantalla digital. La capacidad de la pantalla digital para mostrar la profundidad depende de las condiciones de uso.

Para activar la indicación de profundidad, consulte la sección sobre la **PANTALLA NUMÉRICA** en este subapartado.

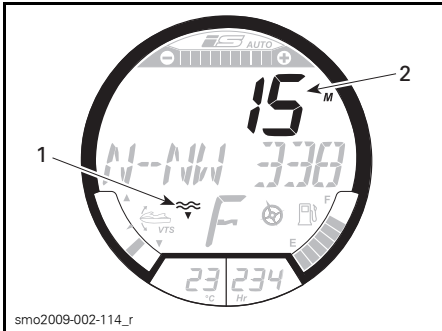

1. Indicador de la sonda de profundidad
2. Indicación de profundidad del agua

NOTA: El indicador de sonda de PROFUNDIDAD sólo se activará si se ha instalado y detectado una sonda ecoica.

⚠ ADVERTENCIA

No utilice nunca la sonda de profundidad como dispositivo de advertencia para navegar en aguas poco profundas.

11) Pantalla de visualización de temperatura del agua

Muestra de forma continua la temperatura del agua de la superficie en grados centígrados (°C) o Fahrenheit (°F).

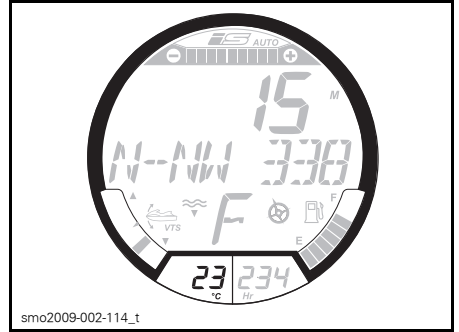

PANTALLA DE VISUALIZACIÓN DE TEMPERATURA

La pantalla numérica también se puede seleccionar para visualizar la temperatura del agua. Consulte la sección sobre la **PANTALLA NUMÉRICA** en este apartado.

Para cambiar la unidad de medida (°C o °F), diríjase a un distribuidor autorizado de Sea-Doo.

12) Pantalla de contador de horas (HR)

Muestra de forma continua el tiempo de uso de la embarcación en horas.

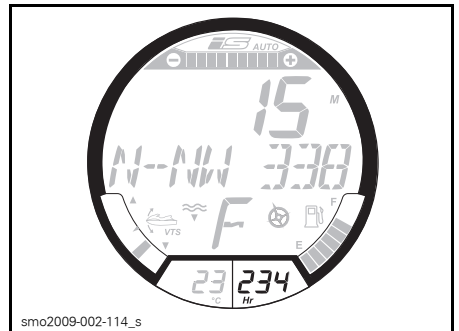

PANTALLA DE CONTADOR DE HORAS

13) Posición de iBR

Proporciona una indicación de la posición de la compuerta del dispositivo iBR.

- N (punto muerto)
- F (avance)
- R (marcha atrás).

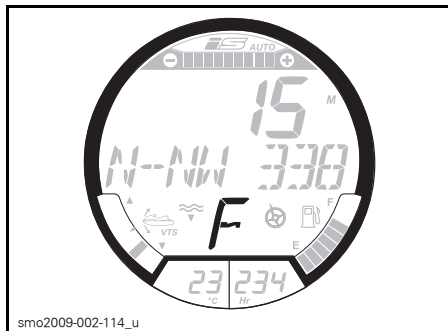

INDICADOR DE POSICIÓN DE iBR

14) Brújula

Un GPS incorporado en el centro de información proporciona la indicación en la pantalla multifunción.

Los puntos cardinales, los puntos cardinales intermedios y el acimut de la embarcación se muestran en la pantalla multifunción de forma predeterminada cuando se desplaza la embarcación.

Para visualizar una indicación de la brújula, el GPS debe tener un buen enlace con los satélites de navegación. Esta función se confirma cuando el indicador activo de BRÚJULA se muestra en la pantalla digital.

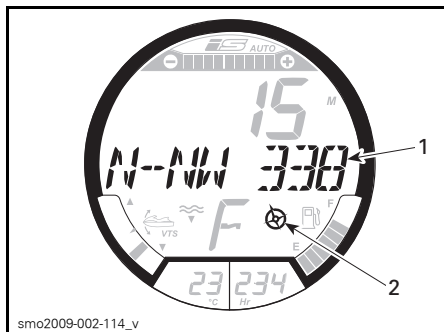

TÍPICO

1. Indicación de brújula
2. Indicador activo de la brújula

NOTA: La indicación de la brújula sólo está disponible por encima de 5 km/h.

⚠ ADVERTENCIA

Utilice la brújula solamente como guía. No debe utilizarse con fines de navegación de precisión.

15) Indicador de modo de paseo

Cuando se ponga en marcha por primera vez la embarcación, de forma predeterminada funcionará en modo de paseo y se encenderá el indicador del modo de paseo.

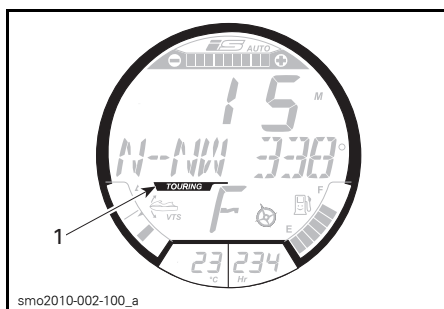

1. Indicador de modo de PASEO activado (TOURING)

El indicador de modo de paseo se desactivará cuando se seleccione el modo deportivo.

Para obtener más información acerca del modo de paseo, consulte *PALANCA DEL ACELERADOR* en el apartado *CONTROLES*.

16) Indicador de modo deportivo

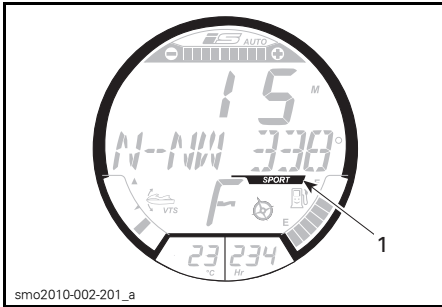

1. Indicador de modo *DEPORTIVO* encendido (*SPORT*)

El indicador del modo deportivo suele estar apagado.

Cuando se seleccione el modo deportivo, se encenderá el indicador de modo deportivo y se mantendrá así hasta que se desactive el modo deportivo o se pare la embarcación.

Para ver instrucciones acerca de cómo activar el modo deportivo, consulte *PALANCA DEL ACELERADOR* en el apartado *CONTROLES*.

EQUIPAMIENTO

NOTA: Algunos equipos descritos en este apartado no se utilizan en todos los modelos de embarcación y son opcionales en algunos. Las ilustraciones pueden no reflejar exactamente las características de algunos modelos y se suministran únicamente como orientación visual.



TÍPICO

1. Guantero
2. Contenedor de almacenamiento delantero
3. Contenedores de almacenamiento traseros
4. Soporte para el extintor de incendios
5. Seguro de bloqueo del asiento
6. Asideros para el pasajero
7. Escalón de embarque
8. Plataforma de embarque
9. Amarras plegables (GTX LTD iS)
10. Ojales delantero y posterior (proa/popa)
11. Cornamusas de amarre
12. Tapones de drenaje de la sentina

1) Guanterera

Pequeño compartimento de almacenamiento para artículos personales.

Tire hacia arriba del seguro de la tapa para abrir la guanterera.



smo2009-002-120_a

TÍPICO — GUANTERO

1. Seguro de la tapa

Organizador de guanterera

GTX Limited iS

Se puede utilizar un organizador de guanterera extraíble para almacenar y transportar artículos personales.



sdd2009-001-051

ORGANIZADOR DE GUANTERA

Bolsa protectora de guanterera

GTX Limited iS

Esta bolsa diseñada para recubrir la guanterera protege los artículos que puedan guardarse en ese alojamiento. La bolsa protectora se puede sacar fácilmente de la guanterera tirando, con ayuda de los dos ojales.



smo2009-002-121

BOLSA PROTECTORA DE GUANTERA

2) Contenedor de almacenamiento delantero

Bajo la tapa delantera hay un contenedor de almacenamiento estanco que puede servir para transportar artículos personales de cierto tamaño. El contenedor de almacenamiento es independiente y se puede extraer.

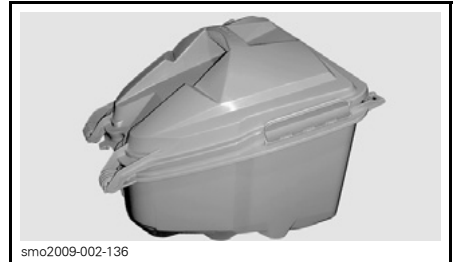

smo2009-002-136

CONTENEDOR DE ALMACENAMIENTO DELANTERO

Acceso al compartimento de almacenamiento

Abra la tapa del compartimento de almacenamiento delantero tirando hacia arriba de los dos seguros (uno a cada lado).



TÍPICO - ACCESO AL COMPARTIMENTO DE ALMACENAMIENTO

1. Tiradores de seguro de tapa delantera (uno a cada lado)

Cómo abrir la tapa del contenedor de almacenamiento

Quite los seguros de la tapa y después tire del asa para abrir la tapa.

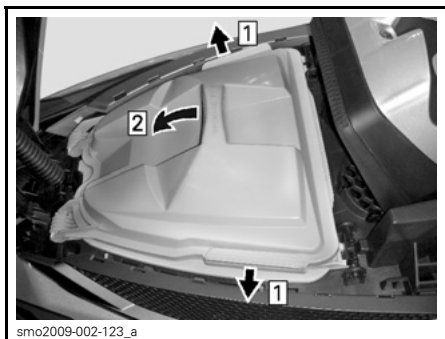

CÓMO ABRIR EL CONTENEDOR DE ALMACENAMIENTO

Etapas 1: Quite los seguros de la tapa
Etapas 2: Tire de la tapa para abrirla

AVISO La carga máxima disponible para el contenedor de almacenamiento delantero es de 9 kg, con una distribución uniforme.

⚠ ADVERTENCIA

No deje nunca sueltos en el contenedor de almacenamiento objetos pesados ni frágiles. No sobrecargue la embarcación. No maneje nunca la embarcación con la tapa del compartimento de almacenamiento abierta.

Extracción del contenedor de almacenamiento

Asegúrese de que los seguros de la tapa del contenedor de almacenamiento están bien colocados.

Empuje hacia atrás los seguros de bloqueo del contenedor de almacenamiento. A continuación, tire hacia arriba del asa del contenedor de almacenamiento a la vez que inclina éste hacia delante para soltar las pestañas de la parte delantera y sacarlo de la embarcación.

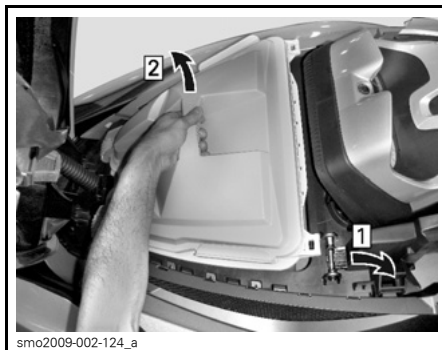

EXTRACCIÓN DEL CONTENEDOR DE ALMACENAMIENTO

Etapas 1: Empuje hacia atrás los seguros del contenedor de almacenamiento
Etapas 2: Levante e incline hacia delante para liberar las pestañas delanteras

⚠ ADVERTENCIA

No guarde ni transporte nunca nada bajo el contenedor de almacenamiento, ni entre la cubierta móvil y la fija.

Instalación del contenedor de almacenamiento

Cuando introduzca el contenedor de almacenamiento en el compartimento de almacenamiento delantero, inclínelo hacia delante para insertar las pestañas delanteras del contenedor en los retenes, debajo del soporte de amortiguación de la tapa de almacenamiento.

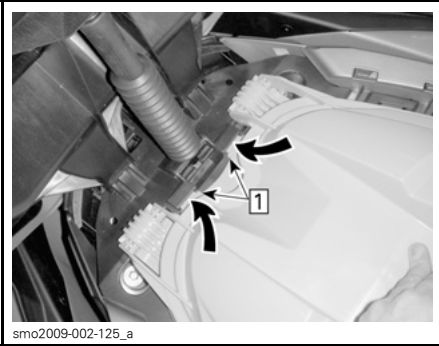

Etapa 1: Inserte las lengüetas de la parte delantera del contenedor de almacenamiento

Presione hacia abajo sobre el extremo de popa del contenedor de almacenamiento para fijarlo con seguros de bloqueo (uno a cada lado).

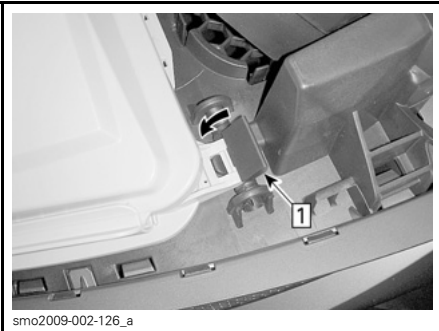

Etapa 1: Presione hacia abajo sobre los seguros para la fijación

Asegúrese de que el contenedor de almacenamiento está bien insertado en los seguros y compruebe que los seguros están bloqueados hacia delante.

AVISO No utilice nunca la embarcación si el contenedor de almacenamiento no está bien asegurado en su posición.

NOTA: Esta embarcación puede utilizarse sin que esté instalado el contenedor de almacenamiento delantero.

3) Contenedores de almacenamiento traseros

NOTA: Los contenedores de almacenamiento traseros sólo se suministran en los modelos RXT-iS, GTX iS y GTX Limited iS. Otros modelos están equipados con paneles que se pueden retirar fácilmente para las operaciones de servicio técnico de la embarcación. El panel trasero derecho proporciona acceso a la batería.

Hay dos contenedores de almacenamiento debajo de la plataforma de embarque de la parte trasera. Son ideales para almacenar artículos tales como una cuerda de remolque, un botiquín y un extintor, entre otras cosas.

La plataforma de embarque cerrada sirve de tapa para los dos contenedores de almacenamiento.

El contenedor de almacenamiento situado a la derecha está especialmente diseñado para almacenar un extintor de incendios homologado (se vende por separado).



1. Ubicación del soporte para el extintor de incendios

El contenedor de almacenamiento de la derecha puede sacarse si es preciso realizar operaciones de mantenimiento de la embarcación.

Para sacar el contenedor de almacenamiento, tire de los dos remaches de plástico que hay dentro del contenedor (en las partes de proa y popa) y después levántelo para retirarlo de la cubierta fija.



ACCESO A LA BATERÍA Y A LOS FUSIBLES
- CONTENEDOR DE ALMACENAMIENTO
DERECHO EXTRAÍDO

AVISO No utilice nunca la embarcación si no están instalados los contenedores de almacenamiento de la parte trasera. Asegúrese siempre de que la plataforma de embarque, situada en la parte trasera, esté bien cerrada y asegurada encima de los contenedores de almacenamiento. Si no estuviera bien asegurada, el agua proyectada en maniobras extremas sobre la plataforma podría abrir ésta y desplazar el contenedor de almacenamiento de la parte derecha. En ese caso, entraría agua en la sentina y podría dañar el motor o provocar problemas en el sistema eléctrico.

4) Soporte para el extintor de incendios

RXT iS, GTX iS y GTX Limited iS

Utilice el soporte que hay dentro del contenedor de almacenamiento de la parte derecha, bajo la plataforma trasera de embarque, y asegure el extintor en su posición con la brida de goma.

Puede ver una ilustración en *CONTENEDORES DE ALMACENAMIENTO TRASEROS*.

NOTA: El extintor se vende por separado.

Otros modelos

El soporte para el extintor de incendios se encuentra en el contenedor de almacenamiento de la parte delantera.

5) Seguro de bloqueo del asiento

El dispositivo de bloqueo del asiento está situado en el extremo del asiento. El extremo delantero del asiento está montado sobre una bisagra.

Para abrir el asiento, tire del seguro y levante el asiento hasta el final. Un cilindro situado en la parte delantera permite mantener el asiento totalmente abierto.

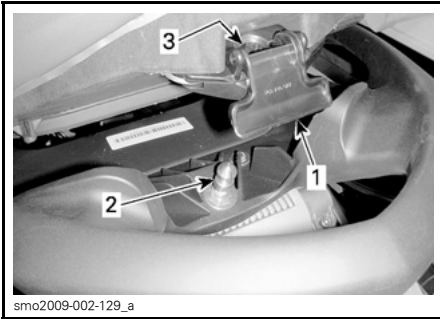
**TÍPICO - SEGURO DE ASIENTO**

1. Tirador de seguro de asiento
2. Pasador de bloqueo
3. Orificio de inserción del pasador

Para bloquear el asiento, ciérrelo y presiónelo firmemente hacia abajo por la parte posterior del asiento.

⚠ CUIDADO Asegúrese de que el seguro quede bien bloqueado en el pasador.

6) Asideros para pasajero

La correa del asiento sirve de asidero para el pasajero durante la navegación.

Los laterales del asidero moldeado en la parte trasera del asiento también proporcionan un punto de sujeción para el pasajero. La parte trasera del asidero moldeado ofrece un punto de sujeción para el observador cuando se remolca a un esquiador o a un practicante de wakeboarding. Ese punto de sujeción también sirve de ayuda para subir a la embarcación desde el agua.

AVISO No utilice nunca el asidero moldeado para remolcar objetos ni para izar la embarcación.

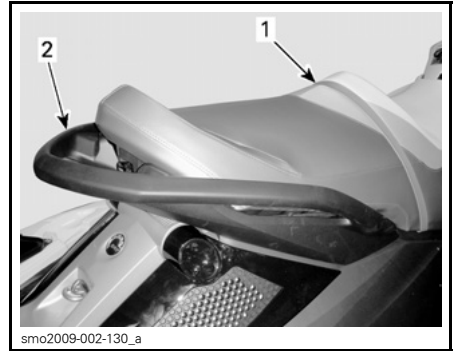
**TÍPICO - ASIDEROS PARA PASAJERO**

1. Correa del asiento
2. Pieza moldeada para asidero

7) Escalón de embarque

Práctico escalón que facilita el acceso a la embarcación desde el agua.

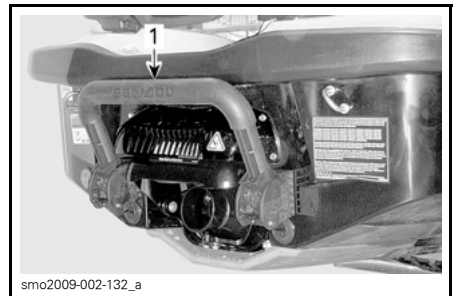
**TÍPICO**

1. Escalón de embarque

⚠ ADVERTENCIA

Debe apagarse el motor antes de intentar subir a la embarcación desde el escalón de embarque.

⚠ ADVERTENCIA

Tenga cuidado con el movimiento de la compuerta del sistema iBR al poner en marcha el motor, pararlo o utilizar la palanca iBR. El movimiento automático de la compuerta puede pillar los dedos del pie o de la mano si alguien se acerca demasiado a la parte trasera de la moto acuática.

Baje el escalón con la mano y sosténgalo hasta que coloque sobre él un pie o una rodilla.



smo2009-002-133

ESCALÓN BAJADO PARA EMBARCAR DESDE EL AGUA

AVISO

- No utilice nunca el escalón para subir a una embarcación que se encuentre fuera del agua.
- No utilice nunca el escalón para tirar, remolcar, bucear, saltar ni para ningún otro fin distinto al de un escalón de embarque.
- Colóquese en el centro del escalón.
- Sobre el escalón no puede haber más una persona a la vez.

8) Plataforma de embarque

En la parte trasera de la cubierta hay una plataforma de embarque.

Hay dos huecos en la plataforma que sirven de reposapiés para un observador orientado hacia popa cuando se remolca a un esquiador o a un practicante de arrastre de tubo acuático.

Dos asideros situados junto al extremo trasero de la plataforma permiten agarrarse para subir desde el agua.

RXT iS, GTX iS y GTX Limited iS

La plataforma también sirve de tapa estanca para los dos contenedores de almacenamiento situados en la parte trasera, a los que se puede tener ac-

ceso al abrir la plataforma. Está unida mediante articulación a la cubierta fija por detrás, y se mantiene cerrada con dos seguros en las esquinas delanteras.

Para abrir la plataforma de embarque, tire hacia arriba de cada asidero y levante la cubierta totalmente. La plataforma puede mantenerse abierta por medio de un cilindro situado a la izquierda.

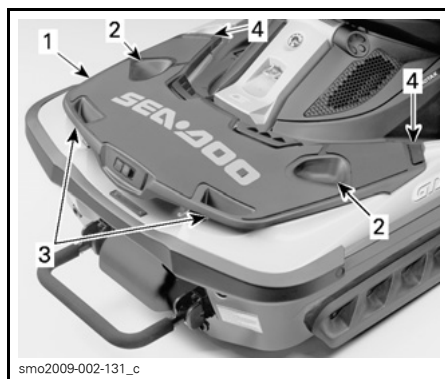

smo2009-002-131_c

ILUSTRACIÓN DEL MODELO GTX LIMITED iS

1. Plataforma de embarque
2. Reposapiés para observador
3. Asideros
4. Seguros

9) Amarras plegables

GTX Limited iS

Se suministran dos amarras plegables para la embarcación.

Una de estas amarras se encuentra justo debajo de la parte izquierda del manillar, mientras que la otra está en el extremo central trasero de la plataforma de embarque.

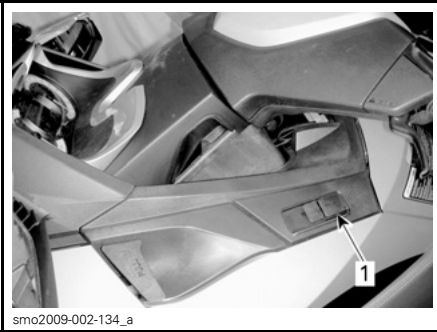

1. Amarra plegable delantera



1. Amarra plegable trasera

⚠ ADVERTENCIA

- No utilice cabos retráctiles cuando esté en marcha el motor de la embarcación.
- No deben utilizarse para remolcar una embarcación. No deben utilizarse para arrastrar a personas u objetos situados detrás o al lado de la embarcación.
- No utilice un cabo de amarra plegable como brida en un remolque.

AVISO

- Este sistema está diseñado para un uso provisional en condiciones normales. No debe utilizarse como sistema de amarre permanente ni en condiciones extremas (vientos fuertes, mucho oleaje, etc.).
- Revise periódicamente el estado de los cabos; no ate la embarcación con una cuerda deteriorada. Si sustituye la cuerda de BRP por cualquier otra cuerda, quedará anulada la garantía de la amarra plegable.
- Si se utilizan las amarras plegables en agua salada, la cuerda deberá enjuagarse periódicamente con agua dulce para evitar la acumulación de sal en la cuerda y en el mecanismo de la amarra plegable. Así se prolongará la vida útil de la cuerda y se asegurará el correcto funcionamiento del mecanismo.

NOTA: La cuerda de la amarra plegable es un elemento sometido al desgaste que no está cubierto por la garantía normal.

Consulte el apartado de *MANTENIMIENTO* para ver las instrucciones de limpieza de las amarras plegables.

Amarre de la moto acuática con las amarras plegables

1. Con la embarcación dispuesta en paralelo al muelle y en un punto cercano a la cornamusa de amarre, suelte la amarra plegable levantando la palanca.
2. Agarre el tope del cabo de amarre y tire a fin de sacar cuerda suficiente para atarla a la cornamusa.

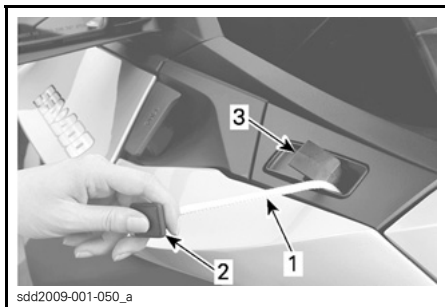

TÍPICO - AMARRA PLEGABLE DELANTERA

1. Cabo de amarra plegable
 2. Tope de cabo de amarre
 3. Palanca de bloqueo de amarra plegable
3. Presione hacia abajo sobre la palanca de bloqueo de la amarra plegable para bloquear el cabo de amarre.

AVISO Asegúrese siempre de que el cabo de la amarra plegable está bien bloqueado. Asegúrese de que el cabo de amarre no entre en contacto con ningún componente que pueda dañar la embarcación ni provocar un desgaste prematuro de la cuerda.

4. Cuando el cabo de la amarra plegable quede fijado a la cornamusa con la embarcación aún en paralelo con respecto al muelle, salte al muelle con cuidado. Dé el paso desde el espacio previsto para los pies o el asiento de la embarcación, no se quede de pie apoyado en la guía, ya que podría desestabilizar la embarcación.
5. Mantenga la embarcación en paralelo al puerto y repita la operación con la amarra plegable trasera. Cuando utilice el cabo de la parte trasera, tenga cuidado de no caerse.

NOTA: El procedimiento de atraque es básicamente el mismo si hay pasajeros a bordo. No obstante, el piloto debe pedir a los pasajeros que permanezcan quietos y mantenga su peso centrado en el asiento durante el atraque. Los pasajeros deben saltar al muelle únicamente después de fijar el cabo de amarre a la cornamusa. El piloto debe permanecer en la embarcación para mantenerla en paralelo con el muelle durante el desembarque de los pasajeros.

AVISO

- No amarre la embarcación sólo con un cabo de recogida automática. Utilice siempre el de la parte delantera y trasera.
- Durante el amarre no apriete excesivamente los cabos. Deje siempre un poco de holgura. Tenga en cuenta las mareas, si son importantes. Amarre siempre la embarcación con la cuerda, no con el extremo de plástico.
- El sistema de amarre no protege a la embarcación de impactos con el muelle. Utilice defensas en combinación con cuerdas de recogida automática para proteger la embarcación.
- Amarre siempre la embarcación a un muelle que tenga la altura adecuada con cornamusas de amarre sólidas.

Largar las amarras plegables

1. A la hora de largar amarras, desate primero la amarra plegable trasera. Recupere el cabo de amarre, sujete el tope del cabo cerca de su receptáculo y levante la palanca de bloqueo. Después de recuperar el cabo de amarre, coloque el tope en su receptáculo.
2. Suba a la embarcación. Asegúrese de situarse de manera que el peso recaiga sobre el centro de la embarcación para mantener la estabilidad.

3. Muévase con cuidado a la posición del operador.
4. Suelte el cabo de amarre de la parte delantera de la cornamusa, recúpelo y bloquee el tope como hizo con la amarra plegable de la parte trasera.
5. Deje que la embarcación se vaya alejando del muelle o apártela con un empujón.

⚠ CUIDADO Tenga cuidado al recuperar el cabo de amarre. Sostenga siempre el tope cerca de su receptáculo antes de desbloquear la palanca. No se interponga en el recorrido de un cabo si lo está recuperando.

⚠ CUIDADO Asegúrese de que los cabos se han recuperado correctamente y de que los toques están bien colocados antes de poner en marcha la embarcación.

10) Ojales delantero y posterior

Pueden utilizarse ojales para amarrar, remolcar y como punto de sujeción cuando se remolca la embarcación.

Ojal delantero

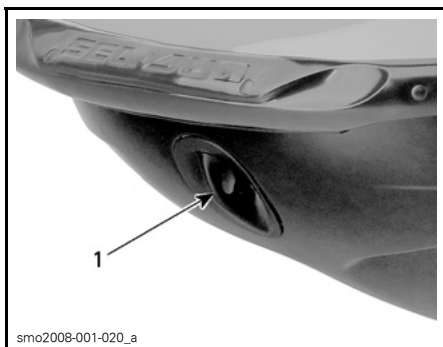

smo2008-001-020_a

TÍPICO

1. Ojal delantero

Ojales posteriores

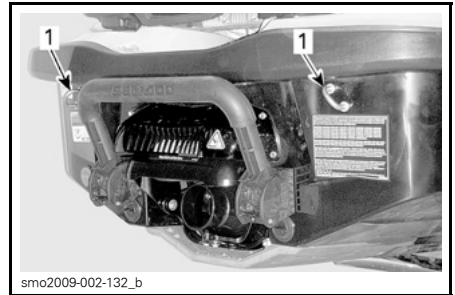

smo2009-002-132_b

TÍPICO

1. Ojales posteriores

11) Cornamusas de amarre

Estas cornamusas se pueden utilizar para un amarre temporal; por ejemplo, durante un repostaje.

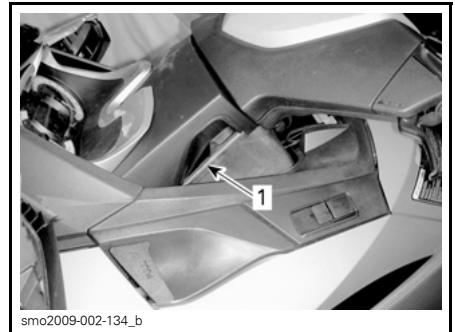

smo2009-002-134_b

TÍPICO

1. Cornamusas de amarre

AVISO No utilice nunca las cornamusas de amarre para arrastrar o izar la embarcación.

12) Tapones de drenaje de la sentina

Desenrosque los tapones de drenaje siempre que la embarcación se encuentre en el remolque. De ese modo podrá evacuarse el agua acumulada en la sentina y se reducirá la condensación.

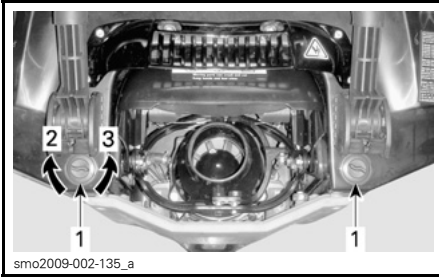

TÍPICO

1. Tapones de drenaje
2. Apretar
3. Aflojar

AVISO Asegúrese de que los tapones de drenaje se encuentran bien cerrados antes de volver a llevar la embarcación al agua.

13) Sujeción para esquí acuático/tabla wakeboard

Modelo WAKE

Sírvase del tirador para extender la sujeción. Asegúrese de que ambas secciones de la sujeción se encuentran totalmente extendidas y bloqueadas antes de atar una cuerda de remolque para esquí náutico o wakeboarding.

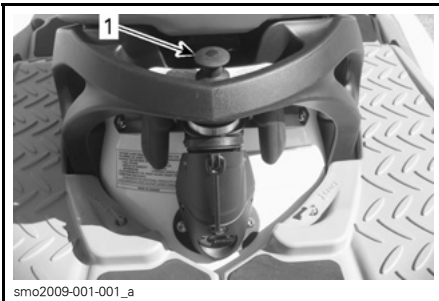

TÍPICO - SUJECIÓN PARA ESQUÍ/WAKEBOARD REPLEGADA

1. Utilice este tirador para extenderla



SUJECIÓN PARA ESQUÍ ACUÁTICO/TABLA DE WAKEBOARD EXTENDIDA

Para replegar la sujeción, empuje verticalmente hacia abajo sobre la parte superior de la sujeción.

Si tiene dificultades para extender o replegar la sujeción, empuje simultáneamente por los dos lados de la pinza de bloqueo hacia la parte delantera de la embarcación.

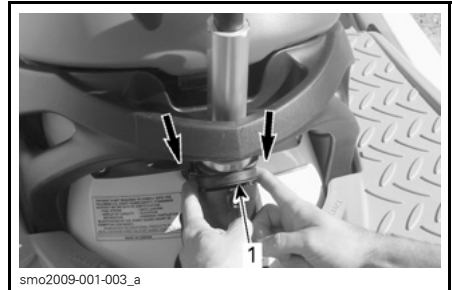

EMPUJE HACIA LA PARTE DELANTERA PARA DESBLOQUEAR LA SUJECIÓN Y EXTRAERLA

1. Pinza de bloqueo

⚠ ADVERTENCIA

Asegúrese de que la sujeción para esquís/tabla wakeboard se encuentra totalmente extendida y bloqueada antes de su uso. Cuando no la utilice, repliéguela y bloquéela totalmente. Tenga precaución con el esquiador/practicante de wakeboard, puesto que la soga podría volver con fuerza hacia la embarcación al quedar suelta. No realice nunca giros bruscos al remolcar a un esquiador, practicante de wakeboard o algún objeto remolcable.

AVISO La sujeción para esquí acuático/wakeboard está diseñada para remolcar a un esquiador o a un practicante de wakeboarding con un peso bruto que no supere 114 kg.

Disponga siempre como observador a una persona distinta al piloto.

NOTA: Las asas de la sujeción para esquí/wakeboard se suministran como asidero para el observador.

AVISO No utilice nunca la sujeción de esquí náutico/wakeboard para remolcar otras embarcaciones. Respete las indicaciones de límite de carga máximo referentes a la sujeción para esquí náutico/wakeboard. La sobrecarga puede afectar a la maniobrabilidad, la estabilidad y el rendimiento.

14) Portatablas para wakeboard

Modelo WAKE

Incluye un cómodo portatablas extraíble que sirve para transportar una tabla de wakeboard en la embarcación.

NOTA: El portatablas se puede instalar en la parte izquierda de la embarcación.

Para instalarlo:

1. Inserte los ganchos de la parte inferior del portatablas en el soporte de sujeción inferior del casco, debajo del parachoques izquierdo.

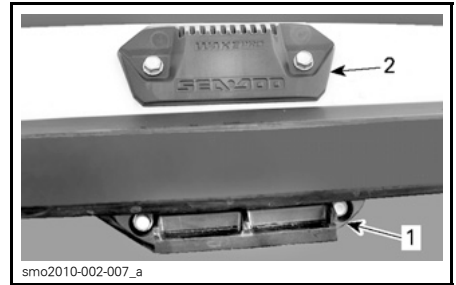

SOPORTE DE SUJECIÓN PARA EL PORTATABLAS DE WAKEBOARD

1. Soporte de sujeción inferior
2. Soporte de sujeción superior



1. Parte de enganche del portatablas en el soporte inferior
2. Gire el portatablas hacia arriba y empuje la parte superior del portatablas hacia el interior hasta que el tirador quede bloqueado en el soporte de sujeción superior

⚠ ADVERTENCIA

Si el portatablas no queda correctamente asegurado sobre la embarcación, podría aflojarse y soltarse de forma inesperada, con el consiguiente riesgo de lesiones para las personas que estén cerca. Asegúrese periódicamente de que el portatablas está correctamente bloqueado en su soporte.

3. Cuando instale una tabla de wakeboard en el portatablas, coloque la(s) aleta(s) del portatablas hacia fuera, con el talón hacia abajo, cerca del francobordo de la moto acuática.
4. Asegure la tabla de wakeboard con tensores.

⚠ ADVERTENCIA

Para evitar posibles lesiones y cortes con la(s) aleta(s) de la tabla de wakeboard, coloque siempre la(s) **ALETA(S) HACIA FUERA**.



smo2010-002-008

TABLA DE WAKEBOARD INSTALADA CON LAS ALETAS HACIA FUERA

5. Tras la instalación, tire y empuje la tabla de wakeboard para asegurarse de que está firmemente sujeta al portatablas.

⚠ ADVERTENCIA

Si la tabla de wakeboard no queda correctamente asegurada al portatablas, podría aflojarse y soltarse de forma inesperada, con el consiguiente riesgo de lesiones para las personas que se encuentren cerca. Para evitar esto:

- Inspeccione el estado de los tensores y sustitúyalos si están dañados.
- Asegure el wakeboard debidamente al portatablas.
- Compruebe periódicamente que la tabla está bien sujeta.

NOTA: Cuando saque la tabla de wakeboard del portatablas, asegure los tensores de modo que no se muevan libremente mientras se pilota la embarcación.

AVISO El portatablas está diseñado para sujetar una tabla. No lo utilice para sujetar más de una tabla de wakeboard, ni para transportar esquís o cualquier otro objeto. No utilice el portatablas como punto de amarre o para subir a la embarcación.

⚠ ADVERTENCIA

Con la tabla de wakeboard y/o el portatablas instalados, navegue con especial precaución:

- No ejecute **NUNCA** maniobras agresivas, incluidos deslizamientos bruscos.
- **NUNCA** salte olas.
- Guíese por el sentido común y limite su velocidad.

De lo contrario, la tabla de wakeboard podría soltarse o los ocupantes podrían caer y lesionarse contra la tabla o el portatablas.

⚠ ADVERTENCIA

Cuando transporte la embarcación, no deje **NUNCA** una tabla de wakeboard instalada sobre el portatablas. De lo contrario, la(s) aleta(s) de la tabla podría provocar lesiones a los viandantes o la tabla podría salir despedida a la carretera. Los tensores se encuentran sometidos a presión y podrían dar un latigazo al soltarse. Tenga precaución.

Para sacar el portatablas de wakeboard, presione la palanca situada en la parte superior del portatablas y extráigala de los soportes de sujeción.



EXTRACCIÓN DEL PORTATABLAS

1. *Presione este tirador para liberar el portatablas de wakeboard*

INSTRUCCIONES DE USO

⚠ ADVERTENCIA

Realice siempre la **INSPECCIÓN PREVIA A LA NAVEGACIÓN** antes de manejar la embarcación. Asegúrese de leer los apartados de **INFORMACIÓN SOBRE SEGURIDAD** e **INFORMACIÓN SOBRE LA EMBARCACIÓN** y de familiarizarse con la tecnología iControl.

En caso de que no se comprenda bien algún control o instrucción, consulte a un distribuidor autorizado de Sea-Doo.

Uso durante el período de rodaje

AVISO Siga de forma meticulosa las instrucciones de esta sección. Si no lo hace, podría reducir la vida útil y el rendimiento del motor.

Es necesario un período de rodaje de 10 horas antes de un funcionamiento continuado de la embarcación a todo gas.

Durante ese período, la aceleración máxima no debe superar el recorrido de la palanca hasta la mitad o 3/4 partes de gas. Sin embargo, una breve aceleración a fondo de forma esporádica y las variaciones de velocidad contribuyen a un buen rodaje.

AVISO Aceleraciones repetidas a todo gas, velocidades de crucero prolongadas y el sobrecalentamiento del motor durante el período de rodaje son perjudiciales para el rendimiento y la vida útil del motor.

Embarque

Al igual que ocurre con cualquier embarcación, debe subirse a bordo con cuidado y el motor no debe encontrarse en funcionamiento.

⚠ ADVERTENCIA

El motor debe estar OFF (apagado) cuando se sube a la embarcación o cuando se utiliza el escalón de embarque.

Embarque desde un muelle

Para el embarque desde un muelle, coloque lentamente un pie sobre el reposapiés de la embarcación más próximo al muelle mientras sujeta el manillar y, al mismo tiempo, transfiera el peso del cuerpo hacia el otro lado, con el fin de equilibrar la embarcación.

A continuación, pase el otro pie sobre el asiento y colóquelo en el otro reposapiés. Aparte la embarcación del muelle con un empujón.



Embarque desde el agua (poca profundidad)

En aguas poco profundas, suba a la embarcación desde uno de los lados o desde la parte posterior.

⚠ ADVERTENCIA

- Tenga cuidado con el movimiento de la compuerta del sistema iBR al poner en marcha el motor, pararlo o utilizar la palanca iBR. El movimiento automático de la compuerta puede pillar los dedos del pie o de la mano si alguien se acerca demasiado a la parte trasera de la moto acuática.
- Mantenga los miembros de su cuerpo alejados del chorro o de la rejilla de entrada.
- No utilice nunca los componentes de la bomba de impulsión, el protector de la bomba ni la compuerta del dispositivo iBR como punto de apoyo para subir a la embarcación.

Asegúrese de que hay al menos 90 cm de agua bajo el segmento trasero más bajo del casco.

Tenga en cuenta que el casco descenderá dentro del agua cuando todos los pasajeros se encuentren a bordo. Asegúrese de que mantiene la profundidad especificada para que la bomba de impulsión no arrastre arena, piedras y rocas.

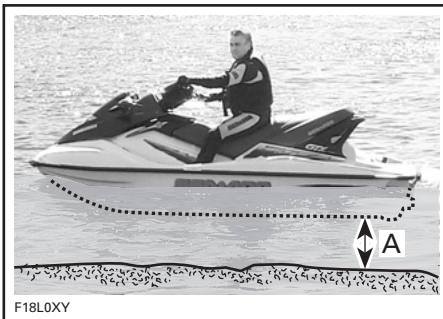

A. Mantenga, como mínimo, 90 cm por debajo de la sección inferior posterior del casco cuando todos los pasajeros se encuentren a bordo

AVISO

- Si arranca el motor o pilota la embarcación en aguas poco profundas puede provocar daños en el impulsor o en otros componentes de la bomba de impulsión.
- Colóquese en el centro del escalón.
- Sobre el escalón no puede haber más una persona a la vez.

Subida a la embarcación en aguas profundas**⚠ ADVERTENCIA**

- Tenga cuidado con el movimiento de la compuerta del sistema iBR al poner en marcha el motor, pararlo o utilizar la palanca iBR. El movimiento automático de la compuerta puede pillar los dedos del pie o de la mano si alguien se acerca demasiado a la parte trasera de la moto acuática.
- Mantenga los miembros de su cuerpo alejados del chorro o de la rejilla de entrada.
- No utilice nunca los componentes de la bomba de impulsión, el protector de la bomba ni la compuerta del dispositivo iBR como punto de apoyo para subir a la embarcación.
- Los pilotos sin experiencia deben practicar cómo embarcar cerca de la orilla (todos los métodos que aquí se describen) antes de aventurarse en aguas profundas.

Solamente el piloto

Nade hasta la parte posterior de la embarcación.

Baje con una mano el escalón de embarque.



Con la otra mano, agárrese a uno de los asideros de la plataforma de embarque y tome impulso hacia arriba para poder apoyar una rodilla en el escalón de embarque.



Agárrese a la correa del asiento para mantener el equilibrio y adelántese hacia los reposapiés situados al otro lado del asiento.

AVISO

- Colóquese en el centro del escalón.
- Sobre el escalón no puede haber más una persona a la vez.

Extienda una mano hacia delante y agárrese al asidero moldeado que hay detrás del asiento; después incorpórese sobre el escalón de embarque.



Colóquese a horcajadas en el asiento.



Con ambas manos en el asidero detrás del asiento, suba a la plataforma de embarque.

Piloto con un pasajero

El piloto sube a la embarcación de la forma descrita anteriormente.

Con mar picada, el pasajero, mientras se encuentra en el agua, puede sujetar la embarcación para ayudar al piloto a subir.



smo2009-002-146

AVISO

- Colóquese en el centro del escalón.
- Sobre el escalón no puede haber más una persona a la vez.

A continuación, el pasajero sube a la embarcación mientras el piloto mantiene el equilibrio sentado lo más cerca posible de la consola.



smo2009-002-147



smo2009-002-148



smo2009-002-149



smo2009-002-150

Cómo arrancar el motor

1. Fije el cable de seguridad (llave D.E.S.S.) al salvavidas.

⚠ ADVERTENCIA

Antes de poner en marcha el motor, el piloto y los pasajeros deben encontrarse correctamente sentados en la embarcación, bien sujetos a un asidero o agarrados a la cintura de la persona sentada delante, y llevar prendas de protección adecuadas, como un salvavidas homologado por las autoridades locales y un traje isotérmico.

2. Agarre firmemente el manillar con la mano izquierda y coloque ambos pies sobre el reposapiés.
3. Pulse el botón start/stop (arranque/parada) del motor para activar el sistema eléctrico.
4. Mientras el centro de información realiza el ciclo de autoprueba, instale la llave D.E.S.S. en su anclaje.

⚠ ADVERTENCIA

El cable de seguridad debe estar siempre fijado al salvavidas del piloto cuando éste se disponga a poner en marcha o utilizar la embarcación.

NOTA: Si no suenan exactamente 2 pitidos breves provenientes del sistema D.E.S.S., significa que existe una situación que debe ser corregida. Consulte el apartado de *SOLUCIÓN DE PROBLEMAS* para la identificación de códigos de señales acústicas.

5. Pulse y mantenga el botón start (marcha) para iniciar el arranque del motor.

AVISO Una vez a bordo el piloto y los pasajeros y antes de poner en marcha el motor, asegúrese de que hay al menos 90 cm de agua bajo el segmento trasero más bajo del casco de la embarcación. De lo contrario, pueden producirse daños en el impulsor o en otros componentes de la bomba de impulsión. No acelere bruscamente.

NOTA: No pulse la palanca del acelerador para arrancar un motor frío o caliente.

Si el motor no arranca transcurridos unos 10 segundos, espere algunos segundos más y repita el procedimiento.

6. Suelte el botón start/stop (marcha/parada) del motor inmediatamente después de arrancar.

AVISO No mantenga pulsado el botón start/stop (arranque/parada) durante más de 30 segundos para evitar el sobrecalentamiento del mecanismo de puesta en marcha. Debe observarse una pausa entre los ciclos de intento de arranque para que el mecanismo de puesta en marcha se enfríe. Tenga cuidado para que no se descargue la batería.

7. Acelere lentamente y dirijase a aguas más profundas. No aplique la aceleración máxima hasta que el motor esté caliente. Navegue de forma prudente y observando las normas de seguridad.



AVISO Procure no pilotar la embarcación en áreas con hierbas. Si es inevitable, varíe la velocidad de la embarcación.

NOTA: Si se para el motor mediante le botón start/stop y la llave D.E.S.S. sigue en el anclaje D.E.S.S., se puede volver a poner en marcha al cabo de unos tres minutos pulsando el botón start/stop. Después de este lapso, es necesario ejercer una ligera presión para extraer y volver a instalar la llave D.E.S.S. en el anclaje D.E.S.S. para que arranque el motor. Deberían sonar dos pitidos breves para indicar que el sistema está listo nuevamente para que se pueda poner en marcha el motor.

Cómo parar el motor

⚠ ADVERTENCIA

Para mantener el control direccional de la embarcación, el motor debe permanecer en funcionamiento hasta que la embarcación se detenga.

Para parar el motor:

1. Pulse el botón start/stop del motor.
2. Suelte el botón start/stop tan pronto como se pare el motor.
3. Retire la llave D.E.S.S. de su anclaje si va a bajar de la embarcación.

NOTA: Si saca la llave D.E.S.S. de su anclaje sin pulsar el botón start/stop, también se parará el motor. Es un sistema de seguridad diseñado por si el piloto saliera despedido de la embarcación.

⚠ ADVERTENCIA

No deje nunca la llave D.E.S.S. en su anclaje cuando abandone la embarcación, a fin de evitar el riesgo de sustracción, arranque accidental del motor o un uso no autorizado por parte de niños, entre otros.

Cómo gobernar la embarcación



F18J09Y

Al girar el manillar se hace pivotar la tobera de la bomba de impulsión que controla la dirección de la embarcación. Girando el manillar hacia la derecha, la embarcación girará hacia la derecha y a la inversa. Debe acelerar para girar la embarcación.

⚠ ADVERTENCIA

Debe acelerar y girar el manillar para modificar la dirección de la embarcación. La eficiencia del sistema de dirección variará según el número de pasajeros, la carga, las condiciones del agua y factores medioambientales como el viento.

A diferencia de un turismo, una embarcación necesita aceleración para girar. Practique en una zona segura la aceleración apartándose de un objeto imaginario. Es una buena técnica para evitar colisiones.

⚠ ADVERTENCIA

El control direccional se reduce cuando se suelta el acelerador y se pierde cuando se para el motor.

La embarcación se comporta de forma diferente con un pasajero y requiere mayores dosis de destreza. Los pasajeros deben siempre agarrarse a la correa del asiento, al asidero moldeado para el pasajero o a la cintura de la persona sentada delante. Reduzca la velocidad y evite los giros bruscos. Evite la mar picada cuando lleve pasajero.

Giros cerrados y otras maniobras especiales

Los giros cerrados o las maniobras especiales en que las aberturas de entrada de aire se sumergen durante períodos prolongados pueden dar lugar a la entrada de agua en la sentina.

Un motor de combustión necesita aire para funcionar. Por consiguiente, esta embarcación no puede ser completamente estanca.

AVISO Si las aberturas de entrada de aire se mantienen bajo el agua, por ejemplo al girar constantemente en círculos muy cerrados, sumergir la proa en las olas o por un vuelco de la embarcación, puede entrar agua en la sentina, con el consiguiente riesgo de que se dañen gravemente componentes internos del motor. Consulte el apartado de *GARANTÍA* de esta guía.

Sistema O.T.A.S.™ (dirección asistida ante reducción de la aceleración)

El sistema de dirección asistida ante reducción de la aceleración (O.T.A.S.) brinda mayor maniobrabilidad en situaciones de reducción de la aceleración. El sistema O.T.A.S. se activa electrónicamente y aumenta ligeramente el régimen del motor cuando el piloto inicia un giro completo sin acelerar. Cuando el manillar vuelve a su posición central, el acelerador vuelve al ralentí.

Es recomendable que se familiarice con esta característica la primera vez que utilice la embarcación.

Cómo cambiar a punto muerto

⚠ ADVERTENCIA

El árbol de transmisión y el impulsor giran continuamente cuando el motor está en marcha, aunque la compuerta del dispositivo iBR esté en la posición de punto muerto. No se acerque al sistema de propulsión de la embarcación.

Cuando se pone en marcha por primera vez la embarcación, el sistema iBR coloca automáticamente la compuerta iBR en punto muerto de forma predefinida.

Si la compuerta se encuentra en la posición de impulso de avance, accione la palanca del sistema iBR. La compuerta pasará a punto muerto.

Si se utiliza el sistema de freno o marcha atrás, la compuerta del dispositivo iBR pasará a punto muerto cuando se suelte la palanca de iBR, en caso de que no se accione el acelerador.

NOTA: La palanca del acelerador deberá haberse soltado completamente para que la compuerta iBR pase a punto muerto cuando se suelte la palanca del sistema iBR.

Si se detiene el motor en avance o marcha atrás, la compuerta del dispositivo iBR pasará a punto muerto.

Cómo cambiar a marcha avante

Para cambiar a la posición de impulso de avance desde punto muerto, pulse la palanca del acelerador. La compuerta pasará a la posición de impulso de avance y la embarcación acelerará hacia delante.

Para cambiar de marcha atrás a marcha avante, suelte la palanca del dispositivo iBR y accione el acelerador moderadamente.

Para volver a la marcha avante después de haber frenado, presione simultáneamente la palanca del acelerador y suelte la palanca del dispositivo iBR. La embarcación acelerará hacia delante tras un breve lapso.

Cómo cambiar a marcha atrás y maniobrar retrocediendo

Sólo se puede cambiar a marcha atrás entre la velocidad al ralentí y la velocidad de avance umbral de 8 km/h.

Para pasar al impulso marcha atrás, la palanca del dispositivo iBR en la parte izquierda del manillar debe pulsarse al menos un 25% de su recorrido.

Cuando se accione la palanca iBR marcha atrás, puede utilizarse la palanca del acelerador para controlar el régimen del motor y, de ese modo, el impulso de retroceso.

Modulando simultáneamente las palancas del dispositivo iBR y del acelerador, se puede controlar con mayor precisión el impulso marcha atrás. Un exceso de revoluciones creará turbulencias en el agua y reducirá la eficiencia de la marcha atrás.

NOTA: La potencia del motor se reducirá al ralentí siempre que se cambie la posición de la palanca del dispositivo iBR.

Suelte la palanca del dispositivo iBR para terminar de maniobrar marcha atrás.

Para detener la maniobra marcha atrás después de soltar la palanca de iBR, accione el acelerador lo suficiente para detener el movimiento de retroceso.

⚠ ADVERTENCIA

La función de freno no tiene efecto marcha atrás.

La potencia del motor disponible marcha atrás es limitada y, por lo tanto, también la velocidad. Sin embargo, pueden alcanzarse velocidades superiores a 8 km/h marcha atrás en determinadas condiciones.

⚠ ADVERTENCIA

Utilice la marcha atrás solamente a baja velocidad y durante el menor tiempo posible. Asegúrese siempre de que detrás de la embarcación no hay personas, objetos ni ningún obstáculo en general.

Al maniobrar marcha atrás, gire el manillar en sentido contrario al que se desea dirigir la parte posterior de la embarcación.

Por ejemplo, para dirigir la parte posterior de la embarcación hacia babor (izquierda), gire el manillar hacia estribor (derecha).



F18J08Z

TÍPICO - DIRECCIÓN OPUESTA MARCHA ATRÁS

⚠ CUIDADO El sentido con impulso marcha atrás es el contrario al sentido marcha adelante. Para girar la popa a babor (izquierda) marcha atrás, gire el manillar a estribor (derecha). Para girar la popa a estribor (derecha), gire el manillar a babor (izquierda). Las maniobras marcha atrás deben practicarse primero en espacios abiertos. De ese modo, podrá familiarizarse con los mandos y las características de manejo de la embarcación antes de maniobrar en espacios reducidos.

Cómo utilizar el freno

⚠ ADVERTENCIA

- El motor debe estar en marcha para que se pueda utilizar el freno.
- El freno sólo es efectivo cuando la embarcación avanza, nunca cuando retrocede.
- El freno no puede evitar que la moto acuática se desvíe de su rumbo debido a la corriente o el viento.

El freno sólo se puede accionar cuando la embarcación avanza o a una velocidad igual o superior a 8 km/h.

El freno se acciona y se controla cuando se presiona la palanca del dispositivo iBR en la parte izquierda del manillar al menos un 25% de su recorrido.

! ADVERTENCIA

La función de freno debe practicarse primero en espacios abiertos. Aumentando gradualmente la velocidad, podrá familiarizarse con los mandos y las características de manejo de la embarcación.

Cuando se acciona la palanca del dispositivo iBR, el efecto de la palanca del acelerador queda anulado y el control de aceleración del motor pasa a depender de la posición de la palanca de iBR. El freno podrá modularse mediante la palanca de iBR únicamente.

La desaceleración de la embarcación es proporcional a la fuerza de frenado. Cuanto más se presione la palanca del dispositivo iBR, más fuerza de frenado se aplicará.

NOTA: Tenga cuidado de accionar gradualmente la palanca del sistema iBR para ajustar la intensidad de la fuerza de frenado e ir soltando al mismo tiempo la palanca del acelerador.

! CUIDADO Al frenar, los ocupantes deben prepararse para no perder el equilibrio contrarrestando la fuerza de desaceleración, que les empujará hacia delante. El piloto debe mantener siempre las dos manos en el manillar, y todos los pasajeros deben agarrarse bien a los asideros o a la cintura de la persona sentada delante.

! ADVERTENCIA

La distancia necesaria para detenerse variará considerablemente en función de la velocidad inicial, la carga, el viento, el número de ocupantes, el estado del agua y la fuerza de frenado que aplique el piloto. Ajuste siempre su estilo de pilotaje en consecuencia.

Cuando la embarcación reduce a menos de 8 km/h, se pasa del modo de freno al de marcha atrás. Suelte la palanca del dispositivo iBR cuando se haya detenido la embarcación. De lo contrario, se iniciará un movimiento de retroceso.

! CUIDADO Cuando la embarcación reduce la velocidad para detenerse, la estela creada termina alcanzándola y tiende a empujar la embarcación hacia delante. Asegúrese de que no hay obstáculos ni bañistas en la dirección del recorrido.

Si aún sigue accionada la palanca del acelerador cuando se suelta la del sistema iBR, la embarcación acelerará hacia delante tras un breve lapso. La aceleración será proporcional a la posición de la palanca del acelerador.

! ADVERTENCIA

Si no se desea una aceleración de avance al soltar la palanca de freno, suelte la palanca del acelerador.

Cuando se accione por primera vez el freno a cierta velocidad, por detrás de la embarcación saldrá proyectado un chorro de agua que podría impedir momentáneamente la visión de su embarcación personal al piloto de otra embarcación que le siga.

⚠ ADVERTENCIA

- Es importante informar al usuario de una embarcación que pretenda seguirle de que con esta moto de agua puede frenar y realizar maniobras específicas, así como explicarle que puede salir despedido un chorro de agua hacia atrás y hacia arriba, y que debe mantenerse una distancia de seguridad mayor entre las embarcaciones.
- Tenga en cuenta que, probablemente, las embarcaciones que se encuentren en las inmediaciones no podrán frenar tan rápidamente.

Uso del freno al girar

Debe accionarse el acelerador para girar a fin de asegurar el control de la dirección. Sin embargo, es posible empezar a frenar durante un giro si se utiliza la palanca del sistema iBR según lo descrito anteriormente. Prepárese para mantener el equilibrio mientras la estela cruza la moto de agua.

⚠ CUIDADO Cuando la embarcación reduce la velocidad para detenerse mientras se frena en un giro, la estela creada termina alcanzándola y tiende a empujar la embarcación lateralmente. Prepárese para mantener el equilibrio cuando la estela cruce la embarcación.

Cómo utilizar el sistema de trim variable (VTS)

El sistema de trim variable (VTS) cambia la posición vertical de la tobera de la bomba de impulsión para proporcionarle al piloto un sistema rápido y eficaz que compense la carga, el empuje, la posición de navegación y las condiciones del agua. Correctamente ajustado, puede mejorar el manejo, reducir la oscilación longitudinal y colo-

car la embarcación en su mejor actitud de navegación para obtener el máximo rendimiento.

Al utilizar la embarcación por primera vez, el piloto debe familiarizarse con el uso del Sistema Actuador Variable (VTS) con diferentes velocidades y condiciones del agua. Por lo general, en la velocidad de crucero se utiliza una actuación a intervalo medio. Solamente la experiencia dictará la mejor actuación según las condiciones. Durante el período de rodaje de la embarcación, en el que se recomiendan velocidades menores, se presenta una excelente oportunidad para familiarizarse con el ajuste del sistema de trim y sus efectos.

Cuando la tobera se encuentra situada en ángulo ascendente, el empuje del agua dirige la proa de la embarcación hacia arriba. Esta posición se utiliza para optimizar la navegación a velocidad elevada.

Cuando la tobera se dirige hacia abajo, la proa es forzada a descender y aumenta la capacidad de giro de la embarcación. Al igual que ocurre con cualquier embarcación, la velocidad, posición y el movimiento del cuerpo del piloto (movimiento inconsciente) determinarán el grado y rapidez del giro de la embarcación. Puede reducirse o eliminarse la oscilación longitudinal si la tobera está hacia abajo y la velocidad se ajusta de forma proporcional.

NOTA: La posición del VTS figura en un indicador de barra del centro de información.

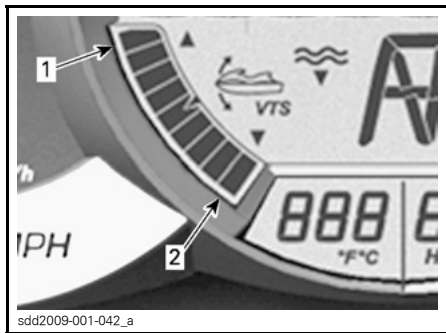

CENTRO DE INFORMACIÓN — INDICADOR DE POSICIÓN VTS

1. Proa arriba
2. Proa abajo

El sistema VTS permite ajustar manualmente la posición de elevación (trim) de la tobera, seleccionar dos posiciones de trim predefinidas y registrar o cambiar posiciones de trim predefinidas en algunos modelos.

Cómo utilizar el modo de control de velocidad de crucero

El modo de control de la velocidad de crucero es una función del sistema iTC (sistema inteligente de control de aceleración) que permite al piloto establecer la velocidad máxima deseada para la embarcación y un régimen del motor por encima de 3.800 RPM, aproximadamente.

Resulta de utilidad cuando se deben recorrer largas distancias a velocidad constante, maniobrar en zonas de velocidad limitada o remolcar tubos acuáticos, esquís o tablas de wakeboard.

El piloto debe mantener el acelerador pulsado para que se mantenga la velocidad de avance.

Una vez establecida la velocidad máxima de crucero, el piloto puede cambiar con la palanca del acelerador la velocidad de la embarcación desde ralenti hasta el límite de crucero. La velocidad de crucero establecida no se sobrepasará aunque se accione al límite el acelerador para dar gas a fondo.

Cuando navegue con el ajuste de velocidad de crucero constante, manténgase especialmente a la navegación y al entorno.

Para reducir la velocidad sólo tiene que soltar la palanca del acelerador más allá del punto de ajuste o presionar la palanca del dispositivo iBR.

Si se presiona la palanca del sistema iBR para frenar, el modo de control de CRUCERO deja de tener efecto pero **no se desactiva**.

Después de que se suelte la palanca de iBR y de que se presione el acelerador para cambiar a la marcha de avance, la función de control de crucero volverá a actuar para limitar la velocidad de la embarcación según la especificación previa.

Activación del modo de control de velocidad de crucero

Para activar el modo de control de velocidad de crucero:

1. Acelere hasta la velocidad deseada para la embarcación, por encima de 3.800 RPM.
2. Mantenga pulsado el botón de control de velocidad de crucero durante 1 segundo, aproximadamente.

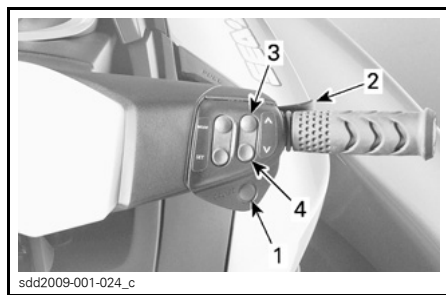

TÍPICO

1. Botón de control de velocidad de CRUCERO
2. Palanca del acelerador
3. Botón de flecha ARRIBA
4. Botón de flecha ABAJO

Oirá un pitido que indica que se encuentra en modo de control de velocidad de crucero, y en la pantalla del

velocímetro, en el centro de información, se encenderá una luz indicadora de color verde (CRUISE).

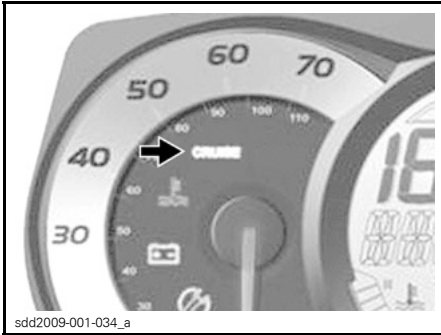

LUZ INDICADORA DE CONTROL DE VELOCIDAD DE CRUCERO (CRUISE)

NOTA: Con la activación del modo de control de velocidad de crucero sólo se limita la velocidad máxima disponible cuando se acciona la palanca del acelerador. La palanca del acelerador debe permanecer presionada para mantener la velocidad de avance. Tras activar la función de control de velocidad de crucero, con la palanca del acelerador se puede cambiar la velocidad de la embarcación desde ralentí hasta el límite de crucero. La velocidad de la embarcación puede variar en función de las condiciones del agua.

Cambio de la velocidad de crucero establecida

Para **aumentar** la velocidad máxima de crucero establecida:

1. Tire de la palanca del acelerador todo el recorrido hacia el manillar.
2. Mantenga pulsado el botón de flecha hacia ARRIBA de la parte derecha del manillar hasta obtener la velocidad que se desea.

Para **reducir** la velocidad máxima de crucero establecida:

1. Mantenga la palanca del acelerador en una posición constante.
2. Mantenga pulsado el botón de flecha hacia ABAJO de la parte derecha del manillar hasta obtener la velocidad que se desea.

NOTA: Si pulsa el botón de flecha ARRIBA o ABAJO repetidamente, cambiará la velocidad establecida en incrementos individuales. Al mantener pulsado el botón aumentará o se reducirá la velocidad hasta que se suelte el botón.

Desactivación del modo de control de velocidad de crucero

Para desactivar el modo de control de velocidad de crucero:

1. Suelte la palanca del acelerador.
2. Pulse el botón de modo de crucero.

La desactivación del modo de crucero se indica mediante lo siguiente:

- Se apagará la luz indicadora de crucero (CRUISE) en la pantalla del velocímetro.
- Se oirá un PITIDO.

NOTA: Si no se ha soltado totalmente la palanca del acelerador cuando se pulsa el botón de crucero para desactivar el modo de control de velocidad de crucero, no se oirá el PITIDO y la luz de crucero se mantendrá encendida. La función de limitación de velocidad del modo de crucero se mantendrá activa hasta que se suelte completamente el acelerador; entonces se oirá el PITIDO y se apagará la luz de crucero.

Cómo utilizar el modo de baja velocidad

El sistema de control de aceleración inteligente también permite un modo de velocidad moderada que permite al piloto ajustar la velocidad de ralentí. Resulta útil para desplazarse por zonas en las que se debe navegar a baja ve-

locidad y el piloto debe estar especialmente atento para esquivar posibles obstáculos.

El piloto puede ajustar la velocidad al ralentí entre 1,6 km/h a 8 km/h.

Para activar el MODO DE BAJA VELOCIDAD:

- Suelte la palanca del acelerador hasta el régimen de ralentí.
- Presione la palanca de iBR y suéltela para cambiar a punto muerto.
- Mantenga pulsado el botón de control de velocidad de cruceo durante 1 segundo, aproximadamente.

El modo de velocidad moderada o baja velocidad permite una aceleración normal hasta una velocidad cercana a 32 km/h sin que se desactive. Si acelera por encima de esa velocidad, el modo de velocidad moderada se desactivará y el motor volverá al régimen de ralentí cuando se suelte el acelerador.

Si se da la situación en que el piloto debe detenerse o acelerar rápidamente para evitar una situación de peligro, al pulsar la palanca de iBR o de la palanca del acelerador se desactivará el modo de velocidad moderada y el piloto recuperará el control normal de la embarcación.

Activación del modo de baja velocidad

Para activar el modo de funcionamiento a velocidad moderada:

1. Suelte la palanca del acelerador hasta el régimen de ralentí.
2. Presione la palanca de iBR y suéltela para cambiar a punto muerto.
3. Mantenga pulsado el botón de control de velocidad de cruceo durante 1 segundo, aproximadamente.

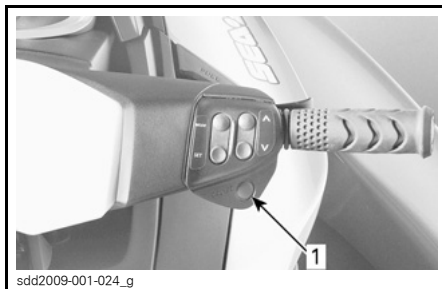

sdd2009-001-024_g

TÍPICO

1. Botón CRUISE

La luz indicadora de cruceo de color verde (CRUISE) se encenderá en la pantalla del velocímetro para indicar la activación del control de velocidad de cruceo.

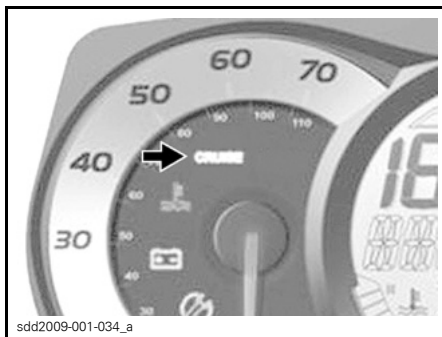

sdd2009-001-034_a

LUZ INDICADORA DE CONTROL DE VELOCIDAD DE CRUCEO ACTIVADO

Se desplazará un mensaje por la pantalla digital para especificar que ahora se encuentra en modo de velocidad moderada. El ajuste predeterminado de velocidad moderada, 1, también se mostrará durante unos segundos en la pantalla digital.

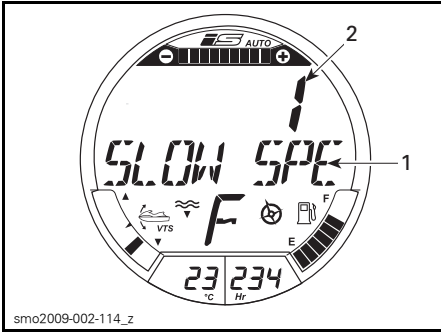

INDICACIÓN DE MODO DE BAJA VELOCIDAD

1. Mensaje de MODO BAJA VELOCIDAD desplazándose
2. El ajuste de baja velocidad se muestra durante unos segundos

NOTA: El mensaje MODO BAJA VELOCIDAD se desplaza por la pantalla repetidamente mientras está activado el modo de velocidad moderada. La pantalla numérica vuelve a la indicación anterior al cabo de unos segundos.

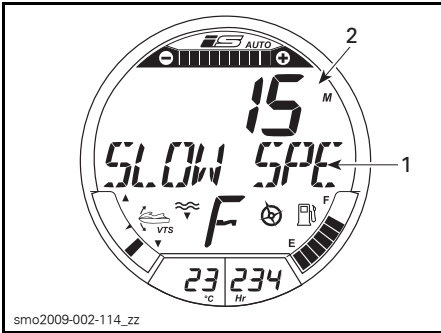

MENSAJE CONTINUO - MODO BAJA VELOCIDAD

1. Mensaje de MODO BAJA VELOCIDAD desplazándose
2. La pantalla numérica vuelve a la indicación anterior

Cambio del ajuste de baja velocidad establecido

Para aumentar el ajuste de velocidad moderada establecido, pulse una vez o repetidamente el botón de flecha arriba en la parte derecha del manillar. La indicación del punto de ajuste en la

pantalla digital volverá a presentarse para indicar el cambio en la configuración de velocidad moderada.

Para reducir el ajuste de velocidad moderada establecido, pulse una vez o repetidamente el botón de flecha abajo en la parte derecha del manillar. La indicación del punto de ajuste en la pantalla digital volverá a presentarse para indicar el cambio en la configuración de velocidad moderada.

NOTA: Existen cinco ajustes de velocidad moderada (1 a 5).

Desactivación del modo de baja velocidad

Para desactivar el modo de velocidad moderada:

- Pulse el botón de modo de cruceo, o bien
- Pulse la palanca iBR más de un 25% del recorrido total, o
- Acelere más allá de la velocidad moderada más elevada que se puede establecer.

La luz indicadora de cruceo (CRUISE) se apagará en la pantalla del velocímetro, desaparecerá el mensaje de MODO BAJA VELOCIDAD y el centro de información volverá a la indicación de la brújula.

Cuando se desactiva el MODO BAJA VELOCIDAD pulsando el botón CRUISE, o se acelera con la palanca del acelerador, la compuerta del sistema iBR se mantiene en la posición de avance.

Cuando se utilice la palanca del sistema iBR, la compuerta se moverá hacia la posición de marcha atrás y pasará a punto muerto cuando se suelte la palanca.

Modo de esquí

Modelo Wake Pro

El modo de esquí permite salidas precisas y controladas una y otra vez, así como una velocidad de arrastre definida, ideal para remolcar a un practicante de esquí náutico o de wakeboarding.

El modo de esquí sólo está disponible cuando se utiliza una llave normal, no cuando se utiliza un dispositivo LEARNING Key o una llave de ALQUILER.

Función NIVEL DE ACELERACIÓN

La función NIVEL DE ACELERACIÓN disponible en el modo de esquí está programada para la salida y la aceleración de la moto acuática cuando se remolca a un practicante de esquí náutico o de wakeboarding.

La selección del ajuste de NIVEL DE ACELERACIÓN 1 proporciona la salida más suave y la aceleración más gradual. NIVEL DE ACELERACIÓN 1 también permite mantenerse en el umbral inferior de VELOCIDAD OBJETIVO.

El ajuste de NIVEL DE ACELERACIÓN 5 proporciona la salida y la aceleración más rápidas. NIVEL DE ACELERACIÓN 5 también permite situarse en el umbral superior de VELOCIDAD OBJETIVO.

El ajuste de NIVEL DE ACELERACIÓN seleccionado de forma predeterminada en el modo de esquí se puede cambiar.

Función VELOCIDAD OBJETIVO

La función VELOCIDAD OBJETIVO limita la velocidad de arrastre máxima.

Tras la selección del NIVEL DE ACELERACIÓN, en la pantalla numérica podrá verse una velocidad objetivo media de la moto náutica.

La velocidad que se muestra y el intervalo de velocidades disponible depende del NIVEL DE ACELERACIÓN seleccionado. Cuanto más alto sea el

número asociado al NIVEL DE ACELERACIÓN, más elevados serán los límites de velocidad.

El piloto puede aumentar o reducir la velocidad objetivo a cualquier valor dentro del intervalo de velocidades que permite el NIVEL DE ACELERACIÓN seleccionado.

Si no se puede ajustar la velocidad objetivo deseada en el NIVEL DE ACELERACIÓN seleccionado, deberá salir del MODO ESQUÍ, volver a activarlo y seleccionar otro NIVEL DE ACELERACIÓN.

Activación y uso del modo de esquí

Para activar el modo de esquí, siga los pasos que se indica a continuación:

1. Pulse el botón MODE repetidamente hasta que se vea el mensaje de MODO ESQUÍ en la pantalla multifunción.

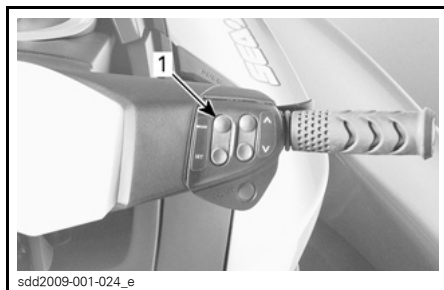

1. Botón MODE (modo)

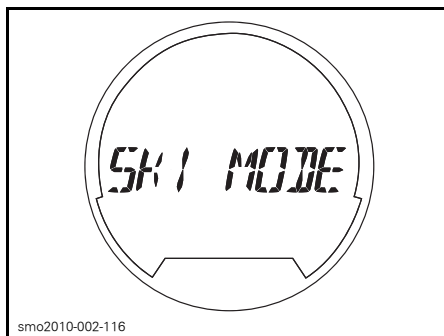

smo2010-002-116

FUNCIÓN SELECCIONADA - MODO DE ESQUÍ

2. Pulse el botón SET para el acceso a la función. En el indicador multifunción se mostrará NIVEL DE ACELERACIÓN. El número del NIVEL DE ACELERACIÓN se verá en la pantalla numérica.

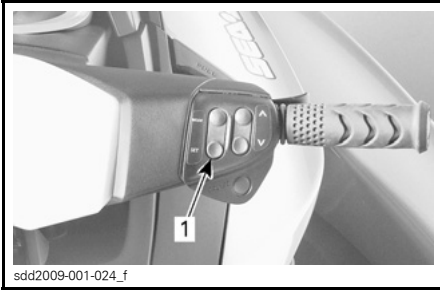

1. Botón SET (ajuste)

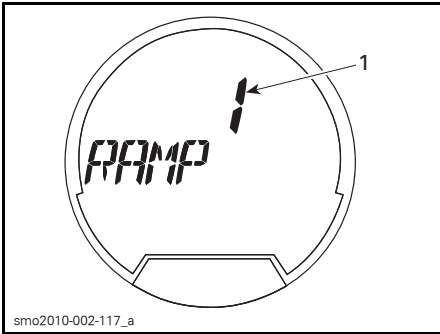

PRIMER AJUSTE DISPONIBLE - NIVEL DE ACELERACIÓN

1. Ajuste del NIVEL DE ACELERACIÓN

3. Para cambiar la selección del NIVEL DE ACELERACIÓN, pulse el botón de flecha hacia ARRIBA o hacia ABAJO hasta que se vea en la pantalla numérica el número del modo de nivel de aceleración deseado.
4. Pulse el botón SET para bloquear el ajuste del nivel de aceleración; la pantalla multifunción cambiará y se mostrará la función de ajuste de VELOCIDAD OBJETIVO.

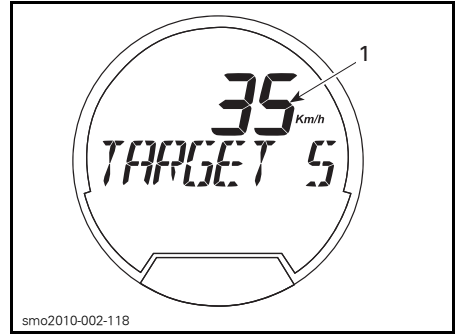

SEGUNDO AJUSTE DISPONIBLE - VELOCIDAD OBJETIVO

1. Ajuste de VELOCIDAD OBJETIVO

5. Pulse el botón de flecha ARRIBA o ABAJO para aumentar o reducir la velocidad objetivo.
6. Pulse el botón SET para bloquear la velocidad objetivo; la pantalla cambiará para que se muestre el mensaje MODO ESQUÍ - PULSE SET PARA INICIAR O_MODE PARA SALIR, que se irá desplazando.

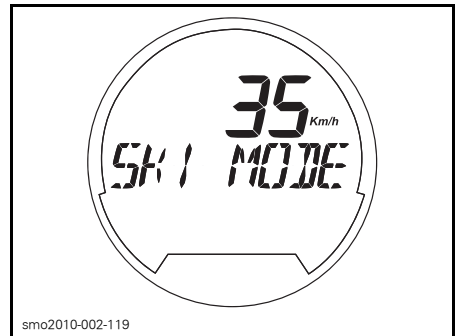

MENSAJE - MODO ESQUÍ - PULSE SET PARA INICIAR O_MODE PARA SALIR

- NOTA:** Se oirá un PITIDO cada 5 segundos como recordatorio de que está activado el MODO DE ESQUÍ
7. Pulse de nuevo el botón SET. Aparecerá el siguiente mensaje de confirmación: MODO ESQUÍ ACTIVO - VUELVA A RALENTÍ PARA CANCELAR.

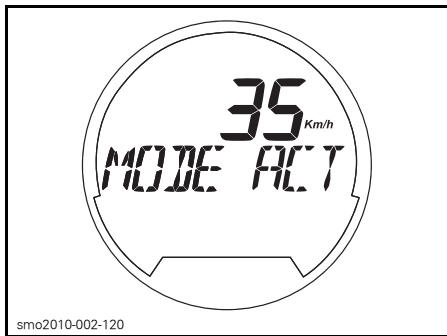

smo2010-002-120

MENSAJE - MODO ESQUÍ ACTIVO - PULSE MODE Y VUELVA A RALENTÍ PARA CANCELAR

NOTA: La luz indicadora de SKI MODE también parpadeará cuando se active el modo de esquí.

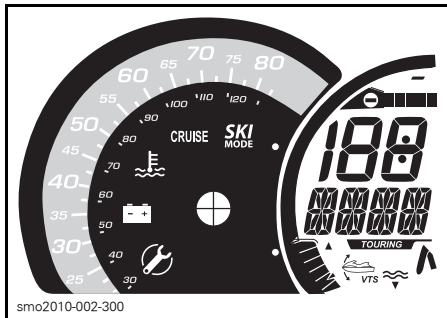

smo2010-002-300

NOTA: El modo de esquí no se puede activar si no se ha soltado completamente el acelerador y si está activado el modo de velocidad de CRUCERO o el modo de BAJA VELOCIDAD. En la pantalla multifunción aparecerá un mensaje en el que se le informa de la situación. Siga las instrucciones de la pantalla.

8. Para la salida de la moto náutica en modo de esquí, presione a fondo la palanca del acelerador hasta la empuñadura del manillar y manténgala en esa posición. La moto acuática acelerará hasta la VELOCIDAD OBJETIVO establecida y la luz indicadora de SKI MODE (modo de esquí) se mantendrá encendida de forma constante.

9. Para aumentar o reducir la VELOCIDAD OBJETIVO durante una manga, pulse el botón de flecha ARRIBA o ABAJO, **no** suelte la palanca del acelerador.

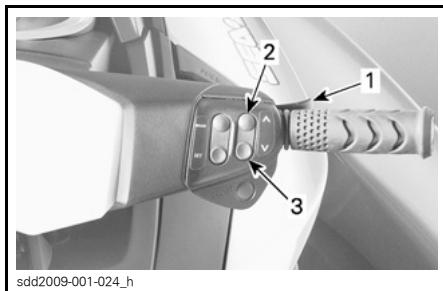

sdd2009-001-024_h

1. Mantenga presionada la palanca del acelerador
2. Pulse el botón de flecha ARRIBA para aumentar la velocidad
3. Pulse el botón de flecha ABAJO para reducir la velocidad

NOTA: Si se suelta parcialmente el acelerador durante una manga, la luz indicadora SKI MODE (modo de esquí) empezará a parpadear y se desactivará la función de ajuste de velocidad con el botón de flecha ARRIBA o ABAJO.

10. Para terminar una manga o recoger a un esquiador o a un practicante de wakeboarding tras una caída, suelte totalmente el acelerador a fin de recuperar el control normal de la aceleración.

NOTA: Cuando se suelta el acelerador totalmente con el modo de esquí seleccionado, el sistema vuelve al estado de activación del modo de esquí. La luz indicadora de SKI MODE (modo esquí) se apagará, pero el modo de esquí se mantendrá activado y en la pantalla multifunción volverá a aparecer un mensaje informativo.

11. Pulse el botón SET para volver a activar el modo de esquí y apriete a fondo la palanca del acelerador para iniciar otra manga.

Desactivación del modo de esquí

Para salir del modo de esquí en cualquier momento del proceso de ajuste del modo de esquí, pulse el botón MODE.

Para terminar una manga y desactivar completamente el modo de esquí, suelte el acelerador hasta la posición de ralentí y, a continuación, pulse el botón MODE.

Funcionamiento del sistema iS (suspensión inteligente)

El sistema de suspensión inteligente (iS) está diseñado de manera que los ocupantes se sienten en la que se conoce como cubierta móvil.

El asiento, la consola, el manilla, la zona de la tapa delantera y los espacios reservados para los pies se agrupan en una CUBIERTA MÓVIL.

El sistema de suspensión permite un movimiento del casco independientemente de la cubierta móvil, con lo que la navegación con mar gruesa o en aguas revueltas resulta más cómoda.

El sistema iS permite varios modos de funcionamiento.

El sistema empieza siempre con el modo de SUSPENSIÓN AUTOMÁTICA y se desactiva en MODO PUERTO.

ADVERTENCIA

Su moto acuática está equipada con una suspensión inteligente. Aunque el sistema absorbe una parte de las fuerzas verticales y, por lo tanto, reduce la fuerza del impacto sobre el cuerpo, no las puede amortiguar completamente. Para evitar que algún ocupante sufra los efectos de los rebotes y salga despedido de la embarcación, reduzca la velocidad.

ADVERTENCIA

No navegue en aguas muy turbulentas ni realice maniobras extremas, como saltar estelas ni olas.

Modo de suspensión automática

Cuando el motor ha estado funcionando a un régimen determinado durante un tiempo determinado, la suspensión subirá automáticamente a una altura predefinida en fábrica. Esta altura es ideal para la mayor de las condiciones de navegación a velocidad de crucero.

El sistema iS supervisa constantemente el recorrido de la suspensión y compensa automáticamente las condiciones cambiantes del agua y el peso de los pasajeros.

Cuando la cubierta móvil sube por encima del casco, eleva proporcionalmente el centro de gravedad de la embarcación a mayor altura sobre el agua.

Si el régimen del motor de la embarcación se reduce por debajo de un determinado régimen durante un tiempo determinado, la suspensión descenderá automáticamente hasta la altura del MODO PUERTO.

Si el motor de la embarcación se mantiene por encima de un determinado régimen durante un tiempo determinado y se acciona el freno y se gira al máximo a la izquierda o a la derecha, la suspensión descenderá hasta la altura de MODO PUERTO para bajar el centro de gravedad.

NOTA: Cuando se realizan determinadas maniobras a velocidad moderada, existen más probabilidades que vuelque la embarcación.

Modo de suspensión manual

El modo de SUSPENSIÓN MANUAL permite un ajuste preciso de la calibración de la suspensión según las preferencias del piloto. La altura de la suspensión puede ajustarse me-

dante el botón de iS (flecha ARRIBA o ABAJO), situado en la parte izquierda del manillar.

La altura se la suspensión se puede ajustar en un total de nueve incrementos.

NOTA: Si se cambia la altura de la suspensión mediante el botón de iS, el sistema de suspensión inteligente pasará al MODO DE SUSPENSIÓN MANUAL. La suspensión se mantendrá en el MODO DE SUSPENSIÓN MANUAL hasta que se seleccione el MODO DE SUSPENSIÓN AUTOMÁTICA, o bien hasta que se apague la embarcación y se encienda nuevamente.

Si la suspensión se utiliza en modo MANUAL y desea volver al modo de SUSPENSIÓN AUTOMÁTICA, puede pulsar el botón de iS dos veces (flecha ARRIBA o ABAJO). Consulte el subpartado *CONTROLES* para obtener más detalles.

Modo puerto

El sistema iS permite configurar el MODO DE PUERTO CON CONTROL AUTOMÁTICO o desactivar el modo de control de puerto.

Modo puerto automático

En el MODO PUERTO AUTOMÁTICO, la suspensión desciende hasta la altura de modo PUERTO para bajar el centro de gravedad cuando se reúnen determinadas condiciones.

- Cuando el motor se para tras un uso normal de la embarcación (siempre).
- Si está activado el sistema OTAS.
- Si el piloto suelta el acelerador hasta el ralenti durante unos 10 segundos, tras mantener un determinado régimen de RPM o superior calibrado durante un período determinado.

NOTA: Cuando la suspensión desciende a la altura del modo puerto, en la pantalla multifunción aparecerá desplazándose el mensaje SUSPENSION MODO PUERTO SI.

Modo puerto desactivado

Si la suspensión se configura con el MODO PUERTO DESACTIVADO, no descenderá a la altura del modo puerto cuando se suelte el acelerador hasta el ralenti durante más de diez segundos. Sin embargo, descenderá automáticamente cuando se pare el motor o cuando se active el sistema O.T.A.S. durante un giro frenando a la izquierda o a la derecha.

Si la suspensión se encuentra en la posición superior con la embarcación en marcha y se hace doble clic en el botón de dirección hacia ABAJO del sistema iS, la suspensión descenderá hasta la altura del MODO PUERTO aunque se haya configurado con la opción de DESACTIVACIÓN DEL MODO PUERTO.

Si la suspensión se encuentra en la posición inferior (altura de modo puerto) con la embarcación en marcha y se hace doble clic en el botón de dirección hacia ARRIBA del sistema iS, la suspensión ascenderá hasta la altura predefinida de fábrica.

ADVERTENCIA

Quando se realizan determinadas maniobras a velocidad moderada y en el atraque existen más probabilidades que vuelque la embarcación. Cuantos más ocupantes (o peso) haya sobre la cubierta móvil, más inestable puede ser la embarcación.

NOTA: La función de SELECCIÓN AUTOMÁTICA DE SUSPENSIÓN DE MODO PUERTO siempre está activa cuando se utiliza una llave de alquiler o una llave Learning Key.

Selección de las opciones de MODO PUERTO AUTOMÁTICO y MODO PUERTO DESACTIVADO

Sólo se pueden seleccionar las opciones de MODO PUERTO AUTOMÁTICO y MODO PUERTO DESACTIVADO cuando el motor no está en marcha.

Para cambiar el modo de funcionamiento de "PUERTO" de la suspensión, siga los pasos que se indican a continuación.

1. Pulse el botón start/stop para encender el centro de información.
2. Instale la llave D.E.S.S. en su anclaje.
3. Pulse el botón MODE repetidamente hasta que se vea el mensaje CONFIGURACIÓN en el centro de información.



FUNCIÓN SELECCIONADA - CONFIGURACIÓN

4. Pulse el botón SET para que se muestre la opción de modo puerto.

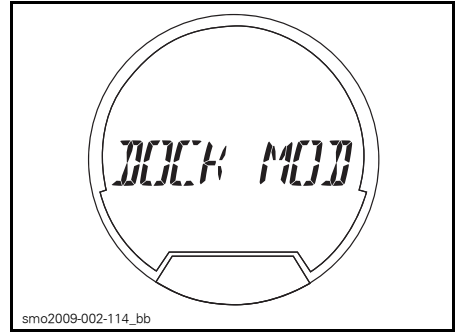

PRIMER MODO DISPONIBLE - MODO SUSPENSIÓN PUERTO

5. Pulse el botón SET para que se muestre la opción de selección AUTOMÁTICA DEL MODO PUERTO.

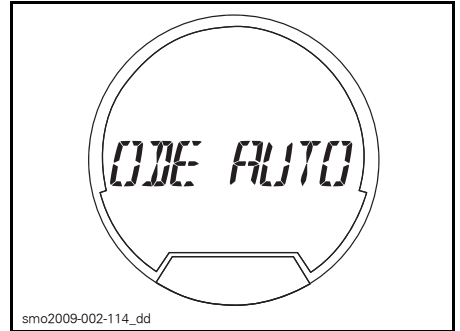

MODO ESPECIFICADO - SELECCIÓN AUTOMÁTICA DE SUSPENSIÓN DE MODO PUERTO

6. Pulse el botón de flecha ARRIBA o ABAJO para cambiar la pantalla a la opción de modo puerto desactivado (SUSPENSIÓN MODO PUERTO NO).

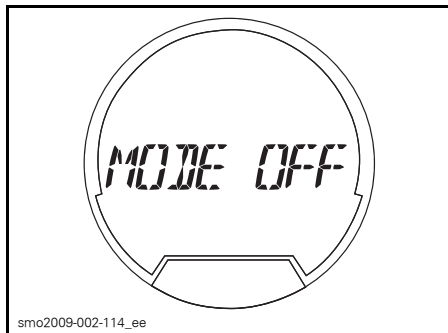

smo2009-002-114_ee
MODO DESACTIVADO - SUSPENSIÓN
MODO PUERTO NO

7. Pulse el botón SET o espere a que se agote el tiempo de espera para guardar el ajuste y volver a la pantalla principal.

Ahora puede poner en marcha el motor y salir a navegar con el MODO PUERTO DE LA SUSPENSIÓN que haya seleccionado.

⚠ CUIDADO Si navega con la función de MODO PUERTO DESACTIVADA, la suspensión no se moverá automáticamente a la posición inferior cuando la embarcación se desplace a velocidad moderada o se detenga. Así se mantiene un centro de gravedad más elevado, se reduce la estabilidad y la embarcación tiene más probabilidades de volcar.

Recomendaciones generales

Pilotaje en aguas agitadas o con poca visibilidad

Procure no navegar en estas condiciones. Si debe hacerlo, proceda con precaución y a velocidad mínima.

Cruzar olas

Reduzca la velocidad.

Esté siempre preparado para gobernar la embarcación y mantener el equilibrio según sea necesario.

Para cruzar estelas, mantenga siempre la distancia de seguridad respecto a la embarcación que va delante.

⚠ ADVERTENCIA

Para cruzar estelas, aminore la marcha. El piloto y el/los pasajero(s) deben agarrarse a las sujeciones e incorporarse un poco (en posición semierguida) para amortiguar los impactos de la embarcación al rebotar sobre la superficie del agua. No salte olas ni estelas.

NOTA: Algunos modelos de embarcaciones están equipados con un sistema de suspensión (iS) capaz de suavizar los rebotes cuando se navega en aguas revueltas, mar gruesa o sobre estelas. Puede ser necesario adoptar una posición semierguida en aguas muy turbulentas o ante grandes estelas. El piloto debe reducir la velocidad según sea necesario para no perder el control de la embarcación y evitar que algún pasajero salga despedido.

Parada/Atraque

Cuando se suelta el acelerador, la embarcación se frena por la resistencia del agua al casco. La distancia de detención será diferente dependiendo del tamaño, peso y velocidad de la embarcación, estado de la superficie del agua, presencia y dirección del viento y corriente.

El sistema iBR también se puede utilizar para reducir la velocidad o para detenerse en menos tiempo, así como para aumentar la maniobrabilidad en situaciones como el atraque.



F18A03Y

El piloto debe practicar en espacios abiertos a velocidades diferentes para familiarizarse con las distancias necesarias para detenerse en distintas condiciones. La parada con el sistema iBR en línea recta y girando debe practicarse exhaustivamente para familiarizarse con las características de manejo de la embarcación frenando total o parcialmente.

⚠ ADVERTENCIA

Practique siempre el frenado en espacios abiertos, a distancia de otras embarcaciones, sobre todo por la parte de popa. Puede que otros usuarios de las vías acuáticas no puedan maniobrar o detenerse a tiempo para evitar una colisión en caso de que usted detenga la embarcación por delante de ellos.

Cuando se accione por primera vez el freno a cierta velocidad, por detrás de la embarcación saldrá proyectado un chorro de agua y podría impedir momentáneamente la visión de su moto acuática al piloto de otra embarcación que le siga.

⚠ ADVERTENCIA

Es importante informar al usuario de una embarcación que pretenda seguirle de que con esta embarcación personal puede frenar y realizar maniobras específicas, así como explicarle que puede salir despedido un chorro de agua hacia atrás y hacia arriba, y que debe mantenerse una distancia de seguridad mayor entre ambas embarcaciones.

El piloto también debe practicar el amarre con un muelle imaginario utilizando los distintos controles disponibles (palanca del sistema iBR y palanca del acelerador).

Suelte el acelerador a una distancia suficiente antes de la zona de desembarque prevista.

Reduzca la velocidad hasta el ralenti.

Maniobre combinando la palanca del sistema iBR y la palanca del acelerador, cambiando a punto muerto, marcha atrás o marcha adelante según sea necesario.

Recuerde que la dirección marcha atrás se invierte. Si gira el manillar a la izquierda, la popa se moverá a la derecha al retroceder y viceversa.

⚠ ADVERTENCIA

El control direccional se reduce cuando se suelta el acelerador o se para el motor. La dirección se invierte cuando se utiliza la embarcación marcha atrás.

Varada

AVISO No se recomienda conducir la embarcación hasta la playa.

Acérquese lentamente hacia la playa y detenga el motor utilizando el botón start/stop o la llave D.E.S.S. antes de que la profundidad del agua sea inferior

a 90 cm debajo de la sección trasera más baja del casco. A continuación, tire de la embarcación hasta la playa.

AVISO El uso de la embarcación en aguas poco profundas podría provocar daños en el impulsor, en los componentes del sistema iBR o en otros componentes de la bomba de impulsión. Pare siempre el motor cuando la profundidad del agua no alcance 90 cm y no maniobre marcha atrás ni frene en esa circunstancia.



PROCEDIMIENTOS ESPECIALES

Admisión de agua de la bomba de impulsión y limpieza del impulsor

⚠ ADVERTENCIA

Manténgase alejado de la rejilla de entrada cuando el motor esté en marcha. El cabello largo, las prendas holgadas o las correas del salvavidas pueden enredarse con las piezas móviles.

En la rejilla de entrada, el árbol de transmisión y el impulsor pueden quedar atrapadas hierbas, conchas o residuos. Una entrada de agua obstruida podría provocar problemas como:

- **Cavitación:** La velocidad del motor es elevada, pero la embarcación se desplaza lentamente a causa del reducido impulso del chorro. Los componentes de la bomba de impulsión podrían estar dañados.
- **Sobrecalentamiento:** Puesto que el funcionamiento de la bomba de impulsión controla el caudal de agua que refrigera el sistema de salida, una entrada obstruida hará que el motor se sobrecaliente y dañará sus componentes internos.

Un área obstruida con hierbas puede limpiarse del siguiente modo:

Limpeza en el agua

Sacuda varias veces la embarcación, a la vez que pulsa repetidamente el botón start/stop del motor durante un corto período sin arrancar el motor. En la mayoría de los casos, así se eliminará la obstrucción. Arranque el motor y asegúrese de que la embarcación funciona correctamente.

Si el método anteriormente citado no funciona, puede hacerse lo siguiente:

- Con el motor en funcionamiento y antes de accionar el acelerador, presione la palanca del sistema iBR para seleccionar la marcha atrás y varíe rápidamente la aceleración varias veces.
- Repita el procedimiento si fuese necesario.

Si el sistema permanece bloqueado saque la embarcación del agua para su limpieza. Consulte *LIMPIEZA CON AGUA EN LA PLAYA*.

Limpeza con agua en la playa

⚠ ADVERTENCIA

Retire siempre la llave D.E.S.S. de su anclaje para evitar que se ponga en marcha accidentalmente el motor antes de limpiar la zona de la bomba de impulsión.

Coloque un cartón o una alfombra al lado de la embarcación para evitar que se raye al girarla para la limpieza.

Gire la embarcación hacia uno de los lados para limpiarla.

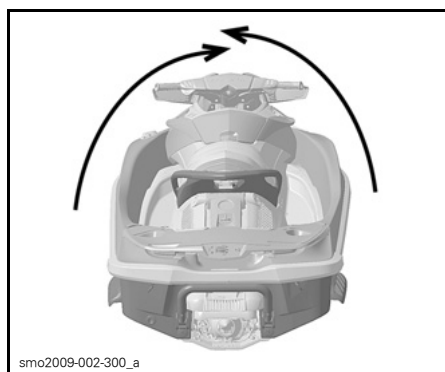

TÍPICO

Limpe la zona de entrada de agua. Si el motor continúa obstruido, diríjase a un distribuidor autorizado de Sea-Doo para solicitar asistencia técnica.

AVISO Inspeccione la rejilla de entrada de agua para descartar daños. Diríjase a un distribuidor autorizado de Sea-Doo para llevar a cabo las reparaciones necesarias.

Embarcación volcada

La embarcación fue diseñada para que no volcase fácilmente. Dos alas montadas en el lateral del casco contribuyen a la estabilidad de la embarcación. Si vuelca, permanecerá así.

⚠ ADVERTENCIA

Quando la embarcación vuelque, no intente volver a arrancar el motor. Tanto el piloto como los pasajeros deben llevar siempre puestos salvavidas homologados.

Para devolver la embarcación a la posición vertical, asegúrese de que el motor está parado y que la llave D.E.S.S. NO se encuentra en su anclaje. A continuación, agárrese a la rejilla de entrada, apoye el pie en una guía de parachoques lateral y utilice su peso para girar la embarcación hacia usted.

NOTA: En una etiqueta situada a popa, cerca del conector de limpieza con chorro de agua, se proporcionan instrucciones acerca de cómo enderezar una embarcación volcada. La etiqueta está al revés, de modo que se puede leer cuando la embarcación está boca abajo.



smo2009-002-153_a

El motor 4-TECT™ incluye un sistema de protección antivuelco (T.O.P.S.™). Cuando la embarcación vuelca, el motor se detiene automáticamente.

Quando la embarcación regresa a su posición de funcionamiento habitual, puede arrancarse el motor normalmente.

AVISO Si la embarcación ha estado volcada durante más de 5 minutos, no intente arrancar el motor, ya que podría entrar agua y dañarlo. Consulte a un distribuidor autorizado de Sea-Doo tan pronto como sea posible.

AVISO Si el motor no empieza a girar para ponerse en marcha, no intente arrancarlo nuevamente. Si lo hace, el motor podría sufrir daños. Consulte a un distribuidor autorizado de Sea-Doo tan pronto como sea posible.

Verifique lo antes posible la presencia de agua en la sentina. Vacíela si es necesario cuando vuelva a la orilla.

Embarcación sumergida

Para limitar los daños en el motor, lleve a cabo cuanto antes el procedimiento siguiente.

Drene la sentina.

Si estuvo sumergida en agua salada, rocíe la sentina y todos los componentes con agua limpia, utilizando una manguera de jardín para detener el efecto corrosivo de la sal.

AVISO No intente nunca poner en marcha manualmente ni arrancar el motor. El agua atrapada en el colector de admisión fluiría hacia el motor, lo que podría dañarlo seriamente.

Lleve la embarcación a un distribuidor autorizado de Sea-Doo lo antes posible.

AVISO Cuanto más tarde en solicitar asistencia técnica, mayores serán los daños en el motor.

Motor inundado de agua

AVISO No intente nunca poner en marcha manualmente ni arrancar el motor. El agua atrapada en el colector de admisión fluiría hacia el motor, lo que podría dañarlo seriamente.

Lleve la embarcación a un distribuidor autorizado de Sea-Doo lo antes posible.

AVISO Cuanto más tarde en solicitar asistencia técnica, mayores serán los daños en el motor. Si el motor no se revisa y repara adecuadamente, podría sufrir daños graves.

Remolcado de la embarcación en el agua

Deben tomarse medidas de seguridad especiales para remolcar una embarcación Sea-Doo en el agua.

La velocidad de remolque máxima recomendada es de 24 km/h.

De esta forma se evitará que se llene de agua el sistema de escape, la cual podría introducirse en el motor e inundarlo. Si el motor no está en marcha, no existe presión de escape que empuje el agua hacia el exterior por la salida de escape.

AVISO Si no se siguen estas instrucciones, podrían producirse daños en el motor. Si tiene que remolcar una embarcación encallada en el agua, asegúrese de no superar la velocidad máxima de remolque, de 24 km/h.

***Esta página se ha
dejado en blanco expresamente***

INFORMACIÓN DE MANTENIMIENTO

PROGRAMA DE MANTENIMIENTO

El mantenimiento es muy importante para mantener la embarcación en condiciones de funcionamiento seguras. La responsabilidad del mantenimiento corresponde al propietario.

ADVERTENCIA

Si no realiza los procedimientos y el programa de mantenimiento adecuados, la seguridad de operación de la embarcación podría verse afectada de forma negativa.

El programa debe ajustarse según las condiciones de trabajo y el uso. La frecuencia de las inspecciones y las operaciones de mantenimiento dependerá de la intensidad de uso de la embarcación.

El programa de mantenimiento no exime de la inspección previa a la conducción.

NOTA: Algunos elementos susceptibles de mantenimiento o revisión (como los componentes del sistema iS) que se enumeran en el siguiente programa de mantenimiento pueden no encontrarse en todos los modelos de embarcaciones.

A: Ajustar C: Limpiar I: Inspeccionar L: Lubricar R: Reemplazar O: Usuario D: Distribuidor	10 PRIMERAS HORAS						QUE DEBE REALIZAR NOTA
	25 HORAS O 3 MESES						
	50 HORAS O 6 MESES						
	100 HORAS o 1 AÑOS						
	200 HORAS o 2 AÑOS						
	PIEZA/TAREA						
SISTEMAS ELECTRÓNICOS DE GESTIÓN (EMS)							
Sensores del EMS	I			I		D	—
Códigos de avería (ECM, iBR, iS, clúster)	I			I		D	
SISTEMA ELÉCTRICO							
Bujías	I			I	R	D	(5) Revisar una vez al mes. Agregue electrolito, si fuera necesario.
Bobinas de encendido				I			
Conexiones eléctricas y sujeción (sistema de encendido, sistema de arranque, inyectores de combustible, cajas de combustibles, etc.)	I			I		D	
Llave/Anclaje D.E.S.S.	I			I		D	
Zumbador de supervisión	I			I		D	
Batería y fijadores	I			I (5)		D	
SISTEMA DE DIRECCIÓN							
Cable de dirección y conexiones	I			I		D	—
Reductores de tobera de dirección	I			I		D	
O.T.A.S. (6)	I			I			
SISTEMA DE PROPULSIÓN							
Aro de carbón y manguito de goma (árbol de transmisión)	I			I		D	(4) Durante el período de almacenamiento o después de 100 horas de uso, si es antes. (8) Revisar cada mes (con más frecuencia si se usa en agua salada) y cambiar cuando sea necesario.
Manguito del impulsor	I			I		D	
Junta del eje impulsor, camisa y junta tórica				I (4)		D	
Estrías del impulsor/eje motriz				I, L		D	
Ánodo de sacrificio (si está instalado)				I (8)		D	
Impulsor y separación del anillo de desgaste del impulsor	I			I		D	
Soportes de bomba	I			I		D	

A: Ajustar C: Limpiar I: Inspeccionar L: Lubricar R: Reemplazar O: Usuario D: Distribuidor	10 PRIMERAS HORAS						QUE DEBE REALIZAR NOTA
	25 HORAS O 3 MESES						
	50 HORAS O 6 MESES						
	100 HORAS o 1 AÑOS						
	200 HORAS o 2 AÑOS						
	PIEZA/TAREA						
Sistema iBR (sistema inteligente de freno y marcha atrás)							
Palanca de iBR ⁽³⁾				I, L		O, D	(3) Consulte la NOTA 2 a continuación de la tabla de mantenimiento
Repercusión de compuerta iBR	I			I		D	
Placas de soporte de iBR	I			I		D	
Manguitos de fricción de iBR	I			R		D	
Brazos de conexión, manguitos y casquillos de iBR	I			I		D	
Palanca en U d iBR, anillo de trim de VTS, compuerta de iBR y casquillos	I			I		D	
Manguito de bloqueo del sistema iBR	I			R		D	
Protector del sistema iBR	I			I		D	
Sistema iS (suspensión inteligente)							
Aceite para iS ⁽⁷⁾	I			I		D	(7) Compruebe el nivel de aceite del depósito de la bomba y revise si hay fugas en el sistema.
Sensor de posición de iS	I			I		D	
CASCO Y CUERPO DE LA EMBARCACIÓN							
Casco	I			I		O	—
Placa de navegación y rejilla de entrada de agua	I			I		O	

NOTA 1: Es necesario reemplazar el embrague del sobrealimentador cuando en el centro de información aparece un mensaje indicando que se precisa "MAINTENANCE SUPERCHARGER" (Mantenimiento del sobrealimentador), cada 100 horas de funcionamiento o antes, en función del estilo de navegación (velocidad, régimen de RPM, condiciones del agua). Esto viene determinado por el sistema de gestión del motor. Será necesario reemplazar el embrague del sobrealimentador en un plazo no superior a 5 horas desde la aparición del mensaje; la operación debe ser ejecutada por un distribuidor autorizado de Sea-Doo. El recordatorio de mantenimiento del sobrealimentador debe restablecerse mediante B.U.D.S., que

permitirá poner a cero del contador de horas de mantenimiento del sobrealimentador, incluso si el mantenimiento se realizó antes de que apareciera el recordatorio en el centro de información.

NOTA 2: Las palancas de iTC e iBR deben revisarse pulsando y soltando las palancas para comprobar que se pueden mover con trabas. Si se detecta fricción, diríjase a un distribuidor autorizado de Sea-Doo a fin de que retiren la palanca para limpiarla, la revisen para determinar si presenta desgaste y realicen la lubricación necesaria.

REVISIÓN DE LAS 10 HORAS

Se recomienda que, tras las primeras 10 horas de funcionamiento, si dirija a un distribuidor autorizado de Sea-Doo para que inspeccione la embarcación. El mantenimiento inicial es muy importante y no se debe descuidar.

NOTA: El coste de esta revisión de las 10 horas corre a cargo del propietario de la embarcación personal.

Recomendamos que esta inspección quede firmada por un distribuidor autorizado de embarcaciones Sea-Doo.

Fecha de la revisión de las 10 horas

Firma del distribuidor autorizado

Nombre del distribuidor

PROCEDIMIENTOS DE MANTENIMIENTO

Esta sección ofrece instrucciones relativas a los procedimientos de mantenimiento básicos. Si cuenta con las habilidades mecánicas necesarias y las herramientas requeridas, podrá realizar estos procedimientos sin ayuda. De lo contrario, diríase a un distribuidor autorizado de embarcaciones Sea-Doo.

⚠ ADVERTENCIA

Apague el motor y siga estos procedimientos durante el proceso de mantenimiento. Si no sigue los procedimientos de mantenimiento correctamente, podría sufrir daños al manejar piezas calientes o móviles, o como resultado del contacto con electricidad, sustancias químicas, etc.

⚠ ADVERTENCIA

Si fuera necesario retirar algún dispositivo de bloqueo (por ejemplo, pestañas de bloqueo, sujeciones con cierre automático, etc.), sustitúyalo siempre por uno nuevo.

AVISO No deje nunca ningún objeto, trapos, herramientas, etc., en el compartimento del motor o en la sentina.

Bobinas de encendido

Extracción de la bobina de encendido

1. Abra el asiento.
2. Retire la tapa del motor (según corresponda al modelo).

Desenchufe el conector de la bobina de encendido.

AVISO No saque la bobina de encendido antes de desenchufar el conector de entrada, ya que podrían dañarse los hilos. No haga palanca con un destornillador para sacar la bobina de encendido, ya que podrían producirse daños.

NOTA: Gire la bobina de encendido en ambas direcciones a medida que tira hacia arriba para facilitar la extracción.

Extraiga la bobina de encendido de la bujía.

Instalación de la bobina de encendido

1. Tire hacia abajo del retén de goma.

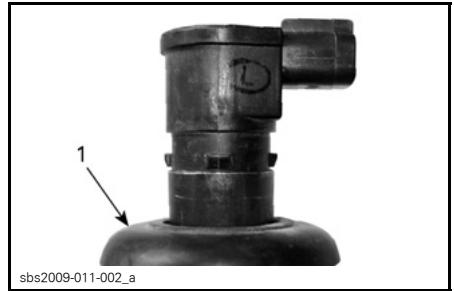

1. *Retén de goma bajado*

2. Aplique DOW CORNING 111 (N/P 413 707 000) al asiento del retén de goma tal como se muestra.

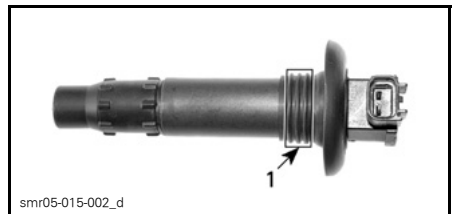

1. *Aplique aquí el producto*

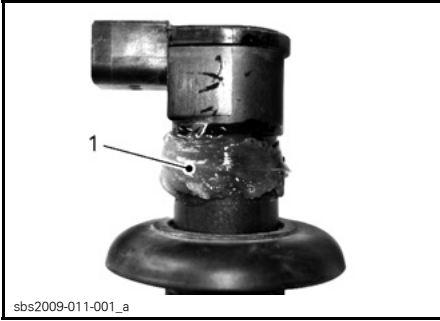

1. *Aplique aquí el producto*

3. Tire del retén de goma de nuevo en su asiento y asegúrese de que las pestañas de la bobina de encendido y las ranuras del retén se ajustan bien.
4. Deje un anillo de grasa encima del retén tal como se muestra para que actúe como barrera contra el agua. Limpie el sobrante.

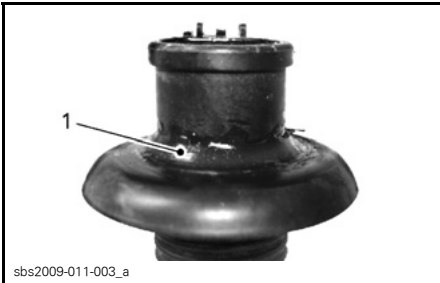

1. *Corrección de sobrante del producto*

5. Empuje hacia abajo la bobina de encendido para fijarla en la punta de la bujía.

NOTA: Asegúrese de que el retén queda bien encajado con la superficie superior del motor.

NOTA: Asegúrese de que el retén queda bien encajado con la superficie superior del motor.

6. Vuelva a conectar los conectores de las bobinas de encendido.
7. Para instalar de nuevo la cubierta del motor, presione hacia abajo hasta que se cierre.

8. Limpie toda el agua residual presente en el motor.

9. Desconecte la manguera de jardín.

NOTA: Se recomienda nebulizar las válvulas del motor con XPS Lube. Póngase en contacto con un distribuidor autorizado de Sea-Doo.

Aceite del motor

Aceite del motor recomendado

Utilice ACEITE DE MEZCLA SINTÉTICA XPS (PARA TEMPORADA DE VERANO) (N/P 293 600 121).

Modelo GTX 155

Si no se dispone del aceite recomendado XPSTTM, utilice aceite para motor 5W40 o 10W40 que cumpla los requisitos de la clasificación de servicio API SM, SL o SJ. Compruebe siempre la certificación de la etiqueta de servicio API en el recipiente de aceite. Debe figurar al menos uno de los estándares indicados anteriormente.

Todos los modelos con sobrealimentación

Si no hay disponible ningún aceite XPSTTM recomendado, utilice un aceite mineral para motor 10W40 compatible con embragues húmedos.

NOTA: El aceite para motor XPS se ha probado exhaustivamente y no contiene aditivos que pudieran afectar a la funcionalidad del embrague del sobrealimentador.

AVISO NO utilice NUNCA aceite sintético. Impediría que el embrague del sobrealimentador funcionase correctamente. No añada aditivos al aceite recomendado. Los aceites minerales no recomendados por BRP también pueden contener aditivos (modificadores de la fricción) que podrían causar un deslizamiento inadecuado del sobrealimentador y, con el tiempo, provocar su desgaste prematuro. Por ese motivo, los únicos aceites recomendados son el aceite de mezcla sintética XPS para temporada de verano o un equivalente homologado por BRP. El uso de cualquier aceite no recomendado por BRP puede anular la garantía limitada de BRP.

Nivel de aceite del motor

AVISO Compruebe el nivel con frecuencia y rellene cuando sea necesario. No llene excesivamente. El funcionamiento con un nivel inadecuado produciría daños graves al motor.

! CUIDADO Algunos componentes del compartimento del motor pueden estar muy calientes. Un contacto directo con ellos podría provocar quemaduras en la piel.

El nivel de aceite se puede comprobar con la embarcación en el agua o fuera de ella.

Si la embarcación está fuera del agua

AVISO La embarcación debe estar nivelada.

! ADVERTENCIA

Cuando se acciona el motor fuera del agua, el intercambiador de calor de la placa de navegación puede llegar a calentarse mucho. Evite todo contacto con la placa de navegación para evitar quemaduras.

1. Eleve la el asta del remolque y bloquéela en su posición cuando la guía del parachoques se encuentre nivelada.
2. Abra el asiento.

Modelos RXT iS, GTX iS y GTX Limited iS

3. Retire la caja de ventilación de la extensión de la cubierta para un acceso más fácil al compartimento del motor.

NOTA: Para sacar la caja de ventilación, sólo tiene que soltar las tres pinzas que la sujetan y extraerla de la extensión de la cubierta.

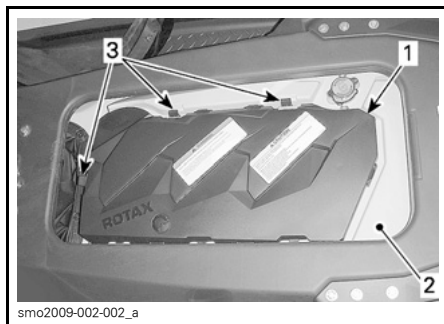

1. Caja de ventilación
2. Extensión de la cubierta
3. Pinzas de retención

Todos los modelos

4. Instale una manguera de riego en el conector para limpieza con chorro de agua del sistema de escape. Consulte la sección sobre el **SISTEMA DE ESCAPE** en este apartado y siga el procedimiento descrito.

AVISO

- No deje que el motor funcione sin suministrar agua al sistema de escape. La falta de refrigeración puede causar daños en el sistema de escape.
 - Nunca deje funcionar el motor durante más de 2 minutos en estas condiciones. El aislamiento de la línea de transmisión no cuenta con refrigeración cuando la embarcación se encuentra fuera del agua.
5. Con el motor en condiciones de funcionamiento normales, déjelo al **ralentí durante 30 segundos** y después párelo.
 6. Espere al menos 30 segundos para que el aceite se asiente en el motor y después saque la varilla medidora y límpiela.

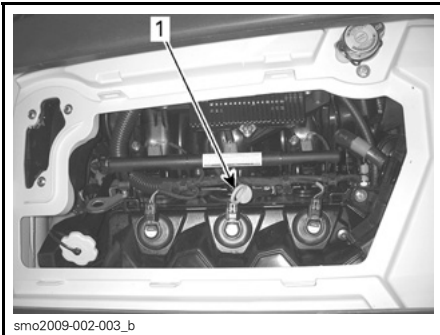

TÍPICO - ILUSTRACIÓN DE RXT iS

1. Ubicación de la varilla de medición del nivel de aceite
7. Vuelva a colocar la varilla e introdúzcala completamente.
 8. Extraiga de nuevo la varilla y compruebe el nivel de aceite. Debe encontrarse entre las marcas FULL (lleno) y ADD ().

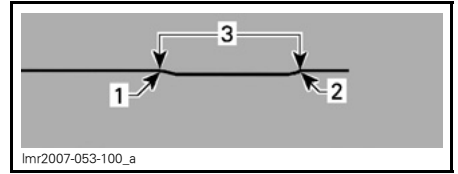

1. Full (Lleno)
2. Add (añadir)
3. Margen de funcionamiento

9. Añada aceite según convenga para asegurarse de que se alcanza el nivel necesario entre las marcas.

Para agregar aceite:

- Desenrosque el tapón.
- Coloque un embudo en la abertura del cuello de llenado.
- Agregue el aceite recomendado hasta alcanzar el nivel requerido.

NOTA: No llene excesivamente.

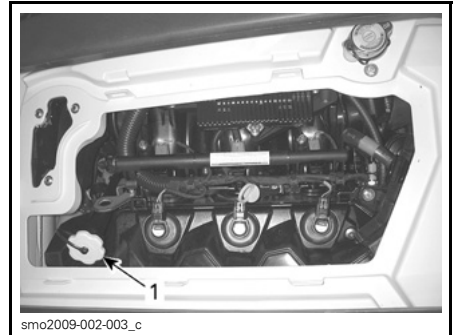

TÍPICO - ILUSTRACIÓN DE RXT iS

1. Ubicación del tapón de llenado de aceite

NOTA: Cada vez que se añade aceite en el motor, debe ejecutarse de nuevo el procedimiento completo descrito en este apartado. En caso contrario, obtendría una lectura falsa del nivel de aceite.

10. Coloque de nuevo correctamente el tapón y la varilla medidora de aceite.

Cambio de aceite y sustitución del filtro de aceite

El cambio de aceite y la sustitución del filtro deben ser realizados por un distribuidor autorizado de Sea-Doo.

Refrigerante del motor

Refrigerante del motor recomendado

Utilice siempre anticongelante etilenglicol con inhibidores antioxidantes formulado específicamente para motores de aluminio de combustión interna.

NOTA: Si está a la venta en el mercado, se recomienda utilizar un anticongelante biodegradable compatible con motores de aluminio de combustión interna. De esta forma contribuirá a proteger el medio ambiente.

El sistema de refrigeración debe llenarse con una solución de agua y anticongelante (50% de agua desmineralizada y 50% de anticongelante).

BRP comercializa refrigerante premezclado con protección contra la congelación hasta -37°C (N/P 293 600 038).

NOTA: El uso de una mezcla de un 40% de anticongelante con un 60% de agua desmineralizada mejorará la eficiencia de la refrigeración cuando se utilice la embarcación en aguas y climas cálidos.

Para evitar que el anticongelante se deteriore, utilice siempre la misma marca. No mezcle nunca diferentes marcas a menos que se limpie con chorro de agua y se rellene completamente el sistema de refrigeración. Diríjase a un distribuidor autorizado de Sea-Doo.

Nivel de refrigerante del motor

⚠ ADVERTENCIA

Compruebe el nivel de refrigerante con el motor en frío. Nunca añada refrigerante al sistema de refrigeración cuando el motor esté caliente.

⚠ CUIDADO Algunos componentes del compartimento del motor pueden estar muy calientes. Un contacto directo con ellos podría provocar quemaduras en la piel.

Abra el asiento.

Saque la caja de ventilación. Consulte el apartado sobre el NIVEL DE ACEITE DEL MOTOR para ver la descripción del procedimiento.

Localice el tapón del depósito de expansión.

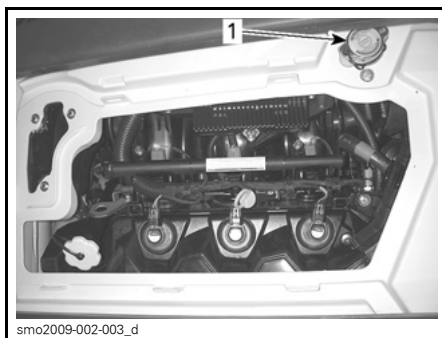

smo2009-002-003_d

TÍPICO - ILUSTRACIÓN DE RXT iS

1. Tapón del depósito de expansión

Con la embarcación en posición nivelada, el nivel de refrigerante debe encontrarse entre las marcas de nivel MIN. y MAX. que figuran en el depósito de refrigerante cuando el motor está frío.

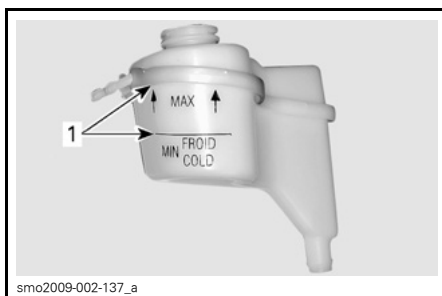

smo2009-002-137_a

TÍPICO - DEPÓSITO DE EXPANSIÓN DE REFRIGERANTE

1. Nivel entre marcas cuando el motor está frío

NOTA: La embarcación está nivelada cuando se encuentra en el agua. Cuando se encuentre sobre un remolque, eleve el asta del remolque y bloquéela en su posición cuando la guía del parachoques se encuentre nivelada.

Agregue refrigerante/agua desmineralizada para ajustar el nivel de refrigerante necesario entre las marcas. Utilice un embudo para evitar que se derrame. No llene excesivamente.

Vuelva a instalar el tapón de llenado y apriételo bien. A continuación, vuelva a instalar la caja de ventilación y cierre el asiento.

NOTA: Si el sistema de refrigeración precisa refrigerante con frecuencia, es síntoma de fugas o de un problema del motor. Consulte a un distribuidor autorizado de Sea-Doo.

Cambio del refrigerante del motor

La sustitución del refrigerante debe ser realizada por un distribuidor autorizado de Sea-Doo.

Bujías

Extracción de la bujía

1. Abra el asiento.
2. Saque la caja de ventilación de la parte trasera (según corresponda).
3. Desenchufe el conector de entrada de la bobina de encendido.
4. Extraiga la bobina de encendido. Consulte *EXTRACCIÓN DE LA BOBINA DE ENCENDIDO*.

⚠ ADVERTENCIA

No extraiga nunca una bobina de encendido de una bujía si no la ha desconectado antes del arnés de cables. Puede haber vapores inflamables en la sentina. Si el cable de seguridad está instalado en el anclaje D.E.S.S., podría producirse una chispa en el extremo de la bujía, con el consiguiente riesgo de explosión.

5. Con ayuda de una llave de bujías, afloje la bujía.

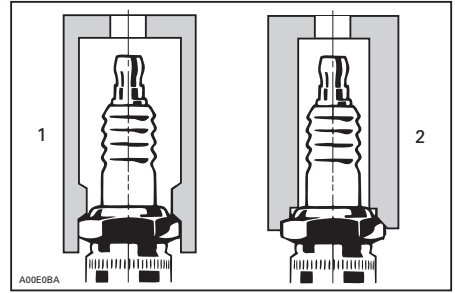

1. Casquillo de llave de bujías homologado
2. Casquillo de llave de bujías no homologado

6. Limpie la bujía y la culata con aire a presión.
7. Desenrosque la bujía y utilice la bobina de encendido para extraer la bujía de su orificio.

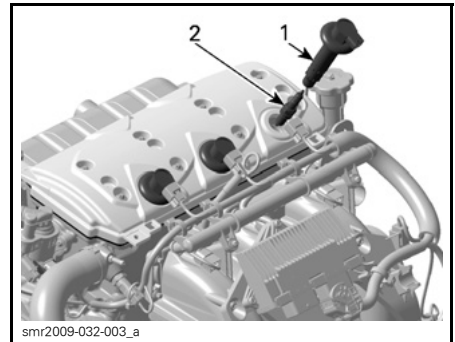

1. Bobina de encendido
2. Bujía

Instalación de la bujía

Antes de la instalación, asegúrese de que las superficies de contacto de la culata y la bujía están limpias.

1. Con ayuda de una galga de espesores de alambres, ajuste la distancia entre electrodos tal como se especifica en la siguiente tabla.

MOTOR	BUJÍA	PAR	DIS-TAN-CIA mm
1503	NGK DCPR8E	Apriete + 1/4 de vuelta con una llave de bujías	0,75

2. Aplique lubricante antiagarrotamiento en la rosca de la bujía como medida de precaución.
3. Enrosque a mano la bujía en la culata. A continuación, apriete la bujía en el sentido de las agujas del reloj 1/4 de vuelta más con una llave de bujías homologada.

Instale la bobina de encendido. Consulte *INSTALACION DE LA BOBINA DE ENCENDIDO*.

Lleve a cabo la instalación siguiendo el orden inverso al de la extracción.

Bobinas de encendido

Extracción de la bobina de encendido

Abra el asiento.

Saque la caja de ventilación de la parte trasera (según corresponda).

Desenchufe el conector de la bobina de encendido.

AVISO No saque la bobina de encendido antes de desenchufar el conector de entrada, ya que podrían dañarse los hilos. No haga palanca con un destornillador para sacar la bobina de encendido, ya que podrían producirse daños.

NOTA: Gire la bobina de encendido en ambas direcciones a medida que tira hacia arriba para facilitar la extracción.

Extraiga la bobina de encendido de la bujía.

Instalación de la bobina de encendido

Instale las bobinas de encendido. Para ello, siga los pasos que se indican a continuación.

1. Tire hacia abajo del retén de goma.

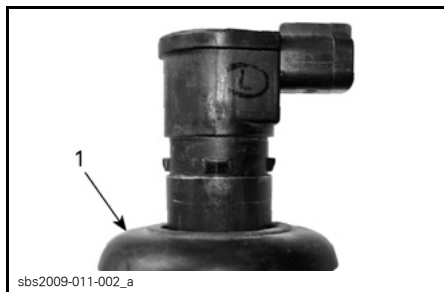

1. Retén de goma bajado

2. Aplique DOW CORNING 111 (N/P 413 707 000) al asiento del retén de goma tal como se muestra.

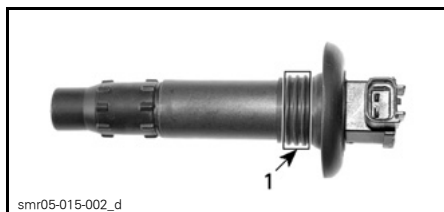

1. Aplique aquí el producto

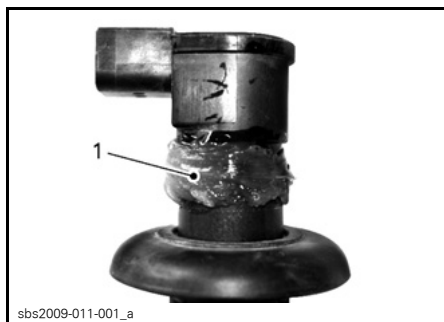

1. Aplique aquí el producto

3. Tire del retén de goma de nuevo en su asiento y asegúrese de que las pestañas de la bobina de encendido y las ranuras del retén se ajustan bien.
4. Deje un anillo de grasa encima del retén tal como se muestra para que actúe como barrera contra el agua. Limpie el sobrante.

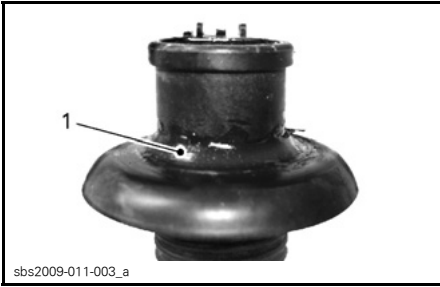

1. Corrección de sobrante del producto

5. Empuje hacia abajo la bobina de encendido para fijarla en la punta de la bujía.

NOTA: Asegúrese de que el retén queda bien encajado con la superficie superior del motor.

6. Vuelva a conectar los conectores de las bobinas de encendido.

Sistema de escape

Limpieza con chorro de agua del sistema de escape

Una limpieza con chorro de agua del sistema de escape y de la refrigeración intermedia (modelos con sobrealimentación) es esencial para neutralizar los efectos corrosivos de la sal y de otros productos químicos presentes en el agua. Ayudará a eliminar arena, sal, conchas y otras partículas presentes en las envueltas de agua y en las mangueras.

La limpieza con agua debe realizarse cuando no vaya a utilizarse nuevamente la embarcación en el mismo día o cuando se vaya a almacenarse durante un período prolongado.

⚠ ADVERTENCIA

Realice esta operación en una zona bien ventilada.

Siga el procedimiento que se indica a continuación:

Limpie la bomba de impulsión pulverizando agua en su entrada y salida y aplicando seguidamente una capa de lubricante XPS Lube o equivalente.

⚠ ADVERTENCIA

Quando se acciona el motor mientras la embarcación se encuentra fuera del agua, el intercambiador de calor de la placa de navegación puede llegar a calentarse mucho. Evite todo contacto con la placa de navegación para evitar quemaduras.

Conecte una manguera de riego al conector situado en la parte posterior de la embarcación (en la parte de babor de la popa). No abra aún el grifo de agua.

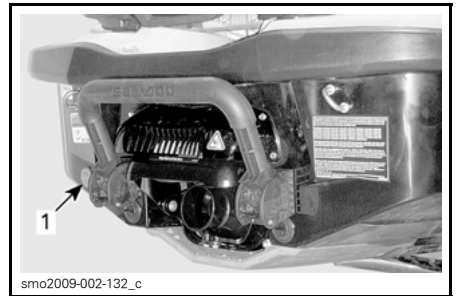

smo2009-002-132_c

TÍPICO

1. Ubicación del conector de limpieza con chorro de agua

NOTA: Pueden utilizarse un adaptador de manguera de conexión rápida y un accesorio para manguera (N/P 295 500 473). No se precisan abrazaderas de manguito para lavar con agua a presión el motor.



smo2009-002-138

ADAPTADOR DE MANGUERA DE CONEXIÓN RÁPIDA

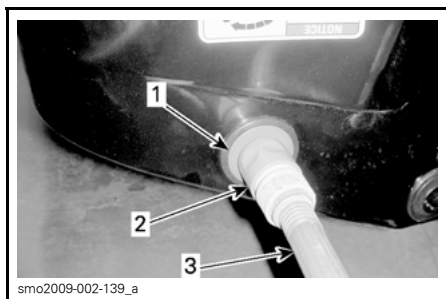

smo2009-002-139_a

TÍPICO

1. Adaptador de manguera (opcional, no obligatorio)
2. Accesorio de conexión rápida (opcional, no obligatorio)
3. Manguera para jardín

Para lavar a chorro, arranque el motor y, a continuación, abra inmediatamente el grifo del agua.

⚠ CUIDADO Algunos componentes del compartimento del motor pueden estar muy calientes. Un contacto directo con ellos podría provocar quemaduras en la piel. No toque ninguno de los componentes eléctricos ni la zona de la bomba de inyección mientras el motor se encuentra en funcionamiento.

AVISO Nunca lave con chorro de agua un motor caliente. Arranque siempre el motor antes de abrir el grifo del agua. Abra el grifo del agua inmediatamente después de arrancar el motor para evitar su sobrecalentamiento.

Haga funcionar el motor durante unos 20 segundos a un ralenti rápido entre, 4.000 y 5.000 RPM.

AVISO No haga funcionar nunca el motor si no hay suministro de agua al sistema de escape cuando la embarcación se encuentre fuera del agua.

Asegúrese de que fluye agua de la bomba de impulsión durante la limpieza con agua. Si no es así, diríjase a un distribuidor autorizado de Sea-Doo para solicitar asistencia técnica.

AVISO Nunca deje funcionar el motor durante más de 2 minutos en estas condiciones. El aislamiento de la línea de transmisión no cuenta con refrigeración cuando la embarcación se encuentra fuera del agua.

Cierre el grifo de agua y, a continuación, detenga el motor.

AVISO Cierre siempre el grifo del agua antes de detener el motor.

AVISO Extraiga el adaptador de conexión rápida tras la operación de limpieza con chorro de agua (si se utilizó).

Placa de navegación y rejilla de entrada de agua

Inspección de la placa de navegación y la rejilla de entrada de agua

Compruebe la existencia de daños en la placa de navegación y en la rejilla de entrada de agua de la bomba de impulsión. Diríjase a un distribuidor autorizado de Sea-Doo para que reparen o reemplacen las piezas que se puedan haber dañado.

⚠ ADVERTENCIA

Siempre debe retirarse la llave D.E.S.S. de su anclaje antes de inspeccionar la rejilla de entrada.

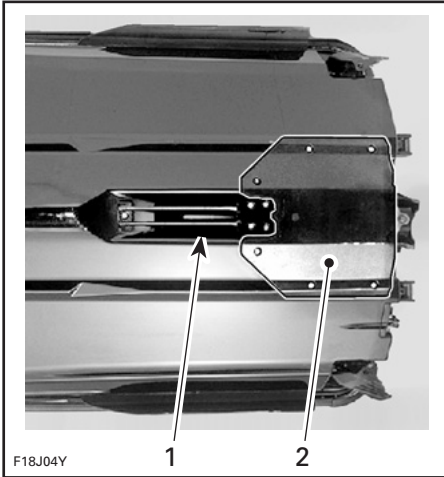

TÍPICO — INSPECCIONE ESTAS ÁREAS

1. Admisión de agua
2. Placa de navegación

Bomba de impulsión, tobera y compuerta de iBR

Para facilitar el acceso con fines de inspección, mantenimiento, limpieza o retirada de residuos de la bomba de impulsión, la compuerta del dispositivo iBR y varillaje diverso, el sistema ofrece una función de anulación de iBR a la que se puede tener acceso desde el centro de información.

Cuando se activa la función de anulación de iBR, el usuario puede mover sin restricciones la compuerta de iBR y la tobera. Estas acciones se realizan mediante el botón de control del sistema VTS.

NOTA: Sólo se puede utilizar la función de anulación de iBR cuando el motor no está en marcha.

⚠ ADVERTENCIA

Cuando mueva la compuerta del dispositivo iBR con la función de anulación de iBR, asegúrese de que no haya nadie cerca de la parte trasera de la embarcación. El movimiento de la compuerta puede pillarle los dedos.

AVISO Un objeto o una herramienta atrapados en el sistema iBR cuando se utiliza la función de anulación de iBR puede dañar los componentes del sistema iBR. Retire todos los objetos extraños rígidos que puedan obstruir la compuerta del dispositivo iBR en su recorrido antes de moverla.

⚠ ADVERTENCIA

Si es necesario retirar algún objeto extraño atrapado en la compuerta del dispositivo iBR, en la tobera o en el varillaje, siga estrictamente el procedimiento que se indica a continuación:

- Retire la llave D.E.S.S. del anclaje.
- Espere 5 minutos como mínimo.
- No pulse el botón start/stop. Si pulsa el botón start/stop, espere 5 minutos más.

Función de anulación de iBR

Para activar la función de anulación de iBR, siga el paso que se indica a continuación.

1. Active el sistema eléctrico; para ello, pulse el botón start/stop (marcha/parada) e instale la llave D.E.S.S.

NOTA: La llave D.E.S.S. debe estar instalada para que el centro de información no interrumpa todas las indicaciones después de su autoprueba. El suministro eléctrico se mantendrá durante unos 3 minutos.

2. Pulse repetidamente el botón MODE, situado en la parte derecha del manillar, hasta que se muestre la opción CONFIGURACIÓN en la pantalla digital del centro de información.

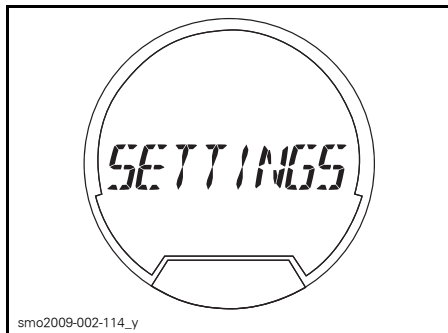

FUNCIÓN SELECCIONADA - CONFIGURACIÓN

3. Pulse el botón SET (parte derecha del manillar) para que se muestre la opción de MODO PUERTO.

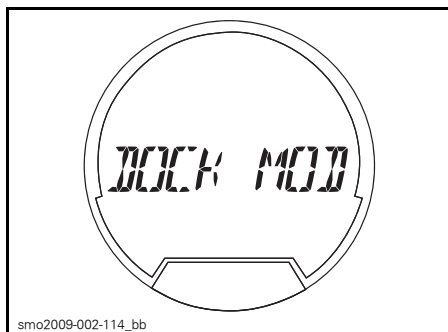

PRIMERA FUNCIÓN DE MODO DISPONIBLE - MODO SUSPENSIÓN PUERTO

4. Pulse el botón de flecha ARRIBA o ABAJO para que se muestre la opción de MODO iBR MANUAL.

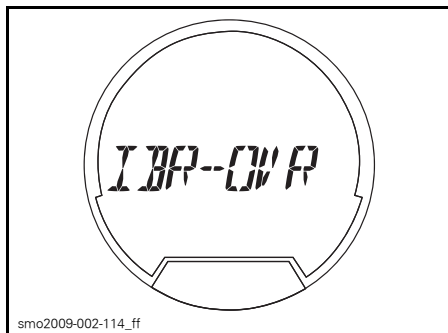

SEGUNDA FUNCIÓN DE MODO DISPONIBLE - MODO iBR MANUAL

5. Pulse el botón SET para tener acceso a la función de anulación de iBR (MODO iBR MANUAL) y visualice iBR MANUAL DESACT.

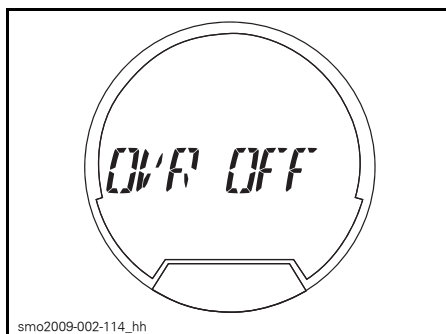

FUNCIÓN DE MODO ESPECIFICADA - iBR MANUAL DESACT

6. Pulse el botón de flecha ARRIBA o ABAJO (parte derecha del manillar) para que se muestre la opción iBR MANUAL ACT.

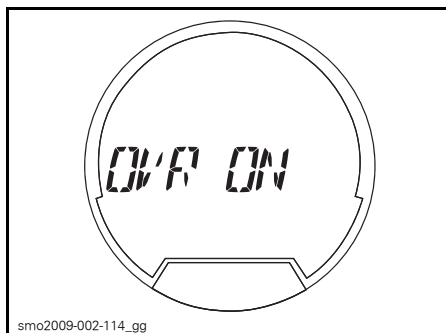

FUNCIÓN DE MODO ACTIVADA - iBR MANUAL ACT

7. Pulse el botón SET para seleccionar la función de activación de anulación. Volverá a presentarse la pantalla normal del indicador.
8. Pulse el botón de dirección ARRIBA o ABAJO del sistema VTS para mover la compuerta del dispositivo iBR.

Hay tres formas de desactivar la función de anulación de iBR:

1. Repita los pasos anteriores y pulse el botón SET cuando se muestre la opción IBR MANUAL DESACT.
2. Espere a que se interrumpa el suministro eléctrico.
3. Arranque el motor.

NOTA: Cuando se pone en marcha el motor, se desactiva la función de anulación de iBR y la compuerta del dispositivo iBR se mueve a la posición de punto muerto.

⚠ ADVERTENCIA

Quando mueva la compuerta del dispositivo iBR con la función de anulación de iBR, asegúrese de que no haya nadie cerca de la parte trasera de la embarcación. El movimiento de la compuerta puede pillarle los dedos.

Sujeción para esquí acuático/wakeboard (Wake)

Inspección de la sujeción para esquí acuático/wakeboard

Verifique el funcionamiento de la sujeción para esquí acuático/wakeboard. Asegúrese de que se desliza en vertical fácilmente. Verifique el funcionamiento del mecanismo de bloqueo. Compruebe el ajuste de los cierres. Si detecta alguna anomalía, no utilice la sujeción para esquí acuático/wakeboard y diríjase a un distribuidor autorizado de Sea-Doo para llevar a cabo las reparaciones necesarias.

Lubricación de la sujeción para esquí acuático/wakeboard

Limpie la sujeción para esquí acuático/wakeboard y aplique una fina capa de GRASA SUPER LUBE (N/P 293 550 030).

Lubrique la sujeción en toda su longitud.

Limpie la grasa sobrante y vuelva a instalar la sujeción.

Extiéndala y repliéguela varias veces para distribuir el lubricante.

Fusibles

Extracción e instalación de fusibles

Utilice el extractor/instalador de fusibles incluido en la caja de fusibles para que la extracción del fusible resulte más fácil.

Inspección de fusibles

Si se produce un problema eléctrico, verifique los fusibles. Si un fusible está quemado, sustitúyalo por otro de la misma categoría.

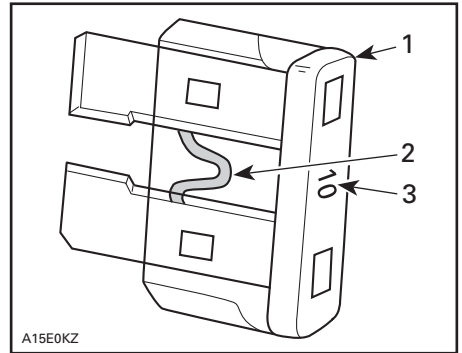

TÍPICO

1. Fusible
2. Compruebe si se ha fundido
3. Amperaje

⚠ ADVERTENCIA

No utilice un fusible de mayor capacidad, ya que esto podría provocar serios daños. Si se ha quemado un fusible, debe determinarse y corregirse el origen del fallo de funcionamiento antes de arrancar de nuevo. Diríjase a un distribuidor autorizado de Sea-Doo para obtener asistencia técnica.

Ubicación de fusibles

Modelos RXT-X, RXT 215, WAKE Pro 215 y GTX 155

Para tener acceso a las cajas de fusibles, retire el panel de acceso de la parte derecha situado en la plataforma de embarque de la parte trasera. Las cajas de fusibles están sujetas a la parte delantera del soporte de la batería.

Modelos RXT iS, GTS iS y GTX Limited iS

Para tener acceso a las cajas de fusibles, abra la plataforma de embarque.

Saque los dos remaches de plástico que fijan el contenedor de almacenamiento del lado derecho de popa y retire el contenedor de almacenamiento de la cubierta fija. Las cajas de fusibles se encuentran justo debajo del contenedor de almacenamiento, sujetas a la parte delantera del soporte de la batería.

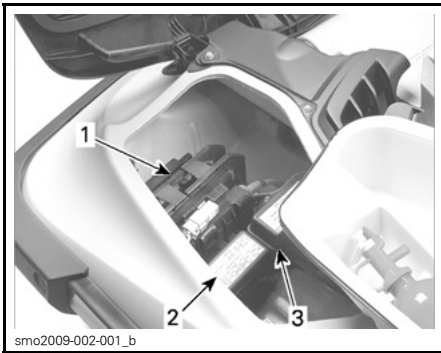

TÍPICO

1. Soporte de batería
2. Caja de fusibles
3. Caja de fusibles de relé

Para quitar la tapa de la caja de fusibles, apriete simultáneamente las pestañas de bloqueo, sujete y tire de la tapa de la caja de fusibles para abrirla.

NOTA: La categoría y la posición de los fusibles se indican en la tapa de la caja de fusibles.

Descripción de los fusibles

FUSIBLE	DESCRIPCIÓN	LOCALIZACIÓN
3 A	Indicador del centro de información	Caja de fusibles
3 A	Sonda de profundidad (si está instalada)	
5 A	Control de iS	
5 A	Control de iBR	
10 A	Bomba de combustible	
10 A	Cilindro 1 (bobina de encendido e inyección)	
10 A	Cilindro 2 (bobina de encendido e inyección)	
10 A	Cilindro 3 (bobina de encendido e inyección)	
3 A	Interruptor de O.T.A.S.	
5 A	Solenoides de arranque	
3 A	CAPS	Caja de fusibles de relé
30 A	Carga	
30 A	Batería	
30 A	iS	
30 A	iBR	
15 A	ECM	
3 A	Botón start/stop	
3 A	GPS	
15 A	Conector de diagnóstico	

CUIDADO DE LA EMBARCACIÓN

Saque la embarcación del agua diariamente para evitar el crecimiento de organismos marinos.

Mantenimiento después del uso

Limpieza con chorro de agua del sistema de escape

El sistema de escape debe lavarse a chorro diariamente cuando la embarcación se utiliza en agua salada o sucia.

Consulte *PROCEDIMIENTOS DE MANTENIMIENTO*.

NOTA: En los modelos con sobrealimentación, el intercooler se lava al mismo tiempo.

Cuidados adicionales para el uso en aguas sucias o saladas

Cuando la embarcación se utiliza en aguas sucias y, especialmente, en agua salada, deben observarse cuidados adicionales para proteger tanto la embarcación como sus componentes.

Enjuague la zona de la sentina de la embarcación con agua limpia.

No utilice nunca agua a alta presión para limpiar la sentina. **UTILICE AGUA A BAJA PRESIÓN ÚNICAMENTE** (como la de una manguera de riego para el jardín).

Una presión alta puede provocar daños en los sistemas eléctricos y mecánicos.

⚠ CUIDADO Antes de efectuar cualquier operación de mantenimiento, espere a que el motor se enfríe.

AVISO Si no se ponen en práctica los cuidados adecuados (como, por ejemplo: lavado de la embarcación, limpieza a chorro del sistema de escape y tratamiento anticorrosión cuando la embarcación se utiliza en agua salada) se producirán daños tanto en la embarcación como en sus componentes. Nunca guarde la embarcación dejándola expuesta a la luz directa del sol.

Limpieza de la embarcación

Casco y cuerpo de la embarcación

De vez en cuando, lave el casco y otros componentes de la embarcación con agua y jabón (utilice únicamente un detergente suave). Elimine todos los organismos marinos presentes en el motor y el casco. Aplique cera no abrasiva como, por ejemplo, cera de silicona.

AVISO No limpie nunca las piezas de fibra de vidrio y plástico con un detergente fuerte, agente desengrasante, disolvente para pintura, acetona ni ningún otro producto de limpieza basado en petróleo o sustancias químicas agresivas.

Las manchas del asiento y de la fibra de vidrio pueden eliminarse con Knight's Spray-Nine⁺ o un producto equivalente.

Para limpiar las alfombras, use 3MTM Citrus Base Cleaner (lata de aerosol de 24 onzas) o un producto equivalente.

⚠ ADVERTENCIA

No aplique nunca protector de plástico ni de vinilo en las alfombrillas ni en el asiento, ya que la superficie quedaría resbaladiza y los ocupantes podrían caerse de la embarcación.

Respete el medio ambiente asegurándose de no verter combustible, aceite o soluciones limpiadoras en vías navegables.

Cabo de amarra plegable

Las amarras plegables y los cabos de amarre precisan un mínimo de mantenimiento para ser operativos.

Limpie el mecanismo de bloqueo y el cabo de amarre con agua dulce para quitar la sal, la arena u otros depósitos que puedan tener.

AVISO No utilice nunca agua a alta presión para limpiar las amarras plegables.

Deje secar.

ALMACENAMIENTO Y PREPARACIÓN DE PRETEMPORADA

Almacenamiento

ADVERTENCIA

Puesto que el combustible y el aceite son inflamables, diríjase a un distribuidor autorizado de Sea-Doo para que inspeccione la integridad del sistema de combustible como se especifica en la tabla de inspección periódica.

Se recomienda que el mantenimiento de la embarcación durante el almacenamiento corra a cargo de un distribuidor autorizado de Sea-Doo, pero puede usted realizar las operaciones siguientes con un mínimo de herramientas.

NOTA: Realice las tareas siguientes en el orden indicado en esta sección.

AVISO No haga funcionar el motor durante el período de almacenamiento.

Protección del sistema de combustible

Puede agregarse estabilizador para combustible Sea-Doo XPS (o equivalente) en el depósito de combustible a fin de evitar el deterioro del combustible y el embotamiento del sistema de combustible. Siga las instrucciones del fabricante del estabilizador para usarlo correctamente.

AVISO Es especialmente recomendable añadir estabilizador de combustible para el almacenamiento a fin de mantener el sistema de combustible en buen estado. Debe agregarse un estabilizador de combustible antes de la lubricación del motor y de llenar el depósito de combustible. De ese modo se garantizará la protección de los componentes del sistema contra los depósitos de barniz.

Limpieza con chorro de agua del sistema de escape

Siga el procedimiento descrito en el apartado de *PROCEDIMIENTOS DE MANTENIMIENTO*.

Sustitución del aceite y filtro del motor

El cambio de aceite y filtro deben realizarse en un establecimiento distribuidor autorizado de Sea-Doo.

Drenaje del intercooler

Modelos RXT-iS, RXT-X y GTX Limited iS

Es importante expulsar el agua acumulada por condensación en el intercooler.

Siga el procedimiento que se indica a continuación:

1. Abra la plataforma de embarque y retire el contenedor de almacenamiento situado en la parte derecha.
2. Asegúrese de que hay una línea de alineación trazada en la manguera de salida del intercooler. Así se garantiza que la manguera no quede retorcida tras la reinstalación.
3. Afloje la abrazadera que sujeta la manguera de salida del intercooler.
4. Saque la manguera de salida del intercooler.

NOTA: Esta manguera va a la entrada del cuerpo de admisión.

5. En los modelos RXT-iS y GTX Limited iS, cubra con un par de trapos de taller o una bolsa de plástico el módulo iS para protegerlo del agua que pueda salir de la refrigeración intermedia.

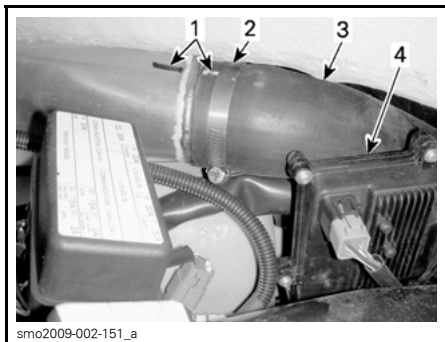

TÍPICO - ILUSTRACIÓN DE MODELO RXT-iS

1. Líneas de alineación de manguera
2. Abrazadera de manguera
3. Manguera de salida de intercooler
4. Módulo iS

6. Arranque el motor y acelere hasta alcanzar 4.000 RPM varias veces.

NOTA: Asegúrese de que el sistema de admisión de aire no aspire ningún objeto extraño, ya que el motor podría quedar seriamente dañado.

7. Detenga el motor.

8. Vuelva a instalar la manguera de salida de aire del intercooler; asegúrese de que está bien alineada, como antes de su extracción, para un correcto funcionamiento del motor.

Protección del sistema de escape

En áreas donde la temperatura puede alcanzar índices de congelación, será necesario eliminar el agua atrapada en el sistema de escape y en el intercooler.

Con el conector de limpieza con chorro de agua situado en la parte de babor (izquierda) de popa, inyecte en el sistema aire a presión (a 379 kPa) hasta que deje de salir agua de la bomba de impulsión.

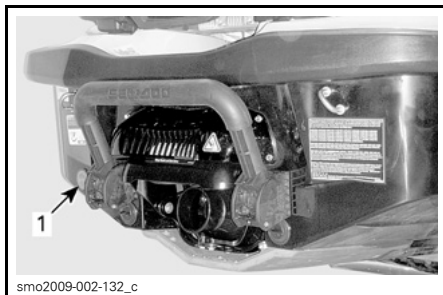

1. Conector de limpieza con chorro de agua

Se puede fabricar la siguiente manguera para facilitar el procedimiento de drenaje.

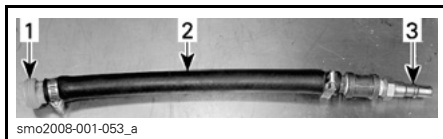

TÍPICO

1. Adaptador de conector de limpieza con chorro de agua
2. Manguera 12,7 mm
3. Adaptador macho para manguera de aire

AVISO Si no se drena el sistema de escape, el intercooler (en modelos con sobrealimentación) y el colector de escape pueden sufrir daños graves.

Retire las herramientas especiales.

Lubricación interna del motor

Abra el asiento.

Saque la caja de ventilación de aire que hay sobre el motor (según corresponda).

Retire las bobinas de encendido; consulte el apartado sobre **PROCEDIMIENTOS DE MANTENIMIENTO**.

Retire las bujías; consulte el apartado sobre **PROCEDIMIENTOS DE MANTENIMIENTO**.

Rocíe XPS Lube o un producto equivalente en los orificios de las bujías.

Para evitar la inyección de combustible e inhabilitar el encendido en el momento de arrancar el motor, presio-

ne a fondo la palanca del acelerador y MANTÉNGALA presionada contra el manillar.

Pulse el botón start/stop (arranque/pa- rada) para que el motor gire unas vuel- tas. Así se distribuye el aceite sobre las paredes de los cilindros.

Aplique lubricante antiagarrotamiento en las roscas de las bujías y proceda a instalarlas de nuevo en el motor. Con- sulte *PROCEDIMIENTOS DE MANTE- NIMIENTO*.

Instale las bobinas de encendido; con- sulte el apartado sobre *PROCEDI- MIENTOS DE MANTENIMIENTO*.

Prueba del refrigerante del motor

Si no ha cambiado el anticongelante, compruebe su densidad.

Un distribuidor autorizado de Sea-Doo debe realizar la sustitución del anticongelante, así como una prueba de densi- dad.

NOTA: El anticongelante debe susti- tuirse cada 200 horas o cada dos años, para evitar que se deteriore.

AVISO Una densidad inadecuada del anticongelante puede permitir la congelación del líquido del sistema de refrigeración, si se almacena la embarcación en una zona en la que se alcance el punto de congelación. De ello se derivarían daños graves en el motor.

Extracción y carga de la batería

Póngase en contacto con un distribu- idor autorizado de Sea-Doo.



ADVERTENCIA

Nunca cargue ni eleve el voltaje de la batería mientras se encuentra instalada en la embarcación.

Limpieza de la sentina

Limpie la sentina con agua caliente y detergente o con un producto limpia- dor para sentinas. Aclare abundantemente. Levante el extremo delantero de la embarcación para vaciar total- mente la sentina a través de los tapo- nes de drenaje correspondientes.

Limpieza del casco y el cuerpo de la embarcación

Lave el cuerpo de la embarcación con una solución de agua y jabón (utilice solamente detergente suave). Aclare abundantemente con agua corriente limpia. Elimine los organismos mari- nos del casco.

AVISO No limpie nunca las pie- zas de fibra de vidrio y plástico con un detergente fuerte, agente desen- grasante, disolvente para pintura, acetona ni ningún otro producto de limpieza basado en petróleo o sus- tancias químicas agresivas.

Reparación del casco y el cuerpo de la embarcación

Si es necesario realizar alguna repara- ción en los componentes de la estruc- tura o en el casco, póngase en con- tacto con un distribuidor autorizado de Sea-Doo.

Protección de la embarcación

Aplique al cuerpo de la embarcación cera marina de buena calidad.

El asiento debe dejarse parcialmente abierto. De esta forma se evitará la condensación en el compartimiento del motor y su posible corrosión.

Si la embarcación va a guardarse deján- dola en exteriores, cúbrala con una lo- na impermeable opaca para evitar que los rayos solares y la suciedad afecten a los componentes de plástico y al aca- bado de la embarcación y que se acu- mule el polvo.

AVISO Nunca debe dejarse la embarcación en el agua si no va a usarse durante un período prolongado. Nunca guarde la embarcación dejándola expuesta a la luz directa del sol. No almacene nunca la embarcación en una bolsa de plástico.

Preparación de pretemporada

La preparación para el mantenimiento debe llevarse a cabo según la *TABLA DE MANTENIMIENTO PERIÓDICO*.

Asegúrese de realizar todas las tareas que se incluyen en la columna **100 HORAS O 1 AÑO**.

Puesto que son necesarios conocimientos técnicos y herramientas especiales, algunas operaciones deben ser realizadas por un distribuidor autorizado de Sea-Doo.

NOTA: Recomendamos expresamente que un distribuidor autorizado de Sea-Doo efectúe simultáneamente las campañas de seguridad del fabricante y la preparación de pretemporada.

ADVERTENCIA

Lleve a cabo los procedimientos exclusivamente como se detalla en la *TABLA DE MANTENIMIENTO PERIÓDICO*. Se recomienda solicitar periódicamente asistencia a un distribuidor autorizado de Sea-Doo para otros componentes y sistemas que no se describen en esta guía.

AVISO Cuando el estado de los componentes le parezca poco satisfactorio, proceda a cambiarlos exclusivamente por repuestos originales BRP o artículos equivalentes homologados.

INFORMACIÓN TÉCNICA

IDENTIFICACIÓN DE LA EMBARCACIÓN

Los principales componentes de la embarcación (motor y casco) se identifican por medio de diferentes números de serie. En ciertas ocasiones, puede ser necesario localizar dichos números por asuntos relacionados con la garantía o para localizar la embarcación en caso de robo.

Número de identificación del casco

El número de identificación del casco (H.I.N.) está situado en el reposapiés, en la parte trasera de la embarcación.



TÍPICO

1. Número de identificación del casco (H.I.N.)

Se compone de 12 dígitos:

YDV	12345	L	8	09	
		Año del modelo			
		Año de fabricación			
		Mes de fabricación			
		Número de serie (también puede utilizarse una letra como dígito)			
Fabricante					

Número de identificación del motor

NOTA: Consulte la sección *ESPECIFICACIONES* para averiguar qué motor se utiliza en cada modelo.

El número de identificación del motor (E.I.N.) está situado en el extremo delantero del motor.



TÍPICO

1. Número de identificación del motor (E.I.N.)

Etiqueta de conformidad EPA

EMISSION CONTROL INFORMATION		
THIS ENGINE IS CERTIFIED TO OPERATE ON UNLEADED GASOLINE AND CONFORMS TO U.S. EPA & CALIFORNIA EMISSION / EVAP REGULATIONS FOR MARINE SI ENGINES.		
ENGINE FAMILY	<input type="text"/>	FAMILIA DE MOTORES
FEL	<input type="text"/>	FEL
ENGINE DISPLACEMENT	<input type="text"/>	CILINDRADA DEL MOTOR
EXHAUST EMISSION CONTROL SYSTEM	<input type="text"/>	SISTEMA DE CONTROL DE EMISIONES DE ESCAPE
POWER	<input type="text"/>	POTENCIA
INFORMACIÓN SOBRE CONTROL DE EMISIONES		
ESTE MOTOR ESTÁ HOMOLOGADO PARA FUNCIONAR CON GASOLINA SIN PLOMO Y ES CONFORME A LAS NORMAS SOBRE EMISIONES Y EMISIONES DE EVAPORACION PARA <input type="text"/> DE CALIFORNIA Y DE LA AGENCIA ESTADOUNIDENSE EPA CON RESPECTO A MOTORES MARINOS DE ENCENDIDO CON BUJÍA.		
SEE OPERATOR'S GUIDE FOR MAINTENANCE SPECIFICATIONS CONSULTE EN LA GUÍA DEL USUARIO LAS ESPECIFICACIONES SOBRE MANTENIMIENTO. BOMBARDIER RECREATIONAL PRODUCTS INC.		
219903139		219903139

RXT iS, GTX iS, GTX Limited iS

La etiqueta de conformidad con las normas EPA se encuentra en el elevador de la caja de ventilación, en la parte delantera.

Se puede ver abriendo la tapa delantera, sacando el contenedor de almacenamiento delantero y mirando a proa.



smo2009-002-152_a

1. Etiqueta de conformidad
2. Caja de ventilación
3. Elevador

GTX155, RXT 215, RXT-X y WAKE Pro

En estos modelos, la etiqueta de conformidad con las normas EPA se encuentra en la parte derecha de un elevador de cubierta, justo debajo de la guantera.

Para ver la etiqueta, abra el asiento y mire a la derecha de la bisagra, cerca de la parte superior del elevador.

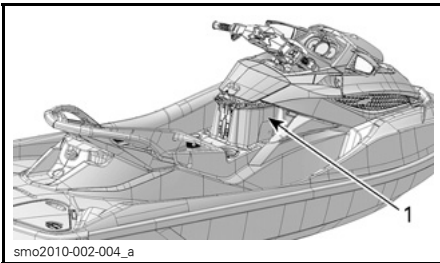

smo2010-002-004_a

MODELOS GTX155, RXT 215, RXT-X Y WAKE PRO

1. Ubicación de etiqueta EPA

INFORMACIÓN SOBRE LAS EMISIONES DEL MOTOR

NOTA: Las operaciones de mantenimiento, reemplazo o reparación de los dispositivos y sistemas de control de emisiones pueden ser efectuadas por cualquier taller o técnico cualificado para la reparación de motores marinos tipo de encendido por chispa.

Responsabilidad del fabricante

A partir de los motores del modelo del año 1999, los fabricantes de motores náuticos para motos acuáticas deben determinar los niveles de emisión de escape de cada familia de potencias y obtener los certificados para dichos motores que otorga la Agencia de Protección Medioambiental (EPA) de los Estados Unidos. Debe colocarse una etiqueta con información sobre el control de las emisiones, que muestre los niveles de emisión y las especificaciones del motor en cada embarcación en el momento de la fabricación.

Responsabilidad del distribuidor

Cuando se realicen operaciones de mantenimiento en cualquier embarcación Sea-Doo de 1999 y posteriores, que lleve una etiqueta con información sobre el control de emisiones, los ajustes deben mantenerse dentro de las especificaciones de fábrica según se han publicado.

El reemplazo o reparación de los componentes relacionados con el sistema de emisiones debe llevarse a cabo de forma tal que se mantengan los niveles de emisiones dentro de las normas de homologación aplicables.

Los distribuidores no pueden modificar el motor de forma que alteren el cabalaje o permitan niveles de emisión que superen las especificaciones predeterminadas de fábrica.

Las excepciones incluyen los cambios indicados por el fabricante, tales como los ajustes por altitud, por ejemplo.

Responsabilidad del propietario

Se exige al propietario/operador que asegure el mantenimiento del motor para que los niveles de emisiones permanezcan dentro de los límites establecidos en las normas de homologación.

El propietario/piloto no realizará ni permitirá que otros realicen en el motor ningún tipo de modificación que altere el cabalaje o los niveles de emisiones con el fin de exceder sus especificaciones predeterminadas de fábrica.

Reglamentos sobre Emisiones EPA

Todas las embarcaciones Sea-Doo fabricadas por BRP a partir de 1999 cuentan con certificación EPA, al ajustarse a los requisitos de los reglamentos para control de la contaminación del aire de los nuevos motores para embarcaciones. Esta certificación depende de que ciertos ajustes se realicen según las normas establecidas en la fábrica. Por este motivo es necesario seguir estrictamente el procedimiento establecido en la fábrica para el mantenimiento del producto y, siempre que sea posible, restablecer el diseño según su línea original.

Las responsabilidades indicadas anteriormente son de carácter general y no constituyen una relación completa de las reglas y normas pertinentes de la EPA en cuanto a emisiones de escape de productos marinos. Para obtener más información, puede ponerse en contacto con:

U.S. Environmental Protection Agency
Office of Transportation and Air Quality
1200 Pennsylvania Ave. NW
Mail Code 6403J
Washington D.C. 20460

SITIO WEB EN INTERNET DE EPA:
<http://www.epa.gov/otaq>

ESPECIFICACIONES

EMBARCACIÓN		GTX LIMITED IS 260	GTX IS 215	GTX 155
MOTOR				
Tipo		Rotax® 4-TEC™. Árbol de levas sencillo (SOHC)		
		260 CV	215 CV	155 CV
Número de cilindros		3		
Número de válvulas		12 válvulas (4 por cilindro) con elevadores hidráulicos (sin ajuste)		
Cilindrada		1.494 cm ³		
Sistema de admisión	Tipo	Sobrealimentado con refrigeración intermedia		De aspiración natural
	Cuerpo de admisión electrónico	60 mm		
Diámetro interior		100 mm		
Carrera		63,4 mm		
Relación de compresión		8,4:1		10,6:1
Sistema de refrigeración		Sistema de circuito cerrado		
SISTEMA ELÉCTRICO				
Encendido		IDI (encendido por descarga inductiva)		
Arranque		Eléctrico		
Batería		12 V, 30 A•h. Tipo de electrolito		
Bujía	Marca y tipo	NGK, DCPR8E		
	Separación	0,75 mm		
PROPULSIÓN				
Sistema de propulsión		Transmisión directa Sea-Doo		
Bomba de impulsión	Tipo	Flujo axial, de etapa única. Gran cubo con estator de 10 aletas		
	Material	Aluminio		
Impulsor		Acero inoxidable		
Transmisión	Tipo	Electrónica: iBR, transmisión directa (avance, punto muerto y marcha atrás)		
VTS	Tipo	Electrónico con posición manual y predefinida		Manual

EMBARCACIÓN		GTX LIMITED IS 260	GTX IS 215	GTX 155
DIMENSIONES				
Longitud (eslora)		354 cm		
Anchura (manga)		122. cm		
Altura		111,4 cm	116,6 cm	
PESO Y CAPACIDAD DE CARGA				
Peso (en seco)		446 kg	435 kg	374 kg
Pasajeros (consulte el límite de carga)		1, 2 ó 3		
Capacidad de almacenamiento		62 L	52 L	
Límite de carga (pasajeros + equipaje)		226 kg		
FLUIDOS				
Combustible	Tipo	Sin plomo		
	Octanaje mínimo	En Norteamérica: (87 (RON + MON)/2)		
		En otros países y regiones: 92 RON		
	Octanaje recomendado para un rendimiento óptimo	En Norteamérica: (91 (RON + MON)/2)		En Norteamérica: (87 (RON + MON)/2)
		En otros países y regiones: 95 RON		En otros países y regiones: 92 RON
Capacidad del depósito	70 L	60 L		
Aceite del motor	Tipo	Aceite de mezcla sintética XPS (para temporada de verano). Consulte el apartado sobre <i>MANTENIMIENTO</i> para obtener más información.		
	Capacidad	3 L		
Sistema de refrigeración	Tipo de refrigerante	Etilenglicol 50%/50% anticongelante y agua desmineralizada. Refrigerante que contiene inhibidores de la corrosión para los motores de aluminio de combustión interna		
	Capacidad	5,5 L		

EMBARCACIÓN		RXT IS 260	RXT-X 260	RXT 215
MOTOR				
Tipo		Rotax® 4-TEC™. Árbol de levas sencillo (SOHC)		
		260 CV		215 CV
Número de cilindros		3		
Número de válvulas		12 válvulas (4 por cilindro) con elevadores hidráulicos (sin ajuste)		
Cilindrada		1.494 cm ³		
Sistema de admisión	Tipo	Sobrealimentado con refrigeración intermedia		
	Cuerpo de admisión electrónico	60 mm		
Diámetro interior		100 mm		
Carrera		63,4 mm		
Relación de compresión		8,4:1		
Sistema de refrigeración		Sistema de circuito cerrado		
SISTEMA ELÉCTRICO				
Encendido		IDI (encendido por descarga inductiva)		
Arranque		Eléctrico		
Batería		12 V, 30 A•h. Tipo de electrolito		
Bujía	Marca y tipo	NGK, DCPR8E		
	Separación	0,75 mm		
PROPULSIÓN				
Sistema de propulsión		Transmisión directa Sea-Doo		
Bomba de impulsión	Tipo	Flujo axial, de etapa única. Gran cubo con estator de 10 aletas		
	Material	Aluminio		
Impulsor		Acero inoxidable		
Transmisión	Tipo	Electrónica: iBR, transmisión directa (avance, punto muerto y marcha atrás)		
VTS	Tipo	Electrónico con posición manual y predefinida		Manual

EMBARCACIÓN		RXT IS 260	RXT-X 260	RXT 215
DIMENSIONES				
Longitud (eslora)		354 cm		
Anchura (manga)		122. cm		
Altura		111,4 cm	118,1 cm	116,6 cm
PESO Y CAPACIDAD DE CARGA				
Peso (en seco)		441 kg	388 kg	383 kg
Pasajeros (consulte el límite de carga)		1, 2 ó 3		
Capacidad de almacenamiento		62 L	52 L	
Límite de carga (pasajeros + equipaje)		226 kg		
FLUIDOS				
Combustible	Tipo	Sin plomo		
	Octanaje mínimo	En Norteamérica: (87 (RON + MON)/2)		
		En otros países y regiones: 92 RON		
	Octanaje recomendado para un rendimiento óptimo	En Norteamérica: (91 (RON + MON)/2)		
		En otros países y regiones: 95 RON		
Capacidad del depósito	70 L			
Aceite del motor	Tipo	Aceite de mezcla sintética XPS (para temporada de verano). Consulte el apartado <i>MANTENIMIENTO</i> para obtener más información		
	Capacidad	3 L		
Sistema de refrigeración	Tipo de refrigerante	Etilenglicol 50%/50% anticongelante y agua desmineralizada. Refrigerante que contiene inhibidores de la corrosión para los motores de aluminio de combustión interna		
	Capacidad	5,5 L		

EMBARCACIÓN		WAKE PRO 215
MOTOR		
Tipo		Rotax® 4-TEC™. Árbol de levas sencillo (SOHC)
		215 CV
Número de cilindros		3
Número de válvulas		12 válvulas (4 por cilindro) con elevadores hidráulicos (sin ajuste)
Cilindrada		1.494 cm ³
Sistema de admisión	Tipo	Sobrealimentado con refrigeración intermedia
	Cuerpo de admisión electrónico	60 mm
Diámetro interior		100 mm
Carrera		63,4 mm
Relación de compresión		8,4:1
Sistema de refrigeración		Sistema de circuito cerrado
SISTEMA ELÉCTRICO		
Encendido		IDI (encendido por descarga inductiva)
Arranque		Eléctrico
Batería		12 V, 30 A•h. Tipo de electrolito
Bujía	Marca y tipo	NGK, DCPR8E
	Separación	0,75 mm
PROPULSIÓN		
Sistema de propulsión		Transmisión directa Sea-Doo
Bomba de impulsión	Tipo	Flujo axial, de etapa única. Gran cubo con estator de 10 aletas
	Material	Aluminio
Impulsor		Acero inoxidable
Transmisión	Tipo	Electrónica: iBR, transmisión directa (avance, punto muerto y marcha atrás)
VTS	Tipo	Electrónico con posición manual

EMBARCACIÓN		WAKE PRO 215
DIMENSIONES		
Longitud (eslora)		354 cm
Anchura (manga)		122. cm
Altura		116,6 cm
PESO Y CAPACIDAD DE CARGA		
Peso (en seco)		388 kg
Pasajeros (consulte el límite de carga)		1, 2 ó 3
Capacidad de almacenamiento		52 L
Límite de carga (pasajeros + equipaje)		226 kg
Límite de peso bruto de esquiador o practicante de wakeboarding sobre sujeción de esquí náutico/wakeboard		114 kg
FLUIDOS		
Combustible	Tipo	Sin plomo
	Octanaje mínimo	En Norteamérica: (87 (RON + MON)/2)
		En otros países y regiones: 92 RON
	Octanaje recomendado para un rendimiento óptimo	En Norteamérica: (91 (RON + MON)/2)
		En otros países y regiones: 95 RON
Capacidad del depósito	70 L	
Aceite del motor	Tipo	Aceite de mezcla sintética XPS (para temporada de verano). Consulte el apartado <i>MANTENIMIENTO</i> para obtener más información
	Capacidad	3 L
Sistema de refrigeración	Tipo de refrigerante	Etilenglicol 50%/50% anticongelante y agua desmineralizada. Refrigerante que contiene inhibidores de la corrosión para los motores de aluminio de combustión interna.
	Capacidad	5,5 L

NOTA: BRP se reserva el derecho a realizar cambios en el diseño y en las especificaciones y/o efectuar adiciones o mejoras en sus productos sin que ello suponga ninguna obligación de instalarlas en los productos fabricados con anterioridad.

SOLUCIÓN DE PROBLEMAS

DIRECTRICES PARA SOLUCIONAR PROBLEMAS

EL MOTOR NO ARRANCA

1. No está puesta la llave D.E.S.S.
 - *Instale la llave D.E.S.S. en el anclaje.*
2. El módulo de control del motor no reconoce la llave D.E.S.S.
 - *Diríjase a un distribuidor autorizado de Sea-Doo.*
3. Fusible quemado: principal, arranque eléctrico o módulo de control del motor.
 - *Compruebe el cableado y, a continuación, sustituya el(los) fusible(s).*
4. Batería descargada.
 - *Diríjase a un distribuidor autorizado de Sea-Doo.*

ADVERTENCIA

No cargue ni eleve el voltaje de la batería mientras se encuentra instalada en la embarcación. El electrolito es venenoso y peligroso. Evite el contacto con los ojos, la piel y la ropa.

5. Conexiones de la batería corroídas o flojas. Conexión a masa defectuosa.
 - *Diríjase a un distribuidor autorizado de Sea-Doo.*
6. Motor inundado de agua.
 - *Consulte MOTOR INUNDADO DE AGUA en PROCEDIMIENTOS ESPECIALES.*
7. Sensor o módulo de control del motor defectuoso (ECM).
 - *Diríjase a un distribuidor autorizado de Sea-Doo.*
8. Bomba de impulsión agarrotada.
 - *Intentar limpiar. Si no es posible, diríjase a un distribuidor autorizado de Sea-Doo.*

EL MOTOR GIRA LENTAMENTE

1. Conexiones flojas en los cables de la batería.
 - *Comprobar/limpiar/apretar.*
2. Batería descargada o débil.
 - *Diríjase a un distribuidor autorizado de Sea-Doo.*
3. Estárter desgastado.
 - *Diríjase a un distribuidor autorizado de Sea-Doo.*

EL MOTOR GIRA LENTAMENTE PERO NO LLEGA A ARRANCAR

1. Depósito de combustible vacío o contaminado con agua.
 - *Llenar. Transvasar y repostar con combustible nuevo.*
2. Bujías sucias/defectuosas.
 - *Sustituir.*

EL MOTOR GIRA LENTAMENTE PERO NO LLEGA A ARRANCAR (cont.)

3. Fusible fundido.

- *Compruebe el cableado y, a continuación, sustituya el(los) fusible(s).*

4. Motor inundado de agua.

- *Consulte MOTOR INUNDADO DE AGUA en PROCEDIMIENTOS ESPECIALES.*

5. Error del sistema de gestión del motor detectado (compruebe que la lámpara piloto del motor está ON (encendida)).

- *Diríjase a un distribuidor autorizado de Sea-Doo.*

6. Bomba de combustible defectuosa.

- *Diríjase a un distribuidor autorizado de Sea-Doo.*

EL MOTOR FALLA O FUNCIONA DE FORMA IRREGULAR

1. Bujías sucias/defectuosas/desgastadas.

- *Sustituir.*

2. Combustible: nivel demasiado bajo, combustible pasado o contaminado con agua.

- *Transvasar y/o repostar.*

3. Bobina(s) de encendido defectuosa(s).

- *Diríjase a un distribuidor autorizado de Sea-Doo.*

4. Inyectores obstruidos.

- *Diríjase a un distribuidor autorizado de Sea-Doo.*

5. Error del sistema de gestión del motor detectado (compruebe que la lámpara piloto del motor está ON (encendida)).

- *Consulte SISTEMA DE SUPERVISIÓN.*

HUMO EN EL MOTOR

1. Nivel del aceite demasiado elevado.

- *Diríjase a un distribuidor autorizado de Sea-Doo.*

2. Entrada de agua, fuga de refrigerante o junta de la culata dañada.

- *Diríjase a un distribuidor autorizado de Sea-Doo.*

3. Daños internos en el motor.

- *Diríjase a un distribuidor autorizado de Sea-Doo.*

EL MOTOR SE CALIENTA EXCESIVAMENTE

1. Sistema de escape obstruido.

- *Limpie con chorro de agua el sistema de escape.*

2. Nivel de refrigerante del motor demasiado bajo.

- *Consulte PROCEDIMIENTOS DE MANTENIMIENTO.*

EL MOTOR SE CALIENTA EXCESIVAMENTE (cont.)

3. Adaptador de conexión rápida abandonado en el conector de limpieza con chorro de agua.
 - *Extraiga el adaptador del conector de limpieza e intente usar de nuevo la embarcación. Si el problema persiste, diríjase a un distribuidor autorizado de Sea-Doo.*

EL MOTOR NO TIENE SUFICIENTE ACELERACIÓN O POTENCIA

1. Obstruida la entrada de agua de la bomba de impulsión.
 - *Limpiar. Consulte ADMISIÓN DE AGUA DE LA BOMBA DE IMPULSIÓN Y LIMPIEZA DEL IMPULSOR en PROCEDIMIENTOS ESPECIALES.*
2. Impulsor dañado o anillo de desgaste deteriorado.
 - *Sustituir. Diríjase a un distribuidor autorizado de Sea-Doo.*
3. Nivel del aceite del motor demasiado elevado.
 - *Diríjase a un distribuidor autorizado de Sea-Doo.*
4. Chispa débil.
 - *Consulte la sección EL MOTOR FALLA Y FUNCIONA DE FORMA IRREGULAR.*
5. Error del sistema de gestión del motor detectado (compruebe que la lámpara piloto del motor está ON (encendida)).
 - *Consulte SISTEMA DE SUPERVISIÓN.*
6. Inyectores obstruidos.
 - *Diríjase a un distribuidor autorizado de Sea-Doo.*
7. Presión del combustible baja.
 - *Diríjase a un distribuidor autorizado de Sea-Doo.*
8. Agua en el combustible.
 - *Transvasar y sustituir.*
9. Motor dañado por la entrada de agua.
 - *Diríjase a un distribuidor autorizado de Sea-Doo.*

LA EMBARCACIÓN NO PUEDE ALCANZAR LA VELOCIDAD MÁXIMA

1. Obstruida la entrada de agua de la bomba de impulsión.
 - *Limpiar. Consulte ADMISIÓN DE AGUA DE LA BOMBA DE IMPULSIÓN Y LIMPIEZA DEL IMPULSOR en PROCEDIMIENTOS ESPECIALES.*
2. Impulsor dañado o anillo de desgaste deteriorado.
 - *Sustituir. Diríjase a un distribuidor autorizado de Sea-Doo.*
3. Error del sistema de gestión del motor detectado (compruebe que la lámpara piloto del motor está ON (encendida)).
 - *Consulte SISTEMA DE SUPERVISIÓN.*

LA EMBARCACIÓN NO PUEDE ALCANZAR LA VELOCIDAD MÁXIMA (cont.)

4. Anomalía en el sobrealimentador o en la refrigeración intermedia (modelos con sobrealimentación).

- *Diríjase a un distribuidor autorizado de Sea-Doo.*

LA EMBARCACIÓN SE MANTIENE EN PUNTO MUERTO DESPUÉS DE QUE SE ACCIONE LA PALANCA DEL DISPOSITIVO iBR

1. La compuerta del dispositivo iBR se mantiene en punto muerto.

- *Suelte el acelerador hasta el régimen de ralentí.*
- *Pulse el botón de control de crucero (CRUISE) para activar el modo de baja velocidad.*
- *Vuelva a la orilla navegando en el modo de velocidad moderada. Diríjase a un distribuidor autorizado de Sea-Doo.*

EL DISPOSITIVO iBR NO VOLVERÁ A PUNTO MUERTO (LUZ INDICADORA DE iBR ENCENDIDA)

1. Dispositivo iBR atascado con residuos.

- *Limpie la compuerta de iBR y la zona de la tobera y compruebe si presentan daños.*

2. Avería del sistema iBR.

- *Retire la llave D.E.S.S., espere unos minutos, vuelva a instalar la llave y compruebe la luz de iBR para asegurarse de que ya no se presenta el error.*
- *Diríjase a un distribuidor autorizado de Sea-Doo si persiste el problema o se repite con frecuencia.*

EL DISPOSITIVO iBR NO VOLVERÁ A PUNTO MUERTO (LUZ INDICADORA DE iBR APAGADA)

1. La palanca del acelerador no se ha soltado totalmente durante el uso.

- *Suelte completamente la palanca del acelerador para asegurarse de que la compuerta del dispositivo iBR vuelve a la posición de punto muerto.*

2. La palanca del acelerador no vuelve totalmente a la posición neutra cuando se suelta.

- *Diríjase a un distribuidor autorizado de Sea-Doo.*

RUIDOS ANÓMALOS EN EL SISTEMA DE PROPULSIÓN

1. Algas o residuos atascados en torno al impulsor.

- *Limpiar. Consulte ADMISIÓN DE AGUA DE LA BOMBA DE IMPULSIÓN Y LIMPIEZA DEL IMPULSOR en PROCEDIMIENTOS ESPECIALES.*
- *Compruebe si hay daños.*

2. Eje impulsor o árbol de transmisión dañados.

- *Diríjase a un distribuidor autorizado de Sea-Doo.*

RUIDOS ANÓMALOS EN EL SISTEMA DE PROPULSIÓN (cont.)

3. Entrada de agua en la bomba de impulsión que provocó el agarrotamiento del cojinete.
 - *Diríjase a un distribuidor autorizado de Sea-Doo.*

PRESENCIA DE AGUA EN LA SENTINA

1. Avería del sistema achicador.
 - *Diríjase a un distribuidor autorizado de Sea-Doo para que revisen el sistema.*
2. Fuga en el sistema de escape.
 - *Diríjase a un distribuidor autorizado de Sea-Doo.*
3. Aro de carbón desgastado en el árbol de transmisión.
 - *Diríjase a un distribuidor autorizado de Sea-Doo.*

SISTEMA DE SUPERVISIÓN

Un sistema controla los componentes electrónicos del EMS (sistema de gestión del motor), iBR, iS y otros componentes del sistema eléctrico. Cuando se produce una anomalía, envía mensajes visuales a través del centro de información, así como señales audibles a través de un zumbador para informarle de una situación en particular.

También se puede registrar un código de error o avería.

Cuando se produzcan anomalías poco importantes o transitorias, el mensaje de error y el zumbador cesarán automáticamente en caso de deje de existir la situación que causó el problema.

Si se suelta el acelerador y se deja que el motor vuelva a la velocidad de ralentí, la embarcación podría recuperar su estado normal. Si esto no resulta, intente extraer e instalar de nuevo la llave D.E.S.S. en su anclaje.

El sistema electrónico reaccionará de forma diferente dependiendo del tipo de anomalía. En caso de anomalía grave, puede no permitir el arranque del motor. En otros casos, el motor funcionará en el modo de pilotaje de emergencia (velocidad reducida).

Cuando surja alguna anomalía, diríjase a un distribuidor autorizado de Sea-Doo a la mayor brevedad posible para que realice una inspección.

Códigos de avería

Cuando se produce un error, puede que se registre un código numérico de avería, según el tipo de error y el sistema.

Estos códigos de avería sirven a los distribuidores autorizados de Sea-Doo para solucionar problemas de los sistemas de la embarcación cuando se comparan con una relación de anomalías.

Los códigos de avería se pueden ver en la pantalla multifunción del centro de información. Sin embargo, esta función sólo está disponible si el error o avería sigue activo.

Si hay un código de avería activo, el piloto puede verlo en la pantalla multifunción. El piloto podrá entonces decidir si llama a un distribuidor autorizado de Sea-Doo para indicarle el código de avería. El distribuidor orientará al piloto sobre los pasos que deben seguirse para solucionar el problema; o bien que deje de utilizar la embarcación y que la lleve a un concesionario o distribuidor para una reparación.

Visualización de códigos de avería

Pulse repetidamente el botón **MODE** hasta que se pueda ver la función de **CÓDIGO DE AVERÍA** en la pantalla multifunción.

Pulse los botones **SET** o de flecha **ARRIBA** o **ABAJO** para tener acceso a la función y visualizar el primer código de avería. A continuación, pulse repetidamente el botón de flecha **ARRIBA** o **ABAJO** para que se muestre cada uno de los códigos posteriores.

NOTA: Cuando se haya mostrado el último código de avería y se vuelva a pulsar el botón, el sistema retrocederá directamente al primer código de avería visualizado, y podrán verse nuevamente todos los códigos de avería. Si había un código de avería activo cuando entró en el modo **CÓDIGO DE AVERÍA** y pasa al estado de código presentado (deja de ser activo), en la pantalla se desplazará el mensaje **NO HAY CODIGOS DE AVERIA ACTIVOS**.

Para salir de la función de visualización de códigos de avería, debe pulsarse una vez el botón de modo o el de ajuste. No hay tiempo límite de espera para esta función.

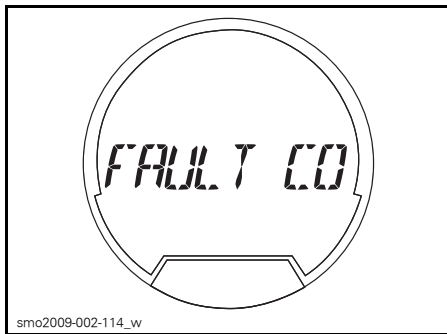

FUNCIÓN SELECCIONADA - CÓDIGOS DE AVERÍA





Luces indicadoras e información de visualización de mensajes

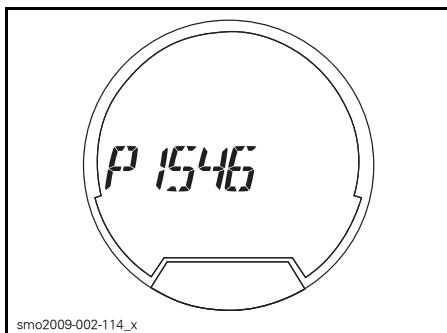

Las luces indicadoras (lámparas piloto) y los mensajes que se muestran en el centro de información le informarán de condiciones o anomalías que pudieran producirse.

Para obtener información acerca de las luces indicadoras habituales, consulte *CENTRO DE INFORMACIÓN (INDICADOR)*.



EJEMPLO TÍPICO - VISUALIZACIÓN DE CÓDIGO DE ERROR O AVERÍA DEL MOTOR

LÁMPARAS PILOTO (ENCENDIDAS)	VISUALIZACIÓN DE MENSAJES	DESCRIPCIÓN
	MAINTENANCE REMINDER	Mantenimiento requerido
	VOLT BAT BAJO/ALTO	Batería con poca/mucha carga
	SOBRECALENTAMIENTO	Sobrecalentamiento del motor o del sistema de escape
	ANOMALIA DEL MOTOR o MODO DE PROTECCION	Debe revisarse el motor (necesidad de operaciones de mantenimiento menor) o modo de pilotaje de emergencia (fallo importante del motor)

LÁMPARAS PILOTO (ENCENDIDAS)	VISUALIZACIÓN DE MENSAJES	DESCRIPCIÓN
	BAJA PRESION ACEITE	Presión de aceite baja
	-	Fallo del sistema iBR
	-	Fallo del sistema OTAS

INFORMACIÓN DE VISUALIZACIÓN DE MENSAJES	
ERROR TECLADO DERECHO	Problema de funcionamiento de botón de control de indicador
BAJA PRESION ACEITE	Se ha detectado una presión baja de aceite del motor
TEMPERATURA DE ESCAPE ALTA	Se ha detectado una temperatura de escape elevada.
SOBRECALENTAMIENTO	Se ha detectado una temperatura del motor elevada.
ANOMALIA DEL MOTOR	Problema de funcionamiento del sistema del motor o se precisa mantenimiento
VOLT BAT ALTO	Se ha detectado un alto voltaje en la batería
VOLT BAT BAJO	Se ha detectado un bajo voltaje en la batería
MODO DE PROTECCION	Se ha detectado una anomalía importante, potencia del motor limitada
SENSOR DE COMBUSTIBLE DEFECTUOSO	Anomalía del sensor de nivel de combustible
SENSOR DE TEMPERATURA DEL AGUA DEFECTUOSO	Problema en el dispositivo iBR: no envía información de temperatura del agua.
ERROR DE CALIBRACION	La programación en clúster se ha dañado
SE PRECISA MANTENIMIENTO	La embarcación requiere mantenimiento
SE PRECISA MANTENIMIENTO DE SOBREALIMENTADOR	Se requiere mantenimiento en el sobrealimentador

AVISO Si hacer funciona el motor con presión de aceite baja, éste podría sufrir daños graves.

Información sobre códigos de zumbador

CÓDIGOS DE ZUMBADOR	DESCRIPCIÓN
1 pitido largo (al instalar la llave D.E.S.S. en su anclaje en la embarcación)	Mala conexión del sistema D.E.S.S. Vuelva a instalar la llave D.E.S.S. correctamente en el anclaje.
	Llave D.E.S.S. incorrecta. Utilice una llave D.E.S.S. que haya sido programada para la embarcación.
	Llave D.E.S.S. defectuosa. Utilice otra llave D.E.S.S. programada.
	Agua salada seca en la llave D.E.S.S. Limpie la llave D.E.S.S. para quitar el agua salada.
	Anclaje defectuoso del D.E.S.S. Diríjase a un distribuidor autorizado de Sea-Doo.
	Funcionamiento incorrecto del ECM o arnés de cables defectuoso. Diríjase a un distribuidor autorizado de Sea-Doo.
Un pitido de 2 segundos en cada intervalo de 15 minutos	La embarcación está boca abajo. Coloque la embarcación en posición vertical. Consulte <i>PROCEDIMIENTOS ESPECIALES</i> .
	Error del sistema de gestión del motor. Diríjase a un distribuidor autorizado de Sea-Doo.
Un pitido de 2 segundos en cada intervalo de 5 minutos	Nivel bajo de combustible. Llene el depósito de combustible. Si el problema persiste, diríjase a un distribuidor autorizado de Sea-Doo.
	Fallo de funcionamiento del circuito o del sensor de nivel del depósito de combustible. Diríjase a un distribuidor autorizado de Sea-Doo.
Pitidos continuos	Refrigerante del motor a temperatura elevada. Consulte <i>SOBRECALENTAMIENTO DEL MOTOR</i> .
	Temperatura de escape elevada. Diríjase a un distribuidor autorizado de Sea-Doo.
	Presión de aceite baja. Pare el motor cuando antes. Verifique el nivel de aceite y rellene. Diríjase a un distribuidor autorizado de Sea-Doo.

AVISO Si el zumbador de supervisión suena de forma continua, detenga el motor cuanto antes.

***Esta página se ha
dejado en blanco expresamente***

GARANTÍA

GARANTÍA LIMITADA DE BRP – EE.UU. Y CANADÁ: EMBARCACIÓN PERSONAL SEA-DOO® DE 2010

1. ÁMBITO

Bombardier Recreational Products Inc. ("BRP")* garantiza ante defectos de material o fabricación sus embarcaciones personales Sea-Doo del año 2010 vendidas por distribuidores de BRP autorizados (tal y como se definen a continuación) en los 50 estados de Estados Unidos y en Canadá, por el período y con arreglo a las condiciones que se describen a continuación. Esta garantía limitada quedará anulada y sin efecto en los casos siguientes: (1) la embarcación personal Sea-Doo se haya utilizado para carreras o cualquier otra actividad de competición, en cualquier momento, aunque el titular fuese otra persona; (2) la embarcación personal Sea-Doo haya sido alterada o modificada de modo que repercuta negativamente en su funcionamiento, rendimiento o durabilidad, (3) o bien que haya sido alterada o modificada con la finalidad de cambiar el uso previsto.

Todos los recambios y accesorios originales BRP, instalados por un distribuidor autorizado de BRP (así definido en adelante) en el momento de la entrega de la embarcación personal Sea-Doo, cuentan con la misma garantía que las piezas y accesorios de la embarcación personal.

Puede suministrarse un receptor GPS por parte de BRP como equipamiento de serie en ciertas embarcaciones personales Sea-Doo de 2010. El receptor GPS está cubierto por la garantía limitada emitida por el fabricante de receptores GPS y no está cubierto por la presente garantía limitada.

2. LIMITACIONES DE RESPONSABILIDAD

ESTA GARANTÍA SE OTORGA Y ACEPTA EXPLÍCITAMENTE, EN SUSTITUCIÓN DE CUALQUIER OTRA GARANTÍA, EXPRESA O IMPLÍCITA, INCLUIDAS, ENTRE OTRAS, CUALQUIER GARANTÍA DE COMERCIALIZACIÓN O ADECUACIÓN A UNA FINALIDAD EN PARTICULAR. EN LA MEDIDA EN QUE NO SE PUEDA RENUNCIAR A LAS GARANTÍAS IMPLÍCITAS, ÉSTAS QUEDAN LIMITADAS EN CUANTO A DURACIÓN A LA DE LA GARANTÍA EXPRESA. LOS DAÑOS INCIDENTALES E INDIRECTOS QUEDAN EXCLUIDOS DE LA COBERTURA DE ESTA GARANTÍA. EN ALGUNOS ESTADOS Y PROVINCIAS NO ESTÁN PERMITIDAS LAS RENUNCIAS, LIMITACIONES NI EXCLUSIONES ESPECIFICADAS ANTERIORMENTE, POR LO QUE EXISTE LA POSIBILIDAD DE QUE NO SEAN APLICABLES EN SU CASO. ESTA GARANTÍA LE OTORGA DERECHOS ESPECÍFICOS, SIN PERJUICIO DE OTROS DERECHOS LEGALES, QUE PUEDEN VARIAR SEGÚN EL PAÍS, ESTADO O PROVINCIA EN QUE SE ENCUENTRE.

Ni el distribuidor, ni ningún concesionario de BRP, ni ninguna otra persona han sido autorizados para realizar afirmaciones, representaciones ni garantías con respecto al producto que no sean las contenidas en esta garantía limitada; y, en caso de hacerse, no podrán ser exigibles a BRP. BRP se reserva el derecho de modificar esta garantía en cualquier momento, entendiéndose que tales modificaciones no alterarán las condiciones de garantía aplicables a los productos vendidos durante la vigencia de esta garantía.

3. EXCLUSIONES

Todo lo que sigue no está amparado por la garantía en ninguna circunstancia:

- Desgaste y deterioro causado por el uso normal;

- Elementos de mantenimiento rutinario, optimizaciones, ajustes;
- Daños ocasionados por la omisión de mantenimiento o almacenamiento adecuados, según lo descrito en la Guía del usuario;
- Daños resultantes de la retirada de piezas, reparaciones incorrectas, operaciones de servicio técnico o modificaciones indebidas, el uso de piezas no fabricadas ni aprobadas por BRP; o bien daños resultantes de reparaciones realizadas por personas que no pertenezcan al servicio técnico autorizado de un distribuidor BRP;
- Daños causados por el abuso, uso indebido, negligencia o utilización del producto al margen de las recomendaciones que figuran en la Guía del usuario;
- Daños causados por accidentes, inmersión, fuego, robo, vandalismo o fuerza mayor;
- El uso de combustibles, aceites o lubricantes no adecuados para el producto (consulte la Guía del usuario);
- Daños por oxidación, corrosión o exposición a los elementos;
- Daños del sistema de refrigeración o bloqueo de la bomba de impulsión por objetos extraños;
- Daños causados por entrada de agua;
- Daños relacionados con el acabado, entre los que se incluyen defectos cosméticos del acabado, burbujas y delaminación de la fibra de vidrio provocada por ampollas, agrietamiento y arañazos y cuarteado;
- Daños y perjuicios incidentales o indirectos, o daños de cualquier tipo, incluidos, entre otros, costes de grúa, almacenamiento, teléfono, alquiler, taxi, incomodidades, cobertura de seguro, pagos de préstamos, pérdida de tiempo, pérdida de ingresos.

4. DURACIÓN DE LA COBERTURA DE LA GARANTÍA

La presente garantía tendrá efecto a partir de la fecha de entrega al primer consumidor minorista o de la fecha en la que el producto sea puesto en funcionamiento por vez primera (lo que suceda primero) y durante un período de:

1. DOCE (12) MESES CONSECUTIVOS para propietarios particulares.
2. CUATRO (4) MESES CONSECUTIVOS para uso comercial. Una embarcación personal se utiliza de forma comercial cuando su uso guarda relación con la generación de ingresos o con algún tipo de trabajo o empleo durante cualquier parte del período de garantía. Una embarcación personal se utiliza también de forma comercial cuando, en algún momento del período de garantía, tiene distintivos comerciales o licencia para su uso comercial.
3. Los componentes relacionados con las emisiones instalados en embarcaciones personales Sea-Doo con certificación EPA registradas en EE.UU. tienen cobertura de garantía durante treinta (30) meses consecutivos o ciento setenta y cinco (175) horas de uso del motor, si es antes. Si se alcanzan las ciento setenta y cinco (175) horas de uso del motor durante el período de garantía normal, los componentes relacionados con las emisiones siguen teniendo la cobertura estándar de BRP hasta que finalice el período de garantía normal.
4. Su distribuidor autorizado de BRP conoce cuáles son los componentes relacionados con las emisiones que tienen cobertura de garantía.

5. En el caso de las embarcaciones personales Sea-Doo producidas por BRP para la venta en los estados de California o Nueva York que se vendan inicialmente a un residente de esos estados, o posteriormente registradas con garantía para un residente de esos estados, consulte también la declaración sobre la garantía de control de emisiones de California o Nueva York, según corresponda.

La reparación o sustitución de piezas, o la realización de operaciones de servicio técnico durante el período de garantía no amplían la duración de la garantía más allá e la fecha límite original.

5. REQUISITOS PARA BENEFICIARSE DE LA GARANTÍA

Esta cobertura de garantía está supeditada al cumplimiento de los siguientes requisitos:

- La embarcación personal Sea-Doo de 2010 debe ser adquirida como nueva y sin usar por su primer propietario a través de un distribuidor de BRP autorizado para vender embarcaciones personales Sea-Doo en el país de la adquisición (“distribuidor de BRP”);
- Debe haberse completado y documentado el proceso de inspección previo a la entrega según lo especificado por BRP;
- La embarcación personal Sea-Doo de 2010 debe haber sido debidamente registrada por un distribuidor autorizado de BRP;
- La embarcación personal Sea-Doo de 2010 debe ser adquirida en el país de residencia del comprador;
- Las tareas de mantenimiento rutinarias deben ser realizadas dentro de los plazos indicados en la Guía del usuario para mantener la cobertura de la garantía. BRP se reserva el derecho de condicionar la cobertura de la garantía a la demostración previa de un mantenimiento adecuado.

BRP no aceptará ningún compromiso relacionado con esta garantía limitada ante ningún propietario para uso privado o comercial si no se han cumplido las condiciones anteriores. Estas limitaciones son necesarias para preservar la seguridad de los productos BRP, así como la de sus consumidores y la del público en general.

6. QUÉ DEBE HACERSE PARA BENEFICIARSE DE LA COBERTURA DE LA GARANTÍA

El cliente debe dejar de utilizar la embarcación personal Sea-Doo si surge cualquier anomalía. El cliente debe notificar la presencia de defectos al servicio técnico autorizado de un distribuidor BRP en un plazo no superior a dos (2) días tras ser detectados dichos defectos, así como facilitar las condiciones de acceso al producto para la verificación o la reparación. El cliente también debe presentar al distribuidor autorizado de BRP la prueba de compra del producto y debe firmar la orden de reparación/trabajo antes del comienzo de la reparación, con el fin de validar la reparación bajo garantía. Todas las piezas sustituidas bajo esta garantía limitada pasan a ser de la propiedad de BRP.

7. QUÉ HARÁ BRP

Las obligaciones de BRP según esta garantía se limitan, según su criterio, a la reparación de las piezas que se determinen defectuosas tras un uso normal, en operaciones de mantenimiento o inspección; o bien, a la sustitución de dichas piezas por piezas originales de BRP nuevas sin coste alguno en concepto de piezas y mano de

obra, en cualquier distribuidor autorizado de BRP durante el período de cobertura de la garantía y bajo las condiciones que se describen aquí. Ningún reclamo de incumplimiento de la garantía será causa de la cancelación o anulación de la venta de la embarcación personal Sea-Doo al propietario.

En caso de que se requiera servicio fuera del país original de compra, el propietario asumirá el coste adicional correspondiente a las prácticas y las condiciones locales, tales como (sin exclusión de otras), los gastos de transporte y seguro, los impuestos, gastos de licencias, aranceles y cualquier otro coste económico, incluidas las obligaciones impositivas para con los gobiernos, los estados, los territorios y sus organismos respectivos.

BRP se reserva el derecho de mejorar o modificar productos cada cierto tiempo, sin que ello suponga ninguna obligación de modificar productos previamente fabricados.

8. TRASPASO

Si se transfiere la propiedad de un producto durante el período que cubre la garantía, también se transferirá esta garantía, que tendrá validez durante el resto del período de cobertura, siempre y cuando se avise a BRP del traspaso de propiedad del modo siguiente:

1. El antiguo propietario se pone en contacto con BRP (llamando al número de teléfono que se facilita más adelante) o con un distribuidor autorizado de BRP para facilitar los datos del nuevo propietario, o bien
2. BRP o un distribuidor autorizado de BRP recibe una prueba que demuestre la conformidad del antiguo propietario con el traspaso de la titularidad, además de incluirse los datos del nuevo propietario.

9. ASISTENCIA AL CONSUMIDOR

En caso de disputa o controversia con respecto a esta garantía limitada de BRP, BRP le sugiere que intente resolverla con el distribuidor. Le recomendamos que trate la cuestión con el propietario o con el director de asistencia del concesionario o establecimiento distribuidor autorizado.

Si aún no se ha resuelto la cuestión, envíe su queja por escrito o llame al número que corresponda de los que se indican a continuación:

En CANADÁ

Bombardier Recreational Products Inc.
Customer Assistance Center
75 J.-A. Bombardier Street
Sherbrooke, QC J1L 1W3
Tel.: 819 566-3366

En EE.UU.

BRP US Inc.
Customer Assistance Center
7575 Bombardier Court
Wausau WI 54401
Tel.: 715 848-4957

* En EE.UU., los productos son distribuidos por BRP US Inc., que también se encarga de la asistencia técnica.

© 2009 Bombardier Recreational Products Inc. Reservados todos los derechos.

® Marca registrada de Bombardier Recreational Products Inc. o de sus filiales.

DECLARACIÓN DE GARANTÍA DE CONTROL DE EMISIONES EN CALIFORNIA Y NUEVA YORK PARA EMBARCACIONES PERSONALES SEA-DOO® DE 2010 CON MOTORES 4-TEC®

En el caso de California, su embarcación personal Sea-Doo de 2010 presenta una etiqueta medioambiental especial requerida por el Consejo de recursos del aire (California Air Resources Board). La etiqueta contiene 1, 2, 3 ó 4 estrellas. En una etiqueta colgante que se suministra con la embarcación personal se describe el sistema de clasificación por estrellas.

La etiqueta con estrellas es sinónimo de motores náuticos más limpios

Distintivo de los motores náuticos más limpios:



F18L3CQ

Aire y agua limpios

Para un entorno y un estilo de vida más saludables.

Mayor ahorro de combustible

Consumen entre un 30 y un 40% menos de gasolina y aceite que los motores de dos tiempos con carburación convencional, lo que supone un ahorro económico y de recursos.

Garantía prolongada sobre emisiones

Protege al consumidor a la vez que asegura un servicio sin preocupaciones.

Una estrella – Bajo nivel de emisiones

La etiqueta de una estrella identifica a los motores de embarcaciones personales, fueraborda, dentro fueraborda e intraborda que se ajustan a los estándares de 2001, establecidos por el Consejo de recursos del aire (Air Resources Board), sobre emisiones de escape para motores náuticos fueraborda y de embarcaciones personales. Las emisiones de los motores que cumplen esos estándares son un 75% inferiores a las de los motores de dos tiempos con carburación convencional. Las especificaciones de estos motores se ajustan a los estándares de 2006 establecidos por el organismo estadounidense EPA para motores náuticos.

Dos estrellas – Nivel de emisiones muy bajo

La etiqueta de dos estrellas identifica a los motores de embarcaciones personales, fueraborda, dentro fueraborda e intraborda que se ajustan a los estándares de 2004 establecidos por el Consejo de recursos del aire (Air Resources Board), so-

bre emisiones de escape para motores náuticos fueraborda y de embarcaciones personales. Las emisiones de los motores que cumplen esos estándares son un 20% inferiores a las de los motores de baja emisión de una estrella.

Tres estrellas – Nivel de emisiones ultrabajo

La etiqueta de tres estrellas identifica a los motores que se ajustan a los estándares sobre emisiones de escape de 2008 establecidos por el Consejo de recursos del aire (Air Resources Board) para motores náuticos fueraborda y de embarcaciones personales, o a los estándares sobre emisiones de escape de 2003 para motores náuticos dentro fueraborda e intraborda. Las emisiones de los motores que cumplen esos estándares son un 65% inferiores a las de los motores de bajo nivel de emisiones de una estrella.

Cuatro estrellas – Nivel de emisiones superultrabajo

La etiqueta de cuatro estrellas identifica a los motores que se ajustan a los estándares de 2010, establecidos por el Consejo de recursos del aire (Air Resources Board), sobre emisiones de escape para motores náuticos dentro fueraborda e intraborda. Los motores náuticos fueraborda y de embarcaciones personales también pueden ajustarse a estos estándares. Las emisiones de los motores que cumplen esos estándares son un 90% inferiores a las de los motores de bajo nivel de emisiones de una estrella.

Para más información: Cleaner Watercraft – Get the Facts
1 800 END-SMOG
www.arb.ca.gov

Derechos y obligaciones relacionados con la garantía sobre control de emisiones

El Consejo de recursos del aire de California y Bombardier Recreational Products Inc. ("BRP") se complacen en explicar la garantía del sistema de control de emisiones para su embarcación personal Sea-Doo de 2010. En California, los nuevos motores de embarcaciones personales deben estar diseñados, construidos y equipados de manera que se ajusten a las exigentes normas estatales contra la contaminación del aire. BRP debe garantizar el sistema de control de emisiones del motor de su embarcación personal durante el período que se indican más adelante, siempre y cuando no se produzca un uso indebido, negligencia o mantenimiento inadecuado del motor de la embarcación personal.

Su sistema de control de emisiones puede incluir componentes tales como el sistema de inyección de combustible, el sistema de encendido y el convertidor catalítico. También puede incluir manguitos, correas, conectores y otras piezas relacionadas con las emisiones.

Si se cumplen los requisitos de cobertura de garantía, BRP reparará el motor de su embarcación personal sin coste alguno para usted. Esto incluye las operaciones de diagnóstico, las piezas y la mano de obra, siempre y cuando la reparación sea realizada por un concesionario o distribuidor autorizado de BRP.

Cobertura de garantía limitada del fabricante

Esta garantía limitada sobre emisiones cubre las embarcaciones personales Sea-Doo de 2010, certificadas y producidas por BRP para la venta en el estado de California, que se vendan inicialmente a un residente de California o que se

registren posteriormente a efectos de garantía para un residente de California. Las condiciones de la garantía limitada de BRP para embarcaciones personales Sea-Doo siguen siendo aplicables a estos modelos con las modificaciones necesarias. Hay una serie de componentes de control de emisiones de la embarcación personal Sea-Doo de 2010 que cuentan con cobertura de garantía a partir de la fecha de entrega al primer comprador minorista, durante un período de 4 años o durante 250 horas de uso, si es antes. No obstante, la cobertura de garantía basada en el número de horas sólo se puede aplicar a las embarcaciones personales equipadas con cuentahoras apropiados o un medidor equivalente. Si alguno de los componentes relacionados con las emisiones del motor resulta defectuoso dentro del período de garantía, será reparado o reemplazado por BRP.

Componentes cubiertos para embarcaciones personales Sea-Doo® de 2010 equipadas con motores 4-TEC®:

Válvula de derivación en vacío	Adaptador de entrada de aire
Sensor de posición del acelerador	Bujías
Sensor de presión del aire del colector de admisión	Bobinas de encendido
Sensor de temperatura del aire del colector de admisión	Caja de aire
Sensor de temperatura del motor	Válvula de admisión y escape y retenes
Sensor de detonación	Colector de admisión
Módulo de control del motor (ECM)	Válvula de ventilación del cárter
Cuerpo de admisión	Retén del cuerpo de admisión
Guía de combustible	Retén del colector de admisión
Inyectores de combustible	Arnés de cables y conectores
Regulador de presión del combustible	Filtro de combustible
Bomba de combustible	

La garantía sobre emisiones cubre daños a otros componentes del motor que se deban a un problema con una pieza en garantía.

La Guía del usuario que suministra BRP contiene instrucciones acerca del mantenimiento y uso adecuados de la embarcación personal. La garantía sobre emisiones de BRP cubre todos los componentes relacionados durante el período íntegro de garantía de la embarcación personal, a menos que se haya programado el recambio de la pieza o componente en cuestión como operación de mantenimiento necesaria según la Guía del usuario.

Los componentes cubiertos por la garantía sobre emisiones cuyo recambio se haya previsto como operación de mantenimiento necesaria están garantizados por BRP durante el período anterior a la primera fecha programada para la sustitución de la pieza o componente. Los componentes cubiertos por la garantía sobre emisiones para los que se haya programado una revisión periódica, pero no un recambio, están garantizados por BRP durante el período íntegro de garantía

de la embarcación personal. Todos los componentes cubiertos por la garantía sobre emisiones que se reparen o sustituyan con arreglo a los términos de esta declaración de garantía están garantizados por BRP durante el período restante de vigencia de la garantía del componente original. Todas las piezas sustituidas bajo esta garantía limitada pasan a ser de la propiedad de BRP.

Si se transfiere la titularidad de la embarcación deportiva, también deberán transferirse al nuevo propietario los justificantes y registros de mantenimiento de la embarcación personal.

Responsabilidades del propietario con respecto a la garantía

Como propietario de una embarcación personal Sea-Doo de 2010, es usted responsable de que se realicen las operaciones de mantenimiento necesarias que se detallan en la Guía del usuario. BRP le recomienda que conserve todos los justificantes relacionados con el mantenimiento del motor de su embarcación personal. No obstante, BRP no puede denegar la cobertura de garantía basándose exclusivamente en la ausencia de justificantes o en que el propietario no haya velado por que se realicen todas las operaciones de mantenimiento programadas.

En cualquier caso, como propietario de una embarcación personal Sea-Doo®, debe tener presente que BRP puede denegar la cobertura de garantía si el/los motor(es) o alguno de sus componentes fallan debido a un mal uso, negligencia, mantenimiento inadecuado o modificaciones no aprobadas.

Es usted responsable de llevar el motor a un distribuidor autorizado de BRP a la mayor brevedad si existe algún problema. Las reparaciones cubiertas por la garantía se llevarán a cabo en un plazo razonable, no superior a 30 días.

Si tiene cualquier duda relacionada con sus derechos y responsabilidades con respecto a la garantía, o desea localizar el concesionario o distribuidor autorizado de BRP más cercano, puede llamar al centro de asistencia al cliente (Customer Assistance Center), al 1-715-848-4957 (Norteamérica).

GARANTÍA INTERNACIONAL LIMITADA DE BRP: EMBARCACIÓN PERSONAL SEA-DOO® DE 2010

1. ÁMBITO

Bombardier Recreational Products Inc. ("BRP")* garantiza ante defectos de material o fabricación sus EMBARCACIONES PERSONALES SEA-DOO DEL AÑO 2010 vendidas por concesionarios o distribuidores autorizados de BRP (tal y como se definen seguidamente) en los 50 estados de Estados Unidos, en Canadá y en los estados miembros del Espacio Económico Europeo (que comprende los estados miembros de la Unión Europea más Noruega, Islandia y Liechtenstein), por el período y con arreglo a las condiciones que se describen a continuación. Esta garantía limitada quedará anulada y sin efecto en los casos siguientes:

(1) la embarcación personal Sea-Doo se haya utilizado para carreras o cualquier otra actividad de competición, en cualquier momento, aunque el titular fuese otra persona; (2) la embarcación personal Sea-Doo haya sido alterada o modificada de modo que repercuta negativamente en su funcionamiento, rendimiento o durabilidad, (3) o bien que haya sido alterada o modificada con la finalidad de cambiar el uso previsto.

Todas las piezas y los accesorios originales de BRP, instalados por un concesionario o distribuidor autorizado de BRP en el momento de la entrega de la embarcación personal Sea-Doo de 2010, están cubiertos por la misma garantía que las piezas y los accesorios de la embarcación personal.

2. LIMITACIONES DE RESPONSABILIDAD

ESTA GARANTÍA SE OTORGA Y ACEPTA EXPLÍCITAMENTE, EN SUSTITUCIÓN DE CUALQUIER OTRA GARANTÍA, EXPRESA O IMPLÍCITA, INCLUIDAS, ENTRE OTRAS, CUALQUIER GARANTÍA DE COMERCIABILIDAD O ADECUACIÓN A UNA FINALIDAD EN PARTICULAR. EN LA MEDIDA EN QUE NO SE PUEDA RENUNCIAR A LAS GARANTÍAS IMPLÍCITAS, ÉSTAS QUEDAN LIMITADAS EN CUANTO A DURACIÓN A LA DE LA GARANTÍA EXPRESA. LOS DAÑOS INCIDENTALES E INDIRECTOS QUEDAN EXCLUIDOS DE LA COBERTURA DE ESTA GARANTÍA. EN ALGUNAS JURISDICCIONES NO SE PERMITEN LOS DESCARGOS DE RESPONSABILIDAD, LAS LIMITACIONES NI LAS EXCLUSIONES IDENTIFICADAS CON ANTERIORIDAD Y, COMO RESULTADO, PODRÍAN NO SER APLICABLES EN SU CASO. ESTA GARANTÍA LE OTORGA DERECHOS ESPECÍFICOS, ADEMÁS DE OTROS QUE PUDIERA TENER Y QUE VARÍAN EN FUNCIÓN DEL PAÍS.

Ni el distribuidor de BRP, ni ningún concesionario de BRP, ni ninguna otra persona han sido autorizados para realizar afirmaciones, representaciones ni garantías con respecto al producto que no sean las contenidas en esta garantía limitada; y, en caso de hacerse, no podrán ser exigibles a BRP. BRP se reserva el derecho de modificar esta garantía en cualquier momento, entendiéndose que tales modificaciones no alterarán las condiciones de garantía aplicables a los productos vendidos durante la vigencia de esta garantía.

3. EXCLUSIONES

Todo lo que sigue no está amparado por la garantía en ninguna circunstancia:

- Desgaste y deterioro causado por el uso normal;
- Elementos de mantenimiento rutinario, optimizaciones, ajustes;

- Daños ocasionados por la omisión de mantenimiento o almacenamiento adecuados, según lo descrito en la Guía del usuario;
- Daños resultantes de la retirada de piezas, reparaciones incorrectas, operaciones de servicio técnico o modificaciones indebidas, el uso de piezas no fabricadas ni aprobadas por BRP; o bien daños resultantes de reparaciones realizadas por personas que no pertenezcan al servicio técnico autorizado de un concesionario o distribuidor BRP;
- Daños causados por el abuso, uso indebido, negligencia o utilización del producto al margen de las recomendaciones que figuran en la Guía del usuario;
- Daños causados por siniestros de origen externo, inmersión, entrada de agua o de objetos extraños, accidente, incendio, robo, vandalismo o fuerza mayor;
- El uso de combustibles, aceites o lubricantes no adecuados para el producto (consulte la Guía del usuario);
- Daños por oxidación, corrosión o exposición a los elementos;
- Daños del sistema de refrigeración o bloqueo de la bomba de impulsión por objetos extraños;
- Daños relacionados con el acabado, entre los que se incluyen defectos cosméticos del acabado, burbujas y delaminación de la fibra de vidrio provocada por ampollas, agrietamiento y arañazos y cuarteado;
- Daños y perjuicios incidentales o indirectos, o daños de cualquier tipo, incluidos, entre otros, costes de grúa, almacenamiento, teléfono, alquiler, taxi, incomodidades, cobertura de seguro, pagos de préstamos, pérdida de tiempo, pérdida de ingresos.

4. DURACIÓN DE LA COBERTURA DE LA GARANTÍA

La presente garantía tendrá efecto a partir de la fecha de entrega al primer consumidor minorista o de la fecha en la que el producto sea puesto en funcionamiento por vez primera (lo que suceda primero) y durante un período de:

1. DOCE (12) MESES CONSECUTIVOS, para uso recreativo particular.
2. CUATRO (4) MESES CONSECUTIVOS para uso comercial. Una embarcación personal se utiliza de forma comercial cuando su uso guarda relación con la generación de ingresos o con algún tipo de trabajo o empleo durante cualquier parte del período de garantía. Una embarcación personal se utiliza también de forma comercial cuando, en algún momento del período de garantía, tiene distintivos comerciales o licencia para su uso comercial.

La reparación o sustitución de piezas, o la realización de operaciones de servicio técnico durante el período de garantía no amplían la duración de la garantía más allá e la fecha límite original.

5. CONDICIONES PARA BENEFICIARSE DE LA GARANTÍA

Esta cobertura de garantía está supeditada al cumplimiento de **los** siguientes **requisitos**:

- La embarcación personal Sea-Doo de 2010 debe ser adquirida como nueva y sin usar por su primer propietario a través de un concesionario o distribuidor de BRP autorizado para distribuir embarcaciones personales Sea-Doo en el país de venta (“concesionario o distribuidor de BRP”);

- Debe haberse completado y documentado el proceso de inspección previo a la entrega según lo especificado por BRP;
- La embarcación personal Sea-Doo de 2010 debe haber sido debidamente registrada por un concesionario o distribuidor autorizado de BRP;
- La embarcación personal Sea-Doo de 2010 debe haber sido adquirida en el país o en la unión de países en que reside el comprador;
- Las tareas de mantenimiento rutinarias deben ser realizadas dentro de los plazos indicados en la Guía del usuario para mantener la cobertura de la garantía. BRP se reserva el derecho de condicionar la cobertura de la garantía a la demostración previa de un mantenimiento adecuado.

BRP no aceptará ningún compromiso relacionado con esta garantía limitada ante ningún propietario para uso privado o comercial si no se han cumplido las condiciones anteriores. Estas limitaciones son necesarias para preservar la seguridad de los productos BRP, así como la de sus consumidores y la del público en general.

6. QUÉ DEBE HACERSE PARA BENEFICIARSE DE LA COBERTURA DE LA GARANTÍA

El cliente debe dejar de utilizar la embarcación personal Sea-Doo si surge cualquier anomalía. El cliente debe notificar la presencia de defectos a un concesionario o distribuidor autorizado de BRP en un plazo no superior a dos (2) días tras ser detectados dichos defectos, así como facilitar las condiciones de acceso al producto para la verificación o la reparación. El cliente también debe presentar al distribuidor/concesionario de BRP la prueba de compra del producto y debe firmar la orden de reparación/trabajo antes del comienzo de la reparación, con el fin de validar la reparación bajo garantía. Todas las piezas sustituidas bajo esta garantía limitada pasan a ser de la propiedad de BRP.

7. QUÉ HARÁ BRP

Las obligaciones de BRP según esta garantía se limitan, según su criterio, a la reparación de las piezas que se determinen defectuosas tras un uso normal, en operaciones de mantenimiento o inspección; o bien, a la sustitución de dichas piezas por piezas originales de BRP nuevas sin coste alguno en concepto de piezas y mano de obra, en cualquier concesionario o distribuidor autorizado de BRP durante el período de cobertura de la garantía y bajo las condiciones que se describen aquí. Ningún reclamo de incumplimiento de la garantía será causa de la cancelación o anulación de la venta de la embarcación personal Sea-Doo al propietario.

En caso de que se requiera servicio fuera del país original de compra, el propietario asumirá el coste adicional correspondiente a las prácticas y las condiciones locales, tales como (sin exclusión de otras), los gastos de transporte y seguro, los impuestos, gastos de licencias, aranceles y cualquier otro coste económico, incluidas las obligaciones impositivas para con los gobiernos, los estados, los territorios y sus organismos respectivos.

BRP se reserva el derecho de mejorar o modificar productos cada cierto tiempo, sin que ello suponga ninguna obligación de modificar productos previamente fabricados.

8. TRASPASO

Si se transfiere la propiedad de un producto durante el período que cubre la garantía, también se transferirá esta garantía, que tendrá validez durante el resto del período de cobertura, siempre y cuando se avise a BRP del traspaso de propiedad del modo siguiente:

BRP o un concesionario o distribuidor autorizado de BRP recibe una prueba que demuestre la conformidad del antiguo propietario con el traspaso de la titularidad, además de incluirse los datos del nuevo propietario. A continuación, el distribuidor enviará esta información directamente a BRP.

9. ASISTENCIA AL CONSUMIDOR

1. En caso de disputa o controversia con respecto a esta garantía limitada, BRP le sugiere que intente resolverla con el distribuidor. Le recomendamos que trate la cuestión con el propietario o con el director de asistencia del distribuidor autorizado.
2. Si precisa asistencia adicional, póngase en contacto con el departamento de asistencia de su concesionario para resolver el problema.
3. Si el problema continúa todavía sin solución, póngase en contacto por escrito con BRP en la dirección que se indica más adelante.

Si reside en un país de Europa, Oriente Medio, África, Rusia o la CEI, póngase en contacto con nuestra oficina en Europa:

BRP EUROPE N.V.

Consumer Assistance Center
Skaldenstraat 125
9042 Gent
Belgium
Tel.: + 32-9-218-26-00

Si reside en un país escandinavo, póngase en contacto con nuestra sede en Finlandia:

BRP FINLAND OY

Service Department
Isoaavantie 7
Fin-96320 Rovaniemi
Finland
Tel.: + 358 16 3208 111

Si reside en cualquier otro país, póngase en contacto con el concesionario más cercano o con nuestra sede en Norteamérica:

BOMBARDIER RECREATIONAL PRODUCTS INC.

Consumer Assistance Center
75 J.-A. Bombardier Street
Sherbrooke, QC J1L 1W3
Tel.: 819 566-3366

Encontrará los datos para localizar a su distribuidor en www.brp.com.

* En el territorio que cubre esta garantía limitada, Bombardier Recreational Products Inc. o sus filiales se encargan de la distribución y el servicio técnico de los productos.
© 2009 Bombardier Recreational Products Inc. Reservados todos los derechos.
® Marca registrada de Bombardier Recreational Products Inc. o de sus filiales.

GARANTÍA LIMITADA DE BRP PARA EL ESPACIO ECONÓMICO EUROPEO: EMBARCACIÓN PERSONAL SEA-DOO® DE 2010

1. ALCANCE DE LA GARANTÍA LIMITADA

Bombardier Recreational Products Inc. ("BRP")* garantiza ante defectos de material o fabricación sus EMBARCACIONES PERSONALES SEA-DOO DEL AÑO 2010 vendidas por concesionarios o distribuidores autorizados de BRP en los estados miembros del Espacio Económico Europeo ("EEE") (que comprende los estados miembros de la Unión Europea más Noruega, Islandia y Liechtenstein), por el período y con arreglo a las condiciones que se describen a continuación. Esta garantía limitada quedará anulada y sin efecto en los casos siguientes:

(1) la embarcación personal Sea-Doo se haya utilizado para carreras o cualquier otra actividad de competición, en cualquier momento, aunque el titular fuese otra persona; (2) la embarcación personal Sea-Doo haya sido alterada o modificada de modo que repercuta negativamente en su funcionamiento, rendimiento o durabilidad, (3) o bien que haya sido alterada o modificada con la finalidad de cambiar el uso previsto.

Todas las piezas y los accesorios originales para la embarcación personal Sea-Doo, instalados por un concesionario o distribuidor autorizado de BRP en el momento de la entrega de la embarcación personal Sea-Doo de 2010, están cubiertos por la misma garantía que la embarcación personal.

2. LIMITACIONES DE RESPONSABILIDAD

ESTA GARANTÍA SE OTORGA Y ACEPTA EXPLÍCITAMENTE, EN SUSTITUCIÓN DE CUALQUIER OTRA GARANTÍA, EXPRESA O IMPLÍCITA, INCLUIDAS, ENTRE OTRAS, CUALQUIER GARANTÍA DE COMERCIABILIDAD O ADECUACIÓN A UNA FINALIDAD EN PARTICULAR. EN LA MEDIDA EN QUE NO SE PUEDA RENUNCIAR A LAS GARANTÍAS IMPLÍCITAS, ÉSTAS QUEDAN LIMITADAS EN CUANTO A DURACIÓN A LA DE LA GARANTÍA EXPRESA. LOS DAÑOS INCIDENTALES E INDIRECTOS QUEDAN EXCLUIDOS DE LA COBERTURA DE ESTA GARANTÍA. EN ALGUNAS JURISDICCIONES NO SE PERMITEN LOS DESCARGOS DE RESPONSABILIDAD, LAS LIMITACIONES NI LAS EXCLUSIONES IDENTIFICADAS CON ANTERIORIDAD Y, COMO RESULTADO, PODRÍAN NO SER APLICABLES EN SU CASO. ESTA GARANTÍA LE OTORGA DERECHOS ESPECÍFICOS, ADEMÁS DE OTROS QUE PUDIERA TENER Y QUE VARÍAN EN FUNCIÓN DEL PAÍS.

Ni el distribuidor, ni ningún concesionario de BRP, ni ninguna otra persona han sido autorizados para realizar afirmaciones, representaciones ni garantías con respecto al producto que no sean las contenidas en esta garantía limitada; y, en caso de hacerse, no podrán ser exigibles a BRP. BRP se reserva el derecho de modificar esta garantía en cualquier momento, entendiéndose que tales modificaciones no alterarán las condiciones de garantía aplicables a los productos vendidos durante la vigencia de esta garantía.

3. EXCLUSIONES DE GARANTÍA

Todo lo que sigue no está amparado por la garantía en ninguna circunstancia:

- Desgaste y deterioro causado por el uso normal;
- Elementos de mantenimiento rutinario, optimizaciones, ajustes;

- Daños ocasionados por la omisión de mantenimiento o almacenamiento adecuados, según lo descrito en la Guía del usuario;
- Daños resultantes de la retirada de piezas, reparaciones incorrectas, operaciones de servicio técnico o modificaciones indebidas, el uso de piezas no fabricadas ni aprobadas por BRP, que según un criterio razonable sean incompatibles con el producto o repercuta negativamente en sus operaciones, rendimiento y durabilidad; o bien daños resultantes de reparaciones realizadas por personas que no pertenezcan al servicio técnico autorizado de un concesionario o establecimiento distribuidor de BRP;
- Daños causados por el abuso, uso indebido, negligencia, uso en competición o utilización del producto al margen de las recomendaciones que figuran en la Guía del usuario;
- Daños causados por siniestros de origen externo, inmersión, entrada de agua o de objetos extraños, accidente, incendio, robo, vandalismo o fuerza mayor;
- El uso de combustibles, aceites o lubricantes no adecuados para el producto (consulte la Guía del usuario);
- Daños por oxidación, corrosión o exposición a los elementos;
- Daños del sistema de refrigeración o bloqueo de la bomba de impulsión por objetos extraños;
- Daños relacionados con el acabado, entre los que se incluyen defectos cosméticos del acabado, burbujas y delaminación de la fibra de vidrio provocada por ampollas, agrietamiento y arañazos y cuarteado;
- Daños y perjuicios incidentales o indirectos, o daños de cualquier tipo, incluidos, entre otros, costes de grúa, almacenamiento, teléfono, alquiler, taxi, incomodidades, cobertura de seguro, pagos de préstamos, pérdida de tiempo, pérdida de ingresos.

4. PERÍODO DE COBERTURA DE LA GARANTÍA

La presente garantía tendrá efecto a partir de la fecha de entrega al primer consumidor minorista o de la fecha en la que el producto sea puesto en funcionamiento por vez primera (lo que suceda primero) y durante un período de:

1. Veinticuatro (24) MESES CONSECUTIVOS, para uso recreativo particular.
2. CUATRO (4) MESES CONSECUTIVOS para uso comercial. Una embarcación personal se utiliza de forma comercial cuando su uso guarda relación con la generación de ingresos o con algún tipo de trabajo o empleo durante cualquier parte del período de garantía. Una embarcación personal se utiliza también de forma comercial cuando, en algún momento del período de garantía, tiene distintivos comerciales o licencia para su uso comercial.

La reparación o sustitución de piezas, o la realización de operaciones de servicio técnico durante el período de garantía no amplían la duración de la garantía más allá e la fecha límite original.

Tenga en cuenta que la duración y cualquier otra modalidad de la garantía están sujetas a la legislación nacional o local vigente.

5. CONDICIONES PARA BENEFICIARSE DE LA GARANTÍA

Esta cobertura de garantía está supeditada al cumplimiento de los siguientes requisitos:

- La embarcación personal Sea-Doo de 2010 debe ser adquirida como nueva y sin usar por su primer propietario a través de un concesionario o un distribuidor de BRP autorizado para distribuir embarcaciones personales Sea-Doo en el país de venta;
- Debe haberse completado y documentado el proceso de inspección previo a la entrega según lo especificado por BRP;
- El producto debe haber sido debidamente registrado por un concesionario o distribuidor autorizado de BRP;
- La adquisición de la embarcación personal Sea-Doo de 2010 se debe llevar a cabo en el EEE por parte de un residente en esta región.
- Las tareas de mantenimiento rutinarias deben ser realizadas dentro de los plazos indicados en la Guía del usuario para mantener la cobertura de la garantía. BRP se reserva el derecho de condicionar la cobertura de la garantía a la demostración previa de un mantenimiento adecuado.

BRP no aceptará ningún compromiso relacionado con esta garantía limitada ante ningún propietario para uso privado o comercial si no se han cumplido las condiciones anteriores. Estas limitaciones son necesarias para preservar la seguridad de los productos BRP, así como la de sus consumidores y la del público en general.

6. QUÉ DEBE HACERSE PARA BENEFICIARSE DE LA COBERTURA DE LA GARANTÍA

El cliente debe dejar de utilizar la embarcación personal Sea-Doo si surge cualquier anomalía. El cliente debe notificar la presencia de defectos a un concesionario o distribuidor autorizado de BRP en un plazo no superior a dos (2) meses tras ser detectados dichos defectos, así como facilitar las condiciones de acceso al producto para la verificación o la reparación. El cliente también debe presentar al concesionario o distribuidor autorizado de BRP la prueba de compra, así como firmar la orden de reparación antes del comienzo de ésta para validar la garantía. Todas las piezas sustituidas bajo esta garantía limitada pasan a ser de la propiedad de BRP.

Tenga en cuenta que el período de notificación está sujeto a la legislación nacional o local vigente en su país o región.

7. QUÉ HARÁ BRP

Las obligaciones de BRP según esta garantía se limitan, según su criterio, a la reparación de las piezas que se determinen defectuosas tras un uso normal, en operaciones de mantenimiento o inspección; o bien, a la sustitución de dichas piezas por piezas originales de Sea-Doo nuevas sin coste alguno en concepto de piezas y mano de obra, en cualquier concesionario o distribuidor autorizado de BRP durante el período de cobertura de la garantía según las condiciones aquí descritas. Ningún reclamo de incumplimiento de la garantía será causa de la cancelación o anulación de la venta de la embarcación personal Sea-Doo al propietario.

En caso de que se requiera servicio fuera del país original de compra, el propietario asumirá el coste adicional correspondiente a las prácticas y las condiciones locales, tales como (sin exclusión de otras), los gastos de transporte y seguro,

los impuestos, gastos de licencias, aranceles y cualquier otro coste económico, incluidas las obligaciones impositivas para con los gobiernos, los estados, los territorios y sus organismos respectivos.

BRP se reserva el derecho de mejorar o modificar productos cada cierto tiempo, sin que ello suponga ninguna obligación de modificar productos previamente fabricados.

8. TRASPASO

Si se transfiere la propiedad de un producto durante el período que cubre la garantía, también se transferirá esta garantía, que tendrá validez durante el resto del período de cobertura, siempre y cuando BRP o un concesionario o distribuidor autorizado de BRP reciba una prueba que demuestre la conformidad del antiguo propietario con el traspaso de la titularidad, además de incluirse los datos del nuevo propietario.

9. ASISTENCIA AL CONSUMIDOR

1. En caso de disputa o controversia con respecto a esta garantía limitada, BRP le sugiere que intente resolverla con el distribuidor. Le recomendamos que trate la cuestión con el responsable o con el director de asistencia del concesionario o distribuidor autorizado.
2. Si precisa asistencia adicional, póngase en contacto con el departamento de asistencia de su concesionario para resolver el problema.
3. Si el problema continúa todavía sin solución, póngase en contacto con BRP en la dirección que se indica a continuación.

Si reside en un país de Europa, Oriente Medio, África, Rusia o la CEI, póngase en contacto con nuestra oficina en Europa:

BRP EUROPE N.V.

Consumer Assistance Center
Skaldenstraat 125
9042 Gent
Belgium
Tel.: + 32-9-218-26-00

Si reside en un país escandinavo, póngase en contacto con nuestra sede en Finlandia:

BRP FINLAND OY

Service Department
Isoaavantie 7
Fin-96320 Rovaniemi
Finland
Tel.: + 358 16 3208 111

Si reside en cualquier otro país, póngase en contacto con el concesionario más cercano o con nuestra sede en Norteamérica:

BOMBARDIER RECREATIONAL PRODUCTS INC.

Consumer Assistance Center
75 J.-A. Bombardier Street
Sherbrooke, QC
Canada J1L 1W3
Tel.: 819 566-3366

Encontrará los datos para localizar a su distribuidor en www.brp.com.

* En el territorio que cubre esta garantía limitada, Bombardier Recreational Products Inc. o sus filiales se encargan de la distribución y el servicio técnico de los productos.

© 2009 Bombardier Recreational Products Inc. Reservados todos los derechos.

® son marcas registradas y ™ son marcas comerciales de Bombardier Recreational Products Inc. o de sus filiales.

***Esta página se ha
dejado en blanco expresamente***

INFORMACIÓN DEL CLIENTE

INFORMACIÓN SOBRE PRIVACIDAD

BRP dese informarle de que sus datos de contacto serán utilizados en trámites relacionados con la seguridad y la garantía. Por otra parte, BRP y sus filiales pueden utilizar su lista de clientes para distribuir información sobre marketing y promociones acerca de productos de BRP y otros relacionados.

Para ejercer su derecho de consulta o corregir sus datos, o solicitar que su información de contacto deje de figurar en la lista de destinatarios de marketing directo, póngase en contacto con BRP.

Por correo electrónico: **privacyofficer@brp.com**

Por correo postal: BRP
Senior Legal Counsel-Privacy Officer
726 St-Joseph
Valcourt, QC
Canada
J0E 2L0

CAMBIO DE DIRECCIÓN/TITULARIDAD

Si su dirección ha variado o es el nuevo propietario de la embarcación, asegúrese de notificárselo a BRP por alguno de estos medios:

- Envío de la tarjeta abajo incluida;
- **Sólo Norteamérica:** llamada telefónica al número 715 848-4957 (EE.UU.) o al número 819 566-3366 (Canadá);
- Poniéndose en contacto con un concesionario o distribuidor autorizado de BRP.

En caso de un cambio en la titularidad, le rogamos que adjunte un comprobante en el que se indique que el anterior propietario accede a la transferencia.

La notificación a BRP es muy importante, incluso después del límite de validez de la garantía limitada, ya que permite a BRP localizar al propietario de la embarcación si fuese necesario (por ejemplo, cuando se inician convocatorias por seguridad). La notificación a BRP es responsabilidad del propietario.

UNIDADES ROBADAS: En caso de robo o sustracción de su embarcación, deberá avisar al departamento de garantías del distribuidor de su zona. Le pediremos que nos proporcione su nombre, dirección y número de teléfono, el número de identificación del casco y la fecha en que fue robada.

NORTEAMÉRICA

Bombardier Recreational Products Inc.
Warranty Department
75 J.-A. Bombardier Street
Sherbrooke, QC J1L 1W3
Canada

PAÍSES ESCANDINAVOS

BRP Finland OY
Service Department
Isoaavantie 7
Fin-96320 Rovaniemi
Finland

OTROS PAÍSES DEL MUNDO

BRP European Distribution
Warranty Department
Chemin de Messidor 5-7
1006 Lausanne
Switzerland

***Esta página se ha
dejado en blanco expresamente***

***Esta página se ha
dejado en blanco expresamente***

***Esta página se ha
dejado en blanco expresamente***

EMBARCACIÓN N° DE MODELO _____

NÚMERO DE IDENTIFICACIÓN DEL CASCO (H.I.N.) _____

NÚMERO DE IDENTIFICACIÓN DEL MOTOR (E.I.N.) _____

Titular: _____

NOMBRE

CALLE

N.º

PISO

POBLACIÓN

PROVINCIA

CÓDIGO POSTAL

Fecha de compra _____

AÑO	MES	DÍA
-----	-----	-----

Garantía válida hasta _____

AÑO	MES	DÍA
-----	-----	-----

Debe ser cumplimentado por el distribuidor Sea-Doo en el momento de la venta.

SELLO DEL DISTRIBUIDOR



GUÍA DEL USUARIO
RXT, GTX, WAKE PRO SERIES

2009

219 701 785