

can-am™



2007

Manual do proprietário

Possui Informações Sobre a
Segurança, o Veículo e a
Manutenção

OUTLANDER™ MAX 400

ADVERTÊNCIA

Leia com atenção este Manual do Proprietário. Ele contém informações de segurança importantes.
Idade mínima recomendada: Condutor: 16 anos. Passageiro: 12 anos.
Não retire do veículo este Manual do Proprietário.

Este Manual do Proprietário utiliza os seguintes símbolos para destacar informações especiais:

 O Símbolo de Alerta de Segurança indica um possível risco de lesão corporal.

 **ADVERTÊNCIA** Indica um possível risco que, se não for evitado, pode causar lesões graves ou morte.

CUIDADO: Indica uma instrução que, se não for seguida, pode causar graves danos a componentes do veículo.

NOTA: Indica informações complementares necessárias ao cumprimento total de uma instrução.

ADVERTÊNCIA

PODE SER PERIGOSO DIRIGIR O SEU VEÍCULO. Pode ocorrer rapidamente uma colisão ou uma capotagem, mesmo durante manobras de rotina tais como curvas e direção sobre colinas ou ultrapassagem de obstáculos, se você não tomar as precauções adequadas.

Para sua segurança, entenda e siga todos os avisos indicados neste Manual do Proprietário e nas etiquetas afixadas no seu veículo. **Caso esses avisos não sejam seguidos, podem ocorrer LESÕES GRAVES OU MORTE!**

Mantenha sempre este Manual do Proprietário no veículo.

ADVERTÊNCIA

A inobservância de qualquer precaução de segurança e/ou instrução contida neste Manual do Proprietário, no *VÍDEO DE SEGURANÇA* e nas etiquetas afixadas no produto pode causar lesões, inclusive morte!

Toda a documentação de segurança deve permanecer no veículo no momento da venda.

O teor integral da seção de *INFORMAÇÕES DE SEGURANÇA* deve ser interpretado pelo leitor como uma advertência que, se não for observada, pode levar a lesões, inclusive com possibilidade de morte.

No Canadá, os produtos são distribuídos pela Bombardier Recreational Products Inc. (BRP)

Nos EUA, os produtos são distribuídos pela BRP US Inc.

As seguintes marcas comerciais são propriedade da Bombardier Recreational Products Inc.:

Can-Am™
Outlander™
Rotax®

XP-STM
TTI™

PREFÁCIO

Parabéns pela aquisição de um novo quadriciclo Can-Am™. Ele conta com a garantia da BRP e uma rede de revendedores autorizados Can-Am, prontas para lhe fornecer as peças, os serviços ou os acessórios de que você precisar.

Seu revendedor se compromete com sua satisfação. Ele foi treinado para realizar a montagem inicial e inspeção de seu veículo bem como efetuar os ajustes finais antes de sua entrega. Durante a entrega, seu revendedor explicará a respeito da operação, manutenção e aspectos de segurança de seu veículo. Queremos ter certeza de que você aproveitou plenamente essas orientações! Se necessitar mais informações sobre os serviços, favor perguntar ao revendedor.

No ato da entrega também será informado sobre a cobertura de garantia e deve preencher o Formulário de Registro de Garantia, o qual deve ser enviado de volta para o processamento. Brevemente receberá uma carta de garantia confirmando o registro e poderá ser usada para fins de garantia ou para rechamada.

Sinta-se à vontade para contatar nosso Centro de Assistência caso tenha algum problema que não possa ser resolvido pelo seu revendedor autorizado Can-Am.

É possível que este manual seja traduzido para outras línguas. Em caso de qualquer discrepância, a versão em Inglês deverá prevalecer. Em todo o documento, o masculino é usado para designar tanto o masculino como o feminino.

Se você desejar ver e/ou imprimir uma cópia sobressalente do seu Manual do Proprietário, é só visitar o seguinte sítio na internet www.operatorsguide.brp.com. O manual também está disponível em vários idiomas.

As informações e descrições de componentes/sistemas contidas neste documento são atuais na ocasião da publicação do mesmo. A BRP entretanto, mantém uma política de contínuo aprimoramento de seus produtos sem contudo ter a obrigação de implementá-los nos produtos previamente fabricados. Em virtude de mudanças posteriores, é provável que existam diferenças entre o produto fabricado e as descrições e/ou especificações neste manual. A BRP se reserva no direito de, a qualquer momento, cancelar ou alterar as especificações, projetos, características, modelos ou equipamentos sem incorrer em qualquer obrigação.

As ilustrações neste documento mostram a construção típica das diferentes montagens e podem não reproduzir as peças em detalhes ou exatamente como são. Entretanto, representam as peças com a mesma função ou função similar.

O uso de indicações DIREITA e ESQUERDA no texto sempre se referem à posição de pilotagem (quando estiver sentado no veículo).

As especificações são apresentadas no Sistema Internacional (Sistema Métrico SI) com o equivalente entre parênteses no Sistema Americano (SAE U.S.). Quando a precisão não é exigida, algumas conversões são arredondadas para facilitar o uso.

Recomendamos os produtos originais da BRP para a reposição de peças e acessórios. Esses elementos foram projetados para o seu veículo e fabricados de forma a cumprir as normas de exigência da BRP.

Um *MANUAL DE OFICINA* pode ser obtido, com informações completas de serviço e manutenção, além de mais informações sobre reparos.

ÍNDICE

Ao ler este Manual do Proprietário, lembrar que:

ADVERTÊNCIA

Indica um risco potencial que, se não evitado, pode resultar em lesões graves ou morte.

INFORMAÇÕES SOBRE SEGURANÇA

AVISOS ESPECIAIS SOBRE SEGURANÇA	11
ALERTAS DE OPERAÇÃO	15
PILOTANDO O VEÍCULO	44
Verificação Antes da Operação	45
Roupas Apropriadas	47
Carregando Passageiro/Carga	48
Puxando um Reboque (se houver)	48
Trabalhando com seu Veículo	48
Pilotagem Recreativa	49
Meio Ambiente	49
Limitação de Projeto	50
Direção fora de Rodovias	50
Precauções Gerais de Direção e Segurança	50
Dirigindo em Aclives	51
Direção em Declives	51
Direção Transversal em Encostas	51
Valetas	51
Técnicas de Pilotagem	52
Manutenção de Rotina	59
ETIQUETAS PENDURADAS	60
ETIQUETAS NO PRODUTO	61

INFORMAÇÃO SOBRE O VEÍCULO

COMO IDENTIFICAR O SEU VEÍCULO	66
Localização do Número de Identificação do Motor e do Veículo	66
Etiqueta de Conformidade	67
NORMA PARA SISTEMAS DE CONTROLE DE EMISSÃO DE RUÍDOS	68
REQUISITOS DE EMISSÕES	69
PERÍODO DE AMACIAMENTO	70
Motor	70
Correia	70

Inspeção de 10 horas.....	70
CONTROLES/INSTRUMENTOS/EQUIPAMENTOS	71
1) Alavanca do Acelerador	73
2) Seletor 2WD/4WD	73
3) Alavanca de freio.....	73
4) Freio de Estacionamento.....	74
5) Alavanca de Câmbio	74
6) Chave Multifuncional	75
7) Velocímetro	78
8) Tomada de Energia de 12 Volts.....	81
9) Interruptor de Ignição.....	81
10) Tampa do Tanque de Combustível.....	81
11) Indicador de Combustível	82
12) Válvula de Combustível	82
13) Pedal de Freio.....	84
14) Pedaleira.....	84
15) Braçadeiras.....	84
16) Assento do Passageiro/Compartimento de Carga	85
17) Assento do condutor.....	86
18) Painel de Acesso	87
19) Compartimento de Carga Traseiro	88
20) Bagageiros para Carga	88
21) Ponto de Reboque	88
22) Tampa do Radiador.....	89
23) Fusíveis.....	89
24) Estojo de Ferramentas.....	89
25) Alavanca de Partida	90
26) Vareta medidora de nível	90
27) Guincho.....	90
28) Interruptor de Controle do Guincho	91
29) Roletes do Poleame.....	91
30) Controle Remoto do Guincho	91
31) Conexão do Controle Remoto do Guincho	92
FLUIDOS	93
Combustível	93
Óleo de Transmissão/Motor	93
Líquido de Arrefecimento do Motor	95
Fluido de Freio	96
Bateria.....	97
INSTRUÇÕES DE PILOTAGEM	98
Geral.....	98
Verificação Antes da Operação	98
Dê a Partida no Motor	99
Parando o Motor	100
Mudança de Marchas	100

Seletor 2WD/4WD	101
Operação do Guincho	102
Parando o Motor	102
Cuidados após dirigir	102
PROCEDIMENTOS ESPECIAIS	103
Capotamento	103
Submersão do Veículo.....	103
CARGA E TRANSPORTE	104
RESOLUÇÃO DE PROBLEMAS.....	106
ESPECIFICAÇÕES	110

INFORMAÇÕES SOBRE MANUTENÇÃO

TABELA DE MANUTENÇÃO.....	116
GERAL.....	121
MOTOR/TRANSMISSÃO	122
Troca de Óleo e Filtro de Óleo.....	122
Limpeza do Filtro de Tela do Óleo.....	123
Troca do Líquido de Arrefecimento	123
Filtro de ar	124
Esvaziar o Alojamento do Filtro de Ar.....	125
Correia de Transmissão	126
Ajuste das Válvulas	126
Chapa Protetora contra Faíscas	126
Radiador	127
CARBURADOR.....	128
SISTEMA DE COMBUSTÍVEL	129
Lubrificação do Cabo do Acelerador	129
Ajuste da Alavanca do Acelerador	130
PARTE ELÉTRICA	132
Vela de ignição	132
Bateria.....	132
Fusíveis	133
Troca de Lâmpadas	133
SISTEMA DE TRANSMISSÃO.....	136
Coifa/Protetor do Eixo de Transmissão	136
Roda.....	136
Estado dos Rolamentos da Roda.....	136
Pneus/Rodas	137
SUSPENSÃO.....	139
Lubrificação.....	139
Revisão	139
Ajustes	139

FREIOS	140
Freios Dianteiros e Traseiros	140
Troca do Fluido de Freio.....	140
CARROÇARIA/QUADRO	141
Área do Motor.....	141
Estado do Ponto/Bola de Reboque	141
Parafusos do Chassi.....	141
Parafusos do Assento	141
Limpeza e Proteção do Veículo.....	141
GUARDA E PREPARAÇÃO PARA RETOMADA DO USO	142

GARANTIA

GARANTIA LIMITADA DA BRP PARA A AMÉRICA DO NORTE: QUADRICICLO 2007 CAN-AM™	144
GARANTIA INTERNACIONAL LIMITADA DA BRP: QUADRICICLO 2007 CAN-AM™.....	149
OBRIGAÇÃO/NEGAÇÃO DE PRIVACIDADE	153
MUDANÇA DE ENDEREÇO/TITULARIDADE.....	154

NOTA

Este Manual do Proprietário foi preparado para familiarizar o proprietário/conductor de um veículo novo com os vários controles e com as instruções de manutenção e direção segura. É indispensável para o uso adequado do produto.

Este Manual do Proprietário utiliza os seguintes símbolos.

ADVERTÊNCIA

Indica um possível risco que, se não for evitado, pode causar lesões graves ou morte.

CUIDADO: Indica uma instrução que, se não for seguida, pode causar graves danos a componentes do veículo.

NOTA: Indica informações complementares necessárias ao cumprimento total de uma instrução.

Embora a mera leitura dessas informações não elimine o perigo, a compreensão e aplicação das informações fazem com que o mecanismo deste veículo seja usado corretamente.

Para aproveitar totalmente os prazeres, a descontração e a emoção do uso deste veículo, há algumas regras básicas que DEVEM ser observadas e seguidas por todos os usuários.

INTRODUÇÃO

O seu revendedor deverá fornecer a você algumas informações básicas sobre os controles e recursos específicos do seu novo veículo. Reserve algum tempo para estudar este Manual do Proprietário e ler todas as etiquetas de advertência afixadas no produto, além de assistir ao *VÍDEO DE SEGURANÇA* que acompanha este veículo. Estes itens descrevem melhor o que deve saber sobre o veículo antes de usá-lo.

Sendo um novo usuário ou mesmo um motorista experiente, é importante conhecer os controles e recursos do veículo para a sua própria segurança e para a segurança do passageiro. Tão importante quanto saber dirigir corretamente.

Independente de sua idade, experiência ou regulamentações da região, é sempre mais seguro para qualquer pessoa que vá dirigir o seu veículo fazer um curso aprovado de direção segura. Consulte o seu revendedor ou as autoridades locais sobre a disponibilidade desse curso na sua região. Se você for um condutor totalmente novo, esse curso deve ser realizado antes de conduzir este veículo. O instrutor deve ser capaz de fornecer recomendações sobre as condições locais e as práticas de direção segura.

As condições de direção variam de local para local. Cada local está sujeito a condições de clima que podem mudar radicalmente conforme a hora e a estação.

Dirigir na areia é diferente de dirigir na neve ou em florestas ou pântanos. Cada local pode exigir um grau maior de atenção, e, a direção pode não ser adequada com um passageiro. Use o bom senso. Sempre dirija com cautela. Favor não assumir riscos desnecessários que podem deixar o motorista ou o passageiro isolado em algum lugar ou possivelmente feridos.

O manuseio, estabilidade e distância de frenagem do veículo podem ser afetados no caso de dirigir com um passageiro. Reduza prudentemente a velocidade quando estiver dirigindo com um passageiro. Considerar uma distância maior para frenagem.

Este Manual do Proprietário apresenta informações sobre condução comprovadamente confiáveis, tendo sido testadas por outros usuários. Seu objetivo não é apresentar uma fórmula definitiva para evitar acidentes. A forma como você aplicará estas informações, aliada às suas condições físicas e mentais, aos riscos específicos do terreno e à sua disposição de aceitar riscos influenciarão a sua condução efetiva. Divirta-se e dirija com cuidado.

Este Manual do Proprietário foi preparado para familiarizar o proprietário/condutor de um veículo novo com os vários controles e com as instruções de manutenção e direção segura. São indispensáveis para o uso adequado do produto.

Ficariamos gratos em receber algum comentário sobre o conteúdo e formato deste Manual do Proprietário, do *VÍDEO DE SEGURANÇA* ou sobre as etiquetas de advertência afixadas no produto.

INFORMAÇÕES SOBRE SEGURANÇA

ADVERTÊNCIA

Operador:

- Uma pessoa menor de 18 anos nunca deve conduzir este quadriciclo.
- Nunca carregue mais que um (1) passageiro neste veículo.
- O passageiro deve estar sentado no assento destinado ao passageiro e se segurar nas braçadeiras o tempo todo.
- O operador é responsável pela segurança do passageiro. Na dúvida, desembarque o passageiro antes de efetuar qualquer manobra.
- O manuseio, estabilidade e distância de frenagem do veículo podem ser afetados no caso de dirigir com um passageiro. Reduza prudentemente a velocidade quando estiver dirigindo com um passageiro.
- Considerar uma distância maior para frenagem.
- Sempre pratique as manobras descritas neste Manual do Proprietário com e sem passageiro.
- Informe ao passageiro à respeito das regras básicas para uma pilotagem segura.
- Nunca carregue passageiro quando o compartimento de carga estiver instalado (no lugar do assento traseiro).

Passageiro:

- O passageiro deve ter 12 anos ou mais de idade e deve ser capaz de manter seus pés no descanso e suas mãos na barra o tempo todo que estiver sentado no veículo.
- O passageiro deve sempre se segurar com firmeza na barra que fica atrás. Nunca segure no operador.
- O passageiro deve ter muita atenção nos movimentos do veículo e do operador.
- O passageiro deve sempre vestir uma roupa protetora apropriada, incluindo um capacete aprovado com um guarda queixo duro.
- O passageiro deve sempre manter as mãos e os pés no lugar apropriado durante a operação.
- Nunca suba no veículo enquanto estiver em operação. Um movimento brusco pode causar a perda de controle.

Se essas recomendações não forem seguidas, o manuseio do veículo pode ser alterado e há a possibilidade de um acidente, causando lesões graves, inclusive a morte tanto para o passageiro quanto para o operador.

Ao ler este Manual do Proprietário, lembrar que:

ADVERTÊNCIA

Indica um risco potencial que, se não evitado, pode resultar em lesões graves ou morte.

AVISOS ESPECIAIS SOBRE SEGURANÇA

ESTE VEÍCULO NÃO É UM BRINQUEDO E A SUA OPERAÇÃO PODE SER PERIGOSA.

O comportamento deste veículo é diferente dos outros veículos, incluindo motocicletas e carros. Uma colisão ou tombamento pode ocorrer rapidamente, mesmo durante ações de rotina como virar ou dirigir em aclives ou sobre obstáculos, se não tomar as devidas precauções.

LESÕES GRAVES OU MORTE podem ocorrer se você não seguir estas instruções:

- △ Leia o Manual do Proprietário e todas as etiquetas de advertência atentamente e siga os procedimentos de operação descritos. Assista com atenção ao *VIDEO DE SEGURANÇA* antes de operar o veículo.
- △ Nunca dirija este veículo sem instrução adequada. **Faça um curso de treinamento.** Os operadores devem receber treinamento de um instrutor certificado. Entre em contato com um revendedor autorizado Can-Am para mais informações. **Somente EUA e Canada:** para informar-se sobre o curso de treinamento mais perto de você ligue para o Specialty Vehicle Institute of America (SVIA) no telefone 1 800 877-2887 ou no Canadá para o Canada Safety Council (CSC) no telefone 1 (613) 739-1535 ramal. 227.
- △ Sempre siga estas recomendações sobre idade: Uma pessoa menor de 16 anos nunca deve conduzir este veículo.
- △ Nunca carregue mais de um (1) passageiro neste veículo. Este passageiro deve ter 12 ou mais anos e ser capaz de manter os pés no descanso e suas mãos na barra o tempo todo que estiver sentado.
- △ O passageiro deve estar sentado no assento destinado ao passageiro e se segurar nas braçadeiras o tempo todo. Não permita ao passageiro sentar em outro lugar.
- △ Nunca dirija o veículo sem o assento do passageiro ou o compartimento de carga devidamente instalado.
- △ Nunca carregue passageiro neste veículo se o compartimento de carga estiver instalado (no lugar do assento traseiro).
- △ O manuseio, estabilidade e distância de frenagem do veículo podem ser afetados no caso de dirigir com um passageiro. Reduza prudentemente a velocidade quando estiver dirigindo com um passageiro. A distância de frenagem deve ser maior.
- △ Nunca conduza este veículo em superfícies pavimentadas, tais como calçadas, entradas de garagens, estacionamento e ruas.
- △ Nunca dirija este veículo em vias públicas, estradas ou rodovias, mesmo que a superfície seja de terra ou cascalho.
- △ Nunca suba neste veículo sem usar um capacete homologado e que se ajuste perfeitamente. O condutor e o passageiro devem também utilizar proteção para os olhos (óculos ou viseira), luvas, camisa de manga comprida ou casaco e calças compridas. O passageiro deve ter um capacete que possua um guarda-queixo duro.

- ⚠ Nunca consuma bebidas alcoólicas ou drogas antes ou enquanto dirige este veículo.
- ⚠ Nunca dirija em velocidades excessivas. Sempre dirija em uma velocidade adequada ao terreno, à visibilidade, às condições de operação e à sua experiência.
- ⚠ Nunca tente empinadas, pulos ou outros truques.
- ⚠ Sempre inspecione o veículo quando for usá-lo para verificar se ele se encontra em condições seguras de uso. Sempre siga os procedimentos e intervalos de inspeção e manutenção descritos no Manual do Proprietário.
- ⚠ O operador e o passageiro devem sempre manter ambas as mãos no guidão ou na barra e ambos os pés nos descansos do veículo durante a operação.
- ⚠ Sempre dirija devagar e seja extremamente cuidadoso quando estiver dirigindo em terreno desconhecido. Sempre observe as mudanças de terreno ao dirigir este veículo. Nunca esqueça que você carrega um passageiro.
- ⚠ Nunca dirija em terreno excessivamente acidentado, escorregadio ou solto até que você tenha aprendido e praticado os conhecimentos necessários para controlar este veículo em tais terrenos. Tenha um cuidado especial nesses tipos de terreno. Nunca esqueça que você carrega um passageiro.
- ⚠ Sempre siga os procedimentos apropriados ao fazer curvas, como descrito no Manual do Proprietário. Pratique as curvas em velocidades baixas antes de fazê-las em velocidades maiores. Não faça curvas em velocidade excessiva. Dirigir com passageiro pode afetar a estabilidade e a manobra do veículo.
- ⚠ Nunca opere este veículo em terrenos muito íngremes para o veículo ou para sua habilidade. Não esqueça que o condutor é responsável pela segurança do passageiro. Na dúvida, desembarque-o antes de subir uma encosta. Lembre-se sempre que o manuseio, estabilidade e distância de frenagem do veículo podem ser afetados no caso de dirigir com um passageiro.
- ⚠ Sempre siga os procedimentos adequados para subir colinas, conforme descrito mais adiante neste Manual do Proprietário. Verifique o terreno cuidadosamente antes de iniciar a subida de qualquer encosta. Nunca suba colinas cuja superfície seja excessivamente escorregadia ou solta. Concentre o peso do operador e do passageiro na parte dianteira do veículo. Nunca acelere repentinamente ou faça mudanças bruscas de marcha. Não passar pelo topo de uma colina em alta velocidade. Nunca esqueça que você carrega um passageiro.
- ⚠ Sempre siga os procedimentos apropriados de descida e frenagem em encostas, como descrito no Manual do Proprietário. Verifique o terreno cuidadosamente antes de iniciar a descida de qualquer encosta. Concentre o peso do condutor e do passageiro na parte dianteira do veículo. Nunca desça uma colina em alta velocidade. Evite descer uma encosta transversalmente com um ângulo que possa causar uma inclinação acentuada do veículo. Descer o mais reto possível. Nunca esqueça que você carrega um passageiro.

- ⚠ Sempre siga os procedimentos apropriados ao atravessar a face de uma encosta, como descrito no Manual do Proprietário. Evite colinas cuja superfície seja excessivamente escorregadia ou solta. Concentre seu peso e o peso do passageiro no lado oposto ao da descida do veículo. Nunca tente fazer a volta em qualquer encosta até que você tenha aprimorado as técnicas de curva em terreno nivelado, descritas no Manual do Proprietário. Se possível, evite atravessar a encosta de uma colina íngreme. Nunca esqueça que você carrega um passageiro.
- ⚠ Sempre utilize os procedimentos adequados se você parar ou capotar para trás ao subir uma encosta. Para evitar a perda de velocidade, use a marcha apropriada e mantenha uma velocidade constante na subida de uma colina. Se você perder velocidade ou começar a patinar para trás, siga o procedimento especial de frenagem descrito neste Manual do Proprietário. O passageiro deve descer do veículo antes do condutor. Desça pelo lado oposto à descida ou em um dos lados que estiver na direção da subida. Vire o veículo no sentido oposto e suba novamente, seguindo o procedimento descrito no Manual do Proprietário.
- ⚠ Sempre verifique os obstáculos antes de dirigir em uma área nova. Nunca tente dirigir sobre obstáculos grandes, tais como pedras ou árvores caídas. Sempre siga os procedimentos apropriados ao dirigir sobre obstáculos, como descrito no Manual do Operador. Não esqueça que o condutor é responsável pela segurança do passageiro. Na dúvida, desembarque-o para tentar atravessar os obstáculos.
- ⚠ Seja sempre cuidadoso quando derrapar ou escorregar. Nunca tente manobras com o passageiro sentado no veículo, pois pode acontecer a capotagem ou a ejeção do passageiro. Aprenda a controlar com segurança derrapagens ou deslizamentos, praticando em baixa velocidade e em um terreno liso e plano. Em superfícies extremamente escorregadias, tais como gelo, dirija devagar e tenha muito cuidado para reduzir as chances de perder o controle na derrapagem.
- ⚠ Nunca dirija o veículo em rios com correnteza elevada ou em profundidades maiores que as especificadas no Manual do Proprietário. Lembre-se que os freios molhados diminuem a capacidade de frenagem. Teste os freios após sair da água. Se necessário, aplicar os mesmos diversas vezes para deixar o atrito secar as pastilhas. A distância de frenagem do veículo pode ser afetada ao transportar um passageiro. Reduza prudentemente a velocidade quando estiver dirigindo com um passageiro. A distância de frenagem deve ser maior.
- ⚠ Sempre verifique se há obstáculos ou pessoas atrás do veículo ao dar marcha à ré. Quando for seguro dar a ré, faça-o lentamente. Leve em conta que o passageiro pode obstruir sua visão.
- ⚠ Sempre use pneus do tamanho e tipo especificados neste Manual do Proprietário. Sempre mantenha os pneus calibrados com a pressão correta descrita neste manual.
- ⚠ Nunca modifique este veículo através de instalações ou acessórios inadequados. Utilize apenas acessórios aprovados pela BRP. NUNCA instale assentos de passageiro ou use os bagageiros para carregar mais que um (1) passageiro.

⚠ Nunca exceda os limites de carga estipulados para este veículo, inclusive o condutor e o passageiro, todas as outras cargas e acessórios acrescentados. A carga deve ser distribuída apropriadamente e presa de forma segura. Reduza a velocidade e siga as instruções deste manual ao transportar cargas ou puxar um reboque. A distância de frenagem deve ser maior.

⚠ Não esqueça que o condutor é responsável pela segurança do passageiro. Na dúvida desembarque-o. Sempre pratique as manobras descritas neste Manual do Proprietário com e sem passageiro. Lembre-se sempre que o manuseio, estabilidade e distância de frenagem do veículo podem ser afetados no caso de dirigir com um passageiro. Reduza prudentemente a velocidade quando estiver dirigindo com um passageiro. Considerar uma distância maior para frenagem. Em algumas situações, este veículo pode ser usado com facilidade estando somente o operador mas não necessariamente com um passageiro. Use o bom senso.

⚠ **PARA MAIS INFORMAÇÕES SOBRE SEGURANÇA EM QUADRICICLOS**, procure um revendedor autorizado Can-Am e informe-se sobre os cursos de treinamento à disposição mais perto de você.

Somente EUA e Canadá: ligue para o Specialty Vehicle Institute of America (SVIA) telefone 1 800 877-2887 ou no Canadá, para o Canada Safety Council (CSC) telefone 1 (613) 739-1535 ramal 227.

ALERTAS DE OPERAÇÃO

Ao ler este Manual do Proprietário, lembrar que:

ADVERTÊNCIA

Indica um risco potencial que, se não evitado, pode resultar em lesões graves ou morte.

Os alertas seguintes e seus formatos foram solicitados pela Comissão de Segurança de Produtos do Consumidor dos Estados Unidos e devem constar em todos os Manuais do Proprietário de todos os quadriciclos.

NOTA: As ilustrações a seguir são apenas representações gerais. O seu modelo pode ser diferente.

ADVERTÊNCIA



V00A0AQ

RISCO POTENCIAL

Operar este veículo sem instrução adequada.

O QUE PODE ACONTECER

Os riscos de acidentes aumentam muito se o motorista não souber operar este veículo apropriadamente nas diversas situações e em terrenos variados com ou sem passageiro.

COMO EVITAR O RISCO

Um operador principiante e inexperiente deve completar o treinamento. Além disto, devem também praticar os conhecimentos adquiridos durante o curso e as técnicas de operação descritas no Manual do Proprietário.

Para maiores informações sobre os cursos de treinamento, entre em contato com um revendedor autorizado Can-Am.



V00A1AQ

RISCO POTENCIAL

Falha em seguir as recomendações de idade para este veículo.

O QUE PODE ACONTECER

A inobservância desta recomendação de idade pode causar lesões graves ou morte do jovem.

Mesmo que a criança se encaixe na faixa etária para a qual este veículo é recomendado, ela pode não ter o conhecimento, a habilidade, ou maturidade necessários para conduzi-lo de forma segura, sem o envolvimento em algum acidente grave.

COMO EVITAR O RISCO

Ninguém abaixo de 16 anos deve operar este veículo.

⚠️ ADVERTÊNCIA



V00A1BQ

RISCO POTENCIAL

Desrespeito das recomendações de idade do passageiro.

O QUE PODE ACONTECER

É bem provável que uma criança abaixo dos 12 não tenha a habilidade necessária para pilotar com segurança e assim podendo se envolver em sérios acidentes.

COMO EVITAR O RISCO

Ninguém abaixo de 12 anos deve operar este veículo.

⚠️ ADVERTÊNCIA

RISCO POTENCIAL

Desrespeito das limitações físicas do passageiro.

O QUE PODE ACONTECER

Se o passageiro não firmar seus pés no descanso poderá ser expelido quando pilotar num terreno irregular.

COMO EVITAR O RISCO

O passageiro deve ser capaz de manter seus pés no descanso e suas mãos na barra o tempo todo que estiver sentado no veículo.

ADVERTÊNCIA



V00A1CQ

RISCO POTENCIAL

Carregar mais de um (1) passageiro neste veículo.

O QUE PODE ACONTECER

Carregar mais de um (1) passageiro reduz a habilidade para balançar e o controle deste veículo.

Pode causar um acidente, resultando em ferimentos em você e/ou no passageiro.

COMO EVITAR O RISCO

Nunca transporte mais que um (1) passageiro. Mesmo que um assento longo permita ao operador executar movimentos livremente, o veículo não é projetado nem se destina a carregar mais de um (1) operador e um (1) passageiro. O passageiro deve estar acostumado a sentar-se no assento do passageiro quando estiver no veículo.

Quando a caixa de transporte estiver instalada (no lugar do assento traseiro), o veículo torna-se um veículo de UM PILOTO (modelo 1-UP) e NENHUM PASSAGEIRO é permitido nele.



V00A2DQ

RISCO POTENCIAL

Permitir que o passageiro fique sentado em um lugar diferente daquele designado para o passageiro.

O QUE PODE ACONTECER

O passageiro sentado em um lugar diferente daquele designado para o passageiro pode:

- prejudicar a estabilidade do veículo podendo ocasionar a perda de controle
- sofrer ferimento ocasionado por impacto em superfícies duras.

Pode causar um acidente, resultando em ferimentos em você e/ou no passageiro.

COMO EVITAR O RISCO

O passageiro deve sempre permanecer sentado no assento designado para o passageiro, manter seus pés nas pedaleiras com firmeza e se segurar nas braçadeiras.

ADVERTÊNCIA



V00A1DQ

RISCO POTENCIAL

Operar este veículo em superfícies pavimentadas.

O QUE PODE ACONTECER

Os pneus são projetados somente para uso fora da estrada e não para uso em pavimento. Superfícies pavimentadas podem afetar seriamente o manuseio e controle do veículo, e pode provocar o descontrole do mesmo.

COMO EVITAR O RISCO

Nunca conduza este veículo em superfícies pavimentadas, tais como calçadas, entradas de garagens, estacionamentos e ruas.

ADVERTÊNCIA



V00A1EQ

RISCO POTENCIAL

Operar este veículo em ruas, estradas e rodovias públicas.

O QUE PODE ACONTECER

Pode colidir com outro veículo.

COMO EVITAR O RISCO

Nunca dirija este veículo em vias públicas, estradas ou rodovias, mesmo que a superfície seja de terra ou cascalho. Em vários estados é ilegal conduzir este veículo em ruas, estradas ou rodovias destinadas para o público.



V00A1FQ

RISCO POTENCIAL

Dirigir o veículo sem usar capacete aprovado, proteção ocular e roupas de proteção. O passageiro também deve usar um capacete homologado equipado com uma proteção rígida de queixo.

O QUE PODE ACONTECER

O condutor e o passageiro podem ser afetados nos seguintes casos:

- dirigir sem um capacete aprovado aumenta as chances de sofrer lesões graves na cabeça ou morte em caso de acidente.
- dirigir sem proteção ocular pode causar um acidente e aumenta as chances de lesões graves em caso de acidente.
- dirigir sem roupa protetora aumenta as chances de sofrer lesões graves em caso de acidente.

COMO EVITAR O RISCO

Vista sempre um capacete homologado que ajuste perfeitamente. Você também deve usar:

- proteção ocular (óculos de proteção ou viseira)
- guarda queixo duro (recomendado para o passageiro)
- luvas e botas
- camisas ou jaquetas de manga longa
- calças compridas.

ADVERTÊNCIA



V00A07Q

RISCO POTENCIAL

Dirigir depois de consumir álcool ou drogas.

O QUE PODE ACONTECER

Pode causar a queda do passageiro.

Pode afetar gravemente seu julgamento.

Pode deixar seus reflexos mais lentos.

Pode afetar seu equilíbrio e sua percepção.

Pode resultar em ferimentos ou na morte do passageiro e/ou do condutor.

COMO EVITAR O RISCO

O condutor e o passageiro nunca podem consumir bebidas alcoólicas ou drogas antes ou durante a viagem neste veículo.

ADVERTÊNCIA

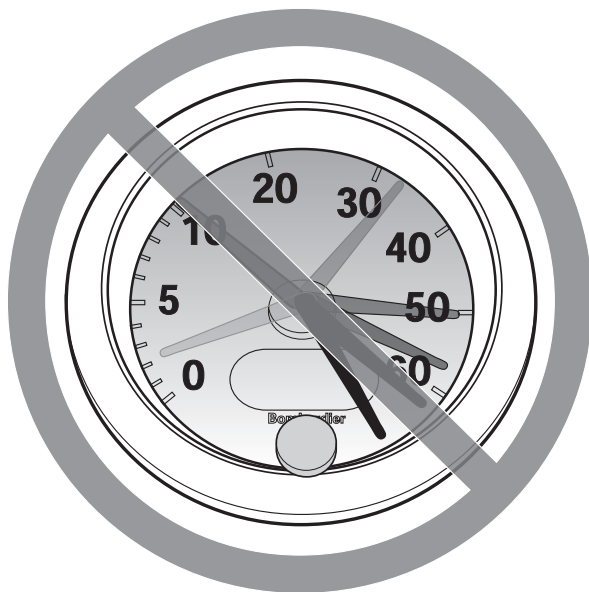

V00A08Q

RISCO POTENCIAL

Operar o veículo em velocidade excessiva.

O QUE PODE ACONTECER

Aumenta as chances de perda do controle do veículo, podendo provocar acidentes.

COMO EVITAR O RISCO

Sempre dirigir em uma velocidade compatível com o terreno, visibilidade e condições de operação e de acordo com sua experiência.

O manuseio, estabilidade e distância de frenagem do veículo podem ser afetados no caso de dirigir com um passageiro. Reduza prudentemente a velocidade quando estiver dirigindo com um passageiro. Considerar uma distância maior para frenagem.

ADVERTÊNCIA



V00A1GQ

RISCO POTENCIAL

Tentar levantar as rodas, saltos e outras acrobacias.

O QUE PODE ACONTECER

Aumenta a chance de acidentes, inclusive capotagem, para o condutor e o passageiro.

COMO EVITAR O RISCO

Não tentar acrobacias como levantar as rodas ou saltos. Não tentar se exibir.

ADVERTÊNCIA

RISCO POTENCIAL

Falha na inspeção do veículo antes da operação.

Falta de manutenção adequada do veículo.

O QUE PODE ACONTECER

Aumenta a possibilidade de acidentes ou danos nos equipamentos.

COMO EVITAR O RISCO

Verificar sempre seu veículo antes de usar para assegurar que está em condições seguras de operação.

Sempre siga os procedimentos e intervalos de inspeção e manutenção descritos no Manual do Proprietário.

ADVERTÊNCIA

RISCO POTENCIAL

Dirigir em cursos de água congelados.

O QUE PODE ACONTECER

Lesões graves ou morte pode resultar da quebra do gelo pelo veículo e/ou condutor e/ou passageiro.

COMO EVITAR O RISCO

Não dirigir este veículo em superfícies congeladas antes que verificar se o gelo tem espessura o suficiente para sustentar o veículo e sua carga, bem como a força provocada pelo movimento do veículo.

ADVERTÊNCIA



V00A1HQ

RISCO POTENCIAL

Remover as mãos do guidão no caso do condutor ou remover as mãos das braçadeiras no caso do passageiro, ou os pés das pedaleiras durante a operação.

O QUE PODE ACONTECER

Tirar apenas uma das mãos já reduz sua capacidade de controlar o veículo ou pode provocar a perda do equilíbrio e a queda do veículo. Se tirar um pé do pedal, seu pé ou perna poderia encostar nas rodas traseiras e causar lesões ou um acidente.

COMO EVITAR O RISCO

O condutor e o passageiro sempre devem manter ambas as mãos no guidão ou nas braçadeiras e ambos os pés nas pedaleiras durante a operação do veículo.

ADVERTÊNCIA

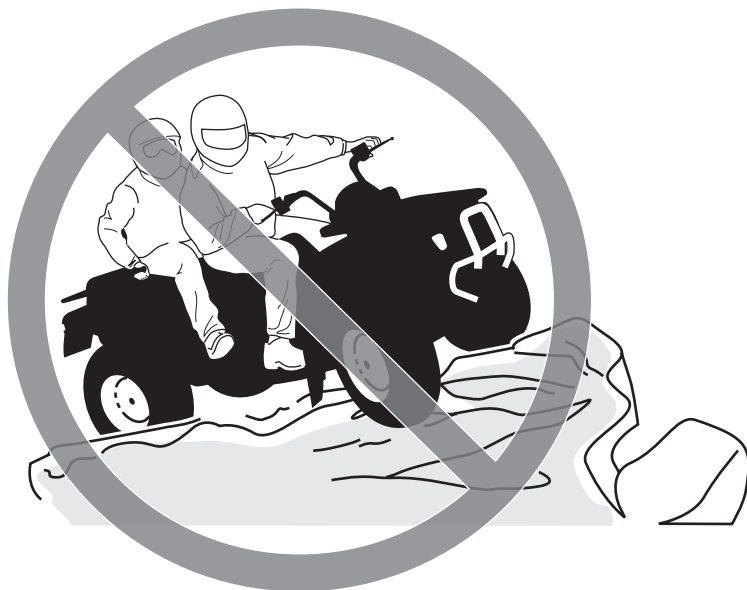

V00A11Q

RISCO POTENCIAL

Falha em tomar cuidado especial ao operar este veículo em terrenos desconhecidos.

O QUE PODE ACONTECER

Pode encontrar pedras, ressaltos ou buracos escondidos sem tempo suficiente para reagir.

Pode resultar na capotagem do veículo, na queda do passageiro ou perda de controle.

COMO EVITAR O RISCO

Dirigir devagar e tomar muito cuidado ao operar em terrenos desconhecidos.

Esteja sempre alerta às mudanças nas condições do terreno ao dirigir o veículo.

Não esqueça que o condutor é responsável pela segurança de seu passageiro. Reduza prudentemente a velocidade quando estiver dirigindo com um passageiro.

ADVERTÊNCIA



V00A1JQ

RISCO POTENCIAL

Não estar atento ao operar em terrenos muito irregulares, escorregadios ou soltos.

O QUE PODE ACONTECER

Pode causar perda de tração ou controle do veículo que pode acarretar um acidente, inclusive uma capotagem ou ejeção do passageiro.

COMO EVITAR O RISCO

Não operar em terrenos muito irregulares, escorregadios ou soltos antes de aprender e praticar suficiente para controlar este veículo nesse tipo de terreno.

Tenha um cuidado especial nesses tipos de terreno.

Não esqueça que o condutor é responsável pela segurança do passageiro. Em caso de dúvida peça para o passageiro descer do veículo antes de dirigir nestes tipos de terrenos.

ADVERTÊNCIA



V00A1KQ

RISCO POTENCIAL

Virar incorretamente.

O QUE PODE ACONTECER

O veículo pode se tornar descontrolado, causando uma colisão, capotagem ou ejeção do passageiro.

COMO EVITAR O RISCO

Siga sempre os procedimentos apropriados ao fazer curvas, como descrito no Manual do Proprietário. Pratique as curvas em velocidades baixas antes de fazê-las em velocidades maiores.

Não esqueça que o condutor é responsável pela segurança do passageiro. Nunca realize esta manobra com um passageiro. Lembre-se sempre que o manuseio, estabilidade e distância de frenagem do veículo podem ser afetados no caso de dirigir com um passageiro.

Não faça curvas em velocidade excessiva.



V00A1LQ

RISCO POTENCIAL

Operar em colinas excessivamente inclinadas.

O QUE PODE ACONTECER

O veículo pode virar mais facilmente em colinas excessivamente inclinadas do que nas superfícies niveladas ou colinas pequenas.

COMO EVITAR O RISCO

Nunca operar este veículo em colinas com inclinação excessiva para o veículo ou para suas habilidades.

Pratique, sem e com passageiro, em terrenos com inclinações menores antes de tentar terrenos mais íngremes.

Lembre-se sempre que mesmo se o veículo for capaz de subir em terrenos íngremes, não é recomendável dirigir nestes tipos de terrenos levando um passageiro. Sempre peça para o passageiro descer antes de tentar esta manobra. Use o bom senso.



V00A1MG

RISCO POTENCIAL

Subir colinas incorretamente.

O QUE PODE ACONTECER

Pode causar a perda de controle, a ejeção do passageiro ou a capotagem do veículo.

COMO EVITAR O RISCO

Siga sempre os procedimentos adequados para subir colinas, conforme descrito mais adiante neste Manual do Proprietário.

Sempre verifique o terreno cuidadosamente antes de iniciar a subida de qualquer encosta. Não esqueça que o condutor é responsável pela segurança do passageiro. Na dúvida, desembarque-o antes de subir uma encosta. Lembre-se sempre que o manuseio, estabilidade e distância de frenagem do veículo podem ser afetados no caso de dirigir com um passageiro.

Nunca suba colinas cuja superfície seja excessivamente escorregadia ou solta.

Concentre o peso do operador e do passageiro na parte dianteira do veículo.

Nunca acelere repentinamente ou faça mudanças bruscas de marcha. O veículo pode tombar para trás.

Não passar pelo topo de uma colina em alta velocidade. Pode haver um obstáculo, uma descida abrupta, outro veículo ou outra pessoa do outro lado da encosta.

ADVERTÊNCIA



V00A1N0

RISCO POTENCIAL

Descer colinas incorretamente.

O QUE PODE ACONTECER

Pode causar a perda de controle, a ejeção do passageiro ou a capotagem do veículo.

COMO EVITAR O RISCO

Seguir sempre os procedimentos corretos para descer colinas conforme descrito mais adiante neste Guia do Proprietário. **NOTA:** Uma técnica especial é necessária para acionar os freios na descida de uma colina.

Verifique o terreno cuidadosamente antes de iniciar a descida de qualquer encosta. Não esqueça que o condutor é responsável pela segurança do passageiro. Na dúvida, desembarque-o antes de descer a encosta. Lembre-se sempre que o manuseio, estabilidade e distância de frenagem do veículo podem ser afetados no caso de dirigir com um passageiro.

Concentre o peso do condutor e do passageiro na parte dianteira do veículo. O passageiro deve se segurar nas braçadeiras com firmeza.

Nunca desça uma colina em alta velocidade.

Evitar descer a colina em um ângulo que pode provocar a inclinação forte do veículo para um lado. Descer o mais reto possível.



V00A10Q

RISCO POTENCIAL

Atravessar colinas ou virar incorretamente nas colinas.

O QUE PODE ACONTECER

Pode causar a perda de controle, a ejeção do passageiro ou a capotagem do veículo.

COMO EVITAR O RISCO

Nunca tente fazer esta manobra quando o passageiro estiver sentado no veículo. Sempre peça para o passageiro descer do veículo antes de fazer a manobra.

Nunca tente dar meia volta no veículo em qualquer colina antes de dominar a técnica descrita mais adiante neste Manual do Proprietário, em terreno plano. Tomar muito cuidado ao virar em qualquer colina.

Se possível, evite atravessar a encosta de uma colina íngreme.

Ao atravessar a encosta de uma colina:

Sempre siga os procedimentos apropriados descritos no Manual do Proprietário.

Evite colinas cuja superfície seja excessivamente escorregadia ou solta.

O condutor e o passageiro devem concentrar seu peso no lado de subida do veículo.

ADVERTÊNCIA

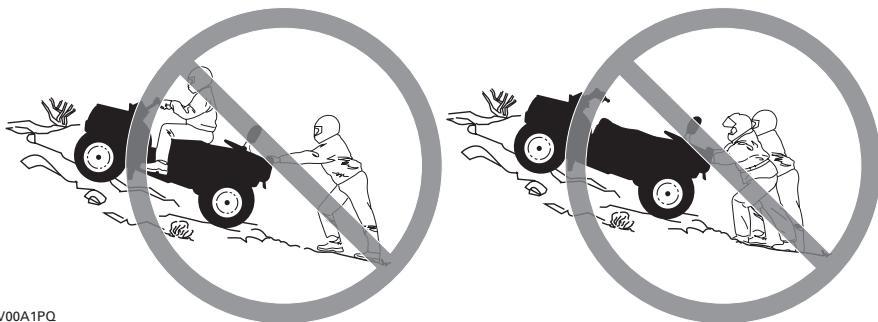

V00A1PQ

RISCO POTENCIAL

Protelar, rolar para trás ou desmontar incorretamente ao subir uma colina.

O QUE PODE ACONTECER

Pode resultar no tombamento do veículo.

COMO EVITAR O RISCO

Usar a marcha correta e manter velocidade estável ao subir uma colina.

Se você perder toda a velocidade de avanço:

O condutor e o passageiro devem manter seu peso na direção da subida. Nunca acelere repentinamente ou faça mudanças bruscas de marcha. O veículo pode tombar para trás.

Acione os freios.

Acione o freio de estacionamento após parar o veículo.

Primeiro desembarque o passageiro e em seguida desça do quadriciclo pelo lado da subida ou pelo lado que estiver mais acima.

Se o veículo começar a andar para trás:

O condutor e o passageiro devem manter seu peso na direção da subida. Nunca acelere repentinamente ou faça mudanças bruscas de marcha. O veículo pode tombar para trás.

Nunca acione o freio traseiro enquanto estiver se movendo para trás.

Acione gradativamente o freio dianteiro.

Quando conseguir parar completamente o veículo, acione também o freio traseiro e o freio de estacionamento.

Primeiro desembarque o passageiro e em seguida desça do quadriciclo pelo lado da subida ou pelo lado que estiver mais acima.

Vire o veículo no sentido oposto e suba novamente, seguindo o procedimento descrito no Manual do Proprietário.

ADVERTÊNCIA



V00A1QQ

RISCO POTENCIAL

Operação incorreta sobre obstáculos.

O QUE PODE ACONTECER

Pode causar a perda de controle, a ejeção do passageiro ou uma colisão.

Pode causar a capotagem do veículo.

COMO EVITAR O RISCO

O condutor é responsável pela segurança de seu passageiro. Na dúvida, desembarque-o antes de pilotar por obstáculos. Sempre lembre-se de que a manobrabilidade e estabilidade do veículo podem ser afetadas ao carregar um passageiro.

Antes de operar em uma nova área, verifique os obstáculos.

Nunca tente dirigir sobre obstáculos grandes, tais como pedras ou árvores caídas.

Quando for dirigir sobre obstáculos, siga sempre os procedimentos apropriados conforme descrito no Manual do Proprietário.

ADVERTÊNCIA



V00A1RQ

RISCO POTENCIAL

Patinar ou deslizar incorretamente.

O QUE PODE ACONTECER

Pode perder o controle deste veículo.

Você pode adquirir tração repentinamente que poderia causar a capotagem do veículo ou a ejeção do passageiro.

COMO EVITAR O RISCO

Nunca derrape ou escorregue com um passageiro. Sempre lembre-se de que a manobrabilidade e estabilidade do veículo podem ser afetadas ao carregar um passageiro.

Aprenda a controlar com segurança derrapagens ou deslizamentos, praticando em baixa velocidade e em um terreno liso e plano.

Em superfícies extremamente escorregadias, tais como gelo, dirija devagar e atentamente a fim de reduzir as chances de perder o controle em uma derrapagem ou em um deslizamento.



V00A1SQ

RISCO POTENCIAL

Operar este veículo através de água profunda ou com corrente rápida.

O QUE PODE ACONTECER

Os pneus podem flutuar, provocando a perda de tração e perda de controle, que podem provocar um acidente.

COMO EVITAR O RISCO

Nunca operar este veículo em água com corrente rápida ou mais profunda do que o especificado mais adiante neste Manual do Proprietário.

Verificar a profundidade da água e a corrente antes de tentar cruzar qualquer água. A água nunca deve ficar acima dos pedais.

Lembre-se que os freios molhados diminuem a capacidade de frenagem. Teste os freios após sair da água. Se necessário, aplicar os mesmos diversas vezes para deixar o atrito secar as pastilhas. Não esqueça que a distância de freagem deve ser maior quando você leva um passageiro.

ADVERTÊNCIA



V00A1TQ

RISCO POTENCIAL

Operação incorreta da marcha à ré.

O QUE PODE ACONTECER

Você pode atingir um obstáculo ou uma pessoa atrás de você, causando lesões graves a ela.

COMO EVITAR O RISCO

Ao engatar a marcha à ré, verifique se não há obstáculos ou pessoas atrás do veículo. Quando for seguro prosseguir, faça-o lentamente. Leve em conta que o passageiro pode obstruir sua visão.



V00A00Q

RISCO POTENCIAL

Operar este veículo com pneus incorretos, ou com pressão incorreta ou desigual nos pneus.

O QUE PODE ACONTECER

Usar pneus incorretos neste veículo, ou operar este veículo com pressão incorreta ou desigual nos pneus pode provocar a perda de controle, o pneu pode explodir, o girar no próprio aro e aumentar o risco de acidente.

COMO EVITAR O RISCO

Use sempre pneus do tamanho e tipo especificados neste Manual do Proprietário.

Mantenha sempre os pneus calibrados com a pressão indicada neste Manual do Proprietário.

Sempre troque as rodas ou os pneus danificados.



V00A26Q

RISCO POTENCIAL

Operar este veículo com modificações incorretas.

O QUE PODE ACONTECER

A instalação incorreta de acessórios ou modificação neste veículo pode provocar mudanças no comportamento que em certas situações pode provocar um acidente.

COMO EVITAR O RISCO

Nunca modificar este veículo com instalação ou uso incorreto de acessórios. Todas as peças e todos os acessórios colocados neste veículo devem ser aprovados pela BRP e devem ser instalados e utilizados de acordo com as instruções. Se tiver alguma dúvida, consulte um revendedor autorizado Can-Am.

Nunca instale um banco de passageiro nem use bagageiros para transportar passageiros.

Modificações no veículo para aumentar a velocidade e o desempenho podem violar os termos e condições da garantia limitada do seu veículo. Além disso, certas modificações, incluindo a remoção de componentes do motor ou da exaustão, são ilegais, conforme a maioria das leis.

ADVERTÊNCIA



V00A1UQ

RISCO POTENCIAL

Sobrecarregar este veículo ou carregar ou rebocar carga incorretamente.

O QUE PODE ACONTECER

Pode provocar mudanças no comportamento do veículo, e pode provocar acidentes.

COMO EVITAR O RISCO

Nunca exceda os limites de carga estipulados para este veículo, inclusive o condutor e o passageiro, bem como outras cargas e acessórios acrescentados.

A carga deve ser distribuída apropriadamente e presa de forma segura.

Reduza a velocidade ao transportar cargas ou puxar um reboque. Considere uma distância maior para frenagem.

Siga sempre as instruções deste Manual do Proprietário para transportar cargas ou puxar um reboque.

ADVERTÊNCIA



V03M01Q

RISCO POTENCIAL

Transportar material inflamável ou perigoso pode provocar explosões.

O QUE PODE ACONTECER

Isto pode provocar lesões graves ou morte.

COMO EVITAR O RISCO

Nunca transportar material inflamável ou perigoso.

Ao ler este Manual do Proprietário, lembrar que:

ADVERTÊNCIA

Indica um risco potencial que, se não evitado, pode resultar em lesões graves ou morte.

PILOTANDO O VEÍCULO

Para aproveitar plenamente o prazer e o entusiasmo de pilotar este veículo, existem algumas regras e dicas básicas que você deve seguir. Algumas delas podem ser novas para você, enquanto outras podem ser comuns ou óbvias. Independente disso, pedimos que você reserve alguns minutos para ler este Manual do Proprietário na íntegra antes de operar este veículo.

As informações presentes neste Manual do Proprietário são limitadas. Recomendamos firmemente que você obtenha mais informações e treinamento com as autoridades locais, clube de quadriciclos, um organização com treinamento em quadriciclo reconhecida ou entre em contato com um revendedor autorizado Can-Am.

Somente EUA e Canada: para informar-se sobre o curso de treinamento mais perto de você ligue para o Specialty Vehicle Institute of America (SVIA) no telefone 1 800 877-2887 ou no Canadá para o Canada Safety Council (CSC) no telefone 1 (613) 739-1535 ramal. 227.

A Comissão de Segurança de Produtos para o Consumidor dos EUA e todos os fabricantes de quadriciclos não recomendam que pessoas com menos de 16 anos de idade dirijam um veículo cujo motor tenha mais de 90 cc. O passageiro deve ter pelo menos 12 anos de idade e deve ser capaz de manter seus pés nas pedaleiras e suas mãos nas braçadeiras durante o tempo todo da viagem. Para a segurança das crianças, recomendamos enfaticamente que você siga e aplique esta recomendação. Você é a única pessoa para julgar a capacidade dos pilotos e para entender os riscos e operar o veículo com segurança.

Pessoas com limitações físicas ou psicológicas podem correr altos riscos se expondo a capotagens ou colisões que podem resultar em ferimentos graves incluindo morte.

Fique completamente familiarizado com os controles operacionais e com a operação geral do veículo antes de se aventurar em condições fora-da-estrada. Pratique pilotando em uma área adequada livre de perigos e sinta a resposta de cada controle. Dirija em baixa velocidade. As velocidades mais altas exigem mais experiência, conhecimento e condições adequadas de direção.

A manobrabilidade, estabilidade e distância de freagem serão afetadas quando um passageiro estiver sentado no veículo. Reduza prudentemente a velocidade quando estiver dirigindo com um passageiro. Considerar uma distância maior para frenagem.

Nem todos os veículos são iguais. Cada um tem suas próprias características de desempenho, controles e recursos. Cada um se comporta de modo diferente.

Nunca assumir que o veículo pode ir a toda parte com segurança. Mudanças repentinas no terreno causadas por buracos, depressões, bancos de areia, terrenos mais macios, mais duros, ou outras irregularidades podem causar a perda de equilíbrio ou tornar o veículo instável. Para evitar isso, reduza a velocidade e sempre observe o terreno à frente. Se o veículo começar a cair ou tombar, normalmente o melhor conselho é saltar imediatamente do veículo... PARA LONGE do sentido do tombamento!

Verificação Antes da Operação

ADVERTÊNCIA

A verificação prévia é muito importante antes de utilizar o veículo. Sempre verifique o funcionamento correto dos controles importantes, aspectos de segurança e componentes mecânicos antes de dar a partida. Se não realizada como especificado aqui, podem ocorrer lesões graves ou morte.

Antes de usar este veículo, o operador deve sempre:

- Acionar o freio de estacionamento e verificar se ele funciona corretamente.
- Verificar a pressão e as condições dos pneus.
- Verificar se as rodas e os rolamentos apresentam algum desgaste ou danos.
- Verificar a localização dos controles e garantir que eles funcionem perfeitamente.
- Verificar se o guidão movimenta-se livremente.
- Acionar o controle do acelerador diversas vezes para assegurar que opera livremente. Deve voltar para posição normal quando solta.
- Acionar as alavancas de freio e pedal de freio para assegurar que os freios são acionados totalmente. Alavancas e pedal devem retornar completamente quando soltos.
- Assegurar-se de que a alavanca de câmbio esteja funcionando e posicioná-la na posição PARK.
- Verificar os níveis de combustível, óleo e líquido de arrefecimento.
- Verificar se há vazamentos de óleo no motor/na transmissão e nos componentes do sistema de direção.

- Assegurar que o registro de combustível está totalmente aberto na posição (ON).
- Limpar os faróis dianteiros e as luzes traseiras.
- Assegure que a tampa do compartimento de acesso dianteiro e o compartimento de armazenamento traseiro estão corretamente travados.
- Assegure que o assento do operador e também do passageiro ou a caixa de armazenamento estão no local e presa corretamente.
- Se transportar carga, respeitar a capacidade de carga. Verificar se a carga está corretamente presa aos bagageiros.
- Se puxar um reboque ou outro equipamento, respeitar a capacidade da corda e do reboque. Assegurar que a carreta esteja apropriadamente encaixada ao engate.
- Observar e sentir por peças soltas enquanto o motor estiver desligado. Verificar os fixadores.
- Assegurar que o caminho a percorrer está livre de pessoas e obstáculos.
- Verificar o funcionamento do interruptor de ignição, do botão de partida e de parada do motor, farol dianteiro, farol traseiro e luzes indicadoras.
- Verificar o assento do passageiro e a condição do encosto.
- Verifique a condição da barra.
- Informe ao passageiro à respeito das regras básicas para uma pilotagem segura.
- Certifique-se que o passageiro, se houver um, está sentado no lugar apropriado.
- Quando estiver instalado uma caixa de armazenamento (no lugar do assento traseiro), verifique se está presa corretamente.

- Dê a partida no motor e dirija para a frente devagar alguns metros e acione todos os freios, um de cada vez, para testá-los.
- Verificar o funcionamento do seletor de 2WD/4WD.

Corrija qualquer problema encontrado antes de dirigir. Procure um revendedor autorizado Can-Am se necessário.

Roupas Apropriadas

As condições climáticas devem ajudar a decidir o que vestir. Entretanto, é importante que o operador e o passageiro sempre vistam roupas de proteção apropriadas, incluindo um capacete apropriado, proteção para os olhos, botas, luvas, camisas de mangas compridas e calças compridas. O passageiro deve ter um capacete que possua um guarda queixo duro. Esse tipo de roupa protegerá você contra alguns dos pequenos riscos que podem ser encontrados em sua rota. O operador e o passageiro nunca devem usar roupas soltas, tais como cachecóis, que podem ficar presos no veículo ou em galhos de árvores e arbustos. Dependendo das condições, proteção anti-embaçantes ou óculos escuros podem ser necessários. Lentes com cores diferentes para óculos comuns ou escuros ajudam você a distinguir as variações do terreno. Óculos escuros devem ser usados apenas durante o dia.



Carregando Passageiro/Carga

Qualquer carga transportada no bagageiro do veículo afeta a sua estabilidade e o seu controle. Por isso, não ultrapasse os limites de carga estabelecidos pelo fabricante. Sempre verifique se a carga está fixada com segurança e se ela interfere com os controles do veículo. Saiba sempre que a “carga” pode escorregar ou cair e causar um acidente. Evite cargas que possam ser projetadas para os lados e ficar presas em galhos ou outros obstáculos. Evite cobrir e obstruir o farol ou a luz de freio com a carga. Sempre certifique-se de que qualquer trinco de compartimento de carga esteja fechado. Se a tampa removível do compartimento for retirada para transportar uma carga, certifique-se que a carga esteja bem segura e para que os pequenos objetos não possam “voar fora”. Amarre as tampas do compartimento.

Este veículo é projetado especificamente para transportar um condutor e UM (1) passageiro somente. O passageiro deve ficar sentado no seu respectivo assento e segurar o tempo todo na barra. NUNCA instale outro assento de passageiro que não seja o recomendado pela BRP. Não utilize os bagageiros ou seu lugar para transportar passageiro(s). Transportar mais de um (1) passageiro pode afetar a estabilidade e seu controle do veículo. Quando a caixa de transporte estiver instalada (no lugar do assento traseiro), o veículo torna-se um veículo de UM PILOTO (modelo 1-UP) e NENHUM PASSAGEIRO é permitido nele.

Puxando um Reboque (se houver)

Dirigir este veículo com um reboque aumenta consideravelmente o risco de virar, especialmente em uma ladeira. Se for usado um reboque, verifique se o seu engate é compatível com o engate do veículo. Assegure-se que o reboque está na posição horizontal em relação ao veículo. (Em alguns casos, pode ser necessária a instalação de uma extensão especial no engate do veículo). Utilize correntes de segurança para prender o reboque ao veículo. Este veículo talvez necessite de uma distância maior para parar se estiver puxando cargas pesadas, especialmente em superfícies inclinadas e quando um passageiro estiver à bordo. Cuidado para não derrapar ou deslizar. Quando estiver parado ou estacionado, calce as rodas do veículo e do reboque para evitar possíveis movimentos. Sempre verifique se a carga está distribuída igualmente no reboque. Tenha cuidado ao desengatar um reboque carregado, pois a sua carga pode cair sobre você ou outras pessoas. Não faça curvas em velocidade excessiva. Sempre utilize a marcha lenta e reduza bastante sua velocidade.

Trabalhando com seu Veículo

Seu veículo pode ajudar-lhe a realizar várias tarefas FÁCEIS, desde retirada de neve até puxar madeira ou transportar carga. Uma variedade de acessórios estão disponíveis em seu revendedor autorizado Can-Am. Entretanto, sempre respeite a capacidade de carga do veículo. Sobrecarregar o veículo pode desgastar os componentes além do limite e causar falhas. Para prevenir possíveis danos, é igualmente importante seguir as instruções e advertências que acompanham o acessório. Evite o esforço físico de erguer ou puxar cargas pesadas ou empurrar o veículo. (Continue lendo *PILOTAGEM RECREATIVA* abaixo).

Pilotagem Recreativa

Respeite os direitos e as limitações das outras pessoas. Evite áreas reservadas a outros tipos de veículos fora-de-estrada. Isto inclui pistas para veículos de neve, trilhas eqüestres, trilhas para esqui “cross country”, trilhas para bicicletas “mountain bike”, etc. Nunca assuma que não há outras pessoas no mesmo caminho. Estar preparado para parar ou sair para o lado se outro usuário da trilha aparecer na sua frente.

Associe-se a um clube de quadriciclo local. Eles darão a você um mapa e indicações sobre onde você pode pilotar. Se não houver um clube de veículo próximo a você, ajude a formar um. Atividades de pilotagem em grupo e clubes são uma experiência social muito agradável.

Sempre manter uma distância segura dos outros motoristas. O seu julgamento sobre velocidade, condições do terreno, clima, condição mecânica do seu veículo e a confiança nos outros pilotos que estão com você ajudará a definir adequadamente a distância segura apropriada. Este veículo, como qualquer outro veículo motorizado, não pode parar repentinamente. O manuseio, estabilidade e distância de frenagem do veículo podem ser afetados no caso de dirigir com um passageiro. Reduza prudentemente a velocidade quando estiver dirigindo com um passageiro. Considerar uma distância maior para frenagem.

Antes de dirigir, dizer para alguém para onde pretende ir e sua hora esperada de retorno. Nunca consumir álcool ou drogas antes ou durante a direção!

Dependendo da distância, carregar ferramentas adicionais ou equipamentos de emergência. Descubra onde você poderá reabastecer o veículo. Esteja preparado para todas as condições que você possa encontrar. Um estojo de primeiros socorros de emergência sempre deve ser considerado.

Meio Ambiente

Um dos benefícios deste veículo é poder ir pelo caminho para longe da maioria das comunidades. Entretanto, você deve sempre respeitar a natureza e o direito dos outros de desfrutá-la. Não pilote em áreas de proteção ambiental. Não dirija sobre plantações ou arbustos... nem corte árvores ou derrube cercas... não destrua o terreno com as rodas do veículo. “Desloque-se de Maneira Tranqüila”.

Perseguir a vida selvagem é ilegal em muitas áreas. Os animais selvagens podem morrer de exaustão após serem perseguidos por um veículo a motor. Se você encontrar animais na trilha, pare e observe silenciosamente e com cautela. Será uma das melhores memórias de sua vida.

Siga a regra... “o que você trouxe, você deve levar”. Não jogue lixo no ambiente. Não faça fogueiras a menos que tenha permissão para isso, e, mesmo assim, faça-o longe de áreas secas. Os perigos que você pode criar em uma trilha podem causar ferimentos a você e a outras pessoas, mesmo que seja em um outro momento.

Respeitar as fazendas. Sempre obtenha a permissão do proprietário das terras antes de pilotar nas suas terras. Respeite plantações, criações de animais e divisas de propriedade. Se chegar a um portão fechado, fechar novamente depois de passar.

Finalmente, não polua cursos d'água, lagos ou rios e não modifique o motor ou o sistema de silenciamento, nem retire qualquer um dos seus componentes.

Limitação de Projeto

Embora o veículo seja excepcionalmente robusto para a sua categoria, ele não deixa de ser um veículo leve por definição, e o seu uso deve ser restrito à finalidade prevista para ele.

A inclusão de peso em qualquer parte do veículo altera a sua estabilidade gravitacional e modifica o seu desempenho.

Direção fora de Rodovias

A própria natureza da operação fora da estrada é perigosa. Qualquer terreno que não tenha sido especialmente preparado para receber veículos representa um perigo inerente, pois a inclinação, o material do terreno e os declives exatos são imprevisíveis. O próprio terreno apresenta um elemento contínuo de perigo, que deve ser sabidamente aceito por qualquer um se aventurando no mesmo.

Um operador que leva um veículo para fora da estrada sempre deve tomar muito cuidado ao selecionar o caminho mais seguro e observar atentamente o terreno adiante. O veículo nunca deve ser operado por alguém que não está totalmente familiarizado com as instruções de direção aplicáveis ao veículo, nem deve ser operado em terreno inclinado ou traiçoeiro.

Precauções Gerais de Direção e Segurança

Cuidado, cautela, experiência e habilidade ao dirigir são as melhores precauções contra os perigos da direção de um veículo.

Sempre que houver a mínima dúvida de que o veículo pode ultrapassar com segurança um obstáculo ou uma determinada porção do terreno, sempre opte por um caminho alternativo.

Na operação fora da estrada, a potência e a tração, não a velocidade, são importantes. Nunca dirigir mais rápido que o permitido pela visibilidade e pela sua própria capacidade para selecionar uma rota segura.

Nunca perca de vista o terreno à sua frente, prestando muita atenção a mudanças repentinas de inclinação ou a obstáculos tais como pedras ou tocos de árvores, que podem levar à perda de estabilidade e fazer o veículo tombar ou capotar.

O manuseio, estabilidade e distância de frenagem do veículo podem ser afetados no caso de dirigir com um passageiro. Reduza prudentemente a velocidade quando estiver dirigindo com um passageiro. Considerar uma distância maior para frenagem.

Nunca dirija o veículo se os controles não funcionarem normalmente.

Ao dirigir de marcha à ré, verifique se o caminho atrás do veículo está livre de pessoas ou obstáculos. Dirija devagar e evite curvas fechadas. Leve em conta que o passageiro pode obstruir sua visão. Peça para o passageiro descer do veículo, caso necessário.

Quando parado ou estacionado, sempre aplicar o freio de estacionamento. Isso é especialmente importante ao parar o veículo em um terreno inclinado. Em inclinações muito acentuadas, ou se o veículo estiver transportando uma carga, as rodas devem ser travadas com pedras ou tijolos. Lembrar de desligar a válvula de combustível para a posição fechada.

Dirigindo em Aclives

Devido à configuração, este veículo tem excelente capacidade de subida, tanto que um tombamento é possível antes de perder a tração. Por exemplo, é comum encontrar situações de terreno em que o alto de uma colina sofreu erosão a ponto de fazer o cume elevar-se de maneira muito acentuada. O veículo pode adaptar-se rapidamente a essa condição, entretanto, para isso, quando a dianteira do veículo for levada a um ponto em que o equilíbrio seja transferido para a traseira, pode ocorrer um capotamento.

A mesma situação se aplica quando objetos enterrados fazem a frente do veículo subir mais do que o desejado. Se isso ocorrer, siga por um caminho alternativo. Estar ciente dos riscos ao dirigir pelo lado das colinas.

Também é aconselhável conhecer as condições do terreno do outro lado da colina ou do desnível. Muitas vezes existe uma queda brusca que é impossível negociar ou descer.

Direção em Declives

Este veículo pode subir declives mais acentuados do que pode descer com segurança. Portanto, é essencial assegurar que existe uma rota segura para descer um declive antes de subir.

Desacelerar em declives com terrenos escorregadios pode fazer o veículo deslizar como em um “tobogã”. Manter a velocidade estável e/ou acelerar um pouco para recuperar o controle.

Direção Transversal em Encostas

Sempre que possível essa operação deve ser evitada. Se for necessário, faça-o com extrema cautela. Desembarque sempre o passageiro antes de realizar esta operação. A direção transversal em encostas íngremes pode causar o capotamento do veículo. Além disso, superfícies escorregadias ou instáveis podem levar a um deslizamento lateral incontrolável. Não tente fazer curvas em declives escorregadios. Evitar todos os objetos ou depressões que intensificam a subida de um lado do veículo mais do que o outro, provocando assim o tombamento.

Valetas

Este veículo pára se as rodas dianteiras ou traseiras passarem por uma valeta. Se a valeta for muito inclinada ou profunda, o veículo pode mergulhar e capotar.

ADVERTÊNCIA

Evite a travessia de valetas. Dê marcha à ré e escolha um caminho alternativo.

Ao ler este Manual do Proprietário, lembrar que:

⚠️ ADVERTÊNCIA

Indica um risco potencial que, se não evitado, pode resultar em lesões graves ou morte.

Técnicas de Pilotagem

Dirigir seu veículo muito rápido para as condições pode resultar em lesões. Acelere apenas o suficiente para se deslocar com segurança. Estatísticas mostram que curvas feitas em alta velocidade normalmente resultam em acidentes e lesões. Nunca se esqueça de que este veículo é pesado! Seu peso próprio pode prender o motorista se cair sobre o mesmo.

Este veículo não é projetado para saltar nem pode fazer isso, ou o motorista absorve a energia dos altos impactos como os saltos. “Empinar” o veículo pode fazer com que ele caia sobre você. Ambas as práticas são de alto risco para você e seu passageiro e devem sempre ser evitadas.

Para manter o controle correto é muito recomendável manter as mãos no guidão e perto de todos os controles. O mesmo vale para os pés. Para reduzir a possibilidade de lesões nas pernas ou nos pés, mantenha sempre os seus pés sobre as pedaleiras. Não direcionar seus dedos dos pés para fora nem colocar seu pé para ajudar nas curvas uma vez que podem ser atingidos ou presos ao passar pelos obstáculos ou podem entrar em contato com as rodas. O passageiro deve manter suas mãos nas braçadeiras e seus pés nas pedaleiras o tempo todo.

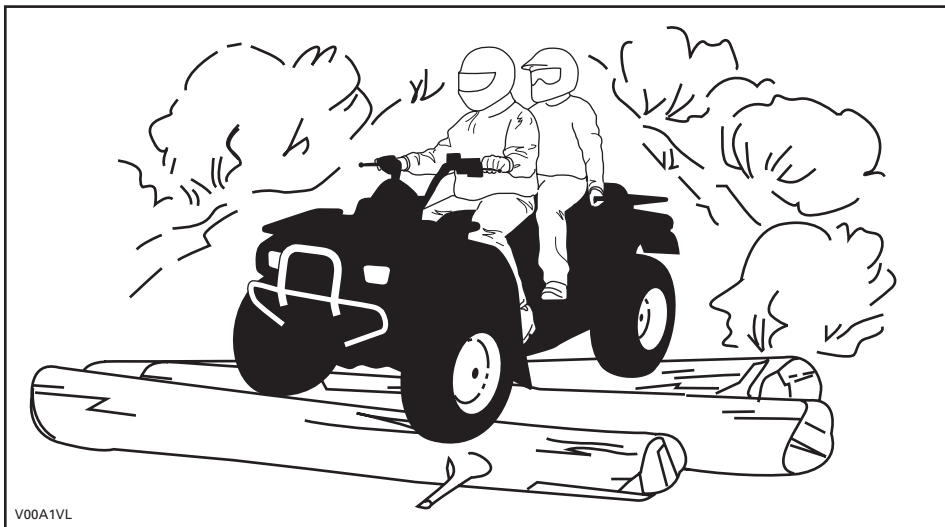

Embora o veículo conte com um sistema adequado de suspensão, terrenos acidentados ou "costelas de vaca" podem causar desconforto e até mesmo lesões nas costas. Muitas vezes pode ser necessário subir e descer no assento ou pilotar em uma posição encolhida. Reduza a velocidade e deixe as pernas flexionadas para absorverem o impacto.

Este veículo não é projetado para dirigir em estradas ou rodovias. (Em alguns lugares isto é uma prática ilegal). Dirigir o seu veículo em estradas ou rodovias pode causar uma colisão com outro veículo. Os pneus deste veículo não são adequados para pistas pavimentadas. O asfalto pode afetar negativamente o manuseio e o controle do veículo. Dirigir em estradas ou rodovias pode confundir os outros motoristas, especialmente se as luzes do seu veículo estiverem acesas. Se você precisar atravessar uma estrada, o piloto líder deve descer do veículo, observar e orientar os outros pilotos. Então, quem atravessar por último deve ajudar o líder na travessia. Não pilote nas calçadas. Elas foram criadas para o uso de pedestres.

A água pode ser um risco especial. Se for muito profunda, o veículo pode boiar e tombar. Verifique a profundidade da água e a correnteza antes de tentar atravessar qualquer curso d'água. A água não deve ultrapassar a altura das pedaleiras. Cuidado com superfícies escorregadias tais como pedras, grama, toras, etc., tanto na água como nas margens. Pode ocorrer a perda de tração. Não tente entrar na água em alta velocidade. A água age como um freio e pode derrubar o motorista.

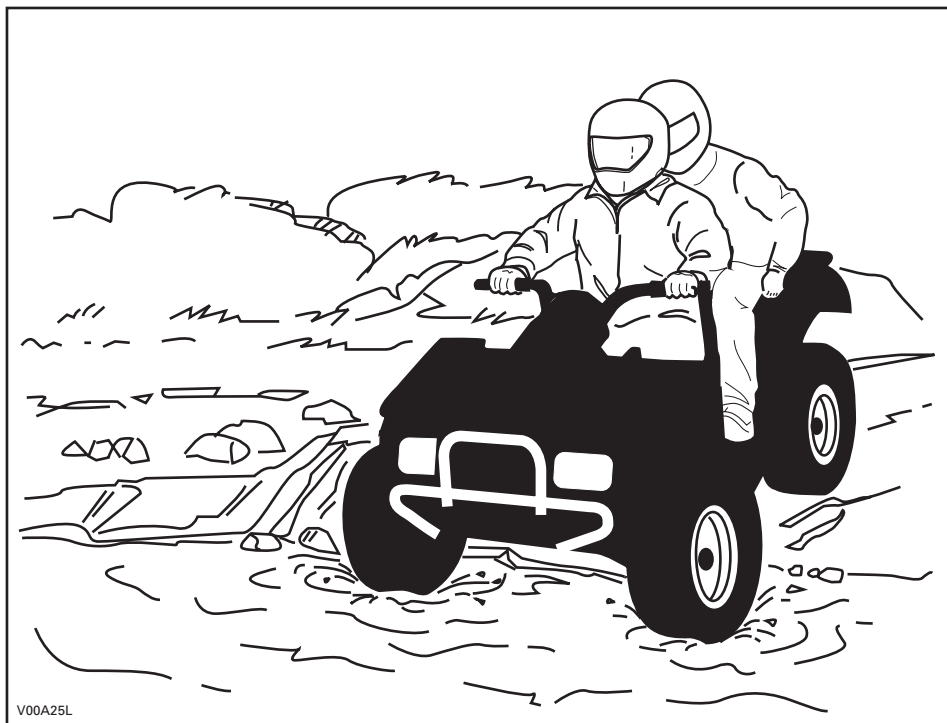

A água afeta a capacidade de frenagem do seu veículo. Seque os freios acionando-os algumas vezes depois que o veículo sair da água. A distância de frenagem do veículo pode ser afetada ao transportar um passageiro. Reduza prudentemente a velocidade quando estiver dirigindo com um passageiro. Considere uma distância maior para frenagem.

Lama e pântanos são encontrados perto da água. Esteja preparado para “buracos” repentinos ou mudanças de profundidade. Similarmente, ficar atento para riscos como pedras, troncos, etc., parcialmente cobertos pela vegetação.

Se você atravessar cursos d’água congelados, certifique-se de que a densidade e inteireza do gelo serão suficientes para suportar o peso total do condutor, do passageiro, do veículo e de sua carga. Sempre esteja atento para aberturas no gelo... isso certamente indica que a espessura do gelo é variável. O condutor é responsável pela segurança do passageiro. No caso de dúvida, não tentar cruzar.

O gelo também afeta o controle do veículo. Reduza a velocidade e não acelere rapidamente. Isso apenas fará as rodas girarem em falso e, possivelmente, fará o veículo tombar. Evite freadas bruscas. Isto também poderia resultar em um deslizamento descontrolado, tombo do veículo e ejeção do passageiro. A neve lamacenta deve ser evitada sempre já que pode bloquear a operação ou o controle do veículo. Nunca tente esta manobra quando há um passageiro no veículo. Sempre lembre-se de que a manobrabilidade e estabilidade do veículo podem ser afetadas ao carregar um passageiro.

Areia e dirigir em dunas de areia ou neve é outra experiência única, mas existem algumas precauções básicas que devem ser observadas. Areia molhada, profunda ou fina e neve podem causar a perda de tração e fazer o veículo derrapar, ficar encalhado ou atolar. Se isso ocorrer, procure uma base mais firme. Novamente, o melhor conselho é reduzir a velocidade e ficar atento às condições. Quando você carregar um passageiro, dirija devagar.

Ao dirigir em dunas de areia é recomendável equipar o veículo com uma bandeira de segurança do tipo antena. Isso tornará a sua localização mais visível para as pessoas que estiverem do outro lado da duna. Ande com cuidado se vir outra bandeira de segurança à frente. Como a bandeira de segurança do tipo antena pode prender e rebater no seu corpo se ficar presa, não usar em áreas onde existem galhos baixos ou obstáculos. Sempre lembre-se de que a manobrabilidade e estabilidade do veículo podem ser afetadas ao carregar um passageiro.

Dirigir sobre pedras soltas ou cascalho é muito similar a dirigir no gelo. Eles afetarão a capacidade de direção do veículo... possivelmente resultando em deslizamento ou ejeção do passageiro e capotagem especialmente em altas velocidades. Além disso, a distância de frenagem pode ser alterada. Não se esqueça de que acelerar repentinamente ou derrapar pode fazer com que pedras soltas sejam atiradas para trás no caminho de outros pilotos. Nunca fazer isto deliberadamente. Sempre lembre-se de que a manobrabilidade e estabilidade do veículo podem ser afetadas ao carregar um passageiro.

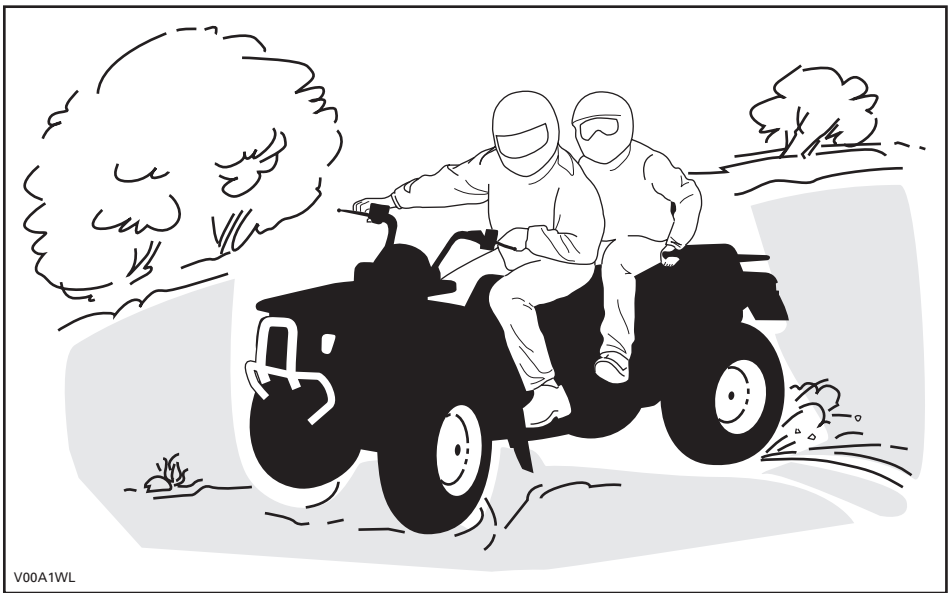

V00A1WL

Se você derrapar ou deslizar, pode ser útil virar o guidão na direção da derrapagem até que o controle seja recuperado. Nunca frear com força e travar as rodas.

Respeitar todos os avisos da trilha. Estão lá para ajudar a você e aos outros.

Os obstáculos na “trilha” devem ser ultrapassados com cuidado. Entre eles estão pedras soltas, árvores caídas, superfícies escorregadias, cercas, postes, aterros e depressões. Você deve evitar esses obstáculos sempre que for possível. Lembre-se de que alguns obstáculos são muito grandes ou perigosos para atravessar e devem ser evitados. O condutor é responsável pela segurança do passageiro e caso haja alguma dúvida, o passageiro deve descer antes de tentar passar pelos obstáculos. Pedras pequenas ou árvores caídas podem ser atravessadas com segurança... aproxime-se delas perpendicularmente. Fique de pé sobre as pedaleiras e mantenha seus joelhos flexionados. Ajuste a velocidade sem perder a força e não acelere rapidamente. Segure com firmeza o guidão ou a barra. Concentre o peso de corpo do condutor e do passageiro na parte traseira e prosiga. Não tente erguer as rodas dianteiras do veículo. Tomar cuidado porque o objeto pode ser escorregadio ou se mover durante o cruzamento.

Ao pilotar em colinas ou terrenos inclinados, duas coisas são muito importantes... esteja preparado para encontrar superfícies escorregadias ou variações de terreno e obstáculos... e posição corretamente o seu corpo. O condutor é responsável pela segurança do passageiro e caso haja alguma dúvida, o passageiro deve descer antes de tentar passar pelos obstáculos.

Aclives

Não esqueça que o condutor é responsável pela segurança do passageiro. Na dúvida, desembarque-o antes de subir uma encosta. Lembre-se sempre que o manuseio, estabilidade e distância de frenagem do veículo podem ser afetados no caso de dirigir com um passageiro.

Se você decidir manter o seu passageiro ele deve sincronizar os movimentos dele com os seus.

O condutor e o passageiro devem concentrar o peso de seu corpo na parte dianteira do veículo, na direção do cume da colina. Mantenha seus pés nas pedaleiras e mude para marcha lenta, depois acelere e quando necessário, mude a marcha rapidamente enquanto você está subindo. Não corra demais, pois isso pode fazer a dianteira do veículo sair do chão e cair sobre você. Se o aclive for muito acentuado e você não puder ir em frente, ou se o veículo começar a andar para trás, acione os freios, com cuidado para não deslizar. Desça do veículo, o passageiro primeiro, e faça uma curva em "U" ou "K" (andando para trás, ao lado do veículo no lado do aclive e com uma das mãos no manete de freio, lentamente atrás da traseira do veículo, em direção ao alto do aclive; depois, suba no veículo e dirija descendo). Sempre caminhe ou desça pelo lado do aclive, mantendo distância do veículo e das rodas em movimento. Não tente segurar o veículo se ele começar a tombar. Fique afastado. Não dirija em alta velocidade para passar o cume de uma colina. Os obstáculos, incluindo quedas bruscas, podem existir. O passageiro deve entrar no veículo somente depois ele ter voltado para um local seguro.

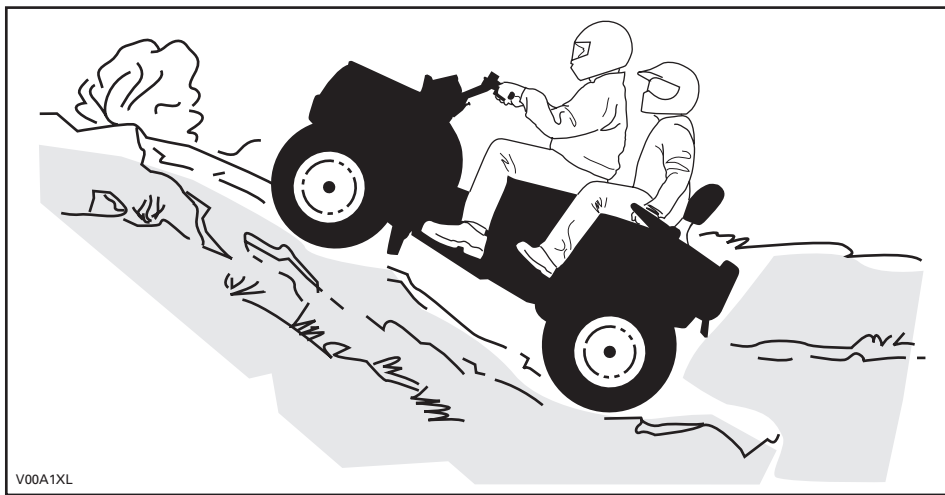

Declives

Não esqueça que o condutor é responsável pela segurança do passageiro. Na dúvida, desembarque-o antes de descer uma encosta. Lembre-se sempre que o manuseio, estabilidade e distância de frenagem do veículo podem ser afetados no caso de dirigir com um passageiro.

Se você decidir manter o seu passageiro ele deve sincronizar os movimentos dele com os seus.

O condutor e o passageiro devem concentrar o peso de seu corpo na parte traseira do veículo. Acione os freios gradualmente para evitar derrapagens. Não pilote em um declive apenas com a compressão do motor ou com a marcha desengatada.

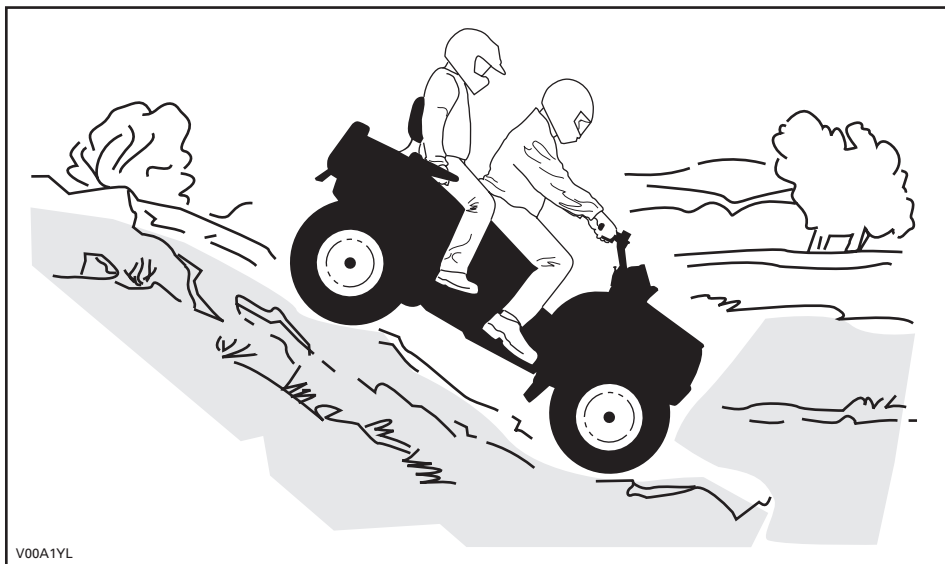

Direção Transversal em Encostas

Não esqueça que o condutor é responsável pela segurança do passageiro. Na dúvida, desembarque-o antes de prosseguir. Lembre-se sempre que o manuseio, estabilidade e distância de frenagem do veículo podem ser afetados no caso de dirigir com um passageiro.

Se você decidir manter o seu passageiro ele deve sincronizar os movimentos dele com os seus.

Esse é um dos tipos de pilotagem **mais arriscados**, pois pode alterar radicalmente o equilíbrio do veículo. Isso deve ser evitado sempre que possível. Porém, se for necessário, é importante que o condutor e o passageiro mantenham o peso de seu corpo **SEMPRE** no lado para cima da colina e estejam preparados para descer daquele lado, caso o veículo comece a tombar. **Não tente impedir o tombamento ou impedir que o veículo se danifique.**

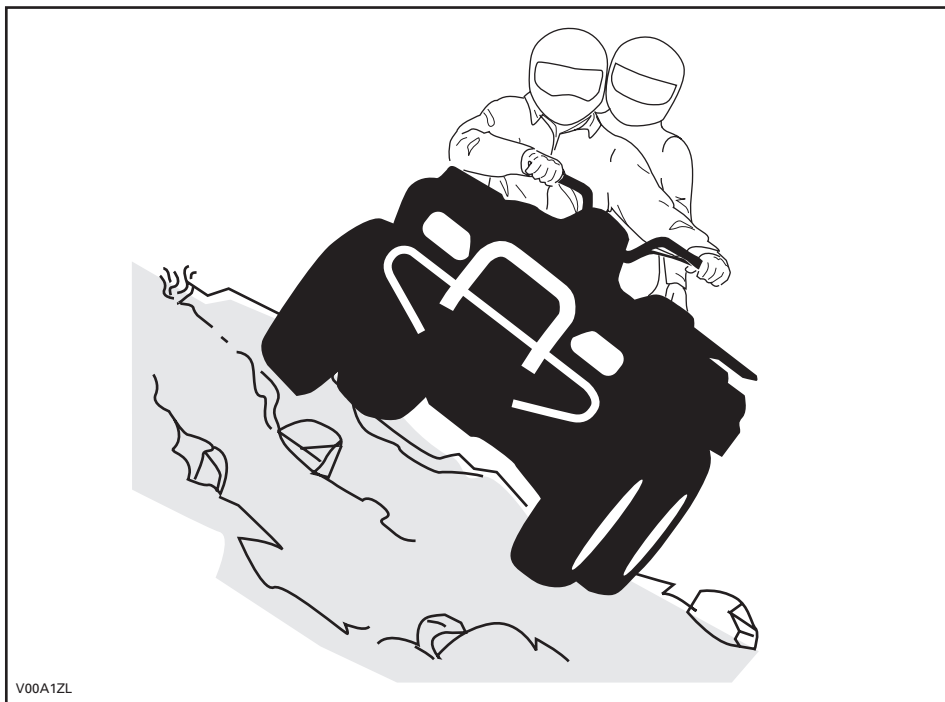

V00A1ZL

Manutenção de Rotina

Após terminar de pilotar, é prudente remover o acúmulo de gelo, neve, lama e sujeira. Isso não apenas ajuda a manter o seu veículo por mais tempo em boas condições de revenda, mas também elimina possíveis riscos na próxima vez em que você usar o veículo. Lave o seu veículo com água morna com sabão, e deixe secar. (Uma toalha pode ser útil). Não lave o seu veículo em locais abertos quando a temperatura estiver abaixo de zero. Lubrifique o veículo adequadamente conforme descrito na seção *MANUTENÇÃO*.

Parte da sua responsabilidade em relação à segurança é seguir o conteúdo deste Manual do Proprietário. Ele dá conselhos valiosos sobre como cuidar corretamente do seu veículo. Se você precisar de mais assistência, o seu revendedor autorizado Can-Am estará sempre disposto a ajudar.

Modificações no veículo para aumentar a velocidade e o desempenho podem violar os termos e condições da garantia limitada do seu veículo. Além disso, certas modificações, incluindo a remoção de componentes do motor ou da exaustão, são ilegais, conforme a maioria das leis.

Trocar o tamanho da roda e/ou do pneu pode afetar a estabilidade do veículo. Pneus com pressão incorreta podem causar o estouro ou a saída do pneu do seu aro, fazendo com que ele se perca ou fique danificado. As rodas ou pneus danificados devem sempre ser substituídos.

O manuseio, estabilidade e distância de frenagem do veículo podem ser afetados no caso de dirigir com um passageiro. Reduza prudentemente a velocidade quando estiver dirigindo com um passageiro. Considerar uma distância maior para frenagem.

O condutor é responsável pela segurança do passageiro. Caso haja alguma dúvida, o passageiro deve descer antes da realização da manobra. Use bom senso.

Ao ler este Manual do Proprietário, lembrar que:













ADVERTÊNCIA

Indica um risco potencial que, se não evitado, pode resultar em lesões graves ou morte.

ETIQUETAS PENDURADAS

Este veículo vem com uma etiqueta pendurada e outras etiquetas contendo informações importantes de segurança.

Qualquer pessoa que dirija este veículo deve ler e compreender essas instruções antes de dirigir.

<p>2-UP-FORDON</p> <p>EJ FÖR FÖRARE UNDER 16 ÅR EJ FÖR PASSAGERARE UNDER 12 ÅR TA ALDRIG MER ÄN 1 PASSAGERARE</p> <hr/> <p>DETTA FORDON ÄR ENBART AVSETT FÖR TERRÄNGANVÄNDNING.</p> <hr/> <p>BOMBARDIERS SÄKERHETSKURS FÖR 2-UP ATV-FORDON ÄR OBLIGATORISK. TITTA PÅ SÄKERHETSVIDEON, LÄS OCH SE TILL ATT DU FÖRSTÅR INSTRUKTIONSBOKEN OCH ALLA VARNINGSEKALER PÅ FORDONET INNAN DU BÖRJAR KÖRA.</p> <hr/> <p>KONTAKTA ÅTERFÖRSÄLJAREN FÖR INFORMATION OM LAGAR OCH FÖRORDNINGAR BETRÄFFANDE FORDONETS ANVÄNDNING.</p> <p>Denna etikett får ej avlägsnas före försäljning.</p>	<p>⚠ VARNING</p> <p>Felaktig användning av fordonet kan resultera i ALLVARLIGA PERSONSKADOR eller DÖD.</p> <table border="0"><tr><td></td><td></td><td></td><td></td></tr><tr><td>FÖRARE OCH PASSAGERARE SKA ALLTID BÄRA GODKÄND HJÄLM OCH SKYDDSTRÜSTNING.</td><td>FÄR EJ ANVÄNDAS PÅ ALLMÄN VÄG.</td><td>TA ALDRIG MER ÄN 1 PASSAGERARE.</td><td>KÖR ALDRIG MED ALKOHOL I KROPPEN.</td></tr></table> <p>Kör ALDRIG denna ATV:</p> <ul style="list-style-type: none">utan lämplig 2-UP ATV-träning eller -instruktion.i för hög hastighet för din skicklighet eller körförhållandena.på allmän väg - du riskerar att kollidera med ett annat fordon. <p>FÖRAREN MÅSTE ALLTID:</p> <ul style="list-style-type: none">använda korrekt körteknik för att undvika vältning i backar, svår terräng eller svängar.undvika vägbeläggningar - de kan allvarligt försämra väghållningen och kontrollen.sänka hastigheten och alltid vara extra försiktig vid körning med en passagerare - låt passageraren stiga av när förhållandena kräver det.se till att passageraren läser och förstår denna dekal och dekalen om passagerarsäkerhet. <p>TA FRAM OCH LÄS INSTRUKTIONSBOKEN. FÖLJ ALLA ANVISNINGAR & VARNINGAR.</p> <p>Denna etikett får ej avlägsnas före försäljning. 704900906</p>					FÖRARE OCH PASSAGERARE SKA ALLTID BÄRA GODKÄND HJÄLM OCH SKYDDSTRÜSTNING.	FÄR EJ ANVÄNDAS PÅ ALLMÄN VÄG.	TA ALDRIG MER ÄN 1 PASSAGERARE.	KÖR ALDRIG MED ALKOHOL I KROPPEN.
									
FÖRARE OCH PASSAGERARE SKA ALLTID BÄRA GODKÄND HJÄLM OCH SKYDDSTRÜSTNING.	FÄR EJ ANVÄNDAS PÅ ALLMÄN VÄG.	TA ALDRIG MER ÄN 1 PASSAGERARE.	KÖR ALDRIG MED ALKOHOL I KROPPEN.						

Somente EUA e Canadá

BESKRIVNING AV FORDONSMOTOR:

XXXXX

EPA-GODKÄND

NER (NORMERAD UTSLÄPPSNIVÅ) = X
PÅ EN SKALA FRÅN 0 TILL 10,
DÄR 0 ÄR RENAST

* FÄR EJ AVLÄGSNAS FÖRE FÖRSÄLJNING



704901107

vmo2006-005-009_en

ETIQUETAS NO PRODUTO

As seguintes etiquetas estão no seu veículo e devem ser consideradas como partes permanentes do veículo. Caso alguma esteja faltando ou danificada, é possível substituí-la sem nenhum custo. Procure um revendedor autorizado Can-Am.

NOTA: As ilustrações a seguir usadas neste Manual do Proprietário são apenas uma representação geral. O seu modelo pode ser diferente.

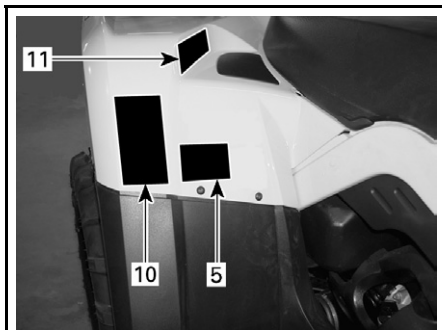

vmo2007-011-002_a

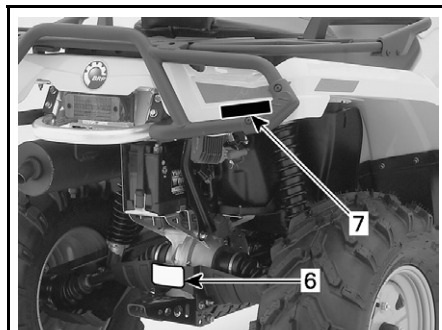

vmo2007-003-006_a

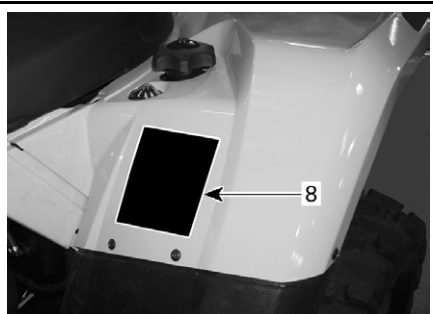

vmo2007-011-003_a

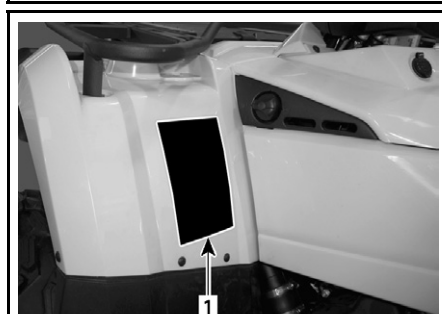

vmo2007-011-004_a

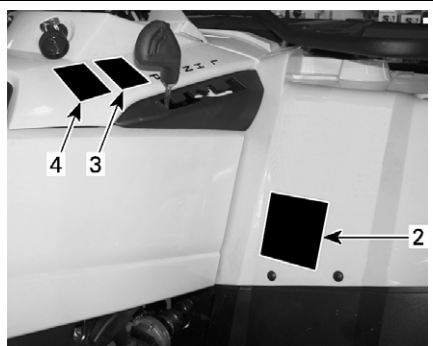

vmo2007-011-001_a



vmo2007-011-005_a

Etiqueta 1

⚠ VARNING

Felaktig användning av fordonet kan resultera i ALLVARLIGA PERSONSKADOR eller DÖD.

			
FÖRARE OCH PASSAGERARE SKA ALLTID BÄRA GODKÄND HJÄLM OCH SKYDDSTRÜST- NING.	FÄR EJ ANVÄNDAS PÅ ALLMÄN VÄG.	TA ALDRIG MER ÄN 1 PASSAGERARE.	KÖR ALDRIG MED DROGER ELLER ALKOHOL I KROPPEN.

Kör **ALDRIG** denna ATV:

- Utan lämplig 2-UP ATV-träning eller -instruktion.
- i för hög hastighet för din skicklighet eller körförhållandena.
- på allmän väg - du riskerar att kollidera med ett annat fordon.

FÖRAREN MÅSTE ALLTID:

- använda korrekt körteknik för att undvika att fordonet välter i backar, svår terräng eller svängar.
- undvika vägbeläggningar - de kan allvarigt försämrade väghållningen och kontrollen.
- sänka hastigheten och alltid vara extra försiktig vid körning med en passagerare - låt passageraren stiga av när förhållandena kräver det.
- se till att passageraren läser och förstår denna dekal och dekalen om passagerarsäkerhet.

TA FRAM OCH LÄS INSTRUKTIONSBOKEN.
FÖLJ ALLA ANVISNINGAR & VARNINGAR.

704900904

V00MOCY

Etiqueta 2

⚠ VARNING



**FÖRARE
UNDER
16**

Att köra detta fordon om du är under 16 innebär ökad risk för **ALLVARLIGA PERSONSKADOR** och **DÖD** för både förare och passagerare.

Kör **ALDRIG** detta fordon om du är under 16.
Ta **ALDRIG** mer än 1 passagerare.

704 900 515

V01M0RY

Etiqueta 3

SE UPP

- ATV-maskinen **MÅSTE** stannas före växling med växelspaken.
- Bromsa alltid med fotbroms för växling från Parkering (P) och Neutral (N).

704 900 470

V07M06Y

Etiqueta 4

SE UPP

ATV-maskinen **MÅSTE** stannas före urkoppling av 4-hjulsdrift.

Mekaniska skador kan uppstå om 4-hjulsdriften kopplas i eller ur under körning.

704 900 471

V07M07Y

Etiqueta 5

⚠ VARNING

PASSAGERARSÄKERHET för minskad risk för ALLVARLIGA SKADOR ELLER DÖD.

	TA ALDRIG MED PASSAGERARE UNDER 12 ÅR		TA ALDRIG MER ÄN 1 PASSAGERARE		KÖR ALDRIG MED DROGER ELLER ALKOHOL I KROPPEN
-------------------------------------------------------------------------------------	---------------------------------------------	-------------------------------------------------------------------------------------	--------------------------------------	-------------------------------------------------------------------------------------	--------------------------------------------------------

Ta **ALDRIG** med en passagerare som är för liten för att hålla fötterna stadigt på fotstöden och ett fast grepp i handtagen.
PASSAGERAREN MÅSTE ALLTID:

- bära godkänd hjälm och skyddsutrustning.
- hålla ett fast grepp om handtagen och fötterna stadigt på fotstöden.
- be föraren sänka farten eller stanna vid obehövlig körning - stiga av och gå om förhållandena kräver.

704 901 515

vmo2006-008-003_aen

Etiqueta 6

 VARNING
<p>Fellastning av släp kan leda till förlust av kontroll över fordonet, vilket kan få svåra personskador eller död som följd.</p> <ul style="list-style-type: none"> • Maximal dragvikt: XXX kg (XXX lb). • Maximal dragstångsvikt: XX kg (XX lb).
704900766

vmo2006-016-008_en

Etiqueta 7

Modelos EUA e Canada

 VARNING
<p>Låt ALDRIG passagerare sitta här.</p> <ul style="list-style-type: none"> • MAX. LAST FRAM: X kg (X lb) jämnt fördelat. • MAX. LAST BAK: X kg (X lb) jämnt fördelat. (Inklusive dragstångsvikt i förekommande fall)
704 001 000

vmo2006-005-010_en

PÁRA-LAMA TRASEIRO E DIANTEIRO

Modelos Internacionais

 VARNING
<p>Låt ALDRIG passagerare sitta här.</p> <ul style="list-style-type: none"> • MAX. LAST FRAM: X kg (X lb) jämnt fördelat. • MAX. LAST BAK: X kg (X lb) jämnt fördelat. (Inklusive dragstångsvikt i förekommande fall)
704 001 000

vmo2006-005-010_en

SOMENTE PÁRA-LAMA DIANTEIRO

Etiqueta 8

 VARNING							
<p>Fel däcktryck eller överbelastning kan leda till kontrollförlust, som kan resultera i SVÅRA SKADOR eller DÖD.</p>	<table border="1"> <tr> <td>LAST</td> <td>DÄCKTRYCK, KALLA DÄCK</td> </tr> <tr> <td>UPP-TILL XXX kg (XXX lb)</td> <td>FRAM MAX: XX,X kPa (X,X psi) MIN: XX,X kPa (X,X psi)</td> </tr> <tr> <td></td> <td>BAK MAX: XX,X kPa (X,X psi) MIN: XX,X kPa (X,X psi)</td> </tr> </table>	LAST	DÄCKTRYCK, KALLA DÄCK	UPP-TILL XXX kg (XXX lb)	FRAM MAX: XX,X kPa (X,X psi) MIN: XX,X kPa (X,X psi)		BAK MAX: XX,X kPa (X,X psi) MIN: XX,X kPa (X,X psi)
LAST	DÄCKTRYCK, KALLA DÄCK						
UPP-TILL XXX kg (XXX lb)	FRAM MAX: XX,X kPa (X,X psi) MIN: XX,X kPa (X,X psi)						
	BAK MAX: XX,X kPa (X,X psi) MIN: XX,X kPa (X,X psi)						
<p>Bibeåhåll ALLTID korrekt tryck i däcken enligt ovan. Pumpa upp till max lufttryck när fordonet är lastat.</p> <p>Använd ALDRIG lägre tryck än det minimala. Det kan få däckat att lossna från fälgan.</p> <p>Överskrid ALDRIG fordonets lastkapacitet på XXX kg (XXX lb), vilket inkluderar vikten av förare, last, tillbehör och dragstång.</p> <p>ATV - LAST och SLÅP</p> <ul style="list-style-type: none"> • Körning med last/passagerare eller släp kan inverka på fordonets stabilitet och väghållning. Lasten måste vara korrekt fördelad på räckena. • Vid körning med last, passagerare eller släp: <ul style="list-style-type: none"> - Sänk hastigheten. - Se till att du har större avstånd för inbromsning. - Undvik stark lutning och svår terräng. 							
704901120							

vmo2006-008-004_aen

Etiqueta 9

EMISSION CONTROL INFORMATION		
<p>THIS VEHICLE IS CERTIFIED TO OPERATE ON UNLEADED GASOLINE AND MEETS TO [XXX] U.S., EPA AND CALIFORNIA REGULATIONS FOR ATV SI ENGINES.</p>		
ENGINE FAMILY	XXXXXX.XXXXXX	MOTORFAMILJ
CERTIFICATION STANDARD (FEL)	XXXXXXXXXXXXXXXX	CERTIFIKERINGSSTANDARD (F.E.L.)
ENGINE DISPLACEMENT	XXXXXXXXXX	CYLINDERVOLYM
EXHAUST EMISSION CONTROL SYSTEM	XXXX	SYSTEM FÖR UTSLÄPPSKONTROLL
<p>INFORMATION OM UTSLÄPPSKONTROLL</p> <p>DETTA FORDON ÄR CERTIFIERAT FÖR BLIVRI BENSIN OCH UPPFYLLETT EPA- OCH KALIFORNIA-REGLERNA [XXXX] FÖR ATV-FORGASARMOTORER.</p> <p>SEE OPERATOR'S GUIDE FOR MAINTENANCE SPECIFICATIONS SE INSTRUKTIONSBOKEN FÖR UNDERHÅLLSPECIFIKATIONER BOMBARDIER RECREATIONAL PRODUCTS INC.</p>		
vmo2007-002-002		

LOCALIZADO EMBAIXO DO ASSENTO, NA BARRA SUPERIOR DO QUADRO

Etiqueta 10



DA FND OG LES BRUGERVEJLEDNINGEN, OVERHOLD ALLE INSTRUKTIONER OG ADVARSLER.

NL ZOEK DE GEBRUIKERSHANDLEIDING OP EN LEES HEM. HOUD U AAN ALLE AANWIJZINGEN EN WAARSCHUWINGEN.

FR LOCALISER ET LIRE LE GUIDE DE L'OPERATEUR. SUIVRE TOUTS LES CONSIGNES ET AVERTISSEMENTS.

FI PAIKANNA JA LUE KÄYTTÄJÄN OPAS. NOUDATA KÄYTTÖOHJEITA JA VAROITUKSIA.

DE BETRIEBSANLEITUNG AUSFINDIG MACHEN UND LESEN. ALLE ANWEISUNGEN UND WARNHINWEISE BEFOLGEN.



EL ΒΡΕΙΤΕ ΚΑΙ ΔΙΑΒΑΣΤΕ ΤΟΝ ΟΔΗΓΟ ΧΕΙΡΣΤΗ, ΑΚΟΛΟΥΘΗΣΤΕ ΟΛΕΣ ΤΙΣ ΟΔΗΓΙΕΣ ΚΑΙ ΠΡΟΕΙΔΟΓΜΗΧΕΙΕΣ.

IT LEGGERE IL MANUALE DELL'OPERATORE. SEGUIRE TUTTE LE ISTRUZIONI E AVVERTENZE.

PT LOCALIZAR E LER O GUIA DE OPERAÇÃO, OBSERVAR TODAS AS INSTRUÇÕES E MENSAGENS DE AVISO.

ES UBICAR Y LEER LA GUÍA DEL OPERADOR. ATENERSE A TODAS LAS INSTRUCCIONES Y MENSAJES DE ADVERTENCIA.

SV TA REDA PÅ INSTRUKTIONSBOKEN OCH LÄS DEN. UPPMÄRKSAMMA ALLA ANVISNINGAR OCH VARNINGAR.

704 901 177

vmo2006-014-003_a

 **VARNING**

• Låt ALDRIG passagerare sitta här.
• MAX. LAST FRAM: X kg (X lb) jämnt fördelat.
• MAX. LAST BAK: X kg (X lb) jämnt fördelat.
(Inklusive dragstängsvikt i förekommande fall)

704 901 000

vmo2006-005-010_en

SOMENTE PÁRA-LAMA TRASEIRO

Ao ler este Manual do Proprietário, lembrar que:

 **ADVERTÊNCIA**

Indica um risco potencial que, se não evitado, pode resultar em lesões graves ou morte.

INFORMAÇÃO SOBRE O VEÍCULO

COMO IDENTIFICAR O SEU VEÍCULO

Os componentes principais do seu veículo (motor e carroceria) são identificados por diferentes números de série. Às vezes pode ser necessário localizar esses números para fins de garantia ou para localizar o seu veículo em caso de furto ou roubo. Esses números são exigidos pelo revendedor autorizado Can-Am para comunicar corretamente as ocorrências de garantia. Nenhuma garantia será autorizada pela BRP se o número de identificação do motor (EIN) ou o número de identificação do veículo (VIN) for removido ou mutilado de alguma forma. Recomendamos anotar todos os números de série do seu veículo e fornecer os mesmos para sua companhia de seguros.

Localização do Número de Identificação do Motor e do Veículo

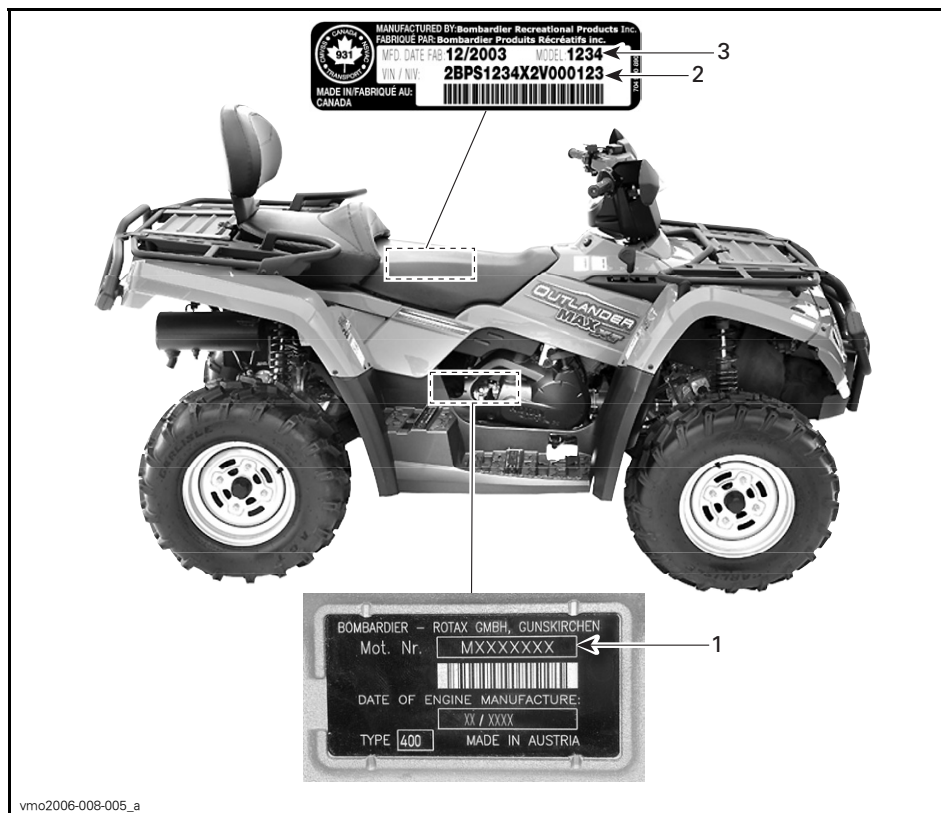

TÍPICO

1. EIN (Número de Identificação do Motor)
2. VIN (Número de Identificação do Veículo)
3. Modelo:

Etiqueta de Conformidade

Esta etiqueta indica a conformidade do veículo em muitos países.

LOCALIZAÇÃO DA ETIQUETA	
Série Outlander MAX	Embaixo do assento, na barra superior do quadro



EUA E CANADÁ



OUTROS PAÍSES NO MUNDO

NORMA PARA SISTEMAS DE CONTROLE DE EMISSÃO DE RUÍDOS

Somente EUA e Canadá

É Proibido Adulterar o Sistema de Controle de Ruídos!

As leis federais norte-americanas e as leis das províncias canadenses podem proibir as seguintes ações diretas ou indiretas:

1. A remoção ou substituição por qualquer pessoa que não seja por propósito de manutenção, reparo ou troca de qualquer dispositivo ou elemento incorporado ao projeto de qualquer veículo novo com o propósito de controle de ruído antes da venda ou distribuição o último comprador ou enquanto estiver em uso ou
2. O uso do veículo antes deste dispositivo ou elemento de projeto ser removido ou tornar-se inoperante por qualquer pessoa.

Entre os atos considerados adulteração estão os seguintes:

1. Retirada, alteração ou perfuração do silenciador ou de qualquer componente do motor que seja responsável pela expulsão dos gases de escape do motor.
2. Retirada, alteração ou perfuração de qualquer parte do sistema de admissão.
3. Substituição de qualquer peça móvel do veículo ou de peças do sistema de escape ou admissão por peças que não sejam as especificadas pelo fabricante.
4. Falta de manutenção adequada.

REQUISITOS DE EMISSÕES

Somente EUA

A CARB (California Air Resources Board, Direção de Recursos Atmosféricos da Califórnia) exige que o seu veículo cumpra as normas pertinentes de emissão de gases de escape durante a vida útil do mesmo, desde que operado e mantido de acordo com as instruções fornecidas.

Uma Etiqueta Vermelha de não conformidade (bem como uma Etiqueta Verde) é obtida anualmente na ocasião do registro do Veículo na Califórnia. A etiqueta apropriada é indicada pelo número de identificação do veículo (no 8º caractere indicado aqui).

CATEGORIA DO VEÍCULO	8 º CARACTERE DO VIN
Etiqueta Vermelha de Não Conformidade	Deve conter um C ou 3
Etiqueta Verde de Conformidade	Qualquer designação alfanumérica diferente de C ou 3

PERÍODO DE AMACIAMENTO

Motor

Um período de amaciamento de 10 horas de operação é necessário antes que o veículo possa ser dirigido constantemente na sua rotação máxima.

CUIDADO: Nunca misture óleo e combustível. Este veículo possui um motor de 4 tempos. O óleo deve ser adicionado apenas no cárter do motor.

Durante esse período, a rotação máxima não deve ultrapassar 3/4. Entretanto, pequenas variações de aceleração e velocidade totais contribuem para um amaciamento adequado. Aceleração total prolongada, manutenção de velocidade de cruzeiro por longos períodos e superaquecimento do motor prejudicam o período de amaciamento.

Correia

Uma correia nova exige um período de adaptação de 50 km (30 milhas). Evite aceleração/desaceleração bruscas, rebocar cargas ou trafegar em alta velocidade.

Inspeção de 10 horas

NOTA: A revisão das 10 horas será realizada às custas do proprietário do veículo.

Como ocorre com qualquer peça de precisão de equipamentos mecânicos, sugerimos que, após as 10 primeiras horas, 300 km (185 milhas) ou 30 dias após a compra, o que ocorrer primeiro, o seu veículo seja revisado por um revendedor autorizado Can-Am. Essa inspeção fornece a oportunidade de discutir as dúvidas encontradas durante as primeiras horas de operação.

CONTROLES/INSTRUMENTOS/EQUIPAMENTOS

NOTA: Alguns controles/instrumentos/equipamentos são opcionais.

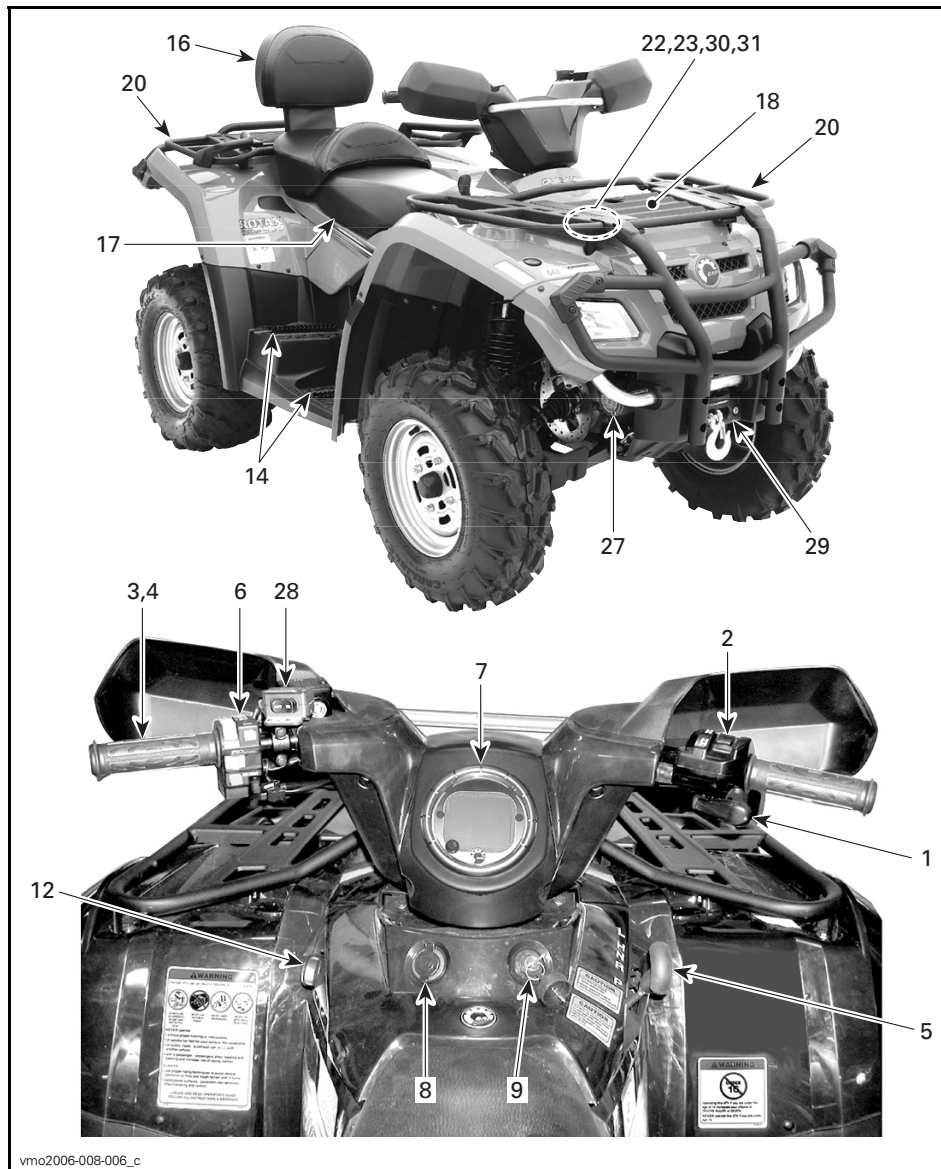

vmo2006-008-006_c

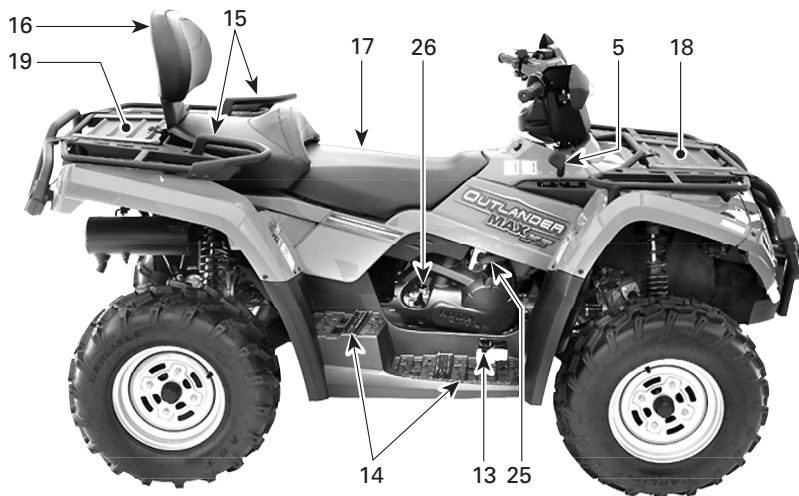

vmo2006-008-007_b

Ao ler este Manual do Proprietário, lembrar que:

⚠️ ADVERTÊNCIA

Indica um risco potencial que, se não evitado, pode resultar em lesões graves ou morte.

NOTA: Esta seção apresenta as funções básicas dos vários controles do seu veículo. Para obter mais detalhes sobre o funcionamento de um controle junto com outros, consulte as *INSTRUÇÕES DE OPERAÇÃO* mais adiante nesta seção.

1) Alavanca do Acelerador

Quando empurrada, aumenta a velocidade do motor permitindo engatar a transmissão na marcha selecionada.

Quando é solta, a velocidade do motor volta automaticamente ao ponto morto e o veículo desacelera gradualmente.

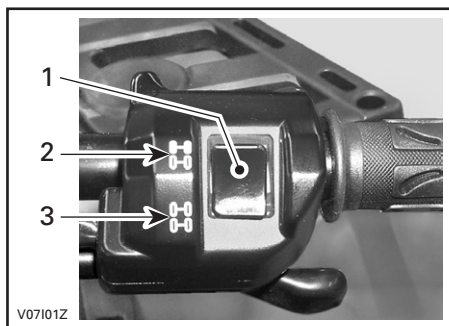

TÍPICO

1. Seletor
2. Posição 2WD
3. Posição 4WD

3) Alavanca de freio

Quando apertada, os freios dianteiro e traseiro são acionados. Quando é solta, a alavanca do freio deve voltar automaticamente à sua posição original. O efeito de frenagem é proporcional à força aplicada na alavanca e ao tipo e condição do terreno.

NOTA: Assim como os outros veículos de rodas, o peso do veículo é transferido para as rodas da frente quando freamos. Para obter uma eficiência maior de frenagem, o sistema de freios distribui mais força de frenagem para as rodas dianteiras. Isto afetará o manuseio e o controle de direção quando freamos com vigor. Leve isto em consideração quando frear.

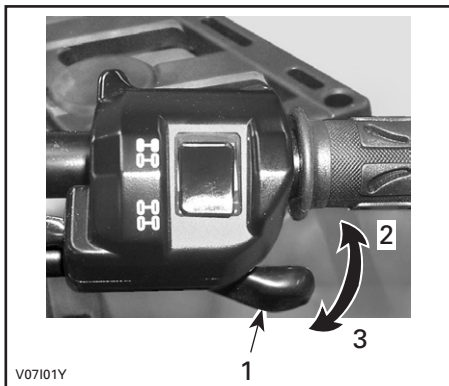

TÍPICO

1. Alavanca do acelerador
2. Para acelerar
3. Para desacelerar

2) Seletor 2WD/4WD

Este seletor permite escolher entre a tração 2WD (em duas rodas) e 4WD (nas quatro rodas).

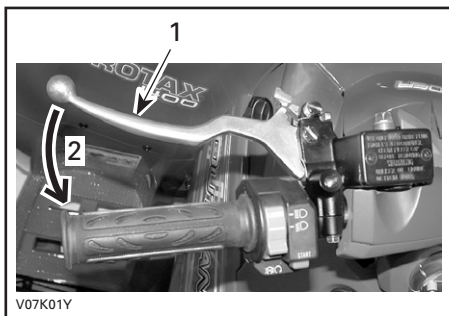

TÍPICO

1. Alavanca de freio
2. Aplicar os freios

4) Freio de Estacionamento

Quando é acionado, impede que o veículo se movimente. Útil quando o freio necessita ser travado, por exemplo, durante a realização de uma curva em K, transporte ou quando o veículo não está em operação.

⚠️ ADVERTÊNCIA

Sempre use o freio de estacionamento e acione a posição PARK na alavanca de câmbio quando o veículo não estiver sendo usado.

⚠️ ADVERTÊNCIA

Certifique-se que os freios estejam totalmente desengatados antes de operar o veículo.

Quando dirigir o veículo, os freios que são arrastados por uma pressão contínua na alavanca podem provocar danos ao sistema do freio, provocando perda da capacidade de frenagem e/ou incêndio.

Para acionar o mecanismo: Aperte a alavanca do freio e mantenha pressionada enquanto move a trava da alavanca. A alavanca de freio permanecerá apertada, acionando todos os freios.

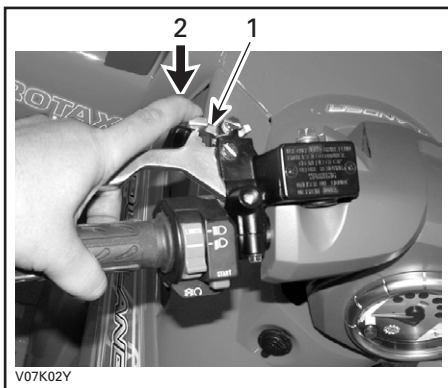

TÍPICO

1. Trava da alavanca do freio
2. Para acionar os freios

Para liberar o mecanismo: Aperte a alavanca do freio. A alavanca deve voltar automaticamente à sua posição original. A alavanca de freio deve voltar à posição de descanso. Solte sempre o freio de estacionamento antes de dirigir.

5) Alavanca de Câmbio

Possui cinco posições: P, R, N, H e L.

Para mudar a posição da transmissão, pare completamente o veículo e depois mova a alavanca para a posição desejada. Não force a alavanca. Caso seja difícil mudá-la, mova o veículo para frente e para trás a fim de mover as engrenagens na transmissão e tente novamente.

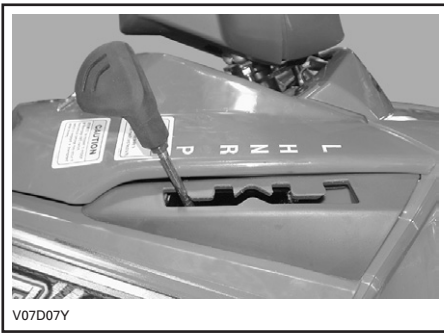

PADRÃO DE MUDANÇA

CUIDADO: Sempre pare completamente o veículo e acione o freio antes de acionar a alavanca de câmbio.

P: Estacionamento

Esta posição trava a transmissão para que o veículo não se mova. Use sempre quando o veículo não estiver em operação. Em algumas circunstâncias, pode ser necessário mover o veículo para frente e para trás a fim de mover as engrenagens na transmissão permitindo que a alavanca seja engatada.

R: Marcha a ré

Permite que o veículo ande para trás. A velocidade do veículo é limitada.

⚠️ ADVERTÊNCIA

Antes de movimentar o veículo de marcha à ré, verifique se o caminho está livre de obstáculos ou pessoas. Permaneça sentado.

N: Neutro

Esta posição desengata a transmissão, permitindo a movimentação manual do veículo.

H: Marcha alta

Esta posição seleciona a faixa de velocidades altas da transmissão. Esta é a marcha normal usada ao dirigir. Ela permite que o veículo atinja a sua velocidade máxima.

L: Marcha Lenta

Esta posição seleciona a faixa de velocidades baixas da transmissão na caixa de marchas. Esta é a posição de trabalho. Permite que o veículo se mova lentamente com a máxima força e tração.

NOTA: Use o nível de velocidade baixa para puxar qualquer carga ou para subir uma ladeira muito inclinada.

6) Chave Multifuncional

Os controles que se encontram nessa chave são os seguintes:

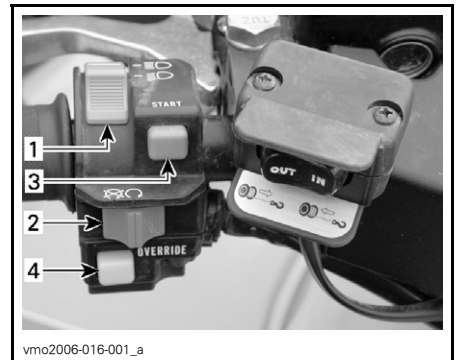

TÍPICO — CHAVE MULTIFUNÇÃO

1. Interruptor do Farol
2. Interruptor de parada do motor
3. Botão de Partida do motor
4. Botão Override

Interruptor do Farol

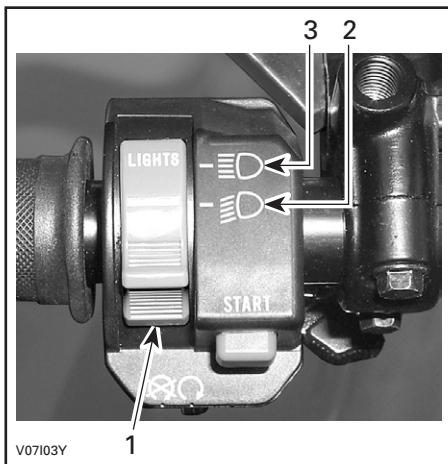

TÍPICO

1. Interruptor do Farol
2. Farol baixo e luz traseira
3. Farol alto e luz traseira

NOTA: Coloque o interruptor da ignição na posição ON "sem luz" para apagar o farol.

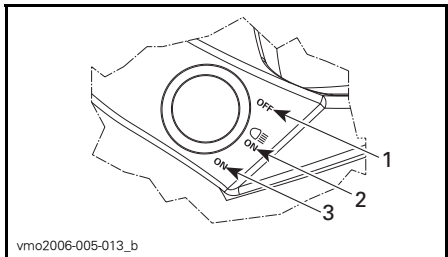

POSICÕES DA CHAVE DE IGNIÇÃO

1. OFF
2. ON (ligada) "com luz"
3. ON (ligada) "sem luz"

Interruptor de Parada do Motor

Esse interruptor pode ser usado para desligar o motor e como um comando de emergência.

Para parar o motor, soltar a alavanca do acelerador e usar a chave de parada do motor.

NOTA: Embora seja possível parar o motor girando a chave de ignição para a posição OFF, recomendamos que o motor seja desligado com o interruptor de parada do motor.

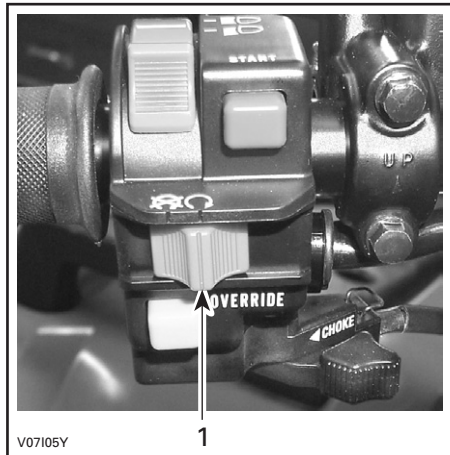

TÍPICO

1. Interruptor de parada do motor

Botão de Partida do Motor

Para partir o motor, colocar a chave de parada do motor em OPERAR.

Pressione e segure o botão de partida do motor. Solte-o imediatamente após o motor iniciar seu funcionamento.

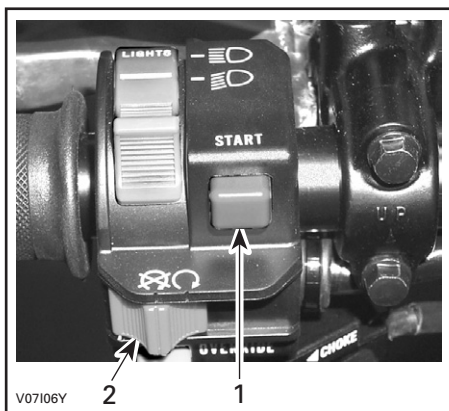

TÍPICO

1. Botão de Partida do motor
2. Interruptor de parada do motor

NOTA: O motor girará mas não funcionará se o interruptor de parada do motor estiver na posição OFF.

Botão Override

Este botão é usado para cancelar o sistema limitador de velocidade na marcha à ré enquanto anda para trás. Pressione e segure o botão de override então comprima o acelerador gradualmente.

⚠ ADVERTÊNCIA

Nunca acione o botão override com a alavanca de aceleração acionada, pois pode resultar na perda de controle, causando graves lesões ou morte.

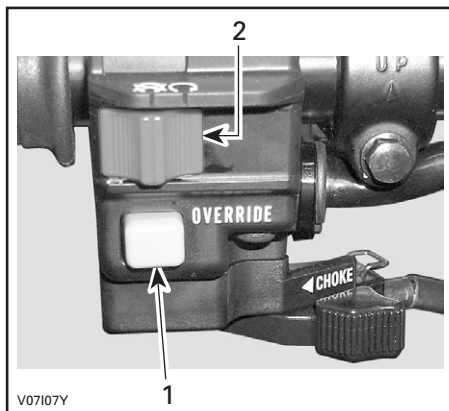

TÍPICO

1. Botão Override
2. Interruptor de parada do motor

Alavanca do Afogador

Localizada na parte inferior da chave multifuncional. Este dispositivo tem uma alavanca variável para facilitar a partida a frio.

A posição OFF é para o uso normal quando o motor estiver aquecido.



ALAVANCA DO AFOGADOR NA POSIÇÃO DESLIGADA

A posição de afogador total é usada para baixa temperatura.



V07109Y

AFOGADOR PUXADO TOTALMENTE

As outras posições entre DESLIGADO e TOTAL são usadas dependendo da temperatura do motor.

7) Velocímetro

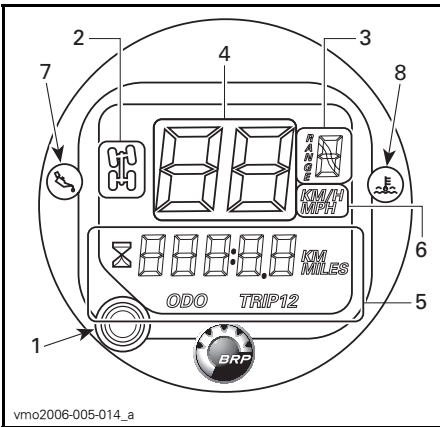

vmo2006-005-014_a

TÍPICO

1. Botão de seleção do mostrador
2. mostrador do sistema 4WD
3. Mostrador da posição de transmissão
4. Mostrador de velocidade do veículo
5. Mostrador multifunção
6. Mostrador da unidade
7. Lâmpada de indicação da pressão do óleo
8. Lâmpada de indicação da temperatura do motor

Seleção da Unidade (MPH vs km/h)

O velocímetro, o hodômetro e o medidor de viagem são pré-ajustados de fábrica em milhas, mas é possível mudá-los para leitura em quilômetros.

Gire o interruptor da ignição para a posição OFF.

Levante levemente o velocímetro pela parte de baixo usando uma chave de fenda até que uma pequena aba de travamento seja solta da cobertura do guidão.

Gire o velocímetro no sentido horário até que o velocímetro pule levemente da cobertura do guidão.

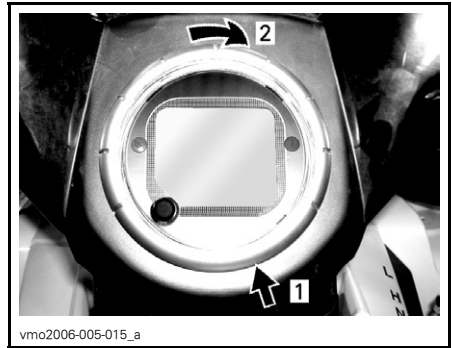

vmo2006-005-015_a

1. Levante para soltar a aba de travamento
2. Gire no sentido horário para soltar o velocímetro

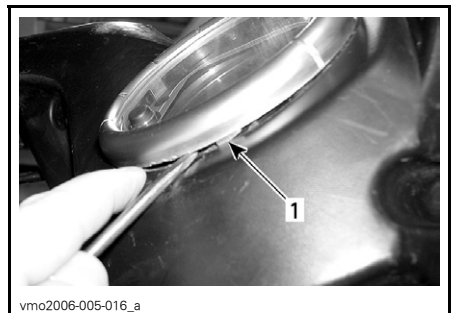

vmo2006-005-016_a

1. Aba de travamento

Prenda os conectores para mudar as unidades de milhas para quilômetros. Solte os conectores para retornar a leitura para milhas.

Prenda os fios aos outros com uma braçadeira nova.

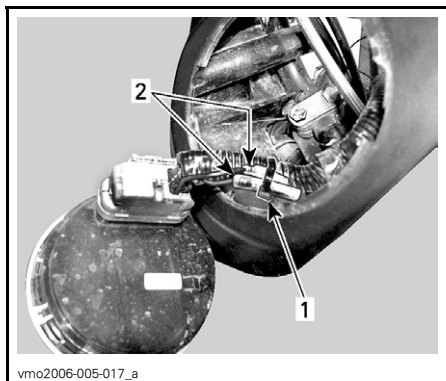

vmo2006-005-017_a

1. Braçadeira
2. Conectores para mudar as unidades

Códigos do Mostrador do Velocímetro

A Leitura do Velocímetro é FAIL (Falha)

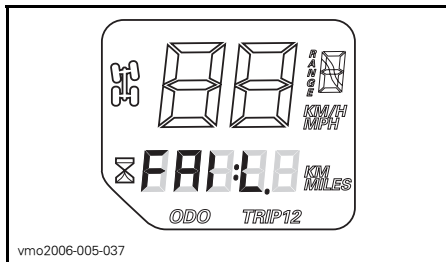

vmo2006-005-037

Se o velocímetro mostrar FAIL (Falha) no mostrador multifunção, significa que o velocímetro detectou 18 volts no sistema elétrico, devido a um regulador de voltagem desconectado ou com defeito.

Verifique a tensão na conexão do regulador de voltagem ou entre em contato com um revendedor autorizado Can-Am para substituir o regulador de voltagem.

A Leitura do Velocímetro é SCALE (Escala)

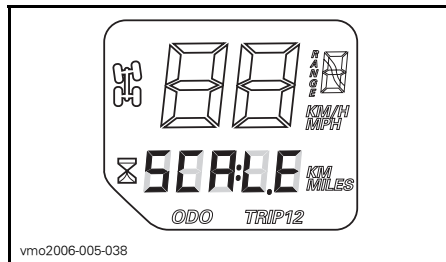

vmo2006-005-038

Se o velocímetro mostrar SCALE (Escala) no mostrador multifunção, significa que o botão de seleção do mostrador está emperrado para baixo ou pressionado no momento da ativação do sistema elétrico.

Botão de Seleção do Mostrador

Utilize o botão de seleção para mudar o mostrador do velocímetro para o modo desejado:

- horímetro (pode ser zerado)
- hodômetro
- hodômetro parcial 1 (pode ser zerado)

- hodômetro parcial 2 (pode ser zerado)



1. Botão de seleção

Mostrador Multifunção

Hodômetro (ODO)

O hodômetro registra a distância total viajada em milhas ou quilômetros.

Hodômetro Parcial (TRIP 1/TRIP 2)

Para o seu conforto, o velocímetro está equipado com dois hodômetros parciais separados.

O hodômetro parcial registra a distância percorrida desde a última vez que foi zerado. A distância percorrida será exibida em milhas ou quilômetros.

Pode ser utilizado para monitorar a autonomia do tanque de combustível ou a distância entre dois locais, por exemplo.

Aperte e **SEGURE** o botão de seleção por 2 segundos para zerar o hodômetro parcial.

Horímetro



O horímetro registra o tempo em horas e minutos que o motor esteve funcionando.

Posição da Transmissão (RANGE)



Indica que a transmissão está na posição de estacionamento.



Indica que a transmissão está na posição de marcha à ré.



Indica que a transmissão está na posição neutra.

Sistema de Tração nas Quatro Rodas



Quando este indicador estiver em aceso, indicará que o sistema 4WD está ativado.

Luzes Indicadoras

Pressão do Óleo (VERMELHO)



Quando esta luz indicadora acender sinaliza que o motor está com a pressão do óleo baixa.

CUIDADO: Se a luz não se apagar imediatamente após a partida do motor, desligue-o. Verifique o nível de óleo do motor. Reabastecer se necessário. Se o nível de óleo estiver bom, consulte um revendedor autorizado Can-Am. Não use o veículo até que ele seja reparado.

Temperatura do Motor (VERMELHO)



Quando esta luz indicadora acender sinaliza que o motor está superaquecido.

Se o motor superaquecer, consulte **SUPERAQUECIMENTO DO MOTOR em PROCEDIMENTOS ESPECIAIS.**

CUIDADO: Se a luz não se apagar imediatamente após a partida do motor, desligue-o. Procure um revendedor autorizado Can-Am. Não use o veículo até que ele seja reparado.

8) Tomada de Energia de 12 Volts

Está localizado no console.

Prático para refletores manuais ou outros equipamentos portáteis.

Retire a capa protetora para usar. Sempre recoloque a capa após o uso para protegê-la contra as condições do tempo.

Não ultrapasse a capacidade indicada. Consulte *ESPECIFICAÇÕES*.

Uma fonte auxiliar está disponível para conectar outros acessórios. Há dois fios ocultos na fiação na traseira do veículo. Procure um revendedor autorizado Can-Am para mais detalhes.

9) Interruptor de Ignição

Operada por chave 3 posições: OFF (desligado), ON (ligado) com luzes e ON (ligado) sem luzes.

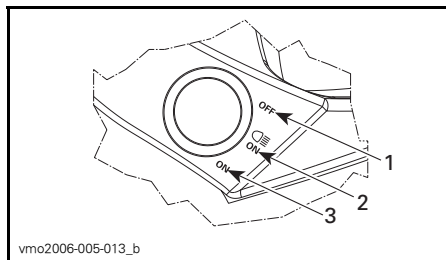

POSIÇÕES DA CHAVE DE IGNIÇÃO

1. OFF
2. ON (ligado) com luzes
3. ON (ligado) sem luzes

Coloque a chave e vire-a até a posição desejada. Para tirar a chave, gire para a posição OFF e puxe-a.

A posição ON com luzes, liga todas as luzes mesmo com o motor ligado ou desligado. Lembre-se de que deixar as luzes acesas sem que o motor esteja funcionando descarrega a bateria. Gire sempre a chave da ignição para a posição OFF depois que o motor parar.

NOTA: Embora seja possível parar o motor desligando a chave de ignição, recomendamos que o motor seja desligado com o interruptor de parada do motor.

10) Tampa do Tanque de Combustível

CUIDADO: Nunca coloque nada sobre a tampa do tanque de combustível o buraco de saída em cima do tanque de combustível pode ficar bloqueado e o motor pode acabar falhando.

Desaparafuse no sentido anti-horário e retire a tampa para encher o tanque de combustível. Em seguida, aperte no sentido horário.

⚠️ ADVERTÊNCIA

Sempre desligue o motor antes de reabastecer. Abra a tampa lentamente. Se for percebida uma diferença de pressão (apito ao soltar a tampa do tanque de combustível) inspecione o veículo e/ou repare-o antes de utilizá-lo novamente. O combustível é inflamável e explosivo sob certas condições. Nunca use uma chama para verificar o nível de combustível. Nunca fume ou permita a presença de chamas ou faíscas nas proximidades. Trabalhe sempre em área bem ventilada. Nunca encha o tanque ao máximo antes de ir com o veículo a uma região quente. Com o aumento da temperatura, o combustível se expande e pode transbordar. Limpe sempre qualquer derramamento de combustível do veículo.

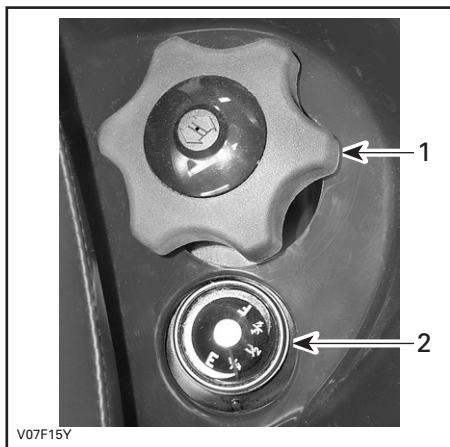

1. Tampa do tanque de combustível
2. Indicador de combustível

11) Indicador de Combustível

O indicador mostra a quantidade aproximada de combustível presente no tanque.



12) Válvula de Combustível

Esta é uma válvula giratória de 3 posições: OFF, ON, RES. Gire o botão para alinhar seu ponteiro com ON, OFF ou RES.

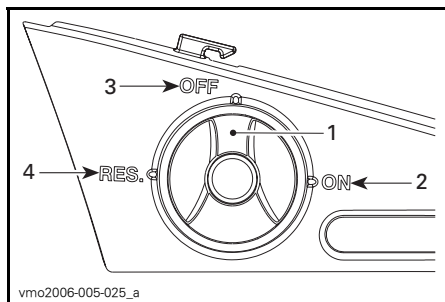

1. Alinhar esse ponteiro na posição desejada
2. ON
3. OFF
4. RES. (reserva)

OFF

Pára o suprimento de combustível para o carburador.

CUIDADO: Gire o registro para a posição OFF (desligado) quando o veículo não estiver em uso ou durante seu transporte.

ON

Deixa o combustível fluir para o carburador. Esta é a posição normal para operação do veículo.

RESERVA (RES)

Quando o combustível acabar no tanque na posição LIGADO, um suprimento de combustível de emergência fica disponível girando o botão para RES. A reserva contém aproximadamente 12% da capacidade do tanque. Só usar essa posição quando o suprimento LIGADO estiver vazio.

Quando estiver na reserva, reabastecer o mais breve possível. Assegure-se de girar o registro para a posição ON após o reabastecimento.

CUIDADO: A abertura imprópria do registro de combustível pode restringir o fluxo de combustível. Tenha certeza que o registro esteja aberto corretamente.

Ao ler este Manual do Proprietário, lembrar que:

ADVERTÊNCIA

Indica um risco potencial que, se não evitado, pode resultar em lesões graves ou morte.

13) Pedal de Freio

Quando é pressionada, os freios traseiros são acionados. Quando é solta, o pedal do freio deve voltar à sua posição original. A ação do freio é proporcional à força aplicada no pedal e ao tipo e às condições do terreno.

NOTA: O freio também tem um efeito nas rodas dianteiras através da transmissão.

O pedal de freio somente aciona o freio traseiro. Caso o freio principal falhe o freio traseiro pode ser ativado pressionando o pedal de freio.

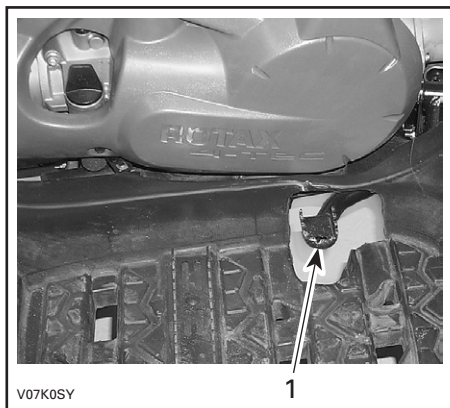

1. Pedal de freio

14) Pedaleira

Utilize esta área para manter seus pés e os pés do passageiro firmes.

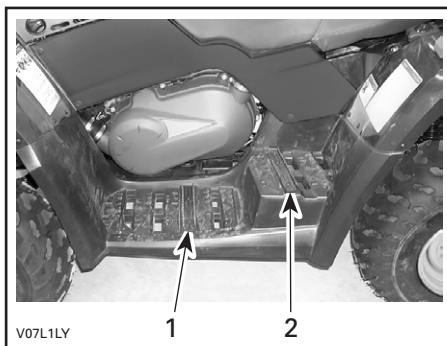

1. Pedaleira do condutor
2. Pedaleira do passageiro

15) Braçadeiras

As braçadeiras devem ser usadas pelo passageiro para se segurar firmemente durante o funcionamento do veículo.

ADVERTÊNCIA

Nunca se segure no condutor. Sempre segure as braçadeiras firmemente.

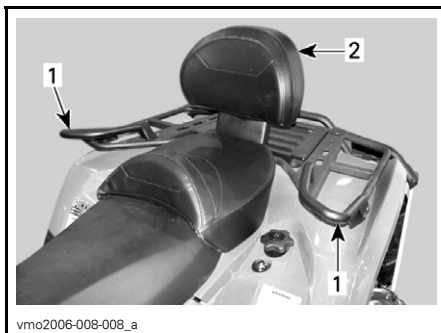

1. Braçadeiras
2. Assento do passageiro

16) Assento do Passageiro/ Compartimento de Carga

ADVERTÊNCIA

Nunca dirija o veículo sem o assento do passageiro ou o compartimento de carga devidamente instalado.

O assento do passageiro é projetado especialmente para permitir uma viagem segura e agradável para UM (1) passageiro. O encosto oferece suporte para suas costas durante a viagem.

O compartimento de carga é utilizado para converter um veículo para duas pessoas (Modelo 2-UP) para um veículo para uma pessoa (Modelo 1-UP) com capacidade de carga extra.

A conversão do veículo é fácil. Remova o assento do passageiro, depois instale o compartimento de carga, ou vice versa. Utilize o procedimento descrito a seguir para remover e instalar os itens corretamente.

ADVERTÊNCIA

Sem o assento do passageiro, o veículo se torna um veículo para uma pessoa (Modelo 1-UP) e **NENHUM PASSAGEIRO** é permitido no veículo. **NUNCA** transporte passageiro no compartimento de carga.

Remoção do Assento do Passageiro

- Puxe uma das alavancas do assento do passageiro. As alavancas estão localizadas abaixo da parte traseira do assento no lado direito e esquerdo.

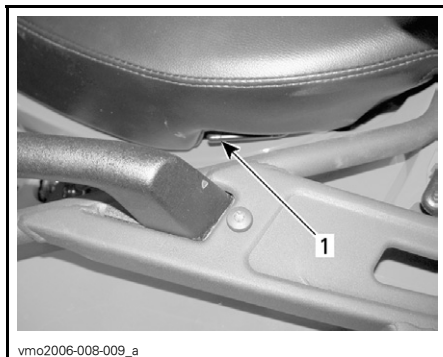

TÍPICO — LADO ESQUERDO

1. Trava do assento

- Levante a parte traseira do assento cuidadosamente.
- Puxe o assento para trás.
- Continue levantando-o até que você possa soltar a aba de encaixe dianteira, depois remova o assento do passageiro totalmente.

Instalação do Assento do Passageiro

- Insira os tubos de posicionamento do assento do passageiro nos furos da parte de trás.

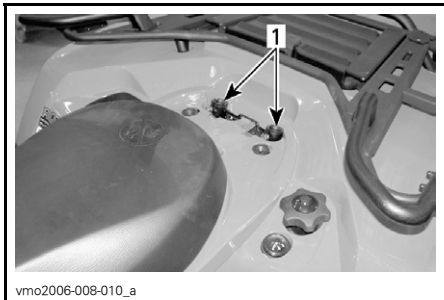

1. Furos para os tubos de posicionamento do assento do passageiro

- Quando o assento se encaixar na posição, empurre firmemente o assento para baixo para travá-lo.

NOTA: Você ouvirá um som de encaixe. Verifique novamente se o assento está firmemente fixado, puxando-o levemente para verificar se está corretamente travado.

ADVERTÊNCIA

Certificar que o assento está firmemente travado antes de dirigir.

Instalação do Compartimento de Carga

- Remova o assento do passageiro.
- Posicione o compartimento de carga no pára-lama traseiro.
- Quando o compartimento de carga estiver em sua posição, empurre firmemente para baixo para travá-lo.

- Para abrir o compartimento de carga, solte a trinco de borracha.



1. Trinco de borracha

Remoção do Compartimento de Carga

- Puxe a alça do compartimento de carga para soltá-lo do veículo.
- Remova o compartimento de carga.
- Reinstale o assento do passageiro.



1. Alça

17) Assento do condutor

NOTA: Para remover o assento do condutor, é necessário remover o assento do passageiro ou o compartimento de carga.

Retirada do Assento

Para remover o assento do condutor empurre a braçadeira para frente. Esta braçadeira se encontra abaixo da parte traseira do assento.



1. Trava do assento

Puxe o assento para trás. Continue levantando-o até que você possa soltar a aba de encaixe dianteira, e depois remova o assento totalmente.

Instalação do Assento

Insira as abas de encaixe dianteiras nos ganchos do quadro. Quando o assento se encaixar na posição, empurre firmemente o assento para baixo para travá-lo.

NOTA: Você ouvirá um som de encaixe. Verifique novamente se o assento está firmemente fixado, puxando-o levemente para verificar se está corretamente travado.

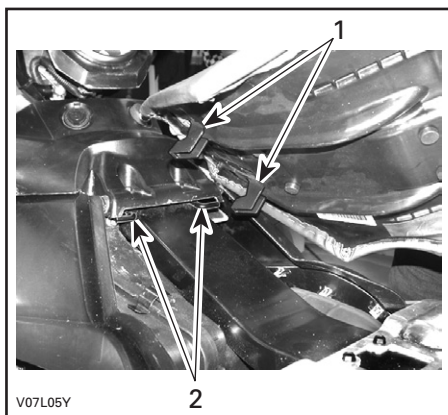

1. Insira estas abas nos ganchos
2. Ganchos

ADVERTÊNCIA

Certificar que o assento está firmemente travado antes de dirigir.

18) Painel de Acesso

Para abrir o painel, destrave-o, levante-o e remova-o completamente.

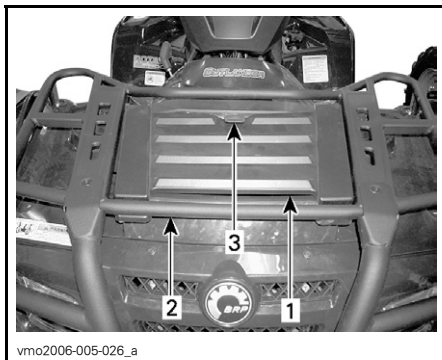

1. Painel de Acesso
2. Bagageiro dianteiro
3. Trinco

Este painel permite um acesso mais fácil ao compartimento de serviço. O compartimento de serviço contém diferentes itens de manutenção, como o reservatório do fluido de freio, a tampa do radiador, o reservatório do líquido de arrefecimento e a caixa de fusíveis.

19) Compartimento de Carga Traseiro

Local conveniente para carregar objetos pessoais tais como velas de ignição, kit de primeiros socorros, etc. Destrave a tampa, levante suavemente e remova a tampa.

O compartimento é dotado de um dreno. Remova o plug para drenar o compartimento, quando necessário. Reinstale o plug ao terminar.

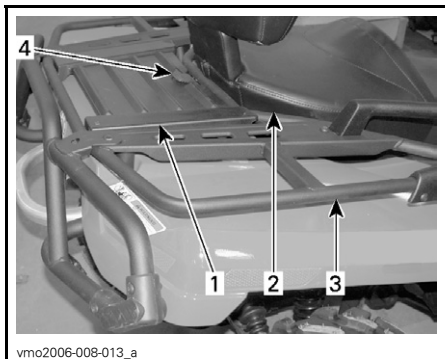

1. Tampa do compartimento de carga traseiro
2. Assento
3. Bagageiros traseiros
4. Trinco

⚠ ADVERTÊNCIA

Quando o motor estiver funcionando, sempre posicione a alavanca de transmissão na posição **PARK** antes de abrir a tampa. Nunca deixe objetos pesados ou soltos no compartiment. Sempre trave a tampa antes de dirigir. Se a tampa do compartimento de carga for removida para aumentar o espaço de carga, assegure-se que a carga esteja amarrada e não "sairá voando" ao dirigir em velocidade em terrenos acidentados. Reduza a velocidade.

20) Bagageiros para Carga

Local conveniente para carregar carga.

⚠ ADVERTÊNCIA

Assegure-se de prender corretamente os materiais no bagageiro. Não o sobrecarregue. Assegure-se que a carga não interfira na visibilidade e/ou dirigibilidade. Não carregue passageiro(s).

Consulte *ESPECIFICAÇÕES* para carregar cargas e recomendações sobre distribuição de cargas.

21) Ponto de Reboque

Localizado próximo ao eixo traseiro. Adequado para a instalação de uma bola de reboque ou outro equipamento similar. Instale uma bola de tamanho apropriado conforme recomendações do fabricante da carreta. Dirija-se à seção *ESPECIFICAÇÕES* para as recomendações sobre transporte de cargas e reboque.

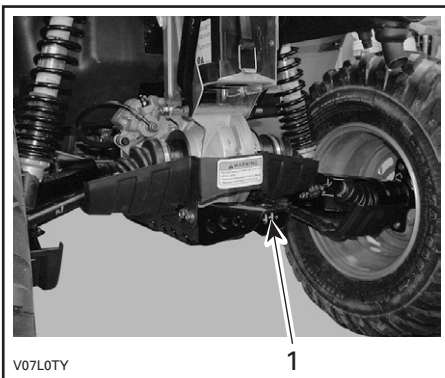

V07L0TY

1

1. Ponto de reboque

ADVERTÊNCIA

Assegure-se de instalar uma bola de tamanho adequado que se ajuste ao equipamento a ser rebocado.

NOTA: Siga as instruções do fabricante para a montagem correta.

22) Tampa do Radiador

Localizada no compartimento de serviço, sob o painel de acesso.

ADVERTÊNCIA

Para evitar queimaduras, não remova a tampa do radiador se o motor estiver quente.

Para remover a tampa do radiador, pressione e gire-a no sentido anti-horário. Para reinstalá-la repita o procedimento no sentido inverso.

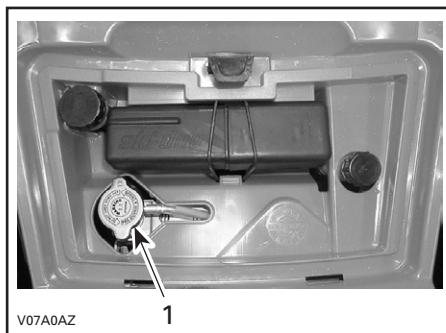

V07A0AZ

1

TÍPICO

1. Tampa do radiador

23) Fusíveis

O sistema elétrico é protegido por fusíveis. Ver em **MANUTENÇÃO** para detalhes.

O porta-fusíveis está localizado no compartimento de serviço.

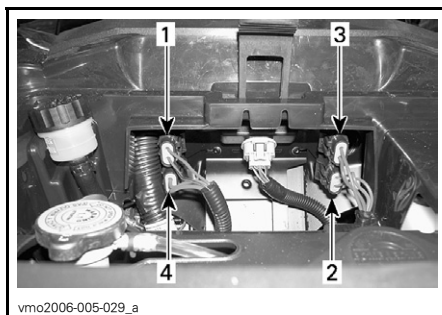

vmo2006-005-029_a

LOCALIZAÇÃO DOS FUSÍVEIS

1. Acessórios (15A)
2. Ventoinha (15 A)
3. Principal (20 A)
4. Sistema de recarga (30 A)

24) Estojo de Ferramentas

A caixa de ferramentas está localizada no compartimento de carga traseiro. Ela contém ferramentas para manutenção básica, este Manual do Proprietário e o **MANUAL BÁSICO DE TÉCNICAS DE IÇAMENTO** com os modelos XT.

As ferramentas incluídas na caixa de ferramentas são:

- alicate (1)
- chave de fenda (1)
- chave de porca 10/13 mm (1)
- chave de porca 15/17 mm (1)
- chave de caixa 10/13 mm (1)
- chave de caixa 16/18 mm (1)
- mostrador de pressão do pneu (1)
- chave do amortecedor (1)
- fusível 30 A (1).
- fusível 20 A (1).
- fusível 15 A (1).

25) Alavanca de Partida

A alavanca de partida é fornecida como um dispositivo de partida de emergência.

Siga os procedimentos comuns; porém use a alavanca de partida no lugar da partida elétrica.

Localizada no lado direito do veículo. Tipo auto-rebobinável. Para engatar o mecanismo, puxe a alavanca devagar até sentir uma resistência então continue a puxar devagar até que atinja o pico da compressão (forte resistência à rotação), puxe com força. Solte a alavanca devagar.

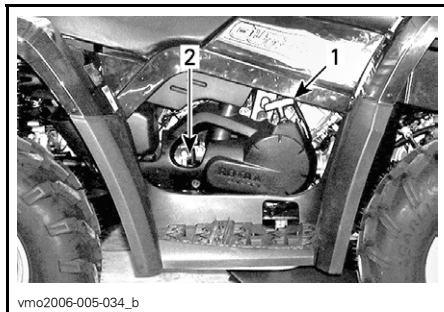

1. Alavanca de partida
2. Vareta medidora de nível

26) Vareta medidora de nível de nível

Localizada no lado direito do motor. Permite a verificação do nível de óleo do motor.

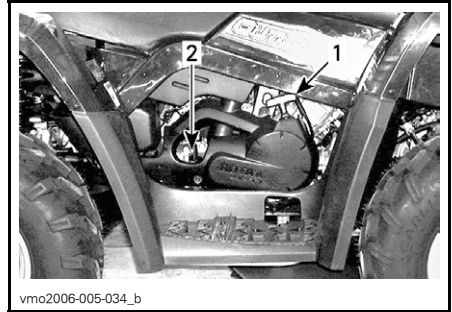

1. Alavanca de partida
2. Vareta medidora de nível

Veja a seção *FLUIDOS* quanto à verificação correta do nível de óleo do motor.

27) Guincho

Modelos XT

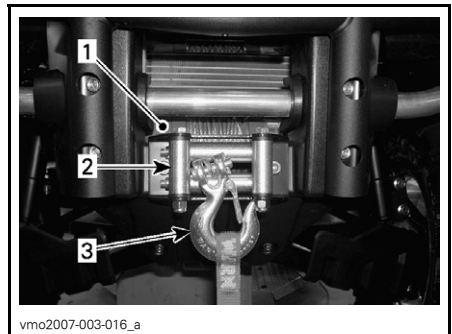

1. Guincho
2. Roletes do poleame
3. Gancho do guincho

28) Interruptor de Controle do Guincho

Modelos XT

Utilize este interruptor para colocar ou retirar cordão do reboque.

Para retirar o cabo do reboque aperte o lado esquerdo do interruptor.

Para colocar o cabo no reboque, aperte o lado direito do interruptor.

Recorra ao *MANUAL BÁSICO DE TÉCNICAS DE IÇAMENTO* para mais informações.

NOTA: Um controle remoto do guincho é fornecido com o veículo para facilitar a operação de içamento, se necessário, recorra à seção *CONTROLE REMOTO DO GUINCHO* mais a frente.

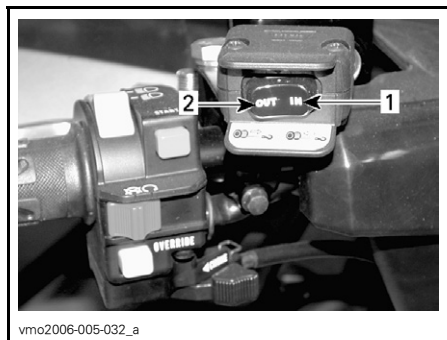

1. Enrolar
2. Desenrolar

29) Roletes do Poleame

Modelos XT

O rolete do poleame é utilizado para evitar danos no veículo e conduzir o cabo de aço ao guincho.

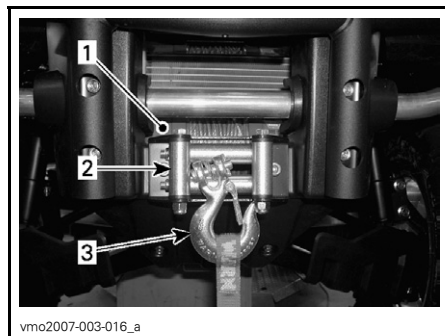

1. Guincho
2. Roletes do poleame
3. Gancho do guincho

30) Controle Remoto do Guincho

Modelos XT

Um controle remoto do guincho é fornecido com o veículo para facilitar a operação com o guincho, se necessário.

O controle remoto do guincho está localizado no painel de acesso na frente do compartimento de serviço.

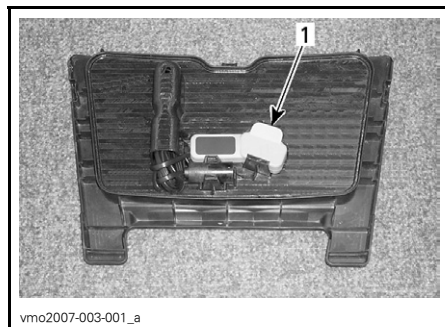

PAINEL DE ACESSO FRONTAL

1. Controle remoto do guincho

Para usar o controle remoto do guincho ao invés do botão de controle no guidão, conecte o controle remoto na conexão adequada na parte frontal do compartimento de serviço.

CUIDADO: Desconecte e guarde sempre o controle remoto quando não estiver em uso.



vmo2007-003-017_a

TÍPICO — COMPARTIMENTO FRONTAL DE SERVIÇO

1. Conexão do controle remoto

TÍPICO — COMPARTIMENTO FRONTAL DE SERVIÇO

Recorra ao *MANUAL BÁSICO DE TÉCNICAS DE IÇAMENTO* para mais informações.

31) Conexão do Controle Remoto do Guincho

Modelos XT

Conexão usado para ligar o controle remoto do guincho para facilitar a operação com o guincho se necessário.

FLUIDOS

Ao ler este Manual do Proprietário, lembrar que:

ADVERTÊNCIA

Indica um risco potencial que, se não evitado, pode resultar em lesões graves ou morte.

NOTA: Esta seção especifica os fluidos recomendados e os procedimentos para verificar os seus níveis. Consulte em *MANUTENÇÃO* os procedimentos de troca de fluidos.

Combustível

Combustível Recomendado

Use gasolina comum sem chumbo, disponível na maioria dos postos de gasolina, ou combustível oxigenado, contendo no máximo 10% de etanol ou metanol, ou ambos. A gasolina usada deve ter o seguinte número mínimo de octanas recomendado.

NÚMERO DE OCTANOS	
Na América do Norte	(87 (R + M)/2)
Fora da América do Norte	92 RON

CUIDADO: Nunca faça experiências com outros combustíveis. O uso de combustíveis fora da recomendação pode deteriorar o desempenho do veículo e danificar partes essenciais do sistema de combustível e componentes do motor.

CUIDADO: Nunca misture óleo e combustível. Este veículo possui um motor de 4 tempos. O óleo deve ser adicionado apenas no cárter do motor.

Nível de Combustível

ADVERTÊNCIA

Sempre desligue o motor antes de reabastecer. Abra a tampa lentamente. Se for percebida uma diferença de pressão (apito ao soltar a tampa do tanque de combustível) inspecione o veículo e/ou repare-o antes de utilizá-lo novamente. O combustível é inflamável e explosivo sob certas condições. Nunca use uma chama para verificar o nível de combustível. Nunca fume ou permita a presença de chamas ou faíscas nas proximidades. Trabalhe sempre em área bem ventilada. Nunca encha o tanque ao máximo antes de ir com o veículo a uma região quente. Com o aumento da temperatura, o combustível se expande e pode transbordar. Limpe sempre qualquer derramamento de combustível do veículo.

Óleo de Transmissão/Motor

Óleo Recomendado

Use um óleo do tipo mineral para motor de 4 tempos que cumpra ou supere as exigências da classificação SM, SL ou SJ da série API. Verifique sempre se a etiqueta de série API no reservatório de óleo contém pelo menos um dos padrões acima.

NOTA: O mesmo óleo lubrifica tanto o motor quanto a transmissão.

Viscosidade do Óleo

O óleo mineral SAE 5W30 é recomendado para todas as estações.

No entanto, use para os dias quentes de verão o óleo mineral BRP XP-S 10W40 (P/N 219 700 346) deve ser usado.

NOTA: Para melhorar completamente o rendimento e a aplicação em todas as estações use o óleo sintético 4 tempos XP-S 5W40 (P/N 293 600 039).

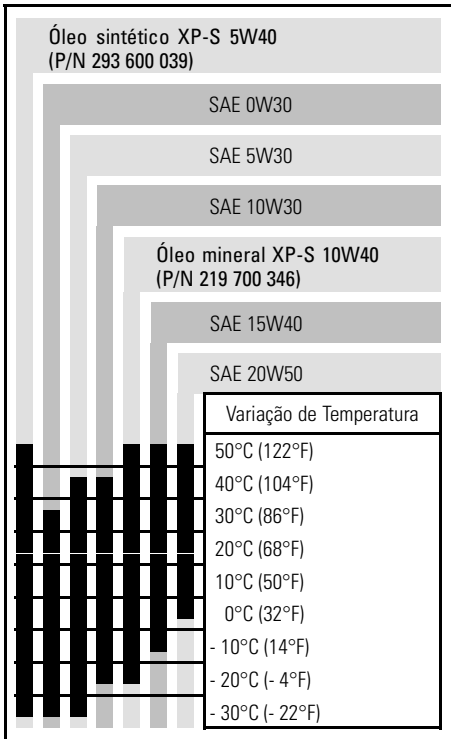

Nível do Óleo

CUIDADO: Verifique o nível com frequência e, se necessário, complete o reservatório. **Não complete além da capacidade.** Utilizar o motor/transmissão com um nível incorreto poderá danificar gravemente o/a motor/transmissão. Limpe qualquer derramamento de óleo.

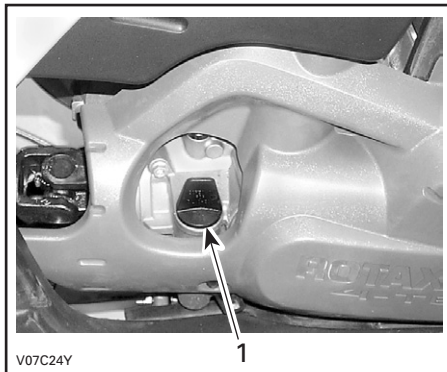

LADO DIREITO DO MOTOR

1. Vareta medidora de nível

Com o veículo em uma superfície plana e com o motor frio e parado, verifique o nível de óleo da seguinte maneira:

1. Solte a vareta de óleo, retire-a e limpe-a.
2. Reinstalar a vareta do óleo, rosando completamente.
3. Retirar e verificar o nível de óleo. Deve estar na marca superior ou perto da mesma.

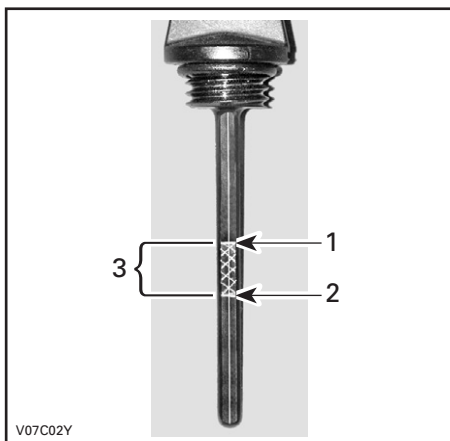

V07C02Y

1. Cheio
2. Adicionar
3. Limite de operação

Para acrescentar óleo, retirar a vareta de nível. Coloque um funil no encaixe da vareta para evitar derramamento.

Acrescente uma pequena quantidade do óleo recomendado e verifique o nível novamente.

Repita a operação até que o nível de óleo atinja a marca "cheio" da vareta. **Não complete além da capacidade.**

Fixe corretamente a vareta.

Líquido de Arrefecimento do Motor

Líquido de Arrefecimento Recomendado

Sempre use o anticongelante etileno-glicol contendo anticorrosivos especificamente para motores de alumínio de combustão interna.

O sistema de arrefecimento deve ser preenchido com o líquido de arrefecimento pré-misturado BRP (P/N 219 700 362) ou com água destilada e solução anticongelante (50% água destilada, 50% anticongelante).

Nível do Líquido de Arrefecimento

⚠️ ADVERTÊNCIA

Verifique o nível do líquido de arrefecimento com o motor frio. Nunca acrescente o líquido no sistema de arrefecimento enquanto o motor estiver quente.

Remova o painel de acesso.

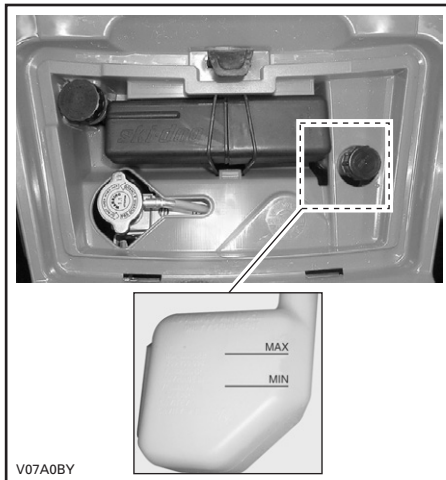

V07A0BY

TÍPICO

Com o veículo em uma superfície plana, o líquido deve estar entre as marcas MIN. e MAX. do reservatório de líquido de arrefecimento.

NOTA: Ao verificar o nível a uma temperatura inferior a 20°C (68°F), ele pode estar ligeiramente abaixo da marca MIN.

Adicione o líquido de arrefecimento até a marca de MAX. se necessário. Use um funil para evitar derramamento. **Não complete além da capacidade.**

Reinstale apropriadamente, aperte a tampa e reinstale o painel de acesso.

Se o líquido de arrefecimento for adicionado ao reservatório, verifique também o nível do radiador. Adicione líquido de arrefecimento se for necessário.

⚠️ ADVERTÊNCIA

Para evitar queimaduras, não remova a tampa do radiador quando o motor estiver quente.

NOTA: Um sistema de arrefecimento que exige a adição de líquido frequentemente indica vazamentos ou problemas no motor. Procure um revendedor autorizado Can-Am.

Troca do Líquido de Arrefecimento

Consulte a seção *MANUTENÇÃO*.

Fluido de Freio

Fluido Recomendado

Sempre use um fluido de freio que siga a especificação DOT 4.

CUIDADO: Para evitar graves danos ao sistema de freio, não use fluidos que não sejam os recomendados, nem misture fluidos diferentes para completar o reservatório.

Nível do Fluido

Com o veículo em uma superfície plana, verifique se o fluido de freio no reservatório está no nível correto. Ele deve estar acima da marca MIN.

Adicione fluido na medida necessária. Não complete além da capacidade.

Limpe a tampa do reservatório antes de retirá-la.

CUIDADO: Use apenas o fluido de freio DOT 4 de um recipiente lacrado. Não use fluido de freio retirado de recipientes antigos ou já abertos.

NOTA: Um nível baixo pode indicar vazamentos ou pastilhas de freio desgastadas. Procure um revendedor autorizado Can-Am.

Reservatório do Fluido da Alavanca de Freio

Gire a direção na posição reta à frente para garantir que o reservatório esteja nivelado. Verifique o nível do fluido de freio, o reservatório estará cheio quando o fluido atingir o alto do visor.

Verifique visualmente as condições da alavanca. Verifique se existem rachaduras, desgastes, etc. Se estiver danificada, troque-a.



TÍPICO

Reservatório de Fluido do Pedal de Freio



TÍPICO

Bateria

Este veículo é dotado de uma bateria seca que dispensa manutenção.

Veja a seção *MANUTENÇÃO* quanto as instruções de remoção/instalação.

Ao ler este Manual do Proprietário, lembrar que:

⚠️ ADVERTÊNCIA

Indica um risco potencial que, se não evitado, pode resultar em lesões graves ou morte.

INSTRUÇÕES DE PILOTAGEM

Geral

A alavanca de transmissão deve estar na posição PARK ou NEUTRAL para permitir a partida do motor.

NOTA: Para sua conveniência, um modo de operação manual (override) permite a partida do motor com a alavanca de câmbio em qualquer posição. Aperte e segure a alavanca de freio ou o pedal do freio ao apertar o botão de partida do motor.

Para dar partida no motor, coloque o interruptor de parada do motor na posição RUN, insira a chave na ignição e gire para a posição ON em seguida acione o botão de partida do motor.

Verificação Antes da Operação

ADVERTÊNCIA

A verificação prévia é muito importante antes de utilizar o veículo. Sempre verifique o funcionamento correto dos controles importantes, aspectos de segurança e componentes mecânicos antes de dar a partida. Se não realizada como especificado aqui, podem ocorrer lesões graves ou morte.

Antes de usar este veículo, o operador deve sempre:

- Acionar o freio de estacionamento e verificar se ele funciona corretamente.
- Verificar a pressão e as condições dos pneus.
- Verificar se as rodas e os rolamentos apresentam algum desgaste ou danos.
- Verificar a localização dos controles e garantir que eles funcionem perfeitamente.

- Verificar se o guidão movimentar-se livremente.
- Acionar o controle do acelerador diversas vezes para assegurar que opera livremente. Deve voltar para posição normal quando solta.
- Acionar as alavancas de freio e pedal de freio para assegurar que os freios são acionados totalmente. Alavancas e pedal devem retornar completamente quando soltos.
- Assegurar-se de que a alavanca de câmbio esteja funcionando e posicioná-la na posição PARK.
- Verificar os níveis de combustível, óleo e líquido de arrefecimento.
- Verificar se há vazamentos de óleo no motor/na transmissão e nos componentes do sistema de direção.
- Assegurar que o registro de combustível está totalmente aberto na posição (ON).
- Limpar os faróis dianteiros e as luzes traseiras.
- Assegure que a tampa do compartimento de acesso dianteiro e o compartimento de armazenamento traseiro estão corretamente travados.
- Assegure que o assento do operador e também do passageiro ou a caixa de armazenamento estão no local e presa corretamente.
- Se transportar carga, respeitar a capacidade de carga. Verificar se a carga está corretamente presa aos bagageiros.
- Se puxar um reboque ou outro equipamento, respeitar a capacidade da corda e do reboque. Assegurar que a carreta esteja apropriadamente encaixada ao engate.
- Observar e sentir por peças soltas enquanto o motor estiver desligado. Verificar os fixadores.

- Assegurar que o caminho a percorrer está livre de pessoas e obstáculos.
- Verificar o funcionamento do interruptor de ignição, do botão de partida e de parada do motor, farol dianteiro, farol traseiro e luzes indicadoras.
- Verifique o assento do passageiro e a condição do encosto.
- Verifique a condição da barra.
- Informe ao passageiro à respeito das regras básicas para uma pilotagem segura.
- Certifique-se que o passageiro, se houver um, está sentado no lugar apropriado.
- Caso haja um compartimento de carga instalado (no lugar do assento traseiro), verifique se está devidamente travado.
- Dê a partida no motor e dirija para a frente devagar alguns metros e acione todos os freios, um de cada vez, para testá-los.
- Verificar o funcionamento do selector de 2WD/4WD.

Corrija qualquer problema encontrado antes de dirigir. Procure um revendedor autorizado Can-Am se necessário.

Dê a Partida no Motor

Primeira Partida a Frio

Insira a chave na ignição e gire-a até a posição ON.

Coloque o interruptor de parada do motor na posição RUN.

Se o tempo estiver frio, com temperatura abaixo de 0°C (32°F), coloque a alavanca do afogador na posição de afogamento total.



TÍPICO

1. Posição afogamento total

Aperte o botão de partida do motor e segure-o até o motor dar partida.

CUIDADO: Não mantenha o botão de partida do motor pressionado por mais de 30 segundos. Um período de descanso deve ser observado entre os ciclos de partida para deixar que o motor de arranque esfrie. Cuidado para não descarregar a bateria.

NOTA: O acelerador pode ser usado para ajudar o motor a partir mais rápido. Pressionar o acelerador; se apertar com muita força, o sistema do afogador não será ativado.

Solte imediatamente o botão de partida do motor após a partida do motor.

Após alguns segundos, mude a alavanca do afogador da posição de afogamento total para uma posição intermediária, até que a rotação ideal do motor seja atingida.

NOTA: O uso excessivo do afogador pode afogar o motor e dificultar a partida. Consulte os *PROCEDIMENTOS ESPECIAIS* se isso ocorrer.

Quando o motor estiver quente, empurre a alavanca do afogador para a posição OFF e solte os freios.

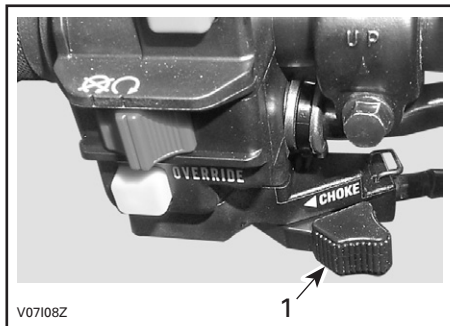

TÍPICO

1. Posição OFF

Partida com o Motor Quente

Dê a partida da maneira descrita acima, mas sem o afogador. Se o motor não começar a funcionar após duas tentativas de 5 segundos com a partida elétrica, acione a alavanca do afogador e coloque-a na posição intermediária. Dê a partida sem acionar a alavanca do acelerador. Após alguns segundos, empurre a alavanca do afogador até a posição OFF.

Partida Manual de Emergência

⚠️ ADVERTÊNCIA

Coloque sempre a alavanca de transmissão na posição PARK ou NEUTRAL antes de dar a partida manual no motor.

A partida manual é para ser usada quando a elétrica não funcionar.

Siga os procedimentos anteriores porém use da alavanca de partida para dar a partida.

Segure com firmeza a alavanca de partida e devagar gire o motor até sentir uma resistência.

Passa essa resistência e solte a alavanca.

Outra vez, pegue a alavanca com firmeza e gire o motor.

Se for necessário, repita a operação.

Parando o Motor

⚠️ ADVERTÊNCIA

Evitar parar em um declive.

Solte o acelerador e pare completamente o veículo.

Acione o freio de estacionamento usando a trava da alavanca de freio.

Coloque a alavanca de câmbio na posição PARK.

Coloque o interruptor de parada do motor na posição OFF.

Desligar a chave de ignição.

Retire a chave do interruptor de ignição.

Mudança de Marchas

Deixe o motor funcionando em ponto morto para aquecer.

Acione os freios e selecione a faixa desejada de velocidade H ou L.

NOTA: O freio deve ser acionado quando a alavanca de transmissão estiver engatada na posição park.

Solte os freios.

CUIDADO: Verifique se o freio de estacionamento está totalmente solto antes de dirigir o veículo.

Pressione gradualmente a alavanca do acelerador para aumentar a rotação do motor e, em seguida, engate a CVT (Transmissão Contínua Variável).

Por outro lado, quando a alavanca do acelerador é solta, a rotação do motor cai.

Utilizando a Marcha à Ré

CUIDADO: Ao mudar da marcha à frente para a marcha à ré, ou vice-versa, pare completamente o veículo e acione os freios antes de acionar a alavanca de câmbio.

Valem os mesmos procedimentos de *MUDANÇA DE MARCHAS* acima, exceto pelo seguinte.

Coloque a alavanca de câmbio na posição REVERSE.

Seletor 2WD/4WD

O modo 4WD pode ser acionado ou desabilitado quando o veículo está parado.

CUIDADO: O veículo deve estar parado para acionar o seletor 2WD/4WD. Danos mecânicos podem ocorrer se o seletor for acionado com o veículo em movimento.

CUIDADO: Se as rodas traseiras estiverem patinando, reduza a aceleração até que o motor retorne à marcha lenta antes de acionar o modo 4WD.

O modo 4WD é acionado quando o botão seletor é pressionado para baixo.



MODO 4WD

Para trocar o modo de 4WD para o modo de 2WD, aperte o seletor de 2WD.



MODO 2WD

Quando o seletor estiver na posição 2WD o veículo estará com tração em 2 rodas.

Operação do Guincho

Modelos XT

Veja o *MANUAL BÁSICO DE TÉCNICAS DE IÇAMENTO*. Este manual deve ser guardado na caixa de ferramentas e permanecer no veículo o tempo todo.

Parando o Motor

ADVERTÊNCIA

Evitar parar em um declive.

Solte o acelerador e pare completamente o veículo.

Acione o freio de estacionamento.

Coloque a alavanca de câmbio na posição PARK.

Coloque o interruptor de parada do motor na posição OFF.

Gire a chave no interruptor de ignição para a posição OFF.

Retire a chave do interruptor de ignição.

Cuidados após dirigir

Quando o veículo for usado em um ambiente de água salgada, (praia, lançamento/carga de barcos, etc) é necessário lavar o veículo com água doce para preservar o veículo e seus componentes. É altamente recomendável lubrificar as peças metálicas. Use o Lubrificante XP-S (P/N 293 600 016) ou equivalente. Isso deve ser realizado no final de cada dia de operação.

Quando o veículo for utilizado em condições de contato com lama, é recomendável enxaguá-lo para preservar o veículo e seus componentes, e para manter as luzes limpas.

NOTA: Nunca utilize lavadores de alta pressão para limpar o veículo. **USE APENAS BAIXA PRESSÃO (por exemplo, uma mangueira de jardim).** A alta pressão pode causar danos na parte elétrica ou mecânica.

PROCEDIMENTOS ESPECIAIS

Capotamento

Quando o veículo tombar ou ficar inclinado para um lado, recolocar na posição normal (sobre as quatro rodas) e esperar de 3 a 5 minutos antes de ligar o motor.

Antes de dar a partida, verifique o nível do óleo do motor e, se for necessário, complete. Se a luz de pressão do óleo permanecer LIGADA depois de dar a partida no motor, pare o motor e procure um revendedor autorizado Can-Am assim que possível.

Submersão do Veículo

Se o veículo ficar submerso, será necessário levá-lo a um revendedor autorizado Can-Am o mais breve possível.

NÃO DÊ A PARTIDA NO MOTOR!

CUIDADO: A submersão do veículo pode causar graves danos se o procedimento correto de partida não for seguido.

CARGA E TRANSPORTE

Ao ler este Manual do Proprietário, lembrar que:

ADVERTÊNCIA

Indica um risco potencial que, se não evitado, pode resultar em lesões graves ou morte.

Carga

ADVERTÊNCIA

O manuseio, estabilidade e distância de freagem do veículo são afetadas quando carrega bagageiro e dirige o veículo. Portanto, a distribuição correta de carga e peso são importantes. Nunca sobrecarregue, reboque ou transporte cargas de maneira incorreta. Sempre verifique se a carga está presa firmemente e adequadamente distribuída no(s) bagageiro(s) antes de dirigir o veículo. Reduza a velocidade com segurança de acordo com as condições do terreno ao transportar cargas ou puxar um reboque. A distância de frenagem deve ser maior. Sempre prenda a carga o mais baixo possível no(s) bagageiro(s) para reduzir os efeitos da elevação do centro de gravidade. Se essas recomendações não forem seguidas, o manuseio do veículo pode ser alterado e há a possibilidade de um acidente, causando lesões graves, inclusive a morte.

Ao transportar cargas no veículo, respeite os limites máximos de carga.

CARGA MÁXIMA

Carga total permitida	235 kg (517 lb)	Incluindo o condutor, todas as outras cargas e os acessórios.
Carga dianteira	45 kg (100 lb)	Distribuído uniformemente.
Carga traseira	90 kg (200 lb)	Distribuído por igual. Incluindo o bagageiro traseiro, caixa de armazenamento traseira e a corda de reboque.

Transporte

Ao transportar um veículo, fixe-o no reboque ou na caçamba com amarras adequadas. O uso de cordas comuns não é recomendado.



Coloque a válvula de combustível na posição OFF.

Coloque a transmissão na posição PARK e acione o freio de estacionamento.

Amarre o veículo através dos para-choques dianteiro e traseiro.

CUIDADO: Prender o veículo por qualquer outro ponto pode danificá-lo.

Descarregue os bagageiros antes de transportar o veículo.

Localização na Dianteira



TÍPICO

Localização na Traseira

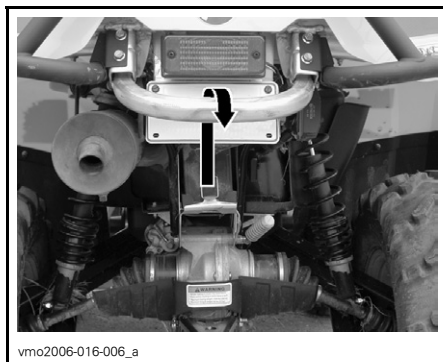

TÍPICO

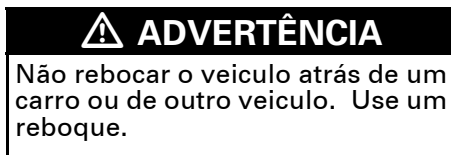

RESOLUÇÃO DE PROBLEMAS

O MOTOR NÃO GIRA

1. A chave de ignição está OFF.

- Coloque o interruptor na posição ON.

2. A transmissão não está na posição PARK ou NEUTRAL.

- Ajuste a transmissão em PARK ou NEUTRAL ou pressione a alavanca de freio.

3. Fusível queimado.

- Verifique a condição do fusível principal.

4. Bateria fraca ou conexões soltas.

- Verifique o fusível do sistema de carregamento.
- Verifique as ligações e o estado dos conectores.
- Verifique a bateria.
- Entre em contato com um revendedor autorizado Can-Am.

O MOTOR GIRA, MAS NÃO DÁ A PARTIDA

1. Interruptor de parada de motor.

- Assegure-se que o interruptor de parada de motor esteja na posição ON.

2. A mistura não é suficientemente rica para partida a frio do motor.

- Verifique o nível do tanque de combustível e o procedimento de partida, especialmente o uso do afogador.

3. Motor afogado (vela de ignição molhada ao ser removida).

- Quando o motor não partir após várias tentativas, pode estar afogado. Faça o seguinte:
 - Coloque o interruptor de ignição na posição ON e verifique se o afogador não está acionado.
 - Verifique se a alavanca de câmbio está na posição PARK.
 - Pressione totalmente a alavanca do acelerador e segure-a enquanto dá a partida no motor.
 - Assim que o motor partir, soltar a alavanca do afogador. Não gire o motor rápido.

Se ele não funcionar:

- Limpe a área da vela de ignição e, em seguida, retire-a. Retire a vela (o jogo de ferramentas é fornecido).
- Acione o motor algumas vezes. Acrescente uma pequena quantidade de óleo de motor no cilindro (equivalente a uma tampa de um litro de óleo) Se possível, instale uma nova vela ou limpe e seque a vela existente.
- Dar partida no motor conforme explicado acima. Se o motor continuar afogado, consulte um revendedor autorizado Can-Am.

O MOTOR GIRA, MAS NÃO DÁ A PARTIDA

4. Sem combustível no motor (vela de ignição seca ao ser removida).

- Verifique o nível do tanque de combustível; gire a válvula de combustível para ON (teste também em RES). Pode haver um defeito na bomba de combustível ou no carburador.
- Entre em contato com um revendedor autorizado Can-Am.

5. Vela de ignição/ignição (sem vela).

- Verifique a condição do fusível principal.
- Remova a vela de ignição e reconecte-a à bobina de ignição.
- Verifique se a chave de ignição e/ou a chave de parada do motor estão na posição ON.
- Ligue o motor com a vela de ignição aterrada ao motor, longe do orifício da vela. Se não aparecer centelha, trocar a vela de ignição.
- Se o problema persistir, entre em contato com o revendedor autorizado Can-Am.

6. Compressão do motor.

- Ao partir o motor com a alavanca de partida, deve sentir os “ciclos” de resistência à medida que o pistão passa pelo centro morto. Se não sentir resistência de pulsação isto sugere uma grave perda de compressão.
- Entre em contato com um revendedor autorizado Can-Am.

FALTA ACELERAÇÃO OU POTÊNCIA NO MOTOR

1. Vela de ignição suja ou danificada.

- Verifique o item O MOTOR VIRA, MAS NÃO PARTE.

2. Falta combustível no motor.

- Verifique o item O MOTOR VIRA, MAS NÃO PARTE.

3. Ajustes do carburador.

- Entre em contato com um revendedor autorizado Can-Am.

4. O motor superaquecido.

- Se o motor ficar superaquecido e a luz indicadora se acender, tente fazer o seguinte:
 - Verifique e limpe as aletas do radiador. Consulte a seção MANUTENÇÃO.
 - Reduza a velocidade do veículo, mas tente mantê-lo em movimento para levar ar ao radiador. Se o motor continuar superaquecendo após aproximadamente um minuto, pare o veículo e coloque a transmissão na posição PARK. Desligue o motor.
 - Coloque a chave de ignição na posição ON (NÃO REINICIE O MOTOR AINDA). A ventoinha do radiador resfriará o radiador.
 - Deixe o motor esfriar. Verifique o nível de líquido de arrefecimento e, se possível, complete-o. Veja LÍQUIDO DE ARREFECIMENTO DO MOTOR.
 - Consulte um revendedor autorizado Can-Am assim que puder.
- Se o superaquecimento persistir, entre em contato com o revendedor autorizado Can-Am.

FALTA ACELERAÇÃO OU POTÊNCIA NO MOTOR

5. Filtro/caixa de ar entupida ou suja.

- Verifique o filtro de ar e limpe-o, se necessário.
- Verifique se há os resíduos no dreno da caixa do filtro de ar.
- Verifique a posição do tubo de entrada de ar.

6. CVT sujo ou gasto.

- Entre em contato com um revendedor autorizado Can-Am.

CONTRA-EXPLOÇÃO DO MOTOR

1. Vazamento do sistema de exaustão.

- Entre em contato com um revendedor autorizado Can-Am.

2. O motor está aquecendo demais.

- Veja FALTA ACELERAÇÃO OU POTÊNCIA NO MOTOR.

3. O tempo de ignição é incorreto ou existe uma falha no sistema de ignição.

- Entre em contato com um revendedor autorizado Can-Am.

4. Ajuste incorreto do carburador.

- Entre em contato com um revendedor autorizado Can-Am.

DEFEITO DE IGNIÇÃO DO MOTOR

1. Vela de ignição com incrustação/danificada/gasta.

- Limpe ou verifique a vela de ignição e a variação de calor. Trocar se necessário.

2. Água no combustível.

- Drene o sistema de combustível e encha com combustível novo.

O VEÍCULO NÃO ATINGE A SUA VELOCIDADE MÁXIMA

1. Motor.

- Veja FALTA ACELERAÇÃO OU POTÊNCIA NO MOTOR.

2. Freio de estacionamento.

- Certifique que a trava da alavanca de freio foi completamente removida.

3. Filtro/caixa de ar entupida ou suja.

- Verifique o filtro de ar e limpe-o, se necessário.
- Verifique se há os resíduos no dreno da caixa do filtro de ar.
- Verifique a posição do tubo de entrada de ar.

4. CVT sujo ou gasto.

- Entre em contato com um revendedor autorizado Can-Am.

A ALAVANCA DE CÂMBIO ESTÁ DURA

1. A correia de transmissão está numa posição que previne que a alavanca de transmissão funcione.

- Balance o veículo para frente e para trás para movimentar as engrenagens na transmissão e permitir que a alavanca da transmissão funcione.

A ALAVANCA DE CÂMBIO ESTÁ DURA

2. A marcha lenta do motor está muito forte.

- *Ajuste a marcha lenta. Consulte ESPECIFICAÇÕES.*

3. Transmissão Variável Contínua suja ou gasta.

- *Entre em contato com um revendedor autorizado Can-Am.*

A ROTAÇÃO AUMENTA, MAS O VEÍCULO NÃO SE MOVIMENTA

1. A transmissão está na posição PARK ou NEUTRAL

- *Selecione a posição Reverse, HI ou LO.*

2. CVT sujo ou gasto.

- *Entre em contato com um revendedor autorizado Can-Am.*

3. Água na carcaça da Transmissão Variável Contínua

- *Entre em contato com um revendedor autorizado Can-Am.*

ESPECIFICAÇÕES

MODELO DO VEÍCULO		SÉRIE OUTLANDER™ 400 MAX
MOTOR		
Tipo		Rotax® 400, 4 tempos. Árvore de Cames Única no Cabeçote (SOHC)
Número de cilindros		Um cilindro
Número de válvulas		4 válvulas (ajuste mecânico)
Cilindrada		400 cc (24,4 cu. pol.)
Diâmetro	Padrão	91 mm (3,58 pol.)
Curso		62 mm (2,42 pol.)
Taxa de compressão		10.3:1
Lubrificação		Lubrificação Poço úmido com filtro de óleo substituível (lubrificação simultânea do motor e da transmissão)
Descompressor		Automático
Sistema de escape		Supressor de fagulha com catalisador aprovado pelo Serviço Florestal USDA
Filtro de ar		filtro de espuma de 2 estágios
TRANSMISSÃO		
Transmissão		Transmissão Variável Contínua (CVT)
ARREFECIMENTO		
Tipo		Arrefecimento à água
Radiador		Montado na frente com ventilador termostático
CARBURAÇÃO		
Carburador	Marca	Mikuni BSR33
	Tipo	Depressão constante com afogador manual e ECS (Enricher Coasting System)
Afogador		Variável
Marcha lenta ± 50		1300 RPM
Bomba de combustível	Marca	Mikuni (bomba de pulso)
	Tipo	Externa (operada à vacuo)

MODELO DO VEÍCULO		SÉRIE OUTLANDER™ 400 MAX
PARTE ELÉTRICA		
Gerador a magneto	Marca	Denso
	Tipo	400 W a 6000 RPM
Tipo de ignição		CDI (Ignição por Descarga de Capacitor)
Sincronização da ignição		Não ajustável
Limitador de rotações do motor		8.000 RPM (qualquer marcha à frente)
Limitador de velocidade do veículo		15 km/h (9 MPH) em marcha à ré
Vela de ignição	Marca	NGK
	Tipo	DCPR8E
	Folga	0,7 a 0,8 mm (0,028 a 0,032 pol.)
Número de velas		1
Bateria	Tipo	Bateria seca
	Voltagem	12 volts, 18 Ah
Sistema de partida		Partida elétrica e alavanca. Arranque na posição P,R, N, H ou L (com o freio acionado)
Lâmpada do farol		2 x 35 W
Lâmpada da luz traseira		8/27 W
Agrupamento de lâmpadas piloto		Não disponível
Fusíveis	Acessórios	15 A (alimentação externa e fornecimento auxiliar)
	Ventoinha	20 A
	Principal	30 A
	Sistema de carregamento	20 A
SISTEMA DE TRANSMISSÃO		
Diferencial dianteiro		Eixo de transmissão/diferencial único auto-bloqueado (acionado por bomba)
Eixo traseiro		Eixo de transmissão/diferencial único
Raio de curva		2,0 m (79 pol.)

MODELO DO VEÍCULO		SÉRIE OUTLANDER™ 400 MAX	
SUSPENSÃO			
Dianteiros	Tipo	Suspensão independente tipo MacPherson	
	Curso	178 mm (7 pol.)	
Traseiro	Tipo	TTI™ Independente	
	Curso	203 mm (8 pol.)	
PNEUS			
Marca/Tipo		XT	Carlisle ACT/Radial
		Outros	Othsu/Transversal
Pressão	Até 235 kg (517 lb)	Dianteiro	34 kPa (5 PSI) máxima 31 kPa (4,5 PSI) mínima
		Traseiro	34 kPa (5 PSI) máxima 31 kPa (4,5 PSI) mínima
Dimensões	Dianteiro		25 x 8 x 12
	Traseiro	XT	25 x 11 x 12
		Outros	25 x 10 x 12
RODAS			
Dimensões	Dianteiro		12 x 6
	Traseiro		12 x 7,5
Torque dos parafusos das rodas			70 N•m (52 lbf•ft)
FREIOS			
Dianteiro			Hidráulico, 2 discos
Traseiro			Hidráulico, 1 disco
Dispositivo de estacionamento			Estacionamento direto pela transmissão. A alavanca de freio superior esquerda contém um freio de estacionamento

MODELO DO VEÍCULO		SÉRIE OUTLANDER™ 400 MAX
CAPACIDADE DE CARGA		
Bagageiros dianteiros		45 kg (100 lb)
Bagageiros traseiros (inclusive carga do braço de reboque)		90 kg (200 lb)
Compartimento para armazenamento traseiro		10 kg (22 lb)
Carga total permitida (incluindo o condutor, todas as outras cargas e os acessórios)		235 kg (517 lb)
GVWR (Peso Bruto Estimado do Veículo)		554 kg (1219 lb)
Capacidade de reboque		500 kg (1100 lb)
Capacidade da barra do reboque		14 kg (30 lb) incluído os bagageiros traseiros
DIMENSÕES		
Massa seca		298 kg (657 lb)
Comprimento total		2,39 m (94 pol.)
Largura total		1,17 m (46 pol.)
Altura total		1,14 m (45 pol.)
Altura do assento		877 mm (35 pol.)
Base da roda		1,45 m (57 pol.)
Rasto da roda	Dianteiro	965 mm (38 pol.)
	Traseiro	914 mm (36 pol.)
Distância do solo		236 mm (9,3 pol.)
Distribuição de peso (dianteiro/traseiro)		46/54%

MODELO DO VEÍCULO		SÉRIE OUTLANDER™ 400 MAX
FLUÍDOS e LUBRIFICANTES		
Tipo de óleo de motor (motor e transmissão)		SAE 5W30 classificação API SM, SL ou SJ. Recorra a <i>TABELA DE VISCOSIDADE DE ÓLEO</i>
Líquido de arrefecimento		Mistura etileno-glicol/água (50% líquido de arrefecimento, 50% água destilada). Use o líquido de arrefecimento preparado da BRP ou um outro líquido especialmente projetado para motores de alumínio
Combustível	Tipo	Gasolina comum sem chumbo
	Octanos	Na América do Norte: (87 (R + M)/2) ou maior Fora da América do Norte: 92 RON
Diferencial	Dianteiro	Óleo para diferencial BRP ou óleo sintético poliéster 75W90 (API GL-5)
	Traseiro	
Freios		Fluido de freio, DOT 4
Graxa da junta de transmissão		Graxa sintético de suspensão (P/N 293 550 033)
CAPACIDADES		
Tanque de combustível		16 L (4,2 galões EUA) incluindo uma reserva aproximada de 2 L (0,5 galão EUA)
Óleo de transmissão/motor		Troca de óleo com filtro: 3 L (3,17 quartos EUA)
Líquido de arrefecimento		2,2 L (2,32 quartos EUA)
Diferencial	Dianteiro	500 mL (17 onça EUA)
	Traseiro	300 mL (10 onça EUA)
Fluido de freio		250 mL (8,5 onça EUA)

A: Ampère

Ah: Ampère hora

RPM: Rotações por Minuto

USDA: Departamento de Agricultura dos Estados Unidos da América (United States Department of Agriculture)

V: Voltagem

W: Watt

Devido ao nosso compromisso contínuo com a qualidade e inovação dos produtos, a BRP reserva para si o direito de realizar a qualquer momento alterações no projeto e nas especificações e/ou fazer inclusões ou melhorias nos seus produtos sem qualquer obrigação de implementá-las nos produtos fabricados anteriormente.

INFORMAÇÕES SOBRE MANUTENÇÃO

TABELA DE MANUTENÇÃO

A manutenção é muito importante, se você não estiver familiarizado com práticas seguras de trabalho e procedimentos de ajuste, consulte o seu revendedor autorizado Can-Am.

TABELA DE MANUTENÇÃO PERIÓDICA						
A: AJUSTAR C: LIMPAR I: INSPECIONAR L: LUBRIFICAR R: TROQUE	INSPEÇÃO INICIAL DAS 10 H OU 30 DIAS OU 300 km (185 mi) (Será executado por um revendedor autorizado Can-Am. A manutenção é muito importante e não pode ser negligenciada.)					
	25 H OU 750 km (470 mi)					
	50 H OU 1500 km (930 mi)					
	100 H OU 1 ANO OU 3000 km (1865 mi)					
	200 H OU 2 ANOS OU 6.000 km (3.730 milhas)					
	A SER REALIZADA POR					
PEÇA/TAREFA			LEGENDA			
MOTOR/TRANSMISSÃO						
Nível de óleo do motor/transmissão ⁽²⁾	A CADA USO			Proprietário	(2) Item de inspeção antes de dirigir. (3) A cada 100 horas, verifique a concentração do líquido de arrefecimento (4) Mais freqüente sob condições adversas de uso tais como áreas com muita poeira, areia, neve, umidade ou lama.	
Óleo de motor/transmissão e filtro	R		R			Proprietário
Filtro de óleo de motor/transmissão				C		Revendedor
Ajuste de Válvula	I, A			I, A		Revendedor
Parafusos de montagem do motor	I			I		Revendedor
Filtro de ar ⁽²⁾		C (4)		R (4)		Proprietário
Sistema de escape	I			I		Revendedor
Aprisionador de faíscas				C		Proprietário
Estado das vedações do motor	I			I		Revendedor
Líquido de arrefecimento ⁽²⁾	I			I (3)		R
Teste de pressão do sistema de arrefecimento	I				I	Revendedor
Estado/limpeza do radiador (aletas do radiador) ⁽⁴⁾	I		I			Proprietário
Condição do cabo da alavanca de partida				I		Revendedor

TABELA DE MANUTENÇÃO PERIÓDICA

A: AJUSTAR C: LIMPAR I: INSPECIONAR L: LUBRIFICAR R: TROQUE	INSPEÇÃO INICIAL DAS 10 H OU 30 DIAS OU 300 km (185 mi)
	(Será executado por um revendedor autorizado Can-Am. A manutenção é muito importante e não pode ser negligenciada.)
	25 H OU 750 km (470 mi)
	50 H OU 1500 km (930 mi)
	100 H OU 1 ANO OU 3000 km (1865 mi)
	200 H OU 2 ANOS OU 6.000 km (3.730 milhas)
A SER REALIZADA POR	
PEÇA/TAREFA	LEGENDA

SISTEMA DE COMBUSTÍVEL

Estado do cabo/alojamento do acelerador ⁽²⁾	I, A, L		I, A, L			Revendedor/ Proprietário	(1) Componente relacionado a emissões. (2) Item de inspeção antes de dirigir.
Condição do afogador ⁽²⁾	I		I, A			Revendedor/ Proprietário	
Teste de pressão das linhas, conexões e tanque de combustível ⁽¹⁾	I		I			Revendedor	
Filtro do tanque de combustível					R	Revendedor	
Carburador	I		I, L			Revendedor	

PARTE ELÉTRICA

Vela de ignição ^{(1) (5)}	I			R		Proprietário	1) Componente relacionado a emissões. (2) Item de inspeção antes de dirigir. (5) Verifique se a vela está corretamente encaixada.
Conexões da bateria	I		I			Proprietário	
Chicotes, cabos elétricos e tubos	I		I			Revendedor	
Estado do interruptor de ignição, do botão de partida e do interruptor de parada do motor ⁽²⁾	I		I			Proprietário	
Estado do sistema de iluminação (intensidade HI/LO, luz de freio, alinhamento do farol, etc.) ⁽²⁾	I		I			Proprietário	
Guincho			Recorra ao <i>MANUAL BÁSICO DE TÉCNICAS DE IÇAMENTO</i>			Proprietário	

TABELA DE MANUTENÇÃO PERIÓDICA

INSPEÇÃO INICIAL DAS 10 H OU 30 DIAS OU 300 km (185 mi)

(Será executado por um revendedor autorizado Can-Am. A manutenção é muito importante e não pode ser negligenciada.)

25 H OU 750 km (470 mi)

50 H OU 1500 km (930 mi)

100 H OU 1 ANO OU 3000 km (1865 mi)

200 H OU 2 ANOS OU 6.000 km (3.730 milhas)

A SER REALIZADA POR

A: AJUSTAR
C: LIMPAR
I: INSPECIONAR
L: LUBRIFICAR
R: TROQUE

PEÇA/TAREFA

LEGENDA

TRANSMISSÃO

Correia de transmissão				I	Revendedor
Limpeza/estado das polias motriz e motora				I, C	Revendedor
Berço unilateral interno do CVT				I, L	Revendedor
Estado/limpeza e vedação do duto de entrada/saída de ar do CVT	I		I, C		Revendedor

SISTEMA DE TRANSMISSÃO

Unidade de acoplamento 4 x 4	I			I	Revendedor
Coifas e protetores dos eixos de transmissão ⁽²⁾	I	I			Proprietário
Juntas dos eixos de transmissão			I		Revendedor
Junta do eixo do propulsor traseiro	I		I, L (4)		Revendedor
Estado dos rolamentos da roda				I	Proprietário
Diferenciais dianteiro/traseiro (nível de óleo, vedadores e suspiros)	I		I	R	Revendedor
Pressão e desgaste dos pneus ⁽²⁾	A CADA USO				Proprietário
Porcas/pinos da roda	I		I		Proprietário

(2) Item de inspeção antes de dirigir.
(4) Mais freqüente sob condições adversas de uso, tais como áreas com muita poeira, areia, neve, umidade ou lama.

SISTEMA DE DIREÇÃO

Prendedores no guidão				I	Revendedor
Sistema de direção (coluna, rolamento, etc.)	I			I (4)	Revendedor
Terminais da barra de acoplamento			I		Revendedor
Alinhamento das rodas dianteiras	I			I, A	Revendedor

(4) Mais freqüente sob uso intenso em áreas com poeira, areia, neve, umidade ou lama

TABELA DE MANUTENÇÃO PERIÓDICA

A: AJUSTAR C: LIMPAR I: INSPECIONAR L: LUBRIFICAR R: TROQUE	INSPEÇÃO INICIAL DAS 10 H OU 30 DIAS OU 300 km (185 mi)	
	(Será executado por um revendedor autorizado Can-Am. A manutenção é muito importante e não pode ser negligenciada.)	
	25 H OU 750 km (470 mi)	
	50 H OU 1500 km (930 mi)	
	100 H OU 1 ANO OU 3000 km (1865 mi)	
	200 H OU 2 ANOS OU 6.000 km (3.730 milhas)	
A SER REALIZADA POR		
PEÇA/TAREFA	LEGENDA	

SUSPENSÃO

Braços do reboque								I							Revendedor
Berço do braço de reboque															Revendedor
Escoras McPherson															Revendedor
Amortecedores	I														Revendedor
Braços "A"															Proprietário
Junta esférica															Revendedor

FREIOS

Fluido de freio (dianteiro e traseiro) ⁽²⁾	I	I													R (6)	Proprietário	(2) Item de inspeção antes de dirigir. (4) Mais freqüente sob condições adversas de uso, tais como áreas com muita poeira, areia, neve, umidade ou lama. (6) A troca do fluido de freio ou qualquer reparo no sistema de freio deve ficar a cargo de um revendedor autorizado Can-Am.
Pastilhas de freio																Proprietário	
Sistema de freio (discos, flexíveis, etc.)																Proprietário	

TABELA DE MANUTENÇÃO PERIÓDICA

INSPEÇÃO INICIAL DAS 10 H OU 30 DIAS OU 300 km (185 mi)

(Será executado por um revendedor autorizado Can-Am. A manutenção é muito importante e não pode ser negligenciada.)

25 H OU 750 km (470 mi)

50 H OU 1500 km (930 mi)

100 H OU 1 ANO OU 3000 km (1865 mi)

200 H OU 2 ANOS OU 6.000 km (3.730 milhas)

A SER REALIZADA POR

A: AJUSTAR
C: LIMPAR
I: INSPECIONAR
L: LUBRIFICAR
R: TROQUE

PEÇA/TAREFA

LEGENDA

CARROÇARIA/QUADRO

Compartimento do motor	I, C		I, C			Proprietário	(4) Mais freqüente sob condições adversas de uso, tais como áreas com muita poeira, areia, neve, umidade ou lama.
Quadro				I		Revendedor	
Estado da esfera do engate de reboque (se houver)	A CADA USO					Proprietário	
Fixação do Chassi			I			Proprietário	
Braçadeiras	A CADA USO					Proprietário	
Assento do passageiro ou o compartimento de carga e seus fixadores	A CADA USO					Proprietário	
Assento do condutor e seus fixadores	A CADA USO					Proprietário	
Limpeza e proteção do veículo			C (4)			Proprietário	

GERAL

Ao ler este Manual do Proprietário, lembrar que:

ADVERTÊNCIA

Indica um risco potencial que, se não evitado, pode resultar em lesões graves ou morte.

ADVERTÊNCIA

A menos que seja especificado em contrário, o motor não deve estar em funcionamento durante os procedimentos de manutenção.

Antes de executar qualquer serviço ou inspeção no veículo, espere até que o motor e o sistema de escape esfriem para evitar possíveis queimaduras.

ADVERTÊNCIA

Caso seja necessário retirar um dispositivo de travamento (por exemplo, lingüetas de travamento, parafusos de travamento automático, etc.) durante a desmontagem/montagem, sempre troque-o por um novo.

Abaixo mostramos os itens de manutenção que podem ser executados pelo cliente, se desejar. Outros itens encontrados na *TABELA DE MANUTENÇÃO* devem ser realizados por um revendedor autorizado Can-Am.

NOTA: Entre outras coisas, esta seção apresenta os procedimentos de troca dos fluidos. Consulte em *FLUIDOS* os procedimentos de verificação de níveis e reabastecimento.

MOTOR/TRANSMISSÃO

Troca de Óleo e Filtro de Óleo

O óleo e o filtro devem ser trocados ao mesmo tempo. A troca de óleo deve ser feita com o motor quente.

ADVERTÊNCIA

O óleo do motor pode estar muito quente. Para evitar queimaduras, não remova o bujão de dreno do motor ou a tampa do filtro se o motor estiver quente. Aguarde até o óleo do motor esfrie um pouco.

Verifique se o veículo está em uma superfície plana.

Retire a vareta de óleo.

Limpe a região do bujão de dreno.

Coloque um recipiente para recolher o óleo sob o dreno do óleo.

Desrosqueie o bujão de dreno de óleo.

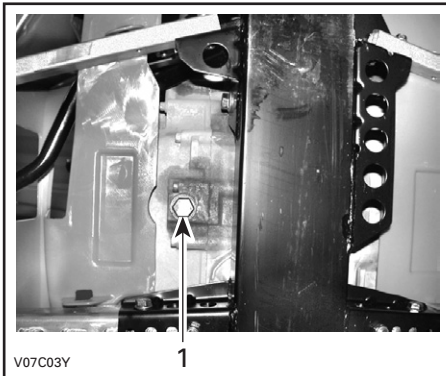

TÍPICO

1. Tampa de dreno do óleo

Esperar tempo suficiente para que o óleo escorra para fora do filtro de óleo.

Remova a tampa direita do motor.

Desrosqueie a tampa do filtro de óleo.

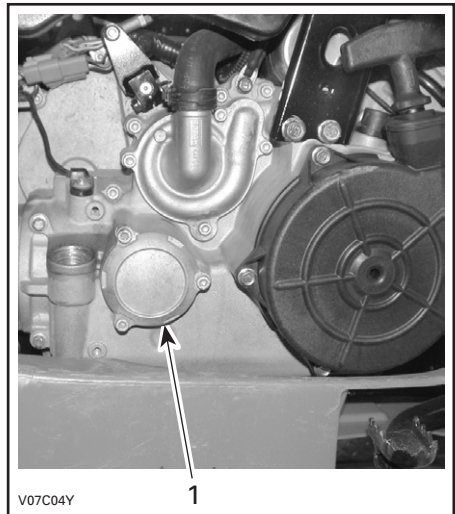

TÍPICO

1. Tampa do filtro de óleo

Retirar o filtro de óleo e trocar por um novo.

Verifique o anel O'ring da tampa e troque-o se necessário.

Rosqueie a tampa do filtro de óleo na sua posição.

Limpe qualquer derramamento sobre o motor.

Substitua a arruela de vedação do bujão de dreno. Limpe a área de assentamento da arruela no motor e no bujão, e reinstale-o. Encher o motor no nível apropriado com o óleo recomendado. Consulte *ESPECIFICAÇÕES* para obter informações sobre a capacidade.

Ligar o motor e deixar funcionar sem carga por alguns minutos. Assegure que as regiões do filtro de óleo e do bujão de dreno não estejam vazando.

Desligue o motor. Aguarde alguns instantes para deixar que o óleo desça até o cárter e, em seguida, verifique o nível do óleo. Completar se necessário.

Jogue fora o óleo de acordo com as leis ambientais locais.

Limpeza do Filtro de Tela do Óleo

O filtro de tela deve ser limpo a cada 200 horas, ou a cada 2 anos ou a cada 6000 km (3730 m).

Entre em contato com um revendedor autorizado Can-Am.

Troca do Líquido de Arrefecimento

ADVERTÊNCIA

Para evitar possíveis queimaduras, não retire a tampa do radiador nem solte a tampa do dreno de líquido de arrefecimento se o motor estiver quente.

Abra o painel de acesso e remova a tampa do radiador.

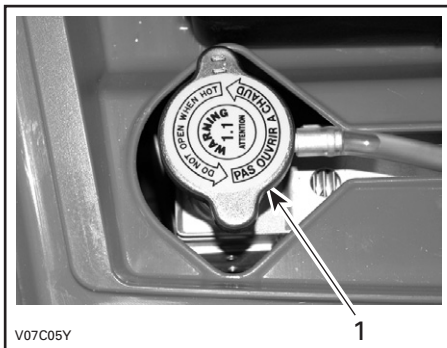

1. Tampa do radiador

No lado direito do veículo, remova a tampa do motor.

Desrosqueie o bujão de dreno do líquido de arrefecimento e drene o líquido de arrefecimento em um recipiente apropriado.

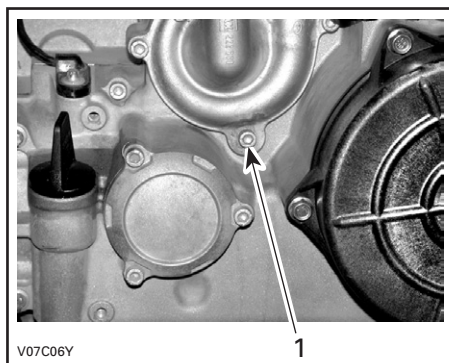

1. Tampa de dreno do sistema de arrefecimento

NOTA: Não desrosqueie o bujão de dreno do líquido de arrefecimento completamente.

Desconecte os conectores do sensor de temperatura do motor, em seguida desenrosque o parafuso de sangria acima do suporte do termostato.

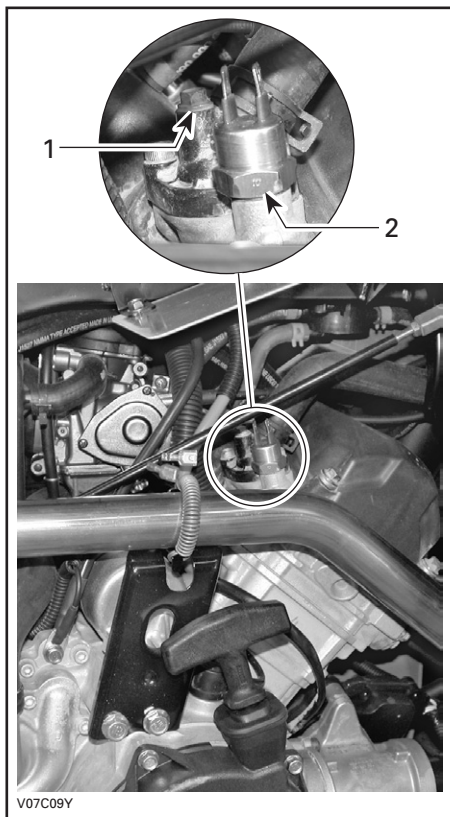

1. Parafuso de purga
2. Sensor de temperatura do motor

Drene o sistema completamente e reinstale o bujão de dreno.

Aperte a mangueira entre o radiador e o alojamento do termostato utilizando uma pinça de mangueira grande (P/N 529 032 500) ou equivalente.

CUIDADO: Não utilize um alicate de pressão para estrangular a mangueira.

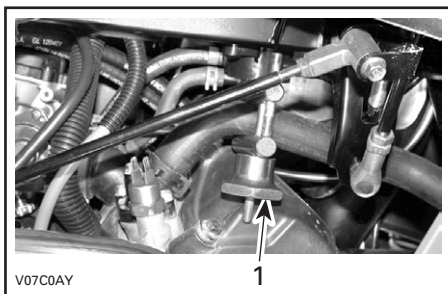

1. Estrangulador de mangueira

Encha o radiador até que o líquido saia pelo furo do corpo do termostato. Instale o parafuso de purga e remova o estrangulador da mangueira.

Complete o nível de líquido de arrefecimento do radiador.

Verifique o nível do reservatório de líquido de arrefecimento e reabasteça, se for necessário.

Acione o motor em marcha lenta com o radiador destampado. Adicione lentamente mais líquido, se necessário.

Nesse momento, aguarde até que o motor atinja a temperatura normal de operação. Acelere, pressionando a alavanca do acelerador duas ou três vezes; adicione líquido se for necessário.

Coloque a tampa do radiador. Examine todas as conexões em busca de vazamentos e verifique o nível do líquido de arrefecimento no reservatório.

Filtro de ar

Retirada

CUIDADO: Nunca retire ou modifique qualquer componente do compartimento do filtro de ar. Caso contrário pode ocorrer degradação do desempenho do motor, ou avaria do mesmo. O motor é calibrado para funcionar especificamente com estes componentes.

Retire o assento.

Solte as presilhas e retire a tampa do compartimento do filtro de ar.

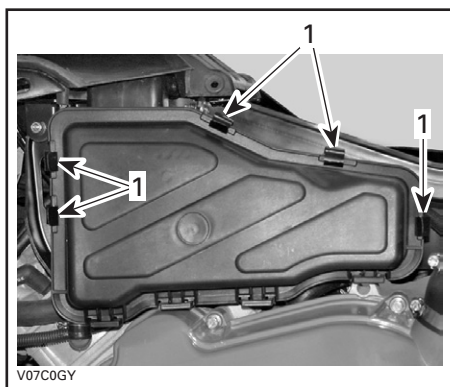

1. Solte os grampos

Solte o grampo e remova o filtro de ar.

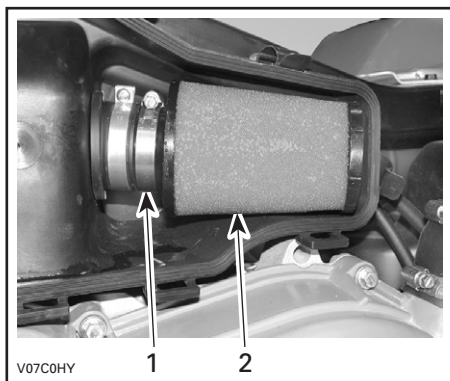

1. Braçadeira
2. Filtro de ar

Limpeza

Solução de limpeza (P/N 219 700 341) ou equivalente em um balde. Colocar o filtro de molho.

Enquanto o filtro estão mergulhados, limpe por dentro do compartimento do filtro de ar.

Enxágüe o fitro com água morna até que toda a solução de limpeza seja removida.

Em seguida, deixe que o filtro seque completamente.

Quando o filtro estiver seco, lubrifique-o com óleo para filtro de ar (P/N 219 700 340) ou equivalente.

Instalação

Reinstale corretamente as peças na mesma ordem em que foram retiradas.

Esvaziar o Alojamento do Filtro de Ar

Verifique com freqüência se há líquido ou depósitos no tubo de drenagem do compartimento de ar.

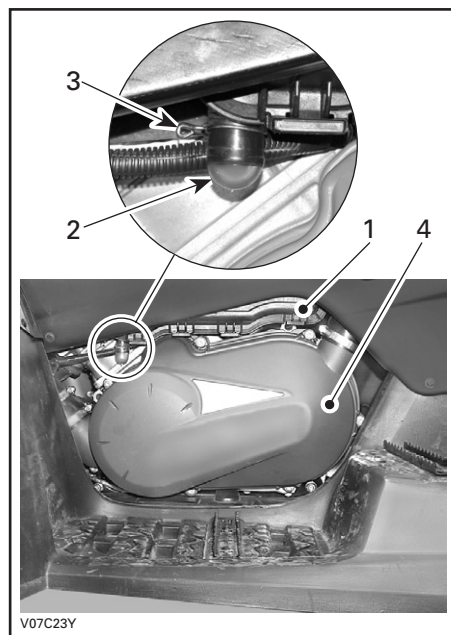

TÍPICO

1. Compartimento do Filtro de ar
2. Tubo de dreno
3. Braçadeira
4. tampa do CVT

NOTA: Se o veículo é usado em área com poeira, verifique com mais frequência que o especificado em **TABELA DE MANUTENÇÃO**.

Se forem encontrados líquidos/depósitos, aperte e retire a presilha. Puxe o tubo de drenagem para fora e esvazie-o.

CUIDADO: Não dê a partida no motor se forem encontrados líquidos/depósitos no tubo de drenagem.

Quando forem encontrados líquidos/depósitos, o filtro de ar deve ser inspecionado/seco/ trocado, dependendo do seu estado.

Remova o filtro de ar conforme explicado abaixo.

Correia de Transmissão

Procure um revendedor autorizado Can-Am para verificar a extensão e o estado da correia de transmissão.

Parafuso de Dreno da Tampa do CVT

Toda vez que suspeitar que entrou água na tampa do CVT drene a caixa do CVT removendo o parafuso de dreno.

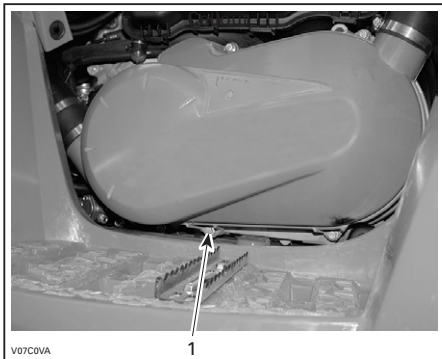

LADO SUPERIOR ESQUERDO

1. Parafuso de drenagem

Ajuste das Válvulas

Procure um revendedor autorizado Can-Am para ajustar as válvulas.

Folga insuficiente causar perda de potência e possivelmente, danifica as válvulas. A folga excessivo causa ruído.

Chapa Protetora contra Faíscas

O carbono acumulado no silenciador deve ser periodicamente limpo.

ADVERTÊNCIA

Nunca dê partida no motor em uma área fechada. Nunca realize esta operação imediatamente após o funcionamento do motor pois o silencioso fica muito quente. Assegure que não haja materiais combustíveis nas proximidades. Use proteção para os olhos e luvas. Nunca permaneça atrás do veículo ao limpar o sistema de exaustão. Respeite todas as leis e normas pertinentes.

Escolha uma área bem ventilada e assegure que o silencioso esteja frio.

Posicione a transmissão na posição PARK.

Remova o bujão de limpeza do silenciador.

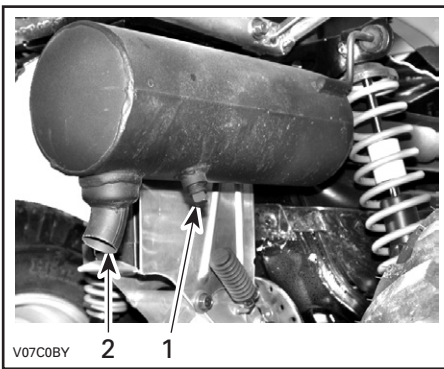

1. Bujão de limpeza
2. Silenciador

Obstrua a saída do silencioso com uma estopa e dê partida no motor.

Aumente repentinamente a rotação do motor algumas vezes para eliminar a fuligem acumulada do silencioso.

Pare o motor e aguarde o silencioso esfriar.

Reinstale o bujão de limpeza.

Radiador

Verifique periodicamente a limpeza da área do radiador.



- TÍPICO**
1. Radiador

Inspeccione as aletas do radiador. Elas devem estar limpas, livres de lama, sujeira, folhas e qualquer outro material acumulado que possa evitar que o radiador resfrie adequadamente.

Remova os acúmulos manualmente o máximo que puder. Se houver água nas proximidades, tente enxaguar as aletas do radiador.

Se estiver disponível, use uma mangueira de jardim para enxaguar as aletas do radiador.

ADVERTÊNCIA

Nunca limpe o radiador com as mãos quando ele estiver quente. Deixe o radiador esfriar antes de limpá-lo.

CUIDADO: Cuidado para não danificar as aletas do radiador ao limpá-las. Não use nenhum objeto/ferramenta que possa danificá-las. As aletas são peças propositalmente finas para permitir um arrefecimento eficiente. **AO LAVAR COM MANGUEIRA, USE SOMENTE PRESSÃO BAIXA, NUNCA USE LAVADOR COM PRESSÃO ALTA.**

Consulte um revendedor autorizado Can-Am para verificar o desempenho do sistema de arrefecimento.

CARBURADOR

Consulte um revendedor autorizado Can-Am todos os anos para verificar e limpar o sistema de combustível.

SISTEMA DE COMBUSTÍVEL

Lubrificação do Cabo do Acelerador

Lubrificação

O cabo do acelerador deve ser lubrificado com lubrificante de cabo (P/N 293 600 041) ou equivalente.

ADVERTÊNCIA

Use sempre um lubrificante à base de silicone. A utilização de outro lubrificante (por exemplo com base de água) pode causar o engripamento ou endurecimento da alavanca/cabo de aceleração.

Abra o alojamento da alavanca do acelerador.

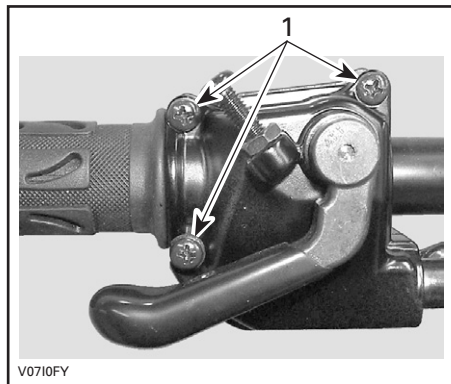

1. Remova estes parafusos

Separe o corpo da alavanca de aceleração. Deslize o protetor de borracha para trás para expor o ajustador do cabo do acelerador.

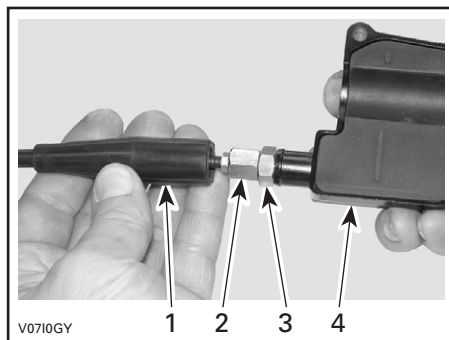

1. Proteção do cabo
2. Ajuste do cabo do acelerador
3. Porca de aperto
4. Corpo da alavanca de aceleração

Rosqueie a porca de ajuste do cabo de aceleração.

Remover:

- proteção interna do corpo

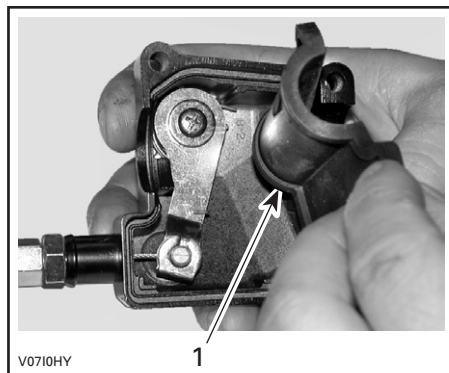

1. Proteção interna do corpo

- o cabo do corpo da alavanca de aceleração.

NOTA: Deslize o cabo na abertura da presilha e retire a ponta do cabo da presilha.

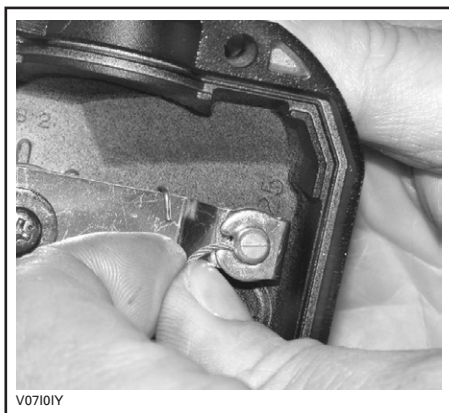

V07101Y

Remova a tampa do lado do carburador.

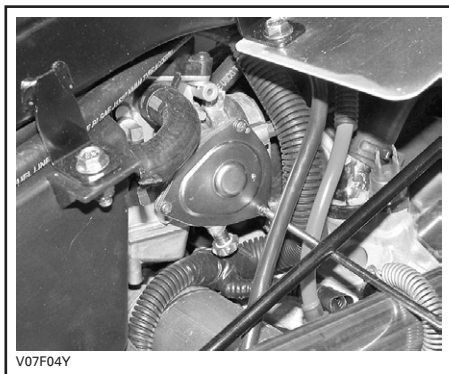

V07F04Y

Insira o tubinho da lata de óleo lubrificante na extremidade do cabo de acelerador.

ADVERTÊNCIA

Sempre use proteção para os olhos e luvas ao lubrificar um cabo.



V0710JY

NOTA: Coloque um pano ao redor do cabo do acelerador para evitar respingos do óleo lubrificante.

Acrescente lubrificante até que ele saia pelo cabo do acelerador na extremidade do carburador.

Recoloque e ajuste o cabo.

Ajuste da Alavanca do Acelerador

Deslize o protetor de borracha para trás para expor o ajustador do cabo do acelerador.

Solte a contraporca e gire o ajustador para obter o curso correto da alavanca do acelerador.

NOTA: Meça o curso do acelerador na ponta da alavanca do acelerador.

Aperte a contraporca e reinstale o protetor.

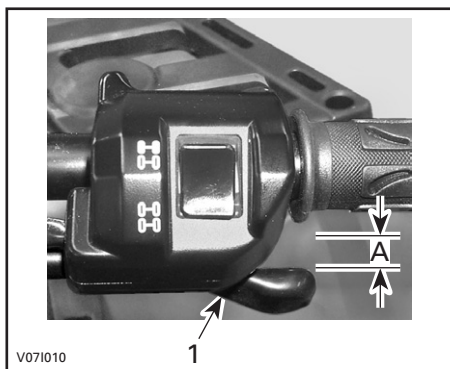

1. Alavanca do acelerador
A. 3 a 6 mm (1/8 a 7/32 pol.)

Com a alavanca de transmissão na posição PARK, dê a partida no motor. Verifique se o cabo do acelerador está corretamente ajustado, virando o guidão totalmente para a direita e, depois, totalmente para a esquerda. Se a rotação do motor aumentar, reajuste a folga do acelerador.

PARTE ELÉTRICA

⚠ ADVERTÊNCIA

A menos que indicado de outra maneira, sempre vire a chave de ignição para a posição OFF antes de realizar qualquer manutenção ou conserto no sistema elétrico.

Vela de ignição

Retirada

Solte o cabo da vela de ignição.

Desatarrache a vela com uma volta.

Se for possível, limpe a vela de ignição e a cabeça do cilindro com ar comprimido.

⚠ ADVERTÊNCIA

Sempre use óculos de segurança ao trabalhar com ar comprimido.

Desatarrache a vela totalmente e, em seguida, retire-a.

Instalação

Antes da instalação assegure que as superfícies de contato das cabeças de cilindro e da vela não estejam sujas.

Usando um calibre, ajuste o espaço entre as velas entre 0,7 e 0,8 mm (0,028 e 0,032 pol.).

Aplique um lubrificante anticorrosivo sobre a rosca da vela para evitar um possível bloqueio.

Aparafuse manualmente a vela de ignição na cabeça do cilindro e aperte com uma chave dinamométrica e um soquete adequado.

Aperte as velas de ignição com um torque de 20 N•m (15 lbf•ft).

Bateria

⚠ ADVERTÊNCIA

Nunca carregue uma bateria enquanto ela estiver instalada no veículo.

Retirada

Desconecte o cabo PRETO (-) primeiro e, em seguida, o cabo VERMELHO (+).

⚠ ADVERTÊNCIA

Sempre respeite essa ordem ao desmontar: desconecte o cabo PRETO (-) em primeiro lugar.

Remova a cinta de suporte, depois puxe a bateria para fora.



TÍPICO

1. Bateria
2. Cinta de suporte

Limpeza

Limpe a bateria, a carcaça e os terminais da bateria usando uma solução de bicarbonato de sódio e água.

Remova a corrosão dos terminais do cabo e dos terminais da bateria com uma escova de aço rígida. A carcaça da bateria deve ser limpa com uma escova macia e solução de bicarbonato de sódio.

Instalação

Reinstalar a bateria no veículo.

ADVERTÊNCIA

Conecte o cabo VERMELHO (+) primeiro e, em seguida, o cabo PRETO (-). Sempre conecte o cabo VERMELHO (+) primeiro.

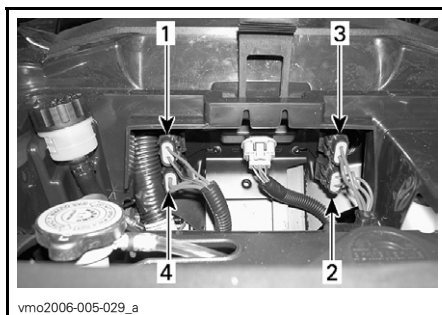

vmo2006-005-029_a

1. Acessórios (15 A) (alimentação externa e fornecimento auxiliar)
2. Ventoinha (20 A)
3. Principal (30 A)
4. Sistema de recarga (20 A)

Para remover um fusível, puxe-o para fora. Verifique se o filamento está derretido.

Fusíveis

ADVERTÊNCIA

Sempre gire a ignição para a posição OFF antes de trocar um fusível com defeito.

Se o fusível estiver avariado, trocar por outro com a mesma potência nominal.

CUIDADO: Não use um fusível de amperagem mais alta, pois isso pode causar graves danos.

O porta-fusíveis está localizado no compartimento de serviço.

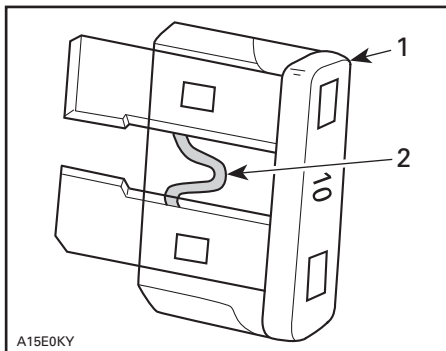

A15E0KY

TÍPICO

1. Fusível
2. Verifique se está derretido

Troca de Lâmpadas

ADVERTÊNCIA

Sempre gire a ignição para a posição OFF antes de trocar uma lâmpada com defeito.

Sempre verifique o funcionamento das lâmpadas após a troca.

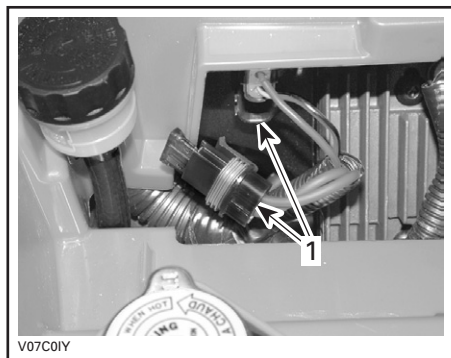

V07C01Y

TÍPICO

1. Porta-fusíveis

Faróis Dianteiros

CUIDADO: Nunca toque a parte de vidro de uma lâmpada halógena com os dedos desprotegidos, pois isso reduz a vida útil da lâmpada. Se você tocar no vidro, limpe-o com álcool isopropílico, pois ele não deixa uma película na lâmpada.

Para trocar a lâmpada do farol, faça como se segue.

NOTA: Na ilustração a seguir, o farol foi removido para compreender melhor.

Retire os parafusos do suporte de borracha.

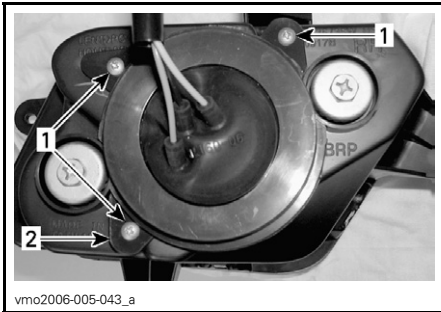

1. Parafusos
2. Prendedor

Remova o protetor de borracha do alojador do farol dianteiro.

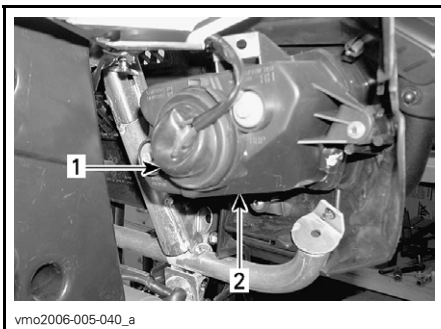

1. Protetor de borracha
2. Suporte do farol

Solte o conector do farol.

NOTA: Utilize uma pequena tira de travamento para destravar o conector e depois puxe o conector.

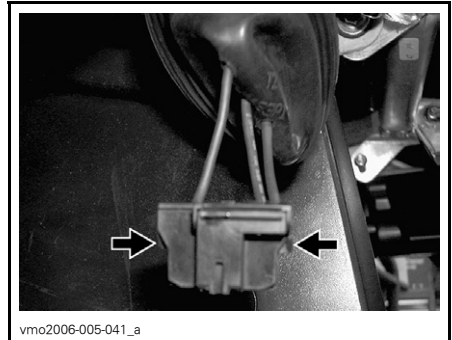

APERTE AS ABAS PARA SOLTAR O CONECTOR

NOTA: Nas seguintes ilustrações o painel de instrumentos dianteiro foi removido do veículo para um melhor entendimento.

Aperte os cabos e em seguida comprima o conector pelo lado para destravar a lâmpada do farol.

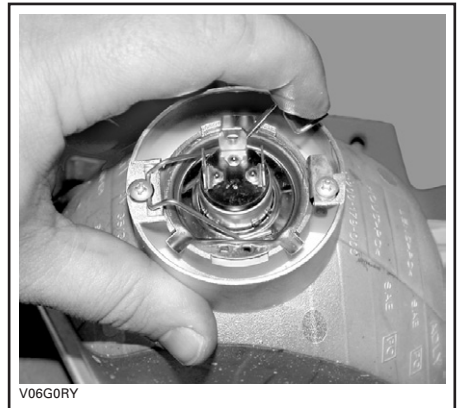

TÍPICO

Levante e segure o eixo, depois remova a lâmpada.



TÍPICO

Reinstale corretamente as peças na mesma ordem em que foram retiradas.

Ajuste do Farol

Alinhe o farol da seguinte maneira:

Gire os botões para ajustar a altura do fecho e orientação lateral à sua conveniência. Ajuste igualmente ambos os faróis.

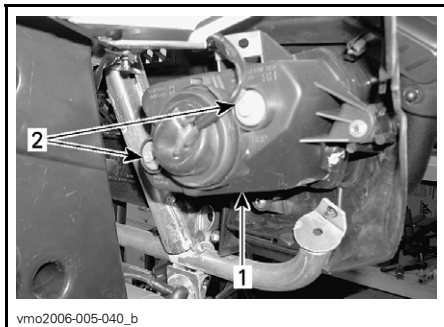

1. Tampa do farol
2. Parafusos de ajuste

Ao ler este Manual do Proprietário, lembrar que:

ADVERTÊNCIA

Indica um risco potencial que, se não evitado, pode resultar em lesões graves ou morte.

Luz traseira

Desenrosque os parafusos da lente para expor as lâmpadas.

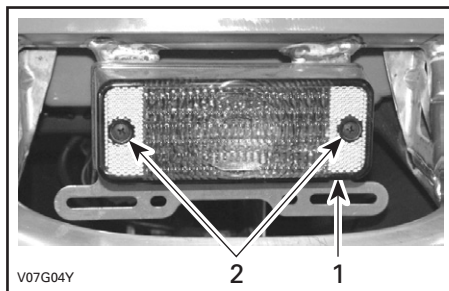

1. Lentes
2. Parafusos

Empurre a lâmpada e vira-a no sentido antihorário para soltá-la.

Instale a nova lâmpada, empurrando-a primeiramente enquanto a gira no sentido anti-horário.

Velocímetro

O velocímetro é iluminado com LEDs. Se um LED queimar, troque o velocímetro. Os LEDs não estão disponíveis separadamente.

SISTEMA DE TRANSMISSÃO

Coifa/Protetor do Eixo de Transmissão

Revisão

Inspeção visualmente o estado das proteções e coifas dos eixos de transmissão. Verifique se há danos nos protetores ou se eles não estão encostando nos eixos. Verifique as coifas quanto à rachaduras, rasgos, vazamentos de graxa, etc. Repare ou substitua se necessário.

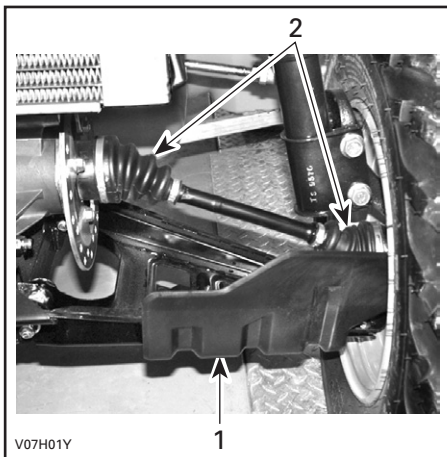

FRENTE DO VEÍCULO

1. Juntas dos eixos de transmissão
2. Coifas dos eixos de transmissão

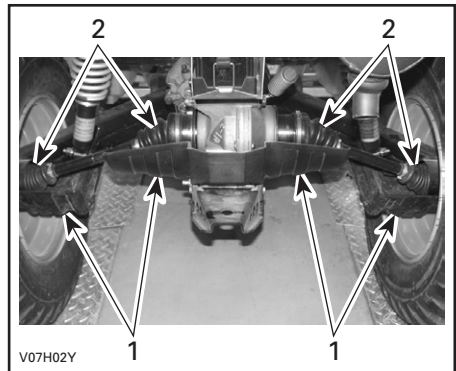

PARTE TRASEIRA DO VEÍCULO

1. Juntas dos eixos de transmissão
2. Coifas dos eixos de transmissão

Roda

Ocasionalmente, as porcas das rodas devem ser retiradas para aplicar lubrificante antigripante nos parafusos, para facilitar a retirada futura. Isso é especialmente importante quando o veículo for usado em água salgada ou na lama. Remover uma porca de cada vez, lubrificar e depois re-apertar.

Estado dos Rolamentos da Roda

Empurre e puxe as rodas pela parte superior para sentir o jogo. Consulte um revendedor autorizado Can-Am se houver algum jogo.

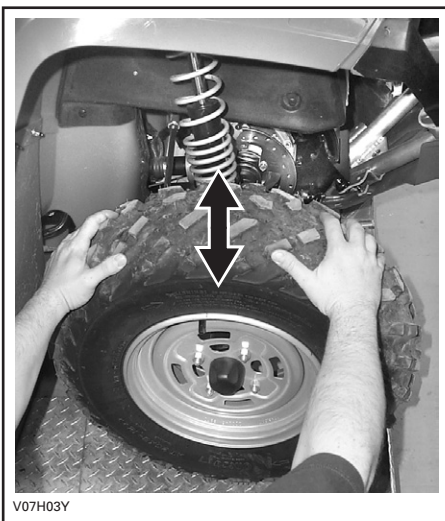

Pressão dos Pneus

⚠️ ADVERTÊNCIA

A pressão dos pneus afeta muito o manuseio e a estabilidade do veículo. Uma pressão baixa pode causar o esvaziamento do pneu e fazer você dirigir sobre a roda. O excesso de pressão pode estourar o pneu. Sempre siga a pressão recomendada. Como os pneus são de baixa pressão, deve ser usada uma bomba manual.

Verifique a pressão quando os pneus estiverem "frios" antes de dirigir o veículo. A pressão dos pneus muda de acordo com a temperatura e com a altitude. Reverificar a pressão se alguma dessas condições mudar.

Para sua conveniência, um manômetro é fornecido no jogo de ferramentas.

Pneus/Rodas

⚠️ ADVERTÊNCIA

Quando for trocar os pneus nunca instale um pneu transversal com um radial. Este tipo de combinação pode criar problemas de manuseio e estabilidade.

Não misture pneus de tamanhos e/ou projeto diferentes no mesmo eixo.

Os pares dianteiros e traseiros devem ser do mesmo modelo e fabricante.

Para o modelo de banda unidirecional, assegure que os pneus estão instalados na mesma direção de rotação.

Os pneus radiais devem ser instalados completos.

Se essas instruções não forem seguidas podem causar danos graves ou morte.

PRESSÃO DOS PNEUS

		DIANTEIROS	TRASEIROS
		ATÉ 235 kg (517 lb)	MAX.
	MIN.	31 kPa (4,5 PSI)	31 kPa (4,5 PSI)

Embora os pneus sejam especificamente projetados para uso fora de estrada, um pneu pode furar. Portanto, recomendamos carregar uma bomba de encher pneus e um conjunto de reparos.

Estado dos Pneus/das Rodas

Verificar se há avarias e desgaste no pneu. Trocar se necessário.

Não troque a posição dos pneus. As dimensões dos pneus traseiros e dianteiros são diferentes. Os pneus são direcionais e a sua rotação deve ser mantida em uma direção específica para que funcionem corretamente.

Retirada das Rodas

Solte as porcas e, em seguida, erga o veículo. Coloque um apoio sob o veículo. Retire as porcas e, em seguida, retire a roda.

Na instalação, recomendamos que seja aplicado um lubrificante anticorrosivo nas roscas. Aperte com cuidado as portas em uma seqüência entrecruzada; em seguida, aplique um torque de 70 N•m (52 lbf•ft).

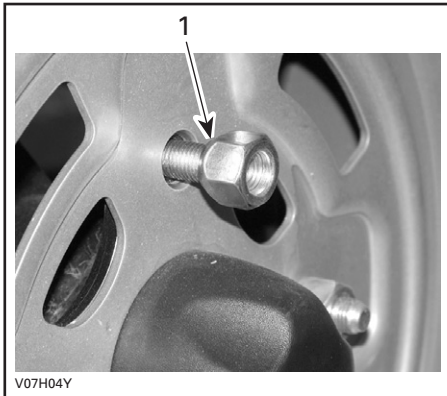

TÍPICO

1. Lado fino da porca

CUIDADO: Sempre use porcas recomendadas para rodas (P/N 250 100 039). O uso de porcas diferentes pode danificar o aro.

SUSPENSÃO

Lubrificação

Lubrifique os braços "A" dianteiros. Use a graxa sintética de suspensão (P/N 293 550 033) ou equivalente. Há duas engraxadeiras em cada braço "A".

Revisão

Suspensão Dianteira

Inspecione as barras McPherson quanto a vazamentos e outros danos. Verifique o aperto dos parafusos. Procure um revendedor autorizado Can-Am se necessário.

Suspensão Traseira

Inspecione os amortecedores quanto a vazamentos de óleo ou outros danos. Verifique o aperto dos parafusos. Procure um revendedor autorizado Can-Am se necessário.

Suporte da Bola de Reboque

Verifique o suporte da bola de reboque quanto a distorções, rachaduras ou deformações. Consulte um revendedor autorizado Can-Am se for detectado algum problema.

Braços "A"

Verifique se há rachaduras, empenos ou outros problemas nos braços "A". Procure um revendedor autorizado Can-Am se necessário.

Ajustes

Amortecedores Traseiros

ADVERTÊNCIA

Os cames de ajuste esquerdo e direito devem sempre ser ajustados ao mesmo tempo na mesma posição. Nunca ajustar somente um excêntrico regulador. O ajuste desigual pode modificar o comportamento e reduzir a estabilidade, podendo provocar um acidente.

Ajuste Pré-Carga

Ajuste a pré-carga da mola virando o came de ajuste com a chave de ajuste da caixa de ferramentas do veículo.

Vire os cames de ajuste no sentido horário para um rodar mais firme e estradas mais acidentadas ou quando estiver carregando carga ou ao rebocar uma carreta.

Girar os excêntricos para a esquerda para uma carga leve e uma condição de estrada boa.

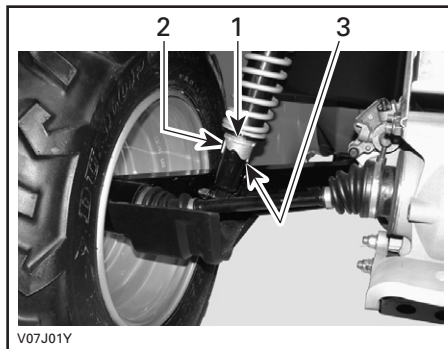

1. Cames de ajuste
2. Ajuste suave
3. Ajuste duro

FREIOS

Freios Dianteiros e Traseiros

Os freios dianteiro e traseiro são do tipo disco hidráulico. Esses freios têm ajuste automático e não requerem ajustes.

A alavanca e o pedal de freio não necessitam de ajuste.

Verifique os seguintes itens para manter os freios em boas condições de operação:

- para vazamento no sistema de freios
- freio suave
- desgaste excessivo e nas condições da superfície dos discos de freio
- Desgaste, defeito ou ineficiência das pastilhas de freio.

LIMITES DE SERVIÇO	
Espessura das pastilhas de freio	1 mm (0,040 pol.)
Espessura dos discos de freio dianteiro	3,5 mm (0,138 pol.)
Espessura do disco traseiro	4,3 mm (0,170 pol.)
Taxa máxima de desgaste dos discos	0,2 mm (0,010 pol.)

Procure seu revendedor autorizado Can-Am se um problema for detectado no sistema de freio.

Troca do Fluido de Freio



ADVERTÊNCIA

A troca do fluido de freio ou de qualquer reparo do sistema de freio deve ficar a cargo de um revendedor autorizado Can-Am.

CARROÇARIA/QUADRO

Área do Motor

Verifique se há algum dano ou vazamento na área do motor. Certificar-se que todas as braçadeiras estejam bem apertadas e que nenhuma mangueira esteja rachada, dobrada ou danificada de outra forma.

Inspeção os dispositivos de fixação do silenciador, da bateria e do reservatório.

Verifique se as conexões elétricas estão enferrujadas e se estão firmes.

As peças danificadas devem ser trocadas ou reparadas.

Estado do Ponto/Bola de Reboque

Verifique se os parafusos estão bem apertados e se o engate do reboque está firme/em boas condições. Reaperte corretamente, se for necessário, e troque o engate se ele estiver gasto.

Parafusos do Chassi

Verificar o estado das fixações e aperto no veículo. Apertar novamente conforme a necessidade.

Parafusos do Assento

Remova o(s) assento(s) e/ou compartimento de carga e verifique os mecanismos de trava e os pinos em relação a desgaste. Procure um revendedor autorizado Can-Am para peças sobressalentes, se estiverem danificadas.

Limpeza e Proteção do Veículo

Nunca utilize lavadores de alta pressão para limpar o veículo. **USE APENAS BAIXA PRESSÃO** (por exemplo, uma mangueira de jardim). A alta pressão pode causar danos na parte elétrica ou mecânica.

As partes pintadas que forem danificadas devem ser novamente pintadas corretamente para evitar a ferrugem.

Quando for necessário, lave a carroceria com água quente e sabão (use apenas detergente suave). Aplique cera não-abrasiva.

CUIDADO: Nunca limpe as peças de plástico com um detergente forte, desengraxante, thinner, acetona, etc.

Ao ler este Manual do Proprietário, lembrar que:

ADVERTÊNCIA

Indica um risco potencial que, se não evitado, pode resultar em lesões graves ou morte.

GUARDA E PREPARAÇÃO PARA RETOMADA DO USO

ADVERTÊNCIA

Leve o veículo a um revendedor autorizado Can-Am para que ele verifique a integridade do sistema de combustível conforme especifica a *TABELA DE MANUTENÇÃO*.

Se o veículo não vai ser usado por mais de um mês, é necessário que ele seja guardado adequadamente.

Procure um revendedor autorizado Can-Am para os procedimentos adequados.

Para usar seu veículo após o armazenamento, uma preparação é necessária. Procure um revendedor autorizado Can-Am para os procedimentos adequados.

GARANTIA

GARANTIA LIMITADA DA BRP PARA A AMÉRICA DO NORTE: QUADRICICLO 2007 CAN-AM™

1) ALCANCE DA GARANTIA LIMITADA

A Bombardier Recreational Products Inc. ("BRP")* garante seus quadriciclos Can-Am 2007 contra defeitos de materiais ou de fabricação pelo período e condições descritos abaixo.

Todas as peças genuínas Can-Am de quadriciclos e acessórios, instalados por um revendedor autorizado Can-Am (assim como depois disso definido) até a data de entrega do quadriciclo Can-Am 2007, carrega a mesma garantia do quadriciclo Can-Am.

Se o seu quadriciclo modelo 2007 Outlander™ 400 XT, Outlander 400 XT Max, Outlander 500 XT, Outlander 500 XT Max, Outlander 650 HO EFI XT, Outlander 650 HO EFI XT Max, Outlander 800 XT e Outlander 800 XT Max Can-Am estiver equipado originalmente com pneus Carlisle† então a garantia dos pneus está separada pelo fabricante de pneus. Se este pneu for instalado no seu quadriciclo Can-Am, entre em contato com o fabricante ou pergunte ao seu revendedor autorizado Can-Am quanto a cobertura da garantia ou a assistência.

Carlisle Tire & Wheel Company (determinados quadriciclos modelos 2007 Outlander 400 XT, Outlander 400 XT Max, Outlander 500 XT, Outlander 500 XT Max, Outlander 650 HO EFI XT, Outlander 650 HO EFI XT Max, Outlander 800 XT e Outlander 800 XT Max Can-Am),

23 Windham Boulevard,
Aiken, SC 29805.

Informações sobre a Garantia:
nos EUA 1 800 260-7959
no Canadá 1 800 265-6155
em Quebec 1 (877) 997-4999

Se o seu quadriciclo modelo 2007 Outlander 400 XT, Outlander 400 XT Max, Outlander 500 XT, Outlander 500 XT Max, Outlander 650 HO EFI XT, Outlander 650 HO EFI XT Max, Outlander 800 XT e Outlander 800 XT Max Can-Am estiver equipado originalmente com outros tipos de pneus, que estão garantidos diretamente pela BRP e não pelo fabricante de pneus.

A utilização do produto para corridas ou qualquer outra atividade de competição, de qualquer forma, mesmo pelo proprietário anterior, anulará esta garantia.

2) PERÍODO DE COBERTURA DA GARANTIA

Esta garantia limitada estará em vigor a partir da data de entrega ao primeiro consumidor a varejo ou a data em que o Produto foi posto em uso pela primeira vez, o que ocorrer primeiro, por um período de:

6 (SEIS) MESES CONSECUTIVOS, para proprietários de uso particular ou comercial.

Os componentes relacionados a emissão incluídos na tabela abaixo, que são instalados nos quadriciclos Can-Am certificado EPA (veja a lista abaixo) registrado nos EUA são cobertos por trinta (30) meses consecutivos.

O certificado EPA para os quadriciclos Can-Am são aqueles equipados com: Motores 400 (Outlander), 500 (Outlander), 650 HO EFI (Outlander) e 800 (Outlander):

COMPONENTE RELACIONADO A EMISSÕES	400	500/650 HO EFI/800
Carburador	X	
Adaptador N da entrada de ar do carburador	X	
Adaptador da entrada de ar do motor	X	
Bomba de combustível	X	
Bobina de ignição	X	
TPS (Sensor de Posição do Acelerador)		X
TMAPS (Manifold com Sensor de Temperatura e Pressão de Ar)		X
Regulador de pressão do combustível		X
Injetores de combustível		X
ECM (Módulo de Controle do Motor)		X
Sistema de ventilação do cárter do motor		X
Gaxeta do cabeçote		X
Selo da Entrada Forçada		X

O reparo, a substituição de peças ou a execução de manutenção nos termos desta garantia não prorroga esta garantia limitada além da sua data de validade original.

3) CONDIÇÕES PARA A OBTENÇÃO DA COBERTURA DE GARANTIA

A cobertura desta garantia é válida somente para o quadriciclo 2007 da Can-Am adquiridos novos e sem uso pelo seu primeiro proprietário junto a um revendedor autorizado Can-Am para a distribuição dos quadriciclos Can-Am no país onde ocorreu a venda (doravante "revendedor autorizado Can-Am"), e somente após o processo de inspeção pela BRP antes da entrega ter sido realizado e documentado. A cobertura da garantia só está disponível após o registro adequado do produto por um revendedor autorizado Can-Am. Além disso, esta cobertura de garantia só está disponível se o quadriciclo Can-Am for comprado no país no qual o comprador reside. A BRP não honrará a presente garantia limitada para qualquer proprietário de uso particular ou uso comercial se as condições acima não forem atendidas. Essas limitações são necessárias para permitir que a BRP preserve a segurança de seus produtos, e também de seus consumidores e do público em geral.

A manutenção de rotina descrita no Manual do Proprietário deve ser realizada periodicamente a fim de manter válida a cobertura. A BRP se reserva o direito de fazer a cobertura da garantia contingente após comprovação de manutenção adequada.

4) COMO FAZER PARA OBTER A COBERTURA DE GARANTIA

O cliente deve notificar ao serviço de revenda autorizado da Can-Am em até dois (2) dias contados do surgimento de um defeito, e providenciar o acesso pertinente ao produto e uma oportunidade cabível para que ele seja reparado. O cliente também deve apresentar ao revendedor autorizado Can-Am o comprovante de compra do produto e deve assinar a ordem de reparo/serviço antes do início do reparo para autorizar o conserto sob a garantia. Todas as peças trocadas nessa garantia limitada se tornam propriedade da BRP.

5) COMO A BRP FARÁ

As obrigações da BRP sob esta garantia estão limitadas, a seu exclusivo critério, a reparar peças defeituosas em uso, manutenção e serviço normais, ou substituir essas peças por peças novas Can-Am genuínas, sem ônus para peças e mão de obra, em qualquer revendedor autorizado Can-Am durante o período de cobertura da garantia.

A BRP reserva para si o direito de melhorar ou modificar os produtos periodicamente, sem assumir qualquer obrigação de modificar os produtos fabricados anteriormente.

6) EXCEÇÕES - SEM COBERTURA DA GARANTIA

O que se segue não contará com garantia em hipótese alguma:

- Desgaste causado pelo uso normal;
- Itens de manutenção de rotina, afinamentos e ajustes;
- Avarias causadas por falta de manutenção e/ou armazenamento adequados, como descrito no Manual do Proprietário;
- Avarias resultantes da retirada de peças, reparos indevidos, serviço, manutenção, modificações ou uso incorretos de peças não fabricadas ou aprovadas pela BRP ou resultantes de reparos feitos por uma pessoa que não seja revendedor e serviço autorizado Can-Am;
- Danos causados por abuso, uso anormal, negligência ou operação do produto de uma forma inconsistente com a operação recomendada descrita no Manual do Proprietário da Can-Am ATV;
- Avaria resultante de acidente, submersão, incêndio, roubo, vandalismo ou qualquer ato fortuito;
- Operação com combustíveis, óleos ou lubrificantes que não sejam adequados ao uso com o produto (ver o Manual do Proprietário);
- Penetração de água ou neve;
- Danos incidentais ou conseqüentes, ou danos de qualquer espécie, incluindo, sem limitação, reboque, armazenamento, telefone, aluguel, táxi, inconveniência, cobertura de seguro, pagamentos de empréstimos, perda de tempo, perda de receita.

7) LIMITAÇÕES DE RESPONSABILIDADE

A PRESENTE GARANTIA É EXPRESSAMENTE FORNECIDA E ACEITA NO LUGAR DE QUALQUER E TODAS AS OUTRAS GARANTIAS, EXPRESSAS OU IMPLÍCITAS, INCLUSIVE SEM LIMITAÇÃO, QUALQUER GARANTIA DE COMERCIALIZAÇÃO OU CONVENIÊNCIA PARA UMA FINALIDADE ESPECÍFICA. NA MEDIDA EM QUE NÃO PUDEREM SER NEGADAS, AS GARANTIAS IMPLÍCITAS LIMITAM-SE AO PRAZO DE VALIDADE DA GARANTIA EXPRESSA. DANOS INCIDENTAIS E CONSEQÜENTES FICAM FORA DO ESCOPO DA PRESENTE GARANTIA. ALGUNS ESTADOS/PROVÍNCIAS NÃO PERMITEM RENÚNCIAS, LIMITAÇÕES E EXCEÇÕES IDENTIFICADAS ACIMA E, PORTANTO, TALVEZ NÃO VALHAM PARA VOCÊ. ESTA GARANTIA LHE OUTORGA DIREITOS ESPECÍFICOS E VOCÊ PODE TER TAMBÉM OUTROS DIREITOS LEGAIS QUE VARIAM DE ESTADO PARA ESTADO, OU DE PROVÍNCIA PARA PROVÍNCIA.

Nem o distribuidor, nem qualquer revendedor Can-Am, ou terceiros, tem autorização de fazer qualquer afirmação, declaração ou garantia em relação ao Produto, a não ser as contidas nesta garantia limitada e, caso sejam feitas, não serão exigíveis contra a BRP.

A BRP reserva para si o direito de modificar esta garantia a qualquer momento, ficando entendido que tal modificação não alterará as condições de garantia válidas para os Produtos vendidos durante a vigência desta garantia.

8) TRANSFERÊNCIA

Caso a titularidade de um produto seja transferida durante o período de vigência desta garantia, ela deverá também ser transferida e permanecerá válida durante o seu período restante, desde que a BRP seja notificada de tal transferência de titularidade da seguinte maneira:

- a) O proprietário anterior entra em contato com a BRP (pelo número de telefone fornecido abaixo) ou um revendedor autorizado Can-Am e fornece os dados do novo proprietário; ou
- b) A BRP ou um revendedor autorizado Can-Am recebe um comprovante de que o antigo titular concordou em transferir a titularidade, além das coordenadas do novo titular.

9) ASSISTÊNCIA AO CONSUMIDOR

- a) No caso de uma controvérsia ou uma disputa relacionada com esta garantia limitada, a BRP sugere tentar resolver a questão na agência autorizada de vendas. Recomendamos a discussão do problema com o gerente de serviço do revendedor autorizado ou com o proprietário.
- b) Se o assunto não for resolvido, apresentar sua reclamação por escrito ou ligar para o número adequado abaixo:

NO CANADA:

**BOMBARDIER RECREATIONAL
PRODUCTS INC.**
CAN-AM ATV
CONSUMER SERVICES GROUP
VALCOURT QC J0E 2L0
Tel : (819) 566-3366

NOS EUA:

BRP US Inc.
CAN-AM ATV
CONSUMER SERVICES GROUP
7575 BOMBARDIER COURT
WAUSAU WI 54401
Tel : (715) 848-4957

* Nos EUA, os produtos são distribuídos e reparados pela BRP US Inc.

© 2006 Bombardier Recreational Products Inc. Todos os direitos reservados.

® Marca comercial registrada e marca comercial TM da Bombardier Recreational Products Inc. ou das suas afiliadas.

† Carlisle é a marca registrada de Carlisle Tire & Wheel Company.

GARANTIA INTERNACIONAL LIMITADA DA BRP: QUADRICICLO 2007 CAN-AM™

1) ALCANCE DA GARANTIA LIMITADA

A Bombardier Recreational Products Inc. ("BRP") garante os seus quadriciclos Can-Am2007 contra defeitos de materiais ou de fabricação pelo período e condições descritos abaixo.

Todas as peças genuínas dos quadriciclos Can-Am e acessórios, instalados por um distribuidor/revendedor autorizado Can-Am (assim como depois disso definido) até a data de entrega do quadriciclo Can-Am 2007, carrega a mesma garantia do quadriciclo Can-Am.

O uso do produto para corridas ou outra atividade competitiva qualquer, em qualquer lugar, até mesmo por um proprietário anterior, invalida esta garantia.

2) PERÍODO DE COBERTURA DA GARANTIA

Esta garantia limitada estará em vigor a partir da data de entrega ao primeiro consumidor a varejo ou a data em que o Produto foi posto em uso pela primeira vez, o que ocorrer primeiro, por um período de:

6 (SEIS) MESES CONSECUTIVOS, para proprietários de uso particular ou comercial. Observe que o período efetivo de cobertura da garantia pode variar em conformidade com a legislação nacional ou local mais adequada ou predominante, varia¹. Entre em contato com o seu revendedor ou distribuidor para conhecer as condições específicas do período de cobertura da garantia.

O reparo, a substituição de peças ou a execução de manutenção nos termos desta garantia não prorroga esta garantia limitada além da sua data de validade original.

¹ Para os Estados membros da UE a duração do período de cobertura da garantia é de 24 meses a partir da data de entrega do veículo e o período de notificação de defeito é de 2 meses; qualquer outra modalidade de garantia está sujeita as legislações nacional ou local que governam os bens de consumo.

3) CONDIÇÕES PARA A OBTENÇÃO DA COBERTURA DE GARANTIA

A cobertura desta garantia é válida somente para o quadriciclo 2007 da Can-Am adquiridos novos e sem uso pelo seu primeiro proprietário junto a um distribuidor/revendedor autorizado Can-Am para a distribuição dos quadriciclos Can-Am no país onde ocorreu a venda (doravante "distribuidor/revendedor autorizado Can-Am"), e somente após o processo de inspeção pela BRP antes da entrega ter sido realizado e documentado. A cobertura da garantia só está disponível após o registro adequado do produto por um distribuidor/revendedor autorizado Can-Am. Além disso, esta cobertura de garantia só está disponível se o quadriciclo Can-Am for comprado no país no qual o comprador reside. A BRP não honrará a presente garantia limitada para qualquer proprietário de uso particular ou uso comercial se as condições acima não forem atendidas. Essas limitações são necessárias para permitir que a BRP preserve a segurança de seus produtos, e também de seus consumidores e do público em geral.

A manutenção de rotina descrita no Manual do Proprietário deve ser realizada periodicamente a fim de manter válida a cobertura. A BRP se reserva o direito de fazer a cobertura da garantia contingente após comprovação de manutenção adequada.

4) COMO FAZER PARA OBTER A COBERTURA DE GARANTIA

O cliente precisará notificar ao prestador de serviços distribuidor/revendedor Can-Am dentro de dois (2) dias¹ No surgimento de um defeito, proporcionar o fácil acesso ao produto e a oportunidade razoável para o reparo. O cliente também deve apresentar ao revendedor/distribuidor autorizado Can-Am o comprovante de compra do produto e deve assinar a ordem de reparo/serviço antes do início do reparo para autorizar o conserto sob a garantia. Todas as peças trocadas nessa garantia limitada se tornam propriedade da BRP.

5) COMO A BRP FARÁ

As obrigações da BRP sob esta garantia estão limitadas, a seu exclusivo critério, a reparar peças defeituosas em uso, manutenção e serviço normais, ou substituir essas peças por peças novas no quadriciclo Can-Am genuínas, sem ônus para peças e mão de obra, em qualquer distribuidor/revendedor autorizado Can-Am.

A BRP reserva para si o direito de melhorar ou modificar os produtos periodicamente, sem assumir qualquer obrigação de modificar os produtos fabricados anteriormente.

¹ Para os Estados membros da UE a duração do período de cobertura da garantia é de 24 meses a partir da data de entrega do veículo e o período de notificação de defeito é de 2 meses; qualquer outra modalidade de garantia está sujeita as legislações nacional ou local que governam os bens de consumo.

6) EXCEÇÕES - SEM COBERTURA DA GARANTIA

O que se segue não contará com garantia em hipótese alguma:

- Desgaste causado pelo uso normal;
- Itens de manutenção de rotina, afinamentos e ajustes;
- Avarias causadas por falta de manutenção e/ou armazenamento adequados, como descrito no Manual do Proprietário;
- Avarias resultantes da retirada de peças, reparos indevidos, serviço, manutenção, modificações ou uso incorretos de peças não fabricadas ou aprovadas pela BRP ou resultantes de reparos feitos por uma pessoa que não seja distribuidor/revendedor e serviço autorizado Can-Am;
- Danos causados por abuso, uso anormal, negligência ou operação do produto de forma inconsistente com a operação recomendada descrita no Guia do Proprietário;
- Avaria resultante de acidente, submersão, incêndio, roubo, vandalismo ou qualquer ato fortuito;
- Operação com combustíveis, óleos ou lubrificantes que não sejam adequados ao uso com o produto (ver o Manual do Proprietário);
- Penetração de água ou neve;
- Danos incidentais ou conseqüentes, ou danos de qualquer espécie, incluindo, sem limitação, reboque, armazenamento, telefone, aluguel, táxi, inconveniência, cobertura de seguro, pagamentos de empréstimos, perda de tempo, perda de receita.

7) LIMITAÇÕES DE RESPONSABILIDADE

A PRESENTE GARANTIA É EXPRESSAMENTE FORNECIDA E ACEITA NO LUGAR DE QUALQUER E TODAS AS OUTRAS GARANTIAS, EXPRESSAS OU IMPLÍCITAS, INCLUSIVE SEM LIMITAÇÃO, QUALQUER GARANTIA DE COMERCIALIZAÇÃO OU CONVENIÊNCIA PARA UMA FINALIDADE ESPECÍFICA. NA MEDIDA EM QUE NÃO PUDEREM SER NEGADAS, AS GARANTIAS IMPLÍCITAS LIMITAM-SE AO PRAZO DE VALIDADE DA GARANTIA EXPRESSA. DANOS INCIDENTAIS E CONSEQÜENTES FICAM FORA DO ESCOPO DA PRESENTE GARANTIA. ALGUMAS JURISDIÇÕES NÃO PERMITEM RENÚNCIAS, LIMITAÇÕES E EXCEÇÕES IDENTIFICADAS ACIMA E, PORTANTO, TALVEZ NÃO VA-LHAM PARA VOCÊ. ESTA GARANTIA FORNECE DIREITOS ESPECÍFICOS, E PODERÁ TER AINDA OUTROS DIREITOS LEGAIS QUE PODEM VARIAR DE UM PAÍS PARA O OUTRO.

Nem o distribuidor, nem qualquer revendedor BRP, nem outra pessoa qualquer foi autorizada a fornecer qualquer declaração, representação ou garantia com relação ao produto, além das contidas nesta garantia limitada, e se fornecida, não deverá ser usada contra a BRP.

A BRP reserva para si o direito de modificar esta garantia a qualquer momento, ficando entendido que tal modificação não alterará as condições de garantia válidas para os Produtos vendidos durante a vigência desta garantia.

8) TRANSFERÊNCIA

Se a propriedade de um produto for transferida durante o período de cobertura da garantia, esta garantia deverá também ser transferida e ser válida para o restante do período de cobertura desde que a BRP ou um distribuidor/revendedor autorizado Can-Am receba uma comprovação que o proprietário anterior concordou com a transferência de propriedade, além dos dados do novo proprietário.

9) ASSISTÊNCIA AO CONSUMIDOR

- a) No caso de uma controvérsia ou uma disputa relacionada com esta garantia limitada, a BRP sugere tentar resolver a questão na agência autorizada de vendas. Recomendamos a discussão do problema com o gerente de serviço do revendedor autorizado ou com o proprietário.
- b) Se for necessária a assistência posterior, o departamento de serviços do distribuidor deverá ser contactado de modo a resolver o problema. Você pode localizar o endereço de seu distribuidor em www.brp.com.
- c) Se o problema permanecer sem solução, entre em contato com a BRP, enviando uma correspondência ao endereço indicado a seguir.

Para países na Europa, Oriente Médio, África, Rússia & CIS, entre em contato com nosso escritório na Europa:

BRP Europe N.V.
Consumer Service Center
Skaldenstraat 125
9042 Gent
Belgium
Tel: +32 9 218 26 00

Para países escandinavos, entre em contato com nosso escritório na Finlândia:

BRP Finland Oy
Service Department
Ahjotie 30
FIN-96320 Rovaniemi
Finland
Tel: +358163208111

Para todos os outros países, entre em contato com nosso escritório na América do Norte:

Bombardier Recreational Products Inc.
Consumer Services Group
Valcourt QC J0E 2L0
Tel : +1-819-566-3366

OBRIGAÇÃO/NEGAÇÃO DE PRIVACIDADE

Gostaríamos de informar a você que suas informações serão usadas para fins de segurança e garantia. Algumas vezes, também usamos as informações dos nossos clientes para informá-los sobre nossos produtos e nossas ofertas. Se preferir não receber informações sobre nossos produtos, serviços e ofertas, informar por escrito ao endereço abaixo.

Além disso, ocasionalmente, organizações confiáveis e cuidadosamente selecionadas podem ter permissão de usar os dados de nossos clientes para promover produtos e serviços de qualidade. Se preferir não ter seu nome e seu endereço liberados, pedimos informar por escrito, ao endereço abaixo.

NO CANADÁ:

Bombardier Recreational Products Inc.
Warranty Department
75 J.A. Bombardier Street
Sherbrooke, Québec J1L 1W3
Fax Number: (819) 566-3590

NOS EUA:

BRP US Inc.
Warranty Department
7575 Bombardier Court
Wausau WI 54401
Tel : (715) 848-4957

Para países na Europa, Oriente Médio, África, Rússia & CIS, entre em contato com nosso escritório na Europa:

BRP European Distribution
After Sales Service Department
Chemin de Messidor 5-7
1006 Lausanne Switzerland
Fax Number: +41213187801

Para países escandinavos, entre em contato com nosso escritório na Finlândia:

BRP Finland Oy
Service Department
Ahjotie 30
FIN-96320 Rovaniemi
Finland
Tel: +358163208111

Para todos os outros países, entre em contato com A) ou B)

A) Seu respectivo distribuidor (você achará seu endereço em www.brp.com)

B) Nossos escritórios Norte Americanos:

Bombardier Recreational Products Inc.

Warranty Department

Sherbrooke, Québec J1L 1W3

Fax Number: (819) 566-3590

MUDANÇA DE ENDEREÇO/TITULARIDADE

Se o seu endereço mudou, ou se você for o novo proprietário do quadriciclo, não deixe de avisar à BRP:

- enviando o cartão abaixo pelo correio;
- **Somente América do Norte:** ligando para o número 1 (715) 848-4957 (EUA) ou 1 (819) 5663366 (Canadá);
- entrando em contato com um revendedor autorizado Can-Am.

NA AMÉRICA DO NORTE:

Bombardier Recreational Products Inc.
Warranty Department
75 J.A. Bombardier Street
Sherbrooke, Québec J1L 1W3
Canada

Para países na Europa, Oriente Médio, África, Rússia & CIS, entre em contato com nosso escritório na Europa:

BRP European Distribution
After Sales Service Department
Chemin de Messidor 5-7
1006 Lausanne Switzerland
Fax Number: +41213187801

Para países escandinavos, entre em contato com nosso escritório na Finlândia:

BRP Finland Oy
Service Department
Ahjotie 30
FIN-96320 Rovaniemi
Finland
Tel: +358163208111

Para todos os outros países, entre em contato com A) ou B)

A) Seu respectivo distribuidor (você achará seu endereço em www.brp.com)

B) Nossos escritórios Norte Americanos:

Bombardier Recreational Products Inc.
Warranty Department
Sherbrooke, Québec J1L 1W3
Fax Number: (819) 566-3590

Em caso de mudança de propriedade, pedimos anexar uma prova que o proprietário anterior concordou com a transferência.

Comunicar a BRP, até mesmo depois do vencimento da garantia limitada, é muito importante pois isso permite que a BRP contate o proprietário do quadriciclo se necessário, por exemplo, para reclamada de segurança. O proprietário é responsável por avisar a BRP.

UNIDADES FURTADAS: Se seu quadriciclo for roubado, você deverá avisar a BRP ou a um revendedor autorizado Can-Am. Pedimos informar seu nome, endereço, número de telefone, o número de identificação do veículo e a data do furto.



MUDANÇA DE ENDEREÇO

MUDANÇA DE TITULARIDADE

NÚMERO DE IDENTIFICAÇÃO DO VEÍCULO

Número do modelo

Número de Identificação do Veículo (V.I.N.)

ENDEREÇO ANTIGO OU
PROPRIETÁRIO ANTERIOR:

NOME

Nº.

RUA

AP.

CIDADE

ESTADO

CEP

PAÍS

NOVO ENDEREÇO OU
NOVO PROPRIETÁRIO:

NOME

Nº.

RUA

AP.

CIDADE

ESTADO

CEP

PAÍS

V00A2F

Nº DO MODELO DO QUADRICICLO. _____

NÚMERO DE IDENTIFICAÇÃO DO VEÍCULO (V.I.N.) _____

NÚMERO DE IDENTIFICAÇÃO DO MOTOR (E.I.N.) _____

Proprietário: _____

NOME

Nº RUA AP.

CIDADE ESTADO CEP

Data da compra _____

ANO MÊS DIA

Validade da garantia _____

ANO MÊS DIA

A ser preenchido pela concessionária no momento da venda.

ÁREA PARA A MARCA DA CONCESSIONÁRIA

Consulte o seu revendedor para saber se o seu veículo foi registrado junto à BRP.

Ao ler este Manual do Proprietário, lembrar que:

ADVERTÊNCIA

Indica um risco potencial que, se não evitado, pode resultar em lesões graves ou morte.



ADVERTÊNCIA

PODE SER PERIGOSO DIRIGIR ESTE VEÍCULO.

Uma colisão ou capotagem pode ocorrer repentinamente, mesmo durante manobras comuns como ao fazer curvas e dirigir em encostas ou sobre obstáculos, se você não observar com atenção as precauções apropriadas.

Podem ocorrer **LESÕES GRAVES OU MORTE** caso você não siga estas instruções:

- **ANTES DE DIRIGIR ESTE QUADRICICLO, LEIA ESTE MANUAL DO PROPRIETÁRIO E TODAS AS ETIQUETAS AFIXADAS NO PRODUTO.**
- **NUNCA DIRIJA ESTE QUADRICICLO SEM CONHECER AS INSTRUÇÕES ADEQUADAS.** Os iniciantes devem realizar um curso certificado de treinamento.
- **NUNCA TRANSPORTE MAIS DO QUE 1 PASSAGEIRO.** Se transportar mais do que um passageiro aumenta o risco de perder o controle do veículo.
- **NUNCA DIRIJA ESTE QUADRICICLO EM UMA SUPERFÍCIE PAVIMENTADA.** Dirigir este quadriciclo em superfícies pavimentadas aumenta o risco de perda do controle.
- **NUNCA DIRIJA ESTE QUADRICICLO EM VIAS PÚBLICAS.** Você pode colidir com outro veículo se dirigir este quadriciclo em vias públicas.
- **SEMPRE USE CAPACETE HOMOLOGADO,** proteção para os olhos e roupas protetoras.
- **NUNCA CONSUMA ÁLCOOL OU DROGAS** antes de dirigir este veículo ou enquanto dirige.
- **NUNCA DIRIJA ESTE QUADRICICLO EM ALTA VELOCIDADE.** Dirigir este veículo em velocidade muito alta para o terreno, para as condições de visibilidade ou para a sua experiência aumenta o risco de perda de controle do veículo.
- **NUNCA TENDE EMPINADAS, PULOS E OUTROS TRUQUES.**

**MANUAL DO PROPRIETÁRIO
OUTLANDER MAX 400**

**2007
8192180**