



SEA-DOO®



2008

GUIDE DU CONDUCTEUR

Comprenant
Informations de sécurité,
renseignements sur le véhicule
et l'entretien

SÉRIES

**GTI^{MC}, GTX[†], RXP^{MC}
RXT^{MC}, WAKE^{MC}**



AVERTISSEMENT

Lisez attentivement ce guide. Il contient d'importantes consignes de sécurité.

Âge minimum requis: 16 ans.

Laisser ce Guide du conducteur dans le véhicule.

2 1 9 0 0 0 5 2 6

L'information particulièrement importante contenue dans ce Guide du conducteur est identifiée par les symboles et les mots suivants:

 Ce symbole d'avertissement de sécurité avertit d'un risque de blessure.

 **AVERTISSEMENT** Avertit d'une situation comportant des risques de blessure grave, y compris la possibilité de décès, si on ne l'évite pas.

ATTENTION: Avertit d'un risque d'endommager gravement le véhicule ou une (ou des) pièce(s) si l'instruction n'est pas suivie.

REMARQUE: Apporte une information supplémentaire nécessaire pour effectuer correctement une opération.

AVERTISSEMENT

Pour votre sécurité, lisez attentivement et respectez tous les avertissements du présent guide, de la *VIDÉO DE SÉCURITÉ* et des étiquettes apposées sur le véhicule. **Toute négligence à cet égard pourrait entraîner des BLESSURES GRAVES, VOIRE MORTELLES.**

Le conducteur de la motomarine est responsable d'informer le ou les passagers des mesures de sécurité.

Ce guide doit être conservé en tout temps dans un sac étanche à l'intérieur de la motomarine. Si vous désirez consulter et/ou imprimer une copie supplémentaire de votre Guide du conducteur, il suffit d'aller sur le site **www.guidesconducteur.brp.com**. Notez également que le guide est offert en plusieurs langues.

Ce Guide du conducteur et la *VIDÉO DE SÉCURITÉ* devraient demeurer dans la motomarine lors d'une revente.



Knight's Spray-Nine⁺ est une marque de commerce de Korkay System Ltd.

GTX⁺ est une marque de commerce de Castrol Ltd. utilisée sous licence.

Voici une liste non exhaustive de marques de commerce qui sont la propriété de Bombardier Produits Récréatifs inc. ou de ses filiales:

XP-SMC

O.P.A.S.^{MC}

SEA-DOO®

T.O.P.S.^{MC}

Rotax®

Sea-Doo LK^{MC}

DESS^{MC}

RXP^{MC}

4-TEC^{MC}

GTJ^{MC}

VTSMC

RTX^{MC}

WAKE^{MC}

**AVIS
IMPORTANT**

SEA-DOO®



Ajout au Guide du conducteur Sea-Doo 2008

Votre motomarine est équipée d'un bouchon de réservoir d'essence ventilé à soupapes d'arrêt intégrées.

Les motomarines Sea-Doo de l'année modèle 2008 ont été équipées en usine de l'un ou l'autre de deux systèmes d'aération de réservoir d'essence différents.

S'il faut remplacer le bouchon du réservoir d'essence, voir à installer **UNIQUEMENT** un bouchon ventilé de BRP sur les modèles arborant l'étiquette d'avertissement suivante.



Sinon, l'intégrité du système d'alimentation de votre motomarine sera compromis. Prenez note qu'il n'existe aucun bouchon équivalent sur le marché aujourd'hui.

Veuillez **conserver le présent avis avec le Guide du conducteur.**

S'INSTRUIRE AVANT DE PARTIR

Le Guide du conducteur est conçu pour présenter au propriétaire, au conducteur et au passager les diverses commandes de la motomarine, les instructions d'entretien et les instructions de conduite sécuritaire. Ce guide, indispensable pour assurer une utilisation adéquate du produit, doit être conservé en tout temps dans un sac étanche à l'intérieur de la motomarine.

Bien lire et comprendre le contenu du Guide du conducteur.

Pour toute question concernant la garantie et son application, consulter la section *GARANTIE* de ce guide ou un concessionnaire autorisé de motomarines Sea-Doo®.

Au Canada, les produits sont distribués par Bombardier Produits Récréatifs inc. Aux États-Unis, ils sont distribués par BRP US Inc. (désignés collectivement par «BRP»).

Les informations et les descriptions contenues dans ce guide sont exactes à la date de rédaction. Cependant, BRP s'est fixé comme objectif l'amélioration constante de ses produits sans s'engager d'aucune façon à en faire bénéficier les produits déjà fabriqués.

Dédiée à l'amélioration continue de la qualité et à l'innovation, BRP se réserve le droit de supprimer ou de modifier en tout temps les spécifications, les designs, les caractéristiques, les modèles ou les pièces d'équipement sans encourir d'obligation.

Les illustrations de ce document indiquent la structure typique des différents assemblages. Il est donc possible qu'elles ne représentent pas la forme exacte des pièces ni leurs détails de fabrication. Ces illustrations ont pour but d'identifier des pièces qui remplissent la même fonction ou une fonction similaire.

Il est entendu que ce document est une traduction. Dans le cas d'un différend, la version anglaise prévaut.

Les données sont imprimées en unités métriques SI suivies, entre parenthèses, de l'équivalent SAE É.-U. Quand une grande précision n'est pas essentielle, certaines conversions ont été arrondies pour simplifier.

Pour plus de renseignements sur l'entretien et la réparation, on peut se procurer un *MANUEL DE RÉPARATION*.

Dans le texte, les termes GAUCHE (bâbord) et DROIT (tribord) font toujours référence à la position de conduite (assis sur la motomarine).

De plus, dans l'industrie maritime, on donne le nom de PROUE à la partie AVANT et de POUPE à la partie ARRIÈRE de l'embarcation.

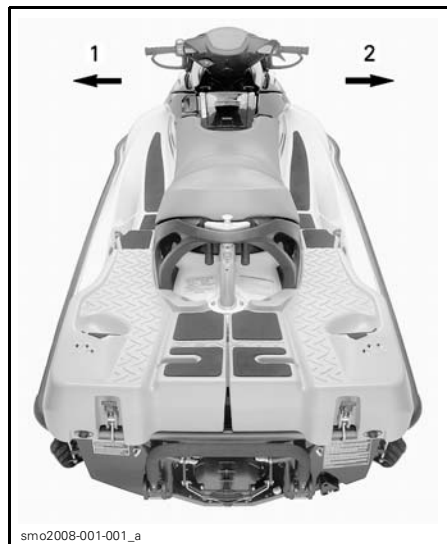

TYPIQUE

1. Gauche (bâbord)
2. Droit (tribord)

TABLE DES MATIÈRES

INFORMATIONS DE SÉCURITÉ

| | |
|---|-----------|
| INTRODUCTION | 6 |
| SÉCURITÉ: LISTE DE CONTRÔLE | 7 |
| AVANT DE PARTIR | 9 |
| CONDUITE | 13 |
| RÈGLEMENTS DE CIRCULATION | 16 |
| POUR FAIRE LE PLEIN | 18 |
| SIGNAUX DE SKI NAUTIQUE | 19 |
| EMPLACEMENT DES ÉTIQUETTES IMPORTANTES | 20 |

RENSEIGNEMENTS SUR LE VÉHICULE

| | |
|--|-----------|
| EMPLACEMENT DU NUMÉRO D'ENREGISTREMENT DE LA MOTOMARINE | 30 |
| NUMÉROS D'IDENTIFICATION | 31 |
| COMMANDES/INSTRUMENTS/ÉQUIPEMENTS | 32 |
| FONCTIONS DES COMMANDES, INSTRUMENTS ET ÉQUIPEMENTS ... | 36 |
| 1) Borne DESS (interrupteur coupe-circuit du moteur)..... | 36 |
| 2) Guidon | 37 |
| 3) Manette d'accélérateur | 38 |
| 4) Bouton de démarrage/d'arrêt du moteur | 38 |
| 5) Correcteur d'assiette (VTS) | 39 |
| 6) Levier sélecteur | 41 |
| 7) Indicateur multifonctionnel | 41 |
| 8) Boîte à gants | 44 |
| 9) Récepteur GPS (système mondial de positionnement)..... | 45 |
| 10) Compartiment de rangement avant | 46 |
| 11) Loquet de siège arrière | 50 |
| 12) Loquet de siège | 51 |
| 13) Panier de rangement arrière..... | 52 |
| 14) Oeillets avant et arrière (proue/poupe) | 52 |
| 15) Taquets d'amarre | 53 |
| 16) Marche d'embarquement | 53 |
| 17) Bouchons de vidange de la cale | 54 |
| 18) Poteau de fixation du câble de ski/planche nautique | 54 |
| 19) Support de planche nautique..... | 55 |
| 20) Taquets d'amarre encastrés..... | 58 |
| 21) Système de lest | 58 |
| LIQUIDES | 62 |
| Carburant recommandé | 62 |

| | |
|---|-----------|
| Huile à moteur | 62 |
| Niveau d'huile à moteur..... | 63 |
| Liquide de refroidissement | 64 |
| PÉRIODE DE RODAGE..... | 67 |
| VÉRIFICATIONS DE PRÉUTILISATION | 68 |
| Coque | 70 |
| Admission d'eau de la turbine..... | 70 |
| Cale..... | 70 |
| Batterie | 70 |
| Réservoir d'essence..... | 71 |
| Compartiment moteur..... | 71 |
| Niveau d'huile à moteur..... | 71 |
| Niveau de liquide de refroidissement du moteur..... | 71 |
| Direction et dérives latérale (O.P.A.S.)..... | 71 |
| Mécanisme d'accélérateur..... | 72 |
| Système de levier sélecteur | 72 |
| Correcteur d'assiette (VTS) | 72 |
| Couvercles des compartiments de rangement et siège..... | 72 |
| Support de planche nautique | 72 |
| Réservoirs de lest..... | 72 |
| Borne DESS et bouton de démarrage/d'arrêt du moteur..... | 73 |
| Circulation de l'eau dans le collecteur d'échappement (lorsque la température descend sous le point de congélation ou l'atteint presque)..... | 73 |
| INSTRUCTIONS D'UTILISATION..... | 74 |
| Principes de fonctionnement..... | 74 |
| Embarquement..... | 79 |
| Démarrage..... | 81 |
| Conduite | 82 |
| Poignée de maintien arrière | 83 |
| Conduite avec le support de planche nautique et les réservoirs de lest.. | 83 |
| Conduite en eau agitée ou avec visibilité réduite..... | 83 |
| Façon d'aborder les vagues..... | 83 |
| Arrêt ou accostage au quai | 84 |
| Accostage sur une plage | 84 |
| Arrêt du moteur..... | 84 |
| ENTRETIEN D'APRÈS-UTILISATION | 86 |
| Entretien général..... | 86 |
| Entretien supplémentaire à la suite d'une utilisation en eau souillée ou salée..... | 86 |
| Rinçage du système d'échappement..... | 86 |
| Traitement contre la corrosion | 87 |
| OPÉRATIONS SPÉCIALES | 88 |
| Système de contrôle | 88 |
| Surchauffe du moteur | 88 |
| Basse pression d'huile du moteur | 89 |
| Nettoyage de l'admission d'eau de la turbine et de l'hélice..... | 89 |
| Chavirement de la motomarine | 90 |

| | |
|--|------------|
| Motomarine submergée | 90 |
| Moteur noyé d'eau | 91 |
| Moteur noyé d'essence | 91 |
| Remorquage de la motomarine sur l'eau..... | 92 |
| Batterie faible | 92 |
| DIAGNOSTIC DES PANNES | 94 |
| FICHES TECHNIQUES | 100 |

INFORMATION SUR L'ENTRETIEN

| | |
|--|------------|
| Information sur les émissions d'échappement..... | 112 |
| Généralités | 113 |
| Trousse d'outils | 113 |
| TABLEAU D'ENTRETIEN | 114 |
| Inspection périodique | 114 |
| ENTRETIEN..... | 118 |
| Lubrification | 118 |
| Inspection du câble d'accélérateur..... | 119 |
| Changement de l'huile à moteur et remplacement du filtre à huile | 119 |
| Réglage des soupapes | 120 |
| Remplacement du liquide de refroidissement | 120 |
| Système d'injection d'essence..... | 120 |
| Alignement de la direction | 120 |
| Réglage du correcteur d'assiette (s'il y a lieu) | 120 |
| Fusibles | 121 |
| Système O.P.A.S. | 122 |
| Protection de l'arbre de transmission contre la corrosion | 122 |
| Tige de fixation du câble de ski ou planche nautique (s'il y a lieu) | 122 |
| Inspection générale et nettoyage | 123 |
| REMORQUAGE, REMISAGE ET PRÉPARATION PRÉSAISONNIÈRE | 124 |
| Remorquage | 124 |
| Lancement/chargement..... | 125 |
| Remisage | 125 |
| Préparation présaisonnière | 129 |

GARANTIE

| | |
|---|------------|
| GARANTIE LIMITÉE BRP AMÉRIQUE DU NORD: MOTOMARINES SEA-DOO® 2008 | 132 |
| GARANTIE LIMITÉE BRP INTERNATIONALE: MOTOMARINES SEA-DOO® 2008..... | 136 |
| GARANTIE LIMITÉE BRP POUR LES ÉTATS MEMBRES DE L'UNION EUROPÉENNE: MOTOMARINES SEA-DOO® 2008 | 140 |
| DÉCLARATION DE CONFORMITÉ AUX NORMES CE | 144 |
| RENSEIGNEMENTS CONFIDENTIELS/RENONCIATION..... | 145 |
| CHANGEMENT D'ADRESSE/DE PROPRIÉTAIRE..... | 146 |

INFORMATIONS DE SÉCURITÉ

INTRODUCTION

Félicitations! Vous êtes l'heureux propriétaire d'une motomarine Sea-Doo. Vous avez choisi une des motomarines les plus populaires. Votre motomarine Sea-Doo® vous permettra, ainsi que votre famille ou vos amis, de profiter pleinement de la beauté naturelle des cours d'eau du monde d'une manière tout à fait excitante. Nous vous souhaitons beaucoup de plaisir sur l'eau!

Avec cette perspective de plaisirs et de liberté vient cependant la responsabilité d'assurer votre sécurité et celle de vos passagers, des gens à qui vous prêtez votre motomarine et des autres usagers du cours d'eau. Veuillez suivre toutes les instructions de sécurité et utiliser la motomarine avec prudence. Assurez-vous que ceux qui utilisent votre motomarine comprennent ses commandes et son fonctionnement ainsi que l'importance de conduire de façon responsable et dans le respect des autres. Tout conducteur est responsable de la sécurité de ses passagers et des autres plaisanciers. Informez les passagers des mesures de sécurité.

Certaines informations contenues dans la section sécurité de ce guide peuvent se révéler instructives pour vous tandis que d'autres vous paraîtront tout à fait logiques ou évidentes. Comme nous désirons que vous ayez du plaisir à conduire votre motomarine en toute sécurité, prenez donc quelques minutes pour lire en entier la section sécurité. Bien que la simple lecture de ces messages n'élimine pas le danger, la compréhension et la mise en pratique de ces messages favorisent une utilisation sécuritaire de la motomarine.

Des blessures graves ou la mort pourraient résulter du non-respect des instructions de la section de sécurité.

La section sécurité n'est qu'un condensé; l'information qu'on y trouve est limitée. Nous vous suggérons de lire la section sécurité ainsi que le reste du Guide du conducteur, de visionner la *VIDÉO DE SÉCURITÉ* et de prendre connaissance des étiquettes «Avertissement» et «Attention» apposées sur la motomarine. Nous recommandons fortement aux conducteurs de se procurer de plus amples renseignements sur les règles de la navigation de plaisance auprès d'un Service auxiliaire de la Garde côtière, des escadrilles canadiennes de plaisance ou d'autres autorités de leur région.

De nombreux États ou provinces ont des exigences en termes de sécurité et de compétence en navigation de plaisance. BRP recommande fortement à tout conducteur d'embarcation de suivre un cours de sécurité. Vérifiez auprès de votre Garde côtière ou auprès des escadrilles de plaisance locales si des cours sont offerts.

On peut trouver de l'information sur la sécurité sur certains sites Internet listés à la fin de la section sécurité.

Les règlements concernant la navigation sont modifiés de temps à autre. Nous vous conseillons donc de vérifier périodiquement les règlements locaux là où vous prévoyez utiliser votre motomarine.

On recommande de faire faire une inspection annuelle de votre motomarine. Consulter un concessionnaire pour plus d'information.

Enfin, nous ne saurions trop vous recommander de faire des visites régulières chez votre concessionnaire pour l'entretien régulier ou de sécurité, et pour vous procurer les accessoires dont vous pourriez avoir besoin.

Amusez-vous bien!

SÉCURITÉ: LISTE DE CONTRÔLE

Pour profiter pleinement des plaisirs et de l'excitation reliés à la navigation, les plaisanciers doivent observer certaines règles fondamentales. Le fait de ne pas respecter ces règles et de ne pas observer les règles de sécurité de la navigation pourrait entraîner des blessures et peut-être la mort, tant celle de vos passagers que des gens à qui vous prêtez votre motomarine ou de tout autre usager de l'eau.

Généralités

BRP recommande que le conducteur d'une motomarine soit âgé d'au moins 16 ans.

Un cours de sécurité en navigation de plaisance est recommandé et pourrait être obligatoire dans votre province ou État.

La performance de votre motomarine peut nettement surpasser celle des autres embarcations que vous avez pu conduire auparavant. Familiarisez-vous donc complètement avec les commandes et la conduite de votre motomarine avant d'entreprendre une première randonnée ou d'y faire monter des passagers. Si vous n'avez pas eu l'occasion de le faire, exercez-vous en conduisant seul dans un endroit approprié, où il y a peu d'embarcations, pour bien connaître la façon dont réagissent les commandes. Familiarisez-vous totalement avec chaque commande avant de naviguer au-delà du régime de ralenti. Ne présumez pas que toutes les motomarines se conduisent de la même façon. Chaque modèle diffère, souvent de façon importante.

Le conducteur manipule les commandes et a la responsabilité de conduire sa motomarine de façon sécuritaire. Il a aussi la responsabilité d'exiger des passagers et des personnes à qui il prête sa motomarine qu'ils lisent et comprennent la section sécurité de ce Guide du conducteur, les étiquettes «Avertissement» et «Attention» apposées sur la motomarine, et qu'ils visionnent la *VIDÉO DE SÉCURITÉ*.

S'assurer que tous les passagers savent nager et comment remonter sur la motomarine à partir de l'eau.

L'embarquement en eau profonde peut être difficile. Exercez-vous dans un endroit où l'eau vous va à la poitrine avant de conduire votre motomarine ou d'y embarquer.

Une motomarine ne se redressera pas automatiquement si elle chavire. Le conducteur et les passagers doivent connaître la procédure de redressement expliquée dans le Guide du conducteur. Assurez-vous que le moteur est arrêté avant de retourner la motomarine.

Les escadrilles de plaisance locales ou les autorités de votre province ou État se feront un plaisir de faire une inspection de sécurité complémentaire de votre motomarine. Elles pourront aussi vous aider à définir vos besoins.

Ne conduisez jamais après avoir consommé des drogues ou de l'alcool ou si vous vous sentez fatigué ou malade.

Quand vous faites le plein, suivez à la lettre les instructions du Guide du conducteur et celles de la marina. Vérifiez le niveau d'essence avant de partir et pendant la randonnée. En navigation, respectez le principe qui consiste à utiliser 1/3 du carburant pour se rendre à destination, 1/3 pour revenir, et 1/3 comme réserve. Ne transportez pas d'essence ni d'autres liquides inflammables dans un des compartiments de rangement ou dans le compartiment moteur.

Arrêtez le moteur avant de faire le plein et ne laissez personne demeurer sur la motomarine. N'oubliez pas que l'essence risque de s'enflammer et d'exploser dans certaines conditions. Ne fumez pas à proximité de la motomarine et tenez-vous loin des flammes et des étincelles.

Évitez de faire des vagues là où on l'interdit. Respectez aussi les droits des autres plaisanciers, ainsi que l'environnement. En tant que «capitaine» et propriétaire d'une motomarine, vous êtes responsable des dommages que le sillage de votre motomarine pourrait causer aux autres embarcations. Ne laissez personne jeter des déchets par-dessus bord.

Ne pas oublier que toute personne doit venir en aide à un plaisancier en détresse.

AVANT DE PARTIR

Vêtements

Le conducteur et les passagers doivent porter un vêtement de flottaison individuel (VFI) approuvé par Transports Canada et convenant aux randonnées en motomarine.

Le conducteur et les passagers devraient avoir des lunettes de protection à portée de la main au cas où les conditions de navigation les rendraient nécessaires ou que le besoin d'en porter se ferait sentir. Sous l'effet du vent, des éclaboussures et de la vitesse, les yeux peuvent larmoyer et la vue se brouiller.

Le conducteur et les passagers d'une motomarine doivent porter des vêtements protecteurs, dont:

- la partie inférieure d'une combinaison isothermique ou un vêtement épais, tissé serré et ajusté qui procure une protection équivalente; un cuissard léger, par exemple, ne serait pas approprié. Des blessures internes sérieuses peuvent se produire si l'eau entre sous pression dans les cavités du corps à la suite d'une chute dans l'eau ou si on s'approche trop de la tuyère de turbine. Un maillot de bain normal ne protège pas adéquatement contre l'infiltration d'eau sous pression dans les cavités inférieures du corps des hommes et des femmes.
- on recommande aussi de porter des chaussures, des gants et des lunettes. Une chaussure légère et flexible est conseillée pour réduire le risque de blessure si vous marchez sur des objets coupants.

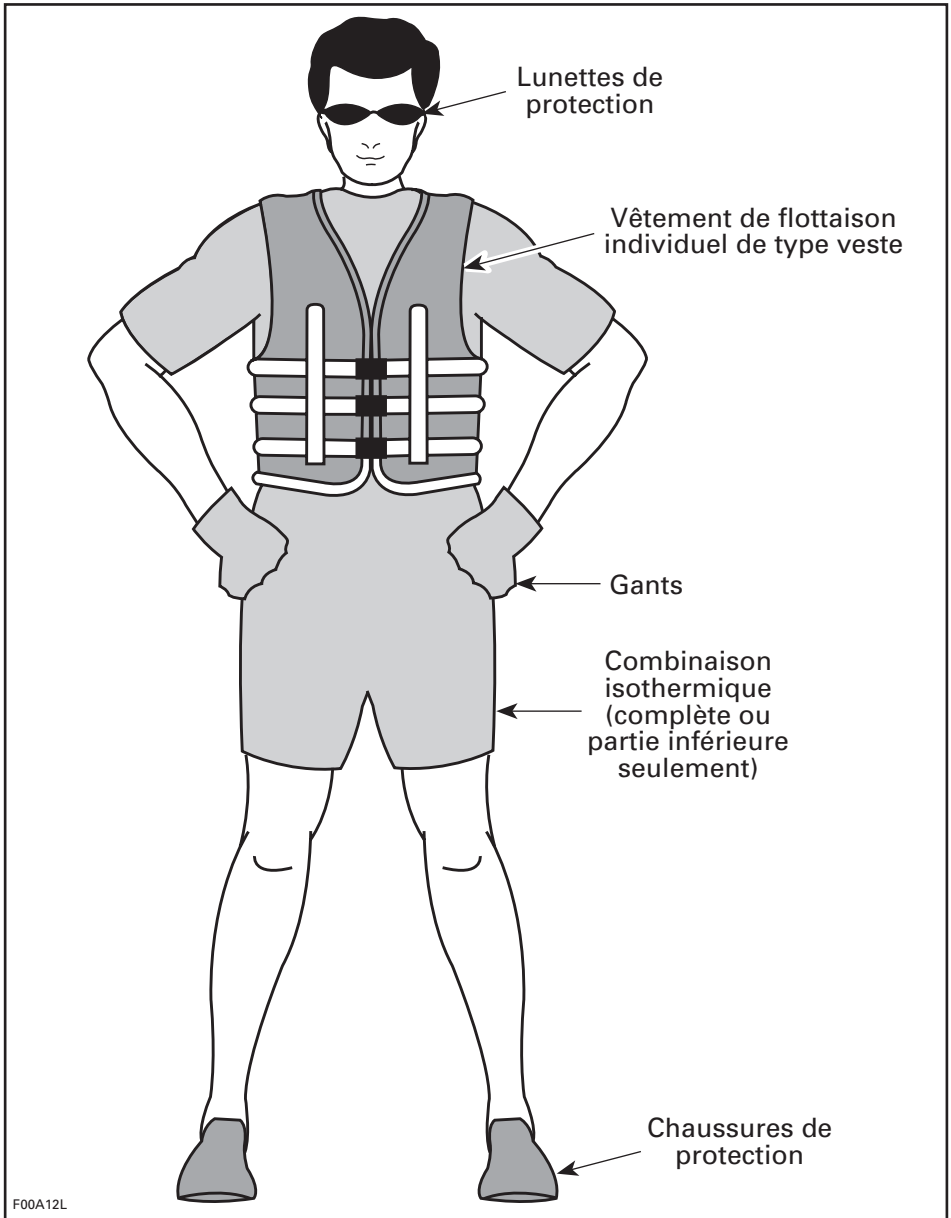

Casques

Quelques points importants

Les casques ont pour but d'offrir une certaine protection en cas de coups à la tête. Dans la plupart des sports motorisés, les avantages du port d'un casque excèdent de beaucoup les inconvénients. Cependant, dans le cas des sports motorisés pratiqués dans l'eau comme la motomarine, ce n'est pas nécessairement le cas en raison des risques particuliers associés à l'eau.

Avantages

Le casque aide à réduire les risques de blessure lorsque la tête frappe une surface dure, par exemple une autre embarcation, lors d'une collision. De même, un casque muni d'une mentonnière peut aider à prévenir les blessures au visage, à la mâchoire et aux dents.

Risques

Par contre, dans les cas où l'on tombe de la motomarine, les casques ont tendance à prendre l'eau à la façon d'un seau, ce qui provoque une tension extrême au niveau du cou ou de la colonne vertébrale; cela pourrait entraîner un étouffement, des blessures graves ou permanentes au cou ou à la colonne vertébrale ou même la mort.

Les casques peuvent également nuire à la vision périphérique et à l'audition, ou accroître la fatigue, ce qui pourrait accroître les risques de collision.

Le pour et le contre

La décision de porter ou non un casque dépend de l'environnement où vous conduirez la motomarine, et de facteurs comme l'expérience personnelle. La densité de circulation sur le cours d'eau et votre style de conduite sont d'autres facteurs dont on doit tenir compte.

En résumé

Chaque option permet de réduire certains risques, mais aussi d'en augmenter d'autres. Vous devez, par conséquent, décider de porter ou non un casque selon la situation qui vous concerne.

Si vous décidez de porter un casque, vous devez alors déterminer le modèle le mieux adapté aux circonstances. Choisissez un casque approuvé par le ministère des Transports ou conforme aux normes Snell et, si possible, qui soit conçu pour les sports nautiques motorisés.

Compétition

La compétition étant ce qu'elle est et compte tenu de la proximité des autres embarcations, BRP recommande de porter un casque lors de toute course où les motomarines sont rapprochées. En matière de casque, respectez toujours les règlements de l'organisme qui sanctionne l'épreuve à laquelle vous participez.

À apporter

Apportez toujours les articles de sécurité réglementaires et ayez-les à portée de la main. Vérifier les règlements locaux ou consulter un concessionnaire autorisé de motomarines Sea-Doo. Ces articles comprennent habituellement (la liste n'est pas exhaustive): un avertisseur sonore tel qu'un sifflet, une lampe de poche étanche ou des fusées éclairantes approuvées, un halin flottable, une ancre et une corde*, une écope* et un extincteur* adéquat. Les articles avec un «*» ne sont pas obligatoires au Canada si toutes les personnes à bord d'une motomarine portent un VFI.

Un téléphone cellulaire dans un sac ou un contenant étanche s'est révélé utile lorsque des plaisanciers étaient en détresse ou seulement pour contacter quelqu'un sur la rive.

À faire

Il est important de lire et de comprendre toutes les étiquettes «Avertissement» et «Attention» apposées sur votre motomarine. Lisez également le Guide du conducteur et tous les autres documents traitant de la sécurité, et visionnez attentivement la *VIDÉO DE SÉCURITÉ* avant de conduire la motomarine. Rappelez-vous que le symbole «» (Avertissement) indique une instruction qui, si elle n'est pas suivie, peut causer de graves blessures et même la mort.

Vérifiez les règlements locaux et fédéraux sur la navigation de plaisance applicables à la voie navigable où vous avez l'intention d'utiliser votre motomarine. Apprenez le code de la route de la région. Vous devez connaître et comprendre le système de navigation en vigueur (bouées et signaux).

Il est important de connaître les voies navigables que vous prévoyez emprunter. Le courant, les marées, les obstacles cachés, les sillages, les vagues, etc., peuvent compromettre la sécurité. Il n'est pas recommandé de conduire la motomarine lorsque le temps est mauvais.

Pour des raisons de sécurité et pour assurer un entretien adéquat, toujours faire les «Vérifications quotidiennes de préutilisation» tel que spécifié dans votre Guide du conducteur avant d'utiliser votre motomarine.

Gardez le cordon de sécurité attaché au VFI du conducteur en tout temps, et tenez-le loin du guidon pour que le moteur s'arrête si le conducteur tombe par-dessus bord. Après la randonnée, débranchez la clé DESS^{MC} de sa borne afin d'éviter que des enfants ou toute autre personne l'utilisent sans autorisation. Si le conducteur tombe de la motomarine et que le cordon de sécurité n'est pas attaché, la motomarine ne s'arrêtera pas.

CONDUITE

Pour éviter les collisions

Ne relâchez pas l'accélérateur pour changer de direction et vous écarter d'un objet. L'accélérateur est essentiel pour pouvoir tourner.

Surveillez constamment s'il y a d'autres personnes, embarcations ou objets dans l'eau, surtout en effectuant un virage. Soyez attentif aux conditions pouvant vous rendre moins visible ou vous bloquer la vue.

Respectez les droits des autres usagers de la voie navigable ou des passants et tenez-vous toujours à distance des autres embarcations, personnes et objets.

Ne sautez pas les sillons ni les vagues. Ne naviguez pas non plus sur la ligne de ressac. N'essayez jamais d'arrosier les autres avec votre motomarine. Vous pourriez surestimer les capacités de la motomarine ou votre habileté à conduire, et heurter une embarcation ou une personne.

Votre motomarine peut virer plus brusquement que d'autres embarcations; cependant, sauf en cas d'urgence, ne pas faire de virages brusques à haute vitesse. Ces manoeuvres vous rendent difficile à éviter, et il est difficile d'anticiper votre trajectoire. De plus, vous et vos passagers pourriez être éjectés de la motomarine.

Comme toutes les autres embarcations, votre motomarine n'a pas de frein. La distance d'arrêt varie en fonction de la vitesse initiale, de la charge, du vent et des conditions de navigation. Exercez-vous à arrêter et accoster dans un endroit sûr, où il y a peu d'embarcations, pour apprendre à connaître la distance d'arrêt de votre motomarine dans diverses conditions.

Il peut être nécessaire de maintenir ou d'augmenter votre vitesse pour éviter une collision.

Conduire prudemment

Rappelez-vous que lorsque l'accélérateur est en position de ralenti, vous avez moins de contrôle directionnel et que, lorsque le moteur est coupé, il n'y a plus de contrôle directionnel. Vous devez utiliser l'accélérateur pour pouvoir tourner.

Conduisez selon vos limites et vos habiletés. Évitez tout comportement agressif afin de réduire le risque de perte de contrôle, d'éjection ou de collision. Connaissez les capacités de votre motomarine et tenez-en compte.

Conduisez de façon responsable et prudente. Faites preuve de bon sens et de courtoisie.

Bien que votre motomarine puisse atteindre des vitesses élevées, il est fortement recommandé de ne circuler à haute vitesse que dans des conditions idéales et là où c'est permis. La vitesse exige du conducteur de plus grandes habiletés et augmente les risques de blessures graves.

Lorsque vous tournez, manoeuvrez dans les sillons ou les vagues, conduisez en eau un peu agitée ou tombez de la motomarine, particulièrement à haute vitesse, la force exercée sur le corps des personnes à bord de l'embarcation peut causer des blessures telles que la fracture d'une jambe ou autre, ou des blessures plus graves. Demeurez décontracté et évitez de tourner brusquement.

En eau peu profonde, manoeuvrez avec prudence et à très basse vitesse. L'échouement ou des arrêts soudains peuvent causer des blessures. La turbine peut aussi soulever des débris et les projeter vers l'arrière sur des gens ou des propriétés.

N'utilisez pas la marche arrière de la motomarine, si elle en est pourvue, pour arrêter. Vous et vos passagers pourriez être violemment éjectés vers l'avant, sur le guidon ou par-dessus bord, sur l'obstacle.

Les motomarines n'ont pas été conçues pour une utilisation nocturne.

Ce que le conducteur et les passagers doivent savoir

Le conducteur de la motomarine est responsable d'informer le ou les passagers des mesures de sécurité.

Ne jamais tourner le guidon lorsque quelqu'un se trouve près de l'arrière de la motomarine. Se tenir loin des pièces mobiles de la direction (tuyère, dérives latérales, tringlerie, etc.).

Ne démarrez pas la motomarine et ne la conduisez pas s'il y a quelqu'un sur la plate-forme de bronzage ou d'embarquement, ou dans l'eau à proximité. L'eau ou des débris éjectés par la tuyère de turbine peuvent causer de graves blessures.

Le conducteur et les passagers doivent être bien assis avant de démarrer ou d'avancer, et en tout temps pendant le déplacement. Aviser les passagers d'utiliser les poignées de maintien ou les courroies du siège de l'embarcation, ou s'il s'agit d'une motomarine, de tenir la personne assise devant eux par la taille.

Lorsque vous accélérez avec une motomarine sur laquelle se trouvent des passagers, que ce soit à partir d'un arrêt complet ou en cours de route, faites-le toujours progressivement. Une accélération soudaine peut faire perdre l'équilibre ou lâcher prise à vos passagers et les faire tomber derrière la motomarine. Il est important que vos passagers sachent qu'il y aura accélération rapide ou qu'ils puissent l'anticiper.

Écartez-vous de la grille d'admission quand le moteur tourne. Les longs cheveux, vêtements amples ou sangles des VFI peuvent s'enchevêtrer dans les parties mobiles et causer de sérieuses blessures ou la noyade.

Afin de prévenir le démarrage accidentel, débranchez toujours la clé DESS de sa borne lorsque des nageurs y embarquent ou se trouvent tout près, ou lorsque vous enlevez des algues ou des débris de la grille d'admission.

Il faut se rappeler que le soleil, le vent, l'alcool, les drogues, la fatigue et la maladie peuvent influencer votre jugement et augmenter votre temps de réaction.

En motomarine, ne mettez jamais les pieds ni les jambes dans l'eau pour vous aider à tourner.

Maniabilité de la motomarine et remorquage

Ne surchargez pas la motomarine et respectez le nombre limite de passagers permis sur un type particulier de modèle. La surcharge peut nuire à la maniabilité, à la stabilité et au rendement de la motomarine.

Évitez d'ajouter des accessoires ou de l'équipement qui pourraient vous gêner lorsque vous conduisez.

On peut installer des œillets pouvant servir à fixer un câble de ski nautique à la motomarine.

Conduire avec des passagers ou remorquer un skieur ou un planchiste rend le comportement de la motomarine différent et exige plus d'habileté.

Respectez toujours la sécurité et le confort de vos passagers et celui de la personne sur skis, sur planche ou sur tout autre accessoire nautique que vous tirez.

Ayez toujours à bord un observateur lorsque vous remorquez un skieur ou un planchiste, n'allez pas plus vite qu'il le faut et suivez les directives de l'observateur. À moins que ce soit absolument nécessaire, ne faites pas de virage serré et brusque. Restez à distance des quais, baigneurs, embarcations ou objets.

Utilisez une corde de longueur et de taille suffisantes et assurez-vous qu'elle est bien fixée à votre motomarine. Bien que certaines motomarines soient munies d'un mécanisme de remorquage spécial ou qu'on puisse en installer un, évitez de poser un poteau de remorquage sur une motomarine. Celui-ci peut constituer un danger si quelqu'un tombe dessus.

Soyez conscient que des blessures sérieuses peuvent être causées si la corde n'est pas tendue durant un virage serré ou lorsque vous faites des cercles. La corde pourrait s'enrouler autour du cou ou des membres d'une personne tombée à l'eau.

Lorsqu'une planche nautique et/ou le support de planche sont fixés à la motomarine, il faut conduire en redoublant de prudence. Ne jamais effectuer de manoeuvres agressives comme des virages serrés, et ne jamais sauter les vagues. Faire preuve de bon sens et réduire sa vitesse. Si on ne le fait pas, la planche pourrait se détacher, ou les passagers pourraient tomber sur la planche ou le support et se blesser.

N'oubliez pas: apprenez à conduire prudemment et nous serons tous gagnants!

RÈGLEMENTS DE CIRCULATION

Conduire une motomarine peut être comparé à conduire sur des autoroutes et des chemins non balisés. Afin d'éviter les plaisanciers et d'empêcher les collisions, il est important de suivre des règles de circulation. Il ne s'agit pas seulement de bon sens... c'est la loi!

Rappelez-vous ces règles de sécurité routière

Le droit de priorité prévaut

En règle générale, gardez la droite, soyez prudent et évitez les autres embarcations. Tenez-vous à distance des autres bateaux, personnes et objets.

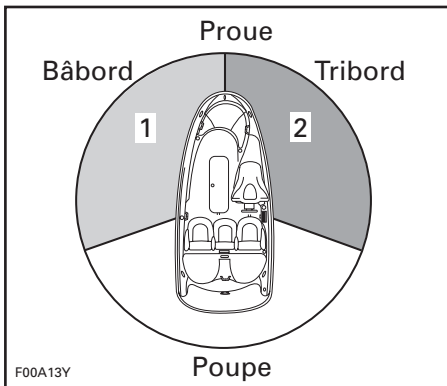

1. Feu ROUGE
2. Feu VERT (cédez le passage)

Croisement

Cédez le passage à toute embarcation devant vous et à votre droite. Ne jamais couper devant une autre embarcation.

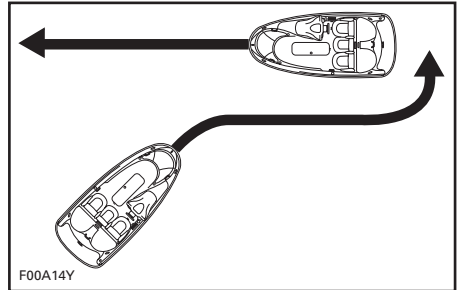

Face à face

Gardez la droite.

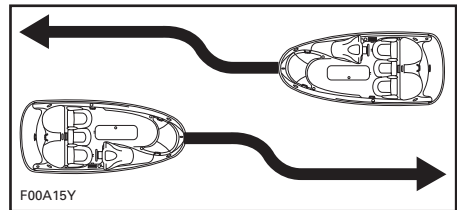

Doublage

Cédez le passage aux autres embarcations et écartez-vous.

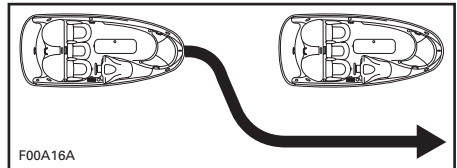

Système de navigation

Les aides à la navigation comme les signaux ou les bouées vous aident à repérer les eaux sûres. Les bouées indiquent si vous devez rester à droite (tribord) ou à gauche (bâbord) de la bouée ou quel chenal utiliser. Elles peuvent aussi vous avertir si vous pénétrez une zone réglementée ou contrôlée, comme une zone où il est interdit de laisser de gros sillages ou une zone à vitesse réduite. Les bouées peuvent également désigner des dangers ou fournir de l'information pertinente sur la navigation. Les balises sont sur la rive ou sur l'eau. Elles peuvent aussi indiquer les limites de vitesse, les endroits où il est défendu de naviguer ou d'utiliser un hors-bord, les lieux d'ancrage et d'autres informations utiles. (La forme des balises indique de quelle situation il s'agit.)

Vous devez connaître et comprendre le système de navigation qui s'applique à l'endroit où vous prévoyez naviguer.

POUR FAIRE LE PLEIN



AVERTISSEMENT

Suivre ces instructions à la lettre lorsqu'on fait le plein.

Arrêter le moteur.

Ne laisser personne demeurer sur la motomarine.

Fixer solidement la motomarine au quai de ravitaillement.

S'assurer qu'on a un extincteur à portée de la main.

Ouvrir le couvercle du compartiment de rangement avant pour accéder au bouchon du réservoir.

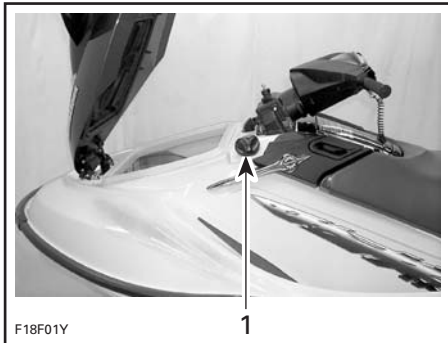

F18F01Y

1

TYPIQUE

1. Bouchon du réservoir d'essence

Dévisser le bouchon dans le sens antihoraire.

Ne pas trop enfoncer le bec dans le goulot de remplissage.

Faire le plein lentement afin de permettre à l'air de s'échapper du réservoir et d'empêcher le reflux du carburant. Prendre soin de ne pas renverser d'essence.

Cesser de remplir le réservoir lorsque l'essence atteint le bas du goulot de remplissage. Ne pas emplir le tube de remplissage afin de prévenir tout débordement. Ne pas trop remplir.

Remettre le bouchon et le serrer au maximum.



AVERTISSEMENT

Toujours éteindre le moteur avant de faire le plein. Le carburant est inflammable et explosif dans certaines conditions. Toujours travailler dans un endroit bien aéré. Ne pas fumer. Tenir loin des flammes et des étincelles. Le réservoir d'essence peut être sous pression. Pour l'ouvrir, tourner le bouchon lentement. S'assurer que la motomarine est de niveau. Ne pas trop remplir. Ne jamais remplir le réservoir d'essence et ensuite laisser la motomarine exposée au soleil. Lorsque la température augmente, l'essence se dilate et risque de déborder. Toujours essuyer toute essence renversée. Vérifier régulièrement le système d'alimentation.

SIGNAUX DE SKI NAUTIQUE

Voici les signaux les plus utilisés en ski nautique.

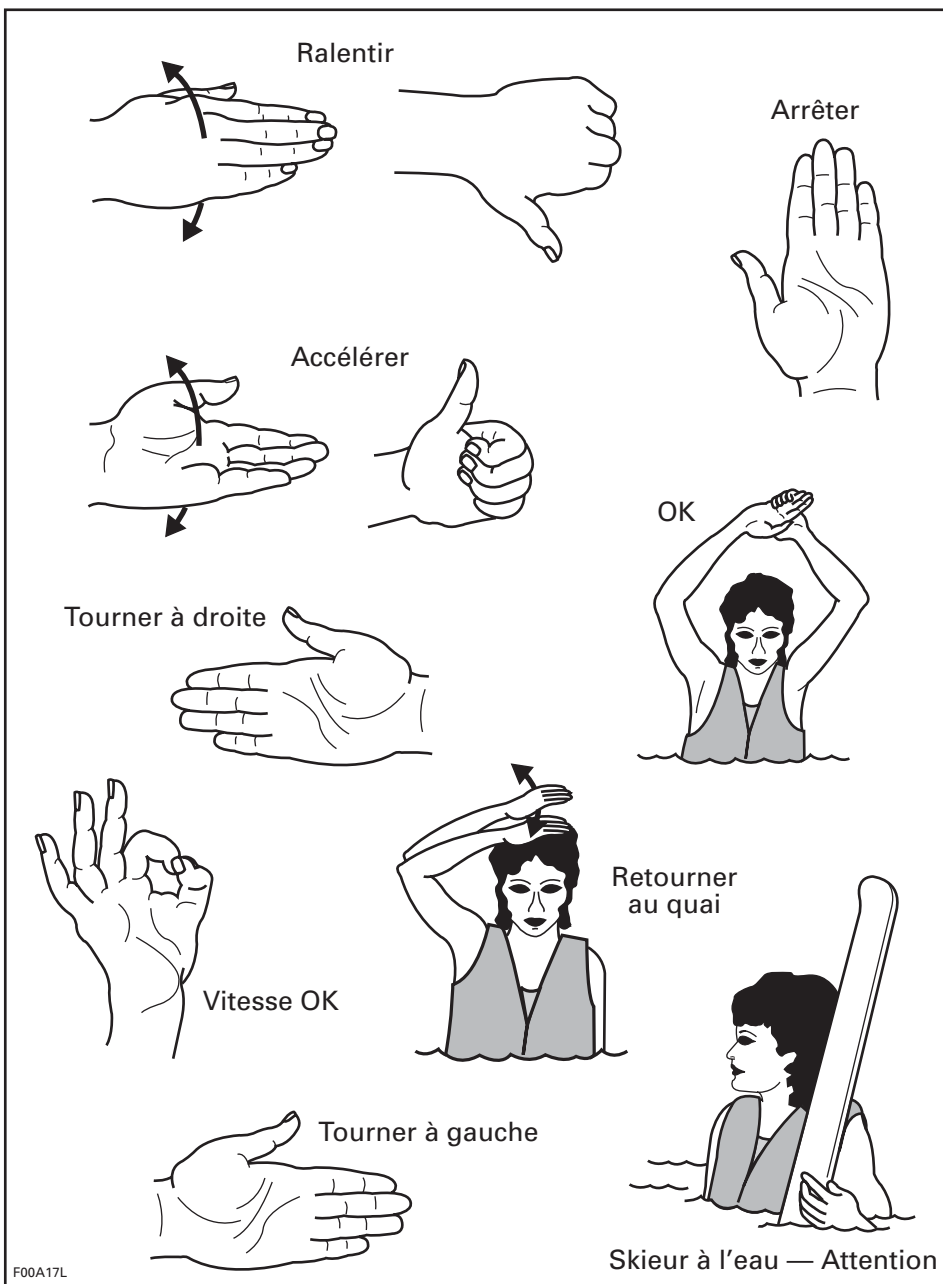

EMPLACEMENT DES ÉTIQUETTES IMPORTANTES

Les étiquettes suivantes sont apposées sur votre embarcation. Si elles se décolle-
lent ou s'endommagent, on les remplacera gratuitement. S'adresser à un con-
cessionnaire autorisé de motomarines Sea-Doo.

Bien lire les étiquettes suivantes avant d'utiliser la motomarine.



MODÈLES GTI^{MC}

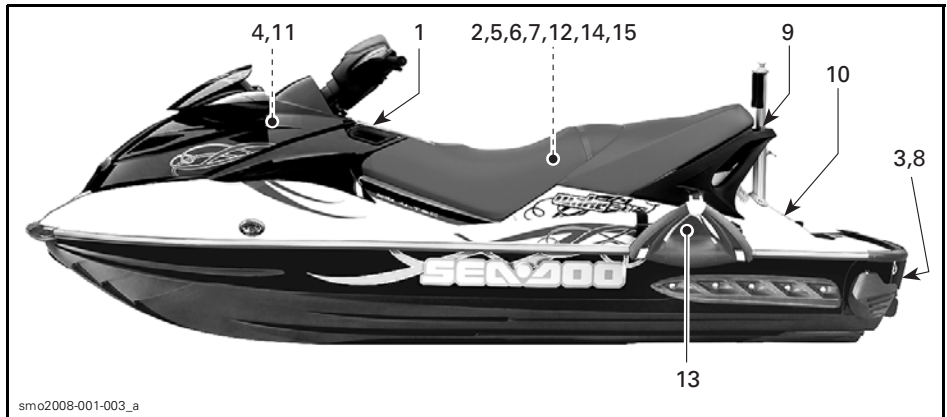

TYPIQUE — MODÈLES GTX, RXT^{MC}, RXP^{MC} ET WAKE^{MC}

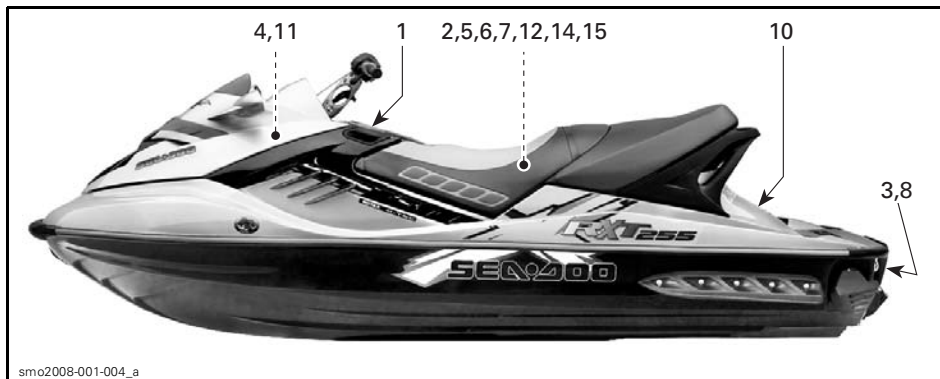

smo2008-001-004_a

TYPIQUE — MODÈLES MUNIS DE L'ENSEMBLE X

Étiquette 1

⚠ AVERTISSEMENT

Pour réduire les risques de BLESSURES GRAVES ou de DÉCÈS:

PORTEZ UN VÊTEMENT DE FLOTTAISON INDIVIDUEL (VFI) approuvé par la Garde côtière et adéquat pour la randonnée en motomarine, de même que tous les utilisateurs.

PORTEZ DES VÊTEMENTS PROTÉCTEURS. De graves blessures internes peuvent survenir si l'eau pénètre avec force dans les cavités du corps en tombant ou si on se trouve près de la tuyère d'éjection. Un maillot de bain ne protège pas contre de telles infiltrations dans les orifices inférieurs du corps (hommes ou femmes). On doit porter le bas d'un vêtement isothermique ou un vêtement protecteur équivalent et, de préférence, des souliers, gants et verres protecteurs. Voir le Guide du conducteur.

CONNAISSEZ LES RÈGLES DE NAVIGATION. Bombardier recommande que le conducteur soit âgé d'au moins 16 ans. Connaissiez l'âge minimal et les exigences de formation dans sa province. Un cours de sécurité nautique est conseillé et il peut être exigé dans votre région.

ATTACHEZ LE CORDON DE SÉCURITÉ au VFI et le tenir loin du guidon afin que le moteur s'arrête si le conducteur tombe à l'eau. Après la randonnée, retirez le cordon pour éviter que quiconque n'utilise la motomarine sans autorisation.

RESPECTEZ VOS LIMITES ET ÉVITEZ LES MANŒUVRES AGRESSIVES pour éviter pertes de contrôle, chutes et collisions. Il s'agit d'une embarcation de haute performance, non d'un jouet. Un virage brusque ou le fait de sauter sillons et vagues peut accroître le risque de blessure au dos (paralysie), au visage, et de fracture d'une jambe, d'une cheville ou d'autres os. Ne pas sauter sillons ni vagues.

N'APPUYEZ PAS SUR LA MANETTE D'ACCÉLÉRATEUR SI QUELQU'UN EST DERRIÈRE – arrêtez le moteur et le laissez tourner au ralenti. L'eau ou tout débris éjecté par la tuyère peut causer de graves blessures.

ÉCARTEZ-VOUS DE LA GRILLE D'ADMISSION lorsque le moteur tourne. Cheveux longs, vêtements amples ou sangles de VFI peuvent s'emmêler dans les pièces mobiles et causer de graves blessures ou la noyade.

NE CONDUISEZ JAMAIS APRÈS AVOIR CONSOMMÉ DROGUES OU ALCOOL.

LISEZ LE GUIDE DU CONDUCTEUR ET OBSERVEZ-EN LES CONSIGNES

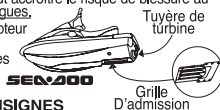
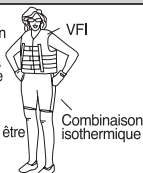

⚠ AVERTISSEMENT

Les collisions causent plus de BLESSURES et DÉCÈS que tout autre accident de motomarine.

POUR ÉVITER LES COLLISIONS:

SCRUTEZ TOUJOURS les environs (personnes, objets ou autres motomarines). Soyez aux aguets de conditions vous rendant moins visible ou vous bloquant la vue.

CONDUISEZ DÉFENSIVEMENT à une vitesse sécuritaire et gardez une distance sécuritaire des autres personnes, objets ou motomarines.

- Ne suivez pas les autres embarcations de trop près.
- Évitez les virages brusques ou les manœuvres qui font que les autres puissent difficilement vous éviter ou savoir où vous allez.
- Évitez les zones avec des objets submergés ou d'eau peu profonde.
- Ne vous approchez pas des autres pour les arroser.

CONDUISEZ DE FAÇON à éviter les collisions sans oublier que ni motomarines, ni bateaux n'ont de freins.

NE RELÂCHEZ PAS L'ACCÉLÉRATEUR SI VOUS VOULEZ CHANGER DE DIRECTION pour éviter un objet; vous avez besoin d'appuyer sur l'accélérateur pour manœuvrer.

Vérifiez toujours le fonctionnement de la manette et de la direction avant de démarrer.

Observez les règles de navigation ainsi que les lois locales et provinciales visant les motomarines. Lisez le Guide du conducteur pour plus de détails.

Les places se limitent à quatre: un conducteur et XX passagers (XXX lb/XXX kg).



219.901.919

F12L0FL

TYPIQUE — MODÈLES GTX, WAKE ET RXT

Étiquette 1 (suite)

⚠ AVERTISSEMENT

Pour réduire les risques de **BLESSURES GRAVES** ou de **DÉCÈS**:
PORTEZ UN VÊTEMENT DE FLOTTAISON INDIVIDUEL (VFI) approuvé par la Garde côtière et adéquat pour la randonnée en motomarine, de même que tous les utilisateurs.

PORTEZ DES VÊTEMENTS PROTÉCTEURS. De graves blessures internes peuvent survenir si l'eau pénètre avec force dans les cavités du corps en tombant ou si on se trouve près de la tuyère d'éjection. Un maillot de bain ne protège pas contre de telles infiltrations dans les orifices intérieurs du corps (hommes ou femmes). On doit porter le bas d'un vêtement isothermique ou un vêtement protecteur équivalent et, de préférence, des souliers, gants et verres protecteurs. Voir le Guide du conducteur.

CONNAISSEZ LES RÈGLES DE NAVIGATION. Bombardier recommande que le conducteur soit âgé d'au moins 16 ans. Connaissiez l'âge minimal et les exigences de formation dans sa province. Un cours de sécurité nautique est conseillé et il peut être exigé dans votre région.

ATTACHEZ LE CORDON DE SÉCURITÉ au VFI et le tenir loin du guidon afin que le moteur s'arrête si le conducteur tombe à l'eau. Après la randonnée, retirez le cordon pour éviter que quiconque n'utilise la motomarine sans au or sa on.

RESPECTEZ VOS LIMITES ET ÉVITEZ LES MANŒUVRES AGRESSIVES pour éviter pertes de contrôle, chutes et collisions. Il s'agit d'une embarcation de haute performance, non d'un jouet. Un virage brusque ou le fait de sauter sillons et vagues peut accroître le risque de blessure au dos (paralysie), au visage, et de fracture d'une jambe, d'une cheville ou d'autres os. Ne pas sauter sillons ni vagues.

N'APPUYEZ PAS SUR LA MANETTE D'ACCELERATEUR SI QUELQU'UN EST DERRIÈRE – arrêtez le moteur ou le laissez tourner au ralenti. L'eau ou tout débris éjecté par la tuyère peut causer de graves blessures.

ÉCARTEZ-VOUS DE LA GRILLE D'ADMISSION lorsque le moteur tourne. Cheveux longs, vêtements amples ou sangles de VFI peuvent s'em mêler dans les pièces mobiles et causer de graves blessures ou la noyade.

NE CONDUISEZ JAMAIS APRÈS AVOIR CONSOMMÉ DROGUES OU ALCOOL.

LISEZ LE GUIDE DU CONDUCTEUR ET OBSERVEZ-EN LES CONSIGNES

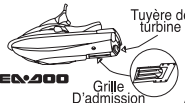
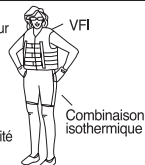

⚠ AVERTISSEMENT

Les collisions causent plus de **BLESSURES** et **DÉCÈS** que tout autre accident de motomarine.

POUR ÉVITER LES COLLISIONS:

SCRUTEZ TOUJOURS les environs (personnes, objets ou autres motomarines). Soyez aux aguets de conditions vous rendant moins visible ou vous bloquant la vue.

CONDUISEZ DÉFENSIVEMENT à une vitesse sécuritaire et gardez une distance sécuritaire des autres personnes, objets ou motomarines.

- Ne suivez pas les autres embarcations de trop près.
- Ne vous approchez pas des autres pour les arroser.
- Évitez les virages brusques ou les manœuvres qui font que les autres puissent difficilement vous éviter ou savoir où vous allez.
- Évitez les zones avec des objets submergés ou d'eau peu profonde.

CONDUISEZ DE FAÇON à éviter les collisions sans oublier que ni motomarines, ni bateaux n'ont de freins.

NE RELÂCHEZ PAS L'ACCELERATEUR SI VOUS VOLEZ CHANGER DE DIRECTION pour éviter un objet; vous avez besoin d'appuyer sur l'accélérateur pour manœuvrer. Vérifiez toujours le fonctionnement de la manette et de la direction avant de démarrer.

Observez les règles de navigation ainsi que les lois locales et provinciales visant les motomarines. Lisez le Guide du conducteur pour plus de détails.

Les places se limitent à deux: un conducteur et un passager (XXX lb./XXX kg.).

219 901 915

F16L0PL

TIPIQUE — MODÈLES RXP

Étiquette 1 (suite)

⚠ AVERTISSEMENT

Pour réduire les risques de BLESSURES GRAVES ou de DÉCÈS:

PORTEZ UN VÊTEMENT DE FLOTTAISON INDIVIDUEL (VFI) approuvé par la Garde côtière et adéquat pour la randonnée en motomarine, de même que tous les utilisateurs.

PORTEZ DES VÊTEMENTS PROTÉCTEURS. De graves blessures internes peuvent survenir si l'eau pénètre avec force dans les cavités du corps en tombant ou si on se trouve près de la tuyère d'éjection. Un maillot de bain ne protège pas contre de telles infiltrations dans les orifices intérieurs du corps (hormies ou fermés). On doit porter le bas d'un vêtement isothermique ou un vêtement protecteur équivalent et, de préférence, des souliers, gants et verres protecteurs. Voir le Guide du conducteur.

CONNATTEZ LES RÈGLES DE NAVIGATION. Bombardier recommande que le conducteur soit âgé d'au moins 16 ans. Connaissez l'âge minimal et les exigences de formation dans sa province. Un cours de sécurité nautique est conseillé et l'eau est exigée dans votre région.

ATTACHEZ LE CORDON DE SÉCURITÉ au VFI

et le tenez fort du guidon afin que le moteur s'arrête si le conducteur tombe à l'eau. Après la randonnée, retirez le cordon pour éviter que quiconque n'utilise la motomarine sans autorisation.

RESPECTEZ VOS LIMITES ET ÉVITEZ LES MANŒUVRES

AGRESSIVES pour éviter

perdes de contrôle, chutes et collisions. Il s'agit d'une embarcation de haute performance, non d'un jouet. Un virage brusque ou le fait de sauter sillons et vagues peut accroître le risque de blessure au dos (paralysie), au visage, et de fracture d'une jambe, d'une cheville ou d'autres os. Nu pas sauter sillons ni vagues.

N'APPUYEZ PAS SUR

LA MANETTE

D'ACCELERATEUR SI

QUELQU'UN EST

DERRIÈRE - arrêtez le

moteur ou le laissez

tourner au ralenti. L'eau

ou tout débris éjecté par

la tuyère peut causer de

graves blessures.

Grille

D'admission

Grille

D'admission

ÉCARTEZ-VOUS DE

LA GRILLE

D'ADMISSION lorsque

Cheveux longs,

vêtements amples ou

sangles de VFI peuvent

s'emmêler dans les

pièces mobiles et

causer de graves

blessures ou

la noyade.

NE CONDUISEZ

JAMAIS APRÈS

AVOIR CONSOMMÉ

DROGUES OU

ALCOOL.

LISEZ LE GUIDE DU

CONDUCTEUR ET

OBSERVEZ-EN LES

CONSIGNES



⚠ AVERTISSEMENT

Les collisions causent plus de BLESSURES et DÉCÈS que tout autre accident de motomarine.

POUR ÉVITER LES COLLISIONS:

SCRUTEZ TOUJOURS les

environs (personnes, objets ou

autres motomarines). Soyez

aux aguets de conditions vous

rencontrant moins visible ou vous

bloquant la vue.

F18A06L

TYPIQUE — MODÈLES GTX LTD

Étiquette 1 (suite)

F
N
R

⚠ AVERTISSEMENT



219 902 623

ÉCARTEZ-VOUS DE LA GRILLE D'ADMISSION lorsque le moteur tourne. Cheveux longs, vêtements amples ou sangles de VFI peuvent s'emmêler dans les pièces mobiles et causer de graves blessures ou la noyade. **NE CONDUISEZ JAMAIS APRÈS AVOIR CONSOMMÉ DROGUES OU ALCOOL. LISEZ LE GUIDE DU CONDUCTEUR ET OBSERVEZ-EN LES CONSIGNES.**

⚠ AVERTISSEMENT



Pour réduire les risques de BLESSURES GRAVES ou de DÉCÈS : PORTEZ UN VÊTEMENT DE FLOTTAISON INDIVIDUEL (VFI). Tous les occupants doivent porter un VFI qui est adéquat pour la randonnée en motomarine et qui est approuvé par la garde côtière. **PORTEZ DES VÊTEMENTS PROTÉCTEURS.** Des graves blessures internes peuvent survenir si l'eau pénètre avec force dans les cavités du corps en tombant ou si on se trouve près de la tuyère d'éjection. Un maillot de bain ne protège pas contre de telles infiltrations dans les orifices inférieurs du corps (hommes ou femmes). On doit porter le bas d'un vêtement isothermique ou un vêtement protecteur équivalent et, de préférence, des souliers, gants et verres protecteurs. Voir le Guide du conducteur.

CONNAISSEZ LES RÈGLES DE NAVIGATION. BRP recommande que le conducteur soit âgé d'au moins 16 ans. Connaissiez l'âge minimal et les exigences de formation dans votre région. Un cours de sécurité nautique est conseillé et il peut être exigé dans votre région.

ATTACHEZ LE CORDON DE SÉCURITÉ au VFI et le tenir loin du guidon afin que le moteur s'arrête si le conducteur tombe à l'eau. Après la randonnée, retirez le cordon pour éviter que quiconque n'utilise la motomarine sans autorisation. RESPECTEZ VOS LIMITES ET ÉVITEZ LES MANŒUVRES AGRESSIVES pour éviter pertes de contrôle, chutes et collisions. Il s'agit d'une embarcation de haute performance, non d'un jouet. Un virage brusque ou le fait de sauter sillons et vagues peut accroître le risque de blessure au dos (paralysie), au visage et de fracture d'une jambe, d'une cheville ou d'autres os. Ne pas sauter sillons ni vagues, N'APPUYEZ PAS SUR LA MANÈTTE D'ACCELERATEUR SI QUELQU'UN EST DERRIÈRE - arrêtez le moteur ou le laissez tourner au ralenti. L'eau ou tout débris éjecté par la tuyère peut causer de graves blessures.

ÉVITEZ LES COLLISIONS causant plus de BLESSURES et DÉCÈS que tout autre accident de motomarine. POUR ÉVITER LES COLLISIONS : SCRUTEZ TOUJOURS les environs (personnes, objets ou autres motomarines). Soyez aux aguets des conditions vous rendant moins visible ou vous bloquant le vue. CONDUISEZ DÉFENSIVEMENT à une vitesse sécuritaire et gardez une distance sécuritaire des autres personnes, objets ou motomarines. Ne suivez pas les autres embarcations de trop près. Ne vous approchez pas des autres pour les arrosés. Évitez les virages brusques ou les manœuvres qui font que les autres puissent difficilement vous éviter ou savoir où vous allez. Évitez les zones avec des objets submergés ou l'eau peu profonde. Conduisez de façon à ÉVITER LES COLLISIONS sans oublier que ni motomarines, ni bateaux n'ont de freins. NE RELÂCHEZ PAS L'ACCELERATEUR SI VOUS VOULEZ CHANGER DE DIRECTION pour éviter un objet, vous avez besoin d'appuyer sur l'accélérateur pour manœuvrer. Vérifiez toujours le fonctionnement de la manette et de la direction avant de démarrer. Observez les règles de navigation ainsi que les lois locales et provinciales visant les motomarines. Lisez le Guide du conducteur pour plus de détails. Les places se limitent à un opérateur et deux passagers (500lbs/273kg).

sme2006-002-013_fr

MODÈLES GTI

Étiquette 2

⚠ WARNING / AVERTISSEMENT

DO NOT CHARGE OR BOOST THE BATTERY WHILE INSTALLED ON THE WATERCRAFT

NE PAS CHARGER OU SURVOLTER LA BATTERIE LORSQU'ELLE EST INSTALLÉE DANS LA MOTOMARINE

219902201

F00A23Y

Étiquette 3

⚠ WARNING / AVERTISSEMENT

- Engine must be off when using boarding step.
- Keep away from jet and intake grate.
- Stay on center of the step.
- Only one person at a time on the step.
- Never use the step for pulling, towing, diving or jumping, boarding a PWC that is out of water or any other purpose for which it was not designed.

• Le moteur doit être arrêté lorsqu'on utilise la marche d'embarquement.
 • Se tenir à l'écart de la turbine et de la grille d'admission.
 • Rester au centre de la marche.
 • Une personne à la fois sur la marche.
 • La marche ne doit jamais servir à tirer ou à remorquer la motomarine, à plonger, à sauter à l'eau, à embarquer sur la motomarine si elle n'est pas à l'eau ou pour toute autre activité pour laquelle elle n'a pas été conçue.

219902201

F00A26Y

MODÈLES ÉQUIPÉS D'UNE MARCHÉ D'EMBARQUEMENT

Étiquette 4

⚠ WARNING / AVERTISSEMENT

- Gasoline vapors may cause fires or explosions.
- Do not overfill fuel tank.
- Keep the craft away from open flames and sparks.
- Do not start watercraft if liquid gasoline or vapors are present.
- Always replace seat (or engine cover) before starting.

• Les émanations d'essence peuvent provoquer des incendies ou des explosions.
 • Éviter de trop remplir le réservoir de carburant.
 • Garder la motomarine à l'écart des flammes et des étincelles.
 • Ne pas démarrer la motomarine en présence d'essence liquide ou d'émanation d'essence.
 • Toujours remettre le siège (ou le couvercle du compartiment-moteur) en place avant de démarrer la motomarine.

219902202

F00A27Y

Étiquette 5

⚠ WARNING / AVERTISSEMENT

When disconnecting coil from sparkplug, always disconnect coil from main harness first. Never check for engine ignition spark from an open coil and/or sparkplug in the engine compartment as spark may cause fuel vapor to ignite.

Lorsque vous déconnectez la bobine d'allumage de la bougie, toujours déconnecter la bobine d'allumage du harnais principal en premier. Ne jamais vérifier si le circuit d'allumage du moteur produit une étincelle en utilisant la bobine d'allumage et/ou la bougie dans le compartiment moteur car une étincelle pourrait entraîner l'allumage des vapeurs d'essence.

219902203

F18L0NY

Étiquette 6

⚠ WARNING / AVERTISSEMENT
CHECKING ENGINE OIL LEVEL
Vehicle must be level to perform verification. Bring engine to normal operating temperature then let idle for 30 seconds. Stop engine, wait for at least 30 sec, and check oil level using the dipstick. Caution: Never let the engine run out of the water without cooling through the flush kit connection as it may damage the engine. Oil may be hot.

VÉRIFICATION DU NIVEAU D'HUILE DU MOTEUR
Avec la motomarine à niveau et à température normale d'utilisation, laissez le moteur tourner au ralenti 30 secondes. Arrêtez le moteur, attendez au moins 30 sec, et vérifiez le niveau d'huile. Attention: Ne pas laisser tourner le moteur hors de l'eau sans faire circuler de l'eau par le raccord de rinçage. L'huile peut être chaude.

F18L10Y

TYPIQUE

Étiquette 7

CAUTION

- To comply with noise regulations, this engine is designed to operate with an air intake silencer.
- Operation without air intake silencer or with one not properly installed may cause engine damage.

ATTENTION

- Le moteur a été conçu pour fonctionner avec ce silencieux d'admission afin de se conformer aux lois et règlements relatifs au bruit.
- Son absence ou une mauvaise installation peut endommager le moteur.

A01A2EY 516 001 151

Étiquette 8

⚠ WARNING
When operating the engine while the watercraft is out of the water, the heat exchanger in the ride plate may become very hot. Avoid any contact with ride plate as burns may occur.

⚠ AVERTISSEMENT
Faire fonctionner le moteur quand le véhicule est hors de l'eau peut rendre le radiateur incorporé à la plaque promenade très chaud. Éviter tout contact avec la plaque de promenade, des brûlures peuvent survenir.

F18L0YY 21921 217

TYPIQUE

Étiquette 9

⚠ WARNING

- Completely retract ski post when not used
- Do not hold rear grab handle while retracting ski post
- Make sure ski post is fully extended and locked before use
- Spotter must always keep hands on ski post grips while pulling a skier or wakeboarder

219 002 218

⚠ AVERTISSEMENT

- Rétracter complètement la tige de fixation du câble lorsqu'il n'est pas utilisé
- Ne pas tenir la poignée arrière en rétractant la tige de fixation
- S'assurer que la tige de fixation est complètement sortie et verrouillée avant utilisation
- L'observateur doit toujours garder ses mains sur les poignées de la tige de fixation lorsqu'un planchiste ou un skieur est remorqué

F00A2SL

MODÈLES WAKE

Étiquette 10

*Motomarines ailleurs qu'en
Amérique du Nord*



TOUS LES MODÈLES SAUF RXP/RXP X



MODÈLES RXP/RXP X

Étiquette 11

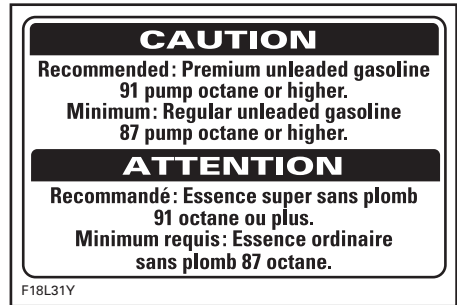

MOTEURS SURALIMENTÉS SEULEMENT

Étiquette 12



Étiquette 13

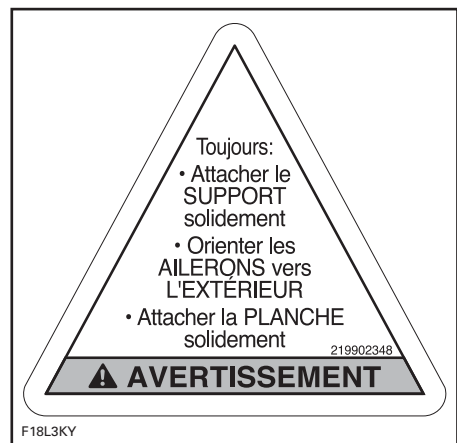

MODÈLES WAKE

Étiquette 14

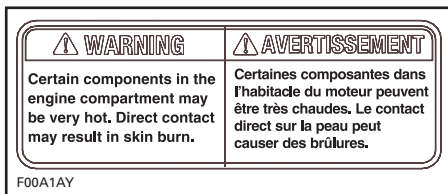

Étiquette 15

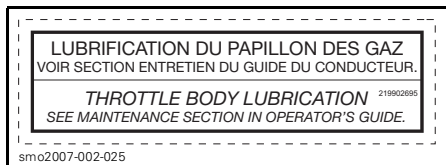

Étiquette 16

| |
|--|
|  AVERTISSEMENT |
| AVEC LES RÉSERVOIRS PLEINS, NE PAS: <ul style="list-style-type: none">– Utiliser dans les vagues.– Sauter les vagues.– Utiliser à plus de 50 km/h (30 MPH).– Exécuter des manoeuvres brusques. |
| Le comportement de la motomarine pourrait en être affecté. NE JAMAIS: <ul style="list-style-type: none">– Installer seulement un réservoir.– Remplir seulement un réservoir. |
| Si les réservoirs ne sont pas correctement fixés sur la plate-forme, ils pourraient se détacher et créer un risque de blessures. Vérifier périodiquement que les réservoirs soient correctement fixés. Référez-vous à votre Guide du conducteur pour d'information. |

MODÈLES WAKE — NON ILLUSTRÉS

RENSEIGNEMENTS SUR LE VÉHICULE

EMPLACEMENT DU NUMÉRO D'ENREGISTREMENT DE LA MOTOMARINE

En vertu des lois fédérales, toute motomarine doit être enregistrée et numérotée.

Étant donné qu'il n'y a pas beaucoup d'espace pour mettre en évidence le numéro d'enregistrement, coller l'étiquette tel qu'illustré. Il devrait y avoir un numéro de chaque côté de la motomarine. Sur les modèles concernés, installer le numéro à la gauche de l'étiquette à étoiles.



TYPIQUE

1. Emplacement du numéro d'enregistrement

REMARQUE: Le numéro d'enregistrement doit être au-dessus de la ligne de flottaison. S'assurer également que les numéros présentent le bon format et la bonne couleur. Comparer à la réglementation locale en vigueur.

NUMÉROS D'IDENTIFICATION

Les principaux composants de la motomarine (moteur et coque) sont identifiés par des numéros de série. Il pourrait être nécessaire de connaître l'emplacement de ces numéros pour une réclamation de garantie ou pour retracer la motomarine en cas de vol.

Coque

Le numéro d'identification de la coque (N.I.C.) est à l'arrière de la motomarine, sur le marchepied.

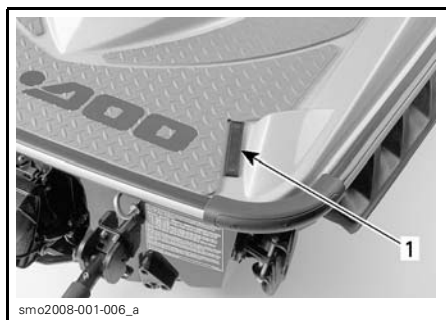

TYPIQUE

1. Numéro d'identification de la coque (N.I.C.)

Le numéro d'identification de la coque comprend 12 caractères:

| |
|---|
| YDV 12345 L 4 95 |
| Année modèle |
| Année de production |
| Mois de production |
| Numéro de série (des lettres peuvent également être utilisées) |
| Manufacturier |

Moteur

REMARQUE: Voir la section *FICHES TECHNIQUES* pour savoir quel moteur se trouve dans un modèle donné.

Le numéro d'identification du moteur (N.I.M.) est sur l'avant du moteur.

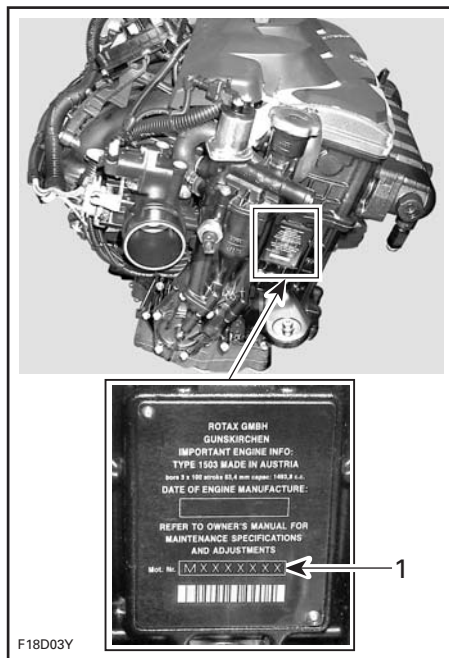

TYPIQUE

1. Numéro d'identification du moteur (N.I.M.)

COMMANDES/INSTRUMENTS/ÉQUIPEMENTS

REMARQUE: Certains composants sont absents sur certains modèles ou sont offerts en option.

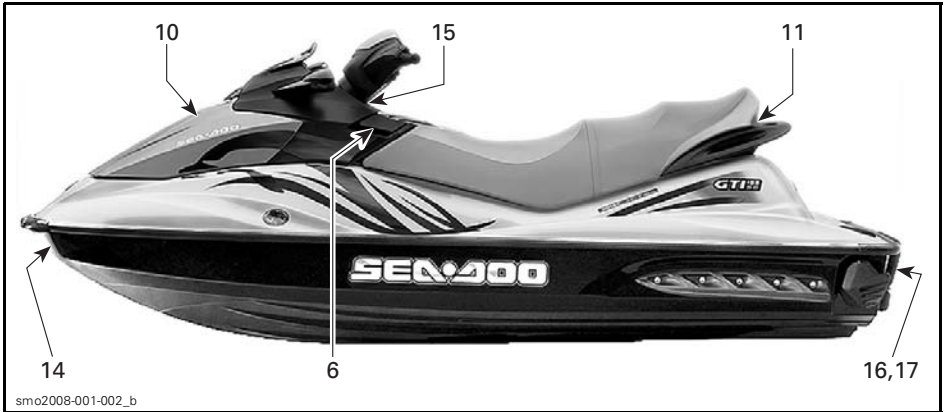

TYPIQUE — MODÈLES GTI

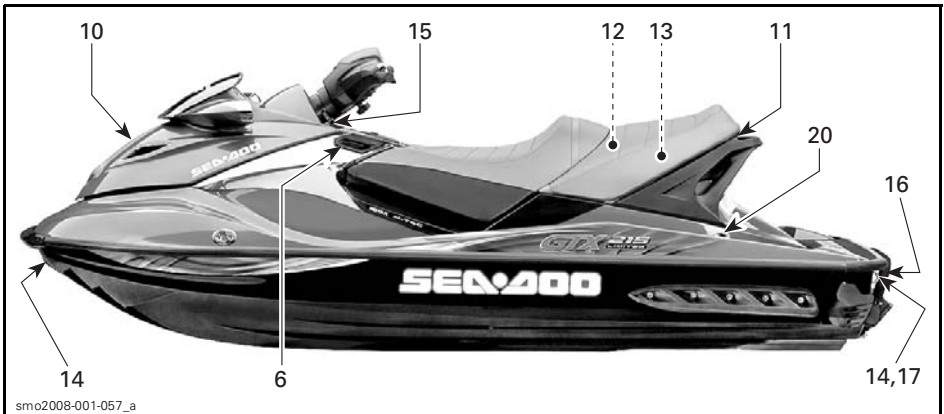

TYPIQUE — MODÈLES GTX, RXT, RXP ET WAKE

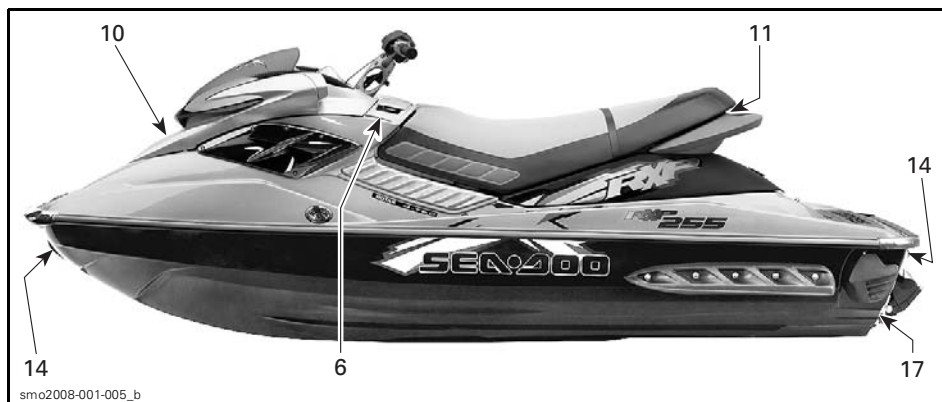

TYPIQUE — MODÈLES MUNIS DE L'ENSEMBLE X

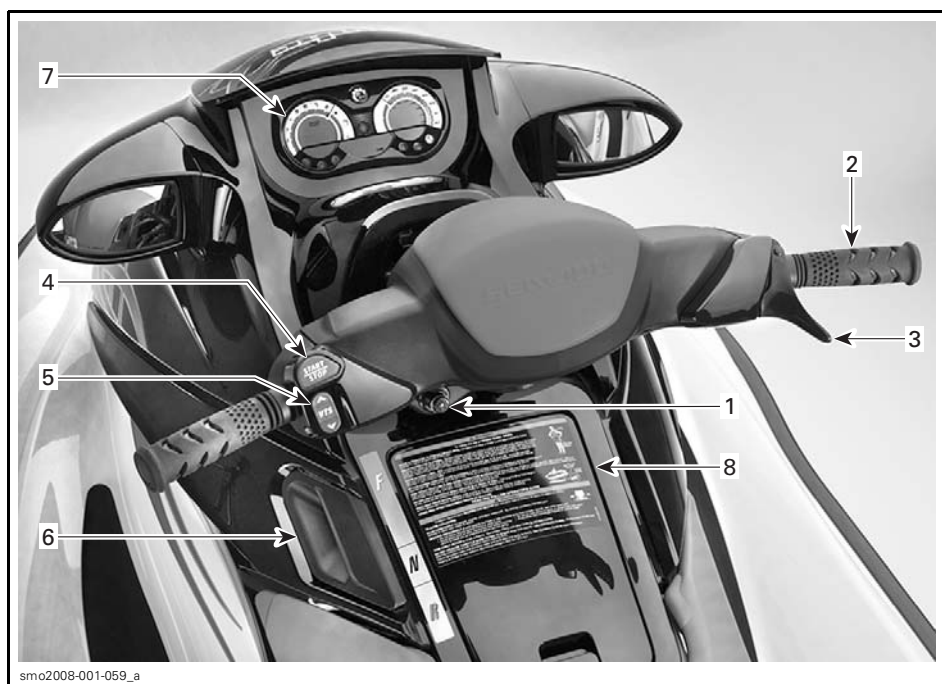

TYPIQUE — TOUS LES MODÈLES SAUF CEUX MUNIS DE L'ENSEMBLE X



TYPIQUE — MODÈLES MUNIS DE L'ENSEMBLE X

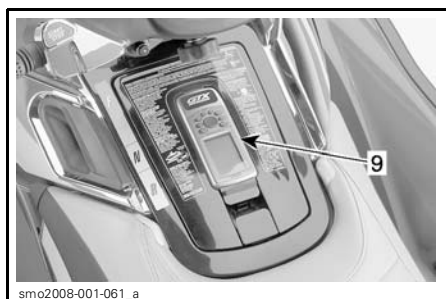

TYPIQUE — GTX LIMITED

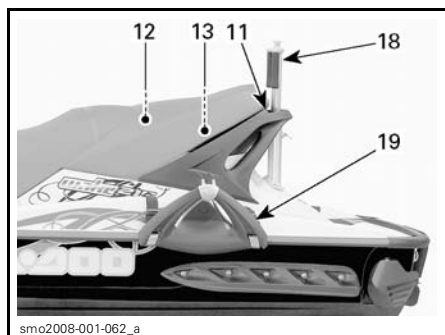

TYPIQUE — MODÈLES WAKE



TYPIQUE — MODÈLES WAKE

1. Borne du DESS (interrupteur coupe-circuit du moteur)
2. Guidon
3. Manette d'accélérateur
4. Bouton de démarrage/d'arrêt du moteur
5. Bouton du correcteur d'assiette (VTS^{MC})
6. Levier sélecteur
7. Indicateur multifonctionnel
8. Boîte à gants
9. Récepteur GPS (système mondial de positionnement)
10. Compartiment de rangement avant
11. Loquet de siège arrière
12. Loquet de siège
13. Panier de rangement arrière
14. Oeillets avant et arrière (proue/poupe)
15. Taquets d'amarre
16. Marche d'embarquement
17. Bouchons de vidange de la cale
18. Poteau de fixation du câble de ski/planche nautique
19. Support de planche nautique
20. Taquets d'amarre encastrés
21. Système de lest

FONCTIONS DES COMMANDES, INSTRUMENTS ET ÉQUIPEMENTS

1) Borne DESS (interrupteur coupe-circuit du moteur)

Pour qu'elle fonctionne bien, la clé DESS doit être bien branchée à sa borne.

Le moteur s'éteint quand on débranche la clé de la borne DESS.

⚠ AVERTISSEMENT

Bien qu'il soit possible d'arrêter le moteur avec le bouton de démarrage/d'arrêt, on recommande aussi de débrancher la clé DESS pour arrêter le moteur.

Fixer le cordon au vêtement de flot-taison individuel (VFI) du conducteur, puis brancher la clé à la borne DESS avant de démarrer le moteur.

Quand deux courts bips se font entendre, le système est prêt pour le démarrage du moteur. Pour connaître les autres codes, voir *CODES DU SYSTÈME DE CONTRÔLE* dans *DIAGNOSTIC DES PANNES*.

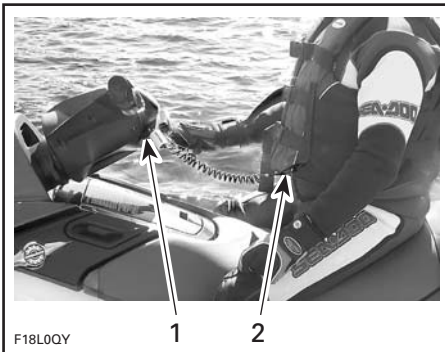

TYPIQUE

1. Clé sur la borne DESS
2. Cordon de sécurité fixé au VFI du conducteur

⚠ AVERTISSEMENT

Quand le moteur est arrêté, la manoeuvrabilité de la motomarine est réduite. Toujours débrancher la clé DESS quand la motomarine n'est pas en marche afin de prévenir les démarrages accidentels, les utilisations non autorisées par des enfants ou d'autres personnes, ainsi que le vol.

Si on ne démarre pas le moteur dans les 5 secondes après avoir branché la clé DESS, 4 courts bips, à différents intervalles, seront émis pendant environ 4 heures pour rappeler qu'on doit démarrer le moteur ou débrancher la clé DESS. Par la suite, ces bips s'arrêteront. La même chose se produira si on laisse la clé DESS branchée 5 secondes après qu'on a arrêté le moteur.

Ne jamais laisser la clé DESS branchée après avoir arrêté le moteur.

IMPORTANT: La batterie se déchargera lentement si on laisse la clé DESS branchée alors que le moteur est arrêté.

Système de sécurité à encodage numérique (DESS)

La clé DESS renferme un circuit électronique dont le numéro de série est unique. Cela équivaut à une clé conventionnelle.

Cette clé ne peut être utilisée sur une autre motomarine, et on ne peut utiliser la clé DESS d'une autre motomarine sur la sienne.

Cependant, le système DESS est d'une grande flexibilité. On peut se procurer une clé DESS supplémentaire et la programmer pour sa motomarine.

Pour obtenir une clé DESS supplémentaire, s'adresser à un concessionnaire autorisé de motomarines Sea-Doo.

Fonctionnement à vitesse réduite

On peut programmer la clé d'apprentissage SEA-DOO Learning Key^{MC} ou la clé «R» pour limiter la vitesse de la motomarine. Les conducteurs novices ou peu expérimentés peuvent ainsi apprendre à conduire une motomarine tout en acquérant la confiance et la maîtrise nécessaires.

| TYPE | COULEUR | RESTRICTION DU RÉGIME DU MOTEUR |
|---------------------|---------|---------------------------------|
| Clé standard | Jaune | Aucune |
| Clé «R» | Orange | +/- 6500 tr/mn |
| Clé d'apprentissage | Blanche | +/- 5500 tr/mn |

S'adresser à un concessionnaire autorisé de motomarines Sea-Doo pour faire programmer votre clé.



CLÉ D'APPRENTISSAGE — BLANCHE



CLÉ «R» — ORANGE

2) Guidon

Le guidon contrôle la direction de la motomarine. Lorsqu'on tourne le guidon vers la droite, la motomarine tourne vers la droite et vice versa.

Voir les *PRINCIPES DE FONCTIONNEMENT* dans les *INSTRUCTIONS D'UTILISATION* pour une description du système de direction.

AVERTISSEMENT

Vérifier le fonctionnement du guidon, de la tuyère de direction et des dérives latérales (s'il y a lieu) avant le démarrage. Ne jamais tourner le guidon lorsque quelqu'un se trouve près de l'arrière de la motomarine. Se tenir loin des pièces mobiles de la direction (tuyère, dérives latérales, tringlerie, etc.).

Réglage

Modèles GTX Limited et RXT International

On peut régler la hauteur du guidon selon les préférences de l'utilisateur.

Pour le régler, tourner le bouton de réglage sous le guidon.

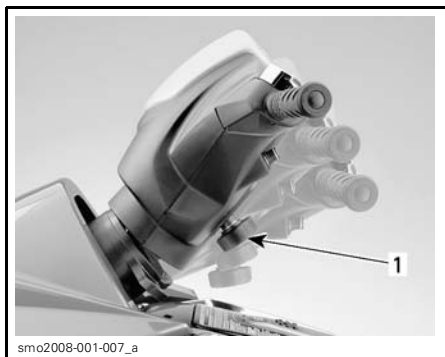

1. Bouton de réglage

Modèles munis de l'ensemble X

On peut régler la hauteur du guidon selon les préférences de l'utilisateur.

Pour le régler, s'adresser à un concessionnaire autorisé de motomarines Sea-Doo.

3) Manette d'accélérateur

Tous les modèles sauf ceux munis de l'ensemble X

La motomarine accélère lorsqu'on appuie sur cette manette. Quand on la relâche, le moteur retourne au ralenti et la motomarine s'arrête graduellement en raison de la résistance de l'eau.

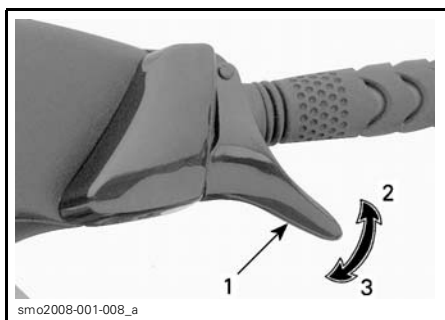

1. Manette d'accélérateur
2. Pour accélérer
3. Pour décélérer

Accélérateur au doigt

Ensemble X seulement

L'accélérateur au doigt offre un confort accru dans des conditions d'utilisation exigeantes.

Lorsqu'on l'enfonce, la motomarine accélère. Lorsqu'on le relâche complètement, le moteur revient automatiquement au ralenti et la résistance de l'eau ralentit graduellement la motomarine.

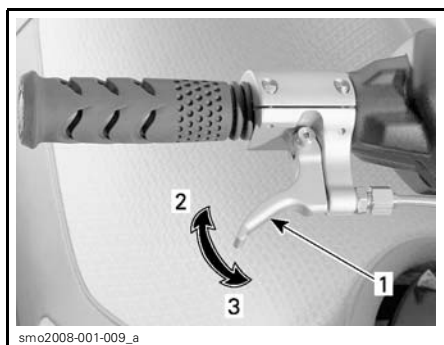

1. Accélérateur au doigt
2. Pour accélérer
3. Pour décélérer

4) Bouton de démarrage/d'arrêt du moteur

Pour démarrer le moteur, appuyer sur le bouton de démarrage/d'arrêt et le relâcher dès que le moteur démarre.

Pour arrêter le moteur, appuyer sur le bouton de démarrage/d'arrêt. Une fois le moteur arrêté, débrancher la clé DESS de la motomarine. On recommande de relâcher la manette d'accélérateur en premier.

⚠ AVERTISSEMENT

Changer de direction devient plus difficile lorsqu'on relâche l'accélérateur ou que le moteur est arrêté.



smo2008-001-010_a

TYPIQUE — TOUS LES MODÈLES SAUF CEUX MUNIS DE L'ENSEMBLE X

1. Bouton de démarrage/d'arrêt du moteur

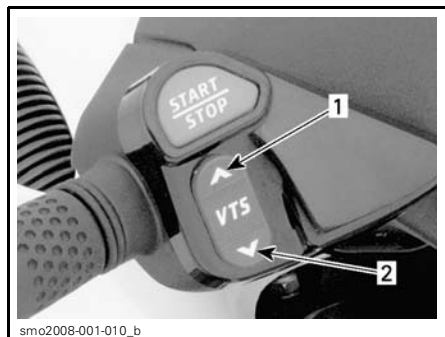

smo2008-001-010_b

MODÈLES RXP 215 ET WAKE

1. Proue relevée
2. Proue abaissée



smo2008-001-011_a

ENSEMBLE X SEULEMENT

1. Bouton de démarrage/d'arrêt du moteur

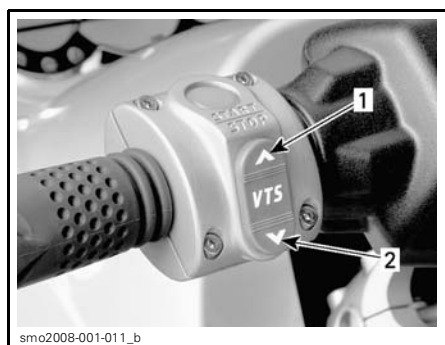

smo2008-001-011_b

MODÈLES RXP-X ET RXT-X

1. Proue relevée
2. Proue abaissée

5) Correcteur d'assiette (VTS)

Modèles RXP 215, RXP-X, RXT-X et WAKE

Il permet de corriger l'assiette ainsi que d'optimiser la puissance d'accélération et la stabilité à haute vitesse.

Appuyer sur les boutons pour corriger l'assiette de la motomarine. Voir les **PRINCIPES DE FONCTIONNEMENT** dans les **INSTRUCTIONS D'UTILISATION** pour une description du système de correcteur d'assiette.

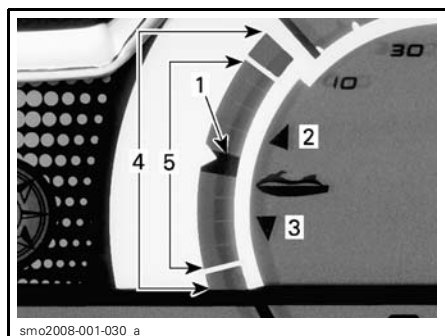

smo2008-001-030_a

INDICATEUR MULTIFONCTIONNEL —

INDICATEUR DE POSITION DE CORRECTEUR

1. Indicateur de position
2. Proue relevée
3. Proue abaissée
4. Plage de fonctionnement (modèles RXP)
5. Plage de fonctionnement (autres modèles)

Correcteur haute performance

Modèles RXP-X, RXT-X et WAKE

Le correcteur haute performance permet de prérégler des positions du correcteur pour en régler la position rapidement.

Il est possible d'enregistrer deux positions de correcteur; une par bouton.

Le correcteur analysera les préréglages; le réglage le plus élevé se trouvera sur le bouton supérieur (proue relevée) et le réglage le plus bas se trouvera sur le bouton inférieur (proue abaissée).

Si les deux positions du correcteur sont identiques, les deux boutons présenteront le même réglage.

Enregistrement des positions du correcteur

- Appuyer simultanément sur les deux boutons du correcteur.



POUR ENREGISTRER

- «PRESET 1» s'affichera sur l'indicateur multifonctionnel pour indiquer qu'il est prêt à enregistrer le préréglage du correcteur.



«PRESET 1» — PRÊT À ENREGISTRER

- Régler le correcteur à la position voulue au moyen des boutons du correcteur.
- Appuyer de nouveau sur les deux boutons simultanément pour enregistrer la position du correcteur.
- «PRESET 2» s'affichera ensuite sur l'indicateur multifonctionnel pour indiquer qu'il est prêt à enregistrer un autre préréglage du correcteur.



«PRESET 2» — PRÊT À ENREGISTRER

- Régler le correcteur à la position voulue au moyen des boutons du correcteur.
- Appuyer de nouveau sur les deux boutons simultanément pour enregistrer la position du correcteur.

Les préréglages du correcteur sont enregistrés et prêts à utiliser.

Pour enregistrer de nouveaux préréglages, procéder de la même façon.

Utilisation des préréglages du correcteur

Pour régler le correcteur à la position plus élevée, double cliquer sur le bouton supérieur du correcteur (proue relevée).

Pour régler le correcteur à la position la moins élevée, double cliquer sur le bouton inférieur (proue abaissée).

S'il n'y a qu'un seul pré réglage, double cliquer sur le bouton inférieur ou supérieur du correcteur.

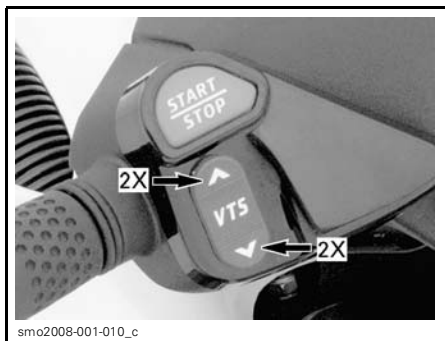

DOUBLE CLIQUER POUR UTILISER LES PRÉRÉGLAGES

6) Levier sélecteur

Ce levier qu'on tire ou qu'on pousse permet ces positions:

- marche avant
- point mort
- marche arrière.

AVERTISSEMENT

Le levier sélecteur ne doit être utilisé que lorsque le moteur est au ralenti et que la motomarine est complètement arrêtée. Ne pas utiliser comme poignée de maintien.

AVERTISSEMENT

N'utiliser la marche arrière qu'à basse vitesse et le moins longtemps possible. Lorsqu'on recule en eau peu profonde, toujours s'assurer qu'il n'y a aucun objet, aucune personne ni aucun enfant jouant en eau peu profonde.

ATTENTION: Ne jamais faire tourner le moteur à haut régime lorsqu'on recule.

En position de marche avant, tirer pour mettre le levier en position de marche arrière. Pousser le levier pour revenir en marche avant. Toujours ramener le levier en position de marche avant après utilisation de la motomarine. Pour trouver le point mort, mettre le levier en position de marche arrière, puis le pousser jusqu'à ce que la motomarine cesse de reculer.

Voir les *PRINCIPES DE FONCTIONNEMENT* dans les *INSTRUCTIONS D'UTILISATION* pour une description du système de propulsion.

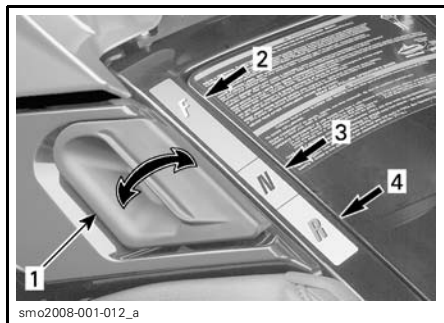

TYPIQUE

1. Levier sélecteur
2. Marche avant
3. Point mort
4. Marche arrière

7) Indicateur multifonctionnel

Il s'agit d'un cadran multifonctions qui fournit au conducteur des renseignements utiles en temps réel en anglais, français ou espagnol. Voir un concessionnaire autorisé de motomarines Sea-Doo pour le réglage de la langue.

Au démarrage, l'affichage à cristaux liquides et les voyants demeurent allumés 3 secondes à chaque activation de l'indicateur multifonctionnel (lorsque la clé DESS est branchée). De cette façon, le conducteur peut s'assurer de leur bon fonctionnement.

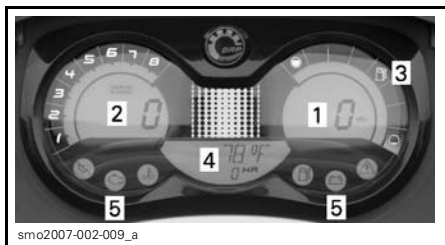

MODÈLES GTI

1. Indicateur de vitesse (s'il y a lieu)
2. Tachymètre
3. Niveau d'essence
4. Affichage d'information
5. Voyants

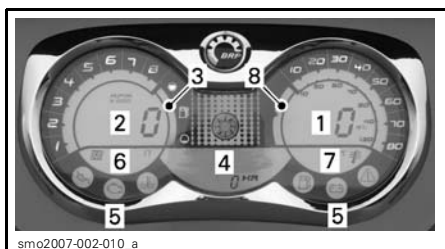

MODÈLES GTX, RXP, RXT ET WAKE

1. Indicateur de vitesse
2. Tachymètre
3. Niveau d'essence
4. Affichage d'information
5. Voyants
6. Affichage de la profondeur de l'eau (s'il y a lieu)
7. Affichage de la température de l'eau
8. Indicateur de position de correcteur d'assiette (s'il y a lieu)

1) Indicateur de vitesse

En option sur le modèle GTI 130

Indique la vitesse de la motomarine en milles à l'heure (MPH) ou en kilomètres à l'heure (km/h).

2) Tachymètre

Indique le nombre de rotations du moteur par minute (tr/mn). Multiplier ce nombre par 1000 pour obtenir le véritable régime du moteur.

3) Niveau d'essence

Un indicateur à barres affiche la quantité d'essence dans le réservoir pendant l'utilisation de la motomarine.

4) Affichage d'information

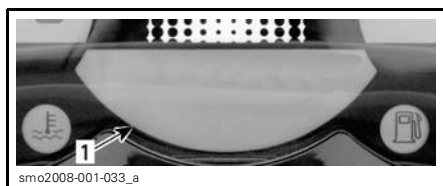

MODÈLES GTI

1. Affichage d'information



MODÈLES GTX, RXP, RXT ET WAKE

1. Affichage d'information

Boussole

Tous les modèles sauf GTI

Affiche les points cardinaux pour permettre de connaître l'orientation de la motomarine.



TIPIQUE

1. Boussole

⚠ AVERTISSEMENT

N'utiliser la boussole qu'à titre indicatif. Elle ne doit pas être utilisée pour la navigation.

Totalisateur d'heures (HR)

Affiche la durée d'utilisation de la motomarine en heures.



TYPIQUE

1. Totalisateur d'heures

Messages

L'indicateur multifonctionnel comprend une zone d'affichage où clignote un message dans l'une des situations suivantes. Les abréviations entre parenthèses représentent les codes affichés.



TYPIQUE

1. Messages

- surchauffe du moteur ou du système d'échappement (ECHAP ou MOTEUR)
- basse pression d'huile (HUILE)
- faible tension de la batterie (12V FAIBLE)
- tension élevée de la batterie (12V HAUT)
- bas niveau d'essence (GAZ)
- rappel d'entretien (ENTRET) 1
- entretien du compresseur volumétrique requis (ENTRETIEN COMPRESSEUR) 1
- vérification du moteur (VER MOT)
- panne de la sonde (équipement électronique du véhicule) (CAPTEUR)
- clé DESS non valide (CLE)
- clé d'apprentissage DESS (Learning Key^{MC}) active (CLE APP).

REMARQUE: 1 Le message ENTRET apparaît après les 10 premières heures d'utilisation pour rappeler qu'il est temps de faire passer la première inspection d'entretien à la motomarine. Par la suite, le message apparaîtra toutes les 100 heures d'utilisation.

Selon le type de panne, un avertisseur retentit et un voyant clignote pour attirer l'attention du conducteur.

Consulter un concessionnaire autorisé de motomarines Sea-Doo quand un de ces messages s'affiche, à l'exception des messages de bas niveau de liquide qui nécessitent simplement qu'on refasse le plein.

Température de l'eau

Modèle GTI SE 130

Affiche la température de l'eau dans laquelle on navigue en degrés Celsius (°C) ou Fahrenheit (°F).



TYPIQUE

1. Température de l'eau

5) Voyants

REMARQUE: Pour plus de renseignements sur les messages, voir la section AFFICHAGE D'INFORMATION plus haut.

Basse pression d'huile (HUILE)



Vérification du moteur (VER MOT)



Surchauffe du moteur ou du système d'échappement (H-TEMP)



Bas niveau d'essence (GAZ)



Tension élevée ou faible de la batterie (12 V HAUT/FAIBLE)



Rappel d'entretien (ENTRET)



6) Profondimètre

Modèle GTX Limited

Indique la profondeur de l'eau sous la coque de 0 à 50 m (0 à 170 pi).

REMARQUE: Dans certaines conditions, il se peut que le profondimètre n'affiche pas la profondeur. Le fonctionnement du profondimètre dépend des conditions d'utilisation.



TYPIQUE — SOUS LE TACHYMÈTRE
1. Profondimètre

⚠ AVERTISSEMENT

Ne jamais utiliser le profondimètre comme dispositif d'avertissement pour circuler en eau peu profonde. Ne l'utiliser qu'à titre indicatif. Il ne doit pas être utilisé pour la navigation.

7) Température de l'eau

Tous les modèles sauf GTI

Affiche la température de l'eau dans laquelle on navigue en degrés Celsius (°C) ou Fahrenheit (°F).

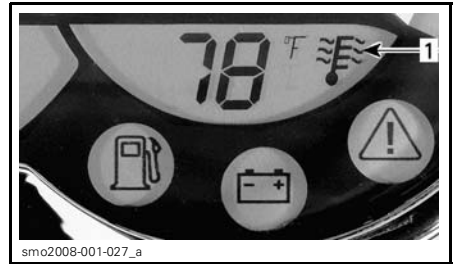

TYPIQUE — SOUS L'INDICATEUR DE VITESSE

1. Température de l'eau

8) Indicateur de position de correcteur d'assiette

Modèles RXP 215, RXP-X, RXT-X et WAKE

Indique l'angle de la coque de la motomarine par rapport à la surface de l'eau.

Consulter la section *CORRECTEUR D'ASSIETTE* pour de plus amples détails.

8) Boîte à gants

Petit compartiment de rangement pratique pour mettre des objets personnels.

Utiliser le verrou pour ouvrir la boîte à gants.

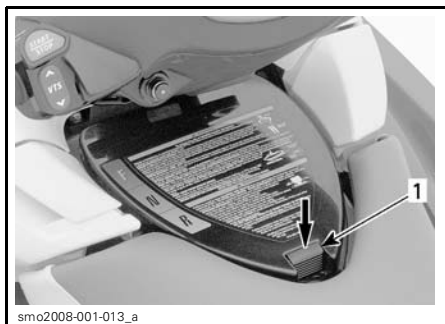

MODÈLES RXP — POUSSER SUR LE VERROU POUR LE RELÂCHER

1. Verrou de couvercle



TIRER SUR LE COUVERCLE

9) Récepteur GPS (système mondial de positionnement)

Modèle GTX Limited

Un récepteur GPS amovible se trouve sur le couvercle de la boîte à gants.

Le récepteur donne la position terrestre de la motomarine.

Pour savoir comment utiliser le récepteur, consulter les instructions qui l'accompagnent.

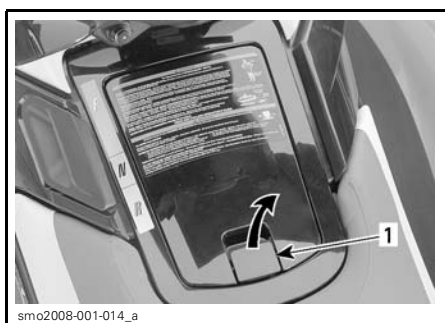

MODÈLES GTX, RXT ET WAKE — TIRER SUR LE VERROU POUR LE RELÂCHER

1. Verrou de couvercle

Modèles GTI

Pour accéder facilement à l'intérieur de la boîte, utiliser le verrou pour ouvrir la boîte à gants puis tirer son couvercle.



TYPIQUE — GPS

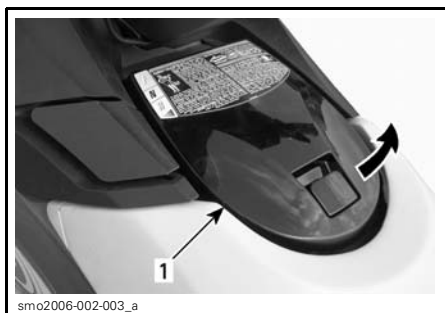

OUVRIRE LE COUVERCLE

1. Couvercle de la boîte à gants

AVERTISSEMENT

Lorsqu'on conduit la motomarine, la lecture du récepteur GPS peut être une source de distraction; cela peut surtout nous détourner de notre surveillance constante de l'horizon. Une collision pourrait survenir, ce qui pourrait mener à de graves blessures ou la mort. Avant de lire le récepteur GPS, s'assurer qu'il n'y a pas d'obstacles sur notre trajet et ralentir pour circuler à basse vitesse. Vérifier souvent s'il y a des obstacles à proximité.

AVERTISSEMENT

Les données fournies par le GPS sont à titre indicatif seulement. NE JAMAIS se fier uniquement à ces données pour assurer sa sécurité.

ATTENTION: Pour éviter que le récepteur soit volé ou subisse des dommages dus aux intempéries, toujours le retirer de son boîtier une fois la randonnée terminée.

Pour enlever le récepteur, appuyer sur le bouton de déclenchement.



TYPIQUE

Pour remettre le récepteur à sa place, le pousser jusqu'à ce qu'il se verrouille.



TYPIQUE

10) Compartiment de rangement avant

Compartiment étanche pratique (amovible sur certains modèles) pour transporter des effets personnels. L'endroit idéal pour un extincteur approuvé (vendu séparément), un câble de remorquage, une trousse de premiers soins, etc.

Tirer sur le loquet pour ouvrir le couvercle du compartiment de rangement avant. Bien l'enclencher quand on ferme le couvercle.

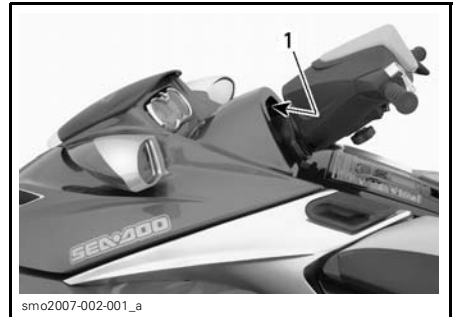

TYPIQUE — TOUS LES MODÈLES SAUF GTI
1. Loquet

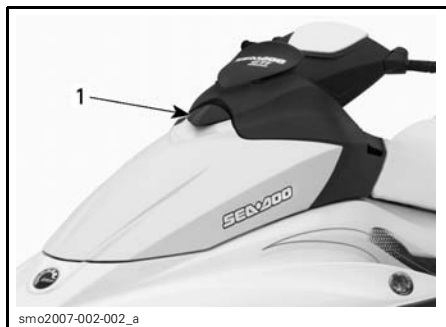

smo2007-002-002_a

TIPIQUE — MODÈLES GTI

1. Loquet

REMARQUE: Vérifier périodiquement si la goupille de verrouillage du couvercle du compartiment de rangement est bien serrée. La resserrer au besoin et s'assurer que le couvercle ferme bien.

⚠ AVERTISSEMENT

Ne jamais mettre d'objets lourds ou fragiles dans ce compartiment ou dans le panier de rangement sans les assujettir. Ne jamais utiliser la motomarine lorsque le compartiment de rangement est ouvert.

⚠ AVERTISSEMENT

Ne jamais rien mettre sous le bac de rangement.

Bac de rangement amovible indépendant

Modèles GTI, GTX et Wake

ATTENTION: La charge MAXIMALE est de 11 kg (25 lb).

Ouverture du couvercle

Dégager le couvercle de ses fermoirs puis tirer sur sa poignée pour l'ouvrir.

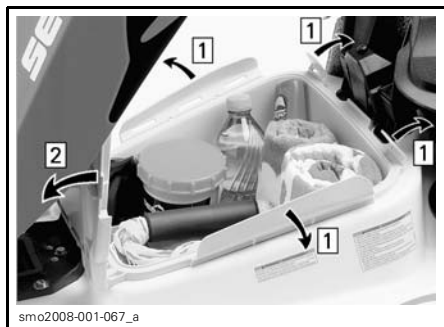

smo2008-001-067_a

MODÈLES GTI

Étape 1: Dégager le couvercle de ses fermoirs

Étape 2: Ouvrir le couvercle

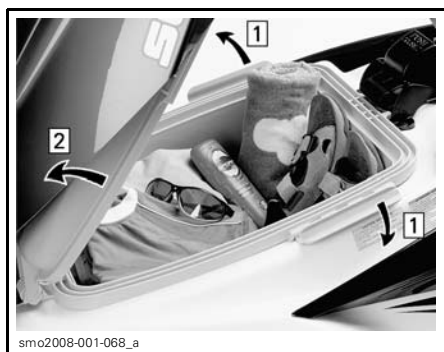

smo2008-001-068_a

MODÈLES GTX ET WAKE

Étape 1: Dégager le couvercle de ses fermoirs

Étape 2: Ouvrir le couvercle

Dépose du bac de rangement

S'assurer que les fermoirs du couvercle sont bien verrouillés.

Relâcher le bouton, puis tirer sur la poignée du bac pour retirer celui-ci de la motomarine.

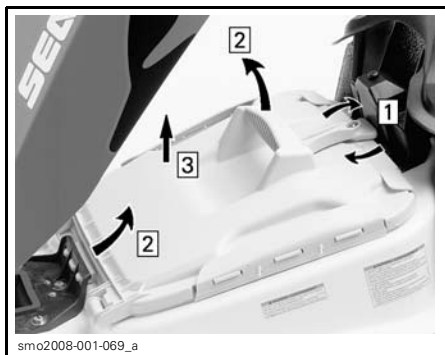

MODÈLES GTI

Étape 1: Tourner la poignée de déclenchement

Étape 2: Soulever le bac et l'incliner pour le dégager des pattes avant

Étape 3: Retirer le bac de rangement

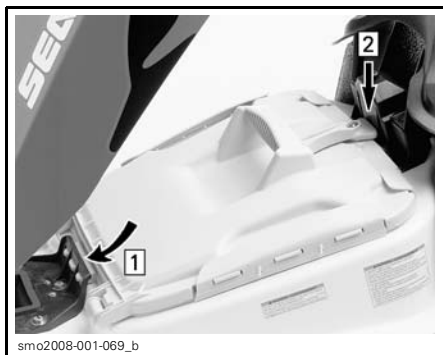

MODÈLES GTI

Étape 1: Insérer les pattes avant du bac de rangement

Étape 2: Pousser sur le bac pour l'immobiliser

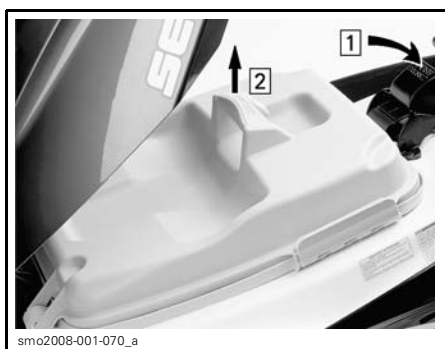

MODÈLES GTX ET WAKE

Étape 1: Appuyer sur le bouton de déclenchement et le tenir

Étape 2: Enlever le bac de rangement

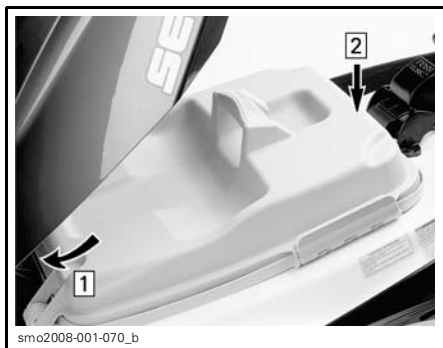

MODÈLES GTX ET WAKE

Étape 1: Insérer les pattes avant du bac

Étape 2: Pousser sur le bac pour l'immobiliser

Installation du bac de rangement

Insérer les pattes avant du bac de rangement sous le support d'amortisseur du couvercle du compartiment de rangement.

Pousser sur le bac pour que le dispositif de verrouillage l'immobilise.

ATTENTION: Ne jamais conduire la motomarine sans que le bac de rangement soit bien installé, sinon de l'eau pourrait entrer dans la cale.

Compartiments de rangement auxiliaires

Modèles GTX, Wake et RXT

Compartiments pratiques servant à transporter des articles mouillés.

Retirer le bac de rangement pour accéder aux deux compartiments auxiliaires.

⚠ AVERTISSEMENT

Ne jamais laisser de petits objets dans les compartiments sans les attacher.



Panier amovible

Modèles GTX Limited et Wake

Le panier amovible est pratique pour transporter des effets personnels.



TYPIQUE

1. Panier amovible

Support pour bougies de rechange

Modèles GTX, Wake et RXT

Voir **PANIER DE RANGEMENT ARRIÈRE**.

Modèles RXP

Le support ne se trouve pas à un endroit en particulier.

Modèles GTI

Le couvercle du bac de rangement est muni d'un support de bougies de rechange.

Ce support a été prévu pour garder les bougies de rechange au sec et pour empêcher que les secousses les déréglent ou les brisent.



1. Couvercle du bac de rangement
2. Support de bougies

REMARQUE: Avant d'installer une bougie de rechange, régler l'écartement de l'électrode tel qu'indiqué à la section **FICHES TECHNIQUES**.

REMARQUE: Aucune bougie de rechange n'est fournie avec la motomarine.

Support d'extincteur

REMARQUE: L'extincteur est vendu séparément.

Modèles GTI

Le support se trouve à l'intérieur du bac de rangement amovible dans le compartiment de rangement avant. Fixer l'extincteur à l'aide des attaches de caoutchouc.



Modèles GTX et Wake

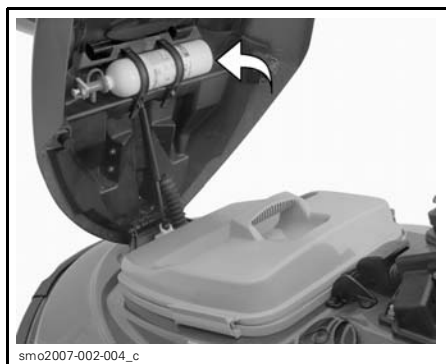

Modèles RXT

Le support se trouve à l'intérieur du compartiment de rangement auxiliaire droit.

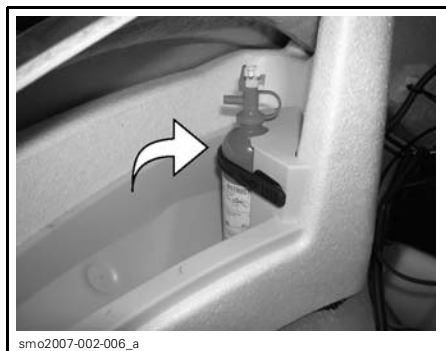

Modèles RXP

Soulever le bac de rangement pour accéder à un support pour extincteur approuvé (extincteur vendu séparément). On y trouvera aussi le guide du conducteur et la trousse d'outils.



11) Loquet de siège arrière

Modèles GTX, RXT et WAKE

Enlever le siège arrière pour accéder au panier de rangement arrière ainsi qu'au loquet du siège.



TYPIQUE

1. Loquet de siège arrière

Pour enlever le siège, tirer le loquet vers le haut et le maintenir. Soulever ensuite le siège et le tirer vers l'arrière.

Pour enclencher le siège, aligner l'orifice du loquet sur la goupille, puis pousser fermement sur l'arrière.

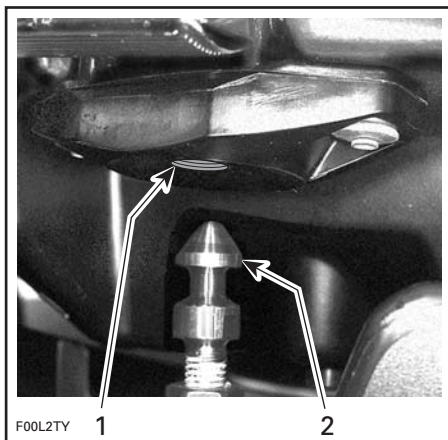

TYPIQUE

1. Orifice du loquet
2. Goupille

12) Loquet de siège

Pour accéder au compartiment moteur, enlever le siège.

Le loquet du siège est à l'arrière de la motomarine, sous le siège.

REMARQUE: Dans le cas de certains modèles, enlever le siège arrière en premier.

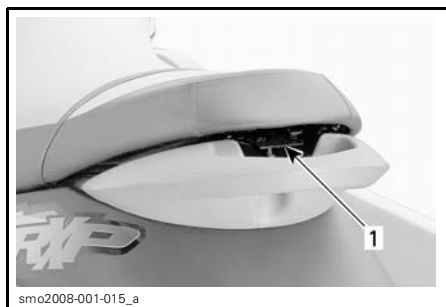

TYPIQUE — MODÈLES GTI ET RXP

1. Loquet de siège

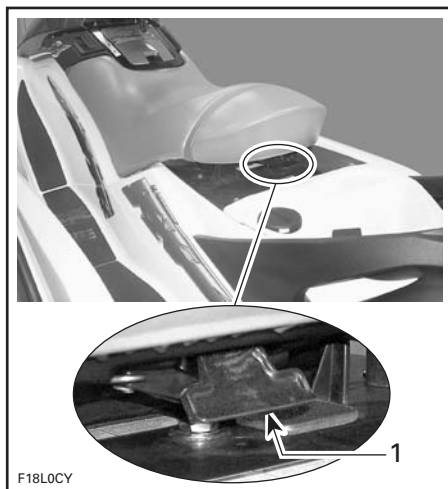

TYPIQUE — MODÈLES GTX, RXT ET WAKE

1. Loquet de siège

Pour enlever le siège, tirer le loquet vers le haut et le maintenir. Soulever ensuite le siège et le tirer vers l'arrière.

Pour enclencher le siège, aligner l'orifice du loquet sur la goupille, puis pousser fermement sur l'arrière.

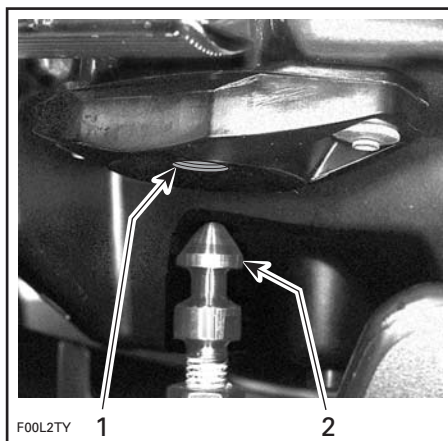

1. Orifice du loquet
2. Goupille

Compartiment moteur

Enlever le siège pour accéder au moteur, au système électrique et au système d'alimentation.

⚠ AVERTISSEMENT

Certains composants à l'intérieur du compartiment moteur peuvent être très chauds. Un contact direct peut causer des brûlures. Éviter de toucher aux pièces électriques au démarrage ou lorsque le moteur tourne. Ne jamais laisser d'objets, de chiffons, d'outils, etc., dans le compartiment moteur ni dans la cale.

13) Panier de rangement arrière

Modèles GTX, Wake et RXT sauf ceux munis de l'ensemble X

Panier pratique, étanche et amovible pour le transport d'objets personnels.

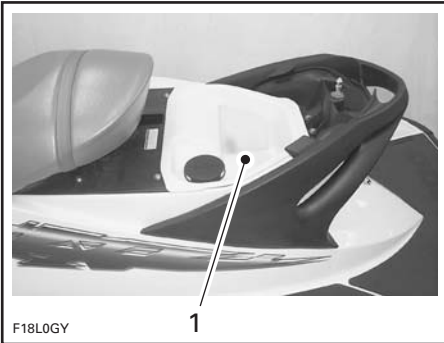

TYPIQUE

1. Panier de rangement arrière

Support de bougies de rechange

Le panier de rangement est muni d'un support de bougies de rechange.

Ce support a été prévu pour garder les bougies de rechange au sec et pour empêcher que les secousses les déréglent ou les brisent.

Dévisser le capuchon dans le sens antihoraire pour accéder au support et insérer chacune des bougies dans son orifice. Remettre le capuchon.

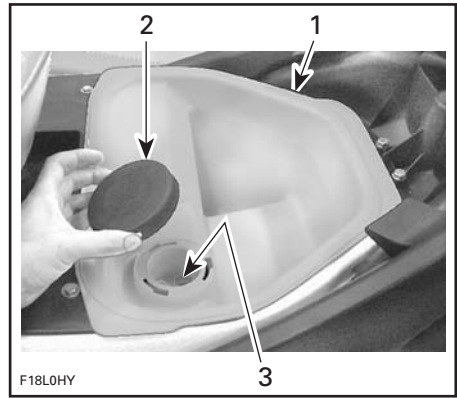

1. Panier de rangement
2. Capuchon du support de bougies de rechange
3. Support de bougies de rechange

REMARQUE: Avant d'installer une bougie de rechange, régler l'écartement de l'électrode tel qu'indiqué à la section **FICHES TECHNIQUES**.

REMARQUE: Aucune bougie de rechange n'est fournie avec la motomarine.

14) Oeillets avant et arrière (proue/poupe)

Les oeillets servent à amarrer la motomarine, à la remorquer ou à l'attacher lorsqu'on la transporte sur une remorque.

Oeillet avant (proue)



MODÈLES GTI

1. Oeillet

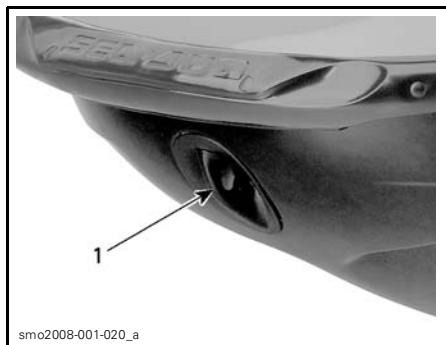

smo2008-001-020_a
TOUS LES AUTRES MODÈLES
 1. Oeillet

Oeillet arrière (poupe)

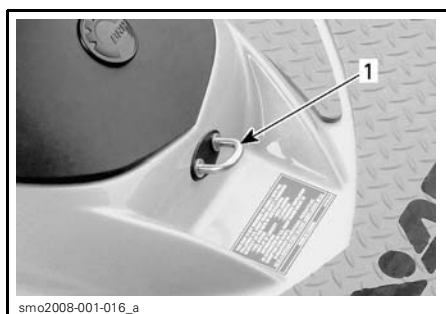

smo2008-001-016_a
MODÈLES GTI, RXP, RXT ET WAKE
 1. Oeillet



smo2008-001-017_a
MODÈLES GTI SE ET GTX
 1. Oeillet

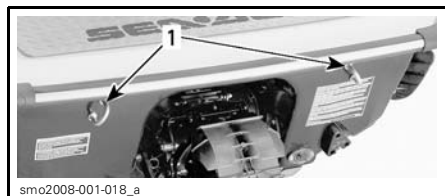

smo2008-001-018_a
TOUS LES MODÈLES SAUF GTI
 1. Oeillets

15) Taquets d'amarre

On peut utiliser ces taquets pour amarrer temporairement la motomarine quand, par exemple, on fait le plein d'essence.

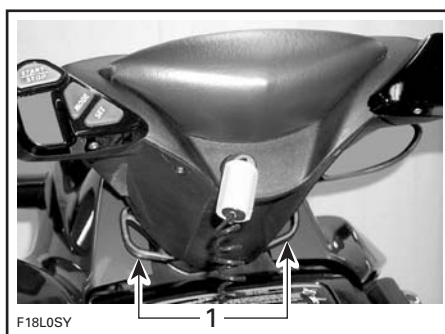

F18L0SY
TYPIQUE — TOUS LES MODÈLES SAUF CEUX MUNIS DE L'ENSEMBLE X
 1. Taquets d'amarre

ATTENTION: Ne jamais tirer ni soulever la motomarine par les taquets d'amarre.

16) Marche d'embarquement

Tous les modèles sauf GTI 130 et RXP

La marche facilite le rembarquement sur la motomarine.

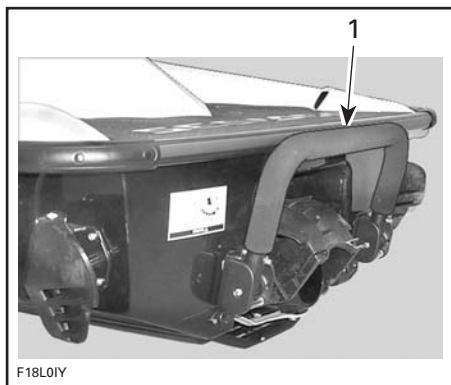

TYPIQUE
1. Marche d'embarquement

Abaisser la marche et la maintenir jusqu'à ce qu'on y pose le pied ou le genou.

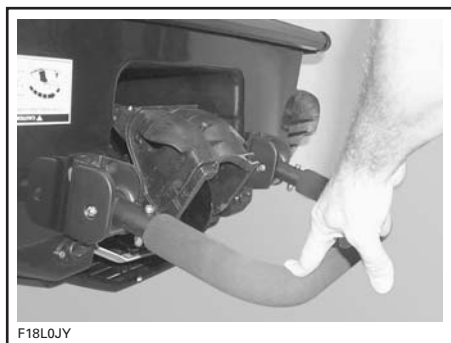

17) Bouchons de vidange de la cale

S'il y a de l'eau dans la cale, dévisser les bouchons de vidange et incliner légèrement la motomarine vers l'arrière pour laisser l'eau s'écouler de la cale.

ATTENTION: Sortir la motomarine de l'eau avant de dévisser les bouchons de vidange.

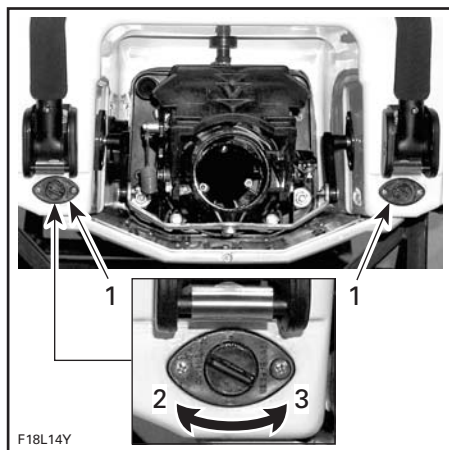

TYPIQUE
1. Bouchons de vidange
2. Serrer
3. Dévisser

ATTENTION: S'assurer que les bouchons de vidange sont bien vissés avant de mettre la motomarine à l'eau.

18) Poteau de fixation du câble de ski/planche nautique

Modèles WAKE

Tirer le poteau vers le haut pour y accrocher le câble de ski ou de planche nautique. Abaisser une fois terminé et bien verrouiller.

Pour sortir le poteau, tirer sur la goupille de verrouillage. S'assurer ensuite qu'il est bien verrouillé. Pour le rentrer, faire l'inverse.

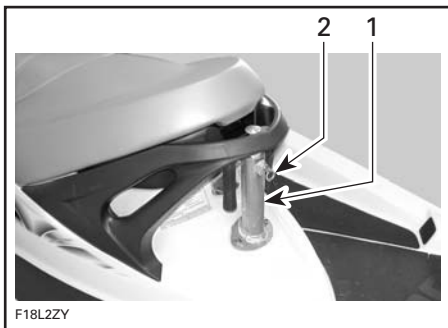

F18L2ZY

1. Poteau du câble de ski ou de planche nautique
2. Tirer sur la goupille pour déverrouiller le poteau

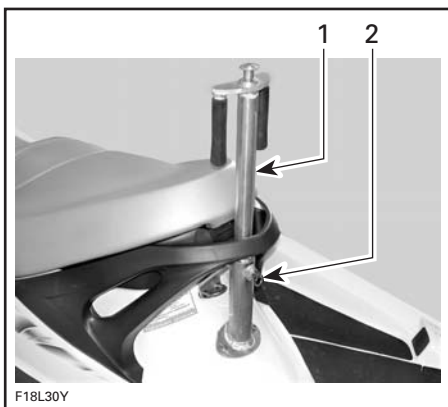

F18L30Y

1. Poteau de fixation de câble de ski ou de planche nautique sorti
2. S'assurer qu'il est bien verrouillé

AVERTISSEMENT

S'assurer que le poteau de fixation de ski ou de planche nautique est complètement sorti et verrouillé avant de l'utiliser. Le rentrer complètement quand on ne l'utilise pas. Soyez prudent car si le skieur relâche la corde, elle peut aller frapper la motomarine. Ne jamais tourner brusquement quand on remorque un skieur, un planchiste ou un accessoire.

S'assurer qu'une personne autre que le conducteur agit comme observateur.

REMARQUE: Les poignées permettent à l'observateur de se tenir pendant qu'il surveille un skieur ou un planchiste.

ATTENTION: Ne jamais se servir de la tige de fixation du câble de ski nautique pour remorquer d'autres embarcations.

19) Support de planche nautique

Modèles WAKE

Ce support pratique permet de transporter une planche nautique.

Pour installer un support:

REMARQUE: Le support de planche nautique s'installe d'un côté comme de l'autre de la motomarine.

- Placer le support sur la garniture de pare-chocs; le centrer entre les deux fixations de boucles près du repose-pied.
- Insérer les deux crochets en J sous le rebord en dessous du pare-chocs.

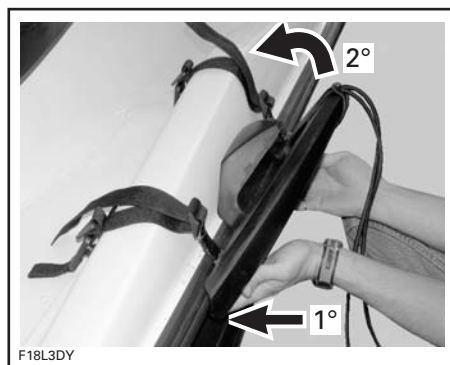

F18L3DY

- Fixer les courroies aux fixations près du repose-pied.



F18L3EY

- Pour serrer les courroies, les tirer fermement vers le haut.



F18L3FY

- Tirer sur le support pour s'assurer qu'il est bien installé.

⚠ AVERTISSEMENT

Si le support n'est pas bien attaché à la motomarine, il pourrait se desserrer et se détacher soudainement, ce qui pourrait causer des blessures aux personnes à proximité. Pour éviter ce risque:

- S'assurer que les courroies sont en bon état.
- Bien fixer le support à la motomarine.
- Vérifier régulièrement si les courroies sont bien serrées.

- Lors de l'installation d'une planche nautique sur le support, orienter la ou les dérives vers l'extérieur, puis serrer les courroies pour fixer solidement la planche.

⚠ AVERTISSEMENT

Pour éviter de se blesser ou de se couper sur les dérives de la planche, toujours les orienter **VERS L'EXTÉRIEUR**.



F18L3GY

1. Dérive vers l'extérieur



- Après l'avoir installée, tirer et pousser sur la planche pour s'assurer qu'elle est solidement fixée.

⚠ AVERTISSEMENT

Si le support n'est pas bien attaché à la motomarine, il pourrait se desserrer et se détacher soudainement, ce qui pourrait causer des blessures aux personnes à proximité. Pour éviter ce risque:

- Vérifier les courroies et les remplacer si elles sont endommagées.
- Bien fixer la planche au support.
- Vérifier régulièrement si la planche est bien fixée.

REMARQUE: Lorsqu'on enlève la planche du support, fixer les courroies pour qu'elles ne bougent pas pendant qu'on conduit la motomarine.



ATTENTION: Le support est conçu pour tenir une planche nautique. Ne pas l'utiliser pour transporter plus d'une planche ni pour transporter des skis ou un autre objet. Ne pas se servir du ou des supports comme point d'amarrage ou pour remonter sur la motomarine.

⚠ AVERTISSEMENT

Lorsqu'une planche nautique et/ou le support de planche sont fixés à la motomarine, il faut conduire en redoublant de prudence.

- NE JAMAIS effectuer de manœuvres agressives comme des virages serrés.
- NE JAMAIS sauter les vagues.
- Faire preuve de bon sens et réduire sa vitesse.

Si on ne le fait pas, la planche pourrait se détacher, ou les passagers pourraient tomber sur la planche ou le support et se blesser.



⚠ AVERTISSEMENT

Lorsqu'on remorque la motomarine, la planche NE DOIT JAMAIS être installée sur le support, sinon la ou les dérives pourraient blesser des gens à proximité, ou la planche pourrait être projetée sur la route. Les courroies sont tendues; elles pourraient se détendre brusquement et frapper quelqu'un lorsqu'on les détache. Faire preuve de prudence.

Pour la dépose, inverser les étapes de l'installation.

20) Taquets d'amarre encastrés

Modèle GTX Limited

Des taquets d'amarre supplémentaires pouvant temporairement servir à l'accostage.



1. Taquets d'amarre encastrés

ATTENTION: Ne jamais tirer ni soulever la motomarine au moyen des taquets d'amarre encastrés.

21) Système de lest

Modèles WAKE

Les réservoirs de lest permettent d'ajouter du poids à la plate-forme d'embarquement afin de modifier la taille et la forme des vagues.

Contenance du système de lest: 91 kg (200 lb).

⚠ AVERTISSEMENT

Le poids additionnel des réservoirs de lest modifie la maniabilité de la motomarine. Lorsque les réservoirs de lest contiennent de l'eau, ne pas faire de manoeuvre à haute vitesse et ne pas conduire la motomarine à plus de 50 km/h (30 MPH).

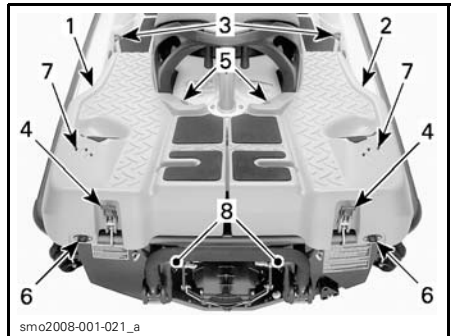

TYPIQUE — SYSTÈME DE LEST

1. Réservoir de bâbord
2. Réservoir de tribord
3. Supports avant
4. Attaches arrière
5. Soupapes
6. Bouchons de vidange
7. Orifices de trop-plein
8. Connexions du système de propulsion

Installation

⚠ AVERTISSEMENT

NE JAMAIS installer un seul réservoir de lest, le déséquilibre du poids additionnel du lest modifie la maniabilité du véhicule.

Glisser la partie avant du réservoir de lest sous le support avant (demi-sphère).

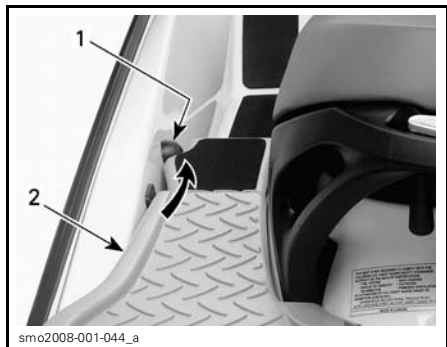

1. Support avant (demi-sphère)
2. Réservoir de lest

Positionner adéquatement le réservoir de lest sur la plate-forme d'embarquement arrière.

Retenir le réservoir de lest à l'arrière au moyen de son attache.

Placer le crochet d'attache sous le rail de pare-chocs puis pousser la poignée vers le haut afin de la verrouiller.

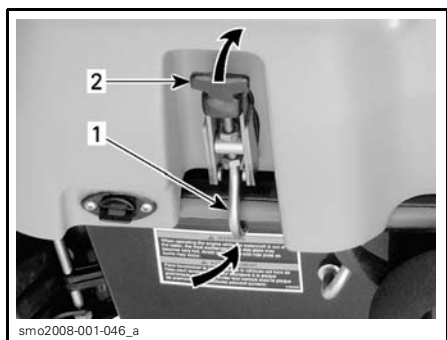

1. Crochet d'attache
2. Poignée

⚠ AVERTISSEMENT

Si les réservoirs de lest ne sont pas adéquatement retenus à la plate-forme d'embarquement, ils peuvent se détacher soudainement, ce qui peut causer des blessures aux personnes à proximité. Vérifier périodiquement si les réservoirs de lest sont bien retenus.

La tension de l'attache est réglable au besoin; relâcher la tension de l'attache puis desserrer les écrous autobloquants. Régler en conséquence.

Resserrer les écrous puis vérifier le réglage.



1. Écrous autobloquants

Au moyen des adaptateurs à branchement rapide, brancher les tuyaux de remplissage de réservoir de lest au système de propulsion de la motomarine.

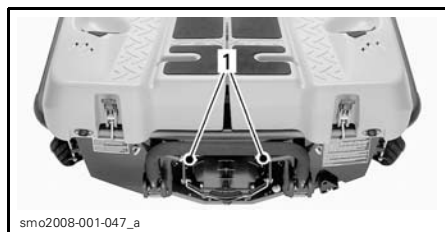

TYPIQUE

1. Connexions du système de propulsion

Installer l'autre réservoir de lest.

On peut maintenant remplir les réservoirs de lest.

Remplissage

Les réservoirs de lest se remplissent grâce à la pression de la turbine. La motomarine doit avancer pour que les réservoirs de lest se remplissent.

⚠ AVERTISSEMENT

NE JAMAIS installer un seul réservoir de lest, le déséquilibre du poids additionnel des réservoirs de lest modifie la maniabilité du véhicule.

Serrer les bouchons de vidange des réservoirs de lest.

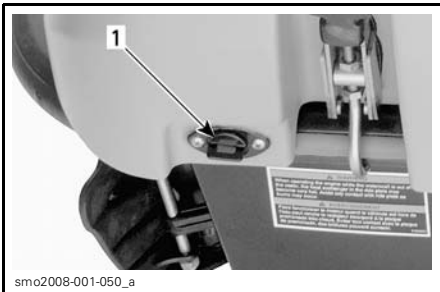

TYPIQUE

1. Bouchon de vidange

Positionner la soupape des réservoirs de lest à la position «ON».

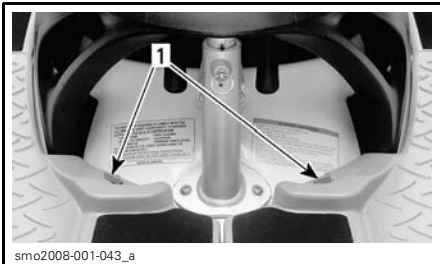

1. Emplacement des soupapes

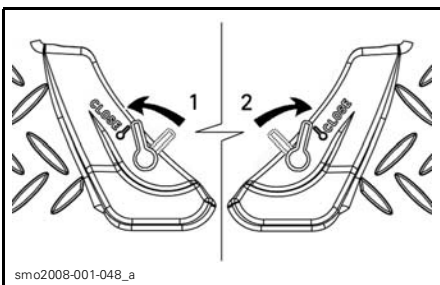

TYPIQUE

1. Réservoir de bâbord
2. Réservoir de tribord

Le moteur étant en marche et le levier sélecteur en position de marche avant, appuyer sur la manette d'accélérateur pour faire accélérer la motomarine; les réservoirs de lest se rempliront.

Continuer de remplir jusqu'à ce de l'eau s'écoule par les orifices de trop-plein.

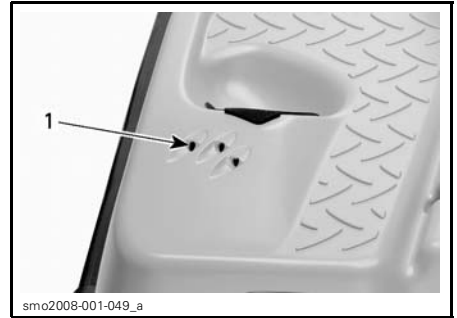

TYPIQUE

1. Orifices de trop-plein

Le système de lest est prêt à être utilisé.

REMARQUE: Laisser la soupape des réservoirs de lest à la position «ON». Les réservoirs contiendront ainsi le maximum d'eau pendant la randonnée.

Vidange

REMARQUE: On recommande de vider les réservoirs de lest après chaque utilisation.

Dévisser les bouchons de vidange pour vider les réservoirs de lest.

Une fois qu'ils sont vides, resserrer les bouchons de vidange et la soupape des réservoirs.

REMARQUE: Il n'est pas nécessaire de détacher le tuyau de remplissage des réservoirs de lest.

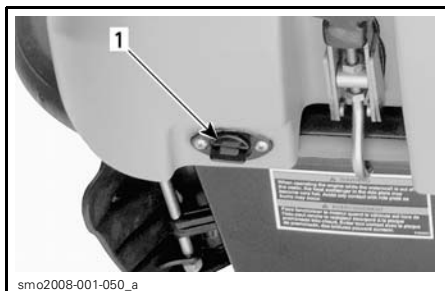

smo2008-001-050_a

TYPIQUE

1. *Bouchon de vidange*

⚠ AVERTISSEMENT

Avant de remorquer la motomarine, toujours s'assurer que les réservoirs de lest sont vides. Le poids du lest augmente la charge sur la remorque, l'essieu et les pneus; ce qui peut faire s'user les pièces prématurément ou les endommager. De plus, le poids du lest réduit la stabilité de la motomarine, car il élève le centre de gravité de cette dernière sur la remorque.

Dépose

Inverser les étapes de l'installation tout en s'assurant que les réservoirs sont vides avant de les enlever.

LIQUIDES

ATTENTION: Suivre à la lettre les instructions de la présente section. À défaut de s'y conformer, la durée de vie et/ou le rendement du moteur pourraient diminuer.

Carburant recommandé

Utiliser de l'essence sans plomb dont l'indice d'octane correspond aux données du tableau ci-dessous.

En Amérique du Nord

| INDICE D'OCTANE | | |
|--------------------|------------------|----|
| (87 (RON + MON)/2) | | |
| (91 (RON + MON)/2) | ▼ | ▼ |
| MOTEURS | 91 | 87 |
| 130 ch | ✓ | ✓ |
| 155 ch | ✓ | ✓ |
| 215 ch | ✓ ⁽¹⁾ | ✓ |
| 255 ch | ✓ ⁽¹⁾ | ✓ |

⁽¹⁾ Recommandé pour un rendement optimal.

Ailleurs qu'en Amérique du Nord

| INDICE D'OCTANE | | |
|-----------------|------------------|----|
| 92 RON | | |
| 95 RON | ▼ | ▼ |
| MOTEURS | 95 | 92 |
| 130 ch | ✓ | ✓ |
| 155 ch | ✓ | ✓ |
| 215 ch | ✓ ⁽¹⁾ | ✓ |
| 255 ch | ✓ ⁽¹⁾ | ✓ |

⁽¹⁾ Recommandé pour un rendement optimal.

ATTENTION: Ne jamais utiliser d'autres carburants ni modifier les proportions. Ne jamais utiliser d'essence contenant plus de 10% d'alcool (éthanol ou méthanol). L'utilisation d'essence non recommandée peut nuire à la performance de la motomarine ainsi qu'endommager des composants importants du système d'alimentation et du moteur.

Huile à moteur

Moteurs 130 et 155 ch

| HUILE RECOMMANDÉE |
|---|
| Utiliser une huile 10W 40 minérale ou synthétique qui respecte les exigences de la classe de service SM, SL ou SJ de l'API. Vérifier l'étiquette de l'API sur le contenant d'huile pour s'assurer qu'il présente moins une de ces normes |

L'huile minérale XP-S^{MC} 10W 40 (N/P 219 700 346) et l'huile synthétique XP-S 5W 40 (N/P 219 700 346) respectent ces exigences.

Moteurs 215 et 255 ch

| HUILE RECOMMANDÉE |
|---|
| Utiliser l'huile minérale XP-S 10W 40 (N/P 219 700 346) OU un équivalent approuvé par BRP |

Sur les moteurs 215 et 255 ch, la même huile lubrifie le moteur et l'embranchement du compresseur volumétrique. L'huile minérale XP-S 10W 40 a été dûment testée afin qu'elle soit exempte de tout additif qui pourrait nuire au rendement de l'embranchement du compresseur.

L'utilisation d'une huile non recommandée dans les moteurs 215 et 255 ch peut annuler la garantie limitée de BRP.

ATTENTION: NE JAMAIS utiliser d'huile synthétique dans les moteurs 215 et 255 ch. Cela nuirait au bon fonctionnement de l'embrayage du compresseur. Ne pas ajouter d'additifs à l'huile recommandée. Une huile minérale non recommandée par BRP peut également contenir des additifs (agents modifiant le coefficient de frottement) qui peuvent causer un glissement inapproprié du compresseur et mener à une usure prématurée. Par conséquent, l'huile minérale XP-S 10W 40 (N/P 219 700 346) ou un équivalent approuvé par BRP sont les seules huiles recommandées.

Niveau d'huile à moteur

ATTENTION: Vérifier souvent le niveau d'huile et refaire le plein si nécessaire. Ne pas trop remplir. Si on le fait fonctionner avec un niveau d'huile incorrect, le moteur pourrait être sérieusement endommagé. Essuyer toute huile renversée.

AVERTISSEMENT

Certains composants dans le compartiment moteur peuvent être brûlants. Un contact direct peut causer des brûlures.

- Le véhicule doit être sur une surface de niveau.
- Le niveau d'huile se vérifie dans l'eau ou hors de l'eau.

Si la motomarine est hors de l'eau

- Soulever la languette de la remorque et l'immobiliser de façon que le rail du pare-chocs soit de niveau.

- Brancher un boyau d'arrosage au raccord de rinçage. Procéder de la façon décrite dans le paragraphe *RINÇAGE* dans la section *ENTRETIEN D'APRÈS-UTILISATION*.

ATTENTION: Ne jamais faire fonctionner le moteur sans alimenter le système d'échappement en eau. Si on ne rince pas le système d'échappement, le moteur et/ou le système d'échappement peuvent subir de graves dommages.

ATTENTION: Ne jamais faire tourner le moteur plus de 5 minutes, car l'anneau d'étanchéité de l'arbre de transmission n'est plus refroidi lorsque la motomarine est hors de l'eau.

Procédure

Vérifier le niveau d'huile comme suit:

REMARQUE: Le moteur doit avoir atteint sa température normale de fonctionnement pour que la lecture du niveau d'huile soit précise.

- Laisser le moteur tourner au ralenti 30 secondes puis l'arrêter.
- Attendre au moins 30 secondes, puis retirer la jauge et de l'essuyer avec un chiffon.

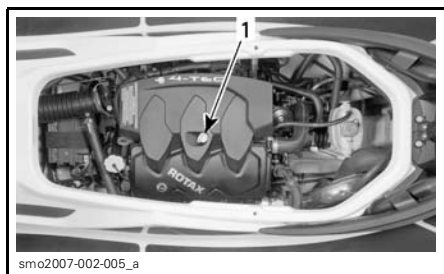

TYPIQUE— MODÈLES MUNIS D'UN COUVERCLE DE MOTEUR
1. Jauge de niveau d'huile

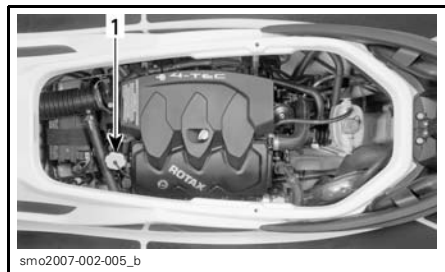

smo2007-002-005_b

TYPIQUE — TOUTS LES AUTRES MODÈLES
1. Jauge de niveau d'huile

TYPIQUE — MODÈLES MUNIS D'UN COUVERCLE DE MOTEUR

1. Bouchon de remplissage d'huile

- Réinsérer la jauge et la pousser à fond.
- Sortir de nouveau la jauge et lire le niveau d'huile. Il devrait se situer entre les marques.

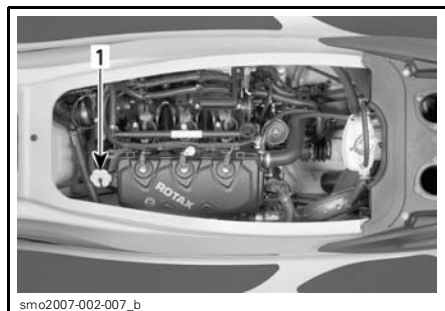
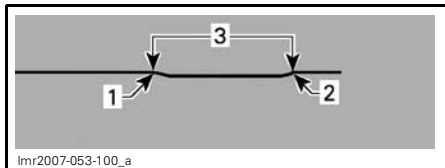

smo2007-002-007_b

1. Plein
2. Ajouter de l'huile
3. Niveau de fonctionnement

TYPIQUE — AUTRES MODÈLES

1. Bouchon de remplissage d'huile

- Sinon, ajouter de l'huile jusqu'à ce que le niveau se situe entre les marques.
- Pour ajouter de l'huile, dévisser le bouchon. Mettre un entonnoir dans l'orifice et ajouter la quantité d'huile recommandée pour atteindre le bon niveau. Ne pas trop remplir.

- Bien replacer le bouchon et la jauge.

REMARQUE: Chaque fois qu'on ajoute de l'huile dans le moteur, il faut suivre toutes les étapes décrites précédemment (redémarrage du moteur, ralenti pendant 30 secondes, attente de 30 secondes, vérification du niveau d'huile). Si on ne procède pas ainsi, la lecture sera erronée.

Liquide de refroidissement

Liquide recommandé

Toujours utiliser un antigel à base d'éthylène glycol comportant des agents anticorrosion destiné spécifiquement aux moteurs à combustion interne en aluminium.

REMARQUE: Lorsque c'est possible, on recommande d'utiliser un antigel biodégradable compatible avec les moteurs à combustion interne en aluminium. On contribuera ainsi à préserver l'environnement.

Remplir le système de refroidissement avec un mélange à parts égales d'eau déminéralisée et d'antigel.

BRP vend un liquide de refroidissement préparé qui assure une protection à des températures atteignant -37°C (-35°F) (N/P 293 600 038).

Toujours utiliser la même marque de liquide de refroidissement pour éviter qu'il se détériore. Ne jamais mélanger différentes marques à moins de purger complètement le système de refroidissement avant de le remplir. S'adresser à un concessionnaire autorisé de motomarines Sea-Doo.

Niveau de liquide de refroidissement

AVERTISSEMENT

Vérifier le niveau de liquide de refroidissement lorsque le moteur est froid. Ne jamais ajouter de liquide dans le système de refroidissement lorsque le moteur est chaud.

AVERTISSEMENT

Certains composants dans le compartiment moteur peuvent être brûlants. Un contact direct peut causer des brûlures.

Enlever le ou les sièges pour exposer le réservoir d'expansion du système de refroidissement.

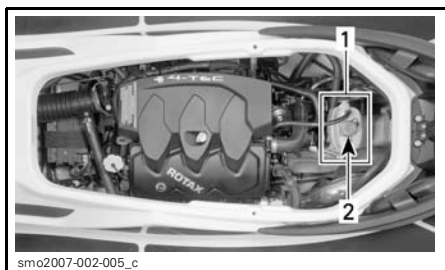

TYPIQUE

1. Réservoir d'expansion
2. Bouchon

Le véhicule étant sur une surface de niveau, le liquide de refroidissement doit se trouver entre les marques MIN. et MAX. du réservoir alors que le moteur est froid.

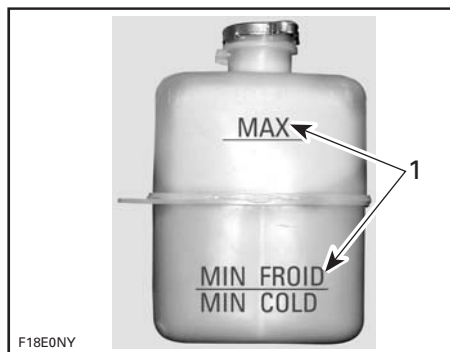

1. Niveau entre les marques alors que le moteur est froid

REMARQUE: La motomarine est de niveau lorsqu'elle est dans l'eau. Sur une remorque, soulever la languette de la remorque et l'immobiliser à la position où le rail du pare-chocs est de niveau.

Ajouter du liquide de refroidissement/ de l'eau déminéralisée pour ajuster le niveau entre les marques au besoin. Utiliser un entonnoir pour éviter de renverser du liquide. Ne pas trop remplir.

REMARQUE: Utiliser un mélange de 50% d'antigel et de 50% d'eau déminéralisée. Un mélange déjà prêt d'antigel et d'eau (N/P 293 600 038) est disponible chez un concessionnaire autorisé de motomarines Sea-Doo.

REMARQUE: L'utilisation d'un mélange de 40% d'antigel et de 60% d'eau déminéralisée augmentera l'efficacité du refroidissement de la motomarine par temps très chaud et/ou dans de l'eau très chaude.

Remettre en place et bien visser le bouchon de réservoir. Remettre la rallonge du siège en place.

REMARQUE: Si le système de refroidissement a souvent besoin de liquide, on a probablement des fuites ou des problèmes de moteur. S'adresser à un concessionnaire autorisé de motomarines Sea-Doo.

Remplacement du liquide de refroidissement

Voir la section *ENTRETIEN*.

PÉRIODE DE RODAGE

ATTENTION: Suivre à la lettre les instructions de la présente section. À défaut de s'y conformer, la durée de vie et/ou le rendement du moteur pourraient diminuer.

Une période de rodage de 10 heures est nécessaire avant de pouvoir utiliser le véhicule à plein régime de façon continue.

Pour bien effectuer le rodage, ne pas dépasser les 3/4 du régime maximal. Cependant, de brèves accélérations et des variations de vitesse contribuent à un bon rodage.

ATTENTION: Éviter les accélérations maximales soutenues et les vitesses de croisière prolongées sans variations de régime pendant la période de rodage, car le moteur pourrait être endommagé.

REMARQUE: Ne jamais ajouter d'huile dans le réservoir d'essence lors du rodage.

Inspection après 10 heures

REMARQUE: L'inspection recommandée après les 10 premières heures de fonctionnement est aux frais du propriétaire.

Il est fortement recommandé de faire vérifier la motomarine par un concessionnaire autorisé de motomarines Sea-Doo après les 10 premières heures de fonctionnement. Profiter de l'occasion pour discuter avec le concessionnaire de toutes les interrogations qui ont surgi pendant l'utilisation de la motomarine.

VÉRIFICATIONS DE PRÉUTILISATION

AVERTISSEMENT

Il est primordial de vérifier la motomarine avant de l'utiliser. Avant de démarrer, toujours s'assurer que les commandes principales, les dispositifs de sécurité et les composants mécaniques fonctionnent bien tel que décrit ci-après. À défaut de se conformer aux opérations ci-dessous, de graves blessures ou le décès pourraient survenir. Apporter tout le matériel de sécurité prescrit par les règlements locaux.

Certains des points suivants n'ont peut-être pas encore été vus dans le présent guide. Ils seront couverts plus en détail dans la section *ENTRETIEN* ou encore *OPÉRATIONS SPÉCIALES*. Consulter ces sections pour en savoir davantage.

AVERTISSEMENT

Arrêter le moteur et débrancher la clé DESS de sa borne avant de faire les opérations ci-dessous. Démarrer la motomarine seulement lorsque toutes les pièces ont été vérifiées et fonctionnent correctement.

| PIÈCE | OPÉRATION | ✓ |
|--|--|---|
| Coque | Inspecter. | |
| Admission d'eau de la turbine | Inspecter et nettoyer. | |
| Cale | Vider. S'assurer que les bouchons sont bien en place. | |
| Batterie | Vérifier la solidité des câbles et des attaches. | |
| Réservoir d'essence | Remplir. | |
| Compartiment moteur | Vérifier la solidité des raccords de conduits d'essence. Vérifier s'il y a des signes de fuite ou des odeurs de carburant, ainsi que des fuites d'huile ou de liquide de refroidissement. | |
| Niveau d'huile à moteur | Vérifier/remplir. | |
| Niveau de liquide de refroidissement | Vérifier/remplir. | |
| Direction et dérives latérales (O.P.A.S. ^{MC}) | Vérifier le fonctionnement. | |
| Mécanisme d'accélérateur | Vérifier le fonctionnement. | |
| Système de levier sélecteur | Vérifier le fonctionnement. | |
| Correcteur d'assiette (VTS) | Vérifier le fonctionnement. | |
| Couvercles de compartiment de rangement et siège | S'assurer que les couvercles sont fermés et enclenchés. | |
| Bac de rangement amovible indépendant | S'assurer qu'il est installé sur le véhicule et qu'il est bien fermé et verrouillé. | |
| Support de planche nautique | <ul style="list-style-type: none"> - S'assurer que le support est bien installée. - S'assurer que les courroies élastiques sont en bon état. - S'assurer que la planche est bien installée. | |
| Réservoirs de lest | S'assurer que les réservoirs sont bien installés et retenus. | |
| Borne DESS et bouton de démarrage/d'arrêt du moteur | Vérifier le fonctionnement. | |
| Circulation de l'eau dans le collecteur d'échappement (seulement lorsque la température descend sous le point de congélation ou l'atteint presque) | Vérifier si l'eau circule bien dans le collecteur d'échappement. | |

REMARQUE: Consulter les instructions détaillées qui suivent.

Coque

Vérifier si la coque est fissurée ou endommagée.

Admission d'eau de la turbine

Enlever les algues, les coquillages et les autres débris qui peuvent entraver le débit d'eau et endommager le système de refroidissement d'échappement ou le groupe propulseur. Nettoyer au besoin. Si une obstruction résiste au nettoyage, voir un concessionnaire autorisé de motomarines Sea-Doo.

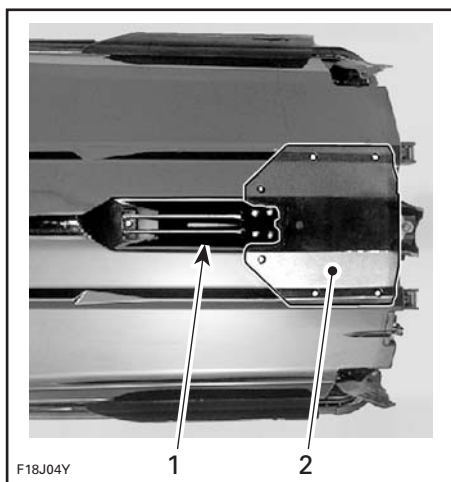

TYPIQUE — INSPECTER CES ENDROITS

1. Admission d'eau
2. Plaque de promenade

Vérifier les rebords de l'hélice; s'ils sont pliés ou endommagés, la performance sera grandement réduite.

Vérifier si la plaque de promenade présente des fuites de liquide de refroidissement.

⚠ AVERTISSEMENT

Lorsqu'on fait fonctionner le moteur alors que la motomarine est hors de l'eau, l'échangeur de chaleur de la plaque de promenade peut devenir très chaud. Éviter tout contact avec cette plaque afin de prévenir les brûlures.

Cale

S'il y a de l'eau dans la cale, incliner la motomarine vers l'arrière et dévisser les bouchons de vidange pour vider complètement la cale.

Remettre les bouchons de vidange de la cale.

⚠ AVERTISSEMENT

S'assurer que les bouchons de vidange sont bien serrés avant de mettre la motomarine à l'eau.

Batterie

⚠ AVERTISSEMENT

Vérifier la solidité des câbles et des bornes de la batterie, ainsi que l'état de la ou des attaches. Ne pas charger ou survolter la batterie lorsqu'elle est installée dans la motomarine.

Tous les modèles sauf RXP et GTI

La batterie est sous le siège, dans la cale. Consulter la section *OPÉRATIONS SPÉCIALES*.

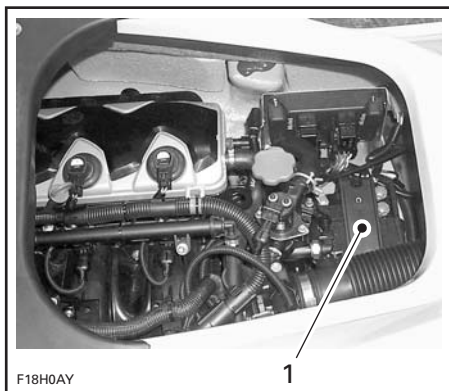

TYPIQUE
1. Batterie

Modèles RXP et GTI

La batterie est sous le bac de rangement du compartiment de rangement avant. Consulter la section *OPÉRATIONS SPÉCIALES* pour plus de détails.

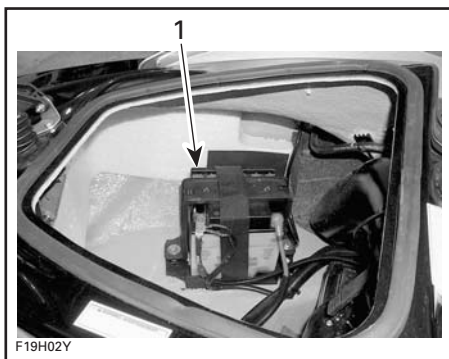

TYPIQUE
1. Batterie

Réservoir d'essence

Maintenir la motomarine à l'horizontale et remplir le réservoir d'essence au niveau recommandé.

Vérifier les brides de fixation et les attaches du réservoir d'essence.

Compartiment moteur

⚠ AVERTISSEMENT

Ne pas démarrer le moteur s'il y a fuite ou odeur de carburant. Voir immédiatement un concessionnaire autorisé de motomarines Sea-Doo avant d'utiliser la motomarine.

Niveau d'huile à moteur

S'assurer que le niveau d'huile est tel que prescrit dans la section *LIQUIDES*. Vérifier s'il y a des fuites d'huile sur le moteur et dans le compartiment moteur.

Niveau de liquide de refroidissement du moteur

S'assurer que le niveau de liquide de refroidissement est tel que prescrit dans la section *LIQUIDES*. Vérifier s'il y a des fuites de liquide de refroidissement sur le moteur, dans la cale et au niveau de la plaque de promenade.

⚠ AVERTISSEMENT

Lorsqu'on fait fonctionner le moteur alors que la motomarine est hors de l'eau, l'échangeur de chaleur de la plaque de promenade peut devenir très chaud. Éviter tout contact avec cette plaque afin de prévenir les brûlures.

Direction et dérives latérale (O.P.A.S.)

Avec l'aide d'une autre personne, s'assurer que la direction fonctionne librement. Lorsque le guidon est à l'horizontale, la tuyère de la turbine doit être bien droite. Le rebord arrière des dérives latérales doit présenter un angle d'environ 20° vers l'extérieur de la motomarine. S'assurer que la tuyère et les dérives latérales pivotent facilement et dans la même direction que le guidon.

AVERTISSEMENT

Vérifier le fonctionnement du guidon et de la tuyère de direction avant le démarrage. Ne jamais tourner le guidon lorsque quelqu'un se trouve près de l'arrière de la motomarine. Se tenir loin des pièces mobiles de la direction (tuyère, dérives latérales, tringlerie, etc.).

Mécanisme d'accélérateur

Vérifier si la manette d'accélérateur se déplace librement et revient en position initiale dès qu'on la relâche.

AVERTISSEMENT

Vérifier le fonctionnement de la manette d'accélérateur avant de démarrer le moteur.

Système de levier sélecteur

S'assurer que le déflecteur de marche arrière se déplace librement. Lorsque le levier sélecteur est en position de marche avant, le déflecteur doit être levé au maximum et s'abaisser difficilement. Lorsque le levier sélecteur est au point mort, le déflecteur doit se trouver au centre. Lorsque le levier sélecteur est en position de marche arrière, le déflecteur doit être abaissé.

AVERTISSEMENT

S'assurer que le déflecteur de marche arrière fonctionne correctement avant de démarrer le moteur.

Correcteur d'assiette (VTS)

Modèles RXP 215, RXP-X, RXT-X et WAKE

Brancher la clé DESS, puis appuyer sur les flèches du bouton du correcteur d'assiette afin de vérifier le déplacement de la tuyère. On peut voir l'indicateur de position du correcteur d'assiette se déplacer à même l'indicateur multifonctionnel.

Couvercles des compartiments de rangement et siège

S'assurer qu'ils sont bien fermés et enclenchés.

AVERTISSEMENT

Voir à ce que le siège soit bien enclenché.

Support de planche nautique

Modèles WAKE

AVERTISSEMENT

Bien fixer le support à la carrosserie de la motomarine. S'assurer que la planche nautique est bien placée et bien fixée à son support avant d'utiliser la motomarine. Voir également à ce que les courroies soient en bon état.

Réservoirs de lest

Modèles WAKE

AVERTISSEMENT

S'assurer que les réservoirs sont bien fixés à la plate-forme d'embarquement avant d'utiliser la motomarine.

Borne DESS et bouton de démarrage/d'arrêt du moteur

Mettre le levier sélecteur au point mort. S'assurer que les 2 interrupteurs fonctionnent bien. À cette fin, démarrer le moteur et l'arrêter avec chaque interrupteur.

AVERTISSEMENT

Remplacer la clé DESS si elle se desserre ou se détache continuellement de la borne afin de prévenir l'utilisation non sécuritaire de la motomarine.

Circulation de l'eau dans le collecteur d'échappement (lorsque la température descend sous le point de congélation ou l'atteint presque)

Dans les régions plus au nord où on pourrait utiliser la motomarine à une température sous le point de congélation (0°C (32°F)) ou l'atteignant presque, ou si la motomarine est demeurée inutilisée dans de telles conditions, il pourrait y avoir de la glace dans le boyau d'alimentation du collecteur d'échappement. Cela pourrait causer une surchauffe du système d'échappement. Pour s'assurer que l'eau circule bien, procéder comme suit avant d'utiliser la motomarine.

- Ces étapes se font lorsque la motomarine est hors de l'eau.
- Brancher un boyau d'arrosage au raccord de rinçage situé près de la turbine.
- Procéder au rinçage de la manière décrite à la rubrique *ENTRETIEN D'APRÈS-UTILISATION*.

- S'assurer que l'eau s'écoule par la turbine. Si ce n'est pas le cas, il y a de la glace dans le boyau d'alimentation, ce qui restreint le débit d'eau. Ne pas utiliser la motomarine dans ces conditions.

REMARQUE: S'assurer que de l'eau s'écoule également de la sortie d'échappement. Vérifier que de l'eau s'écoule bien de la turbine.

ATTENTION: Si on fait fonctionner la motomarine alors que le boyau d'alimentation contient de la glace, les composants du moteur pourrait subir des dommages.

REMARQUE: L'eau qui gèle n'endommagera pas les composants du moteur en prenant de l'expansion, mais pourrait causer des dommages en réduisant le débit d'eau.

- Attendre que la glace fonde ou verser de l'eau chaude dans le boyau d'alimentation relié au collecteur d'échappement. Effectuer ensuite l'étape de rinçage de nouveau pour s'assurer que l'eau s'écoule bien de la turbine. Pour obtenir de l'aide, s'adresser à un concessionnaire autorisé de motomarines Sea-Doo.

AVERTISSEMENT

Ne pas se servir d'un dispositif de chauffage électrique pour réchauffer le boyau. Les dispositifs électriques peuvent produire des étincelles qui pourraient enflammer les vapeurs de carburant possiblement présentes dans la cale, ce qui provoquerait un feu ou une explosion.

- Vidanger l'eau de la cale au besoin.

INSTRUCTIONS D'UTILISATION

⚠ AVERTISSEMENT

Toujours faire les **VÉRIFICATIONS DE PRÉUTILISATION** avant de se servir de la motomarine et voir à bien connaître chacune des commandes ainsi que leur fonction. Si une commande ou une instruction n'est pas bien comprise, communiquer avec un concessionnaire autorisé de motomarines Sea-Doo.

Principes de fonctionnement

Propulsion

Le moteur est directement relié à un arbre de transmission qui fait tourner une hélice. Cette hélice est ajustée avec précision à l'intérieur d'un carter. L'eau est aspirée en dessous de la motomarine et s'écoule au travers de l'hélice jusqu'au venturi. Ce dernier accélère la vitesse de l'eau et produit une poussée pour déplacer la motomarine. Lorsqu'on appuie sur la manette d'accélérateur, le moteur tourne plus rapidement et la vitesse de la motomarine augmente.



TYPIQUE

⚠ AVERTISSEMENT

Le conducteur et le ou les passagers doivent toujours être bien assis sur la motomarine chaque fois que le moteur est démarré. Ils doivent également toujours porter des vêtements de protection, notamment un VFI approuvé par la Garde côtière et la partie inférieure d'un vêtement isothermique.

⚠ AVERTISSEMENT

Se tenir éloigné de la grille d'admission lorsque le moteur tourne. Les cheveux longs, vêtements amples ou sangles des VFI peuvent s'enchevêtrer dans les parties mobiles et provoquer de sérieuses blessures ou la noyade.

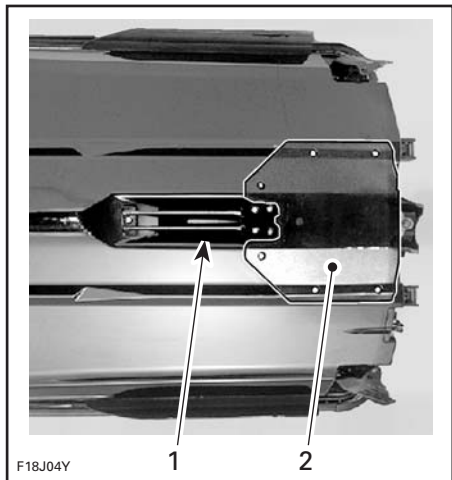

TYPIQUE

1. Admission d'eau
2. Plaque de promenade

Le levier sélecteur devrait être placé vers l'avant pour que la motomarine puisse avancer.

Point mort et marche arrière

⚠ AVERTISSEMENT

Ne jamais se servir des composants de la turbine comme point d'appui pour remonter sur la motomarine. On ne doit utiliser le levier sélecteur que lorsque le moteur tourne au ralenti et que la motomarine est complètement immobilisée. Ne jamais faire tourner le moteur à haut régime en marche arrière. Ne pas passer en marche arrière pour arrêter la motomarine. Ne reculer qu'à basse vitesse et le moins longtemps possible. Lorsqu'on fait marche arrière en eau peu profonde, toujours s'assurer qu'il n'y a aucun objet ni aucune personne, notamment un enfant, derrière la motomarine.

Pour trouver le point mort, mettre le levier en position de marche arrière, puis le pousser jusqu'à ce que la motomarine cesse de reculer.

Le déflecteur de marche arrière sera alors au centre, ce qui dirigera la moitié du jet d'eau vers l'avant pour réduire le mouvement de la motomarine.

⚠ AVERTISSEMENT

L'arbre de transmission et la turbine tournent encore lorsque le levier sélecteur est au point mort.

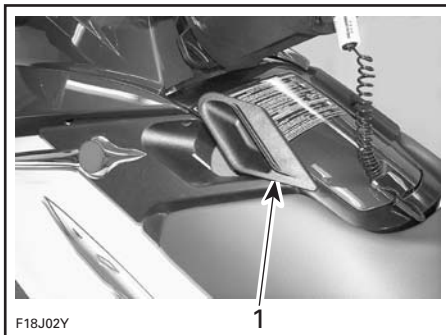

TYPIQUE

1. Levier sélecteur au point mort

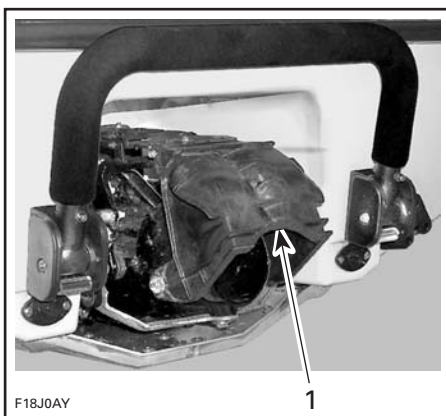

TYPIQUE

1. Déflecteur de marche arrière en position centrale

Pour passer en marche arrière, tirer complètement le levier sélecteur. Le déflecteur de marche arrière sera alors abaissé et dirigera le jet d'eau vers l'avant de la motomarine.

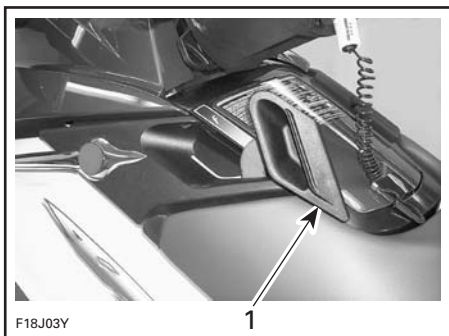

TYPIQUE

1. Levier sélecteur en position de marche arrière

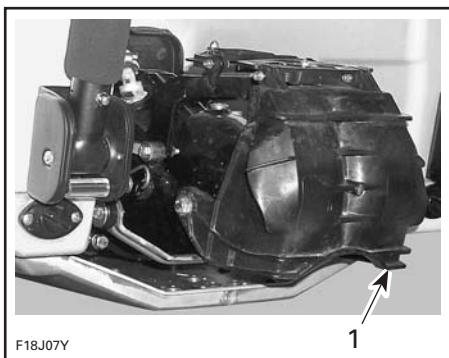

TYPIQUE

1. Déflecteur de marche arrière en position abaissée

REMARQUE: Pour assurer un maximum d'efficacité et de contrôle en marche arrière, augmenter légèrement la vitesse du moteur juste au-delà du ralenti. Un régime excessif entraînera une turbulence dans l'eau et réduira l'efficacité en marche arrière.

En marche arrière, tourner le guidon dans le sens opposé à la direction que l'on veut prendre.

Par exemple, pour entraîner l'arrière de la motomarine vers la gauche, tourner le guidon vers la gauche.



TYPIQUE

⚠ AVERTISSEMENT

Utiliser le levier sélecteur seulement lorsque le moteur est au ralenti et que la motomarine est complètement arrêtée. Ne pas utiliser la marche arrière pour arrêter la motomarine.

Correcteur d'assiette

Modèles RXP 215, RXP-X, RXT-X et WAKE

Le correcteur d'assiette, un système rapide et efficace, permet de varier l'angle de la tuyère de turbine selon la charge, la poussée, la position de conduite et les conditions de l'eau. Lorsque le correcteur est bien réglé, il peut améliorer la maniabilité, réduire le marsoinage et permettre à la motomarine d'adopter le meilleur angle possible de façon à obtenir une performance maximale.

Aux premières utilisations, le conducteur devrait utiliser le correcteur d'assiette à différentes vitesses et dans différentes conditions nautiques pour se familiariser avec ce dispositif. Les utilisateurs préfèrent habituellement régler le correcteur au centre de sa course lors d'une randonnée. Ce n'est qu'avec l'expérience que le conducteur apprendra à utiliser le correcteur en fonction des différentes conditions. Il serait bon de se familiariser avec le correcteur d'assiette pendant la période de rodage (moment où on recommande de circuler à basse vitesse).

Lorsque la tuyère est orientée vers le haut, le jet d'eau dirige la proue de la motomarine dans cette direction. On utilise cette position pour obtenir une meilleure vitesse de pointe.

REMARQUE: La position du correcteur d'assiette est affichée par un indicateur à barres faisant partie de l'indicateur multifonctionnel.



TYPIQUE

1. Appuyer sur la flèche qui pointe vers le haut du bouton du correcteur d'assiette (VTS)
2. Proue élevée
3. Tuyère orientée vers le haut
4. Position du correcteur d'assiette

Lorsque la tuyère est orientée vers le bas, la proue redescend et améliore la maniabilité de la motomarine. La vitesse, la position de conduite du conducteur et le transfert de poids sont tous des facteurs qui influencent l'efficacité d'une motomarine lorsqu'elle aborde un virage. Il est possible de réduire ou d'éliminer l'effet de marsouinage lorsque la tuyère est orientée vers le bas et que la vitesse est réglée proportionnellement.

REMARQUE: La position du correcteur d'assiette est affichée par un indicateur à barres faisant partie de l'indicateur multifonctionnel.

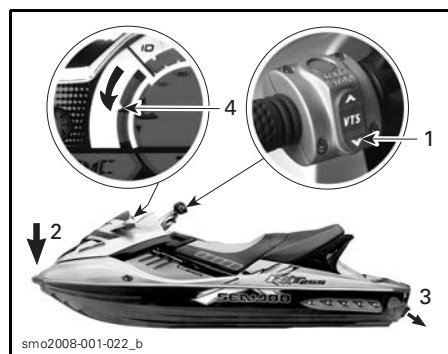

TYPIQUE

1. Appuyer sur la flèche qui pointe vers le bas du bouton du correcteur d'assiette (VTS)
2. Proue abaissée
3. Tuyère orientée vers le bas
4. Position du correcteur d'assiette

Virages



F18J09Y

Lorsqu'on tourne le guidon, on fait pivoter la tuyère de la turbine, ce qui dirige la motomarine. Si on tourne le guidon vers la droite, la motomarine tourne à droite, et vice versa. Il faut sur l'accélérateur pour faire tourner la motomarine.

⚠ AVERTISSEMENT

On recommande d'appuyer sur l'accélérateur et de tourner le guidon pour donner à la motomarine une nouvelle direction. L'efficacité de la direction varie selon le nombre de passagers, la charge et l'état de l'eau ainsi que d'autres facteurs ambiants comme le vent.

À la différence d'une voiture, il faut appuyer sur l'accélérateur pour pouvoir tourner. Dans un endroit approprié, s'exercer à tourner tout en mettant les gaz et en s'éloignant d'un objet fictif. Il s'agit là d'une bonne technique pour éviter les collisions.

⚠ AVERTISSEMENT

Les changements de direction deviennent plus difficiles lorsqu'on relâche l'accélérateur ou que le moteur est arrêté.

La maniabilité de la motomarine varie et nécessite plus de dextérité lorsqu'on a un passager. Le passager devrait toujours tenir la courroie du siège ou la poignée de maintien. Il est important de réduire la vitesse et d'éviter les virages accentués. Éviter les eaux agitées avec un passager.

ATTENTION: Pour qu'un moteur à combustion fonctionne, il lui faut de l'air; par conséquent, votre motomarine n'est pas complètement étanche. Toute manœuvre submergeant la carrosserie peut causer l'absorption d'eau par le moteur, ce qui l'endommagerait sérieusement. Consultez les sections *OPÉRATIONS SPÉCIALES* et *GARANTIE LIMITÉE* de cette section.

Système d'aide directionnelle en absence de propulsion (O.P.A.S.)

Le système d'aide directionnelle en absence de propulsion (O.P.A.S.) est constitué de deux dérives latérales aidant à diriger la motomarine lors des décélération, à réorienter la motomarine lorsqu'on tourne le guidon après avoir relâché l'accélérateur ou arrêté le moteur.

Les dérives latérales situées de chaque côté à l'arrière de la coque tournent lorsqu'on tourne le guidon. Avant de partir en randonnée, s'exercer à tourner avec ce système.

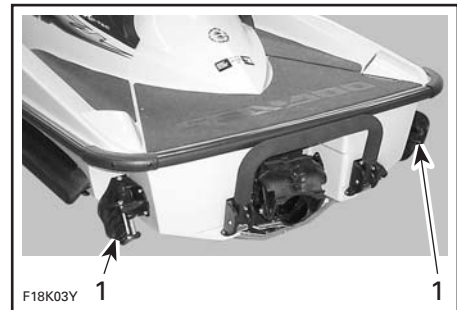

TYPIQUE

1. Les dérives latérales tournent en fonction du mouvement de la direction

Modèles munis de dérives latérales coulissantes (système O.P.A.S.)

Lorsque le moteur fonctionne à environ 75% de sa capacité ou à un régime élevé, les dérives latérales se soulèvent automatiquement puisqu'elles ne servent pas à ce régime.

À un régime entre 30% et 75%, les dérives latérales passent graduellement de la position basse à la position soulevée.

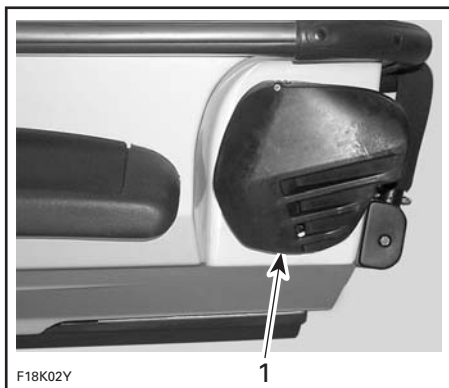

1. Dérive latérale en position soulevée

Lorsqu'on relâche l'accélérateur et que le régime du moteur baisse, les dérives latérales descendent automatiquement et facilitent la dirigeabilité.

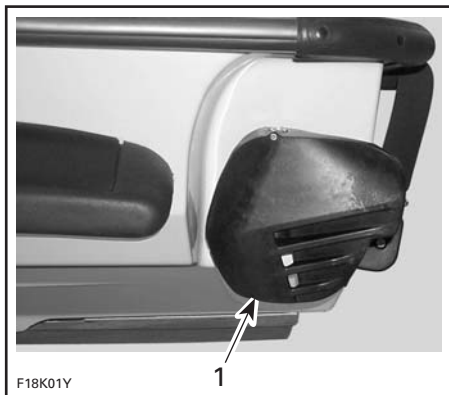

1. Dérive latérale en position abaissée

AVERTISSEMENT

Vérifier le fonctionnement du guidon et de la tuyère de direction avant le démarrage. Ne jamais tourner le guidon lorsque quelqu'un se trouve près de l'arrière de la motomarine. Se tenir loin des pièces mobiles de la direction (tuyère, dérives latérales, tringlerie, etc.).

Embarquement

Généralités

Comme pour toute autre motomarine, on devrait y prendre place avec précaution et veiller à ce que le moteur soit arrêté.

AVERTISSEMENT

Le moteur devrait être arrêté lorsqu'on monte sur la motomarine ou qu'on utilise la marche d'embarquement. Garder les membres à l'écart de la turbine ou de la grille d'admission. Rester au centre de la marche. Une personne à la fois sur la marche. La marche ne doit jamais servir à tirer ou à remorquer la motomarine, à plonger, à sauter à l'eau, à embarquer sur la motomarine si elle n'est pas à l'eau. Cette marche ne doit servir qu'à l'embarquement.

Un marche-pied facilite l'embarquement.

AVERTISSEMENT

Les personnes inexpérimentées devraient s'exercer à embarquer près du rivage avant de s'aventurer en eau profonde.

AVERTISSEMENT

Ne jamais s'appuyer sur les composants de la turbine ou des dérives latérales pour prendre place à bord de la motomarine.

Embarquement à partir d'un quai ou dans l'eau peu profonde

Pour embarquer à partir d'un quai, placer doucement un pied sur le marche-pied de la motomarine installée le long du quai, et transférer simultanément le poids du corps de l'autre côté afin d'équilibrer la motomarine tout en tenant le guidon. Passer ensuite l'autre pied au-dessus du siège et le placer de l'autre côté du marche-pied. Éloigner ensuite la motomarine du quai.



En eau peu profonde, embarquer sur la motomarine par le côté ou par l'arrière.

S'assurer qu'il y a au moins 90 cm (3 pi) d'eau sous la partie arrière la plus basse de la coque.

Tenir compte que la coque calera une fois que les passagers auront pris place sur la motomarine. S'assurer que l'eau est assez profonde pour éviter que du sable et des cailloux soient aspirés par la turbine.

ATTENTION: Démarrer le moteur ou circuler là où l'eau n'est pas assez profonde pourrait endommager l'hélice ou d'autres composants de la turbine.

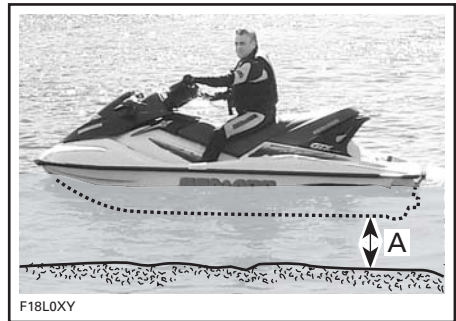

A. S'assurer qu'il y a au moins 90 cm (3 pi) sous la partie arrière la plus basse de la coque une fois que les passagers ont pris place sur la motomarine

Embarquement en eau profonde Conducteur seul

Nager à l'arrière de la motomarine.

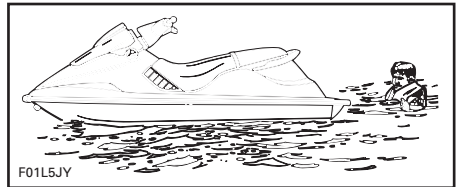

Saisir la poignée de maintien et placer les genoux sur la plate-forme d'embarquement, puis agripper la courroie du siège.

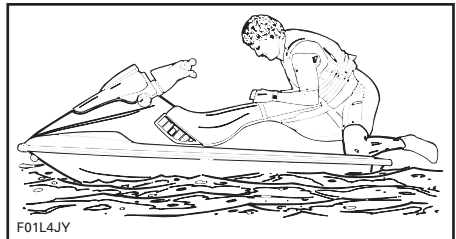

Amener les pieds sur le marche-pied tout en demeurant en équilibre.

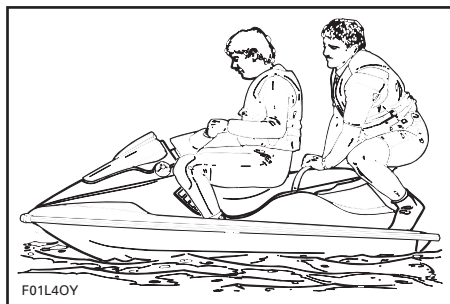
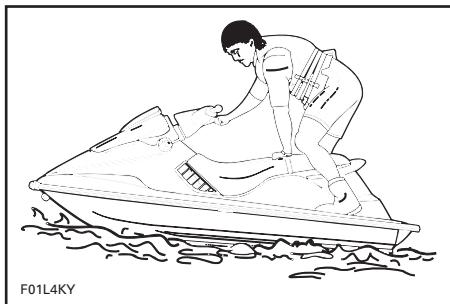

Chevaucher le siège.

Conducteur avec passager

Le conducteur prend place de la façon indiquée précédemment.

En eau agitée, le passager se trouvant dans l'eau peut retenir la motomarine pour aider le conducteur à monter.

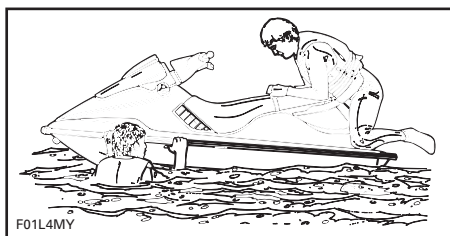

Le passager monte ensuite sur la motomarine alors que le conducteur la maintient en équilibre et s'assoit le plus près possible de la console.

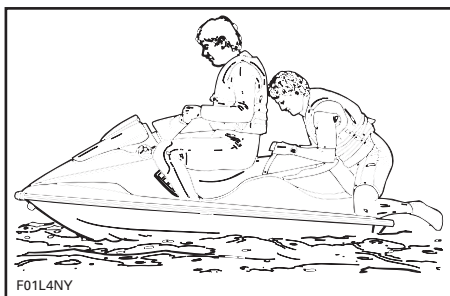

Démarrage

Préparation

Avant d'enlever la motomarine de la remorque, on peut la faire démarrer pendant environ 10 secondes pour vérifier si elle fonctionne bien.

⚠ AVERTISSEMENT

Certains composants à l'intérieur du compartiment moteur peuvent être très chauds. Un contact direct peut provoquer des brûlures. Ne toucher à aucune pièce électrique et se tenir loin de la turbine lorsque le moteur tourne.

Fixer le cordon de sécurité à son VFI et brancher la clé DESS à sa borne avant de démarrer le moteur.

REMARQUE: Si on entend autre chose que deux courts bips provenant du DESS, on doit corriger une situation anormale. Consulter la section *DIAGNOSTIC DES PANNES* pour connaître la signification des signaux codés.

⚠ AVERTISSEMENT

Avant qu'on démarre le moteur, le conducteur et les passagers devraient toujours être assis sur le siège de la motomarine.

Mettre le levier sélecteur au point mort.

Tenir fermement le guidon avec la main gauche et placer les deux pieds sur le marche pied.

ATTENTION: Avant de démarrer le moteur, s'assurer qu'il y a au moins 90 cm (3 pi) d'eau sous la partie arrière de la coque une fois que tous les passagers ont pris place sur la motomarine. Sinon, l'hélice ou d'autres composants de la turbine pourrait subir des dommages.

Pour démarrer le moteur, appuyer sur le bouton de démarrage/d'arrêt du moteur et le maintenir dans cette position. Procéder de la façon ci-dessous pour démarrer.

Si le moteur n'a pas démarré après 10 secondes, attendre quelques instants, puis réessayer.

ATTENTION: Pour empêcher la surchauffe du démarreur, le temps de lancement ne doit pas dépasser 30 secondes, et une période de repos doit être observée entre les lancements. Le démarreur pourra ainsi se refroidir. Prendre soin de ne pas décharger la batterie.

Relâcher le bouton de démarrage/d'arrêt du moteur immédiatement après le démarrage.

Moteur froid ou chaud

Ne pas actionner la manette d'accélérateur lors d'un démarrage à froid ou à chaud.

Conduite

Accélérer doucement pour aller en eau plus profonde. Attendre que le moteur soit chaud avant d'appuyer à fond sur la manette d'accélérateur.



ATTENTION: Éviter d'utiliser la motomarine dans un endroit où il y a beaucoup d'algues. Si cela est impossible, varier la vitesse de la motomarine.

Ouverture d'admission d'air

L'air pénètre dans l'ouverture d'admission d'air pour se rendre au moteur et aérer le compartiment moteur. Quand l'ouverture est submergée, l'eau pénètre dans la cale.

ATTENTION: Quand l'ouverture est submergée, ce qui peut arriver quand on fait des virages serrés, l'eau pénètre dans la cale et peut occasionner de sérieux dommages aux composants internes du moteur.



TYPIQUE

1. Ouverture d'admission d'air

Poignée de maintien arrière

La poignée de maintien arrière offre une bonne prise pour monter sur la motomarine et sert de point d'appui pour le passager ou l'observateur.

ATTENTION: Ne jamais se servir de la poignée de maintien pour remorquer quoi que ce soit ni pour soulever la motomarine.



TYPIQUE

1. Poignée de maintien

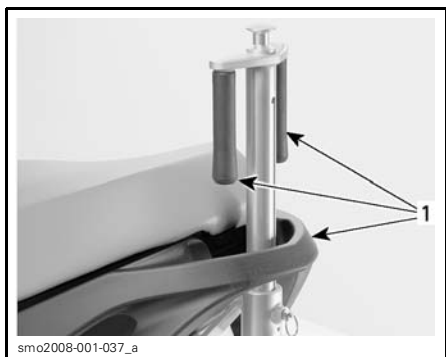

MODÈLES WAKE

1. Poignée(s) de maintien

Conduite avec le support de planche nautique et les réservoirs de lest

Modèles WAKE

⚠ AVERTISSEMENT

Redoubler de prudence.

- NE JAMAIS effectuer de manoeuvres agressives comme des virages serrés.
- NE JAMAIS sauter les vagues.
- Faire preuve de bon sens et réduire sa vitesse.

Si on ne le fait pas, la planche ou les réservoirs pourraient se détacher, ou les passagers pourraient tomber sur la planche, le support ou les réservoirs et se blesser.

Conduite en eau agitée ou avec visibilité réduite

Éviter d'utiliser la motomarine dans de telles conditions. Si c'est indispensable, naviguer avec prudence et à une vitesse minimale.

Façon d'aborder les vagues

Réduire la vitesse de la motomarine.

Toujours être prêt à diriger et à balancer la motomarine au besoin.

Lorsque la motomarine aborde le sillage d'une embarcation, toujours maintenir une bonne distance avec cette dernière.

⚠ AVERTISSEMENT

Ralentir lorsqu'on aborde une vague ou le sillage d'une embarcation. Le conducteur et le ou les passagers doivent bien s'agripper. Ne pas sauter les sillons ni les vagues.

Arrêt ou accostage au quai

La résistance de l'eau a pour effet de ralentir la motomarine. La distance d'arrêt varie en fonction de la taille de la motomarine, de sa vitesse, du poids qu'elle transporte, des conditions de l'eau, du vent et du courant.



Le conducteur devrait apprendre à connaître les distances d'arrêt dans diverses conditions.

Relâcher la manette d'accélérateur à une distance suffisante du lieu d'accostage.

Ralentir jusqu'à la vitesse de ralenti.

Mettre le levier sélecteur au point mort, en marche arrière ou en marche avant selon le cas.



AVERTISSEMENT

Les changements de direction deviennent plus difficiles lorsqu'on relâche l'accélérateur ou que le moteur est arrêté.

Accostage sur une plage

ATTENTION: Il n'est pas recommandé de conduire la motomarine jusqu'au rivage.

S'approcher lentement de la plage. Débrancher la clé DESS pour arrêter le moteur avant que la profondeur sous la partie arrière la plus basse de la coque soit inférieure à 90 cm (3 pi). Débarquer ensuite de la motomarine et la tirer jusqu'à la plage.

ATTENTION: Circuler là où l'eau n'est pas assez profonde pourrait endommager l'hélice ou d'autres composants de la turbine.



ATTENTION: Lorsqu'on laisse la motomarine sur la plage, il ne faut pas que les dérives latérales frottent contre le sol ou le frappent si le véhicule se balance. Cela pourrait endommager les composants du système O.P.A.S.

Arrêt du moteur

Afin de garder le contrôle de la direction de la motomarine, laisser le moteur fonctionner jusqu'à ce que la motomarine soit au ralenti.

Pour arrêter le moteur, appuyer sur le bouton de démarrage/d'arrêt. Une fois le moteur arrêté, débrancher la clé DESS de la motomarine. On recommande de relâcher la manette d'accélérateur en premier.

Pour arrêter le moteur, enfoncer le bouton de démarrage/d'arrêt. Enlever la clé DESS de la motomarine.

 **AVERTISSEMENT**

Il est impossible de diriger la motomarine lorsque le moteur est arrêté. Toujours débrancher la clé DESS de sa borne quand la motomarine n'est pas en marche afin de prévenir les démarrages accidentels, les utilisations non autorisées par des enfants ou d'autres personnes, ainsi que le vol.

ENTRETIEN D'APRÈS-UTILISATION

AVERTISSEMENT

Laisser le moteur refroidir avant d'effectuer toute opération d'entretien.

Entretien général

Sortir la motomarine de l'eau tous les jours pour empêcher la formation d'organismes marins.

S'il y a de l'eau dans la cale, dévisser les bouchons de vidange et pencher la motomarine vers l'arrière pour permettre à l'eau de s'écouler.

Avec des chiffons propres et secs, essuyer le liquide dans le compartiment moteur (cale, moteur, batterie, etc.). Cette opération est particulièrement importante lorsque la motomarine a été utilisée en eau salée.

Entretien supplémentaire à la suite d'une utilisation en eau souillée ou salée

Lorsque la motomarine est utilisée en eau souillée, et particulièrement en eau salée, on recommande d'y apporter des soins supplémentaires pour la protéger, tout comme ses composants.

On recommande de lubrifier le carter de papillon toutes les 10 heures d'utilisation. Consulter la section *ENTRETIEN* pour connaître la procédure.

Rincer la cale de la motomarine à l'eau douce.

Ne jamais utiliser un nettoyeur à haute pression pour nettoyer la cale; **NE NETTOYER QU'À BASSE PRES-SION** (avec un boyau d'arrosage par exemple).

Une pression élevée pourrait causer des dommages électriques ou mécaniques.

ATTENTION: Si le rinçage de la motomarine, le rinçage du système d'échappement, du refroidisseur intermédiaire (moteurs suralimentés) et le traitement anticorrosion ne sont pas faits lorsque la motomarine est utilisée en eau salée, cette dernière sera endommagée, tout comme ses composants. Toujours remettre la motomarine à l'abri du soleil.

Rinçage du système d'échappement

REMARQUE: Y compris le refroidisseur dans le cas des moteurs suralimentés.

Généralités

Il faut rincer le système d'échappement et le refroidisseur (moteurs suralimentés) à l'eau douce pour neutraliser les effets corrosifs du sel ou des autres produits chimiques contenus dans l'eau. Le rinçage sert à dégager le sable, le sel, les coquillages et les autres particules contenues dans les chemises d'eau ou les boyaux.

Le rinçage doit être fait après chaque journée d'utilisation ou chaque fois que la motomarine est remise pendant une période prolongée.

AVERTISSEMENT

Faire l'opération qui suit dans un endroit bien aéré.

Procéder comme suit:

Vaporiser de l'eau à l'admission et la sortie pour nettoyer la turbine, puis appliquer une couche de lubrifiant XP-S Lube ou l'équivalent.

⚠ AVERTISSEMENT

Lorsqu'on fait fonctionner le moteur alors que la motomarine est hors de l'eau, l'échangeur de chaleur de la plaque de promenade peut devenir très chaud. Éviter tout contact avec cette plaque afin de prévenir les brûlures.

Brancher un tuyau d'arrosage au raccord situé à l'arrière de la motomarine, sur le support de turbine. Ne pas ouvrir le robinet immédiatement.

REMARQUE: On peut installer un adaptateur de tuyau à branchement rapide en option (N/P 295 500 473). Toutefois, il n'est pas nécessaire d'utiliser un pince-boyau pour rincer le moteur.

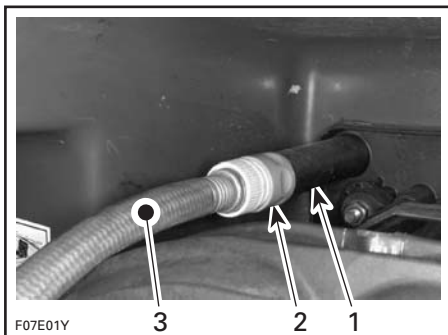

TYPIQUE

1. Adaptateur de tuyau
2. Adaptateur de tuyau à branchement rapide (en option, non obligatoire)
3. Tuyau d'arrosage

Rinçage

Pour rincer le système d'échappement, démarrer le moteur puis ouvrir immédiatement le robinet d'eau.

⚠ AVERTISSEMENT

Certains composants à l'intérieur du compartiment moteur peuvent être très chauds. Un contact direct peut provoquer des brûlures. Ne toucher à aucune pièce électrique et se tenir loin de la turbine lorsque le moteur tourne.

ATTENTION: Ne jamais rincer un moteur chaud. Toujours démarrer le moteur avant d'ouvrir le robinet. Ouvrir le robinet immédiatement après le démarrage du moteur pour empêcher la surchauffe.

Laisser tourner le moteur environ 20 secondes à un ralenti accéléré entre 4000 et 5000 tr/mn.

ATTENTION: Lorsque la motomarine est hors de l'eau, ne jamais faire fonctionner le moteur sans alimenter le système d'échappement en eau.

S'assurer que l'eau s'écoule par la turbine lors du rinçage. Sinon, consulter un concessionnaire autorisé de motomarines Sea-Doo pour l'entretien.

ATTENTION: Ne jamais faire tourner le moteur plus de 5 minutes, car l'anneau d'étanchéité de l'arbre de transmission n'est plus refroidi lorsque la motomarine est hors de l'eau.

Fermer le robinet du boyau d'arrosage puis arrêter le moteur.

ATTENTION: Toujours fermer le robinet du boyau d'arrosage avant d'arrêter le moteur.

ATTENTION: Retirer l'adaptateur à branchement rapide (si on en a utilisé un) une fois le rinçage terminé.

Traitement contre la corrosion

Pour prévenir la corrosion, vaporiser un produit anticorrosion (résistant à l'eau salée) tel le lubrifiant XP-S Lube ou un produit équivalent sur les pièces métalliques du compartiment moteur.

Appliquer de la graisse diélectrique (résistant à l'eau salée) sur les bornes de la batterie, de même que sur le connecteur de chaque câble.

ATTENTION: Ne jamais laisser de chiffons ou d'outils dans le compartiment moteur ou dans la cale.

OPÉRATIONS SPÉCIALES

Système de contrôle

Pour venir en aide au conducteur lorsqu'il utilise la motomarine, un système contrôle les composants du SGM (système de gestion du moteur) et certaines pièces du système électrique. Lorsqu'un problème survient, ce système envoie des messages visuels grâce à l'indicateur multifonctionnel ou des messages sonores grâce à un avertisseur, afin d'informer le conducteur d'une situation particulière. Consulter la rubrique *INDICATEUR MULTIFONCTIONNEL* pour connaître les messages affichés, et la section *DIAGNOSTIC DES PANNES* pour accéder au tableau des codes de l'avertisseur sonore.

Lorsque des pannes mineures se produisent, la panne et le message/timbre sonore disparaissent automatiquement dès que la condition n'existe plus.

Pour rétablir le fonctionnement normal du véhicule, essayer de relâcher l'accélérateur et de laisser le moteur revenir au ralenti. Si ça ne fonctionne pas, essayer d'enlever la clé DESS de sa borne puis de la rebrancher.

Le système électronique réagira différemment selon le type de panne. Dans un cas de panne grave, le moteur pourrait ne pas démarrer. Dans d'autres cas, le moteur fonctionnera en mode d'urgence. Voir ci-dessous.

Lorsqu'une panne se produit, consulter dès que possible un concessionnaire autorisé de motomarine Sea-Doo pour qu'une inspection soit faite.

Modes d'urgence

En plus d'envoyer les signaux décrits ci-dessus, il est possible que le SGM active automatiquement des paramètres par défaut afin d'assurer le fonctionnement adéquat de la motomarine pour qu'on puisse rejoindre la rive si un composant électronique est défectueux.

Selon la gravité du problème, la vitesse de la motomarine peut être réduite et il serait alors impossible d'atteindre la vitesse maximale habituelle.

Dans un tel cas, la motomarine peut recommencer à fonctionner normalement si on laisse le moteur revenir à la vitesse de ralenti. Dans ce mode, il se peut qu'on doive enfoncer l'accélérateur assez lentement pour permettre au régime du moteur d'augmenter afin qu'on puisse rentrer au bercail avec la motomarine.

Ces modes de fonctionnement à performances réduites permettent au conducteur de revenir à bon port, ce qui serait impossible sans un tel système.

Surchauffe du moteur

ATTENTION: Si l'avertisseur sonore se fait entendre continuellement, arrêter le moteur dès que possible.

Vérifier le niveau de liquide de refroidissement. Voir la section *LIQUIDES*. Si le moteur continue de surchauffer, procéder comme suit:

Effectuer le *NETTOYAGE DE L'ADMISSION D'EAU DE LA TURBINE ET DE L'HÉLICE* tel que détaillé dans la présente section.

Une fois revenu à la rive, rincer le système d'échappement. Consulter la section *ENTRETIEN D'APRÈS-UTILISATION*.

Si le moteur surchauffe encore, voir un concessionnaire autorisé de motomarines Sea-Doo.

Basse pression d'huile du moteur

ATTENTION: Si l'avertisseur sonore se fait entendre continuellement, arrêter le moteur dès que possible.

Arrêter le moteur dès que possible. Vérifier le niveau d'huile et remplir.

Redémarrer le moteur. Si le problème persiste, arrêter le moteur et confier la motomarine à un concessionnaire autorisé de motomarines Sea-Doo pour entretien.

ATTENTION: Le fonctionnement du moteur avec une basse pression d'huile peut endommager gravement le moteur.

Nettoyage de l'admission d'eau de la turbine et de l'hélice

AVERTISSEMENT

Se tenir à l'écart de la grille d'admission lorsque le moteur tourne. Les cheveux longs, vêtements amples ou sangles de votre vêtement de flottaison individuel, par exemple, peuvent s'emmêler dans les pièces mobiles, ce qui pourrait provoquer des blessures graves ou même la noyade.

Les algues, coquillages et autres débris peuvent s'accumuler sur la grille d'admission, l'arbre de transmission ou l'hélice. Certains problèmes peuvent survenir lorsque l'admission d'eau est obstruée. Par exemple:

- **Cavitation:** Le moteur tourne rapidement, mais la motomarine se déplace lentement à cause d'une poussée réduite du jet. Il se peut que les composants de la turbine soient endommagés.

- **Surchauffe:** Comme la turbine commande le débit d'eau servant à refroidir le système d'échappement, une admission obstruée entraînera la surchauffe du moteur et endommagera ses composants internes.

On peut nettoyer la partie obstruée par des algues de la façon suivante:

Nettoyage sur l'eau

Balancer plusieurs fois la motomarine tout en appuyant plusieurs fois sur le bouton de démarrage/d'arrêt du moteur pendant quelques instants sans démarrer le moteur. La plupart du temps, cela permettra de dégager la partie obstruée. Démarrer le moteur, puis s'assurer que la motomarine fonctionne normalement.

Si le système est toujours obstrué, sortir la motomarine de l'eau et retirer l'obstruction à la main.

Si le système est toujours obstrué, procéder de la façon suivante:

- Le moteur étant en marche et avant d'appuyer sur l'accélérateur, mettre le levier sélecteur en marche arrière et appuyer rapidement sur la manette d'accélérateur à plusieurs reprises.
- Répéter l'opération au besoin.

Nettoyage à l'eau sur la plage

AVERTISSEMENT

Avant de nettoyer la turbine, toujours enlever la clé DESS de sa borne pour empêcher le démarrage accidentel du moteur.

Placer un carton ou un tapis près de la motomarine afin d'éviter de l'égratigner en la retournant pour la nettoyer.

Retourner la motomarine sur un côté pour la nettoyer.

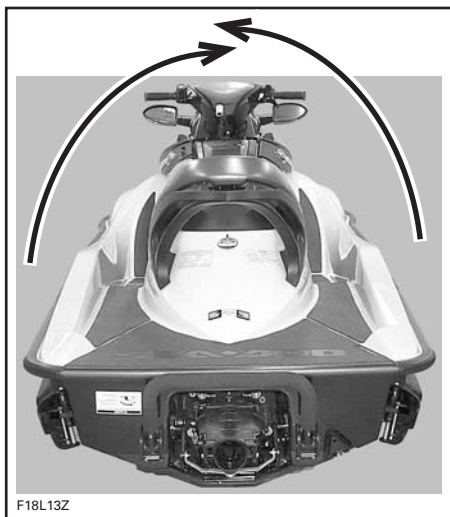

F18L13Z

TYPIQUE

Nettoyer l'admission d'eau. En cas de difficulté, confier cette tâche à un concessionnaire autorisé de motomarines Sea-Doo.

ATTENTION: Vérifier si la grille d'admission d'eau est endommagée. S'il y a lieu, voir un concessionnaire autorisé de motomarines Sea-Doo pour la réparation.

Chavirement de la motomarine

La motomarine est conçue de façon qu'il soit difficile de la chavirer. De plus, il y a un stabilisateur de chaque côté de la coque, ce qui améliore la stabilité de la motomarine. Dans le cas d'un chavirement, la motomarine restera dans cette position.

AVERTISSEMENT

Lorsque la motomarine est chavirée, ne pas essayer de redémarrer le moteur. Le conducteur et les passagers doivent toujours porter des vêtements de flottaison individuels approuvés.

Pour remettre la motomarine à l'endroit, s'assurer que le moteur est arrêté et que la clé DESS N'EST PAS branchée à sa borne. Saisir la grille d'admission, placer le pied sur le pare-chocs et en faisant appel à son poids, tourner la motomarine dans la direction désirée.

Le moteur 4-TEC^{MC} présente un système de protection en cas de chavirement (T.O.P.S.^{MC}). Lorsque la motomarine chavire, le moteur s'arrête automatiquement et une soupape se ferme pour empêcher l'huile du moteur de revenir dans le système d'admission.

Lorsqu'on ramène la motomarine dans sa position de fonctionnement normale, on peut alors faire démarrer le moteur normalement.

ATTENTION: Si une motomarine reste chavirée plus de 5 minutes, ne pas tenter de lancer le moteur afin d'éviter toute ingestion d'eau qui pourrait endommager le moteur. S'adresser à un concessionnaire autorisé de motomarines Sea-Doo dès que possible.

ATTENTION: Si le moteur refuse de tourner, cesser immédiatement toute tentative pour ne pas l'endommager. S'adresser à un concessionnaire autorisé de motomarines Sea-Doo dès que possible.

Vérifier dès que possible s'il y a de l'eau dans la cale et la vidanger au besoin après avoir regagné le rivage.

Motomarine submergée

Pour limiter les dommages au moteur, faire l'opération suivante dès que possible.

Vider la cale.

Si la motomarine était submergée dans l'eau salée, vaporiser de l'eau douce sur la cale et les composants avec un boyau d'arrosage pour contrer l'effet corrosif du sel.

ATTENTION: Ne jamais tenter de lancer ou de démarrer le moteur. L'eau contenue dans le collecteur d'admission serait entraînée vers le moteur et pourrait gravement endommager celui-ci.

Confier dès que possible l'entretien de la motomarine à un concessionnaire autorisé de motomarines Sea-Doo.

ATTENTION: Plus le délai est long avant l'entretien du moteur, plus les dommages seront importants.

Moteur noyé d'eau

ATTENTION: Ne jamais tenter de lancer ou de démarrer le moteur. L'eau contenue dans le collecteur d'admission serait entraînée vers le moteur et pourrait gravement endommager celui-ci.

Confier dès que possible l'entretien de la motomarine à un concessionnaire autorisé de motomarines Sea-Doo.

ATTENTION: Plus le délai est long avant l'entretien du moteur, plus les dommages seront importants. À défaut de soumettre la motomarine à un entretien adéquat, le moteur pourrait subir de graves dommages.

Moteur noyé d'essence

Lorsque le moteur refuse de démarrer après quelques tentatives, il peut être noyé. Procéder alors comme suit:

Pour éviter que l'essence soit injectée dans le moteur et pour couper l'allumage lorsqu'on lance le moteur, procéder comme suit:

Le moteur arrêté, appuyer à fond sur la manette d'accélérateur et LA TENIR DANS CETTE POSITION pour faire tourner le moteur.

Lancer plusieurs fois le moteur.

Si rien ne fonctionne:

Tirer le couvercle du moteur vers le haut pour l'enlever.

Débrancher les connecteurs de la bobine d'allumage.

AVERTISSEMENT

Pour débrancher la bobine de la bougie, commencer par débrancher la bobine du faisceau de fils principal. Ne jamais tenter de provoquer une étincelle au niveau d'une bobine ouverte et/ou d'une bougie à l'intérieur du compartiment moteur, car elle pourrait allumer les vapeurs d'essence.

Enlever les bobines d'allumage.

ATTENTION: S'assurer qu'il n'y a pas de saletés dans les logements des bobines avant d'enlever les bougies. La saleté pourrait tomber dans le cylindre et endommager les composants internes.

Enlever les bougies.

REMARQUE: Après avoir desserré les bougies, on peut utiliser une bobine pour les retirer. Il suffit de descendre la bobine jusqu'à la bougie et de l'accrocher pour la retirer.

Installer de nouvelles bougies, si disponibles, ou sécher les bougies avec un chiffon.

Couvrir le logement de chaque bougie d'un chiffon.

Lancer le moteur plusieurs fois tout en gardant l'accélérateur bien enfoncé.

Remettre les bougies et les bobines d'allumage en place. Installer des bougies propres et sèches dans la mesure du possible. Rebrancher le connecteur des bobines d'allumage.

REMARQUE: Avant d'insérer la bobine d'allumage à l'endroit prévu, mettre de la graisse Molykote 111 (N/P 413 707 000) sur la partie du chapeau de la bobine qui entre en contact avec le trou de bougie. Après l'installation, s'assurer que le chapeau adhère bien à la surface du moteur.

Pour remettre le couvercle du moteur en place, l'enfoncer jusqu'à ce qu'il s'enclenche.

Démarrer le moteur de la façon décrite ci-dessus. S'il se noie encore, consulter un concessionnaire autorisé de motomarines Sea-Doo.

ATTENTION: Lorsque la motomarine est hors de l'eau, ne jamais faire fonctionner le moteur sans alimenter le système d'échappement en eau.

Remorquage de la motomarine sur l'eau

Des mesures de précaution spéciales doivent être prises lors du remorquage d'une motomarine Sea-Doo sur l'eau.

La vitesse de remorquage maximale recommandée est de 24 km/h (15 MPH).

Avant de remorquer la motomarine sur l'eau, mettre un grand pince-boyau (N/P 529 032 500) sur le boyau d'admission d'eau reliant le collecteur d'échappement au silencieux.

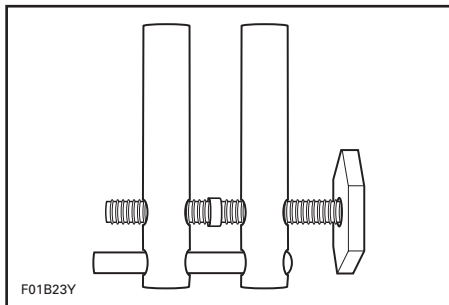

Cette opération empêchera le système d'échappement et, éventuellement, le moteur de se remplir d'eau. En effet, lorsque le moteur est arrêté, il n'y a aucune pression dans le système d'échappement; l'eau ne peut donc pas s'évacuer.

ATTENTION: Si on n'utilise pas le pince-boyau, le moteur pourrait être endommagé. Si la motomarine ne fonctionne plus et qu'il faut la remorquer sur l'eau, circuler beaucoup plus lentement que la vitesse de remorquage maximale de 24 km/h (15 MPH).

REMARQUE: Du ruban rouge indique quel boyau pincer.

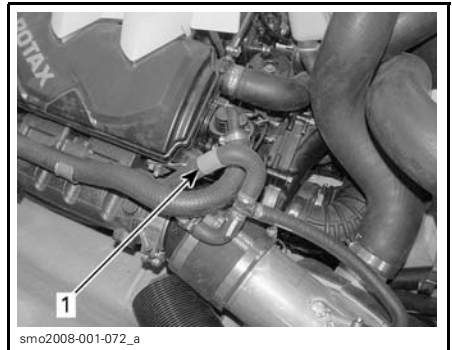

TYPIQUE

1. Boyau d'alimentation présentant du ruban rouge

ATTENTION: Une fois le remorquage terminé, on recommande d'enlever le pince-boyau avant d'utiliser la motomarine, sinon le moteur subira des dommages.

Batterie faible

Consulter un concessionnaire autorisé de motomarines Sea-Doo pour faire charger ou remplacer la batterie.

 **AVERTISSEMENT**

Ne pas charger ni survolter la batterie lorsqu'elle est dans la motomarine. L'électrolyte est toxique et dangereux. Éviter tout contact avec les yeux, la peau et les vêtements.

DIAGNOSTIC DES PANNES

Le tableau suivant aide à déterminer la cause probable de problèmes simples. Certains de ces problèmes peuvent être résolus assez rapidement par le propriétaire mais, dans certains cas, l'intervention d'un technicien qualifié en mécanique peut s'avérer nécessaire. Dans un tel cas, consulter un concessionnaire autorisé de motomarines Sea-Doo pour faire effectuer la réparation.

REMARQUE: Lorsque l'avertisseur sonore se manifeste, consulter également le message affiché sur l'indicateur multifonctionnel afin d'en apprendre davantage sur le problème. Voir la section *INDICATEUR MULTIFONCTIONNEL*.

Codes du système de contrôle

1 UN LONG BIP

(à l'installation de la clé DESS sur la borne de la motomarine)

1. Mauvaise connexion au niveau du système DESS.

- Réinstaller correctement la clé DESS sur la borne.

2. Clé DESS inadéquate.

- Utiliser une clé DESS programmée pour la motomarine.

3. Clé DESS défectueuse.

- Utiliser une autre clé DESS programmée.

4. Eau salée séchée dans la clé DESS.

- Nettoyer la clé DESS pour la débarrasser de l'eau salée.

5. Borne du système DESS défectueuse.

- Voir un concessionnaire autorisé de motomarines Sea-Doo.

6. Défectuosité du MCM ou du faisceau de fils.

- Voir un concessionnaire autorisé de motomarines Sea-Doo.

1 UN BIP COURT SUIVI D'UN BIP LONG

1. On a réglé le MCM par inadvertance au mode de diagnostic de bord.

- Enlever et réinstaller la clé DESS.

4 QUATRE BIPS COURTS À DIFFÉRENTS INTERVALLES DURANT 4 HEURES

1. On a laissé la clé DESS sur sa borne sans démarrer le moteur ou après qu'on a arrêté le moteur.

- Pour empêcher la batterie de se décharger, enlever la clé DESS de sa borne.

UN SIGNAL DE DEUX SECONDES TOUTES LES 15 MINUTES

1. La motomarine est à l'envers.

- Retourner la motomarine. Voir la section *OPÉRATIONS SPÉCIALES*.

2. Défaillance du système de gestion du moteur.

- Voir un concessionnaire autorisé de motomarines Sea-Doo.

UN SIGNAL DE DEUX SECONDES TOUTES LES 5 MINUTES

1. Bas niveau d'essence.

- Remplir le réservoir d'essence. Si le problème persiste, voir un concessionnaire autorisé de motomarines Sea-Doo.

UN SIGNAL DE DEUX SECONDES TOUTES LES 5 MINUTES (suite)

2. Défaillance de la sonde de niveau d'essence ou du circuit d'alimentation.

- *Consulter un concessionnaire autorisé de motomarines Sea-Doo.*

SIGNAL CONTINU

1. Température élevée du liquide de refroidissement du moteur.

- *Voir la section SURCHAUFFE DU MOTEUR.*

2. Température élevée des gaz d'échappement.

- *Voir un concessionnaire autorisé de motomarines Sea-Doo.*

LE MOTEUR NE TOURNE PAS

1. Clé DESS enlevée

- *Brancher la clé DESS à sa borne.*

2. Le MCM ne reconnaît pas la clé DESS.

- *Voir un concessionnaire autorisé de motomarines Sea-Doo.*

3. Motomarine chavirée.

- *Voir CHAVIREMENT DE LA MOTOMARINE dans les OPÉRATIONS SPÉCIALES.*

4. Fusible grillé: principal, démarreur électrique ou MCM.

- *Vérifier le câblage, puis remplacer le(s) fusible(s).*

5. Batterie déchargée.

- *Voir un concessionnaire autorisé de motomarines Sea-Doo.*

6. Raccords de la batterie corrodés ou faux contact. Mauvaise mise à la masse.

- *Voir un concessionnaire autorisé de motomarines Sea-Doo.*

7. Moteur plein d'eau.

- *Se référer à MOTEUR NOYÉ D'EAU dans la section OPÉRATIONS SPÉCIALES.*

8. Sonde ou MCM défectueux.

- *Voir un concessionnaire autorisé de motomarines Sea-Doo.*

9. Moteur grippé.

- *Voir un concessionnaire autorisé de motomarines Sea-Doo.*

10. Turbine grippée.

- *Essayer de la nettoyer. Sinon, voir un concessionnaire autorisé de motomarines Sea-Doo.*

LE MOTEUR TOURNE LENTEMENT

1. Raccords de câbles de batterie desserrés.

- *Vérifier/nettoyer/resserrer.*

2. Batterie déchargée ou faible.

- *Voir un concessionnaire autorisé de motomarines Sea-Doo.*

3. Démarreur usé.

- *Voir un concessionnaire autorisé de motomarines Sea-Doo.*

LE MOTEUR TOURNE NORMALEMENT

1. Réservoir d'essence vide ou contaminé d'eau.

– *Remplir. Vider et remplir d'essence neuve.*

2. Bougies encrassées ou défectueuses.

– *Remplacer.*

3. Moteur noyé d'essence.

– *Se référer à MOTEUR NOYÉ D'ESSENCE dans la section OPÉRATIONS SPÉCIALES.*

4. Moteur noyé d'eau.

– *Se référer à MOTEUR NOYÉ D'EAU dans la section OPÉRATIONS SPÉCIALES.*

5. Composant du système de gestion du moteur défectueux ou connexion défectueuse.

– *Voir un concessionnaire autorisé de motomarines Sea-Doo.*

6. Pompe à essence débranchée ou défectueuse.

– *Essayer de rebrancher le raccord de la pompe à essence. Voir un concessionnaire autorisé de motomarines Sea-Doo.*

7. Fusible grillé.

– *Vérifier les fils et remplacer ensuite le(s) fusible(s).*

LE MOTEUR A DES RATÉS D'ALLUMAGE, DES PROBLÈMES D'INJECTION OU TOURNE IRRÉGULIÈREMENT

1. Bougies usées, défectueuses ou encrassées.

– *Remplacer.*

2. Bobine(s) d'allumage défectueuse(s) ou MCM défectueux.

– *Voir un concessionnaire autorisé de motomarines Sea-Doo.*

3. Essence: viciée, contaminée d'eau ou niveau trop bas.

– *Vider ou remplir.*

4. Injecteurs obstrués.

– *Voir un concessionnaire autorisé de motomarines Sea-Doo.*

5. Sonde ou MCM défectueux.

– *Voir un concessionnaire autorisé de motomarines Sea-Doo.*

FUMÉE AU NIVEAU DU MOTEUR

1. Niveau d'huile trop élevé.

– *Voir un concessionnaire autorisé de motomarines Sea-Doo.*

2. Dommages internes au moteur.

– *Voir un concessionnaire autorisé de motomarines Sea-Doo.*

3. Infiltration d'eau, fuite de liquide de refroidissement ou joint de culasse endommagé.

– *Voir un concessionnaire autorisé de motomarines Sea-Doo.*

SURCHAUFFE DU MOTEUR

1. Niveau de liquide de refroidissement trop bas.

– Voir la section LIQUIDES.

2. Admission d'eau de la turbine bouchée.

– Nettoyer.

3. Système de refroidissement d'échappement bouché.

– Rincer le système de refroidissement d'échappement.

4. Adaptateur de tuyau à branchement rapide laissé dans le raccord de rinçage.

– Retirer l'adaptateur du raccord de rinçage et faire l'essai de la motomarine. Si le problème persiste, voir un concessionnaire autorisé de motomarines Sea-Doo.

PRÉALLUMAGE OU DÉTONATION

1. Défectuosité du détecteur de détonation.

– Voir un concessionnaire autorisé de motomarines Sea-Doo.

LE MOTEUR MANQUE D'ACCÉLÉRATION OU DE PUISSANCE

1. Niveau d'huile du moteur trop élevé.

– Voir un concessionnaire autorisé de motomarines Sea-Doo.

2. Étincelle faible.

– Voir LE MOTEUR A DES RATÉS D'ALLUMAGE.

3. Le système de contrôle place la motomarine en mode d'urgence en raison d'un composant défectueux.

– Voir la section SYSTÈME DE CONTRÔLE dans les OPÉRATIONS SPÉCIALES.

4. Moteur endommagé par une ingestion d'eau.

– Voir un concessionnaire autorisé de motomarines Sea-Doo.

5. Injecteurs bouchés.

– Voir un concessionnaire autorisé de motomarines Sea-Doo.

6. Faible pression d'essence.

– Voir un concessionnaire autorisé de motomarines Sea-Doo.

7. Eau dans l'essence.

– Vider et remplir.

LA MOTOMARINE N'ATTEINT PAS SA VITESSE MAXIMALE

1. Correcteur d'assiette ajusté pour d'autres conditions de conduite (s'il y a lieu).

– Modifier le réglage.

2. Admission d'eau de la turbine bouchée.

– Nettoyer.

3. Hélice ou bague d'usure endommagée.

– Remplacer. Voir un concessionnaire autorisé de motomarines Sea-Doo.

LA MOTOMARINE N'ATTEINT PAS SA VITESSE MAXIMALE (suite)

- 4. La clé d'apprentissage Sea-Doo Learning Key^{MC} ou la clé pour véhicules de location utilisée empêche la motomarine d'atteindre sa vitesse maximale.**
 - Utiliser une clé DESS ordinaire.
- 5. Le système de contrôle a activé le mode d'urgence en raison de la défectuosité d'un composant.**
 - Voir la section SYSTÈME DE CONTRÔLE dans les OPÉRATIONS SPÉCIALES.
- 6. Compresseur et/ou refroidisseur intermédiaire défectueux (moteurs suralimentés).**
 - Voir un concessionnaire autorisé de motomarines Sea-Doo.
- 7. Les dérives latérales du système O.P.A.S. ne se soulèvent pas à haute vitesse (modèles munis de dérives latérales).**
 - Filtre obstrué, bagues carrées endommagées, fuites au niveau des boyaux ou bris mécanique. Voir un concessionnaire autorisé de motomarines Sea-Doo.
- 8. Les dérives latérales du système O.P.A.S. ne redescendent pas au ralenti (modèles munis de dérives latérales).**
 - Ressort brisé à l'intérieur du cylindre de la dérive latérale. Voir un concessionnaire autorisé de motomarines Sea-Doo.

LE RÉGIME DU MOTEUR DIMINUE GRADUELLEMENT ET LE MOTEUR S'ARRÊTE

- 1. Panne d'essence.**
 - Faire le plein.
- 2. Défectuosité du capteur de position de vilebrequin.**
 - Voir un concessionnaire autorisé de motomarines Sea-Doo.
- 3. Défectuosité du système T.O.P.S.**
 - Voir un concessionnaire autorisé de motomarines Sea-Doo.

DÉFAILLANCES DU SYSTÈME O.P.A.S. (modèles munis de dérives latérales coulissantes)

- 1. La motomarine est plus agressive qu'à l'habitude lors de virage.**
 - Les dérives latérales ne se soulèvent pas à haute vitesse. Voir un concessionnaire autorisé de motomarines Sea-Doo.
- 2. Instabilité directionnelle de la motomarine.**
 - Une des dérives latérales ne se soulève pas à haute vitesse. Voir un concessionnaire autorisé de motomarines Sea-Doo.
- 3. Les dérives latérales du système O.P.A.S. ne se soulèvent pas à haute vitesse.**
 - Filtre obstrué, bagues carrées endommagées, fuites au niveau des boyaux ou bris mécanique. Voir un concessionnaire autorisé de motomarines Sea-Doo.

DÉFAILLANCES DU SYSTÈME O.P.A.S. (modèles munis de dérives latérales coulissantes) (suite)

4. Les dérives latérales du système O.P.A.S. ne redescendent pas au ralenti.

- *Ressort brisé à l'intérieur du cylindre de la dérive latérale.*

BRUITS ANORMAUX PROVENANT DU SYSTÈME DE PROPULSION

1. Algues ou débris pris autour de l'hélice.

- *Nettoyer et vérifier s'il y a des bris.*

2. Arbre d'hélice ou de transmission endommagé.

- *Voir un concessionnaire autorisé de motomarines Sea-Doo.*

3. Infiltration d'eau dans la turbine, ce qui provoque le grippage des roulements.

- *Voir un concessionnaire autorisé de motomarines Sea-Doo.*

EAU DANS LA CALE

1. Cale non vidangée lorsque la motomarine a été sortie de l'eau.

- *Vidanger la cale une fois la motomarine hors de l'eau.*

2. Défectuosité du siphon de cale.

- *Voir un concessionnaire autorisé de motomarines Sea-Doo*

FICHES TECHNIQUES

REMARQUE: BRP se réserve le droit de changer le design et les caractéristiques de ses motomarines, ou d'y effectuer des ajouts ou des améliorations, cela sans s'engager d'aucune façon à effectuer ces opérations sur les motomarines déjà fabriquées.

| VÉHICULE | | MODÈLES GTI | | |
|---------------------------|--------------------|---|------------|------------|
| | | GTI 130 | GTI SE 130 | GTI SE 155 |
| MOTEUR | | | | |
| Type | | Rotax® 4-TEC®. Simple arbre à cames en tête (SACT) | | |
| | | 130 ch | 130 ch | 155 ch |
| Nombre de cylindres | | 3 | | |
| Nombre de soupapes | | 12 soupapes (4 par cylindre) à poussoirs hydrauliques (aucun réglage) | | |
| Cylindrée | | 1494 cc (91.2 po ³) | | |
| Admission | Type | À aspiration naturelle | | |
| | Carter de papillon | 52 mm | | |
| Alésage | | 100 mm (3.9 po) | | |
| Course | | 63.4 mm (2-1/2 po) | | |
| Taux de compression | | 10.6:1 | | |
| Refroidissement | | Circuit fermé | | |
| SYSTÈME ÉLECTRIQUE | | | | |
| Allumage | | Numérique à induction | | |
| Démarreur | | Électrique | | |
| Batterie | | 12 V, 30 A•h., à électrolyte | | |
| Bougie | Marque et type | NGK, DCPR8E | | |
| | Écartement | 0.75 mm (.030 po) | | |
| PROPULSION | | | | |
| Système de propulsion | | Prise directe Sea-Doo® | | |
| Turbine | Type | Débit axial, monophasée. Moyeu large avec stator à 10 ailettes | | |
| | Matériau | Composite/aluminium | | |
| Transmission | | Prise directe, marche avant/point mort/marche arrière | | |
| Hélice | | Acier inoxydable | | |

| VÉHICULE | MODÈLES GTI | | |
|--|----------------------------|---|----------------------|
| | GTI 130 | GTI SE 130 | GTI SE 155 |
| DIMENSIONS | | | |
| Longueur | 322.5 cm (127 po) | | |
| Largeur | 124.5 cm (49 po) | | |
| Hauteur | 117 cm (45.9 po) | | |
| Poids (à sec) | 332 kg (732 lb) | 338.8 kg (747 lb) | 338.8 kg (747 lb) |
| Nombre de places (voir la limite de charge) | 1, 2 ou 3 | | |
| Capacité de rangement | 46.8 L (12.4 gal. É.-U.) | | |
| Limite de charge (occupants et bagages) | 273 kg (600 lb) | | |
| LIQUIDES | | | |
| Essence | Type | Sans plomb | |
| | Indice d'octane minimal | En Amérique du Nord: (87 (RON + MON)/2) Ailleurs: 92 RON Voir <i>ESSENCE RECOMMANDÉ</i> pour plus de détails | |
| | Contenance du réservoir | 60 L (15.9 gal. É.-U.) | |
| Huile à moteur | Type | Voir <i>LIQUIDES</i> | |
| | Contenance | 3 L (2.7 pintes É.-U.) lors d'un changement d'huile avec filtre 4.5 L (4.1 pintes É.-U.) en tout | |
| Système de refroidissement | Liquide de refroidissement | Éthylène glycol 50%/50% antigel et eau déminéralisée. Liquide de refroidissement contenant des agents anticorrosion pour les moteurs d'aluminium à combustion interne | |
| | Contenance | 5.5 L (5 pintes É.-U.) en tout | |

| VÉHICULE | | MODÈLES GTX | | |
|---------------------------|--------------------|---|--|-------------|
| | | GTX 155 | GTX 215 | GTX LTD 215 |
| MOTEUR | | | | |
| Type | | Rotax® 4-TEC®. Simple arbre à cames en tête (SACT) | | |
| | | 155 ch | 215 ch | 215 ch |
| Nombre de cylindres | | 3 | | |
| Nombre de soupapes | | 12 soupapes (4 par cylindre) à poussoirs hydrauliques (aucun réglage) | | |
| Cylindrée | | 1494 cc (91.2 po ³) | | |
| Admission | Type | À aspiration naturelle | Suralimenté avec refroidisseur intermédiaire | |
| | Carter de papillon | 52 mm | | |
| Alésage | | 100 mm (3.9 po) | | |
| Course | | 63.4 mm (2-1/2 po) | | |
| Taux de compression | | 10.6:1 | 8.4:1 | 8.4:1 |
| Refroidissement | | Circuit fermé | | |
| SYSTÈME ÉLECTRIQUE | | | | |
| Allumage | | Numérique à induction | | |
| Démarreur | | Électrique | | |
| Batterie | | 12 V, 30 A•h., à électrolyte | | |
| Bougie | Marque et type | NGK, DCPR8E | | |
| | Écartement | 0.75 mm (.030 po) | | |
| PROPULSION | | | | |
| Système de propulsion | | Prise directe Sea-Doo® | | |
| Turbine | Type | Débit axial, monophasée. Moyeu large avec stator à 10 ailettes | | |
| | Matériau | Composite/aluminium | Aluminium | Aluminium |
| Transmission | | Prise directe, marche avant/point mort/marche arrière | | |
| Hélice | | Acier inoxydable | | |

| VÉHICULE | MODÈLES GTX | | | |
|--|----------------------------|---|--------------------|--------------------|
| | GTX 155 | GTX 215 | GTX LTD 215 | |
| DIMENSIONS | | | | |
| Longueur | 331 cm (130.3 po) | | | |
| Largeur | 122 cm (48 po) | | | |
| Hauteur | 120 cm (47.2 po) | | | |
| Poids (à sec) | 361 kg (795 lb) | 366 kg (805 lb) | 366 kg (805 lb) | |
| Nombre de places (voir la limite de charge) | 1, 2 ou 3 | | | |
| Capacité de rangement | 129.8 L (34.3 gal. É.-U.) | | | |
| Limite de charge (occupants et bagages) | 273 kg (600 lb) | | | |
| LIQUIDES | | | | |
| Essence | Type | Sans plomb | | |
| | Indice d'octane minimal | En Amérique du Nord | | |
| | | (87 (RON + MON)/2) | (91 (RON + MON)/2) | (91 (RON + MON)/2) |
| | | Ailleurs | | |
| | | 92 RON | 95 RON | 95 RON |
| Contenance du réservoir | 60 L (15.9 gal. É.-U.) | | | |
| Huile à moteur | Type | Voir <i>LIQUIDES</i> | | |
| | Contenance | 3 L (2.7 pintes É.-U.) lors d'un changement d'huile avec filtre 4.5 L (4.1 pintes É.-U.) en tout | | |
| Système de refroidissement | Liquide de refroidissement | Éthylène glycol 50%/50% antigel et eau déminéralisée. Liquide de refroidissement contenant des agents anticorrosion pour les moteurs d'aluminium à combustion interne | | |
| | Contenance | 5.5 L (5 pintes É.-U.) en tout | | |

| VÉHICULE | | MODÈLES RXP | | |
|---------------------------|-----------------------|---|--|--|
| | | RXP 155 | RXP 215 | RXP-X 255 |
| MOTEUR | | | | |
| Type | | Rotax® 4-TEC®. Simple arbre à cames en tête (SACT) | | |
| | | 155 ch | 215 ch | 255 ch |
| Nombre de cylindres | | 3 | | |
| Nombre de soupapes | | 12 soupapes (4 par cylindre) à poussoirs hydrauliques (aucun réglage) | | |
| Cylindrée | | 1494 cc (91.2 po ³) | | |
| Admission | Type | À aspiration naturelle | Suralimenté avec refroidisseur intermédiaire | Suralimenté avec refroidisseur intermédiaire externe |
| | Carter de papillon | 52 mm | | |
| Alésage | | 100 mm (3.9 po) | | |
| Course | | 63.4 mm (2-1/2 po) | | |
| Taux de compression | | 10.6:1 | 8.4:1 | 8.4:1 |
| Refroidissement | | Circuit fermé | | |
| SYSTÈME ÉLECTRIQUE | | | | |
| Allumage | | Numérique à induction | | |
| Démarrreur | | Électrique | | |
| Batterie | | 12 V, 30 A•h., à électrolyte | | |
| Bougie | Marque et type | NGK, DCPR8E | | |
| | Écartement | 0.75 mm (.030 po) | | |
| PROPULSION | | | | |
| Système de propulsion | | Prise directe Sea-Doo® | | |
| Turbine | Type | Débit axial, monophasée. Moyeu large avec stator à 10 ailettes | | |
| | Matériau | Composite/aluminium | Aluminium | Aluminium |
| Transmission | Type | Prise directe, marche avant/point mort/marche arrière | | |
| | Correcteur d'assiette | — | Électrique | Électrique |
| Hélice | | Acier inoxydable | | |

| VÉHICULE | MODÈLES RXP | | | |
|--|----------------------------|---|---------------------|--------------------|
| | RXP 155 | RXP 215 | RXP-X 255 | |
| DIMENSIONS | | | | |
| Longueur | 307 cm (121 po) | | | |
| Largeur | 122 cm (48 po) | | | |
| Hauteur | 118 cm (46.6 po) | 118 cm (46.6 po) | 116 cm (45.8 po) | |
| Poids (à sec) | 340 kg (750 lb) | 359 kg (792 lb) | 361 kg (795 lb) | |
| Nombre de places (voir la limite de charge) | 1 ou 2 | | | |
| Capacité de rangement | 40.3 L (10.7 gal. É.-U.) | | | |
| Limite de charge (occupants et bagages) | 181 kg (399 lb) | | | |
| LIQUIDES | | | | |
| Essence | Type | Sans plomb | | |
| | Indice d'octane minimal | En Amérique du Nord | | |
| | | (87 (RON + MON)/2) | (91 (RON + MON)/2) | (91 (RON + MON)/2) |
| | | Ailleurs | | |
| | | 92 RON | 95 RON | 95 RON |
| Contenance du réservoir | 60 L (15.9 gal. É.-U.) | | | |
| Huile à moteur | Type | Voir <i>LIQUIDES</i> | | |
| | Contenance | 3 L (2.7 pintes É.-U.) lors d'un changement d'huile avec filtre 4.5 L (4.1 pintes É.-U.) en tout | | |
| Système de refroidissement | Liquide de refroidissement | Éthylène glycol 50%/50% antigel et eau déminéralisée. Liquide de refroidissement contenant des agents anticorrosion pour les moteurs d'aluminium à combustion interne | | |
| | Contenance | 5.5 L (5 pintes É.-U.) en tout | | |

| VÉHICULE | | MODÈLES RXT | |
|---------------------------|-----------------------|---|--|
| | | RXT 215 | RXT-X 255 |
| MOTEUR | | | |
| Type | | Rotax® 4-TEC®. Simple arbre à cames en tête (SACT) | |
| | | 215 ch | 255 ch |
| Nombre de cylindres | | 3 | |
| Nombre de soupapes | | 12 soupapes (4 par cylindre) à poussoirs hydrauliques (aucun réglage) | |
| Cylindrée | | 1494 cc (91.2 po ³) | |
| Admission | Type | Suralimenté avec refroidisseur intermédiaire | Suralimenté avec refroidisseur intermédiaire externe |
| | Carter de papillon | 52 mm | |
| Alésage | | 100 mm (3.9 po) | |
| Course | | 63.4 mm (2-1/2 po) | |
| Taux de compression | | 8.4:1 | |
| Refroidissement | | Circuit fermé | |
| SYSTÈME ÉLECTRIQUE | | | |
| Allumage | | Numérique à induction | |
| Démarreur | | Électrique | |
| Batterie | | 12 V, 30 A•h., à électrolyte | |
| Bougie | Marque et type | NGK, DCPR8E | |
| | Écartement | 0.75 mm (.030 po) | |
| PROPULSION | | | |
| Système de propulsion | | Prise directe Sea-Doo® | |
| Turbine | Type | Débit axial, monophasée. Moyeu large avec stator à 10 ailettes | |
| | Matériau | Aluminium | |
| Transmission | Type | Prise directe, marche avant/point mort/marche arrière | |
| | Correcteur d'assiette | — | Électrique |
| Hélice | | Acier inoxydable | |

| VÉHICULE | MODÈLES RXT | | |
|--|----------------------------|---|--|
| | RXT 215 | RXT-X 255 | |
| DIMENSIONS | | | |
| Longueur | 331 cm (130 po) | | |
| Largeur | 122 cm (48 po) | | |
| Hauteur | 120 cm (47.2 po) | 118 cm (46.5 po) | |
| Poids (à sec) | 370 kg (815 lb) | 372 kg (818 lb) | |
| Nombre de places (voir la limite de charge) | 1, 2 ou 3 | | |
| Capacité de rangement | 129.8 L (34.3 U.S. gal) | 123 L (32.5 U.S. gal) | |
| Limite de charge (occupants et bagages) | 273 kg (600 lb) | | |
| LIQUIDES | | | |
| Essence | Type | Sans plomb | |
| | Indice d'octane minimal | En Amérique du Nord | |
| | | (91 (RON + MON)/2) | |
| | | Ailleurs | |
| | | 95 RON | |
| Contenance du réservoir | 60 L (15.9 gal. É.-U.) | | |
| Huile à moteur | Type | Voir <i>LIQUIDES</i> | |
| | Contenance | 3 L (2.7 pintes É.-U.) lors d'un changement d'huile avec filtre 4.5 L (4.1 pintes É.-U.) en tout | |
| Système de refroidissement | Liquide de refroidissement | Éthylène glycol 50%/50% antigel et eau déminéralisée. Liquide de refroidissement contenant des agents anticorrosion pour les moteurs d'aluminium à combustion interne | |
| | Contenance | 5.5 L (5 pintes É.-U.) en tout | |

| VÉHICULE | | MODÈLES WAKE | |
|---------------------------|-----------------------|---|--|
| | | WAKE 155 | WAKE 215 |
| MOTEUR | | | |
| Type | | Rotax® 4-TEC®. Simple arbre à cames en tête (SACT) | |
| | | 155 ch | 215 ch |
| Nombre de cylindres | | 3 | |
| Nombre de soupapes | | 12 soupapes (4 par cylindre) à poussoirs hydrauliques (aucun réglage) | |
| Cylindrée | | 1494 cc (91.2 po ³) | |
| Admission | Type | À aspiration naturelle | Suralimenté avec refroidisseur intermédiaire |
| | Carter de papillon | 52 mm | |
| Alésage | | 100 mm (3.9 po) | |
| Course | | 63.4 mm (2-1/2 po) | |
| Taux de compression | | 10.6:1 | 8.4:1 |
| Refroidissement | | Circuit fermé | |
| SYSTÈME ÉLECTRIQUE | | | |
| Allumage | | Numérique à induction | |
| Démarreur | | Électrique | |
| Batterie | | 12 V, 30 A•h., à électrolyte | |
| Bougie | Marque et type | NGK, DCPR8E | |
| | Écartement | 0.75 mm (.030 po) | |
| PROPULSION | | | |
| Système de propulsion | | Prise directe Sea-Doo® | |
| Turbine | Type | Débit axial, monophasée. Moyeu large avec stator à 10 ailettes | |
| | Matériau | Composite/aluminium | Aluminium |
| Transmission | Type | Prise directe, marche avant/point mort/marche arrière | |
| | Correcteur d'assiette | Électrique | |
| Hélice | | Acier inoxydable | |

| VÉHICULE | MODÈLES WAKE | | |
|--|----------------------------|---|--------------------|
| | WAKE 155 | WAKE 215 | |
| DIMENSIONS | | | |
| Longueur | 331 cm (130.3 po) | | |
| Largeur | 122 cm (48 po) | | |
| Hauteur | 120 cm (47.2 po) | | |
| Poids (à sec) | 382 kg (840 lb) | 388 kg (853 lb) | |
| Nombre de places (voir la limite de charge) | 1, 2 ou 3 | | |
| Capacité de rangement | 129.8 L (34.3 gal. É.-U.) | | |
| Limite de charge (occupants et bagages) | 273 kg (600 lb) | | |
| LIQUIDES | | | |
| Essence | Type | Sans plomb | |
| | Indice d'octane minimal | En Amérique du Nord | |
| | | (87 (RON + MON)/2) | (91 (RON + MON)/2) |
| | | Ailleurs | |
| | | 92 RON | 95 RON |
| Contenance du réservoir | 60 L (15.9 gal. É.-U.) | | |
| Huile à moteur | Type | Voir <i>LIQUIDES</i> | |
| | Contenance | 3 L (2.7 pintes É.-U.) lors d'un changement d'huile avec filtre 4.5 L (4.1 pintes É.-U.) en tout | |
| Système de refroidissement | Liquide de refroidissement | Éthylène glycol 50%/50% antigel et eau déminéralisée. Liquide de refroidissement contenant des agents anticorrosion pour les moteurs d'aluminium à combustion interne | |
| | Contenance | 5.5 L (5 pintes É.-U.) en tout | |

INFORMATION SUR L'ENTRETIEN

L'entretien, le remplacement et la réparation des systèmes et des dispositifs antipollution peuvent être faits par tout établissement ou technicien spécialisé en réparation de moteurs à allumage par étincelle (SI).

Information sur les émissions d'échappement

Responsabilité du fabricant

Les fabricants de motomarines doivent déterminer les niveaux d'émission de chaque famille de puissance des moteurs construits à partir de 1999 et les certifier auprès de la Environmental Protection Agency (EPA) des États-Unis d'Amérique. Au moment de la fabrication, on doit apposer sur chaque véhicule une étiquette d'information qui indique les niveaux d'émission et les caractéristiques du moteur.

Responsabilité du concessionnaire

Lors de l'entretien de toutes les motomarines Sea-Doo fabriquées à partir de 1999 qui portent une étiquette d'information sur les dispositifs antipollution, les réglages doivent être conformes aux caractéristiques écrites du fabricant.

Le remplacement ou la réparation de tout composant relié aux émissions doit être exécuté de manière à maintenir des niveaux d'émission conformes aux normes de certification prescrites.

Les concessionnaires ne doivent pas modifier le moteur d'une façon qui en changerait la puissance ou augmenterait les niveaux d'émission au-delà des caractéristiques prédéterminées du fabricant.

Entre autres exceptions à ces mesures, on trouve les changements prescrits par les fabricants, comme les réglages relatifs aux hautes altitudes.

Responsabilité du propriétaire

Le propriétaire/conducteur doit voir à l'entretien de son moteur afin de maintenir des niveaux d'émissions conformes aux normes de certification prescrites.

Le propriétaire/conducteur ne doit pas modifier ni laisser quiconque modifier le moteur d'une façon qui en changerait la puissance ou augmenterait les niveaux d'émission au-delà des caractéristiques prédéterminées du fabricant.

Réglementation de la EPA sur les émissions

Toutes les motomarines Sea-Doo 1999 et celles fabriquées ultérieurement par BRP ont reçu la certification de la EPA. Elles sont conformes aux exigences de la réglementation pour le contrôle de la pollution de l'air par les moteurs des nouvelles motomarines. Cette certification est conditionnelle à certains réglages effectués selon les normes de fabrication. Pour cette raison, il faut, lors de l'entretien du produit, se conformer à la marche à suivre du fabricant et, si possible, revenir à la première intention de la conception.

Les responsabilités énumérées ci-dessus sont d'ordre général; il ne s'agit pas de la liste complète des règlements relatifs aux exigences de la EPA sur les émissions d'échappement des produits marins. Pour obtenir plus d'informations sur le sujet, contacter les ressources suivantes:

POUR TOUT SERVICE DE MESSAGERIE:

U.S. Environmental Protection Agency
Office of Transportation and Air Quality
1310 L Street NW
Washington, DC 20005

PAR LA POSTE ORDINAIRE:
1200 Pennsylvania Ave. NW
Mail code 6403J
Washington, DC 20460

SITE INTERNET DE LA EPA:
<http://www.epa.gov/otaq>

COURRIEL DE LA EPA:
otaqpublicweb@epa.gov

Généralités

Ne faire que les opérations d'entretien indiquées dans le présent guide. Communiquez avec votre concessionnaire autorisé de motomarines Sea-Doo pour toute assistance ou information supplémentaire. Dans de nombreux cas, il faut des outils spécifiques et une formation pour savoir comment faire l'entretien ou la réparation.

Assurez-vous que la motomarine et l'équipement sont toujours en parfait état. Respectez les programmes d'entretien recommandés. On recommande de faire faire une inspection annuelle.

Toujours utiliser le dispositif de mise à la masse des câbles de bougie lorsqu'on enlève les bougies.

Il ne devrait pas y avoir d'huile, d'eau ou d'autres matières étrangères dans la cale.

On recommande de ne pas tenter de soulever la motomarine sans l'équipement spécial ou sans l'expérience nécessaire.

Le moteur et les composants identifiés dans ce guide ne doivent pas être utilisés avec des produits autres que ceux pour lesquels ils ont été conçus. Respectez rigoureusement les opérations d'entretien et les couples de serrage. Ne tentez jamais de faire une réparation sans avoir les bons outils. Les motomarines sont conçues avec des pièces dimensionnées en unités métriques et impériales. Lorsque vous remplacez des attaches, n'utilisez que celles recommandées par BRP. Au besoin, consultez votre concessionnaire autorisé de motomarines Sea-Doo pour plus de renseignements.

Trousse d'outils

La trousse contient les outils nécessaires à l'entretien de base de la motomarine.

Modèles RXP

La trousse est dans le compartiment de rangement avant, à l'intérieur du support pour extincteur. Voir **COMPARTIMENT DE RANGEMENT AVANT**.

Modèles GTI

La trousse est dans le compartiment de rangement avant.

Modèles GTX, Wake et RXT

La trousse est sous le siège arrière.

TABLEAU D'ENTRETIEN

Inspection périodique

Un entretien de routine est essentiel à tout produit mécanique; il contribue grandement à prolonger sa durabilité.

Le tableau d'entretien qui suit résume les opérations faites sur la motomarine par le conducteur ou par un concessionnaire autorisé de motomarines Sea-Doo. La fréquence des opérations doit être modifiée en fonction des conditions d'utilisation.

IMPORTANT: Lorsque les motomarines sont louées ou que le nombre d'heures d'utilisation est plus élevé que la normale, elles nécessiteront un entretien plus fréquent et des inspections plus nombreuses

L'entretien est essentiel. Si on ne connaît pas les méthodes de réglage et les pratiques d'entretien sécuritaires, s'adresser à son concessionnaire autorisé de motomarines Sea-Doo.

REMARQUE: Certains points faisant partie des *VÉRIFICATIONS DE PRÉUTILISATION* ne sont pas nécessairement inscrits dans ce tableau.

| TABLEAU D'INSPECTION PÉRIODIQUE | | | | | | |
|---|--------------------------------|--|---|---------------------|---------------------|-----------|
| A: AJUSTER I: INSPECTER L: LUBRIFIER N: NETTOYER R: REMPLACER | 10 PREMIÈRES HEURES | | | | | |
| | AUX 25 HEURES OU AUX 3 MOIS | | | | | |
| | AUX 50 HEURES OU AUX 6 MOIS | | | | | |
| | AUX 100 HEURES OU CHAQUE ANNÉE | | | | | |
| | AUX 200 HEURES OU AUX 2 ANS | | | | | |
| RESPONSABLE | | | | | | |
| PIÈCE/TÂCHE | | | | | | REMARQUES |
| GÉNÉRALITÉS | | | | | | |
| Lubrification et protection contre la corrosion | | | L | | Client | — |
| MOTEUR | | | | | | |
| Huile à moteur et filtre | R | | | R ⁽⁷⁾ | Concess. | — |
| Tampons d'ancrage | I | | | I | Concess. | |
| Système d'échappement ⁽⁸⁾ | I | | | I, C ⁽³⁾ | Client/ Concess. | |
| Embrayage du compresseur | | | | ⁽⁷⁾ | Concess. | |

TABLEAU D'INSPECTION PÉRIODIQUE

| A: AJUSTER I: INSPECTER L: LUBRIFIER N: NETTOYER R: REMPLACER | 10 PREMIÈRES HEURES | | | | | | | | | | | | | | | | | | |
|---|--------------------------------|--|--|--|------------------|---|---------------------|---|--|--|-----------|--|--|--|--|--|--|--|--|
| | AUX 25 HEURES OU AUX 3 MOIS | | | | | | | | | | | | | | | | | | |
| | AUX 50 HEURES OU AUX 6 MOIS | | | | | | | | | | | | | | | | | | |
| | AUX 100 HEURES OU CHAQUE ANNÉE | | | | | | | | | | | | | | | | | | |
| | AUX 200 HEURES OU AUX 2 ANS | | | | | | | | | | | | | | | | | | |
| | RESPONSABLE | | | | | | | | | | | | | | | | | | |
| PIÈCE/TÂCHE | | | | | | | | | | | REMARQUES | | | | | | | | |
| SYSTÈME DE REFROIDISSEMENT | | | | | | | | | | | | | | | | | | | |
| Boyaux et attaches | I | | | | | | Concess. | — | | | | | | | | | | | |
| Liquide de refroidissement | I | | | | | R | Concess. | | | | | | | | | | | | |
| SYSTÈME D'ALIMENTATION | | | | | | | | | | | | | | | | | | | |
| Câble d'accélérateur | I | | | | I ⁽⁶⁾ | | Concess. | — | | | | | | | | | | | |
| Capuchon de réservoir, goulot de remplissage, réservoir, sangles, conduits et connexions | I | | | | I | | Concess. | | | | | | | | | | | | |
| Vérification de l'étanchéité du système d'alimentation | I | | | | I | | Concess. | | | | | | | | | | | | |
| Carter de papillon (IMPORTANT: voir la remarque ⁽¹⁾) | I | | | | L | | Client/ Concess. | | | | | | | | | | | | |
| Sangles de réservoir d'essence | I | | | | I | | Concess. | | | | | | | | | | | | |
| SYSTÈME D'ADMISSION D'AIR | | | | | | | | | | | | | | | | | | | |
| Silencieux d'admission d'air | I | | | | I | | Concess. | — | | | | | | | | | | | |
| SYSTÈME ÉLECTRIQUE | | | | | | | | | | | | | | | | | | | |
| Bougie | I | | | | I | R | Concess. | — | | | | | | | | | | | |
| Connexions électriques et attaches (système d'allumage, système de démarrage, injecteurs d'essence, etc.) | I | | | | I | | Concess. | | | | | | | | | | | | |
| Clé/borne DESS | I | | | | I | | Concess. | | | | | | | | | | | | |
| Avertisseur sonore | I | | | | I | | Concess. | | | | | | | | | | | | |
| Batterie et attaches | I | | | | I | | Concess. | | | | | | | | | | | | |

TABLEAU D'INSPECTION PÉRIODIQUE

| A: AJUSTER I: INSPECTER L: LUBRIFIER N: NETTOYER R: REMPLACER | 10 PREMIÈRES HEURES | | | | | | |
|---|--------------------------------|---|-----|------|-----|----------|-----------|
| | AUX 25 HEURES OU AUX 3 MOIS | | | | | | |
| | AUX 50 HEURES OU AUX 6 MOIS | | | | | | |
| | AUX 100 HEURES OU CHAQUE ANNÉE | | | | | | |
| | AUX 200 HEURES OU AUX 2 ANS | | | | | | |
| | RESPONSABLE | | | | | | |
| PIÈCE/TÂCHE | | | | | | | REMARQUES |
| SYSTÈME DE GESTION DU MOTEUR | | | | | | | |
| Sondes du SGM | I | | | I | | Concess. | — |
| Codes de panne du SGM | I | | | I | | Concess. | |
| DIRECTION | | | | | | | |
| Câble de direction et connexions | I | | | I | | Concess. | — |
| Douilles de la tuyère de direction | I | | | I | | Concess. | |
| Système d'aide directionnelle en absence de propulsion (O.P.A.S.) | I | | | I | | Concess. | |
| Filtre du système O.P.A.S. (s'il y a lieu) | | I | (5) | | | Client | |
| PROPULSION | | | | | | | |
| Arbre de transmission (protection contre la corrosion) (4) | | | | L | (6) | Concess. | — |
| Joint coupe-carbone et soufflet de caoutchouc (arbre de transmission) | I | | | I | | Concess. | |
| Manchon d'hélice | I | | | I | | Concess. | |
| Anneau d'étanchéité, manchon et joint torique de l'arbre d'hélice | | | | I | (6) | Concess. | |
| Cannelures de l'hélice/arbre de transmission | | | | I, L | | Concess. | |
| Anode sacrificielle (s'il y a lieu) | (2) | | | | | Concess. | |
| Système de marche arrière/câble et connexions | I | | | I | | Concess. | |
| Correcteur d'assiette (s'il y a lieu) | I | | | I | | Concess. | |
| Hélice et jeu entre l'hélice et la bague d'usure | I | | | I | | Concess. | |

| TABLEAU D'INSPECTION PÉRIODIQUE | | | | | | |
|---|--------------------------------|--|--|---|-----------|--------|
| A: AJUSTER I: INSPECTER L: LUBRIFIER N: NETTOYER R: REMPLACER | 10 PREMIÈRES HEURES | | | | | |
| | AUX 25 HEURES OU AUX 3 MOIS | | | | | |
| | AUX 50 HEURES OU AUX 6 MOIS | | | | | |
| | AUX 100 HEURES OU CHAQUE ANNÉE | | | | | |
| | AUX 200 HEURES OU AUX 2 ANS | | | | | |
| RESPONSABLE | | | | | | |
| PIÈCE/TÂCHE | | | | | REMARQUES | |
| COQUE ET CARROSSERIE | | | | | | |
| Coque | I | | | I | | Client |
| Tige de fixation de câble de ski, planche nautique et attaches | I | | | | | Client |
| Plaque de promenade et grille d'admission d'eau | I | | | I | | Client |

Concess.= Concessionnaire

- (1) **IMPORTANT:** Lorsqu'on utilise le véhicule en eau salée, on recommande fortement de lubrifier le carter de papillon toutes les 10 heures d'utilisation, sinon le carter de papillon subira des dommages.
- (2) Inspecter chaque mois (plus souvent si on utilise le véhicule en eau salée) et remplacer lorsque nécessaire.
- (3) Rinçage quotidien si on utilise le véhicule en eau salée ou sale.
- (4) Si on utilise le véhicule en eau salée.
- (5) Toutes les 25 heures si on utilise le véhicule où il y a des algues.
- (6) Effectuer lors de la période de remisage ou après 100 heures d'utilisation, le premier des deux prévalant.
- (7) L'entretien périodique du compresseur volumétrique est essentiel. Le message «ENTRETIEN COMPRESSEUR» s'affichera sur l'indicateur multifonctionnel toutes les 100 heures de fonctionnement ou avant selon le type d'utilisation (vitesse, régime du moteur, conditions de l'eau); le système de gestion du moteur en commande l'affichage. L'entretien du compresseur volumétrique devra être fait par un concessionnaire autorisé de motomarines Sea-Doo dans les 5 heures suivant l'affichage du message.
- (8) Y compris le refroidisseur intermédiaire dans le cas des moteurs suralimentés.

ENTRETIEN

AVERTISSEMENT

N'effectuer que les opérations indiquées dans le présent guide. On recommande d'obtenir l'aide d'un concessionnaire autorisé de motomarines Sea-Doo pour les composants et les systèmes non mentionnés dans ce guide. À moins d'indication contraire, il faut arrêter le moteur et enlever la clé DESS de sa borne avant de procéder à l'entretien. Ne jamais utiliser la turbine ou les dérives latérales pour soulever la motomarine. Il est possible que les composants à l'intérieur du compartiment moteur soient chauds. Lorsqu'on fait fonctionner le moteur alors que la motomarine se trouve hors de l'eau, l'échangeur de chaleur de la plaque de promenade peut devenir très chaud. Éviter tout contact avec cette plaque afin de prévenir les brûlures.

Lubrification

Protection contre la corrosion

Câble d'accélérateur

Lubrifier le câble d'accélérateur avec du lubrifiant XP-S Lube ou l'équivalent.

Carter de papillon

Lubrifier le carter de papillon avec du lubrifiant XP-S Lube ou l'équivalent.

Utiliser ce raccord situé dans le compartiment moteur.

Le moteur **n'étant pas en marche**, vaporiser du lubrifiant pendant au moins 3 à 5 secondes pour assurer une bonne lubrification.

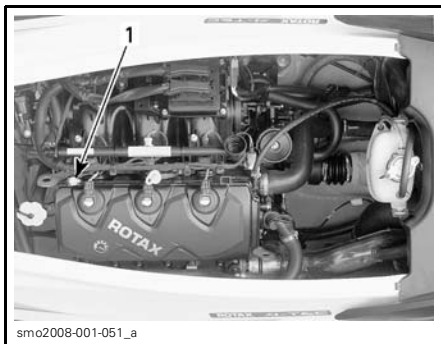

TYPIQUE — MODÈLES GTI

1. Raccord



TYPIQUE — TOUS LES MODÈLES SAUF GTI

1. Raccord

Raccords électriques

Au besoin, appliquer un enduit anti-corrosion comme la graisse diélectrique sur les bornes de la batterie et sur tous les connecteurs de câbles à découvert.

Lubrification supplémentaire

Afin de prévenir la corrosion des pièces métalliques et pour assurer le bon fonctionnement des mécanismes mobiles, utiliser du lubrifiant XP-S Lube ou l'équivalent.

AVERTISSEMENT

Ne pas lubrifier la borne DESS.

Tige de fixation du câble de ski ou de planche nautique (s'il y a lieu)

Lubrifier la tige de fixation sur toute sa longueur. L'insérer et la retirer à plusieurs reprises afin de bien répartir le lubrifiant.

Déflecteur de marche arrière

Lubrifier les pivots et le mécanisme.

Inspection du câble d'accélérateur

Câble d'accélérateur

Appuyer sur la manette d'accélérateur ou l'accélérateur au doigt et la/le laisser revenir. Elle/il devrait se déplacer librement et revenir en position initiale sans hésitation. On doit percevoir un faible jeu lorsque la manette d'accélérateur ou l'accélérateur au doigt est relâché(e). Voir un concessionnaire autorisé de motomarines Sea-Doo au besoin.

ATTENTION: Ne jamais tenter d'ajuster la vis de ralenti au moyen de la vis inviolable du corps de papillon, puisqu'on compromettrait ainsi la stabilité du ralenti. De plus, ni le concessionnaire ni le fabricant ne peut procéder à un ajustement visant à corriger la vitesse de ralenti, puisqu'on devrait alors remplacer le corps de papillon aux frais du client. De plus, il est important de savoir qu'il pourrait en résulter une modification du niveau d'émissions du moteur qui pourrait ne plus répondre aux exigences de l'EPA/CARB.

⚠ AVERTISSEMENT

Il ne faut pas modifier le câble d'accélérateur ni sa position.

⚠ AVERTISSEMENT

Si la manette d'accélérateur ou l'accélérateur au doigt ne revient pas à sa position initiale, ne pas utiliser la motomarine et voir un concessionnaire autorisé de motomarines Sea-Doo.

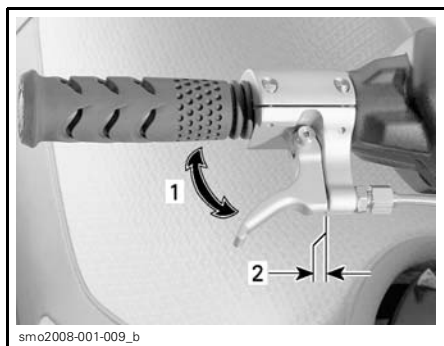

smo2008-001-009_b

ENSEMBLE X

1. Devrait se déplacer librement
2. Il doit y avoir un petit jeu ici

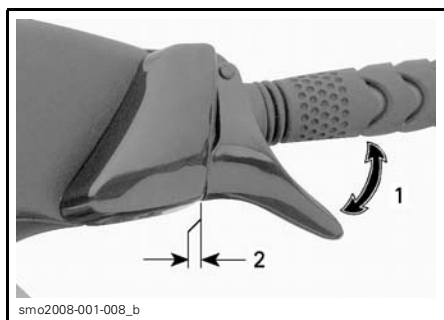

smo2008-001-008_b

TOUS LES AUTRES MODÈLES

1. Devrait se déplacer librement
2. Il doit y avoir un petit jeu ici

Changement de l'huile à moteur et remplacement du filtre à huile

Le changement de l'huile et le remplacement du filtre devraient être effectués par un concessionnaire autorisé de motomarines Sea-Doo.

Réglage des soupapes

Aucun réglage ne doit être effectué au niveau des soupapes de ce moteur.

Remplacement du liquide de refroidissement

Le remplacement du liquide de refroidissement devrait être effectué par un concessionnaire autorisé de motomarines Sea-Doo.

Système d'injection d'essence

L'inspection du système d'injection devrait être effectuée par un concessionnaire autorisé de motomarines Sea-Doo. La mise sous pression du système d'alimentation doit s'effectuer au même moment.

Alignement de la direction

Lorsque le guidon est placé bien droit, la tuyère de la turbine devrait se trouver dans la même direction pour permettre à la motomarine de se déplacer en ligne droite. Le rebord arrière des dérives latérales doit présenter un angle d'environ 20° vers l'extérieur de la motomarine lorsque le guidon est bien droit.

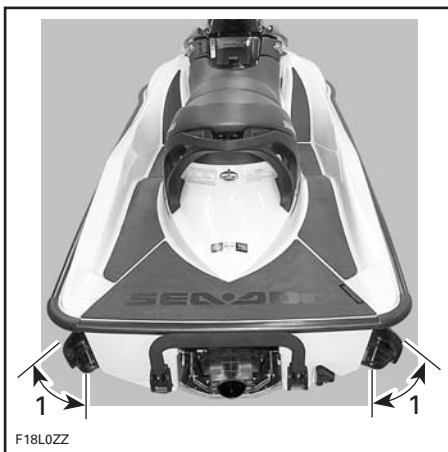

TYPIQUE

1. Environ 20° lorsque le guidon est bien droit

Consulter un concessionnaire autorisé de motomarines Sea-Doo si un réglage est nécessaire.

AVERTISSEMENT

S'assurer que le guidon et la tuyère de turbine fonctionnent librement d'un côté comme de l'autre et qu'ils n'appliquent aucune tension sur le câble de direction ou les supports. Ne jamais tourner le guidon lorsque quelqu'un se trouve près de l'arrière de la motomarine. Se tenir loin des pièces mobiles de la direction (tuyère, dérives latérales, tringlerie, etc.).

Réglage du correcteur d'assiette (s'il y a lieu)

Appuyer sur le bouton du correcteur d'assiette (vers le haut ou vers le bas) jusqu'à ce que ce dernier s'arrête.

La tuyère doit se déplacer sur toute sa course (vers le haut ou vers le bas) sans qu'il y ait obstruction au niveau du venturi.

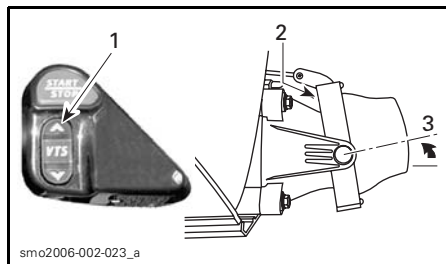

TYPIQUE

1. Appuyer sur la flèche qui pointe vers le haut
2. Aucune obstruction
3. Tuyère vers le haut

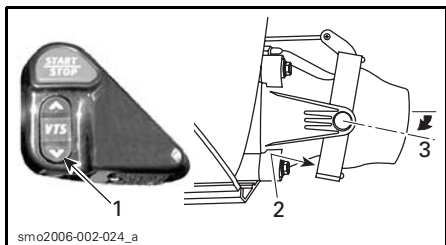

TYPIQUE

1. Appuyer sur la flèche qui pointe vers le bas
2. Aucune obstruction
3. Tuyère abaissée

Si le correcteur d'assiette nécessite un réglage, consulter un concessionnaire autorisé de motomarines Sea-Doo.

ATTENTION: La bague du correcteur d'assiette et la tuyère ne devraient gêner aucune pièce quelle que soit leur position.

Fusibles

Dépose/inspection des fusibles

Si un problème électrique survient, vérifier les fusibles. Si un fusible est grillé, le remplacer par un autre de même calibre.

Utiliser l'outil de dépose et d'installation de fusible compris dans la boîte à fusibles pour faciliter le retrait des fusibles.

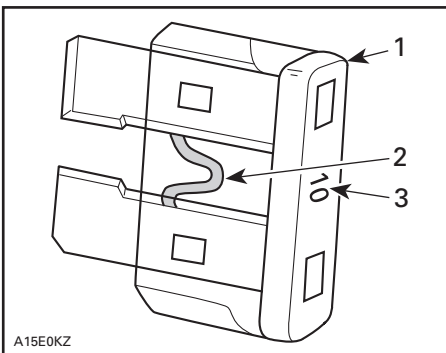

1. Fusible
2. Vérifier s'il est intact
3. Calibre

⚠ AVERTISSEMENT

Ne pas utiliser de fusible de calibre supérieur, car cela pourrait causer de graves dommages. Si un fusible est grillé, déterminer la cause de la défectuosité et réparer avant de redémarrer. Consulter un concessionnaire autorisé de motomarines Sea-Doo pour la réparation.

Description/emplacement

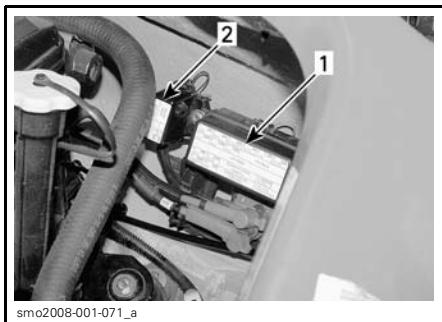

TYPIQUE

1. Boîte à fusibles
2. Boîte à fusible de relais principal

Écraser ensemble les languettes de verrouillage. Retenir et tirer le couvercle de la boîte à fusibles pour l'ouvrir.

| FUSIBLE | DESCRIPTION | EMPLACEMENT |
|---------|--|--|
| 3 A | Indicateur multifonctionnel | Boîte à fusibles (compartiment moteur) |
| 3 A | Avertisseur sonore | |
| 3 A | Profondimètre (s'il y a lieu) | |
| 3 A | Niveau d'essence | |
| 7.5 A | Correcteur d'assiette (s'il y a lieu) | |
| 10 A | Pompe à essence | |
| 10 A | Cylindre 1 (bobine d'allumage et injection) | |
| 10 A | Cylindre 2 (bobine d'allumage et injection) | |
| 10 A | Cylindre 3 (bobine d'allumage et injection) | |
| 3 A | Sonde TOPS | |
| 15 A | Connecteur de diagnostic | |
| 500 Ω | Niveau d'essence | |
| 10 A | Démarrreur électrique | |
| 3 A | CPAC | |
| 30 A | Principal | Boîte à fusible de relais principal (compartiment moteur) |
| 30 A | | |

Système O.P.A.S.

Faire vérifier le système O.P.A.S. par un concessionnaire autorisé de motomarines Sea-Doo.

Protection de l'arbre de transmission contre la corrosion

Pour protéger davantage l'arbre de transmission contre la corrosion lors d'une utilisation en eau salée, bien faire lubrifier ce dernier par un concessionnaire autorisé de motomarines Sea-Doo.

Tige de fixation du câble de ski ou planche nautique (s'il y a lieu)

Vérifier le fonctionnement de la tige. S'assurer qu'elle monte et descend facilement. Vérifier le fonctionnement du dispositif de verrouillage et que les attaches sont bien serrées. Si une de ces pièces est défectueuse, ne pas utiliser la tige de fixation et consulter un concessionnaire autorisé de motomarines Sea-Doo.

Inspection générale et nettoyage

Inspection

Vérifier si le compartiment moteur est endommagé et s'il présente des fuites de carburant, de liquide de refroidissement ou d'huile. S'assurer que tous les colliers de serrage sont bien réglés et qu'aucun boyau n'est fissuré, tordu ni endommagé.

AVERTISSEMENT

En cas de fuite et/ou d'odeur de carburant, ne pas démarrer le moteur. Confier la motomarine à un concessionnaire autorisé de motomarines Sea-Doo.

Vérifier les dispositifs de fixation du silencieux, de la batterie et des réservoirs de carburant et d'huile. Vérifier visuellement si les raccords électriques sont corrodés et s'ils sont bien serrés.

Vérifier si la coque et la grille d'admission d'eau de la turbine sont endommagées. Faire réparer les pièces endommagées.

AVERTISSEMENT

Vérifier périodiquement la goupille de verrouillage du ou des sièges et serrer au besoin. S'assurer que le ou les sièges s'enclenchent bien.

Nettoyage

La cale devrait être nettoyée par un concessionnaire autorisé de motomarines Sea-Doo afin d'éliminer tout dépôt de carburant, d'huile et d'électrolyte, et toute tache de moisissure.

À l'occasion, laver la carrosserie à l'eau savonneuse (n'utiliser qu'un détergent doux). Enlever les organismes marins collés au moteur et à la coque. Appliquer une cire non abrasive telle une cire à la silicone.

ATTENTION: Ne jamais nettoyer les pièces de fibre de verre ni de plastique avec un détergent concentré, un produit de dégraissage, du diluant à peinture, de l'acétone, etc.

On peut éliminer les taches sur le siège et les surfaces de fibre de verre au moyen du produit «Knight's Spray-Nine» de Korkay System Ltd ou l'équivalent.

Pour nettoyer les tapis, utiliser le produit Citrus Base Cleaner de 3M^{MC} (canette aérosol de 24 oz) ou l'équivalent.

Respecter l'environnement; veiller à ne déverser aucune quantité de carburant, d'huile ou de solution nettoyante dans les cours d'eau.

REMORQUAGE, REMISAGE ET PRÉPARATION PRÉSAISONNIÈRE

Remorquage

ATTENTION: L'écartement maximal des supports de bois de la remorque ne devrait pas dépasser 71 cm (28 po), y compris la largeur des supports, pour ne pas que les dérives latérales du système O.P.A.S. soient endommagées. L'extrémité des supports de bois ne devrait pas se situer à plus de 2.59 m (102 po) du point de fixation avant (proue) de la motomarine. Voir la photo ci-dessous.

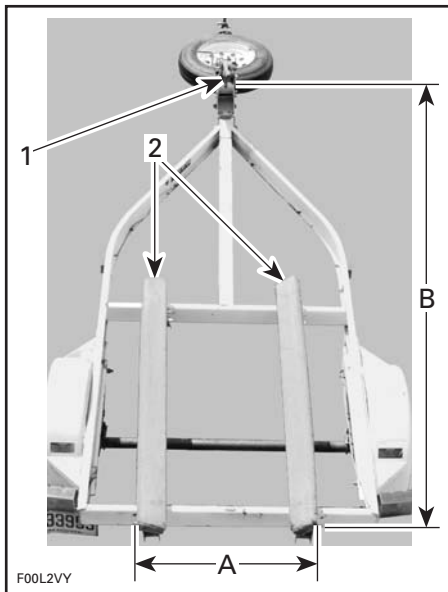

REMORQUE POUR MOTOMARINES MUNIES D'UN SYSTÈME O.P.A.S.

1. Point de fixation avant (proue) de la motomarine
 2. Supports de bois
- A. 71 cm (28 po)
B. 2.59 m (102 po)

S'assurer que le bouchon du réservoir d'essence est bien installé.

⚠ AVERTISSEMENT

Ne jamais incliner le véhicule vers l'arrière au cours du transport. Nous recommandons de le transporter dans sa position normale d'utilisation.

S'informer des lois et règlements en vigueur dans sa région avant d'effectuer un remorquage, particulièrement en ce qui a trait aux points suivants:

- système de freinage
- poids du véhicule remorqué
- rétroviseurs.

Prendre les précautions suivantes lorsqu'on remorque une motomarine.

Attacher la motomarine aux œillets avant et arrière (proue et poupe) pour qu'elle soit retenue fermement sur la remorque. Utiliser des sangles d'arrimage supplémentaires si nécessaire.

ATTENTION: Ne pas acheminer les cordes ou les sangles d'arrimage par-dessus le siège ou la poignée de maintien, car elles pourraient causer des dommages permanents. Envelopper les cordes ou les sangles d'arrimage avec des chiffons ou des protecteurs semblables là où elles peuvent entrer en contact avec la motomarine.

S'assurer que les couvercles des compartiments de rangement ainsi que le ou les sièges sont bien verrouillés.

⚠ AVERTISSEMENT

S'assurer que le ou les sièges sont bien enclenchés avant de remorquer la motomarine.

Modèles WAKE

AVERTISSEMENT

Ne JAMAIS laisser la planche nautique sur son support lorsqu'on remorque une motomarine, puisque le ou les ailerons de la planche pourraient blesser les passants ou encore la planche pourrait s'envoler et tomber sur la route.

AVERTISSEMENT

Comme les sangles élastiques sont sous tension, elles pourraient se détacher et atteindre toute personne à proximité. Faire preuve de prudence.

REMARQUE: Il se peut qu'on doive enlever le support intérieur de la planche nautique lorsqu'on remorque 2 motomarines à la fois.

AVERTISSEMENT

Avant de remorquer la motomarine, s'assurer que les réservoirs de lest sont vides.

Le poids des réservoirs de lest augmente la charge sur la remorque, l'essieu et les pneus; cela pourrait faire s'user les pièces prématurément ou les endommager. De plus, le poids des réservoirs de lest réduit la stabilité du bateau, car il élève le centre de gravité de ce dernier sur la remorque. Vider complètement les réservoirs de lest avant de remorquer la motomarine.

Tous les modèles

Recouvrir la motomarine d'une bâche Sea-Doo, surtout avant de conduire sur des routes poussiéreuses, afin de prévenir l'entrée de poussière par les ouvertures d'admission d'air.

Observer les règles de sécurité pendant le remorquage.

Lancement/chargement

ATTENTION: Avant de mettre la motomarine à l'eau, s'assurer que les bouchons de vidange de la cale sont vissés au maximum. Après avoir placé la motomarine sur la remorque, dévisser ces bouchons afin de bien vider la cale.

Remisage

AVERTISSEMENT

Comme le carburant et l'huile sont inflammables, demander à un concessionnaire autorisé de motomarines Sea-Doo d'inspecter l'intégrité du système d'alimentation tel que spécifié dans le tableau d'inspection périodique.

Dans le cas du remisage, on recommande que la motomarine soit révisée par un concessionnaire autorisé de motomarines Sea-Doo; toutefois les opérations qui suivent peuvent être effectuées par le propriétaire avec un minimum d'outils.

ATTENTION: Ne pas démarrer le moteur pendant la période de remisage.

Rinçage/réparation de la motomarine

Laver la coque avec de l'eau savonneuse (utiliser un détergent doux seulement). Rincer à fond à l'eau douce. Enlever tout organisme marin collé à la coque.

ATTENTION: Ne jamais nettoyer les pièces de fibre de verre et de plastique avec un détergent concentré, un produit de dégraissage, du diluant à peinture, de l'acétone, etc.

Pour les réparations du gelcoat, consulter un concessionnaire autorisé de motomarines Sea-Doo. Remplacer les étiquettes et les autocollants endommagés.

Système d'alimentation

On peut ajouter un stabilisateur de carburant Sea-Doo (ou l'équivalent) dans le réservoir afin d'éviter que le carburant se détériore et que le système d'alimentation s'encrasse. Se conformer aux indications du fabricant du stabilisateur afin de bien utiliser ce produit.

ATTENTION: Le stabilisateur de carburant doit être ajouté avant la lubrification du moteur afin de protéger les composants du système d'alimentation contre la formation de vernis.

AVERTISSEMENT

Toujours arrêter le moteur avant de faire le plein. Le carburant est inflammable et explosif dans certaines conditions. Toujours le manipuler dans un endroit bien aéré. Ne pas fumer. Tenir loin des flammes et des étincelles. Le réservoir d'essence peut être sous pression. Pour l'ouvrir, tourner le bouchon lentement. Ne jamais vérifier le niveau de carburant à la lueur d'une flamme. S'assurer que la motomarine est de niveau. Ne pas trop remplir. Ne jamais remplir le réservoir d'essence pour ensuite laisser la motomarine exposée au soleil. Lorsque la température augmente, le carburant se dilate et risque de déborder. Toujours essuyer le carburant répandu sur la motomarine. Vérifier régulièrement le système d'alimentation. La soupape du réservoir d'essence (s'il y a lieu) doit toujours être à «OFF» lorsqu'on n'utilise pas la motomarine.

Remplacement de l'huile à moteur et du filtre

Le changement d'huile et le remplacement du filtre devraient être effectués par un concessionnaire autorisé de motomarines Sea-Doo.

Rinçage du système d'échappement

REMARQUE: Y compris le refroidisseur dans le cas des moteurs suralimentés.

Procéder de la façon décrite dans la section *RINÇAGE* dans *ENTRETIEN D'APRÈS-UTILISATION*.

Lubrification interne du moteur

Tirer le couvercle de moteur vers le haut pour l'enlever.

Débrancher les connecteurs de la bobine d'allumage.

AVERTISSEMENT

Lorsqu'on débranche la bobine d'allumage de la bougie, commencer par la débrancher du faisceau de fils. Ne jamais tenter de provoquer une étincelle au niveau d'une bobine ouverte et/ou d'une bougie à l'intérieur du compartiment moteur, puisque celle-ci pourrait allumer les vapeurs de carburant.

IMPORTANT: Ne jamais couper les attaches de verrouillage des connecteurs de la bobine, puisque les fils des divers cylindres pourraient se mélanger.

Enlever les bobines d'allumage.

ATTENTION: S'assurer que les orifices de la bobine ne présentent aucune saleté avant d'enlever les bougies. Sinon, la saleté pourrait chuter dans le cylindre et endommager les composants internes.

Enlever les bougies.

REMARQUE: Après avoir desserré les bougies, on peut utiliser une bobine pour les retirer. Il suffit de descendre la bobine jusqu'à la bougie et de l'accrocher pour ainsi la retirer.

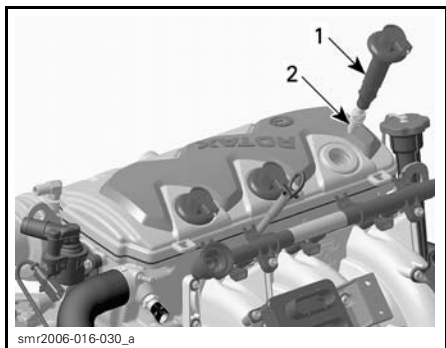

1. Bobine d'allumage
2. Bougie

Vaporiser du lubrifiant XP-S Lube ou l'équivalent dans les orifices des bougies.

Procéder comme suit pour empêcher l'injection d'essence et couper l'allumage lors du lancement du moteur.

Le moteur étant arrêté, enfoncer complètement la manette d'accélérateur et la RETENIR pour bien lancer le moteur.

Lancer le moteur de quelques tours afin d'entraîner l'huile sur la paroi des cylindres.

Appliquer le lubrifiant antigrippage sur les filets des bougies et remettre ensuite les bougies en place.

REMARQUE: Avant d'insérer la bobine d'allumage en position, enduire de graisse Molykote 111 (N/P 413 707 000) la surface d'étanchéité venant en contact avec l'orifice de la bougie. Après l'installation, s'assurer que le joint présente un bon contact avec la surface supérieure du moteur.

Réinstaller les bobines d'allumage. Rebrancher les connecteurs des bobines d'allumage.

Pour réinstaller le couvercle du moteur, l'enfoncer jusqu'à ce qu'il s'enclenche.

Essuyer tout résidu d'eau sur le moteur.

Débrancher le boyau d'arrosage.

REMARQUE: On recommande de vaporiser le lubrifiant XP-S Lube sur les soupapes du moteur. Communiquer avec un concessionnaire autorisé de motomarines Sea-Doo.

Refroidisseur intermédiaire et collecteur d'échappement

Le système d'échappement se vide automatiquement, mais le refroidisseur intermédiaire (moteurs suralimentés) et le collecteur d'échappement doivent être vidangés pour éviter qu'ils ne soient endommagés.

Au moyen d'un raccord de rinçage branché au support de turbine, injecter de l'air comprimé (environ 689 kPa (100 lb/po²)) dans le système jusqu'à ce qu'il n'y ait plus d'eau qui s'écoule par la turbine.

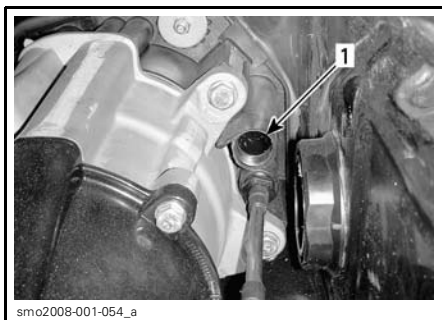

1. Raccord de rinçage — l'emplacement peut être différent

Il est possible de fabriquer le boyau ci-dessous pour faciliter la vidange.

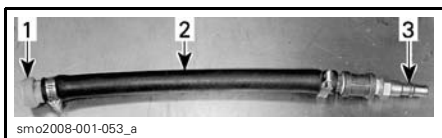

TYPIQUE
1. Adaptateur de raccord de rinçage (N/P 295 500 473)
2. Boyau 12.7 mm (1/2 po)
3. Adaptateur mâle de boyau d'air

ATTENTION: Si le refroidisseur intermédiaire (moteurs suralimentés) et le collecteur d'échappement ne sont pas vidangés, ils pourraient être sérieusement endommagés.

Batterie

Communiquer avec un concessionnaire autorisé de motomarines Sea-Doo.

Système de refroidissement du moteur

Remplacer l'antigel toutes les 200 heures ou aux 2 ans pour éviter qu'il se détériore.

Le remplacement et la vérification de l'antigel devraient être faits par un concessionnaire autorisé de motomarines Sea-Doo.

ATTENTION: Lorsqu'on utilise un mélange inadéquat d'antigel, le mélange peut geler dans le système de refroidissement si on remise le véhicule là où le point de congélation est atteint. Le moteur pourrait alors être sérieusement endommagé. Si on ne remplace pas l'antigel lors du remisage, il peut se dégrader et ne pas refroidir adéquatement le moteur lorsqu'on utilisera ce dernier.

Système de lest

Retirer les réservoirs de lest de la motomarine et les rincer à l'eau douce pour enlever tout organisme marin.

REMARQUE: Brancher un boyau d'arrosage aux réservoirs de lest au moyen d'un adaptateur à branchement rapide (N/P 293 710 077) pour faciliter le nettoyage.

Entreposer adéquatement les réservoirs de lest à la verticale de sorte que les bouchons de vidange soient orientés vers le bas et qu'ils soient desserrés pour que l'eau s'écoule.

Nettoyage de la cale

On recommande de procéder comme suit pour assurer une protection supérieure de la motomarine.

Nettoyer la cale avec de l'eau chaude et un détergent ou un produit de nettoyage prévu à cet effet. Rincer à fond. Soulever l'avant de la motomarine pour vider complètement la cale.

Traitement anticorrosion

Essuyer tout résidu d'eau dans le compartiment moteur.

Vaporiser du lubrifiant XP-S Lube ou l'équivalent sur les composants métalliques du compartiment moteur.

⚠ AVERTISSEMENT

Ne pas lubrifier la borne DESS.

Lubrifier le câble d'accélérateur avec du lubrifiant XP-S Lube ou l'équivalent.

Protection de l'arbre de transmission contre la corrosion

Pour protéger davantage l'arbre de transmission contre la corrosion lors d'une utilisation en eau salée, bien faire lubrifier ce dernier par un concessionnaire autorisé de motomarines Sea-Doo.

Étapes finales

Advenant toute réparation de la carrosserie ou de la coque, consulter un concessionnaire autorisé de motomarines Sea-Doo. Pour appliquer une peinture de retouche sur une pièce métallique, utiliser de la peinture en aérosol BRP.

Appliquer une cire marine de qualité sur la carrosserie.

Le siège et la rallonge de siège devraient être partiellement ouverts. On évitera ainsi toute condensation et possiblement la corrosion à l'intérieur du compartiment moteur.

Si la motomarine est remise à l'extérieur, la couvrir d'une bâche pour empêcher que les rayons du soleil et l'accumulation de saleté abîment les composants de plastique et le fini ainsi que pour prévenir l'accumulation de poussière.

ATTENTION: On ne devrait jamais laisser la motomarine dans l'eau pendant la période de remisage. Ne jamais la remiser de façon qu'elle soit exposée aux rayons du soleil. Ne jamais remiser la motomarine dans un emballage de plastique.

Préparation présaisonnaire

Se référer au *TABLEAU D'INSPECTION PÉRIODIQUE* pour effectuer la préparation présaisonnaire.

Effectuer toutes les tâches dans la colonne intitulée **aux 100 heures** ou **chaque année**.

Étant donné que des connaissances techniques et des outils spéciaux sont de rigueur, certaines opérations doivent être effectuées par un concessionnaire autorisé de motomarines Sea-Doo.

REMARQUE: Il est fortement recommandé qu'un concessionnaire autorisé de motomarines Sea-Doo effectue les rappels sécuritaires en même temps que la préparation présaisonnaire.

AVERTISSEMENT

N'effectuer que les opérations indiquées dans le *TABLEAU D'INSPECTION PÉRIODIQUE*. On recommande d'obtenir l'aide d'un concessionnaire autorisé de motomarines Sea-Doo pour les composants et les systèmes non mentionnés dans ce guide. À moins d'indication contraire, il faut arrêter le moteur et enlever la clé DESS de sa borne avant de procéder à l'entretien. Il est possible que les composants à l'intérieur du compartiment moteur soient chauds. Lorsque les composants ne semblent pas être en bon état, les remplacer par des pièces d'origine BRP ou un équivalent approuvé.

GARANTIE

GARANTIE LIMITÉE BRP AMÉRIQUE DU NORD: MOTOMARINES SEA-DOO® 2008

1. PORTÉE

Bombardier Produits Récréatifs inc. («BRP»)* garantit ses motomarines Sea-Doo année-modèle 2008 contre tout vice de conception ou de fabrication pour la période décrite ci-dessous.

Toutes les pièces et tous les accessoires d'origine BRP installés par un concessionnaire BRP autorisé (tel que défini ci-après) au moment de la livraison de la motomarine Sea-Doo bénéficient de la même garantie que la motomarine.

BRP équipe certaines motomarines Sea-Doo 2008 avec un récepteur GPS. Ce dernier est couvert par la garantie limitée offerte par le manufacturier du récepteur GPS et n'est pas couvert par la présente garantie limitée.

L'utilisation du produit à des fins de course ou autre compétition, à n'importe quel moment, même par un propriétaire antérieur, annulera la présente garantie.

2. LIMITATION DE RESPONSABILITÉ

LA PRÉSENTE GARANTIE EST CONVENUE ET REMPLACE TOUTE AUTRE GARANTIE EXPRESSE OU IMPLICITE, Y COMPRIS ET SANS RESTREINDRE TOUTE GARANTIE DE VALEUR MARCHANDE OU TOUTE GARANTIE DE CONVENANCE À DES FINS OU UN USAGE PARTICULIER. DANS LA MESURE OÙ ON NE PEUT Y RENONCER, LA DURÉE DES GARANTIES IMPLICITES SE LIMITE À CELLE DE LA GARANTIE EXPRESSE. LES DOMMAGES IMPRÉVUS ET INDIRECTS NE SONT PAS COUVERTS EN VERTU DE LA PRÉSENTE GARANTIE. CERTAINS ÉTATS OU PROVINCES NE PERMETTENT PAS LES RENONCIATIONS, RESTRICTIONS ET EXCLUSIONS SUSMENTIONNÉES; PAR CONSÉQUENT, CES DERNIÈRES PEUVENT NE PAS VOUS CONCERNER. LES DROITS SPÉCIFIQUES QUE CONFÈRE LA PRÉSENTE GARANTIE S'APPLIQUENT À SON TITULAIRE, QUI PEUT AUSSI AVOIR D'AUTRES DROITS QUI VARIENT SELON LES ÉTATS OU LES PROVINCES.

Ni un distributeur, ni un concessionnaire BRP, ni aucune autre personne n'est autorisée à faire des déclarations ou des représentations ou encore à offrir des conditions garanties à propos du produit, qui sont autres que celles stipulées à la présente garantie limitée. S'il y a lieu, ces actes ne pourront être opposables à BRP. BRP se réserve le droit de modifier en tout temps la présente garantie, cela n'ayant toutefois aucun effet sur les conditions de garantie applicables et en vigueur lors de la vente des produits.

3. EXCLUSIONS

Les items suivants ne sont, en aucune circonstance, couverts par la garantie:

- L'usure normale;
- Les éléments d'entretien de routine, les mises au point et réglages;
- Les dommages causés par le défaut de se conformer aux normes d'entretien et/ou de remisage telles que stipulées dans le Guide du conducteur;

- Les dommages résultant de l'enlèvement de pièces, de réparations, entretien ou service incorrects, de la modification ou de l'utilisation de pièces n'ayant pas été fabriquées ou approuvées par BRP, ou encore les dommages résultant de réparations effectuées par une personne n'étant pas un concessionnaire BRP autorisé;
- Les dommages causés par un usage abusif, une utilisation anormale, la négligence, l'utilisation du produit de façon non conforme aux recommandations du Guide du conducteur;
- Les dommages résultant d'un accident, d'une submersion, d'un incendie, d'un vol, d'un acte de vandalisme ou de tout cas de force majeure;
- L'utilisation de carburants, d'huiles ou de lubrifiants ne convenant pas au produit (voir le Guide du conducteur);
- Les dommages causés par l'ingestion d'eau;
- Les dommages reliés au revêtement colloïdal incluant entre autres les boursouffures ou la délamination de la fibre de verre due aux boursouffures, rainures et fissures superficielles; et
- Le préjudice résultant de dommages non raisonnablement prévisibles, de dommages indirects ou de tout autre dommage, y compris entre autres le remorquage, le remisage, les appels téléphoniques, la location, le recours à un taxi, les inconvénients, les couvertures d'assurance, le remboursement de prêts, les pertes de temps et les pertes de revenus.

4. DURÉE DE LA GARANTIE

La présente garantie entrera en vigueur à compter de la première des deux dates suivantes: (i) la date de livraison au premier acheteur au détail ou; (ii) la date à laquelle le produit est mis en service pour la première fois, et pour une période de:

- Utilisation privée: DOUZE (12) MOIS CONSÉCUTIFS.
- Utilisation commerciale: QUATRE (4) MOIS CONSÉCUTIFS. Une motomarine est considérée comme étant utilisée commercialement lorsqu'elle est utilisée pour générer un revenu ou dans le cadre d'un emploi durant la période de garantie. Une motomarine est aussi considérée comme étant utilisée commercialement lorsqu'elle est identifiée ou immatriculée pour utilisation commerciale.
- En plus de la couverture ci-dessus, les composants directement liées au dispositif antipollution (voir liste ci-dessous) sont couvertes pendant VINGT-QUATRE (24) MOIS CONSÉCUTIFS OU 200 HEURES D'UTILISATION MO-TEUR (jusqu'au premier des deux termes atteint).

| COMPOSANTS RELIÉS AU DISPOSITIF ANTIPOLLUTION |
|--|
| Capteur de position d'accélérateur (CPA) |
| Sonde de température d'air (STA) |
| Sonde de pression d'air (SPA) |

La réparation ou le remplacement de pièces ou encore la prestation de services en vertu de la présente garantie ne prolonge pas sa durée au-delà de sa date d'échéance originale.

5. CONDITIONS D'EXÉCUTION DE GARANTIE

La présente garantie ne s'applique seulement si chacune des conditions suivantes sont remplies:

- La motomarine Sea-Doo 2008 doit être achetée en tant que véhicule neuf et non utilisé par son premier propriétaire auprès d'un concessionnaire BRP autorisé à distribuer des produits Sea-Doo dans le pays où la vente a été conclue («le concessionnaire BRP»);
- Le processus d'inspection de prélivraison prescrit par BRP doit être effectué et documenté;
- La motomarine Sea-Doo 2008 doit être enregistrée en bonne et due forme par un concessionnaire BRP autorisé;
- La motomarine Sea-Doo 2008 doit être achetée dans le pays où le propriétaire réside;
- L'entretien de routine décrit dans le Guide du conducteur doit être effectué dans les délais prescrits pour que la garantie soit maintenue. BRP se réserve le droit de rendre la couverture de garantie conditionnelle à la preuve que l'entretien a été effectué adéquatement.

Si les conditions précédentes ne sont pas rencontrées, BRP n'a pas l'obligation d'honorer la garantie limitée reliée aux véhicules en question et ce, tant pour une utilisation privée que commerciale. De telles restrictions sont nécessaires afin que BRP puisse préserver le caractère sécuritaire de ses produits ainsi que la sécurité de ses clients et du public.

6. CONDITIONS D'OBTENTION DE LA COUVERTURE DE GARANTIE

Le consommateur doit aviser un concessionnaire BRP dans les deux (2) jours suivant la découverte d'un vice; il doit également lui donner un accès raisonnable au produit ainsi qu'un délai raisonnable pour le réparer. Le consommateur doit présenter au concessionnaire BRP une preuve d'achat du produit et doit signer le bon de réparation avant le début des réparations afin de valider une demande de travail sous garantie. Toute pièce remplacée en vertu de la présente garantie limitée devient la propriété de BRP.

7. CE QUE BRP FERA

Les obligations de BRP en vertu de la présente garantie se limitent, à son choix, soit à réparer les pièces qui, dans des conditions normales d'utilisation, d'entretien et de service, présentent un vice, ou soit à remplacer ces pièces par des pièces d'origine BRP neuves, sans frais pour le coût des pièces et/ou de la main-d'oeuvre encouru par un concessionnaire BRP.

BRP se réserve le droit d'améliorer ou de modifier ses produits en tout temps sans encourir aucune obligation de modifier les produits fabriqués auparavant.

8. TRANSFERT

Si la propriété d'un produit est transférée durant la période de garantie, cette garantie sera également transférée et sera valide pour le reste de la période de couverture, à condition que BRP soit avisé du transfert de propriété de la façon suivante:

- a) L'ancien propriétaire communique avec BRP (au numéro de téléphone ci-après) ou avec un concessionnaire BRP autorisé pour lui donner les coordonnées du nouveau propriétaire; ou
- b) BRP ou un concessionnaire BRP autorisé reçoit une preuve que l'ancien propriétaire a accepté le transfert de propriété, et reçoit les coordonnées du nouveau propriétaire.

9. SERVICE À LA CLIENTÈLE

Face à un conflit ou à un problème de service relié à la présente garantie limitée BRP, BRP vous suggère d'essayer de résoudre la situation directement chez le concessionnaire autorisé en présence du gérant de service ou du propriétaire.

Si la situation n'est toujours pas réglée, faites parvenir votre plainte par écrit à l'adresse ci-dessous, ou téléphonez au numéro suivant:

Au Canada

BOMBARDIER PRODUITS RÉCRÉATIFS INC.

Groupe Support à la clientèle

75, rue J.-A. Bombardier

Sherbrooke (Québec)

J1L 1W3

Tél.: 819 566-3366

Au États-unis

BRP US INC.

Warranty Department

7575 Bombardier Court

Wausau WI 54401

Tél.: 715 848-4957

* Aux États-Unis, BRP US Inc. distribue et offre les services reliés aux produits.

© 2007 Bombardier Produits Récréatifs inc. Tous droits réservés.

® Marque de commerce déposée de Bombardier Produits Récréatifs inc. ou de ses sociétés affiliées.

GARANTIE LIMITÉE BRP INTERNATIONALE: MOTOMARINES SEA-DOO® 2008

1. PORTÉE

Bombardier Produits Récréatifs inc. («BRP»)* garantit ses motomarines Sea-Doo année modèle 2008 contre tout vice de conception ou de fabrication pour la période décrite ci-dessous.

Toutes les pièces et tous les accessoires d'origine BRP installés par un distributeur/concessionnaire BRP autorisé (tel que défini ci-après) au moment de la livraison de la motomarine bénéficient de la même garantie que la motomarine.

L'utilisation du produit à des fins de course ou autre compétition, à n'importe quel moment, même par un propriétaire antérieur, annulera la présente garantie.

2. LIMITATION DE RESPONSABILITÉ

LA PRÉSENTE GARANTIE EST CONVENUE ET REMPLACE TOUTE AUTRE GARANTIE EXPRESSE OU IMPLICITE, Y COMPRIS ET SANS RESTREINDRE TOUTE GARANTIE DE VALEUR MARCHANDE OU TOUTE GARANTIE DE CONVENANCE À DES FINS OU UN USAGE PARTICULIER. DANS LA MESURE OÙ ON NE PEUT Y RENONCER, LA DURÉE DES GARANTIES IMPLICITES SE LIMITE À CELLE DE LA GARANTIE EXPRESSE. LES DOMMAGES IMPRÉVUS ET INDIRECTES NE SONT PAS COUVERTS EN VERTU DE LA PRÉSENTE GARANTIE. CERTAINES JURIDICTIONS NE PERMETTENT PAS LES RENONCIATIONS, RESTRICTIONS ET EXCLUSIONS SUSMENTIONNÉES; PAR CONSÉQUENT, CES DERNIÈRES PEUVENT NE PAS VOUS CONCERNER. LES DROITS SPÉCIFIQUES QUE CONFÈRE LA PRÉSENTE GARANTIE S'APPLIQUENT À SON TITULAIRE, QUI PEUT AUSSI AVOIR D'AUTRES DROITS QUI VARIENT SELON LES PAYS.

Ni un distributeur, ni un concessionnaire BRP, ni aucune autre personne n'est autorisée à faire des déclarations ou des représentations ou encore à offrir des conditions garanties à propos du produit, qui sont autres que celles stipulées à la présente garantie limitée. S'il y a lieu, ces actes ne pourront être opposables à BRP.

BRP se réserve le droit de modifier en tout temps la présente garantie, cela n'ayant toutefois aucun effet sur les conditions de garantie applicables et en vigueur lors de la vente des produits.

3. EXCLUSIONS

Les items suivants ne sont, en aucune circonstance, couverts par la garantie:

- L'usure normale;
- Les éléments d'entretien de routine, les mises au point et réglages;
- Les dommages causés par le défaut de se conformer aux normes d'entretien et/ou de remisage telles que stipulées dans le Guide du conducteur;
- Les dommages résultant de l'enlèvement de pièces, de réparations, entretien ou service incorrects, de la modification ou de l'utilisation de pièces n'ayant pas été fabriquées ou approuvées par BRP, ou encore les dommages résultant de réparations effectuées par une personne n'étant pas un distributeur/concessionnaire BRP autorisé;

- Les dommages causés par un usage abusif, une utilisation anormale, la négligence, l'utilisation du produit de façon non conforme aux recommandations du Guide du conducteur;
- Les dommages résultant d'un accident, d'une submersion, d'un incendie, d'un vol, d'un acte de vandalisme ou de tout cas de force majeure;
- L'utilisation de carburants, d'huiles ou de lubrifiants ne convenant pas au produit (voir le Guide du conducteur);
- Les dommages causés par l'ingestion d'eau;
- Les dommages reliés au revêtement colloïdal incluant entre autres les boursoufflures ou la délamination de la fibre de verre due aux boursoufflures, rainures et fissures superficielles; et
- Le préjudice résultant de dommages non raisonnablement prévisibles, de dommages indirects ou de tout autre dommage, y compris entre autres le remorquage, le remisage, les appels téléphoniques, la location, le recours à un taxi, les inconvénients, les couvertures d'assurance, le remboursement de prêts, les pertes de temps et les pertes de revenus.

4. DURÉE DE LA GARANTIE

La présente garantie entrera en vigueur à compter de la première des deux dates suivantes: (i) la date de livraison au premier acheteur au détail ou; (ii) la date à laquelle le produit est mis en service pour la première fois, et pour une période de:

- a) DOUZE (12) MOIS CONSÉCUTIFS, pour utilisation privée.
- b) QUATRE (4) MOIS CONSÉCUTIFS, pour utilisation commerciale. Une motomarine est considérée comme étant utilisée commercialement lorsqu'elle est utilisée pour générer un revenu ou dans le cadre d'un emploi durant la période de garantie. Une motomarine est aussi considérée comme étant utilisée commercialement lorsqu'elle est identifiée ou immatriculée pour utilisation commerciale.

La réparation ou le remplacement de pièces ou encore la prestation de services en vertu de la présente garantie ne prolonge pas sa durée au-delà de sa date d'échéance originale.

5. CONDITIONS D'EXÉCUTION DE GARANTIE

La présente garantie ne s'applique seulement si chacune des conditions suivantes sont remplies:

- La motomarine Sea-Doo 2008 doit être achetée en tant que véhicule neuf et non utilisé par son premier propriétaire auprès d'un distributeur/concessionnaire BRP autorisé à distribuer des produits Sea-Doo dans le pays où la vente a été conclue («le distributeur/concessionnaire BRP»);
- Le processus d'inspection de prélivraison prescrit par BRP doit être effectué et documenté;
- La motomarine Sea-Doo 2007 doit être enregistrée en bonne et due forme par un distributeur/concessionnaire BRP autorisé;
- La motomarine Sea-Doo 2007 doit être achetée dans le pays où le propriétaire réside;

- L'entretien de routine décrit dans le Guide du conducteur doit être effectué dans les délais prescrits pour que la garantie soit maintenue. BRP se réserve le droit de rendre la couverture de garantie conditionnelle à la preuve que l'entretien a été effectué adéquatement.

Si les conditions précédentes ne sont pas rencontrées, BRP n'a pas l'obligation d'honorer la garantie limitée reliée aux véhicules en question et ce, tant pour une utilisation privée que commerciale. De telles restrictions sont nécessaires afin que BRP puisse préserver le caractère sécuritaire de ses produits ainsi que la sécurité de ses clients et du public.

6. CONDITIONS D'OBTENTION DE LA COUVERTURE DE GARANTIE

Le consommateur doit aviser un distributeur/concessionnaire BRP dans les deux (2) jours suivant la découverte d'un vice; il doit également lui donner un accès raisonnable au produit ainsi qu'un délai raisonnable pour le réparer. Le consommateur doit présenter au concessionnaire BRP une preuve d'achat du produit et doit signer le bon de réparation avant le début des réparations afin de valider une demande de travail sous garantie. Toute pièce remplacée en vertu de la présente garantie limitée devient la propriété de BRP.

7. CE QUE BRP FERA

Les obligations de BRP en vertu de la présente garantie se limitent, à son choix, soit à réparer les pièces qui, dans des conditions normales d'utilisation, d'entretien et de service, présentent un vice, ou soit à remplacer ces pièces par des pièces d'origine BRP neuves, sans frais pour le coût des pièces et/ou de la main-d'oeuvre encouru par un distributeur/concessionnaire BRP.

BRP se réserve le droit d'améliorer ou de modifier ses produits en tout temps sans encourir aucune obligation de modifier les produits fabriqués auparavant.

8. TRANSFERT

Si la propriété d'un produit est transférée durant la période de garantie, cette garantie sera également transférée et sera valide pour le reste de la période de couverture, à condition que BRP soit avisé du transfert de propriété de la façon suivante:

BRP ou un distributeur/concessionnaire BRP autorisé reçoit une preuve que l'ancien propriétaire a accepté le transfert de propriété, et reçoit les coordonnées du nouveau propriétaire. L'information sera alors directement transmise par le distributeur à BRP.

9. SERVICE À LA CLIENTÈLE

- a) Face à un conflit ou à un problème de service relié à la présente garantie limitée, BRP vous suggère d'essayer de résoudre la situation directement chez le distributeur/concessionnaire autorisé en présence du gérant de service ou du propriétaire.
- b) Si la situation persiste, veuillez communiquer avec le département de service du distributeur qui pourra vous aider à résoudre le problème. Vous trouverez les coordonnées de votre distributeur local sur www.brp.com.
- c) Si la situation n'est toujours pas réglée, faites parvenir votre plainte à l'adresse ci-dessous, ou téléphonez au numéro suivant:

Pour l'Europe, le Moyen Orient, l'Afrique, la Russie et la CEI, veuillez communiquer avec notre bureau européen:

BRP EUROPE N.V.

Groupe support à la clientèle
Skaldenstraat 125
9042 Gent
Belgique
Tel.: + 32-9-218-26-00

Pour la Scandinavie, veuillez communiquer avec notre bureau de Finlande:

BRP FINLAND OY

Service après-vente
Ahjotie 30
Fin-96320 Rovaniemi
Finlande
Tel.: + 358 16 3208 111

Pour tous les autres pays, veuillez communiquer avec votre distributeur local ou contacter notre bureau nord-américain:

BOMBARDIER PRODUITS RÉCRÉATIFS INC.

Groupe support à la clientèle
75, rue J.-A. Bombardier
Sherbrooke (Québec) J1L 1W3
Tél.: 819 566-3366

* Dans le territoire couvert par cette garantie limitée, Bombardier Produits Récréatifs inc. ou ses sociétés affiliées distribue et offre les services reliés aux produits.

© 2007 Bombardier Produits Récréatifs inc. Tous droits réservés.

® Marque de commerce enregistrée de Bombardier Produits Récréatifs inc. ou de ses sociétés affiliées.

GARANTIE LIMITÉE BRP POUR LES ÉTATS MEMBRES DE L'UNION EUROPÉENNE: MOTOMARINES SEA-DOO® 2008

1. PORTÉE DE LA GARANTIE LIMITÉE

Bombardier Produits Récréatifs inc. («BRP»)* garantit ses MOTOMARINES SEA-DOO 2008 neufs et non utilisés vendus par des distributeur/concessionnaire BRP autorisé («Distributeurs/Concessionnaires») dans les états membres de l'Union Européenne contre tout vice de conception ou de fabrication pour la période décrite ci-dessous.

Toutes les pièces et tous les accessoires d'origine de marque SEA-DOO installés par un Distributeur/Concessionnaire BRP autorisé au moment de la livraison de la MOTOMARINES SEA-DOO 2007 bénéficient de la même garantie que la motomarine.

L'utilisation du produit à des fins de course ou autre compétition, à n'importe quel moment, même par un propriétaire antérieur, annulera la présente garantie.

2. LIMITATION DE RESPONSABILITÉ

LA PRÉSENTE GARANTIE EST CONVENUE ET REMPLACE TOUTE AUTRE GARANTIE EXPRESSE OU IMPLICITE, Y COMPRIS ET SANS RESTREINDRE TOUTE GARANTIE DE VALEUR MARCHANDE OU TOUTE GARANTIE DE CONVENANCE À DES FINS OU UN USAGE PARTICULIER. DANS LA MESURE OÙ ON NE PEUT Y RENONCER, LA DURÉE DES GARANTIES IMPLICITES SE LIMITE À CELLE DE LA GARANTIE EXPRESSE. LES DOMMAGES IMPRÉVUS ET INDIRECTS NE SONT PAS COUVERTS EN VERTU DE LA PRÉSENTE GARANTIE. CERTAINES JURIDICTIONS NE PERMETTENT PAS LES RENONCIATIONS, RESTRICTIONS ET EXCLUSIONS SUSMENTIONNÉES; PAR CONSÉQUENT, CES DERNIÈRES PEUVENT NE PAS VOUS CONCERNER. LES DROITS SPÉCIFIQUES QUE CONFÈRE LA PRÉSENTE GARANTIE S'APPLIQUENT À SON TITULAIRE, QUI PEUT AUSSI AVOIR D'AUTRES DROITS QUI VARIENT D'UN ÉTAT À L'AUTRE.

Ni un distributeur, ni un Distributeur/Concessionnaire BRP, ni aucune autre personne n'est autorisée à faire des déclarations ou des représentations ou encore à offrir des conditions garanties à propos du produit, qui sont autres que celles stipulées à la présente garantie limitée. S'il y a lieu, ces actes ne pourront être opposables à BRP.

BRP se réserve le droit de modifier en tout temps la présente garantie, cela n'ayant toutefois aucun effet sur les conditions de garantie applicables et en vigueur lors de la vente des produits.

3. EXCLUSIONS – NE SONT PAS COUVERTS PAR LA GARANTIE

Les items suivants ne sont, en aucune circonstance, couverts par la garantie:

- L'usure normale;
- Les éléments d'entretien de routine, les mises au point et réglages;
- Les dommages causés par le défaut de se conformer aux normes d'entretien et/ou de remisage telles que stipulées dans le Guide du conducteur;

- Les dommages résultant de l'enlèvement de pièces, de réparations, entretien ou service incorrects, de la modification ou de l'utilisation de pièces n'ayant pas été fabriquées ou approuvées par BRP, ou encore les dommages résultant de réparations effectuées par une personne n'étant pas un Distributeur/Concessionnaire BRP autorisé;
- Les dommages causés par un usage abusif, une utilisation anormale, la négligence, l'utilisation du produit de façon non conforme aux recommandations du Guide du conducteur;
- Les dommages résultant d'un accident, d'une submersion, d'un incendie, d'un vol, d'un acte de vandalisme ou de tout cas de force majeure;
- L'utilisation de carburants, d'huiles ou de lubrifiants ne convenant pas au produit (voir le Guide du conducteur);
- Les dommages causés par l'ingestion d'eau;
- Les dommages reliés au revêtement colloïdal incluant entre autres les boursoufflures ou la délamination de la fibre de verre due aux boursoufflures, rainures et fissures superficielles; et
- Le préjudice résultant de dommages non raisonnablement prévisibles, de dommages indirects ou de tout autre dommage, y compris entre autres le remorquage, le remisage, les appels téléphoniques, la location, le recours à un taxi, les inconvénients, les couvertures d'assurance, le remboursement de prêts, les pertes de temps et les pertes de revenus.

4. DURÉE DE LA GARANTIE

La présente garantie entrera en vigueur à compter de la première des deux dates suivantes: (i) la date de livraison au premier acheteur au détail ou; (ii) la date à laquelle le produit est mis en service pour la première fois, et ce pour une période de:

VINGT-QUATRE (24) MOIS CONSÉCUTIFS, pour utilisation privée.

- a) La réparation ou le remplacement de pièces ou encore la prestation de services en vertu de la présente garantie ne prolonge pas sa durée au-delà de sa date d'échéance originale.
- b) QUATRE (4) MOIS CONSÉCUTIFS, pour utilisation commerciale. Une motomarine est considérée comme étant utilisée commercialement lorsqu'elle est utilisée pour générer un revenu ou dans le cadre d'un emploi durant la période de garantie. Une motomarine est aussi considérée comme étant utilisée commercialement lorsqu'elle est identifiée ou immatriculée pour utilisation commerciale.

Veillez prendre note que la durée ou toutes autres modalités de la garantie sont sujettes aux lois locales ou nationales qui s'appliquent pour votre pays.

5. CONDITIONS D'EXÉCUTION DE GARANTIE

La présente garantie ne s'applique seulement si chacune des conditions suivantes sont remplies:

- La MOTOMARINE SEA-DOO 2008 doit être achetée en tant que véhicule neuf et non utilisé par leur premier propriétaire auprès d'un Distributeur/Concessionnaire BRP autorisé à distribuer des produits Sea-Doo dans le pays où la vente a été conclue;

- Le processus d'inspection de prélivraison prescrit par BRP doit être effectué et documenté;
- La MOTOMARINE SEA-DOO 2008 doit être enregistré en bonne et due forme par un Distributeur/Concessionnaire BRP autorisé;
- La MOTOMARINE SEA-DOO 2008 doit être achetée dans le pays ou l'union de pays où le propriétaire réside;
- L'entretien de routine décrit dans le Guide du conducteur doit être effectué dans les délais prescrits pour que la garantie soit maintenue. BRP se réserve le droit de rendre la couverture de garantie conditionnelle à la preuve que l'entretien a été effectué adéquatement.

Si les conditions précédentes ne sont pas rencontrées, BRP n'a pas l'obligation d'honorer la garantie limitée reliée aux véhicules en question et ce, tant pour une utilisation privée que commerciale. De telles restrictions sont nécessaires afin que BRP puisse préserver le caractère sécuritaire de ses produits ainsi que la sécurité de ses clients et du public.

6. CONDITIONS D'OBTENTION DE LA COUVERTURE DE GARANTIE

Le consommateur doit aviser un Distributeur/Concessionnaire BRP dans les deux (2) mois suivant la découverte d'un vice; il doit également lui donner un accès raisonnable au produit ainsi qu'un délai raisonnable pour le réparer. Le consommateur doit présenter au Distributeur/Concessionnaire BRP une preuve d'achat du produit et doit signer le bon de réparation avant le début des réparations afin de valider une demande de travail sous garantie. Toute pièce remplacée en vertu de la présente garantie limitée devient la propriété de BRP.

Veuillez prendre note que la période pour aviser un Distributeur/Concessionnaire BRP est sujette aux lois locales ou nationales qui s'appliquent pour votre pays.

7. CE QUE BRP FERA

Les obligations de BRP en vertu de la présente garantie se limitent, à son choix, soit à réparer les pièces qui, dans des conditions normales d'utilisation, d'entretien et de service, présentent un vice, ou soit à remplacer ces pièces par des pièces d'origine SEA-DOO® neuves, sans frais pour le coût des pièces et/ou de la main-d'oeuvre encouru par un Distributeur/Concessionnaire BRP et ce pour la durée de couverture de la présente garantie.

BRP se réserve le droit d'améliorer ou de modifier ses produits en tout temps sans encourir aucune obligation de modifier les produits fabriqués auparavant.

8. TRANSFERT

Si la propriété d'un produit est transférée durant la période de garantie, cette garantie sera également transférée et sera valide pour le reste de la période de couverture, à condition que BRP ou un Distributeur/Concessionnaire BRP autorisé reçoive une preuve que l'ancien propriétaire a accepté le transfert de propriété, et reçoive les coordonnées du nouveau propriétaire.

9. SERVICE À LA CLIENTÈLE

- a) Face à un conflit ou à un problème de service relié à la présente garantie limitée, BRP vous suggère d'essayer de résoudre la situation directement chez le Distributeur/Concessionnaire autorisé en présence du gérant de service ou du propriétaire.
- b) Si la situation persiste, veuillez communiquer avec le département de service du distributeur qui pourra vous aider à résoudre le problème. Vous trouverez les coordonnées de votre distributeur local sur www.brp.com.
- c) Si la situation n'est toujours pas réglée, faites parvenir votre plainte à l'adresse ci-dessous, ou téléphonez au numéro suivant:

Pour l'Europe, le Moyen Orient, l'Afrique, la Russie et la CEI, veuillez communiquer avec notre bureau européen:

BRP EUROPE N.V.

Groupe support à la clientèle
Skaldenstraat 125
9042 Gent
Belgique
Tel.: + 32-9-218-26-00

Pour la Scandinavie, veuillez communiquer avec notre bureau de Finlande:

BRP FINLAND OY

Service après-vente
Ahjotie 30
Fin-96320 Rovaniemi
Finlande
Tel.: + 358 16 3208 111

Pour tous les autres pays, veuillez communiquer avec votre distributeur local ou contacter notre bureau nord-américain:

BOMBARDIER PRODUITS RÉCRÉATIFS INC.

Groupe support à la clientèle
75, rue J.-A. Bombardier
Sherbrooke (Québec) J1L 1W3
Tél.: 819 566-3366

* Dans le territoire couvert par cette garantie limitée, Bombardier Produits Récréatifs inc. ou ses sociétés affiliées distribue et offre les services reliés aux produits.

© 2007 Bombardier Produits Récréatifs inc. Tous droits réservés.

® Marque de commerce déposée de Bombardier Produits Récréatifs inc. ou de ses sociétés affiliées.

La déclaration de conformité CE n'apparaît pas dans cette version du guide du conducteur.

Veillez vous reporter à la version imprimée qui accompagnait votre véhicule.

RENSEIGNEMENTS CONFIDENTIELS/ RENONCIATION

Nous tenons à vous informer que vos coordonnées seront utilisées à des fins de sécurité et de garantie. Parfois, nous utilisons aussi les coordonnées de nos clients pour les renseigner sur nos produits et nos offres. Si vous préférez ne pas recevoir d'information à propos de nos produits, offres et services, écrivez-nous à l'adresse ci-après.

Prenez également note que, de temps à autre, des organismes de confiance sélectionnés avec soin peuvent être autorisés à utiliser les coordonnées de nos clients pour promouvoir des produits et services de qualité. Si vous ne désirez pas que vos coordonnées soient transmises à ces organismes, écrivez-nous à l'adresse suivante.

Au Canada

BOMBARDIER PRODUITS RÉCRÉATIFS INC.

Service de la garantie
75, rue J.-A. Bombardier
Sherbrooke (Québec) J1L 1W3
Télécopieur: 819 566-3590

Aux États-unis

BRP US INC.

Warranty Department
7575 Bombardier Court
Wausau WI 54401
Tél.: 715 848-4957

Autres pays dans le monde

DISTRIBUTION EUROPÉENNE DE BRP

Service de la garantie
Chemin de Messidor 5-7
1006 Lausanne Suisse
Télécopieur: + 41213187801

CHANGEMENT D'ADRESSE/DE PROPRIÉTAIRE

Si vous changez d'adresse ou si vous devenez le nouveau propriétaire de la motomarine, veuillez aviser Bombardier Produits Récréatifs inc. (BRP):

- postez la carte ci-dessous;
- appelez au (819) 566-3366 (Canada) ou au (715) 848-4957 (É.-U.); ou
- communiquez avec un concessionnaire autorisé de motomarines Sea-Doo.

S'il s'agit d'un changement de propriété, veuillez fournir la preuve que le propriétaire précédent accepte le transfert.

Il est important d'aviser BRP même après l'expiration de la garantie limitée, car cela nous permet de joindre le propriétaire lorsque nécessaire, comme à l'occasion d'un rappel sécuritaire. C'est la responsabilité du propriétaire d'aviser BRP.

EMBARCATIONS VOLÉES: Si votre embarcation est volée, vous devriez aviser BRP ou un concessionnaire autorisé de motomarines Sea-Doo. On vous demandera vos nom, adresse, numéro de téléphone ainsi que le numéro d'identification de la coque et la date à laquelle l'embarcation a été volée.

ADRESSE POSTALE:

Amérique du nord

**BOMBARDIER PRODUITS
RÉCRÉATIFS INC.**
Service de la garantie
75, rue J.A. Bombardier
Sherbrooke (Québec) J1L 1W3
Canada

Autres pays dans le monde

**DISTRIBUTION
EUROPÉENNE DE BRP**
Service de la garantie
Chemin de Messidor 5-7
1006 Lausanne
Suisse



CHANGEMENT D'ADRESSE

CHANGEMENT DE PROPRIÉTAIRE

NUMÉROS D'IDENTIFICATION DE L'EMBARCATION

Grid for model number (N° de modèle)

Grid for hull identification number (N° d'identification de la coque (N.I.C.))

N° de modèle

N° d'identification de la coque (N.I.C.)

ANCIENNE ADRESSE
OU ANCIEN PROPRIÉTAIRE:

NOM

N°

RUE

APP.

VILLE

ÉTAT OU PROVINCE

CODE POSTAL

PAYS

NOUVELLE ADRESSE OU
NOUVEAU PROPRIÉTAIRE:

NOM

N°

RUE

APP.

VILLE

ÉTAT OU PROVINCE

CODE POSTAL

PAYS

F00A2ZL

NUMÉRO DE MODÈLE DE LA
MOTOMARINE _____

NUMÉRO D'IDENTIFICATION
DE LA COQUE (**N.I.C.**) _____

NUMÉRO D'IDENTIFICATION
DU MOTEUR (**N.I.M.**) _____

Propriétaire : _____

NOM

N°

RUE

APP.

VILLE

ÉTAT OU PROVINCE

CODE POSTAL

Date d'achat _____

JOUR

MOIS

ANNÉE

**Date d'expiration
de la garantie** _____

JOUR

MOIS

ANNÉE

À faire remplir par le concessionnaire Sea-Doo autorisé
au moment de la vente.

SCEAU DU CONCESSIONNAIRE

219 000 526

CA

OPERATOR'S GUIDE, GTI, GTX, RXP, RXT, WAKE SERIES / FRENCH
GUIDE DU CONDUCTEUR, SÉRIE GTI, GTX, RXP, RXT, WAKE / FRANÇAIS

FAIT AU / MADE IN CANADA

U/M:P.C.

® ET LE LOGO BRP SONT DES MARQUES DE COMMERCE DE BOMBARDIER PRODUITS RÉCRÉATIFS INC. OU DE SES SOCIÉTÉS AFFILIÉES.

*MARQUES DE COMMERCE DE BOMBARDIER INC. UTILISÉE SOUS LICENCE.

†MARQUE DE COMMERCE DE CASTROL LIMITED UTILISÉE SOUS LICENCE.

©2007 BOMBARDIER PRODUITS RÉCRÉATIFS INC. TOUS DROITS RÉSERVÉS. IMPRIMÉ AU CANADA.