



SEA-DOO®



Gebbruikershandleiding
Met
Veiligheids-, Voertuig- en
Onderhoudsinformatie

2007

3D^{MC} DI



WAARSCHUWING

Lees deze handleiding aandachtig. Ze bevat belangrijke veiligheidsinformatie.
Aanbevolen minimumleeftijd: Bestuurder: 16 jaar.
Verwijder deze Gebruikershandleiding niet uit het voertuig.

In deze *GEBRUIKERSHANDLEIDING* worden de volgende symbolen gebruikt om de aandacht op bepaalde informatie te vestigen:

 Het gevarensymbool wijst op een mogelijk gevaar voor persoonlijk letsel.

 **WAARSCHUWING**

Duidt op een mogelijk gevaarlijke situatie die, indien ze niet wordt vermeden, kan leiden tot ernstige of dodelijke verwondingen.

LET OP: Duidt een instructie aan die bij niet-naleving kan leiden tot ernstige schade aan voertuigonderdelen.

OPMERKING: Duidt bijkomende informatie aan die nodig is ter aanvulling van een instructie.

 **WAARSCHUWING**

Voor uw eigen veiligheid dient u de voorzorgsmaatregelen en veiligheidsvoorschriften in deze Gebruikershandleiding, de *VEILIGHEIDSVIDEO* en de labels op het product te begrijpen en na te leven. **Als u dit niet doet kan dit leiden tot ERNSTIGE OF DODELIJKE VERWONDINGEN.**

Bewaar deze *GEBRUIKERSHANDLEIDING* altijd in een waterdichte zak bij het voertuig. Voor een extra kopie of afdruk van uw Gebruikershandleiding kunt u terecht op onze website **www.operatorsguide.brp.com**. Merk ook op dat de gebruikershandleiding beschikbaar is in verschillende talen.

Deze Gebruikershandleiding en de *VEILIGHEIDSVIDEO* moeten bij een eventuele verkoop bij het voertuig blijven.



Knight's Spray-Nine[†] is een handelsmerk van Korkay System Ltd.

GTX[†] is een handelsmerk van Castrol Ltd. gebruikt onder licentie.

Hieronder vindt u een niet-limitatieve lijst van handelsmerken die eigendom zijn van Bombardier Recreational Products Inc. of zijn dochtermaatschappijen:

XP-STM minerale injectieolie

GTI[™]

Sea-Doo LK[™]

XP-STM synthetische 2-taktolie

O.P.A.S.[™]

XP[®]

Sea-Doo synthetisch vet

Rotax[™]

4-TEC[™]

DES[™]

RFI[™]

3D[™]

Sea-Doo[®]

O.T.A.S.[™]

VOORWOORD

Deze *GEBRUIKERSHANDLEIDING* dient om de eigenaar/bestuurder vertrouwd te maken met deze waterscooter en de diverse bedieningselementen, onderhouds- en veilige vaarinstructies. Ze is onmisbaar voor een juist gebruik van het product en moet altijd in een waterdichte zak bij het vaartuig worden bewaard.

Zorg ervoor dat u de inhoud van deze *GEBRUIKERSHANDLEIDING* leest en begrijpt.

Voor al uw vragen over de garantie en de toepassing ervan kunt u het deel **GARANTIE** in deze handleiding raadplegen en/of contact opnemen met een erkend Sea-Doo dealer.

In de Verenigde Staten worden de producten verdeeld door BRP US Inc. In Canada worden de producten verdeeld door Bombardier Recreational Products Inc. (collectieve benaming "BRP").

De informatie en beschrijvingen van onderdelen/systemen in deze handleiding zijn correct op het ogenblik van de publicatie. BRP voert echter een beleid van continue verbetering van zijn producten, zonder dat dit enige verbintenis inhoudt tot uitrusting van eerder vervaardigde producten met vernieuwde onderdelen.

In het kader van zijn beleid van voortdurende kwaliteitsverbetering en innovatie behoudt BRP zich het recht voor, op eender welk moment specificaties, ontwerp, kenmerken, modellen en uitrusting te schrappen of wijzigen, zonder dat dit enige verplichting inhoudt.

De illustraties in dit document tonen de typische constructie van de verschillende modules en stemmen misschien niet in elk detail overeen met de exacte vorm van de onderdelen. Ze tonen echter wel onderdelen met dezelfde of een gelijkaardige functie.

Deze handleiding kan in een andere taal dan het Engels worden vertaald. In geval van discrepanties zal de Engelse versie de overhand hebben.

De specificaties worden gegeven in het SI metrisch stelsel met de Amerikaanse SAE-waarden tussen haakjes. Indien de exacte waarden niet vereist zijn, worden sommige omzettingen afgerond voor een eenvoudiger gebruik.

Er is een Shop Manual verkrijgbaar met volledige informatie over de service, het onderhoud en diverse reparaties.

De termen **LINKS** (bakboord) en **RECHTS** (stuurboord) in de tekst verwijzen altijd naar de vaarpositie (zittend op het vaartuig).

VOORTS wordt in de zeevaart de term **BOEG** gebruikt voor de **VOORKANT** en de term **HEK** voor de **ACHTERKANT**.

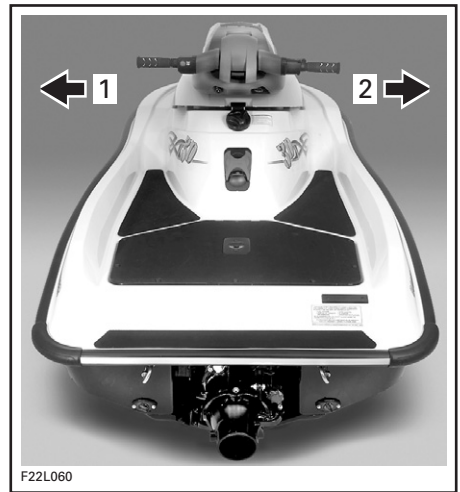

1. *Links (bakboord)*
2. *Rechts (stuurboord)*

INHOUDSOPGAVE

VEILIGHEIDSINFORMATIE

INLEIDING	8
VEILIGHEIDSCHECKLIST	9
Algemeen	9
VAN WAL STEKEN	11
Wat te dragen	11
Helmen	13
Wat mee te nemen	13
Wat te doen	14
VAREN	15
Voorkomen van aanvaringen	15
Veilig varen	15
Veiligheidsbewustzijn van bestuurder/passagier	16
Wendbaarheid van het vaartuig	16
VAARREGLEMENT	17
Onthoud deze vaarregels	17
WEBSITES	18
PLAATS VAN DE BELANGRIJKE LABELS	20

VOERTUIGINFORMATIE

PLAATS VAN HET REGISTRATIENUMMER	28
IDENTIFICATIENUMMERS	29
Romp	29
MOTOR	29
BEDIENINGSELEMENTEN/INSTRUMENTEN/UITRUSTING	30
FUNCTIES VAN BEDIENINGSELEMENTEN/INSTRUMENTEN/UITRUSTING	32
1) Veiligheidskoord (motoruitschakelkoord)	32
2) Stuur	33
3) Stuurregelaar	34
4) Gashendel	34
5) Motorstart/stopknop	35
6) Verklikkerlichtjes cluster	35
7) Stuurkolom	36
8) Dop brandstoftank	36
9) Motorkaphaakje	37
10) Dop olie-injectiereservoir	39
11) Luchtinlaatopening	39
12) Ogen boeg en hek	39
13) Opstapkussens	40

14) Achterplatform	40
15) Ontluchtingsopening koelsysteem	40
16) Spoelkoppeling	40
17) Ruimwater-aftappluggen	40
18) Jetstraalbuis	41
19) VTS-regelaar (indien geïnstalleerd)	41
20) Waterinlaat jetpomp.....	41
21) Zekeringen	42
22) Accu	42
23) Toegangsklep achteraan	42
24) Automatische ruimpomp	42
25) Ontgrendelknop "moto"-zitting	42
26) Stuthouder "moto"-zitting.....	46
27) Ontgrendelingshendel stut "moto"-zitting	46
28) Hendel "kart"-zitting (indien geïnstalleerd)	46
29) Borgmechanisme stuurkolom (indien geïnstalleerd).....	48
VLOEISTOFFEN.....	49
Tankprocedure	49
Aanbevolen brandstof	49
Aanbevolen olie	50
Olie-injectiesysteem.....	50
INRIJPERIODE	51
10-uurs inspectie.....	51
CONTROLE VOOR GEBRUIK	52
Romp.....	53
Waterinlaat jetpomp	53
Ruim.....	53
Waterdebiet in het koelsysteem (enkel wanneer de temperatuur onder of rond het vriespunt ligt)	53
Accu	54
Brandstoftank en oliereservoir	54
Motorcompartiment	54
Stuursysteem	54
Stuurkolom	54
Gassysteem	54
VTS (Variabel trimsysteem) (indien geïnstalleerd)	55
Veiligheidskoord en motorstart/stopknop	55
Optionele configuraties	55
BEDIENINGSINSTRUCTIES.....	56
Werkingsprincipe	56
Het vaartuig bestijgen	59
Motor-startprocedure.....	61
Varen	62
Varen in wild water of bij slechte zichtbaarheid	64
Dwars op golven varen.....	64
Stoppen/aanleggen	64
Aanleggen op het strand.....	65

De motor stilleggen.....	65
ONDERHOUD NA GEBRUIK.....	66
Algemeen onderhoud	66
Extra onderhoud voor vuil water of zoutwater.....	66
Spoeling koelsysteem en inwendige smering	66
Anticorrosiebehandeling	68
SPECIALE PROCEDURES	69
Terugkeermodus	69
Oververhitting van de motor.....	69
Reinigen van jetpomp-waterinlaat en impeller.....	69
Gekapseid vaartuig	70
Vaartuig onder water	71
Motor onder water.....	71
Verdronken motor.....	72
Brandstof op.....	72
Het vaartuig slepen op het water	72
Ontladen accu	73
ONDERHOUDSINFORMATIE	
Informatie over de motoruitlaatgassen	76
Algemeen.....	77
ONDERHOUDSSHEMA.....	78
Periodieke inspectie	78
ONDERHOUD	82
Smring	82
Inspectie gaskabel	83
Brandstofinjectiesysteem.....	83
Brandstof- en oliefilters	83
Stuuruitrichting.....	83
Stuurkolom	83
Werking stuur en regelaar	84
"Moto"-zitting	84
"Kart"-zitting (indien geïnstalleerd)	85
O.T.A.S. TM systeem.....	85
VTS-afregeling	85
Ruimwater-aftappluggen.....	86
Zekeringen.....	86
Algemene inspectie en reiniging	87
SLEPEN, BEWARING EN VOORBEREIDING OP HET VAARSEIZOEN	90
Transport.....	90
Berging.....	91
Voorbereiding op het vaarseizoen.....	96
Schema voorbereiding op het vaarseizoen.....	97

OPLOSSEN VAN PROBLEMEN	99
SPECIFICATIES.....	104
AFKORTINGEN DIE IN DEZE HANDLEIDING WORDEN GEBRUIKT	107

GARANTIE

BEPERKTE GARANTIE VAN BRP VOOR NOORD-AMERIKA: WATERSCOOTER SEA-DOO® 3D® DI 2007	111
GARANTIEVERKLARING REGELSYSTEEM VOOR UITLAATGASSEN VOOR CALIFORNIË EN NEW YORK VOOR SEA-DOO® 3D® DI WATERSCOOTERS BOUWJAAR 2007.....	115
INTERNATIONALE BEPERKTE GARANTIE VAN BRP: WATERSCOOTER SEA-DOO® 3D® DI 2007	119
BESCHERMING VAN DE PRIVACY	123
ADRESWIJZIGING/VERANDERING VAN EIGENAAR.....	124

VEILIGHEIDS- INFORMATIE

INLEIDING

Gefeliciteerd! U bent nu de trotse eigenaar van een Sea-Doo waterscooter. U heeft gekozen voor één van de populairste vaartuigen. Met uw Sea-Doo® waterscooter kunnen u en uw familie of vrienden ten volle genieten van de natuurlijke schoonheid in de boeiende wereld van het water. Ontdek de fun op het water!

Naast veel plezier en ongekende vrijheid krijgt u echter ook de verantwoordelijkheid voor uw eigen veiligheid, die van de personen aan wie u uw vaartuig uitleent en de andere waterrecreanten. Volg alle veiligheidsvoorschriften en bestuur uw vaartuig voorzichtig. Zorg ervoor dat alle gebruikers van uw vaartuig de bediening en besturing onder de knie hebben en het belang van hoffelijk, verantwoordelijk varen inzien. Elke bestuurder is verantwoordelijk voor de veiligheid van de andere waterrecreanten.

Bepaalde informatie in dit hoofdstuk over veiligheid is nieuw voor u, terwijl u andere zaken misschien als gezond verstand of vanzelfsprekend beschouwt. Toch vragen we u met aandring even de tijd te nemen om dit korte hoofdstuk over veiligheid helemaal door te nemen, omdat we u een veilige en aangename vaarervaring willen garanderen. Hoewel het lezen van deze informatie alleen niet volstaat om het gevaar te elimineren, zal het begrip en de toepassing van de informatie bijdragen tot een juist gebruik van uw vaartuig.

Als u zich niet houdt aan de instructies in dit veiligheidshoofdstuk, loopt u risico op ernstige of dodelijke verwondingen.

Dit hoofdstuk over veiligheid dient als eerste informatie en is daarom beperkt. Het moet altijd worden gelezen in combinatie met de rest van deze *GEBRUIKERSHANDLEIDING*, de *VEILIGHEIDSVIDEO* en de waarschuwingslabels op het product. Voorts dient elke bestuurder zich grondig te informeren over het vaarreglement bij de plaatselijke kustwacht of andere bevoegde instantie.

In veel landen of deelstaten dient men over een geldig vaarbrevet te beschikken. BRP raadt elke bestuurder van een vaartuig ten zeerste aan, een cursus vaartechnieken en veiligheid te volgen. Uw plaatselijke kustwacht of vaarclub kan u informeren over cursussen in uw buurt.

Meer informatie over veilig varen vindt u ook op de gespecialiseerde websites aan het einde van dit veiligheidshoofdstuk.

Het vaarreglement wordt af en toe aangepast. Daarom is het raadzaam, de plaatselijke voorschriften door te nemen voor elk gebruik van uw vaartuig.

We raden u aan, uw vaartuig jaarlijks aan een veiligheidsinspectie te onderwerpen. Uw dealer kan u hierover informeren.

Ten slotte vragen we u met aandring, regelmatig langs te gaan bij uw dealer voor periodiek en veiligheidsonderhoud en eventueel voor accessoires.

Veel plezier en...Behouden vaart.

VEILIGHEIDSCHECKLIST

Om ten volle te kunnen genieten van een aangename en boeiende boottocht, dient u enkele basisregels in acht te nemen, die gelden voor alle bootgebruikers. Wanneer u zich niet houdt aan deze veiligheidsinformatie en het vaarreglement, neemt het risico op ernstige of dodelijke verwondingen toe voor uzelf, de personen aan wie u uw vaartuig uitleent en andere waterrecreanten.

Algemeen

BRP beveelt een minimumleeftijd van 16 jaar aan voor de bestuurder.

Het verdient zeker aanbeveling een cursus veilig varen te volgen en dit kan in uw land of deelstaat zelfs verplicht zijn.

Het vermogen van dit vaartuig overtreft mogelijk dat van alle andere vaartuigen die u al heeft bestuurd. Neem uw tijd om helemaal vertrouwd te worden met de besturing en bediening van uw vaartuig, vóór u voor het eerst uitvaart. Als u hiertoe niet de kans had, oefen dan alleen op een geschikte, verkeersvrije plaats en leer de respons van elk bedieningselement kennen. Pas als u helemaal vertrouwd bent met alle bedieningselementen mag u versnellen tot hoger dan stationair. Ga er niet van uit dat alle waterscooters gelijk zijn. Elk model verschilt, soms aanzienlijk, van andere modellen.

De bestuurder van het vaartuig is verantwoordelijk voor het veilige gebruik van het vaartuig. Hij/zij dient er ook voor te zorgen dat de personen aan wie hij/zij het vaartuig uitleent dit veiligheidshoofdstuk, de *VEILIGHEIDSVI-DEO* en de waarschuwinglabels op het product lezen en begrijpen.

Let erop dat alle bestuurders kunnen zwemmen en weten hoe ze van uit het water op het vaartuig kunnen klimmen.

Opstappen in diep water kan zeer moeilijk zijn. Oefen dit eerst op een plaats waar het water tot uw borst reikt, voordat u uw vaartuig gebruikt of bestijgt in diep water.

Een waterscooter komt niet vanzelf recht nadat hij is gekapseisd. De bestuurder moet de juiste rechtstrekprocedure beheersen, die in de *GEBRUIKERSHANDLEIDING* wordt uitgelegd. Leg de motor altijd stil, voordat u het vaartuig omrolt.

De bevoegde nationale/regionale instanties kunnen een bijkomend veiligheidsonderzoek van uw vaartuig uitvoeren en u helpen om uw behoeften te bepalen.

Vaar nooit onder invloed van drugs of alcohol of als u moe bent of zich ziek voelt.

Houd u bij het tanken strikt aan de instructies voor veilig tanken in deze *GEBRUIKERSHANDLEIDING* en de instructies die u in de haven krijgt. Controleer altijd het brandstofpeil voor gebruik en tijdens de vaart. Ga uit van het principe 1/3 brandstof tot de bestemming, 1/3 voor de terugtocht en 1/3 reserve. Neem geen extra brandstof of ontvlambare vloeistoffen mee in de bergvakken of het motorcompartiment.

Stop de motor altijd voordat u tankt en laat nooit personen op het vaartuig zitten terwijl u tankt. Vergeet niet dat brandstof ontvlambaar en explosief is in bepaalde omstandigheden. Rook niet en blijf uit de buurt van open vuur of vonken.

Respecteer de verboden zones, de rechten van andere watergebruikers en het milieu. Als "schipper" en eigenaar van een vaartuig bent u verantwoordelijk voor de schade die uw vaartuig aan andere vaartuigen aanricht. Laat niemand toe, afval overboord te gooien.

Vergeet niet dat iedereen verplicht is, andere bootgebruikers bijstand te verlenen in geval van nood.

VAN WAL STEKEN

Wat te dragen

De bestuurder moet een goedgekeurd reddingsvest dragen, dat geschikt is voor waterscooter-gebruikers.

De bestuurder van het vaartuig moet een onbreekbare bril bij de hand hebben, wanneer de vaaromstandigheden of persoonlijke voorkeuren dit vereisen. Door wind, opstuivend water en snelheid kunnen de ogen gaan tranen, waardoor het zicht wordt vertroebeld.

De bestuurder van een waterscooter moet beschermende kleding dragen, onder meer:

- Een wetsuit-onderstuk of dik, dicht geweven, nauw aansluitende kleding die dezelfde bescherming biedt. Een dunne short of zwembroek is bijvoorbeeld niet geschikt. Water dat met grote kracht in de lichaamsholten wordt geperst, bijvoorbeeld wanneer men in het water valt of zich dicht bij de straalbuis bevindt, kan ernstige inwendige letsels veroorzaken. Gewone zwemkleding biedt onvoldoende bescherming tegen water dat met kracht in de anus en vagina binnendringt.
- Het verdient ook aanbeveling om passend schoeisel, handschoenen en een bril te dragen. Een lichte, flexibele voetbescherming is zeker aan te raden. Zo loopt u minder risico op voetletsels, wanneer u onder water op scherpe voorwerpen stapt.

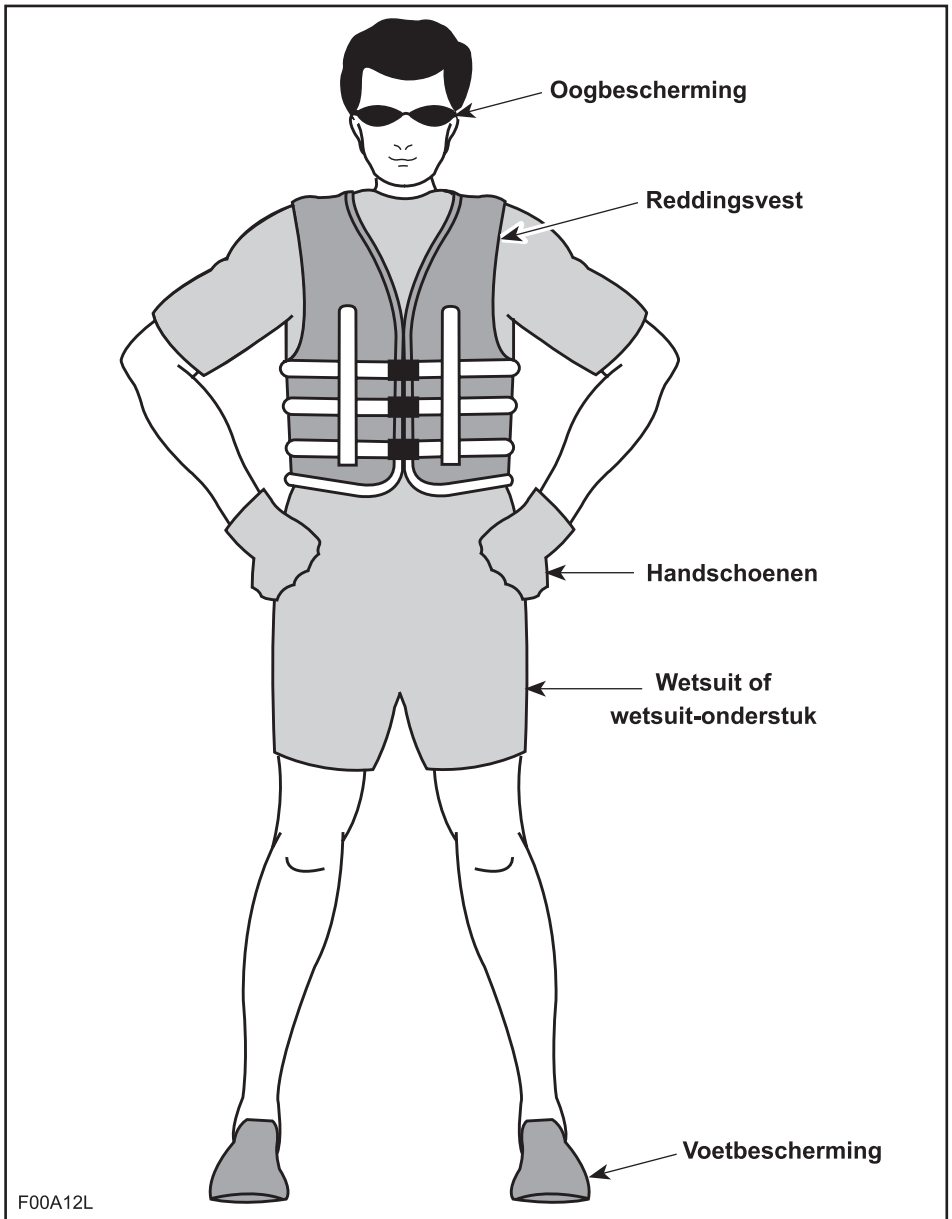

Helmen

Belangrijke aandachtspunten

Helmen dienen om het hoofd in zekere mate te beschermen tegen een impact. Bij de meeste motorsporten wegen de voordelen van een helm duidelijk op tegen de nadelen. Bij gemotoriseerde watersporten, zoals de besturing van een waterscooter, is dit echter niet noodzakelijk het geval, omdat het water bepaalde bijzondere risico's inhoudt.

Voordelen

Een helm beperkt het risico op ernstige hoofdletsels wanneer het hoofd tegen een hard oppervlak slaat, bijvoorbeeld een ander vaartuig, bij een aanvaring. Een helm met kinbeschermer kan ook ernstige verwondingen van het gelaat, de kaak of tanden helpen voorkomen.

Risico's

Anderzijds kunnen helmen bij een val van het vaartuig de neiging vertonen om water te vangen, zoals een emmer, en de nek of ruggengraat ernstig belasten. Dit kan leiden tot verstikking, ernstige of blijvende letsels aan nek of ruggengraat of zelfs tot de dood.

Helmen kunnen ook het perifere zicht en gehoor belemmeren en vermoeidheid in de hand werken, waardoor het risico op een aanvaring toeneemt.

Risico's tegen voordelen afwegen

Bij uw beslissing of u een helm moet dragen of niet houdt u het best rekening met de concrete omgeving waar u wilt gaan varen en met andere factoren zoals uw persoonlijke ervaring. Zal er veel verkeer zijn op het water? Wat is uw vaarstijl?

Besluit

Aangezien elke optie bepaalde risico's beperkt maar andere verhoogt, dient u voor elke rit te beslissen of u een helm zult dragen op basis van uw specifieke situatie.

Besluit u een helm te dragen, kies dan voor het type dat het best geschikt is voor de omstandigheden. Kies een helm die voldoet aan de DOT- of Snell-normen en neem bij voorkeur een model dat werd ontworpen voor gemotoriseerde watersporten.

Racen

Wegens de aard van de competitie en de nabijheid van andere vaartuigen beveelt BRP het dragen van een helm aan tijdens het racen met waterscooters. Volg altijd de helmvoorschriften van de bevoegde organisatie.

Wat mee te nemen

Neem altijd de wettelijk verplichte veiligheidsuitrusting mee en zorg ervoor dat u deze binnen handbereik heeft tijdens het varen. Raadpleeg de plaatselijke voorschriften en doe navraag bij uw erkend Sea-Doo dealer. Tot de wettelijk verplichte veiligheidsuitrusting behoren altijd een instrument om geluidssignalen te geven, bijv. een fluitje, een waterdichte zaklamp of goedgekeurde seinvuurpijlen, een opdrijvende treklijn, een anker en touw*, een schepvat* en een geschikt brandblusapparaat*. De voorwerpen aangeduid met een "*" zijn niet verplicht in Canada als alle personen aan boord van de waterscooter een reddingsvest dragen.

Een GSM in een waterdichte zak of doos kan ook erg nuttig zijn voor bootgebruikers in geval van nood of gewoon om contact op te nemen met iemand aan land.

Wat te doen

Lees en begrijp alle waarschuwingslabels op uw Sea-Doo waterscooter, uw *GEBRUIKERSHANDLEIDING*, alle andere veiligheidsdocumenten en bekijk uw *VEILIGHEIDSVIDEO* aandachtig, voordat u uw vaartuig gebruikt. Vergeet niet dat het symbool “ Δ ”, het waarschuwingssymbool, een instructie aanduidt die bij niet-naleving kan leiden tot ernstige of dodelijke verwondingen.

Raadpleeg de lokale en nationale vaarwetgeving die geldt voor de waterwegen waar u uw vaartuig wilt gebruiken. Leer het plaatselijke vaarreglement. Zorg ervoor dat u het toepasselijke navigatiesysteem (bijv. boeien en signalen) kent en begrijpt.

Informeer u over de waters waar u uw vaartuig wilt gebruiken. Stroming, getijden, stroomversnellingen, verborgen obstakels, watersporen en golven enz. kunnen de veiligheid in het gedrang brengen. Het gebruik van dit vaartuig in wild of onrustig water is af te raden.

Om veiligheidsredenen en om uw vaartuig in goede staat te houden, moet u de “Dagelijkse controles voor gebruik” uit de *GEBRUIKERSHANDLEIDING* altijd uitvoeren voor u uw vaartuig gebruikt.

Laat het motoruitschakelkoord (veiligheidskoord) altijd verbonden met het reddingsvest van de bestuurder en houd het uit de buurt van het stuur, zodat de motor stilvalt wanneer de bestuurder eraf valt. Verwijder het koord na elke rit van uw waterscooter om gebruik door kinderen of onbevoegden te voorkomen. Als de bestuurder van zijn vaartuig valt terwijl het veiligheidskoord niet aan hem is vastgemaakt, zal het vaartuig niet stoppen.

VAREN

Voorkomen van aanvaringen

Laat de gashendel niet los wanneer u een voorwerp probeert te ontwijken. U moet gas geven om te kunnen sturen.

Wees altijd alert voor andere waterrecreanten, boten of voorwerpen, vooral wanneer u draait. Wees bedacht op omstandigheden die de zichtbaarheid beperken of uw zicht op anderen bemermeren.

Respecteer de rechten van andere recreanten en/of omstanders en houd altijd een veilige afstand van andere vaartuigen, mensen en voorwerpen.

Ga niet opzettelijk in een zog varen, spring niet op de golven, vaar niet in de branding en stuif of spat niemand nat met uw vaartuig. U kunt de mogelijkheden van uw vaartuig of uw eigen vaardigheden verkeerd inschatten en tegen een boot of persoon botsen.

Dit vaartuig kan scherpere bochten nemen dan andere boten. U mag echter geen scherpe bochten nemen tegen hoge snelheid, behalve in geval van nood. Dergelijke manoeuvres kunnen het moeilijk maken voor anderen om u te ontwijken of in te schatten waar u naartoe vaart. U kunt ook van uw vaartuig worden geslingerd.

Net als elk ander vaartuig heeft deze waterscooter geen remmen. Uw stopafstand is afhankelijk van uw beginsnelheid, lading, de wind en de toestand van het water. Oefen het stoppen en aanmeren in een veilige, verkeersvrije zone, zodat u een idee heeft van de afstand die uw vaartuig nodig heeft om te stoppen in diverse omstandigheden.

Soms moet u uw snelheid aanhouden of verhogen om een botsing te voorkomen.

Veilig varen

Vergeet niet dat u bij het loslaten van de gashendel minder goed kunt sturen. Zodra de motor stilligt kunt u helemaal niet meer sturen. U moet gas geven om te kunnen sturen.

Overschrijd nooit uw eigen grenzen en stuurvaardigheid. Vermijd agressieve manoeuvres om te voorkomen dat u de controle verliest, wordt weggeslingerd of een aanvaring heeft. Begrijp en respecteer de mogelijkheden van uw vaartuig.

Vaar altijd verantwoordelijk en veilig. Gebruik uw gezond verstand en wees hoffelijk.

Hoewel uw vaartuig hoge snelheden kan halen, raden wij u ten zeerste aan enkel snel te varen in ideale omstandigheden die dit toelaten. Hoge snelheden vereisen een betere stuurvaardigheid en verhogen het risico op ernstige verwondingen.

De krachten die op het lichaam van de bestuurder inwerken tijdens het draaien, over de golven of in een zog varen, varen in ruw water of van het vaartuig vallen, zeker bij hoge snelheden, kunnen ernstige verwondingen toebrengen, inclusief gebroken benen en andere botbreuken. Blijf flexibel en vermijd scherpe bochten.

Voer geen stunts of sprongen uit. Deze kunnen leiden tot ernstige of dodelijke verwondingen. U zou bijvoorbeeld een rugletsel kunnen oplopen bij de landing na een sprong of de controle over uw vaartuig kunnen verliezen bij het uitvoeren van een stunt en in botsing komen met uw eigen vaartuig of een ander obstakel. Dit vaartuig kan worden gebruikt in diverse vaarconfiguraties. Voor uw veiligheid is het belangrijk dat u de instructies voor het correcte gebruik van het vaartuig in iedere configuratie strikt volgt, opdat u in elke vaarpositie te allen tijde de controle over uw vaartuig zou behouden. Elke vaarpositie die niet expliciet wordt aanbevolen door de fabrikant, kan leiden tot controleverlies en ernstige of dodelijke verwondingen.

Vaar voorzichtig en zeer traag in ondiep water. Als uw boot vastloopt of bruusk stopt, kunt u verwondingen oplopen. De jetcamp kan ook afval opzuigen en achterwaarts wegslingeren op mensen of voorwerpen.

Waterscooters zijn niet geschikt om 's nachts te varen.

Veiligheidsbewustzijn van bestuurder/passagier

Draai het stuur nooit terwijl er zich iemand dicht bij de achterkant van het vaartuig bevindt. Blijf uit de buurt van bewegende delen van het stuursysteem (straalbuis, stangen enz.).

Neem nooit een passagier mee op dit vaartuig. Dit vaartuig is uitsluitend bestemd voor één (1) bestuurder. Geen passagier. Er is geen zitplaats voorzien voor een passagier. Hij zou zijn evenwicht kunnen verliezen en worden geslingerd, met risico op ernstige verwondingen.

Start of vaar niet met het vaartuig terwijl er iemand op het dek of zwemplatform zit of naast het vaartuig in het water zwemt. Water en/of afval dat uit de straalbuis spuit, kan ernstige verwondingen toebrengen.

De bestuurder moet correct neerzitten alvorens het vaartuig te starten of ermee te vertrekken en moet altijd blijven zitten terwijl het vaartuig in beweging is.

Blijf uit de buurt van het inlaatrooster terwijl de motor draait. Lang haar, loshangende kleding of riemen van een reddingsvest kunnen in bewegende delen verstrikt raken, wat tot ernstige verwondingen of verdrinking kan leiden.

Om onopzettelijk starten te voorkomen dient u het veiligheidskoord van het vaartuig altijd te verwijderen, wanneer u wier of afval van het inlaatrooster verwijderd.

Houd er rekening mee dat de zon, wind, alcohol, drugs, vermoeidheid en ziekte uw beoordelingsvermogen en reactietijd kunnen beïnvloeden.

Steek bij het varen met een waterscooter nooit uw voeten en benen in het water om te helpen bij het draaien.

Wendbaarheid van het vaartuig

Neem geen te zware lading of passagier aan boord van dit vaartuig. Overlading kan de wendbaarheid, stabiliteit en vaarprestaties nadelig beïnvloeden.

Vermijd het toevoegen van accessoires of uitrusting die de besturing van het vaartuig kunnen beïnvloeden.

Wees uiterst voorzichtig tijdens manoeuvres naast of in de buurt van aanlegsteigers of kades. Wilt u onder een aanlegsteiger door varen, vaar dan altijd zo traag mogelijk en controleer of u voldoende doorvaarhoogte heeft.

Denk erom: Goed begonnen is half gewonnen!

VAARREGLEMENT

Een vaartuig besturen is vergelijkbaar met rijden op niet-gemarkeerde wegen. Om een aanvaring met andere vaartuigen te vermijden moet er een aantal vaarregels worden nageleefd. Dit is niet alleen gezond verstand... het is de wet!

Onthoud deze vaarregels

Ken de voorrangsregels

Vaar in het algemeen uiterst rechts en ontwijk andere watergebruikers door op een veilige afstand te blijven van andere vaartuigen, mensen en voorwerpen.

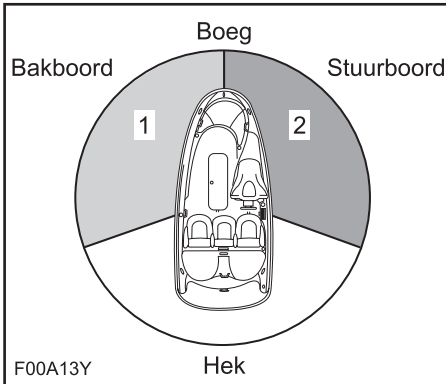

1. **ROOD** licht
2. **GROEN** licht (vrije zone)

Kruisen

Geef voorrang aan vaartuigen voor u en komende van rechts. Kruis nooit een boot voor de boeg.

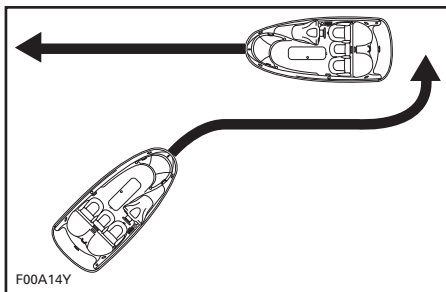

Frontale tegenligger

Houd uiterst rechts.

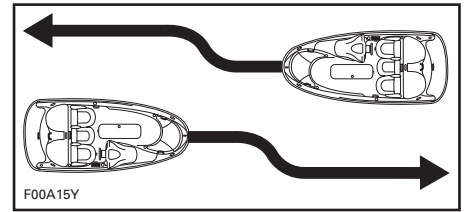

Inhalen

Geef het andere vaartuig voorrang en houd een veilige afstand.

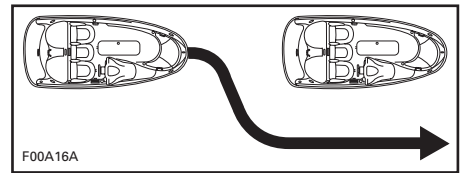

Navigatiesysteem

Navigatiehulpmiddelen zoals signalen en boeien kunnen u helpen om veilig water op te zoeken. Boeien duiden aan of u de boei langs rechts (stuurboord) of links (bakboord) moet passeren of welk kanaal u kunt volgen. Ze kunnen ook aanduiden of u zich in een verboden of gecontroleerde zone begeeft, bijvoorbeeld een vaarvrije zone of snelheidszone. Ze kunnen ook op gevaren wijzen of belangrijke vaarinformatie verstrekken. Bakens kunnen zich aan land of op het water bevinden. Ze kunnen ook snelheidslimieten aanduiden, verboden zones voor motorvaartuigen of boten, ankerplaatsen en andere nuttige informatie. (De vorm van elk type bakens geeft hierover duidelijkheid).

Zorg ervoor dat u het toepasselijke navigatiesysteem kent en begrijpt voor de waterwegen waar u uw vaartuig wilt gebruiken.

WEBSITES

Sea-Doo website: www.sea-doo.com

Canadese kustwacht (afdeling Vaarveiligheid)	www.ccg-gcc.gc.ca/obs-bsn/sbg-gsn/main_e.htm
Amerikaanse kustwacht	www.uscgboating.org/regulations/boating_laws.htm
Alabama	www.dcnr.state.al.us/mp/menu.htm
Alaska	www.dnr.state.ak.us/parks/boating
Arizona	www.azgfd.com
Arkansas	www.agfc.state.ar.us/
California	www.dbw.ca.gov
Colorado	http://parks.state.co.us/boating/
Connecticut	http://dep.state.ct.us/rec/prgactiv.htm
Delaware	www.dnrec.state.de.us/fw/index.htm
Florida (zoetwater)	http://floridaconservation.org/law
Florida (zoutwater)	www.dep.state.fl.us/law
Georgia	www.boat-ed.com
Hawaiï	www.hawaii.gov/dlnr/dbor/dbor
Idaho	www.idahoparks.org/rec/boating.html
Indiana	www.state.in.us/dnr/regulations
Iowa	www.iowadnr.com/
Kansas	www.kdwp.state.ks.us/boating/boating.html
Kentucky	www.state.ky.us/agencies/fw/boating.htm
Louisiana	www.wlf.state.la.us
Maine	www.state.me.us/ifw/rv/boatinglaws2003.htm
Maryland	www.dnr.state.md.us/boating
Massachusetts	www.state.ma.us/dfwele/dle/boatrvsafe.htm
Michigan	www.boat-ed.com/mi/handbook
Minnesota	www.dnr.state.mn.us/safety/boatwater
Mississippi	www.dmr.state.ms.us
Missouri	www.mswp.state.mo.us
Montana	www.fwp.state.mt.us/education/outdoorskills.asp
Nebraska	www.ngpc.state.ne.us/boating
Nevada	http://www.boatnevada.org/

New Hampshire	www.state.nh.us/safety/ss/links.html
New Jersey	www.state.nj.us/mvs/boats.htm
New Mexico	www.emnrd.state.nm.us/nmparks/pages/question/regulate/rules/nmac172.pdf
North Carolina	www.ncwildlife.org/fs_index_02_regulations.htm
North Dakota	http://www.state.nd.us/gnf/boating/
Ohio	www.dnr.state.oh.us/odnr/watercraft
Oregon	www.osmb.state.or.us
Pennsylvania	www.fish.state.pa.us
Rhode Island	www.state.ri.us/dem/topics/boating.htm
South Carolina	www.dnr.state.sc.us/etc/boating.html
South Dakota	www.state.sd.us/gfp/divisionwildlife/boating/index.htm
Tennessee	www.state.tn.us/twra/boatmain.html
Texas	www.tpwd.state.tx.us/boat/boat.htm
Utah	www.stateparks.utah.gov/parks/safety.htm
Virginia	www.dgif.state.va.us/boating
Washington	www.parks.wa.gov/boating.asp
West Virginia	www.dnr.state.wv.us/law/boating.htm
Wisconsin	http://www.dnr.state.wi.us/org/caer/cs/Registrations/Boats.htm
Wyoming	http://gf.state.wy.us

OPMERKING: Websites van staten die niet worden vermeld zijn in opbouw. BRP spreekt zich op geen enkele wijze uit over de producten of diensten die op deze websites worden aangeboden.

PLAATS VAN DE BELANGRIJKE LABELS

Uw vaartuig draagt de volgende labels. Ontbrekende of beschadigde labels kunnen gratis worden vervangen. Raadpleeg een erkend Sea-Doo dealer.

Lees de volgende labels aandachtig, voordat u dit vaartuig in gebruik neemt.





"MOTO"-CONFIGURATIE



CONFIGURATIE MET "KART"-ZITTING (INDIEN GEÏNSTALLEERD)

Label 1

⚠ WAARSCHUWING

Om het risico op **ERNSTIGE of DODELIJKE VERWONDINGEN** te beperken:

DRAAG ALTJD EEN REDDINGSVEST. Alle bestuurders moeten een goedgekeurd reddingsvest dragen, dat geschikt is voor waterscooters.
DRAAG BESCHERMENDE KLEDING. Water dat met grote kracht in de lichaamsholten wordt geperst, bijvoorbeeld wanneer men in het water valt of zich dicht bij de straalbuis bevindt, kan ernstige inwendige letsels veroorzaken. Gewone zwemkleding biedt onvoldoende bescherming tegen water dat met kracht in de anus en vagina binnendringt. Alle bestuurders moeten een wetsuit-onderstuk dragen of kleding die dezelfde bescherming biedt (zie Gebruikershandleiding). Het verdient ook aanbeveling om passend schoeisel, handschoenen en een bril te dragen.

PFD



Wetsuit-onderstuk

KEN HET VAARREGLIJDIG. Bestuurder moet een minimumleeftijd van 16 jaar aan voor de bestuurder. Informeer u over de leeftijds- en opleidingsvoorschriften voor de bestuurder, die in uw land/deelstaat van kracht zijn. Het verdient zeker aanbeveling een cursus veilig varen te volgen en dit kan in uw land/deelstaat zelfs verplicht zijn.

BEVESTIG HET MOTORUITSCHAKELKOORD (VEILIGHEIDSKOORD)

aan uw reddingsvest en houd het uit de buurt van het stuur, zodat de motor stopt als de bestuurder eraf valt. Verwijder het koord na elke rit van uw waterscooter om gebruik door kinderen of onbevoegden te voorkomen. Ken en respecteer uw eigen grenzen en vermijd agressieve manoeuvres, om het risico op

controleverlies, weggeslingerd worden en aanvaringen te beperken. (Dit is een zeer krachtige boot - geen speelgoed). Scherpe bochten, varen in een zog of springen op de golven verhogen het risico op rug/ruggenmergletsels (verlamming), verwondingen in het aangezicht en

been-, enkel- en andere botbraken. Ga niet in een zog varen en

spring niet op de golven. **DRUK DE GASHENDEL NIET IN WANNEER ER ZICH IEMAND ACHTER HET VAARTUIG BEVINDT** - schakel de motor uit of laat hem stationair draaien. Water en/of afval dat uit de straalbuis spuit, kan ernstige verwondingen toebrengen.



Jetstraalbuis

Inlaat-rooster

BLIJF UIT DE BUURT VAN HET INLAATROOSTER terwijl de motor draait. Lang haar, loshangende kleding of riemen van een reddingsvest kunnen in bewegende delen verstrikt raken, wat tot ernstige verwondingen of verdinking kan leiden. **VAAR NOOIT ONDER INVLOED VAN DRUGS OF ALCOHOL.**

LEES EN VOLG DE GEBRUIKERSHANDLEIDING.

⚠ WAARSCHUWING

Aanvaringen leiden tot meer **VERWONDINGEN EN OVERLIJDENS** dan elk ander type ongelukken met waterscooters.

OM AANVARINGEN TE VERMIJDEN: KIJK

DOORLOPEND UIT VOOR MENSEN, voorwerpen en andere vaartuigen. Wees



bedacht op omstandigheden die de zichtbaarheid beperken of uw zicht op anderen belemmeren.

VAAR DEFENSIEF met een veilige snelheid en blijf op een veilige afstand van mensen, voorwerpen en andere vaartuigen.

• Ga niet te dicht achter waterscooters of andere vaartuigen varen.

• Vaar niet langs anderen om hen niet te spatten met water.

• Vermijd scherpe bochten of andere manoeuvres, die het moeilijk maken voor anderen om u te ontwijken of in te schatten waar u naartoe vaart.

• Vermijd zones met obstakels onder het wateroppervlak of ondiep water.

GRIP VROEGTIJDIG IN om aanvaringen te voorkomen.

Vergeet niet dat waterscooters en andere boten geen remmen hebben.

LAAT DE GASHENDEL NIET LOS WANNEER U PROBEERT WEG TE STUREN van obstakels - u moet gas geven om te kunnen sturen.

Controleer de werking van de gashendel en stuurfuncties telkens voordat u uitvaart.

Volg de navigatie-regels en de nationale, regionale en lokale wetgeving met betrekking tot waterscooters. Meer informatie vindt u in de Gebruikershandleiding. Het aantal opvarenden is beperkt tot 1 bestuurder (XXX kg/XXX lbs.).

F22A01L

Label 2

CAUTION/LET OP

Use XP-S synthetic 2-stroke oil only.
See Operator's guide.

Gebruik alleen XP-S synthetische 2-taktolie.
Zie gebruikershandleiding.

F00A32Y

Label 3

DEZE BOOT DIENT NIET TE VOLDOEN AAN DE VOLGENDE VEILIGHEIDSNORMEN VAN DE AMERIKAANSE KUSTWACHT DIE VAN KRACHT WAREN OP DE CERTIFICATIE DATUM:

- BRANDSTOFSYSTEEM
- WEERGAVE VAN CAPACITEITSINFORMATIE
- VEILIGE LADING
- DRIJVEN
- MOTORVENTILATIE

VOLGENS DE VRIJSTELLING GOEDGEKEURD DOOR DE AMERIKAANSE KUSTWACHT (CGB 88-001).

**BOMBARDIER RECREATIONAL PRODUCTS INC.
565 DE LA MONTAGNE STREET VALCOURT, QUÉBEC CANADA J0E 2L0**

219902640

MADE IN MEXICO

smo2006-003-017_aen

Label 4

BOMBARDIER RECREATIONAL PRODUCTS INC.

EMISSION CONTROL INFORMATION

THIS ENGINE IS CERTIFIED TO OPERATE ON UNLEADED GASOLINE AND CONFORMS TO 2006 U.S. EPA & CALIFORNIA EMISSION REGULATIONS FOR MARINE SI ENGINES.

BOMBARDIER RECREATIONAL PRODUCTS INC.

INFORMATIE OVER DE BEPERKING VAN DE UITLAATGASSEN

Dit voertuig is gecertificeerd voor gebruik met loodvrije benzine en voldoet aan de emissienormen voor SI-zeevaartmotoren 2006 U.S. EPA en de geldende voorschriften in Californië.

SEE OPERATORS GUIDE FOR MAINTENANCE SPECIFICATIONS.

ENGINE FAMILY 6 BCXM.7823CR

FEL 80 g/kW-hr HC+NOx

ENGINE DISPLACEMENT 781.6 cc

EXHAUST EMISSION CONTROL SYSTEM IFI

SPARK PLUG TYPE NGK BR8ES

SPARK PLUG GAP 0.027in/0.6-0.8 mm

POWER 82 kW

Motorfamilie

FEL

Cilinderinhoud

Regelsysteem voor uitlaatgassen

Bougietype

Bougiespleet

Vermogen

DE ONDERHOUDSPECIFICATIES VINDT U IN DE GEBRUIKERSHANDLEIDING.

219902690A

smo2006-003-018_a

Label 5

⚠ WARNING / WAARSCHUWING

DO NOT CHARGE OR BOOST THE BATTERY WHILE INSTALLED ON THE WATERCRAFT

219902201

DE ACCU MAG NIET WORDEN GELADEN OF BIJGELADEN TERWIJL HIJ IN HET VAARTUIG IS GEÏNSTALLEERD

F00A23Y

Label 6

⚠ WARNING / WAARSCHUWING

- Gasoline vapors may cause fires or explosions.
- Do not overfill fuel tank.
- Keep the craft away from open flames and sparks.
- Do not start watercraft if liquid gasoline or vapors are present.
- Always replace engine cover before starting.

- Benzinedampen kunnen tot brand of ontploffingen leiden.
- Doe de brandstoftank niet te vol.
- Houd het vaartuig uit de buurt van open vuur en vonken.
- Start het vaartuig niet in de buurt van vloeibare benzine of benzinedampen.
- Plaats de zitting (of motorkap) altijd terug alvorens te starten.

⚠ WARNING / WAARSCHUWING

Avoid loss of control and collisions!
BEFORE INSTALLING OR STOWING SEATS OR ACCESSORIES :

1. **STOP THE CRAFT IN A SAFE AREA** away from traffic or obstacles.
2. **TURN OFF ENGINE.**
3. **BE ON THE LOOK-OUT** for other crafts or obstacles. Your craft may drift while changing configuration.

Voorkom controleverlies en aanvaringen!
ALVORENS ZITTINGEN OF ACCESSOIRES TE INSTALLEREN OF WEG TE BERGEN:

1. **STOP HET VAARTUIG OP EEN VEILIGE PLAATS**, waar geen verkeer of obstakels zijn.
2. **SCHAKEL DE MOTOR UIT.**
3. **KIJK UIT** voor andere vaartuigen of obstakels. Uw vaartuig kan afdrijven terwijl u de configuratie verandert.

F22A03L

Label 7

⚠ WARNING

Certain components in the engine may be very hot. Direct contact may result in skin burn.

⚠ WAARSCHUWING

Sommige onderdelen van de motor kunnen erg heet zijn. Rechtstreekse aanraking kan tot brandwonden leiden.

F00A1AY

Label 9

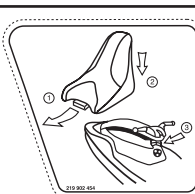

F22A0CY

⚠ WARNING

WHEN INSTALLING KART SEAT :
 1. INSERT FRONT TAB properly in receptacle.
 2. LOCK IN REAR LATCH.
 3. LOCK IN HANDLEBAR POLE LATCH.

⚠ WAARSCHUWING

OM DE KARTZITTING TE INSTALLEREN:
 1. STEEK LIP VOORAAN goed in houder.
 2. VERGRENDEL ACHTERAAN.
 3. VERGRENDEL AAN STUURKOLOM.

Label 8



⚠ WARNING

To avoid loss of control or ejection:
ALWAYS INSERT KNUCKLE FULLY INTO SOCKET AND LOCK-IN

⚠ WAARSCHUWING

Om te voorkomen dat u de controle verliest of wordt weggeslingerd:
STEEK DE KOPPELKLAUW ALTJD HELEMAAL IN DE HOUDER EN VERGRENDEL HEM

219 902 450

F22A0BY

INDIEN GEÏNSTALLEERD

Label 10

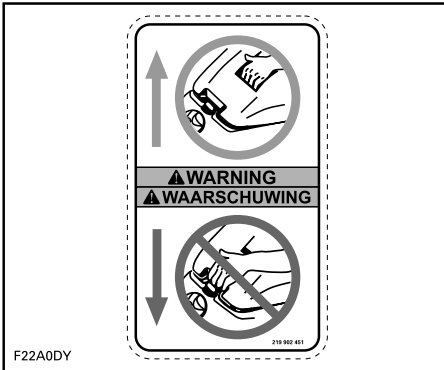

Label 11



Label 12



VOERTUIG- INFORMATIE

PLAATS VAN HET REGISTRATIENUMMER

De nationale wetgeving bepaalt dat alle waterscooters geregistreerd en officieel genummerd moeten zijn.

De plaats van het registratienummer verschilt van model tot model. De juiste lokatie ziet u op de volgende afbeelding. Het registratienummer moet aan elke kant van het vaartuig worden aangebracht.



1. Lokatie registratienummer

OPMERKING: Het registratienummer moet zich boven het wateroppervlak bevinden. Let erop dat alle nummers de juiste grootte en kleur hebben. Raadpleeg de plaatselijke voorschriften.

IDENTIFICATIENUMMERS

De hoofdcomponenten van uw vaartuij (motor en romp) zijn voorzien van een verschillend serienummer. Soms heeft u deze nummers nodig voor garantiedoeleinden of om uw vaartuij op te sporen in geval van diefstal.

Romp

Het rompidentificatienummer (H.I.N.) bevindt zich op het platform aan de achterzijde van het vaartuij.

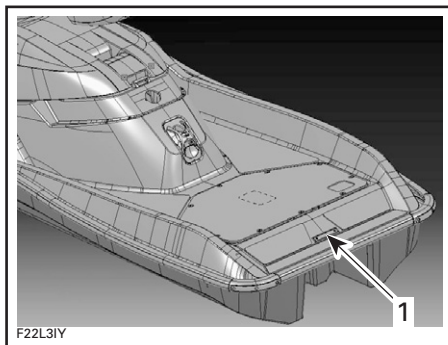

1. Rompidentificatienummer

Het bestaat uit 12 cijfers:

YDV 12345 L 4 95											
Modeljaar											
Jaar van productie											
Maand van productie											
Serienummer (er kan ook een letter als cijfer worden gebruikt)											
Fabrikant											

MOTOR

Het motoridentificatienummer (E.I.N.) bevindt zich op het bovenste carter aan de PTO (Power Take-Off)-zijde.

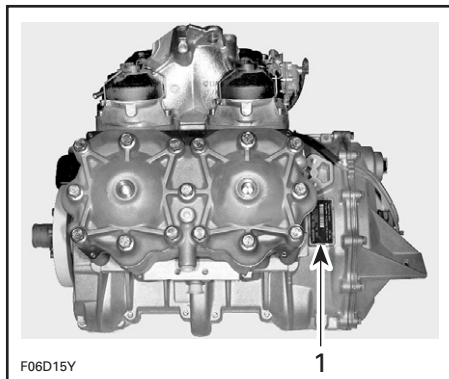

1. Motoridentificatienummer (E.I.N.)

BEDIENINGSELEMENTEN/INSTRUMENTEN/ UITRUSTING

OPMERKING: Sommige onderdelen zijn niet aanwezig of optioneel bij bepaalde modellen.



F22L07M

"VERT"-CONFIGURATIE



F22L03P

"MOTO"-CONFIGURATIE



F22L04M

"KART"-CONFIGURATIE (INDIEN GEÏNSTALLEERD)

- | | |
|--|--|
| 1. Veiligheidskoord (motoruitschakelkoord) | 16. Spoelkoppeling |
| 2. Stuur | 17. Ruimwater-aftappluggen |
| 3. Stuurregelaar | 18. Jetstraalbuis |
| 4. Gashendel | 19. VTS-regelaar |
| 5. Motorstart/stopknop | 20. Waterinlaat jetpomp |
| 6. Verklikkerlichtjes cluster | 21. Zekeringen |
| 7. Stuurkolom | 22. Accu |
| 8. Dop brandstoftank | 23. Toegangslepel achteraan |
| 9. Motorkaphaakje | 24. Automatische ruimpomp |
| 10. Dop olie-injectiereservoir | 25. Ontgrendelknop "moto"-zitting |
| 11. Luchtinlaatopening | 26. Stuthouder "moto"-zitting |
| 12. Ogen boeg en hek | 27. Ontgrendelingshendel stut "moto"-zitting |
| 13. Opstapkussen | 28. Vergrendeling "kart"-zitting |
| 14. Achterplatform | 29. Borgmechanisme stuurkolom |
| 15. Ontluchtingsopening koelsysteem | |

FUNCTIES VAN BEDIENINGSELEMENTEN/ INSTRUMENTEN/UITRUSTING

1) Veiligheidskoord (motoruitschakelkoord)

Het kapje van het veiligheidskoord moet stevig vastgeklikt zijn in het contact om goed te werken.

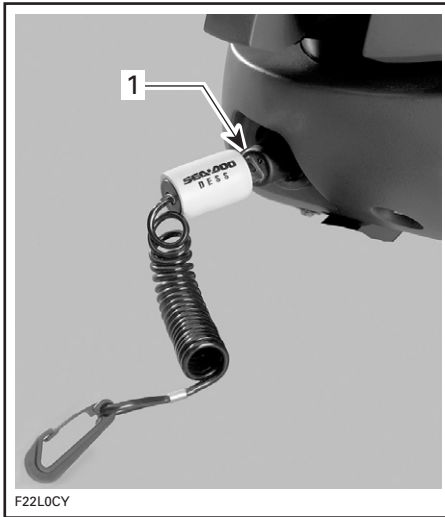

1. Veiligheidskoord in het contact

Als het kapje van het veiligheidskoord uit het contact wordt getrokken valt de motor stil.

⚠ WAARSCHUWING

Hoewel de motor kan worden gestopt met de motorstart/stopknop, verdient het aanbeveling het veiligheidskoord eveneens los te koppelen wanneer u stopt.

Bevestig het veiligheidskoord aan het reddingsvest van de bestuurder en steek het kapje in het contact om de motor te kunnen starten.

Twee korte pieptonen geven aan dat het systeem klaar is en dat u de motor kunt starten. Gebeurt dit niet, raadpleeg dan de tabel van gecodeerde signalen in het hoofdstuk *OPLOSSEN VAN PROBLEMEN*.

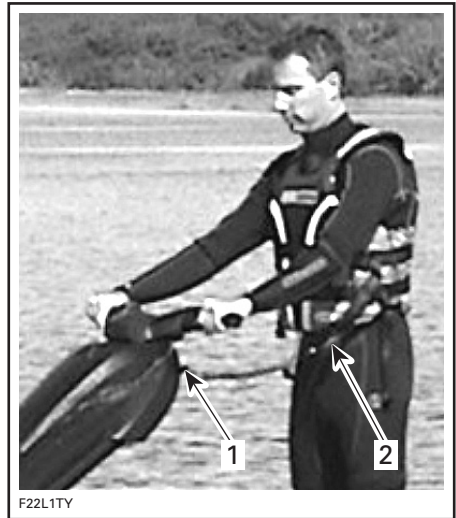

1. Kapje veiligheidskoord in het contact
2. Veiligheidskoord bevestigd aan reddingsvest bestuurder



1. Kapje veiligheidskoord in het contact
2. Veiligheidskoord bevestigd aan reddingsvest bestuurder

⚠ WAARSCHUWING

Wanneer de motor wordt stilgelegd, is het vaartuig niet meer bestuurbaar. Koppel het veiligheidskoord altijd los wanneer het vaartuig niet in gebruik is, om onopzettelijk starten van de motor, gebruik door onbevoegden of kinderen en diefstal te voorkomen.

Als de motor niet wordt gestart binnen 5 seconden na de aankoppeling van het veiligheidskoord, weerklinken er iedere 3 seconden 4 korte pieptonen gedurende ongeveer 2 uur, om u eraan te herinneren de motor te starten of het veiligheidskoord te verwijderen. Nadien stoppen de pieptonen. Dit gebeurt ook wanneer het veiligheidskoord 5 seconden na het stilleggen van de motor nog is aangekoppeld.

Zorg ervoor dat het veiligheidskoord niet aangekoppeld blijft wanneer de motor wordt stilgelegd.

BELANGRIJK: Wanneer het veiligheidskoord aangekoppeld blijft terwijl de motor niet draait, wordt de accu langzaam ontladen.

Digitally Encoded Security System (DESS™)

Het kapje van het veiligheidskoord is voorzien van een elektronisch circuit dat een uniek elektronisch serienummer bevat. Dit is de tegenhanger van een gewone sleutel.

Dit veiligheidskoord kan niet worden gebruikt op een ander vaartuig en omgekeerd kan het veiligheidskoord van een ander vaartuig ook niet op uw vaartuig worden gebruikt.

DESS is echter uiterst flexibel. U kunt een extra veiligheidskoord kopen en laten programmeren voor uw vaartuig. Een extra veiligheidskoord is verkrijgbaar bij elk erkend Sea-Doo dealer.

Snelheidsbeperking

Dit model is uitgerust met een speciaal veiligheidskoord.

De SEA-DOO Learning Key™ beperkt de snelheid van het vaartuig elektronisch en stelt nieuwe gebruikers of minder ervaren bestuurders zo in staat om het vaartuig op een veilige manier te leren besturen en de nodige ervaring op te doen.

SEA-DOO Learning Key

Met de SEA-DOO Learning Key™ wordt de snelheid van het vaartuig beperkt tot ongeveer 55 km/u (35 mph).



2) Stuur

Het stuur regelt de richting van het vaartuig. Wanneer u het stuur naar rechts draait, zwenkt het vaartuig naar rechts en omgekeerd.

⚠ WAARSCHUWING

Controleer de werking van het stuur en de bijbehorende stuurstraalbuis voor de start. Draai het stuur nooit terwijl er zich iemand dicht bij de achterkant van het vaartuig bevindt. Blijf uit de buurt van bewegende delen van het stuursysteem (straalbuis, stangen enz.).

Dit vaartuig is uitgerust met het O.T.A.S. systeem. Meer informatie hierover vindt u onder *GASHENDEL*.

3) Stuurregelaar

WAARSCHUWING

Schakel de motor uit en wacht tot het vaartuig tot stilstand is gekomen, alvorens de stuurkolom te verstellen.

De stuurkolom is verstelbaar volgens de voorkeuren van de bestuurder van het vaartuig, afhankelijk van de geïnstalleerde en gebruikte configuratie.

Licht de regelaar op en houd hem omhoog, terwijl u de stuurkolom in de gewenste stand zet. Laat de regelaar los wanneer de stuurkolom in de gewenste stand staat.

Er zijn 3 standen mogelijk. Houd er rekening mee dat u de gashendel moet bedienen met uw wijsvinger, wanneer de stuurkolom in de achterste stand staat. In de voorste stand doet u dit het best met uw duim.

Merk op dat er twee start/stopknoppen zijn. Gebruik de knop die u het handigst vindt. Oefen het gebruik in alvorens met uw vaartuig te gaan varen.

WAARSCHUWING

Voordat u met uw vaartuig gaat varen:

- Zorg dat de stuurkolom correct is ingesteld en vergrendeld.
- Kijk waar de start/stopknop staat en oefen het gebruik ervan in.

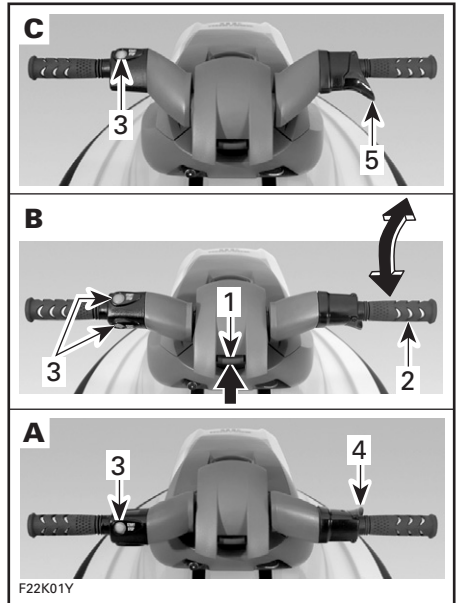

1. Stuurregelaar
 2. Stuur
 3. Start/stopknoppen
 4. Wijsvingerstand
 5. Duimstand
- A. Achterste stand
B. Middenstand
C. Vooruit

4) Gashendel

Wanneer de gashendel wordt ingedrukt versnelt het vaartuig. Wanneer de gashendel wordt losgelaten, vertraagt de motor automatisch tot stationair toerental en stopt het vaartuig geleidelijk door de waterweerstand.

Wanneer u de stuurkolom in de hoogte verstelt, verandert de stand van de gashendel. Zie *STUURREGELAAR* hierboven.

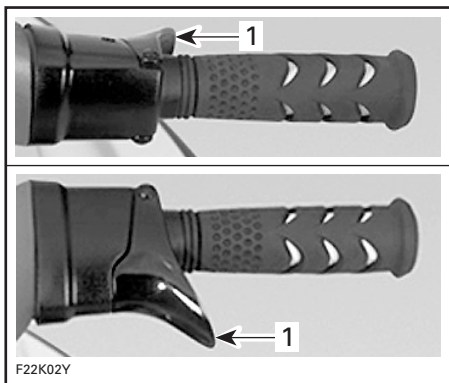

1. Gashendel

O.T.A.S.TM systeem (Off-Throttle Assisted Steering)

Het O.T.A.S. (Off-Throttle Assisted Steering) systeem verhoogt de manoeuvreerbaarheid van uw vaarttuig wanneer u geen gas geeft. Het O.T.A.S. systeem wordt elektronisch geactiveerd en verhoogt het motor-toerental licht onder een voorgeprogrammeerd toerental, wanneer de bestuurder een scherpe bocht maakt. Zodra het stuur terug in zijn centrale stand staat, vertraagt de motor opnieuw tot stationair toerental.

5) Motorstart/stopknop

Om de motor te starten houdt u de start/stopknop ingedrukt. Laat hem onmiddellijk los nadat de motor is gestart.

Om de motor te stoppen laat u de gashendels los en drukt daarna op de start/stopknop.

Vergeet niet het veiligheidskoord uit het contact te halen.

WAARSCHUWING

Wanneer de gashendel wordt losgelaten neemt het stuurvermogen af en wanneer de motor stilligt kunt u helemaal niet meer sturen.

Wanneer u de stuurkolom in de hoogte verstelt, verandert de stand van de start/stopknoppen. Zie *STUURREGELAAR* hierboven.

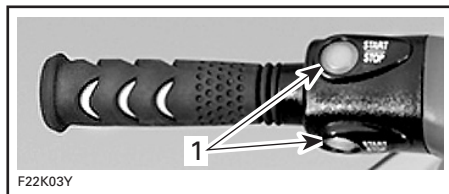

1. Motorstart/stopknoppen

6) Verklipperlichtjes cluster

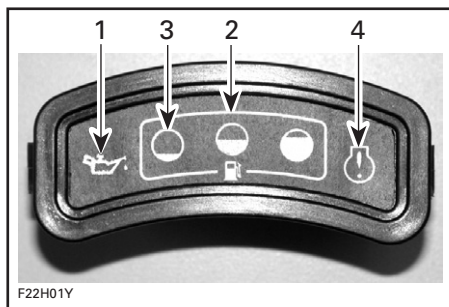

1. Waarschuwinglampje oliepeil laag
2. Brandstofpeil-indicatielampjes
3. Verklipperlichtje brandstofpeil laag
4. Waarschuwinglampje

Wanneer u het veiligheidskoord aanbrengt, gaan alle lichten even aan. Dit is een bewijs van hun goede werking.

Als het peil in het oliereservoir te laag is, gaat er een waarschuwinglampje branden.

LET OP: Vul het oliereservoir zo snel mogelijk aan, om ernstige motorschade te voorkomen.

Wanneer het veiligheidskoord in het contact zit en de brandstoftank vol is, branden de brandstofpeil-indicatielampjes continu. Naarmate het brandstofpeil daalt, gaan de brandstofpeil-indicatielampjes één voor één uit om aan te duiden hoeveel brandstof er nog over is.

Wanneer er nog circa 5 l (1,3 U.S. gal.) in de tank is, weerklinkt er een pieptoon als reserve-indicator en blijft het verklikkerlichtje "brandstofpeil laag" knipperen. Wanneer er nog circa 3 l (0,8 U.S. gal.) overblijft, gaat het lampje uit. De pieptoon houdt aan tot de tank wordt bijgevuld. De gecodeerde signalen vindt u in het hoofdstuk *OPLOSSEN VAN PROBLEMEN*.

Het waarschuwinglampje gaat aan wanneer er een probleem is met het motorbeheersysteem. Het gaat knipperen wanneer er een probleem is met het O.T.A.S.TM systeem of de elektrische ruimpomp.

OPMERKING: Wanneer het veiligheidskoord in het contact zit terwijl de motor niet draait, blijft het waarschuwinglampje branden tot het veiligheidskoord wordt verwijderd.

7) Stuurkolom

In de "vert"-configuratie kan de stuurkolom tijdens het varen op en neer worden bewogen volgens de houding van de bestuurder.



1. Stuurkolom

Een contraveer verlicht het gewicht van de stuurkolom op het stuur. Er is een regelaar voorzien om het gewichtsgevoel aan het stuur aan te passen. Wanneer u de "moto"-zitting installeert of verwijdert, kan het aangegeven zijn de veerspanning bij te regelen.

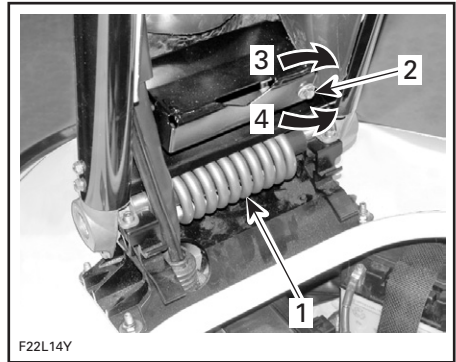

1. Contraveer
2. Afregeling
3. Om de gewichtsinwerking op het stuur te verlichten
4. Om de gewichtsinwerking op het stuur te verhogen

Zet het stuur in de gewenste stand voor gebruik. Zie *STUURREGELAAR*.

8) Dop brandstoftank

Schroef de dop los in tegenwijzerzin. Breng de dop na het tanken opnieuw aan en draai hem goed vast.

WAARSCHUWING

Stop de motor altijd voor u tankt. Brandstof is ontvlambaar en explosief in bepaalde omstandigheden. Werk altijd in een goed verluchte ruimte. Rook niet en blijf uit de buurt van open vuur of vonken. De brandstoftank kan onder druk staan; draai de dop langzaam open. Controleer het brandstofpeil nooit met behulp van een open vlam. Het vaartuig moet horizontaal staan tijdens het tanken. Vul de brandstoftank niet te ver wanneer het vaartuig in de zon ligt. Naarmate de temperatuur stijgt, zet de brandstof uit en kan uw tank overlopen. Wis op het vaartuig gemorste brandstof onmiddellijk weg. Controleer het brandstofsysteem regelmatig.

9) Motorkaphaakje

LET OP: De motorkap mag alleen worden verwijderd wanneer het vaartuig uit het water is. Als u de motorkap verwijdert terwijl het vaartuig in het water ligt, kan er water binnendringen in het ruim. Heeft u iets uit het bergvak of het brandblusapparaat nodig terwijl u zich op het water bevindt, schakel dan eerst de motor uit. Zorg dat het water rustig is en houd het vaartuig stabiel. Open de motorkap gedeeltelijk, net ver genoeg om het bergvak te bereiken. Sluit en vergrendel de motorkap weer zo snel mogelijk.

Door de motorkap te verwijderen krijgt u toegang tot het bergvak van het brandblusapparaat, de legplank, de gereedschapsset en het motorcompartiment.

Stop eerst de motor, zet vervolgens de stuurkolom in de hoogste stand en vergrendel ze.

Trek de grendel omhoog om de motorkap te ontgrendelen.

Hef het achterste deel van de motorkap omhoog en trek het achterruit om het te verwijderen.

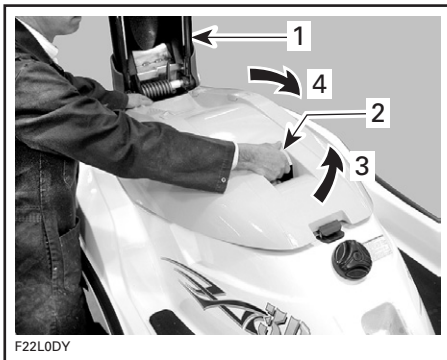

1. Stuurkolom in de hoogste stand
2. Motorkaphaakje
3. Omhoog trekken
4. Hef de kap op

Installeer de stuurkolomhouder om te voorkomen dat de kolom naar beneden valt.

⚠ WAARSCHUWING

Installeer de stuurkolomhouder altijd onmiddellijk nadat u de motorkap heeft verwijderd, zodat de kolom stevig vaststaat terwijl u in het motorcompartiment werkt. Anders kan de stuurkolom onverwachts naar beneden vallen en de persoon eronder raken.

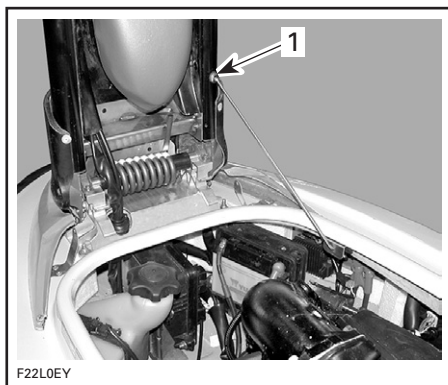

1. Steek houder hier in

⚠ WAARSCHUWING

De componenten in het motorcompartiment kunnen heet zijn. Raak geen elektrische componenten aan wanneer u de motor start of laat draaien. Laat nooit enig voorwerp, lap, werktuig e.d. in het motorcompartiment of het ruim achter.

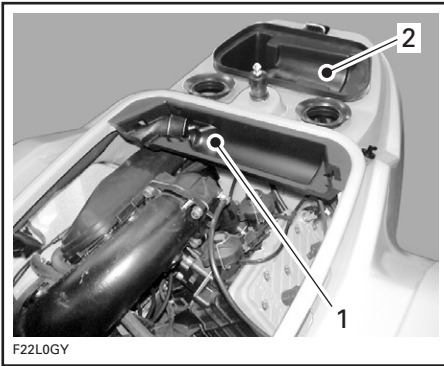

1. *Bergvak brandblusapparaat*
2. *Legplank*

Maak de stuurkolomhouder na afloop los en bevestig het uiteinde zoals wordt getoond.



1. *Uiteinde houder hier*

Zorg ervoor dat het brandblusapparaat weer op de juiste plaats wordt bevestigd, alvorens de motorkap opnieuw aan te brengen.

Om de motorkap weer aan te brengen steekt u de lip van de motorkap stevig in de C-haak van de romp.

Het motorkaphaakje klikt duidelijk hoorbaar vast. Trek even aan de motorkap om na te gaan of ze goed gesloten is. Kunt u de motorkap moeilijk vergrendelen, controleer dan of het brandblusapparaat op de juiste plaats zit en er geen voorwerp op de legplank de motorkap hindert.

⚠ WAARSCHUWING

Om te voorkomen dat uw vingers gekneld raken bij het aanbrengen van de motorkap, houdt u de kap altijd vast met uw vingers in de daartoe voorziene uitsparing, die wordt aangeduid met een pictogram.

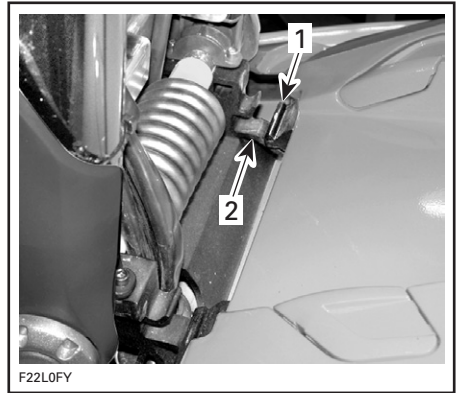

1. *Lipje*
2. *C-haak*

Zorg dat de motorkap correct wordt vergrendeld. Kunt u de motorkap niet vergrendelen, controleer dan of het brandblusapparaat op de juiste plaats zit en er geen voorwerpen op de legplank de motorkap hinderen.

OPMERKING: Controleer regelmatig of de borgpen van de motorkap nog stevig vastzit. Span ze indien nodig aan en let erop dat de motorkap goed vastklikt.

Bergvak brandblusapparaat

Op de illustratie in *MOTORKAPHAAKJE* hierboven ziet u dat er in het compartiment een plaats is voorzien voor een goedgekeurd brandblusapparaat (afzonderlijk verkocht). Bevestig het brandblusapparaat altijd op de juiste plaats, alvorens de motorkap aan te brengen.

LET OP: Breng het brandblusapparaat altijd op de juiste plaats aan.

Legplank

Op de illustratie hierboven ziet u dat dit een handige legplank is om persoonlijke voorwerpen op te bewaren. De legplank dient onder meer om de verplichte "veiligheidsuitrusting voor kleine vaartuigen" te bewaren (afzonderlijk verkocht).

Gereedschapsset

De gereedschapsset bevindt zich op de legplank. Deze bevat de vereiste werktuigen om elementaire onderhoudstaken aan het vaartuig uit te voeren.

10) Dop olie-injectiereservoir

Verwijder de motorkap om de dop van het oliereservoir te bereiken. Borg de stuurkolom met de houder.

WAARSCHUWING

Installeer de stuurkolomhouder altijd onmiddellijk nadat u de motorkap heeft verwijderd, zodat de kolom stevig vaststaat terwijl u in het motorcompartiment werkt.

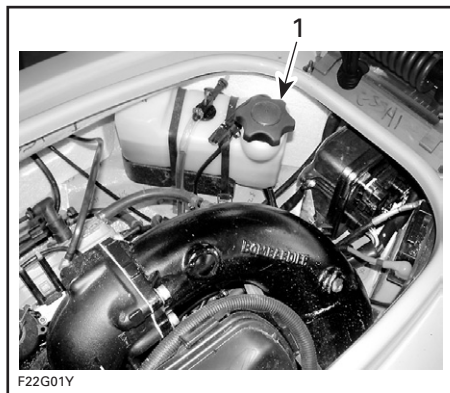

1. Dop olie-injectiereservoir

Om injectieolie aan het reservoir toe te voegen draait u de dop los in tegenwijzerzin. Voeg niet teveel toe.

Breng de dop opnieuw aan en draai hem goed vast.

WAARSCHUWING

Voeg niet teveel toe. Breng de dop opnieuw aan en draai hem goed vast. Olie is ontvlambaar. Wis in het ruim gemorste olie onmiddellijk weg.

Ontgrendel de stuurkolom en berg de houder weg.

Breng de motorkap opnieuw aan en vergrendel ze.

11) Luchtinlaatopening

Laat lucht in het ruim voor ventilatie en luchttoevoer naar de motor. Als de luchtinlaatopening onder water zit, stroomt er in bepaalde omstandigheden water in het ruim.

LET OP: Als de luchtinlaatopening onder water zit, bijvoorbeeld wanneer u constant in kleine cirkels vaart, stroomt er water in het ruim. Dit kan ernstige schade aanrichten aan motoronderdelen.

12) Ogen boeg en hek

De ogen kunnen worden gebruikt om aan te meren of als bevestigingspunt voor het transport.

Boegoog



1. Boegoog

Hekoog

Deze ogen kunnen worden gebruikt om het vaartuig vast te binden.

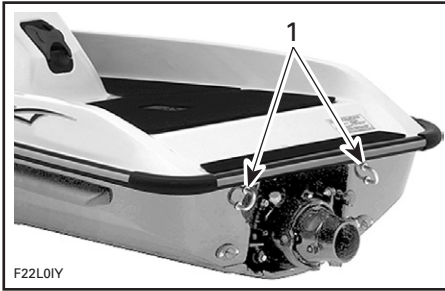

1. Hekogen

13) Opstapkussens

Vormen een zacht oppervlak voor de knieën bij het opstappen.

14) Achterplatform

Biedt voldoende plaats om uw voeten te zetten bij de "vert"-configuratie. Via dit oppervlak kunt u ook makkelijk opstappen.

15) Ontluchtingsopening koelsysteem



1. Ontluchtingsopening

Wanneer de motor draait moet er water uit deze opening lopen. Zo kan de lucht uit het motorkoelsysteem ontsnappen. Het geeft ook aan dat er water circuleert in het koelsysteem.

OPMERKING: Het kan nodig zijn het motortoerental iets te verhogen om een waterstroom te zien ontsnappen.

LET OP: Als er geen water uit de uitlaat komt binnen enkele seconden nadat de motor werd gestart, leg de motor dan onmiddellijk stil en lees de instructies voor de *SPOELING VAN HET KOELSYSTEEM* in het hoofdstuk *ONDERHOUD NA GEBRUIK* of doe een beroep op een erkend Sea-Doo dealer voor een servicebeurt.

16) Spoelkoppeling

Dit is een handige koppeling voor de makkelijke installatie van een tuinslang om het koelsysteem te spoelen.

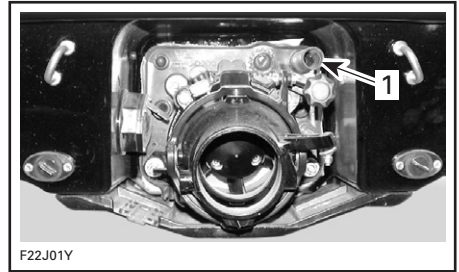

1. Spoelkoppeling

Zie *ONDERHOUD NA GEBRUIK* voor het juiste gebruik.

17) Ruimwater-aftappluggen

Eventueel ruimwater kan makkelijk worden afgelaten door de aftappluggen open te draaien bij uitgeschakelde motor en met het vaartuig uit het water.

LET OP: Haal het vaartuig altijd uit het water, voordat u de aftappluggen losschroeft.

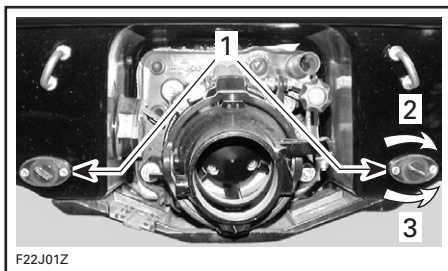

1. Aftappluggen
2. Aandraaien
3. Losdraaien

Kantel het vaartuig licht achteruit zodat al het water uit het ruim wegloopt.

Om het ruimwater af te tappen plaatst u het vaartuig het best op een hellend vlak.

LET OP: Zorg ervoor dat de aftappluggen correct worden bevestigd, voordat u het vaartuig te water laat.

18) Jetstraalbus

De jetstraalbus draait heen en weer samen met het stuur. Zo kan men sturen terwijl de motor draait.

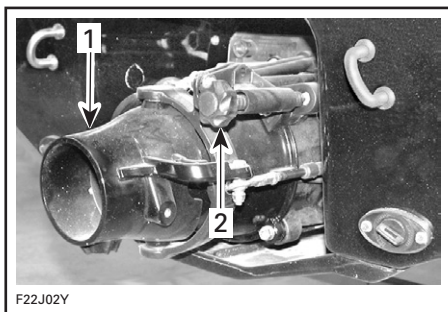

1. Jetstraalbus
2. VTS-regelaar

19) VTS-regelaar (indien geïnstalleerd)

Met behulp van de trimknop kunt u de trimhoek van de jetstraalbus handmatig veranderen en de vaarstijl aanpassen aan de wateromstandigheden en de voorkeuren van de bestuurder. Zie illustratie hierboven.

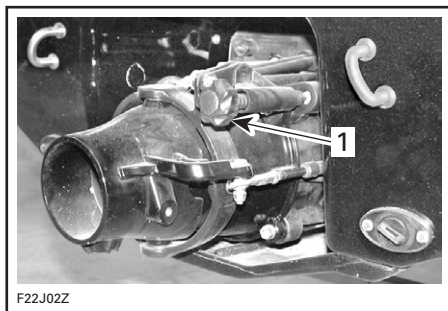

1. Trimknop

Er zijn referentiecijfers aangebracht die de stand van de straalbus aanduiden en de afregeling vereenvoudigen.

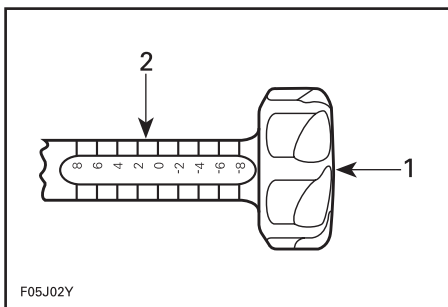

1. Trimknop
2. Referentiecijfers

20) Waterinlaat jetpomp

Via deze opening zuigt de impeller water aan. Het waterinlaatrooster voorkomt dat er vreemde voorwerpen in het aandrijfsysteem binnendringen.

⚠ WAARSCHUWING

Blijf uit de buurt van het inlaatrooster terwijl de motor draait. Lang haar, loshangende kleding of riemen van een reddingsvest kunnen in bewegende delen verstrikt raken, wat tot ernstige verwondingen of verdrinking kan leiden.

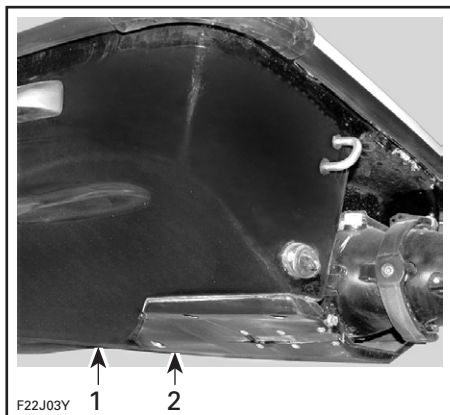

1. Waterinlaat
2. Rijplaat

21) Zekeringen

De zekeringen bevinden zich in het motorcompartiment. Zie *ONDERHOUD* voor meer informatie.

22) Accu

De accu bevindt zich in het motorcompartiment. Zie de *SPECIALE PROCEDURES*.

23) Toegangsklep achteraan

OPMERKING: Is de "moto"-zitting geïnstalleerd, bevestig deze dan aan de stuurkolom. Zie *INSTALLATIE/OPBERGEN "MOTO"-ZITTING*. Is de "kart"-zitting geïnstalleerd, verwijder ze dan. Zie *INSTALLATIE/OPBERGEN "KART"-ZITTING*.

Deze klep geeft toegang tot het aandrijfsysteem, het uitlaatsysteem, de ruimpomp en de aanzuigopeningen van het hoossysteem.



1. Toegangsklep achteraan

Om de klep te verwijderen maakt u de kapjes los met een kleine schroevendraaier.

Verwijder de schroeven met de kleine schroevendraaier uit de gereedschapsset en trek de klep eruit.

Span de schroeven bij de installatie kruislings aan en bevestig de kapjes opnieuw.

24) Automatische ruimpomp

De ruimpomp pompt water uit het ruim.

Wanneer het kapje van het veiligheidskoord in het contact wordt gestoken, wordt de ruimpomp automatisch ingeschakeld. Ze blijft draaien tot al het water is weggezogen en wordt dan automatisch uitgeschakeld.

Terwijl de motor draait wordt de ruimpomp regelmatig automatisch ingeschakeld om water weg te zuigen.

25) Ontgrendelknop "moto"-zitting

Deze knop dient om de "moto"-zitting, die in de stuurkolom is weggeborgen, te ontgrendelen.

LET OP: Controleer voor u deze knop gebruikt of de stuurkolom veilig is vergrendeld in de hoogste stand.

OPMERKING: Het verdient aanbeveling de "moto"-zitting uit te klappen of weg te bergen terwijl het vaartuig uit het water is of stevig ligt aangemeerd. Is dit niet mogelijk, doe het dan op rustig water.

Installeren van de "moto"-zitting

WAARSCHUWING

Alvorens de "moto"-zitting te installeren of weg te bergen.

- Stop het vaartuig op een veilige plaats, uit de buurt van verkeer of obstakels.
- Schakel de motor uit.
- Kijk uit voor andere vaartuigen of obstakels. Uw vaartuig kan afdrijven terwijl u de configuratie verandert.

Zet de stuurkolom in de hoogste stand en vergrendel ze stevig in deze stand.

Trek met uw andere hand aan de ontgrendelknop.

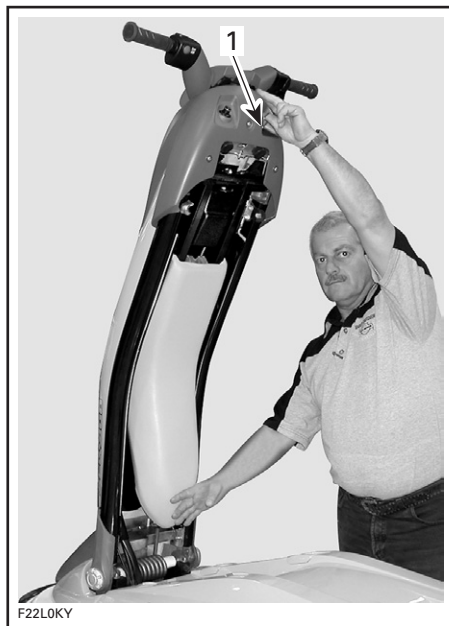

1. Ontgrendelknop

Trek de "moto"-zitting uit de stuurkolom.

LET OP: Let op dat de "moto"-zitting niet tegen de motorkap schuurt.

Wentel de zitting naar buiten, hef ze op en trek ze achteruit. Houd ze vast in deze stand.



Houd de zitting hoog genoeg, zodat u de stut kunt uittrekken.

LET OP: Houd de zitting hoog genoeg, zodat u voldoende plaats heeft om de zittingstut uit te trekken zonder de romp te raken.

Trek de rode grendelhefboom achteruit en trek de stut uit de zitting.

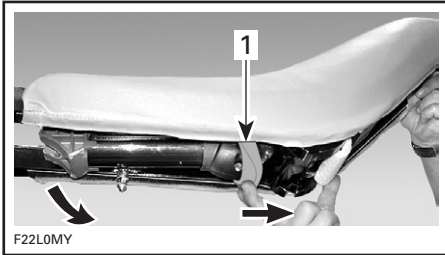

1. Grendelhefboom



Draai de stut verticaal en beweeg de zitting tot de stut tegenover de houder staat.

OPMERKING: Terwijl u de stut draait zal hij vastklikken in een tussenstand. Druk nogmaals op de rode hendel om de stut weer te ontgrendelen en draai de stut verder verticaal.

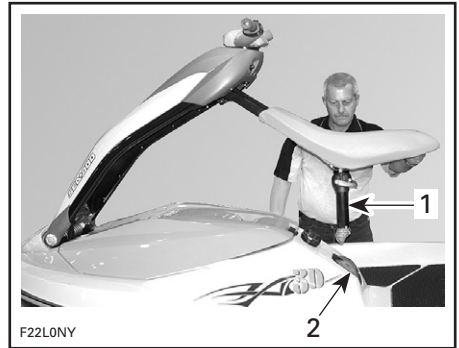

1. Stut verticaal
2. Houder

Hef het kapje van de houder op en houd het open terwijl u de zittingstut in de houder steekt. Zorg dat de koppelklaus van de stut volledig in de houder zit.



1. Hef kapje houder op

Om de stut te vergrendelen:

- Schuif de zitting achteruit.
- Druk de zitting stevig naar beneden. Ze moet hoorbaar vastklikken.

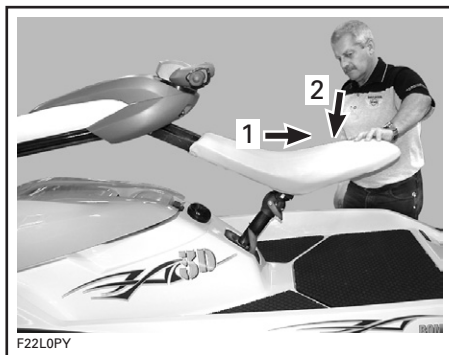

1. Schuif zitting achteruit
2. Druk zitting stevig naar beneden

Trek de zitting omhoog om te controleren of ze goed is vergrendeld.

⚠ WAARSCHUWING

Om controleverlies te voorkomen moet u voor het uitvaren altijd nagaan of de zitting goed is vergrendeld.

Zet het stuur in de gewenste stand voor gebruik. Zie *STUURREGELAAR*.

LET OP: Gebruik de "moto"-zitting nooit terwijl ze rechtstreeks op het dek steunt, om beschadiging van het dek te vermijden.



1. Houd stuurkolom vast

Duw de zitting vooruit zodat de zittingstut verticaal komt te staan. Hef de zitting op zodat de stut uit de houder komt.



1. Zittingstut verticaal

Houd de zitting hoog genoeg, zodat u de stut kunt inklappen.

Wegbergen van de "moto"-zitting

Trek aan de rode grendelhefboom om de zittingstut te ontgrendelen, terwijl u het stuur stevig vasthoudt.

OPMERKING: Wanneer u het stuur naar beneden drukt, kunt u de zitting makkelijker ontgrendelen.



Druk de stut stevig in de zitting tot hij hoorbaar vastklikt.

LET OP: Houd de zitting hoog genoeg zodat de stut de romp niet raakt bij het inklappen. Zorg dat de stut goed vergrendeld.

Hef de stuurkolom hoog genoeg op en klap de zitting op in de stuurkolom. Druk de zitting stevig in de stuurkolom tot ze hoorbaar vastklikt.



LET OP: Houd de stuurkolom hoog genoeg zodat de "moto"-zitting de motorkap niet raakt bij het inklappen.

26) Stuthouder "moto"-zitting

De zittingstut wordt op het dek vergrendeld in de houder. Gedetailleerde instructies vindt u in *INSTALLATIE/OPBERGEN "MOTO"-ZITTING* hierboven.

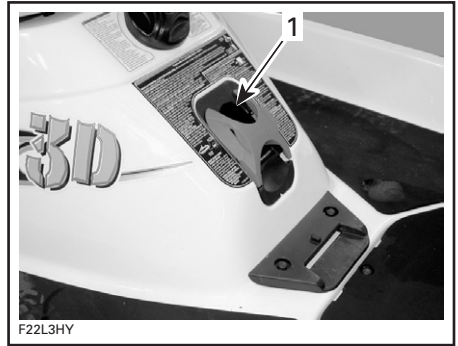

1. Houder

27) Ontgrendelingshendel stut "moto"-zitting

Met de ontgrendelingshendel kunt u de stut die in de zitting is geïntegreerd ontgrendelen. Hij wordt ook gebruikt om de stut los te koppelen uit de houder op het dek. Gedetailleerde instructies vindt u in *INSTALLATIE/OPBERGEN "MOTO"-ZITTING* hierboven.

28) Hendel "kart"-zitting (indien geïnstalleerd)

Deze hendel ontgrendelt de bevestiging van de zitting op het dek.

⚠ WAARSCHUWING

Verwijder of installeer de "kart"-zitting alleen wanneer het vaartuig uit het water is, stevig ligt aange-meerd of zich op rustig water be-vindt.

Installeren van de zitting

⚠ WAARSCHUWING

Voordat u de "kart"-zitting installeert:

Verwijder of installeer de "kart"-zitting alleen wanneer het vaartuig uit het water is, stevig ligt aange-meerd of zich op rustig water be-vindt.

Kantel de zitting licht naar voren en steek de lip vooraan in de veranke-ringsplaat op het dek.

Positioneer de pin aan de onderkant van de zitting tegenover het gat in het dek en druk de zitting naar beneden om ze te vergrendelen.

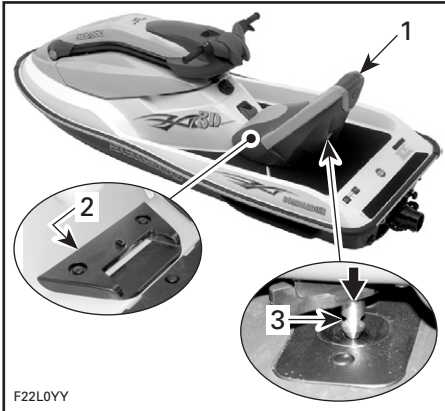

1. "Kart"-zitting
2. Verankeringsplaat
3. Steek pin in gat

⚠ WAARSCHUWING

Controleer voor u uitvaart altijd of de zitting correct is geïnstalleerd en vergrendeld.

Kunt u uw voeten niet comfortabel op de voetsteunen plaatsen, installeer dan voetsteun-afstandstukken (voor meer informatie kunt u contact opne-men met uw erkend Sea-Doo dealer). Zo bereikt u een stabilere vaarhou-ding.

De afstandstukken hebben 2 trapjes en zijn geschikt voor verschillende beenlengtes. Gebruik het trapje dat het best past bij uw beenlengte. Be-vestig de afstandstukken stevig in de voetenruimtes van het vaartuig.

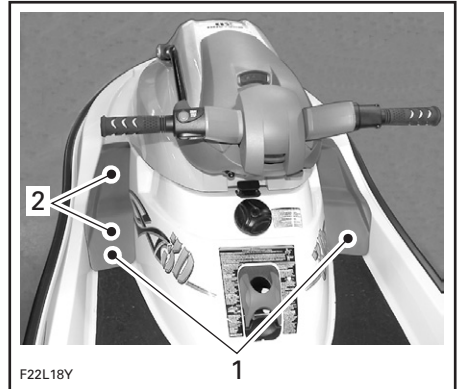

1. Voetsteun-afstandstukken
2. Twee trapjes voorzien

⚠ WAARSCHUWING

Gebruik uw vaartuig nooit met de "kart"-zitting, tenzij de stuurkolom stevig is vergrendeld in de laagste stand. Ga nooit op de rugleuning van de "kart"-zitting zitten om te varen. In deze houding heeft u on-voldoende controle over het vaar-tuig en kunt u ernstige verwondin-gen oplopen.

Verwijderen van de zitting

Houd de hendel ingedrukt zoals wordt getoond om de zitting te ontgrende-len en hef de achterkant van de zitting op. Trek de zitting uit de verankerings-plaat.

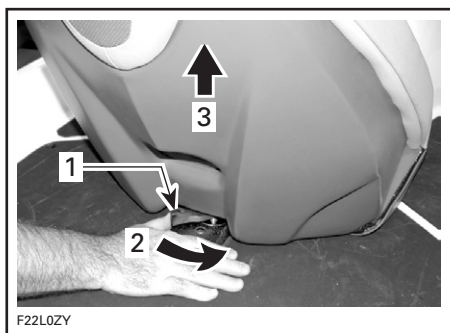

1. *Hendel*
2. *Ingedrukt houden*
3. *Zitting opheffen*

LET OP: Bewaar de zitting altijd rechtop om blijvende vervorming van de schuimvorm te voorkomen en laat er nooit voorwerpen op liggen.

29) Borgmechanisme stuurkolom (indien geïnstalleerd)

OPMERKING: Vergrendel of ontgrendel de stuurkolom alleen wanneer het vaartuig uit het water is, stevig ligt aangemeerd of zich op rustig water bevindt.

Bij gebruik van de "kart"-zitting moet u de stuurkolom in de laagste stand vergrendelen met dit borgmechanisme, om verticale beweging te voorkomen.

Trek het borgmechanisme uit de stuurkolom en houd het tegen terwijl u de kolom in de juiste stand zet.

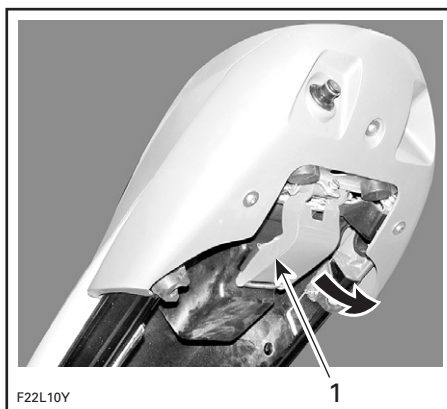

1. *Trek borgmechanisme eruit*

Duw de stuurkolom verder naar beneden tot het borgmechanisme in de bevestigingshaak kan worden gestoken. Druk het borgmechanisme dan aan om het te vergrendelen.

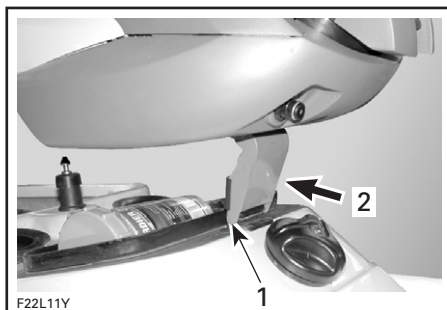

1. *Borgmechanisme in bevestigingshaak steken*
2. *Drukken om te vergrendelen*

VLOEISTOFFEN

LET OP: Volg de instructies in dit hoofdstuk nauwgezet. Als u dit niet doet kan dit de levensduur en/of werking van de motor in het gedrang brengen.

Tankprocedure

WAARSCHUWING

Volg de instructies voor het veilig tanken met boten nauwgezet.

Schakel de motor uit.

Laat niemand op het vaartuig blijven zitten.

Maak het vaartuig stevig vast aan de tankpier.

Houd een brandblusapparaat bij de hand.

Steek de spuit niet te ver in de vulmond.

Voeg langzaam brandstof toe zodat de lucht uit de tank kan ontsnappen en voorkom terugvloeien van brandstof. Let op dat u geen brandstof morst.

Stop met tanken zodra de brandstof de onderkant van de vulmond bereikt. Vul de vulmond niet om morsen van brandstof te voorkomen. Voeg niet teveel toe. Draai de dop van de brandstoftank volledig aan.

WAARSCHUWING

Stop de motor altijd voor u tankt. Brandstof is ontvlambaar en explosief in bepaalde omstandigheden. Werk altijd in een goed verluchte ruimte. Rook niet en blijf uit de buurt van open vuur of vonken. De brandstoftank kan onder druk staan; draai de dop langzaam open. Controleer het brandstofpeil nooit met behulp van een open vlam. Het vaartuig moet horizontaal staan tijdens het tanken. Vul de brandstoftank niet te ver wanneer het vaartuig in de zon ligt. Naarmate de temperatuur stijgt, zet de brandstof uit en kan uw tank overlopen. Wis op het vaartuig gemorste brandstof onmiddellijk weg. Controleer het brandstofsysteem regelmatig.

Aanbevolen brandstof

Gebruik gewone loodvrije benzine met het volgende aanbevolen minimale octaangetal.

LOCATIE	OCTAANGETAL
In Noord-Amerika	87 octaan (RON + MON)/2
Buiten Noord-Amerika	91 RON

OPMERKING: Meng geen olie door de brandstof. Controleer bij elke tankbeurt het oliepeil in het injectieoliere-servoir.

LET OP: Experimenteer nooit met andere brandstoffen of brandstofverhoudingen. Gebruik nooit brandstof met meer dan 10% alcohol (ethanol of methanol). Het gebruik van niet-aanbevolen brandstof kan leiden tot slechte vaarprestaties en beschadiging van belangrijke onderdelen van het brandstofsysteem en de motor.

LET OP: Gebruik nooit injector-reinigingsproducten voor DI-modellen. Deze kunnen additieven bevatten die onderdelen van de injector kunnen beschadigen.

Aanbevolen olie

WAARSCHUWING

Voeg niet teveel toe. Breng de dop opnieuw aan en draai hem goed vast. Olie is ontvlambaar. Wis in het ruim gemorste olie onmiddellijk weg.

Gebruik alleen injectieolie voor tweetaktmotoren die wordt verkocht door erkende Sea-Doo dealers.

MODELLEN	OLIETYPE
3D™ DI (1)	XP-S synthetische 2-taktolie

LET OP: (1) XP-S synthetische 2-taktolie werd speciaal ontwikkeld en getest voor de zeer veeleisende 947 DI motoren. Bij gebruik van een tweetaktolie van een ander merk vervalt de beperkte garantie. Gebruik alleen XP-S synthetische 2-taktolie. Er is momenteel geen enkel gelijkwaardig product op de markt. Indien er een gelijkwaardig alternatief beschikbaar wordt, mag dit worden gebruikt.

XP-S synthetische 2-taktolie zorgt voor een superieure smering, verminderde slijtage van motorcomponenten en olieafzetting en garandeert zo topprestaties en minimale wrijving. Deze synthetische injectieolie voldoet aan de meest recente ASTM- en JASO-normen op het vlak van biologisch afbreekbaarheid en beperking van rookemissie.

LET OP: Gebruik nooit petroleum voor viertaktmotoren of synthetische motorolie en meng deze nooit met motorolie voor buitenboordmotoren. Gebruik geen NMMA TC-W, TC-W2 of TC-W3 olie voor tweetakt-buitenboordmotoren of asvrije tweetakt-motorolie. Meng geen API TC olie van verschillende merken, om chemische reacties te vermijden die ernstige motorschade zouden kunnen veroorzaken.

LET OP: Gebruik NOOIT 4-taktolie en bewaar geen 2-taktolie in een lege bus van 4-taktolie. Als er vier-taktolie in het systeem terechtkomt, moet het hele oliesysteem (pomp, reservoir, leidingen, kleppen enz.) grondig worden gereinigd.

Olie-injectiesysteem

Dit vaartuig is uitgerust met een olie-injectiesysteem dat geen manuele menging van brandstof en olie vereist.

Er moet altijd voldoende injectieolie in het reservoir zitten.

U gebruikt het best een trechter om de olie in het reservoir te gieten. Stop met bijvullen zodra u olie ziet op ongeveer 13 mm (1/2 in) van de bovenkant van het reservoir. Voeg niet teveel toe.

LET OP: Er moet altijd voldoende injectieolie in het reservoir zitten. Controleer het oliepeil bij elke tankbeurt en voeg indien nodig olie toe. Voeg niet teveel toe. Als de motor zonder olie valt kan hij ernstige schade oplopen. Als u vaststelt dat het oliereservoir bijna leeg is, kan er lucht zijn binnengedrongen en moet het systeem worden ontvlucht. Doe onmiddellijk een beroep op een erkend Sea-Doo dealer voor een inspectie van het olie-injectiesysteem.

INRIJPERIODE

LET OP: Volg de instructies in dit hoofdstuk nauwgezet. Als u dit niet doet kan dit de levensduur en/of werking van de motor in het gedrang brengen.

De Sea-Doo waterscooter met Rotax® motoren moet een invaarperiode van 10 uur doorlopen, voordat hij continu op volle kracht mag varen.

Voor een goed invaarResultaat moet u het motortoerental iedere paar minuten veranderen en af en toe even volgas geven gedurende maximaal 15 seconden.

OPMERKING: Voeg **GEEN** injectieolie aan de brandstoftank toe om in te varen.

LET OP: Vermijd langdurig volgas geven en varen op kruissnelheid zonder snelheidsvariaties. Dit is immers schadelijk voor de motor tijdens de invaarperiode.

10-uurs inspectie

OPMERKING: De 10-uurs inspectie gebeurt op kosten van de vaartui-eigenaar.

Het is zeker aan te bevelen het vaartuig na de eerste 10 uur varen te laten nakijken door een erkend Sea-Doo dealer. Naar aanleiding van deze inspectie kunt u de vragen stellen, waarop u nog geen antwoord kreeg tijdens de eerste bedrijfsuren.

CONTROLE VOOR GEBRUIK

WAARSCHUWING

De inspectie van uw vaartuig voor elk gebruik is erg belangrijk. Controleer voor u vertrekt altijd of alle bedieningselementen, veiligheidsvoorzieningen en mechanische onderdelen goed werken. Als dit niet gebeurt, loopt u risico op ernstige of zelfs dodelijke verwondingen. Neem alle wettelijk voorgeschreven veiligheidsuitrusting mee.

Een aantal van de volgende punten kwam nog niet eerder aan bod in deze handleiding. Deze worden echter beschreven in het hoofdstuk *ONDERHOUD* of *SPECIALE PROCEDURES*. Meer gedetailleerde informatie vindt u in deze hoofdstukken.

WAARSCHUWING

Schakel de motor uit en verwijder het veiligheidskoord altijd uit het contact, alvorens de volgende punten na te kijken. Start het vaartuig pas nadat alle onderdelen werden nagekeken en correct werken.

ONDERDEEL	DOEN	✓
Romp	Inspecteren.	
Waterinlaat jetpomp	Inspecteren/reinigen.	
Ruim	Water aflaten. Nakijken of pluggen goed dicht zijn.	
Waterdebiet in het koelsysteem (enkel wanneer de temperatuur onder of rond het vriespunt ligt)	Controleer aan de jetpomp of het water goed naar buiten stroomt.	
Accu	Inspecteren op goede bevestiging van kabels en bevestigingsbeugel(s).	
Brandstoftank en oliereservoir	Hervullen.	
Motorcompartiment	Controleren of brandstofleiding goed is aangekoppeld. Controleren op brandstoflekkage/geur.	
Stuursysteem	Controleer werking en correcte stand stuur.	
Stuurkolom	Werkning controleren.	
Gassysteem	Werkning controleren.	
VTS (indien geïnstalleerd)	Controleer stand en afregeling.	
Veiligheidskoord en motorstart/stopknop	Werkning controleren.	
Optionele configuraties	Controleer installatie en instellingen.	

OPMERKING: Lees de gedetailleerde instructies hieronder.

Romp

Inspecteer de romp op barsten of beschadigingen.

Waterinlaat jetpomp

Verwijder wier, schelpen, afval of andere voorwerpen die de waterstroom kunnen belemmeren en het koelsysteem of de aandrijfeenheid kunnen beschadigen. Reinigen indien nodig. Kunt u bepaalde obstructies niet verwijderen, doe dan een beroep op een erkend Sea-Doo dealer voor een servicebeurt.

Inspecteer de voorste randen van de impeller op geknikte of gebogen delen; deze kunnen het vermogen aanzienlijk verlagen.

Ruim

Staat er water in het ruim, steek het veiligheidskoord dan in het contact om de elektrische ruimpomp te starten. Blijft er nog water in het ruim achter, kantel het vaartuig dan achterover en schroef de aftappluggen los om het ruim volledig te ledigen.

Sluit de aftappluggen.



WAARSCHUWING

Zorg ervoor dat de aftappluggen correct worden bevestigd, voordat u het vaartuig te water laat.

Waterdebiet in het koelsysteem (enkel wanneer de temperatuur onder of rond het vriespunt ligt)

In noordelijke streken, wanneer het vaartuig wordt gebruikt bij temperaturen onder of rond het vriespunt (0°C (32°F)) of wanneer het vaartuig buiten gebruik is bij temperaturen onder of rond het vriespunt, kan het water in de slangen van het koelsysteem bevriezen. Dit kan tot oververhitting van het koelsysteem leiden. Om na te gaan of het correct werkt moet u het volgende doen alvorens het vaartuig te gebruiken:

- Deze procedure moet worden uitgevoerd terwijl het vaartuig uit het water is.
- Sluit een tuinslang aan op de spoelkoppeling aan de jetpomp.
- Voer de spoeling uit volgens de aanwijzingen in *ONDERHOUD NA GEBRUIK*.
- Controleer of er water uit de jetpomp stroomt. Is dit niet zo, dan is het water in het koelsysteem bevroren en wordt het waterdebiet belemmerd. Gebruik het vaartuig niet in deze toestand.

OPMERKING: Let er ook op dat er wat water uit de uitlaat stroomt. Controleer of het water vlot uit de jetpomp stroomt.

LET OP: Wanneer u het vaartuig gebruikt met bevroren water in het koelsysteem, kan dit tot schade aan motorcomponenten leiden.

OPMERKING: Wanneer het water bevriest ontstaat er geen schade aan de motorcomponenten omdat het water uitzet maar wel omdat de koelwaterstroom wordt belemmerd.

- Wacht tot het ijs smelt of giet wat warm water over de onderdelen van het koelsysteem en de motor. Herhaal de spoeling daarna om te verzekeren dat het water ongehinderd uit de jetpomp stroomt. Desgewenst kunt u hiervoor altijd een beroep doen op een erkend Sea-Doo dealer.

WAARSCHUWING

Gebruik nooit een elektrisch verwarmingstoestel om het koelsysteem op te warmen. Elektrische apparaten kunnen vonken maken, waardoor eventuele benzinedampen in het ruim kunnen ontvlammen en tot brand of een ontplofing kunnen leiden.

- Laat eventueel water uit het ruim af.

Accu

WAARSCHUWING

Controleer of de accukabels goed zijn aangesloten en of de accu-bevestigingsbeugel(s) in goede staat zijn. Laad de accu niet op of bij terwijl hij is geïnstalleerd.

Brandstoftank en oliereservoir

Vul de brandstoftank terwijl het vaartuig horizontaal ligt.

Controleer het oliepeil en vul het reservoir bij indien nodig.

Controleer de bevestigingsriemen/elementen van de brandstoftank en het oliereservoir.

Motorcompartiment

WAARSCHUWING

Start de motor niet als u lekkage of een benzinegeur vaststelt. Raadpleeg een erkend Sea-Doo dealer voor u het vaartuig gebruikt.

Stuursysteem

Controleer met de hulp van een tweede persoon of het stuursysteem vlot werkt. Wanneer het stuur horizontaal staat, moet de jetstraalbuis recht vooruit wijzen. Controleer of het stuur in de gewenste stand staat en u de gashendel vlot kunt bedienen.

WAARSCHUWING

Controleer de werking van het stuur en de bijbehorende stuurstraalbuis voor de start. Draai het stuur nooit terwijl er zich iemand dicht bij de achterkant van het vaartuig bevindt. Blijf uit de buurt van bewegende delen van het stuursysteem (straalbuis, stangen enz.).

Stuurkolom

Controleer of u de stuurkolom vlot op en neer kunt bewegen. Let op het gewichtsgevoel van het stuur. Dit is instelbaar. Zie *BEDIENINGSELEMENTEN/INSTRUMENTEN/UITRUSTING*.

Gassysteem

Controleer of de gashendel vlot beweegt. Nadat u hem loslaat moet hij onmiddellijk naar zijn beginstand terugkeren.

WAARSCHUWING

Controleer de werking van de gashendel voordat u de motor start.

VTS (Variabel trimsysteem) (indien geïnstalleerd)

Regel het VTS nauwkeurig af volgens uw voorkeuren en de wateromstandigheden.

Veiligheidskoord en motorstart/stopknop

Controleer of de beide schakelaars goed werken. Start en stop de motor met behulp van elke schakelaar individueel.

WAARSCHUWING

Als het kapje van het veiligheidskoord loskomt of niet in het contact blijft zitten, moet u het onmiddellijk vervangen om onveilig gebruik te voorkomen.

Optionele configuraties

Zie *BEDIENINGSELEMENTEN/INSTRUMENTEN/UITRUSTING*.

WAARSCHUWING

Verzeker voor u de motor van het vaartuig inschakelt altijd dat u in uw huidige vaarhouding controle heeft over het vaartuig. Controleer daartoe of de optionele zitting of accessoires die u gebruikt correct zijn vergrendeld en stabiel zijn.

BEDIENINGSINSTRUCTIES

⚠ WAARSCHUWING

Voer de **CONTROLE VOOR GEBRUIK** altijd uit voordat u het vaartuig gebruikt. Maak u grondig vertrouwd met alle bedieningselementen en hun werking. Vraag altijd raad aan een erkend Sea-Doo dealer als u een bedieningselement of instructie niet helemaal begrijpt.

Dit vaartuig is uitsluitend bestemd voor één persoon.

⚠ WAARSCHUWING

- Neem nooit een passagier mee. Dit vaartuig is uitsluitend bestemd voor één bestuurder.
- Er is geen stabiele zitting voorzien voor een passagier. Een passagier zou zijn evenwicht kunnen verliezen of worden weggeslingerd en ernstige verwondingen oplopen.

Werkingsprincipe

Aandrijving

De motor is rechtstreeks gekoppeld aan een aandrijfjas die op haar beurt een impeller doet draaien. Deze impeller is nauwkeurig afgeregeld in een behuizing waarin het water van onder het vaartuig wordt aangezogen. Het water stroomt door de impeller naar een venturibuis. De venturibuis versnelt het water en genereert stuwkracht die het vaartuig voortbeweegt. Wanneer de gashendel wordt ingedrukt stijgt het motortoerental en dus ook de snelheid van het vaartuig.

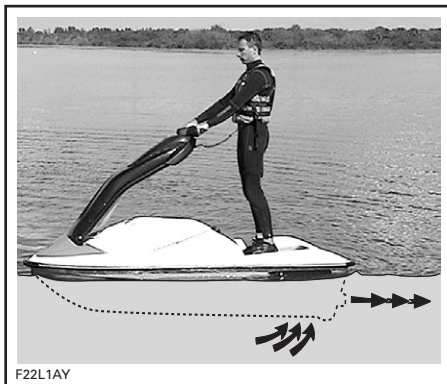

⚠ WAARSCHUWING

Voordat de motor wordt gestart moet de bestuurder correct op het vaartuig gaan staan of zitten. Hij moet veiligheidskleding dragen, inclusief een goedgekeurd reddingsvest en een wetsuit-onderstuk.

⚠ WAARSCHUWING

Blijf uit de buurt van het inlaattooster terwijl de motor draait. Lang haar, loshangende kleding of riemen van een reddingsvest kunnen in bewegende delen verstrikt raken, wat tot ernstige verwondingen of verdrinking kan leiden.

Variabel trimsysteem (indien geïnstalleerd)

Het variabele trimsysteem (VTS) wijzigt de hoek van de jetstraalbuis en biedt de bestuurder een snel en efficiënt systeem ter compensatie van lading, stuwkracht, vaarpositie en wateromstandigheden. Wanneer het correct is afgeregeld vergemakkelijkt het de besturing, beperkt het opspringen en plaatst het vaartuig in zijn optimale vaarhoek voor een maximale prestatie.

Wanneer hij het vaartuig voor het eerst gebruikt, moet de bestuurder het variabele trimstelsel (VTS) leren kennen bij verschillende snelheden en wateromstandigheden. Bij het varen op kruissnelheid wordt doorgaans een gemiddelde trimstand toegepast. Ervaring alleen kan u leren welke trimstand is aangewezen in elke situatie. Tijdens de invaarperiode van het vaartuig, wanneer lagere snelheden zijn aanbevolen, heeft u een uitstekende gelegenheid om de trimregeling en zijn uitwerking te leren kennen.

Wanneer de straalbuis naar boven gericht is, duwt de waterstuwung de boeg van het vaartuig omhoog. Deze stand is optimaal voor hoge snelheden.

Sturen



F22L1DY

NAAR LINKS DRAAIEN



F22L1DZ

NAAR RECHTS DRAAIEN

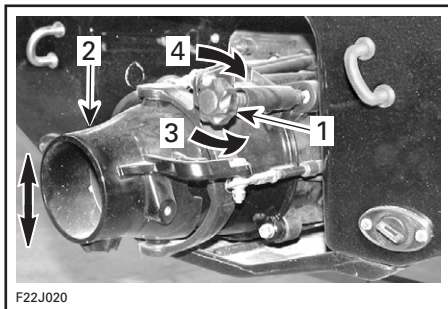

F22J020

1. Afstelschroef
2. Straalbuis omhoog of omlaag
3. De straalbuis omhoog zetten
4. De straalbuis omlaag zetten

Wanneer de straalbuis naar beneden gericht is, wordt de boeg naar beneden geduwd en kan het vaartuig gemakkelijker draaien. Net als bij elk ander vaartuig bepalen de snelheid en lichaamshouding en bewegingen van de bestuurder hoe scherp het vaartuig kan draaien. Om het opspringen te beperken of voorkomen wordt de straalbuis naar beneden gericht en de snelheid proportioneel aangepast.



F22L1BY

NAAR LINKS DRAAIEN



F22L1CY

NAAR RECHTS DRAAIEN

Door aan het stuur te draaien zwenkt de jetstraalbuis en verandert het vaartuig van richting. Wanneer u het stuur naar rechts draait, zwenkt het vaartuig naar rechts en omgekeerd. U moet gas geven om het vaartuig te draaien.

In de "vert"-stand kan de stuurkolom tijdens het varen op en neer worden bewogen volgens de houding van de bestuurder.

OPMERKING: Door de stuurkolom omhoog of omlaag te bewegen verandert het vaartuig niet van richting.

⚠ WAARSCHUWING

Om de richting van het vaartuig te veranderen moet u gas geven en aan het stuur draaien. De stuurprestatie is afhankelijk van de lading, de wateromstandigheden en omgevingsfactoren zoals de wind.

In tegenstelling tot een auto moet u bij een vaartuig gas geven om te kunnen draaien. Oefen het gas geven en wegsturen van een ingebeeld object op een veilige plaats. Dit is een goede techniek om aanvaringen te voorkomen.

⚠ WAARSCHUWING

Wanneer de gashendel wordt losgelaten neemt het stuurvermogen af en wanneer de motor stilligt kunt u helemaal niet meer sturen.

Wanneer u in spreidstand staat en naar binnen overhelt bij het draaien, blijft u makkelijker in evenwicht tijdens het varen in de "vert"-configuratie.

LET OP: Een verbrandingsmotor heeft lucht nodig om te kunnen werken; daarom kan dit vaartuig niet volledig waterdicht zijn. Manoeuvres zoals in een 8 varen e.d., waarbij de bovenzijde van het vaartuig onder water komt, kunnen ernstige motorproblemen door wateropname veroorzaken. Raadpleeg de hoofdstukken **SPECIALE PROCEDURES** en **BEPERKTE GARANTIE** in deze handleiding.

O.T.A.S.TM systeem (Off-Throttle Assisted Steering)

Het O.T.A.S. (Off-Throttle Assisted Steering) systeem verhoogt de manoeuvreerbaarheid van uw vaartuig wanneer u geen gas geeft. Het O.T.A.S. systeem wordt elektronisch geactiveerd en verhoogt het motor-toerental licht, wanneer de bestuurder een scherpe bocht maakt zonder gas te geven. Zodra het stuur terug in zijn centrale stand staat, vertraagt de motor opnieuw tot stationair toerental.

Maak gebruik van uw eerste vaart om vertrouwd te worden met dit systeem.

Het vaartuig bestijgen

Algemeen

Net als bij elk ander vaartuig moet u voorzichtig opstappen terwijl de motor niet draait.

WAARSCHUWING

- De motor moet stilliggen wanneer u aan boord gaat. Blijf met uw ledematen uit de buurt van de straalbuis en het inlaatrooster.
- Onervaren bestuurders moeten het opstappen dicht bij de kust inoefenen (alle vier beschreven methodes), voordat ze zich in diep water begeven.
- Gebruik nooit onderdelen van de jetpomp als steunpunt om op te stappen.

Opstappen van op de kade of in ondiep water

Gaat u aan boord vanaf een aanlegsteiger, houd het stuur dan vast en zet voorzichtig één voet in het midden van het achterplatform van uw vaartuig. Breng uw lichaamsgewicht over op deze voet en zet vervolgens uw andere voet op het platform. Duw het vaartuig weg van de kade.



OPMERKING: Om aan boord te gaan van een vaartuig met "moto"- of "kart"-zitting-configuratie kunt u de zitting gebruiken als bijkomend steunpunt om in evenwicht te blijven.

In ondiep water kunt u naar keuze langs achter of opzij opstappen.

Zorg dat er minstens 90 cm (3 ft) water onder het laagste punt aan de achterzijde van de romp is.

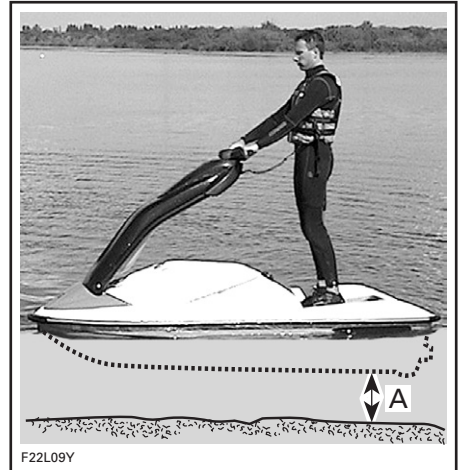

A. Er moet minstens 90 cm (3 ft) water onder het laagste punt van de romp zijn wanneer u aan boord bent

Vergeet niet dat de romp dieper in het water zal liggen wanneer u aan boord bent.

LET OP: Wanneer u de motor start of gaat varen in ondiep water, kunnen er zand, kiezelsteentjes of stenen worden opgezogen in de jet-pomp, met ernstige schade aan de impeller of andere pomponderdelen tot gevolg.

Opstappen in diep water

Zwem naar de achterkant van het vaartuig.



Zet uw handen op het opstapplatform en trek uzelf op tot u uw knie op het opstapplatform kunt plaatsen en erop kunt klimmen.

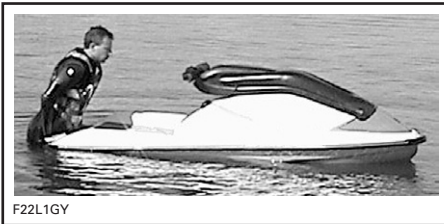

Plaats uw voet op het achterplatform terwijl u zich vasthoudt aan het stuur.

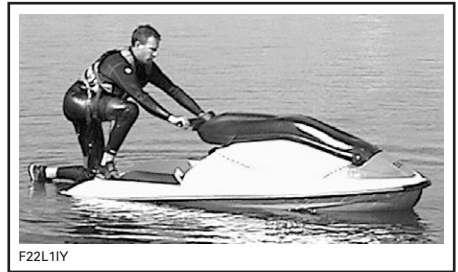
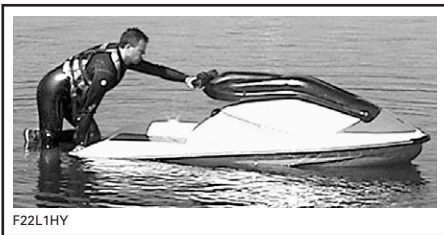

OPMERKING: Wanneer u aan boord gaat van een vaartuig uitgerust met "moto"-zitting, kunt u zich vasthouden aan de lus van de zitting.

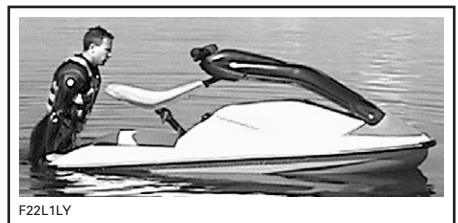

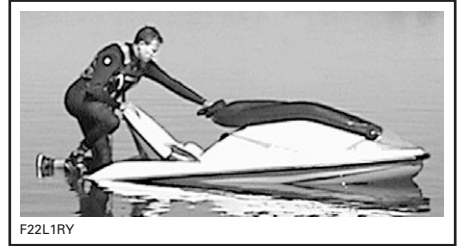
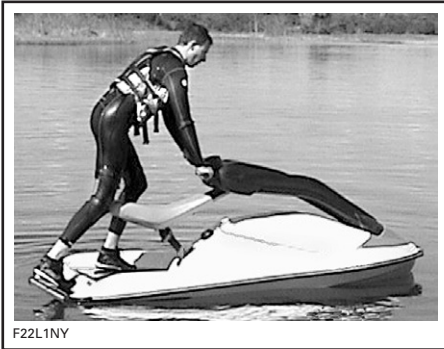

OPMERKING: Om aan boord te gaan van een vaartuig met "kart"-zitting-configuratie (indien geïnstalleerd) kunt u de zitting gebruiken als bijkomend steunpunt om in evenwicht te blijven.



Neem de juiste vaarhouding aan zodra u aan boord bent.

Motor-startprocedure

Vorbereiding

Voordat u het vaartuig van de aanhangwagen laadt, kunt u het ongeveer 10 seconden starten om te controleren of het goed werkt.

⚠ WAARSCHUWING

De componenten in het motorcompartiment kunnen heet zijn. Raak geen elektrische onderdelen of delen van de jetpomp aan terwijl de motor draait.

Bevestig het veiligheidskoord aan uw reddingsvest en steek het kapje in het contact voordat u de motor start.

OPMERKING: Wanneer u iets anders hoort dan 2 korte pieptonen van het DESS-systeem, duidt dit op een bepaalde toestand die moet worden verholpen. De betekenis van het geco-deerde signaal vindt u in het hoofdstuk **OPLOSSEN VAN PROBLEMEN**.

⚠ WAARSCHUWING

Alvorens de motor te starten moet de bestuurder altijd correct gaan zitten of een stabiele houding aannemen in de "vert"-configuratie.

Grijp het stuur stevig met beide handen en zet uw beide voeten op de treeplank. In de "vert"-configuratie dient u de voeten te spreiden om stabiel te staan.

LET OP: Zorg dat er minstens 90 cm (3 ft) water onder het laagste punt aan de achterzijde van de romp is, wanneer u aan boord bent, alvorens de motor te starten. Anders kunnen de impeller of andere onderdelen van de jetpomp schade oplopen. **Accelereer niet bruusk.**

Om de motor te starten houdt u de motorstart/stopknop ingedrukt. Start de motor volgens de onderstaande procedure voor een koude of warme start.

OPMERKING: Druk de gashendel nooit in om de koude of warme motor te starten.

Laat de motorstart/stopknop onmiddellijk los nadat de motor is gestart.

Als de motor na 10 seconden niet start, wacht dan enkele seconden en herhaal de procedure.

LET OP: Houd de motorstart/stopknop nooit langer dan 30 seconden ingedrukt om oververhitting van de starter te voorkomen. Laat een rustperiode tussen twee startpogingen zodat de starter kan afkoelen. Let op dat u de accu niet ontlad.

Varen

Accelereer langzaam tot u in dieper water komt. Geef geen volgas tot de motor warm is.

LET OP: Vermijd varen in water met veel wier. Is dit niet te vermijden, varieer de snelheid van uw vaartuig dan voortdurend.

⚠ WAARSCHUWING

- Voer geen sprongen of stunts uit. Deze kunnen leiden tot ernstige of zelfs dodelijke verwondingen.
- Neem uitsluitend vaarhoudingen aan die worden aanbevolen door de fabrikant, om te verzekeren dat u altijd controle heeft over vaartuig en naderende vaartuigen of obstakels tijdig opmerkt.

"vert"-configuratie



Houd bij het varen in de "vert"-houding altijd uw beide voeten op het platform. Als u een voet opheft, kunt u uw evenwicht verliezen en vallen.

WAARSCHUWING

Houd het stuur niet vast wanneer u valt. Anders kunt u verwondingen oplopen.

LET OP: Wanneer u het stuur vasthoudt terwijl u valt, kunnen de stuurkolom of andere componenten worden beschadigd. De stuurkolom werkt als een hefboom onder invloed van uw gewicht, waardoor diverse onderdelen van het vaartuig zwaar worden belast.

WAARSCHUWING

In de "vert"-configuratie dient de bestuurder plaats te nemen op het achterplatform van het dek, achter het stuur. In andere vaarhoudingen loopt men het risico de controle over het vaartuig te verliezen en heeft men onvoldoende overzicht over de omgeving, wat zou kunnen leiden tot ongelukken of aanvaringen met ernstige gevolgen.

"moto"-configuratie

Het verdient aanbeveling de "moto"-zitting uit te klappen en weg te bergen terwijl het vaartuig uit het water is of stevig ligt aangemeerd. Is dit niet mogelijk, doe het dan op rustig water. Gedetailleerde installatie-instructies vindt u in *ONTGRENDEL-KNOP "MOTO"-ZITTING*.

WAARSCHUWING

Om controleverlies en aanvaringen te voorkomen tijdens het uitklappen of opbergen van de "moto"-zitting:

- Stop het vaartuig op een veilige plaats, uit de buurt van verkeer of obstakels.
- Schakel de motor uit.
- Kijk uit voor andere vaartuigen of obstakels. Uw vaartuig kan afdrijven terwijl u de configuratie verandert.

WAARSCHUWING

Om controleverlies te voorkomen moet u voor het uitvaren altijd nagaan of de zitting goed is vergrendeld.

WAARSCHUWING

De juiste vaarhouding in de "moto"-configuratie is schrijlings zittend op de "moto"-zitting met de beide voeten stevig op het dek. In andere vaarhoudingen loopt men het risico de controle over het vaartuig te verliezen en heeft men onvoldoende overzicht over de omgeving, wat zou kunnen leiden tot ongelukken of aanvaringen met ernstige gevolgen.

"kart"-configuratie (indien geïnstalleerd)

Gedetailleerde installatie-instructies vindt u in *HENDEL "KART"-ZITTING*.

WAARSCHUWING

- Installeer of verwijder de "kart"-zitting alleen wanneer het vaartuig uit het water is, stevig ligt aangemeerd of zich op rustig water bevindt.
- Om controleverlies te voorkomen moet u voor het uitvaren altijd nagaan of de zitting goed is vergrendeld en de stuurkolom vast staat in de laagste stand.

⚠ WAARSCHUWING

- De juiste vaarhouding in de "kart"-configuratie is zittend op de "kart"-zitting. Het is niet aan te raden te varen in de "vert"-positie (m.a.w. rechtopstaand) wanneer de "kart"-zitting is geïnstalleerd. Is dit toch noodzakelijk, vaar dan langzaam en wees extra voorzichtig. In andere vaarhoudingen loopt men het risico de controle over het vaartuig te verliezen en heeft men onvoldoende overzicht over de omgeving, wat zou kunnen leiden tot ongelukken of aanvaringen met ernstige gevolgen.
- Ga nooit op de rugleuning van de "kart"-zitting zitten om te varen. In deze houding heeft u onvoldoende controle over het vaartuig en kunt u ernstige verwondingen oplopen.

Varen in wild water of bij slechte zichtbaarheid

Vermijd varen in deze omstandigheden. Is dit onvermijdelijk, wees dan extra voorzichtig en vaar met minimale snelheid.

Dwars op golven varen

Matig uw snelheid.

Blijf altijd alert om bij te sturen en het evenwicht te herstellen indien nodig.

Wanneer u dwars door een zog vaart moet u altijd een veilige afstand houden tot het vaartuig voor u.

⚠ WAARSCHUWING

Vertraag voor u door een zog vaart. De bestuurder kan zich vasthouden aan de stuurkolom. Spring niet in een zog of op de golven.

Stoppen/aanleggen

Het vaartuig vertraagt door de waterweerstand. De afstand nodig om te stoppen is afhankelijk van de grootte van het vaartuig, zijn gewicht, snelheid, toestand van het wateroppervlak, aanwezigheid en richting van wind en stroming.



De bestuurder dient zich vertrouwd te maken met de stopafstand in verschillende omstandigheden.

Laat de gashendel los op voldoende afstand van de verwachte aanlegplaats of -steiger.

Bij het varen in de "vert"-configuratie kunt u één voet iets vooruit of achteruit zetten om gemakkelijker uw evenwicht te bewaren en de vertraging door de waterweerstand op te vangen.



Verlaag de snelheid tot stationair toerental.

⚠ WAARSCHUWING

Wanneer de gashendel wordt losgelaten neemt het stuurvermogen af en wanneer de motor stilligt kunt u helemaal niet meer sturen.

Aanleggen op het strand

LET OP: Het is niet aan te raden met het vaartuig tot op het strand te varen.

Nader het strand langzaam en schakel de motor uit met het veiligheidskoord, voordat het water minder dan 90 cm (3 ft) diep wordt onder het laagste punt van de romp. Trek het vaartuig vervolgens op het strand.

LET OP: Wanneer u vaart in ondieper water kunnen de impeller of andere onderdelen van de jetpomp beschadigd worden.

De motor stilleggen

Om te kunnen sturen moet de motor blijven draaien tot het vaartuig stationair draait.

Om de motor stil te leggen laat u de gashendel helemaal los en drukt op de motorstart/stopknop. Verwijder het veiligheidskoord van het vaartuig.



WAARSCHUWING

Wanneer de motor wordt stilgelegd is het vaartuig niet meer bestuurbaar. Laat het veiligheidskoord nooit in het contact zitten wanneer het vaartuig niet in gebruik is, om onopzettelijk starten van de motor, gebruik door onbevoegden of kinderen en diefstal te voorkomen.

ONDERHOUD NA GEBRUIK

WAARSCHUWING

Laat de motor afkoelen voordat u onderhoudstaken uitvoert.

Algemeen onderhoud

Haal het vaartuig elke dag uit het water om aanwas van zee-organismen te voorkomen.

Staat er water in het ruim, steek het veiligheidskoord dan in het contact om de elektrische ruimpomp te starten. Achtergebleven water kunt u verwijderen door de aftappluggen los te schroeven en het vaartuig achterover te kantelen, zodat het water kan weglopen.

Wis eventuele vloeistofresten in het motorcompartiment weg (ruim, motor, accu enz.) met een schone droge lap (dit is vooral belangrijk bij gebruik in zoutwater).

Extra onderhoud voor vuil water of zoutwater

Wanneer het vaartuig wordt gebruikt in vuil water en vooral in zoutwater, dient men extra zorg te besteden aan de bescherming van het vaartuig en zijn onderdelen.

Spoel het ruim van het vaartuig met leidingwater.

Reinig het ruim nooit met een hogedrukreiniger. **GEBRUIK ALLEEN LAGE DRUK** (bijvoorbeeld een tuinslang).

Hoge druk kan elektrische of mechanische schade aanrichten.

LET OP: Wanneer u de volgende onderhoudstaken niet uitvoert: spoelen van het vaartuig, spoelen en corrosiebehandeling van het koelsysteem, wanneer het vaartuig wordt gebruikt in zoutwater, zal dit leiden tot beschadiging van het vaartuig en zijn onderdelen. Bewaar het vaartuig nooit in direct zonlicht.

Spoeling koelsysteem en inwendige smering motor

Algemeen

Het koelsysteem spoelen met zoetwater is noodzakelijk om de coroderende effecten van zout of andere chemicaliën in het water te neutraliseren. Het helpt ook om zand, zout, schelpen of andere vuildeeltjes te verwijderen uit koelmantels (motor, uitlaatspruitstuk, tuned pipe) en/of slangen.

Smeer de motor en voer een spoeling uit wanneer u het vaartuig niet meer wilt gebruiken dezelfde dag of wanneer u het vaartuig voor langere tijd wilt opbergen.

WAARSCHUWING

Voer dit uit in een goed geventileerde ruimte.

Ga als volgt te werk:

Reinig de jetpomp door water in zijn inlaat en uitlaat te spuiten en breng daarna een laagje XP-S Lube of een gelijkwaardig smeermiddel aan.

Sluit een tuinslang aan op de koppeling die zich aan de achterzijde van het vaartuig op de jetpomp-support bevindt.

OPMERKING: U kunt een optionele snelkoppeladapter gebruiken (stuknr. 295 500 473). U heeft geen slangklem nodig om de motor te spoelen.

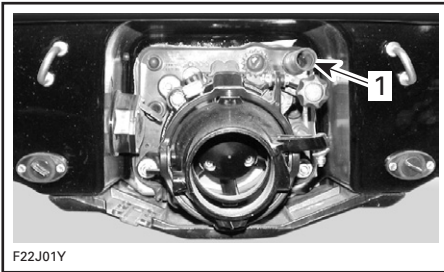

1. Spoelkoppeling

OPMERKING: De snelkoppeladapter moet na afloop worden verwijderd.

Spoeling en smering

Om het koelsysteem te spoelen start u de motor en opent onmiddellijk de waterkraan.

⚠ WAARSCHUWING

De componenten in het motorcompartiment kunnen heet zijn. Raak geen elektrische onderdelen of delen van de jetpomp aan terwijl de motor draait.

LET OP: Spoel nooit een hete motor. Start de motor altijd voordat u de waterkraan opent. Open de waterkraan onmiddellijk nadat u de motor heeft gestart om oververhitting te voorkomen.

Laat de motor ongeveer 3 minuten hoog stationair draaien op ca. 3.500 tpm.

Controleer tijdens de spoeling of er water uit de afvoerleidingen stroomt (motorcarter en motorcilinder). Is dit niet het geval, reinig de leidingen dan.

LET OP: Laat de motor nooit langer dan 5 minuten draaien. De pakking van de aandrijflijn wordt niet gekoeld wanneer het vaartuig uit het water is.

Spuit XP-S Lube of een gelijkwaardig smeermiddel door het gat van de luchtinlaatdemper en laat de motor nog een minuut hoog stationair draaien.

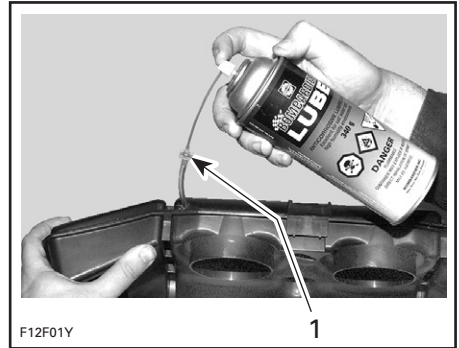

1. Trek de leiding gedeeltelijk uit de luchtbox en spuit XP-S Lube of een gelijkwaardig smeermiddel in. Duw de leiding na afloop weer naar binnen.

De smering van de motor moet minstens 1 minuut duren.

LET OP: Wanneer de motor onregelmatig begint te draaien door het brandstoftekort, moet u de watertoevoer onmiddellijk stoppen voordat de motor stilvalt.

Draai de waterkraan dicht en stop de motor.

LET OP: Draai de waterkraan altijd dicht voordat u de motor stopt.

Laatste klussen

Koppel de tuinslang los.

Verwijder de bougiekabels en sluit ze aan op het aardingsapparaat.

⚠ WAARSCHUWING

Gebruik altijd een bougiekabel-aardingsapparaat wanneer u bougies verwijdert.

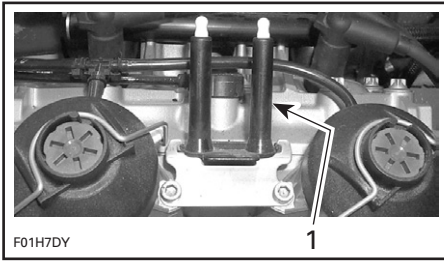

1. Aardingsapparaat

Verwijder de beide bougies en spuit XP-S Lube of een gelijkwaardig smeermiddel in elke cilinder.

Om te voorkomen dat er brandstof wordt ingespoten en om de ontsteking te onderbreken bij het starten, gaat u als volgt te werk.

Druk de gashendel helemaal in terwijl de motor nog stilligt en HOUD hem vast terwijl u start.

OPMERKING: Een pieptoon van 1 seconde om de andere seconde duidt aan dat de modus verdrongen actief is.

Laat de motor enkele slagen draaien om de olie op de cilinderwand te verspreiden.

Breng smeermiddel tegen het vastvreten aan op de bougieschroefdraad en installeer de bougies opnieuw.

Verbind de bougiekabels weer correct met de bougies.

WAARSCHUWING

Sluit de bougiekabels altijd weer aan op de bougies waarvan ze werden losgekoppeld.

Wis overtollig water van de motor.

Anticorrosiebehandeling

Om corrosie te voorkomen moet u de metalen onderdelen in het motorcompartiment inspuiten met een anticorrosiemiddel (bestand tegen zoutwater), bijvoorbeeld XP-S Lube of een gelijkwaardig smeermiddel.

Breng diëlektrisch vet (bestand tegen zoutwater) aan op de accupolen en kabelansluitingen.

LET OP: Laat nooit lappen of werktuigen in het motorcompartiment of het ruim achter.

SPECIALE PROCEDURES

Terugkeermodus

Bewakingssysteem

Om u te helpen bij het gebruik van het vaartuig bewaakt een systeem de elektronische componenten van het brandstofinjectiesysteem en bepaalde componenten van het elektrisch systeem. In geval van een storing wordt u door middel van oplichtende waarschuwingslampjes en geluidssignalen geïnformeerd over een bepaalde toestand. De tabel van gecodeerde signalen vindt u in het hoofdstuk *OPLOSSEN VAN PROBLEMEN*.

Terugkeer-modi

Naast de hierboven getoonde signalen kan het systeem automatisch standaardparameters in het MPEM instellen, om de goede werking van het vaartuig te verzekeren als een component van het brandstofinjectiesysteem niet goed werkt.

Afhankelijk van de ernst van de storing kan de snelheid van het vaartuig worden beperkt en kan worden verhinderd dat het zijn gewoonlijke topsnelheid bereikt. In dit geval kunt u de motor laten vertragen tot stationair toerental om de normale bedrijfstoestand te herstellen.

Als belangrijke onderdelen het laten afweten kan het motortoerental worden beperkt tot stationair. In dit geval kunt u het veiligheidskoord loskoppelen en opnieuw aansluiten om de normale bedrijfstoestand te herstellen.

Deze vaarmodus met verlaagd vermogen laat de bestuurder toe om terug te keren, wat niet mogelijk zou zijn zonder dit geavanceerde systeem. Als dit gebeurt moet u uw vaartuig zo snel mogelijk laten inspecteren door een erkend SEA-DOO dealer.

Oververhitting van de motor

LET OP: Als de bewakingspieptoon continu weerklinkt, moet u de motor onmiddellijk stoppen.

Voer de procedure *REINIGEN VAN JETPOMP-WATERINLAAT EN IMPELLER* in dit hoofdstuk uit.

Spoel het koelsysteem zodra u terug aan wal bent volgens de instructies in *ONDERHOUD NA GEBRUIK*.

Houdt de oververhitting van de motor aan, doe dan een beroep op een erkend Sea-Doo dealer voor een servicebeurt.

Reinigen van jetpomp-waterinlaat en impeller

WAARSCHUWING

Blijf uit de buurt van het inlaatrooster terwijl de motor draait. Lang haar, loshangende kleding of riemen van een reddingsvest kunnen in bewegende delen verstrikt raken, wat tot ernstige verwondingen of verdrinking kan leiden.

Wier, schelpen of afval kunnen in het inlaatrooster, de aandrijfas en/of impeller verstrikt raken. Een verstopte waterinlaat kan onder meer leiden tot de volgende problemen:

- Cavitatie: Het motortoerental is hoog maar het vaartuig beweegt traag door de verminderde stuwkracht, de jetpomp kan beschadigd worden.
- Oververhitting: Aangezien de jetpomp de waterstroom voor de koeling van de motor regelt, zal een verstopte inlaat leiden tot oververhitting van de motor en beschadiging van de interne onderdelen.

Een verstopping met wier kan als volgt worden verholpen.

Reiniging in het water

Schommel het vaartuig meermaals heen en weer terwijl u herhaaldelijk kort op de motorstart/stopknop drukt zonder de motor te starten. Meestal kan de verstopping zo worden verholpen. Start de motor en controleer of er water uit de ontluuchtingsopening stroomt en het vaartuig goed functioneert.

Blijft het systeem geblokkeerd, haal het vaartuig dan uit het water en verwijder de verstopping met de hand.

Reiniging op het strand

WAARSCHUWING

Verwijder het kapje van het veiligheidskoord altijd uit het contact om onopzettelijk starten van de motor te voorkomen, voordat u de omgeving van de jetpomp reinigt.

Leg een stuk karton of tapijt naast het vaartuig om krassen te voorkomen wanneer u het vaartuig op zijn zijkant legt om het te reinigen.

Kantel het vaartuig op een van zijn zijden voor de reiniging.

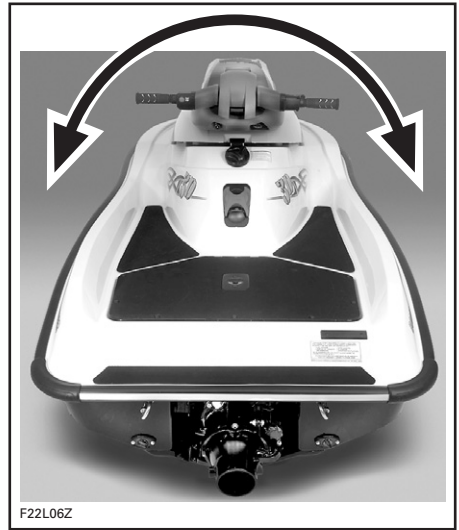

Maak de waterinlaat schoon. Blijft het systeem verstopt, doe dan een beroep op een erkend Sea-Doo dealer voor een servicebeurt.

LET OP: Inspecteer het waterinlaatrooster op beschadigingen. Laat het indien nodig repareren door een erkend Sea-Doo dealer.

Gekapseisd vaartuig

Het vaartuig is zo ontworpen dat het niet makkelijk omslaat. Twee stabilisatievinnen aan de zijkant van de romp verhogen de stabiliteit van het vaartuig nog. Als het echter toch omslaat, blijft het gekapseisd.

WAARSCHUWING

Probeer de motor niet opnieuw te starten wanneer het vaartuig is gekapseisd. De bestuurder moet altijd een goedgekeurd reddingsvest dragen.

"vert"-configuratie

Schakel de motor uit voordat u het vaartuig weer rechtektrekt. Hef de stuurkolom op, zet uw voet op de bumper-rail en probeer het vaartuig door middel van uw gewicht weer recht te trekken.

"Moto"-zitting en "kart"-configuratie (indien geïnstalleerd)

Voordat u het vaartuig terug rechtop draait moet u ervoor zorgen dat de motor is uitgeschakeld. Grijp het inlaat-rooster, stap op de bumperrail en gebruik uw gewicht om het vaartuig in de gewenste richting te draaien.

Het vaartuig kan naar elke kant worden gewenteld.

Vaartuig onder water

Om de schade aan de motor te beperken, moet u zo snel mogelijk de volgende procedure uitvoeren.

Laat het water uit het ruim weglopen.

Werd het vaartuig ondergedompeld in zoutwater, spoel het ruim en alle onderdelen dan schoon met zoetwater met behulp van een tuinslang, om het corroderende effect van het zout te stoppen.

LET OP: Probeer nooit de motor te starten van een vaartuig dat werd ondergedompeld. Wanneer er water in de motor terechtkomt kan de motor ernstige schade oplopen.

Breng het vaartuig zo snel mogelijk naar een erkend Sea-Doo dealer voor een servicebeurt.

LET OP: Hoe langer u wacht om de motor te laten nakijken, hoe groter het risico op ernstige schade aan de motor zal zijn.

Motor onder water

Wanneer het onmogelijk is de motor binnen enkele uren na te kijken, moet u de bougiekabels loskoppelen en aansluiten op een aardingsapparaat.

⚠ WAARSCHUWING

Start de motor nooit met verwijderde bougies, tenzij de bougiekabels zijn aangesloten op een aardingsapparaat. Wees voorzichtig wanneer de motor start. Er zal water uit de bougiegaten spuiten.

Verwijder de bougies en droog ze af met een schone, droge doek.

Dek de bougiegaten af met een lap.

Om te voorkomen dat er brandstof wordt ingespoten en om de ontsteking te onderbreken bij het starten, gaat u als volgt te werk.

Druk de gashendel helemaal in terwijl de motor nog stilligt en HOUD hem vast terwijl u start.

OPMERKING: Een pieptoon van 1 seconde om de andere seconde duidt aan dat de modus verdrongen actief is.

Start de motor meermaals zodat het water via de bougiegaten kan ontsnappen.

Laat de gashendel los.

Als niet al het water wegloopt, kan het noodzakelijk zijn om de luchtinlaatdemper te verwijderen en het vaartuig zo te laten overhellen dat het water via de gasklephuizen kan weglopen.

Spuut XP-S Lube of een gelijkwaardig smeermiddel in de bougiegaten.

Start de motor opnieuw.

Installeer de bougies terug. Installeer schone droge bougies, indien mogelijk. Sluit de kabels weer aan.

⚠ WAARSCHUWING

Sluit de bougiekabels altijd weer aan op de bougies waarvan ze werden losgekoppeld.

Start de motor normaal.

Verdronken motor

Wanneer de motor na herhaalde pogingen niet start, kan dit op een verdronken motor wijzen.

Om te voorkomen dat er brandstof wordt ingespoten en om de ontsteking te onderbreken bij het starten, gaat u als volgt te werk.

Druk de gashendel helemaal in terwijl de motor nog stilstaat en HOUD hem vast terwijl u start.

Start de motor ongeveer 5 seconden lang.

OPMERKING: Een pieptoon van 1 seconde om de andere seconde duidt aan dat de modus verdronken actief is.

Laat de gashendel los en probeer opnieuw de motor te starten.

Als dit niet lukt:

Verwijder de bougiekabels en sluit ze aan op het aardingsapparaat.

⚠ WAARSCHUWING

Gebruik altijd een bougiekabel-aardingsapparaat wanneer u bougies verwijdert. Start de motor nooit met verwijderde bougies, tenzij de bougiekabels zijn aangesloten op een aardingsapparaat.

Verwijder de bougies en droog ze af met een doek.

Dek de bougiegaten af met een lap.

Start de motor herhaaldelijk.

Installeer de bougies terug. Installeer schone droge bougies, indien mogelijk. Sluit de kabels weer aan.

⚠ WAARSCHUWING

Sluit de bougiekabels altijd weer aan op de bougies waarvan ze werden losgekoppeld.

Start de motor volgens de aanwijzingen hierboven. Als de motor verdronken blijft, raadpleeg dan een erkend Sea-Doo dealer.

Brandstof op

Modellen DI

Wanneer de motor zonder brandstof is gevallen kan het nodig zijn om het veiligheidskoord 2- tot 3-maal te verwijderen en opnieuw te installeren, om het brandstofsysteem opnieuw te vullen nadat u heeft getankt.

Het vaartuig slepen op het water

Om een Sea-Doo vaartuig te slepen in het water dient u bijzondere voorzorgsmaatregelen te nemen.

De aanbevolen maximum-sleepsnelheid bedraagt 24 km/u (15 mph).

Wanneer u uw vaartuig in het water sleept, dient u de watertoevoerslang van de impellerbehuizing naar de motor af te klemmen met een grote slangklem (stuknr. 529 032 500).

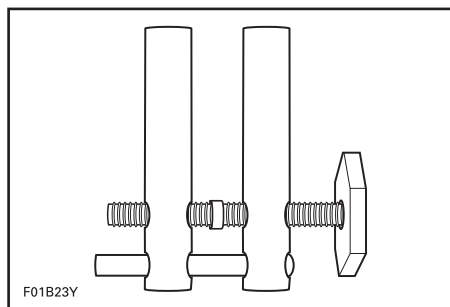

Zo voorkomt u dat het koelsysteem volloopt, wat zou kunnen leiden tot het onderlopen van het uitlaatsysteem en water in de cilinders. Wanneer de motor niet draait valt de uitlaatdruk weg die het water normaal uit de uitlaat naar buiten voert.

LET OP: Als u dit niet doet kan de motor schade oplopen. Als u een stilgefallen vaartuig in het water moet slepen en geen slangklem bij de hand heeft, blijf dan ruim onder de maximale sleepsnelheid van 24 km/u (15 mph).

Breng de slangklem op de watertoevoerslang aan, zoals wordt getoond.

OPMERKING: Een rode band aan de watertoevoerslang duidt aan welke slang u moet afklemmen.

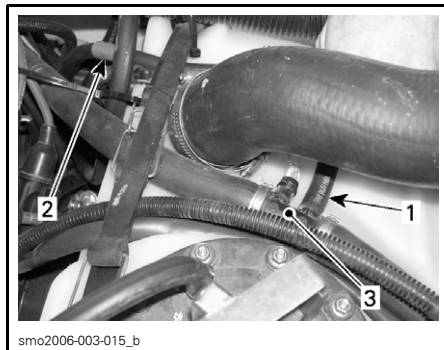

1. Watertoevoerslang
2. Breng hier een slangklem aan
3. T-fitting

LET OP: Wanneer u klaar bent met het slepen van het vaartuig moet u de slangklem weer verwijderen voordat u het vaartuig gebruikt. Als u dit niet doet kan de motor ernstige schade oplopen.

Ontladen accu

Laat de accu opladen of vervangen door een erkend Sea-Doo dealer.

WAARSCHUWING

Laad de accu niet op of bij terwijl hij in het vaartuig geïnstalleerd is. Elektrolyt is giftig en gevaarlijk. Vermijd contact met de ogen, huid of kleding.

ONDERHOUDS- INFORMATIE

Het onderhoud, de reparatie of vervanging van onderdelen van het regelsysteem voor uitlaatgassen mag worden uitgevoerd door reparatiefirma's of -technici die vertrouwd zijn met scheepsmotoren met vonkontsteking.

Informatie over de motoruitlaatgassen

Verantwoordelijkheid van de fabrikant

Vanaf de motoren van het bouwjaar 1999 moeten fabrikanten van scheepsmotoren het emissieniveau meten van elke motorvermogensklasse en deze motoren laten certificeren door het Amerikaanse Environmental Protection Agency (EPA). Bij de fabricage moet elke motor worden voorzien van een emissie-informatielabel, waarop het emissieniveau en de motorspecificaties staan.

Verantwoordelijkheid van de dealer

Bij de uitvoering van servicewerken aan Sea-Doo vaartuigen uit 1999 of recenter, die voorzien zijn van een emissie-informatielabel, moeten alle afregelingen voldoen aan de aangeduide fabrieksspecificaties.

Bij de vervanging of reparatie van een onderdeel dat invloed heeft op de emissiewaarden, dient men erop toe te zien dat het emissieniveau aan de voorgeschreven certificatiënormen blijft voldoen.

Dealers mogen de motor niet zodanig aanpassen, dat het vermogen verandert of de emissiewaarden de vastgelegde fabrieksspecificaties overschrijden.

Een uitzondering hierop vormen de door de fabrikant voorgeschreven aanpassingen, bijvoorbeeld aanpassingen voor gebruik op grote hoogte.

Verantwoordelijkheid van de eigenaar

De eigenaar/gebruiker dient zijn motor goed te laten onderhouden, opdat de emissiewaarden aan de voorgeschreven certificatiënormen blijven voldoen.

De eigenaar/gebruiker mag niemand toelaten of opdracht geven om aanpassingen aan de motor aan te brengen, die het vermogen zouden wijzigen of de emissiewaarden boven de vastgelegde fabrieksspecificaties zouden doen stijgen.

EPA-emissievoorschriften

Alle nieuwe Sea-Doo-vaartuigen uit 1999 of recenter, geproduceerd door Bombardier Recreational Products Inc. (BRP), werden gecertificeerd door de EPA en voldoen aan de vereisten uit de voorschriften ter beperking van de luchtvervuiling door nieuwe vaartuigmotoren. Deze certificatie is voorwaardelijk voor bepaalde aanpassingen van de fabrieksnormen. Daarom moet de fabrieksprocedure voor het onderhoud van dit product strikt worden gevolgd en moet er, zo veel mogelijk, worden teruggekeerd naar de oorspronkelijke bedoeling van het ontwerp.

De hierboven beschreven verantwoordelijkheden zijn algemeen en vormen geen limitatieve opsomming van alle regels en voorschriften met betrekking tot de door de EPA gestelde eisen aan vaartuigen die uitlaatgassen produceren. Meer uitgebreide informatie kunt u verkrijgen bij de volgende instanties:

Voor alle diensten:

U.S. Environmental Protection Agency
Office of Transportation and Air Quality
1310 L Street NW
Washington, DC 20005

Gewone post:

1200 Pennsylvania Ave. NW
Mail code 6403J
Washington, DC 20460

EPA INTERNET-WEBSITE:

<http://www.epa.gov/otaq>

EPA E-MAIL:

otaqpublicweb@epa.gov

Algemeen

Voer enkel servicewerken uit die worden toegelicht in dit veiligheidshoofdstuk. Meer advies en informatie is te verkrijgen bij uw erkend Sea-Doo dealer. In veel gevallen heeft u speciaal gereedschap en opleiding nodig om bepaalde onderhouds- of reparatiewerken te kunnen uitvoeren.

Houd uw vaartuig en uitrusting altijd in topconditie. Respecteer de voorgeschreven onderhoudsschema's. Het verdient zeker aanbeveling het vaartuig jaarlijks te laten inspecteren.

Gebruik altijd een bougiekabel-aardingsapparaat wanneer u bougies verwijdert.

Het ruim moet vrij blijven van olie, water of andere vreemde materialen.

Probeer het vaartuig niet op te heffen zonder speciale uitrusting en opleiding.

De motor en bijbehorende onderdelen die in deze handleiding worden geïdentificeerd, mogen niet worden gebruikt op andere producten dan deze waarvoor ze zijn ontworpen. Volg alle onderhoudsprocedures en aangegeven aandraaimomenten strikt op. Voer nooit reparaties uit als u niet over het juiste gereedschap beschikt. Deze vaartuigen zijn ontworpen met onderdelen waarvan de afmetingen zowel in het metrisch als het UK-stelsel zijn uitgedrukt. Vervang bevestigingsonderdelen door de door BRP aanbevolen onderdelen. Voor meer service-informatie kunt u contact opnemen met uw erkend Sea-Doo dealer.

ONDERHOUDSSCHEMA

Periodieke inspectie

Alle mechanische producten vragen routine-onderhoud. Een periodieke inspectie draagt bij tot de levensduur van het product.

Het onderstaande onderhoudsschema bevat richtlijnen voor het regelmatige onderhoud van het vaartuig en de tijdstippen waarop dit dient te gebeuren door u of een erkend Sea-Doo dealer. Het schema moet worden aangepast aan de gebruiksomstandigheden en de toepassing.

BELANGRIJK: In geval van verhuring of intensief gebruik van het vaartuig, moet de frequentie van de inspecties en het onderhoud worden verhoogd.

Het onderhoud is erg belangrijk. Bent u niet vertrouwd met de veilige werkwijze en afregelingsprocedures, doe dan een beroep op uw erkend Sea-Doo dealer.

OPMERKING: Sommige punten die in de *CONTROLE VOOR GEBRUIK* zijn opgenomen worden niet noodzakelijk in dit schema herhaald.

PERIODIEK ONDERHOUDSSCHEMA						
A: AFREGELLEN C: REINIGEN I: INSPECTEREN L: SMEREN R: VERVANGEN T: TAAK VERVOLGEN	EERSTE 10 UUR					
	25 UUR OF 3 MAANDEN					
	50 UUR OF 6 MAANDEN					
	100 UUR OF 1 JAAR					
	UIT TE VOEREN DOOR					
ONDERDEEL/TAAK						LEGENDE
ALGEMEEN						
Smering/corrosiebescherming	T ⁽¹⁾		T		Gebruiker	(1) Iedere 10 uur bij gebruik in zoutwater.
MOTOR						
Support en rubber houder	I		I		Dealer	(5) Emissie-gebonden component. (4) Iedere 350 uur of 5 jaar te controleren.
Pakkingen en bevestigingsonderdelen	I		I		Dealer	
Bevestigingsonderdelen uitlaatsysteem ⁽⁵⁾	I		I		Dealer	
RAVE-klep ⁽⁵⁾			C	C	Dealer	
Bovenzijde (lektest, speling zuiger en ring) ⁽⁵⁾	T ⁽⁴⁾				Dealer	
Oliepeil tegengewichtas			I	I	Dealer	
Bougie ⁽⁵⁾	I		R		Dealer	
Ontstekingstijdstip ⁽⁵⁾	T ⁽⁴⁾				Dealer	

PERIODIEK ONDERHOUDSSCHEMA

A: AFREGELLEN C: REINIGEN I: INSPECTEREN L: SMEREN R: VERVANGEN T: TAAK VERVOLGEN	EERSTE 10 UUR				
	25 UUR OF 3 MAANDEN				
	50 UUR OF 6 MAANDEN				
	100 UUR OF 1 JAAR				
	UIT TE VOEREN DOOR				
ONDERDEEL/TAAK	LEGENDE				

KOELSYSTEEM

Doorspoelen		T ⁽³⁾			Gebruiker	(1) Iedere 10 uur bij gebruik in zoutwater. (3) Dagelijks spoelen bij gebruik in zoutwater of vuil water.
Slang en bevestigingsonderdelen	I		I		Dealer	
Motorafvoerbuizen		I ⁽¹⁾			Gebruiker	
Passing/dichtheid luchtinlaatdemper	I			I	Dealer	

BRANDSTOFSYSTEEM

Gaskabel	I, A, L ⁽¹⁾			I, A, L	Dealer	(1) Iedere 10 uur bij gebruik in zoutwater. (5) Emissie-gebonden component. (8) Vervangen na 250 uur. (6) Bij gebruik in zoutwater.
Filter brandstofleiding	I ⁽⁸⁾	I			Dealer	
Olielekkage tussen cilinderkop en injector ⁽⁵⁾	I		I		Dealer	
Sensoren motorbeheersysteem (behalve TPS) en brandstofinjectoren ⁽⁵⁾	I			I	Dealer	
Gasklephuis en TPS ⁽⁵⁾	I		I ⁽⁶⁾		Dealer	
Brandstofleidingen, aansluitingen, keerklep, overdrukventiel en drukregeling brandstofsysteem ⁽⁵⁾	I	I			Dealer	
Lucht/brandstofrail en koppelingen ⁽⁵⁾	I		I		Dealer	
Riemen brandstoftank	I			I	Dealer	

SMEERSYSTEEM

Olie-injectiepomp ⁽⁵⁾	I			I	Dealer	(5) Emissie-gebonden component.
Olieleidingen	I	I			Dealer	
Oliefilter	I	I		R	Dealer	
Riemen oliereservoir	I				Gebruiker	

PERIODIEK ONDERHOUDSSCHEMA

A: AFREGELEN
 C: REINIGEN
 I: INSPECTEREN
 L: SMEREN
 R: VERVANGEN
 T: TAAK VERVOLGEN

EERSTE 10 UUR

25 UUR OF 3 MAANDEN

50 UUR OF 6 MAANDEN

100 UUR OF 1 JAAR

UIT TE VOEREN DOOR

ONDERDEEL/TAAK

LEGENDE

ELEKTRISCH SYSTEEM

Elektrische aansluitingen en bevestiging, ontstekingsstelsel, schakelkast, startstelsel	I			I	Dealer	—
MPEM montagebeugels/bevestigingsonderdelen				I	Dealer	
Digitally Encoded Security System en veiligheidskoord/contact	I			I	Dealer	
Bewakingspieptoon	I			I	Dealer	
Accu en bevestigingsonderdelen	I			I	Dealer	

STUURSYSTEEM

Stuurkabel	I			I	Dealer	—
Stuurkolom	I			I	Dealer	
Werking stuur en regelaar	I			I	Dealer	

O.T.A.S. SYSTEEM

Werking O.T.A.S. stelsel	I		I		Dealer	
--------------------------	---	--	---	--	--------	--

AANDRIJFSYSTEEM

Beschermring aandrijftras			I ⁽²⁾		Dealer	(2) Deze zaken moeten voor het eerst worden gecontroleerd na 25 uur. Daarna moet het onderhoud gebeuren volgens dit schema. (11) Vervangen na 150 uur.
Pakkinghouder	L	L			Gebruiker	
Aandrijftras/impellerbeschermers			L		Dealer	
VTS (Variabel trimstelsel)	I		I		Dealer	
Oliereservoir jetpomp	R	I	R		Dealer	
Duwmechanisme deksel jetpomp			I		Dealer	
Pakking impellertras				R ⁽¹¹⁾	Dealer	
Impeller en impeller/slijtring speling			R ⁽²⁾		Dealer	
Waterinlaatrooster	I		I ⁽²⁾	I	Gebruiker	

PERIODIEK ONDERHOUDSSCHEMA

A: AFREGELLEN
 C: REINIGEN
 I: INSPECTEREN
 L: SMEREN
 R: VERVANGEN
 T: TAAK VERVOLGEN

EERSTE 10 UUR

25 UUR OF 3 MAANDEN

50 UUR OF 6 MAANDEN

100 UUR OF 1 JAAR

UIT TE VOEREN DOOR

ONDERDEEL/TAAK

LEGENDE

ROMP EN CARROSSERIE

Aftappluggen (in ruim), controleren op verstopping	I			I	Gebruiker	—
"Kart"-zitting (indien geïnstalleerd)	I		I		Gebruiker	
"Moto"-zitting	I			I	Dealer	
Romp	I			I	Gebruiker	
Elektrische ruimpomp	I			I	Gebruiker	

ONDERHOUD

WAARSCHUWING

Voer enkel werkzaamheden uit die in deze handleiding worden beschreven. Het verdient aanbeveling de andere onderdelen/systemen, die niet in deze handleiding worden behandeld, regelmatig te laten nakijken door een erkend Sea-Doo dealer. Tenzij anders vermeld, mag de motor niet draaien en moet het veiligheidskoord uit het contact worden verwijderd voor alle onderhoudswerken. De componenten in het motorcompartiment kunnen heet zijn. Hef het vaartuig nooit op aan onderdelen van de jetpomp of stuurkolom.

Smering

Pakkinghouder

Gebruik Sea-Doo synthetisch vet of een gelijkwaardig smeermiddel.

Verwijder de toegangsklep achteraan om de pakkinghouder te bereiken.



1. Toegangsklep achteraan

Smeer de pakkinghouder van het middenlager voorzichtig met een smeerpistool tot het vet net uit de pakking naar buiten komt.

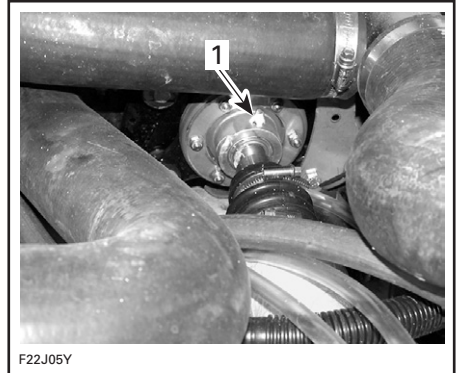

1. Smeer pakkinghouder van middenlager

Monteer alle verwijderde onderdelen opnieuw.

Corrosiebescherming

Gaskabel

Smeer de gaskabel met XP-S Lube of een gelijkwaardig smeermiddel.

Elektrische aansluitingen

Breng indien nodig een anticorrosiemiddel aan, bijvoorbeeld diëlektrisch vet, op de accupolen en alle blootliggende kabelaan sluitingen.

LET OP: Smeer de aansluitingen van de elektronische modules nooit.

Bijkomende smering

XP-S Lube of een gelijkwaardig smeermiddel helpt corrosie van metalen onderdelen te voorkomen en de goede werking van bewegende delen te vrijwaren.

WAARSCHUWING

Smeer het contact van het veiligheidskoord nooit.

Gasklep huis en olie-injectiepomp

Smeer de veren, assen en het blootliggende deel van de kabels.

Inspectie gaskabel

Gaskabel

Druk de gashendel in en laat hem los. Hij moet vlot bewegen en zonder aarzeling terugkeren naar zijn beginstand. Herhaal de test voor elke regelbare stuurstand. Raadpleeg een erkend Sea-Doo dealer indien nodig.

WAARSCHUWING

Verander nooit iets aan de afregeling of het verloop van de gaskabel.

WAARSCHUWING

Als de gashendel niet automatisch terugkeert naar zijn oorspronkelijke stand, mag u het vaartuig niet gebruiken en moet u contact opnemen met een erkend Sea-Doo dealer.

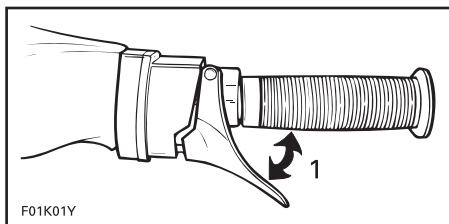

1. Moet vlot bewegen

Brandstofinjectiesysteem

De inspectie van het brandstofinjectiesysteem moet door een erkend Sea-Doo dealer gebeuren.

LET OP: Gebruik nooit injector-reinigingsproducten. Deze kunnen additieven bevatten die onderdelen van de injector kunnen beschadigen.

Stationair toerental

Het stationair toerental wordt geregeld door de MPEM en is niet instelbaar.

LET OP: Probeer nooit de schroef voor het stationair toerental af te regelen. Deze werd in de fabriek gekalibreerd.

Brandstof- en oliefilters

Laat de brandstoffilter en oliefilter altijd vervangen door een erkend Sea-Doo dealer. De drukregeling van het brandstofsysteem moet op hetzelfde ogenblik gebeuren.

LET OP: Een verstopte oliefilter leidt tot olietekort met ernstige motorschade tot gevolg.

Stuuruitrichting

Wanneer het stuur recht vooruit staat, moet de jetstraalbuis in dezelfde richting wijzen zodat het vaartuig rechtdoor vaart.

Laat dit indien nodig afregelen door een erkend Sea-Doo dealer.

WAARSCHUWING

Controleer of het stuur en de jetstraalbuis vrij heen en weer kunnen bewegen en de stuurkabel of beugels niet onder spanning komen. Draai het stuur nooit terwijl er zich iemand dicht bij de achterkant van het vaartuig bevindt. Blijf uit de buurt van de onderdelen van het stuursysteem (straalbuis, stangen enz.).

Stuurkolom

Klap de "moto"-zitting altijd eerst in.

Beweeg de stuurkolom op en neer. Deze moet vrij en vlot bewegen zonder voelbare weerstand. Spoel het scharnierpunt van de stuurkolom anders met zoetwater en smeer het met XP-S Lube. Blijft het stroef, doe dan een beroep op een erkend Sea-Doo dealer. Als de stuurkolom te zwaar aanvoelt, kunt u dit bijregelen met de contraveer. Zie *BEDIENINGSELEMENTEN/INSTRUMENTEN/UITRUSTING*. Als dit niet helpt kan het op een gebroken veer wijzen.



1. Stuurkolom

Zet de stuurkolom in de laagste stand en probeer ze heen en weer te bewegen om overmatige speling op te sporen.



⚠ WAARSCHUWING

Als uw vaartuig niet slaagt voor een van de voornoemde tests, gebruik het dan niet meer en doe een beroep op een erkend Sea-Doo dealer.

Werking stuur en regelaar

Zet het stuur in elke stand. Het moet vlot bewegen en in elke stand vergrendelbaar zijn. Beweegt het stuur stroef (op/neer), verwijder dan het kunststofkapje, spoel het mechanisme met zoetwater en smeer het met XP-S Lube. Blijft het stroef, doe dan een beroep op een erkend Sea-Doo dealer. Zorg dat het stuur geen overmatige speling vertoont.

⚠ WAARSCHUWING

Als uw vaartuig niet slaagt voor een van de voornoemde tests, gebruik het dan niet meer en doe een beroep op een erkend Sea-Doo dealer.

“Moto”-zitting

Controleer of de zitting correct wordt vergrendeld in de stuurkolom. Inspecteer het vergrendelingsmechanisme op slijtage.

Klap de zitting uit. Controleer of de zitting vlot naar buiten zwenkt. Controleer op overmatige laterale speling.

Controleer ook op overmatige speling van de zittingstut in de zitting.

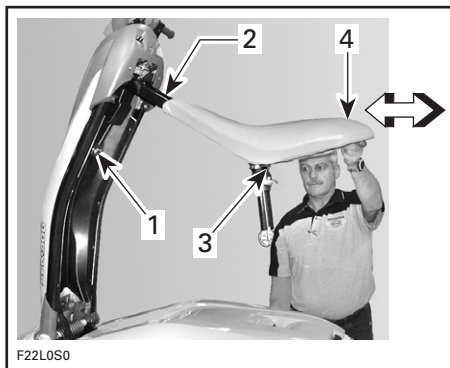

1. Vergrendelingsmechanisme
2. Structuur zitting
3. Controleer de zittingstut op speling
4. Controleer de structuur van de zitting op laterale speling

Inspecteer de zittingstuthouder in het dek. Let op vuil, zand of andere verontreinigingen. Controleer op overmatige slijtage. Kijk na of de klep vlot beweegt.

Installeer de zittingstut in de houder en ga na of hij goed wordt vergrendeld. Inspecteer het vergrendelingsmechanisme op slijtage. Probeer de stut eruit te trekken zonder het mechanisme te ontgrendelen.

⚠ WAARSCHUWING

Als uw vaartuig niet slaagt voor een van de voornoemde tests, gebruik de "moto"-zitting dan niet meer en doe een beroep op een erkend Sea-Doo dealer.

"Kart"-zitting (indien geïnstalleerd)

Controleer de lip aan de zitting en de verankeringsplaat op slijtage en beschadigingen. Inspecteer het vergrendelingsmechanisme op slijtage. Probeer de zitting eruit te trekken zonder het mechanisme te ontgrendelen.



1. Inspecteer lip zitting en verankeringsplaat
2. Controleer vergrendelingsmechanisme

⚠ WAARSCHUWING

Als uw vaartuig niet slaagt voor een van de voornoemde tests, gebruik de "kart"-zitting dan niet meer en doe een beroep op een erkend Sea-Doo dealer.

O.T.A.S.™ systeem

Deze test moet worden uitgevoerd terwijl het vaartuig in het water ligt.

Zorg ervoor dat er geen hindernissen voor het vaartuig aanwezig zijn. Zet het vaartuig in beweging en versnel tot planeersnelheid (hoger dan 4.000 tpm). Laat vervolgens de gashendel los. Draai het stuur nu binnen drie seconden naar uiterst links of rechts. Het motortoerental moet stijgen. Gebeurt dit niet, herhaal de test dan en draai het stuur sneller nadat u de gashendel heeft losgelaten. Stijgt het toerental niet, doe dan een beroep op een erkend Sea-Doo dealer.

VTS-afregeling

Draai aan de regelknop totdat de straalbuis in zijn hoogste stand staat. Draai de regelknop nu in de tegenovergestelde richting, totdat de laagste stand is bereikt.

De straalbuis moet op en neer bewegen zonder de venturibuis te hinderen.

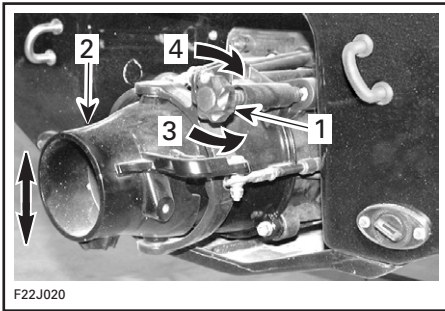

F22J020

1. Regelknop
2. Straalbuis omhoog of omlaag
3. De straalbuis omhoog zetten
4. De straalbuis omlaag zetten

LET OP: De trimring en/of straalbuis mogen elkaar in geen enkele stand hinderen.

Raadpleeg een erkend Sea-Doo dealer als de onderdelen elkaar toch hinderen.

Ruimwater-aftappluggen

De aftappluggen gebruiken een lage-drukzone in de jetpomp om water uit het ruim af te zuigen wanneer de motor draait. Inspecteer elk aanzuigrooster op verstoppingen en reinig het indien nodig.

Zekeringen

Controleer de zekeringen in geval van een elektrische storing. Vervang een defecte zekering altijd door een zekering met dezelfde capaciteit. Volg de onderstaande procedures.

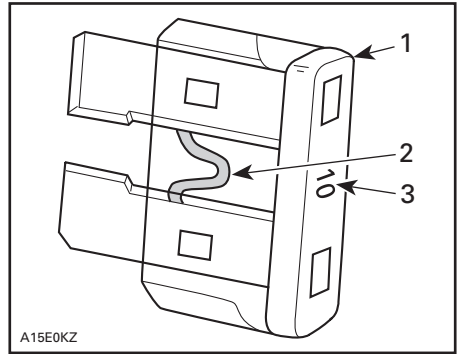

A15E0KZ

1. Zekering
2. Nakijken op gesmolten delen
3. Amperage

WAARSCHUWING

Gebruik nooit een zekering met een hogere capaciteit, om ernstige schade te vermijden. Wanneer een zekering is doorgebrand moet de oorzaak van de storing worden opgespoord en gecorrigeerd alvorens te herstarten. Laat het vaartuig nakijken door een erkend Sea-Doo dealer.

De zekeringen zitten aan de MPEM in het motorcompartiment.

Om de zekeringen te bereiken verwijdert u de motorkap en vergrendelt de stuurkolom met de houder in rechtopstaande stand.

WAARSCHUWING

Installeer de stuurkolomhouder altijd onmiddellijk nadat u de motorkap heeft verwijderd, zodat de kolom stevig vaststaat terwijl u in het motorcompartiment werkt.

MPEM

De MPEM bevindt zich voor de motor.

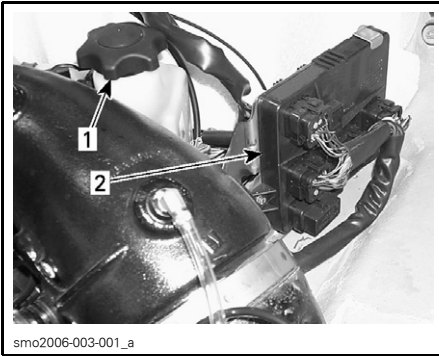

1. Oliereservoir
2. MPEM

Verwijder het zekeringdeksel van de MPEM.

Gebruik de lipjes van het zekeringdeksel om de zekeringen te verwijderen en installeren.

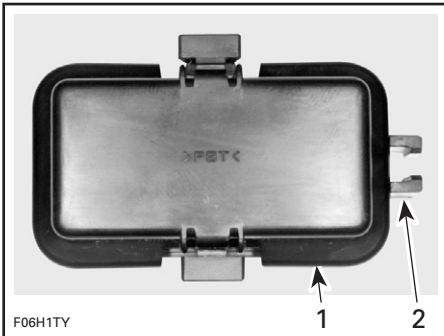

1. Zekeringdeksel
2. Lipjes

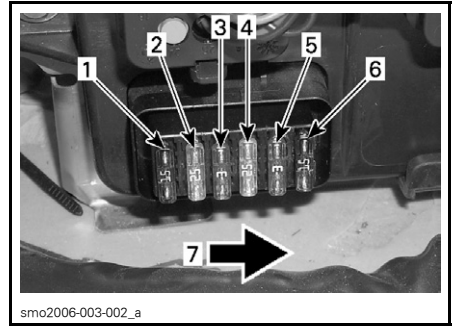

ZEKERING-IDENTIFICATIE

1. 15 A, injectiesysteem
2. 25 A, accu
3. 3 A, reserve (niet gebruikt)
4. 25 A, regelaar (oplaadsysteem)
5. 3 A, ruimpomp
6. 15 A, brandstofpomp
7. Voorzijde voertuig

Andere zekering

De hoofdzekering bevindt zich in het onderbrekerrelais.



1. Starterrelais
2. 30 A, hoofdzekering

Algemene inspectie en reiniging

Inspectie

Verwijder de motorkap en vergrendel de stuurkolom met de houder in recht-opstaande stand.

⚠ WAARSCHUWING

Installeer de stuurkolomhouder altijd onmiddellijk nadat u de motorkap heeft verwijderd, zodat de kolom stevig vaststaat terwijl u in het motorcompartiment werkt.

Controleer de lipjes en C-haken van de motorkap alsook de toestand van het motorkaphaakje.

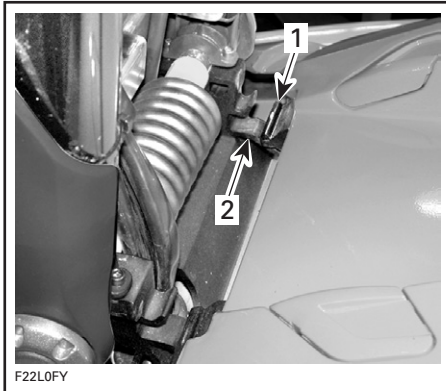

1. Lipje
2. C-haak

OPMERKING: Controleer regelmatig of de vergrendelingspin van de motorkap stevig in de romp zit. Span ze indien nodig aan en let erop dat de motorkap goed vastklikt.

Controleer het motorcompartiment op beschadigingen en de brandstof/olie-injectiesystemen op lekkage. Ga na of alle slangklemmen goed vastzitten en de slangen niet geknikt zijn, geen barsten of andere beschadigingen vertonen.

⚠ WAARSCHUWING

Start de motor niet als u een benzinelek of -geur vaststelt. Laat het vaartuig nakijken door een erkend Sea-Doo dealer.

Inspecteer de knalpot, accu, brandstoftank en oliereservoir-bevestigingsonderdelen. Controleer de elektrische aansluitingen visueel op corrosie en vastheid.

Inspecteer de romp en het waterinlaatrooster van de jetpomp op beschadigingen. Vervang beschadigde onderdelen of laat ze repareren.

Breng de motorkap opnieuw aan en vergrendel ze stevig.

Reiniging

Laat het ruim schoonmaken door een erkend Sea-Doo dealer, om het te ontdoen van brandstof/olie/elektrolyt-resten en meeldauw.

Was de carrosserie af en toe met heet zeepsop (gebruik enkel milde reinigingsproducten). Verwijder alle zeeorganismen van de motor en/of romp. Breng een niet-schurende was aan, bijvoorbeeld siliconenwas.

LET OP: Reinig glasvezel- of kunststofonderdelen nooit met krachtige schoonmaakmiddelen, ontvetters, verfverdunder, aceton e.d.

U kunt de motorkap en de voor- en bovenkant van de stuurkolom schoonmaken met een flanellen doek of gelijkwaardig middel.



1. Motorkap, voor- en bovenkant stuurkolom

LET OP: De motorkap, voor- en bovenkant van de stuurkolom moeten worden schoongemaakt met een flanellen doek of gelijkwaardig middel, om beschadigingen van het oppervlak te voorkomen.

Krassen op de motorkap, de voor- en bovenkant van de stuurkolom kunt u verwijderen met BOMBARDIER* krasverwijderingskit (stuknr. 861 774 800).

OPMERKING: Houd er rekening mee dat krasverwijderingsproducten het oppervlak van het onderdeel dof kunnen maken.

LET OP: Reinig kunststofonderdelen of de motorkap nooit met agressieve schoonmaakmiddelen, ontvetters, verfverdunner, aceton, chloorhoudende producten e.d.

U kunt de matten reinigen met 3M™ Citrus Base Cleaner (spuitbus 24 oz) of een gelijkwaardig middel.

Vlekken op de zitting en glasvezele oppervlakken kunt u verwijderen met Knight's Spray-Nine⁺ van Korkay System Ltd of een gelijkaardig middel.

Draag zorg voor het milieu door te voorkomen dat er brandstof, olie of schoonmaakoplossingen in het water terechtkomen.

SLEPEN, BEWARING EN VOORBEREIDING OP HET VAARSEIZOEN

Transport

Zorg ervoor dat de doppen van het oliereservoir en de brandstoftank goed gesloten zijn.

⚠ WAARSCHUWING

Kantel dit voertuig nooit op zijn achterkant om het te transporteren. We raden u aan het voertuig te vervoeren in zijn normale gebruikspositie.

Informeer naar de toepasselijke wetten en voorschriften op de plaats waar u het vaartuig wilt gebruiken, in het bijzonder de voorschriften met betrekking tot:

- remsysteem
- voertuiggewicht
- spiegels.

Neem de volgende voorzorgsmaatregelen wanneer u het vaartuig transporteert:

Bevestig het vaartuig op de aanhangwagen met behulp van snelbinders door de twee hekogen (achteraan) en het boegoog (vooraan). Gebruik nog andere bevestigingsmiddelen indien nodig.

LET OP: Span geen touwen of bevestigingsmiddelen over de "kart"-zitting (indien geïnstalleerd) of de "moto"-zitting, omdat er anders blijvende schade kan ontstaan. Span de touwen of bevestigingsmiddelen, met lappen of gelijkaardige beschermers eronder, alleen over de romp van het vaartuig.

Zorg ervoor dat de motorkap, de "kart"-zitting (indien geïnstalleerd) of de "moto"-zitting (indien geïnstalleerd) goed zijn vergrendeld.

⚠ WAARSCHUWING

Controleer voor het transport of de "kart"-zitting (indien geïnstalleerd) of "moto"-zitting stevig is bevestigd.

Een Sea-Doo-hoes is nuttig om uw vaartuig te beschermen, vooral tijdens het transport over stoffige wegen. Zo voorkomt u dat er vuil binnendringt via de luchtinlaatopening(en). Bovendien blokkeert de hoes de stuurkolom zodat die niet kan bewegen.

"kart"-configuratie (indien geïnstalleerd)

Gebruikt u geen Sea-Doo-hoes, dan moet u de stuurkolom blokkeren zodat ze niet kan bewegen tijdens het transport. Doe dit met het borgmechanisme van de stuurkolom.

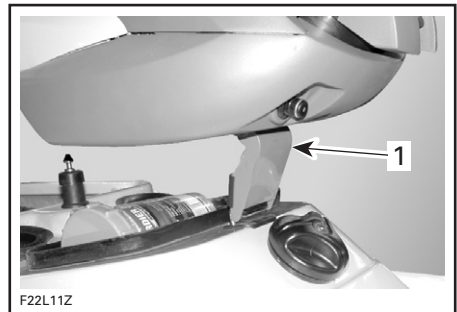

1. Borgmechanisme stuurkolom vergrendeld

LET OP: Wanneer u het vaartuig transporteert met niet-vergrendelde stuurkolom, kunnen bepaalde onderdelen van het vaartuig schade oplopen.

"vert"-configuratie

Gebruikt u geen Sea-Doo-hoes, dan moet u de stuurkolom vastbinden zodat ze niet op en neer kan bewegen tijdens het transport.

Modellen uitgerust met een kolom-borgmechanisme

Trek het borgmechanisme uit de stuurkolom en houd het tegen terwijl u de kolom in de juiste stand zet.

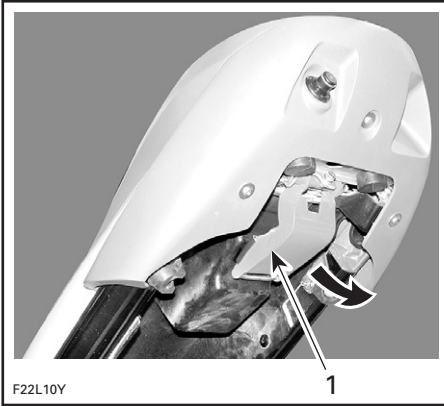

1. Trek borgmechanisme eruit

Duw de stuurkolom verder naar beneden tot het borgmechanisme in de bevestigingshaak kan worden gestoken. Druk het borgmechanisme dan aan om het te vergrendelen.

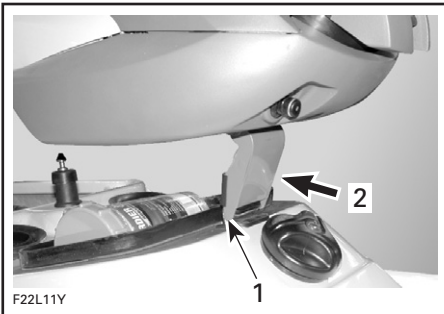

1. Borgmechanisme in bevestigingshaak steken
2. Drukken om te vergrendelen

Modellen zonder kolom-borgmechanisme

Gebruik een snelbinder, waaronder u lappen steekt op de aangeduide plaatsen.



1. Bind stuurkolom hier vast

LET OP: Wanneer u het vaartuig transporteert zonder de stuurkolom vast te binden, kan het vaartuig schade oplopen.

Respecteer alle voorzorgsmaatregelen voor het transport.

Te water laten/opladen

LET OP: Controleer voor u het vaartuig te water laat of de aftappluggen in het ruim volledig zijn dichtgedraaid. Nadat u het vaartuig uit het water heeft gehaald moet u ze verwijderen om het ruim te laten leeglopen.

Berging

⚠ WAARSCHUWING

Omdat brandstof en olie ontvlambaar zijn moet u een erkend Sea-Doo dealer laten nakijken of het brandstof-en oliesysteem intact is, volgens de aanwijzingen in het inspectieschema.

Laat het vaartuig voor de berging onderhouden door een erkend Sea-Doo dealer. De volgende bewerkingen kunt u echter zelf uitvoeren met een minimum aan gereedschap.

LET OP: Laat de motor niet draaien tijdens de berging.

Spoeien/repairatie van de carrosserie

Was de carrosserie met zeepsop (gebruik enkel milde reinigingsproducten). Spoel grondig met zoetwater. Verwijder zeeorganismen van de romp.

LET OP: Reinig glasvezel- of kunststofonderdelen nooit met krachtige schoonmaakmiddelen, ontvetters, verfverdunder, aceton e.d.

Doe voor kleine gelcoat-reparaties een beroep op een erkend Sea-Doo dealer. Vervang beschadigde labels/plaatjes.

Aandrijfsysteem

Laat het smeermiddel in het jet-pomp-reservoir af en maak het reservoir schoon. Doe hiervoor een beroep op een erkend Sea-Doo dealer.

Smeer de smeerpunten van het aandrijfsysteem volgens de aanwijzingen in het hoofdstuk *ONDERHOUD*.

Brandstofsysteem

Sea-Doo brandstofstabilisator (of een gelijkwaardig middel) kan aan de brandstoftank worden toegevoegd om kwaliteitsverlies van de brandstof en gomvorming te voorkomen. Volg de instructies van de fabrikant voor het juiste gebruik.

LET OP: Brandstofstabilisator moet worden toegevoegd voor de smering van de motor, om een goede bescherming van de onderdelen van het brandstofsysteem tegen aanslag te garanderen.

WAARSCHUWING

Stop de motor altijd voor u tankt. Brandstof is ontvlambaar en explosief in bepaalde omstandigheden. Werk altijd in een goed verluchte ruimte. Rook niet en blijf uit de buurt van open vuur of vonken. De brandstoftank kan onder druk staan; draai de dop langzaam open. Controleer het brandstofpeil nooit met behulp van een open vlam. Het vaartuig moet horizontaal staan tijdens het tanken. Vul de brandstoftank niet te ver wanneer het vaartuig in de zon ligt. Naarmate de temperatuur stijgt, zet de brandstof uit en kan uw tank overlopen. Wis op het vaartuig gemorste brandstof onmiddellijk weg. Controleer het brandstofsysteem regelmatig.

Spoeing koelsysteem en inwendige smering motor

Volg de werkwijze in het hoofdstuk *ONDERHOUD NA GEBRUIK*.

Accu

Neem contact op met uw erkend Sea-Doo dealer.

Vorstbescherming

In koudere streken waar de temperaturen het vriespunt kunnen naderen, moet het koelsysteem worden gevuld met antivries of antivries voor recreatievoertuigen.

LET OP: Er moet antivries aan het koelsysteem worden toegevoegd. Anders zal het achtergebleven water bevriezen. Voor deze bewerking is een goede technische kennis van het verloop van het koelsysteem vereist. Als de vorstbescherming niet correct wordt uitgevoerd kan het water dat achterblijft in de motor/het uitlaatsysteem bevriezen en ernstige schade veroorzaken. We raden u met aandrang aan, dit werk te laten uitvoeren door een erkend Sea-Doo dealer.

OPMERKING: Voor deze procedure heeft u ongeveer 4 l (4,2 U.S. qt.) antivries nodig.

Vorbereiding

Sommige slangen moeten worden afgedicht om leeglopen te voorkomen, alvorens de koelmantels van het koelsysteem met antivries te vullen. Breng slangklemmen aan op de volgende plaats.

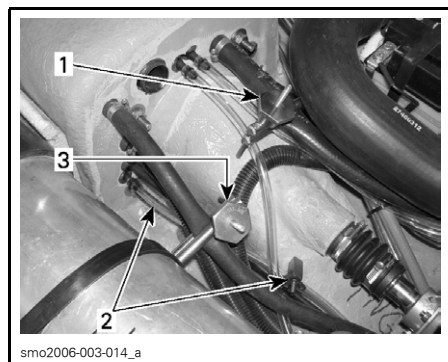

1. Waterinlaatslang
2. Motorcilinder-afvoerslang (komende van onder de motor)
3. Waterafvoerslang onder tuned pipe

Loskoppelen van slangen

Koppel de watertoevoerslang (gemarkeerd met rode tape) los van de T-fitting.

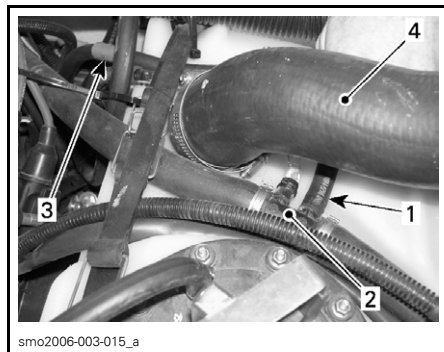

1. Koppel de watertoevoerslang (gemarkeerd met rode tape) los
2. T-fitting
3. Rode tape
4. Vulslang brandstoftank

Breng een tijdelijke slang van ongeveer 61 cm (2 ft) lang met een binnendiameter van 12,7 mm (1/2 in) aan op de T-fitting (plaats van eerder losgekoppelde slang).

Ontluchting motor

Steek een trechter in de tijdelijke slang. Houd de trechter ongeveer 61 cm (2 ft) boven het dek wanneer u antivries toevoegt, zodat er genoeg druk ontstaat voor een goede doorstroming.



F08E0TY

TYPISCH

A. 61 cm (2 ft) voor goede doorstroming
antivries

Giet antivriescmengsel in de motor tot de gekleurde oplossing verschijnt aan de ontluuchtingsopening van het koel-systeem. Breng dan een slangklem aan op de ontluuchtings-slang.

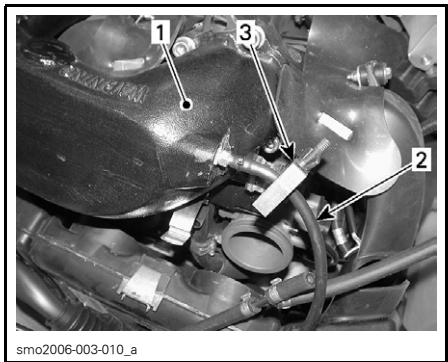

smo2006-003-010_a

1. Verzamelleiding
2. Ontluuchtings-slang
3. Slangklem

Ontluuchting magneto

Voeg nog meer antivries toe tot het mengsel uit de magneto-afvoerslang loopt. Breng dan een slangklem aan op deze slang.

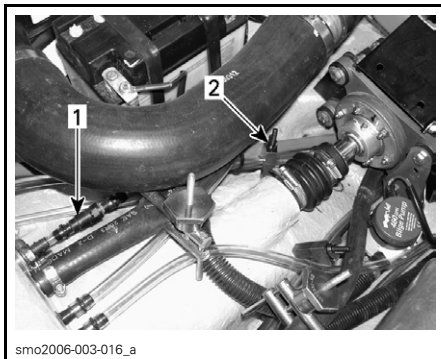

smo2006-003-016_a

1. Magneto-afvoerslang
2. Slangklem

Ontluuchting motorcompressor

Voeg nog meer toe tot er antivries door de waterafvoerslang van de luchtcompressor loopt.

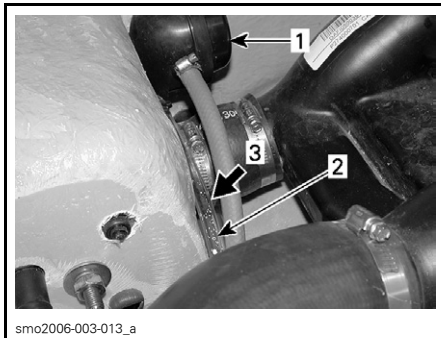

smo2006-003-013_a

1. Geluiddemper
2. Waterafvoerslang luchtcompressor
3. Kijk hier of kleur antivries verschijnt

Ontluuchting cone pipe

Verwijder de tijdelijke slang die eerder op de T-fitting werd aangebracht.

Koppel de waterafvoerslang van de cone pipe los.

Sluit een tijdelijke slang aan op de waterafvoeropening van de cone pipe.

Steek het andere uiteinde in een recipiënt in het ruim.

Steek een trechter in de watertoevoerslang (gemarkeerd met rode tape).

Voeg antivries toe tot de vloeistof uit de tijdelijke slang aan de afvoer van de cone pipe stroomt.

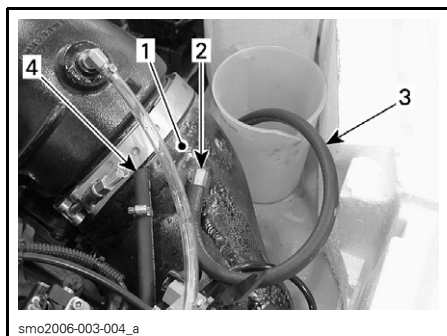

1. Conus tuned pipe
2. Waterafvoer
3. Tijdelijke slang
4. Losgekoppelde slang

Stop nu met gieten.

Verwijder de tijdelijke slang van de cone pipe-aansluiting en sluit de oorspronkelijke slang opnieuw aan.

Verwijder de slangklemmen in deze volgorde om een goede doorstroming van antivries te bereiken.

OPMERKING: Het merendeel van de antivries loopt weg wanneer u de slangklemmen verwijdert. Vang het op in een geschikt recipiënt. **VERWIJDER DE ANTIVRIES VOLGENS DE PLAATSELIJKE WETTEN EN VOORSCHRIFTEN.**

1. Ontluchtings slang.
2. Magneto-afvoerslang.
3. Motorcilinder-afvoerslang.
4. Waterafvoerslang.
5. Waterinlaatslang.

OPMERKING: Hoewel de meeste antivries weer wegloopt, is er nog voldoende achtergebleven in het restwater in de koelmantels. Dit voorkomt bevroering.

Bij de voorbereiding op het nieuwe vaarseizoen moet u de resterende antivries uit het koelsysteem spoelen, voordat u het vaartuig in gebruik neemt.

De volgende stappen moeten worden uitgevoerd om een verhoogde bescherming van het vaartuig te garanderen.

Reinig het ruim met heet water en een schoonmaakmiddel of speciaal reinigingsmiddel. Spoel grondig. Licht de voorkant van het vaartuig op om het ruim volledig te laten leeglopen. Zijn er reparaties nodig aan de carrosserie of de romp, neem dan contact op met uw erkend Sea-Doo dealer. De lak van mechanische onderdelen kunt u bijwerken met BOMBARDIER spuitlak.

Anticorrosiebehandeling

Neem het resterende water in het motorcompartiment op.

Sproei de metalen onderdelen in het motorcompartiment in met XP-S Lube of een gelijkwaardig smeermiddel.

⚠ WAARSCHUWING

Smeer het contact van het veiligheidskoord niet.

Smeer de gaskabel met XP-S Lube of een gelijkwaardig smeermiddel.

Breng de motorkap en de toegangs-klep achteraan opnieuw aan.

Laatste klussen

Behandel de carrosserie met een scheepswas van goede kwaliteit.

De motorkap moet tijdens de berging een beetje openblijven. Dit voorkomt condensatie en mogelijke corrosie in het motorcompartiment.

LET OP: Leg nooit voorwerpen op de "kart"-zitting tijdens de berging, om blijvende vervorming van de schuimstof te voorkomen.

Als u het vaartuig buiten wilt bewaren, dek het dan af met een ondoorzichtig zeil om de kunststofonderdelen en lak van het vaartuig te beschermen tegen zonlicht en vuil en om stofophoping te voorkomen.

LET OP: U mag het vaartuig nooit in het water bewaren. Bewaar het vaartuig nooit in direct zonlicht. Bewaar het vaartuig nooit in een volledig gesloten plastic verpakking. Er moet voldoende ventilatie zijn om condensatie en mogelijke corrosie in het motorcompartiment te voorkomen.

Vorbereiding op het vaarseizoen

Pas het volgende schema toe.

Sommige werkzaamheden vereisen technische vaardigheden en speciaal gereedschap en moeten worden uitgevoerd door een erkend Sea-Doo dealer.

WAARSCHUWING

Voer enkel werkzaamheden uit die in deze handleiding worden beschreven. Het verdient aanbeveling de andere onderdelen/systemen, die niet in deze handleiding worden behandeld, regelmatig te laten nakijken door een erkend Sea-Doo dealer. Tenzij anders vermeld, mag de motor niet draaien en moet het veiligheidskoord uit het contact worden verwijderd voor alle onderhoudswerken. De componenten in het motorcompartiment kunnen heet zijn. Vervang componenten die niet in goede staat verkeren door originele onderdelen van BRP of een goedgekeurd equivalent.

Schema voorbereiding op het vaarseizoen

OPMERKING: Het verdient zeker aanbeveling de jaarlijkse veiligheidsinspectie, door de fabrikant voorgeschreven ingrepen en de voorbereiding op het vaarseizoen allemaal tegelijkertijd te laten uitvoeren door een erkend Sea-Doo dealer.

	WERKZAAMHEDEN	UIT TE VOEREN DOOR
ALGEMEEN	Smering/corrosiebescherming	Gebruiker
	Vervanging bougies ⁽¹⁾	Dealer
MOTOR	Toestand uitlaatsysteem (bevestigingsonderdelen, slangen enz.)	Dealer
	Reiniging RAVE-klep	Dealer
	Oliepeil tegengewichtas	Dealer
	TDC-instelling	Dealer
	Luchtcompressor, uiterlijke toestand van de slangen. Controle op lekkage LET OP: De hoofdslang tussen compressor en brandstofrail kan heet zijn.	Dealer
KOELSYSTEEM	Inspectie van slangen en onderdelen koelsysteem	Dealer
BRANDSTOFSYSTEEM	Inspectie/afregeling gaskabel ⁽²⁾	Dealer
	Vervanging filter brandstofleiding	Dealer
	Controle brandstofinjectie-sensoren	Dealer
	Brandstofsysteem; controle van kleppen, leidingen, bevestigingsonderdelen, drukregeling ⁽²⁾	Dealer
	Directe injector, controle op lekkage	Dealer
	Toestand van vulmond, brandstoftank en vuldop ⁽²⁾	Dealer
	Inspectie vonkafleider	Dealer
	Riemen brandstoftank	Dealer
	Brandstoftank hervullen	Gebruiker
SMEERSYSTEEM	Afregeling en ontluchting olie-injectiepomp	Dealer
	Vervanging oliefilter	Dealer
	Riemen olie-injectiereservoir	Gebruiker
	Vulling olie-injectiereservoir	Gebruiker
ELEKTRISCH SYSTEEM	Toestand van de accu/opladen en opnieuw installeren	Dealer
	Accu, starter aansluitingen en verloop ⁽²⁾	Dealer
	Bewakingspieptoon	Dealer
	Digitally Encoded Security System (digitaal gecodeerd beveiligingssysteem)	Dealer

WERKZAAMHEDEN		UIT TE VOEREN DOOR
STUURSYSTEEM	Afregeling/inspectie stuursysteem ⁽²⁾	Dealer
	Toestand stuurkolom	Dealer
	Toestand stuur en regelaar	Dealer
	Toestand "Moto"-zitting	Dealer
O.T.A.S.™ SYSTEEM	Controleren werking O.T.A.S. systeem	Dealer
AANDRIJFSYSTEEM	VTS (Variabel trimsysteem) (indien geïnstalleerd)	Dealer
	Inspectie aandrijfsysteem	Dealer
	Verversen olie jetpomp	Dealer
ROMP EN CARROSSERIE	Inspectie van aanzuigopeningen hoossysteem	Dealer
	"Kart"-zitting (indien geïnstalleerd)	Dealer

⁽¹⁾ Alvorens nieuwe bougies te installeren, wordt aangeraden het overtollige XP-S Lube of gelijkwaardig smeermiddel te verbranden door de motor te starten met de oude bougies.

⁽²⁾ Veiligheidspunt dat aan bod komt tijdens de jaarlijkse veiligheidsinspectie.

OPLOSSEN VAN PROBLEMEN

De onderstaande tabel kan u helpen om de oorzaak te achterhalen van eenvoudige storingen. Veel van deze problemen zult u vrij snel kunnen verhelpen, maar sommigen laat u beter over aan een ervaren technicus. Doe in dit geval een beroep op een erkend Sea-Doo dealer voor een servicebeurt.

Gecodeerde pieptonen

GECODEERDE SIGNALLEN	MOGELIJKE OORZAAK	REMEDIE
2 korte pieptonen (terwijl u het veiligheidskoord in het contact installeert).	Bevestigt goede ontvangst signaal veiligheidskoord.	De motor kan gestart worden.
1 lange pieptoon (terwijl u het veiligheidskoord in het contact van het vaartuig installeert).	Slechte aansluiting DESS-systeem.	Installeer het kapje van het veiligheidskoord correct in het contact.
	Verkeerd veiligheidskoord.	Gebruik een veiligheidskoord dat voor uw vaartuig werd geprogrammeerd.
	Veiligheidskoord defect.	Gebruik een ander geprogrammeerd veiligheidskoord.
	Opgedroogd zoutwater in kapje veiligheidskoord.	Reinig het kapje van het veiligheidskoord en verwijder zoutwater.
	DESS-contact defect. MPEM werkt slecht of kabelboom defect.	Raadpleeg een erkend Sea-Doo dealer.
Een pieptoon van 1 seconde om de andere seconde.	Modus motor verdrongen is actief.	Laat de gashendel los om deze modus te annuleren.
Een pieptoon van 2 seconden elke minuut.	Accuspanning erg laag.	Raadpleeg een erkend Sea-Doo dealer.
	Storing koelmiddel- en uitlaatgas-temperatuursensoren of TPS (throttle position sensor) of CPS (crankshaft position sensor).	Raadpleeg een erkend Sea-Doo dealer.
	Storing MPEM.	Raadpleeg een erkend Sea-Doo dealer.
Een pieptoon van 2 seconden iedere 15 minuten.	Oliepeil in injectiereservoir te laag.	Hervullen.
Een pieptoon van 2 seconden iedere 5 minuten.	Brandstofpeil is te laag of circuit open.	Hervullen. Houd het probleem aan, doe dan een beroep op een erkend Sea-Doo dealer.
4 korte pieptonen iedere 3 seconden gedurende 2 uur.	Het veiligheidskoord bleef in het contact zitten zonder dat de motor werd gestart of nadat de motor werd stilgelegd.	Om ontlading van de accu te voorkomen moet u het veiligheidskoord uit het contact halen.
Continu piepen.	Motor oververhit.	Zie <i>OVERVERHITTING</i> van de motor.

Motor start niet

ANDERE WAARNEMING	MOGELIJKE OORZAAK	REMEDIE
Motor wentelt niet.	Veiligheidskoord verwijderd.	Installeer kapje in contact.
	Zekering MPEM doorgebrand.	Controleer de bedrading en vervang de zekering(en).
	Accu ontladen.	Raadpleeg een erkend Sea-Doo dealer.
	Accu-aansluitingen gecorrodeerd of los. Slechte aarding.	Raadpleeg een erkend Sea-Doo dealer.
	Motor onder water.	Zie <i>MOTOR ONDER WATER</i> in de <i>SPECIALE PROCEDURES</i> .
	Sensor of MPEM defect.	Raadpleeg een erkend Sea-Doo dealer.
	Motor vastgelopen.	
	Jetpomp vastgelopen.	Probeer te reinigen. Raadpleeg anders een erkend Sea-Doo dealer.
Motor draait langzaam.	Accukabels los.	Controleren/reinigen/bevestigen.
	Accu ontladen of zwak.	Raadpleeg een erkend Sea-Doo dealer.
	Starter versleten.	
Motor draait normaal.	Brandstoftank leeg of verontreinigd met water.	Hervullen. Ledigen en hervullen met nieuwe brandstof.
	Brandstoffilter verstopt.	Raadpleeg een erkend Sea-Doo dealer.
	Bougies vuil/defect.	Vervangen.
	Verdronken motor.	Zie <i>MOTOR ONDER WATER</i> in de <i>SPECIALE PROCEDURES</i> .
	Defect onderdeel in het brandstofinjectiesysteem.	Raadpleeg een erkend Sea-Doo dealer.
	Zekering brandstofpomp doorgebrand.	Controleer de bedrading en vervang de zekering.
	Elektrisch probleem.	Raadpleeg een erkend Sea-Doo dealer.

Motor slaat over, injecteert niet goed, draait onregelmatig

ANDERE WAARNEMING	MOGELIJKE OORZAAK	REMEDIE
Zwakke vonk.	Bougies vuil/defect/versleten.	Vervangen.
	MPEM defect.	Raadpleeg een erkend Sea-Doo dealer.
	Te veel olie toegevoerd naar de motor.	Slechte afregeling van de oliepomp, raadpleeg een erkend Sea-Doo dealer.

ANDERE WAARNEMING	MOGELIJKE OORZAAK	REMEDIE
Te arm brandstofmengsel.	Brandstof: Peil te laag, te oud of verontreinigd met water.	Aftappen en/of hervullen.
	Brandstoffilter verstopt.	Raadpleeg een erkend Sea-Doo dealer.
	Injectoren verstopt.	
	Sensor of MPEM defect.	
Te rijk brandstofmengsel (hoog brandstofverbruik).	Vonkafleider vuil/verstopt.	Reinigen of vervangen.
	Sensor of MPEM defect.	Raadpleeg een erkend Sea-Doo dealer.

Motor oververhit

ANDERE WAARNEMING	MOGELIJKE OORZAAK	REMEDIE
Bewakingspijptoon weerklinkt continu.	Waterinlaat jetpomp verstopt.	Reinigen.
	Koelsysteem verstopt.	Spoel koelsysteem.

Motor slaat voortdurend over

ANDERE WAARNEMING	MOGELIJKE OORZAAK	REMEDIE
Zwakke vonk.	Bougies vuil/defect/versleten.	Vervangen.
Motor oververhit.	Zie <i>OVERVERHITTING</i> van de motor.	Raadpleeg een erkend Sea-Doo dealer.
	Bougiekabels of bedrading omgekeerd.	Sluit de bougiekabels op de juiste plaatsen aan. Raadpleeg anders een erkend Sea-Doo dealer.

Motor pingelt of klopt

ANDERE WAARNEMING	MOGELIJKE OORZAAK	REMEDIE
	Benzine van slechte kwaliteit/te laag octaangetal.	Gebruik de aanbevolen benzine waarvan u de kwaliteit kent.
	Temperatuurbereik bougie te hoog.	Gebruik de aanbevolen bougies.
	TDC instelling.	Raadpleeg een erkend Sea-Doo dealer.

Motor accelereert onvoldoende of mist vermogen

ANDERE WAARNEMING	MOGELIJKE OORZAAK	REMEDIE
	Zwakke vonk.	Zie motor <i>SLAAT OVER, DRAAIT ONREGELMATIG</i> .
	Water in de brandstof of injectieolie.	Aftappen en vervangen.

Motor vaartuig kan niet hoger dan stationair draaien

ANDERE WAARNEMING	MOGELIJKE OORZAAK	REMEDIE
	Het bewakingssysteem heeft het vaartuig in terugkeermodus gezet omwille van een technisch defect.	Verwijder het veiligheidskoord en installeer het opnieuw in het contact. Raadpleeg een erkend Sea-Doo dealer.

Het vaartuig bereikt zijn topsnelheid niet

ANDERE WAARNEMING	MOGELIJKE OORZAAK	REMEDIE
	VTS (indien geïnstalleerd) is op andere vaaromstandigheden afgeregeld.	Regel bij of probeer een andere instelling.
	Uitlaatgassen ontsnappen in ruim.	Raadpleeg een erkend Sea-Doo dealer.
Cavitatie.	Waterinlaat jetpomp verstopt.	Reinigen.
	Impeller beschadigd.	Vervangen. Raadpleeg een erkend Sea-Doo dealer.
	Slijtring beschadigd.	Vervangen. Raadpleeg een erkend Sea-Doo dealer.
	Het gebruikte veiligheidskoord voorkomt opzettelijk dat het vaartuig zijn topsnelheid bereikt.	Gebruik een veiligheidskoord dat de topsnelheid toelaat.
	Het bewakingssysteem heeft het vaartuig in terugkeermodus gezet omwille van een technisch defect.	Laat de gashendel los zodat de motor vertraagt tot stationair toerental. Raadpleeg een erkend Sea-Doo dealer.

Storingen O.T.A.S. systeem

ANDERE WAARNEMING	MOGELIJKE OORZAAK	REMEDIE
Motortoerental stijgt niet wanneer gashendel wordt losgelaten en stuur wordt gedraaid.	Verkeerde volgorde of timing van handelingen bij het uitproberen.	Zie <i>ONDERHOUD</i> . Werkt dit nog steeds niet, neem dan contact op met een erkend Sea-Doo dealer.

Aandrijfsysteem maakt abnormaal geluid

ANDERE WAARNEMING	MOGELIJKE OORZAAK	REMEDIE
Cavitatie.	Wier of afval zit vast rond impeller.	Reinigen en controleren op beschadigingen.
	Impelleras of aandrijf as beschadigd.	Raadpleeg een erkend Sea-Doo dealer.

Stuurkolom is zwaarder dan normaal

ANDERE WAARNEMING	MOGELIJKE OORZAAK	REMEDIE
	Afregeling contraveer stuurkolom.	Verstel de regelaar om het gewicht aan het stuur te reduceren. Zie <i>STUURKOLOM</i> .
	Contraveer stuurkolom is gebroken.	Raadpleeg een erkend Sea-Doo dealer.

Stuurkolom is stroever dan normaal

ANDERE WAARNEMING	MOGELIJKE OORZAAK	REMEDIE
	Onderdelen vuil/beschadigd.	Reinigen. Laat beschadigde onderdelen repareren of vervangen door een erkend Sea-Doo dealer.

SPECIFICATIES

VOERTUIGEN		3D™ DI
MOTOR		
Type		Rotax® 947 DI, 2-takt
Inductietype		Reed-klep
Uitlaatsysteem		Watergekoeld
Uitlaatklep		Rotax Adjustable Variable Exhaust (RAVE)
Smering	Type	Olie-injectie
	Olietype	XP-S synthetische 2-taktolie
Aantal cilinders		2
Cilinderinhoud		951,2 cc (58 cu. in.)
Boring		88 mm (3,465 in)
Slag		78,20 mm (3,079 in)
Compressieverhouding (gecorrigeerd)		6.0:1
Ingesteld maximumtoerental		7.300 ±50 tpm
KOELSYSTEEM		
Type		Watergekoeld, total loss-type. Directe stroom van aandrijfseenheid
ELEKTRISCH SYSTEEM		
Uitgangsvermogen magneetgenerator		270 W @ 6.000 tpm
Type ontstekingssysteem		Digitale inductie
TDC instelling (BTDC)	mm (in)	5,39 ± 0,30 (0,212 ± 0,011) (direct) meting via gat directe injectie 7,87 ± 0,30 (0,310 ± 0,011) (indirect) meting via bougiegat
	Graden	27 ± 1,5 bij 1.450 tpm
Bougie	Merk en type	NGK, ZFR4F
	Spleet	1,1 mm (0,043 in)
Startsysteem		Elektrische starter
Accu		12 V, 19 A•h. elektrolyttipe

VOERTUIGEN		3D™ DI
Zekering	Accu	25A
	Regelaar (oplaadsysteem)	25A
	Brandstofpomp	15A
	Injectiesysteem	15A
	Ruimpomp	3A
	Accessoires	3A
	Hoofdzekering	30A
BRANDSTOFSYSTEEM		
Brandstof	Type	Gewone loodvrije benzine
	Minimumoctaangetal	In Noord-Amerika: 87 (R + M)/2 Buiten Noord-Amerika: 91 RON
Brandstofinjectie		Orbital directe brandstofinjectie, twin-gasklephuis (46 mm (1,81 in))
Stationair toerental		Niet instelbaar
AANDRIJVING		
Type jetpomp		Axiaalpomp, eentraps
Transmissie		Directe aandrijving
Achteruitvaarsysteem		Nee
O.T.A.S.™ systeem		Ja
VTS		Regelaar aan jetpompunit
Verstelbare hoek (straalbuis)		~ 20°
Minimaal vereiste waterdiepte voor jetpomp		90 cm (3 ft) onder het laagste punt aan de achterkant van de romp
AFMETINGEN		
Aantal passagiers (zie maximale belading)		1
Totale lengte		272 cm (107 in)
Totale breedte		112 cm (44 in)
Totale hoogte		VERT: 92 cm (36,25 in) MOTO: 112 cm (44,25 in) KART: 96 cm (37,75 in)
Gewicht		VERT/MOTO: 277 kg (609 lb) KART: 284 kg (624 lb)
Maximale belading (passagier + bagage)		114 kg (250 lb)

VOERTUIGEN		3D™ DI
INHOUD		
Brandstoftank (inclusief reserve)		35 l (9,2 U.S. gal)
Brandstoftankreserve (vanaf signaal brandstofpeil laag)		Circa 5 l (1,3 U.S. gal)
Olie-injectiereservoir		4 l (1 U.S. gal)
Impellerasreservoir	Inhoud	100 ml (3,4 U.S. oz)
	Oliepeil	Tot de plug

Bombardier Recreational Products Inc. behoudt zich het recht voor het ontwerp en de specificaties van zijn producten te wijzigen en/of toevoegingen of verbeteringen aan te brengen, zonder dat dit enige verplichting inhoudt om deze te installeren op eerder vervaardigde producten.

AFKORTINGEN DIE IN DEZE HANDLEIDING WORDEN GEBRUIKT

AFKORTING	BESCHRIJVING
AC	Wisselstroom
API	American petroleum institute
CARB	California air resource board
DC	Gelijkstroom
DESS	Digitally Encoded Security System (digitaal gecodeerd beveiligingssysteem)
E.I.N.	Motoridentificatienummer
EPA	Environmental protection agency
LED	Lichtdiode
MAG	Magneto
MPEM	Multi-purpose electronic module (multifunctionele elektronische module)
mph	Mijl per uur
n.v.t.	Niet van toepassing
NA motor	Motor met natuurlijke aanzuiging
O.T.A.S.	Off-throttle assisted steering
OPT	Optie
PFD	Reddingsvest
Stuknr.	Stuknummer
PTO	Power take off
STD	Norm
TBD	Te bepalen
TDC	Bovenste dode punt
T.O.P.S.	Tip-over protection system (kantelbeveiligingssysteem)
VTS	Variabel trimsysteem

GARANTIE

NOORD-AMERIKA

Verenigde Staten (behalve Puerto Rico)	BRP US Inc. 7575 Bombardier Court Wausau, WI. 54401 Telefoon: (715) 848-4957 Fax: (715) 847-6879 www.brp.com
CANADA	BOMBARDIER RECREATIONAL PRODUCTS INC. 75 J.A. Bombardier Sherbrooke, QC J1L 1W3 Telefoon: (819) 566-3366 Fax: (819) 566-3062 www.brp.com

Breng uw Sea-Doo vaarttuig naar een erkend Sea-Doo dealer naar keuze voor serviceprestaties onder garantie. Neem altijd uw garantieregistratiekaart of een ander geldig bewijs van de oorspronkelijke aankoopdatum mee. Neem in geval van vragen of problemen met betrekking tot de garantie eerst contact op met de servicemanager of eigenaar van het Sea-Doo dealership.

Voor het adres van de dichtstbijzijnde erkende Sea-Doo dealer, kunt u bellen naar: 1 800 882-2900.

OPMERKING: Buiten Canada en de Verenigde Staten kunt u contact opnemen met uw plaatselijke erkende Sea-Doo distributeur.

BEPERKTE GARANTIE VAN BRP VOOR NOORD-AMERIKA: WATERSCOOTER SEA-DOO® 3D® DI 2007

1. TOEPASSINGSBEREIK

Bombardier Recreational Products Inc. ("BRP")* levert garantie op zijn Sea-Doo 3D DI® waterscooters bouwjaar 2007 voor materiaal- of fabricagefouten gedurende de hieronder beschreven periode.

Alle originele BRP-onderdelen en -accessoires, die worden geïnstalleerd door een erkend BRP dealer (zoals hierna gedefinieerd) op het ogenblik van de levering van de Sea-Doo-waterscooter, genieten dezelfde garantie als de waterscooter.

Bij gebruik van dit product voor races of enige andere competitie-activiteit, zelfs door de vorige eigenaar, vervalt deze garantie.

2. GARANTIEPERIODE

Deze garantie loopt vanaf de datum van levering aan de eerste klant of de datum van de eerste ingebruikname, wat zich het eerst voordoet, gedurende een periode van:

- a) TWAALF (12) OPEENVOLGENDE MAANDEN voor privégebruik.
- b) VIER (4) OPEENVOLGENDE MAANDEN bij gebruik voor commerciële doeleinden. Als commercieel gebruik van de waterscooter geldt elk gebruik ten behoeve van enige activiteit of tewerkstelling, die inkomsten oplevert, gedurende om het even welk deel van de garantieperiode. Een waterscooter wordt ook commercieel gebruikt als hij ergens tijdens de garantieperiode wordt voorzien van commerciële kenmerken of een erkenning voor commercieel gebruik.
- c) Voorts worden de emissiegebonden componenten die gegevens leveren aan het regelsysteem voor uitlaatgassen (zie lijst hieronder) gedekt gedurende VIERENTWINTIG (24) OPEENVOLGENDE MAANDEN OF 200 MOTOR-BEDRIJFSUREN, wat zich het eerst voordoet.

Emissie-gebonden componenten:

Gaskleppositiesensor (TPS)
Luchttemperatuursensor (ATS)
Luchtdruksensor (APS)

De reparatie of vervanging van onderdelen of de service in het kader van deze garantie verlengt de duur van deze garantie niet. De oorspronkelijke vervaldatum blijft behouden.

Sea-Doo waterscooters die zijn geproduceerd voor verkoop in de staten Californië of New York, die oorspronkelijk worden verkocht aan een inwoner of nadien worden geregistreerd voor de garantie op naam van een inwoner van de staat Californië of New York, dienen ook te voldoen aan de toepasselijke Emissions Control Warranty Statement (garantieverklaring emissiecontrole) van Californië en New York.

3. VOORWAARDEN OM VAN DE GARANTIE TE KUNNEN GENIETEN

Deze garantie wordt enkel geboden op Sea-Doo waterscooters, die in nieuwe en ongebruikte staat door de eerste eigenaar werden aangekocht bij een BRP dealer die de toelating heeft om Sea-Doo producten te verkopen in het land waar de aankoop plaatsvond (hierna "BRP dealer" genoemd) en dit enkel op voorwaarde dat de door BRP voorgeschreven inspecties voor de levering werden voltooid en gedocumenteerd. De garantie wordt pas van kracht nadat het product correct werd geregistreerd door een erkend BRP dealer. Bovendien is deze garantie enkel geldig indien de waterscooter werd aangekocht in het land waar de koper zijn officiële woonplaats heeft. BRP zal deze beperkte garantie niet nakomen indien de bovenstaande voorwaarden niet werden vervuld door de privégebruiker of commerciële gebruiker. Deze beperkingen zijn noodzakelijk om BRP toe te laten, de veiligheid van zijn producten, zijn klanten en het grote publiek te vrijwaren.

Zoals beschreven in de Gebruikershandleiding, moet het vereiste routine-onderhoud tijdig worden uitgevoerd, om aanspraak te kunnen maken op garantie. BRP behoudt zich het recht voor, een bewijs van correct onderhoud te vragen als voorwaarde voor prestaties onder garantie.

4. HOE KUNT U EEN PRESTATIE ONDER GARANTIE AANVRAGEN

De klant moet binnen de twee (2) dagen na het opduiken van een defect contact opnemen met een erkend BRP dealer die servicewerken uitvoert en deze redelijke toegang tot het product verlenen en een redelijke gelegenheid bieden om het te repareren. De klant moet de BRP dealer ook een aankoopbewijs voor het product voorleggen en de reparatie/werkorder ondertekenen voor de aanvang van de reparatie om de reparatie onder garantie te valideren. Alle onderdelen die onder deze garantie worden vervangen, worden eigendom van BRP.

5. WAT BRP ZAL DOEN

De verplichtingen van BRP in het kader van deze garantie beperken zich tot de reparatie van onderdelen die bij normaal gebruik, onderhoud en service defect zijn gebleken of, naar eigen inzicht, de vervanging van deze onderdelen door nieuwe originele BRP onderdelen zonder aanrekening van onderdelen en werkuren, uitgevoerd door een erkend BRP dealer naar keuze.

BRP behoudt zich het recht voor, zijn producten regelmatig te verbeteren of aan te passen, zonder dat hieruit een verplichting voortvloeit om eerder geproduceerde producten aan te passen.

6. UITSLUITINGEN

De volgende zaken vallen in geen geval onder de garantie:

- Normale slijtage;
- Routine-onderhoudsstukken, tune-ups, aanpassingen;
- Schade ten gevolge van een gebrekking onderhoud en/of onzorgvuldige bewaring, die niet strookt met de aanwijzingen in de *GEBRUIKERSHANDLEIDING*;
- Schade ten gevolge van de verwijdering van onderdelen, onoordeelkundige reparaties, service, onderhoudswerken, veranderingen of het gebruik van onderdelen die niet werden geproduceerd of goedgekeurd door BRP of ten gevolge van reparaties door een persoon die geen erkend BRP dealer met service-autorisatie is;
- Schade ten gevolge van misbruik, abnormaal gebruik, verwaarlozing of gebruik van het product op een manier die niet strookt met de aanbevelingen in de *GEBRUIKERSHANDLEIDING*;
- Schade veroorzaakt door ongeval, onderdompeling, brand, diefstal, vandalisme of overmacht;
- Gebruik met brandstoffen, oliesoorten of smeermiddelen die niet geschikt zijn voor dit product (zie *GEBRUIKERSHANDLEIDING*);
- Waterschade veroorzaakt door wateropname;
- Beschadiging van de afwerklaag, inclusief maar niet beperkt tot cosmetische beschadiging van de lak, afbladeren of afschilferen van glasvezel ten gevolge van blaren, craqueleren of haarscheurtjes; en
- Incidentele of gevolgschade of schade van welke aard ook, inclusief zonder beperkingen kosten voor wegslepen, bewaren, telefoon, huur, taxi, genotsderving, verzekering, afbetalingen, tijdverlies, inkomensderving.

7. BEPERKING VAN DE AANSPRAKELIJKHEID

DEZE GARANTIE WORDT UITDRUKKELIJK GEBODEN EN AANVAARD TER VERVANGING VAN ELKE ANDERE GARANTIE, EXPLICIET OF IMPLICIET, INCLUSIEF EN ZONDER BEPERKING ELKE GARANTIE VAN VERKOOPBAARHEID OF GESCHIKTHEID VOOR EEN BEPAALD GEBRUIKSDOEL. VOOR ZOVER ZE NIET KUNNEN WORDEN VERWORPEN, ZIJN DE GEÏMPliceERDE GARANTIES BEPERKT TOT DE GELDIGHEDSDUUR VAN DE EXPLICIETE GARANTIE. INCIDENTELE SCHADE EN GEVOLGSCHADE ZIJN UITGESLOTEN VAN DEKING ONDER DEZE GARANTIE. IN SOMMIGE LANDEN/DEELSTATEN ZIJN DE BOVENSTAANDE AFWIJZINGEN VAN AANSPRAKELIJKHEID, BEPERKINGEN EN UITSLUITINGEN NIET TOEGELATEN. HET IS BIJGEVOLG MOGELIJK DAT ZE NIET VAN TOEPASSING ZIJN VOOR U. DEZE GARANTIE GEEFT U SPECIEFIE RECHTEN, MAAR U KUNT OOK NOG ANDERE WETTELIJKE RECHTEN GENIETEN, AFHANKELIJK VAN DE STAAT OF PROVINCIE WAAR U WOONT.

Geen enkele distributeur, BRP-dealer of andere persoon is gemachtigd om andere beloften, voorstellingen of garanties met betrekking tot dit product te bieden, dan die welke deel uitmaken van deze beperkte garantie. Gebeurt dit toch, dan zijn deze niet afdwingbaar van BRP. BRP behoudt zich het recht voor, deze garantie op elk gewenst ogenblik te wijzigen. Dergelijke wijzigingen zullen echter geen invloed hebben op de garanti voorwaarden die van toepassing waren op producten, die tijdens de geldigheidsduur van deze garantie werden verkocht.

8. OVERDRACHT

Indien een product tijdens de garantieperiode van eigenaar verandert, wordt deze garantie mee overgedragen en blijft ze geldig voor de resterende dekkingperiode, op voorwaarde dat BRP op de hoogte wordt gebracht van deze verandering van eigenaar op de volgende manier:

- a) De vorige eigenaar neemt contact op met BRP (op het onderstaande telefoonnummer) of een erkend BRP dealer en geeft de gegevens van de nieuwe eigenaar door; of
- b) BRP of een erkend BRP dealer ontvangt een bewijs dat de voormalige eigenaar heeft ingestemd met de overdracht, samen met de gegevens van de nieuwe eigenaar.

9. BIJSTAND VOOR DE KLANT

In geval van een mengingsverschil of dispuut in verband met deze beperkte garantie van BRP, stelt BRP voor om samen met de dealer naar een oplossing voor de kwestie te zoeken. We raden u aan het probleem te bespreken met de servicemanager of zaakvoerder van de erkende dealer.

Is het probleem daarmee nog niet opgelost, dan kunt u uw klacht schriftelijk overmaken of bellen naar het betreffende nummer hieronder:

IN CANADA:

BOMBARDIER RECREATIONAL
PRODUCTS INC.

CONSUMER SERVICES GROUP
VALCOURT QC J0E 2L0
TEL: (819) 566-3366

IN DE VERENIGDE STATEN:

BRP US INC.

CONSUMER SERVICES GROUP
7575 BOMBARDIER COURT
WAUSAU WI 54401
TEL: (715) 848-4957

* In de Verenigde Staten worden de producten verdeeld door BRP US Inc.

© 2006 Bombardier Recreational Products Inc. Alle rechten voorbehouden.

© Geregistreerd handelsmerk en TM handelsmerk van Bombardier Recreational Products Inc. of zijn dochterondernemingen.

GARANTIEVERKLARING REGELSYSTEEM VOOR UITLAATGASSEN VOOR CALIFORNIË EN NEW YORK VOOR SEA-DOO® 3D® DI WATERSCOOTERS BOUWJAAR 2007.

Voor Californië moet uw Sea-Doo waterscooter 3D® DI over een speciaal milieulabel beschikken, voorgeschreven door de California Air Resources Board. Het label heeft 1, 2, 3 of 4 sterren. Een infokaart aan uw waterscooter beschrijft de betekenis van het sterren-beoordelingssysteem.

Het sterrenlabel duidt op schonere zeevaartmotoren



F18L3CQ

Het symbool voor schonere zeevaartmotoren:

SCHONERE LUCHT EN WATER

Voor een gezondere levensstijl en een beter milieu.

Zuiniger brandstofverbruik

Verbrandt 30 - 40 percent minder brandstof en olie dan gewone tweektarmotoren met carburateur, wat geld en grondstoffen bespaart.

Langere emissie-garantie

Verzekert de gebruiker van een zorgeloze werking.

Eén ster - Lage emissie

Het label met één ster identificeert waterscooters, buitenboordmotoren, stern-drive- en binnenboordmotoren die voldoen aan de emissienormen voor waterscooters en buitenboordmotoren van de Air Resources Board uit 2001. Motoren die aan deze normen voldoen stoten 75% minder uitlaatgassen uit dan traditionele tweektarmotoren met carburateur. Deze motoren voldoen tevens aan de U.S. EPA's 2006 normen voor scheepsmotoren.

Twee sterren - Zeer lage emissie

Het label met twee sterren identificeert waterscooters, buitenboordmotoren, stern-drive- en binnenboordmotoren die voldoen aan de emissienormen voor waterscooters en buitenboordmotoren van de Air Resources Board uit 2004. Motoren die aan deze normen voldoen stoten 20% minder uitlaatgassen uit dan motoren met een ster - lage emissie.

Drie sterren - Ultralage emissie

Het label met drie sterren identificeert motoren die voldoen aan de emissienormen voor waterscooters en buitenboordmotoren editie 2008 of de emissienormen voor sterndrive- en binnenboordmotoren uit 2003 van de Air Resources Board. Motoren die aan deze normen voldoen stoten 65% minder uitlaatgassen uit dan motoren met een ster - lage emissie.

Vier sterren - Super-ultralage emissie

Het label met vier sterren identificeert motoren die voldoen aan de emissienormen voor sterndrive- en binnenboordmotoren van de Air Resources Board editie 2009. Waterscooters en buitenboordmotoren kunnen ook aan deze normen voldoen. Motoren die aan deze normen voldoen stoten 90% minder uitlaatgassen uit dan motoren met een ster - lage emissie.

Voor meer informatie:

Cleaner Watercraft – Get the Facts (schonere vaartuigen - de feiten)

1 800 END-SMOG

www.arb.ca.gov

UW RECHTEN EN Plichten IN HET KADER VAN DE GARANTIE OP HET REGELSTEEEM VOOR UITLAATGASSEN

De California Air Resources Board, het New York State Department of Environmental Conservation en BRP US Inc. ("BRP")* namens Bombardier Recreational Products Inc. lichten graag de garantie op het regelsysteem voor uitlaatgassen van uw Sea-Doo waterscooter bouwjaar 2007 toe. In de staten Californië en New York moeten nieuwe waterscooter-motoren zo worden ontworpen, gebouwd en uitgerust dat ze voldoen aan de strenge antismog-normen die in de staat gelden. BRP moet gedurende de hierboven vermelde periodes garantie bieden op het regelsysteem voor uitlaatgassen van uw waterscooter-motor, op voorwaarde dat de motor niet werd blootgesteld aan verkeerd gebruik, verwaarlozing of slecht onderhoud.

Het regelsysteem voor uitlaatgassen kan componenten bevatten zoals de carburateur of het brandstofinjectiesysteem, het ontstekingsysteem en de katalytische converter. Ook slangen, riemen, connectoren en andere emissiegebonden modules kunnen hiertoe behoren.

In geval van een gebrek dat onder garantie valt zal BRP de motor van uw waterscooter gratis repareren, inclusief diagnose, onderdelen en werkuren, op voorwaarde dat dit werk wordt uitgevoerd door een erkend BRP dealer.

Beperkte garantie van de fabrikant

De emissie-garantie dekt de Sea-Doo waterscooters van bouwjaar 2007, die door BRP zijn gecertificeerd en geproduceerd voor verkoop in de staten Californië of New York, die oorspronkelijk worden verkocht aan een inwoner of nadien worden geregistreerd voor de garantie op naam van een inwoner van de staat Californië of New York. Alle voorwaarden van de beperkte garantie van BRP op Sea-Doo waterscooters blijven geldig voor deze modellen, mits de noodzakelijke aanpassingen.

Op bepaalde emissiegebonden onderdelen van uw Sea-Doo 3D® DI waterscooter bouwjaar 2007 geldt de garantie vanaf de datum van overhandiging aan de eerste particuliere klant gedurende een periode van 4 jaar of 250 bedrijfsuren, wat het eerst optreedt. De garantie op basis van bedrijfsuren geldt echter enkel voor waterscooters die zijn uitgerust met de juiste urentellers of een gelijkwaardig alternatief. Defecte emissiegebonden motoronderdelen die onder de garantie vallen zullen worden gerepareerd of vervangen door BRP.

Gedekte onderdelen van waterscooter Sea-Doo 3D® DI 2007:

Brandstofrail	Brandstofleidingen	Watertemperatuursensor (WTS)
Rave-klep	Luchtdrukregelaar	Brandstofdrukregelaar
Reed-klep	Brandstofpomp	Brandstofinjectoren
Tuned Pipe	Cilinderkop	MPEM (Multi-Purpose Electronic Module)
Hoogspannings-ontstekingsdraden	Gaskleppositiesensor (TPS)	Luchtleidingen
Elektrische kabelboom	Ontstekingsspoel	Uitlaatspruitstuk
Gasklephuis	Luchttemperatuursensor (ATS)	Luchtbox en vonkafleider
Uitlaatslangen	Luchtdruksensor (APS)	Alle pakkingen van emissiegebonden componenten; kop, basis, uitlaat
Bougies	Krukaspositiesensor (CPS)	Luchtinjector
Luchtcompressor		

De emissiegarantie dekt schade aan andere motorcomponenten die werd veroorzaakt door een defect onderdeel dat onder de garantie valt.

De meegeleverde BRP Gebruikershandleiding bevat schriftelijke instructies voor het juiste onderhoud en gebruik van uw waterscooter. Alle onderdelen die onder de emissiegarantie vallen, worden door BRP gewaarborgd gedurende de gehele garantieperiode van de waterscooter, tenzij ze volgens de onderhoudsinstructies in de Gebruikershandleiding eerder moeten worden vervangen.

De onderdelen die onder de emissiegarantie vallen en moeten worden vervangen in het kader van het vereiste onderhoud, worden door BRP gewaarborgd gedurende de periode tot de eerste geplande vervangingsdatum van het betreffende onderdeel. De onderdelen die onder de emissiegarantie vallen en regelmatig moeten worden geïnspecteerd maar niet vervangen, worden door BRP gewaarborgd gedurende de gehele garantieperiode van de waterscooter. Een onderdeel dat werd gerepareerd of vervangen in het kader van de emissiegarantie wordt door BRP gewaarborgd gedurende de resterende garantieduur van het oorspronkelijke onderdeel. Alle onderdelen die onder deze garantie worden vervangen, worden eigendom van BRP.

Ontvangstbewijzen en registers van uitgevoerd onderhoud moeten aan elke nieuwe eigenaar van de waterscooter worden doorgegeven.

Verantwoordelijkheid van de eigenaar in het kader van de garantie

Als eigenaar van de waterscooter bent u verantwoordelijk voor de uitvoering van de onderhoudstaken die uw Gebruikershandleiding voorschrijft. BRP raadt u aan alle ontvangstbewijzen voor het onderhoud van uw waterscooter-motor te bewaren. BRP kan de garantie echter niet weigeren wanneer u niet over alle ontvangstbewijzen beschikt of wanneer niet alle voorgeschreven onderhoudstaken werden uitgevoerd.

Als eigenaar van de waterscooter dient u echter wel te weten dat BRP de garantie kan weigeren wanneer de motor of een onderdeel van uw waterscooter defect is door verkeerd gebruik, verwaarlozing, verkeerd onderhoud of niet-goedgekeurde veranderingen.

U moet de motor van uw waterscooter op eigen verantwoordelijkheid door een erkend BRP dealer laten nakijken, indien er een probleem is. Reparaties onder garantie moeten binnen een redelijke termijn worden voltooid, echter niet langer dan 30 dagen.

Heeft u nog vragen over uw rechten en plichten in het kader van de garantie of de naam en locatie van de dichtstbijzijnde erkende BRP dealer, neem dan contact op met de klantenservice op 1 (715) 848-4957.

* In de Verenigde Staten worden de producten verdeeld door BRP US Inc.

© 2006 Bombardier Recreational Products Inc. Alle rechten voorbehouden.

® Geregistreerd handelsmerk en TM handelsmerk van Bombardier Recreational Products Inc. of zijn dochterondernemingen.

INTERNATIONALE BEPERKTE GARANTIE VAN BRP: WATERSCOOTER SEA-DOO® 3D® DI 2007

1. TOEPASSINGSBEREIK

Bombardier Recreational Products Inc. ("BRP") levert garantie op zijn Sea-Doo 3D® DI waterscooters bouwjaar 2007 voor materiaal- of fabricagefouten gedurende de hieronder beschreven periode.

Alle originele BRP-onderdelen en -accessoires, die worden geïnstalleerd door een erkend BRP-distributeur/dealer (zoals hierna gedefinieerd) op het ogenblik van de levering van de Sea-Doo-waterscooter, genieten dezelfde garantie als de waterscooter.

Bij gebruik van dit product voor races of enige andere competitie-activiteit, zelfs door de vorige eigenaar, vervalt deze garantie.

2. GARANTIEPERIODE

Deze garantie loopt vanaf de datum van levering aan de eerste klant of de datum van de eerste ingebruikname, wat zich het eerst voordoet, gedurende een periode van:

- a) TWAALF (12) OPEENVOLGENDE MAANDEN voor privégebruik voor recreatieve doeleinden ¹.
- b) VIER (4) OPEENVOLGENDE MAANDEN bij gebruik voor commerciële doeleinden. Als commercieel gebruik van de waterscooter geldt elk gebruik ten behoeve van enige activiteit of tewerkstelling, die inkomsten oplevert, gedurende om het even welk deel van de garantieperiode. Een waterscooter wordt ook commercieel gebruikt als hij ergens tijdens de garantieperiode wordt voorzien van commerciële kenmerken of een erkenning voor commercieel gebruik.

De reparatie of vervanging van onderdelen of de service in het kader van deze garantie verlengt de duur van deze garantie niet. De oorspronkelijke vervaldatum blijft behouden.

3. VOORWAARDEN OM VAN DE GARANTIE TE KUNNEN GENIETEN

Deze garantie wordt enkel geboden op Sea-Doo waterscooters, die in nieuwe en ongebruikte staat door de eerste eigenaar werden aangekocht bij een BRP distributeur/dealer die de toelating heeft om Sea-Doo producten te verkopen in het land waar de aankoop plaatsvond (hierna "BRP distributeur/dealer" genoemd) en dit enkel op voorwaarde dat de door BRP voorgeschreven inspecties voor de levering werden voltooid en gedocumenteerd.

1. De garantie geldt VIERENTWINTIG (24) opeenvolgende maanden indien het product werd verkocht in één van de lidstaten van de Europese Unie (EG-richtlijn 1999/44/EG). De garantieperiode blijft echter beperkt tot VIER (4) opeenvolgende maanden, indien het product wordt gebruikt voor commerciële doeleinden.

De garantie wordt pas van kracht nadat het product correct werd geregistreerd door een BRP distributeur/dealer. Deze beperkingen zijn noodzakelijk om BRP toe te laten, de veiligheid van zijn producten, zijn klanten en het grote publiek te vrijwaren.

Zoals beschreven in de Gebruikershandleiding, moet het vereiste routine-onderhoud tijdig worden uitgevoerd, om aanspraak te kunnen maken op garantie. BRP behoudt zich het recht voor, een bewijs van correct onderhoud te vragen als voorwaarde voor prestaties onder garantie.

4. HOE KUNT U EEN PRESTATIE ONDER GARANTIE AANVRAGEN

De klant moet binnen de twee (2) dagen na het opduiken van een defect contact opnemen met een BRP-distributeur/dealer die servicewerken uitvoert en deze redelijke toegang tot het product verlenen en een redelijke gelegenheid bieden om het te repareren. De klant moet de BRP-distributeur/dealer ook een aankoopbewijs voor het product voorleggen en de reparatie/werkorder ondertekenen voor de aanvang van de reparatie om de reparatie onder garantie te valideren. Alle onderdelen die onder deze garantie worden vervangen, worden eigendom van BRP.

5. WAT BRP ZAL DOEN

De verplichtingen van BRP in het kader van deze garantie beperken zich tot de reparatie van onderdelen die bij normaal gebruik, onderhoud en service defect zijn gebleken of, naar eigen inzicht, de vervanging van deze onderdelen door nieuwe originele BRP onderdelen zonder aanrekening van onderdelen en werkuren, uitgevoerd door een erkend BRP distributeur/dealer naar keuze.

BRP behoudt zich het recht voor, zijn producten regelmatig te verbeteren of aan te passen, zonder dat hieruit een verplichting voortvloeit om eerder geproduceerde producten aan te passen.

6. UITSLUITINGEN

De volgende zaken vallen in geen geval onder de garantie:

- Normale slijtage;
- Routine-onderhoudsstukken, tune-ups, aanpassingen;
- Schade ten gevolge van een gebrekkig onderhoud en/of onzorgvuldige bewaring, die niet strookt met de aanwijzingen in de *GEBRUIKERSHANDLEIDING*;
- Schade ten gevolge van de verwijdering van onderdelen, onoordeelkundige reparaties, service, onderhoudswerken, veranderingen of het gebruik van onderdelen die niet werden geproduceerd of goedgekeurd door BRP of ten gevolge van reparaties door een persoon die geen erkend BRP distributeur/dealer met service-autorisatie is;
- Schade ten gevolge van misbruik, abnormaal gebruik, verwaarlozing of gebruik van het product op een manier die niet strookt met de aanbevelingen in de *GEBRUIKERSHANDLEIDING*;
- Schade veroorzaakt door ongeval, onderdompeling, brand, diefstal, vandalisme of overmacht;
- Gebruik met brandstoffen, oliesoorten of smeermiddelen die niet geschikt zijn voor dit product (zie *GEBRUIKERSHANDLEIDING*);

- Waterschade veroorzaakt door wateropname;
- Beschadiging van de afwerklaag, inclusief maar niet beperkt tot cosmetische beschadiging van de lak, afbladeren of afschilferen van glasvezel ten gevolge van blaren, craqueleren of haarscheurtjes; en
- Incidentele of gevolgschade of schade van welke aard ook, inclusief zonder beperkingen kosten voor wegslepen, bewaren, telefoon, huur, taxi, genotsderving, verzekering, afbetalingen, tijdverlies, inkomensderving.

7. BEPERKING VAN DE AANSPRAKELIJKHEID

DEZE GARANTIE WORDT UITDRUKKELIJK GEBODEN EN AANVAARD TER VERVANGING VAN ELKE ANDERE GARANTIE, EXPLICIET OF IMPLICIET, INCLUSIEF EN ZONDER BEPERKING ELKE GARANTIE VAN VERKOOPBAARHEID OF GESCHIKTHEID VOOR EEN BEPAALD GEBRUIKSDOEL. VOOR ZOVER ZE NIET KUNNEN WORDEN VERWORPEN, ZIJN DE GEÏMPLICEERDE GARANTIES BEPERKT TOT DE GELDIGHEIDSDUUR VAN DE EXPLICIETE GARANTIE. INCIDENTELE SCHADE EN GEVOLGSCHADE ZIJN UITGESLOTEN VAN DEKKING ONDER DEZE GARANTIE. IN SOMMIGE RECHTSSYSTEMEN ZIJN DE BOVENSTAANDE AFWIJZINGEN VAN AANSPRAKELIJKHEID, BEPERKINGEN EN UITSLUITINGEN NIET TOEGELATEN. HET IS BIJGEVOLG MOGELIJK DAT ZE NIET VAN TOEPASSING ZIJN VOOR U. DEZE GARANTIE GEEFT U SPECIFIEKE RECHTEN, MAAR U KUNT OOK NOG ANDERE WETTELIJKE RECHTEN GENIETEN, AFHANKELIJK VAN HET LAND WAAR U WOONT.

Geen enkele BRP-distributeur of andere persoon is gemachtigd om andere beloften, voorstellingen of garanties met betrekking tot dit product te bieden, dan die welke deel uitmaken van deze beperkte garantie. Gebeurt dit toch, dan zijn deze niet afdwingbaar van BRP.

BRP behoudt zich het recht voor, deze garantie op elk gewenst ogenblik te wijzigen. Dergelijke wijzigingen zullen echter geen invloed hebben op de garantievoorwaarden die van toepassing waren op producten, die tijdens de geldigheidsduur van deze garantie werden verkocht.

8. OVERDRACHT

Indien een product tijdens de garantieperiode van eigenaar verandert, wordt deze garantie mee overgedragen en blijft ze geldig voor de resterende dekkingsperiode, op voorwaarde dat BRP op de hoogte wordt gebracht van deze verandering van eigenaar op de volgende manier:

BRP of een erkend BRP-distributeur/dealer ontvangt een bewijs dat de voormalige eigenaar heeft ingestemd met de overdracht, samen met de gegevens van de nieuwe eigenaar. De distributeur zal deze informatie direct aan BRP overmaken.

9. BIJSTAND VOOR DE KLANT

- a) In geval van een meningsverschil of dispuut in verband met deze beperkte garantie van BRP, stelt BRP voor om samen met de dealer naar een oplossing voor de kwestie te zoeken. We raden u aan het probleem te bespreken met de servicemanager of zaakvoerder van de erkende dealer.
- b) Indien u niet tot een oplossing komt, kunt u de hulp inroepen van de serviceafdeling van de distributeur. U kunt de gegevens van uw distributeur vinden op www.brp.com.
- c) Wordt er ook hier geen overeenkomst bereikt, dan kunt u contact opnemen met BRP op het onderstaande adres.

Voor landen in Europa, het Midden-Oosten, Afrika, Rusland & het GOS, gelieve contact op te nemen met ons Europees kantoor:

BRP Europe N.V.

Consumer Service Center

Skaldenstraat 125

9042 Gent

Belgium

Tel: +32 9 218 26 00

Voor Scandinavische landen, gelieve contact op te nemen met ons kantoor in Finland:

BRP Finland Oy

Service Department

Ahjotie 30

FIN-96320 Rovaniemi

Finland

Tel: +358163208111

Voor alle andere landen, gelieve contact op te nemen met ons kantoor in Noord-Amerika:

Bombardier Recreational Products Inc.

Consumer Services Group

Valcourt QC J0E 2L0

Tel : +1-819-566-3366

© 2006 Bombardier Recreational Products Inc. Alle rechten voorbehouden.

® Geregistreerd handelsmerk en TM handelsmerk van Bombardier Recreational Products Inc. of zijn dochterondernemingen.

BESCHERMING VAN DE PRIVACY

We wensen u mee te delen dat uw gegevens zullen worden gebruikt voor veiligheids- en garantiedoeleinden. Soms gebruiken we de gegevens van onze klanten ook om hen te informeren over onze producten en hun aanbiedingen te doen. Wenst u geen informatie te ontvangen over onze producten, diensten en aanbiedingen, gelieve dit dan schriftelijk te melden op onderstaand adres.

Af en toe kunnen zorgvuldig geselecteerde en betrouwbare organisaties ook beschikken over de gegevens van onze klanten om promotie te maken voor hoogwaardige producten en diensten. Wenst u dat uw naam en adres niet worden vrijgegeven, gelieve dit dan schriftelijk te melden op onderstaand adres:

Voor landen in Europa, het Midden-Oosten, Afrika, Rusland & het GOS, gelieve contact op te nemen met ons Europees kantoor:

BRP European Distribution
After Sales Service Department
Chemin de Messidor 5-7
1006 Lausanne Switzerland
Fax Number: +41213187801

Voor Scandinavische landen, gelieve contact op te nemen met ons kantoor in Finland:

BRP Finland Oy
Service Department
Ahjotie 30
FIN-96320 Rovaniemi
Finland
Tel: +358163208111

Neem voor alle andere landen contact op met A) of B)

A) uw respectieve distributeur (zijn gegevens vindt u op www.brp.com)
B) ons kantoor in Noord-Amerika:
Bombardier Recreational Products Inc.
Warranty Department
75 J.A. Bombardier Street
Sherbrooke, Québec J1L 1W3
Fax Number: (819) 566-3590

ADRESWIJZIGING/VERANDERING VAN EIGENAAR

Als u bent verhuisd of als u de nieuwe eigenaar bent van de waterscooter, laat dit dan zeker weten aan Bombardier Recreational Products Inc. (BRP) door:

- de onderstaande kaart terug te sturen;
- te bellen naar (715) 848-4957 (USA) of (819) 566-3366 (Canada) of
- een erkend Sea-Doo dealer op de hoogte te brengen.

Voor landen in Europa, het Midden-Oosten, Afrika, Rusland & het GOS, gelieve contact op te nemen met ons Europees kantoor:

BRP European Distribution
After Sales Service Department
Chemin de Messidor 5-7
1006 Lausanne Switzerland
Fax Number: +41213187801

Voor Scandinavische landen, gelieve contact op te nemen met ons kantoor in Finland:

BRP Finland Oy
Service Department
Ahjotie 30
FIN-96320 Rovaniemi
Finland
Tel: +358163208111

Neem voor alle andere landen contact op met A) of B)

A) uw respectieve distributeur (zijn gegevens vindt u op www.brp.com)

B) ons kantoor in Noord-Amerika:
Bombardier Recreational Products Inc.
Warranty Department
75 J.A. Bombardier Street
Sherbrooke, Québec J1L 1W3
Fax Number: (819) 566-3590

Wanneer u de nieuwe eigenaar bent, dient u een bewijs toe te voegen dat de vorige eigenaar heeft ingestemd met de overdracht.

Wanneer u BRP op de hoogte brengt, zelfs nadat de beperkte garantie is afgelopen, kan BRP u bereiken indien dit nodig zou zijn, bijvoorbeeld als er waterscooters zouden worden teruggeroepen om veiligheidsredenen. Het is de verantwoordelijkheid van de eigenaar, BRP op de hoogte te brengen van een adreswijziging of verandering van eigenaar.

GESTOLEN VOERTUIGEN: Verwittig BRP of een erkend Sea-Doo dealer als uw waterscooter wordt gestolen. Geef uw naam, adres en telefoonnummer door, het rompicidentificatienummer van uw waterscooter en de datum van de diefstal.



ADRESWIJZIGING

VERANDERING VAN EIGENAAR

VAARTUIGIDENTIFICATIENUMMERS

Modelnummer

Rompidentificatienummer (H.I.N.)

OUW ADRES
OF VROEGERE EIGENAAR:

NAAM

NR.

STRAAT

BUS

PLAATS

PROVINCIE

POSTCODE

LAND

NIEUW ADRES
OF NIEUWE EIGENAAR:

NAAM

NR.

STRAAT

BUS

PLAATS

PROVINCIE

POSTCODE

LAND

F00A2ZL

VAARTUIG MODELNR. _____

ROMP-
IDENTIFICATIENUMMER (H.I.N.) _____

MOTOR
Identificatienummer (E.I.N.) _____

Eigenaar: _____

NAAM

NR.

STRAAT

BUS

PLAATS

PROVINCIE

POSTCODE

Aankoopdatum _____

JAAR MAAND DAG

Einddatum van de garantie _____

JAAR MAAND DAG

In te vullen door de dealer op het ogenblik van de verkoop.

STEMPEL DEALER

Informeer bij de dealer waar u uw vaartuig kocht of uw SEA-DOO werd geregistreerd bij BRP.



GEBRUIKERSHANDLEIDING

3D DI