

can-am™



2007 Guida dell'operatore

Include
Informazioni su Sicurezza, Veicolo
e Manutenzione

DS 650™ X

AVVERTENZA

Leggere attentamente questa guida.
Contiene importanti istruzioni di sicurezza.
Età operatore minima raccomandata: 16
anni.
Conservare questa Guida dell'operatore
all'interno del veicolo.

AVVERTENZA

LA GUIDA DEL VEICOLO POTREBBE ESSERE RISCHIOSA. In caso di mancata osservanza delle precauzioni, potrebbe verificarsi facilmente una collisione o un ribaltamento, persino durante le manovre ordinarie come le sterzate, la guida su pendii o su ostacoli.

Per la propria sicurezza, comprendere e seguire le avvertenze contenute nella Guida dell'operatore e sulle etichette presenti sul veicolo. **La mancata osservanza di queste avvertenze può provocare LESIONI GRAVI O MORTE.**

Tenere questa Guida dell'operatore sempre a disposizione nel veicolo.

AVVERTENZA

La mancata osservanza di qualsiasi precauzione e istruzione di sicurezza presente nella Guida dell'operatore, nella *VIDEOCASSETTA SULLA SICUREZZA* e sulle etichette del prodotto potrebbe comportare lesioni, fino alla morte!

AVVERTENZA

È possibile che le prestazioni di questo veicolo superino quelle di altri veicoli guidati in precedenza. Il veicolo appartenente a questa categoria S (sport) è un veicolo ad alte prestazioni per esclusivo uso fuoristrada. Il suo uso è sportivo, di tipo ricreativo e competitivo, riservato a guidatori molto esperti e con particolari capacità.

INFORMAZIONI IMPORTANTI

Questa Guida dell'operatore utilizza i seguenti simboli per mettere in evidenza particolari informazioni:

 Il simbolo di allarme di sicurezza indica un potenziale rischio di lesioni alla persona.

 **AVVERTENZA** Indica un potenziale pericolo che, se non viene evitato, può provocare gravi lesioni o la morte.

ATTENZIONE: Denota un'istruzione che, se non osservata, potrebbe danneggiare seriamente i componenti del veicolo.

NOTA: Indica le informazioni supplementari necessarie per seguire esattamente le istruzioni.

In caso di vendita del veicolo, lasciare tutta la documentazione di sicurezza nel veicolo.

Il contenuto di questa sezione *INFORMAZIONI DI SICUREZZA* dovrebbe essere interpretato come avvertenza la cui mancata osservanza potrebbe provocare gravi lesioni compresa la possibilità di morte.

In Canada i prodotti sono distribuiti da Bombardier Recreational Products Inc. (BRP). In USA, i prodotti sono distribuiti da BRP US Inc.

I seguenti marchi di fabbrica sono proprietà di Bombardier Recreational Products Inc.:

Can-Am™

DS 650™

Rotax®

XP-STM

INTRODUZIONE

Congratulazioni per l'acquisto del vostro nuovo ATV Can-Am™. Il prodotto è coperto da garanzia BRP; avrete inoltre a disposizione una rete di concessionari autorizzati Can-Am in grado di fornire tutti i componenti, l'assistenza e gli accessori di cui potreste avere bisogno.

Il concessionario desidera impegnarsi affinché l'utente sia interamente soddisfatto del prodotto. Grazie alla sua formazione, egli potrà effettuare la messa a punto iniziale, l'ispezione del veicolo e completare la regolazione finale prima che prendiate possesso del veicolo. Alla consegna, il concessionario vi avrà sicuramente spiegato le caratteristiche di funzionamento, manutenzione e sicurezza del veicolo. Si prega di farne tesoro! Nel caso in cui fossero necessarie informazioni più complete relative alla manutenzione, rivolgetevi al vostro concessionario.

Alla consegna, si ricevono informazioni sulla copertura della garanzia e viene compilato il Modulo di Registrazione della Garanzia che dovrà essere restituito per l'espletamento della pratica. Presto riceverete una scheda di garanzia che conferma che abbiamo ricevuto la registrazione e che sarà necessaria per utilizzare la garanzia o per eventuali richiami di prodotti dal mercato.

La preghiamo di contattare uno dei nostri centri di assistenza clienti per problemi che non possono essere risolti da un concessionario autorizzato Can-Am.

È sottinteso che questa Guida dell'operatore può essere tradotta in altre lingue. Se ci fossero discrepanze, farà fede la versione inglese. In tutto il documento viene utilizzato il maschile per denotazioni sia maschili sia femminili.

Se desidera visualizzare e/o stampare un'altra copia della Guida dell'Operatore, visiti il seguente sito Web www.operatorsguide.brp.com. La guida è disponibile in numerose lingue.

Informazioni e descrizioni di componenti e sistemi contenuti in questo documento sono corretti alla data di pubblicazione. Tuttavia, BRP segue una politica di continuo miglioramento dei propri prodotti, senza però alcun obbligo di installazione su prodotti fabbricati in precedenza. A causa di cambiamenti dell'ultimo momento, si potrebbero trovare alcune discrepanze tra i prodotti fabbricati e le descrizioni e/o caratteristiche tecniche illustrate in questa guida. BRP si riserva il diritto, in qualsiasi momento, di sospendere o cambiare specifiche, design, caratteristiche, modelli o dotazioni senza incorrere in alcun obbligo.

Le illustrazioni contenute in questo documento mostrano la struttura tipica dei diversi gruppi e potrebbero non indicare il dettaglio completo o la forma esatta delle parti. Rappresentano comunque parti che hanno la stessa funzione o una simile.

L'uso delle indicazioni DESTRA e SINISTRA nel testo fa sempre riferimento alla posizione di guida (seduti all'interno del veicolo).

Le caratteristiche tecniche vengono indicate con il sistema metrico decimale, con l'equivalente misura di riferimento statunitense SAE tra parentesi. Dove non è richiesta una precisione assoluta, alcune conversioni sono state arrotondate, per semplicità d'uso.

Si raccomanda l'uso di pezzi di ricambio e accessori originali BRP. Questi prodotti sono stati progettati specificamente per il veicolo in oggetto e fabbricati per soddisfare gli elevati standard di BRP.

È possibile richiedere il *MANUALE DI OFFICINA* per ulteriori informazioni su riparazioni o manutenzione.

INDICE

Durante la lettura di questa Guida dell'operatore, ricordare che:

AVVERTENZA

Indica un potenziale pericolo che, se non viene evitato, può provocare gravi lesioni o la morte.

AVVISO	9
INTRODUZIONE	10

INFORMAZIONI SULLA SICUREZZA

MESSAGGI DI SICUREZZA SPECIALI	12
AVVERTENZE DI GUIDA	15
GUIDA DEL VEICOLO	41
Controllo preventivo	41
Indumenti	43
Trasporto carichi	44
Guida a scopo ricreativo	44
Ambiente	44
Limiti del design	45
Guida fuoristrada	45
Funzionamento generale e Precauzioni di sicurezza	45
Guida in salita	46
Guida in discesa	46
Salita laterale	46
Scarpate esterne (Drop-off)	46
Tecniche di guida	47
Manutenzione ordinaria	54
CARTELLINO	55
ETICHETTE IMPORTANTI PRESENTI SUL VEICOLO	56

INFORMAZIONI SUL VEICOLO

COME IDENTIFICARE IL VOSTRO VEICOLO	60
NORMATIVA SUL SISTEMA DI CONTROLLO DELLE EMISSIONI RUMOROSE	61
REQUISITI DI EMISSIONE	62
PERIODO DI RODAGGIO	63
COMANDI/COMPONENTI/STRUMENTI	64
1) Leva dell'acceleratore	66
2) Leva del freno anteriore	66

3) Leva della frizione	67
4) Freno di stazionamento	67
5) Interruttore multi-funzione	68
6) Tappo serbatoio carburante	69
7) Interruttore di accensione	69
8) Spie	70
9) Serbatoio del liquido per freni anteriore	70
10) Valvola carburante	70
11) Pedale selezione marce	71
12) Cassetta degli attrezzi	71
13) Chiavistello del sedile	72
14) Poggiapiedi	72
15) Pedale del freno	73
16) Serbatoio del liquido dei freni posteriori	73
17) Tappo serbatoio olio motore/trasmissione	73
18) Contagiri	73
19) Fari supplementari	73
20) Gradino sottoporta	74
21) Tappo del radiatore	74
22) Pomello dispositivo aria	74
FLUIDI	76
Carburante	76
Olio motore/trasmissione	76
Liquido refrigerante motore	78
Liquido dei freni	79
ISTRUZIONI DI FUNZIONAMENTO	81
Informazioni generali	81
Controllo preventivo	81
Avvio del motore	82
Innesto marce	82
Arresto del motore	83
Cura dopo l'utilizzo	83
PROCEDURE SPECIALI	84
Ribaltamento	84
Immersione del veicolo	84

CARICO E TRASPORTO	85
INDIVIDUAZIONE E RISOLUZIONE DEI PROBLEMI	86
CARATTERISTICHE TECNICHE	90

INFORMAZIONI SULLA MANUTENZIONE

INFORMAZIONI GENERALI	96
TABELLA DI MANUTENZIONE	97
MOTORE/TRASMISSIONE	101
Cambio dell'olio e sostituzione filtro dell'olio	101
Sostituzione liquido refrigerante.....	102
Alloggiamento filtro dell'aria	103
Filtro dell'aria	103
Regolazione valvole.....	104
Parascintille.....	104
Radiatore.....	105
Regolazione del pedale di selezione marce	106
Regolazione frizione	106
Lubrificazione del cavo della frizione.....	106
SISTEMA DI ALIMENTAZIONE	108
Carburatore	108
Lubrificazione del cavo dell'acceleratore	108
Regolazione della leva dell'acceleratore.....	109
IMPIANTO ELETTRICO	110
Batteria.....	110
Fusibili.....	110
Sostituzione lampadina.....	111
Sostituzione della spia.....	113
Regolazione orientamento del fascio luminoso.....	113
TRASMISSIONE	115
Braccio oscillante e mozzo della ruota	115
Catena di trasmissione	115
Guidacatena	116
Corona e pignone	116
Pneumatici/Ruote	117
Condizioni dei cuscinetti delle ruote anteriori.....	118
Ispezione dell'asse posteriore.....	118
SOSPENSIONI	119
Lubrificazione.....	119
Ispezione.....	119
Regolazioni	119

FRENI	122
CARROZZERIA/TELAIO	123
Area motore	123
Piastra del pattino.....	123
Parafanghi anteriori	123
Fascette.....	123
Chiavistello del sedile	123
Telaio	123
Pulizia e protezione del veicolo	123
RIMESSAGGIO E PREPARAZIONE PRESTAGIONALE	124

GARANZIA

GARANZIA LIMITATA BRP PER L'AMERICA SETTENTRIONALE: 2007 CAN-AM™ ATV	126
GARANZIA LIMITATA INTERNAZIONALE BRP: 2007 CAN-AM™ ATV ..	130
ESONERO DALLA RESPONSABILITÀ/OBBLIGHI RELATIVI ALLA RISERVATEZZA	134
CAMBIO DI INDIRIZZO/PROPRIETÀ	135

AVVISO

Questa Guida dell'operatore è stata preparata per portare a conoscenza del possessore/operatore di un nuovo veicolo, i diversi comandi, la manutenzione e le istruzioni di guida sicure. Questa è indispensabile per il corretto utilizzo del veicolo.

In questa Guida dell'operatore sono utilizzati i seguenti simboli.

AVVERTENZA

Indica un potenziale pericolo che, se non viene evitato, può provocare gravi lesioni o la morte.

ATTENZIONE: Denota un'istruzione che, se non osservata, potrebbe danneggiare seriamente i componenti del veicolo.

NOTA: Indica le informazioni supplementari necessarie per seguire esattamente le istruzioni.

Sebbene la semplice lettura di tali informazioni non elimini il pericolo, la comprensione e l'applicazione delle informazioni promuoverà l'uso corretto di questo veicolo.

Per apprezzare a pieno il piacere, la gioia e l'eccitazione di utilizzare questo veicolo, vi sono alcune regole di base che DEVONO essere osservate e seguite dall'operatore.

INTRODUZIONE

Il proprio concessionario autorizzato dovrà fornire alcune informazioni basilari sui comandi e sulle funzioni speciali del veicolo. Prendersi tutto il tempo necessario per studiare questa Guida dell'operatore e tutte le etichette di avvertenza così come la *VIDEOCASSETTA SULLA SICUREZZA* in dotazione con il veicolo. Descrivono più accuratamente tutto ciò che è necessario sapere sul veicolo prima di guidarlo.

Sia i nuovi utenti sia gli utenti esperti devono essere a conoscenza per la propria sicurezza personale dei comandi e delle funzioni dell'ATV. Altrettanto importante è sapere come guidare correttamente.

A prescindere dall'età, dall'esperienza o dalle leggi di stato, è sempre prudente per se stessi o per qualsiasi altra persona che potrebbe guidare il vostro veicolo seguire un corso di guida sicura approvato. Controllare con il proprio concessionario o con le autorità locali la disponibilità nella propria zona. Per i principianti assoluti il corso è assolutamente necessario prima di poter guidare. L'istruttore deve fornire consigli relativi alle condizioni locali e alle pratiche di guida sicura nelle diverse zone.

Le condizioni di guida variano di luogo in luogo, le cui condizioni ambientali potrebbero radicalmente cambiare periodicamente e in base alla stagione.

La guida sulla sabbia è differente rispetto a quella sulla neve o attraverso foreste o paludi. Ogni luogo potrebbe richiedere un maggior grado di prontezza di riflessi e di abilità. Siate prudenti. Procedere sempre con attenzione. Evitare situazioni inutilmente rischiose che potrebbero farvi arenare o ferire.

Il contenuto di questa Guida dell'operatore fornisce informazioni relative alla guida che sono state collaudate e considerate affidabili da altri utenti. Non considerarle come definitive per evitare incidenti. La modalità di applicazione di queste informazioni, accoppiata alla propria condizione mentale e fisica, alla pericolosità dei terreni speciali e alla propria audacia condiziona la guida. Divertitevi... e guidate con prudenza.

Questa Guida dell'operatore è stata preparata per portare a conoscenza del possessore/operatore di un nuovo veicolo, i diversi comandi, la manutenzione e le istruzioni di guida sicure. Queste sono indispensabili per il corretto utilizzo del veicolo.

Saremmo lieti di ricevere qualsiasi tipo di commento sul contenuto e sul formato della Guida dell'operatore, della *VIDEOCASSETTA SULLA SICUREZZA* o delle etichette di avvertenza presenti sul prodotto.

INFORMAZIONI SULLA SICUREZZA

MESSAGGI DI SICUREZZA SPECIALI

QUESTO VEICOLO NON È UN GIOCATTOLO E LA GUIDA PUÒ ESSERE RISCHIOSA.

Questo veicolo si maneggia in maniera diversa rispetto ad altri veicoli, compresi motocicli e macchine. In caso di mancata osservanza delle precauzioni, potrebbe verificarsi facilmente una collisione o un ribaltamento, persino durante manovre ordinarie come sterzate, guida su pendii o su ostacoli.

La mancata osservanza di queste istruzioni può provocare **LESIONI GRAVI O MORTE**:

- ⚠ Leggere attentamente questa Guida dell'operatore e tutte le etichette di avvertenza presenti sul veicolo e seguire le procedure di guida descritte. Guardare con attenzione il *VIDEO SULLA SICUREZZA* prima della guida.
- ⚠ Non guidare mai questo veicolo senza seguire la giusta procedura. **Seguire un corso di formazione.** Tutti gli operatori devono seguire un corso di formazione tenuto da un istruttore certificato. Contattare un concessionario autorizzato Can-Am per scoprire il corso di formazione disponibile più vicino oppure chiamare lo SVIA ('Specialty Vehicle Institute of America') al numero 1-800-877-2887 oppure, in Canada, il CSC ('Canada Safety Council') al numero 1-(613)-739-1535 int. 227.
- ⚠ Ricordare sempre questo limite di età: i ragazzi al di sotto dei 16 anni di età non devono guidare questo veicolo.
- ⚠ Mai trasportare passeggeri su questo veicolo.
- ⚠ Non guidare mai questo veicolo su superfici asfaltate, o su marciapiedi, viali, parcheggi o strade.
- ⚠ Non guidare mai questo veicolo su strade pubbliche, a scorrimento veloce o autostrade, anche se sporche o sabbiose.
- ⚠ Non salire mai su questo veicolo senza indossare un casco omologato che calzi bene. Indossare inoltre una protezione per gli occhi (occhiali di sicurezza o maschera facciale), guanti, stivali, giacca o maglia a maniche lunghe e pantaloni lunghi.
- ⚠ Mai consumare alcool o droghe durante o prima della guida di questo veicolo.
- ⚠ Non guidare mai a velocità elevate. Mantenere sempre una velocità adeguata al tipo di terreno, al grado di visibilità, alle condizioni di guida e alla propria esperienza.
- ⚠ Non provare a eseguire impennate, salti o altre acrobazie.
- ⚠ Ispezionare sempre il proprio veicolo ogni volta che viene utilizzato per accertarsi che le condizioni di guida siano sicure. Seguire sempre le procedure e i piani di controllo e di manutenzione descritti di seguito in questa Guida dell'operatore.
- ⚠ Tenere sempre entrambe le mani sul manubrio e entrambi i piedi sui poggiatesta del veicolo durante la guida.
- ⚠ Procedere sempre con cautela e prestare particolare attenzione quando si guida su un terreno non familiare. Stare sempre attenti alle condizioni mutevoli del terreno quando si guida questo veicolo.

- ⚠ Non guidare mai su terreni impraticabili, sdruciolevoli o franosi fino a quando non si sono acquisite e messe in pratica le abilità necessarie per il controllo di questo veicolo su tali terreni. Prestare sempre particolare attenzione a questi tipi di terreno.
- ⚠ Seguire sempre le giuste procedure per la sterzata descritte in questa Guida dell'operatore. Provare a eseguire la sterzata a bassa velocità prima di farlo a velocità più sostenuta. Non sterzare a velocità eccessiva.
- ⚠ Non guidare mai su pendii troppo ripidi per questo veicolo o per le proprie abilità. Fare pratica su brevi pendii prima di provare su quelli più lunghi.
- ⚠ Seguire sempre le giuste procedure per la salita sui pendii descritte in questa Guida dell'operatore. Controllare attentamente il terreno prima di iniziare la salita di qualsiasi pendio. Non salire mai su pendii che presentano superfici eccessivamente sdruciolevoli o franose. Spostare il peso in avanti. Non spingere mai l'acceleratore di colpo o fare bruschi cambi di marcia. Non salire mai sulla cima di un pendio a velocità elevate.
- ⚠ Seguire sempre le giuste procedure per la discesa dai pendii e per la frenata come descritto di seguito in questa Guida dell'operatore. Controllare attentamente il terreno prima di iniziare la discesa di qualsiasi pendio. Spostare il peso all'indietro. Non scendere mai dal pendio a elevata velocità. Evitare la discesa del pendio a un'angolazione che provocherebbe la brusca inclinazione su un lato. Per quanto possibile scendere in linea retta.
- ⚠ Seguire sempre le giuste procedure per attraversare un pendio come descritto di seguito in questa Guida dell'operatore. Evitare i pendii che presentano superfici eccessivamente sdruciolevoli o franose. Spostare il peso a monte del veicolo. Non provare a girare il veicolo sui pendii fino a quando non si è acquisita una buona conoscenza delle tecniche di sterzata descritte di seguito in questa Guida dell'operatore sulle superfici piane. Se possibile, evitare di attraversare diagonalmente un pendio ripido.
- ⚠ Quando si sale un pendio, utilizzare sempre le giuste procedure in caso di stallo o slittamento del veicolo. Per evitare lo stallo del motore quando si sale un pendio, utilizzare la marcia giusta e mantenere una velocità costante. In caso di stallo o slittamento del veicolo, seguire la procedura speciale per la frenatura descritta in questa Guida dell'operatore. Scendere dal lato a monte o di lato se il veicolo è rivolto verso la salita. Girare il veicolo e risalire a bordo seguendo la procedura descritta di seguito in questa Guida dell'operatore.
- ⚠ Controllare sempre se sono presenti ostacoli prima di percorrere una zona nuova. Non provare mai a guidare su grandi ostacoli, come grossi massi o tronchi d'albero caduti. Seguire sempre le giuste procedure quando si affrontano ostacoli come descritto di seguito in questa Guida dell'operatore.

⚠ Prestare sempre attenzione durante il pattinamento o lo slittamento. Imparare a controllare il pattinamento o lo slittamento facendo pratica a basse velocità e su un terreno orizzontale e liscio. Sulle superfici estremamente sdruciolevoli come il ghiaccio, procedere adagio e prestare particolare attenzione per ridurre la possibilità di pattinamento con conseguente perdita di controllo.

⚠ Mai guidare questo veicolo in corsi d'acqua a scorrimento veloce o in acque più profonde di quelle specificate nella Guida dell'operatore. Ricordare che i freni bagnati potrebbero aver ridotto la capacità di frenata. Provare i freni dopo essere usciti dall'acqua. Se necessario, frenare diverse volte per consentire all'attrito di far asciugare i pattini.

⚠ Utilizzare sempre i pneumatici specificati di seguito in questa Guida dell'operatore. Mantenere sempre la pressione dei pneumatici indicata in questa Guida dell'operatore.

⚠ Non modificare questo veicolo con installazione impropria o l'utilizzo di accessori non adeguati. Utilizzare esclusivamente accessori approvati BRP.

⚠ Mai superare la capacità di carico indicata per questo veicolo compreso l'operatore, tutti gli altri carichi e gli accessori aggiunti. Distribuire il carico adeguatamente e fissarlo bene. Ridurre la velocità e seguire le istruzioni presenti in questo manuale per il trasporto di un carico o il traino di un rimorchio. Lasciare una maggiore distanza di sicurezza per la frenatura.

⚠ **PER ULTERIORI INFORMAZIONI SULLA SICUREZZA DELL'ATV**, chiamare lo SVIA (Special Vehicle Institute of America) al numero 1-800-887-2887 o in Canada il CSC (Canada Safety Council) al numero 1-(613)-739-1535 int. 227 o rivolgersi a un concessionario Can-Am per informazioni relative ai corsi di formazione disponibili più vicini.

AVVERTENZE DI GUIDA

Durante la lettura di questa Guida dell'operatore, ricordare che:

AVVERTENZA

Indica un potenziale pericolo che, se non viene evitato, può provocare gravi lesioni o la morte.

Le seguenti avvertenze sulla sicurezza e la forma in cui sono presentate sono state richieste dalla "United States Consumer Product Safety Commission", ovvero dalla commissione che regola la sicurezza relativamente a beni di consumo negli Stati Uniti, e devono essere presenti nella Guida dell'operatore per tutti gli ATV.

NOTA: Le seguenti illustrazioni sono solo rappresentazioni generali. Il vostro modello potrebbe essere diverso.

AVVERTENZA



V00A0AQ

RISCHIO POTENZIALE

La guida di questo veicolo senza la giusta procedura.

COSA POTREBBE ACCADERE

Il rischio di incidente è notevolmente maggiore se l'operatore non sa guidare questo veicolo in modo appropriato in situazioni diverse e su diversi tipi di terreno con o senza passeggero.

COME EVITARE IL RISCHIO

I principianti o gli inesperti devono completare il corso di formazione. È inoltre importante mettere in pratica regolarmente le abilità apprese durante il corso di formazione e le tecniche di utilizzo descritte in questa Guida dell'operatore.

Per ulteriori informazioni relative ai corsi di formazione, rivolgersi a un concessionario autorizzato Can-Am o chiamare BRP al numero 1-(819)-566-3366.



V00A01Q

RISCHIO POTENZIALE

La mancata osservanza delle raccomandazioni relative ai limiti di età per questo veicolo.

COSA POTREBBE ACCADERE

Il mancato rispetto di queste raccomandazioni relative ai limiti di età può provocare lesioni o persino la morte del bambino.

Notare inoltre che anche i ragazzi che soddisfano il limite di età per la guida di questo veicolo non è detto che abbiano l'esperienza e le abilità necessarie, o che siano sufficientemente prudenti per guidare questo veicolo in modo sicuro e potrebbero essere quindi coinvolti in gravi incidenti.

COME EVITARE IL RISCHIO

Nessun ragazzo con età inferiore ai 16 anni deve guidare questo veicolo.



V00A02Q

RISCHIO POTENZIALE

Il trasporto di passeggeri su questo veicolo.

COSA POTREBBE ACCADERE

Riduce notevolmente la capacità di equilibrio e di controllo di questo veicolo.

Potrebbe provocare un incidente con conseguenti lesioni per se stessi o per i passeggeri.

COME EVITARE IL RISCHIO

Non trasportare mai passeggeri. Pur presentando un sedile lungo che garantisce il movimento per il conducente senza limitazioni, non è stato né pensato né progettato per il trasporto di passeggeri.

AVVERTENZA

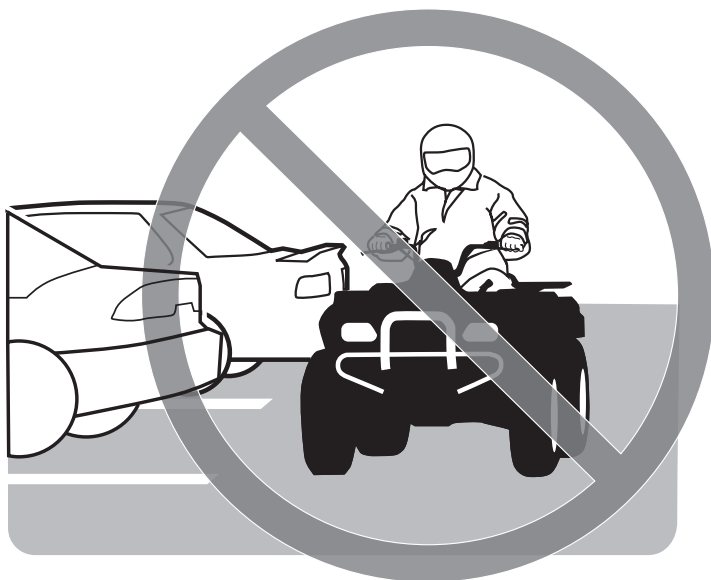

V00A03Q

RISCHIO POTENZIALE

La guida di questo veicolo su strade asfaltate.

COSA POTREBBE ACCADERE

Gli pneumatici sono progettati unicamente per uso fuori-strada, non per essere usati su strade asfaltate. Le superfici asfaltate potrebbero seriamente compromettere la guida e il controllo di questo veicolo e provocare la perdita di controllo dello stesso.

COME EVITARE IL RISCHIO

Non guidare mai questo veicolo su superfici asfaltate, o su marciapiedi, vialetti, parcheggi o strade.



V00A04Q

RISCHIO POTENZIALE

La guida di questo veicolo su strade pubbliche, a scorrimento veloce o autostrade.

COSA POTREBBE ACCADERE

Una collisione con un altro veicolo.

COME EVITARE IL RISCHIO

Non guidare mai questo veicolo su strade pubbliche, a scorrimento veloce o autostrade, anche se sporche o sabbiose. In molti stati è illegale guidare un veicolo di questo tipo su strade pubbliche, ad alto scorrimento o su autostrade.



V00A06Q

RISCHIO POTENZIALE

La guida di questo veicolo senza l'utilizzo del casco omologato, la protezione per gli occhi e gli abiti protettivi.

COSA POTREBBE ACCADERE

I seguenti punti riguardano tutti gli operatori dell'ATV:

- La guida senza un casco omologato aumenta le possibilità di lesioni gravi o morte in caso di incidente.
- La guida senza protezione per occhi può comportare un incidente e aumenta le possibilità di lesioni gravi in caso di incidente.
- la guida senza abiti protettivi aumenta le possibilità di lesioni gravi in caso di incidente.

COME EVITARE IL RISCHIO

Indossare sempre un casco omologato che calzi adeguatamente. Indossare inoltre:

- protezione per occhi (occhiali di sicurezza o maschera)
- guanti e stivali
- maglia a maniche lunghe o giacca
- pantaloni lunghi.



V00A07Q

RISCHIO POTENZIALE

La guida di questo veicolo dopo l'assunzione di droga o alcool.

COSA POTREBBE ACCADERE

Potrebbe seriamente compromettere la capacità di giudizio.

Potrebbe rallentare il tempo di reazione.

Potrebbe compromettere l'equilibrio e la percezione.

Potrebbe provocare un incidente o la morte.

COME EVITARE IL RISCHIO

Mai consumare alcool o droghe durante o prima della guida di questo veicolo.

AVVERTENZA

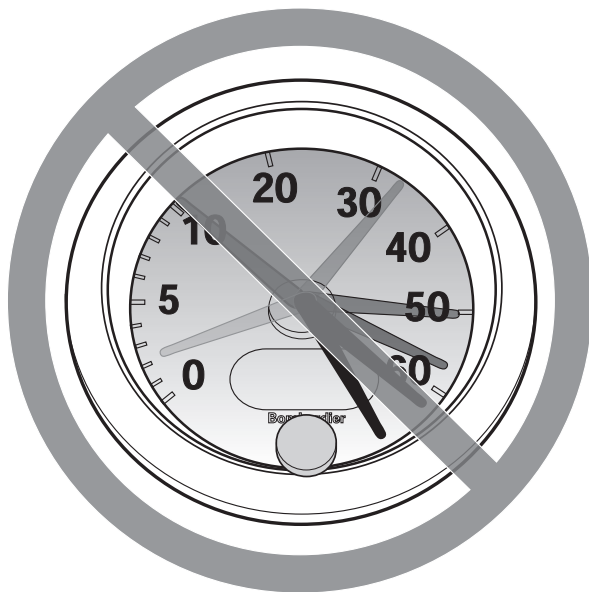

V00A08Q

RISCHIO POTENZIALE

La guida di questo veicolo a velocità elevate.

COSA POTREBBE ACCADERE

Aumentano le possibilità di perdita di controllo del veicolo cosa che potrebbe provocare un incidente.

COME EVITARE IL RISCHIO

Procedere sempre a una velocità adeguata al tipo di terreno, al grado di visibilità, alle condizioni di guida e alla propria esperienza.

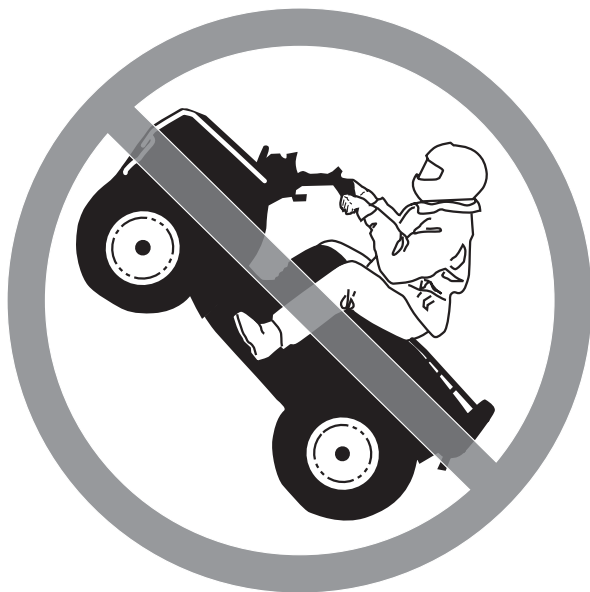

V00A09Q

RISCHIO POTENZIALE

L'esecuzione di impennate, salti o altre acrobazie.

COSA POTREBBE ACCADERE

Aumenta la possibilità di incidente, compreso il ribaltamento.

COME EVITARE IL RISCHIO

Non provare a eseguire acrobazie come impennate o salti. Non fare esibizioni.

AVVERTENZA

RISCHIO POTENZIALE

La mancata ispezione del veicolo prima della guida.

La scarsa manutenzione del veicolo.

COSA POTREBBE ACCADERE

Aumenta la possibilità di incidente o di danni al veicolo.

COME EVITARE IL RISCHIO

Ispezionare sempre il veicolo ogni volta che viene utilizzato per accertarsi che le condizioni di guida siano sicure.

Seguire sempre le procedure e i piani di controllo e di manutenzione descritti di seguito in questa Guida dell'operatore.

AVVERTENZA

RISCHIO POTENZIALE

La guida su corsi d'acqua gelati.

COSA POTREBBE ACCADERE

Qualora il veicolo e/o l'operatore sprofondassero nel ghiaccio potrebbero provocarsi lesioni gravi o la morte.

COME EVITARE IL RISCHIO

Non guidare mai questo veicolo su una superficie ghiacciata prima di essersi accertati che il ghiaccio sia abbastanza spesso e sicuro per supportare il veicolo e il suo carico, così come la forza che viene prodotta dallo spostamento dello stesso.



V00A0BQ

RISCHIO POTENZIALE

Il mancato posizionamento delle mani sul manubrio e dei piedi sul poggiatesta durante la guida.

COSA POTREBBE ACCADERE

Persino il semplice spostamento di una mano o di un piede potrebbe ridurre la capacità di controllo del veicolo con conseguente perdita di equilibrio e caduta dal veicolo. Con lo spostamento di un piede dalla sua posizione, quest'ultimo o la gamba potrebbero entrare in contatto con le ruote posteriori e provocare lesioni o incidenti.

COME EVITARE IL RISCHIO

Durante la guida tenere sempre entrambe le mani sul manubrio ed entrambi i piedi sui poggiatesta del veicolo.

AVVERTENZA

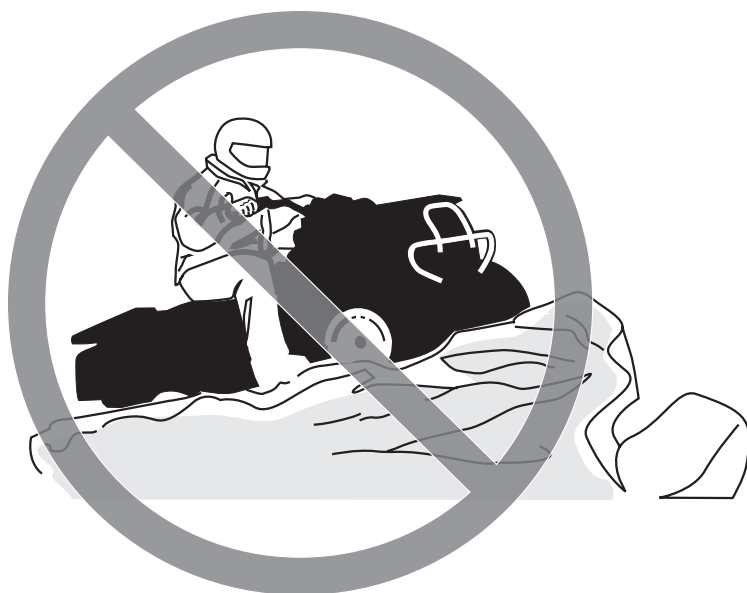

V00A0CQ

RISCHIO POTENZIALE

La mancanza di particolare attenzione quando si guida un veicolo su un terreno sconosciuto.

COSA POTREBBE ACCADERE

Ci si potrebbe imbattere in sassi nascosti, dossi o buche senza avere il tempo di reazione sufficiente.

Si potrebbe provocare un ribaltamento o una perdita di controllo del veicolo.

COME EVITARE IL RISCHIO

Procedere con cautela e prestare particolare attenzione quando si guida su un terreno non familiare.

Stare sempre attenti alle condizioni mutevoli del terreno quando si guida il veicolo.

AVVERTENZA



V00A0DQ

RISCHIO POTENZIALE

La mancanza di attenzione quando si guida su un ATV su un terreno impraticabile, sdruciolevole o franoso.

COSA POTREBBE ACCADERE

Si potrebbe provocare una perdita di trazione o di controllo del veicolo che comporterebbe un incidente, compreso il ribaltamento.

COME EVITARE IL RISCHIO

Non guidare su terreni impraticabili, sdruciolevoli o franosi fino a quando non si hanno acquisito e messo in pratica le abilità necessarie per il controllo del veicolo su tali terreni.

Prestare sempre particolare attenzione su questi tipi di terreno.



V00A0EQ

RISCHIO POTENZIALE

Sterzare in modo errato.

COSA POTREBBE ACCADERE

Una perdita di controllo del veicolo con conseguente collisione o ribaltamento.

COME EVITARE IL RISCHIO

Seguire sempre le giuste procedure per la sterzata descritte in questa Guida dell'operatore. Provare a eseguire la sterzata a bassa velocità prima di farlo a velocità più sostenuta.

Non sterzare a velocità eccessive.



V00A00Q

RISCHIO POTENZIALE

La guida su pendii estremamente ripidi.

COSA POTREBBE ACCADERE

Il veicolo potrebbe capovolgersi molto facilmente sui pendii ripidi rispetto a quelli meno ripidi o alle superfici orizzontali.

COME EVITARE IL RISCHIO

Non guidare mai su pendii troppo ripidi per questo veicolo o per le proprie abilità.

Fare pratica su brevi pendii prima di provare su quelli più lunghi.



V00A0FQ

RISCHIO POTENZIALE

La salita di pendii in modo non corretto.

COSA POTREBBE ACCADERE

Si potrebbe provocare la perdita di controllo o il ribaltamento del veicolo.

COME EVITARE IL RISCHIO

Seguire sempre le giuste procedure per la salita sui pendii descritte in questa Guida dell'operatore.

Controllare sempre attentamente il terreno prima di iniziare la salita di qualsiasi pendio.

Non salire mai su pendii che presentano superfici eccessivamente sdruciolevoli o franose.

Spostare il peso in avanti.

Non spingere mai l'acceleratore di colpo o fare bruschi cambi di marcia. Il veicolo potrebbe capovolgersi all'indietro.

Non salire sulla cima del pendio a velocità elevate. Dall'altro lato del pendio potrebbe esserci una discesa ripida, un altro veicolo o una persona.



V00A0GQ

RISCHIO POTENZIALE

La discesa dal pendio in modo non corretto.

COSA POTREBBE ACCADERE

Si potrebbe provocare la perdita di controllo o il ribaltamento del veicolo.

COME EVITARE IL RISCHIO

Seguire sempre le giuste procedure per la discesa dai pendii descritte in questa Guida dell'operatore.

NOTA: Quando si frena mentre si scende per un pendio è necessaria una tecnica particolare.

Controllare sempre attentamente il terreno prima di iniziare la discesa di qualsiasi pendio.

Spostare il peso all'indietro.

Non scendere mai dal pendio a elevata velocità.

Evitare la discesa del pendio a un'angolazione che provocherebbe la brusca l'inclinazione su un lato. Per quanto possibile scendere dritti.



V00A0HQ

RISCHIO POTENZIALE

L'attraversamento non corretto o la sterzata impropria sui pendii.

COSA POTREBBE ACCADERE

Si potrebbe provocare la perdita di controllo o il ribaltamento del veicolo.

COME EVITARE IL RISCHIO

Non provare a girare il veicolo sui pendii fino a quando non si è acquisita una buona conoscenza delle tecniche di sterzata descritte di seguito in questa Guida dell'operatore su superfici piane. Prestare molta attenzione quando si eseguono le sterzate sui pendii.

Se possibile, evitare di attraversare diagonalmente un pendio ripido.

Quando si attraversa il lato di un pendio:

Seguire sempre le giuste procedure descritte in questa Guida dell'operatore.

Evitare i pendii che presentano superfici eccessivamente sdruciolevoli o franose.

Spostare il peso a monte del veicolo.



V00A0IQ

RISCHIO POTENZIALE

Stallo del motore, slittamento o discesa dal veicolo in modo non corretto quando si sale un pendio.

COSA POTREBBE ACCADERE

Si potrebbe provocare un ribaltamento del veicolo.

COME EVITARE IL RISCHIO

Utilizzare la marcia giusta e mantenere la velocità costante quando si sale un pendio.

In caso di perdita di velocità in avanti:

Tenere il proprio peso a monte. Non spingere mai l'acceleratore di colpo o fare bruschi cambi di marcia. Il veicolo potrebbe capovolgersi all'indietro.
Frenare.

Tirare il freno di stazionamento dopo essersi fermati.

Scendere dal lato a monte o di lato se il veicolo è rivolto verso la salita.

Se si comincia a slittare all'indietro:

Tenere il proprio peso a monte. Non spingere mai l'acceleratore di colpo o fare bruschi cambi di marcia. Il veicolo potrebbe capovolgersi all'indietro.

Non utilizzare il freno posteriore in caso di slittamento.

Frenare gradualmente con il freno anteriore.

Quando si è completamente fermi, utilizzare anche il freno posteriore e quello di stazionamento.

Scendere dal lato a monte o di lato se il veicolo è rivolto verso la salita.

Girare il veicolo e risalire a bordo seguendo la procedura descritta di seguito in questa Guida dell'operatore.



V00A0JQ

RISCHIO POTENZIALE

La guida impropria sugli ostacoli.

COSA POTREBBE ACCADERE

Potrebbe provocare la perdita di controllo o una collisione.

Potrebbe provocare il ribaltamento del veicolo.

COME EVITARE IL RISCHIO

Prima di guidare in una zona nuova, verificare la presenza di ostacoli.

Non provare mai a guidare su grandi ostacoli, come grossi massi o tronchi d'albero caduti.

Per affrontare gli ostacoli, seguire sempre le giuste procedure descritte in questa Guida dell'operatore.



V00A0KQ

RISCHIO POTENZIALE

Pattinamento o slittamento.

COSA POTREBBE ACCADERE

Si potrebbe perdere il controllo di questo veicolo.

Si potrebbe anche riguadagnare trazione inaspettatamente con conseguente possibile ribaltamento del veicolo.

COME EVITARE IL RISCHIO

Imparare a controllare il pattinamento o lo slittamento facendo pratica a basse velocità e su un terreno orizzontale e liscio.

Sulle superfici estremamente sdruciolevoli come il ghiaccio, procedere adagio e prestare particolare attenzione per ridurre la possibilità di pattinamento o slittamento incontrollati.



V00A0LQ

RISCHIO POTENZIALE

Guida di questo veicolo attraverso corsi d'acqua profondi o a scorrimento veloce.

COSA POTREBBE ACCADERE

Gli pneumatici potrebbero galleggiare, provocando perdita di trazione e di controllo, con conseguente rischio di incidenti.

COME EVITARE IL RISCHIO

Non guidare mai il veicolo in corsi d'acqua veloci o in acque più profonde di quelle specificate in questa Guida dell'operatore.

Controllare la profondità dell'acqua e la corrente prima di provare ad attraversare il corso d'acqua. Il livello dell'acqua non deve superare i poggia-piedi.

Ricordare che i freni bagnati potrebbero aver ridotto la capacità di frenata. Provare i freni dopo essere usciti dall'acqua. Se necessario, frenare diverse volte per consentire all'attrito di far asciugare i pattini.



V00A00Q

RISCHIO POTENZIALE

La guida del veicolo con pneumatici non adatti, o con pressione degli pneumatici non giusta o irregolare.

COSA POTREBBE ACCADERE

L'utilizzo di pneumatici non adatti su questo veicolo o la guida di questo veicolo con pressione degli pneumatici errata o irregolare, potrebbe provocare la perdita di controllo, scoppi o lo spostamento dello pneumatico dal cerchio e incrementare il rischio di incidente.

COME EVITARE IL RISCHIO

Utilizzare sempre gli pneumatici delle dimensioni e del tipo specificati in questa Guida dell'operatore per questo veicolo.

Mantenere sempre la pressione dei pneumatici indicata in questa Guida dell'operatore.

Sostituire sempre le ruote o gli pneumatici danneggiati.



V00A0NQ

RISCHIO POTENZIALE

La guida di questo veicolo con modifiche improprie.

COSA POTREBBE ACCADERE

L'installazione sbagliata di accessori o la modifica di questo veicolo potrebbe modificare il controllo che in alcune situazioni potrebbero portare a un incidente.

COME EVITARE IL RISCHIO

Non modificare questo veicolo con installazione impropria o utilizzo di accessori non adeguati. Tutti i componenti e gli accessori aggiunti a questo veicolo devono essere approvati da BRP e devono essere installati e utilizzati secondo istruzioni. Per eventuali domande, consultare un concessionario autorizzato Can-Am.



V02A02Q

RISCHIO POTENZIALE

Il sovraccarico di questo veicolo o il trasporto o il traino improprio di un carico.

COSA POTREBBE ACCADERE

Potrebbe provocare cambiamenti nel controllo del veicolo e provocare un incidente.

COME EVITARE IL RISCHIO

Non superare mai i limiti di carico indicati per questo veicolo compreso l'operatore, così come tutti gli altri carichi e accessori aggiunti.

Distribuire il carico adeguatamente e fissarlo bene.

Ridurre la velocità durante il trasporto di un carico. Lasciare una maggiore distanza di sicurezza per la frenatura.

Seguire sempre le istruzioni di questa Guida dell'operatore per il trasporto di un carico.

⚠ AVVERTENZA



V03M01Q

RISCHIO POTENZIALE

Il trasporto di materiale infiammabile e pericoloso può provocare un'esplosione.

COSA POTREBBE ACCADERE

Ciò potrebbe provocare lesioni gravi o morte.

COME EVITARE IL RISCHIO

Non trasportare mai materiale infiammabile o pericoloso.

Durante la lettura di questa Guida dell'operatore, ricordare che:

⚠ AVVERTENZA

Indica un potenziale pericolo che, se non viene evitato, può provocare gravi lesioni o la morte.

GUIDA DEL VEICOLO

Per apprezzare completamente il piacere e l'esaltazione della guida di questo veicolo, vi sono alcune regole di base e suggerimenti che è **OBBLIGATORIO** seguire. Alcune potrebbero risultare nuove mentre altre potrebbero risultare ovvie o normale senso comune. Ciononostante, prima di guidare questo veicolo dedicare alcuni minuti all'attenta lettura di questa Guida dell'operatore.

Le informazioni contenute in questa Guida dell'operatore sono limitate. Si raccomanda vivamente di procurarsi altre informazioni e istruzioni dalle autorità locali, dai club ATV o da un'organizzazione di formazione ATV riconosciuta come lo Specialty Vehicle Institute of America (SVIA) o il Canada Safety Council (CSC).

La "United States Consumer Product Safety Commission", commissione che regola la sicurezza relativa a prodotti e consumatori negli Stati Uniti, e tutte le ditte produttrici ATV vietano ai ragazzi di età inferiore a 16 anni la guida di un ATV con un motore superiore ai 90 cc. Per la loro incolumità si raccomanda vivamente di seguire e di far rispettare questa raccomandazione. In qualità di conducenti siete i soli in grado di valutare se sono stati compresi i rischi e le modalità di guida sicura di un veicolo.

I soggetti con disturbi fisici o mentali, o gli amanti del rischio hanno una maggiore possibilità di esposizione ai ribaltamenti o alle collisioni che potrebbero provocare lesioni compresa la morte.

Acquisire dimestichezza con i comandi e con il funzionamento generale del veicolo prima di avventurarsi in condizioni di fuoristrada. Fare pratica in un'area adatta priva di pericoli per poter ben controllare ogni comando. Guidare a basse velocità. Le velocità più elevate richiedono maggiore esperienza e condizioni di guida adatte.

Non tutti i veicolo sono uguali. Ognuno presenta caratteristiche di prestazione, comandi e funzioni esclusive. Ognuno va guidato e controllato diversamente.

Non credere che il veicolo possa essere sicuro in ogni situazione. Improvvisi cambiamenti nel terreno provocati da buche, avvallamenti, scarpate, "terreno" più morbido o più duro o altri tipi di irregolarità, potrebbero provocare il rovesciamento o la perdita di stabilità del veicolo. Per evitare ciò, rallentare e valutare il tipo di conformazione del terreno. Se il veicolo comincia a ribaltarsi o a capovolgersi, solitamente la cosa migliore da fare è quella di scendere immediatamente e di andare nella direzione **OPPOSTA!**

Controllo preventivo

AVVERTENZA

Il controllo preventivo è molto importante prima di mettere in funzione il veicolo. Controllare sempre il corretto funzionamento dei comandi principali, delle funzioni di sicurezza e dei componenti meccanici prima di cominciare. Qualora non venisse fatto, potrebbero verificarsi gravi lesioni o la morte.

Prima di utilizzare questo veicolo, l'operatore deve sempre:

- Azionare il freno di stazionamento e controllare che funzioni correttamente.
- Controllare pressione e condizione degli pneumatici.
- Controllare che ruote e cuscinetti non siano usurati o danneggiati.
- Controllare l'ubicazione dei comandi e assicurarsi che funzionino correttamente.
- Controllare che il volante giri liberamente.
- Azionare diverse volte la leva di comando dell'acceleratore per controllare che funzioni liberamente. Deve ritornare in posizione di folle quando rilasciata.
- Azionare la leva del freno e il pedale del freno per controllare che funzionino correttamente. Devono tornare indietro completamente quando rilasciati.
- Controllare tutti i raccordi dei condotti dei freni, accertandosi che siano serrati e non presentino perdite.
- Con il freno di stazionamento correttamente applicato, azionare la leva della frizione. Deve tornare indietro completamente quando viene rilasciata.
- Controllare che la catena di trasmissione sia lubrificata e regolata.
- Controllare che i denti non siano usurati o danneggiati.
- Controllare che i dispositivi di fissaggio dell'asse posteriore siano serrati.
- Controllare il braccio oscillante; se si rileva gioco laterale **NON USARE IL VEICOLO.**
- Verificare i livelli di carburante, olio e liquido refrigerante.
- Controllare che non siano presenti perdite di olio sul motore, sulla trasmissione o sul serbatoio dell'olio.
- Controllare che la valvola carburante sia aperta (posizione ON).
- Pulire fari e fanalino posteriore.
- Controllare che il sedile sia correttamente agganciato.
- Nel trasportare un carico, rispettare la capacità di carico. Controllare che il carico sia agganciato bene al veicolo.
- A motore spento, controllare che non vi siano parti allentate. Controllare i dispositivi di fissaggio.
- Controllare che il percorso di guida sia sgombro da persone e ostacoli.
- Controllare il corretto funzionamento dell'interruttore di accensione, del pulsante di avvio del motore, dell'interruttore di arresto del motore e dei fari.
- Accendere il motore, disinnestare il freno di stazionamento e procedere lentamente per alcuni metri; quindi azionare tutti i freni singolarmente per testarli.

Correggere gli eventuali problemi riscontrati prima di mettersi alla guida. Consultate un concessionario/distributore autorizzato Can-Am, se necessario.

Indumenti

Scegliere l'abbigliamento in base alle condizioni meteorologiche. Indossare comunque indumenti e abiti protettivi specifici, compreso un casco omologato, una protezione per gli occhi, stivali, guanti, maglie a maniche lunghe e pantaloni. Questo tipo di indumenti garantisce la protezione da eventuali pericoli di lieve entità. L'operatore non deve mai indossare abiti larghi o scarpe che potrebbero rimanere incagliati nel veicolo o in arbusti o rami. A seconda delle condizioni del tempo, potrebbero essere necessari occhiali antiappannanti o occhiali da sole. Sono disponibili diversi colori di lenti per occhiali di sicurezza o da sole per poter meglio distinguere le variazioni del terreno. Indossare gli occhiali da sole esclusivamente durante il giorno.

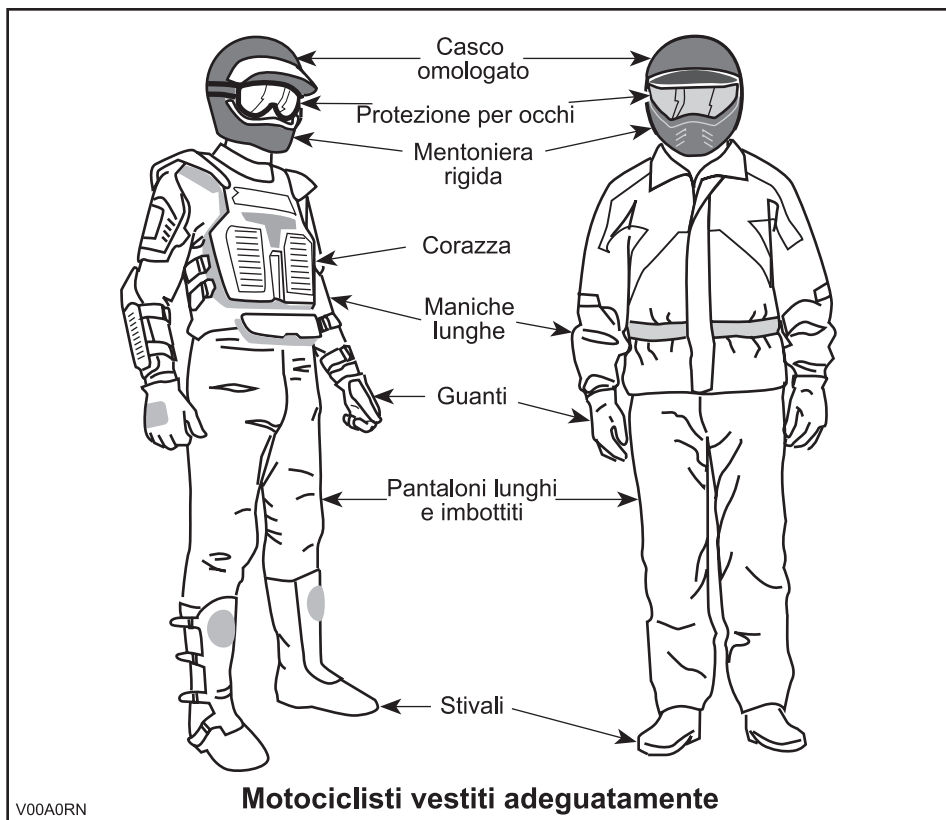

Trasporto carichi

Qualsiasi carico trasportato comprometterà la stabilità e il controllo del veicolo. Per questo motivo, non superare i limiti di carico stabiliti dalla ditta produttrice del veicolo. Accertarsi che il carico sia fissato e che non interferisca con il vostro giusto controllo. Considerare sempre che il "carico" potrebbe scivolare o cadere e provocare un incidente. Evitare i carichi che potrebbero sporgere lateralmente e impigliarsi o strapparsi nell'impatto con altri ostacoli. Evitare di coprire o di ostruire i fari o il fanalino posteriore con il carico.

Questo veicolo è ideato per il trasporto di un conducente soltanto. Pur presentando un sedile lungo che garantisce i movimenti per il conducente senza limitazioni, non è stato né pensato né progettato per il trasporto di passeggeri. Il trasporto di passeggeri può compromettere la stabilità e il controllo del veicolo.

Guida a scopo ricreativo

Rispettare i diritti e le limitazioni degli altri. Evitare zone destinate ad altri tipi di utilizzo fuoristrada. Questo comprende anche le piste per motoslitte, percorsi equestri, piste sciistiche, percorsi per mountain bike ecc. Non dare mai per scontato che sulle piste non siano presenti altri utenti. Tenere sempre la destra e non procedere a zig-zag da un lato all'altro della pista. Prepararsi a fermarsi o a spostarsi se appare un altro utente di fronte a voi.

Iscriverti al club ATV di zona. Vi verranno forniti una mappa e una serie di consigli o informazioni relativi ai luoghi percorribili. Qualora nella vostra zona non ne esistesse uno, fondatelo. La gestione di un gruppo e le attività di club garantiscono piacevoli esperienze e la possibilità di stare in compagnia.

Mantenere sempre la distanza di sicurezza dagli altri utenti. Il vostro criterio di valutazione della velocità, le condizioni del terreno, quelle meteorologiche, lo stato del vostro veicolo e la "la fiducia nella capacità di giudizio" che si ha nelle persone che vi circondano vi aiuterà a fare la scelta migliore relativa alla giusta distanza di sicurezza. Questo veicolo, come qualsiasi altro veicolo a motore, non può fermarsi "in un lampo".

Prima di partire, informare qualcuno della vostra destinazione e del tempo di ritorno previsto. Non consumare alcool o droghe durante o prima della guida!

Se si prevede un tragitto lungo, equipaggiarsi con strumenti supplementari o con un kit di pronto soccorso. Informarsi su dove è possibile rifornirsi di benzina o di olio. Prepararsi alle possibili condizioni che potrebbe dover affrontare. Tenere sempre a disposizione un kit di pronto soccorso.

Ambiente

Uno dei benefici di questo veicolo è quello di potersi allontanare dal percorso battuto lontano dai centri abitati. Ciò nonostante, rispettare sempre la natura e il diritto degli altri di poterne godere. Non percorre aree ambientali protette. Non guidare su tronchi d'albero o su arbusti... non tagliare alberi o abbattere stacciate non far girare a vuoto le ruote né distruggere il terreno di guida. "Lasciare tracce poco profonde".

L'inseguimento di animali selvatici in molte zone è illegale. Gli animali selvatici possono morire per sfinimento dopo essere stati rincorsi da un veicolo a motore. Qualora si incontrassero animali lungo il percorso, fermarsi e osservarli silenziosamente e con cautela. Lo ricorderete come uno dei ricordi più belli della vostra vita.

Osservare la regola... "portare via ciò che si è portato". Non sparpagliare i rifiuti. Non appiccare fuochi a meno che non se ne abbia il permesso... e in tal caso solo... lontano da zone aride. I rischi che ne deriverebbero potrebbero provocare lesioni agli altri o a voi stessi, anche in un secondo momento.

Rispettare le superfici agricole. Prima di percorrere un terreno privato chiedere sempre il permesso al proprietario. Rispettare i raccolti, gli animali da fattoria e le linee di delimitazione delle proprietà. Qualora si incontrasse un cancello chiuso, richiuderlo dopo essere passati.

Infine, non inquinare i corsi d'acqua, i laghi o i fiumi e non modificare il motore o il sistema di scarico, o rimuovere uno qualsiasi dei suoi componenti.

Limiti del design

Sebbene il veicolo sia eccezionalmente robusto per la sua classe, è ancora un veicolo per definizione leggero e il suo funzionamento deve essere limitato al suo giusto scopo.

L'aggiunta di peso in qualsiasi parte del veicolo ne modifica la stabilità gravitazionale e le prestazioni.

Guida fuoristrada

La natura stessa della guida fuoristrada è pericolosa. Qualsiasi terreno, non specificamente preparato al trasporto di veicoli, presenta un rischio intrinseco in quanto l'angolarità, la natura del terreno e la ripidezza sono imprevedibili. Il terreno stesso presenta un continuo elemento di pericolo che coloro che lo attraversano devono consapevolmente affrontare.

Chi guida un veicolo fuoristrada deve utilizzare la massima cura per la scelta del percorso più sicuro e per la valutazione delle condizioni del terreno che gli si presentano. Per nessuna ragione il veicolo deve essere guidato da chi non ha familiarità con le istruzioni di guida applicabili al veicolo, né su terreni ripidi e insidiosi.

Funzionamento generale e Precauzioni di sicurezza

Accuratezza, attenzione, esperienza e abilità di guida sono le migliori precauzioni contro il rischio di guida di un veicolo.

Ogni volta che sorge il minimo dubbio che il veicolo possa affrontare un ostacolo o un particolare terreno, scegliere sempre un percorso alternativo.

Nella guida fuoristrada, sono importanti la potenza e la trazione, non la velocità. Non guidare a velocità elevate che impediscono la visibilità e l'abilità di scegliere percorsi sicuri.

Osservare costantemente il terreno avanti a sé per verificare la presenza di variazioni brusche di pendii o ostacoli, come sassi o tronchi, che potrebbero provocare perdita di stabilità con conseguente rovesciamento o ribaltamento.

Non guidare il veicolo se i comandi non funzionano bene.

Una volta fermati o parcheggiati, inserire il freno di stazionamento. Questo è importante specialmente quando si parcheggia in discesa. Su pendenze molto ripide o se il veicolo sta trasportando un carico, bloccare le ruote utilizzando sassi o mattoni. Ricordare di portare il rubinetto della benzina in posizione di chiusura.

Guida in salita

Per sua configurazione, questo veicolo presenta un'eccellente capacità di salita, tale che si rischia il rovesciamento prima della perdita di trazione. Per esempio, è facile trovarsi in situazioni di terreno dove la cima del pendio si è erosa in un punto che il picco diventa molto ripido. Il veicolo può facilmente affrontare tale condizione; tuttavia, in questo modo, quando la parte anteriore viene portata a un punto in cui il peso del veicolo si sposta indietro, può verificarsi un ribaltamento.

La stessa situazione può presentarsi se un oggetto incorporato nel terreno provoca un innalzamento del veicolo superiore a quella desiderata. Qualora si verificasse una situazione di questo genere scegliere un percorso alternativo. Considerare i pericoli della salita laterale in questa situazione.

È utile accertarsi della condizione del terreno sull'altro lato del pendio o della scarpata. È facile che ci sia una discesa ripida che è impossibile superare o scendere.

Guida in discesa

Per questo veicolo è più facile la salita dei pendii, anche ripidi, rispetto alla discesa. È quindi essenziale assicurarsi che esista una strada sicura per scendere prima di salire.

La decelerazione durante la discesa di un pendio sdrucchiolevole potrebbe far "scivolare" il veicolo. Mantenere la velocità costante e/o accelerare leggermente per riprendere il controllo.

Salita laterale

Per quanto possibile, evitare tale operazione. Se proprio necessario, farlo con estrema attenzione. La salita laterale sulle pendenze ripide potrebbe provocare un ribaltamento. Inoltre, le superfici sdrucchiolevoli e instabili potrebbero provocare scivolate laterali incontrollabili. Non provare a girare il veicolo in discesa durante la scivolata. Evitare tutti gli oggetti o le depressioni che aumentano il sollevamento di un lato del veicolo rispetto all'altro, provocando in questo modo un ribaltamento.

Scarpate esterne (Drop-off)

Questo veicolo "rotola" sul fondo e di solito si ferma se le ruote anteriori e posteriori vengono poste su una scarpata esterna. Se la scarpata è ripida o profonda, il veicolo scenderà in picchiata e si ribalterà.

AVVERTENZA

Evitare di affrontare scarpate esterne. Fare retromarcia e scegliere un percorso alternativo.

Tecniche di guida

La guida del veicolo a velocità troppo elevate per le condizioni presenti potrebbe provocare lesioni. Accelerare solo quando si è sicuri dell'assenza di pericoli. Le statistiche dimostrano che le sterzate a velocità elevate provocano incidenti e lesioni. Ricordarsi sempre che questo veicolo è pesante! Il suo peso basterebbe a farvi rimanere intrappolati e a bloccarvi a terra una volta caduti.

Questo veicolo non è stato concepito per saltare né è in grado di assorbire l'energia dei grossi impatti come il salto. L'esecuzione di "impennate" potrebbe provocare il capovolgimento del veicolo su di voi. Entrambe le pratiche sono a rischio per il conducente e vanno sempre evitate.

Per mantenere un controllo adeguato si consiglia vivamente di tenere le mani sul manubrio e in modo da poter facilmente utilizzare i comandi. Lo stesso dicasi per i piedi. Per ridurre al minimo la possibilità di eventuali lesioni di gambe o braccia, tenere sempre i piedi sul poggipiedi. Non direzionare le dita dei piedi verso l'esterno né far sporgere i piedi per agevolare la sterzata in quanto potrebbero essere colpiti da ostacoli o impigliarsi in essi o entrare in collisione con le ruote.

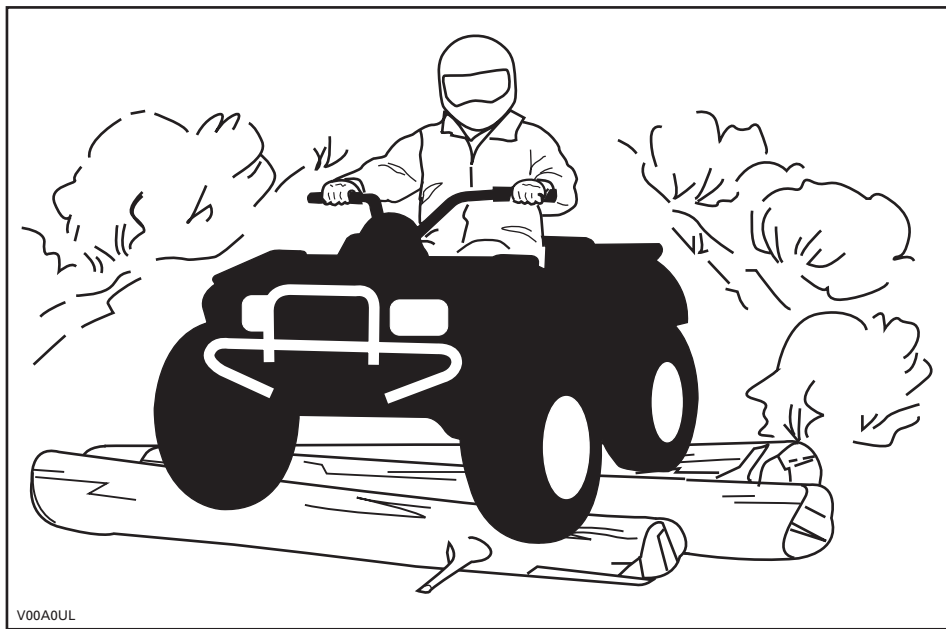

Anche quando su questo veicolo è presente un adeguato sistema di sospensione ci sono delle "impervietà" o condizioni di impraticabilità del terreno che potrebbero crearvi disagi o persino lesioni alla schiena. Spesso è richiesta una guida "non regolare" o in posizione curva. Rallentare e consentire alle gambe flesse di assorbire l'impatto.

Questo veicolo non è ideato per la guida su strade a scorrimento veloce o autostrade. Nella maggior parte dei luoghi è una pratica illegale. La guida del veicolo su strade a scorrimento veloce o autostrade potrebbe provocare una collisione con un altro veicolo. Gli pneumatici di questo veicolo non sono adatti per l'utilizzo su strade asfaltate. L'asfalto potrebbe seriamente compromettere la manovra e il controllo del veicolo. La guida su strade o margini della strada non asfaltati potrebbe confondere gli altri utenti della strada, specialmente se le luci sono accese. In caso di necessità di attraversamento di una strada, il conducente del primo veicolo deve scendere dal veicolo, osservare e impartire istruzioni agli altri conducenti. L'ultimo, dopo aver attraversato, aiuterà il conducente del primo ATV ad attraversare. Non salire sui marciapiedi. Sono destinati all'uso pedonale.

L'acqua può costituire un pericolo molto particolare. Se è troppo profonda il veicolo potrebbe "galleggiare" e rovesciarsi. Controllare la profondità dell'acqua e la corrente prima di provare ad attraversare. Il livello dell'acqua non deve superare i poggiatesta. Prestare attenzione alle superfici sdrucciolevoli come sassi, erba, tronchi ecc., presenti sia nella acqua sia sulle rive. Potrebbe verificarsi una perdita di trazione. Non provare a entrare nell'acqua a velocità elevate. L'acqua agisce da freno e potreste cadere.

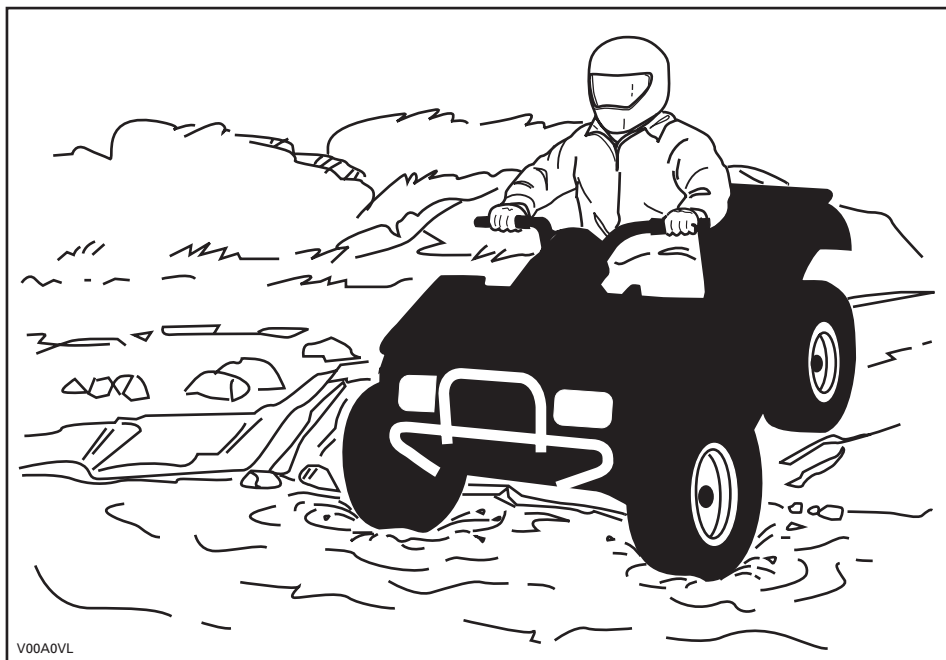

L'acqua compromette la capacità di frenata del veicolo. Accertarsi che i freni siano asciutti frenando diverse volte dopo essere usciti dall'acqua.

Nelle vicinanze dell'acqua è facile imbattersi in fango o paludi. Prepararsi a "buche" improvvise o cambiamenti di profondità. Allo stesso modo, stare attenti ai pericoli quali sassi, tronchi ecc. parzialmente coperti da vegetazione.

In caso di attraversamento di corsi d'acqua ghiacciati, accertarsi che il ghiaccio sia abbastanza spesso e sicuro e che la sua profondità sia sufficiente a supportare il peso totale dell'ATV con conducente e carico. Stare sempre attenti alla presenza di zone non ghiacciate... è una sicura indicazione che la profondità del ghiaccio varia. In caso di dubbi, non tentare di attraversare.

Anche il ghiaccio compromette il controllo del veicolo. Rallentare e "non dare gas". Questo comporterebbe solo la rotazione degli pneumatici e un possibile ribaltamento del veicolo. Evitare frenate brusche. Anche questo potrebbe provocare lo slittamento incontrollato e il ribaltamento del veicolo. Evitare sempre la melma poiché potrebbe ostruire la guida o i comandi del veicolo.

La sabbia e la guida su dune di sabbia o sulla neve è un'altra esperienza unica, ma è importante osservare alcune precauzioni basilari. Neve o sabbia bagnate profonde o sottili potrebbero creare una perdita di trazione e provocare lo slittamento, la caduta o l'impantanamento del veicolo. Se ciò si dovesse verificare, cercare una base più stabile. Il miglior consiglio è di nuovo quello di rallentare e di stare attenti alle condizioni.

Quando si guida su dune di sabbia è consigliabile attrezzare il veicolo con una bandiera di sicurezza del tipo ad antenna. Questo aiuterà a rendere la vostra posizione più visibile agli altri sulla duna di sabbia successiva. Procedere con attenzione, potreste trovare un'altra bandiera di fronte a voi. Poiché la bandiera di sicurezza del tipo ad antenna potrebbe rimanere impigliata o colpirvi se impigliata, non utilizzarla in zone dove ci sono rami bassi penzolanti o ostacoli.

La guida su brecciolina o ghiaia è molto simile alla guida sul ghiaccio. Compromette la sterzata del veicolo... provocando una possibile scivolata o ribaltamento specialmente a velocità elevata. Potrebbe inoltre influenzare la distanza di frenatura. Ricordare che "dando gas" o slittando si può provocare l'innalzamento di sassolini che finirebbero nel percorso di un altro conducente. Non farlo di proposito.

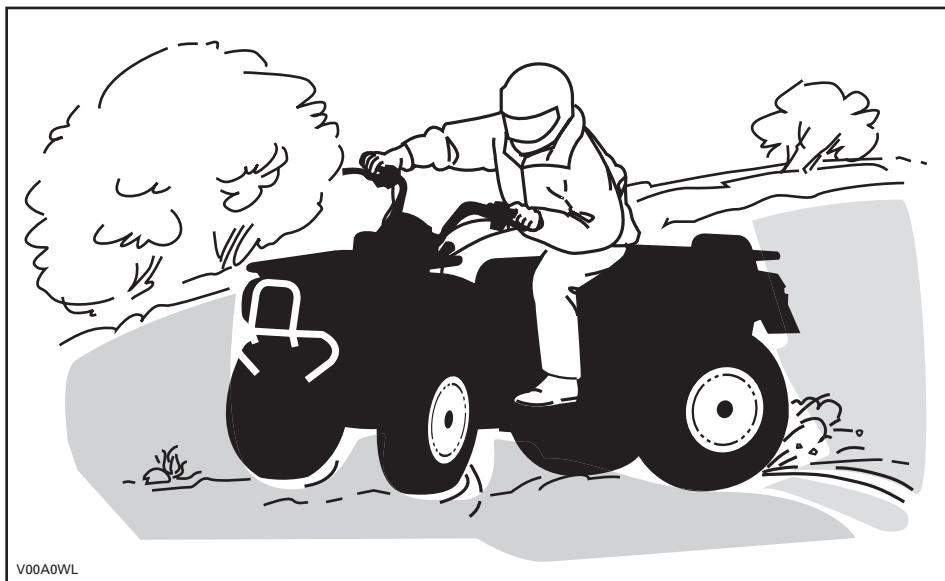

V00A0WL

In caso di scivolata o pattinamento, potrebbe essere d'aiuto assecondare il pattinamento sterzando nella stessa direzione fino a quando non si riprende il controllo. Non agire mai sui freni e non bloccare le ruote.

Rispettare e seguire tutti i segnali affissi. Sono lì per aiutare voi e gli altri.

Superare con cautela gli ostacoli sulla "carreggiata". Questi includono sassi, alberi caduti, superfici sdruciolevoli, staccionate, pali e arginamenti e depressioni. Evitarli quando possibile. Ricordare che alcuni ostacoli sono troppo grandi o pericolosi da attraversare, quindi evitarli. È possibile affrontare senza problemi alcuni piccoli sassi o alberi caduti... avvicinarsi a un angolo di 90°. Stare in piedi sui poggiapiedi tenendo le ginocchia flesse. Regolare la velocità senza perdere slancio e non "dare gas". Tenere saldamente il manubrio. Portare il proprio peso all'indietro e procedere. Non provare a sollevare dal suolo le ruote anteriori del veicolo. Considerare che l'oggetto potrebbe essere scivoloso o potrebbe spostarsi durante l'attraversamento.

Quando si guida su pendii o discese due cose sono estremamente importanti... essere preparati a superfici sdruciolevoli, a variazioni di terreno o agli ostacoli e... mantenere una posizione corretta del corpo.

In salita

Tenere il peso in avanti verso la cima del pendio. Tenere i piedi sui poggiatesta e cambiare in marcia bassa e quindi accelerare quando necessario, cambiare marcia velocemente quando si sale. Non accelerare eccessivamente poiché questo potrebbe provocare il sollevamento da terra della parte anteriore del veicolo e il ribaltamento su di voi. Se il pendio è troppo ripido e non è possibile procedere o il veicolo comincia a capovolgersi all'indietro, frenare, stando attenti a non scivolare. Scendere, quindi utilizzare l'inversione a "U" o a "K" (camminando all'indietro, accanto al veicolo a monte del pendio e con una mano sulla leva del freno, spingere lentamente il retro del veicolo verso la cima del pendio e quindi guidare verso il basso). Camminare o scendere sempre sul lato alto della discesa allontanandosi dal veicolo e dalla rotazione delle ruote. Non provare a restare in sella se il veicolo minaccia di capovolgersi. Allontanarsi. Non guidare sulla cima di un pendio a velocità elevata. Potrebbero esserci ostacoli, comprese scarpate esterne ripide.

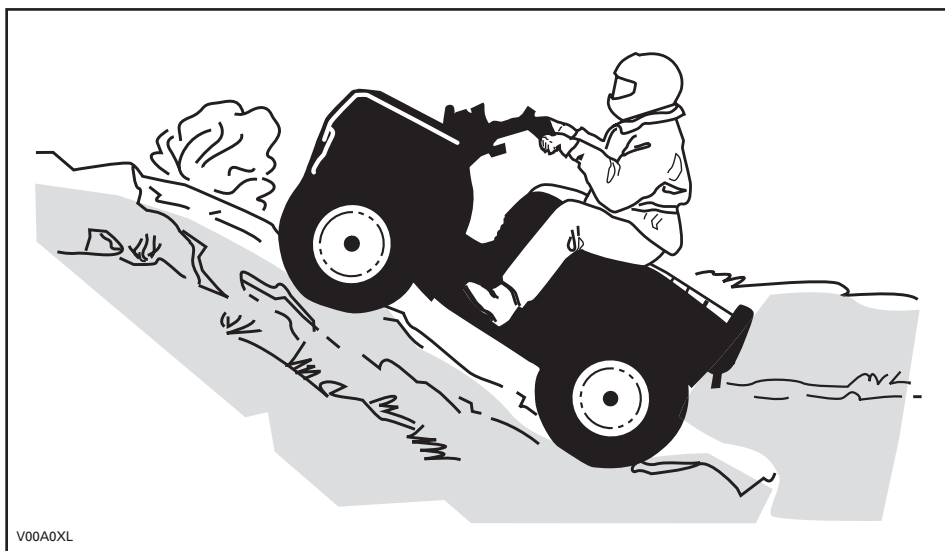

V00A0XL

Discesa

Spostare il peso del corpo all'indietro. Frenare gradualmente per evitare il pattinamento. Non scendere in "folle" utilizzando la sola compressione del motore.

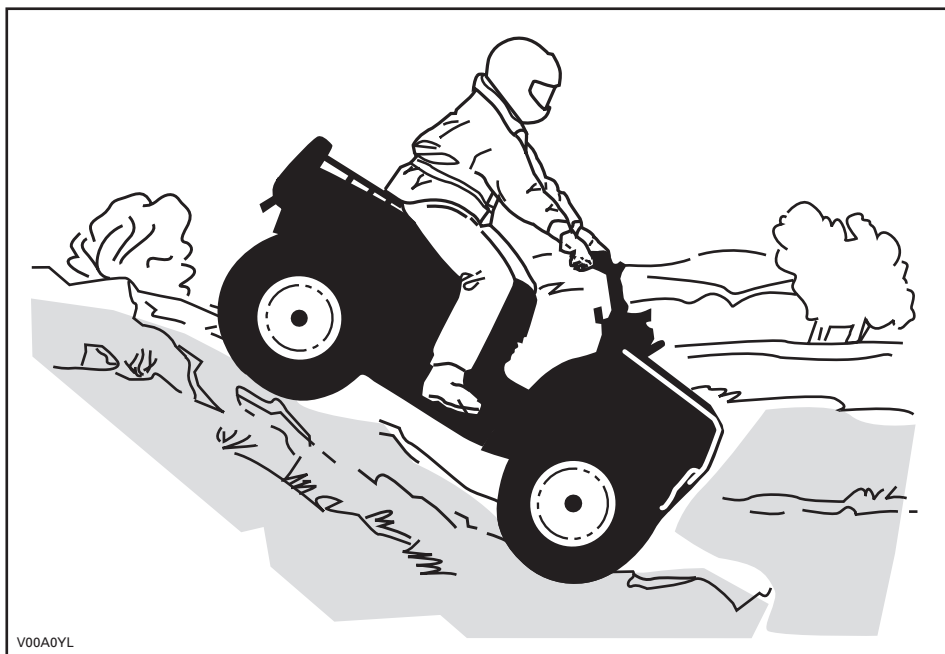

V00A0YL

Salita laterale

Questa è una dei tipi di guida **più rischiosi** poiché potrebbe drasticamente modificare l'equilibrio del veicolo. Evitarla quando possibile. Se è comunque necessario farlo, è importante tenere **SEMPRE** il peso a monte... ed essere preparati a scendere di lato se il veicolo comincia a capovolgersi. **Non provare a fermarlo o a limitare i danni del veicolo.**



V00A0ZL

Manutenzione ordinaria

Una volta terminata la passeggiata è opportuno rimuovere eventuali accumuli di neve, ghiaccio e sporco. Questo non solo aiuterà a conservare il veicolo in buone condizioni e più a lungo per poi rivenderlo, ma eliminerà i rischi potenziali per la volta successiva che verrà utilizzato. Lavare il veicolo con acqua calda e sapone e lasciar asciugare. (Un panno potrebbe esservi utile). Non lavare il veicolo all'esterno in presenza di neve e ghiaccio. Utilizzare la lubrificazione appropriata come descritto nella sezione *MANUTENZIONE*.

Fa parte della vostra responsabilità per una guida sicura rispettare il contenuto di questa Guida dell'operatore. Fornisce preziosi consigli per la manutenzione adeguata del veicolo. Qualora fosse necessaria ulteriore assistenza, rivolgersi al concessionario autorizzato Can-Am che sarà a vostra disposizione.

La modifica del veicolo per aumentare la velocità e le prestazioni potrebbe violare i termini e le condizioni della garanzia limitata del veicolo. Inoltre, alcune modifiche comprese la rimozione del motore o dei componenti dell'impianto di scarico, sono illegali per la maggior parte delle legislazioni.

La modifica delle dimensioni delle ruote e/o degli pneumatici potrebbe compromettere la stabilità del veicolo. Una pressione non corretta dei pneumatici potrebbe provocare scoppi o lo spostamento del pneumatico dal cerchio con conseguente perdita o danno dello stesso. Sostituire le ruote o gli pneumatici danneggiati.

Durante la lettura di questa Guida dell'operatore, ricordare che:

AVVERTENZA

Indica un potenziale pericolo che, se non viene evitato, può provocare gravi lesioni o la morte.

CARTELLINO

Questo veicolo presenta n cartellino e altre etichette che contengono importanti informazioni di sicurezza.

Chiunque volesse guidare questo veicolo deve leggere e comprendere queste informazioni prima della guida.

<p style="text-align: center;">S</p> <p style="text-align: center;">MODELLO SPORTIVO</p> <p style="text-align: center;">QUESTO ATV È DESTINATO A USO RICREATIVO ESCLUSIVAMENTE DA PARTE DI OPERATORI ESPERTI.</p> <p style="text-align: center;">SOLO OPERATORE - NESSUN PASSEGGERO</p> <hr/> <p style="text-align: center;">VIETATO L'USO AL DI SOTTO DEI 16 ANNI</p> <hr/> <p>L'ATV APPARTENENTE A QUESTA CATEGORIA S (SPORT) È UN ATV AD ALTE PRESTAZIONI PER ESCLUSIVO USO FUORISTRADA. IL SUO USO È SPORTIVO, DI TIPO RICREATIVO E COMPETITIVO, RISERVATO A CONDUCENTI CON ABILITÀ AVANZATE E DI GRANDE ESPERIENZA.</p> <hr/> <p>SONO DISPONIBILI CORSI DI FORMAZIONE PER ACQUISIRE LE COMPETENZE NECESSARIE A GUIDARE L'ATV. PER INFORMAZIONI RIVOLGERSI AL PROPRIO CONCESSIONARIO.</p> <hr/> <p>VERIFICARE PRESSO IL PROPRIO CONCESSIONARIO SE ESISTONO LEGGI STATALI O LOCALI RELATIVE ALLA GUIDA DELL'ATV</p> <hr/> <p style="text-align: center;">NON RIMUOVERE QUESTO CARTELLINO PRIMA DELLA VENDITA.</p> <p style="text-align: right;">70490023</p>	<p style="text-align: center;">⚠ AVVERTENZA</p> <p>L'uso improprio dell'ATV comporta lesioni GRAVI, compresa la MORTE.</p> <table border="0" style="width: 100%;"><tr><td style="text-align: center;"> USARE SEMPRE CASCHI OMOLOGATE PROTEZIONI SPECIFICHE.</td><td style="text-align: center;"> NON USARE MAI SU STRADE PUBBLICHE.</td><td style="text-align: center;"> NON TRASPORTARE MAI PASSEGGERI.</td><td style="text-align: center;"> NON CONSUMARE MAI DROGHE O ALCOL.</td></tr></table> <p>NON guidare MAI il veicolo:</p> <ul style="list-style-type: none">• senza la dovuta esperienza o istruzioni.• a velocità troppo elevate per la vostra esperienza o per le condizioni locali.• su strade pubbliche – si potrebbe provocare una collisione con un altro veicolo.• con un passeggero – i passeggeri potrebbero compromettere l'equilibrio e la sterzata ed aumentare il rischio di perdita di controllo. <p>SEMPRE:</p> <ul style="list-style-type: none">• usare le dovute tecniche di guida per evitare che il veicolo si ribalti su pendii e terreni impraticabili o in curva.• evitare strade asfaltate – potrebbero seriamente compromettere la guida ed il controllo. <p>INDIVIDUARE E LEGGERE SEMPRE LA GUIDA DELL'OPERATORE SEGUIRE LE ISTRUZIONI E LE AVVERTENZE.</p>	 USARE SEMPRE CASCHI OMOLOGATE PROTEZIONI SPECIFICHE.	 NON USARE MAI SU STRADE PUBBLICHE.	 NON TRASPORTARE MAI PASSEGGERI.	 NON CONSUMARE MAI DROGHE O ALCOL.
 USARE SEMPRE CASCHI OMOLOGATE PROTEZIONI SPECIFICHE.	 NON USARE MAI SU STRADE PUBBLICHE.	 NON TRASPORTARE MAI PASSEGGERI.	 NON CONSUMARE MAI DROGHE O ALCOL.		

V02M0FL

DESCRIZIONE MOTORE VEICOLO:

XXXXX

CERTIFICATO EPA

NER (NORMALIZED EMISSION RATE, LIVELLO NORMALIZZATO DI EMISSIONI) = X

SU UNA SCALA DA 0 A 10, DOVE 0 RAPPRESENTA IL MOTORE CON MINORE QUANTITÀ DI EMISSIONI

* DA NON RIMUOVERE PRIMA DELLA VENDITA

704901107



vmo2006-005-009_en

ETICHETTE IMPORTANTI PRESENTI SUL VEICOLO

Le seguenti etichette sono previste sul vostro veicolo e vanno considerate come parti integranti dello stesso. Se fossero assenti o danneggiate, possono essere sostituite gratuitamente. Consultare un concessionario autorizzato Can-Am.

NOTA: Le seguenti illustrazioni utilizzate in questa Guida dell'operatore sono solo rappresentazioni generali. Il vostro modello potrebbe essere diverso.

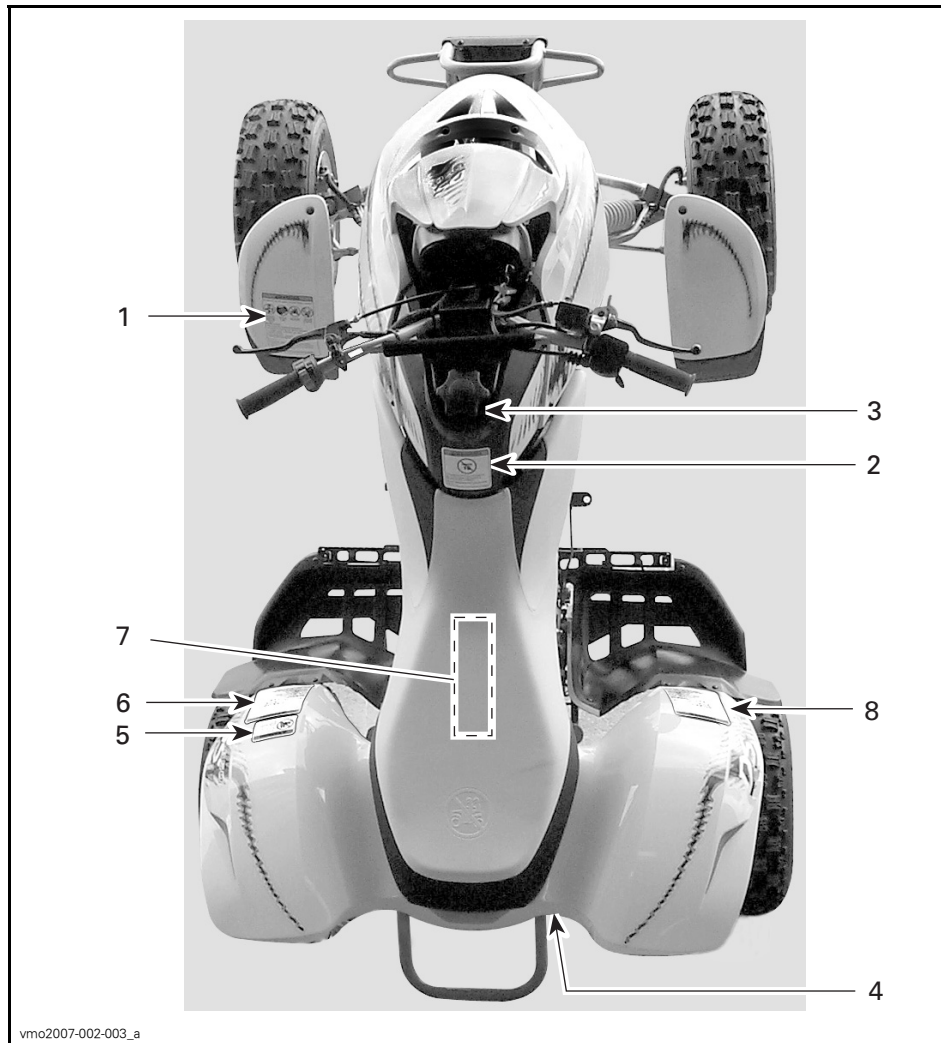



Targhetta 1

 **AVVERTENZA**

L'uso improprio dell'ATV comporta **LESIONI GRAVI**, compresa la **MORTE**.









USARE SEMPRE
CASCHI
OMOLOGATI E
PROTEZIONI
SPECIFICHE

NON USARE MAI
SU STRADE
PUBBLICHE

NON
TRASPORTARE
MAI
PASSEGGERI

NON
CONSUMARE MAI
DROGHE O
ALCOOL

NON guidare MAI il veicolo:

- senza la dovuta esperienza o istruzioni.
- a velocità troppo elevate per la vostra esperienza o per le condizioni locali.
- su strade pubbliche – si potrebbe provocare una collisione con un altro veicolo.
- con un passeggero – i passeggeri potrebbero compromettere l'equilibrio e la sterzata ed aumentare il rischio di perdita di controllo.

SEMPRE:

- usare le dovute tecniche di guida per evitare che il veicolo si ribalti su pendii e terreni impraticabili o in curva.
- evitare strade asfaltate – potrebbero seriamente compromettere la guida ed il controllo.

INDIVIDUARE e LEGGERE SEMPRE LA GUIDA DELL'OPERATORE
SEGUIRE LE ISTRUZIONI e LE AVVERTENZE.

704 900 001

 **AVVERTENZA**

È possibile che le prestazioni di questo ATV superino quelle di altri ATV guidati in precedenza. L'ATV appartenente a questa categoria S (sport) è un veicolo ad alte prestazioni per esclusivo uso fuori strada. Il suo uso è sportivo, di tipo ricreativo e competitivo, riservato a guidatori molto esperti e con particolari capacità.

704 900 009

V02M05Y

Targhetta 4

CATENA DI TRASMISSIONE

LA CATENA DI TRASMISSIONE DEVE ESSERE BEN REGOLATA E LUBRIFICATA. IL GIOCO È DI 22 mm (7/8") CON IL GUIDATORE SUL VEICOLO. CONSULTARE IL LIBRETTO DI ISTRUZIONI PER INFORMAZIONI PIÙ ESAURIENTI.



704 900 005

V02M06Y

Targhetta 5

 **AVVERTENZA**



MAI guidare come un passeggero. I passeggeri potrebbero causare la perdita del controllo, provocando LESIONI GRAVI o MORTE.

704 900 005

V01M07Z

Targhetta 2

 **AVVERTENZA**



L'utilizzo degli ATV da parte di un ragazzo al di sotto dei 16 anni può comportare lesioni gravi, persino la morte. **NON guidare MAI** questo ATV la vostra età è inferiore a 16 anni.

704 900 011

V01M02Z

Targhetta 6

CARICO		PRESSIONE PNEUMATICI A FREDDO
FINO A 100 kg (220 lb)	ANTERIORE	MAX: 34,5 kPa (5 psi) MIN: 21,0 kPa (3 psi)
	POSTERIORE	MAX: 34,5 kPa (5 psi) MIN: 21,0 kPa (3 psi)

Una pressione inadeguata dei pneumatici o un carico eccessivo potrebbero causare la perdita del controllo, provocando LESIONI GRAVI o MORTE.

Mantenere **SEMPRE** una giusta pressione degli pneumatici come indicato.

Non impostare **MAI** la pressione al di sotto del minimo. Si potrebbe causare lo spostamento del pneumatico dal cerchio.

MAI superare la capacità di carico del veicolo di 100 kg (220 lb), che comprende peso di conducente, carico e accessori e del timone del rimorchio.

704900914

V02M0GY

Targhetta 7

ENGINE FAMILY	XXXXX.XXXXXX	DETTAGLI MOTORE
CERTIFICATION STANDARD (FEL)	XXXXXXXXXXXXXXXX	FEL
ENGINE DISPLACEMENT	XXXXXXXXXX	CILINDRATA
EXHAUST EMISSION CONTROL SYSTEM	XXXX	SISTEMA DI CONTROLLO DELLE EMISSIONI DI SCARICO

EMISSION CONTROL INFORMATION
THIS VEHICLE IS CERTIFIED TO OPERATE ON UNLEADED GASOLINE AND MEETS TO [XXXX] U.S. EPA AND CALIFORNIA REGULATIONS FOR ATV SI ENGINES.

INFORMAZIONI SUL CONTROLLO DELLE EMISSIONI
Questo mezzo è certificato per essere alimentato con benzina senza piombo ed è conforme alle regolamentazioni [XXXX] U.S. EPA e della California per i motori ATV di tipo SI.

SEE OPERATOR'S GUIDE FOR MAINTENANCE SPECIFICATIONS
CONSULTARE LA GUIDA DELL'OPERATORE PER LE SPECIFICHE SULLA MANUTENZIONE
BOMBARDIER RECREATIONAL PRODUCTS INC.

vmo2007-002-002

Altri paesi nel mondo

Targhetta 8

DA	FIND OG LÆS BRUGERVEJLEDNINGEN, OVERHOLD ALLE INSTRUKTIONER OG ADVARSLER.
NL	ZOEK DE GEBRUIKERSHANDLEIDING OP EN LÈES HEM, HOU D AAN ALLE AANWIJZINGEN EN WAARSCHUWINGEN.
FR	LOCALISER ET LIRE LE GUIDE DE L'OPERATEUR, SUIVRE TOUS LES CONSIGNES ET AVERTISSEMENTS.
FI	PAKANNAN JA LUE KÄYTTÄJÄN OPAS. NOUTATA KÄYTTÄJÄN OPASTA JA VAROITUKSIA.
DE	BETRIEBSANLEITUNG AUSFINDIG MACHEN UND LESEN, ALLE ANWEISUNGEN UND WARNUNGSBEFÖHLE.
EL	ΒΡΕΙΤΕ ΚΑΙ ΔΙΑΒΑΣΤΕ ΤΟΝ ΟΔΗΓΟ ΧΡΗΣΗΣ, ΑΚΟΛΟΥΘΗΣΤΕ ΟΛΕΣ ΤΙΣ ΟΔΗΓΙΕΣ ΚΑΙ ΠΡΟΒΕΛΟΠΟΙΗΣΕΙΣ.
IT	LEGGERE IL MANUALE DELL'OPERATORE. SEGUIRE TUTTE LE ISTRUZIONI E AVVERTENZE.
PT	LOCALIZAR E LER O GUIA DE OPERAÇÃO, OBSERVAR TODAS AS INSTRUÇÕES E MENSAGENS DE AVISO.
ES	UBICAR Y LEER LA GUÍA DEL OPERADOR. ATENERSE A TODAS LAS INSTRUCCIONES Y MENSAJES DE ADVERTENCIA.
SV	TA REDA PÅ INSTRUKTIONSBOKEN OCH LÄS DEN. UPPMÄRKSAMMA ALLA ANVISNINGAR OCH VARNINGAR.

704 901 177

vmo2006-014-003_a

Durante la lettura di questa Guida dell'operatore, ricordare che:

AVVERTENZA

Indica un potenziale pericolo che, se non viene evitato, può provocare gravi lesioni o la morte.

INFORMAZIONI SUL VEICOLO

COME IDENTIFICARE IL VOSTRO VEICOLO

I componenti principali del veicolo (motore e telaio) sono identificati da diversi numeri di serie. In determinate occasioni potrebbe essere necessario individuare questi numeri per problemi di garanzia o per rintracciare il veicolo in caso di smarrimento. Questi numeri sono necessari al concessionario autorizzato Can-Am per completare correttamente i moduli di richiesta della garanzia. Nessuna garanzia sarà concessa da BRP se il numero di identificazione motore (EIN) o il numero di identificazione veicolo (VIN) è stato rimosso o cambiato in un qualunque modo. Vi consigliamo di scrivere tutti i numeri seriali sul veicolo e di notificarli anche alla vostra assicurazione.

Ubicazione del numero di identificazione del veicolo e del motore

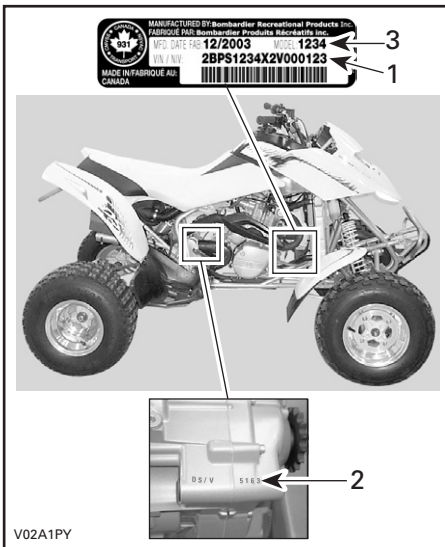

1. VIN (Numero di identificazione veicolo)
2. EIN (Numero di identificazione motore)
3. Numero del modello

Targhetta di conformità

Questa targhetta indica la conformità del veicolo in molti paesi.

L'etichetta è posizionata sul lato destro del veicolo, sulla barra superiore del telaio.



STATI UNITI E CANADA



ALTRI PAESI NEL MONDO

NORMATIVA SUL SISTEMA DI CONTROLLO DELLE EMISSIONI RUMOROSE

È vietata la manomissione del sistema di controllo della rumorosità!

I regolamenti federali USA e provinciali canadesi possono vietare le seguenti azioni o ciò che ne deriva:

1. La rimozione o la messa in disuso da parte di chiunque, per ragioni diverse da manutenzione, riparazione o sostituzione di un dispositivo o di un elemento costruttivo incorporato in un veicolo nuovo a scopo di controllo della rumorosità prima della sua vendita o consegna al cliente finale o mentre è in uso, oppure
2. L'uso del veicolo dopo che tale dispositivo o elemento costruttivo sia stato rimosso o reso non funzionante da terzi.

Tra le azioni che si presume costituiscano manomissione vi sono:

1. La rimozione o l'alterazione o la punzonatura della marmitta o di altro componente del motore che serve alla rimozione di gas di scarico del motore.
2. La rimozione o la modifica o la punzonatura di una parte dell'impianto di aspirazione.
3. La sostituzione delle parti mobili del veicolo o di parti dell'impianto di scarico o di aspirazione con parti diverse da quelle specificate dal produttore.
4. La mancanza di una corretta manutenzione.

REQUISITI DI EMISSIONE

Il CARB (California Air Resources Board, il comitato canadese di controllo dell'aria) richiede che il veicolo sia conforme agli standard che regolano le emissioni di scarico per l'arco della sua vita utile, se utilizzato e mantenuto secondo le istruzioni fornite.

Una Targhetta Rossa di non conformità (oltre alla Targhetta Verde) viene ottenuta annualmente durante la registrazione Veicoli in California. La relativa targhetta viene caratterizzata dal numero di identificazione veicolo (nell'8° carattere, come da dettagli che seguono).

CATEGORIA VEICOLO	VIN 8° CARATTERE
Targhetta rossa di non conformità	Deve indicare una C o un 3
Targhetta verde di conformità	Qualsiasi carattere alfanumerico diverso da C o 3

PERIODO DI RODAGGIO

MOTORE

È necessario un periodo di rodaggio di 10 ore di funzionamento prima che il veicolo possa essere usato a velocità massima.

ATTENZIONE: Non mescolare mai olio e carburante. Questo veicolo ha un motore a 4 tempi. Aggiungere l'olio esclusivamente nel serbatoio dell'olio.

Durante questo periodo l'accelerazione massima non dovrebbe eccedere i 3/4. Ciononostante, brevi accelerazioni complete e variazioni in velocità contribuiscono a un buon rodaggio. Accelerazioni massime continue, velocità di crociera prolungate e surriscaldamento del motore sono situazioni molto dannose durante il periodo di rodaggio.

Ispezione dopo 10 ore

NOTA: L'ispezione dopo le prime 10 ore è a carico del possessore del veicolo.

Come per ogni attrezzatura meccanica di precisione, si consiglia che dopo le prime 10 ore o 30 giorni o 400 km (250 mi) dall'acquisto, in base all'eventualità che si verifica prima, il veicolo venga ispezionato da un concessionario autorizzato di Can-Am. Questa ispezione vi darà la possibilità di discutere i dubbi che potreste avere dopo le prime dieci ore di funzionamento.

COMANDI/COMPONENTI/STRUMENTI

NOTA: Alcuni comandi/strumenti/dotazioni sono opzionali.

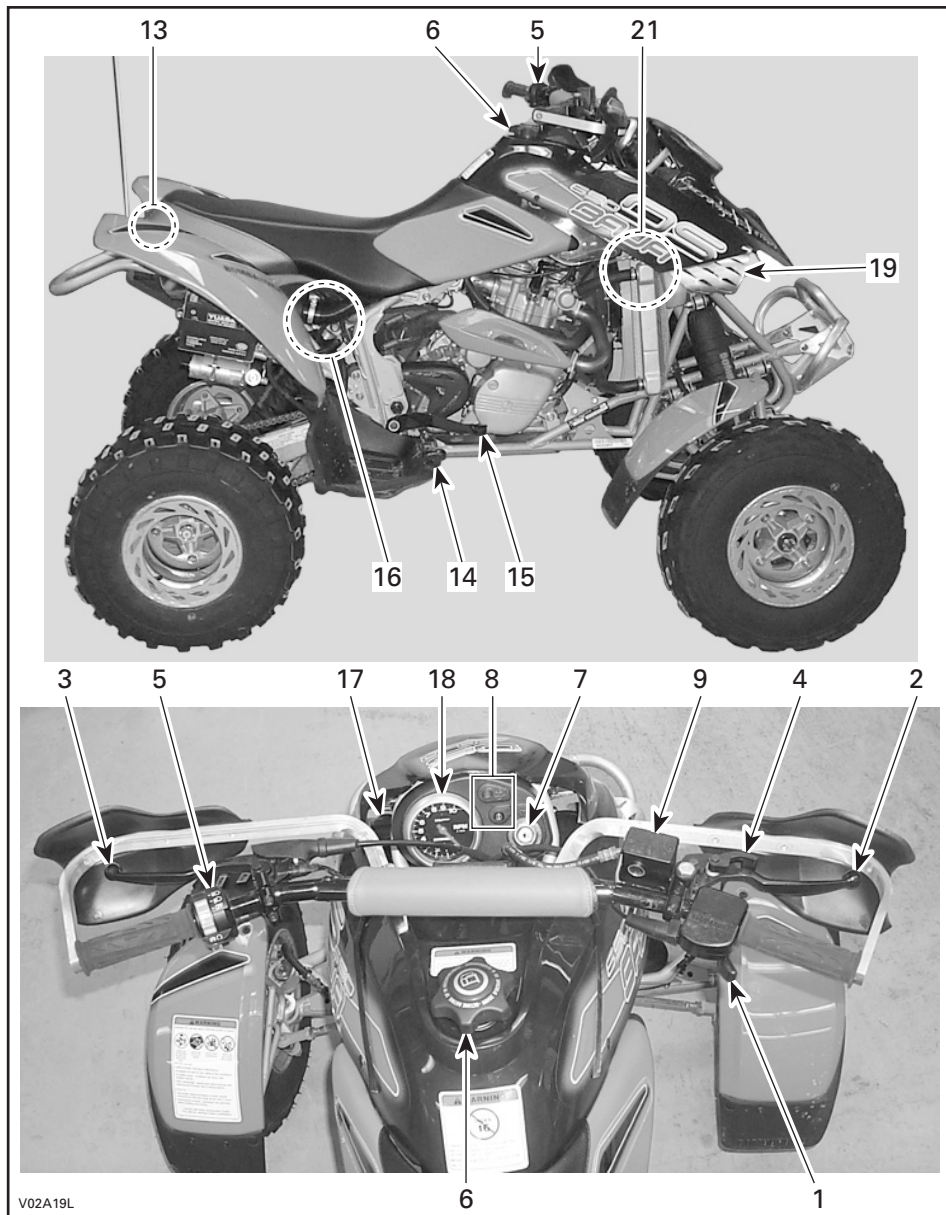

V02A19L

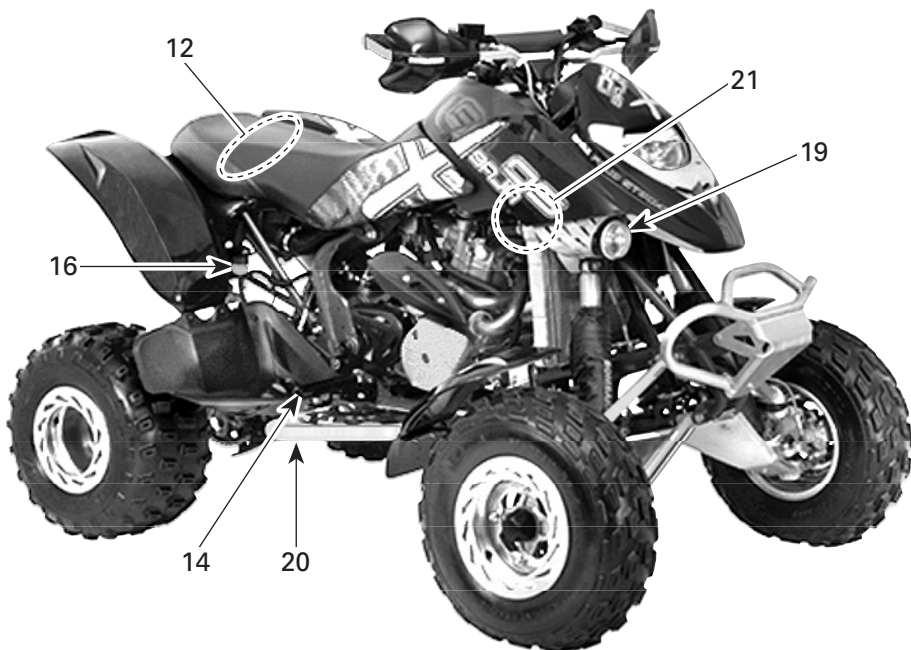
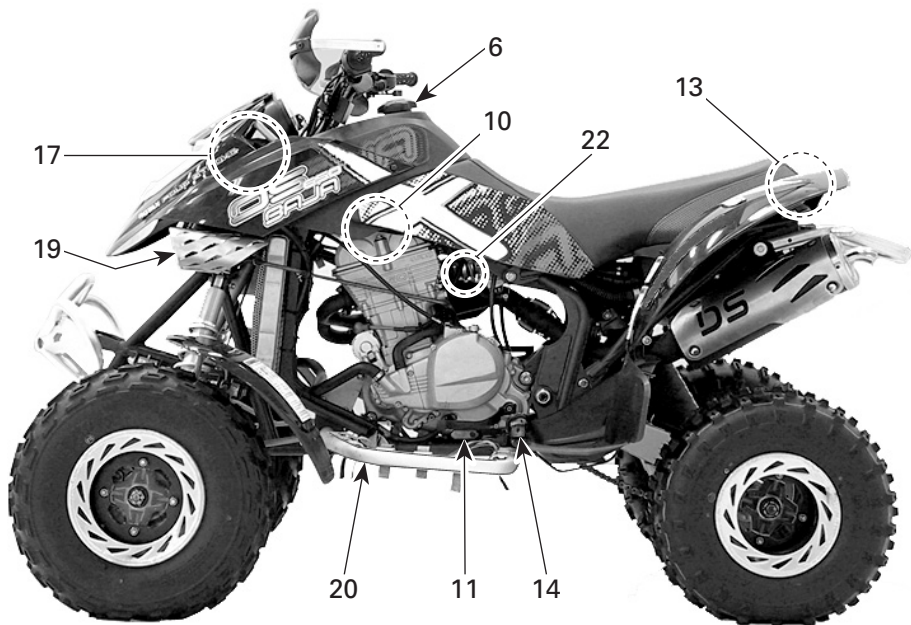

V02A1CM

Durante la lettura di questa Guida dell'operatore, ricordare che:

⚠ AVVERTENZA

Indica un potenziale pericolo che, se non viene evitato, può provocare gravi lesioni o la morte.

⚠ AVVERTENZA

È possibile che le prestazioni di questo veicolo superino quelle di altri veicoli guidati in precedenza. Il veicolo appartenente a questa categoria S (sport) è un veicolo ad alte prestazioni per esclusivo uso fuoristrada. Il suo uso è sportivo, di tipo ricreativo e competitivo, riservato a guidatori molto esperti e con particolari capacità.

NOTA: In questa sezione sono illustrate le funzioni base dei vari comandi del veicolo. Per ulteriori dettagli sul funzionamento di un comando unitamente ad altri comandi, leggere le *ISTRUZIONI DI FUNZIONAMENTO* in questa sezione.

1) Leva dell'acceleratore

Situata sul lato destro del manubrio. Se premuta, aumenta la velocità del motore e consente l'ingranaggio del cambio nella marcia selezionata.

Un volta rilasciata, la velocità del motore dovrebbe automaticamente ritornare al minimo ed il veicolo rallentare gradatamente.

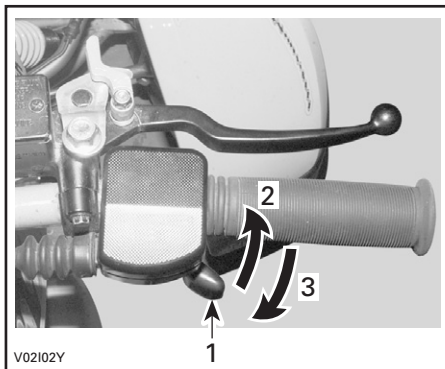

1. Leva dell'acceleratore
2. Per accelerare
3. Per decelerare

⚠ AVVERTENZA

Rilasciare sempre l'acceleratore quando si cambiano le marce. Il cambio delle marce senza rilasciare l'acceleratore può causare perdita di controllo, come il ribaltamento del veicolo e danni meccanici.

2) Leva del freno anteriore

Situata sul lato destro del manubrio. Premendo il pedale, si effettua la frenata. Un volta rilasciata, la leva del freno torna automaticamente nella sua posizione originale. L'effetto della frenata è proporzionale alla forza applicata sulla leva, al tipo e alle condizioni del terreno.

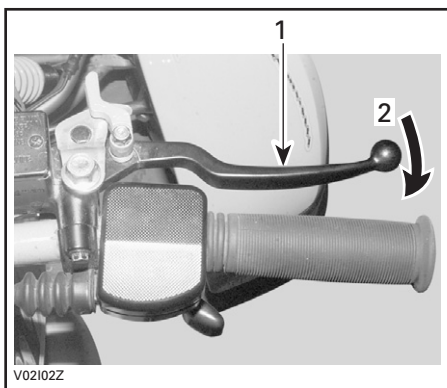

1. Leva del freno
2. Per frenare

3) Leva della frizione

Posta sul lato sinistro del manubrio. Premendo il pedale, si disimpegna la frizione. Rilasciando il pedale, la frizione viene impegnata.

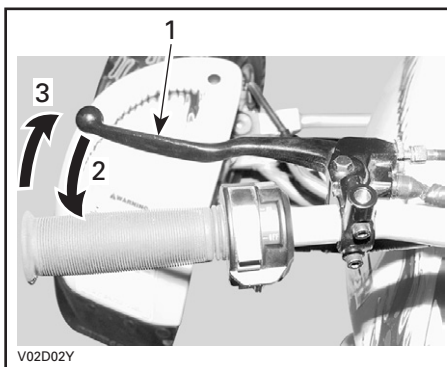

1. Leva della frizione
2. Per disimpegnare
3. Per impegnare

⚠ AVVERTENZA

Rilasciare sempre l'acceleratore quando si cambiano le marce. Il cambio delle marce senza rilasciare l'acceleratore può causare perdita di controllo, come il ribaltamento del veicolo e danni meccanici.

4) Freno di stazionamento

Situato sul lato destro del manubrio, sulla leva del freno anteriore. Se inserito, impedisce temporaneamente al veicolo di muoversi. Utile nel caso in cui i freni debbano essere bloccati, per esempio durante un'inversione a K, durante il trasporto o quando il veicolo non è in funzione.

⚠ AVVERTENZA

Usare sempre il freno di stazionamento quando il veicolo non è in uso.

⚠ AVVERTENZA

Prima di guidare il veicolo, controllare che il freno di stazionamento sia disinserito.

Se durante la guida del veicolo si applica una continua pressione alla leva dei freni, si può causare un danno al sistema frenante che potrebbe comportare una diminuzione della capacità frenante e/o un incendio.

Per innescare il meccanismo: tirare la leva del freno anteriore e mantenerla tirata spostando il blocco della leva con un dito. La leva del freno anteriore rimane tirata e il freno anteriore risulta attivo.

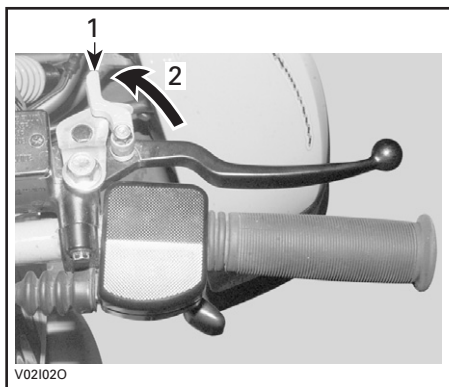

1. Blocco della leva del freno
2. Premere per applicare il freno di stazionamento

Per rilasciare il meccanismo: tirare la leva del freno anteriore. Il blocco della leva dovrebbe tornare automaticamente alla sua posizione originale. La leva del freno anteriore tornerà in posizione di riposo. Disinserire sempre il freno di stazionamento prima di partire.

5) Interruttore multi-funzione

L'interruttore multifunzione è posto sul lato sinistro del manubrio.

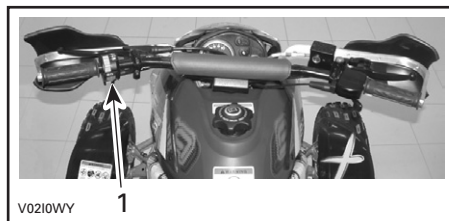

1. Interruttore multi-funzione

Interruttore del faro

Posto nella parte superiore dell'interruttore multi-funzione. Posizionare l'interruttore su LO per gli anabbaglianti e il fanalino posteriore. Posizionare l'interruttore su HI per gli abbaglianti e il fanalino posteriore. Per spegnere i fari, spostare l'interruttore in posizione OFF.

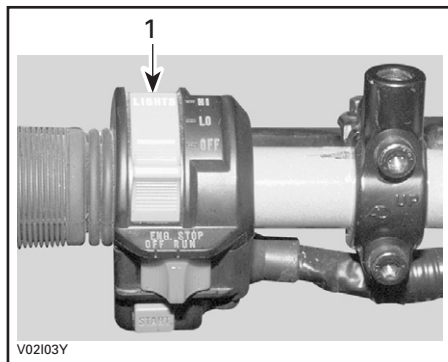

1. Interruttore del faro

Interruttore arresto motore

Posto nella parte centrale dell'interruttore multifunzione. Il motore non girerà e non si accenderà se l'interruttore di arresto del motore è in posizione OFF.

Questo interruttore si usa per fermare il motore e come comando di emergenza.

NOTA: Anche se è possibile arrestare il motore portando la chiave di accensione in posizione OFF, si raccomanda di arrestarlo premendo l'interruttore di arresto motore.

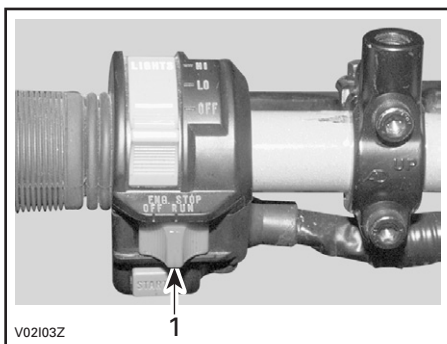

1. Interruttore arresto motore

Pulsante di avvio motore

Situato sotto l'interruttore di arresto del motore. Per avviare il motore:

- collocare l'interruttore di arresto motore in posizione RUN.
- Spostare il cambio posizione NEUTRAL (FOLLE) o tirare la leva della frizione.
- Girare la chiave di accensione in posizione ON.
- Premere e tenere premuto il pulsante di avvio del motore.

Rilasciare immediatamente dopo che il motore si è avviato.

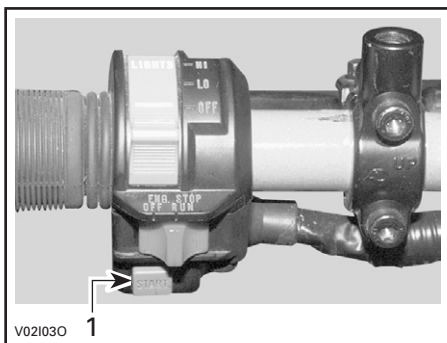

1. Pulsante di avvio motore

6) Tappo serbatoio carburante

Svitare in senso antiorario e rimuovere il tappo per riempire il serbatoio di carburante, quindi riavvitare completamente in senso orario.

AVVERTENZA

Arrestare sempre il motore prima di fare rifornimento di carburante. Aprire il tappo lentamente. Se si nota una condizione di pressione differenziale (si sente un suono simile a un fischio quando si apre il tappo del serbatoio), fare ispezionare e/o riparare il veicolo prima di riutilizzarlo. Il carburante è infiammabile ed esplosivo in particolari condizioni. Non usare mai una fiamma viva per controllare il livello del carburante. Non fumare vicino al serbatoio e non avvicinare fiamme o scintille. Operare sempre in un'area ben ventilata. Non riempire il serbatoio prima di avere posizionato il veicolo in una zona calda. Se la temperatura aumenta, il carburante si espande e potrebbe traboccare. Rimuovere sempre i residui di carburante dal veicolo.

7) Interruttore di accensione

Situato sul lato destro del pannello dei comandi.

Interruttore a chiave a due posizioni: OFF e ON senza luci.

Inserire la chiave nell'interruttore e girare nella posizione desiderata. Per estrarre la chiave, girarla in posizione OFF e quindi tirare.

NOTA: Anche se è possibile arrestare il motore portando la chiave di accensione in posizione OFF, si raccomanda di arrestarlo premendo l'interruttore di arresto motore.

8) Spie

Le spie sono collocate sopra l'interruttore di accensione.

Spia di folle (verde)

Quando il cambio è in folle, la spia di folle si illumina.

Spia motore (rossa)

Quando la pressione dell'olio motore è troppo bassa o la temperatura del motore è troppo alta, la spia del motore si illumina.

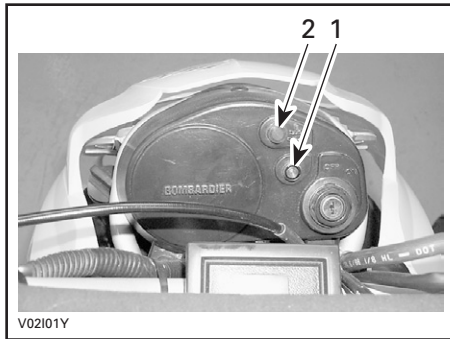

1. Spia di folle (verde)
2. Spia motore (rossa)

Nel caso in cui il veicolo si sia ribaltato o sia caduto su un lato, accertarsi di controllare la spia motore ROSSA dopo aver riavviato il motore. Se la spia rimane illuminata, arrestare il motore e consultare la sezione *PROCEDURE SPECIALI*.

ATTENZIONE: Il mancato arresto immediato del motore dopo l'accensione della spia motore ROSSA compromette la durata utile del motore.

9) Serbatoio del liquido per freni anteriore

Situato sopra la leva del freno anteriore.

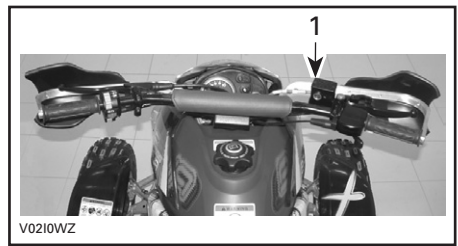

1. Serbatoio liquido del freno anteriore

10) Valvola carburante

Situato sul lato destro sotto il serbatoio carburante. Si tratta di una valvola rotativa a 3 posizioni: OFF, ON, RES. Girare la manopola per portare la freccia su ON, OFF o RES.

OFF

Interrompe la fornitura di carburante al carburatore.

ATTENZIONE: Spostare la valvola in posizione OFF quando il veicolo non è in uso o viene trasportato.

ON

Consente al carburante di fluire nel carburatore. Questa è la posizione normale per utilizzare il veicolo.

RES (riserva)

Se si finisce il carburante in posizione ON, è possibile accedere a una riserva di emergenza girando la manopola in posizione RES. La riserva contiene circa il 20% della capacità del serbatoio. Usare questa posizione solo quando la normale fornitura in posizione ON è terminata.

Quando si entra in riserva, fare rifornimento non appena possibile. Ricordare di girare la valvola della benzina in posizione ON non appena viene fatto rifornimento.

12) Cassetta degli attrezzi

La cassetta degli attrezzi si trova nel vano della manutenzione, accanto all'alloggiamento del filtro dell'aria.

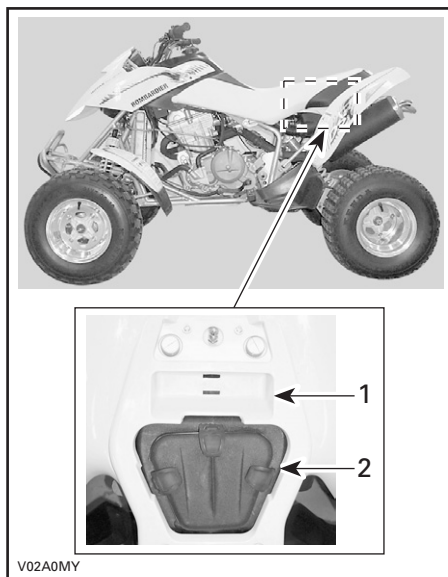

1. Vano bagagli
2. Alloggiamento filtro dell'aria

La cassetta degli attrezzi contiene gli strumenti necessari a una manutenzione di base e questa Guida dell'operatore.

All'interno della cassetta degli attrezzi sono presenti:

- pinze (1)
- cacciavite (1)
- chiave inglese da 10/13 mm (1)
- chiave inglese da 15/17 mm (1)
- chiave fissa da 10/13 mm (1)
- chiave fissa da 16/18 mm (1)
- manometro pressione pneumatici (1)
- chiave per brugole da 3 mm (1)
- chiave per brugole da 5 mm (1)
- cacciavite a squadra per ammortizzatore posteriore (1)

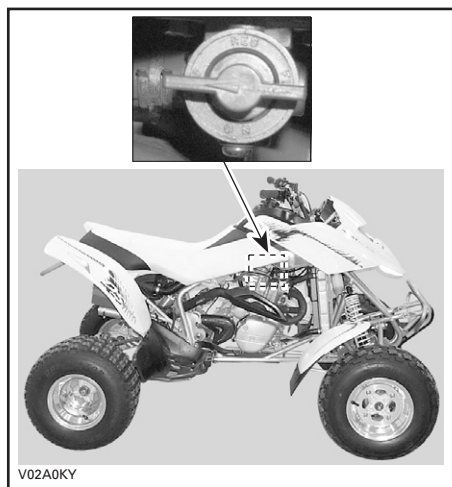

ATTENZIONE: L'uso improprio della valvola del carburante danneggerà il flusso del carburante. Controllare che la valvola sia completamente aperta durante l'uso.

11) Pedale selezione marce

Situato davanti al poggiatesta sinistro.

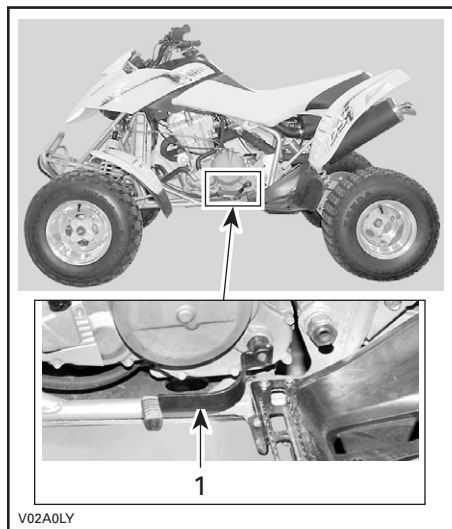

1. Pedale selezione marce

- blocco registro catena di trasmissione (1)
- fusibile da 25 A (1)
- fusibile da 15 A (1).

13) Chiavistello del sedile

Situato sotto la parte posteriore del sedile. Consente di rimuovere il sedile per accedere all'alloggiamento del filtro aria e al vano bagagli.

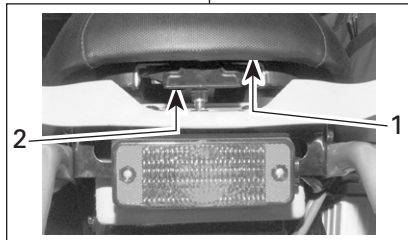
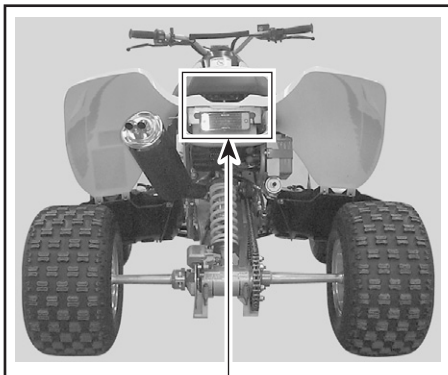

V02A0NY

1. Sedile
2. Chiavistello del sedile

Rimozione sedile

Tirare il chiavistello verso l'alto sollevando la parte posteriore del sedile. Continuare a tirare fino a sganciare i dispositivi di fissaggio anteriori, quindi rimuovere il sedile.

Montaggio sedile

Inserire la linguetta anteriore del sedile nel gancio carrozzeria. Tirare il chiavistello per inserirlo sul perno di blocco posteriore. Rilasciare il chiavistello e quindi premere saldamente sul retro del sedile per agganciarlo nuovamente.

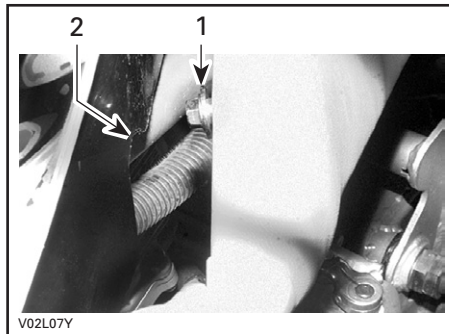

1. Linguetta del sedile
2. Gancio carrozzeria

⚠ AVVERTENZA

Controllare periodicamente il perno di blocco del sedile e serrarlo, se necessario. Controllare che il sedile sia agganciato bene prima di guidare.

14) Poggiapiedi

Situato su entrambi i lati del veicolo.

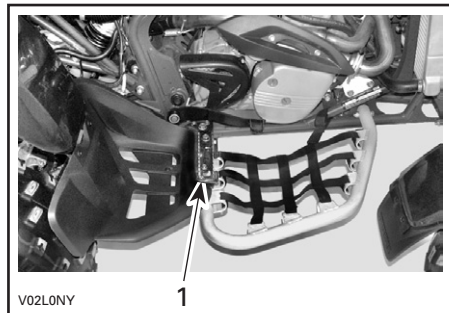

1. Poggiapiedi

15) Pedale del freno

Situato davanti al poggiatesta destro. Premendo il pedale, si agisce sul freno posteriore. Un volta rilasciato, torna alla sua posizione originale.

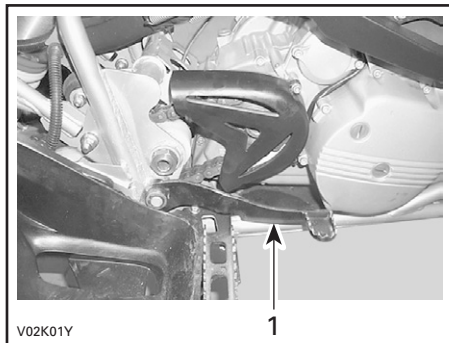

1. Pedale del freno

NOTA: L'effetto della frenata è proporzionale alla forza applicata sulla leva, al tipo e alle condizioni del terreno.

16) Serbatoio del liquido dei freni posteriori

Situato accanto al parafango posteriore destro.

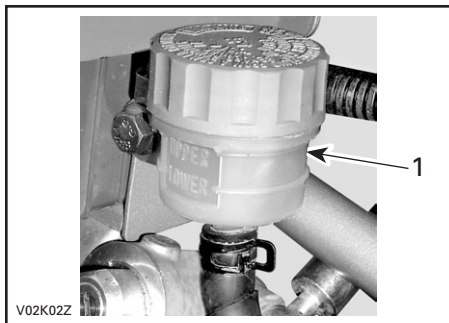

1. Serbatoio liquido dei freni posteriori

17) Tappo serbatoio olio motore/trasmissione

Situato sulla SX del pannello dei comandi.

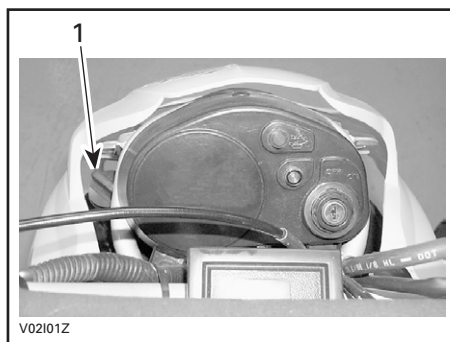

1. Tappo serbatoio olio motore/trasmissione

AVVERTENZA

Il serbatoio dell'olio potrebbe scottare. Non toccare con le mani.

18) Contagiri

Il contagiri è situato sul lato sinistro del pannello dei comandi.



Esso indica il numero di giri al minuto (giri/min.) del motore. Moltiplicando il valore per 1000 si ottiene all'incirca il numero effettivo di giri.

19) Fari supplementari

Posti su ogni lato della parte anteriore del veicolo, sotto la mascherina anteriore.

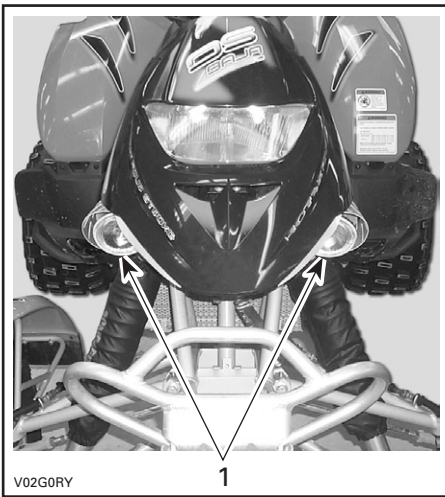

1. Fari supplementari

20) Gradino sottoporta

Situata su ogni lato del veicolo, davanti ai poggiatesta.

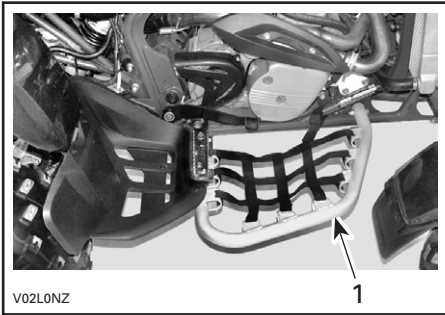

1. Gradino sottoporta

21) Tappo del radiatore

Il tappo del radiatore è situato sotto la mascherina anteriore, sopra al radiatore.

AVVERTENZA

Per evitare il rischio di ustioni, non rimuovere il tappo del radiatore se il motore è caldo.

Per rimuovere il tappo del radiatore, premerlo e ruotarlo in senso anti-orario. Seguire la procedura di rimozione al contrario per riposizionarlo.



22) Pomello dispositivo aria

Situato sotto il sedile, sul lato SX del carburatore.

Questo dispositivo presenta una manopola di tipo push/pull che può essere azionata per facilitare la partenza a freddo.

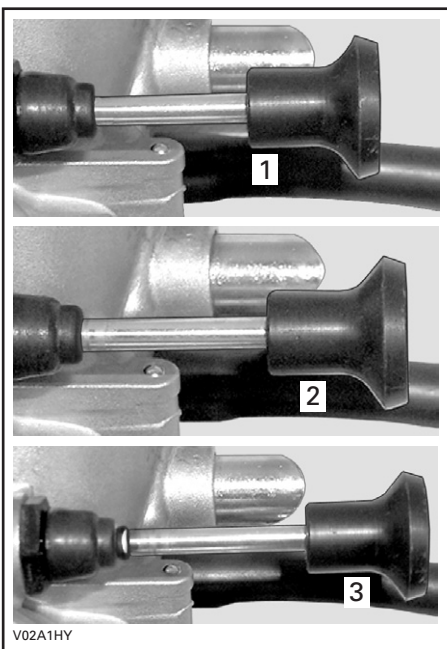

**SOTTO IL SEDILE, SUL LATO SX
DEL CARBURATORE**

1. *Posizione OFF*
2. *Posizione centrale*
3. *Posizione di massima apertura*

FLUIDI

Durante la lettura di questa Guida dell'operatore, ricordare che:

AVVERTENZA

Indica un potenziale pericolo che, se non viene evitato, può provocare gravi lesioni o la morte.

NOTA: Troverete in questa sezione le indicazioni relative ai fluidi raccomandati e le procedure per controllarne i livelli. Per le procedure di sostituzione dei fluidi, fare riferimento alla sezione **MANUTENZIONE**.

Carburante

Carburante consigliato

Utilizzare benzina senza piombo premium, disponibile presso la maggior parte delle stazioni di servizio o carburante ossigenato che contenga un totale massimo del 10% di etanolo e di metanolo o ambedue. La benzina utilizzata deve avere il seguente numero di ottani minimo.

NUMERO DI OTTANI	
Nell'America Settentrionale	(91 (RON + MON)/2)
Fuori dall'America Settentrionale	95 RON

ATTENZIONE: Non provare mai altri tipi di carburante. L'uso di carburanti non specifici può determinare un calo delle prestazioni e provocare danni a componenti importanti del sistema di alimentazione o di altre parti del motore.

ATTENZIONE: Non mescolare mai olio e carburante. Questo veicolo ha un motore a 4 tempi. Aggiungere l'olio esclusivamente nel serbatoio dell'olio.

Livello carburante

AVVERTENZA

Arrestare sempre il motore prima di fare rifornimento di carburante. Aprire il tappo lentamente. Se si nota una condizione di pressione differenziale (si sente un suono simile a un fischio quando si apre il tappo del serbatoio), fare ispezionare e/o riparare il veicolo prima di riutilizzarlo. Il carburante è infiammabile ed esplosivo in particolari condizioni. Non usare mai una fiamma viva per controllare il livello del carburante. Non fumare vicino al serbatoio e non avvicinare fiamme o scintille. Operare sempre in un'area ben ventilata. Non riempire il serbatoio prima di avere posizionato il veicolo in una zona calda. Se la temperatura aumenta, il carburante si espande e potrebbe traboccare. Rimuovere sempre i residui di carburante o di olio dal veicolo.

Olio motore/trasmissione

NOTA: Lo stesso olio lubrifica sia il motore sia la trasmissione.

Olio consigliato

Utilizzare un olio per motori a base minerale a 4 tempi che soddisfi o superi i requisiti della classificazione API SL o SJ. Controllare sempre l'etichetta di assistenza API sul contenitore dell'olio per accertarsi che contenga almeno uno degli standard specificati.

ATTENZIONE: Non utilizzare mai un olio motore con classificazione API SM o ILSAC GF-4: l'uso di oli di questo tipo in un ATV Can-Am a frizione umida potrebbe provocare lo slittamento della frizione.

Viscosità dell'olio

Per la stagione estiva si raccomanda olio minerale SAE 10W40.

Per un miglior rendimento generale e per tutte le stagioni, usare l'olio sintetico XP-S 5W40 (Cod. art. 293 600 039). Questo è un olio sintetico speciale formulato per la scatola degli attrezzi del tipo wet clutch.

ATTENZIONE: Non utilizzare altro tipo di olio sintetico, olio di miscela sintetica o additivi nei veicoli ATV Can-Am a frizione umida.

Utilizzare viscosità differenti se la temperatura media è fuori dall'intervallo dell'olio raccomandato. Vedere la tabella in basso.

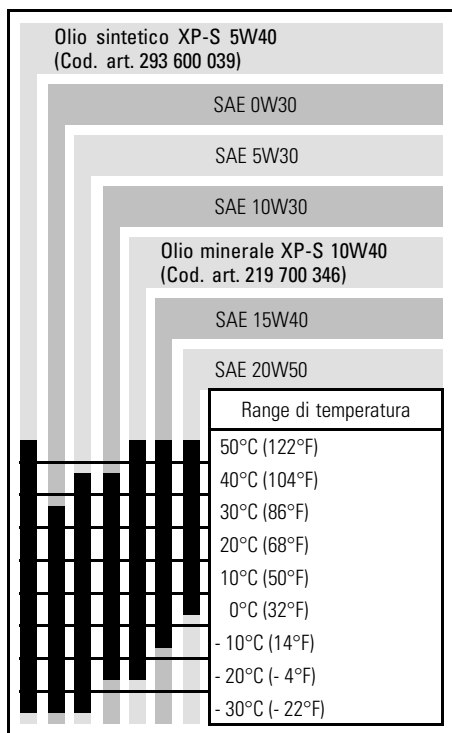

Livello olio

ATTENZIONE: Controllare spesso il livello e rabboccare olio se necessario. Non riempire eccessivamente. L'uso del motore/trasmissione con un livello inappropriato può provocare danni anche gravi. Rimuovere sempre i residui di olio.

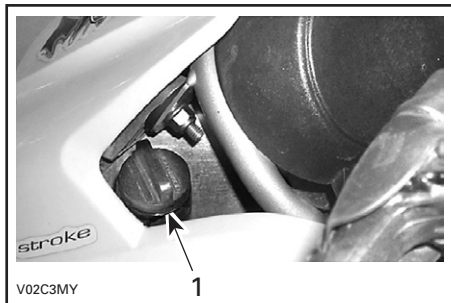

LATO SX DEL CRUSCOTTO

1. Astina di misurazione

Con il veicolo su una superficie piana, avviare il motore e lasciarlo in funzione per circa 1 minuto, quindi arrestarlo. Controllare il livello dell'olio nel seguente modo:

1. Svitare l'astina di misurazione e pulirla;
2. Avvitare l'astina di misurazione fino a quando tocca il fondo;
3. Estrarla di nuovo e controllare il livello di olio; Dovrebbe essere a livello della tacca superiore o superarla.

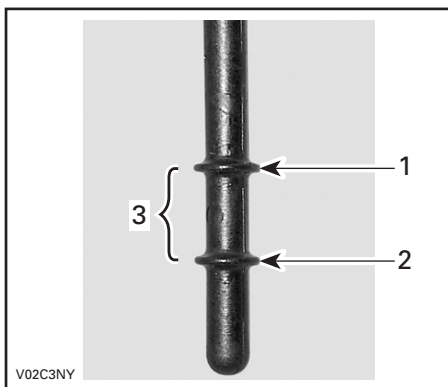

1. Pieno
2. Rabboccare
3. Range di funzionamento

Per rabboccare l'olio, estrarre l'astina. Collocare un imbuto nel tubo dell'astina per prevenire le perdite di liquido;

Aggiungere una piccola quantità di olio e ricontrollarne il livello. Ripetere finché il livello dell'olio non raggiunge la tacca superiore dell'astina.

Ripetere la procedura finché il livello dell'olio non raggiunge la tacca di livello pieno dell'astina. **Non riempire eccessivamente.**

Serrare bene l'astina di misurazione.

Liquido refrigerante motore

Liquido refrigerante consigliato

Usare sempre un antigelo a base di glicole etilenico che contenga inibitori della corrosione specifici per la combustione interna di motori in alluminio.

Il sistema di raffreddamento deve essere riempito con il liquido refrigerante premiscelato BRP (Cod. art. 219 700 362) o con acqua e soluzione antigelo (50% acqua, 50% antigelo).

Livello liquido refrigerante

AVVERTENZA

Controllare il livello del liquido refrigerante a motore freddo. Non aggiungere mai il liquido refrigerante nel sistema di raffreddamento se il motore è caldo.

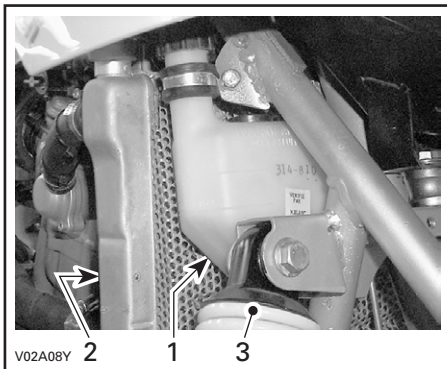

1. Serbatoio liquido refrigerante
2. Radiatore
3. Ammortizzatore anteriore DX

Se il veicolo si trova su una superficie piana, il livello del liquido dovrebbe essere compreso tra le tacche di MIN e MAX del serbatoio liquido refrigerante.

NOTA: Controllando il livello a temperature inferiori ai 20°C (68°F), questo potrebbe trovarsi leggermente al di sotto della tacca MIN.

Rimuovere il tappo del serbatoio quindi rabboccare il liquido refrigerante fino alla tacca MAX, se necessario. Usare un imbuto per prevenire le perdite di liquido. **Non riempire eccessivamente.**

Rimettere a posto e serrare il tappo del serbatoio.

Se si aggiunge liquido refrigerante nel serbatoio, controllare anche il livello nel radiatore. Aggiungere altro liquido refrigerante se necessario.

AVVERTENZA

Per evitare il rischio di ustioni, non rimuovere il tappo del radiatore se il motore è caldo.

NOTA: Un sistema di raffreddamento che richiede frequenti rabbocchi è indice di perdite o problemi del motore. Consultare un concessionario autorizzato Can-Am.

Sostituzione liquido refrigerante

Fare riferimento alla sezione *MANUTENZIONE*.

Liquido dei freni

Liquido consigliato

Usare solo liquidi per freni che soddisfino esclusivamente le caratteristiche tecniche DOT 4.

ATTENZIONE: Per evitare seri danni al sistema frenante, usare solo i liquidi raccomandati e non mescolare liquidi diversi per il rabbocco.

Livello liquido

Con il veicolo posizionato su una superficie piana, controllare il livello del liquido per freni nei serbatoi. Deve stare sopra l'indicatore MIN.

Pulire e rimuovere il tappo del serbatoio, quindi rabboccare il liquido secondo necessità. **Non riempire eccessivamente.**

ATTENZIONE: Utilizzare esclusivamente il liquido per freni DOT 4 da un contenitore sigillato. Non usare liquidi per freni provenienti da contenitori vecchi o già aperti.

NOTA: Un livello basso potrebbe indicare una perdita o pattini dei freni usurati. Consultare un concessionario autorizzato Can-Am.

Serbatoio del liquido per freni anteriore

Portare il volante in posizione diritta per accertarsi che il serbatoio sia orizzontale.

Controllare il livello del liquido per freni il serbatoio è pieno quando il liquido raggiunge la parte superiore del vetro spia.

Controllare visivamente le condizioni del cappuccio della leva. Controllare che non ci siano rotture, strappi ecc. Sostituire se danneggiato.

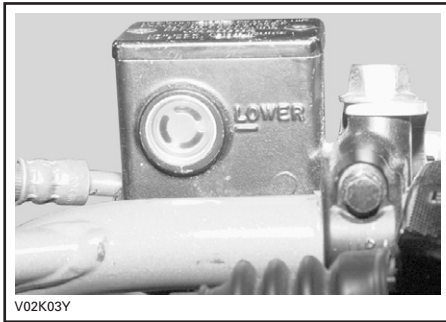

Serbatoio del liquido dei freni posteriori

Con il veicolo posizionato su una superficie piana, controllare il livello del liquido dei freni nel serbatoio. Deve stare sopra l'indicatore MIN.



LATO DX DEL VEICOLO

ISTRUZIONI DI FUNZIONAMENTO

Informazioni generali

Questo veicolo ha cinque marce.

Per consentire l'avvio del motore, il cambio deve essere in FOLLE oppure tirare la leva della frizione per partire con la marcia inserita.

Controllo preventivo

AVVERTENZA

Il controllo preventivo è molto importante prima di mettere in funzione il veicolo. Controllare sempre il corretto funzionamento dei comandi principali, delle funzioni di sicurezza e dei componenti meccanici prima di cominciare. In caso contrario, potrebbero verificarsi gravi lesioni o la morte.

Prima di utilizzare questo veicolo, l'operatore deve sempre:

- Azionare il freno di stazionamento e controllare che funzioni correttamente.
- Controllare pressione e condizione degli pneumatici.
- Controllare che ruote e cuscinetti non siano usurati o danneggiati.
- Controllare l'ubicazione dei comandi e assicurarsi che funzionino correttamente.
- Controllare che il volante giri liberamente.
- Azionare diverse volte la leva di comando dell'acceleratore per controllare che funzioni liberamente. Deve ritornare in posizione di folle quando rilasciata.
- Azionare le leve del freno e il pedale del freno per controllare che funzionino correttamente. Le leve e il pedale devono tornare indietro completamente quando rilasciati.
- Controllare tutti i raccordi dei condotti dei freni, accertandosi che siano serrati e non presentino perdite.
- Con il freno di stazionamento correttamente applicato, azionare la leva della frizione. Deve tornare indietro completamente quando viene rilasciata.
- Controllare che la catena di trasmissione sia lubrificata e regolata.
- Controllare che i denti non siano usurati o danneggiati.
- Controllare che i dispositivi di fissaggio dell'asse posteriore siano serrati.
- Controllare il braccio oscillante; se si rileva gioco laterale **NON USARE IL VEICOLO**.
- Verificare i livelli di carburante, olio e liquido refrigerante.
- Controllare che non siano presenti perdite di olio sul motore, sulla trasmissione o sul serbatoio dell'olio.
- Controllare che la valvola carburante sia aperta (posizione ON).
- Pulire fari e fanalino posteriore.
- Controllare che il sedile sia correttamente agganciato.
- Nel trasportare un carico, rispettare la capacità di carico. Controllare che il carico sia agganciato bene al veicolo.
- A motore spento, controllare che non vi siano parti allentate. Controllare i dispositivi di fissaggio.
- Controllare che il percorso di guida sia sgombro da persone e ostacoli.
- Controllare il corretto funzionamento del pulsante di accensione, del pulsante di avvio, dell'interruttore di arresto del motore e dei fari.

- Accendere il motore, disinnestare il freno di stazionamento e procedere lentamente per alcuni metri; quindi azionare tutti i freni singolarmente per testarli.

Correggere gli eventuali problemi riscontrati prima di mettersi alla guida. Consultate un concessionario/distributore autorizzato Can-Am, se necessario.

Avvio del motore

Avvio del motore a freddo

Inserire la chiave nell'interruttore di accensione e girare in posizione ON.

Posizionare l'interruttore di arresto motore in posizione RUN.

In presenza di basse temperature, più basse di - 20°C (- 4°F), posizionare la leva del dispositivo dell'aria in posizione full.

Premere il pulsante di avvio del motore e tenere premuto fino all'accensione del motore.

Rilasciare il pulsante di avvio del motore non appena il motore parte.

AVVERTENZA

Non accelerare all'avvio.

Dopo alcuni secondi, spostare la leva in posizione centrale.

NOTA: L'uso eccessivo del dispositivo dell'aria potrebbe ingolfare il motore e rendere difficile l'avviamento. Se ciò si verificasse, consultare la sezione *PROCEDURE SPECIALI*.

Quando il motore è caldo, spostare la leva del dispositivo dell'aria in posizione OFF e rilasciare i freni.

Accensione del motore a caldo

Avviare il motore seguendo le istruzioni indicate prima ma senza usare il dispositivo dell'aria. Se il motore non parte dopo due tentativi di 4 secondi con il motorino di avviamento elettrico, tirare la leva del dispositivo dell'aria e metterla in posizione intermedia. Avviare il motore senza premere l'acceleratore. Dopo aver provato alcune volte, spostare la leva del dispositivo dell'aria in posizione OFF.

Innesto marce

Comando selezione marce

Per cambiare marcia, tirare la leva della frizione, quindi azionare il pedale di selezione marce.

AVVERTENZA

Usare sempre la leva della frizione per cambiare rapporto.

Una pressione completa del pedale, innesta il rapporto successivo più alta o più basso nella sequenza. Il pedale deve tornare automaticamente alla sua posizione originale.

Per passare a una marcia più alta, posizionare la punta del piede sotto la leva di selezione marce e sollevare il pedale completamente. Per scalare la marcia, premere completamente il pedale di selezione marce.

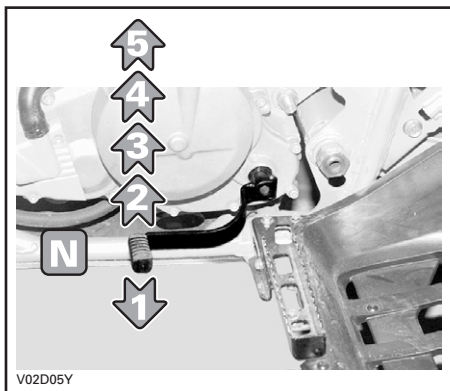

⚠ AVVERTENZA

Rilasciare sempre l'acceleratore quando si cambiano le marce. Il cambio delle marce senza rilasciare l'acceleratore può causare perdita di controllo e ribaltamento del veicolo.

ATTENZIONE: Prima di guidare il veicolo, controllare che il freno di stazionamento sia disinserito.

Arresto del motore

⚠ AVVERTENZA

Non parcheggiare il veicolo in discesa.

Rilasciare l'acceleratore e arrestare completamente il veicolo.

Inserire il freno di stazionamento usando il blocco situato sulla leva del freno anteriore.

Premere la leva della frizione e innestare la 1^a.

Premere l'interruttore di arresto del motore.

Girare la chiave nell'interruttore di accensione in posizione OFF.

Estrarre la chiave dall'interruttore di accensione.

Cura dopo l'utilizzo

Se il veicolo viene usato in un ambiente con acqua salata (spiagge, molo, ecc.), è necessario risciacquarlo con acqua dolce per preservare il veicolo e i suoi componenti. Si raccomanda vivamente la lubrificazione dei componenti metallici. Usare XP-S Lube (Cod. art. 293 600 016) o equivalente. La lubrificazione va effettuata al termine di ogni giornata in cui il veicolo è stato messo in funzione.

Se il veicolo viene usato in condizioni fangose, si raccomanda un buon risciacquo per preservarne i componenti e per mantenere puliti i fari.

NOTA: Non usare mai l'alta pressione dell'acqua per pulire il veicolo **USARE SOLO PRESSIONE BASSA** (come un tubo da giardino). L'alta pressione può causare danni elettrici o meccanici.

PROCEDURE SPECIALI

Ribaltamento

Se il veicolo si è ribaltato o è caduto su un lato, rimetterlo sulle ruote e attendere da 3 a 5 minuti prima di riaccendere il motore. Controllare se la spia motore ROSSA si illumina dopo aver riavviato il motore. Se la spia si illumina dopo aver riavviato il motore, spegnerlo. Le bolle d'aria presenti nel condotto dell'olio devono essere eliminate. Procedere come segue.

Sul lato SX, rimuovere il flessibile d'ingresso olio sul motore.

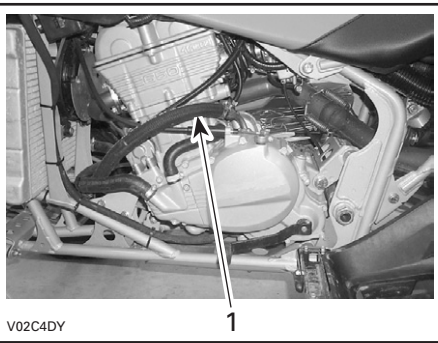

1. Flessibile d'ingresso olio

AVVERTENZA

Il motore e l'olio del motore potrebbero scottare. Attendere che si raffreddino.

Abbassare il flessibile d'ingresso olio fino a che non fuoriesca una piccola quantità di olio priva di bolle d'aria.

Riposizionare il flessibile d'ingresso olio e serrare il morsetto correttamente.

Controllare il livello nel serbatoio dell'olio e, se necessario, rabboccare.

Avviare il motore. Se la spia del motore ROSSA si illumina, fermare il motore e contattare immediatamente il concessionario autorizzato Can-Am.

Immersione del veicolo

In caso di eventuale immersione del veicolo, sarà necessario rivolgersi a un concessionario autorizzato Can-Am al più presto. **NON AVVIARE MAI IL MOTORE!**

ATTENZIONE: L'immersione del veicolo potrebbe provocare gravi danni se non si eseguono le corrette procedure di riavvio.

CARICO E TRASPORTO

Durante la lettura di questa Guida dell'operatore, ricordare che:

AVVERTENZA

Indica un potenziale pericolo che, se non viene evitato, può provocare gravi lesioni o la morte.

Carico

AVVERTENZA

Questo veicolo non è progettato o prodotto per sostenere un carico o trainare un rimorchio. Se si decide di aggiungere accessori che consentano di portare un carico o trainare un rimorchio, usare il buon senso.

Trasporto

Se si trasporta un veicolo, controllare che sia ben fissato alla motrice o alla scatola del gruppo di rilevazione con le dovute cinghie di sicurezza. Si sconsiglia l'uso di corde normali.

AVVERTENZA

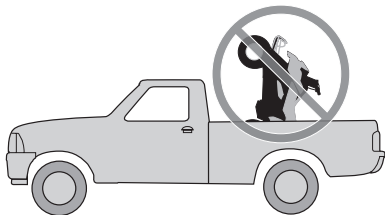

V00A18W

Non inclinare mai il mezzo da una parte per trasportarlo. Si consiglia di trasportare il veicolo nella normale posizione di funzionamento (sulle quattro ruote).

- azionare il freno di stazionamento e collocare il cambio in 1ª;
- Fissare il veicolo, usando le aree idonee. Vedere le seguenti illustrazioni.

ATTENZIONE: Il fissaggio del veicolo in altre posizioni potrebbe danneggiarlo.

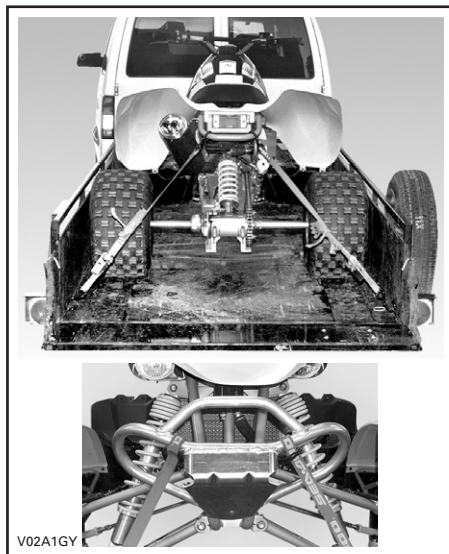

AVVERTENZA

Non trainare questo veicolo con una macchina o con un altro veicolo. Utilizzare una motrice.

Attenersi alle seguenti procedure:

- Posizionare la valvola del carburante in posizione OFF.

INDIVIDUAZIONE E RISOLUZIONE DEI PROBLEMI

IL MOTORE NON SI ACCENDE

- 1. L'interruttore di accensione si trova in posizione OFF.**
 - Posizionare l'interruttore su ON.
- 2. La trasmissione non è impostata su FOLLE.**
 - Impostare la trasmissione su FOLLE o tirare la leva della frizione.
- 3. Batteria scarica o collegamenti elettrici allentati.**
 - Controllare le condizioni dei collegamenti elettrici e dei morsetti.
 - Fare controllare la batteria.
 - Contattare un concessionario autorizzato Can-Am.

IL MOTORE GIRA MA NON RIESCE AD AVVIARSI

- 1. Miscela non sufficientemente ricca per avviare il motore a freddo.**
 - Controllare il livello di carburante nel serbatoio e le procedure di avviamento, in particolare l'uso del dispositivo dell'aria.
- 2. Motore ingolfato (dopo la rimozione, la candela risulta bagnata).**
 - Non utilizzare il dispositivo dell'aria. Girare la chiave di accensione su ON. Accertarsi che la trasmissione si trovi in posizione di FOLLE. Premere fino in fondo la leva dell'acceleratore e tenerla premuta mentre si accende il motore. Tentare diverse volte. Rilasciare la leva dell'acceleratore non appena il motore si accende. Non accelerare.
 - Non utilizzare il dispositivo dell'aria. Rimuovere le candele bagnate, portare l'interruttore di accensione in posizione OFF e avviare il motore diverse volte. Montare nuove candele. Avviare il motore seguendo la procedura usuale.
 - Contattare un concessionario autorizzato Can-Am, se il motore continua a essere ingolfato.
- 3. Non c'è carburante nel motore (dopo la rimozione, le candele risultano asciutte).**
 - Controllare il livello di carburante nel serbatoio; girare la valvola del carburante in posizione ON (provare anche in RES). Potrebbe essersi verificato un danno al carburatore.
 - Contattare un concessionario autorizzato Can-Am.
- 4. Candela/avviamento (senza scintilla).**
 - Controllare la condizione del fusibile di accensione.
 - Sostituire la candela quindi ricollegare ai cappucci della candela.
 - Controllare che l'interruttore di accensione e/o l'interruttore di arresto motore sia in posizione ON.
 - Avviare il motore con la candela collegata al motore in un circuito di terra lontano dall'alloggiamento della candela. Se non si ottiene una scintilla, sostituire la candela.
 - Se il problema persiste, consultare un concessionario autorizzato Can-Am.

IL MOTORE GIRA MA NON RIESCE AD AVVIARSI

5. Compressione motore.

- *Se non si percepisce una resistenza pulsante, si può presupporre una forte perdita di compressione.*
- *Contattare un concessionario autorizzato Can-Am.*

IL MOTORE MANCA DI ACCELERAZIONE O POTENZA

1. Candela danneggiata o imbrattata.

- *Controllare l'articolo IL MOTORE GIRA MA NON RIESCE AD AVVIARSI.*

2. Mancanza di carburante nel motore.

- *Controllare l'articolo IL MOTORE GIRA MA NON RIESCE AD AVVIARSI.*

3. Regolazioni del carburatore.

- *Contattare un concessionario autorizzato Can-Am.*

4. Il motore si surriscalda (la spia motore (rossa) si illumina).

- *Controllare il livello nel serbatoio dell'olio e, se necessario, rabboccare.*
- *Accertarsi che il radiatore non sia ostruito.*
- *Controllare e pulire le alette del radiatore. Consultare la sezione MANUTENZIONE.*
- *Ridurre la velocità pur mantenendo il veicolo in movimento per fornire aria al radiatore. Se dopo circa un minuto il motore è ancora surriscaldato, fermare il veicolo e mettere il cambio in FOLLE. Inserire il freno di stazionamento e arrestare il motore. Posizionare l'interruttore di accensione su ON (non riavviare ancora il motore). La ventola raffredderà il radiatore.*
- *Lasciar raffreddare il motore prima di controllare il livello del liquido refrigerante e, possibilmente, rabboccare. Fare riferimento a LIQUIDO REFRIGERANTE MOTORE in FLUIDI.*
- *Se il surriscaldamento persiste, consultare un concessionario autorizzato Can-Am.*

5. Alloggiamento/Filtro dell'aria tappati o sporchi.

- *Controllare il filtro dell'aria e pulire se necessario.*
- *Controllare gli accumuli di liquido/sporcizia nello scarico dell'alloggiamento filtro aria.*
- *Controllare la posizione del tubo del sistema di ammissione dell'aria.*

IL MOTORE HA UN RITORNO DI FIAMMA

1. Candele difettose (accumulo di carbonio).

- *Vedere la sezione IL MOTORE MANCA DI ACCELERAZIONE O POTENZA.*

2. Perdite nel sistema di scarico.

- *Contattare un concessionario autorizzato Can-Am.*

3. Il motore sta girando a una temperatura troppo elevata.

- *Vedere la sezione IL MOTORE MANCA DI ACCELERAZIONE O POTENZA.*

IL MOTORE HA UN RITORNO DI FIAMMA

4. La fasatura di accensione è incorretta o è presente un guasto al sistema di accensione.

- *Contattare un concessionario autorizzato Can-Am.*

5. Regolazione carburatore non corretta.

- *Contattare un concessionario autorizzato Can-Am.*

IL MOTORE SI ACCENDE IN MANIERA IRREGOLARE

1. Candele sporche/danneggiate/usurate.

- *Pulire/verificare le candele e la fascia termica. Sostituire se necessario.*

2. Acqua nel carburante.

- *Svuotare il sistema di alimentazione e riempire con nuovo carburante.*

RUMOROSITÀ INSOLITA DEL MOTORE

1. Messa a punto valvole.

- *Contattare un concessionario autorizzato Can-Am.*

2. Tendicatena bloccato.

- *Contattare un concessionario autorizzato Can-Am.*

3. Usura della catena della distribuzione.

- *Contattare un concessionario autorizzato Can-Am.*

IL VEICOLO NON RAGGIUNGE LA VELOCITÀ MASSIMA

1. Motore.

- *Vedere la sezione IL MOTORE MANCA DI ACCELERAZIONE O POTENZA.*

2. Freno di stazionamento.

- *Controllare che il dispositivo di blocco sulla leva del freno sia stato rimosso completamente.*

3. Alloggiamento/Filtro dell'aria tappati o sporchi.

- *Controllare il filtro dell'aria e pulire se necessario.*
- *Controllare gli accumuli di liquido/sporcizia nello scarico dell'alloggiamento filtro aria.*
- *Controllare la posizione del tubo del sistema di ammissione dell'aria.*

IL CAMBIO NON INGRANA FACILMENTE

1. Il livello dell'olio trasmissione/motore è basso.

- *Rabboccare il serbatoio dell'olio fino al livello adeguato con l'olio consigliato.*

2. Sistema di cambio della trasmissione.

- *Provare ad agire di più sulla leva dell'acceleratore durante il cambio.*

3. Tipo di olio improprio.

- *Scaricare l'olio dal motore e utilizzare solo quello raccomandato.*

IL CAMBIO NON INGRANA FACILMENTE

4. Trasmissione.

- *Consultare un concessionario autorizzato Can-Am.*

LA SPIA DEL MOTORE ROSSA RIMANE ACCESA

1. La pressione dell'olio trasmissione/motore è bassa.

- *Controllare il livello dell'olio e rabboccare il serbatoio dell'olio fino al livello adeguato con l'olio consigliato.*
- *Consultare un concessionario autorizzato Can-Am.*

2. Il veicolo si è ribaltato o rimane inclinato sul lato.

- *Sorgare il sistema dell'olio. Controllare la sezione RIBALTAMENTO in PROCEDURE SPECIALI.*

3. Il motore si surriscalda (la spia motore (rossa) si illumina).

- *Controllare il livello nel serbatoio dell'olio e, se necessario, rabboccare.*
- *Accertarsi che il radiatore non sia ostruito.*
- *Controllare e pulire le alette del radiatore. Consultare la sezione MANUTENZIONE.*
- *Ridurre la velocità pur mantenendo il veicolo in movimento per fornire aria al radiatore. Se dopo circa un minuto il motore è ancora surriscaldato, fermare il veicolo e mettere il cambio in FOLLE. Inserire il freno di stazionamento e arrestare il motore. Posizionare l'interruttore di accensione su ON (**non riavviare ancora il motore**). La ventola raffredderà il radiatore.*
- *Lasciar raffreddare il motore prima di controllare il livello del liquido refrigerante e, possibilmente, rabboccare. Fare riferimento a LIQUIDO REFRIGERANTE MOTORE in FLUIDI.*
- *Contattare un concessionario autorizzato Can-Am.*

CARATTERISTICHE TECNICHE

MODELLO		DS 650™ X
MOTORE		
Tipo		BRP – ROTAX, 4 tempi. Doppio albero a camme in testa, catena di trasmissione
Numero di cilindri		Monocilindro
Numero di valvole		4 valvole con punterie a bicchierino
Cilindrata		652 cc (39,7 pollici cubici)
Alesaggio Standard		100 mm (3,9 pollici)
Corsa		83 mm (3,3 pollici)
Rapporto di compressione		9.7:1
Lubrificazione		Lubrificazione a carter secco mediante pompa dell'olio con filtro dell'olio sostituibile (lubrificazione simultanea del motore e della trasmissione)
Dispositivo di decompressione		Automatico
Sistema di scarico		Marmitta in acciaio verniciato BRP con tubo collettore in acciaio inossidabile
Filtro aria		Filtro in materiale espanso in 2 fasi
TRASMISSIONE		
Frizione		Frizione umida, multidisco
Trasmissione		Trasmissione integrata in presa continua a 5 marce
RAFFREDDAMENTO		
Tipo		Liquido raffreddato con pompa ad acqua integrata
Radiatore		Montato anteriormente, con ventola termostatica
CARBURAZIONE		
Carburatore	Marca	Mikuni
	Tipo	Tipo a depressione costante BSR 42
Dispositivo dell'aria		Dispositivo dell'aria manuale
Minimo	± 100	1.300 giri/min.

MODELLO		DS 650™ X
ELETTRICO		
Generatore a magnete	Marca	Denso
	Tipo	290 W a 6.000 giri/min.
Tipo di accensione		Accensione elettronica capacitiva (CDI)
Fasatura di accensione		Non regolabile
Limitatore numero giri/min. del motore		7.900 (qualsiasi marcia in avanti)
Candela	Marca	NGK
	Tipo	DR 8 EA
	Distanza	da 0,6 a 0,7 mm (da 0,024 a 0,027 poll.)
Numero di candele		2
Batteria	Tipo	Batteria di tipo a secco
	Volt	12 V, 13 Ah.
Strumentazione		Contagiri
Sistema di avviamento		Avviamento elettrico. Avviamento con qualsiasi marcia (con la frizione inserita o in FOLLE)
Lampadina faro		2 x 30 W
Fanalino posteriore e lampadina luce freni		8/27 W, 1157
Faro supplementare		2 x 35 W, H3
Fusibili	Ventola	15 A
	Faro supplementare	15 A
	Sistema di ricarica	25 A
TRASMISSIONE		
Asse posteriore		Trasmissione a catena/asse solido
Raggio di sterzata		3,16 m (10 pollici)
SOSPENSIONI		
Anteriore	Tipo	Sospensione indipendente — braccio A doppio
		2 ammortizzatori (olio/gas)
	Corsa	305 mm (12 pollici)
Posteriore	Tipo	Braccio oscillante rigido
		1 ammortizzatore (olio/gas)
	Corsa	279 mm (11 pollici)

MODELLO		DS 650™ X
PNEUMATICI		
Pressione (fino a 100 kg (220 libbre))	Anteriore	34,5 kPa (5 PSI) massimo 21 kPa (3 PSI) minimo
	Posteriore	
Taglia	Anteriore	22 x 7 x 10
	Posteriore	20 x 10 x 9
RUOTE		
Taglia	Anteriore	10 x 5,5 con anello rinforzato
	Posteriore	9 x 8,5 con anello rinforzato
Coppia dadi ruote		53 N•m (39 lbf•ft)
FRENI		
Anteriore		Nissin idraulico, 2 dischi (acciaio inossidabile)
Posteriore		Nissin idraulico, 1 disco (acciaio inossidabile)
Freno di stazionamento		La leva del freno DX include un blocco sulle ruote anteriori
STERZO		
Divergenza (veicolo su terreno e misura sul cerchio)		0,5 mm ± 0,5 mm (0,0197 in ± 0,0197 in) ogni lato
CAPACITÀ DI CARICO		
Carico totale ammesso del veicolo		100 kg (220 libbre) comprende autista, tutti gli altri carichi e gli accessori aggiunti
GVWR (Capacità lorda peso del veicolo)		333 kg (733 libbre)
Distribuzione del peso (anteriore/posteriore)		50/50%
DIMENSIONI		
Massa asciutta		225 kg (495 libbre)
Lunghezza complessiva		1,97 m (77,5 pollici)
Larghezza complessiva		1,23 m (48 pollici)
Altezza complessiva		1,21 m (47 pollici)
Passo		1,24 m (49 pollici)
Carreggiata	Anteriore	1,05 m (41 pollici)
	Posteriore	978 mm (38,5 pollici)
Altezza da terra		297 mm (11,7 pollici)

MODELLO		DS 650™ X	
FLUIDI			
Tipo olio (motore e trasmissione)		SAE 10W40, olio minerale. Classificazione API SL o SJ. Non utilizzare mai un olio motore con classificazione API SM o ILSAC GF-4 (l'uso di oli di questo tipo in un ATV Can-Am a frizione umida potrebbe provocare lo slittamento della frizione) o l'olio sintetico XP-S 5W40. Non utilizzare altro tipo di olio sintetico, olio di miscela sintetica o additivi nei veicoli ATV Can-Am a frizione umida. Consultare la TABELLA VISCOSITÀ OLIO per un altro tipo	
Liquido refrigerante		Miscela glicole etilenico/acqua (50% refrigerante, 50% acqua distillata). Usare il liquido refrigerante premiscelato BRP o un refrigerante appositamente ideato per motori in alluminio	
Carburante	Tipo	Benzina senza piombo di alta qualità	
	Ottani	Nell'America Settentrionale: (91 (RON + MON)/2) Al di fuori dell'America Settentrionale: 95 RON	
Freno idraulico		Liquido per freni, DOT 4	
CAPACITÀ			
Autonomia		Circa 3 ore a seconda di diversi fattori, quali la temperatura e le condizioni d'uso	
Serbatoio carburante		12 l (3,2 U.S. gal) compresa una riserva approssimativa di 2,4 l (0,6 U.S. gal)	
Olio motore/trasmissione		3 l (3,2 U.S. quarts)	
Liquido refrigerante		1,75 l (1,9 U.S. quarts)	

A: ampere

kW: kilowatt

Ah: ampere ora

giri/min.: giri al minuto

cc: centimetri cubici

V: volt

Pollici cubici: pollici cubici

W: watt

hp: Potenza in cavalli

Grazie al suo impegno costante nei confronti dell'innovazione e della qualità dei prodotti, BRP si riserva il diritto, in qualsiasi momento, di apportare modifiche al design e alle caratteristiche tecniche e/o aggiunte o miglioramenti ai suoi prodotti senza alcun obbligo di estensione ai prodotti precedentemente realizzati.

***INFORMAZIONI
SULLA
MANUTENZIONE***

INFORMAZIONI GENERALI

Durante la lettura di questa Guida dell'operatore, ricordare che:

AVVERTENZA

Indica un potenziale pericolo che, se non viene evitato, può provocare gravi lesioni o la morte.

AVVERTENZA

A meno di diversa indicazione, non accendere il motore durante gli interventi di manutenzione.

Prima di eseguire qualsiasi operazione di manutenzione o ispezione sul veicolo, attendere che il motore e lo scarico si siano raffreddati per evitare potenziali ustioni.

AVVERTENZA

Nel caso in cui sia necessario rimuovere i dispositivi di blocco (es. linguette di blocco, fermagli autobloccanti, ecc.) durante le operazioni di smontaggio e montaggio, sostituirli sempre con dispositivi nuovi.

NOTA: Di seguito sono indicate le procedure di manutenzione che possono essere espletate dal cliente: Gli altri componenti indicati nella *TABELLA DI MANUTENZIONE* devono essere trattati da un concessionario autorizzato Can-Am.

TABELLA DI MANUTENZIONE

La manutenzione è estremamente importante: se non si conoscono le procedure di manutenzione e di messa a punto, è consigliabile rivolgersi a un concessionario autorizzato Can-Am.

SCHEDA DI MANUTENZIONE PERIODICA						
A: REGOLARE C: PULIRE I: ISPEZIONARE L: LUBRIFICARE R: SOSTITUIRE	ISPEZIONE INIZIALE 10 ORE O 30 GIORNI O 400 KM (250 mi) (Consultare un concessionario autorizzato Can-Am. La manutenzione iniziale è molto importante e non deve essere trascurata.)					
	25 ORE O 1.250 KM (800 mi)					
	50 ORE O 2.500 KM (1.600 mi)					
	100 ORE O 1 ANNO O 5.000 KM (3.100 mi)					
	200 ORE O 2 ANNI O 10.000 KM (6.200 mi)					
	RESPONSABILE DELL'ESECUZIONE					
PEZZO/OPERAZIONE				LEGENDA		
MOTORE/TRASMISSIONE						
Olio motore/trasmissione in pianura ⁽³⁾	AD OGNI USO			Cliente		
Olio motore/trasmissione e filtro	R		R			Cliente
Filtro del serbatoio dell'olio					C	Cliente
Messa a punto valvole	I, A		I, A			Concessionario
Dispositivi di fissaggio motore	I		I			Concessionario
Sistema di scarico	I		I			Concessionario
Parascintille					C	Cliente
Liquido refrigerante ⁽³⁾	I		I (2)		R	Cliente
Tappo radiatore/controllo pressione sistema di raffreddamento	I				I	Concessionario
Pulizia/condizione radiatore (alette radiatore) ⁽⁴⁾	I		I			Cliente
Funzionamento della frizione e della trasmissione ⁽³⁾					I	Concessionario
Leva della frizione ⁽³⁾	I		I			Concessionario

(2) Ogni 50 ore, controllare l'efficacia del liquido refrigerante.
 (3) Elemento controllo pre-guida.
 (4) Più spesso, se il veicolo viene usato in condizioni impervie, in presenza di polvere, sabbia, neve, umidità o fango.

SCHEDA DI MANUTENZIONE PERIODICA

ISPEZIONE INIZIALE 10 ORE O 30 GIORNI O 400 KM (250 mi)

(Consultare un concessionario autorizzato Can-Am. La manutenzione iniziale è molto importante e non deve essere tralasciata.)

25 ORE O 1.250 KM (800 mi)

50 ORE O 2.500 KM (1.600 mi)

100 ORE O 1 ANNO O 5.000 KM (3.100 mi)

200 ORE O 2 ANNI O 10.000 KM (6.200 mi)

RESPONSABILE DELL'ESECUZIONE

A: REGOLARE
C: PULIRE
I: ISPEZIONARE
L: LUBRIFICARE
R: SOSTITUIRE

PEZZO/OPERAZIONE

LEGENDA

SISTEMA DI ALIMENTAZIONE

PEZZO/OPERAZIONE	C	R			RESPONSABILE DELL'ESECUZIONE	LEGENDA	
Filtro dell'aria ⁽⁴⁾					Cliente	(4) Più spesso, se il veicolo viene usato in condizioni impervie, in presenza di polvere, sabbia, neve umidità o fango.	
Tubi carburante e collegamenti	I			I	Concessionario		
Filtri del serbatoio carburante					R		Concessionario
Carburatore	I, A			I, A	Concessionario		
Dispositivo dell'aria	I			I	Concessionario		

IMPIANTO ELETTRICO

Candele ⁽⁵⁾	I, A			R	Concessionario	(3) Elemento controllo pre-guida. (5) Accertarsi che la distanza tra gli elettrodi sia corretta.
Collegamenti della batteria	I			I	Concessionario	
Cablaggi pre-assemblati, cavi e linee	I			I	Concessionario	
Condizioni dell' interruttore di accensione, pulsante di avvio e di arresto motore ⁽³⁾	I			I	Cliente	
Condizione del sistema di illuminazione (intensità HI/LO, luce freni, assetto fari, ecc.) ⁽³⁾	I			I	Cliente	

TRASMISSIONE

Lubrificazione catena di trasmissione ⁽³⁾	AD OGNI USO				Cliente	(3) Elemento controllo pre-guida. (4) Più spesso, se il veicolo viene usato in condizioni impervie, in presenza di polvere, sabbia, neve umidità o fango.
Regolazione catena di trasmissione ⁽³⁾	AD OGNI USO				Cliente	
Condizione del guidacatena e dei rulli della catena di trasmissione ⁽³⁾	AD OGNI USO				Cliente	
Denti ⁽⁴⁾	I			I	Cliente	
Condizione cuscinetti ruote ⁽³⁾	I		I	L	Cliente	
Mozzo ruote posteriori					L	
Tenuta asse posteriore (bulloni alloggiamento asse eccentrico e dado di registro)	I	I			Cliente	

SCHEDA DI MANUTENZIONE PERIODICA

A: REGOLARE C: PULIRE I: ISPEZIONARE L: LUBRIFICARE R: SOSTITUIRE	ISPEZIONE INIZIALE 10 ORE O 30 GIORNI O 400 KM (250 mi) <small>(Consultare un concessionario autorizzato Can-Am. La manutenzione iniziale è molto importante e non deve essere trascurata.)</small>
	25 ORE O 1.250 KM (800 mi)
	50 ORE O 2.500 KM (1.600 mi)
	100 ORE O 1 ANNO O 5.000 KM (3.100 mi)
	200 ORE O 2 ANNI O 10.000 KM (6.200 mi)
	RESPONSABILE DELL'ESECUZIONE
PEZZO/OPERAZIONE	LEGENDA

STERZO

Dispositivi di fissaggio manubrio ⁽³⁾	I																					(3) Elemento controllo pre-guida. (4) Più spesso, se il veicolo viene usato in condizioni impervie, in presenza di polvere, sabbia, neve umidità o fango.		
Acceleratore/alloggiamento/cavo ⁽³⁾	I																							
Sistema di sterzo ^{(3) (4)}	I																							
Estremità della barra di accoppiamento	I																							
Dadi/prigionieri ruote ⁽³⁾	I																							
Usura e pressione dei pneumatici ⁽³⁾																								
Mozzo ruota anteriore																								
Allineamento ruote anteriori	I																							

SOSPENSIONI

Braccio oscillante	I	I																					(4) Più spesso, se il veicolo viene usato in condizioni impervie, in presenza di polvere, sabbia, neve umidità o fango.	
Lubrificazione braccio oscillante																								
Bracci ad A	I	I, L																						
Cuffie giunto sferico	I	I																						
Giunto sferico ⁽⁴⁾	I	I																						
Ammortizzatori																								

FRENO

Liquido freni (anteriori e posteriori) ⁽³⁾	I	I																						(3) Elemento controllo pre-guida. (6) La sostituzione del liquido per i freni o qualsiasi riparazione sul sistema frenante deve essere eseguita da un concessionario autorizzato Can-Am.	
Pattini dei freni ⁽⁶⁾																									
Sistema frenante (dischi, flessibili, ecc.) ⁽³⁾																									
Raccordi del circuito freni ⁽³⁾	I																								

SCHEDA DI MANUTENZIONE PERIODICA

ISPEZIONE INIZIALE 10 ORE O 30 GIORNI O 400 KM (250 mi)

(Consultare un concessionario autorizzato Can-Am. La manutenzione iniziale è molto importante e non deve essere tralasciata.)

25 ORE O 1.250 KM (800 mi)

50 ORE O 2.500 KM (1.600 mi)

100 ORE O 1 ANNO O 5.000 KM (3.100 mi)

200 ORE O 2 ANNI O 10.000 KM (6.200 mi)

RESPONSABILE DELL'ESECUZIONE

A: REGOLARE
C: PULIRE
I: ISPEZIONARE
L: LUBRIFICARE
R: SOSTITUIRE

PEZZO/OPERAZIONE

LEGENDA

CARROZZERIA/TELAIO

Area motore	C		C			Cliente	(3) Elemento controllo pre-guida. (4) Più spesso, se il veicolo viene usato in condizioni impervie, in presenza di polvere, sabbia, neve umidità o fango.
Piastre del pattino e dispositivi di protezione del braccio ad A			AD OGNI USO			Cliente	
Telaio				I		Concessionario	
Dispositivi di fissaggio telaio ⁽³⁾			I			Cliente	
Chivavistello del sedile			AD OGNI USO			Cliente	
Pulizia del veicolo e protezione			C			Cliente	

MOTORE/TRASMISSIONE

Tra le altre cose, questa sezione indica le procedure di sostituzione dei fluidi. Fare riferimento alla sezione *FLUIDI* per le procedure di controllo dei livelli e di rabbocco.

Cambio dell'olio e sostituzione filtro dell'olio

Olio e filtro vanno cambiati nello stesso momento. Il cambio dell'olio deve essere effettuato a motore caldo.

AVVERTENZA

L'olio del motore potrebbe scottare. Aspettare fino a quando l'olio del motore sia tiepido.

Controllare che il veicolo si trovi su una superficie piana.

Rimuovere l'asta dell'olio.

Pulire la zona del tappo di scarico.

Mettere una bacinella per la raccolta dell'olio sotto il tappo di scarico del motore.

Rimuovere il tappo di spurgo e spurgare tutto l'olio dal serbatoio. Rimuovere i residui di olio dal telaio.

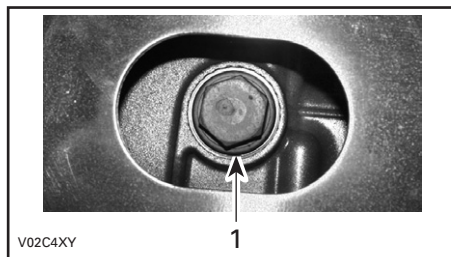

SOTTO IL VEICOLO

1. Tappo di scarico dell'olio

Lasciare che l'olio fuoriesca completamente dal filtro.

Svitare il coperchio del filtro dell'olio.

Estrarre il filtro dell'olio e sostituirlo con uno nuovo.

NOTA: Controllare e cambiare l'O-ring, se necessario.

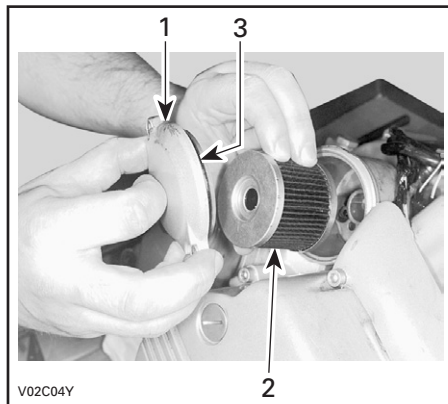

LATO DESTRO DEL MOTORE

1. Coperchio filtro dell'olio
2. Filtro dell'olio
3. O-ring

Rimuovere gli eventuali residui di olio dal motore.

Cambiare la guarnizione sui tappi di spurgo. Pulire l'area intorno alla guarnizione su motore, serbatoio dell'olio e intorno ai tappi di spurgo, quindi rimettere i tappi.

Rabboccare il serbatoio dell'olio con l'olio raccomandato fino al livello adeguato. Per la capacità, fare riferimento alla sezione *CARATTERISTICHE TECNICHE*.

Accendere il motore e tenerlo al minimo per alcuni minuti.

Controllare se la spia ROSSA rimane accesa; in questo caso, arrestare il motore e spurgare il sistema rimuovendo il filtro dell'olio e la vite di spurgo.

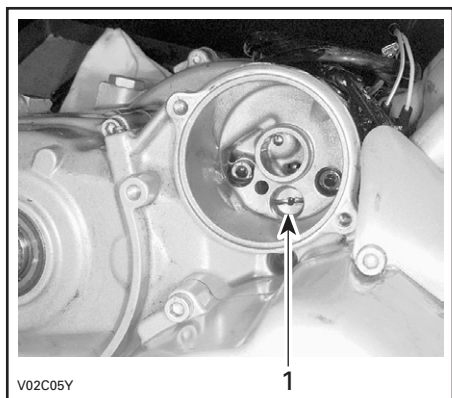

DIETRO IL FILTRO DELL'OLIO

1. Vite di spurgo

Rimontare tutte le parti rimosse e avviare il motore. Controllare se la spia ROSSA rimane accesa. In tal caso, ripetere la procedura di spurgo. Se la spia ROSSA è fissa, arrestare il motore e rivolgersi a un concessionario autorizzato Can-Am.

Controllare che non siano presenti perdite nelle aree del filtro dell'olio, del flessibile e del tappo di spurgo.

Arrestare il motore e controllare il livello dell'olio. Se necessario, aggiungere altro olio.

Smaltire l'olio usato seguendo tutte le normative ambientali locali.

Sostituzione liquido refrigerante

AVVERTENZA

Per evitare il rischio di ustioni, non rimuovere il tappo del radiatore né svitare il tappo di scarico del motore se è caldo.

Ruotare il tappo del radiatore in senso antiorario e sostituirlo.

Svitare il tappo di spurgo sul lato SX del motore e scaricare il refrigerante in un contenitore previsto per questo utilizzo.

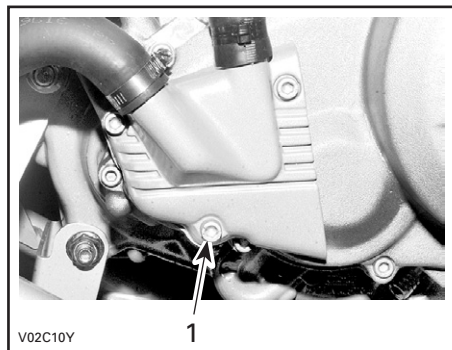

1. Tappo del liquido refrigerante

Spurgare completamente il sistema, quindi riposizionare il tappo di scarico.

Rimuovere il sensore della temperatura sulla cima dell'alloggiamento del termostato.

Riempire il radiatore fino alla fuoriuscita del liquido refrigerante dal foro del sensore temperatura.

Montare il sensore temperatura e continuare il riempimento del sistema refrigerante dal radiatore.

Finire di riempire il radiatore.

Controllare il livello nel serbatoio del liquido refrigerante e, se necessario, rabboccare.

Far girare il motore al minimo senza il tappo del radiatore. Aggiungere lentamente altro liquido refrigerante, se necessario.

A questo punto, attendere che il motore raggiunga la normale temperatura di funzionamento. Abbassare la leva dell'acceleratore due o tre volte e aggiungere quindi altro liquido se necessario.

Inserire il tappo del radiatore. Controllare tutti i collegamenti per identificare eventuali perdite e controllare il livello del liquido refrigerante nel serbatoio.

Alloggiamento filtro dell'aria

Ispezionare periodicamente l'alloggiamento del filtro dell'aria e il flessibile di scarico per individuare la presenza di liquidi o depositi di sporcizia.

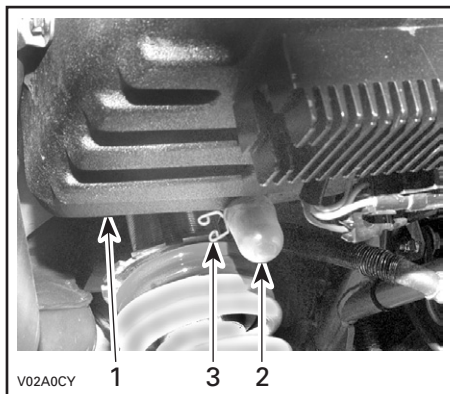

1. Alloggiamento filtro dell'aria
2. Flessibile di scarico
3. Fascetta

NOTA: Se si usa il veicolo in zone molto polverose, ispezionare più frequentemente di quanto indicato nella **TABELLA DI MANUTENZIONE**.

In presenza di sporcizia o liquidi, stringere e rimuovere la fascetta. Tirare fuori il flessibile di scarico e svuotarlo.

ATTENZIONE: Non avviare il motore in presenza di liquidi o depositi nei flessibili di scarico.

In presenza di depositi di sporcizia o liquidi, è necessario ispezionare/asciugare/sostituire il filtro dell'aria a seconda delle relative condizioni.

Rimuovere il filtro dell'aria seguendo le suddette istruzioni.

Filtro dell'aria

Rimozione

ATTENZIONE: Non rimuovere o modificare mai alcun componente nell'alloggiamento del filtro aria. Utilizzare sempre componenti originali o equivalenti quando si sostituiscono il filtro dell'aria e il materiale espanso. La carburazione del motore è calibrata per funzionare specificamente con questi componenti. Altrimenti, si potrebbe verificare un calo delle prestazioni o addirittura un danno.

Rimuovere il sedile.

Sganciare i chiavistelli e rimuovere il dispositivo di copertura della scatola del filtro dell'aria.

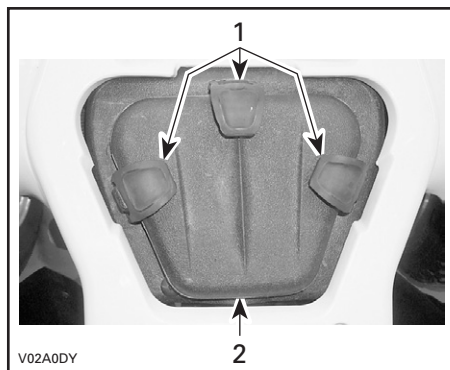

1. Chiavistelli
2. Coperchio scatola filtro aria

Rimuovere il tappo del cacciavite premendolo nell'alloggiamento del filtro dell'aria.

Allentare la fascetta e rimuovere il filtro.

Rimuovere il materiale espanso.

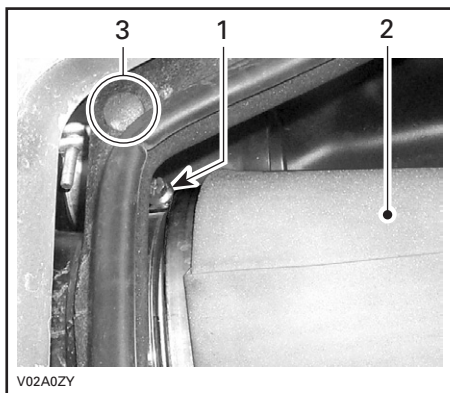

1. Fascetta
2. Filtro aria e materiale espanso
3. Tappo cacciavite

Versare un detergente per filtri aria (Cod. art. 219 700 341) o equivalente in un secchio. Immergervi il filtro.

Mentre si lascia a bagno il filtro, pulire l'alloggiamento del filtro dell'aria.

Risciacquare filtro dell'aria e il materiale espanso con acqua calda.

Strizzare il materiale espanso per rimuovere l'acqua in eccesso. Far asciugare completamente il filtro dell'aria e il materiale espanso.

NOTA: Un leggero strato di polvere potrebbe essere rimosso utilizzando una pistola ad aria a bassa pressione. Spruzzare l'aria compressa inversamente rispetto al flusso d'aria.

Se l'elemento filtro aria o il materiale espanso è sporco, sostituirlo con uno nuovo.

Una volta asciutto, applicare uno strato di olio per filtri dell'aria (Cod. art. 219 700 340) o equivalente.

Installazione

Rimontare attentamente le parti rimosse nell'ordine inverso alla rimozione.

Regolazione valvole

Consultare un concessionario autorizzato Can-Am per far regolare le valvole.

Una distanza tra gli elettrodi insufficiente potrebbe causare cali di potenza e danneggiare le valvole. Una distanza eccessiva sarà causa di rumore.

Parascintille

La marmitta deve essere periodicamente pulita dai residui di carbonio. Vedere la **TABELLA DI MANUTENZIONE**.

Rimozione

⚠ AVVERTENZA

Non azionare mai il motore al chiuso. Non effettuare questa operazione subito dopo avere spento il motore perché il sistema di scarico è molto caldo. Controllare che non vi siano materiali combustibili nella zona circostante. Indossare una protezione per gli occhi e dei guanti. Non sostare dietro al veicolo durante le operazioni di spurgo del sistema di scarico. Rispettare tutte le normative vigenti.

Rimuovere:

- Le viti che fissano il parascintille sulla marmitta

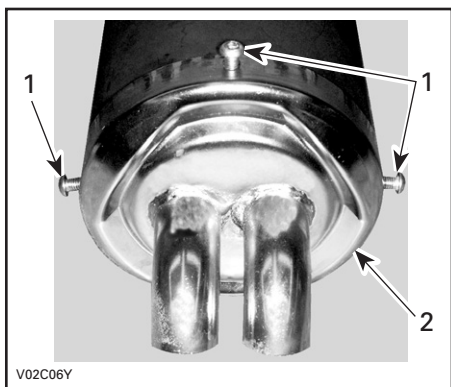

1. Viti
2. Parascintille

- Parascintille e giunto sigillante

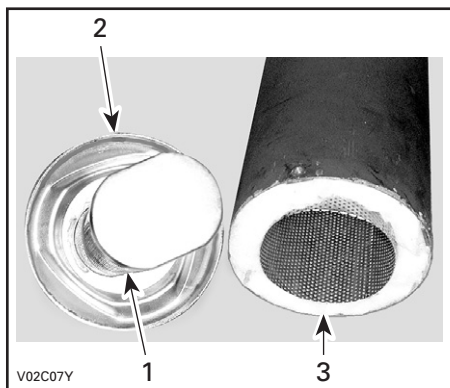

1. Parascintille
2. Giunto sigillante
3. Marmitta

- Griglia interna con lana.

Rimuovere tutti i depositi carboniosi nella marmitta.

Rimuovere i depositi di carbonio dal parascintille mediante una spazzola.

NOTA: usare una spazzola morbida e fare attenzione a non danneggiare il parascintille.

Installazione

Per il montaggio, invertire la procedura di rimozione, facendo attenzione ai seguenti dettagli:

Controllare:

- la lana isolante e sostituirla se deteriorata
- la condizione del parascintille: deve essere privo di incrinature e fori. Sostituire se necessario.

Rimuovere il vecchio giunto sigillante e sostituirlo con uno nuovo. Utilizzare Loctite 5920 (sigillante RTV per temperature elevate) (Cod. art. 293 800 090) o un prodotto equivalente.

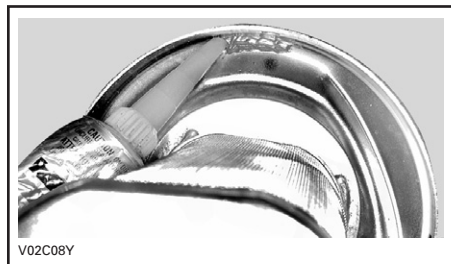

Accertarsi che la lana sia in posizione quando si rimonta la griglia.

Allineare la griglia correttamente in fondo all'involucro della marmitta.

Radiatore

Controllare le alette del radiatore. Devono essere pulite, prive di detriti, fango, sporcizia o altri depositi che potrebbero impedire al radiatore di raffreddarsi correttamente.

Rimuovere i depositi con le mani, per quanto possibile. Se si dispone di acqua nelle vicinanze, cercare di sciacquare le alette del radiatore.

Se si dispone di un flessibile da giardino, usatelo per sciacquare le alette del radiatore.

⚠ AVVERTENZA

Non pulire mai il radiatore con le mani quando è caldo. Lasciarlo raffreddare prima di pulirlo.

ATTENZIONE: Fare attenzione a non danneggiare le alette del radiatore durante le operazioni di pulizia. Non usare nessun oggetto/strumento che le possa danneggiare. Le alette sono molto sottili per consentire un raffreddamento efficace. **DURANTE IL LAVAGGIO CON IL FLESSIBILE DA GIARDINO, USARE LA BASSA PRESSIONE, MAI L'ALTA PRESSIONE.**

Consultare un concessionario autorizzato Can-Am per controllare la prestazione del sistema di raffreddamento.

Regolazione del pedale di selezione marce

Sganciare la brugola accanto all'albero del selettore e quindi rimuovere il pedale di selezione marce.

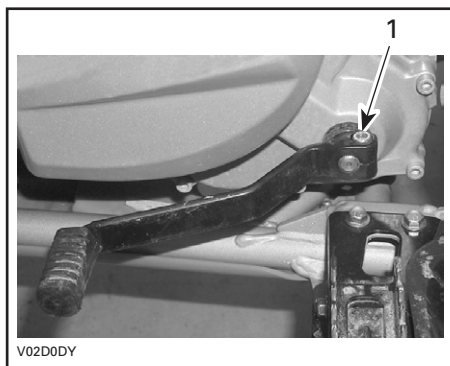

1. Brugola

Montare il pedale di selezione marce secondo necessità, quindi serrare la brugola.

Regolazione frizione

Allentare la tensione del cavo chiudendo il registro del cavo sulla leva della frizione.

Regolare il meccanismo di rilascio frizione nella maniera seguente.

La leva di rilascio si deve collocare sulla scanalatura in maniera tale da ottenere la dimensione A. Vedere le seguenti illustrazioni.

NOTA: Se necessario, svitare la brugola e ritirare la leva di rilascio. Riportare la leva nella posizione corretta, quindi serrare la brugola fino a 8 N•m (71 lbf•po).

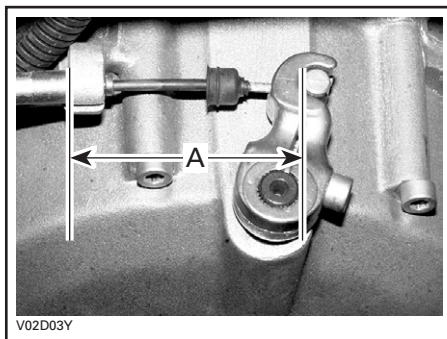

A. da 68 a 75 mm (da 2-11/16 a 2-31/32 pollici)

Regolare il gioco del cavo.

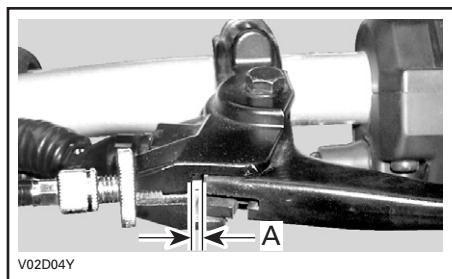

A. $3.5 \pm 0,5$ mm (9/64 \pm 1/64 pollici)

Lubrificazione del cavo della frizione

Rimuovere il cavo dal motore.

Rimuovere il cavo dalla leva.

Applicare il lubrificante per cavi (Cod. art. 529 035 738) o equivalente sul cavo.

Inserire il beccuccio della lattina dello spray nel foro.

Spruzzare lubrificante per cavi (Cod. art. 293 600 041) o prodotto equivalente finché non esce dall'altra estremità del cavo.



AVVERTENZA

Utilizzare sempre un lubrificante al silicone. L'uso di altri lubrificanti (tra cui i lubrificanti a base di acqua) potrebbe provocare l'incollaggio o l'irrigidimento della leva o del cavo della frizione.

SISTEMA DI ALIMENTAZIONE

Carburatore

Rivolgersi al un concessionario autorizzato Can-Am ogni anno o dopo aver usato il veicolo per 100 ore o dopo 5000 km (3100 mi) per controllare e pulire il sistema di alimentazione.

Lubrificazione del cavo dell'acceleratore

Il cavo dell'acceleratore deve essere lubrificato con lubrificante per cavi (Cod. art. 293 600 041) o equivalente.

AVVERTENZA

Utilizzare sempre un lubrificante al silicone. L'uso di altri lubrificanti (tra cui i lubrificanti a base di acqua) potrebbe provocare l'incollaggio o l'irrigidimento della leva o del cavo dell'acceleratore.

Aprire la leva dell'acceleratore.

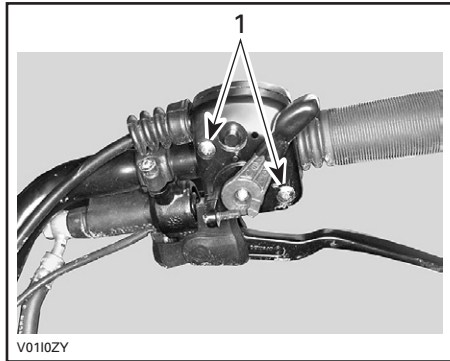

1. Rimuovere le viti

Rimuovere:

- Il cavo dalla leva dell'acceleratore.

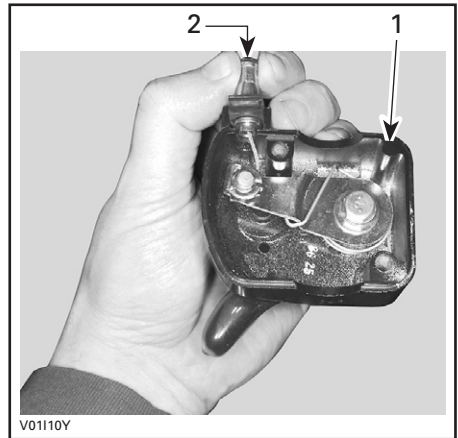

1. Alloggiamento della manopola dell'acceleratore
2. Cavo dell'acceleratore

NOTA: Spostare il cavo nella scanalatura del fermo e rimuovere il terminale del cavo dal fermo.

- La guarnizione sulla leva dell'acceleratore.

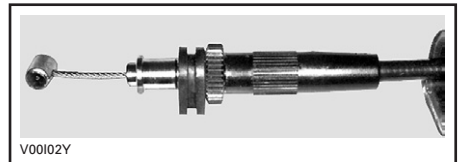

Rimuovere la copertura laterale del carburatore.

Applicare il lubrificante del cavo (Cod. art. 529 035 738) o equivalente sul cavo.



Inserire il beccuccio dello spray nel foro del lubrificatore per cavi.

⚠ AVVERTENZA

Usare sempre una protezione per gli occhi e guanti durante la lubrificazione di un cavo.

NOTA: mettere uno straccio intorno al lubrificatore per cavi per evitare schizzi di lubrificante.

Versare il lubrificante finché non passa attraverso il cavo.

Rimontare il cavo.

Spruzzare una piccola quantità di lubrificante sul meccanismo della leva dell'acceleratore, quindi chiudere l'alloggiamento.

Regolare la leva dell'acceleratore.

Regolazione della leva dell'acceleratore

Spostare la protezione in gomma per esporre il registro del cavo dell'acceleratore.

Svitare il controdado quindi ruotare il registro fino ad ottenere il corretto gioco della leva dell'acceleratore.

NOTA: Misurare il gioco dell'acceleratore sulla punta della leva dell'acceleratore.

Stringere il controdado e reinserire la protezione.

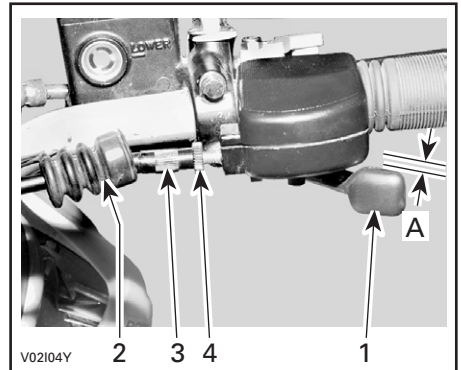

1. Leva dell'acceleratore
 2. Protezione
 3. Registro cavo
 4. Controdado
- A. da 3 a 8 mm (da 1/8 a 5/16 pollici)

IMPIANTO ELETTRICO

⚠ AVVERTENZA

Se non diversamente indicato, posizionare sempre l'interruttore di arresto motore in posizione OFF prima di eseguire qualsiasi intervento di manutenzione o riparazione dell'impianto elettrico.

Batteria

⚠ AVVERTENZA

Non caricare mai la batteria quando installata nel veicolo.

Rimozione

Scollegare prima il cavo NERO (-) e quindi il cavo ROSSO (+).

⚠ AVVERTENZA

Rispettare sempre questo ordine di smontaggio; scollegare sempre prima il cavo NERO (-).

Rimuovere i bulloni che mantengono il portabatteria e il rack.

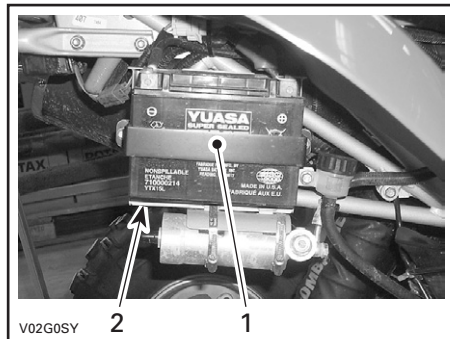

1. Portabatteria
2. Rack

Pulizia

Pulire il morsetto della batteria con una spazzola metallica. Applicare uno strato di grasso dielettrico (Cod. art. 293 550 004) o equivalente sul morsetto per proteggerlo dall'ossidazione.

Installazione

Rimontare la batteria nel veicolo. Serare il portabatteria.

⚠ AVVERTENZA

Collegare prima il cavo ROSSO (+) quindi il cavo NERO (-). Collegare sempre per primo il cavo ROSSO (+).

Fusibili

Se un fusibile risulta danneggiato, sostituirlo con uno di pari potenza.

ATTENZIONE: Non utilizzare un fusibile di capacità superiore, in quanto può causare gravi danni.

I fusibili sono situati sotto il sedile, tra motore e alloggiamento del filtro dell'aria.

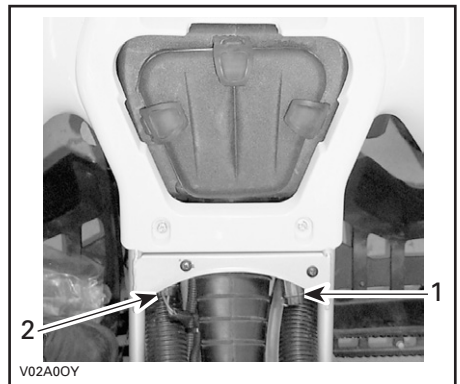

1. Ventola (15 A)
2. Sistema di ricarica (25 A)

Per rimuovere il fusibile dall'alloggiamento, estrarlo. Controllare se il filamento è fuso.

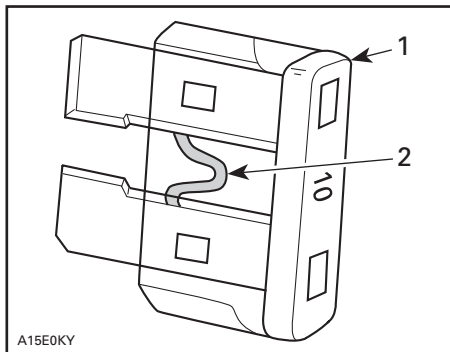

TIPICO

1. Fusibile

2. Controllare se bruciato

Sostituzione lampadina

AVVERTENZA

Spostare l'interruttore di accensione in posizione OFF prima di sostituire una lampadina difettosa.

Controllare sempre il funzionamento delle luci dopo la sostituzione.

Faro

Se la lampadina del faro è fulminata:

- Rimuovere la mascherina anteriore.
- Rimuovere il manicotto di gomma.



- Premere e ruotare in senso antiorario l'anello del portalampada, quindi la lampadina stessa.

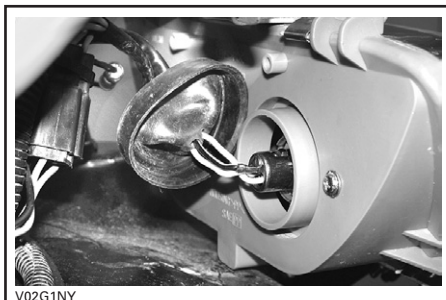

- Estrarre la lampadina e sostituirla.

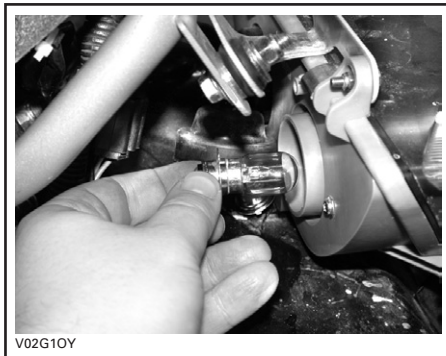

Rimontare attentamente le parti rimosse nell'ordine inverso alla rimozione.

NOTA: Allineare la linguetta del portalampada con la tacca dell'alloggiamento del faro.

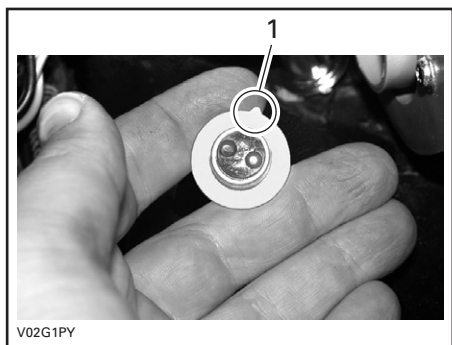

1. Linguetta del portalampada

Fanalino posteriore

Svitare le viti sulla lente per esporre la lampadina.

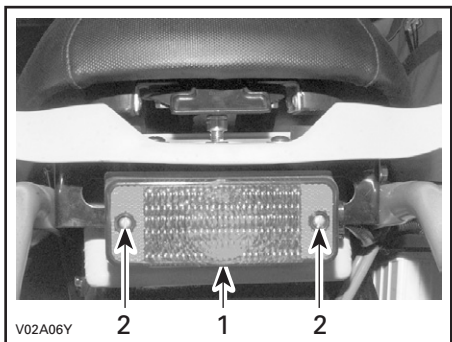

1. Lente
2. Viti

Premere la lampadina e tenerla premuta mentre la si ruota in senso antiorario per estrarla.

Per montare una nuova lampadina, premerla e ruotarla contemporaneamente in senso orario.

Faro supplementare

Scollegare il faro supplementare, quindi rimuoverlo dal supporto.

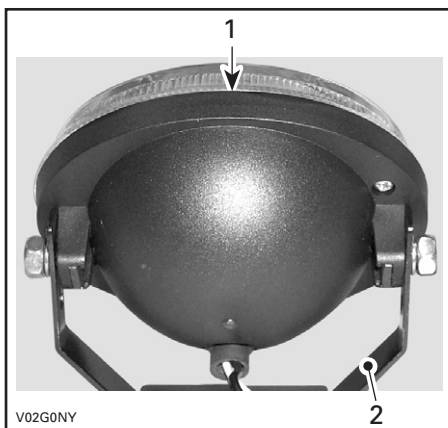

1. Faro supplementare
2. Supporto

Rimuovere il coperchio posteriore del faro supplementare.

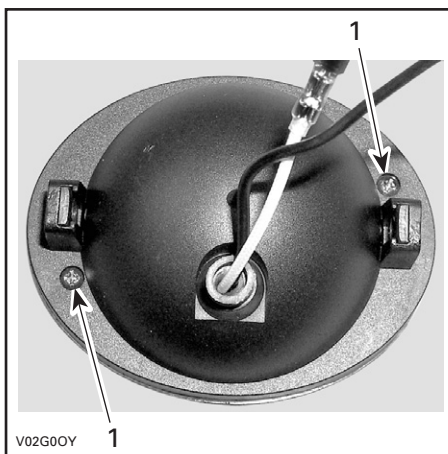

1. Rimuovere le viti

Rimuovere la vite che fissa il filo NERO.

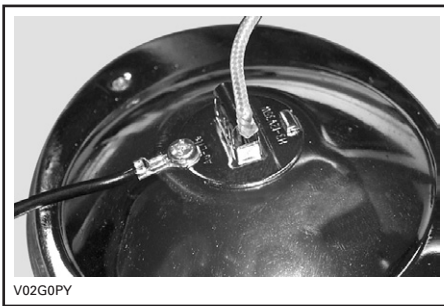

Estrarre la lampadina e sostituirla.

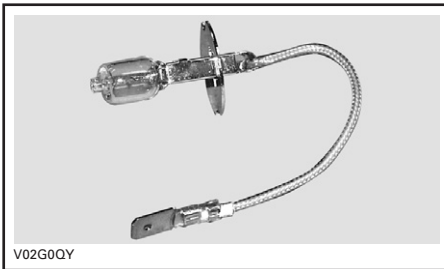

LAMPADINA CON GRUPPO FILO

NOTA: USARE SEMPRE UNA LAMPADINA DA 35 WATT. Se si usa una lampadina da 55 watt, il regolatore potrebbe non riuscire a ricaricare la batteria correttamente.

Rimontare attentamente le parti rimosse nell'ordine inverso alla rimozione.

ATTENZIONE: Non toccare mai la parte in vetro di una lampadina alogena con le mani nude, questo ne riduce la durata. Se si tocca il vetro, ripulire con alcool isopropilico che non lascia patine sulla lampadina.

Contagiri

La lampadina del contagiri non è sostituibile. Se la lampadina del contagiri è fulminata, sostituire l'intero contagiri. Consultare un concessionario autorizzato Can-Am.

Sostituzione della spia

Rimozione

Rimuovere il pannello dei comandi.

Scollegare i fili sulla spia.

Premere entrambe le linguette, quindi estrarre la spia dal foro.

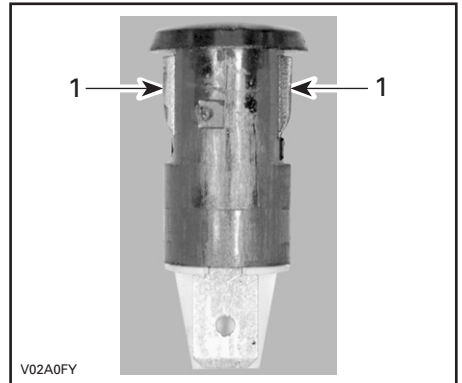

1. Linguette

Installazione

Per il montaggio, invertire la procedura di rimozione.

Regolazione orientamento del fascio luminoso

Rimuovere la mascherina anteriore.

Con un cacciavite lungo, ruotare la vite di registro in senso orario per sollevare la parte interna del faro e in senso antiorario per abbassarla.

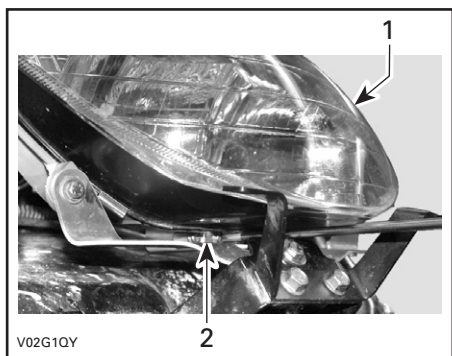

1. *Faro*
2. *Vite di registro*

Regolare l'altezza del fascio secondo necessità, quindi rimontare la mascherina anteriore.

TRASMISSIONE

Braccio oscillante e mozzo della ruota

Ispezione

Controllare che queste parti non siano danneggiate (lesioni, gioco eccessivo o corrosione dei fori dei perni) dopo 25 ore o dopo 1250 km (800 mi). Nel caso venga rilevato uno di questi danni **NON USARE IL VEICOLO E RIVOLGERSI A UN CONCESSIONARIO CAN-AM.**

⚠ AVVERTENZA

Non utilizzare mai un veicolo nel quale sia presente un braccio oscillante o un mozzo della ruota difettoso.

Lubrificazione

Lubrificare il braccio oscillante con grasso sintetico per sospensioni (Cod. art. 293 550 033) o equivalente.

Catena di trasmissione

Regolare la catena di trasmissione prima di ogni uso.

⚠ AVVERTENZA

Se non diversamente indicato, posizionare sempre l'interruttore di arresto motore in posizione OFF prima di controllare, regolare o lubrificare la catena di trasmissione.

Ispezione

Questo veicolo è dotato di perni e rulli ingrassati in modo permanente sigillati con O-ring. Prima di utilizzare il veicolo, ispezionare sempre la catena di trasmissione.

Controllare che non siano presenti danni o manchino O-ring e rulli, e correggere la regolazione della tensione.

Lubrificazione e pulizia

ATTENZIONE: Non lavare mai la catena con acqua ad alta pressione o benzina. Ne deriverebbero danni agli O-ring, con conseguente usura prematura e guasto della catena di trasmissione.

Pulire le superfici laterali della catena con un panno asciutto.

NOTA: Non spazzolare la catena.

Lubrificare solo con un lubrificante per catene con O-ring approvato. Altri lubrificanti per catene in commercio potrebbero contenere solventi che potrebbero danneggiare gli O-ring.

Regolazioni

NOTA: Regolare sempre la catena di trasmissione con il guidatore sul veicolo, o con un peso equivalente.

Scegliere una superficie piana e impostare il cambio su FOLLE.

Allentare i bulloni di blocco dell'asse posteriore.

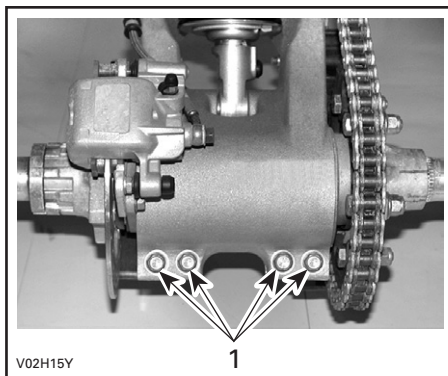

1. Bulloni di blocco dell'asse posteriore

Inserire il blocco regolatore attraverso il mozzo della corona e nell'alloggiamento dell'asse eccentrico.

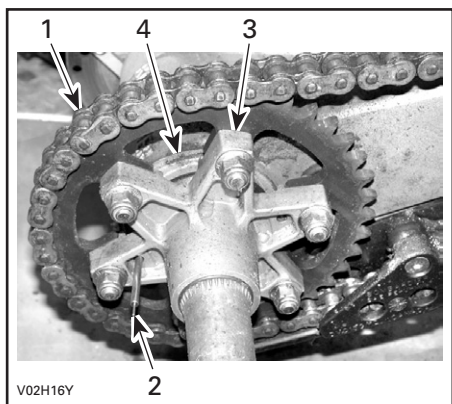

1. Catena di trasmissione
2. Blocco regolatore
3. Mozzo corona
4. Alloggiamento asse eccentrico

Ruotare in avanti l'asse per aumentare o indietro per ridurre il gioco della catena.

NOTA: La regolazione corretta del gioco della catena va da 19 a 25,4 mm (da 3/4 a 1 poll.) al centro tra i denti.

Stringere i bulloni di blocco dell'asse posteriore a 23 N•m (17 lbf•pi).

Usare la seguente sequenza per serrare correttamente i bulloni di blocco dell'asse posteriore.

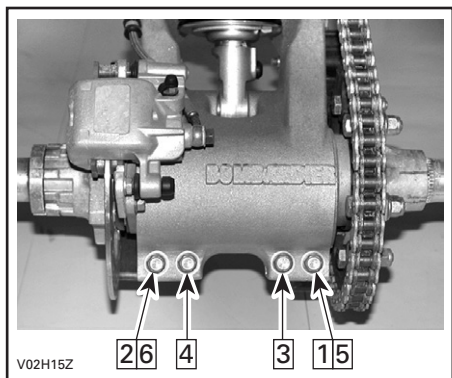

Sollevare il retro del veicolo (senza guidatore) e ricontrollare il gioco della catena. Il gioco della catena deve essere compreso tra 44,5 e 51 mm (1-3/4 e 2 poll.). In caso contrario, regolare nuovamente la catena.

Sostituzione

Con la catena montata sul veicolo, togliere tutto il gioco alla catena e misurare la distanza tra 13 maglie da perno centrale a perno centrale. Cambiare la catena di trasmissione se la distanza supera il limite di servizio, rivolgersi a un concessionario autorizzato Can-Am.

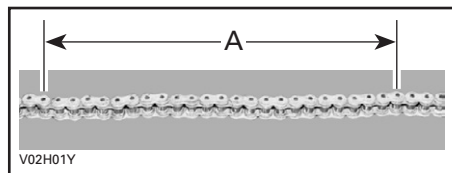

A. 403 mm (15-7/8 poll.)

Guidacatena

Controllare frequentemente il guidacatena, vedere la **TABELLA DI MANUTENZIONE**.

Sostituire il guidacatena quando è usurato.

Consultare un concessionario autorizzato Can-Am per la sostituzione.

Corona e pignone

Controllare l'asse della corona e il pignone per rilevarne eventuale distorsione.

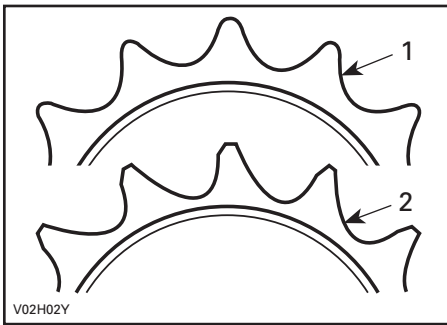

1. Buona
2. Sostituire

ATTENZIONE: Sostituire catena, asse della corona e pignone insieme per impedire una rapida usura di catena e corona. Montare un nuovo anello elastico ogni volta che si rimuove il pignone.

Pneumatici/Ruote

AVVERTENZA

Quando si sostituiscono gli pneumatici, non montare mai uno pneumatico radiale con uno diagonale. Questa applicazione combinata può creare problemi di gestione e/o stabilità.

Non associare pneumatici di dimensioni e/o modelli differenti sullo stesso asse. Le coppie di pneumatici anteriore o posteriore devono essere di modello e produttore identici.

Per battistrada con disegno unidirezionale, accertarsi che gli pneumatici siano montati nel corretto senso di rotazione.

Gli pneumatici radiali devono essere montati come treno completo.

La mancata osservanza di queste istruzioni può provocare lesioni gravi o morte.

Pressione dei pneumatici

AVVERTENZA

La pressione dei pneumatici compromette seriamente la guida del veicolo e la sua stabilità. Una pressione troppo bassa potrebbe fare sgonfiare lo pneumatico e farlo slittare dalla ruota. Una pressione eccessiva potrebbe far scoppiare lo pneumatico. Applicare sempre la pressione consigliata. Dal momento che gli pneumatici sono del tipo a bassa pressione, usare una pompa manuale.

Controllare la pressione quando gli pneumatici sono FREDDI prima di utilizzare il veicolo. La pressione degli pneumatici cambia a seconda della temperatura e dell'altitudine. Ricontrollare la pressione se una di queste condizioni è cambiata.

Per comodità, nella cassetta degli attrezzi viene fornito un manometro.

PRESSIONE PNEUMATICI		CARICO	POSTERIORE
Fino a 100 kg (220 libbre)	CONSIGLIATA	34,5 kPa (5 PSI)	
	MINIMA	21 kPa (3 PSI)	

Anche se gli pneumatici sono stati specificamente progettati per un uso fuori-strada, potrebbe comunque verificarsi che uno pneumatico si sgonfi. Sugeriamo, pertanto, di tenere sempre con sé una pompa dell'aria e un kit per le riparazioni.

Condizione pneumatico/ruota

Controllare se lo pneumatico presenta danni e usura. Sostituire se necessario. Non scambiare gli pneumatici. Gli pneumatici anteriori e posteriori sono di diversa misura. Gli pneumatici sono direzionali e la loro rotazione deve essere mantenuta in una specifica direzione per un buon funzionamento.

Rimozione ruota

Rimuovere, occasionalmente, i dadi delle ruote e applicare un lubrificante anti-grippaggio sulle viti per una facile futura rimozione. Questa procedura è particolarmente importante se il veicolo viene usato in un ambiente in cui è presente acqua salata o fango. Rimuovere un dado alla volta, lubrificare e riavvitare.

Svitare i dadi e alzare il veicolo. Fissare un supporto al di sotto del veicolo. Sostituire i dadi e quindi la ruota. Quando si rimonta la ruota, applicare un lubrificante anti-grippaggio sulle viti. Avvitare delicatamente i dadi in sequenza incrociata quindi serrare a 53 N•m (39 lbf•pi).

ATTENZIONE: Utilizzare sempre i dadi per le ruote consigliati (Cod. art. 732 610 084). L'uso di dadi diversi potrebbe danneggiare il cerchio.

Condizioni dei cuscinetti delle ruote anteriori

Premere e tirare le ruote dal bordo superiore per sentire l'eventuale gioco. Consultare un concessionario autorizzato Can-Am in caso di gioco.

Ispezione dell'asse posteriore

Sollevare la parte posteriore del veicolo in maniera tale che le ruote non tocchino terra. Spingere e tirare l'asse posteriore per sentirne il gioco. Consultare un concessionario autorizzato Can-Am in caso di gioco.

SOSPENSIONI

ATTENZIONE: DS 650 X è dotato di protettori per ammortizzatori. Aprirli o rimuoverli quando la temperatura ambiente è alta o quando il veicolo è usato con frequenza. Altrimenti, potrebbe verificarsi un peggioramento delle prestazioni o un danno agli ammortizzatori.

NOTA: Non rimuovere i protettori per ammortizzatori se il veicolo viene utilizzato su una superficie pietrosa.

Lubrificazione

Braccio ad A anteriore

Lubrificare i bracci ad A anteriori con una pistola per ingrassaggio. Usare grasso sintetico per sospensioni (Cod. art. 293 550 033) o equivalente.

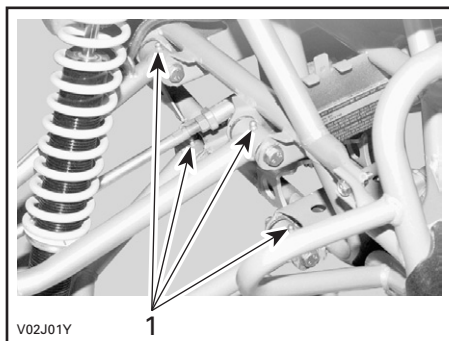

1. Lubrificare i raccordi

Ispezione

Bracci ad A

Controllare che queste parti non siano danneggiate (lesioni, gioco eccessivo o corrosione dei fori dei perni) dopo 25 ore o dopo 1250 km (800 mi). Nel caso venga rilevato uno di questi danni **NON USARE IL VEICOLO E RIVOLGERSI A UN CONCESSIONARIO CAN-AM.**

⚠ AVVERTENZA

Non utilizzare mai un veicolo con braccio ad A difettoso.

Ammortizzatori

Controllare gli ammortizzatori per rilevare eventuali perdite di olio e verificare la tenuta dei dispositivi di fissaggio. Consultate un concessionario/distributore autorizzato Can-Am, se necessario.

Regolazioni

Ammortizzatori anteriori

⚠ AVVERTENZA

Regolare entrambe le molle sullo stesso carico. Una regolazione diversa potrebbe provocare modifiche nel controllo del veicolo e perdita di stabilità e/o controllo, e aumentare il rischio di incidenti.

Regolazione precarica

Accorciare la molla per una guida più salda e un fondo stradale accidentato. Allungare la molla per un carico leggero o su un fondo stradale buono.

⚠ AVVERTENZA

Gli ammortizzatori anteriori contengono azoto ad alta pressione. Non provare a smontare l'ammortizzatore. Non smaltirlo. Consultare un concessionario autorizzato Can-Am.

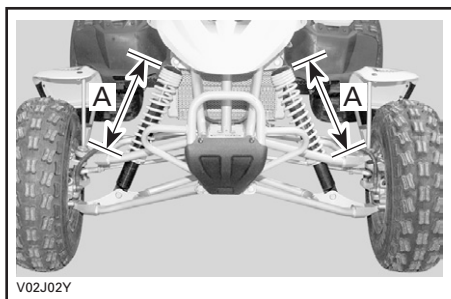

A. Stessa lunghezza

Ammortizzatore posteriore

AVVERTENZA

L'ammortizzatore posteriore include un elemento elastico costituito da azoto ad alta pressione. Non provare a smontare l'ammortizzatore. Non smaltirlo. Consultare un concessionario autorizzato Can-Am.

Prearica molla

La prearica della molla può variare da guidatore a guidatore a seconda del peso. La prearica si può modificare spostando verso l'alto o verso il basso i due controdadi per comprimere la molla su diverse lunghezze. Accorciando o allungando la molla si aumenta o si diminuisce la prearica.

Prima di regolare la prearica della molla, misurare prima l'altezza del veicolo, senza guidatore, dal dado del paraurti posteriore fino a terra.

NOTA: Sollevare il veicolo dal paraurti posteriore. L'ammortizzatore deve essere completamente esteso.

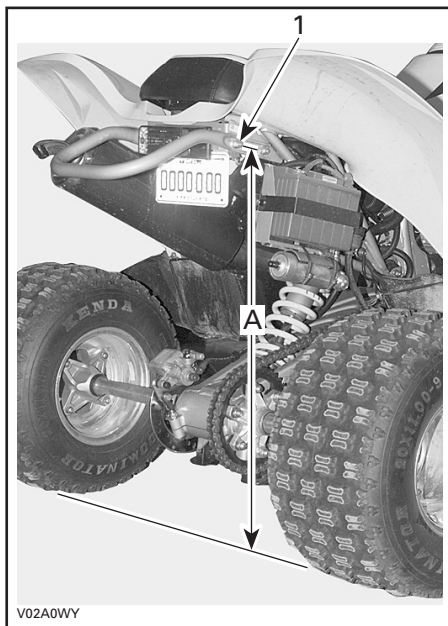

1. Dado dell'ammortizzatore posteriore

A. Misurare la distanza tra il dado dell'ammortizzatore posteriore e il terreno

Quindi, far sedere il conducente, con la marcia inserita, sul veicolo e misurare la distanza tra gli stessi due punti.

ATTENZIONE: Aggiungere tutti gli altri carichi e accessori prima di misurare l'altezza del veicolo con sopra il guidatore. Non superare il carico totale consentito per il veicolo.

Calcolare la differenza tra le due lunghezze. Se l'altezza del veicolo diminuisce di oltre 127 mm (5 poll.), aumentare la prearica in incrementi di 3 mm (1/8 poll.). Se l'altezza del veicolo diminuisce sotto i 102 mm (4 poll.), diminuire la prearica in incrementi di 3 mm (1/8 poll.). Il range di regolazione ottimale è compreso tra 102 mm (4 poll.) e 127 mm (5 poll.) ma, per conducenti più pesanti o più aggressivi, può essere tra 76 mm (3 poll.) e 102 mm (4 poll.).

Regolazione pre-carica:

Per ridurre:

Girare il registro della molla dell'ammortizzatore in senso antiorario per un carico leggero o un fondo stradale buono.

Per aumentare:

Girare il registro della molla dell'ammortizzatore in senso orario per una guida più salda o un fondo stradale accidentato.

Smorzamento in estensione:

Per ridurre:

Girare il registro dell'ammortizzatore in senso antiorario per un carico leggero o un fondo stradale buono.

Per aumentare:

Girare il registro dell'ammortizzatore in senso orario per una guida più salda o un fondo stradale accidentato.

Smorzamento in compressione:

Per ridurre:

Girare il registro in senso antiorario per un carico leggero o un fondo stradale buono.

Per aumentare:

Girare il registro in senso orario per una guida più salda o un fondo stradale accidentato.

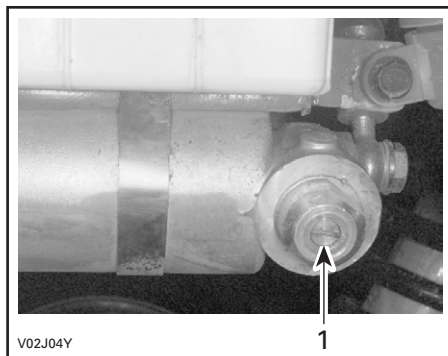

1. Registro

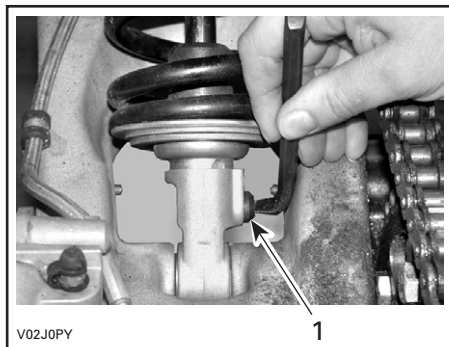

1. Registro

NOTA: Lo strumento di registro è incluso nel kit degli attrezzi.

FRENI

Freni anteriori e posteriori

I freni anteriori e posteriori sono del tipo idraulico a disco. Sono auto-regolanti e non richiedono nessuna messa a punto.

Controllare i raccordi del condotto dei freni prima di ogni utilizzo.

CARROZZERIA/TELAIO

Area motore

Controllare l'area nelle vicinanze del motore per identificare eventuali danni o perdite. Controllare che tutte le fascette fermatubi siano debitamente bloccate e che nessun flessibile sia lesionato, aggrovigliato o danneggiato. Controllare i dispositivi di fissaggio di marmitta, batteria e serbatoi. Controllare l'eventuale corrosione e la tenuta dei collegamenti elettrici. Sostituire o riparare i pezzi usurati o danneggiati.

Piastra del pattino

Controllare la tenuta della fascette e le condizioni della piastra per verificare che non ci siano rotture o altri danni. Serrare bene le fascette, se necessario e sostituire la piastra del pattino se usurata.

Parafanghi anteriori

Controllare la tenuta dei dispositivi di fissaggio e le condizioni del parafango anteriore per verificare che non siano presenti rotture o altri danni. Stringere in maniera opportuna i dispositivi di fissaggio, se necessario, e sostituire il parafango anteriore se danneggiato.

AVVERTENZA

Non rimuovere mai i parafanghi anteriori. Le etichette importanti sono applicate sui parafanghi anteriori. La guida senza parafango anteriore aumenta le possibilità di lesioni gravi in caso di incidente.

Fascette

Controllare le condizioni dei dispositivi di fissaggio e la relativa tenuta sul veicolo. Serrare ancora se necessario.

Chiavistello del sedile

Rimuovere il sedile e controllare l'usura del meccanismo di aggancio e del perno. Consultare un concessionario autorizzato Can-Am per la sostituzione dei componenti se danneggiati.

Telaio

Accertarsi dell'assenza di rotture o danni sul telaio. Consultare un concessionario autorizzato Can-Am per la sostituzione o la riparazione.

Pulizia e protezione del veicolo

Le parti verniciate che sono state danneggiate vanno debitamente riverniciate per prevenire la formazione di ruggine.

Se necessario, detergere la carrozzeria con acqua calda e sapone (usare solo detergenti delicati). Applicare una cera non abrasiva.

ATTENZIONE: Non pulire mai le parti in plastica con detergenti forti, agenti sgrassanti, solventi per pittura, acetone, ecc.

NOTA: Non usare mai l'alta pressione dell'acqua per pulire il veicolo **USARE SOLO PRESSIONE BASSA** (come un tubo da giardino). L'alta pressione può causare danni elettrici o meccanici.

AVVERTENZA

Contattare un concessionario autorizzato Can-Am per controllare l'integrità del sistema di alimentazione, come specificato nella **TABELLA DI MANUTENZIONE**.

Quando un veicolo non viene utilizzato per oltre un mese, sarà necessario effettuare un corretto rimessaggio.

Consultare un concessionario autorizzato Can-Am per le procedure corrette.

Prima di usare il veicolo dopo un periodo di rimessaggio, si dovrà seguire una preparazione specifica. Consultare un concessionario autorizzato Can-Am per le procedure corrette.

Durante la lettura di questa Guida dell'operatore, ricordare che:

AVVERTENZA

Indica un potenziale pericolo che, se non viene evitato, può provocare gravi lesioni o la morte.

GARANZIA

GARANZIA LIMITATA BRP PER L'AMERICA SETTENTRIONALE: 2007 CAN-AM™ ATV

1) AMBITO DELLA GARANZIA LIMITATA

Bombardier Recreational Products Inc. ("BRP")* garantisce i suoi ATV Can-Am modello 2007 in caso di difetti di materiale o nella qualità di esecuzione per il periodo e in base alle condizioni di seguito descritte.

Tutti i pezzi di ricambio e gli accessori originali degli ATV Can-Am installati da un concessionario autorizzato Can-Am (come definito di seguito) al momento della consegna dell'ATV Can-Am 2007, sono coperti dalla stessa garanzia dell'ATV Can-Am.

L'uso del Prodotto per gare o qualsiasi altra attività competitiva, in qualsiasi momento, persino da parte di un proprietario precedente, rende nulla questa garanzia.

2) PERIODO DI COPERTURA DELLA GARANZIA

Questa garanzia limitata entrerà in vigore dalla data di invio al primo consumatore al dettaglio o dalla data in cui il prodotto è stato utilizzato per la prima volta, in base all'eventualità che si verifica per prima, per un periodo di:

SEI (6) MESI CONSECUTIVI, in caso di uso privato o commerciale.

I componenti correlati alle emissioni inclusi nella tabella riportata qui di seguito, che sono installati sugli ATV Can-Am certificati EPA (vedi elenco in basso) registrati negli Stati Uniti, sono coperti per trenta (30) mesi consecutivi.

Gli ATV Can-Am certificati EPA sono quelli dotati di: Motore 650 (DS 650):

COMPONENTI CORRELATI ALLE EMISSIONI	650
Carburatore	x
Adattatore presa aria carburatore	x
Adattatore presa aria motore	x
Modulo di controllo motore (ECM)	x
Bobina di accensione	x

La riparazione e la sostituzione di pezzi o l'esecuzione di manutenzione in base a questa garanzia non estende la durata della presente garanzia oltre la data di scadenza originale.

3) CONDIZIONI PER LA COPERTURA DELLA GARANZIA

Questa copertura della garanzia è disponibile solamente sugli ATV Can-Am 2007 acquistati come nuovi ed inutilizzati dal primo proprietario da un concessionario Can-Am autorizzato a distribuire i prodotti ATV Can-Am nel Paese in cui è avvenuta la vendita (qui di seguito "concessionario Can-Am"), e quindi solo dopo che il processo di ispezione pre-fornitura di BRP è stato completato e documentato. La copertura della garanzia diventa disponibile esclusivamente a seguito di adeguata registrazione del Prodotto da parte di un concessionario autorizzato Can-Am. Inoltre, questa copertura della garanzia è disponibile esclusivamente se l'ATV Can-Am viene acquistato nel Paese in cui risiede l'acquirente. BRP non rispetterà questa garanzia limitata per qualsiasi utente privato o commerciale se non sono state soddisfatte le precedenti condizioni. Tali limitazioni sono necessarie per consentire a BRP di proteggere la sicurezza dei suoi prodotti, dei consumatori e del pubblico in generale.

Come delineato nella Guida dell'operatore, effettuare la manutenzione periodica necessaria per mantenere la copertura della garanzia. BRP si riserva il diritto di rendere far dipendere la copertura della garanzia dalla presentazione della prova di avvenuta corretta manutenzione.

4) COME PROCEDERE PER OTTENERE LA COPERTURA DELLA GARANZIA

Il cliente deve informare un concessionario Can-Am per la manutenzione entro due (2) giorni dalla comparsa del difetto e consentire un ragionevole accesso al prodotto per la possibile riparazione. Il cliente deve inoltre presentare al concessionario autorizzato Can-Am la prova di acquisto del prodotto e firmare l'ordine di riparazione/di lavoro prima dell'inizio delle operazioni effettive per convalidare la riparazione in garanzia. Tutti i pezzi sostituiti in base alla presente garanzia diventano proprietà di BRP.

5) LE RESPONSABILITÀ DI BRP

In base a questa garanzia, gli obblighi di BRP, a sua unica discrezione, sono limitati alla riparazione di parti che sono risultate difettose nelle normali condizioni di utilizzo, alla manutenzione o sostituzione di tali parti con pezzi di ricambio originali ATV Can-Am senza addebito dei costi per le parti e la manodopera presso qualsiasi concessionario autorizzato Can-Am, durante il periodo coperto dalla garanzia.

BRP si riserva il diritto di migliorare o modificare di quando in quando i Prodotti senza assumersi alcun obbligo di modificare i Prodotti precedentemente realizzati.

6) ESCLUSIONI – QUANTO DI SEGUITO ESPOSTO NON È COPERTO DA GARANZIA

Quanto qui di seguito esposto non è coperto, in nessuna circostanza, da garanzia:

- Normale usura;
- Componenti soggetti a manutenzione ordinaria, messe a punto, regolazioni;
- Danni causati dalla mancata manutenzione e/o rimessaggio, come descritto nella Guida dell'operatore;

- Danni derivanti dalla rimozioni di parti, riparazioni, manutenzione o modifiche non corrette o utilizzo di parti o accessori non realizzati o approvati da BRP o derivanti da riparazioni effettuate da una persona che non è un concessionario autorizzato Can-Am per le riparazioni;
- Danni causati dall'abuso, uso scorretto, uso anormale, negligenza, o funzionamento del prodotto in un modo non coerente con il funzionamento raccomandato descritto nella Guida dell'operatore ATV Can-Am;
- danni risultanti da incidenti, immersione, incendio, furto, atti di vandalismo o qualsiasi causa di forza maggiore;
- Funzionamento con carburanti, oli o lubrificanti che non sono adatti all'impiego nel prodotto (vedere la Guida dell'operatore);
- Incameramento di acqua o neve;
- Danni accidentali o consequenziali, o danni di qualsiasi tipo inclusi, tra l'altro, traino o rimorchio, magazzinaggio, spese telefoniche, nolo, taxi, inconvenienti, copertura assicurativa, pagamenti dei prestiti, perdita di tempo, perdita di reddito.

7) LIMITAZIONI DELLA RESPONSABILITÀ

QUESTA GARANZIA VIENE ESPLICITAMENTE CONCESSA E ACCETTATA IN LUOGO DI TUTTE LE ALTRE GARANZIE, ESPLICITE O IMPLICITE, COMPRESSE, TRA L'ALTRO, QUELLE DI COMMERCIALIZZABILITÀ O IDONEITÀ A UNO SCOPO PARTICOLARE. DAL MOMENTO CHE NON È POSSIBILE RINUNCIARE AGLI OBBLIGHI DELLE GARANZIE IMPLICITE, ESSE SARANNO LIMITATE, IN DURATA, ALLA VITA DELLE GARANZIE ESPLICITE. I DANNI INCIDENTALI E CONSEQUENZIALI SONO ESCLUSI DALLA COPERTURA DELLA PRESENTE GARANZIA. ALCUNI PAESI NON CONSENTONO L'ESONERO DELLA RESPONSABILITÀ, LE LIMITAZIONI E LE ESCLUSIONI SOPRA IDENTIFICATE; PERTANTO QUANTO APPENA DICHIARATO POTREBBE NON ESSERE APPLICABILI A VOI. QUESTA GARANZIA ATTRIBUISCE DIRITTI SPECIFICI AI QUALI POTREBBERO AGGIUNGERSENE ALTRI DI TIPO LEGALE CHE POTREBBERO DIFFERIRE DA STATO A STATO, O DA PROVINCIA A PROVINCIA.

Nessun distributore, concessionario Can-Am o altra persona è autorizzato a rendere alcuna affermazione, a rappresentare o a fornire alcuna garanzia in merito al Prodotto diversa da quanto espresso nella presente garanzia limitata e, in caso contrario non sarà applicabile contro BRP.

BRP si riserva il diritto di modificare la garanzia in qualsiasi momento, sottinteso che tale modifica non altererà le condizioni di garanzia applicabili ai prodotti venduti mentre questa garanzia è in vigore.

8) TRASFERIMENTO

Se la proprietà di un prodotto viene trasferita durante il periodo di copertura della garanzia, la garanzia verrà anch'essa trasferita e sarà valida per il restante periodo di copertura a condizione che BRP venga informato di tale trasferimento nel seguente modo:

- a) Il precedente proprietario contatti BRP (al numero di telefono indicato qui sotto) o un distributore/concessionario autorizzato Can-Am e fornisca le coordinate del nuovo proprietario, o

- b) BRP o un concessionario autorizzato Can-Am riceva prova che il precedente proprietario abbia consentito al trasferimento di proprietà, oltre alle coordinate del nuovo proprietario.

9) ASSISTENZA CLIENTI

- a) In caso di controversia o disputa in relazione alla presente garanzia limitata, BRP consiglia di provare a risolvere la questione con il proprio concessionario. Si raccomanda di discutere la situazione con il responsabile della manutenzione presso il concessionario autorizzato o con il proprietario.
- b) Se il problema non è ancora stato risolto, inviare il proprio reclamo scritto all'indirizzo o contattare il numero appropriato qui di seguito:

IN CANADA

**BOMBARDIER RECREATIONAL
PRODUCTS INC.**
CAN-AM ATV
CONSUMER SERVICES GROUP
VALCOURT QC J0E 2L0
Tel.: (819) 566-3366

NEGLI STATI UNITI

BRP US Inc.
CAN-AM ATV
CONSUMER SERVICES GROUP
7575 BOMBARDIER COURT
WAUSAU WI 54401
Tel.: (715) 848-4957

* In USA, la distribuzione e l'assistenza dei prodotti è eseguita da BRP US Inc.

© 2006 Bombardier Recreational Products Inc. e BRP US Inc. Tutti i diritti riservati.

® Marchio di fabbrica registrato e marchio registrato TM di Bombardier Recreational Products Inc. o sue affiliate.

GARANZIA LIMITATA INTERNAZIONALE BRP: 2007 CAN-AM™ ATV

1) AMBITO DELLA GARANZIA LIMITATA

Bombardier Recreational Products Inc. ("BRP") garantisce i suoi ATV Can-Am modello 2007 in caso di difetti di materiale o nella qualità di esecuzione per il periodo e in base alle condizioni di seguito descritte.

Tutti i pezzi di ricambio e gli accessori originali degli ATV Can-Am installati da un distributore/concessionario autorizzato Can-Am (come definito di seguito) al momento della consegna dell'ATV Can-Am 2007, sono coperti dalla stessa garanzia dell'ATV Can-Am.

L'uso del prodotto per gare o qualsiasi altra attività competitiva, in qualsiasi momento, anche da parte di un proprietario precedente, invalida la presente garanzia.

2) PERIODO DI COPERTURA DELLA GARANZIA

Questa garanzia limitata entrerà in vigore dalla data di invio al primo consumatore al dettaglio o dalla data in cui il prodotto è stato utilizzato per la prima volta, in base all'eventualità che si verifica per prima, per un periodo di:

SEI (6) MESI CONSECUTIVI, in caso di uso privato o commerciale. Si ricorda che il periodo effettivo di validità della garanzia, in base alla legislazione nazionale o locale vigente e applicabile, varia¹. Si prega di rivolgersi al proprio concessionario o distributore per informazioni specifiche sul periodo di validità della garanzia.

La riparazione e la sostituzione di pezzi o l'esecuzione di manutenzione in base a questa garanzia non estende la durata della presente garanzia oltre la data di scadenza originale.

¹ Per gli Stati membri dell'UE, il periodo di validità della garanzia è pari a 24 mesi dalla data di consegna del veicolo, contestualmente a un periodo di segnalazione dei difetti pari a 2 mesi. Tutte le altre condizioni della garanzia sono subordinate alla legislazione nazionale vigente e applicabile in materia di vendita di beni di consumo.

3) CONDIZIONI PER LA COPERTURA DELLA GARANZIA

Questa copertura della garanzia è disponibile solamente sugli ATV Can-Am 2007 acquistati come nuovi ed inutilizzati dal primo proprietario da un distributore/concessionario Can-Am autorizzato a distribuire i prodotti ATV Can-Am nel Paese in cui è avvenuta la vendita (qui di seguito "distributore/concessionario Can-Am"), e quindi solo dopo che il processo di ispezione pre-fornitura di BRP è stato completato e documentato. La copertura della garanzia diventa disponibile esclusivamente a seguito di adeguata registrazione del Prodotto da parte di un distributore/concessionario autorizzato Can-Am. Inoltre, questa copertura della garanzia è disponibile esclusivamente se l'ATV Can-Am viene acquistato nel Paese in cui risiede l'acquirente. BRP non rispetterà questa garanzia limitata per qualsiasi utente privato o commerciale se non sono state soddisfatte le precedenti condizioni. Tali limitazioni sono necessarie per consentire a BRP di proteggere la sicurezza dei suoi prodotti, dei consumatori e del pubblico in generale.

Come delineato nella Guida dell'operatore, effettuare la manutenzione periodica necessaria per mantenere la copertura della garanzia. BRP si riserva il diritto di rendere far dipendere la copertura della garanzia dalla presentazione della prova di avvenuta corretta manutenzione.

4) COME PROCEDERE PER OTTENERE LA COPERTURA DELLA GARANZIA

Il cliente deve informare un distributore/concessionario Can-Am per la manutenzione entro due (2) giorni¹ dalla comparsa del difetto e consentire un ragionevole accesso al prodotto per la possibile riparazione. Il cliente deve inoltre presentare al distributore/concessionario autorizzato Can-Am la prova di acquisto del prodotto e firmare l'ordine di riparazione/di lavoro prima dell'inizio delle operazioni effettive per convalidare la riparazione in garanzia. Tutti i pezzi sostituiti in base alla presente garanzia diventano proprietà di BRP.

5) LE RESPONSABILITÀ DI BRP

In base a questa garanzia, gli obblighi di BRP, a sua unica discrezione, alla riparazione di parti che sono risultate difettose nelle normali condizione di utilizzo, alla manutenzione o sostituzione di tali parti con pezzi di ricambio originali ATV Can-Am senza addebito dei costi per le parti e la manodopera presso qualsiasi distributore/concessionario autorizzato Can-Am.

BRP si riserva il diritto di migliorare o modificare di quando in quando i Prodotti senza assumersi alcun obbligo di modificare i Prodotti precedentemente realizzati.

¹ Per gli Stati membri dell'UE, il periodo di validità della garanzia è pari a 24 mesi dalla data di consegna del veicolo, contestualmente a un periodo di segnalazione dei difetti pari a 2 mesi. Tutte le altre condizioni della garanzia sono subordinate alla legislazione nazionale vigente e applicabile in materia di vendita di beni di consumo.

6) ESCLUSIONI – QUANTO DI SEGUITO ESPOSTO NON È COPERTO DA GARANZIA

Quanto qui di seguito esposto non è coperto, in nessuna circostanza, da garanzia:

- Normale usura;
- Componenti soggetti a manutenzione ordinaria, messe a punto, regolazioni;
- Danni causati dalla mancata manutenzione e/o rimessaggio, come descritto nella Guida dell'operatore;
- Danni derivanti dalla rimozioni di parti, riparazioni, manutenzione o modifiche non corrette o utilizzo di parti o accessori non realizzati o approvati da BRP o derivanti da riparazioni effettuate da una persona che non è un distributore/concessionario autorizzato Can-Am per le riparazioni;
- Danni causati da abuso, uso scorretto, uso anormale, negligenza o funzionamento del prodotto in un modo non coerente con il funzionamento raccomandato descritto nella Guida dell'operatore.
- danni risultanti da incidenti, immersione, incendio, furto, atti di vandalismo o qualsiasi causa di forza maggiore;
- Funzionamento con carburanti, oli o lubrificanti che non sono adatti all'impiego nel prodotto (vedere la Guida dell'operatore);
- Incameramento di acqua o neve;
- Danni accidentali o consequenziali, o danni di qualsiasi tipo inclusi, tra l'altro, traino o rimorchio, magazzinaggio, spese telefoniche, nolo, taxi, inconvenienti, copertura assicurativa, pagamenti dei prestiti, perdita di tempo, perdita di reddito.

7) LIMITAZIONI DELLA RESPONSABILITÀ

QUESTA GARANZIA VIENE ESPLICITAMENTE CONCESSA E ACCETTATA IN LUOGO DI TUTTE LE ALTRE GARANZIE, ESPLICITE O IMPLICITE, COMPRESSE, TRA L'ALTRO, QUELLE DI COMMERCIALIZZABILITÀ O IDONEITÀ A UNO SCOPO PARTICOLARE. DAL MOMENTO CHE NON È POSSIBILE RINUNCIARE AGLI OBBLIGHI DELLE GARANZIE IMPLICITE, ESSE SARANNO LIMITATE, IN DURATA, ALLA VITA DELLE GARANZIE ESPLICITE. I DANNI INCIDENTALI E CONSEQUENZIALI SONO ESCLUSI DALLA COPERTURA DELLA PRESENTE GARANZIA. ALCUNE GIURISDIZIONI NON RICONOSCONO LE CLAUSOLE DI ESONERO DA EVENTUALI RESPONSABILITÀ, LE LIMITAZIONI E LE ESCLUSIONI DI CUI SOPRA CHE, PERTANTO, POTREBBERO NON ESSERE APPLICABILI NEL VOSTRO CASO. QUESTA GARANZIA ATTRIBUISCE DIRITTI SPECIFICI AI QUALI POTREBBERO AGGIUNGERSENE ALTRI DI TIPO LEGALE CHE POTREBBERO DIFFERIRE DI PAESE IN PAESE.

Nessun distributore, concessionario BRP o altra persona è autorizzato a rendere alcuna affermazione, a dichiarare o a fornire alcuna garanzia in merito al prodotto diversa da quanto espresso nella presente garanzia limitata e, in caso contrario, non sarà applicabile contro BRP.

BRP si riserva il diritto di modificare la garanzia in qualsiasi momento, sottinteso che tale modifica non altererà le condizioni di garanzia applicabili ai prodotti venduti mentre questa garanzia è in vigore.

8) TRASFERIMENTO

Se la proprietà di un prodotto viene trasferita durante il periodo di copertura della garanzia, la garanzia verrà anch'essa trasferita e sarà valida per il restante periodo di copertura a condizione che BRP o un distributore/concessionario autorizzato Can-Am riceva prova che il precedente proprietario ha autorizzato il trasferimento di proprietà, oltre ai dati del nuovo proprietario.

9) ASSISTENZA CLIENTI

- a) In caso di controversia o disputa in relazione alla presente garanzia limitata, BRP consiglia di provare a risolvere la questione con il proprio concessionario. Si raccomanda di discutere la situazione con il responsabile della manutenzione presso il concessionario autorizzato o con il proprietario.
- b) Se risultasse necessaria ulteriore assistenza, rivolgersi all'ufficio di assistenza del concessionario per risolvere la questione. Per le coordinate del proprio distributore consultare il sito www.brp.com.
- c) Se la questione rimanesse irrisolta, contattare BRP all'indirizzo indicato di seguito.

Per i paesi all'interno dell'Europa, Medio Oriente, Africa, Russia e CIS, contattare il nostro ufficio europeo:

BRP Europe N.V.
Consumer Service Center
Skaldenstraat 125
9042 Gent
Belgium
Tel: +32 9 218 26 00

Per i paesi scandinavi, contattare il nostro ufficio in Finlandia:

BRP Finland Oy
Service Department
Ahjotie 30
FIN-96320 Rovaniemi
Finland
Tel: +358163208111

Per tutti gli altri paesi, contattate il nostro ufficio in Nord America:

Bombardier Recreational Products Inc.
Consumer Services Group
Valcourt QC J0E 2L0
Tel : +1-819-566-3366

© 2006 Bombardier Recreational Products Inc. e BRP US Inc. Tutti i diritti riservati.

™ Marchio commerciale di Bombardier Recreational Products Inc. o sue affiliate.

ESONERO DALLA RESPONSABILITÀ/OBBLIGHI RELATIVI ALLA RISERVATEZZA

Si informa che i dati personali verranno usati per questioni di sicurezza o per garantire i servizi di garanzia. Se si desidera non ricevere informazioni sui nostri prodotti, servizi e offerte, informare per iscritto BRP al seguente indirizzo. Se si desidera non ricevere informazioni sui nostri prodotti, servizi e offerte, informarci per iscritto al seguente indirizzo.

Notare inoltre, che a volte società accreditate verranno da noi autorizzate ad utilizzare i dati personali dei nostri clienti per promuovere prodotti e servizi di qualità. Qualora non si desideri che i dati personali vengano forniti a terzi, informarci per iscritto al seguente indirizzo.

IN CANADA:

Bombardier Recreational Products Inc.
Warranty Department
75 J.A. Bombardier Street
Sherbrooke, Québec J1L 1W3
Fax Number: (819) 566-3590

NEGLI USA:

BRP US Inc.
Warranty Department
7575 Bombardier Court
Wausau WI 54401
Tel : (715) 848-4957

Per i paesi all'interno dell'Europa, Medio Oriente, Africa, Russia e CIS, contattare il nostro ufficio europeo:

BRP European Distribution
After Sales Service Department
Chemin de Messidor 5-7
1006 Lausanne Switzerland
Fax Number: +41213187801

Per i paesi scandinavi, contattare il nostro ufficio in Finlandia:

BRP Finland Oy
Service Department
Ahjotie 30
FIN-96320 Rovaniemi
Finland
Tel: +358163208111

Per tutti gli altri paesi, contattare A) o B)

A) Per le coordinate del proprio distributore consultare il sito www.brp.com

B) La nostra sede Nordamericana.
Bombardier Recreational Products Inc.
Warranty Department
75 J.A. Bombardier Street
Sherbrooke, Québec J1L 1W3
Fax Number: (819) 566-3590

CAMBIO DI INDIRIZZO/PROPRIETÀ

Se il vostro indirizzo è cambiato o se siete i nuovi proprietari dell'ATV, accertatevi di informare BRP in uno dei modi seguenti:

- spedendo una delle seguenti cartoline;
- **Solo America Settentrionale:** telefonando al numero (715) 848-4957 (USA) o (819) 566-3366 (Canada);
- informare un concessionario autorizzato Can-Am.

IN NORD AMERICA:

Bombardier Recreational Products Inc.
Warranty Department
75 J.A. Bombardier Street
Sherbrooke, Québec J1L 1W3
Canada

Per i paesi all'interno dell'Europa, Medio Oriente, Africa, Russia e CIS, contattare il nostro ufficio europeo:

BRP European Distribution
After Sales Service Department
Chemin de Messidor 5-7
1006 Lausanne Switzerland
Fax Number: +41213187801

Per i paesi scandinavi, contattare il nostro ufficio in Finlandia:

BRP Finland Oy
Service Department
Ahjotie 30
FIN-96320 Rovaniemi
Finland
Tel: +358163208111

Per tutti gli altri paesi, contattare A) o B)

A) Per le coordinate del proprio distributore consultare il sito www.brp.com.

B) La nostra sede Nordamericana.
Bombardier Recreational Products Inc.
Warranty Department
75 J.A. Bombardier Street
Sherbrooke, Québec J1L 1W3
Fax Number: (819) 566-3590

In caso di trasferimento della proprietà, dimostrare che il precedente proprietario acconsente a tale trasferimento.

Informare BRP, anche dopo la scadenza della garanzia limitata, è molto importante in quanto consente a BRP di raggiungere il proprietario dell'ATV, in caso di necessità, ad esempio quando si deve richiamare in fabbrica il veicolo per motivi di sicurezza. È responsabilità del proprietario informare BRP.

UNITÀ RUBATE: In caso di furto dell'ATV, rivolgersi a BRP o a un concessionario Can-Am autorizzato. Verrà chiesto di indicare il proprio nome, indirizzo, numero di telefono, numero di identificazione del veicolo e data del furto.



CAMBIO DI INDIRIZZO

CAMBIO DI PROPRIETÀ

NUMERO DI IDENTIFICAZIONE VEICOLO

Numero modello

Numero Identificazione Veicolo (V.I.N.)

VECCHIO INDIRIZZO
O PROPRIETARIO PRECEDENTE:

NOME

N.

VIA

APT

CITTÀ

PROVINCIA

CODICE POSTALE

PAESE

NUOVO INDIRIZZO
O NUOVO PROPRIETARIO:

NOME

N.

VIA

APT

CITTÀ

PROVINCIA

CODICE POSTALE

PAESE

V00A2F

ATV MODELLO NUMERO _____

VEICOLO
NUMERO IDENTIFICAZIONE (V.I.N.) _____

MOTORE
NUMERO IDENTIFICAZIONE (E.I.N.) _____

Proprietario: _____

NOME

N.

VIA

APT

CITTÀ

STATO/PROVINCIA

CODICE POSTALE

Data d'acquisto _____

ANNO MESE GIORNO

Data di scadenza garanzia _____

ANNO MESE GIORNO

Da completare da parte del concessionario al momento della vendita.

AREA RISERVATA AI DATI RESTAMPATI DEL CONCESSIONARIO

Controllare con il concessionario che il veicolo sia stato registrato presso BRP.

Durante la lettura di questa Guida dell'operatore, ricordare che:

 **AVVERTENZA**

Indica un potenziale pericolo che, se non viene evitato, può provocare gravi lesioni o la morte.

AVVERTENZA

LA GUIDA DI QUESTO VEICOLO POTREBBE ESSERE RISCHIOSA. In caso di mancata osservanza delle precauzioni, potrebbe verificarsi facilmente una collisione o un ribaltamento, persino durante le manovre ordinarie come le sterzate, la guida su pendii o su ostacoli.

La mancata osservanza di queste istruzioni può provocare **LESIONI GRAVI O MORTE:**

- **PRIMA DI METTERE IN FUNZIONE L'ATV, LEGGERE QUESTA GUIDA DELL'OPERATORE E TUTTE LE ETICHETTE APPLICATE SUL PRODOTTO.**
- **NON METTERE IN FUNZIONE L'ATV, SENZA LE ISTRUZIONI CORRETTE.**
I principianti devono completare un corso di formazione certificato.
- **NON TRASPORTARE MAI PASSEGGERI.** Il trasporto di passeggeri aumenta il rischio di perdita del controllo.
- **NON METTERE IN FUNZIONE L'ATV SU SUPERFICI ASFALTATE.** L'uso dell'ATV su superfici asfaltate aumenta il rischio di perdita del controllo.
- **NON METTERE IN FUNZIONE L'ATV SU STRADE PUBBLICHE.** Sono possibili collisioni con altri veicoli nel caso l'ATV venga utilizzato su una strada pubblica.
- **INDOSSARE SEMPRE UN CASCO OMOLOGATO,** una protezione per gli occhi e abiti protettivi.
- **NON CONSUMARE MAI ALCOOL O DROGHE** prima o durante la guida.
- **NON METTERE IN FUNZIONE L'ATV A VELOCITÀ ELEVATE.** L'uso di questo veicolo a velocità troppo elevate per il tipo di terreno, per le condizioni di visibilità e per la propria esperienza, aumenta il rischio di perdita del controllo.
- **NON PROVARE A ESEGUIRE IMPENNATE, SALTI O ALTRE ACROBAZIE.**

GUIDA DELL'OPERATORE

DS 650 X

2007

8192135