



SEA-DOO®



Manual do Operador
Possui Informações Sobre A
Segurança, O Veículo E A
Manutenção

3D® DI



ADVERTÊNCIA

Leia com atenção este Manual do Proprietário.
Ele contém informações de segurança
importantes.

Não retire do veículo este Manual do Proprietário.

Este *MANUAL DO OPERADOR* utiliza os seguintes símbolos para chamar a atenção para determinadas informações:

 O Símbolo de Alerta de Segurança indica um possível risco de lesão corporal.

 **ADVERTÊNCIA** Indica uma situação de perigo iminente que, se não for evitada, poderá resultar em lesões corporais graves ou morte.

CUIDADO: Indica uma instrução que, se não for seguida, pode causar graves danos a componentes do veículo.

NOTA: Indica informações complementares necessárias ao cumprimento total de uma instrução.

ADVERTÊNCIA

Para sua segurança, compreenda e siga todas as precauções de segurança e instruções contidas neste Manual do Operador, no Vídeo-Cassete de Segurança e nas etiquetas dos produtos. O não-cumprimento pode resultar em FERIMENTOS GRAVES OU MORTE.

Mantenha permanentemente este Manual do Operador em um saco impermeável junto ao veículo. Se desejar visualizar e/ou imprimir uma cópia adicional do Manual do Operador, vá até o seguinte site www.operatorsguide.brp.com. Observe também que o manual encontra-se disponível em vários idiomas.

Este *MANUAL DO OPERADOR* e o *VIDEO-CASSETTE DE SEGURANÇA* devem acompanhar o veículo na ocasião da venda.



Knight's Spray-Nine[†] é uma marca registrada da Korkay System Ltd

GTX[†] é uma marca registrada da Castrol Ltd. usada sob licença

O que se segue é uma lista de marcas comerciais (embora não aprofundada) cujo titular é a Bombardier Recreational Products Inc. ou suas afiliadas:

Óleo mineral de injeção XP-S™

GTI™

Sea-Doo LK™

Óleo sintético de dois tempos XP-S™

O.P.A.S.™

XP®

Graxa sintética Sea-Doo

Rotax™

4-TEC™

DESST™

RFI™

3D™

Sea-Doo®

O.T.A.S.™

PREFÁCIO

O *MANUAL DO OPERADOR* foi preparado para informar ao proprietário/operador desta moto-aquática sobre seus vários comandos, sua manutenção e instruções para sua operação segura. Ele é indispensável para o uso correto do produto, devendo ser sempre mantido em um saco impermeável na moto-aquática.

Não deixe de ler e entender o conteúdo do *MANUAL DO OPERADOR*.

Se tiver alguma dúvida em relação à garantia e à sua validade, consulte a seção GARANTIA deste manual e/ou um revendedor autorizado da Sea-Doo.

Nos EUA, os produtos são distribuídos pela BRP US Inc. No Canadá, os produtos são distribuídos pela Bombardier Recreational Products Inc. (em conjunto "BRP").

As informações e descrições de componentes/sistemas contidas neste manual estão corretas na ocasião da redação do mesmo. A BRP entretanto, mantém uma política de contínuo aprimoramento de seus produtos, sem contudo ter a obrigação de implementá-los nos produtos fabricados anteriormente.

Devido ao seu contínuo compromisso com a qualidade dos produtos e com a inovação, a BRP reserva para si o direito de interromper ou alterar especificações, projetos, recursos, modelos ou equipamentos sem que isso constitua qualquer obrigação.

As ilustrações neste documento mostram a construção típica de diferentes montagens e pode não representar todos os detalhes ou a forma exata das peças. Entretanto, elas representam peças que têm funções iguais ou semelhantes.

Entende-se que este manual pode ser traduzido para outros idiomas. Em caso de qualquer discrepância, a versão em Inglês deverá prevalecer.

As especificações são apresentadas no Sistema Internacional de Unidades (Sistema Métrico, SI) com o equivalente entre parênteses no Sistema Americano (SAE U.S.). Quando não houver necessidade de precisão, algumas conversões serão arredondadas para facilitar o uso.

Um Manual de Oficina pode ser obtido para informações completas de serviço, manutenção e mais reparos.

O uso de indicações ESQUERDA (bombordo) e DIREITA (estibordo) no texto sempre se referem à posição de pilotagem (quando estiver sentado na moto-aquática).

Além disso, no ramo náutico, a DIANTEIRA é denominada PROA e a TRÁSERA é denominada POPA.

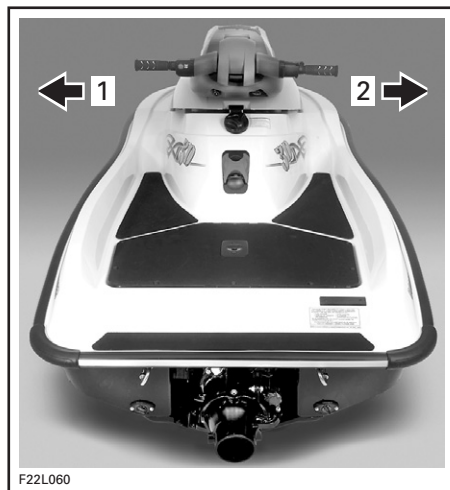

1. Esquerda (bombordo)
2. Direita (estibordo)

ÍNDICE

INFORMAÇÕES SOBRE SEGURANÇA

INTRODUÇÃO	8
LISTA DE VERIFICAÇÕES DE SEGURANÇA	9
Geral.....	9
A CAMINHO	11
O que usar.....	11
Capacetes	13
O que levar	13
O que fazer	14
OPERAÇÃO	15
Como Evitar uma Colisão	15
Pilotagem Segura	15
Consciência do Operador/Passageiro.....	16
Manobrabilidade da Moto-Aquática	16
REGRAS OPERACIONAIS	17
Lembre-se destas Leis da Estrada.....	17
LOCALIZAÇÃO DAS ETIQUETAS IMPORTANTES	19

INFORMAÇÕES SOBRE O VEÍCULO

LOCAL DO NÚMERO DE REGISTRO	26
NÚMEROS DE IDENTIFICAÇÃO	27
Casco.....	27
Motor.....	27
CONTROLES/INSTRUMENTOS/EQUIPAMENTOS	28
FUNÇÕES DOS CONTROLES/INSTRUMENTOS/EQUIPAMENTOS	31
1) Cordão de Segurança (cordão de desligamento do motor).....	31
2) Guidão.....	32
3) Ajuste do Guidão.....	33
4) Acelerador	33
5) Botão de Partida/Parada do Motor	34
6) Grupo de Luzes Indicadoras	34
7) Barra de Direção	35
8) Tapa do Tanque de Combustível	35
9) Trava da tampa do motor.....	36
10) Tapa do Reservatório do Óleo de Injeção.....	38
11) Abertura de Admissão de Ar	39
12) Ilhoses de Proa e Popa	39
13) Apoios de Embarque.....	39
14) Plataforma Traseira.....	39

15) Sangria do Sistema de Resfriamento	39
16) Conector de Lavagem	40
17) Tampas de Drenagem do Casco	40
18) Bico da Bomba de Jato	40
19) Ajuste do VTS (se houver)	41
20) Entrada d'Água da Bomba do Jato	41
21) Fusíveis	41
22) Bateria	41
23) Tampa de Acesso Traseira	41
24) Bomba de Casco Automática	42
25) Botão Para Soltar o Assento da "Moto"	42
26) Recipiente do Assento da "Moto"	46
27) Alavanca Para Soltar a Coluna do Assento da "Moto"	46
28) Alavanca do Assento de Kart (se houver)	46
29) Retencao da Barra de Direção (se houver)	47
FLUIDOS	49
Procedimento de abastecimento	49
Combustível Recomendado	49
Óleo Recomendado	50
Sistema de Injeção de Óleo	50
PERÍODO DE AMACIAMENTO	52
Revisão das 10 horas	52
VERIFICAÇÕES ANTES DA OPERAÇÃO	53
Casco	54
Entrada de Água da Bomba do Jato	54
Interior do Casco	54
Fluxo de Água no Sistema de Arrefecimento (apenas quando a temperatura está abaixo ou perto do ponto de congelamento)	54
Bateria	55
Tanque de Combustível e Reservatório de Óleo	55
Compartimento do Motor	55
Sistema de Direção	55
Barra de Direção	55
Sistema de Aceleração	55
VTS (Sistema de Ajuste Variável) (se houver)	56
Cordão de Segurança e Botão de Partida/Parada	56
Configurações Opcionais	56
INSTRUÇÕES DE PILOTAGEM	57
Princípio da Operação	57
Embarcando na Moto-aquática	60
Procedimento de Ligar o Motor	63
Pilotagem	63
Águas Turbulentas ou Operação com Pouca Visibilidade	65
Atravessar Ondas	65
Parada/Ancoragem	65
Divertimento na Praia	66

Desligar o Motor	66
MANUTENÇÃO PÓS-OPERAÇÃO	67
Cuidado Geral	67
Cuidado Adicional em Caso de Uso em Água Suja ou Salgada	67
Lavagem do Sistema de Arrefecimento e Lubrificação Interna do Motor	67
Tratamento Anticorrosão	69
PROCEDIMENTOS ESPECIAIS	70
Modos de Emergência	70
Superaquecimento do Motor	70
Limpeza da Admissão de Água da Bomba de Jato e do Impulsor	70
Moto-aquática Emborcada	71
Moto-aquática Submersa	72
Motor Inundado com Água	72
Motor Afogado em Combustível	73
Sem Combustível	73
Rebocando a Moto-aquática na Água	73
Bateria com Carga Baixa	74
INFORMAÇÕES DE MANUTENÇÃO	
Geral	76
TABELA DE MANUTENÇÃO	77
Revisão Periódica	77
QUADRO DE CONTROLE DOS SERVIÇOS OBRIGATÓRIOS DE MANUTENÇÃO	81
MANUTENÇÃO	92
Lubrificação	92
Revisão do Cabo do Acelerador	93
Sistema de Injeção de Combustível	93
Filtros de Combustível e de Óleo	93
Alinhamento da Direção	93
Barra de Direção	94
Guidão e Operação de Ajuste	94
Assento da "Moto"	94
Assento do kart (se houver)	95
Sistema O.T.A.S. TM	95
Ajuste do VTS	95
Tampas de Drenagem do Casco	96
Fusíveis	96
Revisão Geral e Limpeza	97
REBOQUE, ARMAZENAMENTO E PREPARAÇÃO ANTES DA TEMPORADA DE USO	100
Reboque	100
Armazenagem	101
Preparação antes da Temporada de Utilização	106
Tabela de Preparação antes da Temporada de Utilização	107

RESOLUÇÃO DE PROBLEMAS.....	109
ESPECIFICAÇÕES	114
ABREVIACÕES USADAS NESTE MANUAL.....	117

GARANTIA

GARANTIA INTERNACIONAL LIMITADA DA BRP: MOTO-AQUÁTICA 2006 SEA-DOO® 3D™	120
INFORMAÇÕES DE PRIVACIDADE	124

INFORMAÇÕES SOBRE SEGURANÇA

INTRODUÇÃO

Parabéns, você é agora o orgulhoso proprietário de uma moto-aquática Sea-Doo. Você escolheu uma das moto-aquáticas sobre a água mais populares. Sua moto-aquática Sea-Doo® pode proporcionar a você e à sua família ou amigos a oportunidade de aproveitar completamente a beleza natural e a diversão nas águas de toda o mundo. Seja bem-vindo a essa diversão sobre a água!

Porém, junto com este novo prazer e liberdade vem a responsabilidade de segurança para você, para as pessoas a quem você empresta sua moto-aquática, e outros banhistas. Siga todas as instruções de segurança e opere sua moto-aquática com cuidado. Verifique se cada operador de sua moto-aquática entende completamente os controles, o funcionamento dela e a importância de uma pilotagem delicada e responsável. Cada operador tem a responsabilidade de garantir a segurança dos banhistas.

Algumas informações contidas nesta seção de segurança podem ser uma novidade para você, enquanto outras podem ser comuns ou óbvias. Independente disso, nossa intenção é que você tenha uma experiência de pilotagem segura e agradável. Portanto, pedimos que você dedique alguns minutos de seu tempo para ler esta pequena seção sobre segurança. Embora somente a leitura de tais informações não evite o perigo, o entendimento e a aplicação das informações promoverão o uso correto da moto-aquática.

A inobservância das instruções deste capítulo de segurança pode causar ferimentos graves ou morte.

Esta seção sobre segurança serve para uma consulta inicial e o seu conteúdo é, portanto, limitado. Ela deve ser lida junto com o restante deste *MANUAL DO OPERADOR*, com o *VIDEO DE SEGURANÇA* e com as etiquetas de advertência/cuidado afixadas no produto. Também recomendamos enfaticamente que os operadores obtenham mais informações sobre as "Regras Náuticas" junto às autoridades portuárias ou marítimas locais.

Vários estados ou regiões possuem exigências sobre certificados de segurança e competência náuticas. A BRP recomenda enfaticamente que qualquer piloto de moto-aquática frequente um curso de segurança e competência náuticas. Consulte as autoridades portuárias ou marítimas locais sobre os cursos disponíveis na sua região.

Algumas informações de segurança náutica podem ser obtidas nos sites de Segurança/Regulamentação Náutica indicados ao final desta seção de segurança.

As regulamentações referentes ao uso de veículos aquáticos muda em determinados períodos. É recomendável verificar as regulamentações locais periodicamente, sempre que você planejar usar sua moto-aquática.

Recomendamos fazer uma Inspeção de Segurança Anual de sua moto-aquática. Entre em contato com o revendedor para obter mais detalhes.

Finalmente, recomendamos que você visite seu revendedor regularmente para efetuar uma manutenção normal e de segurança, e obter qualquer acessório que precisar.

Divirta-se.. e Boa Viagem.

LISTA DE VERIFICAÇÕES DE SEGURANÇA

Para ter mais prazer, divertimento e animação ao usar sua moto-aquática, existem algumas regras básicas que qualquer navegante deve observar e seguir. Não respeitar estas informações de segurança e regras referentes ao uso de uma embarcação pode resultar em ferimentos, inclusive a possibilidade de morte para você, para as pessoas a quem você empresta sua moto-aquática, ou outros banhistas.

Geral

A BRP recomenda que o piloto tenha no mínimo 16 anos de idade.

Recomendamos freqüentar um curso de segurança náutica, e isso pode ser obrigatório na sua região.

O desempenho desta moto-aquática pode ultrapassar significativamente o de outras embarcações que você possa ter operado antes. Verifique se está completamente familiarizado com os comandos e com o funcionamento da moto-aquática antes de começar sua primeira viagem. Se você não teve a oportunidade para isso, pratique pilotando sozinho em uma área adequada, livre de trânsito e sinta a resposta de cada comando. Esteja completamente familiarizado com todos os comandos antes de acelerar em velocidades mais rápidas. Não suponha que toda moto-aquática funcione de maneira idêntica. Cada modelo é diferente, e muitas vezes substancialmente diferente.

O operador da moto-aquática controla e é responsável por sua operação segura. Cabe também ao piloto exigir que o(s) passageiro(s) e as pessoas a quem a moto-aquática porventura for emprestada leiam e entendam esta seção de segurança do Manual do Operador, o *VÍDEO DE SEGURANÇA* e as etiquetas de advertência/cuidado afixadas no produto.

Certifique-se de que todos os operadores saibam nadar e como reembarcar na moto-aquática da água.

Embarcar em águas profundas pode ser extenuante. Pratique em uma área onde a água tenha uma profundidade até seu peito antes de operar ou embarcar em sua moto-aquática em águas profundas.

Uma moto-aquática não volta à sua posição correta depois de emborcar. O operador deve conhecer o procedimento correto como as explicações do *MANUAL DO OPERADOR*. Verifique se o motor está desligado antes de virar sua moto-aquática.

As autoridades portuárias ou marítimas da sua região ficarão satisfeitas em realizar um exame complementar de segurança na sua moto-aquática e ajudar você a definir as suas necessidades.

Nunca embarque em uma moto-aquática após consumir drogas ou álcool, ou quando se sentir cansado ou enfermo.

Enquanto abastece, siga à risca as instruções de abastecimento seguro de embarcações, conforme indica o *MANUAL DO OPERADOR* e as instruções recebidas na marina. Sempre verifique o nível de combustível antes e durante a viagem. Adote o princípio de 1/3 do combustível para chegar ao local de destino, 1/3 para voltar e 1/3 de reserva. Não carregue combustível extra ou líquidos inflamáveis em nenhum compartimento de armazenagem ou de motor.

Sempre desligue o motor antes de abastecer, e nunca permita que pessoas permaneçam na embarcação durante o abastecimento. Nunca se esqueça de que o combustível é inflamável e explosivo sob certas condições. Não fume ou permita chamas abertas ou faíscas nas proximidades.

Respeite as zonas de rastro, os direitos dos outros banhistas e o ambiente. Como "capitão" e proprietário de uma moto-aquática, você é responsável pelos danos causados a outras embarcações devido ao rastro de sua moto-aquática. Não permita que joguem lixo na água.

Não se esqueça de que, em caso de emergência, todos devem ajudar os outros navegantes.

A CAMINHO

O que usar

O operador deve vestir um PFD (Dispositivo de Flutuação Pessoal) aprovado pela Guarda Costeira que é adequado para ser usado em uma moto-aquática.

O operador deverá ter acesso imediato a óculos de proteção que garantirá condições de condução ou de preferência pessoal. O vento, os respingos da água e a velocidade podem fazer os olhos lacrimejar e perturbar a visão.

O operador de moto-aquáticas deve vestir roupas de proteção, incluindo:

- uma roupa de mergulho ou uma roupa grossa, apertada, agasalhada que proporciona proteção equivalente. Por exemplo, não é aconselhável usar um short fino que se usa para andar de bicicleta. Podem ocorrer ferimentos internos graves se você cair na água ou ficar próximo ao bico impulsor da moto-aquática, fazendo com que a água entre com força nas cavidades do corpo. Traje de banho comum não proporciona proteção adequada contra a entrada de água potente na(s) abertura(s) da parte inferior do corpo de homens ou mulheres.
- calçados, luvas e óculos de proteção/óculos também são recomendados. Recomenda-se o uso de algum tipo de proteção leve e flexível nos pés. Isso ajudará a reduzir possíveis ferimentos, caso você pise em objetos pontudos debaixo d'água.

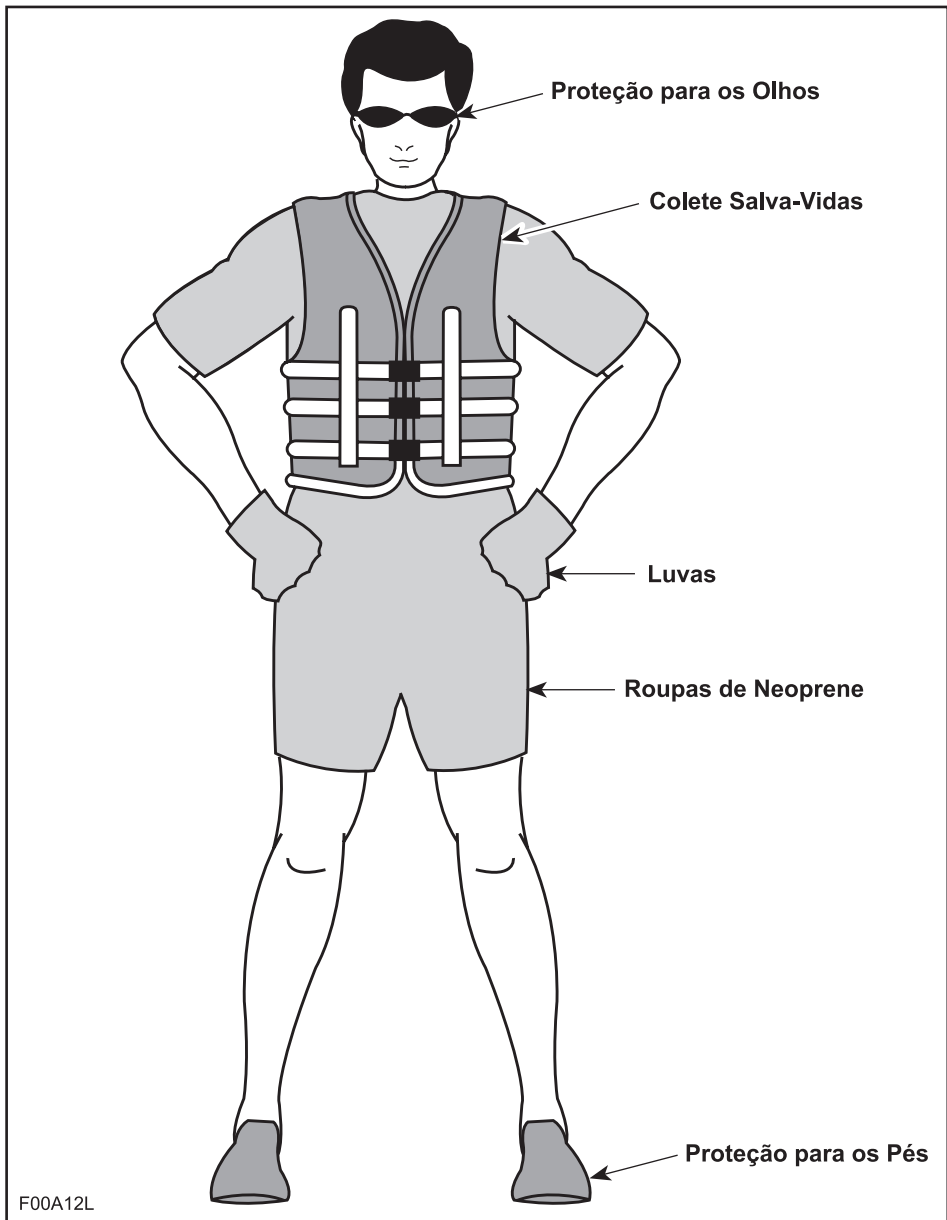

Capacetes

Algumas Considerações Importantes

Os capacetes são projetados para oferecer certa proteção em caso de impacto na cabeça. Na maior parte dos esportes motorizados, as vantagens de se usar um capacete são certamente maiores do que as desvantagens. Porém, no caso de esportes aquáticos motorizados, como pilotar moto-aquáticas, isso não é necessariamente verdade, pois há alguns riscos associados à água.

Benefícios

Um capacete ajuda a reduzir o risco de ferimentos no caso de um impacto na cabeça contra uma superfície dura, tal como uma outra embarcação, por exemplo, no caso de uma colisão. Igualmente, um capacete com uma proteção no queixo pode ajudar a prevenir ferimentos no rosto, no maxilar ou nos dentes.

Riscos

Por outro lado, em algumas situações, quando uma pessoa cai da moto-aquática, os capacetes tendem a reter a água, como um "balde", e acabam por aplicar pressão no pescoço ou na espinha dorsal. Isso pode causar asfixia, ferimentos graves ou permanentes no pescoço ou na espinha dorsal, ou morte.

Os capacetes podem também interferir com a visão periférica e a audição, ou aumentar o cansaço, contribuindo para aumentar o risco de uma colisão.

Ponderar os Riscos x Benefícios

Para poder decidir se você deve ou não usar um capacete, é melhor levar em consideração o ambiente específico onde você pilotará sua moto-aquática, além de outros fatores, tais como experiência pessoal. Haverá muito trânsito na água? Qual o seu estilo de pilotagem?

Conclusão

Visto que cada opção minimiza algum risco, mas aumenta outro, antes de cada passeio você tem que decidir se usa ou não um capacete, com base na situação específica.

Se você decidir usar um capacete, então você tem que decidir qual tipo é o mais apropriado para as circunstâncias. Procure capacetes que estejam em conformidade com os padrões do INMETRO, e se possível, escolha um projetado para esportes aquáticos motorizados.

Corridas

Devido à natureza da competição e a proximidade de outras embarcações, a BRP recomenda que você use um capacete em atividades de corrida de moto-aquáticas. Use sempre capacetes homologados por instituições responsáveis.

O que levar

Sempre leve os itens de segurança obrigatórios e mantenha-os convenientemente a bordo e disponíveis para uso. Verifique as regulamentações locais ou consulte seu revendedor autorizado Sea-Doo. Esses itens obrigatórios de segurança são, normalmente (sem limitação a estes), um dispositivo de sinalização sonora, como por exemplo um apito, além de uma lanterna à prova d'água, ou sinalizadores aprovados, uma linha sinalizadora flutuante, uma âncora e corda*, um balde* e um extintor de incêndio apropriado*. Os itens marcados com um "*" não são obrigatórios no Canadá se todas as pessoas a bordo de uma moto-aquática estiverem usando PFDs.

Um telefone celular em um saco ou em uma caixa impermeável também provou ser útil aos tripulantes em caso de perigo ou simplesmente para contactar alguém em terra firme.

O que fazer

Antes de começar a pilotar, leia e compreenda todas as etiquetas de advertência/cuidado afixadas na sua moto-aquática da Sea-Doo, o seu *MANUAL DO OPERADOR*, todos os outros documentos de segurança e assista ao seu *VÍDEO DE SEGURANÇA*. Nunca se esqueça de que o símbolo “” (símbolo de Advertência) identifica uma instrução que, se não for seguida, pode causar graves lesões, inclusive a morte.

Verifique as leis náuticas locais e federais válidas para as águas onde você pretende usar sua moto-aquática. Esteja familiarizado com as regras locais da hidrovia. Conheça e compreenda o sistema de navegação aplicável (tais como bóias e sinais).

Conheça as águas onde sua moto-aquática será pilotada. Correntes, marés, corredeiras, obstáculos escondidos, rastros e ondas, etc. podem afetar a operação segura. Não é recomendável usar sua moto-aquática em condições meteorológicas difíceis ou severas.

Por motivos de segurança e cuidado adequado, sempre realize as “Verificações Diárias Preliminares de Operação” conforme descrito no seu *MANUAL DO OPERADOR* antes de começar a pilotar a sua moto-aquática.

Mantenha o cordão de desligamento do motor (cordão de segurança) amarrado ao PFD (Dispositivo de Flutuação Pessoal) do piloto o tempo todo e mantenha-o livre do guidão para que o motor possa parar caso o operador caia da moto-aquática. Depois do passeio, remova a corda da moto-aquática para evitar o uso não autorizado por crianças ou outros. Se o operador cair da moto-aquática e o cordão de segurança não estiver amarrado, a moto-aquática não vai parar.

OPERAÇÃO

Como Evitar uma Colisão

Não solte o acelerador ao tentar desviar de objetos. Você precisa do acelerador para dirigir.

Fique sempre atento aos outros banhistas, outras embarcações ou objetos, especialmente ao fazer curvas. Esteja atento às condições que podem limitar sua visibilidade ou impedir que outros o vejam.

Respeite os direitos de outras pessoas que estão se divertindo e/ou espectadores e sempre mantenha uma distância segura de outras embarcações, pessoas e objetos.

Não salte rastros ou ondas, não pilote na linha de arrebentação nem tente borrifar ou espirrar água nos outros com sua moto-aquática. Você poderia julgar mal sua habilidade de pilotagem de uma moto-aquática e bater em um barco ou em uma pessoa.

Esta moto-aquática é capaz de fazer curvas mais fechadas do que outras motos, porém, a não ser em caso de emergência, não vire bruscamente em altas velocidades. Tais manobras dificultam que outras pessoas evitem você ou entendam para onde você está indo. Além disso, você pode ser jogado da moto-aquática.

Como qualquer outra embarcação, esta moto-aquática não possui freio. A distância de parada dependerá da velocidade inicial, carga, vento e condições da água. Pratique parar e ancorar em uma área segura, livre de trânsito para ter uma idéia da distância necessária para parar a moto-aquática em condições variáveis.

Pode ser necessário manter ou aumentar a velocidade para evitar uma colisão.

Pilotagem Segura

Nunca esqueça que ao soltar a alavanca do acelerador para a marcha lenta, você terá menos controle direcional e, caso o motor desligue, o controle direcional se perderá. Você precisa do acelerador para dirigir.

Pilote dentro de seus limites e nível de habilidade de pilotagem. Evite manobras bruscas a fim de reduzir o risco de perda de controle, ejeção e colisão. Compreenda e respeite o desempenho de sua moto-aquática.

Pilote sempre com responsabilidade e segurança. Use bom senso e cortesia.

Embora sua moto-aquática seja capaz de funcionar a altas velocidades, é recomendado que a alta velocidade seja aplicada somente quando existirem condições ideais e as mesmas forem permitidas. Uma operação a velocidade mais alta exige um grau de habilidade maior, e aumenta o risco de ferimentos graves.

As forças geradas no corpo dos ocupantes ao fazer curvas, vencer ondas ou rastros, pilotar em águas agitadas ou cair da moto, especialmente a altas velocidades, podem causar ferimentos, inclusive a possibilidade de fraturas de pernas e outros ossos, ou ferimentos mais graves. Permaneça flexível e evite mudanças de direção bruscas.

Não se ocupe com feitos ou saltos que possam conduzi-lo à ferimentos sérios ou até mesmo à morte. Por exemplo, você pode ferir suas costas ao aterrizar de um salto ou enquanto você tenta fazer algum feito pode perder o controle da moto-aquática, e chocar-se com nela própria ou outro obstáculo. Esta moto-aquática permite muitos modos de pilotagem, e é importante que, para sua segurança, você siga rigidamente as instruções sobre o uso correto da moto-aquática em cada modo, assim garantindo que você terá controle da moto-aquática o tempo todo. Qualquer posição de pilotagem que não foi recomendada explicitamente pelo fabricante poderá levar a perda de controle e a ferimentos sérios ou morte.

Em águas rasas dirija com cuidado e em baixas velocidades. Um encalhe ou paradas bruscas podem causar ferimentos. Escombros podem ser pegos e jogados para trás pela bomba a jato em cima de pessoas ou propriedades.

As moto-aquáticas não são projetadas para serem dirigidas à noite.

Consciência do Operador/Passageiro

Nunca vire o guidão enquanto alguém estiver próximo a traseira da moto-aquática. Fique longe de peças não fixas de direção (bocal, acoplamentos, etc.).

Nunca opere esta moto-aquática com um passageiro à bordo. Esta moto-aquática é para somente um (1) operador. Sem passageiro. Não há assento para acomodar um passageiro, pode faltar estabilidade para ele e acabar caindo, levando-o à ferimentos graves.

Não inicie ou opere a moto-aquática se alguém estiver sentado no convés ou na plataforma flutuante, ou mesmo nas proximidades da água. A água e/ou os fragmentos expelidos do bocal do jato propulsor podem causar ferimentos graves.

O operador deve estar sentado adequadamente antes de iniciar ou movimentar a moto-aquática, e o tempo todo que ela estiver em movimento.

Fique longe da grade de entrada enquanto o motor estiver em funcionamento. Itens como cabelos longos, roupas largas ou tiras de um PFD podem ficar presos nas partes móveis, causando ferimentos graves ou afogamento.

A fim de prevenir uma partida acidental, sempre destaque o cordão de segurança da moto-aquática durante a remoção de quaisquer peças ou fragmentos dos grades de admissão.

Não esqueça de que o sol, vento, álcool, drogas, cansaço e enfermidades podem prejudicar seu julgamento e tempo de reação.

Em uma moto-aquática, nunca coloque seu pé ou suas pernas na água para ajudar a fazer uma curva.

Manobrabilidade da Moto-Aquática

Não sobrecarregue ou carregue passageiro. A sobrecarga pode afetar a capacidade de manobra, estabilidade e desempenho.

Evite acrescentar acessórios ou equipamentos que possam alterar o controle da moto-aquática.

Em torno ou perto das docas ou dos cais, manobre com grande cuidado. Quando você quiser pilotar abaixo de um cais, faça-o somente em baixa velocidade e tenha certeza que tem uma boa visão.

Não esqueça: Pilote com sabedoria desde o início e todos sairão ganhando!

REGRAS OPERACIONAIS

A pilotagem de uma moto-aquática pode ser comparada com a direção em rodovias e estradas não sinalizadas. A fim de evitar colisões ou impedir o choque com outras embarcações, deve-se seguir um sistema de regras operacionais. Não é somente bom senso... isso é a lei!

Lembre-se destas Leis da Estrada

Conheça as Regras de Preferência de Passagem

Sempre mantenha a sua direita e evite com segurança outras embarcações, mantendo uma distância segura das mesmas, além de pessoas e objetos.

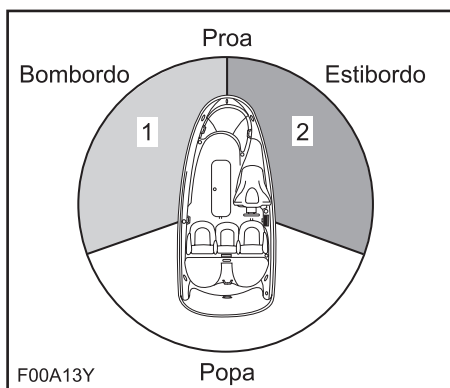

F00A13Y

1. Luz VERMELHA
2. Luz VERDE (dá a preferência)

Travessia

Dê o direito de passagem para a embarcação à sua frente e à sua direita. Nunca atravesse na frente de uma embarcação.

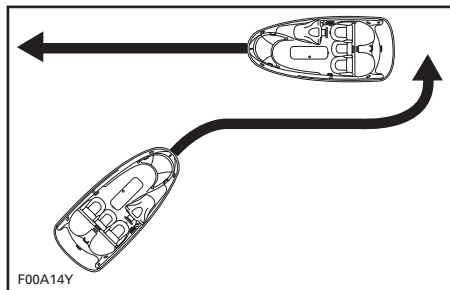

F00A14Y

Encontro Frontal

Mantenha a direita.

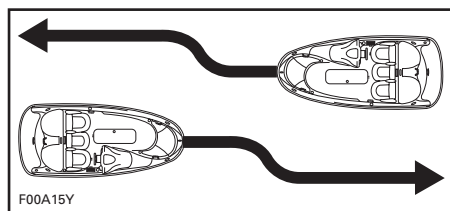

F00A15Y

Ultrapassagem

Dê o direito de passagem à outra embarcação e fique afastado.

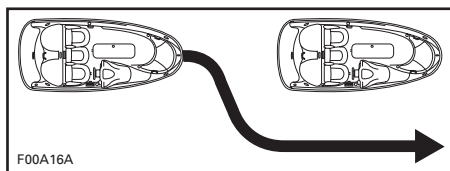

F00A16A

Sistema de Navegação

Auxílios de navegação, tais como sinais ou bóias, podem ajudar você a identificar águas seguras. Bóias indicarão se você tem que manter a direita (estibordo) ou a esquerda (bom-bordo) da bóia ou em qual canal você pode continuar. Eles podem indicar também se você entra em uma zona restrita ou controlada, como por exemplo uma zona sem rastro ou velocidade. Eles podem indicar também se há algum perigo ou podem fornecer informações relevantes. As sinalizações podem estar na praia ou na água. Eles podem sinalizar também os limites de velocidade, proibição de embarcação motorizada ou barcos, ancoragem e outras informações úteis. (A forma de cada tipo de sinalizador irá ajudar).

Verifique se você conhece e entende o sistema de navegação aplicável às hidrovias onde você pretende usar sua moto-aquática.

LOCALIZAÇÃO DAS ETIQUETAS IMPORTANTES

As seguintes etiquetas estão afixadas na sua moto-aquática. Caso alguma esteja faltando ou danificada, é possível substituí-la sem nenhum custo. Procure um revendedor autorizado Sea-Doo.

Leia com atenção as seguintes etiquetas antes de pilotar esta moto-aquática.





F22L03Q

CONFIGURAÇÃO DA "MOTO"



F22L040

CONFIGURAÇÃO DO ASSENTO DE KART (SE EQUIPADO)

Etiqueta 1

⚠ ADVERTÊNCIA

Para diminuir o risco de **SÉRIOS DANOS PESSOAIS** ou até a **MORTE** ESTEJA VESTIDO COM COLETE SALVA-VIDAS. Todos ocupantes devem estar vestindo coletes salva-vidas adequados para motoaquáticas e aprovados pela Marinha Brasileira.

USE ROUPAS PROTETORAS (neoprene). Poderão ocorrer sérios ferimentos pessoais se a água for forçada com pressão sobre seu corpo, como, por exemplo, na saída da turbina de motoaquática. Trajes normais de banho não oferecem a proteção adequada contra fortes jatos de água na saída da turbina. Todos os ocupantes devem usar roupas de neoprene ou similares que proporcionem a proteção adequada (leia o Manual de Operação). É sempre recomendada a utilização de calçados, luvas e óculos de proteção. **SEGUINDO AS LEIS.** A Bombardier recomenda a idade mínima, conforme solicita a Marinha Brasileira, para o condutor de motoaquática e ratifica a necessidade de habilitação de "ARRAIS AMADOR" para a condução da mesma.



PRENDA O CORDÃO DE SEGURANÇA AO COLETE SALVA-VIDAS e mantenha-o livre de interferências do guidão, de tal forma que o motor seja desligado quando o condutor cair na água. Depois de utilizar esta motoaquática desconecte o cordão de segurança para que não haja utilização indesejada por crianças ou outros.

PILOTE DENTRO DE SEUS LIMITES E EVITE MANOBRAS AGRESSIVAS para reduzir o risco de perda de controle, quedas e colisão. Esta é um equipamento de alta performance, não é um brinquedo.

Curvas agudas, pular rastos de barcos ou ondas, podem intensificar o risco de lesões na coluna (paralisia), lesões faciais, fraturas nas pernas, nos tornozelos ou outras partes do corpo. Não pule marolas de barcos ou ondas.

NUNCA ACELERE, SE HOUVER ALGUÉM ATRÁS DA MOTOAQUÁTICA - desligue o motor ou mantenha-o em marcha lenta. A água e o cascalho lançados pela turbina podem causar sérios ferimentos.



MANTENHA DISTÂNCIA DA GRADE DE CAPTAÇÃO DA TURBINA - quando o motor está ligado, itens como cabelos frouxo, roupas folgadas ou as tiras de colete salva-vidas, podem ser sugados e embarçar nas partes móveis da turbina (hélice, etc), causando sérios danos pessoais ou o afogamento.

NUNCA PILOTE APÓS TER CONSUMIDO DROGAS OU ALCÓOL.

LEIA E SIGA AS INSTRUÇÕES DO MANUAL DE OPERAÇÃO

⚠ ADVERTÊNCIA

Colisões com outras embarcações, pessoas ou objetos, resultam em mais **DANOS PESSOAIS E MORTES** do que qualquer outro tipo de acidente envolvendo motoaquáticas.

PARA EVITAR COLISÕES: OBSERVE CONSTANTEMENTE por pessoas, objetos, outras embarcações ou



motoaquáticas. Esteja alerta para as condições que seu limite de visibilidade esteja reduzido ou em qual a sua visão esteja bloqueada.

PILOTE DEFENSIVAMENTE em velocidades seguras e mantenha distâncias seguras das pessoas, objetos, outras embarcações ou motoaquáticas.

- Não vá próximo aos outros para molhados com água.
- Evite curvas fechadas ou outras manobras em que os outros tenham dificuldade de desviar ou entender onde você está indo.

- Evite águas com objetos submersos ou águas rasas. **HAJA COM ANTECEDÊNCIA** para evitar colisões.

Lembre-se que motoaquáticas e outras embarcações não têm freios.

- NÃO SOLTE O ACCELERADOR AO TENTAR DESVIAR-SE** de objetos - você precisa acelerar para mudar o rumo. Verifique sempre verifique se os controles de aceleração e direção estão funcionando corretamente antes de começar a pilotar o PWC. Siga as regras náuticas e as leis estaduais/locais que regem o uso de PWCs. Consulte mais informações no Manual do Operador. O assento está limitado a somente um operador (XXX kg./XXXlbs.).

F22A01L

Etiqueta 2

CAUTION/CUIDADO

Use XP-S synthetic 2-stroke oil only.
See Operator's guide.

Use somente óleo sintético dois tempos XP-S.
Veja o Manual do Operador.

F00A32Y

Etiqueta 3

ESTA EMBARCAÇÃO NÃO PRECISA CUMPRIR AS SEGUINTEs NORMAS DE SEGURANÇA DA GUARDA COSTEIRA DOS EUA EM VIGOR NA DATA DA CERTIFICAÇÃO:

- SISTEMA DE COMBUSTÍVEL
- EXIBIÇÃO DE INFORMAÇÕES DE CAPACIDADE
- CARGA SEGURA
- FLUTUAÇÃO
- VENTILAÇÃO A MOTOR

AUTORIZADO PELO CERTIFICADO DE ISENÇÃO DA GUARDA COSTEIRA DOS EUA (CGB 88-001).

BOMBARDIER RECREATIONAL PRODUCTS INC.
565 DE LA MONTAGNE STREET VALCOURT, QUÉBEC CANADA JOE 2LO

219902640

MADE IN MEXICO

smo2006-003-017_aen

Etiqueta 4

BOMBARDIER RECREATIONAL PRODUCTS INC.

EMISSION CONTROL INFORMATION

THIS ENGINE IS CERTIFIED TO OPERATE ON UNLEADED GASOLINE AND CONFORMS TO 2006 U.S. EPA & CALIFORNIA EMISSION REGULATIONS FOR MARINE SI ENGINES.

BOMBARDIER RECREATIONAL PRODUCTS INC.

INFORMAÇÕES SOBRE CONTROLE DAS EMISSÕES

Este veículo está autorizado a operar com gasolina sem chumbo e cumpre as normas 2006 U.S. da EPA e as leis de EMISSÕES DA CALIFÓRNIA para motores náuticos SI.

ENGINE FAMILY

6 BCXM.7823CR

Familia do Motor

FEL

80 g/kW-hr HC+NOx

FEL

ENGINE DISPLACEMENT

781.6 cc

Cilindrada do motor

EXHAUST EMISSION CONTROL SYSTEM

IF1

Sistema de controle de emissões de escape

SPARK PLUG TYPE

NGK BR8ES

Tipo da vela de ignição

SPARK PLUG GAP

0.027in/0.6-0.8 mm

Espaço entre eletrodos da vela

POWER

82 kW

Potência

SEE OPERATORS GUIDE FOR MAINTENANCE SPECIFICATIONS.

CONSULTE AS ESPECIFICAÇÕES DE MANUTENÇÃO NO MANUAL DO OPERADOR.

219902590A

smo2006-003-018_a

Etiqueta 5

⚠ WARNING / ADVERTÊNCIA

DO NOT CHARGE OR BOOST THE BATTERY WHILE INSTALLED ON THE WATERCRAFT

219902201

NUNCA CARREGUE A BATERIA QUANDO ELA ESTIVER INSTALADA NA MOTOAQUÁTICA

F00A23Y

Etiqueta 6

<p>⚠ WARNING / ADVERTÊNCIA</p> <ul style="list-style-type: none"> Gasoline vapors may cause fires or explosions. Do not overfill fuel tank. Keep the craft away from open flames and sparks. Do not start watercraft if liquid gasoline or vapors are present. Always replace engine cover before starting. <hr/> <ul style="list-style-type: none"> Vapores de gasolina podem ocasionar incêndios ou explosões. Não encha demais o tanque de combustível. Mantenha a embarcação longe de chamas abertas e faíscas. Não dê a partida na moto-aquática se houver gasolina líquida ou vapor. Recoloque sempre o assento (ou a tampa do motor) antes de dar a partida. 	<p>⚠ WARNING / ADVERTÊNCIA</p> <p>Avoid loss of control and collisions! BEFORE INSTALLING OR STOWING SEATS OR ACCESSORIES :</p> <ol style="list-style-type: none"> STOP THE CRAFT IN A SAFE AREA away from traffic or obstacles. TURN OFF ENGINE. BE ON THE LOOK-OUT for other crafts or obstacles. Your craft may drift while changing configuration. <hr/> <p>Previna a perda de controle ou colisões! ANTES DE INSTALAR OU ARRUMAR OS ASSENTOS OU ACESSÓRIOS:</p> <ol style="list-style-type: none"> PARE A EMBARCAÇÃO EM UMA ÁREA SEGURA longe do trânsito ou obstáculos. DESLIGUE O MOTOR. OBSERVE SE HÁ outras embarcações ou obstáculos. Sua embarcação pode ser levada pela corrente durante a mudança de configuração.
--	--

F22A03L

Etiqueta 7

<p>⚠ WARNING</p> <p>Certain components in the engine may be very hot. Direct contact may result in skin burn.</p>	<p>⚠ ADVERTÊNCIA</p> <p>Alguns componentes do motor podem estar muito quentes. O contato direto com eles pode causar queimaduras na pele.</p>
--	--

F00A1AY

Etiqueta 9

	<p>⚠ WARNING</p> <p>WHEN INSTALLING KART SEAT :</p> <ol style="list-style-type: none"> INSERT FRONT TAB properly in receptacle. LOCK IN REAR LATCH. LOCK IN HAND/EARR POLE LATCH. <p>⚠ ADVERTÊNCIA</p> <p>PARA INSTALAR O ASSENTO DE KART:</p> <ol style="list-style-type: none"> INSIRA A ABA DIANTEIRA no receptáculo. PRENDA O TRINCO TRASERO. PRENDA O TRINCO NA BARRA CURVA.
--	---

F22A0CY

Etiqueta 8

	<p>⚠ WARNING</p> <p>To avoid loss of control or ejection: ALWAYS INSERT KNUCKLE FULLY INTO SOCKET AND LOCK-IN</p> <hr/> <p>⚠ ADVERTÊNCIA</p> <p>Evite a perda de controle ou ejeção: INSIRA SEMPRE A JUNTA TOTALMENTE NO ENCAIXE PRENDENDO-A</p>
--	--

F22A0BY

SE EQUIPADO EQUIPADO

Etiqueta 10

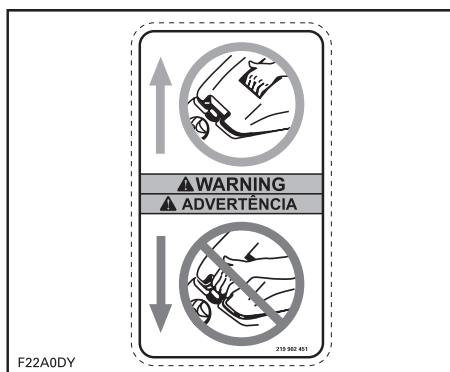

Etiqueta 11



Etiqueta 12



INFORMAÇÕES SOBRE O VEÍCULO

LOCAL DO NÚMERO DE REGISTRO

Todas as embarcações pessoais devem, por força de lei federal, ser registradas e legalmente numeradas.

Devido ao espaço disponível para a exibição adequada do número de registro, consulte a localização na seguinte ilustração. O número de registro deve ser exibido em todos os lados da embarcação.



1. Local do número de registro

NOTA: O número de registro deve estar acima da linha da água. Verifique também se os números possuem o tamanho e a cor corretos. Consulte as leis locais pertinentes.

NÚMEROS DE IDENTIFICAÇÃO

Os principais componentes da moto-aquática (motor e casco) são identificados por números de série diferentes. Às vezes pode ser necessário localizar esses números para fins de garantia ou para localizar a embarcação em caso de roubo.

Casco

O Número de Identificação do Casco (H.I.N.) encontra-se no estribo, na parte traseira da moto-aquática.

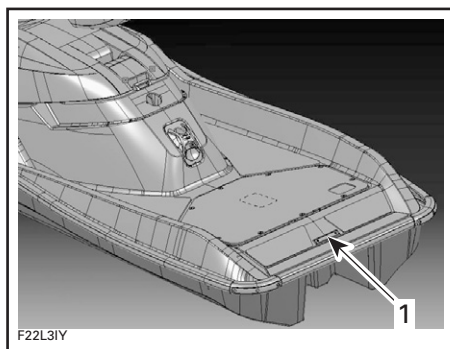

1. Número de Identificação do Casco

É composto de 12 dígitos:

YDV 12345 L 4 95
Ano do modelo
Ano de fabricação
Mês de fabricação
Número de série (uma letra também pode ser usada como dígito)
Fabricante

Motor

O Número de Identificação do Casco (E.I.N.) está localizado na parte superior do bloco do motor ao lado do Eixo (PTO).

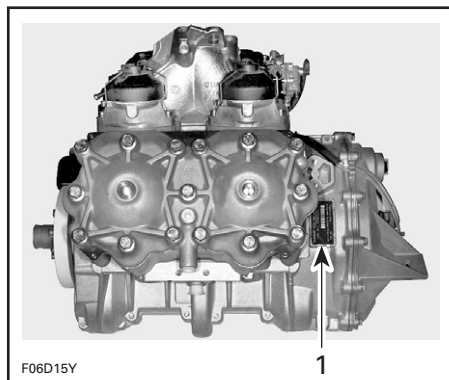

1. Número de Identificação do Motor (E.I.N.)

CONTROLES/INSTRUMENTOS/EQUIPAMENTOS

NOTA: Alguns componentes não são adotados ou são opcionais em alguns modelos.

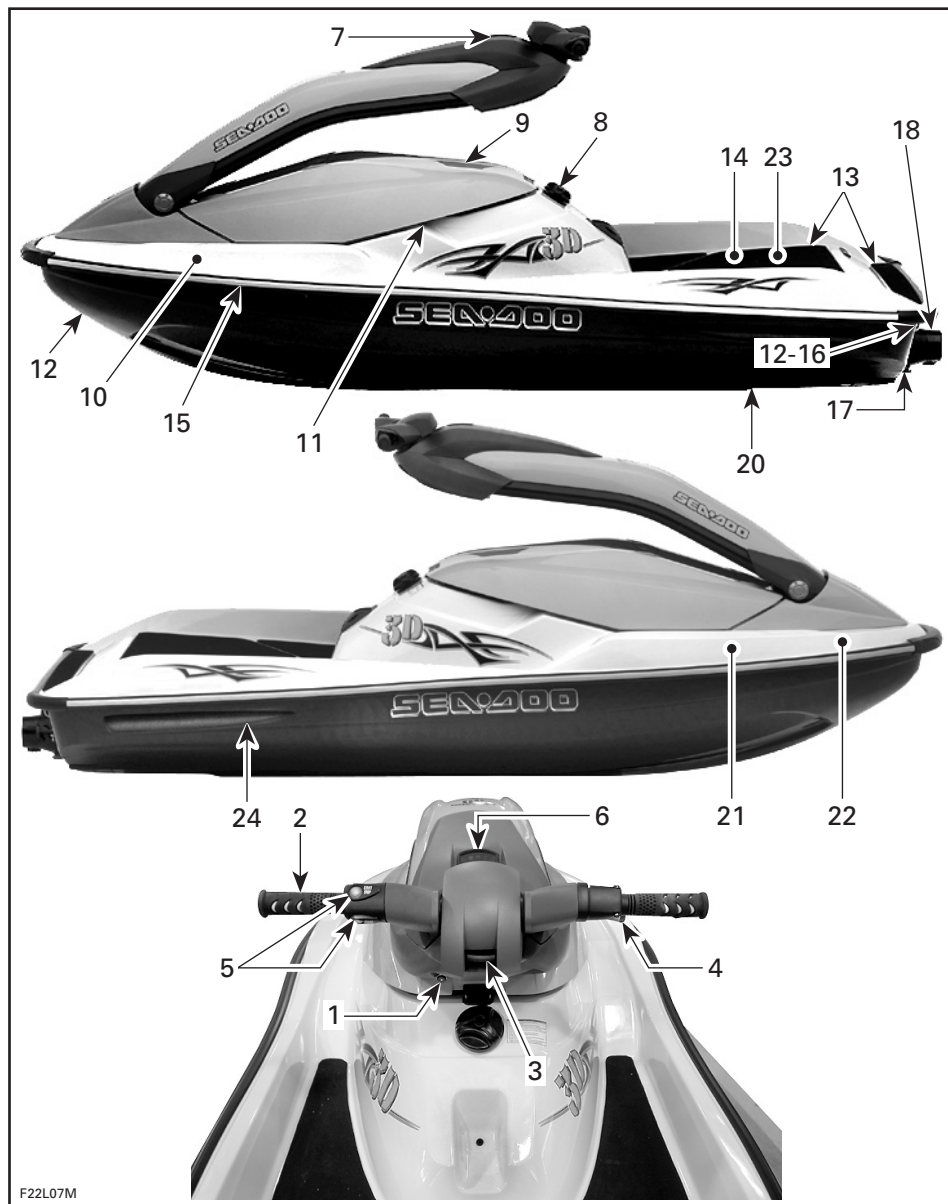

F22L07M

"VERT" CONFIGURAÇÃO



CONFIGURAÇÃO DA "MOTO"



CONFIGURAÇÃO DO KART (SE HOVER)

1. Cordão de Segurança (cordão de desligamento do motor)
2. Guidão
3. Ajuste do Guidão
4. Alavanca do Acelerador
5. Botão de Partida/Parada do Motor
6. Grupo de Luzes Indicadoras
7. Barra de Direção
8. Tapa do Tanque de Combustível
9. Trava da Tapa do Motor
10. Tapa do Reservatório do Óleo de Injeção
11. Abertura de Admissão de Ar
12. Ilhoses de Proa e Popa
13. Apoios de embarque
14. Plataforma Traseira
15. Sangria do Sistema de Resfriamento
16. Conector de Lavagem
17. Tampas de Drenagem do Casco
18. Bico da Bomba de Jato
19. Ajuste do VTS
20. Entrada de Água da Bomba do Jato
21. Fusíveis
22. Bateria
23. Tapa de Acesso Traseira
24. Bomba de Casco Automática
25. Botão para Soltar o Assento da "Moto"
26. Recipiente do Assento da "Moto"
27. Alavanca para Soltar a Coluna do Assento da "Moto"
28. Alavanca do Assento de Kart
29. Retentor da Barra de Direção

FUNÇÕES DOS CONTROLES/INSTRUMENTOS/ EQUIPAMENTOS

1) Cordão de Segurança (cordão de desligamento do motor)

O tampão do cordão de segurança deve ser encaixado com segurança no seu terminal para ser completamente operacional.

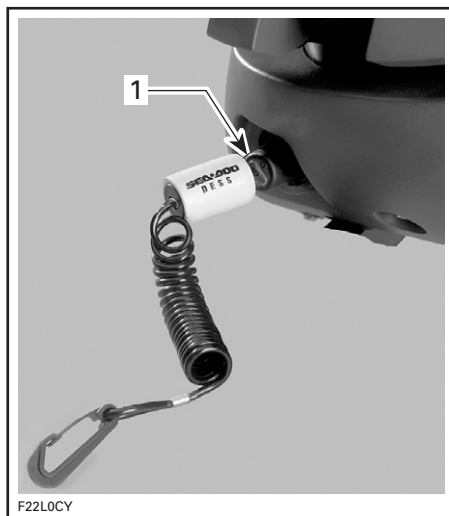

1. Cordão de segurança na sua coluna

Arrancar o tampão do cordão de segurança da sua coluna para a operação do motor.

⚠️ ADVERTÊNCIA

Embora seja possível parar o motor usando o botão de arranque/parada, as boas práticas recomendam que o cordão de segurança também seja desconectado quando o motor pára.

Amarre a corda de segurança no Dispositivo de Flutuação Pessoal (PFD) do operador e fixe a parte superior na coluna para poder dar a partida no motor.

Dois sinais sonoros curtos indicam que o sistema está pronto para a partida. Caso contrário, consulte na seção *SOLUÇÃO DE PROBLEMAS* a tabela de códigos de sinais.

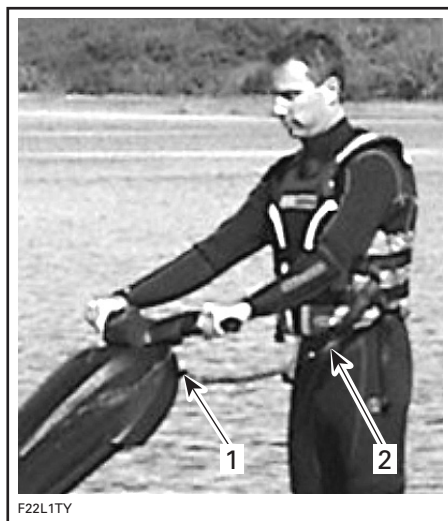

1. Tampão do cordão de segurança na coluna
2. Cordão de segurança no PFD do operador



1. Tampão do cordão de segurança na coluna
2. Cordão de segurança amarrado no PFD do operador

⚠️ ADVERTÊNCIA

Caso o motor pare, perde-se o controle direcional da moto-aquática. Sempre desconecte a corda de segurança quando a moto-aquática não estiver funcionando a fim de evitar o arranque acidental do motor ou evitar o uso não autorizado por crianças ou roubo.

Se não for dada a partida no motor em até 5 segundos após a conexão da corda de segurança ao terminal, 4 sinais sonoros muito breves serão emitidos a cada 3 segundos por cerca de 2 horas para lembrar você de dar a partida no motor ou retirar a corda de segurança. Depois desse período, os sinais sonoros cessam. O mesmo ocorrerá quando a corda de segurança for deixada no terminal 5 segundos após o desligamento do motor.

Sempre verifique se a corda de segurança não ficou no terminal após o desligamento do motor.

IMPORTANTE: Deixar a corda de segurança no terminal quando o motor não estiver funcionando descarregará a bateria lentamente.

Sistema de Segurança com Codificação Digital (DESS™)

O tampão da corda de segurança contém um circuito eletrônico que lhe dá um número de série eletrônico exclusivo. Isso equivale a uma chave convencional.

Esta corda de segurança não pode ser usada em outra moto-aquática e, por sua vez, a corda de segurança de outra moto-aquática não pode ser usada na sua moto-aquática.

Entretanto, o DESS proporciona grande flexibilidade. Você pode comprar mais uma corda de segurança e programá-la para a sua moto-aquática.

Para adquirir mais uma corda de segurança, consulte um revendedor autorizado da Sea-Doo.

Operação de Velocidade Limitada

Este modelo também está equipado com um cordão de segurança especial.

A SEA-DOO Learning Key™ limita eletronicamente a velocidade da embarcação, permitindo, assim, que usuários novatos e operadores menos experientes aprendam a operar a moto-aquática enquanto adquirem a confiança e o controle necessários.

SEA-DOO Learning Key

Com a SEA-DOO Learning Key™, a velocidade da moto-aquática é limitada a cerca de 55 km/h (35 MPH).



2) Guidão

O guidão controla a direção da moto-aquática. Ao virar o guidão para a direita direcionará a moto-aquática para a direita e vice-versa.

⚠️ ADVERTÊNCIA

Verifique o funcionamento do guidão e do respectivo bico de direção antes de dar a partida. Nunca vire o guidão enquanto alguém estiver próximo à moto-aquática. Fique longe de peças não fixas de direção (bocal, acoplamentos, etc.).

Esta moto-aquática apresenta o sistema O.T.A.S. Consulte o *ACELERADORA* para mais informações.

3) Ajuste do Guidão

ADVERTÊNCIA

Pare sempre o motor e traga a moto-aquática para o repouso antes de ajustar o guidão.

O guidão é ajustado para satisfazer a preferência do condutor quando a condução da moto-aquática depender da configuração instalada e utilizada.

Levante a peça de ajuste e segure enquanto move o guidão para a posição desejada. Quando o guidão estiver na posição, solte a peça de ajuste.

Existem 3 posições. Observe que na última posição é mais adequado usar o dedo indicador para acionar o acelerador. Na posição para frente, o polegar é mais apropriado.

Observe que há 2 botões partida/parada. Use o botão que é mais conveniente para você. Pratique o seu uso antes de pilotar a moto-aquática.

ADVERTÊNCIA

Antes de usar a moto-aquática:

- Certifique-se que o guidão está corretamente ajustado e travado.
- Localize e pratique o uso do botão de partida/parada.

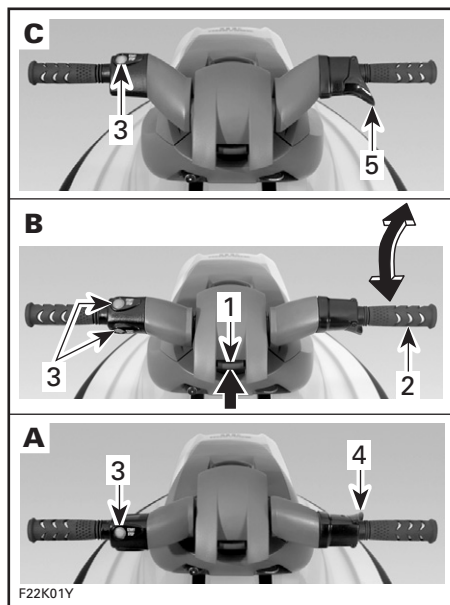

1. Ajuste do guidão
 2. Guidão
 3. Botão de partida/parada
 4. Posição do dedo indicador
 5. Posição do polegar
- A. Última posição
B. Posição do meio
C. Posição para frente

4) Acelerador

Quando aperta-se o acelerador, a moto-aquática acelera. Quando se solta completamente, o motor diminui a velocidade automaticamente até a marcha lenta e a moto-aquática pára gradualmente pela resistência da água.

Ajustando a altura do guidão mudamos a posição do acelerador. Consulte *AJUSTE DO GUIDÃO* abaixo.

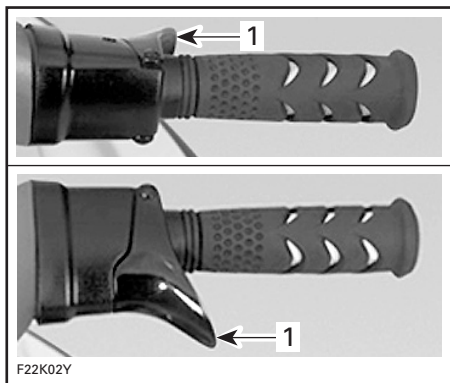

1. Acelerador

Sistema O.T.A.S.™ (Sistema de Direção Assistida em caso de Falta do Acelerador)

O sistema O.T.A.S. (Sistema de Direção Assistida em caso de Falta do Acelerador) oferece uma capacidade de manobra adicional em situações sem o acelerador. O sistema O.T.A.S. é ativado eletronicamente e aumenta um pouco a velocidade do motor até uma rotação pré-programada quando o piloto inicia uma curva completa. Quando a guidão volta de novo à sua posição central, o acelerador reverte ao estado inerte.

5) Botão de Partida/Parada do Motor

Para dar a partida no motor, pressione e segure o botão de partida/parada. Solte-o imediatamente depois que o motor começar a funcionar.

Para parar o motor, solte completamente o acelerador e então pressione o botão de partida/parada.

Lembre-se de desconectar o cordão de segurança da sua coluna.

ADVERTÊNCIA

O controle direcional fica reduzido quando se solta o acelerador ou quando o motor está desligado.

Ajustando a altura do guidão mudamos a posição do botão de partida/parada. Consulte *AJUSTE DO GUIDÃO* abaixo.

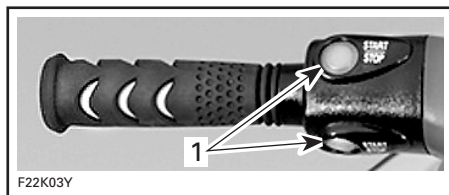

1. Botão de Partida/Parada do Motor

6) Grupo de Luzes Indicadoras

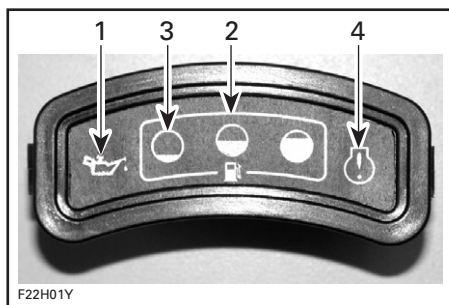

1. Luz de aviso de óleo baixo
2. Luzes do nível de combustível
3. Luz de nível de combustível baixo
4. Luz de aviso

Quando instalamos o cordão de segurança, todas as luzes acendem-se por um breve momento. Isto confirma a operação delas.

A luz de aviso de nível baixo do óleo acende-se quando o nível de óleo no reservatório está baixo.

CUIDADO: Sempre complete o nível de óleo no reservatório assim que seja possível para evitar sérios danos ao motor.

Quando o cordão de segurança estiver instalado e o tanque de combustível estiver cheio, todas as luzes de nível de combustível estarão acesas. A medida que o nível de combustível descer, as luzes do nível de combustível irão desligar uma de cada vez para indicar o combustível restante.

A respeito do indicador da reserva, um sinal sonoro será emitido e a luz de nível baixo piscará então estarão sobrando 5 l (1,3 galões). Quando sobrar aproximadamente 3 l (0,8 galões), a luz se apagará. O sinal sonoro permanecerá até que o tanque seja reenchido. Consulte na seção *SOLUÇÃO DE PROBLEMAS* os códigos de sinais.

A luz de advertência acenderá a qualquer hora que ocorra um problema com o sistema de gerenciamento do motor. Ela piscará quando ocorrer um problema com o sistema O.T.A.S.TM ou com a bomba elétrica do casco.

NOTA: Quando o motor estiver parado e o cordão de segurança estiver na sua coluna, a luz de aviso permanecerá acesa até que se remova o cordão de segurança.

7) Barra de Direção

Na configuração "vertical", a barra de direção pode ser movida para cima e para baixo enquanto pilota para adaptar-se às várias posições de pilotagem.



1. Barra de direção

O peso da barra de direção é reduzido no guidão pela ação de retorno da mola. Você pode querer mudar o sentimento de peso no guidão, existe um ajuste para esse propósito. Se você instalar ou remover o assento da "moto", você pode precisar reajustar a tensão da mola.

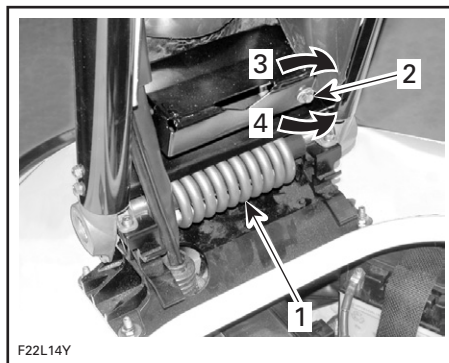

1. Mola elástica
2. Ajuste
3. Para reduzir o peso no guidão
4. Para acrescentar peso ao guidão

certifique-se de ajustar o guidão antes de usar na posição desejada. Consulte *AJUSTE DO GUIDÃO*.

8) Tampa do Tanque de Combustível

Gire a tampa no sentido anti-horário. Após reabastecer, recoloque a tampa e aperte-a bem.

ADVERTÊNCIA

Desligue sempre o motor antes de reabastecer. O combustível é inflamável e explosivo sob certas condições. Trabalhe sempre em uma área bem arejada. Não fume ou permita chamas abertas ou faíscas na proximidade. O tanque de combustível pode ser pressurizado, portanto vire a tampa devagar quando você for abrir o tanque. Nunca use uma chama para verificar o nível de combustível. Ao abastecer, mantenha a moto-aquática nivelada. Não encha demais o tanque de combustível e não deixe a moto-aquática ao sol. Como a temperatura aumenta, o combustível dilata e pode transbordar. Limpe sempre qualquer derramamento de combustível na moto-aquática. Verifique periodicamente o sistema de combustível.

9) Trava da tampa do motor

CUIDADO: Remova a tampa do motor somente quando a moto-aquática estiver fora da água. Remover a tampa do motor quando ela estiver na água pode permitir que a água entre e encha o fundo do casco. Se você precisar alcançar a área de armazenamento ou o extintor de incêndio enquanto estiver na água, primeiro desligue o motor. Certifique-se que esteja em águas calmas e adote uma posição estável. Abra parcialmente a tampa do motor o suficiente para alcançar a área de armazenamento. Feche e tranque a tampa do motor o mais rápido possível.

Removendo a tampa do motor dá acesso a área de armazenamento do extintor de incêndio, gaveta de armazenamento, caixa de ferramentas e compartimento do motor.

Para começar, pare o motor levantando-se em seguida e estabilize a barra de direção até a sua posição mais elevada.

Puxe a alavanca do trinco para cima para destravar a tampa do motor.

Levante a parte dianteira da tampa do motor e puxe para trás para removê-la.

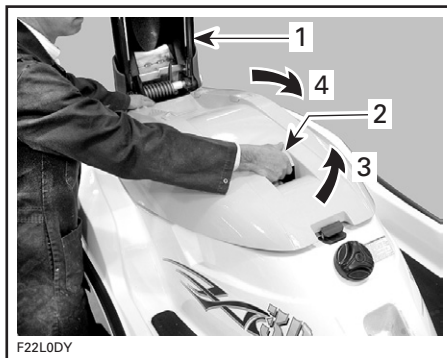

1. Barra de direção na posição mais elevada
2. Tranca da tampa do motor
3. Puxe para cima
4. Levante a tampa

Instale a trava da barra de direção para prevenir que ela caia.

ADVERTÊNCIA

Sempre instale imediatamente a trava da barra de direção após a remoção da tampa para que a mesma fique segura enquanto trabalha-se no compartimento do motor. Se não, a barra de direção pode cair de modo inesperado e acertar qualquer pessoa que esteja debaixo.

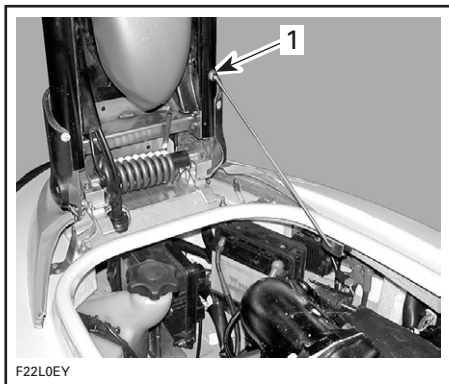

1. Insira a trava aqui

ADVERTÊNCIA

Os componentes que estejam dentro do compartimento do motor podem estar quentes. Ao dar a partida ou acionar o motor, não toque em nenhuma parte elétrica. Nunca deixe nenhum objeto, pano, ferramenta, etc. no compartimento do motor ou no fundo do casco.

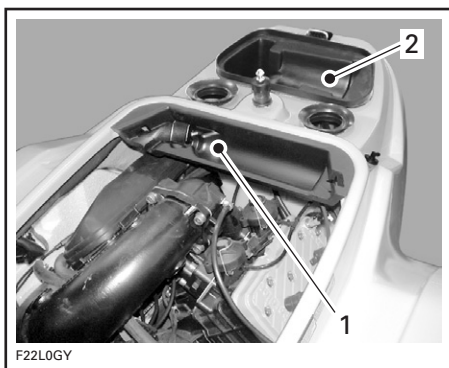

1. Área de armazenamento do extintor de incêndio
2. Gaveta de armazenamento

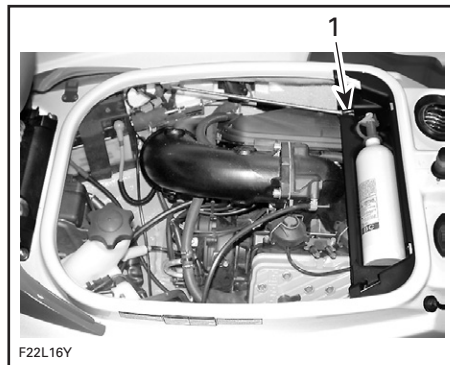

1. Extremidade da trava aqui

Certifique-se que o extintor de incêndio esteja apropriadamente posicionado no seu local antes de recolocar a tampa do motor.

Quando recolocar a tampa do motor, insira corretamente a argola da tampa do motor no gancho C do corpo.

Um ruído diferente poderá ser sentido quando juntar o trinco da tampa do motor. Tenha certeza que a tampa do motor esteja bem segura dando um puxão nela. Se a tampa do motor não puder ser trancada com facilidade, verifique se o extintor de incêndio está posicionado corretamente e se nenhum objeto que esteja na gaveta de armazenamento está interferindo com a tampa do motor.

ADVERTÊNCIA

Para evitar de prender os dedos no trinco enquanto instala a tampa do motor, sempre segure-a colocando suas mãos na cavidade projetada para isso e identificada pela pictografia.

Quando feito, desenganche a trava da barra de direção e coloque a extremidade na cavidade, conforme mostrado.

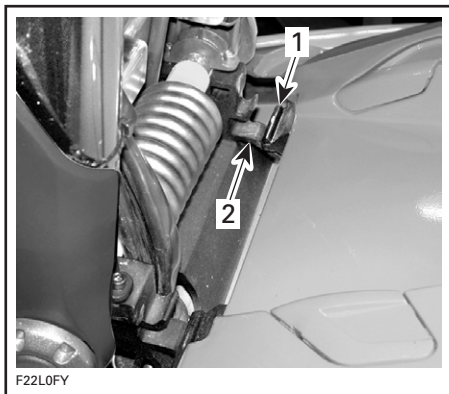

1. Argola
2. Gancho C

Assegure-se de trancar a tampa do motor. Se a tampa do motor não puder ser trancada, verifique a posição do extintor de incêndio e se os objetos que estejam na gaveta de armazenamento estão impedindo a tampa do motor ser fechada.

NOTA: Verifique periodicamente se o pino da trava da tampa do motor está firme. Aperte-o se for necessário e verifique se a tampa do motor está bem travada.

Área de Armazenamento do Extintor de Incêndio

Consulte a ilustração acima em *TRAVA DA TAMPA DO MOTOR*, aquela área inclui um lugar para guardar um extintor de incêndio aprovado (vendido separado). Assegure-se de posicionar corretamente o extintor de incêndio antes de instalar a tampa do motor.

CUIDADO: Assegure-se de posicionar corretamente o extintor de incêndio.

Gaveta de Armazenamento

Consulte a ilustração acima, essa área é uma gaveta adequada para armazenar objetos pessoais. A gaveta é projetada para aceitar o "estojo de equipamento de Segurança para embarcações pequenas" (vendido separado).

Estojo de Ferramentas

O estojo de ferramentas está localizado na gaveta de armazenamento. Ele inclui ferramentas necessárias para executar uma manutenção básica da moto-aquática.

10) Tampa do Reservatório do Óleo de Injeção

Remova a tampa do motor para revelar a tampa do reservatório de óleo. Prenda a barra de direção com a trava.

⚠️ ADVERTÊNCIA

Sempre instale imediatamente a trava da barra de direção após a remoção da tampa para que a mesma fique segura enquanto trabalha-se no compartimento do motor.

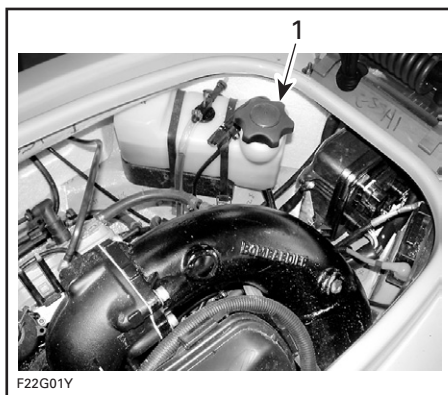

1. Tampa do reservatório de óleo de injeção

Para acrescentar óleo no reservatório, gire a tampa no sentido anti-horário. Não complete além da capacidade.

Recoloque a tampa e aperte-a bem.

⚠️ ADVERTÊNCIA

Não complete além da capacidade. Recoloque a tampa e aperte-a bem. O óleo é inflamável. Limpe sempre qualquer derramamento de óleo no fundo do casco.

Destrave a barra de direção e mantenha ela segura.

Reinstale e trave a tampa do motor.

11) Abertura de Admissão de Ar

Permite a entrada de ar no casco com a finalidade de ventilação e suprimento do motor. Se a abertura de admissão de ar ficar sob a água, a água entrará no casco sob certas circunstâncias.

CUIDADO: Se a abertura de admissão de ar ficar sob a água, por exemplo quando você fizer constantemente curvas fechadas em círculo, a água entrará na embarcação, causando graves danos às peças internas do motor.

12) Ilhoses de Proa e Popa

Os ilhoses podem ser usados para atracar ou como ponto de fixação durante o reboque em terra.

Ilhó da Proa



1. Ilhó da Proa

Ilhó da Popa

Estes ilhoses são para serem usados somente para amarração.

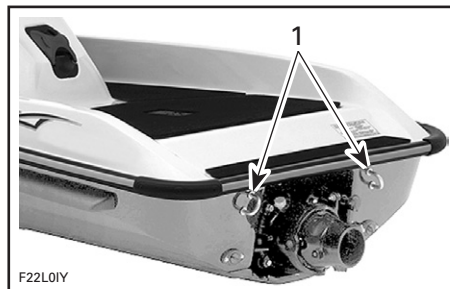

1. Ilhoses da popa

13) Apoios de Embarque

Fornecer uma superfície forrada para apoiar os joelhos quando embarcar.

14) Plataforma Traseira

Fornecer uma superfície grande para posicionar seus pés quando estiver na posição "vertical". Fornece também uma superfície conveniente para um embarque fácil.

15) Sangria do Sistema de Resfriamento



1. Sangria

Enquanto o motor estiver rodando a água deve escorrer fora pela saída. Assim permitindo que o ar que esteja no sistema de resfriamento do motor saia. Também confirma que a água está circulando pelo sistema de resfriamento.

NOTA: Talvez seja necessário aumentar levemente a rotação do motor para ver a água escorrer para fora.

CUIDADO: Se a água que deveria escorrer para fora segundos depois do motor partir não escorrer, pare imediatamente o motor e recorra ao **CUIDADO DE PRÉ-OPERAÇÃO** e procure por **LAVAGEM DO SISTEMA DE ARREFECIMENTO** ou recorra a um distribuidor autorizado Sea-Doo para prestar um serviço.

16) Conector de Lavagem

Um prático conector que facilita a instalação de uma mangueira para lavar o sistema de arrefecimento.

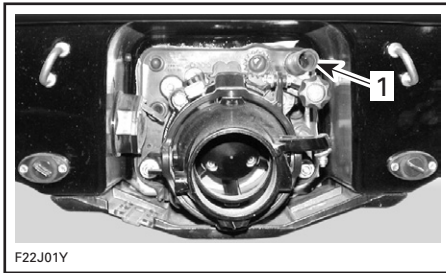

1. Conector de lavagem

Recorra a seção **CUIDADO DE PRÉ-OPERAÇÃO** para o uso correto.

17) Tampas de Drenagem do Casco

Se for encontrado água no fundo do casco, ela pode ser facilmente drenada retirando-se a tampa de drenagem enquanto o motor estiver desligado e a moto-aquática fora da água.

CUIDADO: Retire sempre a moto-aquática da água antes de remover a tampa de drenagem.

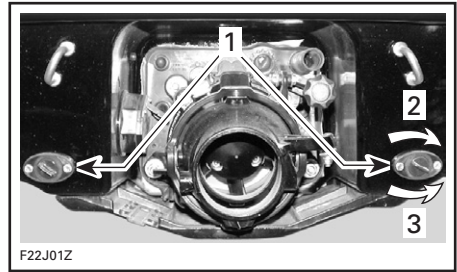

1. Tampas de escoamento
2. Aperte
3. Solte

Incline ligeiramente a moto-aquática para trás para que a água possa escorrer totalmente da parte interior do casco.

Sugerimos que o casco seja drenado quando a moto-aquática estiver em uma rampa.

CUIDADO: Verifique se as tampas de escoamento foram bem presas antes de colocar a moto-aquática na água.

18) Bico da Bomba de Jato

O bico da bomba de jato vai de um lado para o outro à medida que o piloto vira o guidão. Esse é o controle direcional quando o motor estiver em funcionamento.

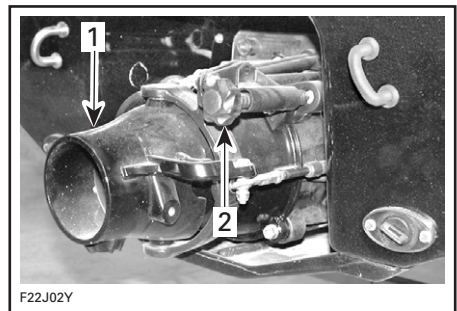

1. Bico da bomba de jato
2. Ajuste do VTS

19) Ajuste do VTS (se houver)

Um botão de ajuste é usado para regular manualmente o ângulo do bico da bomba de jato e para o piloto ajustar às condições da água ou preferências de pilotagem. Refere-se à ilustração acima.

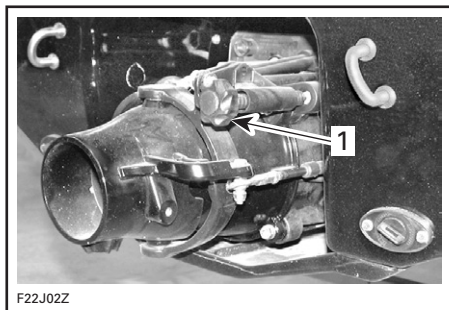

1. Botão de ajuste

Há números de referência que indicam a posição do bocal e facilitam o ajuste fino.

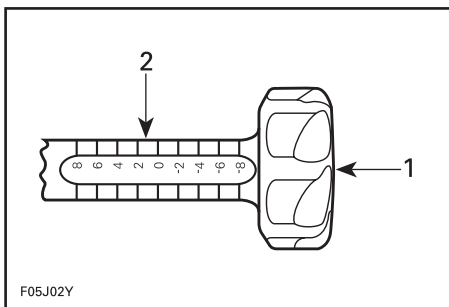

1. Botão de ajuste
2. Números de referência

20) Entrada d'Água da Bomba do Jato

A água é puxada pelo impulsor através dessa abertura. A grade de admissão de água reduz a entrada de objetos estranhos no sistema de propulsão.

⚠️ ADVERTÊNCIA

Fique longe da grade de entrada enquanto o motor estiver em funcionamento. Cabelos longos, roupas largas ou tiras de um dispositivo de flutuação pessoal podem ficar presos nas partes móveis, causando ferimentos graves ou afogamento.

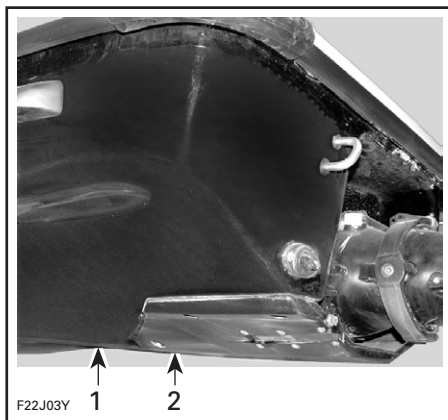

1. Entrada de água
2. Placa de pilotagem

21) Fusíveis

Os fusíveis estão localizados no compartimento do motor. Consulte *MANUTENÇÃO* para obter mais detalhes.

22) Bateria

A bateria está localizada no compartimento do motor. Consulte *PROCEDIMENTOS ESPECIAIS*.

23) Tapa de Acesso Traseira

NOTA: Se o assento de "moto" está instalado, guarde-o dentro da barra de direção. Recorra a *INSTALAÇÃO/ARMAZENAMENTO DO ASSENTO DE "MOTO"*. Se o assento de kart estiver instalado remova-o. Recorra a *INSTALAÇÃO/REMOÇÃO DO ASSENTO DE KART*.

A tampa dá acesso ao sistema de direção, sistema de exaustão, bomba de casco e balde.



1. Tampa de acesso traseira

Para retirar a tampa, use uma pequena chave de fenda para retirar fora as tampas.

Use uma pequena tomada fornecida na caixa de ferramentas para remover os parafusos e então puxe a tampa para fora.

Na instalação, aperte os parafusos de modo cruzado e então reinstale as tampas.

24) Bomba de Casco Automática

A bomba de casco retira a água do fundo do casco.

Quando o cordão de segurança estiver instalado na sua coluna, a bomba de casco é automaticamente ligada. Ela permanecerá ligada até que toda a água seja retirada, então desligará automaticamente.

Enquanto o motor estiver rodando, a bomba de casco com frequência partirá automaticamente para retirar a água.

25) Botão Para Soltar o Assento da "Moto"

Este botão é usado para desengatar o assento da "moto" armazenado na barra de direção.

CUIDADO: Antes de usar este botão, certifique-se que a barra de direção está no seu ponto mais elevado e que esteja firme nessa posição.

NOTA: Lembre-se de arrumar ou armazenar o assento da "moto" enquanto a moto-aquática estiver fora da água ou segura no cais. Se não for possível, isto deve ser feito em águas calmas.

Instalação do Assento da "Moto"

ADVERTÊNCIA

Antes de instalar ou armazenar o assento da "moto":

- Pare a moto-aquática em uma área segura longe do trânsito ou obstáculos.
- Desligue o motor.
- Observe se há outras embarcações ou obstáculos. Sua moto-aquática pode flutuar durante a troca de configuração.

Levante a barra de direção até a posição mais elevada e segure-a com firmeza.

Com a outra mão, puxe o botão para soltar.

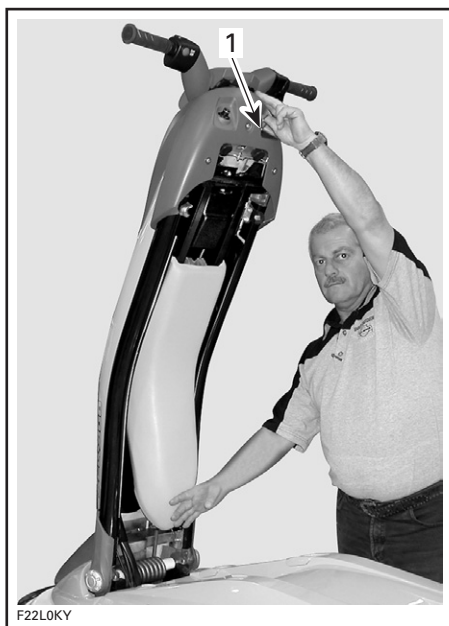

1. Botão para soltar

Puxe o assento da "moto" para fora da barra de direção.

CUIDADO: Preste atenção de forma que o assento da "moto" não esfregue na tampa do motor.

Gire o assento para fora, levante e puxe para trás. Segure nessa posição.



Mantenha o assento elevado o suficiente para puxar a parte de trás para fora.

CUIDADO: Certifique-se de manter o assento elevado o suficiente de forma que tenha espaço para puxar a parte de trás para fora sem tocar o corpo.

Puxe a alavanca vermelha da trava para trás e puxe para fora a coluna do assento.

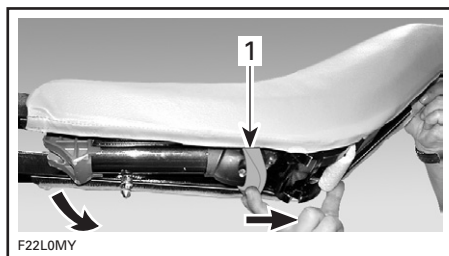

1. Alavanca da trava



Rotacione a coluna para a posição vertical e mova o assento de forma a alinhar a coluna com o recipiente.

NOTA: Repare que enquanto rotacionamos a coluna, ela travará numa posição intermediária. Puxe a alavanca vermelha outra vez para soltar a trava e continue a rotacionar a coluna até que ela fique na vertical.

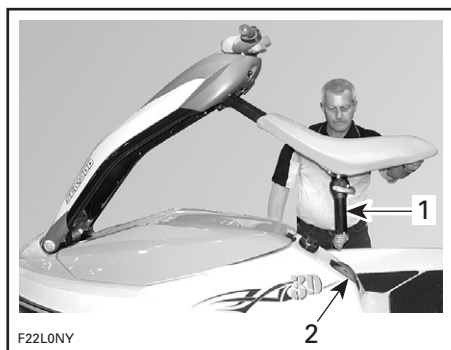

1. Coluna vertical
2. Recipiente

Levante a tampa do recipiente e mantenha aberta enquanto insere a coluna do assento no recipiente. Verifique se a coluna articulada está inserida totalmente no recipiente.

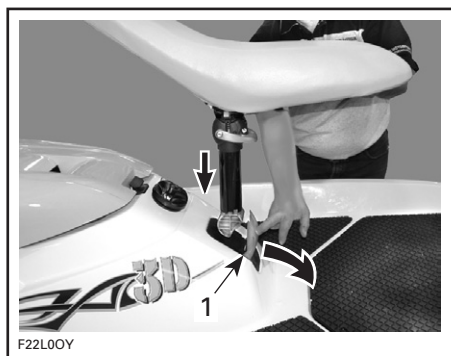

1. Levante a tampa do recipiente

Para prender a coluna na posição:

- Deslize o assento para trás.
- Empurre com firmeza o assento para baixo. Você deve ouvir um estalo.

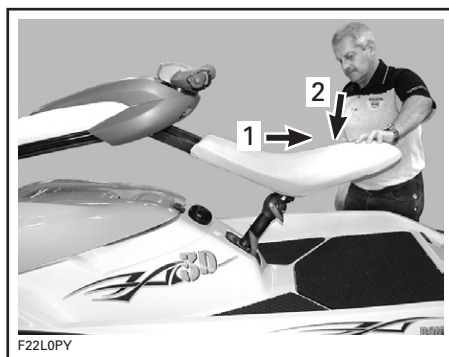

1. Deslize o assento para trás
2. Pressione o assento com firmeza para baixo

Verifique se o assento está devidamente preso levantando-o.

⚠ ADVERTÊNCIA

Para evitar a perda de controle, certifique-se sempre de que o assento esteja travado corretamente antes do funcionamento da moto-aquática.

Ajuste a direção para a posição desejada antes de usar. Consulte **AJUSTE DO GUIDÃO**.

CUIDADO: Nunca pilote com o assento da “moto” descansando diretamente no convés assim como o assento pode danificar o convés.



Armazenando o Assento da “Moto”

Destrave a coluna do assento levantando a alavanca da trava vermelha enquanto segura com firmeza a barra de direção pelo guidão.

NOTA: Puxando para baixo com calma para destravar o assento.

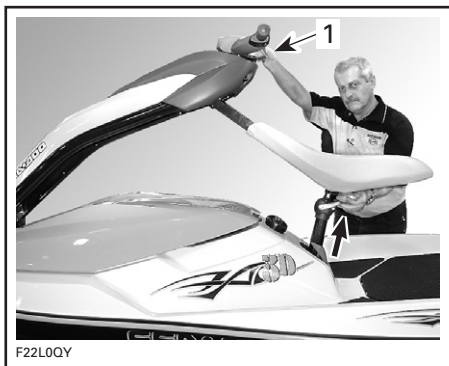

1. Mantenha firme a barra de direção

Empurre o assento para trás e a coluna do assento ficará na vertical. Levante o assento para soltar a coluna do seu recipiente.



1. Coluna do assento na vertical

Mantenha o assento alto o suficiente e rotacione a coluna para dentro do assento.



Empurre com firmeza a coluna para o assento até ouvir um estalo.

CUIDADO: Mantenha o assento alto o suficiente para a coluna ao ser rotacionada para trás passar livremente para dentro do assento. Certifique-se que o assento está elevado corretamente.

Mantenha a barra de direção elevada o suficiente e rotacione o assento na barra de direção. Empurre com firmeza em direção à barra de direção até escutar um estalo.



CUIDADO: Certifique-se de manter a barra de direção o mais alto possível até que o assento da "moto" deixe livre a tampa do motor quando rotacionado para dentro da barra.

26) Recipiente do Assento da "Moto"

O receptor prende a coluna do assento dentro do convés. Para mais instruções, recorra a *INSTALAÇÃO/ARMAZENAMENTO DO ASSENTO DA "MOTO"* acima.

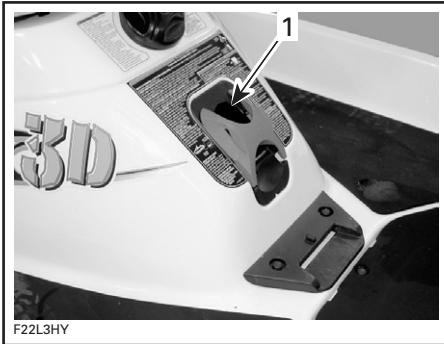

1. Recipiente

27) Alavanca Para Soltar a Coluna do Assento da "Moto"

A alavanca solta a coluna de dentro do assento. Ela é usada para soltar a coluna do recipiente no casco. Para mais instruções, recorra a *INSTALAÇÃO/ARMAZENAMENTO DO ASSENTO DA "MOTO"* acima.

28) Alavanca do Assento de Kart (se houver)

A alavanca solta a trava que segura o assento no convés.

ADVERTÊNCIA

Instale ou remova o assento de kart somente quando a moto-aquática estiver fora da água ou na doca com segurança e em águas calmas.

Instalação do Assento

ADVERTÊNCIA

Antes de instalar ou remover o assento de kart:

Instale ou remova o assento de kart somente quando a moto-aquática estiver fora da água ou na doca com segurança e em águas calmas.

Com o assento levemente inclinado para frente, insira a placa frontal na placa de ancoragem do convés.

Alinhe o pino localizado debaixo do assento com o orifício do convés, então pressione para prender o assento.

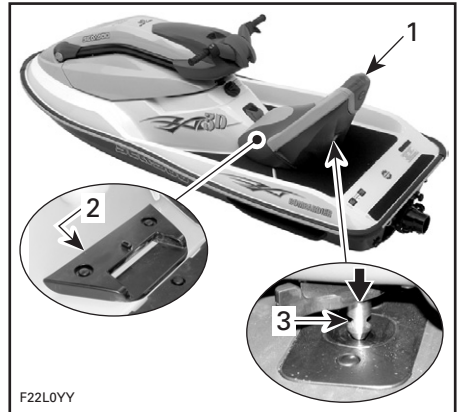

1. Assento de Kart
2. Placa de ancoragem
3. Insira o pino no orifício

ADVERTÊNCIA

Sempre certifique-se que o assento está instalado corretamente e bem preso no local antes de operar a moto-aquática.

Se você não puder colocar seus pés confortavelmente no descanso dos pés, instale o espaçador para o descanso de pés (consulte o seu revendedor autorizado Sea-Doo para mais informações). Isto ajudará a alcançar uma posição de pilotagem mais estável.

Os espaçadores tem 2 lugares para pôr o pé favorecendo pilotos de alturas diferentes. Use um que seja melhor para suas pernas. Certifique-se que os espaçadores estejam presos com segurança nos apoios para os pés da moto-aquática.

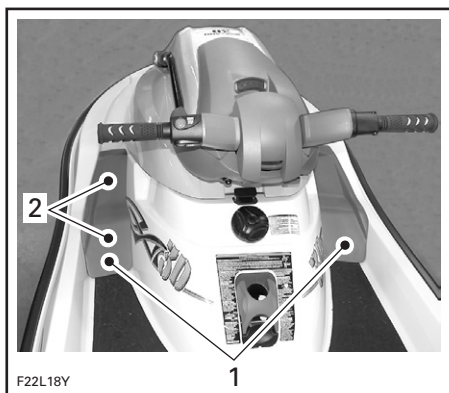

1. Espaçadores para os descansos dos pés
2. Disponível 2 apoios para os pés

⚠️ ADVERTÊNCIA

Nunca opere a moto-aquática com o assento de kart instalado sem que tenha prendido a parte de baixa da barra de direção. Nunca fique sentado em cima do encosto do assento de kart durante a pilotagem. Essa posição não proporciona controle suficiente da moto-aquática e pode resultar em ferimentos graves.

Retirada do Assento

Empurre e prenda a alavanca como mostrado para soltar a tranca, então levante a parte de trás do assento. Puxe o assento para fora da placa de ancoragem.

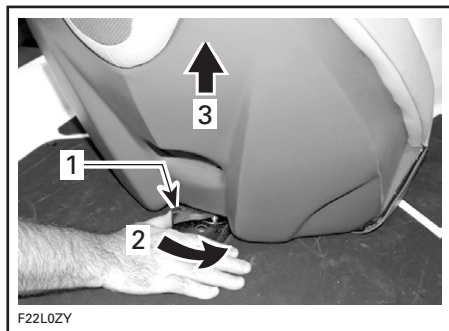

1. Alavanca
2. Empurre e segure
3. Levante o assento

CUIDADO: Para prevenir deformação permanente ao forro de espuma, sempre guarde o assento com o lado certo para cima e nunca deixe objetos sobre ele.

29) Retentor da Barra de Direção (se houver)

NOTA: Trave ou destrave a barra de direção somente quando a moto-aquática estiver fora da água ou no cais em águas calmas com segurança.

Quando for usar o assento de kart, é necessário travar a barra de direção com o retentor para prevenir qualquer movimento vertical.

Puxe o retentor para fora da barra de direção e segure-o enquanto abaixa a barra para a sua posição.

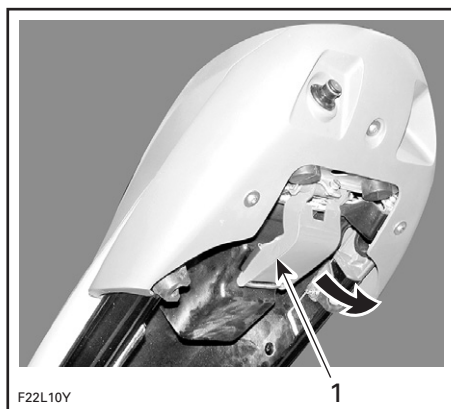

1. *Puxe o retentor para fora*

Abaixar a barra de direção até que o retentor possa ser inserido na presilha do corpo. Depois, empurre o retentor para travar na posição.

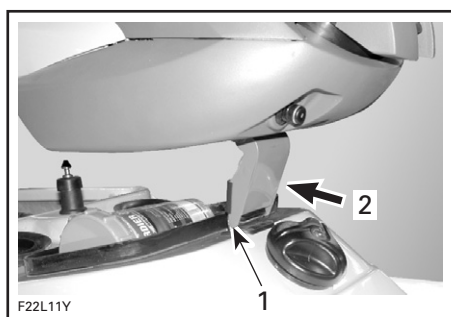

1. *Local do retentor na presilha do corpo*
2. *Empurre para travar*

FLUIDOS

CUIDADO: Siga rigorosamente as instruções desta seção. Se as instruções não forem seguidas, a vida útil do produto e/ou do desempenho do motor pode ser reduzida.

Procedimento de abastecimento

ADVERTÊNCIA

Siga meticulosamente estas instruções de abastecimento seguro de embarcações.

Desligue o motor.

Não permita que alguém permaneça na moto-aquática.

Amarre a moto-aquática ao cais de abastecimento com segurança.

Tenha um extintor de incêndio próximo a você.

Não introduza o cano muito profundamente no bocal de abastecimento.

Coloque o combustível devagar para que o ar possa escapar do tanque e para prevenir o retorno do combustível. Tenha cuidado para não derramar o combustível.

Pare o abastecimento quando o combustível atingir o fundo do bocal de enchimento. Não encha completamente o tubo de abastecimento a fim de evitar o derramamento do combustível. Não complete além da capacidade. Aperte a tampa do tanque de combustível completamente.

ADVERTÊNCIA

Desligue sempre o motor antes de reabastecer. O combustível é inflamável e explosivo sob certas condições. Trabalhe sempre em uma área bem arejada. Não fume ou permita chamas abertas ou faíscas na proximidade. O tanque de combustível pode ser pressurizado, portanto vire a tampa devagar quando você for abrir o tanque. Nunca use uma chama para verificar o nível de combustível. Ao abastecer, mantenha a moto-aquática nivelada. Não encha demais o tanque de combustível e não deixe a moto-aquática ao sol. Como a temperatura aumenta, o combustível dilata e pode transbordar. Limpe sempre qualquer derramamento de combustível na moto-aquática. Verifique periodicamente o sistema de combustível.

Combustível Recomendado

Use gasolina comum sem chumbo com as recomendações mínimas de octanagem a seguir.

LOCALIZAÇÃO	NÚMERO DE OCTANAS
Na América do Norte	87 octanas (RON + MON)/2
Fora da América do Norte	91 RON

NOTA: Nunca misture óleo e combustível. Verifique sempre o nível de óleo no reservatório enquanto reabastece.

CUIDADO: Nunca faça experiências com outros combustíveis ou outras proporções de combustível. Nunca utilize combustível com teor de álcool superior a 10%, (etanol ou metanol). O uso de combustíveis fora da recomendação pode deteriorar o desempenho da moto-aquática e danificar peças essenciais do sistema de combustível e componentes do motor.

CUIDADO: Nos modelos DI, nunca use produtos de limpeza de injeção. Eles contêm aditivos que podem danificar os componentes da injeção.

Óleo Recomendado

ADVERTÊNCIA

Não complete além da capacidade. Recoloque a tampa e aperte-a bem. O óleo é inflamável. Limpe sempre qualquer derramamento de óleo no fundo do casco.

Use somente óleo dois tempos para motor de injeção comercializado por um revendedor autorizado Sea-Doo.

MODELOS:	TIPO DE ÓLEO
3D™ DI (1)	Óleo sintético de dois tempos XP-S

CUIDADO: (1) O óleo sintético de dois tempos XP-S foi formulado e testado especialmente para os requisitos severos do motor do 947 DI. Você poderá perder a garantia de usar qualquer outro tipo de óleo dois tempos. Use somente óleo sintético dois tempos XP-S. No momento não há outro equivalente no mercado. Se existir outro disponível de qualidade superior, ele poderá ser usado.

O óleo sintético de dois tempos XP-S fornece uma lubrificação superior, reduz o desgaste dos componentes do motor e o depósito no óleo, dessa forma mantém um nível máximo de performance e propriedades anti-atrito. Este óleo sintético de injeção reúne a última palavra dos padrões ASTM e JASO assegurando alto poder biodegradável e baixa emissão de fumaça.

CUIDADO: Nunca use óleo de motor quatro tempos de petróleo ou sintético e nunca misture estes com óleo de motor de popa. Não use os óleos para motor de popa dois tempos NMMA TC-W, TC-W2 ou TC-W3 ou óleo sem partículas para motor dois tempos. Evite misturar diferentes marcas de óleo de API TC pois resulta em reações químicas que podem causar danos severos ao motor.

CUIDADO: NÃO permita que use qualquer tipo de óleo quatro tempos, ou coloque óleo dois tempos em um recipiente com óleo quatro tempos usado. Se nenhum óleo quatro tempos entrar no sistema, o sistema inteiro de óleo (bomba, reservatório, linhas, válvulas etc.) pode ser perfeitamente limpo.

Sistema de Injeção de Óleo

Esta moto-aquática possui um sistema de injeção de óleo que não precisa que se misture manualmente combustível/óleo.

Uma quantia suficiente de óleo de injeção deve ser mantida no reservatório.

É recomendado o uso de um funil para colocar o óleo no reservatório. Pare de encher assim que o óleo estiver a 13 mm (1/2 pol) do topo do reservatório. Não complete além da capacidade.

CUIDADO: Sempre mantenha uma quantidade suficiente de óleo de injeção no reservatório. Verifique e se necessário complete toda vez que for reabastecer. Não complete além da capacidade. Ocorrerá um grave dano ao motor se o mesmo estiver sem óleo. Se o reservatório de óleo encontrar-se quase vazio, pode entrar ar no sistema e deverá ser feita uma sangria. Recorra imediatamente a um revendedor autorizado Sea-Doo para fazer uma inspeção no sistema de injeção de óleo.

PERÍODO DE AMACIAMENTO

CUIDADO: Siga rigorosamente as instruções desta seção. Se as instruções não forem seguidas, a vida útil do produto e/ou do desempenho do motor podem ser reduzidos.

Com as moto-aquáticas da Sea-Doo que possuem motores Rotax®, é necessário um período de amaciamento de 10 horas antes que ela possa ser usada continuamente em velocidade máxima.

Para executar um bom amaciamento, varie a velocidade do motor após alguns minutos acelerando rapidamente até o máximo e mantendo assim por até 15 segundos.

NOTA: NÃO adicione óleo de injeção no tanque de combustível para o amaciamento.

CUIDADO: Deve-se evitar a pilotagem em aceleração máxima e trajetos prolongados sem variações de velocidade, pois isso pode danificar o motor durante o período de amaciamento.

Revisão das 10 horas

NOTA: A revisão das 10 horas será realizada às custas do proprietário da moto-aquática.

É altamente recomendado que, após as primeiras 10 horas de uso, a moto-aquática seja levada para revisão em um revendedor autorizado Sea-Doo. Essa revisão dará a você a oportunidade de discutir as dúvidas que tenham surgido durante as primeiras horas de utilização.

VERIFICAÇÕES ANTES DA OPERAÇÃO

ADVERTÊNCIA

A verificação antes da operação é muito importante antes de começar a usar a moto-aquática. Antes de começar, verifique sempre a operação correta dos comandos cruciais, as funções de segurança e os componentes mecânicos, conforme descrito a seguir. Se as instruções não forem seguidas à risca, podem ocorrer ferimentos graves ou morte. Traga todos os equipamentos de segurança exigidos pelas leis locais.

Alguns dos itens a seguir podem não ter sido contemplados anteriormente neste manual, mas eles serão descritos na seção *MANUTENÇÃO* ou *PROCEDIMENTOS ESPECIAIS*. Consulte essas seções para obter informações mais detalhadas.

ADVERTÊNCIA

O motor deverá estar desligado e o cordão de segurança deverá ser sempre removido de seu poste antes de verificar qualquer dos seguintes pontos. Comece a usar a moto-aquática apenas depois de verificar se todos os itens estão funcionando corretamente.

ITEM	OPERAÇÃO	✓
Casco	Revisar.	
Entrada de água da bomba de jato	Revisar/limpar.	
Interior do casco	Escoar. Verifique se as tampas estão presas.	
Fluxo de água no sistema de arrefecimento (apenas quando a temperatura está abaixo ou perto do ponto de congelamento)	Verifique se água jorra para fora da bomba de jato.	
Bateria	Verifique se os cabos e retentores estão firmes.	
Tanque de combustível e reservatório de óleo	Reabasteça.	
Compartimento do motor	Verificar as conexões da linha de combustível quanto a rigidez. Verificar por alguma gota/cheiro de combustível.	
Sistema de direção	Verificar a operação e a posição certa do guidão.	
Barra de Direção	Verifique o funcionamento.	
Sistema de aceleração	Verifique o funcionamento.	
VTS (se houver)	Verifique a posição e o ajuste.	
Corda de segurança e botão de partida/parada do motor	Verifique o funcionamento.	
Configurações opcionais	Verifique a instalação e os ajustes.	

NOTA: Veja as instruções detalhadas a seguir.

Casco

Inspecione o casco em busca de rachaduras ou danos.

Entrada de Água da Bomba do Jato

Retire algas, conchas, detritos ou qualquer outra coisa que possa prejudicar o fluxo de água e danificar o sistema de escape ou a unidade de propulsão. Limpe conforme necessário. Se houver alguma obstrução que não possa ser retirada, solicite o serviço de um revendedor autorizado Sea-Doo.

Inspecione a frente do impulsor, se ele tiver cortes ou amassados o desempenho pode ser muito reduzido.

Interior do Casco

Se tiver água no interior do casco, coloque o cordão de segurança no poste para partir a bomba do casco. Se permanecer água na parte interna do casco, incline a moto-aquática para trás e retire as tampas de escoamento para esvaziar completamente essa área.

Coloque as tampas de escoamento da parte interna do casco.

ADVERTÊNCIA

Verifique se as tampas de escoamento foram bem presas antes de colocar a moto-aquática na água.

Fluxo de Água no Sistema de Arrefecimento (apenas quando a temperatura está abaixo ou perto do ponto de congelamento)

Em regiões mais ao norte do planeta, se a moto-aquática for usada quando a temperatura estiver abaixo ou perto do ponto de congelamento (0°C (32°F)) ou se a moto-aquática ficar sem uso enquanto a temperatura estiver abaixo ou perto do ponto de congelamento, a água pode congelar nas mangueiras do sistema de arrefecimento. Isso pode causar o superaquecimento do sistema de arrefecimento. Para verificar o funcionamento correto, faça o seguinte antes de usar a moto-aquática:

- O procedimento deve ser realizado com a moto-aquática fora da água.
- Conecte uma mangueira ao conector de lavagem na bomba de jato.
- Realize a operação de lavagem da maneira indicada em *MANUTENÇÃO PÓS-OPERAÇÃO*.
- Verifique se a água sai pela bomba de jato. Caso contrário, a água esta congelada na mangueira e restringe o fluxo de água. Não pilote a moto-aquática nessas condições.

NOTA: Atenção: um pouco de água também sai pelo cano de escape. Verifique se a água está efetivamente saindo da bomba de jato.

CUIDADO: Pilotar a moto-aquática com água congelada no sistema de arrefecimento pode danificar os componentes do motor.

NOTA: Quando a água estiver congelada, o dano que é causado ao motor não ocorre por causa da expansão da água, mas por que a água congelada não flui completamente.

- Espere a o gelo derreter ou derrame um pouco de água quente no sistema de arrefecimento e no motor. Finalmente, realize novamente a operação de lavagem para garantir que a água flua corretamente para fora da bomba de jato. Se precisar de assistência, consulte um revendedor autorizado Sea-Doo.

ADVERTÊNCIA

Não use dispositivos de aquecimento elétrico para aquecer o sistema de arrefecimento. Dispositivos elétricos podem gerar faíscas que inflamarão os vapores do combustível que possam estar presentes na parte interna do casco, causando incêndio ou explosão.

- Não deixe de esvaziar o interior do casco se houver a presença de água.

Bateria

ADVERTÊNCIA

Verifique se os cabos da bateria estão firmemente presos aos seus terminais e a condição das presilhas retentoras da bateria. Não carregue ou eleve a tensão enquanto estiver instalada.

Tanque de Combustível e Reservatório de Óleo

Com a moto-aquática na horizontal, encha o tanque de combustível.

Verificar o nível de óleo e reabastecer se necessário.

Verifique as amarras/grampos dos tanques de combustível e óleo.

Compartimento do Motor

ADVERTÊNCIA

Em caso de qualquer vazamento ou odor de gasolina, não ligue o motor. Antes de usar procure um revendedor autorizado Sea-Doo.

Sistema de Direção

Com a ajuda de outra pessoa verifique se o sistema de direção está operando livremente. Quando o guidão está na posição horizontal, o bocal da bomba deve estar na posição diretamente para frente. Certifique-se que o guidão está ajustado para satisfazer a sua preferência e que permite o uso correto do acelerador.

ADVERTÊNCIA

Verifique o funcionamento do guidão e do respectivo bico de direção antes de dar a partida. Nunca vire o guidão enquanto alguém estiver próximo a traseira da moto-aquática. Fique longe de peças não fixas de direção (bocal, acoplamentos, etc.).

Barra de Direção

Verifique se as movimentações da barra de direção para cima e baixo estão funcionando bem. Preste atenção na sensação de peso da barra. Ela pode ser ajustada. Recorra a *CONTROLES/INSTRUMENTOS/EQUIPAMENTOS*.

Sistema de Aceleração

Verifique se a alavanca do acelerador é acionada de maneira livre e suave. Ela deve voltar a sua posição original imediatamente após ser solta.

ADVERTÊNCIA

Verifique o funcionamento do acelerador antes de dar a partida no motor.

VTS (Sistema de Ajuste Variável) (se houver)

Certifique-se se o VTS está ajustado conforme sua preferência e de acordo com as condições da água.

Cordão de Segurança e Botão de Partida/Parada

Verifique se ambas as chaves funcionam corretamente. Ligue o motor e desligue-o, usando uma chave de cada vez.

ADVERTÊNCIA

Caso a parte superior do cordão de segurança esteja solto ou não consiga permanecer no seu terminal, substitua-o imediatamente para evitar o uso sem segurança.

Configurações Opcionais

Recorra a *CONTROLES/INSTRUMENTOS/EQUIPAMENTOS*.

ADVERTÊNCIA

Para ter certeza se você está numa posição de pilotagem que permita ter o controle da moto-aquática, verifique sempre se algum assento opcional ou acessório que você esteja usando está corretamente preso e estável antes de ligar o motor da moto-aquática.

INSTRUÇÕES DE PILOTAGEM

⚠️ ADVERTÊNCIA

Sempre realize as **VERIFICAÇÕES DE PRÉ-OPERAÇÃO** antes de usar sua moto-aquática. Conheça bem todos os comandos e a função de cada um. Se você não entende completamente algum comando ou instrução, consulte um revendedor autorizado Sea-Doo.

Esta moto-aquática é projetada para uma pessoa.

⚠️ ADVERTÊNCIA

- Nunca permita um passageiro a bordo. Esta moto-aquática é para somente um (1) operador.
- O passageiro não tem um assento estável e poderá diminuir o equilíbrio e acabar caindo, o que poderá causar ferimentos sérios.

Princípio da Operação

Propulsão

O motor está acoplado diretamente a um eixo de transmissão, que por sua vez gira um rotor. Este rotor é ajustado corretamente em uma caixa onde a água é puxada para cima por debaixo da moto-aquática. Depois a água flui através do rotor para um difusor. O difusor acelera a água e produz um impulso para mover a moto-aquática. Apertar a alavanca do acelerador aumenta a velocidade do motor e, portanto, a velocidade da moto-aquática.

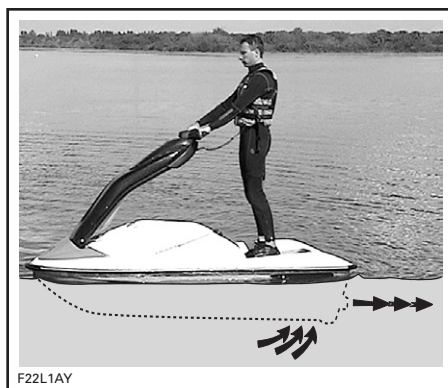

⚠️ ADVERTÊNCIA

Pouco antes de dar a partida no motor, o piloto deve estar sentado ou em pé corretamente na moto-aquática, vestindo roupas protetoras, inclusive um PFD homologado e uma calça de mergulho.

⚠️ ADVERTÊNCIA

Fique longe da grade de entrada enquanto o motor estiver em funcionamento. Cabelos longos, roupas largas ou tiras de um dispositivo de flutuação pessoal podem ficar presos nas partes móveis, causando ferimentos graves ou afogamento.

Sistema de Compensação Variável (se houver)

O sistema de compensação variável (VTS) muda o ângulo do bocal da bomba do jet para oferecer ao operador um sistema rápido e efetivo para compensar a posição de carga, impulso e pilotagem e as condições da água. Se for ajustado corretamente, pode melhorar o manuseio e posicionar a moto-aquática no seu melhor ângulo de operação para alcançar o desempenho máximo.

Ao usar a moto-aquática pela primeira vez, o operador deve aprender o uso do sistema de compensação variável (VTS) a velocidades e condições diferentes de água. Um ajuste na faixa média é usado geralmente durante um passeio. Somente a experiência dirá qual é o melhor ajuste para as condições. A fase inicial do uso da moto-aquática, quando velocidades mais baixas são recomendadas, é uma oportunidade excelente para conhecer melhor o ajuste de compensação e seus efeitos.

Quando o bocal está em um ângulo mais para cima, o impulso da água direciona a proa da moto-aquática para cima. Esta posição é usada para alcançar alta velocidade.

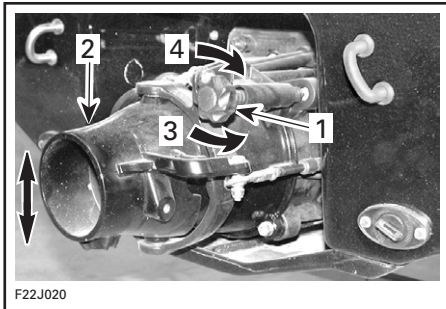

1. Ajuste
2. Bocal para cima ou para baixo
3. Elevar o bocal
4. Abaixar o bocal

Quando o bocal está direcionado para baixo, a proa é forçada para baixo e aumenta a capacidade de realizar curvas com a moto-aquática. Como qualquer moto-aquática, a velocidade e a posição do corpo do operador e os movimentos determinarão o grau e a exatidão da mudança de direção. O movimento ondulatório pode ser reduzido ou eliminado se o bico estiver voltado para baixo e a velocidade for ajustada proporcionalmente.

Direção



VIRAR A ESQUERDA



VIRAR A DIREITA



VIRAR A ESQUERDA



VIRAR A DIREITA

Virando o guidão, o bico da bomba de jato também vira, controlando a direção da moto-aquática. Virar o guidão para a direita mudará a direção da moto-aquática para a direita e vice-versa. O acelerador deve ser usado para mudar a direção da moto-aquática.

Na configuração "vertical", a barra de direção pode ser movida para cima e para baixo enquanto pilota para adaptar-se às várias posições de pilotagem.

NOTA: Movimentar a barra de direção para cima e para baixo não mudará a direção da moto-aquática.

⚠️ ADVERTÊNCIA

O acelerador deve ser usado e o guidão virado para mudar a direção da moto-aquática. A eficácia de direção será diferente pois dependerá da carga, condições de água e ambiente, como por exemplo vento.

Diferentemente de um carro, uma moto-aquática precisa do acelerador para fazer curva. Pratique em uma área segura, aplicando o acelerador e fazendo a volta em um objeto imaginário. Isto é uma boa técnica para evitar colisões.

⚠️ ADVERTÊNCIA

O controle direcional fica reduzido quando se solta o acelerador ou quando o motor está desligado.

Manter seus pés afastados e se curvar durante a mudança de direção pode ajudar a manter seu equilíbrio durante a pilotagem na configuração "vert".

CUIDADO: Um motor de combustão precisa de ar para funcionar, portanto, esta moto-aquática não pode ser completamente hermética. Qualquer manobra, como "oitos", etc., que faça a parte superior ficar abaixo da água pode causar problemas graves no motor devido à entrada de água. Consulte **PROCEDIMENTOS ESPECIAIS** e **GARANTIA LIMITADA** neste manual.

Sistema O.T.A.S.™ (Sistema de Direção Assistida em caso de Falta do Acelerador)

O sistema O.T.A.S. (Sistema de Direção Assistida em caso de Falta do Acelerador) oferece uma capacidade de manobra adicional em situações sem o acelerador. O sistema O.T.A.S. é ativado eletronicamente e aumenta um pouco a velocidade do motor quando o piloto inicia uma curva sem o acelerador. Quando a guidão volta de novo à sua posição central, o acelerador reverte ao estado inerte.

Recomendamos que você conheça esta característica durante o primeiro passeio.

Embarcando na Moto-aquática

Geral

Como ocorre com qualquer moto-aquática, a operação de embarque deve ser realizada com cuidado e o motor não deve estar funcionando.

ADVERTÊNCIA

- O motor deve estar DESLIGADO quando se embarca na moto-aquática. Mantenha os membros longe do jato ou da grade de admissão.
- Pilotos inexperentes devem praticar o embarque (todos os métodos explicados aqui) perto da terra, antes de fazê-lo em águas profundas.
- Nunca use os componentes da bomba de jato como um suporte para entrar na moto-aquática.

Embarcar em uma Doca ou em Águas rasas

Ao embarcar em uma doca, segure o guidão bem firme e coloque um pé no meio da plataforma traseira da moto-aquática. Transfira o peso de seu corpo para poder botar o outro pé também na plataforma. Empurre a moto-aquática para longe da doca.

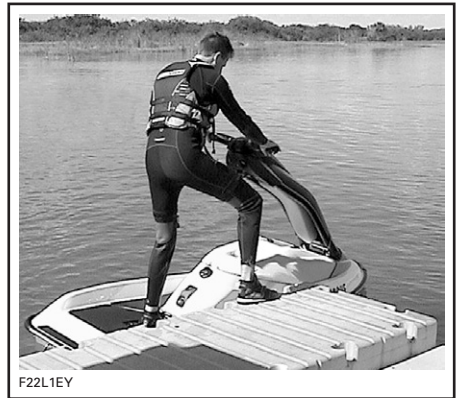

NOTA: Ao embarcar na moto-aquática com a configuração de assento da "moto" ou kart, você pode usar o assento como um suporte adicional para poder manter o equilíbrio.

Em águas rasas, embarque pela lateral ou por trás.

Certifique-se de que haja pelo menos 90 cm (3 pés) de água debaixo da parte traseira mais baixa do casco.

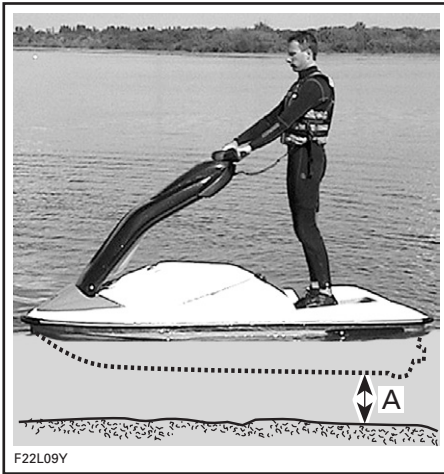

A. Mantenha pelo menos 90 cm (3 pés) de água debaixo da parte traseira mais baixa do casco quando estiver a bordo

Lembre-se que o casco estará mais fundo quando você estiver a bordo.

CUIDADO: Partir o motor ou operar a moto-aquática em águas rasas pode sugar areia, seixos ou pedras através da bomba de jato, o que poderá danificar o impulsor ou outros componentes da bomba.

Embarque em Águas Profundas

Nade até a popa da moto-aquática.



Coloque suas mãos na plataforma de subida e puxe seu corpo para cima até que seus joelhos possam alcançar a plataforma, depois levante-se.

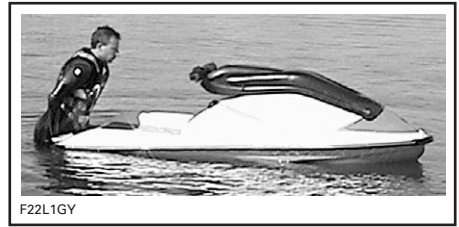

Levante seu pé para colocá-lo na plataforma traseira enquanto você mantém o equilíbrio usando o guidão.

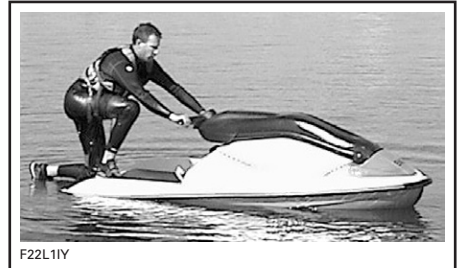
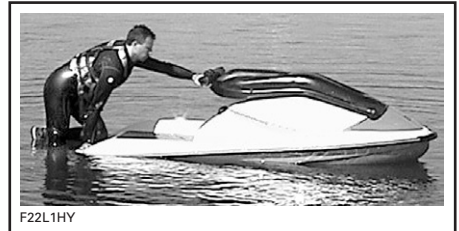

NOTA: Ao subir em uma moto-aquática com a configuração de assento da "moto" você pode achar muito útil usar as tiras do assento.



F22L1KY



F22L1OY

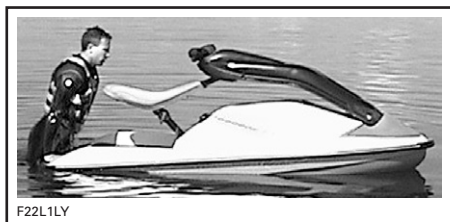

F22L1LY

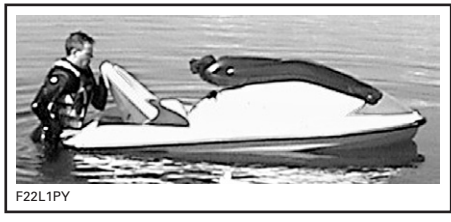

F22L1PY



F22L1MY



F22L1QY

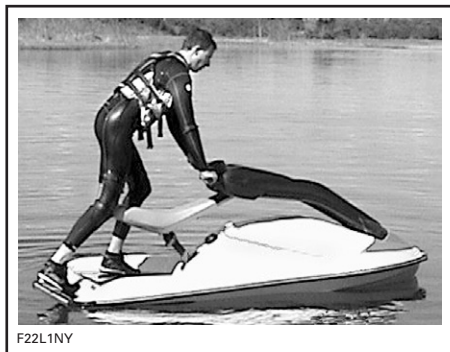

F22L1NY



F22L1RY



F22L1SY

NOTA: Ao subir em uma moto-aquática com a configuração de assento de kart (caso disponível), você pode usar o assento como um suporte adicional para manter seu equilíbrio.

Depois de estar a bordo, assuma a posição apropriada de pilotagem.

Procedimento de Ligar o Motor

Preparação

Antes de retirar a moto-aquática do reboque, ela pode ser acionada por cerca de 10 segundos para verificar seu funcionamento correto.

ADVERTÊNCIA

Os componentes dentro do compartimento do motor podem estar quentes. Não toque nas partes elétricas nem na área da bomba de jato quando o motor estiver funcionando.

Amarre o cordão de segurança a seu PFD e encaixe a tampa ao poste antes de ligar o motor.

NOTA: Se além de 2 bips curtos, você ouvir algo diferente no sistema DESS, isso indica uma condição específica que deve ser corrigida. Consulte na seção *SOLUÇÃO DE PROBLEMAS* o significado do sinal codificado.

ADVERTÊNCIA

Antes de partir o motor, o operador deve estar sempre bem fixo ou ter uma postura estável quando estiver na configuração "vert".

Agarre firmemente o guidão com suas mãos e coloque ambos os pés no piso da embarcação. Na configuração "vert", mantenha os pés separados para conseguir uma posição estável.

CUIDADO: Verifique se há pelo menos 90 cm (3 pés) de água debaixo da parte traseira mais baixa do casco, depois que você estiver a bordo, antes de ligar o motor. Caso contrário, podem ocorrer danos no rotor ou outros componentes da bomba de jato. Não acelere bruscamente.

Para dar a partida no motor, pressione e segure o botão de partida/parada. Siga o procedimento abaixo para partida a frio ou quente do motor.

NOTA: Nunca pressione o acelerador para partir o motor esteja quente ou frio.

Solte o botão de partida/parada do motor imediatamente após o motor começar a funcionar.

Se o motor não começar a funcionar após 10 segundos, espere alguns minutos e repita o procedimento.

CUIDADO: Não mantenha o botão apertado por mais de 30 segundos para evitar o superaquecimento. Um período de descanso deve ser observado entre os ciclos de partida para deixar que o motor de arranque esfrie. Tenha cuidado para não descarregar a bateria.

Pilotagem

Acelere devagar para alcançar águas mais profundas. Não aperte o acelerador completamente até que o motor esteja quente.

CUIDADO: Evite operar a moto-aquática em áreas com algas. Se não for possível evitar, varie a velocidade da moto-aquática com frequência.

ADVERTÊNCIA

- Nunca tente fazer saltos ou outras acrobacias pois isso pode causar ferimentos graves ou morte.
- Para certificar-se de que sua posição de pilotagem permite que você fique em controle e consiga localizar qualquer embarcação ou obstáculo, adote as posições de pilotagem que são recomendadas pelo fabricante.

Configuração "Vert"



Ao operar a moto-aquática na posição "vert" mantenha sempre ambos os pés na plataforma. Levantar um pé aumenta a possibilidade de perder o equilíbrio e cair.

⚠️ ADVERTÊNCIA

Em caso de uma queda, não segure a barra de direção. Ao tentar fazer isso poderá resultar em ferimentos.

CUIDADO: Segurar o guidão durante a queda pode danificar a barra de direção ou outros componentes. O comprimento da barra de direção multiplica o efeito de seu peso e isso cria uma tensão considerável nos componentes da moto-aquática.

⚠️ ADVERTÊNCIA

Na configuração "vert", a posição de pilotagem correta é quando o operador fica na plataforma traseira do deque, atrás da barra de direção. Outras posições de pilotagem podem não permitir que você fique em controle da moto-aquática, ou podem não proporcionar visibilidade suficiente ao redor, que pode causar acidentes, colisões e ferimentos graves.

Configuração "Moto"

É recomendado tirar e guardar o assento da "moto" quando a moto-aquática está fora da água ou no cais. Se não for possível, isto deve ser feito em águas calmas. Consulte o *BOTÃO PARA SOLTAR O ASSENTO DA "MOTO"* para obter o procedimento de instalação detalhado.

⚠️ ADVERTÊNCIA

Para evitar a perda de controle ou colisões antes de guardar o assento "moto":

- Pare a moto-aquática em uma área segura, longe do trânsito ou obstáculos.
- Desligue o motor.
- Observe se há outras embarcações ou obstáculos. Sua moto-aquática pode flutuar durante a troca de configuração.

⚠️ ADVERTÊNCIA

Para evitar uma perda de controle, certifique-se sempre de que o assento esteja travado corretamente antes de operar a moto-aquática.

⚠️ ADVERTÊNCIA

Na configuração da "moto", a posição de pilotagem correta é quando o operador senta no assento da "moto" entre as pernas e os pés firmes no convés. Outras posições de pilotagem poderão impedir que você fique no controle da moto-aquática, ou poderão não proporcionar a visibilidade suficiente ao redor, que pode causar acidentes, colisões e ferimentos graves.

Configuração Kart (se houver)

Consulte a seção *ALAVANCA DO ASSENTO DE KART* para obter o procedimento de instalação detalhado.

ADVERTÊNCIA

- Instale ou remova o assento de kart somente quando a moto-aquática estiver fora da água ou na doca com segurança e em águas calmas.
- Para evitar uma perda de controle, certifique-se sempre de que o assento esteja fixado adequadamente e que a barra de direção esteja segura, antes da operação da moto-aquática.

ADVERTÊNCIA

- Na configuração “kart”, a posição de pilotagem correta é estar sentado no assento de kart. Não é recomendado usar a posição “vert” (ou seja ficar na posição de pé) quando o assento de kart estiver instalado, mas se for inevitável, prossiga à velocidade baixa com muito cuidado. Outras posições de pilotagem poderão impedir que você fique no controle da moto-aquática, ou poderão não proporcionar a visibilidade suficiente ao redor, que pode causar acidentes, colisões e ferimentos graves.
- Nunca fique sentado em cima do encosto do assento de kart durante a pilotagem. Essa posição não proporciona controle suficiente da moto-aquática e pode resultar em ferimentos graves.

Águas Turbulentas ou Operação com Pouca Visibilidade

Evite a operação nestas condições. Se isso não for possível, prossiga com cuidado e cautela em velocidade mínima.

Atravessar Ondas

Reduza a velocidade.

Esteja sempre preparado para dirigir e equilibrar conforme necessário.

Ao atravessar trilhas, mantenha sempre uma distância segura da moto-aquática na sua frente.

ADVERTÊNCIA

Ao atravessar trilhas, reduza a velocidade. O operador pode firmar-se com antecedência. Não salte ondas ou rastros.

Parada/Ancoragem

A moto-aquática diminui a velocidade por causa de um obstáculo na água. A distância de parada depende do tamanho, peso, velocidade da moto-aquática, das condições da superfície da água e da presença e direção do vento e da corrente.



O operador deve se familiarizar com a distância de parada sob diferentes condições.

Solte o acelerador a uma distância suficiente antes da área de ancoragem esperada.

Durante a pilotagem na configuração "vert" movimentar o pé um pouco para frente ou para trás pode ajudar a manter seu equilíbrio e compensar a diminuição da velocidade da moto-aquática.



Reduza a velocidade para marcha lenta.

⚠️ ADVERTÊNCIA

O controle direcional fica reduzido quando se solta o acelerador ou quando o motor estiver desligado.

Divertimento na Praia

CUIDADO: Não é recomendado levar a moto-aquática à praia.

Aproxime-se da praia devagar e desligue o motor, usando o cordão de segurança antes de chegar a um ponto onde a profundidade é inferior a 90 cm (3 pés) abaixo da parte traseira mais baixa do casco, e depois puxe a moto-aquática até a praia.

CUIDADO: Pilotar a moto-aquática em águas mais rasas pode danificar o rotor, ou outros componentes da bomba de jato.

Desligar o Motor

Para manter o controle direcional da moto-aquática, o motor deve estar funcionando até que a moto fique em marcha lenta.

Para desligar o motor, solte completamente o acelerador e aperte o botão de partida/parada. Remova o cordão de segurança da moto-aquática.

⚠️ ADVERTÊNCIA

Se o motor estiver desligado, o controle direcional da moto-aquática ficará reduzido. Nunca deixe o cordão de segurança na coluna quando a moto-aquática estiver fora de operação para prevenir a partida acidental do motor ou para evitar uso não autorizado por crianças ou outras pessoas ou até mesmo roubo.

MANUTENÇÃO PÓS-OPERAÇÃO

ADVERTÊNCIA

Deixe o motor esfriar antes de realizar qualquer atividade de manutenção.

Cuidado Geral

Retire a moto-aquática da água todos os dias para evitar o desenvolvimento de organismos aquáticos.

Se tiver água no interior do casco, coloque o cordão de segurança no poste para partir a bomba do casco. Se permanecer água na parte interna do casco, incline a moto-aquática para trás e retire as tampas de escoamento para esvaziar completamente essa área.

Enxugue qualquer líquido que tenha sobrado no compartimento do motor (interior do casco, motor, bateria, etc.) com panos secos e limpos (isso é especialmente importante quando a moto-aquática for usada em água salgada).

Cuidado Adicional em Caso de Uso em Água Suja ou Salgada

Quando a moto-aquática for usada em águas sujas e, especialmente, em água salgada, deve-se tomar mais cuidado para protegê-la e seus componentes.

Enxágue a parte interna do casco da moto-aquática com água limpa.

Nunca use um jato de alta pressão para limpar a parte interna do casco. **USE APENAS BAIXA PRESSÃO** (por exemplo, uma mangueira de jardim).

A alta pressão pode causar danos na parte elétrica ou mecânica.

CUIDADO: Caso não sejam tomados cuidados adequados, tais como: enxágue da moto-aquática, lavagem do sistema de arrefecimento ou tratamento anticorrosão, quando a moto-aquática for usada em água salgada, os componentes e a própria moto-aquática sofrerão danos. Nunca deixe a moto-aquática exposta à luz solar direta.

Lavagem do Sistema de Arrefecimento e Lubrificação Interna do Motor

Geral

A lavagem do sistema de arrefecimento com água limpa é essencial para neutralizar os efeitos corrosivos do sal ou outros produtos químicos presentes na água. Isso ajudará a remover areia, sal, conchas ou outras partículas nas camisas de água e/ou mangueiras.

A lubrificação e a lavagem deve ser realizada quando a moto-aquática não tiver previsão de uso no mesmo dia ou quando ela for guardada por um período prolongado.

ADVERTÊNCIA

Realize essa operação em uma área bem ventilada.

Faça o seguinte:

Limpe a bomba de jato, pulverizando água na sua entrada e saída, em seguida, aplique uma camada de lubrificante XP-S ou equivalente.

Conecte uma mangueira de jardim no bocal localizado na parte traseira da moto-aquática no suporte da bomba de jato.

NOTA: Pode ser usado um adaptador de conexão rápida (P/N 295 500 473). Não é necessário uma braçadeira para lavar o motor.

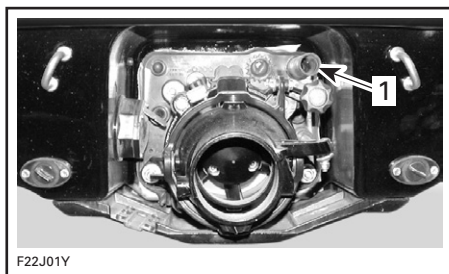

1. Conector para lavagem

NOTA: O adaptador de conexão rápida terá que ser removido logo após a lavagem.

Lavagem e Lubrificação

Para lavar o sistema de arrefecimento, dê a partida no motor e em seguida abra imediatamente a torneira.

ADVERTÊNCIA

Os componentes dentro do compartimento do motor podem estar quentes. Não toque nas partes elétricas nem na área da bomba de jato quando o motor estiver funcionando.

CUIDADO: Nunca lave o motor quando ele estiver quente. Sempre dê a partida no motor antes de abrir a torneira. Abra a torneira imediatamente após a partida do motor para evitar superaquecimento.

Deixe o motor operando por aproximadamente 3 minutos entre rápido e marcha lenta, em torno de 3.500 RPM.

Certifique-se da água sair pela linha de drenagem (cárter e cilindro do motor durante a lavagem. De outra forma, limpe as linhas.

CUIDADO: Nunca acione o motor por mais de 5 minutos. A vedação do eixo propulsor não conta com arrefecimento quando a moto-aquática estiver fora da água.

Pulverize lubrificante XP-S ou equivalente, através do orifício do silenciador da entrada de ar enquanto mantém o motor girando um pouco mais forte durante um minuto.

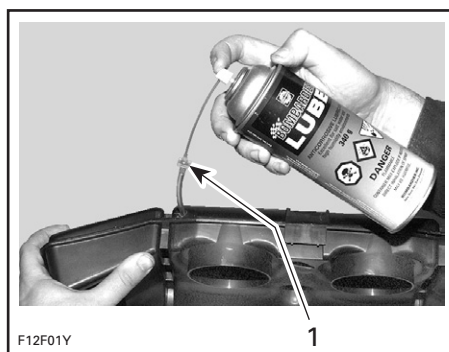

1. Puxe parcialmente o tubo para fora da caixa de ar para injetar o lubrificante XP-S ou equivalente. Empurre o tubo para dentro quando terminar.

A lubrificação do motor dura cerca de 1 minuto.

CUIDADO: Quando o motor começar a rodar com irregularidades por falta de combustível, pare o fluxo de água imediatamente antes do motor morrer.

Feche a torneira e, em seguida, desligue o motor.

CUIDADO: Sempre feche a torneira antes de desligar o motor.

Etapas Finais

Solte a mangueira.

Desconecte os cabos das velas de ignição e conecte-os no dispositivo de aterramento.

ADVERTÊNCIA

Sempre use um dispositivo de aterramento de velas ao retirar as velas.

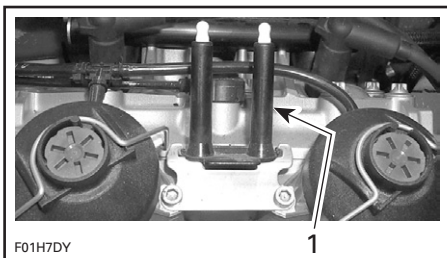

1. Dispositivo de aterramento

Remova ambas as velas de ignição e pulverize lubrificante XP-S ou um equivalente em cada cilindro.

Para evitar a injeção de combustível e cortar a ignição do motor no momento da partida, faça o seguinte:

Enquanto o motor estiver desligado, pressione totalmente a alavanca do acelerador e MANTENHA PRESSIONADA para acionar o motor.

NOTA: Um sinal sonoro de 1 segundo indicará que o modo afogado está ativo.

Acione o motor por algumas voltas para distribuir o óleo pela parede do cilindro.

Aplique um lubrificante anticorrosivo nas roscas das velas e, em seguida, recoloque-as.

Reconecte corretamente os cabos de vela nas velas.

ADVERTÊNCIA

Sempre reconecte os cabos de vela na mesma vela de onde foi retirado.

Limpe qualquer resíduo de água presente no motor.

Tratamento Anticorrosão

Para evitar a corrosão, aplique um inibidor de corrosão (resistente à água salgada) como o XP-S LUBE ou equivalente sobre os componentes metálicos no compartimento do motor.

Aplique graxa dielétrica (resistente à água salgada) nos terminais da bateria e conectores dos cabos.

CUIDADO: Nunca deixe nenhum objeto, pano, ferramenta, etc. no compartimento do motor ou na parte interior do casco.

PROCEDIMENTOS ESPECIAIS

Modos de Emergência

Sistema de Monitoramento

Para ajudar você a usar a moto-aquática, um sistema monitora os componentes eletrônicos do EMS (sistema de gerenciamento do motor) e outros componentes do sistema elétrico. Quando ocorrer uma falha, o grupo de luz de advertência piscará junto com um sinal sonoro para informá-lo de uma condição particular. Consulte na seção *SOLUÇÃO DE PROBLEMAS* a tabela com os códigos de sinais.

Modos de Emergência

Além dos sinais indicados acima, o sistema pode estabelecer automaticamente parâmetros predefinidos para o MPEM para assegurar o funcionamento correto da moto-aquática caso algum componente eletrônico não esteja funcionando corretamente.

Dependendo da gravidade do defeito, a velocidade da moto-aquática pode ser reduzida, não podendo atingir sua velocidade máxima normalmente. Soltar o acelerador e deixar o motor retornar à marcha lenta poderá fazer a moto-aquática funcionar normalmente outra vez.

A rotação do motor pode ficar limitada à marcha lenta se algum componente crítico falhar. Remover e reinstalar o cordão de segurança do seu poste permite o retorno para uma operação normal.

Esses modos de velocidade reduzida permitem que o piloto volte à terra, o que não seria possível sem esse sistema avançado. Quando ocorrer uma falha, consulte um revendedor autorizado Sea-Doo assim que for possível para uma revisão.

Superaquecimento do Motor

CUIDADO: Se o sistema de monitoramento tocar algum som continuamente, pare o motor imediatamente.

Realize o procedimento de *LIMPEZA DA ADMISSÃO DE ÁGUA DA BOMBA DE JATO E DO IMPULSOR* descrito nesta seção.

Quando voltar a terra, lave o sistema de arrefecimento de escape, consulte *MANUTENÇÃO PÓS-OPERAÇÃO*.

Se o motor ainda superaquecer, consulte um revendedor autorizado da Sea-Doo para realizar a manutenção.

Limpeza da Admissão de Água da Bomba de Jato e do Impulsor

ADVERTÊNCIA

Fique longe da grade de entrada enquanto o motor estiver em funcionamento. Cabelos longos, roupas largas ou tiras de um dispositivo de flutuação pessoal podem ficar presos nas partes móveis, causando ferimentos graves ou afogamento.

Algas, conchas ou detritos podem ficar presos na grade de admissão, no eixo do motor e/ou no impulsor. Se a admissão de água ficar entupida, podem haver problemas tais como:

- Formação de bolhas na água: A velocidade do motor está alta, mas a moto-aquática se move lentamente devido à falta de força do jato; os componentes da bomba de jato podem estar danificados.

- Superaquecimento: Como a bomba de jato controla o fluxo de água que arrefece o motor, o entupimento da admissão pode causar o superaquecimento do motor e acabar danificando os seus componentes internos.

Uma área entupida por algas pode ser limpa da seguinte maneira:

Limpeza Dentro da Água

Balance a moto-aquática algumas vezes enquanto pressiona repetidamente o botão de partida/parada por períodos curtos sem dar a partida no motor. Na maior parte das vezes, isso elimina o entupimento. Ligue o motor e veja se a água jorra pelo cano e a moto-aquática funciona normalmente.

Se o sistema ainda estiver bloqueado, retire a moto-aquática da água e desentupa a área manualmente.

Limpeza com Água na Praia

ADVERTÊNCIA

Sempre retire a parte superior do cordão de segurança do seu terminal para evitar que o motor seja acionado acidentalmente antes da limpeza da área da bomba de jato.

Coloque um papelão ou um tapete ao lado da moto-aquática para evitar arranhões ao virá-la na limpeza.

Vire a moto-aquática para qualquer um dos lados na limpeza.



Limpe a área de admissão de água. Se o sistema ainda estiver entupido, consulte um revendedor autorizado da Sea-Doo para realizar a manutenção.

CUIDADO: Verifique se a grade de admissão de água está danificada. Procure um revendedor autorizado da Sea-Doo para realizar os reparos necessários.

Moto-aquática Emborcada

A moto-aquática foi projetada de forma a não emborcar facilmente. Além disso, duas aletas instaladas na lateral do casco ajudam a estabilizar a moto-aquática. Se ela virar, permanecerá emborcada.

ADVERTÊNCIA

Quando a moto-aquática emborcar, não tente dar a partida no motor novamente. O piloto sempre deve vestir um equipamento pessoal de flutuação.

Configuração "Vert"

Para desvirar a moto-aquática para cima desligue o motor. Levante a barra de direção ou pise na grade cheia de água e use o seu peso para virar a moto-aquática.

Configuração de assento de "Moto" e Kart (se houver)

Para desvirar a moto-aquática para cima veja se o motor está desligado, agarre a grade de entrada, pise na grade cheia de água e use o seu peso para virar a moto-aquática.

A moto-aquática pode ser rotacionada para qualquer dos lados.

Moto-aquática Submersa

Para limitar os danos ao motor, realize o seguinte procedimento assim que for possível.

Escoe a água da parte interna do casco.

Se a submersão ocorreu em água salgada, enxágue a parte interna do casco e todos os componentes com água limpa, usando uma mangueira comum, para impedir os efeitos corrosivos do sal.

CUIDADO: Nunca tente girar ou dar a partida em um motor de uma moto-aquática que submergiu. A água presa no motor pode danificar seriamente os componentes do motor.

Leve a moto-aquática para manutenção em um revendedor autorizado Sea-Doo assim que for possível.

CUIDADO: Quanto mais demorar para que o motor passe por reparos, maiores serão os danos causados.

Motor Inundado com Água

Neste acontecimento o motor não poderá ser consertado em poucas horas, remova os cabos das velas e conecte-os no dispositivo de aterramento.

ADVERTÊNCIA

Nunca gire o motor quando as velas forem removidas a menos que os cabos das velas estejam no dispositivo de aterramento. Tenha cuidado ao girar o motor, a água pode espirrar pelos orifícios das velas.

Remova as velas e mantenha-as bem secas usando um pano seco.

Cubra os orifícios das velas com uma estopa.

Para evitar a injeção de combustível e cortar a ignição do motor no momento da partida, faça o seguinte:

Enquanto o motor estiver desligado, pressione totalmente o acelerador e MANTENHA PRESSIONADO para acionar o motor.

NOTA: Um sinal sonoro de 1 segundo indicará que o modo afogado está ativo.

Use a manivela do motor várias vezes para que a água saia pelos orifícios das velas.

Solte o acelerador.

Se a água não sair completamente, pode ser necessário remover o silenciador da entrada de ar em seguida enclinar o veículo para que a água saia pelo corpo do acelerador.

Aplique o lubrificante XP-S LUBE ou equivalente nos orifícios das velas.

Use a manivela do motor outra vez.

Reinstale as velas. Se possível, instale velas limpas e secas. Reconecte os cabos.

ADVERTÊNCIA

Sempre reconecte os cabos das velas na mesma vela de onde foi retirado.

Ligue o motor normalmente.

Motor Afogado em Combustível

Quando o motor não partir após várias tentativas, pode estar afogado.

Para evitar a injeção de combustível e cortar a ignição do motor no momento da partida, faça o seguinte:

Enquanto o motor estiver desligado, pressione totalmente o acelerador e MANTENHA PRESSIONADO para acionar o motor.

Use a manivela do motor por aproximadamente 5 segundos.

NOTA: Um sinal sonoro de 1 segundo indicará que o modo afogado está ativo.

Solte o acelerador e use a manivela do motor para dar a partida.

Se isso não funcionar:

Desconecte os cabos das velas de ignição e conecte-os no dispositivo de aterramento.

ADVERTÊNCIA

Sempre use um dispositivo de aterramento de velas ao retirar as velas. Nunca gire o motor quando as velas forem removidas a menos que os cabos das velas estejam no dispositivo de aterramento.

Remova as velas e mantenha-as bem secas usando uma estopa.

Cubra os orifícios das velas com uma estopa.

Acione o motor algumas vezes.

Reinstale as velas. Se possível, instale velas limpas e secas. Reconecte os cabos.

ADVERTÊNCIA

Sempre reconecte os cabos das velas na mesma vela de onde foi retirado.

Dê a partida no motor da maneira explicada acima. Se o motor continuar afogado, consulte um revendedor autorizado Sea-Doo.

Sem Combustível

Modelos DI

Ao rodar o motor sem combustível, talvez seja necessário remover e instalar o cordão de segurança 2 - 3 vezes para alimentar o sistema de combustível depois de completar o tanque.

Rebocando a Moto-aquática na Água

Deve-se tomar um cuidado especial ao rebocar uma moto-aquática Sea-Doo na água.

A velocidade máxima recomendada para o reboque é de 24 km/h (15 MPH).

Ao rebocar a sua moto-aquática na água, prenda a mangueira de alimentação de água do alojamento do impulsor para o coletor de escape, com uma braçadeira grande (P/N 529 032 500).

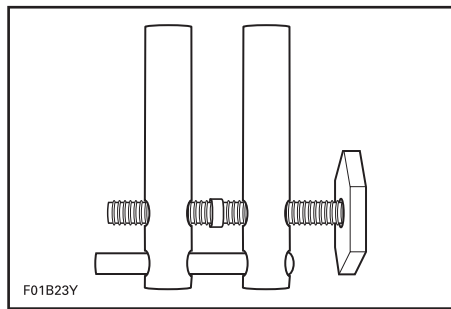

Isto impedirá que o sistema de arrefecimento encha de água o que pode fazer a água encher o sistema de exaustão e puxá-la de volta para os cilindros. Com o motor desligado, não há pressão de escape para fazer a água sair pela abertura.

CUIDADO: Se isso não for feito, o motor pode ser danificado. Se você precisar rebocar uma moto-aquática encalhada na água e não possuir uma braçadeira, fique bem abaixo da velocidade máxima de reboque que é de 24 km/h (15 MPH).

Dê um aperto na braçadeira da mangueira de suprimento de água conforme mostrado.

NOTA: Uma fita vermelha na mangueira de alimentação de água indica a mangueira que deve ser apertada.



1. Mangueira de suprimento de água
2. Instale a braçadeira aqui
3. Componente T

CUIDADO: Quando terminar de rebocar a braçadeira deve ser removida antes de operar a moto-aquática. Se isso não for feito, o motor pode ser danificado.

Bateria com Carga Baixa

Procure um revendedor autorizado Sea-Doo para recarregar ou trocar a bateria.

ADVERTÊNCIA

Não carregue ou alimente a bateria enquanto ela estiver instalada na moto-aquática. O eletrólito é venenoso e perigoso. Evite o contato com os olhos, a pele e as roupas.

INFORMAÇÕES DE MANUTENÇÃO

Geral

Faça somente os procedimentos de manutenção detalhados nesta seção de segurança. Você pode obter maior assistência ou mais informações junto ao seu revendedor autorizado da Sea-Doo. Em muitos casos, são necessárias ferramentas e treinamento adequados para determinados procedimentos de manutenção ou reparo.

Sempre mantenha a moto-aquática e os equipamentos em perfeitas condições. Siga a programação de manutenção prescrita. Uma revisão anual da moto-aquática sempre é uma recomendação que se deve seguir.

Sempre use um dispositivo de aterramento de velas ao retirar os cabos das velas.

A parte interna do casco deve ser mantida livre de óleo, água ou outros materiais estranhos.

Não tente erguer a moto-aquática sem equipamentos e treinamento especiais.

O motor e seus respectivos componentes identificados neste manual não devem ser utilizados em produtos que não sejam aqueles para os quais eles foram projetados. Os procedimentos de manutenção e o torque de aperto especificados devem ser seguidos rigorosamente. Nunca tente realizar reparos sem ter as ferramentas apropriadas à disposição. Estas motos-aquáticas foram projetadas com peças dimensionadas de acordo com o sistema métrico internacional (SI) e com o sistema métrico britânico. Ao trocar os prendedores, use apenas aqueles recomendados pela BRP. Se for necessário, entre em contato com o seu revendedor autorizado Sea-Doo para obter mais informações sobre manutenção.

TABELA DE MANUTENÇÃO

Revisão Periódica

A manutenção de rotina é necessária para todos os produtos mecânicos. Uma revisão periódica contribui para aumentar a vida útil do produto.

A tabela de manutenção a seguir apresenta as diretrizes para uma manutenção regular da sua moto-aquática, que pode ser realizada por você ou por um revendedor autorizado Sea-Doo. A programação deve ser adaptada às condições de operação e ao uso.

IMPORTANTE: As programações de manutenção para moto-aquáticas de locação ou no caso de uso muito prolongado requerem uma frequência maior de revisão e manutenção.

A manutenção é muito importante. Se você não estiver familiarizado com práticas seguras de trabalho e procedimentos de ajuste, consulte o seu revendedor autorizado Sea-Doo.

NOTA: Alguns itens estão presentes nas *VERIFICAÇÕES DE PRÉ-OPERAÇÃO* e não são necessariamente repetidos nesta tabela.

TABELA DE MANUTENÇÃO PERIÓDICA							
A: AJUSTAR C: LIMPAR I: INSPECIONAR L: LUBRIFICAR R: TROCAR T: PROSSEGUIR NA TAREFA	PRIMEIRAS 10 HORAS						
	25 HORAS OU 3 MESES						
	50 HORAS OU 6 MESES						
	100 HORAS OU 1 ANO						
	A SER REALIZADA POR						
PEÇA/TAREFA						LEGENDA	
GERAL							
Lubrificação/proteção contra corrosão	T ⁽¹⁾			T		Proprietário	(1) No caso de uso em água salgada.
MOTOR							
Apoio e base de borracha	I			I		Revendedor	(5) Componente relativo a Emissão. (4) Verifique depois de 350 horas ou 5 anos.
Vedações e parafusos	I			I		Revendedor	
Parafusos do sistema de escape ⁽⁵⁾	I			I		Revendedor	
Valvula RAVE ⁽⁵⁾				C	C	Revendedor	
Cabeçote (teste de vazamento, clareamento do pistão e do anel) ⁽⁵⁾	T ⁽⁴⁾					Revendedor	
Contrapeso da coluna de nível de óleo				I	I	Revendedor	
Vela de ignição ⁽⁵⁾	I			R		Revendedor	
Sincronização da ignição ⁽⁵⁾	T ⁽⁴⁾					Revendedor	

TABELA DE MANUTENÇÃO PERIÓDICA

A: AJUSTAR C: LIMPAR I: INSPECIONAR L: LUBRIFICAR R: TROCAR T: PROSSEGUIR NA TAREFA	PRIMEIRAS 10 HORAS				
	25 HORAS OU 3 MESES				
	50 HORAS OU 6 MESES				
	100 HORAS OU 1 ANO				
	A SER REALIZADA POR				
PEÇA/TAREFA					LEGENDA

SISTEMA DE ARREFECIMENTO

Enxágüe		T ⁽³⁾			Operador	(1) A cada 10 horas quando usado em água salgada. (3) Lavagem diária quando usado em água salgada ou suja.
Mangueira e prendedores	I		I		Revendedor	
Tubos de drenagem do motor		I ⁽¹⁾			Operador	
Encaixe/ajuste do silenciador de admissão de ar	I			I	Revendedor	

SISTEMA DE COMBUSTÍVEL

Cabo do acelerador	I, A, L ⁽¹⁾			I, A, L	Revendedor	(1) A cada 10 horas quando usado em água salgada. (5) Componente relacionado com emissão. (8) Substituir a cada 250 horas. (6) Uso em água salgada.
Filtro de combustível em linha	I ⁽⁸⁾	I			Revendedor	
Escoamento de óleo entre a cabeça do cilindro e o injetor ⁽⁵⁾	I		I		Revendedor	
Sensores do sistema de gerenciamento do motor (exceto TPS) e injeção de combustível ⁽⁵⁾	I			I	Revendedor	
Corpo do acelerador e TPS ⁽⁵⁾	I		I ⁽⁶⁾		Revendedor	
Tubulações de combustível, conexões, válvula de retenção, válvula de alívio de pressão e pressurização do sistema de combustível ⁽⁵⁾	I	I			Revendedor	
Trilho de Ar/combustível e acessórios ⁽⁵⁾	I		I		Revendedor	
Correias do tanque de combustível	I			I	Revendedor	

SISTEMA DE LUBRIFICAÇÃO

Bomba de injeção de óleo ⁽⁵⁾					Revendedor	(5) Componente relacionado a emissões.
Linhas de óleo	I	I			Revendedor	
Filtro de óleo	I	I		R	Revendedor	
Correias do reservatório de óleo	I				Operador	

TABELA DE MANUTENÇÃO PERIÓDICA						
A: AJUSTAR C: LIMPAR I: INSPECIONAR L: LUBRIFICAR R: TROCAR T: PROSEGUIR NA TAREFA	PRIMEIRAS 10 HORAS					
	25 HORAS OU 3 MESES					
	50 HORAS OU 6 MESES					
	100 HORAS OU 1 ANO					
	A SER REALIZADA POR					
PEÇA/TAREFA						LEGENDA
SISTEMA ELÉTRICO						
Conexões e fixações elétricas, sistema de ignição, caixa elétrica, sistema de partida	I			I	Revendedor	—
montagem com suportes/grampos MPEM				I	Revendedor	
Sistema de Segurança com Codificação Digital e corda de segurança/terminal	I			I	Revendedor	
Sinal sonoro de monitoramento	I			I	Revendedor	
Bateria, suportes e grampos	I			I	Revendedor	
SISTEMA DE DIREÇÃO						
Cabo de direção	I			I	Revendedor	—
Barra de Direção	I			I	Revendedor	
Guidão e operação de ajuste	I			I	Revendedor	
Assento da "Moto"	I			I	Revendedor	
SISTEMA O.T.A.S.						
Operação do sistema O.T.A.S.	I		I		Revendedor	
SISTEMA DE PROPULSÃO						
Fole de proteção do eixo motor			I (2)		Revendedor	(2) Esses itens precisam ser revisados inicialmente após 25 horas. Desde então, Serviço a ser feito como especificado nesta tabela. (11) Substituir a cada 150 horas.
Porta juntas	L	L			Operador	
Ranhuradas do impulsor do eixo motor			L		Revendedor	
VTS (Sistema de Ajuste Variável)	I		I		Revendedor	
Reservatório de óleo da bomba de jato	R	I	R		Revendedor	
Tampa do propulsor da bomba de jato			I		Revendedor	
Vedação do eixo do impulsor				R (11)	Revendedor	
Impulsor e folga entre o impulsor e o anel de vedação			R (2)		Revendedor	
Grade de entrada de água	I		I (2)	I	Operador	

TABELA DE MANUTENÇÃO PERIÓDICA

A: AJUSTAR
 C: LIMPAR
 I: INSPECIONAR
 L: LUBRIFICAR
 R: TROCAR
 T: PROSEGUIR NA TAREFA

PRIMEIRAS 10 HORAS

25 HORAS OU 3 MESES

50 HORAS OU 6 MESES

100 HORAS OU 1 ANO

A SER REALIZADA POR

PEÇA/TAREFA

LEGENDA

CASCO E CARÇAÇA

Tampas de escoamento (parte interna do casco), verifique se há entupimentos	I			I	Operador
Assento de kart (se houver)	I		I		Operador
Casco	I			I	Operador

—

QUADRO DE CONTROLE DOS SERVIÇOS OBRIGATÓRIOS DE MANUTENÇÃO

Os serviços a serem realizados em cada um dos modelos deverão estar de acordo com o Programa dos Serviços Obrigatórios de Manutenção específico de cada moto-aquática, descrito anteriormente neste Manual.

Número de Série

--

Carimbo do Revendedor	10 Horas	Carimbo do Revendedor	25 Horas ou 3 meses
	Uso: _____ horas.		Uso: _____ horas.
	Data: / /		Data: / /
	Nº OS:		Nº OS:

Carimbo do Revendedor	50 Horas ou 6 meses	Carimbo do Revendedor	75 Horas ou 9 meses
	Uso: _____ horas.		Uso: _____ horas.
	Data: / /		Data: / /
	Nº OS:		Nº OS:

Carimbo do Revendedor	100 Horas ou 12 meses	Carimbo do Revendedor	125 Horas ou 15 meses
	Uso: _____ horas.		Uso: _____ horas.
	Data: / /		Data: / /
	Nº OS:		Nº OS:

Carimbo do Revendedor	150 Horas ou 18 meses	Carimbo do Revendedor	175 Horas ou 21 meses
	Uso: _____ horas.		Uso: _____ horas.
	Data: / /		Data: / /
	Nº OS:		Nº OS:

Carimbo do Revendedor	200 Horas ou 24 meses	Carimbo do Revendedor	225 Horas ou 27 meses
	Uso: _____ horas.		Uso: _____ horas.
	Data: / /		Data: / /
	Nº OS:		Nº OS:



Cupom do Serviço Obrigatório de Manutenção

25 horas de uso ou 3 meses

(Tolerância de 5 horas para mais ou menos ou
20 dias para mais ou menos)

Motoaquática

Nº Série

Data de Entrega da Motoaquática Revisada

DIA	MÊS	ANO
<input type="text"/>	<input type="text"/>	<input type="text"/>

Uso: horas.

Modelo

Nº da OS

Proprietário atual

Nome

Endereço

Cidade

Estado CEP

Telefone ()

Data

Carimbo e Assinatura do Revendedor ou Serviço Autorizado Sea Doo.



Cupom do Serviço Obrigatório de Manutenção

10 horas de uso

(Tolerância de 5 horas para mais)

Motoaquática

Nº Série

Data de Entrega da Motoaquática Revisada

DIA	MÊS	ANO
<input type="text"/>	<input type="text"/>	<input type="text"/>

Uso: horas.

Modelo

Nº da OS

Proprietário atual

Nome

Endereço

Cidade

Estado CEP

Telefone ()

Data

Carimbo e Assinatura do Revendedor ou Serviço Autorizado Sea Doo.



Cupom do Serviço Obrigatório de Manutenção

75 horas de uso 9 meses

(Tolerância de 5 horas para mais ou menos ou
20 dias para mais ou menos)

Motoaquiática

Nº Série

Data de Entrega da Motoaquiática Revisada

DIA	MES	ANO
<input type="text"/>	<input type="text"/>	<input type="text"/>

Uso: horas.

Modelo

Nº da OS

Proprietário atual

Nome

Endereço

Cidade

Estado CEP

Telefone ()

Data

Carimbo e Assinatura do Revendedor ou Serviço Autorizado Sea Doo.



Cupom do Serviço Obrigatório de Manutenção

50 horas de uso 6 meses

(Tolerância de 5 horas para mais ou menos ou
20 dias para mais ou menos)

Motoaquiática

Nº Série

Data de Entrega da Motoaquiática Revisada

DIA	MES	ANO
<input type="text"/>	<input type="text"/>	<input type="text"/>

Uso: horas.

Modelo

Nº da OS

Proprietário atual

Nome

Endereço

Cidade

Estado CEP

Telefone ()

Data

Carimbo e Assinatura do Revendedor ou Serviço Autorizado Sea Doo.



Cupom do Serviço Obrigatório de Manutenção

125 horas de uso 15 meses

(Tolerância de 5 horas para mais ou menos ou
20 dias para mais ou menos)

Motoaquática

Nº Série		
Data de Entrega da Motoaquática Revisada		
DIA	MES	ANO
Uso:		horas.

Modelo _____

Nº da OS _____

Proprietário atual

Nome _____

Endereço _____

Cidade _____

Estado _____ CEP

Telefone () _____

Data _____

Carimbo e Assinatura do Revendedor ou Serviço Autorizado Sea Doo.

--



Cupom do Serviço Obrigatório de Manutenção

100 horas de uso 12 meses

(Tolerância de 5 horas para mais ou menos ou
20 dias para mais ou menos)

Motoaquática

Nº Série		
Data de Entrega da Motoaquática Revisada		
DIA	MES	ANO
Uso:		horas.

Modelo _____

Nº da OS _____

Proprietário atual

Nome _____

Endereço _____

Cidade _____

Estado _____ CEP

Telefone () _____

Data _____

Carimbo e Assinatura do Revendedor ou Serviço Autorizado Sea Doo.

--



Cupom do Serviço Obrigatório de Manutenção

175 horas de uso 21 meses

(Tolerância de 5 horas para mais ou menos ou
20 dias para mais ou menos)

Motoaquática

Nº Série

Data de Entrega da Motoaquática Revisada

DIA	MES	ANO
<input type="text"/>	<input type="text"/>	<input type="text"/>

Uso: horas.

Modelo

Nº da OS

Proprietário atual

Nome

Endereço

Cidade

Estado CEP

Telefone ()

Data

Carimbo e Assinatura do Revendedor ou Serviço Autorizado Sea Doo.



Cupom do Serviço Obrigatório de Manutenção

150 horas de uso 18 meses

(Tolerância de 5 horas para mais ou menos ou
20 dias para mais ou menos)

Motoaquática

Nº Série

Data de Entrega da Motoaquática Revisada

DIA	MES	ANO
<input type="text"/>	<input type="text"/>	<input type="text"/>

Uso: horas.

Modelo

Nº da OS

Proprietário atual

Nome

Endereço

Cidade

Estado CEP

Telefone ()

Data

Carimbo e Assinatura do Revendedor ou Serviço Autorizado Sea Doo.



Cupom do Serviço Obrigatório de Manutenção

200 horas de uso 24 meses

(Tolerância de 5 horas para mais ou menos ou
20 dias para mais ou menos)

Motoaquática

Nº Série

Data de Entrega da Motoaquática Revisada

DIA	MÊS	ANO	Uso: <input type="text"/> horas.
-----	-----	-----	----------------------------------

Modelo

Nº da OS

Proprietário atual

Nome

Endereço

Cidade

Estado CEP

Telefone ()

Data

Carimbo e Assinatura do Revendedor ou Serviço Autorizado Sea Doo.



MANUTENÇÃO

⚠️ ADVERTÊNCIA

Realize os procedimentos apenas de acordo com este manual. Recomendamos a assistência periódica de um revendedor autorizado da Sea-Doo para outros componentes/sistemas que não estejam contemplados neste manual. Salvo especificado em contrário, o motor não deve estar funcionando e a corda de segurança deve ser retirada do seu terminal durante todos os procedimentos de manutenção. Os componentes dentro do compartimento do motor podem estar quentes. Nunca use componentes da bomba de jato ou a barra de direção para erguer a moto-aquática.

Lubrificação

Porta Juntas

Use graxa sintética Sea-Doo ou equivalente.

Remova a tampa de acesso traseira para ter acesso ao porta juntas.



1. Tampa de acesso traseira

Use uma pistola de graxa, cuidadosamente lubrifique o porta juntas pelo furo do meio até a graxa parecer estar saindo do porta juntas.

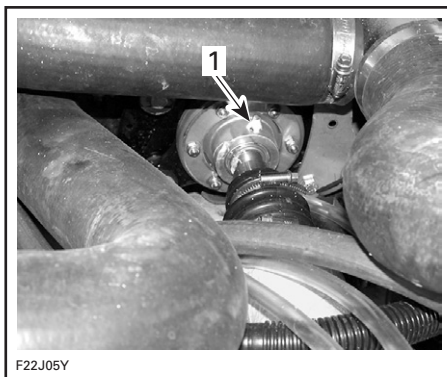

1. Lubrifique com graxa o porta juntas pelo furo do meio

Reinstale corretamente todas as peças removidas.

Proteção Anticorrosão

Cabo do Acelerador

Lubrifique o cabo do acelerador com XP-S LUBE ou equivalente.

Conexões Elétricas

Conforme a necessidade, aplique um produto anticorrosivo, como graxa dielétrica, nos terminais da bateria e de todos os conectores de cabos expostos.

CUIDADO: Nunca lubrifique os conectores dos módulos eletrônicos.

Lubrificação Adicional

O XP-S LUBE ou equivalente ajudará a evitar a corrosão de peças metálicas e manter o funcionamento correto dos mecanismos ou peças móveis.

⚠️ ADVERTÊNCIA

Não lubrifique o terminal do cordão de segurança.

Corpo do Acelerador e Bomba de Injeção de Óleo

Lubrifique as molas, hastes e parte expostas de cabos.

Revisão do Cabo do Acelerador

Cabo do Acelerador

Acione e solte a alavanca do acelerador. Ela deve funcionar de maneira suave e retornar à sua posição inicial sem dificuldade. Repita o teste para cada ajuste de posição do guidão. Procure um revendedor autorizado da Sea-Doo se for necessário.

ADVERTÊNCIA

Nunca altere ou adultere o ajuste ou a passagem do cabo do acelerador.

ADVERTÊNCIA

Se a alavanca do acelerador não retornar automaticamente a posição inicial, não pilote a moto-aquática e consulte um revendedor autorizado da Sea-Doo.

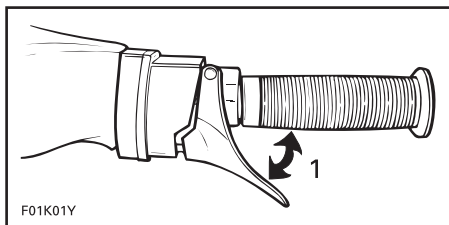

1. Deverá mover-se livremente

Sistema de Injeção de Combustível

A revisão do sistema de injeção de combustível deve ser realizada por um revendedor autorizado da Sea-Doo.

CUIDADO: Nunca use produtos de limpeza de injeção. Eles contêm aditivos que podem danificar os componentes da injeção.

Velocidade em Marcha Lenta

A marcha lenta é controlada pelo sistema MPEM e não é ajustável.

CUIDADO: Nunca tente ajustar o parafuso da marcha lenta pois é uma calibração de fábrica.

Filtros de Combustível e de Óleo

O filtro de combustível na linha e o filtro de óleo deverão ser trocados por um revendedor autorizado Sea-Doo. A pressurização do sistema de combustível deverá ser realizada ao mesmo tempo.

CUIDADO: Um filtro de óleo entupido causará a falta de alimentação de óleo resultando em danos sérios ao motor.

Alinhamento da Direção

Quando o guidão estiver apontado para a frente, o bico da bomba de jato deverá estar na mesma direção, permitindo que a moto-aquática se mova em linha reta.

Procure um revendedor autorizado da Sea-Doo se for necessário.

ADVERTÊNCIA

Verifique se o guidão e o bico da bomba de jato funcionam livremente de um lado para outro e se não estão forçando o cabo de direção ou os suportes. Nunca vire o guidão enquanto alguém estiver próximo a traseira da moto-aquática. Fique longe de peças do sistema de direção (bocal, acoplamentos, etc.).

Barra de Direção

Antes de tudo retire o assento de "moto".

Mova a barra de direção para cima e para baixo. Ela deve mover-se livre e suavemente sem qualquer resistência. Caso contrário, limpe o eixo da barra de direção com água limpa e em seguida lubrifique com XP-S LUBE. Se ela continuar dura, consulte um revendedor autorizado Sea-Doo. Se a barra de direção estiver muito pesada, ela pode ser ajustada através da mola de retorno. Recorra a *CONTROLES/INSTRUMENTOS/EQUIPAMENTOS*. Se isso não ajudar pode ser que a mola esteja quebrada.

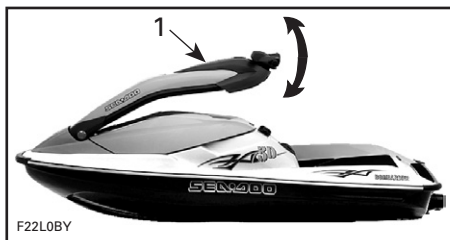

1. Barra de direção

Desça a barra de direção até o ponto mais baixo e tente movê-la de um lado para o outro para detectar qualquer jogo excessivo.



⚠️ ADVERTÊNCIA

Se algum dos testes acima falhar, não opere a moto-aquática e recorra a um revendedor autorizado Sea-Doo.

Guidão e Operação de Ajuste

Mova o guidão para todas as direções. Ele deve mover-se com facilidade e permanecer em cada posição. Se o guidão estiver duro para mover (cima/baixo), retire a tampa plástica e lave o mecanismo com água limpa e em seguida lubrifique com XP-S LUBE. Se ele continuar duro, consulte um revendedor autorizado Sea-Doo. Certifique-se se não há um jogo excessivo no guidão.

⚠️ ADVERTÊNCIA

Se algum dos testes acima falhar, não opere a moto-aquática e recorra a um revendedor autorizado Sea-Doo.

Assento da "Moto"

Verifique se o assento está preso corretamente na barra de direção. Examine o desgaste do mecanismo de travamento.

Prepare o assento. Certifique-se para que o assento se mova com liberdade enquanto é rotacionado. Verifique se tem algum jogo lateral em excesso.

Também verifique a existência de jogo em excesso na coluna do assento.

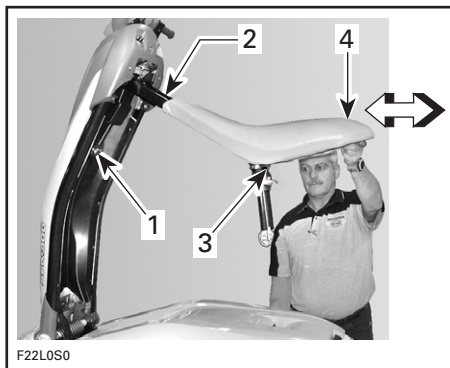

1. Mecanismo de travamento
2. Estrutura do assento
3. Verifique o jogo da coluna do assento
4. Verifique o jogo lateral da estrutura do assento

Examine o recipiente da coluna do assento no convés. Procure por sujeira, areia ou detritos. Procure por corrosão excessiva. Verifique se a tampa move-se livremente.

Instale a coluna do assento no recipiente e verifique se está bem presa. Examine o desgaste do mecanismo de travamento. Tente arrancar a coluna sem soltar a trava.

⚠️ ADVERTÊNCIA

Se algum dos testes acima falhar, não use o assento da "moto" e recorra a um revendedor autorizado Sea-Doo.

Assento do kart (se houver)

Verifique a lingüeta do assento e a placa de ancoragem por desgaste ou danos. Examine o desgaste do mecanismo de travamento. Tente arrancar o assento sem soltar a trava.



1. Verifique a lingüeta do assento e a placa de ancoragem
2. Examine o mecanismo de travamento.

⚠️ ADVERTÊNCIA

Se algum dos testes acima falhar, não use o assento de kart e recorra a um revendedor autorizado Sea-Doo.

Sistema O.T.A.S.™

Este teste é para ser realizado com a moto-aquática dentro da água.

Certifique-se do caminho à frente estar livre. Acelere a moto-aquática, mantenha-a numa velocidade constante (acima de 4.000 RPM) e em seguida solte o acelerador. Gire o guidão para um dos lados por 3 segundos. A velocidade do motor deve aumentar. De outra forma, repita o teste e gire o guidão antes de soltar o acelerador. Se a rotação do motor não continuar subindo, consulte um revendedor autorizado Sea-Doo.

Ajuste do VTS

Gire o botão de ajuste até que o bocal alcance o ponto mais alto. Gire o botão de ajuste na direção contrária para alcançar o ponto mais baixo.

O bocal deve mover-se para cima e para baixo, sem interferir com o injetor.

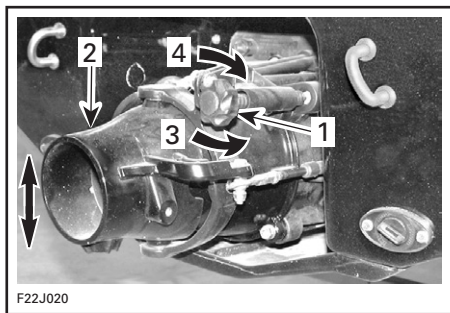

1. Botão de ajuste
2. Bocal para cima ou para baixo
3. Elevar o bocal
4. Abaixar o bocal

CUIDADO: A junta do atuador e/ou bocal devem estar livre de interferências em qualquer posição.

Se alguma interferência for encontrada, procure um revendedor autorizado Sea-Doo.

Tampas de Drenagem do Casco

As tampas de escoamento usam uma área de baixa pressão da bomba de jato para drenar a água para fora do interior do casco, quando o motor estiver funcionando. Verifique se há obstruções em cada uma das telas de coleta e, se for necessário, limpe-as.

Fusíveis

Se ocorrer algum problema elétrico, verifique os fusíveis. Se um fusível estiver queimado, troque-o por um fusível de mesmo valor. Siga os procedimentos abaixo.

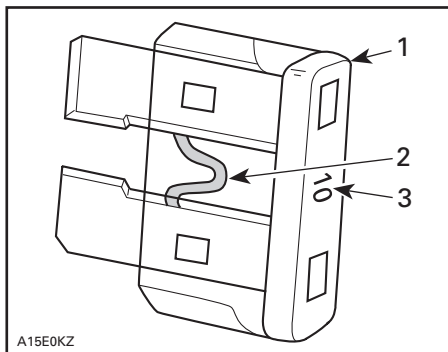

1. Fusível
2. Verifique se está queimado
3. Corrente nominal

ADVERTÊNCIA

Nunca use um fusível de valor maior, isto pode causar danos sérios. Se um fusível se queimar, a origem do defeito deve ser descoberta e solucionada antes que o motor seja acionado novamente. Procure um revendedor autorizado da Sea-Doo para realizar a manutenção.

Os fusíveis são encontrados no MPEM no compartimento do motor.

Para acessar os fusíveis, retire a tampa do motor e trave a barra de direção com a alça na posição mais elevada.

ADVERTÊNCIA

Sempre instale imediatamente a trava da barra de direção após a remoção da tampa para que a mesma fique segura enquanto trabalha-se no compartimento do motor.

MPEM

O MPEM está localizado na frente do motor.

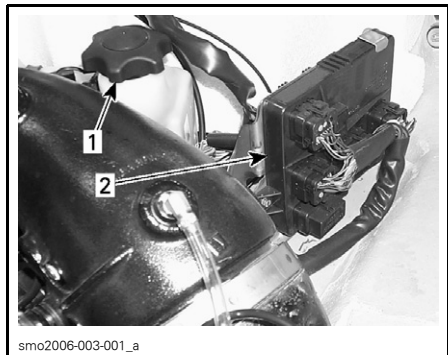

1. Tanque de óleo
2. MPEM

Remova a tampa do fusível do MPEM. Use a aba da tampa de fusível para remover ou reinstalar os fusíveis.

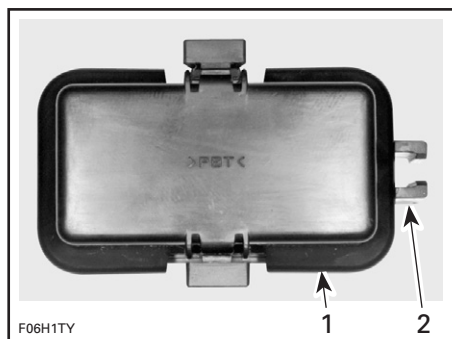

1. Tampa de fusível
2. Aba do Fusível

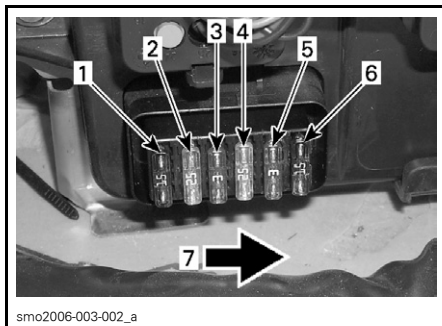

IDENTIFICAÇÃO DO FUSÍVEL

1. 15 A, sistema de injeção
2. 25 A, bateria
3. 3 A, reserva (não usado)
4. 25 A, regulador (sistema de recarga)
5. 3 A, bomba do casco
6. 15 A, bomba de combustível
7. Dianteira do veículo

Outro Fusível

O fusível principal está localizado no relé da fonte de alimentação.

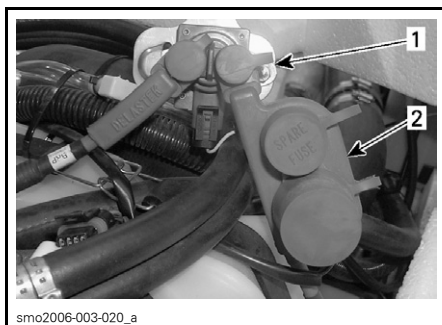

1. Relé de partida
2. 30 A, fusível principal

Revisão Geral e Limpeza

Revisão

Retire a tampa do motor e trave a barra de direção com a alça na posição mais elevada.

⚠️ ADVERTÊNCIA

Sempre instale imediatamente a trava da barra de direção após a remoção da tampa para que a mesma fique segura enquanto trabalha-se no compartimento do motor.

Verifique se as abas da tampa do motor e os ganchos C estão em boas condições.

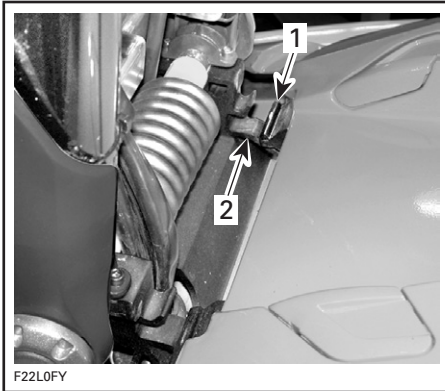

1. Aba
2. Gancho C

NOTA: Verifique com frequência se o pino do fecho está bem apertado com a tampa do motor no corpo da moto-aquática. Aperte-o se for necessário e verifique se a tampa do motor está bem travada.

Verifique se há algum dano ou vazamento de combustível ou do sistema injeção de óleo. Verifique se todas as presilhas das mangueiras estão presas corretamente e se as mangueiras não estão rachadas, torcidas ou danificadas de outra forma.

ADVERTÊNCIA

Em caso de qualquer vazamento e/ou odor de gasolina, não ligue o motor. Leve a moto-aquática para manutenção em um revendedor autorizado Sea-Doo.

Inspecione os dispositivos de fixação do silenciador, da bateria, do tanque de combustível e do reservatório de óleo. Verifique visualmente se as conexões elétricas estão enferrujadas e se estão firmes.

Verifique se o casco e a grade de admissão da bomba de jato apresentam danos. As peças danificadas devem ser trocadas ou reparadas.

Reinstale e trave a tampa do motor corretamente.

Limpeza

A parte interna do casco deve ser limpa por um revendedor autorizado da Sea-Doo para retirar qualquer depósito de combustível/óleo/eletrolito ou de mofo.

De vez em quando, lave a carroceria com água e sabão (use apenas detergente suave). Retire qualquer organismo aquático do motor e/ou do casco. Aplique cera não-abrasiva, como por exemplo, cera de silicone.

CUIDADO: Nunca limpe as peças de fibra de vidro e plástico com um detergente forte, desengraxante, tiner, acetona, etc.

Para limpar a tampa do motor ou a barra de direção e as peças que ficam em cima, use somente uma flanela ou equivalente.



1. Tampa do motor, bico da barra de direção e peças de cima

CUIDADO: O uso de uma flanela ou equivalente é necessário para limpar a tampa do motor, o bico da barra de direção e a parte de cima, para evitar danos as superfícies que serão limpas.

Para remover arranhões na tampa do motor, no bico da barra de direção e na parte de cima use o Jogo Removedor de Arranhões BOMBARDIER* (P/N 861 774 800).

NOTA: Esteja ciente que quando se usa qualquer produto removedor de arranhões o acabamento da peça ficará com uma aparência embaçada.

CUIDADO: Nunca limpe as peças de plástico ou a tampa do motor com um detergente forte, desengraxante, tiner, acetona, produtos que contenham cloro, etc.

Para limpar os tapetes, use o 3M™ Citrus Base Cleaner (lata de spray de 700 ml) ou equivalente.

Manchas podem ser removidas do assento e da fibra de vidro com o Knight's Spray-Nine⁺ da Korkay System Ltd, ou equivalente.

Respeite o meio ambiente, evitando que gasolina, óleo ou soluções limpadoras não escoem para a água.

REBOQUE, ARMAZENAMENTO E PREPARAÇÃO ANTES DA TEMPORADA DE USO

Reboque

Certifique-se de que o reservatório de óleo e a tampa do tanque de combustível estejam instaladas e bem apertadas.

ADVERTÊNCIA

Nunca apóie este veículo em uma das extremidades para transportá-lo. Recomendamos que você transporte o veículo na sua posição normal de uso.

Verifique as leis e regulamentos da sua região, especialmente as regras relativas a:

- sistema de freio
- peso da carreta
- espelhos.

Tome as seguintes precauções ao rebocar a moto-aquática:

Prenda a moto-aquática no reboque usando amarras por dentro dos ilhoses da popa (traseira) e da proa (dianteira). Use mais amarras se for necessário.

CUIDADO: Não passe cordas ou amarras sobre o assento de kart (se houver) ou de “moto” pois essas partes podem ser permanentemente danificadas. Enrole as cordas ou amarras com panos ou proteções semelhantes onde elas puderem tocar o corpo da moto-aquática.

Certifique-se de que a tampa do motor, o assento de kart (se houver) ou de “moto” estejam presos corretamente.

ADVERTÊNCIA

Certifique-se de que o assento de kart (se houver) ou de “moto” estejam presos corretamente antes de rebocar.

Uma capa da Sea-Doo ajudará a proteger a moto-aquática, particularmente quando se dirigir por estradas sujas. Isto prevenirá que a sujeira entre pela abertura de entrada de ar. Além disso, a capa prenderá a barra de direção para prevenir os movimentos.

Configuração de Assento de Kart (se houver)

Se não for usada uma capa da Sea-Doo, a barra de direção deve ser presa embaixo para prevenir qualquer movimento durante o transporte. Use o retentor da barra de direção para este propósito.

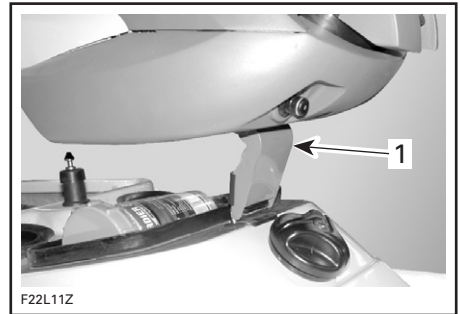

1. Retentor da barra de direção travado

CUIDADO: Rebocar a moto-aquática sem a barra de direção corretamente presa embaixo pode levar a sérios danos aos componentes da embarcação.

Configuração “Vert”

Se não for usada uma capa da Sea-Doo, a barra de direção deve ser presa embaixo para prevenir qualquer movimento vertical durante o transporte.

Modelos Equipados com um Retentor de Coluna

Puxe o retentor para fora da barra de direção e segure enquanto abaixar a barra para a posição.

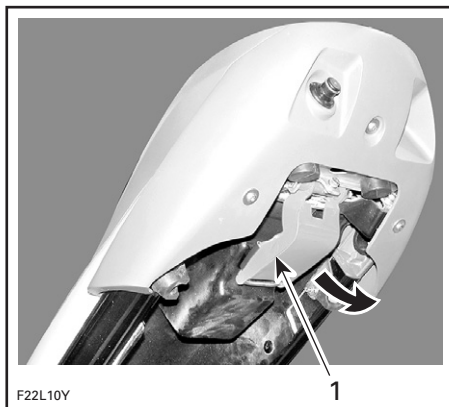

1. *Puxe o retentor para fora*

Continue abaixando a barra de direção até que o retentor possa ser inserido na presilha do corpo. Depois, empurre o retentor para travar na posição.

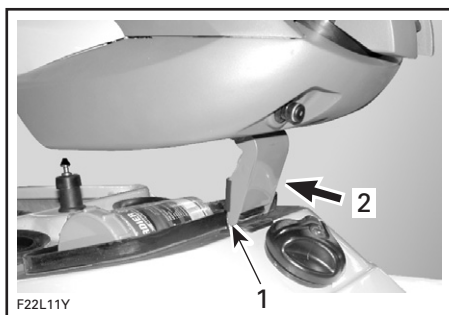

1. *Local do retentor na presilha do corpo*
2. *Empurre para prender*

Modelos não Equipados com um Retentor

Use uma corda elástica, revestida de pano, conforme mostrado.

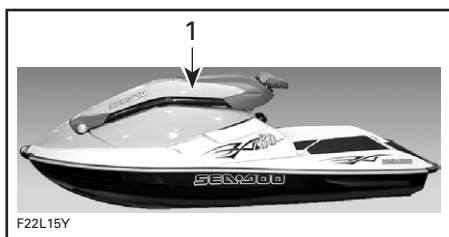

1. *Amarre a barra de direção aqui*

CUIDADO: Rebocar a moto-aquática sem amarrar a barra de direção pode resultar em sérios danos a embarcação.

Sempre siga todas as precauções de segurança para reboque.

Lançamento/Carregamento

CUIDADO: Antes de lançar a moto-aquática, certifique-se de que as tampas do casco estejam instaladas e bem apertadas. Após carregar a moto-aquática, retire as tampas para esvaziar a parte interna do casco.

Armazenagem

⚠ ADVERTÊNCIA

Como o combustível e o óleo são inflamáveis, leve a moto-aquática a um revendedor autorizado da Sea-Doo revise a integridade do sistema de combustível e de óleo conforme especificado na tabela de revisão periódica.

Recomendamos que a moto-aquática passe por uma manutenção em uma revenda autorizada da Sea-Doo antes de permanecer guardada, mas as seguintes operações podem ser realizadas com o mínimo de ferramentas.

CUIDADO: Não acione o motor durante o período de guarda.

Enxágüe/Reparos da Carroçaria

Lave a carroçaria com uma solução de água e sabão (use apenas detergente suave). Enxágüe bem com água limpa. Retire todos os organismos aquáticos do casco.

CUIDADO: Nunca limpe as peças de fibra de vidro e plástico com um detergente forte, desengraxante, tiner, acetona, etc.

Para reparos no revestimento de gel, consulte um revendedor autorizado da Sea-Doo. Troque as etiquetas/os decalques que estiverem danificados.

Sistema de Propulsão

O lubrificante do reservatório da bomba de jato deve ser drenado e o reservatório limpo. Procure um revendedor autorizado da Sea-Doo para esta operação.

Passe graxa nos pontos de lubrificação do sistema de propulsão conforme descrito na seção *MANUTENÇÃO*.

Sistema de Combustível

O estabilizador de combustível da Sea-Doo (ou equivalente) pode ser acrescentado ao tanque de combustível para evitar a deterioração do combustível e a colagem do sistema de combustível. Siga as instruções de uso do fabricante.

CUIDADO: O estabilizador de combustível deve ser acrescentado antes da lubrificação do motor para assegurar a proteção dos componentes do sistema de combustível contra depósitos de verniz.

ADVERTÊNCIA

Desligue sempre o motor antes de reabastecer. O combustível é inflamável e explosivo sob certas condições. Trabalhe sempre em uma área bem arejada. Não fume ou permita chamas abertas ou faíscas na proximidade. O tanque de combustível pode ser pressurizado, portanto vire a tampa devagar quando você for abrir o tanque. Nunca use uma chama para verificar o nível de combustível. Ao abastecer, mantenha a moto-aquática nivelada. Não encha demais o tanque de combustível e não deixe a moto-aquática ao sol. Como a temperatura aumenta, o combustível dilata e pode transbordar. Limpe sempre qualquer derramamento de combustível na moto-aquática. Verifique periodicamente o sistema de combustível.

Lavagem do Sistema de Arrefecimento e Lubrificação Interna do Motor

Consulte o procedimento em *CUIDADOS PÓS-OPERAÇÃO*.

Bateria

Procure um revendedor autorizado da Sea-Doo.

Proteção anticongelamento

Em regiões frias onde a temperatura chega ao ponto de congelamento, o sistema de arrefecimento deve ser preenchido com anticongelante ou anticongelante para veículos de recreação.

CUIDADO: O anticongelante deve ser inserido no sistema de arrefecimento. De outra forma a água restante congelará. Esta operação requer um bom conhecimento técnico do caminho do sistema de arrefecimento. Se o anticongelante não for preparado corretamente, qualquer água deixada no motor/sistema de exaustão pode congelar e causar sérios danos. É altamente recomendável que esta operação seja realizada por um revendedor autorizado Sea-Doo.

NOTA: Este procedimento requer um mínimo de 4 L (4.2 U.S. qt) de anticongelante.

Preparação

Algumas mangueiras devem ser tampadas para prevenir vazamentos antes de completar o revestimento do sistema de arrefecimento com anticongelante. Instale as braçadeiras nos seguintes locais:

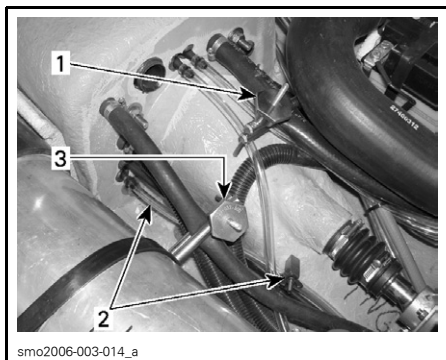

1. Mangueira de entrada de água
2. Mangueira de drenagem dos cilindros do motor (que vem de baixo do motor)
3. Mangueira de saída de água de baixo do silenciador

Desconexão da mangueira

Desconecte a mangueira de suprimento de água (identificada com uma fita vermelha) do connector T.

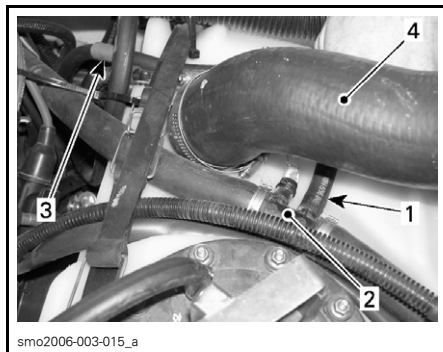

1. Desconecte a mangueira de suprimento de água (identificada com uma fita vermelha) do connector T
2. connector T
3. Fita vermelha
4. Mangueira de enchimento do tanque de combustível

Instale temporariamente uma mangueira de aproximadamente 61 cm (2 pés) de comprimento e 12,7 mm (1/2 pol) de diâmetro interno no conector T (no mesmo local que desconectamos a mangueira anterior).

Sangria do Motor

Insira um funil na mangueira temporária. Segure o funil a aproximadamente 61 cm (2 pés) abaixo do convés enquanto derrama o anticongelante para criar uma pressão que o fará escorrer corretamente.



F08E0TY

TÍPICO

A. 61 cm (2 pés) para o anticongelante escorrer facilmente

Derrame a mistura anticongelante no motor até que uma mistura colorida surja na saída do sistema de arrefecimento. Neste ponto, instale uma braçadeira na saída da mangueira.

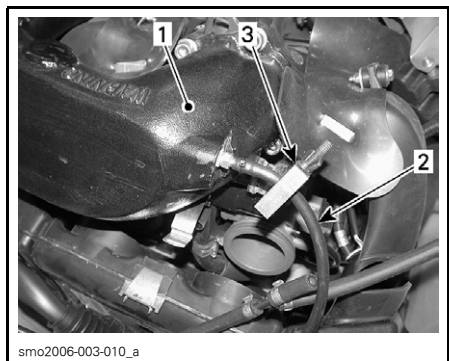

smo2006-003-010_a

1. Tubo principal
2. Mangueira de saída
3. Braçadeira da mangueira

Sangramento no Magneto

Continue a derramar até o anticongelante aparecer na mangueira de drenagem do magneto do motor. Em seguida, instale uma braçadeira nesta mangueira.

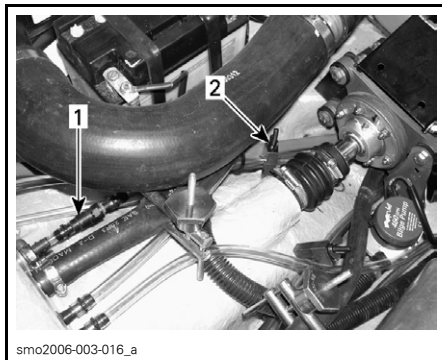

smo2006-003-016_a

1. Mangueira de drenagem do magneto do motor
2. Braçadeira da mangueira

Sangria do Compressor do Motor

Continue a derramar até o anticongelante aparecer na saída da mangueira de água do compressor de ar.

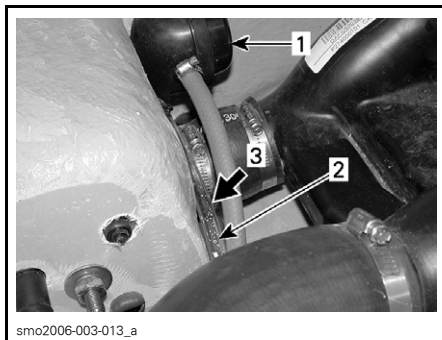

smo2006-003-013_a

1. Redução do Ruído
2. Saída da mangueira de água do compressor de ar
3. Olhe aqui a cor do anticongelante

Sangria do Silenciador

Remova a mangueira instalada anteriormente no conector T.

Disconecte a mangueira de saída de água do silenciador.

Conecte uma mangueira temporária no conector da saída de água do silenciador.

Insira a outra ponta da mangueira num pequeno recipiente localizado no casco.

Instale um funil na mangueira original de suprimento de água (identificada com a fita vermelha).

Derrame o anticongelante até que apareça na saída da mangueira temporária do silenciador.

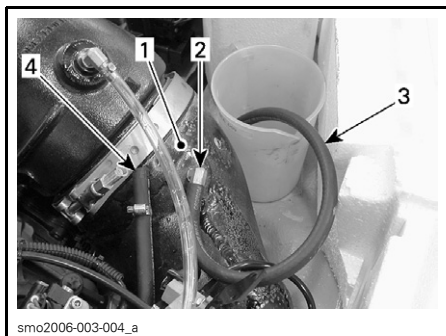

1. Cone do silenciador
2. Saída de água
3. Mangueira temporária
4. Mangueira desconectada

Pare de derramar.

Remova a mangueira temporária do cone e reconecte a mangueira de fábrica.

Remova as braçadeiras na ordem para permitir o fluxo correto do anticongelante.

NOTA: A maioria dos anticongelantes escorrerá quando remover as braçadeiras. Use um recipiente para recuperá-lo. **DESCARTE O ANTICONGELANTE DE ACORDO COM AS LEIS E REGULAMENTOS LOCAIS.**

1. Mangueira de sangria.
2. Mangueira de dreno do motor de magneto.
3. Mangueira de dreno do cilindro do motor.
4. Mangueira de saída de água.
5. Mangueira de entrada de água.

NOTA: Embora a maioria do anticongelante vaze, ele permanecerá misturado com alguma água que restou na camisa de água. Isto prevenirá problemas de congelamento.

Antes da temporada de preparação, lave com água o sistema de arrefecimento para retirar o restante do anticongelante antes de usar a moto-aquática.

As etapas a seguir devem ser realizadas para proteger melhor a moto-aquática.

Limpe a parte interna do casco com água quente e detergente, ou com um produto específico para a limpeza dessa parte. Enxágüe bem. Levante a parte dianteira da moto-aquática para esvaziar completamente a parte interna do casco. Se for necessário realizar algum reparo na carroceria ou no casco, entre em contato com um revendedor autorizado da Sea-Doo. Para retoques na pintura de peças mecânicas, use a tinta em spray da BOMBARDIER.

Tratamento Anticorrosão

Limpe qualquer resíduo de água presente no motor.

Aplique o lubrificante XP-S LUBE ou equivalente sobre os componentes metálicos do compartimento do motor.

⚠️ ADVERTÊNCIA

Não lubrifique o terminal da corda de segurança.

Lubrifique o cabo do acelerador com XP-S LUBE ou equivalente.

Reinstale a tampa do motor e a tampa de acesso traseira.

Etapas Finais

Aplique uma boa quantidade de cera marítima à carroceria.

A tampa do motor deve permanecer levemente aberta durante o armazenamento. Isso evita a condensação no compartimento do motor e a possibilidade de corrosão.

CUIDADO: Para prevenir uma deformação permanente ao estofado do assento de kart nunca deixe objeto algum sobre ele durante o armazenamento.

Se a moto-aquática ficar guardada em uma área externa, cubra-a com uma lona opaca para evitar que os raios do sol e a fuligem afetem os componentes plásticos, o acabamento da moto-aquática, e para evitar o acúmulo de poeira.

CUIDADO: A moto-aquática nunca deve ser deixada estacionada na água. Nunca deixe a moto-aquática exposta à luz solar direta. Nunca sele a moto-aquática em uma embalagem plástica. Deve deixá-la em um local ventilado para evitar condensação e corrosão.

Preparação antes da Temporada de Utilização

Use a tabela a seguir.

Como são necessários conhecimentos técnicos e ferramentas especiais, algumas operações devem ser realizadas apenas por um revendedor autorizado da Sea-Doo.

ADVERTÊNCIA

Realize os procedimentos apenas de acordo com este manual. Recomendamos a assistência periódica de um revendedor autorizado da Sea-Doo para outros componentes/sistemas que não estejam contemplados neste manual. Salvo especificado em contrário, o motor não deve estar funcionando e a corda de segurança deve ser retirada do seu terminal durante todos os procedimentos de manutenção. Os componentes dentro do compartimento do motor podem estar quentes. Quando o estado de algum componente parecer insatisfatório, substitua-o por uma peça original da BRP ou por equivalentes homologados.

Tabela de Preparação antes da Temporada de Utilização

NOTA: É altamente recomendável que um revendedor autorizado da Sea-Doo realize simultaneamente a revisão anual de segurança e campanhas de fábrica, além da preparação antes da temporada de utilização.

OPERAÇÃO		A SER EXECUTADO POR
GERAL	Lubrificação/proteção contra corrosão	Operador
	Troca da vela de ignição ⁽¹⁾	Revendedor
MOTOR	Condição do sistema de exaustão (grampos, mangueiras, etc.)	Revendedor
	Limpeza da válvula RAVE	Revendedor
	Contrapeso da coluna de nível de óleo	Revendedor
	Ajuste do TDC	Revendedor
	Compressor de ar, condição visual das mangueiras. Procure por goteiras. CUIDADO: A mangueira principal, entre o compressor e a alimentação de combustível, pode estar quente.	Revendedor
SISTEMA DE ARREFECIMENTO	Inspeção das mangueiras e dos componentes do sistema de arrefecimento	Revendedor
SISTEMA DE COMBUSTÍVEL	Cabo do acelerador ⁽²⁾ inspeção/ajuste	Revendedor
	Troca do filtro de combustível em linha	Revendedor
	Verificação dos sensores de injeção de combustível	Revendedor
	Sistema de combustível; válvulas de retenção, tubulações, parafusos, pressurização ⁽²⁾	Revendedor
	Injeção direta, procure por vazamento	Revendedor
	Estado do gargalo do reservatório, do tanque de combustível e da tampa do tanque combustível ⁽²⁾	Revendedor
	Inspeção do supressor de chamas	Revendedor
	Correias do tanque de combustível	Revendedor
Reabasteça o tanque de combustível	Operador	
SISTEMA DE LUBRIFICAÇÃO	Ajuste e sangria do sistema de injeção de óleo	Revendedor
	Troca do filtro de óleo	Revendedor
	Correias do reservatório de óleo	Operador
	Enchimento do reservatório de injeção de óleo	Operador
SISTEMA ELÉTRICO	Estado/carga da bateria e reinstalação	Revendedor
	Bateria, conexões do motor de arranque e passagem ⁽²⁾	Revendedor
	Sinal sonoro de monitoramento	Revendedor
	Sistema de segurança com codificação digital	Revendedor

OPERAÇÃO		A SER EXECUTADO POR
SISTEMA DE DIREÇÃO	Ajuste/revisão do sistema de direção ⁽²⁾	Revendedor
	Condição da barra de direção	Revendedor
	Guidão e operação de ajuste	Revendedor
	Condição do assento de "Moto"	Revendedor
SISTEMA O.T.A.S.™	Verificação de operação do sistema O.T.A.S.	Revendedor
SISTEMA DE PROPULSÃO	VTS (Sistema de Ajuste Variável) (se houver)	Revendedor
	Revisão do sistema de propulsão	Revendedor
	Troca do óleo da bomba de jato	Revendedor
CASCO E CARÇAÇA	Revisão do balde de coleta	Revendedor
	Assento de kart (se houver)	Revendedor

⁽¹⁾ Antes de instalar velas novas, sugerimos a queima do excesso de XP-S LUBE ou equivalente, acionando o motor com as velas antigas.

⁽²⁾ Item de segurança contemplado na revisão anual de segurança.

RESOLUÇÃO DE PROBLEMAS

A tabela a seguir é apresentada para ajudar a diagnosticar a causa provável de problemas simples. Você pode ser capaz de solucionar muitos desses problemas com bastante rapidez, mas outros problemas podem exigir o conhecimento de um mecânico. Nesses casos, consulte um revendedor autorizado da Sea-Doo para a realização dos reparos.

Sinais Codificados do Sinalizador Sonoro de Monitoramento

SINAIS CODIFICADOS	POSSÍVEL CAUSA	SOLUÇÃO
2 sinais breves (ao instalar o cordão de segurança no terminal).	Confirma o funcionamento do sinal do cordão de segurança.	O motor pode ser acionado.
1 sinal longo (ao instalar o cordão de segurança no terminal da moto-aquática).	Conexão incorreta do sistema DESS.	Recoloque corretamente a parte superior do cordão de segurança no terminal.
	Cordão de segurança incorreto.	Use um cordão de segurança que tenha sido programado para a sua moto-aquática.
	Cordão de segurança defeituoso.	Use outro cordão de segurança programado.
	Água salgada seca na parte superior do cordão de segurança.	Limpe a parte superior do cordão de segurança para retirar a água salgada.
	Terminal DESS defeituoso.	Procure um revendedor autorizado da Sea-Doo.
	Funcionamento incorreto do MPEM ou chicote defeituoso.	
Um sinal sonoro de 1 segundo a cada segundo.	O motor está ativo em modo afogado.	Solte o acelerador para cancelar este modo.
Um sinal sonoro de 2 segundos é emitido a cada minuto.	Voltagem muito baixa na bateria.	Procure um revendedor autorizado da Sea-Doo.
	Mau funcionamento do sensor do líquido refrigerante e temperatura do gás de exaustão ou TPS (sensor de posição do acelerador) ou CPS (sensor de posição do eixo).	Procure um revendedor autorizado da Sea-Doo.
	Mau funcionamento do MPEM.	Procure um revendedor autorizado da Sea-Doo.
Um sinal sonoro de 2 segundos é emitido a cada 15 minutos.	Reservatório de óleo de injeção está com nível baixo.	Completar.
Um sinal sonoro de 2 segundos é emitido a cada 5 minutos.	O tanque de combustível está com o nível baixo ou com o circuito aberto.	Completar. Se o problema persistir, procure um revendedor autorizado da Sea-Doo.

SINAIS CODIFICADOS	POSSÍVEL CAUSA	SOLUÇÃO
4 sinais sonoros breves a cada 3 segundos durante 2 horas.	O cordão de segurança foi deixado no seu terminal sem que o motor fosse acionado, ou após o desligamento do motor.	Para evitar a descarga da bateria, retire o cordão de segurança do seu terminal.
Sinal sonoro contínuo.	Superaquecimento do motor.	Consulte <i>SUPERAQUECIMENTO DO MOTOR</i> .

O Motor não liga

OUTRA OBSERVAÇÃO	POSSÍVEL CAUSA	SOLUÇÃO
O motor não gira.	O cordão de segurança foi retirado.	Coloque a parte superior sobre o terminal.
	Fusível queimado no MPEM.	Verifique a fiação e, em seguida, troque os fusíveis.
	Bateria descarregada.	Procure um revendedor autorizado da Sea-Doo.
	Conexões da bateria soltas ou corroídas. Aterramento ruim.	Procure um revendedor autorizado da Sea-Doo.
	Motor afogado em água.	Consulte <i>MOTOR AFOGADO EM ÁGUA em PROCEDIMENTOS ESPECIAIS</i> .
	Falha no sensor ou MPEM.	Procure um revendedor autorizado da Sea-Doo.
	Motor fundido.	
	Bomba de jato presa.	Tente limpar. Se não der certo, procure um revendedor autorizado da Sea-Doo.
O motor funciona lentamente.	Conexões soltas do cabo da bateria.	Verifique/limpe/aperte.
	Bateria descarregada ou fraca.	Procure um revendedor autorizado da Sea-Doo.
	Partida a quente.	
O motor funciona normalmente.	Tanque de combustível vazio ou contaminado com água.	Completar. Retire todo o combustível e reabasteça com combustível novo.
	Filtro de combustível obstruído.	Procure um revendedor autorizado da Sea-Doo.
	Velas queimadas/defeituosas.	Troque.
	Motor afogado em combustível.	Consulte <i>MOTOR AFOGADO EM COMBUSTÍVEL em PROCEDIMENTOS ESPECIAIS</i> .
	Componente com defeito no sistema de injeção de combustível.	Procure um revendedor autorizado da Sea-Doo.
	Fusível da bomba de combustível queimado.	Verifique a fiação e, em seguida, troque os fusíveis.
	Problema elétrico.	Procure um revendedor autorizado da Sea-Doo.

O motor falha, não realiza a injeção corretamente, funciona de maneira irregular

OUTRA OBSERVAÇÃO	POSSÍVEL CAUSA	SOLUÇÃO
Fáisca fraca.	Velas sujas/defeituosas/gastas.	Troque.
	MPEM defeituoso.	Procure um revendedor autorizado da Sea-Doo.
	Muito óleo fornecido ao motor.	Ajuste incorreto da bomba de óleo, procure um revendedor autorizado da Sea-Doo.
Mistura de combustível pobre.	Combustível: Nível muito baixo, velho ou contaminado por água.	Retire e/ou reabasteça.
	Filtro de combustível obstruído.	Procure um revendedor autorizado da Sea-Doo.
	Injetores entupidos.	
	Falha no sensor ou MPEM.	
Mistura de combustível rica (alto consumo de combustível).	Supressor de chamas sujo/entupido.	Limpe ou troque.
	Falha no sensor ou MPEM.	Procure um revendedor autorizado da Sea-Doo.

Superaquecimento do Motor

OUTRA OBSERVAÇÃO	POSSÍVEL CAUSA	SOLUÇÃO
Supervisione sempre os avisos sonoros.	Entupimento na entrada de água da bomba de jato.	Limpe.
	Sistema de arrefecimento entupido.	Enxágüe o sistema de arrefecimento.

O Motor explode continuamente

OUTRA OBSERVAÇÃO	POSSÍVEL CAUSA	SOLUÇÃO
Fáisca fraca.	Velas sujas/defeituosas/gastas.	Troque.
Superaquecimento do motor.	Consulte <i>SUPERAQUECIMENTO DO MOTOR</i> .	Procure um revendedor autorizado da Sea-Doo.
	Conectores das velas ou cabos trocados.	Conecte os cabos das velas na posição correta. Se não der certo, procure um revendedor autorizado da Sea-Doo.

Ruídos no Motor

OUTRA OBSERVAÇÃO	POSSÍVEL CAUSA	SOLUÇÃO
	Gasolina de baixa qualidade ou baixa octana.	Use uma gasolina de boa procedência e recomendada.
	Vela esquentando excessivamente.	Use velas recomendadas.
	Ajuste do TDC.	Procure um revendedor autorizado da Sea-Doo.

Falta aceleração ou potência no motor

OUTRA OBSERVAÇÃO	POSSÍVEL CAUSA	SOLUÇÃO
	Faixa fraca.	Consulte <i>FALHAS DO MOTOR, FUNCIONAMENTO IRREGULAR</i> .
	Água no combustível ou no óleo de injeção.	Esvazie e troque o combustível.

O motor da moto-aquática não consegue rodar acima da velocidade da marcha lenta

OUTRA OBSERVAÇÃO	POSSÍVEL CAUSA	SOLUÇÃO
	O sistema de monitoramento coloca a moto-aquática no modo de emergência devido a um defeito em um componente.	Tente remover e reinstalar o cordão de segurança no terminal. Procure um revendedor autorizado da Sea-Doo.

A moto-aquática não pode atingir a velocidade máxima

OUTRA OBSERVAÇÃO	POSSÍVEL CAUSA	SOLUÇÃO
	O VTS (se houver) é ajustado para adaptar-se a outras condições de pilotagem.	Tente outro ajuste.
	Os gases de exaustão escapam para o casco.	Procure um revendedor autorizado da Sea-Doo.

OUTRA OBSERVAÇÃO	POSSÍVEL CAUSA	SOLUÇÃO
Formação de bolhas na água.	Entupimento da entrada de água da bomba de jato.	Limpe.
	Impulsor defeituoso.	Troque. Procure um revendedor autorizado da Sea-Doo.
	Anel de vedação danificado.	Troque. Procure um revendedor autorizado da Sea-Doo.
	O cordão de segurança não permite propositalmente que a moto-aquática alcance a velocidade máxima.	Use um cordão de segurança que permita alcançar a velocidade máxima.
	O sistema de monitoramento coloca a moto-aquática no modo de emergência devido a um defeito em um componente.	Ao soltar o acelerador, a moto voltará para a marcha lenta. Procure um revendedor autorizado da Sea-Doo.

Falha no Sistema O.T.A.S.

OUTRA OBSERVAÇÃO	POSSÍVEL CAUSA	SOLUÇÃO
A rotação do motor não aumentará quando o acelerador for liberado e a direção virada.	Seqüência ou regulagem incorreta dos eventos ao tentar isto.	Consulte MANUTENÇÃO . Se ele continuar sem funcionar, consulte um revendedor autorizado Sea-Doo.

Ruído Anormal no Sistema de Propulsão

OUTRA OBSERVAÇÃO	POSSÍVEL CAUSA	SOLUÇÃO
Formação de bolhas na água.	Algas ou detritos presos ao redor do impulsor.	Limpe e verifique se houve danos.
	Eixo do impulsor ou eixo motor danificado.	Procure um revendedor autorizado da Sea-Doo.

A barra de direção está mais pesada que o normal

OUTRA OBSERVAÇÃO	POSSÍVEL CAUSA	SOLUÇÃO
	Ajuste da mola de retorno da barra de direção.	Ajuste a mola para reduzir o peso da barra de direção. Consulte BARRA DE DIREÇÃO .
	O ajuste da mola de retorno da barra de direção está quebrado.	Procure um revendedor autorizado da Sea-Doo.

A barra de direção está mais dura que o normal

OUTRA OBSERVAÇÃO	POSSÍVEL CAUSA	SOLUÇÃO
	Peças sujas/danificadas.	Limpe. Se as peças estiverem danificadas, consulte um revendedor autorizado Sea-Doo.

ESPECIFICAÇÕES

VEÍCULOS		3D™ DI
MOTOR		
Tipo		Rotax® 947 DI, 2 tempos
Tipo de indução		Reed valve
Sistema de escape		Refrigerado a água
Válvula do escape		Rotax Adjustable Variable Exhaust (RAVE)
Lubrificação	Tipo	Óleo de injeção
	Tipo de óleo	Óleo sintético de 2 tempos XP-S
Número de cilindros		2
Cilindrada		951,2 cm ³ (58 cu. in)
Diâmetro		88 mm (3,465 pol)
Curso		78,20 mm (3,079 pol)
Taxa de compressão (corrigido)		6.0:1
Ajuste do limitador de rotação		7.300 ± 50 RPM
SISTEMA DE ARREFECIMENTO		
Tipo		Arrefecimento à água, tipo perda total. Fluxo direto da unidade de propulsão
SISTEMA ELÉTRICO		
Saída do gerador a magneto		270 W a 6.000 RPM
Tipo do sistema de ignição		Indução digital
Ajuste TDC (BTDC)	mm (pol)	5,39 ± 0,30 (0,212 ± 0,011) (direto) medida feita diretamente no orifício de injeção 7,87 ± 0,30 (0,310 ± 0,011) (indireto) medida feita diretamente no orifício das velas
	Graus	27 ± 1,5 a 1.450 RPM
Vela de ignição	Marca e tipo	NGK, ZFR4F
	Folga	1,1 mm (0,043 pol)
Sistema de partida		Partida elétrica
Bateria		12 V, 19 A•h. Tipo eletrólito

VEÍCULOS		3D™ DI
Fusível	Bateria	25 A
	Regulador (sistema de recarga)	25 A
	Bomba de combustível	15 A
	Sistema de injeção	15 A
	Bomba do casco	3 A
	Reserva (não usado)	3 A
	Principal	30 A
SISTEMA DE COMBUSTÍVEL		
Combustível	Tipo	Gasolina comum sem chumbo
	Número mínimo de octanas	Na América do Norte: 87 (R + M) / 2 Fora da América do Norte: 91 RON
Injeção de combustível		Injeção direta orbital de combustível, corpo do acelerador duplo (46 mm (1,81 pol))
Marcha lenta		Não ajustável
PROPULSÃO		
Sistema de propulsão		Bomba Bombardier Formula
Tipo da bomba de jato		Fluxo axial, estágio único, rolamento agulha
Transmissão		Transmissão direta
Sistema de ré		Não
Sistema O.T.A.S.™		Sim
VTS		Ajuste na unidade da bomba de jato
Ângulo de direção do pivô (bico)		~ 20°
Nível de água mínimo necessário para a bomba de jato		90 cm (3 pés) sob a parte traseira mais baixa do casco
DIMENSÕES		
Número de passageiros (refere-se a capacidade de carga)		1
Comprimento total		272 cm (107 pol)
Largura total		112 cm (44 pol)
Altura total		VERTICAL: 92 cm (36,25 pol) MOTO: 112 cm (44,25 pol) KART: 96 cm (37,75 pol)
Peso		VERTICAL/MOTO: 277 kg (609 lb) KART: 284 kg (624 lb)

VEÍCULOS		3D™ DI
Limite de carga (passageiros + bagagem)		114 kg (250 lb)
CAPACIDADES		
Tanque de combustível (incluindo a reserva)		35 L (9,2 U.S. gal)
Reserva do tanque de combustível (a partir do sinal de nível baixo)		Aproximadamente 5 L (1,3 U.S. gal)
Reservatório do óleo de injeção		4 L (1 U.S. gal)
Vedação do eixo do impulsor	Capacidade	100 mL (3,4 U.S. oz)
	Nível do óleo	Conectar para cima

A Bombardier Recreational Products Inc. reserva para si o direito de realizar alterações no projeto e nas especificações e/ou efetuar acréscimos ou melhorias nos seus produtos sem que isso constitua obrigação de implementação nos seus produtos fabricados anteriormente.

ABREVIATÖES USADAS NESTE MANUAL

ABREVIATÖO	DESCRITÖO
AC	Corrente alternada
API	Instituto Norte-Americano de Petr6leo
CARB	Diretoria de Recursos Atmosf6ricos da Calif6rnia
DC	Corrente Cont6nuua
DESS	Sistema de segurança com codificaça6o digital
E.I.N.	N6mero de identificaça6o do motor
EPA	Ag6ncia de Proteça6o Ambiental
LED	Diodo emissor de luz
MAG	Magneto
MPEM	M6dulo eletr6nico multifuncional
MPH	Milhas por hora
N.A.	N6o se aplica
Motor NA	Motor aspirado
O.T.A.S.	Direça6o assistida sem pot6ncia
OPT	Opcional
PFD	Dispositivo pessoal de flutuaça6o (colete salva-vidas)
P/N	N6mero da peça
PTO	Diminuir a pot6ncia
STD	Padr6o
TBD	A ser determinado
TDC	Equil6brio no topo
T.O.P.S.	Sistema de proteça6o contra emborcamento
VTS	Sistema de ajuste vari6vel

GARANTIA

GARANTIA INTERNACIONAL LIMITADA DA BRP: MOTO-AQUÁTICA 2006 SEA-DOO® 3D™

1. ESCOPO

A Bombardier Recreational Products Inc. ("BRP"), garante que a sua moto-aquática Sea-Doo 2006 3D DI está isenta de defeitos de material e mão-de-obra pelo período descrito a seguir.

Todas as peças e acessórios originais da BRP, desde que instalados por um Distribuidor/Revendedor Autorizado da BRP (doravante assim definido) na ocasião da entrega da moto-aquática Sea-Doo possuem a mesma garantia que a moto-aquática.

A utilização do produto para corridas ou qualquer outra atividade de competição, de qualquer forma, mesmo pelo proprietário anterior, anulará esta garantia.

2. PRAZO DA GARANTIA

Esta garantia limitada estará em vigor a partir da data de entrega ao primeiro consumidor a varejo ou a data em que o Produto foi posto em uso pela primeira vez, o que ocorrer primeiro, por um período de:

- a) DOZE (12) MESES CONSECUTIVOS para uso particular recreativo.
- b) QUATRO (4) MESES CONSECUTIVOS para uso comercial. Uma moto-aquática é usada comercialmente quando for usada para geração de renda ou emprego durante qualquer parte do período de garantia. Uma moto-aquática também é usada comercialmente quando, a qualquer momento do período de garantia, ela possuir etiquetas comerciais ou estiver licenciada para uso comercial.

O reparo, a substituição de peças ou a execução de manutenção nos termos desta garantia não prorroga esta garantia limitada além da sua data de validade original.

3. CONDIÇÕES PARA TER A COBERTURA DE GARANTIA

A cobertura desta garantia é válida somente para moto-aquáticas Sea-Doo adquiridas novas e sem uso pelo seu primeiro proprietário junto a um distribuidor/revendedor da BRP autorizado a distribuir produtos Sea-Doo no país onde ocorreu a venda (doravante "Distribuidor/Revendedor da BRP"), e somente após o processo de inspeção pela BRP antes da entrega ter sido realizado e documentado.

A cobertura da garantia somente entrará em vigor após o registro apropriado do produto pelo distribuidor/revendedor autorizado da BRP. Essas limitações são necessárias a fim de permitir que a BRP preserve a segurança de seus produtos, de seus consumidores e do público em geral.

A Manutenção de rotina descrita no Manual do Operador deve ser realizada periodicamente a fim de manter válida a cobertura. A BRP reserva para si o direito de vincular a validade da garantia à comprovação de uma realização correta da manutenção.

4. O QUE FAZER PARA OBTER COBERTURA DE GARANTIA

O cliente deve notificar um Distribuidor/Revendedor Autorizado da BRP em até dois (2) dias contados do surgimento de um defeito, e providenciar o acesso pertinente ao produto e uma oportunidade cabível para que ele seja reparado. O cliente também deve apresentar ao Distribuidor/Revendedor da BRP o comprovante de compra do produto e deve assinar a ordem de reparo/serviço antes do início do reparo para autorizar o conserto sob a garantia. Todas as peças substituídas nos termos desta garantia limitada se tornam propriedade da BRP.

5. O QUE A BRP FARÁ

As obrigações da BRP nos termos desta garantia limitam-se, a seu critério, ao reparo das peças consideradas defeituosas sob uso normal, manutenção e serviço, ou à troca dessas peças por peças novas originais da BRP sem custo algum de peças e mão-de-obra, em qualquer Distribuidor/Revendedor Autorizado da BRP.

A BRP reserva para si o direito de melhorar ou modificar os Produtos periodicamente, sem assumir qualquer obrigação de modificar Produtos fabricados anteriormente.

6. EXCLUSÕES

O que segue não conta com garantia em hipótese alguma:

- Desgaste normal;
- Itens de manutenção rotineira, regulagens e ajustes;
- Danos causados pela ausência de manutenção e/ou por armazenamento inadequado, conforme descrito no Manual do Operador;
- Danos resultantes da remoção de peças, reparos inadequados, serviço, manutenção, modificações ou uso de peças não fabricadas ou homologadas pela BRP ou resultantes de reparos realizados em outros locais além de um distribuidor/revendedor autorizado da BRP;
- Danos causados por abuso, uso indevido, negligência ou utilização do produto de modo inconsistente com a operação recomendada descrita no Manual do Operador;

- Danos causados por acidentes, imersão do veículo, incêndio, furto, roubo, vandalismo ou qualquer caso fortuito;
- Uso com combustíveis, óleos ou lubrificantes inadequados para uso com o produto (consulte o Manual do Operador);
- Danos causados pela entrada de água;
- Danos referentes ao acabamento em gel, inclusive, sem limitação, acabamento cosmético em gel, bolhas ou descascamento da fibra de vidro causada por bolhas, rachaduras lineares ou múltiplas; e
- Danos incidentais ou conseqüentes, ou danos de qualquer natureza, inclusive, sem limitação, reboque, armazenamento, despesas de telefone, locação, táxi, inconvenientes, cobertura de seguro, pagamento de empréstimos, perda de tempo, lucros cessantes.

7. LIMITAÇÕES DE RESPONSABILIDADE

ESTA GARANTIA É EXPRESSAMENTE DADA E ACEITA NO LUGAR DE TODAS AS OUTRAS GARANTIAS, EXPRESSAS OU IMPLÍCITAS, INCLUINDO SEM LIMITAÇÕES QUALQUER GARANTIA DE COMERCIALIZAÇÃO OU DE ADEQUAÇÃO A UM PROPÓSITO ESPECÍFICO. NA MEDIDA EM QUE NÃO PUDEREM SER NEGADAS, AS GARANTIAS IMPLÍCITAS LIMITAM-SE AO PRAZO DE VALIDADE DA GARANTIA EXPRESSA. DANOS INCIDENTAIS E CONSEQÜENTES FICAM FORA DO ESCOPO DA PRESENTE GARANTIA. ALGUMAS JURISDIÇÕES NÃO PERMITEM RENÚNCIAS, LIMITAÇÕES E EXCEÇÕES IDENTIFICADAS ACIMA E, PORTANTO, TALVEZ NÃO VALHAM PARA VOCÊ. ESTA GARANTIA LHE OUTORGA DIREITOS ESPECÍFICOS E VOCÊ PODE TER TAMBÉM OUTROS DIREITOS LEGAIS QUE VARIAM DE ACORDO COM O PAÍS.

Nem o distribuidor da BRP nem terceiros, têm autorização de fazer qualquer afirmação, declaração ou garantia em relação ao Produto, a não ser as contidas nesta garantia limitada e, caso sejam feitas, não serão exigíveis contra a BRP.

A BRP reserva para si o direito de modificar esta garantia a qualquer momento, ficando entendido que tal modificação não alterará as condições de garantia válidas para os Produtos vendidos durante a vigência desta garantia.

8. TRANSFERÊNCIA

Caso a titularidade de um produto seja transferida durante o período de vigência desta garantia, ela deverá também ser transferida e permanecerá válida durante o seu período restante, desde que a BRP seja notificada de tal transferência de titularidade da seguinte maneira:

A BRP ou um Distribuidor/Revendedor Autorizado da BRP recebe um comprovante de que o antigo titular concordou em transferir a titularidade, além das coordenadas do novo titular. Então, o distribuidor deverá encaminhar essa informação diretamente à BRP

9. ASSISTÊNCIA AO CONSUMIDOR

- a) Em caso de controvérsia ou litígio referente a esta GARANTIA LIMITADA DA BRP, a BRP sugere que seja tentada a resolução do problema no nível da concessionária. Recomendamos a discussão do problema com o gerente de serviço do revendedor autorizado ou com o proprietário.
- b) Se for necessária a assistência posterior, o departamento de serviço do Revendedor deve ser contatado de modo a resolver o problema.
- c) Se o problema permanecer sem solução, entre em contato com a BRP, enviando uma correspondência ao endereço indicado a seguir.

BOMBARDIER RECREATIONAL PRODUCTS BRASIL LTDA

Rod. Anhanguera, Km 104

Av. James Clerck Maxwell, 280, BI 04

13069-380 Campinas, SP

Tel.: 19 3783 9600

© 2005 Bombardier Recreational Products Inc. Todos os direitos reservados.

® Marca comercial registrada e marca comercial TM da Bombardier Recreational Products Inc.

INFORMAÇÕES DE PRIVACIDADE

Gostaríamos de informar a você que suas informações serão usadas para fins de segurança e garantia. Algumas vezes, também usamos as informações dos nossos clientes para informá-los sobre nossos produtos e nossas ofertas. Se você preferir não receber informações sobre os nossos produtos, serviços e ofertas, avise-nos por escrito através do endereço abaixo.

Observe também que, periodicamente, empresas confiáveis e cuidadosamente selecionadas podem ter a permissão de usar as informações dos nossos clientes para promover produtos e serviços de qualidade. Se você preferir que o seu nome e o seu endereço não sejam divulgados, avise-nos por escrito através do endereço abaixo.

BOMBARDIER RECREATIONAL PRODUCTS BRASIL LTDA

Rod. Anhanguera, Km 104

Av. James Clerck Maxwell, 280, Bl 04

13069-380 Campinas, SP

Tel.: 19 3783 9600

Fax: 19 3783 9622

Nº. DO MODELO
DA EMBARCAÇÃO _____

NÚMERO DE
IDENTIFICAÇÃO DO CASCO (H.I.N.) _____

NÚMERO
DE IDENTIFICAÇÃO DO MOTOR (E.I.N.) _____

Proprietário: _____

NOME

Nº

RUA

APTO.

CIDADE

ESTADO

CEP

Data da compra _____

ANO

MÊS

DIA

Data de Vencimento

da Garantia _____

ANO

MÊS

DIA

A ser preenchido pelo revendedor autorizado Sea-Doo no ato da venda

ÁREA PARA O CARIMBO DO REVENDEDOR

**Consulte o seu revendedor para saber se a sua moto-aquática
SEA-DOO foi registrada junto à BRP.**



MANUAL DO OPERADOR

3D DI