

can-am

SPYDER® F3-serien

INSTRUKTIONSBOK

Inkluderar
säkerhets-, fordons-
och underhållsinformation

NOVA

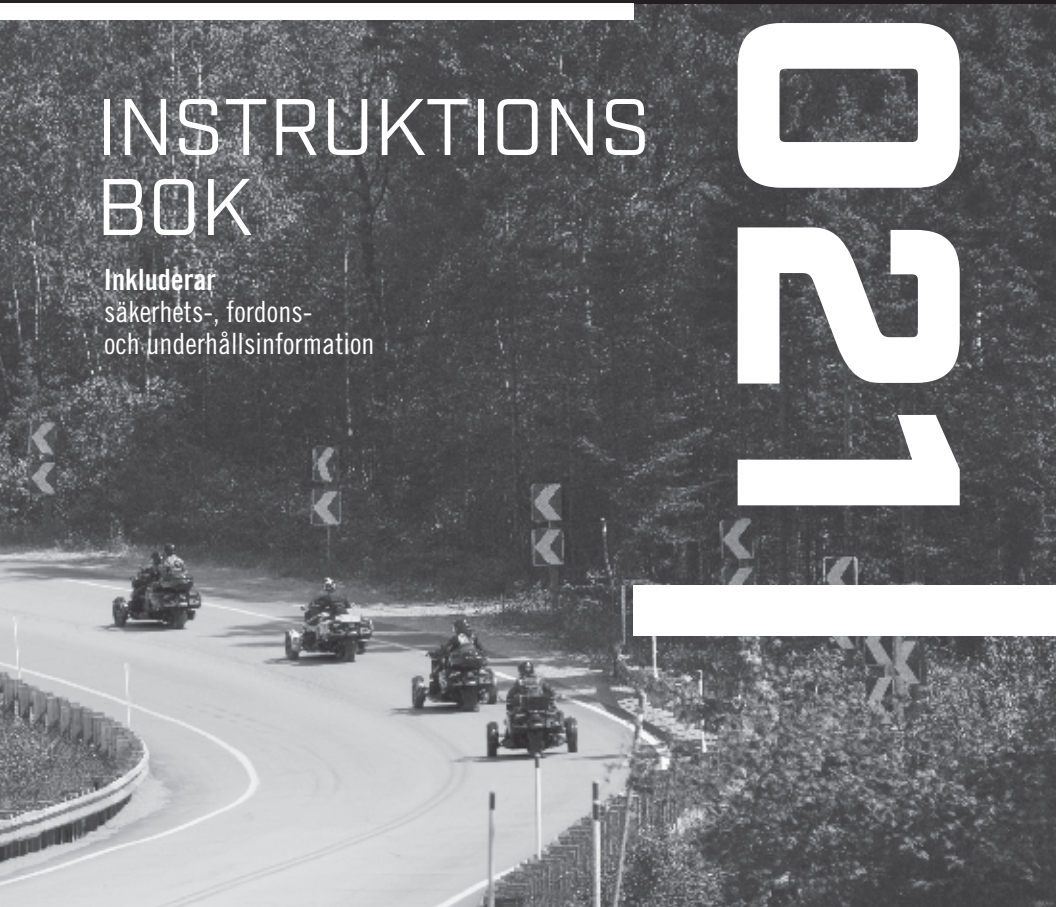

⚠ VARNING

Läs om hur Spyder är annorlunda.

Läs denna instruktionsbok och titta på säkerhetsvideon på:

<https://can-am.brp.com/spyder/owners/safety/safety-information.html>

Slutföra en utbildning (om tillgänglig), practice och bli skicklig med kontrollerna.

Ta reda på vilka lagar och körkortsbestämmelser som gäller i det land där du bor.

Förvara handboken i det främre förvaringsutrymmet.

219 002 141_SE

**Översättning av
originalinstruktionerna**

VARNING

Om du inte iakttar och följer någon av de säkerhetsföreskrifterna och anvisningar i denna Instruktionsbok, *SÄKERHETSVIDEON* och säkerhetsdekalerna på produkten, kan det leda till personskador, inklusive skador med dödlig utgång!

VARNING (CALIFORNIA PROPOSITION 65)

 **VARNING:** Användning, service och underhåll av ett offroad fordon kan utsätta dig för kemikalier som inkluderar motoravgaser, koloxid, ftalater och bly, som är kända av delstaten Kalifornien för att orsaka cancer och fosterskador eller andra skador på fortplantningssystemet. För att minimera exponering, undvik att andas avgaser, tomgångskör inte motorn om det inte är nödvändigt, serva fordonet på en väl ventilerad plats och använd handskar eller tvätta händerna ofta när du servar ditt fordon. För mer information, gå till www.p65warnings.ca.gov/products/passenger-vehicle.



I Kanada distribueras produkterna av Bombardier Recreational Products Inc.

I USA distribueras produkterna av BRP US Inc.

Detta är en ofullständig lista över varumärken som tillhör Bombardier Recreational Products Inc. eller dess dotterföretag:

BRP Connect™

F3™

Spyder®

Can-Am®

Rotax®

XPS™

Apple® är ett registrerat varumärke som tillhör Apple Inc.

Apple App Store är ett servicemärke som tillhör Apple Inc.

Bluetooth®-ordmärket och logotyperna är registrerade varumärken som tillhör Bluetooth SIG, Inc.

Google Play Store är ett registrerat varumärke som tillhör Google Inc.

Deutsch	Dieses Handbuch ist möglicherweise in Ihrer Landessprache verfügbar. Bitte wenden Sie sich an Ihren Händler oder besuchen Sie: www.operatorsguides.brp.com
English	This guide may be available in your language. Check with your dealer or go to: www.operatorsguides.brp.com
Español	Es posible que este manual esté disponible en su idioma. Consulte a su distribuidor o visite: www.operatorsguides.brp.com
Français	Ce guide peut être disponible dans votre langue. Vérifier avec votre concessionnaire ou aller à: www.operatorsguides.brp.com
Italiano	Questa guida potrebbe essere disponibile nella propria lingua. Contattare il concessionario o consultare: www.operatorsguides.brp.com
中文	本手册可能有您的语种的翻译版本。请向经销商询问，或者登录 www.operatorsguides.brp.com 查询。
日本語	このガイドは、言語によって翻訳版が用意されています。ディーラーに問い合わせるか、次のアドレスでご確認ください： www.operatorsguides.brp.com
Nederlands	Deze handleiding kan beschikbaar zijn in uw taal. Vraag het aan uw dealer of ga naar: www.operatorsguides.brp.com
Norsk	Denne boken kan finnes tilgjengelig på ditt eget språk. Kontakt din forhandler eller gå til: www.operatorsguides.brp.com
Português	Este manual pode estar disponível em seu idioma. Fale com sua concessionária ou visite o site: www.operatorsguides.brp.com
Русский	Воспользуйтесь руководством на вашем языке. Узнайте о его наличии у дилера или на странице по адресу www.operatorsguides.brp.com
Suomi	Käyttöohjekirja voi olla saatavissa omalla kielelläsi. Tarkista jälleenmyyjältä tai käy osoitteessa: www.operatorsguides.brp.com
Svenska	Denna bok kan finnas tillgänglig på ditt språk. Kontakta din återförsäljare eller gå till: www.operatorsguides.brp.com

I denna Instruktionsbok täcks nedanstående modeller:

MODELLER
Spyder F3 Spyder F3-S Spyder F3-T Spyder F3 Limited

INNEHÅLLSFÖRTECKNING

ALLMÄN INFORMATION

FÖRORD	10
INNAN DU KÖR.....	10
SÄKERHETSMEDDELANDEN.....	10
OM DENNA INSTRUKTIONSBOK.....	10
ANDRA KÄLLOR TILL INFORMATION.....	11
BEKRÄFTELSE.....	11
ALLMÄNNA VARNINGAR	12
KOLOXIDFÖRGIFTNING.....	12
BENSINBRAND OCH ANDRA RISKER.....	12
BRÄNNSKADOR FRÅN HETA FORDONSDELAR.....	12
TILLBEHÖR OCH MODIFIERINGAR.....	13

FORDONSINFORMATION

PRIMÄRA REGLAGE	16
1) BROMSPEDAL.....	17
2) GASHANDTAG.....	17
3) STYRSTÅNG.....	18
4) PARKERINGSBROMSKNAPP.....	18
5) VÄXELVÄLJARE.....	19
SEKUNDÄRA REGLAGE	20
1) TÄNDNINGSLÅS.....	21
2) KNAPPANSAMLING.....	21
3) KNAPPSATS.....	22
4) STARTKNAPP.....	23
5) FARTHÅLLARREGLAGE.....	23
6) MOTORNS STOPPREGLAGE.....	25
7) REGLAGE FÖR BLINKANDE VARNINGSLJUS.....	25
8) BACKVÄXELKNAPP.....	25
9) BRP CONNECT-KNAPP.....	26
10) STRÅLKASTARREGLAGE.....	26
11) KNAPP FÖR RIKTNINGSVISARE.....	27
12) SIGNALHORNSKNAPP.....	27
13) LJUDVOLYMREGLAGE.....	27
14) ELECTRONIC COMMAND CENTER (ECC).....	28
4,5-TUMS DIGITAL DISPLAY (F3-MODELLER)	29
FLERFUNKTIONSDISPLAY.....	29
VARNINGSLAMPOR OCH INDIKATORER.....	30
INSTÄLLNINGAR.....	32
7,5" DIGITAL DISPLAY	34
GRUNDFUNKTIONER.....	34
INSTÄLLNINGAR.....	37
7,8" BRED LCD-PANORAMADISPLAY	38
GRUNDFUNKTIONER.....	38
INSTÄLLNINGAR.....	40
PARKOPPLA DIN SMARTTELEFON VIA BLUETOOTH.....	43
PARKOPPLA EN HJÄLM.....	43

BRP CONNECT-APPEN.....	43
SNABBGENOMGÅNG AV BRP CONNECT-APPEN.....	44
UTRUSTNING.....	46
KABELFÖRBEREDELSE FÖR EXTRAUTRUSTNING.....	46
JUSTERBAR STYRSTÅNG OCH JUSTERBARA FÖRARFOTSTÖD.....	46
SPEGLAR.....	47
FRÄMRE FÖRVARINGSUTRYMME.....	47
VERKTYGSSATS.....	48
INSTRUKTIONSBOK.....	48
SÄTE.....	48
MONOSÄDELKÅPA (OM SÅDAN FINNS).....	49
BAKRE FÖRVARINGSUTRYMME (OM SÅDANT FINNS).....	49
SÄDELVÄSKOR.....	50
ÖVRE FÖRVARINGSUTRYMME.....	51
HANDSKFACK.....	52
PANELER I CHASSIET.....	52
DIAGNOSUTTAG.....	55
GRUNDPROCEDURER.....	57
START OCH AVSTÄNGNING AV MOTORN.....	57
BACKA.....	58
ANVÄNDNING UNDER INKÖRNINGSPERIODEN.....	58
PÅFYLLNING AV BRÄNSLE.....	59
INSTÄLLNING AV FJÄDRINGEN.....	60
<i>ANVISNINGAR FÖR SÄKER ANVÄNDNING</i>	
VAD SOM SKILJER SIG JÄMFÖRT MED ANDRA FORDON.....	64
STABILITET.....	64
RESPONS VID OLIKA VÄGFÖRHÅLLANDEN.....	64
BROMSPEDAL.....	64
PARKERINGSBROMS.....	64
STYRNING.....	64
BREDD.....	65
BACK.....	65
KÖRKORT OCH LOKAL LAGSTIFTNING.....	65
ELEKTRONISKA STYRSYSTEM.....	66
FORDONSSTABILISERINGSSYSTEM (VSS).....	66
BACKHÅLLARSYSTEM (HHC, HILL HOLD CONTROL).....	67
DYNAMISK SERVOSTYRNING (DPS).....	67
ATT FÖRSTÅ RISKER PÅ VÄGEN.....	68
TYPEN AV FORDON.....	68
FÖRARENS SKICKLIGHET OCH OMDÖME.....	68
FÖRARENS TILLSTÅND.....	69
FORDONETS SKICK.....	69
VÄGLAG OCH VÄDER.....	69
KLÄDER OCH UTRUSTNING.....	70
HJÄLMAR.....	70
ANNAN UTRUSTNING.....	71

KÖRKUNSKAPER OCH KÖRÖVNINGAR.....	73
VÄLJA EN ÖVNINGSPLATS.....	73
FÖRBEREDELSE FÖR KÖRNING.....	74
KÖRSTÄLLNING.....	74
KÖRÖVNINGAR.....	74
MER AVANCERADE FÄRDIGHETER.....	81
VÄGSTRATEGIER.....	82
PLANERA INFÖR TUREN.....	82
DEFENSIV KÖRNING.....	82
SE TILL ATT DU SYNS.....	83
PLACERING I KÖRFÄLTET.....	84
VANLIGA KÖRSITUATIONER.....	85
VÄGLAG OCH RISKER.....	87
NÖDSITUATIONER PÅ VÄGEN.....	88
TRASIGA DÄCK.....	89
PASSAGERARE ELLER LAST.....	90
MAXVIKT.....	90
KÖRNING MED EXTRA LAST.....	90
KÖRA MED EN PASSAGERARE.....	90
BAGAGEFÖRVARING.....	91
SLÄPVAGNSKÖRNING.....	92
LASTKAPACITET.....	93
DRAGKROK.....	94
SÄKERHETSVAJRAR.....	94
TESTA DINA KUNSKAPER.....	95
FRÅGOR.....	95
SVAR.....	97
SÄKERHETSINFORMATION PÅ FORDONET.....	99
HÄNGETIKETT.....	99
SÄKERHETSKORTET.....	100
SÄKERHETSDEKALER.....	102
RAPPORTERA SÄKERHETSDEFEKTER.....	107
<i>INSPEKTION FÖRE ANVÄNDNING</i>	
CHECKLISTA FÖR FÖRINSPEKTION.....	110
INNAN START AV FORDONET, KONTROLLERA FÖLJANDE:.....	110
VRID TÄNDNINGSNYCKELN TILL LÄGE PÅ:.....	111
<i>UNDERHÅLL</i>	
UNDERHÅLLSSCHEMA.....	114
FÖRSTA KONTROLL.....	117
UNDERHÅLLSPROCEDURER.....	118
MOTOROLJA.....	118
LUFTFILTER.....	121
MOTORKYLVÄTSKA.....	123
KYLARFLÄKT.....	124
BATTERI.....	124

DRIVREM.....	125
HJUL OCH DÄCK.....	127
BROMSAR.....	129
STRÅLKASTARE.....	130
FORDONSVÅRD.....	133
RENGÖRA FORDONET.....	133
SKYDDA FORDONET.....	134
FÖRVARING OCH FÖRSÅSONGSSERVICE.....	135
FÖRVARING.....	135
PREPARERING INFÖR KÖRSÅSONG.....	135
<i>MINDRE REPARATIONER</i>	
RIKTLINJER FÖR DIAGNOSTIK.....	138
VÄXLAR INTE TILL NEUTRALLÄGE.....	138
VÄXLAR INTE.....	138
MOTORN STARTAR INTE.....	138
MEDDELANDEN I INSTRUMENTGRUPPEN.....	140
ÅTGÄRDER I FÖLJANDE SITUATIONER.....	144
BORTTAPPADE NYCKLAR.....	144
PUNKTERING.....	144
URLADDAT BATTERI.....	144
HUR MAN BYTER UT EN LAMPA.....	146
LAMPOR.....	146
HUR MAN BYTER SEN ÄKRING.....	158
SÄKRINGARNAS PLACERING.....	158
BESKRIVNING AV SÄKRINGAR.....	158
HUR MAN BYTER EN SÄKRING.....	160
TRANSPORT AV FORDONET.....	161
<i>TEKNISK INFORMATION</i>	
FORDONSIDENTIFIKATION.....	164
FORDONSIDENTIFIKATIONSNUMMER.....	164
MOTORNS IDENTIFIKATIONSNUMMER.....	165
DEKALER OM ÖVERENSSTÄMMELSE.....	165
DEKAL OM EPA-ÖVERENSSTÄMMELSE.....	165
PLACERING AV ÖVERENSSTÄMMELSEDEKAL FÖR ALTERNATIV- BRÄNSLESTRUKTUR.....	166
REGLER FÖR LJUDDÄMPNINGSSYSTEM.....	167
DET ÄR FÖRBJUDET ATT MANIPULERA LJUDDÄMPNINGSSYSTEM! MET!.....	167
BLAND DE HANDLINGAR SOM ANSES UTGÖRA OTILLÅTEN MANIPULERING ÄR DE FÖLJANDE:.....	167

RF D.E.S.S.-NYCKEL (RADIO FREQUENCY DIGITALLY ENCODED SECURITY SYSTEM).....	168
LAGSTADGAD INFORMATION OM MULTIFUNKTIONSMÄTARE (STOR 7,8 TUM BRED LCD-PANORAMADISPLAY).....	169
SPECIFIKATIONER.....	173

GARANTI

BRP-GARANTI – USA OCH KANADA: 2021 CAN-AM® SPYDER®-SERIEN.....	182
BRP:S INTERNATIONELLA BEGRÄNSADE GARANTI: 2021 CAN-AM® SPYDER®-SERIEN.....	190
BRP:S BEGRÄNSADE GARANTI FÖR DET EUROPEISKA EKONOMISKA SAMARBETSOMRÅDET, OBEROENDE STATERS SAMVÄLDE OCH TURKIET: 2021 CAN-AM® SPYDER®-SERIEN.....	195
DOKUMENTATION AV UNDERHÅLL.....	201

KUNDINFORMATION

SEKRETESSINFORMATION.....	206
KONTAKTA OSS.....	207
WEBBPLATS.....	207
ASIEN.....	207
EUROPA.....	207
NORDAMERIKA.....	208
OCEANIEN.....	208
SYDAMERIKA.....	208
ADRESSÄNDRING/NY ÄGARE.....	209

ALLMÄN INFORMATION

FÖRORD

Tack för att du väljer att köpa en ny Can-Am® Spyder. Den omfattas av Bombardier Recreational Products Inc. (BRP)-garantin och ett nätverk av auktoriserade återförsäljare som har de delar, den service och de tillbehör du behöver.

Återförsäljaren arbetar för kundens tillfredsställelse. Han har utbildat sig för att förbereda, inspektera och utföra den slutliga inställningen av ditt nya fordon innan du tar det i besittning.

Om du behöver mer information beträffande service av ditt fordon, ber vi dig kontakta din återförsäljare.

Vid leveransen informerades du om garantins täckning och du under-tecknade en *CHECKLISTA FÖRE LEVERANS* för att säkerställa att ditt nya fordon har förberetts på ett tillfredsställande sätt.

Innan du kör

Läs följande avsnitt innan du börjar använda det här fordonet för din egen, passagerarens och omgivningens säkerhet:

- ALLMÄNNA VARNINGAR
- FORDONSINFORMATION
- ANVISNINGAR FÖR SÄKER ANVÄNDNING
- FÖRINSPEKTION.

Erfarna motorcyklister ska rikta särskild uppmärksamhet på *VAD ÄR SKILLNADEN JÄMFÖRT MED ANDRA FORDON*.

Säkerhetsmeddelanden

De olika typerna av säkerhetsmeddelanden, hur de ser ut och hur de används i den här boken förklaras nedan:

Symbolen för säkerhetsvarningar  indikerar risk för personskada.

VARNING

Anger en potentiell risk som kan resultera i svåra personskador eller dödsfall om den inte undviks.

 **OBS** Anger en risksituation som kan resultera i lättare eller medelsvåra personskador om den inte undviks.

OBS Indikerar en instruktion som måste följas för att undvika allvarliga skador på fordonets komponenter eller annan egendom.

Om denna Instruktionsbok

Instruktionsboken skrevs i Nordamerika, där det råder högertrafik. Vid behov, anpassa anvisningarna i boken till ditt land och de trafikregler som gäller där.

I den här Instruktionsboken används ordet motorcykel för tvåhjulinga fordon i allmänhet.

Förvara denna Instruktionsbok tillsammans med fordonet så att du kan titta i den för t.ex. information om underhåll, reparationer under färd och om du behöver instruera andra.

Om du vill se och/eller skriva ut ett extra exemplar av Instruktionsboken kan du besöka följande webbplats:

www.operatorsguides.brp.com.

Informationen i detta dokument är korrekt vid utgivningstillfället. BRP har emellertid som policy att kontinuerligt förbättra sina produkter utan att därför åta sig skyldigheten att installera dem på tidigare tillverkade produkter. På grund av sent införda tillverkningsändringar kan vissa skillnader finnas mellan den tillverkade produkten och beskriv-

ningen eller specifikationerna i denna bok. BRP förbehåller sig rätten att när som helst dra in eller ändra specifikationer, utförande, egenskaper, modeller eller utrustning utan att därmed påta sig några skyldigheter.

Denna Instruktionsbok ska medfölja fordonet vid återförsäljning.

Andra källor till information

Förutom att läsa den här instruktionsboken bör du även läsa säkerhetskortet och säkerhetsdekalerna på fordonet och titta på *SÄKERHETS-VIDEON* som finns på:

<https://can-am.brp.com/spyder/owners/safety/safety-information.html>

Eller använd följande QR-kod:



Ta en speciell kurs för ett fordon med tre hjul om det finns möjlighet till det.

För mer information om kommande utbildningskurser besöker du vår webbplats på:

www.can-am.brp.com

Om en utbildningskurs speciellt för 3-hjuliga fordon inte är tillgänglig inom ditt område kan det vara en bra idé att ta en kurs för motorcyklar.

Många av de färdigheter som krävs är likartade och den informationen som du får när det gäller risker på vägen är även lämpade för ett 3-hjuligt fordon.

Bekräftelse

BRP vill tacka Motorcycle Safety Foundation (MSF) för tillståndet att använda deras material om motor-

cykelsäkerhet i trafiken i den här Instruktionsboken.

MSF är en internationellt erkänd, icke vinstdrivande organisation som stöds av motorcykeltillverkare. De tillhandahåller utbildning, verktyg och stöd till alla som arbetar med motorcykelsäkerhet. Besök webbplatsen på:

www.msf-usa.org

ALLMÄNNA VARNINGAR

Koloxidförgiftning

Alla motoravgaser innehåller koloxid, som är en giftig gas. Inandning av koloxid kan ge huvudvärk, yrsel, dåsighet, illamående, förvirring och orsaka dödsolyckor.

Koloxid är en färg-, lukt- och smaklös gas som kan förekomma även om du inte ser eller känner lukten av motoravgaser. Dödliga koncentrationer av koloxid kan samlas på kort tid och du kan drabbas snabbt, utan möjlighet att rädda dig själv. Dödliga koncentrationer av koloxid kan också dröja kvar i timmar och dagar i slutna eller dåligt ventilerade utrymmen. Om du upplever något av symtomen på koloxidförgiftning, lämna utrymmet omedelbart, gå ut i friska luften och sök läkarvård.

Förhindra svåra eller dödliga skador på grund av koloxidförgiftning:

- Kör aldrig fordonet i dåligt ventilerade eller delvis slutna utrymmen, som till exempel ett garage, en carport eller en lada. Även om du försöker vädra ut motoravgaser med fläktar eller öppna fönster och dörrar, kan koloxid snabbt nå dödliga koncentrationer.
- Kör aldrig fordonet utomhus på ställen där motoravgaserna kan sugas in i en byggnad via öppningar som till exempel fönster och dörrar.

Bensinbrand och andra risker

Bensin är ett ytterst brandfarligt och explosionsfarligt ämne. Bensinångor kan spridas och antändas av en gnista eller eldslåga på många meters avstånd från motorn. Följ dessa anvisningar för att minska risken för brand och explosion:

- Tanka fordonet utomhus på en välventilerad plats, på avstånd från öppen eld, gnistor, tända cigaretter och andra antändningskällor.
- Tanka aldrig fordonet med motorn igång.
- Fyll aldrig bränsletanken ända upp. Lämna tillräckligt stort utrymme så att bränslet kan expandera vid temperaturförändringar.
- Torka bort eventuellt utspillt bränsle.
- Starta och använd aldrig motorn med tanklocket borttaget.
- Använd enbart en godkänd bensindunk för bränsleförvaring.
- Förvara inte bensindunkar i det främre förvaringsutrymmet eller någon annanstans på fordonet.

Bensin är giftigt och kan orsaka personskadorna, till och med dödliga.

- Sug aldrig upp bensin med munnen via slang.
- Om du sväljer bensin, får bensin i ögonen eller andas in bensinångor ska du omedelbart uppsöka läkare.

Om du får bensin på dig, tvätta dig med tvål och vatten och byt kläder.

Brännskador från heta fordonsdelar

Avgassystem, olja, kylarsystem och motor blir heta när de används. Andra fordonsdelar, t.ex. multifunktionsmätarens glas, kan också vara heta vid drift i omgivningstemperaturer högre än 60° C. Undvik kontakt med heta fordonsdelar, under och omedelbart efter användning, för att undgå brännskador.

Tillbehör och modifieringar

Gör inga modifieringar på fordonet och använd inte utrustning eller tillbehör om de inte har godkänts av BRP. Modifieringar och tillbehör som inte har testats av BRP kan öka risken för trafikolyckor och skador, och även göra det olagligt att använda fordonet i trafiken.

Till skillnad från de flesta motorcyklar är detta fordon utrustat med ett fordonsstabiliseringssystem (VSS), som är inställt enligt fordonets normala konfiguration. VSS kan sluta att fungera normalt om fordonet modifieras, till exempel om viktfördelning, hjulbas, däck, fjädring, bromsar eller styrsystem modifieras.

Kontakta din auktoriserade Can-Am On-Road återförsäljare för information om tillgängliga BRP-tillbehör för ditt fordon.

***Den här sidan är
avsiktligt tom***

FORDONSINFORMATION

PRIMÄRA REGLAGE

Det är viktigt att känna till var alla reglage sitter och hur de fungerar. Det är också viktigt att lära sig att använda dem på ett samordnat och smidigt sätt.

Handtagen och förarfotstöden kan justeras efter förarens behov. Men det är viktigt att föraren har möjlighet att använda och nå alla reglage utan besvär. Det ska exempelvis vara enkelt för föraren att trycka ner bromspedalen hela vägen.

Justeringar måste utföras av en auktoriserad Can-Am On-Road-återförsäljare för att säkerheten ska bibehållas.

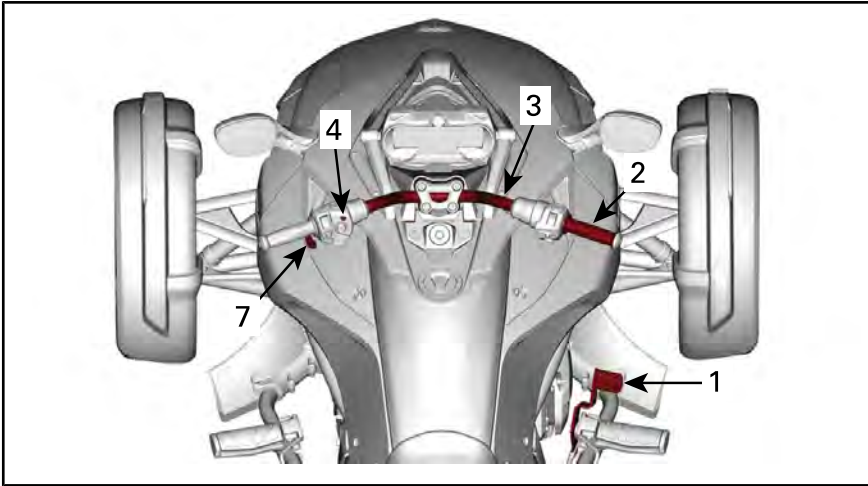

F3 STD- OCH S-MODELLER

1. Bromspedal
2. Gashandtag
3. Styrstång
4. Parkeringsbromsknapp
5. Växelslag

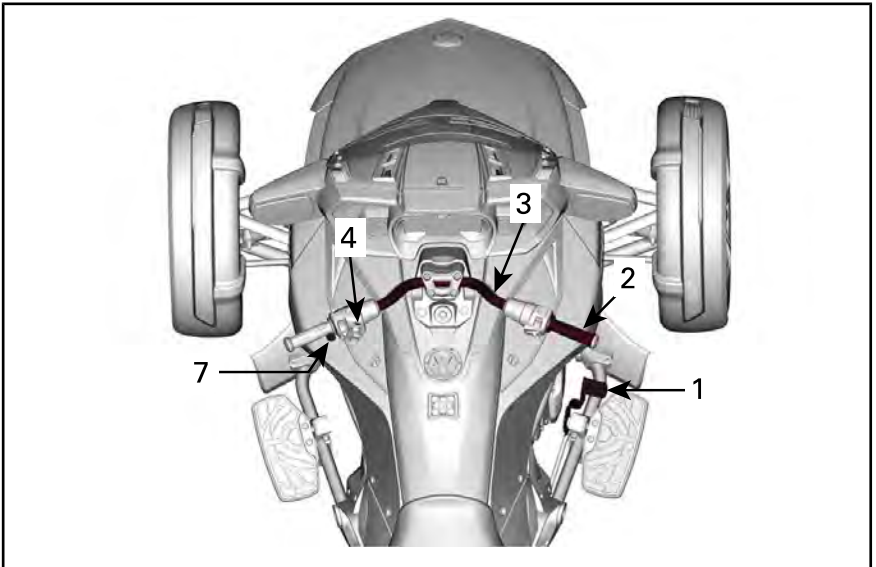

F3 T- OCH LIMITED-MODELLER

1. Bromspedal
2. Gashandtag
3. Styrstång
4. Parkeringsbromsknapp
5. Växelreglage

1) Bromspedal

Bromspedalen sitter framför det högra fotstödet. Bromsa genom att trycka ned pedalen. Pedalen bromsar alla tre hjulen.

OBS Vila inte foten på bromspedalen under körning. Annars kommer motorstyrsystemet att aktivera nödläget för att skydda bromssystemet.

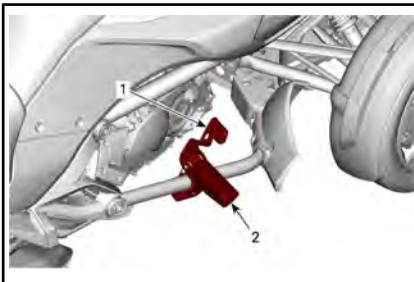

1. Bromspedal
2. Fotstöd

2) Gashandtag

Det högra handtaget är gashandtag. För att kontrollera fordonets hastighet kontrolleras bränsleflödet till motorn.

För att öka hastigheten vrid gashandtaget mot dig (sänk handledden).

För att sakta ner, vrid gashandtaget framåt (höj vristen).

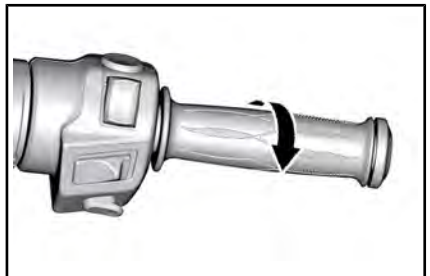

ÖKA VARVTALET

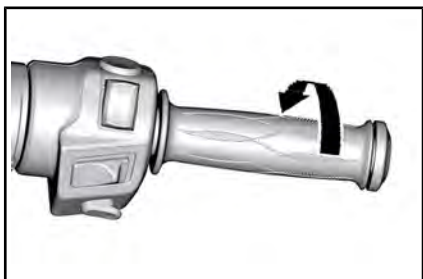

MINSKA VARVTALET

Gasreglaget har en fjädringsmekanism och går tillbaka till tomgångsläge när du släpper det.

Detta fordon är utrustat med ett elektroniskt styrt gasspjäll (ETC). Spjället i spjällhuset styrs elektroniskt. De kan vid behov öppnas eller stängas oavsett gashandtagets position.

Vid gaspådrag kan det hända att VSS (fordonsstabiliseringssystemet) förhindrar ökning av motorvarvtalet i syfte att bibehålla fordonets stabilitet. När fordonet stabiliserats, kommer motorvarvtalet att öka till det som begärts via gashandtaget om dess position bibehållits. Detta kan upplevas som en "accelerationsfördröjning".

VSS kan aldrig accelerera fordonet. Allt den kan göra är att öppna spjället något för att minska motorbromskraften på hala underlag. Detta hindrar det bakre däckets från att glida då motorn bromsar.

3) Styrstång

Ta tag i styret med båda händerna. Vrid styret åt det håll du vill köra.

4) Parkeringsbromsknapp

Parkeringsbromsknappen sitter på vänster sida av styrstången. Med reglaget ansätts och frigörs den elektriska parkeringsbromsen.

Om motorn stoppas utan att parkeringsbromsen har ansätts, så hörs en pipsignal under 20 sekunder.

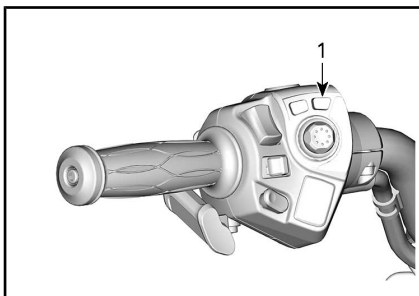

1. Parkeringsbromsknapp

Ansätta parkeringsbromsen

Tryck på knappen för att ansätta parkeringsbromsen med fordonet stillastående och tändningsnyckel PÅ. Parkeringsbromslampan kommer att tändas.

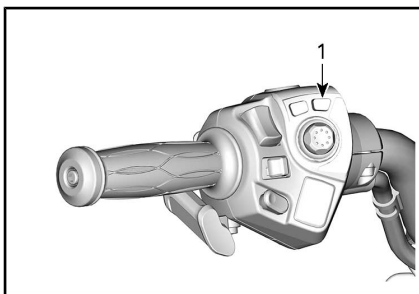

1. Parkeringsbromsknapp

MÄRK: Minst 11 V krävs för att aktivera parkeringsbromsen. Om batterispänningen är under 11 V blinkar indikatorlampan för parkeringsbromsen och ett meddelande visas på instrumentpanelen.

⚠ OBS För att undvika personskador eller skador på fordonet kan parkeringsbromsen inte aktiveras när fordonet kör ovanför 10 km/h.

Kontrollera att parkeringsbromsen är ordentligt ansatt. Gunga fordonet framåt och bakåt.

Frigöra parkeringsbromsen

Frigör parkeringsbromsen genom att trycka på knappen och kontrollera att parkeringsbromslampan SLOCKNAR.

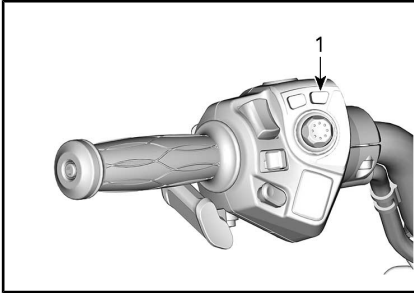

1. Parkeringsbromsknapp

5) Växelväljare

Växelväljaren är placerad under vänster styrhandtag.

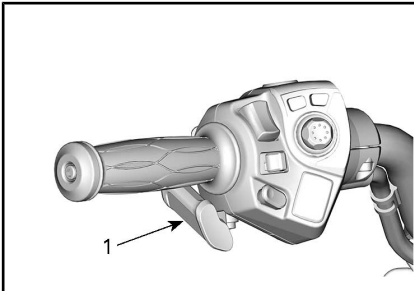

1. Växelreglage

Tryck växelväljaren framåt för att växla upp. Dra växelväljaren mot dig för att växla ned.

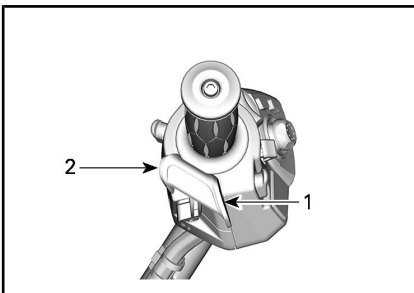

1. Uppväxling
2. Nedväxling

Därmed sker växelbytet sekventiellt från en växel till nästa. Släpp växelväljaren efter växelbytet.

- För att växla genom ett antal växlar, manövrerar du växelväljaren ett flertal gånger.
- För att växla till Neutral från ettans växel eller backväxeln trycks eller dras växelväljaren med en snabb manöver framåt eller bakåt. Med en för långvarig manöver kommer neutralläget att hoppas över.
- Om du vill växla till 1:ans växel från back trycker du på bromspedalen och växlar upp.
- Om du vill växla till 1:ans växel från neutral trycker du på bromspedalen och växlar upp.

När växelväljaren släpps, återställs mekanismen och är redo för nästa upp- eller nedväxling.

Om föraren inte växlar ned när fordonets hastighet sänks och motorns varvtal faller under tröskelvärdet, växlar växellådan automatiskt ned till nästa lägre växel.

Om motorn startas med en växel ilagd, växlar växellådan automatiskt till neutralläget.

SEKUNDÄRA REGLAGE

Vissa funktioner gäller kanske inte din modell eller kan vara tillval.

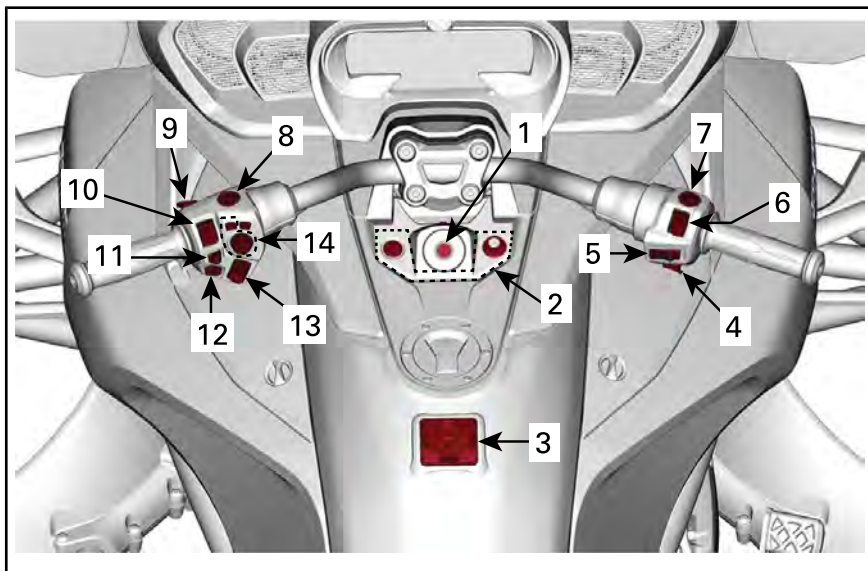

TYPBILD – LIMITED-MODELL VISAS

1. Tändningslås
2. Reglagepanel
3. Knappsats
4. Startknapp
5. Farthållarreglage
6. Motorns stoppreglage
7. Reglage för varningsblinkers
8. Backväxelknapp
9. BRP Connect-knapp
10. Strålkastarreglage
11. Knapp för riktningsvisare
12. Signalthornsknapp
13. Ljudvolymreglage
14. Electronic command center (ECC)

1) Tändningslås

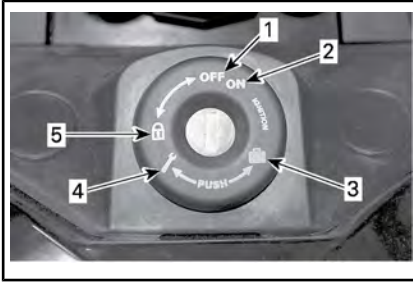

TÄNDNINGSLÅS

1. AV
2. PÅ
3. Öppning av främre förvaringsutrymme
4. Öppning för passagerarsäte
5. Styrslåsläge

Tändningslåset sitter mitt på styret.

OBS Om låset är trögt, tvinga inte runt nyckeln. Dra ut den och sätt i den igen.

! VARNING

Om du vrider tändningslåset till AV stängs motorn och alla elektriska system av, inklusive VSS och DPS. Om du gör detta medan fordonet är i rörelse kan du förlora kontrollen och råka ut för en olycka.

Två nycklar medföljer fordonet. Varje nyckel innehåller ett transponderchip som är förprogrammerat för att starta motorn till just ditt fordon. Detta möjliggörs genom att en radiosignal låser upp stöldskyddssystemet. Nycklarna innehåller inte något batteri. Du får inte ta isär nyckeln. Om stöldskyddssystemet inte kan läsa av nyckeln går det inte att starta motorn. Mer information om de felstillstånd som kan hindra stöldskyddssystemet från att läsa av nyckeln finns i våra **RIKTLINJER FÖR DIAGNOSTIK**. Förvara reservnyckeln på en säker plats eftersom du **måste** ha reservnyckeln för att vid behov få en ny

nyckel tillverkad av en auktoriserad Can-Am On-Road-återförsäljare.

Tändningslåsets funktion

AV

Nyckeln kan sättas i och tas ur i det här läget.

I läget AV är fordonets elsystem urkopplat.

Motorn stängs av genom att tändningsnyckeln vrids till läget AV.

PÅ

Med nyckeln i det här läget är fordonets elsystem inkopplat.

Mätaren aktiveras.

Fordonsbelysningen kopplas på.

Motorn kan startas.

Låsning av styre/handskfack

Lås styrmekanismen och handskfacket:

1. Sätt nyckeln i tändningslåset.
2. Vrid styret åt höger eller vänster så långt det går.
3. Vrid nyckeln 1/4 varv moturs till styrslåsläget och ta sedan ut nyckeln.

2) Knappansamling

Knappansamlingen är placerad på mittkonsolen.

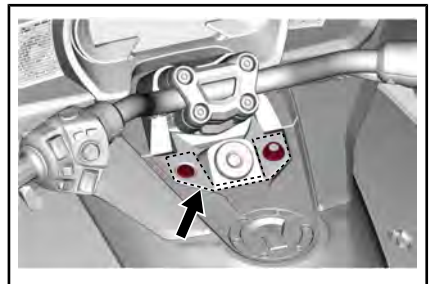

Den innehåller många knappar som styr flera elektriska tillbehör.

MÄRK: Batterispänningen måste vara minst 11V för att aktivera knapparna för dessa tillbehör.

Knapp för styrhandtagsvärmare
Endast Limited-modeller

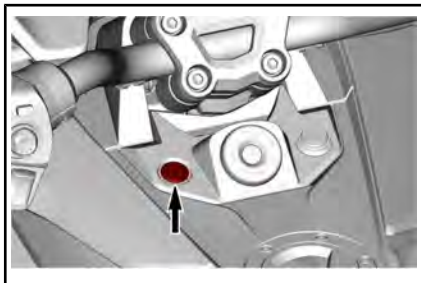

Knappen för styrhandtagsvärmaren slår på och av värmaren.

Tryck på knappen för att slå PÅ eller AV värmaren.

Bakre dimljus (kinesisk modell)/tillbehörslysknapp (alla andra modeller – alternativt paket)

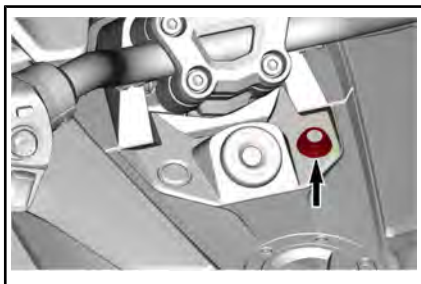

Kinesiska modeller

Tryck på den här knappen för att slå PÅ eller AV det bakre dimljuset.

Alla andra modeller

Plats för att placera knappen när du lägger till ett tillbehörslyus.

3) Knappsats



Knappsatsen sitter på den övre mittpanelen.

Knappsatsen används för att kontrollera ljudsystemet. Det kontrollerar:

- Källa (radio eller bluetooth)
- VOLYM
- Förinställning/söka
- Tysta/spela upp
- Utgång (högtalare eller headset)



När en FM-ljudkälla är vald fungerar knapparna för förinställning/söka enligt följande:

- Kort tryckning: Föregående eller nästa förinställning
- Lång tryckning: Sök - upp eller ner

När en Bluetooth-ljudkälla är vald fungerar knapparna för förinställning/söka enligt följande:

- Vänster: Föregående låt
- Höger: Nästa låt

När IN AUX-ljudkälla är vald fungerar inte knapparna för förinställning/söka.

MÄRK: När du använder en Appleenhet är det möjligt att knapparna för förinställning/söka inte fungerar medan BRP Connect har valts.

4) Startknapp

Startknappen för motorn är placerad vid nederdelen av den högra styrstängens kåpa.

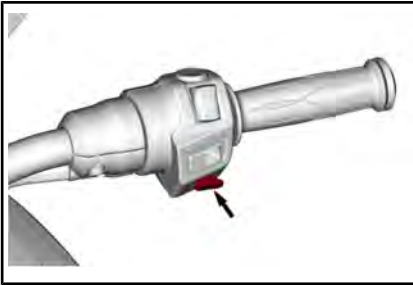

Tryck in och håll den intryckt för att starta motorn.

5) Farthållarreglage

Farthållaren är placerad nära mitten av den högra styrstängens kåpa.

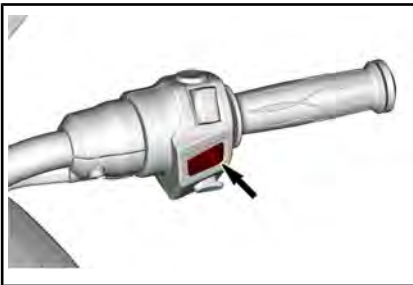

Detta reglage är multifunktionellt. Det används för att aktivera, ställa in och avbryta farthållarfunktionen. Följande ikon visas på den digitala displayen när farthållaren är aktiverad.

Ikonen för farthållaren



! VARNING

Vi avråder från att använda farthållaren under körning med släpvagn.

När farthållaren ställts in kan fordonet framföras med en jämn bibehållen hastighet. Farthållaren ökar och minskar motorvarvtalet efter behov.

MÄRK: Fordonets vridmoment kan variera något beroende på vägförhållanden så som vind, upp- och nedförsbacke.

Farthållaren är konstruerad för användning under längre körsträckor på måttligt trafikerade landsvägar. Kör aldrig med farthållaren aktiverad i stadstrafik, på slingriga vägar, i svåra väderförhållanden eller under andra förhållanden och situationer då du behöver ha full kontroll över gasreglaget.

Farthållarens begränsningar

Farthållaren är ingen auto-pilot, den kommer med andra ord inte att köra fordonet.

Farthållaren är inte medveten om vad som händer på vägen, den ger inga styrtslag eller ansätter bromsarna åt dig.

! VARNING

Olämpligt bruk av farthållaren kan medföra att kontrollen över fordonet förloras.

Ställa in farthållaren

För användning av farthållaren måste fordonshastigheten överstiga ca 40 km/h.

AKTIVERA farthållaren genom att skjuta farthållarreglaget åt höger.

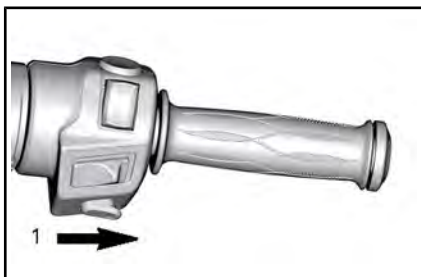

1. Skjut reglaget åt höger

MÄRK: Farthållarens ikon visas i **grått** i digitaldisplayen.

Ta fordonet till den hastighet du vill bibehålla och tryck farthållarreglaget nedåt för att ställa in (SET) hastigheten.

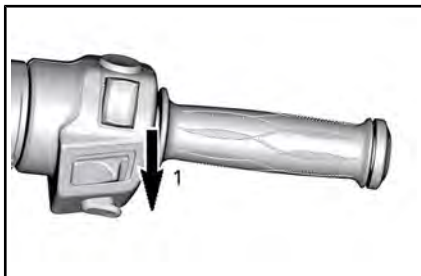

1. Tryck reglaget nedåt för att ställa in (SET)

MÄRK: Farthållarens ikon visas i **grönt** i digitaldisplayen.

Du kan nu släppa gashandtaget.

VARNING

Håll alltid båda händer på styret under körning. Annars kan kontrollen över fordonet förloras.

MÄRK: Du kan öka motorvarvtalet med gashandtaget om du behöver köra fortare än den inställda farthållarhastigheten. När gashandtaget släpps kommer farthållaren att återta den inställda hastigheten.

När farthållarhastigheten ställts in kan du öka eller minska den inställ-

da hastigheten genom att skjuta farthållarreglaget UPPÅT eller NEDÅT. Varje knapptryckning ändrar hastighetsinställningen i steg om 1,6 km/h. Hålls reglaget upp- eller nedtryckt ändras hastigheten kontinuerligt tills reglaget släpps eller farthållarens hastighetsbegränsning nås.

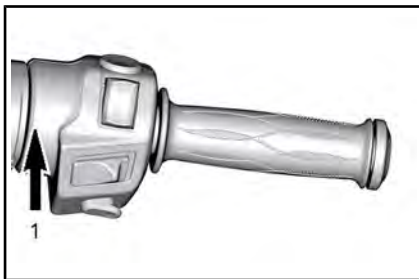

1. Tryck reglaget uppåt för att öka hastighetsinställning

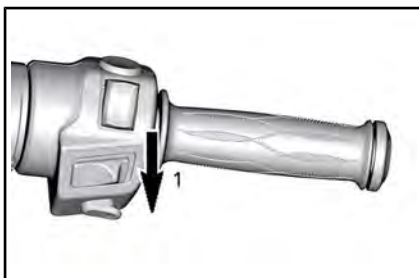

1. Tryck reglaget nedåt för att minska hastighetsinställning

Avbryta farthållaren

Farthållarfunktionen avbryts genom att något av följande utförs.

- Bromspedalen trycks ned.
- Växling.
- Om fordonssstabiliseringsystemet (VSS) ingriper.

Återuppta farthållarhastighet

Om farthållarfunktionen avbröts och farthållarreglaget fortfarande befinner sig i aktivt läge, kan farthållarfunktionen återupptas genom att trycka farthållarreglaget uppåt. Farthållaren återupptar då den föregående inställda hastigheten.

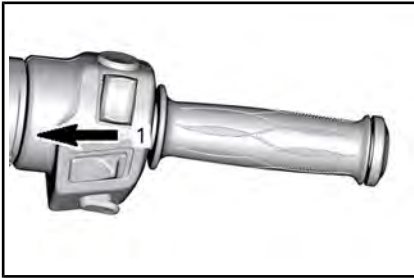

1. Skjut knappen åt höger

MÄRK: Farthållarens status på digitaldisplayen kommer att visa CRUISE SET (Farthållare inställd).

Stänga av farthållaren

Skjut farthållarreglaget åt vänster för att stänga av farthållarfunktionen helt.

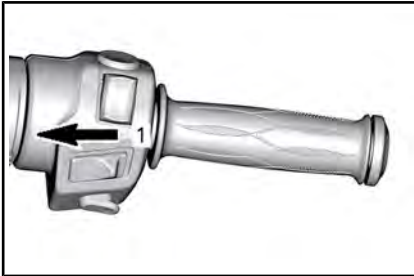

1. Skjut reglaget åt vänster

MÄRK: Statusen på digitaldisplayen kommer att visa CRUISE ON (Farthållare på).

6) Motorns stoppreglage

Motorns stoppreglage är placerat på den övre delen av den högra styrcågens kåpa.

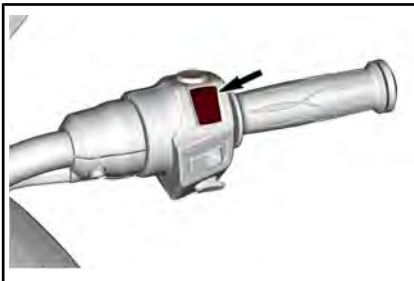

knappen har två lägen och den måste ställas i kör läget innan du kan starta motorn. Med den här knappen kan du stanna motorn när som helst utan att släppa styret.

7) Reglage för blinkande varningsljus

Knappen för blinkande varningsljus är placerad ovanpå den högra styrcågens kåpa.

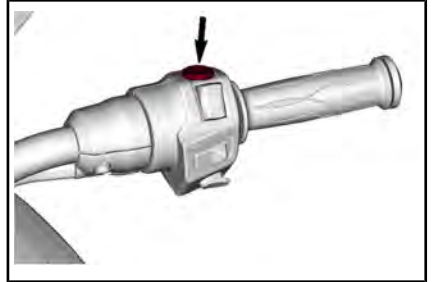

Tryck på knappen när du vill tända eller släcka varningsljusen.

8) Backväxelknapp

Backväxelknappen är placerad ovanpå det vänstra styrhandtagets hus.

Backväxelknappen är placerad nära vänster styrhandtag.

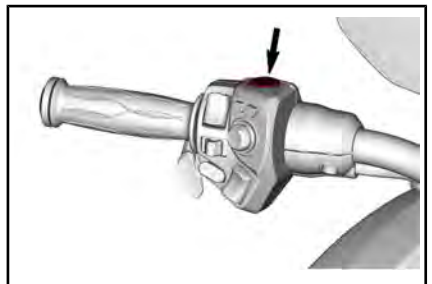

Håll backväxelknappen intryckt för att välja backväxeln. Se *BACKA / GRUNDPROCEDURER* för utförliga anvisningar.

Backljuset tänds när backväxelläget valts.

9) BRP Connect-knapp

BRP Connect-knappen är placerad på baksidan av det vänstra styrhandtagets hus.

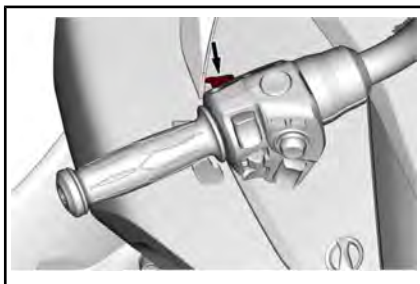

MÄRK: BRP Connect-knappen ger snabb åtkomst till BRP Connect. Varje tryckning växlar mellan appvy och funktionsvy i multifunktionsmätaren.

10) Strålkastarreglage

Strålkastarens reglage är placerat i den vänstra övre delen av det vänstra styrhandtagets hus.

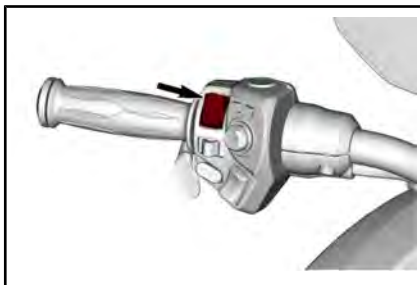

Följande ikon visas på den digitala displayen när strålkastaren tänds.



Reglaget används för att välja hel- eller halvljus. Strålkastarna tänds automatiskt när motorn når 800 R/MIN och släcks ca 20 sekunder efter det att motorn stängts av.

Tänd helljuset genom att trycka reglaget till det främre läget. Tänd halvljuset genom att trycka reglaget till det bakre läget.

Blinka med helljuset genom att trycka reglaget nedåt och sedan släppa det. Helljuset är på så länge du håller ned reglaget.

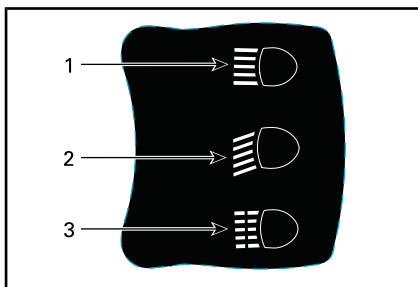

KINESISK MODELL

1. Helljus
2. Halvljus
3. Blinka med helljuset

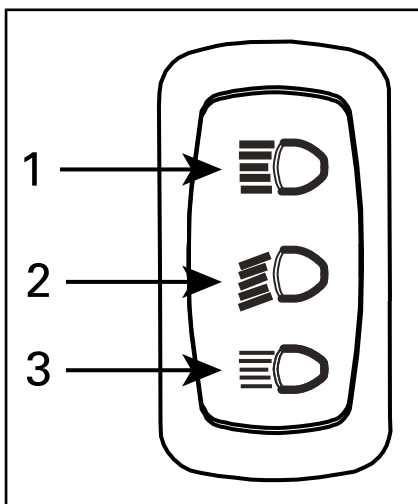

ALLA ANDRA MODELLER



1. Helljus
2. Halvljus
3. Blinka med helljuset

11) Knapp för riktningsvisare

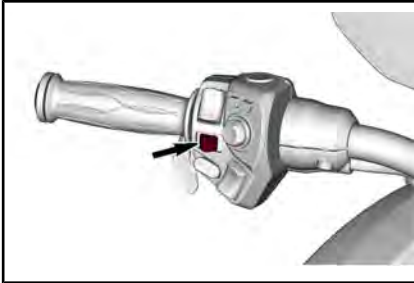
Knappen för blinkers är placerad på mitten av det vänstra styrhandtagets hus.



Följande ikon visar på den digitala displayen när blinkers är aktiverad.

Vänster riktningsvisare	
Höger riktningsvisare	

Riktningvisarknappen återgår till neutralläget automatiskt efter en sväng, men du kan behöva återföra den manuellt efter en svag sväng eller byte av körfält.

Stäng av riktningvisarna genom att trycka in knappen.

Riktningvisarna slutar normalt att blinka efter 30 sekunder när fordonet är i rörelse.

12) Signalthornsknapp

Signalthornsknappen är placerad vid nederdelen av det vänstra styrhandtagets hus.

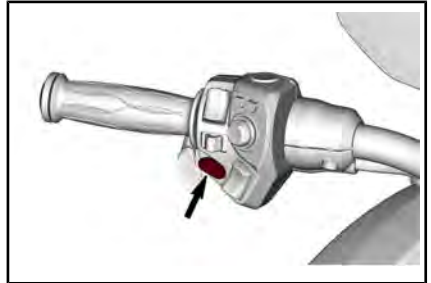

13) Ljudvolymreglage

Ljudvolymreglaget är placerat vid nederdelen av det vänstra styrhandtagets hus.

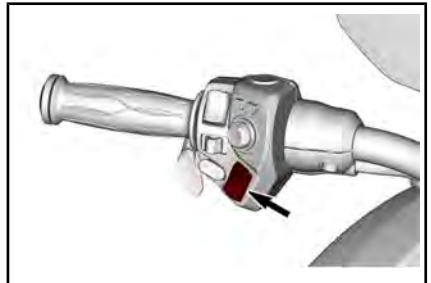

Med knappen kan volymen på ljudsystemet höjas eller sänkas efter dina önskemål.

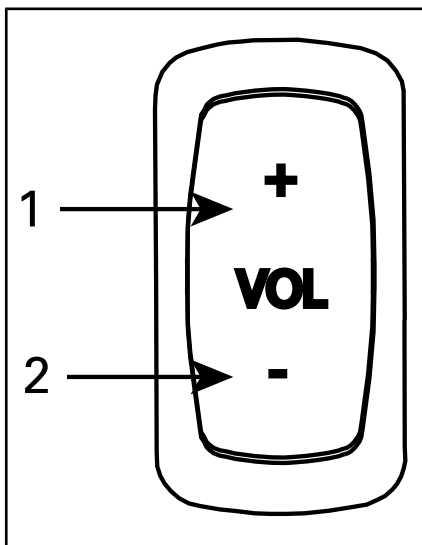

1. Volym upp
2. Volym ned

14) Electronic command center (ECC)

ECC-reglaget är placerat nära vänster styrhandtag.

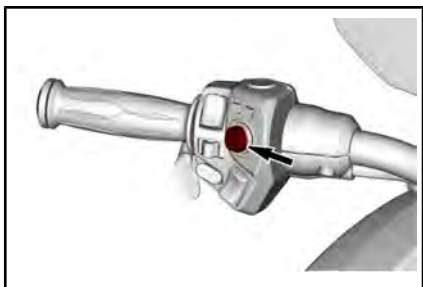

ECC är ett multifunktionsreglage som medger styrning av ett flertal av multifunktionsmätarens funktioner.

MÄRK: Insignaler som ges till ECC kan fördröjas något eftersom fordonets elektroniska styrenheter i första hand prioriterar fordonets kritiska huvudfunktioner. Detta är ej att betrakta som en felfunktion.

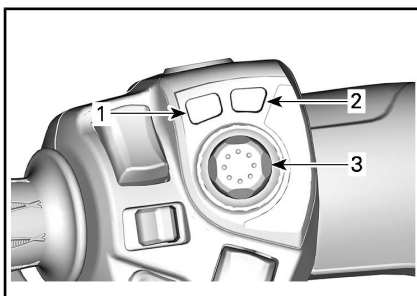

1. MODE-knapp
2. Parkeringsbromsknapp
3. JOYSTICK

! VARNING

Att använda ECC under körning kan avleda förarens uppmärksamhet från att manövrera fordonet. Använd knapparna med försiktighet och håll alltid ögonen på vägen.

Ljudreglage

Joystickörelser UPPÅT resp. NEDÅT på startskärmen höjer resp. sänker ljudvolymen.

MÄRK: Ljudvolymnivån kan självjusteras enligt den automatiska volymkontrollens inställning i Preferensdisplayen.

För att aktivera den automatiska volymkontrollen, gå till:

- Audio
- Konfiguration
- Auto-volymkontroll

Tryck JOYSTICKEN NEDÅT och håll kvar den längre än en sekund. Ljudet stängs av.

Om joysticken trycks UPPÅT då ljudet är avstängt återställs ljudvolymen till den senaste inställningen.

4,5-TUMS DIGITAL DISPLAY (F3-MODELLER)

Flerfunktionsdisplay

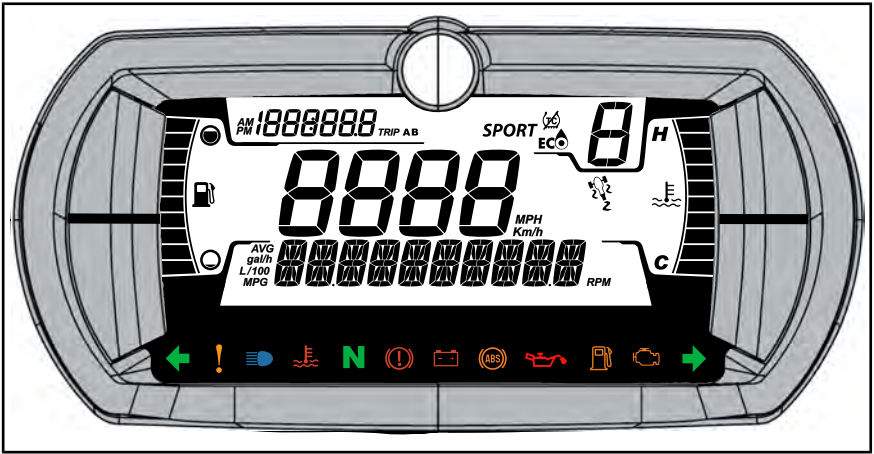

VARNING

Avläsning eller användning av multifunktionsmätaren kan distrahera dig från hanteringen av fordonet, i synnerhet från att hålla ständig uppmärksamhet på omgivningen. Var alltid uppmärksam på vägförhållandena, och säkerställ att omgivningen är säker och fri från hinder. Titta bara kortvarigt på multifunktionsmätaren under körning så att uppmärksamheten på vägförhållandena alltid bibehålls.

Multifunktionsmätaren innehåller digitala mätare (temperatur och hastighetsmätare), kontrolllampor, ikoner och digital skärm för att kunna avläsa viktig information (hastighet, v/min. etc.).

Nedre display

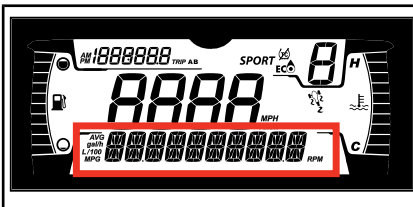

Kan visa följande:

- R/MIN
- AVG - Average Fuel Consumption (genomsnittlig bränsleförbrukning)
- Återstående körsträcka
- Inställningar
- Meddelanden

Vänster sidodisplay

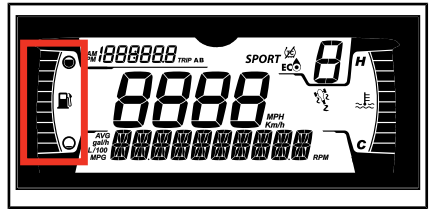

I vänster sidodisplay ingår:

- Bränslenivåindikator

Höger sidodisplay



I höger sidodisplay ingår:

- Motortemperatur

Mittdisplay

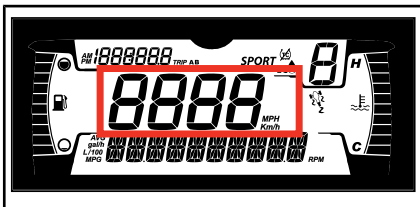

Visar fordonets hastighet i km/h eller MPH.

Display som visar vald växel

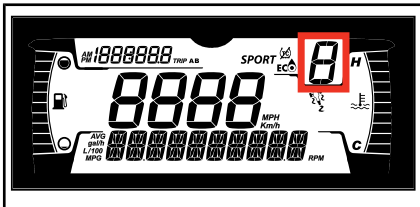

Denna display visar vald växel:

- Neutral
- Växel 1–6
- R (back)

Trippdisplay

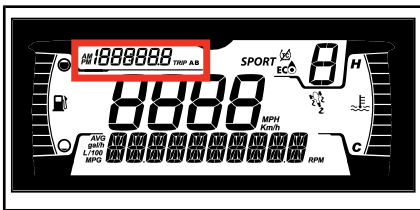

Displayen visar trippinformation:

- Kumulativ distansmätare

- Tripp A
- Tripp B
- Klocka

Lägesdisplay

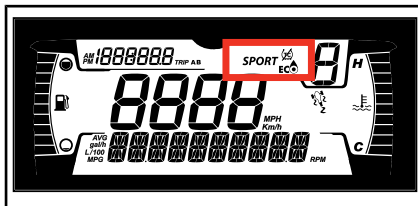



INSTÄLLNINGS-displayen visar den aktuella körinställningen:

- ECO
- SPORT

När en inställning har valts visas inställningen i den undre displayen. Samtidigt tänds en eller flera ikoner för att bekräfta ditt val.

I läge NORMAL visas ingen information.

KÖRLÄGE	IKONER
NORMAL	Ingen ikon
ECO	
SPORT	<i>SPORT</i> och  och 

Varningslampor och indikatorer

Följande indikatorlampor varnar dig för att något i fordonet kan utvecklas till något mindre bra. Vissa lampor tänds när du startar fordonet för att visa att de fungerar. Om någon lampa fortsätter vara tänd när fordonet startats, hänvisas till resp. systems varningslampa för ytterligare information.

MÄRK: Vissa varningslampor återfinns i displayen på multifunktionsmätaren och fungerar på samma sätt som en indikatorlampa men tänds inte vid start av fordonet.

Kontrolllampor - Undre fältet



LAMPOR	BESKRIVNING
	GRÖN - Vänster eller höger riktningvisare är tänd,
	Blinkade varningslampa - Alla främre och bakre körriktningvisare blinkar
	ORANGE - Fordonsfel
	BLÅ - HELLJUS påslaget
	RÖD - Motortemperaturen är för hög.
	GREEN - Neutralväxel ilagd
	RÖD - Parkeringsbromsen är ansatt eller så är det fel på bromssystemet.
	RÖD - Om denna tänds under körning indikeras ett fel . Släck all onödig elektrisk utrustning och låt kontrollera de elektriska och laddningssystemen.
	ORANGE - Fel på ABS systemet

LAMPOR	BESKRIVNING
	RÖD - Om denna tänds då motorn är igång under körning, indikeras ett fel. Stanna fordonet så snart det är säkert att stanna och stäng av motorn. Kontrollera oljenivån i motorn. Låt kontrollera smörjsystemet så snart som det är möjligt, även om rätt nivå visas.
	ORANGE - Tänds vid låg bränslenivå eller när tanken är nästan tom. Fyll på bränsle så snart som möjligt.
	ORANGE lyser: Fel i fordonets system för utsläppskontroll Blinkar: Begränsad motoreffekt, krypfart hem är aktiverad. Låt serva fordonet omedelbart.

Ikoner och indikatorer - Multifunktionsdisplay

IKONER	BESKRIVNING
	Bränsleindikator
	Temperaturindikator
	Passagerarikon - Denna ikon tänds när VÅ passagerarfotstöd används
	VSS ikonen Tänds: När VSS aktiveras eller när ett fel uppstår Blinkar: Om VSS ingriper.

IKONER	BESKRIVNING
	Indikerar att drivkraftssystemet partiellt har inaktiverats. Systemet medger full motorkraft men med reducerad körkapacitet. Det är därför nödvändigt att du är extra försiktig när du kör.
	Visar att ECO-läget är valt.
SPORT	Visar att SPORT-läget är valt.

Inställningar

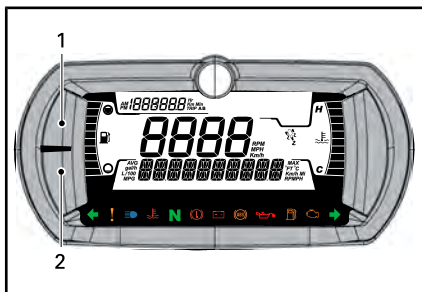

1. ÖVRE knapp
2. UNDRE knapp

MÄRK: Styrspaken på E.C.C. kan användas istället för menyknapparna.

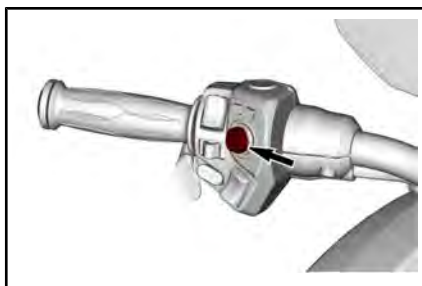

Ljusstyrka

Ljusstyrkan i displayen ställs in i fabriken och med maximal styrka som standard. Ljusstyrkan kan

ändras om du vänder dig till en auktoriserad Can-Am On-Road återförsäljare.

Inställning av språk

Språket i displayen ställs in i fabriken till engelska. Sök upp en auktoriserad Can-Am On-Road återförsäljare på ditt språk och ända inställningen så att den passar dig.

Menyknappar

Övre knapp

Följande information får du genom att trycka på den ÖVRE knappen:

- Vägmätare - Ackumulerad körsträcka
- Tripp A
- Tripp B
- Tid

Undre knapp

Följande information får du genom att trycka på den UNDRE knappen:

- R/MIN
- Bränslestatistik (genomsnittlig)
- Inställningar.
 - Felkoder
 - Enheter
 - Återställ Statistiken
 - Inställningar av klocka
 - Edit

Den UNDRE knappen kan också användas för inställning av körläge.

Hur man väljer, återställer eller ändrar ett värde

Övre meny

Tryck på ÖVRE knappen tills informationen som ska visas väljs.

För att återställa tripp mätare A eller B

Välj tripp mätare A eller B.

Tryck ned och håll den ÖVRE knappen nedtryckt tills värdet är återställt.

Undre meny

För att välja specifik information

Tryck ned den UNDRE knappen tills namnet på den önskade informationen har visats.

Utom för INSTÄLLNINGAR vänta 2-3 sekunder för att välja och läsa informationen.

För att ange något i INSTÄLLNINGSMENYN, håll den UNDRE knappen nedtryckt i 2-3 sekunder.

MÄRK: Om inte något urval görs inom 10 sekunder, försvinner klustret ut ur INSTÄLLNINGSMENYN

För att återställa ett värde (AVG)

Välj det filter som ska återställas.

Tryck ned och håll den UNDRE knappen nedtryckt tills värdet är återställt.

För att ändra värde (Klocka)

Tryck ned den UNDRE knappen för att välja informationen som ska ändras.

När val gjorts, håll den UNDRE knappen nedtryckt för att ange det ändrade värdet.

Tryck på den UNDRE knappen tills det nya värdet visas.

Vänta 2-3 sekunder för att acceptera ändringen.

Hur du väljer eller ändrar körläge

Tryck ned och håll den UNDRE knappen nedtryckt tills informationen i den undre displayen ändras.

Tryck ned den UNDRE knappen och skrolla alla tillgängliga körlägen.

Vänta 2-3 sekunder för att välja och läsa den nya informationen.

För att återgå till NORMALT körläge, välj ECO OFF.

7,5" DIGITAL DISPLAY

Grundfunktioner

Beskrivning av flerfunktionsmätare

Generell vy

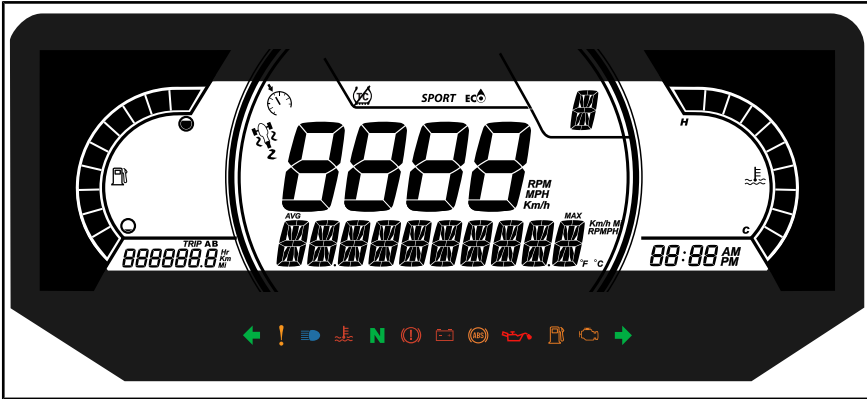

⚠ VARNING

Avläsning eller användning av multifunktionsmätaren kan distrahera dig från hanteringen av fordonet, i synnerhet från att hålla ständig uppmärksamhet på omgivningen. Var alltid uppmärksam på vägförhållandena, och säkerställ att omgivningen är säker och fri från hinder. Titta bara kortvarigt på multifunktionsmätaren under körning så att uppmärksamheten på vägförhållandena alltid bibehålls.

Multifunktionsmätaren innehåller digitala mätare (temperatur och hastighetsmätare), kontrollampor, ikoner och digital skärm för att kunna avläsa viktig information (hastighet, v/min. etc.).

Nedre display

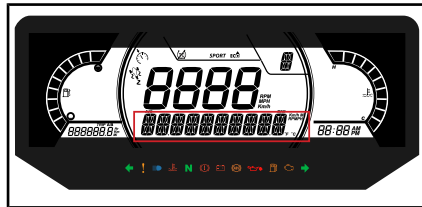

Kan visa följande:

- R/MIN
- AVG - Average Fuel Consumption (genomsnittlig bränsleförbrukning)
- Inställningar
- Meddelanden

Vänster sidodisplay

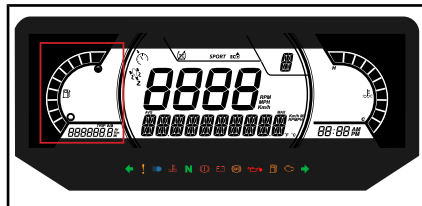

I vänster sidodisplay ingår:

- Bränselnivåindikator
- Trippmätare (A - B)
- Vägmätare
- Fordonets timräknare
- Återstående körsträcka

Höger sidodisplay

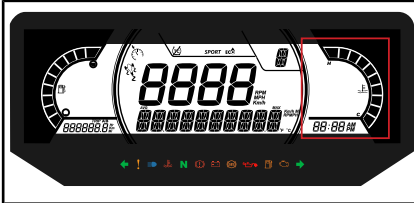

I höger sidodisplay ingår:

- Motortemperatur
- Klocka

Mittdisplay

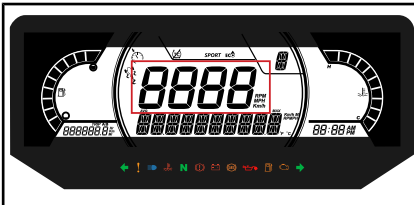

Visar fordonets hastighet i km/h eller MPH.

Display som visar vald växel

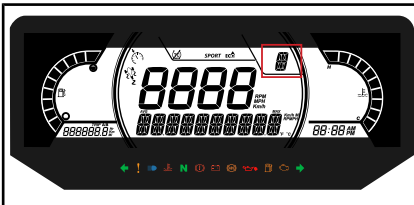

Displayen visar växellådans växelläge:

- Neutral
- Växel 1–6
- R (back)

Lägesdisplay

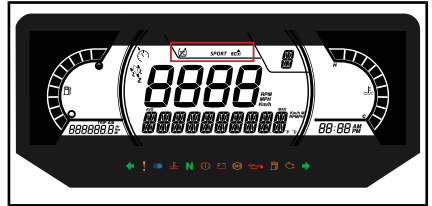

Lägesdisplayen visar valt funktionsläge:

- SPORT
- ECO

När en inställning har valts visas inställningen i den undre displayen. Samtidigt tänds en eller flera ikoner för att bekräfta ditt val.

I läge NORMAL visas ingen information.









KÖRLÄGE	IKONER
NORMAL	Ingen ikon
ECO	
SPORT	<i>SPORT</i> och och

Indikatorlampor

Varnings- och kontrolllampor





LAMPOR	BESKRIVNING
	GRÖN - Vänster eller höger riktningssvisare är tänd, Blinkade varningslampa - Alla främre och bakre körriktningssvisare blinkar
	ORANGE - Fordonsfel

LAMPOR	BESKRIVNING
	BLÅ - Helljus påslaget
	RÖD - Motortemperaturen är för hög.
	GREEN - Neutralväxel ilagd
	RÖD - Parkeringsbromsen är ansatt eller så är det fel på bromssystemet.
	RÖD - Om denna tänds under körning indikeras ett fel . Släck all onödig elektrisk utrustning och låt kontrollera de elektriska och laddningssystemen.
	ORANGE - Fel på ABS systemet
	RÖD - Om denna tänds då motorn är igång under körning, indikeras ett fel. Stanna fordonet så snart det är säkert att stanna och stäng av motorn. Kontrollera oljenivån i motorn. Låt kontrollera smörjsystemet så snart som det är möjligt, även om rätt nivå visas.
	ORANGE - Tänds vid låg bränslenivå eller när tanken är nästan tom. Fyll på bränsle så snart som möjligt.

LAMPOR	BESKRIVNING
	ORANGE lyser: Fel i fordonets system för utsläppskontroll Blinkar: Begränsad motoreffekt, krypfart hem är aktiverad. Låt serva fordonet omedelbart.

Ikoner och indikatorer

IKON	BESKRIVNING
<i>SPORT</i>	Visar att SPORT-läget är valt.
	Visar att ECO-läget är valt.
	Visar att farthållaren är vald.
	VSS ikonen Tänds: När VSS aktiveras eller när ett fel uppstår Blinkar: Om VSS ingriper.
	Indikerar att drivkraftssystemet partiellt har inaktiverats. Systemet medger full motorkraft men med reducerad körkapacitet. Det är därför nödvändigt att du är extra försiktig när du kör.

Inställningar

Inställningar

Använd MENU-knappen, välj **SETTINGS** och håll kvar för att öppna inställningsmenyn.

Felkoder

MÄRK: Endast när felkoder är aktiva.

Använd MENU-knappen, välj **CODES** och håll kvar för att se aktiva felkoder och felkodshistorik. Felkoder visas i den nedre displayen.

Återställ statistik

Använd MENU-knappen, välj **RESET STAT** och håll kvar för att återställa.

Enhetsval

Flerfunktionsmätaren är fabriksinställd på att visa brittiska måttenheter men kan ändras till att visa metriska enheter.

Använd MENU-knappen, välj **UNITS** och håll kvar knappen för att ändra enheterna.

Inställning av klockan

Använd MENU-knappen, välj **CLOCK** och håll kvar för att ändra tiden.

Tryck ned den **UNDRE** knappen för att välja informationen som ska ändras.

När val gjorts, håll den **UNDRE** knappen nedtryckt för att ange det ändrade värdet.

Tryck på den **UNDRE** knappen tills det nya värdet visas.

Vänta 2-3 sekunder för att acceptera ändringen.

Inställning av språk

Mätarens displayspråk kan ändras. Kontakta en auktoriserad Can-Am On-Road-återförsäljare för information om vilka språk som finns och för inställning av mätaren enligt dina önskemål.

Hur du väljer eller ändrar köräge

Håll ner **MODE-KNAPPEN** tills meddelandet på den undre displayen ändras.

För att återgå till **NORMALT** köräge, välj **ECO OFF**.

7,8" BRED LCD-PANORAMADISPLAY

Grundfunktioner

LCD-display

Standarddisplay



Flerfunktionsdisplay



Vänster sidodisplay

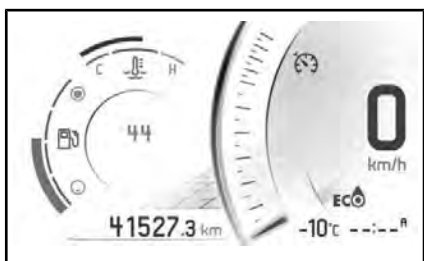

I vänster sidodisplay ingår:

- Bränslenivåindikator
- Hastighetsmätare
- Trippmätare
- Farthållare
- Växellägesindikering
- Klocka
- Motortemperatur
- Kör lägen
- Varningsmeddelande
- Återstående körsträcka

För att välja vilket värde som ska visas i trippmätaren:

1. Gå till statistik/tripp-skärmen

2. Välj önskad statistik som ska visas (Total, A eller B)
3. **JOYSTICK UPPÅT** ändrar värdet som visas på den vänstra displayen, med körsträckevärdet för den valda statistikgruppen.

Höger sidodisplay



I höger sidodisplay ingår:

- Varvräknare
- Ljudvolym
- Indikering av ljudutmatning
- Förinställd radiostation
- Meny
 - BRP Connect
 - Telefon
 - Statistik
 - Audio
 - Inställningar

Navigera i digitaldisplayen

VARNING

Avläsning eller användning av multifunktionsmätaren kan distrahera dig från hanteringen av fordonet, i synnerhet från att hålla ständig uppmärksamhet på omgivningen. Var alltid uppmärksam på vägförhållandena, och säkerställ att omgivningen är säker och fri från hinder. Titta bara kortvarigt på multifunktionsmätaren under körning så att uppmärksamheten på vägförhållandena alltid bibehålls.

Instrumentgruppen innehåller analoga mätare (hastighetsmätare och varvräknare), varningslampor och en infotainment-enhet med digital display.

Vi rekommenderar att du övar på att välja några funktioner i infotainment-enheten innan du ger dig ut på vägarna. Du kommer att lära dig funktionerna och det blir lättare att använda dem under körning.

Använd ECC (Electronic Command Center) för att styra displayfunktionerna. Se *ECC (ELECTRONIC COMMAND CENTER)* i *SEKUNDÄRA REGLAGE*.

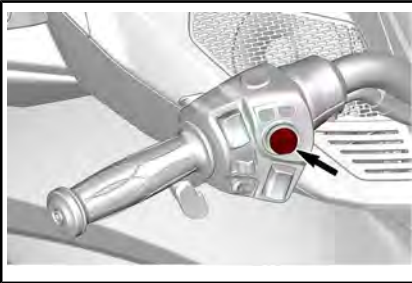

Vid tryckning på joysticken (mittknappen) visas menyvalet på högra skärmen i följande ordning:

- BRP Connect
- Telefon
- Statistik
- Audio
- Inställningar

När en ikon väljs kommer motsvarande display att presenteras.

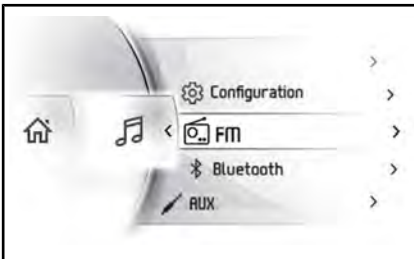









När ett objekt valts ställs aktuellt värde in för objektet.

Indikatorlampor

Varnings- och kontrolllampor



LAMPOR	BESKRIVNING
	GRÖN - Vänster eller höger riktningssvisare är tänd,
	Blinkade varningslampa - Alla främre och bakre körriktningssvisare blinkar
	ORANGE - Fordonsfel
	BLÅ - Helljus påslaget
	RÖD - Motortemperaturen är för hög.
	GREEN - Neutralväxel ilagd
	RÖD - Parkeringsbromsen är ansatt eller så är det fel på bromssystemet.
	RÖD - Om denna tänds under körning indikeras ett fel. Släck all onödig elektrisk utrustning och låt kontrollera de elektriska och laddningssystemen.
	ORANGE - Fel på ABS systemet

LAMPOR	BESKRIVNING
	<p>RÖD - Om denna tänds då motorn är igång under körning, indikeras ett fel.</p> <p>Stanna fordonet så snart det är säkert att stanna och stäng av motorn. Kontrollera oljenivån i motorn.</p> <p>Låt kontrollera smörjsystemet så snart som det är möjligt, även om rätt nivå visas.</p>
	<p>ORANGE - Tänds vid låg bränslenivå eller när tanken är nästan tom.</p> <p>Fyll på bränsle så snart som möjligt.</p>
	<p>ORANGE</p> <p>lyser: Fel i fordonets system för utsläppskontroll</p> <p>Blinkar: Begränsad motoreffekt, krypfart hem är aktiverad. Låt serva fordonet omedelbart.</p>

Ikoner och indikatorer

IKON	BESKRIVNING
	Smarttelefon-nätverksanslutning
	Bluetooth-enhet
	Smarttelefon-batterinivåindikator
	Hjälmvarningsindikator
	Bränsleindikator
	Temperaturindikator

IKON	BESKRIVNING
	Farthållarindikator
	Ljud till högtalare
	Ljud till hjälm

Inställningar

Menyreglage

ECC används för styrning av ett flertal av multifunktionsmätarens funktioner.

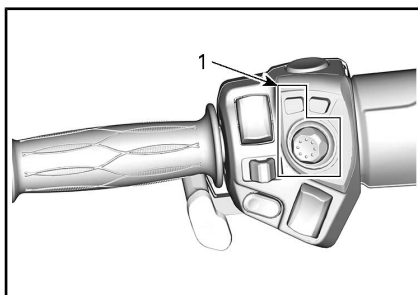

1. ECC

Använd BRP Connect-knappen för snabb åtkomst till BRP Connect. Varje tryckning växlar mellan appvy och funktionsvy i multifunktionsmätaren.

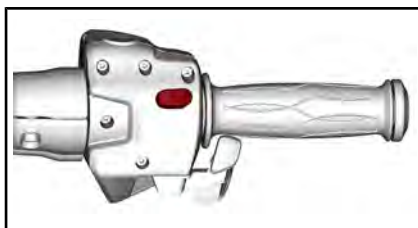

Meny

BRP Connect



För att använda BRP Connect måste appen först laddas ned till telefonen. Appen kan laddas ned från Apple App Store eller Google Play Store via en enkel sökning. Alla telefoner är inte kompatibla.

Besök vår webbplats för mer information

www.brpconnecttutorial.com

MÄRK: Smarttelefonen måste anslutas via Bluetooth **med en** USB-kabel till USB-porten i handskfacket.

Användarens personliga data tas bort från instrumentgruppen när telefonens parkoppling tas bort.

Användaren samtycker till att personliga data (kontaktlista och samtalshistorik) överförs till instrumentgruppen vid anslutning av smarttelefon.

Kontaktlista och samtalshistorik lagras i instrumentgruppen permanent. För att ta bort denna information måste du ta bort smarttelefonens parkoppling eller skriva över med en annan smarttelefon.

Telefon



Telefonmenyn är för åtkomst till:

- Telefonhistoriken
- Telefonkontaktlistan

MÄRK: För åtkomst till telefonmenyn måste en telefon och hjälm vara parkopplade. Se *PARKOPPLA DIN SMARTTELEFON VIA BLUETOOTH*.

Statistik



Statistikmenyn används för att er-hålla:

- Information om körsträcka
- Information om förfluten körtid
- Momentan (aktuell) bränsleförbrukning
- Genomsnittlig bränsleförbrukning
- Maxhastighet
- Medelhastighet

3 statistikgrupper sparas i minnet. Varje statistikgrupp kan återställas separat.

Om joysticken trycks åt **VÄNSTER** och **HÖGER** kan du navigera mellan de 3 statistikgrupperna.

Om du håller joysticken **NEDÅT** när en statistikgrupp visas nollställs den.

Audio

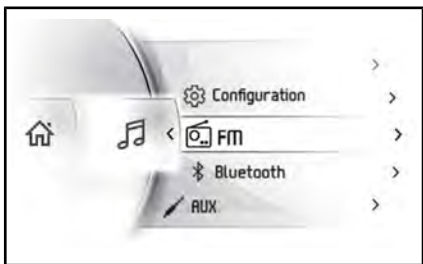

Audiomenyn är avsedd för:

- Justering av konfigurationen för:
 - Automatiska förinställningar
 - Automatisk volymkontroll
 - Equalizer
 - Fade/Balans
 - Audio-utmatning
- Åtkomst till FM-audio
- Åtkomst till Bluetooth-audiospelare
- Åtkomst till Aux-audiospelare

Ljudreglage

Styrspaksen styr ljudkommandona på startskärmen eller skärmen för ljudkälla (FM, AUX, Bluetooth).

Tryck joysticken **UPPÅT** för att slå på radion. Tryck joysticken **NEDÅT** med volymen på den lägsta inställningen (Mute) för att stänga av radion.

Använd joysticken för att reglera ljudvolymen. Joysticken **UPPÅT** för att höja.

Tryck joysticken **NEDÅT** och håll kvar i mer än en sekund för att stänga av ljudet. Genom att trycka **UPPÅT** då ljudet är avstängt återställs ljudvolymen till den tidigare nivån.

En separat volymnivå används för tillkännagivande (dvs.: Röstkommmando från appen BRP Connect Navigation). Ljudvolymstapeln visar

ljudnivån för meddelanden under ett meddelande. Ljudvolymstapeln blir gul och ljudkällan visar **MEDDELANDE**. Det går att justera meddelandeljudnivån under meddelandet.

Om FM är valt som ljudkälla fungerar joystickens vänster- och högerkommandon på följande vis:

- Kort vänster: Tidigare förval
- Lång vänster: Sökning nedåt
- Kort höger: Nästa förval
- Lång höger: Sökning uppåt

Om Bluetooth är valt som ljudkälla fungerar vänster- och högerkommandona på följande vis:

- Vänster: Föregående låt
- Höger: Nästa låt

När In AUX och BRP Connect (endast iPhone) väljs som ljudkälla har vänster och höger inga funktioner.

Ljudkonfiguration

Ljudkonfigurationsmenyn har följande funktioner:

- Automatiska FM-förval
- Automatisk volymkontroll
- Equalizer
- Fade/Balans
- Audio-utmatning

Via val av ljudutmatning väljs önskad ljudutmatning: Högtalare eller hjälm.

MÄRK: En annan ljudnivå används när hjälm har valts. Den ljudnivå som ställts in tidigare när musik spelades via hjälmen bibehålls då.

För att komma till skärmen FM-inställning och förval, tryck på **JOYSTICKEN** i minst 1 sekund.

FM-inställning och förval

På skärmen FM-inställning och förval kan du välja en FM-station och lagra den med önskat förvalsnummer.

- Välj FM-station som ska lagras.

- Tryck på **JOYSTICKEN** för att välja önskat förvalsnummer.
- Tryck joysticken **NEDÅT** i minst 1 sekund för att lagra FM-stationen på det valda förvalsnumret.

Tryck på **JOYSTICKEN** för att gå ur skärmen FM-inställning och förval.

Inställningar

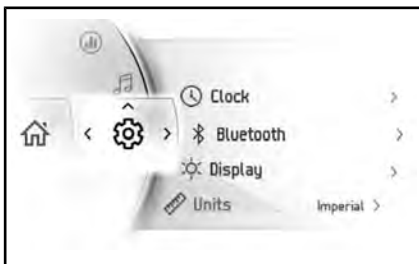

Inställningsmenyn är avsedd för:

- Inställning av klockan
- Parning av Bluetooth-enheter
 - Telefon
 - Förar-headset
 - Passagerar-headset
- Inställning av displayens ljusstyrka
- Inställning av måttenheter (brittiska/metriska)
- Inställning av språk
- Skaffa versionen
- Visa felkoder för fordonet.

Parkoppla din smarttelefon via Bluetooth

På fordonet

1. Tryck kort på **JOYSTICKEN** för att öppna menyn.
2. Bläddra nedåt och välj "Inställningar" och tryck åt **HÖGER**.
3. Välj "Bluetooth" och tryck åt **HÖGER**.
4. Välj "Telefon" och tryck åt **HÖGER**.
5. Välj "Lägg till telefon" och tryck åt **HÖGER**.

Bluetooth syns nu.

På telefonen

1. Aktivera telefonens Bluetooth-funktion.

Se tillverkarens användarguide för utförliga anvisningar.

2. Välj "BRP Connect"
3. Ett bekräftelsesnummer visas på telefonens skärm och på fordonets instrumentgrupp. Kontrollera att numren överensstämmer.
4. Tryck på "Pakoppla" på telefonen och välj den gröna boken på fordonsmätaren
5. Tillåt synkronisering av kontakter och favoriter på telefonen

Parkoppla en hjälm

För att parkoppla en hjälm, gå till sidan "Inställningar" och välj "Lägg till hjälm".

BRP Connect-appen

Följ dessa steg för att konfigurera din smartphone med BRP Connect.

1) Ladda ner BRP Connect smartphone-appen

Ladda ner BRP Connect-appen via App Store för Apple™ eller Google™ Play Store för Android.

2) Ladda ner appar som är kompatibla med BRP Connect

Besök vår webbplats för mer information om kompatibla appar. Dessa appar förhöjer körupplevelsen. Vissa appar kan kräva ytterligare köp för att vara kompatibla med systemet eller kan kräva att ytterligare enheter används.

www.brpconnecttutorial.com

3) Anslut din smartphone med laddnings-/dataöverföringskabeln

Vi rekommenderar att en originalkabel från smartphonetillverkaren används för att optimera överföringen mellan telefonen och fordonet. Använd den främre USB-porten.

1. Lås upp skärmen på din telefon
2. Anslut telefonens laddningskabel
3. En bock visas på telefonens skärm när anslutningen har upprättats.

4) Öppna dina appar

Tryck kort på **JOYSTICKEN** för att öppna menyn.

Tryck joysticken **UPPÅT** för att välja "Starta BRP Connect" och tryck joysticken åt **HÖGER**.

Välj den app du vill använda och tryck på **JOYSTICKEN**.

- Tryck länge på **JOYSTICKEN** för att stänga appen.
- Tryck på BRP Connect-knappen för att återgå till huvudmenyn.

Snabbgenomgång av BRP Connect-appen

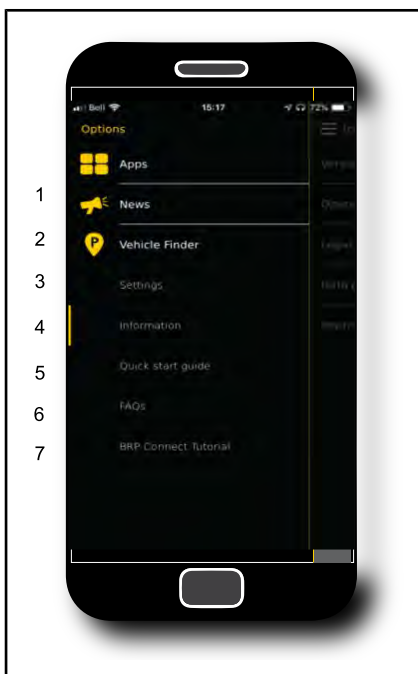

1. Nyheter: Ibland kan information kommuniceras via BRP Connect-appen, och den hittas då via den här menyn.
2. Hitta fordonet med Vehicle Finder: Här kan du spara ditt fordonets position (eller någon annan plats du vill komma ihåg). Funktionen är relativt omfattande eftersom den även låter dig ta en bild av platsen där du lämnade fordonet, göra anteckningar (t.ex. nummer på parkeringsplatsen) och även navigera tillbaka till den sparade platsen. Det går endast att spara en plats åt gången.
3. Inställningar: Ställ in BRP Connect enligt dina önskemål. I vilket land kommer du att använda BRP Connect-appen? Vad vill du bli uppmärksam på? Observera: Grundinställningarna för

BRP Connect-appen kan ändras via den här menyn.

4. Information: Allmän information om BRP Connect-appen. Uppger aktuell version och all juridisk information.
5. Snabbstartguide: Vill du lära dig att använda appen? Så här fungerar den.
6. Vanliga frågor: Den här länken tar dig till svar på frågor som ofta ställs av förare som dig. En internetanslutning krävs.
- 7.Handledning i BRP Connect: Vill du veta mer? Den här länken tar dig till detaljerade instruktionsvideos. En internetanslutning krävs.



1. *Installerade appar*
2. *Tillgängliga appar*

UTRUSTNING

Kabelförberedelser för extrautrustning

Fordonet har jord- och effektledningar för installation av extrautrustning.

Öppna kablaget på platserna som visas.

1. Bakom det främre förvaringsutrymmet.

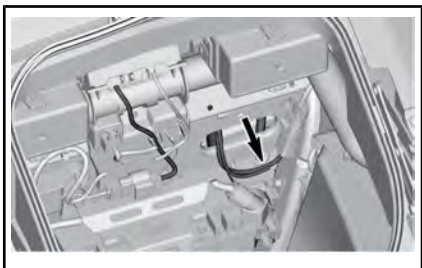

*DC12 – FRÄMRE KABELFÖRBEREDELSE
– BAKOM FÖRVARINGSUTRYMMET*

2. Bakom serviceekåpan på sidan.

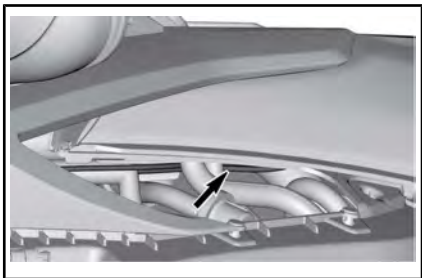

*DC34 – KABELFÖRBEREDELSE I MITTEN
– BAKOM DEN VÄNSTRA SERVICEPANELN*

3. Under passagerarsätet.

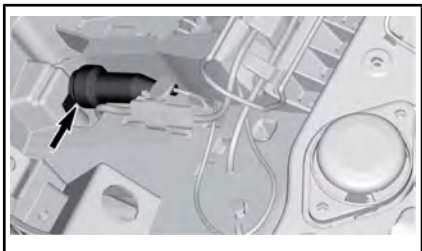

*DC56 – BAKRE KABELFÖRBEREDELSE –
UNDER PASSAGERARSÄTET*

Justerbar styrstång och justerbara förarfotstöd

Handtagen och förarfotstöden kan justeras efter förarens behov. Men det är viktigt att föraren har möjlighet att använda och nå alla reglage utan besvär. Det ska exempelvis vara enkelt för föraren att trycka ner bromspedalen hela vägen.

Justeringar bör utföras av en auktoriserad Can-Am On-Road-återförsäljare för att säkerheten ska bibehållas.

VARNING

Föraren ska ha ständigt korrekt och fullständig tillgång till alla reglage.

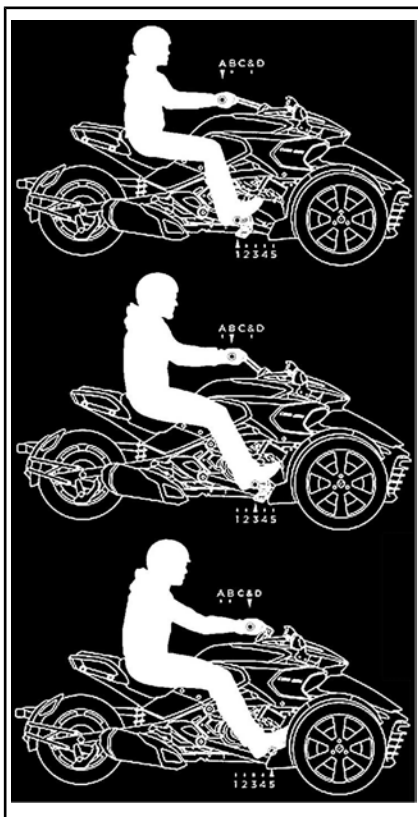

EXEMPEL PÅ STYRSTÅNGS- OCH FOTSTÖDSPOSITIONER

Speglar

Inställning av speglar

Ställ in speglarna i fyra riktningar genom att trycka med fingrarna på de fyra punkter som anges nedan.

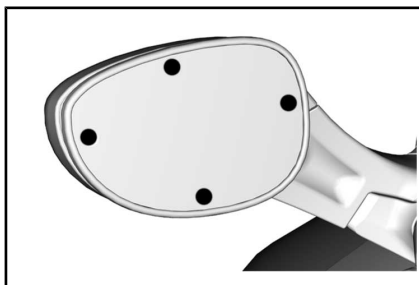

PUNKTER FÖR SPEGELJUSTERING – STD- OCH S-MODELLER

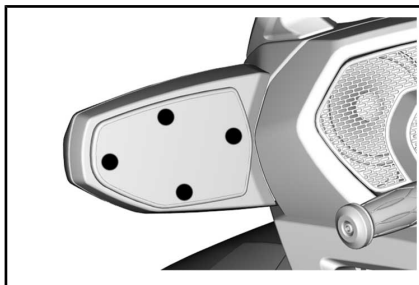

PUNKTER FÖR SPEGELJUSTERING – T- OCH LIMITED-MODELLER

Främre förvaringsutrymme

Öppning av det främre förvaringsutrymmet

1. Sätt nyckeln i tändningslåset.
2. **Tryck in** och vrid nyckeln 1/4 varv moturs till läget för det främre förvaringsutrymmet och håll kvar medan luckan lyfts upp.

MÄRK: Det främre förvaringsutrymmet kan öppnas medan motorn är igång.

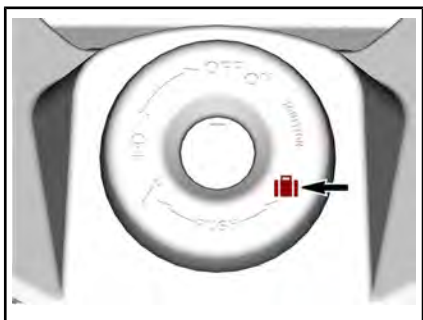

NYCKELLÄGE FÖR ÖPPNING AV DET FRÄMRE FÖRVARINGSUTRYMMET



TYPBILD - FRÄMRE FÖRVARINGSUTRYMMET ÖPPNAT

Verktygssats

STD- och S-modeller

Verktygssatsen finns inuti det bakre förvaringsutrymmet.

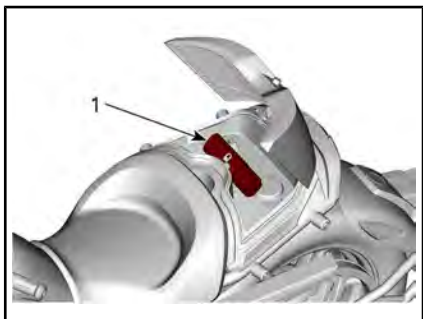

1. Verktygssats

T- och Limited-modeller

Verktygssatsen finns under passagerarsätet.

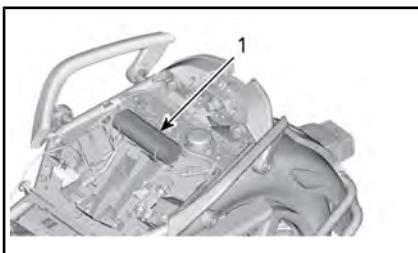

1. Verktygssats

Instruktionsbok

Instruktionsboken finns i det främre förvaringsutrymmet.

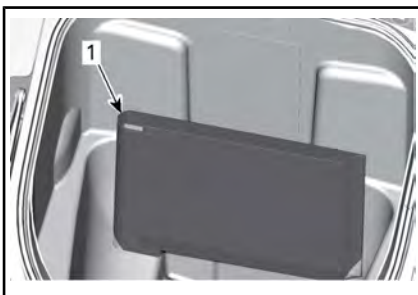

1. Instruktionsbok

Förvara **INSTRUKTIONSBOKEN** i fordonet.

Säte

Öppna passagerarsätet (om monterat)

1. Sätt nyckeln i tändningslåset.
2. Tryck in och vrid nyckeln 1/4 varv medurs till läget för öppning av sätet, och håll kvar nyckeln medan du lyfter upp passagerarsätet.

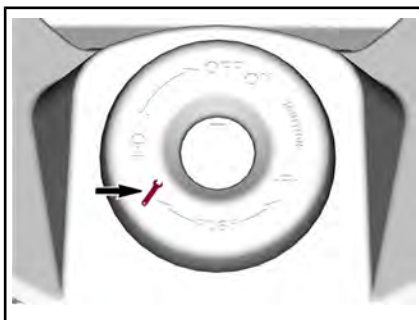

NYCKELLÄGE FÖR ÖPPNING AV SÄTET



1. Passagerarsits
3. Lossa säkerhetslinan från fästklämman.

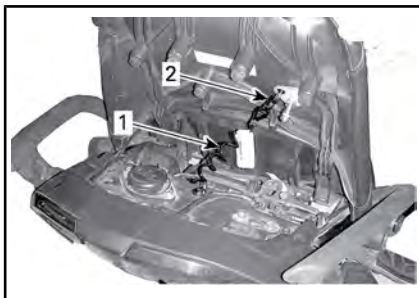

TYPBILD

1. Nödstoppslina
2. Fästklämman

! VARNING

Delar som lossnar kan orsaka risker på vägen. Minska riskerna på vägen genom att alltid fästa säkerhetslinan i den del som täcker utrymmet.

Monosadelkåpa (om sådan finns)

Monteras på passagerarsätet på några sekunder för att förvandla ditt fordon till en sportig 1-UP-konfiguration.

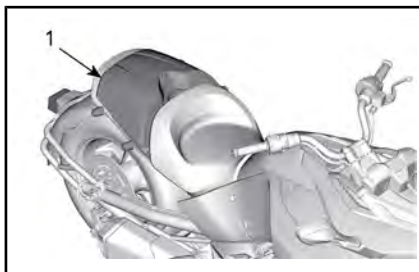

1. Monosäteskåpa

! VARNING

Delar som lossnar kan orsaka risker på vägen. Minska riskerna på vägen genom att alltid fästa säkerhetslinan i den del som täcker utrymmet.

Bakre förvaringsutrymme (om sådant finns)

Lås upp med den medföljande nyckeln.

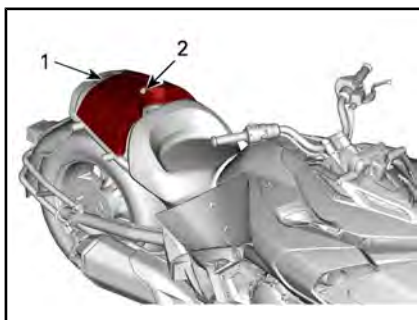

1. Bakre förvaringsutrymme
2. Lås

Sadelväskor

T- och Limited-modeller

Dessa modeller levereras utrustade med två sadelväskor för att ta med saker bekvämt.

OBS Följ maximal lastkapacitet. Se **SPECIFIKATIONER** för detaljer.



TYPBILD

1. Vänster sadelväska
2. Höger sadelväska

Lås upp sadelväska och dra i handtaget för att öppna dem.

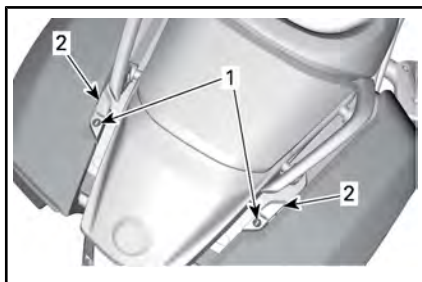

TYPBILD

1. Sadelväskans lås
2. Sadelväskans handtag

Ta bort sadelväskan

Öppna sadelväska.

Ta bort de tre fästskruvarna inuti sadelväskan.

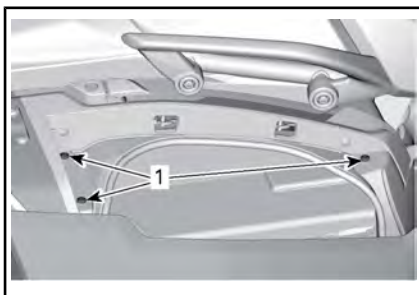

1. Hållskruvar

Plastnit under sadelväskans främre del.

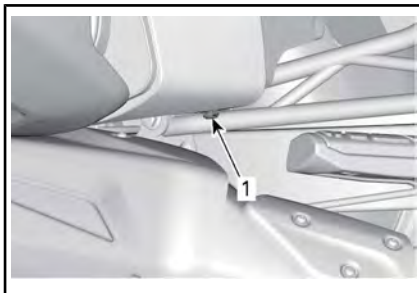

1. Plastnit

Ta bort plastnit vid sadelväskans bakre del.

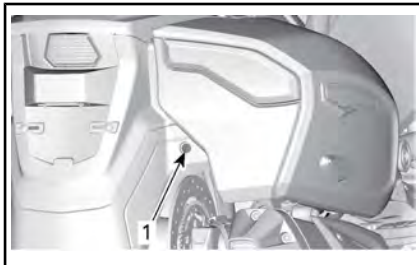

1. Plastnit

För ut sadelväskan tillräckligt för att koppla bort anslutningen till baklykta/körriktningsvisare/bromsljus och ta bort sadelväska.

Montera sadelväskan

Att montera sadelväskan är motsatsen till borttagningsförfarandet.

! VARNING

Se till att sadelväskorna är korrekt monterade och stängda. Kontrollera att alla lampor på baksidan av fordonet fungerar korrekt efter att sadelväskan monteras.

Övre förvaringsutrymme**Öppna locket till det övre förvaringsutrymmet.**

Lucköppnaren för det övre förvaringsutrymmet är placerad bak på fordonet.



1. Lucköppnare för det övre förvaringsutrymmet

Tryck på spärren för att öppna locket. Om det är låst bör du använda tändningsnyckeln för att låsa upp det.

MÄRK: Om locket vägrar att öppna bör du flytta det försiktigt bakåt och framåt och från sida till sida medan du trycker på spärren. Kontakta din auktoriserade Can-Am-återförsäljare för att utföra justeringen av spärren.

Stänga locket till det övre förvaringsutrymmet.

OBS Lockets mekanism måste LASAS upp för att stänga det övre förvaringsutrymmet. Om locket inte kan stängas får du INTE TVINGA det. Kontrollera om något blockerar locket och om spärren rör sig.

Montera luckan på plats för stängning.

Sätt din hand precis ovanför spärren i mitten av locket och tryck sedan för att låsa.

Ta bort det övre förvaringsutrymmet**! VARNING**

Ha alltid det övre förvaringsutrymmet monterat och låst ordentligt när du kör. Använd inte fordonet om det övre förvaringsutrymmet saknas.

1. Öppna locket till det övre förvaringsutrymmet.
2. Lås upp den centrala LinQ-ratten genom att vrida den 1/4 varv moturs.



3. Lossa det övre förvaringsutrymmet från fordonet med det bakre handtaget.

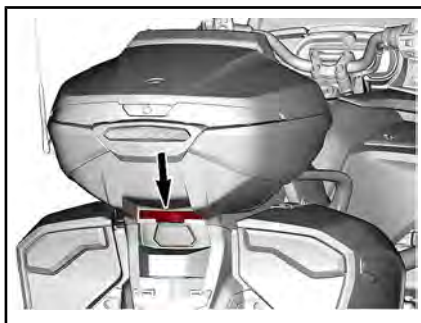

4. Lyft upp förvaringsutrymmet något och skjut handen under för att koppla bort kontakten

som ligger nära passagerarsätet.

5. Dra förvaringsutrymmet bakåt för att ta bort det från fordonet.

Montera det övre förvaringsutrymmet

VARNING

Ha alltid det övre förvaringsutrymmet monterat och låst ordentligt när du kör. Använd inte fordonet om det övre förvaringsutrymmet saknas.

1. Rikta in båda armarna i förvaringsutrymmet med de stöd som finns på vardera sidan av passagerarsätet.
2. Håll förvaringsutrymmet i upphöjt läge och anslut kontakten nära passagerarsätet.
3. Sänk ned förvaringsutrymmet och tryck ned för att låsa det.
4. Öppna locket till det övre förvaringsutrymmet.
5. Säkra förvaringsutrymmet genom att vrida den centrala LinQ-ratten 1/4 varv medurs.



6. Ta tag i förvaringsutrymmet ordentligt och kontrollera om det är korrekt monterat och låst på fordonet.
7. Stäng locket till det övre förvaringsutrymmet.

Handskfack

T- och Limited-modeller

Dessa modeller levereras utrustade med ett handskfack för förvaring av små personliga tillhörigheter.

En ljudingång och en USB-port är också placerade här.

Dra på handskfackets bakre mittkåpa för att öppna.

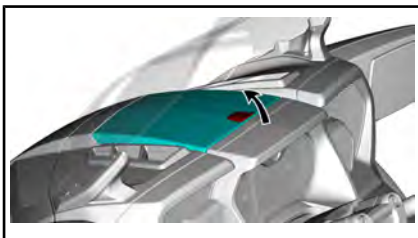

TYPBILD

Paneler i chassiet

Fordonets paneler kan demonteras för åtkomst vid underhåll.

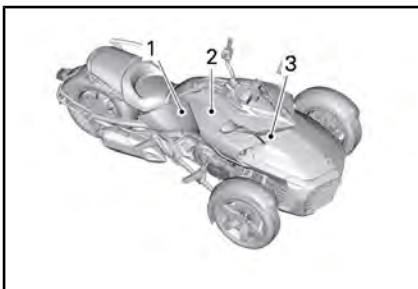

TYPBILD – PANELER PÅ HÖGER SIDA

1. Sidopanel
2. Servicekåpor på sidorna
3. Främre servicekåpa

Servicekåpa på sidan

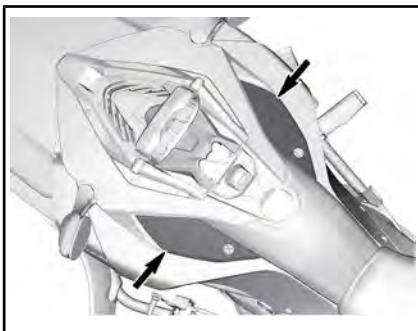

TYPBILD - SERVICEKÅPOR PÅ SIDORNA

Borttagning av lateral servicekåpa

1. Vrid låset moturs (höger servicekåpa) eller medurs (vänster servicekåpa).



TYPBILD - VÄNSTER SERVICEKÅPA VISAS

2. Dra ut servicekåpan

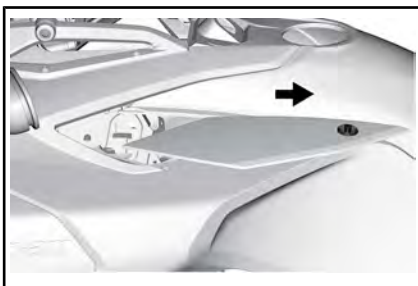

TYPBILD

Montering av lateral servicekåpa

1. Installera servicekåpan på sidan. Se till att flikarna är i rätt lägen.

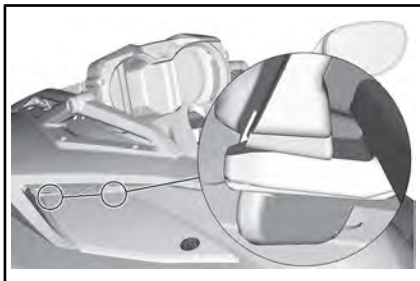

TYPBILD

OBS Se till att servicekåpan på sidan inte överlappar på sidopanelen.

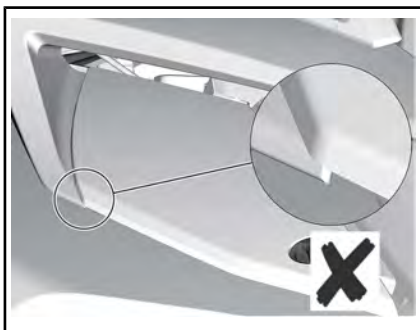

TYPBILD - ÖVERLAPPANDE INSTALLATION

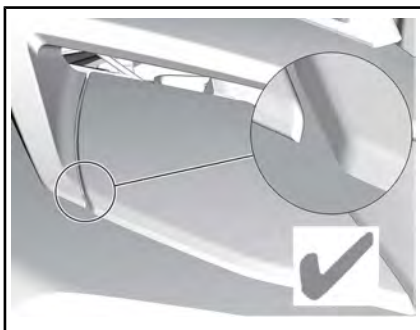

TYPBILD - KORREKT INSTALLATION

Främre serviceåpa



TYPBILD

1. Främre serviceåpa

Ta bort den främre serviceåpan

1. Lyft serviceåpan framtill så att den går fri från hållarna



TYPBILD - LYFTA SERVICEÅPAN

2. Ta bort serviceåpan från fordonet

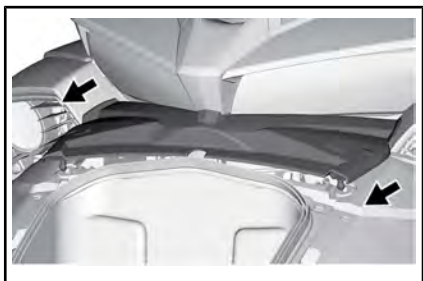

TYPBILD - TA BORT SERVICEÅPAN

Installation av främre serviceåpa

1. Skjut tillbaka den främre serviceåpan.



TYPBILD - SKJUT SERVICEÅPAN PÅ PLATS

MÄRK: Se till att den främre serviceåpans flik är i rätt läge på fordonet.

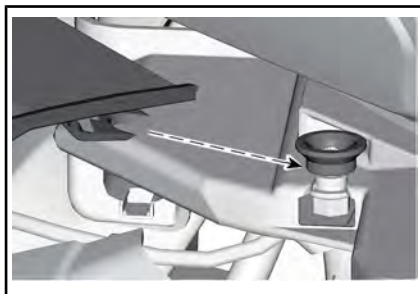

TYPBILD - PLACERA FLIKARNA I KORREKT POSITION

Sidopanel

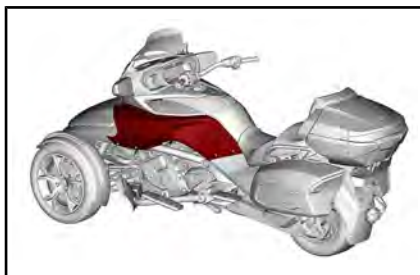

Borttagning av sidopanel

1. Ta bort skruvarna och plastnitar som håller fast sidopanelen i fordonet.

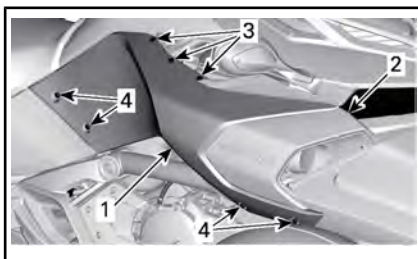
**TYPBILD**

1. Sidopanel
 2. Klämma
 3. Plastnitar
 4. Hållskruvar
2. Ta bort sidopanelen genom att lyfta den.

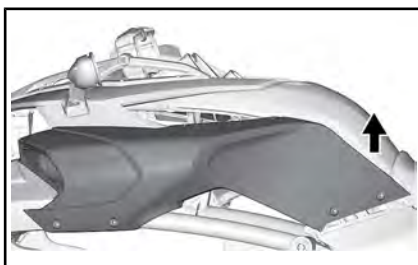
**TYPBILD****Montering av sidopanel**

1. Skjut tillbaka den inre sidopanelen på plats.

MÄRK: Se till att fästskruven till sidopanelen är i linje med fliken på luftavvisarens fästskruv.

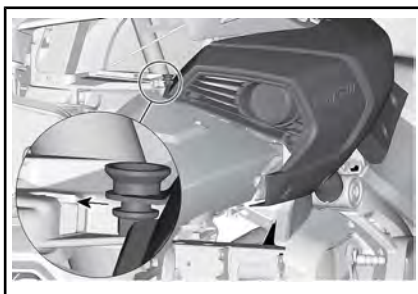
**TYPBILD - PANELER I RÅTT LÄGE**

2. Montera plastnitarna och skruva in Torxsruven.

OBS Dra inte åt för hårt. Deformering av panelen runt skruven tyder på att den sitter för hårt. Panelen kan skadas.

Diagnosuttag

Samtliga fordon är utrustade med ett diagnosuttag för anslutning av BRP-diagnosprogramvara (BUDS2). Uttaget används normalt av en auktoriserad Can-Am On-Road-återförsäljare vid fordonsservice.

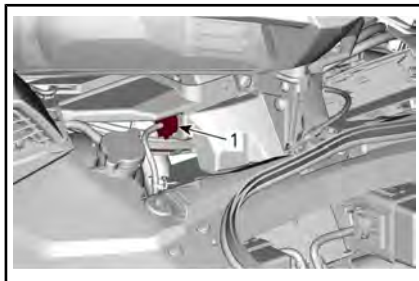

1. Diagnosuttag (för BUDS2)

I vissa länder är fordonet även utrustat med en 6-polig OBD2-kontakt som används för att läsa av felkoder. Denna kontakt kan användas av valfri verkstad, tekniker eller av kunden.

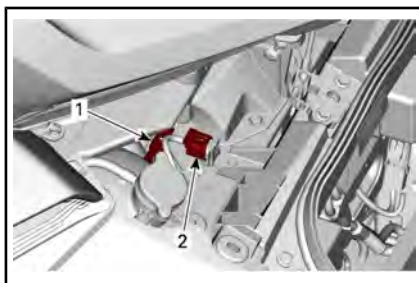

1. Diagnosuttag (för BUDS2)
2. 6-polig OBD2-kontakt

MÄRK: Om en 16-polig OBD2-läsare används krävs en adapter. Denna adapter måste köpas lokalt.

Diagnosuttagets placering

1. Öppna locket till det främre stuvutrymmet.
2. Ta bort den främre servicekåpan. Se *SERVICEKÅPA* i avsnittet *UTRUSTNING*.

GRUNDPROCEDURER

Start och avstängning av motorn

Starta motorn

VARNING

Avgaser innehåller giftig koloxid som snabbt kan ackumuleras i stängda eller dåligt ventilerade utrymmen. Inandning av koloxid kan leda till svåra, till och med dödliga skador.

Kör motorn endast i öppna, välventilerade utrymmen. Se **UNDVIK KOLOXIDFÖRGIFTNING.**

MÄRK: Fordonet kan startas i alla växlar med bromspedalen ansatt. Transmissionen växlar automatiskt till neutralläget då motorn startas.

1. Tryck ned bromspedalen och håll den nedtryckt.
2. Vrid nyckeln till PÅ.

OBS Manövrera inte gashandtaget medan elsystemet initieras.

3. Läs anvisningarna på säkerhetskortet för att förbereda dig själv, passageraren och fordonet. Tryck sedan på knappen MODE (Format) för att kunna starta motorn.
4. Ställ motorns stoppknapp i läget RUN (Kör)/PÅ.
5. Tryck in motorns startknapp och håll den intryckt tills motorn startar. Håll inte startknappen intryckt längre än 15 sekunder. Om motorn inte startar, släpp knappen och vänta i 30 sekunder för att låta startmotorn svalna före nästa försök.

OBS Gasa inte medan du startar motorn.

6. Kontrollera i displayen om problem förekommer och se till att oljelampan är släckt.
7. Koppla ur parkeringsbromsen. Se till att parkeringsbromslampan i instrumentgruppen är släckt.

Avstängning av motorn

1. Välj neutralläget.
2. Ställ motorns stoppknapp på AV.
3. Koppla in parkeringsbromsen. Bromsen låses i det nedtryckta läget och meddelandet PARK BROMS rullar i displayen.
4. Vrid nyckeln till AV.

MÄRK: Om parkeringsbromsen inte är ansatt medan tändningslåset befinner sig i läge AV, kommer parkeringsbromslampan att blinka och en ljudsignal att ljuda.

5. Se till att parkeringsbromsen är ordentligt ansatt innan du kliver av fordonet. Gunga fordonet framåt och bakåt.

VARNING

Ansätt alltid parkeringsbromsen. Fordonet kan sättas i rörelse om parkeringsbromsen inte är ansatt, oavsett vilket växelläge som är valt. Kopplingen kopplar alltid ifrån när fordonet stannas vilket medför att transmissionen inte kommer att hålla fordonet stillastående.

Påskjutning

 **OBS** Undvik att skjuta på fordonet i en backe. Om du måste skjuta på fordonet i en backe, var extra försiktig och håll dig inom räckhåll för bromspedalen ifall fordonet skulle börja rulla.

Så här flyttar du fordonet en kortare sträcka utan att starta motorn:

1. Sitt kvar på fordonet, tryck ned bromspedalen och håll den nedtryckt.
2. Koppla ur parkeringsbromsen.
3. Stig av på höger sida om fordonet, men håll kvar foten på bromspedalen.
4. Skjut på fordonet och bromsa vid behov.

⚠ OBS Skjut bara fordonet från höger sida, så att du alltid når bromspedalen. Var försiktig så att du inte kommer åt det heta avgasröret.

När du drar fordonet bakåt, var försiktig så att framhjulet inte rullar över dina fötter.

5. Stig på fordonet igen och parkera som i beskrivningen ovan.

Backa

För information om säker backning, se avsnittet *ANVISNINGAR FÖR SÄKER ANVÄNDNING*.

Lägg i backen

1. Med motorn igång, fordonet stillastående och bromsen ansatt, välj ettans växel eller neutralläget.
2. Tryck på och håll backväxelknappen intryckt.
3. Dra växelväljaren mot dig för att växla ned till backväxeln.

Backning

Kontrollera att området bakom dig är fritt från hinder och fortsätt hålla uppsikt bakåt medan du backar. Backa långsamt och bara korta sträckor.

Lägg ur backen

Stanna fordonet och tryck snabbt på uppväxelväljaren för att välja fri-läget och mer långvarigt för att välja ettans växel.

Användning under inkörningsperioden

En inkörningsperiod på 1 000 km krävs för fordonet.

Undvik kraftig inbromsning under de första 300 km.

⚠ VARNING

Nya bromsar och däck uppnår inte optimala prestanda förrän de körts in. Funktionen hos bromsar, styrning och VSS kan vara nedsatt, så var extra försiktig.

Inkörning av bromsar och däck tar ca 300 km körning, förutsatt att bromsar och styrning används ofta. Om bromsar och styrning används mindre ofta tar inkörningen av bromsar och däck längre tid.

Under de första 1 000 km:

- Undvik att accelerera med full gas.
- Undvik att upprätthålla konstant varvtal.
- Om kylfläkten går kontinuerligt i intensiv trafik, stanna på en säker plats och stäng av motorn så att den svalnar. Ett alternativ är också att öka hastigheten om det går, så att motorn kyls av fartvinden.

Efter inkörningsperioden bör ditt fordon inspekteras i enlighet med anvisningarna i *UNDERHÅLLS-SCHEMAT*.

Påfyllning av bränsle

Bränslespecifikationer

OBS Använd alltid färsk bensin. Bensin oxideras, vilket resulterar i lägre oktantal, flyktiga föreningar samt avlagringar av beck och harts som kan skada bränslesystemet.

Bränsleblandning varierar mellan olika länder och regioner. Ditt fordon är konstruerad för användning av de rekommenderade bränsletyperna, men beakta följande:

- Om bränsle med en alkoholhalt som överstiger gränsen som anges i myndighetsbestämmelser används, kan detta resultera i följande problem hos utombordsmotorer och bränslesystemkomponenter:
 - Svårigheter vid start och drift.
 - Förslitning av gummi- eller plastdelar.
 - Korrosion på metalldelar.
 - Skador på interna motordelar.
- Kontrollera regelbundet om det förekommer bränsleläckage eller andra fel i bränslesystemet, om du misstänker att alkoholhalten i bensinen överskrider gällande myndighetsbestämmelser.
- Bränsleblandningar med alkohol drar åt sig och håller fukt, vilket kan leda till fassetparation och kan resultera i problem med motorns prestanda eller skador på motorn.

Rekommenderat bränsle

Använd blyfri 95-oktanig bensin.

OBS Experimentera aldrig med andra bränslen. Motor- eller bränslesystemskador kan uppkomma vid användning av fel bränsle.

OBS Använd INTE bränsle från bränslepumpar märkta E85.

Användning av bränsle med dekal E15 är förbjuden enligt amerikanska EPA-bestämmelser.

Tankningsprocedur

VARNING

Bensin är ett ytterst brandfarligt och explosionsfarligt ämne. Följ denna tankningsprocedur för att minska risken för brand och explosion: Se avsnittet **ALLMÄNNA SÄKERHETSFORESKRIFTER**.

Så här tankar du fordonet:

1. Parkera utomhus på en välventilerad plats, på avstånd från eld, gnistor, rökande personer och andra antändningskällor.
2. Stäng av motorn.
3. Lyft nyckelkåpan på tanklocket.

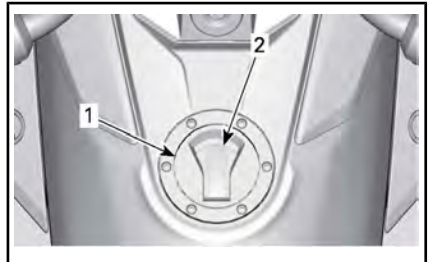

1. Tanklock
2. Nyckelkåpa på tanklocket
4. Sätt in nyckeln i tanklocket. Lås upp det genom att vrida 1/4 varv. Ta bort locket.

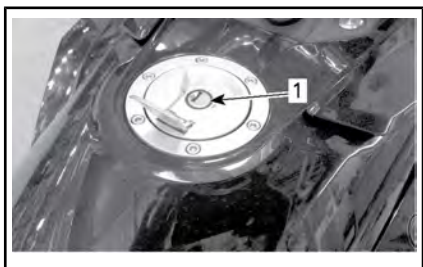

1. Nyckelhål på tanklocket
5. Fyll på tanken tills bränslenivån når påfyllningsröret.

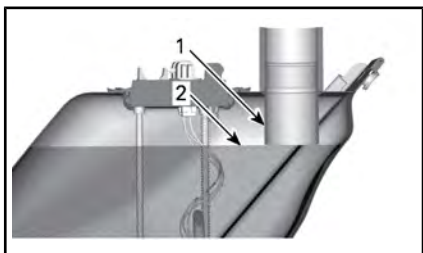

1. Påfyllningsrör
2. Bränslenivå

MÄRK: Försök inte att fylla på ytterligare bränsle. Lämna tillräckligt stort utrymme så att bränslet kan expandera vid temperaturförändringar.

6. Torka bort eventuellt utspillt bränsle. Om du får bränsle på dig, tvätta dig med tvål och vatten och byt kläder.
7. Stäng tanklocket genom att trycka fast det medan nyckeln sitter i det. Lås tanklocket genom att vrida nyckeln moturs till ursprungsläget. Ta sedan bort nyckeln och stäng låskåpan till tanklocket.

MÄRK: Tanklocket går inte att stänga ordentligt om nyckeln är utdragen. Det går inte att ta bort nyckeln från tanklocket om det inte är låst på plats.

! VARNING

Se alltid till att tanklocket är ordentligt stängt efter tankning och innan fordonet används.

Inställning av fjädningen

Framfjädring (alla modeller utom F3 Base-modeller)

Kontakta en auktoriserad Can-Am-återförsäljare om omställning av fjädningen fram behövs.

Fjädring bak

T-modeller

Den bakre luftfjädningen är trycksatt för användning under allmänna körförhållanden. Om fordonets lastförhållanden ändras (medföljande passagerare, mer bagage, etc.) eller om en mjukare eller hårdare inställning önskas, kan trycket i bakfjädningen ändras efter dina önskemål.

MÄRK: Luftupphängningen kan tömmas över tid. Det rekommenderas att den kontrolleras regelbundet även om belastningen inte ändras.

Fjädringstrycket är justerbart genom att pumpa in luft i eller släppa ut luft ur luftfjädningen. Använd en reglerad luftkompressor eller handpump och en tryckmätare.

Minska lufttrycket för en mjukare fjädring och öka lufttrycket för en hårdare fjädring.

MÄRK: Följande tabell är endast vägledande. Du kan justera trycket helt efter dina egna önskemål så länge det maximalt tillåtna trycket inte överskrids.

OBS Överskrid inte det maximalt tillåtna trycket. Det kan leda till skador på luftfjädningen.

 VARNING						
MINSTA TRYCK 70 kPa / 10 Psi / 0,7 bar						
ÖVERSKRID INTE REKOMMENDERAT TRYCK PÅ 70 kPa / 10 Psi / 0,70 bar						
BELASTNING		(PASSAGERARE + LAST) kg				
		0	45	70	90	115
		kPa/Psi/bar				
FÖRARE	Kg	105/15/1,05	240/35/2,40	380/55/3,80	415/60/4,15	515/75/5,15
		205/30/2,05	345/50/3,45	415/60/4,15	480/70/4,80	
		275/40/2,75	415/60/4,15	480/70/4,80		

MÄRK: Trycket ska justeras med fordonet obelastat, dvs. utan förare eller passagerare på fordonet eller bagage i förvaringsutrymmena.

Luftfjädern är direktansluten till en slang försedd med en schrader-ventil som är placerad under sätet.

Luftrycket i fjädern ändras på samma sätt som när man justerar trycket i ett däck.

Se till att återställa ventilhatten på ventilen när du är klar.

Limited-modeller

Bakfjädringen som är kalibrerad för allmänna körförhållanden justeras automatiskt med hjälp av en inbyggd kompressor under färd för att bibehålla sin inställning när väg- eller lastförhållanden ändras (en passagerare tar plats, mer bagage lastas etc.).

MÄRK: Att ljud från luftutsläpp och kompressordrift förekommer medan motorn är igång är således fullt normalt. Detta är en indikation om att fjädringen självjusteras.

Använda ljudingången

En ljudingång är placerad i handskfacket.

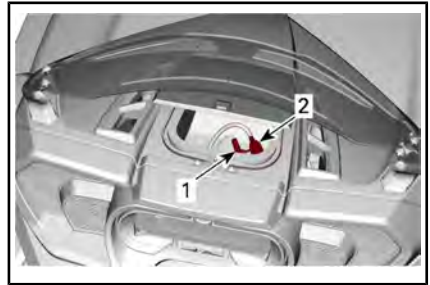

1. Ljudingång
2. USB-anslutning

Vilken ljudspelare som helst kan anslutas till denna ingång för uppspelning via audio-systemet. Beroende på din enhet kan den kontrolleras helt, delvis eller inte via ECC och knappatsen.

Den främre USB-porten ska användas för BRP Connect-appen. Se avsnittet *STOR 7,8 TUM BRED LCD-PANORAMADISPLAY* för mer information.

USB-portarna i övre förvaringsutrymmet används endast för att ladda en smarttelefon. Inga data överförs via den bakre USB-porten.

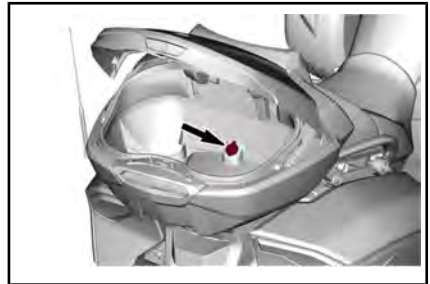

***Den här sidan är
avsiktligt tom***

ANVISNINGAR FÖR SÄKER ANVÄNDNING

VAD SOM SKILJER SIG JÄMFÖRT MED ANDRA FORDON

I det här avsnittet beskrivs några av fordonets speciella funktioner och egenskaper.

Stabilitet

”Y”-konfigurationen med tre hjul ger bättre stabilitet än en motorcykel i låg hastighet. Den är dock inte lika stabil som ett fyrehjuligt fordon, som till exempel en bil. Inbyggd teknik, som det elektroniska fordonsstabiliseringsystemet (VSS), ger bättre fordonsstabilitet vid manövrar, men du kan ändå förlora kontrollen över fordonet, välta eller rulla runt vid extrema manövrar (till exempel snäva svängar), om du kör på ojämnt underlag eller vid påkörning av föremål. Föraren och passageraren kan också falla av vid snäva svängar, kraftig acceleration, inbromsning eller krockar.

Respons vid olika vägförhållanden

Det här fordonet svarar annorlunda vid vissa vägförhållanden än andra fordon.

- Kör inte fordonet i terräng eller på snö och is.
- Undvik pölar och rinnande vatten. Fordonet råkar lättare ut för vattenplaning än en bil. Om du måste köra i vatten, sänk hastigheten.
- Sänk hastigheten på sand, grus och obelagda vägar.
- Vid körning i temperaturer under 6° C blir väggreppet sämre.

Se **VÄGSTRATEGIER** för utförliga anvisningar.

Bromspedal

Alla tre hjulen bromsas med samma pedal. Det finns ingen handbroms och det går inte att bromsa framhjul och bakhjul separat.

Broms- och styrförmåga liknar en motorcykel. Var uppmärksam på fordon bakom dig, de kanske inte kan stanna eller reagera lika snabbt som du.

Låsningfria bromsar (ABS)

Fordonet är utrustat med ABS (låsningfria bromsar) som en del av fordonsstabiliseringsystemet, VSS. För hård inbromsning, tryck ned bromspedalen och håll den nedtryckt. ABS hindrar hjulen från att låsa sig.

Detta system hjälper till att bibehålla styrningsfunktionen under en nödinbromsning genom att bromsarna inte låser sig.

Parkeringsbroms

Parkeringsbromsen verkar mekaniskt enbart på bakhjulet och låses på plats när den är inkopplad. Den styrs inte av några elektroniska styrsystem (som ABS eller elektronisk bromskraftfördelning).

Styrning

Direkt styrning

När du svänger det här fordonet ska du alltid styra i kurvans riktning.

Mc-förare – Motstyr inte, som man gör med en motorcykel. Till skillnad från en motorcykel kan det här fordonet inte luta i kurvor. Om du är van vid motorcyklar måste du lära om när det gäller kurvtagning. Träna på att styra i kurvans riktning i olika hastigheter tills du känner dig säker.

Sidokrafter vid svängar

Till skillnad från en motorcykel lutar inte det här fordonet i kurvor. Du kommer att känna hur sidokrafterna trycker dig utåt mot kurvans utsida.

För att hålla balansen måste både föraren och passageraren hålla i sig

ordentligt med båda händerna och hålla fötterna stadigt på fotstöden.

I snäva svängar kan det också hjälpa att luta överkroppen framåt och mot kurvans insida.

Bredd

Eftersom detta fordon är bredare än en vanlig motorcykel:

- Håll alltid framhjulen i din fil. Var särskilt medveten om var du har framhjulen när du går in i en kurva eller vid en omkörning.
- Kör inte i bredd med ett annat fordon i samma körfält och inte heller på mittlinjen (mellan två körfält). Om du kör i en grupp med andra fordon, även motorcyklar, ska ni köra en och en efter varandra.
- Var beredd på att behöva göra större undanmanövrar för att undvika hinder.

MÄRK: Framhjulet kanske kan passera hinder som inte självklart passerar av bakhjulet.

Back

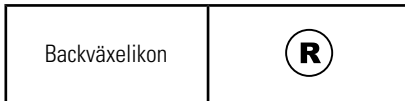

Detta fordon fungerar på samma sätt som en personbil vid backning. Det finns dock några viktiga skillnader:

- Om sikten är begränsad kan du låta passageraren stiga av för att se bättre.
- Kom ihåg att fordonet är bredare framtill än baktill. Backa inte för nära intill föremål, annars finns risken att du kör på dem med framdäcken.
- Backa långsamt och bara korta sträckor.
- Om möjligt, parkera alltid så att du inte behöver backa ut från parkeringsutrymmet.

! OBS Ha alltid båda fötterna på fotstöden medan du backar. Sätt aldrig ned fötterna på marken när du backar.

Körkort och lokal lagstiftning

Körkortskraven för att köra det här fordonet är olika beroende på platsen där du bor. Det kan krävas ett körkort för motorcykel, trehjulning eller personbil beroende på landets lagar.

Kontakta relevant lokal myndighet för att kontrollera att du har rätt typ av körkort innan du kör fordonet på allmän väg.

ELEKTRONISKA STYRSYSTEM

Fordonsstabiliseringssystem (VSS)

Detta fordon är utrustat med ett Vehicle Stability System (VSS) (riktningsskontrollsystem)

VSS kan hjälpa till att kontrollera fordonets kursriktning och minska risken för att välta och rulla runt i vissa situationer.

VSS består av:

- Ett system med **Låsning fria bromsar (ABS - Antilock Braking System)** som hjälper till att behålla styrförmågan vid hård inbromsning genom att hindra hjulen från att låsa sig.
- Ett system för **elektronisk bromskraftfördelning (EBD)** som justerar bromskraftfördelningen mellan de tre hjulen automatiskt. Tillsammans med ABS hjälper EBD till att hålla kursen och optimera bromskraften med hänsyn till väggreppet.
- **Drivkraftstyrningssystem (TCS - Traction Control System)** som hjälper till att förhindra bakhjulsspinn. TCS begränsar endast bakhjulsspinn om du vrider styret (styr ut från en rak kurs) eller om underlaget eller fordonets stabilitet kräver att motorns vridmoment reduceras.
- **Stabilitetskontrollsystem (SCS - Stability Control System)** som är utformat för att begränsa drivkraftseffekten på bakhjulet och bromsa hjulen individuellt, vilket minskar risken för att föraren förlorar kontrollen eller rullar runt med fordonet.

MÄRK: VSS-lampan tänds när VSS ingriper och lyser i 2 sekunder efter ingripandet.

Begränsningar

VSS kan inte hjälpa dig att behålla kontrollen i alla situationer.

Underlag med dåligt väggrepp

Greppet mellan däck och väggyta begränsar den maximala bromskraften. Även med ABS och EBD blir stoppsträckan längre på underlag med dåligt väggrepp eller om du inte har rätt däcktryck eller inte underhåller däcken.

Om greppet mellan däcken och vägbanan försvinner kan du förlora kontrollen över fordonet, trots VSS.

Om en belagd vägbanan är helt eller delvis täckt med is, snö eller slask, får du inte tillräckligt bra väggrepp för att behålla kontrollen över fordonet, ens med VSS. Kör inte på snö, is eller slask.

MÄRK: Däckens väggrepp börjar försämrans vid temperaturer under 6° C.

Precis som andra fordon kan det här fordonet vattenplana (förlora väggreppet på en yta med vatten). Om du kör för snabbt in på en vattenyta, till exempel en stor vattensamling eller rinnande vatten på vägbanan, kan fordonet förlora väggreppet och plana. VSS kan då inte hjälpa dig att behålla kontrollen. Undvik stora vattensamlingar och rinnande vatten, och sänk hastigheten eller kör av vägen vid kraftigt regn. Om du måste köra igenom en vattensamling, sänk hastigheten så mycket som möjligt innan du når den.

Sänk hastigheten på underlag med dåligt väggrepp, som lera, sand, grus eller våt asfalt. Detta fordon passar sig inte för terrängkörning. Kör alltid fordonet på underhållna vägbanor. Kör inte på andra typer av underlag.

Däck

Fordonets VSS-system har ställts in för att fungera optimalt med däck av en viss storlek, ett visst material och med ett specifikt mönster. Om du byter ut däcken mot däck som inte har godkänts av BRP kan det hända att VSS inte längre fungerar.

Använd endast däck som rekommenderas av BRP och som enbart kan beställas från en auktoriserad Can-Am On-Road återförsäljare.

Det är viktigt att däcken har rätt tryck och att de är i gott skick för att behålla väggreppet, speciellt på löst eller vått underlag. Om däcktrycket är för lågt kan resultatet bli vattenplaning och ökad däcktemperatur. Om däcktrycket är för högt kan VSS-effekten försämrans.

Snäva svängar

VSS-systemet kan inte kontrollera eller begränsa styrningen – det kan inte hindra dig från att ta en kurva för snävt. Stora och snabba styrrörelser kan få dig att förlora kontrollen över fordonet, sladda, välta eller rulla runt.

För hög hastighet

VSS kontrollerar inte fordonets hastighet, utom när SCS ingriper vid en sväng. VSS hindrar inte fordonet från att ta en kurva i för hög hastighet. Om du kör snabbare än vägförhållandena tillåter kan du förlora kontrollen över fordonet, trots VSS.

Överbelastning

Lasta aldrig ett fordon över specificerade värden.

HÖGSTA TILLÅTNA FORDONSBELASTNING	
Limited-modeller	209 kg
Alla andra modeller	199 kg

Backhållarsystem (HHC, Hill Hold Control)

Det här fordonet är utrustat med backhållarsystem (HHC).

När växel (fram eller back) är ilagd och man kör uppför en sluttning från stillastsående håller VSS bromsarna när bromspedalen släpps upp och släpper automatiskt bromsen när man drar på gasen.

MÄRK: En minsta lutning på 5 % krävs för att aktivera starthjälp vid lutning.

Det här är en automatisk funktion och behöver inte aktiveras av föraren.

MÄRK: HHC är aktivt i 1 sekund när bromspedalen släpps upp.

Dynamisk servostyrning (DPS)

Det dynamiska styrservosystemet DPS (Dynamic Power Steering) tillhandahåller en datorstyrd, variabel servostyrning som med hjälp av en elektrisk motor optimerar antalet styrmanövrar som föraren behöver utföra.

Graden av servoassistans beror på styrkraft, styrvinkel och fordonets hastighet.

När fordonet backar, minskas servoassistansen i takt med att fordonets hastighet ökar.

ATT FÖRSTÅ RISKER PÅ VÄGEN

Innan du börjar använda detta 3-hjuliga fordon, läs säkerhetskortet och alla säkerhetsetiketter på fordonet.

Innan du kör bör du tänka över risken att skadas eller dö i en olycka, hur du kan minska risken och om du är villig att ta en sådan risk.

Många faktorer inverkar på riskerna. Vissa av dem kan du kontrollera medan andra ligger utanför din kontroll, till exempel hur andra förare betar sig.

Här följer några faktorer som påverkar riskerna:

Typen av fordon

Olika typer av fordon har olika storlek, sikt och manöverbarhet och ger olika mycket skydd.

Detta fordon är litet och lättmanövrerat. Att den är lättmanövrerad kan hjälpa dig att undvika olyckor. Små fordon är dock svårare att se, vilket ökar risken för att andra trafikanter kör på dem. I vissa situationer kan olycksrisken med detta fordon vara mindre än med en motorcykel. Risken för att välta i låga hastigheter är till exempel mindre. I andra situationer kan olycksrisken dock vara större. Eftersom fordonet till exempel är bredare ryms det inte i lika små utrymmen som en vanlig motorcykel.

I en bil eller lastbil finns ett skydd vid olyckor och andra trafikrisker på grund av fordonets konstruktion. Dessutom skyddas föraren och passagerarna av bilbälten. Att köra detta fordon innebär större risk än att köra bil och har mer gemensamt med riskerna vid motorcykelkörning.

Precis som när du kör motorcykel kan du minska risken för skador genom att använda hjälm och rätt klädsel.

Förarens skicklighet och omdöme

Varje förare har viss kontroll över sina risker i trafiken. En förare som utvecklar större skicklighet har bättre kontroll över sitt fordon. Lita inte på din erfarenhet av motorcyklar, bilar, ATV:er, snöskotrar eller någon annan typ av fordon när du förbereder dig för att använda det här fordonet. Lär dig på vilket sätt det här fordonet är speciellt. Läs den här Instruktionsboken och gå en förarkurs om möjligt. Lär dig att använda reglagen och var säker på att du kan utföra körövningarna korrekt och säkert innan du ger dig ut i trafiken.

Förutom att läsa denna Instruktionsbok bör du titta på videon som finns på:

<https://can-am.brp.com/spyder/owners/safety/safety-information.html>

Eller använd följande QR-kod:



När du börjar köra i trafiken bör du köra under gynnsamma förhållanden (till exempel gles trafik, låg hastighet, bra väder, utan passagerare) och öka svårighetsgraden stegvis när du blir skickligare. Planera i förväg så att du kan undvika situationer som ligger bortom din förmåga eller som medför större risker än du vill ta.

Även skickliga förare orsakar trafikolyckor. Om du till exempel använder din skicklighet till att utföra extrema manövrar eller trick ökar du riskerna. En smart förare använder gott omdöme tillsammans med skicklighet för att öka säkerhetsmarginalerna och minska riskerna. Lär dig om defensiv körteknik i *VAGSTRATEGIER*.

Förarens tillstånd

En förare måste vara pigg, nykter och fysiskt redo för att köra. Kör aldrig fordonet med droger eller alkohol i kroppen. Att köra påverkad, trött eller med förminskad fysisk förmåga ökar olycksrisken.

Alkohol, droger, mediciner, trötthet, slöhet och starka känslor kan minska din förmåga att köra säkert. Att köra motorcykel är krävande, att köra detta fordon är en utmaning – det är ännu viktigare att vara i god form, fysiskt och psykiskt, än vid bilkörning. Det säkraste är att aldrig köra fordonet om du inte är pigg och hundraprocentigt nykter. Omdömet och förmågan försämras av alkoholintag, även om alkoholhalten i blodet inte ligger över den lagliga gränsen.

Du måste fysiskt klara av att använda alla reglage, vrida styret hela vägen åt båda hållen, stiga på, stiga av och hålla uppsikt över omgivningarna för att kunna köra fordonet.

Också passageraren måste vara pigg, nykter och fysiskt kunna hålla balansen, hålla i sig och reagera korrekt vid kurvor, gupp, acceleration och stopp.

Fordonets skick

Se till att fordonet alltid är i gott skick.

Inspektera det varje gång innan du kör och utför periodiskt underhåll. Kontrollera om meddelanden visas i instrumentgruppen när du startar fordonet och lös eventuella problem innan du börjar köra.

Var alltid ytterst försiktig vid användning av multifunktionsmätaren. Långvarig uppmärksamhet på displayen under körning ökar kollisionens risken avsevärt.

Väglag och väder

På vägar med intensiv trafik, dålig sikt eller dåligt väggrepp ökar dina risker. Välj vägar som passar dina färdigheter och de risker du är beredd att acceptera.

KLÄDER OCH UTRUSTNING

Att köra detta 3-hjuliga fordon kräver samma skyddskläder som när man kör en motorcykel. Trots att fordonet är stabilare än en motorcykel vid låga hastigheter kan du ändå kastas av.

Det här avsnittet är baserat på råd och anvisningar för mc-förare från Motorcycle Safety Foundation (MSF).

Vid en krock kan skyddsklädsel förhindra eller minska skador. Skyddsklädsel hjälper dig också att köra bekvämt och kan skydda mot väder och vind.

Rekommenderad basklädsel för förare och passagerare är kraftiga stövlar med halkfri sula som når över vristen, långbyxor, jacka, handskar med fingrar och viktigast av allt, en godkänd hjälm med ordentligt skydd för ögonen.

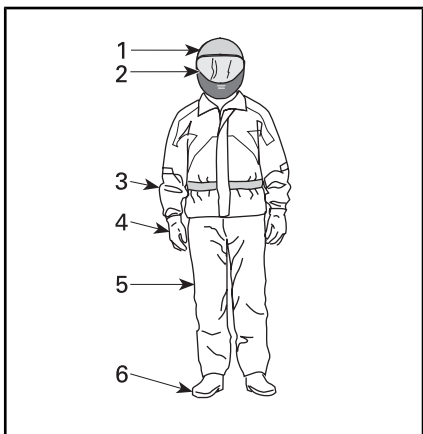

KLÄDER OCH UTRUSTNING

1. Godkänd hjälm
2. Skydd för ögon och ansikte
3. Långärmad jacka
4. Handskar
5. Långbyxor
6. Stövlar som når över vristen

Rätt utrustning kan lindra skadornas allvarsgrad för förare och/eller passagerare vid en eventuell olycka.

Hjälm

Hjälmen skyddar huvudet och hjärnan mot skador. Passagerarens hjälm kan också skydda passagerarens ansikte från att stöta emot förarens hjälm. Inte ens de bästa av hjälmar är någon garanti mot skador, men statistiken visar att användning av hjälm avsevärt minskar risken för hjärnskada. Använd därför alltid hjälm när du kör för att vara på den säkra sidan.

Val av hjälm

Den hjälm du väljer ska vara tillverkad så att den uppfyller gällande standard i ditt land eller din region.

En heltäckande hjälm med visir ger det bästa skyddet mot stötar eftersom den täcker hela huvudet och ansiktet. Den kan också skydda mot skräp, stenar, insekter och annat.

En öppen hjälm kan också skydda. Den är konstruerad med samma baskomponenter men ger inte samma skydd för ansiktet och hakan som heltäckande hjälmar. Om du använder en öppen hjälm bör du använda ett separat visir eller glasögon.

MÄRK: Vanliga glasögon eller solglasögon ger inte tillräckligt skydd för mc-körning. De kan spricka eller flyga av och de skyddar inte ögonen mot vind eller flygande föremål.

Använd tonade visir, ögonskydd eller solglasögon bara på dagtid. Använd dem inte när det är mörkt eller i dålig belysning. Använd dem inte ifall de försämrar din förmåga att urskilja färger.

Annan utrustning

Skodon

Använd aldrig skodon med öppna tår. Kraftiga stövlar eller kängor som når över vristen skyddar mot en mängd risker, till exempel stenar som kastas upp från vägbanan och brännskador från avgasröret.

Undvik långa skosnören som kan fastna i växelpedalen, bromspedalen eller andra fordonsdelar. Gummisulor och låg klack är en god idé för att hålla fötterna stadigt på fotstöden.

Handskar

Handskar med hela fingrar skyddar händerna mot vind, sol, hetta, kyla och flygande föremål. Handskar med rätt passform ger bättre grepp om styret och du blir inte lika fort trött i händerna. Kraftiga, förstärkta motorcykelhandskar hjälper till att skydda händerna om du skulle falla. Speciella motorcykelhandskar har sömmar på utsidan för att förhindra skav och är böjda för bättre grepp om styrhandtagen. Om handskarna är för stora eller grova kan det bli svårare att hantera reglagen. Manschetter hindrar kall luft från att blåsa in i ärmarna och skyddar handlederna.

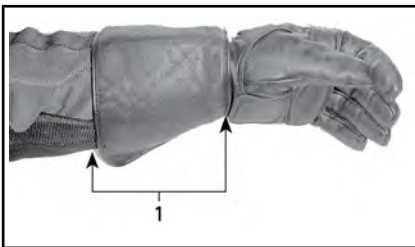

1. Handske med manschett

Jackor, byxor och ställ

Bär jacka och långbyxor eller ett helt ställ. Mc-skyddsklädsel av hög kvalitet gör åkturen bekvämare och kan hjälpa dig att slippa distraheras

av den omgivande miljön. Vid en krock kan skyddsklädsel av hög kvalitet i kraftiga material förhindra eller minska personskador. Viss utrustning har inbyggda hårda eller mjuka skydd som ytterligare kan minska skaderisken vid en olycka. Långbyxor hjälper också till att skydda mot heta fordonsdelar.

Skyddsklädsel för mc-förare ger ofta den bästa kombinationen av passform och skydd. Dessa plagg är utformade för att passa en sittande körställning. De har längre ärmar och ben och är bredare över axlarna. Det finns både hela och tvådelade ställ.

Läder är ett bra val eftersom det är tåligt och vindtätt och ger ett gott skydd mot skador. Annan nötningsstål skyddsklädsel av syntetmaterial fungerar också bra. Bär inte löst sittande plagg, långa plagg eller halsdukar, som kan fastna i rörliga delar.

Slåar och fästen fungerar som skydd mot vinden. En jacka med blixtlås fram är mer vindtät än en jacka med knappar eller tryckknappar. En slå över blixtlåset på jackan ger ett extra vindskydd. Jackor med stramande manschetter och midja rekommenderas som skydd mot vinddrag. En stor, vid krage kan fladdra vid körning och skava mot huden eller störa uppmärksamheten.

Vid kallt väder, se till att skydda dig mot hypotermi. Låg kroppstemperatur kan ge förlorad koncentrationsförmåga, sämre reaktionsförmåga och hindra dig från att röra musklerna smidigt och exakt. I kallt väder är det mycket viktigt att ha rätt utstyrsel, till exempel en vindtät jacka och isolerande klädlager. Även vid mindre stark kyla kan du känna dig kall på grund av vinddraget när du kör.

Skyddsklädsel som passar för körning i kallt väder kan vara för varm när du stannar. Klä dig i flera lager så att du kan ta av dig plagg efter behov. Ett vindtätt yttre klädlager utanpå den vanliga skyddsklädseln kan hindra kalla vinddrag från att nå in under kläderna.

Det kan också hjälpa föraren att synas bättre. Det är en bra idé att använda starka färger. Över en mörk jacka kan du ha en billigare reflekterande väst. Ett bra tips är också att sätta extra reflexband på plagg som du ofta använder när du kör.

Regnskyddsutrustning

Om du måste köra i regnväder rekommenderas vattentäta regnkläder eller ett vattentätt ställ. På längre turer, ta med regnskyddsutrustning. En torr förare är mycket mer avslappnad och uppmärksam än en våt och frusen.

Det finns både hela och tvådelade ställ och särskilda motorcykelställ är de bästa. Väl synliga orange eller gula färger är bra val. Resår i midja, byxben och armar är bra. Jackan bör ha hög krage och blixtlås med breda slår fram. Om du köper ett regnställ, köp även till vattentäta handskar och stövlar.

Kom ihåg att det allra bästa är att låta bli att köra i regnväder. Om du råkar ut för regnväder under färden kan du behöva stanna om vatten börjar samlas på vägbanan.

Hörselskydd

Långvarig exponering för vind och motorljud vid körning kan orsaka permanenta hörselskador. Att använda hörselskydd, t.ex. öronproppar, på rätt sätt kan hjälpa till att förhindra hörselskador. Kontrollera vilka bestämmelser som gäller innan du kör med någon form av hörselskydd.

KÖRKUNSKAPER OCH KÖRÖVNINGAR

Innan du tar ut fordonet i trafiken behöver du körkunskaper och strategier för att hantera riskerna.

Om du har erfarenhet av motorcyklar och andra fordon, bör du notera hur det här fordonet skiljer sig från fordon som du är van vid, både i funktion och prestanda.

I de följande övningarna får du bekanta dig med fordonets grundfunktioner. Gör varje övning tills du känner dig säker, innan du går vidare med nästa.

Avsnittet innehåller följande övningar:

1. Varva motorn och använda motorns stoppknapp
2. Start, stopp och grundläggande hantering
3. Stanna motorn med fordonet i rörelse
4. Grundläggande kurvtagning
5. Snabba stopp
6. Slalomkörning
7. Växling
8. Väja
9. Backa

Välja en övningsplats

Utför de här övningarna inom ett asfalterat område 30 m - 76 m som inte är öppet för trafik. En bra plats är en stängd parkering med tydliga markeringar och utan hinder som lyktstolpar, trottoarkanter eller liknande. Se upp för oljefläckar från parkerade bilar. Leta efter parkeringsplatser som är tomma på bestämda tider, som parkeringsplatser vid skolor, kyrkor, medborgarhus eller shoppingcentra. Inkräkta inte på privat egendom.

När du har hittat en lämplig plats, fråga ägaren om du får lov att använda den. Om det finns hinder som lyktstolpar eller trafikdelare på platsen, se till att de inte är i vägen för de banor som visas i diagrammet nedan.

Keep this basic parking lot diagram in mind when setting up the exercises. 3 m wide parking lot spaces are indicated in the diagrams for convenience, but the size of the spaces in the lot you use may be different. Om den parkering du använder inte har några markeringar eller om parkeringsfickorna är mycket större eller mindre än i diagrammen, ska du använda de dimensioner som visas nedan. Märk ut dem med tumstock och krita eller med markeringar som koner eller mjölkpaket fyllda med vatten eller sand.

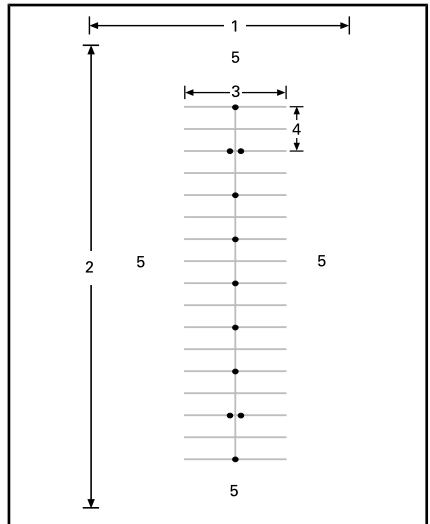

NORMAL PARKERING

1. Minst 30 m
2. Minst 75 m
3. 12 m
4. 6 m
5. Öppet område

Se upp för trafik även om parkeringen är stängd. Se framåt, åt sidorna och bakåt före varje övning. Se till att det inte finns barn eller djur i närheten.

Förberedelser inför körning

Lär dig var fordonets alla reglage är placerade och hur de fungerar.

Utför förinspektionen. Se avsnittet **FÖRINSPEKTION**.

Starta och stäng alltid av motorn enligt anvisningarna i **START OCH AVSTÄNGNING AV MOTORN** i **GRUNDPROCEDURER**.

Körställning

Med en bra körställning är det lättare att styra. Håll alltid händer och fötter på rätt plats så att du lätt kommer åt pedalerna och reglagen. Håll handleden så rak som möjligt i förhållande till armen (det ger bättre kontroll över gasen). Håll armarna vinklade och avslappnade. Sitt rak i ryggen, håll upp huvudet och titta rakt fram. Ha båda fötterna på fotstöden, nära pedalerna.

Kör aldrig fordonet med fel körställning, ens kortare sträckor.



KÖRSTÄLLNING

Körövningar

1) Varva motorn och använda motorns stoppknapp

Syfte

- Vänja dig vid att manövrera gashandtaget.

- Lära dig känna igen motorljudet vid olika varvtal. Genom detta lär du dig när det är dags att växla upp och ned baserat på motorljudet.
- Vänja dig vid att använda motorns stoppknapp.

Anvisningar

- Starta med transmissionen i NEUTRAL, parkeringsbromsen ansatt och bromspedalen nedtryckt med högerfoten. Kontrollera instrumentgruppen för att säkerställa att transmissionen befinner sig i NEUTRAL – om ettans växel är ilagd kommer fordonet att sättas i rörelse om du ger gas.
- Observera varvräknaren och gasa med gasreglaget (vrid handleden mot dig) några gånger för att öka varvtalet till maximalt 4 000. Öva att ge jämn gas och hålla varvtalet stadigt runt 3 000 r/min och sedan släppa tillbaka gasreglaget. Så länge kopplingshandtaget hålls indraget kommer motorns kraft inte att överföras till bakhjulet.
- Använd motorns stoppknapp för att bryta all ström till fordonet. Tryck på knappen med höger tumme medan du håller handen på handtaget.

Tips för ytterligare övningar

- Öva dig att trycka på motorns stoppknapp utan att titta på den.

2) Start, stopp och grundläggande hantering

Syfte

- Lära sig manövrering av gasreglage och sätta fordonet i rörelse.
- Vänja dig vid hastighetsänkning och inbromsning i låg hastighet.

Anvisningar

Om du känner att du förlorar kontrollen när du gör dessa övningar,

lättar du på gasen för att avbryta accelerationen och ansätter bromsarna efter behov för att sakta ned. Du kan också använda motorns stoppknapp för att helt bryta strömmen.

2a) Gaspådrag och omgående avslag på gaspådrag

Anvisningar

Inledningsvis kommer du endast att använda gasreglaget en kort tid åt gången, sedan låta på gasen och frirulla.

- Starta motorn och koppla ur parkeringsbromsen.
- Med bromspedalen nedtryckt, välj ettans växel genom att föra växelväljaren framåt.
- Släpp bromsen.
- Ge långsamt gas tills fordonet börjar krypa framåt. Så snart du börjar rulla framåt släpp gaspådraget och frirulla, ansätt sedan bromsarna och stanna. Upprepa manövern tills raksträckan tar slut.
- För att vända vid raksträckans slut, stanna, vrid styret helt åt höger ge gas och släpp gasen och frirulla dig igenom vändningen. Du kan behöva ge ett kort gaspådrag flera gånger för att ta dig genom hela vändningen. Stanna när du är i jämnhöjd med raksträckan i den motsatta riktningen.
- Fortsätt med denna del av övningen tills du behärskar manövern med att ge och släppa gaspådraget.

2b) Håll gasen, släpp och stanna var 12 m

Härnäst ska du hålla gasen lite längre och sedan stanna var 12 m (varannan markering/var 4:e linje).

- Återigen, ge långsamt gas tills fordonet börjar krypa framåt. Den här gången håller du gaspådraget till den här punkten.
- Så snart du närmar dig stoppunkten, släpp gaspådraget och ansätt bromsarna för att stanna.
- Vänd vid raksträckans slut som tidigare, men nu behöver du inte släppa gaspådraget under vändningen. Var uppmärksam på att hålla gaspådraget stadigt under vändningen. Stanna när du är i jämnhöjd med raksträckan i den motsatta riktningen.

2c) Håll gaspådrag, släpp och stanna vid raksträckans slut

Under nästa övning ska du använda hela raksträckan och inte stanna förrän i slutet av banan. Håll ett måttligt gaspådrag.

3) Stanna motorn i rörelse

Syfte

- Vänja dig vid att använda motorns stoppknapp medan du kör. På så sätt vet du hur fordonet reagerar om du blir tvungen att använda knappen.

Anvisningar

- När du har kommit en bit på raksträckan och kör i 8 km/h, ställ motorns stoppknapp i AV-läget och rulla tills du stannar.
- Starta motorn igen och upprepa övningen. Pröva att öka hastigheten (till högst 20 km/h innan du använder motorns stoppknapp).

MÄRK: Fordonet kan inte startas med ilagd växel utan att bromspedalen trycks ned.

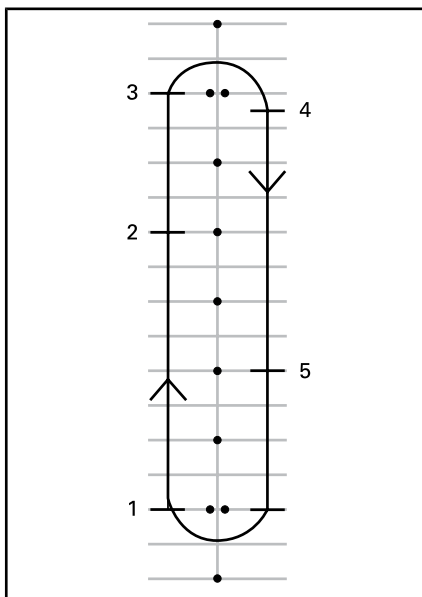

1. Start
2. Tryck på motorns stoppknapp
3. Kör till slutet på raksträckan, stanna och vänd som tidigare
4. Stopp
5. Tryck på motorns stoppknapp

Starta motorn igen och fortsätt med nästa övning.

4) Enkla vändningar

Syfte

- Vänja dig vid att vända på ett kontrollerat sätt.

Anvisningar

Den här övningen liknar det du gjorde förut, men istället för att stanna inför varje sväng ska du utföra svängen i låg hastighet.

- Rulla i en rak linje. Kör med ett lite längre avstånd från konerna så att du kan göra en vid sväng i slutet av raksträckan.
- När du närmar dig kurvan, sakta ner till högst 8 km/h genom att släppa på gasen och bromsa vid behov.
- Håll ett stadigt gaspådrag för att bibehålla din låga hastighet.

- Titta åt det håll du ska svänga.
- Vrid styret åt det håll du ska svänga genom att dra det inre styrhandtaget mot dig och skjuta det yttre ifrån dig, men var försiktig så att du inte gasar av misstag.
- Att luta dig en aning framåt i kurvan kan underlätta manövrering av styret.
- Räta upp styret efter svängen och fortsätt på raksträckan.



TYPBILD – KÖRSTÄLLNING VID SVÄNG

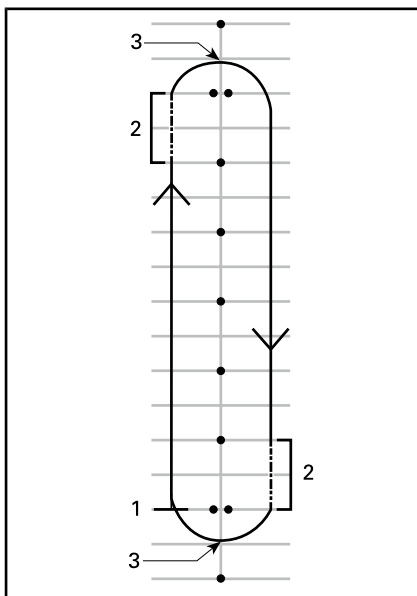

1. Start
2. Friktionsområde
3. Kurvans mitt

MÄRK: Motorcyklister - Korvtagning med det här fordonet är anorlunda än med en motorcykel. Fordonet lutar inte i kurvor, så det kan hända att du måste luta kroppsvikten inåt när du svänger för att sitta bekvämt. Du måste använda mer kraft för att vrida styret på det här fordonet än på en motorcykel. Det är dock lättare att stanna under en sväng än med en motorcykel.

Tips för ytterligare övningar

- När du har vant dig vid att svänga i en riktning kan du öva svängar åt andra hållet på banan. Var försiktig så att du inte gasar mer än du tänkt dig vid vänstersvängar.
- Stanna mitt i kurvan för att se vad som händer när du bromsar i en kurva eller sväng.

5) Snabba stopp

Syfte

- Vänja dig vid fordonets bromskapacitet.
- Lära dig att bromsa maximalt.

Anvisningar

Den här övningen liknar det du gjorde förut, men nu ska du bromsa kraftigare och till slut bromsa så hårt du kan. De låsningsfria bromsarna (ABS) hindrar hjulen från att låsa sig och hjälper till att behålla styrförmågan medan du ansätter bromsarna maximalt. Släpp gaspådraget helt vid snabba stopp. Om du ger gas och bromsar samtidigt kommer din stoppsträcka att förlängas.

- Starta i ena änden av raksträckan och accelerera till 8 km/h. När du har kört en bit på raksträckan, släpp gaspådraget helt och bromsa snabbt. Pumpa aldrig med bromsen eftersom ABS-systemet hindrar hjulen från att låsa sig.
- Håll upp huvudet, titta rakt fram, håll styret rakt och släpp inte bromsen förrän fordonet har stannat helt.
- Upprepa, öka hastigheten och gör alltmer kraftiga inbromsningar.

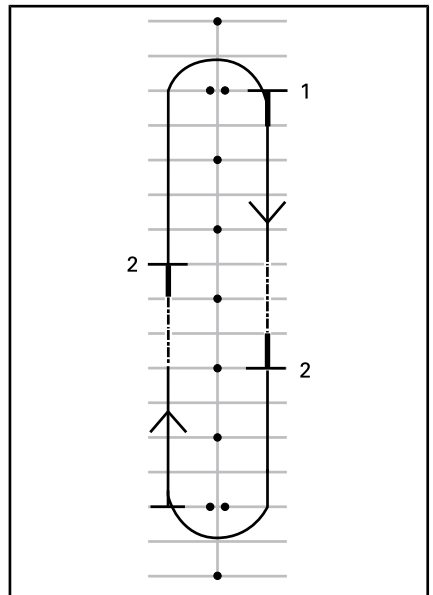

1. Start
2. Stopp

Tips för ytterligare övningar

- Kontrollera också backspeglarna innan du bromsar.

6) Slalomkörning

Syfte

- Lära dig mer om fordonets vägegenskaper och rätt körställning.

Anvisningar

6 m Slalomkörning 6 m

1. Kör in och ut mellan markeringen/skärningspunkten på varannan parkeringsficka. Håll hastigheten låg inledningsvis så att du vänjer dig vid att ändra körriktning.
2. Luta dig inåt vid varje sväng och vrid styret åt det håll du ska svänga.

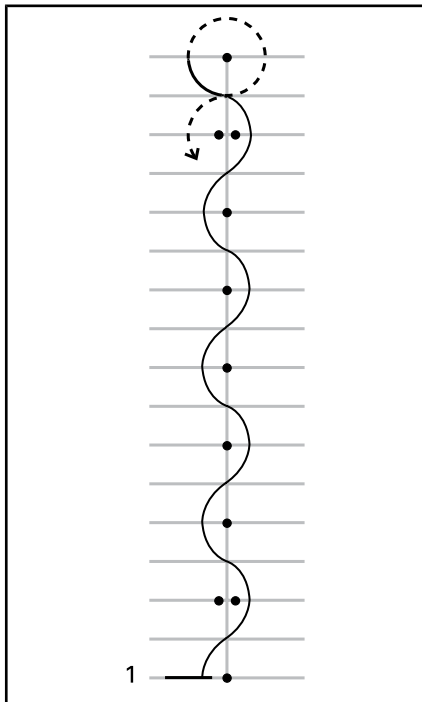

1. Start

12 m Slalomkörning 12 m

När du känner dig säkrare, prova att köra 12 m slingor mellan varannan kon/var fjärde parkeringsficka.

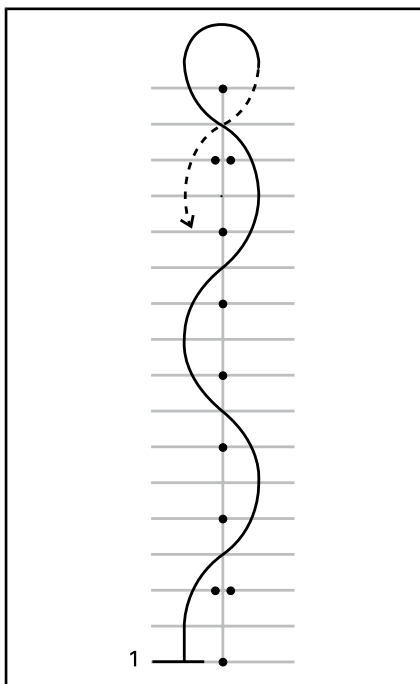

1. Start

Tips för ytterligare övningar

- När du känner dig säkrare kan du gradvis öka hastigheten till 16 km/h - 19 km/h under slalomkörningen, men sakta ned vid U-svängarna i ändarna på banan.

7) Växla

När du kör måste du växla för att avpassa motorns varvtal till fordonets hastighet. Lägre växlar används för lägre hastigheter och högre växlar för högre hastigheter, precis som på en bil eller lastbil med manuell växel.

Växellådan kommer att växla ned automatiskt om motorvarvtalet sjunker under 1 800 R/MIN.

Syfte

- Lära dig att växla upp och växla ned.

Anvisningar

Den här övningen liknar det du gjorde förut, men nu ska du växla upp på raksträckorna och stanna i slutet av varje raksträcka. Det kan vara bra att använda gångarna på parkeringen istället för parkeringsfickorna för detta.

7a) Öva dig i att använda växelväljaren när du stannar

Börja med, när fordonet är stillastående, att öva enkelväxling mellan backväxel, neutral och ettans växel. Fortsätt sedan övningen med att:

- Dubbelväxla från backväxeln till ettans växel
- Dubbelväxla från ettans växel till backväxeln
- Upprepa övningen tills du känner dig säker på manövrarna.

7b) Uppväxling från ettans till tvåans växel

- Öka hastigheten på raksträckan tills motors varvtal når 3 000 r/min.
- Tryck växelväljaren framåt för att välja tvåans växel. Du behöver inte släppa gasen när du växlar.
- När du känner dig säker med manövrarna och utrymme så tillåter, kan du gasa för att öka hastigheten i tvåans växel.

Stanna när du närmar dig slutet på raksträckan:

- Lätta på gaspådraget
- Ansätt bromsar
- Växellådan kommer att växla ned automatiskt när hastigheten sjunker. Du kan även växla ned automatiskt genom att dra växelväljaren mot dig.

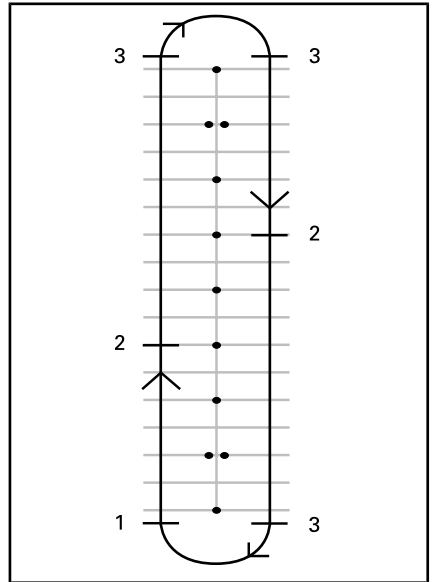

1. Start
2. Växla till tvåan vid 25 km/h
3. Stopp

7c) Om utrymme tillåter, öva nedväxling till ettans växel medan du kör

På raksträckan:

- Dra växelväljaren mot dig utan att släppa gaspådraget.
- Du kommer att känna en kraftigare motorbromsning om du växlar ned utan gaspådrag.

7d) Andra växlar

Om utrymme tillåter kan du också prova på att växla upp och ned från högre växlar. Följ samma procedur och växla upp eller ned en växel i taget.

MÄRK: Genom att ge ett något högre gaspådrag under nedväxling kan en snabbare och smidigare anpassning av motorvarvtalet till fordonshastigheten erhållas. Om inget gaspådrag ges under nedväxling kommer motorbromsning att sänka fordonets hastighet. Detta kan

hjälpa dig sänka hastigheten, men kom ihåg att VSS inte har någon kontroll över motorbromsning. Om du växlar ned till en för låg växel i hög hastighet kan bakdäcket slira och du kan förlora kontrollen över fordonet, sladda, välta eller rulla runt, särskilt i kurvor.

8) Väja

Syfte

- Vänja dig vid fordonets vägegenskaper vid snabba manövrar.
- Prova på olika sätt att bromsa och väja.

Anvisningar

Först måste du ändra övningsbanan. Ställ upp markeringarna som i diagrammet nedan. Använd inte fasta, hårda eller tunga föremål som markeringar.

- Kör in mellan de dubbla konerna i ca 8 km/h och bibehåll denna hastighet.
- Väj för den uppställda raden med koner.
- Kör ut genom det andra paret med koner.
- Upprepa övningen ett flertal gånger och väj i båda riktningar.

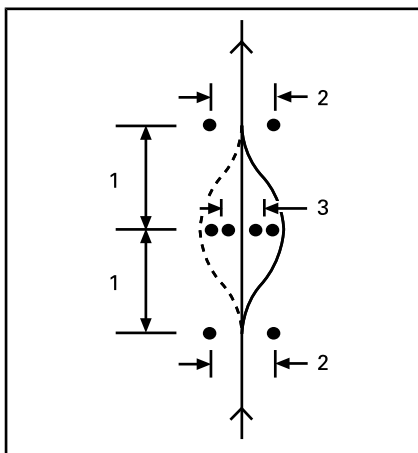

1. 6 m
2. 3 m
3. 2,5 m

Tips för ytterligare övningar

- Du kan gradvis öka ingångshastigheten (till högst 13 km/h till 19 km/h och pröva olika variationer. Du kan till exempel närma dig snabbare eller långsammare innan du startar övningen, ansätta bromsarna under väjningen, o.s.v.
- En medhjälpare kan bistå med överraskningsmoment i övningen genom att bestämma i vilken riktning du ska väja eller om du ska stanna istället. Låt din medhjälpare stå på ett säkert avstånd (förslagsvis utanför ditt övningsområde). När du närmar dig den första uppsättningen med koner kan medhjälparen signalera väjningsriktning eller stopp med händerna.
- Under övningarna, kontrollera backspeglarna och döda vinkeln innan du väjer.

9) Backa

Syfte

- Vänja dig vid fordonets köregenskaper och vändradie vid backning.

Anvisningar

- Lägg i backen. Se *GRUNDPROCEDURER*.
- Kontrollera att området bakom dig är fritt från hinder. Fortsätt att hålla uppsikt bakåt. Var försiktig så att framhjulen inte stöter emot något medan du backar. Sakta ned och stanna genom att låta på gaspådraget och använda bromsarna, precis som under normal körning.
- Backa några meter i taget och stanna då och då.
- Backa långsamt och bara korta sträckor.
- När du känner dig säkrare kan du backa in i en parkeringsficka, som diagrammet nedan visar.

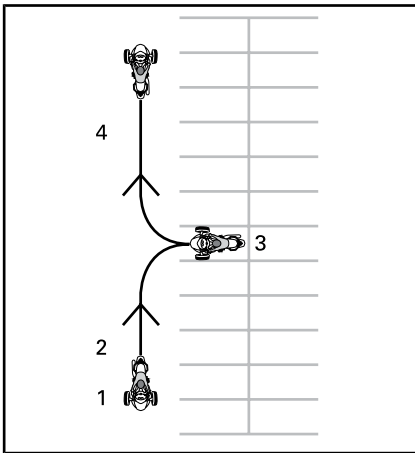

1. Start
2. Back
3. Stopp
4. Framåt

Mer avancerade färdigheter

När du känner att du kan grunderna, kan du öka svårighetsgraden. Börja med att lära dig att *KORA PÅ GATOR* vilket behandlas i nästa avsnitt. Sedan kan du ta ut fordonet i trafiken i situationer med relativt låg risk.

Börja med gynnsamma förhållanden:

- Korta sträckor
- Bra väder
- Gles trafik
- Dagsljus
- Låg hastighet
- Utan passagerare

Allteftersom kan du öka svårighetsgraden och köra under mer komplexa förhållanden.

VÄGSTRATEGIER

I det här avsnittet beskrivs vissa strategier som är avsedda att minska dina risker i trafiken. Många av dem liknar de som används av mc-förare.

Det här avsnittet är baserat på råd och anvisningar för mc-förare från Motorcycle Safety Foundation (MSF). Även erfarna mc-förare bör dock läsa det här avsnittet, eftersom vissa av strategierna är anorlunda för det här fordonet.

Planera inför turen

Kontrollera alltid vädret innan du kör. Ta med lämplig klädsel för alla väder som du kan träffa på.

Planera vart du ska köra och kör under förhållanden som passar dina färdigheter.

Fordonet har en bränsletank på 27 L. När varningslampan för bränsle blinkar ska du tanka så snart som möjligt. Planera var du ska tanka, i synnerhet där det är långt mellan bensinstationerna.

Defensiv körning

Precis som på en motorcykel kan du bättre undvika olyckor genom att köra defensivt. Ha alltid uppmärksamheten på topp. Sluta aldrig att bevaka omgivningarna, även bakom dig. Håll alltid utkik efter möjliga risker, planera i förväg och lämna tillräckligt med tid och utrymme för att undvika problem. Ta inte för givet att andra kan se dig eller att de följer trafikreglerna.

Avstånd till andra fordon

Håll alltid minst två sekunders avstånd till fordonet framför när du kör i optimala förhållanden. Det innebär att det ska gå minst två hela sekunder från det att fordonet framför dig passerar en fast punkt på vägen tills du passerar den.

När förhållandena gör bromssträckan längre eller vid dålig sikt, håll

större avstånd till andra fordon för att få bättre säkerhetsmarginal. Bromssträckan kan till exempel vara längre vid halt väglag, i nedförsbackar eller med mer vikt på fordonet och sikten försämras i kurvor, vid dimma och kvällar och nätter.

Håll uppsikt framåt

Förutom att hålla ett lämpligt avstånd till fordonet framför ska du även hålla uppsikt framåt och planera din körning även längre fram på vägen.

Planera alltid din körning med minst fyra sekunders framförhållning. Håll uppsikt över din tänkta körväg och se upp för risker, till exempel hinder som finns på eller kan komma in på vägen.

Titta 12 sekunder framåt längs din tänkta körväg, så att du kan identifiera möjliga risksituationer innan de inträffar. Titta till exempel efter korsningar där andra fordon kan dyka upp eller ställen där gångtrafikanter kan korsa vägen. Var beredd på att agera om du hamnar i en risksituation.

Håll uppsikt åt sidorna och bakåt

Fordon och risker kan nära sig från alla håll. Var hela tiden uppmärksam på din omgivning. Titta ofta i backspeglarna för att vad som finns bakom dig. Vänd också ofta på huvudet för att se vad som finns i döda vinkeln.

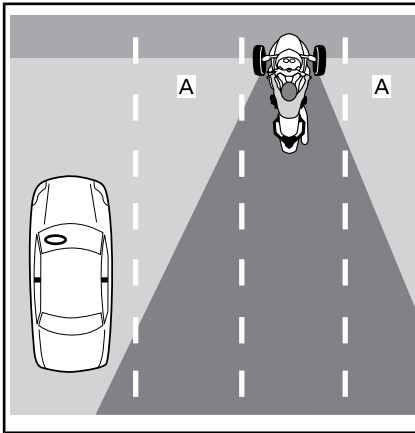

A. Förarens döda vinklar

När du bromsar, tänk särskilt på att fordon bakom dig kanske inte kan stanna lika snabbt som du kan.

Fixera inte blicken

Fixera inte blicken. Håll blicken rörlig så att du hela tiden kan vara medveten om omgivningarna. Flytta blicken och bevaka vägen, trafiksignaler, skyltar och andra fordon. Titta i alla riktningar, både nära fordonet och längre bort.

Förtutse problem

När du märker något som kan utveckla sig till en risksituation, planera för att undvika det. Det kan betyda att du måste öka eller sänka hastigheten, flytta dig i körfältet eller byta körfält. Var beredd på att göra undanmanövrar, till exempel att väja och/eller bromsa om något hinder uppstår på vägen. Lämnna alltid tillräckligt med tid och utrymme för att hinna reagera vid problem.

Se till att du syns

Bilister ser ofta inte mindre fordon, som motorcyklar. Använd lämpliga strategier för att alltid synas.

Gör dig mer synlig för andra vägtrafikanter

Lampor och reflektorer

Kontrollera att fordonets strålkastare, baklyktor och övriga belysning fungerar korrekt. Fordonet är utrustat med reflektorer på stänkskärmar, på sidorna och baktill. Kontrollera att alla reflektorer är rena och att de inte är trasiga eller saknas.

Använd helljuset så ofta som möjligt, både i dagsljus och mörkerkörning. Använd halvljus för att inte blända andra förare i mörker eller ifall för mycket av ljuset reflekteras, som till exempel i dimma.

Signaler

Använd riktningvisarna för att informera andra om dina avsikter. Fordonet har automatisk avstängning av riktningvisarna, men ibland stängs de inte av efter en mindre sväng. Kontrollera att riktningvisarna har stängts av efter en sväng, annars kan de förvirra medtrafikanterna.

Om möjligt bör du blinka med bromsljuset innan du sänker hastigheten och när du väntar vid en korsning, för att varna trafikanter bakom dig.

Använd varningsljuset för att göra fordonet mer synligt när det behövs.

Du kan också använda signalhornet för att varna andra om din närvaro.

Ta inte för givet att andra trafikanter märker dina ljus, dina visare eller ditt signalhorn.

Döda vinkeln

Försök undvika att köra inom en annan förarens döda vinkel. Placera dig så att förare framför dig kan se dig i backspeglarna. I vissa fall, till exempel när du kör efter en lastbil eller buss, måste du hålla större avstånd till fordonet framför dig.

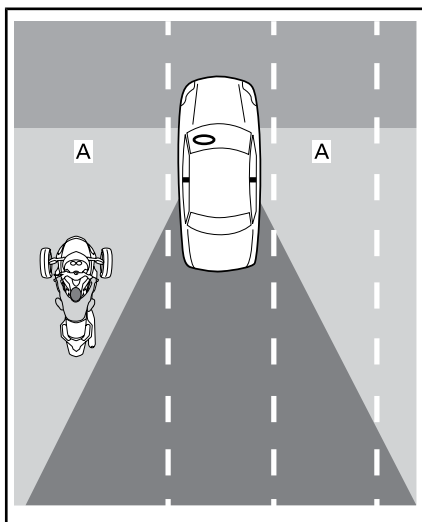

A. Andra fordons döda vinklar

Tid på dagen och vädret

I svagt ljus, till exempel på natten, i gryning eller skymning, eller vid dåligt väder, som regn eller dimma, kan ditt fordon vara svårare att se. Bländande ljus i gryningen och skymningen eller extra starkt solljus kan också göra det svårare för medtrafikanterna att se dig.

Klädsel

Kläder med starka färger och reflekterande material kan hjälpa dig att synas bättre.

Var försiktig även om andra förare ser dig

Även om andra trafikanter verkar ha sett dig kan de ändå köra på ett sätt som gör att du kan råka ut för en olycka. Kör defensivt och förlita dig inte på att andra trafikanter kör sina fordon säkert.

Placering i körfältet

Normalt bör du placera dig mitt i körfältet när du kör med det här fordonet. På så sätt får framdäcken plats inom körfältets gränser. Det ger också ett säkert avstånd till

fordon i andra körfält, minskar vinddraget från stora fordon och minskar risken att köras på av fordon som byter körfält. Det håller också framhjulen på var sin sida om körfältets hala mittled, vilket hjälper dig att behålla broms- och styrförmågan. Om du är van att köra bil, tänk på att du sitter mitt på det här fordonet och inte på ena sidan. Perspektivet är därför annorlunda.

Du kan köra i den vänstra eller högra delen av körfältet för att undvika risker, hålla avstånd till andra fordon eller ta en kurva. Du kan också köra i den vänstra eller högra delen av körfältet för att få bättre sikt eller för att andra förare ska se dig. Eftersom du sitter mitt på fordonet och på grund av fordonets bredd kan det vara svårare att se igenom trafiken, även när du kör nära kanten av filen. Du kan behöva större avstånd mellan dig och fordon framför som är breda eller höga. Kör inte med ena hjulet utanför körfältet för att se bättre. För att förare framför dig ska kunna se dig måste du kunna se deras backspeglar. När du kör framför ett stort fordon kan det vara svårt för omkörande fordon att se dig om du inte ligger i den vänstra delen av körfältet.

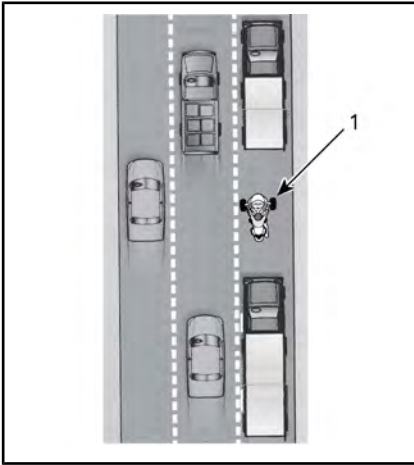

1. Fordonet till vänster i körfältet

Eftersom det här fordonet är bredare än en motorcykel är fordonets utrymme i körfältet mer begränsat. När du ligger i den vänstra eller högra delen av körfältet måste du se till att framhjulen inte hamnar utanför.

På flerfiliga vägar bör du välja det körfält som lämpar sig bäst för din hastighet i trafikrytmen och tänk också på att du måste ha god sikt och synas väl. Se även till att du har plats för undanmanövrar om det skulle bli nödvändigt (om du till exempel måste väja över i andra körfält eller ut på vägrenen).

Vanliga körsituationer

Korsningar

Korsningar, inklusive mindre korsningar med avtagsvägar och infarter, medför ytterligare risk på grund av korsande trafik. Titta alltid efter trafik i alla riktningar: bakåt, framåt, till vänster och till höger.

När du stannar vid en korsning, stanna alltid mitt i körfältet, även om du ska svänga. Det kan göra att du syns bättre och hindra andra från att försöka köra runt och förbi dig. Titta efter fordon som närmar sig bakifrån. Blinka med bromslju-

sen när de närmar sig. Kör på ettans växel och var beredd på att flytta dig om du skulle bli tvungen för att undvika en krock.

Byte av körfält och omkörning

Eftersom det här fordonet är bredare än en motorcykel behöver du mer sidoutrymme när du kör om. Kom också ihåg att fordonet syns sämre än en bil, så det är särskilt viktigt att signalera i god tid innan du byter körfält och att kontrollera backspeglar och döda vinkeln. Kom ihåg att stänga av riktningsvisarna när du har bytt körfält. Styret vrids inte tillräckligt mycket vid byte av körfält för att de ska stängas av automatiskt.

Kör aldrig mitt emellan två körfält (på mittlinjen). Fordonet är för brett för det.

Kör aldrig ut på vägrenen för att köra om. Om ett av hjulen hamnar utanför vägbanan kan du förlora kontrollen över fordonet.

Svängar

Kom ihåg att sakta ned, titta och styra vid svängar.

- **Sakta ned:** Sakta ned innan du svänger genom att släppa på gasen, bromsa och/eller växla till en lägre växel. Börja svänga i en hastighet som du kan hålla genom hela svängen. Trots att det här fordonet har bättre bromskapacitet vid svängar än en motorcykel, är det ändå viktigt att sakta ned inför en sväng eller kurva, så att du inte bromsar under svängen. Både inbromsning och svängar kräver drivkraft. Ju mer drivkraft du använder för att bromsa, desto mindre blir det över för den samtidiga svängen.

Om du svänger eller tar en kurva för snabbt, kan du märka att det inre framhjulet lyfts från marken och känna och höra hur VSS-systemet minskar drivkraften. Trots att VSS kan hjälpa dig att behålla kontrollen riskerar du ändå att sladda eller välta om du tar en kurva för snabbt och för snävt.

- **Titta:** Titta igenom hela svängen och fixera inte blicken. Utvärdera svängen i förväg, så fort som möjligt – vägytan, hur snäv kurvan är och trafikförhållandena i allmänhet – så att du har tid att fatta beslut om hastighet och kurs. Du kan ofta få en bra bild av svängen i förväg genom att vända huvudet i svängens riktning.
- **Styr:** Styr fordonet genom att vrida styret i den riktning du ska svänga. Det här fordonet är inte som en motorcykel, så du ska inte motstyra, och fordonet lutar inte i svängar. Tänk på sidokraften som uppkommer när du svänger. Du måste kanske skifta kroppsvikten mot kurvans insida för att kunna sitta bekvämt. Du måste använda mer kraft för att vrida styret på det här fordonet än på en motorcykel.

Kurvor

Eftersom det här fordonet är smalare än en bil kan du flytta dig åt sidan i körfältet i kurvor för att göra kursen rakare. Det här fordonet är dock bredare än en motorcykel, så det finns mindre utrymme för rörelse åt sidorna och du måste noga se till att framhjulen inte hamnar utanför körfältet.

För normala kurvor är den bästa kursen utesida, insida, utsida.

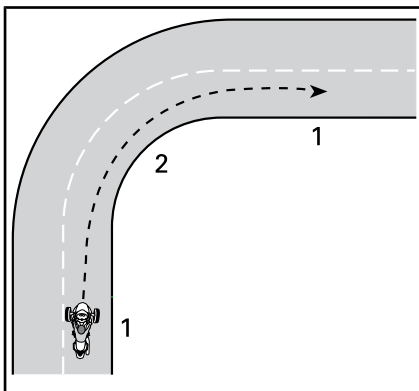

KURS VID EN NORMAL KURVA

1. Utanför
2. Insida (mitt i kurvan)

Backar

Välj lämplig växel för lutningen. Vid uppförskörning kan en lägre växel hjälpa till att behålla drivkraften. Vid nedförskörning kan en lägre växel ge tillräcklig motorbromsning för kontroll av hastigheten.

Vid stillastående kan det här fordonet komma i rörelse oavsett vilket växelläge som är valt. Kopplingen i det här fordonet kopplar alltid ifrån när fordonet stannas vilket medför att transmissionen inte kommer att hålla fordonet stillastående. Håll bromspedalen nedtryckt när du stannat i en backe. För att starta i en backe håller du bromspedalen nedtryckt samtidigt som du ökar gaspådraget. Släpp upp bromspeda-

len när du känner att kopplingen greppar (vid ca 1 800 r/min).

Mörkerkörning

Förutom att använda belysning och signaler för att synas, fundera även på hur bra du själv ser i mörker. Använd helljuset när det är lämpligt. Kör inte så fort att du inte ser lika långt framåt som din bromssträcka är. Även andra fordons strålkastare kan hjälpa dig att se vägen framför dig.

Använd inte tonade eller färgade glasönglas vid mörkerkörning och kontrollera speciellt att visiret inte har repor eller fläckar.

Körning i grupp

Kör en och en efter varandra på rad. Kör aldrig bredvid varandra i samma körfält, inte ens med en motorcykel.

När du kör med motorcyklar, håll lämpligt avstånd till framförvarande motorcykel, även om den kör på ena sidan av körfältet. I kurvor, försök inte köra samma väg som motorcyklarna. Motorcyklar kan köra närmare körfältets kanter i en kurva – om du tar samma väg kan framhjulet hamna utanför körfältet. Motorcyklar kan ofta ta kurvor i högre hastighet än det här fordonet. Försök inte hålla samma hastighet.

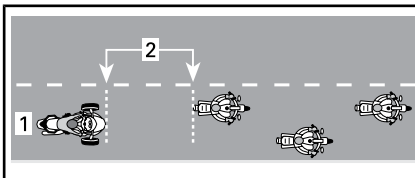

PLACERING VID KÖRNING I GRUPP

1. Körfältets mitt
2. Två sekunders avstånd

Speciellt på kurviga vägar kan du känna dig tröttare snabbare än om du skulle ha kört en tvåhjulig motorcykel. Pressa dig inte för att hänga

med motorcyklarna. Stanna om du är trött.

Väglag och risker

Is, snö och slask

Kör inte på is, snö eller slask. Även med VSS räcker inte väggreppet till för att behålla kontrollen på sådana hala underlag. Det här fordonet har större tendens än en bil att förlora väggreppet vid halt väglag.

Sand, grus och obelagda vägar

Var extra försiktig på sand, grus och obelagda vägar och sänk hastigheten, särskilt i kurvor. Den här typen av underlag ger sämre väggrepp än belagda vägar och risken finns att du förlorar kontrollen över fordonet, trots VSS.

Våt asfalt och vattensamlingar

Vanligtvis har fordonet tillräckligt väggrepp för att behålla kontrollen på vägbeläggning som är fuktig eller våt, så länge det inte finns en hel vattenyta ovanpå beläggningen (som en stor pöl eller rinnande vatten på vägen). Precis som andra fordon kan det här fordonet vattenplana om du kör för snabbt på vatten som har samlats på vägen, men vattenplaning inträffar vid lägre hastigheter än med de flesta bilar och motorcyklar. Risken för vattenplaning är större i djupare vatten. Bedöm djupet i en vattensamling genom att titta på stänk och spray från andra fordon som kör igenom.

När vattenplaning inträffar flyter ett eller flera hjul ovanpå vattnet och förlorar därmed kontakten med vägytan. Om det inträffar med bakhjulet kan du känna att det glider åt sidan. Vattenplanande hjul har inte tillräckligt väggrepp för styrning av fordonet. Du kan förlora kontrollen över fordonet och sladda runt, och VSS kan då inte hjälpa dig att behålla kontrollen.

Undvik stora vattensamlingar och rinnande vatten, och sänk hastigheten eller kör av vägen vid kraftigt regn. Om du måste köra igenom en vattensamling, sänk hastigheten så mycket som möjligt innan du når den.

När du har kört igenom vatten ska du testa bromsarna. Bromsa flera gånger om det behövs så att friktionen torkar bromsbelägggen.

Väl underhållna däck minskar risken för vattenplaning. Se till att rekommenderat däcktryck alltid bibehålls:

Hänvisning till **DÄCKTRYCK** i avsnittet **UNDERHÅLLSRUTINER**.

MÄRK: Tryckskillnaden mellan vänster och höger däck ska inte överstiga 3,4 kPa.

Minska risken för vattenplaning genom att omgående byta ut däck vars slitagevarnare framträder.

Körfältets mitt kan vara speciellt halt under ett regnväders första minuter, eftersom olja och smuts blandas med vatten. Efter mycket regn kan vatten samlas i spår på en nött vägbeläggning. Undvik båda dessa typer av områden med dåligt väggrepp. Om möjligt, se alltid till att framdäcken kör på underlag med det bästa möjliga väggreppet.

Terränganvändning

Använd inte det här fordonet i terrängen. Fordonet klarar inte de ojämna, kuperade underlag med dåligt väggrepp som kännetecknar terrängkörning. Du kan lätt fastna, förlora kontrollen över fordonet eller välta. På vissa platser kan det dessutom vara olagligt att använda fordonet i terräng.

Föremål, håll och gupp

Om möjligt, försök alltid undvika att köra över föremål, håll och gupp. Om du måste köra över dem ska du sänka hastigheten så mycket

det går innan, och sedan släppa bromsen när du kör över. För bredare föremål eller gupp, närma dig rakt framifrån om möjligt, så att båda framhjulen kör över det samtidigt. Vid körning över ett föremål, ett gupp eller ett håll med båda framhjulen ska föraren och passageraren resa sig en aning på fotstöden så att benen tar upp stöten. Var beredd när bakhjulet kör över föremålet, guppet eller hålet. Smalare föremål, gupp eller håll är det bättre att köra över med bakhjulet. Om du kör över dem med ett framhjul, håll ett fast grepp om styret, var försiktig så att du inte gasar av misstag och var beredd på att korrigera kursen vid behov.

Om du kör på ett tillräckligt stort föremål, gupp eller håll kan stöten få fordonet att slå uppåt, förare och passagerare kan kastas av och du kan förlora styrförmågan, sladda okontrollerat eller välta.

Om du inte hinner stanna i tid för att undvika ett föremål kan du försöka med en undanmanöver. Du kan väja och bromsa samtidigt vid behov.

Om det finns ett större djur på vägen, till exempel ett rådjur, är det bästa att försöka stanna innan du når fram och vänta tills djuret avlägsnar sig eller att köra förbi ytterst långsamt. Om en hund springer efter dig är en god strategi att försöka sänka hastigheten och växla ned när hunden närmar sig och sedan accelerera när hunden nästan hunnit ikapp.

Nödsituationer på vägen

Ett fel på fordonet eller en oväntad situation kan inträffa när som helst när du kör. Ett väl underhållet fordonet kan hjälpa till att minska risken för fel, men du bör ändå alltid vara beredd på nödsituationer.

- Förvara alltid Instruktionsboken och verktygssatsen i fordonet.

- Följ dessa säkerhetsråd när du måste stanna på vägen:
 - Om vägen har en vägren med beläggning, signalera din avsikt att köra av körbanan, kör av i en hastighet som ligger nära trafikrytmen, sakta ned och stanna.
 - Om vägrenen saknar beläggning, signalera högersväng och sakta ned till säker hastighet innan du kör av den belagda körbanan.
 - Tänd varningsljusen så att du syns bättre.
- Om du har en mobil eller något annat batteridrivet kommunikationsmedel, se till att det är fulladdat innan du ska köra långt.
- Vid en eventuell krock rekommenderar BRP bestämt att du låter bärga fordonet (se *TRANSPORT AV FORDONET*) till närmaste Can-Am On-Road återförsäljare så att fordonet kan genomgå en grundlig säkerhetskontroll innan det används igen.
- Fyll i BRP:s olycks-/incidentrapport.

Trasiga däck

Om du plötsligt får punktering eller ett däck går sönder, ta ett fast tag om styret, sänk hastigheten gradvis och styr försiktigt till en säker plats att stanna på. Undvik kraftig inbromsning, växling och snabba styrrörelser. Om ett av framdäcken går sönder kan fordonet tendera att dra åt det trasiga däckets håll, så du måste hålla i styret ordentligt och hålla kursen. Se avsnittet *MINDRE REPARATIONER* för anvisningar om däckreparation.

PASSAGERARE ELLER LAST

Maxvikt

Överskrid inte maxvikten för förare och last.

Maxvikt		
Fordonets lastkapacitet (inklusive förare, passagerare, last och extra tillbehör)	Limited-modeller	209 kg
	Alla andra modeller	199 kg
Främre förvaringsutrymme		6,8 kg
Varje sadelväska		6,8 kg
Övre förvaringsutrymme		6,8 kg

Att överbelasta fordonet:

- Gör det svårare att accelerera, bromsa och svänga.
- Minskar VSS-systemets effektivitet.
- Ökar risken att välta om vikten är placerad högt upp eller baktill på fordonet.
- Minskar markfrigången, vilket ökar risken att köra på låga hinder eller slå i ojämna vägytor.
- Ökar risken för punktering.

Körning med extra last

Om du kör med en passagerare eller tung last påverkas fordonets vägegenskaper på grund av vikten och den annorlunda viktfordelningen.

1. Du kan inte accelerera lika snabbt. Du behöver mer tid och utrymme för omkörning.
2. Du kan inte stanna lika snabbt. Håll ett större avstånd till fordonet framför dig, minst tre sekunder. Håll ännu större avstånd vid sämre körförhållanden (t.ex. vid dålig sikt eller en ojämn vägyta).
3. Du kan inte ta lika snäva kurvor och inte i lika hög hastighet.

Sänk hastigheten mer än vanligt innan du svänger och undvik snäva kurvor.

4. Det här fordonet kan vara mindre stabilt. Det är större risk att du välter eller rullar runt vid en extrem manöver om vikten är högre upp eller längre bak på fordonet (till exempel om du har en passagerare).

MÄRK: VSS effektivitet minskar vid drift över maximalt tillåtna last.

Köra med en passagerare

Det här avsnittet gäller för alla F3-modeller, inklusive STD- och S-modeller om en fullständig passagerarsats från BRP har installerats.

Det här fordonet är endast avsett för en passagerare, som sitter bakom föraren. Ta aldrig flera passagerare.

Ta inte med någon passagerare förrän du har tillräcklig erfarenhet av att köra ensam under olika förhållanden och kan hantera fordonet utan svårighet.

Passageraren måste vara pigg, nykter, kunna nå passagerarens fotstöd och handtag, hålla balansen, hålla i sig vid plötsliga manövrar och inte störa föraren.

VARNING

Kör inte passagerare om fordonet saknar passagerarhandtag.

Se till att även passageraren har rätt skyddsklädsel. Passageraren måste ha all skyddsklädsel som rekommenderas för föraren, särskilt en hjälm. En hjälm som skyddar hela ansiktet rekommenderas. Vid ett plötsligt stopp kan passagera-

rens ansikte stöta emot baksidan av förarens hjälm.

Vänta med bromsarna inkopplade och växeln i neutral tills passageraren har rätt körställning.

Instruera passageraren innan du börjar köra. Se till att passageraren följer dessa regler:

1. Behåll rätt körställning hela tiden. Håll alltid i passagerarhandtagen och ha alltid fötterna på fotstöden, även med ryggstödstillbehöret. Passageraren får inte hålla i sig i föraren, eftersom föraren kanske inte klarar de sidokrafter som föraren och passageraren genererar tillsammans. Olika grepp om handtagen kan vara bekvämare för olika manövrar. (Det kan t.ex. vara bra att hålla en hand i det främre hörnet och en hand i det motsatta hörnet vid svängar och båda händerna längre bak i andra situationer.)

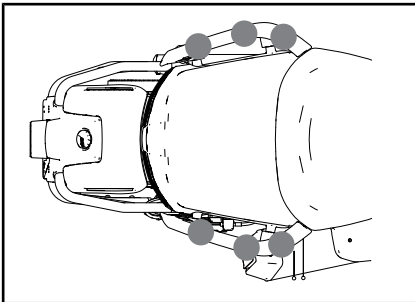

OLIKA GREPP OM HANDTAGEN

OBS Använd inte handtagen för att spädda fast, lyfta eller transportera fordonet.

2. Kom inte i närheten av avgasröret, bakhjulet eller drivremmen.
3. Försök att inte vrida eller luta dig, utom för att hålla balansen i svängar. En passagerare som har fel körställning löper

större risk att falla av vid en oväntad manöver.

4. Håll uppsikt över vägen och reagera på trafikförhållandena. Luta dig i kurvor om det behövs för att stå emot eventuella sidokrafter. När fordonet kör över ett föremål, håll eller gupp ska du resa dig en aning från sätet, men undvik att låsa armbågarna.

Undvik plötsliga accelerationer, inbromsningar och svängar, speciellt med en ovan passagerare. Plötsliga, oväntade manövrar kan få passageraren att falla av.

Bagageförvaring

Du kan förvara bagage i det främre förvaringsutrymmet, handskfacket, övre förvaringsutrymmet och bakre sadelväskorna. Förvara inte bagage eller last någon annanstans, såvida fordonet inte är utrustat med godkända tillbehör från BRP.

VARNING

Spänn aldrig fast föremål på passagerarsätet eftersom PRS då aktiveras (Pillion Rider Switch). VSS-kalibreringen ändras då till passagerarläge. VSS-manövrerna kan bli kraftigare och påverka mer än väntat om föraren kör ensam med last på passagerarsätet.

Förvaringsutrymme

Det främre förvaringsutrymmet och de bakre sadelväskorna har plats för att förvara lätta föremål. Förvara inte mer än 6,8 kg i varje förvaringsutrymme, även om det finns plats. Förvara aldrig brandfarliga föremål, som bränsle, i det främre förvaringsutrymmet.

Kontrollera att det främre förvaringsutrymmet och sadelväskorna är ordentligt spärrade innan du kör.

Släpvagnskörning

VIKTIGT

Endast T- och Limited-modeller är byggda för att dra ett släp

VSS (fordonsstabiliseringssystemet) i det här fordonet har ett program som medger körning med en BRP-släpvagn samtidigt som fordonets stabilitet bibehålls.

Använd endast ett BRP-släp som är speciellt avsett för det här fordonet eller ett annat likvärdigt släp som godkänts av BRP. Detta är viktigt för att säkerställa släpvagnens och fordonets stabilitet vid normal användning samt att de inte har en negativ inverkan på stabiliseringssystemet.

OBS Används en släpvagnskabel som inte är godkänd kan fordonets elsystem skadas eller upphöra att fungera.

VARNING

Används en släpvagn som inte är godkänd kan fordonet skadas eller så kan det hindra fordonets stabiliseringssystem från att fungera normalt. Vi avråder från att använda farthållaren vid körning med släpvagn.

Körning med släpvagn innebär ökad vikt och förändrad viktfördelning vilket har en inverkan på fordonets vägegenskaper.

- Du behöver mer tid och utrymme för omkörning.
- Förbered dig på längre bromssträckor.
- Utöka avståndet till framförvarande fordon.
- Sänk hastigheten och sakta ner mer än vanligt innan du svänger och undvik snäva kurvor.
- Risken att välta eller slå runt är större vid extrema manövrar.

Sidovind och vindturbulens vid omkörningar kan rycka tag i fordonet och få släpvagnen att kränga. För att minimera detta håller du en jämn hastighet och undviker snabba korrigerande styrutslag och hastiga inbromsningar.

Sänk hastigheten i god tid före en kurva.

Ta ut svängarna vid kurvtagning. Att svänga med släpvagn kräver mer plats.

Försök vara förutseende och planera din körning för att undvika att behöva backa med släpvagn.

Kör alltid långsamt vid backning. Be om möjligt någon att vägleda dig. Öva på ett större område utan hinder så snart det ges tillfälle. Se avsnittet *KÖRKUNSKAPER OCH KÖROVNINGAR*.

Om det är möjligt bör du undvika kraftig väjning, ryckiga svängar, snäva och abrupta styrutslag och kraftiga inbromsningar. Detta kan få släpvagnen att utföra en fällknivsmånöver eller att slå runt. Det är lättare att förlora kontrollen över en tom släpvagn. Vid acceleration är det normalt att växla vid ett högre varvtal än normalt för att undvika att belasta motorn i onödan genom segdragning.

OBS Undvik bakhjulsspinn. Stenar och grus kan kastas mot släpvagnen och skada den.

Lastkapacitet

! VARNING

Placera aldrig last på släpvagnens kåpa eftersom det ökar risken för rundslagning. All last måste placeras och säkras inuti släpvagnen.

Lastbegränsningar för lämplig draganordning måste iakttas.

SLÄPVAGNSSPECIFIKATIONER	
Maximalt kultryck	18 kg
Maximal dragvikt (släpvagn + last)	182 kg

MÄRK: Mer information om maximal lastvikt för släpvagnen finns i *INSTRUKTIONSBOKEN FÖR CAN-AM FREEDOM-SLÄPVAGNEN*.

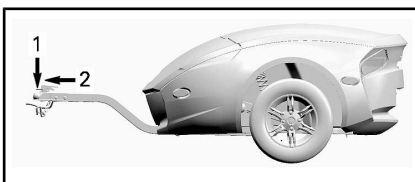

1. 18 kg
2. 182 kg

Kultrycket är när släpvagnen är lastad. En våg kan användas för att

mäta den vikt som dragstången anbringar på dragkulan då släpvagnen inte är kopplad till fordonet. Placera lasten i släpvagnens främre del om släpvagnen inte kommer att lastas full. När eller om kultryckets vikt uppnås placeras resterande last längst bak i släpvagnen. Viktfördelningen i släpvagnen påverkar kultrycket. Omfördela lasten på släpvagnen för att uppnå specificerat kultryck. För högt kultryck försämrar fordonets styregenskaper. För litet kultryck kan medföra att släpvagnen blir instabil och börjar kränga.

! VARNING

Överskrids den maximala dragvikten, kan det få allvarliga konsekvenser avseende fordonets köregenskaper och prestanda. Fordonets köregenskaper, stabilitet, acceleration och bromssträcka påverkas vid släpvagnskörning. Det är viktigt att bagaget lastas och fördelas rätt. Utsätt aldrig fordonet för överbelastning eller oriktigt lastnings- eller släpförfarande. Se alltid till att lasten är säkert fastspänd och korrekt fördelad på släpvagnen innan du använder fordonet. Säkra alltid lasten så lågt som möjligt på släpvagnen för att undvika riskerna med en för hög tyngdpunkt. Underlåtenhet att följa dessa rekommendationer kan ha en avsevärt negativ inverkan på fordonets köregenskaper som i värsta fall kan leda till att kontrollen över fordonet förloras.

OBS Överskrids den maximala dragvikten kan både fordon och släpvagn skadas. Undvik att transportera tunga föremål med vassa kanter som kan skada släpvagnen. Placera lasten på sådant sätt att den inte kan förskjutats under färd.

Dragkrok

Använd endast en draganordning från BRP eller en likvärdig som godkänts av BRP. Draganordningen från BRP passas in mot fordonets svingarm och bultas fast mot hjulaxeln.

OBS Användning av en icke godkänd draganordning kan medföra att svingarmen förstörs.

VARNING

Montera alltid en ny saxsprint för att låsa hjulaxelmuttern om draganordningen demonteras från fordonet.

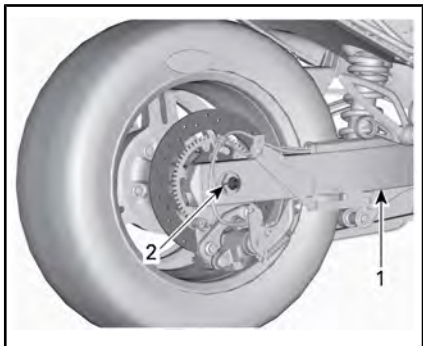

TYPBILD - FÖR TYDLIGHETENS SKULL HAR HJULAXELKÅPA OCH LJUDDÄMPARE AVLÅGSNATS FRÅN ILLUSTRATIONEN

1. Svingarm
2. Ny saxsprint här

Säkerhetsvagnar

Koppla alltid säkerhetsvagnar vid körning med släpvagn. Se till att de är ordentligt säkrade mot släpvagnen och draganordningen och att de korsas under dragkulan. Lämna tillräckligt med vajerlängd så att det går att svänga obehindrat med släpvagnen. Kontrollera att kedjorna inte släpar i marken när släpvagnen är i en rät linje med fordonet.

TESTA DINA KUNSKAPER

Nedan följer exempel på kunskaper som du bör ha inhämtat genom att läsa den här boken. Frågorna omfattar inte all viktig information men bör generellt visa ifall du förstår fordonet och hur det fungerar.

Se *SVAR* på sidan efter Frågor.

Frågor

- Om du måste stanna snabbt trycker du ned både bromspedalen och parkeringsbromsen.
Rätt Fel
- Förinspektionen bör utföras en gång i veckan.
Rätt Fel
- VSS gör att du kan använda fordonet i alla slags väder.
Rätt Fel
- Vid byte av däck bör du endast använda BRP-godkända däck från en auktoriserad Can-Am On-Road-återförsäljare.
Rätt Fel
- Det är viktigt att passageraren är pigg och nykter.
Rätt Fel
- Näm n sex skyddsplagg som kan minska risken för skador.
1. _____
2. _____
3. _____
4. _____
5. _____
6. _____
- Skyddsklädsel är viktigt för att förebygga och minska skador, hjälpa dig att åka bekvämt och skydda mot väder och vind.
Rätt Fel
- Vilket av följande reglage ingår inte bland fordonets reglage?
a. Styre
b. Gashandtag
c. Främre bromsspak
- Du bör använda halvljusen på dagtid för att synas extra väl.
Rätt Fel
- Du bör normalt placera fordonet mitt i körfältet när du kör.
Rätt Fel
- Till skillnad från en vanlig motorcykel bör du ta för vana att bromsa och svänga samtidigt.
Rätt Fel

12. Under normala förhållanden bör avståndet till fordonet framför vara minst _____.
- a. 1 sekund
b. 2 sekunder
c. 3 sekunder
13. Du bör aldrig förvara brandfarliga vätskor som till exempel bensin i det främre förvaringsutrymmet, även om de förvaras i godkända dunkar.
- Rätt Fel
14. Ange 5 sätt för att lättare uppmärksammas av andra förare.
1. _____
2. _____
3. _____
4. _____
5. _____
15. När du bromsar på ytor med sämre väggrepp bör du pumpa med bromsen för att behålla kontrollen över fordonet.
- Rätt Fel
16. Fordonets maximala lastkapacitet inkluderar: föraren, passageraren, last och alla tillbehör
- Rätt Fel
17. Fordonet kan säkert dra en släpvagn så länge den totala dragvikten inte överskrider 200 kg.
- Rätt Fel
18. Passageraren bör hålla i sig i föraren.
- Rätt Fel
19. Att köra det här fordonet är lika säkert som att köra bil.
- Rätt Fel
20. ABS-systemet låter dig trycka ned bromspedalen hårt utan att hjulen låser sig.
- Rätt Fel

Svar

1. Fel
Tryck bara ned bromspedalen om du vill stanna snabbt. Använd aldrig parkeringsbromsen med fordonet i rörelse.
2. Fel
Förinspektionen ska utföras varje gång innan du kör.
3. Fel
Om det finns is, snö, slask eller tillräckligt med vatten på vägen för att orsaka vattenplaning kan VSS inte hjälpa dig att behålla kontrollen över fordonet.
4. Rätt
5. Rätt
6. 1) Hjälms
2) Skydd för ögon och ansikte
3) Långärmad jacka
4) Handskar
5) Långbyxor
6) Skodon med slutet tåutrymme som helst når över vristen.
7. Rätt
8. c. Främre bromsspak
Fordonet har inte någon främre bromsspak.
9. Fel
Du bör använda helljus på dagtid.
10. Rätt
11. Fel
Du kan bromsa och svänga samtidigt om du måste, men i allmänhet är det bättre att bromsa innan du svänger.
12. b. 2 sekunder
Under normala förhållanden bör avståndet till fordonet framför vara minst två sekunder.
13. Rätt
14. 1) Kontrollera att lyktor och reflektorer är rena.
2) Använd helljus när det är möjligt.
3) Använd riktningssvisarna.
4) Blinka med bromsljusen innan du sänker hastigheten.
5) Använd varningsljusen vid behov.
6) Använd signalhornet för att varna andra om din närvaro.
7) Undvik att köra i döda vinkeln.
8) Bär starka färger och reflektiva plagg.
15. Fel
Du ska trycka ned bromspedalen och hålla den nedtryckt, inte pumpa. Fordonet är utrustat med ABS, vilket hindrar hjulen från att låsa sig.

16. F3 Base-modeller: Rätt
F3-S-modeller: Rätt
F3-T-modeller: Rätt
F3 Limited-modeller: Fel
17. F3 Base-modeller: Dra aldrig ett släp med fordonet.
F3-S-modeller: Du ska aldrig dra ett släp med fordonet.
F3-T-modeller: Du kan dra ett släp med fordonet så länge alla rekommendationer noggrant följs.
F3 Limited-modeller: Du kan dra en släpvagn med fordonet så länge alla rekommendationer noggrant följs.
18. Fel
Passageraren bör alltid hålla i handtagen.
19. Fel
I en bil eller lastbil finns ett skydd på grund av fordonets konstruktion. Dessutom skyddas föraren och passagerarna av bilbälten. Att köra det här fordonet innebär mycket större risk än att köra bil och har mer gemensamt med risken för skador vid motorcykelkörning.
20. Rätt

SÄKERHETSINFORMATION PÅ FORDONET

Med det här fordonet medföljer en hängetikett och dekaler med viktig information om säkerhet.

Alla som kör det här fordonet ska ha läst och förstått informationen på fordonet innan de kör.

Hängetikett

 **VARNING.** Användning, service och underhåll av fordon kan utsätta dig för kemikalier som inkluderar motoravgaser, koloxid, ftalater och bly, som är kända av delstaten Kalifornien för att orsaka cancer och fosterskador eller andra skador på fortplantningssystemet.

För att minimera exponering, undvik att andas avgaser, tomgångskör inte motorn om det inte är nödvändigt, serva fordonet på en väl ventilerad plats och använd handskar eller tvätta händerna ofta när du servar ditt fordon.

För mer information, gå till
[www.P65Warnings.ca.gov/products/
passenger-vehicle](http://www.P65Warnings.ca.gov/products/passenger-vehicle)



704906973

⚠ VARNING

Denna Can-Am On-Road är en annan typ av fordon – som kräver särskilda färdigheter och kunskaper. Lär dig hur den här produkten är annorlunda.

Läs operatörsguiden och titta på säkerhetsvideon med hjälp av QR-kodlänken eller besök Can-Am On-Road-webbplatsen. **Gå** en förarkurs (om en sådan finns tillgänglig), **öva**, lär känna reglagen, och glöm inte körkortet.



Läs säkerhetskortet innan du kör.

Använd alltid hjälm och äktrustning.

Man är mer utsatt för farer i trafiken med ett sådant här fordon än i en bil. Även skickliga förare kan bli påverkade av andra fordon eller förlora kontrollen. Det här fordonet skyddar dig inte vid en krock.

Manövringsbegränsningar och vägförhållanden

Trots antistuds-systemet VSS (Vehicle Stability System) kan du ändå förlora kontrollen, välla eller falla av om du överstörder fordonets begränsningar. Lär dig gränserna för olika vägförhållanden. Kör inte på is, snö eller "off road". Undvik pölar och rinnande vatten. Denna typ av fordon kan råka ut för vattenplaning och sladda på grus, lera och sandtäckt vägar. Om du måste köra under sådana förhållanden, sakta ner.

Denna hängetikett får endast avlägsnas av kunden.



704807712

⚠ WARNING

This Can-Am On-Road is a different type of vehicle - it requires special skills and knowledge. Learn how this product is different.

Read the operator's guide and watch the safety video using the QR code link or visit Can-Am On-Road web site.



Complete a training course (if available), **practice**, become proficient with the controls, and get a proper licence.

Refer to the Safety Card before riding.

Always wear a helmet and riding gear.

With this type of vehicle, riders are exposed to more road risks than in a car. Even skilled operators can be struck by other vehicles or lose control. This vehicle will not protect you in a crash.

Handling limits and road conditions

The Vehicle Stability System (VSS) cannot stop you from losing control, flipping over, or falling off if you exceed this vehicle's limits. Know the limits for different road conditions. Do not ride on ice, snow, or off road. Avoid puddles and running water. This type of vehicle can hydroplane on water and slip on gravel, dirt and sand covered roads. If you must go through these road conditions, slow down.

This hangtag may only be removed by the customer.

Säkerhetskortet

Säkerhetskortet finns under servicekåpan på vänster sida. Ta bort servicekåpan på vänster sida. Var noga med att sätta tillbaka den före körning.

Använd säkerhetskortet till att repetera viktig information och instruera nya förare och passagerare i hur de ska använda fordonet. På säkerhetskortet finns också information som kan behövas ofta.

MÄRK: Nedanstående illustration i denna Instruktionsbok är endast en allmän representation. De kan se annorlunda ut för din modell.

! VARNING

Denna Can-Am On-Road produkt är en annan typ av fordon.
Som kräver särskilda färdigheter och kunskaper.

Lär dig hur den här produkten är annorlunda.
Läs operatörsguiden och titta på säkerhetsvideon med
hjälp av QR-kodlänken eller besök **Can-Am On-Road**
webbplats. **Gå** en förkurs (om en sådan finns tillgänglig),
öva, lär känna reglagen och glöm inte körkortet.



VSS (Vehicle Stability System) kan inte förhindra att du kan tappa kontrollen,
volta, eller kastas av, om du överskrider fordonets gränser.

Kör inte på is, snö eller "off road".

Undvik pölar och rinnande vatten. Denna typ av fordon kan råka ut för
vattenplaning och sladda på grus, lera och sandtäckta vägar.

Om du måste köra under sådana förhållanden, sakta ner.

Använd hjälm och åkutrustning.

Man är mer utsatt för faror i trafiken med ett sådant här fordon än i en bil.

Även skickliga förare kan bli påkörda av andra fordon eller förlora
kontrollen. Det här fordonet skyddar dig inte vid en krock.

Instruera passageraren.

- Håll alltid i handtagen och håll fötterna på stöden.
- Titta på vägen. Luta dig in i kurvor. Förbered dig för gupp.

Tänk alltid på att:

- Bromsa med fotpedalen.
- Styr i kurvans riktning; styr inte i motsatt riktning.
- Håll alla hjul inom ditt körfält,
kör alltid i en enda fil, och dela inte körfält.
- Utför inspektion före körning.



704907545

Tryck på **Mode**-knappen för att aktivera
startfunktionen.

Patent: www.brp.com/en/about-brp/patents.html

SÄKERHETSKORT



**TYPFALL – SÄKERHETSKORT UNDER
SERVICEKÅPAN PÅ VÄNSTER SIDA**

Säkerhetsdekaler

Dessa dekaler är fästa på fordonet för förarens, passagerarens och omringståendes säkerhet

Nedanstående dekaler finns på fordonet och är att betrakta som permanenta delar av fordonet. Om de saknas eller är skadade kan de bytas utan extra kostnad. Kontakta en auktoriserad Can-Am On-Road återförsäljare.

MÄRK: Av den händelse att det finns skillnader mellan den här Instruktionsboken och fordonet, ska säkerhetsdekalererna på fordonet ha företräde över dekalererna i den här guiden.

Däcktryck och maximal last



TIRE AND LOADING INFORMATION / INFORMATION OM DÄCK OCH LAST

F3 8593_SE

SEATING CAPACITY / SÄTESPLATSER	TOTAL TOT.	2	FRONT FRAM	1	REAR BAK	1
------------------------------------	---------------	---	---------------	---	-------------	---

The combined weight of occupants and cargo should never exceed 209 kg
Den kombinerade vikten av passagerare och gods får aldrig överstiga 209 kg

TIRE / DÄCK-	SIZE/ STORLEKAR	COLD TIRE PRESSURE/ DÄCKTRYCK, KALLT	RIM SIZE/ FÄLGSTORLEK	
FRONT / FRAM	MC165/55R15 55H	103 kPa / 15 psi	15 x 5 in	
REAR / BAK	MC225/50R15 76H	193 kPa / 28 psi	15 x 7 in	
SPARE / RESERV	NONE / INGA	NONE / INGA	NONE / INGA	

LIMITED-MODELLER



TIRE AND LOADING INFORMATION / INFORMATION OM DÄCK OCH LAST

F3 8592_SE

SEATING CAPACITY / SÄTESPLATSER	TOTAL TOT.	2	FRONT FRAM	1	REAR BAK	1
------------------------------------	---------------	---	---------------	---	-------------	---

The combined weight of occupants and cargo should never exceed 199 kg
Den kombinerade vikten av passagerare och gods får aldrig överstiga 199 kg

TIRE / DÄCK-	SIZE/ STORLEKAR	COLD TIRE PRESSURE/ DÄCKTRYCK, KALLT	RIM SIZE/ FÄLGSTORLEK	
FRONT / FRAM	MC165/55R15 55H	103 kPa / 15 psi	15 x 5 in	
REAR / BAK	MC225/50R15 76H	193 kPa / 28 psi	15 x 7 in	
SPARE / RESERV	NONE / INGA	NONE / INGA	NONE / INGA	

ALLA ANDRA MODELLER

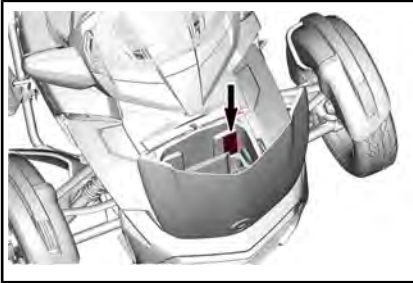

TYPBILD – FINNS INUTI DET FRÄMRE FÖRVARINGSUTRYMMET

Passagerare

⚠ VARNING

För att minska riskerna för allvarlig personskada eller dödsfall.

- Medför aldrig en passagerare utan sidohandtag fastsatta på fordonet.
- Passagerare bör alltid hålla i handtagen under åkning.

6121

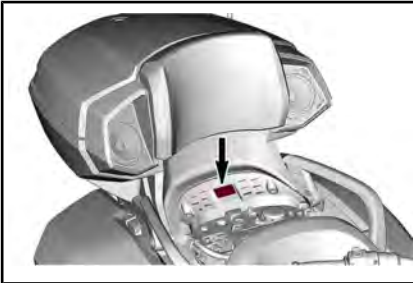

TYPBILD – FINNS UNDER PASSAGERAR-SÄTET – LIMITED-MODELL VISAS

Kontrollera motorns oljenivå

⚠ OBS

MOTOROLJA OCH VISSA DELAR I MOTORRUMMET KAN VARA HETA. DIREKT KONTAKT MED DEM KAN GE BRÄNSKADOR.

Kontrollera motoroljenivån:

- Säkerställ att motorn har drifttemperatur.
- Se instruktionsboken för instruktioner.
- Kör minst 15 km.
- Ställ Car-Am Spyder på jämnt underlag.
- Låt motorn gå på tomgång i 10 minuter.
- Stäng av motorn.
- Mät nivån inom 2 minuter från motoravstängningen.
- Mätsticken måste skruvas in helt innan oljenivån kontrolleras.
- Använd XPS 4-takts 5W40-olja med syntetisk blandning eller motsvarande motorcykelolja.



8335_SE

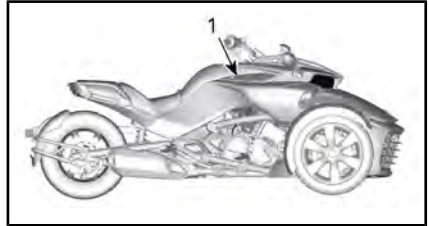

TYPBILD

1. Finns under servicekåpan på höger sida

Het kylvätska – öppna inte

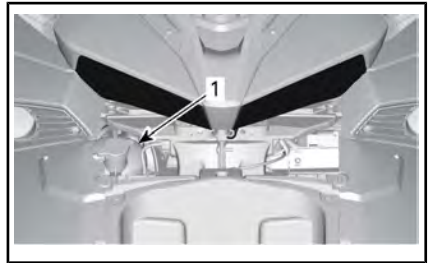

1. finns under den främre servicekåpan

Bromsvätska - Rengör och fyll på

VARNING

Rengör påfyllningslocket innan du öppnar det.
Använd enbart DOT 4-bromsvätska från en förseglad behållare.

704903119

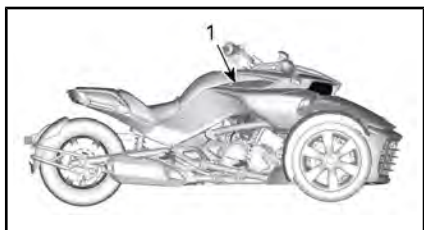

TYPBILD

1. Finns under servicekåpan på höger sida

Rengöra fordonet

OBS

- Matt finishfärg behöver specialvård för att bibehålla sitt yttre. Se instruktionsboken.
- PVD-kromade hjul bör endast tvättas med vatten och mild tvål. Du bör inte använda polish, syrabaserade rengöringsmedel eller medel som innehåller slipmedel på PVD-kromade hjul.
- Rengör inte vindrutan med alkaliskt eller syrabaserat rengöringsmedel, bensin eller lösningsmedel, annars kan den skadas. Se Instruktionsboken.

704904936A_SE

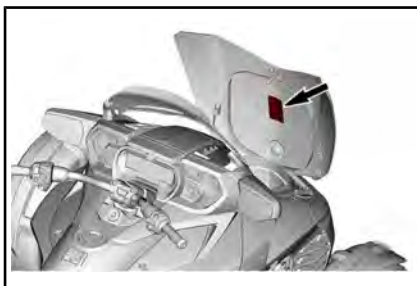

PÅ BAKSIDAN AV DET FRÄMRE FÖRVARINGSUTRYMMETS LOCK

Last för främre förvaringsutrymme

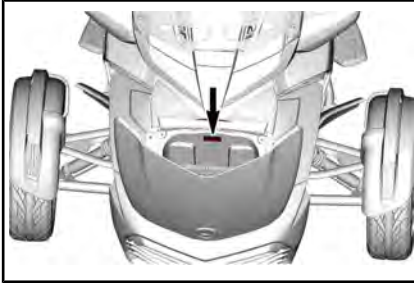

Sidoförvaringsutrymmets last



INUTI LOCKET TILL FÖRVARINGSUTRYMMET

Övre förvaringsutrymmets last Limited-modeller

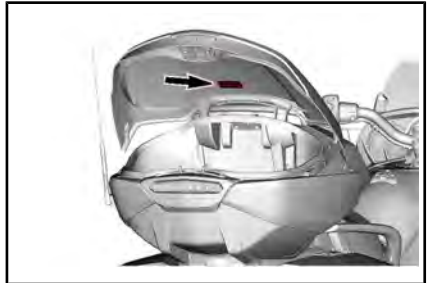

PÅ BAKSIDAN AV DET ÖVRE FÖRVARINGSUTRYMMETS LOCK

Bakre upphängningstryck T- och Limited-modeller

⚠ VARNING
 MINSTA TRYCK 70 kPa / 10 Psi / 0,7 bar
 ÖVERSKRID INTE REKOMMENDERAT TRYCK PÅ 70 kPa / 10 Psi / 0,70 bar

BELASTNING	(PASSAGERARE + LAST) kg				5966	
	0	45	70	90	115	
	kPa/Psi/bar					
FÖRARE	70	105/115/1,05	240/35/2,40	380/55/3,80	415/60/4,15	515/75/5,15
	90	205/30/2,05	345/50/3,45	415/60/4,15	480/70/4,80	
	115	275/40/2,75	415/60/4,15	480/70/4,80		



FINNS UNDER PASSAGERARSÅTET

Skiftmönster (japansk modell)

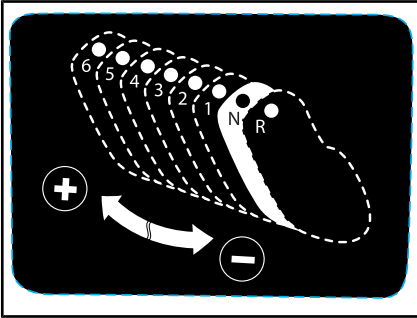

ENDAST JAPANSKA MODELLER - INSTALLERAD AV ÅTERFÖRSÄLJAREN

RAPPORTERA SÄKERHETSDEFEKTER

Din säkerhet är mycket viktig för Bombardier Recreational Products Inc. (BRP). Om du är orolig över något som du anser vara en säkerhetsdefekt, kontakta BRP:s kundtjänst direkt.

I USA bör du omedelbart informera National Highway Traffic Safety Administration (NHTSA), förutom att meddela Bombardier Recreational Products Inc. om du tror att ditt fordon har en defekt som skulle kunna leda till en krock eller orsaka personskador eller dödliga skador.

Om NHTSA får flera liknande klagomål kan de eventuellt genomföra en undersökning och om de finner att det finns en säkerhetsdefekt i en grupp fordon, kan de beordra att fordonen dras tillbaka och att ersättning utgår från tillverkaren. NHTSA kan dock inte agera vid eventuella individuella problem som uppstår mellan dig och din återförsäljare eller Bombardier Recreational Products Inc.

FÖR KONTAKT MED NHTSA	
	888-327-4236
	1 800-424-9153
	National Highway Traffic Safety Administration 1200 New Jersey Avenue, SE Washington, DC 20590
	www.safercar.gov

***Den här sidan är
avsiktligt tom***

INSPEKTION FÖRE ANVÄNDNING

CHECKLISTA FÖR FÖRINSPEKTION

Vi rekommenderar att du låter fordonet genomgå en säkerhetsinspektion varje år. Kontakta en auktoriserad BRP-återförsäljare för mer information. Du bör låta en auktoriserad BRP On-Road-återförsäljare utföra försäsongsservice på ditt fordon, även om detta inte är något krav. Varje besök hos din auktoriserade BRP-återförsäljare innebär ett utmärkt tillfälle för återförsäljaren att kontrollera om ditt fordon omfattas av en garantikampanj. Vi tillråder även att du besöker din auktoriserade BRP On-Road-återförsäljare i god tid om du får kännedom om en säkerhetsrelaterad kampanj.

VARNING

Kontrollera fordonet varje gång innan du kör, för att upptäcka eventuella problem som kan uppstå när fordonet används. Kontrollen kan hjälpa dig att se slitage och småproblem innan de växer till stora problem. Rätta till problem som du upptäcker eftersom det kan minska risken för haveri eller olyckor. Kontakta vid behov en auktoriserad Can-Am On-Road återförsäljare.

Lås alltid fast servicekåporna på sidorna i ursprungsläget.

Innan start av fordonet, kontrollera följande:

KONTROLLPUNKT	PROCEDUR	
DACK	Titta efter skador. Kontrollera däcktryck och -mönster. Se <i>UNDERHÅLLSPROCEDURER</i> .	
HJUL OCH HJULMUTTRAR	Titta efter skador. Vrid på varje framhjulsmutter för hand för att se att de inte är lösa. Se till att bakhjulsaxelns mutter sitter på plats.	
DRIVREM	Titta efter slitage, brott, hål och saknade kuggar. Kontrollera justeringen. Se <i>UNDERHÅLLSPROCEDURER</i> för ytterligare information.	
LACKAGE	Titta under fordonet för att se eventuella läckage.	
ALLA LUCKOR TILL FORVARINGSUTRYMMEN	Dra i den för att kontrollera att den är säkert spärrad.	
SPEGLAR	Rengör och justera: (se <i>SPEGLAR</i> i <i>UTRUSTNING</i>).	
BROMSPEDAL	Tryck ned den och se till att du känner ett fast motstånd. Pedalen måste gå tillbaka helt när du lyfter foten.	
GASREGLAGE:	Vrid på det flera gånger. Se till att det fungerar obehindrat och går tillbaka till tomgångsläge när du släpper.	

KONTROLLPUNKT	PROCEDUR	
VAXELREGLAGE	Se till att växelväljaren fungerar normalt i båda riktningar och att den återgår till mittläget när den släpps.	
VIKT	Kontrollera att den totala vikten på fordonet (inklusive förare, passagerare, last och extra tillbehör) inte överskrider rekommenderad vikt som anges i avsnittet <i>TEKNISKA SPECIFIKATIONER</i> .	
PNEUMATISK UPPHANGNING (T-MODELLER)	Inspektera luftpåfyllning, se <i>GRUNDPROCEDURER</i> .	

Vrid tändningsnyckeln till läge PÅ:

KONTROLLPUNKT	PROCEDUR	
MULTIFUNKTIONSMATARE	Kontrollera mätare, indikatorer, meddelanden och bränslenivå	
LAMPOR	Kontrollera att strålkastare, bakljus, bromsljus, riktningssvisare och varningsljus fungerar.	
SIGNALHORN	Kontrollera funktion.	
STYRNING	Starta motorn och kontrollera att styrningen fungerar obehindrat.	
MOTORNS STOPPREGLAGE	Kontrollera att motorns stoppknapp fungerar.	
PARKERINGSGSBROMS	Starta motorn, frigör parkeringsbromsen och kontrollera att parkeringsbromslampan i flerfunktionsmätaren är släckt.	
BROMSAR	Kör långsamt framåt en kort sträcka och ansätt sedan bromsarna för att testa.	

***Den här sidan är
avsiktligt tom***

UNDERHÅLL

UNDERHÅLLSSHEMA

Underhåll är mycket viktigt för att se till att fordonet är i ett körsäkert skick. Korrekt underhåll är ägarens ansvar. En garantireklamation kan nekas om exempelvis ägaren eller föraren orsakade problemet genom felaktigt underhåll eller bruk.

Utför regelbundna kontroller och följ underhållsschemat. **Även om underhållsschemat följs, måste kontrollen före användning alltid utföras.**

Kontrollera felkoder, som första underhållssteg, är en god praxis och rekommenderas starkt.

VARNING

Om fordonet inte underhålls korrekt enligt underhållsschemat och de angivna underhållsrutinerna kan det vara farligt att använda.

EPA Regulation - Kanadensiska och USA fordon

En verkstad eller person som ägaren väljer att anlita kan utföra underhåll, byte eller reparationer på utsläppskontrollanordningar och system. För dessa anvisningar erfordras inte komponenter eller service genom BRP eller auktoriserade Can-Am On-Road återförsäljare.

Även om en auktoriserad Can-Am On-Road återförsäljare har ingående tekniska kunskaper och verktyg för att utföra service på ditt fordon så förutsätter inte den utsläppsrelaterade garantin anlitan av en auktoriserad Can-Am On-Road återförsäljare eller någon annan inrättning med vilken BRP har en affärsmissig relation.

Korrekt underhåll är ägarens ansvar. En garantireklamation kan nekas om exempelvis ägaren eller föraren orsakade problemet genom felaktigt underhåll eller bruk.

För utsläppsrelaterade garantireklamationer begränsar BRP diagnos och reparationer av utsläppsrelaterade delar till auktoriserade Can-Am On-Road återförsäljare. För mer information hänvisas till *US EPA UTSLÄPPSRELATERAD GARANTI* som återfinns i avsnittet *GARANTI*.

Du måste följa anvisningarna för bränslekrav i avsnittet som behandlar bränsle i den här handboken. Även om bensen som innehåller mer än tio volymprocent etanol finns att tillgå så har US EPA utfärdat ett förbud mot användning av bensen som innehåller mer än 10 volymprocent etanol som är tillämpligt för detta fordon. Användning av bensen som innehåller mer än 10 volymprocent etanol i den här motorn kan medföra skador på utsläppskontrollsystemet.

FÖRSTA INSPEKTION - 5 000 km
Utför alla angivna objekt i <i>INSPEKTION FÖRE ANVÄNDNING</i> .
Byt motorolja och oljefilter.
Kontrollera bromsvätskenivån.
Kontrollera att backväxelmekanismen fungerar.
Kontrollera motorns kylvätskenivå.
Kontrollera reglagens funktion.
Inspektera drivremmens skick och spänning. (Ska utföras av en auktoriserad Can-Am On-Road-återförsäljare)
Kontrollera bakhjulsaxelns mutters åtdragningsmoment. (Ska utföras av en auktoriserad Can-Am On-Road-återförsäljare)
Inspektera bromsbeläggens och bromsskivornas skick.
Kontrollera att inga passagerarhandtag är lösa.
Kontrollera att inga fotstöd är lösa.
Kontrollera att inga paneler i chassiet är lösa.
Kontrollera att förvaringsutrymmets spärrmekanismer, gångjärn och låscylindrar fungerar. Rengör och smörj vid behov.
Ta bort frontgrillen och rensa bort skräp från radiatorluftkanalen.

VARJE 1 500 km
Kontrollera oljenivån.

VARJE 15 000 km ELLER 1 ÅR (DET SOM INTRÄFFAR FÖRST)
Utför alla angivna objekt i <i>INSPEKTION FÖRE ANVÄNDNING</i> .
Byt motorolja och oljefilter.
Kontrollera bromsvätskenivån. Byt vartannat år.
Kontrollera bromsslangarna
Kontrollera att backväxelmekanismen fungerar.
Kontrollera kylare, slangar och kylvätskepump.
Kontrollera motorns kylvätskenivå.
Trycktesta kylvätskesystemet.
Kontrollera att styrreglage och passagerarsätesskontakter fungerar.

VARJE 15 000 km ELLER 1 ÅR (DET SOM INTRÄFFAR FÖRST)

Kontrollera skicket på bränsleslangarna, avgasslangarna och kanistern.
Kontrollera batterianslutningarnas åtdragning.
Kontrollera drivvremmens skick och spänning (utförs av en auktoriserad Can-Am On-Road-återförsäljare)
Kontrollera och dra åt avgasröret, låsringarna, kopplingarna och packningarna.
Inspektera styrsystemet för onormalt spel.
Kontrollera styrstagens skick.
Kontrollera stötdämpare för läckage eller andra skador.
Kontrollera bakhjul Axelns mutters åtdragningsmoment. (Ska utföras av en auktoriserad Can-Am On-Road-återförsäljare)
Kontrollera kullledernas skick.
Inspektera fram- och bakhjulslagrens skick.
Kontrollera bromsbeläggens och bromsskivornas skick.
Kontrollera att inga passagerarhandtag är lösa.
Kontrollera att inga fotstöd är lösa.
Kontrollera att inga paneler i chassiet är lösa.
Smörj och kontrollera att förvaringsutrymmets spärrmekanismer, gångjärn och låscylindrar fungerar.
Ta bort frontgrillen och rensa bort skräp från radiatorluftkanalen.
Smärj alla låscylindrar med två droppar XPS lagringsolja.

VARJE 30 000 km

Byt luftfiltret och rengör luftfilterhuset.

VARJE 45 000 km

Byt bränslefiltret (eller vart 5:e år).
Byt HCM-enhetens (Hydraulic Control Module) oljefilter.
Byt ut förfiltret på kanistern.
Byt ut kylvätskan i motorn (eller vart 5:e år).
Byt tändstift.
Kontrollera framfjädringsarmarnas gummibussningar.

FÖRSTA KONTROLL

Vi rekommenderar att fordonet kontrolleras av en auktoriserad Can-Am On-Road återförsäljare, verkstad eller person du själv väljer efter de första 5 000 km Det första underhållet är mycket viktigt och får inte försummas.

MÄRK: Den första kontrollen sker på fordonsägarens bekostnad.

Vi rekommenderar att denna kontroll undertecknas av den auktoriserade Can-Am On-Road återförsäljaren, verkstaden, eller personen som du själv väljer som utfört den första kontrollen.

Datum för kontrollen

Underskrift av auktoriserad Can-Am
On-Road-återförsäljare, verkstad eller person

Namn på auktoriserad Can-Am
On-Road-återförsäljare, verkstad eller person

UNDERHÅLLSPROCEDURER

Det här avsnittet innehåller anvisningar för grundläggande underhålls-procedurer.

Goda mekaniska kunskaper krävs eftersom vissa av underhålls-procedurerna är komplexa.

Flera procedurer bör utföras av en auktoriserad Can-Am On-Road-återförsäljare, verkstad eller en person som du väljer att anlita.

Om du inte känner dig bekväm med att utföra dessa procedurer, tveka inte att kontakta en auktoriserad Can-Am On-Road-återförsäljare, verkstad eller valfri tekniker.



VARNING

Stäng av motorn och följ procedurerna nedan vid underhåll. Om du inte använder korrekta underhållsprocedurer kan du skadas på grund av heta eller rörliga fordonsdelar, elstötar, kemikalier eller andra risker.

Motorolja

Rekommenderad motorolja

I SE6-modellen används samma olja i motor, växellåda, koppling och den hydrauliska styrenheten (HCM).

Rotax®-motorer har utvecklats och testats med XPS™-olja.

BRP rekommenderar att alltid använda XPS-motorolja eller motsvarande.

OBS Tillsätt inga tillsatsmedel till den rekommenderade motoroljan.

Skador som uppstår på grund av olja som inte lämpar sig för den här motorn eller användning av tillsatsmedel, täcks inte av BRP:s begränsade garanti.

REKOMMENDERAD XPS™-MOTOROLJA

4T 5W40 delsyntetisk olja

OM REKOMMENDERAD XPS-MOTOROLJA INTE ÄR TILLGÄNGLIG

Använd en 5W40 4-takts SAE syntetisk motorolja som uppfyller eller överstiger följande branschspecifikationer:

API service klassificering SJ, SL, SM eller SN

Kontrollera alltid API serviceetikett på oljeburkan, som måste innehålla minst en av de angivna standarderna.

Kontrollera oljenivån i motorn

OBS Om motorn körs med fel oljenivå kan svåra skador uppstå. Följ denna rutin för att få en exakt avläsning av oljenivån.

För att kunna kontrollera motorns oljenivå bör motorn hålla normal driftstemperatur.

OBS Om du försöker justera oljenivån på en kall motor kan detta resultera i överfyllning.

1. Kör minst 15 km.
2. Parkera fordonet på jämnt underlag.
3. Låt motorn gå på tomgång i minst 20 sekunder.



VARNING

Avgaser innehåller giftig koloxid som snabbt kan ackumuleras i stängda eller dåligt ventilerade utrymmen. Inandning av koloxid kan leda till svåra, till och med dödliga skador. Kör motorn endast i öppna, välventilerade utrymmen.

OBS Om du försöker justera oljenivån på en kall motor kan detta resultera i överfyllning.

4. Stäng av motorn.

MÄRK: Kontrollera motorns oljenivå inom 2 minuter från motoravstängning.

5. Ta av servicepanelen på höger sida. Se *CHASSIPANELER*.
6. Skruva loss och ta ut mätsticken.

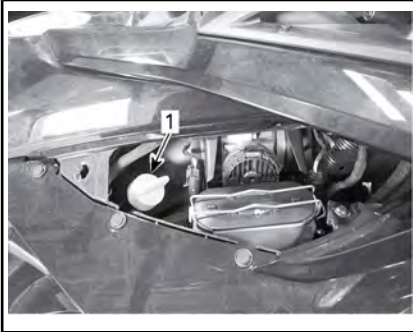

TYPBILD

1. Oljemätsticka
7. Torka av mätsticken.
8. Sätt tillbaka mätsticken och **skruva in den helt**.
9. Skruva loss och ta ut mätsticken igen.
10. Kontrollera oljenivån på mätsticken. Den bör ligga nära eller vid det övre märket.

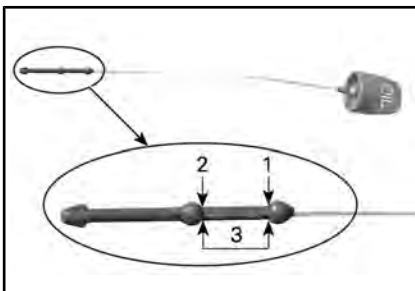

1. MAX
2. MIN
3. Gränsvärden, 500 ml

Om oljenivån ligger mellan det nedre märket (MIN) och det övre märket (MAX):

1. Fyll inte på mer olja.

2. Sätt tillbaka och dra åt mätsticken ordentligt.
3. Installera servicepanelen på höger sida.

Om oljenivån ligger under det nedre märket (MIN):

1. Fyll på ca 500 ml rekommenderad olja.

MÄRK: Oljevolymen mellan markeringarna MIN och MAX är 500 ml.

2. Starta om motorn och låt den gå på tomgång i 10 minuter.

! VARNING

Avgaser innehåller giftig koloxid som snabbt kan ackumuleras i stängda eller dåligt ventilerade utrymmen. Inandning av koloxid kan leda till svåra, till och med dödliga skador. Kör motorn endast i öppna, välventilerade utrymmen.

OBS Om du försöker justera oljenivån på en kall motor kan detta resultera i överfyllning.

3. Stäng av motorn.
4. Kontrollera nivån på nytt.

MÄRK: Kontrollera motorns oljenivå inom 2 minuter från motoravstängning.

5. Upprepa stegen ovan tills oljenivån når en nivå mellan det nedre och det övre märket på mätsticken. **Fyll inte på för mycket.**
6. Sätt tillbaka och dra åt mätsticken ordentligt.
7. Installera servicepanelen på höger sida.

Byte av motoroljan och oljefiltret

1. Inför oljebytet, se till att fordonet står på jämnt underlag.

OBS Motorolja och motoroljefilter måste bytas samtidigt. Oljan ska bytas medan motorn är varm.

! **OBS** Motoroljan kan vara mycket het.

2. Ta bort följande chassipaneler på höger sida, se *CHASSI*:
 - Servicekåpa på sidan
 - Sidopanel
3. Rengör området runt dräneringspluggen under oljesumpens öppning.
4. Placera ett lämpligt uppsamlingskärl under oljesumpens öppning.
5. Ta bort tankens dräneringsplugg och kassera tätningbrickan och O-ringarna.

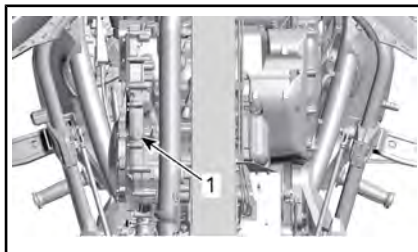

TYPBILD

1. Magnetisk dräneringsplugg
11. Ta loss oljefilterlocket och kasta O-ringarna.
12. Ta bort och kasta oljefiltret.

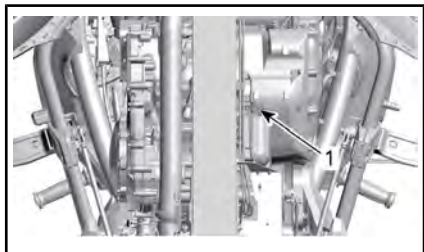

TYPBILD

1. Dräneringsplugg
6. Dra ut mätstickan.
7. Vänta tillräckligt länge så att all olja hinner tömmas.
8. Rengör området runt den magnetiska dräneringspluggen på kopplingslocket.
9. Placera ett lämpligt uppsamlingskärl under kopplingslocket.
10. Ta bort den magnetiska oljdräneringspluggen och kassera tätningringen.

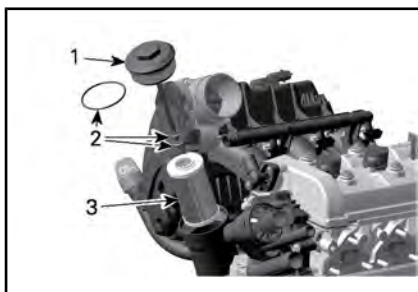

1. Oljefilterlock
2. O-ringar
3. Oljefilter

13. Vänta tillräckligt länge så att kopplingslocket hinner tömmas på all olja.
14. Kontrollera och rengör området kring oljefiltret. Ta bort smuts och föroreningar.
15. Rengör magneten på den magnetiska dräneringspluggen.
16. Använd **NYA** tätningbrickor och O-ringar och sätt tillbaka båda dräneringspluggarna.

OBS Återanvänd aldrig dräneringspluggens tätningbrickor och O-ringar. Byt alltid ut den mot en ny.

17. Dra åt dräneringspluggarna enligt anvisning.

ÅTDRAGNINGSMOMENT	
Dräneringsplugg (oljesumplock)	28 Nm ± 2 Nm

ÅTDRAGNINGSMOMENT	
Magnetisk dräneringsplugg (kopplingslock)	20 Nm ± 2 Nm

18. Montera ett **NYTT** oljefilter.
19. Montera en **NY** O-ring på oljefilterlocket.
20. Montera oljefilterlocket och dra åt enligt specifikationen.

ÅTDRAGNINGSMOMENT	
Oljefilterlock	25 Nm ± 3 Nm

21. Häll nedanstående mängd rekommenderad olja i oljetanken.

OLJEKAPACITET	
NÄR DU GÖR...	KVANTITET
Byte av motorolja och oljefilter	4,7 L
Byte av motorolja, oljefilter och HCM-filer	4,9 L

22. Sätt tillbaka mätstickan och skruva in den helt.
23. Kontrollera motorns oljenivå. Se **KONTROLL AV MOTOR-OLJENIVÅ** i detta avsnitt.

OBS Kontrollera att varningslampan för oljetryck slocknar inom 5 sekunder efter motorstart. Om varningslampan för oljetryck fortsätter att LYSA längre än 5 sekunder: STANNA MOTORN och kontrollera oljenivån igen.

24. Kontrollera att oljefilterlocket, den magnetiska dräneringspluggen (kopplingslocket) och dräneringspluggen (oljesumpen) inte läcker.
25. Återmontera alla borttagna paneler i chassiet.
26. Gör dig av med den uttjänta oljan enligt lokala miljöföreskrifter.

Luftfilter

Borttagning av luftfilter

Ta av vänster servicepanelen. Se **CHASSIPANELER** i **UTRUSTNING** vid behov.



LÅS UPP



LYFT DEN BAKRE DELEN AV PANELEN

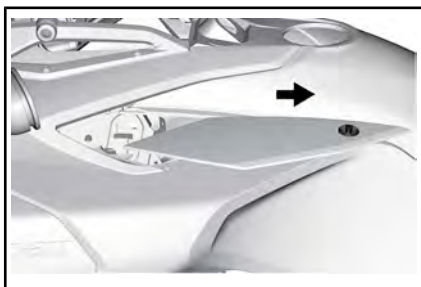

SKJUT KÅPAN BAKÅT

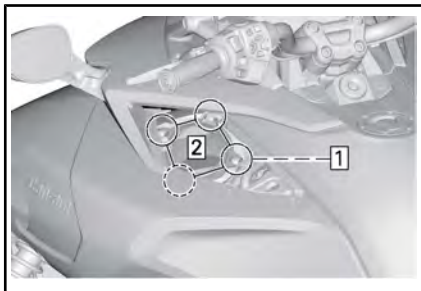

TYPBILD

- Steg 1: Ta bort alla fyra skruvarna
 Steg 2: Ta bort luftfilterkåpan

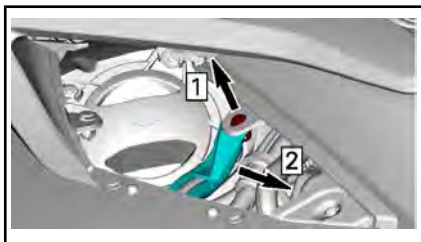

T- OCH LIMITED-MODELLER

1. Ta bort plastniten
2. Flytta undan den elektriska kabelstammen

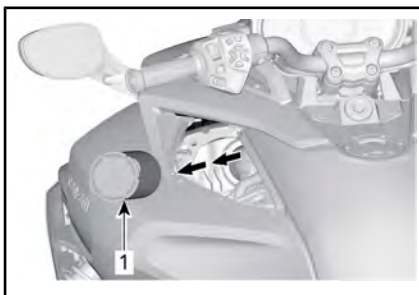

TYPBILD - TA BORT LUFTFILTRET FRÅN LUFTINTAGSLJUDDÄMPAREN.

1. Luftfilter

OBS Ta bort luftfiltret långsamt, så att inte damm eller skräp faller ner i luftintagsljuddämparens rena del (efter luftfiltret).

Inspektera luftfiltret

Kontrollera luftfiltret med avseende på renhet och skador.

OBS Vi avråder från att blåsa rent pappersfiltret med tryckluft. Pappersfibrerna kan skadas och minska filtreringsförmågan när det används i dammiga miljöer.

OBS Tvätta inte pappersfiltret med någon rengöringslösning.

OBS Inspektera luftintagsljuddämparen. Avlägsna damm och skräp. Var försiktig så att du inte blåser eller flyttar något till luftintagets rena sida (efter luftfiltret).

OBS Avlägsna damm eller skräp som har kommit in i luftintagsljuddämparens rena sida (efter luftfiltret). Rengör genom att dra i dammet. Tryck det inte åt sidan.

Byt ut luftfiltret vid behov enligt rekommenderat underhållsschema och användningsområde (särskilt i dammiga miljöer).

Ditsättning av luftfilter

Monteringen görs i omvänd ordning jämfört med demonteringen. Tänk dock på följande.

Se till att ringen på vilken luftfiltret sitter är platt och i rätt läge innan du placerar luftfiltret på plats.

Se till att luftfiltret är vänt åt rätt håll.

MÄRK: Filtret har ett utrymme där du kan anteckna datum och körsträcka när det nya filtret installeras.

Sätt luftfilterkåpan på luftintagsljuddämparen.

Dra åt skruvarna i ett stjärnmönster.

ÅTDRAGNINGSMOMENT	
Fästskruvar för luftfilterkåpa	3 Nm ± 0,5 Nm

Motorkylvätska

Rekommenderad motorkylvätska

OBS Använd alltid etylenglykolbaserat frostskyddsmedel innehållande korrosionsskyddsmedel speciellt avsedd för förbränningsmotorer av aluminium.

Använd alltid samma märke och typ så att frostskyddet inte försämras. Blanda aldrig olika märken eller typer, såvida kylsystemet inte spolas ut helt och sedan fylls på igen.

REKOMMENDERAD XPS-KYLVÄTSKA
Förblandad kylvätska med utökad livslängd
OM DEN REKOMMENDERADE XPS-KYLVÄTSKAN INTE FINNS TILLGÄNGLIG
Använd en färdigblandad långtids etylenglykolbaserad kylarvätska (50 %:50 %) med låg silikathalt, särskilt avsedd för förbränningsmotorer av aluminium.

Kontrollera motorns kylvätskenivå

VARNING

När behållaren öppnas kan kylvätskan vara mycket het och spruta ut om motorn är het. Kontrollera kylvätskenivån med kall motor, så att du inte bränner dig.

Se till att motorn är kall och kontrollera kylvätskenivån så här:

1. Parkera fordonet på ett stabilt, jämnt underlag.
2. Öppna det främre förvaringsutrymmet.
3. Ta bort den främre servicekåpan. Se *CHASSI*.
4. Kontrollera kylvätskenivån på höger sida. Kylvätskan måste vara synlig precis ovanför COLD-nivåmärket.

MÄRK: Om motorn är varm måste kylvätskan vara synlig utan att överstiga HOT-nivåmärket.

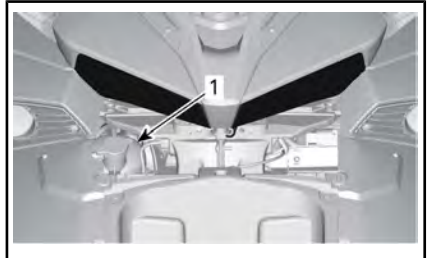

1. Kylvätskebehållarens lock
5. Vid behov, fyll på kylvätska tills den syns i behållaren, men den får inte överstiga COLD-nivåmärket. Använd en tratt för att undvika spill.

Fyll inte på för mycket.

6. Sluta att fylla på kylvätska så snart den syns i röret.

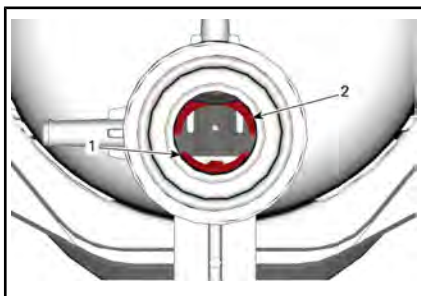

1. Referenslinje för kylvätskan motsvarande COLD-nivåmärket
2. Referenslinje för kylvätskan motsvarande HOT-nivåmärket
7. Sätt tillbaka servicepanelen.

MÄRK: Ett kylsystem som behöver fyllas på ofta tyder på läckage eller motorproblem. Kontakta en auktoriserad Can-Am On-Road återförsäljare.

Kylarfläkt

Ta bort eventuellt skräp från grillen.

OBS Använd aldrig högtryckstvätt eftersom detta kan skada kylflänsarna. Om du använder tryckluft, rengör då endast bakifrån (blås bakifrån och framåt mot fronten).

Ta bort skruvar som håller fast den främre grillen för att komma åt radiatoren.



FRONTGRILLENS SKRUVAR

Dra i den främre grillen för att ta bort den.

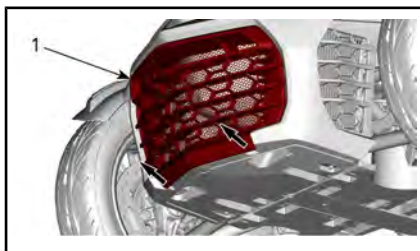

1. Frontgrill

Batteri

Batteriets plats

Batteriet är placerat i det främre förvaringsutrymmet. Öppna det främre förvaringsutrymmet för att nå batteriet.

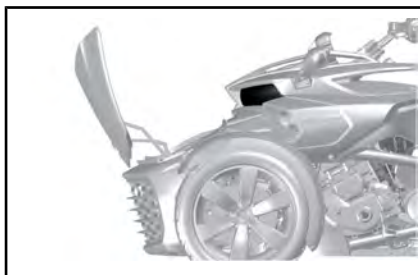

TYPBILD - FRÄMRE FÖRVARINGSUTRYMMET ÖPPNAT

Ta bort korgen. Se *CHASSIPANELER*.



1. Batteri

Ladda batteriet

Fordonet är utrustat med ett helkapslat underhållsfritt batteri där elektrolytnivån varken behöver kontrolleras eller justeras. Batteriet

kan behöva laddas om fordonet inte har använts på en månad eller mer. Vänd dig alltid till en auktoriserad Can-Am On-Road-återförsäljare om batteriet behöver bytas.

! VARNING

Använd inte konventionella blysyrbatterier. Syra kan läcka ut genom lufthålen på ett konventionellt blysyrbatteri. Syra kan också läcka ut om batterihöljet är sprucket eller skadat, vilket kan ge svåra frätskador.

Batteriet kan laddas medan det sitter i fordonet.

OBS Följ anvisningarna som medföljer batteriladdaren. Batteriet kan skadas om laddningen utförs på fel sätt.

Ladda batteriet så här:

1. Öppna det främre förvaringsutrymmet.
2. Ta bort korgen. Se *CHASSIPANELER*.
3. Anslut först den POSITIVA (+) kabeln till motsvarande pol.
4. Anslut den NEGATIVA (-) kabeln till motsvarande pol.

OBS Anslut alltid den POSITIVA (+) kabeln först, så att fordonets elsystem inte skadas.

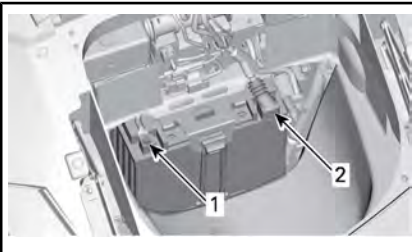

1. SVART (-) kabel
2. RÖD (+) kabel
5. Starta batteriladdaren. Laddningstiden beror på laddningsstyrkan.

När batteriet är laddat:

6. Koppla först bort den SVARTA (-) kabeln.
7. Koppla bort den RÖDA (+) kabeln.

OBS Koppla alltid bort den SVARTA (-) kabeln först, så att fordonets elsystem inte skadas.

8. Sätt tillbaka korgen. Stäng det främre förvaringsutrymmet.

En vanlig batteriladdare kan användas. Den rekommenderade laddningsstyrkan är 2 A. Om batteriet är helt urladdat kan motorn hjälpstartas med startkablar och ett bilbatteri (se avsnittet *MINDRE REPARATIONER*).

Det går bra att använda en underhållsladdare för underhållsladdning av batteriet. Den här typen av laddare kan lämnas ansluten en längre tid utan att batteriet skadas. Följ alltid den laddningstid som rekommenderas i instruktionerna till laddaren.

Drivrem

Gör en visuell inspektion av remmens justering och skick inför varje körning.

Justering av drivremmen och nedböjningen ska alltid utföras av en auktoriserad Can-Am On-Road-återförsäljare i enlighet med *UNDERHÅLLSSCHEMAT*.

Justering av drivremmen

Om remmen överskrider drevets ytterkant, låt en auktoriserad Can-Am On-Road-återförsäljare justera den så snart som möjligt.

MÄRK: Remmen får **INTE** vara i kontakt med kanten från **FRÄMRE DREVET**.

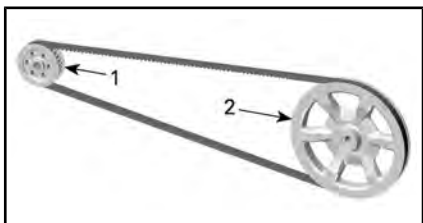

TYPBILD

1. Främre drev
2. Bakdrev

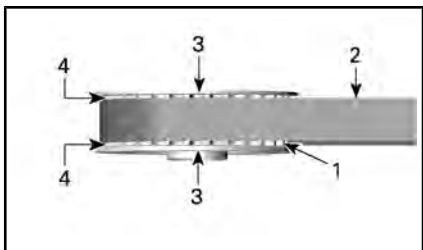

TYPBILD - FRÄMRE DREV

1. Främre drevets kuggar
2. Variatorrem
3. Drevets kant
4. Spel mellan kant och rem

Drivremsslitage

Inspektera drivremmen med neutral växel ilagd, med avstängd motor, på jämnt underlag och med tillräckligt utrymme omkring fordonet – fordonet måste rullas fram och tillbaka för att hela drivremmen ska kunna inspekteras.

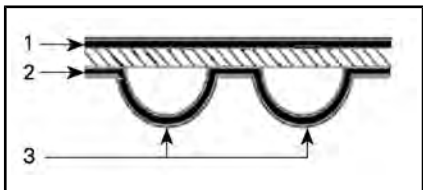

DRIVREMSYTOR

1. Yttre yta
2. Yta på kuggsidan
3. Kugge

Inspektera följande:

SLITAGEFÖRHÅLLANDE	ÅTGÄRD
Gott skick	Inget
Hårsprickor	Bevaka
Mindre hack	Bevaka
Öppna sprickor	Byt drivremmen
Hackskador	Byt drivremmen
Kuggar saknas	Byt drivremmen
Nedslitet remmaterial, innerstrukturen syns	Byt drivremmen
Stenskada	Byt drivremmen

MÄRK: Hårsprickor innebär inte att remmen måste bytas, men de måste hållas under noggrann uppsikt – de kan leda till öppna sprickor eller förlust av kuggar, vilket innebär att remmen måste bytas. Skador på remmens mitt innebär att remmen måste bytas så småningom, men när sprickor når remmens kanter kommer ett rebrott snart att inträffa.

Vid byte av drivremmen bör även drevet bytas för att öka den nya drivremmens livslängd.

Drivremmens spänning

Om du märker av vibrationer eller ljud från remmen när du kör, eller om remmen hoppar över kuggar i drevet, bör en auktoriserad Can-Am On-Road-återförsäljare justera remmens spänning så snart som möjligt. Var särskilt uppmärksam under inkörningsperioden (de första 1 000 km).

Hjul och däck

VARNING

Om du använder däck som inte är av rekommenderad typ, som är skadade, nedslitna till slitagevarnarna eller inte har rätt tryck, kan du förlora kontrollen över fordonet.

Nya däck fungerar inte med optimal effektivitet förrän de är inkörda. Funktionen hos bromsar, styrsystem och VSS kan vara nedsatt under inkörningsperioden, så var extra försiktig. Inkörning av däck tar cirka 300 km körning med fekvänt användning av bromsarna. Om du använder bromsarna mindre ofta tar inkörningen av däcken längre tid.

Däcken har utformats specifikt för ditt fordon. Använd endast däck som rekommenderas av BRP och som kan beställas endast från en auktoriserad Can-Am On-Road återförsäljare.

När du tar av eller byter ut det bakre däck, gör följande:

- Kontrollera och rengör lagret och tätningen på bakdrevet. Vid skada, byt ut.
- Kontrollera och rengör lagren på bakaxeln. Vid skada, byt ut.
- Byt ut och smörj lagerpackningen på bakaxeln.
- Byt ut och smörj O-ringen på bakaxeln.
- Kontrollera och rengör bussningarna på bakaxeln. Vid skada, byt ut.

När du tar av eller byter ut det bakre hjulet, gör följande:

- Byt ut bakaxelmuttern.
- Byt ut och smörj lagerpackningen på bakaxeln.
- Byt ut och smörj O-ringen på bakaxeln.
- Kontrollera skicket på gummiringen. Vid skada, byt ut.

Däcktryck

Välj det rekommenderade däcktrycket (mätt i kallt väder) för optimal funktion och optimalt slitage. Undertryck eller övertryck kan orsaka ojämnt slitage av slitbanan.

Rekommenderat däcktryck återfinns på etikett placerad på insidan av den högra servicekåpan.

När temperaturförändringar inträffar, förändras även däcktrycket. En sänkning med 6° C motsvarar ett tryckfall på 7 kPa i däcktrycket. Kontrollera däcktrycket regelbundet och justera till korrekt tryck.

MÄRK: Tryckskillnaden mellan vänster och höger däck ska inte överstiga 3,4 kPa.

Skador på däcken

Kontrollera varje däck för att se om följande förekommer:

- Skärskador, stickskador och sprickor i däcken.
- Bulor eller utbuktningar på däcksidor eller -mönster.
- Spikar eller andra främmande föremål i däcksidor eller -mönster.
- Luftläckage (väsande ljud) orsakad av bristfälligt monterad fälg eller en felaktig ventil.

Om något av ovanstående inträffar, låt en auktoriserad Can-Am On-Road återförsäljare reparera eller byta däcket så snart som möjligt.

Däckslitage

Kontrollera det minimala mönsterdjupet med hjälp av slitagevarnarna (hårdgummiribbor ingjutna i mönsterbotten; 1 i bilden nedan). Kontrollera på tre ställen i mönstret:

- Ytterkant
- Centrum
- Innerkant.

Slitagevarnarna syns när däcket har slitits ned till det minimala mönsterdjupet. När en av slitageindikatorerna visar sig över däckmönstrets bredd, måste däcket bytas så snart som möjligt av en auktoriserad Can-Am On-Road återförsäljare.

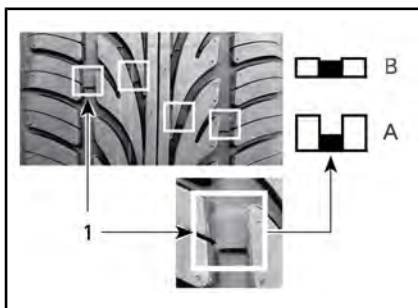

DÄCKSLITAGE

1. Slitagevarnare
- A. Lämpligt mönsterdjup
- B. Minimalt mönsterdjup, byt däcket

De olika däcken kan slitas ojämnt, beroende på hur och under vilka vägförhållanden fordonet körs. Framdäckens ytter- eller innerkant och mitten på bakhjulets mönster kan slitas ojämnt beroende på om fordonet körs med en jämn eller aggressiv körstil.

⚠ VARNING

Däcken är utformade för att rotera i endast en specifik riktning. Byt inte ut vänster framdäck mot höger eller tvärtom. Att montera ett däck på fel sida medför sämre väggrepp och du riskerar att förlora kontrollen över fordonet.

⚠ OBS Håll inte i en framhjulserker medan du försöker snurra framhjulet, eftersom fingrarna kan fastna mellan hjulet och bromsoket.

Däckrotation

Rotera framdäcken när mönsterdjupet når 4 mm. Detta ger däcken maximal livslängd.

! VARNING

Däcken är utformade för att rotera i endast en specifik riktning. Byt inte ut vänster framdäck mot höger eller tvärtom. Däcken måste demonteras från fälgarna för däckrotation. Att montera ett däck på fel sida medför sämre väggrepp och du riskerar att förlora kontrollen över fordonet.

! OBS Håll inte i en framhjulser medan du försöker snurra framhjulet, eftersom fingrarna kan fastna mellan hjulet och bromsoket.

Däckregistrering

Om ett däck eventuellt måste återkallas kan vi bara nå dig om vi har ditt namn och din adress. Som fordonstillverkare för BRP ett register över däckens identifikationsnummer (T.I.N.) som är kopplade till fordonets identifikationsnummer (V.I.N.) (se *FORDONSIDENTIFIKATION*) och tillhörande uppgifter om nuvarande ägare.

När ett däck byts ut på fordonet måste ett formulär för däckregistrering fyllas i och skickas till däcktillverkarens konsumenttjänstgrupp. Formuläret ("Tire registration form") tillhandahålls av din auktoriserade Can-Am On-Road återförsäljare.

Bromsar**! VARNING**

Nya bromsar uppnår inte optimal effektivitet förrän efter slutförd inkörningsperiod. Bromseffekten kan vara nedsatt under inkörningsperioden, så var extra försiktig. Inkörning av bromsar tar cirka 300 km körning med frekvent användning av bromsarna. Om du använder bromsarna mindre ofta tar inkörningen av bromsarna längre tid.

Kontrollera bromsoljenivån

Använd endast DOT 4-bromsvätska ur en försluten behållare.

Kontrollera bromsvätskenivån så här:

1. Parkera fordonet på ett stabilt, jämnt underlag.
2. Ta bort den laterala servicepanelen och sidopanelen på höger sida. Se *CHASSIPANELER*.
3. Kontrollera bromsvätskenivån i behållaren. Nivån i båda bör överstiga MIN-märket.

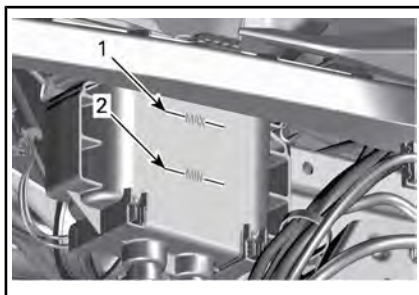

1. Bromsvätskans MAX-nivåmärke
2. Bromsvätskans MIN-nivåmärke
4. Fyll på vätska vid behov. Se *PÅFYLLNING AV BROMSVÄTSKA*.

! OBS Låga nivåer av bromsvätska kan tyda på läckage eller

slitna bromsbelägg. Kontakta en auktoriserad Can-Am On-Road återförsäljare.

Påfyllning av bromsvätska

1. Ta bort påfyllningslocket.

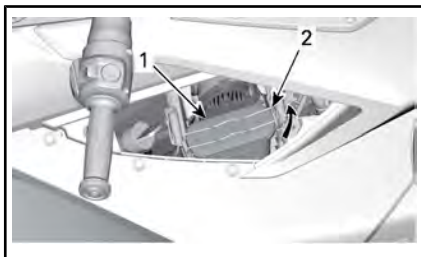

1. Lock
2. Låsmekanism för lock

⚠ VARNING

Rengör påfyllningslocket innan du öppnar det. Använd endast DOT 4-bromsvätska ur en försluten behållare.

2. Fyll på vätska till MAX-nivån.

MÄRK: Bromsvätskenivån ökar om bromsbeläggen byts. Bromsvätska kan rinna ut om bromsbeläggen byts när bromsvätskan är på MAX-nivån.

OBS Bromsvätska kan skada målade ytor eller plastdelar. Torka bort eventuellt spill.

3. Sätt tillbaka och lås locket.
4. Montera tillbaka sidopanelen och den laterala servicepanelen. Se *CHASSIPANELER*.

Kontrollera bromssystemet

Bromsarna fram och bak är hydrauliska skivbromsar. Bromsarna är självjusterande och behöver inte justeras.

Inte heller bromspedalen kräver någon justering.

Se till att bromsarna är i gott skick genom att kontrollera följande enligt *UNDERHÅLLSSCHEMAT*:

1. Bromssystemet i sin helhet med avseende på vätskeläckage
2. Bromspedalen med avseende på svampighet
3. Om bromsskivorna är mycket slitna och ytornas skick
4. Om bromsbeläggen är slitna, skadade eller lösa.

Vänd dig till en auktoriserad Can-Am On-Road-återförsäljare vid eventuella problem med bromssystemet.

Strålkastare

Inställning av strålkastare

1. Kontrollera att däckens har rätt tryck. Se *SPECIFIKATIONER*.
2. Placera fordonet 10 m framför en testyta så som visas. Se till att fordonet är placerat på ett plant underlag.

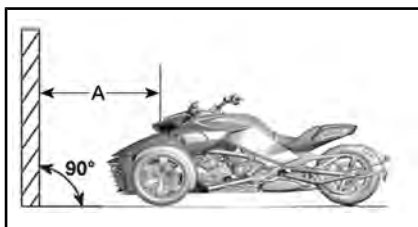

TYPBILD

A. 10 m

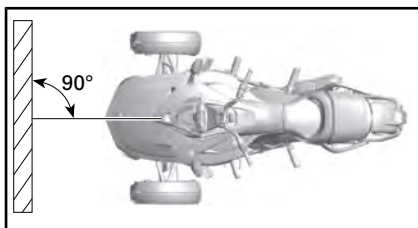

TYPBILD

Nordamerikanska modeller

1. Dra 2 linjer på testytan parallellt med marken enligt följande:

LINJER PÅ TESTYTAN	
Linje A	644 mm ovanför marken
Linje B	554 mm ovanför marken

2. Låt föraren sätta sig på förarsätet.
3. Tänd **halv** ljuset.
4. Strålinställningen är korrekt när den övre kanten av strålkastarreflektionen ligger mellan märkena.

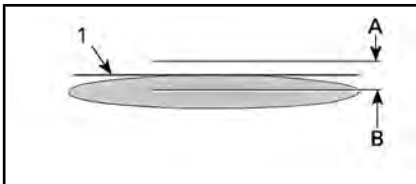

1. Övre kant
- A. Markering 644 mm ovanför marken
- B. Markering 554 mm ovanför marken

Europeiska, australiska och japanska modeller

1. Dra 4 linjer på testytan parallellt med marken enligt följande:

LINJER PÅ TESTYTAN	
Linje A	688 mm
Linje B	618 mm
Linje C	564 mm
Linje D	514 mm

2. Låt föraren sätta sig på förarsätet.
3. Tänd **hel** ljuset.

4. Inställningen är korrekt när fokuspunkten (den ljusaste punkten) för strålkastarreflektionen ligger mellan de övre markeringarna.

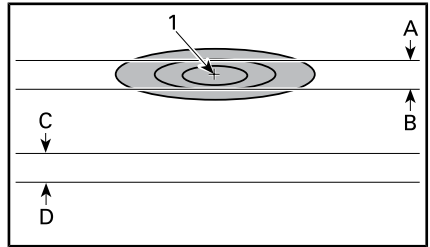

TYPBILD – STRÅLKASTARREFLEKTION PÅ TESTYTAN – HELLJUS (EN ENDA STRÅLKASTARE)

1. Fokuspunkt
- A. 688 mm ovanför marken
- B. 618 mm ovanför marken
- C. 564 mm ovanför marken
- D. 514 mm ovanför marken

5. Tänd halvljuset.
6. Inställningen är korrekt när fokuspunkten (den ljusaste punkten) för strålkastarljuset ligger mellan de nedre markeringarna.

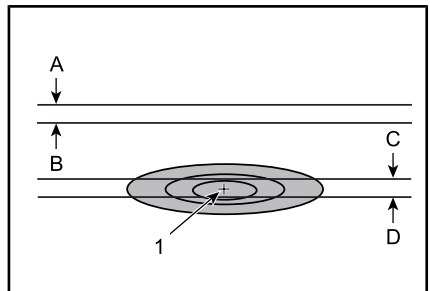

1. Fokuspunkt
- A. 688 mm ovanför marken
- B. 618 mm ovanför marken
- C. 564 mm ovanför marken
- D. 514 mm ovanför marken

MÄRK: För länder med vänstertrafik, skall ljuspunkten vara på fordons vänstra sida.

Ändra strålkastarinställningen

Nordamerikanska modeller

1. Justera varje strålkastare med en 10 mm nyckel genom att vrida justeringsanordningen på strålkastarhuset. Vrid medurs för att höja strålkastaren och moturs för att sänka den. Justera båda strålkastarna jämnt.

MÄRK: Överskrid inte ett vridmoment på 0,8 Nm.

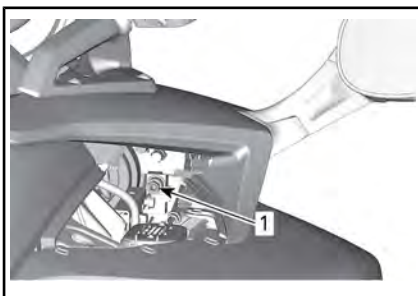

TYPBILD - HÖGER SIDA VISAS

1. Strålkastarjusterare

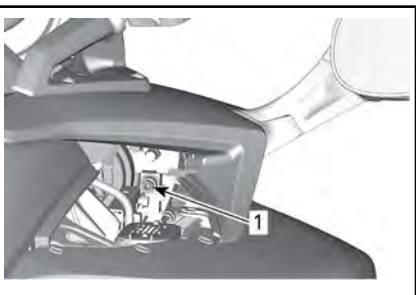

TYPBILD - HÖGER SIDA VISAS

1. Strålkastarjusterare

Europeiska, australiska och japanska modeller

Helljus

1. Justera varje strålkastare med en 10 mm nyckel genom att vrida justeringsanordningen på strålkastarhuset. Vrid medurs för att höja strålkastaren och moturs för att sänka den. Justera båda strålkastarna jämnt.

MÄRK: Överskrid inte ett vridmoment på 0,8 Nm.

Halvljus

1. Se avsnittet CHASSIPANELER och ta bort följande.

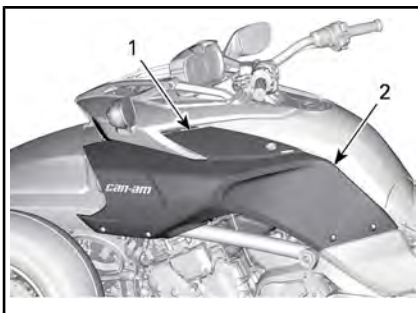

1. Serviceåpa på sidan
2. Sidopanel.

2. Skruva på justeringskruven om du vill ändra strålkastarinställningen. Justera båda strålkastarna jämnt.

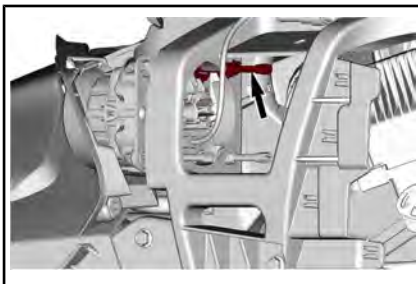

Rengöra fordonet

Använd inte högtrycksspolning (som ibland finns på biltvättanläggningar) för rengöring av fordonet, eftersom det kan skada vissa fordonsdelar.

OBS PVD-kromade hjul bör endast tvättas med vatten och mild tvål. Du bör inte använda polish, syrabaserade rengöringsmedel eller medel som innehåller slipmedel på PVD-kromade hjul.

OBS Rengör inte vindrutan med alkaliskt eller syrabaserat rengöringsmedel, bensin eller lösningsmedel, annars kan den skadas.

OBS För matt ytfinish, använd inte vax, detaljspray eller andra produkter som används på vanlig lack. Tvätta inte fordonet med medel som innehåller slipmedel. Du får inte använda mekanisk rengöring eller polermaskin. Du får heller inte gnugga alltför intensivt.

Rengör fordonet så här:

1. Spola hela fordonet noga med vatten för att lösa upp igenrodd smuts.
2. Använd en mjuk, ren duk och tvätta fordonet med vatten och ett mildt rengöringsmedel, till exempel ett speciellt utformat för motorcykel eller bil.

MÄRK: Oftast går det bra att använda varmt vatten för att avlägsna döda insekter från vindrutan och frontpanelerna.

3. Titta efter fett eller olja medan du tvättar fordonet. Du kan använda serviceprodukten eller ett mildt avfettningsmedel för fordon. Följ tillverkarens instruktioner noga.

SERVICEPRODUKT
XPS Roadster wash

4. Torka fordonet med sämskskinn eller en mjuk duk.

Mattlackerade fordon.

OBS Använd inte vax, detaljspray eller andra produkter som normalt används på vanligt lack. Tvätta inte fordonet med medel som innehåller slipmedel. Du får inte använda mekanisk rengöring eller polermaskin. Du får heller inte gnugga alltför intensivt.

Handtvätta med en mjuk tvätthandske och en mild rengöringsprodukt som är säker för matt lack. Ta bort främmande föremål som t.ex. insekter med hjälp av en mjuk trasa eller liknande och ett mildt lösningsmedel. Blöt ner det smutsiga området ordentligt innan du börjar rengöra det. Gnid lätt.

Lackeringsytan kan kräva mer frekvent rengöring.

Skydda fordonet

Applicera vax som inte innehåller slipmedel på plastkomponenter.

OBS Vaxa och polera inte matta ytor (inte heller mattlackerad ytfinish).

YTA	REKOMMENDATIONEN
Glanslackerad ytfinish	Använd bara vax utan slipmedel, som är säkert för klarlack
Matt ytfinish	Vaxa inte

OBS Polera inte vindrutan med något plastrengöringsmedel/putsmedel.



VARNING

Använd inte vinyl- eller plastskyddsmedel på sätena, eftersom det gör ytan hal och föraren och passageraren riskerar att glida av fordonet.

FÖRVARING OCH FÖRSÄSONGSSERVICE

Förvaring

Om fordonet inte ska användas på minst fyra månader, till exempel under vintern, måste korrekta förvaringsrutiner användas för att hålla fordonet i gott skick.

BRP rekommenderar att du låter en auktoriserad Can-Am On-Road återförsäljare, verkstad eller en person som du väljer förbereda fordonet för långtidsförvaring. Annars kan du även utföra de grundläggande rutiner som beskrivs nedan.

Förbereda fordonet för förvaring

1. Inspektera fordonet och låt en auktoriserad Can-Am On-Road återförsäljare, verkstad, eller en person som du väljer anlitas för underhåll, reparation eller byte vid behov.

MÄRK: US och kanadensiska medborgare hänvisas till US EPA EMISSION PERFORMANCE WARRANTY som återfinns i *GARRANTI* avsnittet, för information om garantianspråk.

2. Byt motorolja och filter. Tala med en auktoriserad Can-Am On-Road återförsäljare, reparationsverkstad eller med en person som du själv väljer för att göra underhåll, reparation eller utbyte.
3. Kontrollera nivåer för kylvätska, bromsvätska och kopplingsvätska.
4. Fyll på bränsle i tanken, tillsätt bränslestabilisator och kör motorn för att förhindra att tanken rostar och att bränslet försämras. Följ anvisningarna på stabilisatorns behållare noga.
5. Pumpa alla däck till rekommenderat däcktryck.

6. Rengör fordonet.
7. Smörj alla styrvajrar och lås/spärrar samt ledpunkter för alla spakar.
8. Stäng och lås alla förvaringsutrymmen.
9. Täck över fordonet med ett genomsläppligt material (som t.ex. en presenning). Undvik plast och liknande täta, ogenomsläppliga material som hindrar luftflödet och bidrar till att värme och kondens samlas.
10. Förvara fordonet på en torr plats utan solljus och endast små variationer i dygnstemperatur.
11. Underhållsladda batteriet en gång i månaden med den rekommenderade laddningsstyrkan på 2 A. Batteriet behöver inte tas bort.

Preparering inför körsäsong

Efter en förvaringsperiod måste fordonet gås igenom och inspekteras före körning. Utför följande:

1. Avtäck och rengör fordonet.
2. Ladda vid behov batteriet.
3. Gör en förinspektion och provkör sedan fordonet i låg hastighet.

***Den här sidan är
avsiktligt tom***

MINDRE REPARATIONER

RIKTLINJER FÖR DIAGNOSTIK

OBS Om fordonet måste transporteras, bogsera det inte – detta kan medföra svåra skador på fordonet. Se *TRANSPORT AV FORDONET* i detta avsnitt för utförliga anvisningar.

Växlar inte till neutralläge

Om neutral växel inte läggs i när fordonet inte är i rörelse:

1. Motorvarvtalet ökar automatiskt till cirka 1 300 r/min och återgår sedan till tomgångsvarvtal.
2. Om det inte fungerar, försök att trycka på nedväxlingsknappen igen.

Växlar inte

Låt bärga ditt fordon till närmaste auktoriserade Can-Am On-Road-återförsäljare.

Motorn startar inte

MOTORN DRAS INTE RUNT

1. Ett rullande säkerhetsmeddelande på instrumentgruppen inte kvitterat.
 - Tryck på *MODE (M)* för att kvittera säkerhetsmeddelandet.
2. Motorns stoppknapp är i läget AV.
 - Sätt motorns stoppknapp i läget *PÅ*.
3. Tändningslåset är ställt på AV.
 - Vrid till läget *PÅ*.
4. Urladdat batteri eller dåliga batterianslutningar.

- Kontrollera batteriets laddning. Ladda vid behov (se *UNDERHÅLLSPROCEDURER*).
- Kontrollera batterianslutningarna i det främre förvaringsutrymmet (se *UNDERHÅLLSPROCEDURER*).

5. Smält säkring.

- Kontrollera säkringens tillstånd (se *BYTA SÄKRINGAR OCH LAMPOR* i detta avsnitt).

6. En växel är ilagd.

- Tryck ned bromspedal om transmissionen befinner sig i växel.

7. Det går inte att avläsa nyckeln.

Om stöldskyddssystemet inte kan läsa av nyckeln går det inte att starta motorn. Följande feltillstånd kan hindra stöldskyddssystemet från att läsa av nyckeln:

- Datorchipet är skadat.
- Det finns ett stort metallföremål i närheten av nyckeln.
- Det finns en elektronisk apparat i närheten av nyckeln.
- Det finns en andra elektroniskt kodad nyckel i närheten av huvudnyckeln.
- Andra starka elektromagnetiska fält i närheten.
- Om motorn inte startar och om ett felmeddelande om nyckeln visas på instrumentpanelen kontrollerar du att inga av de ovanstående feltillstånden påverkar funktionen. Om problemet kvarstår även sedan feltillstånden har åtgärdats ska du kontakta en auktoriserad Can-Am On-Road-återförsäljare.







MOTORN DRAS RUNT, MEN STARTAR INTE





1. Låg bränslenivå.
 - *Fyll på bränsletanken (se GRUNDPROCEDURER).*
2. Svagt batteri.
 - *Kontrollera batteriets laddning. Ladda vid behov (se UNDERHÅLLSPROCEDURER).*
 - *Kontrollera batterianslutningarna i det främre förvaringsutrymmet.*
3. Problem med motorstyrningen.
 - *Kontrollera för att se om motorfelindikatorn är PÅ under start. Tala med en auktoriserad Can-Am On-Road återförsäljare, reparationsverkstad eller med en person som du själv väljer för att göra underhåll, reparation eller utbyte. Se US EPA UTSLÄPPSRELATERAD GARANTI som finns häri för information om garantireklamationer.*

MEDDELANDEN I INSTRUMENTGRUPPEN

Viktiga meddelanden om fordonets status visas i instrumentgruppen. Kontrollera alltid om det lyser några varningslampor eller visas några meddelanden i instrumentgruppen när du startar motorn.

STD- och S-modeller





INDIKATORLAMPOR	DIGITAL VARNING	ORSAK	VAD GÖR JAG
  BLINKAR	Inget	Fel på växellägesgivaren	<ul style="list-style-type: none"> - Stanna fordonet för att låta neutralläget nås. Låt bärga fordonet till närmaste auktoriserade Can-Am On-Road-återförsäljare.
Inget	BAD KEY	Fel eller defekt nyckel	Använd rätt nyckel till fordonet eller kontakta en auktoriserad Can-Am On-Road-återförsäljare.
 PÅ	HIGH ENGINE TEMPERATURE	Motorn överhettad	<ul style="list-style-type: none"> - Stanna och vänta tills motorn svalnat. - Titta efter läckage. - Kontrollera kylarvätskenivån och justera (se <i>UNDERHÅLLSRUTINER</i>).
 PÅ	LO BATT VOLT eller HI BATT VOLT	Låg eller hög batterispänning	<ul style="list-style-type: none"> - Ladda batteriet (se <i>UNDERHÅLLSPROCEDURER</i>). - Kontrollera batterianslutningarna. Låt bärga fordonet till närmaste auktoriserade Can-Am On-Road-återförsäljare.
 PÅ	ABS-FEL	Fel på ABS. ABS fungerar inte	Låt bärga fordonet till närmaste auktoriserade Can-Am On-Road-återförsäljare.
 PÅ	INGA	Fel på VSS-systemet	* Låt bärga fordonet till närmaste auktoriserade Can-Am On-Road-återförsäljare.





INDIKATORLAMPOR/ LAMPOR	DIGITAL VARNING	ORSAK	VAD GÖR JAG
INGA		Fel på luftfjädring	<ul style="list-style-type: none"> - Kontrollera tryck i luftfjädern - Kontrollera bakfjädringens positionssensor - Låt bärga fordonet till närmaste auktoriserade Can-Am On-Road-återförsäljare för att kontrollera den luftstyrda fjädringens kalibrering av min/max-värden.
 PÅ	EBD-FEL	fel på EDB-systemet	Låt bärga fordonet till närmaste auktoriserade Can-Am On-Road-återförsäljare.
	BROMSFEL	Låg bromsvätskenivå eller fel på sensor	<ul style="list-style-type: none"> - Titta efter läckande bromsvätska. - Kontrollera bromsvätskenivån och justera (se <i>UNDERHÅLLSPROCEDURER</i>).
 PÅ+PIPSIGNAL VID NYCKELAV- STÄNGNING	INGA	Trasig parkeringsbroms eller komponent Parkeringsbromsen aktiveras inte vid nyckelavstängning	<ul style="list-style-type: none"> - Kontrollera att batteriets spänning är minst 11 V. - Kontrollera säkring nr 1 på höger säkringsbox (se <i>UNDERHÅLLSPROCEDURER</i>). Låt bärga fordonet till närmaste auktoriserade Can-Am On-Road-återförsäljare.
 PÅ	CHECK ENGINE	Fel på motorstyrningskomponent	Ta ur nyckeln, vänta i 20 sekunder och sätt i den igen.
	CHECK DPS	Komponentfel i dynamisk servostyrning	Se till att fordonet repareras av en auktoriserad Can-Am On-Road-återförsäljare.
	KONTR TRANSMISSION	Fel på komponent i transmissionsstyrmodul	<ul style="list-style-type: none"> - Ta ur nyckeln, vänta i 20 sekunder och sätt i den igen. - Se till att fordonet repareras av en auktoriserad Can-Am On-Road-återförsäljare.
 BLINKAR	LIMP HOME MODE	Fel på viktig motorstyrningskomponent eller VSS	* Låt bärga fordonet till närmaste auktoriserade Can-Am On-Road-återförsäljare.

INDIKATORLAMPOR	DIGITAL VARNING	ORSAK	VAD GÖR JAG
 PÅ	INGA	Lågt oljetryck	<ul style="list-style-type: none"> - Titta efter oljeläckage. - Kontrollera oljenivån och justera (se <i>UNDERHÅLLSRUTINER</i>).

* BRP rekommenderar att låta transportera fordonet i NÖDLÄGE. Om du använder fordonet i en NÖDLÄGESSITUATION måste du undvika plötsliga manövrar och köra direkt till närmaste auktoriserade Can-Am On-Road återförsäljare för service av fordonet innan du använder det igen. I LIMP HOME (Nödläge) är motorns varvtal begränsat och därmed även fordonets hastighet.

T- och Limited-modeller

INDIKATOR	MEDELANDE/VARNING	ORSAK	VAD GÖR JAG
	BAD KEY	Defekt nyckel	Kontakta en auktoriserad Can-Am On-Road-återförsäljare.
	WRONG KEY	Fel nyckel	Använd rätt nyckel till fordonet eller kontakta en auktoriserad Can-Am On-Road-återförsäljare.
	CHECK KEY	Defekt nyckel	Kontakta en auktoriserad Can-Am On-Road-återförsäljare.
	HIGH ENGINE TEMPERATURE	Motorn överhettad	<ul style="list-style-type: none"> - Stanna och vänta tills motorn svalnat. - Titta efter läckage. - Kontrollera kylvätskenivån och justera (se <i>UNDERHÅLLS PROCEDURER</i>).
	SUSPENSION FAULT	Fel på luftfjädring	<ul style="list-style-type: none"> - Kontrollera tryck i luftfjädern - Kontrollera bakfjädringens positionssensor - Låt bärga fordonet till närmaste auktoriserade Can-Am On-Road-återförsäljare för att kontrollera den luftstyrda fjädringens kalibrering av min/max-värden.
	BROMSFEL	fel på EDB-systemet	Låt bärga fordonet till närmaste auktoriserade Can-Am On-Road-återförsäljare.

INDIKATOR	MEDELANDE/ VARNING	ORSAK	VAD GÖR JAG
	TRANSMISSIONS- SIGNALFEL	Komponent i transmissionss- tyrenhet	<ul style="list-style-type: none"> - Ta ur nyckeln, vänta i 20 sekunder och sätt i den igen. - Se till att fordonet repareras av en auktoriserad Can-Am On-Road-återförsäljare.
	BRAKE FAILURE - LOW BRAKE FLUID	Låg bromsvätskenivå eller fel på sensor	<ul style="list-style-type: none"> - Titta efter läckande bromsvätska. - Kontrollera bromsvätskenivån och justera (se <i>UNDERHÅLLS PROCEDURER</i>).
	CHECK DPS	Komponent i dynamisk servostyrning	Se till att fordonet repareras av en auktoriserad Can-Am On-Road-återförsäljare.
	LIMP HOME MODE	Fel på viktig motorstyrnings- komponent eller VSS	* Låt bärga fordonet till närmaste auktoriserade Can-Am On-Road-återförsäljare.
	LOW OIL - STOP ENGINE	Lågt oljetryck	<ul style="list-style-type: none"> - Titta efter oljeläckage. - Kontrollera oljenivån och justera (se <i>UNDERHÅLLSRUTINER</i>).

* BRP rekommenderar att låta transportera fordonet i NÖDLÄGE. Om du använder fordonet i en NÖDLÄGESSITUATION måste du undvika plötsliga manövrar och köra direkt till närmaste auktoriserade Can-Am On-Road återförsäljare för service av fordonet innan du använder det igen. I LIMP HOME (Nödläge) är motorns varvtal begränsat och därmed även fordonets hastighet.

Viktiga informationsmeddelanden kan också visas tillfälligt tillsammans med varningslamporna som en förklaring.



TYPBILD

En digital varning visas i 6 sekunder och försvinner sedan i 60 sekunder. Under dessa 60 sekunder blinkar den mindre digitala indikeringen. Denna sekvens upprepas tre gånger och gör sedan ett uppehåll i 15 minuter. Under dessa 15 minuter aktiveras endast indikatorlamporna.

ÅTGÄRDER I FÖLJANDE SITUATIONER

Borttappade nycklar

Använd din reservnyckel för att låta tillverka en ny nyckel hos en auktoriserad Can-Am On-Road-återförsäljare så snart som möjligt. **Om båda nycklarna har tappats bort** måste tändningslåset och tanklocket bytas på fordonsägarens bekostnad.

Punktering

Om du har fått en **kraftig** punktering eller skärskada på däkmönstret och däckets är helt tomt, låt transportera fordonet till närmaste Can-Am On-Road återförsäljare. Se *TRANSPORT AV FORDONET* i detta avsnitt för utförliga transportanvisningar.

Om du har fått en **mindre** punktering på grund av en spik eller sten och däckets inte är helt tomt, kan det repareras tillfälligt. För tillfällig reparation av ett däck kan du använda självfyllande däcktätning eller en däckreparationssats med plugg. Följ tillverkarens anvisningar som medföljer däcktätningen eller reparationssatsen och låt en auktoriserad Can-Am On-Road återförsäljare reparera eller byta däckets **så snart som möjligt**.

När ett däck har reparerats tillfälligt måste du köra sakta och försiktigt och kontrollera däcktrycket ofta, tills däckets byts ut eller repareras permanent.

Urladdat batteri

Om batteriet är helt urladdat eller har för låg laddning för att starta motorn kan motorn hjälpstartas.



VARNING

Anslut startkablarna enligt anvisningarna nedan.

Batterier kan utsöndra en explosiv gas, som riskerar att antändas om startkablarna inte ansluts på rätt sätt.

Så här startar du motorn med startkablarna:

1. Om du använder ett annat fordon för att starta batteriet, flytta det andra fordonet så nära som möjligt, framför detta fordon om möjligt. Låt inte fordonen beröra varandra.
2. Lägg i NEUTRAL (N) växel och ansätt parkeringsbromsen.

MÄRK: Om batterispänningen är under 11 V, kan parkeringsbromsen inte aktiveras.

3. Stäng av det andra fordonets motor och alla elektriska tillbehör.
4. Öppna huven på det andra fordonet.
5. Öppna det främre förvaringsutrymmet på fordonet.
6. Se till att tändningen har vridits till AV.
7. Ta bort korgen. Se *CHASSIPANELER*.
8. Anslut den ena änden av den RÖDA (+) startkabeln till den POSITIVA (+) polen på det urladdade batteriet.
9. Anslut den andra änden av den RÖDA (+) startkabeln till den POSITIVA (+) polen på hjälpbatteriet.
10. Anslut den ena änden av den SVARTA (-) startkabeln till den NEGATIVA (-) polen på hjälpbatteriet.
11. Anslut den andra änden av den SVARTA (-) startkabeln till den NEGATIVA (-) polen på fordonet.

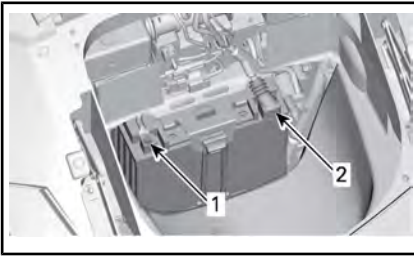

1. SVART (-) kabel
2. RÖD (+) kabel

12. Starta fordonet med hjälpbatteriet och kör motorn på tomgång i ett par minuter.
13. Stå på höger sida av fordonet, ansätt bromsarna och starta motorn. Om den inte dras runt alls eller dras runt långsamt, vicka på startkablarna för att se till att de har bra kontakt och försök igen. Om den fortfarande inte startar, skulle det kunna finnas ett problem med startsystemet. Låt bärga fordonet (se underavsnittet *TRANSPORT AV FORDONET* i detta avsnitt) till närmaste auktoriserade Can-Am On-Road-återförsäljare för reparation.
14. Så snart motorn startar, koppla loss båda startkablarna i motsatt ordning, det vill säga börja med den SVARTA (-) kabeln ansluten till ditt fordon.
15. Fulladda batteriet med en batteriladdare (se *UNDERHÅLLSPROCEDURER*) eller se till att få det utfört på en kvalificerad verkstad så snart som möjligt.

Om motorn stannar snart efter att den har startats med hjälpkablarna eller direkt när kablarna kopplas bort, kan det tyda på ett problem med laddningssystemet. Låt bärga fordonet (se *TRANSPORT AV FORDONET*) till närmaste auktoriserade Can-Am On-Road-återförsäljare för reparation.

Efter laddning av batteriet, låt en auktoriserad Can-Am On-Road-återförsäljare inspektera fordonet.

HUR MAN BYTER UT EN LAMPA

Lampor

Om någon del av belysningen slutar fungera, byt ut den lampa som är trasig.

Om det inte hjälper, ta fordonet till en auktoriserad Can-Am On-Road-återförsäljare för service.

⚠ OBS Vrid alltid tändningsnyckeln till AV innan du byter ut en lampa, annars kan följden bli en elektrisk stöt.

Kontrollera alltid att lamporna fungerar efter byte.

Australiensiska modeller

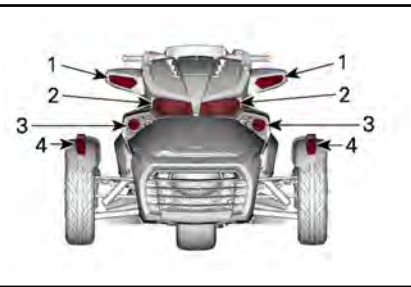

ENDAST LIMITED-MODELLER – FRAMSIDA

1. Riktningssvisare
2. Strålkastare – helljus
3. Strålkastare – halvljus
4. Positionsljus

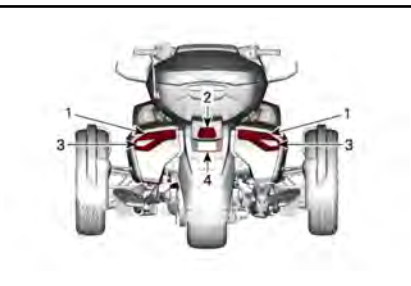

ENDAST LIMITED-MODELLER – BAKSIDA

1. Bakljus/bromsljus
2. Backljus
3. Riktningssvisare
4. Registreringsskyltslampa

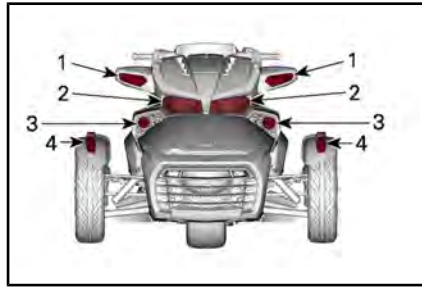

T-MODELLER – FRAMSIDA

1. Riktningssvisare
2. Strålkastare – helljus
3. Strålkastare – halvljus
4. Positionsljus

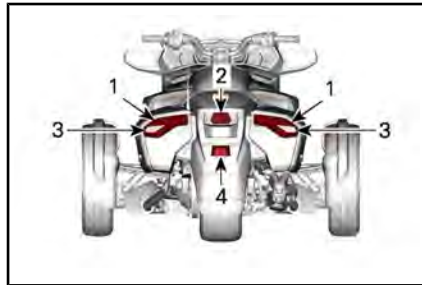

T-MODELLER – BAKSIDA

1. Bakljus/bromsljus
2. Backljus
3. Riktningssvisare
4. Registreringsskyltslampa

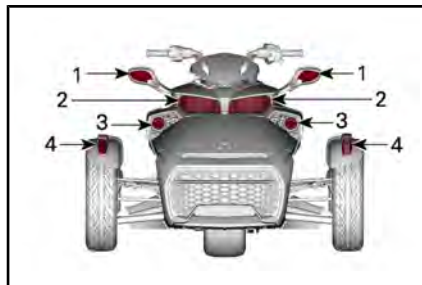

S-MODELLER – FRAMSIDA

1. Riktningssvisare
2. Strålkastare – helljus
3. Strålkastare – halvljus
4. Positionsljus

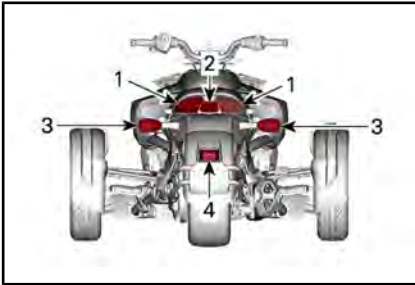

S-MODELLER – BAKSIDA

1. Bakljus/bromsljus
2. Backljus
3. Riktningvisare
4. Registreringsskylt-lampa

Kinesiska modeller

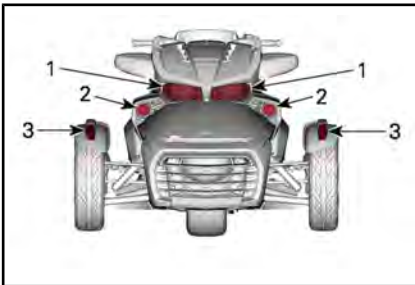

ENDAST LIMITED-MODELLER – FRAMSI-DA

1. Strålkastare – helljus
2. Strålkastare – halvljus
3. Körriktningvisare/positions-ljus



ENDAST LIMITED-MODELLER – BAKSIDA

1. Bakljus/bromsljus
2. Backljus
3. Riktningvisare
4. Registreringsskylt-lampa
5. Bakre dimljus

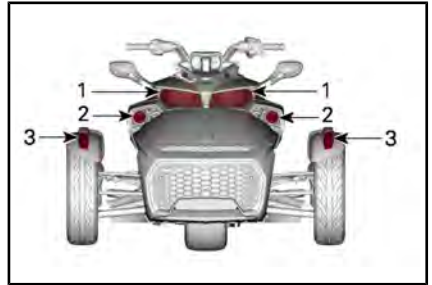

S-MODELLER – FRAMSIDA

1. Strålkastare – helljus
2. Strålkastare – halvljus
3. Körriktningvisare/positions-ljus

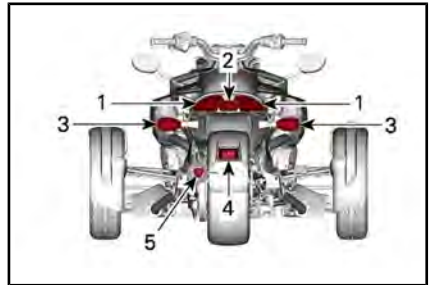

S-MODELLER – BAKSIDA

1. Bakljus/bromsljus
2. Backljus
3. Riktningvisare
4. Registreringsskylt-lampa
5. Bakre dimljus

Europeiska modeller

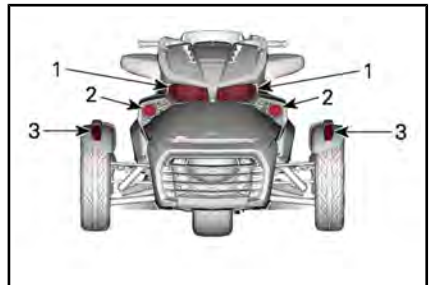

ENDAST LIMITED-MODELLER – FRAMSI-DA

1. Strålkastare – helljus
2. Strålkastare – halvljus
3. Körriktningvisare/positions-ljus

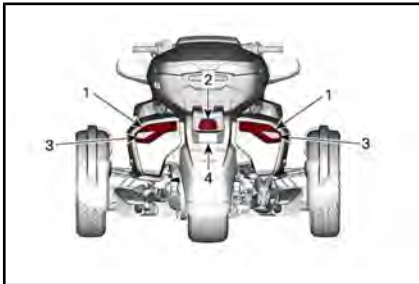

ENDAST LIMITED-MODELLER – BAKSIDA

1. Bakljus/bromsljus
2. Backljus
3. Riktningssvisare
4. Registreringsskyltampa

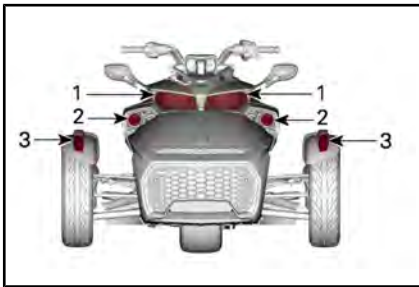

STD- OCH S-MODELLER – FRAMSIDA

1. Strålkastare – helljus
2. Strålkastare – halvljus
3. Körriktningssvisare/positionsljus

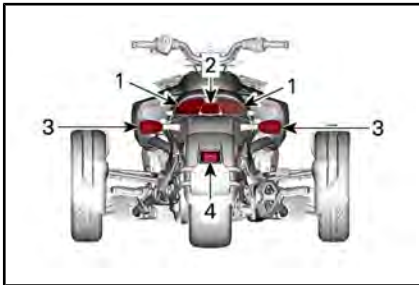

STD- OCH S-MODELLER – BAKSIDA

1. Bakljus/bromsljus
2. Backljus
3. Riktningssvisare
4. Registreringsskyltampa

Japanska modeller

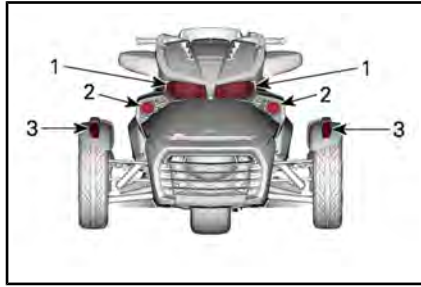

ENDAST LIMITED-MODELLER – FRAMSIDA

1. Strålkastare – helljus
2. Strålkastare – halvljus
3. Körriktningssvisare/positionsljus



ENDAST LIMITED-MODELLER – BAKSIDA

1. Bakljus/bromsljus
2. Backljus
3. Riktningssvisare
4. Registreringsskyltampa



S-MODELLER – FRAMSIDA

1. Strålkastare – helljus
2. Strålkastare – halvljus
3. Körriktningssvisare/positionsljus

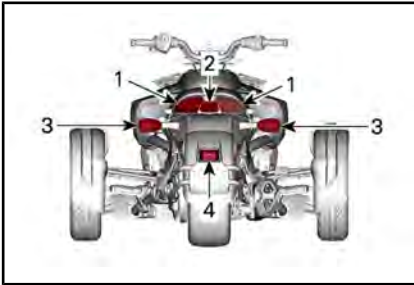

S-MODELLER – BAKSIDA

1. Bakljus/bromsljus
2. Backljus
3. Riktningssvisare
4. Registreringsskyltampa

Nordamerikanska modeller

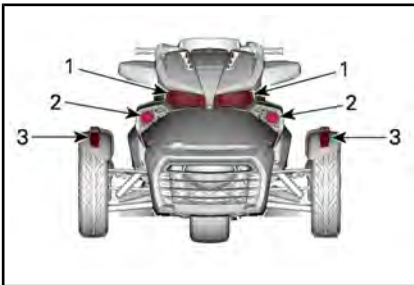

ENDAST LIMITED-MODELLER – FRAMSIDA

1. Strålkastare
2. Dimljus – tillval
3. Körriktningssvisare/positionslys

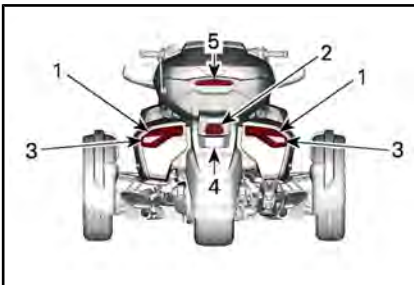

ENDAST LIMITED-MODELLER – BAKSIDA

1. Bakljus/bromsljus
2. Backljus
3. Riktningssvisare
4. Registreringsskyltampa
5. Signaturljus

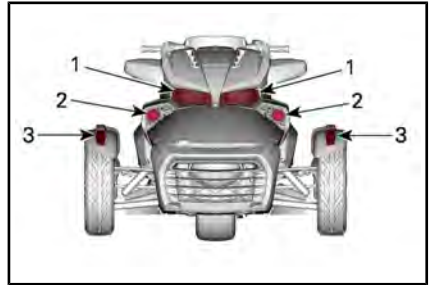

T-MODELLER – FRAMSIDA

1. Strålkastare
2. Dimljus – tillval
3. Körriktningssvisare/positionslys

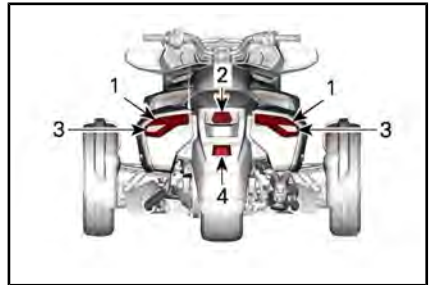

T-MODELLER – BAKSIDA

1. Bakljus/bromsljus
2. Backljus
3. Riktningssvisare
4. Registreringsskyltampa



STD- OCH S-MODELLER – FRAMSIDA

1. Strålkastare
2. Körriktningssvisare/positionslys

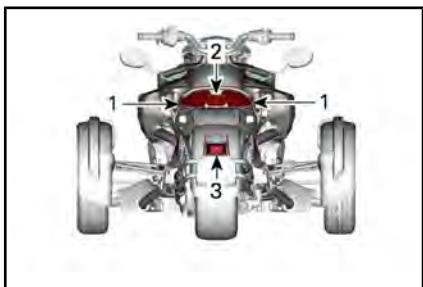

T-MODELLER – BAKSIDA

1. Bakljus/bromsljus/blinkersljus
2. Backljus
3. Registreringsskyltslampa

Strålkastare – halvljus

Modeller utanför Nordamerika

Halvljusen är försedda med LED-lampor vilket är en mycket pålitlig teknik. Om de mot förmodan upphör att fungera låter du en auktoriserad Can-Am On-Road återförsäljare kontrollera dem.

Strålkastare – helljus

STD-modeller

1. Ta bort fästskruvarna som håller fast toppskenornas kåpa i toppskenan.



2. Ta bort fästskruvarna som håller fast toppskenorna i fordonet.

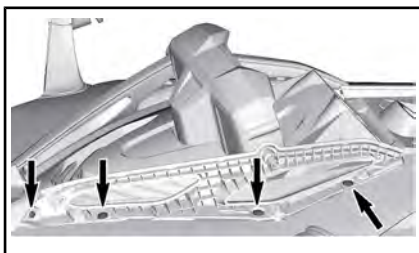

S-modeller

1. Ta bort fästskruvarna som håller fast mätarspoilern i fordonet.

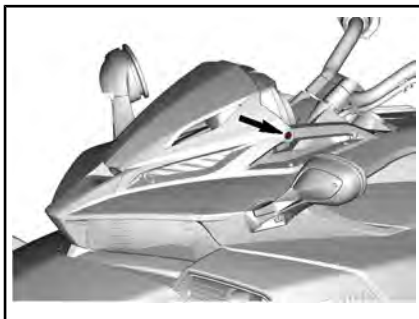

TYPBILD

2. För mätarspoilern framåt för att avlägsna den.

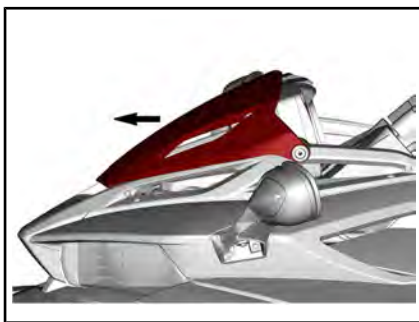

Alla STD- och S-modeller

1. Lossa konsolnosens nedre fästskruv.
2. Lossa den övre delen av nosen och vrid den framåt.

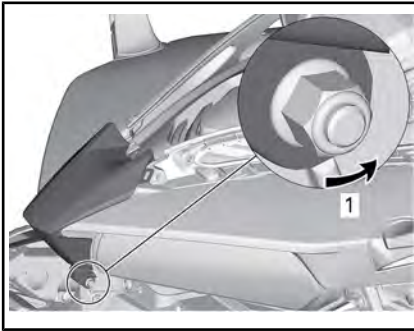

TYPBILD

1. Lossa fästskruven
3. Avlägsna fästskruvarna och avlägsna mätarlisten.

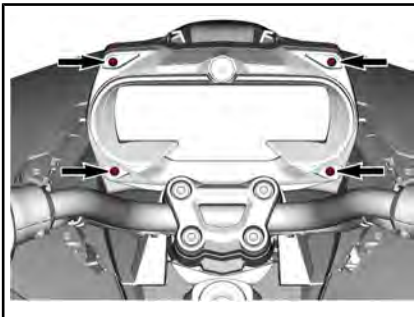

4. Avlägsna mätaren genom att trycka ihop fästflikarna och koppla bort kontakten.

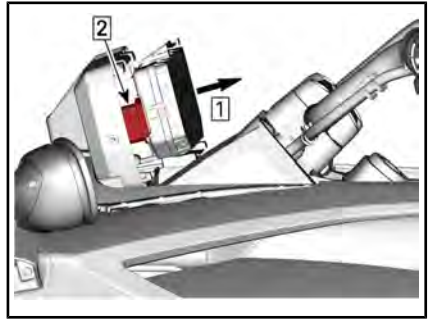

- Steg 1: Avlägsna mätaren
Steg 2: Koppla bort

5. Ta bort fästskruvarna inuti mätarfästet på båda sidorna.

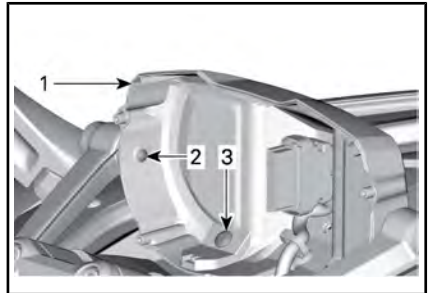

TYPBILD

1. Mätarstöd
2. Fästskruv som sitter i toppskenan
3. Fästskruv som sitter i konsolpanelen
6. Ta bort nyckelbrytarkåpan.

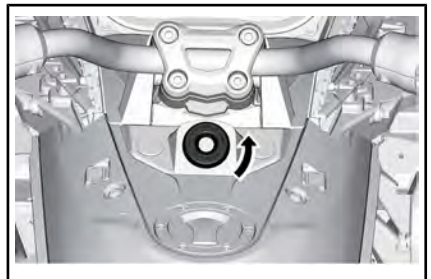

7. Ta bort brytarramen.

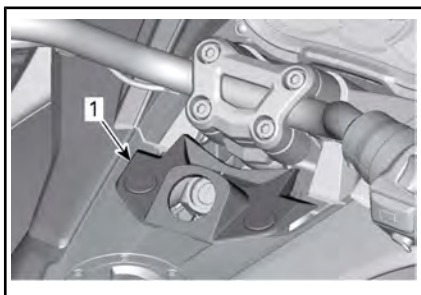

1. Brytarram

8. Ta bort konsolpanelen.

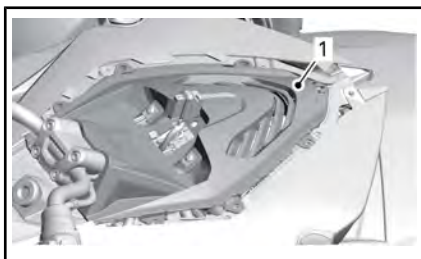

1. Konsolpanel

9. Koppla loss strålkastarkontakten.

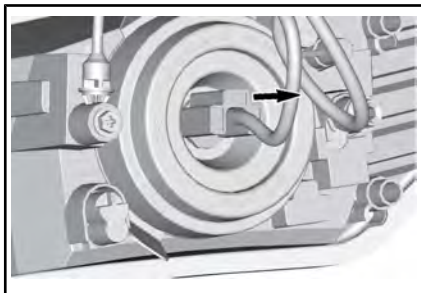

10. Dra ut huskåpan.

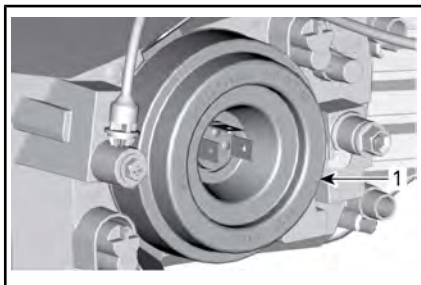

1. Huskåpa

11. Lossa ljuskällans fästfjäder.

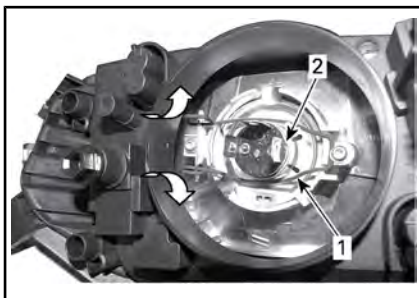

1. Fästfjäder för ljuskälla
2. Lamphållare

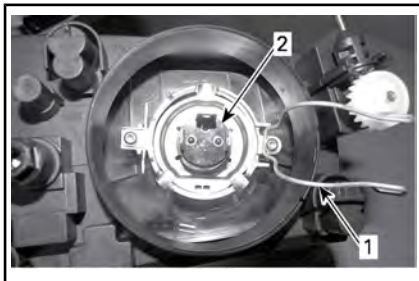

1. Fästfjäder för ljuskälla
2. Lamphållare

12. Sätt dit den nya ljuskällan.
Fäst den med fästfjädern.

OBS Vidrör aldrig glaset på en halogenlampa med fingrarna, det försämrar hållbarheten. Om du har rört vid glaset, rengör det med isopropylalkohol och en ren trasa.

13. Sätt tillbaka lamphållarkåpan.

14. Sätt tillbaka kontakten på ljuskällan.

15. Återmontera delarna i motsatt demonteringsordning.

T- och Limited-modeller

1. Ta bort den främre servicekåpan.



2. Ta bort servicekåporna på sidorna

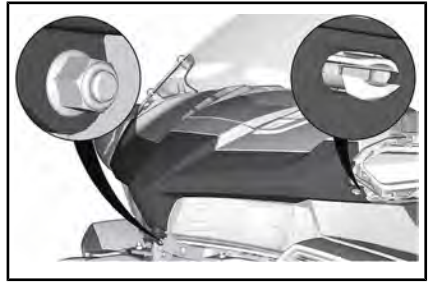

6. Ta bort högtalarlisterna.

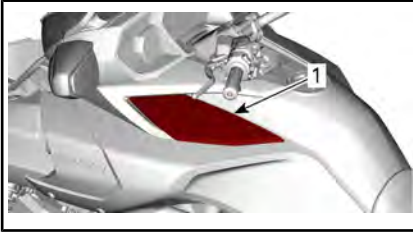

1. Servicekåpa på sidan

3. Ta bort sidopanelerna.



7. Ta bort sidokonsolpanelen.



4. Demontera spegellisterna.

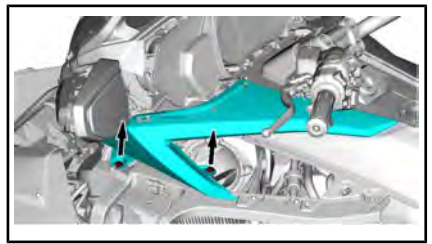

8. Ta bort strålkastaren.

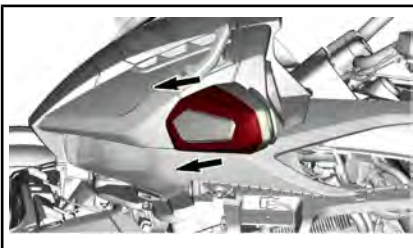

5. Ta bort konsolnosen.

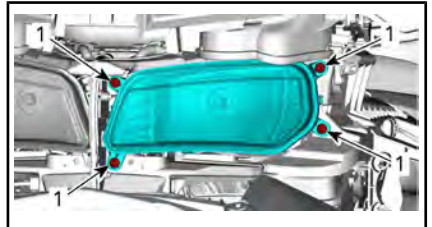

1. Strålkastarfästskruv

9. Koppla loss strålkastarkontakten.

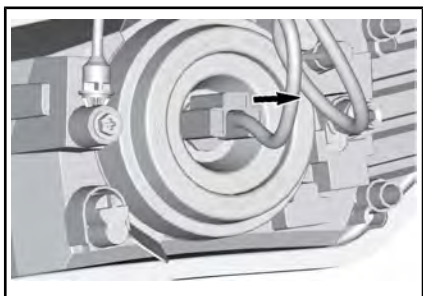

10. Dra ut gummiskyddet.

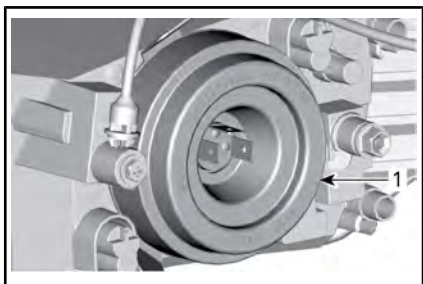

1. Huskåpa

11. Lossa ljuskällans fästfjäder.

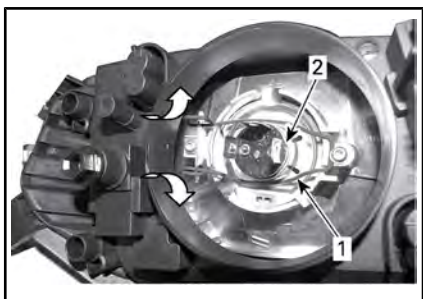

1. Fästfjäder för ljuskälla

2. Lamphållare

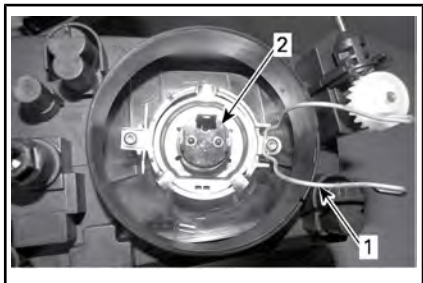

1. Fästfjäder för ljuskälla

2. Lamphållare

12. Sätt dit den nya ljuskällan.
Fäst den med fästfjädern.

OBS Vidrör aldrig glaset på en halogenlampa med fingrarna, det försämrar hållbarheten. Om du har rört vid glaset, rengör det med isopropylalkohol och en ren trasa.

13. Sätt tillbaka lamphållarkåpan.

14. Sätt tillbaka kontakten på ljuskällan.

15. Återmontera delarna i motsatt demonteringsordning.

Främre blinkers (australiensiska modeller)

S-modeller

1. Ta bort linsen.



TYPBILD

1. Skruv till den främre blinkersen

2. Vrid anslutningen moturs som i bilden nedan och ta bort lyktan.



TYPBILD

1. Anslutning för den främre riktningsvisarlampen

3. Ta bort lampan genom att trycka in den och vrida moturs.
4. Sätt in den nya lampan genom att trycka in den och vrida medurs.
5. Återmontera delarna i motsatt demonteringsordning.

T- och Limited-modeller

Körriktningsvisarna fram är försedda med LED-lampor, vilket är en mycket pålitlig teknik. Om de mot förmodan upphör att fungera låter du en auktoriserad Can-Am On-Road återförsäljare kontrollera dem.

Främre blinkers (alla modeller utanför Australien)

Körriktningsvisarna fram är försedda med LED-lampor, vilket är en mycket pålitlig teknik. Om de mot förmodan upphör att fungera låter du en auktoriserad Can-Am On-Road återförsäljare kontrollera dem.

Bakre blinkers (modeller utanför Nordamerika)

STD- och S-modeller

1. Ta bort linsen

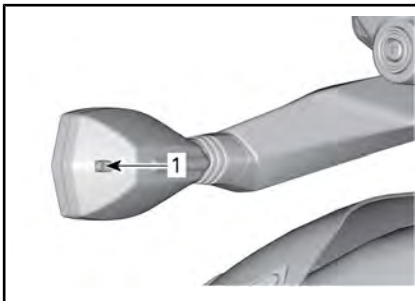

1. Skruv för bakre blinkers
2. Ta bort lampan genom att trycka in den och vrida moturs.
3. Sätt i den nya lampan genom att trycka in och vrida den medurs.
4. Sätt tillbaka lyktan.

OBS Dra åt skruvarna med fingrarna vid installationen.

T- och Limited-modeller

1. Ta bort sadelväskan från fordon. Se SADELVÄSKA (T- OCH LIMITED-MODELLER).
2. Ta bort övre fästskruven som fäster bakljusstödet på sadelväskan.



1. Övre fästskruv

3. Ta bort nedre fästskruven som fäster bakljusstödet på sadelväskan och ta bort bakljusstödet från sadelväskan.



1. Nedre fästskruvar

4. Ta ut lampfattningen från baklyktan.

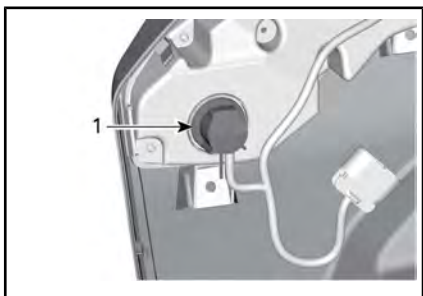

1. Vrid lamphållaren medurs för att frigöra den
5. Ta bort lampan genom att trycka in den och vrida moturs.
6. Monteringen görs i omvänd ordning jämfört med demonteringen.

Bakljus/bromsljus

STD- och S-modeller

1. Ta bort passagerarsätet. Se ÖPPNA SÄTE i UTRUSTNING.
2. Vrid lampfattningen för att ta bort den från fordonet.

MÄRK: Vrid lampfattningen i mitten och till vänster moturs. Vrid den högra lampfattningen medurs.

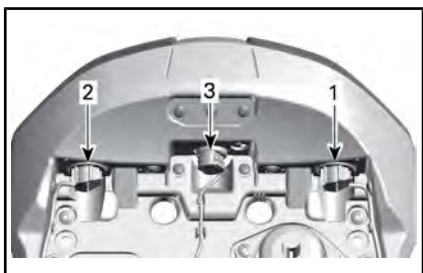

1. Vänster bakljus/bromsljus
2. Höger bakljus/bromsljus
3. Backljus
3. Ta bort lampan genom att trycka in den och vrida moturs.
4. Sätt in den nya lampan genom att trycka in den och vrida medurs.

5. Installera sätet

T- och Limited-modeller

Positionsljusen är försedda med LED-lampor, vilket är en mycket pålitlig teknik. Om de mot förmodan upphör att fungera låter du en auktoriserad Can-Am On-Road återförsäljare kontrollera dem.

Positionsljus

Positionsljusen är försedda med LED-lampor, vilket är en mycket pålitlig teknik. Om de mot förmodan upphör att fungera låter du en auktoriserad Can-Am On-Road återförsäljare kontrollera dem.

Registreringsskyltslampa

STD- och S-modeller

1. Ta bort lampskyddet.

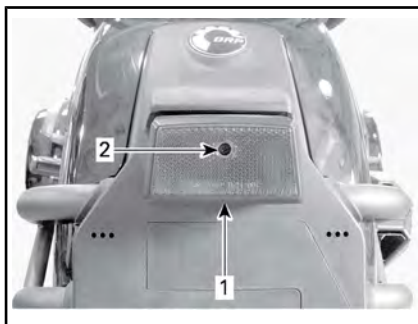

TYPBILD

1. Registreringsskyltslampa
2. Kåpskruv
2. Ta bort lampan genom att trycka in den och vrida moturs.

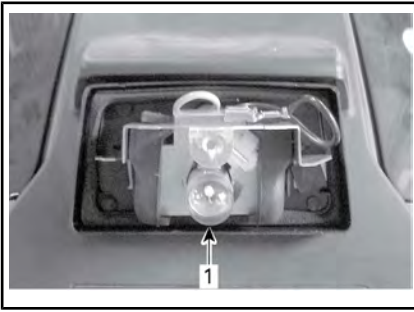

1. Lampa
3. Sätt i den nya lampan genom att trycka in och vrida den medurs.
4. Kontrollera att ljuset fungerar.
5. Sätt tillbaka lampskyddet.

T- och Limited-modeller

Positionsljusen är försedda med LED-lampor, vilket är en mycket pålitlig teknik. Om de mot förmodan upphör att fungera låter du en auktoriserad Can-Am On-Road återförsäljare kontrollera dem.

Backljus

STD- och S-modeller

Se proceduren i *BAKLJUS/BROMSLJUS*.

T- och Limited-modeller

Backljusen är försedda med LED-lampor vilket är en mycket pålitlig teknik. Om de mot förmodan upphör att fungera låter du en auktoriserad Can-Am On-Road återförsäljare kontrollera dem.

HUR MAN BYTER SEN ÄKRING

Om eltilbehör slutar fungera på fordonet, kontrollera om det har gått någon säkring och byt säkringen vid behov.

Om det fortsätter att vara fel på eltilbehören, ta fordonet till en auktoriserad Can-Am On-Road-återförsäljare för service.

Säkringarnas placering

Säkringarna finns inuti det främre förvaringsutrymmet.

Öppna det främre förvaringsutrymmet för att nå säkringsboxarna.

Vänster säkringsbox

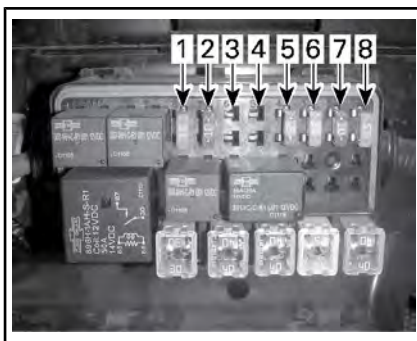

SÄKRINGAR - VÄNSTER SÄKRINGSBOX

SÄKRING NR.	BESKRIVNING	MÄRKS-TRÖM
1	Instrument/DLC	15 A
2	Aktivering ECM/VCM/MSR och D.E.S.S./SAS/YAS/PRS	10 A
3	Generator	10 A
4	PBM	20 A
5	ECM	5 A
6	Injektorer/spolar	15 A
7	Aktivering TCM, DPS/instrument	10 A
8	H02S/CAPS/bränslepump/EVAP/CSV	15 A

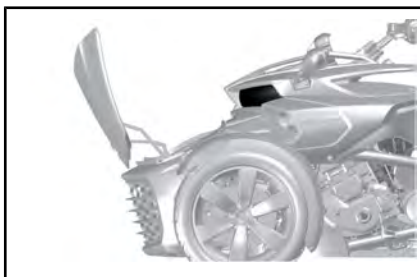

Ta bort korgen från fordonet. Se CHASSIPANELER.

Tryck flikarna nedåt och avlägsna säkringsboxarnas lock.

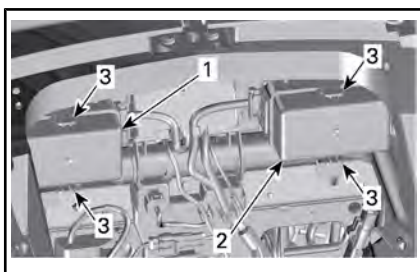

INUTI DET FRÄMRE FÖRVARINGSUTRYMMET

1. Höger säkringsskyddslock
2. Vänster säkringsskyddslock
3. Flikar

Beskrivning av säkringar

Se dekalen som sitter mellan de båda säkringsboxarna för korrekt identifiering.

Höger säkringsbox

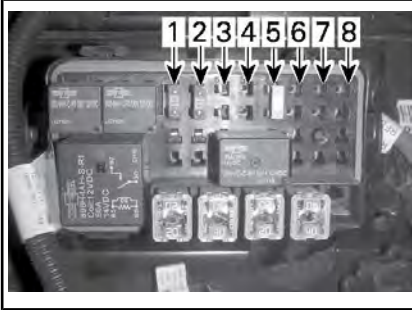

SÄKRINGAR - HÖGER SÄKRINGSBOX

SÄKRING NR.	BESKRIVNING	MÄRKS-TRÖM
1	Strålkastarlampor/ Parkeringslampor/ Skyltlyktor	15 A
2	Bromsljus/varningsljus	10 A
3	Förstärkare (om detta finns)	15 A
4	ANVÄNDS EJ	
5	Lastutjämningsrelä tillb.	25 A
6	Kabelförberedelser för extrautrustning	10 A
7	ANVÄNDS EJ	
8	ANVÄNDS EJ	

Vänster JCase-säkringsbox

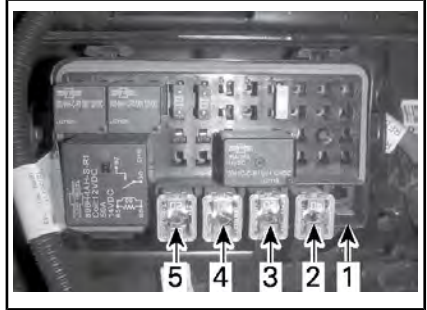

JCASE-SÄKRINGAR - HÖGER SÄKRINGS-BOX

SÄKRING NR.	BESKRIVNING	MÄRKS-TRÖM
1	Huvudkontroll	40 A
2	DPS	25 A
3	VCM-pump	40 A
4	VCM-pump	40 A
5	Används ej	

Höger JCase-säkringsbox

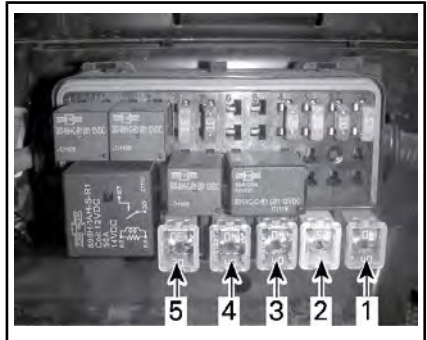

JCASE-SÄKRINGAR - VÄNSTER SÄKRINGSBOX

SÄKRING NR.	BESKRIVNING	MÄRKS-TRÖM
1	Kylfläkt	30 A
2	Tillbehör	40 A
3	TCM-solenoider	20 A
4	Halvljuslampor	30 A
5	Helljuslampor	20 A

- Stäng säkringsboxarnas servicekåpor genom att placera locken över säkringsboxarna och försiktigt trycka nedåt tills servicekåporna fäster.
- Installera korgen och stäng det främre förvaringsutrymmet.

Hur man byter en säkring

- Vrid tändningen till AV.
- Dra ut säkringen.
- Kontrollera om säkringens metalltråd har smält.

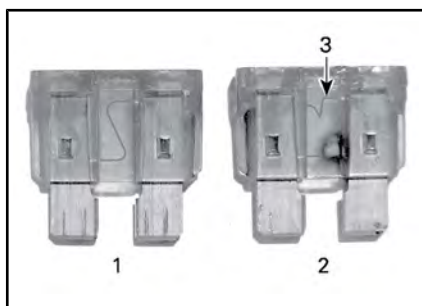

SÄKRING

- Hel säkring
- Trasig säkring
- Smält metalltråd
- Byt ut säkringen mot en som har samma amperetal. Reservsäkringar finns i säkringsboxlocket.

OBS Att använda en säkring med högre amperetal kan orsaka svåra skador och brand.

- Stäng säkringsboxarnas lock genom att placera locken över säkringarna och försiktigt trycka nedåt tills det hörs ett klick.

TRANSPORT AV FORDONET

Om fordonet behöver transporteras bör det transporteras på ett flaksläp av lämplig storlek och kapacitet.

! **OBS** Om du måste skjuta på fordonet ska du göra det från höger sida så att du kan nå bromspedalen.

När du drar fordonet bakåt, var försiktig så att framhjulet inte rullar över dina fötter.

OBS Bogsera inte detta fordon — bogsering kan ge allvarliga skador på fordonets drivsystem.

När du kontaktar en transportfirma, fråga om de har spännremmar, flaksläp, ramp eller lift för att säkert lyfta fordonet. Se till att fordonet transporteras enligt anvisningarna i det här avsnittet.

OBS Använd inte kedjor för att säkra fordonet — de kan orsaka skador på ytfinish och plastdelar.

Förbered fordonet för transport så här:

1. Lägg i NEUTRAL (N) växel.
2. Ta ut nyckeln ur tändningslåset.
3. Placera en rem omkring de båda nedre fjädringsstagen på varje sida.

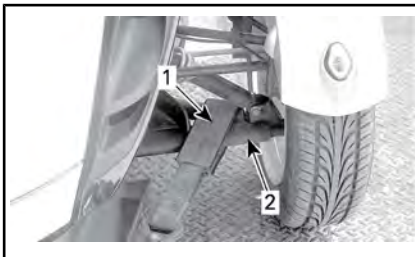

TYPBILD

1. Fästrem
2. Nedre länkkarm
4. Fäst remmarna i vinschlinan. Använd om möjligt kedjor eller ytterligare remmar för att fäs-

ta remmarna i vinschlinan som i bilden nedan, för att undgå skador på stötfångaren.

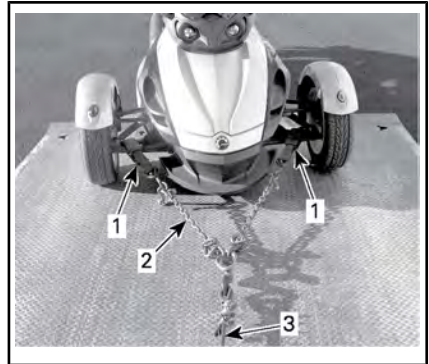

TYPBILD

1. Remmar runt de nedre länkkarmarna
2. Kedjor för att undgå skador på stötfångaren
3. Vinschlinan
5. Se till att parkeringsbromsen är urkopplad.
6. Vinscha upp fordonet på flaksläpet.
7. Koppla in parkeringsbromsen.
8. Se till att NEUTRAL växel (N) är ilagd.
9. Säkra framhjulen med någon av de metoder som anges nedan.

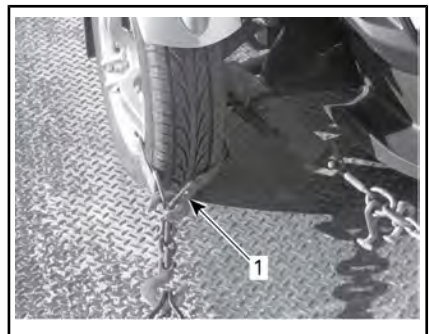

FRAMHJULSFÖRANKRING – TYPBILD

METOD 1

1. Dra en rem runt fälgen på varje framhjul och spänn fast i släpets främre del

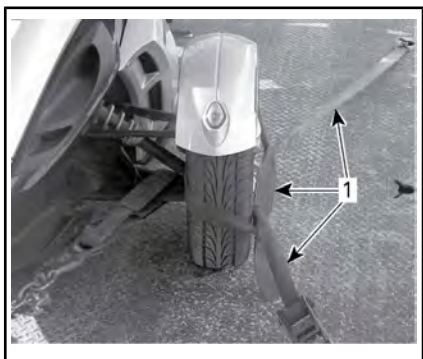

FRAMHJULSFÖRANKRING – TYPBILD

METOD 2

1. Dra en rem runt varje hjul och spänn fast i släpets främre och bakre del
10. Dra en spännrem endast på insidan av bakhjulets fälg. Fäst inte remmen runt bakkrevet.

OBS Om du fäster remmen runt bakkrevet kan det orsaka svåra skador på drivsystemet.

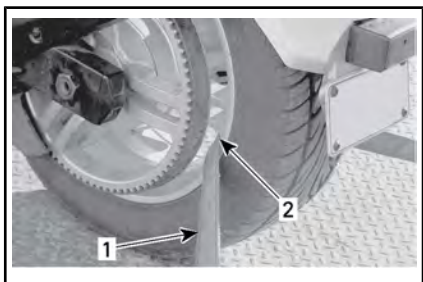

BAKHJULSFÖRANKRING – TYPBILD

1. Spännrem
2. ENDAST runt fälgen på bakhjulet
11. Spänn fast bakhjulets spännrem i släpets bakre del med en spännare.
12. Kontrollera att både framhjulen och bakhjulen är säkert fastspända på släpet.



TYPBILD - FORDONET VÄNT MOT BOGSERINGSRIKTNINGEN

1. Fram- och bakhjulen säkert fastspända på släpet

TEKNISK INFORMATION

FORDONSIDENTIFIKATION

Fordonets huvudkomponenter (motor och ram) identifieras av olika serienummer. Det kan ibland vara nödvändigt att ha dessa nummer till hands för garantiändamål eller för att spåra fordonet i händelse av förlust. Du måste uppge dessa nummer för den auktoriserade Can-Am On-Road-återförsäljaren om du behöver utnyttja garantin. Vi rekommenderar starkt att du skriver ned samtliga serienummer som finns på fordonet och ger dem till ditt försäkringsbolag.

Fordonsidentifikationsnummer

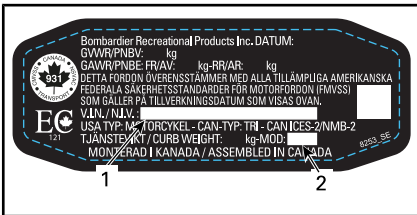

NORDAMERIKANSKA MODELLER

1. VIN (fordonets ID-nummer)
2. Modellnummer

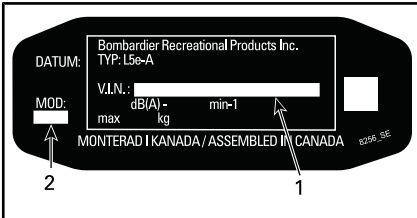

EUROPEISKA MODELLER

1. VIN (fordonets ID-nummer)
2. Modellnummer

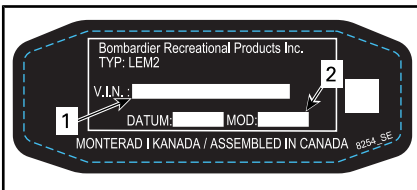

AUSTRALIENSISKA MODELLER

1. VIN (fordonets ID-nummer)
2. Modellnummer

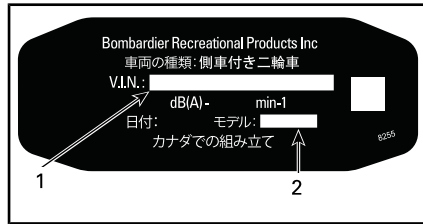

JAPANSKA MODELLER

1. VIN (fordonets ID-nummer)
2. Modellnummer



KINESISKA MODELLER

1. VIN (fordonets ID-nummer)

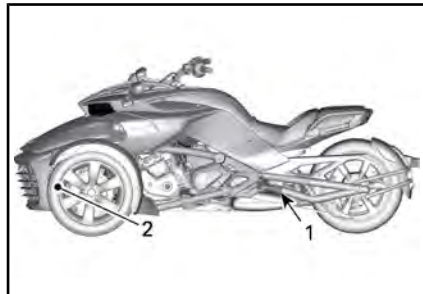

TYPBILD - VIN-ETIKETTENS PLACERING

1. Svingarmen (VIN-skyld)
2. Nedre ramen (VIN instansat på höger sida)

Motorns identifikationsnummer

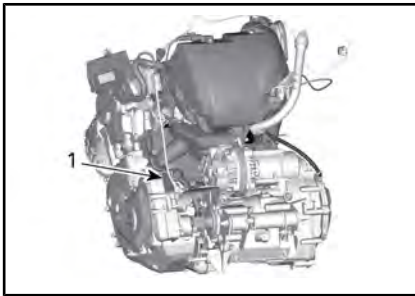

TYPBILD

1. Placering av motorns ID-nummer (EIN)

Dekaler om överensstämmelse

Australiensiska modeller

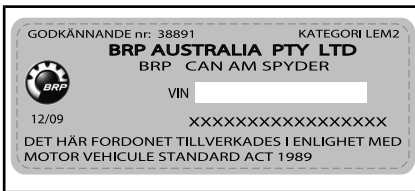

TYPBILD – ADR-DEKAL FÖR AUSTRALIEN

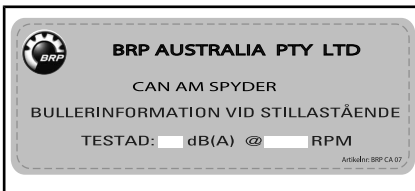

TYPBILD – BULLERDEKAL FÖR AUSTRALIEN

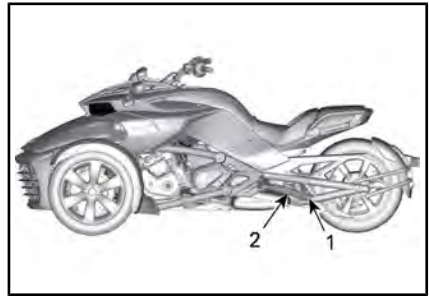

TYPBILD – PLACERING AV EFTERLEVNADSDEKALER

1. ADR-dekal för Australien
2. Bullerdekal för Australien

Dekal om EPA-överensstämmelse

Nordamerikanska modeller

INFORMATION OM EMISSIONSBEGRENSNING FR FORDON
BOMBARDIER RECREATIONAL PRODUCTS INC.
 DETTA FORDON UPPFYLLER U.S. EPAS KRAV GÄLLANDE NYA MOTORCYKLAR MODELLÄR OCH HAR CERTIFIERATS FÖR HC+NOx-EMISSIONSSTANDARDEN FÖR GRAM/KILOMETER. CERTIFIERAT FÖR FÖRSÄLJNING I ALLA DELSTATER I USA FÖRUTOM KALIFORNIEN.

Se instruktionsboken för underhållspecifikationer

VEHICLE EMISSION CONTROL INFORMATION
BOMBARDIER RECREATIONAL PRODUCTS INC.
 THIS VEHICLE CONFORMS TO U.S. EPA REGULATIONS APPLICABLE TO MODEL YEAR NEW MOTORCYCLES AND IS CERTIFIED TO AN HC+NOx EMISSION STANDARD OF [REDACTED] GRAM/KILOMETER.
 CERTIFIED FOR SALE IN ALL U.S. STATES EXCEPT CALIFORNIA.

See operator's guide for maintenance specifications

Cylindervolym		Engine Displacement
Motorgrupp		Engine Family
Permeabilitetsgrupp		Permeation Family
Styrning för utsläppssystem		Exhaust Emission Control System
Tomgångshastighet		Idle Speed
Bränsle		Fuel

7049308757_0E

INFORMATION OM MOTORCYKELNS BULLERKONTROLL
 DENNA MOTORCYKEL UPPFYLLER DE BULLERNIVÅGRÄNSER SOM FÖRESKRIVS AV AMERIKANSKA EPA RÄKNAT I OBA VID RPM MED EN STATULST REGLERAD TESTMETOD. ENLIGT LAG ÄR DET FÖRBUDDET ATT MODIFICERA LJUDDÄMPARNA SÅ ATT BULLERNIVÅERNA ÖVERSTIGER BULLERNIVÅGRÄNSERNA. SE INSTRUKTIONSBOKEN.

TYPBILD – FINNS INUTI DET FRÄMRE FÖRVARINGSUTRYMMET

Placering av överens- stämmelsedekal för al- ternativbränslestruktur

Modeller utanför Nordamerika



PLACERAD NÄRA TANKLOCKET

REGLER FÖR LJUDDÄMPNINGSSYSTEM

Det är förbjudet att manipulera ljuddämpningssystemet!

Enligt amerikansk federal lag och provinslagar i Kanada kan följande handlingar eller upphov till följande handlingar vara åtalbara:

1. Att, i annat syfte än för underhåll, reparation eller utbyte, ta bort eller göra någon enhet eller designkomponent för ljuddämpningsändamål som installerats i ett nytt fordon funktionsoduglig, före försäljning eller leverans till den slutliga köparen eller medan fordonet används. Eller:
2. Att använda fordonet efter det att någon har tagit bort en sådan enhet eller designkomponent eller gjort den funktionsoduglig.

Bland de handlingar som anses utgöra otillåten manipulering är de följande:

1. Att ta bort, modifiera eller göra hål på ljuddämparen eller någon motordel som används för avledning av avgaser.
2. Att ta bort, modifiera eller göra hål på någon del av insugningssystemet.
3. Att byta ut rörliga fordonsdelar eller delar av avgas- eller insugningssystem mot icke godkända delar.
4. Underlåtenhet att utföra lämpligt underhåll.

RF D.E.S.S.-NYCKEL (RADIO FREQUENCY DIGITALLY ENCODED SECURITY SYSTEM)

Denna enhet uppfyller FCC del 15 och Industry Canada-licensundantagna RSS-standard(er). Användningen är underställd följande två villkor: 1) enheten får inte orsaka störningar och 2) enheten måste kunna hantera eventuella störningar utifrån, inklusive störningar som kan orsaka driftsfel.

Le présent appareil est conforme aux CNR d'Industrie Canada applicables aux appareils radio exempts de licence. L'exploitation est autorisée aux deux conditions suivantes: (1) l'appareil ne doit pas produire de brouillage, et (2) l'utilisateur de l'appareil doit accepter tout brouillage radioélectrique subi, même si le brouillage est susceptible d'en compromettre le fonctionnement.

Ändringar eller modifieringar som inte uttryckligen godkänts av parten som ansvarar för överensstämelsen kan upphäva användarens rätt att använda utrustningen.

IC: 11538A-246416

FCC-ID: 2ABBF-246416

LAGSTADGAD INFORMATION OM MULTIFUNKTIONSMÄTARE (STOR 7,8 TUM BRED LCD-PANORAMADISPLAY)

Tekniska data

Sändare:

- BT-frekvensområde:
2 402 – 2 480 MHz
- BT-version: 4,2 (ej BTLE)
- BT-uteffekt: < 8,5 dBm

Mottagare:

- FM-område: 76 - 108 MHz

Tillverkare och adress

Tillverkare:

- Robert Bosch LLC

Adress:

- 38000 Hills Tech Drive,
Farmington Hills, MI 48331,
USA

För visning av regulatorisk information på fordonets digitaldisplay: Från startskärmen, gå till huvudmenyn och håll styrspaken nedtryckt mer än 10 sekunder.

USA och Kanada

Denna enhet uppfyller FCC del 15 och Industry Canada-licensundantagna RSS-standard(er). Användningen är underställd följande två villkor:

- (1) enheten får inte orsaka störning och
- (2) enheten måste kunna hantera eventuella störningar utifrån, inklusive störningar som kan orsaka driftsfel.

Le présent appareil est conforme aux CNR d'Industrie Canada applicables aux appareils radio exempts de licence. L'exploitation est autorisée aux deux conditions suivantes:

- (1) l'appareil ne doit pas produire de brouillage, et
- (2) l'utilisateur de l'appareil doit accepter tout brouillage radioélectri-

que subi, même si le brouillage est susceptible d'en compromettre le fonctionnement.

Ändringar eller modifieringar som inte uttryckligen godkänts av parten som ansvarar för överensställelsen kan upphäva användarens rätt att använda utrustningen.

IC: 22868 - VDIBRHS01

FCC-ID: 2AMJS - VDIBRHS01

RF-exponering:

1. Utrustningen överensstämmer med FCC RF-exponeringsgränser för okontrollerad miljö.
2. Denna utrustning måste installeras och användas med ett separationsavstånd på minst 20 cm från alla personer.
3. Antenn(er) som används för denna sändare får inte placeras eller användas tillsammans med någon annan antenn eller sändare.

Mexiko

IFETEL

Marca: Robert Bosch LLC

Modelo(s): VIPHI2BT

Número: RCPBOVI18-0967

NOM-121-SCT1-2009

La operación de este equipo está sujeta a las siguientes dos condiciones: (1) es posible que este equipo o dispositivo no cause interferencia perjudicial y (2) este equipo o dispositivo debe aceptar cualquier interferencia, incluyendo la que pueda causar su operación no deseada.

Brasilien



03473-18-04473

Este equipamento opera em caráter secundário, isto é, não tem direito a proteção contra interferência prejudicial, mesmo de estações do mesmo tipo, e não pode causar interferência a sistemas operando em caráter primário.

Japan

Denna enhet godkänns i enlighet med japansk radiolagstiftning (電波法) och japansk affärslagstiftning gällande telekommunikation (電気通信事業法). Enheten får inte modifieras (annars blir det beviljade beteckningsnumret ogiltigt).

Europa

Konformitetsförklaring

Förenklad EU-försäkran om överensstämmelse enligt Radioutrustningsdirektivet 2014/53/EU



DE

Hiermit erklärt Robert Bosch LLC, dass der Funkanlagentyp VIPHI2BT der Richtlinie 2014/53/EU entspricht. Der vollständige Text der EU-Konformitätserklärung ist unter der folgenden Internetadresse verfügbar: eu-doc.bosch.com

FR

Le soussigné, Robert Bosch LLC, déclare que l'équipement radioélectrique du type VIPHI2BT est conforme à la directive 2014/53/UE.

Le texte complet de la déclaration UE de conformité est disponible à l'adresse internet suivante: eu-doc.bosch.com

BG

С настоящото Robert Bosch LLC декларира, че този тип радиосъоръжение VIPHI2BT е в съответствие с Директива 2014/53/ЕС.

Цялостният текст на ЕС декларацията за съответствие може да се намери на следния интернет адрес: eu-doc.bosch.com

EL

Με την παρούσα ο/η Robert Bosch LLC, δηλώνει ότι ο ραδιοεξοπλισμός VIPHI2BT πληροί την οδηγία 2014/53/ΕΕ. Το πλήρες κείμενο της δήλωσης συμμόρφωσης ΕΕ διατίθεται στην ακόλουθη ιστοσελίδα στο διαδίκτυο: eu-doc.bosch.com

CS

Tímto Robert Bosch LLC prohlašuje, že typ rádiového zařízení VIPHI2BT je v souladu se směrnicí 2014/53/EU. Úplné znění EU prohlášení o shodě je k dispozici na této internetové adrese: eu-doc.bosch.com

DA

Hermed erklærer Robert Bosch LLC, at radioudstyretypen VIPHI2BT er i overensstemmelse med direktiv 2014/53/EU.

EU-overensstemmelseserklæringens fulde tekst kan findes på følgende internetadresse: eu-doc.bosch.com

ET

Käesolevaga deklareerib Robert Bosch LLC, et käesolev raadioseadme tüüp VIPHI2BT vastab direktiivi 2014/53/EL nõuetele.

ELi vastavusdeklaratsiooni täielik tekst on kättesaadav järgmisel internetiaadressil: eu-doc.bosch.com

ES

Por la presente, Robert Bosch LLC declara que el tipo de equipo radioeléctrico VIPHI2BT es conforme con la Directiva 2014/53/UE.

El texto completo de la declaración UE de conformidad está disponible en la dirección Internet siguiente: eu-doc.bosch.com

FI

Robert Bosch LLC vakuuttaa, että radiolaitetyyppi VIPHI2BT on direktiivin 2014/53/EU mukainen.

EU-vaatimustenmukaisuusvakuutuksen täysimittainen teksti on saatavilla seuraavassa internetosoitteessa: eu-doc.bosch.com

EN

Hereby, Robert Bosch LLC declares that the radio equipment type VIPHI2BT is in compliance with Directive 2014/53/EU.

The full text of the EU declaration of conformity is available at the following internet address: eu-doc.bosch.com

HR

Robert Bosch LLC ovime izjavljuje da je radijska oprema tipa VIPHI2BT u skladu s Direktivom 2014/53/EU.

Cjeloviti tekst EU izjave o sukladnosti dostupan je na sljedećoj internetskoj adresi: eu-doc.bosch.com

HU

Robert Bosch LLC igazolja, hogy a VIPHI2BT típusú rádióberendezés megfelel a 2014/53/EU irányelvnek.

Az EU-megfelelőségi nyilatkozat teljes szövege elérhető a következő internetes címen: eu-doc.bosch.com

IT

Il fabbricante, Robert Bosch LLC, dichiara che il tipo di apparecchiatura radio VIPHI2BT è conforme alla direttiva 2014/53/UE.

Il testo completo della dichiarazione di conformità UE è disponibile al seguente indirizzo Internet: eu-doc.bosch.com

LT

Aš, Robert Bosch LLC, patvirtinu, kad radijo įrenginių tipas VIPHI2BT atitinka Direktyvą 2014/53/ES.

Visas ES atitikties deklaracijos tekstas prieinamas šiuo interneto adresu: eu-doc.bosch.com

LV

Ar šo Robert Bosch LLC deklarē, ka radioiekārta VIPHI2BT atbilst Direktīvai 2014/53/ES.

Pilns ES atbilstības deklarācijas teksts ir pieejams šādā interneta vietnē: eu-doc.bosch.com

MT

B'dan, Robert Bosch LLC, niddikjara li dan it-tip ta' taghmir tar-radju VIPHI2BT huwa konformi mad-Direttiva 2014/53/UE.

It-test kollu tad-dikjarazzjoni ta' konformità ta-UE huwa disponibbli f'dan l-indirizz ta-Internet li ġej: eu-doc.bosch.com

NL

Hierbij verklaar ik, Robert Bosch LLC, dat het type radioapparatuur VIPHI2BT conform is met Richtlijn 2014/53/EU.

De volledige tekst van de EU-conformiteitsverklaring kan worden geraadpleegd op het volgende internetadres: eu-doc.bosch.com

PL

Robert Bosch LLC niniejszym oświadcza, że typ urządzenia radiowego VIPHI2BT jest zgodny z dyrektywą 2014/53/UE.

Pełny tekst deklaracji zgodności UE jest dostępny pod następującym adresem internetowym: eu-doc.bosch.com

PT

O(a) abaixo assinado(a) Robert Bosch LLC declara que o presente tipo de equipamento de rádio VIPHI2BT está em conformidade com a Diretiva 2014/53/UE.

O texto integral da declaração de conformidade está disponível no seguinte endereço de Internet: eu-doc.bosch.com

RO

Prin prezenta, Robert Bosch LLC declară că tipul de echipamente radio VIPHI2BT este în conformitate cu Directiva 2014/53/UE.

Textul integral al declarației UE de conformitate este disponibil la următoarea adresă internet: eu-doc.bosch.com

SV

Härmed försäkrar Robert Bosch LLC att denna typ av radioutrustning VIPHI2BT överensstämmer med direktiv 2014/53/EU.

Den fullständiga texten till EU-försäkran om överensstämmelse finns på följande webbadress: eu-doc.bosch.com

SL

Robert Bosch LLC potrjuje, da je tip radijske opreme VIPHI2BT skladen z Direktivo 2014/53/EU.

Celotno besedilo izjave EU o skladnosti je na voljo na naslednjem spletnem naslovu: eu-doc.bosch.com

SK

Robert Bosch LLC týmto vyhlasuje, že rádiové zariadenie typu VIPHI2BT je v súlade so smernicou 2014/53/EÚ.

Úplné EÚ vyhlásenie o zhode je k dispozícii na tejto internetovej adrese: eu-doc.bosch.com

IS

Robert Bosch LLC lýsir því hér með yfir að þráðlaus í fjarskiptabúnaðurinn VIPHI2BT er í samræmi við tilskipun 2014/53/ESB.

Óstytta texta ESB-samræmisýfirlýsingarinnar er að finna á veffanginu: eu-doc.bosch.com

Liechtenstein

Hiermit erklärt Robert Bosch LLC, dass der Funkanlagentyp VIPHI2BT der Richtlinie 2014/53/EU entspricht.

Der vollständige Text der EU-Konformitätserklärung ist unter der folgenden Internetadresse verfügbar: eu-doc.bosch.com

NO

Hermed erklærer Robert Bosch LLC at radioutstyrstypen VIPHI2BT er i samsvar med direktiv 2014/53/EU.

Hele teksten i EU-samsvarserklæringen finnes på følgende internetadresse: eu-doc.bosch.com

RU

Компания Robert Bosch LLC настоящим заявляет, что радиотехническое оборудование категории VIPHI2BT отвечает требованиям Директивы 2014/53/EU.

Полный текст декларации соответствия ЕС доступен на сайте eu-doc.bosch.com.

SPECIFIKATIONER

MÄRK: På grund av sitt fortlöpande produktkvalitets- och innovationsåtagande förbehåller sig BRP rätten att, när som helst, förändra design och specifikationer och/eller göra tillägg till eller förbättringar av produkterna, utan att därför åta sig att installera dessa på tidigare tillverkade produkter.

MOTOR			
Motortyp		ROTAX® 1 330 ACE, 4-takts, dubbla överliggande kamaxlar (DOHC), vätskekyld	
Antal cylindrar		3	
Antal ventiler		12	
Cylinderdiameter		84 mm	
Slaglängd		80 mm	
Slagvolym		1 330 cm ³	
Kompressionsförhållande		12:1	
Smörjning	Typ	Torrsump med separat oljetank och oljekylare	
	Motoroljefilter		BRP Rotax mikroglasfibertyp, utbytbar
	Transmission/HCM-oljefilter		BRP Rotax filter i flera skikt, utbytbar
	Motorolje-kapacitet	Oljebyte med nytt motoroljefilter	4,7 L
		Oljebyte med nytt motoroljefilter och HCM-filer	4,9 L
Rekommenderad motorolja		Se <i>REKOMMENDERAD MOTOROLJA</i> i avsnittet <i>UNDERHÅLLSPROCEDURER</i> i denna guide	
Koppling	Typ	Hydraulkoppling + flerskivig koppling i oljebad, automatiskt styrd av TCM	
	Ingrepp	1 100 R/MIN	
Avgassystem		3 till 1-grenrör, primärdämpare med katalysator, med sekundärdämpare	
Lufffilter		Pappersselement	

VÄXELLÅDA	
Typ	Sekventiell manuell 6-växlad (SM6) med elektroniskt styrd backspärr

KYLSYSTEM		
Typ		Vätskekyld dubbelkylare med kylfläktar
Kylvätska	Typ	Se <i>MOTORKYLMEDEL</i> i avsnittet <i>UNDERHÅLLSFÖRFARANDE</i> i den här guiden
	Kapacitet	4,2 L

ELSYSTEM		
Tändningssystem		Elektronisk tändning med dubbel tändspole
Tändningsinställning		Ej justerbar
Tändstift	Antal	3
	Tillverkare och typ	NGK MR7BI-8 (iridium) eller motsvarande
	Avstånd	0,7 mm - 0,8 mm
Varvtalsbegränsning för motor	Framåt	8 100 R/MIN med drivning
		7 500 R/MIN med kopplingen öppen eller i läget neutral
Batteri	Typ	Underhållsfri
	Spänning	12 volt
	Nominell kapacitet	21 A•h
	Rekommenderad laddningsstyrka	2 A
Strålkastare hel/halv	Nordamerikanska modeller	Halogen, 2 x 55/60 W (typ HB2)
	Andra modeller	Helljus: Halogen, 2 x 60 W (typ HB2) Halvljus: Halogen, 2 x 55 W (typ H7)

ELSYSTEM			
Bakljus/bromsljus		Alla modeller utom japanska, T- och Limited-modeller	2 x 5/21 W
		T-modeller	2X 0,26 W/2,4 W
		Limited-modeller – Nordamerika	2X 0,26 W/2,4 W + 0,14 W/2,6 W
		Alla Limited-modeller utanför Nordamerika	2X 0,26 W/2,4 W + 2,6 W
		S-modell – Japan	2 x 21 W + LED 3,1 W
Riktningvisare	Fram	STD S	2 x 21 W
		T Limited	2 x 3,2 W
	Bak	S – europeiska modeller	2 x 21 W
		Alla andra modeller	2 x 10 W
Positionsljus	Fram		LED 2 x 1 W
	Bak	S – japansk modell	LED 0,6 W
		T Limited	2 x 0,26 W
		Alla andra modeller	2 x 5 W
Registreringsskyltslampa		STD S	10 W
		T Limited	5 W
Backljus			21 W

ELSYSTEM		
Bakre dimljus	Kinesiska modeller	LED
Säkringar		Se SÄKRINGAR i BYTA SÄKRINGAR OCH LAMPOR

BRÄNSLESYSTEM		
Bränsletillförsel	Typ	EFI (flerpunkts elektronisk bränsleinsprutning) med ETC (elektroniskt styrt gasspjäll) Enkelportat spjällhus (54 mm) med ställdon
Bränslepump	Typ	Elektrisk modul i bränsletanken
Tomgångshastighet		900 R/MIN Elektroniskt styrd, ej justerbar
Bränsle	Typ	Normal blyfri bensin
	Minimum oktantal	87 pumpoktantal AKI (RON+MON)/2
		92 RON
	Rekommenderat oktantal	91 pumpoktantal AKI (RON+MON)/2
95 RON		
Bränsletanksvolym		27 L

DRIVSYSTEM			
Slutväxel		Kolfiberförstärkt drivrem	
Slutväxelförhållande	Nordamerika	S-modeller	89/28
		Alla andra modeller	79/28
	Alla andra länder		79/28

STYRNING	
Typ	Dynamisk servostyrning (DPS)

FJÄDRING FRAM			
Fjädringstyp		Dubbla A-armar med krängningshämmare	
Fjädringsväg		129 mm	
Stötdämpare	Antal		2
	Typ	S-modeller	FOX PODIUM enkelrörs-spollock
		Alla andra modeller	SACHS "Big Bore"
Fjäderförspänning, justering		Alla modeller utom STD-modeller	Gängade ringar

FJÄDRING BAK			
Fjädringstyp	T-modeller		Air ride med manuell tryckjustering Svängarm med enkelstötdämpare
	Limited-modeller		Luftreglerad upphänging med automatisk självutjämnande justering Svängarm med enkelstötdämpare
	Andra modeller		Svängarm med enkelstötdämpare
Fjädringsväg		132 mm	
Stötdämpare	Antal		1
	Typ		SACHS dubbelrör spiral
Fjäderförspänning, justering		T-modeller	Inställbart lufttryck: 105 kPa till 515 kPa
		Alla andra modeller	Ingen justering

BROMSAR		
Typ		Fotmanövrerat, helintegrerat hydrauliskt bromssystem på alla 3 hjulen med ABS och EBD
Främre broms		Dubbla 270 mm styva skivor, radialmonterade Brembo-monoblock med 4-kolvsok och 2 belägg
Bakre broms		Enkel 270 mm skiva med flytande 1-kolvsok och inbyggd parkeringsbroms
Bromsvätska	Kapacitet	480 ml
	Typ	DOT 4
Parkeringsbroms		Mekanisk, elektrisk manövrering av bakre bromsok
Minimitjocklek på bromsbelägg		1 mm
Minimitjocklek på bromsskiva		6,4 mm
Max. bromsskivskvethet		0,100 mm

DÄCK		
Typ (använd bara radialdäck rekommenderade av BRP)	Fram	Kenda KR31 165/55R15
	Bak	Kenda KR21A 225/50R15
Tryck	Fram	103 kPa OBSERVERA: Tryckskillnaden mellan vänster och höger däck bör inte överstiga 3,4 kPa
	Bak	193 kPa
Däckens minsta tillåtna mönsterdjup	Fram	2,5 mm
	Bak	4,0 mm

HJUL		
Storlek (diameter X bredd)	Fram	381 mm x 127 mm
	Bak	381 mm x 178 mm
Åtdragningsmoment, hjulmuttrar fram		109 Nm \pm 4 Nm
Vridmoment bakaxelmutter		225 Nm \pm 15 Nm

DIMENSIONER		
Totallängd	STD-modeller S-modeller	2 642 mm
	T-modeller	2 596 mm
	Begränsad	2 820 mm
Totalbredd		1 497 mm
Totalhöjd	STD-modeller S-modeller	1 099 mm
	T-modeller Limited- modeller	1 241 mm
Säteshöjd (max.)		675 mm
Hjulbas		1 709 mm
Spårvidd fram		1 308 mm
Markfrigång, front och under motor		115 mm

VIKT OCH LASTKAPACITET		
Torrsvikt	STD- modeller Smodeller	408 kg
	T-modeller	430 kg
	Limited- modeller	448 kg
Främre förvaringsutrymme	Kapacitet	24,4 L
	Maximal last	6,8 kg

VIKT OCH LASTKAPACITET			
Sadelsäckor (om så utrustad)	Höger sadelsäckas kapacitet	26 L	
	Vänster sadelsäckas kapacitet	24 L	
	Maximal last	6,8 kg	
Övre förvaringsutrymme (om så utrustad)	Kapacitet	43 L	
	Maximal last	9 kg	
Fordonsmaxvikt (inklusive förare, all övrig last och extra tillbehör)		Limited-modeller	209 kg
		Alla andra modeller	199 kg
Total tågvikt (GVWR)		STD-modeller S-modeller	627 kg
		T-modeller	648 kg
		Limited-modeller	677 kg
Totalt axeltryck (GAWR)	Fram	STD-modeller S-modeller	336 kg
		T-modeller Limited-modeller	340 kg
	Bak	STD-modeller S-modeller	291 kg
		T-modeller	310 kg
		Limited-modeller	341 kg
	Maximalt kultryck		18 kg
Maximal dragvikt (släpvagn + last)		182 kg	

GARANTI

BRP-GARANTI – USA OCH KANADA: 2021

CAN-AM® SPYDER®-SERIEN

1. GARANTINS OMFATTNING

Bombardier Recreational Products Inc. ("BRP")* garanterar sina 2021 Can-Am Spyder ("Produkten") som säljs av auktoriserade Can-Am On-Road-återförsäljare ("Återförsäljare") i USA och i Kanada avseende material- eller tillverkningsfel under den period och enligt de villkor som anges nedan. Garantin ogiltigförklaras om: (1) Produkten har använts för racing eller annan tävlingsaktivitet vid någon tidpunkt, även av en tidigare ägare; (2) vägmätaren har tagits bort eller manipulerats; (3) Produkten har använts för terrängkörning; eller (4) Produkten har ändrats eller modifierats på ett sådant sätt att det inverkar menligt på dess funktion, prestanda eller hållbarhet, eller modifierats för att förändra dess avsedda användning.

Icke-fabriksinstallerade delar och tillbehör omfattas inte av garantin. Var god se tillämpliga garantivillkor avseende delar och tillbehör.

2. ANSVARSBEGRÄNSNING

DENNA UTTRYCKLIGA GARANTI GÄLLER OCH GODTAS ISTÄLLET FÖR ALLA ÖVRIGA UTTRYCKLIGA ELLER UNDERFÖRSTÅDDA GARANTIER, INKLUSIVE MEN INTE BEGRÄNSAT TILL SÅDANA SOM AVSER SÄLJBARHET OCH LÄMPLIGHET FÖR ETT VISST ÄNDAMÅL. I DEN MÅN UNDERFÖRSTÅDDA GARANTIER INTE KAN UPPHÅVAS, BEGRÄNSAS DESSA TILL TIDEN FÖR DEN UTTRYCKLIGA GARANTIN. TILLFÄLLIGA OCH FÖLJDSKADOR AV NÅGOT SOM HELST SLAG UTE- SLUTS FRÅN ERSÄTTNING UNDER DENNA GARANTI. VISSA LÄNDER, PROVINSER ELLER JURISDIKTIONER MEDGES INTE ANSVARSBEGRÄNSNINGAR, BEGRÄNSNINGAR ELLER UNDANTAG ENLIGT OVAN. DESSA ÅR DÄRFÖR EVENTUELLT ICKE TILLÄMPLIGA I DITT FALL. DENNA GARANTI GER DIG SPECIFIKA RÄTTIGHETER, OCH DU ÅTNJUTER EV. ÄVEN ANDRA LAGLIGA RÄTTIGHETER SOM KAN VARIERA FRÅN STAT TILL STAT, ELLER PROVINS TILL PROVINS.

Ingen distributör eller återförsäljare eller någon annan person är auktoriserad att lämna någon som helst utfästelse, representation eller garanti beträffande Produkten utöver det som ingår i denna begränsade garanti och en sådan kan ej, ifall den lämnas, göras gällande gentemot BRP. BRP förbehåller sig rätten att när som helst ändra denna begränsade garanti, varvid förstås att en sådan ändring inte påverkar de garantivillkor som gäller för produkter som har sålts under giltighetstiden för denna begränsade garanti.

3. UNDANTAG – FÖLJANDE OMFATTAS EJ AV GARANTIN

Följande omfattas inte under några omständigheter av garantin:

- Byte av normala underhållsartiklar som till exempel, men inte begränsat till, olja, smörjmedel, vätskor, filter och tändstift.

* I USA distribueras och repareras produkterna av BRP US Inc.

- Normalt slitage som till exempel, men inte begränsat till, slitage på däck, batteri, generatorborstar, lyktor och lampor, kopplingsplattor och belägg, drivrem, bromsbelägg, bromsbacksbelägg, bromsskivenheter och drev.
- Trimning och modifikation inklusive, men inte begränsat till, drivrem-sjustering, hjulinställning och hjulbalans.
- Skador som gäller Produktens utseende, inklusive, men inte begränsat till repor, bucklor, blekning, avflagnig, sprickor och skador på sätets klädsel.
- Skador som beror på felaktigt eller försumligt underhåll eller förvaring. Korrekt underhåll och förvaring beskrivs i *INSTRUKTIONSBOKEN*.
- Skador som beror på borttagning av delar, felaktiga reparationer, felaktig service, felaktigt underhåll, modifieringar eller ändringar som ligger utanför originalspecifikationer, eller skador som beror på reparationer utförda av en person som inte tillhör en auktoriserad Återförsäljare som tillhandahåller service.
- Skador som beror på installation av delar med specifikationer som skiljer sig från Produktens originaldelar, som exempelvis, men inte begränsat till, andra däck, avgassystem, hjul eller bromsar.
- Skador som beror på felaktig eller onormal användning, försumlighet eller användning av Produkten på ett sätt som strider mot rekommendationerna i *INSTRUKTIONSBOKEN*.
- Skador som beror på vattenintrång, olycka, trafikfaror, nedsänkning i vatten, brand, stöld, vandalism eller naturkatastrof.
- Skador som beror på användning av bränsle, oljor eller vätskor med specifikationer som skiljer sig från de som rekommenderas i *INSTRUKTIONSBOKEN*.
- Skador som beror på korrosion på grund av vägsalt, batterisyra, miljöpåverkan eller hantering som strider mot anvisningarna i *INSTRUKTIONSBOKEN*.
- Mindre skador eller följskador inklusive, men inte begränsat till, kostnader för bogsering, förvaring, telefon, hyrforon, taxi, olägenhet, försäkring, avbetalning av lån, tidsförlust eller inkomstförlust.

4. GARANTIPERIOD

Den begränsade garantin träder i kraft det datum då produkten levereras till första slutkund eller den dag då produkten tas i bruk för första gången, beroende på vilket som inträffar först och gäller för följande perioder:

1. För privat fritidsanvändning, **TJUGOFYRA (24) PÅ VARANDRA FÖLJANDE MÅNADER** med undantag för vad som nämns under punkt (2) till (5) nedan, respektive **TOLV (12) PÅ VARANDRA FÖLJANDE MÅNADER** för kommersiellt bruk med undantag för vad som nämns under punkt (2) till (5) nedan.
En produkt är i kommersiellt bruk om den används i samband med inkomstbringande arbete eller anställning under någon del av garantiperioden. En Produkt används även kommersiellt om den vid någon tidpunkt under garantiperioden är registrerad för kommersiell användning. Detta är en minsta garantiperiod som kan förlängas med tillämpligt garantikampanjprogram, i förekommande fall.
2. För batteriet, **SEX (6) PÅ VARANDRA FÖLJANDE MÅNADER**.

3. För däck, **SEX (6) PÅ VARANDRA FÖLJANDE MÅNADER** eller tills de är nerslitna till de sista 3/32 " 2,38 millimeter för frambdäcken och de sista 5/32 " 3,97 millimeter för det bakre däck, vilket som inträffar först.
4. För utsläppsrelaterade komponenter, se även *US EPA UTSLÄPPSRE-LATERAD GARANTI* som finns här.
5. För Produkter som tillverkats för försäljning i delstaten Kalifornien och som ursprungligen sålts till en invånare i eller senare har registrerats för garanti för en invånare i delstaten Kalifornien, se också gällande garantivillkor för utsläppskontroll för Kalifornien.

Reparationen eller bytet av delar eller utförandet av service under denna garanti förlänger inte livslängden för denna garanti bortom dess ursprungliga förfallodatum.

5. GARANTIVILLKOR

Garantin gäller **endast** ifall **samtliga** av följande villkor är uppfyllda:

- Produkten måste ha inköpts som ny och oanvänd av den förste ägaren från en Can-Am On-Road-återförsäljare som är auktoriserad att distribuera Produkten i det land där försäljningen genomfördes ("Återförsäljare").
- Den av BRP specificerade leveransinspektionen måste ha utförts och dokumenterats, och undertecknats av köparen.
- Produkten måste ha garantiregistrerats av en auktoriserad Can-Am On-Road-återförsäljare.
- Produkten måste ha köpts i det land där köparen bor.
- Rutinunderhåll måste ha utförts enligt anvisningarna i *INSTRUKTIONSBOKEN*. BRP förbehåller sig rätt att kräva bevis på korrekt underhåll innan garantiersättning beviljas.

Om ovanstående villkor inte har uppfyllts, beviljar BRP ingen garantiersättning för någon ägare, varken vid privat ägande eller vid kommersiellt ägande. Dessa begränsningar är nödvändiga för att ge BRP möjlighet att skydda sina produkter, sina konsumenters och allmänhetens säkerhet.

6. KUNDENS RÄTTIGHETER OCH SKYLDIGHETER

Kunden måste sluta använda Produkten när en anomalitet upptäcks. Kunden måste informera en servicegivande Återförsäljare inom tre (3) dagar från felets upptäckande och ge denne rimlig tillgång till produkten samt rimlig tid att reparera den. Kunden måste även för den auktoriserade Återförsäljaren uppvisa bevis på inköp av produkten och är skyldig att underteckna en reparations-/arbetsorder vid början av garantireparationen för att göra den giltig. Alla delar som byts ut under denna garanti övergår i BRP:s ägo.

7. BRP:S RÄTTIGHETER OCH SKYLDIGHETER

BRP:s ansvar under denna garanti begränsas, efter BRP:s eget godtycke, till reparation av delar som befunnits vara defekta under normal användning, underhåll och service, eller till ersättning av sådana delar med nya Produktoriginaldelar utan kostnad för material och arbete, hos en valfri auktoriserad Återförsäljare under garantiperioden. BRP:s ansvar begränsas till utförande av behövliga reparationer och utbyte av reservdelar. Inget påstående om

garantiavtalsbrott skall utgöra grund för återgång eller annullering av produktens försäljning till ägaren.

Vid behov av service utanför det ursprungliga försäljningslandet ansvarar ägaren för alla extra kostnader som erfordras enligt lokala konventioner och förhållanden, så som, men ej begränsat till, frakt, försäkring, skatter, licensavgifter, importavgifter och alla andra finansiella kostnader, inklusive sådana som påförs av regeringar, stater, regioner och deras respektive myndigheter.

BRP förbehåller sig rätten att då och då förbättra eller modifiera produkter, utan skyldighet att ändra redan tillverkade produkter.

8. ÖVERLÅTELSE AV GARANTI

Om äganderätten till en produkt överläts under garantitiden, skall även denna garanti överlåtas och gälla för den återstående garantitiden, förutsatt att BRP eller en auktoriserad distributör/återförsäljare erhåller ett bevis på att den tidigare ägaren har godkänt överlåtelsen av ägandet liksom erforderliga adressuppgifter för den nya ägaren.

9. KONSUMENTVÄGLEDNING

I fall av en ev. kontrovers eller tvist som berör denna garanti rekommenderar BRP att du försöker lösa frågan på återförsäljarnivå. Vi rekommenderar att du talar med servicechefen eller ägaren hos den auktoriserade Återförsäljaren.

Om ärendet fortfarande förblir olöst, kontakta BRP genom att fylla i kundkontaktformuläret på www.brp.com eller kontakta BRP via post på en av de adresser som anges under avsnittet *KONTAKTA OSS* i denna guide.

US EPA UTSLÄPPSGARANTI

Bombardier Recreational Products Inc. ("BRP")* garanterar att om:

1. Produkten underhålls och används i enlighet med de skriftliga instruktionerna för korrekt underhåll och användning, samt
2. Produkten inte överensstämmer när som helst under sin livslängd med gällande utsläppsnormer eller utsläppsgränser som fastställts av ett EPA-godkänt utsläppstest, och
3. Sådana avvikelser resulterar eller kommer att resultera i att Produktens ägare belastas med någon påföljd eller annan sanktion (inklusive förnekande av rätten att använda Produkten) under lokal, statlig eller federal lagstiftning, ska BRP avhjälpa avvikelsen utan kostnad för ägaren; förutom, om Produkten har varit i drift i mer än 5 år eller 30 000 kilometer (18 641 miles). BRP är skyldigt att avhjälpa endast sådana avvikelser till följd av fel på komponenter som har installerats i eller på Produkten för det enda eller huvudsakliga syftet att minska utsläpp från Produkter och som inte var i allmänt bruk före årsmodell 1968.

Garantitiden börjar den dag Produkten levereras till dess slutliga köp, eller om Produkten först tas i bruk som en "demonstrations"- eller "företags"-motorcykel före leverans, den dag den först tas i bruk.

* I USA distribueras och repareras produkterna av BRP US Inc.

Objekt som omfattas av utsläppsgaranti för Produktens hela livslängd:

Bränslesystem och luftintagssystem

- Bränsleinsprutare, bränslepumpsmodul, bränselfilterenhet, spjällhus (inklusive spjällpositionssensor) luftintagsgrenrör

Tändningskomponenter och sensorer

- Motorkontrollmodul (ECM), motorkabelstam, tändspolar, tändstift (omfattas endast upp till det första underhållsättandet), bullersensor (Knock Sensor), kamaxellägesensor, vevaxellägesensor, temperatursensor (kylarvätska), tryck- och temperatursensor, syresensorer

Avgassystem

- Primär ljuddämpare (innehållande katalysator), avgasgrenrör
- Klämmor, packningar och tätningar (från motorn upp till primär ljuddämpare)

Vevhusventilationssystem

- Vevhusventil, vevhusventilationsslang, oljepåfyllningslock

Kontrollsystem för utsläpp

- Bränsletank, bränslelock, bränsleslang, ångkanister, ångkanister väggmonteringsatts, avluftningsventil (reningsventil), backventil, filter, fästplattor för evaporativa komponenter
- Klämma, tätning, packning och montering (associerade med bränslesystem)

Hänvisning till avsnittet om underhåll i instruktionsboken för korrekt underhåll. Den är instruktionsboken innehåller information om hur Produkten används på rätt sätt.

Enligt utsläppsgarantin skall BRP vara ansvarigt för den totala kostnaden för korrigerande för varje Produkt giltigt presenterad för reparation hos varje auktoriserad Can-Am On-Road-återförsäljare, förutom för akuta reparationer som krävs enligt punkt 2 i listan nedan. Statliga eller lokala begränsningar avseende omfattningen av straff eller påföljd som åläggs en ägare av en defekt Produkt skall inte ha någon betydelse för detta ansvar.

I inget fall kan BRP förneka ett garantianspråk gällande utsläppsgaranti på grundval av:

1. Garantiarbete eller service före leverans utförd av någon anläggning som godkänts av BRP att utföra sådant arbete eller service; eller
2. Arbete som utförs i en akut situation för att rätta till ett osäkert tillstånd, inklusive ett osäkert körbarhetstillstånd, som kan hänföras till BRP, förutsatt att ägaren av Produkten har vidtagit åtgärder för att återställa Produkten i ett överensstämmande tillstånd i tid; eller
3. Användning av någon icke godkänd reservdel eller underlåtenhet att följa skriftliga instruktioner för korrekt underhåll och användning som inte är relevanta för anledningen till att Produkten inte uppfyller tillämpliga utsläppsnormer; eller
4. Någon orsak som kan hänföras till BRP; eller
5. Användning av något bränsle som är allmänt tillgängligt i det geografiska område där Produkten är belägen, såvida de skriftliga instruktionerna för korrekt underhåll och användning inte anger att användning av detta bränsle skulle inverka negativt på utsläppsanordningar och system

i Produkten, och det finns allmänt tillgänglig information för ägaren att identifiera rätt bränsle som skall användas. Se avsnittet om underhålls-information och bränslekraven i avsnittet om bränsle.

Med undantag för vad som anges i föregående punkter kan BRP neka utsläppsgaranti på grundval av att en icke certifierad eftermarknadsdel har används vid underhåll eller reparation av en Produkt om användningen av den icke certifierade delen har varit orsak till att Produkten inte uppfyllde utsläppsnormerna. Användningen av delar som inte motsvarar de ursprungliga delarna eller icke certifierade eftermarknadsdelar kan ha en negativ inverkan på utsläppskontrollsystemet och resultera i att Produkten inte uppfyller utsläppsnormerna. Användning av godkända reservdelar påverkar inte utsläppsgarantin. **Underhåll, byte, eller reparation av anordningar och system för utsläppskontroll kan utföras av alla motorcykelreparationsverkstäder eller personer som använder en godkänd reservdel.**

Så snart du blir medveten om en defekt har du ansvar för att presentera din Produkt för en auktoriserad Can-Am On-Road-återförsäljare. Den auktoriserade Can-Am On-Road-återförsäljaren går vidare med garantianspråket.

I fall en auktoriserad Can-Am On-Road-återförsäljare inte kan (av skäl som inte kan hänföras till Produktens ägare eller händelser utanför BRP:s eller en auktoriserad Can-Am On-Road-återförsäljares kontroll) reparera en Produkt inom 30 dagar efter den inledande presentationen av Produkten för en auktoriserad av Can-Am On-Road-återförsäljare skall ägaren ha rätt att få garantireparationen utförd, på bekostnad av BRP, vid någon reparationsverkstad som ägaren väljer.

Alla defekta delar som byts under denna garanti övergår i BRP:s ägo.

Kontakta direktören, Field Operations and Support Division (6406J), Environmental Protection Agency, 401 "M" Street, SW., Washington, DC 20460 (Attention: Warranty Claim) för ytterligare information angående utsläppsgarantin eller för att rapportera ett brott mot villkoren i utsläppsgarantin.

Bombardier Recreational Products Inc. ("BRP")* garanterar också den slutliga köparen och varje efterföljande köpare att denna nya Produkt, inklusive alla delar i dess kontrollsystem för avgasutsläpp och dess kontrollsystem för avdunstningsutsläpp, uppfyller två villkor:

- Den är utformad, tillverkad och utrustad så att den vid tidpunkten för försäljning till den slutliga köparen uppfyller kraven enligt 40 CFR 86 och med standarder för avdunstningsutsläpp enligt 40 CFR 1051 tillämpliga på vägmotorcyklar.
- Den har inga material- eller tillverkningsfel som skulle kunna förhindra uppfyllande av kraven enligt 40 CFR 86 och med standarder för avdunstningsutsläpp enligt 40 CFR 1051 tillämpliga på vägmotorcyklar.

Om garantiberättigade villkor föreligger kommer BRP att reparera eller byta delar eller komponenter med material- eller tillverkningsfel som skulle öka motorns utsläpp av någon reglerad förorening inom den angivna garantiperioden utan några kostnader för ägaren, inklusive kostnader relaterade till diagnos och reparation eller byte av utsläppsrelaterade delar.

Den utsläppsrelaterade garantin har följande giltighetsperiod, beroende på vilket som inträffar först:

	KILOMETER	ÅR
Komponenter relaterade till avgasutsläpp och avdunstningsutsläpp	30 000/18 641	5

US EPA FEDERAL BULLERGARANTI

Bombardier Recreational Products Inc. ("BRP")* garanterar den slutliga köparen och varje efterföljande köpare att denna nya Produkt, vid försäljningstillfället, utformades, byggdes och utrustades för att uppfylla alla tillämpliga US EPA federala bullerkontrollstandarder och är fri från defekter i material och utförande som, när Produkten underhålls och används på ett korrekt sätt, kan göra att Produkten inte uppfyller kraven i samtliga tillämpliga US EPA federala bullerstandarder för den följande perioden, vilket som kommer först:

KILOMETER	ÅR
6 000/3 730	1

GARANTIUTFÄSTELSE, UTSLÄPPSKRAV I KALIFORNIEN

RÄTTIGHETER OCH ANSVAR I GARANTIN:

The California Air Resources Board och BRP US Inc. å Bombardier Recreational Products Inc.:s vägnar, tar tillfället i akt att förklara garantin för systemet av utsläppskontroll på din Can-Am Spyder av 2021 års modell. I delstaten Kalifornien måste nya motorfordon vara utformade, byggda och utrustade så att de uppfyller delstatens hårda krav för att motverka smogg. BRP måste garantera utsläppskontrollsystemet på din Produkt under den tidsperiod som anges nedan, förutsatt att den inte har utsatts för missbruk, vårdslöshet eller felaktigt underhåll.

Systemet för utsläppskontroll kan omfatta delar som bränsleinsprutnings-systemet, tändningssystemet, katalysatorn och motorns dator. Också slangar, anslutningar och andra utsläppsrelaterade enheter kan ingå. Om det finns garantiberättigade villkor reparerar BRP din Produkt utan extra kostnad, inklusive diagnos, reservdelar och arbete.

TILLVERKARENS GARANTI

- 5 år eller 30.000 kilometer - det som inträffar först.

ÄGARENS ANSVAR I ENLIGHET MED GARANTIN:

Som ägare av Produkten ansvarar du för att det underhåll som krävs utförs, i enlighet med anvisningarna i din *INSTRUKTIONSBOK*. BRP rekommenderar att du behåller alla kvitton för utfört underhåll på Produkten, men kan inte neka dig garanti enbart på grund av att kvitton saknas eller att du underlåtit att genomföra allt schemalagt underhåll.

Du ansvarar för att ta din Produkt till en Återförsäljare så snart ett problem uppstår. Garantireparationer ska utföras inom en rimlig tidsperiod som inte får överskrida 30 dagar.

Som ägare till din Produkt ska du även vara medveten om att BRP kan neka dig garantiersättning om det har uppstått fel på Produkten eller en av dess komponenter på grund av felaktig användning, vårdslöshet, felaktigt underhåll eller ej godkända modifieringar.

Om du har frågor om rättigheter och ansvar i samband med garantin kan du kontakta BRP Kundtjänstcenter på 1-888-272-9222 eller California Air Resource Board, 9528 Telstar Avenue, El Monte, CA 91731, USA.

* I USA distribueras och repareras produkterna av BRP US Inc.

© 2020 Bombardier Recreational Products Inc. Alla rättigheter förbehålls.

® och ™ är registrerade varumärken tillhörande Bombardier Recreational Products Inc. eller dess filialer.

BRP:S INTERNATIONELLA BEGRÄNSADE GARANTI: 2021 CAN-AM® SPYDER®-SERIEN

1. GARANTINS OMFATTNING

Bombardier Recreational Products Inc. ("BRP")* garanterar sina Can-Am Spyder av årsmodell 2021 ("Produkterna") som säljs av distributörer eller återförsäljare som av BRP auktoriserats att distribuera Can-Am On-Road-produkter ("Can-Am On-Road-distributör/återförsäljare") utanför USA, Kanada, medlemsstaterna i det Europeiska ekonomiska samarbetsområdet ("EES") (som består av Europeiska unionens medlemsstater samt Storbritannien, Norge, Island och Liechtenstein), Turkiet och medlemsstaterna i Oberoende staters samväldie ("OSS") (inklusive Ukraina och Turkmenistan), avseende material- eller tillverkningsfel under den period och enligt de villkor som anges nedan. Garantin ogiltigförklaras om: (1) Produkten har använts för racing eller annan tävlingsaktivitet vid någon tidpunkt, även av en tidigare ägare; eller (2) vägmätaren har tagits bort eller manipulerats; (3) Produkten har använts för terrängkörning; eller (4) Produkten har ändrats eller modifierats på ett sådant sätt att det inverkar menligt på dess funktion, prestanda eller hållbarhet, eller modifierats för att förändra dess avsedda användning.

Icke-fabriksinstallerade delar och tillbehör omfattas inte av garantin. Var god se tillämpliga garantivillkor avseende delar och tillbehör.

2. ANSVARSBEGRÄNSNING

JURISDIKTIONER I DEN UTSTRÄCKNING SOM LAGEN TILLÅTER. DENNA UTTRYCKLIGA GARANTI GÄLLER OCH GODTAS ISTÄLLET FÖR ALLA ÖVRIGA UTTRYCKLIGA ELLER UNDERFÖRSTÅDDA GARANTIER, INKLUSIVE MEN INTE BEGRÄNSAT TILL SÅDANA SOM AVSER SÄLJBARHET OCH LÄMPLIGHET FÖR ETT VISST ÄNDAMÅL. I DEN MÅN UNDERFÖRSTÅDDA GARANTIER INTE KAN UPPHÄVAS, BEGRÄNSAS DESSA TILL TIDEN FÖR DEN UTTRYCKLIGA GARANTIN. ALLA MINDRE SKADOR, FÖLJDSKADOR, DIREKTA SKADOR, INDIREKTA SKADOR OCH SKADOR AV ANNAT SLAG OMFATTAS INTE AV DENNA GARANTI. VISSA JURISDIKTIONER TILLÅTER INTE FRISKRIVNINGSKLAUSULER, BEGRÄNSNINGAR AV OFÖRUTSEDDA SKADOR ELLER FÖLJDSKADOR, ELLER ANDRA UNDANTAG NÄMNDÅ OVAN. DETTA BETYDER ATT DET ÄR MÖJLIGT ATT DE INTE GÄLLER DIG. DENNA GARANTI GER DIG SPECIFIKA RÄTTIGHETER OCH DU ÅTNJUTER EV. ÄVEN ANDRA LAGLIGA RÄTTIGHETER SOM KAN VARIERA MELLAN OLIKA LÄNDER OCH JURISDIKTIONER. (SE KLAUSUL 4 NEDAN FÖR PRODUKTER SOM INHANDLATS I AUSTRALIEN).

Ingen auktoriserad Distributör/Återförsäljare eller någon annan person är auktoriserad att lämna någon som helst utfästelse, representation eller garanti beträffande Produkten utöver det som ingår i denna garanti, och en sådan kan inte, ifall den lämnas, göras gällande gentemot BRP. BRP förbehåller sig rätt att när som helst ändra denna garanti, varvid underförstås att en sådan ändring inte påverkar de garantivillkor som gäller för produkter som har sålts under giltighetstiden för denna garanti.

3. UNDANTAG – FÖLJANDE OMFATTAS EJ AV GARANTIN

Följande omfattas inte under några omständigheter av garantin:

- Byte av normala underhållsartiklar som till exempel, men inte begränsat till, olja, smörjmedel, filter och tändstift.
- Normalt slitage som till exempel, men inte begränsat till, slitage på däck, batteri, generatorborstar, lyktor och lampor, kopplingsplattor och belägg, drivrem, bromsbelägg, bromsbacksbelägg, bromsskivenheter och drev.
- Trimning och modifikation inklusive, men inte begränsat till, drivrem-sjustering, hjulinställning och hjulbalans.
- Skador som gäller Produktens utseende, inklusive, men inte begränsat till repor, bucklor, blekning, avflagnig, sprickor och skador på sätets klädsel.
- Skador som orsakats av försumlighet eller underlåtenhet att följa korrekta underhålls- och/eller förvaringsprocedurer, enligt beskrivningarna i denna *INSTRUKTIONSBOK*.
- Skador som orsakats av demontering av delar, felaktig reparation, felaktig service eller felaktigt underhåll, modifieringar eller ändringar som ligger utanför Produktens originalspecifikationer, skador som orsakats av användning av delar eller tillbehör som inte är tillverkade eller godkända av BRP och som enligt BRP:s omdöme antingen är inkompatibla med produkten eller inverkar negativt på dess funktion, prestanda och hållbarhet, eller skador som orsakats av reparationer utförda av en person som inte är en auktoriserad servicegivande Distributör/Återförsäljare.
- Skador som beror på installation av delar med specifikationer som skiljer sig från Produktens originaldelar, som exempelvis, men inte begränsat till, andra däck, avgassystem, hjul eller bromsar.
- Skador som beror på felaktig eller onormal användning av Produkten, försumlighet, racing eller användning av Produkten på ett sätt som strider mot rekommendationerna i *INSTRUKTIONSBOKEN*.
- Skador som beror på vattenintrång, olycka, trafikfaror, nedsänkning i vatten, brand, stöld, vandalism eller naturkatastrof.
- Skador som beror på användning av bränsle, oljor eller smörjmedel med specifikationer som skiljer sig från de som rekommenderas i *INSTRUKTIONSBOKEN*.

- Skador som beror på korrosion på grund av vägsalt, batterisyra, miljöpåverkan eller hantering som strider mot anvisningarna i *INSTRUKTIONSBOKEN*.
- Mindre skador eller följdskador inklusive, men inte begränsat till, kostnader för bensin, för transport av Produkten till och från den auktoriserade Distributören/Återförsäljaren, för mekanikers resor, för trailertransport, för bogsering, för förvaring, för telefon, för mobil, för fax, för telegram, för hyra av en liknande Produkt eller utbytesprodukt under garantireparation eller stillestånd, för taxi, för resor, för logi, för förlust av eller skador på personlig egendom eller för olägenhet, försäkringskostnader, kostnader för avbetalning av lån, tidsförlust, inkomstförlust, utebliven vinst eller intäkt, utebliven tillfredsställelse eller utebliven användning av Produkten.

4. GARANTIPERIOD

Denna garanti träder i kraft från och med det datum Produkten levereras till den första konsumenten vid detaljförsäljning eller det datum då Produkten används för första gången - det som inträffar först - och gäller under följande perioder:

1. För privat fritidsanvändning, **TJUGOFYRA (24) PÅ VARANDRA FÖLJANDE MÅNADER** med undantag för vad som nämns under punkt (2) och (3) nedan, respektive **TOLV (12) PÅ VARANDRA FÖLJANDE MÅNADER** för kommersiellt bruk med undantag för vad som nämns under punkt (2) och (3) nedan.
Produkten är i kommersiellt bruk om den används i samband med inkomstbringande arbete eller anställning under någon del av garantiperioden. Produkten används även kommersiellt om den vid någon tidpunkt under garantiperioden är registrerad för kommersiell användning.
2. För batteriet, **SEX (6) PÅ VARANDRA FÖLJANDE MÅNADER**;
3. För däck, **SEX (6) PÅ VARANDRA FÖLJANDE MÅNADER** eller tills de är nerslitna till de sista 3/32 " 2,38 millimeter för frambäcken och de sista 5/32 " 3,97 millimeter för det bakre däck, vilket som inträffar först.

Reparationen eller bytet av delar eller utförandet av service under denna garanti förlänger inte livslängden för denna garanti bortom dess ursprungliga förfallodatum.

Observera att tidsgränsen för meddelande av produktfel gäller under förutsättning att den överensstämmer med gällande nationell eller lokal lagstiftning i det land där kunden bor.

ENDAST FÖR PRODUKTEN SOM SÄLJS I AUSTRALIEN

Inget i dessa garantiavtal och villkor ska anses exkludera, begränsa eller förändra applikationen av något villkor, garanti, rätt eller gottgörelse som utdelas eller påvisas under Konkurrens och konsumentlagen 2010 (Cth), inklusive den australiensiska konsumentlagen eller någon annan fall, där de skulle innebära en motsättning mot den lagen, eller får någon av dessa avtal och villkor att ogiltigförklaras. De fördelar som ges dig under garantin är utöver de andra rättigheter och gottgörelser du har under australiensisk lag.

Våra varor är försedda med garantier som inte kan exkluderas enligt den australiensiska konsumentlagen. Du har rätt att få en ersättningsprodukt eller återbetalning om produkten är behäftad med ett allvarligt fel och du har rätt att få kompensation för alla andra förluster eller skador som rimligen kan förutses. Du har även rätt att få varorna reparerade eller ersätta ifall de inte är av acceptabel kvalitet och om felet inte anses vara ett allvarligt fel.

5. GARANTIVILLKOR

Garantin gäller **endast** ifall **samtliga** av följande villkor är uppfyllda:

- Produkten måste av den första ägaren ha köpts som ny och oanvänd från en Distributör/Återförsäljare som är auktoriserad att distribuera Produkten i det land eller den union av länder där försäljningen har ägt rum.
- Den av BRP specificerade leveransinspektionen måste ha utförts och dokumenterats av köparen och den auktoriserade Distributören/Återförsäljaren och undertecknats av köparen.
- Produkten måste ha garantiregistrerats av en auktoriserad Distributör/Återförsäljare.
- Produkten måste ha köpts i det land eller i den union av länder där köparen bor.
- Rutinunderhåll måste ha utförts med angivna tidsintervall och på det sätt som anges i *INSTRUKTIONSBOKEN*. BRP förbehåller sig rätt att kräva bevis på korrekt underhåll innan garantiersättning beviljas.

Om något av ovanstående villkor inte har uppfyllts, beviljar BRP ingen garantiersättning för någon ägare, varken vid privat fritidsägande eller vid kommersiellt ägande. Dessa begränsningar är nödvändiga för att ge BRP möjlighet att skydda sina produkters, sina konsumenters och allmänhetens säkerhet.

6. KUNDENS RÄTTIGHETER OCH SKYLDIGHETER

Kunden måste sluta använda Produkten när en anomalitet upptäcks. Kunden måste informera en auktoriserad servicegivande Distributör/Återförsäljare inom två (2) månader från felets upptäckande och ge denne rimlig tillgång till Produkten samt rimlig tid att reparera den. Kunden måste även för den auktoriserade Distributören/Återförsäljaren uppvisa bevis på inköp av Produkten och är skyldig att underteckna en reparations-/arbetsorder vid början av garantireparationen för att göra den giltig. Alla delar som byts ut under denna garanti övergår i BRP:s ägo. Observera att tidsgrenen för meddelande av produktfel gäller under förutsättning att den överensstämmer med gällande nationell eller lokal lagstiftning i det land där kunden bor.

7. BRP:S RÄTTIGHETER OCH SKYLDIGHETER

I den utsträckning som lagen tillåter, begränsas BRP:s skyldigheter i den här garantin till att, efter eget gottfinnande reparera delar som funnits vara defekta vid normal användning, underhåll och service; eller ersätta sådana delar med nya originaldelar utan kostnad för delar och arbetstid, hos alla auktoriserade distributörer/återförsäljare under garantins täckningsperiod, under de omständigheter som beskrivs häri. BRP:s ansvar begränsas till utförande av behövliga reparationer och utbyte av reservdelar. Inget påstå-

ende om garantiavtalsbrott skall utgöra grund för återgång eller annullering av produktens försäljning till ägaren. Du kan också ha andra lagliga rättigheter, vilka kan variera från land till land.

Om reparation behöver utföras i ett land utanför landet där den ursprungliga försäljningen skedde (eller för invånare i EES: om reparation behöver utföras utanför EES), står ägaren för eventuella extra kostnader som beror på lokala förhållanden som till exempel, men inte begränsat till, frakt, försäkring, skatt, licensavgifter, importavgifter och alla övriga finansiella avgifter, inklusive sådana som tas ut av regeringar, länder, regioner och respektive myndigheter.

BRP förbehåller sig rätten att då och då förbättra eller modifiera produkter, utan skyldighet att ändra alla redan tillverkade produkter.

8. ÖVERLÅTELSE AV GARANTI

Om äganderätten till en Produkt överläts under garantitiden, skall även denna begränsade garanti överlåtas och gälla för den återstående garantitiden, förutsatt att BRP eller en auktoriserad distributör/återförsäljare erhåller ett bevis på att den tidigare ägaren har godkänt överlåtelsen av ägandet liksom erforderliga adressuppgifter för den nya ägaren.

9. KONSUMENTVÄGLEDNING

I händelse av en eventuell kontrovers eller tvist som berör denna garanti rekommenderar BRP att du försöker lösa frågan med Distributören respektive Återförsäljaren. Vi rekommenderar att du talar med servicechefen eller ägaren hos den auktoriserade distributören/återförsäljaren.

Om ärendet fortfarande förblir olöst, kontakta BRP genom att fylla i kundkontaktformuläret på www.brp.com eller kontakta BRP via post på en av de adresser som anges under avsnittet *KONTAKTA OSS* i denna guide.

*I EES och i andra länder distribueras och servas produkterna av BRP European Distribution S.A. och andra filialer till BRP.

** BRPs begränsade garanti som erbjuds på produkter som säljs i USA och Kanda är en annan än den som erbjuds i EES och andra länder.

© 2020 Bombardier Recreational Products Inc. Alla rättigheter förbehålls.

® och ™ är registrerade varumärken tillhörande Bombardier Recreational Products Inc. eller dess filialer.

BRP:S BEGRÄNSADE GARANTI FÖR DET EUROPEISKA EKONOMISKA SAMARBETSOMRÅDET, OBEROENDE STATERS SAMVÄLDE OCH TURKIET: 2021 CAN-AM® SPYDER®-SERIEN

1. GARANTINS OMFATTNING

Bombardier Recreational Products Inc. ("BRP")* garanterar sina Can-Am Spyder av årsmodell 2021 ("Produkterna") som säljs av distributörer eller återförsäljare som av BRP auktoriserats att distribuera Can-Am On-Road-produkter ("Can-Am On-Road-distributör/återförsäljare") i medlemsstaterna i det Europeiska ekonomiska samarbetsområdet ("EES") (som består av Europeiska unionens medlemsstater samt Storbritannien, Norge, Island och Liechtenstein), i medlemsstaterna i Oberoende staters samväld ("OSS") (inklusive Ukraina och Turkmenistan) och Turkiet, avseende material- eller tillverkningsfel under den period och enligt de villkor som anges nedan. Garantin ogiltigförklaras om: (1) Produkten har använts för racing eller annan tävlingsaktivitet vid någon tidpunkt, även av en tidigare ägare; eller (2) vägmätaren har tagits bort eller manipulerats; (3) Produkten har använts för terrängkörning; eller (4) Produkten har ändrats eller modifierats på ett sådant sätt att det inverkar menligt på dess funktion, prestanda eller hållbarhet, eller modifierats för att förändra dess avsedda användning.

Icke-fabriksinstallerade delar och tillbehör omfattas inte av garantin. Var god se tillämpliga garantivillkor avseende delar och tillbehör.

2. ANSVARSBEGRÄNSNING

JURISDIKTIONER I DEN UTSTRÄCKNING SOM LAGEN TILLÅTER. DENNA UTTRYCKLIGA GARANTI GÄLLER OCH GODTAS ISTÄLLET FÖR ALLA ÖVRIGA UTTRYCKLIGA ELLER UNDERFÖRSTÅDDA GARANTIER, INKLUSIVE MEN INTE BEGRÄNSAT TILL SÅDANA SOM AVSER SÄLJBARHET OCH LÄMPLIGHET FÖR ETT VISST ÄNDAMÅL. I DEN MÅN UNDERFÖRSTÅDDA GARANTIER INTE KAN UPPHÄVAS, BEGRÄNSAS DESSA TILL TIDEN FÖR DEN UTTRYCKLIGA GARANTIN. ALLA MINDRE SKADOR, FÖLJDSKADOR, DIREKTA SKADOR, INDIREKTA SKADOR OCH SKADOR AV ANNAT SLAG OMFATTAS INTE AV DENNA GARANTI. VISSA JURISDIKTIONER TILLÅTER INTE FRISKRIVNINGSKLAUSULER, BEGRÄNSNINGAR AV OFÖRUTSEDDA SKADOR ELLER FÖLJDSKADOR, ELLER ANDRA UNDANTAG NÄMNDNA OVAN. DETTA BETYDER ATT DET ÄR MÖJLIGT ATT DE INTE GÄLLER DIG. DENNA GARANTI GER DIG SPECIFIKA RÄTTIGHETER OCH DU ÅTNJUTER EV. ÄVEN ANDRA LAGLIGA RÄTTIGHETER SOM KAN VARIERA MELLAN OLIKA LÄNDER OCH JURISDIKTIONER. (SE KLAUSUL 4 NEDAN FÖR PRODUKTER SOM INHANDLATS I AUSTRALIEN).

Ingen auktoriserad Distributör/Återförsäljare eller någon annan person är auktoriserad att lämna någon som helst utfästelse, representation eller garanti beträffande Produkten utöver det som ingår i denna garanti, och en sådan kan inte, ifall den lämnas, göras gällande gentemot BRP. BRP förbehåller sig rätt att när som helst ändra denna garanti, varvid underför-

stås att en sådan ändring inte påverkar de garantivillkor som gäller för produkter som har sålts under giltighetstiden för denna garanti.

3. UNDANTAG – FÖLJANDE OMFATTAS EJ AV GARANTIN

Följande omfattas inte under några omständigheter av garantin:

- Byte av normala underhållsartiklar som till exempel, men inte begränsat till, olja, smörjmedel, filter och tändstift.
- Normalt slitage som till exempel, men inte begränsat till, slitage på däck, batteri, generatorborstar, lyktor och lampor, kopplingsplattor och belägg, drivrem, bromsbelägg, bromsbacksbelägg, bromsskivenheter och drev.
- Trimning och modifikation inklusive, men inte begränsat till, drivrem-sjustering, hjulinställning och hjulbalans.
- Skador som gäller Produktens utseende, inklusive, men inte begränsat till repor, bucklor, blekning, avflagning, sprickor och skador på sätets klädsel.
- Skador som orsakats av försumlighet eller underlåtenhet att följa korrekta underhålls- och/eller förvaringsprocedurer, enligt beskrivningarna i denna *INSTRUKTIONSBOK*.
- Skador som orsakats av demontering av delar, felaktig reparation, felaktig service eller felaktigt underhåll, modifieringar eller ändringar som ligger utanför Produktens originalspecifikationer, skador som orsakats av användning av delar eller tillbehör som inte är tillverkade eller godkända av BRP och som enligt BRP:s omdöme antingen är inkompatibla med produkten eller inverkar negativt på dess funktion, prestanda och hållbarhet, eller skador som orsakats av reparationer utförda av en person som inte är en auktoriserad servicegivande Distributör/Återförsäljare.
- Skador som beror på installation av delar med specifikationer som skiljer sig från Produktens originaldelar, som exempelvis, men inte begränsat till, andra däck, avgassystem, hjul eller bromsar.
- Skador som beror på felaktig eller onormal användning av Produkten, försumlighet, racing eller användning av Produkten på ett sätt som strider mot rekommendationerna i *INSTRUKTIONSBOKEN*.
- Skador som beror på vattenintrång, olycka, trafikfaror, nedsänkning i vatten, brand, stöld, vandalism eller naturkatastrof.
- Skador som beror på användning av bränsle, oljor eller smörjmedel med specifikationer som skiljer sig från de som rekommenderas i *INSTRUKTIONSBOKEN*.

- Skador som beror på korrosion på grund av vägsalt, batterisyra, miljöpåverkan eller hantering som strider mot anvisningarna i *INSTRUKTIONSBOKEN*.
- Mindre skador eller följskador inklusive, men inte begränsat till, kostnader för bensin, för transport av Produkten till och från den auktoriserade Distributören/Återförsäljaren, för mekanikers resor, för trailertransport, för bogsering, för förvaring, för telefon, för mobil, för fax, för telegam, för hyra av en liknande Produkt eller utbytesprodukt under garantireparation eller stillestånd, för taxi, för resor, för logi, för förlust av eller skador på personlig egendom eller för olägenhet, försäkringskostnader, kostnader för avbetalning av lån, tidsförlust, inkomstförlust, utebliven vinst eller intäkt, utebliven tillfredsställelse eller utebliven användning av Produkten.

4. GARANTIPERIOD

Denna garanti träder i kraft från och med det datum Produkten levereras till den första konsumenten vid detaljförsäljning eller det datum då Produkten används för första gången - det som inträffar först - och gäller under följande perioder:

1. För privat fritidsanvändning, **TJUGOFYRA (24) PÅ VARANDRA FÖLJANDE MÅNADER** med undantag för vad som nämns under punkt (2) och (3) nedan, respektive **TOLV (12) PÅ VARANDRA FÖLJANDE MÅNADER** för kommersiellt bruk med undantag för vad som nämns under punkt (2) och (3) nedan.
Produkten är i kommersiellt bruk om den används i samband med inkomstbringande arbete eller anställning under någon del av garantiperioden. Produkten används även kommersiellt om den vid någon tidpunkt under garantiperioden är registrerad för kommersiell användning.
2. För batteriet, **SEX (6) PÅ VARANDRA FÖLJANDE MÅNADER;**
3. För däck, **SEX (6) PÅ VARANDRA FÖLJANDE MÅNADER** eller tills de är nerslitna till de sista 3/32 " 2,38 millimeter för framdäcken och de sista 5/32 " 3,97 millimeter för det bakre däck, vilket som inträffar först.

Reparationen eller bytet av delar eller utförandet av service under denna garanti förlänger inte livslängden för denna garanti bortom dess ursprungliga förfallodatum.

Observera att tidsgränsen för meddelande av produktfel gäller under förutsättning att den överensstämmer med gällande nationell eller lokal lagstiftning i det land där kunden bor.

5. GARANTIVILLKOR

Garantin gäller **endast** ifall **samtliga** av följande villkor är uppfyllda:

- Produkten måste av den första ägaren ha köpts som ny och oanvänd från en Distributör/Återförsäljare som är auktoriserad att distribuera Produkten i det land eller den union av länder där försäljningen har ägt rum.
- Den av BRP specificerade leveransinspektionen måste ha utförts och dokumenterats av köparen och den auktoriserade Distributören/Återförsäljaren och undertecknats av köparen.

- Produkten måste ha garantiregistrerats av en auktoriserad Distributör/Återförsäljare.
- Produkten måste ha köpts i det land eller i den union av länder där köparen bor.
- Rutinunderhåll måste ha utförts med angivna tidsintervall och på det sätt som anges i *INSTRUKTIONSBOKEN*. BRP förbehåller sig rätt att kräva bevis på korrekt underhåll innan garantiersättning beviljas.

Om något av ovanstående villkor inte har uppfyllts, beviljar BRP ingen garantiersättning för någon ägare, varken vid privat fritidsägande eller vid kommersiellt ägande. Dessa begränsningar är nödvändiga för att ge BRP möjlighet att skydda sina produkters, sina konsumenters och allmänhetens säkerhet.

6. KUNDENS RÄTTIGHETER OCH SKYLDIGHETER

Kunden måste sluta använda Produkten när en anomalitet upptäcks. Kunden måste informera en auktoriserad servicegivande Distributör/Återförsäljare inom två (2) månader från felets upptäckande och ge denne rimlig tillgång till Produkten samt rimlig tid att reparera den. Kunden måste även för den auktoriserade Distributören/Återförsäljaren uppvisa bevis på inköp av Produkten och är skyldig att underteckna en reparations-/arbetsorder vid början av garantireparationen för att göra den giltig. Alla delar som byts ut under denna garanti övergår i BRP:s ägo. Observera att tidsgränsen för meddelande av produktfel gäller under förutsättning att den överensstämmer med gällande nationell eller lokal lagstiftning i det land där kunden bor.

7. BRP:S RÄTTIGHETER OCH SKYLDIGHETER

I den utsträckning som lagen tillåter, begränsas BRP:s skyldigheter i den här garantin till att, efter eget gottfinnande reparera delar som funnits vara defekta vid normal användning, underhåll och service; eller ersätta sådana delar med nya originaldelar utan kostnad för delar och arbetstid, hos alla auktoriserade distributörer/-återförsäljare under garantins täckningsperiod, under de omständigheter som beskrivs här. BRP:s ansvar begränsas till utförande av behövliga reparationer och utbyte av reservdelar. Inget påstående om garantiavtalsbrott skall utgöra grund för återgång eller annullering av produktens försäljning till ägaren. Du kan också ha andra lagliga rättigheter, vilka kan variera från land till land.

Om reparation behöver utföras i ett land utanför landet där den ursprungliga försäljningen skedde (eller för invånare i EES: om reparation behöver utföras utanför EES), står ägaren för eventuella extra kostnader som beror på lokala förhållanden som till exempel, men inte begränsat till, frakt, försäkring, skatt, licensavgifter, importavgifter och alla övriga finansiella avgifter, inklusive sådana som tas ut av regeringar, länder, regioner och respektive myndigheter.

BRP förbehåller sig rätten att då och då förbättra eller modifiera produkter, utan skyldighet att ändra alla redan tillverkade produkter.

8. ÖVERLÅTELSE AV GARANTI

Om äganderätten till en Produkt överlåts under garantitiden, skall även denna begränsade garanti överlåtas och gälla för den återstående garantitiden, förutsatt att BRP eller en auktoriserad distributör/återförsäljare erhåller ett bevis på att den tidigare ägaren har godkänt överlåtelsen av ägandet liksom erforderliga adressuppgifter för den nya ägaren.

9. KONSUMENTVÄGLEDNING

I händelse av en eventuell kontrovers eller tvist som berör denna garanti rekommenderar BRP att du försöker lösa frågan med Distributören respektive Återförsäljaren. Vi rekommenderar att du talar med servicechefen eller ägaren hos den auktoriserade distributören/återförsäljaren.

Om ärendet fortfarande förblir olöst, kontakta BRP genom att fylla i kundkontaktformuläret på www.brp.com eller kontakta BRP via post på en av de adresser som anges under avsnittet *KONTAKTA OSS* i denna guide.

*I EES och i andra länder distribueras och servas produkterna av BRP European Distribution S.A. och andra filialer till BRP.

© 2020 Bombardier Recreational Products Inc. Alla rättigheter förbehålls.

® och ™ är registrerade varumärken tillhörande Bombardier Recreational Products Inc. eller dess filialer.

YTTERLIGARE AVTAL OCH VILLKOR ENDAST GÄLLANDE FRANKRIKE

Följande avtal och villkor är endast tillämpliga på produkter som sålts i Frankrike:

Säljare ska leverera gods som är överrensstämmande med kontraktet och ska vara ansvariga för defekter som finns vid leveransen. Säljaren ska också ansvara för defekter som är resultat av förpackning, monteringsinstruktioner eller installation när det är dess ansvar per kontrakt eller utfört under dess ansvar. För att vara kompatibelt med kontraktet ska varan:

1. Kunna användas i normal användning för likande gods och, om tillämpligt:
 - 1.1 Motsvara beskrivningen som överlämnas av säljaren och ha den kvalité som uppges för köparen genom prover eller modeller;
 - 1.2 Ha de kvaliteter som köparen lagligen kan förvänta sig, med undantag för de allmänna uttalanden som säljaren, tillverkaren av dess representant, inklusive i reklam eller märkning; eller
2. Ha de egenskaper som enligt överenskommelse enats om mellan de båda parterna, eller vara redo för den specifika användning som den avses att av köparen användas och påvisats av säljaren och är accepterad.

Ansvar att informera om ovanstående preskriberas två år efter leveransen av varan. Säljaren är ansvarig för garantin av dolda fel på varan som säljs, om sådan dolda fel gör att produkten inte kan användas för det avsedda ändamålet, eller om det begränsar användningen på ett sådant sätt att köparen inte skulle köpt varan eller betalat mindre om han/hon hade vetat om detta. Åtgärder för sådana dolda defekter ska vidtas av köparen inom 2 år efter upptäckt av defekten.

DOKUMENTATION AV UNDERHÅLL

Skicka kopia av dokumentation av underhåll till BRP om det behövs.

FÖRLEVERANS	
Serienummer: _____	Underskrift/Tryck:
Körsträcka/km: _____	
Timmar: _____	
Datum: _____	
Återförsäljarnr.: _____	
Anteckningar: _____	

Se fordonets förleveransbulletin för detaljerade Installationsinstruktioner	

FÖRSTA KONTROLL	
Körsträcka/km: _____	Underskrift/Tryck:
Timmar: _____	
Datum: _____	
Återförsäljarnr.: _____	
Anteckningar: _____	

För underhållsschema se avsnittet Underhållsinformation i den här instruktionsboken	

SERVICE	
Körsträcka/km: _____	Underskrift/Tryck:
Timmar: _____	
Datum: _____	
Återförsäljarnr.: _____	
Anteckningar: _____	

För underhållsschema se avsnittet Underhållsinformation i den här instruktionsboken	

SERVICE

Körsträcka/km: _____	Underskrift/Tryck:
Timmar: _____	
Datum: _____	
Återförsäljarnr.: _____	
Anteckningar: _____	

För underhållsschema se avsnittet Underhållsinformation i den här instruktionsboken	

SERVICE

Körsträcka/km: _____	Underskrift/Tryck:
Timmar: _____	
Datum: _____	
Återförsäljarnr.: _____	
Anteckningar: _____	

För underhållsschema se avsnittet Underhållsinformation i den här instruktionsboken	

SERVICE

Körsträcka/km: _____	Underskrift/Tryck:
Timmar: _____	
Datum: _____	
Återförsäljarnr.: _____	
Anteckningar: _____	

För underhållsschema se avsnittet Underhållsinformation i den här instruktionsboken	

SERVICE	
Körsträcka/km: _____ Timmar: _____ Datum: _____ Återförsäljarnr.: _____ Anteckningar: _____ _____	Underskrift/Tryck:
För underhållsschema se avsnittet Underhållsinformation i den här instruktionsboken	

SERVICE	
Körsträcka/km: _____ Timmar: _____ Datum: _____ Återförsäljarnr.: _____ Anteckningar: _____ _____	Underskrift/Tryck:
För underhållsschema se avsnittet Underhållsinformation i den här instruktionsboken	

***Den här sidan är
avsiktligt tom***

KUNDINFORMATION

SEKRETESSINFORMATION

BRP vill härmed informera om att dina uppgifter kommer att användas för säkerhets- och garantirelaterade ändamål. BRP och dess närstående bolag kan dessutom använda BRP:s kundregister för att distribuera marknadsföringsinformation om BRP och tillhörande produkter samt specialerbjudanden.

Om du vill utöva din rätt att läsa eller korrigera dina uppgifter, eller om du vill tas bort från adresslistan för direkt marknadsföring, vänligen kontakta BRP.

Via e-post: privacyofficer@brp.com

Via vanlig post: BRP Legal Service
726 St-Joseph
Valcourt QC
Canada,
J0E 2L0

KONTAKTA OSS

Webbplats

www.brp.com

Asien

Room 4609, Tower 2,
Grand Gateway 3 Hong Qiao
Road Shanghai,
Kina 200020

21F Shinagawa East One Tower
2-16-1 Konan, Minatoku-ku,
Tokyo 108-0075
Japan

Europa

Skaldenstraat 125
B-9042 Gent
Belgien

Itterpark 11
D-40724 Hilden
Tyskland

ARTEPARC Bâtiment B
Route de la côte d'Azur, Le Canet
13590 Meyreuil
Frankrike

Ingvald Ystgaardsvei 15
N-7484 Trondheim
Norge

Isoaavantie 7
PL 8040
96101 Rovaniemi

Spinnvägen 15
903 61 Umeå
Sverige

Avenue d'Ouchy 4-6
1006 Lausanne
Schweiz

Nordamerika

565 de la Montagne Street
Valcourt (Québec) J0E 2L0
Kanada

Sa De Cv, Av. Ferrocarril 202
Parque Ind. Querétaro, Lote2-B
76220
Santa Rosa Jáuregui, Oro., Mexiko
Sturtevant, Wisconsin, U.S.A.
10101 Science Drive
Sturtevant, Wisconsin
53177
U.S.A.

Oceanien

6 Lord Street
Lakes Business Park
Botany, NSW 2019
Australien

3B Echelon Place, East Tamaki,
Auckland 2013,
Nya Zeeland

Sydamerika

Rua James Clerck Maxwell, 230
TechnoPark Campinas/SP 13069-380
Brasilien

ADRESSÄNDRING/NY ÄGARE

Om du har bytt adress eller om du är ny ägare till fordonet ska du meddela BRP detta på ett av följande sätt:

- Meddela en auktoriserad Can-Am roadster-återförsäljare.
- **Endast Nordamerika:** ring 1-888-272-9222;
- Genom att med post skicka ett av adressändringskortet på följande sidor till en av BRP-adresserna angivna i avsnittet *KONTAKTA OSS* i denna guide.

Vid ägarbyte, bifoga ett bevis på att den förre ägaren är införstådd med ägarbytet.

Det är viktigt att meddela BRP de nya uppgifterna även om garantin har upphört, eftersom BRP då kan nå fordonsägaren vid behov, t.ex. om det blir nödvändigt att införa någon ändring på fordonet av säkerhetsskäl. Det är ägare'ns ansvar att meddela BRP.

STULNA ENHETER: Om fordonet blir stulet bör du meddela BRP eller en auktoriserad Can-Am roadster-återförsäljare. Du blir då ombedd att uppge namn, adress, telefonnummer, fordonets identifikationsnummer och datum för stölden.

***Den här sidan är
avsiktligt tom***

ADRESSBYTE <input type="checkbox"/>		ÄGARBYTE <input type="checkbox"/>	
FORDONETS IDENTIFIKATIONSNUMMER			
Modellnummer		Fordonets Identifikationsnummer (VIN-nr)	
TIDIGARE ADRESS ELLER FÖREGÅENDE ÄGARE:		NAMN	
NR.		GATA	
		LGHT	
STAD		STAT/PROVINS	
		POSTNUMMER	
LAND		TELEFONNUMMER	
NY ADRESS ELLER NY ÄGARE:		NAMN	
NR.		GATA	
		LGHT	
STAD		STAT/PROVINS	
		POSTNR/POSTKOD	
LAND		TELEFONNUMMER	
E-POSTADRESS			

V00A2F

ADRESSBYTE <input type="checkbox"/>		ÄGARBYTE <input type="checkbox"/>	
FORDONETS IDENTIFIKATIONSNUMMER			
Modellnummer		Fordonets Identifikationsnummer (VIN-nr)	
TIDIGARE ADRESS ELLER FÖREGÅENDE ÄGARE:		NAMN	
NR.		GATA	
		LGHT	
STAD		STAT/PROVINS	
		POSTNUMMER	
LAND		TELEFONNUMMER	
NY ADRESS ELLER NY ÄGARE:		NAMN	
NR.		GATA	
		LGHT	
STAD		STAT/PROVINS	
		POSTNUMMER	
LAND		TELEFONNUMMER	
E-POSTADRESS			

V00A2F

***Denna sida har
Lämnats avsiktligt tom***

Modellnr. _____

Fordon

Identifikationsnummer (V.I.N.) _____

Motor

Identifikationsnummer (E.I.N.) _____

ÄGARE: _____

NAMN

Nr.

GATA

LGHT

STAD

STAT/PROVINS
(Om adressen är i Sverige,
är detta inte tillämpligt)

POSTNR/POSTKOD

Inköpsdatum | | |
 ÅR MÅNAD DAG

Garantins förfallodatum | | |
 ÅR MÅNAD DAG

Ifylls av säljaren vid försäljningsdatum.

ÅTERFÖRSÄLJARENS PROFILUTRYMME

⚠ VARNING

Denna Can-Am On-Road produkt är en annan typ av fordon, som kräver särskilda färdigheter och kunskaper. Lär dig hur den här produkten är annorlunda.

- **INNAN DU ANVÄNDER DETTA FORDON, LÄS DENNA INSTRUKTIONSBOK, ALLA SÄKERHETSDEKALER PÅ PRODUKTEN OCH TITTA PÅ SÄKERHETSVIDEON.**



- **GÅ EN FÖRARKURS** (om en sådan finns tillgänglig), öva, lär känna reglagen och glöm inte körkortet.
- **LÄS** säkerhetskortet innan du kör.

- **ANVÄND ALLTID HJÄLM OCH ÅKTRUSTNING.** Man är mer utsatt för faror i trafiken med ett sådant här fordon än i en bil. Även skickliga förare kan bli påkörda av andra fordon eller förlora kontrollen. Det här fordonet skyddar dig inte vid en krasch.
- **MANÖVRERINGSBEGRENSNINGAR OCH VÄGFÖRHÅLLANDEN.** VSS (Vehicle Stability System) kan inte förhindra att du kan tappa kontrollen, volta, eller kastas av, om du överskrider fordonets gränser. Lär dig gränserna för olika vägförhållanden. Kör inte på is, snö eller "off road". Undvik polar och rinnande vatten.
Denna typ av fordon kan råka ut för vattenplaning och sladda på grus, lera och sandtäckta vägar. Om du måste köra under sådana förhållanden, sakta ner.

