

can-am®



2019 RYKER™ GUÍA DEL USUARIO

Incluye información sobre
seguridad, el vehículo y
su mantenimiento



RYKER 600 ACE RYKER 900 ACE RYKER 900 ACE (Rally Edition)

ADVERTENCIA

Aprenda a conocer las características que diferencian a este vehículo.

Lea esta Guía del usuario y vea el vídeo sobre seguridad en:

<https://can-am.brp.com/spyder/owners/safety/safety-information.html>

Realice un cursillo (si se ofrecen); practique y familiarícese con el uso de los mandos.

Consulte las leyes locales, ya que los requisitos relativos al permiso de conducción varían.

Guarde esta guía en el compartimento de almacenamiento delantero.

2 1 9 0 0 2 0 6 8 _ E S

Instrucciones originales

ADVERTENCIA

Es primordial observar las instrucciones y las precauciones de seguridad incluidas en esta Guía del usuario, así como el Vídeo de seguridad y las etiquetas de seguridad situadas en el producto; no hacerlo podría dar lugar a lesiones personales graves, incluida la posibilidad de muerte.

PROPOSICIÓN 65 DE CALIFORNIA, ADVERTENCIA

 **ADVERTENCIA:** El manejo, servicio y mantenimiento de un vehículo de pasajeros puede exponerle a sustancias químicas, incluido el escape del motor, monóxido de carbono, ftalatos y plomo. Estas sustancias pueden ser cancerígenas y causantes de defectos de nacimiento u otros problemas reproductivos según el Estado de California. Para minimizar la exposición, evite respirar cerca del tubo de escape, no ponga a ralentí el motor a menos que sea necesario, revise su vehículo en un área bien ventilada, utilice guantes y lávese las manos con frecuencia cuando lo haga. Para más información visite www.p65warnings.ca.gov/products/passenger-vehicle.



En el Canadá, Bombardier Recreational Products Inc. se encarga de la distribución de los productos. En los EE. UU., los productos son distribuidos por BRP US Inc.

La siguiente es una enumeración no exhaustiva de marcas comerciales que pertenecen a Bombardier Recreational Products Inc. o a sus filiales:

ACE™

Can-Am®

Rally™

Rotax®

Ryker™

XPS™

PRÓLOGO

| | |
|------------|---|
| Deutsch | Dieses Handbuch ist möglicherweise in Ihrer Landessprache verfügbar. Bitte wenden Sie sich an Ihren Händler oder besuchen Sie: www.operatorsguides.brp.com |
| English | This guide may be available in your language. Check with your dealer or go to: www.operatorsguides.brp.com |
| Español | Es posible que este manual esté disponible en su idioma. Consulte a su distribuidor o visite: www.operatorsguides.brp.com |
| Français | Ce guide peut être disponible dans votre langue. Vérifier avec votre concessionnaire ou aller à: www.operatorsguides.brp.com |
| Italiano | Questa guida potrebbe essere disponibile nella propria lingua. Contattare il concessionario o consultare: www.operatorsguides.brp.com |
| 中文 | 本手册可能有您的语种的翻译版本。请向经销商问询，或者登录 www.operatorsguides.brp.com 查询。 |
| 日本語 | このガイドは、言語によって翻訳版が用意されています。ディーラーに問い合わせるか、次のアドレスでご確認ください： www.operatorsguides.brp.com |
| Nederlands | Deze handleiding kan beschikbaar zijn in uw taal. Vraag het aan uw dealer of ga naar: www.operatorsguides.brp.com |
| Norsk | Denne boken kan finnes tilgjengelig på ditt eget språk. Kontakt din forhandler eller gå til: www.operatorsguides.brp.com |
| Português | Este manual pode estar disponível em seu idioma. Fale com sua concessionária ou visite o site: www.operatorsguides.brp.com |
| Русский | Воспользуйтесь руководством на вашем языке. Узнайте о его наличии у дилера или на странице по адресу www.operatorsguides.brp.com |
| Suomi | Käyttöohjekirja voi olla saatavissa omalla kielelläsi. Tarkista jälleenmyyjältä tai käy osoitteessa: www.operatorsguides.brp.com |
| Svenska | Denna bok kan finnas tillgänglig på ditt språk. Kontakta din återförsäljare eller gå till: www.operatorsguides.brp.com |

Enhorabuena por la adquisición del nuevo modelo de Can-Am® Ryker™. Cuenta con la garantía de Bombardier Recreational Products Inc. (BRP) y una red de concesionarios autorizados que pueden suministrarle las piezas y accesorios o prestarle el servicio que precise.

Su concesionario se compromete a garantizar su satisfacción. Cuenta con la formación para preparar, inspeccionar y realizar el ajuste final de su nuevo vehículo antes de que tome posesión de él.

Si necesita más información sobre el mantenimiento de su vehículo, pregunte a un concesionario.

En el momento de la entrega, se le informó de la cobertura de garantía y firmó la *LISTA DE COMPROBACIÓN PREVIA A LA ENTREGA* con objeto de asegurar que su nuevo vehículo quedaba preparado a su entera satisfacción.

Infórmese antes de ponerse en marcha

Por su seguridad y la de pasajeros y transeúntes, lea las siguientes secciones antes de utilizar este vehículo:

- *PRECAUCIONES GENERALES*
- *INFORMACIÓN SOBRE EL VEHÍCULO*
- *INSTRUCCIONES PARA UN USO SEGURO*
- *INSPECCIÓN PREVIA A LA CONDUCCIÓN.*

Se recomienda a los motoristas experimentados que presten especial atención a *QUÉ LO DISTINGUE DE OTROS VEHÍCULOS.*

Mensajes de seguridad

A continuación se explican los tipos de mensajes de seguridad, cómo se presentan y cómo se utilizan en esta guía:

El símbolo de alerta de seguridad  indica un posible riesgo de lesiones.

 **ADVERTENCIA**

Indica una posible situación de riesgo que, si no se evita, puede dar lugar a lesiones graves o incluso a la muerte.

 **CUIDADO** Indica una situación de riesgo que, si no se evita, podría provocar lesiones leves o moderadas.

AVISO Indica casos en los que, si no se sigue una instrucción, algunos de los componentes del vehículo u otros bienes pueden resultar seriamente dañados.

Acerca de esta Guía del usuario

Esta Guía del usuario se redactó en Norteamérica, donde se conduce por el carril derecho. Adapte la aplicación de estas maniobras a las características y a la normativa de tráfico de su zona.

En esta Guía del usuario, el término motocicleta suele hacer referencia a una motocicleta de dos ruedas.

Guarde esta Guía del usuario en el vehículo en todo momento para poder consultarla acerca de cuestiones de mantenimiento, reparaciones en carretera e instrucciones a terceros.

Si desea ver o imprimir una copia adicional de la Guía del usuario, sólo tiene que visitar el sitio web siguiente:

www.operatorsguides.brp.com

La información que se incluye en este documento es correcta en el momento de su publicación. Sin embargo, BRP mantiene una política de mejora continua en sus productos, sin tener por ello la obligación de instalarlos en productos fabricados previamente.

Debido a cambios de última hora, es posible que existan algunas diferencias entre el producto fabricado y las descripciones y/o especificaciones que aparecen en esta guía. BRP se reserva el derecho de interrumpir o cambiar en todo momento especificaciones, diseños, características, modelos o equipamiento sin por ello contraer una obligación en ese sentido.

Esta Guía del usuario debe acompañar al vehículo en el momento de la venta.

Consulte otras fuentes de información

Además de leer esta Guía del usuario, debe leer la ficha de seguridad, todas las etiquetas de seguridad que lleva el producto y ver el *VIDEO DE SEGURIDAD* que podrá encontrar en:

<https://can-am.brp.com/spyder/owners/safety/safety-information.html> o utilice el código QR siguiente.



Si es posible, siga un cursillo de formación específicamente diseñado para la conducción de un vehículo de 3 ruedas.

Para obtener más información sobre la disponibilidad de los próximos cursos de formación, visite nuestro sitio web:

www.can-am.brp.com

Si en su área no hay un curso de formación específicamente diseñado para un vehículo de 3 ruedas, podría ser aconsejable realizar un curso para motocicletas.

Muchas de las capacidades necesarias son similares y además, la información recibida sobre la gestión del riesgo es adecuada para un vehículo de 3 ruedas.

Reconocimientos

BRP desea expresar su agradecimiento a la Motorcycle Safety Foundation (MSF) por permitir a BRP el uso de algunos de sus materiales con respecto a la seguridad en la conducción de motocicletas por la vía pública, que encontrará en esta Guía del usuario.

La MSF es una fundación sin ánimo de lucro que goza de reconocimiento internacional y cuenta con el respaldo de numerosos fabricantes de motocicletas. Proporciona formación, herramientas y posibilidades de alianzas a la comunidad dedicada a la seguridad de las motocicletas. Visite su sitio web en:

www.msf-usa.org

***Esta página se ha dejado
intencionadamente en blanco***

CONTENIDO

| | |
|--|-----------|
| PRÓLOGO | 1 |
| INFÓRMESE ANTES DE PONERSE EN MARCHA..... | 2 |
| MENSAJES DE SEGURIDAD..... | 2 |
| ACERCA DE ESTA GUÍA DEL USUARIO..... | 2 |
| CONSULTE OTRAS FUENTES DE INFORMACIÓN..... | 3 |
| RECONOCIMIENTOS..... | 3 |
| PRECAUCIONES GENERALES | 11 |
| EVITAR LAS INTOXICACIONES POR MONÓXIDO DE CARBONO..... | 11 |
| EVITAR RIESGOS DE INCENDIO DE LA GASOLINA Y OTROS..... | 11 |
| EVITAR POSIBLES QUEMADURAS CON COMPONENTES A ALTA TEMPERATURA..... | 12 |
| ACCESORIOS Y MODIFICACIONES..... | 12 |

INFORMACIÓN SOBRE EL VEHÍCULO

| | |
|---|-----------|
| MANDOS PRINCIPALES | 14 |
| 1) MANILLAR..... | 15 |
| 2) ACELERADOR..... | 15 |
| 3) PEDAL DE FRENO..... | 15 |
| 4) PALANCA DE ESTACIONAMIENTO..... | 15 |
| 5) PALANCA DE CAMBIOS..... | 17 |
| MANDOS SECUNDARIOS | 18 |
| 1) SISTEMA DE SEGURIDAD CON CODIFICACIÓN DIGITAL POR RADIOFRECUENCIA (RF D.E.S.S.)..... | 18 |
| 2) BOTÓN DE ARRANQUE DEL MOTOR..... | 19 |
| 3) INTERRUPTOR DE PARO DEL MOTOR..... | 19 |
| 4) INTERRUPTOR DE LOS FAROS..... | 19 |
| 5) BOTÓN DE SEÑAL DE GIRO (INTERMITENTE)..... | 20 |
| 6) BOTÓN DE LA BOCINA..... | 20 |
| 7) BOTÓN DE INTERMITENTES DE ADVERTENCIA DE PELIGRO..... | 21 |
| PANTALLA DIGITAL DE 4,5" | 22 |
| PANTALLA MULTIFUNCIÓN..... | 22 |
| TESTIGOS E INDICADORES..... | 24 |
| AJUSTES..... | 25 |
| EQUIPAMIENTO | 28 |
| AJUSTE DE LOS COMPONENTES DE CONTROL..... | 28 |
| ASIENTO DEL PASAJERO..... | 30 |
| LUCES..... | 31 |
| RETROVISORES..... | 33 |
| GUANTERA..... | 34 |
| CUBIERTAS DE SERVICIO..... | 34 |
| PROCEDIMIENTOS BÁSICOS | 37 |
| ARRANQUE Y PARADA DEL MOTOR..... | 37 |
| ARRANQUE EN UNA PENDIENTE..... | 39 |
| CONTROL DE ASISTENCIA EN ARRANQUES EN PENDIENTE..... | 39 |
| MOVIMIENTO MANUAL DEL VEHÍCULO..... | 39 |
| MANIOBRAS MARCHA ATRÁS..... | 39 |
| FUNCIONAMIENTO DURANTE EL RODAJE..... | 40 |
| REPOSTAJE..... | 40 |

| | |
|--|-----------|
| AJUSTE DE LA SUSPENSIÓN..... | 43 |
| INSTRUCCIONES PARA UN USO SEGURO | |
| QUÉ LO DISTINGUE DE OTROS VEHÍCULOS..... | 48 |
| ESTABILIDAD..... | 48 |
| RESPUESTA AL ESTADO DE LA CARRETERA..... | 48 |
| MODOS DE CONDUCCIÓN..... | 48 |
| PEDAL DE FRENO..... | 49 |
| POSICIÓN DE ESTACIONAMIENTO..... | 49 |
| VOLANTE..... | 49 |
| ANCHURA..... | 50 |
| MARCHA ATRÁS..... | 50 |
| PERMISO DE CONDUCCIÓN Y LEYES LOCALES..... | 50 |
| TECNOLOGÍAS DE CONDUCCIÓN ASISTIDA..... | 51 |
| SISTEMA DE ESTABILIDAD DEL VEHÍCULO (VSS)..... | 51 |
| COMPRENSIÓN DE LOS RIESGOS DE LA CARRETERA..... | 54 |
| TIPO DE VEHÍCULO..... | 54 |
| PERICIA Y CRITERIO DEL CONDUCTOR..... | 54 |
| ESTADO DEL CONDUCTOR..... | 55 |
| ESTADO DEL VEHÍCULO..... | 55 |
| ESTADO DE LA CARRETERA Y CONDICIONES METEOROLÓGICAS..... | 56 |
| PRENDAS Y EQUIPAMIENTO..... | 57 |
| CASCOS..... | 57 |
| OTRAS PRENDAS Y EQUIPAMIENTO..... | 58 |
| TÉCNICAS DE CONDUCCIÓN Y EJERCICIOS PRÁCTICOS NECESARIOS..... | 61 |
| SELECCIÓN DE UN ÁREA PARA LAS PRÁCTICAS..... | 61 |
| PREPARACIÓN PARA LA CONDUCCIÓN..... | 62 |
| POSTURA PARA LA CONDUCCIÓN..... | 62 |
| EJERCICIOS DE PRÁCTICA..... | 63 |
| APRENDIZAJE DE TÉCNICAS DE CONDUCCIÓN AVANZADAS..... | 69 |
| ESTRATEGIAS PARA LA CONDUCCIÓN EN LA VÍA PÚBLICA..... | 70 |
| PLANIFIQUE EL VIAJE..... | 70 |
| CONDUCCIÓN DEFENSIVA..... | 70 |
| SER VISIBLES PARA LOS DEMÁS..... | 71 |
| POSICIÓN EN EL CARRIL..... | 72 |
| SITUACIONES COMUNES EN LA CONDUCCIÓN..... | 73 |
| ESTADO Y RIESGOS DE LA CARRETERA..... | 75 |
| EMERGENCIAS EN CARRETERA..... | 77 |
| PROBLEMAS CON LOS NEUMÁTICOS..... | 78 |
| TRANSPORTE DE UN PASAJERO O DE CARGA..... | 79 |
| LÍMITES DE PESO..... | 79 |
| USO DEL VEHÍCULO CON PESO ADICIONAL..... | 79 |
| CONDUCCIÓN CON UN PASAJERO..... | 80 |
| DÓNDE ALMACENAR LA CARGA..... | 81 |
| ARRASTRE DE UN REMOLQUE..... | 81 |

| | |
|--|------------|
| AUTOEVALUACIÓN DE CONOCIMIENTOS..... | 82 |
| CUESTIONARIO..... | 82 |
| RESPUESTAS..... | 85 |
| INFORMACIÓN SOBRE SEGURIDAD EN EL VEHÍCULO..... | 87 |
| ETIQUETA COLGANTE..... | 87 |
| FICHA DE SEGURIDAD..... | 88 |
| ETIQUETAS DE SEGURIDAD..... | 89 |
| INFORMACIÓN SOBRE DEFECTOS DE SEGURIDAD..... | 94 |
| <i>INSPECCIÓN PREVIA A LA CONDUCCIÓN</i> | |
| LISTA DE COMPROBACIÓN PREVIA A LA CONDUCCIÓN..... | 96 |
| ANTES DE ARRANCAR EL VEHÍCULO, COMPRUEBE LO SIGUIEN- TE:..... | 96 |
| ARRANQUE EL VEHÍCULO Y COMPRUEBE LO SIGUIENTE:..... | 97 |
| <i>MANTENIMIENTO</i> | |
| PROGRAMA DE MANTENIMIENTO..... | 100 |
| CIRCUNSTANCIAS EN LAS QUE SE PRODUCE MUCHO POLVO..... | 101 |
| PROGRAMA DE MANTENIMIENTO..... | 101 |
| PROCEDIMIENTOS DE MANTENIMIENTO..... | 104 |
| NEUMÁTICOS..... | 104 |
| RUEDA..... | 106 |
| ACEITE DEL MOTOR..... | 110 |
| FILTRO DE AIRE DEL MOTOR..... | 115 |
| FILTRO DE AIRE DE LA CVT..... | 115 |
| CORREA DE TRANSMISIÓN DE LA CVT..... | 116 |
| REFRIGERANTE DEL MOTOR..... | 116 |
| TRANSMISIÓN FINAL..... | 118 |
| CAJA DE CAMBIOS..... | 119 |
| FRENOS..... | 123 |
| BATERÍA..... | 124 |
| SISTEMA DE ESCAPE..... | 126 |
| FAROS..... | 126 |
| RADIADOR..... | 130 |
| SISTEMA DE DIRECCIÓN..... | 132 |
| CUIDADO DEL VEHÍCULO..... | 133 |
| LIMPIEZA DEL VEHÍCULO..... | 133 |
| PROTECCIÓN DEL VEHÍCULO..... | 133 |
| ALMACENAMIENTO Y PREPARACIÓN DE PRETEMPORADA..... | 134 |
| ALMACENAMIENTO..... | 134 |
| PREPARACIÓN DE PRETEMPORADA..... | 134 |

REPARACIONES EN CARRETERA

| | |
|--|------------|
| DIRECTRICES DE DIAGNÓSTICO..... | 136 |
| MENSAJES EN EL GRUPO DE INDICADORES MULTIFUNCIÓN... 138 | |
| QUÉ HACER EN LAS SIGUIENTES CIRCUNSTANCIAS..... | 141 |
| PÉRDIDA DE LLAVES D.E.S.S. RF..... | 141 |
| RUEDA PINCHADA..... | 141 |
| BATERÍA AGOTADA..... | 141 |
| CÓMO CAMBIAR UN FUSIBLE..... | 143 |
| UBICACIONES DE LOS FUSIBLES..... | 143 |
| DESCRIPCIÓN DE LOS ELEMENTOS DE LA CAJA DE FUSIBLES..... | 143 |
| CÓMO CAMBIAR UN FUSIBLE..... | 144 |
| CÓMO CAMBIAR UNA BOMBILLA..... | 145 |
| BOMBILLAS DE LUCES LARGAS/CORTAS (DENTRO DE NORTEAMÉRICA)..... | 145 |
| BOMBILLAS DE LUCES LARGAS (FUERA DE NORTEAMÉRICA)..... | 146 |
| PROYECTORES DE LUCES CORTAS (FUERA DE NORTEAMÉRICA)..... | 147 |
| CÓMO TRANSPORTAR EL VEHÍCULO..... | 148 |
| PARA CARGAR MANUALMENTE EL VEHÍCULO..... | 148 |
| PARA CARGAR EL VEHÍCULO CON UN CABRESTANTE..... | 149 |

INFORMACIÓN TÉCNICA

| | |
|---|------------|
| IDENTIFICACIÓN DEL VEHÍCULO..... | 152 |
| NÚMERO DE IDENTIFICACIÓN DEL VEHÍCULO..... | 152 |
| NÚMERO DE IDENTIFICACIÓN DEL MOTOR..... | 152 |
| ETIQUETAS DE CUMPLIMIENTO DEL VEHÍCULO..... | 154 |
| ETIQUETA DE CUMPLIMIENTO DE LA NORMATIVA EPA (MODELOS NORTEAMERICANOS)..... | 154 |
| ETIQUETAS DE CUMPLIMIENTO (MODELOS PARA AUSTRALIA)..... | 155 |
| REGULACIÓN DEL SISTEMA DE CONTROL DE EMISIÓN DE RUIDO..... | 156 |
| SISTEMA DE SEGURIDAD CON CODIFICACIÓN DIGITAL POR RADIOFRECUENCIA (LLAVE RF D.E.S.S.)..... | 157 |
| ESPECIFICACIONES..... | 158 |

GARANTÍA

| | |
|---|------------|
| GARANTÍA LIMITADA DE BRP EL CANADÁ Y LOS EN EE. UU.: 2019 CAN-AM® SERIE RYKER™ | 168 |
| GARANTÍA INTERNACIONAL LIMITADA DE BRP: 2019 CAN-AM® SERIE RYKER™ | 177 |
| GARANTÍA LIMITADA DE BRP PARA EL ÁREA ECONÓMICA EUROPEA, LA COMUNIDAD DE ESTADOS INDEPENDIENTES Y TURQUÍA: 2019 CAN-AM® SERIE RYKER™ | 182 |

INFORMACIÓN SOBRE EL CLIENTE

INFORMACIÓN SOBRE PRIVACIDAD.....190

CONTACTO.....191

 SITIO WEB:.....191

 ASIA.....191

 EUROPA.....191

 NORTEAMÉRICA.....192

 OCEANÍA.....192

 AMÉRICA LATINA.....192

CAMBIO DE DIRECCIÓN/TITULARIDAD.....193

PRECAUCIONES GENERALES

Evitar las intoxicaciones por monóxido de carbono

Los gases de escape de todos los motores contienen monóxido de carbono, un gas letal. Si se respira, el monóxido de carbono puede provocar dolores de cabeza, mareo, somnolencia, náuseas, confusión y, en última instancia, incluso la muerte.

El monóxido de carbono es un gas incoloro, inodoro e insípido que puede estar presente aunque no se vean ni se huelan gases de escape del motor. Se puede acumular rápidamente el monóxido de carbono hasta un nivel letal, de modo que no pueda sobreponerse y ponerse a salvo. Por otra parte, el monóxido de carbono acumulado en un volumen letal puede persistir durante horas o días en recintos cerrados o mal ventilados. Si experimenta algún síntoma de intoxicación por monóxido de carbono, abandone la zona inmediatamente, busque aire fresco y solicite asistencia médica.

Para evitar lesiones graves o incluso la muerte a causa del monóxido de carbono:

- No haga nunca funcionar el vehículo en zonas mal ventiladas o parcialmente cerradas como garajes, cocheras o graneros. Aunque intente ventilar las emisiones de escape con ventiladores o abriendo puertas y ventanas, el monóxido de carbono puede alcanzar rápidamente niveles peligrosos.
- No haga funcionar nunca el vehículo en el exterior en lugares en que los gases de escape puedan entrar en un edificio a través de aberturas tales como puertas y ventanas.

Evitar riesgos de incendio de la gasolina y otros

La gasolina es extremadamente inflamable y altamente explosiva. Una chispa o una llama pueden inflamar los vapores de combustible a muchos metros del motor. Para reducir el riesgo de incendio o explosión, siga estas instrucciones:

- Reposte en el exterior, en una zona bien ventilada, lejos de la presencia de llamas, chispas, cigarrillos encendidos o cualquier otra posible fuente de combustión.
- No añada nunca combustible con el motor en marcha.
- Nunca llene completamente el depósito de combustible. Deje algo de espacio para la dilatación del combustible en caso de aumento de la temperatura.
- Limpie el combustible que pueda haberse derramado.
- Nunca ponga en marcha ni utilice el motor con la puerta de llenado de combustible abierta.
- Utilice únicamente un recipiente homologado para guardar combustible.
- No lleve recipientes con gasolina en el vehículo.

La gasolina es tóxica y puede provocar lesiones e incluso la muerte.

- No intente provocar un sifón aspirando con la boca para trasvasar gasolina.
- Si ingiere gasolina, le salpica en los ojos o inhala vapor de gasolina, solicite asistencia médica de inmediato.

Si se mancha de gasolina, lávese a conciencia con agua y jabón, y cámbiese de ropa.

Evitar posibles quemaduras con componentes a alta temperatura

Los sistemas de escape, aceite y refrigeración, además del motor, se calientan durante el funcionamiento. Otras partes del vehículo, como el cristal del indicador multifunción, también pueden estar calientes si funcionan a una temperatura ambiente superior a 60 °C. Evite el contacto durante el funcionamiento y poco después para evitar quemaduras.

Accesorios y modificaciones

No realice modificaciones no autorizadas ni utilice complementos ni accesorios no aprobados por BRP. Dado que esos cambios no han sido probados por BRP, pueden aumentar el riesgo de accidentes y de lesiones, así como invalidar el derecho de utilizar el vehículo, según las leyes de tráfico.

A diferencia de la mayoría de las motocicletas, este vehículo está equipado con el sistema estabilizador VSS (Vehicle Stability System), calibrado para la configuración normal del vehículo. El sistema VSS puede no funcionar correctamente si se modifica el vehículo, por ejemplo, si se cambia la distribución del peso, la batalla, los neumáticos, la suspensión, los frenos o la dirección.

Diríjase a su distribuidor autorizado de Can-Am On-Road para conocer los accesorios de BRP que hay disponibles para su vehículo.

INFORMACIÓN SOBRE EL VEHÍCULO

MANDOS PRINCIPALES

Es importante conocer la ubicación y el funcionamiento de todos los mandos, así como realizar ejercicios de práctica para desarrollar un uso suave y coordinado de todos ellos.



ADVERTENCIA

El manillar, los reposapiés del conductor y el pedal del freno se pueden ajustar fácilmente para adaptarse a las necesidades del conductor. Es importante que la persona que conduzca el vehículo pueda acceder sin problema a todos los mandos y los pueda usar fácilmente en todo momento. Tómese su tiempo para adaptar el vehículo al conductor antes de la conducción.

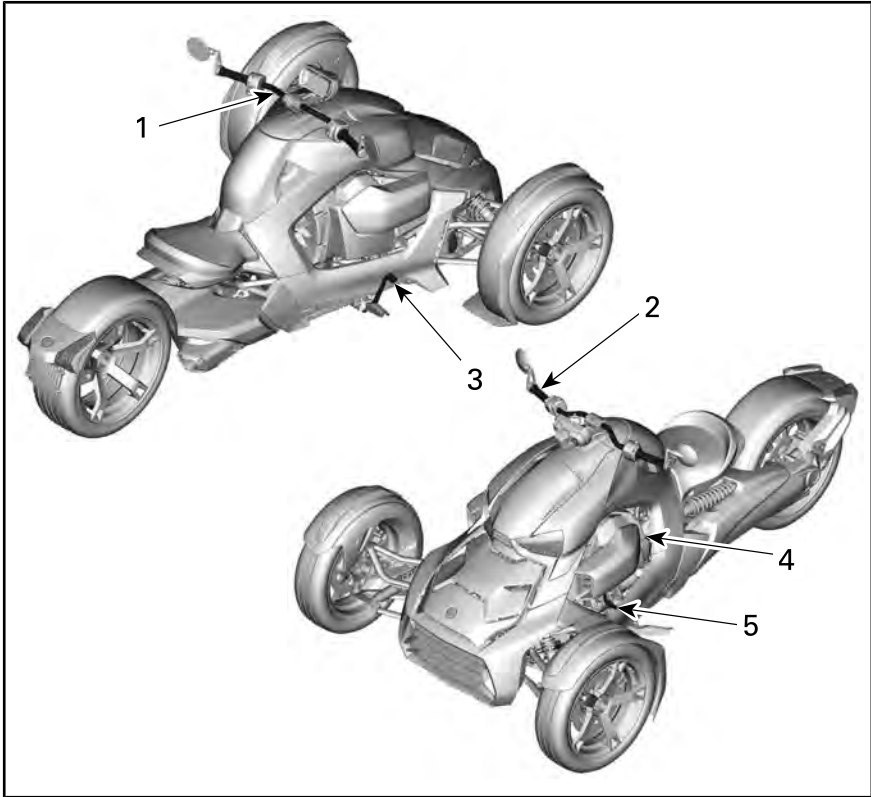

1. Manillar
2. Acelerador
3. Pedal de freno
4. Palanca de posición de estacionamiento
5. Palanca de cambio o transmisión

1) Manillar

Agarre el manillar con las dos manos. Gire el manillar en la dirección a la que desea ir.

2) Acelerador

Gire la empuñadura derecha para accionar el acelerador. Controla la velocidad del vehículo mediante el control del flujo de combustible al motor.

Para acelerar, gire el acelerador hacia usted (baje la muñeca).

Para reducir la velocidad, gírelo alejándolo de usted (suba la muñeca).

El acelerador debe retroceder completamente por acción de resorte a la posición de ralentí al soltar la empuñadura.



1. Para acelerar
2. Para reducir la velocidad

Este vehículo está equipado con un sistema ETC (control electrónico del acelerador). Las mariposas de gas en el regulador (cuerpo de mariposas) se controlan electrónicamente y pueden abrirse o cerrarse independientemente de la posición de la empuñadura del acelerador cuando sea necesario.

Puede darse el caso de que, cuando el conductor dé gas, el sistema de estabilidad del vehículo (VSS) impida que el motor acelere, a fin de mantener la estabilidad del vehículo. Luego, cuando se estabilice el vehículo, el régimen del mo-

tor aumentará según sea necesario si se mantiene accionado el acelerador. La sensación sería la de una aceleración "retardada".

El VSS nunca puede acelerar el vehículo, sino únicamente abrir ligeramente el acelerador para reducir la magnitud del freno motor en superficies deslizantes; de este modo se impide que patine la rueda trasera a causa del freno motor.

3) Pedal de freno

La palanca de freno se encuentra delante del reposapiés derecho.

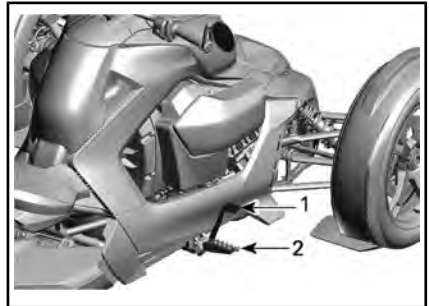

1. Pedal de freno
2. Reposapiés derecho

Presione la palanca con el pie para aplicar el freno en las tres ruedas.

Aplique siempre los frenos para indicar a los demás que está reduciendo la velocidad.

AVISO Durante la conducción, asegúrese de no apoyar el pie en el pedal de freno. De lo contrario, el sistema de gestión del motor activará el modo de protección para salvaguardar el sistema de frenos.

4) Palanca de estacionamiento

Situada en el lado izquierdo del vehículo, la posición de estacionamiento bloquea la caja de cambios para impedir que gire la rueda trasera.

⚠ ADVERTENCIA

Utilice siempre la posición P (aparcamiento) cuando el vehículo no esté funcionando. Si no se acopla la palanca de estacionamiento, el vehículo puede desplazarse.

AVISO Nunca tire de la palanca de estacionamiento para detener el vehículo. El vehículo debe estar parado antes de accionar la palanca de estacionamiento.

Cuando la palanca apunta hacia el suelo, la posición P está desacoplada.

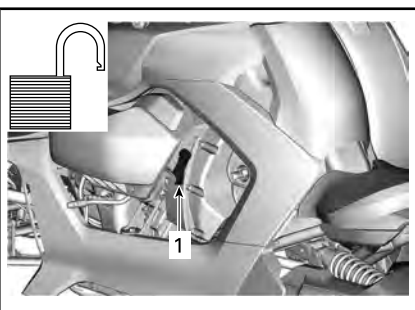

1. Palanca de ESTACIONAMIENTO en posición de desbloqueo (desacoplada)

Tire completamente de la palanca hacia arriba para acoplar y bloquear la posición P.

Balancee el vehículo hacia atrás y hacia delante para confirmar que la palanca de la posición de estacionamiento está completamente acoplada.

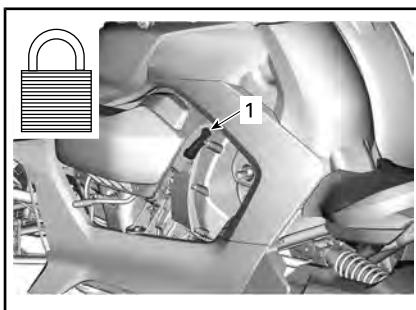

1. Palanca de ESTACIONAMIENTO en posición de bloqueo (acoplada)

Se indicará una P en el indicador de marcha seleccionada cuando la palanca de posición de estacionamiento esté completamente acoplada.

Bloqueo de la palanca de posición de estacionamiento

Fuera de Norteamérica

La palanca de la posición de estacionamiento se puede bloquear cuando está acoplada en la posición P.

Gire la llave en el sentido de las agujas del reloj para bloquear la palanca en la posición de estacionamiento.

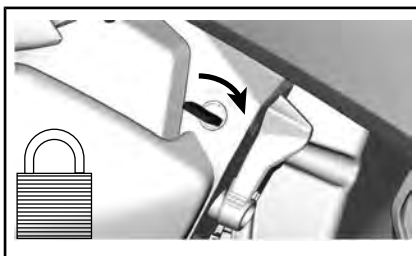

Para desbloquear la palanca de la posición de estacionamiento, gire la llave en sentido contrario al de las agujas del reloj.

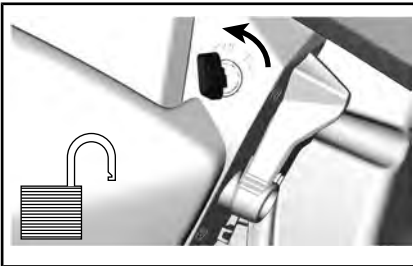

5) Palanca de cambios

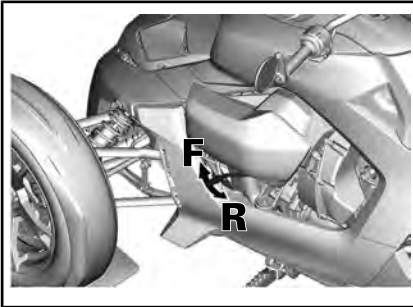

F = Avance

R = Marcha atrás

Situada en el lado izquierdo del vehículo, debajo de la tapa de acceso izquierda, la palanca del cambio se utiliza para cambiar la posición de la caja de cambios de la posición de Avance a la de Retroceso.

AVISO Nunca mueva la palanca del cambio de avance a retroceso o de retroceso a avance si el vehículo no está completamente parado.

Avance

Posición de conducción normal. Esta posición permite que el vehículo avance y acelere mediante un rango continuo de desmultiplicación.

Marcha atrás

Esta marcha permite retroceder con el vehículo.

Durante la conducción en marcha atrás, el régimen de revoluciones del motor está limitado, con lo que se limita igualmente la velocidad del vehículo en marcha atrás.

! ADVERTENCIA

Al bajar por pendientes en marcha atrás, la gravedad puede incrementar la velocidad del vehículo por encima del límite de velocidad establecido para la marcha atrás.

Todos los países excepto Australia

Los intermitentes parpadean cuando el vehículo va marcha atrás.

Australia

La luz de marcha atrás, situada en el guardabarros trasero, se enciende cuando el vehículo va marcha atrás.

MANDOS SECUNDARIOS

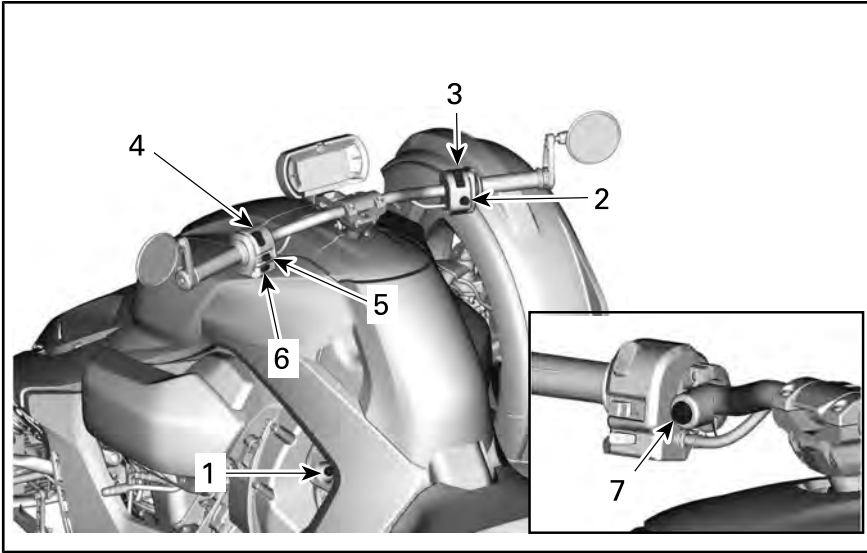

1. Anclaje D.E.S.S. RF
2. Botón de arranque del motor
3. Interruptor de paro del motor
4. Interruptor de los faros
5. Botón de señal de giro (intermitente)
6. Botón de la bocina
7. Botón de los intermitentes de emergencia (Australia y Rusia)

1) Sistema de seguridad con codificación digital por radiofrecuencia (RF D.E.S.S.)

Anclaje D.E.S.S. RF

El anclaje del sistema de seguridad de codificación digital de radiofrecuencias (Radio Frequency Digitally Encoded Security System, RF D.E.S.S.) se encuentra en el lado izquierdo del vehículo, entre el asiento y la tapa de acceso izquierda.

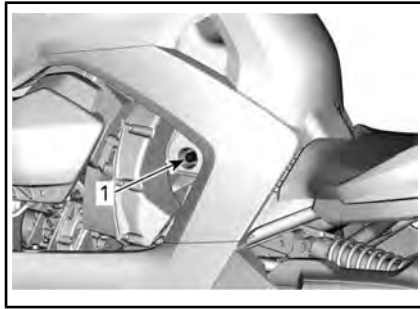

1. Anclaje D.E.S.S. RF

Llave D.E.S.S. RF

Se entregan dos llaves D.E.S.S. RF con el vehículo.



Cada llave contiene un circuito electrónico que incluye un chip preprogramado específicamente que el sistema de inmovilización lee por radiofrecuencia antes de permitir que se ponga en marcha el motor.

Estas llaves no contienen pilas.

2) Botón de arranque del motor

El botón de arranque del motor se encuentra en la parte inferior del interruptor multifuncional del lado derecho.



3) Interruptor de paro del motor

El botón de parada del motor se encuentra en la parte superior del interruptor multifuncional del lado derecho.



Para arrancar el motor, cambie el interruptor de parada del motor a la posición de marcha (RUN).

Para detener el motor, coloque el interruptor de parada del motor en la posición de parada (STOP).

NOTA: El motor solo se puede parar utilizando el interruptor de parada del motor. Si se extrae la llave RF D.E.S.S. de su anclaje no se detendrá el motor. La llave es necesaria solamente para arrancar el motor.

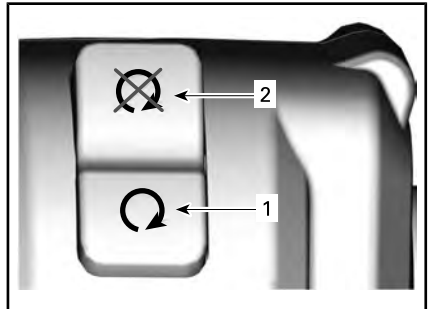

1. Posición MARCHA (RUN)
2. Posición PARADA (STOP)

4) Interruptor de los faros

El interruptor de las luces se encuentra en la parte superior del interruptor multifuncional del lado izquierdo.

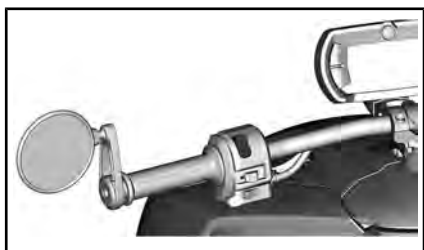

Este interruptor se utiliza para seleccionar las luces cortas o largas

Conmute este interruptor para seleccionar las luces largas o las luces cortas.

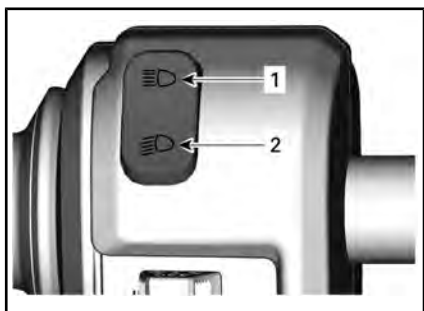

1. Posición de luces largas
2. Posición de luces cortas

5) Botón de señal de giro (intermitente)

El botón de señal de giro se encuentra en la parte central del interruptor multifuncional del lado izquierdo.

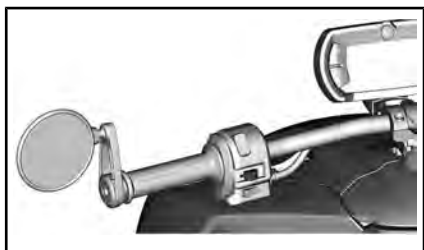

Las luces se apagan automáticamente tras un giro normal, pero puede que tenga que apagarlas manualmente si el giro es leve; por ejemplo, si la maniobra consiste en un cambio de carril.

Para apagar el intermitente, pulse el botón hacia dentro.

Las luces intermitentes de giro se apagarán automáticamente al cabo de 30 segundos cuando el vehículo esté en movimiento.

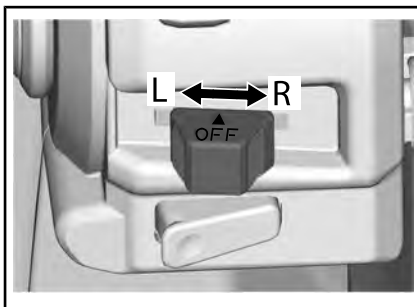

L = Señal de giro a la izquierda

R = Señal de giro a la derecha

6) Botón de la bocina

El claxon se encuentra en la parte inferior del interruptor multifuncional del lado izquierdo.

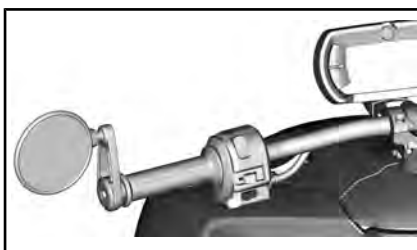

Pulse el botón para accionar la bocina.

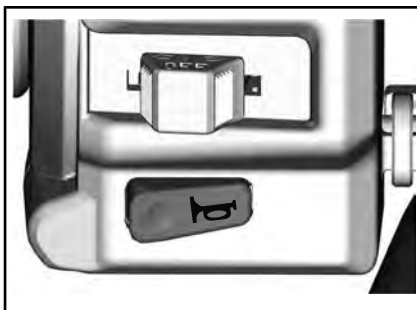

7) Botón de intermitentes de advertencia de peligro

Modelos australianos y rusos

El botón de intermitentes de advertencia de peligro se encuentra en el lado derecho del interruptor multifuncional del lado izquierdo.

Pulse el botón para activar o desactivar los intermitentes de advertencia de peligro.

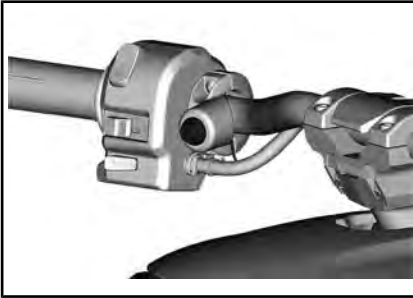

Los intermitentes de advertencia de peligro pueden activarse en cualquier momento aunque el motor no esté en marcha. Los intermitentes agotarán la batería si se utilizan durante un periodo prologado.

PANTALLA DIGITAL DE 4,5"

Pantalla multifunción

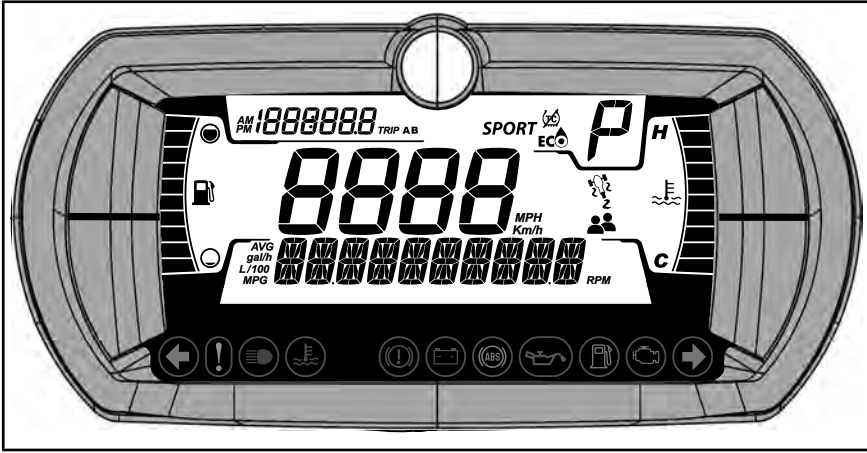

⚠ ADVERTENCIA

Leer o manipular el indicador multifunción puede distraer la atención cuando se conduce el vehículo, sobre todo en lo que respecta a la observación constante del entorno. Preste siempre atención a las condiciones de la carretera y asegúrese de que el entorno esté despejado y libre de obstáculos. Además, durante la conducción, mire solo brevemente el indicador multifunción para mantener la atención en las condiciones de la carretera.

El indicador multifunción incluye indicadores digitales (temperatura y cuentarrevoluciones), testigos, iconos y una pantalla digital para mostrar información importante (velocidad, RPM, etc.).

Pantalla inferior

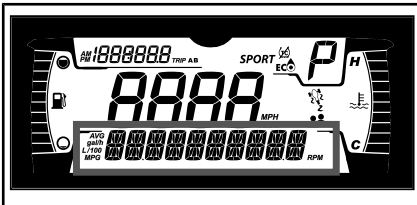

Puede mostrar lo siguiente:

- RPM
- AVG: consumo medio de combustible
- Dist. depósito vacío
- Ajustes
- Mensajes

Pantalla lateral izquierda

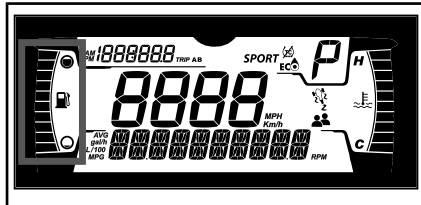

La pantalla lateral izquierda incluye:

- Indicador del nivel de combustible

NOTA: Utilice esta información como referencia solamente. Debido a la configuración del depósito de combustible, el indicador de nivel

de combustible indicará un depósito lleno durante un periodo prolongado antes de mostrar un nivel bajo de los indicadores. La información de "Distancia hasta depósito vacío" es más precisa para determinar si le queda suficiente gasolina para llegar a su destino.

Pantalla lateral derecha

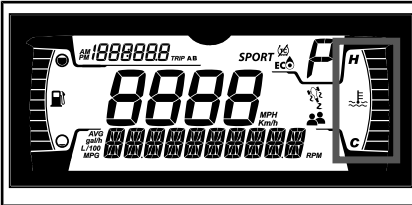

La pantalla lateral derecha incluye:

- Temperatura del motor
- Icono VSS
- Icono de pasajero

Pantalla central



Muestra la velocidad del vehículo en km/h o mph.

Indicador de marcha seleccionada

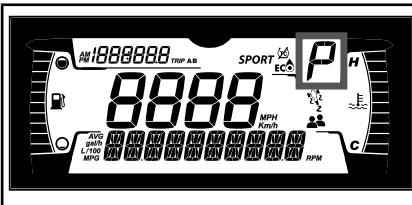

Este indicador indica la posición de la marcha de la caja de cambios:

- F (avance)
- R (marcha atrás)

También indicará una P cuando la palanca de posición de estacionamiento se encuentra en la posición bloqueada.

Pantalla de viaje

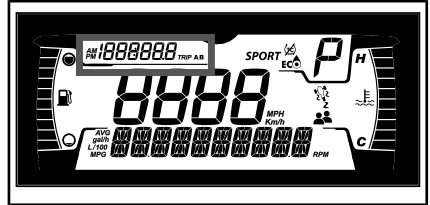

La pantalla muestra información de cuentakilómetros parcial:

- Cuentakilómetros (registro de distancia acumulativa)
- Cuentakilómetros A
- Cuentakilómetros B
- Reloj

Pantalla MODE

Disponible en los modelos con motor 900 ACE solamente

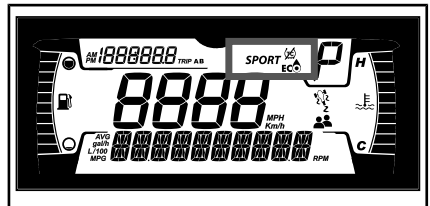





El indicador de modo (MODE) indica el modo de conducción seleccionado:

- ECO
- SPORT
- RALLY (en el Rally Edition solamente)

En el modelo Ryker 900 Rally™ Edition, el modo RALLY se debe utilizar cuando el vehículo se utiliza en una carretera sin asfaltar.

Cuando hay un modo seleccionado, aparece un mensaje en la pantalla inferior. El mismo tiempo, se enciende uno o varios iconos para confirmar su elección.

En el modo NORMAL, no se muestra información.

| MODO DE CONDUCCIÓN | ICONOS |
|--|--|
| NORMAL | Sin icono |
| ECO |  |
| SPORT | <i>SPORT</i> y  y  |
| RALLY (en el Rally Edition solamente) |  y  |









Testigos e indicadores



Los testigos siguientes le alertarán de alguna condición del vehículo que puede llegar a ser grave. Algunos indicadores se encenderán al poner en marcha el vehículo para asegurarse de que funcionan. Si algún indicador permanece encendido después de arrancar el vehículo, consulte el testigo del sistema correspondiente para obtener más información.



NOTA: Algunos indicadores de advertencia aparecen en la pantalla del indicador multifuncional y funcionan del mismo modo que un indicador pero no se muestran al arrancar el vehículo.

Luces de testigos - Barra inferior







| LUCES | DESCRIPCIÓN |
|---|--|
|  | VERDE: el intermitente izquierdo o derecho está encendido Intermitentes de advertencia de peligro (si está equipado): todos los intermitentes delanteros y traseros parpadearán |
|  | NARANJA: problema de funcionamiento del vehículo |
|  | AZUL: las luces largas están seleccionadas |
|  | ROJO: la temperatura del motor es demasiado alta. |
|  | ROJO: la palanca de posición de estacionamiento está acoplada o hay un mal funcionamiento del sistema de frenos |
|  | ROJO: si se enciende durante la conducción, indica una anomalía. Desconecte todos los equipos eléctricos innecesarios y lleve a comprobar los sistemas eléctricos y de carga. |
|  | NARANJA: anomalía del sistema ABS |
|  | ROJO: si se enciende con el motor en marcha o durante la conducción, indica una anomalía. Pare el vehículo en cuanto sea seguro hacerlo y pare el motor. Compruebe el nivel de aceite del motor. Haga comprobar el sistema de lubricación lo antes posible, aunque el nivel sea correcto. |

| LUCES | DESCRIPCIÓN |
|---|---|
|  | NARANJA: se enciende cuando el nivel de combustible está bajo o cuando el depósito de combustible está casi vacío. Reponga combustible lo antes posible. |
|  | NARANJA Encendido: Anomalía del sistema de control de emisiones del vehículo Intermitente: Limitación del motor, el modo de funcionamiento limitado está activado. Lleve el vehículo a reparar inmediatamente. |

| ICONOS | |
|---|---|
|  | Indica que el sistema de Control de tracción está parcialmente desactivado. El sistema permite disponer de toda la potencia del motor, aunque con una estabilidad reducida en la conducción. Por consiguiente, es necesario conducir con la precaución debida. |
|  | Indica que está seleccionado el modo ECO. |
| SPORT | Indica que está seleccionado el modo SPORT. |

Iconos e indicadores - Pantalla multifuncional

| ICONOS | |
|---|--|
|  | Indicador de combustible |
|  | Indicador de temperatura |
|  | Icono de pasajero: este icono se enciende cuando el reposapiés izquierdo del pasajero está desplegado |
|  | Icono VSS Encendido: Cuando el VSS está activado o cuando hay una anomalía Intermitente: Si el VSS está realizando una intervención. |

Ajustes



1. Botón SUPERIOR
2. Botón INFERIOR

Intensidad de la pantalla

La intensidad de la pantalla está configurada en fábrica de forma predeterminada en el nivel máximo. La intensidad puede modificarse en un concesionario autorizado de Can-Am On-Road.

Configuración del idioma

El idioma de la pantalla está configurado en fábrica de forma predeterminada en inglés. Diríjase a su distribuidor autorizado de Can-Am On-Road para conocer los idiomas disponibles y cambiar la configuración que desee.

Botones de menú

Botón superior

Es posible que se muestren las informaciones siguientes al pulsar el botón SUPERIOR.

- Cuentakilómetros - Distancia acumulada
- Cuentakilómetros A
- Cuentakilómetros B
- Reloj

Botón inferior

Es posible que se muestren las informaciones siguientes al pulsar el botón INFERIOR.

- RPM
- Estadística de combustible (promedio)
- Autonomía (km o millas)
- Ajustes.
 - Restablecimiento de mantenimiento
 - Códigos de avería
 - Unid.
 - Restablecimiento de estadísticas
 - Configuración del reloj
 - Salga de

El botón INFERIOR también se puede utilizar para seleccionar un modo de conducción.

Cómo seleccionar, restablecer o cambiar un valor

Menú superior

Pulse el botón SUPERIOR hasta que se seleccione la información a visualizar.

Para restablecer el cuentakilómetros parcial A o B

Selección de cuentakilómetros A o B.

Pulse y mantenga pulsado el botón SUPERIOR hasta que se restablezca el valor.

Menú inferior

Para seleccionar información específica

Pulse el botón INFERIOR hasta que aparezca el nombre de la información deseada.

Excepto para AJUSTES (SETTINGS), espere 2-3 segundos para seleccionar y ver la información.

Para acceder al menú SETTINGS, mantenga pulsado el botón INFERIOR durante 2-3 segundos.

NOTA: Si no se selecciona nada en 10 segundos, la pantalla sale del menú SETTINGS

Para restablecer un valor (AVG)

Seleccione el valor que se debe restablecer.

Pulse y mantenga pulsado el botón INFERIOR hasta que se restablezca el valor.

Para modificar un valor (Reloj)

Pulse el botón INFERIOR para seleccionar la información a modificar.

Una vez seleccionada, mantenga pulsado el botón INFERIOR para acceder al modo de modificación.

Pulse el botón INFERIOR hasta que aparezca un nuevo valor.

Espere 2-3 segundos para aceptar el cambio.

Cómo seleccionar o cambiar el modo de conducción

Disponible en los modelos con motor 900 ACE solamente

Pulse y mantenga pulsado el botón INFERIOR hasta cambie el valor de la pantalla inferior.

Pulse el botón INFERIOR para desplazar todos los modos de conducción disponibles.

Espere 2-3 segundos para seleccionar y ver la información nueva.

Para regresar al modo NORMAL, seleccione ECO OFF.

EQUIPAMIENTO

Ajuste de los componentes de control

ADVERTENCIA

El manillar, los reposapiés del conductor y el pedal del freno se pueden ajustar fácilmente para adaptarse a las necesidades del conductor. Es importante que la persona que conduzca el vehículo pueda acceder sin problema a todos los mandos y los pueda usar fácilmente en todo momento. Tómese su tiempo para adaptar el vehículo al conductor antes de la conducción.

Por ejemplo, el pedal del freno debe ser fácilmente accesible, practicable y funcionar en todo el intervalo de su recorrido.

Manillar

ADVERTENCIA

Antes de realizar ajustes de los componentes de control, asegúrese de que el motor está apagado y de que el interruptor de paro del motor está en la posición STOP (PARO).

Sentado en el vehículo, con el motor parado, levante la palanca de bloqueo para desbloquear el manillar.

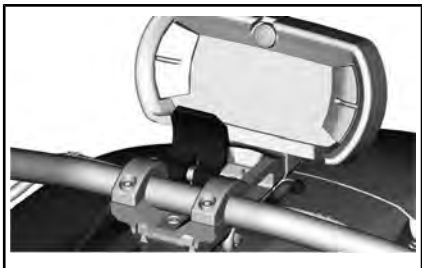

Mueva el manillar hacia atrás y hacia adelante hasta encontrar una posición cómoda.

Cuando haya terminado, vuelva a colocar la palanca de bloqueo en su posición original para bloquear el manillar en su posición.

ADVERTENCIA

Asegúrese de que la palanca de bloqueo esté bien colocada. Debe estar al mismo nivel que las abrazaderas de sujeción del manillar.

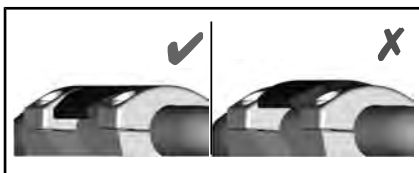

Ajuste de la resistencia de fijación de la palanca de bloqueo

Gire el tornillo de la palanca de bloqueo en sentido contrario al de las agujas del reloj para aumentar la resistencia de fijación y en el sentido de las agujas del reloj para disminuirla.

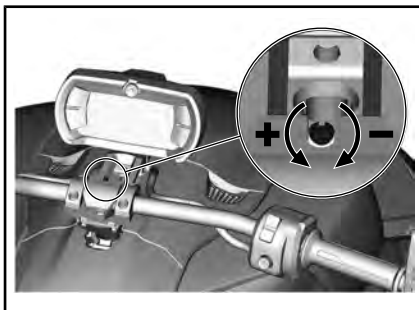

Estribos del conductor y pedal de freno

⚠ ADVERTENCIA

Cada vez que se mueve el reposapiés derecho, el pedal de freno también **SE DEBE** reposicionar.

⚠ ADVERTENCIA

También se recomienda colocar los reposapiés del mismo modo a ambos lados. Como ayuda, use las marcas de referencia moldeadas sobre los paneles basculantes.

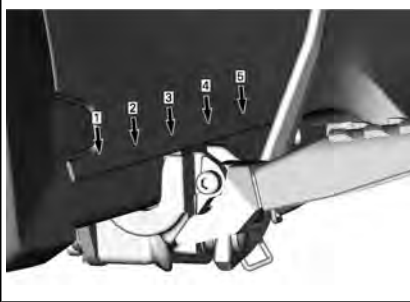

Después de ajustar los estribos y el pedal de freno, BRP recomienda que el conductor se siente en el vehículo en la posición de conducción para determinar si esta posición es la más adecuada y la más cómoda. El conductor también debe comprobar si el pedal se desliza completamente por su trayectoria de funcionamiento.

Estribo del lado izquierdo

⚠ ADVERTENCIA

Antes de realizar ajustes de los componentes de control, asegúrese de que el motor está apagado y de que el interruptor de paro del motor está en la posición STOP (PARO).

1. Con el motor apagado, levante el estribo completamente.

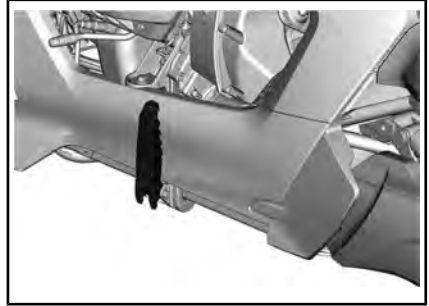

2. Deslice el estribo hacia adelante o hacia atrás a la posición deseada.

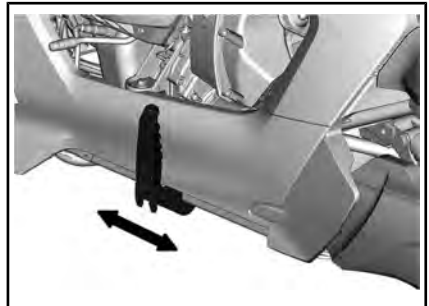

3. Baje el estribo en su posición para la conducción.

Estribo del lado derecho y pedal de freno

⚠ ADVERTENCIA

Antes de realizar ajustes de los componentes de control, asegúrese de que el motor está apagado y de que el interruptor de paro del motor está en la posición STOP (PARO).

1. Levante el estribo completamente.



- Deslice el estribo y el pedal de freno hacia adelante o hacia atrás a la posición deseada.



- Tire del pedal de freno y colóquelo en la posición de funcionamiento.



- Baje el estribo y compruebe que el conductor pueda aplicar el pedal de freno en su recorrido completo.

⚠ ADVERTENCIA

Antes de confirmar la posición final, siempre asegúrese de que el conductor pueda pisar fácilmente el pedal de freno y alcanzar el final del recorrido.

- Repita los pasos 3 y 4 hasta que logre un ajuste perfecto del pedal de freno.

Asiento del pasajero

Este vehículo está fabricado para un conductor solamente, sin ningún pasajero. Sin embargo, puede modificarse añadiendo un kit de asiento de pasajero de BRP.

El kit de asiento de pasajero de BRP se ha diseñado para transportar un pasajero de forma segura e incluye algunas características de seguridad necesarias para una conducción segura.

La primera y más importante característica son dos reposapiés retráctiles que incluyen un interruptor magnético en el reposapiés izquierdo que modifica la calibración del VSS.

- Cuando mayor es el peso y la distribución distinta de este peso al transportar un pasajero todo el vehículo se ve afectado.
- El centro de gravedad se ha modificado y el comportamiento del vehículo ya no es el mismo. Por consiguiente, se debe modificar la calibración del VSS para adaptarse a la nueva situación. Solo es necesario bajar los reposapiés para activar la calibración del VSS para conducir con un pasajero.
- También se recomienda plegar los reposapiés cuando se conduce sin pasajero, para que el VSS utilice la calibración correcta.

El icono del pasajero  aparecerá en el indicador del cuadro de instrumentos para indicar que el VSS se encuentra ahora en modo de pasajero



ADVERTENCIA

Nunca lleve un pasajero si los reposapiés no están bajados o no están instalados. En algunas situaciones se puede perder el control.

Otra característica de seguridad son los asideros de integrados para el pasajero. Consulte el apartado **TRANSPORTE DE UN PASAJERO** para obtener más información sobre cómo usar los asideros.

Luces

Modelos para el Canadá y los EE. UU.

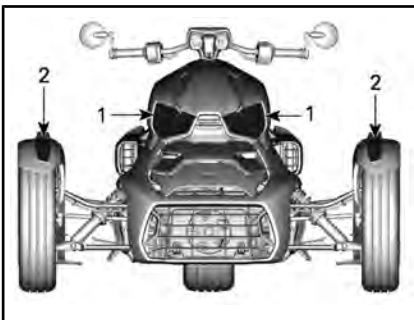

PARTE DELANTERA DEL VEHÍCULO

1. Faro: luces largas y cortas
2. Intermitentes/luces de posición

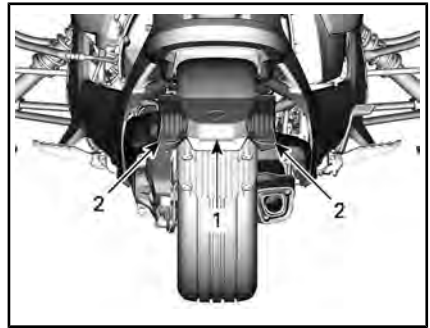

PARTE TRASERA DEL VEHÍCULO

1. Luz de placa de matrícula
2. Luces de freno/intermitentes/pilotos

Modelos australianos

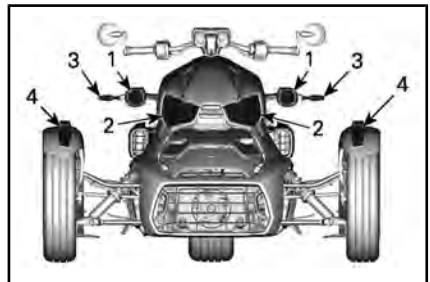

PARTE DELANTERA DEL VEHÍCULO

1. Faros — luces cortas
2. Faros — luces largas
3. Intermitentes/luces de emergencia
4. Luces de posición

Modelos para Rusia

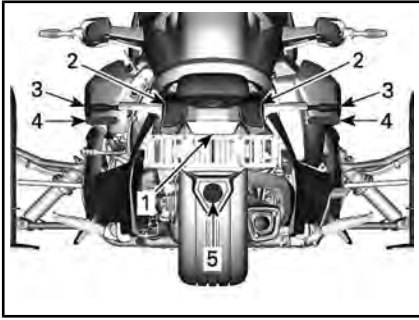

PARTE TRASERA DEL VEHÍCULO

1. Luz de placa de matrícula
2. Luces de freno
3. Intermitentes/pilotos/luces de emergencia
4. Reflectores de color ROJO
5. Luz de marcha atrás

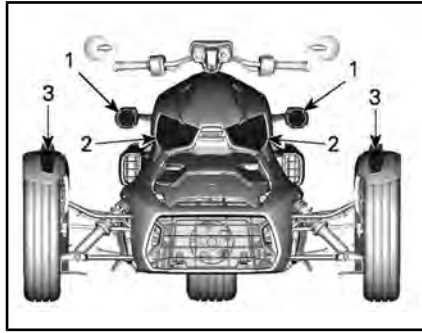

PARTE DELANTERA DEL VEHÍCULO

1. Faros — luces cortas
2. Faros — luces largas
3. Intermitentes/luces de posición/luces de emergencia

Modelos japoneses

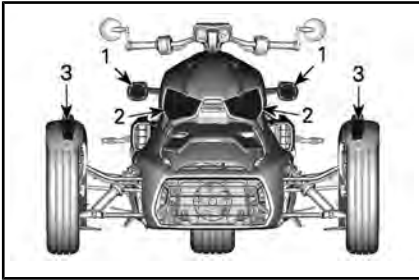

PARTE DELANTERA DEL VEHÍCULO

1. Faros — luces cortas
2. Faros — luces largas
3. Intermitentes/luces de posición

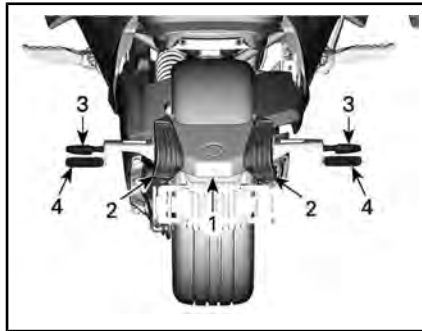

PARTE TRASERA DEL VEHÍCULO

1. Luz de placa de matrícula
2. Luces de freno
3. Intermitentes/pilotos/luces de emergencia
4. Reflectores de color ROJO

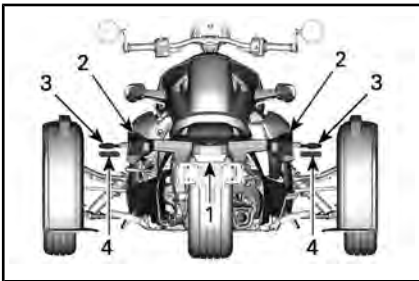

PARTE TRASERA DEL VEHÍCULO

1. Luz de placa de matrícula
2. Luces de freno
3. Intermitentes/pilotos
4. Reflectores de color ROJO

Todos los demás países

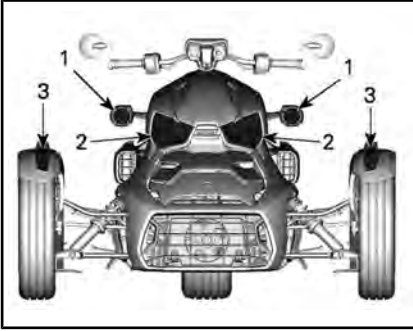

PARTE DELANTERA DEL VEHÍCULO

1. Faros — luces cortas
2. Faros — luces largas
3. Intermitentes/luces de posición

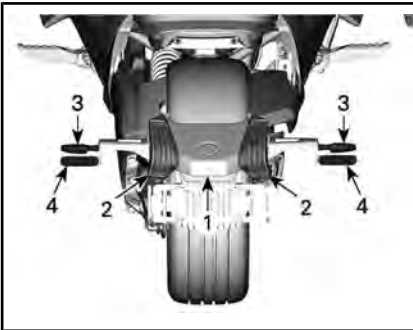

PARTE TRASERA DEL VEHÍCULO

1. Luz de placa de matrícula
2. Luces de freno
3. Intermitentes/pilotos
4. Reflectores de color ROJO

Retrovisores

Cada retrovisor se puede ajustar de acuerdo con las preferencias del conductor girándolo suavemente.

AVISO No intente girar el brazo del retrovisor. Debe mantenerse orientado en posición vertical (hacia arriba).

ADVERTENCIA

No ajuste los retrovisores mientras el vehículo esté en movimiento.

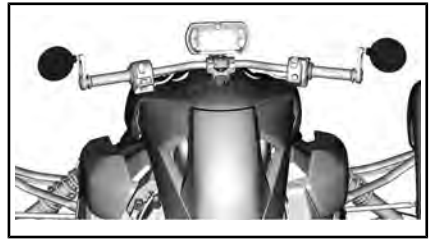

Reposicionamiento del soporte del espejo

Puede darse el caso que el soporte se afloje y se baje durante el uso del vehículo. Reposiciónelo como se indica a continuación y sujete correctamente el soporte.

1. Baje el tornillo del soporte del retrovisor unos 10 mm a 13 mm.

AVISO Para evitar que se pierdan piezas, no retire completamente el tornillo.



A. 10 mm a 13 mm

2. Golpee el tornillo para empujarlo hacia dentro y soltar el mecanismo del retén del soporte.
3. Empuje completamente el soporte contra el manillar.
4. Coloque la marca en el soporte en posición perpendicular con respecto al suelo.

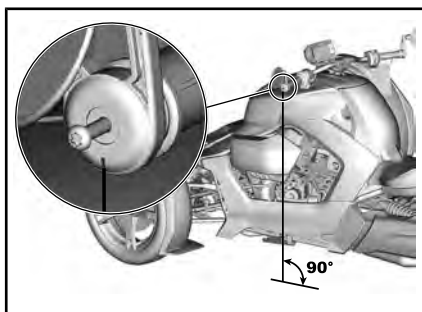

5. Sostenga el soporte y apriete el tornillo.

PAR DE APRIETE

Tornillo de soporte del retrovisor

5 Nm \pm 0,5 Nm

6. Ajuste los retrovisores.

Guantera

Este modelo está equipado con una guantera para llevar pequeños objetos personales y guardar la guía del usuario.

Empuje la parte trasera de la tapa de la guantera para abrirla.

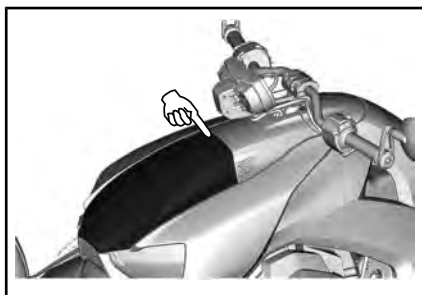

En el interior de la guantera también hay un conector USB. Cada conexión USB puede cargar con una corriente de 2,1 A a 5 V.

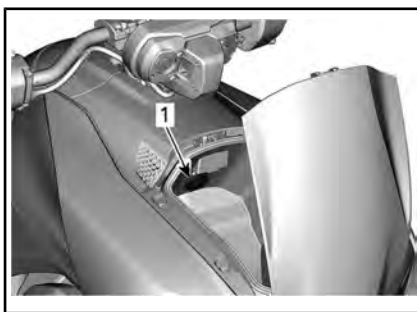

1. Conector USB doble

Cubiertas de servicio

Tapa de acceso delantera

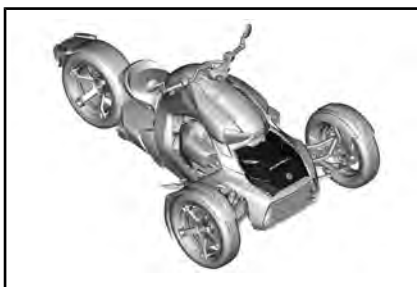

La tapa de acceso delantera se puede desmontar para acceder a los elementos siguientes:

- Batería
- Caja de fusibles
- Depósito del refrigerante
- Conector de diagnóstico
- Filtro de aceite del motor.

Desmontaje de la tapa de acceso delantera

1. En cada lado de la tapa de acceso, introduzca un dedo en la abertura lateral delantera y levante la pestaña de sujeción para desbloquear la tapa.

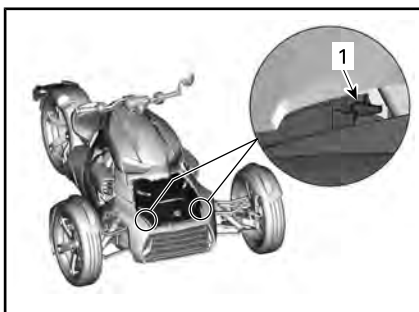

1. *Lengüeta de bloqueo*
2. Sujete las pestañas y deslice la tapa hacia adelante.
3. Retire la tapa de acceso del vehículo

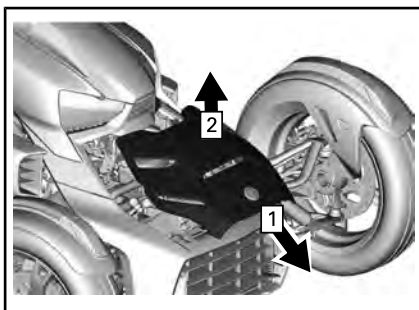

1. *Deslícela hacia delante*
2. *Retirar*

Montaje de la tapa de acceso delantera

1. Deslice la tapa de acceso delantera hasta su posición inicial.
2. Inserte las lengüetas traseras de la tapa de acceso en las ranuras de soporte del vehículo.

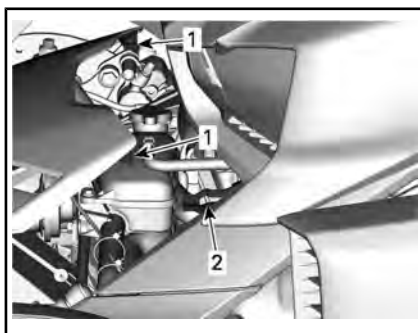

1. *Lengüetas traseras de la tapa de acceso delantera*
2. *Soporte del vehículo del lado izquierdo*
3. Fije la parte delantera de la tapa de acceso
4. Tire de la tapa para cerciorarse de que está bien asegurada.

Tapa de acceso derecha

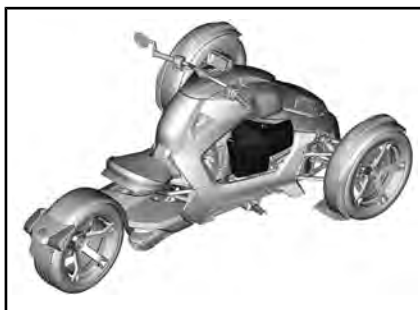

La tapa de acceso derecha permite el acceso a:

- Ficha de seguridad
- Filtro de aire de la CVT
- Varilla de medición del nivel de aceite del motor
- Embudo de repostaje.

Apertura de la tapa de acceso derecha

1. Gire el tornillo un cuarto de vuelta a la izquierda.

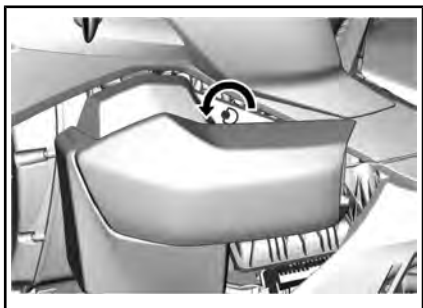

2. Incline la tapa de acceso.

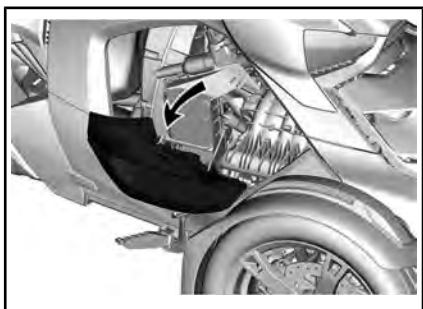

Cierre de la tapa de acceso derecha

Cierre la tapa y bloquéela utilizando el tornillo de un cuarto de vuelta.

Tapa de acceso izquierda

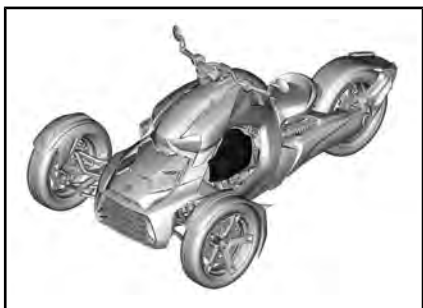

La tapa de acceso izquierda se puede desmontar para el mantenimiento del filtro de aire del motor.

Desmontaje de la tapa de acceso izquierda

1. Suelte los dos clips, situados debajo de la tapa de acceso izquierda, que la sujetan en su posición.

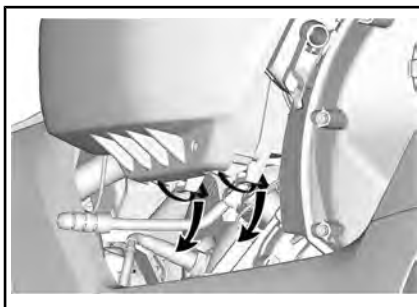

2. Retire la tapa del vehículo.

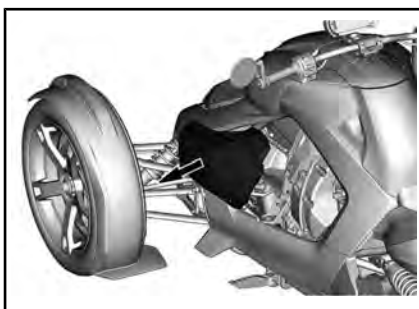

Instalación de la tapa de acceso izquierda

Para la instalación se siguen en orden inverso los pasos del procedimiento de extracción.

PROCEDIMIENTOS BÁSICOS

Arranque y parada del motor

Arranque del motor

IMPORTANTE: Al arrancar, las RPM del motor aumentarán ligeramente por sí mismas antes de pasar a la rotación normal.

ADVERTENCIA

Los gases de escape contienen monóxido de carbono tóxico que puede acumularse rápidamente en un recinto cerrado o mal ventilado. Si se inhala, puede provocar lesiones graves o incluso la muerte.

Solo debe hacer funcionar el motor en zonas abiertas y bien ventiladas. Consulte **MANTÉN-GASE ALERTA ANTE EL RIESGO DE INTOXICACIÓN POR MONÓXIDO DE CARBONO.**

1. Abra la tapa de acceso del lado derecho y lea la ficha de seguridad según sea necesario para prepararse usted, el pasajero y el vehículo, antes de poner en marcha el vehículo.
2. Instale la llave RF D.E.S.S. en el anclaje D.E.S.S..

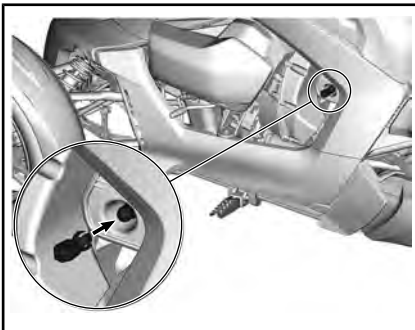

3. Pulse brevemente el botón de arranque para activar el sistema eléctrico.

4. Coloque el interruptor de parada del motor en la posición de MARCHA (RUN).

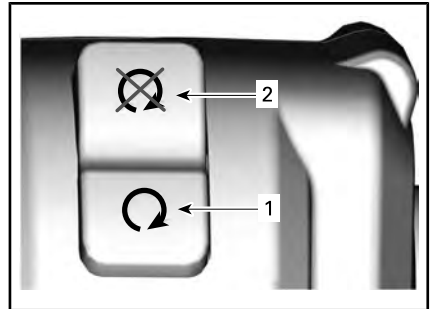

1. Posición MARCHA (RUN)
2. Posición PARADA (STOP)

5. Gire suavemente la empuñadura del acelerador alejándola de usted (suba la muñeca) para activar el sistema de arranque.
 - Una vez realizado este movimiento, suelte la empuñadura del acelerador.
 - El motor se puede arrancar en los 30 segundos siguientes sin volver a realizar este movimiento.
 - Cada vez que se para el motor, se debe realizar este movimiento para arrancar el motor.

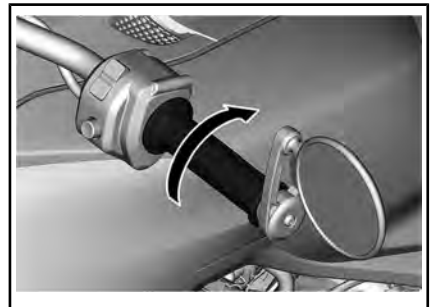

6. Mantenga presionado el pedal de freno.

- Pulse el botón de arranque; no es necesario mantenerlo pulsado para arrancar el motor.

NOTA: Si el motor no arranca, pulse de nuevo el botón de arranque.

- Compruebe si se indica la existencia de problemas en la pantalla y asegúrese de que la luz indicadora del nivel de aceite se apaga.
- Suelte la palanca de la posición de estacionamiento. Asegúrese de que el indicador se apaga en el grupo de indicadores multifunción.

IMPORTANTE: Si la palanca de la posición de estacionamiento no se suelta antes de utilizar el vehículo, la potencia del motor se limitará para impedir dañar la transmisión. Sonará el zumbador y el testigo  parpadeará para informar al conductor que debe soltar la palanca de la posición de estacionamiento.

Parada del motor

- Detenga el vehículo.
- Coloque el interruptor de parada del motor en la posición de APAGADO (OFF).

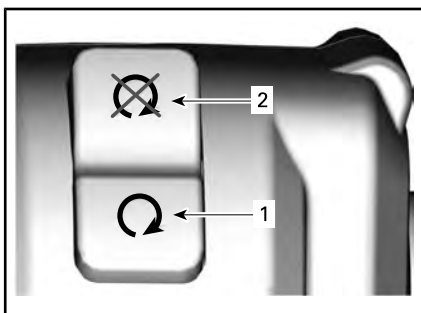

- Posición MARCHA (RUN)
- Posición PARADA (STOP)

NOTA: El motor solo se puede parar utilizando el interruptor de parada del motor. Si se extrae la llave RF D.E.S.S. de su anclaje no se detendrá el motor. La llave es necesaria solamente para arrancar el motor.

- Quite la llave RF D.E.S.S..
- Acople y bloquee la palanca de la posición de estacionamiento.

El testigo  y una P aparecerán en la pantalla.

- Balancee el vehículo hacia atrás y hacia delante para asegurarse de que la palanca de la posición de estacionamiento está completamente acoplada.

ADVERTENCIA

Acople siempre la palanca de la posición de estacionamiento. Si no se bloquea la palanca de estacionamiento, el vehículo puede desplazarse. El embrague siempre se desacopla cuando se para el vehículo, de manera que la transmisión no mantendrá el vehículo en su lugar.

- Baje del vehículo.

Parada automática del motor

Este vehículo está equipado con una función que detiene el motor 3 minutos después de alcanzar la temperatura de funcionamiento del motor.

Aparecerá un mensaje en la pantalla, junto con un pitido para impedir que se apague en breve.

El motor se parará a menos que se dé una de las condiciones siguientes.

- Los frenos están aplicados.
- La empuñadura del acelerador está activada.

Arranque en una pendiente

Si el vehículo está estacionado en una pendiente y la palanca de posición de estacionamiento puesta de soltar, seleccione la posición F o R (en la dirección de la parte superior de la pendiente) y a continuación gire suavemente la empuñadura del acelerador mientras suelta la palanca de posición de estacionamiento.

Control de asistencia en arranques en pendiente

El vehículo se mantendrá parado en la pendiente durante dos o tres segundos después de soltar el pedal de freno (en avance o en retroceso).

Los frenos se sueltan automáticamente una vez se aplica el acelerador.

Esto es una ventaja cuando se debe reiniciar la marcha en una pendiente (por ejemplo, en semáforos, al iniciar la marcha o en un estacionamiento).

Esta función se activa automáticamente cuando se selecciona la posición F o R para subir cualquier pendiente en la que pueda producirse un retroceso considerable del vehículo.

Movimiento manual del vehículo

 **¡CUIDADO!** Procure no empujar el vehículo en una pendiente. Si se ve obligado a empujar el vehículo en pendiente, observe especial precaución y asegúrese de que tiene fácil acceso al pedal de freno en caso de que el vehículo empiece a rodar.

Para desplazar el vehículo cortas distancias sin poner en marcha el motor:

1. Sentado en el vehículo, mantenga presionado el pedal de freno.
2. Desacople la palanca de la posición de estacionamiento.
3. Baje por el lado derecho del vehículo, sin retirar el pie del pedal de freno.
4. Empuje el vehículo y vaya utilizando el freno según sea necesario.

 **¡CUIDADO!** Empuje solo desde el lado derecho, de modo que el pedal de freno le resulte fácilmente accesible. No se acerque al tubo de escape, ya que estará a alta temperatura.

Quando tire del vehículo hacia atrás, tenga cuidado de no pillar-se los pies con la rueda delantera.

5. Siéntese en el vehículo y estacionelo como se indicado anteriormente.

Maniobras marcha atrás

Para obtener más información acerca de cómo maniobrar marcha atrás de manera segura, consulte el apartado *INSTRUCCIONES PARA UN USO SEGURO*.

Cambio a marcha atrás

1. Pare el vehículo y deje el motor funcionando a ralentí.
2. Mantenga el pie en el pedal del freno.
3. Con el otro pie o con la mano izquierda, tire de la palanca de cambio hacia atrás para engranar la marcha atrás.

Se oye un doble pitido para avisar de que la marcha atrás está engranada.

Conducción marcha atrás

Compruebe que la zona situada detrás de usted está despejada y siga mirando hacia atrás mientras maniobre retrocediendo. Mantenga una velocidad moderada y no retroceda distancias largas.

Cómo quitar la marcha atrás

1. Pare el vehículo y deje el motor funcionando.
2. Mantenga el pie en el pedal del freno.
3. Con el otro pie o con la mano izquierda, empuje la palanca de cambio hacia adelante para desenganar la marcha atrás.

Funcionamiento durante el rodaje

Se necesita un período de rodaje de 300 km para el vehículo.

Tras el período de rodaje, el vehículo debe revisarse según se describe en el *PROGRAMA DE MANTENIMIENTO*.

Motor

Durante el período de rodaje:

- Evite acelerar a todo gas.
- Evite mantener las RPM constantes.
- Evite la aceleración sostenida.
- Evite velocidades de cruceo prolongadas.
- Si el ventilador no deja de funcionar cuando el tráfico obliga a muchas paradas, salga de la calzada y pare el motor para que se enfríe o aumente la velocidad para que el aire refrigere el motor.

Sin embargo, una breve aceleración y las variaciones de velocidad contribuyen a un buen rodaje.

Frenos y neumáticos

Durante el periodo de rodaje, procure evitar los frenazos bruscos.



ADVERTENCIA

Los frenos y los neumáticos nuevos no funcionan con plena eficacia hasta que se haya realizado el rodaje. El rendimiento de los frenos, la dirección y el sistema VSS puede verse reducido, por lo que deberá tener especial precaución.

Los frenos y los neumáticos necesitan unos 300 km de viaje con frenadas y cambios de dirección frecuentes para el rodaje. Si en condiciones normales de uso del vehículo se emplean poco los frenos y la dirección, prolongue el período de rodaje de los frenos y los neumáticos.

Correa de transmisión

Para una correa de transmisión nueva se requiere un período de rodaje de 50 km.

Durante este periodo:

- Evite cambios bruscos de velocidad.
- Evite velocidades altas de cruceo.

Repostaje

Requisitos de combustible

AVISO Utilice siempre gasolina nueva. La gasolina se oxida, con la consiguiente pérdida de octanos y de componentes volátiles, y la producción de depósitos gomosos y de barniz que pueden dañar el sistema de combustible.

La mezcla de combustibles con alcohol varía según el país y la región. Este motor ha sido diseñado para funcionar con los combustibles recomendados. Sin embargo, se debe tener en cuenta lo siguiente:

- No se recomienda el uso de combustible con un porcentaje de alcohol superior al que especifican las reglamentaciones gubernamentales, y su uso puede dar lugar a los siguientes problemas de los componentes del sistema de combustible:
 - Dificultades de arranque y de conducción.
 - Deterioro de las piezas de goma o de plástico.
 - Corrosión de las piezas metálicas.
 - Daño de las piezas internas del motor.
- Compruebe con frecuencia la posible presencia de fugas de combustible y otras anomalías en el sistema de combustible si cree que el contenido de alcohol en la gasolina es superior al indicado en la normativa gubernamental actual.
- Los combustibles mezclados con alcohol atraen y retienen la humedad. Esto puede dar lugar a la separación de fases del combustible y causar problemas de rendimiento del motor o dañar el motor.

Combustible recomendado

Use gasolina regular sin plomo con un octanaje mínimo de 87 AKI (RON+MON)/2 o un octanaje de 92 RON.

Para un rendimiento óptimo, use gasolina premium sin plomo con un octanaje de 91 AKI (RON+MON)/2 o un octanaje de 95 RON.

AVISO No experimente nunca con otros combustibles. El uso de un combustible inapropiado puede causar daños en el sistema de combustible y el motor.

AVISO NO utilice combustible de bombas de combustible E85.

Estados Unidos de América

La normativa de la EPA de E.E. U.U. prohíbe el uso de combustible con la identificación E15.

Procedimiento de repostaje

⚠ ADVERTENCIA

La gasolina es extremadamente inflamable y altamente explosiva. Siga el procedimiento de repostaje para reducir el riesgo de incendio o explosión. Consulte **EVITE RIESGOS DE INCENDIO DE LA GASOLINA, ENTRE OTROS.**

Para repostar:

1. Aparque en el exterior, en una superficie nivelada y en una zona bien ventilada, lejos de la presencia de llamas, chispas, personas fumando o cualquier otra posible fuente de combustión.
2. Detenga el motor.
3. Deslice la puerta de llenado de combustible hacia atrás.

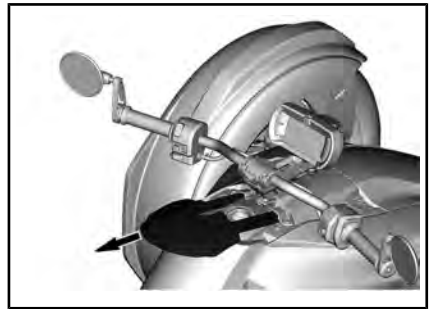

4. Introduzca con cuidado la boquilla de llenado de combustible en el cuello de llenado de combustible sin tapón y deje la boquilla completamente insertada para abrir ambas válvulas hasta que finalice el bombeo.

- Una vez finalizado el repostaje, **espere entre cinco y diez segundos antes de retirar la boquilla de llenado de combustible.** De este modo el combustible residual regresa al depósito de combustible y no se derrama sobre el vehículo.

NOTA: No intente llenar el depósito más allá del punto en que el combustible pueda rebosar la boquilla de llenado de combustible. Deje algo de espacio para la dilatación del combustible en caso de aumento de la temperatura.

- Empuje completamente la puerta de llenado de combustible hacia adelante para cerrarla.
- Limpie el combustible que pueda haberse derramado. En caso de salpicaduras de combustible, lave con agua y jabón y cámbiese de ropa.

Procedimiento de repostaje con un depósito de combustible portátil

ADVERTENCIA

No introduzca la boquilla de un depósito de combustible portátil o un embudo comercial directamente en el cuello de llenado de combustible. De este modo se puede dañar el cuello de llenado de combustible sin tapón y poner en peligro su estanqueidad. Si el cuello de llenado de combustible sin tapón resulta dañado, el combustible podría caer sobre el depósito de combustible y quizás sobre el motor en lugar de llenar el depósito, lo cual podría provocar un incendio.

AVISO No intente hacer palanca para abrir el cuello de llenado de combustible sin tapón con objetos extraños. De este modo se puede dañar el cuello de llenado de combustible sin tapón y poner en peligro su estanqueidad.

Al llenar el depósito de combustible del vehículo desde un depósito de combustible portátil, utilice siempre el embudo que se incluye con el vehículo.

- Pare el motor y mueva la palanca de posición de estacionamiento en la posición bloqueada.
- Bascule la tapa de acceso derecha para acceder al embudo de plástico.

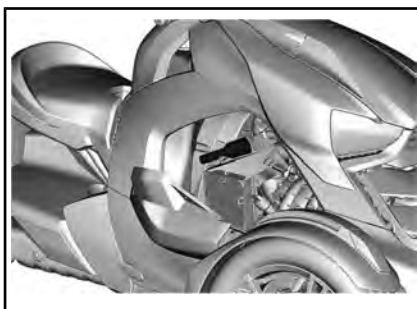

- Deslice la puerta de llenado de combustible hacia atrás.

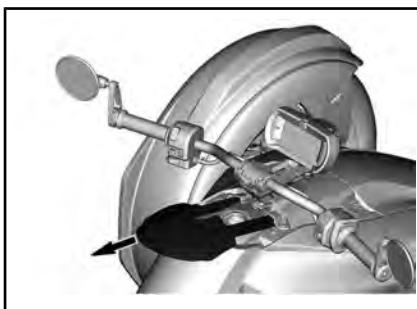

- Con cuidado, introduzca el embudo en el cuello de llenado de combustible sin tapón.

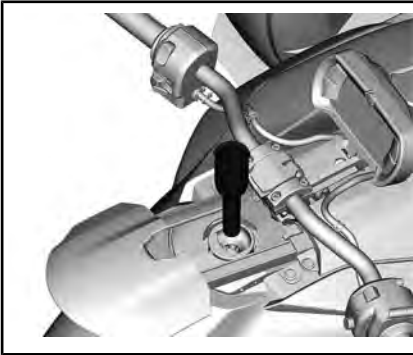

5. Llene el vehículo.

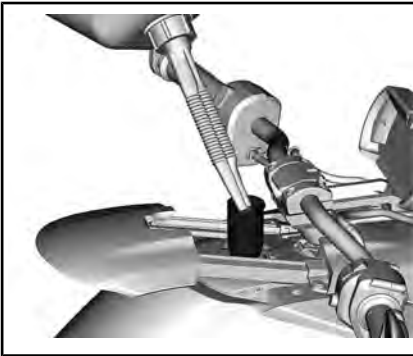

6. Una vez completado, retire y limpie el embudo antes de colocarlo en su soporte.
7. Cierre y bloquee la tapa de acceso.
8. Empuje completamente la puerta de llenado de combustible hacia adelante para cerrarla.

Ajuste de la suspensión

El ajuste de la suspensión y la carga pueden influir en la facilidad de manejo y la comodidad en el vehículo.

La elección de los ajustes de la suspensión varía según el peso del piloto, las preferencias personales, la velocidad y el estado del terreno.

Suspensión delantera

⚠ ADVERTENCIA

El ajuste de la suspensión podría afectar a la maniobrabilidad del vehículo. Dedique el tiempo necesario para familiarizarse con la respuesta del vehículo después de realizar cualquier ajuste de la suspensión.

⚠ ADVERTENCIA

El amortiguador izquierdo y derecho siempre deben ajustarse en la misma posición. Nunca ajuste solo un lado. Un ajuste desigual puede afectar al control de la dirección y provocar una pérdida de estabilidad, con el consiguiente riesgo de accidente.

Ajuste de la precarga del resorte *Ryker 600 y Ryker 900*

No hay ajuste en los amortiguadores delanteros.

Ryker 900 Rally Edition

Acorte los muelles para una conducción más firme sobre terreno accidentado.

Alargue los muelles para una conducción más suave sobre terreno en buen estado.

Ajuste mediante el giro del anillo de ajuste.

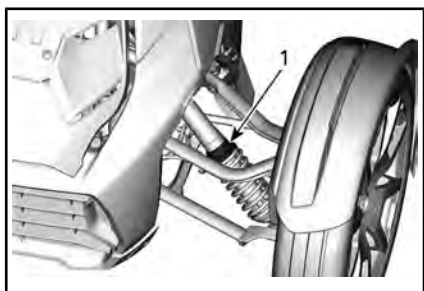

1. Anillo de ajuste

Suspensión trasera

Ajuste de la precarga del resorte

Use la siguiente información para ajustar la suspensión trasera del vehículo.

Ryker 600 y Ryker 900

| PESO | POSICIÓN DE LA LEVA |
|--|---------------------|
| Hasta 100 kg - solo conductor (Ajuste de fábrica) | 1 |
| Más de 100 kg - incluye conductor y carga | 3 |
| Con un pasajero | 5 |

Si conduce a menudo con un pasajero, hable con un concesionario de Can-Am de carretera para determinar si sería una buena opción para usted la compra de un muelle trasero especialmente diseñado para la conducción con un pasajero.



POSICIONES DE LA LEVA

Ryker 900 Rally Edition

| PESO | DISTANCIA DEL ANILLO DE AJUSTE (A) |
|---|------------------------------------|
| Solo conductor y/o carga (Ajuste de fábrica) | 6 mm |
| Ocasionalmente con un pasajero | 11 mm |
| Con frecuencia o siempre con un pasajero | 16 mm |

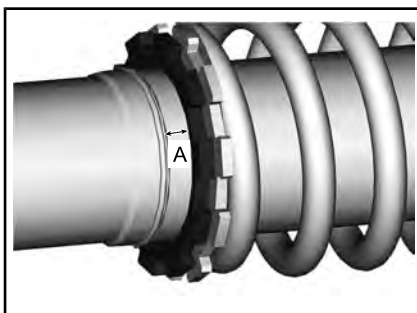

Ajuste de amortiguación de la compresión

Ryker 900 Rally Edition

La amortiguación de compresión a alta velocidad controla la reacción del amortiguador ante una velocidad de suspensión alta (recorridos de compresión rápidos, en la mayoría de los casos durante la conducción a velocidades más altas).

Para ajustar, gire la perilla del ajustador ubicada en el depósito.

| PESO | POSICIÓN DE LA PERILLA* | |
|---------------------------------------|-------------------------|---------------------|
| | TERRENO SUAVE | TERRENO ACCIDENTADO |
| Solo conductor (Ajuste de fábrica) | 1 | 2 |
| Con un pasajero | 2 | 4 |

* ± 1 clic según preferencias personales

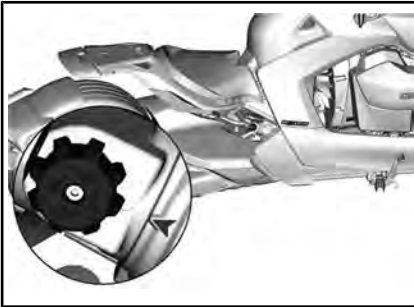

***Esta página se ha dejado
intencionadamente en blanco***

INSTRUCCIONES PARA UN USO SEGURO

QUÉ LO DISTINGUE DE OTROS VEHÍCULOS

Esta sección le ayudará a comprender algunas características distintivas y de funcionamiento de este vehículo

Estabilidad

La configuración en "Y" de este vehículo de 3 ruedas proporcionan una mayor estabilidad a baja velocidad que una motocicleta.

No obstante, no es menos estable que un vehículo de cuatro ruedas, como un automóvil. Las tecnologías de conducción asistida, como el sistema electrónico de estabilidad del vehículo (VSS), contribuyen a mantener la estabilidad en las maniobras; no obstante, aun así existe el riesgo de perder el control de vehículo o volcar si se realiza maniobras extremas (como giros bruscos a alta velocidad), si se sobrecarga el vehículo o al topar con objetos o superficies irregulares. Además, el usuario o el pasajero pueden caer en maniobras bruscas de giro, aceleración, frenazos o impactos.

Respuesta al estado de la carretera

El comportamiento de este vehículo en la carretera puede ser diferente del de otros vehículos. Siga estas recomendaciones.

- No circule sobre hielo o nieve ni fuera de carreteras o de pistas preparadas
- Evite los charcos y la corriente de agua. El vehículo hidropanea con mayor facilidad que un automóvil. Si debe atravesar un curso de agua, reduzca la marcha.
- Reduzca la velocidad en los caminos en los que haya grava, tierra o arena.
- La conducción a una temperatura inferior a 6 °C provocará una pérdida de adherencia.

Consulte *ESTRATEGIAS PARA LA CONDUCCIÓN EN LA VÍA PÚBLICA* para obtener instrucciones detalladas.

Modos de conducción

Modo ECO

La configuración ECO (modo de ahorro de combustible) reduce el consumo de combustible al limitar la respuesta del acelerador y la apertura máxima del acelerador para mantener una configuración de cruce óptima.

Modo SPORT

Si el modo DEPORTIVO (SPORT) está activado, el sistema VSS permitirá un giro de las ruedas trasera significativamente mayor y un mayor ángulo de deslizamiento del vehículo, lo que requerirá un contraviraje. Además, cuando este modo está activado, el control de tracción se reduce, lo que significa que el deslizamiento de las ruedas traseras no está controlado, ni en el caso de superficies de fricción más bajas. Este modo resulta más eficaz en asfalto seco o húmedo. Cuando este modo está activado, el conductor debería tener más cuidado que al conducir el vehículo normalmente.

Este modo solo se puede activar cuando el conductor está solo en el vehículo (sin pasajero) y no hay ninguna avería de VSS activa.



ADVERTENCIA

Debería familiarizarse con el funcionamiento básico del vehículo y el manejo con el sistema VSS antes de usar el modo deportivo. Cuando se usa el modo deportivo, esté siempre atento a lo que le rodea y a manejar el vehículo.

Modo RALLY

El modo RALLY se ha diseñado para mejorar la experiencia de conducción sobre firmes de grava suelta u otros firmes sin asfaltar. Las intervenciones del VSS se adaptan a firmes con la superficie suelta. Este modo solo se puede utilizar al conducir sobre carreteras sin asfaltar. Cuando este modo está activado, el conductor debería tener más cuidado que al conducir el vehículo normalmente.

Este modo solo se puede activar cuando el conductor está solo en el vehículo (sin pasajero) y no hay ninguna avería de VSS activa.



ADVERTENCIA

Debería familiarizarse con el funcionamiento básico del vehículo y el manejo con el sistema VSS antes de usar el modo RALLY. Cuando se usa el modo RALLY, esté siempre atento a lo que le rodea y a la conducción del vehículo.

Pedal de freno

Con un solo pedal se frenan las tres ruedas. No hay freno manual ni existe ningún medio de accionar por separado los frenos de la parte delantera y trasera.

Este vehículo es capaz de frenar y dirigir al mismo tiempo, mucho mejor que una motocicleta y se puede detener muy rápidamente. Esté atento a los vehículos que van detrás de usted, ya que es posible que no puedan detenerse o reaccionar tan rápidamente.

Sistema de frenos antibloqueo (ABS)

El vehículo está equipado con un sistema de frenos antibloqueo (ABS), que forma parte del sistema de estabilidad del vehículo (VSS).

Este sistema ayuda a mantener el control de la dirección durante una situación de frenado de emergencia impidiendo que se bloqueen los frenos.

Posición de estacionamiento

La palanca de posición de estacionamiento es un dispositivo mecánico que bloquea el eje de transmisión cuando está acoplada.

AVISO Nunca intente reducir o detener el vehículo moviendo la palanca de posición de estacionamiento. El eje de transmisión y la caja de cambios resultarán dañados.

Además, el indicador de marcha seleccionada indicará una P cuando la palanca de posición de estacionamiento se encuentra en la posición bloqueada.

Volante

Sistema de dirección de ataque directo

Para tomar una curva, dirija siempre el manillar en la dirección de la curva.

Motociclistas: no realice un contraviraje como lo haría con una motocicleta. A diferencia de las motocicletas, este vehículo de 3 ruedas no se inclina al girar. Debe volver a aprender cómo girar. Practique los giros a diferentes velocidades hasta que lo domine.

Fuerzas laterales al girar

A diferencia de las motocicletas, este vehículo no se inclina al girar. Notará fuerzas que le empujan lateralmente hacia el exterior de la curva.

Para mantener el equilibrio, tanto el conductor como el pasajero deben agarrarse con ambas manos y mantener los pies bien apoyados en los estribos.

En los virajes bruscos puede que resulte de utilidad inclinar la parte superior del cuerpo hacia delante y hacia el interior de la curva.

Anchura

Dado que este vehículo es más ancho que una motocicleta típica:

- Mantenga siempre las ruedas delanteras en su carril. Preste especial atención a la posición de la ruedas delanteras al entrar en una curva o durante un adelantamiento.
- No circule en paralelo por el mismo carril con otro vehículo ni invada parcialmente otro carril. La conducción en grupo debe realizarse en fila, aunque se trate de motocicletas.
- Prepárese para abrirse más al virar para evitar obstáculos.

NOTA: Evitar un obstáculo con las ruedas delanteras no garantiza evitarlo también con la rueda trasera.

Marcha atrás

El icono de Marcha atrás  aparece en el indicador de marcha seleccionada cuando se selecciona la posición de marcha atrás.

Este vehículo puede ir marcha atrás como un automóvil. Sin embargo, hay algunas diferencias importantes:

- Si es necesario, pida al pasajero que baje del vehículo en caso de que la visibilidad sea limitada.
- Recuerde que la parte delantera es más ancha que la trasera. Cuando se disponga a ir marcha atrás, supervise que no haya objetos cerca que pudieran golpear con los neumáticos delanteros.
- Mantenga una velocidad moderada y no retroceda distancias largas.
- Cuando sea posible, aparque de modo que luego no tenga que salir marcha atrás.



⚠ CUIDADO Mantenga siempre los dos pies sobre los reposapiés cuando maniobre marcha atrás. No ponga nunca los pies en el suelo mientras el vehículo retroceda.

Permiso de conducción y leyes locales

Los requisitos en cuanto al permiso de conducción para circular con este vehículo varían según la región. Dependiendo de la legislación local, es posible que necesite un permiso de conducción de automóviles, un permiso de motocicleta o una autorización específica para un vehículo de 3 ruedas.

Consulte a las autoridades locales si dispone del permiso adecuado antes de utilizar el vehículo en la vía pública.

Sistema de estabilidad del vehículo (VSS)

Este vehículo está equipado con un sistema de estabilidad del vehículo (Vehicle Stability System, VSS).

Este sistema le ayuda a mantener el control de la dirección del vehículo y reduce el riesgo de vuelco en determinadas situaciones.

El VSS está compuesto por:

- Un **sistema de frenos antibloqueo (Anti-lock Braking System, ABS)** que contribuye a mantener el control de la dirección durante una situación de frenada de emergencia al evitar que se bloqueen las ruedas.
- Un sistema de **distribución electrónica de frenos (EBD)**, que equilibra automáticamente la acción de los frenos entre las tres ruedas. Con el ABS el EBD contribuye a mantener el control de la dirección y a ampliar al máximo la fuerza de frenado, en función de la tracción disponible.
- Un **sistema de control de tracción (TCS)** que ayuda a evitar que la rueda trasera patine. El TCS limitará el giro de la rueda trasera únicamente si se gira el manillar (desviándolo de la línea recta) o si las condiciones de tracción o la estabilidad del vehículo requieren reducir el par motor. El sistema permite derrapar más cuando los modos SPORT o RALLY están seleccionados.

- Un **sistema de control de estabilidad (SCS)**, diseñado para limitar la potencia que se transmite al neumático trasero y para frenar las ruedas por separado, con lo que se reduce el riesgo de pérdida de control o vuelco del vehículo.

Limitaciones

VSS no puede ayudarle a mantener el control en todas las situaciones.

Superficies con tracción escasa

El agarre de los neumáticos a la superficie de la carretera limita la capacidad máxima de frenado. Incluso con los sistemas ABS y EBD, la distancia de frenado será mayor en superficies con poca adherencia, si no mantiene la presión de los neumáticos recomendada o el estado de la banda de rodadura no es adecuado.

Si los neumáticos pierden tracción con la superficie de la carretera, puede perder el control del vehículo, aun con el dispositivo VSS.

Si el asfalto queda total o parcialmente cubierto de hielo, nieve o nieve fangosa, no habrá suficiente tracción para mantener el control del vehículo, incluso con VSS. No maniobre sobre nieve, hielo ni nieve fangosa.

NOTA: La adherencia del vehículo empieza a disminuir por debajo de 5 °C.

Al igual que otros vehículos de carretera, este vehículo puede hidroplanear en agua (perder tracción sobre una capa de agua). Si circula a demasiada velocidad sobre un gran charco o una corriente de agua sobre la carretera, el vehículo puede perder tracción y virar sin que pueda dominarlo, ni siquiera con ayuda del VSS. Evite los grandes charcos y las corrientes de agua en

la carretera; reduzca la velocidad y deténgase en la cuneta en caso de lluvias intensas. Si debe atravesar un curso de agua, reduzca la velocidad lo máximo posible antes de hacerlo.

Ryker 600 y Ryker 900

Reduzca la velocidad en superficies con poco agarre, como el barro, la arena, la grava o el pavimento húmedo. Este vehículo no está destinado al uso fuera de carreteras. Utilice siempre el vehículo en carreteras en buen estado. No utilice el vehículo en otros caminos.

Ryker 900 Rally Edition

Este modelo está específicamente diseñado para usarlo en distintas superficies de rodadura. Aunque se puede utilizar sobre superficies con menos agarre, **NO ES UN VEHÍCULO TODOTERRENO.**

Tenga en cuenta que al conducir sobre superficies resbaladizas los sistemas del vehículo no pueden compensar todas las situaciones de conducción peligrosas. **GUIESE POR EL SENTIDO COMÚN.**

Seleccione siempre el *MODO RALLY* al conducir en estas condiciones. Consulte *AJUSTES* en el apartado *PANTALLA DIGITAL DE 4,5"*.

Neumáticos

El sistema VSS del vehículo ha sido calibrado para ofrecer su máximo rendimiento con neumáticos de tamaño, material y banda de rodadura específicos. La sustitución de los neumáticos por otros no homologados por BRP puede provocar que el sistema VSS sea menos eficaz.

Utilice únicamente neumáticos recomendados por BRP, que sólo se pueden adquirir a través de distribuidores autorizados de Can-Am On-Road.

La presión del neumático y el estado de la banda de rodadura son importantes para mantener la tracción; sobre todo en superficies poco compactas o húmedas. Una presión de los neumáticos demasiado baja puede provocar hidropneumático y una acumulación de calor excesiva, mientras que una presión demasiado alta puede reducir la eficacia del VSS.

Giros bruscos

El sistema VSS no controla ni limita las maniobras de la dirección: no puede evitar que el conductor gire bruscamente. Un movimiento amplio y rápido del manillar puede provocar la pérdida de control, virajes no controlados o, incluso, que vuelque el vehículo.

Exceso de velocidad

El sistema VSS no controla la velocidad del vehículo, excepto cuando interviene el SCS durante un giro. El sistema VSS no puede impedir que el vehículo entre en una curva demasiado rápido. Si conduce a una velocidad excesiva, puede perder el control, incluso aunque actúe el sistema VSS.

Exceso de peso

Nunca cargue un vehículo más de lo especificado.

Ryker 600 y Ryker 900

| LÍMITES DE PESO | |
|--|--------|
| Límite de carga del vehículo (incluido el conductor, el pasajero*, la carga y los accesorios añadidos) | 204 kg |
| Compartimento de la guantera | 2 kg |
| * No se permite ningún pasajero sin la instalación de un kit de asiento de pasajero homologado | |

Ryker 900 Rally Edition

| LÍMITES DE PESO | |
|---|--------|
| Límite de carga del vehículo (incluido el conductor, el pasajero*, la carga y los accesorios añadidos) | 199 kg |
| Compartimento de la guantera | 2 kg |
| * No se permite ningún pasajero sin la instalación de un kit de asiento de pasajero homologado | |

COMPRESIÓN DE LOS RIESGOS DE LA CARRETERA

Antes de utilizar este vehículo de 3 ruedas, vea el vídeo de seguridad, lea la ficha de seguridad y todas las etiquetas de seguridad colocadas en el producto.

Tenga en cuenta el riesgo de sufrir lesiones o incluso de muerte en caso de accidente, cómo se puede reducir y si está dispuesto a correr ese riesgo.

Hay muchos factores que pueden contribuir al riesgo que debe afrontar. Puede controlar alguno de esos factores; pero otros, como el comportamiento de otros conductores, se encuentran fuera de su control.

A continuación se indican algunos de los factores que inciden en el nivel de riesgo:

Tipo de vehículo

Los distintos tipos de vehículos varían en tamaño, visibilidad y maniobrabilidad. Asimismo, brindan diferentes grados de protección.

Este vehículo es pequeño y maniobrable. La maniobrabilidad puede facilitar que se eviten colisiones. No obstante, los vehículos más pequeños resultan menos visibles, por lo que corren más riesgos de sufrir accidentes debidos a inadvertencias por parte de otros motoristas. En algunas situaciones, el Ryker es menos susceptible de verse involucrado en una colisión que una motocicleta. Por ejemplo, es menos probable que vuelque si conduce a poca velocidad. No obstante, hay otras situaciones en las que existen más probabilidades de sufrir un accidente con el vehículo. Por ejemplo, debido a su mayor anchura, no podrá pasar por lugares por los que sí puede hacerlo una motocicleta.

En los automóviles y camiones, la estructura del vehículo proporciona protección en caso de accidente y ante otros riesgos de la carretera. Además, los pasajeros pueden protegerse con el cinturón de seguridad. Debe presuponer que la conducción de este vehículo entraña más riesgos que la de un automóvil, y que el riesgo de lesiones es similar al de ir en motocicleta.

Al igual que cuando se conduce una motocicleta, se puede reducir el riesgo de sufrir lesiones si se usan casco y prendas protectoras.

Pericia y criterio del conductor

Todos los conductores pueden controlar hasta cierto punto el riesgo al que se exponen en la carretera. Los conductores que desarrollen técnicas de conducción adecuadas podrán controlar mejor su vehículo. No se base en su experiencia con motocicletas, automóviles, ATV, motonieves ni ningún otro tipo de vehículo cuando se prepare para utilizar el vehículo. Aprenda a conocer las características que diferencian a este vehículo. Lea esta Guía del usuario y vea el *VÍDEO SOBRE SEGURIDAD* en:

<https://can-am.brp.com/spyder/owners/safety/safety-information.html>

y, si es posible, asista a un cursillo. Aprenda a dominar los mandos y a realizar los ejercicios prácticos con precisión y confianza antes de circular con el vehículo en carretera.



Cuando empiece a circular por carretera, hágalo en situaciones de menos complicación (p. ej., con poco tráfico, a velocidad moderada, con buen tiempo y sin pasajero) y vaya afrontando poco a poco situaciones de conducción más exigentes a medida que vaya ganando en habilidad. Planifique con antelación para evitar situaciones demasiado difíciles para su nivel de destreza, o que presente más riesgos de los que desea asumir.

Incluso los conductores experimentados provocan colisiones. Por ejemplo, si utiliza sus habilidades para realizar maniobras extremas o acrobacias, se expondrá a un riesgo mayor. El conductor inteligente aplica su buen criterio además de su pericia para aumentar el margen de seguridad y reducir los riesgos al mínimo. Aprenda las técnicas de conducción defensiva en *ESTRATEGIAS PARA LA CONDUCCIÓN EN LA VÍA PÚBLICA*.

Estado del conductor

El conductor debe estar alerta, sobrio y físicamente preparado para la conducción. Uso incompatible con el consumo y los efectos de drogas o alcohol. La conducción en estado de ebriedad, fatiga u otros impedimentos aumenta el riesgo de accidentes.

El alcohol, las drogas, los medicamentos, el cansancio, el sueño y las emociones pueden afectar a su capacidad de conducir de forma segura. Al igual que en el caso de una motocicleta, la conducción de este vehículo es una actividad que entraña ciertos retos, por lo que

encontrarse bien física y mentalmente es incluso más importante que para conducir un automóvil. La política más segura consiste en no utilizar nunca el vehículo a menos que esté alerta y completamente sobrio. Aunque el nivel de alcohol en su sangre no sobrepase el límite legal, su criterio y habilidad se verán dificultados si ha consumido alcohol.

Para conducir el vehículo debe ser capaz de utilizar todos los mandos y controles, girar el manillar sin restricciones y supervisar el entorno.

Los pasajeros también tienen que estar atentos, sobrios y poder mantener su posición, agarrarse y reaccionar de forma apropiada en las curvas, ante baches, cuando se acelera y cuando se detiene el vehículo.

Estado del vehículo

Mantenga el vehículo en buenas condiciones.

Realice las comprobaciones previas al uso y lleve a cabo las operaciones de mantenimiento con regularidad. Observe si aparecen mensajes en el grupo de indicadores multifunción cuando arranque el vehículo y, antes de ponerse en marcha, solucione cualquier problema que pudiera surgir.

Utilice siempre el indicador multifunción con suma precaución. Prestar demasiada atención a la pantalla durante la conducción aumenta significativamente el riesgo de accidente.

Estado de la carretera y condiciones meteorológicas

Las carreteras con tráfico intenso, poca visibilidad o cuyo piso se caracteriza por una adherencia deficiente suponen un aumento del riesgo. Elija rutas adecuadas a su nivel de habilidad y al de riesgo que está dispuesto a aceptar.

PRENDAS Y EQUIPAMIENTO

La conducción de este vehículo requiere el mismo equipo de protección que el motociclismo. Aunque a baja velocidad el vehículo es más estable que una motocicleta, en caso de colisión aún puede salir despedido.

Esta sección se basa en la orientación para motoristas que ofrece la Motorcycle Safety Foundation (MSF).

En caso de accidente, una indumentaria y accesorios protectores adecuados pueden evitar o reducir lesiones. La indumentaria de protección también le ayuda a mantenerse cómodo y contribuye a protegerle frente a los elementos.

Entre los accesorios básicos de protección para conductor y pasajero se recomienda un calzado resistente que cubra los tobillos y que tenga suelas antideslizantes, pantalones largos, una chaqueta, guantes integrales y, sobre todo, un casco homologado con protección ocular adecuada que salvaguarde la cabeza y los ojos.

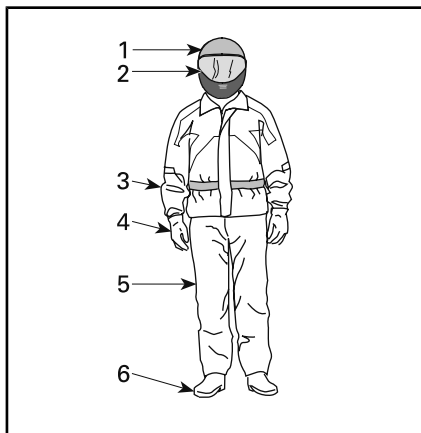

PRENDAS Y EQUIPAMIENTO

1. Casco homologado
2. Protección ocular y facial
3. Chaqueta de manga larga
4. Guantes
5. Pantalones largos
6. Calzado que cubra el tobillo

Una indumentaria adecuada puede reducir la gravedad de las lesiones del conductor o el pasajero en caso de accidente.

Cascos

El uso del casco protege la cabeza y el cerebro contra posibles lesiones. Un casco también puede proteger la cara del pasajero en caso de impacto con la parte trasera del casco del conductor. El mejor casco del mercado no garantiza tampoco la protección total contra lesiones, pero las estadísticas indican que el uso de casco reduce considerablemente el riesgo de lesiones cerebrales. Protéjase y lleve siempre casco durante la conducción.

Selección del casco

Los cascos deben estar fabricados de forma que cumplan las normas vigentes en su zona.

Un casco integral proporciona la máxima protección frente a impactos, ya que cubre completamente

la cabeza y la cara. También puede ofrecer protección frente a residuos piedras, insectos, etc.

Un casco que no cubra la cara o de tres cuartos también puede ofrecer protección. Está construido con los mismos componentes básicos, pero no ofrece la protección facial ni de la barbilla que brindan los cascos integrales. Si usa un casco abierto por la cara, debe utilizar una pantalla facial o gafas de protección.

NOTA: Unas gafas normales o de sol no constituyen una protección suficiente para los ojos de un motorista. Se pueden romper o caerse, y no evitan que el viento y los objetos empujado por él puedan alcanzar los ojos.

Utilice pantallas faciales teñidas, gafas protectoras o gafas de día únicamente; no las utilice de noche o si la iluminación es escasa. No utilice estos artículos si no le permiten distinguir los colores adecuadamente.

Otras prendas y equipamiento

Calzado

Utilice siempre calzado cerrado. Unas botas resistentes que cubran el tobillo le protegerán ante diversos factores de riesgo en la conducción, como las piedras del camino que puedan salir proyectadas y quemaduras debidas a la alta temperatura del tubo de escape.

Evite utilizar cordones largos para el calzado, ya que podrían enredarse con la palanca de cambio, el pedal de freno u otros componentes. Las suelas de goma y los tacones bajos facilitan el apoyo de los pies en los reposapiés.

Guantes

El uso de guantes enteros ofrece protección para las manos contra el viento, el sol, el calor, el frío y los objetos en el aire. Unos guantes bien ajustados facilitarán un mejor agarre del manillar y contribuirán a reducir la fatiga. En caso de caída, la resistencia de unos guantes para motocicleta reforzados contribuirá a protegerle las manos. Los guantes destinados específicamente a los motoristas tienen las costuras hacia fuera para evitar la irritación y están curvados para facilitar un agarre natural alrededor de las empuñaduras. Si los guantes son demasiado gruesos, podrían dificultar la operación de los controles. Los guantes de puño largo evitan que el aire frío suba por las mangas y protegen las muñecas.

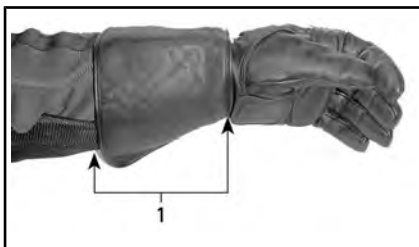

1. Guante de puño largo

Chaquetas, pantalones y trajes

Utilice chaqueta y pantalones largos, o bien un mono integral. La ropa de protección de calidad para motorista es confortable y puede evitar distracciones por condiciones ambientales adversas. En caso de accidente, las prendas protectoras de calidad fabricadas con materiales resistentes pueden evitar o reducir el riesgo de lesiones. Algunas prendas incluyen relleno o una estructura rígida que puede reducir aún más el riesgo de lesiones en caso de accidente. Los pantalones también contribuyen a evitar quemaduras por contacto con componentes a alta temperatura.

Con frecuencia, la ropa especial para motoristas proporcionará la mejor combinación de ajuste y protección. Estas prendas están diseñadas para que queden bien ajustadas cuando el conductor está sentado en posición de conducción. Son más largas en las mangas y en las piernas y están más rellenas por los hombros. Los monos se presentan en una y dos piezas.

El cuero es una buena elección, ya que es un material duradero, resistente al viento y protege de lesiones. Otras prendas protectoras resistentes a la abrasión fabricadas con tejidos sintéticos también constituyen buenas opciones. No lleve prendas sueltas ni largas, así como tampoco bufandas o pañuelos que pudieran enredarse en las piezas móviles.

Las solapas y los cierres aíslan del viento. Una chaqueta con cremallera en la parte delantera será más resistente al viento que otra con botones o broches. Una solapa de material sobre la cremallera de la chaqueta proporciona una protección adicional contra el viento. Es recomendable utilizar una chaqueta con mangas y cintura ajustadas para que no entre el viento por la ropa. Un cuello amplio y suelto puede batir durante la conducción e irritar la piel o ser motivo de distracción.

En temperaturas frías, protéjase contra el riesgo de hipotermia. La hipotermia, cuando el cuerpo se encuentra sometido a una temperatura muy baja, puede provocar pérdida de concentración, reducción de la capacidad de reacción y pérdida de la capacidad de movimiento muscular preciso y fluido. Cuando haga frío, use prendas protectoras adecuadas, por ejemplo, una chaqueta cortavientos y capas de tejidos térmicos. Incluso en temperaturas moderadas, podría

verse afectado por el frío que causa el viento durante la conducción.

Las prendas protectoras adecuadas para la conducción en temperaturas frías pueden resultar incómodas cuando no esté en marcha. Utilice capas de forma que pueda quitarse fácilmente algunas prendas. El uso de una capa exterior cortavientos sobre las prendas protectoras evita que el aire frío alcance la piel.

Con el equipamiento apropiado, el conductor también resultará más visible para los demás. Es buena idea usar una indumentaria con colores brillantes. Si lleva una chaqueta oscura, puede ponerse encima un chaleco reflectante corriente. Es aconsejable aplicar cinta reflectante adicional a las prendas que utiliza habitualmente en la conducción.

Ropa impermeable

Si necesita utilizar el vehículo en condiciones húmedas, utilice prendas impermeables. En viajes largos, es buena idea llevar prendas impermeables en el vehículo. La humedad y el frío resultan incómodos y pueden afectar a la capacidad de atención del conductor.

Hay de una y dos piezas; es mejor la indumentaria que ha sido diseñada específicamente para motoristas. Los colores de alta visibilidad, como el naranja o el amarillo, son buenas opciones. Conviene que haya partes elásticas en la cintura, las perneras de los pantalones y las mangas. La chaqueta debe ser de cuello alto y tener cremallera hasta arriba, con solapas anchas sobre la abertura. A la hora de comprar prendas para la lluvia, considere la posibilidad de incluir guantes y calzado impermeable.

Recuerde que si llueve es preferible no conducir. Si conduce con lluvia, quizá deba detenerse en caso de que empiece a acumularse agua en la carretera.

Protección para los oídos

La exposición durante mucho tiempo al viento y al ruido del motor en la conducción puede provocar una pérdida permanente de capacidad auditiva. El uso de dispositivos protectores para el oído (por ejemplo, tapones) puede evitar el deterioro de la capacidad auditiva. Consulte la legislación local antes de usar dispositivos protectores para el oído.

TÉCNICAS DE CONDUCCIÓN Y EJERCICIOS PRÁCTICOS NECESARIOS

Antes de conducir este vehículo en la carretera, debe habituarse a las habilidades y estrategias que permiten controlar los riesgos en la carretera.

Si tiene experiencia con motocicletas u otros vehículos de motor, preste especial atención a las diferencias específicas en el uso y el rendimiento de este vehículo.

Los ejercicios siguientes le servirán para familiarizarse con el manejo básico del vehículo. Practique cada uno de los ejercicios hasta que lo domine antes de pasar al siguiente.

En esta sección se incluyen los siguientes ejercicios:

1. Revolución del motor y uso del botón de paro del motor
2. Arranque, parada y maniobras básicas
3. Parada del motor con el vehículo en movimiento
4. Giros básicos
5. Paradas rápidas
6. Marcha en zigzag
7. Viraje brusco
8. Maniobras marcha atrás

Selección de un área para las prácticas

Realice estos ejercicios en un área pavimentada de al menos 76 m - 30 m cerrada al tráfico. Un aparcamiento cerrado, bien señalizado y sin obstáculos (farolas, bordillos, etc.) resultará adecuado para las prácticas. Tenga cuidado con el aceite que pueda haber goteado de los automóviles aparcados. Busque zonas de aparcamiento que estén vacías a ciertas horas del día; por ejemplo, escuelas, iglesias o centros comerciales. Tenga cuidado de no entrar en propiedades privadas.

Una vez localizado el lugar, deberá obtener el permiso del propietario. Si hay obstrucciones tales como farolas o islas, asegúrese de que no afectan a los recorridos descritos en el diagrama que se muestra a continuación.

Tenga en cuenta este diagrama de estacionamiento cuando elabore los ejercicios. En los diagramas se indican espacios de estacionamiento amplios de 3 m para su conveniencia, pero el tamaño de los espacios de estacionamiento que utilice podría ser distinto. Si en la zona de aparcamiento no hay línea o los espacios de estacionamiento son mucho mayores o menores que los que figuran en los diagramas, utilice las dimensiones que se muestran a continuación. Tome las medidas con cinta métrica y marque los límites con tiza o con señales, tales como conos o bidones de plástico llenos de agua o tierra.

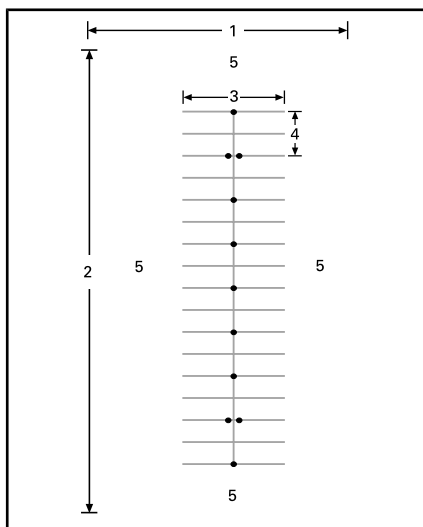

ZONA DE APARCAMIENTO TÍPICA

1. De al menos 30 m
2. De al menos 75 m
3. 12 m
4. 6 m
5. Zona abierta

Incluso en un aparcamiento cerrado, tenga cuidado con el tráfico que pudiera haber. Compruebe las partes delantera y trasera, así como los laterales antes de realizar cualquier maniobra práctica. Asimismo, tenga especial precaución ante el posible paso de niños y animales.

Preparación para la conducción

Infórmese de la ubicación y del funcionamiento de todos los mandos y controles del vehículo. Consulte la sección **INFORMACIÓN SOBRE EL VEHÍCULO**.

Ajuste el manillar, los reposapiés y el pedal del freno según las necesidades del conductor. Consulte **AJUSTE DE COMPONENTES DE CONTROL** en el apartado de **EQUIPAMIENTO**.

Realice la inspección previa a la conducción. Consulte el apartado **INSPECCIÓN PREVIA A LA CONDUCCIÓN**.

Ponga en marcha y pare el motor siempre de acuerdo con las instrucciones que figuran en **ARRANQUE Y PARADA DEL MOTOR** en los **PROCEDIMIENTOS BÁSICOS**.

Postura para la conducción

Una buena postura le ayudará a maniobrar con el vehículo de un modo más fácil. Mantenga siempre ambas manos y ambos pies en la posición adecuada para poder utilizar los mandos sin dificultades. Normalmente, la muñeca debe estar en línea recta con el brazo (esta posición le ayudará a accionar el acelerador en la medida que desee). Los brazos deben estar relajados y doblados. Manténgase con la espalda recta, la cabeza erguida y los ojos mirando al frente. Mantenga los pies en los estribos junto a los mandos.

No conduzca nunca el vehículo, aunque se trate de una distancia corta, a menos que se encuentre en la postura adecuada para la conducción.



POSTURA PARA LA CONDUCCIÓN

Ejercicios de práctica

1) Revolución del motor y uso del botón de paro del motor

Finalidad

- Familiarizarse con el uso de la empuñadura del acelerador.
- Acostumbrarse a utilizar el interruptor de paro del motor.

Indicaciones

- Empiece con el pie derecho en el pedal del freno y la palanca de posición de estacionamiento bloqueada.
- Utilice el interruptor de paro del motor para que no se transmita potencia al vehículo. Pulse el botón con el pulgar derecho sin alejar la mano del manillar.

Sugerencias para prácticas adicionales

- Practique la pulsación del interruptor de paro del motor sin mirarlo.

2) Arranque, parada y maniobras básicas

Finalidad

- Aprender a controlar el acelerador y a que se mueva el vehículo.
- Familiarizarse con la desaceleración a baja velocidad y el frenado.

Indicaciones

Si tiene la impresión de que está perdiendo el control del vehículo mientras realiza estos ejercicios, suelte el acelerador para detener la aceleración y accione el freno según sea necesario para reducir. También puede utilizar el interruptor de paro del motor para interrumpir completamente el suministro de energía al vehículo.

2a) Dé gas y suéltelo inmediatamente

Indicaciones

Al principio solo utilizará el acelerador unos instantes en cada ocasión; a continuación, suéltelo y deje el vehículo rodar sin impulso.

- Arranque el motor y suelte la palanca de posición de estacionamiento.
- Con el pedal de freno pisado, empuje la palanca de cambio para asegurarse de que se selecciona la posición de avance.
- Suelte el freno.
- Dé gas lentamente hasta que el vehículo empiece a avanzar poco a poco. Cuando empiece a moverse, suelte el acelerador y deje el vehículo rodar sin impulso; a continuación, accione el freno para detenerse. Repita esta operación hasta el final de la recta.
- Para dar media vuelta al llegar al final de la recta, deténgase, gire completamente el manillar a la derecha, dé gas por unos instantes, suelte el acelerador y deje el vehículo rodar sin impulso para girar. Quizá necesite dar gas brevemente más de una vez para completar el giro. Deténgase cuando esté orientado según la recta de ida, pero en sentido contrario.
- Siga con esta parte del ejercicio hasta que considere que domina las operaciones de dar gas y soltar el acelerador.

2b) Mantenga el acelerador, suéltelo y deténgase cada 12 m

A continuación, mantenga el acelerador un poco más de tiempo y deténgase cada 12 m (cada dos marcadores o cada cuatro líneas).

- Dé nuevamente gas poco a poco hasta que el vehículo empiece a avanzar lentamente. En esta ocasión, mantenga el acelerador en este punto.
- Cuando se acerque al punto de parada, suelte el acelerador y presione el freno para detenerse.
- Dé media vuelta al llegar al final de la recta, igual que antes; aunque ahora, sin necesidad de soltar el acelerador durante el giro. Procure mantener una posición constante del acelerador mientras gira. Deténgase cuando esté orientado según la recta de ida, pero en sentido contrario.

2c) Mantenga el acelerador, suéltelo y deténgase en los extremos

A continuación recorra toda la recta. Deténgase solo en los extremos. Mantenga una aceleración moderada.

3) Parada del motor con el vehículo en movimiento

Finalidad

- Familiarizarse con el uso del interruptor de paro del motor cuando el vehículo se mueve. Así, para cuando tenga que utilizar el botón, sabrá de qué manera responde el vehículo.

Indicaciones

- A medio camino de una trayectoria recta, mientras opere a 8 km/h, gire el interruptor de paro del motor hasta la posición de apagado (OFF) y déjelo rodar sin impulso hasta que se detenga.
- Vuelva a poner en marcha el motor y repita el ejercicio. Procure aumentar la velocidad (a un máximo de 20 km/h) antes de utilizar el interruptor de paro del motor.

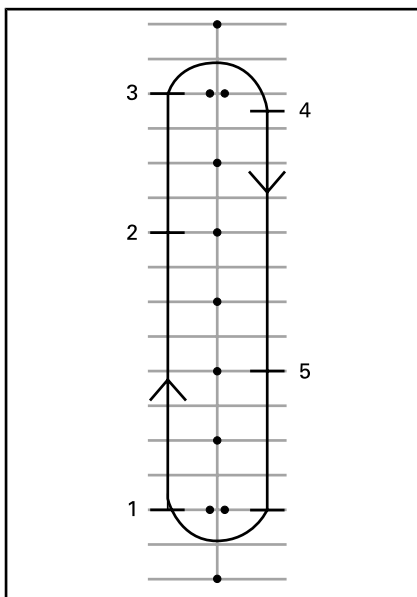

1. Inicio
2. Pulse el interruptor de paro del motor
3. Siga hasta el final de la recta, deténgase y gire como antes
4. Parada
5. Pulse el interruptor de paro del motor

Vuelva a poner en marcha el motor y pase al ejercicio siguiente.

4) Giros básicos

Finalidad

- Controlar los giros cómodamente.

Indicaciones

Este ejercicio es similar al que practicó anteriormente, salvo que ahora, en lugar de detenerse para girar, realizará el giro a baja velocidad.

- Circule en línea recta. Aléjese un poco de los conos para poder realizar un giro más abierto al final de la recta.
- Cuando se acerque a la curva, reduzca a una velocidad no superior a los 8 km/h; para ello, suelte el acelerador y accione el freno si es necesario.
- Mantenga el gas a baja velocidad.
- Mire en la dirección de la curva.
- Gire el manillar en la dirección de la curva, tirando de la empuñadura interior y empujando de la exterior, con cuidado de no dar gas.
- Si se inclina hacia adelante y hacia la curva, quizá le resulte más fácil girar el manillar.
- Enderece el manillar después del giro y siga en línea recta.



POSTURA PARA LA CONDUCCIÓN AL GIRAR

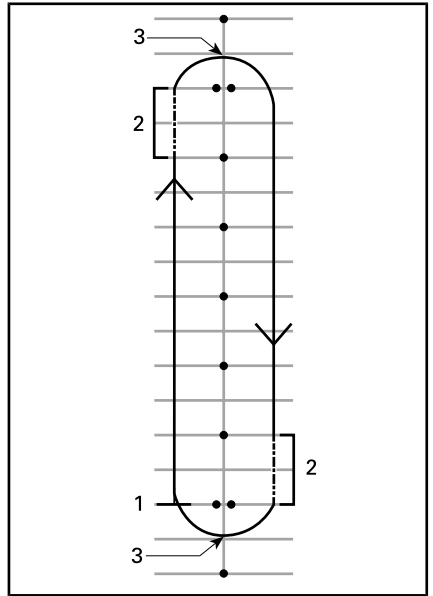

1. Inicio
2. Zona de fricción
3. Vértice

NOTA: Nota para los motociclistas: los giros en general y las maniobras en las curvas con este vehículo no son iguales que en las motocicletas. El vehículo no se inclina en los giros, por lo que quizá deba desplazar el peso del cuerpo hacia el interior de la curva para mantener una postura cómoda en el vehículo. Deberá ejercer más fuerza para girar el manillar del vehículo que en el caso de una motocicleta. Sin embargo, resulta más fácil parar que una motocicleta cuando se está girando.

Sugerencias para prácticas adicionales

- Después de dominar el giro en una dirección, pruebe a circular girando en sentido contrario. Tenga cuidado de no dar más gas del deseado cuando intente girar a la izquierda.
- Deténgase en el vértice de la curva para probar los frenos en un giro.

5) Paradas rápidas

Finalidad

- Familiarizarse con la capacidad de frenado del vehículo.
- Aprender a accionar los frenos a fondo.

Indicaciones

Este ejercicio es similar al anterior, aunque en esta ocasión accionará el freno más firmemente, con objeto de frenar al máximo. El sistema de frenos antibloqueo (ABS) impedirá que se bloqueen las ruedas y le ayudarán a mantener el control de la dirección cuando aplique la máxima fuerza de frenado. Suelte siempre el acelerador completamente para detenerse con rapidez. Si acciona el acelerador y el freno al mismo tiempo, la distancia de frenado será mayor.

- Arranque en un extremo de la recta y acelere hasta alcanzar los 8 km/h. A mitad de la recta, suelte el acelerador completamente y frene rápidamente. No pise nunca repetidamente el freno bombeando, ya que el ABS impedirá que se bloqueen las ruedas.

- Mire al frente y mantenga la cabeza erguida, con el manillar recto, y no suelte el freno hasta que el vehículo se haya detenido completamente.
- Repita el ejercicio aumentando la velocidad y accionando el freno con más fuerza.

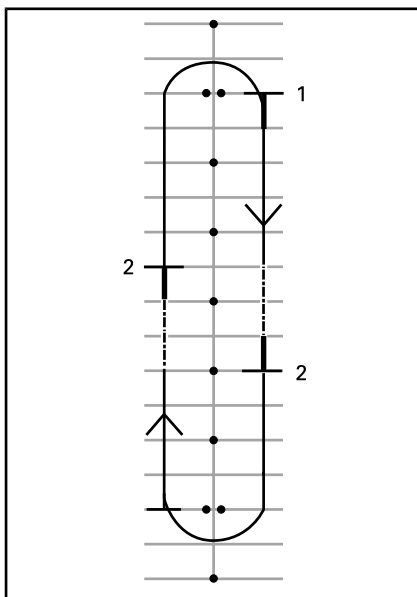

1. Inicio
2. Parada

Sugerencias para prácticas adicionales

- Vaya mirando por los retrovisores cuando se disponga a frenar en seco.

6) Desplazamiento en zigzag

Finalidad

- Adquirir más experiencia en lo relativo a la posición del conductor y el manejo del vehículo.

Indicaciones

6 m Zigzag

1. Vaya girando en zigzag entre los marcadores o en la intersección de espacios de estacionamiento (de forma alternativa). Vaya primero a baja velocidad mientras se va acostumbrando a realizar los cambios de dirección.
2. Inclínese hacia donde va a realizar el viraje y gire el manillar en esa dirección tirando y empujando de las empuñaduras del manillar.

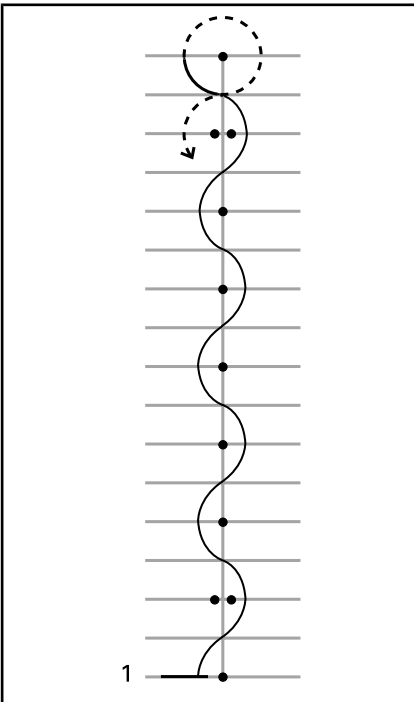

1. Inicio

12 m Zigzag

Cuando domine la técnica, intente girar en zigzag cada 12 m (entre conos alternativos o cada cuatro espacios de estacionamiento).

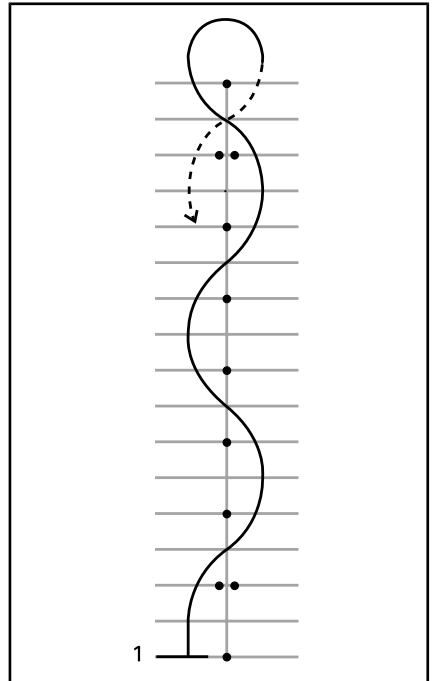

1. Inicio

Sugerencias para prácticas adicionales

- Puede aumentar gradualmente la velocidad a medida que vaya dominando el giro en zigzag hasta alcanzar 16 km/h - 19 km/h pero deberá reducir en el momento de cambiar de sentido en los extremos.

7) Viraje brusco

Finalidad

- Familiarizarse con el manejo del vehículo para maniobras rápidas.
- Intentar distintas variaciones de frenado y virajes bruscos.

Indicaciones

En este punto deberá cambiar de trayectoria. Disponga los marcadores o señales tal como se muestra en el diagrama que aparece a continuación. No utilice objetos fijos,

duros ni pesados como marcadores para este ejercicio.

- Pase entre los dobles conos a unos 8 km/h y mantenga esa velocidad en todo el recorrido.
- Gire alrededor de la línea de conos.
- Salga por el segundo conjunto de dobles conos.
- Repita el ejercicio varias veces, girando rápidamente en ambas direcciones.

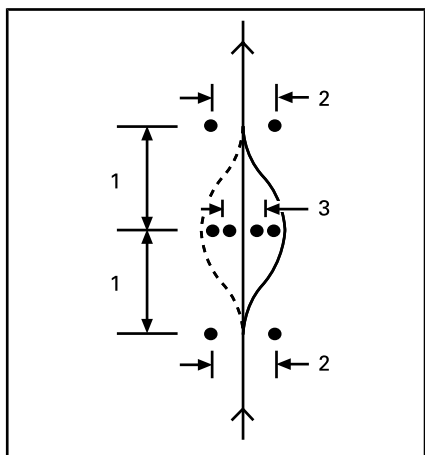

1. 6 m
2. 3 m
3. 2,5 m

Sugerencias para prácticas adicionales

- Puede aumentar gradualmente la velocidad de entrada (a no más de 13 km/h a 19 km/h y probar algunas variaciones. Por ejemplo, acérquese a mayor velocidad y reduzca antes de empezar el ejercicio, acciones los frenos durante el viraje brusco, etc.

- Si alguna persona le ayuda, puede introducir un elemento sorpresa en el ejercicio decidiendo en qué dirección debe girar de repente, o si tiene que detenerse. Pídale a la persona que lo ayude que se sitúe a una distancia segura (por ej., más allá del límite de la zona de prácticas). Cuando alcance el primer grupo de conos, la persona que le ayude puede hacer gestos con las manos para indicar en qué dirección debe girar rápidamente o si debe detenerse.
- Desarrolle el hábito de mirar por los retrovisores y el ángulo muerto antes de realizar el viraje.

8) Maniobras en marcha atrás

Finalidad

- Familiarizarse con el manejo y el radio de giro del vehículo marcha atrás.

Indicaciones

- Ponga la marcha atrás. Consulte *MANIOBRAS EN MARCHA ATRÁS* en los *PROCEDIMIENTOS BÁSICOS*.
- Compruebe que la zona situada detrás de usted está despejada. Siga mirando hacia atrás. Tenga cuidado de no golpear nada con las ruedas delanteras mientras maniobra marcha atrás. Reduzca la velocidad y deténgase soltando el acelerador y accionando el freno, como haría normalmente.
- Retroceda unos palmos y deténgase; repita la operación varias veces.

- Mantenga una velocidad moderada y no retroceda distancias largas.
- Cuando domine la maniobra marcha atrás, retroceda para aparcar en una plaza tal como se muestra en el diagrama que aparece a continuación.

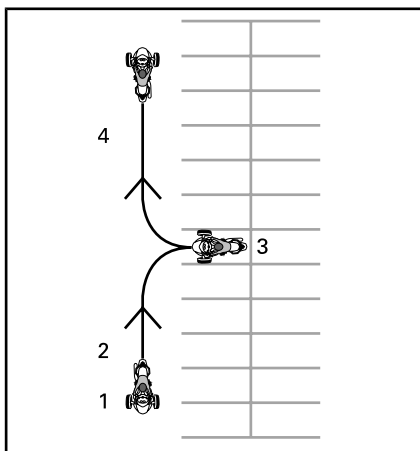

1. Inicio
2. Marcha atrás
3. Parada
4. Avance

Aprendizaje de técnicas de conducción avanzadas

Cuando domine las técnicas de conducción básicas, puede empezar con otras habilidades más avanzadas. En primer lugar, deberá aprender las *ESTRATEGIAS PARA LA CONDUCCIÓN EN LA VÍA PÚBLICA* que se tratan en la siguiente sección. A continuación, podrá llevar el vehículo por la vía pública en situaciones de riesgo relativamente reducido.

Para empezar, conduzca en circunstancias con pocas complicaciones:

- Distancias cortas
- Buenas condiciones meteorológicas
- Tráfico reducido
- A la luz del día
- A baja velocidad
- Sin pasajero

Puede pasar gradualmente a situaciones de conducción más complicadas a medida que vaya ganando en pericia.

ESTRATEGIAS PARA LA CONDUCCIÓN EN LA VÍA PÚBLICA

En esta sección se proporcionan algunas estrategias para reducir el riesgo en la carretera. Muchas de estas estrategias son similares a las que se aplican a la conducción de motocicletas.

Esta sección se basa en la orientación para motoristas que ofrece la Motorcycle Safety Foundation (MSF). Sin embargo, incluso los motoristas experimentados deberían leer esta sección, ya que hay ciertas estrategias específicas para un vehículo de 3 ruedas.

Planifique el viaje

Infórmese siempre de las condiciones meteorológicas antes de usar el vehículo. Lleve la ropa y los accesorios necesarios por si hay cambios de tiempo.

Planifique una ruta y conduzca en condiciones adecuadas a su nivel de habilidad.

El vehículo tiene un depósito de combustible de 20 L de capacidad. Cuando destelle la luz indicadora de nivel de combustible bajo, llene el depósito de combustible cuanto antes. Planifique las paradas para repostar, sobre todo en zonas deshabitadas.

Conducción defensiva

Al igual que ocurre con la motocicleta, una conducción defensiva puede ayudarle a evitar colisiones. Debe mantenerse siempre alerta. No deje nunca de observar su entorno, incluida la zona situada detrás de usted. Explore siempre posibles riesgos, planifique con antelación y deje tiempo y espacio para evitar problemas. No dé por sentado que los otros conductores le verán o respetarán siempre las normas de circulación.

Distancia de seguridad

Deje siempre una distancia de seguridad de dos segundos o más con respecto al vehículo que le precede cuando las condiciones de conducción sean ideales. Esto significa que debe pasar por cualquier punto fijo de la carretera al menos dos segundos después del vehículo que le preceda.

Cuando las condiciones aumenten a la distancia de frenado o la visibilidad sea limitada, mantenga una distancia de seguridad mayor. Por ejemplo, la distancia de frenado es mayor en superficies resbaladizas, en pendientes o con más peso, y la visibilidad puede quedar limitada por la niebla, en las curvas y de noche.

Mire el tráfico que hay delante del vehículo que le precede

Además de dejar una distancia de seguridad adecuada con el vehículo que nos precede, debemos fijarnos en lo que ocurre delante de este y planificar la trayectoria con mayor antelación.

Planifique la trayectoria inmediata al menos con cuatro segundos de antelación. Observe si en esa trayectoria pueden presentarse riesgos, como obstáculos o la posibilidad de que alguien invada la calzada.

Observe hasta una distancia equivalente a 12 segundos de recorrido por la ruta prevista para identificar posibles situaciones de peligro antes de que ocurran. Por ejemplo, fíjese en los cruces en los que puedan aparecer otros vehículos o en lugares en los que los peatones puedan cruzar. Esté preparado para reaccionar en caso de que surja una situación de peligro.

Observe por detrás y por los lados

Los vehículos y otros riesgos potenciales pueden venir por cualquier dirección. Esté siempre alerta al entorno. Mire los retrovisores con frecuencia para ver lo que ocurre justo detrás de usted. Mire también con frecuencia girando la cabeza para cubrir el ángulo muerto.

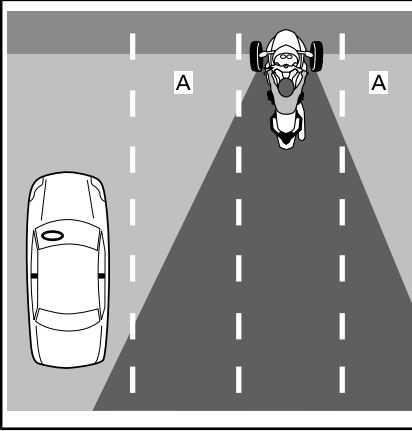

A. Ángulos muertos del conductor

A la hora de frenar, tenga en cuenta que los vehículos que le siguen pueden no ser capaces de detenerse en tan poco tiempo como su vehículo.

No deje de observar sistemáticamente su entorno

Para saber lo que ocurre a su alrededor, no fije la vista en un único punto. Supervise continuamente la carretera, las señales de tráfico, los dispositivos y otros vehículos. Mire puntos cercanos y lejanos, en todas las direcciones.

Anticípese a los problemas

Siempre que detecte un posible riesgo, planifique un medio de evitarlo. Esto puede implicar que deba ajustar su velocidad o su posición en el carril, o bien cambiar de carril. Debe estar preparado para manio-

bras evasivas tales como virajes bruscos o frenazos si algo se cruza en su trayectoria. Asegúrese siempre un margen de tiempo y espacio para reaccionar en caso de problemas.

Ser visibles para los demás

Los vehículos pequeños, como las motocicletas, resultan menos visibles. Por lo tanto, debe utilizar estrategias para que le vean bien.

Para que otros conductores puedan verle mejor

Iluminación y distintivos reflectantes

Asegúrese de que los faros, las luces de marcha y las luces traseras del vehículo funcionan debidamente. El vehículo está equipado con reflectores en los guardabarros, en los laterales y en la parte posterior. Asegúrese de que todos los reflectores están limpios, que no falta ninguno y que no hay roturas.

Utilice las luces largas siempre que sea posible, tanto de día como de noche. Utilice las luces cortas para no deslumbrar a otros conductores por la noche o cuando se refleje mucho la luz, como cuando hay niebla.

Señales

Utilice los intermitentes para informar a otros usuarios de su intención de girar. El vehículo tiene una función de cancelación automática de los intermitentes, pero puede que no se active cuando se realizan giros leves. Asegúrese de que los intermitentes quedan apagados después de realizar la maniobra; si los deja encendidos, puede confundir a otros conductores.

Cuando sea posible, accione momentáneamente las luces de freno antes de reducir la velocidad y

cuando espere en los cruces, para avisar a los conductores que vengan detrás.

También puede usar la bocina para intentar avisar a otros conductores de su presencia.

No presuponga que otros conductores adviertan siempre las luces del vehículo, las señales que haga ni el sonido de la bocina.

Modelos australianos y rusos

Utilice las luces de emergencia para que le vean bien cuando surja la necesidad.

Ángulos muertos

Durante la conducción, evite situarse en el ángulo muerto de otros vehículos. Colóquese de manera que los conductores que le preceden puedan verle por el retrovisor. En algunos casos, como cuando vaya detrás de un camión o un autobús, debe guardar una mayor distancia.

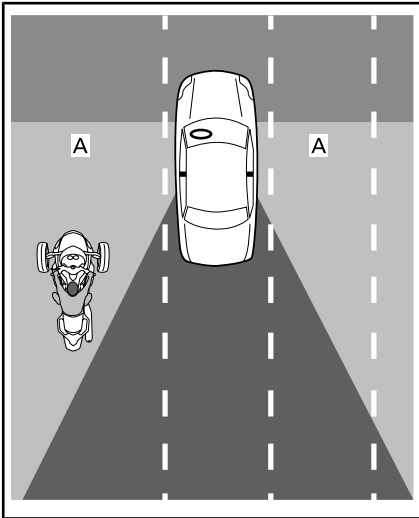

A. Ángulo muerto de otros vehículos

Hora del día y condiciones meteorológicas

Con luz escasa, como por la noche, al amanecer o al anochecer, o

cuando llueva o haya niebla, su vehículo resultará menos visible para otros conductores. Los resplandores al amanecer y al anochecer o la luz brillante del sol también pueden dificultar que otros conductores le vean.

Prendas

Las prendas con colores brillantes y reflectantes pueden aumentar la visibilidad del vehículo.

Tenga cuidado aun cuando los demás conductores le vean

Incluso cuando otros conductores parezcan haberle visto, siempre puede haber alguno que le ponga en un aprieto o en serio peligro de colisión. Conduzca de un modo defensivo y no confíe en que los demás conductores nunca vayan a maniobrar imprudentemente.

Posición en el carril

Por lo general, deberá circular con el vehículo por el centro del carril. De ese modo las ruedas delanteras se mantienen dentro del carril. También permite un margen de distancia con respecto a los vehículos que circulen por otros carriles, sentirá menos el aire desplazado por el paso de vehículos grandes y el riesgo de sufrir una colisión con algún vehículo que se disponga a cambiar de carril será menor. Además, en esta posición las ruedas delanteras se mantienen fuera de la zona más resbaladiza, en la parte central del carril, lo que contribuye a mantener la capacidad de frenado y el control de la dirección. Si está acostumbrado a conducir un automóvil, recuerde que está sentado en el centro del vehículo y la perspectiva es diferente.

Puede moverse a la parte izquierda o derecha del carril para evitar riesgos, mantener la distancia con respecto a otros vehículos o negociar

curvas. También puede moverse hacia la izquierda o hacia la derecha en el carril para ver mejor o ser mejor visto por otros vehículos. Debido a la posición central del asiento y a la anchura del vehículo, puede resultar algo difícil ver el tráfico, incluso desde el extremo del carril. Quizá precise una distancia de seguridad mayor detrás de los vehículos de mucha altura o anchura. No saque la rueda del carril para ver el tráfico. Para que los conductores que le preceden le vean, debe poder ver sus retrovisores. Cuando le siga un vehículo grande, los vehículos que adelanten a ese vehículo puede que tengan dificultades para verle si no se sitúa en la parte izquierda del carril.

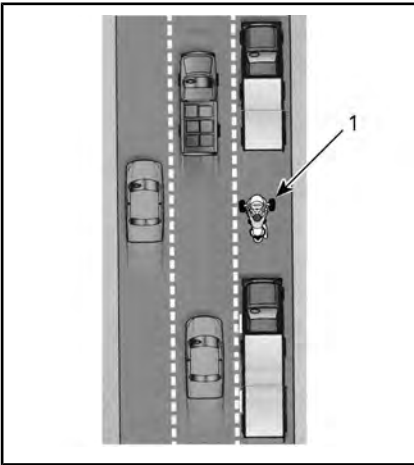

1. Vehículo en la parte izquierda del carril

Dado que el vehículo es más ancho que una motocicleta, no puede colocarse en tantas posiciones distintas en un carril. Cuando circule por la izquierda o por la derecha del carril, asegúrese de que las ruedas delanteras no rebasan la línea divisoria del carril.

En carreteras con varios carriles, elija uno que sea adecuado a la velocidad del vehículo de acuerdo con el tráfico, y tenga también en cuenta su capacidad de ver y la vi-

sibilidad del vehículo, así como las posibles trayectorias para maniobras evasivas (por ejemplo, ante la necesidad de un viraje brusco a otros carriles o al arcén).

Situaciones comunes en la conducción

Cruces

Los cruces, incluidas las pequeñas intersecciones con caminos vecinales, suponen un riesgo adicional. Observe siempre el tráfico en todas las direcciones: detrás, delante, a la izquierda y a la derecha.

Al detenerse en un cruce, deténgase en medio del carril, aunque se disponga a girar. De ese modo el vehículo será más visible y disuadirá a otros conductores de intentar adelantarlo por el carril. Fíjese en los vehículos que se acercan por detrás. Accione las luces de freno cuando se estén aproximando. Prepárese para desplazarse si es necesario para evitar una colisión.

Cambios de carril y adelantamientos

Recuerde que el vehículo es más ancho que una motocicleta y necesita más espacio lateral para adelantar a otro vehículo. Recuerde también que el vehículo es menos visible que un automóvil, por lo que resulta especialmente importante indicar la intención de cambiar de carril con suficiente antelación y mirar los retrovisores y los ángulos muertos. Asegúrese de quitar el intermitente después de cambiar de carril; para el cambio de carril no se gira el manillar lo suficiente como para que se cancele automáticamente la señal de giro.

No intente conducir nunca entre dos carriles con tráfico. El vehículo es demasiado ancho.

No use nunca el arcén para adelantar. Si saca una de las ruedas fuera de la carretera, podría perder el control.

Giros

Recuerde que debe reducir la velocidad, mirar y seguir la dirección de la curva.

- **Reduzca:** Reduzca la velocidad según sea necesario antes de entrar en una curva; para ello, suelte el gas y/o utilice los frenos. Entre en la curva a una velocidad que pueda mantener mientras gira.

Aunque el vehículo puede frenar mejor durante un giro que una motocicleta, no deja de ser importante reducir la velocidad antes de entrar en una curva, en lugar de frenar cuando ya se está girando. Tanto para frenar como para girar se precisa tracción. Cuanta más tracción utilice para frenar, menos habrá para girar al mismo tiempo.

Cuando se toma una curva a demasiada velocidad, puede observarse que la rueda delantera interior se levanta del suelo y que el sistema VSS reduce la potencia del motor. Si bien el sistema VSS puede ayudarle a mantener el control, sigue existiendo el riesgo de derrapar o volcar si gira demasiado bruscamente y deprisa.

- **Mire:** Fíjese bien en todo el recorrido de la curva y no fije la vista en un punto. Evalúe la curva en su totalidad tan pronto como sea posible (características de la superficie, si es muy cerrada o abierta, y condiciones generales del tráfico) para poder tomar decisiones acerca de la velocidad y la posición. En ocasiones, girar la cabeza en la dirección del giro puede ayudarle a tener una buena perspectiva.
- **Gire:** Mueva el manillar de modo que el vehículo gire siguiendo la dirección de la curva. Este vehículo no es como una motocicleta en este sentido: no realiza un contraviraje y no se inclina. Recuerde que experimentará la fuerza lateral que provoca el giro, por lo que quizá deba desplazar el peso del cuerpo hacia el interior de la curva para mantener una postura cómoda en el vehículo. Deberá ejercer más fuerza para girar el manillar del vehículo que en el caso de una motocicleta.

Curvas

Dado que el vehículo es más estrecho que un automóvil, puede ir de un lado a otro del carril en las curvas para enderezar la trayectoria. Sin embargo, el vehículo tiene más anchura que una motocicleta, lo que no le permite tanto desplazamiento lateral. Así pues, es importante asegurarse de que las ruedas delanteras no se salen del carril.

En las curvas típicas suele ser preferible una trayectoria del exterior al interior y vuelta al exterior.

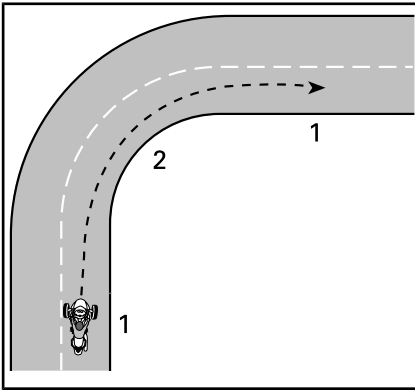

TRAYECTORIA PARA UNA CURVA TÍPICA

1. Desgaste
2. Interior (en el vértice)

Cuestas y pendientes

Cuando se detiene, el vehículo puede desplazarse hacia delante o hacia atrás independientemente de la marcha que haya puesta. El embrague está siempre desembragado cuando el vehículo está detenido, de modo que la transmisión no retiene el vehículo. Mantenga pisado el pedal de freno cuando el vehículo esté detenido en un plano inclinado. Para arrancar en un plano inclinado, mantenga pisado el pedal de freno a medida que da gas. Suelte el pedal del freno en cuanto note el acoplamiento del embrague.

Conducción nocturna

Además de utilizar las luces y los indicadores con el fin de ser visto por otros conductores, tenga presente su propia capacidad de visión por la noche. Utilice las luces largas cuando sea pertinente. Modere la velocidad con arreglo al alcance de las luces (debe ser mayor que la distancia necesaria para frenar). También pueden servirle los faros de otros vehículos para ver la carretera por delante de usted.

De noche no utilice viseras ni lentes teñidas o coloreadas, y tenga

especial cuidado de que la visera no esté rayada ni manchada.

Conducción en grupo

Debe conducirse en fila únicamente. No circule en paralelo por el mismo carril con otro vehículo, ni siquiera con una motocicleta.

Cuando conduzca en grupo con motocicletas, mantenga la distancia de seguridad adecuada con respecto a la motocicleta que le precede, aunque ésta circule por un lado del carril. En las curvas, no intente seguir la trayectoria de las motocicletas. Las motocicletas pueden desplazarse más hacia los bordes del carril en las curvas; si sigue exactamente su trazado, existe el riesgo de que la rueda delantera del vehículo se salga del carril. Las motocicletas pueden tomar las curvas a mayor velocidad que este vehículo. No intente ir igual de rápido.

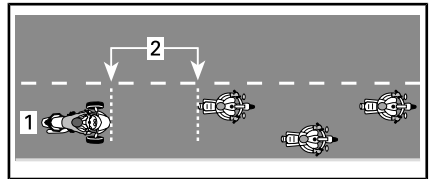

POSICIÓN PARA LA CONDUCCIÓN EN GRUPO

1. Centro del carril
2. Distancia equivalente a dos segundos

Sobre todo en las carreteras sinuosas, el conductor de este vehículo podría cansarse antes que un motociclista. No se esfuerce por mantener el ritmo de las motocicletas; deténgase si se fatiga.

Estado y riesgos de la carretera

Hielo, nieve y nieve fangosa

No conduzca el vehículo sobre nieve, hielo ni nieve fangosa. Incluso con ayuda del sistema VSS, la adherencia no será suficiente para

mantener el control en esas superficies resbaladizas. Este vehículo puede patinar sin control más fácilmente que un automóvil en superficies resbaladizas.

Grava, tierra y arena

En caminos en los que haya grava, tierra o arena, tenga especial precaución y reduzca la velocidad; sobre todo en las curvas. Estas superficies no proporcionan tanta adherencia como las superficies pavimentadas y puede perder el control, incluso con el sistema VSS.

Pavimento mojado y charcos

Normalmente hay suficiente tracción para mantener el control sobre pavimento mojado, siempre y cuando no haya agua en el pavimento (como un charco o una corriente de agua sobre la carretera). Al igual que ocurre con otros vehículos, el vehículo puede hidroplanear si circula demasiado deprisa sobre agua acumulada en la carretera. Asimismo, el hidroplaneo se produce a velocidades menores que con la mayoría de los automóviles y motocicletas. Es más probable hidroplanear si la profundidad del agua acumulada es mayor. Para hacerse una idea de la profundidad, observe la cantidad de agua que salpican otros vehículos.

Cuando se produce hidroplaneo, una o más ruedas se elevan sobre una película de agua y pierden el contacto con la carretera. Si esto ocurre con la rueda trasera, puede notar que se desliza lateralmente. Las ruedas que hidroplanean no tienen la tracción necesaria para controlar el vehículo. Existe el riesgo de perder el control y que el vehículo patine, sin que el sistema VSS pueda evitarlo.

Evite los grandes charcos y las corrientes de agua en la carretera; reduzca la velocidad y deténgase

en la cuneta en caso de lluvias intensas. Si debe atravesar un curso de agua, reduzca la velocidad lo máximo posible antes de hacerlo.

Después de pasar por el agua, pruebe los frenos. Acciónelos varias veces si es preciso para que las zapatas se sequen con el rozamiento.

Un mantenimiento adecuado de los neumáticos reduce el riesgo de hidroplaneo. Mantenga siempre la presión recomendada para los neumáticos:

Consulte *PRESIÓN DE LOS NEUMÁTICOS* en el apartado *PROCEDIMIENTOS DE MANTENIMIENTO*

NOTA: La diferencia de presión entre el neumático izquierdo y el derecho no debe sobrepasar 3,4 kPa.

Sustituya de inmediato cualquier neumático que muestre el indicador de desgaste máximo de la banda de rodadura; de ese modo, se reducirá considerablemente el riesgo de hidroplaneo.

La parte central de un carril puede resultar especialmente resbaladiza durante los primeros minutos de lluvia, al mezclarse el agua con la tierra y el aceite de la carretera. Si sigue lloviendo, el agua puede acumularse en surcos si el pavimento está erosionado. Evite esas dos zonas de baja adherencia. Cuando sea posible, mantenga los neumáticos delanteros en las zonas que ofrezcan mayor agarre.

Uso todoterreno

No utilice el vehículo fuera de la carretera. El vehículo no está diseñado para las superficies difíciles, de baja adherencia e irregulares que pueden encontrarse en la conducción todoterreno. Podría quedarse atascado, perder el control o volcar. Asimismo, puede ser ilegal

su uso como todoterreno en determinadas jurisdicciones.

Ryker 900 Rally Edition

Aunque este vehículo está diseñado como un vehículo todoterreno, **no es un vehículo todoterreno**. Este vehículo se ha diseñado para poder conducir sobre firmes compactos no asfaltados (grava, tierra, arena). Se puede activar el modo RALLY para mejorar la experiencia de conducción. Este modo solo se puede utilizar al conducir sobre carreteras sin asfaltar.

Obstáculos, hoyos y baches

Siempre que sea posible, evite pasar sobre obstáculos, hoyos y baches. Si se ve en la obligación de atravesar por una superficie así, reduzca la velocidad lo máximo posible antes de llegar y suelte el freno al pasar por encima.

En el caso de obstáculos o baches amplios, acérquese en línea recta, si es posible, de modo que las dos ruedas delanteras pasen a la vez. Cuando pase sobre un obstáculo, un bache o un hoyo con las dos ruedas delanteras, debe ponerse de pie ligeramente sobre los estribos y amortiguar el impacto con las piernas. Esté preparado a que la rueda trasera golpee el obstáculo.

 **CUIDADO** Debido al diseño del vehículo, es posible que los talones rocen con el suelo en algunas situaciones. Piense en levantarlos al cruzar un obstáculo, un socavón o un bache.

Para obstáculos, baches u hoyos más estrechos, es preferible pasar por encima con el neumático trasero. Si pasa por encima con una rueda delantera, agárrese bien al manillar, con cuidado de no dar gas accidentalmente, y esté preparado para corregir su trayectoria si es necesario.

Si golpea contra un obstáculo, un bache o un hoyo lo suficientemente grande, el impacto puede provocar que el vehículo salte y usted resulte herido, que salga despedido el pasajero, que pierda el control, derrape o vuelque.

Si no va a poder detenerse a tiempo para evitar un obstáculo, puede intentar sortearlo dando un viraje brusco. Puede realizar un viraje brusco y, al mismo tiempo, frenar si es necesario.

Si se cruza en la carretera un animal grande, como un ciervo, es preferible detenerse y esperar a que se vaya, o bien pasar lentamente.

Si se le acerca un perro corriendo mientras conduce, una buena estrategia consiste en reducir la velocidad y cambiar a una marcha más corta, para después acelerar cuando se encuentre más cerca del punto en el que iba a interceptarle el perro.

Emergencias en carretera

Un problema de funcionamiento del vehículo o una situación inesperada pueden producirse en cualquier momento durante la conducción. El buen mantenimiento del vehículo puede contribuir a reducir las posibilidades de que surjan problemas mecánicos. Aun así, deberá estar preparado ante la posibilidad de que se produzca una emergencia.

- Tenga siempre en el vehículo la Guía del usuario.

- Cuando se detenga en la carretera, observe estas precauciones:
 - Si los arcenes están asfaltados, indique su intención de dejar la carretera, salga a una velocidad similar a la del tráfico y después reduzca hasta que el vehículo se detenga completamente.
 - Si el arcén está sin asfaltar, señalice su intención de salir de la vía, reduzca la velocidad con seguridad antes de salir de la carretera asfaltada y detenga el vehículo.
 - Deje el intermitente activado para que le vean mejor.
 - En los modelos equipados con luces de emergencia, actívelas para que le vean mejor.
- Si tiene un teléfono móvil u otros dispositivo de comunicación, cárguelo completamente antes de iniciar un viaje largo con el vehículo.
- Si sufre un accidente, BRP recomienda encarecidamente que el vehículo sea transportado (consulte *TRANSPORTE DEL VEHÍCULO*) al distribuidor autorizado de Can-Am On-Road más cercano para que lo revisen exhaustivamente y comprueben todos los aspectos de seguridad antes de seguir utilizándolo.

Problemas con los neumáticos

Si se produce un pinchazo u otro problema relacionado con los neumáticos, agarre fuerte el manillar, reduzca lentamente la velocidad y gire con cuidado hasta un lugar seguro para detenerse. Evite frenar en seco, reducir de marcha o girar bruscamente. Si se produce un problema con una de las ruedas delanteras, el vehículo tenderá a desviarse hacia ese lado, por lo que tendrá que agarrar fuerte el manillar para controlar la dirección. Consulte el apartado *REPARACIONES EN CARRETERA* para ver instrucciones acerca de la reparación de los neumáticos.

TRANSPORTE DE UN PASAJERO O DE CARGA

Límites de peso

No sobrepase el límite de peso especificado para los usuarios y la carga.

Ryker 600 y Ryker 900

| LÍMITES DE PESO | |
|---|--------|
| Límite de carga del vehículo (incluido el conductor, el pasajero*, la carga y los accesorios añadidos) | 204 kg |
| Compartimento de la guantera | 2 kg |
| * No se permite ningún pasajero sin la instalación de un kit de asiento de pasajero homologado | |

Ryker 900 Rally Edition

| LÍMITES DE PESO | |
|---|--------|
| Límite de carga del vehículo (incluido el conductor, el pasajero*, la carga y los accesorios añadidos) | 199 kg |
| Compartimento de la guantera | 2 kg |
| * No se permite ningún pasajero sin la instalación de un kit de asiento de pasajero homologado | |

Consecuencias de un exceso de peso:

- Menor capacidad para acelerar, frenar y girar.
- Menor eficacia del sistema de estabilidad del vehículo (VSS).
- Mayor riesgo de volcar si hay un peso elevado o desequilibrado sobre la parte trasera.

- Menor espacio de los bajos al suelo, con lo que aumenta el riesgo de golpear con obstáculos los bajos o cuando la superficie de la carretera sea irregular.
- Mayor riesgo de problemas con los neumáticos.

Uso del vehículo con peso adicional

Llevar a un pasajero o transportar carga pesada afecta a la maniobrabilidad del vehículo debido al aumento de peso y a la distribución de éste.

1. No podrá acelerar con tanta rapidez. Necesitará más tiempo y espacio para adelantar.
2. No podrá detenerse con tanta rapidez. Deje una distancia de seguridad mayor con respecto al vehículo que le precede; por lo menos, la equivalente a tres segundos. La distancia debe ser aún mayor si las condiciones no son ideales para la conducción (p. ej., poca visibilidad, firme en mal estado...).
3. No podrá virar tan rápidamente ni a tanta velocidad. Reduzca más de lo habitual antes de girar y evite los virajes bruscos.
4. El vehículo puede ser menos estable. Existe más riesgo de volcar si se realizan maniobras extremas cuando el peso es mayor o está más desplazado hacia atrás (por ejemplo, si se lleva a un pasajero).

NOTA: La eficacia del VSS disminuye cuando se opera por encima de la carga máxima permitida.

Conducción con un pasajero

Este vehículo está diseñado para transportar solo un pasajero detrás del conductor cuando está equipado con un kit de asiento de pasajero homologado. No intente nunca llevar más de un pasajero.



ADVERTENCIA

Nunca transporte un pasajero si no hay instalado un kit de asiento de pasajero homologado en el vehículo.

Despliegue completamente los dos reposapiés al transportar un pasajero.

El icono del pasajero  aparecerá en el indicador del cuadro de instrumentos para indicar que el VSS se encuentra ahora en modo de pasajero

No lleve un pasajero hasta que tenga suficiente experiencia conduciendo solo en distintas situaciones y domine bien el vehículo.

El pasajero debe estar sobrio, alerta, tiene que poder llegar a los reposapiés y a los asideros, así como ser capaz de mantener el equilibrio y sujetarse en caso de maniobras repentinas. Asimismo, no deberá distraer al conductor.

Asegúrese de que el pasajero utiliza prendas de protección adecuadas. El pasajero debe llevar todo el equipamiento protector recomendado para el conductor; sobre todo el casco. Se recomienda un casco de cobertura integral; en caso de parada brusca, el pasajero podría golpear con la cara contra el casco del conductor.

Mantenga los frenos aplicados hasta que el pasajero se encuentre en posición de marcha.

Antes de ponerse en marcha, explíquelo al pasajero cómo debe ir. Haga cumplir las siguientes normas al pasajero:

1. Mantener una posición adecuada durante el viaje.
 - Debe agarrarse a los asideros y mantener los pies en los reposapiés en todo momento, incluso con un respaldo opcional.
 - El pasajero no deberá sujetarse al conductor ya que es posible que el conductor no pueda soportar la fuerza lateral generada por ambos.
 - Para las distintas maniobras puede resultar más cómodo adoptar distintas posiciones de agarre en los asideros. (Por ejemplo, se puede colocar una mano en la esquina delantera izquierda y la otra en la esquina trasera opuesta en los giros, las dos manos más adelantadas o más retrasadas en otras situaciones...).

AVISO No utilice nunca los asideros para remolcar, izar ni transportar el vehículo.

2. Manténgase alejado del tubo de escape y de la rueda trasera.
3. No darse la vuelta ni inclinarse, excepto para mantener el equilibrio cuando gira el vehículo. En una maniobra imprevista, si el pasajero no se encuentra en la posición normal de conducción, sufre un mayor riesgo de caída.

4. Estar atento a la carretera para reaccionar ante las situaciones que vayan surgiendo. Inclínarse en las curvas según sea necesario para no desequilibrarse por las fuerzas laterales. Al pasar sobre un obstáculo, un hoyo o un bache, levantarse un poco del asiento y no apoyar los codos.

Evite acelerar, frenar y girar con brusquedad, sobre todo si el pasajero no tiene experiencia. Una maniobra repentina imprevista pueda provocar la caída del pasajero.

Dónde almacenar la carga

Puede transportar pequeños objetos en la guantera. No transporte carga en ningún otro lugar a menos que el vehículo esté equipado con accesorios homologados por BRP.

Arrastre de un remolque

No remolque nada con este vehículo; no está diseñado para ello.

Además, el sistema VSS no será eficaz y hay más probabilidades de perder el control.

AUTOEVALUACIÓN DE CONOCIMIENTOS

A continuación se presenta información que deberá haber aprendido leyendo esta guía. No se incluye toda la información importante, pero puede darle una idea de si ha comprendido a grandes rasgos las características y el manejo del vehículo.

Consulte las *RESPUESTAS* en la página que sigue al cuestionario.

Cuestionario

- | | |
|--|--|
| <p>1. Si tiene que detenerse de inmediato, aplique los frenos y el freno de estacionamiento.</p> <p style="text-align: center;">Verdadero Falso</p> | <p>6. Cite seis prendas o accesorios de protección que pueden reducir el riesgo de lesiones.</p> <p>1) _____</p> <p>2) _____</p> <p>3) _____</p> <p>4) _____</p> <p>5) _____</p> <p>6) _____</p> |
| <p>2. La inspección previa a la conducción debe realizarse una vez por semana.</p> <p style="text-align: center;">Verdadero Falso</p> | <p>7. La indumentaria de protección es importante para prevenir y limitar lesiones, que el usuario se sienta cómodo y esté protegido frente a los elementos.</p> <p style="text-align: center;">Verdadero Falso</p> |
| <p>3. El sistema VSS le permite utilizar el vehículo en cualquier condición meteorológica.</p> <p style="text-align: center;">Verdadero Falso</p> | <p>8. ¿Cuál de los siguientes no es uno de los mandos o controles que se utilizan para conducir el vehículo?</p> <p>a. Manillar</p> <p>b. Empuñadura del acelerador</p> <p>c. Palanca de frenos de la parte delantera</p> |
| <p>4. Solo deben reemplazarse los neumáticos con otros homologados por BRP y obtenidos a través de un distribuidor autorizado de Can-Am On-Road.</p> <p style="text-align: center;">Verdadero Falso</p> | |
| <p>5. Es importante que el pasajero esté alerta y sobrio.</p> <p style="text-align: center;">Verdadero Falso</p> | |

9. Debe dejar encendidas las luces cortas de día para que el vehículo resulte más visible.
Verdadero Falso
10. Normalmente, deberá conducirse el vehículo por el centro del carril.
Verdadero Falso
11. A diferencia de una motocicleta típica, debe acostumbrarse a frenar y girar al mismo tiempo.
Verdadero Falso
12. En condiciones normales, la distancia mínima de seguridad debe ser equivalente a unos _____.
a. 1 segundo
b. 2 segundos
c. 3 segundos
13. No debe transportar líquidos inflamables tales como gasolina en el vehículo o en el compartimento de almacenamiento delantero, aunque se encuentren en recipientes homologados.
Verdadero Falso
14. Enumere 5 formas de conseguir que el vehículo resulte más visible para otros conductores.
1) _____
2) _____
3) _____
4) _____
5) _____
15. A la hora de frenar en superficies con adherencia escasa, debe “bombear” los frenos para intentar mantener el control del vehículo.
Verdadero Falso
16. La carga máxima del vehículo incluye: el conductor, el pasajero, la carga y todos los accesorios
Verdadero Falso
17. El vehículo puede remolcar un remolque de forma segura.
Verdadero Falso
18. Si la configuración del vehículo lo permite, el pasajero debe sujetarse firmemente al conductor.
Verdadero Falso

19. La conducción de un vehículo de 3 ruedas entraña los mismos riesgos que la de un automóvil.

Verdadero Falso

20. El sistema ABS le permite pisar el pedal a fondo sin que se bloqueen las ruedas.

Verdadero Falso

Respuestas

1. Falso
Para detenerse rápidamente, pise solo el pedal de freno. No utilice nunca el freno de estacionamiento con el vehículo en movimiento.
2. Falso
Debe realizar una inspección previa a la conducción cada vez que se disponga a utilizar el vehículo.
3. Falso
El sistema VSS no le ayudará a mantener el control si hay hielo, nieve, nieve fundida o bastante agua para provocar hidropneumático. El rendimiento del VSS también puede verse reducido si la adherencia de los neumáticos disminuye debido a temperaturas frías o al conducir sobre una carretera sin asfaltar.
4. Verdadero
5. Verdadero
6.
 - 1) Casco
 - 2) Protección ocular y facial
 - 3) Chaqueta de manga larga
 - 4) Guantes
 - 5) Pantalones largos
 - 6) Calzado cerrado y, preferiblemente, que cubra el tobillo.
7. Verdadero
8. c. Palanca de frenos de la parte delantera
El vehículo no tiene una palanca para los frenos de la parte delantera.
9. Falso
Debe utilizar las luces largas durante el día.
10. Verdadero
11. Falso
Puede frenar y girar a la vez si es necesario, pero por lo general es mejor frenar antes de realizar un giro.
12. b. 2 segundos
En condiciones normales, la distancia mínima de seguridad debe ser equivalente a dos segundos.
13. Verdadero

- 14. 1) Asegurarse de que las luces y los reflectores están limpios.
- 2) Utilizar las luces largas siempre que sea posible.
- 3) Utilizar los intermitentes.
- 4) Hacer destellar las luces de freno antes de reducir.
- 5) Utilizar las luces de emergencia según sea necesario.
- 6) Utilizar la bocina para avisar a otros de su presencia.
- 7) Evitar conducir en ángulos muertos.
- 8) Llevar prendas con colores vivos y reflectantes.

19. Falso

En automóviles y camiones, la estructura del vehículo brinda protección. Además, los pasajeros pueden protegerse con el cinturón de seguridad. Se puede prever que la conducción de un vehículo de 3 ruedas es mucho más peligrosa que conducir un automóvil. El riesgo de lesiones es más similar al de una motocicleta.

20. Verdadero

15. Falso

Debe pisar el pedal de freno y mantenerlo pisado, sin "bombear". El vehículo está equipado con un sistema ABS, que evita que las ruedas se bloqueen.

16. Verdadero

17. Falso

18. Falso

El pasajero debe sujetarse siempre a los asideros.

INFORMACIÓN SOBRE SEGURIDAD EN EL VEHÍCULO



En este vehículo encontrará etiquetas colgantes y otras etiquetas que contienen información importante sobre seguridad.

Toda persona que se disponga a conducir este vehículo debería leer detenidamente y asegurarse de que comprende toda la información que figura en el mismo.

Las siguientes ilustraciones que se utilizan en esta Guía del usuario constituyen únicamente representaciones genéricas. Su modelo puede presentar algunas variantes.

Etiqueta colgante

Advertencia de seguridad general

|  ADVERTENCIA |  WARNING |
|--|--|
| <p>El Can-Am de carretera es un tipo de vehículo distinto que precisa un cierto grado de habilidad y conocimientos especiales. Aprenda a conocer las características que diferencian a este producto.</p> <p>Lea la guía del operario y vea el vídeo de seguridad usando el enlace del código QR o visite la página web de Can-Am de carretera.</p> <p>Realice un cursillo (si se ofrecen), practique y familiarícese debidamente con el uso de los mandos y no use el vehículo antes de obtener el correspondiente permiso de conducción.</p> <p>Consulte la ficha de seguridad antes de usar el vehículo.</p> <p>Utilice siempre casco y prendas adecuadas para la conducción. Con este tipo de vehículo, los usuarios están expuestos a más riesgos en carretera que con un automóvil. Incluso los conductores más avezados pueden sufrir una colisión causada por otro vehículo o perder el control. Este vehículo no le protegerá en caso de accidente.</p> <p>Límites de maniobrabilidad y estado de la carretera El sistema de estabilidad del vehículo (VSS) no puede evitar que pierda el control, vuelques o caiga si sobrepasa los límites de este vehículo. Conozca cuáles son los límites para las diferentes condiciones de la carretera. No conduzca sobre hielo o nieve ni por lugares no previstos para la circulación. Evite los charcos y la corriente de agua. Este tipo de vehículo puede hacer aquaplaning cuando hay agua y derrapar en carreteras cubiertas de grava, tierra y arena. Si debe viajar por carreteras que presenten estas condiciones, disminuya la velocidad.</p> <p>Esta etiqueta sólo puede ser retirada por el cliente.</p> <p>704907629</p> | <p>This Can-Am On-Road is a different type of vehicle - it requires special skills and knowledge. Learn how this product is different.</p> <p>Read the operator's guide and watch the safety video using the QR code link or visit Can-Am On-Road web site.</p> <p>Complete a training course (if available), practice, become proficient with the controls, and get a proper licence.</p> <p>Refer to the Safety Card before riding.</p> <p>Always wear a helmet and riding gear. With this type of vehicle, riders are exposed to more road risks than in a car. Even skilled operators can be struck by other vehicles or lose control. This vehicle will not protect you in a crash.</p> <p>Handling limits and road conditions The Vehicle Stability System (VSS) cannot stop you from losing control, flipping over, or falling off if you exceed this vehicle's limits. Know the limits for different road conditions. Do not ride on ice, snow, or off road. Avoid puddles and running water. This type of vehicle can hydroplane on water and slip on gravel, dirt and sand covered roads. If you must go through these road conditions, slow down.</p> <p>This hangtag may only be removed by the customer.</p> <p>704907629</p> |

Proposición 65 de California, Advertencia

⚠ ADVERTENCIA. El manejo, servicio y mantenimiento de un vehículo de pasajeros puede exponerle a sustancias químicas, incluido el escape del motor, monóxido de carbono, ftalatos y plomo. Estas sustancias pueden ser cancerígenas y causantes de defectos de nacimiento u otros problemas reproductivos según el Estado de California.

Para minimizar la exposición, evite respirar cerca del tubo de escape, no ponga a ralentí el motor a menos que sea necesario, revise su vehículo en un área bien ventilada, utilice guantes y lávese las manos con frecuencia cuando lo haga.

Para más información visite
www.P65Warnings.ca.gov/products/passenger-vehicle



74906973

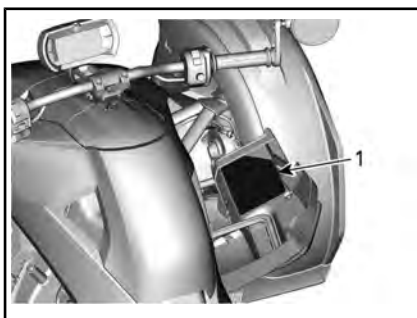

1. *Ficha de seguridad en el interior de la tapa de acceso lateral derecha*

Ficha de seguridad

La ficha de seguridad se encuentra en el interior de la tapa de acceso lateral derecha.

Recorra a la ficha de seguridad para repasar información clave y cuando vaya a enseñar a otros conductores y pasajeros cómo usar el vehículo. También incluye información de referencia habitual.

⚠ ADVERTENCIA

Este producto Can-Am de carretera es un tipo de vehículo diferente. Requiere habilidades y conocimientos especiales. Aprenda a conocer las características que diferencian a este producto.

Precaución En la zona de operación y sus alrededores, asegúrese de mantener un nivel de alerta constante al conducir. Lea el manual de instrucciones y asegúrese de leerlo cuidadosamente antes de conducir.

Precaución Si se refieren, practique familiarización del conductor con el uso de los mandos y el uso del vehículo antes de obtener el correspondiente permiso de conducción.

El sistema de asistencia del vehículo (VSS) no indica que pierda el control, se de la vuelta o caiga si se exceden los límites de este vehículo.

No conduzca si está ebrio o si tiene o por haberlo tenido problemas para la conducción. Evite los cambios de carretera de agua. Este tipo de vehículo puede hacer resquebrajamiento, cuando hay agua y desmoronarse en carreteras cubiertas de grava, tierra y arena. Si debe viajar por carreteras que presenten estas condiciones, disminuya la velocidad.

Utilice casco y prendas adecuadas para la conducción.

Con este tipo de vehículo, los conductores más pesados pueden sufrir una colisión con un automóvil. Incluso los conductores más pesados pueden sufrir una colisión con otros vehículos o perder el control. Este vehículo no le protegerá en caso de accidente.

Introduzca el pasajero lo siguiente al proceder:

- Que haya calzado siempre en preparación para activar el sistema de reconocimiento de pasajero.
- Que se mantenga siempre a la izquierda.
- Que se mantenga atento a la carretera. Que se incline en las curvas. Que esté preparado en momentos de frenar.

Tenga siempre presente lo siguiente:

- Freno con el pedal.
- Que no se deslice de las curvas no realice contragiro.
- Mantenga todas las ruedas dentro del carril, conduzca siempre en una fila única y no conduzca en zigzag.
- Realice una inspección preda a la conducción.

Dirija el empujador del acelerador hacia atrás para activar el arranque.

Patente: www.brp.com/en/about-brp/patents.html 70490/002

Etiquetas de seguridad

Estas etiquetas están adheridas al vehículo para garantizar la seguridad del conductor, de los pasajeros y de cualquier otra persona que se encuentre en las proximidades.

En el vehículo están colocadas las siguientes etiquetas, las cuales deben ser consideradas componentes permanentes del vehículo. Si alguna no aparece o está dañada, puede ser reemplazada de modo gratuito. Diríjase a un concesionario o distribuidor autorizado de Can-Am On-Road.

NOTA: En caso de discrepancias entre esta guía y el vehículo, las etiquetas de seguridad adheridas al vehículo tienen prioridad sobre las etiquetas incluidas en esta guía.

Presión de los neumáticos y carga máxima

INFORMACIÓN SOBRE NEUMÁTICOS Y CARGA/
 TIRE AND LOADING INFORMATION

| | | | | | | |
|--|-------|---|---------------------------------------|---|------------------------------------|---|
| CAPACIDAD EN ASIENTOS ¹ SEATING CAPACITY | TOTAL | 2 | ¹ PARTE DELANTERA FRONT | 1 | ¹ PARTE TRASERA REAR | 1 |
|--|-------|---|---------------------------------------|---|------------------------------------|---|

El peso combinado de ocupantes y carga nunca debe exceder de 204 kg
 The combined weight of occupants and cargo should never exceed 204 kg

| NEUMÁTICO/ TIRE | TAMAÑO/ SIZE | PRESIÓN DE LOS NEUMÁTICOS EN FRÍO/ COLD TIRE PRESSURE | TAMAÑO DE LLANTA/ RIM SIZE |
|-------------------------|-----------------|--|-------------------------------|
| PARTE DELANTERA/FRONT | MC145/60R16 66D | 172 kPa | 16 x 4,5 in |
| PARTE TRASERA/REAR | MC205/45R16 77D | 193 kPa | 16 x 6,5 in |
| RUEDA DE REPUESTO/SPARE | NINGUNO/NONE | NINGUNO/NONE | NINGUNO/NONE |

P-STD

7064

RYKER 600 Y RYKER 900

INFORMACIÓN SOBRE NEUMÁTICOS Y CARGA/
 TIRE AND LOADING INFORMATION



CAPACIDAD EN ASIENTOS¹
SEATING CAPACITY

TOTAL 2

¹ PARTE DELANTERA
FRONT 1

¹ PARTE TRASERA
REAR 1

El peso combinado de ocupantes y carga nunca debe exceder de 199 kg
The combined weight of occupants and cargo should never exceed 199 kg

| NEUMÁTICO/ TIRE | TAMAÑO/ SIZE | PRESIÓN DE LOS NEUMÁTICOS EN FRÍO/ COLD TIRE PRESSURE | TAMAÑO DE LLANTA/ RIM SIZE |
|-------------------------|-----------------|--|-------------------------------|
| PARTE DELANTERA/FRONT | MC145/60R16 66D | 138 kPa | 16 x 4,5 in |
| PARTE TRASERA/REAR | MC205/55R15 81D | 193 kPa | 15 x 6,5 in |
| RUEDA DE REPUESTO/SPARE | NINGUNO/NONE | NINGUNO/NONE | NINGUNO/NONE |



P-AR



7396

RYKER 900 RALLY EDITION

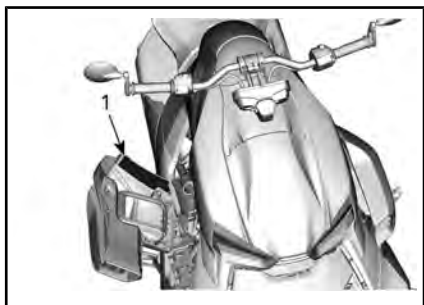

1. Etiqueta de presión de los neumáticos en el interior de la tapa de acceso lateral derecha

Procedimiento de repostaje

⚠ ADVERTENCIA

- Con cuidado, introduzca la boquilla de llenado de combustible el cuello de llenado de combustible sin tapón.
- Una vez finalizado el repostaje, **espere entre cinco y diez segundos** antes de retirar la boquilla de llenado de combustible.
- Al llenar el depósito de combustible del vehículo desde un depósito de combustible portátil, utilice siempre el embudo que se incluye con el vehículo.

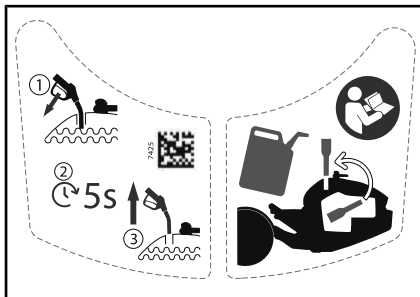

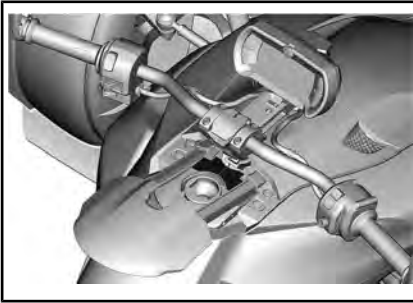

1. Etiqueta situada debajo de la puerta de llenado de combustible

Coloque el interruptor de parada del motor en la posición OFF

⚠ ADVERTENCIA

- Coloque siempre el interruptor de parada del motor en la posición OFF antes de ajustar los reposapiés y el pedal del freno.

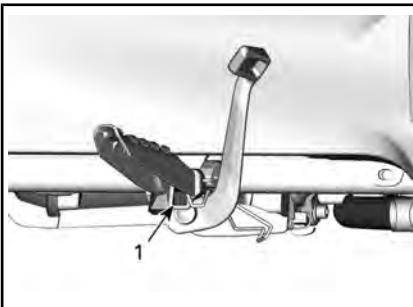
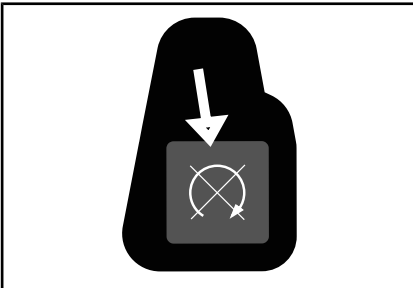

1. Etiqueta situada debajo del reposapiés del lado derecho

Comprobación del nivel de aceite del motor

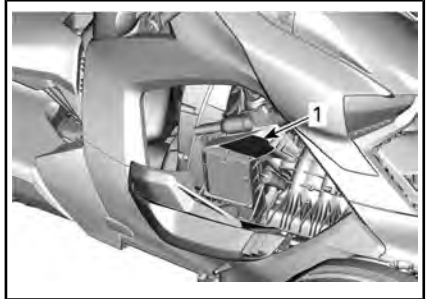
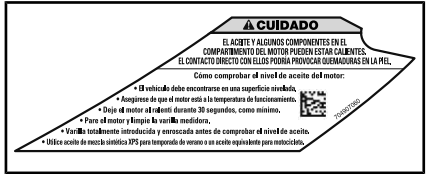

TÍPICO

1. Etiqueta situada en el interior de la tapa de acceso del lado derecho

Refrigerante caliente: no abrir



TAPÓN DEL DEPÓSITO DE REFRIGERANTE

Pasajero y carga

⚠ ADVERTENCIA

PARA REDUCIR EL RIESGO DE PÉRDIDA DE CONTROL QUE PUEDA PROVOCAR UNA COLISIÓN,

NUNCA transporte un pasajero sin instalar correctamente un kit de pasajero BRP completo que asegure la activación del modo de pasajero.

NUNCA exceda los 10 kg de carga. Sujete de manera segura la carga en su portacargas.



< 10 kg





7/199



RYKER 900 RALLY EDITION

Líquido de frenos: limpiar y reponer nivel

ADVERTENCIA:
 Limpie el tapón de llenado antes de quitarlo. Use solamente **DON 4** líquido procedente de un envase precintado.

TAPÓN DEL DEPÓSITO DEL LÍQUIDO DE FRENOS

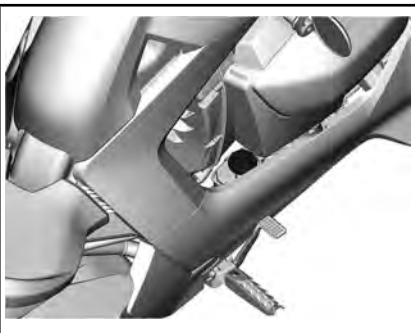

DETRÁS DEL UMBRAL DERECHO

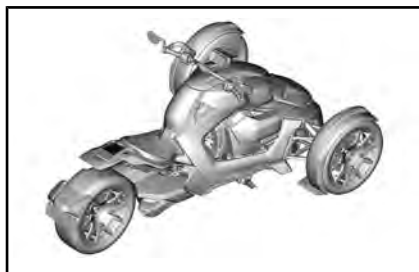

EN EL GUARDABARROS SUPERIOR TRASERO

Limpieza del vehículo

AVISO

- La pintura de acabado color mate necesita cuidado especial para mantener su apariencia. Consulte la Guía del usuario.
- Las ruedas cromadas deben lavarse con agua y jabón suave. No utilice pulimento ni limpiador ácido o abrasivo para las ruedas cromadas.
- No limpiar con productos alcalinos, ácidos, gasolina ni disolventes, a fin de no dañar el parabrisas. Consulte la Guía del usuario.

704907056



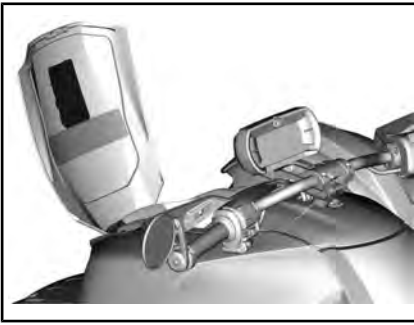

*EN EL INTERIOR DE LA TAPA DE LA
GUANTERA*

Carga de la guantera

| | |
|--|---|
|  ADVERTENCIA | |
| NO SOBRECARGAR. LÍMITE DE CARGA: 2 kg |  |
| | 7057 |



DENTRO DE LA GUANTERA

INFORMACIÓN SOBRE DEFECTOS DE SEGURIDAD

Su seguridad es muy importante para Bombardier Recreational Products Inc. (BRP). Si tiene cualquier duda sobre seguridad, póngase de inmediato en contacto con el servicio de atención al cliente de BRP.

Si reside en EE. UU. y cree que su vehículo tiene algún defecto que pudiera provocar un accidente y riesgo de lesiones o incluso de muerte, debe informar de inmediato a la National Highway Traffic Safety Administration (NHTSA), además de avisar a Bombardier Recreational Products Inc.

Si la NHTSA recibe otras quejas similares, puede abrir una investigación; en caso de que se detecte un defecto que afecta a la seguridad en un grupo de vehículos, puede ordenar su retirada y que el fabricante ponga en marcha una campaña para solucionarlo. Sin embargo, la NHTSA no puede intervenir en casos individuales en los que se vea afectado usted, su distribuidor o Bombardier Recreational Products Inc.

PARA PONERSE EN CONTACTO CON NHTSA:



888-327-4236



1 800-424-9153



National Highway Traffic Safety Administration
1200 New Jersey Avenue, SE
Washington, DC 20590



www.safercar.gov

INSPECCIÓN PREVIA A LA CONDUCCIÓN

LISTA DE COMPROBACIÓN PREVIA A LA CONDUCCIÓN

Le animamos a que realice una revisión de seguridad anual de su vehículo. Póngase en contacto con un concesionario autorizado de Can-Am On-Road para obtener información detallada. Aunque no es obligatorio, se recomienda que un concesionario autorizado de Can-Am On-Road realice la preparación de pretemporada para su vehículo. Cada visita es una oportunidad excelente para que el concesionario verifique si el vehículo está incluido en alguna campaña en garantía. También le instamos a que visite su concesionario autorizado de Can-Am On-Road si tiene conocimiento de la existencia de alguna campaña de seguridad.



ADVERTENCIA

Lleve a cabo una inspección previa a cada uso para detectar problemas potenciales durante la navegación. La inspección previa al uso ayuda a controlar el desgaste y los deterioros antes de que ocasionen problemas. Corrija cualquier problema que descubra para reducir el riesgo de averías y accidentes. Diríjase a un distribuidor autorizado de Can-Am de carretear cuando sea necesario.

Antes de arrancar el vehículo, compruebe lo siguiente:

| ELEMENTO | PROCEDIMIENTO |  |
|--|--|---|
| Peso | Asegúrese de que la carga total del vehículo (incluidos el conductor, la carga y los accesorios añadidos) no sobrepasa la carga recomendada tal y como se indica en la sección de <i>ESPECIFICACIONES TÉCNICAS</i> . | |
| Guantera y todas las tapas de acceso | Tire para comprobar que está bien asegurada. | |
| Palanca de posición de estacionamiento | Asegúrese de que la palanca de posición de estacionamiento está aplicada y bloqueada. | |
| Manillar, reposapiés y pedal de freno | Asegúrese de que el vehículo está configurado para el conductor. Ajuste según sea necesario. | |
| Pedal de freno | Píselo y asegúrese de que ofrece resistencia. El pedal deberá volver exactamente a la posición inicial cuando se suelte. Confirme que el conductor puede aplicar todo el recorrido del pedal del freno. | |

| ELEMENTO | PROCEDIMIENTO |  |
|---|--|--|
| Empuñadura del acelerador | Hágala girar varias veces. Asegúrese de que se acciona sin trabas y regresa a la posición de ralentí cuando se suelta. | |
| Fugas | Mire bajo el vehículo para descartar fugas. | |
| Clip de sujeción de la rueda de bloqueo central | Compruebe si todos los clips de bloqueo están correctamente instalados. Si no es así, NO UTILICE EL VEHÍCULO y haga que lo transporten a un concesionario autorizado de BRP. | |
| Rueda | Mire si presenta daños. | |
| Neumáticos | Mire si presenta daños. Compruebe el desgaste de la banda de rodadura. Compruebe la presión de los neumáticos. Consulte <i>PROCEDIMIENTOS DE MANTENIMIENTO</i> . | |
| Retrovisores | Limpie y ajuste: (consulte <i>ESPEJOS</i> en <i>EQUIPO</i>). | |

Arranque el vehículo y compruebe lo siguiente:

| ELEMENTO | PROCEDIMIENTO |  |
|--|---|--|
| Grupo de indicadores multifunción | Compruebe los indicadores, los mensajes y el nivel de combustible | |
| Luces | Compruebe el funcionamiento de los faros, los pilotos, las luces de freno, los intermitentes y, si está equipado, las luces de emergencia. | |
| Bocina | Verificar el funcionamiento. | |
| Volante | Compruebe que la dirección funciona sin restricciones. | |
| Interruptor de paro del motor | Compruebe que el interruptor de paro del motor funciona debidamente. | |
| Palanca de posición de estacionamiento | Pise el pedal de freno y suelte la palanca de posición de estacionamiento. Asegúrese de que el indicador esté apagado en el indicador multifuncional. | |
| Frenos | Avance con el vehículo lentamente una distancia corta y luego aplique el freno para probarlo. | |

Si hay instalado un kit de asiento de pasajero homologado

Si se ha instalado un kit de asiento de pasajero en el vehículo, se deben inspeccionar los siguientes elementos antes de conducir.

| ELEMENTO | PROCEDIMIENTO |  |
|------------|---|---|
| Peso | Asegúrese de que la carga total del vehículo (incluidos el conductor, el pasajero, la carga y los accesorios añadidos) no sobrepasa la carga recomendada tal y como se indica en la sección de <i>ESPECIFICACIONES TÉCNICAS</i> | |
| Reposapiés | Asegúrese de que los reposapiés del pasajero están completamente desplegados y que el icono del pasajero aparece en el cuadro de instrumentos | |
| asideros | Compruebe la solidez de los asideros del pasajero | |

MANTENIMIENTO

PROGRAMA DE MANTENIMIENTO

El mantenimiento es muy importante para que el vehículo pueda usarse de forma segura.

El mantenimiento adecuado de la moto acuática es responsabilidad de su dueño. Puede denegarse una reclamación de garantía si, entre otras cosas, el propietario o conductor ha causado el problema debido a un uso o mantenimiento inadecuados.

Realice comprobaciones periódicas y siga el programa de mantenimiento.

El programa de mantenimiento no supone exención alguna de la inspección previa al uso.

La comprobación de códigos de error, como primer paso del mantenimiento, es una buena práctica y altamente recomendable.



ADVERTENCIA

Si no se siguen el programa y los procedimientos de mantenimiento, el uso del vehículo podría no resultar seguro.

Normativa EPA - Vehículos canadienses y estadounidenses

Un taller de reparaciones o una persona elegida por el propietario puede efectuar el mantenimiento, la reparación o la sustitución de los dispositivos y sistemas de control de emisiones. Estas instrucciones no requieren componentes ni servicios de BRP ni de los concesionarios o distribuidores autorizados de Can-Am On-Road.

Si bien el concesionario o distribuidor autorizado de Can-Am On-Road tiene profundos conocimientos técnicos y herramientas para efectuar operaciones en su vehículo, la garantía relacionada con las emisiones no está condicionada al uso de un concesionario o distribuidor autorizado Can-Am On-Road ni de ningún otro establecimiento con el cual BRP mantenga una relación comercial.

El mantenimiento adecuado de la moto acuática es responsabilidad de su dueño. Puede denegarse una reclamación de garantía si, entre otras cosas, el propietario o conductor ha causado el problema debido a un uso o mantenimiento inadecuados.

Para reclamaciones de la garantía relacionadas con las emisiones, BRP limita el diagnóstico y la reparación de los componentes relacionados con las emisiones a los concesionarios y distribuidores autorizados de Can-Am On-Road. Para más información, consulte la **GARANTÍA DE LA EPA (EE. UU.) SOBRE EMISIONES** contenida en el apartado correspondiente a la **GARANTÍA**.

Deben respetarse las instrucciones acerca de los requisitos de combustible indicadas en el apartado de este manual dedicado al combustible. A pesar de que se puede acceder fácilmente a gasolinas que contienen más de un 10 % de etanol en volumen, la EPA de E.E. U.U. ha prohibido el uso de gasolina con más de un 10 % de etanol en volumen en lo que respecta a este vehículo. El uso de gasolina con más de un 10 % de etanol en volumen puede dañar el sistema de control de emisiones de este motor.

Circunstancias en las que se produce mucho polvo

Ryker 900 Rally Edition

El mantenimiento del filtro de aire del motor y el filtro de aire de CVT se deben adaptar a las condiciones de conducción.

La frecuencia de mantenimiento de los filtros debe ser mayor en las siguientes circunstancias, en las que se produce mucho polvo:

- Conducción sobre arena seca
- Conducción sobre superficies cubiertas de tierra seca
- Conducción por carreteras de grava o similares.

Si además se conduce en grupo, las necesidades de mantenimiento de los filtros serán aún mayores.

Programa de mantenimiento

| CADA 5 AÑOS O CADA 10 000 km (LO QUE PRIMERO SUCEDA) |
|--|
| Realice las operaciones indicadas en la <i>INSPECCIÓN PREVIA AL USO</i> . |
| Compruebe los códigos de avería |
| Reemplace el aceite del motor y el filtro de aceite |
| Compruebe el nivel de refrigerante del motor |
| Retire la protección delantera y limpie la suciedad presente en el conducto de aire del radiador |
| Compruebe visualmente el radiador, los tubos flexibles de refrigeración y la bomba de agua |
| Ejecute una prueba de presión del sistema de refrigeración |
| Compruebe la firmeza de las conexiones de la batería |
| Compruebe si la dirección presenta una holgura anormal |
| Compruebe el estado de las juntas esféricas |
| Revise el estado de las barras de acoplamiento |
| Sustituya el filtro de aire de la CVT |
| Compruebe el nivel del líquido de frenos |
| Compruebe visualmente los latiguillos de freno |
| Compruebe el estado de las pastillas y los discos de freno |
| Compruebe y reasegure el estado del tubo de escape, los anillos de las abrazaderas, las uniones y las juntas |
| Revise visualmente el estado de los tubos flexibles de combustible, las líneas de evaporación de combustible y el cartucho |
| Compruebe el estado de los rodamientos de las ruedas delanteras y trasera |

CADA 5 AÑOS O CADA 10 000 km (LO QUE PRIMERO SUCEDA)

Verifique el funcionamiento de la palanca de posición de estacionamiento y realice los ajustes del cable según sea necesario

Compruebe si algún panel de la carrocería está flojo

Se debe realizar lo siguiente cada 10 000 km (si se utiliza en un entorno polvoriento o arenoso, independientemente del tiempo transcurrido):

Cambie el filtro de combustible

Cambie el filtro de aire del motor y limpie la carcasa

**CADA DOS AÑOS O CADA 20 000 km
(LO QUE PRIMERO SUCEDA)**

Cambie el aceite de la caja de engranajes

Cambie el aceite de la transmisión final

Debe realizar lo siguiente cada dos años (independientemente de la distancia recorrida):

Cambie el líquido de frenos

Debe realizar lo siguiente cada 20 000 km (independientemente del número de años):

Cambie las bujías

Cambie el filtro de aire del motor y limpie la carcasa

Cambie el filtro de combustible

Se debe realizar lo siguiente cada 20 000 km o cuando aparezca el mensaje MANTENIMIENTO NECESARIO DE LA TRANSMISIÓN (TRANSMISSION MAINTENANCE REQUIRED) (independientemente del número de años):

Cambie la correa de transmisión de la CVT

Limpie las poleas de accionamiento

**CADA CINCO AÑOS O CADA 50 000 km
(lo que primero suceda)**

Cambie el prefiltro del cartucho

Cambie el refrigerante del motor

Inspeccione los casquillos de goma de los brazos de suspensión de la parte delantera

***Esta página se ha dejado
intencionadamente en blanco***

PROCEDIMIENTOS DE MANTENIMIENTO

En este apartado, se incluyen instrucciones sobre los procedimientos básicos de mantenimiento.

Dada la complejidad de algunos procedimientos de mantenimiento, se requieren buenos conocimientos de mecánica.

Se deben realizar varios procedimientos en un distribuidor autorizado de Can-Am On-Road, un taller de reparación o una persona de su elección.

Si no domina la mecánica, no dude en ponerse en contacto con un distribuidor autorizado de Can-Am On-Road, un taller de reparación o una persona de su elección.



ADVERTENCIA

Pare el motor y siga estos procedimientos cuando realice tareas de mantenimiento. Si no sigue los procedimientos de mantenimiento adecuados, puede resultar lesionado por el contacto con piezas a alta temperatura, componentes móviles, una descarga eléctrica, productos químicos u otros factores de riesgo.

Neumáticos



ADVERTENCIA

Un neumático de tipo no recomendado, que esté deteriorado, gastado más allá del indicador del límite de desgaste de la banda de rodadura o mal hinchado puede provocar una pérdida de control.

Los neumáticos nuevos no funcionarán a pleno rendimiento hasta que se realice el rodaje correspondiente. El rendimiento de los frenos, la dirección y el sistema VSS puede verse reducido, por lo que deberá observar especial precaución. Los neumáticos necesitan unos 300 km de recorrido con frenadas frecuentes para el rodaje. Si en las condiciones normales de uso del vehículo se emplean poco los frenos, prolongue el período de rodaje para los neumáticos.

Los neumáticos han sido diseñados específicamente para este vehículo. Utilice únicamente los neumáticos radiales recomendados por BRP, que solo se pueden adquirir a través de distribuidores autorizados de Can-Am On-Road.

Presión de los neumáticos

Utilice la presión de inflado en frío recomendada para el óptimo rendimiento y desgaste de los neumáticos. Un inflado excesivo o un inflado insuficiente podrían causar un desgaste disparado de la banda de rodadura.

La presión de inflado recomendada de los neumáticos se encuentra en la Etiqueta de neumáticos ubicada en el interior de la tapa de acceso del lado derecho.

Cuando se producen cambios de temperatura, la presión de inflado

de los neumáticos también cambia. Una caída de 6 °C puede ocasionar una caída correspondiente de 7 kPa en la presión de inflado. Compruebe las presiones de los neumáticos con frecuencia y ajústelos a la presión adecuada

NOTA: La diferencia de presión entre el neumático izquierdo y el derecho no debe sobrepasar 3,4 kPa.

Deterioro de los neumáticos

Compruebe si los neumáticos presentan lo siguiente:

- Cortes, rajaduras y grietas.
- Bultos o protuberancias en el lateral del neumático o en la banda de rodadura.
- Clavos u otros objetos extraños en el lateral del neumático o en la banda de rodadura.
- Fugas de aire (sonido sibilante) provocadas por una llanta mal ajustada o una válvula del neumático defectuosa.

Si se da alguno de estos casos, diríjase cuanto antes a un distribuidor autorizado de Can-Am On-Road para que reparen o cambien el neumático.

Desgaste de la banda de rodadura

Compruebe la profundidad mínima del dibujo de los neumáticos observando los indicadores de desgaste (barras de caucho moldeadas en la base de la banda de rodadura; 1 en la figura que aparece a continuación). Compruebe tres lugares de la banda de rodadura del neumático:

- Borde exterior
- del VIN
- Borde interior.

Los indicadores de desgaste de la banda de rodadura aparecerán en la parte del dibujo que se ha desgastado hasta alcanzar la profundidad mínima. Cuando aparezca al menos un indicador de desgaste de la banda en el dibujo, diríjase tan pronto como sea posible a un distribuidor autorizado de Can-Am On-Road para que reemplacen el neumático.

El neumático trasero lleva 2 tipos de indicadores de desgaste, uno para el uso normal y otro para el uso sobre una superficie húmeda. Los indicadores normales del límite de desgaste de la banda de rodadura se indican mediante un símbolo de triángulo y los correspondientes al uso en superficies húmedas se indican mediante el símbolo de una gota de agua.

El neumático trasero lleva 2 tipos de indicadores de desgaste, uno para el uso normal y otro para el uso sobre una superficie húmeda. Los indicadores normales del límite de desgaste de la banda de rodadura se indican mediante un símbolo de triángulo y los correspondientes al uso en superficies húmedas se indican mediante el símbolo de una gota de agua.

⚠ ADVERTENCIA

No se recomienda utilizar el vehículo sobre una carretera húmeda si se han alcanzado o están a punto de alcanzarse los indicadores del límite de desgaste de la banda de rodadura para superficies húmedas. Cambie el neumático por su seguridad.

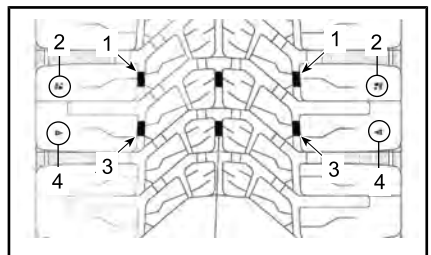

SE MUESTRA EL NEUMÁTICO TRASERO

1. Indicadores del límite de desgaste de la banda de rodadura para el uso en superficies húmedas
2. Símbolos de indicadores del límite de desgaste de la banda de rodadura para el uso en superficies húmedas
3. Indicadores normales de límite de desgaste de la banda de rodadura
4. Símbolos de indicadores normales de límite de desgaste de la banda de rodadura

Es normal que se produzca un desgaste desigual en los neumáticos, según la manera de conducir el vehículo y del estado de la carretera. Los bordes externos o internos de las ruedas delanteras y la parte central de la banda del neumático trasero se desgastarán de un modo no uniforme, en función de si el vehículo se conduce con más o menos suavidad.

Rotación de neumáticos

Realice una rotación de los neumáticos delanteros cuando se alcance la profundidad del dibujo del neumático 4 mm. Así se prolongará al máximo la vida útil de los neumáticos.

⚠ CUIDADO No sujete por un radio una rueda delantera cuando intente hacerla girar, ya que podría pillarse los dedos entre la rueda y la pinza de freno.

Formulario de registro de neumáticos

En caso de que se retire una partida de neumáticos, solo podremos ponernos en contacto con usted si nos ha facilitado su nombre y su dirección. Como fabricante de vehículos, BRP mantiene un registro de números de identificación del neumático (T.I.N.) asociados al número de identificación de vehículo (V.I.N.) (consulte *IDENTIFICACIÓN DEL VEHÍCULO*), así como de los datos acerca de su actual propietario.

Si reemplaza un neumático del vehículo, deberá cumplimentar un "Formulario de registro de neumáticos" y enviarlo al grupo de servicio al consumidor del fabricante de neumáticos. El "Formulario de registro de neumáticos" puede obtenerse a través de un distribuidor autorizado de Can-Am On-Road.

Rueda

Ruedas delanteras

Desmontaje de la rueda delantera

1. Sitúe el vehículo en una superficie plana.
2. Levante y sujete la parte delantera del vehículo.

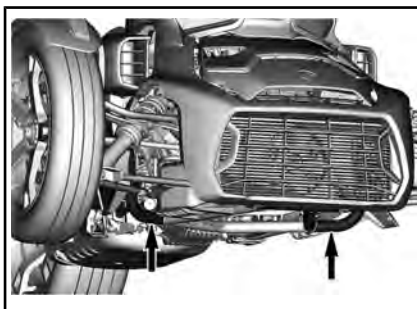

UTILICE ESTOS TUBOS PARA LEVANTAR O APOYAR LA PARTE DELANTERA DEL VEHÍCULO

3. Gire el manillar y bloquee el cubo de rueda con un dispositivo de bloqueo (como por ejemplo una llave Allen o un barra de acero templado).

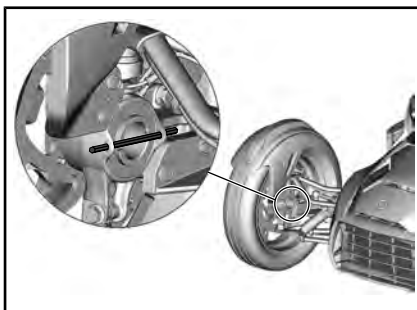

4. Retire el clip de bloqueo de color ROJO.

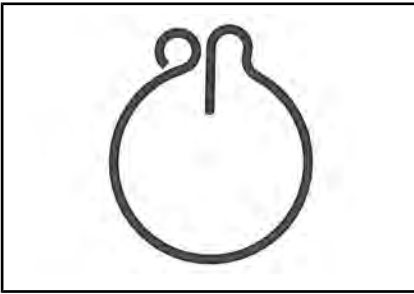

5. Desmonte la tuerca de rueda de bloqueo central y la arandela cónica.
6. Retire la rueda del vehículo.

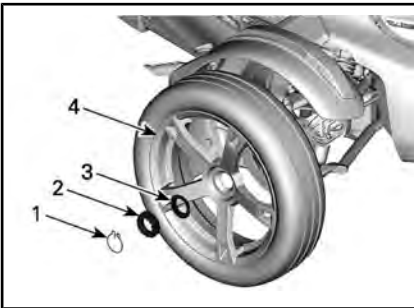

1. Pinza de bloqueo de color ROJO
2. Tuerca de rueda de bloqueo central
3. Arandela cónica
4. Rueda

Montaje de ruedas delanteras

AVISO Se tienen que cumplir a rajatabla las instrucciones de instalación y los valores de par de apriete. No hacerlo puede tener como resultado daños a las llantas.

Para la instalación se siguen en orden inverso los pasos del procedimiento de extracción. Sin embargo, deberá prestar atención a lo siguiente.

Alinee las tres espigas de unión de la llanta con los orificios de los discos de freno.

AVISO Todas las superficies de contacto de las ruedas, el cubo de las ruedas, el disco de freno y el dibujo de la rueda tiene que

estar libre de abrasión, arena, polvo y lascas. No utilice líquidos de ningún tipo para lavar las superficies, utilice solamente paños suaves secos.



Instale la arandela cónica y la tuerca de rueda de bloqueo central.

Apriete la tuerca de la rueda de bloqueo central según las especificaciones.

AVISO No utilice nunca herramientas de impacto para apretar las tuercas de las ruedas.

| PAR DE APRIETE | |
|------------------------------------|----------------|
| Tuerca de rueda de bloqueo central | 300 Nm ± 15 Nm |

⚠ ADVERTENCIA

Si no se instala la pinza de bloqueo de color ROJO, la rueda podría salirse al aflojarse la tuerca de rueda de bloqueo central.

Monte el clip de bloqueo de color ROJO. El extremo doblado tiene que apuntar hacia dentro del eje de la transmisión.

AVISO Nunca afloje la tuerca para alinear el orificio del clip ROJO. Apriete la tuerca al valor nominal, y continúe apretando para alinear el orificio.

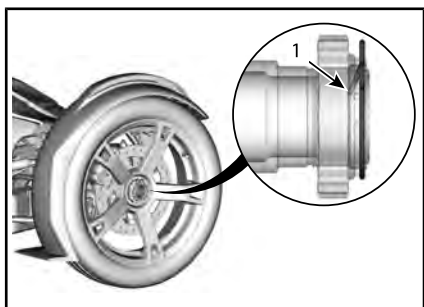

1. Extremo doblado apuntando hacia dentro del eje de la transmisión.

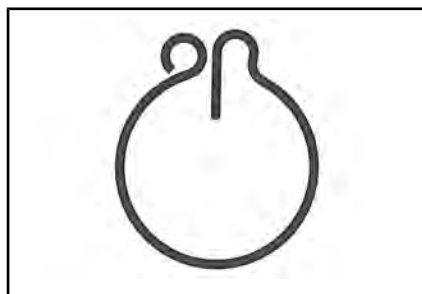

4. Afloje la tuerca de rueda de bloqueo central.

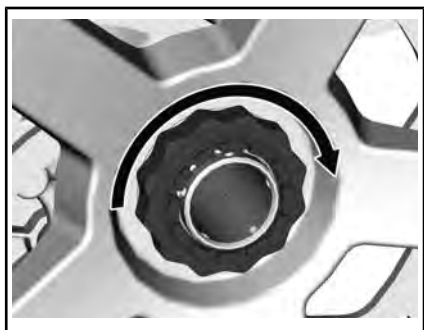

Quite el dispositivo de bloqueo del cubo de la rueda.



1. Pinza de bloqueo de color ROJO
2. Tuerca de rueda de bloqueo central

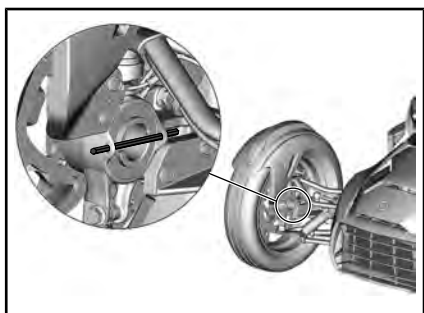

Rueda trasera

Extraiga la rueda trasera

1. Sitúe el vehículo en una superficie plana.
2. Mueva la palanca de posición de estacionamiento en la posición bloqueada.
3. Retire el clip de bloqueo de color ROJO.

HERRAMIENTA NECESARIA

LLAVE DE 65 MM
(N/P 529 036 457)



5. Levante y sujete la parte trasera del vehículo.

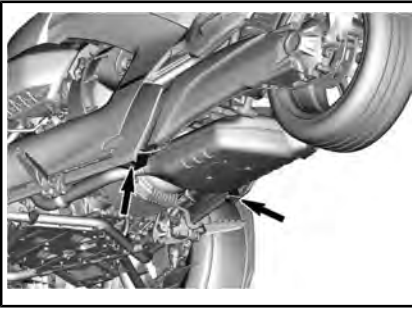

UTILICE ESTAS POSICIONES PARA LEVANTAR O APOYAR LA PARTE TRASERA DEL VEHÍCULO

- Desenrosque los tornillos de sujeción de la pinza del lado izquierdo y aparte a un lado la pinza.

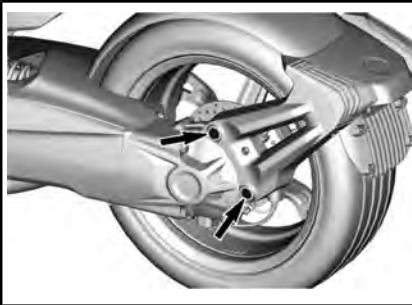

- Desmonte la tuerca de rueda de bloqueo central y la arandela cónica.
- Retire la rueda del vehículo.

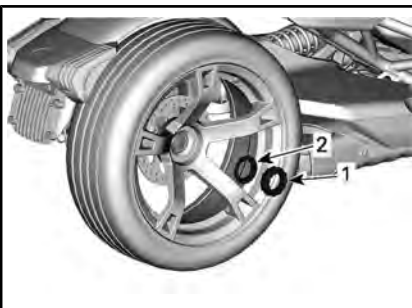

- Tuerca de rueda de bloqueo central
- Arandela cónica

Instalación de la rueda trasera

AVISO Se tienen que cumplir a rajatabla las instrucciones de instalación y los valores de par de apriete. No hacerlo puede tener como resultado daños a las llantas.

Para la instalación se siguen en orden inverso los pasos del procedimiento de extracción. Sin embargo, deberá prestar atención a lo siguiente.

Cada vez que se desmonte la rueda trasera, aplique grasa sintética en las estrías de los discos de freno.

PRODUCTO DE SERVICIO XPS RECOMENDADO

Grasa sintética XPS

AVISO Todas las superficies de contacto de las ruedas, el cubo de las ruedas, el disco de freno y el dibujo de la rueda tiene que estar libre de abrasión, arena, polvo y lascas. No utilice líquidos de ningún tipo para lavar las superficies, utilice solamente paños suaves secos.

Instale la arandela cónica y la tuerca de rueda de bloqueo central.

Apriete la tuerca de la rueda de bloqueo central según las especificaciones.

AVISO No utilice nunca herramientas de impacto para apretar las tuercas de las ruedas.

PAR DE APRIETE

| | |
|------------------------------------|----------------|
| Tuerca de rueda de bloqueo central | 300 Nm ± 15 Nm |
|------------------------------------|----------------|

⚠ ADVERTENCIA

Si no se instala la pinza de bloqueo de color ROJO, la rueda podría salirse al aflojarse la tuerca de rueda de bloqueo central.

Monte el clip de bloqueo de color ROJO. El extremo doblado tiene que apuntar hacia dentro del eje de la transmisión.

AVISO Nunca afloje la tuerca para alinear el orificio del clip ROJO. Apriete la tuerca al valor nominal, y continúe apretando para alinear el orificio.

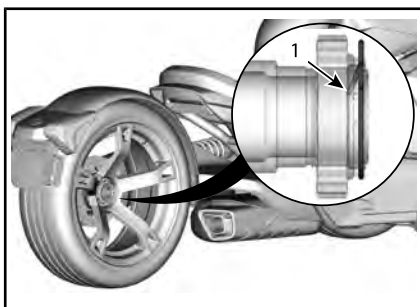

1. Extremo doblado apuntando hacia dentro del eje de la transmisión.

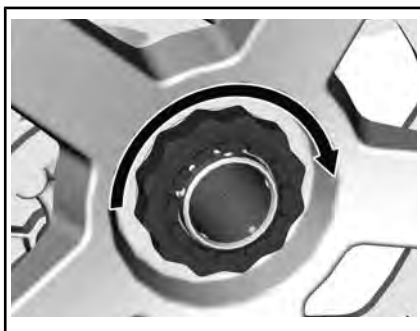

Aceite del motor

Aceite recomendado para el motor

Los motores Rotax® se han desarrollado y validado con el aceite XPS™.

BRP recomienda el uso de su aceite de motor XPS o uno equivalente en todo momento.

ACEITE DE MOTOR XPS™ RECOMENDADO

Aceite de mezcla sintética para motores de 4 tiempos 5W40

Si NO ESTÁ DISPONIBLE EL ACEITE DE MOTOR XPS RECOMENDADO

Utilice aceite sintético SAE 5W40 para motores de 4 tiempos, que cumpla o supere las siguientes especificaciones industriales para lubricantes:

clasificación de servicio API SJ, SL, SM o SN

Compruebe siempre la certificación de la etiqueta de servicio API en el recipiente de aceite. Debe figurar al menos uno de los estándares indicados anteriormente.

Comprobación del nivel de aceite del motor

AVISO El funcionamiento con un nivel de aceite inadecuado puede causar daños graves en el motor. Para lograr una lectura precisa del nivel de aceite del motor, debe seguir este procedimiento.

1. Deje que el motor alcance su temperatura normal de funcionamiento (temperatura del aceite del motor de 80 °C) y déjelo a ralentí durante **al menos 60 segundos**. Coloque el vehículo sobre una superficie nivelada y mueva la palanca de bloqueo de estacionamiento a la posición de bloqueo.

NOTA: El motor se encuentra a la temperatura normal de funcionamiento cuando el indicador de temperatura de la pantalla lateral derecha muestra 5 bares.

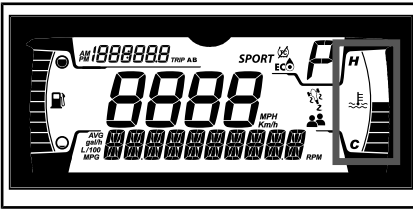

2. Abra la tapa de acceso del lado derecho con el motor a ralentí.
3. Pare el motor inmediatamente y lleve a cabo estos pasos.
 - AVISO** Compruebe el nivel de aceite del motor antes de 10 minutos después de parar el motor. El aceite de motor pasa rápidamente del depósito de aceite al motor después de parar el motor, lo que puede producir una lectura incorrecta del nivel de aceite.
 - 3.1 Desenrosque la varilla medidora para extraerla y límpiela.
 - 3.2 Introduzca la varilla de nivel en el tubo de llenado y apriétela.

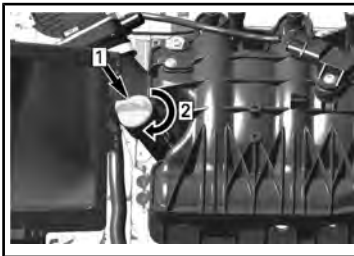

Etapa 1: Introduzca la varilla
Etapa 2: Apriete la varilla.

- 3.3 Extraiga de nuevo la varilla y compruebe el nivel de aceite. Debe encontrarse entre las marcas MIN y MAX.



TÍPICO

1. MIN
2. MAX
3. Margen de funcionamiento

Nivel de aceite entre las marcas MIN y MAX

1. Vuelva a instalar la varilla medidora y apriete como es debido.
2. Limpie cualquier resto de salpicaduras o líquido derramado.
3. Cierre la tapa de acceso lateral derecha.

AVISO Un nivel de aceite del motor por encima de la marca MAX puede provocar daños graves al motor.

Nivel de aceite por debajo de la marca MIN

1. Coloque un embudo en el tubo de llenado y añada 500 ml del aceite de motor recomendado.

NOTA: La cantidad de aceite entre las marcas MIN y MAX es de 500 ml.

2. Arranque de nuevo el motor hasta que alcance su temperatura normal de funcionamiento y déjelo a ralentí durante **al menos 60 segundos**.

AVISO Si se comprueba el nivel de aceite sin el motor a la temperatura de funcionamiento se llenará en exceso.

3. Pare el motor inmediatamente y lleve a cabo estos pasos.

AVISO Compruebe el nivel de aceite del motor **antes de 10 minutos después de parar el motor**. El aceite de motor pasa rápidamente del depósito de aceite al motor después de parar el motor, lo que puede producir una lectura incorrecta del nivel de aceite.

- 3.1 Desenrosque la varilla medidora para extraerla y límpiela.
 - 3.2 Introduzca la varilla de nivel en el tubo de llenado y apriétela.
 - 3.3 Extraiga de nuevo la varilla y compruebe el nivel de aceite. Debe encontrarse entre las marcas MIN y MAX.
4. Repita los pasos anteriores hasta que el nivel de aceite esté entre las marcas MIN y MAX.

AVISO No llene excesivamente.

5. Vuelva a instalar la varilla medidora y apriete como es debido.
6. Limpie cualquier resto de salpicaduras o líquido derramado.
7. Cierre la tapa de acceso lateral derecha.

Cambio de aceite y filtro de aceite del motor

! CUIDADO El aceite del motor puede encontrarse a una temperatura muy alta. Espere hasta que el aceite del motor esté templado.

AVISO El aceite y el filtro de aceite del motor deben reemplazarse simultáneamente.

1. Deje que el motor alcance su temperatura normal de funcionamiento (90 °C en la superficie del depósito de aceite).

NOTA: El motor se encuentra a la temperatura normal de funcionamiento cuando el indicador de temperatura de la pantalla lateral derecha muestra 5 bares.



2. Coloque el vehículo sobre una superficie plana.
3. Abra la tapa de acceso derecha.
4. Retire la varilla medidora.

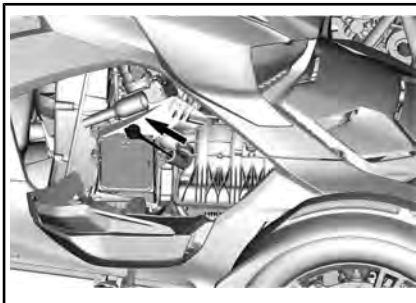

5. Limpie la zona del tapón de drenaje.
6. Coloque un recipiente debajo del motor.
7. Retire los tapones de drenaje del motor en el orden siguiente.
 1. Tapón de drenaje magnético
 2. Tapón de drenaje secundario.

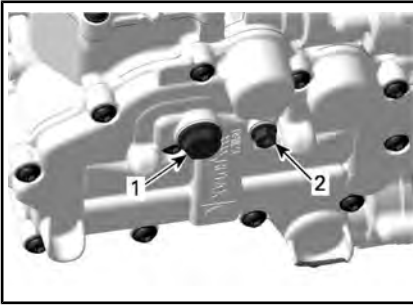

MOTOR 600 ACE

1. Tapón de drenaje magnético
2. Tapón de drenaje secundario

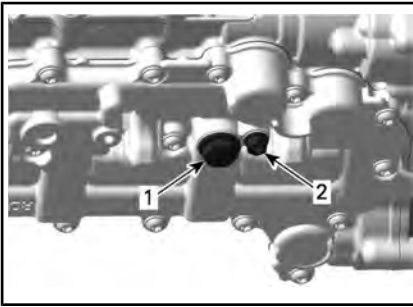

MOTOR 900 ACE

1. Tapón de drenaje magnético
 2. Tapón de drenaje secundario
 8. Permita que el aceite se drene completamente.
- Durante este tiempo, cambie el filtro de aceite del motor.
9. Quite la tapa de acceso delantera. Consulte **TAPAS DE ACCESO**.
 10. Limpie el área del filtro de aceite del motor.
 11. Retire la tapa del filtro de aceite.

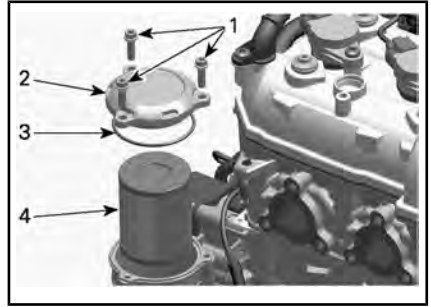

1. Tornillos de la tapa del filtro de aceite
2. Tapa del filtro de aceite
3. Junta tórica (debe desecharse)
4. Filtro de aceite

12. Compruebe los orificios de entrada y salida del filtro de aceite dentro de su alojamiento (integrado en la cubierta de la magneto) para ver si presentan suciedad o cualquier contaminante.

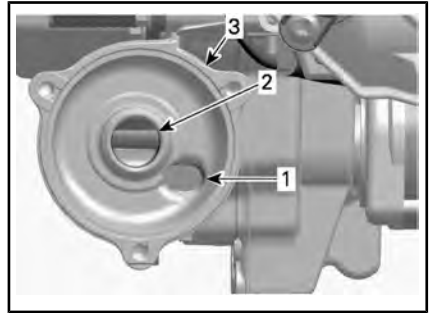

1. Orificio de entrada de aceite de la bomba de presión de aceite
2. Orificio de salida del aceite hacia el sistema de lubricación del motor
3. Depósito del filtro de aceite

13. Sustituya la junta tórica por una **NUEVA**.
14. Retire el filtro de aceite
15. Coloque el filtro de aceite **NUEVO** en la tapa.
16. Aplique aceite del motor a la junta tórica y al extremo del filtro.
17. Inserte el filtro de aceite en su ubicación.

AVISO Preste atención para evitar pinzar la junta tórica durante la instalación del filtro y de la tapa.

18. Apriete la tapa del filtro de aceite según las especificaciones recomendadas.

| PAR DE APRIETE | |
|---|-------------|
| Tornillos de la tapa del filtro de aceite | 9 Nm ± 1 Nm |

19. Limpie los restos de aceite derramado en el motor.
20. Instale arandelas de estanqueidad **NUEVAS** en los tapones de drenaje.

AVISO No reutilice nunca una arandela de estanqueidad. Sustitúyala siempre por una nueva.

21. Instale tapones de drenaje y apriételos al par especificado.

| PAR DE APRIETE | |
|-----------------------------|--------------|
| Tapón de drenaje magnético | 30 Nm ± 3 Nm |
| Tapón de drenaje secundario | 15 Nm ± 2 Nm |

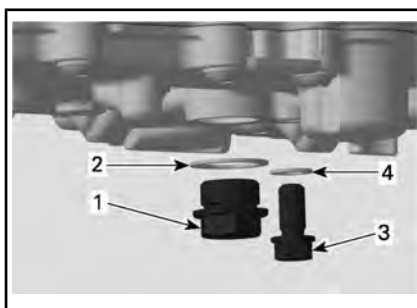

SE MUESTRA EL MOTOR 900 ACE

1. Tapón de drenaje magnético
 2. Arandela de estanqueidad NUEVA
 3. Tapón de drenaje secundario
 4. Arandela de estanqueidad NUEVA
22. Vuelva a llenar el depósito de aceite hasta el nivel correspondiente con el aceite recomendado.

| CAPACIDAD APROXIMADA DE ACEITE DEL MOTOR (CON FILTRO) | |
|---|-------|
| 600 ACE | 2,6 L |
| 900 ACE | 3,2 L |

23. Vuelva a instalar la varilla medidora y apriete como es debido.
24. Ponga en marcha el motor y déjelo al ralentí durante unos minutos.
25. Asegúrese de que no hay fugas.
26. Detenga el motor y verifique el nivel de aceite. Añada aceite si es necesario.
27. Deseche el aceite y el filtro con arreglo a la normativa local de protección del medio ambiente.

Filtro de aire del motor

Desmontaje del filtro de aire del motor

1. Quite la tapa de acceso izquierda. Consulte el apartado *TAPAS DE ACCESO*.
2. Desmonte el filtro de aire de la tapa.



Inspección del filtro de aire del motor

Revise el filtro de aire para comprobar si está limpio y no presenta deterioros.

AVISO No es recomendable aplicar aire comprimido sobre el filtro de papel. Las fibras del papel podrían dañarse y reducirse la capacidad de filtrado en entornos con mucho polvo.

AVISO No lave el filtro de papel con ninguna solución de limpieza.

AVISO Revise el silenciador de la entrada de aire y elimine el polvo y la suciedad, procurando no soplar ni mover nada en el interior de la parte limpia de la entrada de aire del motor (pasado el filtro de aire).

AVISO Elimine el polvo y la suciedad que puedan haberse introducido en la parte limpia del silenciador de la entrada de aire (pasado el filtro de aire). Para ello, mueva el polvo hacia el exterior; no lo empuje al interior.

Sustituya el filtro de aire según sea necesario conforme al programa de mantenimiento recomendado y al uso particular (especialmente en zonas polvorrientas).

Instalación del filtro de aire del motor

Para la instalación se siguen en orden inverso los pasos del procedimiento de extracción. Sin embargo, deberá prestar atención a lo siguiente:

Compruebe que el anillo sobre el cual descansará el filtro de aire esté plano y bien colocado antes de colocar el filtro de aire.

Filtro de aire de la CVT

Desmontaje del filtro de aire de la CVT.

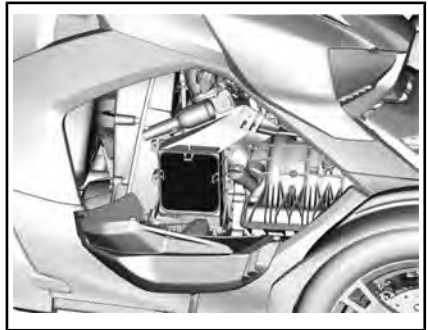

1. Desmonte el tornillo que sujeta la parte inferior de la carcasa del filtro de aire de la CVT.

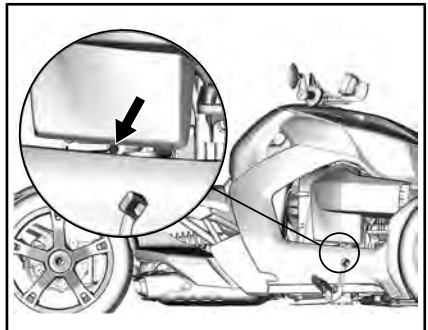

2. Abra la tapa de acceso derecha. Consulte el apartado **TAPAS DE ACCESO**.
3. Quite los tornillos que fijan la carcasa del filtro de aire de la CVT.

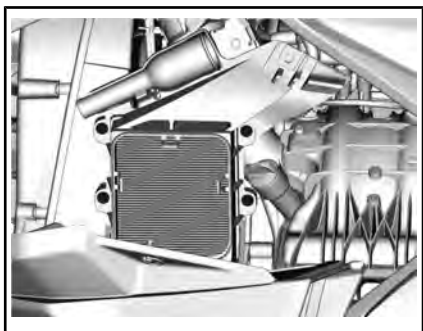

4. Retire el filtro de aire de su alojamiento.

Inspección del filtro de aire de la CVT

Revise el filtro de aire para comprobar si está limpio y no presenta deterioros.

AVISO No es recomendable aplicar aire comprimido sobre el filtro de papel. Las fibras del papel podrían dañarse y reducirse la capacidad de filtrado en entornos con mucho polvo.

AVISO No lave el filtro de papel con ninguna solución de limpieza.

AVISO Inspeccione la carcasa del filtro de aire y elimine el polvo y la suciedad teniendo cuidado de no soplar o trasladar nada al interior de la CVT.

AVISO Elimine el polvo y la suciedad que puedan haberse introducido en la parte limpia del silenciador de la entrada de aire (pasado el filtro de aire). Para ello, mueva el polvo hacia el exterior; no lo empuje al interior.

Sustituya el filtro de aire según sea necesario conforme al programa

de mantenimiento recomendado y al uso particular (especialmente en zonas polvorrientas).

Instalación del filtro de aire de la CVT

Para la instalación se siguen en orden inverso los pasos del procedimiento de extracción. Sin embargo, deberá prestar atención a lo siguiente:

Compruebe que el anillo sobre el cual descansará el filtro de aire esté plano y bien colocado antes de colocar el filtro de aire.

Correa de transmisión de la CVT

Cambio de la correa de transmisión de la CVT

Lleve a cambiar la correa de transmisión de la CVT en un distribuidor autorizado de Can-Am On-Road, un taller de reparación o una persona de su elección.

Limpieza de las poleas de la CVT

Lleve a cambiar las poleas de la CVT en un distribuidor autorizado de Can-Am On-Road, un taller de reparación o una persona de su elección.

Refrigerante del motor

Refrigerante recomendado para el motor

AVISO Utilice siempre anticongelante etilenglicol con inhibidores antioxidantes específicos para motores de aluminio de combustión interna.

Para evitar que el anticongelante se deteriore, utilice siempre la misma marca y grado. No mezcle nunca diferentes marcas o grados a menos que se limpie con chorro de agua y se rellene completamente el sistema de refrigeración.

REFRIGERANTE RECOMENDADO XPS™

Refrigerante premezclado de larga duración

Si NO ESTÁ DISPONIBLE EL
REFRIGERANTE RECOMENDADO XPS

Utilice un refrigerante premezclado de etilenglicol (50 %-50 %) bajo en silicatos y de larga duración formulado para los motores de aluminio de combustión interna.

Comprobación del nivel de refrigerante del motor**⚠ ADVERTENCIA**

Al abrir el depósito, el refrigerante puede estar a una temperatura muy elevada y salpicar si el motor está caliente. Para evitar quemaduras, revise el nivel de refrigerante cuando el motor esté frío.

Con el motor frío, compruebe el nivel de refrigerante de la siguiente manera:

1. Aparque el vehículo en una superficie firme y llana.
2. Quite la tapa de acceso delantera. Consulte el apartado **TAPA DE ACCESO**.
3. Compruebe el nivel de refrigerante en el lado derecho. El refrigerante debe estar visible ligeramente por encima de la marca de nivel MIN.

NOTA: Si el motor está caliente, el refrigerante debe ser visible sin superar la marca de nivel MAX.

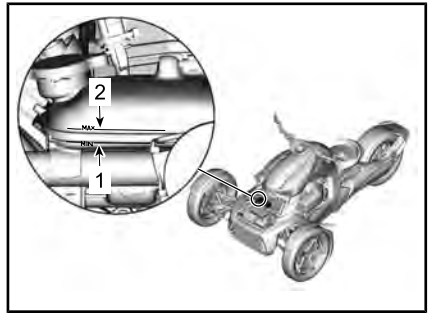

1. Marca de nivel mínimo de refrigerante
 2. Marca de nivel máximo de refrigerante
 4. En caso necesario, añada refrigerante hasta que se pueda observar en el depósito ligeramente por encima de la marca de nivel MIN. Utilice un embudo para prevenir que se derrames y salpicaduras.
- No llene excesivamente.**
5. Vuelva a colocar la tapa de acceso.

NOTA: Si el circuito de refrigeración precisa refrigerante con frecuencia, es síntoma de fugas o de un problema del motor. Diríjase a un concesionario o distribuidor autorizado de Can-Am On-Road.

Cambio del refrigerante del motor

Lleve a cambiar el refrigerante del motor en un distribuidor autorizado de Can-Am On-Road, un taller de reparación o una persona de su elección.

Realización de la prueba de presión del sistema de refrigeración

Lleve a realizar la prueba de presurización del sistema de refrigeración en un distribuidor autorizado de Can-Am On-Road, un taller de reparación o una persona de su elección.

Transmisión final

Aceite recomendado para la transmisión final

| |
|--|
| ACEITE XPS™ RECOMENDADO PARA LA TRANSMISIÓN FINAL |
| Aceite sintético para cajas de cambios 75W90 |
| Si NO ESTÁ DISPONIBLE EL ACEITE DE TRANSMISIÓN FINAL XPS RECOMENDADO |
| Utilice un aceite para caja de engranajes 75W90 que cumpla la especificación API GL-5. |

Comprobación del nivel del aceite de la transmisión final

1. Sitúe el vehículo en una superficie plana.
2. Pare el motor y mueva la palanca de posición de estacionamiento en la posición de bloqueo.
3. Retire el tapón de llenado de la transmisión final situado en la cara interior de la carcasa de la transmisión final.
 - 3.1 Gire la rueda trasera hasta que se pueda acceder al tapón e llenado a través de una abertura del disco de freno.
 - 3.2 Con una llave Allen de 8 mm Allen desmonte el tapón de llenado.

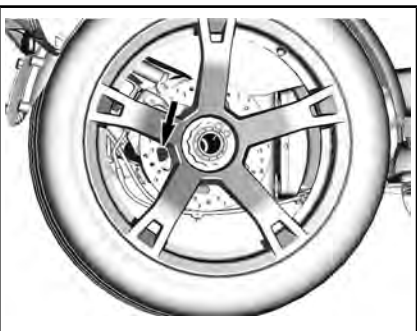

4. Compruebe el nivel de aceite. El aceite debería estar a ras de la parte inferior del orificio del nivel de aceite.

AVISO El funcionamiento de la transmisión final con un nivel de aceite inadecuado puede causar daños graves.

5. Si es necesario, añada aceite recomendado para transmisión final.
6. Coloque y apriete el tapón del llenado.

| PAR DE APRIETE | |
|-----------------------|--------------|
| Tapón de llenado | 16 Nm ± 3 Nm |

Cambio del aceite de la transmisión final

1. Sitúe el vehículo en una superficie llana.
2. Desde debajo de la carcasa de la transmisión final, limpie la zona del tapón de drenaje magnético.
3. Coloque un recipiente debajo de la zona del tapón de drenaje magnético.
4. Desmonte el tapón de drenaje de aceite de la transmisión final y la junta tórica. Deseche la junta tórica.

⚠ CUIDADO El aceite de la transmisión final puede estar caliente.



5. Retire el tapón de llenado.

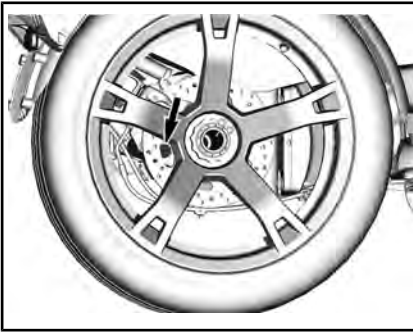

6. Deje que salga todo el aceite de la transmisión final.
 7. Limpie el tapón magnético de drenaje y fíjese en si hay residuos.

NOTA: La presencia de residuos excesivos es señal de que hay un problema en la transmisión final.

8. Vuelva a instalar el tapón de drenaje magnético con una junta tórica **NUEVA** y apriétele según las especificaciones.

| PAR DE APRIETE | |
|----------------------------|--------------|
| Tapón de drenaje magnético | 16 Nm ± 3 Nm |

9. Llene la transmisión final por el orificio de llenado hasta que el aceite alcance el fondo del orificio del nivel de aceite.

10. Coloque y apriete el tapón del llenado.

| PAR DE APRIETE | |
|------------------|--------------|
| Tapón de llenado | 16 Nm ± 3 Nm |

11. Deseche el aceite de la transmisión final usado con arreglo a la normativa local de protección del medio ambiente.

Caja de cambios

Aceite recomendado para la caja de cambios

| ACEITE PARA CAJA DE CAMBIOS XPS™ RECOMENDADO | |
|---|---|
| Multiuso | Aceite de mezcla sintética para motores de 4 tiempos 5W40 |
| Temperatura cálida | Aceite sintético para motores de 4 tiempos 10W50 o aceite sintético para cajas de cambios 75W140 |
| SI NO ESTÁ DISPONIBLE EL ACEITE PARA CAJAS DE CAMBIOS XPS RECOMENDADO | |
| Multiuso | Utilice aceite de motor SAE para motores de 4 tiempos que cumpla o exceda las especificaciones la industria siguientes en cuanto a lubricantes: clasificación de servicio API SJ, SL, SM o SN Compruebe siempre la certificación de la etiqueta de servicio API en el recipiente de aceite; debe contener como mínimo uno de los estándares indicados. |

| ACEITE PARA CAJA DE CAMBIOS XPS™ RECOMENDADO | |
|---|---|
| Temperatura cálida | Utilice un aceite para caja de engranajes 75W140 que cumpla la especificación API GL-5. |

Cantidad de aceite de la caja de cambios

| CAPACIDAD MÁXIMA DE ACEITE DE LA CAJA DE CAMBIOS |
|---|
| 500 ml (el aceite debe estar a ras de la parte inferior del orificio del tapón de nivel de aceite) |

Comprobación del nivel de aceite de la caja de cambios

1. Sitúe el vehículo en una superficie plana.
2. Pare el motor y mueva la palanca de posición de estacionamiento en la posición de bloqueo.
3. Retire el tapón de nivel de aceite de la caja de cambios y deseche la arandela de sellado.

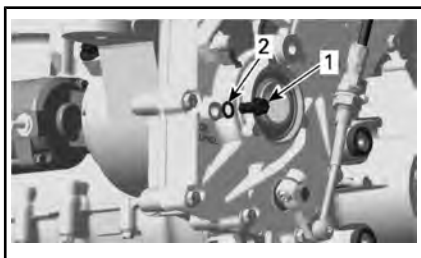

1. Tapón del nivel de aceite
2. Arandela de sellado

NOTA: El tapón de nivel del aceite está ubicado detrás del soporte del motor del lado izquierdo, debajo de la carcasa de la correa de transmisión de la CVT.

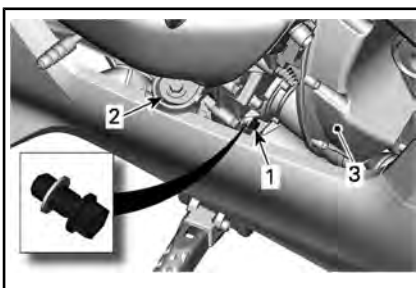

UBICACIÓN DEL TAPÓN DEL NIVEL DE ACEITE DE LA CAJA DE CAMBIOS

1. Tapón del nivel de aceite
 2. Soporte del motor del lado izquierdo
 3. Carcasa de la correa de transmisión de la CVT
4. Compruebe el nivel de aceite. El aceite debe estar a ras del orificio de nivel de aceite.

AVISO El uso con un nivel de aceite inadecuado podría ocasionar daños graves en la caja de cambios.

5. De ser necesario, añada aceite de la caja de cambios.
 - 5.1 Extraiga el tapón de llenado de aceite y deseche la junta tórica.

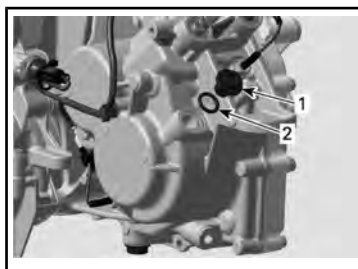

1. Tapón de llenado de aceite
2. Junta tórica

NOTA: El tapón de llenado de aceite está ubicado adelante de la carcasa de la caja de cambios, entre el soporte del motor del lado izquierdo y la palanca de cambios.

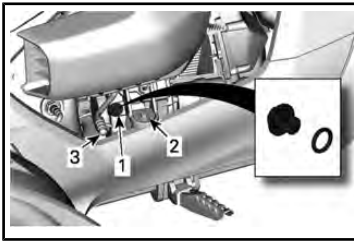

UBICACIÓN DEL TAPÓN DE LLENADO DE ACEITE DE LA CAJA DE CAMBIOS

1. Tapón de llenado de aceite
 2. Soporte del motor del lado izquierdo
 3. Palanca de cambios
- 5.2 Añada el aceite recomendado para la caja de cambios, en una pequeña cantidad, hasta que salga por el orificio del tapón de nivel de aceite.
6. Coloque de nuevo el tapón de nivel de aceite y el tapón de llenado de aceite con una arandela de sellado **NUEVA** y una junta tórica **NUEVA**. Apriete según las especificaciones.

| PAR DE APRIETE | |
|----------------------------|-----------------|
| Tapón del nivel de aceite | 15 Nm ± 2 Nm |
| Tapón de llenado de aceite | 4,5 Nm ± 0,5 Nm |

Sustitución del aceite de la caja de cambios

1. Arranque el motor y ponga en marcha el vehículo para calentar el aceite de la caja de cambios.

NOTA: No es suficiente con dejar el motor funcionando al ralentí. Se debe manejar la caja de cambios del vehículo.

2. Sitúe el vehículo en una superficie llana.
3. Desde debajo del vehículo, limpie la zona del tapón de drenaje magnético.

⚠ CUIDADO El sistema de escape puede alcanzar una temperatura muy elevada.



4. Coloque un recipiente debajo de la zona del tapón de drenaje magnético de la caja de cambios.
5. Quite el tapón magnético de drenaje y la arandela de sellado. Deseche la arandela de cierre hermético.

⚠ CUIDADO El aceite de la caja de cambios puede encontrarse a una temperatura muy alta.

6. Quite el tapón del nivel de aceite de la caja de cambios. Deseche la arandela de cierre hermético.

NOTA: El tapón de nivel del aceite está ubicado detrás del soporte del motor del lado izquierdo, debajo de la carcasa de la correa de transmisión de la CVT.

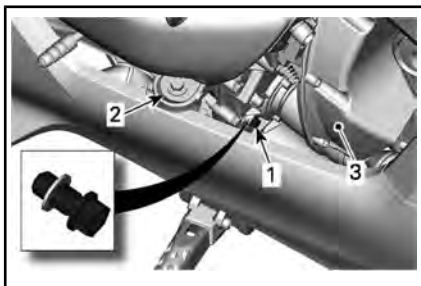

UBICACIÓN DEL TAPÓN DEL NIVEL DE ACEITE DE LA CAJA DE CAMBIOS

1. Tapón del nivel de aceite
2. Soporte del motor del lado izquierdo
3. Carcasa de la correa de transmisión de la CVT

7. Deje que salga todo el aceite de la caja de cambios.
8. Limpie el tapón magnético de drenaje y fíjese en si hay residuos.

NOTA: La presencia de residuos excesivos es señal de que hay un problema en la caja de cambios.

9. Vuelva a instalar el tapón de drenaje magnético con una arandela de sellado **NUEVA** y apriételo según las especificaciones.

| PAR DE APRIETE | |
|----------------------------|--------------|
| Tapón de drenaje magnético | 30 Nm ± 3 Nm |

10. Quite el tapón de llenado de aceite y deseche la junta tórica.

NOTA: El tapón de llenado de aceite está ubicado adelante de la carcasa de la caja de cambios, entre el soporte del motor del lado izquierdo y la palanca de cambios.

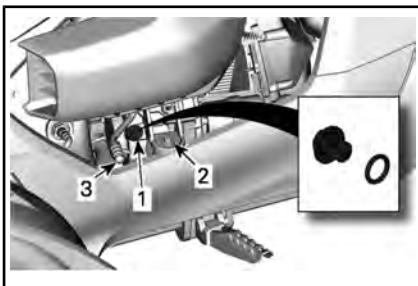

UBICACIÓN DEL TAPÓN DE LLENADO DE ACEITE DE LA CAJA DE CAMBIOS

1. Tapón de llenado de aceite
2. Soporte del motor del lado izquierdo
3. Palanca de cambios

11. Llene la caja de cambios a través del orificio de llenado de aceite hasta que salga por el orificio del tapón de nivel de aceite.
12. Coloque de nuevo el tapón de nivel de aceite y el tapón de llenado de aceite con una arandela de sellado **NUEVA** y una junta tórica **NUEVA**. Apriete según las especificaciones.

| PAR DE APRIETE | |
|----------------------------|-----------------|
| Tapón del nivel de aceite | 15 Nm ± 2 Nm |
| Tapón de llenado de aceite | 4,5 Nm ± 0,5 Nm |

13. Deseche el aceite de la caja de cambios con arreglo a la normativa local de protección del medio ambiente.

Frenos

⚠ ADVERTENCIA

Los frenos nuevos no funcionarán con la máxima eficacia hasta que haya transcurrido el período de rodaje. Quizá el rendimiento de los frenos se vea reducido, por lo que deberá observar una precaución añadida. Los frenos necesitan unos 300 km de recorrido con frenadas frecuentes para el rodaje. Si en las condiciones normales de uso del vehículo se emplean poco los frenos, prolongue el período de rodaje para los frenos.

Comprobación del nivel del líquido de frenos

Utilice exclusivamente líquido de frenos DOT 4 de un recipiente precintado.

Compruebe el nivel del líquido de frenos de la siguiente manera:

1. Aparque el vehículo en una superficie firme y llana.
2. Deslice el reposapiés derecho para poder ver las marcas de nivel de la parte trasera del depósito del cilindro maestro. Consulte el apartado *REPOSAPIÉS DEL CONDUCTOR Y PEDAL DE FRENO*.
3. Compruebe el nivel del líquido de frenos en el depósito. En ambos cilindros, el líquido debe estar por encima de la marca MIN.

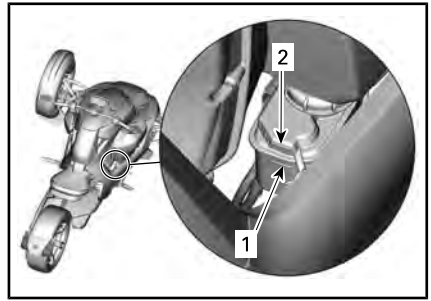

1. Marca de nivel **MÍNIMO** del líquido de frenos
2. Marca de nivel **MÁXIMO** del líquido de frenos
4. Añada la cantidad de líquido que sea necesaria. Consulte *LLENADO DEL DEPÓSITO DE LÍQUIDO DE FRENOS*.

NOTA: Un nivel bajo del líquido de frenos puede indicar fugas o desgaste de las pastillas de freno. Diríjase a un concesionario o distribuidor autorizado de Can-Am On-Road.

Llenado del depósito de líquido de frenos

1. Deslice el reposapiés derecho completamente hacia atrás.
2. Limpie el tapón de llenado y la parte superior del depósito.

⚠ ADVERTENCIA

Limpie el tapón de llenado y la zona circundante antes de desmontarlo para evitar contaminar el sistema de líquido de frenos.

3. Desmonte el tapón de llenado, la arandela antifricción y la membrana.



1. Tapón de llenado
2. Arandela antifricción
3. Diafragma
4. Añada líquido hasta el nivel MAX.

NOTA: Sustituir las pastillas de freno aumentará el nivel del líquido de frenos. Si las sustituye con el líquido de frenos al nivel MÁX., este podría derramarse.

AVISO El líquido de frenos puede dañar las superficies pintadas y los componentes de plástico. Limpie cualquier derrame o salpicadura.

5. Vuelva a colocar el tapón de llenado, la arandela antifricción y la membrana.
6. Coloque de nuevo el reposapiés y el pedal de freno como se describe en el apartado **REPOSAPIÉS DEL CONDUCTOR Y PEDAL DE FRENO.**

Comprobación del sistema de frenos

Los frenos de la parte delantera y trasera son hidráulicos de disco. Estos frenos se ajustan automáticamente y no requieren ajuste.

! ADVERTENCIA

El pedal de freno debe ajustarse cada vez que se mueve el reposapiés derecho.

Para mantener los frenos en buen estado, compruebe lo siguiente de acuerdo con lo descrito en el **PROGRAMA DE MANTENIMIENTO**:

- Fugas de líquido en todo el sistema de frenos
- Frenado mullido al pisar el pedal
- Estado de la superficie y desgaste excesivo de los discos de freno
- Desgaste, daños u holgura de las pastillas de freno.

Diríjase a un distribuidor autorizado de Can-Am On-Road si hay algún problema con el sistema de frenos o para su mantenimiento.

Lleve a que realicen el servicio del sistema de frenos en un distribuidor autorizado de Can-Am On-Road, un taller de reparación o una persona de su elección.

Batería

Ubicación de la batería

La batería se encuentra en la parte delantera del vehículo, debajo de la tapa de acceso delantera.

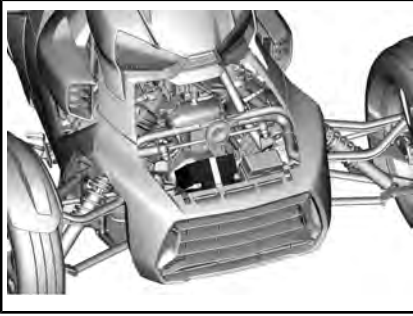

Carga de la batería

El vehículo está equipado con una batería que no precisa mantenimiento, totalmente sellada; no hay que añadir agua para ajustar el nivel del electrolito. Quizá sea preciso cargar la batería si no se ha utilizado el vehículo durante un mes o más tiempo.

⚠ ADVERTENCIA

No utilice baterías convencionales de plomo-ácido. Si la batería fuera de plomo-ácido, podría producirse una fuga de ácido a través del respiradero. Puede producirse también una fuga de ácido si la caja de la batería está agrietada o deteriorada, con el consiguiente riesgo de graves quemaduras.

La batería se puede cargar instalada en el vehículo.

AVISO Siga las instrucciones que acompañan al cargador de batería. Una carga incorrecta puede dañar la batería.

Para cargar la batería, siga el procedimiento que se indica a continuación:

1. Quite la tapa de acceso delantera.
2. Retire el aislante de goma del terminal positivo de la batería.

3. Conecte primero el cable ROJO (+) al terminal correspondiente.
4. Conecte el cable NEGRO (-) al terminal correspondiente.

AVISO Conecte siempre en primer lugar el cable ROJO (+) para evitar que se dañe el sistema eléctrico del vehículo.

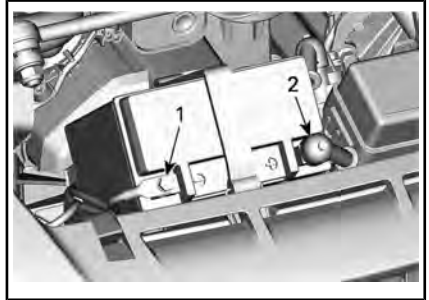

1. Terminal NEGRO (-)
2. Terminal ROJO (+)

5. Ponga en marcha el cargador de la batería. El tiempo de carga dependerá de la velocidad de carga.

Cuando la batería esté cargada:

1. Desconecte primero el cable NEGRO (-).
2. Desconecte el cable ROJO (+).

AVISO Desconecte siempre en primer lugar el cable NEGRO (-) para evitar que se dañe el sistema eléctrico del vehículo.

3. Vuelva a colocar el aislante de goma sobre el terminal positivo de la batería.
4. Instale la tapa de acceso delantera.

Se puede utilizar un cargador de baterías estándar. La tasa de carga recomendada es de 2 A. Si la batería está totalmente agotada, se puede realizar un arranque de emergencia con una batería de automóvil (consulte la sección *REPARACIONES EN CARRETERA*).

Se puede utilizar un dispositivo de "carga lenta" para ralentizar la recarga de la batería. Este tipo de cargador puede mantenerse conectado durante un tiempo prolongado sin que la batería resulte dañada. Siga siempre las recomendaciones sobre el tiempo de carga que figuren en las instrucciones del cargador.

Sistema de escape

Diríjase a un distribuidor autorizado de Can-Am On-Road para verificar el sistema de escape o para su mantenimiento.

Faros

Verificación de la alineación de los faros

La verificación de la alineación de los faros se debe realizar sin peso en el vehículo.

Canadá y EE.UU.

1. Compruebe que los neumáticos están inflados correctamente. Consulte la *ETIQUETA DE NEUMATICOS* situada en el interior de la tapa de acceso lateral derecha.
2. Coloque el vehículo a 10 m de una superficie de prueba.

Asegúrese de que el vehículo está nivelado y colocado perpendicularmente a la superficie de prueba.

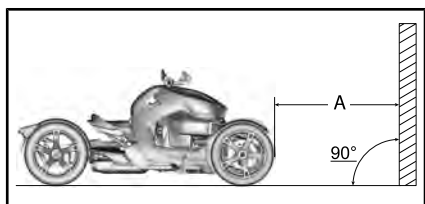

TÍPICO

A. 10 m

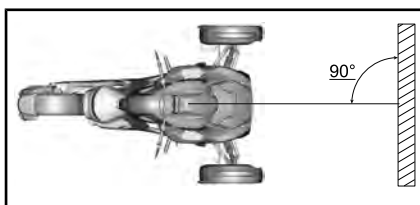

TÍPICO

3. Trace 2 líneas paralelas al suelo en la superficie de prueba, como se muestra en la tabla siguiente:

| LÍNEAS SOBRE LA SUPERFICIE DE PRUEBAS (ENCIMA DEL SUELO) | | |
|--|---------|--------|
| Ryker 600 | Línea A | 486 mm |
| | Línea B | 449 mm |
| Ryker 900 | Línea A | 481 mm |
| | Línea B | 443 mm |
| Ryker 900 Rally Edition | Línea A | 466 mm |
| | Línea B | 429 mm |

4. Seleccione la luz **LARGA**.
5. La orientación del haz es correcta si el punto de enfoque (la zona más brillante) del reflejo del faro está entre las marcas.

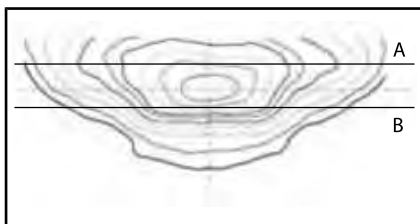

TÍPICO: REFLEJO DE FAROS EN LA SUPERFICIE DE PRUEBAS

- A. Línea A
B. Línea B

Todos los demás países

1. Compruebe que los neumáticos están inflados correcta-

mente. Consulte la *ETIQUETA DE NEUMÁTICOS* situada en el interior de la tapa de acceso lateral derecha.

- Coloque el vehículo a 10 m de una superficie de prueba.

Asegúrese de que el vehículo está nivelado y colocado perpendicularmente a la superficie de prueba.

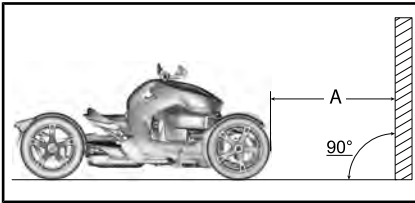

TÍPICO

A. 10 m

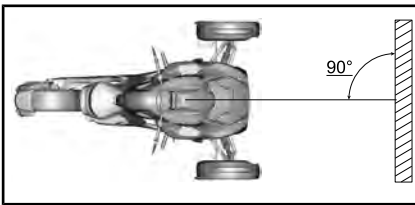

TÍPICO

- Trace 4 líneas paralelas al suelo en la superficie de prueba, como se muestra en la tabla siguiente:

| LÍNEAS SOBRE LA SUPERFICIE DE PRUEBAS (ENCIMA DEL SUELO) | | |
|---|---------|--------|
| Ryker 600 | Línea A | 486 mm |
| | Línea B | 449 mm |
| | Línea C | 517 mm |
| | Línea D | 466 mm |
| Ryker 900 | Línea A | 481 mm |
| | Línea B | 443 mm |
| | Línea C | 511 mm |
| | Línea D | 461 mm |

| LÍNEAS SOBRE LA SUPERFICIE DE PRUEBAS (ENCIMA DEL SUELO) | | |
|---|---------|--------|
| Ryker 900 | Línea A | 466 mm |
| | Línea B | 429 mm |
| Rally Edition | Línea C | 497 mm |
| | Línea D | 446 mm |

- Seleccione la luz **LARGA**.
- La orientación del haz es correcta si el punto de enfoque (la zona más brillante) del reflejo del faro está entre las líneas A y B.

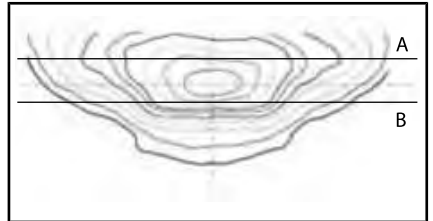

TÍPICO: REFLEJO DE FAROS EN LA SUPERFICIE DE PRUEBAS

Línea A

Línea B

- Seleccione la luz **CORTA**.
- La orientación del haz es correcta si el punto de enfoque (la zona más brillante) del reflejo del faro está entre las líneas C y D.

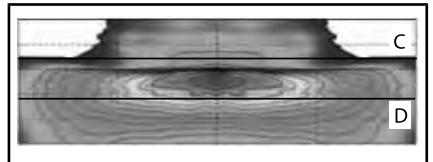

TÍPICO: REFLEJO DE FAROS EN LA SUPERFICIE DE PRUEBAS

Línea C

Línea D

Ajuste de la orientación de los faros

El ajuste de la alineación de los faros se debe realizar sin peso en el vehículo.

Canadá y EE.UU.

1. Desmonte el carenado lateral.
 - 1.1 Abra la guantera y deslice hacia atrás la puerta de llenado de combustible.



TÍPICO

- 1.2 Desmonte los remaches de plástico que sujetan el carenado lateral.

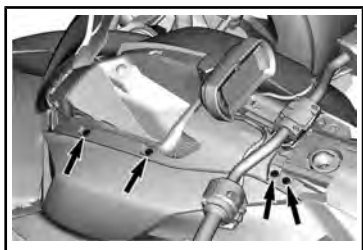

TÍPICO

- 1.3 Tire de la esquina inferior para soltar la pestaña de sujeción.

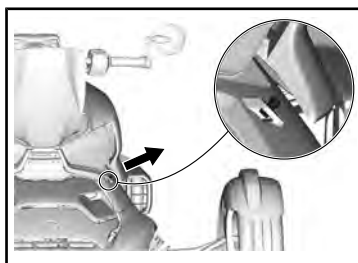

- 1.4 Retire el carenado lateral.

2. Abra la tapa de acceso derecha. Consulte el apartado *TAPAS DE ACCESO*.
3. Usando el destornillador que se proporciona con el vehículo, ajuste cada faro haciendo girar suavemente el tornillo de reglaje situado en el alojamiento del faro.

⚠ ADVERTENCIA

Ajuste los dos faros al mismo nivel.

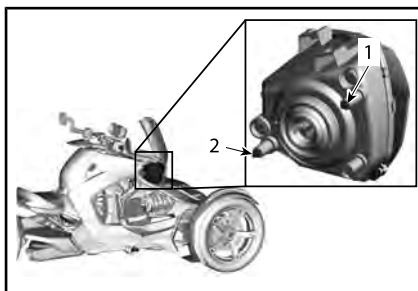

1. Tornillo de reglaje de la alineación horizontal (izquierda y derecha)
2. Tornillo de reglaje de la alineación vertical (arriba y abajo)
4. Una vez completado, reinstale todas las piezas desmontadas.

Todos los demás países

Luces largas

1. Desmonte el carenado lateral.
 - 1.1 Abra la guantera y deslice hacia atrás la puerta de llenado de combustible.

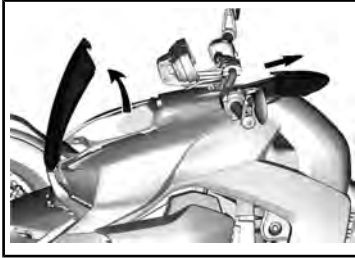

TÍPICO

- 1.2 Desmonte los remaches de plástico que sujetan el carenado lateral.

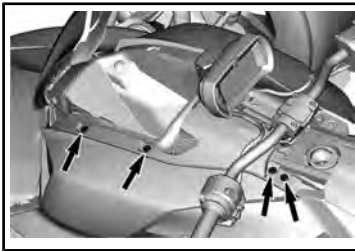

TÍPICO

- 1.3 Tire de la esquina inferior para soltar la pestaña de sujeción.

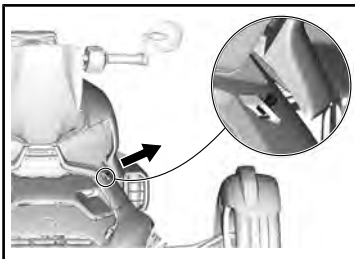

- 1.4 Retire el carenado lateral.

2. Abra la tapa de acceso derecha. Consulte el apartado **TAPAS DE ACCESO**.
3. Usando el destornillador que se proporciona con el vehículo, ajuste cada faro haciendo girar suavemente los tornillos de reglaje situados en el alojamiento del faro.

⚠ ADVERTENCIA

Ajuste los dos faros al mismo nivel.

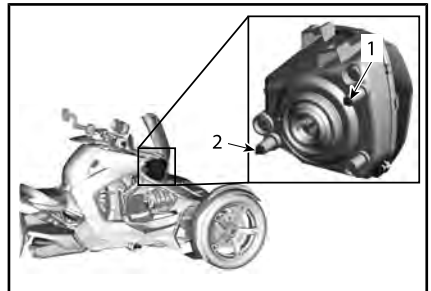

1. Tornillo de reglaje de la alineación horizontal (izquierda y derecha)
2. Tornillo de reglaje de la alineación vertical (arriba y abajo)
4. Una vez completado, reinstale todas las piezas desmontadas.

Luces cortas

1. Usando el destornillador que se proporciona con el vehículo, ajuste cada proyector haciendo girar suavemente los tornillos de reglaje situados en el alojamiento del proyector.

⚠ ADVERTENCIA

Ajuste los dos faros al mismo nivel.

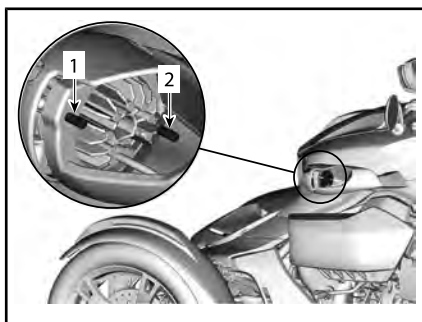

1. Tornillo de reglaje de la alineación horizontal (izquierda y derecha)
2. Tornillo de reglaje de la alineación vertical (arriba y abajo)

Radiador

Limpieza de las aletas del radiador

AVISO No utilice dispositivos de lavado a alta presión (como los que se utilizan en los trenes de lavado de automóviles), ya que pueden dañar las aletas del radiador.

Para acceder al radiador, abra la protección frontal.

1. Quite la tapa de acceso delantera. Consulte el apartado **TAPAS DE ACCESO**.
2. Desmonte los tornillos situados debajo de la protección frontal.

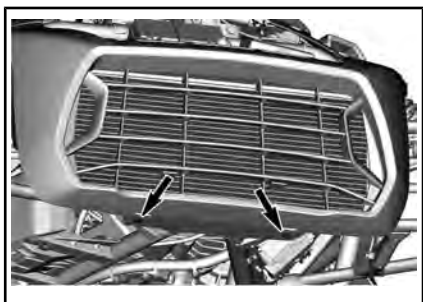

3. Enrolle hacia arriba las prolongaciones de la protección delantera para soltar las pestañas de sujeción traseras.



4. Tire de la protección frontal hacia adelante para desmontarla del vehículo.

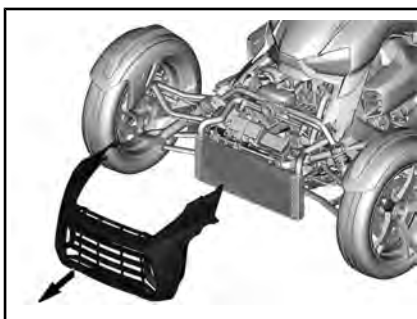

5. Limpie la suciedad y el polvo.

AVISO No utilice dispositivos de lavado a alta presión (como los que se utilizan en los trenes de lavado de automóviles), ya que pueden dañar las aletas del radiador.

6. Vuelva a instalar la protección frontal.

Cómo instalar la protección frontal

1. Coloque la tira inferior de la protección frontal contra el soporte del radiador.

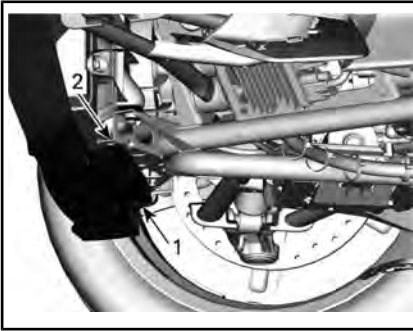

1. Tira inferior de la protección frontal
2. Soporte del radiador
2. Inclíne la parte superior de la protección frontal contra el vehículo.

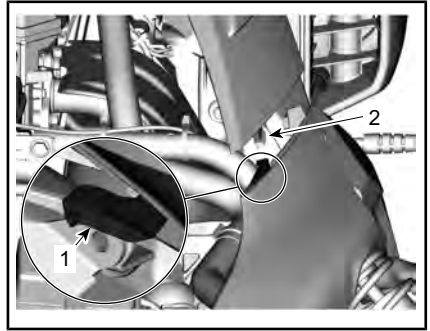

VISTA DE LA PARTE IZQUIERDA

1. Sujeción superior de alineación
2. Ranura del bastidor superior
5. Libere ambos extremos de las extensiones de la protección frontal. Las lengüetas de sujeción deberán colocarse debajo del bastidor superior.
6. Empuje la protección frontal hasta que quede fija en su lugar.
7. Asegúrese de que las sujeciones delanteras se inserten correctamente en los ojales de goma.

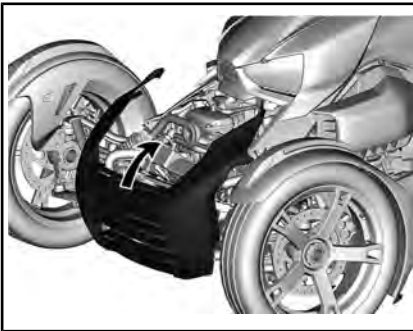

3. Enrolle hacia arriba ambos extremos de las extensiones de la protección frontal.



4. Inserte las sujeciones superiores de alineación en las ranuras del bastidor superior.

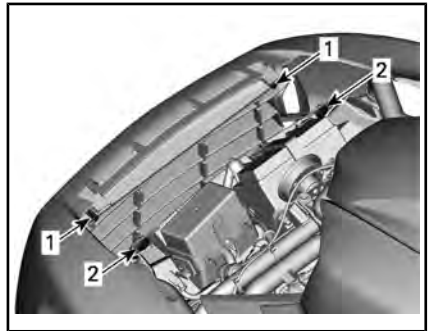

1. Sujeciones delanteras
2. Ojales de goma
8. Monte los tornillos situados debajo de la protección frontal.

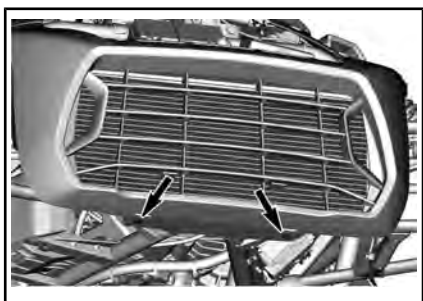

PAR DE APRIETE

| | |
|------------------------------------|-----------------|
| Tornillos de la protección frontal | 3,5 Nm ± 0,5 Nm |
|------------------------------------|-----------------|

Sistema de dirección

1. Verifique si el mecanismo de ajuste del manillar está bien sujeto. Ajuste la fuerza de fijación si es necesario. Consulte *AJUSTE DE LA RESISTENCIA DE FIJACIÓN DE LA PALANCA DE BLOQUEO* en el apartado *EQUIPO*.
2. Mueva el manillar y compruebe si hay alguna holgura anormal.
3. Compruebe si las barras de acoplamiento están dobladas.
4. Compruebe si los extremos de la barra de acoplamiento están sueltos.
 - 4.1 Agarre la barra de acoplamiento cerca de su extremo.

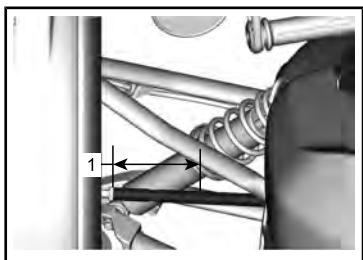

1. *Agarre de la barra de acoplamiento en este apartado*

- 4.2 Intente mover la barra de acoplamiento en su eje.

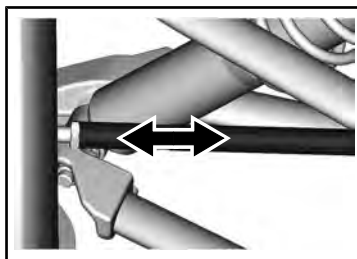

- 4.3 Preste atención si hay alguna mínima holgura y/o algún ruido procedente de la rótula de la barra de acoplamiento.

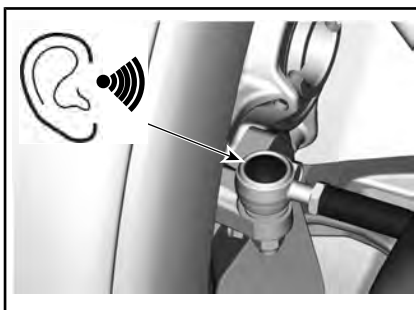

5. Compruebe la holgura de las ruedas delanteras y trasera.
Si se detecta algún problema con un componente del sistema de dirección, diríjase a un distribuidor autorizado de Can-Am On-Road, un taller de reparación o una persona de su elección.

CUIDADO DEL VEHÍCULO

Limpeza del vehículo

AVISO No utilice dispositivos de lavado a alta presión (como los que se utilizan en los trenes de lavado de automóviles), ya que pueden dañar algunas partes del vehículo.

Para limpiar el vehículo:

1. Lave a fondo el vehículo con agua para quitar la suciedad no adherida.
2. Con un paño limpio y suave, lave el vehículo con agua mezclada con un detergente suave como, por ejemplo, jabón especial para motocicletas o automóviles.

NOTA: El uso de agua templada ayuda a quitar restos de insectos del parabrisas y los paneles delanteros.

3. Al lavar el vehículo, revise para detectar restos de grasa o aceite. Puede utilizar la SOLUCIÓN LIMPIADORA PARA ROADSTER XPS (N/P 219 701 703) o un desengrasante suave para automóviles. Siga estrictamente las instrucciones del fabricante.
4. Seque el vehículo con un trapo de gamuza o una toalla suave.

Vehículos con acabados en mate

AVISO No utilice cera, aerosoles ni otros productos que se utilizan con pintura normal. No limpie con materiales abrasivos. No use limpiadores ni pulimentadores mecánicos, ni frote las superficies con fuerza.

Lave a mano con una manopla esponjosa y un producto limpiador suave para pintura mate. Para eliminar sustancias extrañas, como insectos, utilice un aplicador blando y un disolvente suave. Empape la

zona antes de limpiarla. Frote suavemente.

Es posible que este acabado de pintura requiera limpieza con mayor frecuencia.

Protección del vehículo

Aplique cera no abrasiva en las partes plásticas.

AVISO No utilice cera ni sustancias limpiametales en superficies mate (incluidos acabados en pintura mate).

| SUPERFICIE | RECOMENDACIÓN |
|--------------------------|--|
| Acabados satinados | Aplique únicamente cera no abrasiva apta para pinturas con revestimiento transparente. |
| Acabados en pintura mate | No aplique cera |
| Acabados mates | |



ADVERTENCIA

No aplique ningún protector para vinilo o plástico sobre el asiento. Estos productos dejan el asiento resbaladizo y es posible que el conductor tenga problemas para mantenerse estable en el asiento al conducir.

ALMACENAMIENTO Y PREPARACIÓN DE PRETEMPORADA

Almacenamiento

Si el vehículo no se va a utilizar durante cuatro meses o más (por ejemplo, en invierno), es necesario resguardarlo adecuadamente para que se mantenga en buen estado.

BRP recomienda que se dirija a un distribuidor autorizado de Can-Am On-Road, a un taller de reparación o a una persona de su elección a fin de preparar el vehículo para el almacenamiento. O, si le resulta más conveniente, puede seguir los procedimientos básicos que se indican a continuación.

1. Inspeccione el vehículo y solicite a un distribuidor autorizado de Can-Am On-Road, a un taller de reparación o a una persona de su elección que realice el mantenimiento, las reparaciones o las sustituciones, en caso necesario.
 - Para ciudadanos de los EE. UU. y el Canadá, consulte la GARANTÍA DE LA EPA (EE. UU.) SOBRE EMISIONES contenida en el apartado correspondiente a la *GARANTÍA* para obtener información sobre reclamaciones en garantía.
2. Cambie el aceite del motor y el filtro. Solicite asistencia a un concesionario o distribuidor autorizado de Can-Am On-Road, a un taller de reparación o a una persona de su elección, para su mantenimiento, reparación o sustitución.
3. Compruebe el nivel del refrigerante del motor y el líquido de frenos.
4. Llene el depósito de combustible, añada estabilizador de combustible y ponga en marcha el motor. Siga estrictamente las instrucciones que figuran en el

recipiente del estabilizador de combustible.

5. Hinche todos los neumáticos a la presión recomendada.
6. Limpie el vehículo.
7. Cubra el vehículo con materiales permeables (p. ej., lona). No utilice plástico ni otros materiales con revestimiento no transpirables que limiten el flujo de aire y propicien la acumulación de calor y humedad.
8. Guarde el vehículo en una zona seca, resguardado de la luz solar, con una moderada variación de temperatura a lo largo del día.
9. Una vez al mes, recargue la batería. Aplique una carga lenta a la velocidad de carga recomendada de 2 A. No es necesario desmontar la batería.

Preparación de pretemporada

Después de un período de almacenamiento, el vehículo debe prepararse e inspeccionarse antes de conducirlo. Lleve a cabo los siguientes pasos:

1. Quite la funda y limpie el vehículo.
2. Cargue la batería si es preciso.
3. Realice una inspección previa a la conducción; a continuación realice una vuelta de prueba con el vehículo a velocidad reducida.

REPARACIONES EN CARRETERA

DIRECTRICES DE DIAGNÓSTICO

AVISO Si debe transportarse el vehículo, no permita que lo remolquen: podría quedar seriamente dañado. Consulte **CÓMO TRANSPORTAR EL VEHÍCULO** en este mismo apartado para ver instrucciones más detalladas.

EL VEHÍCULO PARPADEA CONTINUAMENTE DESPUÉS DE PARAR EL MOTOR Y RETIRAR LA LLAVE D.E.S.S. RF.

1. Palanca de posición de estacionamiento no acoplada.
 - *Mueva la palanca en la posición bloqueada.*
2. La palanca de cambio no está engranada en la posición F o R.
 - *Mueva la palanca de cambio en la posición F o R.*
3. Palanca de posición de estacionamiento no acoplada.
 - *Mueva la palanca en la posición de bloqueo.*

EL MOTOR NO GIRA

1. Mensaje de seguridad sin confirmar que se visualiza en el grupo de indicadores multifunción.
 - *Abra la tapa de acceso del lado derecho y lea la Ficha de seguridad.*
 - *Gire el acelerador hacia usted (baje la muñeca) para confirmar el mensaje de seguridad.*
2. Interruptor de paro del motor en posición de apagado (OFF).
 - *Asegúrese de que el interruptor de paro del motor está en la posición de encendido (ON).*
3. Batería agotada o conexiones de la batería deficientes.

- *Compruebe la carga de la batería. Recárguela si es necesario (consulte PROCEDIMIENTOS DE MANTENIMIENTO).*
- *Compruebe las conexiones de batería (consulte los PROCEDIMIENTOS DE MANTENIMIENTO).*

4. Fusible fundido.

- *Compruebe el estado de los fusibles (consulte CÓMO CAMBIAR UN FUSIBLE).*

5. La llave D.E.S.S. RF no se lee.

- *Vuelva a colocar correctamente la llave D.E.S.S.*
- *Pruebe con otra llave D.E.S.S. que ya esté programada para este vehículo*

EL MOTOR GIRA, PERO NO ARRANCA

1. Nivel bajo de combustible.

- *Llene el depósito de combustible (consulte PROCEDIMIENTOS BÁSICOS).*

2. Batería débil.

- *Compruebe la carga de la batería. Recárguela si es necesario (consulte PROCEDIMIENTOS DE MANTENIMIENTO).*
- *Verifique las conexiones de la batería en el compartimento de almacenamiento delantero.*

3. Problema de gestión del motor.

- *Compruebe si la luz indicadora de funcionamiento del motor está encendido (ON) al arrancar. Póngase en contacto con un concesionario o distribuidor autorizado de Can-Am On-Road, un taller de reparación o una persona de su elección, para su mantenimiento y reparación.*

EL MOTOR NO TIENE SUFICIENTE ACELERACIÓN O POTENCIA

1. El periodo de rodaje del motor no ha finalizado.
 - *Finalice el periodo de rodaje.*
2. Filtro de aire del motor obstruido o sucio.
 - *Compruebe el filtro de aire y cámbielo si es necesario.*
 - *Compruebe si hay residuos en el alojamiento del filtro de aire del motor.*
3. Las poleas de impulsión e impulsadas requieren mantenimiento.
 - *Póngase en contacto con un concesionario o distribuidor autorizado de Can-Am On-Road.*
4. El motor se calienta excesivamente.
 - *Consulte EL MOTOR SE CALIENTA EXCESIVAMENTE a continuación.*
5. Correa de transmisión desgastada, demasiado fina.
 - *Cambie la correa de transmisión. — Si la correa de transmisión ha perdido más de 3 mm de su anchura original, afectará al rendimiento del vehículo.*
6. No hay combustible.
 - *Prefiltro de la bomba de combustible obstruido o sucio. Póngase en contacto con un concesionario o distribuidor autorizado de Can-Am On-Road, un taller de reparación o una persona de su elección, para su mantenimiento y reparación.*
7. El conector del sensor del pasajero está desenchufado.
 - *Vuelva a enchufar correctamente el sensor.*

8. Si hay instalado un kit de asiento de pasajero, es posible que el reposapiés izquierdo esté bajado.
 - *Suba y cierre el reposapiés izquierdo del pasajero.*

EL MOTOR SE CALIENTA EXCESIVAMENTE



1. Nivel de refrigerante bajo en el sistema de refrigeración.
 - *Compruebe el nivel del refrigerante y añada líquido. Consulte PROCEDIMIENTOS DE MANTENIMIENTO. Solicite asistencia a un concesionario o distribuidor autorizado de Can-Am On-Road, a un taller de reparación o a una persona de su elección, para su mantenimiento, reparación o sustitución. Para ciudadanos de los EE. UU. y el Canadá, consulte la GARANTÍA DE LA EPA (EE. UU.) SOBRE EMISIONES contenida en el apartado correspondiente a la GARANTÍA para obtener información sobre reclamaciones en garantía.*
2. El ventilador de refrigeración no funciona.
 - *Asegúrese de que el ventilador no está atascado y funciona correctamente.*
 - *Compruebe el fusible del ventilador. Consulte las UBICACIONES DE LOS FUSIBLES en el apartado de REPARACIONES EN CARRETERA.*
3. Suciedad en las aletas del radiador.
 - *Compruebe y limpie las aletas del radiador. Consulte LIMPIEZA DE LAS ALETAS DEL RADIADOR en el apartado de PROCEDIMIENTOS DE MANTENIMIENTO.*





MENSAJES EN EL GRUPO DE INDICADORES MULTIFUNCIÓN



En el grupo de indicadores multifunción se muestra información importante acerca de la situación del vehículo. Al poner en marcha el motor, mire siempre el grupo de indicadores por si aparecen luces indicadoras o mensajes especiales.

NOTA: Puede ocurrir una combinación de dos advertencias diferentes.

BRP recomienda que se transporte el vehículo cuando aparezca la indicación LIMP HOME (modo de protección). Si sigue utilizando el vehículo después de que se muestre el mensaje MODO DE PROTECCIÓN, evite realizar maniobras bruscas y diríjase inmediatamente al distribuidor autorizado de Can-Am de carretera más cercano para que pase por el servicio técnico antes de volver a conducirlo. En una situación de MODO DE PROTECCIÓN, el número de RPM queda limitado y, por lo tanto, también la velocidad del vehículo.

| LUCES INDICADORAS (AVERÍAS) | | | |
|---|---|--|---|
| LUCES INDICADORAS | ADVERTENCIA DIGITAL | CAUSA | QUÉ DEBE HACERSE |
| No | BAD KEY | La llave no corresponde o es defectuosa | - Utilice la llave adecuada para el vehículo o póngase en contacto con un concesionario o distribuidor autorizado de Can-Am On-Road. |
|  ON | HIGH ENGINE TEMPERATURE | El motor se calienta demasiado | - Párelo y espere a que el motor se enfríe. - Compruebe si hay fugas. - Compruebe el nivel de refrigerante y ajuste (consulte <i>PROCEDIMIENTOS DE MANTENIMIENTO</i>). |
|  ON | LO BATT VOLT (VOLT. BAT. BAJO) o HI BATT VOLT (VOLT. BAT. ALTO) | Voltaje de la batería bajo o alto | - Recargue la batería (consulte los <i>PROCEDIMIENTOS DE MANTENIMIENTO</i>). - Compruebe las conexiones de la batería. - Solicite el transporte del vehículo al concesionario de Can-Am On-Road más cercano. |
|  ON | FALLO DE ABS | Problema de funcionamiento del ABS. El ABS no responde | - Solicite el transporte del vehículo al concesionario de Can-Am On-Road más cercano. |

| LUCES INDICADORAS (AVERÍAS) | | | |
|--|--------------------------------|---|--|
| LUCES INDICADORAS | ADVERTENCIA DIGITAL | CAUSA | QUÉ DEBE HACERSE |
|  ON | FALLO DE VSS | Problema de funcionamiento del sistema VSS | - Solicite el transporte del vehículo al concesionario de Can-Am On-Road más cercano. |
|  ON | FALLO DE DISTRIB ELÉCTR FRENOS | Avería del sistema EBD | - Solicite el transporte del vehículo al concesionario de Can-Am On-Road más cercano. |
| | FALLO DE FRENOS | Nivel de líquido de frenos bajo o sensor defectuoso | - Compruebe si hay fugas de líquido de frenos. - Compruebe el nivel de líquido de frenos y ajuste (consulte los <i>PROCEDIMIENTOS DE MANTENIMIENTO</i>). |
|  PARPADEO + PITIDO AL RETIRAR LA LLAVE | NINGUNO | La palanca de posición de estacionamiento no está bloqueada al sacar la llave | - Mueva la palanca de posición de estacionamiento en la posición bloqueada. |
|  ON | CHECK ENGINE | Problema de funcionamiento de componentes de gestión del motor | - Pare el motor. El cuadro de instrumentos debe apagarse completamente. |
|  INTERMITENTE | LIMP HOME MODE | Problema importante de funcionamiento de componentes de gestión del motor o del sistema VSS | - Solicite el transporte del vehículo al concesionario de Can-Am On-Road más cercano. |

| LUCES INDICADORAS (AVERÍAS) | | | |
|---|---|------------------------|--|
| LUCES INDICADORAS | ADVERTENCIA DIGITAL | CAUSA | QUÉ DEBE HACERSE |
|  ON | NINGUNO | Presión de aceite baja | - Compruebe si hay fugas de aceite. - Compruebe el nivel de aceite y ajuste (consulte los <i>PROCEDIMIENTOS DE MANTENIMIENTO</i>). |
|  ON | Mensajes variables: el mensaje cambia según el componente defectuoso. | | |

QUÉ HACER EN LAS SIGUIENTES CIRCUNSTANCIAS

Pérdida de llaves D.E.S.S. RF.

La llave D.E.S.S. RF es necesaria para arrancar el vehículo.

Si se pierde la llave durante la conducción, el motor seguirá funcionando sin pararse ni producir explosiones irregulares y aparecerá el mensaje "CHECK KEY" (COMPROBAR LLAVE). Podrá parar el motor pero necesitará la llave de repuesto para volver a arrancar el vehículo.

Diríjase a su concesionario para adquirir una nueva llave y que la programen.

Rueda pinchada

Si un neumático presenta un pinchazo o un corte **importante** en la banda de rodadura y está totalmente deshinchado, deberá hacer que transporten el vehículo al concesionario de Can-Am On-Road más cercano. Consulte *CÓMO TRANSPORTAR EL VEHÍCULO* en este mismo apartado para ver instrucciones sobre el transporte.

Si un neumático presenta un **pequeño** pinchazo producido por un clavo o una piedra no se ha deshinchado completamente, se podrá reparar provisionalmente. Para reparar provisionalmente un neumático puede usar un sellador de neumáticos autohinchable o un kit de reparación de neumáticos. Siga las instrucciones del fabricante que acompañan al sellador o al kit de reparación y diríjase a un distribuidor autorizado de Can-Am On-Road para que reparen o reemplacen el neumático **a la mayor brevedad posible**.

Tras reparar provisionalmente un neumático, conduzca lentamente y con prudencia, y compruebe a menudo la presión del neumático

hasta que lo cambie o lo repare de forma permanente.

Batería agotada

Si la batería está agotada o demasiado baja para iniciar la puesta en marcha del motor, puede realizarse un inicio de emergencia.

ADVERTENCIA

Conecte los cables puente tal como se especifica en el procedimiento de puesta en marcha de emergencia.

Las baterías pueden emitir gases explosivos que se podrían inflamar si los cables puente no se conectan correctamente.

AVISO No desconecte la batería descargada.

1. Estacione el vehículo de asistencia junto a la parte delantera de su vehículo.
2. Quite la tapa de acceso delantera. Consulte el apartado *TAPAS DE ACCESO*.
3. Retire la tapa del terminal positivo y limpie la corrosión de los bornes de la batería antes de conectar los cables de puente.

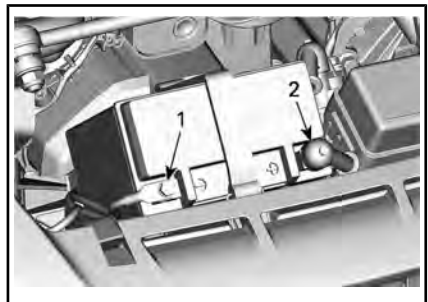

1. Terminal NEGRO (-)
2. Terminal ROJO (+)

4. Empiece conectando uno de los extremos del cable de puente de color ROJO al terminal positivo (+) de la batería descargada.
 5. Conecte el otro extremo de color ROJO al terminal positivo (+) de la batería del vehículo de asistencia.
 6. Conecte uno de los extremos del cable de puente de color NEGRO al terminal negativo (-) de la batería descargada.
 7. Conecte el otro extremo de color NEGRO al terminal negativo (-) de la batería del vehículo de asistencia.
 8. Arranque el vehículo normalmente; si el motor no arranque espere unos minutos antes de repetir el intento con el fin de proteger el motor de arranque y la batería de asistencia.
 9. Una vez que haya arrancado el vehículo, deje funcionando ambos motores a ralentí durante unos minutos antes de desconectar los cables de puente.
 10. Retire los cables de puente en el orden inverso al de su conexión.
 11. Recargue completamente la batería con un cargador (consulte *PROCEDIMIENTOS DE MANTENIMIENTO*) o llévela a la mayor brevedad posible a una estación de servicio cualificada.
- de carga. Solicite el transporte del vehículo (consulte *CÓMO TRANSPORTAR EL VEHÍCULO* en este apartado) para que sea reparado en un concesionario autorizado de Can-Am On-Road.

NOTA: Si aun así no arranca, es posible que haya algún problema con el sistema de arranque. Solicite el transporte del vehículo (consulte *CÓMO TRANSPORTAR EL VEHÍCULO* en este apartado) para que sea reparado en un concesionario autorizado de Can-Am On-Road.

NOTA: Si el motor se para poco después del inicio con la batería de emergencia o cuando se desconectan los cables puente, puede que haya un problema con el sistema

CÓMO CAMBIAR UN FUSIBLE

En caso de que algún accesorio eléctrico del vehículo deje de funcionar, compruebe si hay algún fusible fundido y, de ser así, reemplácelo.

Si aun en ese supuesto se produce una avería eléctrica, diríjase a un concesionario autorizado de Can-Am de carretera para que lo revisen.

Ubicaciones de los fusibles

La caja de fusibles se encuentra en la parte delantera del vehículo, junto a la batería.

Para acceder a la caja de fusibles, extraiga la tapa de acceso delantera. Consulte el apartado *TAPAS DE ACCESO*.

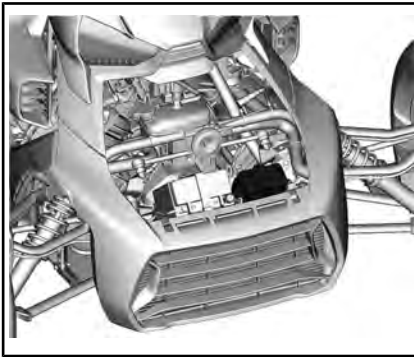

Descripción de los elementos de la caja de fusibles

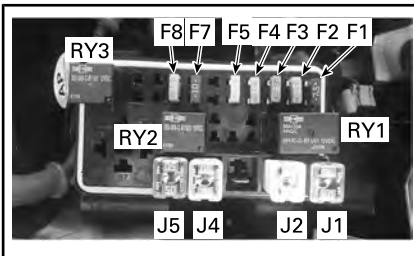

| DESCRIPCIÓN | | AMPERAJE |
|-------------|--|----------|
| F1 | Bocina/peligro | 7,5 A |
| F2 | Faros | 15 A |
| F3 | USB/ACC | 5 A |
| F4 | Ventilador de refrigeración | 15 A |
| F5 | Bomba de combustible/motor | 20 A |
| F6 | VACIAR | - |
| F7 | Módulo electrónico | 10 A |
| F8 | Botón de arranque/cuadro de instrumentos | 15 A |
| J1 | Bomba del VCM | 40 A |
| J2 | Válvulas del VCM | 25 A |
| J3 | VACIAR | - |
| J4 | Principal | 30 A |
| J5 | Batería | 50 A |
| RY1 | Relé principal | |
| RY2 | Relé del ventilador de refrigeración | |
| RY3 | Relé de faros | |

Cómo cambiar un fusible

1. APAGUE el motor.
2. Saque el fusible.
3. Compruebe si se ha fundido el filamento.

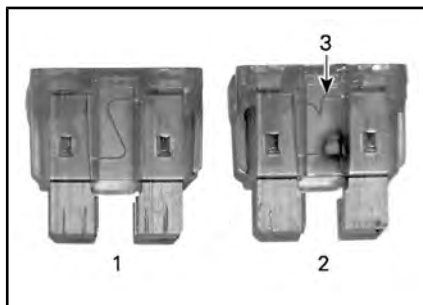

1. Fusible en buen estado
2. Fusible fundido
3. Filamento fundido
4. Reemplace el fusible con otro que tenga las mismas especificaciones. Los fusibles de repuesto se encuentran en la tapa de la caja fusibles.



ADVERTENCIA

Si utiliza un fusible de mayor capacidad, el vehículo puede sufrir graves daños e incluso podría originarse un incendio.

5. Para cerrar la tapa de la caja de fusibles, coloque la tapa sobre los fusibles y, con cuidado, presione hasta que haga clic.
6. Para cerrar las tapas de acceso a los fusibles, ubique las tapas sobre las cajas de fusibles y presione cuidadosamente hasta que las tapas queden enganchadas.
7. Coloque la cesta y cierre el compartimento de almacenamiento delantero.

CÓMO CAMBIAR UNA BOMBILLA

Las luces de posición siguientes están compuestas por indicadores LED (diodos electroluminiscentes), una tecnología que ha demostrado una notable fiabilidad. En el caso improbable de que no funcionen, diríjase a un concesionario autorizado de Can-Am On-Road para que las comprueben.

- Luces de intermitentes
- Luces de freno
- Luces de posición
- Luz de placa de matrícula
- Luz de marcha atrás (solo modelo para Australia)
- Luces de emergencia (solo modelos para Australia y Rusia).

Bombillas de luces largas/cortas (dentro de Norteamérica)

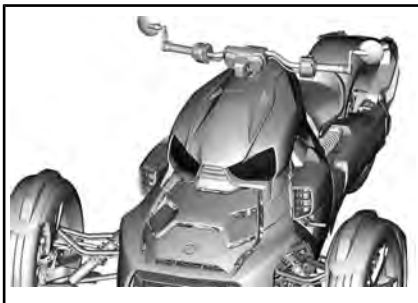

1. Desmonte el carenado lateral.

- 1.1 Abra la guantera y deslice hacia atrás la puerta de llenado de combustible.



TÍPICO

- 1.2 Desmonte los remaches de plástico que sujetan el carenado lateral.

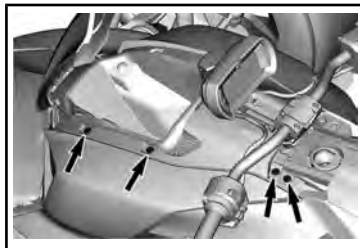

TÍPICO

- 1.3 Tire de la esquina inferior para soltar la pestaña de sujeción.

- 1.4 Retire el carenado lateral.

2. Desenchufe el conector de los faros.



3. Quite la tapa de la bombilla del faro.



4. Gire el tope de la bombilla en sentido contrario al de las agujas del reloj para desbloquearla.



5. Quite la bombilla defectuosa.
6. Instale la lámpara nueva. Alinee las pestañas de las bombillas con los huecos de la carcasa.

AVISO No toque nunca la parte de cristal de una bombilla halógena directamente con los dedos, ya que así se acorta su duración. Si toca el vidrio, límpielo con alcohol isopropílico y un paño limpio.

7. Sujete la bombilla en posición girando el tope de la bombilla en el sentido de las agujas del reloj.
8. Vuelva a colocar todas las piezas en el orden inverso al del desmontaje.

Bombillas de luces largas (fuera de Norteamérica)

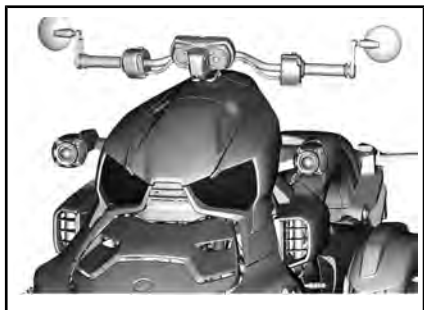

1. Desmonte el carenado lateral.

- 1.1 Abra la guantera y deslice hacia atrás la puerta de llenado de combustible.



TÍPICO

- 1.2 Desmonte los remaches de plástico que sujetan el carenado lateral.

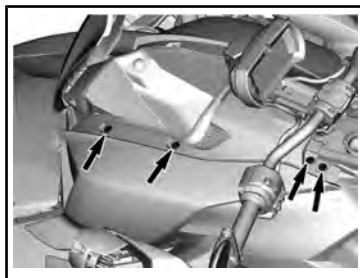

TÍPICO

- 1.3 Tire de la esquina inferior para soltar la pestaña de sujeción.
 - 1.4 Retire el carenado lateral.
2. Desenchufe el conector de los faros.

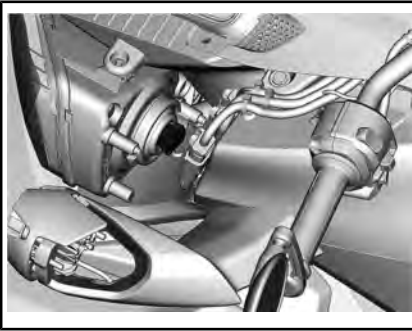

3. Quite la tapa de la bombilla del faro.

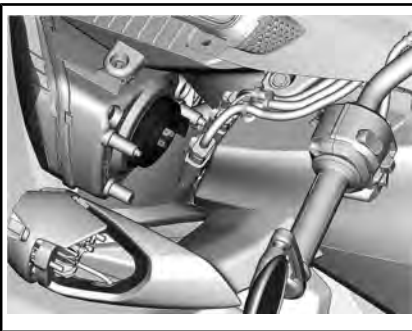

4. Gire el tope de la bombilla en sentido contrario al de las agujas del reloj para desbloquearla.



5. Quite la bombilla defectuosa.

6. Instale la lámpara nueva. Alinee las pestañas de las bombillas con los huecos de la carcasa.

AVISO No toque nunca la parte de cristal de una bombilla halógena directamente con los dedos, ya que así se acorta su duración. Si toca el vidrio, límpielo con alcohol isopropílico y un paño limpio.

7. Sujete la bombilla en posición girando el tope de la bombilla en el sentido de las agujas del reloj.
8. Vuelva a colocar todas las piezas en el orden inverso al del desmontaje.

Proyectores de luces cortas (fuera de Norteamérica)

La bombilla de los proyectores de luces cortas no se puede cambiar. En el caso improbable de que no funcionen, diríjase a un concesionario autorizado de Can-Am On-Road para que las comprueben.



CÓMO TRANSPORTAR EL VEHÍCULO

Si tiene que transportar el vehículo, deberá hacerlo en un remolque de base plana que tenga las dimensiones y la capacidad adecuadas.

⚠ CUIDADO Si es necesario empujar el vehículo, sitúese en el lado derecho para tener acceso fácil al pedal de freno.

Cuando tire del vehículo hacia atrás, tenga cuidado de no pillar-se los pies con las ruedas delanteras.

AVISO No remolque nunca el vehículo; puede dañarse seriamente el sistema de transmisión del vehículo.

AVISO No utilice cadenas para asegurar el vehículo: pueden dañar los componentes de plástico y el acabado de la chapa.

AVISO Transporte siempre el vehículo con la protección frontal hacia el vehículo de remolcado.

Cuando se ponga en contacto con el servicio de transporte, pregunte si tienen un remolque de suelo plano, con rampa de carga o una rampa mecánica para elevar el vehículo con seguridad, y correas de sujeción. Asegúrese de que el transporte del vehículo se lleva a cabo correctamente, como se indica en esta sección.

Para cargar manualmente el vehículo

1. Asegúrese de que la palanca de la transmisión se encuentra en la posición de Avance

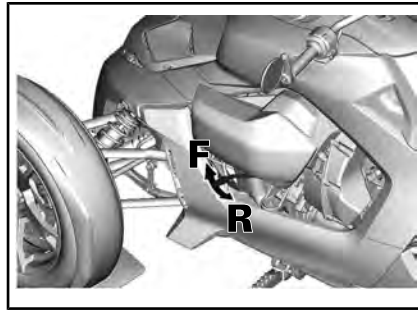

F = Avance

R = Marcha atrás

2. Suelte la palanca de la posición de estacionamiento.
3. Coloque el vehículo en el remolque o la rampa.
4. Acople la palanca de la posición de estacionamiento.
5. Para cada rueda, inserte una correa a través de la llanta y sujétela al remolque o la rampa.

AVISO Para evitar dañar el vehículo, no utilice otros puntos de fijación para sujetar el vehículo



RUEDA DELANTERA



RUEDA TRASERA

Para cargar el vehículo con un cabrestante

1. Asegúrese de que la palanca de la transmisión se encuentra en la posición de Avance

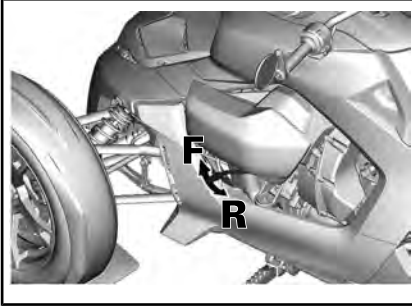

F = Avance

R = Marcha atrás

2. Coloque una correa alrededor de cada brazo de suspensión inferior.



3. Ate las correas al cable del cabestrante.

AVISO Asegúrese de utilizar correas con la longitud suficiente para evitar dañar la parte delantera del vehículo.



4. Suelte la palanca de la posición de estacionamiento.

5. Active el cabrestante para colocar el vehículo en el remolque o la rampa.
6. Acople la palanca de la posición de estacionamiento.
7. Suelte el cabrestante y retire las correas de los brazos de suspensión inferiores.



ADVERTENCIA

No utilice nunca el cabrestante para sujetar el vehículo.

8. Para cada rueda, inserte una correa a través de la llanta y sujétela al remolque o la rampa.

AVISO Para evitar dañar el vehículo, no utilice otros puntos de fijación para sujetar el vehículo



RUEDA DELANTERA



RUEDA TRASERA

***Esta página se ha dejado
intencionadamente en blanco***

INFORMACIÓN TÉCNICA

IDENTIFICACIÓN DEL VEHÍCULO

Los componentes principales de su vehículo (motor y bastidor) están identificados por números de serie distintos. En ocasiones puede que sea necesario buscar estos números para cuestiones relacionadas con la garantía o para la localización del vehículo en caso de pérdida. El distribuidor necesitará conocer estos números para cumplimentar las reclamaciones de garantía debidamente. Le recomendamos expresamente que tome nota de todos los números de serie del vehículo y que los facilite a su compañía de seguros.

Número de identificación del vehículo

Modelos para el Canadá y los EE. UU.



ETIQUETA DEL NÚMERO DE IDENTIFICACIÓN DEL VEHÍCULO

1. VIN (Número de identificación del vehículo)
2. Número de modelo

Todos los otros modelos



TÍPICO — ETIQUETA DE NÚMERO DE SERIE DEL VEHÍCULO

1. VIN (Número de identificación del vehículo)
2. Número de modelo

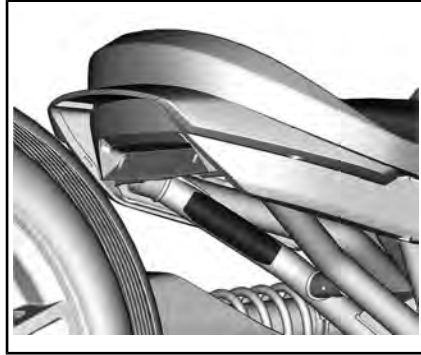

TÍPICO: DEBAJO DEL ASIENTO, FIJADA EN EL TUBO TRASERO INFERIOR IZQUIERDO

Número de identificación del motor

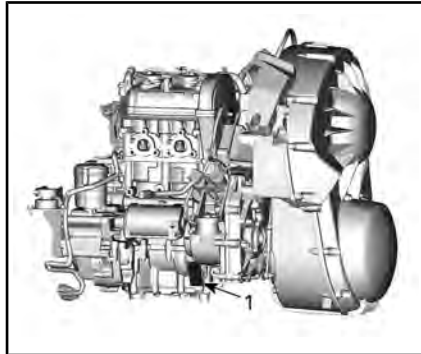

MOTOR 600 ACE

1. Ubicación del E.I.N. (Número de identificación del motor)

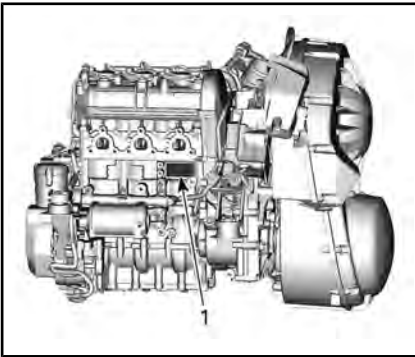

MOTOR 900 ACE

1. Ubicación del E.I.N. (Número de identificación del motor)

ETIQUETAS DE CUMPLIMIENTO DEL VEHÍCULO

Etiqueta de cumplimiento de la normativa EPA (modelos norteamericanos)

Esta etiqueta se encuentra en el interior de la guantera.

VEHICLE EMISSION CONTROL INFORMATION
BOMBARDIER RECREATIONAL PRODUCTS INC.
 THIS VEHICLE CONFORMS TO U.S. EPA REGULATIONS APPLICABLE TO MODEL YEAR NEW MOTORCYCLES AND IS CERTIFIED TO AN HC+NOX EMISSION STANDARD OF _____ GRAM/KILOMETER, CERTIFIED FOR SALE IN ALL U.S. STATES EXCEPT CALIFORNIA. 
 See operator's guide for maintenance specifications

INFORMACIÓN SOBRE CONTROL DE EMISIONES DEL VEHÍCULO
BOMBARDIER RECREATIONAL PRODUCTS INC.
 ESTE VEHÍCULO ES CONFORME A LAS NORMAS DE LA AGENCIA DE PROTECCIÓN DEL MEDIO AMBIENTE (EPA) DE LOS EE. UU. PARA LAS MOTOCICLETAS NUEVAS DEL AÑO DE MODELO _____ Y ESTÁ HOMOLOGADO SEGÚN LAS NORMAS DE EMISIONES DE HC + NOx EN _____ GRAMOS/KILOMETRO. HOMOLOGADO PARA SU VENTA EN TODOS LOS ESTADOS UNIDOS EXCEPTO CALIFORNIA.
 Vea la guía del usuario para consultar las especificaciones de mantenimiento

| | | |
|---------------------------------|--|--|
| Engine Displacement | | Cilindrada del motor |
| Engine Family | | Gama de motores |
| Permeation Family | | Tipo de permeabilidad |
| Exhaust Emission Control System | | Sistema de control de emisiones escape |
| Idle Speed | | Velocidad de ralentí |
| Fuel | | Fuel |

704907709

INFORMACIÓN SOBRE CONTROL DE EMISIONES ACÚSTICAS DE MOTOCICLETAS
 ESTA MOTOCICLETA _____ CUMPLE LOS REQUISITOS DE EMISIÓN DE RUIDO DE LA EPA DE LOS EE. UU. DE _____ dBA A _____ RPM MEDIANTE EL PROCEDIMIENTO DE PRUEBA FEDERAL. LA LEY FEDERAL PROHIBE MODIFICACIONES QUE PROVOQUEN QUE ESTA MOTOCICLETA SUPERE LOS LÍMITES DE RUIDO ESTABLECIDOS POR LA NORMATIVA. CONSULTE LA GUÍA DEL USUARIO.

TÍPICO: EXCEPTO MODELOS PARA CALIFORNIA

VEHICLE EMISSION CONTROL INFORMATION
BOMBARDIER RECREATIONAL PRODUCTS INC.
 THIS VEHICLE CONFORMS TO U.S. EPA AND CALIFORNIA REGULATIONS APPLICABLE TO MODEL YEAR NEW MOTORCYCLES AND IS CERTIFIED TO AN HC+NOX EMISSION STANDARD OF _____ GRAM/KILOMETER. See operator's guide for maintenance specifications 

INFORMACIÓN SOBRE CONTROL DE EMISIONES DEL VEHÍCULO
BOMBARDIER RECREATIONAL PRODUCTS INC.
 ESTE VEHÍCULO ES CONFORME A LAS LEYES DE CALIFORNIA Y A LAS NORMAS DE LA AGENCIA DE PROTECCIÓN DEL MEDIO AMBIENTE (EPA) DE LOS EE. UU. PARA LAS MOTOCICLETAS NUEVAS DEL AÑO DE MODELO _____ Y ESTÁ HOMOLOGADO SEGÚN LAS NORMAS DE EMISIONES DE HC + NOx EN _____ GRAMOS/KILOMETRO. Vea la guía del usuario para consultar las especificaciones de mantenimiento

| | | |
|---------------------------------|--|--|
| Engine Displacement | | Cilindrada del motor |
| Engine Family | | Gama de motores |
| Permeation Family | | Tipo de permeabilidad |
| Evaporation Family | | Tipo de evaporación |
| Exhaust Emission Control System | | Emisiones de escape Sistema de control |
| Idle Speed | | Velocidad de ralentí |
| Fuel | | Fuel |

704907955

TRAZADO DE LA MANGUERA DE VACÍO

GAMA DE MOTORES: _____ TIPO DE EVAPORACIÓN: _____



INFORMACIÓN SOBRE CONTROL DE EMISIONES ACÚSTICAS DE MOTOCICLETAS
 ESTA MOTOCICLETA _____ CUMPLE LOS REQUISITOS DE EMISIÓN DE RUIDO DE LA EPA DE LOS EE. UU. DE _____ dBA A _____ RPM MEDIANTE EL PROCEDIMIENTO DE PRUEBA FEDERAL. LA LEY FEDERAL PROHIBE MODIFICACIONES QUE PROVOQUEN QUE ESTA MOTOCICLETA SUPERE LOS LÍMITES DE RUIDO ESTABLECIDOS POR LA NORMATIVA. CONSULTE LA GUÍA DEL USUARIO.

TÍPICO: MODELOS PARA CALIFORNIA

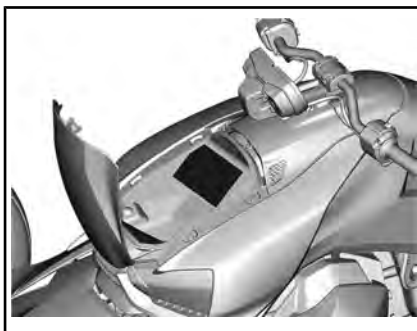

Etiquetas de cumplimiento (modelos para Australia)

Esta etiqueta va fijada en el tubo trasero inferior derecho.



TÍPICO - ETIQUETA ADR AUSTRALIANA

REGULACIÓN DEL SISTEMA DE CONTROL DE EMISIÓN DE RUIDO

¡Está prohibido manipular el sistema de control del ruido!

Las leyes federales de los E.E. U.U. y las leyes provinciales de Canadá pueden prohibir las acciones siguientes o sus causas:

1. La extracción o puesta en estado no operativo, ejecutada por cualquier persona, de cualquier dispositivo o elemento de diseño incorporado a cualquier vehículo nuevo, con fines diferentes a los de mantenimiento, reparación o sustitución y con el propósito de controlar el ruido previamente a su venta o entrega a su último comprador o mientras se encuentra en uso, o
2. La utilización del vehículo después de que se haya extraído o puesto en estado no operativo dicho dispositivo o elemento de diseño por cualquier persona.

Entre esos actos de los que se presume constituyen una manipulación, se encuentran los actos enumerados a continuación:

1. La extracción o alteración o perforación del silenciador o de cualquier componente del motor que realice la extracción de los gases de escape del motor.
2. La extracción o alteración o perforación de cualquier componente del sistema de entrada.
3. La sustitución de piezas móviles del vehículo, o de componentes del sistema de entrada o escape, por piezas no homologadas.
4. Carencia de un mantenimiento adecuado.

SISTEMA DE SEGURIDAD CON CODIFICACIÓN DIGITAL POR RADIOFRECUENCIA (LLAVE RF D.E.S.S.)

Este dispositivo está en conformidad con la Parte 15 de las normas de la FCC y la norma(s) de exención de la licencia de Industry Canada. Su utilización está sujeta a las dos condiciones siguientes: (1) este dispositivo no podrá causar interferencias, y (2) este dispositivo deberá aceptar cualquier interferencia, incluidas las interferencias que puedan causar un funcionamiento no deseado.

Le présent appareil est conforme aux CNR d'Industrie Canada applicables aux appareils radio exempts de licence. L'exploitation est autorisée aux deux conditions suivantes: (1) l'appareil ne doit pas produire de brouillage, et (2) l'utilisateur de l'appareil doit accepter tout brouillage radioélectrique subi, même si le brouillage est susceptible d'en compromettre le fonctionnement.

Los cambios o modificaciones no aprobados expresamente por la parte responsable del cumplimiento podría invalidar la autoridad del usuario para utilizar el equipo.

IC: 11538A-246416

ID de la FCC: 2ABBF-246416

ESPECIFICACIONES

Debido a nuestro compromiso de constante mejora e innovación, BRP se reserva el derecho de realizar en cualquier momento cambios en el diseño y las especificaciones, así como de introducir adiciones o mejoras en sus productos sin que ello suponga que contrae la obligación de instalarlas en productos previamente fabricados.

| MOTOR: 600 ACE | |
|------------------------|---|
| Tipo de motor | ROTAX® 600 ACE, refrigerado por líquido, 4 tiempos, doble árbol de levas en cabeza (DOHC), cárter seco, refrigeración por líquido |
| Número de cilindros | 2 |
| Número de válvulas | 8 válvulas (elevadores hidráulicos de válvulas autoajustables) |
| Diámetro interior | 74 mm |
| Carrera | 69,7 mm |
| Cilindrada | 599 cm ³ |
| Relación de compresión | 12:1 |
| Máx. CV rpm | 6750 rpm |
| Sistema de escape | Colector 2 en 1, silenciador con catalizador |
| Filtro de aire | Elemento de papel |

| MOTOR: 900 ACE | |
|-----------------------|---|
| Tipo de motor | ROTAX 900 ACE, refrigerado por líquido, 4 tiempos, doble árbol de levas en cabeza (DOHC), cárter seco |
| Número de cilindros | 3 |
| Número de válvulas | 12 válvulas (elevadores hidráulicos de válvulas autoajustables) |
| Diámetro interior | 74 mm |
| Carrera | 69,7 mm |
| Cilindrada | 899 cm ³ |

| MOTOR: 900 ACE | |
|------------------------|--|
| Relación de compresión | 11:1 |
| Máx. CV rpm | 7750 rpm |
| Sistema de escape | Colector 3 en 1, silenciador con catalizador |
| Filtro de aire | Elemento de papel |

| SISTEMA DE LUBRICACIÓN | | |
|--|--|-------|
| Tipo | Cárter seco | |
| Filtro de aceite | Filtro de aceite de cartucho reemplazable | |
| Capacidad del depósito de aceite del motor (cambio del filtro de aceite del motor) | Ryker 600 | 2,6 L |
| | Ryker 900 | 3,2 L |
| Aceite de motor | Consulte <i>ACEITE DE MOTOR RECOMENDADO</i> en el apartado de <i>PROCEDIMIENTOS DE MANTENIMIENTO</i> . | |

| SISTEMA DE REFRIGERACIÓN | | |
|---------------------------------|--|--------|
| Tipo de refrigerante | Consulte <i>REFRIGERANTE DE MOTOR RECOMENDADO</i> en el apartado de <i>PROCEDIMIENTOS DE MANTENIMIENTO</i> . | |
| Capacidad | Ryker 600 | 2,2 L |
| | Ryker 900 | 2,45 L |

| SISTEMA DE COMBUSTIBLE | |
|-------------------------------|--|
| Alimentación de combustible | Inyección de combustible multipunto, cuerpo de mariposa de 46 mm |
| Bomba de combustible | Eléctrica (en el depósito de combustible) |

| SISTEMA DE COMBUSTIBLE | | | |
|---|----------------------|-----------------------|--|
| Combustible | Tipo | | Normal sin plomo Consulte <i>REQUISITOS DE COMBUSTIBLE</i> en <i>PROCEDIMIENTOS BÁSICOS</i> |
| | Octanaje mínimo | Norteamérica | 87 (R+M)/2 |
| | | Fuera de Norteamérica | 92 RON |
| | Octanaje recomendado | Norteamérica | 91 (R+M)/2 |
| | | Fuera de Norteamérica | 95 RON |
| Capacidad del depósito de combustible | | | 20 L |
| Combustible restante cuando se ENCIENDE la luz de nivel bajo de combustible | | | ± 3,8 L |
| Régimen de ralentí | | Ryker 600 | 1100 ± 50 RPM (no ajustable) |
| | | Ryker 900 | 850 ± 50 RPM (no ajustable) |

| SISTEMA ELÉCTRICO | | | |
|---|-----------------------------|---|---|
| Potencia de la magneto | | 400 vatios a 7000 RPM | |
| Bujía | Tipo | NGK CR8EB o equivalente | |
| | Separación entre electrodos | 0,7 mm a 0,8 mm | |
| Batería | Tipo | YTX14L, SLA sin mantenimiento | |
| | Voltaje | 12 voltios | |
| | Amperaje nominal | 12 A•h | |
| Faros | CA/US | H4, 12 V 55/60 W | |
| | Otros países | CORTAS: proyector LED LARGAS: H4, 12 V 55/60 W | |
| Luces (intermitentes, freno, posición, matrícula) | | | LED |
| Luz de marcha atrás | Australia | LED | |
| Fusibles y relés. | | | Consulte <i>DESCRIPCIÓN DE LOS ELEMENTOS DE LA CAJA DE FUSIBLES</i> en el apartado <i>CÓMO CAMBIAR UN FUSIBLE</i> |

| SISTEMA DE TRANSMISIÓN | | |
|-------------------------------|-------------|---|
| Transmisión | | Transmisión continua variable (CVT) |
| RPM de embrague | | 1800 rpm |
| Transmisión final | | Transmisión del eje con piñones cónicos |
| Aceite de transmisión final | Capacidad | 335 ml |
| | Recomendado | Consulte <i>ACEITE DE TRANSMISIÓN FINAL RECOMENDADO</i> en el apartado de <i>PROCEDIMIENTOS DE MANTENIMIENTO</i> |
| Desmultiplicación trasera | | 3,15 : 1 |
| Caja de cambios | | Posiciones de avance y retroceso |
| Aceite para caja de cambios | Capacidad | 500 ml |
| | Recomendado | Consulte <i>ACEITE PARA CAJAS DE CAMBIOS RECOMENDADO</i> en el apartado de <i>PROCEDIMIENTOS DE MANTENIMIENTO</i> |

| DIRECCIÓN | |
|------------------|--------------------------------|
| Tipo | Biela de mando de la dirección |
| Volante | Dirección ajustable |
| Radio de giro | 4435 mm |

| SUSPENSIÓN DELANTERA | | |
|-----------------------------|----------------------------|--|
| Tipo de suspensión | | Brazo de suspensión doble con barra estabilizadora |
| Recorrido de la suspensión | Ryker 600 Ryker 900 | 137 mm |
| | Ryker 900 Rally Edition | 162 mm |

| SUSPENSIÓN DELANTERA | | | |
|-----------------------------|-------|----------------------------|--------------------|
| Amortiguador | CANT. | | 2 |
| | Tipo | Ryker 600 Ryker 900 | Tipo de aceite |
| | | Ryker 900 Rally Edition | Amortiguadores HPG |
| Tipo de ajuste de precarga | | Ryker 600 Ryker 900 | Sin ajuste |
| | | Ryker 900 Rally Edition | Anillos roscados |

| SUSPENSIÓN TRASERA | | | |
|----------------------------|-------|----------------------------|--|
| Tipo de suspensión | | | Brazo oscilante individual |
| Recorrido de la suspensión | | Ryker 600 Ryker 900 | 150 mm |
| | | Ryker 900 Rally Edition | 175 mm |
| Amortiguador | CANT. | | 1 |
| | Tipo | Ryker 600 Ryker 900 | Amortiguadores HPG |
| | | Ryker 900 Rally Edition | Amortiguadores HPG con depósito externo. |
| Tipo de ajuste de precarga | | Ryker 600 Ryker 900 | Leva de 5 posiciones |
| | | Ryker 900 Rally Edition | Anillo roscado |

| FRENOS | |
|-----------------|--|
| Tipo | Sistema de frenos en tres ruedas hidráulico accionado por pedal totalmente integrado con ABS y EBD |
| Freno delantero | Discos dobles de 270 mm; Pinza flotante Nissin con 2 pistones de 27 mm |

| FRENOS | | |
|---------------------------------------|-----------|---|
| Freno trasero | | Disco sencillo de 220 mm con pinza flotante de 1 pistón |
| Líquido de frenos | Tipo | DOT 4 |
| | Capacidad | 200 ml |
| Pinza | | Flotante |
| Material de la pastilla de freno | | Orgánico |
| Grosor mínimo de la pastilla de freno | | 0,5 mm |
| Grosor mínimo del disco de freno | | 5 mm |
| Deformación máxima del disco de freno | | 0,2 mm |

| NEUMÁTICOS | | | |
|--|---------|-------------------------------|---|
| Tipo (utilice únicamente neumáticos radiales recomendados por BRP) | Delante | Ryker 600 Ryker 900 | Kenda KR390 145/60R16 M/C 66 D |
| | | Ryker 900 Rally Edition | Kenda KR392 145/60R16 M/C 66 D |
| | Detrás | Ryker 600 Ryker 900 | Kenda KR391 205/45R16 M/C 77 D |
| | | Ryker 900 Rally Edition | Kenda KR393 205/55R15 M/C 81 D |
| Presión | | | La presión de inflado recomendada para los neumáticos se encuentra en la Etiqueta de neumáticos |
| Profundidad mínima del dibujo de los neumáticos | Delante | | 1,6 mm |
| | Detrás | | 1,6 mm |

| LLANTAS | | |
|----------------|----------------------------|---------------------------------|
| Tipo | Ryker 600 Ryker 900 | Llantas de aluminio fundido |
| | Ryker 900 Rally Edition | Llantas de aluminio mecanizadas |

| LLANTAS | | | |
|------------------------------------|---------|----------------------------|-----------------|
| Tamaño de llanta | Delante | 406 mm x 114 mm | |
| | Detrás | Ryker 600 Ryker 900 | 406 mm x 165 mm |
| | | Ryker 900 Rally Edition | 381 mm x 165 mm |
| Tuerca de rueda de bloqueo central | | 300 Nm ± 15 Nm | |

| DIMENSIONES | | |
|--|----------------------------|---------|
| Longitud total | | 2352 mm |
| Anchura total | | 1509 mm |
| Altura total | | 1062 mm |
| Altura del asiento | Ryker 600 | 599 mm |
| | Ryker 900 | 597 mm |
| | Ryker 900 Rally Edition | 615 mm |
| Batalla | | 1709 mm |
| Altura de los bajos al suelo, delante y debajo del motor | Ryker 600 | 104 mm |
| | Ryker 900 | 102 mm |
| | Ryker 900 Rally Edition | 112 mm |

| PESO Y CAPACIDAD DE CARGA | | | |
|--|---------|----------------------------|--------|
| Peso en seco | | Ryker 600 | 270 kg |
| | | Ryker 900 | 280 kg |
| | | Ryker 900 Rally Edition | 285 kg |
| Guantera | | | 2 kg |
| Estructura trasera (soporte MAX) | | Ryker 900 Rally Edition | 10 kg |
| Carga total del vehículo permitida (incluido el peso del conductor, los pasajeros, el resto de las cargas y los accesorios añadidos) | | | 207 kg |
| Peso total del vehículo (PTV) | | Ryker 600 | 489 kg |
| | | Ryker 900 | 499 kg |
| Peso total de los ejes (PTE) | Delante | Ryker 600 | 239 kg |
| | | Ryker 900 | 248 kg |
| | Detrás | Ryker 600 | 250 kg |
| | | Ryker 900 | 251 kg |

***Esta página se ha dejado
intencionadamente en blanco***

GARANTÍA

GARANTÍA LIMITADA DE BRP EL CANADÁ Y LOS EN EE. UU.: 2019 CAN-AM® SERIE RYKER™

1. ALCANCE DE LA GARANTÍA LIMITADA

Bombardier Recreational Products Inc. ("BRP")* garantiza su vehículo Can-Am Ryker de 2019 (el "Producto") vendido por distribuidores autorizados de Can-Am Ryker (tal como se definen más adelante) en los Estados Unidos y el Canadá ante defectos de material o mano de obra durante el período y en las condiciones que se describen a continuación. Esta garantía limitada quedará anulada y sin efecto en los casos siguientes: (1) el Producto ha sido utilizado para carreras o para cualquier otra actividad competitiva, en algún momento, aunque hubiera sido por parte de un propietario anterior; (2) se ha quitado o alterado el cuentakilómetros; (3) el Producto ha sido utilizado como vehículo todoterreno; o (4) el Producto se ha alterado o modificado de tal modo que puede afectar negativamente a su funcionamiento, rendimiento o durabilidad, o ha sido alterado o modificado con objeto de cambiar el uso para el que fue diseñado.

Las piezas y accesorios que no vengan de fábrica no están cubiertos por esta garantía limitada. Por favor, consulte la garantía limitada aplicable a las piezas y accesorios.

2. LIMITACIONES DE RESPONSABILIDAD

ESTA GARANTÍA SE OTORGA Y ACEPTA EXPLÍCITAMENTE, EN SUSTITUCIÓN DE CUALQUIER OTRA GARANTÍA, EXPRESA O IMPLÍCITA, INCLUIDAS, ENTRE OTRAS, CUALQUIER GARANTÍA DE COMERCIABILIDAD O ADECUACIÓN A UNA FINALIDAD EN PARTICULAR. EN LA MEDIDA EN QUE NO SE PUEDA RENUNCIAR A LAS GARANTÍAS IMPLÍCITAS, ESTAS QUEDAN LIMITADAS EN CUANTO A DURACIÓN A LA DE LA GARANTÍA EXPRESA. LOS DAÑOS INCIDENTALES E INDIRECTOS QUEDAN EXCLUIDOS DE LA COBERTURA DE ESTA GARANTÍA. EN ALGUNOS ESTADOS Y PROVINCIAS NO ESTÁN PERMITIDAS LAS RENUNCIAS, LIMITACIONES NI EXCLUSIONES ESPECIFICADAS ANTERIORMENTE, POR LO QUE EXISTE LA POSIBILIDAD DE QUE NO SEAN APLICABLES EN SU CASO. ESTA GARANTÍA LE OTORGA DERECHOS ESPECÍFICOS, ADEMÁS DE OTROS QUE PUDIERA TENER Y QUE VARIAN EN FUNCIÓN DEL ESTADO O DE LA PROVINCIA.

Ni el distribuidor, ni ningún concesionario, ni ninguna otra persona han sido autorizados para realizar afirmaciones, representaciones ni garantías con respecto al producto que no sean las contenidas en esta garantía limitada; y, en caso de hacerse, no podrán ser exigibles a BRP. BRP se reserva el derecho de modificar esta garantía limitada en cualquier momento, entendiéndose que tales modificaciones no alterarán las condiciones de garantía aplicables al Producto vendido durante la vigencia de esta garantía.

* En E.E. U.U., los productos son distribuidos por BRP US Inc., que también se encarga de la asistencia técnica.

3. EXCLUSIONES — LA GARANTÍA NO CUBRE

Todo lo que sigue no está amparado por la garantía en ninguna circunstancia:

- Reemplazo de elementos de mantenimiento periódico, como aceite, lubricantes, líquidos, filtros y bujías, entre otros.
- Desgaste y deterioro causado por el uso normal; por ejemplo, de neumáticos, batería, escobillas del generador, faros herméticos y lámparas, discos de embrague y revestimientos, correa de la transmisión, pastillas de freno, zapatas de freno, rotores y ruedas dentadas.
- Optimizaciones y ajustes, como alineación y ajuste de la correa y equilibrado de las ruedas.
- Daños relacionados con la apariencia del Producto, como arañazos, mellas, decoloración, descamado, pelado y daños en el material que cubre los asientos.
- Daños ocasionados por la falta de mantenimiento o de almacenamiento adecuados, teniendo en cuenta lo descrito en la *GUÍA DEL USUARIO*.
- Daños resultantes de la retirada de piezas, reparaciones incorrectas, operaciones de servicio técnico o de mantenimiento indebidas, modificaciones, alteraciones al margen de las especificaciones originales del Producto, o bien daños resultantes de reparaciones realizadas por personas que no pertenezcan a un distribuidor autorizado de servicio.
- Daños resultantes de la instalación de piezas con especificaciones distintas de las piezas originales del Producto, como neumáticos, componentes del sistema de escape, ruedas o frenos.
- Daños causados por el abuso, uso indebido, negligencia o utilización del Producto al margen de las recomendaciones que figuran en la *GUÍA DEL USUARIO*.
- Daños resultantes de accidentes, factores de riesgo de la carretera, inmersión, incendio, robo, vandalismo o catástrofes naturales.
- Daños resultantes del uso de combustibles, aceites o líquidos con especificaciones distintas de las recomendadas en la *GUÍA DEL USUARIO*.
- Daños resultantes de la corrosión por sal en la carretera, ácido de batería, factores ambientales o tratamientos contrarios a las indicaciones de la *GUÍA DEL USUARIO*.
- Daños fortuitos o emergentes, incluidos, entre otros, gastos de arrastre o remolcado, almacenamiento, teléfono, alquiler, taxi, incomodidades, costo de seguros, pagos de cuotas de préstamos, pérdida de tiempo o pérdida de ingresos.

4. PERÍODO DE COBERTURA DE LA GARANTÍA

La presente garantía limitada tendrá efecto a partir de la fecha de entrega al primer consumidor minorista o de la fecha en la que el producto sea puesto en funcionamiento por vez primera, si es antes, y durante los siguientes periodos:

1. **DOCE (12) MESES CONSECUTIVOS**, para propietarios de uso particular, recreativo y comercial, excepto los elementos contemplados en los puntos (2) a (5) a continuación.
2. Para la batería, **SEIS (6) MESES CONSECUTIVOS**

3. Para los neumáticos, **6 MESES CONSECUTIVOS** o hasta que los neumáticos estén desgastados de modo que sólo queden tres treintaidosavos de pulgada (2,38 mm) en el caso de los neumáticos delanteros y cinco treintaidosavos de pulgada (3,97 mm) en el caso del neumático trasero, si es antes.
4. Para componentes relacionados con las emisiones, consulte también la **GARANTÍA DE LA EPA (EE. UU.) SOBRE EMISIONES** aquí contenida.
5. En el caso de Productos destinados a la venta en el estado de California (EE. UU.), que se vendan inicialmente a residentes o cuya garantía se registre posteriormente para residentes del estado de California, consulte también la declaración de garantía sobre control de emisiones correspondiente a California.

La reparación o sustitución de piezas o la realización de operaciones de servicio técnico durante el período de garantía no amplían la duración de la garantía más allá de la fecha límite original.

5. CONDICIONES PARA BENEFICIARSE DE LA GARANTÍA

Esta cobertura de garantía está **supeditada** exclusivamente al cumplimiento de **cada uno de** los requisitos siguientes:

- El Producto debe adquirirse como nuevo y sin usar por su primer propietario en un concesionario Can-Am de carretera autorizado para distribuir el Producto en el país de la venta ("Concesionario").
- El proceso de inspección previo a la entrega especificado por BRP debe haberse llevado a cabo y haber sido documentado, y debe constar la firma del comprador.
- La garantía del Producto debe haber sido debidamente registrada por un concesionario autorizado de Can-Am de carretera.
- El Producto debe ser adquirido en el país en el que reside el comprador.
- Deben realizarse operaciones periódicas de mantenimiento tal como se indica en la *GUIA DEL USUARIO*. BRP se reserva el derecho de condicionar la cobertura de la garantía a la demostración previa de un mantenimiento adecuado.

BRP no aceptará ningún compromiso relacionado con esta garantía limitada ante ningún propietario para uso privado o comercial si no se han cumplido las condiciones anteriores. Estas limitaciones son necesarias para preservar la seguridad de los productos BRP, así como la de sus consumidores y la del público en general.

6. QUÉ DEBE HACERSE PARA BENEFICIARSE DE LA COBERTURA DE LA GARANTÍA

El cliente debe dejar de utilizar el Producto si detecta cualquier anomalía. El cliente debe notificar la presencia de defectos a un distribuidor autorizado en un plazo no superior a tres (3) días tras ser detectados dichos defectos, así como facilitar las condiciones de acceso al producto y una oportunidad razonable para la reparación. El cliente también debe presentar al distribuidor autorizado el comprobante de compra del producto, así como firmar la orden de reparación o de trabajo antes del comienzo de cualquier

reparación para validarla con arreglo a la garantía. Todas las piezas sustituidas bajo esta garantía limitada pasan a ser de la propiedad de BRP.

7. QUÉ HARÁ BRP

Las obligaciones de BRP según esta garantía se limitan, según su criterio, a la reparación de las piezas que se determinen defectuosas tras un uso normal, en operaciones de mantenimiento e inspección; o bien, a la sustitución de esas piezas por piezas nuevas y originales sin coste alguno en concepto de piezas y mano de obra, en cualquier Distribuidor autorizado, durante el período de garantía. La responsabilidad de BRP se limita a efectuar las reparaciones o reemplazar las piezas que sea necesario. Ninguna reclamación de incumplimiento de la garantía será la causa de la cancelación o anulación de la venta del Producto al propietario.

En caso de que se requiera servicio fuera del país de la venta original, el propietario asumirá el coste adicional correspondiente a las prácticas y condiciones locales, tales como (sin exclusión de otras) los gastos de transporte y seguro, los impuestos, gastos de licencias, aranceles y cualquier otro coste económico, incluidas las obligaciones impositivas para con los gobiernos, los estados, los territorios y sus organismos respectivos.

BRP se reserva el derecho de ir mejorando o modificando los productos sin que ello suponga que asume la obligación de modificar cualquiera de los productos que haya fabricado.

8. TRASPASO DE LA TITULARIDAD

Si se transfiere la propiedad de un producto durante el período que cubre la garantía, también se transferirá esta garantía, que tendrá validez durante el resto del período de cobertura, con sujeción a sus términos y condiciones, y siempre y cuando BRP o un concesionario/distribuidor autorizado reciba una prueba que demuestre la conformidad del antiguo propietario con el traspaso de la titularidad, además de incluirse los datos del nuevo propietario.

9. ASISTENCIA AL CONSUMIDOR

En caso de disputa o controversia con respecto a esta garantía limitada, BRP le sugiere que intente resolverla con el distribuidor. Le recomendamos que trate la cuestión con el propietario o con el director de asistencia del Distribuidor autorizado.

Si no logra resolver el problema, póngase en contacto con BRP rellenando el formulario de contacto para clientes en www.brp.com, o póngase en contacto por correo electrónico a través de una de las direcciones que encontrará debajo de la sección de *CONTACTO* de esta guía.

GARANTÍA DE LA EPA (EE. UU.) SOBRE EMISIONES

Bombardier Recreational Products Inc. ("BRP")* garantiza que si:

1. Este vehículo se mantiene y utiliza de acuerdo con las instrucciones escritas para el uso y mantenimiento adecuado; y
2. Este vehículo deja de ser conforme en algún momento durante su vida útil con las normas de emisiones aplicables o los límites de emisiones familiares según lo determinado por una prueba de emisiones aprobada por la EPA; y

3. Dicha falta de conformidad acarrea o acarreará en el futuro una multa o cualquier otra sanción al propietario (incluida la denegación del derecho a utilizar el Vehículo) según la legislación local, estatal o federal, BRP subsanará la falta de conformidad sin coste alguno para el propietario, excepto en caso de que el vehículo haya estado en circulación durante más de 5 años o 30 000 km. BRP únicamente deberá subsanar aquellas faltas de conformidad resultantes de la avería de componentes que hayan sido instalados en el vehículo con la finalidad única o principal de reducir las emisiones del vehículo y que no fueran de uso general con anterioridad al modelo del año 1968.

El período de garantía comienza en la fecha en que se entrega el vehículo al comprador final o, si el vehículo entra primero en servicio como vehículo de "demostración" o "de la casa", en la fecha en que entró en servicio por primera vez.

Elementos cubiertos por la Garantía sobre emisiones durante la totalidad de la vida útil del vehículo:

Sistema de combustible y sistemas de admisión de aire

- Inyectores de combustible, módulo de la bomba de combustible, conjunto de filtros de combustible, cuerpo de la mariposa (sensor de posición de la mariposa incluido), colector de admisión de aire

Sensores y componentes de ignición

- Módulo de control del motor (ECM), conector del arnés de cableado, bobinas de encendido, bujías (solo hasta su primera sustitución de mantenimiento), sensor de ruido (sensor de detonación), sensor de posición del árbol de levas, sensor de posición del cigüeñal, sensor de temperatura (refrigerante), sensor de presión y temperatura, sensores de oxígeno

Sistema de escape

- Silenciador principal (contenedor del convertidor catalítico), colectores de escape
- Abrazaderas, juntas y retenes (desde el motor hasta el silenciador principal)

Sistema de ventilación del cárter

- Respiradero del cárter, manguera de aireación del cárter, tapón del llenado de aceite

Sistema de control de emisiones evaporativas

- Depósito de combustible, tapón de combustible, manguera de combustible, cartucho de vapor, soportes de sujeción del cartucho de vapor, válvula de purga (sangrado), válvula de retención, filtros, soportes de montaje de componentes de evaporación
- Abrazaderas, juntas, retenes y adaptadores (asociados al conjunto del sistema de combustible)

* En E.E. U.U., los productos son distribuidos por BRP US Inc., que también se encarga de la asistencia técnica.

Consulte el apartado de información de esta Guía del usuario para informarse sobre el mantenimiento adecuado. Esta Guía del usuario contiene información para utilizar el vehículo correctamente.

Según la Garantía sobre emisiones, BRP será responsable de los costes totales de la subsanación de cualquier vehículo válidamente presentado para su reparación en cualquier concesionario autorizado de Can-Am On-Road, excepto en caso de reparaciones de emergencia de acuerdo con lo requerido por el punto 2 de la lista siguiente. Las limitaciones estatales o locales relativas a la extensión de la multa o sanción impuesta al propietario de un vehículo averiado no estarán sujetas a esta responsabilidad.

En ningún caso podrá BRP rechazar una reclamación de la garantía sobre emisiones sobre la base de:

1. Trabajos en garantía o servicios previos a la entrega realizados por una instalación autorizada por BRP para llevar a cabo dichos trabajos o servicios; o
2. Trabajos realizados en una situación de emergencia para corregir una condición no segura, incluida la conducción no segura, atribuible a BRP, siempre que el propietario del vehículo haya tomado medidas para devolver el vehículo a un estado conforme de forma oportuna; o
3. El uso de piezas no certificadas o la falta de conformidad con cualquier instrucción escrita destinada al mantenimiento y uso correctos, que no esté relacionada con el motivo por el cual el vehículo ha dejado de ser conforme con las normas aplicables sobre emisiones; o
4. Cualquier causa atribuible a BRP; o
5. El uso de cualquier combustible habitualmente disponible en la zona geográfica donde se encuentra el equipo, excepto si las instrucciones escritas para el mantenimiento y uso correctos especifican que el uso de dicho combustible causaría daños en los sistemas y dispositivos de control de emisiones del vehículo y existe información fácilmente disponible para que el usuario identifique el combustible adecuado. Consulte el apartado dedicado a la información de mantenimiento y los requisitos de combustible en el apartado dedicado al combustible.

Exceptuando lo indicado en los puntos anteriores, BRP podrá rechazar una reclamación de la garantía sobre emisiones si se ha utilizado una pieza del mercado secundario no certificada para el mantenimiento o la reparación de un vehículo, siempre que el uso de dicha pieza no certificada provoque la falta de conformidad del vehículo con las normas sobre emisiones. El uso de piezas no equivalentes a las piezas originales o piezas del mercado secundario no certificadas puede repercutir negativamente sobre la eficacia del sistema de control de emisiones y ocasionar la falta de conformidad del vehículo con las normas sobre emisiones. El uso de piezas certificadas no afecta a la garantía sobre emisiones. **Las operaciones de mantenimiento, sustitución o reparación de los dispositivos y sistemas de control de emisiones pueden ser realizadas por cualquier persona o establecimiento dedicado a la reparación de vehículos motorizados utilizando cualesquiera piezas certificadas.**

En cuanto detecte un defecto, será responsable de presentar el vehículo en un concesionario o distribuidor autorizado de Can-Am On-Road. El concesionario o distribuidor autorizado de Can-Am On-Road gestionará la reclamación de la garantía.

En caso de que el concesionario o distribuidor autorizado de Can-Am On-Road no pueda (por causas no atribuibles al propietario del vehículo o eventos fuera del control de BRP o del concesionario o distribuidor autorizado de Can-Am On-Road) reparar un vehículo dentro de los 30 días siguientes a la primera presentación del vehículo en el concesionario o distribuidor autorizado de Can-Am On-Road, el propietario tendrá derecho que la subsanación sea efectuada, a expensas de BRP, por cualquier taller de reparación o persona de su elección.

Todas las piezas defectuosas sustituidas según esta garantía pasarán a ser propiedad de BRP.

Contacte con la siguiente dirección: Director, Field Operations and Support Division (6406J), Environmental Protection Agency, 401 "M" Street, SW., Washington, DC 20460 EE. UU. (Attention: Warranty Claim) para obtener más información sobre la Garantía sobre emisiones o para notificar una vulneración de las condiciones de la Garantía sobre emisiones.

Bombardier Recreational Products Inc. ("BRP")* también garantiza al comprador inicial y a cada comprador posterior que este nuevo vehículo, incluidas todas las piezas de su sistema de control de emisiones de escape y de su sistema de control de emisiones evaporativas, cumple dos condiciones:

- Se ha diseñado, construido y equipado de modo que en el momento de su venta al comprador inicial sea conforme con los requisitos del código 40 CFR 86 y de las normas sobre emisiones evaporativas del código 40 CFR 1051 de los EE. UU. aplicables a los vehículos motorizados que circulan por carretera.
- Está libre de todo defecto material y de fabricación que pudiera impedirle cumplir con los requisitos del código 40 CFR 86 y con las normas sobre emisiones evaporativas del código 40 CFR 1051 de los EE. UU. aplicables a los vehículos motorizados que circulan por carretera.

Si se cumplen los requisitos de cobertura de garantía, BRP reparará o sustituirá, según corresponda y sin coste alguno para usted, cualquier pieza o componente con un defecto en los materiales o en la fabricación que pudiera aumentar las emisiones del motor de cualquier sustancia contaminante dentro del periodo de garantía establecido. Esto incluye aquellos gastos relacionados con las operaciones de diagnóstico y reparación o sustitución de las piezas relacionadas con las emisiones.

La garantía relacionada con las emisiones es válida durante el siguiente período (lo que suceda primero):

| | KILÓMETROS | AÑOS |
|---|------------|------|
| Componentes relacionados con las emisiones de escape y evaporativas | 30 000 | 5 |

GARANTÍA FEDERAL DE LA EPA (EE. UU.) SOBRE RUIDO

Bombardier Recreational Products Inc. ("BRP")* garantiza al comprador inicial y a cada comprador posterior que este nuevo vehículo, en el momento de la venta, estaba diseñado, construido y equipado para cumplir

todas las normas federales de la EPA estadounidense sobre el control de ruido y libre de defectos de materiales o fabricación que pudieran impedirle cumplir con los requisitos de todas las normas federales de la EPA estadounidense sobre el control de ruido durante el período siguiente (lo que primero suceda):

| KILÓMETROS | AÑO |
|------------|-----|
| 6000 | 1 |

DECLARACIÓN DE GARANTÍA SOBRE CONTROL DE EMISIONES EN CALIFORNIA

DERECHOS Y OBLIGACIONES ASOCIADOS A LA GARANTÍA:

El Consejo de recursos del aire de California (California Air Resources Board) y BRP US Inc. ("BRP")*, en nombre de Bombardier Recreational Products Inc., se complacen en explicar la garantía del sistema de control de emisiones para su Can-Am Ryker de 2019. En California, los vehículos de motor nuevos deben estar diseñados, construidos y equipados de manera que se ajusten a las exigentes normas estatales contra la contaminación del aire. BRP debe garantizar el sistema de control de emisiones de su vehículo durante los períodos de tiempo que se indican a continuación siempre y cuando no se den casos de uso indebido, negligencia o mantenimiento incorrecto del vehículo.

Su sistema de control de emisiones puede incluir componentes tales como el sistema de inyección de combustible, el sistema de encendido, el convertidor catalítico y el ordenador de gestión del motor. También puede incluir manguitos, conectores y otras piezas relacionadas con las emisiones. Si se cumplen los requisitos de cobertura de garantía, BRP reparará el vehículo sin coste alguno para usted. Esto incluye las operaciones de diagnóstico, las piezas y la mano de obra.

COBERTURA DE GARANTÍA DEL FABRICANTE

- Durante 5 años o 30 000 kilómetros, si es antes.

RESPONSABILIDADES DEL PROPIETARIO CON ARREGLO A LA GARANTÍA:

Como propietario del vehículo, es responsable de cumplir los requisitos de mantenimiento indicados en la *GUÍA DEL USUARIO*. BRP le recomienda que conserve todos los justificantes relacionados con el mantenimiento del vehículo. No obstante, BRP no puede denegar la cobertura de garantía basándose exclusivamente en la ausencia de justificantes o en que el propietario no haya velado por que se realicen todas las operaciones de mantenimiento programadas.

* En E.E. U.U., los productos son distribuidos por BRP US Inc., que también se encarga de la asistencia técnica.

Es usted responsable de llevar el vehículo a un Concesionario o Distribuidor autorizado a la mayor brevedad si existe algún problema. Las reparaciones cubiertas por la garantía deben llevarse a cabo en un plazo razonable, no superior a 30 días.

Como propietario del vehículo, debe tener presente que BRP puede denegar la cobertura de garantía si el vehículo o alguno de sus componentes ha fallado debido a un mal uso, negligencia, mantenimiento inadecuado o modificaciones no aprobadas.

Si tiene cualquier duda relacionada con sus derechos y responsabilidades con respecto a la garantía, póngase en contacto con el centro de asistencia al cliente de BRP, llamando al 1-888-272-9222, o con el Consejo de recursos del aire de California (California Air Resource Board), en la dirección 9528 Telstar Avenue, El Monte, CA 91731 (EE. UU.).

* En E.E. U.U., los productos son distribuidos por BRP US Inc., que también se encarga de la asistencia técnica.

© 2018 Bombardier Recreational Products Inc. Reservados todos los derechos.

®™ Marcas comerciales de Bombardier Recreational Products Inc. o de sus filiales.

GARANTÍA INTERNACIONAL LIMITADA DE BRP: 2019 CAN-AM® SERIE RYKER™

1. ALCANCE DE LA GARANTÍA LIMITADA

Bombardier Recreational Products Inc. ("BRP")* garantiza ante defectos de material o fabricación sus Can-Am Ryker de 2019 (los "Productos") vendidos por concesionarios o distribuidores autorizados por BRP ("Concesionario/Distribuidor de Can-Am On-Road") fuera de los Estados Unidos (EE. UU.), el Canadá, los estados miembros del Área Económica Europea (que comprende los estados de la Unión Europea más Noruega, Islandia y Liechtenstein) ("EEA"), Turquía y los estados miembros de la Comunidad de Estados Independientes (incluso Ucrania y Turkmenistán) ("CIS"), por el período, y con arreglo a las condiciones que se describen a continuación. Esta garantía limitada quedará anulada y sin efecto en los casos siguientes: (1) el Producto ha sido utilizado para carreras o para cualquier otra actividad competitiva, en algún momento, aunque hubiera sido por parte de un propietario anterior; (2) se ha quitado o alterado el cuentakilómetros; (3) el Producto ha sido utilizado como vehículo todoterreno; (4) el Producto se ha alterado o modificado de tal modo que puede afectar negativamente a su funcionamiento, rendimiento o durabilidad, o ha sido alterado o modificado con objeto de cambiar el uso para el que fue diseñado.

Las piezas y accesorios que no vengan de fábrica no están cubiertos por esta garantía limitada. Por favor, consulte la garantía limitada aplicable a las piezas y accesorios.

2. LIMITACIONES DE RESPONSABILIDAD

JURISDICCIONES HASTA EL GRADO PERMITIDO POR LAS LEYES. ESTA GARANTÍA SE OTORGA Y ACEPTA EXPLÍCITAMENTE, EN SUSTITUCIÓN DE CUALQUIER OTRA GARANTÍA, EXPRESA O IMPLÍCITA, INCLUIDAS, ENTRE OTRAS, CUALQUIER GARANTÍA DE COMERCIABILIDAD O ADECUACIÓN A UNA FINALIDAD EN PARTICULAR. EN LA MEDIDA EN QUE NO SE PUEDA RENUNCIAR A LAS GARANTÍAS IMPLÍCITAS, ESTAS QUEDAN LIMITADAS EN CUANTO A DURACIÓN A LA DE LA GARANTÍA EXPRESA. QUEDAN EXCLUIDOS DE LA COBERTURA DE LA PRESENTE GARANTÍA TODOS LOS DAÑOS FORTUITOS, EMERGENTES, DIRECTOS, INDIRECTOS O DE OTRO TIPO. EN ALGUNAS JURISDICCIONES NO SE TIENEN EN CUENTA LOS DESCARGOS DE RESPONSABILIDAD, LAS LIMITACIONES DE CONSECUENCIAS IMPREVISTAS O SECUNDARIAS, U OTRAS EXCLUSIONES CITADAS ANTERIORMENTE. POR CONSIGUIENTE, ESTAS PUEDEN NO REGIR EN SU CASO. ESTA GARANTÍA LE OTORGA DERECHOS ESPECÍFICOS, ADEMÁS DE OTROS QUE PUDIERA TENER Y QUE VARIAN EN FUNCIÓN DEL PAÍS O DE LA JURISDICCIÓN. (PARA LOS PRODUCTOS ADQUIRIDOS EN AUSTRALIA, VEA LA CLÁUSULA 4 A CONTINUACIÓN).

Ni el Distribuidor, ni ningún Concesionario autorizado ni ninguna otra persona han sido autorizados a realizar afirmaciones, representaciones ni ofertas de garantías con respecto al Producto que no sean las contenidas en esta garantía limitada y, en caso de hacerse, no podrán ser exigibles a BRP. BRP se reserva el derecho de modificar esta garantía en cualquier momento, entendiéndose que tales modificaciones no alterarán las condiciones de garantía aplicables a los Productos vendidos durante la vigencia de esta garantía.

3. EXCLUSIONES — LA GARANTÍA NO CUBRE

Los casos siguientes no quedan cubiertos por esta política limitada bajo ninguna circunstancia:

- Reemplazo de elementos de mantenimiento periódico, como aceite, lubricantes, filtros y bujías, entre otros.
- Desgaste y deterioro causado por el uso normal; por ejemplo, de neumáticos, batería, escobillas del generador, faros herméticos y lámparas, discos de embrague y revestimientos, correa de la transmisión, pastillas de freno, zapatas de freno, rotores y ruedas dentadas.
- Optimizaciones y ajustes, como alineación y ajuste de la correa y equilibrado de las ruedas.
- Daños relacionados con la apariencia del Producto, como arañazos, mellas, decoloración, descamado, pelado y daños en el material que cubre los asientos.
- Daños ocasionados por negligencia o la omisión de mantenimiento o almacenamiento adecuados, según lo descrito en la *GUÍA DEL USUARIO*.
- Daños ocurridos al desmontar piezas, seguir procedimientos incorrectos de reparación, servicio, mantenimiento, modificaciones o alteraciones por fuera de las especificaciones originales del Producto, o daños ocasionados por usar piezas o accesorios no fabricados o aprobados por BRP que, a juicio de ésta, sean incompatibles con el Producto o perjudiquen su funcionamiento, rendimiento o duración, o daños que resulten de las reparaciones realizadas por alguna persona que no sea afiliada a un Concesionario o Distribuidor autorizado.
- Daños resultantes de la instalación de piezas con especificaciones distintas de las piezas originales del Producto, como neumáticos, componentes del sistema de escape, ruedas o frenos.
- Daños causados por el abuso, uso indebido, negligencia, competiciones o utilización del Producto al margen de las recomendaciones que figuran en la *GUÍA DEL USUARIO*.
- Daños resultantes de accidentes, factores de riesgo de la carretera, inmersión, incendio, robo, vandalismo o catástrofes naturales.
- Daños resultantes del uso de combustibles, aceites o lubricantes con especificaciones distintas de las recomendadas en la *GUÍA DEL USUARIO*.

- Daños resultantes de la corrosión por sal en la carretera, ácido de batería, factores ambientales o tratamientos contrarios a las indicaciones de la *GUÍA DEL USUARIO*.
- Daños fortuitos o emergentes, incluidos, entre otros, gastos de gasolina, gastos de transporte del vehículo hasta y desde las instalaciones del distribuidor/concesionario autorizado, tiempo de viaje del mecánico, arrastre o remolcado, almacenamiento, gastos de teléfono, teléfono móvil, fax o telegramas, alquiler de un producto similar o Producto de reemplazo durante los servicios de asistencia en garantía o tiempo de inactividad, taxi, viajes, alojamiento, pérdidas o daños a propiedades personales, incomodidades, costo de seguros, pagos de cuotas de préstamos, pérdida de tiempo, pérdida de ingresos, rentas o beneficios, pérdida de usufructo o uso del Producto.

4. PERÍODO DE COBERTURA DE LA GARANTÍA

La presente garantía tendrá vigencia a partir de la fecha de entrega al primer consumidor minorista o de la fecha en la que el Producto sea puesto en funcionamiento por vez primera (lo que suceda primero) y durante los siguientes períodos:

1. **DOCE (12) MESES CONSECUTIVOS**, para propietarios de uso particular, recreativo y comercial, excepto los elementos contemplados en los puntos (2) y (3) a continuación.
2. Para la batería, **SEIS (6) MESES CONSECUTIVOS**
3. Para los neumáticos, **6 MESES CONSECUTIVOS** o hasta que los neumáticos estén desgastados de modo que sólo queden tres treintaidosavos de pulgada (2,38 mm) en el caso de los neumáticos delanteros y cinco treintaidosavos de pulgada (3,97 mm) en el caso del neumático trasero, si es antes.

La reparación o sustitución de piezas o la realización de operaciones de servicio técnico durante el período de garantía no amplían la duración de la garantía más allá de la fecha límite original.

Tenga en cuenta que la duración y cualquier otra modalidad de la cobertura de garantía están sujetas a la legislación nacional o local vigente en el lugar de residencia del cliente.

PARA LOS PRODUCTOS VENDIDOS EN AUSTRALIA SOLAMENTE

No se interpretará que ninguna disposición de estos Términos y condiciones de la garantía excluye, restringe o modifica la aplicación de una condición, garantía, aval, recurso o derecho, otorgados o implícitos en virtud de la Ley Competition and Consumer Act 2010 (Cth), incluidas las leyes de protección al consumidor de Australia u otras leyes, en los casos en que, al hacerlo, implicaría la violación de dicha ley o causaría que una parte de estos términos y condiciones fuera nula. Los beneficios otorgados en virtud de esta garantía limitada son adicionales a otros derechos y recursos disponibles conforme a la legislación australiana.

Nuestros productos incluyen garantías que no se pueden excluir en virtud de las leyes de protección al consumidor de Australia. Tendrá derecho a obtener el reemplazo de la unidad o la devolución del dinero en caso de una falla grave y como compensación en caso de otras pérdidas o daños

razonablemente previsible. Además, tendrá derecho a obtener la reparación o el reemplazo de los artículos si no presentan una calidad aceptable y el problema no se puede computar como una falla grave.

5. CONDICIONES PARA BENEFICIARSE DE LA GARANTÍA

Esta cobertura de garantía está **supeditada** exclusivamente al cumplimiento de **cada uno de** los requisitos siguientes:

- El Producto debe haber sido adquirido nuevo y sin usar por su primer propietario a través de un distribuidor o concesionario autorizados para distribuir el Producto en el país o unión de países en el que se realizó la venta.
- El proceso de inspección previo a la entrega especificado por BRP ha sido efectuado y documentado por el comprador y por el distribuidor o concesionario autorizado, y el comprador ha firmado el formulario correspondiente.
- El Producto ha sido debidamente registrado para la garantía por un distribuidor o concesionario autorizados.
- El producto debe ser adquirido en el país o en la unión de países en donde resida el comprador.
- Las operaciones periódicas de mantenimiento indicadas en la *GUÍA DEL USUARIO* deben ser realizadas puntualmente. BRP se reserva el derecho de condicionar la cobertura de la garantía a la demostración previa de un mantenimiento adecuado.

BRP no aceptará ningún compromiso relacionado con esta garantía limitada ante ningún propietario para uso privado o comercial si no se han cumplido todas las condiciones anteriores. Estas limitaciones son necesarias para preservar la seguridad de los productos BRP, así como la de sus consumidores y la del público en general.

6. QUÉ DEBE HACERSE PARA BENEFICIARSE DE LA COBERTURA DE LA GARANTÍA

El cliente debe dejar de utilizar el Producto si detecta cualquier anomalía. El cliente debe notificar la presencia de defectos al servicio técnico autorizado de un Concesionario o Distribuidor en un plazo no superior a dos (2) días tras ser detectado el defecto, así como facilitar las condiciones de acceso al Producto para la verificación o la reparación. El cliente también debe presentar al concesionario o distribuidor autorizado la prueba de compra del Producto, así como firmar la orden de reparación o de trabajo antes del comienzo de cualquier reparación para validarla con arreglo a la garantía. Todas las piezas sustituidas bajo esta garantía limitada pasan a ser de la propiedad de BRP. Tenga en cuenta que el período de notificación está sujeto a la legislación nacional o local vigente en el lugar de residencia del cliente.

7. QUÉ HARÁ BRP

Hasta el grado máximo que permita la ley, las obligaciones de BRP según esta garantía se limitan, según su criterio, a la reparación de las piezas que se determinen defectuosas tras un uso normal, en operaciones de mantenimiento o inspección; o bien, a la sustitución de esas piezas por

piezas originales del Producto nuevas sin coste alguno en concepto de piezas y mano de obra, en cualquier concesionario/distribuidor autorizado de motores fueraborda durante el período de cobertura de garantía según las condiciones aquí descritas. La responsabilidad de BRP se limita a efectuar las reparaciones necesarias o cambiar las piezas. Ninguna reclamación de incumplimiento de la garantía será la causa de la cancelación o anulación de la venta del Producto al propietario. Usted puede tener otros derechos legales, que pueden variar según el país.

En caso de que se requiera servicio fuera del país de la venta original, el propietario asumirá el coste adicional correspondiente a las prácticas y condiciones locales, tales como (sin exclusión de otras) los gastos de transporte y seguro, los impuestos, gastos de licencias, aranceles y cualquier otro coste económico, incluidas las obligaciones impositivas para con los gobiernos, los estados, los territorios y sus organismos respectivos.

BRP se reserva el derecho de mejorar o modificar productos cada cierto tiempo, sin que ello suponga ninguna obligación de modificar todos los productos previamente fabricados.

8. TRASPASO DE LA TITULARIDAD

Si se transfiere la propiedad de un Producto durante el período que cubre la garantía, también se transferirá esta garantía, que tendrá validez durante el resto del período de cobertura, con sujeción a sus términos y condiciones, y siempre y cuando BRP o un concesionario/distribuidor autorizado reciba una prueba que demuestre la conformidad del antiguo propietario con el traspaso de la titularidad, además de incluirse los datos del nuevo propietario.

9. ASISTENCIA AL CONSUMIDOR

En caso de disputa o controversia con respecto a esta garantía limitada, BRP le sugiere que intente resolverla con el Distribuidor o Concesionario. Le recomendamos que trate la cuestión con el responsable o con el director de asistencia del concesionario o distribuidor autorizado.

Si no logra resolver el problema, póngase en contacto con BRP rellenando el formulario de contacto para clientes en www.brp.com, o póngase en contacto por correo electrónico a través de una de las direcciones que encontrará debajo de la sección de *CONTACTO* de esta guía.

* En el territorio que cubre esta garantía limitada, Bombardier Recreational Products Inc. o sus filiales se encargan de la distribución y el servicio técnico de los productos.

© 2018 Bombardier Recreational Products Inc. Reservados todos los derechos.

®™ Marcas comerciales de Bombardier Recreational Products Inc. o de sus filiales.

GARANTÍA LIMITADA DE BRP PARA EL ÁREA ECONÓMICA EUROPEA, LA COMUNIDAD DE ESTADOS INDEPENDIENTES Y TURQUÍA: 2019 CAN-AM® SERIE RYKER™

1. ALCANCE DE LA GARANTÍA LIMITADA

Bombardier Recreational Products Inc. ("BRP")* garantiza ante defectos de material o fabricación los Can-Am Ryker de 2019 (los "Productos") vendidos por concesionarios o distribuidores autorizados por BRP para distribuir los productos Can-Am On-Road ("Distribuidor/Concesionario de Can-Am On-Road") en los estados miembros del Espacio Económico Europeo (que comprende los estados miembros de la Unión Europea más Noruega, Islandia y Liechtenstein) ("EEE"), en los estados miembros de la Comunidad de Estados Independientes (que incluye Ucrania y Turkmenistán) ("CEI") y Turquía (los "Distribuidores/Concesionarios"), por el período y con arreglo a las condiciones que se describen a continuación. Esta garantía limitada quedará anulada y sin efecto en los casos siguientes: (1) el Producto ha sido utilizado para carreras o para cualquier otra actividad competitiva, en algún momento, aunque hubiera sido por parte de un propietario anterior; (2) se ha quitado o alterado el cuentakilómetros; (3) el Producto ha sido utilizado como vehículo todoterreno; (4) el Producto se ha alterado o modificado de tal modo que puede afectar negativamente a su funcionamiento, rendimiento o durabilidad, o ha sido alterado o modificado con objeto de cambiar el uso para el que fue diseñado.

Las piezas y accesorios que no vengan de fábrica no están cubiertos por esta garantía limitada. Por favor, consulte la garantía limitada aplicable a las piezas y accesorios.

2. LIMITACIONES DE RESPONSABILIDAD

JURISDICCIONES HASTA EL GRADO PERMITIDO POR LAS LEYES. ESTA GARANTÍA SE OTORGA Y ACEPTA EXPLÍCITAMENTE, EN SUSTITUCIÓN DE CUALQUIER OTRA GARANTÍA, EXPRESA O IMPLÍCITA, INCLUIDAS, ENTRE OTRAS, CUALQUIER GARANTÍA DE COMERCIABILIDAD O ADECUACIÓN A UNA FINALIDAD EN PARTICULAR. EN LA MEDIDA EN QUE NO SE PUEDA RENUNCIAR A LAS GARANTÍAS IMPLÍCITAS, ESTAS QUEDAN LIMITADAS EN CUANTO A DURACIÓN A LA DE LA GARANTÍA EXPRESA. QUEDAN EXCLUIDOS DE LA COBERTURA DE LA PRESENTE GARANTÍA TODOS LOS DAÑOS FORTUITOS, EMERGENTES, DIRECTOS, INDIRECTOS O DE OTRO TIPO. EN ALGUNAS JURISDICCIONES NO SE TIENEN EN CUENTA LOS DESCARGOS DE RESPONSABILIDAD, LAS LIMITACIONES DE CONSECUENCIAS IMPREVISTAS O SECUNDARIAS, U OTRAS EXCLUSIONES CITADAS ANTERIORMENTE. POR CONSIGUIENTE, ESTAS PUEDEN NO REGIR EN SU CASO. ESTA GARANTÍA LE OTORGA DERECHOS ESPECÍFICOS, ADEMÁS DE OTROS QUE PUDIERA TENER Y QUE VARIAN EN FUNCIÓN DEL PAÍS O DE LA JURISDICCIÓN. (PARA LOS PRODUCTOS ADQUIRIDOS EN AUSTRALIA, VEA LA CLÁUSULA 4 A CONTINUACIÓN).

Ni el Distribuidor, ni ningún Concesionario autorizado ni ninguna otra persona han sido autorizados a realizar afirmaciones, representaciones ni ofertas de garantías con respecto al Producto que no sean las contenidas en esta garantía limitada y, en caso de hacerse, no podrán ser exigibles a BRP. BRP se reserva el derecho de modificar esta garantía en cualquier momento, entendiéndose que tales modificaciones no alterarán las condiciones de garantía aplicables a los Productos vendidos durante la vigencia de esta garantía.

3. EXCLUSIONES — LA GARANTÍA NO CUBRE

Los casos siguientes no quedan cubiertos por esta política limitada bajo ninguna circunstancia:

- Reemplazo de elementos de mantenimiento periódico, como aceite, lubricantes, filtros y bujías, entre otros.
- Desgaste y deterioro causado por el uso normal; por ejemplo, de neumáticos, batería, escobillas del generador, faros herméticos y lámparas, discos de embrague y revestimientos, correa de la transmisión, pastillas de freno, zapatas de freno, rotores y ruedas dentadas.
- Optimizaciones y ajustes, como alineación y ajuste de la correa y equilibrado de las ruedas.
- Daños relacionados con la apariencia del Producto, como arañazos, mellas, decoloración, descamado, pelado y daños en el material que cubre los asientos.
- Daños ocasionados por negligencia o la omisión de mantenimiento o almacenamiento adecuados, según lo descrito en la *GUÍA DEL USUARIO*.
- Daños ocurridos al desmontar piezas, seguir procedimientos incorrectos de reparación, servicio, mantenimiento, modificaciones o alteraciones por fuera de las especificaciones originales del Producto, o daños ocasionados por usar piezas o accesorios no fabricados o aprobados por BRP que, a juicio de ésta, sean incompatibles con el Producto o perjudiquen su funcionamiento, rendimiento o duración, o daños que resulten de las reparaciones realizadas por alguna persona que no sea afiliada a un Concesionario o Distribuidor autorizado.
- Daños resultantes de la instalación de piezas con especificaciones distintas de las piezas originales del Producto, como neumáticos, componentes del sistema de escape, ruedas o frenos.
- Daños causados por el abuso, uso indebido, negligencia, competiciones o utilización del Producto al margen de las recomendaciones que figuran en la *GUÍA DEL USUARIO*.
- Daños resultantes de accidentes, factores de riesgo de la carretera, inmersión, incendio, robo, vandalismo o catástrofes naturales.
- Daños resultantes del uso de combustibles, aceites o lubricantes con especificaciones distintas de las recomendadas en la *GUÍA DEL USUARIO*.

- Daños resultantes de la corrosión por sal en la carretera, ácido de batería, factores ambientales o tratamientos contrarios a las indicaciones de la *GUÍA DEL USUARIO*.
- Daños fortuitos o emergentes, incluidos, entre otros, gastos de gasolina, gastos de transporte del vehículo hasta y desde las instalaciones del distribuidor/concesionario autorizado, tiempo de viaje del mecánico, arrastre o remolcado, almacenamiento, gastos de teléfono, teléfono móvil, fax o telegramas, alquiler de un producto similar o Producto de reemplazo durante los servicios de asistencia en garantía o tiempo de inactividad, taxi, viajes, alojamiento, pérdidas o daños a propiedades personales, incomodidades, costo de seguros, pagos de cuotas de préstamos, pérdida de tiempo, pérdida de ingresos, rentas o beneficios, pérdida de usufructo o uso del Producto.

4. PERÍODO DE COBERTURA DE LA GARANTÍA

La presente garantía tendrá vigencia a partir de la fecha de entrega al primer consumidor minorista o de la fecha en la que el Producto sea puesto en funcionamiento por vez primera (lo que suceda primero) y durante los siguientes períodos:

1. **VEINTICUATRO (24) MESES CONSECUTIVOS**, para propietarios de uso particular y recreativo, excepto los elementos contemplados en los puntos (3) y (4) a continuación.
2. **DOCE (12) MESES CONSECUTIVOS** para uso comercial, excepto para los elementos contemplados en los puntos (3) y (4) a continuación.

El Producto se utiliza comercialmente cuando se utiliza conjuntamente con cualquier trabajo o empleo que genere ingresos, durante cualquier parte del periodo de garantía. También se considera que el Producto se usa comercialmente cuando, en cualquier momento del período de garantía, se cuenta con licencia para su uso comercial;

3. para la batería: **SEIS (6) MESES CONSECUTIVOS**;
4. Para los neumáticos, **6 MESES CONSECUTIVOS** o hasta que los neumáticos estén desgastados de modo que sólo queden tres treintaidosavos de pulgada (2,38 mm) en el caso de los neumáticos delanteros y cinco treintaidosavos de pulgada (3,97 mm) en el caso del neumático trasero, si es antes.

La reparación o sustitución de piezas o la realización de operaciones de servicio técnico durante el período de garantía no amplían la duración de la garantía más allá de la fecha límite original.

Tenga en cuenta que la duración y cualquier otra modalidad de la cobertura de garantía están sujetas a la legislación nacional o local vigente en el lugar de residencia del cliente.

5. CONDICIONES PARA BENEFICIARSE DE LA GARANTÍA

Esta cobertura de garantía está **supeditada** exclusivamente al cumplimiento de **cada uno de** los requisitos siguientes:

- El Producto debe haber sido adquirido nuevo y sin usar por su primer propietario a través de un distribuidor o concesionario autorizados para distribuir el Producto en el país o unión de países en el que se realizó la venta.
- El proceso de inspección previo a la entrega especificado por BRP ha sido efectuado y documentado por el comprador y por el distribuidor o concesionario autorizado, y el comprador ha firmado el formulario correspondiente.
- El Producto ha sido debidamente registrado para la garantía por un distribuidor o concesionario autorizados.
- El producto debe ser adquirido en el país o en la unión de países en donde reside el comprador.
- Las operaciones periódicas de mantenimiento indicadas en la *GUÍA DEL USUARIO* deben ser realizadas puntualmente. BRP se reserva el derecho de condicionar la cobertura de la garantía a la demostración previa de un mantenimiento adecuado.

BRP no aceptará ningún compromiso relacionado con esta garantía limitada ante ningún propietario para uso privado o comercial si no se han cumplido todas las condiciones anteriores. Estas limitaciones son necesarias para preservar la seguridad de los productos BRP, así como la de sus consumidores y la del público en general.

6. QUÉ DEBE HACERSE PARA BENEFICIARSE DE LA COBERTURA DE LA GARANTÍA

El cliente debe dejar de utilizar el Producto si detecta cualquier anomalía. El cliente debe notificar la presencia de defectos al servicio técnico autorizado de un concesionario o establecimiento distribuidor en un plazo no superior a dos (2) meses tras ser detectado el defecto, así como facilitar las condiciones de acceso al Producto para la verificación o la reparación. El cliente también debe presentar al concesionario o distribuidor autorizado la prueba de compra del Producto, así como firmar la orden de reparación o de trabajo antes del comienzo de cualquier reparación para validarla con arreglo a la garantía. Todas las piezas sustituidas bajo esta garantía limitada pasan a ser de la propiedad de BRP. Tenga en cuenta que el período de notificación está sujeto a la legislación nacional o local vigente en el lugar de residencia del cliente.

7. QUÉ HARÁ BRP

Hasta el grado máximo que permita la ley, las obligaciones de BRP según esta garantía se limitan, según su criterio, a la reparación de las piezas que se determinen defectuosas tras un uso normal, en operaciones de mantenimiento o inspección; o bien, a la sustitución de esas piezas por piezas originales del Producto nuevas sin coste alguno en concepto de piezas y mano de obra, en cualquier concesionario/distribuidor autorizado de motores fueraborda durante el período de cobertura de garantía según

las condiciones aquí descritas. La responsabilidad de BRP se limita a efectuar las reparaciones necesarias o cambiar las piezas. Ninguna reclamación de incumplimiento de la garantía será la causa de la cancelación o anulación de la venta del Producto al propietario. Usted puede tener otros derechos legales, que pueden variar según el país.

En caso que se requieran operaciones de servicio fuera del país original de compra o, en el caso de los residentes en el Espacio Económico Europeo, fuera de esta región, el propietario asumirá el costo adicional con arreglo a las prácticas y condiciones locales, tales como (sin exclusión de otros) los costes de transporte, seguros, impuestos, costos de licencias, aranceles a la importación y otras obligaciones financieras para con los gobiernos, los estados, los territorios y sus organismos respectivos.

BRP se reserva el derecho de mejorar o modificar productos cada cierto tiempo, sin que ello suponga ninguna obligación de modificar todos los productos previamente fabricados.

8. TRASPASO DE LA TITULARIDAD

Si se transfiere la propiedad de un Producto durante el período que cubre la garantía, también se transferirá esta garantía, que tendrá validez durante el resto del período de cobertura, con sujeción a sus términos y condiciones, y siempre y cuando BRP o un concesionario/distribuidor autorizado reciba una prueba que demuestre la conformidad del antiguo propietario con el traspaso de la titularidad, además de incluirse los datos del nuevo propietario.

9. ASISTENCIA AL CONSUMIDOR

En caso de disputa o controversia con respecto a esta garantía limitada, BRP le sugiere que intente resolverla con el Distribuidor o Concesionario. Le recomendamos que trate la cuestión con el responsable o con el director de asistencia del concesionario o distribuidor autorizado.

Si no logra resolver el problema, póngase en contacto con BRP rellenando el formulario de contacto para clientes en www.brp.com, o póngase en contacto por correo electrónico a través de una de las direcciones que encontrará debajo de la sección de *CONTACTO* de esta guía.

* En el Espacio Económico Europeo y en las demás regiones y países (excepto EE. UU. y Canadá) la distribución y asistencia relacionadas con los productos se realizan a través de BRP European Distribution S.A. y otras filiales de BRP.

© 2018 Bombardier Recreational Products Inc. Reservados todos los derechos.

®™ Marcas comerciales de Bombardier Recreational Products Inc. o de sus filiales.

TÉRMINOS Y CONDICIONES ADICIONALES ESPECÍFICOS PARA FRANCIA

Los siguientes términos y condiciones solo son de aplicación para los productos vendidos en Francia:

El vendedor suministrará artículos de conformidad con el contrato y será responsable de los defectos existentes en el momento de la entrega. El vendedor será también responsable de cualquier defecto asociado a operaciones de embalaje, a instrucciones de ensamblaje o a tareas de instalación cuando sean su responsabilidad según contrato o se lleven a cabo bajo su responsabilidad. Para ajustarse al contrato, el artículo deberá cumplir los siguientes requisitos:

1. Adecuarse a un uso normal propio de artículos similares y, si procede:
 - 1.1 corresponder a la descripción facilitada por el vendedor y ofrecer las características mostradas al comprador a través de muestras o modelos;
 - 1.2 presentar las características que un comprador pueda esperar legítimamente teniendo en cuenta las declaraciones públicas del vendedor, el fabricante o su representante, incluyendo anuncios o etiquetado; o
2. Presentar las características acordadas mutuamente entre las partes, o bien adecuarse al uso específico previsto por el comprador y comunicado y aceptado por el vendedor.

El período para actuaciones por incumplimiento prescribe al cabo de dos años de la entrega de los artículos. El vendedor es responsable de ofrecer garantías frente a defectos ocultos del artículo vendido si esos defectos son causa de que el artículo resulte inadecuado para el uso previsto, o si limitan su uso de modo que el comprador no hubiera adquirido el artículo o hubiera pagado un precio inferior, si lo hubiera sabido. La acción ante tales defectos ocultos deberá ser adoptada por el comprador dentro de un plazo no superior a 2 años desde la detección del defecto.

***Esta página se ha dejado
intencionadamente en blanco***

INFORMACIÓN SOBRE EL CLIENTE

INFORMACIÓN SOBRE PRIVACIDAD

BRP desea informarle de que sus datos de contacto serán utilizados en trámites relacionados con la seguridad y la garantía. Además, BRP y sus filiales pueden utilizar su lista de clientes para distribuir información de marketing y promociones de BRP y productos relacionados.

Para ejercer su derecho de consultar o corregir sus datos, o bien para indicar que su información de contacto deje de figurar en la lista de destinatarios de marketing directo, póngase en contacto con BRP.

Por correo electrónico: **privacyofficer@brp.com**

Por correo postal: BRP
Senior Legal Counsel-Privacy Officer
726 St-Joseph
Valcourt QC
Canadá
J0E 2L0

CONTACTO

Sitio web:

www.brp.com

Asia

15/F Parale Mitsui Building,8
Higashida-Cho, Kawasaki-ku
Kawasaki 210-0005
Japón

Room Dubai, level 12, Platinum Tower
233 Tai Cang Road
Xintiandi, Lu Wan District
Shanghái 200020
República Popular China

Europa

Skaldenstraat 125
B-9042 Gent
Bélgica

Itterpark 11
D-40724 Hilden
Alemania

ARTEPARC Bâtiment B
Route de la côte d'Azur, Le Canet
13590 Meyreuil
Francia

Ingvald Ystgaardsvei 15
N-7484 Trondheim
Noruega

Isoaavantie 7
PL 8040
96101 Rovaniemi

Formvägen 16
S-906 21 Umeå
Suecia

Avenue d'Ouchy 4-6
1006 Lausanne
Suiza

Norteamérica

565 de la Montagne Street
Valcourt (Québec) J0E 2L0
Canadá

Sturtevant, Wisconsin, EE. UU.
10101 Science Drive
Sturtevant, Wisconsin
53177
EE. UU.

Sa De Cv, Av. Ferrocarril 202
Parque Ind. Querétaro, Lote2-B
76220
Santa Rosa Jáuregui, Qro., México

Oceanía

6 Lord Street
Lakes Business Park
Botany, NSW 2019
Australia

América Latina

Rua James Clerck Maxwell, 230
TechnoPark Campinas SP 13069-380 Brasil

CAMBIO DE DIRECCIÓN/TITULARIDAD

Si su dirección ha variado o es el nuevo propietario del vehículo, asegúrese de notificárselo a BRP por alguno de estos medios:

- Aviso a un concesionario o distribuidor autorizado de Can-Am de carretera.
- **Solo Norteamérica:** llame al 1-888-272-9222;
- Enviando una de las tarjetas de cambio que se encuentran en las siguientes páginas a una de las direcciones de BRP indicadas en la sección de *CONTACTO* de esta guía.

En caso de cambio de titularidad, le rogamos que adjunte un comprobante en el que se indique que el anterior propietario accede a la transferencia.

La notificación a BRP es muy importante, incluso después del límite de validez de la garantía limitada, ya que permite a BRP localizar al propietario del vehículo si fuese necesario; por ejemplo cuando se inician campañas de seguridad. Corresponde al propietario informar a BRP.

UNIDADES ROBADAS: Si sufre el robo de su vehículo, debe notificarlo a BRP o a un concesionario o distribuidor autorizado de Can-Am On-Road. Le pediremos que nos proporcione su nombre, dirección y número de teléfono, el número de identificación del vehículo y la fecha en que fue sustraído.

***Esta página se ha dejado
intencionadamente en blanco***

CAMBIO DE DIRECCIÓN

CAMBIO DE TITULARIDAD



NÚMERO DE IDENTIFICACIÓN DEL VEHÍCULO

| | | | | | | | | | | | | | | | | | | | |
|--|--|--|--|--|--|--|--|--|--|--|--|--|--|--|--|--|--|--|--|
| | | | | | | | | | | | | | | | | | | | |
|--|--|--|--|--|--|--|--|--|--|--|--|--|--|--|--|--|--|--|--|

Número de modelo

Número de identificación del vehículo (V.I.N.)

**DIRECCIÓN ANTIGUA
O TITULAR ANTERIOR:**

NOMBRE

N.º

CALLE

APT

POBLACIÓN:

PROVINCIA/REGIÓN

CÓDIGO POSTAL

PAÍS

TELÉFONO

**DIRECCIÓN NUEVA
O NUEVO TITULAR:**

NOMBRE

N.º

CALLE

APT

POBLACIÓN:

PROVINCIA/REGIÓN

CÓDIGO POSTAL

PAÍS

TELÉFONO

DIRECCIÓN DE CORREO ELECTRÓNICO

V00A2F

CAMBIO DE DIRECCIÓN

CAMBIO DE TITULARIDAD



NÚMERO DE IDENTIFICACIÓN DEL VEHÍCULO

| | | | | | | | | | | | | | | | | | | |
|--|--|--|--|--|--|--|--|--|--|--|--|--|--|--|--|--|--|--|
| | | | | | | | | | | | | | | | | | | |
|--|--|--|--|--|--|--|--|--|--|--|--|--|--|--|--|--|--|--|

Número de modelo

Número de identificación del vehículo (V.I.N.)

**DIRECCIÓN ANTIGUA
O TITULAR ANTERIOR:**

NOMBRE

N.º

CALLE

APT

POBLACIÓN:

PROVINCIA/REGIÓN

CÓDIGO POSTAL

PAÍS

TELÉFONO

**NUEVA DIRECCIÓN
O NUEVO TITULAR:**

NOMBRE

N.º

CALLE

APT

POBLACIÓN:

PROVINCIA/REGIÓN

CÓDIGO POSTAL

PAÍS

TELÉFONO

DIRECCIÓN DE CORREO ELECTRÓNICO

V00A2F

***Esta página se ha dejado
intencionadamente en blanco***

| | | | | | | |
|--|--|--|--|---------------|-----|---|
| CAMBIO DE DIRECCIÓN <input type="checkbox"/> | | | CAMBIO DE TITULARIDAD <input type="checkbox"/> | | |  |
| NÚMERO DE IDENTIFICACIÓN DEL VEHÍCULO | | | | | | |
| Número de modelo | | Número de identificación del vehículo (V.I.N.) | | | | |
| DIRECCIÓN ANTIGUA O TITULAR ANTERIOR: | | | NOMBRE | | | |
| N.º | | CALLE | | | APT | |
| POBLACIÓN: | | PROVINCIA/REGIÓN | | CÓDIGO POSTAL | | |
| PAÍS | | | TELÉFONO | | | |
| DIRECCIÓN NUEVA O NUEVO TITULAR: | | | NOMBRE | | | |
| N.º | | CALLE | | | APT | |
| POBLACIÓN: | | PROVINCIA/REGIÓN | | CÓDIGO POSTAL | | |
| PAÍS | | | TELÉFONO | | | |
| DIRECCIÓN DE CORREO ELECTRÓNICO | | | | | | |

V00A2F

| | | | | | | |
|--|--|--|--|---------------|-----|---|
| CAMBIO DE DIRECCIÓN <input type="checkbox"/> | | | CAMBIO DE TITULARIDAD <input type="checkbox"/> | | |  |
| NÚMERO DE IDENTIFICACIÓN DEL VEHÍCULO | | | | | | |
| Número de modelo | | Número de identificación del vehículo (V.I.N.) | | | | |
| DIRECCIÓN ANTIGUA O TITULAR ANTERIOR: | | | NOMBRE | | | |
| N.º | | CALLE | | | APT | |
| POBLACIÓN: | | PROVINCIA/REGIÓN | | CÓDIGO POSTAL | | |
| PAÍS | | | TELÉFONO | | | |
| NUEVA DIRECCIÓN O NUEVO TITULAR: | | | NOMBRE | | | |
| N.º | | CALLE | | | APT | |
| POBLACIÓN: | | PROVINCIA/REGIÓN | | CÓDIGO POSTAL | | |
| PAÍS | | | TELÉFONO | | | |
| DIRECCIÓN DE CORREO ELECTRÓNICO | | | | | | |

V00A2F

***Esta página se ha dejado
intencionadamente en blanco***

ADVERTENCIA

Este producto Can-Am de carretera es un tipo de vehículo diferente. Requiere habilidades y conocimientos especiales. Aprenda a conocer las características que diferencian a este producto.

ANTES DE USAR ESTE VEHÍCULO, LEA ESTA GUÍA DEL USUARIO Y TODAS LAS ETIQUETAS DE SEGURIDAD COLOCADAS EN EL VEHÍCULO, Y VEA EL DVD SOBRE SEGURIDAD.



Realice un cursillo (si se ofrecen); **practique** y familiarícese debidamente con el uso de los mandos y no use el vehículo antes de obtener el correspondiente permiso de conducción.

Consulte la ficha de seguridad antes de usar el vehículo.

Utilice siempre casco y prendas adecuadas para la conducción.

Con este tipo de vehículo, los usuarios están expuestos a más riesgos en carretera que con un automóvil. Incluso los conductores más avezados pueden sufrir una colisión causada por otro vehículo o perder el control. Este vehículo no le protegerá en caso de accidente.

Límites de maniobrabilidad y estado de la carretera.

El sistema de estabilidad del vehículo (VSS) no puede evitar que pierda el control, vuelque o caiga si sobrepasa los límites de este vehículo. Conozca cuáles son los límites para las diferentes condiciones de la carretera. No conduzca sobre hielo o nieve ni por lugares no previstos para la circulación. Evite los charcos y la corriente de agua. Este tipo de vehículo puede hacer aquaplaning cuando hay agua y derrapar en carreteras cubiertas de grava, tierra y arena. Si debe viajar por carreteras que presenten estas condiciones, disminuya la velocidad.

219 002 068_ES
GUÍA DEL USUARIO, RYKER / ESPAÑOL

U/M:P.C.