

# can-am®



# 2017 ROADSTER ANVÄNDARENS INSTRUKTIONSBOK

Innehåller säkerhets-, fordons-  
och underhållsinformation

## SPYDER® RT™

### VARNING

Läs om hur Spyder-roadstern är annorlunda.

Läs denna användarens instruktionsbok och titta på säkerhets-DVD:n.

Gå en utbildningskurs (om en sådan finns tillgänglig), öva och lär känna reglagen.

Ta reda på vilka körkortsbestämmelser som gäller i det land där du bor.

Förvara handboken i det främre förvaringsutrymmet.

# KALIFORNIENS PROPOSITION 65: VARNING



## VARNING

Detta fordon innehåller eller avger kemikalier som enligt staten Kalifornien framkallar cancer och missbildningar eller andra reproduktionsskador.



I Kanada distribueras produkterna av Bombardier Recreational Products Inc.  
I USA distribueras produkterna av BRP US Inc.

Detta är en ofullständig lista över varumärken som tillhör Bombardier Recreational Products Inc. eller dess dotterföretag:

Can-Am®

Rotax®

Spyder®

XPS™



iPhone, iPod, iPod nano och iPod touch är varumärken som tillhör Apple Inc. och som är registrerade i USA och andra länder.

”Made for iPod” (gjord för iPod) och ”Made for iPhone” (gjord för iPhone) innebär att ett elektroniskt tillbehör har utvecklats särskilt för anslutning till iPod respektive iPhone och att tillverkaren intygar att tillbehöret uppfyller Apples prestandastandarder. Apple ansvarar inte för användandet av enheten eller dess överensstämmelse med säkerhetsstandarder och andra standarder. Observera att användning av detta tillbehör med iPod eller iPhone kan inverka på enheternas trådlösa prestanda.

# FÖRORD

Deutsch	Dieses Handbuch ist möglicherweise in Ihrer Landessprache verfügbar. Bitte wenden Sie sich an Ihren Händler oder besuchen Sie: <a href="http://www.operatorsguides.brp.com">www.operatorsguides.brp.com</a>
English	This guide may be available in your language. Check with your dealer or go to: <a href="http://www.operatorsguides.brp.com">www.operatorsguides.brp.com</a>
Español	Es posible que este manual esté disponible en su idioma. Consulte a su distribuidor o visite: <a href="http://www.operatorsguides.brp.com">www.operatorsguides.brp.com</a>
Français	Ce guide peut être disponible dans votre langue. Vérifier avec votre concessionnaire ou aller à: <a href="http://www.operatorsguides.brp.com">www.operatorsguides.brp.com</a>
日本語	このガイドは、言語によって翻訳版が用意されています。ディーラーに問い合わせるか、次のアドレスでご確認ください： <a href="http://www.operatorsguides.brp.com">www.operatorsguides.brp.com</a>
Nederlands	Deze handleiding kan beschikbaar zijn in uw taal. Vraag het aan uw dealer of ga naar: <a href="http://www.operatorsguides.brp.com">www.operatorsguides.brp.com</a>
Norsk	Denne boken kan finnes tilgjengelig på ditt eget språk. Kontakt din forhandler eller gå til: <a href="http://www.operatorsguides.brp.com">www.operatorsguides.brp.com</a>
Português	Este manual pode estar disponível em seu idioma. Fale com sua concessionária ou visite o site: <a href="http://www.operatorsguides.brp.com">www.operatorsguides.brp.com</a>
Suomi	Käyttöohjekirja voi olla saatavissa omalla kielelläsi. Tarkista jälleenmyyjältä tai käy osoitteessa: <a href="http://www.operatorsguides.brp.com">www.operatorsguides.brp.com</a>
Svenska	Denna bok kan finnas tillgänglig på ditt språk. Kontakta din återförsäljare eller gå till: <a href="http://www.operatorsguides.brp.com">www.operatorsguides.brp.com</a>

Gratulerar till köpet av din nya Can-Am® Spyder® Roadster. Den omfattas av Bombardier Recreational Products Inc. (BRP)-garantin och ett nätverk av auktoriserade återförsäljare som har de delar, den service och de tillbehör du behöver.

Återförsäljaren arbetar för kundens tillfredsställelse. Han har utbildat sig för att kunna utföra en första inställning och inspektion av ditt fordon innan du övertog det.

Vid leveransen informerades du om garantins täckning och undertecknade en **CHECKLISTA FÖRE LEVERANS** för att säkerställa att ditt nya fordon har förberetts på ett tillfredsställande sätt.

## Innan du kör

Läs följande innan du använder Spyder roadster för din egen, passagerarens och omgivningens säkerhet:

- ALLMÄNNA VARNINGAR
- FORDONSINFORMATION
- ANVISNINGAR FÖR SÄKER ANVÄNDNING
- FÖRINSPEKTION.

Erfarna motorcyklister ska rikta särskild uppmärksamhet på underavsnittet **VAD ÄR ANNORLUNDA MED SPYDER ROADSTER?**

## Säkerhetsmeddelanden

De olika typerna av säkerhetsmeddelanden, hur de ser ut och hur de används i den här boken förklaras nedan:

Symbolen för säkerhetsvarningar  indikerar risk för personskada.

**VARNING**

Anger en potentiell risk som kan resultera i svåra personskador eller dödsfall om den inte undviks.

 **OBS** Anger en risksituation som kan resultera i lättare eller medelsvåra personskador om den inte undviks.

**OBS** Indikerar en instruktion som måste följas för att undvika allvarliga skador på fordonets komponenter eller annan egendom.

## Om denna instruktionsbok

Instruktionsboken skrevs i Nordamerika, där det råder högertrafik. Vid behov, anpassa anvisningarna i boken till ditt land och de trafikregler som gäller där.

I den här Instruktionsboken används ordet motorcykel för tvåhjulingen fordon i allmänhet.

Förvara den här Instruktionsboken i det främre förvaringsutrymmet så att den är lätt att komma åt när den behövs för underhåll, för felsökning eller för att instruera andra.

Om du vill se och/eller skriva ut ett extra exemplar av Instruktionsboken kan du besöka webbplatsen [www.operatorsguide.brp.com](http://www.operatorsguide.brp.com).

Informationen i detta dokument är korrekt vid utgivningstillfället. BRP har emellertid som policy att kontinuerligt förbättra sina produkter utan att därför åta sig skyldigheten att installera dem på tidigare tillverkade produkter. På grund av sent införda tillverkningsändringar kan vissa skillnader finnas mellan den tillverkade produkten och beskrivningen eller specifikationerna i denna bok. BRP förbehåller sig rätten att när som helst dra in eller

ändra specifikationer, utförande, egenskaper, modeller eller utrustning utan att därmed påta sig några skyldigheter.

Instruktionsboken och *SÄKERHETS-FILMEN* ska levereras tillsammans med fordonet vid säljtillfället.

## Andra källor till information

Förutom att läsa den här Instruktionsboken bör du även läsa säkerhetskortet på fordonet och titta på *SÄKERHETS-DVD*-filmen.

Gå en speciell kurs för Spyder roadster om det finns möjlighet till det. Mer information om kurser finns på vår webbplats [www.can-am.brp.com](http://www.can-am.brp.com). Om du inte har möjlighet att gå en kurs speciellt för Spyder roadster är motorcykelutbildning en god idé, eftersom en del av de färdigheter som krävs liknar de färdigheter som krävs för Spyder och informationen om riskerna i trafiken även gäller Spyder.

## Bekräftelse

BRP vill tacka Motorcycle Safety Foundation (MSF) för tillståndet att använda deras material om motorcykelsäkerhet i trafiken i den här Instruktionsboken.

MSF är en internationellt erkänd, icke vinstdrivande organisation som stöds av motorcykeltilverkare. De tillhandahåller utbildning, verktyg och stöd till alla som arbetar med motorcykelsäkerhet. Besök deras webbplats på [www.msf-usa.org](http://www.msf-usa.org).

---

# INNEHÅLLSFÖRTECKNING

<b>FÖRORD</b> .....	<b>1</b>
INNAN DU KÖR.....	1
SÄKERHETSMEDELANDEN.....	1
OM DENNA INSTRUKTIONSBOK.....	2
ANDRA KÄLLOR TILL INFORMATION.....	2
BEKRÄFTELSE.....	2
<b>ALLMÄNNA VARNINGAR</b> .....	<b>9</b>
KOLOXIDFÖRGIFTNING.....	9
BENSINBRAND OCH ANDRA RISKER.....	9
BRÄNSKADOR FRÅN HETA FORDONSDELAR.....	9
TILLBEHÖR OCH MODIFIERINGAR.....	9

## ***FORDONSINFORMATION***

<b>PRIMÄRA REGLAGE</b> .....	<b>12</b>
1) STYRE.....	13
2) GAS.....	13
3) KOPPLINGSHANDTAG (SM6 -MODELL).....	14
4) VÄXELPEDAL (SM6 -MODELL).....	14
5) VÄXELVÄLJARE (SE6 -MODELL).....	15
6) BROMSPEDAL.....	16
7) PARKERINGSBROMSREGLAGE.....	16
<b>SEKUNDÄRA REGLAGE</b> .....	<b>18</b>
1) TÄNDNINGSLÄSET.....	19
2) STARTKNAPP.....	19
3) MOTORNS STOPPKNAPP.....	20
4) REGLAGE FÖR VARNINGSBLINKERS.....	20
5) FARTHÅLLARREGLAGE.....	20
6) STRÅLKASTARREGLAGE.....	22
7) KNAPP FÖR RIKTNINGSVISARE.....	23
8) SIGNALHORNKNAPP.....	23
9) VINDRUTANS JUSTERKNAPP.....	24
10) RECC (ROADSTER ELECTRONIC COMMAND CENTER).....	24
11) BACKVÄXELKNAPP.....	25
12) PTT-KNAPP (KOMRADIO).....	25
13) REGLAGEPANEL.....	26
<b>PASSAGERARREGLAGE</b> .....	<b>28</b>
OMKOPPLARE FÖR PASSAGERARENS HANDTAGSVÄRMARE.....	28
PASSAGERARENS LJUDREGLAGE.....	28
<b>FLERFUNKTIONSMÄTARE</b> .....	<b>29</b>
BESKRIVNING AV FLERFUNKTIONSMÄTARE.....	29
STARTINFORMATION I INSTRUMENTGRUPPEN.....	30
BESKRIVNING AV DIGITALDISPLAYEN.....	31
NAVIGERA I DIGITALDISPLAYEN.....	33
BESKRIVNING AV KATEGORIIKONDISPLAY.....	34
<b>ANALOGA MÄTARE (TILLVALSPAKET)</b> .....	<b>41</b>
BRÄNSLENIVÅMÄTARE.....	41
KYLVÄTSKETEMPERATURMÄTARE.....	41

<b>LJUDREGLAGE</b> .....	<b>42</b>
KOPPLA PÅ ELLER AV AUDIO-SYSTEMET.....	42
LJUDVOLYMREGLAGE.....	42
SJÄLVJUSTERANDE LJUDVOLYM.....	42
LJUDAVSTÄNGNING.....	42
RADIOBAND.....	42
AUX (AUXILIARY) OCH USB-PORT.....	43
NAV-LJUD.....	45
CB-KOMRADIODISPLAY (TILLVAL).....	45
<b>GPS (TILLVALSPAKET)</b> .....	<b>46</b>
MONTERING AV GPS-MOTTAGARE.....	46
DEMONTERING AV GPS-MOTTAGARE.....	46
<b>UTRUSTNING</b> .....	<b>47</b>
SPEGLAR.....	47
FRÄMRE FÖRVARINGSUTRYMME.....	47
SÄTE.....	48
FÖRVARINGSUTRYMMEN.....	49
HJÄLM.....	51
VERKTYGSSATS.....	51
INSTRUKTIONSBOK.....	51
PANELER I CHASSIET.....	52
<b>GRUNDPROCEDURER</b> .....	<b>57</b>
JUSTERING AV PASSAGERARFOTSTÖD.....	57
START OCH AVSTÄNGNING AV MOTORN.....	57
BACKA.....	59
ANVÄNDNING UNDER INKÖRNINGSPERIODEN.....	60
PÅFYLLNING AV BRÄNSLE.....	60
INSTÄLLNING AV FJÄDRINGEN.....	61
ANVÄNDA 12 V-ELUTTAG.....	63
ANVÄNDA LJUDINGÅNGEN.....	64
<b><i>ANVISNINGAR FÖR SÄKER ANVÄNDNING</i></b>	
<b>VAD ÄR ANNORLUNDA MED SPYDER ROADSTER?</b> .....	<b>66</b>
STABILITET.....	66
RESPONS VID OLIKA VÄGFÖRHÅLLANDEN.....	66
BROMSPEDAL.....	66
PARKERINGSBROMS.....	66
STYRNING.....	66
BREDD.....	67
BACK.....	67
KÖRKORT OCH LOKAL LAGSTIFTNING.....	67
<b>ELEKTRONISKA STYRSYSTEM</b> .....	<b>68</b>
FORDONSSTABILISERINGSSYSTEM (VSS).....	68
DYNAMISK SERVOSTYRNING (DPS).....	69
<b>ATT FÖRSTÅ RISKER PÅ VÄGEN</b> .....	<b>70</b>
TYPEN AV FORDON.....	70
FÖRARENS SKICKLIGHET OCH OMDÖME.....	70
FÖRARENS TILLSTÅND.....	70

FORDONETS SKICK.....	71
VÄGLAG OCH VÄDER.....	71
<b>KLÄDER OCH UTRUSTNING.....</b>	<b>72</b>
HJÄLMAR.....	72
ANNAN UTRUSTNING.....	73
<b>KÖRKUNSKAPER OCH KÖRÖVNINGAR.....</b>	<b>75</b>
VÄLJA EN ÖVNINGSPLOTS.....	75
FÖRBEREDELSE FÖR KÖRNING.....	76
KÖRSTÄLLNING.....	76
KÖRÖVNINGAR (SM6-MODELL).....	76
KÖRÖVNINGAR (SE6-MODELL).....	87
MER AVANCERADE FÄRDIGHETER.....	96
<b>VÄGSTRATEGIER.....</b>	<b>98</b>
PLANERA FÖR TUREN.....	98
DEFENSIV KÖRNING.....	98
SE TILL ATT DU SYNS.....	99
PLACERING I KÖRFÄLTET.....	100
VANLIGA KÖRSITUATIONER.....	102
VÄGLAG OCH RISKER.....	104
NÖDSITUATIONER PÅ VÄGEN.....	105
TRASIGA DÄCK.....	106
<b>KÖRA MED PASSAGERARE, LAST ELLER SLÄPVAGN.....</b>	<b>107</b>
MAXVIKT.....	107
KÖRNING MED EXTRA LAST.....	107
KÖRA MED EN PASSAGERARE.....	107
BAGAGEFÖRVARING.....	108
SLÄPVAGNSKÖRNING.....	109
<b>TESTA DINA KUNSKAPER.....</b>	<b>113</b>
FRÅGOR.....	113
SVAR.....	115
<b>SÄKERHETSINFORMATION PÅ FORDONET.....</b>	<b>117</b>
HÄNGETIKETT.....	117
SÄKERHETSKORTET.....	118
SÄKERHETSDEKALER (ALLA MODELLER UTOM EUROPEISKA MODELLER).....	119
SÄKERHETSDEKALER (EUROPEISKA MODELLER).....	123
<b>RAPPORTERA SÄKERHETSDEFEKTER.....</b>	<b>127</b>
<b><i>INSPEKTION FÖRE ANVÄNDNING</i></b>	
<b>CHECKLISTA FÖR FÖRINSPEKTION.....</b>	<b>130</b>
INNAN START AV FORDONET, KONTROLLERA FÖLJANDE:.....	130
VRID TÄNDNINGSNYCKELN TILL LÄGE PÅ:.....	131

**UNDERHÅLL**

<b>UNDERHÅLLSSCHEMA</b> .....	<b>134</b>
<b>FÖRSTA KONTROLL</b> .....	<b>137</b>
<b>UNDERHÅLLSPROCEDURER</b> .....	<b>138</b>
MOTOROLJA.....	138
LUFTFILTER.....	141
MOTORKYLVÄTSKA.....	142
KYLARFLÄKTAR.....	144
KOPPLINGSVÄTSKA (SM6-MODELL).....	144
BATTERI.....	145
DRIVREM.....	146
HJUL OCH DÄCK.....	148
BROMSAR.....	149
STRÅLKASTARE.....	151
<b>FORDONSVÅRD</b> .....	<b>155</b>
RENGÖRA FORDONET.....	155
SKYDDA FORDONET.....	155
<b>FÖRVARING OCH FÖRSÄSONGSSERVICE</b> .....	<b>156</b>
FÖRVARING.....	156
PREPARERING INFÖR KÖRSÄSONG.....	156

**MINDRE REPARATIONER**

<b>RIKTLINJER FÖR DIAGNOSTIK</b> .....	<b>158</b>
ETTANS VÄXEL LÄGGS INTE I (SM6-MODELL).....	158
NEUTRAL VÄXEL LÄGGS INTE I (SE6-MODELL).....	158
VÄXLING UTFÖRS INTE (SE6-MODELL).....	158
MOTORN STARTAR INTE.....	158
MANUAL (MANUELL) VISAS I INSTRUMENTET.....	159
<b>MEDDELANDEN I INSTRUMENTGRUPPEN</b> .....	<b>160</b>
<b>ÅTGÄRDER I FÖLJANDE SITUATIONER</b> .....	<b>164</b>
BORTTAPPADE NYCKLAR.....	164
DET GÅR EJ ATT ÖPPNA SIDOFÖRVARINGSUTRYMMET.....	164
PUNKTERING.....	164
URLADDAT BATTERI.....	165
<b>BYTA SÄKRINGAR OCH LAMPOR</b> .....	<b>167</b>
SÄKRINGAR.....	167
LAMPOR.....	170
<b>TRANSPORT AV FORDONET</b> .....	<b>176</b>

**TEKNISK INFORMATION**

<b>FORDONSIDENTIFIKATION</b> .....	<b>180</b>
FORDONSIDENTIFIKATIONSNUMMER.....	180
MOTORNS IDENTIFIKATIONSNUMMER.....	180
DEKAL OM EPA-ÖVERENSSTÄMMELSE.....	181



REGLER FÖR LJUDDÄMPNINGSSYSTEM.....	182
RADIO FREQUENCY DIGITALLY ENCODED SECURITY SYSTEM (RF D.E.S.S.-NYCKEL).....	183
SPECIFIKATIONER.....	184

### ***GARANTI***

BRP:S BEGRÄNSADE GARANTI — USA OCH KANADA: 2017 ® SPYDER® ROADSTER.....	192
BRP:S BEGRÄNSADE GARANTI UTANFÖR USA OCH KANADA: 2017 ® SPYDER® ROADSTER.....	200

### ***KUNDINFORMATION***

SEKRETESSINFORMATION.....	208
KONTAKTA OSS.....	209
NORDAMERIKA.....	209
EUROPA.....	209
OCEANIEN.....	210
SYDAMERIKA.....	210
ASIEN.....	210
ADRESSÄNDRING/NY ÄGARE.....	211



---

# ALLMÄNNA VARNINGAR

## Koloxidförgiftning

Alla motoravgaser innehåller koloxid, som är en giftig gas. Inandning av koloxid kan ge huvudvärk, yrsel, dåsighet, illamående, förvirring och orsaka dödsolyckor.

Koloxid är en färg-, lukt- och smaklös gas som kan förekomma även om du inte ser eller känner lukten av motoravgaser. Dödliga koncentrationer av koloxid kan samlas på kort tid och du kan drabbas snabbt, utan möjlighet att rädda dig själv. Dödliga koncentrationer av koloxid kan också dröja kvar i timmar och dagar i slutna eller dåligt ventilerade utrymmen. Om du upplever något av symtomen på koloxidförgiftning, lämna utrymmet omedelbart, gå ut i friska luften och sök läkarvård.

Förhindra svåra eller dödliga skador på grund av koloxidförgiftning:

- Kör aldrig fordonets motor i dåligt ventilerade eller delvis täckta utrymmen, som till exempel ett garage, en carport eller en lada. Även om du försöker vädra ut motoravgaser med fläktar eller öppna fönster och dörrar, kan koloxid snabbt nå dödliga koncentrationer.
- Kör aldrig fordonet utomhus på ställen där motoravgaserna kan sugas in i en byggnad via öppningar som till exempel fönster och dörrar.

## Bensinbrand och andra risker

Bensin är ett ytterst brandfarligt och explosionsfarligt ämne. Bensinångor kan spridas och antändas av en gnista eller eldslåga på många meters avstånd från motorn. Följ dessa anvisningar för att minska risken för brand och explosion:

- Tanka fordonet utomhus på en välventilerad plats, på avstånd från öppen eld, gnistor, tända cigaretter och andra antändningskällor.
- Tanka aldrig fordonet med motorn igång.
- Fyll aldrig bränsletanken ända upp. Lämna tillräckligt stort utrymme så att bränslet kan expandera vid temperaturförändringar.
- Torka bort eventuellt utspilt bränsle.
- Starta och använd aldrig motorn med tanklocket borttaget.
- Använd enbart en godkänd bensindunk för bränsleförvaring.
- Förvara inte bensindunkar i det främre förvaringsutrymmet eller någon annanstans på fordonet.

Bensin är giftigt och kan orsaka personsador, till och med dödliga.

- Sug aldrig upp bensin med munnen via slang.
- Om du sväljer bensin, får bensin i ögonen eller andas in bensinångor ska du omedelbart uppsöka läkare.

Om du får bensin på dig, tvätta dig med tvål och vatten och byt kläder.

## Brännskador från heta fordonsdelar

Avgas-, olje- och kylsystemet samt motorn blir heta när de används. Undvik kontakt med heta fordonsdelar, under och omedelbart efter användning, för att undgå brännskador.

## Tillbehör och modifieringar

Gör inga modifieringar på fordonet och använd inte utrustning eller tillbehör om de inte har godkänts av BRP. Modifieringar och tillbehör som inte har testats av BRP kan

öka risken för trafikolyckor och skador, och även göra det olagligt att använda fordonet i trafiken.

Till skillnad från de flesta motorcyklar är Spyder roadster utrustad med ett fordonsstabiliseringssystem (VSS), som är inställt enligt fordonets normala konfiguration. VSS kan sluta att fungera normalt om fordonet modifieras, till exempel om viktfordelning, hjulbas, däck, fjädring, bromsar eller styrsystem modifieras.

Kontakta en auktoriserad Can-Am roadster-återförsäljare för information om godkända tillbehör för fordonet.

# ***FORDONSINFORMATION***

# PRIMÄRA REGLAGE

Det är viktigt att känna till var alla reglage sitter och hur de fungerar. Det är också viktigt att lära sig att använda dem på ett samordnat och smidigt sätt.

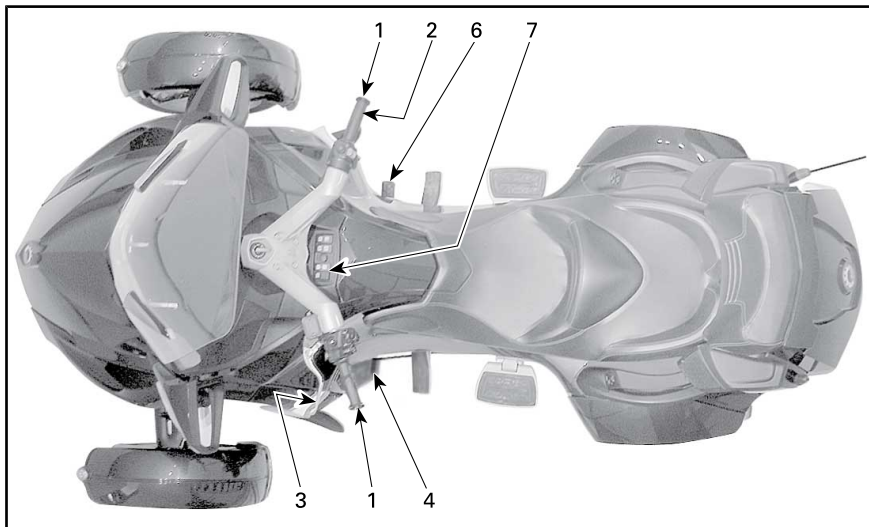

*TYPBILD – SM6-MODELLEN*

1	Styrstång
2	Gashandtag
3	Kopplingshandtag
4	Växelreglage
6	Bromspedal
7	Parkeringsbromsreglage

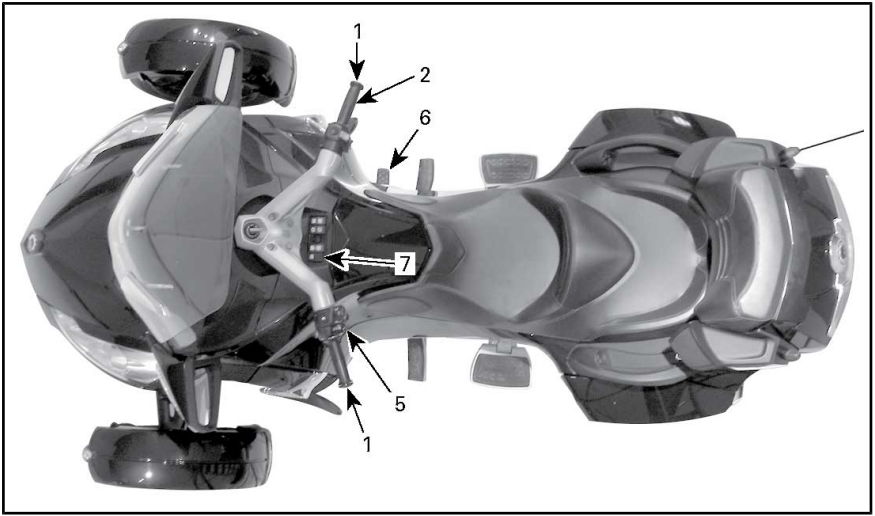

TYPBILD – SE6-MODELLEN

1	Styrstång
2	Gashandtag
5	Växelväljare
6	Bromspedal
7	Parkeringsbromsreglage

## 1) Styre

Ta tag i styret med båda händerna. Vrid styret åt det håll du vill köra.

## 2) Gas

Höger styrhandtag är också gasreglaget. Med det kontrollerar du motorvarvtalet. Öka motorvarvtalet genom att vrida gasreglaget så som visas (sänk handleden).

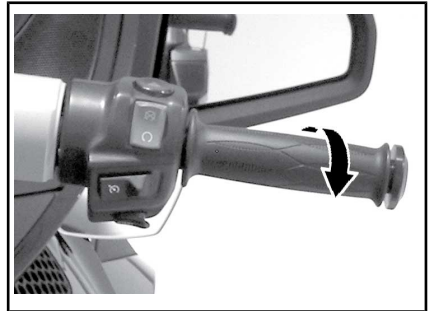

FÖR ATT ÖKA VARVTALET

Minska motorvarvtalet genom att rulla reglaget så som visas (höj handleden).

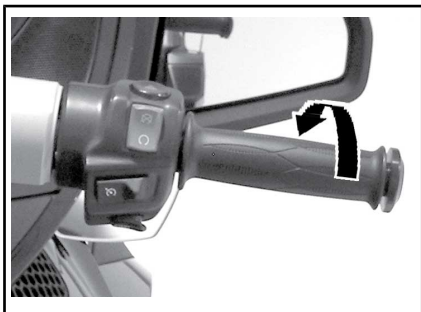

#### FÖR ATT MINSKA VARVTALET

Gasreglaget har en fjädringsmekanism och går tillbaka till tomgångsläge när du släpper det.

**MÄRK:** Detta fordon är utrustat med ETC (elektroniskt styrt gasspjäll). Spjällen i spjällhuset styrs elektroniskt. De kan vid behov öppnas eller stängas oavsett gashandtagets position. Vid gaspådrag kan det hända att VSS (fordonsstabiliseringssystemet) förhindrar ökning av motorvarvtalet i syfte att bibehålla fordonets stabilitet.

När fordonet stabiliserats, kommer motorvarvtalet att öka till det som begärts via gashandtaget om dess position bibehållits. Detta kan upplevas som en accelerationsfördröjning.

### 3) Kopplingshandtag (SM6 -modell)

Kopplingshandtaget sitter framför det vänstra styrhandtaget. Kopplingen kontrollerar överföringen av kraft från motorn till bakhjulet. Koppla ur genom att trycka in handtaget och aktivera kopplingen genom att släppa ut det långsamt.

### Inställning av kopplingshandtaget

Avståndet mellan kopplingshandtaget och styrhandtaget kan ställas in från läge 1 (störst avstånd) till läge 4 (minst avstånd).

1. Tryck kopplingshandtaget framåt för att frigöra inställningsratten. Bibehåll det framskjutna läget.
2. Vrid inställningsratten till önskat läge, passa in rattens nummer med punkten på kopplingshandtaget.
3. Släpp kopplingshandtaget.

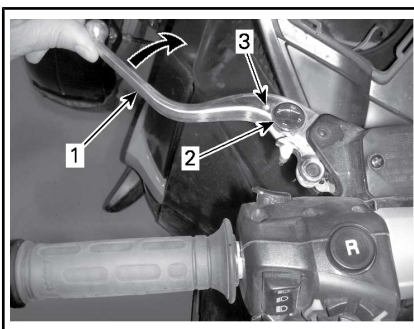

#### INSTÄLLNING AV KOPPLINGSHANDTAGET

1. Kopplingshandtag
2. Inställningsratt
3. Punkt

### 4) Växelpedal (SM6 -modell)

Växelpedalen sitter framför det vänstra fotstödet.

Växelmönstret är Reverse (back)-1-Neutral-2-3-4-5-6.





TYPBILD

Lyft upp eller tryck ned pedalen helt för att växla upp eller ned en växel i taget. När du släpper pedalen går den automatiskt tillbaka till mittläget, redo för nästa upp- eller nedväxling. Neutral (N) väljer du med en halv lyftning från ettans växel eller en halv nedtryckning från tvåans växel.

**MÄRK:** Om du vill växla till 1:ans växel från neutral trycker du på bromsen och växlar upp.

Se *BACKA* i underavsnittet *GRUNDPROCEDURER* för utförliga anvisningar om att välja backväxel.

## 5) Växelväljare (SE6 - modell)

Växelväljaren är placerad under vänster styrhandtag.



TYPBILD

1. Växelväljare

Växelmönstret är Reverse (back)-Neutral-1-2-3-4-5-6.

Tryck växelväljaren framåt för att växla upp. Dra växelväljaren mot dig för att växla ned.

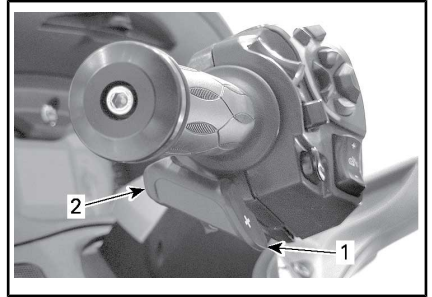

1. Uppväxling  
2. Nedväxling

Därmed sker växelbytet sekventiellt från en växel till nästa. Släpp växelväljaren efter växelbytet.

För att växla genom ett antal växlar, manövrerar du växelväljaren ett flertal gånger.

För att växla till Neutral från ettans växel eller backväxeln trycks eller dras växelväljaren med en snabb manöver framåt eller bakåt. Med en för långvarig manöver kommer neutralläget att hoppas över.

**MÄRK:** Om du vill växla till 1:ans växel från back trycker du på bromspedalen och växlar upp.

**MÄRK:** Om du vill växla till 1:ans växel från neutral trycker du på bromspedalen och växlar upp.

När växelväljaren släpps, återställs mekanismen och är redo för nästa upp- eller nedväxling.

Om föraren inte växlar ned när fordonets hastighet sänks och motorns varvtal faller under tröskelvärdet, växlar växellådan automatiskt ned till nästa lägre växel.

Om motorn startas med en växel ilagd, växlar växellådan automatiskt till neutralläget.

## 6) Bromspedal

Bromspedalen sitter framför det högra fotstödet. Bromsa genom att trycka ned pedalen. Pedalen bromsar alla tre hjulen.

### SM6-modeller och SE6 Base-modellen

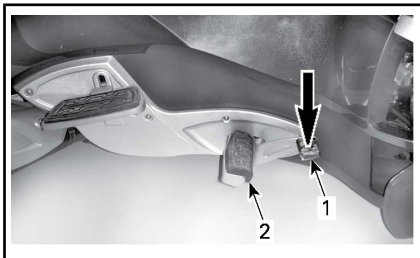

1. Bromspedal
2. Fotstöd

**MÄRK:** Vila inte foten på bromspedalen under körning. Annars kommer motorstyrssystemet att aktivera nödläget för att skydda bromssystemet.

### RT-S- och RT Limited SE6-modeller

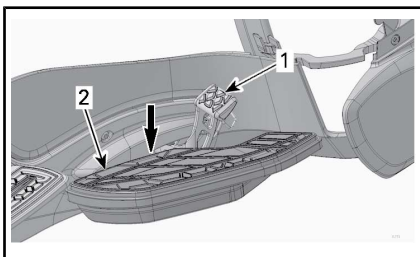

#### NORMALT TILLSTÅND

1. Bromspedal
2. Golvskiva

Med hjälp av en speciell mekanism kan golvskivan sänkas ifall pedalen behöver tryckas ned mer än normalt. Om det inträffar, tryck ned den bakre delen av golvskivan tills ett klick hörs och testa bromssystemet.

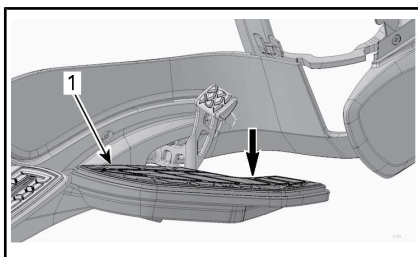

#### SÄNKT GOLVSKIVA

1. Golvskiva

Om detta tillstånd kvarstår eller om det är något problem med bromssystemet, kontakta en auktoriserad Can-Am roadster-återförsäljare.

## 7) Parkeringsbromsreglage

Parkeringsbromsreglaget är placerat ovanför handskfacket. Med reglaget ansätts och frigörs den elektriska parkeringsbromsen.

**På SE6 modeller,** om motorn stoppas utan att parkeringsbromsen har ansatts, så hörs en pipsignal under 20 sekunder.



1. Parkeringsbromsreglage

**MÄRK:** Tändningsnyckeln måste finna sig i läge PÅ för att ansätta eller frigöra parkeringsbromsen.

**MÄRK:** Batterispänningen måste vara minst 11 V för att parkeringsbromsen ska aktiveras. Om spänningen är under 11 V TÄNDS parkeringsbromslampan och ett meddelande om fel på parkeringsbroms visas i instrumentgruppen.

## Ansätta parkeringsbromsen

Med fordonet stillastående, tryck på reglaget för att ansätta parkeringsbromsen. Parkeringsbromslampan kommer att blinka.



1. Tryck här

**MÄRK:** Parkeringsbromsen kan inte aktiveras om fordonet färdas fortare än 10 km/h.

Kontrollera att parkeringsbromsen är ordentligt ansatt. Håll in kopplingshandtaget (SM6-modellen) och gunga fordonet framåt och bakåt.

## Frigöra parkeringsbromsen

Frigör parkeringsbromsen genom att trycka in och släppa reglaget och kontrollera att parkeringsbromslampan SLOCKNAR.



1. Tryck här

# SEKUNDÄRA REGLAGE

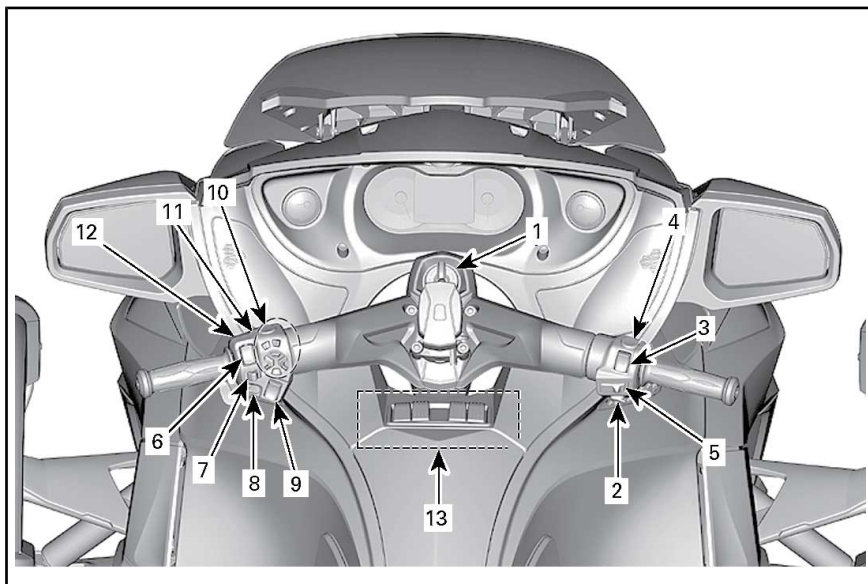

TYPBILD

1	Tändningslås	8	Signalhornsknapp
2	Startknapp	9	Vindrutans justerknapp
3	Motorns stoppreglage	10	RECC (Roadster Electronic Command Center)
4	Reglage för varningsblinkers	11	Backväxelknapp
5	Farthållarreglage	12	PTT-knapp (komradio)
6	Strålkastarreglage	13	Reglagepanel
7	Knapp för riktningsvisare		

## 1) Tändningslåset

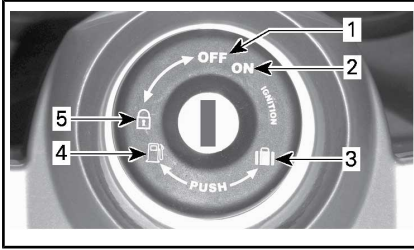

### TÄNDNINGSLÅS

1. AV
2. PÅ
3. Öppning av främre förvaringsutrymme
4. Öppning av säte/åtkomst till bränsletank
5. Låsläge för styrlås/handskfack

Tändningslåset sitter mitt på styret. Det kontrollerar:

- Motors tändning
- Sätets öppningsmekanism för åtkomst till:
  - Tanklock
  - Bromsvätskebehållare
- Öppningsmekanism för det främre förvaringsutrymme, för åtkomst till:
  - Instruktionsbok
  - Säkringar
  - Batteripoler.
- Låsmekanism för styrlås/handsk-fack.

**OBS** Om låset är trögt, tvinga inte runt nyckeln. Dra ut den och sätt i den igen.

### VARNING

Om du vrider tändningslåset till AV stängs motorn och alla elektriska system av, inklusive VSS och DPS. Om du gör detta medan fordonet är i rörelse kan du förlora kontrollen och råka ut för en olycka.

Två nycklar medföljer fordonet. Varje Spyder-nyckel innehåller ett transponderchip som är

förprogrammerat för att starta motorn till just ditt fordon. Detta möjliggörs genom att en radiosignal låser upp stöldskyddssystemet. Spyder-nyckeln innehåller inget batteri. Du får inte ta isär nyckeln. Om stöldskyddssystemet inte kan läsa av nyckeln går det inte att starta motorn. Mer information om de felstillstånd som kan hindra stöldskyddssystemet från att läsa av nyckeln finns i våra *RIKTLINJER FÖR DIAGNOSTIK*. Förvara reservnyckeln på en säker plats eftersom du **måste** ha reservnyckeln för att vid behov få en ny nyckel tillverkad av en auktoriserad Can-Am Spyder roadster-återförsäljare.

**MÄRK:** I handskfacket finns en låscylinder som medföljer för användning med BRP:s släpvagnstillval. Därmed kan fordonets nyckel användas för släpvagnen.

### Tändningslåsets funktion

#### AV

Nyckeln kan sättas i och tas ur i det här läget.

I läget AV är fordonets elsystem urkopplat.

Motorn stängs av genom att tändningsnyckeln vrids till läget AV.

#### PÅ

Med nyckeln i det här läget är fordonets elsystem inkopplat.

Mätaren aktiveras.

Fordonsbelysningen kopplas på.

Motorn kan startas.

## 2) Startknapp

Motorns startknapp sitter nära höger styrhandtag.

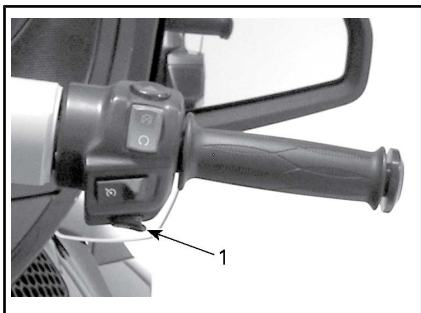

1. Startknapp

Tryck in och håll den intryckt för att starta motorn.

### 3) Motorns stoppknapp

Motorns stoppknapp sitter nära höger styrhandtag.

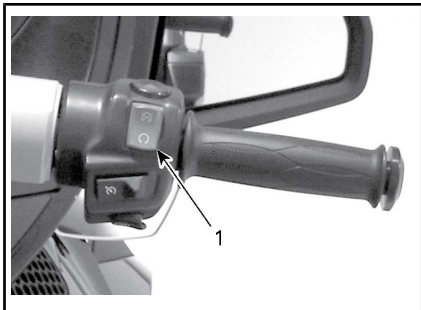

1. Motorns stoppreglage

Knappen har två lägen och den måste ställas i kör läget innan du kan starta motorn. Med den här knappen kan du stanna motorn när som helst utan att släppa styret.

### 4) Reglage för varningsblinkers

Varningsljusknappen sitter nära höger styrhandtag.

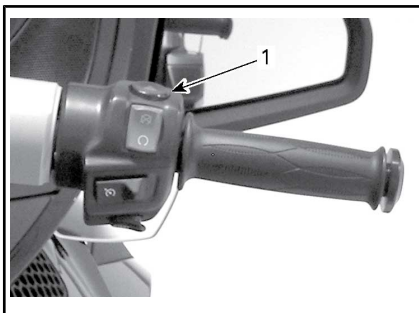

1. Reglage för varningsblinkers

Tryck på knappen när du vill tända varningsljusen.

### 5) Farthållarreglage

Farthållarreglaget är placerat nära höger styrhandtag.

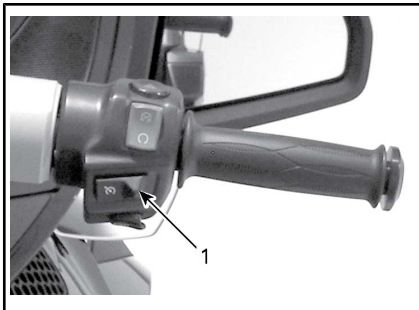

1. Farthållarreglage

Reglaget är ett multifunktionsreglage. Det används för att aktivera, ställa in och avbryta farthållarfunktionen.

## VARNING

Vi avråder från att använda farthållaren under körning med släpvagn.

När farthållaren ställts in kan fordonet framföras med en jämn bibehållen hastighet. Farthållaren ökar och minskar motorvarvtalet efter behov.

**MÄRK:** Fordonets vridmoment kan variera något beroende på vägförhållanden så som vind, upp- och nedförsbacke.

Farthållaren är konstruerad för användning under längre körsträckor på måttligt trafikerade landsvägar. Kör aldrig med farthållaren aktiverad i stadstrafik, på slingriga vägar, i svåra väderförhållanden eller under andra förhållanden och situationer då du behöver ha full kontroll över gasreglaget.

### Farthållarens begränsningar

Farthållaren är ingen auto-pilot, den kommer med andra ord inte att köra fordonet.

Farthållaren är inte medveten om vad som händer på vägen, den ger inga styrslag eller ansätter bromsarna åt dig.

## ! VARNING

Olämpligt bruk av farthållaren kan medföra att kontrollen över fordonet förloras.

### Ställa in farthållaren

För att använda farthållaren måste fordonshastigheten överstiga ca 40 km/h.

AKTIVERA farthållaren genom att skjuta farthållarreglaget åt höger.

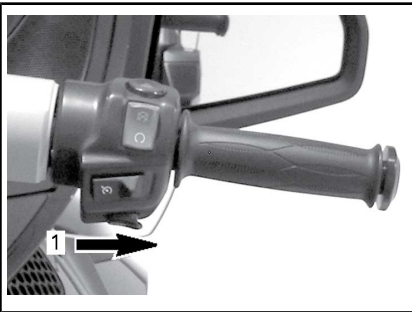

1. Skjut reglaget åt höger

**MÄRK:** Farthållarens status på digitaldisplayen kommer att visa CRUISE ON (Farthållare på).

Ta fordonet till den hastighet du vill bibehålla och tryck farthållarregla-

get nedåt för att ställa in (SET) hastigheten.

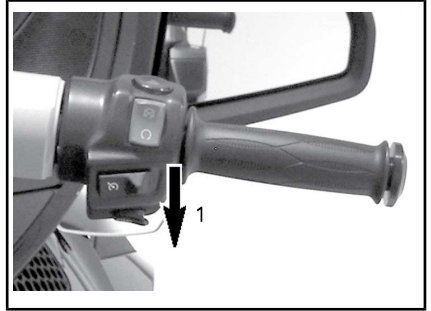

1. Tryck reglaget nedåt för att ställa in (SET)

**MÄRK:** Farthållarens status på digitaldisplayen kommer att visa CRUISE SET (Farthållare inställd).

Du kan nu släppa gashandtaget.

## ! VARNING

Håll alltid båda händer på styret under körning. Annars kan kontrollen över fordonet förloras.

**MÄRK:** Du kan öka motorvarvtalet med gashandtaget om du behöver köra fortare än den inställda farthållarhastigheten. När gashandtaget släpps kommer farthållaren att återta den inställda hastigheten.

När farthållarhastigheten ställts in kan du öka eller minska den inställda hastigheten genom att skjuta farthållarreglaget UPPÅT eller NEDÅT. Varje knapptryckning ändrar hastigheten i steg om 1,6 km/h. Hålls reglaget upp- eller nedtryckt ändras hastigheten kontinuerligt tills reglaget släpps eller farthållarens hastighetsbegränsning nås.



**FARTHÅLLARHASTIGHET INSTÄLLD**

1. Tryck reglaget uppåt för att öka hastighetsinställning



**FARTHÅLLARFUNKTION AVBRUTEN**

1. Tryck farthållarreglaget uppåt för att ÅTERUPPTA

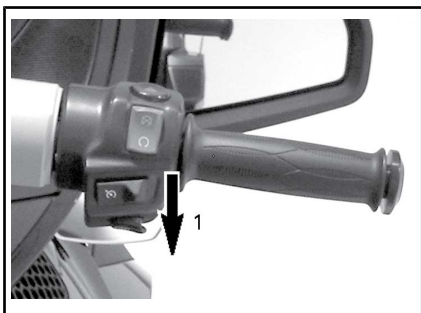

**FARTHÅLLARHASTIGHET INSTÄLLD**

1. Tryck reglaget nedåt för att minska hastighetsinställning

**Avbryta farthållarfunktionen**

Farthållarfunktionen avbryts genom att något av följande utförs.

- Bromspedalen trycks ned.
- Kopplingshandtaget trycks in eller om kopplingen slirar (SM6-modeller).
- Växling (SE6-modell).
- Om fordonstabiliseringssystemet (VSS) ingriper.

**Återuppta farthållarhastighet**

Om farthållarfunktionen avbröts och farthållarreglaget fortfarande befinner sig i aktivt läge, kan farthållarfunktionen återupptas genom att trycka farthållarreglaget uppåt. Farthållaren återupptar då den föregående inställda hastigheten.

**MÄRK:** Farthållarens status på digitaldisplayen kommer att visa CRUISE SET (Farthållare inställd).

**Stänga av farthållaren**

Skjut farthållarreglaget åt vänster för att stänga av farthållarfunktionen helt.

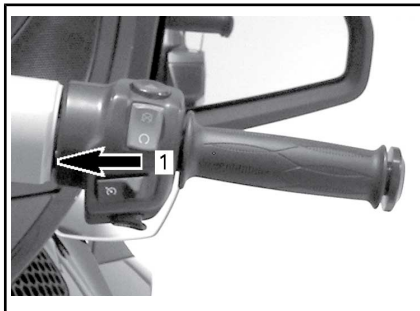

1. Skjut reglaget åt vänster

**MÄRK:** Statusen på digitaldisplayen kommer att visa CRUISE ON (Farthållare på).

**6) Strålkastarreglage**



Reglaget är placerat nära vänster styrhandtag.



**TYPBILD****1. Strålkastarreglage**

Reglaget används för att välja hel- eller halvljus. Strålkastarna tänds automatiskt när motorn når 800 RPM och släcks ca 20 sekunder efter det att motorn stängts av.

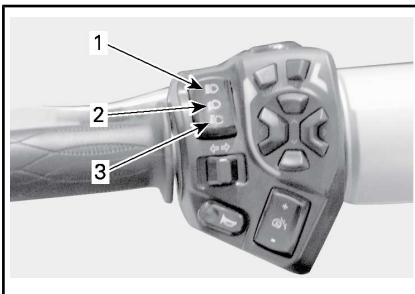

Välj helljus genom att trycka reglaget till det främre läget. Välj halvljus genom att trycka reglaget till det bakre läget.

Blinka med helljuset genom att trycka reglaget nedåt och sedan släppa det. Helljuset är på så länge du håller ned reglaget.

**TYPBILD**

1. Helljus
2. Halvljus
3. Blinka med helljuset

## 7) Knapp för riktningsvisare

Vänster riktningsvisare	
Höger riktningsvisare	

Knappen för riktningsvisare sitter nära vänster styrhandtag.

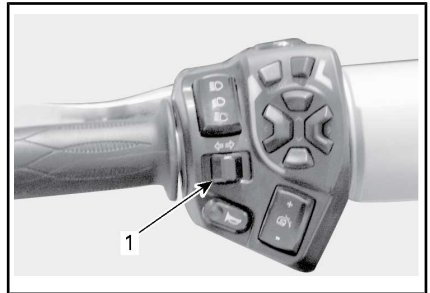
**TYPBILD****1. Knapp för riktningsvisare**

Riktningvisarknappen återgår till neutralläget automatiskt efter en sväng, men du kan behöva återföra den manuellt efter en svag sväng eller byte av körfält.

Stäng av riktningsvisarna genom att trycka in knappen.

Riktningvisarna slutar normalt att blinka efter 30 sekunder när fordonet är i rörelse.

## 8) Signalhornsknapp

Signalhornsknappen sitter nära vänster styrhandtag.

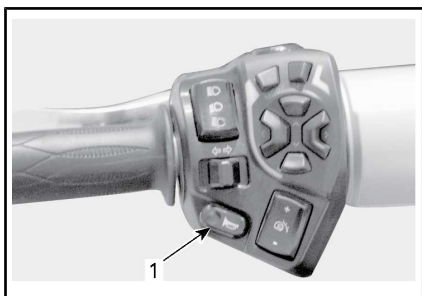

TYPBILD

1. Signalthornsknapp

## 9) Vindrutans juster-knapp

Vindrutans justerknapp är placerad nära vänster styrhandtag.



TYPBILD

1. Vindrutans justerknapp

Med knappen kan vindrutan höjas eller sänkas efter dina önskemål.

**! OBS** Försäkra dig om att inget föremål eller kroppsdel finns i vindrutans omedelbara närhet när höjden justeras. Detta kan orsaka skador på fordonet eller personskador.

**MÄRK:** Motorn måste vara igång för att du ska kunna justera vindrutan.

Tryck på knappen (+ tecken) för att höja vindrutan. Släpp knappen när önskad höjd uppnåtts.

Tryck på knappen (- tecken) för att sänka vindrutan. Släpp knappen när önskad höjd uppnåtts.

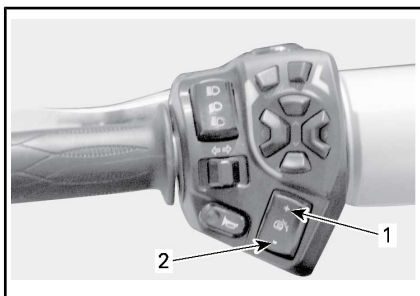

TYPBILD

1. Höja vindrutan
2. Sänka vindrutan

## 10) RECC (Roadster Electronic Command Center)

RECC-reglaget är placerat nära vänster styrhandtag.

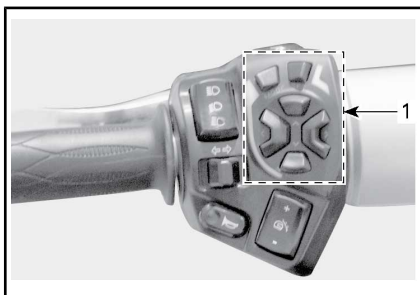

TYPBILD

1. RECC

RECC är ett multifunktionsreglage. Med RECC-reglaget kan ett flertal av instrumentgruppens funktioner styras.

**MÄRK:** Insignaler som ges till RECC kan fördröjas något eftersom fordonets elektroniska styrenheter i första hand prioriterar fordonets kritiska huvudfunktioner. Detta är ej att betrakta som en felfunktion.

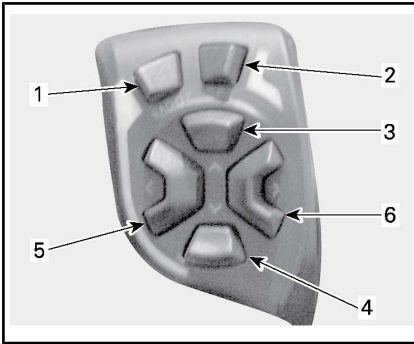

### RECC-REGLAGETS KNAPPAR

- MODE-knapp:** Navigerar genom de olika displayerna **Håll knappen intryckt längre än 2 sekunder på huvuddisplayen:** Aktiverar eller inaktiverar ECO-läget
- SET-knapp:** **Snabbt tryck och släpp:** Navigerar genom de sekundära displayerna **Håll knappen intryckt längre än 1 sekund:** Ställer in värdet för aktuell funktion eller navigerar till en inställningsdisplay
- UPP-knapp:** Ökar volymen (audio) eller ett värde
- NED-knapp:** Minskar volymen (audio) eller ett värde
- VÄNSTER-knapp:** Förflyttar pil på display åt vänster för att välja sekundärmeny eller en inställning
- HÖGER-knapp:** Förflyttar pil på display åt höger för att välja sekundärmeny eller en inställning

## ! VARNING

Att använda RECC under körning kan avleda förarens uppmärksamhet från att manövrera fordonet. Använd knapparna med försiktighet och håll alltid ögonen på vägen.

### Ljudreglage

Genom att trycka på UPP- och NED-knapparna i standardkördisplayen ökas och minskas ljudvolymen.

**MÄRK:** På modeller som saknar en separat analog bränslemätare, kommer bränslenivåstaplarna att ersättas med ljudvolymstaplarna un-

der ett par sekunder, därefter visas bränslenivåstaplarna igen.

**MÄRK:** Ljudvolymnivån kan självjusteras enligt den automatiska volymkontrollens inställning i Preferensdisplayen.

Håll NED-knappen intryckt längre än 1 sekund. Ljudet stängs av.

Genom att trycka på UPP-knappen då ljudet är avstängt, kommer ljudet att återställas till den senaste inställningen.

## 11) Backväxelknapp

Backväxelknappen är placerad ovanpå det vänstra styrhandtagets hus.



### TYPBILD

1. Backväxelknapp

Håll backväxelknappen intryckt för att välja backväxeln. Se *BACKA* i underavsnittet *GRUNDPROCEDURER* för utförliga anvisningar.

Backljuset tänds när backväxelläget valts.

## 12) PTT-knapp (komradio)

PTT-knappen är placerad på framsidan av det vänstra styrhandtagets hus, mitt emot kopplingshandtaget.

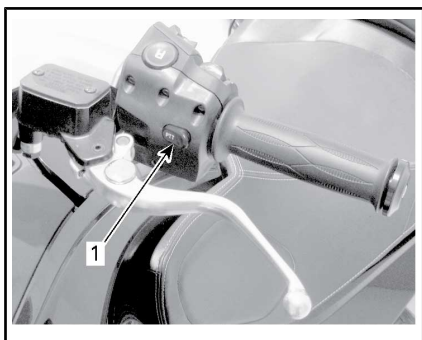

1. PTT-knapp

När knappen trycks in försätts CB-komradion (CB - Citizens' Band) i sändningsläge så att man kan tala med andra, under förutsättning att CB-komradio (tillval) är installerad.

### 13) Reglagepanel

Reglagepanelen är placerad ovanför handskfacket. Den ger kontroll över ett flertal elektriska tillbehör.

**MÄRK:** Reglagepanelen är endast i funktion då motorn är igång och batterispänningen är över 11 V DC.

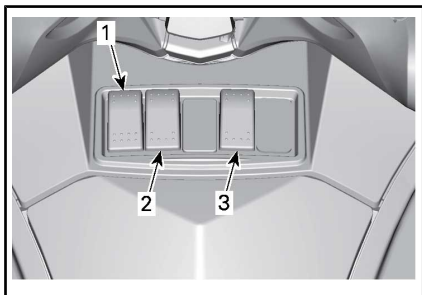

#### EUROPEISKA MODELLER

1. Parkeringsbromsreglage
2. Reglage för styrhandtagsvärmare
3. ACS-reglage (tillvalspaket)

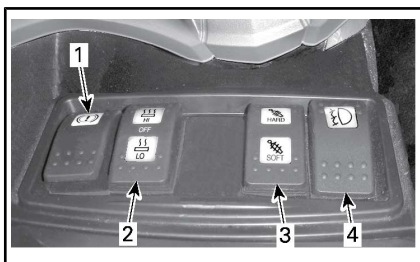

#### ALLA MODELLER UTOM EUROPEISKA MODELLER

1. Parkeringsbromsreglage
2. Reglage för styrhandtagsvärmare
3. ACS-reglage (tillvalspaket)
4. Dimljus-reglage (tillvalspaket)

### Parkeringsbromsreglage



1. Parkeringsbromsreglage

Se underavsnittet **DE VIKTIGASTE REGLAGEN** för utförliga anvisningar.

### Reglage för styrhandtagsvärmare



1. Handtagsvärmare

Med handtagsvärmarens reglage som kopplar på och av värmaren, regleras även värmenivån.

Tryck på reglagets sida märkt LO (låg) för att välja lågvärmeläget.

Tryck på regelgets sida märkt HI (hög) för att välja högvärmeläget.

För att stänga av värmen placeras regelget i mittläget, AV.

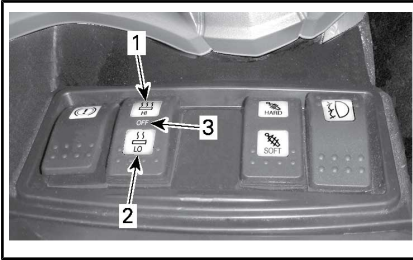

1. HI (högvärmeläge)
2. LO (lågvarmeläge)
3. AV (mittläge)

**MÄRK:** Värmningen av styrhandta- gen stängs av automatiskt när tändningsnyckeln vrids till läge AV.

### ACS-reglage (bakhjulsfjädring) (tillvalspaket)

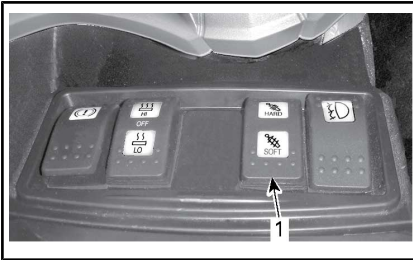

1. ACS-knapp

ACS-reglaget används för att få en styvare eller mjukare fjädring än fabriksinställningen.

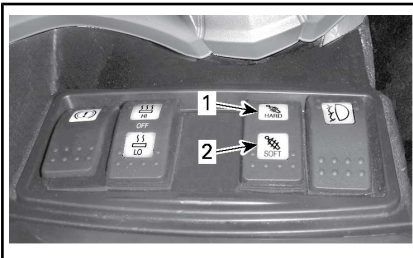

1. Tryck här för styvare
2. Tryck här för mjukare

Se underavsnittet *GRUNDPROCEDURER* för anvisningar om hur ACS-fjädringens inställningar ändras.

### Dimljus-reglage (tillvalspaket)

**Alla modeller utom europeiska modeller, Japan och Australien**



1. Dimljus-reglage

Tryck på reglageikonen för att slå på dimljusen.

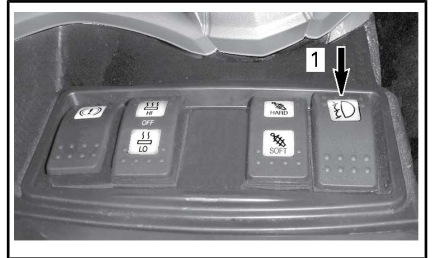

1. Tryck här för att slå på

Tryck på regelget på motsatta ikonsidan för att släcka dimljusen.



1. Tryck här för att släcka

# PASSAGERARREGLAGE

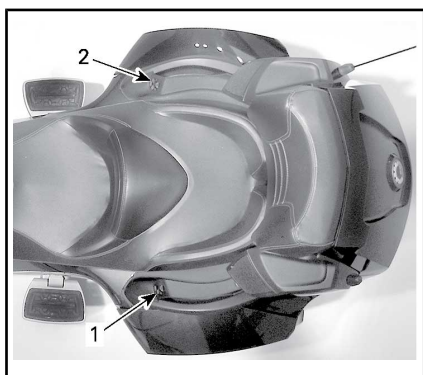

1. Omkopplare för passagerarens handtagsvärmare
2. Ljudvolymreglage för passagerare (tillval)

## Omkopplare för passagerarens handtagsvärmare

Passagerarhandtagsvärmarens reglage är placerat nära det vänstra passagerarhandtaget.

Med handtagsvärmarens reglage som kopplar på och av värmaren, regleras även värmenivån.

Tryck på knappen märkt LO (låg) för att välja lågvärmeläget.

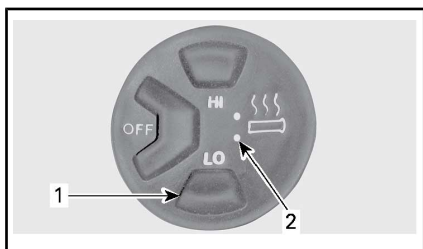

1. LO (lågvärmeknapp)
2. LO-kontrollampa

Tryck på knappen märkt HI (hög) för att välja högvärmeläget.

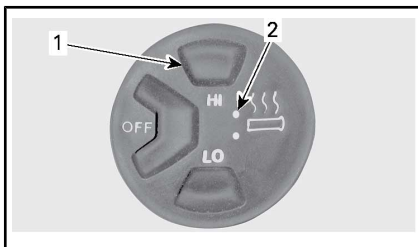

1. HI (högvärmeknapp), båda kontrollampor tänds
2. HI-kontrollampa

Välj läget AV genom att trycka på knappen AV.

**MÄRK:** Handtagsvärmaren stängs av automatiskt när motorvarvtalet faller under 800 RPM och återupptas inte automatiskt.

## Passagerarens ljudreglage

Ljudreglagen är placerade nära det högra passagerarhandtaget.

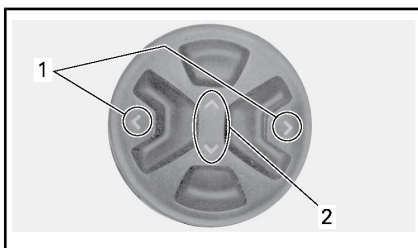

1. HÖGER/VÄNSTER-knappar
2. UPP/NED-knappar

Passagerarens ljudreglage erbjuder fjärrstyrning av ljudvolymen i passagerarens headset. Ljudvolymen höjs och sänks med UPP/NED-knapparna.

Med HÖGER/VÄNSTER-knapparna kan man bläddra uppåt och nedåt mellan förinställda radiostationer eller mellan låtarna i en iPod digital musikspelare.

Se underavsnittet *LJUDREGLAGE* för ytterligare information om ljudfunktionerna.

# FLERFUNKTIONSMÄTARE

## VARNING

Att betrakta eller använda instrumentgruppen eller infotainment-enheten under körning kan avleda förarens uppmärksamhet från att manövrera fordonet. Håll alltid uppsikt över trafiken och försäkra dig om att omgivningen är fri från hinder och andra trafikfaror.

Instrumentgruppen innehåller analoga mätare (hastighetsmätare och varvräknare), varningslampor och en infotainment-enhet med digitaldisplay.

## Beskrivning av flerfunktionsmätare

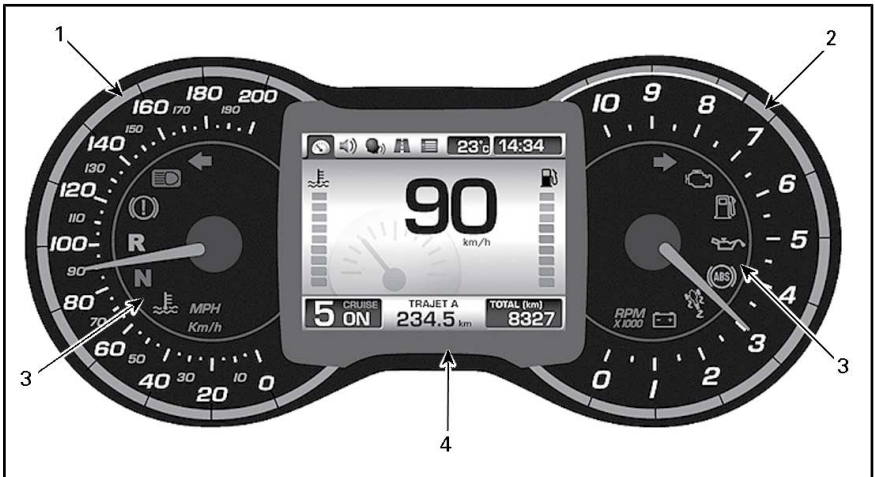

### 1) Analog hastighetsmätare







Visar fordonets hastighet i kilometer (km/h) eller mile per timme (MPH). Se *PREFERENSDISPLAY* för att byta enheter.

### 2) Analog varvräknare (R/MIN)

Visar motorvarv per minut (RPM). Multiplicera med 1 000 för att få fram det aktuella varvtalet.

### 3) Indikatorlampor

Indikatorlamporna informerar om olika tillstånd eller problem (se *MEDDELANDEN I INSTRUMENTGRUPPEN* i avsnittet *MINDRE REPARATIONER*).

VARNINGSLAMPOR (NORMAL FUNKTION)			
LAMP/LAMPOR		HJUDDISPLAY	BESKRIVNING
Alla indikatorlampor	Lyser	Inget	Alla lampor tänds tillfälligt när tändningslåset vrids till läget PÅ och motorn inte har startats
	Blinkar	Inget	Parkeringsbroms ansatt
	Blinkar + Ljudsignal	Inget	SE6-modellen: Tändningslåset befinner sig i läge AV och parkeringsbromsen är inte ansatt. Ansatt alltid parkeringsbromsen när du parkerar fordonet
	Lyser	Inget	Växellåda i neutralläge
	Blinkar	Inget	Växellåda i backläge
	Lyser	Inget	HELLJUS är valt
	Blinkar	Inget	VSS-ingripande pågår
	Blinkar	Inget	Vänster riktningvisare. Höger och vänster riktningvisare blinkar samtidigt: varningsljus
	Blinkar	Inget	Höger riktningvisare. Höger och vänster riktningvisare blinkar samtidigt: varningsljus

#### 4) Digital display

Förser föraren med användbar information och används som gränssnitt för infotainment-enheten.

Displayens bakgrundsbelysning kommer att vara ljusstark vid starka yttre ljusförhållanden och växla över automatiskt till en svagare bakgrundsbelysning när det skymmer.

För en fullständig beskrivning av digitaldisplayen, se *BESKRIVNING AV DIGITALDISPLAYEN*.

#### Startinformation i instrumentgruppen

Ett självtest startar varje gång tändningsnyckeln vrids till läge PÅ. Standardkördisplayen visas och varningslamporna tänds ett kort ögonblick. Därmed kan föraren kontrollera att alla varningslampor fungerar som de ska.

Varje gång tändningen vrids till PÅ efter att ha varit i läget AV i fem minuter eller längre, kommer följande



de meddelande att visas i digitaldisplayen:

- LÄS SÄKERHETSKORTET OVAN FÖRE ANVÄNDNING TRYCK SEDAN PÅ KNAPPEN MODE.

Tryck på MODE-knappen (Format) för att kvittera meddelandet och tillåta motorstart.

## Beskrivning av digitaldisplayen

Displayen är indelad i olika fält enligt följande:

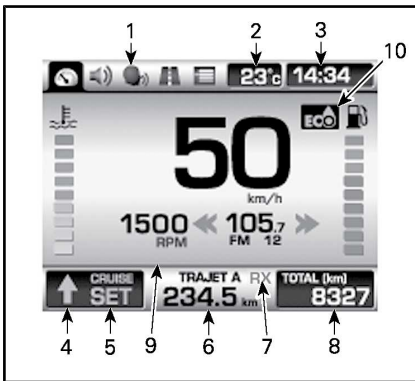

1. Kategoriikoner
2. Yttertemperatur
3. Klocka
4. Växellådans position eller uppväxlingspil
5. Farthållarstatus
6. Trippmätare
7. CB-komradio kommunikationsstatus (tillval)
8. Avståndsräknare
9. Huvuddisplay
10. ECO-lägesikon

### 1) Kategoriikoner

Det finns 5 valbara kategoriikoner. Varje ikon är länkad till olika displayer. Se tabellen nedan.

KATEGORI IKON	KATEGORI IKONDISPLAY
	Standardkördisplay
	Ljud
	CB-komradio (tillval)
	Trippmätare
	Preferenser (endast tillgängligt när fordonet är stillastående)

För en fullständig beskrivning, se *BESKRIVNING AV KATEGORI IKONDISPLAY*.

Du kan navigera genom kategoriikonerna för att välja ett flertal funktioner och för att ändra vissa inställningar med RECC (Roadster Electronic Command Center). Se *RECC (ROADSTER ELECTRONIC COMMAND CENTER)* i underavsnittet *SEKUNDÄRA REGLAGE*.

### 2) Yttertemperatur

Yttertemperaturen visas i °C eller °F. Se *PREFERENSDISPLAYEN* för att ändra enheter.

### 3) Klocka

Aktuell tid visas i 24-timmars eller AM/PM-format. Se *PREFERENSDISPLAY* för att byta format.

### 4) Växellådans position eller uppväxlingspil

Visar vald växel eller uppväxlingspielen (se *ECO-LÄGESIKONEN*).

### 5) Farthållarstatus

Visar PÅ då farthållaren är aktiv men ingen farthållarhastighet ställts in.

Visar SET (Inställd) då farthållaren är aktiv och en farthållarhastighet har ställts in.

## 6) Trippmätare

Avverkad körsträcka i kilometer eller miles sedan senaste nollställning. Två trippmätare finns tillgängliga och de benämns som "A" och "B". Se *PREFERENSDISPLAY* för att byta enheter.

Som en andra funktion kan trippmätare visa en ikon som informerar föraren om att ett fel har uppstått. Se *MEDDELANDEN I INSTRUMENTGRUPPEN* i avsnittet *MINDRE REPARATIONER*.

man navigerar genom de tillgängliga mätarfunktionerna.

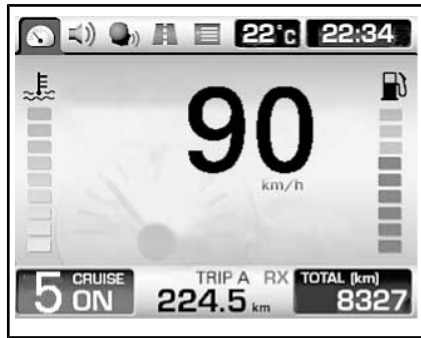

TYPBILD – STANDARDKÖRDISPLAY VI-SAS

För en fullständig beskrivning av displayerna, se *BESKRIVNING AV KATEGORIIONDISPLAY*.

## 10) ECO-lägesikon

ECO-inställningen (bränslesnåla läget) reducerar bränsleförbrukningen genom att begränsa gasresponsen och maxgasens öppning för att bibehålla en alternativ körinställning.

Om du vill aktivera ECO-läget håller du lägesknappen nedtryckt i 2 sekunder på huvuddisplayen.

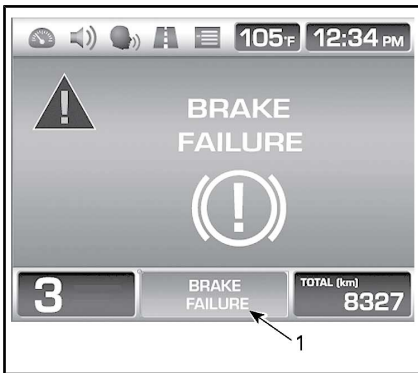

TYPBILD

1. Meddelande/ikon

## 7) CB-komradio kommunikationsstatus (tillval)

Visar om CB-komradion tar emot (RX) eller sänder (TX).

## 8) Vägmatrare

Totalt avverkad körsträcka i kilometer eller miles sedan fordonet levererades från fabrik. Se *PREFERENSDISPLAY* för att byta enheter.

## 9) Huvuddisplay

Huvuddisplayen är det fält där den mesta informationen visas. Displayens visning ändras allteftersom



1. ECO-lägesikon

När ECO-läget är aktiverat ersätts indikeringen för aktuell växel ibland med en grön pil som anger när det är som mest optimalt att växla upp.

**MÄRK:** Växellådans position visas igen efter genomförd växling.

Om du vill inaktivera ECO-läget håller du lägesknappen nedtryckt i 2 sekunder på huvuddisplayen.

## Navigera i digitaldisplayen

Vi rekommenderar att du övar på att välja några funktioner i infotainment-enheten innan du ger dig ut på vägarna. Du kommer att lära dig funktionerna och det blir lättare att använda dem under körning.

Använd RECC (Roadster Electronic Command Center) för att styra displayfunktionerna. Se *RECC (ROADSTER ELECTRONIC COMMAND CENTER)* i underavsnittet *SEKUNDÄRA REGLAGE*.



### TYPBILD

#### 1. RECC

Genom att trycka på MODE-knappen (Format) förflyttar du dig mellan de olika kategoriikonerna, placerade högst upp på displayen, i följande ordning: Standardkördisplay, Audio, CB-komradio, Trippmätare och Preferenser. Tryck på knappen för att gå till nästa tillgängliga ikon. När en ikon väljs kommer motsvarande display att presenteras.

**MÄRK:** CB-komradioikonen hoppas över om fordonet saknar denna funktion. Preferensdisplayen hoppas över om fordonet färdas fortare än 5 km/h, .

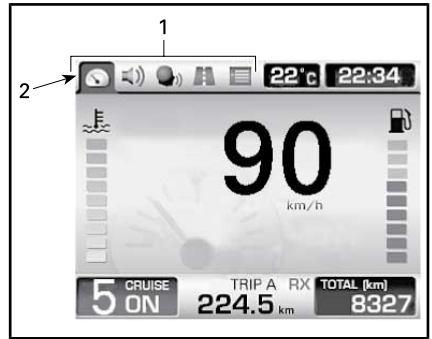

1. Kategoriikoner

2. Standardkördisplay vald

När den sista ikonen i raden är vald, kommer den första ikonen i raden att väljas när MODE-knappen (Format) trycks in.

I vissa displayer kommer lodräta och vågräta pilar att visas. Detta är en indikation om att du måste använda HÖGER/VÄNSTER-knappen för att ändra inställningen som omges av de vågräta pilarna och använda UPP/NED-knappen för att ändra inställningen som omges av de lodräta pilarna.

En dubbelpil indikerar följande beroende på vilken display som visas:

- Hålls NED-knappen intryckt när ljudvolymstaplarna visas kommer audio-systemet att tystna. Genom att trycka på UPP-knappen då ljudet är avstängt, kommer ljudet att återställas till den senaste inställningen.
- Genom att hålla någon av pilknapparna kommer respektive värde att bläddras till början eller slutet.
- Genom att använda motsvarande pilknapp bläddras listan för att visa resterande objekt.

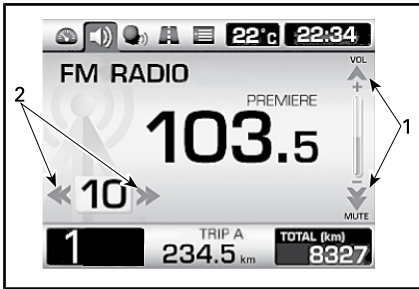

## TYPBILD

1. Använd UPP/NED-knapparna för att välja de lodräta pilarna
2. Använd HÖGER/VÄNSTER-knapparna för att välja de vågräta pilarna

När ett objekt valts ställs aktuellt värde in för objektet.

Efter att det inledande säkerhetsmeddelandet visats vid instrumentgruppens uppstart eller då några sekunder passerat i en annan display utan att någon RECC-knapp tryckts in, kommer displayen automatiskt att återvända till standardkörsdisplayen.

## Beskrivning av kategori-kondisplay

### Standardkörsdisplay

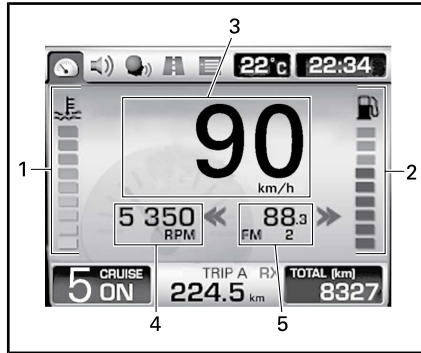

#### STANDARDKÖRDISPLAY

1. Motorns kylvätsketemperatur (tillvalspaket)
2. Bränslenivå (tillvalspaket)
3. Digital hastighetsmätare
4. Motorvarvtal (ej fabriksinställt)
5. Förinställd radiostation eller frekvens (ej fabriksinställt)

#### 1) Motorns kylvätsketemperatur (med undantag av modeller med separat analog mätare)

En stapeldisplay som kontinuerligt visar kylvätsketemperaturen hos motorn.

**MÄRK:** För modeller med separat analog kylvätsketemperaturmätare visas inte stapelmätaren i digitaldisplayen.

#### 2) Bränslenivå (med undantag av modeller med separat analog mätare)

Mätarstreck som kontinuerligt visar hur mycket bränsle som finns i tanken.

**MÄRK:** För modeller med separat analog bränslenivåmätare visas inte stapelmätaren i digitaldisplayen.

**MÄRK:** Indikatorlampan för låg bränslenivå tänds när det finns bränsle kvar för 50 km om man kör med en jämn hastighet av 100 km/h på sjätte växeln.

### 3) Digital hastighetsmätare

Visar fordonets hastighet i kilometer (km/h) eller mile per timme (MPH). Se *PREFERENSDISPLAY* för att byta enheter.

### 4) Motorvarvtal

Visar motorvarv per minut (RPM).

**MÄRK:** Detta är inte en standardfunktion. Se *PREFERENSDISPLAY* för att aktivera den här funktionen.

### 5) Förinställd radiostation eller frekvens

Visar valda förinställda radiostationer eller frekvenser.

**MÄRK:** Detta är inte en standardfunktion. Se *PREFERENSDISPLAY* för att aktivera den här funktionen.

## Audio-display

Audio-displayen visas med den senast inställda konfigurationen.

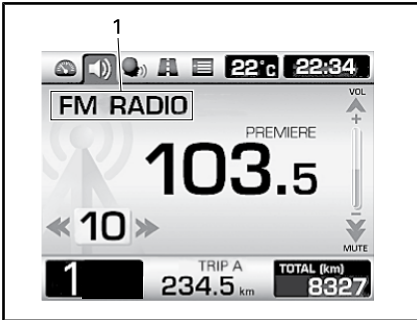

### TYPBILD

1. Aktuellt vald audio-enhet

Se **LJUDREGLAGE** för ytterligare information om ljudfunktionerna.

## CB-komradiodisplay (tillval)

Den här displayen är endast tillgänglig om en CB-komradio är installerad.

**MÄRK:** CB-komradiodisplayen visas när PTT-knappen (komradio) trycks in, oavsett vilken display som visas för tillfället.

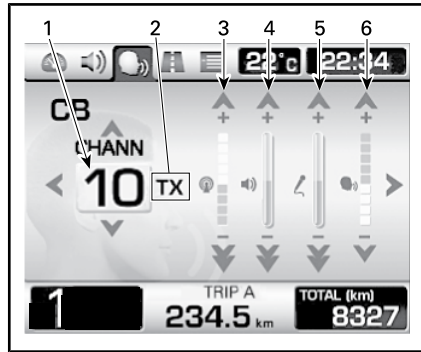

### TYPBILD

1. Aktuell kanal
2. Kommunikationsstatus för CB-komradio: RX (mottagning), TX (sändning) och AV
3. Squelch-justering
4. Volymjustering
5. Intercom volymjustering (i-com)
6. Justering av röstaktiveringens känslighet (vox)

Se underavsnittet **LJUDREGLAGE** för ytterligare information om ljudfunktionerna.

## Trippmätardisplay

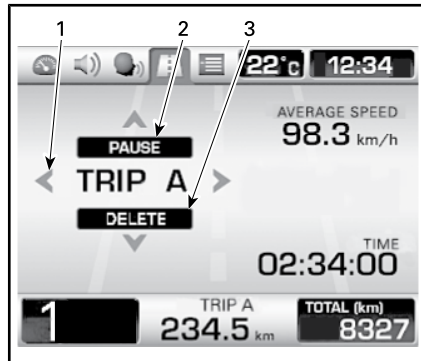

### TYPBILD

1. Displayval: Tripp A eller tripp B
2. Pausa eller återuppta vald trippmätare
3. Nollställ vald trippmätare

Tryck på VÄNSTER/HÖGER-knappen för att välja önskad trippmätare.

Tryck på UPP-knappen för att pausa eller återuppta vald trippmätare.

Tryck på NED-knappen för att nollställa vald trippmätare.

## Preferensdisplay

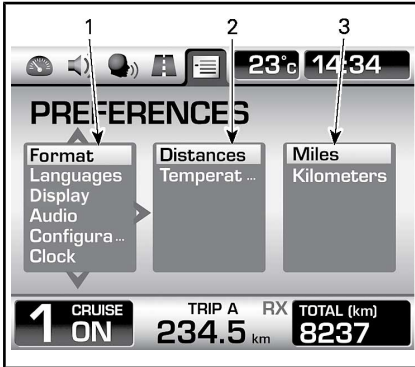

- 1: 1:a kolumnen: Huvudkategori
- 2: 2:a kolumnen: Sekundärkategori eller objekt
- 3: 3:e kolumnen: Enhet eller inställning

Den här displayen är endast tillgänglig när fordonet är stillastående.

Använd HÖGER/VÄNSTER-knapparna för att välja önskad kolumn.

Använd UPP/NED-knapparna i en kolumn för att välja önskat objekt. Om flera objekt är tillgängliga i nästa kolumn till höger, använder du HÖGER-knappen för att välja kolumnen, använd sedan UPP/NED-knappen igen för att välja önskat objekt. Fortsätt använda samma sökmönster för att nå önskat objekt.

När ett objekt valts ställs aktuellt värde in för objektet. Du kan sedan fortsätta till valfri display, värdet kommer att behållas.

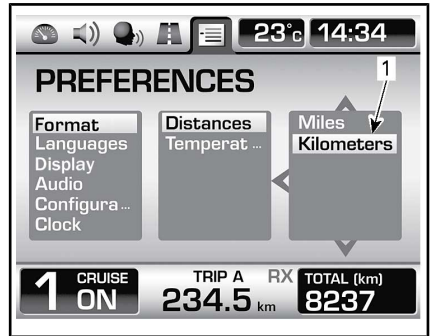

1. Valt värde kommer att ställas in

**MÄRK:** När du befinner dig i 2:a eller 3:e kolumnen, kan du gå tillbaka till kolumnen till vänster med VÄNSTER-knappen.

**MÄRK:** När enheter ändras, kommer de att ändras i både de analoga och digitala displayerna. Enheterna kommer att användas för vägmätaren och de båda trippmätarna.

## Ställa in klockan

Ställ in timmar:

Välj CLOCK (Klocka) från Preferensdisplayens huvudkategori.

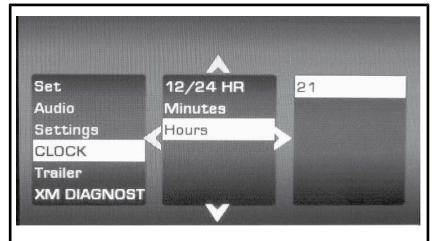

Välj TIMME från sekundärkategorin.

Ställ in enhetsvärdet med UPP- och NED-knapparna.

Ställ in minuter:

Välj CLOCK (Klocka) från Preferensdisplayens huvudkategori.

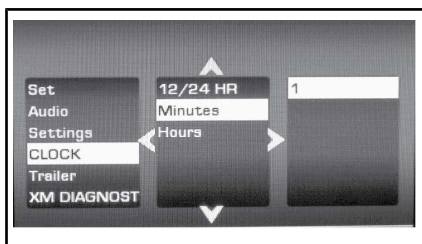

Välj MINUT från sekundärkategorin.  
Ställ in enhetsvärdet med UPP- och NED-knapparna.

### Välja klockans visningsformat

Välja 12/24-timmarsformat:

Välj CLOCK (Klocka) från Preferensdisplayens huvudkategori.

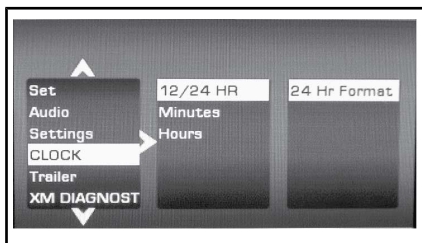

Välj 12/24 HOUR (12/24-timmar) från sekundärkategorin.

Välj önskat värde för huvudenhet eller inställning.

### Välja region (audio)

Välja region:

Välj LJUD från Preferensdisplayens huvudkategori.

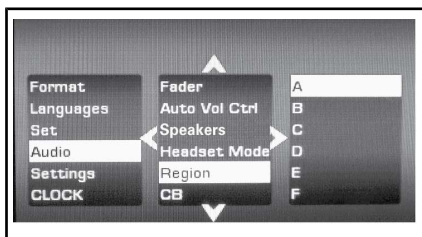

Välj REGION från sekundärkategorin.

Välj önskad region, enligt tabellen nedan, i huvudenhet eller inställning.

**MÄRK:** Om ditt land inte finns med i listan väljer du en region med samma frekvensområde.

Starta fordonet på nytt för att ändringarna ska börja gälla.



<b>REGION</b>	<b>LÄNDER</b>	<b>LW</b>	<b>AM / MW</b>	<b>FM</b>
A	- USA - Kanada - Sydafrika	---	520 till 1 720 kHz	87,9 till 107,9 MHz
B	- Österrike - Bulgarien - Danmark - Frankrike - Island - Israel - Kuwait - Norge - Rumänien - Slovakien - Slovenien - Spanien - Schweiz - Turkiet - FAE - - Storbritannien/Irland - Ukraina	153 till 279 kHz	531 till 1 602 kHz	87,5 till 108 MHz
C	- Benelux - Tyskland - Grekland - Italien - Polen - Portugal - Ryssland	153 till 279 kHz	531 till 1 602 kHz	87,5 till 108 MHz
D	- Japan	---	522 till 1 629 kHz	76,1 till 89,9 MHz
E	- Australien - Kina - Malaysia - Nya Zeeland	---	531 till 1 701 kHz	87,5 till 108 MHz
F	- Taiwan	---	531 till 1 701 kHz	87,5 till 108 MHz

REGION	LÄNDER	LW	AM / MW	FM
G	- Argentina - Brasilien - Cayman - Chile - Columbia - Costa Rica - Curacao - Dominikanska rep. - Guadeloupe - Mexiko - Puerto Rico - Venezuela	---	520 till 1 720 kHz	87,9 till 107,9 MHz

# ANALOGA MÄTARE (TILLVALSPAKET)

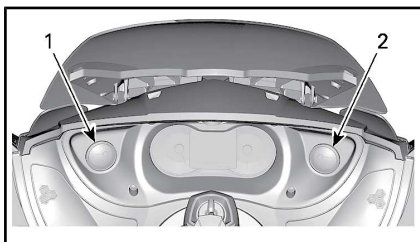

1. Bränslenivåmätare
2. Kylvätsketemperaturmätare

## Bränslenivåmätare

Mätarens visarnål indikerar kontinuerligt den återstående mängden bränsle i tanken.

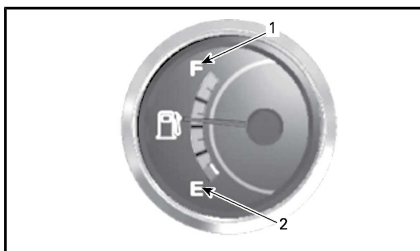

TYPBILD – BRÄNSLENIVÅ

1. Full
2. Tom

## Kylvätsketemperaturmätare

Mätarens visarnål indikerar kontinuerligt motorns kylvätsketemperatur. Nålen måste, vid alla driftsförhållanden, stanna inom detta område.

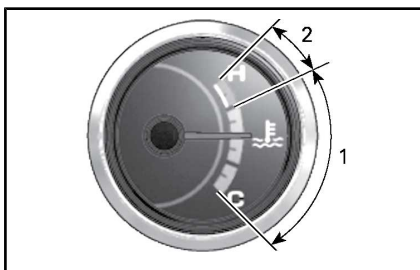

TYPBILD – KYLVÄTSKETEMPERATUR

1. Normalt driftområde
2. Överhettning

---

# LJUDREGLAGE

## Koppla på eller av audio-systemet

Följ någon av steganvisningarna nedan för att koppla PÅ audio-systemet:

- Vrid PÅ tändningslåset.
- Tryck in MODE-knappen och håll den intryckt i 3 sekunder direkt när tändningslåset har vridits till AV.

Följ någon av steganvisningarna nedan för att stänga AV audio-systemet:

- Vrid tändningsnyckeln till OFF (av).
- Om audio-systemet var PÅ medan tändningen var i läget AV, håll MODE-knappen intryckt i 10 sekunder.

## Ljudvolymreglage

Genom att trycka på UPP- och NED-knapparna i standardkördisplayen ökas och minskas ljudvolymen.

**MÄRK:** På modeller som saknar en separat analog bränslemätare, kommer bränslenivåstaplarna att ersättas med ljudvolymstaplar under ett par sekunder, därefter visas bränslenivåstaplarna igen.

## Självjusterande ljudvolym

Ljudvolymnivån kan justeras automatiskt efter fordonshastigheten. Detta kontrolleras via den automatiska volymkontrollinställningen i Preferensdisplayen.

## Ljudavstängning

Håll NED-knappen intryckt längre än 1 sekund. Ljudet stängs av.

Genom att trycka på UPP-knappen då ljudet är avstängt, kommer ljudet att återställas till den senaste inställningen.

## Radioband

### För Nordamerika (region A)

Med upprepade tryck på SET-knappen, när man befinner sig i audio-displayen, visas de tillgängliga audio-enheterna i följande ordning:

- FM
- AM
- WX (väder från NOAA)
- USB (iPod-enhet eller USB)
- AUX (iPod-enhet eller MP3-spelare)
- NAV
- XM

**MÄRK:** XM visas endast om utrustningen är installerad.

### För Europa (regioner B och C)

Med upprepade tryck på SET-knappen, när man befinner sig i audio-displayen, visas de tillgängliga audio-enheterna i följande ordning:

- FM
- MW
- LW
- USB (iPod-enhet eller USB)
- AUX (iPod-enhet eller MP3-spelare)
- NAV
- XM

**MÄRK:** XM visas endast om utrustningen är installerad.

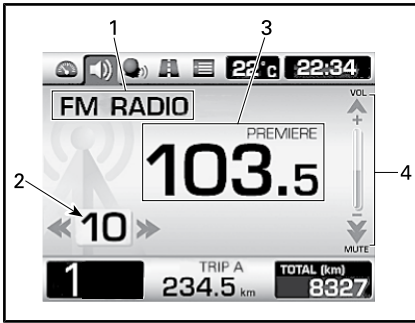

TYPBILD – FM-RADIO VISAS

1. Aktuellt band
2. Stationens förinställningsnummer
3. Aktuell station
4. Ljudvolymnivå

Under färd är följande radiofunktioner tillgängliga:

- Ljudvolym
- Ljudavstängning samt funktionerna sök och slew (XM-radio)
- Radions förinställningsfunktioner (välja och spara).

**MÄRK:** Radion är alltid PÅ. Använd TYST-funktionen (Ljudavstängning) för att stänga av ljudet.

För att lyssna på radio medan tändningslåset är i läge AV, håller man MODE-knappen (Format) intryckt under 3 sekunder direkt efter det att tändningsnyckeln vridits till läge AV för att starta digitaldisplayen.

**MÄRK:** I syfte att undvika batteriurladdning kan radion efter en viss tid stängas av automatiskt.

### Välja en förinställd radiostation

Tryck på HÖGER/VÄNSTER-knappen för att välja ett högre respektive lägre förinställningsnummer.

Håll HÖGER/VÄNSTER-knappen intryckt längre än 1 sekund för att SÖKA nästa tillgängliga radiostation. Radion kommer att behålla och avspela den funna stationen.

Håll SET-knappen intryckt längre än 1 sekund för att gå till inställningsdisplayen.

Tryck på HÖGER/VÄNSTER-knappen i inställningsdisplayen för att ställa in radiofrekvensen.

### Lagra en förinställd radiostation

**Så här lagrar du upp till 15 förinställda stationer:**

Tryck och håll ner NED-knappen för att lagra aktuell frekvens under det förinställningsnummer som visas.

**MÄRK:** Under färd kommer radiostationen att lagras automatiskt under nästa tillgängliga förinställningsnummer. Om alla förinställningsnummer är upptagna kommer förinställningsnummer 15 att skrivas över.



TYPBILD

1. HÖGER/VÄNSTER-knapp för att välja frekvens
2. UPP-knapp för att välja förinställningsnummer
3. NED-knapp för att lagra radiostationen

### AUX (Auxiliary) och USB-port

En ljudingång och en USB-port är placerad i det övre förvaringsutrymme.

Kompatibla ljudenheter inkluderar:

- Stödda iPod-modeller
- Stödda iPhone-modeller

- Smartphones som stöder MTP eller MSC
- Flash-enheter som stöder MSC
- Spelare MP3 som stöttar MTP eller MSC
- MP3-spelare

Kompatibla musikformat inkluderar:

- MP3
- WAVE
- FLAC
- Ogg

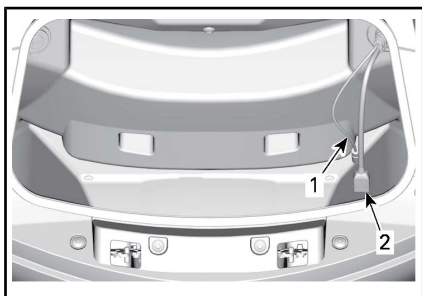

#### TYPBILD

1. Ljudingång
2. USB-port

En audio-enhet kan anslutas till denna ljudingång eller i USB-porten för avspelning via audio-systemet.

**MÄRK:** Det fordras en adapter (tillval för vissa modeller) för att ansluta externa audio-enheter till fordonets ljudingång.

#### MP3-spelare, USB-enhet eller mobiltelefon

När en MP3-spelare eller mobiltelefon ansluts till fordonets ljudingång eller USB-porten, kommer musiken att avspelas enligt det sätt som spelaren var inställd vid anslutningstillfället. Endast volymkontroll kommer att vara tillgänglig.

USB-enheter kommer att återuppta uppspelningen av låten den senast var på när den är ansluten till fordonet eller spela den första låten.

Spårkontrollerna är endast tillgängliga för vissa enheter som är anslutna till USB-porten.

Ljud hörs genom systemet om en enhet är ansluten till AUX-anslutningen och AUX-källan är vald. Likaså kommer ljud att hörs genom systemet om en enhet är ansluten till USB-anslutningen och USB-källa är vald.

#### iPod-enhet

När en iPod-enhet ansluts kommer "iPod" att visas istället för USB.



#### EXEMPEL - iPod-ENHETSDISPLAY

Tryck på HÖGER/VÄNSTER-knappen för att ändra låt i aktuell mapp.

Tryck och håll inne SET-knappen för att välja alternativet spellista.

Håll HÖGER/VÄNSTER-knappen intryckt längre än 1 sekund för att; ändra spellista om alternativet spellista är valt, ändra artist om alternativet artist är valt och ändra album om alternativet album är valt.

Under färd är följande funktioner tillgängliga:

- Ljudvolym och ljudavstängning
- Val av föregående eller nästa låt
- Val av artist, album eller spellista.

#### Kompatibel iPod-enhet

Gjord för:

- iPhone 6 Plus
- iPhone 6

- iPhone 5s
- iPhone 5c
- iPhone 5
- iPod touch (5:e generationen)

## NAV-ljud

NAV systemljud, när det aktiveras, åsidosätter andra valda källor när du strömmar ljud. Till exempel kommer radion att avbrytas för navigationsanvisningar för att höras av föraren.

Om NAV källan väljs kan sedan den externa navigatören användas för att spela upp MP3-filer som lagrats på den eller är ansluten till den via Bluetooth. Om du byter till en annan källa måste du stoppa ljudströmmen som kommer från navigationsenheten annars kommer den att tolkas som navigationskommandon.

## CB-komradiodisplay (tillval)

Den här displayen är endast tillgänglig om en CB-komradio är installerad.

**MÄRK:** CB-komradiodisplayen visas när PTT-knappen (komradio) trycks in, oavsett vilken display som visas för tillfället.

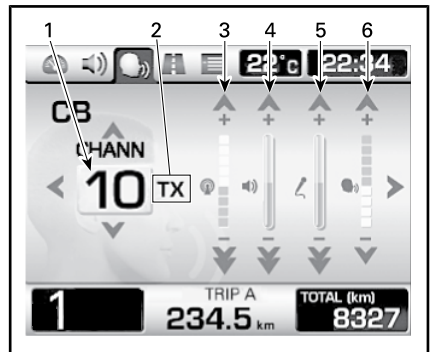

### TYPBILD

1. Aktuell kanal
2. Kommunikationsstatus för CB-komradio: RX (mottagning), TX (sändning) och AV
3. Squelch-justering
4. Volymjustering för CB-komradio
5. Intercom volymjustering (i-com)
6. Justering av röstaktiveringens känslighet (vox)

Använd HÖGER/VÄNSTER-knapparna för att välja ett objekt att ändra (kanal, squelch, CB-komradiovolym, intercom-volym och vox-registrering).

Använd UPP/NED-knapparna för att ställa in ett värde.

Håll NED-knappen intryckt längre än 1 sekund för att ställa in det lägsta värdet för valt objekt.

## GPS (TILLVALSPAKET)

Se *GPS-UTRUSTNINGENS INSTRUKTIONSBOK* för dess handhavande.

### VARNING

Avläsning av GPS-mottagarens display kan avleda uppmärksamheten från körningen av fordonet, i synnerhet från den kontinuerliga avsökningen framför och runt fordonet. Se till att omgivningen framför och runt fordonet är fritt från hinder eller andra faror och sakta ner fordonets hastighet innan GPS-mottagarens display avläses. Kontrollera dessutom omgivningen ofta för att se om det finns några hinder.

### VARNING

Kom ihåg att den information som tillhandahålls av GPS-mottagaren endast är ett hjälpmedel. Använd **ALDRIG** denna information som enda underlag för din navigering.

## Montering av GPS-mottagare

Ta loss täckplattan från GPS-hållaren genom att trycka på tryckknappen för att frigöra den.

Montera GPS-mottagaren i dess hållare genom att först placera GPS-mottagarens nederdel i hållarfliken, och därefter skjuta mottagaren mot hållarens ovandel.

Tryck på plats tills den låser fast.



TYPBILD

1. GPS-mottagare
2. GPS-hållare

## Demontering av GPS-mottagare

Tryck på tryckknappen.

Dra försiktigt GPS-mottagarens ovandel från hållaren tills den frigörs.

Sätt tillbaka täckplattan på hållaren och skjut den på plats.

Montera en gummisko på mottagaren.

 **OBS** Gummihöljet måste alltid vara monterat med undantag av då GPS-mottagaren är monterad på fordonet.

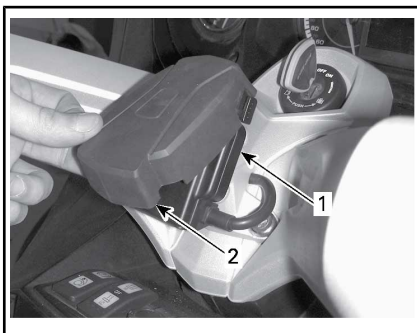

TYPBILD

1. GPS-hållare med täckplatta monterad
2. Gummihölje



# UTRUSTNING

## Speglar

### Inställning av speglar

Ställ in speglarna genom att trycka på de fyra punkter som anges nedan.



INSTÄLLNINGSPUNKTER FÖR SPEGLAR

## Handskfack

### Låsning av styre/handskfack

Lås styrmekanismen och handskfacket:

1. Sätt nyckeln i tändningslåset.
2. Vrid styret åt höger eller vänster så långt det går.
3. Vrid nyckeln 1/4 varv moturs till styrlåsläget och ta sedan ut nyckeln.

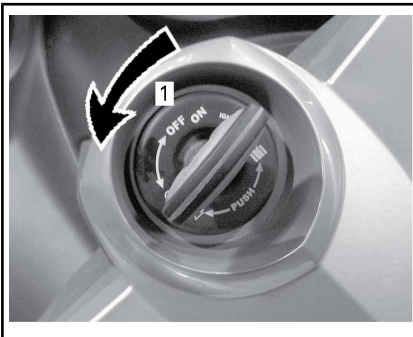

NYCKELLÄGE FÖR ATT LÅSA STYRET

1. Vrid nyckeln 1/4 varv

## Öppna handskfacket

För att kunna öppna handskfacket måste styret vara upplåst.

Tryck på handskfackets nedre del för att frigöra det.

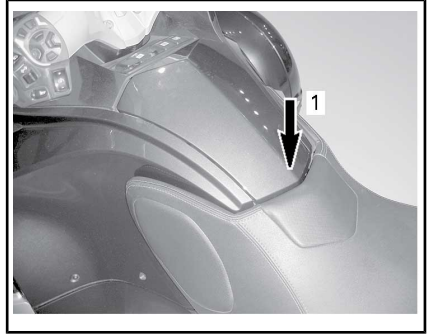

1. Tryck här för att frigöra

Öppna luckan.

Stäng luckan när du är klar och tryck på handskfackets nedre del för att spärra det.

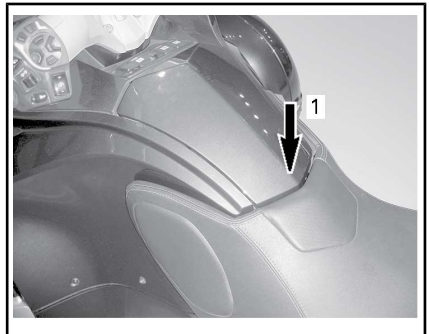

1. Tryck här för att spärra

Spärra alltid handskfacket efter användning.

**MÄRK:** Handskfacket låses automatiskt då man låser styret.

## Främre förvaringsutrymme

### Öppning av det främre förvaringsutrymmet

1. Sätt nyckeln i tändningslåset.

2. **Tryck in** och vrid nyckeln 1/4 varv moturs till läget för öppning av det främre förvaringsutrymmet, och håll kvar den medan du lyfter upp luckan.

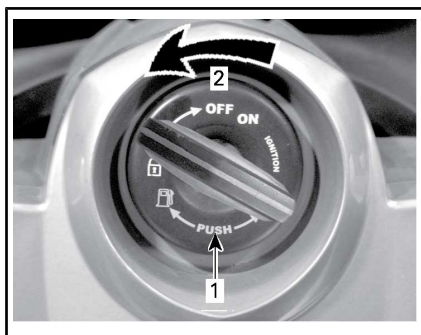

**NYCKELLÄGE FÖR ÖPPNING AV DET FRÄMRE FÖRVARINGSUTRYMMET**

1. Tryck in nyckeln
2. Vrid nyckeln 1/4 varv



**ÖPPNAT**

**Säte**

Det finns möjlighet att installera ett ryggstöd på förarsätet (tillval).



1. Åtkomstskydd för ryggstöd

**MÄRK:** När inget ryggstöd är monterat måste alla fem flikarna för åtkomstskyddet sitta fast ordentligt.

**Öppning av sätet**

1. Sätt nyckeln i tändningslåset.
2. Tryck in och vrid nyckeln 1/4 varv medurs till läget för öppning av sätet, och håll kvar nyckeln medan du lyfter upp sätet.

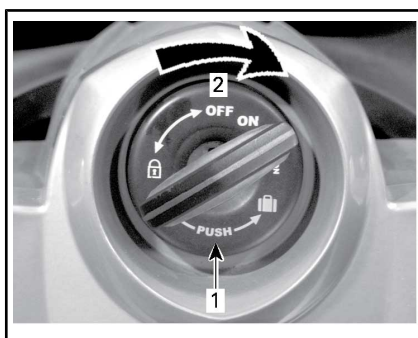

**NYCKELLÄGE FÖR ÖPPNING AV SÄTET**

1. Tryck in nyckeln
2. Vrid nyckeln 1/4 varv

**OBS** Lyft inte sätet högre än den maximala lyftningsvinkeln, annars kan det gå sönder.

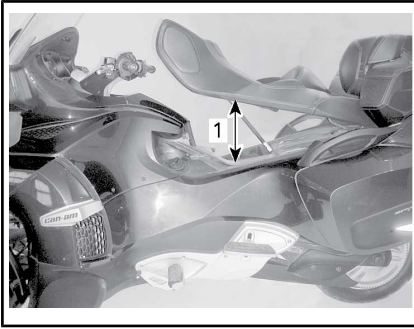

1. Maximal öppning av sätet

## Förvaringsutrymmen

### Öppna sidoförvaringsutrymmen

Lucköppnarna för sidoförvaringsutrymmena är placerade bak på fordonet.

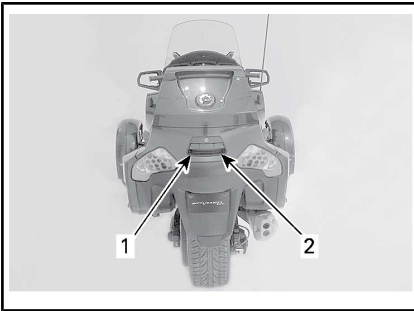

1. Lucköppnare för vänster sidoförvaringsutrymme
2. Lucköppnare för höger sidoförvaringsutrymme

Om det är låst använder du tändningsnyckeln för att låsa upp alla lucköppnare samtidigt genom att vrida nyckeln moturs.



1. Vrid moturs för att låsa upp

Dra i vänster sidolucköppnare för att öppna luckan till vänster sidoförvaringsutrymme och höger sidolucköppnare för att öppna luckan till höger sidoförvaringsutrymme.



1. Öppna vänster lucka

Luckan till valt förvaringsutrymme öppnas.

**MÄRK:** Tänk på att föremål kan ha flyttat på sig under färden. Iakttag försiktighet så att föremål inte faller ut då luckan öppnas.

Spärra alltid luckan efter användning.

Lås vid behov lucköppnarna när du är klar. Vrid nyckeln medurs.



1. Vrid medurs för att låsa

**OBS** Kör aldrig fordonet med någon lucka öppen.

### Stänga sidoförvaringsutrymmen

Lyft långsamt upp luckan till sidoförvaringsutrymmet för att släppa ut luften.

Montera luckan på plats för stängning.

Sätt handen mitt på locket och lås det genom att trycka.

### Öppna det övre förvaringsutrymmet

Lucköppnaren för det övre förvaringsutrymmet är placerad bak på fordonet.

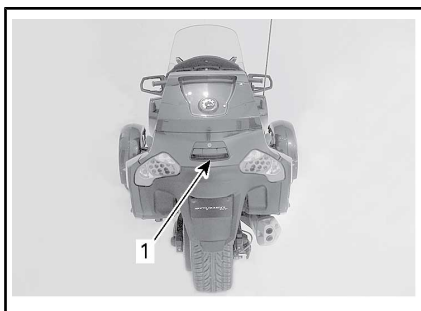

1. Lucköppnare för det övre förvaringsutrymmet

Om det är låst använder du tändningsnyckeln för att låsa upp alla lucköppnare samtidigt genom att vrida nyckeln moturs.



1. Vrid moturs för att låsa upp

Dra i lucköppnaren.



1. Öppna den övre luckan

Öppna förvaringsutrymmets lucka. Spärra alltid luckan efter användning.

Lås vid behov lucköppnarna när du är klar. Vrid nyckeln medurs.



1. Vrid medurs för att låsa

**OBS** Kör aldrig fordonet med luckan öppen.

## Hjälm

### Haka fast en hjälm

Det finns två hjälmkrokar placerade under sätet där hjälmar kan hakas fast.

Öppna sätet.

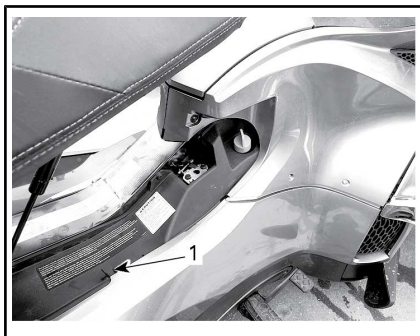

1. Hjälmkrokar på höger sida

Haka fast hjälmens hakbandsspänne över kroken.

Släpp försiktigt ner hjälmen mot fordonets sidopanel.

Stäng sätet försiktigt tills det spärras.

## Verktygssats

### Verktygssatsens placering

Verktygssatsen finns inuti det övre förvaringsutrymmet.

Verktygssatsen innehåller de verktyg som behövs för att utföra det grundläggande underhållet som beskrivs i den här instruktionsboken.

### Instruktionsbok

Instruktionsboken och *SÄKERHETS-DVD:N* finns i det främre förvaringsutrymmet.

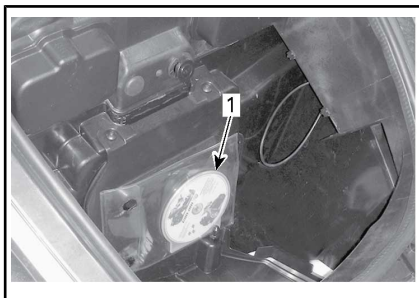

TYPBILD

1. Instruktionsbok

## Paneler i chassiet

Fordonets paneler kan demonteras för åtkomst vid underhåll.

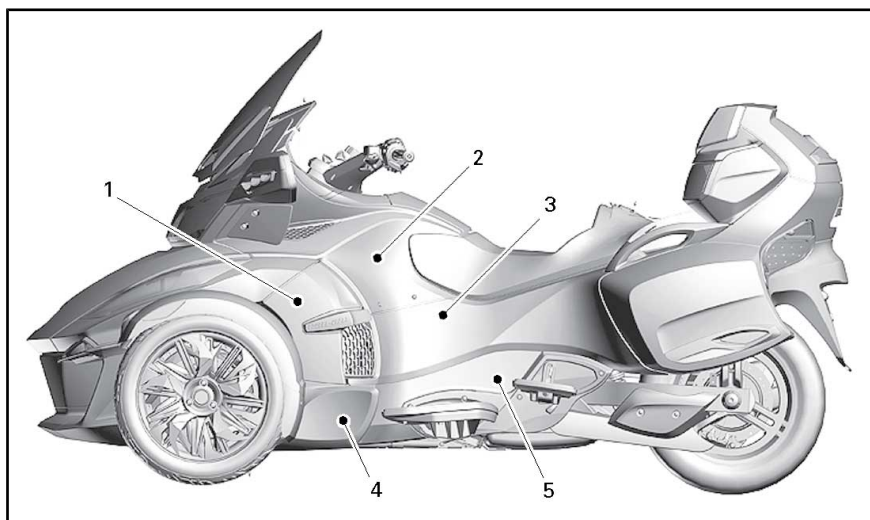

### PANELER PÅ VÄNSTER SIDA

1. Sidopanel
2. Övre sidopanel
3. Bakre sidopanel
4. Nedre sidopanel fram
5. Nedre sidopanel bak

## Sidopanel

### Demontering

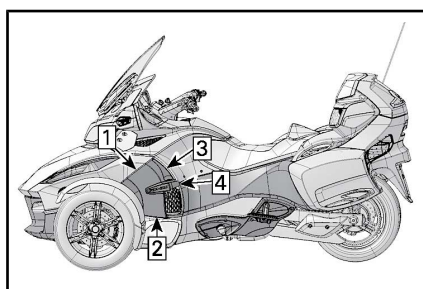

### DEMONTERINGSSEKVEN

1. Dra panelens främre överdel ut ur sin hållare.
2. Dra panelens främre nederdel ut ur sin hållare.
3. Haka loss panelens bakre överdel.
4. Dra panelens bakre del ut ur sin hållare.

### Montering

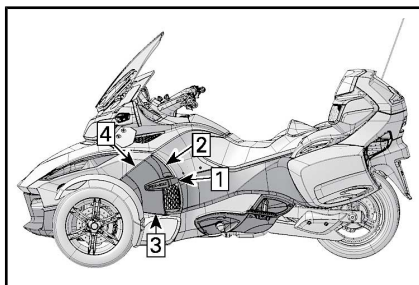

### MONTERINGSSEKVEN

Återmontera sidpanelen i omvänd ordning mot demontering.

## Övre sidpanel

### Demontering

1. Öppna sätet.
2. Öppna det främre förvaringsutrymmet.
3. Ta bort sidpanelen.
4. Ta bort fästsruvarna från nedre vindavvisare.

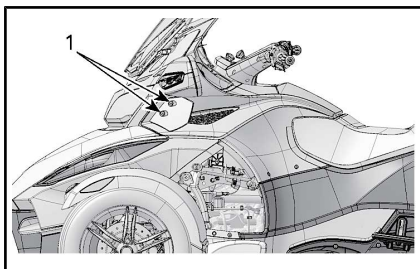

1. Vindavvisarens fästsruvar

5. Demontera spegel:
  - 5.1 Placera handen upptill på framsidan av spegeln och tryck bakåt mot fordonets bakparti.
  - 5.2 Placera handen på ytterdelen av spegeln och tryck uppåt.

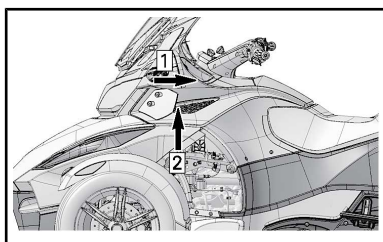

1. Tryck bakåt  
2. Tryck uppåt

6. Ta bort övre fästsruvar från övre sidpanel.

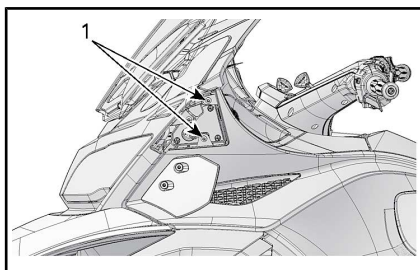

1. Övre fästsruvar

7. Ta bort bakre fästskruv från övre sidpanel.

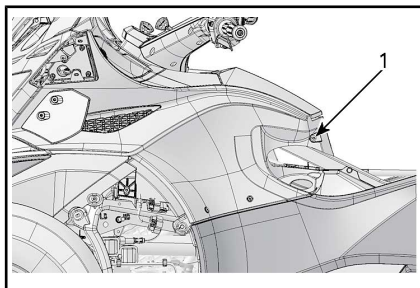

1. Bakre fästskruv

8. Demontera vänster servicepanel genom att ta bort plastniten.

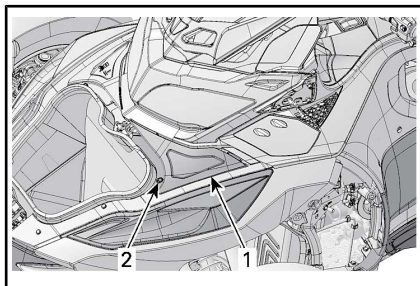

1. Vänster servicepanel  
2. Plastnit

9. Ta bort främre fästskruv från övre sidpanel.

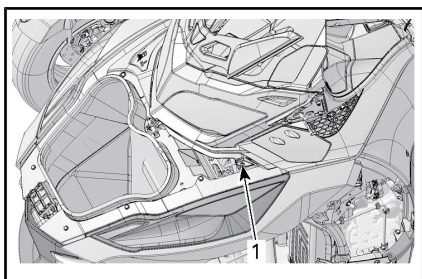

1. *Främre fästskruv*
10. Ta bort nedre fästskruvar från övre panel.
11. Ta bort övre sidopanel genom att lyfta den uppåt.

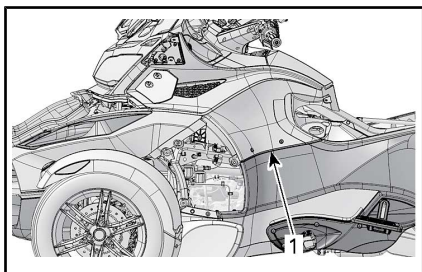

1. *Övre sidopanel*
12. Ta bort de två skruvarna från ljuddämparpanelen.

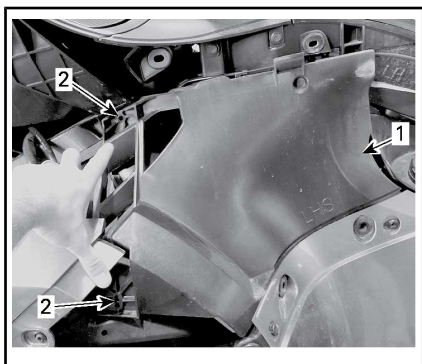

1. *Ljuddämparpanel*
2. *Skrudar*
13. Ta bort ljuddämparpanelen.

**MÄRK:** På den övre sidopanelen finns två prydnadsskruvar som inte går att ta bort.

## Montering

Återmontera övre sidopanel i omvänd ordning mot demontering.

## Bakre sidopanel

### Demontering

1. Ta bort sidopanelen.
2. Ta bort den övre sidopanelen.
3. Ta bort främre fästskruv från bakre sidopanel.
4. Ta bort övre fästskruv och bricka från bakre sidopanel.

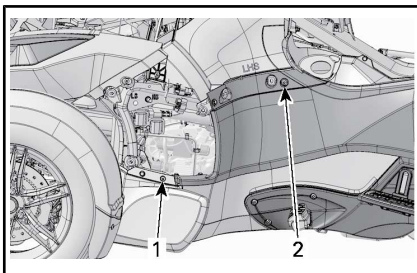

1. *Främre fästskruv*
2. *Övre fästskruv*
5. Ta bort främre plastnit från bakre sidopanel.

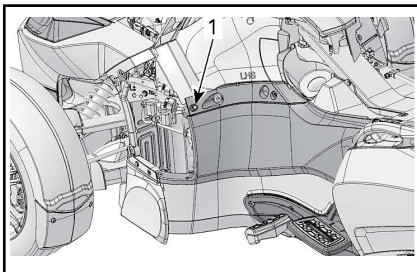

1. *Främre plastnit*
6. Öppna sidoförvaringsutrymmets lucka.
7. Ta bort bakre fästskruvar från bakre sidopanel.



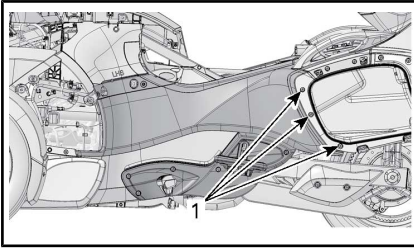

1. Bakre fästskruvar

8. Ta bort övre fästskruv från bakre sidopanel.

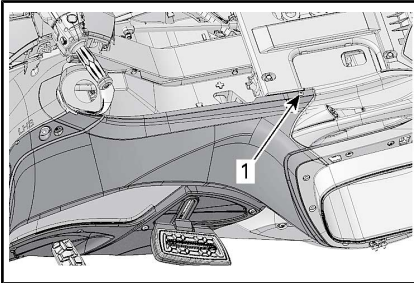

1. Övre fästskruv

9. Ta bort den bakre sidopanelen från fordonet.

### Montering

Återmontera bakre sidopanel i omvänd ordning mot demontering.

### Nedre sidopanel fram

#### Demontering

1. Ta bort sidopanelen.
2. Ta bort övre fästskruv från panel.
3. Ta bort övre plastnit från panel.

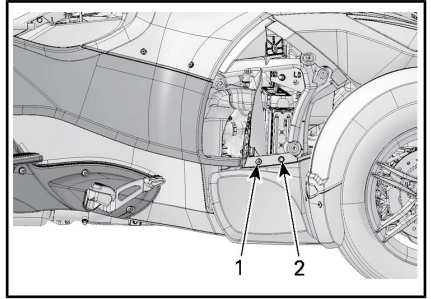

1. Övre fästskruv

2. Övre plastnit

4. Ta bort de två nedre plastnitarna från panelen.

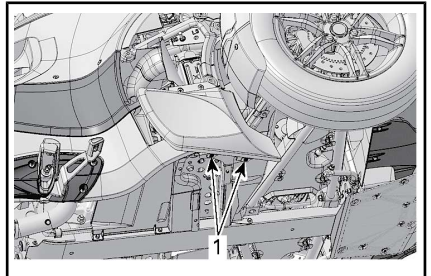

1. Plastnitar

5. Ta bort nedre sidopanel fram, från fordonet.

### Montering

Återmontera nedre sidopanel fram, i omvänd ordning mot demontering.

### Nedre sidopaneler bak

#### Borttagning av nedre höger sidopanel bak

1. Ta bort mitsidopanelen.
2. Ta bort den övre sidopanelen.
3. Ta bort den bakre högra sidopanelen.
4. Ta bort nedre sidopanel fram.
5. Ta bort bult och mutter från den nedre högra sidopanelen bak.

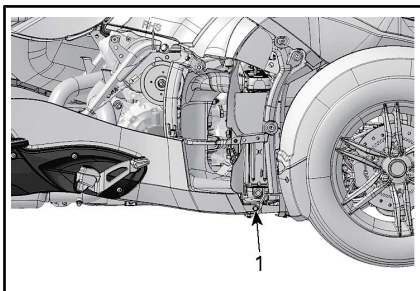

1. Främre fästmutter

6. Ta bort fästskruvar från den nedre högra sidopanelen bak.

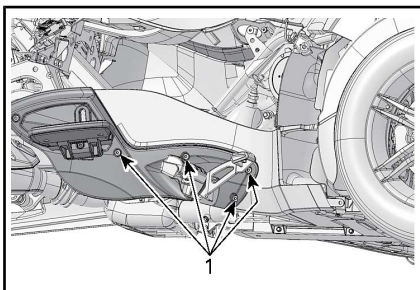

1. Hållskruvar

7. Ta bort den nedre högra sidopanelen bak från fordonet.

### Borttagning av nedre vänster sidopanel bak

1. Ta bort mittsidopanelen.
2. Ta bort den övre sidopanelen.
3. Ta bort den bakre vänstra sidopanelen.
4. Ta bort nedre sidopanel fram.
5. Ta bort den nedre fästskruven från den nedre vänstra sidopanelen bak.

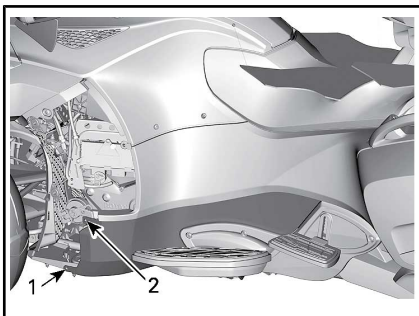

1. Nedre fästskruv

2. Övre fästskruv

6. Lossa den övre fästskruven.

**MÄRK:** Den övre fästskruven är fortfarande fäst i den nedre panelen.

7. Ta bort den nedre bakre sidopanelen från fordonet genom att dra panelen framåt så att den frigörs från hållaren.

**MÄRK:** Panelens baksida sitter mellan hållaren och aluminiumstödet.

### Montering

Återmontera de nedre sidopanelerna bak, i omvänd ordning mot demontering.

# GRUNDPROCEDURER

## Justering av passagerarfotstöd

För passagerarens komfort kan fotstödens höjd justeras.

Fäll upp fotstödet.

Använd en nyckel (förvaras i verktygsatsen) och vrid fästskruven moturs för att lossa den.

**MÄRK:** Skruva inte ur fästskruven helt när du ska justera fotstödet. Skruva ur den tills du kan lossa fotstödet från skårarna.

Höj eller sänk fotstödet efter önskemål.

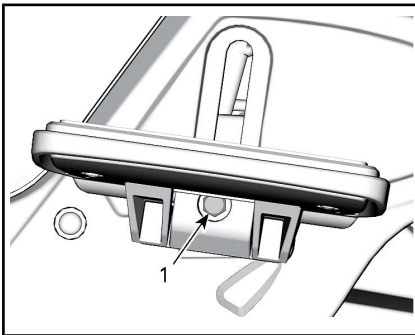

1. Fästskruvar

Dra fast fästskruven medurs när du är klar.

Fäll ned fotstödet.

## Start och avstängning av motorn

### Starta motorn

#### **! VARNING**

Avgaser innehåller giftig koloxid som snabbt kan ackumuleras i stängda eller dåligt ventilerade utrymmen. Inandning av koloxid kan leda till svåra, till och med dödliga skador.

Kör motorn endast i öppna, välventilerade utrymmen. Se avsnittet **ALLMÄNNA SÄKERHETSFORESKRIFTER**.

### SM6-modellen

1. Tryck ned bromspedalen och håll den nedtryckt.
2. Vrid nyckeln till PÅ.

**OBS** Manövrera inte gashandtaget medan elsystemet initieras.

3. Läs anvisningarna på säkerhetskortet för att förbereda dig själv, passageraren och fordonet. Tryck sedan på knappen MODE (Format) för att kunna starta motorn.
4. Ställ motorns stoppknapp i läget RUN (Kör)/PÅ.
5. Tryck in kopplingshandtaget och håll det intryckt.
6. Lägg i NEUTRAL växel. Kontrollera i instrumentgruppen att växelläget är Neutral.
7. Tryck in motorns startknapp och håll den intryckt tills motorn startar. Håll inte startknappen intryckt längre än 15 sekunder. Om motorn inte startar, släpp knappen och vänta i 30 sekunder för att låta startmotorn svalna före nästa försök.

**OBS** Gasa inte medan du startar motorn.

8. Kontrollera i displayen om problem förekommer och se till att oljelampan är släckt.
9. Koppla ur parkeringsbromsen. Säkerställ att parkeringsbromslampan i instrumentgruppen är släckt.

### SE6-modellen

**MÄRK:** SE6-modellen kan startas i alla växlar med bromspedalen nedtryckt. Transmissionen växlar automatiskt till neutralläget då motorn har startats.

1. Tryck ned bromspedalen och håll den nedtryckt.
2. Vrid nyckeln till PÅ.

**OBS** Manövrera inte gashandtaget medan elsystemet initieras.

3. Läs anvisningarna på säkerhetskortet för att förbereda dig själv, passageraren och fordonet. Tryck sedan på knappen MODE (Format) för att kunna starta motorn.
4. Ställ motorns stoppknapp i läget RUN (Kör)/PÅ.
5. Tryck in motorns startknapp och håll den intryckt tills motorn startar. Håll inte startknappen intryckt längre än 15 sekunder. Om motorn inte startar, släpp knappen och vänta i 30 sekunder för att låta startmotorn svalna före nästa försök.

**OBS** Gasa inte medan du startar motorn.

6. Kontrollera i displayen om problem förekommer och se till att oljelampan är släckt.
7. Koppla ur parkeringsbromsen. Säkerställ att parkeringsbromslampan i instrumentgruppen är släckt.

### Avstängning av motorn

#### SM6-modellen

1. Välj ettans växel.
2. Ställ motorns stoppknapp på AV.
3. Koppla in parkeringsbromsen. Parkeringsbromslampan kommer att blinka.
4. Vrid nyckeln till AV.
5. Se till att parkeringsbromsen är ordentligt ansatt innan du kliver av fordonet. Håll in kopplingshandtaget och gunga fordonet framåt och bakåt.

### VARNING

Ansätt alltid parkeringsbromsen. Fordonet kan sättas i rörelse om parkeringsbromsen inte är ansatt och transmissionen befinner sig i neutralläge.

#### SE6-modellen

1. Välj neutralläget.
2. Ställ motorns stoppknapp på AV.
3. Koppla in parkeringsbromsen. Parkeringsbromslampan kommer att blinka.
4. Vrid nyckeln till AV.

**MÄRK:** Om parkeringsbromsen inte är ansatt medan tändningslåset befinner sig i läge AV, kommer parkeringsbromslampan att blinka och en ljudsignal att ljuda.

5. Se till att parkeringsbromsen är ordentligt ansatt innan du kliver av fordonet. Gunga fordonet framåt och bakåt.

## VARNING

Ansätt alltid parkeringsbromsen. Fordonet kan sättas i rörelse om parkeringsbromsen inte är ansatt, oavsett vilket växelläge som är valt. Kopplingen kopplar alltid ifrån när fordonet stannas vilket medför att transmissionen inte kommer att hålla fordonet stillastående.

### Alla modeller

Detta fordon är utrustat med ett elektroniskt styrt gasspjäll (ETC).

### Påskjutning

**MÄRK:** Se till att tändningsnyckeln befinner sig i läge PÅ innan fordonet skjuts på.

 **OBS** Undvik att skjuta på fordonet i en backe. Om du måste skjuta på fordonet i en backe, var extra försiktig och håll dig inom räckhåll för bromspedalen ifall fordonet skulle börja rulla.

Så här flyttar du fordonet en kortare sträcka utan att starta motorn:

1. Sitt kvar på fordonet, tryck ned bromspedalen och håll den nedtryckt.
2. Försätt transmissionen i läge NEUTRAL (SM6-modell).
3. Koppla ur parkeringsbromsen.
4. Stig av på höger sida om fordonet, men håll kvar foten på bromspedalen.
5. Skjut på fordonet och bromsa vid behov.

 **OBS** Skjut bara fordonet från höger sida, så att du alltid når bromspedalen. Var försiktig så att du inte kommer åt det heta avgasröret.

När du drar fordonet bakåt, var försiktig så att framhjulet inte rullar över dina fötter.

6. Stig på fordonet igen och parkera som i beskrivningen ovan.

## Backa

För information om säker backning, se avsnittet *ANVISNINGAR FOR SÄKER ANVÄNDNING*.

### Välja backväxeln (SM6-modell)

1. Lägg i ettans växel med motorn igång.
2. Håll kopplingshandtaget intryckt.
3. Tryck på och håll backväxelknappen intryckt.
4. Tryck ned växelpedalen ett steg.
5. Släpp backväxelknappen och kontrollera att bokstaven "R" blinkar i instrumentgruppen och att backljuset tänds.

### Välja backväxeln (SE6-modell)

1. Med motorn igång, fordonet stillastående och bromsen ansatt, välj ettans växel eller neutralläget.
2. Tryck på och håll backväxelknappen intryckt.
3. Dra växelväljaren mot dig för att växla ned till backväxeln.

## Backning

Kontrollera att området bakom dig är fritt från hinder och fortsätt hålla uppsikt bakåt medan du backar. Backa långsamt och bara korta sträckor.

### Lägg ur backen

#### SM6-modellen

När du vill lägga ur backen trycker du in kopplingen och lyfter upp växelpedalen ett steg, till ettans växel. Du behöver inte återställa med backväxelknappen, det sker automatiskt.

## SE6-modellen

För att växla från backväxelläget, stanna fordonet och tryck hastigt på nedväxelväljaren för att välja neutralläget och mer långvarigt för att välja ettans växel.

**MÄRK:** Om du vill växla till 1:ans växel från back trycker du på bromspedalen och växlar upp.

## Användning under inkörningsperioden

En inkörningsperiod på 1 000 km krävs för fordonet.

Undvik kraftig inbromsning under de första 300 km.



### VARNING

Nya bromsar och däck uppnår inte optimala prestanda förrän de körts in. Funktionen hos bromsar, styrsystem och VSS kan vara nedsatt under inkörningsperioden, så var extra försiktig. Inkörning av bromsar och däck tar ca 300 km körning med frekvent användning av bromsar och styrning. Om bromsar och styrning används mindre ofta, tar inkörningen längre tid.

Under de första 1 000 km:

- Undvik att accelerera med full gas.
- Undvik långvarig körning med konstant varvtal.
- Om kylfläktarna går kontinuerligt i intensiv trafik, stanna på en säker plats och stäng av motorn så att den svalnar. Ett alternativ är också att öka hastigheten om det går, så att motorn kyls av fartvinden.

Efter inkörningsperioden bör fordonet inspekteras i enlighet med anvisningarna i underavsnittet **UNDERHÅLLSSCHEMA**.

## Påfyllning av bränsle

### Bränslespecifikationer

**OBS** Använd alltid färsk bensin. Bensin oxideras, vilket resulterar i lägre oktantal, flyktiga föreningar samt avlagringar av beck och harts som kan skada bränslesystemet.

Bränsleblandning varierar mellan olika länder och regioner. Ditt fordon är konstruerad för användning av de rekommenderade bränsletyperna, men beakta följande:

- Om bränsle med en alkoholhalt som överstiger gränsen som anges i myndighetsbestämmelser används, kan detta resultera i följande problem hos utombordsmotorer och bränslesystemkomponenter:
  - Svårigheter vid start och drift.
  - Förslitning av gummi- eller plastdelar.
  - Korrosion på metalldelar.
  - Skador på interna motorer.
- Kontrollera regelbundet om det förekommer bränsleläckage eller andra fel i bränslesystemet, om du misstänker att alkoholhalten i bensinen överskrider gällande myndighetsbestämmelser.
- Bränsleblandningar med alkohol drar åt sig och håller fukt, vilket kan leda till fassetparation och kan resultera i problem med motorns prestanda eller skador på motorn.

### Rekommenderat bränsle

Använd blyfri premium-bensin med AKI (R+M)/2-oktantalet 91 eller RON-oktantalet 95.

**OBS** Experimentera aldrig med andra bränslen. Motor- eller bränslesystemskador kan upp-

komma vid användning av fel bränsle.

**OBS** Använd INTE bränsle från bränslepumpar märkta E85.

Användning av bränsle med dekal E15 är förbjuden enligt amerikanska EPA-bestämmelser.

## Tankningsprocedur

### VARNING

Bensin är ett ytterst brandfarligt och explosionsfarligt ämne. Följ denna tankningsprocedur för att minska risken för brand och explosion: Se avsnittet **ALLMÄNNA SÄKERHETSFORESKRIFTER**.

Så här tankar du fordonet:

1. Parkera utomhus på en välventilerad plats, på avstånd från eld, gnistor, rökande personer och andra antändningskällor.
2. Stäng av motorn.
3. Frigör sätets spärr och lyft upp sätet (se underavsnittet **UTRUSTNING**). Tanklocket finns på vänster sida.

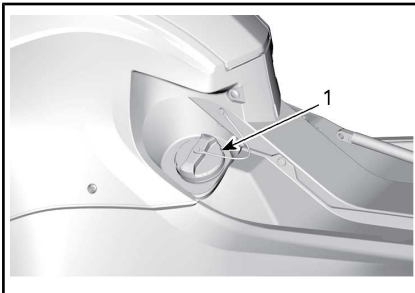

1. Tanklock
4. Vrid locket långsamt moturs och ta av det.
5. Fyll på tanken tills bränslenivån når påfyllningsrörets övre del.

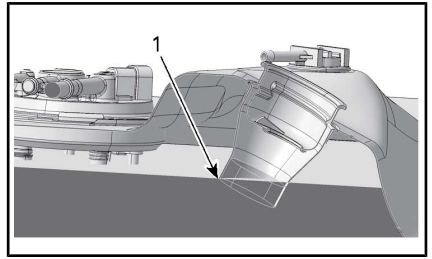

### TYPBILD

1. Påfyllningsrörets övre del

**MÄRK:** Försök inte att fylla på ytterligare bränsle. Lämna tillräckligt stort utrymme så att bränslet kan expandera vid temperaturförändringar.

6. Torka bort eventuellt utspillt bränsle. Om du får bränsle på dig, tvätta dig med tvål och vatten och byt kläder.
7. Placera locket på tanken och dra åt medurs tills det hörs ett klick. Starta och använd aldrig motorn med tanklocket borttaget.
8. Stäng sätet.

## Inställning av fjädningen

### Justering av ACS-bakhjulsfjädring (med manuell justering)

Den bakre luftfjädringen är trycksatt för användning under allmänna körförhållanden. Om fordonets lastförhållanden ändras (medföljande passagerare, mer bagage, etc.) eller om en mjukare eller hårdare inställning önskas, kan trycket i bakfjädringen ändras efter dina önskemål.

Fjädringstrycket är justerbart genom att pumpa in luft i eller släppa ut luft ur luftfjädringen. Använd en luftkompressor (på en bensinstation) och en tryckmätare.

Minska lufttrycket för en mjukare fjädring och öka lufttrycket för en hårdare fjädring.

**MÄRK:** Följande tabell är endast vägledande. Du kan justera trycket helt efter dina egna önskemål så länge det maximalt tillåtna trycket inte överskrids.

**OBS** Överskrid inte det maximalt tillåtna trycket. Det kan leda till skador på luftfjädringen.

<b>⚠ VARNING</b>						
MINSTA TRYCK 70 kPa / 10 Psi / 0,7 bar						
ÖVERSTIG INTE REKOMMENDERAT TRYCK PÅ 70 kPa / 10 Psi / 0,70 bar						
BELASTNING		(PASSAGERARE + LAST) kg / lb				
		0	45/100	70/150	90/200	115/250
FÖRRE	Kg/Lb					
	kPa/Psi/bar					
	70/150	310/45/3,10	380/55/3,80	450/65/4,50	480/70/4,80	515/75/5,15
	90/200	345/50/3,45	415/60/4,15	480/70/4,80	515/75/5,15	550/80/5,50
	115/250	380/55/3,80	450/65/4,50	515/75/5,15	550/80/5,50	585/85/5,85

**MÄRK:** Trycket ska justeras med fordonet obelastat, dvs. utan förare eller passagerare på fordonet eller bagage i förvaringsutrymmena.

Luftfjädern är direktansluten till en slang försedd med en schrader-ventil som är placerad under sätet.



1. Schrader-ventil

Lufttrycket i fjädern ändras på samma sätt som när man justerar trycket i ett däck.

Se till att återställa ventilhatten på ventilen när du är klar.

## Justering av ACS-bakhjulsfjädring (med fjärrjustering)

### Riktlinjer för justering

Bakfjädringen som är kalibrerad för allmänna körförhållanden justeras automatiskt med hjälp av en inbyggd kompressor under färd för att bibehålla sin inställning när väg- eller lastförhållanden ändras (en passagerare tar plats, mer bagage lastas etc.).

**MÄRK:** Att ljud från luftutsläpp och kompressordrift förekommer medan motorn är igång är således fullt normalt. Detta är en indikation om att fjädringen självjusteras.

Om föraren önskar en mjukare eller styvare inställning än fabriksinställningen, kan bakfjädringen justeras genom att trycka på ACS-reglaget i reglagepanelen. Genom att ändra ACS-inställningen, kommer lufttrycket i luftfjädern att ändras för att tillhandahålla en personligt anpassad inställning.

Följande fjädringsinställningar är tillgängliga:

<b>ACS FJÄDRINGSINSTÄLLNINGAR</b>	
STAPELDIAGRAM I INSTRUMENTGRUPPEN	
1 (topp)	Lägsta
2	Låg
3	Mellan
4	Hög
5 (botten)	Högsta

För att ändra aktuell inställning gör du på följande sätt:



## Inställning av fjädringen (under färd)

1. Tryck på ACS-reglaget en gång (antingen UPPÅT eller NEDÅT). Digitaldisplayen kommer att gå till läget för fjädringsjustering.

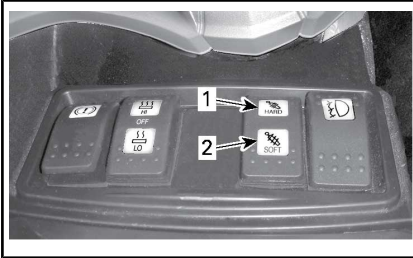

1. Tryck här för styvare
2. Tryck här för mjukare



### TYPBILD – FJÄDRINGSJUSTERINGSLÄGE

1. Fjädringsinställningar
2. Det markerade stapelblocket visar aktuell inställning.



### TYPBILD

1. Aktuell inställning

3. Ett tryck UPPÅT eller NEDÅT på reglaget flyttar det markerade stapelblocket ett steg i motsvarande riktning uppåt eller nedåt. När reglaget släpps kommer inställningen att sparas efter ett par sekunder.

## Inställning av fjädringen (med stillastående fordon)

Följ samma anvisningar som för **INSTÄLLNING AV FJÄDRINGEN (UNDER FÄRD)**.

Följande villkor ska dock vara uppfyllda:

- Motor igång
- Parkeringsbroms frigjord
- Växellåda ej i neutralläge.

## Använda 12 V-eluttag

Fordonet är utrustat med ett 12 V-eluttag. Det är placerat i det övre förvaringsutrymmet.

### Limited-modellen

Du kommer åt eluttaget på 12 V bakom åtkomstskyddet i det övre förvaringsutrymmet.

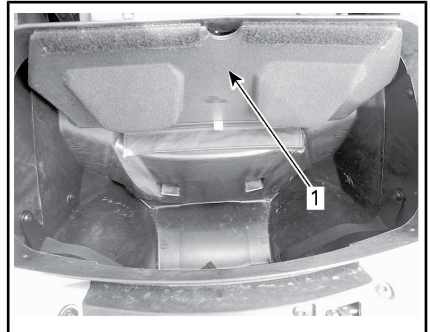

1. Åtkomstskydd

## Alla modeller

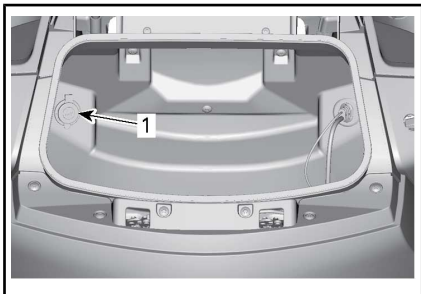

### 1. Eluttag

Ett 12 V elektriskt tillbehör kan anslutas till eluttaget. Eluttaget är alltid spänningssatt.

**OBS** Till 12 V-eluttaget får utrustning med en strömförbrukning om maximalt 3 Ampere anslutas.

**MÄRK:** Om motorn är avstängd kommer batteriet att laddas ur gradvis om ett elektriskt tillbehör lämnats anslutet till uttaget.

**MÄRK:** När säkring 6 är installerad i den högra säkringsboxen, fungerar 12 V-eluttaget endast när tändningen är i läget PÅ. När säkring 7 är installerad fungerar 12 V-eluttaget alltid.

## Använda ljudingången

En ljudingång är placerad i det övre förvaringsutrymmet.

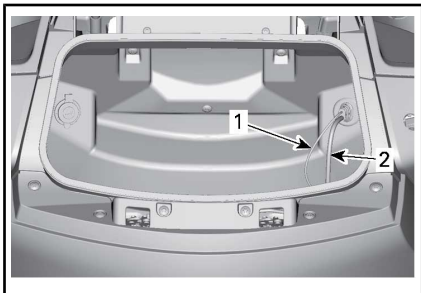

1. Ljudingång
2. USB-anslutning

En musikspelare som exempelvis en CD-spelare, iPod, eller MP3-spelare kan anslutas till ljudingången för avspelning via fordonets audio-system. En iPod ansluten till ljudingången kan till viss del styras via RECC.

**MÄRK:** Det fordras en adapter (tillval för vissa modeller) för att ansluta externa musikspelare till fordonets ljudingång.

# ***ANVISNINGAR FÖR SÄKER ANVÄNDNING***

---

# VAD ÄR ANNORLUNDA MED SPYDER ROADSTER?

Spyder roadster är en speciell typ av fordon. I det här avsnittet beskrivs några av fordonets speciella funktioner och egenskaper.

## Stabilitet

”Y”-konfigurationen med tre hjul ger bättre stabilitet än en motorcykel i låg hastighet. Den är dock inte lika stabil som ett fyrehjuligt fordon, som till exempel en bil. Inbyggd teknik, som det elektroniska fordonsstabiliseringsystemet (VSS), ger bättre fordonsstabilitet vid manövrar, men du kan ändå förlora kontrollen över fordonet, välta eller rulla runt vid extrema manövrar (till exempel snäva svängar i hög hastighet), om du kör på ojämnt underlag eller vid påkörning av föremål. Föraren och passageraren kan också falla av vid snäva svängar, kraftig acceleration, inbromsning eller krockar.

## Respons vid olika vägförhållanden

Spyder roadster svarar annorlunda vid vissa vägförhållanden än andra fordon.

- Kör inte fordonet i terräng eller på snö och is.
- Undvik pölar och rinnande vatten. Fordonet råkar lättare ut för vattenplaning än en bil. Om du måste köra i vatten, sänk hastigheten.
- Sänk hastigheten på sand, grus och obelagda vägar.

Se underavsnittet *VÄGSTRATEGIER* för utförliga anvisningar.

## Bromspedal

Alla tre hjulen bromsas med samma pedal. Det finns ingen handbroms och det går inte att bromsa framhjul och bakhjul separat. Det är lättare att samtidigt bromsa och

styra Spyder roadster än en motorcykel. Fordonet kan stanna snabbt – var bara försiktig med fordon bakom dig som kanske inte kan stanna lika snabbt.

## Låsningfria bromsar (ABS)

Fordonet är utrustat med ABS (låsningfria bromsar) som en del av fordonsstabiliseringsystemet, VSS. För hård inbromsning, tryck ned bromspedalen och håll den nedtryckt. ABS hindrar hjulen från att låsa sig.

## Parkeringsbroms

Parkeringsbromsen verkar mekaniskt enbart på bakhjulet och låses på plats när den är inkopplad. Den styrs inte av några elektroniska styrsystem (som ABS eller elektronisk bromskraftfördelning).

## Styrning

### Direkt styrning

När du svänger med Spyder, styr alltid i kurvans riktning.

Mc-förare — Motstyr inte, som man gör med en motorcykel. Till skillnad från en motorcykel kan Spyder roadster inte luta i kurvor. Om du är van vid motorcyklar måste du lära om när det gäller kurvtagning. Träna på att styra i kurvans riktning i olika hastigheter tills du känner dig säker.

### Sidokrafter vid svängar

Till skillnad från en motorcykel lutar inte Spyder roadster i kurvor. Du kommer att känna hur sidokrafterna trycker dig utåt mot kurvans utsida. För att hålla balansen måste både föraren och passageraren hålla i sig ordentligt med båda händerna och hålla fötterna stadigt på fotstöden. I snäva svängar kan det också hjäl-

pa att luta överkroppen framåt och mot kurvans insida.

## Bredd

Eftersom Spyder roadster är bredare än en vanlig motorcykel bör du tänka på följande:

- Se till att framhjulen inte är utanför ditt körfält när du svänger. Var särskilt noga med att kontrollera var framhjulen befinner sig i kurvor och vid omkörning. Om du svänger så att en motorcykels framhjul skulle befinna sig nära körfältets kant, kan Spyderns framhjul befinna sig utanför körfältet.
- Kör inte i bredd med ett annat fordon i samma körfält och inte heller på mittlinjen (mellan två körfält). Om du kör i en grupp med andra fordon, även motorcyklar, ska ni köra en och en efter varandra.
- Var beredd på att behöva göra större undanmanövrar för att undvika hinder.

## Back



Vid backning fungerar Spyder roadster som en bil. Det finns dock några viktiga skillnader:

- Backljuset tänds när backväxelläget valts. Tänk på att dina medtrafikanter kanske inte vet att du ska backa.
- Om sikten är begränsad kan du låta passageraren stiga av för att se bättre.
- Kom ihåg att fordonet är bredare framtill än baktill. Backa inte för nära intill föremål, annars finns risken att du kör på dem med framdäcken.
- Backa långsamt och bara korta sträckor.

- Om möjligt, parkera alltid så att du inte behöver backa ut från parkeringsutrymmet.
- SM6-modellen: Lägg i ettans växel igen innan du stänger av motorn.

**!** **OBS** Ha alltid båda fötterna på fotstöden medan du backar. Sätt aldrig ned fötterna på marken när du backar.

## Körkort och lokal lagstiftning

Körkortskraven för Spyder roadster varierar beroende på land. Det kan krävas ett körkort för motorcykel, trehjuling eller personbil beroende på landets lagar.

Kontakta relevant lokal myndighet för att kontrollera att du har rätt typ av körkort innan du kör fordonet på allmän väg.

## Fordonsstabiliseringssystem (VSS)

Spyder roadster är utrustad med ett fordonsstabiliseringssystem, VSS (Vehicle Stability System). VSS kan hjälpa till att kontrollera fordonets kursriktning och minska risken för att välta och rulla runt i vissa situationer. VSS omfattar följande:

- **Låsningfria bromsar (ABS - Antilock Braking System)** som hjälper till att behålla styrförmågan vid hård inbromsning genom att hindra hjulen från att låsa sig.
- Ett system för **elektronisk bromskraftfördelning (EBD)** som justerar bromskraftfördelningen mellan de tre hjulen automatiskt. Tillsammans med ABS hjälper EBD till att hålla kursen och optimera bromskraften med hänsyn till väggreppet.
- **Dragkraftsreglersystem (TCS - Traction Control System)** som hjälper till att förhindra att bakhjulet spinner vid gaspådrag. TCS begränsar bakhjulsspinn bara om du vrider styret (styr ut från en rak kurs) eller om fordonets hastighet överskrider 50 km/h. När gasreglaget släpps (retardation) förhindrar TCS att bakhjulet låser sig.
- **Stabilitetskontrollsystem (SCS - Stability Control System)** som är utformat för att begränsa drivkraftseffekten på bakhjulet och bromsa hjulen individuellt, vilket minskar risken för att föraren förlorar kontrollen eller rullar runt med fordonet.

**MÄRK:** VSS-lampan tänds när VSS ingriper och lyser i 2 sekunder efter ingripandet.

### Begränsningar

VSS kan inte hjälpa dig att behålla kontrollen i alla situationer.

### Underlag med dåligt väggrepp

Greppet mellan däck och väggyta begränsar den maximala bromskraften. Även med ABS och EBD blir stoppsträckan längre på underlag med dåligt väggrepp eller om du inte har rätt däcktryck eller inte underhåller däcken.

Om greppet mellan däcken och vägbanan försvinner kan du förlora kontrollen över fordonet, trots VSS.

Om en belagd vägbanan är helt eller delvis täckt med is, snö eller slask, får du inte tillräckligt bra väggrepp för att behålla kontrollen över fordonet, ens med VSS. Kör inte på snö, is eller slask.

Precis som andra fordon kan det här fordonet vattenplana (förlora väggreppet på en yta med vatten). Om du kör för snabbt in på en vattenyta, till exempel en stor vattensamling eller rinnande vatten på vägbanan, kan fordonet förlora väggreppet och plana. VSS kan då inte hjälpa dig att behålla kontrollen. Undvik stora vattensamlingar och rinnande vatten, och sänk hastigheten eller kör av vägen vid kraftigt regn. Om du måste köra igenom en vattensamling, sänk hastigheten så mycket som möjligt innan du når den.

Sänk hastigheten på underlag med dåligt väggrepp, som lera, sand, grus eller våt asfalt. Spyder roadster är inte ett terrängfordon. Kör alltid fordonet på underhållna vägbanor. Kör inte på andra typer av underlag.

### Däck

Fordonets VSS-system har ställts in för att fungera optimalt med däck av en viss storlek, ett visst material och med ett specifikt mönster. Om du byter ut däcken mot däck som inte har godkänts av BRP kan det hända att VSS inte längre fungerar.

Använd endast däck som rekommenderas av BRP och som kan beställas endast från en auktoriserad Can-Am roadster-återförsäljare.

Det är viktigt att däcken har rätt tryck och att de är i gott skick för att behålla väggreppet, speciellt på löst eller vått underlag.

### **Snäva svängar**

VSS-systemet kan inte kontrollera eller begränsa styrningen — det kan inte hindra dig från att ta en kurva för snävt. Stora och snabba styrrörelser kan få dig att förlora kontrollen över fordonet, sladda, välta eller rulla runt.

### **För hög hastighet**

VSS kontrollerar inte fordonets hastighet, utom när SCS ingriper vid en sväng. VSS hindrar inte fordonet från att ta en kurva i för hög hastighet. Om du kör snabbare än vägförhållandena tillåter kan du förlora kontrollen över fordonet, trots VSS.

## **Dynamisk servostyrning (DPS)**

Det dynamiska styrservosystemet DPS (Dynamic Power Steering) tillhandahåller en datorstyrd, variabel servostyrning som med hjälp av en elektrisk motor optimerar antalet styrmanövrar som föraren behöver utföra.

Graden av servoassistans beror på styrkraft, styrvinkel och fordonets hastighet.

När fordonet backar, minskas servoassistansen i takt med att fordonets hastighet ökar.

# ATT FÖRSTÅ RISKER PÅ VÄGEN

Innan du kör Spyder roadster bör du tänka över risken att skadas eller dö i en olycka, hur du kan minska risken och om du är villig att ta en sådan risk. Många faktorer inverkar på riskerna. Vissa av dem kan du kontrollera medan andra ligger utanför din kontroll, till exempel hur andra förare betar sig. Här följer några faktorer som påverkar riskerna:

## Typen av fordon

Olika typer av fordon har olika storlek, sikt och manöverbarhet och ger olika mycket skydd.

Spyder roadster är liten och lättmanövrerad. Att den är lättmanövrerad kan hjälpa dig att undvika olyckor. Små fordon är dock svårare att se, vilket ökar risken för att andra trafikanter kör på dem. I vissa situationer kan olycksrisken med en Spyder roadster vara mindre än med en motorcykel. Risken för att välta i låga hastigheter är till exempel mindre. I andra situationer kan olycksrisken dock vara större. Eftersom fordonet till exempel är bredare rymts det inte i lika små utrymmen som en vanlig motorcykel.

I en bil eller lastbil finns ett skydd vid olyckor och andra trafikrisker på grund av fordonets konstruktion. Dessutom skyddas föraren och passagerarna av bilbälten. Att köra Spyder roadster innebär större risk än att köra bil och har mer gemensamt med riskerna vid motorcykelkörning.

Precis som när du kör motorcykel kan du minska risken för skador genom att använda hjälm och rätt klädsel.

## Förarens skicklighet och omdöme

Varje förare har viss kontroll över sina risker i trafiken. En förare som utvecklar större skicklighet har

bättre kontroll över sitt fordon. Lita inte på din erfarenhet av motorcyklar, bilar, ATV:er, snöskotrar eller någon annan typ av fordon när du förbereder dig för att använda Spyder roadster. Lär dig på vilket sätt det här fordonet är speciellt. Läs den här Instruktionsboken, titta på *SÄKERHETS-DVD*-filmen och gå en förarkurs om möjligt. Lär dig att använda reglagen och var säker på att du kan utföra körövningarna korrekt och säkert innan du ger dig ut i trafiken.

När du börjar köra i trafiken bör du köra under gynnsamma förhållanden (till exempel gles trafik, låg hastighet, bra väder, utan passage-rare) och öka svårighetsgraden stegvis när du blir skickligare. Planera i förväg så att du kan undvika situationer som ligger bortom din förmåga eller som medför större risker än du vill ta.

Även skickliga förare orsakar trafikolyckor. Om du till exempel använder din skicklighet till att utföra extrema manövrar eller trick ökar du riskerna. En smart förare använder gott omdöme tillsammans med skicklighet för att öka säkerhetsmarginalerna och minska riskerna. Läs om defensiv körteknik i underavsnittet *VÄGSTRATEGIER*.

## Förarens tillstånd

En förare måste vara pigg, nykter och fysiskt redo för att köra. Kör aldrig fordonet med droger eller alkohol i kroppen. Att köra påverkad, trött eller med förminskad fysisk förmåga ökar olycksrisken.

Alkohol, droger, mediciner, trötthet, slöhet och starka känslor kan minska din förmåga att köra säkert. Att köra Spyder roadster är krävande, som att köra en motorcykel – det är ännu viktigare att vara i god form, fysiskt och psykiskt, än vid bilkörning. Det säkraste är att aldrig köra fordonet om du inte är pigg



och hundra procentigt nykter. Om dömet och förmågan försämras av alkoholintag, även om alkoholhalten i blodet inte ligger över den lagliga gränsen.

Du måste fysiskt klara av att använda alla reglage, vrida styret hela vägen åt båda hållen, stiga på, stiga av och hålla uppsikt över omgivningarna för att kunna köra fordonet.

Också passageraren måste vara pigg, nykter och fysiskt kunna hålla balansen, hålla i sig och reagera korrekt vid kurvor, gupp, acceleration och stopp.

## **Fordonets skick**

Se till att fordonet alltid är i gott skick.

Inspektera det varje gång innan du kör och utför periodiskt underhåll. Kontrollera om meddelanden visas i instrumentgruppen när du startar fordonet och lös eventuella problem innan du börjar köra.

## **Väglag och väder**

På vägar med intensiv trafik, dålig sikt eller dåligt vägrepp ökar dina risker. Välj vägar som passar dina färdigheter och de risker du är beredd att acceptera.

# KLÄDER OCH UTRUSTNING

För att köra ett trehjuligt, öppet fordon som Spyder roadster krävs samma skyddsklädsel som för motorcykel. Trots att fordonet är stabillare än en motorcykel vid låga hastigheter kan du ändå kastas av.

Det här avsnittet är baserat på råd och anvisningar för mc-förare från Motorcycle Safety Foundation (MSF).

Vid en krock kan skyddsklädsel förhindra eller minska skador. Skyddsklädsel hjälper dig också att köra bekvämt och kan skydda mot väder och vind.

Rekommenderad basklädsel för förare och passagerare är kraftiga stövlar med halkfri sula som når över vristen, långbyxor, jacka, handskar med fingrar och viktigast av allt, en godkänd hjälm med ordentligt skydd för ögonen.

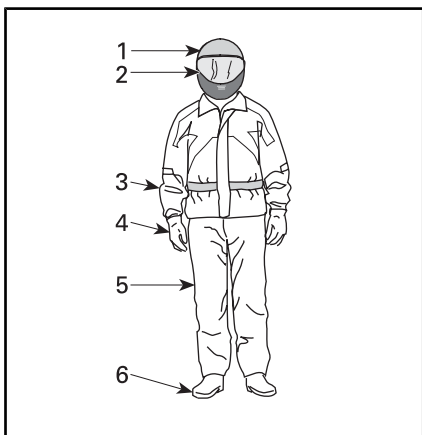

## KLÄDER OCH UTRUSTNING

1. Godkänd hjälm
2. Skydd för ögon och ansikte
3. Långärmad jacka
4. Handskar
5. Långbyxor
6. Stövlar som når över vristen

Rätt utrustning kan minska skadornas svårighetsgrad för både förare och passagerare vid en eventuell olycka.

## Hjälm

Hjälmen skyddar huvudet och hjärnan mot skador. Passagerarens hjälm kan också skydda passagerarens ansikte från att stöta emot förarens hjälm. Inte ens de bästa av hjälmar är någon garanti mot skador, men statistiken visar att användning av hjälm avsevärt minskar risken för hjärnskada. Använd därför alltid hjälm när du kör för att vara på den säkra sidan.

## Val av hjälm

Den hjälm du väljer ska vara tillverkad så att den uppfyller gällande standard i ditt land eller din region.

En heltäckande hjälm med visir ger det bästa skyddet mot stötar eftersom den täcker hela huvudet och ansiktet. Den kan också skydda mot skräp, stenar, insekter och annat.

En öppen hjälm kan också skydda. Den är konstruerad med samma baskomponenter men ger inte samma skydd för ansiktet och hakan som heltäckande hjälmar. Om du använder en öppen hjälm bör du använda ett separat visir eller glasögon.

**MÄRK:** Vanliga glasögon eller solglasögon ger inte tillräckligt skydd för mc-körning. De kan spricka eller flyga av och de skyddar inte ögonen mot vind eller flygande föremål.

Använd tonade visir, ögonskydd eller solglasögon bara på dagtid. Använd dem inte när det är mörkt eller i dålig belysning. Använd dem inte ifall de försämrar din förmåga att urskilja färger.

## Annan utrustning

### Skodon

Använd aldrig skodon med öppna tår. Kraftiga stövlar eller kängor som når över vristen skyddar mot en mängd risker, till exempel stenar som kastas upp från vägbanan och brännskador från avgasröret.

Undvik långa skosnören som kan fastna i växelpedalen, bromspedalen eller andra fordonsdelar. Gummisulor och låg klack är en god idé för att hålla fötterna stadigt på fotstöden.

### Handskar

Handskar med hela fingrar skyddar händerna mot vind, sol, hetta, kyla och flygande föremål. Handskar med rätt passform ger bättre grepp om styret och du blir inte lika fort trött i händerna. Kraftiga, förstärkta motorcykelhandskar hjälper till att skydda händerna om du skulle falla. Speciella motorcykelhandskar har sömmar på utsidan för att förhindra skav och är böjda för bättre grepp om styrhandtagen. Om handskarna är för stora eller grova kan det bli svårare att hantera reglagen. Manschetter hindrar kall luft från att blåsa in i ärmarna och skyddar handlederna.

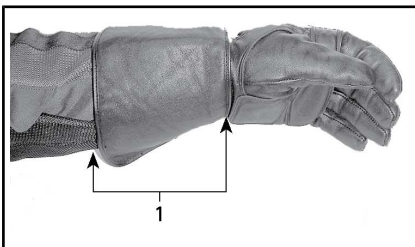

1. Handske med manschett

### Jackor, byxor och ställ

Bär jacka och långbyxor eller ett helt ställ. Mc-skyddsklädsel av hög kvalitet gör åkturen bekvämare och kan hjälpa dig att slippa distraheras

av den omgivande miljön. Vid en krock kan skyddsklädsel av hög kvalitet i kraftiga material förhindra eller minska personskador. Viss utrustning har inbyggda hårda eller mjuka skydd som ytterligare kan minska skaderisken vid en olycka. Långbyxor hjälper också till att skydda mot heta fordonsdelar.

Skyddsklädsel för mc-förare ger ofta den bästa kombinationen av passform och skydd. Dessa plagg är utformade för att passa en sittande körställning. De har längre ärmar och ben och är bredare över axlarna. Det finns både hela och tvådelade ställ.

Läder är ett bra val eftersom det är tåligt och vindtätt och ger ett gott skydd mot skador. Annan nötningsstål skyddsklädsel av syntetmaterial fungerar också bra. Bär inte löst sittande plagg, långa plagg eller halsdukar, som kan fastna i rörliga delar.

Slåar och fästen fungerar som skydd mot vinden. En jacka med blixtlås fram är mer vindtät än en jacka med knappar eller tryckknappar. En slå över blixtlåset på jackan ger ett extra vindskydd. Jackor med stramande manschetter och midja rekommenderas som skydd mot vinddrag. En stor, vid krage kan fladdra vid körning och skava mot huden eller störa uppmärksamheten.

Vid kallt väder, se till att skydda dig mot hypotermi. Hypotermi är ett tillstånd av låg kroppstemperatur som kan ge förlorad koncentration, sämre reaktionsförmåga och hindra dig från att röra musklerna smidigt och exakt. I kallt väder är det mycket viktigt att ha rätt utstyrelse, till exempel en vindtät jacka och isolerande klädlager. Även vid mindre stark kyla kan du känna dig kall på grund av vinddraget när du kör.

Skyddsklädsel som passar för körning i kallt väder kan vara för varm när du stannar. Klä dig i flera lager så att du kan ta av dig plagg efter behov. Ett vindtätt yttre klädlager utanpå den vanliga skyddsklädseln kan hindra kalla vinddrag från att nå in under kläderna.

Det kan också hjälpa föraren att synas bättre. Det är en bra idé att använda starka färger. Över en mörk jacka kan du ha en billigare reflekterande väst. Ett bra tips är också att sätta extra reflexband på plagg som du ofta använder när du kör.

### **Regnskyddsutrustning**

Om du måste köra i regnväder rekommenderas vattentäta regnkläder eller ett vattentätt ställ. På längre turer, ta med regnskyddsutrustning. En torr förare är mycket mer avslappnad och uppmärksam än en våt och frusen.

Det finns både hela och tvådelade ställ och särskilda motorcykelställ är de bästa. Väl synliga orange eller gula färger är bra val. Resår i midja, byxben och armar är bra. Jackan bör ha hög krage och blixtlås med breda slår fram. Om du köper ett regnställ, köp även till vattentäta handskar och stövlar.

Kom ihåg att det allra bästa är att låta bli att köra i regnväder. Om du råkar ut för regnväder under färden kan du behöva stanna om vatten börjar samlas på vägbanan.

### **Hörselskydd**

Långvarig exponering för vind och motorljud vid körning kan orsaka permanenta hörselskador. Att använda hörselskydd, t.ex. öronproppar, på rätt sätt kan hjälpa till att förhindra hörselskador. Kontrollera vilka bestämmelser som gäller innan du kör med någon form av hörselskydd.

---

# KÖRKUNSKAPER OCH KÖRÖVNINGAR

Innan du tar ut Spyder roadster i trafiken behöver du körkunskaper och strategier för att hantera riskerna. I de följande övningarna får du bekanta dig med fordonets grundfunktioner. Om du har erfarenhet av motorcyklar och andra fordon, bör du notera hur Spyder skiljer sig från fordon som du är van vid, både i funktion och prestanda. Gör varje övning tills du känner dig säker, innan du går vidare med nästa. Om du drar en släpvagn utför du alla övningar med släpvagnen kopplad. Avsnittet innehåller följande övningar:

## **SM6-modellen**

1. Varva motorn och använda motorns stoppknapp
2. Friktionsområde och grundläggande hantering
3. Stanna motorn med fordonet i rörelse
4. Använda gasreglage och koppeling
5. Grundläggande kurvtagning
6. Snabba stopp
7. Slalomkörning
8. Växling
9. Väja
10. Backa

## **SE6-modellen**

1. Varva motorn och använda motorns stoppknapp
2. Start, stopp och grundläggande hantering
3. Stanna motorn med fordonet i rörelse
4. Grundläggande kurvtagning
5. Snabba stopp
6. Slalomkörning
7. Växling
8. Väja
9. Backa

## **Välja en övningsplats**

Öva på en plats med vägbeläggning som är minst 76 m - 30 m och inte är öppen för trafik. En bra plats är en stängd parkering med tydliga markeringar och utan hinder som lyktstolpar, trottoarkanter eller liknande. Se upp för oljefläckar från parkerade bilar. Leta efter parkeringsplatser som är tomma på bestämda tider, som parkeringsplatser vid skolor, kyrkor, medborgarhus eller shoppingcentra. Inkräkta inte på privat egendom.

När du har hittat en lämplig plats, fråga ägaren om du får lov att använda den. Om det finns hinder som lyktstolpar eller trafikdelare på platsen, se till att de inte är i vägen för de banor som visas i diagrammet nedan.

Använd detta enkla diagram över en parkering när du förbereder övningarna. 3 m breda parkeringsfickor används i diagrammen för enkelhetens skull, men parkeringsfickornas storlek kan vara annorlunda på den parkering där du kör. Om den parkering du använder inte har några markeringar eller om parkeringsfickorna är mycket större eller mindre än i diagrammen, ska du använda de dimensioner som visas nedan. Märk ut dem med tumstock och krita eller med markeringar som koner eller mjölkpaket fyllda med vatten eller sand.

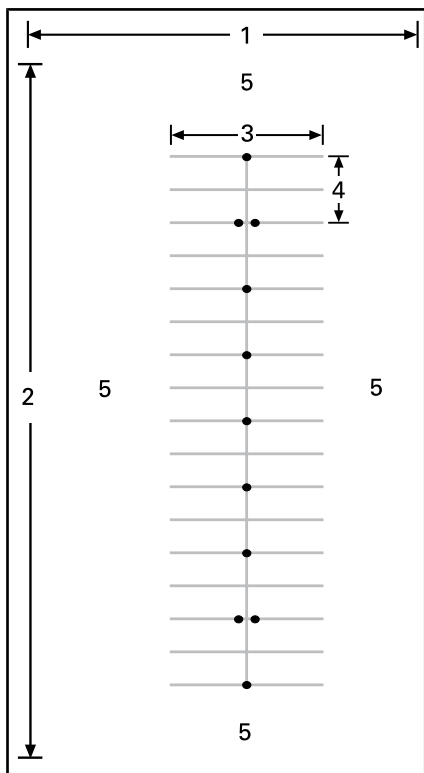
**NORMAL PARKERING**

1. Minst 30 m
2. Minst 75 m
3. 12 m
4. 6 m
5. Öppet område

Se upp för trafik även om parkeringen är stängd. Se framåt, åt sidorna och bakåt före varje övning. Se till att det inte finns barn eller djur i närheten.

**Förberedelser inför körning**

Lär dig var fordonets alla reglage är placerade och hur de fungerar.

Utför förinspektionen innan du börjar - se avsnittet *FÖRINSPEKTION*.

Starta och stäng alltid av motorn enligt anvisningarna i *START OCH AVSTÄNGNING AV MOTORN* i un-

deravsnittet *GRUNDPROCEDURER*.

**Körställning**

Med en bra körställning är det lättare att styra. Håll alltid händer och fötter på rätt plats så att du lätt kommer åt pedaler och reglage. Håll handleden så rak som möjligt i förhållande till armen (det ger bättre kontroll över gasen). Håll armarna vinklade och avslappnade. Sitt rak i ryggen, håll upp huvudet och titta rakt fram. Ha båda fötterna på fotstöden, nära pedalerna.

Kör aldrig fordonet med fel körställning, ens kortare sträckor.



*TYPBILD – KÖRSTÄLLNING*

**Körövningar (SM6-modell)**

**MÄRK:** Om du planerar använda en BRP-släpvagn rekommenderar vi att du utför följande övningar med en lastad släpvagn innan du ger dig ut på vägarna. Du får då en möjlighet att lära dig skillnaderna i hur ditt fordon uppför sig.

## 1) Varva motorn och använda motorns stoppknapp

### Syfte

- Vänja dig vid ljudet av den varvande motorn så att du inte blir överraskad under övningarna.
- Vänja dig vid att använda motorns stoppknapp.

### Anvisningar

- Med transmissionen i NEUTRAL, parkeringsbromsen ansatt och bromspedalen nedtryckt med högerfoten, håll kopplingshandtaget draget. Observera varvräknaren och gasa med gasreglaget (vrid det genom att sänka handleden) några gånger för att öka varvtalet till maximalt 4 000 R/MIN. Kraften överförs inte till bakhjulet så länge du håller kopplingshandtaget helt intryckt.
- Använd motorns stoppknapp för att bryta all ström till fordonet. Tryck på knappen med höger tumme medan du håller handen på handtaget.

### Tips för ytterligare övningar

- Öva dig att trycka på motorns stoppknapp utan att titta på den.

## 2) Friktionsområde och grundläggande hantering

När du trycker in kopplingshandtaget får bakhjulet ingen drivkraft – om du känner att du förlorar kontrollen när du gör dessa övningar kan du trycka in kopplingen för att stoppa accelerationen och bromsa om det behövs för att sänka hastigheten. Du kan också använda motorns stoppknapp för att helt bryta strömmen.

Friktionsområdet är det område i kopplingshandtagets rörelse som börjar när kopplingen börjar överföra kraft till bakhjulet, och slutar precis innan den är fullt inkopplad.

När kopplingen är i friktionsområdet kan du styra överföringen av drivkraften från motorn till bakhjulet med precision. Korrekt användning av friktionsområdet hjälper dig att starta mjukt efter ett stopp.

### Syfte

- Vänja dig vid kopplingen och friktionsområdet.
- Vänja dig vid hastighetsänkning och inbromsning i låg hastighet.

### Anvisningar

I den här övningen ska du **INTE** gasa alls. Du styr fordonets rörelse enbart med kopplingen i friktionsområdet och bromsen.

Börja med att stanna var 6 m (varje markering/varannan linje).

- Starta motorn och koppla ur parkeringsbromsen.
- Håll bromspedalen nedtryckt och kopplingen intryckt. Lägg i ettans växel genom att trycka växelpedalen nedåt.
- Släpp fotbromsen.
- **Släpp långsamt** ut kopplingen, tills du sakta börjar rulla framåt. Håll kvar kopplingshandtaget här. Detta är friktionsområdet. Om du släpper ut kopplingen för snabbt kan motorn stanna eller så kan fordonet hoppa framåt. **Om fordonet stannar**, starta motorn igen och försök på nytt. Försök släppa ut kopplingen mer gradvis.
- När du närmar dig den punkt där du ska stanna, tryck in kopplingshandtaget så långt det går och tryck på bromspedalen tills du stannar. När du trycker in kopplingen behöver du inte göra det gradvis – du kan göra det snabbt.

- När du kommer till slutet på raksträckan ska du stanna, vrida styret så långt det går åt höger och vända. Var försiktig så att du inte ger gas medan du svänger. Stanna när du är i jämnhöjd med raksträckan i den motsatta riktningen.
- Upprepa den här övningen tills du känner dig säker på den.

### Tips för ytterligare övningar

- När du börjar vänja dig vid friktionsområdet kan du försöka stanna var 12 m (varannan kon) så att du kan släppa kopplingen helt.

### 3) Stanna motorn i rörelse

#### Syfte

- Vänja dig vid att använda motorns stoppknapp medan du kör. På så sätt vet du hur fordonet reagerar om du blir tvungen att använda knappen.

#### Anvisningar

- När du har kört halvvägs på raksträckan, med transmissionen i friktionsområdet, tryck motorns stoppknapp till AV och rulla tills du stannar.
- Starta motorn igen och upprepa övningen. Prova med att släppa ut kopplingen längre och att köra en aning fortare innan du använder motorns stoppknapp.

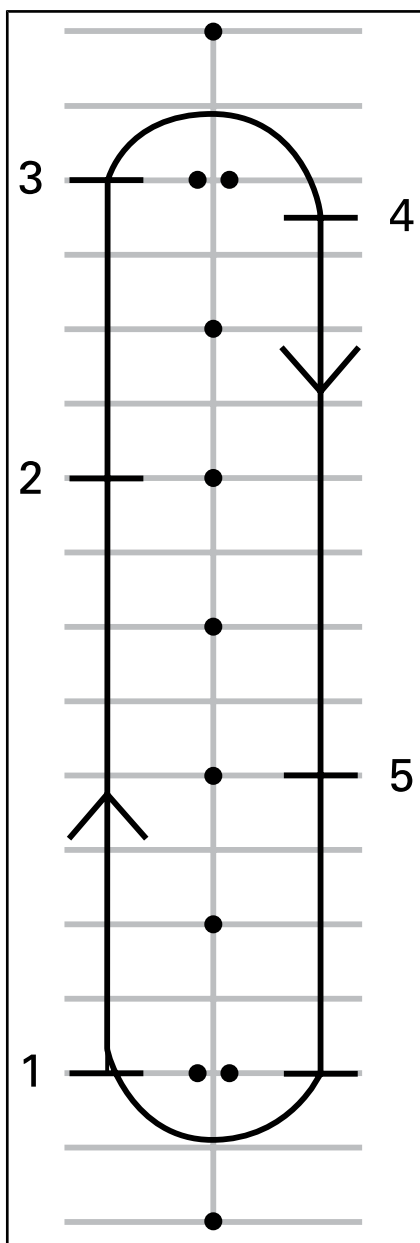

1. Start
2. Tryck på motorns stoppknapp
3. Kör till slutet på raksträckan, stanna och vänd som tidigare
4. Stopp
5. Tryck på motorns stoppknapp



Starta motorn igen och fortsätt med nästa övning.

#### 4) Använda gasreglage och koppling

##### Syfte

- Vänja dig vid att använda gasen.
- Lära dig att balansera gasen och kopplingen.

##### Anvisningar

Den här övningen är som övningen för friktionsområdet, men den här gången ska du gasa också. Du ska använda hela raksträcken och inte stanna förrän i slutet av banan.

- Börja med fordonet stillastående och ettans växel ilagd, i början av en raksträcka.
- Med kopplingshandtaget indraget, ge försiktigt lite gaspådrag tills varvräknaren visar mellan 1 500 och 2 000 RPM. Öva dig i att hålla dig mellan dessa värden.
- Håll kvar gasen i det här läget och släpp långsamt ut kopplingen, som förut. Försök att inte låta varvtalet gå över 2 500.
- Ju snabbare du släpper kopplingshandtaget, desto snabbare accelererar du. Om du släpper ut kopplingen för snabbt kan motorn stanna eller så kan fordonet hoppa framåt.

Att gasa för mycket kan få bakhjulet att spinna och ge snabb acceleration.

- När du har släppt ut kopplingshandtaget helt styrs hastigheten av gasen.
- När du närmar dig slutet på raksträcken, låtta gaspådraget, dra in kopplingen och ansätt bromsarna, tills du stannar.
- Utan att gasa, vänd fordonet och kör på den motsatta raksträcken.

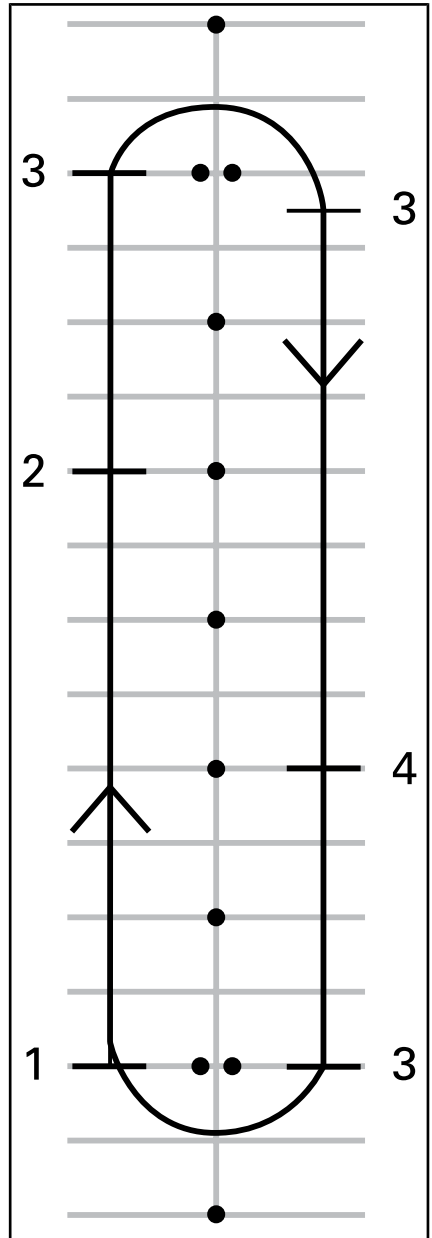

1. Start
2. Lätta på gaspådraget
3. Stopp
4. Lätta på gaspådraget

### Tips för ytterligare övningar

- Samordna dina rörelser när du släpper kopplingen och gasar, så att du startar mjukt och kan kontrollera accelerationen.

### 5) Enkla vändningar

#### Syfte

- Vänja dig vid att vända på ett kontrollerat sätt.

#### Anvisningar

Den här övningen liknar det du gjorde förut, men istället för att stanna inför varje sväng ska du nu använda friktionsområdet.

- Kör på raksträckan i ettans växel. Kör med ett lite längre avstånd från konerna så att du kan göra en vid sväng i slutet av raksträckan.
- När du närmar dig kurvan, sakta ner till högst 8 km/h genom att dra in kopplingen och bromsa vid behov.
- Håll kvar kopplingen i friktionsområdet för att behålla den låga hastigheten.
- Titta åt det håll du ska svänga.
- Vrid styret åt det håll du ska svänga genom att dra det inre styrhandtaget mot dig och skjuta det yttre ifrån dig. Var försiktig så att du inte flyttar gasreglagegets position.
- Att luta dig en aning framåt i kurvan kan underlätta manövrering av styret.
- Rätta upp styret efter svängen och fortsätt på raksträckan.



*TYPBILD – KÖRSTÄLLNING VID SVÄNG*

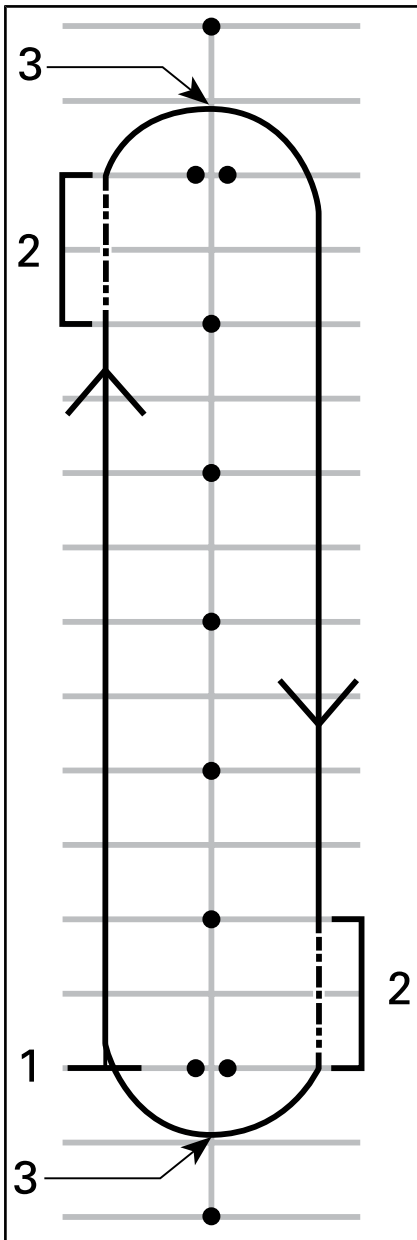

1. Start
2. Friktionsområde
3. Kurvans mitt

**MÄRK:** Motorcyklister – Kurvtagning med Spyder roadster är an-

norlunda än med en motorcykel. Fordonet lutar inte inåt i kurvor, så det kan hända att du måste skifta kroppsvikten inåt när du svänger för att sitta bekvämt. Du måste använda mer kraft för att vrida styret på det här fordonet än på en motorcykel. Det är dock lättare att stanna under en sväng än med en motorcykel.

### Tips för ytterligare övningar

- När du har vant dig vid att svänga i en riktning kan du öva svängar åt andra hållet på banan. Var försiktig så att du inte gasar mer än du tänkt dig vid vänstersvängar.
- Stanna mitt i kurvan för att se vad som händer när du bromsar i en kurva eller sväng.

### 6) Snabba stopp

#### Syfte

- Vänja dig vid fordonets bromskapacitet.
- Lära dig att bromsa maximalt.

#### Anvisningar

Den här övningen liknar det du gjorde förut, men nu ska du bromsa kraftigare och till slut bromsa så hårt du kan.

- Starta i början av en raksträcka och accelerera till 8 km/h.
- När du har kommit en bit på väg, låta på gaspådraget helt och ansätt bromsarna snabbt och bestämt.
- Håll upp huvudet, rikta blicken rakt fram och håll styret rakt.
- Upprepa, öka hastigheten och gör alltmer kraftiga inbromsningar.

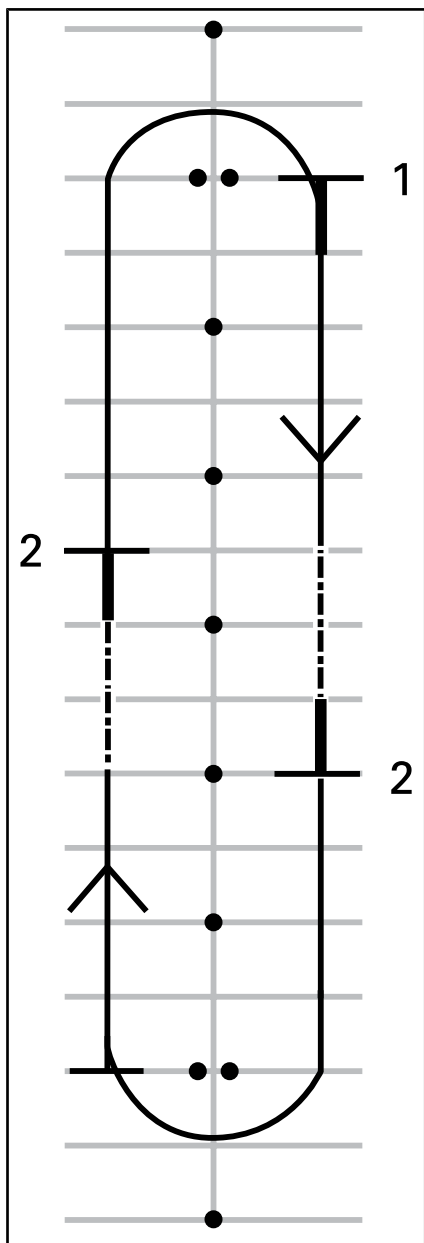

1. Start
2. Stopp

### Tips för ytterligare övningar

- Kontrollera också backspeglarna innan du bromsar.

## 7) Slalomkörning

### Syfte

- Lära dig mer om fordonets vägegenskaper och rätt körställning.

### Anvisningar

6 m

1. Kör in och ut mellan markeringen/skärningspunkten på varannan parkeringsficka. Gasa inte – kör inom friktionsområdet.
2. Luta dig inåt vid varje sväng och vrid styret åt det håll du ska svänga.

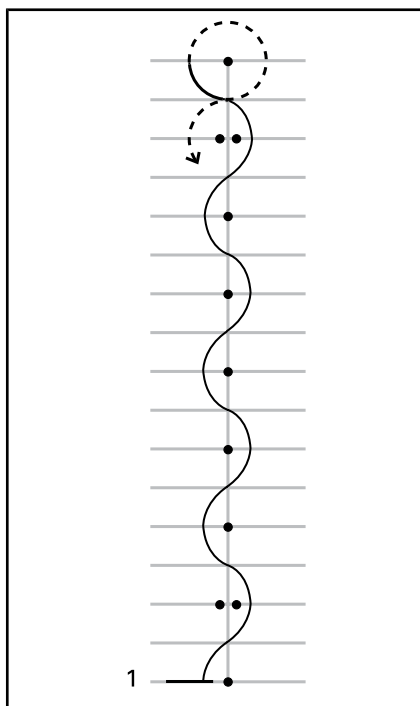

1. Start

12 m

När du väl känner dig säkrare, prova att köra 12 m -slalom mellan varannan kon/var fjärde parkeringsficka.

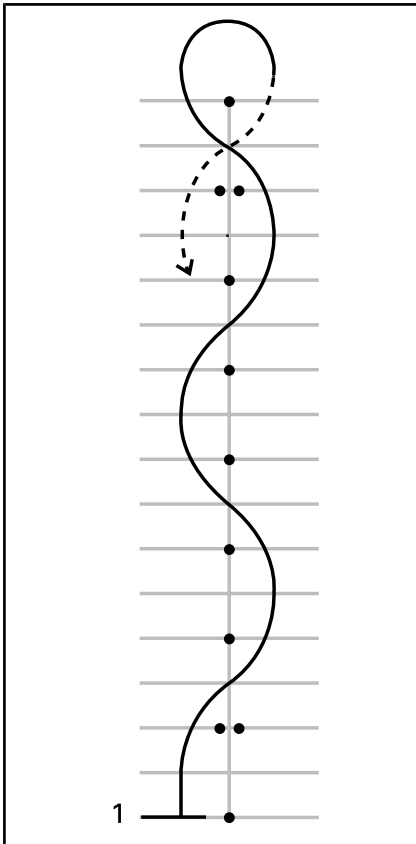

1. Start

### Tips för ytterligare övningar

- När du väl känner dig säkrare kan du gradvis öka hastigheten till 16 km/h - 19 km/h för slalomkörningen, men sakta ned före u-svängarna i banans ändrar.

### 8) Växla

När du kör måste du växla för att avpassa motorns varvtal till fordonets hastighet.

#### Syfte

- Vänja dig vid de fotrörelser som används för att växla.
- Lära dig att växla upp och växla ned.

### Anvisningar

Den här övningen liknar det du gjorde förut, men nu ska du växla upp på raksträckorna och stanna i slutet av varje raksträcka. Det kan vara bra att använda gångarna på parkeringen istället för parkeringsfickorna för detta.

#### 8a) Öva dig i att använda växelpedalen när du stannar

Först, se till att fordonet står stilla och öva dig att växla mellan ettan och tvåan med vänsterfoten.

- Stanna med ettans växel ilagd och tryck in kopplingen.
- Placera vänster tåspets under växelpedalen och lyft upp den ett steg, så långt det går, för att växla till tvåan.
- Växla ned till ettan genom att sätta foten på växelpedalen och trycka ned den ett steg så långt det går.
- Upprepa detta tills du känner att du behärskar rörelserna med foten.

#### 8b) Växla från ettans till tvåans växel

Öka hastigheten på raksträckan till ungefär 16 km/h i ettans växel.

Så här växlar du upp:

- Lätta på gaspådraget.
- Tryck in kopplingshandtaget. (Om du trycker in kopplingen innan du släpper gasen kan motorn börja varva – släpp gasen om det händer.)
- Placera vänster tåspets under växelpedalen och lyft upp den ett steg, så långt det går, för att växla till tvåan.
- Släpp ut kopplingen försiktigt.
- Du behöver inte gasa, men när du har vant dig kan du ge gas för att öka hastigheten i tvåans växel, om utrymmet tillåter.

Stanna när du närmar dig slutet på raksträckan:

- Lätta på gaspådraget.
- Tryck in kopplingshandtaget ända in.
- Bromsa.
- När du har stannat, växla ned till ettan genom att sätta foten på växelpedalen och trycka ett steg nedåt, så långt det går. När du har vant dig kan du växla ned till ettan samtidigt som du stannar.

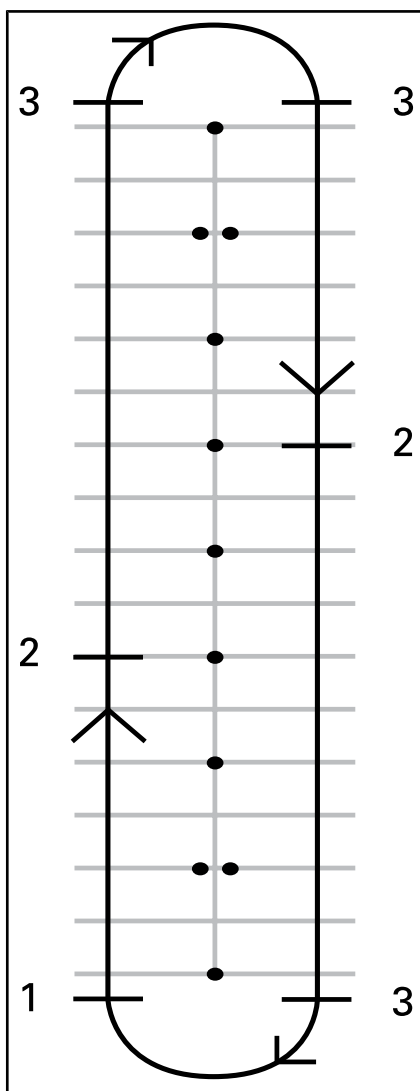

1. Start
2. Växla till tvåan i 16 km/h
3. Stopp

### 8c) Nedväxling från tvåans till ettans växel

Om utrymmet tillåter, öva nedväxling från tvåans till ettans växel.

Sakta på raksträckan ned till ungefär 16 km/h.

- Släpp på gasen och dra in kopplingshandtaget.
- Tryck ned växelpedalen och växla till ettans växel.
- Släpp ut kopplingen försiktigt.
- För tillbaka foten på fotstödet.

### 8d) Andra växlar

Om utrymmet tillåter kan du också prova på att växla upp och ned från högre växlar. Följ samma procedur och växla UPP eller NED en växel i taget.

### Tips för ytterligare övningar

När du känner dig säkrare kan du ytterligare finslipa momentet växling och på så sätt kontrollera fordonet bättre.

- När du växlar ned kan du gasa lätt medan du försiktigt släpper ut kopplingen, eftersom motorn då kan varva upp och anpassa sig till fordonets hastighet snabbare och göra nedväxlingen jämnare, för att förhindra bakhjulsspinn.
- Genom att välja en lägre växel saktar fordonet ned om du inte ger någon gas. Det kallas motorbromsning. För att motorbromsa växlar du ned en växel i taget och släpper ut kopplingen försiktigt mellan varje nedväxling. Håll kvar kopplingen i friktionsområdet tills motorvarvet stabiliserats och släpp sedan ut kopplingen helt, tills du är redo för nästa nedväxling.
- Normalt växlar du upp eller ned en växel i taget. Du kan dock också växla upp eller ned flera växlar i taget genom att hålla in kopplingen och trampa UPPÅT eller NEDÅT på kopplingspedalen lika många gånger som önskat antal växlar.

Kom ihåg att VSS inte har någon kontroll över motorbromsning. Om du växlar ned till en för låg växel i hög hastighet kan bakdäcket slira

och du kan förlora kontrollen över fordonet, sladda, välta eller rulla runt, särskilt i kurvor.

## 9) Väja

### Syfte

- Vänja dig vid fordonets vägegenskaper vid snabba manövrar.
- Prova på olika sätt att bromsa och väja.

### Anvisningar

Ställ upp markeringarna som i diagrammet nedan. Använd inte fasta, hårda eller tunga föremål som markeringar.

- Kör in mellan de dubbla konerna i ungefär 8 km/h och håll den hastigheten under hela övningen.
- Väj för den uppställda raden med koner.
- Kör ut genom det andra paret med koner.
- Upprepa övningen ett flertal gånger och väj i båda riktningar.

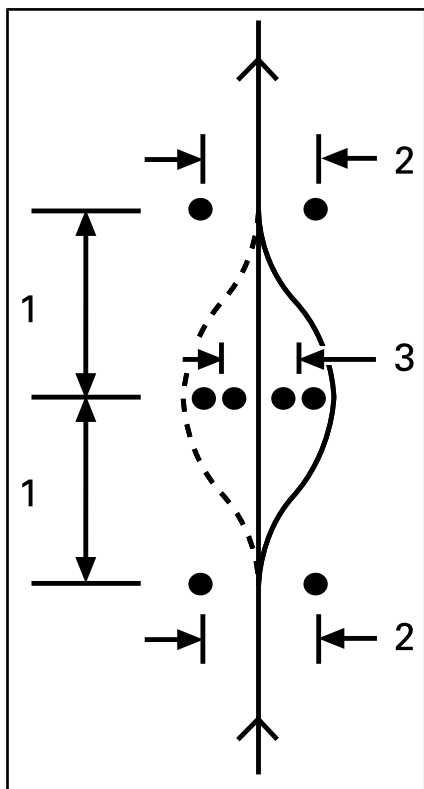

1. 6 m
2. 3 m
3. 2,5 m

### Tips för ytterligare övningar

- Du kan gradvis öka ingångshastigheten (till högst 13 km/h till 19 km/h och prova med olika variationer. Du kan till exempel närma dig snabbare eller långsammare innan du startar övningen, trycka in kopplingen och bromsa under vājningen, osv.

- En medhjälpare kan bistå med överraskningsmoment i övningen genom att bestämma i vilken riktning du ska vāja eller om du ska stanna istället. Låt din medhjälpare stå på ett säkert avstånd (förslagsvis utanför ditt övningsområde). När du närmar dig den första uppsättningen med koner kan medhjälparen signalera vājningsriktning eller stopp med händerna.
- Under övningarna, kontrollera backspeglarna och döda vinkeln innan du vāja.

## 10) Backa

### Syfte

- Vājna dig vid fordonets köregenskaper och vāndradie vid backning.

### Anvisningar

Lāgg i backen. Se *BACKA* i underavsnittet *GRUNDPROCEDURER*.

Kontrollera att området bakom dig är fritt från hinder och fortsätt hålla uppsikt bakåt medan du långsamt släpper kopplingen. Var försiktig så att framhjulen inte stöter emot något medan du backar. Sakta ned och stanna med hjälp av koppling och broms som vanligt.

Backa några meter i taget och stanna då och då.

Backa långsamt och bara korta sträckor.

När du känner dig säkrare kan du backa in i en parkeringsficka, som diagrammet nedan visar.



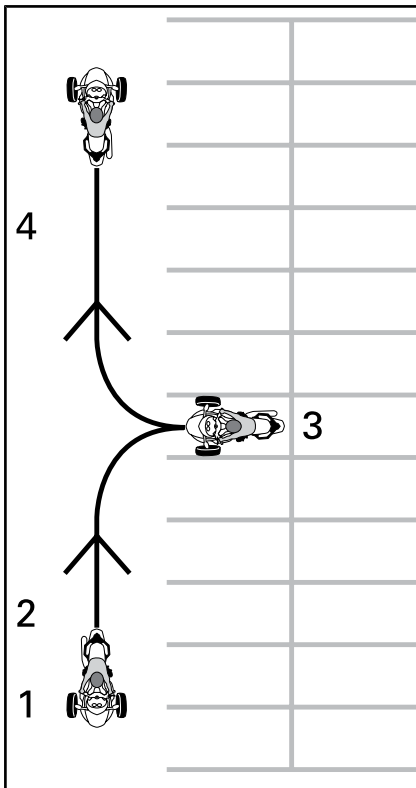

1. Start
2. Back
3. Stopp
4. Framåt

### Tilläggsövningar under kontrollerade former och miljö

När du känner dig bekväm med alla ovanstående övningar kan du prova några andra saker om utrymmet och förhållandena tillåter det. Detta kan vara en parkeringsplats eller annat riskfritt område som är fritt från trafik.

- **Snabba starter:** Prova att snabbt komma upp i hastighet och växla dig genom växellarna.

- **Snabbt stopp från hög hastighet:** Liknar övningen med snabbt stopp men utförs från högre hastigheter för att få en känsla för nödbromsningar.
- **Start i uppförsläge:** När du utför detta, håller du bromspedalen nedtryckt medan du släpper kopplingshandtaget, tills du når friktionsområdet. Det hindrar fordonet från att rulla bakåt.

## Körövningar (SE6-modell)

### 1) Varva motorn och använda motorns stoppknapp

#### Syfte

- Vänja dig vid att manövrera gashandtaget.
- Lära dig känna igen motorljudet vid olika varvtal. Genom detta lär du dig när det är dags att växla upp och ned baserat på motorljudet.
- Vänja dig vid att använda motorns stoppknapp.

#### Anvisningar

- Starta med transmissionen i NEUTRAL, parkeringsbromsen ansatt och bromspedalen nedtryckt med högerfoten. Kontrollera multifunktionsinstrumentet för att säkerställa att transmissionen befinner sig i NEUTRAL – om transmissionen befinner sig i ettans växel kommer fordonet att sättas i rörelse om du ger gas.

- Observera varvräknaren och gasa med gasreglaget (vrid det genom att sänka handleden) några gånger för att öka varvtalet till maximalt 4 000 R/MIN. Öva med att ge jämn gas och hålla varvtalet stadigt runt 3 000 R/MIN och släppa det. Så länge kopplingshandtaget hålls indraget kommer motorns kraft inte att överföras till bakhjulet.
- Använd motorns stoppknapp för att bryta all ström till fordonet. Tryck på knappen med höger tumme medan du håller handen på handtaget.
- Med bromspedalen nedtryckt, välj ettans växel genom att föra växelväljaren framåt.
- Släpp bromsen.
- Ge långsamt gas tills fordonet börjar krypa framåt. Så snart du börjar rulla framåt släpp gaspådraget och frirulla, ansätt sedan bromsarna och stanna. Upprepa manövern tills raksträckan tar slut.
- För att vända vid raksträckans slut, stanna, vrid styret helt åt höger ge gas och släpp gasen och frirulla dig igenom vändningen. Du kan behöva ge ett kort gaspådrag flera gånger för att ta dig genom hela vändningen. Stanna när du är i jämnhöjd med raksträckan i den motsatta riktningen.
- Fortsätt med denna del av övningen tills du behärskar manövern med att ge och släppa gaspådraget.

### Tips för ytterligare övningar

- Öva dig att trycka på motorns stoppknapp utan att titta på den.

## 2) Start, stopp och grundläggande hantering

### Syfte

- Lära sig manövrering av gasreglage och sätta fordonet i rörelse.
- Vänja dig vid hastighetssänkning och inbromsning i låg hastighet.

### Anvisningar

Om du känner att du förlorar kontrollen när du gör dessa övningar, lättar du på gasen för att avbryta accelerationen och ansätter bromsarna efter behov för att sakta ned. Du kan också använda motorns stoppknapp för att helt bryta strömmen.

### 2a) Gaspådrag och omgående avslag på gaspådrag

#### Anvisningar

Inledningsvis kommer du endast att använda gasreglaget en kort tid åt gången, sedan lätta på gasen och frirulla.

- Starta motorn och koppla ur parkeringsbromsen.

### 2b) Håll gaspådrag, släpp och stanna var 12 m

Under nästa övning kommer du att ge gaspådrag lite längre och sedan stanna var 12 m (varannan markering/var 4:e linje).

- Återigen, ge långsamt gas tills fordonet börjar krypa framåt. Den här gången håller du gaspådraget till den här punkten.
- Så snart du närmar dig stoppunkten, släpp gaspådraget och ansätt bromsarna för att stanna.
- Vänd vid raksträckans slut som tidigare, men nu behöver du inte släppa gaspådraget under vändningen. Var uppmärksam på att hålla gaspådraget stadigt under vändningen. Stanna när du är i jämnhöjd med raksträckan i den motsatta riktningen.

### 2c) Håll gaspådrag, släpp och stanna vid raksträckans slut

Under nästa övning ska du använda hela raksträckan och inte stanna förrän i slutet av banan. Håll ett måttligt gaspådrag.

### 3) Stanna motorn i rörelse

#### Syfte

- Vänja dig vid att använda motorns stoppknapp medan du kör. På så sätt vet du hur fordonet reagerar om du blir tvungen att använda knappen.

#### Anvisningar

- När du har kört en bit på raksträckan med en hastighet på 8 km/h, tryck motorns stoppknapp till OFF (av) och frirulla tills du stannar.
- Starta motorn igen och upprepa övningen. Prova att öka hastigheten (till maximalt 20 km/h) innan du använder motorns stoppknapp.

**MÄRK:** SE6-modellen kan inte startas utan att bromspedalen trycks ned.

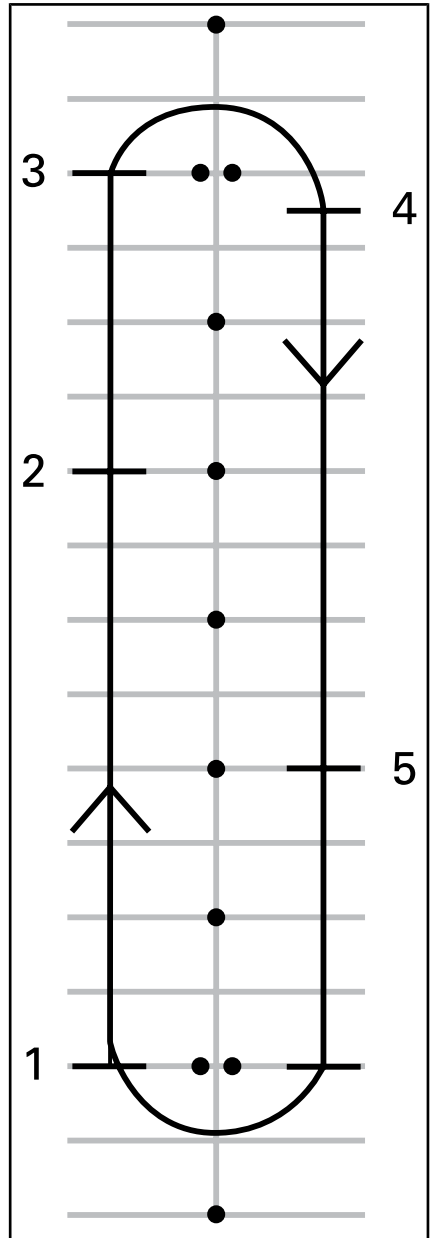

1. Start
2. Tryck på motorns stoppknapp
3. Kör till slutet på raksträckan, stanna och vänd som tidigare
4. Stopp
5. Tryck på motorns stoppknapp

Starta motorn igen och fortsätt med nästa övning.

#### 4) Enkla vändningar

##### Syfte

- Vänja dig vid att vända på ett kontrollerat sätt.

##### Anvisningar

Den här övningen liknar det du gjorde förut, men istället för att stanna inför varje sväng ska du utföra svängen i låg hastighet.

- Kör på raksträckan i ettans växel. Kör med ett lite längre avstånd från konerna så att du kan göra en vid sväng i slutet av raksträckan.
- När du närmar dig kurvan, sakta ner till högst 8 km/h genom att dra in kopplingen och bromsa vid behov.
- Håll ett stadigt gaspådrag för att bibehålla din låga hastighet.
- Titta åt det håll du ska svänga.
- Vrid styret åt det håll du ska svänga genom att dra det inre styrhandtaget mot dig och skjuta det yttre ifrån dig, men var försiktig så att du inte gasar av misstag.
- Att luta dig en aning framåt i kurvan kan underlätta manövrering av styret.
- Råta upp styret efter svängen och fortsätt på raksträckan.



*TYPBILD – KÖRSTÄLLNING VID SVÄNG*

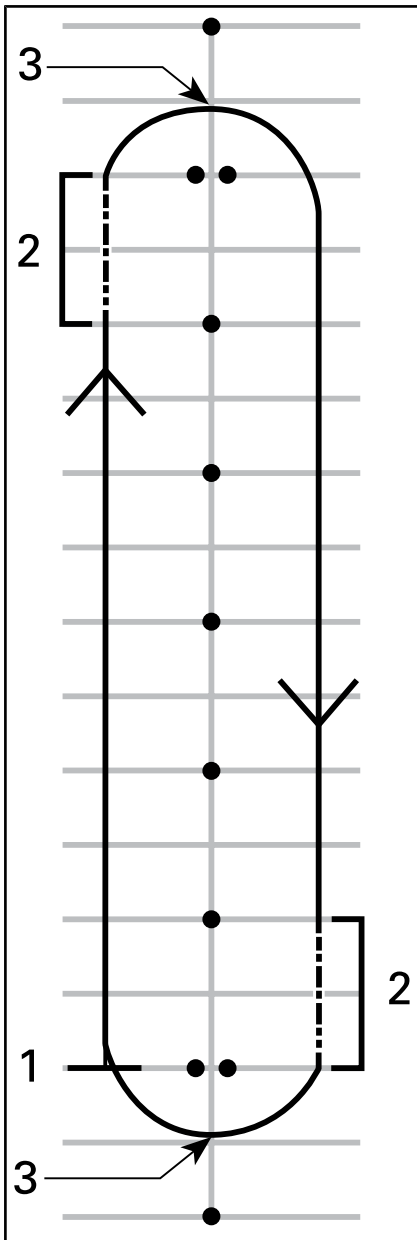

1. Start
2. Friktionsområde
3. Kurvans mitt

**MÄRK:** Motorcyklister – Kurvtagning med Spyder roadster är an-

norlunda än med en motorcykel. Fordonet lutar inte i kurvor, så det kan hända att du måste luta kroppsvikten inåt när du svänger för att sitta bekvämt. Du måste använda mer kraft för att vrida styret på det här fordonet än på en motorcykel. Det är dock lättare att stanna under en sväng än med en motorcykel.

### Tips för ytterligare övningar

- När du har vant dig vid att svänga i en riktning kan du öva svängar åt andra hållet på banan. Var försiktig så att du inte gasar mer än du tänkt dig vid vänstersvängar.
- Stanna mitt i kurvan för att se vad som händer när du bromsar i en kurva eller sväng.

### 5) Snabba stopp

#### Syfte

- Vänja dig vid fordonets bromskapacitet.
- Lära dig att bromsa maximalt.

#### Anvisningar

Den här övningen liknar det du gjorde förut, men nu ska du bromsa kraftigare och till slut bromsa så hårt du kan. De låsningsfria bromsarna (ABS) hindrar hjulen från att låsa sig och hjälper till att behålla styrförmågan medan du ansätter bromsarna maximalt. Släpp alltid gaspådraget helt för snabba stopp med SE6. Om du ger gas och bromsar samtidigt kommer din stoppsträcka att förlängas.

- Starta i ena änden av raksträckan och accelerera till 8 km/h. När du har kört en bit på raksträckan, släpp gaspådraget helt och bromsa snabbt. Pumpa aldrig med bromsen eftersom ABS-systemet hindrar hjulen från att låsa sig.

- Håll upp huvudet, titta rakt fram, håll styret rakt och släpp inte bromsen förrän fordonet har stannat helt.
- Upprepa, öka hastigheten och gör alltmer kraftiga inbromsningar.

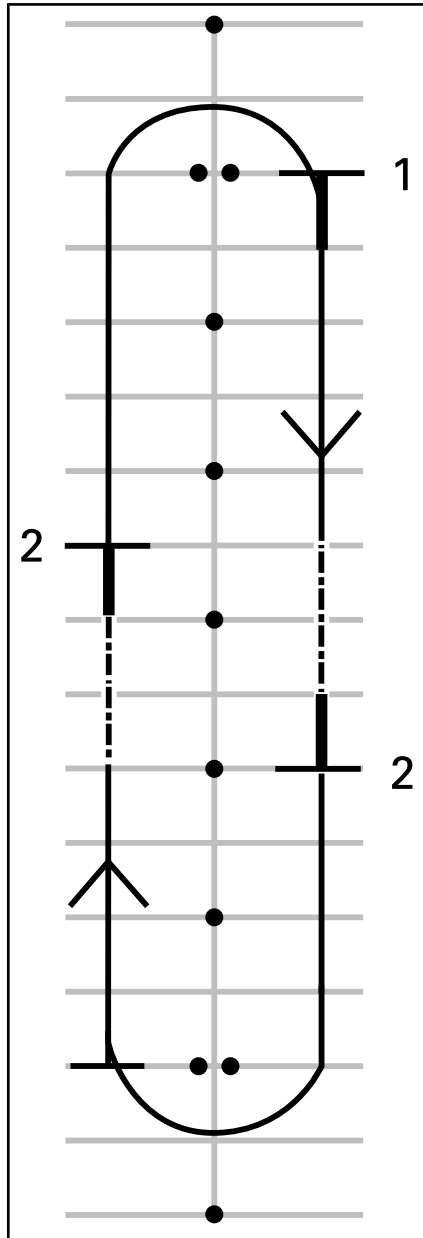

1. Start
2. Stopp

#### Tips för ytterligare övningar

- Kontrollera också backspeglarna innan du bromsar.

## 6) Slalomkörning

### Syfte

- Lära dig mer om fordonets vägegenskaper och rätt körställning.

### Anvisningar

6 m

1. Kör in och ut mellan markeringen/skärningspunkten på varannan parkeringsficka. Håll hastigheten låg inledningsvis så att du vänjer dig vid att ändra körriktning.
2. Luta dig inåt vid varje sväng och vrid styret åt det håll du ska svänga.

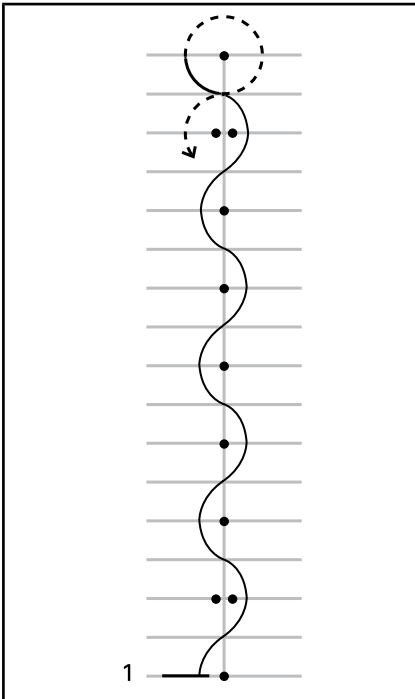

1. Start

### 12 m Slalomkörning

När du väl känner dig säkrare, prova att köra 12 m -slalom mellan varannan kon/var fjärde parkeringsficka.

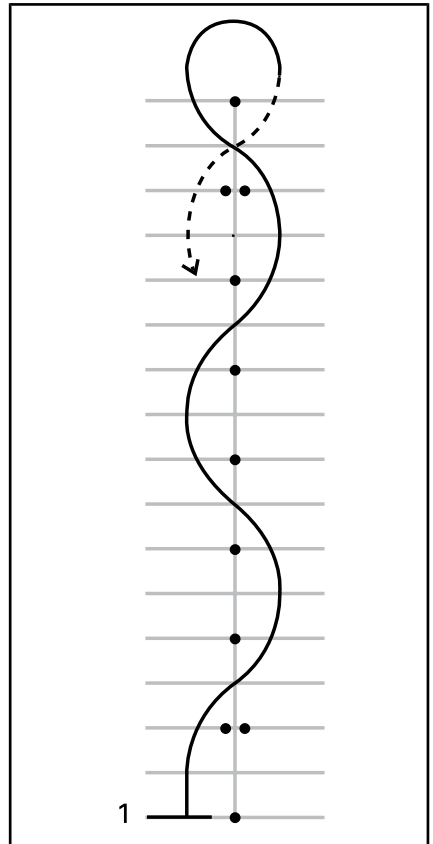

1. Start

### Tips för ytterligare övningar

- När du väl känner dig säkrare kan du gradvis öka hastigheten till 16 km/h - 19 km/h för slalomkörningen, men sakta ned före u-svängarna i banans ändrar.

## 7) Växla

När du kör måste du växla för att avpassa motorns varvtal till fordonets hastighet. Lägre växlar används för lägre hastigheter och högre växlar för högre hastigheter, precis som på en bil eller lastbil med manuell växel.

SE6 kommer att växla ned automatiskt om motorvarvtalet sjunker under 1800 RPM.

## Syfte

- Lära dig att växla upp och växla ned.

## Anvisningar

Den här övningen liknar det du gjorde förut, men nu ska du växla upp på raksträckorna och stanna i slutet av varje raksträcka. Det kan vara bra att använda gångarna på parkeringen istället för parkeringsfickorna för detta.

### 7a) Öva dig i att använda växelväljaren när du stannar

Börja med, när fordonet är stillastående, att öva enkelväxling mellan backväxel, neutral och ettans växel. Fortsätt sedan övningen med att:

- Dubbelväxla från backväxeln till ettans växel
- Dubbelväxla från ettans växel till backväxeln
- Upprepa övningen tills du känner dig säker på manövrarna.

### 7b) Uppväxling från ettans till tvåans växel

- Öka hastigheten på raksträckan tills motorns varvtal når 3 000 RPM.
- Tryck växelväljaren framåt för att välja tvåans växel. Du behöver inte släppa gaspådraget när du växlar med SE6.
- När du känner dig säker med manövrarna och utrymmet så tillåter, kan du gasa för att öka hastigheten i tvåans växel.

Stanna när du närmar dig slutet på raksträckan:

- Lätta på gaspådraget.
- Bromsa.
- SE6 kommer att växla ned automatiskt när fordonets hastighet sjunker. Du kan även växla ned automatiskt genom att dra växelväljaren mot dig.

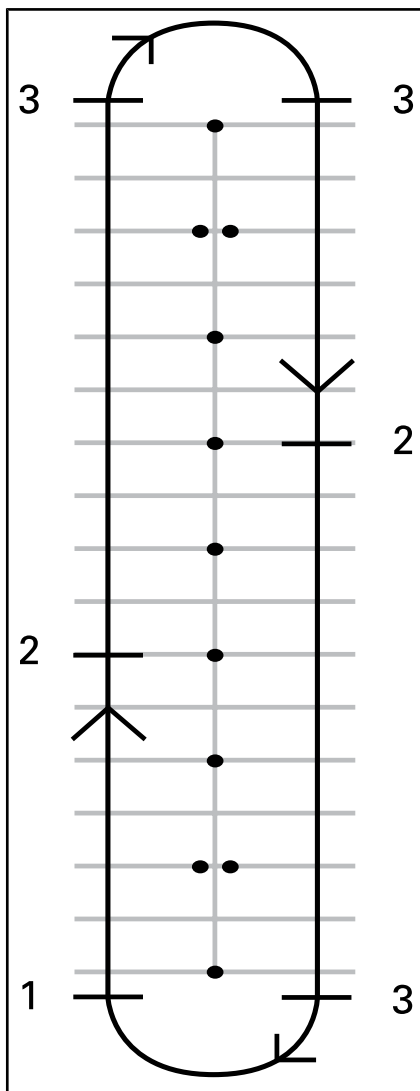

1. Start
2. Växla till tvåan i 25 km/h
3. Stopp

### 7c) Om utrymmet tillåter, öva nedväxling till ettans växel medan du kör

På raksträckan:



- Dra växelväljaren mot dig utan att släppa gaspådraget.
- Du kommer att känna en kraftigare motorbromsning om du växlar ned utan gaspådrag.

#### 7d) Andra växlar

Om utrymmet tillåter kan du också prova på att växla upp och ned från högre växlar. Följ samma procedur och växla UPP eller NED en växel i taget.

**MÄRK:** Genom att ge ett något högre gaspådrag under nedväxling kan en snabbare och smidigare anpassning av motorvarvtalet till fordonshastigheten erhållas. Om inget gaspådrag ges under nedväxling kommer motorbromsning att sänka fordonets hastighet. Detta kan hjälpa dig sänka hastigheten, men kom ihåg att VSS inte har någon kontroll över motorbromsning. Om du växlar ned till en för låg växel i hög hastighet kan bakdäcket slira och du kan förlora kontrollen över fordonet, sladda, välta eller rulla runt, särskilt i kurvor.

#### 8) Väja

##### Syfte

- Vänja dig vid fordonets vägegenskaper vid snabba manövrar.
- Prova på olika sätt att bromsa och väja.

##### Anvisningar

Först måste du ändra övningsbanan. Ställ upp markeringarna som i diagrammet nedan. Använd inte fasta, hårda eller tunga föremål som markeringar.

- Kör in mellan de dubbla konerna i ungefär 8 km/h och håll den hastigheten under hela övningen.

- Väj för den uppställda raden med koner.
- Kör ut genom det andra paret med koner.
- Upprepa övningen ett flertal gånger och väj i båda riktningar.

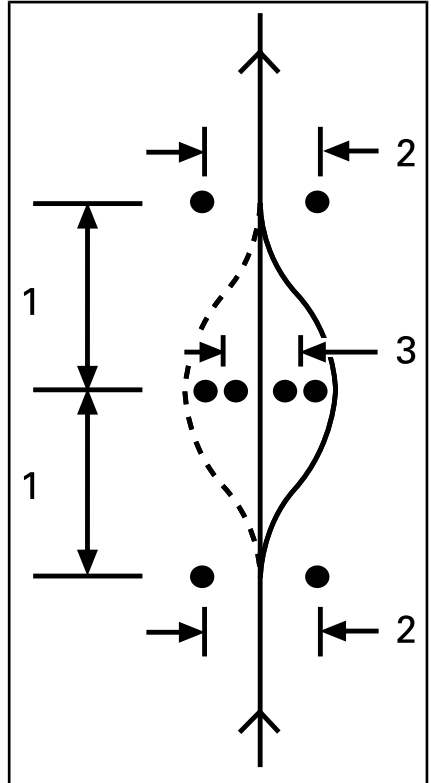

1. 6 m
2. 3 m
3. 2,5 m

##### Tips för ytterligare övningar

- Du kan gradvis öka ingångshastigheten (till högst 13 km/h till 19 km/h och prova med olika variationer. Du kan till exempel närma dig snabbare eller långsammare innan du startar övningen, ansätta bromsarna under väjningen, o.s.v.

- En medhjälpare kan bistå med överraskningsmoment i övningen genom att bestämma i vilken riktning du ska väja eller om du ska stanna istället. Låt din medhjälpare stå på ett säkert avstånd (förslagsvis utanför ditt övningsområde). När du närmar dig den första uppsättningen med koner kan medhjälparen signalera väjningsriktning eller stopp med händerna.
- Under övningarna, kontrollera backspeglarna och döda vinkeln innan du väjer.

## 9) Backa

### Syfte

- Vänja dig vid fordonets köregenskaper och vändradie vid backning.

### Anvisningar

- Lägg i backen. Se underavsnittet *GRUNDPROCEDURER*.
- Kontrollera att området bakom dig är fritt från hinder. Fortsätt att hålla uppsikt bakåt. Var försiktig så att framhjulen inte stöter emot något medan du backar. Sakta ned och stanna genom att lätta på gaspådraget och använda bromsarna, precis som under normal körning.
- Backa några meter i taget och stanna då och då.
- Backa långsamt och bara korta sträckor.
- När du känner dig säkrare kan du backa in i en parkeringsficka, som diagrammet nedan visar.

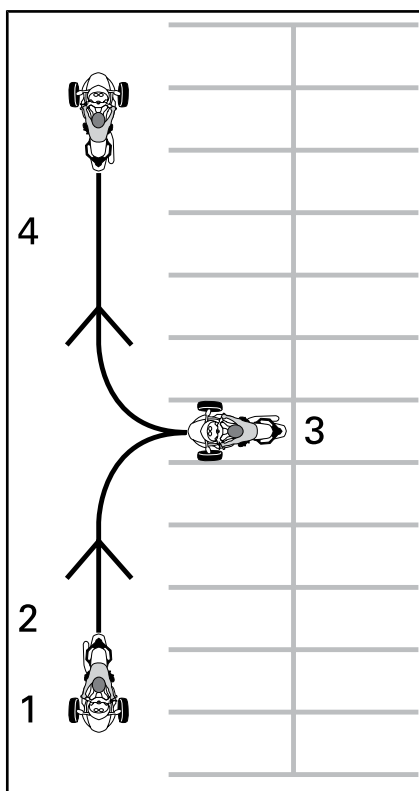

1. Start
2. Back
3. Stopp
4. Framåt

## Mer avancerade färdigheter

När du känner att du kan grunderna, kan du öka svårighetsgraden. Läs först "Strategier i trafiken" i nästa avsnitt. Sedan kan du ta ut fordonet i trafiken i situationer med relativt låg risk.

Börja med gynnsamma förhållanden:

- Korta sträckor
- Bra väder
- Gles trafik
- Dagsljus
- Låg hastighet
- Utan passagerare.

Allteftersom kan du öka svårighetsgraden och köra under mer komplexa förhållanden.

# VÄGSTRATEGIER

I det här avsnittet beskrivs vissa strategier som är avsedda att minska dina risker i trafiken. Många av dem liknar de som används av mc-förare.

Det här avsnittet är baserat på råd och anvisningar för mc-förare från Motorcycle Safety Foundation (MSF). Även erfarna mc-förare bör dock läsa det här avsnittet, eftersom vissa av strategierna är annerlunda för Spyder roadster.

## Planera inför turen

Kontrollera alltid vädret innan du kör. Ta med lämplig klädsel för alla väder som du kan träffa på.

Planera vart du ska köra och kör under förhållanden som passar dina färdigheter.

Fordonet har en bränsletank på 26 L. När varningslampan för bränsle blinkar ska du tanka så snart som möjligt. Planera var du ska tanka, i synnerhet där det är långt mellan bensinstationerna.

## Defensiv körning

Precis som på en motorcykel kan du bättre undvika olyckor genom att köra defensivt. Ha alltid uppmärksamheten på topp. Sluta aldrig att bevaka omgivningarna, även bakom dig. Håll alltid utkik efter möjliga risker, planera i förväg och lämna tillräckligt med tid och utrymme för att undvika problem. Ta inte för givet att andra kan se dig eller att de följer trafikreglerna.

## Avstånd till andra fordon

Håll alltid minst två sekunders avstånd till fordonet framför när du kör i optimala förhållanden. Det innebär att det ska gå minst två hela sekunder från det att fordonet framför dig passerar en fast punkt på vägen tills du passerar den.

När förhållandena gör bromssträckan längre eller vid dålig sikt, håll

större avstånd till andra fordon för att få bättre säkerhetsmarginal. Bromssträckan kan till exempel vara längre vid halt väglag, i nedförsbackar eller med mer vikt på fordonet och sikten försämras i kurvor, vid dimma och kvällar och nätter.

## Håll uppsikt framåt

Förutom att hålla ett lämpligt avstånd till fordonet framför ska du även hålla uppsikt framåt och planera din körning även längre fram på vägen.

Planera alltid din körning med minst fyra sekunders framförhållning. Håll uppsikt över din tänkta körväg och se upp för risker, till exempel hinder som finns på eller kan komma in på vägen.

Titta 12 sekunder framåt längs din tänkta körväg, så att du kan identifiera möjliga risksituationer innan de inträffar. Titta till exempel efter korsningar där andra fordon kan dyka upp eller ställen där gångtrafikanter kan korsa vägen. Var beredd på att agera om du hamnar i en risksituation.

## Håll uppsikt åt sidorna och bakåt

Fordon och risker kan närma sig från alla håll. Var hela tiden uppmärksam på din omgivning. Titta ofta i backspeglarna för att vad som finns bakom dig. Vänd också ofta på huvudet för att se vad som finns i döda vinkeln.

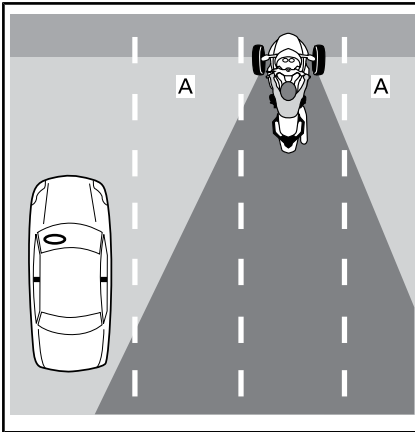

A. Förarens döda vinklar

När du bromsar, tänk särskilt på att fordon bakom dig kanske inte kan stanna lika snabbt som Spyder roadster.

### Fixera inte blicken

Fixera inte blicken. Håll blicken rörlig så att du hela tiden kan vara medveten om omgivningarna. Låt blicken kontinuerligt avsöka omgivande terräng, vägen, trafiksignaler, skyltar och andra fordon. Titta i alla riktningar, både nära fordonet och längre bort.

### Förtuse problem

När du märker något som kan utveckla sig till en risksituation, planera för att undvika det. Det kan betyda att du måste öka eller sänka hastigheten, flytta dig i körfältet eller byta körfält. Var beredd på att göra undanmanövrar, till exempel att väja och/eller bromsa om något hinder uppstår på vägen. Lämnna alltid tillräckligt med tid och utrymme för att hinna reagera vid problem.

### Se till att du syns

Bilister ser ofta inte mindre fordon, som motorcyklar. Använd lämpliga strategier för att alltid synas.

## Gör dig mer synlig för andra vägtrafikanter

### Lampor och reflektorer

Kontrollera att fordonets strålkastare, baklyktor och övriga belysning fungerar korrekt. Fordonet är utrustat med reflektorer på stänkskärmar, på sidorna och baktill. Kontrollera att alla reflektorer är rena och att de inte är trasiga eller saknas.

Använd helljuset så ofta som möjligt, både i dagsljus och mörkerkörning. Använd halvljus för att inte blända andra förare i mörker eller ifall för mycket av ljuset reflekteras, som till exempel i dimma.

### Signaler

Använd riktningvisarna för att informera andra om dina avsikter. Spyder roadster har automatisk avstängning av riktningvisarna, men ibland stängs de inte av efter en mindre sväng. Kontrollera att riktningvisarna har stängts av efter en sväng, annars kan de förvirra medtrafikanterna.

Om möjligt bör du blinka med bromsljusen innan du sänker hastigheten och när du väntar vid en korsning, för att varna trafikanter bakom dig.

Använd varningsljusen för att göra fordonet mer synligt när det behövs.

Du kan också använda signalhornet för att varna andra om din närvaro.

Ta inte för givet att andra trafikanter märker dina ljus, dina visare eller ditt signalhorn.

### Döda vinkeln

Försök undvika att köra inom en annan förarens döda vinkel. Placera dig så att förare framför dig kan se dig i backspeglarna. I vissa fall, till exempel när du kör efter en lastbil eller buss, måste du hålla större avstånd till fordonet framför dig.

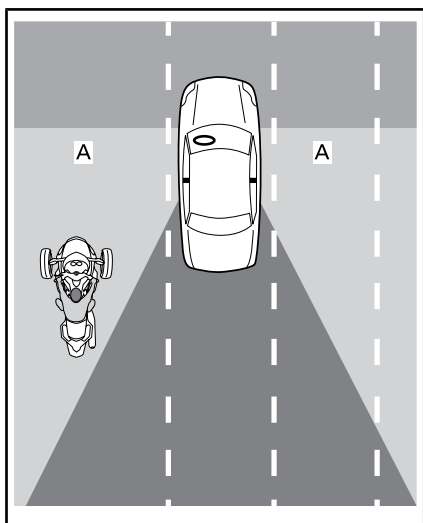

A. Andra fordons döda vinklar

### Tid på dagen och vädret

I svagt ljus, till exempel på natten, i gryning eller skymning, eller vid dåligt väder, som regn eller dimma, kan ditt fordon vara svårare att se. Bländande ljus i gryningen och skymningen eller extra starkt solljus kan också göra det svårare för medtrafikanterna att se dig.

### Klädsel

Kläder med starka färger och reflekterande material kan hjälpa dig att synas bättre.

### Var försiktig även om andra förare ser dig

Även om andra trafikanter verkar ha sett dig kan de ändå köra på ett sätt som gör att du kan råka ut för en olycka. Kör defensivt och förlita dig inte på att andra trafikanter kör sina fordon säkert.

### Placering i körfältet

Normalt bör du placera dig mitt i körfältet när du kör Spyder roadster. På så sätt får framdäcken plats inom körfältets gränser. Det ger också ett säkert avstånd till fordon

i andra körfält, minskar vinddraget från stora fordon och minskar risken att köras på av fordon som byter körfält. Det håller också framhjulena på var sin sida om körfältets hala mittdel, vilket hjälper dig att behålla broms- och styrförmågan. Om du är van att köra bil, tänk på att du sitter mitt på Spyder roadster och inte på ena sidan. Perspektivet är därför annorlunda.

Du kan köra i den vänstra eller högra delen av körfältet för att undvika risker, hålla avstånd till andra fordon eller ta en kurva. Du kan också köra i den vänstra eller högra delen av körfältet för att få bättre sikt eller för att andra förare ska se dig. Eftersom du sitter mitt på Spyder roadster och på grund av fordonets bredd, kan det vara svårare att se igenom trafiken, även när du kör nära kanten av körfältet. Du kan behöva större avstånd mellan dig och fordon framför som är breda eller höga. Kör inte med ena hjulet utanför körfältet för att se bättre. För att förare framför dig ska kunna se dig måste du kunna se deras backspeglar. När du kör framför ett stort fordon kan det vara svårt för omkörande fordon att se dig om du inte ligger i den vänstra delen av körfältet.

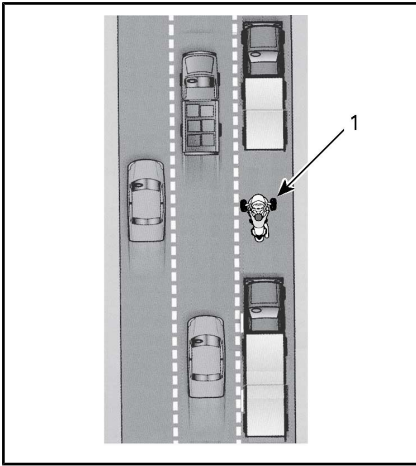

1. Fordonet till vänster i körfältet

Eftersom Spyder roadster är bredare än en motorcykel är fordonets utrymme i körfältet mer begränsat. När du ligger i den vänstra eller högra delen av körfältet måste du se till att framhjulen inte hamnar utanför.

På flerfiliga vägar bör du välja det körfält som lämpar sig bäst för din hastighet i trafikrytmen och tänk också på att du måste ha god sikt och synas väl. Se även till att du har plats för undanmanövrar om det skulle bli nödvändigt (om du till exempel måste väja över i andra körfält eller ut på vägrenen).

## Vanliga körsituationer

### Korsningar

Korsningar, inklusive mindre korsningar med avtagsvägar och infarter, medför ytterligare risk på grund av korsande trafik. Titta alltid efter trafik i alla riktningar: bakåt, framåt, till vänster och till höger.

När du stannar vid en korsning, stanna alltid mitt i körfältet, även om du ska svänga. Det kan göra att du syns bättre och hindra andra från att försöka köra runt och förbi dig. Titta efter fordon som närmar sig bakifrån. Blinka med bromsljusen när de närmar sig. Kör på ettans växel och var beredd på att flytta dig om du skulle bli tvungen för att undvika en krock.

### Byte av körfält och omkörning

Eftersom Spyder roadster är bredare än en motorcykel behöver du mer sidoutrymme när du kör om. Kom också ihåg att fordonet syns sämre än en bil, så det är särskilt viktigt att signalera i god tid innan du byter körfält och att kontrollera backspeglar och döda vinkeln. Kom ihåg att stänga av riktningsvisarna när du har bytt körfält. Styret vrids inte tillräckligt mycket vid byte av körfält för att de ska stängas av automatiskt.

Kör aldrig mitt emellan två körfält (på mittlinjen). Fordonet är för brett för det.

Kör aldrig ut på vägrenen för att köra om. Om ett av hjulen hamnar utanför vägbanan kan du förlora kontrollen över fordonet.

### Svängar

Kom ihåg att sakta ned, titta och styra vid svängar.

- **Sakta ned:** Sakta ned innan du svänger genom att släppa på gasen, bromsa och/eller växla till en lägre växel. Börja svänga i en hastighet som du kan hålla genom hela svängen.

Trots att Spyder-roadstern har bättre bromskapacitet vid svängar än en motorcykel, är det ändå viktigt att sakta ned inför en sväng eller kurva, så att du inte bromsar under svängen. Både inbromsning och svängar kräver drivkraft. Ju mer drivkraft du använder för att bromsa, desto mindre blir det över för den samtidiga svängen.

Om du svänger eller tar en kurva för snabbt, kan du märka att det inre framhjulet lyfts från marken och känna och höra hur VSS-systemet minskar drivkraften. Trots att VSS kan hjälpa dig att behålla kontrollen riskerar du ändå att sladda eller välta om du tar en kurva för snabbt och för snävt.

- **Titta:** Titta igenom hela sväng- en och fixera inte blicken. Utvärdera svängen i förväg, så fort som möjligt – vägytan, hur snäv kurvan är och trafikförhållandena i allmänhet – så att du har tid att fatta beslut om hastighet och kurs. Du kan ofta få en bra bild av svängen i förväg genom att vända huvudet i svängens riktning.
- **Styr:** Styr fordonet genom att vrida styret i den riktning du ska svänga. Spyder roadster är inte som en motorcykel, så du ska inte motstyra, och fordonet lutar inte i svängar. Tänk på sidokraften som uppkommer när du svänger. Du måste kanske skifta kroppsvikten mot kurvans insida för att kunna sitta bekvämt. Du måste använda mer kraft för att vrida styret på det här fordonet än på en motorcykel.



## SM6-modellen

Om du växlar medan du svänger, var försiktig så att du inte släpper kopplingen för snabbt. Medan du släpper kopplingen, anpassa gasen efter motorvarvtalet och fordonets hastighet för en jämn växling. Om du släpper kopplingen för snabbt eller gasar för mycket, kan bakhjulet förlora väggreppet och börja sladda, och du kan förlora kontrollen över fordonet. Drivkraftstyrningssystemet (TCS) upptäcker början till hjulspinn och minskar drivkraften på bakhjulet. Detta ingripande är avsett att låta bakhjulet återfå väggreppet så att föraren kan korrigera oönskad överstyrning för att hålla fordonet inom den avsedda svängraden.

## Kurvor

Eftersom Spyder roadster är smalare än en bil kan du flytta dig åt sidan i körfältet i kurvor för att göra kursen rakare. Spyder roadster är dock bredare än en motorcykel, så det finns mindre utrymme för rörelse åt sidorna och du måste nog se till att framhjulen inte hamnar utanför körfältet.

För normala kurvor är den bästa kursen utsida, insida, utsida.

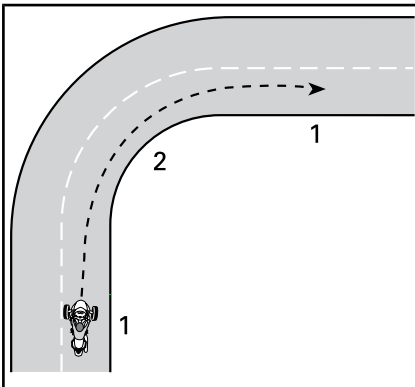

KURS VID EN NORMAL KURVA

1. Utsidan
2. Insida (mitt i kurvan)

## Backar

Välj lämplig växel för lutningen. Vid uppförskörning kan en lägre växel hjälpa till att behålla drivkraften. Vid nedförskörning kan en lägre växel ge tillräcklig motorbromsning för kontroll av hastigheten.

## SM6-modellen

Om du vill starta i uppförbacke, håll fordonet på plats med bromsen tills du flyttar in kopplingen i friktionsområdet. Släpp sedan försiktigt bromsen medan du släpper kopplingen och gasar.

## SE6-modellen

Vid stillastående kan SE6-modellen komma i rörelse oavsett vilket växelläge som är valt. Kopplingen i SE6-modellen kopplar alltid ifrån när fordonet stannas vilket medför att transmissionen inte kommer att hålla fordonet stillastående. Håll bromspedalen nedtryckt när du stannat i en backe. För att starta i en backe håller du bromspedalen nedtryckt samtidigt som du ökar gaspådraget. Släpp upp bromspedalen när du känner att kopplingen greppar (vid ca 1500 RPM).

## Mörkerkörning

Förutom att använda belysning och signaler för att synas, fundera även på hur bra du själv ser i mörker. Använd helljuset när det är lämpligt. Kör inte så fort att du inte ser lika långt framåt som din bromssträcka är. Även andra fordons strålkastare kan hjälpa dig att se vägen framför dig.

Använd inte tonade eller färgade glasögon vid mörkerkörning och kontrollera speciellt att visiret inte har repor eller fläckar.

## Körning i grupp

Kör en och en efter varandra på rad. Kör aldrig bredvid varandra i samma

körfält, inte ens med en motorcykel.

När du kör med motorcyklar, håll lämpligt avstånd till framförvarande motorcykel, även om den kör på ena sidan av körfältet. I kurvor, försök inte köra samma väg som motorcyklarna. Motorcyklar kan köra närmare körfältets kanter i en kurva – om du tar samma väg kan framhjulet hamna utanför körfältet. Motorcyklar kan ofta ta kurvor i högre hastighet än Spyder roadster. Försök inte hålla samma hastighet.

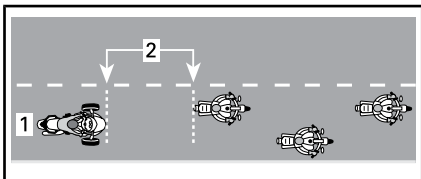

#### PLACERING VID KÖRNING I GRUPP

1. Körfältets mitt
2. Avstånd på 2 sekunder

Speciellt på kurviga vägar kan Spyder roadster-förare bli fortare trötta än mc-förare. Pressa dig inte för att hänga med motorcyklarna. Stanna om du är trött.

## Väglag och risker

### Is, snö och slask

Kör inte på is, snö eller slask. Även med VSS räcker inte väggreppet till för att behålla kontrollen på sådana hala underlag. Spyder roadster har större tendens än en bil att förlora väggreppet vid halt väglag.

### Sand, grus och obelagda vägar

Var extra försiktig på sand, grus och obelagda vägar och sänk hastigheten, särskilt i kurvor. Den här typen av underlag ger sämre väggrepp än belagda vägar och risken finns att du förlorar kontrollen över fordonet, trots VSS.

## Våt asfalt och vattensamlingar

Vanligtvis har fordonet tillräckligt väggrepp för att behålla kontrollen på vägbeläggning som är fuktig eller våt, så länge det inte finns en hel vattenyta ovanpå beläggningen (som en stor pöl eller rinnande vatten på vägen). Precis som andra fordon kan Spyder roadster vattenplana om du kör för snabbt på vatten som har samlats på vägen, men vattenplaning inträffar vid lägre hastigheter än med de flesta bilar och motorcyklar. Risken för vattenplaning är större i djupare vatten. Bedöm djupet i en vattensamling genom att titta på stänk och spray från andra fordon som kör igenom.

När vattenplaning inträffar flyter ett eller flera hjul ovanpå vattnet och förlorar därmed kontakten med vägytan. Om det inträffar med bakhjulet kan du känna att det glider åt sidan. Vattenplanande hjul har inte tillräckligt väggrepp för styrning av fordonet. Du kan förlora kontrollen över fordonet och sladda runt, och VSS kan då inte hjälpa dig att behålla kontrollen.

Undvik stora vattensamlingar och rinnande vatten, och sänk hastigheten eller kör av vägen vid kraftigt regn. Om du måste köra igenom en vattensamling, sänk hastigheten så mycket som möjligt innan du når den.

När du har kört igenom vatten ska du testa bromsarna. Bromsa flera gånger om det behövs så att friktionen torkar bromsbeläggen.

Väl underhållna däck minskar risken för vattenplaning. Behåll alltid rekommenderat däcktryck:

KALLT DÄCKTRYCK	
Framdäck	138 kPa ± 14 kPa
Bakdäck	193 kPa ± 14 kPa

**MÄRK:** Tryckskillnaden mellan det vänstra och högra sidodäcket bör inte överskrida 3,4 kPa.

Minska risken för vattenplaning genom att omgående byta ut däck vars slitagevarnare framträder.

Körfältets mitt kan vara speciellt halt under ett regnväders första minuter, eftersom olja och smuts blandas med vatten. Efter mycket regn kan vatten samlas i spår på en nött vägbeläggning. Undvik båda dessa typer av områden med dåligt väggrepp. Om möjligt, se alltid till att framdäcken kör på underlag med det bästa möjliga väggreppet.

### Terränganvändning

Använd inte Spyder roadster i terräng. Fordonet klarar inte de ojämna, kuperade underlag med dåligt väggrepp som kännetecknar terrängkörning. Du kan lätt fastna, förlora kontrollen över fordonet eller välta. På vissa platser kan det dessutom vara olagligt att använda fordonet i terräng.

### Föremål, håll och gupp

Om möjligt, försök alltid undvika att köra över föremål, håll och gupp. Om du måste köra över dem ska du sänka hastigheten så mycket det går innan, och sedan släppa bromsen när du kör över. För bredare föremål eller gupp, närma dig rakt framifrån om möjligt, så att båda framhjulen kör över det samtidigt. Vid körning över ett föremål, ett gupp eller ett håll med båda framhjulen ska föraren och passageraren resa sig en aning på fotstöden så att benen tar upp stöten. Var beredd när bakhjulet kör över föremålet, guppet eller hålet. Smalare föremål, gupp eller håll är det bättre att köra över med bakhjulet. Om du kör över dem med ett framhjul, håll ett fast grepp om styret, var försiktig så att du inte

gasar av misstag och var beredd på att korrigera kursen vid behov.

Om du kör på ett tillräckligt stort föremål, gupp eller håll kan stöten få fordonet att slå uppåt, förare och passagerare kan kastas av och du kan förlora styrförmågan, sladda okontrollerat eller välta.

Om du inte hinner stanna i tid för att undvika ett föremål kan du försöka med en undanmanöver. Du kan väja och bromsa samtidigt vid behov.

Om det finns ett större djur på vägen, till exempel ett rådjur, är det bästa att försöka stanna innan du når fram och vänta tills djuret avlägsnar sig eller att köra förbi ytterst långsamt. Om en hund springer efter dig är en god strategi att försöka sänka hastigheten och växla ned när hunden närmar sig och sedan accelerera när hunden nästan hunnit ikapp.

### Nödsituationer på vägen

Ett fel på fordonet eller en oväntad situation kan inträffa när som helst när du kör. Ett väl underhållet fordonet kan hjälpa till att minska risken för fel, men du bör ändå alltid vara beredd på nödsituationer.

- Förvara alltid Instruktionsboken och verktygssatsen i fordonet. Se avsnittet *MINDRE REPARATIONER* för teknisk vägledning om vilka problem som kan inträffa under färd.

- Följ dessa säkerhetsråd när du måste stanna på vägen:
  - Om vägen har en vägren med beläggning, signalera din avsikt att köra av körbanan, kör av i en hastighet som ligger nära trafikrytmen, sakta ned och stanna.
  - Om vägrenen saknar beläggning, signalera högersväng och sakta ned till säker hastighet innan du kör av den belagda körbanan.
  - Tänd varningsljusen så att du syns bättre.
- Om du har en mobil eller något annat batteridrivet kommunikationsmedel, se till att det är fulladdat innan du ska köra långt.
- Vid en eventuell krock rekommenderar BRP bestämt att du låter bärga fordonet (se underavsnittet *TRANSPORT AV FORDONET*) till närmaste Can-Am roadster-återförsäljare så att fordonet kan genomgå en grundlig säkerhetskontroll innan det används igen.
- Fyll i BRP:s olycks-/incidentrapport.

## **Trasiga däck**

Om du plötsligt får punktering eller ett däck går sönder, ta ett fast tag om styret, sänk hastigheten gradvis och styr försiktigt till en säker plats att stanna på. Undvik kraftig inbromsning, växling och snabba styrrörelser. Om ett av framdäcken går sönder kan fordonet tendera att dra åt det trasiga däckets håll, så du måste hålla i styret ordentligt och hålla kursen. Se avsnittet *MINDRE REPARATIONER* för anvisningar om däckreparation.

# KÖRA MED PASSAGERARE, LAST ELLER SLÄPVAGN

## Maxvikt

Överskrid inte maxvikten för förare och last.

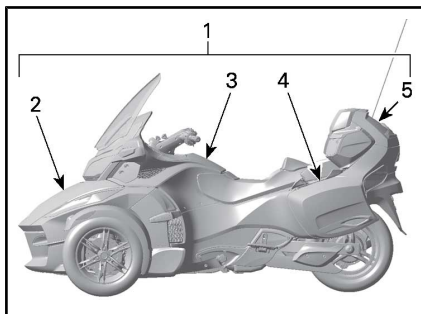

1. 224 kg
2. 16 kg
3. 2 kg
4. 7 kg (vardera)
5. 9 kg

MAXVIKT	
Fordonets lastkapacitet (inklusive förare, passagerare, last och extra tillbehör)	224 kg
Främre förvaringsutrymme	16 kg
Handskfack	2 kg
Sidoförvaringsutrymme (i vardera)	6,8 kg
Övre förvaringsutrymme	9 kg

Att överbelasta fordonet:

- Gör det svårare att accelerera, bromsa och svänga.
- Minskar VSS-systemets effektivitet.
- Ökar risken att välta om vikten är placerad högt upp eller baktill på fordonet.
- Minskar markfrigången, vilket ökar risken att köra på låga hinder eller slå i ojämna vägytor.
- Ökar risken för punktering.

## Körning med extra last

Om du kör med en passagerare eller tung last påverkas fordonets vägegenskaper på grund av vikten och den annorlunda viktfordelningen.

1. Du kan inte accelerera lika snabbt. Du behöver mer tid och utrymme för omkörning.
2. Du kan inte stanna lika snabbt. Håll ett större avstånd till fordonet framför dig, minst tre sekunder. Håll ännu större avstånd vid sämre körförhållanden (t.ex. vid dålig sikt eller en ojämn vägyta).
3. Du kan inte ta lika snäva kurvor och inte i lika hög hastighet. Sänk hastigheten mer än vanligt innan du svänger och undvik snäva kurvor.
4. Spyder roadster kan bli mindre stabil. Det är större risk att du välter eller rullar runt vid en extrem manöver om vikten är högre upp eller längre bak på fordonet (till exempel om du har en passagerare).

## Köra med en passagerare

Spyder roadster är gjord för endast en passagerare, som sitter bakom föraren. Ta aldrig flera passagerare.

Ta inte med någon passagerare förrän du har tillräcklig erfarenhet av att köra ensam under olika förhållanden och kan hantera fordonet utan svårighet.

Passageraren måste vara pigg, nykter, kunna nå passagerarens fotstöd och handtag, hålla balansen, hålla i sig vid plötsliga manövrar och inte störa föraren.

Passageraren bör använda sitt ljudvolymreglage enligt förarens anvisningar.

Se till att även passageraren har rätt skyddsklädsel. Passageraren måste ha all skyddsklädsel som rekommenderas för föraren, särskilt en hjälm. En hjälm som skyddar hela ansiktet rekommenderas. Vid ett plötsligt stopp kan passagerarens ansikte stöta emot baksidan av förarens hjälm.

Vänta med bromsarna inkopplade och växeln i neutral tills passageraren har rätt körställning.

Instruera passageraren innan du börjar köra. Se till att passageraren följer dessa regler:

1. Behåll rätt körställning hela tiden. Greppa passagerarhandtagen och håll alltid fötterna på fotstöden. Passagerarfotstödets höjd kan justeras. Se *JUSTERING AV PASSAGERARFOTSTÖD*.

Passageraren får inte hålla i sig i föraren, eftersom föraren kanske inte klarar de sidokrafter som föraren och passageraren genererar tillsammans.

Olika grepp om handtagen kan vara bekvämare för olika manövrar. (Det kan t.ex. vara bra att hålla en hand i det främre hörnet och en hand i det motsatta hörnet vid svängar och båda händerna längre bak i andra situationer.)

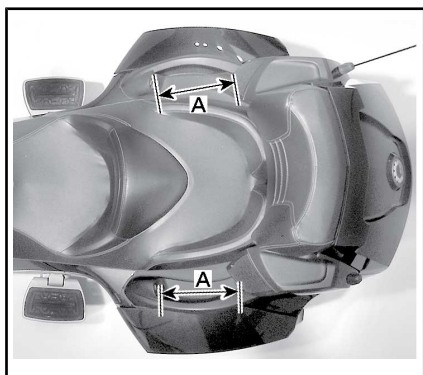

A. Olika grepp om handtagen

2. Kom inte i närheten av avgasröret, bakhjulet eller drivremmen.
3. Försök att inte vrida eller luta dig, utom för att hålla balansen i svängar. En passagerare som har fel körställning löper större risk att falla av vid en oväntad manöver.
4. Håll uppsikt över vägen och reagera på trafikförhållandena. Luta dig i kurvor om det behövs för att stå emot eventuella sidokrafter. När fordonet kör över ett föremål, hål eller gupp ska du resa dig en aning från sätet, men undvik att låsa armbågarna.

Undvik plötsliga accelerationer, inbromsningar och svängar, speciellt med en ovan passagerare. Plötsliga, oväntade manövrar kan få passageraren att falla av.

## Bagageförvaring

Du kan förvara bagage i följande utrymmen: Förvara inte bagage eller last någon annanstans, såvida fordonet inte är utrustat med godkända tillbehör från BRP.

Förvara aldrig brandfarliga föremål, så som bränsle, i något av förvaringsutrymmena.

Respektera alltid maximal lastvikt för respektive förvaringsutrymme. Se *MAXVIKT* i detta avsnitt.

## Handskfack

I handskfacket kan mindre tillhörigheter förvaras.

Det kan vara praktiskt att förvara föremål som ska vara lätt åtkomliga under färden, (exempelvis mynt för parkeringsautomater, etc).

**MÄRK:** I handskfacket finns en låscylinder som medföljer för användning med BRP:s släpvagnstillval. Därmed kan fordonets nyckel användas för släpvagnen.

### Främre förvaringsutrymme

Det främre förvaringsutrymmet är det mest rymliga och har plats för två hjälmar och andra föremål. I det främre förvaringsutrymmet finns även ett speciellt utrymme för denna instruktionsbok.

Kontrollera att förvaringsutrymmets lucka är ordentligt spärrad innan du kör.

### Sidoförvaringsutrymmen

Sidoförvaringsutrymmena har plats för att förvara en hjälm eller andra lättare föremål.



Kontrollera att förvaringsutrymmets lucka är ordentligt spärrad innan du kör.

### Övre förvaringsutrymme

Det övre förvaringsutrymmet har plats för att förvara en hjälm eller andra lättare föremål.



TYPBILD

Kontrollera att förvaringsutrymmets lucka är ordentligt spärrad innan du kör.

### Släpvgagskörning

RT-serien är konstruerad för att kunna dra BRP:s släpvgagstillval (med BRP-draganordningstillval).

VSS (fordonsstabiliseringssystemet) i roadster RT-serien, inbegriper ett körprogram som medger körning med en BRP-släpvgag samtidigt som fordonets stabilitet bibehålls.

Använd endast en BRP-släpvgag som tagits fram specifikt för Roadster RT-serien eller annan likvärdig släpvgag som godkänts av BRP. Detta är viktigt för att säkerställa släpvgagens och fordonets stabilitet vid normal användning samt att de inte har en negativ inverkan på stabiliseringssystemet.

**OBS** Används en släpvgagskabel som inte är godkänd kan fordonets elsystem skadas eller upphöra att fungera.

## VARNING

Används en släpvagn som inte är godkänd kan fordonet skadas eller så kan det hindra fordonets stabiliseringssystem från att fungera normalt. Vi avråder från att använda farthållaren vid körning med släpvagn.

Körning med släpvagn innebär ökad vikt och förändrad viktfördelning vilket har en inverkan på fordonets vägegenskaper.

- Du behöver mer tid och utrymme för omkörning.
- Förbered dig på längre bromssträckor.
- Utöka avståndet till framförvarande fordon.
- Sänk hastigheten och sakta ner mer än vanligt innan du svänger och undvik snäva kurvor.
- Risken att välta eller slå runt är större vid extrema manövrar.

Sidovind och vindturbulens vid omkörningar kan rycka tag i fordonet och få släpvagnen att kränga. För att minimera detta håller du en jämn hastighet och undviker snabba korrigerande styrutslag och hastiga inbromsningar.

Sänk hastigheten i god tid före en kurva.

Ta ut svängarna vid kurvtagning. Att svänga med släpvagn kräver mer plats.

Försök vara förutseende och planera din körning för att undvika att behöva backa med släpvagn.

Kör alltid långsamt vid backning. Be om möjligt någon att vägleda dig. Öva på ett större område utan hinder så snart det ges tillfälle. Se avsnittet **KÖRKUNSKAPER OCH KÖRÖVNINGAR**.

Om det är möjligt bör du undvika kraftig väjning, ryckiga svängar, snäva och abrupta styrutslag och kraftiga inbromsningar. Detta kan få släpvagnen att utföra en fällknivsmanöver eller att slå runt. Det är lättare att förlora kontrollen över en tom släpvagn. Vid acceleration är det normalt att växla vid ett högre varvtal än normalt för att undvika att belasta motorn i onödan genom segdragning.

**OBS** Undvik bakhjulsspinn. Stenar och grus kan kastas mot släpvagnen och skada den.

### Särskild information om backar

Undvik om möjligt att stanna i uppförslut.

Vid start i uppförslut från stillastående krävs det mer slirning med kopplingen för att förhindra motorstopp.

Vid körning i uppförslut krävs det mer regelbunden nedväxling för att få tillräckligt med motoreffekt för att undvika hastighetsvariationer.

Utnyttja motorbromsen vid körning i nedförslut genom att växla ned en eller två växlar för att sakta ner fordonet istället för att kontinuerligt ansätta bromsarna. Det krävs en längre sträcka för att sakta ner eller stanna.

### Lastkapacitet

## VARNING

Placera aldrig last på släpvagnens kåpa eftersom det ökar risken för rundslagning. All last måste placeras och säkras inuti släpvagnen.

Lastbegränsningar för lämplig draganordning måste iakttas.

### SLÄPVAGNSSPECIFIKATIONER

Maximalt kultryck	18 kg
-------------------	-------



**SLÄPVAGNSSPECIFIKATIONER**

Maximal dragvikt (släpvagn + last)

180 kg

**MÄRK:** För information om maximal lastvikt som släpvagnen kan bära, se *INSTRUKTIONSBOKEN FÖR CAN-AM FREEDOM-SLÄPVAGNEN*.

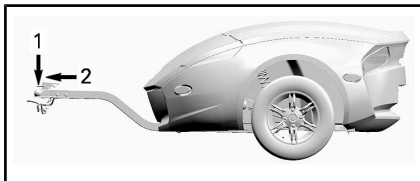

1. 18 kg
2. 180 kg

Kultrycket är när släpvagnen är lastad. En våg kan användas för att mäta den vikt som dragstangen anbringar på dragkulan då släpvagnen inte är kopplad till fordonet. Placera lasten i släpvagnens främre del om släpvagnen inte kommer att lastas full. När eller om kultryckets vikt uppnås placeras resterande last längst bak i släpvagnen. Viktfördelningen i släpvagnen påverkar kultrycket. Omfördela lasten på släpvagnen för att uppnå specificerat kultryck. För högt kultryck försämrar fordonets styregenskaper. För litet kultryck kan medföra att släpvagnen blir instabil och börjar kränga.

**! VARNING**

Överskrids den maximala dragvikten, kan det få allvarliga konsekvenser avseende fordonets köregenskaper och prestanda. Fordonets köregenskaper, stabilitet, acceleration och bromssträcka påverkas vid släpvagnskörning. Det är viktigt att bagaget lastas och fördelas rätt. Utsätt aldrig fordonet för överbelastning eller oriktigt lastnings- eller släpfförande. Se alltid till att lasten är säker fastspänd och korrekt fördelad på släpvagnen innan du använder fordonet. Säkra alltid lasten så lågt som möjligt på släpvagnen för att undvika riskerna med en för hög tyngdpunkt. Underlåtenhet att följa dessa rekommendationer kan ha en avsevärt negativ inverkan på fordonets köregenskaper som i värsta fall kan leda till att kontrollen över fordonet förloras.

**OBS** Överskrids den maximala dragvikten kan både fordon och släpvagn skadas. Undvik att transportera tunga föremål med vassa kanter som kan skada släpvagnen. Placera lasten på sådant sätt att den inte kan förskjutas under färd.

**Dragkrok**

Använd endast en draganordning från BRP eller en likvärdig som godkänts av BRP. Draganordningen från BRP passas in mot fordonets svingarm och bultas fast mot hjulaxeln.

**OBS** Användning av en icke godkänd draganordning kan medföra att svingarmen förstörs.

## VARNING

Montera alltid en ny saxsprint för att låsa hjulaxelmuttern om draganordningen demonteras från fordonet.

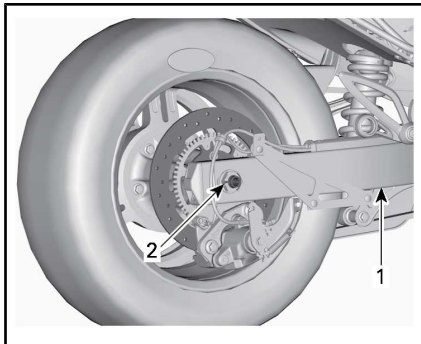

*FÖR TYDLIGHETENS SKULL HAR HJULAXELKÅPA OCH LJUDDÅMPARE AVLÄGSNATS FRÅN ILLUSTRATIONEN.*

1. Svingarm
2. Ny saxsprint här

### Säkerhetsvagnar

Koppla alltid säkerhetsvagnar vid körning med släpvagn. Se till att de är ordentligt säkrade mot släpvagnen och draganordningen och att de korsas under dragkulan. Lämna tillräckligt med vajerlängd så att det går att svänga obehindrat med släpvagnen. Kontrollera att kedjorna inte släpar i marken när släpvagnen är i en rät linje med fordonet.

---

# TESTA DINA KUNSKAPER

Nedan följer exempel på kunskaper som du bör ha inhämtat genom att läsa den här boken. Frågorna omfattar inte all viktig information men bör generellt visa ifall du förstår fordonet och hur det fungerar.

Se *SVAR* på sidan efter Frågor.

## Frågor

- Om du måste stanna snabbt trycker du ned bromspedalen och aktiverar parkeringsbromsen.  
Sant                      Falskt
- Förinspektionen bör utföras en gång i veckan.  
Sant                      Falskt
- VSS gör att du kan använda fordonet i alla slags väder.  
Sant                      Falskt
- Vid byte av däck bör du endast använda av BRP godkända däck från en auktoriserad Can-Am roadsteråterförsäljare.  
Sant                      Falskt
- Det är viktigt att passageraren är pigg och nykter.  
Sant                      Falskt
- Näm n sex skyddsplagg som kan minska risken för skador.  
1) \_\_\_\_\_  
2) \_\_\_\_\_  
3) \_\_\_\_\_  
4) \_\_\_\_\_  
5) \_\_\_\_\_  
6) \_\_\_\_\_
- Skyddsklädsel är viktigt för att förebygga och minska skador, hjälpa dig att åka bekvämt och skydda mot väder och vind.  
Sant                      Falskt
- Vilket av följande reglage ingår inte bland fordonets reglage?  
a. Styre  
b. Gashandtag  
c. Främre bromsspak
- Du bör använda halvljusen på dagtid för att synas extra väl.  
Sant                      Falskt
- Du bör normalt placera fordonet mitt i körfältet när du kör.  
Sant                      Falskt
- Till skillnad från med en vanlig motorcykel bör du ta för vana att bromsa och svänga samtidigt.  
Sant                      Falskt

12. Under normala förhållanden bör avståndet till fordonet framför vara minst \_\_\_\_\_.
- a. 1 sekund  
b. 2 sekunder  
c. 3 sekunder
13. Förvara aldrig brandfarliga vätskor som till exempel bensin i något förvaringsutrymme, även om de förvaras i godkända behållare.
- Sant Falskt
14. Ange 5 sätt du kan använda för att få andra förare att lägga märke till dig.
- 1) \_\_\_\_\_  
2) \_\_\_\_\_  
3) \_\_\_\_\_  
4) \_\_\_\_\_  
5) \_\_\_\_\_
15. När du bromsar på ytor med sämre väggrepp bör du pumpa med bromsen för att behålla kontrollen över fordonet.
- Sant Falskt
16. Fordonets maximala lastkapacitet inklusive förare, passagerare, last och tillbehör är 224 kg.
- Sant Falskt
17. Fordonet kan säkert dra en släpvagn så länge den totala bogserade vikten inte överskrider 180 kg.
- Sant Falskt
18. Passageraren bör hålla i sig i föraren.
- Sant Falskt
19. Att köra Spyder roadster är lika säkert som att köra bil.
- Sant Falskt
20. ABS-systemet låter dig trycka ned bromspedalen hårt utan att hjulen låser sig.
- Sant Falskt

**Svar**

1. Falskt  
Tryck bara ned bromspedalen om du vill stanna snabbt.
2. Falskt  
Förinspektionen ska utföras varje gång innan du kör.
3. Falskt  
Om det finns is, snö, slask eller tillräckligt med vatten på vägen för att orsaka vattenplaning kan VSS inte hjälpa dig att behålla kontrollen över fordonet.
4. Sant
5. Sant
6. 1) Hjälms  
2) Skydd för ögon och ansikte  
3) Långärmad jacka  
4) Handskar  
5) Långbyxor  
6) Skodon med slutet tåutrymme som helst når över vristen.
7. Sant
8. c. Främre bromsspak  
Fordonet har inte någon främre bromsspak.
9. Falskt  
Du bör använda helljus på dagtid.
10. Sant
11. Falskt  
Du kan bromsa och svänga samtidigt om du måste, men i allmänhet är det bättre att bromsa innan du svänger.
12. b. 2 sekunder  
Under normala förhållanden bör avståndet till fordonet framför vara minst två sekunder.
13. Sant
14. 1) Kontrollera att lyktor och reflektorer är rena.  
2) Använd helljus när det är möjligt.  
3) Använd riktningsvisarna.  
4) Blinka med bromsljusen innan du sänker hastigheten.  
5) Använd varningsljusen vid behov.  
6) Använd signalhornet för att varna andra om din närvaro.  
7) Undvik att köra i döda vinkeln.  
8) Bär starka färger och reflektiva plagg.

15. Falskt

Du ska trycka ned bromspedalen och hålla den nedtryckt, inte pumpa. Fordonet är utrustat med ABS, vilket hindrar hjulen från att låsa sig.

16. Sant

17. Sant

Du kan dra en släpvagn med fordonet så länge alla rekommendationer noga följs.

18. Falskt

Passageraren bör alltid hålla i handtagen.

19. Falskt

I en bil eller lastbil finns ett skydd på grund av fordonets konstruktion. Dessutom skyddas föraren och passagerarna av bilbälten. Att köra Spyder roadster innebär mycket större risk än att köra bil och har mer gemensamt med risken för skador vid motorcykelkörning.

20. Sant

# SÄKERHETSINFORMATION PÅ FORDONET

Med det här fordonet medföljer en hängetikett och dekaler med viktig information om säkerhet.

Alla som kör det här fordonet ska ha läst och förstått informationen på fordonet innan de kör.

## Hängetikett

 **VARNING**

**Spyder roadster är en speciell typ av fordon som kräver särskilda färdigheter och kunskaper. Läs om hur Spyder-MC:n är anordnad.**

**Läs** instruktionsboken (i det främre förvaringsutrymmet) och titta på säkerhetsvideon.

**Gå** en förarkurs (om en sådan finns tillgänglig), **öva**, lär känna reglagen och glöm inte körkortet.

**Läs** säkerhetskortet innan du börjar köra.

**Ha alltid hjälm och utrustning på dig.**

Man är mer utsatt för faror i trafiken med ett sådant här fordon än i en bil. Även de skickligaste förarna kan bli påkörda av andra fordon och förlora kontrollen. Det här fordonet skyddar dig inte vid en krock.

**Manövreringsbegränsningar och vägförhållanden**

Trots antisladdsystemet VSS (Vehicle Stability System) kan du ändå förlora kontrollen, välta eller falla av om du överskrider fordonets begränsningar. Lär dig gränserna för olika vägunderlag. Kör inte på is, snö eller "off road". Undvik pölar och rinnande vatten. Den här sortens fordon kan få vattenplaning och sladda på grus, lera och sand täckta vägar. Om du måste åka på sådana vägar, sänkt hastigheten.

Denna hängetikett får endast avlägsnas av kunden.

704904124

## Säkerhetskortet

Säkerhetskortet är placerat precis ovanför instrumentgruppen. Dra ut det och läs det. Kom ihåg att sätta in det igen innan du kör.

Använd säkerhetskortet till att repetera viktig information och instruera nya förare och passagerare i hur de ska använda fordonet. På säkerhetskortet finns också information som kan behövas ofta.

**MÄRK:** Nedanstående illustration i denna Instruktionsbok är endast en allmän representation. De kan se annorlunda ut för din modell.

**⚠ VARNING**

**Can-Am Spyder är en speciell typ av fordon - den kräver speciella färdigheter och kunskaper.**  
**Läs om hur Can-Am Spyder är annorlunda.**  
 Läs Instruktionsboken (placerad i det främre förvaringsutrymmet) och titta på säkerhetsvideon.  
**Gå en förarkurs (om en sådan finns tillgänglig), öva, lär känna reglerna och glöm inte körkortet.**  
**Gör följande inför varje åktur.**

**Kontrollera vägförhållandena.**  
 Fordonsstabilitetssystemet (VSS) kan inte hindra dig från att förlora kontrollen, välta eller falla av, om du överskrider detta fordon's begränsningar. Känn till begränsningarna för olika väglag. Köt inte på is, snö eller utanför vägen. Undvik polar, och rinnande vatten. Denna typ av fordon kan vattenplana på vatten och sladda på grus, smuts och sandtäckta vägar. Om du måste köra i dessa väglag, sakta ner.

**Instruera passageraren.**

- Håll alltid i handtagen och ha fötterna på peggarna.
- Titta på vägen. Luta dig in i kurvor. Håll i dig vid gupp.

**Tänk alltid på att:**

- Säkerställ att omgivningen är fri och säker innan du kollar på den digitala skärmen.
- Bromsa med fotpedalen. Bromsa aldrig med parkeringsbromsen medan du kör, då kan du förlora kontrollen och krocka.
- Styr i kurvans riktning; inte i motsatt riktning.
- Ha alla hjul på din väghalva, kör alltid endast i en fil, och kör inte mellan filer.

**Ha alltid hjälm och utrustning på dig.**  
 Med denna typ av fordon utsätts förare för fler vägrisker än i en bil. Även skickliga användare kan träffas av andra fordon eller tappa kontrollen. Detta fordon skyddar dig inte vid en krock.

**Inspektion före användning**



704904927

## SÄKERHETSKORT

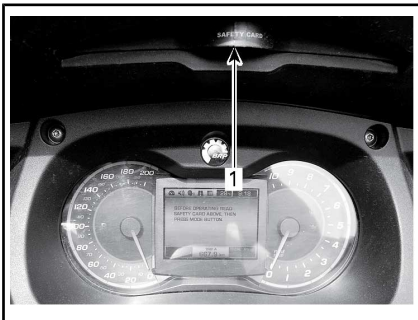

1. Säkerhetskortets plats



EXEMPEL - UTDRAGET SÄKERHETSKORT



## Säkerhetsdekaler (alla modeller utom europeiska modeller)

Dessa dekaler är fästa på fordonet och är till för förarens, passagerarens (2-UP) och omkringstående personers säkerhet.

Nedanstående dekaler finns på fordonet och är att betrakta som permanenta delar av fordonet. Om de saknas eller är skadade kan de bytas utan extra kostnad. Kontakta en auktoriserad Can-Am roadster-återförsäljare.

**MÄRK:** Av den händelse att det finns skillnader mellan den här instruktionsboken och fordonet, ska säkerhetsdekaler på fordonet ha företräde över dekaler i den här guiden.

### Dekal 1

	<b>INFORMATION OM DÄCK OCH LAST</b>				704905125
	<b>RENSEIGNEMENTS SUR LES PNEUS ET LE CHARGEMENT</b>				
<b>DETTA FORDON HAR SLANGLÖSA DÄCK/ CE VÉHICULE EST ÉQUIPÉ DE PNEUS SANS CHAMBRE À AIR</b>					
<b>SÄTESPLATSER/ NOMBRE DE PLACES</b>	<b>TOT.</b> 2	<b>FRAM AVANT</b> 1	<b>BAK ARRIÈRE</b> 1		
DEN SAMMANLAGDA VIKTEN AV PASSAGERARE OCH LAST SKA ALDRIG VARA ÖVER LE POIDS TOTAL DES OCCUPANTS ET DU CHARGEMENT NE DOIT JAMAIS DÉP ASSER			224 Kg eller 494 lbs Kg OU 494 lb		
<b>LÄS INSTRUKTIONSBOKEN/ VOIR GUIDE DU CONDUCTEUR</b>	<b>DÄCK-/ PNEU</b>	<b>STORLEKAR/ DIMENSION</b>	<b>DÄCKTRYCK, KALLT DÄCK/ PRESSION DES PNEUS À FROID</b>	<b>DÄCKFABRIKAT MARQUE DE PNEU</b>	<b>FÄLGSTORLEK/ DIMENSION DE LA JANTE</b>
	FRAM/ AVANT BAK/ ARRIÈRE RESERV / PNEU DE SECOURS	MC165/55R15 55H MC225/50R15 76H INGA/ AUCUN	138 ± 14 kPa / 20 ± 2 psi (1,38 ± 0,14 bar) 193 ± 14 kPa / 28 ± 2 psi (1,93 ± 0,14 bar) INGA/ AUCUN	KENDA KR31 KENDA KR21 INGA/ AUCUN	381 x 127mm (15 x 5) in 381 x 178mm (15 x 7) in INGA/ AUCUN

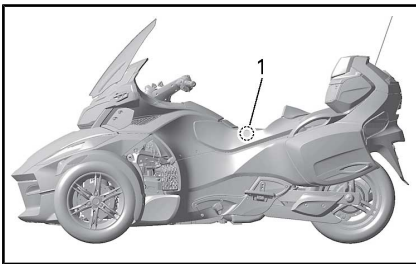

1. Placering av dekal 1

## Dekal 2

### ANMÄRKNING

-Matt finishfärg behöver specialvård för att bibehålla sitt yttre.

Se instruktionsboken

-PVD-kromade hjul bör endast tvättas med vatten och mild tvål. Du bör inte använda polish, använda syrabaserade eller syrabaserade rengöringsmedel som innehåller slipmedel på PVD-kromade hjul.

-Rengör inte vindrutan med alkaliskt eller syrabaserat rengöringsmedel, bensin eller lösningsmedel, annars kan den skadas.

Se instruktionsboken.

704904936A

SITTER UNDER FRÄMRE FÖRVARINGS-  
UTRYMMET



1. Placering av dekal 2

## Dekal 3

### ! VARNING

ÖVERLASTA INTE  
**16 kg (35 lb)**  
LASTKAPACITET

5121A



1. Dekal 3 finns i det främre förvaringsutrymmet

## Dekal 4

### ! VARNING

ÖVERLASTA INTE  
**6,8 kg (15 lb)**  
LASTKAPACITET

5122A

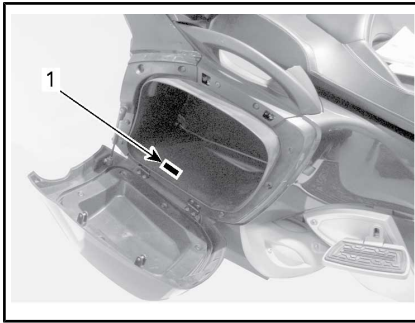

1. Dekal 4 är placerad i sidoförvaringsutrymmet

### Dekal 5

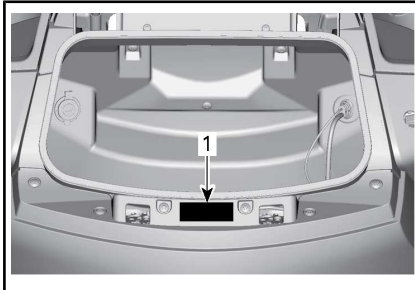

1. Dekal 5 är placerad i det övre förvaringsutrymmet

### Dekal 6

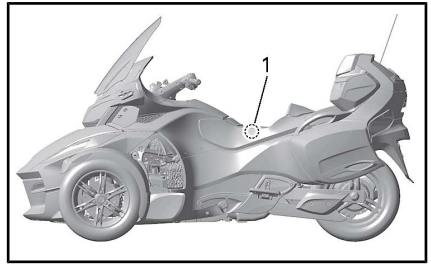
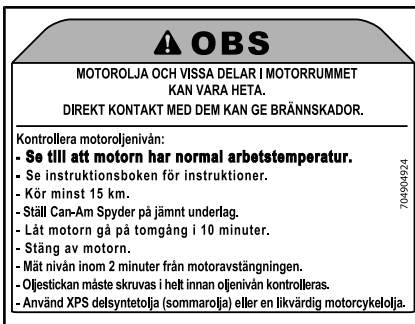

1. Dekal 6 är placerad under sätet

### Dekal 7



### KYLVÄTSKEBEHÅLLARENS LOCK

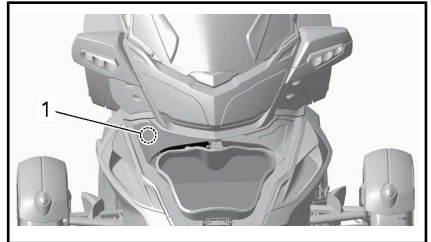

1. Dekal 7 är placerad under servicepanelen

### Dekal 8



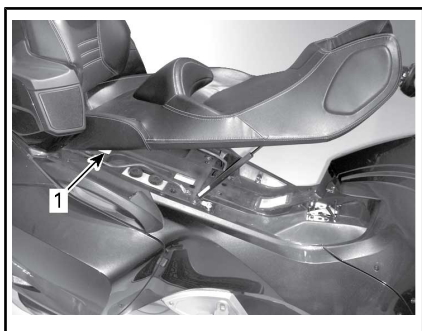

TYPBILD

1. Dekal 8 är placerad under sätet

## Dekal 9

<b>⚠ VARNING</b>						
MINSTA TRYCK 70 kPa / 10 Psi / 0,7 bar						
ÖVERSTIG INTE REKOMMENDERAT TRYCK PÅ 70 kPa / 10 Psi / 0,70 bar						
BELASTNING		(PASSAGERARE + LAST) kg / lb <small>70490155</small>				
		0	45/100	70/150	90/200	115/250
FÖRÄRE	Kg/Lb					
	kPa/Psi/bar	310/45/3,10	380/55/3,80	450/65/4,50	480/70/4,80	515/75/5,15
		345/50/3,45	415/60/4,15	480/70/4,80	515/75/5,15	550/80/5,50
		380/55/3,80	450/65/4,50	515/75/5,15	550/80/5,50	585/85/5,85



TYPBILD

1. Dekal 9 är placerad under sätet

## Dekal 10

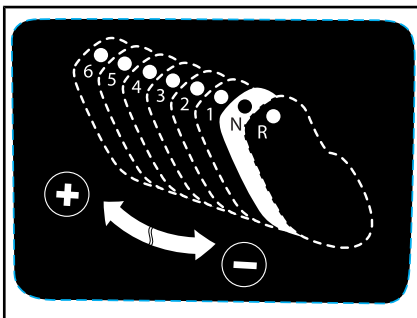

ENDAST JAPANSKA MODELLER -  
INSTALLERAD AV ÅTERFÖRSÄLJAREN

## Dekal 11

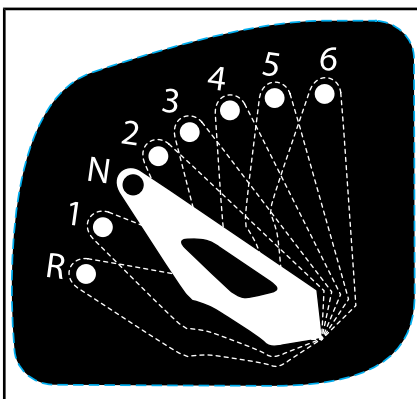

ENDAST JAPANSKA MODELLER -  
INSTALLERAD AV ÅTERFÖRSÄLJAREN

## Säkerhetsdekaler (europeiska modeller)

Dessa dekaler är fästa på fordonet för förarens, passagerarens (2-UP) och omkringståendes säkerhet

Nedanstående dekaler finns på fordonet och är att betrakta som permanenta delar av fordonet. Om de saknas eller är skadade kan de bytas utan extra kostnad. Kontakta en auktoriserad Can-Am roadster-återförsäljare.

**MÄRK:** Av den händelse att det finns skillnader mellan den här instruktionsboken och fordonet, ska säkerhetsdekalererna på fordonet ha företräde över dekalererna i den här guiden.

### Dekal 1

		<b>INFORMATION OM DÄCK OCH LAST</b> <b>RENSEIGNEMENTS SUR LES PNEUS ET LE CHARGEMENT</b>			704905125	
		<b>DETTA FORDON HAR SLANGLÖSA DÄCK/ CE VÉHICULE EST ÉQUIPÉ DE PNEUS SANS CHAMBRE À AIR</b>				
<b>SÄTESPLATSER/ NOMBRE DE PLACES</b>		TOT. 2	<b>FRAM AVANT</b> 1	<b>BAK ARRIÈRE</b> 1		
DEN SAMMANLAGDA VIKTEN AV PASSAGERARE OCH LAST SKA ALDRIG VARA ÖVER				224 Kg eller 494 lbs		
LE POIDS TOTAL DES OCCUPANTS ET DU CHARGEMENT NE DOIT JAMAIS DÉP ASSER				Kg OU 494 lb		
<b>LÄS INSTRUKTIONSBOKEN/ VOIR GUIDE DU CONDUCTEUR</b>	<b>DÄCK-/ PNEU</b>	<b>STORLEKAR/ DIMENSION</b>	<b>DÄCKTRYCK, KALLT DÄCK/ PRESSION DES PNEUS À FROID</b>	<b>DÄCKFABRIKAT MARQUE DE PNEU</b>	<b>FÄLGSSTORLEK/ DIMENSION DE LA JANTE</b>	
	FRAM/ AVANT BAK/ ARRIÈRE RESERV / PNEU DE SECOURS	MC165/55R15 55H MC225/50R15 76H  INGA/ AUCUN	138 ± 14 kPa / 20 ± 2 psi (1,38 ± 0,14 bar) 193 ± 14 kPa / 28 ± 2 psi (1,93 ± 0,14 bar)  INGA/ AUCUN	KENDA KR31  KENDA KR21  INGA/ AUCUN	381 x 127mm (15 x 5) in 381 x 178mm (15 x 7) in  INGA/ AUCUN	

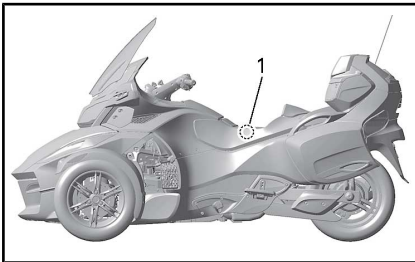

1. Placering av dekal 1

## Dekal 2

### ANMÄRKNING

-Matt finishfärg behöver specialvård för att bibehålla sitt yttre.

Se instruktionsboken

-PVD-kromade hjul bör endast tvättas med vatten och mild tvål. Du bör inte använda polish, använda syrabaserade eller syrabaserade rengöringsmedel som innehåller slipmedel på PVD-kromade hjul.

-Rengör inte vindrutan med alkaliskt eller syrabaserat rengöringsmedel, bensin eller lösningsmedel, annars kan den skadas.

Se instruktionsboken.

704904936A

SITTER UNDER FRÄMRE FÖRVARINGS-  
UTRYMMET



1. Placering av dekal 2

## Dekal 3

### ⚠ VARNING

ÖVERLASTA INTE  
**16 kg (35 lb)**  
LASTKAPACITET

5121A

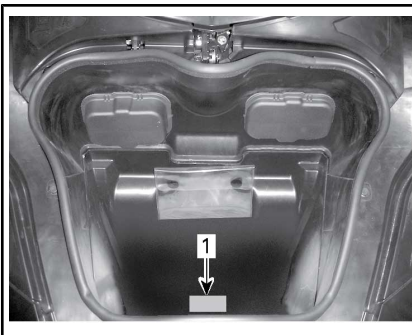

1. Dekal 3 finns i det främre förvaringsutrymmet

## Dekal 4

### ⚠ VARNING

ÖVERLASTA INTE  
**6,8 kg (15 lb)**  
LASTKAPACITET

5122A

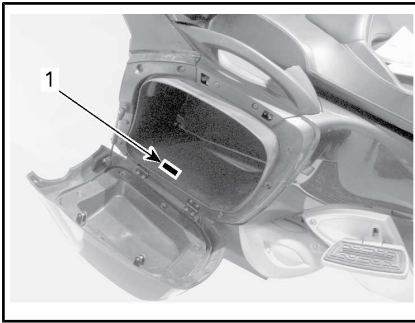

1. Dekal 4 är placerad i sidoförvaringsutrymmet

### Dekal 5

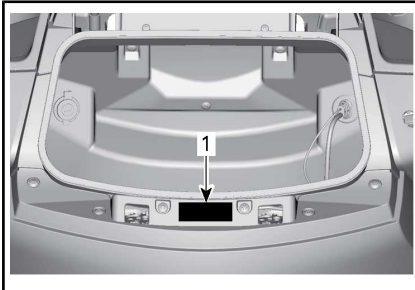

1. Dekal 5 är placerad i det övre förvaringsutrymmet

### Dekal 6

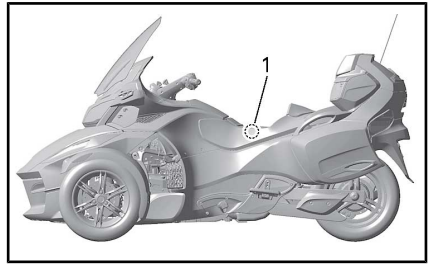

1. Dekal 6 är placerad under sätet

### Dekal 7



### KYLVÄTSKEBEHÅLLARENS LOCK

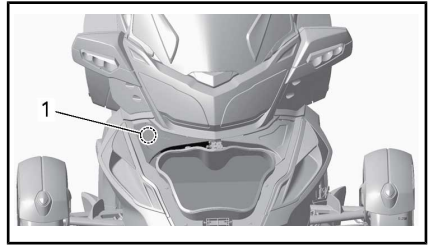

1. Dekal 7 är placerad under servicepanelen

### Dekal 8



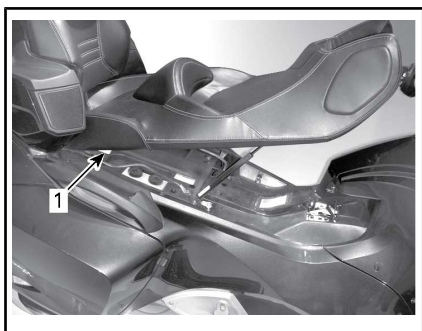

TYPBILD

1. Dekal 8 är placerad under sätet

## Dekal 9

<b>⚠ VARNING</b>						
MINSTA TRYCK 70 kPa / 10 Psi / 0,7 bar						
ÖVERSTIG INTE REKOMMENDERAT TRYCK PÅ 70 kPa / 10 Psi / 0,70 bar						
BELASTNING		(PASSAGERARE + LAST) kg / lb <small>70490155</small>				
		0	45/100	70/150	90/200	115/250
FÖRÅRE	Kg/Lb					
	kPa/Psi/bar	310/45/3,10	380/55/3,80	450/65/4,50	480/70/4,80	515/75/5,15
		345/50/3,45	415/60/4,15	480/70/4,80	515/75/5,15	550/80/5,50
		380/55/3,80	450/65/4,50	515/75/5,15	550/80/5,50	585/85/5,85

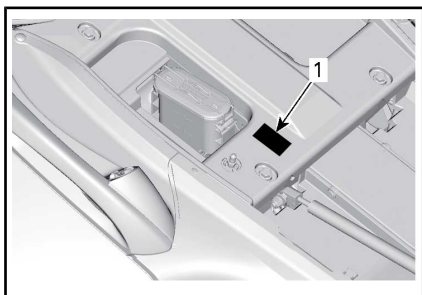

TYPBILD

1. Dekal 9 är placerad under sätet



---

## RAPPORTERA SÄKERHETSDEFEKTER

Din säkerhet är mycket viktig för Bombardier Recreational Products Inc. (BRP). Om du är orolig över något som du anser vara en säkerhetsdefekt, kontakta BRP:s kundtjänst direkt.

I USA bör du omedelbart informera National Highway Traffic Safety Administration (NHTSA), förutom att meddela Bombardier Recreational Products Inc. om du tror att ditt fordon har en defekt som skulle kunna leda till en krock eller orsaka personskador eller dödliga skador.

Om NHTSA får flera liknande klagomål kan de eventuellt genomföra en undersökning och om de finner att det finns en säkerhetsdefekt i en grupp fordon, kan de beordra att fordonen dras tillbaka och att ersättning utgår från tillverkaren. NHTSA kan dock inte agera vid eventuella individuella problem som uppstår mellan dig och din återförsäljare eller Bombardier Recreational Products Inc.

Om du vill kontakta NHTSA (i USA) kan du antingen ringa deras Safety Hotline (hjälptelefonnummer) 1 888-327-4236 (TTY: 1 800-424-9153) eller besöka webbsidan: **www.safercar.gov** eller skriva till:

Administrator  
NHTSA  
400 7 Street SW  
Washington, DC 20590

Du kan även få annan information om motorfordon och säkerhet från webbplatsen **www.safercar.gov**.

---

***Den här sidan är  
avsiktligt tom***

# ***INSPEKTION FÖRE ANVÄNDNING***

# CHECKLISTA FÖR FÖRINSPEKTION

Vi rekommenderar att du låter fordonet genomgå en säkerhetsinspektion varje år. Kontakta en auktoriserad BRP-återförsäljare för mer information. Du bör låta en auktoriserad BRP-återförsäljare utföra försäsongsservice på ditt fordon, även om detta inte är något krav. Varje besök hos din auktoriserade BRP-återförsäljare innebär ett utmärkt tillfälle för återförsäljaren att kontrollera om ditt fordon omfattas av relevanta säkerhetskampanjer. Vi tillråder även att du besöker din auktoriserade BRP-återförsäljare i god tid om du får kännedom om en säkerhetsrelaterad kampanj.

## VARNING

Kontrollera fordonet varje gång innan du kör, för att upptäcka eventuella problem som kan uppstå när fordonet används. Kontrollen kan hjälpa dig att se slitage och småproblem innan de växer till stora problem. Rätta till problem som du upptäcker eftersom det kan minska risken för haveri eller olyckor. Kontakta en auktoriserad Can-Am roadster-återförsäljare vid behov.

## Innan start av fordonet, kontrollera följande:

OBJEKT	TILLVÄGAGÅNGSSÄTT	
Däck	Titta efter skador. Kontrollera däcktryck och -mönster. Se underavsnittet <i>UNDERHÅLLSPROCEDURER</i> .	
Hjul och hjulmuttrar	Titta efter skador. Vrid på varje framhjulsmutter för hand för att se att de inte är lösa. Se till att bakhjul saxelns mutter sitter på plats.	
Drivrem	Titta efter slitage, brott, hål och saknade kuggar. Kontrollera justeringen. Se underavsnittet <i>UNDERHÅLLSPROCEDURER</i> för ytterligare information.	
Läckor	Titta under fordonet för att se eventuella läckage.	
Förvaringsutrymmesluckor och handskfack:	Dra i dem för att kontrollera att alla är ordentligt spärrade.	
Justering av ACS-bakhjulsfjädring (med manuell justering)	Kontrollera däcktryck. Se underavsnittet <i>GRUNDPROCEDURER</i>	
Säte	Se till att sätet är säkert spärrat.	

OBJEKT	TILLVÄGAGÅNGSSÄTT	
Speglar	Rengör och justera: (se <i>SPEGLAR</i> i underavsnittet <i>UTRUSTNING</i> ).	
Bromspedal	Tryck ned den och se till att du känner ett fast motstånd. Pedalen måste gå tillbaka helt när du lyfter foten.	
Gasreglage:	Vrid på det flera gånger. Se till att det fungerar obehindrat och går tillbaka till tomgångsläge när du släpper.	
Kopplingshandtag (SM6-modell):	Ställ in efter dina preferenser (se underavsnittet <i>DE VIKTIGASTE REGLAGEN</i> ). Tryck in det för att se att det fungerar normalt och går tillbaka helt när du släpper det.	
Växelväljare (SE6-modell):	Se till att växelväljaren fungerar normalt i båda riktningar och att den återgår till mittläget när den släpps.	
Höjdjustering av passagerarfotstöd	Försäkra dig om att passageraren sitter bekvämt med fotstödens höjd. Justera vid behov.	
Vikt	Kontrollera att den totala vikten på fordonet (inklusive förare, passagerare, last och extra tillbehör) inte överskrider vikt som anges i avsnittet <i>TEKNISKA SPECIFIKATIONER</i> .	
Släp	Försäkra dig om att bagaget är rätt lastat och säkrat samt att kåporna är spärrade och att släpvagnen och säkerhetsvajerarna är ordentligt kopplade till fordonet samt att all släpvnagsbelysning fungerar och att reflexerna är rena. Kontrollera skicket och trycken på släpvnagens däck.	
Kylarfläktens grill	Ta bort eventuellt skräp från grillen. Använd aldrig högtryckstvätt eftersom detta kan skada kylflänsarna. Rengör endast med tryckluft.	

### Vrid tändningsnyckeln till läge PÅ:

OBJEKT	TILLVÄGAGÅNGSSÄTT	
Flerfunktionsmätare	Kontrollera mätare, lampor, meddelanden och bränslenivån.	
Lampor	Kontrollera att strålkastare, baklykta, bromsljus, riktningsvisare och varningsljus fungerar.	

OBJEKT	TILLVÄGAGÅNGSSÄTT	
Signalhorn	Kontrollera funktion.	
Styrning	Starta motorn och kontrollera att styrningen fungerar obehindrat.	
Motorns stoppreglage	Kontrollera att motorns stoppknapp fungerar.	
Parkeringsbroms	Starta motorn, frigör parkeringsbromsen och kontrollera att parkeringsbromslampan i flerfunktionsmätaren är släckt.	
Bromsar	Kör långsamt framåt en kort sträcka och ansätt sedan bromsarna för att prova dem.	
Säkerhetskortet	Sätt alltid tillbaka säkerhetskortet på dess plats.	

# ***UNDERHÅLL***

---

## UNDERHÅLLSSHEMA

Underhåll är mycket viktigt för att se till att fordonet är i ett körsäkert skick. **En verkstad eller person som ägaren väljer att anlita kan utföra underhåll, byte eller reparationer på** utsläppskontrollanordningar och system. För dessa anvisningar erfordras inte komponenter eller service genom BRP eller auktoriserade Can-Am-roadster-återförsäljare. Även om en auktoriserad Can-Am-roadster-återförsäljare har ingående tekniska kunskaper och verktyg för att utföra service på Can-Am roadster så förutsätter inte den utsläppsrelaterade garantin anlitande av en auktoriserad Can-Am-roadster-återförsäljare eller någon annan inrättning med vilken BRP har en affärsmissig relation. För utsläppsrelaterade garantireklamationer begränsar BRP diagnos och reparationer av utsläppsrelaterade delar till auktoriserade Can-Am-roadster-återförsäljare. För mer information, se *US EPA UTSLÄPPSRELATERAD GARANTI* som finns här. Korrekt underhåll är ägarens ansvar. En garantireklamation kan nekas om exempelvis ägaren eller föraren orsakade problemet genom felaktigt underhåll eller bruk.

Du måste följa anvisningarna för bränslekrav i avsnittet som behandlar bränsle i den här handboken. Även om bensen som innehåller mer än tio volymprocent etanol finns tillgängligt så har US EPA utfärdat ett förbud mot användning av bensen som innehåller mer än 10 volymprocent etanol som är tillämpligt för detta fordon. Användning av bensen som innehåller mer än 10 volymprocent etanol i denna motor kan medföra skador på utsläppskontrollsystemet.

Utför regelbundna kontroller och följ underhållsschemat. **Även om underhållsschemat följs, måste kontrollen före användning alltid utföras.**

Kontrollera felkoder, som första underhållssteg, är en god praxis och rekommenderas starkt.

### VARNING

Om fordonet inte underhålls korrekt enligt underhållsschemat och de angivna underhållsrutinerna kan det vara farligt att använda.



FÖRSTA INSPEKTION - 5 000 km
Utför alla angivna objekt i <i>INSPEKTION FÖRE ANVÄNDNING</i> .
Byt motorolja och oljefilter.
Kontrollera kopplingsvätskenivån ( <b>endast SM6-modeller</b> ).
Kontrollera bromsvätskenivån.
Kontrollera att backväxelmekanismen fungerar.
Kontrollera motorns kylvätskenivå.
Kontrollera att styrreglage och passagerarsäteskontakter fungerar.
Inspektera drivremmens skick och spänning.
Kontrollera bakhjulsaxelns mutters åtdragningsmoment.
Inspektera bromsbeläggens och bromsskivornas skick.
Kontrollera att inga passagerarhandtag är lösa.
Kontrollera att inga fotstöd är lösa.
Kontrollera att inga paneler i chassiet är lösa.
Kontrollera att förvaringsutrymmets spärrmekanismer, gångjärn och låscylindrar fungerar.

VAR 1 500 km
Kontrollera oljenivån.

VAR 15 000 km ELLER 1 ÅR (DET SOM INTRÄFFAR FÖRST)
Utför alla angivna objekt i <i>INSPEKTION FÖRE ANVÄNDNING</i> .
Byt motorolja och oljefilter.
Kontrollera kopplingsvätskenivån ( <b>endast SM6-modeller</b> ).
Kontrollera bromsvätskenivån. Byt vartannat år.
Kontrollera bromsslångarna
Kontrollera att backväxelmekanismen fungerar.
Kontrollera kylare, slangar och kylvätskepump.
Kontrollera motorns kylvätskenivå.
Trycktesta kylvätskesystemet.
Kontrollera att styrreglage och passagerarsäteskontakter fungerar.
Kontrollera skicket på bränsleslangarna, avgasslangarna och kanistern.

**VAR 15 000 km ELLER 1 ÅR (DET SOM INTRÄFFAR FÖRST)**

Kontrollera batterianslutningarnas åtdragning.
Inspektera drivremmens skick och spänning.
Kontrollera och dra åt avgasröret, låsringarna, kopplingarna och packningarna.
Inspektera styrsystemet för onormalt spel.
Kontrollera styrstagens skick.
Kontrollera stötdämpare för läckage eller andra skador.
Kontrollera bakhjulsaxelns mutters åtdragningsmoment.
Kontrollera kulleternas skick.
Inspektera fram- och bakhjulslagrens skick.
Kontrollera bromsbeläggens och bromsskivornas skick.
Kontrollera att inga passagerarhandtag är lösa.
Kontrollera att inga fotstöd är lösa.
Kontrollera att inga paneler i chassiet är lösa.
Kontrollera att förvaringsutrymmets spärrmekanismer, gångjärn och låscylindrar fungerar.

**VAR 30 000 km**

Byt luftfiltret och rengör luftfilterhuset.
Byt kopplingsvätska ( <b>endast SM6-modeller</b> ).

**VAR 45 000 km**

Byt HCM-enhetens (Hydraulic Control Module) oljefilter ( <b>endast SE6-modeller</b> ).
Byt ut förfiltret på kanistern.
Byt bränslefiltret (eller vart 5:e år)
Byt ut kylvätskan i motorn (eller vart 5:e år).
Byt tändstift.
Kontrollera framfjädringsarmarnas gummibussningar.

---

## FÖRSTA KONTROLL

Vi rekommenderar att fordonet kontrolleras av en auktoriserad Can-Am roadster-återförsäljare, verkstad eller person du väljer själv efter de första 5 000 km. Detta underhåll är mycket viktigt och får inte försummas.

**MÄRK:** Den första kontrollen sker på fordonsägarens bekostnad.

Vi rekommenderar att denna kontroll undertecknas av den auktoriserade Can-Am-återförsäljaren, verkstaden, eller personen som du själv som utfört den första kontrollen.

---

Datum för kontrollen

---

Underskrift av auktoriserad  
Can-Am-återförsäljare, verkstad eller person

---

Namn på auktoriserad Can-Am-återförsäljare,  
verkstad eller person

# UNDERHÅLLSPROCEDURER

Det här avsnittet innehåller anvisningar för grundläggande underhålls-procedurer.

## ! VARNING

Stäng av motorn och följ procedurerna nedan vid underhåll. Om du inte använder korrekta underhållsprocedurer kan du skadas på grund av heta eller rörliga fordonsdelar, elstötar, kemikalier eller andra risker.

## Motorolja

### Rekommenderad motorolja

I SE6-modellen används samma olja i motor, växellåda, koppling och den hydrauliska styrenheten (HCM).

**OBS** Använd inte motorolja som inte är utformad speciellt för motorcykelanvändning (våt koppling). Oljor för fordonsanvändning innehåller friktionsmodifierare som kan leda till kopplingslirning.

Använd XPS 4-TAKTS SYNTETISK BLANDOLJA, (P/N 293 600 121) eller en 5W40 halvsyntetisk eller syntetisk olja certifierad JASO-MA kan användas som ett alternativ till den rekommenderade oljan. Kontrollera alltid API Service-etiketten på oljekannan.

**OBS** Tillsätt inga oljetillsatser till den rekommenderade oljan. Det kan leda till fel på växellåda och koppling.

### Kontroll av motorns oljenivå

För att kunna kontrollera motorns oljenivå bär motorn hålla normal driftstemperatur.

1. Kör minst 15 km.
2. Parkera fordonet på jämnt underlag.

3. Låt motorn gå på tomgång i 10 minuter.

## ! VARNING

Avgaser innehåller giftig koloxid som snabbt kan ackumuleras i stängda eller dåligt ventilerade utrymmen. Inandning av koloxid kan leda till svåra, till och med dödliga skador. Kör motorn endast i öppna, välventilerade utrymmen.

**OBS** Om du försöker justera oljenivån på en kall motor kan detta resultera i överfyllning.

4. Stäng av motorn.

**MÄRK:** Kontrollera motorns oljenivå inom 2 minuter från motoravstängning.

5. Öppna sätet. Se *ÖPPNING AV SÄTET* i underavsnittet *UTRUSTNING*.
6. Skruva loss och ta ut mätstickan.

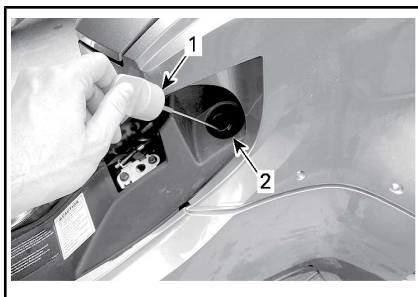

1. Oljemätsticka
2. Oljepåfyllningsrör
7. Torka av mätstickan.
8. Sätt tillbaka mätstickan och **skruva in den helt**.
9. Skruva loss och ta ut mätstickan igen.
10. Kontrollera oljenivån på mätstickan.

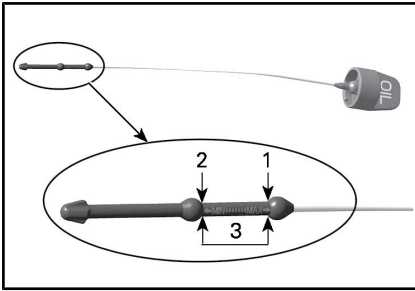

1. MAX
2. MIN
3. Gränsvärden, 0,5 L

Om oljenivån ligger mellan det nedre märket (MIN) och det övre märket (MAX):

1. Fyll inte på mer olja.
2. Sätt tillbaka och dra åt mätsticken ordentligt.
3. Stäng sätet.

Om oljenivån ligger under det nedre märket (MIN):

1. Fyll på ca 500 ml rekommenderad olja.

**MÄRK:** Mellan markeringarna MIN och MAX ryms 500 ml.

2. Starta om motorn och låt den gå på tomgång i 10 minuter.

## **! VARNING**

Avgaser innehåller giftig koloxid som snabbt kan ackumuleras i stängda eller dåligt ventilerade utrymmen. Inandning av koloxid kan leda till svåra, till och med dödliga skador. Kör motorn endast i öppna, välventilerade utrymmen.

**OBS** Om du försöker justera oljenivån på en kall motor kan detta resultera i överfyllning.

3. Stäng av motorn.

**MÄRK:** Kontrollera motorns oljenivå inom 2 minuter från motoravstängning.

4. Kontrollera nivån på nytt.
5. Upprepa stegen ovan tills oljenivån når en nivå mellan det nedre och det övre märket på mätsticken. **Fyll inte på för mycket.**
6. Sätt tillbaka och dra åt mätsticken ordentligt.
7. Stäng sätet.

## **Byte av motorolja och oljefilter**

1. Inför oljebytet, se till att fordonet står på jämnt underlag.

**OBS** Motorolja och motoroljafilter måste bytas samtidigt. Oljan ska bytas medan motorn är varm.

**! OBS** Motoroljan kan vara mycket het.

2. Ta bort följande paneler på höger sida av chassiet, se underavsnittet paneler i *CHASSIET*:
  - Mittsidopanel
  - Övre sidopanel
  - Ljuddämparpanel.
3. Rengör området runt dräneringspluggen under oljesumpens öppning.
4. Placera ett lämpligt uppsamlingskärl under oljesumpens öppning.
5. Ta bort tankens dräneringsplugg och kassera tättningsbrickan och O-ringarna.

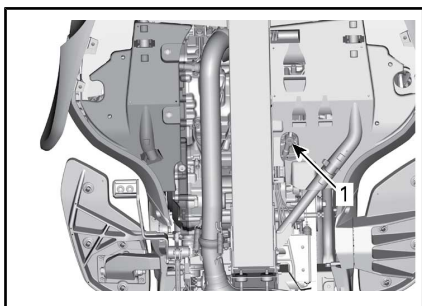

TYPBILD – SE6-MODELL VISAS

1. Motorns oljedräneringsplugg

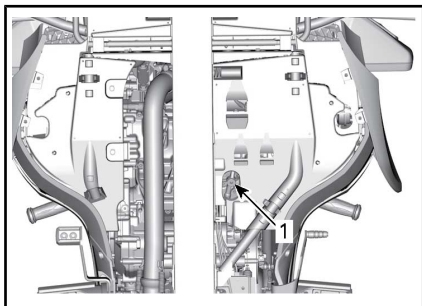

TYPBILD – SM6-MODELL VISAS

1. Motorns oljedräneringsplugg
6. Dra ut mätstickan.
7. Vänta tillräckligt länge så att all olja hinner tömmas.
8. Rengör området runt den magnetiska dräneringspluggen på kopplingslocket.
9. Placera ett lämpligt uppsamlingskär under kopplingslocket.
10. Ta bort den magnetiska oljedräneringspluggen och kassera tätningringen.

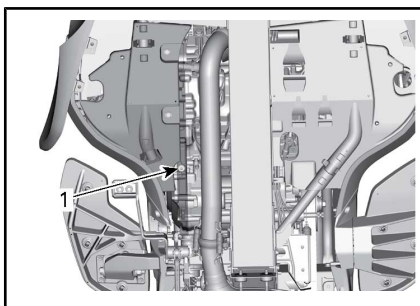

TYPBILD – SE6-MODELL VISAS

1. Magnetisk dräneringsplugg på kopplingslocket
11. Ta loss oljefilterlocket och kasta O-ringarna.
12. Ta bort och kasta oljefiltret.

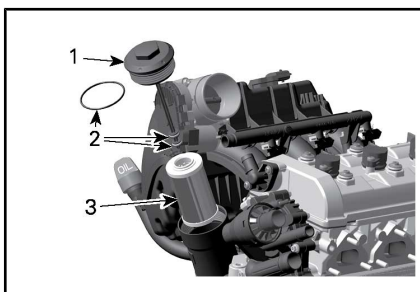

1. Oljefilterlock
2. O-ringar
3. Oljefilter
13. Vänta tillräckligt länge så att kopplingslocket hinner tömmas på all olja.
14. Kontrollera och rengör området kring oljefiltret. Ta bort smuts och föroreningar.
15. Rengör magneten på den magnetiska dräneringspluggen.
16. Använd **NYA** tätningbrickor och O-ringar och sätt tillbaka båda dräneringspluggarna.
- OBS** Återanvänd aldrig dräneringspluggens tätningbrickor och O-ringar. Byt alltid ut den mot en ny.
17. Dra åt dräneringspluggarna enligt anvisning.

ÅTDRAGSMOMENT	
Dräneringsplugg (oljesump)	28 N•m ± 2 N•m

ÅTDRAGSMOMENT	
Magnetisk dräneringsplugg (kopplingslock)	20 N•m ± 1 N•m

18. Montera ett **NYTT** oljefilter.
19. Montera en **NY** O-ring på oljefilterlocket.
20. Montera oljefilterlocket och dra åt enligt specifikationen.

ÅTDRAGSMOMENT	
Oljefilterlock	25 N•m ± 3 N•m

21. Håll nedanstående mängd rekommenderad olja i oljetanken.

OLJEMÄNGD		
MODELL	NÄR DU GÖR...	KVANTITET
SE6	Byte av motorolja och oljefilter	4,7 L
	Byte av motorolja, oljefilter och HCM-filter	4,9 L
SM6	Byte av motorolja och oljefilter	4,5 L

22. Sätt tillbaka mätstickan och skruva in den helt.
23. Kontrollera motorns oljenivå. Se delavsnittet **KONTROLL AV MOTOROLJENIVÅ**.

**OBS** Kontrollera att varningslampan för oljetryck slocknar inom 5 sekunder efter motorstart. Om varningslampan för oljetryck fortsätter att LYSA längre än 5 sekunder: STANNA MOTORN och kontrollera oljenivån igen.

24. Kontrollera att oljefilterlocket, den magnetiska dräneringspluggen (kopplingslocket) och dräneringspluggen (oljesumpen) inte läcker.

25. Stäng av motorn.

**MÄRK:** Oljemätstickan visar korrekt värde när oljetemperaturen är mellan 80 °C and 95 °C.

**MÄRK:** Mängden mellan markeringarna MIN och MAX på oljemätstickan är 0,5 L.

26. Kontrollera oljenivån direkt och justera vid behov. Se delavsnittet **KONTROLL AV MOTOROLJENIVÅ**.
27. Återmontera alla borttagna paneler i chassiet.
28. Gör dig av med den uttjänta oljan enligt lokala miljöförordningar.

## Luftfilter

### Borttagning av luftfilter

1. Ta bort följande paneler på chassiet för att komma åt luftfiltret. Se **PANELER I CHASSIET** i underavsnittet **UTRUSTNING**.
  - Vänster sidopanel.
  - Vänster övre sidopanel.

Skruva loss och ta bort de 3 skruvarna från luftfilterlocket.

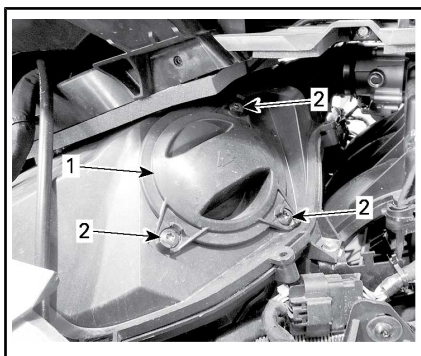

1. Lock
2. Skruvar

Ta bort luftfilterlocket och filtret.

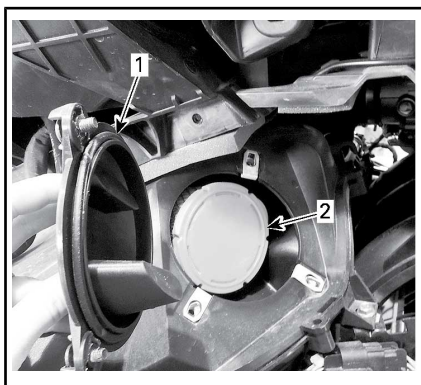

1. Lock
2. Filter

### Luftfilterkontroll

Kontrollera luftfiltret med avseende på renhet och skador.

**OBS** Vi **avråder** från att blåsa rent pappersfiltret med tryckluft. Pappersfibrerna kan skadas och minska filtreringsförmågan när det används i dammiga miljöer.

**OBS** Tvätta inte pappersfiltret med någon rengöringslösning.

**OBS** Inspektera luftintagsljud-dämparen. Avlägsna damm och skräp. Var försiktig så att du inte blåser eller flyttar något till luftintagets rena sida (efter luftfiltret).

**OBS** Avlägsna damm eller skräp som har kommit in i luftintagsljuddämparens rena sida (efter luftfiltret). Rengör genom att dra i dammet. Tryck det inte åt sidan.

Byt ut luftfiltret vid behov enligt rekommenderat underhållsschema och användningsområde (särskilt i dammiga miljöer).

### Montering av luftfilter

Sätt försiktigt luftfiltret på plats i filterhuset.

**MÄRK:** Luftfiltret bör hamna på plats av sig självt. Innan du monterar luftfiltret måste du kontrollera så att inte insugningsrörets hållare/hus är deformerat.

Sätt luftfilterkåpan på plats och fäst den med alla skruvarna.

#### ÅTDRAGNINGSMOMENT

Luftfilterlockets skruvar	3 N•m ± 0,5 N•m
---------------------------	-----------------

Återmontera alla borttagna delar i omvänd ordning mot demontering.

## Motorkylvätska

### Kontroll av motorns kylvätskenivå

#### VARNING

När behållaren öppnas kan kylvätskan vara mycket het och spruta ut om motorn är het. Kontrollera kylvätskenivån med kall motor, så att du inte bränner dig.

Kylsystemet måste fyllas med en blandning av destillerat vatten och frostskyddsvätska (50 % destillerat vatten, 50 % frostskydd).

För bästa möjliga prestanda bör du använda LONG LIFE ANTIFREEZE



(P/N 219 702 685) eller motsvarande.

Se till att motorn är kall och kontrollera kylvätskenivån så här:

1. Parkera fordonet på ett stabilt, jämnt underlag.
2. Öppna locket till det främre stuvutrymmet.
3. Ta bort plastniten från höger servicepanel.

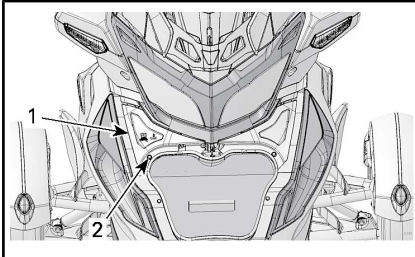

1. Höger servicepanel
2. Plastnit

4. Greppa urtaget i servicepanelen och dra nedåt för att frigöra de övre hakarna från frontpanelen.



5. Dra ut den bakre haken.
6. Lyft servicepanelen för att ta bort den.

**OBS** Iakttag försiktighet så att inte FCS-kontakten skadas.

7. Kontrollera kylvätskenivån på höger sida. Kylvätskan måste vara synlig utan att överstiga COLD-nivåmärket.

**MÄRK:** Om motorn är varm måste kylvätskan vara synlig utan att överstiga HOT-nivåmärket.

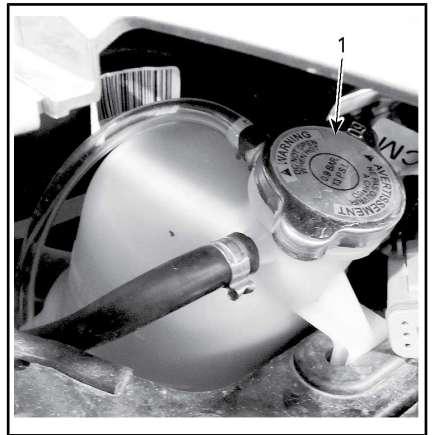

1. Kylvätskebehållarens lock

8. Vid behov, fyll på kylvätska tills den syns i behållaren, men den får inte överstiga COLD-nivåmärket. Använd en tratt för att undvika spill. **Fyll inte på för mycket.**

9. Sluta att fylla på kylvätska så snart den syns i röret.

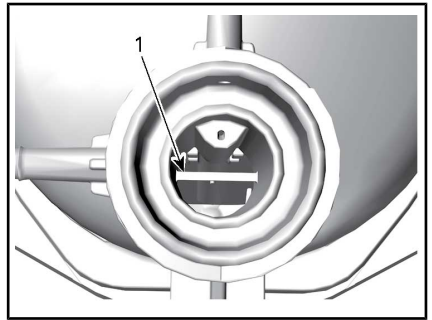

1. Referenslinje för kylvätskan motsvarande HOT-nivåmärket

10. Sätt tillbaka servicepanelen.

**MÄRK:** Ett kylsystem som behöver fyllas på ofta tyder på läckage eller motorproblem. Kontakta en auktoriserad Can-Am roadster-återförsäljare.

## Kylarfläktar

### Rengöring av kylarfläktar

Ta bort eventuellt skräp från grillen.

**MÄRK:** Använd aldrig högtryckstvätt eftersom detta kan skada kylflänsarna. Om du använder tryckluft, rengör då endast bakifrån (blås bakifrån och framåt mot fronten).

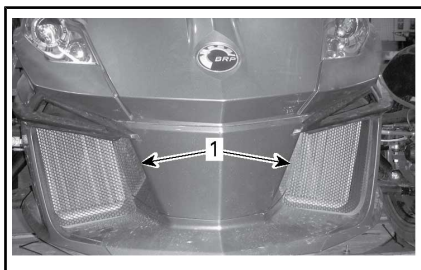

1. Kylarfläktens grill

**MÄRK:** Om motorn är igång och fordonet är stillastående eller rör sig med låg hastighet trycker kylflänsarna ut luft mot fordonets front. Om fordonet rör sig med högre hastighet trycks luften istället bakåt på fordonet.

## Kopplingsvätska (SM6-modell)

### Kontroll av kopplingsvätskenivån

Kontrollera kopplingsvätskenivån om kopplingen inte fungerar normalt eller om det är svårt att växla med växelpedalen.

Kopplingsvätskebehållaren är placerad nära backväxelknappen på vänster styrhandtag.

Kontrollera kopplingsvätskenivån så här:

1. Parkera fordonet på ett stabilt, jämnt underlag.

2. Placera styret för körning rakt fram så att kopplingsvätskebehållarens topp är horisontell.
3. Torka av området runt locket.
4. Använd en Phillips krysspårmejsel som finns i verktygssatsen.
5. Skruva bort locket fästskruvar.



6. Lyft försiktigt av locket. Iakttag försiktighet så att locket tätnings inte faller av.
7. Titta i behållaren för att se vätskenivån.

Kontrollera kopplingsvätskenivån inuti behållaren:

- Vätskan måste stå i jämnhöjd med påfyllningsnivålinjen (den utskjutande delen på behållarväggen).

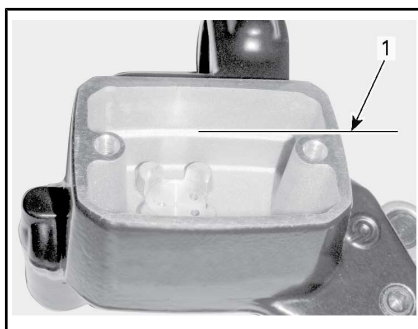

**VÄTSKAN HAR AVLÄGSNATS FÖR TYDLIGHETENS SKULL**

1. Påfyllningsnivålinje

### Påfyllning av kopplingsvätska

1. Fyll på vätska upp till behållarens påfyllningsnivålinje om

vätskenivån är lägre än den specificerade. Använd enbart DOT 4-bromsvätska.

2. Fyll på vätska vid behov. **Fyll inte på för mycket.**

**OBS** Torka omedelbart bort eventuell spill.

3. Skjut tillbaka tätningen i locket.
4. Återmontera behållarens lock.
5. Dra åt lockets fästsruvar.

#### ÅTDRAGNINGSMOMENT

Locksruvar	1,35 N•m ± 0,15 N•m
------------	---------------------

## Batteri

### Batteriets plats

Batteriet är placerat i det främre förvaringsutrymmet.

Öppna det främre förvaringsutrymme för att nå batteriet.



FRÄMRE FÖRVARINGSUTRYMMET  
ÖPPNAT

Öppna luckan.

Öppna innerfodret om ett sådant finns.



1. Innerfoder

Lossa skruvarna och öppna batteriets accesspanel.

### Batteribyte

Fordonet är utrustat med ett helkapslat underhållsfritt batteri där elektrolytnivån varken behöver kontrolleras eller justeras. Batteriet kan behöva laddas om fordonet inte har använts på en månad eller mer.

Vänd dig alltid till en auktoriserad Can-Am roadster-återförsäljare om batteriet behöver bytas.

## VARNING

Använd inte konventionella blysyrbatterier. Syra kan läcka ut genom lufthålen på ett konventionellt blysyrbatteri. Syra kan också läcka ut om batterihöljet är sprucket eller skadat, vilket kan ge svåra frätskador.

Batteriet kan laddas medan det sitter i fordonet.

**OBS** Följ anvisningarna som medföljer batteriladdaren. Batteriet kan skadas om laddningen utförs på fel sätt.

Ladda batteriet så här:

1. Öppna det främre förvaringsutrymmet.
2. Ta bort batteriets accesspanel.
3. Anslut först den POSITIVA (+) kabeln till motsvarande pol.
4. Anslut den NEGATIVA (-) kabeln till motsvarande pol.

**OBS** Anslut alltid den POSITIVA (+) kabeln först, så att fordonets elsystem inte skadas.

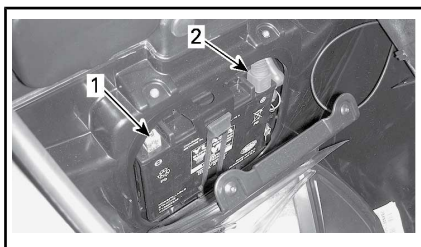

1. SVART (-) kabel
2. RÖD (+) kabel

5. Starta batteriladdaren. Laddningstiden beror på laddningsstyrkan.

När batteriet är laddat:

6. Koppla först bort den SVARTA (-) kabeln.
7. Koppla bort den RÖDA (+) kabeln.

**OBS** Koppla alltid bort den SVARTA (-) kabeln först, så att fordonets elsystem inte skadas.

8. Stäng batteriets accesspanel och det främre förvaringsutrymme.

En vanlig batteriladdare kan användas. Den rekommenderade laddningsstyrkan är 2 A. Om batteriet är helt urladdat kan motorn hjälpstartas med startkablar och ett bilbatteri (se avsnittet *MINDRE REPARATIONER*).

Det går bra att använda en underhållsladdare för att ladda batteriet långsamt. Den här typen av laddare kan lämnas ansluten en längre tid utan att batteriet skadas. Följ alltid den laddningstid som rekommenderas i instruktionerna till laddaren.

## Drivrem

Gör en visuell inspektion av remmens justering och skick inför varje körning.

Justering av drivremmen och nedböjningen ska alltid utföras av en

auktoriserad Can-Am roadster-återförsäljare i enlighet med *UNDERHÅLLSSCHEMAT*.

## Justering av drivremmen

. Om remmen överskrider drevets ytterkant, låt en auktoriserad Can-Am roadster-återförsäljare justera den så snart som möjligt.

**MÄRK:** Remmen får **INTE** vara i kontakt med kanten från **FRÄMRE DREVET**.

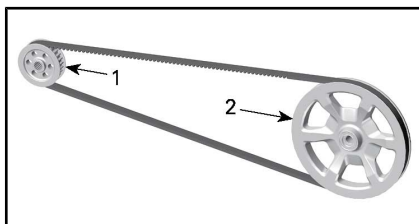

TYPBILD

1. Främre drev
2. Bakdrev

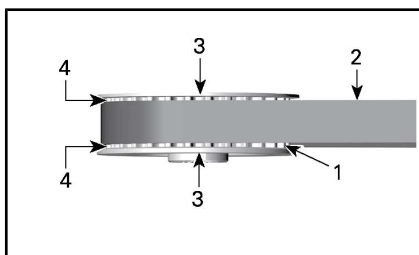

TYPBILD - FRÄMRE DREV

1. Främre drevets kuggar
2. Drivrem
3. Drevets kant
4. Spel mellan kant och rem

## Drivremsslitage

Inspektera drivremmen med neutral växel ilagd, med avstängd motor, på jämnt underlag och med tillräckligt utrymme omkring fordonet — fordonet måste rullas fram och tillbaka för att hela drivremmen ska kunna inspekteras.

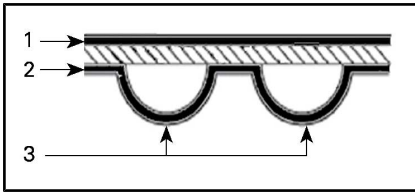

**DRIVREMSYTOR**

1. Yttre yta
2. Yta på kuggsidan
3. Kugge

Inspektera följande:

SLITAGEFÖRHÅLLANDE	ÅTGÄRD
Gott skick 	Inget
Hårsprickor 	Bevaka
Mindre hack 	Bevaka
Öppna sprickor 	Byt drivremmen
Hackskador 	Byt drivremmen
Kuggar saknas 	Byt drivremmen

SLITAGEFÖRHÅLLANDE	ÅTGÄRD
Nedslitet remmaterial, innerstrukturen syns 	Byt drivremmen
Stenskada 	Byt drivremmen

**MÄRK:** Hårsprickor innebär inte att remmen måste bytas, men de måste hållas under noggrann uppsikt — de kan leda till öppna sprickor eller förlust av kuggar, vilket innebär att remmen måste bytas. Skador på remmens mitt innebär att remmen måste bytas så småningom, men när sprickor når remmens kanter kommer ett rebrott snart att inträffa.

Vid byte av drivremmen bör även drevet bytas för att öka den nya drivremmens livslängd.

**Drivremmens spänning**

Om du märker av vibrationer eller oljud från remmen när du kör, eller om remmen hoppar över kuggar i drevet, bör en auktoriserad Can-Am roadster-återförsäljare justera remmens spänning så snart som möjligt. Var särskilt uppmärksam under inkörningsperioden (de första 1 000 km).

## Hjul och däck

### VARNING

Används däck som inte är av rekommenderad typ, är skadade, nedslitna till slitagevarnarna eller inte har rätt tryck, kan du förlora kontrollen över fordonet. Nya däck uppnår inte optimal prestanda förrän de är inkörda. Funktionen hos bromsar, styrsystem och VSS kan vara nedsatt under inkörningsperioden, så var extra försiktig. För inkörning av däck tar det cirka 300 km körning med fekvant användning av bromsarna. Om du använder bromsarna mindre ofta tar inkörningen av däcken längre tid.

Däcken har utformats specifikt för Spyder roadster. Använd endast däck som rekommenderas av BRP och som kan beställas endast från en auktoriserad Can-Am roadster-återförsäljare.

När du tar av eller byter ut det bakre däcket kan du göra följande:

- Kontrollera och rengör lagret på bakdrevet. Vid skada, byt ut.
- Kontrollera och rengör lagren på bakaxeln. Vid skada, byt ut.
- Byt ut och smörj lagerpackningen på bakaxeln.
- Byt ut och smörj O-ringen på bakaxeln.
- Kontrollera och rengör bussningarna på bakaxeln. Vid skada, byt ut.

När du tar av eller byter ut det bakre hjulet kan du göra följande:

- Byt ut bakhjulsmuttern.
- Byt ut och smörj lagerpackningen på bakaxeln.
- Byt ut och smörj O-ringen på bakaxeln.
- Kontrollera skicket på gummingen. Vid skada, byt ut.

## Däcktryck

Kontrollera trycket i däcken när de är **kalla** innan du kör fordonet. Däcktrycket varierar med lufttemperaturen. Kontrollera trycket på nytt om temperaturen ändras (t.ex. vid större väderomslag eller vid körning i bergstrakter).

KALLT DÄCKTRYCK	
Framdäck	138 kPa ± 14 kPa
Bakdäck	193 kPa ± 14 kPa

**MÄRK:** Tryckskillnaden mellan det vänstra och högra sidodäcket bör inte överskrida 3,4 kPa.

## Skador på däcken

Kontrollera varje däck för att se om följande förekommer:

- Skärskador, stickskador och sprickor i däcken.
- Bulor eller utbuktningar på däcksidor eller -mönster.
- Spikar eller andra främmande föremål i däcksidor eller -mönster.
- Luftläckage (väsande ljud) orsakad av bristfälligt monterad fälg eller en felaktig ventil.

Om något av ovanstående upptäcks, låt en auktoriserad Can-Am roadster-återförsäljare reparera eller byta däckets så snart som möjligt.

## Däckslitage

Kontrollera det minimala mönsterdjupet med hjälp av slitagevarnarna (hårdgummiribbor ingjutna i mönsterbotten; 1 i bilden nedan). Kontrollera på tre ställen i mönstret:

- Ytterkant
- Centrum
- Innerkant.

Slitagevarnarna syns när däckets har slitits ned till det minimala mönsterdjupet. När en av slitagevarnarna

framträder över däckmönstrets bredd, måste däckets bytas så snart som möjligt av en auktoriserad Can-Am roadster-återförsäljare.

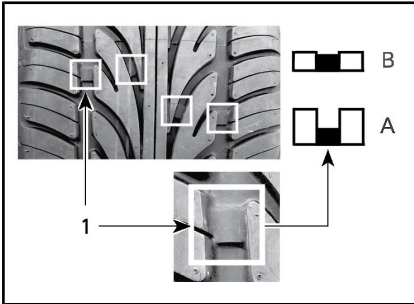

### DÄCKSLITAGE

1. Slitagevarnare
- A. Lämpligt mönsterdjup
- B. Minimalt mönsterdjup, byt däck

De olika däckerna kan slitas ojämnt, beroende på hur och under vilka vägförhållanden fordonet körs. Framdäckens ytter- eller innerkant och mitten på bakhjulets mönster kan slitas ojämnt beroende på om fordonet körs med en jämn eller aggressiv körstil.

### Däckrotation (fram)

Rotera framdäcken när mönsterdjupet når 4 mm. Detta ger däckerna maximal livslängd.

## ! VARNING

Däcken är utformade för att rotera i endast en specifik riktning. Byt inte ut vänster framdäck mot höger eller tvärtom. Däcken måste demonteras från fälgarna för däckrotation. Att montera ett däck på fel sida medför sämre väggrepp och du riskerar att förlora kontrollen över fordonet.

**! OBS** Håll inte i en framhjulserker medan du försöker snurra framhjulet, eftersom fingrarna kan fastna mellan hjulet och bromsoket.

## Däckregistrering

Om ett däck eventuellt måste återkallas kan vi bara nå dig om vi har ditt namn och din adress. Som fordonstillverkare för BRP ett register över däckens ID-nummer (TIN) som är kopplade till fordonets ID-nummer (VIN) (se *FORDONSIDENTIFIKATION*) och tillhörande uppgifter om nuvarande ägare.

När ett däck byts ut på fordonet måste ett formulär för däckregistrering fyllas i och skickas till däckstillverkarens konsumenttjänstgrupp. Formuläret ("Tire registration form") tillhandahålls av din auktoriserade Can-Am roadster-återförsäljare.

## Bromsar

## ! VARNING

Nya bromsar uppnår inte optimal effektivitet förrän efter slutförd inkörningsperiod. Bromseffekten kan vara nedsatt under inkörningsperioden, så var extra försiktig. För inkörning av bromsar tar det cirka 300 km körning med frekvent användning av bromsarna. Om du använder bromsarna mindre ofta tar inkörningen av bromsarna längre tid.

### Kontroll av bromsvätskenivån

Använd endast DOT 4-bromsvätska ur en försluten behållare.

Kontrollera bromsvätskenivån så här:

1. Parkera fordonet på ett stabilt, jämnt underlag.
2. Frigör sätets spärr och lyft upp sätet, se *ÖPPNING AV SÄTET*.
3. Kontrollera bromsvätskenivån i båda behållarna, intill sätets bakre del. Nivån i båda bör överstiga MIN-märket.

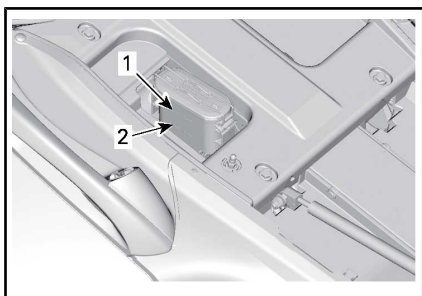

1. Bromsvätskans MAX-nivåmärke
2. Bromsvätskans MIN-nivåmärke
4. Fyll på vätska vid behov. Se underavsnittet **PÅFYLLNING AV BROMSVÄTSKA**.

**MÄRK:** Låga nivåer av bromsvätska kan tyda på läckage eller slitna bromsbelägg. Kontakta en auktoriserad Can-Am roadster-återförsäljare.

### Påfyllning av bromsvätska

1. Ta bort påfyllningslocket.

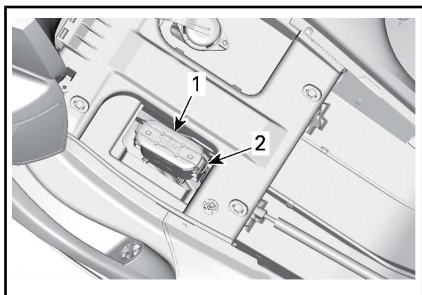

1. Lock
2. Låsmekanism för lock

## VARNING

Rengör påfyllningslocket innan du öppnar det. Använd endast DOT 4-bromsvätska ur en försluten behållare.

2. Fyll på vätska till MAX-nivån.

**MÄRK:** Bromsvätskenivån ökar om bromsbeläggen byts. Bromsvätska kan rinna ut om bromsbeläggen

byts när bromsvätskan är på MAX-nivån.

**OBS** Bromsvätska kan skada målade ytor eller plastdelar. Torka bort eventuellt spill.

3. Sätt tillbaka och lås locket.
4. Stäng sätet och kontrollera att det är säkert spärrat.

### Kontroll av bromssystemet

Bromsarna fram och bak är hydrauliska skivbromsar. Bromsarna är självjusterande och behöver inte justeras.

Inte heller bromspedalen kräver någon justering.

Se till att bromsarna är i gott skick genom att kontrollera följande enligt **UNDERHÅLLSSCHEMAT**:

- Bromssystemet i sin helhet med avseende på vätskeläckage
- Bromspedalen med avseende på svampighet
- Om bromsskivorna är mycket slitna och ytornas skick
- Om bromsbeläggen är slitna, skadade eller lösa.

### **RT-S- och RT Limited SE6-modeller**

1. Frigör spärren under golvskivan.
2. Sväng golvskivan nedåt genom att trycka ned dess framsida för hand.
3. Låt golvskivan svänga tillbaka tills den spärras. Mekanismen måste fungera hinderfritt.

Vänd dig till en auktoriserad Can-Am roadster-återförsäljare vid eventuella problem med bromssystemet.



## Strålkastare

### Kontrollera strålkastarinställningen (Nordamerikanska modeller)

1. Kontrollera att däcken har rätt tryck. Se *SPECIFIKATIONER*.
2. Använd schrader-ventilen, placerad under sätet, för att ställa in bakfjädringens tryck på 0 kPa.



1. Schrader-ventil
3. Placera fordonet framför en testyta så som visas. Se till att fordonet är placerat på ett plant underlag.

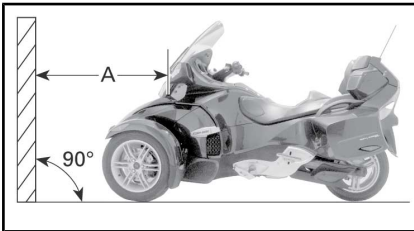

A. 10 m



Dra 2 linjer på testytan parallellt med marken enligt följande:

### LINJER PÅ TESTYTAN

Linje A	703 mm ovanför marken
Linje B	773 mm ovanför marken

4. Tänd **halvljuset**.
5. Inställningen är korrekt när den övre kanten av strålkastarreflektionen ligger mellan linjerna A och B.

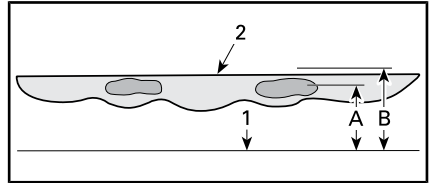

### TYPISK STRÅLKASTARREFLEKTION PÅ TESTYTAN (BÅDA STRÅLKASTARNA)

1. Marknivå
2. Övre kant
- A. 703 mm
- B. 773 mm

### Kontrollera strålkastarinställningen (Europeiska, australiensiska och japanska modeller)

#### Halvljus

**MÄRK:** Den här kontrollen gäller både för vänster- och högertrafikbestämmelser.

1. Kontrollera att däcken har rätt tryck.
2. Använd schrader-ventilen, placerad under sätet, för att ställa in bakfjädringens tryck på 0 kPa.



1. Schrader-ventil

- Placera fordonet framför en testyta så som visas. Se till att fordonet är placerat på ett plant underlag.

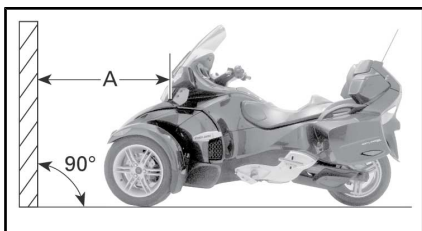

A. 10 m



- Dra 4 linjer på testytan parallellt med marken enligt följande:

LINJER PÅ TESTYTAN	
<b>LINJE A</b>	<b>703 mm OVANFÖR MÅRKEN</b>
<b>LINJE B</b>	<b>773 mm OVANFÖR MÅRKEN</b>
Linje C	566 mm ovanför marken
Linje D	370 mm ovanför marken

- Tänd **halvljuset**.
- Inställningen är korrekt när den övre kanten av strålkastarreflek-

tionen ligger mellan linjerna C och D.

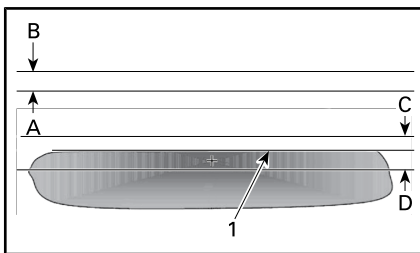

TYPISK STRÅLKASTARREFLEKTION PÅ TESTYTAN (EN ENDA STRÅLKASTARE)

- Övre kant

### Helljus

**MÄRK:** Eftersom halvljus och helljus är separata enheter, gäller den här kontrollen både för vänster- och högertrafikbestämmelser.

- Följ steg 1 till 4 i kontrollproceduren för halvljus.
- Tänd **helljuset**.

Inställningen är korrekt när fokuspunkten (den ljusaste punkten) för strålkastarreflektionen ligger mellan linjerna A och B.

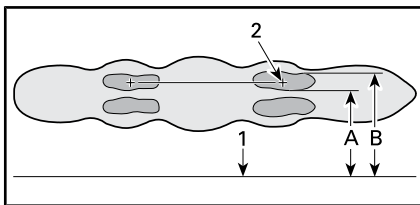

TYPISK STRÅLKASTARREFLEKTION PÅ TESTYTAN (BÅDA STRÅLKASTARNA)

- Marknivå
- Fokuspunkt

### Ändra den vertikala strålkastarinställningen

- Ta bort båda midsidopanelerna. Se **PANELER I CHASSIET** i underavsnittet **UTRUSTNING**.

### Nordamerikanska modeller

Justera strålkastarinställningen genom att vrida på HB<sub>v</sub> justeringsreg-

laget. Justera båda strålkastarna jämnt.

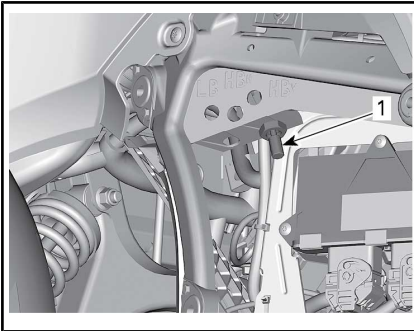

1. HB<sub>V</sub> justeringsreglage

### Europeiska och australiensiska modeller

2. Justera strålkastarinställningen genom att vrida på lämpligt justeringsreglage. Justera jämnt på båda sidorna.

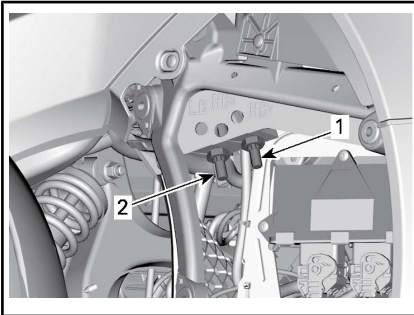

### IH-SIDA VISAS (EUROPEISKA OCH AUSTRALIENSISKA MODELLER)

1. Justeringsreglage för helljus (HB<sub>V</sub>)
2. Justeringsreglage för halvljus (LB)

### Japanska modeller

Justera strålkastarinställningen genom att vrida på lämpligt justeringsreglage. Justera båda strålkastarna jämnt.

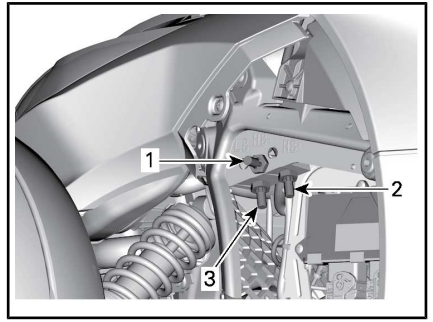

### VÄNSTER SIDA VISAS

1. Reglage för horisontell justering av helljus "HB<sub>H</sub>"
2. Reglage för vertikal justering av helljus "HB<sub>V</sub>"
3. Reglage för vertikal justering av halvljus "LB"

### Alla modeller

STRÅLKASTARINSTÄLLNING	
Höj inställningen	Vrid reglaget medurs
Sänk inställningen	Vrid reglaget moturs

3. Återmontera sidopanelerna. Se *PANELER I CHASSIET* i underavsnittet *UTRUSTNING*.

### Ändra den horisontella strålkastarinställningen, helljus (endast japanska modeller)

Om det inte går att justera helljusen (om de befinner sig för långt åt vänster eller höger) följer du anvisningarna nedan.

1. Ta bort båda mittersidopanelerna.
2. Justera strålkastarinställningen genom att vrida på lämpligt justeringsreglage.

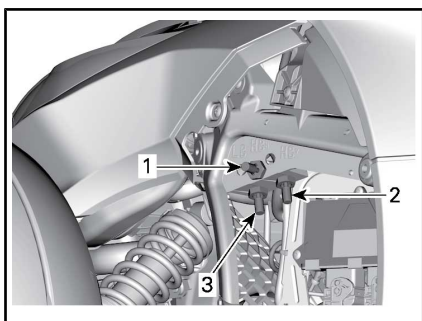

**VÅNSTER SIDA VISAS**

1. Reglage för horisontell justering av helljus "HB<sub>H</sub>"
2. Reglage för vertikal justering av helljus "HB<sub>V</sub>"
3. Reglage för vertikal justering av halvljus "LB"

Justera båda strålkastarna så att det går att dra en linje från mitten av fokuspunkten (den ljusaste punkten på väggen) till mitten av strålkastaren, så att linjen är parallell med fordonets främre och bakre mittlinje.

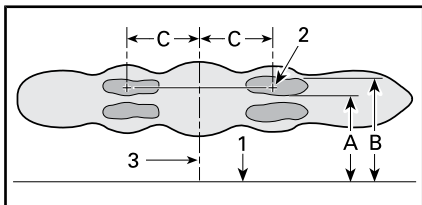

**STRÅLKASTARREFLEKTION PÅ TESTYTAN – HELLJUS (BÅDA STRÅLKASTARNA)**

1. Marknivå
  2. Fokuspunkt
  3. Fordonets mittlinje
- A. 703 mm ovanför marken  
 B. 773 mm ovanför marken  
 C. 122 mm ± 35 mm från fordonets mittlinje

## Rengöra fordonet

**Använd inte högtrycksspolning** (som ibland finns på biltvättanläggningar) för rengöring av fordonet, eftersom det kan skada vissa fordonsdelar.

**OBS** Kromade hjul bör endast tvättas med vatten och mild tvål. Du bör inte använda polish, syrabaserade rengöringsmedel eller medel som innehåller slipmedel på kromade hjul.

**OBS** Rengör inte vindrutan med alkaliskt eller syrabaserat rengöringsmedel, bensin eller lösningsmedel, annars kan den skadas.

**OBS** På en **matt ytfinish** får du inte använda vax, detaljspray eller andra produkter som normalt används på vanlig lack. Tvätta inte fordonet med medel som innehåller slipmedel. Du får inte använda mekanisk rengöring eller polermaskin. Du får heller inte gnugga alltför intensivt.

Rengör fordonet så här:

1. Spola hela fordonet noga med vatten för att lösa upp igen-grodd smuts.
2. Använd en mjuk, ren duk och tvätta fordonet med vatten och ett mildt rengöringsmedel, till exempel ett speciellt utformat för motorcykel eller bil.

**MÄRK:** Oftast går det bra att använda varmt vatten för att avlägsna döda insekter från vindrutan och frontpanelerna.

**MÄRK:** När fordonet har en **matt ytfinish** bör du handtvätta det med en mjuk tvätthandske och ett mildt rengöringsmedel som är anpassat till matt ytfinish. Ta bort främmande föremål som t.ex. insekter med hjälp av en mjuk trasa eller liknande och ett mildt lösningsmedel. Blöt ner

det smutsiga området ordentligt innan du börjar rengöra det. Gnid lätt.

3. Titta efter fett eller olja medan du tvättar fordonet. Du kan använda XPS ROADSTER WASH (P/N 219 701 703) eller ett mildt avfettningsmedel för fordon. Följ tillverkarens instruktioner noga.
4. Torka fordonet med sämskskinn eller en mjuk duk.

## Skydda fordonet

Applicera vax som inte innehåller slipmedel på plastkomponenter.

**OBS** Vaxa och polera inte matta ytor.

YTA	PRODUKT/VARNING
Glansig ytfinish	Använd bara vax utan slipmedel, som är säkert för klarlack
Matt ytfinish	Vaxa inte

**OBS** Polera inte vindrutan med något plastrengöringsmedel/putsmedel.

## VARNING

Använd inte vinyl- eller plastskyddsmedel på sätet, eftersom det gör ytan hal och föraren och passageraren riskerar att glida av fordonet.

# FÖRVARING OCH FÖRSÄSONGSSERVICE

## Förvaring

Om fordonet inte ska användas på minst fyra månader, till exempel under vintern, måste korrekta förvaringsrutiner användas för att hålla fordonet i gott skick.

BRP rekommenderar att du låter en auktoriserad Can-Am roadster-återförsäljare, verkstad eller en person som du väljer förbereda fordonet för långtidsförvaring. Annars kan du även utföra de grundläggande rutiner som beskrivs nedan.

### Så här förbereder du fordonet för förvaring:

1. Inspektera fordonet och låt en auktoriserad Can-Am-återförsäljare, verkstad, eller en person som du väljer anlitas för underhåll, reparation eller byte vid behov. Se *US EPA UTSLAPPS-RELATERAD GARANTI* som finns häri för information om garantireklamationer.
2. Byt motorolja och filter. Kontakta en auktoriserad Can-Am-roadster-återförsäljare, verkstad, eller en person som du väljer att anlita för underhåll, reparation eller byte.
3. Kontrollera nivåer för kylvätska, bromsvätska och kopplingsvätska.
4. Fyll på bränsle i tanken, tillsätt bränslestabilisator och kör motorn för att förhindra att tanken rostar och att bränslet försämrats. Följ anvisningarna på stabilisatorns behållare noga.
5. Pumpa alla däck till rekommenderat däcktryck.
6. Rengör fordonet.
7. Smörj alla styrvajrar och lås/spärrar, reglagens ledpunkter och framvagnsupphängningens smörjpunkter.
8. Stäng och lås alla förvaringsutrymmen.

9. Täck över fordonet med ett genomsläppligt material (som t.ex. en presenning). Undvik plast och liknande täta, ogenomsläppliga material som hindrar luftflödet och bidrar till att värme och kondens samlas.
10. Förvara fordonet på en torr plats utan solljus och endast små variationer i dygnstemperatur.
11. Underhållsladda batteriet en gång i månaden med den rekommenderade laddningsstyrkan på 2 A. Batteriet behöver inte tas bort.

## Preparering inför körsäsong

### Alla modeller

Efter en förvaringsperiod måste fordonet prepareras och inspekteras.

### Så här förbereder du fordonet för användning efter förvaringen:

1. Avtäck och rengör fordonet.
2. Ladda vid behov batteriet.
3. Gör en förinspektion och provkör sedan fordonet i låg hastighet.

### RT-S- och RT Limited SE6-modeller

1. Frigör spärren under golvskivan.
2. Sväng golvskivan nedåt genom att trycka ned dess framdel för hand.
3. Låt golvskivan svänga tillbaka tills den spärras. Mekanismen måste fungera hinderfritt.

# ***MINDRE REPARATIONER***

# RIKTLINJER FÖR DIAGNOSTIK

**OBS** Om fordonet måste transporteras, bogsera det inte — bogsering kan medföra svåra skador på fordonet. Se *TRANSPORT AV FORDONET* i detta avsnitt för utförliga anvisningar.

## Ettans växel läggs inte i (SM6-modell)

Om ettans växel inte läggs i när fordonet inte är i rörelse:

1. Släpp långsamt ut kopplingshandtaget medan du behåller ett lätt, nedåtriktat tryck på växelpedalen.
2. När du känner att växelpedalen kopplar in ettan, tryck in kopplingshandtaget.

## Neutral växel läggs inte i (SE6-modell)

Om neutral växel inte läggs i när fordonet inte är i rörelse:

1. Motorvarvtalet ökar automatiskt till cirka 1300 RPM och återgår sedan till tomgångsvarvtal.
2. Upp till 3 försök görs.
3. Om det inte fungerar, försök trycka för upp- eller nedväxlingen igen.

## Växling utförs inte (SE6-modell)

Låt bärga ditt fordon till närmaste auktoriserade Can-Am roadster-återförsäljare.

## Motorn startar inte

### MOTORN DRAS INTE RUNT

1. Ett säkerhetsmeddelande i instrumentgruppen har inte kvitterats.
  - *Läs säkerhetsmeddelandet och tryck på MODE-knappen (Format).*

2. Motorns stoppknapp är i läget AV.

- *Sätt motorns stoppknapp i läget PÅ.*

3. Kopplingshandtaget ej indraget (SM6-modell).

- *Tryck in kopplingshandtaget och håll det intryckt.*

4. Tändningslåset är ställt på AV.

- *Vrid till läget PÅ.*

5. Urladdat batteri eller dåliga batterianslutningar.

- *Kontrollera batteriets laddning. Ladda vid behov batteriet (se underavsnittet UNDERHÅLLSPROCEDURER).*

- *Kontrollera batterianslutningarna i det främre förvaringsutrymmet (se underavsnittet UNDERHÅLLSPROCEDURER).*

6. Smält säkring.

- *Kontrollera säkringen (se BYTA SÄKRINGAR OCH LAMPOR i detta avsnitt).*

7. Transmissionen befinner sig i växel (SE6-modell).

- *Tryck ned bromspedal om transmissionen befinner sig i växel.*

8. Det går inte att avläsa nyckeln.

Om stöldskyddssystemet inte kan läsa av nyckeln går det inte att starta motorn. Följande feltilstånd kan hindra stöldskyddssystemet från att läsa av nyckeln:

- Datorchipet är skadat
- Det finns ett stort metallföremål i närheten av nyckeln
- Det finns en elektronisk apparat i närheten av nyckeln



- Det finns en andra elektroniskt kodad nyckel i närheten av huvudnyckeln
- Andra starka elektromagnetiska fält i närheten
- *Om motorn inte startar och om ett felmeddelande om nyckeln visas på instrumentpanelen kontrollerar du att inga av de ovanstående fel-tillstånden påverkar funktionen. Om problemet kvarstår även sedan fel-tillstånden har åtgärdats kontaktar du en auktoriserad Can-Am roadster-återförsäljare.*

### MOTORN DRAS RUNT, MEN STARTAR INTE

#### 1. Låg bränslenivå.

- *Fyll på bränsletanken. Se avsnittet GRUNDPROCEDURER.*

#### 2. Svagt batteri.

- *Kontrollera batteriets laddning. Ladda vid behov batteriet (se underavsnittet UNDERHÅLLSPROCEDURER).*
- *Kontrollera batterianslutningarna i det främre förvaringsutrymmet (se underavsnittet UNDERHÅLLSPROCEDURER).*

#### 3. Problem med motorstyrningen.

- *Kontrollera om motorvarningslampan LYSER vid start. Kontakta en auktoriserad Can-Am-roadster-återförsäljare, verkstad, eller en person som du väljer att anlita för underhåll, reparation eller byte. Se US EPA UTSLÄPPSRELATERAD GARANTI som finns häri för information om garantireklamationer.*

## MANUAL (Manuell) visas i instrumentet

Manuellmeddelandet visas till höger i digitaldisplayen istället för stapeldiagrammet för att informera dig om att det finns ett problem med den automatiska fjädringsjusteringen.

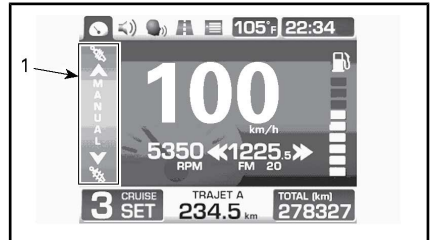

### EXEMPEL - DIGITALDISPLAY MED MANUELL INSTÄLLNING

#### 1. Manuell inställningsindikering





Fjädringen kan fortfarande justeras manuellt till din önskade inställning.







Se till att få ditt fordon undersökt av en auktoriserad Can-Am-återförsäljare så snart som möjligt

# MEDDELANDEN I INSTRUMENTGRUPPEN

Viktiga meddelanden om fordonets status visas i instrumentgruppen. Kontrollera alltid om det lyser några varningslampor eller visas några meddelanden i instrumentgruppen när du startar motorn.

VARNINGSLAMPOR (FEL)				
VARNINGSLAMPOR -LAMPOR	DIGITAL INDIKERING	DIGITAL VARNING	ORSAK	ATT GÖRA
  BLINKAR	E visas istället för växelläget	INGA	Fel på växellägesgivaren	Stanna fordonet för att låta neutralläget nå. Låt en auktoriserad Can-Am roadster-återförsäljare reparera fordonet.
INGA		KEY ERR	Fel eller skadad nyckel	Använd rätt nyckel till fordonet eller kontakta en auktoriserad Can-Am roadster-återförsäljare.
 PÅ	INGA	INGA	Motor-överhettning	<ul style="list-style-type: none"> <li>- Stanna och vänta tills motorn svalnat.</li> <li>- Titta efter läckage.</li> <li>- Kontrollera kylvätskenivån och justera (se underavsnittet <i>UNDERHÅLLS PROCEDURER</i>).</li> </ul>
 PÅ	INGA	INGA	Låg eller hög batterispänning	<ul style="list-style-type: none"> <li>- Ladda batteriet (se underavsnittet <i>UNDERHÅLLSPROCEDURER</i>).</li> <li>- Kontrollera batterianslutningarna.</li> </ul> Låt bärga fordonet till närmaste auktoriserade Can-Am roadster-återförsäljare.
 PÅ	INGA	INGA	Fel på ABS-systemet. ABS fungerar inte	Låt bärga fordonet till närmaste auktoriserade Can-Am roadster-återförsäljare.
 PÅ	INGA	INGA	Fel på VSS-systemet	* Låt bärga fordonet till närmaste auktoriserade Can-Am roadster-återförsäljare.

VARNINGSLAMPOR (FEL)				
VARNINGSLAMPA/ -LAMPOR	DIGITAL INDIKERING	DIGITAL VARNING	ORSAK	ATT GÖRA
INGA		INGA	Fel på luftfjädring	<ul style="list-style-type: none"> <li>- Kontrollera tryck i luftfjädern</li> <li>- Kontrollera bakfjädringens positionssensor</li> <li>- Låt bärga fordonet till närmaste auktoriserade Can-Am Roadster-återförsäljare för att kontrollera den luftstyrda fjädringens kalibrering av min/max-värden.</li> </ul>
 PÅ	BROMSFEL ELLER 	BROMSFEL	fel på EDB-systemet	Låt bärga fordonet till närmaste auktoriserade Can-Am roadster-återförsäljare.
	BROMSFEL ELLER 	BRAKE FAILURE - LOW BRAKE FLUID	Låg bromsvätskenivå eller fel på sensor	<ul style="list-style-type: none"> <li>- Titta efter läckande bromsvätska.</li> <li>- Kontrollera bromsvätskenivån och justera (se underavsnittet <i>UNDERHÅLLS PROCEDURER</i>).</li> </ul>
 PÅ+BLINKAR MED TÄNDNING AV	INGA	INGA	Felaktig parkeringsbroms eller komponent	<ul style="list-style-type: none"> <li>- Kontrollera att batteriets spänning är minst 11 V.</li> <li>- Kontrollera säkring nr 1 på höger säkringsbox (se underavsnittet <i>UNDERHÅLLSPROCEDURER</i>).</li> </ul> Låt bärga fordonet till närmaste auktoriserade Can-Am roadster-återförsäljare.

VARNINGSLAMPOR (FEL)				
VARNINGSLAMPA/ -LAMPOR	DIGITAL INDIKERING	DIGITAL VARNING	ORSAK	ATT GÖRA
 PÅ		INGA	Fel på motorstymskomponent	Ta ur nyckeln, vänta i 20 sekunder och sätt i den igen.
		INGA	Dynamisk servostymskomponent	Låt en auktoriserad Can-Am roadsteråterförsäljare reparera fordonet.
		INGA	Komponent i transmissionsstyrenhet	<ul style="list-style-type: none"> <li>- Ta ur nyckeln, vänta i 20 sekunder och sätt i den igen.</li> <li>- Låt en auktoriserad Can-Am roadster-återförsäljare reparera fordonet.</li> </ul>
 BLINKAR		NÖDLÄGE	Fel på viktig motorstymskomponent eller VSS	* Låt bärga fordonet till närmaste auktoriserade Can-Am roadster-återförsäljare.
 PÅ	INGA	INGA	Lågt oljetryck	<ul style="list-style-type: none"> <li>- Titta efter oljeläckage.</li> <li>- Kontrollera oljenivån och justera (se underavsnittet <i>UNDERHÅLLSPROCEDURER</i>).</li> </ul>
En kombination av två olika varningar kan visas.				

\* BRP rekommenderar att låta transportera fordonet när NÖDLÄGE visas. Om du använder fordonet i NÖDLÄGE måste du undvika plötsliga manövrar och köra direkt till närmaste auktoriserade Can-Am roadster-återförsäljare för service innan du använder fordonet igen. I LIMP HOME (Nödläge) är motorns varvtal begränsat och därmed även fordonets hastighet.

Viktiga informationsmeddelanden kan också visas tillfälligt tillsammans med varningslamporna som en förklaring.

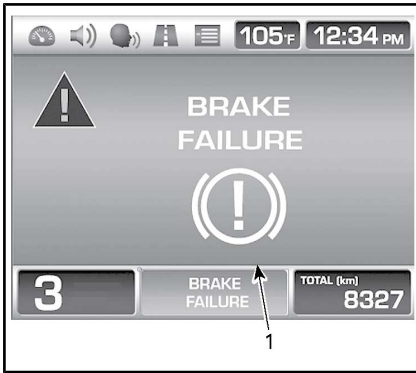

donets hastighet underskrider 3 km/h.

**Om ett problem inte kan lösas, kontakta en auktoriserad Can-Am roadsteråterförsäljare.**

**TYPBILD**

1. Meddelande

En digital varning visas i 6 sekunder och försvinner sedan i 60 sekunder. Under dessa 60 sekunder blinkar den mindre digitala indikeringen. Denna sekvens upprepas tre gånger och gör sedan ett uppehåll i 15 minuter. Under dessa 15 minuter aktiveras endast indikatorlamporna.

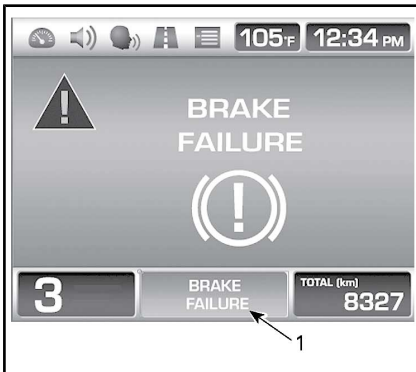

**TYPBILD**

1. Meddelande/ikon

Om ett fel visas kan du trycka på MODE-knappen (Format) för att hoppa över felmeddelandet.

**MÄRK:** Meddelanden som hoppats över kommer fortfarande att visas i instrumentgruppens nedre del, dessa tas fram och visas i huvuddisplayen under 60 sekunder när for-

# ÅTGÄRDER I FÖLJANDE SITUATIONER

## Borttappade nycklar

Använd din reservnyckel för att låta tillverka en ny nyckel hos en auktoriserad Can-Am roadster-återförsäljare så snart som möjligt. **Om båda nycklarna förlorats** måste tändningslåset, det bakre förvaringsutrymmets låscylinder och släpvagnens låscylinder (om en BRP-släpvagn används) bytas, vilket sker på fordonsägarens bekostnad.

## Det går ej att öppna sidoförvaringsutrymmet

Öppna sätet.

Ta bort båda fästskruvar från panelen.

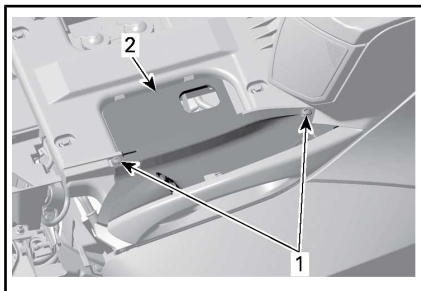

VÄNSTER SIDOPANEL VISAS

1. Hållskruvar
2. Panel

Dra ut panelen.

Koppla bort reglagets kontaktstycke.

Ta bort panelen.

Skjut på mekanismen så som visas för att frigöra spärren.

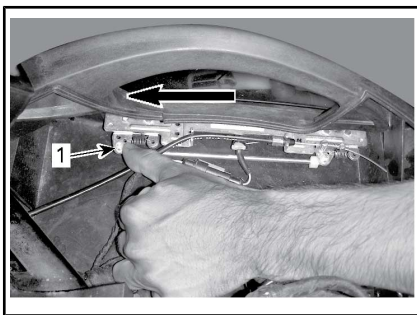

VÄNSTER SIDOPANEL VISAS

1. Skjut på mekanismen

Återmontera reglaget och panelen när du är klar.

## Punktering

Om du har fått en **kraftig** punktering eller skärskada på däkmönstret och däcket är helt tomt, låt transportera fordonet till närmaste Can-Am Spyder-återförsäljare. Se *TRANSPORT AV FORDONET* för anvisningar om transport.

Om du har fått en **mindre** punktering på grund av en spik eller sten och däcket inte är helt tomt, kan det repareras tillfälligt. För tillfällig reparation av ett däck kan du använda självfyllande däck tätning eller en däckreparationssats med plugg. Följ tillverkarens anvisningar som medföljer däck tätningen eller reparationssatsen och låt en auktoriserad Can-Am roadster-återförsäljare reparera eller byta däcket **så snart som möjligt**.

När ett däck har reparerats tillfälligt måste du köra sakta och försiktigt och kontrollera däcktrycket ofta, tills däcket byts ut eller repareras permanent.

## Urladdat batteri

Om batteriet är helt urladdat eller har för låg laddning för att starta motorn kan motorn hjälplastas.

### VARNING

Anslut startkablarna enligt anvisningarna nedan.

Batterier kan utsöndra en explosiv gas, som riskerar att antändas om startkablarna inte ansluts på rätt sätt.

Så här startar du motorn med startkablarna:

- Om du använder ett annat fordon för att starta batteriet, flytta det andra fordonet så nära som möjligt, framför Spyder roadster om möjligt. Låt inte fordonen beröra varandra.

**MÄRK:** Om batterispänningen är under 11 V, kan parkeringsbromsen inte aktiveras.

- Lägg i NEUTRAL (N) växel på Spyder roadster och koppla in parkeringsbromsen.
- Stäng av det andra fordonets motor och alla elektriska tillbehör.
- Öppna huven på det andra fordonet.
- Öppna det främre förvaringsutrymmet på Spyder roadster.
- Se till att tändningen har vridits till AV.
- Ta bort batteriets accesspanel.
- Anslut den ena änden av den RÖDA (+) startkabeln till den POSITIVA (+) polen på Spyder roadster.
- Anslut den andra änden av den RÖDA (+) startkabeln till den POSITIVA (+) polen på hjälpbatteriet.
- Anslut den ena änden av den SVARTA (-) startkabeln till den

NEGATIVA (-) polen på hjälpbatteriet.

- Anslut den andra änden av den SVARTA (-) startkabeln till den NEGATIVA (-) polen på Spyder roadster.

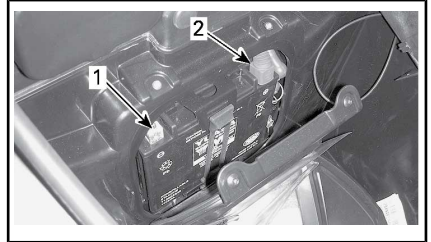

- SVART (-) kabel
- RÖD (+) kabel

- Stå på höger sida av Spyder roadster, ansätt bromsarna och starta motorn. Om den inte dras runt alls eller endast mycket långsamt, kontrollera startkablarna för att vara säkra på att de har god kontakt och försök igen. Om motorn ändå inte startar kan det vara ett problem med startsystemet. Låt bärga fordonet (se *TRANSPORT AV FORDONET*) till närmaste auktoriserade Can-Am roadster-återförsäljare för reparation.
- Så snart motorn startar, koppla loss båda startkablarna i motsatt ordning, det vill säga börja med den SVARTA (-) kabeln ansluten till Spyder roadster.
- Låt motorn gå med ett varvtal på 900 RPM ett par minuter.
- Fulladda batteriet med en batteriladdare (se underavsnittet *UNDERHÅLLSPROCEDURER*) eller se till att få det utfört på en kvalificerad verkstad så snart som möjligt.

Om motorn stannar snart efter att den har startats med hjälpkablarna eller direkt när kablarna kopplas bort, kan det tyda på ett problem med laddningssystemet. Låt bärga fordonet (se *TRANSPORT AV*

FORDONET) till närmaste auktoriserade Can-Am roadster-återförsäljare för reparation.

Efter laddning av batteriet, låt en auktoriserad Can-Am roadster-återförsäljare inspektera fordonet.



# BYTA SÄKRINGAR OCH LAMPOR

## Säkringar

Om eltillebehör slutar fungera på fordonet, kontrollera om det har gått någon säkring och byt säkringen vid behov.

Om det fortsätter att vara fel på eltillebehören, ta fordonet till en auktoriserad Can-Am roadster-återförsäljare för service.

## Säkringarnas placering

Säkringarna finns i det främre förvaringsutrymmet.

Öppna det främre förvaringsutrymmet för att nå säkringarna.



FRÄMRE FÖRVARINGSUTRYMMET ÖPPNAT

Öppna luckan.

Öppna innerfodret om ett sådant finns.



1. Innerfoder

Tryck servicekåporna till säkringsboxarna nedåt och avlägsna kåpor-na.

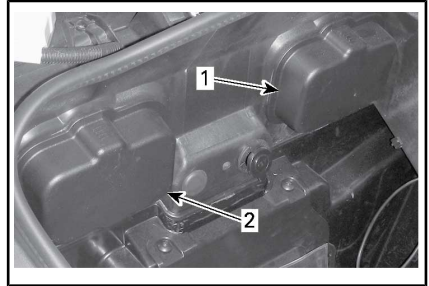

INUTI DET FRÄMRE FÖRVARINGSUTRYMMET

1. Vänster servicekåpa till säkringsbox
2. Höger servicekåpa till säkringsbox

Tryck flikarna nedåt och avlägsna säkringsboxarnas lock.

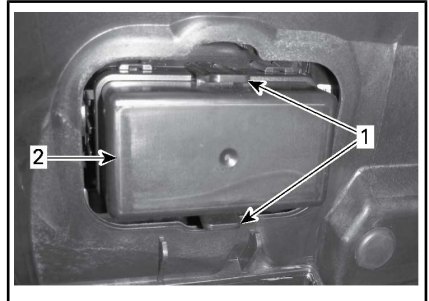

1. Flikar
2. Säkringsboxens lock

## Beskrivning av säkringar

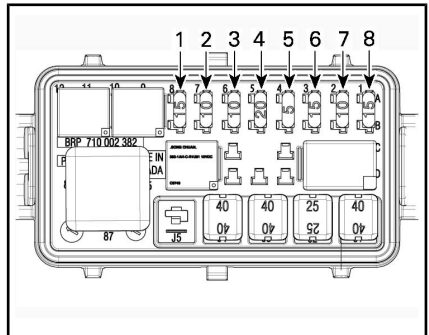

SÄKRINGAR - VÄNSTER SÄKRINGSBOX

**MÄRK:** Se dekalen som sitter mellan de båda säkringsboxarna för korrekt identifiering

**MÄRK:** Säkringsboxarna kan skilja sig mellan olika modeller.

### Vänster säkringsbox

SÄKRING NR.	BESKRIVNING	MÄRK-STRÖM
1	Instrument/DLC	15 A
2	ECM-aktivering/VCM/MSR och D.E.S.S./SAS/YAS/PRS	10 A
3	Generator	10 A
4	WPM/PBM	20 A
5	ECM	5 A
6	Injektorer/spolar	15 A
7	TCM-aktivering, DPS/instrumentpanel, bränslemätare och kylvätsketemperaturmätare	10 A
8	H02S/CAPS/bränslepump/ EVAP/CSV, PSR	15 A

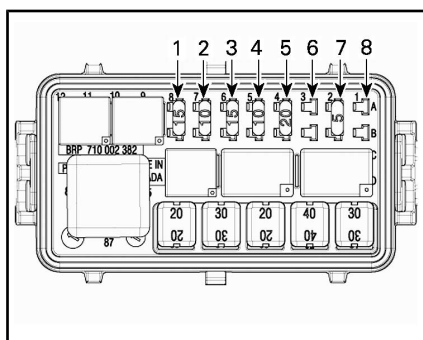

SÄKRINGAR - HÖGER SÄKRINGSBOX

### Höger säkringsbox

SÄKRING NR.	BESKRIVNING	MÄRK-STRÖM
1	Strålkastarlampor/parkeringslampor/skyltlyktor	15 A
2	Bromsljus/varningsljus	10 A
3	Batteri, radio	15 A
4	Släpvagnsenhet	10 A
5	Signalhorn, lastutjämning	25 A
6	DC-kontakter VKEY	5 A
7	DC-kontakter VBAT	5 A
8	ANVÄNDS EJ	

**MÄRK:** När säkring 6 är installerad fungerar 12 V-eluttaget endast när tändningen är i läget PÅ. När säkring 7 är installerad fungerar 12 V-eluttaget alltid.

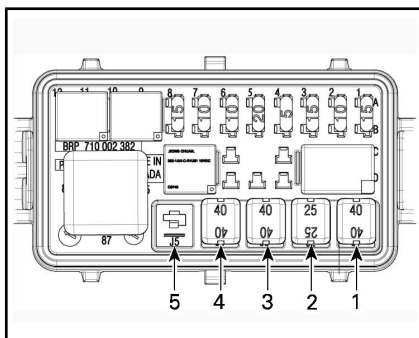

JCASE-SÄKRINGAR - VÄNSTER SÄKRINGSBOX

## Vänster JCase-säkringsbox

JCASE-SÄKRING NR.	BESKRIVNING	MÄRKSTRÖM
1	VCM-pump	40 A
2	VCM-ventiler	25 A
3	DPS	40 A
4	Huvudkontroll (F1, F2, R4, R5)	40 A
5	Används ej	

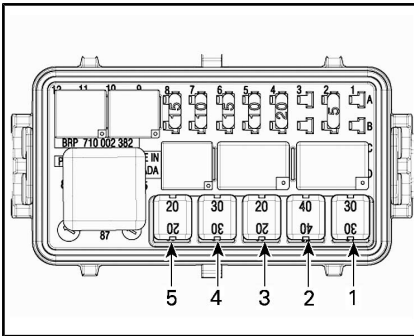

JCASE-SÄKRINGAR - HÖGER SÄKRINGS-BOX

## Höger JCase-säkringsbox

JCASE-SÄKRING NR.	BESKRIVNING	MÄRKSTRÖM
1	Kylfläkt	30 A
2	Tillbehör	40 A
3	TCM-solenoider	20 A
4	Halvljuslampor	30 A
5	Helljuslampor	20 A

## Byte av säkring

1. För åtkomst av säkringarna, se *SÄKRINGARNAS PLACERING* i underavsnittet *SÄKRINGAR*.
2. Vrid tändningen till AV.
3. Dra ut säkringens.
4. Kontrollera om säkringens metalltråd har smält.

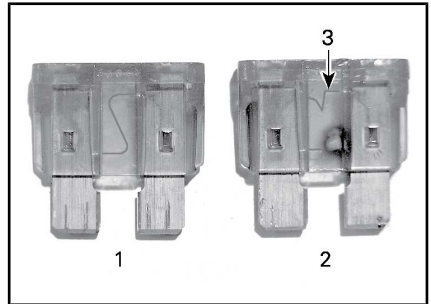

## SÄKRING

1. Hel säkring
2. Trasig säkring
3. Smält metalltråd
5. Byt ut säkringens mot en som har samma amperetal. Reservsäkringar finns i säkringsboxlocket.

**VARNING**

Att använda en säkring med högre märkström kan orsaka svåra skador och brand.

6. Stäng säkringsboxarnas lock genom att placera locken över säkringsboxarna och försiktigt trycka nedåt tills det hörs ett klick.
7. Öppna innerfodret om ett sådant finns.
8. Stäng säkringsboxarnas serviceåpningar genom att placera locken över säkringsboxarna och försiktigt trycka nedåt tills serviceåpningarna fäster.
9. Stäng luckan och det främre förvaringsutrymmet.

## Lampor

**MÄRK:** De främre körriktningsvisarna och bromsljuset är försedda med LED:er (ljusdioder) vilket är en mycket pålitlig teknologi. Om de mot förmodan upphör att fungera låter du en auktoriserad Can-Am roadster-återförsäljare kontrollera dem.

Om någon belysning som beskrivs här upphör att fungera, byter du ut den trasiga glödlampan. Den belysning som inte beskrivs här bör överlämnas till en auktoriserad Can-Am roadster-återförsäljare för service.

Om det inte hjälper, ta fordonet till en auktoriserad Can-Am roadster-återförsäljare för service.

**! OBS** Vrid alltid tändningsnyckeln till AV innan du byter ut en lampa, annars kan följden bli en elektrisk stöt.

Kontrollera alltid att lamporna fungerar efter byte.

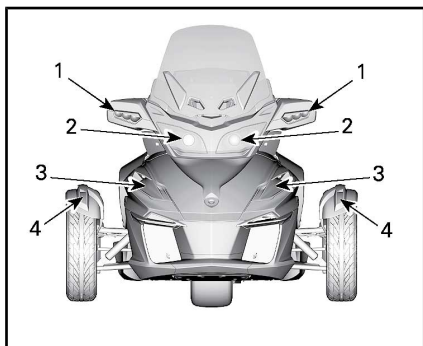

**TYPBILD - LAMPPLATS — FRAMTILL PÅ FORDONET - ALLA MODELLER UTOM EUROPEISKA MODELLER**

1. Riktningvisare
2. Strålkastare
3. Dimljus (tillvalspaket)
4. Positionsljus

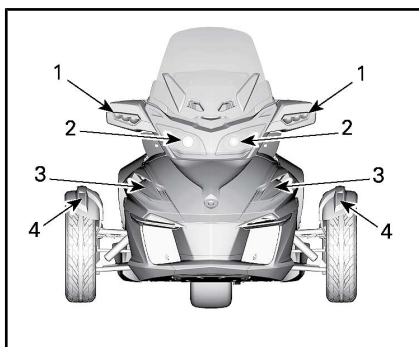

**TYPBILD - LAMPPLATS — FRAMTILL PÅ FORDONET - EUROPEISKA MODELLER**

1. Riktningvisare
2. Strålkastare – helljus
3. Strålkastare – halvljus
4. Positionsljus

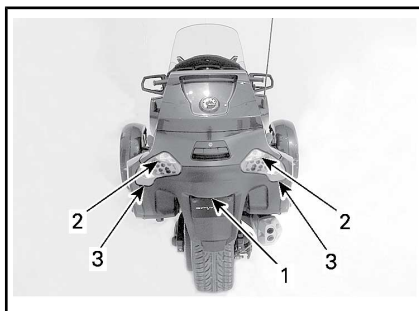

**BELYSNING – BAKTILL PÅ FORDONET**

1. Nummerplåtslampa
2. Backljus
3. Riktningvisare

### Endast japanska modeller

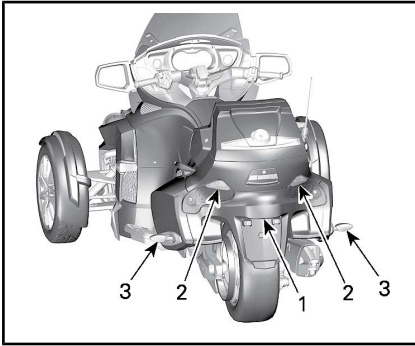

#### BELYSNING – BAKTILL PÅ FORDONET

1. Nummerplåtslampa
2. Backljus
3. Riktningvisare

#### Strålkastare – helljus

1. Ta bort den övre sidopanelen.
2. Ta bort de övre fästskruvarna från frontpanelen.

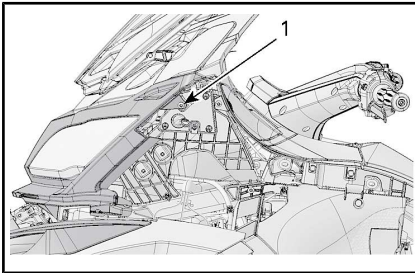

1. Övre fästskruv
3. Ta bort de mittersta fästskruvarna från frontpanelen.

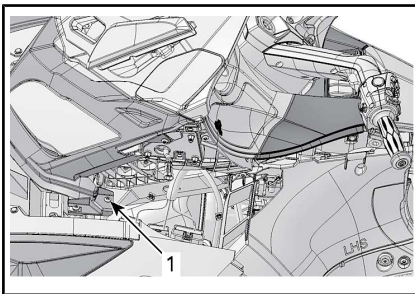

1. Mittersta fästskruv

4. Ta bort de nedre fästskruvarna och brickorna från frontpanelen.

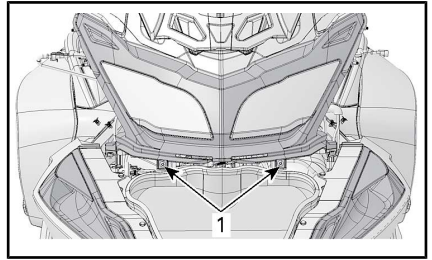

1. Nedre fästskruv
5. Ta bort frontpanelen från fordonet.
6. Ta loss justeringsvajerens fästmuttrar.

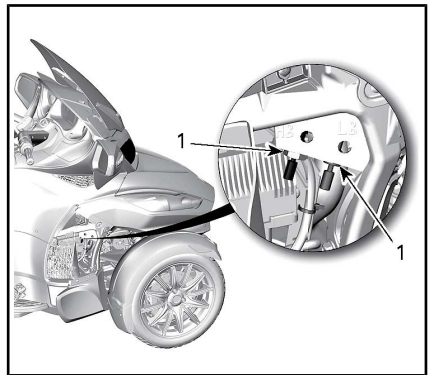

1. Justeringsvajerens fästmuttrar
7. Ta bort alla 4 strålkastarfästskruvar.

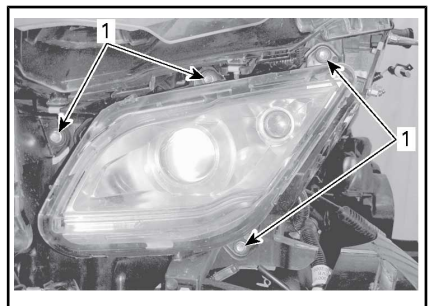

1. Hållskruvar
8. Dra isär flikarna för att lossa kåpan.

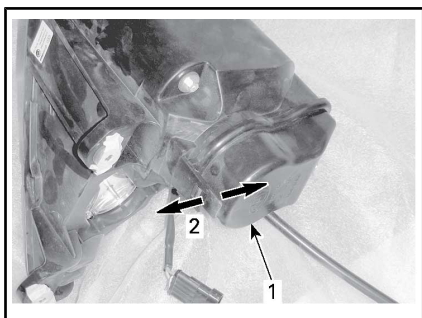

1. Strålkastarhölje
2. Dra isär flikar
9. Dra kåpan utåt.
10. Koppla bort glödlampans kontaktstycke.

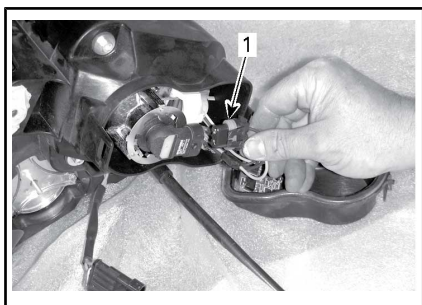

1. Frånkoppla kontaktstycke
11. Vrid glödlampans moturs för att frigöra den.

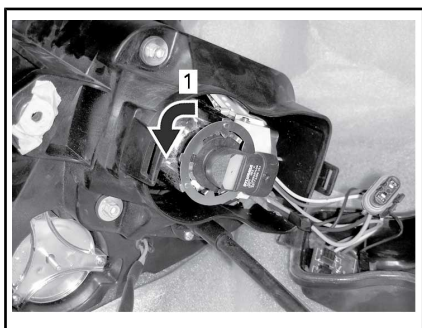

1. Vrid moturs
12. Dra ut lampan.
13. För in den nya glödlampan i sockeln och vrid medurs för att spärra den i läge.

**OBS** Vidrör aldrig en ny halogenglödlampa med fingrarna. Detta förkortar dess livslängd avsevärt.

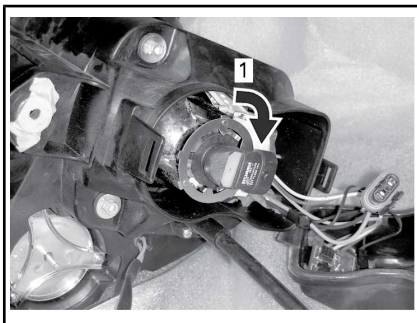

1. Vrid medurs
14. Anslut glödlampans kontaktstycke.
15. Återmontera strålkastarkåpan och alla borttagna delar i omvänd ordning mot demontering.

### Strålkastare – halvljus

Ta bort midsidopanelen.

Rengör strålkastarens backstycke.

För in din hand genom öppningen ovanför framhjulsupphängningens länkmarm.

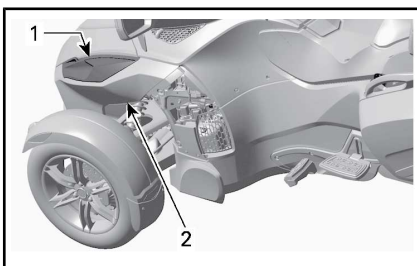

1. Strålkastare
2. Åtkomst till strålkastarglödlampa

Dra isär flikarna för att lossa kåpan.

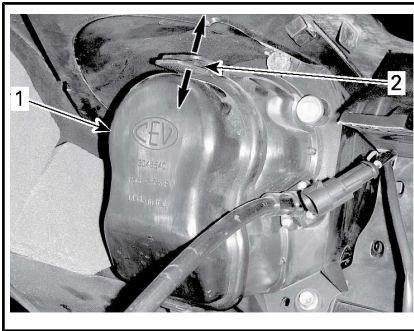

1. Strålkastarhölje
2. Dra isär flikar

Dra kåpan utåt.

Koppla bort glödlampans kontaktstycke.

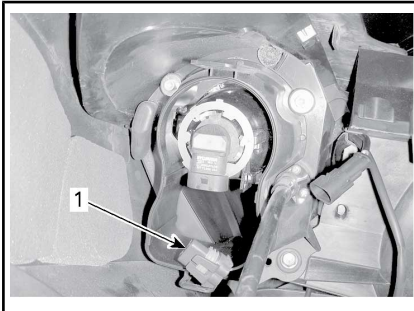

1. Frånkopplat kontaktstycke

Vrid glödlampans moturs för att frigöra den.

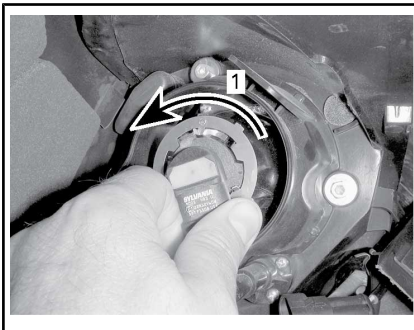

1. Vrid moturs

Dra ut lampan.

**OBS** Vidrör aldrig en ny halogen-glödlampa med fingrarna. Detta förkortar dess livslängd avsevärt.

För in den nya glödlampan i sockeln och vrid medurs för att spärra den i läge.

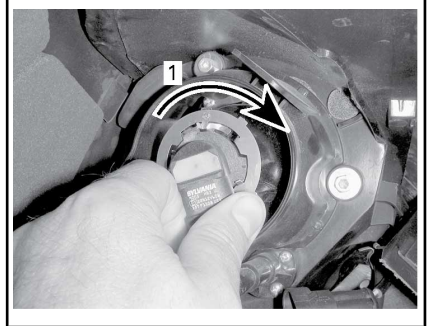

1. Vrid medurs

Anslut glödlampans kontaktstycke.

Återmontera strålkastarkåpan och midsidopanelen i omvänd ordning mot demontering.

### Dimljus (tillvalspaket)

#### **Alla modeller utom europeiska modeller**

Kontakta en auktoriserad Can-Am roadster-återförsäljare för byte av glödlampa.

### Positionsljus

#### **Endast Base-modeller**

1. Tryck in och håll lyktan mot stötfångarens bakre del.



2. Frigör den främre delen av lyktan genom att lyfta den med tummen eller en liten skruvmejsel.

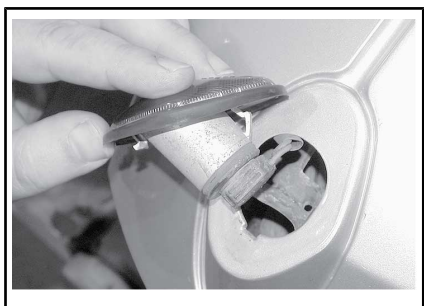

3. Vrid lamphållaren medurs och ta loss den från anslutningen.

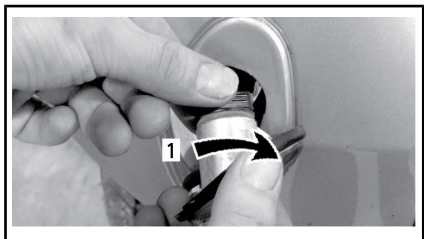

1. Vrid medurs
4. Dra ut lampan från hållaren som i bilden nedan.

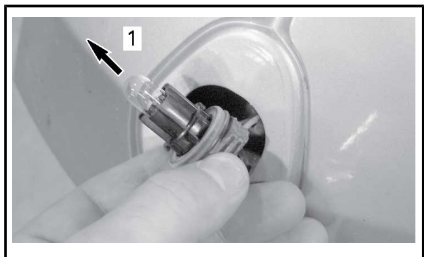

1. Dra ut lampan
5. Sätt i en ny lampa i hållaren.
6. Återmontera delarna i motsatt demonteringsordning.

### RT-S- och RT Limited-modeller

Positionsljusen är försedda med LED:er (ljusdioder) vilket är en mycket pålitlig teknologi. Om de mot förmodan upphör att fungera låter du en auktoriserad Can-Am roadster-återförsäljare kontrollera dem.

### Nummerplåtslampa

1. Ta bort lyktglaset med hjälp av en Phillips krysspårmejsel.

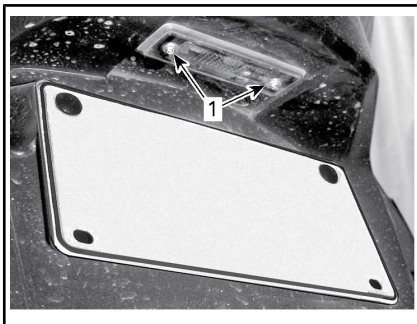

1. Skytlyktans skruvar
2. Dra ut lyktglaset.
3. Ta bort glödlampan genom dra ut den.

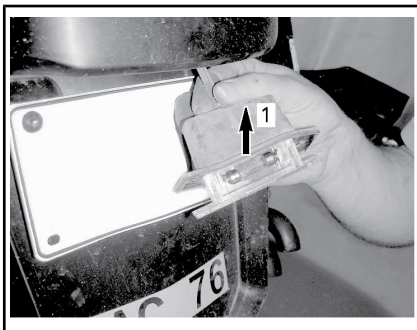

1. Dra ut
4. Montera den nya glödlampan genom att trycka den på plats.
5. Sätt tillbaka lyktan.

### Backljus

1. Öppna det övre förvaringsutrymmet.
2. Öppna sidoförvaringsutrymmena.
3. Ta bort de 8 fästskruvarna från den bakre panelen.



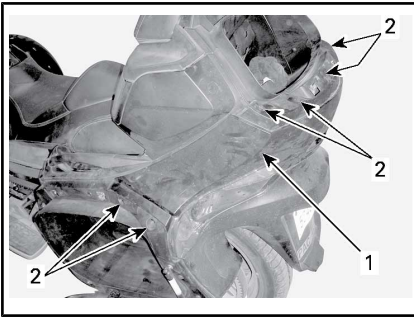

1. Bakre panel
2. Hållskruvar
4. Dra ut panelen.

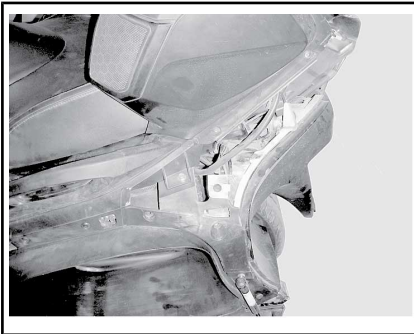

5. Frånkoppla kontaktstycket.
6. Vrid glödlampan moturs för att frigöra den.

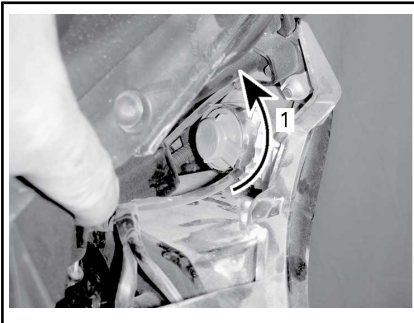

1. Vrid moturs
7. Dra ut lampan.
8. För in den nya glödlampan i sockeln och vrid medurs för att spärra den i läge.

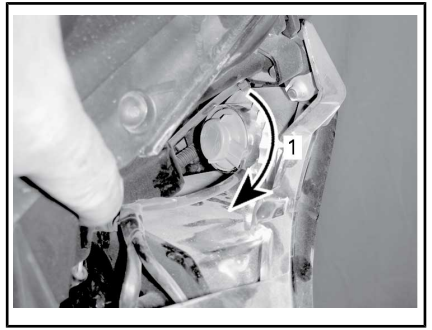

1. Vrid medurs
9. Anslut glödlampans kontaktstycke.
10. Återmontera den bakre panelen i omvänd ordning mot demontering.

### Varningsljus (endast japanska modeller)

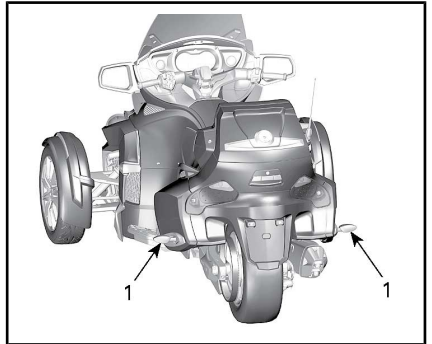

1. Varningsljus
1. Avlägsna skruven och glaset från varningsljuset för att komma åt glödlampan.
2. Byt lampan.

# TRANSPORT AV FORDONET

Om fordonet behöver transporteras bör det transporteras på ett flaksläp över lämplig storlek och kapacitet.

**! OBS** Om du måste skjuta på fordonet ska du göra det från höger sida så att du kan nå bromspedalen.

När du drar fordonet bakåt, var försiktig så att framhjulet inte rullar över dina fötter.

**OBS** Bogsera inte Spyder roadster — bogsering kan ge svåra skador på fordonets drivsystem.

När du kontaktar en transportfirma, fråga om de har spännremmar, flaksläp, ramp eller lift för att säkert lyfta fordonet. Se till att fordonet transporteras enligt anvisningarna i det här avsnittet.

**OBS** Använd inte kedjor för att säkra fordonet — de kan orsaka skador på ytfinish och plastdelar.

Förbered fordonet för transport så här:

1. Lägg i NEUTRAL (N) växel.
2. Ta ut nyckeln ur tändningslåset.
3. Placera en rem omkring de båda nedre fjädringsstagen på varje sida.



1. Nedre länkkarm
2. Spännrem mellan stötdämpare och fena

**OBS** Placera inte spännremmen över fenan. Den kan brytas av.

4. Fäst remmarna i vinschlinan. Använd om möjligt kedjor eller

ytterligare remmar för att fästa remmarna i vinschlinan som i bilden nedan, för att undgå skador på stötfångaren.

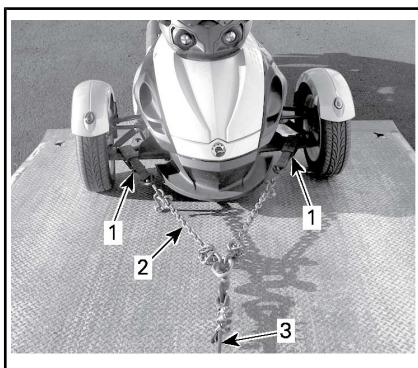

## TYPBILD

1. Remmar runt de nedre länkkarmarna
2. Kedjor för att undgå skador på stötfångaren
3. Vinschlina
5. Se till att parkeringsbromsen är urkopplad.
6. Vinscha upp fordonet på flaksläpet.
7. Koppla in parkeringsbromsen.
8. Se till att NEUTRAL växel (N) är ilagd.
9. Säkra framhjulen med någon av de metoder som anges nedan.

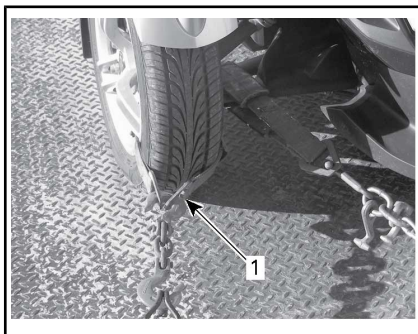

## TYPISK FRAMHJULSFÖRANKRING – METOD 1

1. Dra en rem runt fälgen på varje framhjul och spänn fast i släpets främre del

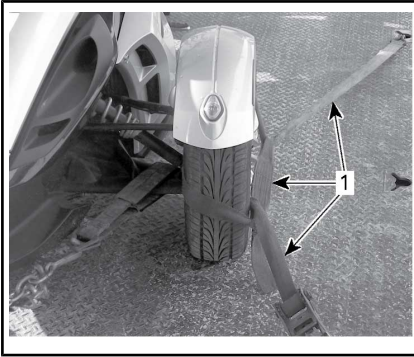

### TYPISK FRAMHJULSFÖRANKRING – METOD 2

1. Dra en rem runt varje hjul och spänn fast i släpets främre och bakre del
10. Dra en spännrem endast på insidan av bakhjulets fälg. Fäst inte remmen runt bakkrevet.

**OBS** Om du fäster remmen runt bakkrevet kan det orsaka svåra skador på drivsystemet.

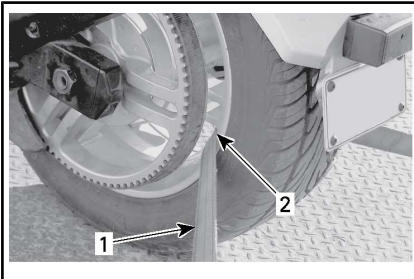

### TYPISK BAKHJULSFÖRANKRING

1. Spännrem
2. ENDAST runt fälgen på bakhjulet
11. Spänn fast bakhjulets spännrem i släpets bakre del med en spännare.
12. Kontrollera att både framhjulen och bakhjulen är säkert fastspända på släpet.



### TYPBILD

1. Fram- och bakhjulen säkert fastspända på släpet

---

***Den här sidan är  
avsiktligt tom***

# ***TEKNISK INFORMATION***

# FORDONSIDENTIFIKATION

Fordonets huvudkomponenter (motor och ram) identifieras av olika serienummer. Det kan ibland vara nödvändigt att ha dessa nummer till hands för garantiändamål eller för att spåra fordonet i händelse av förlust. Du måste uppge dessa nummer för den auktoriserade Can-Am roadster-återförsäljaren om du behöver utnyttja garantin. Vi rekommenderar starkt att du skriver ned samtliga serienummer som finns på fordonet och ger dem till ditt försäkringsbolag.

## Fordonsidentifikationsnummer

**MÄRK:** VIN-etikettens (Vehicle Identification Number) utseende kan variera mellan olika länder.

### Nordamerikanska modeller

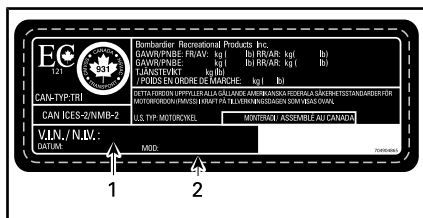

#### DEKAL FÖR FORDONETS SERIENUMMER

1. VIN (fordonets ID-nummer)
2. Modellnummer

### Europeiska modeller

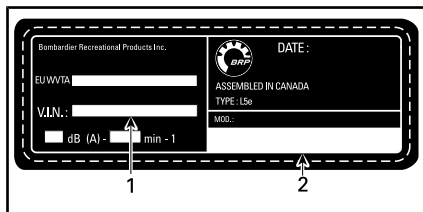

#### VIN-DEKAL

1. VIN (fordonets ID-nummer)
2. Modellnummer

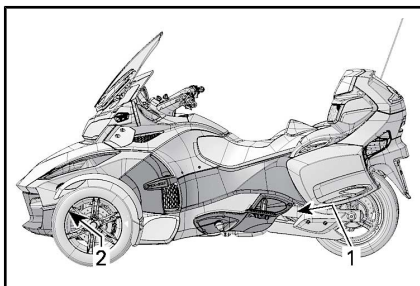

#### PLACERING AV VIN

1. Svingarmen (VIN-skyld)
2. Nedre ramen (VIN instansat på höger sida)

## Motorns identifikationsnummer

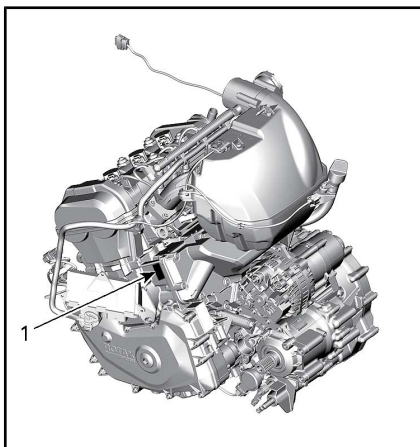

#### TYPBILD

1. Placering av motorns ID-nummer (EIN)

# Dekal om EPA-överens- stämmelse

**INFORMATION ON FORDONETS UTSLÄPPSKONTROLL**  
**BOMBARDIER RECREATIONAL PRODUCTS INC.**  
 FORDONET UPPFYLLER DE LAGKRÄV SOM STÄLLS AV AMERIKANSKA EPA OCH KALIFORNIEN BETRÄFFANDE MOTORCYKLAR AV DENNA MODELL OCH DETTA TILLVERKNINGSÅR, CERTIFIERAT FÖR HC+NOx-UTSLÄPPSSTANDARDEN GKM, Katso tarkemmat huolto-ohjeet käyttöjärjen oppaasta.

**RENSEIGNEMENT SUR LE DISPOSITIF ANTIPOLLUTION**  
**BOMBARDIER PRODUITS RÉCRÉATIFS INC.**  
 CE VÉHICULE EST CONFORME AUX RÈGLEMENTS DE L'EPA DES É.U. ET DE LA CALIFORNIE APPLICABLES AUX MOTOCYCLETES NEUVES DE L'ANNÉE MODELE ET EST CERTIFIÉ À LA NORME D'ÉMISSIONS HC+NOx de GRAMME/KILOMÈTRE.  
 Voir guide du conducteur pour les spécifications de maintenance

Cylindervolymer		Cylindrée
Motorgrupp		Famille de moteur
Permeabilitetsgrupp		Famille de perméation
Utsläppsgrupp		Famille d'évaporation
Styrning för utsläppssystem		Système de contrôle des émissions
Tomgångshastighet		Ralenti moteur
Bränsle		Essence

704904694

VAKUMSLAGENS DRAGNING

MOTORGRUPP:	UTSLÄPPSGRUPP:
-------------	----------------

SOLENOIDVENTIL FÖR UTSLÄPPSKONTROLL

EVAP-KANISTER

LUFTINTAG

BRÄNSLETANK

LUFTFILTER

TILL FRISKA LUFTEN

**INFORMATION OM MOTORCYKELNS BULLERKONTROLL**  
 TÄMÅ \_\_\_\_\_ UPPFYLLER DE BULLERNIVÅGRÄNSER SOM FÖRESKRIVS AV AMERIKANSKA EPA RÄKNAT I dB (A) ÅT VID RPM MED EN STATLIGT REGLERAD TESTMETOD. ENLIGT LAG ÄR DET FÖRBJUDET ATT MODIFIERA LJUDDÄMPARNA SÅ ATT BULLERNIVÅERNA ÖVERSTIGER BULLERNIVÅGRÄNSERNA. SE INSTRUKTIONSBOKEN.

**TYPBILD - NORDAMERIKANSKA MODELLER - PLACERAD UNDER SITSEN**

---

# REGLER FÖR LJUDDÄMPNINGSSYSTEM

## **Det är förbjudet att manipulera ljuddämpningssystemet!**

Enligt amerikansk federal lag och provinslagar i Kanada kan följande handlingar eller upphov till följande handlingar vara åtalbara:

1. Att, i annat syfte än för underhåll, reparation eller utbyte, ta bort eller göra någon enhet eller designkomponent för ljuddämpningsändamål som installerats i ett nytt fordon funktionsoduglig, före försäljning eller leverans till den slutliga köparen eller medan fordonet används. Eller:
2. Att använda fordonet efter det att någon har tagit bort en sådan enhet eller designkomponent eller gjort den funktionsoduglig.

## **Bland de handlingar som anses utgöra otillåten manipulering är de följande:**

1. Att ta bort, modifiera eller göra hål på ljuddämparen eller någon motordel som används för avledning av avgaser.
2. Att ta bort, modifiera eller göra hål på någon del av insugningssystemet.
3. Att byta ut rörliga fordonsdelar eller delar av avgas- eller insugningssystem mot icke godkända delar.
4. Underlåtenhet att utföra lämpligt underhåll.



---

# **RADIO FREQUENCY DIGITALLY ENCODED SECURITY SYSTEM (RF D.E.S.S.-NYCKEL)**

Denna enhet uppfyller FCC del 15 och Industry Canada-licensundantagna RSS-standard(er). Användningen är underställd följande två villkor: 1) enheten får inte orsaka störningar och 2) enheten måste kunna hantera eventuella störningar utifrån, inklusive störningar som kan orsaka driftsfel.

Ändringar eller modifieringar som inte uttryckligen godkänts av parten som ansvarar för överensstämelsen kan upphäva användarens rätt att använda utrustningen.

IC-registreringsnummer: 11538A-246416

FCC-ID: 2ABBF-246416

I egenskap av kompatibilitetsansvarig part försäkrar vi att enheten uppfyller kraven enligt direktiv 2014/53/EU. Med denna konformitetsförklaring försäkrar vi att enheten uppfyller de huvudsakliga kraven samt andra relevanta krav. Produkten uppfyller följande direktiv, harmoniserade standarder och regleringar:

Radioutrustningsdirektivet (RED) 2014/53/EU och harmoniserade standarder: 301 489-1, EN 301 489-3, EN 60950-1

# SPECIFIKATIONER

MODELL		SPYDER RT		
MOTOR				
Motortyp		ROTAX® 1330 ACE, fyrtaktsmotor, dubbel överliggande kamaxel (DOHC), vätskekyld		
Antal cylindrar		3		
Antal ventiler		12		
Cylinderdiameter		84 mm		
Slaglängd		80 mm		
Slagvolym		1 330 cm <sup>3</sup>		
Kompressionsförhållande		12:1		
Smörjning	Typ		Torrsump med separat oljetank och oljekylare	
	Oljefilter	Motor	BRP Rotax mikroglasfibertyp, utbytbart	
		Transmission/HCM	BRP Rotax filter i flera skikt, utbytbart	
	Motoroljevolym	Oljebyte med nytt motoroljefilter	SM6	4,5 L
		Oljebyte med nytt motoroljefilter	SE6	4,7 L
		Oljebyte med nytt motoroljefilter och HCM-filer		4,9 L
	Rekommenderad motorolja		XPS 4-TAKTS DELSYNTETOLJA (P/N 293 600 121) eller en 5W-40 halvsyntetisk (minimum) eller helsyntetisk motorcykelolja som uppfyller kraven för API-service SL-, SJ-, SM- eller SN-klassificering och JASO MA2	

MODELL			SPYDER RT
Koppling	Typ	SM6	Flerskivig i oljebad, manuell via hydraulkolv, med vakuum
	Vätska		DOT 4
	Typ	SE6	Hydraulkoppling + flerskivig koppling i oljebad, automatiskt styrd av TCM
	Ingrepp		1.100 R/MIN
Avgassystem			3 i 1 grenrör, primär ljuddämpare med katalysator, med sekundär ljuddämpare
Luftfilter			Papperselement
VÄXELLÅDA			
Typ	SM6		Sekventiell manuell 6-växlad (SM6) med elektroniskt styrd backspärr
	SE6		Elektronisk sekventiell 6-växlad (SE6) med backspärr
KYLSYSTEM			
Typ			Vätskekyld dubbelkylare med kylfläktar
Kylvätska	Typ		Se <i>MOTORKYLMEDEL</i> i avsnittet <i>UNDERHÅLLSFÖRÄRANDE</i> i den här guiden
	Kapacitet		4,2 L
ELSYSTEM			
Tändningssystem			Elektronisk tändning med dubbel tändspole
Tändningsinställning			Elektroniskt styrd, ej justerbar
Tändstift	Antal		3
	Tillverkare och typ		NGK MR7BI-8 (iridium) eller motsvarande
	Avstånd (ej justerbart)		0,7 mm till 0,8 mm
Varvtalsbegränsning för motor	Framåt		8 100 RPM med drivning
			7 500 RPM med kopplingen öppen eller i läget neutral

MODELL		SPYDER RT	
Batteri	Typ	Underhållsfri	
	Spänning	12 volt	
	Nominell kapacitet	21 A•t	
	Rekommenderad laddningsstyrka	2 A	
Strålkastare hel/halv		C/U	Halogen, 2 x 65 W (typ HB3)
		CE	Helljus: Halogen, 2 x 65 W (typ H9) Halvljus: Halogen, 2 x 60 W (typ HHB3)
Bakljus/bromsljus		Alla modeller utom de japanska	LED 3,1 W totalt
		Endast japanska modeller	2 x 21 W + LED 3,1 W
Riktningvisare	Fram		LED 2 x 4,5 W på varje sida
	Bak	Alla modeller utom de japanska	2 x 21 W
		Endast japanska modeller	2 x 10 W
Positionsljus		Endast Base-modeller	2 x 5 W
		Endast japanska modeller	2 x 21 W + LED 0,6 W
ELSYSTEM (forts.)			
Nummerplåtslampa		5 W	
Backljus		2 x 21 W	
Varselljus (Spyder RT-S/Limited)		2 x 0,5 W	
Belysning främre förvaringsutrymme (Spyder RT-S/Limited)		0,2 W	
Säkringar		Refer to <i>BYTA SÄKRINGAR OCH LAMPOR</i>	
BRÄNSLESYSTEM			
Bränsletillförsel	Typ	EFI (flerpunkts elektronisk bränsleinsprutning) med ETC (elektroniskt styrt gasspjäll) Enkelportat spjällhus (54 mm) med ett ställdon	
Bränslepump	Typ	Elektrisk modul i bränsletanken	

MODELL		SPYDER RT
Tomgångshastighet		900 RPM (elektronisk styrt, ej justerbart)
Bränsle - Se BRÄNSLESPECIFIKATIONER	Typ	Normal blyfri bensin
	Minimum oktan	87 Pump Posted AKI (RON+MON)/2
		92 RON
	Rekommenderad oktan	91 Pump Posted AKI (RON+MON)/2
95 RON		
Bränsletankskapacitet		26 L
DRIVSYSTEM		
Slutväxel		Kolfiberförstärkt drivrem
Slutväxelförhållande		28/79
STYRNING		
Typ		Dynamisk servostyrning (DPS)
FJÄDRING FRAM		
Fjädringstyp		Dubbla A-armar med krängningshämmare
Fjädringsväg		174 mm
Stötdämpare	Antal	2
	Typ	Oljestötdämpare
Fjäderförspänning, justering		Ej justerbar
FJÄDRING BAK		
Fjädringstyp	Platta	Svingarm med monostötdämpare och manuellt justerbar pneumatisk förspänning
	RT-S RT Limited	Svingarm med monostötdämpare. Luftfjädring, ACS (Air Control Suspension). Kompressorreglerad med endast fjärrjustering
BAKFJÄDRING (forts.)		
Fjädringsväg		152 mm
Stötdämpare	Antal	1
	Typ	Oljestötdämpare
Förspänningsjustering (ACS med manuell justering)		Inställbart lufttryck: 135 kPa till 625 kPa

MODELL		SPYDER RT
Förspänningsjustering (ACS med fjärrjustering)		5 lägen
BROMSAR		
Typ	Fram	270 mm stela skivor, radialmonterade Brembo monoblock med 4-kolvsok, 2-belägg
	Bak	270 mm skiva, flytande 1-kolvsok och inbyggd parkeringsbroms
Främre broms		Dubbla stela skivor 270 mm, radialmonterade Brembo monoblock med 4-kolvsok, 2-belägg
Bakre broms		Enkel skiva 270 mm med flytande 1-kolvsok och inbyggd parkeringsbroms
Bromsvätska	Kapacitet	530 ml
	Typ	DOT 4
Parkeringsbroms		Mekanisk, elektrisk manövrering av bakre bromsok
Minimitjocklek på bromsbelägg		1 mm
Minimitjocklek på bromsskiva		6,4 mm
Max. bromsskivskvethet		0,1 mm
DÄCK		
Typ (använd bara radialdäck rekommenderade av BRP)	Fram	KR31 165/55R15
	Bak	KR21 225/50R15
Tryck	Fram	Nominellt: 138 kPa Min: 124 kPa Max.: 152 kPa
	Bak	Nominellt: 193 kPa Min: 179 kPa Max.: 207 kPa
		<b>OBS:</b> Tryckskillnaden mellan det vänstra och högra sidodäcket bör inte överskrida 3,4 kPa.
Däckens minsta tillåtna mönsterdjup	Fram	2,5 mm
	Bak	4 mm

MODELL		SPYDER RT	
HJUL			
Storlek (diameter X bredd)	Fram	381 mm x 127 mm	
	Bak	381 mm x 178 mm	
Åtdragningsmoment, hjulmuttrar fram		105 N•m till 113 N•m	
Vridmoment bakaxelmutter		210 N•m till 240 N•m	
DIMENSIONER			
Totallängd		2 667 mm	
Totalbredd		1 572 mm	
Totalhöjd		1 510 mm	
Sitshöjd (max)		772 mm	
Hjulbas		1 714 mm	
Spårvidd fram		1 384 mm	
Frigång, fram och under motorn		115 mm	
VIKT OCH LASTKAPACITET			
Torrsvikt	Platta	SM6	459 kg
		SE6	466 kg
	RT-S	SM6	464 kg
		SE6	471 kg
	Limited		477 kg
Främre förvaringsutrymme	Kapacitet	58 L	
	Maximal last	16 kg	
Handskfack	Kapacitet	2 L	
Sidoförvaringsutrymme	Kapacitet	52 L	
	Maximal last	7 kg	
Bakre förvaringsutrymme	Kapacitet	43 L	
	Maximal last	9 kg	
Fordonets tillåtna totala lastvikt (inklusive förare, passagerare, last och extra tillbehör)			224 kg

MODELL		SPYDER RT
Total tågvikt (GVWR)	Alla modeller utom Limited	680 kg
	endast Limited	750 kg
Maximalt kultryck		18 kg
Maximal dragvikt (släpvagn + last)		180 kg

På grund av sitt fortlöpande produktkvalitets- och innovationsåtagande förbehåller sig BRP rätten att, när som helst, förändra design och specifikationer och/eller göra tillägg till eller förbättringar av produkterna, utan att därför åta sig att installera dessa på tidigare tillverkade produkter.



# ***GARANTI***

---

# **BRP:S BEGRÄNSADE GARANTI — USA OCH KANADA: 2017 Can-Am® SPYDER® ROADSTER**

## **1. DEN BEGRÄNSADE GARANTINS OMFATTNING**

Bombardier Recreational Products Inc. ("BRP")\* garanterar de 2017 Can-Am Spyder roadster-fordon ("Roadster") som säljs av auktoriserade Can-Am Roadster-återförsäljare (enligt definitionen nedan) i USA och i Kanada avseende material- eller tillverkningsfel under den period och enligt de villkor som anges nedan. Den begränsade garantin kommer att ogiltigförklaras om: (1) Roadster-fordonet har använts för racing eller annan tävlingsaktivitet vid någon tidpunkt, även av en tidigare ägare; (2) vägmätaren har tagits bort eller manipulerats; (3) Roadster-fordonet har använts för terrängkörning; eller (4) Roadster-fordonet har ändrats eller modifierats på ett sådant sätt att det inverkar menligt på dess funktion, prestanda eller hållbarhet, eller har modifierats för att förändra dess avsedda användning.

Icke-fabriksinstallerade delar och tillbehör täcks inte under denna begränsade garanti. Var god se den tillämpliga begränsade garantitexten för delar och tillbehör.

## **2. ANSVARSBEGRÄNSNING**

**DENNA UTTRYCKLIGA GARANTI GÄLLER OCH GODTAS ISTÄLLET FÖR ALLA ÖVRIGA UTTRYCKLIGA ELLER UNDERFÖRSTÅDDA GARANTIER, INKLUSIVE MEN INTE BEGRÄNSAT TILL SÅDANA SOM AVSER SÄLJBARHET OCH LÄMPLIGHET FÖR ETT VISST ÄNDAMÅL. I DEN MÅN UNDERFÖRSTÅDDA GARANTIER INTE KAN UPPHÅVAS, BEGRÄNSAS DE TILL TIDEN FÖR DEN UTTRYCKLIGA BEGRÄNSADE GARANTIN. TILLFÄLLIGA OCH FÖLJDSKADOR AV NÅGOT SOM HELST SLAG UTE- SLUTS FRÅN ERSÄTTNING UNDER DENNA GARANTI. VISSA LÄNDER, PROVINSER ELLER JURISDIKTIONER MEDGES INTE ANSVARSBEGRÄNSNINGAR. BEGRÄNSNINGAR ELLER UNDANTAG ENLIGT OVAN. DESSA ÅR DÄRFÖR EVENTUELLT ICKE TILLÄMPLIGA I DITT FALL. DENNA GARANTI GER DIG SPECIFIKA RÄTTIGHETER, OCH DU ÅTNJUTER EV. ÄVEN ANDRA LAGLIGA RÄTTIGHETER SOM KAN VARIERA FRÅN STAT TILL STAT, ELLER PROVINS TILL PROVINS.**

Ingen distributör eller Återförsäljare eller någon annan person är auktoriserad att lämna någon som helst utfästelse, representation eller garanti beträffande Roadster-fordonet utöver det som ingår i denna begränsade garanti och en sådan kan ej, ifall den lämnas, göras gällande gentemot BRP. BRP förbehåller sig rätten att när som helst ändra denna begränsade garanti, varvid förstås att en sådan ändring inte påverkar de garantivillkor som gäller för Roadster-fordon som har sålts under giltighetstiden för denna garanti.

## **3. UNDANTAG — FÖLJANDE OMFATTAS EJ AV GARANTIN**

Följande omfattas inte under några omständigheter av garantin:

- Byte av normala underhållsartiklar som till exempel, men inte begränsat till, olja, smörjmedel, vätskor, filter och tändstift.

- Normalt slitage som till exempel, men inte begränsat till, slitage på däck, batteri, generatorborstar, lyktor och lampor, kopplingsplattor och belägg, drivrem, bromsbelägg, bromsbacksbelägg, bromsskivenheter och drev.
- Trimning och modifikation inklusive, men inte begränsat till, drivremsstjustering, hjulinställning och hjulbalans.
- Skador som gäller Roadsterns utseende, inklusive, men inte begränsat till repor, bucklor, blekning, avflagnig, sprickor och skador på sätets klädsel.
- Skador som beror på felaktigt eller försumligt underhåll eller förvaring. Korrekt underhåll och förvaring beskrivs i *INSTRUKTIONSBOKEN*.
- Skador som beror på borttagning av delar, felaktiga reparationer, felaktig service, felaktigt underhåll, modifieringar eller ändringar som ligger utanför Roadsterns originalspecifikationer, eller skador som beror på reparationer utförda av en person som inte tillhör en auktoriserad servicegivande återförsäljare.
- Skador som beror på installation av delar med specifikationer som skiljer sig från Roadsterns originaldelar, som exempelvis, men inte begränsat till, andra däck, avgassystem, hjul eller bromsar.
- Skador som beror på felaktig eller onormal användning av Roadstern, försumlighet eller användning av Roadstern på ett sätt som strider mot rekommendationerna i *INSTRUKTIONSBOKEN*.
- Skador som beror på vattenintrång, olycka, trafikfaror, nedsänkning i vatten, brand, stöld, vandalism eller naturkatastrof.
- Skador som beror på användning av bränsle, oljor eller vätskor med specifikationer som skiljer sig från de som rekommenderas i *INSTRUKTIONSBOKEN*.
- Skador som beror på korrosion på grund av vägsalt, batterisyra, miljöpåverkan eller hantering som strider mot anvisningarna i *INSTRUKTIONSBOKEN*.
- Mindre skador eller följdskador inklusive, men inte begränsat till, kostnader för bogsering, förvaring, telefon, hyrfordon, taxi, olägenhet, försäkring, avbetalning av lån, tidsförlust eller inkomstförlust.

#### 4. GARANTIPERIOD

Denna begränsade garanti träder i kraft från och med det datum leverans skett till den första konsumenten eller det datum då Roadstern används för första gången - det som inträffar först - och gäller under följande perioder:

- 1 För privat fritidsanvändning TJUGOFYRA (24) PÅ VARANDRA FÖLJANDE MÅNADER med undantag för vad som nämns under punkt (2) till (5) nedan, respektive TOLV (12) PÅ VARANDRA FÖLJANDE MÅNADER för kommersiell användning med undantag för vad som nämns under punkt (2) till (5) nedan.

En Roadster används kommersiellt om den används i samband med inkomstskapande arbete eller anställning under någon del av garantiperioden. En Roadster används även kommersiellt om den vid någon tidpunkt under garantiperioden är registrerad för kommersiell användning. Detta är en minsta garantiperiod som kan förlängas med tillämpligt garantikampanjprogram, i förekommande fall.

- 2 För batteriet SEX (6) PÅ VARANDRA FÖLJANDE MÅNADER.
- 3 För däck, 6 PÅ VARANDRA FÖLJANDE MÅNADER eller tills däck är nedslitna till de sista tre trettioandradelarna av en tum (3/32 ") (2,38 millimeter) för framdäcken och de sista fem trettioandradelarna av en tum (5/32 ") (3,97 millimeter) för bakdäcket - det som inträffar först.
- 4 För utsläppsrelaterade komponenter, se även *US EPA UTSLÄPPSRELATERAD GARANTI* som finns häri.
- 5 För Roadster-fordon som tillverkats för försäljning i delstaten Kalifornien och som ursprungligen sålts till en invånare i eller senare har registrerats för garanti för en invånare i delstaten Kalifornien, se också gällande garantivillkor för utsläppskontroll för Kalifornien.

Reparationen eller bytet av delar eller utförandet av service under denna garanti förlänger inte livslängden för denna garanti bortom dess ursprungliga förfallodatum.

## 5. GARANTIVILLKOR

Garantin gäller **endast** ifall **samtliga** av följande villkor är uppfyllda:

- 2017 Roadster-fordonet måste av den första ägaren ha köpts som nytt och oanvänt från en Spyder Roadster-återförsäljare som är auktoriserad att distribuera Roadster-fordon i det land där försäljningen har ägt rum ("Återförsäljare").
- Den av BRP specificerade leveransinspektionen måste ha utförts och dokumenterats, och undertecknats av köparen.
- Roadstern måste ha garantiregistrerats av en auktoriserad Återförsäljare.
- Roadstern måste ha köpts i det land där köparen bor.
- Rutinunderhåll måste ha utförts enligt anvisningarna i *INSTRUKTIONSBOKEN*. BRP förbehåller sig rätt att kräva bevis på korrekt underhåll innan garantiersättning beviljas.

Om ovanstående villkor inte har uppfyllts, beviljar BRP ingen garantiersättning för någon ägare, varken vid privat ägande eller vid kommersiellt ägande. Dessa begränsningar är nödvändiga för att ge BRP möjlighet att skydda sina produkters, sina konsumenters och allmänhetens säkerhet.

## 6. KUNDENS RÄTTIGHETER OCH SKYLDIGHETER

Kunden måste upphöra att använda Roadstern om ett fel skulle uppstå. Kunden måste informera en servicegivande Återförsäljare inom tre (3) dagar från felets upptäckande och ge denne rimlig tillgång till produkten samt rimlig tid att reparera den. Kunden måste även för den auktoriserade Återförsäljaren uppvisa bevis på inköp av produkten och är skyldig att underteckna en reparations-/arbetsorder vid början av garantireparationen för att göra den giltig. Alla delar som byts ut under denna begränsade garanti övergår i BRP:s ägo.

## 7. BRP:S RÄTTIGHETER OCH SKYLDIGHETER

BRP:s ansvar under denna garanti begränsas, efter BRP:s eget godtycke, till reparation av delar som befunnits vara defekta under normal användning, underhåll och service, eller till ersättning av sådana delar med nya Roadster-originaldelar utan kostnad för material och arbete, hos en valfri auktoriserad Återförsäljare under garantiperioden. BRP:s ansvar begränsas till utförande av behövliga reparationer och utbyte av reservdelar. Inga rättsanspråk om brott mot garantin kan ge upphov till att försäljningen av Roadstern hävs eller annulleras.

Vid behov av service utanför det ursprungliga försäljningslandet ansvarar ägaren för alla extra kostnader som erfordras enligt lokala konventioner och förhållanden, så som, men ej begränsat till, frakt, försäkring, skatter, licensavgifter, importavgifter och alla andra finansiella kostnader, inklusive sådana som påförs av regeringar, stater, regioner och deras respektive myndigheter.

BRP förbehåller sig rätten att då och då förbättra eller modifiera produkter, utan skyldighet att ändra redan tillverkade produkter.

## 8. ÖVERLÅTELSE AV GARANTI

Om äganderätten till en produkt överlåts under garantitiden, skall även denna garanti överlåtas och gälla för den återstående garantitiden, förutsatt att BRP eller en auktoriserad distributör/återförsäljare mottager ett bevis på att den tidigare ägaren har godkänt överlåtelsen av ägandeskapet liksom erforderliga adressuppgifter för den nya ägaren.

## 9. KONSUMENTVÄGLEDNING

I fall av en ev. kontrovers eller tvist som berör denna begränsade garanti rekommenderar BRP att du försöker lösa frågan på återförsäljarnivå. Vi rekommenderar att du talar med servicechefen eller ägaren hos den auktoriserade Återförsäljaren.

Om ärendet fortfarande förblir olöst, kontakta BRP genom att fylla i kundkontaktformuläret på [www.brp.com](http://www.brp.com) eller kontakta BRP via post på en av de adresser som anges under avsnittet *KONTAKTA OSS* i denna guide.

## US EPA UTSLÄPPSGARANTI

Bombardier Recreational Products Inc. ("BRP")\* garanterar att om:

1. Fordonet underhålls och används i enlighet med de skriftliga instruktionerna för korrekt underhåll och användning, samt
2. Fordonet inte överensstämmer när som helst under sin livslängd med gällande utsläppsnormer eller utsläppsgränser som fastställts av ett EPA-godkänt utsläppstest, och
3. Sådana avvikelser resulterar eller kommer att resultera i att fordonsägaren belastas med någon påföljd eller annan sanktion (inklusive förnekande av rätten att använda fordonet) under lokal, statlig eller federal lagstiftning, ska BRP avhjälpa avvikelsen utan kostnad för ägaren; förutom, om fordonet har varit i drift i mer än 5 år eller 30.000 kilometer (18,641 miles). BRP är skyldigt att avhjälpa endast sådana avvikelser till följd av fel på komponenter som har installerats i eller på fordonet för det enda eller huvudsakliga syftet att minska utsläpp från fordon och som inte var i allmänt bruk före årsmodell 1968.

Garantitiden börjar den dag fordonet levereras till dess slutliga köpet, eller om fordonet först tas i bruk som en "demonstrations" eller "företags" motorcykel före leverans, den dag den först tas i bruk .

Objekt som omfattas av utsläppsgaranti för fordonets hela livslängd:

Bränslesystem och luftintagssystem

- Bränsleinsprutaare, Bensinpumpsmodul, Bränslefiltersats, Gasspjällhus (inklusive Gasspjällets lägesgivare), Luftintagsgrenrör

Tändningskomponenter och sensorer

- Motorkontrollmodul (ECM), motorkabelstam, tändspolar, tändstift (omfattas endast upp till det första underhållsersättandet), bullersensor (Knock Sensor), kamaxellägesensor, vevaxellägesensor, temperatursensor (kylarvätska), tryck- och temperatursensor, syresensorer

Avgassystem

- Primär ljuddämpare (innehållande katalysator), avgasgrenrör
- Klämmor, packningar och tätningar (från motorn upp till primär ljuddämpare)

Vevhusventilationssystem

- Vevhusventil, vevhusventilationsslang, oljepåfyllningslock

Kontrollsystem för utsläpp

- Bränsletank, bränslelock, bränsleslang, ångkanister, ångkanister väggmonteringssats, avluftningsventil (reningsventil), backventil, filter, fästplattor för evaporativa komponenter
- Klämma, tätning, packning och montering (associerade med bränslesystem)

Se avsnittet om information om underhåll i den här instruktionsboken för korrekt underhåll. Den här instruktionsboken innehåller information för korrekt användning av fordonet.

Under utsläppsgarantin skall BRP vara ansvarigt för den totala kostnaden för korrigerande för varje fordon giltigt presenterat för reparation hos varje auktoriserad Can-Am roadster-återförsäljare förutom för akuta reparationer

som krävs enligt punkt 2 i listan nedan. Statliga eller lokala begränsningar avseende omfattningen av straff eller påföljd som åläggs en ägare av ett felaktigt fordon skall inte ha någon betydelse för detta ansvar.

I inget fall kan BRP förneka ett garantianspråk gällande utsläppsgaranti på grundval av:

1. Garantiarbete eller service före leverans utfört av någon anläggning som godkänts av BRP att utföra sådant arbete eller service; eller
2. Arbete som utförs i en akut situation för att rätta till ett osäkert tillstånd, inklusive ett osäkert körbarhetstillstånd, som kan hänföras till BRP, förutsatt att ägaren till fordonet har vidtagit åtgärder för att återställa fordonet i ett överensstämmande tillstånd i tid; eller
3. Användning av någon icke godkänd reservdel eller underlåtenhet att följa skriftliga instruktioner för korrekt underhåll och användning som inte är relevanta för anledningen till att fordonet inte uppfyller tillämpliga utsläppsnormer; eller
4. Någon orsak som kan hänföras till BRP; eller
5. Användning av något bränsle som är allmänt tillgängligt i det geografiska område där fordonet är beläget, såvida de skriftliga instruktionerna för korrekt underhåll och användning inte anger att användning av detta bränsle skulle inverka negativt på utsläppsanordningar och system i fordonet, och det finns allmänt tillgänglig information för ägaren att identifiera rätt bränsle som skall användas. Se avsnittet om underhålls-information och bränslekraven i avsnittet om bränsle.

Förutom vad som anges i föregående artiklar; BRP kan neka ett utsläppsgarantianspråk utifrån att en icke godkänd eftermarknadsreservdel används i underhåll eller reparation av ett fordon om användningen av den icke godkända reservdelen orsakat fordonets underlåtenhet att uppfylla utsläppsnormerna. Användning av reservdelar som inte motsvarar originalreservdelar eller icke godkända eftermarknadsreservdelar kan ha en negativ inverkan på effektiviteten i systemen för avgasrening och resultaten i fordonets underlåtenhet att uppfylla utsläppsnormerna. Användning av godkända reservdelar påverkar inte utsläppsgarantin. **Underhåll, byte, eller reparation av anordningar och system för utsläppskontroll kan utföras av alla motorcykelreparationsverkstäder eller personer som använder en godkänd reservdel.**

Så snart du blir medveten om en defekt; du ansvarar för att presentera ditt fordon för en auktoriserad återförsäljare av Can-Am roadster. Can-Am roadster-återförsäljaren fortsätter med garantianspråket.

I fall en auktoriserad Can-Am roadster-återförsäljare inte kan (av skäl som inte kan hänföras till fordonets ägare eller händelser utanför BRP:s eller en auktoriserad Can-Am roadster-återförsäljares kontroll) reparera ett fordon inom 30 dagar efter den inledande presentationen av fordonet för en auktoriserad återförsäljare av Can-Am roadster, skall ägaren ha rätt att få garantireparationen utförd, på bekostnad av BRP, vid någon reparationsverkstad som ägaren väljer.

Alla defekta delar som byts under denna garanti övergår i BRP:s ägo.

Kontakta direktören, Field Operations and Support Division (6406J), Environmental Protection Agency, 401 "M" Street, SW., Washington, DC 20460 (Attention: Warranty Claim) för ytterligare information angående

utsläppsgarantin eller för att rapportera ett brott mot villkoren i utsläppsgarantin.

Bombardier Recreational Products Inc. ("BRP")\* garanterar också den slutliga köparen och varje efterföljande köpare att detta nya fordon, inklusive alla delar i dess kontrollsystem för avgasutsläpp och dess kontrollsystem för avdunstningsutsläpp, uppfyller två villkor:

- Den är utformad, tillverkad och utrustad så att den vid tidpunkten för försäljning till den slutliga köparen uppfyller kraven enligt 40 CFR 86 och med standarder för avdunstningsutsläpp enligt 40 CFR 1051 tillämpliga på vägmotorcyklar.
- Den har inga material- eller tillverkningsfel som skulle kunna förhindra uppfyllande av kraven enligt 40 CFR 86 och med standarder för avdunstningsutsläpp enligt 40 CFR 1051 tillämpliga på vägmotorcyklar.

Om garantiberättigade villkor föreligger kommer BRP att reparera eller byta delar eller komponenter med material- eller tillverkningsfel som skulle öka motorns utsläpp av någon reglerad förorening inom den angivna garantiperioden utan några kostnader för ägaren, inklusive kostnader relaterade till diagnos och reparation eller byte av utsläppsrelaterade delar.

Den utsläppsrelaterade garantin har följande giltighetsperiod, beroende på vilket som inträffar först:

	KILOMETER/MILES	ÅR
Komponenter relaterade till avgasutsläpp och avdunstningsutsläpp	30 000/18 641	5

## US EPA FEDERAL BULLERGARANTI

Bombardier Recreational Products Inc. ("BRP")\* garanterar den ultimata köparen och varje efterföljande köpare att detta nya fordon, vid försäljningstillfället, utformades, byggdes och utrustades för att uppfylla alla tillämpliga US EPA federala bullerkontrollstandarder och är fri från defekter i material och utförande som kan bibehålla det, när det underhålls och används, uppfyllande kraven i samtliga tillämpliga US EPA federala bullerstandarder för den följande perioden vilket som kommer först:

KILOMETER/MILES	ÅR
6 000/3 730	1

\* I USA distribueras och repareras produkterna av BRP US Inc.



## **GARANTIUTFÄSTELSE, UTSLÄPPSKRAV I KALIFORNIEN**

### **RÄTTIGHETER OCH ANSVAR I GARANTIN:**

California Air Resources Board och BRP US Inc. ("BRP")\*, å Bombardier Recreational Products Inc.:s vägnar, tar tillfället i akt att förklara garantin för systemet för utsläppskontroll på din Can-Am Spyder Roadster av 2017 års modell. I delstaten Kalifornien måste nya motorfordon vara utformade, byggda och utrustade så att de uppfyller delstatens hårda krav för att motverka smogg. BRP måste ge garanti för systemet för utsläppskontroll på din Roadster för den period som anges nedan, under förutsättning att Roadstern inte har utsatts för felaktig användning, vårdslöshet eller felaktigt underhåll.

Systemet för utsläppskontroll kan omfatta delar som bränsleinsprutnings-systemet, tändningssystemet, katalysatorn och motorns dator. Också slangar, anslutningar och andra utsläppsrelaterade enheter kan ingå. Om det finns garantiberättigade villkor reparerar BRP din Roadster utan extra kostnad, inklusive diagnos, reservdelar och arbete.

### **TILLVERKARENS BEGRÄNSADE GARANTI**

- 5 år eller 30.000 kilometer - det som inträffar först.

### **ÄGARENS ANSVAR I ENLIGHET MED GARANTIN:**

Som ägare av Roadster-fordonet ansvarar du för att det underhåll som krävs utförs, i enlighet med anvisningarna i *INSTRUKTIONSBOKEN*. BRP rekommenderar att du behåller alla kvitton för utfört underhåll på Roadstern, men kan inte neka dig garanti enbart på grund av att kvitton saknas eller att du underlåtit att genomföra allt schemalagt underhåll.

Du ansvarar för att ta din Roadster till en Återförsäljare så snart ett problem uppstår. Garantireparationer ska utföras inom en rimlig tidsperiod som inte får överskrida 30 dagar.

Som ägare till din Roadster ska du även vara medveten om att BRP kan neka dig garantiersättning om det har uppstått fel på Roadstern eller en av dess komponenter på grund av felaktig användning, vårdslöshet, felaktigt underhåll eller ej godkända modifieringar.

Om du har frågor om rättigheter och ansvar i samband med garantin kan du kontakta BRP Customer Assistance Center på 1 715 848-4957 eller California Air Resource Board, 9528 Telstar Avenue, El Monte, CA 91731, USA.

\* I USA distribueras och repareras produkterna av BRP US Inc.

© 2016 Bombardier Recreational Products Inc. Alla rättigheter reserverade.

® Registrerat varumärke tillhörande Bombardier Recreational Products Inc. eller dess filialer.

---

# **BRP:S BEGRÄNSADE GARANTI UTANFÖR USA OCH KANADA: 2017 Can-Am® SPYDER® ROADSTER**

## **1. DEN BEGRÄNSADE GARANTINS OMFATTNING**

Bombardier Recreational Products Inc. ("BRP")\* garanterar sina Can-Am Spyder roadsterfordon av årsmodell 2017 ("Produkterna"), som säljs av auktoriserade Can-Am Spyder roadster-distributörer/återförsäljare i EEA ("EEA" eller "European Economic Area" avser den Europeiska Unionens medlemsländer plus Norge, Island och Liechtenstein) eller på andra platser utom USA och Kanada\*\* ("Distributörer/Återförsäljare"), avseende material- och tillverkningsfel under den period och enligt de villkor som anges nedan. Den begränsade garantin kommer att ogiltigförklaras om: (1) Produkten har använts för racing eller annan tävlingsaktivitet vid någon tidpunkt, även av en tidigare ägare; eller (2) vägmätaren har tagits bort eller manipulerats; (3) Produkten har använts för terrängkörning; eller (4) Produkten har ändrats eller modifierats på ett sådant sätt att det inverkar menligt på dess funktion, prestanda eller hållbarhet, eller modifierats för att förändra dess avsedda användning.

Icke-fabriksinstallerade delar och tillbehör täcks inte under denna begränsade garanti. Var god se den tillämpliga begränsade garantitexten för delar och tillbehör.

## **2. ANSVARSBEGRÄNSNING**

**JURISDIKTIONER I DEN UTSTRÄCKNING SOM LAGEN TILLÅTER. DENNA UTTRYCKLIGA GARANTI GÄLLER OCH GODTAŞ ISTÅLLET FÖR ALLA ÖVRIGA UTTRYCKLIGA ELLER UNDERFÖRSTÅDDA GARANTIER, INKLUSIVE MEN INTE BEGRÄNSAT TILL SÅDANA SOM AVSER SÄLJBARHET OCH LÄMPLIGHET FÖR ETT VISST ÄNDAMÅL. I DEN MÅN UNDERFÖRSTÅDDA GARANTIER INTE KAN UPPHÅVAS, BEGRÄNSAS DE TILL TIDEN FÖR DEN UTTRYCKLIGA BEGRÄNSADE GARANTIN. ALLA MINDRE SKADOR, FÖLJDSKADOR, DIREKTA SKADOR, INDIREKTA SKADOR OCH SKADOR AV ANNAT SLAG OMFATTAS INTE AV DENNA GARANTI. VISSA JURISDIKTIONER TILLÅTER INTE FRISKRIVNINGSKLAUSULER, BEGRÄNSNINGAR AV OFÖRUTSEDDA SKADOR ELLER FÖLJDSKADOR, ELLER ANDRA UNDANTAG NÄMNDNA OVAN. DETTA BETYDER ATT DET ÄR MÖJLIGT ATT DE INTE GÄLLER DIG. DENNA GARANTI GER DIG SPECIFIKA RÄTTIGHETER OCH DU ÅTNJUTER EV. ÄVEN ANDRA LAGLIGA RÄTTIGHETER SOM KAN VARIERA MELLAN OLIKA LÄNDER OCH JURISDIKTIONER. (SE KLAUSUL 4 NEDAN FÖR PRODUKTER SOM INHANDLATS I AUSTRALIEN).**

Ingen auktoriserad Distributör/Återförsäljare eller någon annan person är auktoriserad att lämna någon som helst utfästelse, representation eller garanti beträffande Produkten utöver det som ingår i denna begränsade garanti och en sådan kan inte, ifall den lämnas, göras gällande gentemot BRP. BRP förbehåller sig rätt att när som helst ändra denna garanti, varvid underförstås att en sådan ändring inte påverkar de garantivillkor som gäller för produkter som har sålts under giltighetstiden för denna garanti.

### 3. UNDANTAG — FÖLJANDE OMFATTAS EJ AV GARANTIN

Följande omfattas inte under några omständigheter av den här begränsade garantin:

- Byte av normala underhållsartiklar som till exempel, men inte begränsat till, olja, smörjmedel, filter och tändstift.
- Normalt slitage som till exempel, men inte begränsat till, slitage på däck, batteri, generatorborstar, lyktor och lampor, kopplingsplattor och belägg, drivrem, bromsbelägg, bromsbacksbelägg, bromsskivenheter och drev.
- Trimning och modifikation inklusive, men inte begränsat till, drivrem-sjustering, hjulinställning och hjulbalans.
- Skador som gäller Produktens utseende, inklusive, men inte begränsat till repor, bucklor, blekning, avflagnig, sprickor och skador på sätets klädsel.
- Skador som orsakats av försumlighet eller underlåtenhet att följa korrekta underhålls- och/eller förvaringsprocedurer, enligt beskrivningarna i denna *INSTRUKTIONSBOK*.
- Skador som orsakats av demontering av delar, felaktig reparation, felaktig service eller felaktigt underhåll, modifieringar eller ändringar som ligger utanför Produktens originalspecifikationer, skador som orsakats av användning av delar eller tillbehör som inte är tillverkade eller godkända av BRP och som enligt BRP:s omdöme antingen är inkompatibla med produkten eller inverkar negativt på dess funktion, prestanda och hållbarhet, eller skador som orsakats av reparationer utförda av en person som inte är en auktoriserad servicegivande Distributör/Återförsäljare.
- Skador som beror på installation av delar med specifikationer som skiljer sig från Produktens originaldelar, som exempelvis, men inte begränsat till, andra däck, avgassystem, hjul eller bromsar.
- Skador som beror på felaktig eller onormal användning av Produkten, försumlighet, racing eller användning av Produkten på ett sätt som strider mot rekommendationerna i *INSTRUKTIONSBOKEN*.
- Skador som beror på vattenintrång, olycka, trafikfaror, nedsänkning i vatten, brand, stöld, vandalism eller naturkatastrof.
- Skador som beror på användning av bränsle, oljor eller smörjmedel med specifikationer som skiljer sig från de som rekommenderas i *INSTRUKTIONSBOKEN*.

- Skador som beror på korrosion på grund av vägsalt, batterisyra, miljöpåverkan eller hantering som strider mot anvisningarna i *INSTRUKTIONSBOKEN*.
- Mindre skador eller följdskador inklusive, men inte begränsat till, kostnader för bensin, för transport av Produkten till och från den auktoriserade Distributören/Återförsäljaren, för mekanikers resor, för trailertransport, för bogsering, för förvaring, för telefon, för mobil, för fax, för telegam, för hyra av en liknande Produkt eller utbytesprodukt under garantireparation eller stillestånd, för taxi, för resor, för logi, för förlust av eller skador på personlig egendom eller för olägenhet, försäkringskostnader, kostnader för avbetalning av lån, tidsförlust, inkomstförlust, utebliven vinst eller intäkt, utebliven tillfredsställelse eller utebliven användning av Produkten.

#### **4. GARANTIPERIOD**

Denna garanti träder i kraft från och med det datum Produkten levereras till den första konsumenten vid detaljförsäljning eller det datum då Produkten används för första gången - det som inträffar först - och gäller under följande perioder:

- a. För privat fritidsbruk **TJUGOFYRA (24) PÅ VARANDRA FÖLJANDE MÅNADER** med undantag för vad som nämns under punkt (2) och (3) nedan, respektive **TOLV (12) PÅ VARANDRA FÖLJANDE MÅNADER** för kommersiellt bruk med undantag för vad som nämns under punkt (2) och (3) nedan.

Produkten är i kommersiellt bruk om den används i samband med inkomstbringande arbete eller anställning under någon del av garantiperioden. Produkten används även kommersiellt om den vid någon tidpunkt under garantiperioden är registrerad för kommersiell användning.

- b. För batteriet **SEX (6) PÅ VARANDRA FÖLJANDE MÅNADER**.
- c. För däcken, **6 PÅ VARANDRA FÖLJANDE MÅNADER** eller tills däcken är nedslitna till de sista tre trettioandradelarna av en tum (3/32 ") (2,38 millimeter) för framdäcken och de sista fem trettioandradelarna av en tum (5/32 ") (3,97 millimeter) för bakdäcket - det som inträffar först.

Reparationen eller bytet av delar eller utförandet av service under denna garanti förlänger inte livslängden för denna garanti bortom dess ursprungliga förfallodatum.

Observera att tidsgränsen för meddelande av produktfel gäller under förutsättning att den överensstämmer med gällande nationell eller lokal lagstiftning i det land där kunden bor.

#### **ENDAST FÖR PRODUKTEN SOM SÄLJS I AUSTRALIEN**

Inget i dessa garantiavtal och villkor ska anses exkludera, begränsa eller förändra applikationen av något villkor, garanti, rätt eller gottgörelse som

utdelas eller påvisas under Konkurrens och konsument-lagen 2010 (Cth), inklusive den australiensiska konsumentlagen eller någon annan fall, där de skulle innebära en motsättning mot den lagen, eller får någon av dessa avtal och villkor att ogiltigförklaras. De fördelar som ges dig under den här begränsade garantin är utöver de andra rättigheter och gottgörelser du har under australiensisk lag.

Våra varor är försedda med garantier som inte kan exkluderas enligt den australiensiska konsumentlagen. Du har rätt att få en ersättningsprodukt eller återbetalning om produkten är behäftad med ett allvarligt fel och du har rätt att få kompensation för alla andra förluster eller skador som rimligen kan förutses. Du har även rätt att få varorna reparerade eller ersätta ifall de inte är av acceptabel kvalitet och om felet inte anses vara ett allvarligt fel.

## 5. GARANTIVILLKOR

Garantin gäller **endast** ifall **samtliga** av följande villkor är uppfyllda:

- Produkten måste av den första ägaren ha köpts som ny och oanvänd från en Distributör/Återförsäljare som är auktoriserad att distribuera Produkten i det land eller den union av länder där försäljningen har ägt rum.
- Den av BRP specificerade leveransinspektionen måste ha utförts och dokumenterats av köparen och den auktoriserade Distributören/Återförsäljaren och undertecknats av köparen.
- Produkten måste ha registrerats av en auktoriserad Distributör/Återförsäljare.
- Produkten måste ha köpts i det land eller i den union av länder där köparen bor.
- Rutinunderhåll måste ha utförts med angivna tidsintervall och på det sätt som anges i *INSTRUKTIONSBOKEN*. BRP förbehåller sig rätt att kräva bevis på korrekt underhåll innan garantiersättning beviljas.

Om något av ovanstående villkor inte har uppfyllts, beviljar BRP ingen garantiersättning för någon ägare, varken vid privat fritidsägande eller vid kommersiellt ägande. Dessa begränsningar är nödvändiga för att ge BRP möjlighet att skydda sina produkter, sina konsumenters och allmänhetens säkerhet.

## 6. KUNDENS RÄTTIGHETER OCH SKYLDIGHETER

Kunden måste sluta använda Produkten när en anomalitet upptäcks. Kunden måste informera en auktoriserad servicegivande Distributör/Återförsäljare inom två (2) månader från felets upptäckande och ge denne rimlig tillgång till Produkten samt rimlig tid att reparera den. Kunden måste även för den auktoriserade Distributören/Återförsäljaren uppvisa bevis på inköp av Produkten och är skyldig att underteckna en reparations-/arbetsorder vid början av garantireparationen för att göra den giltig. Alla delar som byts ut under denna begränsade garanti övergår i BRP:s ägo. Observera att tidsgränsen för meddelande av produktfel gäller under förutsättning att den överensstämmer med gällande nationell eller lokal lagstiftning i det land där kunden bor.

## 7. BRP:S RÄTTIGHETER OCH SKYLDIGHETER

I den utsträckning som lagen anger begränsas BRP:s ansvar i den här garantin till, enligt eget gottfinnande, reparera delar som anses vara defekta vid normal användning, underhåll och service, eller ersätta sådana delar med nya originaldelar utan kostnad för delar och arbetstid, hos alla auktoriserade distributörer/återförsäljare under garantiperioden, under de omständigheter som beskrivs häri. BRP:s ansvar begränsas till utförande av behövliga reparationer och utbyte av reservdelar. Inget påstående om garantiavtalsbrott skall utgöra grund för återgång eller annullering av produktens försäljning till ägaren. Du kan också ha andra lagliga rättigheter, vilka kan variera från land till land.

Om reparation behöver utföras i ett land utanför landet där den ursprungliga försäljningen skedde (eller för invånare i EES: om reparation behöver utföras utanför EES), står ägaren för eventuella extra kostnader som beror på lokala förhållanden som till exempel, men inte begränsat till, frakt, försäkring, skatt, licensavgifter, importavgifter och alla övriga finansiella avgifter, inklusive sådana som tas ut av regeringar, länder, regioner och respektive myndigheter.

BRP förbehåller sig rätten att då och då förbättra eller modifiera produkter, utan skyldighet att ändra alla redan tillverkade produkter.

## 8. ÖVERLÅTELSE AV GARANTI

Om äganderätten till en produkt överläts under garantitiden, skall även denna garanti överlåtas och gälla för den återstående garantitiden, förutsatt att BRP eller en auktoriserad distributör/återförsäljare mottager ett bevis på att den tidigare ägaren har godkänt överlåtelsen av ägandeskapet liksom erforderliga adressuppgifter för den nya ägaren.

## 9. KONSUMENTVÄGLEDNING

I händelse av en eventuell kontrovers eller tvist som berör denna begränsade garanti rekommenderar BRP att du försöker lösa frågan på Distributör/Återförsäljarnivå. Vi rekommenderar att du talar med servicechefen eller ägaren hos den auktoriserade distributören/återförsäljaren.

Om ärendet fortfarande förblir olöst, kontakta BRP genom att fylla i kundkontaktformuläret på [www.brp.com](http://www.brp.com) eller kontakta BRP via post på en av de adresser som anges under avsnittet *KONTAKTA OSS* i denna guide.

\*I EES och i andra länder distribueras och servas produkterna av BRP European Distribution S.A. och andra filialer till BRP.

\*\* BRPs begränsade garanti som erbjuds på produkter som säljs i USA och Kanda är en annan än den som erbjuds i EES och andra länder.

© 2016 Bombardier Recreational Products Inc. Alla rättigheter reserverade.

® Registrerat varumärke tillhörande Bombardier Recreational Products Inc. eller dess filialer.

## **YTTERLIGARE AVTAL OCH VILLKOR ENDAST GÄLLANDE FRANKRIKE**

Följande avtal och villkor är endast tillämpliga på produkter som sålts i Frankrike:

Säljare ska leverera gods som är överensstämmande med kontraktet och ska vara ansvariga för defekter som finns vid leveransen. Säljaren ska också ansvara för defekter som är resultat av förpackning, monteringsinstruktioner eller installation när det är dess ansvar per kontrakt eller utfört under dess ansvar. För att vara kompatibelt med kontraktet ska varan:

1. Kunna användas i normal användning för likande gods och, om tillämpligt:
  - 1.1 Motsvara beskrivningen som överlämnas av säljaren och ha den kvalité som uppges för köparen genom prover eller modeller;
  - 1.2 Ha de egenskaper som köparen rimligen kan förvänta sig med hänsyn till offentliga uppgifter från försäljaren, tillverkaren eller dennes representant, även via marknadsföring eller märkning; eller
2. Ha de egenskaper som enligt överenskommelse enats om mellan de båda parterna, eller vara redo för den specifika användning som den avses att av köparen användas och påvisats av säljaren och är accepterad.

Ansvaret att informera om ovanstående preskriberas två år efter leveransen av varan. Säljaren är ansvarig för garantin av dolda fel på varan som säljs, om sådan dolda fel gör att produkten inte kan användas för det avsedda ändamålet, eller om det begränsar användningen på ett sådant sätt att köparen inte skulle köpt varan eller betalat mindre om han/hon hade vetat om detta. Åtgärder för sådana dolda defekter ska vidtas av köparen inom 2 år efter upptäckt av defekten.

---

***Den här sidan är  
avsiktligt tom***



# ***KUNDINFORMATION***

---

# SEKRETESSINFORMATION

BRP vill härmed informera om att dina uppgifter kommer att användas för säkerhets- och garantirelaterade ändamål. BRP och dess närstående bolag kan dessutom använda BRP:s kundregister för att distribuera marknadsföringsinformation om BRP och tillhörande produkter samt specialerbjudanden.

Om du vill utöva din rätt att läsa eller korrigera dina uppgifter, eller om du vill tas bort från adresslistan för direkt marknadsföring, vänligen kontakta BRP.

Via e-post:

**[privacyofficer@brp.com](mailto:privacyofficer@brp.com)**

Via vanlig post:

BRP  
Senior Legal Counsel-Privacy Officer  
726 St-Joseph  
Valcourt QC  
Canada,  
JOE 2L0

---

# KONTAKTA OSS

www.brp.com

## **Nordamerika**

565 de la Montagne Street  
Valcourt (Québec) J0E 2L0  
Kanada

Sturtevant, Wisconsin, U.S.A.  
10101 Science Drive  
Sturtevant, Wisconsin  
53177  
U.S.A.

Circuito de la Productividad #111  
Parque Industrial Guadalajara  
Col. Las Pintas  
El Salto, Jalisco, 45690  
Mexiko

Av. Ferrocarril # 202  
Parque Industrial Querétaro  
Santa Rosa Jáuregui, Querétaro  
Querétaro  
C.P. 76220 México

## **Europa**

Skaldenstraat 125  
B-9042 Gent  
Belgien

Itterpark 11  
D-40724 Hilden  
Tyskland

ARTEPARC Bâtiment B  
Route de la côte d'Azur, Le Canet  
13590 Meyreuil  
Frankrike

Ingvald Ystgaardsvei 15  
N-7484 Trondheim  
Norge

Isoaavantie 7  
PL 8040  
96101 Rovaniemi

Formvägen 16  
S-906 21 Umeå  
Sverige

Avenue d'Ouchy 4-6  
1006 Lausanne  
Schweiz

## **Oceanien**

6 Lord Street  
Lakes Business Park  
Botany, NSW 2019  
Australien

## **Sydamerika**

Rodovia Anhanguera Km 104  
Loteamento Techno Park  
Condominio Empresarial AZTech  
Avenida James Clerck Maxwell, 280 - Modulo 04  
13069-380, Campinas SP  
Brasilien

## **Asien**

15/F Parale Mitsui Building,8  
Higashida-Cho, Kawasaki-ku  
Kawasaki 210-0005  
Japan

Room Dubai, level 12, Platinum Tower  
233 Tai Cang Road  
Xintiandi, Lu Wan District  
Shanghai 200020  
Folkrepubliken Kina

---

## ADRESSÄNDRING/NY ÄGARE

Om du har bytt adress eller om du är ny ägare till fordonet ska du meddela BRP detta på ett av följande sätt:

- meddela en auktoriserad Can-Am roadster-återförsäljare.
- **Endast Nordamerika:** ring 1-888-272-9222;
- Genom att med post skicka ett av adressändringskortet på följande sidor till en av BRP-adresserna angivna i avsnittet *KONTAKTA OSS* i denna guide.

Vid ägarbyte, bifoga ett bevis på att den förra ägaren är införstådd med ägarbytet.

Det är viktigt att meddela BRP om de nya uppgifterna, även om den begränsade garantin har slutat gälla, eftersom de gör att BRP kan nå fordonssägaren vid behov, t.ex. om det blir nödvändigt att införa någon ändring på fordonet av säkerhetsskäl. Det är ägarens ansvar att meddela BRP.

**STULNA ENHETER:** Om ditt fordon blir stulet ska du meddela BRP eller en auktoriserad Can-Am roadster-återförsäljare. Du blir då ombedd att uppge namn, adress, telefonnummer, fordonets identifikationsnummer och datum för stölden.

ADRESSBYTE <input type="checkbox"/>		ÄGARBYTE <input type="checkbox"/>	
FORDONSIDENTIFIKATIONSNUMMER			
MODELLNUMMER		Fordonsidentifiseringsnummer (V.I.N.)	
GAMMAL ADRESS ELLER FÖREGÅENDE ÄGARE:		NAMN	
Nr.		GATA	LGHT
STAD		STAT/PROVINCE <small>(If address is in Sweden, this is not applicable)</small>	POSTNR/POSTKOD
LAND		TELEFON	
NY ADRESS ELLER NY ÄGARE:		NAMN	
Nr.		GATA	LGHT
STAD		STAT/PROVINCE <small>(If address is in Sweden, this is not applicable)</small>	POSTNR/POSTKOD
LAND		TELEFON	
E-POSTADDRESS			

V00A2F

ADRESSBYTE <input type="checkbox"/>		ÄGARBYTE <input type="checkbox"/>	
FORDONSIDENTIFIKATIONSNUMMER			
MODELLNUMMER		Fordonsidentifiseringsnummer (V.I.N.)	
GAMMAL ADRESS ELLER FÖREGÅENDE ÄGARE:		NAMN	
Nr.		GATA	LGHT
STAD		STAT/PROVINCE <small>(If address is in Sweden, this is not applicable)</small>	POSTNR/POSTKOD
LAND		TELEFON	
NY ADRESS ELLER NY ÄGARE:		NAMN	
Nr.		GATA	LGHT
STAD		STAT/PROVINCE <small>(If address is in Sweden, this is not applicable)</small>	POSTNR/POSTKOD
LAND		TELEFON	
E-POSTADDRESS			

V00A2F

ADRESSBYTE <input type="checkbox"/>		ÄGARBYTE <input type="checkbox"/>	
FORDONSIDENTIFIKATIONSNUMMER			
MODELLNUMMER		Fordonsidentifiseringsnummer (V.I.N.)	
GAMMAL ADRESS ELLER FÖREGÅENDE ÄGARE:		NAMN	
Nr.		GATA	LGHT
STAD		STAT/PROVINCE <small>(If address is in Sweden, this is not applicable)</small>	POSTNR/POSTKOD
LAND		TELEFON	
NY ADRESS ELLER NY ÄGARE:		NAMN	
Nr.		GATA	LGHT
STAD		STAT/PROVINCE <small>(If address is in Sweden, this is not applicable)</small>	POSTNR/POSTKOD
LAND		TELEFON	
E-POSTADDRESS			

Iv00A2F

ADRESSBYTE <input type="checkbox"/>		ÄGARBYTE <input type="checkbox"/>	
FORDONSIDENTIFIKATIONSNUMMER			
MODELLNUMMER		Fordonsidentifiseringsnummer (V.I.N.)	
GAMMAL ADRESS ELLER FÖREGÅENDE ÄGARE:		NAMN	
Nr.		GATA	LGHT
STAD		STAT/PROVINCE <small>(If address is in Sweden, this is not applicable)</small>	POSTNR/POSTKOD
LAND		TELEFON	
NY ADRESS ELLER NY ÄGARE:		NAMN	
Nr.		GATA	LGHT
STAD		STAT/PROVINCE <small>(If address is in Sweden, this is not applicable)</small>	POSTNR/POSTKOD
LAND		TELEFON	
E-POSTADDRESS			

Iv00A2F

---

***Den här sidan är  
avsiktligt tom***





## **VARNING**

**Spyder roadster är en speciell typ av fordon som kräver speciella färdigheter och kunskaper.**

**Läs om hur Spyder-roadstern är annorlunda.**

**Läs denna instruktionsbok och titta på säkerhets-DVD:n.**

**Gå** en kurs (om en sådan finns tillgänglig), öva, lär känna reglagen och skaffa ett korrekt körkort.

**Läs** säkerhetskortet innan du börjar köra.

### **Använd alltid hjälm och åkutrustning.**

Med den här typen av fordon, utsätts föraren för större risker på vägen än i en bil. Även skickliga förare kan bli påkörda av andra fordon eller förlora kontrollen. Det här fordonet skyddar dig inte vid en krasch.

### **Hantera begränsningar och vägförhållanden.**

Fordonsstabiliseringssystemet (VSS) förhindrar inte att du förlorar kontrollen, välter, eller faller av om du överskrider fordonets begränsningar. Lär dig gränserna för olika vägförhållanden. Kör inte på is, snö eller "off road" (i terräng). Undvik pölar och rinnande vatten. Den här sortens fordon kan råka ut för vattenplaning och sladda på grus, lera och sandtäckta vägar. Om du måste köra under sådana förhållanden, sakta **ner**.

219 001 702\_SE  
INSTRUKTIONSBOK, SPYDER RT / SVENSKA

U/M:P.C.