

BOMBARDIER* ATV



INSTRUKTIONSBOK

INNEHÅLLER
SÄKERHETS-, FORDONS- OCH
UNDERHÅLLSINFORMATION



2006
OUTLANDER™
800

 **VARNING**

Läs denna *Instruktionsbok* noga.
Den innehåller viktig säkerhetsinformation.
Rekommenderad minimiålder för förare: 16 år.
Avlägsna inte denna *Instruktionsbok* från fordonet.

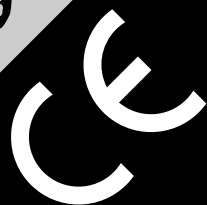

VARNING

FORDONET KAN VARA FARLIGT ATT ANVÄNDA. En krock eller vältning kan snabbt inträffa, även under rutinmanövrer som vändning, uppförskörning eller körning över hinder, om du inte iakttar nödvändig försiktighet.

Se för din egen säkerhets skull till att du förstår och iakttar alla varningar i denna Instruktionsbok och dekalerna på fordonet. **Att inte följa dessa varningar kan resultera i SVÅRA PERSONSKADOR ELLER DÖD.**

Se till att denna Instruktionsbok alltid förvaras tillsammans med fordonet.

VARNING

Om du inte iakttar och följer säkerhetsföreskrifterna eller anvisningarna i denna Instruktionsbok, Säkerhetsvideon eller dekalerna på fordonet, kan det leda till skador, inklusive skador med dödlig utgång!

Denna ATV-kategori R (fritidsmodell), är avsedd endast för terrängkörning. Den är främst avsedd för allmän fritidsanvändning men kan även användas för nyttoändamål.

VARNING

Denna ATV kan ha högre prestanda än andra ATV-maskiner som du har kört tidigare. Det är ett högpresterande ATV-fordon och har utformats av erfarna förare.

Tryckt i EU. (Outlander 800 CE SW 2006.fm)

®™ Varumärken som tillhör Bombardier Recreational Products Inc. eller dess filialer.

© 2006 Bombardier Recreational Products Inc. Alla rättigheter förbehålles.

* Varumärke som tillhör Bombardier Inc. och som används under licens.

VIKTIG INFORMATION

I denna Instruktionsbok används följande symboler för att betona särskild information:



Symbolen för säkerhetsvarningar anger risk för personskada.



VARNING

Anger en potentiell risk som, om den inte undviks, kan resultera i allvarliga personskador eller död.

SE UPP: Betecknar en instruktion som måste följas för att undvika svåra skador på fordonets komponenter.

All säkerhetsdokumentation skall levereras tillsammans med fordonet vid säljtillfället.

Allt innehåll i avsnittet Säkerhetsinformation bör tolkas av läsaren som en varning som, om den inte beaktas, kan resultera i skador, inklusive skador med dödlig utgång.

I Norge distribueras produkterna av Bombardier Nordtrac AS, Trondheim.

I Sverige distribueras produkterna av Bombardier Nordtrac AB, Umeå.

Följande varumärken tillhör Bombardier Recreational Products Inc.:

Outlander™

ROTAX®

XP-S™

TTI™

DESS™

FÖRORD

Gratulerar till köpet av ett nytt Bombardier fritidsfordon (ATV). Det omfattas av BRP:s garanti och ett nätverk av auktoriserade Bombardier ATV-återförsäljare som har de delar, den service och de tillbehör du behöver.

Återförsäljaren arbetar för din tillfredsställelse. Han har utbildat sig för att kunna utföra en första inställning och inspektion av fordonet och har även gjort slutjusteringar innan du övertog fordonet. Vid leveransen bör återförsäljaren ha informerat dig om fordonets användning, underhåll och säkerhetsfunktioner. Vi litar på att du helt och fullt har tagit vara på detta tillfälle! Kontakta återförsäljaren för utförligare information om service.

Vid leveransen informerades du om garantins täckning och fyllde i garantiregistreringsformuläret som sedan ska sändas till oss för handläggning. Inom kort bör du motta ett garantikort som bekräftar att vi mottagit registreringen. Kortet kan användas för garanti- och returändamål.

Kontakta vår kundtjänst om du får problem som inte kan lösas av en auktoriserad Bombardier ATV-återförsäljare.

Denna Instruktionsbok har översatts från engelska. Vid eventuella olikheter i texten är det den engelska versionen som gäller. I detta dokument används maskulin form för att beteckna såväl maskulin som feminin.

Information och beskrivningar av komponenter/system i detta dokument är korrekta vid utgivningstillfället. Bombardier Recreational Products Inc. har emellertid som policy att kontinuerligt förbättra sina produkter utan att därför åta sig skyldigheten att installera förbättringarna på tidigare tillverkade produkter. På grund av sent införda tillverkningsändringar kan vissa skillnader mellan den tillverkade produkten och beskrivningen eller specifikationerna föreligga i denna bok. BRP förbehåller sig rätten att när som helst dra in eller ändra specifikationer, utförande, egenskaper, modeller eller utrustning utan att därmed påta sig några skyldigheter.

Illustrationerna i detta dokument visar den typiska konstruktionen av de olika enheterna och återger eventuellt inte delarnas fullständiga detaljer eller exakta form. De representerar emellertid delar som har samma eller liknande funktion.

Vid anvisningar där HÖGER och VÄNSTER anges i texten, är detta alltid ur förarens synvinkel (när föraren sitter på fordonet).

Specifikationer anges i det metriskä SAE-systemet med den amerikanska SAE-motsvarigheten inom parentes. På ställen där exakt noggrannhet inte krävs har vissa omvandlingar avrundats för enkelhetens skull.

Som ersättningsdelar och tillbehör rekommenderar vi Bombardiernas originalprodukter. De är speciellt utformade för ditt fordon och tillverkade i enlighet med BRP:s höga krav.

I katalogen Shop Manual finns information om service och underhåll samt mer reparationsinformation.

INNEHÅLLSFÖRTECKNING

Tänk på följande när du läser denna Instruktionsbok:

VARNING

Anger en potentiell risk som, om den inte undviks, kan resultera i allvarliga personskador eller död.

OBSERVERA	7
Europeiska gemenskapen	7
INLEDNING	8

SÄKERHETSINFORMATION

SPECIELLA SÄKERHETSMEDELANDEN	10
ANVÄNDNINGSVARNINGAR	12
SÄKERHETSVARNING	38
Klädsel	40
Last	41
Släp.....	41
Utföra arbetsuppgifter med fordonet.....	41
Fritidskörning	42
Miljö	42
Designbegränsningar.....	42
Användning i terräng.....	43
Allmänna användnings- och säkerhetsföreskrifter	43
Uppförskörning	43
Nedförskörning	44
Sidolutning	44
Branter	44
Körteknik.....	44
Regelbundet underhåll.....	50
HÄNGETIKETT	51
PLACERING AV VIKTIGA DEKALER	52

FORDONSINFORMATION

SÅ IDENTIFIERAR DU DIN ATV	58
Placering av motor- och fordonsidentifikationsnummer	58
Dekal om överensstämmelse	58
REGLAGE/INSTRUMENT/KOMPONENTER	59
1) Gasreglage.....	61
2) 2/4-hjulsdriftväljare	61
3) Bromshandtag.....	61
4) Parkeringslås	62
5) Växelspak.....	62
6) Flerfunktionsreglage.....	63

7) Hastighetsmätare	65
8) 12 volts eluttag	70
9) Tändningslås	70
10) Bränsletankslock	70
11) Bromspedal	71
12) Fotpinne	71
13) Accesspanel	71
14) Bakre förvaringsutrymme	72
15) Sätesspärre	72
16) Bagageräcken	73
17) Dragkrok	73
18) Kylarlock	74
19) Säkringar	74
20) Verktygssats	75
21) Oljemätsticka	75
22) Vinsch	75
23) Vinschreglage	76
24) Vinschvajerguide	76
25) Fordonslås	76
26) Reglage för körriktningsvisare	76
27) Signalthornsknapp	76
28) Knapp för blinkande varningsljus	77
VÄTSKOR	78
Bränsle	78
Motor-/Transmissionsolja	78
Växellådsolja	80
Motorkylvätska	80
Bromsvätska	81
Batteri	82
INKÖRNINGSPERIOD	83
Motor	83
Drivrem	83
10-timmarskontroll	83
ANVÄNDNINGSSINSTRUKTIONER	84
Allmänt	84
Kontroll före användning	84
Starta motorn	84
Växling	85
Användning av vinsch	85
Efter körning	85
SPECIELLA PROCEDURER	86
Flödad motor (Flödningsläge)	86
Motoröverhettning	86

Vältning	86
ATV som legat under vatten	87
Förvaring och försäsongsservice	87
LAST OCH TRANSPORT	88
Last	88
Transport	89
PROBLEMLÖSNING	90
SPECIFIKATIONER	93

UNDERHÅLLSINFORMATION

UNDERHÅLLSSHEMA	98
ALLMÄNT	101
MOTOR/VÄXELLÅDA	102
Byte av olja och oljefilter	102
Rengöring av oljefilter	103
Byte av växellådsolja	103
Byte av kylvätska	103
Drivrem	104
Ventiljustering	104
Gnistskydd	104
Kylare	105
LUFTINTAGSSYSTEM	106
Demontering av luftfilter	106
Rengöring av luftfilter	106
Montering av luftfilter	106
ELSYSTEM	107
Tändstift	107
Batteri	107
Säkringar	108
Byte av lampa	109
DRIVENHET	112
Drivaxelsko/-skydd	112
Hjul	112
Hjullagrens skick	112
Däck/Hjul	113
STYRSYSTEM	114
Smörjning av gasvajer	114
FJÄDRING	117
Smörjning	117
Inspektion	117
Justering	117
BROMSAR	118
Framre och bakre bromsar	118
Byte av bromsvätska	118

CHASSI/RAM	119
Motorområde	119
Dragkrokens/Kulans skick	119
Chassifästen	119
Sätessfästen	119
Rengöring och skydd av fordonet	119

GARANTI

BOMBARDIER RECREATIONAL PRODUCTS INC BEGRÄNSADE GARANTI: 2006 BOMBARDIER® ATV-PRODUKTER	122
BOMBARDIER RECREATIONAL PRODUCTS INC BEGRENSEDE GARANTI: 2006 BOMBARDIER® ATV-PRODUKTER	125
PERSONUPPGIFTER/FRISKRIVNINGSKLAUSUL	128
ADRESSÄNDRING/NY ÄGARE	129

OBSERVERA

Denna Instruktionsbok har iordningställt för att bekanta ägaren/föraren av ett nytt fordon med de olika fordonsreglagen, underhållsanvisningarna och anvisningarna för säker användning. Den är oombärlig för korrekt användning av produkten.

I denna Instruktionsbok används följande symboler.

VARNING

Anger en potentiell risk som, om den inte undviks, kan resultera i allvarliga personskador eller död.

SE UPP: Betecknar en instruktion som måste följas för att undvika svåra skador på fordonets komponenter.

OBSERVERA: Betecknar ytterligare information som krävs för att fullfölja en instruktion.

Även om du inte kan eliminera risker bara genom att läsa denna information, kommer dina kunskaper om och tillämpning av dessa instruktioner att hjälpa dig till en korrekt användning av fordonet.

Det finns ett antal grundregler som varje förare MÅSTE respektera och följa för att helt kunna uppskatta nöjet, glädjen och spänningen med att köra detta fordon.

Europeiska gemenskapen

Denna varning gäller endast för de europeiska länder där användning på väg är tillåten.

VARNING

Användning på väg:

Detta fordon är endast avsett för TERRÄNGKÖRNING. Det kan framföras kortare sträckor på väg i låg hastighet för att flytta det från ett terrängkörningsområde till ett annat.

När fordonet körs på väg, kör aldrig fort och sänk hastigheten ordentligt i svängar. Om dessa anvisningar inte följs kan det leda till förlust av kontroll över fordonet, vilket kan orsaka allvarliga personskador.

Främre vinsch:

Den främre vinschkroken på ett fordon som är utrustat med vinsch måste tas loss och läggas undan vid körning på allmän väg.

Annars finns det risk för att människor i närheten skadas.

INLEDNING

Din återförsäljare bör redan ha givit dig grundläggande information om de specifika reglagen och funktionerna på ditt nya fordon. Ta dig tid att läsa igenom denna instruktionsbok och alla varningsdekaler på produkten, liksom säkerhetsvideon som medföljer detta fordon. Där beskrivs i detalj vad du bör veta om fordonet innan du börjar köra.

Antingen du är en ny eller van förare, är det viktigt för din egen säkerhet att du känner till fordonets reglage och funktioner. Det är minst lika viktigt att veta hur man kör.

Oberoende av ålder, körvana eller lokala förordningar är det alltid en god idé för dig eller andra som använder ditt fordon att genomgå en godkänd förarutbildning. Kontrollera med din återförsäljare eller din kommun för ev. kurser i närheten. Om du är fullständig novis, bör du göra detta innan du använder fordonet. Din instruktör bör kunna ge råd om lokala förhållanden och bestämmelser och om säker körning i omgivningarna.

Körförhållandena kan variera från plats till plats. Dessutom inverkar väderförhållanden som kan förändras radikalt från gång till annan och under olika säsonger. Körning på sand skiljer sig från körning i snö eller genom skog eller våtmarker. En viss plats kan kräva större uppmärksamhet och skicklighet från föraren. Visa gott omdöme. Var alltid försiktig. Ta inga onödiga risker som gör att du hamnar på en plats där du inte kan ta dig tillbaka eller skadas.

I denna Instruktionsbok finns körinformation som har visat sig vara tillförlitlig för andra förare. Den är inte tänkt som ett absolut skydd mot olyckor. Hur du använder denna information, din mentala och fysiska kondition, risker med terrängen och din nivå av risktagande påverkar din körupplevelse. Ha roligt... och kör ansvarsfullt.

Denna Instruktionsbok har iordningställts för att bekanta ägaren/föraren av det nya fordonet med de olika fordonsreglagen, underhållsanvisningarna och anvisningarna för säker användning. Den är oundgänglig för korrekt användning av produkten.

Vi välkomnar kommentarer om innehållet och formatet i instruktionsboken, säkerhetsvideon och varningsdekalerna på produkten.

SÄKERHETS- INFORMATION

SPECIELLA SÄKERHETSMEDELANDEN

EN ATV ÄR INGEN LEKSAK OCH KAN VARA FARLIG ATT ANVÄNDA.

Detta fordon uppför sig annorlunda än andra fordon, inklusive motorcyklar och bilar. En krock eller vältning kan snabbt inträffa, även under rutinmanövrer som vändning, uppförskörning eller körning över hinder, om du inte iakttar nödvändig försiktighet.

ALLVARLIGA SKADOR ELLER DÖD kan bli resultatet om du inte följer dessa instruktioner:

- ⚠ Läs denna Instruktionsbok och alla varningsdekalerna noga och följ de användningssteg som beskrivs. Titta på och studera Säkerhetsvideon innan du börjar köra.
- ⚠ Kör aldrig detta fordon utan nödvändiga kunskaper. **Gå en förarkurs.** Nybörjare bör få utbildning av en certifierad instruktör. Kontakta en auktoriserad Bombardier ATV-återförsäljare beträffande förarkurser nära dig.
- ⚠ Följ alltid denna åldersrekommendation: Personer under 16 år bör aldrig köra detta fordon.
- ⚠ Ta aldrig passagerare på detta fordon.
- ⚠ Använd aldrig detta fordon på vägbeläggning såvida det inte rör sig om kortare avstånd, i låg hastighet och för att flytta fordonet från ett terrängkörningsområde till ett annat.
- ⚠ Följ alltid gällande trafikföreskrifter när du kör fordonet på väg, även på grus- eller skogsväg.
- ⚠ Kör eller åk aldrig på detta fordon utan att bära en godkänd hjälm med korrekt passning. Du bör även bära ögonskydd (glasögon eller ansiktsskydd), handskar, kängor, långärmad skjorta eller jacka och långbyxor.
- ⚠ Inta aldrig alkohol eller droger före eller under körning av fordonet.
- ⚠ Kör aldrig i överdriven hastighet. Kör alltid i en hastighet som lämpar sig för terrängen, sikten, körförhållandena och din erfarenhet.
- ⚠ Försök aldrig köra på två hjul, hoppa eller ägna dig åt stuntkörning.
- ⚠ Kontrollera alltid fordonet varje gång innan du använder det för säker körning. Följ alltid de kontroll- och underhållsprocedurer och underhållsscheman som beskrivs närmare i denna Instruktionsbok.
- ⚠ Håll alltid båda händerna på styrhandtagen och fötterna på fotstöden på fordonet under körning.
- ⚠ Kör alltid långsamt och var extra försiktig vid körning i okänd terräng. Var alltid uppmärksam på förändrade terrängförhållanden när du kör fordonet.
- ⚠ Kör inte på mycket ojämnt, halt eller löst underlag förrän du har lärt dig och övat de färdigheter som fordras för att behärska fordonet på sådant underlag. Var alltid extra försiktig på dessa typer av underlag.
- ⚠ Följ alltid de korrekta procedurer för vändning som beskrivs närmare i denna Instruktionsbok. Öva dig i att vända i låg hastighet innan du försöker i högre hastigheter. Försök inte vända i alltför hög hastighet.
- ⚠ Kör aldrig fordonet i backar som är för branta för fordonet eller för dig. Öva först i mindre branta backar innan du försöker dig på brantare körning.

- △ Följ alltid de korrekta procedurer för klättring i backe som beskrivs närmare i denna Instruktionsbok. Kontrollera terrängen noga innan du ger dig iväg uppför berg eller backar. Kör aldrig i uppförslut med alltför halt eller löst underlag. Skifta din vikt framåt. Dra aldrig på gasen eller växla alltför hastigt. Kör aldrig över bergs- eller backkrön i hög hastighet.
- △ Följ alltid de korrekta procedurer för nedförskörning och bromsning i backe som beskrivs närmare i denna Instruktionsbok. Kontrollera terrängen noga innan du ger dig iväg nedför berg eller backar. Skifta din vikt bakåt. Kör aldrig nedför berg eller backar i hög hastighet. Undvik att köra nedför berg eller backar i en vinkel som kan få fordonet att luta starkt åt sidan. Kör alltid rakt nedför en backe när det är möjligt.
- △ Följ alltid de korrekta procedurer för körning med sidolutning i backe som beskrivs närmare i denna Instruktionsbok. Undvik berg och backar med alltför halt eller löst underlag. Skifta din vikt till den sida av fordonet som vetter uppåt. Försök aldrig vända fordonet mitt i en backe innan du helt behärskar den vändningsteknik på plan mark som beskrivs närmare i denna Instruktionsbok. Försök om möjligt undvika sidolutning.
- △ Följ alltid korrekta procedurer om maskinen stannar eller rullar baklänges vid körning i uppförslut. Undvik detta genom att alltid använda korrekt utrustning och hålla jämn hastighet vid körning i uppförslut. Om fordonet stannar eller rullar baklänges, följ den speciella procedur för bromsning som beskrivs i denna Instruktionsbok. Stig av på den sida som vetter uppåt vid lutning eller på ena sidan om maskinen står rakt i ett uppförslut. Vänd ATV:n och stig på igen enligt beskrivningen i denna Instruktionsbok.
- △ Kontrollera alltid om det finns hinder innan du kör i ett nytt område. Försök aldrig köra över stora hinder, som klippblock eller nedfallna träd. Följ alltid rätt procedurer när du kör över hinder så som beskrivs i denna Instruktionsbok.
- △ Var alltid försiktig när du sladdar eller slirar. Lär dig att på säkert sätt kontrollera sladdning och slirning genom att öva dig i låga hastigheter på plant, jämnt underlag. Kör långsamt på ytterst hala ytor, som t.ex. is, och var extra försiktig så att du inte förlorar kontrollen när du sladdar.
- △ Använd aldrig fordonet i snabbt rinnande vattendrag eller djupare vatten än vad som specificeras i denna Instruktionsbok. Kom ihåg att våta bromsar kan ha mindre bromskraft. Testa bromsarna när du lämnar vattnet. Om nödvändigt, bromsa flera gånger så att friktionen torkar beläggen.
- △ Kontrollera alltid att det inte finns några hinder eller människor bakom fordonet när du backar. När du ser att det är säkert att backa, backa långsamt.
- △ Använd alltid däck av korrekt typ och storlek enligt specifikationen i denna Instruktionsbok. Bibehåll alltid korrekt tryck i däcken enligt beskrivningen i denna Instruktionsbok.
- △ Modifiera aldrig fordonet med olämplig installation eller användning av tillbehör. Använd endast av BRP godkända tillbehör. Installera inte passagerarsäten och använd inte bagageräcken för att ta med passagerare.
- △ Överskrid aldrig den specificerade lastkapaciteten för fordonet, inklusive förare, övrig last och eventuella tillbehör. Lasten bör fördelas korrekt och vara säkert fastspänd. Sänk hastigheten och följ anvisningarna i denna Instruktionsbok för körning med last eller släp. Håll större avstånd för bromsning.
- △ **OM DU VILL HA MER INFORMATION OM ATV-SÄKERHET**, kontakta en auktoriserad Bombardier ATV-återförsäljare för kurser nära dig.

ANVÄNDNINGSVARNINGAR

Tänk på följande när du läser denna Instruktionsbok:

⚠ VARNING

Betecknar en potentiell risk som, om den inte undviks, kan resultera i svåra personskador eller död.

OBSERVERA: Följande illustrationer är endast allmänna representationer. De kan se annorlunda ut med din modell.

⚠ VARNING



V00A0AQ

MÖJLIG RISK

Användning av detta fordon utan korrekta instruktioner.

VAD SOM KAN HÄNDA

Risken för en olycka ökar markant om användaren inte vet hur detta fordon ska användas i olika situationer och i olika slags terräng.

HUR RISKEN KAN UNDVIKAS

Nybjörjare och ovana förare bör gå en förarkurs från BRP. De bör därefter regelbundet öva de färdigheter de lärt sig på kursen och den användningsteknik som beskrivs i denna Instruktionsbok.

För mer information om förarkurser, kontakta en auktoriserad Bombardier ATV-återförsäljare.



V00A01Q

MÖJLIG RISK

Underlåtenhet att följa rekommenderad minimiålder för denna ATV.

VAD SOM KAN HÄNDA

Om den rekommenderade åldersgränsen inte följs, kan barnet skadas eller omkomma. Även om en person är inom den tillåtna åldersgruppen, kan det hända att de kunskaper, den skicklighet eller det omdöme som krävs för säker användning av fordonet saknas. Personen riskerar då att bli inblandad i en allvarlig olycka.

HUR RISKEN KAN UNDVIKAS

Ingen som är under 16 år bör använda detta fordon.



V00A02Q

MÖJLIG RISK

Att medföra passagerare på detta fordon.

VAD SOM KAN HÄNDA

Din möjlighet att balansera och kontrollera fordonet minskar avsevärt. Det kan leda till en olycka, som kan skada dig och/eller din passagerare.

HUR RISKEN KAN UNDVIKAS

Ta aldrig med passagerare. Trots det långa sätet, som är till för att låta föraren röra sig obehindrat, är det inte utformat eller avsett för passagerare.



V00A04Q

MÖJLIG RISK

Användning av denna ATV på allmän gata, väg eller motorväg.

VAD SOM KAN HÄNDA

Du kan kollidera med ett annat fordon. Vägbeläggning kan allvarligt påverka hantering och styrning och kan leda till att du förlorar kontrollen över fordonet.

HUR RISKEN KAN UNDVIKAS

Om användning på väg är tillåtet i ditt område, kör kortare sträckor och bara för att flytta fordonet från ett terrängkörningsområde till ett annat.

Kör alltid fordonet i låg hastighet (aldrig över 65 km/h (40 MPH)) och sänk hastigheten innan du svänger.

Respektera alltid trafiklagarna vid körning på allmän väg eller gata.



V00A06Q

MÖJLIG RISK

Användning av detta fordon utan godkänd hjälm, ögonskydd och skyddsklädsel.

VAD SOM KAN HÄNDA

Följande gäller alla ATV-förare:

- Att köra eller åka utan godkänd hjälm ökar riskerna för svåra skullskador eller död vid olycka.
- Att köra eller åka utan ögonskydd kan resultera i olycka och ökar risken för svåra skador vid olycka.
- Att köra eller åka utan skyddande klädsel ökar risken för allvarliga skador vid en eventuell olycka.

HUR RISKEN KAN UNDVIKAS

Bär alltid godkänd hjälm med korrekt passning. Du bör även bära följande:

- **ögonskydd (glasögon eller ansiktsskydd)**
- **handskar och kängor**
- **långärmad skjorta eller jacka**
- **långbyxor.**



V00A07Q

MÖJLIG RISK

Användning av detta fordon efter intag av alkohol eller droger.

VAD SOM KAN HÄNDA

Omdömesförmågan kan försämrats avsevärt.

Din reaktionsförmåga blir långsammare.

Balans- och uppfattningsförmågan kan försämrats.

En olycka eller dödsfall kan bli följden.

HUR RISKEN KAN UNDVIKAS

Inta aldrig alkohol eller droger före eller under körning av fordonet.

VARNING

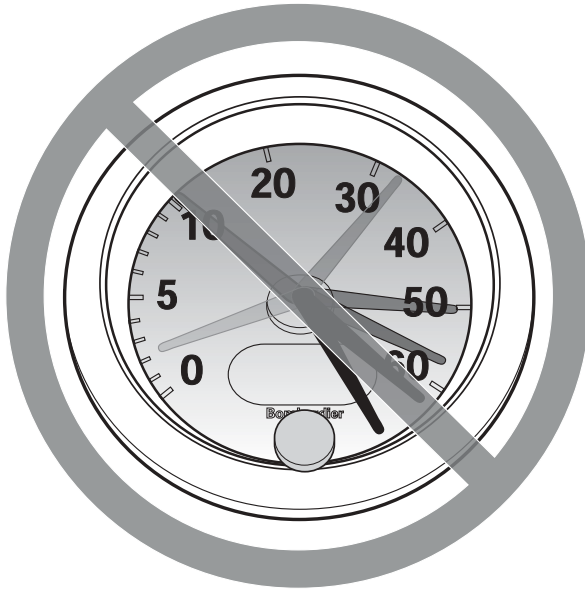

V00A08Q

MÖJLIG RISK

Användning av detta fordon i för hög hastighet.

VAD SOM KAN HÄNDA

Risken för att du ska förlora kontrollen över fordonet ökar, vilket kan resultera i en olycka.

HUR RISKEN KAN UNDVIKAS

Kör alltid i en hastighet som lämpar sig för terrängen, sikten, körförhållandena och din erfarenhet. Högsta tillåtna hastighet för detta fordon är 65 km/h (40 MPH). Sänk alltid hastigheten innan du svänger.

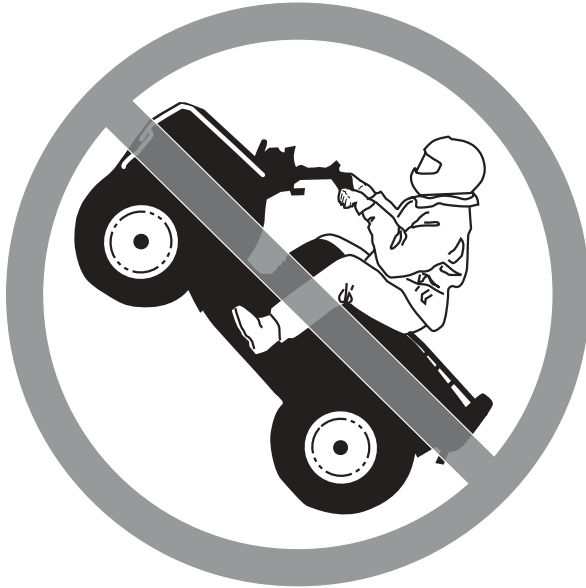

V00A09Q

MÖJLIG RISK

Försök att köra på två hjul, hopp eller stuntkörning.

VAD SOM KAN HÄNDA

Ökar risken för en olycka, inklusive vältning.

HUR RISKEN KAN UNDVIKAS

Försök aldrig utföra trick, som att köra på två hjul eller hoppa. Försök inte imponera på andra.

VARNING

MÖJLIG RISK

Att inte inspektera fordonet före körning.
Att inte underhålla fordonet.

VAD SOM KAN HÄNDA

Ökar risken för en olycka eller skador på utrustningen.

HUR RISKEN KAN UNDVIKAS

Inspektera alltid fordonet före varje användning, för att kontrollera att det är säkert att köra det. Följ alltid de inspektions- och underhållsprocedurer och -scheman som beskrivs i denna Instruktionsbok.

VARNING

MÖJLIG RISK

Körning på isbelagda vattendrag.

VAD SOM KAN HÄNDA

Svåra skador eller död om fordon, förare och/eller passagerare går igenom isen.

HUR RISKEN KAN UNDVIKAS

Kör aldrig detta fordon på en isbelagd yta innan du är säker på att isen är tillräckligt tjock och stark för att bära fordonets vikt och last så väl som den kraft som skapas av ett fordon i rörelse.



V00A0BQ

MÖJLIG RISK

Att ta bort händerna från styrstången eller fötterna från fotstöden under körning.

VAD SOM KAN HÄNDA

Om du lyfter om så bara en hand eller fot, kan det minska din möjlighet att kontrollera fordonet eller få dig att tappa balansen och ramla av. Om du lyfter en fot från fotstödet, kan foten eller benet komma i kontakt med bakhjulet, vilket kan leda till skador eller en olycka.

HUR RISKEN KAN UNDVIKAS

Håll alltid båda händerna på styrhandtagen och båda fötterna på fotstöden under körning.

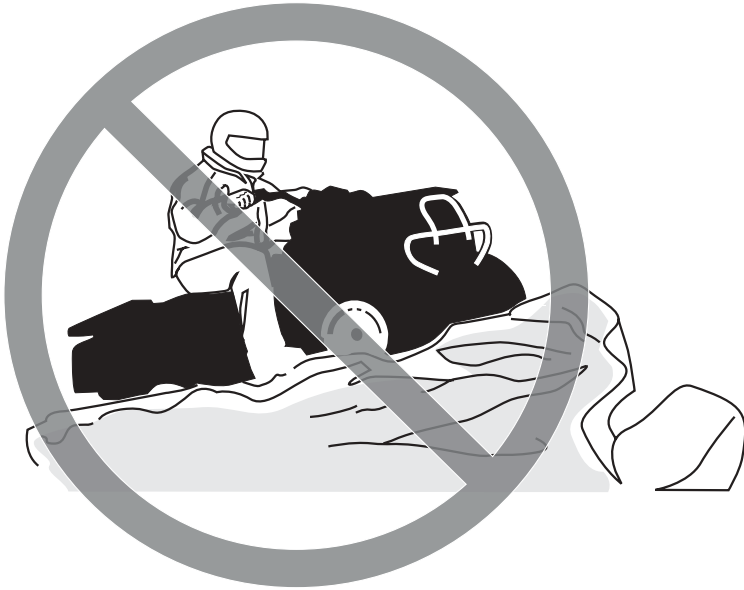

V00A0CQ

MÖJLIG RISK

Underlåtenhet att iaktta särskild försiktighet när du kör fordonet i okänd terräng.

VAD SOM KAN HÄNDA

Du kan stöta på dolda stenblock, gupp eller hål och inte hinna reagera.
Det kan leda till att fordonet välter eller att du förlorar kontrollen över det.

HUR RISKEN KAN UNDVIKAS

Kör långsamt och var extra försiktig vid körning i okänd terräng.
Var alltid uppmärksam på förändrade terrängförhållanden när du kör fordonet.



V00A0DQ

MÖJLIG RISK

Underlåtenhet att iakttä särskild försiktighet när du kör i svår terräng eller på mycket halt eller löst underlag.

VAD SOM KAN HÄNDA

Förlust av däckgreppet eller kontrollen över fordonet, vilket kan resultera i en olycka, inklusive vältning.

HUR RISKEN KAN UNDVIKAS

Kör inte på mycket ojämnt, halt eller löst underlag förrän du har lärt dig och övat de färdigheter som fordras för att behärska fordonet på sådant underlag.

Var alltid extra försiktig på dessa typer av underlag.



V00A0EQ

MÖJLIG RISK

Oriktig vändning.

VAD SOM KAN HÄNDA

Du kan förlora kontrollen över fordonet, vilket kan orsaka en kollision eller vältning.

HUR RISKEN KAN UNDVIKAS

Följ alltid de procedurer för vändning som beskrivs i denna Instruktionsbok. Öva dig i att vända i låg hastighet innan du försöker i högre hastigheter. Försök inte vända i alltför hög hastighet.



V00A00Q

MÖJLIG RISK

Körning i mycket branta backar.

VAD SOM KAN HÄNDA

Fordonet har lättare för att välta i extremt branta backar än på plana ytor eller i mindre branta backar.

HUR RISKEN KAN UNDVIKAS

Kör aldrig fordonet i backar som är för branta för det eller för dig.
Öva först i mindre branta backar innan du försöker dig på brantare körning.



V00A0FQ

MÖJLIG RISK

Körning i uppförslut på fel sätt.

VAD SOM KAN HÄNDA

Du kan förlora kontrollen över fordonet eller det kan välta.

HUR RISKEN KAN UNDVIKAS

Följ alltid rätt procedurer för körning i uppförslut så som beskrivs i denna Instruktionsbok.

Kontrollera alltid terrängen nogga innan du ger dig iväg uppför berg eller backar.

Kör aldrig i uppförslut med alltför halt eller löst underlag.

Skifta din vikt framåt.

Dra aldrig på gasen eller växla alltför hastigt. Fordonet riskerar att välta baklänges.

Kör aldrig över bergs- eller backkrön i hög hastighet. Ett hinder, ett stup, ett annat fordon eller en person kan finnas på andra sidan.



V00A0GG

MÖJLIG RISK

Körning i nedförslut på fel sätt.

VAD SOM KAN HÄNDA

Du kan förlora kontrollen över fordonet eller det kan välta.

HUR RISKEN KAN UNDVIKAS

Följ alltid de procedurer för körning i nedförslut som beskrivs i denna Instruktionsbok.

OBSERVERA: En särskild bromsningsteknik krävs när du kör i nedförslut.

Kontrollera alltid terrängen noga innan du ger dig iväg nedför berg eller backar.

Skifta din vikt bakåt.

Kör aldrig nedför berg eller backar i hög hastighet.

Undvik att köra nedför berg eller backar i en vinkel som skulle få fordonet att luta starkt åt sidan. Kör alltid rakt nedför en backe när det är möjligt.



V00A0HQ

MÖJLIG RISK

Körning med stark sidolutning eller vändning i backe.

VAD SOM KAN HÄNDA

Du kan förlora kontrollen över fordonet eller det kan välta.

HUR RISKEN KAN UNDVIKAS

Försök inte vända fordonet mitt i en backe innan du på plan mark helt behärskar den vändningsteknik som beskrivs i denna Instruktionsbok. Var extra försiktig när du vänder i en backe.

Försök om möjligt undvika stark sidolutning.

När du kör med sidolutning:

Följ alltid de procedurer som beskrivs i denna Instruktionsbok.

Undvik berg och backar med mycket halt eller löst underlag.

Skifta din vikt till den sida av fordonet som vetter uppåt.



V00A0IQ

MÖJLIG RISK

Stanna, rulla baklänges eller stiga av på fel sätt vid körning i uppförslut.

VAD SOM KAN HÄNDA

Fordonet kan välta.

HUR RISKEN KAN UNDVIKAS

Använd korrekt utrustning och håll jämn hastighet vid körning i uppförslut.

Om du förlorar all fart framåt:

Skifta vikten uppåt. Dra aldrig på gasen eller växla alltför hastigt. Fordonet riskerar att välta baklänges.

Bromsa.

Lägg i parkeringsbromsen när du har stannat.

Stig av på den sida som vetter uppåt vid lutning eller på ena sidan om fordonet står rakt i en uppförslut.

Om fordonet börjar rulla bakåt:

Skifta vikten uppåt. Dra aldrig på gasen eller växla alltför hastigt. Fordonet riskerar att välta baklänges.

Använd aldrig den bakre bromsen medan fordonet rullar baklänges.

Bromsa progressivt med den främre bromsen.

När fordonet stannat helt, bromsa även med den bakre bromsen och lägg i parkeringsbromsen.

Stig av på den sida som vetter uppåt vid lutning eller på ena sidan om fordonet står rakt i en uppförslut.

Vänd fordonet och stig på igen så som beskrivs i denna instruktionsbok.



V00A0JQ

MÖJLIG RISK

Oriktig körning över hinder.

VAD SOM KAN HÄNDA

Förlust av kontrollen eller kollision. Fordonet kan välta.

HUR RISKEN KAN UNDVIKAS

Kontrollera om det finns hinder innan du kör i ett nytt område.

Försök aldrig köra över stora hinder, som stora klippblock eller nedfallna träd.

När du kör över hinder, följ alltid de procedurer som beskrivs i denna Instruktionsbok.



V00A0KQ

MÖJLIG RISK

Oriktig sladdning eller slirning.

VAD SOM KAN HÄNDA

Du kan förlora kontrollen över fordonet.

Du kan också oväntat återfå väggreppet, vilket kan få fordonet att välta.

HUR RISKEN KAN UNDVIKAS

Lär dig att på säkert sätt kontrollera sladdning och slirning genom att öva dig i låga hastigheter på plant, jämnt underlag.

Kör långsamt på ytterst hala ytor, som t.ex. is, och var extra försiktig så att du inte förlorar kontrollen när du sladdar eller slirar.



V00A0LQ

MÖJLIG RISK

Körning av fordonet genom djupt eller i snabbflytande vatten.

VAD SOM KAN HÄNDA

Däcken kan börja flyta, så att däckgrepp och kontroll över fordonet förloras, vilket kan leda till en olycka.

HUR RISKEN KAN UNDVIKAS

Kör aldrig fordonet i snabbflytande vattendrag eller vatten som är djupare än vad som specificeras i denna Instruktionsbok.

Kontrollera vattendjupet och om det finns starka strömmar innan du försöker köra i vatten. Vattnet bör inte gå över fotstöden.

Kom ihåg att våta bromsar kan ha mindre bromskraft. Testa bromsarna när du lämnar vattnet. Om nödvändigt, bromsa flera gånger så att friktionen torkar beläggen.



V00A0MQ

MÖJLIG RISK

Oriktig backning.

VAD SOM KAN HÄNDA

Du kan stöta emot ett hinder eller en person bakom fordonet, vilket kan resultera i svåra personskador.

HUR RISKEN KAN UNDVIKAS

Kontrollera alltid att det inte finns hinder eller människor bakom fordonet innan du backar. När du ser att det är säkert, backa långsamt.



V00A00Q

MÖJLIG RISK

Körning av fordonet med fel däck eller med fel eller ojämnt tryck i däcken.

VAD SOM KAN HÄNDA

Om du använder fel däck på fordonet eller använder fordonet med fel eller ojämnt tryck i däcken, kan det leda till förlust av kontroll över fordonet och öka risken för olyckor.

HUR RISKEN KAN UNDVIKAS

Använd alltid däck av den typ och storlek som specificeras i denna Instruktionsbok. Bibehåll alltid korrekt tryck i däcken enligt beskrivningen i denna Instruktionsbok.



V00A0NQ

MÖJLIG RISK

Användning av detta fordon med olämpliga modifikationer.

VAD SOM KAN HÄNDA

Oriktig installation av tillbehör eller modifikationer av detta fordon kan leda till förändring av köregenskaperna, vilket i vissa situationer kan leda till en olycka.

HUR RISKEN KAN UNDVIKAS

Modifiera aldrig detta fordon med oriktig installation eller användning av tillbehör. Alla delar och tillbehör som installeras på fordonet ska vara godkända av BRP och användas enligt instruktionerna. Om något är oklart, vänd dig till en auktoriserad Bombardier ATV-återförsäljare.

Installera inte passagerarsäten och använd inte bagageräcken för att ta med passagerare.



V00A0PQ

MÖJLIG RISK

Överbelastning av fordonet eller oriktigt lastnings- eller släpförfarande.

VAD SOM KAN HÄNDA

Kan leda till förändringar i fordonets köregenskaper, vilket kan orsaka en olycka.

HUR RISKEN KAN UNDVIKAS

Överskrid aldrig den specificerade lastkapaciteten för fordonet, inklusive förare, övrig last och eventuella tillbehör.

Lasten bör fördelas korrekt och vara säkert fastspänd.

Sänk hastigheten vid körning med last eller släp. Håll större avstånd för bromsning.

Följ alltid anvisningarna i denna Instruktionsbok vid körning med last eller släp.

 **VARNING**



V03M01Q

MÖJLIG RISK

Transport av brandfarliga eller farliga ämnen kan leda till explosion.

VAD SOM KAN HÄNDA

Detta kan leda till svåra personskador eller dödsfall.

HUR RISKEN KAN UNDVIKAS

Transportera aldrig brandfarliga eller farliga ämnen.

Tänk på följande när du läser denna Instruktionsbok:

 **VARNING**

Anger en potentiell risk som, om den inte undviks, kan resultera i allvarliga personskador eller död.

SÄKERHETSVARNING

Det finns ett antal grundregler och tips som du bör följa för att helt kunna uppskatta nöjet och spänningen i att köra detta fordon. Vissa kan vara nya för dig, andra bara sunt bondförnuft eller självklarheter. Oavsett vilket, ber vi dig ta några minuter och läsa denna Instruktionsbok i sin helhet innan du börjar använda fordonet.

Informationen i denna Instruktionsbok är begränsad. Vi råder dig att skaffa vidare information och utbildning från t.ex. lokala myndigheter, ATV-klubbar eller en erkänd ATV-organisation.

BRP avråder alla under 16 år från att köra ett fordon med en motor som är större än 90 cc. För barnets säkerhet rekommenderar vi att även du följer denna rekommendation. Endast du kan bedöma en förarens förmåga att förstå riskerna och köra säkert.

Personer med nedsatt kognitiv eller fysisk förmåga eller personer som gärna tar risker löper större risk att råka ut för vältningar eller kollisioner, som kan leda till personsador, inklusive död. Se till att du känner dig helt hemma med reglagen på fordonet och med allmän användning innan du börjar köra i terräng. Öva dig att köra på en lämplig plats som är fri från faror och prova responsen för varje reglage. Kör endast i låg hastighet. För högre hastigheter krävs större erfarenhet, kunskap och lämpliga körförhållanden.

Alla fordon är inte likadana. Vart och ett har unika prestandaegenskaper, reglage och funktioner. Varje maskin har olika köregenskaper och vaghållning.

Förutsätt aldrig att ditt fordon kan köras säkert överallt. Plötsliga förändringar i underlaget på grund av hål, svackor, sluttningar, mjukare eller hårdare underlag eller andra ojämnheter, kan få fordonet att välta eller bli instabilt. Undvik detta genom att sakta farten och alltid kontrollera terrängen framför dig. Om fordonet börjar luta starkt eller välta är det oftast bäst att kliva av genast... BORT från vältningsriktningen!

Kontroll före användning

VARNING

Det är mycket viktigt att inspektera fordonet innan du använder det. Kontrollera alltid att viktiga reglage, säkerhetsfunktioner och mekaniska delar fungerar korrekt innan du börjar köra. Om detta inte görs, kan svåra personskador eller död bli följden.

Före användning av fordonet bör föraren alltid:

- a) Ta av fordonslåset.
- b) Koppla i parkeringsbromsen och kontrollera om den fungerar.
- c) Kontrollera trycket i däcken och däckens skick.
- d) Kontrollera om hjul och hjullager har slitage eller skador.
- e) Kontrollera reglagens placering och att de fungerar.
- f) Kontrollera att styrningen fungerar obehindrat.
- g) Aktivera gasreglaget flera gånger för att se om det fungerar obehindrat. Det måste återgå till tomgångsläge när det släpps.
- h) Aktivera bromshandtaget och bromspedalen för att kontrollera att bromsarna tar. De måste gå tillbaka helt när de släpps.
- i) Se till att växelspaken fungerar och välj PARKERING.
- j) Kontrollera bränsle-, olje- och kylvätskenivåerna.

- k) Kontrollera ev. oljeläckage i motor-, transmissions- och drivenhetskomponenter.
- l) Kontrollera att bränsleventilen är helt öppen (ON).
- m) Rengör strålkastare, körriktningssvisare och bromsljus.
- n) Se till att locken till den främre accesspanelen och det bakre lastutrymmet är ordentligt låsta.
- o) Se till att sätet är säkert låst.
- p) Om du har last, respektera lastkapaciteten. Se till att lasten är säkert fastspänd i räckena.
- q) Om du drar ett släp eller annan utrustning, se till att du respekterar den maximala dragstångsvikten och dragvikten. Se till att släpet är säkert kopplat till dragkroken.
- r) Se och känn efter lösa delar med motorn avstängd. Kontrollera fästen.
- s) Kontrollera att det inte finns människor eller hinder framför dig.
- t) Kontrollera att tändningslås, startknapp, motorns stoppreglage, strålkastare, riktningssvisare och varningsljusknappen fungerar.
- u) Starta motorn, koppla ur parkeringsbromsen och kör långsamt framåt några meter medan du testar bromsarna genom att använda varje broms för sig.

Åtgärda eventuella problem innan du börjar köra. Kontakta en auktoriserad Bombardier ATV-återförsäljare vid behov.

Klädsel

Ta hänsyn till vädret när du väljer klädsel. Du bör dock alltid bära lämplig skyddsklädsel och utrustning, inklusive godkänd hjälm, ögonskydd, stövlar eller kängor, handskar, långärmad skjorta och långbyxor. Denna typ av klädsel bör skydda dig mot vissa av de mindre faror du kan stöta på vid körning. Bär aldrig löst sittande klädesplagg som t.ex. en halsduk, som kan fastna i fordonet eller i buskar och grenar. Beroende på förhållandena kan även glasögon med imskydd eller solglasögon behövas. Olikfärgade glas för ögonskydd eller solglasögon kan hjälpa dig att urskilja variationer i terrängen. Solglasögon bör endast bäras på dagtid.

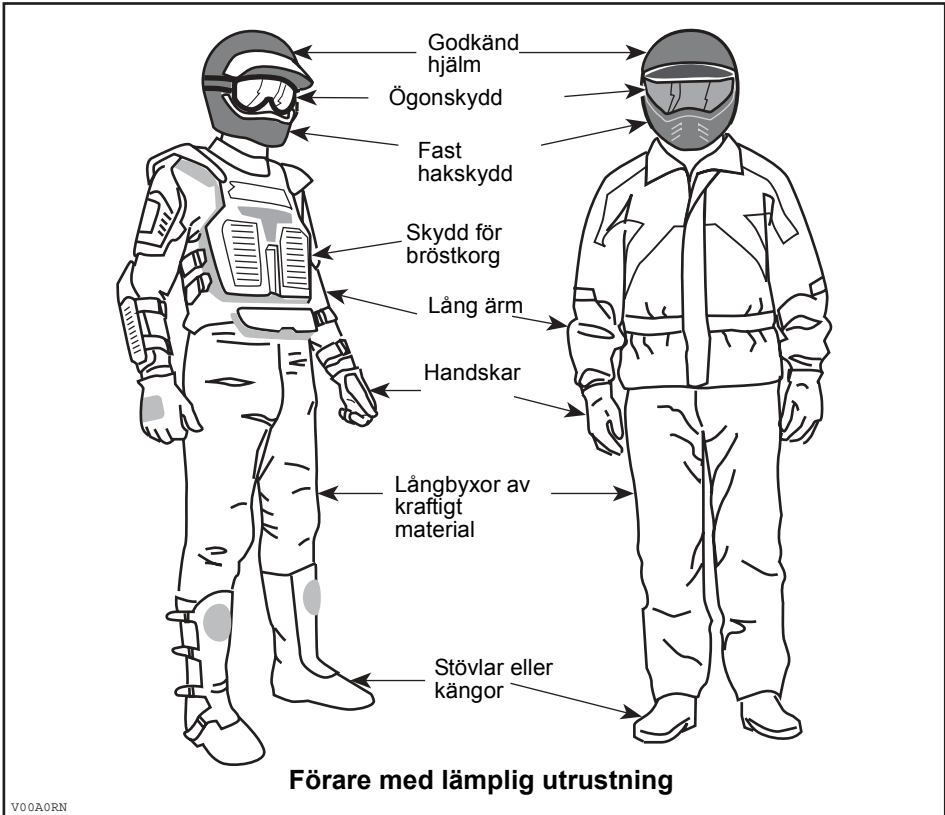

Last

All last som placeras på fordonets bagageräcken påverkar fordonets stabilitet och kontroll. Överskrid därför inte den lastkapacitet som anges av fordonstillverkaren. Se alltid till att lasten är säkert fastspänd och inte inverkar på din kontroll över fordonet. Tänk alltid på att lasten kan glida eller falla av och leda till en olycka. Se till att last och bagage inte sticker ut på sidorna, där de kan fastna i vegetation eller andra hinder. Se till att strålkastare eller bromslyktor inte täcks eller skymms av lasten. Se till att eventuella lås och spärrar till bagagedelar är låsta. Om locket till en löstagbar bagagedel tas loss för att få plats med last, se till att lasten är säkert fastspänd och att mindre föremål inte kan flyga ut.

Detta fordon är speciellt konstruerat för endast en förare. Trots det långa sätet, som låter föraren röra sig obehindrat, är det inte utformat eller avsett för passagerare. Installera inte passagerarsäten och använd inte bagageräckena eller räckenas plats för att ta passagerare. Passagerare inverkar på fordonets stabilitet och din kontroll över det.

Släp

Att köra detta fordon med ett släp ökar avsevärt risken för vältning, särskilt i branta sluttningar. Om du använder ett släp, måste du se till att dess fäste är kompatibelt med det som finns på fordonet. Se till att släpet är i vågrät linje med fordonet. (I vissa fall kan du behöva installera en speciell förlängning på fordonets draganordning.) Använd säkerhetskedjor för att säkert koppla släpet till fordonet. Tunga släp kräver längre bromssträcka, särskilt på sluttande underlag. Var försiktig så att du inte sladdar eller slirar. När du har stannat eller parkerat, blockera fordonets och släpets hjul så att de inte kan röra sig. Se alltid till att lasten är jämnt fördelad på släpet. Var försiktig när du kopplar loss ett lastat släp. Släpet eller dess last kan falla på dig eller andra. Vänd inte i hög hastighet. Kör alltid på låg växel och sakta in ordentligt.

Utföra arbetsuppgifter med fordonet

Du kan använda fordonet till att utföra en mängd LÄTTARE arbetsuppgifter, från snöplogning till att dra ved eller last. Olika tillbehör finns att köpa från din auktoriserade Bombardier ATV-återförsäljare. Respektera alltid fordonets lastkapacitet och övriga begränsningar. Om du överbelastar fordonet, kan även komponenterna överbelastas och sluta fungera. För att undvika personskador är det lika viktigt att följa de anvisningar och varningar som medföljer tillbehöret. Undvik fysisk överansträngning genom att inte lyfta eller dra tunga laster eller manövrera fordonet för hand. (Läs vidare under FRITIDSKÖRNING nedan.)

Fritidskörning

Respektera andras rättigheter och begränsningar. Kör inte på områden som är skapade för andra typer av terränganvändning. Detta inkluderar bl.a. snöskoterspår, ridspår, skidspår och terrängcykelbanor. Förutsätt aldrig att det inte finns någon annan i spåret/på banan. Håll alltid till höger och sväng inte kontinuerligt från en sida av banan till den andra. Var beredd på att stanna eller köra åt sidan om du möter en annan förare.

Gå med i en lokal ATV-klubb. De kan förse dig med kartor och råd eller tala om var det är tillåtet att köra. Om det inte finns någon klubb i din närhet, hjälp till att starta en. Att köra tillsammans med andra eller i en klubb är en trevlig, social upplevelse.

Håll dig alltid på säkert avstånd från andra förare. Din egen bedömning av hastighet, terrängförhållanden, vädret, fordonets skick och din tillit till andra förares bedömningsförmåga hjälper dig att på bästa sätt välja ett säkert avstånd till andra. Detta fordon kan, liksom andra fordon, inte "stanna på en femöring".

Kör alltid fordonet i låg hastighet – kör aldrig över 65 km/h (40 MPH) – och sänk hastigheten ordentligt innan du svänger vid körning på väg.

Innan du ger dig iväg, tala om för någon vart du tänker åka och när du planerar att vara tillbaka. Inga aldrig alkohol eller droger före eller under körning!

Beroende på hur långt du tänker köra, ta med dig ytterligare verktyg eller nödutrustning. Ta reda på var du kan tanka och fylla på olja. Var förberedd på olika situationer som du kan tänkas möta. Det är alltid bra att ha med sig första hjälpen-utrustning.

Miljö

En av fördelarna med detta fordon är att det kan ta dig bort från inkörda vägar, långt bort från bebyggelse och samhällen. Du bör dock alltid respektera naturen och andra människors rätt att njuta av den. Kör inte i miljö känsliga marker. Kör inte över planterade träd eller buskar, hugg inte ned träd eller gårdsgårdar och låt inte hjulen spinna och förstöra marken. Gå försiktigt fram.

Att jaga vilt med fordon är olagligt på de flesta platser. Viltet kan dö av utmattnin om det jagas av ett motorfordon. Om du stöter på djur när du är ute och kör, stanna och observera tyst och var försiktig. Det kan bli ett av dina bästa minnen.

Följ regeln "vad du tar med dig ut, tar du tillbaka". Skräpa inte ned. Gör inte upp lägereld såvida du inte har tillstånd till det och aldrig på torr mark. De faror du kan skapa i ett spår eller på en bana kan skada andra eller dig själv, också längre fram i tiden.

Respektera odlad mark och betesmark. Be alltid markägaren om lov innan du kör på privat mark. Respektera grödor, djur och markgränser. Om du kommer till en stängd grind måste du stänga den igen efter dig.

Förorena inte vattendrag, sjöar eller älvar och modifiera inte motorn eller ljuddämpningen eller avlägsna någon av dess delar.

Designbegränsningar

Trots att fordonet är ovanligt tåligt för sin klass, är det dock ett lättare fordon och användningen är därför begränsad till lämpade ändamål.

Att öka vikten på någon del av fordonet förändrar dess stabilitet och prestanda.

Användning i terräng

Själva terrängkörningen utgör en fara i sig. All terräng, som inte har preparerats speciellt för fordon, utgör i sig en risk, då det är omöjligt att förutsäga vinklar, underlag och exakt lutning. Själva terrängen utgör en kontinuerlig risk och den som ger sig ut i den måste vara medveten om och acceptera detta.

Vid terrängkörning måste föraren alltid vara ytterst noga med att välja den säkraste vägen och hålla noga uppsikt över terrängen framför fordonet. Fordonet bör aldrig köras av någon som inte är helt förtrogen med de körinstruktioner som gäller för fordonet och inte heller ska det köras i mycket brant eller osäker terräng.

Allmänna användnings- och säkerhetsföreskrifter

Aktsamhet, försiktighet, erfarenhet och goda körkunskaper är de bästa vapnen mot farorna vid körning.

Om du tvivlar det minsta på att fordonet säkert kan ta sig fram över ett hinder eller en viss del av terrängen, bör du alltid välja en annan väg.

Vid terrängkörning är det styrka och drivning som gäller, inte hög fart. Kör aldrig fortare än sikten och din egen förmåga att välja en säker väg medger.

Kontrollera alltid terrängen framför dig för plötsliga förändringar i slutningar eller hinder, t.ex. stenar och rötter, som kan orsaka obalans, vältning och rullning.

Kör aldrig fordonet om reglagen inte fungerar normalt.

Kontrollera alltid att det inte finns hinder eller människor bakom fordonet när du backar. Kör sakta och undvik snäva svängar.

Koppla alltid i parkeringsbromsen när du stannar eller parkerar. Detta är extra viktigt när du parkerar på sluttande underlag. I mycket branta backar eller om fordonet är lastat, skall hjulen blockeras med stenar eller tegelstenar. Kom ihåg att bränsleventilen ska vara stängd (OFF).

Användare i ett land inom Europeiska gemenskapen måste avlägsna vinschkroken när fordonet framförs på väg. Om denna bestämmelse inte följs ökar risken för personskador, inklusive dödsfall, om en olycka skulle inträffa.

Uppförskörning

Tack vare sin konfiguration har detta fordon mycket god klättringsförmåga, så god att det kan välta innan drivningen går förlorad. Exempelvis är det vanligt att stöta på terrängsituationer där backens krön har eroderats så mycket att krönet är mycket skarpt. Fordonet kan mycket väl hantera en sådan situation, men när dess framdel kommer till den punkt där dess balans skiftas bakåt, kan det välta bakåt.

Detsamma kan inträffa om ett markhinder får fordonets framdel att resa sig mer än önskat. I en sådan situation är det bättre att ta en annan väg. När du gör det, tänk på riskerna med sidolutning. Det är också bättre att känna till terrängen på andra sidan av backen eller höjden. Alltför ofta finns där en skarp brant som är omöjlig att ta sig över eller nedför.

Nedförskörning

Detta fordon kan köras uppför sluttningar som är brantare än det är säkert att ta sig nedför. Därför är det viktigt att se till att det finns en säker väg nedför en backe, innan du bestämmer dig för att ta dig uppför den.

Att sänka farten vid nedförskörning i en hal backe kan få fordonet att kana utför. Håll jämn fart och/eller accelerera något för att återfå kontrollen.

Sidolutning

Försök om möjligt undvika att köra med sidolutning. Om det blir nödvändigt, var ytterst försiktig. Om du kör med sidolutning i en brant backe, kan fordonet välta och rulla runt. Dessutom kan halt eller löst underlag göra att fordonet okontrollerat kanar åt sidan i utförslut. Försök inte vända fordonet i nedförbacken om du kanar utför. Undvik alla hinder och håligheter som kan få fordonet att luta starkt, välta och rulla runt.

Branter

Detta fordon kommer att "förlora drivkraften" och vanligen stanna om fram- eller bakhjulen körs ut över en brant. Om branten är skarp eller hög, "störtycker" fordonet och välter upp och ned.

VARNING

Undvik att köra över branter. Backa och ta en annan väg.

Körteknik

Att köra fordonet för snabbt för körförhållandena kan resultera i personsador. Gasa endast så mycket som behövs för säker körning. Statistiken visar att vändning i höga hastigheter ofta orsakar olyckor och skador. Kom ihåg att fordonet är tungt! Bara vikten av fordonet kan få dig att fastna under det om det välter.

Detta fordon är inte gjort för hopp och varken fordonet eller du kan absorbera energin vid så kraftiga stötar som vid hopp. Om du försöker köra på bakhjulen (göra en "wheelie"), kan fordonet tippa över på dig. Båda dessa trick medför hög risk och bör alltid undvikas.

För att bibehålla lämplig kontroll rekommenderas starkt att du håller båda händerna på handtagen, inom räckhåll för samtliga reglage. Detsamma gäller för fötter och fotstöd. För att minska risken för ben- och fotskador bör du ha fötterna på fotstöden hela tiden. Låt inte tårna peka utåt och sträck inte heller ut fötterna för att hjälpa till vid vändning, eftersom de kan stöta emot eller fastna i föremål eller komma i kontakt med hjulen.

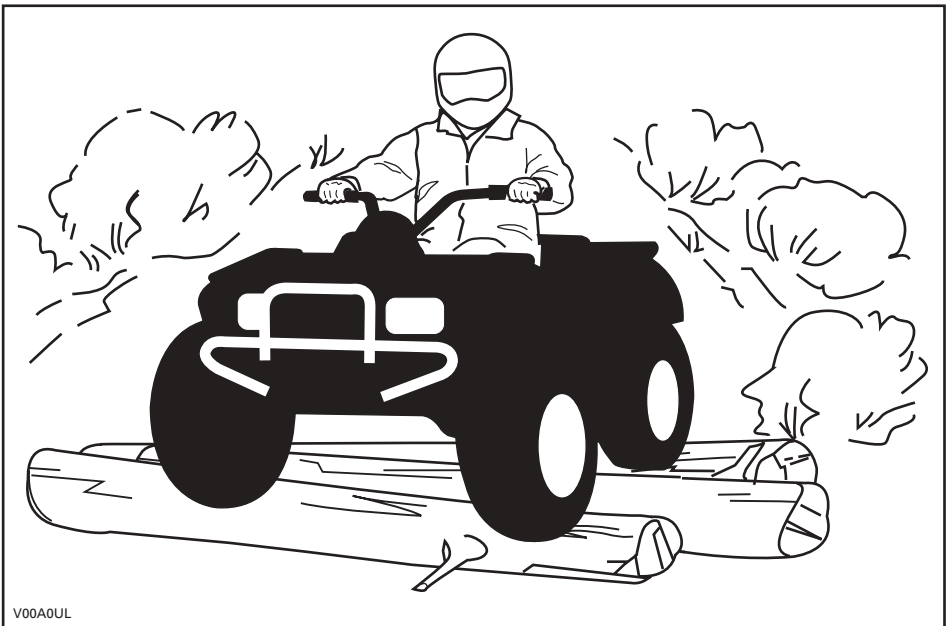

Trots det adekvata fjädringssystemet på detta fordon kan mycket grov terräng eller "tvättbrädesterräng" göra körningen mycket obekvämt och t.o.m. orsaka ryggskador. Ofta kan det bli nödvändigt att omväxlande stå och sitta eller att köra i en hukad ställning. Sakta farten, böj knäna och låt benen absorbera stötarna.

Om användning på väg är tillåtet i ditt område, kör endast kortare sträckor och bara för att flytta fordonet från ett terrängkörningsområde till ett annat. Kör alltid fordonet i låg hastighet (aldrig över 65 km/h (40 MPH)) och sänk hastigheten ordentligt innan du svänger. Följ alltid alla gällande trafikföreskrifter och lagar vid körning med fordonet på allmän väg eller gata. Om du måste korsas en väg, bör den första föraren stiga av sitt fordon, rekognosera och vägleda de andra förarna. Den sista föraren som korsat vägen, hjälper sedan den första föraren att korsas vägen. Kör inte på trottoarer. De är till för fotgängare.

Vatten kan utgöra en särskild risk. Om det är för djupt, kan fordonet börja "flyta" och välta. Kontrollera vattendjup och strömmar innan du försöker ta dig fram genom vatten. Vattnet får inte gå högre än fotstöden. Se upp för hala ytor som klippor, gräs, trädrötter osv., både i och omkring vattnet. Däckgreppet kan försvinna. Försök inte köra ned i vatten i hög hastighet. Vattnet fungerar som en broms och kan få dig att falla av.

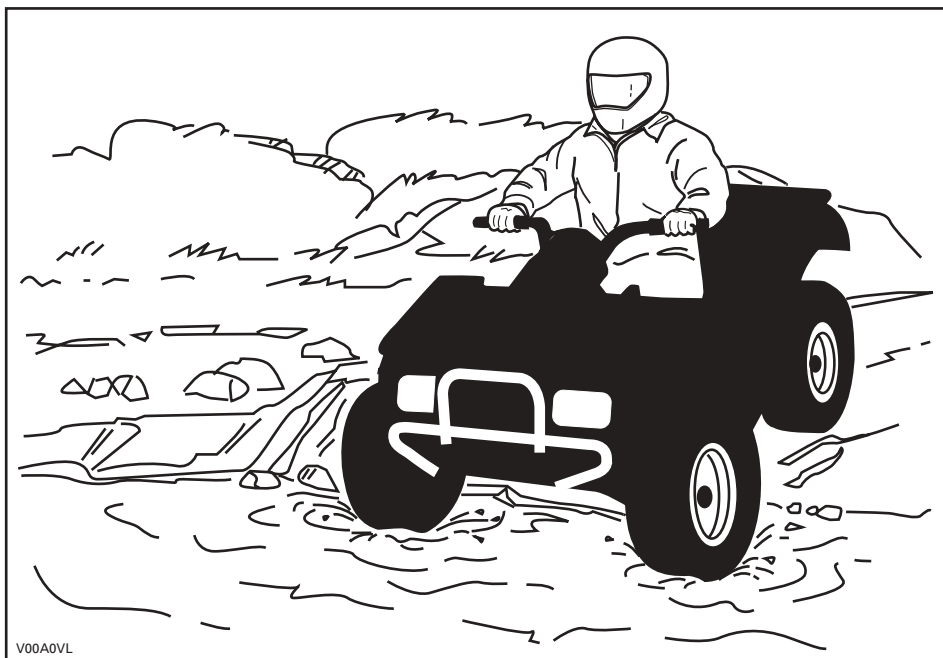

Vattnet påverkar bromsförmågan hos fordonet. Torka bromsarna genom att bromsa flera gånger när du har lämnat vattnet.

Det kan finnas lerhaltiga marker eller våtmarker nära vattendrag. Var förberedd på plötsliga "hål" eller svackor. Se även upp för risker som stenblock, trädstammar och liknande som kan vara delvis täckta av vegetation.

Om du måste ta dig över isbelagda vattendrag, kontrollera att isen är tillräckligt tjock och stark för att bära den sammanlagda vikten av dig, fordonet och dess last. Se upp för öppet vatten, det är ett säkert tecken på att isens tjocklek varierar. Om du hyser minsta tvivel, kör inte ut på isen.

Isen inverkar också på din kontroll över fordonet. Sänk hastigheten och undvik att gasa plötsligt. Det leder bara till hjulspinn och fordonet riskerar att välta. Undvik snabb inbromsning. Det kan i sin tur leda till att du kanar iväg utan kontroll och att fordonet välter. Undvik alltid slask eftersom det kan blockera fordonets funktion eller reglage.

Sand och körning på stränder eller i snö är en annan unik upplevelse, men det finns vissa grundläggande säkerhetsföreskrifter du bör följa. Våt, djup eller fin sand/snö kan orsaka förlust av däckgrepp och få fordonet att kana, stanna eller köra fast. Om detta inträffar, leta efter ett fastare underlag. Det bästa rådet är att sakta farten och vara uppmärksam på terrängen.

När du kör i sand, bör du utrusta fordonet med en säkerhetsflagga av antenntyp. Detta hjälper andra förare att se din position från en annan sandbank. Kör försiktigt om du ser en annan förarens säkerhetsflagga framför dig. Säkerhetsflaggor av antenntyp kan fastna och studsas tillbaka mot föraren. Därför bör du inte använda dem i områden där det finns nedhängande grenar eller hinder.

Körning på lösa stenar eller grus liknar i mycket körning på is. Det inverkar på styrningen av detta fordon och kan eventuellt få det att kana och välta, särskilt i hög hastighet. Dessutom kan bromssträckan förlängas. Tänk på att det, om du gasar för snabbt eller slirar, finns risk för att lösa stenar ska skjuta upp bakåt, mot andra ATV-förare bakom dig. Gör aldrig detta avsiktligt.

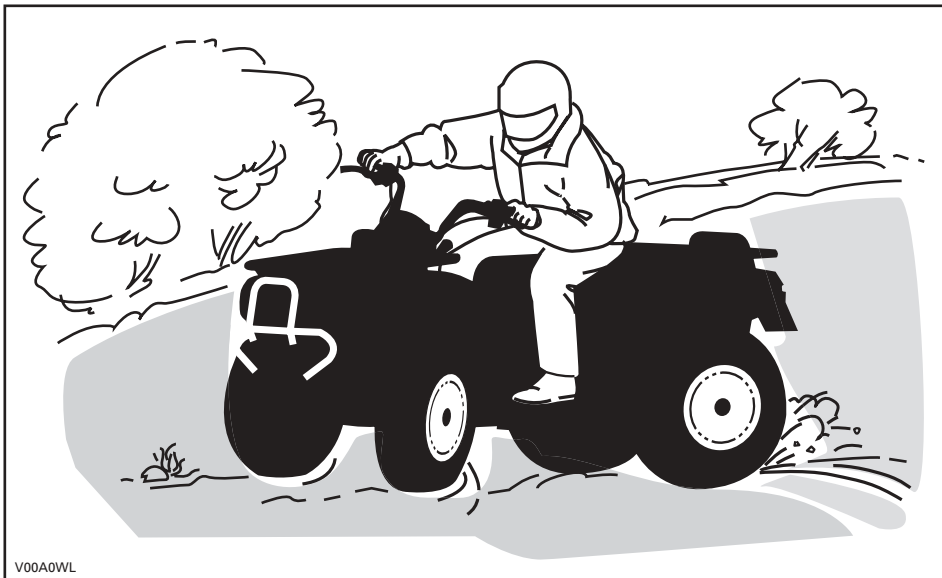

V00A0WL

Om du hamnar i en sladd eller slirar, kan det hjälpa att vända styret åt samma håll som du sladdar, tills du återfår kontrollen. Tvärbromsa aldrig, då låser sig hjulen.

Respektera och följ alla uppsatta märken på banan. De är till för att hjälpa dig och andra.

Var försiktig när du kör över hinder på banan eller i spåret. Det kan röra sig om lösa stenbumlingar, nedfallna träd, hala ytor, gårdsgårdar och staket, stubbar, jordvallar och håligheter. Undvik dem alltid om möjligt. Tänk på att vissa hinder helt enkelt är för stora eller för farliga att ta sig över och bör undvikas. Mindre stenar och nedfallna träd kan gå att ta sig över på ett säkert sätt. Närma dig hindret i 90° vinkel. Stå på fotstöden med böjda knän. Justera hastigheten utan att förlora farten och undvik att gasa plötsligt. Håll ett fast grepp om styrhandtagen. Skifta kroppsvikten framåt och kör över hindret. Försök inte lyfta upp fordonets framhjul från marken. Tänk på att hindret kan vara halt eller glida undan medan du kör över det. När du kör i backar eller sluttningar, är två saker mycket viktiga: var beredd på hala underlag och variationer i terrängen och använd korrekt kroppsställning.

Uppförsbacke

Skifta kroppsvikten framåt, mot toppen av backen. Håll fötterna på fotstöden, växla ned, accelerera och växla sedan snabbt vid behov medan du kör uppåt. Kör inte för fort eftersom detta kan få den främre delen av fordonet att lyfta från marken och falla tillbaka ned på dig. Om backen är för brant och du inte kan fortsätta eller fordonet börjar rulla bakåt, ska du bromsa, men var försiktig så att du inte slirar. Stig av och gör sedan en "U"- eller "K"-sväng (gå bakåt, intill fordonet på den sida som vetter uppåt, med handen på bromshandtaget samtidigt som du backar fordonets bakre del uppåt mot backens krön och kör sedan nedåt). Gå/Stig alltid av på den sida som vetter uppåt och kom inte för nära fordonet och dess snurrande hjul. Försök inte hålla fast vid fordonet om det börjar välta. **Håll dig undan.** Kör inte över bergs- eller backkrön i hög hastighet. Det kan finnas hinder, inklusive branter, på andra sidan.

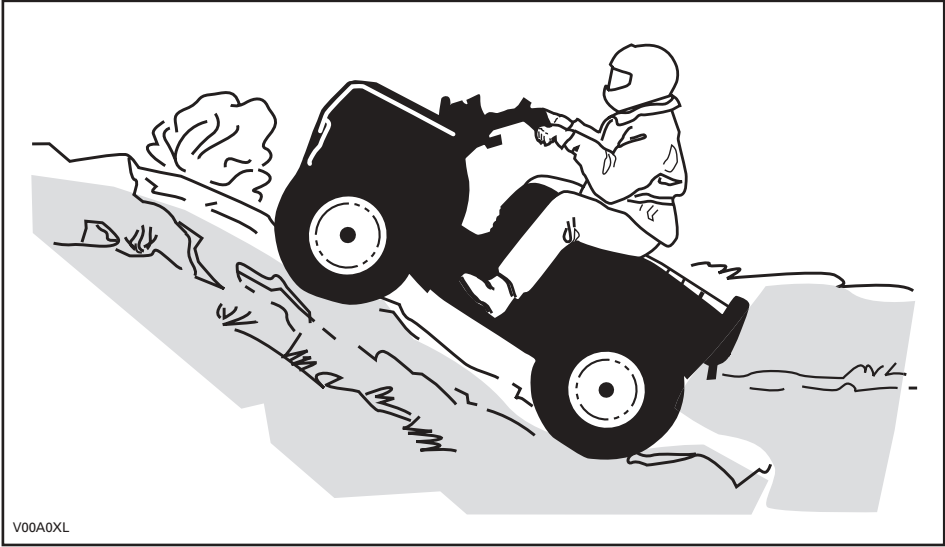

Nedförsbacke

Skifta kroppsvikten bakåt. Bromsa progressivt för att undvika sladdar. "Frirulla" inte utför backen med hjälp av enbart motorbroms eller i neutral.

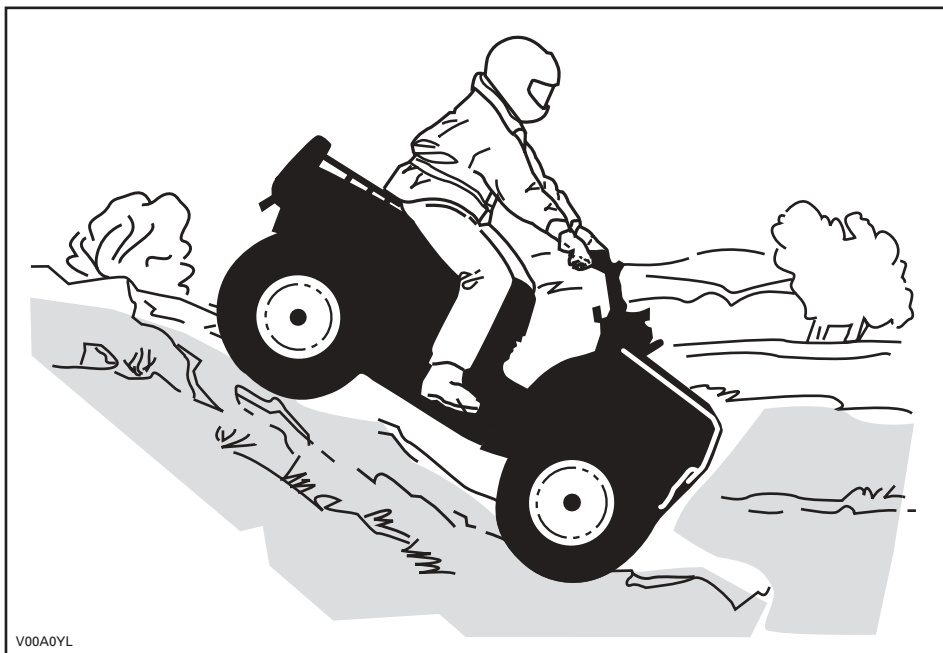

Tänk på följande när du läser denna Instruktionsbok:

VARNING

Betecknar en potentiell risk som, om den inte undviks, kan resultera i svåra personskador eller död.

Sidolutning

Detta är en av de **farligaste** typerna av körning eftersom det drastiskt ändrar fordonets balans. Körning med stark sidolutning bör alltid undvikas om möjligt. Om det ändå är nödvändigt, är det viktigt att du **ALLTID** har kroppsvikten skiftad mot sluttningens topp och är beredd på att stiga av på den sidan om fordonet börjar välta. **Försök inte stoppa fordonet eller rädda det från skador.**



Regelbundet underhåll

Efter varje körning är det klokt att avlägsna rester av snö, is, lera och smuts. Det hjälper dig inte bara att behålla fordonet längre och i gott skick för ev. vidareförsäljning utan det eliminerar också ev. risker nästa gång du använder det. Tvätta fordonet med ljummet tvålatten och låt det torka. (Du kan använda en handduk.) Tvätta inte fordonet utomhus i minusgrader. Smörj alla nödvändiga delar så som beskrivs i avsnittet UNDERHÅLL.

En del av ditt säkerhetsansvar är att respektera innehållet i denna Instruktionsbok. Den innehåller värdefulla råd om fordonets skötsel. Om du behöver ytterligare råd, kan du vända dig till en auktoriserad Bombardier ATV-återförsäljare.

Modificeringar av fordonet för att öka hastighet och prestanda kan vara ett brott mot villkoren i den begränsade fordonsgarantin. Dessutom är vissa modifieringar, inklusive borttagande av delar av motor- eller avgassystem olagligt i de flesta länder.

Ändring av hjulens och/eller däckens storlek kan försämra fordonets stabilitet. Fel lufttryck i däcken kan leda till punktering eller få ett däck att förflytta sig på fälgen och förloras eller skadas. Byt alltid hjul eller däck som är skadade.

HÄNGETIKETT

Detta fordon levereras med en hängetikett och dekaler med viktig säkerhetsinformation. Alla förare av detta fordon bör läsa och förstå denna säkerhetsinformation före körning.

B
FRITIDSMODELL

**DENNA ATV ÄR TILL
FÖR FRITIDSANVÄNDNING.**

**1 FÖRARE ENBART - INGA
PASSAGERARE**

EJ FÖR FÖRARE UNDER 16 ÅR

DENNA ATV-KATEGORI, R (FRITIDSMODELL),
ÄR TILL FÖR TERRÄNGANVÄNDNING ENBART.
DEN ÄR FRÄMST TILL FÖR ALLMÅN
FRITIDSANVÄNDNING MEN KAN ÄVEN
ANVÄNDAS FÖR NYTTOÄNDAMÅL.

DENNA ATV KAN HA HÖGRE PRESTANDA ÄN
ANDRA ATV-FORDON SOM DU HAR KÖRT
TIDIGARE. DET ÄR ETT HÖGPRESTERANDE
ATV-FORDON OCH HAR UTFORMATS FÖR ATT
ANVÄNDAS AV ERFARNA FÖRARE.

DET FINNS FÖRARKURSER FÖR ATV-KÖRNING.
KONTAKTA ÅTERFÖRSÄLJAREN FÖR
INFORMATION.

KONTAKTA ÅTERFÖRSÄLJAREN FÖR
INFORMATION OM LAGAR OCH FÖRORDNINGAR
BETRÄFFANDE ATV-ANVÄNDNING.

DENNA ETIKETT FÄR EJ AVLÄGSNAS FÖRE FÖRSÄLJNING.

**VARNING**

Riktig användning av en ATV kan resultera i SVARA
personskador eller DÖD.



**BÅR ALLTID
GODKÄND
HJÄLM OCH
SKYDDSRUSTNING.**



**FÄR EJ
ANVÄNDAS
PÅ ALLMÅN
VÄG.**



**TA ALDRIG
PASSAGERARE.**



**KÖR ALDRIG
MEDDROGER
ELLER
ALKOHOL I
KROPPEN.**

Kör ALDRIG denna ATV:

- utan lämplig träning eller instruktion.
- i för hög hastighet för din skicklighet eller körförhållandena.
- på allmän väg - du riskerar att kollidera med ett annat fordon.
- med passagerare - de försämrar balans och styrförmåga och ökar risken för att föraren ska förlora kontrollen.

Du ska ALLTID:

- använda korrekt körteknik för att undvika att fordonet välter i backar, svår terräng eller svängar.
- undvika vägbeläggningar - de kan allvarligt försämrare väghållningen och kontrollen.

**TA FRAM OCH LÄS INSTRUKTIONSBOKEN.
FÖLJ ALLA ANVISNINGAR & VARNINGAR.**

vmo2006-007-023_aen

BESKRIVNING AV FORDONSMOTOR:

XXXXX

EPA-GODKÄND

NER (NORMERAD UTSLÄPPSNIVÅ) = X

PÅ EN SKALA FRÅN 0 TILL 10, DÄR 0 ÄR RENAST

* FÄR EJ AVLÄGSNAS FÖRE FÖRSÄLJNING



vmo2006-005-009_en

51

PLACERING AV VIKTIGA DEKALER

Nedanstående dekaler finns på fordonet och är att betrakta som permanenta delar av fordonet. Om de saknas eller är skadade, kan de bytas utan extra kostnad. Kontakta en auktoriserad Bombardier ATV-återförsäljare.

OBSERVERA: Nedanstående illustrationer som används i denna instruktionsbok är endast allmänna representationer. De kan se annorlunda ut med din modell.

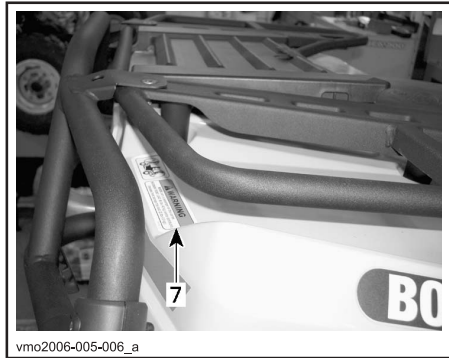
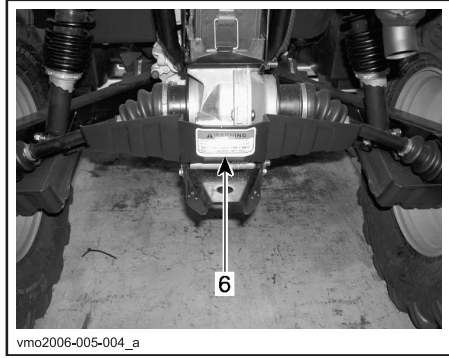
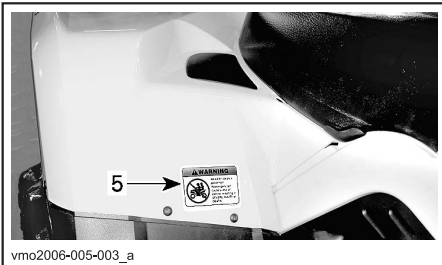
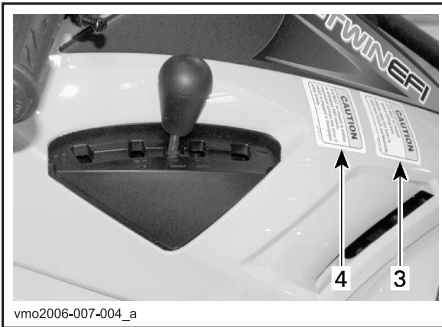
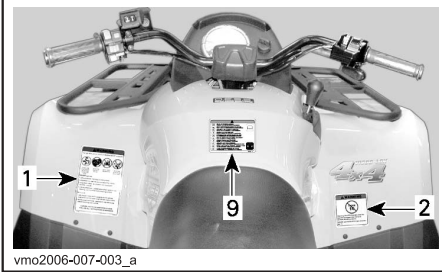

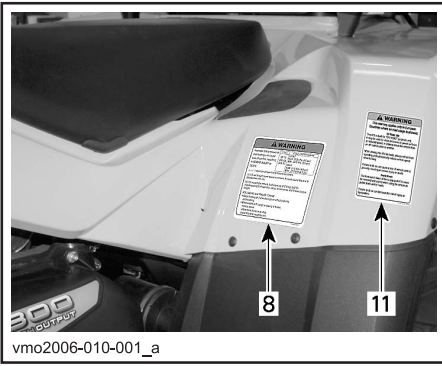

Dekal 1

⚠ VARNING

Oriktig användning av en ATV kan resultera i ALLVARLIGA PERSONSKADOR eller DÖD.



BÄR ALLTID GODKÄND HJÄLM OCH SKYDDSUTRUSTNING. FÄR EJ ANVÄNDAS PÅ ALLMÄN VÄG. TA ALDRIG PASSAGERARE. KÖR ALDRIG MED DROGER ELLER ALKOHOL I KROPPEN.

Kör **ALDRIG** denna ATV:

- utan lämplig träning eller instruktion.
- i för hög hastighet för din skicklighet eller körförhållandena.
- på allmän väg - du riskerar att kollidera med ett annat fordon.
- med passagerare - de försämrar balans och styrförmåga och ökar risken för att föraren ska förlora kontrollen.

Du ska **ALLTID**:

- använda korrekt körteknik för att undvika att fordonet väler i backar, svår terräng eller svängar.
- undvika vägbeläggningar - de kan allvarigt försämrare väghållningen och kontrollen.

TA FRAM OCH LÄS INSTRUKTIONSBOKEN. FÖLJ ALLA ANVISNINGAR & VARNINGAR.

704 900 001

V01M01Z

Dekal 2

⚠ VARNING

UNDER 16

Att köra denna ATV om du är under 16 ökar risken för SVÅRA PERSONSKADOR och DÖD. Kör **ALDRIG** denna ATV om du är under 16.

704 900 011

V01M02Z

Dekal 3

SE UPP

- ATV:n **MÅSTE** stannas före växling med växelspaken.
- Bromsa alltid med fotbroms för växling från Parkering (P) och Neutral (N).

704 900 470

V07M06Y

Dekal 4

SE UPP

ATV:n **MÅSTE** stannas före urkoppling av 4-hjulsdrift. Mekaniska skador kan uppstå om 4-hjulsdriften kopplas i eller ur under körning.

704 900 471

V07M07Y

Dekal 5

⚠ VARNING



Åk **ALDRIG** med som passagerare. Föraren kan då förlora kontrollen, med SVÅRA² eller DÖD som följd.

704 900 005

V01M07Z

Dekal 6

VARNING

Fellastning av släp kan leda till förlust av kontroll över fordonet.

- **Maximal dragvikt: 135 kg (298 lb).**
- **Maximal dragstångsvikt: 14 kg (30 lb).**

V07YM0DY

Dekal 7

VARNING

- Låt ALDRIG passagerare sitta här
- MAX. LAST FRAM: X kg (X lb) jämnt fördelat.
- MAX. LAST BAK: X kg (X lb) jämnt fördelat. (inklusive dragstångsvikt i förekommande fall)

704 001 000

vmo2006-005-010_en

Dekal 8

VARNING

Fel däcktryck eller överbelastning kan leda till kontrollförlust, som kan resultera i SVARA SKADOR eller DÖD.

LAST	DÄCKTRYCK, KALLA DÄCK
UPP TILL 230 kg (517 lb)	FRAM MAX.: 27,5 kPa (4,0 psi) MIN.: 24,0 kPa (4,0 psi)
	BAK MAX.: 31,0 kPa (4,5 psi) MIN.: 27,5 kPa (4,0 psi)

Ha ALLTID korrekt tryck i däckena enligt ovan.

Använd ALDRIG lägre än minimum tryck. Det kan få däckat att lossna från fälgen.

Överskrid ALDRIG fordonets lastkapacitet på XXX kg (XXX lb), vilket inkluderar vikten av förare, last, tillbehör och dragstång.

ATV - LAST och SLÄP

- Last och släp kan inverka på fordonets stabilitet och våghållning.
- Vid körning med last eller släp:
 - sänk hastigheten.
 - se till att du har större avstånd för inbromsning.
 - undvik stark lutning och svår terräng.

vmo2006-007-002_aen

Dekal 9

- (DA) FND OG LÆS BRUGERVEJLEDNINGEN, OVERHOLD ALLE INSTRUKTIONER OG ADVARSLER.
- (NL) ZOEK DE GEBRUIKERSHANDLEIDING OP EN LEES HEM, HOUD U AAN ALLE AANWIJZINGEN EN WAARSCHUWINGEN.
- (FR) LOCALISER ET LIRE LE GUIDE DE L'OPÉRATEUR, SUIVRE TOUTS LES CONSIGNES ET AVERTISSEMENTS.
- (FI) PAKKAINNA JA LUE KÄYTTÄJÄN OPAS, NOUDATA KÄRKIÄ KÄYTTÖOHJEITA JA VAROITUKSIA.
- (DE) BETRIEBSANLEITUNG AUSFINDEN, MACHEN UND LESEN, ALLE ANWEISUNGEN UND WARNHINWEISE BEFOLGEN.
- (EL) ΒΡΕΨΤΕ ΚΑΙ ΑΝΑΒΑΣΤΕ ΤΟΝ ΟΔΗΓΟ ΧΕΙΡΙΣΤΗ, ΑΚΟΛΟΥΘΗΣΤΕ ΟΛΕΣ ΤΙΣ ΟΔΗΓΙΕΣ ΚΑΙ ΠΡΟΒΑΘΜΙΟΤΗΤΕΣ.
- (IT) LEGGERE IL MANUALE DELL'OPERATORE, SEGUIRE TUTTE LE ISTRUZIONI E AVVERTENZE.
- (PT) LOCALIZAR E LER O GUIA DE OPERAÇÃO, OBSERVAR TODAS AS INSTRUÇÕES E MENSAGENS DE AVISO.
- (ES) UBICAR Y LEER LA GUÍA DEL OPERADOR, ATENDERSE A TODAS LAS INSTRUCCIONES Y MENSAJES DE ADVERTENCIA.
- (SV) TA REDA PÅ INSTRUKTIONSBOKEN OCH LÄS DEN, UPPMÄRKSAMMA ALLA ANVISNINGAR OCH VARNINGAR.

- (DA) FND OG LÆS BRUGERVEJLEDNINGEN, OVERHOLD ALLE INSTRUKTIONER OG ADVARSLER.
- (NL) ZOEK DE GEBRUIKERSHANDLEIDING OP EN LEES HEM, HOUD U AAN ALLE AANWIJZINGEN EN WAARSCHUWINGEN.
- (FR) LOCALISER ET LIRE LE GUIDE DE L'OPÉRATEUR, SUIVRE TOUTS LES CONSIGNES ET AVERTISSEMENTS.
- (FI) PAKKAINNA JA LUE KÄYTTÄJÄN OPAS, NOUDATA KÄRKIÄ KÄYTTÖOHJEITA JA VAROITUKSIA.
- (DE) BETRIEBSANLEITUNG AUSFINDEN, MACHEN UND LESEN, ALLE ANWEISUNGEN UND WARNHINWEISE BEFOLGEN.
- (EL) ΒΡΕΨΤΕ ΚΑΙ ΑΝΑΒΑΣΤΕ ΤΟΝ ΟΔΗΓΟ ΧΕΙΡΙΣΤΗ, ΑΚΟΛΟΥΘΗΣΤΕ ΟΛΕΣ ΤΙΣ ΟΔΗΓΙΕΣ ΚΑΙ ΠΡΟΒΑΘΜΙΟΤΗΤΕΣ.
- (IT) LEGGERE IL MANUALE DELL'OPERATORE, SEGUIRE TUTTE LE ISTRUZIONI E AVVERTENZE.
- (PT) LOCALIZAR E LER O GUIA DE OPERAÇÃO, OBSERVAR TODAS AS INSTRUÇÕES E MENSAGENS DE AVISO.
- (ES) UBICAR Y LEER LA GUÍA DEL OPERADOR, ATENDERSE A TODAS LAS INSTRUCCIONES Y MENSAJES DE ADVERTENCIA.
- (SV) TA REDA PÅ INSTRUKTIONSBOKEN OCH LÄS DEN, UPPMÄRKSAMMA ALLA ANVISNINGAR OCH VARNINGAR.

vmo2006-007-006

ENDAST INTERNATIONELLA MODELLER

Dekal 10

EMISSION CONTROL INFORMATION
THIS VEHICLE MEETS U.S. ENVIRONMENTAL
PROTECTION AGENCY AND C.A.R.B.
REGULATIONS FOR MODEL YEAR 2006



INFORMATION OM UTSLÄPPSKONTROLL
DETTA FORDON UPPFYLLER DIREKTIVEN FRÅN
USA:S ENVIRONMENTAL PROTECTION AGENCY
(EPA) OCH C.A.R.B. FÖR 2006 ÅRS MODELLER

ENGINE FAMILY	XXX	MOTORFAMILJ
FEL	XXX	FAMILJENS UTSLÄPPSGRÄNS
ENGINE DISPLACEMENT	XXX	CYLINDERVOLYM
EXHAUST EMISSION CONTROL SYSTEM	XXX	SYSTEM FÖR UTSLÄPPSKONTROLL
FUEL	XXX	BRÄNSLE
ENGINE OIL	XXX	MOTOROLJA
IDLE SPEED	XXX	TOMGÅNGSHASTIGHET
SPARK PLUG TYPE	XXX	TÄNDSTIFTSTYP
SPARK PLUG GAP	XXX	ELEKTRODGAP

SEE OPERATOR'S GUIDE FOR MAINTENANCE SPECIFICATIONS / SE INSTRUKTIONSBOKEN FÖR UNDERHÅLLSSPECIFIKATIONER
BOMBARDIER RECREATIONAL PRODUCTS INC.

vmo2006-005-0012

FINNS UNDER SÄTET

Dekal 11

VARNING

Denna varning gäller endast för de europeiska länder där användning på väg är tillåten.

Användning på väg

Denna ATV är endast avsedd för TERRÅNGKÖRNING. Den kan framföras kortare sträckor på väg i låg hastighet, i syfte att flytta fordonet från ett terrångkörningsområde till ett annat.

När ATV-maskinen körs på väg, kör aldrig fort och se till att sänka hastigheten ordentligt vid svängar.

Om dessa anvisningar inte följs kan det leda till förlust av kontroll över fordonet, vilket kan orsaka allvarliga personskador eller död.

Främre vinsch

Den främre vinschkroken på en ATV som är utrustad med vinsch måste avlägsnas och förvaras säkert vid körning på allmän väg.

Annars finns det risk för att människor i närheten skadas.

V01MOPY

FORDONS- INFORMATION

SÅ IDENTIFIERAR DU DIN ATV

Fordonets huvudkomponenter (motor och ram) identifieras av olika serienummer. Det kan ibland vara nödvändigt att ha dessa nummer till hands för garantiändamål eller för att spåra fordonet i händelse av förlust. Den auktoriserade Bombardier ATV-återförsäljaren behöver dessa nummer för att fylla i garantireklamationen. Ingen garanti beviljas av BRP Inc. om motorns ID-nummer (EIN) eller fordonets ID-nummer (VIN) har tagits bort eller är oläsliga. Vi rekommenderar att du skriver ned samtliga serienummer som finns på fordonet och meddelar dem till ditt försäkringsbolag.

Placering av motor- och fordonsidentifikationsnummer

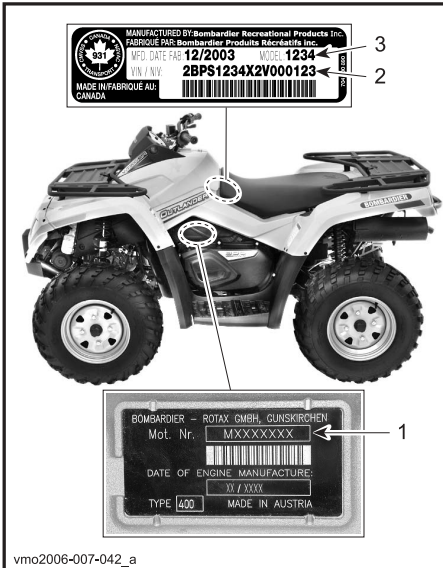

TYPBILD

1. EIN (motoridentifikationsnummer)
2. VIN (fordonsidentifikationsnummer)
3. Modell

Dekal om överensstämmelse

Denna dekal anger fordonets överensstämmelse i europeiska gemenskapens medlemsländer.

DEKALPLACERING	
Alla Outlander	Under sätet, på ramens övre stång.

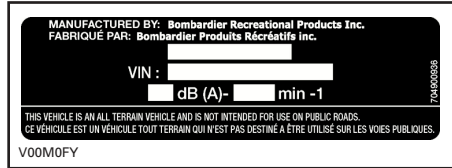

EUROPEISKA GEMENSKAPENS
MEDLEMSLÄNDER

REGLAGE/INSTRUMENT/KOMPONENTER

OBSERVERA: Vissa reglage/instrument/komponenter är extra tillbehör.

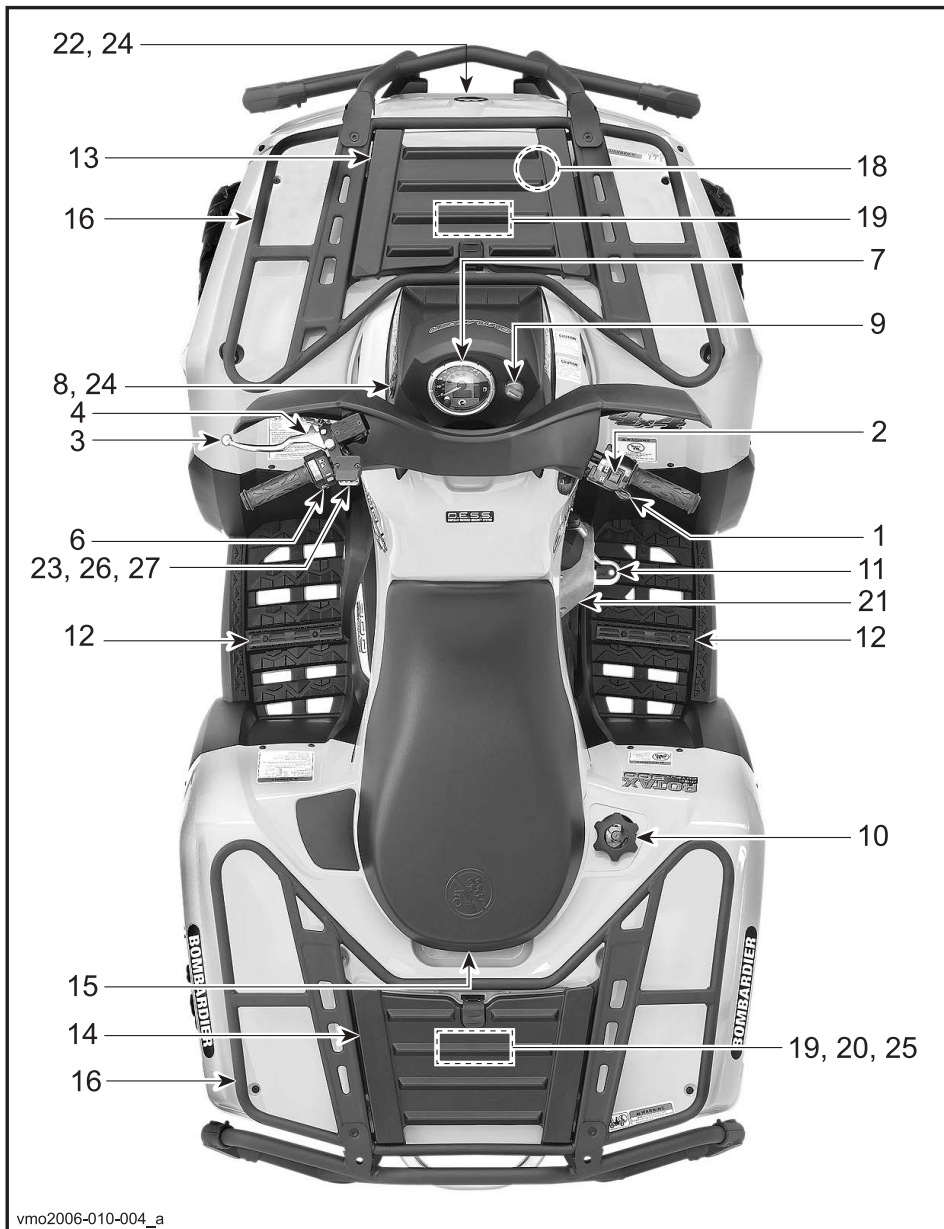

vmo2006-010-004_a

TYPBILD



vmo2006-010-005_a

TYPBILD

VARNING

Betecknar en potentiell risk som, om den inte undviks, kan resultera i svåra personskador eller död.

OBSERVERA: I detta avsnitt beskrivs grundfunktionerna hos de olika reglagen på din ATV. Närmare anvisningar om hur du använder ett reglage tillsammans med andra reglage finns under ANVÄNDNINGSSINSTRUKTIONER längre fram i detta avsnitt.

1) Gasreglage

Placerat på höger sida av styrstången. När det skjuts framåt ökar motorns hastighet och transmissionen kopplas in med vald växel. När det släpps övergår motorn automatiskt till tomgång och fordonets hastighet sänks.

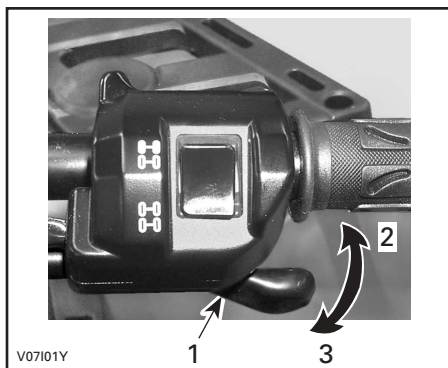

1. Gasreglage
2. Accelerera
3. Släpp gasen

2) 2/4-hjulsdriftväljare

Denna väljare är placerad ovanpå gasreglaget, men är inte aktiverad på modeller avsedda för Europeiska gemenskapen.

3) Bromshandtag

Placerat på vänster sida av styrstången. När du trycker in bromshandtaget, kopplar du i de främre och bakre bromsarna. När du släpper bromshandtaget, ska det automatiskt återgå till det ursprungliga läget. Bromseffekten beror på hur hårt man trycker på handtaget och på terrängens typ och förhållanden.

OBSERVERA: Som på andra fordon överförs fordonets vikt till framhjulen vid inbromsning. För större bromseffekt fördelar bromssystemet mer bromskraft till framhjulen. Detta påverkar fordonets manövrering och styrning vid kraftig inbromsning. Tänk på detta vid inbromsning.

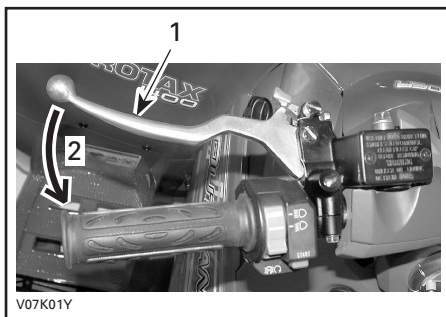

TYPBILD

1. Bromshandtag
2. Bromsa

4) Parkeringslås

Placerat på vänster sida av styrstängan, på bromshandtaget. När det låses, hindras fordonet från att röra sig. Praktiskt när bromsen behöver låsas vid t.ex. en K-sväng, vid transport eller när fordonet inte används.

VARNING

Använd alltid parkeringslåset **och** lägg i PARKERING när fordonet inte används.

VARNING

Kontrollera att parkeringslåset är helt upplåst innan du kör din ATV.

Om du kör med ett konstant tryck på reglaget kan detta skada bromssystemet och orsaka förlust av bromsverkan och/eller eldsvåda.

Aktivera låset: Håll bromshandtaget intryckt medan du flyttar parkeringslåset. Bromshandtaget är nu intryckt och alla bromsarna inkopplade.

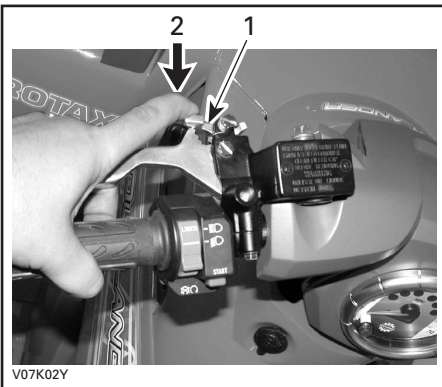

TYPBILD

1. Parkeringslås
2. Tryck när du vill koppla i parkeringsbromsen

Lås upp: Tryck in bromshandtaget. Låset återgår automatiskt till det ursprungliga läget. Släpp bromshandtaget, som återgår till viloläget. Frigör alltid parkeringslåset före körning.

5) Växelspak

Placerad på höger sida av fordonet. Spaken har 5 lägen: P, R, N, H och L.

När du ska växla, stanna fordonet helt och flytta sedan spaken till önskad position. Försök inte flytta spaken med våld. Om det inte går att växla, gunga fordonet fram och tillbaka för att flytta växlarna i transmissionen och försök igen.



VÄXLING

SE UPP: Stanna alltid fordonet helt och lägg i bromsen innan du flyttar växelspaken.

P: Parkering

I detta läge är transmissionen låst och fordonet kan inte förflytta sig. Denna växel ska alltid vara ilagd när fordonet inte används. I vissa omständigheter kan det bli nödvändigt att gunga fordonet fram och tillbaka för att flytta växlarna i transmissionen, så att parkeringsväxeln kan läggas i.

R: Back (Reverse)

Gör att du kan backa fordonet. Fordonets hastighet är begränsad i detta läge.

VARNING

Innan du backar, kontrollera att det inte finns hinder eller människor bakom fordonet. Sitt kvar i sätet.

N: Neutral

I detta läge kopplas växeln ur, så att fordonet kan förflyttas manuellt.

H: Hög växel

Väljer transmissionens höghastighetsområde i växellådan. Detta är läget för normal körhastighet. Med denna växel kan fordonet uppnå sin högsta hastighet.

L: Låg växel

Väljer transmissionens låghastighetsområde i växellådan. Detta är arbetsläget. Med denna växel kan fordonet köras långsamt med maximalt däckgrepp och maximal drivkraft.

OBSERVERA: Använd L när du kör last eller i branta uppförslut.

6) Flerfunktionsreglage

Flerfunktionsreglaget är placerat på vänster sida av styrstäng.

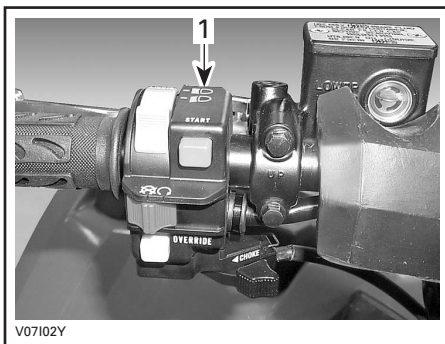

TYPBILD

1. Flerfunktionsreglage

Reglaget har följande funktioner:

Strålkastarreglage

Placerat upptill på flerfunktionsreglaget. Välj LO för halvljus och bakljus. Välj HI för helljus och bakljus.

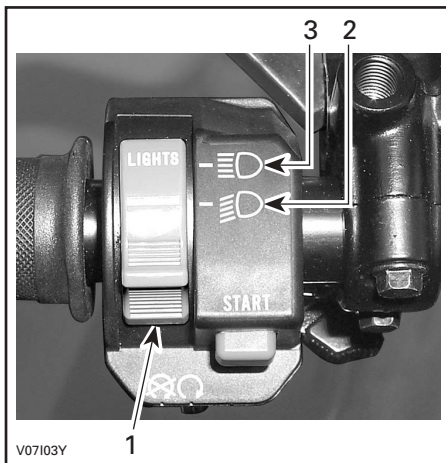

TYPBILD

1. Strålkastarreglage
2. Halvljus
3. Helljus

OBSERVERA: Vrid tändningsnyckeln till ON "utan ljus" för att släcka belysningen.

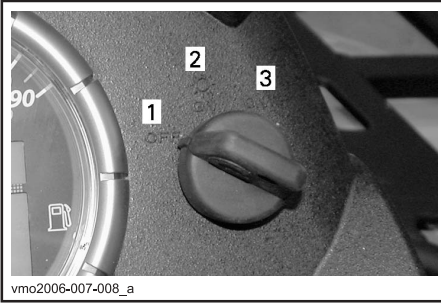

TÄNDNINGSLÄS

1. OFF
2. ON "utan ljus"
3. ON "med ljus"

Motorns stoppreglage

Placerat i mitten av flerfunktionsreglaget. Motorn går runt men startar inte om detta reglage är ställt på OFF (av).

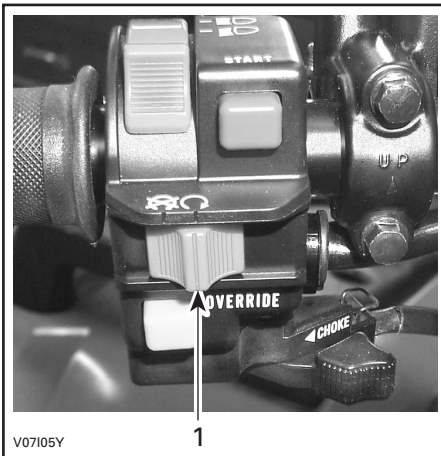

TYPBILD

1. Motorns stoppreglage

Detta reglage kan användas till att stänga av motorn och som nödstoppreglage.

OBSERVERA: Det går visserligen att stänga av motorn genom att vrida tändningen till OFF, men vi rekommenderar avstängning med detta reglage.

Stäng av motorn genom att släppa gasreglaget och sedan använda motorns stoppreglage.

Startknapp

Placerad ovanför motorns stoppreglage.

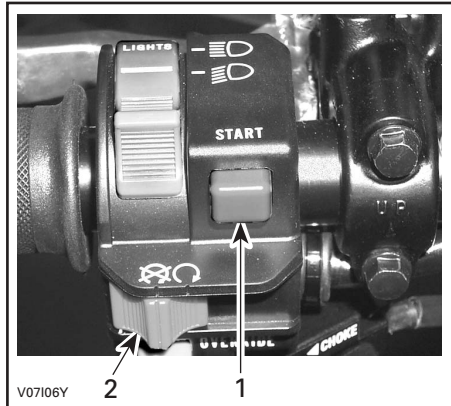

TYPBILD

1. Startknapp
2. Motorns stoppreglage

När du vill starta motorn, ställ motorns stoppreglage på RUN.

Tryck in startknappen. Släpp omedelbart knappen när motorn startat.

Frisläppsknapp

Placerad nedanför motorns stoppreglage.

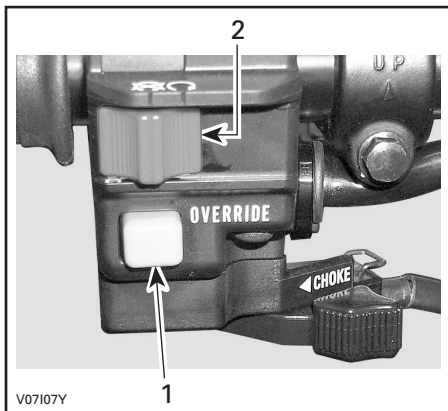

TYPBILD

1. Frisläppsknapp
2. Motorns stoppreglage

Denna knapp används till att frisläppa hastighetsbegränsningen för backning och när extra kraft behövs vid backning. Funktionerna aktiveras när du trycker på knappen.

VARNING

Aktivera aldrig frisläppsknappen medan du gasar eftersom du kan förlora kontrollen, vilket kan leda till svåra personskador eller dödsfall.

7) Hastighetsmätare

Detta fordon är utrustat med en elektronisk hastighetsmätare med flera funktioner.

Den är bakgrundsbelyst när tändningslåset vrids till ON.

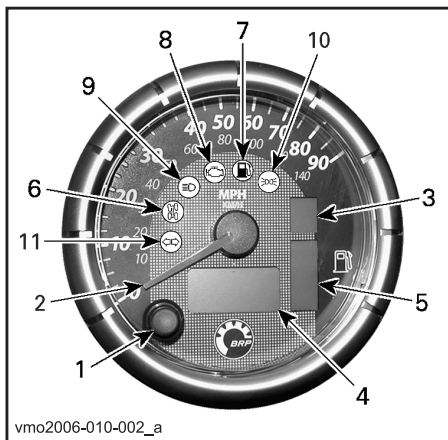

TYPBILD

1. Displayvalknapp
2. Visardisplayläge
3. Växellägesdisplay
4. Flerfunktionsdisplay
5. Bränslenivådisplay
6. Indikator för 4-hjulsdrift
7. Indikatorlampa för låg bränslenivå
8. Kontrollera motor-indikator
9. HELLJUS-indikator
10. Positionsljus
11. Riktningssindikator

Enhetsval (MPH eller KM/H)

Hastighetsmätaren är fabriksinställd på att visa mile men kan ändras till att visa kilometer. Kontakta en auktoriserad Bombardier ATV-återförsäljare.

OBSERVERA: Enhetsändringen gäller avståndsräknare och trippmätare.

Displayvalsknapp

Tryck på displayvalsknappen när du vill byta till önskat läge i hastighetsmätarens flerfunktionsdisplay:

- avståndsräknare
- trippmätare (nollställningsbar)
- timräknare (nollställningsbar)
- fordonets timräknare
- hastighet eller varvtalsläge (RPM).

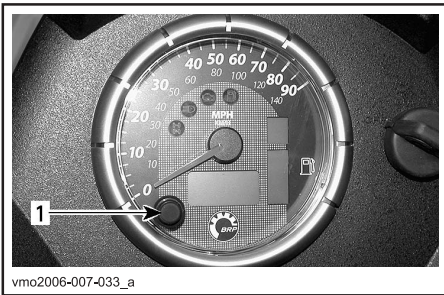

TYPBILD

1. Valknapp

Visardisplayläge

Hastighetsmätarens visare har två lägen, den kan visa fordonets hastighet eller motorns varval per minut.

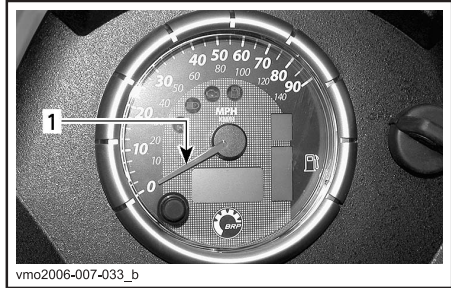

1. Visare

För att ändra visaren från ett läge till ett annat, gör enligt följande:

- ändra hastighetsmätarens flerfunktionsdisplay till avståndsräknarläget (ODO)
- tryck och HÅLL displayvalsknappen NEDTRYCKT i 2 sekunder för att ändra läge.

Hastighetsläge

I detta läge, anger visaren fordonets hastighet.

Hastighetsmätaren mäter hastigheter från 0 till 140 km/h och 0 till 90 MPH.

Varvtalsläge

I detta läge, anger visaren motorns varval per minut.

Hastighetsmätaren mäter motorns varval från 0 till 9000 varvtal per minut (RPM).

OBSERVERA: I varvtalsläget visas fordonets hastighet automatiskt i flerfunktionsdisplayen, när fordonets hastighet överstiger 10 km/h eller 6 MPH.

Växellägesdisplay

Denna display visar växellägets position.

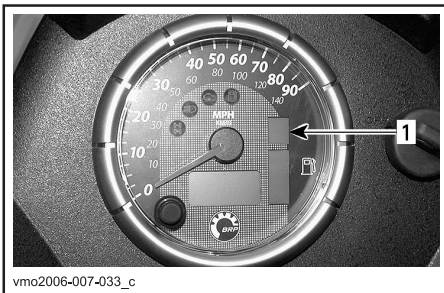

TYPBILD

1. Växellägesposition

DISPLAY	FUNKTION
P	PARKERING
N	NEUTRAL
B	BACK (REVERSE)
TIM.	HÖG VÄXEL
L	LÅG VÄXEL

OBSERVERA: Ifall bokstaven "E" visas i växellägesdisplayen, betyder det att ett elektriskt transmissionspositionsfel har uppstått. Kontakta en auktoriserad Bombardier ATV-återförsäljare.

Flerfunktionsdisplay

OBSERVERA: Tryck på displayvalsknappen när du vill byta till önskat displayläge:

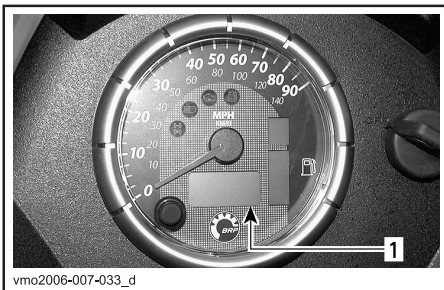

TYPBILD

1. Flerfunktionsdisplay

Avståndsräknare (ODO)

Avståndsräknaren anger det totala avstånd som avverkats i mile eller kilometer.

Trippmätare (TRIP)

Trippmätaren anger det avstånd som avverkats sedan den senaste nollställningen. Det avverkade avståndet visas i antingen mile eller kilometer.

Mätaren kan användas för att beräkna t.ex. hur långt bränslet räcker eller avståndet mellan två olika platser.

Du nollställer trippmätaren genom att hålla displayvalsknappen INTRYCKT i 2 sekunder.

Timräknare (TRIP TIME)

Timräknaren registrerar fordonets körtid när det elektriska systemet är aktiverat. Den kan t.ex. användas för att fastställa restiden mellan 2 punkter.

Du nollställer timräknaren genom att hålla displayvalsknappen INTRYCKT i 2 sekunder.

Timräknare (ENGINE HOURS)

Timräknaren registrerar motorns körtid i ECM-modulen.

Hastighet/Varvtal per minut (RPM)

I varvtalsläge, visas fordonets hastighet automatiskt när fordonets hastighet överstiger 10 km/h eller 6 MPH.

I hastighetsläge, visas motorns varvtal per minut från 0 till 9000 varvtal per minut (RPM).

Flerfunktionsdisplay - meddelanden

MEDDELANDE	BESKRIVNING
X 100 RPM	När hastighetsmätaren är i VARVTALSLÄGE, visar flerfunktionsdisplayen "X 100 RPM" ifall Hastighet/Varvtalsläget har valts.
INVALID KEY	Anger att du har använt fel tändningsnyckel, använd nyckeln som är avsedd för fordonet. Det är också möjligt att tändningsnyckeln har dålig kontakt, dra ur och rengör nyckeln.
PARK BRAKE	Visas när parkeringsbromsen används i mer än 15 sekunder (under körning).
LO BATT	Låg batterispänning, kontrollera batterispänningen och laddningssystemet.
HI BATT	Hög batterispänning, kontrollera batterispänningen och laddningssystemet.
LOW OIL (1)	Lågt oljetryck i motorn, stoppa motorn omedelbart och kontrollera oljenivån.
HI TEMP (2)	Motorn är överhettad, se avsnittet MOTORÖVERHETTNING i SPECIELLA PROCEDURER.
LIMP HOME	Allvarligt fel på motorn som kan påverka motorns normala drift, kontrollera motor-indikatorn blinkar också, se PROBLEMLÖSNING för ytterligare detaljer.
CHECK ENGINE	Motorfel, kontrollera motor-indikatorn är också TÄND, se PROBLEMLÖSNING för ytterligare detaljer.
MAINTENANCE SOON	Regelbundet underhåll krävs.
NO ECM COMMUNICATION	Kommunikationsfel mellan hastighetsmätaren och motorkontrollmodulen (ECM), kontakta en auktoriserad Bombardier ATV-återförsäljare.

SE UPP: (1) Stäng av motorn om lampan inte slocknar så fort motorn startat. Kontrollera motorns oljenivå. Fyll på vid behov. Om oljan inte behöver fyllas på, kontakta en auktoriserad Bombardier ATV-återförsäljare. Använd inte fordonet förrän det har reparerats.

SE UPP: (2) Stäng av motorn om lampan inte slocknar så fort motorn startat. Kontakta en auktoriserad Bombardier ATV-återförsäljare. Använd inte fordonet förrän det har reparerats.

Bränslenivådisplay

Mätarstrecket indikerar alltid mängden bränsle i bränsletanken under körning.

När indikatorn för låg bränslenivå är TÄND, betyder det att det endast finns 30% bränsle kvar i bränsletanken, cirka 6 liter (1,6 U.S. gallon).

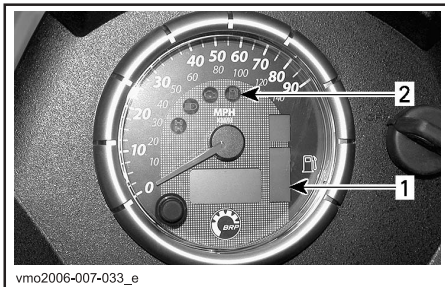

TYPBILD

1. Bränslenivådisplay
2. Indikator för låg bränslenivå

Indikatorlampor

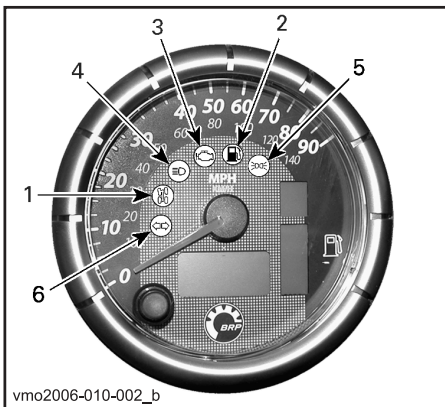

1. Indikator för 4-hjulsdrift
2. Indikatorlampa för låg bränslenivå
3. Kontrollera motor-indikator
4. Helljus-indikator
5. Positionsljus
6. Riktningssindikator



När denna lampa LYSER, är 4-hjulsdrift aktiverad.



När denna indikator LYSER, betyder det att det finns mindre än 30% bränsle kvar i bränsletanken, cirka 6 liter (1,6 U.S. gallon).



När denna indikator LYSER, betyder det att finns en motorfelkod, se meddelande i flerfunktionsdisplayen.

När denna indikator blinkar, betyder det att läget LIMP HOME har aktiverats, se PROBLEMLÖSNING för ytterligare detaljer.



När denna indikator LYSER, betyder det att helljus har valts för strålkastarna och att tändningsnyckeln är i LJUS-läge.



Indikerar att positionsljusen är på.



Denna lampa blinkar när höger eller vänster riktningssvisare används.

8) 12 volts eluttag

Detta är placerat på konsolen.

Praktiskt för handhållen strålkastare eller annan bärbar utrustning.

Öppna skyddslocket för användning. Stäng alltid locket igen efter användning, som skydd mot vädret.

Överskrid inte uttagets kapacitet. Se SPECIFIKATIONER.

Det finns möjlighet till extra strömförsörjning för anslutning av ytterligare tillbehör. Det finns två dolda kablar i kablaget i fordonets bakre del. Kontakta en auktoriserad Bombardier ATV-återförsäljare för mer information.

9) Tändningslås

Placerat på konsolen.

För nyckel, med 3 lägen: OFF (av), ON (på) med ljus och ON utan ljus.

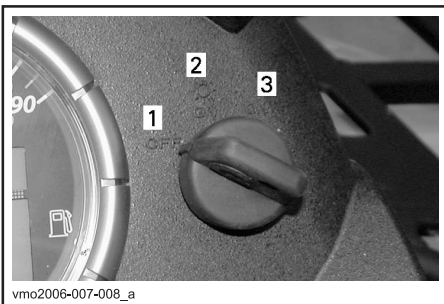

TÄNDNINGSLÅS

1. OFF (stängd)
2. ON "med ljus"
3. ON "utan ljus"

Sätt nyckeln i tändningslåset och vrid till önskat läge. Ta ut nyckeln genom att vrida till OFF och dra ut den.

OBSERVERA: När du vrider nyckeln till OFF och tar ut den, tar det några sekunder innan fordonets elsystem stängs av.

Läget ON med ljus tänder strålkastare och lyktor oavsett om motorn är igång eller inte. Tänk på att batteriet laddas ur när fordonets lyktor är tända utan att motorn är igång. Vrid alltid tändningsnyckeln till OFF när motorn har stannat.

OBSERVERA: Det går visserligen att stänga av motorn genom att vrida tändningen till OFF, men vi rekommenderar avstängning med detta reglage.

DESS™-nyckel (Digitally Encoded Security System)

Tändningsnyckeln innehåller en elektronisk krets som ger den ett unikt elektroniskt serienummer.

Denna tändningsnyckel kan inte användas i något annat fordon och ett annat fordon's tändningsnyckel kan heller inte användas i ditt fordon, såvida den inte har programmerats för det.

DESS ger dessutom stor flexibilitet. Du kan köpa en extra tändningsnyckel och få den programmerad för ditt fordon.

Om du vill skaffa en extra tändningsnyckel, kontaktar du en auktoriserad Bombardier ATV-återförsäljare.

10) Bränsletankslock

Bränsletankslocket är placerat på vänster sida av den bakre stänkskärmen.

SE UPP: Ingenting får placeras på tanklocket eftersom lufthålet på locket då kan blockeras och motorn feltända.

Skruva av locket motsols och ta av det, tanka och skruva sedan på locket medsols.

VARNING

Stäng alltid av motorn innan du fyller på bränsle. Öppna locket långsamt. Om en tryckskillnad märks (det hörs ett visslande ljud när du lossar tanklocket), behöver fordonet inspekteras och/eller repareras innan du använder det igen. Bensin är ett brandfarligt ämne och under vissa förhållanden explosivt. Använd aldrig öppen låga vid kontroll av bränslenivån. Rök aldrig och tillåt aldrig öppen eld eller gnistor i närheten. Arbeta alltid i ett välventilerat utrymme. Fyll aldrig på bränsle innan du placerat fordonet på en varm plats. Med högre temperaturer expanderar bränslet och kan flöda över. Torka alltid av allt utspillt bränsle på fordonet.

11) Bromspedal

Placerad på det högra fotstödet. Tryck ned den när du vill bromsa med den bakre bromsen. När du släpper bromspedalen, ska den återgå till det ursprungliga läget. Bromseffekten beror på hur hårt man trycker på pedalen och på terrängtyp och -förhållanden.

OBSERVERA: Bromsen har också effekt på framhjulen via drivsystemet.

Bromspedalen aktiverar endast den bakre bromsen. Om huvudbromssystemet skulle sluta fungera, kan du aktivera den bakre bromsen genom att trycka på bromspedalen.

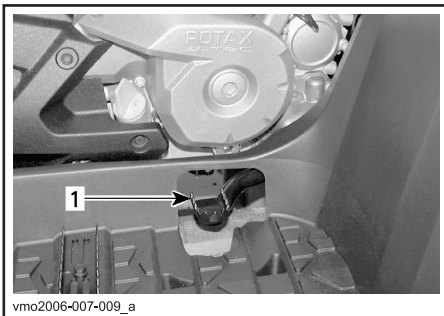

vmo2006-007-009_a

1. Bromspedal

12) Fotpinne

Placerad på fotstödet. Använd fotpinnen för att ge foten bättre fäste.

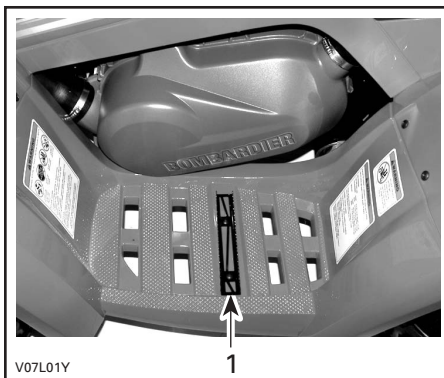

V07L01Y

TYPBILD

1. Fotpinne

13) Accesspanel

Accesspanelen är placerad på den främre stänkskärmen, mellan de främre bagageräckena. Öppna panelen genom att lossa spärren, lyfta panelen och ta bort den.

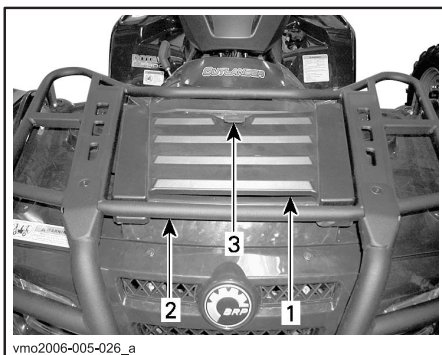

vmo2006-005-026_a

1. Accesspanel
2. Främre räckan
3. Spärr

Denna panel ger tillgång till serviceutrymmet. Serviceutrymmet innehåller olika underhållsartiklar som bakre bromsvätskebehållare, kylarlock, kylvätskebehållare och säkringshållare.

14) Bakre förvaringsutrymme

Placerat baktill på fordonet. Praktisk placering för personliga artiklar som extra tändstift, första hjälpen-låda, osv. Lossa spärren till locket, lyft och ta bort locket.

Utrymmet har en dräneringsplugg. Ta bort pluggen vid behov av dränering. Sätt därefter tillbaka pluggen.

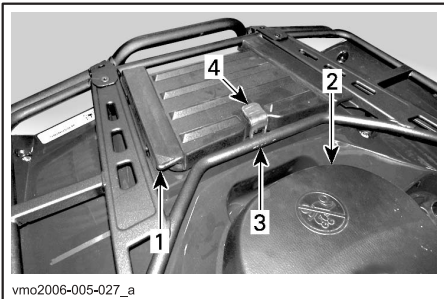

1. Lock till bakre förvaringsutrymme
2. Säte
3. Bakre räcken
4. Spärr

VARNING

När motorn är igång, sätt alltid växelspaken i läget PARKERING innan du öppnar locket. Lämna aldrig tunga eller lösa bräckliga föremål i utrymmet. Lås alltid locket före körning. Om locket till förvaringsutrymmet tas bort för att ge mer plats, se till att lasten är säkert fastspänd och inte kan "flyga ut" vid körning i hög hastighet i svår terräng. Sänk hastigheten.

15) Sätesspärr

Spärren är placerad under förarsätets bakre ände. Med den kan förarsätet tas av och ge åtkomst till motorutrymmet.

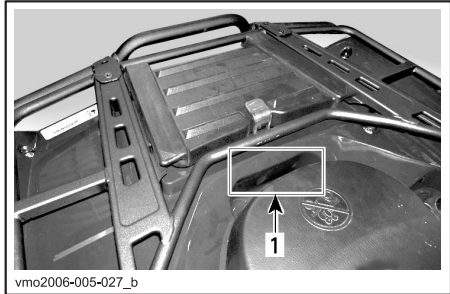

1. Spärr till säte

Borttagning av säte

Skjut spärren framåt medan du försiktigt lyfter sätets bakre del. Dra sätet bakåt. Fortsätt att lyfta tills du kan frigöra den främre spärren och därefter helt ta bort sätet.

Återmontering av sätet

Placera förarsätets främre spärrar i fästet i ramen. När sätet är på plats, tryck det bestämt nedåt för att låsa det.

OBSERVERA: Ett tydligt snäpp ska kännas. Kontrollera att sätet är ordentligt låst genom att dra i det en extra gång.

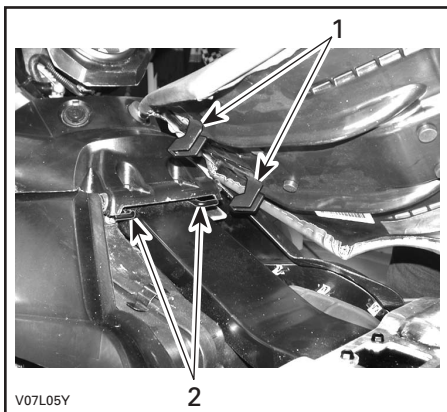

1. Placera dessa spärrar i fästena
2. Fästen

VARNING

Se till att sätet är säkert låst innan du kör.

16) Bagageräcken

Placerade högst upp framtill och baktill på chassit. Praktiska räcken för all slags last.

VARNING

Se till att lasten är säkert fastspänd i räckena. Lasta inte på för mycket. Kontrollera att lasten inte skymmer sikten eller inverkar på styrförmågan. Ta inte passagerare.

I avsnittet SPECIFIKATIONER finns anvisningar om maxlast och rekommendationer om lastens viktfordelning.

17) Dragkrok

Sitter nära bakaxeln. Praktisk krok där du kan installera en kula för ett släp eller annan utrustning. Installera en kula av korrekt storlek enligt släptillverkarens rekommendation. I avsnittet SPECIFIKATIONER finns last- och släprekommendationer.

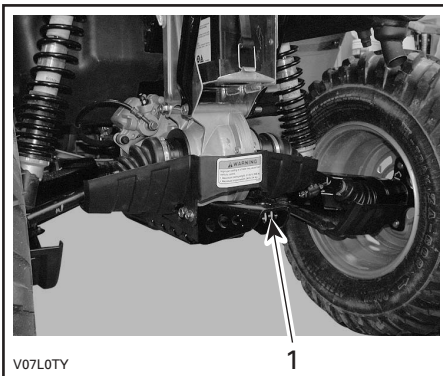

TYPBILD

1. Dragkrok

VARNING

Installera en kula av korrekt storlek som matchar den utrustning som fordonet ska dra.

OBSERVERA: Följ tillverkarens anvisningar för korrekt kopplingsförfarande.

18) Kylarlock

Placerat i serviceutrymmet innanför accesspanelen.

VARNING

Ta inte av kylarlocket medan motorn är varm, så att du inte bränner dig.

Ta av kylarlocket genom att trycka och vrida det motsols. Använd motsatt procedur för att sätta tillbaka locket.



TYPBILD

1. Kylarlock

19) Säkringar

Elsystemet skyddas av säkringar. Mer information finns i avsnittet UNDERHÅLL.

Säkringshållarna finns i serviceutrymmet.

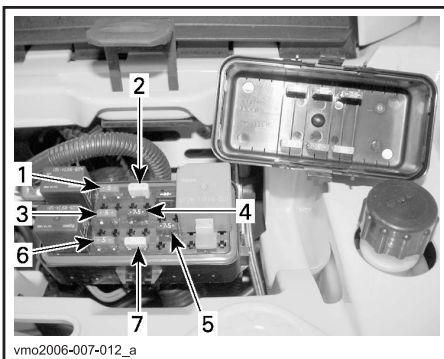

FRAM — SÄKRINGARNAS PLATS

1. (F1) Tändspolar (5 A)
2. (F2) Fläkt (20 A)
3. (F3) Bränsleinjektorer (5 A)
4. (F4) Hastighetsmätare/hastighetsgivare/ bakljus (7.5 A)
5. (F5) Bränslepump (7.5 A)
6. (F6) Motorkontrollmodul (ECM) (5 A)
7. (F7) Tillbehör (20 A)



BAK — SÄKRINGARNAS PLATS

1. (F8) Huvudsäkring (30 A)
(F9) Huvudsäkring, tillbehör (30 A)

20) Verktygssats

Verktygssatsen finns inuti det bakre förvaringsutrymmet. Den innehåller verktyg för grundläggande underhåll, denna Instruktionsbok samt ATV Winch Operator's Manual (en instruktionsbok för ATV-vinsch) på XT-modellerna.

Lådan innehåller följande verktyg:

- tång (1)
- skruvmejsel (1)
- skiftnyckel 10/13 mm (1)
- skiftnyckel 15/17 mm (1)
- hylsnyckel 10/13 mm (1)
- hylsnyckel 16/18 mm (1)
- luftrycksmätare (1)
- nyckel för stötdämpare (1)
- säkring 30 A (1)
- säkring 20 A (1)
- säkring 15 A (1)

21) Oljemätsticka

Placerad på höger sida av motorn. Med den kontrolleras motorns oljenivå.

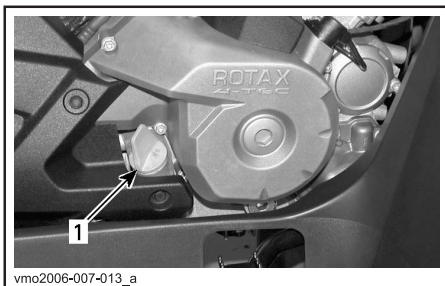

1. Oljemätsticka

Se avsnittet VÄTSKOR för anvisningar om hur motoroljenivån kontrolleras.

22) Vinsch

XT-modeller

Placerad framtill på fordonet, bakom den främre hasplåten.

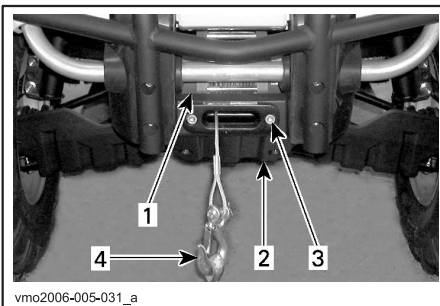

1. Vinsch
2. Främre hasplåt
3. Vinschvajerguide
4. Vinschkrok

VARNING

Den främre vinschkroken på fordon som är utrustade med vinsch måste avlägsnas och förvaras säkert vid körning på allmän väg. Annars finns det risk för att människor i närheten skadas.

23) Vinschreglage

XT-modeller

Placerat på vänster sida av styrstängan, ovanför reglaget för körriktningvisare.

Dra ut vinschlinan genom att trycka på reglagets vänstra sida.

Dra in vinschlinan igen genom att trycka på reglagets högra sida.

Mer information finns i ATV Winch Operator's Manual (Instruktionsbok för ATV-vinsch).



TYPBILD

1. In
2. Ut

24) Vinschvajerguide

XT-modeller

Placerad framför hasplåten.

Guiden används för att skydda fordonet mot skador och leda vinschlinan tillbaka in.

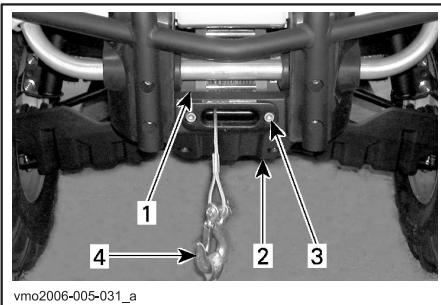

1. Vinsch
2. Främre hasplåt
3. Vinschvajerguide
4. Vinschkrok

25) Fordonslås

Många modeller av fordonslås kan användas.

Fråga din auktoriserade Bombardier ATV-distributör/återförsäljare vilken modell du ska använda till ditt fordon.

26) Reglage för körriktningvisare

Detta reglage sitter på vänster sida av styrstängan.

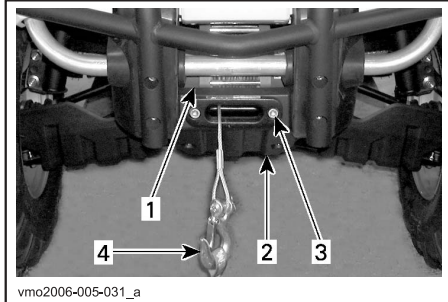

TYPBILD

1. Signalhornsknapp
2. Reglage för körriktningvisare

Aktivera körriktningvisarna genom att föra reglaget åt höger eller vänster, beroende på i vilken riktning du ska svänga. Placera reglaget i mittläget igen när du har svängt.

27) Signalhornsknapp

Signalhornsknappen är placerad på vänster sida av styrstängan.

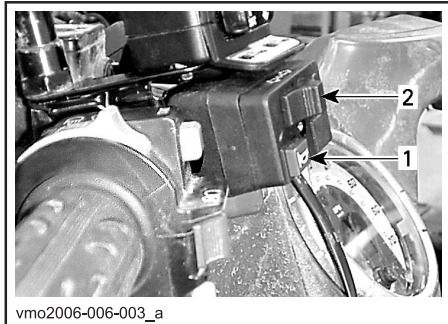

TYPBILD

1. Signalhornsknapp
2. Reglage för körriktningvisare

28) Knapp för blinkande varningsljus

Denna knapp är placerad till vänster om konsolen.

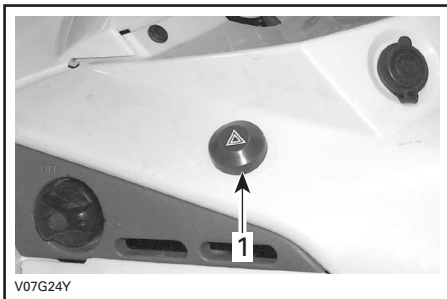

TYPBILD

1. Knapp för blinkande varningsljus

Detta är en mekanism i fordonet som gör att alla körriktningssvisarna blinkar samtidigt. Funktionen kan användas när fordonet står stilla för att markera att det tillfälligt hindrar trafiken.

Aktivera funktionen genom att trycka en gång på knappen för blinkande varningsljus. Stäng av den genom att trycka en gång till.

Knappen för blinkande varningsljus blinkar även när varningsljusen blinkar.

OBSERVERA: Knappen för blinkande varningsljus kan aktiveras även när fordonets elsystem är avstängt.

VÄTSKOR

Tänk på följande när du läser denna Instruktionsbok:

VARNING

Anger en potentiell risk som, om den inte undviks, kan resultera i allvariga personskador eller död.

OBSERVERA: I detta avsnitt beskrivs rekommenderade vätskor och hur vätskenivåerna kontrolleras. I avsnittet **UNDERHÅLL** finns anvisningar för byte av vätskor.

Bränsle

Rekommenderat bränsle

Använd normal blyfri bensin (finns på de flesta bensinstationer) eller syresatt bränsle som innehåller maximalt 10 % etanol eller metanol totalt. Den bensin som används måste ha följande rekommenderade minimioktantal.

OKTANTAL
91 RON

SE UPP: Experimentera aldrig med andra bränslen. Användning av ej rekommenderat bränsle kan resultera i försämring av fordonsprestanda och skador på viktiga delar i bränslesystemet och motorn.

SE UPP: Blanda aldrig olja med bränslet. Denna ATV har en fyrtaktsmotor. Olja får endast fyllas på i vevhuset.

Bränslenivån

VARNING

Stäng alltid av motorn innan du fyller på bränsle. Öppna locket långsamt. Om en tryckskillnad märks (det hörs ett visslande ljud när du lossar tanklocket), behöver fordonet inspekteras och/eller repareras innan du använder det igen. Bensin är ett brandfarligt ämne och under vissa förhållanden explosivt. Använd aldrig öppen låga vid kontroll av bränslenivån. Rök aldrig och tillåt aldrig öppen eld eller gnistor i närheten. Arbeta alltid i ett välventilerat utrymme. Fyll aldrig på bränsle innan du placerar fordonet på en varm plats. Med högre temperaturer expanderar bränslet och kan flöda över. Torka alltid av utspillt bränsle eller utspilld olja från fordonet.

Motor-/Transmissionsolja

Rekommenderad olja

Använd 4-taktsolja som uppfyller eller överträffar kvalitetsfordringarna för API-klasserna SG, SH eller SJ. Kontrollera alltid API Service-etiketten på oljekannan för att vara säker på att den har bokstäverna SG, SH eller SJ. Använd endast detergentolja av hög kvalitet.

Oljeviskositet

SAE 5W30 rekommenderas för alla säsonger.

Se dock nedanstående tabell för att välja rätt viskositet för de varmaste sommarkdagarna och de kallaste vinterdagarna.

OBSERVERA: För bättre prestanda och slitageskydd rekommenderas syntetisk XP-S 5W40 4-taktsolja (P/N 293 600 039).

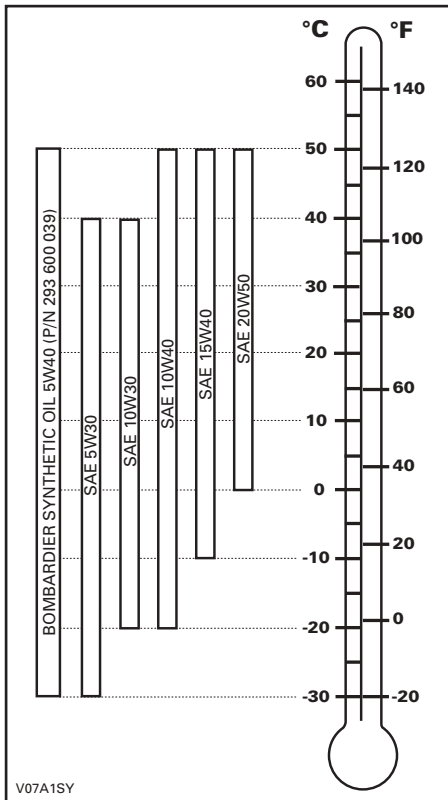

Oljenivå

SE UPP: Kontrollera nivån ofta och fyll på vid behov. Fyll inte på för mycket. Vid användning av motor/transmission med fel oljenivå kan följden bli svåra skador på motorn/transmissionen. Torka av ev. utspilld olja.

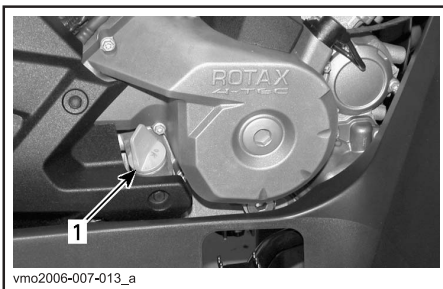

HÖGER SIDA AV MOTORN

1. Oljemätsticka

Se till att fordonet står på ett jämnt underlag, att motorn är kall och inte igång. Kontrollera sedan oljenivån:

1. Skruva loss mätstickan, ta ut den och torka av den.
2. Sätt tillbaka mätstickan och skruva in den helt.
3. Ta ut den igen och kontrollera oljenivån. Den bör stå nära eller på det övre märket.

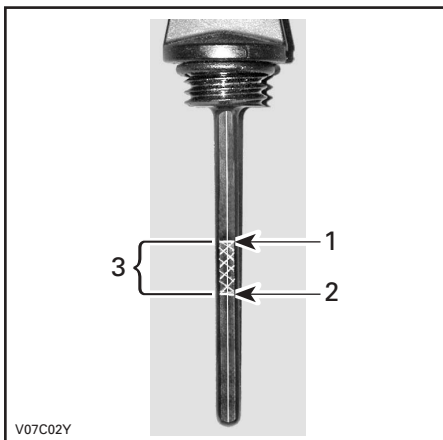

TYPBILD

2. Full
3. Fyll på
4. Gränsvärden

För påfyllning av olja, ta ut mätstickan. Undvik spill genom att sätta en tratt i mätstickans rör. Fyll på en liten mängd rekommenderad olja och kontrollera nivån på nytt.

Upprepa proceduren ovan tills nivån når det övre märket på mätstickan. Fyll inte på för mycket.

Dra fast mätstickan ordentligt.

Växellådsolja

Rekommenderad olja

Använd XP-S syntetisk kedjehusolja (P/N 413 803 300) eller en likvärdig produkt.

SE UPP: Använd inte andra typer av olja vid service. Blanda inte med andra typer av olja.

Växellådsoljenivå

SE UPP: Kontrollera nivån och fyll på vid behov. Fyll inte på för mycket. Om växellådan används med felaktig oljenivå kan följden bli allvarliga skador på växellådan. Torka av ev. utspild olja.

Placera fordonet på jämnt underlag. Lägg i NEUTRAL och koppla sedan in parkeringslåset.

Kontrollera oljenivån i växellådan genom att ta ut oljenivåpluggen.

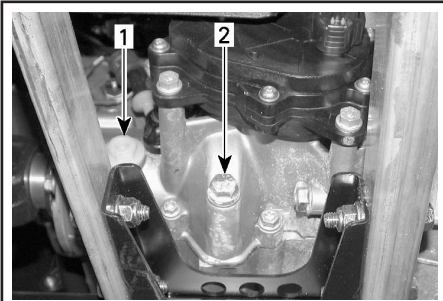

vmo2006-007-018_a

1. *Oljenivåplugg*
2. *Oljedräneringsplugg*

Oljan ska stå i jämnhöjd med botten av oljenivåhålet. Fyll vid behov på så mycket att växellådsoljan rinner ut genom oljenivåhålet. Se avsnittet UNDERHÅLL för byte av växellådsolja.

Motorkylvätska

Rekommenderad kylvätska

Använd alltid etylenglykolbaserad frostskyddsvätska innehållande korrosionskyddsmedel speciellt avsedd för förbränningsmotorer av aluminium.

Kylsystemet måste fyllas med Bombardiers kylmedelsblandning (P/N 219 700 362) eller en blandning av destillerat vatten och frostskyddsvätska (50% vatten, 50% frostskydd).

Kylvätskenivå

VARNING

Kontrollera kylvätskenivån med kall motor. Fyll aldrig på kylvätska i kylsystemet när motorn är varm.

Ta av accesspanelen.

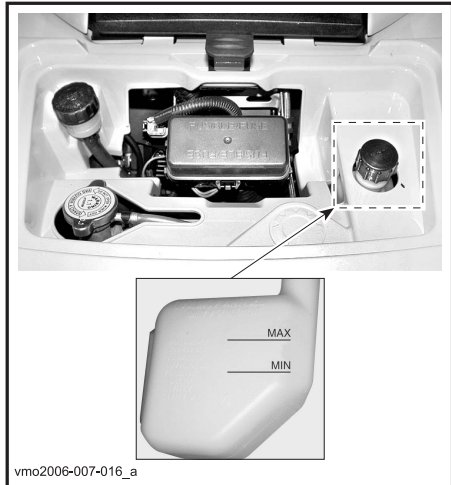

vmo2006-007-016_a

När fordonet står på ett jämnt underlag bör kylvätskenivån stå mellan MIN- och MAX-märkena på kylvätskebehållaren.

OBSERVERA: Om nivån kontrolleras vid lägre temperatur än 20°C (68°F), kan den stå något lägre än MIN-märket.

Fyll på kylvätska upp till MAX-märket vid behov. Använd en tratt för att undvika spill.

Fyll inte på för mycket.

Skruva på påfyllningslocket och sätt tillbaka accesspanelen.

Om kylvätska fylls på i kylvätskebehållaren, kontrollera även nivån i kylaren. Fyll på kylvätska vid behov.

VARNING

Ta inte bort kylarlocket om motorn är varm, så att du inte bränner dig.

OBSERVERA: Ett kylsystem som ofta behöver fyllas på, tyder på läckage eller motorproblem. Kontakta en auktoriserad Bombardier ATV-återförsäljare.

Byte av kylvätska

Se avsnittet UNDERHÅLL.

Bromsvätska

Rekommenderad vätska

Använd enbart bromsvätska som uppfyller kraven i specifikationen DOT 4.

SE UPP: Undvik allvarliga skador på broms-systemet genom att inte använda andra bromsvätskor än den rekommenderade. Blanda inte heller olika vätskor för påfyllning.

Vätskenivå

Ställ fordonet på ett jämnt underlag och kontrollera bromsvätskan i behållarna. Nivån bör överstiga MIN-märket.

Fyll på vätska vid behov. **Fyll inte på för mycket.**

Rengör påfyllningslocket innan du öppnar det.

SE UPP: Använd endast DOT 4-bromsvätska ur en försluten behållare. Använd inte bromsvätska från gamla eller redan öppnade behållare.

OBSERVERA: Låg nivå kan tyda på läckage eller slitna bromsbelägg. Kontakta en auktoriserad Bombardier ATV-återförsäljare.

Bromsvätskebehållare för bromshandtag

Vrid styrningen för körning rakt fram, så att behållaren inte lutar. Kontrollera bromsvätskenivån. Behållaren är full när vätskan når fönstrets överdel.

Granska handtagets skyddssko. Byt ut den om den är skadad.



Bromsvätskebehållare för bromspedal



TYPBILD

Batteri

Detta fordon har ett torrbatteri som inte kräver något underhåll.

Anvisningar om demontering/återmontering finns i avsnittet UNDERHÅLL.

INKÖRNINGSPERIOD

Motor

En inkörningsperiod på 10 drifttimmar krävs innan fordonet kan köras längre sträcka med full gas.

SE UPP: Blanda aldrig olja med bränslet. Denna ATV har en fyrtaktsmotor. Olja får endast fyllas på i vevhuset.

Under inkörningsperioden bör du inte ge mer än 3/4 gas. **Kortare pådrag till fullgas och hastighetsvariationer är emellertid bra vid inkörning.** Längre fullgaspådrag, längre perioder på marschfart och överhettning av motorn är till skada under inkörningsperioden.

Drivrem

För en ny drivrem krävs en inkörningsperiod på 50 km (30 mile). Undvik kraftig acceleration/retardation, dragning av släp eller körning i hög marschfart.

10-timmarskontroll

OBSERVERA: 10-timmarskontrollen bekostas av fordonsägaren.

Som med all annan mekanisk precisionsutrustning föreslår vi att fordonet kontrolleras av en auktoriserad Bombardier ATV-återförsäljare efter de första 10 timmarna, 300 km (185 mile) eller 30 dagarna efter köpet, beroende på vad som först inträffar. Kontrollen ger dig även tillfälle att diskutera eventuellt obesvarade frågor som uppkommit efter denna inledande period.

Tänk på följande när du läser denna Instruktionsbok:

VARNING

Anger en potentiell risk som, om den inte undviks, kan resultera i allvarliga personskador eller död.

ANVÄNDNINGSSINSTRUKTIONER

Allmänt

Växelspaken måste ställas i PARKERING eller NEUTRAL för att motorn ska kunna startas.

OBSERVERA: Det finns även ett praktiskt extraläge som medger motorstart med växelspaken i vilket läge som helst. Håll bromshandtaget intryckt, eller bromspedalen nedtryckt, medan du trycker på startknappen. Starta motorn genom att ställa motorns stoppreglage på RUN, sätta nyckeln i tändningslåset, vrida nyckeln till ON och trycka på startknappen.

Kontroll före användning

VARNING

Det är mycket viktigt att inspektera fordonet innan du använder det. Kontrollera alltid att viktiga reglage, säkerhetsfunktioner och mekaniska delar fungerar rätt innan du börjar köra. Om detta inte görs enligt dessa anvisningar, kan svåra personskador eller dödsfall bli följden.

- Ta av fordonslåset.
- Koppla i parkeringsbromsen och kontrollera om den fungerar.
- Kontrollera trycket i däcken och däckens skick.
- Kontrollera om hjul och hjullager är slitna eller skadade.
- Kontrollera reglagens placering och att de fungerar.
- Kontrollera att styrningen fungerar obehindrat.
- Aktivera gasreglaget flera gånger för att se om det fungerar obehindrat. Det måste återgå till tomgångsläge när det släpps.
- Aktivera bromshandtaget och bromspedalen för att kontrollera att bromsarna tar. Både handtaget och pedalen måste gå tillbaka helt när de släpps.
- Se till att växelspaken fungerar och välj PARKERING.
- Kontrollera bränsle-, olje- och kylvätskenivåerna.
- Kontrollera ev. oljeläckage i motor-, transmissions- och drivenhetskomponenter.

- Rengör strålkastare, körriktningsvisare och bromsljus.
- Se till att locken till den främre accesspanelen och det bakre lastutrymmet är säkert spärrade.
- Se till att sätet är säkert låst.
- Om du har last, respektera lastkapaciteten. Se till att lasten är säkert fastspänd i räckena.
- Om du drar ett släp eller annan utrustning, se till att du respekterar den maximala dragstångsvikten och dragvikten. Se till att släpet är säkert kopplat till dragkroken.
- Se och känn efter lösa delar **med motorn avstängd**. Kontrollera fästen.
- Kontrollera att det inte finns människor eller hinder framför dig.
- Kontrollera att tändningslås, startknapp, motorns stoppreglage, strålkastare, riktningvisare och varningsljusknappen fungerar.
- Starta motorn, kör långsamt framåt några meter och testa bromsarna genom att använda varje broms för sig.

Åtgärda eventuella problem innan du börjar köra. Kontakta vid behov en auktoriserad Bombardier ATV-återförsäljare.

Starta motorn

Sätt nyckeln i tändningslåset och vrid till ON (på).

Ställ motorns stoppreglage på RUN.

Tryck in startknappen tills motorn startar.

SE UPP: Håll inte startknappen intryckt i mer än 30 sekunder. Du bör vänta en stund mellan startförsöken så att startmotorn hinner svalna. Kontrollera att batteriet inte laddas ur.

Släpp startknappen omedelbart när motorn startat.

OBSERVERA: Ifall batteriet är urladdat, kan inte motorn startas. Ladda batteriet eller byt ut det.

Växling

Värm upp motorn genom att låta den gå på tomgång.

Bromsa och lägg i önskad H- eller L-växel.

OBSERVERA: Bromsen måste vara inkopplad när växelspaken är i parkeringsläget.

Släpp bromsarna.

SE UPP: Kontrollera att parkeringsbromsen är urkopplad innan du kör din ATV.

Tryck in gasreglaget gradvis för att öka motorns varvtal och på så sätt aktivera CVT-systemet (konstant variabel transmission).

I motsatt situation, när gasreglaget släpps, minskas motorns varvtal.

Backning

SE UPP: Stanna alltid fordonet helt och lägg i bromsen innan du flyttar växelspaken när du växlar från framåt till bakåt eller tvärtom.

Använd samma procedur som i VÄXLING ovan, förutom nedanstående detaljer.

Sätt växelspaken i REVERSE (BACK).

Användning av vinsch

XT-modeller

Se ATV Winch Operator's Manual (Instruktionsbok för ATV-vinsch). Förvara denna Instruktionsbok i verktygslådan och alltid i fordonet.

VARNING

Den främre vinschkroken på fordon som är utrustade med vinsch måste avlägsnas och förvaras säkert vid körning på allmän väg. Annars finns det risk för att människor i närheten skadas.

Efter körning

Om fordonet används i saltvattenmiljö (på stranden eller nära kaj) måste fordonet spolas med färskvatten för att skydda det och dess komponenter. Smörjning av metalledar rekommenderas bestämt. Använd BOMBARDIER LUBE (P/N 293 600 016) eller likvärdig produkt. Detta måste utföras efter varje användningsdag.

När fordonet används i lerig terräng, rekommenderas sköljning av fordonet för att skydda det och dess komponenter, samt för att hålla lyktorna rena.

OBSERVERA: Använd aldrig högtryckstvätt för att rengöra fordonet. ANVÄND ENDAST LÅGTRYCKSTVÄTT (t.ex. en trädgårds-slang). Högt tryck kan orsaka elektriska eller mekaniska skador.

SPECIELLA PROCEDURER

Flödad motor (Flödningsläge)

Ifall motorn inte startar och den är flödad med bränsle, kan detta specialläge aktiveras för att förhindra bränsleinsprutning och för att slå av tändningen när motorn dras igång. Gör så här:

Sätt nyckeln i tändningslåset och vrid till ON (på).

Tryck in gasreglaget fullständigt och håll det INTRYCKT.

Tryck på START-knappen.

Motorn ska dras runt i 20 sekunder. Släpp START-knappen.

Släpp gasreglaget och starta/dra runt motorn igen så att motorn startas.

Om det inte fungerar:

Rengör området vid tändstiftshållarna och ta sedan bort dem. Ta bort tändstiften (verktyg finns i verktygssatsen).

VARNING

Bär alltid ögonskydd och handskar vid rengöring av tändstiftshålen.

Dra runt motorn flera gånger. Installera om möjligt nya tändstift eller rena och torra tändstift.

Starta motorn enligt anvisningarna ovan. Om motorn fortfarande är flödad, vänd dig till en auktoriserad Bombardier ATV-återförsäljare.

Motoröverhettning

Om motorn överhettas och motorindikatorn tänds, prova med följande:

Kontrollera och rengör kylflänsarna. Se avsnittet UNDERHÅLL.

VARNING

Kylaren kan bli mycket varm; bär handskar om du måste vidröra den.

Sänk fordonets hastighet men försök hålla fordonet i rörelse för lufttillförseln till kylaren. Om motorn fortfarande är överhettad efter cirka en minut, stanna fordonet och ställ växeln i PARKERING. Stäng av motorn.

Vrid tändningsnyckeln till ON (**STARTA INTE MOTORN ÄNNU**). Kylarfläkten kylar ned kylaren.

Låt motorn svalna. Kontrollera kylvätskenivån och fyll på om det går.

VARNING

Fyll aldrig på kylsystemet medan motorn är varm.

Kontakta en auktoriserad Bombardier ATV-återförsäljare så snart som möjligt.

Vältning

Om fordonet har vält eller lutar åt sidan, bör du ställa det i normalt körläge (på alla fyra hjulen) och sedan vänta 3 till 5 minuter innan du startar motorn igen. Innan du startar motorn, kontrollera motoroljenivån och fyll på vid behov. Om indikatorlampan för oljetryck fortsätter att vara TÄND när motorn har startat, stäng av motorn och kontakta en auktoriserad Bombardier ATV-återförsäljare så snart som möjligt.

ATV som legat under vatten

Om ATV:n legat under vatten, måste den tas till en auktoriserad Bombardier ATV-återförsäljare så snart som möjligt. **STARTA INTE MOTORN!** När ATV:n har legat under vatten kan svåra skador bli följden om korrekt startprocedur inte följs.

Förvaring och försäsongsservice

VARNING

Låt en auktoriserad Bombardier ATV-återförsäljare kontrollera bränslesystemet så som specificeras i UNDERHÅLLSSCHEMA.

När fordonet inte används på mer än en månad, bör du använda korrekta förvaringsrutiner.

Kontakta en auktoriserad Bombardier ATV-återförsäljare för anvisningar.

När ATV:n sedan ska användas, krävs vissa förberedelser. Kontakta en auktoriserad Bombardier ATV-återförsäljare för anvisningar.

LAST OCH TRANSPORT

Tänk på följande när du läser denna Instruktionsbok:

VARNING

Betecknar en potentiell risk som, om den inte undviks, kan resultera i svåra personskador eller död.

Last

VARNING

Fordonets manövrering, väghållning och bromssträcka påverkas när bagageräckena är lastade. Det är därför viktigt med korrekt lastning och fördelning av vikten. Utsätt aldrig fordonet för överbelastning eller oriktigt lastnings- eller släpförfarande. Se alltid till att lasten är säkert fastspänd och korrekt fördelad på räckena innan du använder fordonet. Anpassa hastigheten till terrängförhållandena vid körning med last eller släp. Håll större avstånd för inbromsning. Fäst alltid lasten så lågt som möjligt på räckena för att minska effekten av en högre tyngdpunkt. Om dessa rekommendationer inte följs, kan det medföra förändringar i fordonets köregenskaper, vilket kan orsaka en olycka, som kan leda till svåra personskador inklusive dödsfall.

Vid transport av last på fordonet, respektera följande gränsvärden.

MAXLASTER		
Tillåten totallast	235 kg (517 lb)	Inklusive förare, övrig last och ev. tillbehör.
Last fram	45 kg (100 lb)	Jämnt fördelad.
Last bak	90 kg (200 lb)	Jämnt fördelad. Inklusive bakre räcke, bakre förvaringsutrymme och dragstångsvikt.

Transport

Vid transport av fordonet, fäst det på släpet eller flaket med lämpliga fästremmar. Vanligt rep rekommenderas inte.



Ställ växeln i **PARKERING** och koppla i parkeringsbromsen.

Spänn fast fordonet i den främre och bakre stötfångaren.

SE UPP: Om du använder andra fästpunkter, kan fordonet skadas.

Lasta av bagageräckena före transport av fordonet.

Framtill

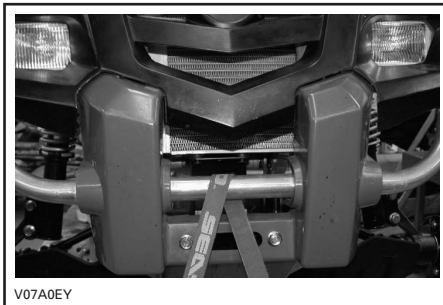

TYPBILD

Baktill

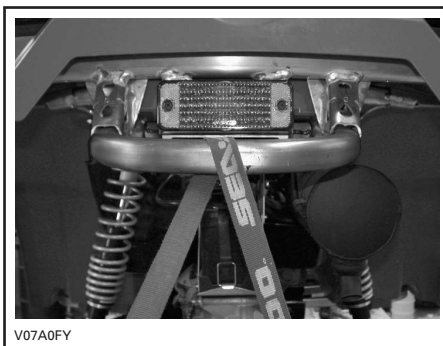

TYPBILD

⚠ VARNING

Bogsera inte detta fordon med bil eller annat fordon. Använd ett släp.

PROBLEMLÖSNING

Motorn går inte runt

1. Tändningslåset är ställt på OFF (av).
 - *Sätt det på ON.*
2. Motorns stoppreglage
 - *Kontrollera att motorns stoppreglage är i läget ON (på).*
3. Växeln är inte i läget PARKERING eller NEUTRAL.
 - *Ställ växeln i PARKERING eller NEUTRAL eller tryck in bromshandtaget.*
4. Bränd säkring.
 - *Kontrollera huvudsäkringen.*
5. Svagt batteri eller lösa anslutningar.
 - *Kontrollera säkringen för laddningssystemet.*
 - *Kontrollera anslutningar och kontakter.*
 - *Låt kontrollera batteriet.*
 - *Kontakta en auktoriserad Bombardier ATV-återförsäljare.*
6. Fel tändningsnyckel, hastighetsmätarens flerfunktionsdisplay visar meddelandet INVALID KEY (ogiltig nyckel).
 - *Använd nyckeln som är avsedd för fordonet.*

Motorn går runt, men startar inte

1. Flödad motor (tändstiften våta vid demontering).
 - *Se SPECIELLA PROCEDURER.*
2. Inget bränsle när motorn (tändstiften torra vid demontering).
 - *Kontrollera nivån i bränsletanken. Det kan vara fel på bränslepumpen.*
 - *Kontakta en auktoriserad Bombardier ATV-återförsäljare.*
3. Tändstift/Tändning (ingen gnista).
 - *Kontrollera huvudsäkringen.*
 - *Ta bort tändstiften och koppla sedan på nytt till tändspolen.*
 - *Kontrollera att tändningslåset och/eller motorns stoppreglage är ställda på ON.*
 - *Starta motorn med tändstiftet jordat på motorn, på avstånd från tändstiftshålen. Om ingen gnista uppstår, byt tändstiften.*
 - *Om problemet kvarstår, kontakta en auktoriserad Bombardier ATV-återförsäljare.*
4. Hastighetsmätarens KONTROLLERA MOTORN-indikator är tänd och flerfunktionsdisplayen visar meddelandet CHECK ENGINE (kontrollera motorn).
 - *Kontakta en auktoriserad Bombardier ATV-återförsäljare.*
5. Motorns skyddsfunktion är aktiverad.
 - *Hastighetsmätarens KONTROLLERA MOTORN-indikator är tänd och flerfunktionsdisplayen visar meddelandet CHECK ENGINE, kontakta en auktoriserad Bombardier ATV-återförsäljare.*

Motorn saknar acceleration eller effekt

1. Smuts eller skador på tändstiften.
 - Se *MOTORN GÅR RUNT, MEN STARTAR INTE*.
2. För lite bränsle när motorn.
 - Se *MOTORN GÅR RUNT, MEN STARTAR INTE*.
3. Motorn överhettar.
 - Se *MOTORÖVERHETTNING i SPECIELLA PROCEDURER*.
 - *Om överhettningen fortsätter, kontakta en auktoriserad Bombardier ATV-återförsäljare.*
4. Lufffilter/-burk igensatt eller smutsig(t).
 - *Kontrollera lufffiltret och rengör vid behov.*
 - *Kontrollera om det finns avlagringar i luftburkens dräneringsrör.*
 - *Kontrollera luftintagsrörets placering.*
5. Smutsig eller sliten CVT.
 - *Kontakta en auktoriserad Bombardier ATV-återförsäljare.*
6. Motorns skyddsfunktion är aktiverad.
 - *Kontrollera om meddelanden visas i hastighetsmätarens flerfunktionsdisplay.*
 - *Hastighetsmätarens KONTROLLERA MOTORN-indikator är tänd och flerfunktionsdisplayen visar meddelandet CHECK ENGINE eller LIMP HOME, kontakta en auktoriserad Bombardier ATV-återförsäljare.*

Motorn baktänder

1. Läckande avgassystem.
 - *Kontakta en auktoriserad Bombardier ATV-återförsäljare.*
2. Motorn blir för varm.
 - Se *MOTORN SAKNAR ACCELERATION ELLER EFFEKT*.
3. Tändningsinställningen är fel eller det är fel på tändningssystemet.
 - *Kontakta en auktoriserad Bombardier ATV-återförsäljare.*

Motorn feltänder

1. Smutsig/skadat/slitet tändstift.
 - *Rengör/kontrollera tändstiftet och värmeklassen. Byt vid behov.*
2. Vatten i bränslet.
 - *Dränera bränslesystemet och fyll på med nytt bränsle.*

Fordonet uppnår inte full hastighet

1. Motorn.
 - Se *MOTORN SAKNAR ACCELERATION ELLER EFFEKT*.
2. Parkeringsbroms.
 - *Kontrollera att parkeringsbromsen är helt urkopplad.*
3. Luftfilter/-burk igensatt eller smutsig(t).
 - *Kontrollera luftfiltret och rengör vid behov.*
 - *Kontrollera om luftdränaget är igensatt eller smutsigt.*
 - *Kontrollera luftintagsrörets placering.*
4. Smutsig eller sliten CVT.
 - *Kontakta en auktoriserad Bombardier ATV-återförsäljare.*
5. Motorns skyddsfunktion är aktiverad.
 - *Kontrollera om meddelanden visas i hastighetsmätarens flerfunktionsdisplay.*
 - *Hastighetsmätarens KONTROLLERA MOTORN-indikatorn är tänd och flerfunktionsdisplayen visar meddelandet CHECK ENGINE eller LIMP HOME, kontakta en auktoriserad Bombardier ATV-återförsäljare.*

Växelspaken är svår att flytta

1. Växlarna är i en position som hindrar växelspaken från att fungera.
 - *Gunga fordonet fram och tillbaka för att flytta växlarna i transmissionen, så att växelspaken kan användas.*
2. Smutsig eller sliten CVT.
 - *Kontakta en auktoriserad Bombardier ATV-återförsäljare.*

Varvtalet ökar men fordonet rör sig inte

1. Växeln är i läget PARKERING eller NEUTRAL.
 - *Välj läget R (back), HI (hög) eller LO (låg).*
2. Smutsig eller sliten CVT.
 - *Kontakta en auktoriserad Bombardier ATV-återförsäljare.*
3. Vatten i CVT-höljet.
 - *Kontakta en auktoriserad Bombardier ATV-återförsäljare.*

SPECIFIKATIONER

FORDONSMODELL	OUTLANDER™ 800	
	STANDARD	XT
MOTOR		
Typ	800 cc, 4-takts, V-tvåa, vätskekyld, överliggande kamaxel med 4 ventiler	
Cylindrar	2	
Ventiler	8 ventiler med mekaniska lyftare (justerbara)	
Cylindervolym	800 cc (48,8 kubiktum)	
Cylinderdiameter	91 mm (3,58 tum)	
Slaglängd	62 mm (2,44 tum)	
Kompressionsförhållande	10.3:1	
Smörjning	Våtsump med utbytbart oljefilter	
Avgassystem	Gnistskydd godkänt av USDA Forest Service	
Luftfilter	Syntetiskt pappersfilter med skum	
TRANSMISSION		
Transmission	Konstant variabel transmission, växelreglage med hög/låg, parkering, neutral och back	
KYLSYSTEM		
Typ	Vätskekyld	
Kylare	Frontmonterad med termostatfläkt	
FÖRGASARSYSTEM		
Förgasare/Elektronisk bränsleinsprutning	46 mm spjällhus, 1 injektor per cylinder	
Tomgångshastighet	± 50	1250 v/min
Bränslepump	Modell	Bosh
	Typ	Elsystem i bränsletanken
ELSYSTEM		
Generator	Modell	Denso
	Typ	400 W vid 6000 v/min
Tändning	IDI (Inductive Digital Ignition)	
Tändningsinställning	Ej justerbar	
Varvtalsbegränsare för motor	8000 r/min (valfri framåtväxel)	
Hastighetsbegränsare	15 km/h (9 MPH) vid backning	
Tändstift	Modell	NGK
	Typ	DCPR8E
	Avstånd	0,6 till 0,7 mm (0,024 till 0,027 tum)
Antal tändstift	2	

FORDONSMODELL			OUTLANDER™ 800	
			STANDARD	XT
Batteri	Typ		Torr batteri	
	Spänning		12 V, 18 Ah	
Startsystem			Elstart Start i läget P, R, N, H eller L (med inkopplad broms)	
Strålkastarlampa			2 x 35 W	
Bakljuslampa			8/27 W	
Säkringar	(F1) tändspolar		5 A	
	(F2) fläkt		20 A	
	(F3) Bränslein-sprutare		5 A	
	(F4) hastighetsmätare /hastighetsgivare /bakljus		7,5 A	
	(F5) bränslepump		7,5 A	
	(F6) motorkon-trollmodul (ECM)		5 A	
	(F7) tillbehör		20 A	
	(F8) huvudsäkring		30 A	
	(F9) huvudsäkring, tillbehör		30 A	
DRIVENHET				
Framdifferential			Kardandrift/enkel automatisk differentialsjärr (pumpdriven)	
Bakaxel			Drevaxeldriven	
Vändradie			2,16 m (85 tum)	
FJÄDRING				
Fram	Typ		Dubbel A-arm	
	Fjädringsväg		203 mm (8 tum)	
Bak	Typ		TTI™ Individuell	
	Fjädringsväg		228,6 mm (9 tum)	
DÄCK				
Modell			Carlisle ACT	
Typ			Radial	
Tryck	Upp till 235 kg (517 lb)	Fram	högst 28 kPa (4 PSI), minst 24 kPa (3,5 PSI)	
		Bak	högst 31 kPa (4,5 PSI), minst 28 kPa (4 PSI)	

FORDONSMODELL		OUTLANDER™ 800	
		STANDARD	XT
Storlek	Fram	26 x 8 - 12	
	Bak	26 x 10 - 12	
HJUL			
Storlek	Fram	12 x 6	
	Bak	12 x 7,5	
Hjulmutter, åtdragningsmoment		70 N·m (52 lbf·ft)	
BROMSAR			
Fram		Hydrauliska, 2 skivbromsar	
Bak		Hydraulisk, 1 skivbroms	
Parkeringsbroms		Parkering via transmission. Vänster bromshandtag inkluderar lås	
LASTKAPACITET			
Främre räckan		45 kg (100 lb)	
Bakre räcke (inklusive dragstångsvikt)		90 kg (200 lb)	
Bakre förvaringsutrymme		10 kg (22 lb)	
Högsta tillåtna fordonsbelastning (inkluderar förare, övrig last och eventuella tillbehör)		230 kg (517 lb)	
GVWR (fordonets bruttoviktclass)		460 kg (1014 lb)	
Max. dragvikt		591 kg (1300 lb)	
Dragstångsvikt (inklusive bakre räckan)		23 kg (50 lb)	
MÅTT			
Torrmassa		290 kg (639 lb)	
Totallängd		2,18 m (86 tum)	
Totalbredd		1,17 m (46 tum)	
Totalhöjd		1,14 m (45 tum)	
Sätets höjd		877 mm (35 tum)	
Hjulbas		1,30 m (51 tum)	
Hjulspår	Fram	965 mm (38 tum)	
	Bak	914 mm (36 tum)	
Markfrigång		298 mm (11,8 tum)	
Viktfordelning (fram/bak)		49/51%	
VÅTSKOR OCH SMÖRJMEDEL			
Motoroljetyp		SAE 5W30, 4-takts mineralbaserad. API-klassifikation SG, SH eller SJ eller XP-S 5W40 syntetisk 4-taktsolja. Se tabellen i OLJEVISKOSITET för annan grad	
Typ av växellådsolja		XP-S kedjehusolja	
Kylvätska		Etylenglykol/vatten (50% kylvätska, 50% destillerat vatten). Använd Bombardiens kylmedelsblandning eller kylvätska särskilt avsedd för aluminiummotorer	

FORDONSMODELL		OUTLANDER™ 800	
		STANDARD	XT
Bränsle	Typ	Normal blyfri bensin	
	Oktan	91 RON	
Differential	Fram	Bombardier differentialolja eller syntetisk polyesterolja 75W90 (API GL-5)	
	Bak		
Bromsar		Bromsvätska, DOT 4	
Smörjfett för kardanaxelknut		Syntetiskt fett för fjädring (P/N 293 550 033)	
VOLYM			
Bränsletank		20 liter (5,3 U.S. gal)	
Motor		Oljebyte med filter: 2 liter (2,1 U.S. quart)	
Växellådsolja		400 ml (14 U.S. oz)	
Kylvätska		2,2 liter (2,32 U.S. quart)	
Differential	Fram	500 ml (17 U.S. oz)	
	Bak	250 ml (8,5 U.S. oz)	
Bromsvätska		250 ml (8,5 U.S. oz)	

A = ampere

W = Watt

Ah = amperetimme

r/min = rotation per minut

USDA: United States Department of Agriculture

På grund av vårt fortlöpande produktkvalitets- och innovationsåtagande förbehåller sig BRP rätten att, när som helst, förändra design och specifikationer och/eller göra tillägg till eller förbättringar av produkterna, utan att därför åta sig att installera dessa i tidigare tillverkade produkter.

UNDERHÅLLS- INFORMATION

UNDERHÅLLSSCHEMA

Underhåll är mycket viktigt. Om du inte har tillräckliga kunskaper om säkra service- och justeringsrutiner, kontakta en auktoriserad Bombardier ATV-återförsäljare.

SCHEMA FÖR REGELBUNDET UNDERHÅLL						
J: JUSTERA R: RENGÖR I: INSPEKTERA S: SMÖRJ B: BYT U: UTFÖR UPPGIFTEN	FÖRSTA INSPEKTION 10 TIM. ELLER 30 DAGAR ELLER 300 KM (185 mi)					
	(Skall utföras av auktoriserad Bombardier BRP ATV-återförsäljare. Första underhållet är mycket viktigt och får inte försummas.)					
	25 TIM. ELLER 750 KM (470 mi)					
	50 TIM. ELLER 1500 KM (930 mi)					
	100 TIM. ELLER 1 ÅR ELLER 3000 KM (1865 mi)					
200 TIM. ELLER 2 ÅR ELLER 6000 KM (3730 mi.)						
UTFÖRS AV						
RESERVDDEL/UPPGIFT			FÖRKLARING			
MOTOR/TRANSMISSION						
Motorns oljenivå ②	VARJE KÖRNING				KUND	
Motorolja och filter	B		B		KUND	
Motoroljefilter				R	ÅTERFÖRSÄLJARE	
Växellådsojja	I			B	ÅTERFÖRSÄLJARE	
Ventiljustering	I, U			I, U	ÅTERFÖRSÄLJARE	
Motorfästen	I			I	ÅTERFÖRSÄLJARE	
Avgassystem	I			I	ÅTERFÖRSÄLJARE	
Gnistskydd				R	KUND	
Tätningarnas skick	I			I	ÅTERFÖRSÄLJARE	
Kylvätska ②	I			U, ③	B	KUND
Test av kylsystemtryck	U				U	ÅTERFÖRSÄLJARE
Kylarens skick/renhet (kylflänsar) ④	I		I			KUND
Drivrem				I	ÅTERFÖRSÄLJARE	
Drivenhets och drivremskivors skick/renhet				R	ÅTERFÖRSÄLJARE	
CVT-luftintags/utlopps skick/renhet	I		I		ÅTERFÖRSÄLJARE	
BRÄNSLE						
Lufffilter ②		R ④	B ④		KUND	
Bränsleledningar och -anslutningar	I			I	ÅTERFÖRSÄLJARE	
Bränsletankfilter				I	B	ÅTERFÖRSÄLJARE

- (2) Inspekteras före körning.
 (3) Var 100:e timme, kontrollera kylvätskan.
 (4) Öftare vid svårare förhållanden, t.ex. mycket dammig, sandig, snöig, våt eller lerig terräng.

SCHEMA FÖR REGELBUNDET UNDERHÅLL

J: JUSTERA R: RENGÖR I: INSPEKTERA S: SMÖRJ B: BYT U: UTFÖR UPPGIFTEN	FÖRSTA INSPEKTION 10 TIM. ELLER 30 DAGAR ELLER 300 KM (185 mi)						(Skall utföras av auktoriserad Bombardier BRP ATV-återförsäljare. Första underhållet är mycket viktigt och får inte försummas.)
	25 TIM. ELLER 750 KM (470 mi)						
	50 TIM. ELLER 1500 KM (930 mi)						
	100 TIM. ELLER 1 ÅR ELLER 3000 KM (1865 mi)						
	200 TIM. ELLER 2 ÅR ELLER 6000 KM (3730 mi.)						
	UTFÖRS AV						
RESERVDDEL/UPPGIFT						FÖRKLARING	
ELSYSTEM							
Tändstift ②	U			B		KUND	(2) Inspekteras före körning. (5) Kontrollera att tändstiftet är rätt inställt.
Batterianslutningar	I		I			KUND	
Kablage, vajrar och ledningar	I			I		ÅTERFÖRSÄLJARE	
Tändningslåsets, startknappens och motorstoppreglagens skick ②	I			I		KUND	
Belysningens skick (hel-/halvljus, bromsljus, strålkastarinställning, osv.) ②	I			I		KUND	
Vinsch	Se ATV Winch Operator's Manual					KUND	
DRIVENHET							
Drivaxelskor och skydd ②	I	I				KUND	(2) Inspekteras före körning. (4) Öftare vid svårare förhållanden, t.ex. mycket dammig, sandig, snöig, våt eller lerig terräng.
Drivaxelknutar			I			ÅTERFÖRSÄLJARE	
Bakre kardanaxelknut	I		S ④			ÅTERFÖRSÄLJARE	
Hjullagrens skick				I		KUND	
Fram-/bakdifferential (oljenivå, tätningar och ventiler)	I		I		B	ÅTERFÖRSÄLJARE	
STYRNING							
Styrhandtagsfästen				I		ÅTERFÖRSÄLJARE	(2) Inspekteras före körning. (4) Öftare vid svårare förhållanden, t.ex. mycket dammig, sandig, snöig, våt eller lerig terräng.
Gasreglagets/husets/vajerns skick ②	I		I	S		KUND	
Styrsystem (kolonn, lager, osv.)	I			I ④		ÅTERFÖRSÄLJARE	
Parallellstagsändar			I			ÅTERFÖRSÄLJARE	
Hjulmuttrar/bultar	I		I			KUND	
Däcktryck och slitage ②	VARJE KÖRNING					KUND	
Framhjulsinställning	I			I		ÅTERFÖRSÄLJARE	

SCHEMA FÖR REGELBUNDET UNDERHÅLL

J: JUSTERA R: RENGÖR I: INSPEKTERA S: SMÖRJ B: BYT U: UTFÖR UPPGIFTEN	FÖRSTA INSPEKTION 10 TIM. ELLER 30 DAGAR ELLER 300 KM (185 mi)				
	(Skall utföras av auktoriserad Bombardier BRP ATV-återförsäljare. Första underhållet är mycket viktigt och får inte försummas.)				
	25 TIM. ELLER 750 KM (470 mi)				
	50 TIM. ELLER 1500 KM (930 mi)				
	100 TIM. ELLER 1 ÅR ELLER 3000 KM (1865 mi)				
	200 TIM. ELLER 2 ÅR ELLER 6000 KM (3730 mi.)				
UTFÖRS AV					
RESERVDEL/UPPGIFT			FÖRKLARING		

FJÄDRING

Länkarmar	I			I		ÅTERFÖRSÄLJARE
McPherson-fjäderben	I		I			ÅTERFÖRSÄLJARE
Bakre stötdämpare	I		I			ÅTERFÖRSÄLJARE
A-armar	I		I			KUND
Kulled	I	I				ÅTERFÖRSÄLJARE

BROMS

Bromsvätska (fram och bak) ②	I	I			B ⑥	KUND	(2) Inspekteras före körning. (4) Oftare vid svårare förhållanden, t.ex. mycket dammig, sandig, snöig, våt eller lerig terräng. (6) Byte av bromsvätska och reparationer på bromssystemet måste utföras av en auktoriserad BRP ATV-återförsäljare.
Bromsbelägg		I ④				KUND	
Bromssystem (skivor, slangar, etc.)				I		KUND	

CHASSI/RAM

Motorutrymme	R		R			KUND	(4) Oftare vid svårare förhållanden, t.ex. mycket dammig, sandig, snöig, våt eller lerig terräng.
Ram				I		ÅTERFÖRSÄLJARE	
Dragkrokens/Kulans skick (om sådan installerats)	VARJE KÖRNING					KUND	
Chassifästen			I			KUND	
Sätessfästen	VARJE KÖRNING					KUND	
Rengöring av fordonet och skydd			R ④			KUND	

ALLMÄNT

Tänk på följande när du läser denna Instruktionsbok:

VARNING

Betecknar en potentiell risk som, om den inte undviks, kan resultera i svåra personskador eller död.

VARNING

Såvida inget annat anges ska motorn vara avstängd vid samtliga underhållsprocedurer.

Vänta tills motorn och avgassystemet har svalnat innan du utför service eller inspektion av fordonet, så att du inte bränner dig.

VARNING

Skulle det bli nödvändigt att ta bort en låsanordning (t.ex. låsflikar, låsspärrar, osv.) vid demontering/montering, byt alltid ut den borttagna mot en ny.

Nedanstående avsnitt omfattar underhåll som kan utföras av kunden om så önskas. Annat underhåll som anges i underhållsschemat måste utföras av en auktoriserad Bombardier ATV-återförsäljare.

OBSERVERA: Här beskrivs bland annat procedurer för byte av vätskor. I avsnittet VÄTSKOR finns anvisningar för kontroll av nivåer och påfyllning.

MOTOR/VÄXELLÅDA

Byte av olja och oljefilter

Olja och filter ska bytas samtidigt. Oljebyte ska utföras med varm motor.

VARNING

Motoroljan kan vara mycket het. Lossa inte motorns dräneringsplugg eller ta bort filterlocket medan motorn är varm, så att du inte bränner dig. Vänta tills motoroljan är endast varm.

Kontrollera att fordonet står på jämnt underlag.

Ta ut oljemätstickan.

Rengör området runt oljedräneringspluggen. Placera ett uppsamlingskärl under oljedräneringspluggen.

Skruva av oljedräneringspluggen.

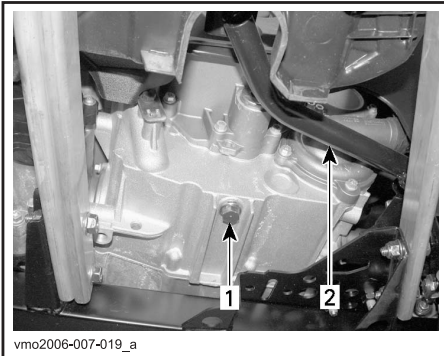

TYPBILD

1. Oljedräneringsplugg
2. Bromspedal

Låt oljan rinna ut genom oljefiltret, vilket kan ta en stund.

Ta av höger motorkåpa.

Skruva av oljefilterlocket.



TYPBILD

1. Oljefilterlock

Ta bort filtret och sätt i ett nytt filter.

Kontrollera lockets O-ring och byt den om det behövs.

Skruva fast oljefilterlocket.

Torka av ev. utspilld olja på motorn.

Byt packning på oljedräneringspluggen. Rengör packningsområdena på motorn och oljedräneringspluggen och sätt tillbaka pluggen. Fyll på motorn till korrekt nivå med rekommenderad olja. Se SPECIFIKATIONER för volym.

Starta motorn och kör den på tomgång i några minuter. Se till att det inte förekommer något läckage omkring oljefiltret eller oljedräneringspluggen.

Stäng av motorn. Vänta en stund så att oljan hinner rinna ned i vevhuset och kontrollera sedan oljenivån. Fyll på vid behov.

Gör dig av med oljan enligt lokala bestämmelser och förordningar.

Rengöring av oljefilter

Oljefiltret måste rengöras var 200:e timme, vartannat år eller var 6000:e km (3 730 mi.). Kontakta en auktoriserad Bombardier ATV-återförsäljare.

Byte av växellådsolja

Placera fordonet på jämnt underlag. Rengör dräneringspluggsområdet och oljenivåpluggen. Demontera sedan växellådans dräneringsplugg.

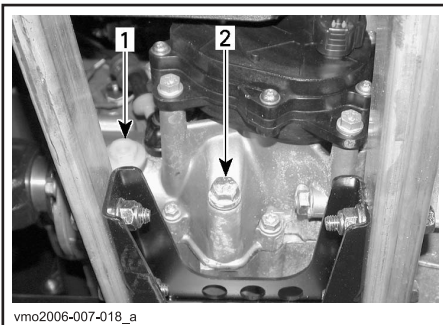

1. Oljenivåplugg
2. Oljedräneringsplugg

OBSERVERA: För att helt tömma växellådan, sätt en domkraft under vänster fotstöd och luta sedan fordonet åt höger. När växellådan är tom, sätt tillbaka dräneringspluggen och ta bort domkraften.

Fyll växellådan med XP-S kedjehusolja (P/N 413 801 900) eller en likvärdig produkt.

SE UPP: Använd inte andra typer av olja vid service. Blanda inte med andra typer av olja. Oljan ska stå i jämnhöjd med botten av oljenivåhålet. Fyll vid behov på så mycket att växellådsoljan rinner ut genom oljenivåhålet. Sätt tillbaka oljenivåpluggen.

Byte av kylvätska

⚠ VARNING

Ta inte bort kylarlocket eller lossa dräneringspluggen för kylvätska medan motorn är varm, så att du inte bränner dig.

Öppna accesspanelen och ta av kylarlocket.

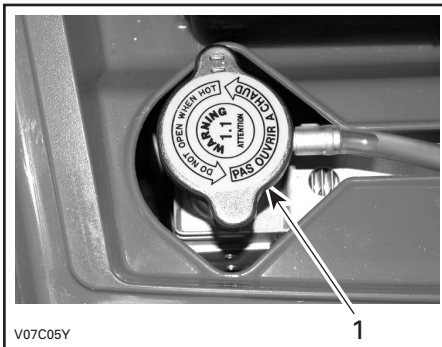

1. Kylarlock

Skruva av dräneringspluggen för kylvätskan och töm ut kylvätskan i en lämplig behållare.

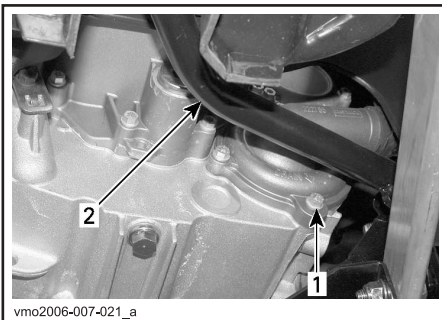

1. Dräneringsplugg för kylvätska
2. Bromspedal

OBSERVERA: Skruva inte av dräneringspluggen för kylvätska helt.

Ta bort sidopanelen på höger sida.

Skruva loss avtappningskruven ovanpå termostathuset.



1. Luftningskruv

Dränera systemet helt och sätt tillbaka dräneringspluggen för kylvätska.

Kläm åt slangen mellan kylaren och termostathuset med en stor slangklämma (P/N 529 032 500) eller likande.

SE UPP: Använd inte svetstång för att klämma åt slangen.

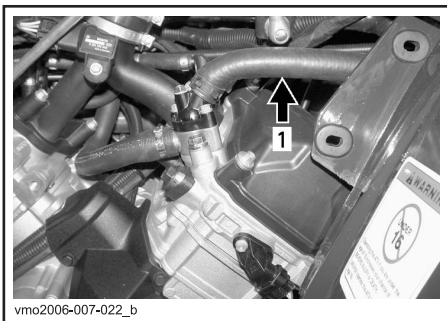

1. Slangklämma

Fyll kylaren tills kylvätskan kommer ut via termostathusöppningen. Sätt tillbaka avluftningsskruven och ta av slangklämman. Slutför påfyllningen.

Kontrollera nivån i kylvätskebehållaren och fyll på vid behov.

Kör motorn på tomgång med kylarlocket avtaget. Fyll långsamt på kylvätska vid behov. Vänta sedan tills motorn kommer upp i normal arbetstemperatur. Tryck in gasreglaget två eller tre gånger och fyll sedan på kylvätska om det behövs.

Sätt tillbaka kylarlocket. Kontrollera att inga anslutningar läcker och kontrollera kylvätskenivån i behållaren.

Drivrem

Vänd dig till en auktoriserad Bombardier ATV-återförsäljare för kontroll av drivremmens bredd och skick.

Ventiljustering

Vänd dig till en auktoriserad Bombardier ATV-återförsäljare för justering av ventiler.

För litet spel ger försämrad effekt och kan skada ventilerna. För stort spel ger upphov till buller.

Gnistskydd

Sotavlagringar måste regelbundet rensas ut ur ljuddämparen.

VARNING

Kör aldrig motorn i ett stängt utrymme. Utför aldrig denna procedur direkt när motorn har stängts av, eftersom avgassystemet då är mycket varmt. Se till att området är fritt från brännbara material. Bär ögonskydd och skyddshandskar. Stå aldrig bakom fordonet vid rensning av avgassystemet. Följ alla gällande lagar och förordningar.

Välj ett välventilerat utrymme och se till att ljuddämparen har svalnat.

Placera växeln i läget PARKERING.

Ta bort ljuddämparens rensplugg.

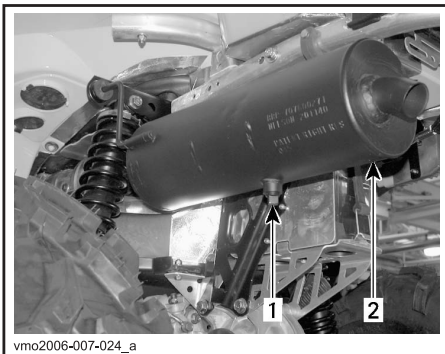

1. Rensplugg
2. Ljuddämpare

Blockera ljuddämparens öppning med en trasa och starta motorn.

Höj tillfälligt motorens varvtal flera gånger för att rensa ut ansamlade sotavlagringar ur ljuddämparen.

Stäng av motorn och låt ljuddämparen svalna. Sätt tillbaka renspluggen.

Kylare

Kontrollera regelbundet att området omkring kylaren är rent.

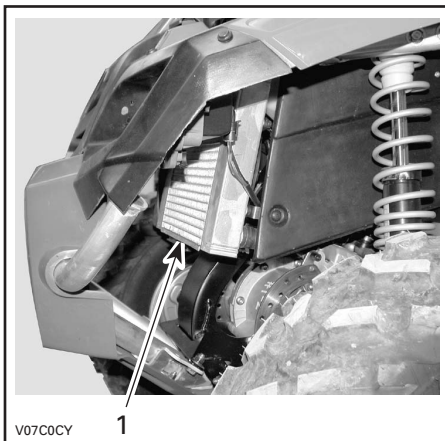

- TYPBILD**
1. Kylare

Inspektera kylflänsarna. De måste vara rena och fria från lera, smuts, löv och andra avlagringar som kan hindra kylaren från att fungera.

Ta bort så mycket avlagringar och skräp som möjligt för hand. Om det finns vatten i närheten, försök skölja kylflänsarna.

Använd gärna en trädgårdsslang om sådan finns.

VARNING

Rengör aldrig kylaren för hand medan den är varm. Låt kylaren svalna före rengöring.

SE UPP: Var försiktig så att kylflänsarna inte skadas vid rengöringen. Använd inga föremål/verktyg som kan skada dem. Flänsarna är tunna för effektiv kylning. ANVÄND ENDAST LÅGT TRYCK VID RENGÖRING. ANVÄND ALDRIG HÖGTRYCKSTVÄTT.

Vänd dig till en auktoriserad Bombardier ATV-återförsäljare för kontroll av kylsystemets prestanda.

LUFTINTAGSSYSTEM

Demontering av luftfilter

SE UPP: Ta aldrig bort eller modifiera komponenter i luftburken. Annars kan motorns prestanda försämras eller skador uppstå. Motorn är kalibrerad att fungera med just dessa delar.

Demontera sätet.

Lossa mittpanelens spärrar från ramen.

Dra loss mittpanelen genom att dra den mot fordonets bakre del.



1. Mittpanel
2. Spärrar

Frigör klämmorna och avlägsna luftburkens lock.

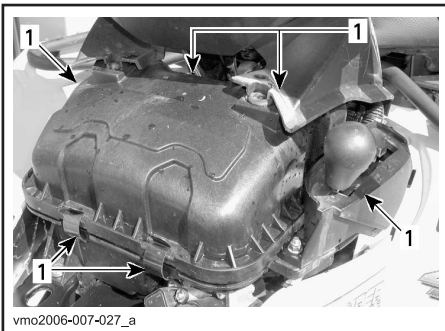

1. Frigör klämmorna

Lossa klämman och ta bort luftfiltret.

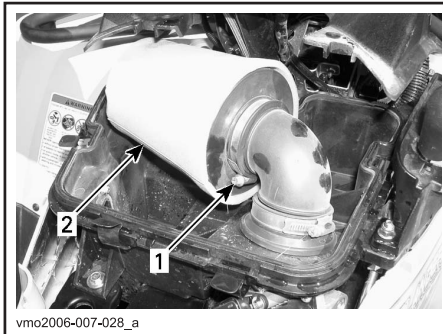

1. Klämma
2. Luftfilter

Rengöring av luftfilter

Häll rengöringslösning (P/N 219 700 341 eller motsvarande) i en hink. Läggt filtret i blöt.

Rengör luftburkens insida medan filtret ligger i blöt.

Skölj filtret med varmt vatten tills all rengöringslösning är bortsköljd.

Låt sedan filtret torka helt.

När filtret har torkat, mätta det med luftfilterolja (P/N 219 700 340 eller en likvärdig produkt).

Montering av luftfilter

Sätt tillbaka delarna i motsatt demonteringsordning.

ELSYSTEM

VARNING

Såvida annat anges ska tändningsnyckeln alltid vridas till OFF före underhåll eller reparation av elsystemet.

Tändstift

Demontering

Ta bort sidopanelerna.

Koppla ur tändstiftskablarn.

Skruva av tändstiften ett varv. Rengör tändstiftet och topplocket, om möjligt med tryckluft.

VARNING

Bär alltid skyddsglasögon vid användning av tryckluft.

Skruva av tändstiften fullständigt och ta ut dem.

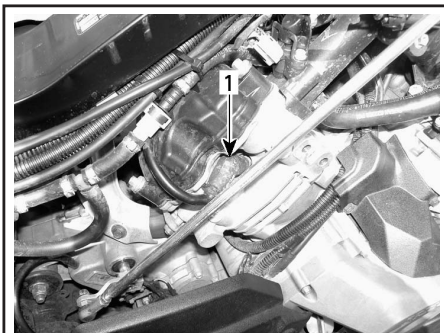

vmo2006-007-029_a

HÖGER SIDA — BAKRE CYLINDER

1. Tändstift

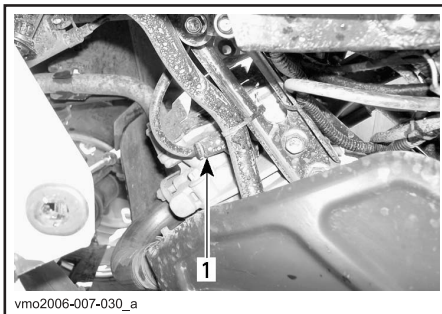

vmo2006-007-030_a

VÄNSTER SIDA — FRÄMRE CYLINDER

1. Tändstift

Återmontering

Före monteringen, kontrollera att anliggningsytorna på topplock och tändstift är fria från smuts.

Använd ett bladmått och ställ in elektrodavståndet på 0,6 till 0,7 mm (0,24 till 0,27 tum).

Smörj tändstiftsgångorna med antikärvmiddel för att förhindra att de kärvar.

Skruva i tändstiftet i topplocket för hand och dra åt med en momentnyckel och lämplig hylsa.

Dra åt tändstiften till ett moment på 20 N·m (15 lbf·ft).

Batteri

VARNING

Ladda aldrig ett batteri medan det är installerat i fordonet.

Demontering

Koppla loss den SVARTA (-) kabeln först, därefter den RÖDA (-) kabeln.

VARNING

Koppla alltid loss kablarna i denna ordning: SVART (-) kabel först.

Ta av fästremmen och dra sedan ut batteriet från ramen.

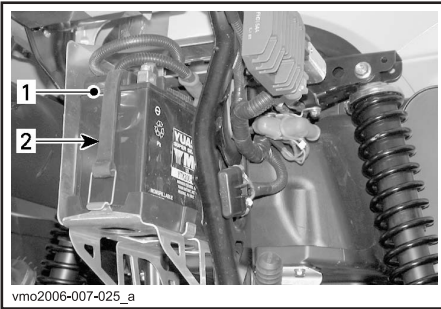

1. Batteri
2. Fästrem

Rengöring

Rengör batteri, batterihölje och batteripoler med bikarbonat löst i vatten.

Avlägsna rost från batterikabeländar och batteripoler med en styv stålborste. Batterihöljet rengörs med en mjuk borste och bikarbonat och vatten.

Atermontering

Sätt tillbaka batteriet i fordonet.

 **VARNING**

Anslut den RÖDA pluskabeln först, därefter den SVARTA minuskabeln. Anslut alltid den RÖDA pluskabeln först.

Säkringar

Om en säkring är skadad, byt ut den mot en säkring med samma amperetal.

SE UPP: Använd inte en säkring med högre amperetal då detta kan ge svåra skador.

Säkringarna finns i det främre serviceutrymmet och baktill vid batteriet.

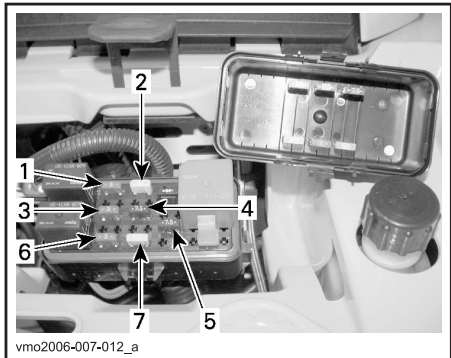

FRAM — SÄKRINGARNAS PLATS

1. (F1) Tändspolar (5 A)
2. (F2) Fläkt (20 A)
3. (F3) Bränsleinjektorer (5 A)
4. (F4) Hastighetsmätare/hastighetsgivare/bakljus (7,5 A)
5. (F5) Bränslepump (7,5 A)
6. (F6) Motorkontrollmodul (ECM) (5 A)
7. (F7) Tillbehör (20 A)



BAK — SÄKRINGARNAS PLATS

1. (F8) Huvudsäkring (30 A)
(F9) Huvudsäkring, tillbehör (30 A)

Lossa säkringen från hållaren genom att ta av locket från hållaren och sedan dra ut säkringen. Kontrollera om säkringen har smält.

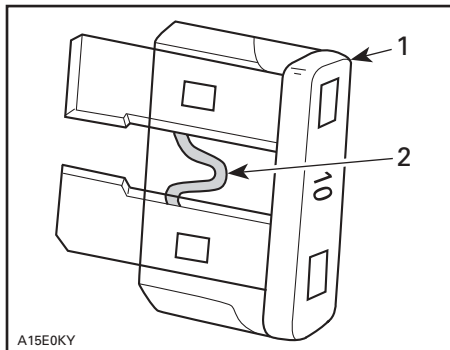

A15E0KY

TYPBILD

1. Säkring
2. Kontrollera om säkringen smält

Byte av lampa

VARNING

Vrid alltid tändningsnyckeln till OFF före byte av en lampa.

Kontrollera alltid att lamporna fungerar efter byte.

Strålkastare

Varje strålkastaren har två glödlampor, en för strålkastare och en för positionsljus.

SE UPP: Vidrör aldrig glaset på en halogenlampa med fingrarna, det försämrar hållbarheten. Om du har rört vid glaset, rengör det med isopropylalkohol, som inte efterlämnar någon hinna på lampan.

Byt ut strålkastarlampan på följande sätt:

OBSERVERA: I följande illustration är strålkastarlampan avlägsnad för tydlighetens skull.

Lossa gummihållarskruvarna.

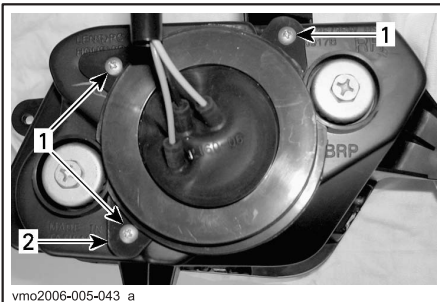

vmo2006-005-043_a

TYPBILD

1. Skruvar
2. Gummihållare

Ta av gummiskyddet från strålkastarhållaren.

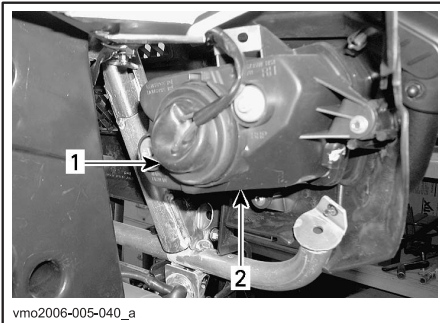

vmo2006-005-040_a

TYPBILD

1. Gummiskydd
2. Strålkastarhållare

Koppla loss anslutningen från strålkastaren.

OBSERVERA: Använd den lilla spärrfliken för att lossa anslutningen och dra sedan i anslutningen.

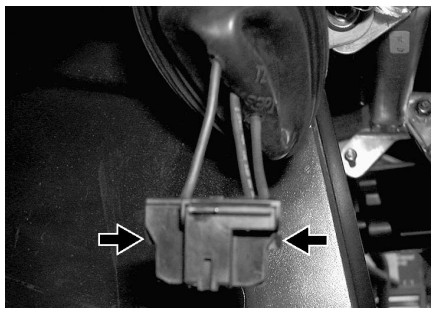

vmo2006-005-041_a

**TRYCK PÅ SPÄRRFLIKEN FÖR ATT
LOSSA ANSLUTNINGEN**

OBSERVERA: I nedanstående illustrationer har framkåpan demonterats för tydlighetens skull.

Tryck på spindeln och skjut den sedan åt sidan för att frigöra strålkastarlampan.



V06G0RY

TYPBILD

Lyft spindeln och ta ut glödlampan.



V06G0SY

TYPBILD

Återmontera delarna i motsatt ordning som de demonterades.

Justering av strålkastare

Justera strålkastarna enligt följande: Vrid justeringsskruvarna för att justera strålkastarhöjd och sidriktning efter behov. Justera de båda strålkastarna jämnt.

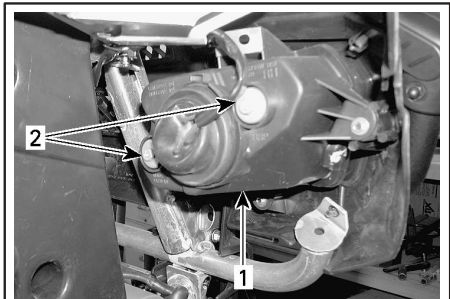

vmo2006-005-040_b

TYPBILD

1. Strålkastarhölje
2. Justeringsskruvar

Främre positionsljus

Byt ut den främre positionsljuslampan, som finns i strålkastarhållaren, på följande sätt:

Tryck på och vrid lampfattningen medurs till den kan tas ut ur strålkastarhållaren.

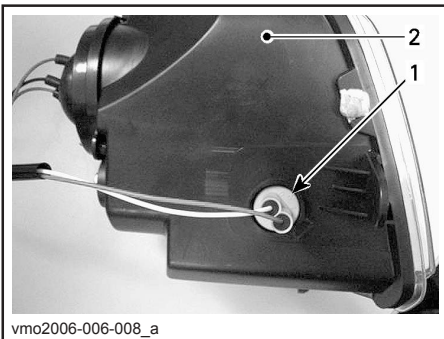

vmo2006-006-008_a

1. Positionslampfattning
2. Strålkastarhållare

Skjut in lampan, håll den intryckt och vrid samtidigt moturs för att lossa den.

Installera den nya lampan genom att hålla den intryckt och samtidigt vrida medurs.

Sätt tillbaka positionslampfattningen i strålkastarhållaren, vrid medurs för att låsa den på plats och anslut kontaktarna.

Bromsljuslampa och bakre positionsljuslampa

Skruva loss skruvarna till lyktan så att lampan kan ses.

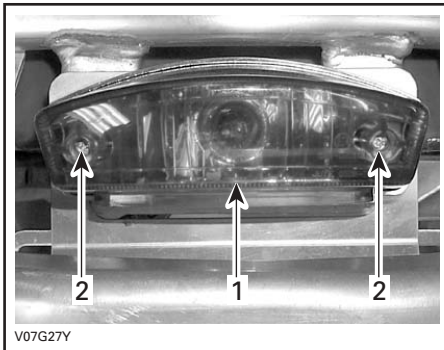

V07G27Y

1. Lykta
2. Skruvar

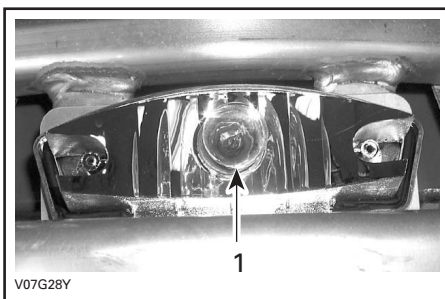

V07G28Y

TYPBILD

1. Bromsljuslampa

Skjut in lampan, håll den intryckt och vrid samtidigt moturs för att lossa den.

Installera den nya lampan genom att hålla den intryckt och samtidigt vrida medurs.

Återmontera alla borttagna komponenter.

Riktningssvisare

Lossa skruven som fäster lyktan i hållaren. Gör detta genom att dra i hållaren för att komma åt skruven.

Tryck och vrid lampan moturs. Dra ut lampan och ta bort den.

Installera den nya lampan genom att hålla den intryckt och samtidigt vrida medurs.

Återmontera lyktan.

Indikatorljus

Om en av lysdioderna i lampgruppen slutar fungera, vänd dig till en auktoriserad Bombardier ATV-distributör/återförsäljare för att byta alla lampor i gruppen.

Hastighetsmätare

Hastighetsmätaren lysas upp av lysdioder. Om en av dem slutar fungera, måste hastighetsmätaren bytas. Lysdioderna finns inte separat.

DRIVENHET

Drivaxelsko/-skydd

Inspektion

Granska drivaxelskydd och -skor för att se i vilket skick de är. Kontrollera om skydden är skadade eller nöter mot axlarna. Kontrollera om skyddsskorna har sprickor, läckande smörjmedel, osv. Reparera eller byt skadade delar vid behov.

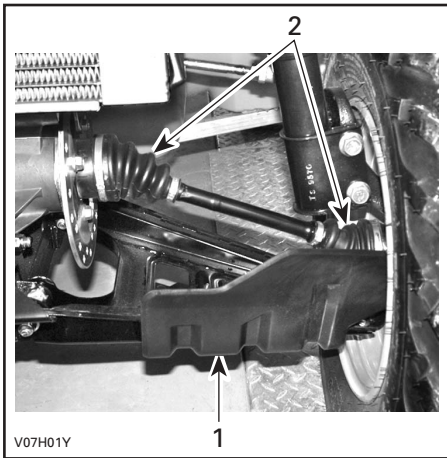

FORDONETS FRAMSIDA

1. Drivaxelskydd
2. Drivaxelskor

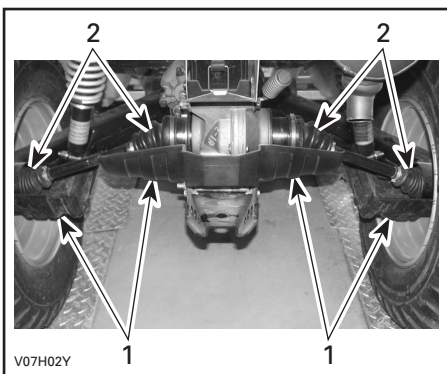

FORDONETS BAKSIDA

1. Drivaxelskydd
2. Drivaxelskor

Hjul

Ibland måste hjulmuttrarna lossas för smörjning med antikärvmiddel på pinnbultarna för att de ska vara lättare att demontera i framtiden. Detta är särskilt viktigt när fordonet används i saltvattensmiljö eller lerig terräng. Lossa en mutter i taget, smörj och dra fast på nytt.

Hjullagrens skick

Tryck och dra i hjulens överkant för att känna glappet. Vänd dig till en auktoriserad Bombardier ATV-återförsäljare om glapp förekommer.

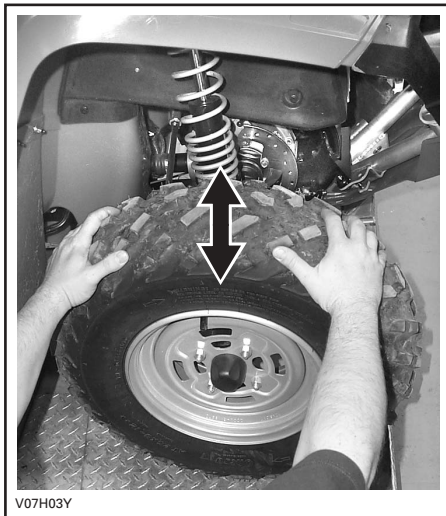

TYPBILD

Däck/Hjul

VARNING

Vid byte av däck, installera aldrig ett diagonaldäck med ett radialdäck. En sådan kombination kan skapa problem med väghållning och/eller stabilitet.

Använd inte däck av olika storlek och/eller design på samma axel. Främre och bakre däckpar måste vara av samma modell och från samma tillverkare.

För däck med mönster som måste rotera i en viss riktning, kontrollera att däcken installeras i rätt rotationsriktning.

Radialdäcken måste installeras som ett komplett set.

Svåra skador eller död kan bli följden av att inte följa dessa instruktioner.

Däcktryck

VARNING

Däckens lufttryck har stor inverkan på fordonets väghållning och stabilitet. Undertryck kan få däckets förminska och rotera på hjulet. Vid övertryck kan däckets punkteras. Följ alltid rekommenderat däcktryck. Eftersom däcken är av lågtryckstyp, bör manuell pump användas.

Kontrollera däcktrycket när däcken är "kalla" innan du använder fordonet. Däcktrycket varierar med temperatur och höjd över havet. Kontrollera trycket om ett av dessa förhållanden förändras.

En tryckmätare medföljer i verktygsådan.

DÄCKTRYCK			
Upp till 235 kg (517 lb)	MAX.	FRAM	BAK
		28 kPa (4 PSI)	31 kPa (4,5 PSI)
Upp till 235 kg (517 lb)	MIN.	24 kPa (3,5 PSI)	28 kPa (4 PSI)

Däcken är utformade för terrängkörning, men punktering kan ändå inträffa. Medtag därför pump och reparationsutrustning vid körning.

Däck-/hjulskick

Kontrollera om däcken är skadade eller slitna. Byt vid behov.

Rotera inte däcken. Fram- och bakdäcken är av olika storlek. Däcken är riktade och deras rotationsriktning måste vara korrekt för att de ska fungera.

Demontering av hjul

Lossa muttrarna och lyft sedan fordonet. Sätt ett stöd under fordonet. Ta av muttrarna och sedan hjulet.

Vid montering bör gängorna smörjas med antikärvmiddel. Dra försiktigt åt muttrarna korsvis och dra sedan åt dem till ett slutmoment på 70 N·m (52 lbf·ft).

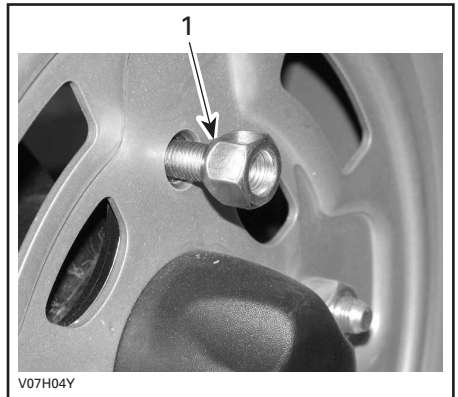

1. Mutterns avsmalnande del

SE UPP: Använd alltid rekommenderade hjulmuttrar (P/N 250 100 039). Användning av andra typer av muttrar kan skada fälgen.

STYRSYSTEM

Smörjning av gasvajer

Smörjning

Gasvajern ska smörjas med silikon-smörjmedel (P/N 293 600 041) eller en likvärdig produkt.

VARNING

Använd alltid ett silikonbaserat smörjmedel. Andra typer av smörjmedel (till exempel vattenbaserade) kan få gasreglaget/-vajern att fastna eller hårdna.

Öppna gasreglagehuset.

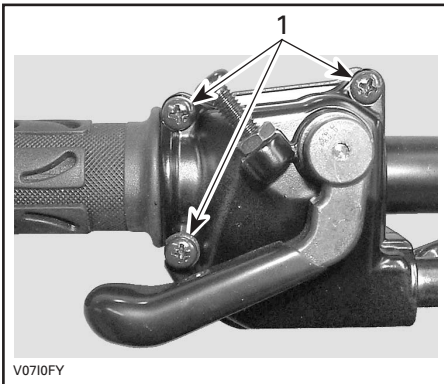

1. Ta bort dessa skruvar

Ta bort huset. Skjut gummiskyddet bakåt så att gasvajerjusteraren kan ses.

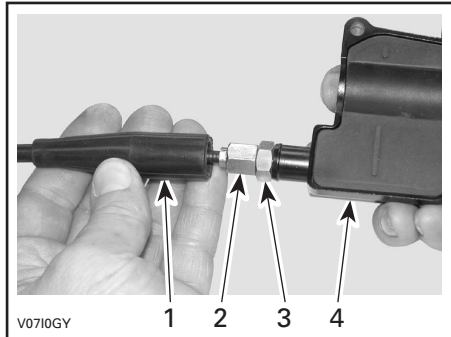

1. Vajerskydd
2. Gasvajerjusterare
3. Låsmutter
4. Gasreglagehus

Skruva in gasvajerjusteraren.

Demontera:

- Innerhöljeskyddet.

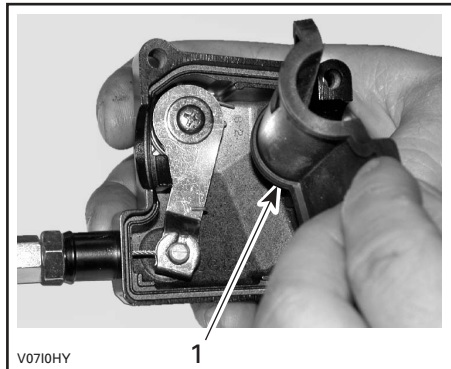

1. Innerhöljesskydd

- Vajern från gasreglagehöljet.
- OBSERVERA:** Skjut in vajern i klämöppningen och lossa vajeränden från klämman.

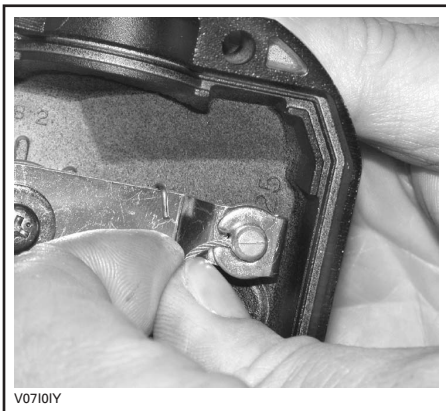

Ta bort spjällhusets sidolock.

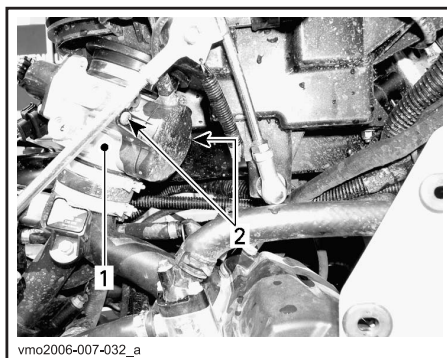

1. Spjällhus
2. Sidolocksskruvar

Placera smörjburkens rör i gasvajerjusterarens ände.

⚠ VARNING

Bär alltid ögonskydd och skyddshandskar vid smörjning av en vajer.



TYPBILD

OBSERVERA: Sätt en trasa runt vajerjusteraren för att förhindra smörjmedelsstänk.

Fyll på smörjmedel tills det kommer ut via gasvajerens förgasarände. Sätt tillbaka och justera vajern.

Justering av gasreglage

Skjut gummiskyddet bakåt så att gasvajerjusteraren kan ses.

Lossa låsmuttern och vrid sedan justeraren så att rätt spel för gasreglaget erhålls.

OBSERVERA: Mät spelet vid gasreglagets ytterkant.

Dra åt låsmuttern och sätt tillbaka skyddet.

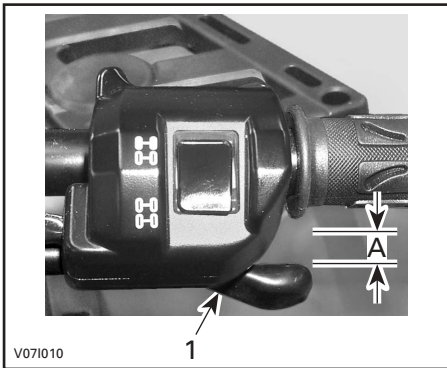

1. Gasreglage

A. 3 till 6 mm (1/8 till 7/32 tum)

Starta motorn med växelspaken i läget PARKERING. Kontrollera om gasvajern är korrekt justerad genom att vrida styrstängan så långt det går åt höger och sedan åt vänster. Om motorns varvtal ökar, justera gasreglagets spel på nytt.

FJÄDRING

Smörjning

Smörj de främre A-armarna. Använd syntetiskt fett för fjädring (P/N 293 550 033) eller en likvärdig produkt. Det finns två smörjnipplar på varje A-arm.

Inspektion

Fjädring fram

Kontrollera McPherson-fjäderbenen för oljeläckage eller andra skador. Kontrollera fästskruvarnas åtdragning. Kontakta en auktoriserad Bombardier ATV-återförsäljare vid behov.

Fjädring bak

Kontrollera stötdämparen för ev. oljeläckage och fästenas spänning. Kontakta en auktoriserad Bombardier ATV-återförsäljare vid behov.

Länkkarmar

Kontrollera om länkkarmarna är skeva, spruckna eller böjda. Vänd dig till en auktoriserad Bombardier ATV-återförsäljare vid ev. problem.

A-armar

Kontrollera om A-armarna är spruckna, böjda eller på annat sätt skadade. Kontakta en auktoriserad Bombardier ATV-återförsäljare vid behov.

Justering

Bakre stötdämpare

VARNING

Vänster och höger justerkammar måste alltid vara inställda på samma läge. Justera aldrig endast den ena kammen. Ojämn justering kan medföra försämrad våghållning och förlust av stabilitet, vilket kan leda till en olycka.

Justering av förbelastning

Justera förbelastningen genom att vrida justerkammen med hjälp av skiftnyckeln i fordonets verktygsatts.

Vrid justerkammarna medsols för fastare fjädring, för svårare terräng, för körning med last eller körning med släp.

Vrid justerkammarna motsols för lättare last och jämnare underlag.

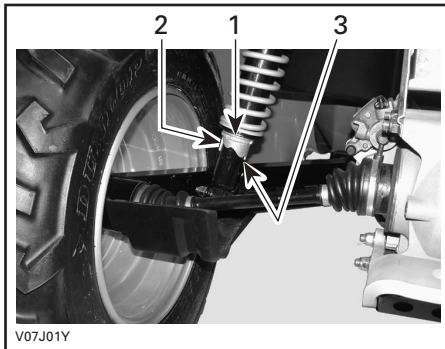

1. Justerkammar
2. Justering för jämnare underlag
3. Justering för svårare terräng

BROMSAR

Främre och bakre bromsar

De främre och bakre bromsarna är hydrauliska skivbromsar. Dessa bromsar är självjusterande och fordrar ingen justering. Bromshandtaget och bromspedalen kräver ingen justering.

Se till att bromsarna alltid är i gott skick genom att kontrollera:

- om bromssystemet har vätskeläckage
- om bromsen känns svampig
- om bromsskivorna är mycket slitna och ytornas skick
- om bromsbeläggen är slitna, skadade eller lösa.

GRÄNSVÄRDEN	
Bromsbelägg tjocklek	1 mm (0,040 tum)
Främre skivornas tjocklek	3,5 mm (0,138 tum)
Bakre skivans tjocklek	4,3 mm (0,170 tum)
Maximal skiv-skevhet	0,2 mm (0,010 tum)

Vänd dig till en auktoriserad Bombardier ATV-återförsäljare vid ev. problem med bromssystemet.

Byte av bromsvätska

VARNING

Byte av bromsvätska och reparationer på bromssystemet måste utföras av en auktoriserad Bombardier ATV-återförsäljare.

CHASSI/RAM

Motorområde

Kontrollera om det finns skador eller läckage på eller omkring motorn. Kontrollera att alla slangklämmor är åtdragna och att ingen slang har sprickor, veck eller andra skador.

Inspektera ljuddämparens, batteriets och behållarens fästen.

Kontrollera om elanslutningar är lösa eller korroderade.

Byt eller låt reparera skadade delar.

Dragkrokens/Kulans skick

Kontrollera åtdragningen hos fästena och dragkulans skick/anslutning. Dra vid behov åt och byt dragkulan om den är sliten.

Chassifästen

Kontrollera fästskruvarnas skick och att de inte är lösa. Dra vid behov åt dem.

Sätessfästen

Ta loss sadeln och kontrollera spärmekanismen och handtaget för slitage. Vänd dig till en auktoriserad Bombardier ATV-återförsäljare för byte av delar vid skador.

Rengöring och skydd av fordonet

Använd aldrig högtryckstvätt för att rengöra fordonet. **ANVÄND ENDAST LÅG-TRYCKSTVÄTT (t.ex. trädgårdsslangen).** Högt tryck kan orsaka elektriska eller mekaniska skador.

Lackerade delar som är skadade bör omlackeras för att förhindra rostbildning.

Tvätta vid behov chassit med varm tvålvattenlösning (använd endast mildt rengöringsmedel). Applicera vax som inte innehåller slipmedel.

SE UPP: Rengör aldrig plastdelar med starkt rengöringsmedel, avfettningsmedel, tinner, aceton eller liknande.

Tänk på följande när du läser denna Instruktionsbok:

VARNING

Betecknar en potentiell risk som, om den inte undviks, kan resultera i svåra personskador eller död.

GARANTI

BOMBARDIER RECREATIONAL PRODUCTS INC

BEGRÄNSADE GARANTI: 2006 BOMBARDIER®

ATV-PRODUKTER

1. DEN BEGRÄNSADE GARANTINS OMFATTNING

BOMBARDIER RECREATIONAL PRODUCTS INC. (härefter kallad "BRP"), garanterar sina 2006 BOMBARDIER ATV-produkter (härefter kallad "produkt") för material- eller tillverkningsfel under den period som anges nedan under punkt 2.

Alla BOMBARDIER ATV originalreservdelar och -tillbehör som har installerats av en auktoriserad BRP-distributör/återförsäljare (härefter definierad) vid leveransen av ny oanvänd 2006 BOMBARDIER ATV-produkt, omfattas av samma garanti som ATV-produkten.

Om produkten används/har använts för tävling eller någon annan tävlingsaktivitet, vid vilken som helst tidpunkt, även av en tidigare ägare, upphävs denna garanti.

2. GARANTIPERIOD OCH OMRÅDE

Denna garanti träder i kraft FRÅN OCH MED DATUM FÖR PRODUKTENS FÖRSTA LEVERANS

VID DETALJFÖRSÄLJNING eller det datum då produkten har tagits i bruk för första gången, beroende på vilket av dessa som inträffar först, för en period av:

1. Garantiperioden är TJUGOFYRA (24) på varandra följande månader för privat bruk

2. Garantiperioden är emellertid TOLV (12) månader på varandra följande månader om produkten

används för kommersiellt bruk.

Om produkten har används både privat och kommersiellt bruk, gäller punkt 2.2.

Garantin gäller i Sverige, Norge samt Finland.

Reparation eller byte av delar eller service under denna garanti förlänger ej tiden för denna garanti utöver den ursprungliga giltighetstiden.

3. VILLKOR FÖR GARANTINS OMFATTNING

Denna garanti avser endast en 2006 produkt som har köpts som ny och oanvänd av dess första ägare från en BRP-distributör/återförsäljare som är auktoriserad att distribuera Bombardier ATV-produkter i det land där försäljningen har ägt rum (härefter "BOMBARDIER ATV-distributör/återförsäljare"), och detta endast efter att den av BRP specificerade leveransinspektionen har utförts och dokumenterats. Garantin träder i kraft endast efter produktens korrekta registrering av en auktoriserad BOMBARDIER ATV-distributör/återförsäljare. Dessa begränsningar är nödvändiga för att ge BRP möjlighet att skydda såväl sina produkters säkerhet som sina konsumenters och allmänhetens säkerhet.

Garantins giltighet förutsätter att regelbundet underhåll, enligt anvisningarna i denna *Instruktionsbok*, utförs med angivna tidsintervall. BRP förbehåller sig rätten att kräva bevis på korrekt underhåll innan garantiersättning beviljas samt rätten att göra kontroller att sakenlig underhåll har utförts.

Garantin träder i kraft endast när produkten är såld i det land som köparen är folkbokförd i. Garantin gäller inte för privat eller kommersiellt bruk om inte ovanstående uppfylls.

4. HUR ERHÅLLA GARANTIERÄTTNING

Kunden måste informera den BOMBARDIER ATV-distributör/återförsäljare som ska utföra service inom två (2) månader från felets upptäckande och ge denne rimlig tillgång till produkten samt rimlig tid för att reparera produkten.

Kunden måste även för den auktoriserade BOMBARDIER-distributören/återförsäljaren uppvisa bevis på inköp av produkten för att erhålla garantireparation. Alla delar som ersätts under denna begränsade garanti är BRP:s egendom.

5. BOMBARDIERS ANSVAR

BRP ansvar under denna garanti begränsas, enligt dess uteslutande godtycke, till reparation av delar som befunnits vara felaktiga under normal användning, underhåll och service, eller till ersättning av sådana delar med nya BOMBARDIER-originaldelar utan kostnad för material och arbete, hos en valfri auktoriserad BOMBARDIER-distributör/återförsäljare.

BRP förbehåller sig rätt att förbättra eller modifiera produkter från tid till annan, utan skyldighet att ändra tidigare tillverkade produkter.

6. UNDANTAG - FÖLJANDE OMFATTAS EJ AV GARANTIN

- Normalt slitage;
- Normalt underhåll, underhållsmaterial, trimning, justeringar;
- Skador som orsakats av underlåtenhet att följa korrekta underhålls- och/eller förvaringsprocedurer, enligt beskrivningarna i denna *Instruktionsbok*;
- Skador resulterande från demontering av delar, felaktig(t) reparation, service, underhåll, modifiering eller användning av delar som inte är tillverkade eller godkända av BRP, eller skador resulterande från reparationer utförda av en person som inte tillhör en auktoriserad servicegivande BOMBARDIER-distributör/återförsäljare;
- Skador som orsakas av vanvård, onormal användning, vårdslöshet eller användning av produkten på ett sätt som är oförenligt med vad som beskrivs och rekommenderas i denna *Instruktionsbok*;
- Skador som orsakas av olycka, nedsänkning, brand, stöld, vandalism eller force majeure;
- Användning av bränslen, oljor eller smörjmedel som inte är lämpliga för användning med produkten (se *Instruktionsboken*);
- Intrång av vatten eller snö;
- Tillfälliga skador eller följdskador eller skador av något slag inklusive, men ej begränsat till, kostnader för bogsering, förvaring, telefon, hyra, taxi, olägenhet, försäkringskostnader, betalningar av lån, förlust av tid eller förlust av inkomst.

7. ANSVARSBEGRÄNSNING

DENNA UTTRYCKLIGA GARANTI GÄLLER OCH GODTAS I STÄLLET FÖR ALLA ÖVRIGA UTTRYCKLIGA ELLER UNDERFÖRSTÅDDA GARANTIER, INKLUSIVE OCH UTAN BEGRÄNSNING TILL VARJE GARANTI OM HANDELSDUGLIGHET ELLER LÄMPLIGHET FÖR NÅGOT SPECIELLT SYFTE. I DEN MÅN UNDERFÖRSTÅDDA GARANTIER INTE KAN UPPHÄVAS BEGRÄNSAS DE TILL TIDEN FÖR DEN UTTRYCKLIGA GARANTIN. TILLFÄLLIGA SKADOR OCH FÖLJDSKADOR OMFATTAS INTE AV DENNA GARANTI. VISSA LÄNDER, PROVINSER ELLER JURISDIKTIONER TILLÅTER EJ ANSVARSBEGRÄNSNINGAR, BEGRÄNSNINGAR ELLER UTESLUTNINGAR SOM ANGIVITS OVAN. DESSA ÄR DÄRFÖR EVENTUELLT ICKE TILLÄMPLIGA I DITT FALL. DENNA GARANTI GER DIG SPECIFIKA RÄTTIGHETER, OCH DU ÅTNJUTER EV. ÄVEN ANDRA LAGLIGA RÄTTIGHETER SOM KAN VARIERA BEROENDE PÅ LAND.

Ingen distributör eller BOMBARDIER-återförsäljare eller någon annan person är auktoriserad att lämna någon som helst utfästelse, representation eller garanti beträffande produkten utöver det som ingår i denna begränsade garanti och en sådan kan ej, ifall den lämnas, göras gällande gentemot BRP.

BRP förbehåller sig rätt att när som helst ändra denna garanti, varvid underförstås att en sådan ändring inte påverkar de garantivillkor som gäller för produkter som har sålts under giltighetstiden för denna garanti.

8. ÖVERLÅTELSE

Om äganderätten till en produkt överläts under garantitiden, skall även denna garanti överlåtas och gälla för den återstående garantitiden, under förutsättning att BRP underrättas om överlåtelsen av ägandeskapet via BOMBARDIER ATV-distributör/återförsäljare.

9. KONSUMENTASSISTANS

- a) I fall av en ev. kontrovers eller tvist som berör denna BEGRÄNSADE BRP- GARANTI, rekommenderar BRP att du försöker lösa frågan på återförsäljarnivå. Vi rekommenderar att du talar med servicechefen eller ägaren hos den auktoriserade återförsäljaren.
- b) Om frågan fortfarande är olöst, kontakta BRP genom att skriva till oss på adressen nedan.

BOMBARDIER NORDTRAC OY
SERVICE GARANTI AVDELNING
TEOLLISUUSTIE 13
BOX 8040
FIN-96 101 ROVANIEMI
FAX: 00 358 16 3420 316

© 2006 Bombardier Recreational Products Inc. Alla rättigheter förbehålls

® Registrerat varumärke tillhörande Bombardier Recreational Products Inc. eller dess dotterföretag.

* Varumärke tillhörande Bombardier Inc., som används under licens.

BOMBARDIER RECREATIONAL PRODUCTS INC BEGRENSEDE GARANTI: 2006 BOMBARDIER® ATV-PRODUKTER

1. DEN BEGRENSEDE GARANTIENS OMFATTER

BOMBARDIER RECREATIONAL PRODUCTS INC. (heretter kalt "BRP"), garanterer sine 2006 BOMBARDIER ATV-produkter (heretter kalt "produkt") for material- eller produksjonsfeil i tidsrommet som er nevnt nedenfor under punkt 2.

Alt originalt BOMBARDIER ATV - Ekstrautstyr som er montert på en ny og ubrukt 2006 BOMBARDIER ATV av en autorisert BOMBARDIER ATV- Forhandler, omfattes av samme garanti som ATV-produktet.

Om produktet brukes til/ eller har vært brukt i racing eller hvilket som helst konkurranseformål, ved hvilken som helst tidspunkt, også av en tidligere eier, bortfaller denne garanti.

2. GARANTIPERIODE OG OMRÅDE

Denne garanti trer i kraft DAGEN PRODUKTET OVERLEVERES TIL DEN FØRSTE KUNDEN eller FØRSTE BRUKSDAG (avhengig av hvilken som inntreffer først) og er gyldig som følger:

1. 24 (Tjuefire) påfølgende måneder i privat bruk
2. 12 (Tolv) påfølgende måneder i kommersiell/ Yrkesbruk

Om produktet brukes både i privat og kommersielt/Yrkesbruk, gjelder punkt 2.2.

Samme garantiregler gjelder i Sverige, Norge samt Finland.

Reparasjon, bytting av deler eller service som er utført i garantiperioden medfører ikke at garantiens virketid utvides ut over den opprinnelige garantitiden.

3. VILKÅR FOR GARANTIEN

Denne garanti gjelder kun for ett 2006 produkt som den første eieren har kjøpt ny og ubrukt fra en autorisert BRP-forhandler. Nevnte forhandler skal være autorisert i det landet der salget skjer. Det er en forutsetning for garantien at BRP spesifiserte leveranseservice er utført og dokumentert ved autorisert BRP forhandler. Garantien gjelder kun for produkt som er korrekt garantiregistrert av en autorisert BOMBARDIER ATV-forhandler. De nevnte begrensinger er nødvendige for at BRP skal kunne sørge for produktets og forbrukerens sikkerhet.

Service og vedlikehold i henhold til instruksjonsbokens anvisninger skal gjøres i tide for at garantien skal være gyldig. BRP forbeholder seg retten til å gjøre sporadiske kontroller av at det er gjennomført korrekt service i garantiperioden innen eventuelle reklamasjoner godkjennes.

Garantien gjelder kun når produktet er solgt i det land hvor kunden er registrert i folkeregistret.

Garantien gjelder ikke verken privat eller kommersiell bruk dersom ikke ovenstående punkter oppfylles.

4. KUNDENS ANVAR

Kunden skal melde fra om feil til autorisert BOMBARDIER ATV-forhandler innen to (2) måneder fra feilen har oppstått, og gi forhandleren rimelig mulighet til å rette opp feilen.

Kunden skal også vise BOMBARDIER ATV-forhandleren bevis for at han/hun har kjøpt produktet og at garantien på produktet er gyldig.

Alle deler som er skiftet i garantiperioden og som omfattes av garantien, er BRP's eiendom.

5. BOMBARDIERS ANSVAR

BRP reparerer eller bytter defekte deler i henhold til sin egen vurdering, dersom produktet har vært i normal bruk og service er korrekt gjennomført, med originale BOMBARDIER ATV-reservedeler hos en hvilken som helst autorisert Bombardier ATV forhandler, uten å ta betalt for delene og arbeidet.

BRP forbeholder seg retten til å forandre eller forbedre produktet uten at de samme endringene gjøres på produkter som er framstilt tidligere.

6. GARANTIEN DEKKER IKKE

- Normal slitasje;
- Arbeids, del og smøremiddelutgifter ved vedlikeholdservice, innstillinger og kontroller.
- Skader som skyldes feilaktig/dårlig vedlikehold og/eller oppbevaring. Korrekt vedlikehold og oppbevaring er beskrevet i produktets *Instruksjonsbok*;
- Skader som skyldes feilaktige reparasjoner, demontering av deler, service, vedlikehold, modifisering eller bruk av deler som ikke er produsert eller godkjent brukt av BRP, eller skader resultert fra reparasjoner utført av en person som ikke er ansatt hos en autorisert BOMBARDIER ATV forhandler;
- Skader som skyldes feilaktig bruk, unormal bruk, vannskjøtsel, eller anvendelse av produktet på en måte som er uforenelig med hva som beskrives og anbefales i produktets *Instruksjonsbok*;
- Skader som skyldes ulykke, nedsenking i vann, brann, tyveri, skadeverk eller naturkatastrofe;
- Skader som skyldes bruk av drivstoff eller smøremiddel som ikke passer til produktet. (se *Instruksjonsboken*);
- Skader som skyldes at det er kommet vann eller snø inn i motoren eller drivstoffsystemet;
- Tauings- og lagringskostnader, telefon-, leie-, drosje-, hindrings-, og forsikringsutgifter, lønninger, tidsbruk, inntektsbortfall, og tilfældige eller indirekte tap.

7. BEGRENSINGER I GARANTIEN

DENNE GARANTIEN GIR DEG NØYE BEGRENSEDE RETTIGHETER. DU KAN OGSÅ HA ANDRE RETTIGHETER I HENHOLD TIL NASJONALE LOVER, SOM KAN VARIERE FRA LAND TIL LAND. NÅR DET PASSER I DET AKTUELLE LANDET, KAN DENNE GARANTIEN BRUKES I STEDET FOR ANDRE GARANTIER SOM SÅDAN ELLER INDIREKTE. INGEN ANNEN GARANTI SOM PASSER TIL ET TILSVARENDE MÅL BEGRENSER DENNE GARANTIEN. DENNE GARANTIEN SVARER IKKE FOR TILFELDIGE OG INDIREKTE SKADER, SOM F.EKS. TRANSPORTSKADER OG TAP AV BRUKSTID. ALLE LAND GODKJENNER IKKE OVENNEVNTE BEGRENSINGER, OG DERFOR KAN DET VÆRE AT NOEN AV BEGRENSINGENE IKKE GJELDER.

Verken den nasjonale importøren, den lokale BOMBARDIER ATV- forhandleren, eller noen annen person kan gjøre endringer i denne garantien.

Dersom dette skjer, kan det ikke settes noen slags krav overfor BRP forbeholder seg retten til å endre denne garantien når som helst, men er klar over at endringene ikke berører produkter som er solgt da denne garantien er gyldig.

8. OVERFØRING AV GARANTIEN

Hvis produktet skifter eier i garantiperioden, kan den gjenstående delen av garantien overføres til den nye eieren hvis BRP får beskjed om transaksjonen på følgende måte:

Den tidligere eieren tar kontakt med en autorisert BOMBARDIER ATV- forhandler og gir opplysninger om den nye eieren.

9. RÅD TIL FORBRUKER

- a) Ved eventuelle uklare eller omstridte tilfeller som gjelder BRP's begrensede garanti, anbefaler BRP at saken avklares på forhandlernivå. Vi anbefaler samtale med serviceansvarlig hos den autoriserte forhandler eller bedriftens eier,
- b) Dersom man ikke finner fram til en løsning, ta skriftlig kontakt med BRP for å avklare saken. Se adressen nedenfor.

BOMBARDIER NORDTRAC OY
SERVICE/GARANTI AVDELING
TEOLLISUUSTIE 13
BOX 8040
FIN-96 101 ROVANIEMI
FAX: 00 358 16 3420 316

© 2006 Bombardier Recreational Products Inc. Alla rättigheter förbehålls

® Registrerat varumärke tillhörande Bombardier Recreational Products Inc. eller dess dotterföretag.

* Varumärke tillhörande Bombardier Inc., som används under licens.

PERSONUPPGIFTER/FRISKRIVNINGSKLAUSUL

Vi vill härmed informera om att dina uppgifter kommer att användas för säkerhets- och garantiändamål. Ibland använder vi även uppgifterna från våra kunder för att informera dem om våra produkter och erbjudanden. Om du inte vill få information om våra produkter, tjänster och erbjudanden, vänligen meddela oss detta genom att skriva till adressen nedan.

Ibland låter vi även noggrant utvalda och pålitliga företag använda våra kunduppgifter för att informera om kvalitetsprodukter och tjänster. Om du inte vill att ditt namn och din adress ska lämnas vidare, vänligen meddela detta genom att skriva till adressen nedan:

BOMBARDIER NORDTRAC OY
SERVICE/GARANTI AVDELING
TEOLLISUUSTIE 13
BOX 8040
FIN-96 101 ROVANIEMI
FAX: 00 358 16 3420 316

ADRESSÄNDRING/NY ÄGARE

Om du har bytt adress eller om du är ny ägare till ATV:n, ska du meddela BRP detta på ett av följande sätt:

– skicka in kortet nedan.

– kontakta en auktoriserad Bombardier ATV-återförsäljare.

Vid ägarbyte, vänligen bifoga ett bevis på att den före ägaren är införstådd med ägarbytet.

Det är viktigt att meddela BRP om de nya uppgifterna, även om den begränsade garantin har slutat gälla, eftersom de gör att BRP kan nå ATV-ägaren vid behov, t.ex. om det blir nödvändigt att införa någon ändring på fordonet av säkerhetsskäl. Det är ägarens ansvar att meddela BRP.

STULNA ENHETER: Om din ATV blir stulen, bör du meddela BRP eller en auktoriserad Bombardier ATV-återförsäljare. Du blir då ombedd att uppgge namn, adress, telefonnummer, fordonets identifikationsnummer och datum för stölden.

ADRESSÄNDRING

NY ÄGARE

FORDONSIDENTIFIKATIONSNUMMER

Modellnummer

Fordonsidentifikationsnummer (V.I.N.)

GAMMAL ADRESS
ELLER TIDIGARE ÄGARE:

NAMN

GATA

NUMMER

LAG.

POSTNUMMER

ORT

LAND

NY ADRESS
ELLER NY ÄGARE:

NAMN

GATA

NUMMER

LAG.

POSTNUMMER

ORT

LAND



PLATS
FÖR
FRIMÄRKE

Bombardier Nordtrac OY
Service Avdelning
Teollisuustie 13
96 320 Rovaniemi
Finland

ADRESSÄNDRING/NY ÄGARE

Om du har bytt adress eller om du är ny ägare till ATV:n, ska du meddela BRP detta på ett av följande sätt:

– skicka in kortet nedan.

– kontakta en auktoriserad Bombardier ATV-återförsäljare.

Vid ägarbyte, vänligen bifoga ett bevis på att den före ägaren är införstådd med ägarbytet.

Det är viktigt att meddela BRP om de nya uppgifterna, även om den begränsade garantin har slutat gälla, eftersom de gör att BRP kan nå ATV-ägaren vid behov, t.ex. om det blir nödvändigt att införa någon ändring på fordonet av säkerhetsskäl. Det är ägarens ansvar att meddela BRP.

STULNA ENHETER: Om din ATV blir stulen, bör du meddela BRP eller en auktoriserad Bombardier ATV-återförsäljare. Du blir då ombedd att uppgge namn, adress, telefonnummer, fordonets identifikationsnummer och datum för stölden.

ADRESSÄNDRING

NY ÄGARE

FORDONSIDENTIFIKATIONSNUMMER

Modellnummer

Fordonsidentifikationsnummer (V.I.N.)

GAMMAL ADRESS
ELLER TIDIGARE ÄGARE:

NAMN

GATA

NUMMER

LAG.

POSTNUMMER

ORT

LAND

NY ADRESS
ELLER NY ÄGARE:

NAMN

GATA

NUMMER

LAG.

POSTNUMMER

ORT

LAND



PLATS
FÖR
FRIMÄRKE

Bombardier Nordtrac OY
Service Avdelning
Teollisuustie 13
96 320 Rovaniemi
Finland

2006

VARNING

FORDONET KAN VARA FARLIGT ATT ANVÄNDA. En krock eller vältning kan ske snabbt, även under rutinmanövrer som vändning, uppförskörning eller körning över hinder, om du inte iakttar nödvändig försiktighet.

ALLVARLIGA SKADOR ELLER DÖD kan bli resultatet om du inte följer dessa instruktioner:

- **LÄS DENNA INSTRUKTIONSBOK OCH ALLA VARNINGSEKALER INNAN DU ANVÄNDER DENNA ATV.**
- **ANVÄND ALDRIG DENNA ATV UTAN KORREKTA INSTRUKTIONER.** Nybörjare bör genomgå en certifierad förarkurs.
- **TA ALDRIG PASSAGERARE.** Med passagerare ökar risken för att förlora kontrollen över fordonet.
- **ANVÄND ALDRIG DENNA ATV PÅ VÄGBELÄGGNING** såvida det inte rör sig om kortare avstånd, i låg hastighet och för att flytta fordonet från ett terrängkörningsområde till ett annat.
- **FÖLJ ALLTID GÄLLANDE TRAFIKFÖRORDNINGAR** när du kör fordonet på väg, även på grus- eller skogsväg.
- **BÄR ALLTID GODKÄND HJÄLM,** ögonskydd och skyddande kläder.
- **INTA ALDRIG ALKOHOL ELLER DROGER** före eller under användning av fordonet.
- **KÖR ALDRIG DENNA ATV I FÖR HÖG HASTIGHET.** Risken för att du ska förlora kontrollen över fordonet ökar om du kör i högre hastighet än terrängen, sikten eller din erfarenhet tillåter. Högsta tillåtna hastighet för detta fordon är 65 km/h.
- **FÖRSÖK ALDRIG KÖRA PÅ TVÅ HJUL, HOPPA ELLER UTFÖRA ANDRA TRICK.**



©™ VARUMÄRKEN TILLHÖRANDE BOMBARDIER RECREATIONAL PRODUCTS INC. ELLER DESS FILIALER.

* VARUMÄRKE TILLHÖRANDE BOMBARDIER INC. SOM ANVÄNDS UNDER LICENS.

© 2006 BOMBARDIER RECREATIONAL PRODUCTS INC. ALLA RÄTTIGHETER FÖRBEHÅLLS. TRYCKT I EU.

INSTRUKTIONSBOK
OUTLANDER 800 CE
2006
819 12 09

