

can-am®



2016 ROADSTER BRUKERHÅNDBOK

Inkluderer sikkerhets-, kjøretøy-
og vedlikeholdsinformasjon

SPYDER® F3™ -serien

ADVARSEL

Finn ut hvordan Spyder roadster er annerledes.

Les denne brukerveiledningen og se sikkerhets-DVD-en.

Fullfør et opplæringskurs (hvis tilgjengelig), øv og bli fortrolig med kontrollene.

Se lokale lover – krav til førerkort varierer fra sted til sted.

Oppbevar denne brukerhåndboken i kjøretøyet.

2 1 9 0 0 1 6 5 7 _ N 0

Oversettelse av den
originale instruksjonen

ADVARSEL I HENHOLD TIL ERKLÆRING 65 CALIFORNIA

ADVARSEL

Dette produktet inneholder eller avgir kjemikalier som myndighetene i California vet kan forårsake kreft, fødselsskader og andre skader på reproduksjonsevnen.



Produkter i Canada distribueres av Bombardier Recreational Products Inc.
Produkter i USA distribueres av BRP US Inc.

Dette er en ikke uttømmende liste over varemerker som tilhører Bombardier Recreational Products Inc. eller dens tilknyttede selskaper:

Rotax®

Spyder®

XPSTM

Can-Am®

F3TM

INNLEDNING

Deutsch	Dieses Handbuch ist möglicherweise in Ihrer Landessprache verfügbar. Bitte wenden Sie sich an Ihren Händler oder besuchen Sie: www.operatorsguide.brp.com .
Engelsk	Denne veiledningen kan være tilgjengelig på ditt språk. Rådfør deg med din forhandler eller gå til: www.operatorsguide.brp.com .
Español	Es posible que este manual esté disponible en su idioma. Consulte a su distribuidor o visite: www.operatorsguide.brp.com .
Français	Ce guide peut être disponible dans votre langue. Vérifier avec votre concessionnaire ou aller à: www.operatorsguide.brp.com .
日本語	このガイドは、言語によって翻訳版が用意されています。ディーラーに問い合わせるか、次のアドレスでご確認ください： www.operatorsguide.brp.com .
Nederlands	Deze handleiding kan beschikbaar zijn in uw taal. Vraag het aan uw dealer of ga naar: www.operatorsguide.brp.com .
Norsk	Denne boken kan finnes tilgjengelig på ditt eget språk. Kontakt din forhandler eller gå til: www.operatorsguide.brp.com .
Português	Este manual pode estar disponível em seu idioma. Fale com sua concessionária ou visite o site: www.operatorsguide.brp.com .
Suomi	Käyttöohjekirja voi olla saatavissa omalla kielelläsi. Tarkista jälleenmyyjältä tai käy osoitteessa: www.operatorsguide.brp.com
Svenska	Denna bok kan finnas tillgänglig på ditt språk. Kontakta din återförsäljare eller gå till: www.operatorsguide.brp.com .

Gratulerer med kjøpet av en ny Can-Am® Roadster. Den følges opp med BRP-garantien (Bombardier Recreational Products Inc.) og et nettverk av autoriserte forhandlere som kan tilby reservedeler, service og det tilbehøret du trenger.

Forhandleren er opptatt av å ha fornøyde kunder. Han har kvalifisert seg for å kunne utføre en første klargjøring og kontroll av roadsteren før du overtok den.

Ved levering ble du informert om hva garantien dekker, og du signerte **LISTEN MED KONTROLLPUNKTER FØR LEVERING** for å sikre at du var fornøyd med klargjøringen av den nye roadsteren.

Viktig å vite før du starter

For din egen sikkerhets skyld og sikkerheten til passasjerer og personer i nærheten må du lese seksjonene nedenfor før du begynner å bruke Spyder-roadsteren:

- **GENERELLE FORHOLDSREGLER**
- **INFORMASJON OM KJØRETØYET**
- **INSTRUKSJONER FOR SIKKER BRUK**
- **KONTROLL FØR KJØRING.**

Erfarne motorsyklistere bør spesielt notere seg det som står under **HVA ER FORSKJELLIG FOR SPYDER-ROADSTEREN.**

Sikkerhetsmeldinger

Nedenfor vises typen sikkerhetsmeldinger, hvordan de ser ut og hvordan de brukes i denne veiledningen:

Varselsymbolet  indikerer fare for skade.



ADVARSEL

Indikerer en potensiell risikosituasjon som kan resultere i alvorlig personskade eller dødsfall hvis den ikke unngås.

 **OBS!** Indikerer en farlig situasjon som kan resultere i liten til moderat personskade hvis den ikke unngås.

OBS! Indikerer en instruksjon som, hvis den ikke følges, kan føre til alvorlig skade på vannscooterens komponenter eller annet materiell.

Om denne brukerhåndboken

Denne brukerhåndboken ble skrevet i Nord-Amerika med regler for høyrekjøring. Tilpass bruk av disse manøvrene til veiforskriftene i den jurisdiksjon du befinner deg i.

I denne brukerhåndboken henviser ordet motorsykkel til en tohjulet motorsykkel.

Denne brukerhåndboken gjelder for modeller av Spyder-roadstere med både SM6 (manuelt gir) og SE6 (halvautomatisk gir). All tekst gjelder for begge bortsett fra tekst merket "SM6-modellen" eller "SE6-modellen".

Oppbevar brukerhåndboken i oppbevaringsrommet foran eller under setet/setene slik at du kan slå opp i den i forbindelse med vedlikehold, reparasjoner langs veien og instruksjoner til andre.

Hvis du vil vise og/eller skrive ut en ekstra kopi av brukerhåndboken, kan du gå til følgende nettsted:

Informasjonen i dette dokument er riktig ved tidspunktet for publisering. BRPs politikk er imidlertid å kontinuerlig forbedre sine produkter uten å med dette forplikte seg selv til å montere dem i tidligere produserte produkter. På grunn av sent implementerte endringer kan det være enkelte forskjeller mellom det fremstilte produktet og beskrivelsene og/eller spesifikasjonene. BRP forbeholder seg retten til når som helst og uten forpliktelser å avskaffe eller endre spesifikasjoner, design, egenskaper, modeller eller utstyr.

Brukerhåndboken og *SIKKERHETS-DVD*-videoen skal følge med SSVen når den selges.

Bruke andre kilder med informasjon

I tillegg til å lese denne brukerhåndboken, bør du også lese sikkerhetskortet på roadstere og se på *SIKKERHETS-DVD*-videoen.

Hvis du har mulighet til det, bør du også delta på opplæringskurs spesielt beregnet for førere av Spyder-roadstere. På nettstedet vårt på www.can-am.brp.com finner du mer informasjon om kommende opplæringskurs. Hvis du ikke kan delta på et opplæringskurs spesielt beregnet på Spyder-roadstere, kan det være lurt å delta på et opplæringskurs for motorsykkel, i og med at mange av de samme ferdighetene kreves og informasjon om håndtering av farer på veien også gjelder for kjøring med roadster.

Takk til

BRP ønsker å takke Motorcycle Safety Foundation (MSF) for å ha gitt tillatelse til å bruke MSFs materiell relatert til sikkerhet for motor-

syklister, som er brukt i denne brukerhåndboken.

MSF er en internasjonal anerkjent allmennyttig stiftelse og støttes av motorsykkelprodusenter. De sørger for opplæring og verktøy og er et fellesskap for sikkerhet på motorsykkel. Besøk nettsiden deres på: **www.msf-usa.org**.

***Denne siden er
blank med hensikt***

INNHOOLD

INNLEDNING	1
VIKTIG Å VITE FØR DU STARTER.....	1
SIKKERHETSMELDINGER.....	2
OM DENNE BRUKERHÅNDBOKEN.....	2
BRUKE ANDRE KILDER MED INFORMASJON.....	2
TAKK TIL.....	2
GENERELLE FORHOLDSREGLER	9
UNNGÅ KARBONMONOKSIDFORGIFTNING.....	9
UNNGÅ BENSINBRANN OG ANDRE FARER.....	9
UNNGÅ FORBRENNINGER FRA VARME DELER.....	9
TILBEHØR OG MODIFIKASJONER.....	9
<i>INFORMASJON OM KJØRETØYET</i>	
HOVEDKONTROLLER	12
1) STYRE.....	13
2) GASS.....	13
3) CLUTCHHÅNDTAK (SM6-MODELLEN).....	14
4) GIRSPAK (SM6-MODELLEN).....	14
5) GIRVELGER (SE6-MODELLEN).....	15
6) BREMSEPEDAL.....	15
7) BRYTER FOR PARKERINGSBREMS.....	16
ANDRE KONTROLLER	17
1) TENNINGSBRYTER.....	17
2) MOTORSTARTKNAPP.....	18
3) MOTORSTOPPBRYTER.....	18
4) VARSELBLINKLYSBRYTER.....	18
5) CRUISEKONTROLLBRYTER (ALLE MODELLER BORTSETT FRA F3 BASE).....	18
6) FRONTLYSBRYTER.....	20
7) BLINKLYSKNAPP.....	21
8) HORNKNAPP.....	21
9) RECC (ROADSTER ELECTRONIC COMMAND CENTER).....	21
10) REVERSKNAPP.....	22
FLERFUNKSJONSMÅLERGRUPPE (F3- OG F3-S-MODELLENE)	23
BESKRIVELSE.....	23
STARTE OG STOPPE.....	25
INFORMASJON OM DIGITALT DISPLAY.....	25
DISPLAYINNSTILLINGER.....	26
FLERFUNKSJONSMÅLERGRUPPE (F3 LIMITED- OG F3-T-MODELLERNE)	27
BESKRIVELSE AV FLERFUNKSJONSMÅLEREN.....	27
INFORMASJON VED OPPSTART PÅ FLERFUNKSJONSMÅLEREN.....	28
BESKRIVELSE AV DIGITALT DISPLAY.....	29
NAVIGERE I DET DIGITALE DISPLAYET.....	31
SKJERMBILDE FOR KATEGORI IKONER.....	32
UTSTYR	39
KRETSE FOR KUNDETILBEHØR.....	39
JUSTERBARE FØRERHÅNDTAK OG FOTHVILERE FOR FØRER.....	39

SPEIL.....	40
LÅSE STYRET.....	40
OPPBEVARINGSROM FORAN.....	40
VERKTØYSETT.....	41
BRUKERHÅNDBOK.....	41
SETE.....	41
RADIO OG HØYTTALERE (LIMITED- OG T-MODELLENE).....	42
SALVESKER (LIMITED- OG T-MODELLENE).....	46
SOTET VINDU (LIMITED- OG T-MODELLENE).....	47
HANSKEROM (LIMITED- OG T-MODELLENE).....	47
KAROSSERIPANELER.....	47
GRUNNLEGGENDE PROSEDYRER.....	51
STARTE OG STOPPE MOTOREN.....	51
RYGGING.....	53
INNKJØRING.....	53
FYLLE DRIVSTOFF.....	53
JUSTERE FJÆRINGEN.....	55
INSTRUKSJONER FOR SIKKER BRUK	
HVA ER FORSKJELLIG FOR SPYDER-ROADSTEREN.....	58
STABILITET.....	58
RESPONS PÅ VEIFORHOLDENE.....	58
BREMSEPEDAL.....	58
PARKERINGSBREMS.....	58
STYRING.....	58
BREDDE.....	59
REVERS.....	59
FØRERKORT OG LOKALE REGLER OG FORSKRIFTER.....	59
KJØREHJELPTEKNOLOGIER.....	60
KJØRETØYSTABILITETSSYSTEM (VSS).....	60
DYNAMISK SERVOSTYRING (DPS).....	61
FORSTÅ RISIKOEN PÅ VEIEN.....	62
KJØRETØYTYPE.....	62
FØRERENS FERDIGHETER OG DØMMEKRAFT.....	62
FØRERENS TILSTAND.....	62
ROADSTERENS TILSTAND.....	63
VEI- OG VÆRFORHOLD.....	63
KJØREKLÆR OG -UTSTYR.....	64
HJELMER.....	64
ANDRE KLÆR OG UTSTYR FOR KJØRING.....	65
NØDVENDIGE KJØREFERDIGHETER OG UTFØRELSE AV ØVIN- GER.....	67
VELGE ØVELSESOMRÅDE.....	67
KLARGJØRING FOR KJØRING.....	68
KJØRESTILLING.....	68
ØVELSER (SE6-MODELL).....	68
ØVELSER (SE6-MODELL).....	79
UTVIKLE AVANSERTE KJØREFERDIGHETER.....	89

STRATEGIER PÅ VEI.....	90
PLANLEGG TUREN.....	90
DEFENSIV KJØRING.....	90
VÆRE SYNLIG.....	91
PLASSERING I KJØREFELTET.....	92
VANLIGE KJØRESITUASJONER.....	93
VEIFORHOLD OG FAREMOMENTER.....	96
NØDSITUASJONER PÅ VEIEN.....	97
DEKKFEIL.....	98
KJØRE MED PASSASJER ELLER LAST.....	99
VEKTGRENSER.....	99
KJØRE MED EKSTRA VEKT.....	99
KJØRE MED PASSASJER.....	99
PLASSERING AV LAST.....	100
INGEN SLEPING.....	100
KUNNSKAPSTEST.....	102
SPØRSMÅL.....	102
SVAR.....	104
SIKKERHETSINFORMASJON PÅ ROADSTEREN.....	106
LØSE DEKALER.....	106
SIKKERHETSKORT.....	107
SIKKERHETSDEKALER.....	108
RAPPORTERE SIKKERHETSDEFEKTER.....	112
<i>KONTROLL FØR KJØRING</i>	
SJEKKLISTE FOR KONTROLL FØR KJØRING.....	114
FØR DU STARTER KJØRETØYET, INSPISER FØLGENDE:.....	114
VRI TENNINGSNØKKELEN TIL POSISJONEN PÅ:.....	115
<i>VEDLIKEHOLD</i>	
VEDLIKEHOLDSPLAN.....	118
FØRSTE KONTROLL.....	122
VEDLIKEHOLDSPROSEDYRER.....	123
DEKK OG FELGER.....	123
DRIVREIM.....	126
MOTOROLJE.....	127
LUFTFILTER.....	130
MOTORKJØLEVÆSKE.....	132
BREMSER.....	133
BATTERI.....	134
CLUTCHVÆSKE (SM6-MODELL).....	135
FRONTLYS.....	136
STELL AV ROADSTEREN.....	139
RENGJØRE ROADSTEREN.....	139
BESKYTTE ROADSTEREN.....	139
LAGRING OG KLARGJØRING FØR SESONGSTART.....	140
LAGRING.....	140

KLARGJØRING FØR SESONGSTART.....	140
REPARASJONER PÅ VEIEN	
RETNINGSLINJER FOR DIAGNOSE.....	142
KAN IKKE SKIFTE TIL FØRSTE GIR (SM6-MODELL).....	142
KAN IKKE SKIFTE TIL NØYTRALT GIR (SE6-MODELL).....	142
KAN IKKE SKIFTE GIR (SE6-MODELL).....	142
MOTOREN VIL IKKE STARTE.....	142
MELDINGER PÅ FLERFUNKSJONSMÅLEREN.....	144
TING DU KAN GJØRE I FØLGENDE SITUASJONER.....	146
TAPTE NØKLER.....	146
PUNKTERING.....	146
FLATT BATTERI.....	146
SLIK SKIFTER DU SIKRINGER OG LYSPÆRER.....	148
SIKRINGER.....	148
LYS.....	150
TRANSPORT AV SSVEN.....	162
TEKNISKE INFORMASJON	
IDENTIFIKASJON AV ROADSTEREN.....	166
UNDERSTELLSNUMMER.....	166
MOTORENS IDENTIFIKASJONSNUMMER.....	166
SAMSVARSDEKALER.....	166
EPA-SAMSVARSMERKE (NORDAMERIKANSKE MODELLER).....	167
D.E.S.S.-NØKSEL.....	168
REGULERINGER FOR STØY- OG UTSLIPPSKONTROLLSYSTEM..	169
SPESIFIKASJONER.....	170
GARANTI	
BRP BEGRENSET GARANTI – USA OG CANADA: 2016 ® SPYDER®	
ROADSTER.....	180
BRP BEGRENSET GARANTI UTENFOR USA OG CANADA: 2016 ®	
SPYDER® ROADSTER.....	188
KUNDEINFORMASJON	
PERSONVERNINFORMASJON.....	196
ADRESSEENDRING / NY EIER.....	197

GENERELLE FORHOLDSREGLER

Unngå karbonmonoksidforgiftning

All eksos fra motorer inneholder karbonmonoksid, en dødelig gass. Innånding av karbonmonoksid kan føre til hodepine, svimmelhet, søvnløshet, kvalme, forvirring og eventuelt død.

Karbonmonoksid er en fargeløs, luktløs og smakløs gass som kan være til stede selv om du ikke ser eller lukter eksos. Dødelige nivåer av karbonmonoksid kan raskt samles opp, og du kan raskt bli utmatet og ute av stand til å redde deg selv. Dødelige nivåer av karbonmonoksid kan også bli værende i timer eller dager i lukkede eller dårlig ventilerte områder. Hvis du får symptomer på karbonmonoksidforgiftning, må du umiddelbart forlate området, få frisk luft og kontakte lege.

Slik hindrer du alvorlige skader eller dødsfall på grunn av karbonmonoksid:

- Ikke kjør SSVen i dårlig ventilerte eller delvis lukkede områder som garasjer, carporter eller lagerhaller. Selv om du prøver å ventilere motoreksosen med vifter eller åpne vinduer og dører, kan karbonmonoksidkonsentrasjonen raskt nå farlige nivåer.
- Ikke kjør SSVen utendørs på steder der motoreksosen kan bli trukket inn i en bygning via åpninger som vinduer eller dører.

Unngå bensinbrann og andre farer

Bensin er ekstremt brannfarlig og svært eksplosiv. Bensingass eller -damp kan spre seg og antennes av en gnist eller åpen flamme mange meter unna motoren. Følg instruksjonene nedenfor for å redusere faren for brann eller eksplosjon:

- Fyll på drivstoff utendørs i et godt ventilert område langt unna flammer, gnister, tebte sigaretter og andre antenneskilder.
- Fyll aldri på drivstoff mens motoren går.
- Ikke fyll drivstofftanken helt opp. La det være nok plass til at drivstoffet kan utvide seg hvis temperaturen endres.
- Tørk opp eventuelt drivstoffsøl.
- Ikke start eller bruk motoren når tanklokket er åpnet.
- Bruk bare godkjente røde bensinkanner til oppbevaring av drivstoff.
- Ikke oppbevar bensinkanner i oppbevaringsrommet foran eller andre steder på roadsteren.

Bensin er giftig og kan forårsake personskade eller dødsfall.

- Ikke sug bensin med munnen i en hevert eller lignende.
- Hvis du svelger bensin, får bensin i øynene eller inhalerer bensingass, må du øyeblikkelig kontakte lege.

Hvis du søler bensin på deg, må du vaske deg med såpe og vann og skifte klærne.

Unngå forbrenninger fra varme deler

Eksos-, olje- og kjølesystemene og motoren blir varm under drift. Unngå kontakt under og like etter bruk slik at du unngår forbrenninger.

Tilbehør og modifikasjoner

Ikke utfør uautoriserte modifikasjoner, og ikke bruk utstyr eller tilbehør som ikke er godkjent av BRP. I og med at slike endringer ikke er testet av BRP, kan de øke risikoen for personskader eller for ulykker på veien, og de kan også føre til at det

blir ulovlig å bruke roadsteren på veien.

Til forskjell fra de fleste motorsykler er Spyder-roadsteren utstyrt med et kjøretøystabilitetssystem (VSS = Vehicle Stability System) som er kalibrert for roadsterens normale konfigurasjon. Det kan hende at kjørehastighetsføleren (VSS) ikke fungerer optimalt dersom roadsteren er modifisert, for eksempel ved endring av vektfordeling, hjulavstand, dekk, oppheng, bremses eller styring.

Kontakt en autorisert Can-Am-roadsterforhandler for tilgjengelig tilbehør til roadsteren din.

INFORMASJON OM KJØRETØYET

HOVEDKONTROLLER

Det er viktig å vite plasseringen og bruken av alle kontroller og å utvikle og bruke dem behersket og koordinert.

Førerhåndtak og fothvilere for fører kan justeres slik at de møter førerens behov. Det er imidlertid viktig at personen som kjører kjøretøyet er i stand til å bruke og nå fram til alle kontroller på en tilfredsstillende måte. Brems pedalaktivering bør for eksempel være lett tilgjengelig, lett å arbeide med og gå hele veien gjennom funksjonsaktivering.

Justeringer må foretas av en autorisert Can-Amforhandler for at kjøretøyet fortsatt skal være sikkert.

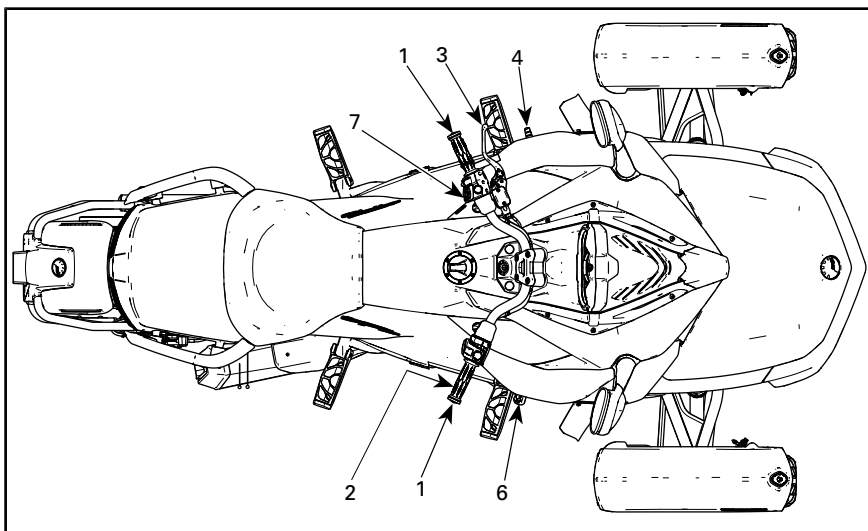

TYPEBILDE – SM6-MODELL

1	Styret
2	Gass
3	Clutchhåndtak
4	Girspak
6	Bremsepedal
7	Bryter for parkeringsbrems

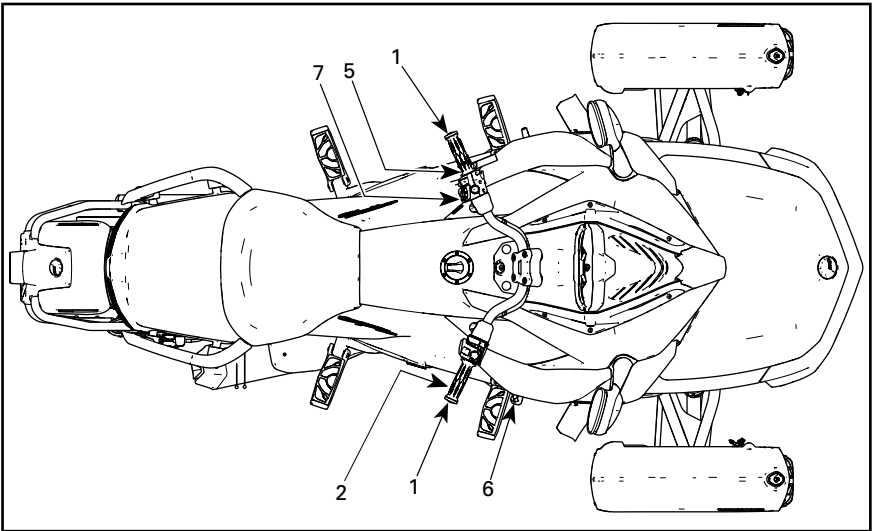

TYPEBILDE – SE6-MODELL

1	Styret
2	Gass
5	Girvelger
6	Bremsepedal
7	Bryter for parkeringsbrems

1) Styre

Ta tak i styret med begge hændene. Drej styret i samme retning som du vil svinge.

2) Gass

Kassen er højre håndtak på styret, og den styrer motorhastigheden. Hvis du vil øke motorens hastighed, vrir du gassen som vist (senk vristen).



ØKE HASTIGHETEN

Hvis du vil redusere motorens hastighet, vrir du gassen som vist (hev vristen).

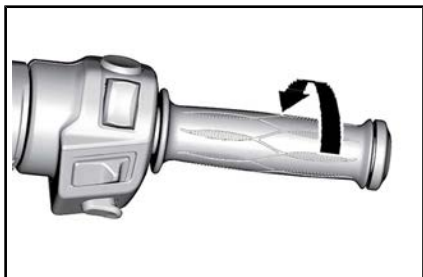

REDUSERE HASTIGHETEN

Gassen er fjærbelastet og skal gå tilbake til tomgangsstilling når du slipper håndtaket.

MERK: Denne roadsteren er utstyrt med ETC (Electronic Throttle Control). Spjeldene i spjeldhuset kontrolleres elektronisk og kan åpnes (VSS kan aldri akselerere kjøretøyet. Alt det kan gjøre er å åpne gassspjeldet litt for å minske mengden motorbrems på glatte overflater. Dette forhindrer at bakdekket slurer på grunn av motorbrems eller brå nedgiring.) og lukkes uavhengig av gasspådragets stilling når det er nødvendig. Når du akselererer kan det hende at VSS (Vehicle Stability System) hindrer at motoren akselererer, for å holde roadsteren stabil. Når roadsteren er stabilisert igjen, øker motorens turtall hvis gassgrepet fremdeles er dratt på. Dette vil oppleves som en "forsinnet akselerasjon".

3) Clutchhåndtak (SM6-modellen)

Clutchhåndtaket er foran venstre håndtak på styret. Clutchen styrer overføring av kraft fra motoren til bakhjulet. Kraften kobles fra når du

trykker inn håndtaket, og kobles til når du slipper det ut.

Justering av clutchhåndtaket posisjon

Avstanden mellom clutchhåndtaket og håndtaket kan justeres fra posisjon 1 (største avstand) til posisjon 4 (minste avstand).

1. Skyv clutchhåndtaket fremover for frigjøre justeringsskiven. Hold i posisjon.
2. Drei justeringsskiven til ønsket posisjon ved å stille justeringstallet i forhold til justeringspunktet på håndtaket.
3. Slipp opp clutchhåndtaket.

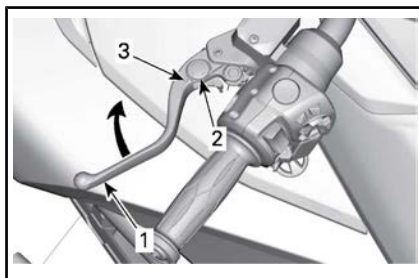

TYPEBILDE - JUSTERING AV CLUTCH-HÅNDTAK

1. Clutchhåndtak
2. Justeringsskive
3. Punkt

4) Girspak (SM6-modellen)

Girspaken er foran venstre fotstøtte.

Girmønsteret er:
 revers-1-nøytral-2-3-4-5-6.

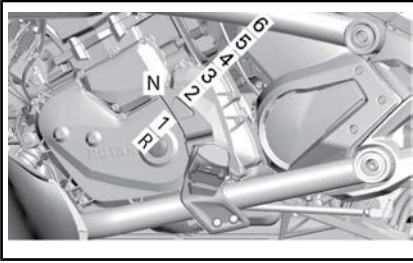
**TYPEBILDE**

Løft helt opp eller trykk helt ned for å skifte i sekvens fra ett gir til neste. Når du slipper spaken, går den automatisk tilbake til midtstillingen der mekanismen tilbakestilles for neste girskift opp eller ned. Fri (N) velges ved å løfte halvt opp fra 1. gir eller ved å trykke halvt ned fra 2. gir.

MERK: Trykk på bremsen og skift til første gir for å skifte fra nøytralt til første gir.

Se *RYGGING* under *GRUNNLEGGENDE PROSEDYRER* hvis du vil ha mer detaljerte instruksjoner om giring til revers.

5) Girvelger (SE6-modellen)

Girvelgeren er plassert under det venstre håndtaket.

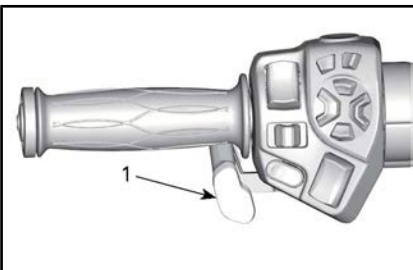
**TYPEBILDE**

1. Girvelger

Trykk girvelgeren fremover for å gire opp. Trekk girvelgeren mot deg for å gire ned.

**TYPEBILDE**

1. Girskift opp
2. Girskift ned

Dett skifter girene i rekkefølge fra et gir til neste. Slipp girvelgeren etter at du har skiftet gir.

Hvis du vil skifte gjennom flere gir, bruker du girvelgeren flere ganger.

Hvis du vil skifte til nøytral fra 1. gir eller revers, trykker eller trekker du raskt på girvelgeren. Hvis du aktiverer velgeren for lenge, skiftes forbi nøytral.

Når du slipper girvelgeren, tilbakeslilles mekanismen for neste girskift opp eller ned.

Hvis føreren ikke skifter gir ned når farten reduseres og turtallet kommer under en grenseverdi, girer girboksen automatisk ned til neste tilgjengelige gir.

Hvis motoren starter med girboksen i gir, settes giret automatisk i nøytral.

6) Brems pedal

Bremspedalen er foran høyre fotstøtte. Trykk den ned for å aktivere den. Pedalen bremser alle tre hjul.

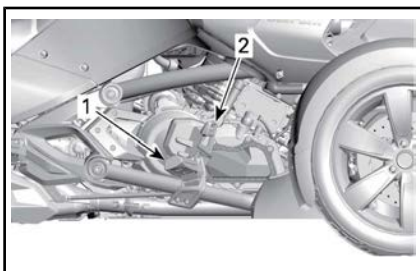

1. Brems pedal
2. Fotstøtte

MERK: Ikke la foten hvile på bremsepedalen mens du kjører. Hvis du gjør det, vil motorstyrings-systemet aktivere nødmodus for å beskytte bremsesystemet.

7) Bryter for parkeringsbrems

Bryteren for parkeringsbremsen er plassert på venstre førerhåndtak. Den brukes til sette på eller ta av den elektriske parkeringsbremsen.

På SE6-modellene vil det høres en 20-sekunders pipelyd når motoren stoppes mens parkeringsbremsen ikke er koblet inn.

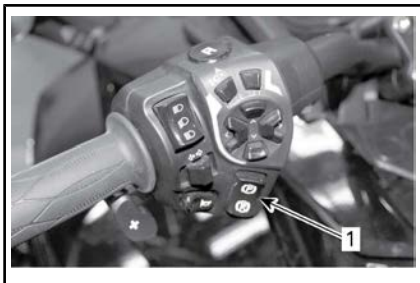

1. Bryter for parkeringsbrems

MERK: Tenningsnøkkelen må være satt til PÅ for å kunne frigjøre parkeringsbremsen.

MERK: Batterispenningen må være minst 11 V for å aktivere parkeringsbremsen. Hvis spenningen er under

11 V, slås varsellampen for parkeringsbremsen PÅ.

Med kjøretøyet stoppet trykker du på parkeringsbremsbryteren for å koble inn parkeringsbremsen. Bremsedikatorlampen vil blinke.

MERK: Parkeringsbremsen kan ikke aktiveres når roadsteren holder en hastighet på over 10 km/h.

Kontroller at parkeringsbremsen er helt tiltrukket. Hold clutchen inne (på SM6-modeller), og gyng kjøretøyet frem og tilbake.



TYPEBILDE

1. Bryter for parkeringsbrems PÅ

Trykk på og slipp bryteren og forsikre deg om at bremsedikatorlampen slås av, for å ta av parkeringsbremsen.

MERK: En pipelyd høres hvis det påføres dreiemoment og parkeringsbremsen ikke frigjøres.

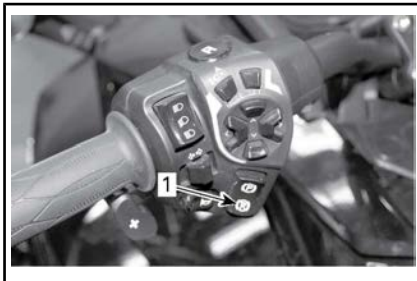

TYPEBILDE

1. Bryter for parkeringsbrems AV

ANDRE KONTROLLER

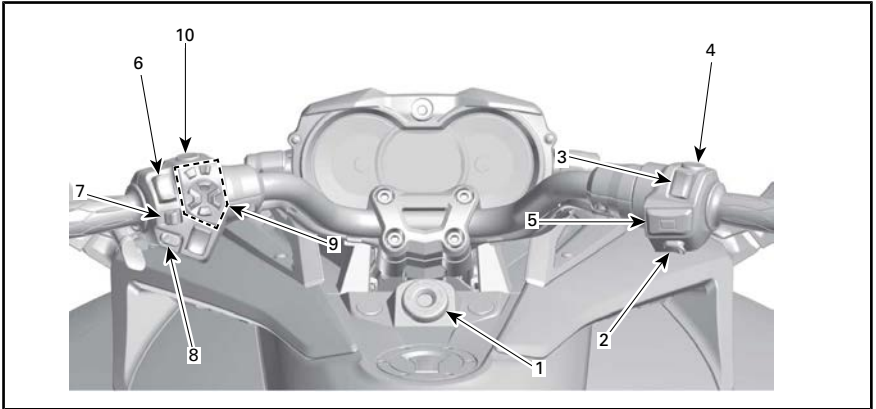

TYPEBILDE

1	Tenningsbryter	6	Frontlysbryter
2	Motorstartknapp	7	Blinklysknapp
3	Motorstoppbryter	8	Hornknapp
4	Varselblinklysbryter	9	RECC (Roadster Electronic Command Center)
5	Cruisekontrollbryter (på utstyrte modeller)	10	Reversknapp

1) Tenningsbryter

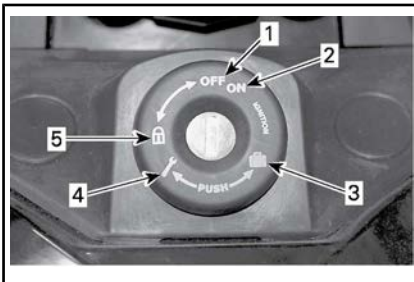

TENNINGSBRYTER

1. AV
2. PÅ
3. Åpning oppbevaringsrom foran
4. Åpning av passasjeretset
5. Stilling for lås av styre

Tenningsbryteren er plassert midt på styret. Den kontrollerer følgende:

- Motorens tenning

- Seteåpningsmekanisme for tilgang til:
 - Verktøysett
- Åpningsmekanisme for oppbevaringsrom foran for tilgang til:
 - Brukerhåndbok
 - Sikringer
 - Batteripoler.
- Mekanisme for lås av styre

OBS! Hvis nøkkelen ikke dreies lett, må du ikke bruke makt. Ta den ut og sett den inn på nytt.

**ADVARSEL**

Hvis du dreier tenningsbryteren til AV, slår du av motoren og alle elektriske systemer, inkludert VSS og DPS. Hvis du gjør det mens roadsteren beveger seg, kan du miste kontrollen og det kan skje en ulykke.

MERK: Det skal følge med to nøkler når du mottar roadsteren. Hver enkelt Spyder-nøkkel er utstyrt med en forhåndsprogrammert databrikke som avleses av startsperrsystemet ved hjelp av radiofrekvenser slik at motoren startes. Spyder-nøkklene inneholder ikke batterier. Ikke ta nøkkelen fra hverandre. Hvis startsperrsystemet ikke kan lese nøkkelen, vil ikke motoren starte. Se *DIAGNOSTISKE RETNINGSLINJER* for forhold som kan føre til at startsperrsystemet ikke klarer å lese av nøkkelen. Oppbevar reservenøkkelen på et trygt sted. Du **må** ha reservenøkkelen for å få laget en ny nøkkel hos en autorisert Can-Am-roadsterforhandler.

Tenningsfunksjon**AV**

Nøkkelen kan settes inn og tas ut i denne posisjonen.

Når nøkkelen står i AV, er det elektriske systemet frakoblet.

Motoren stoppes ved å dreie tenningsbryteren til AV.

PÅ

Når nøkkelen står i denne posisjonen, er det elektriske systemet til roadsteren tilkoblet.

Måleren skal aktiveres.

Lysene på SSVen er slått på.

Motoren kan startes.

2) Motorstartknapp

Motorstartknappen er plassert ved det høyre håndtaket. Motoren starter når knappen trykkes inn og holdes.

3) Motorstoppbryter

Motorstoppbryteren er plassert ved det høyre håndtaket. Den har to stillinger og må settes til kjørestilling før du kan starte motoren. Med denne kan du når som helst stoppe motoren uten å slippe styret.

4) Varselblinklysbyrter

Varselblinklysbyrteren er plassert ved det høyre håndtaket. Trykk knappen for å slå på varselblinklysene.

5) Cruisekontrollbryter (alle modeller bortsett fra F3 Base)

Cruisekontrollbryteren er plassert ved det høyre håndtaket.

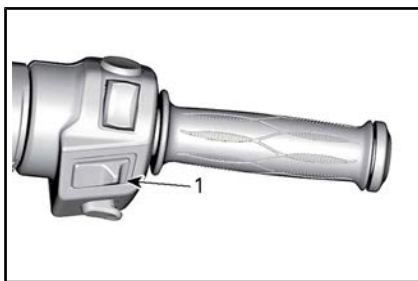

1. Cruisekontrollbryter

Bryteren er en flerfunksjonsbryter. Med den kan du aktivere, angi og stoppe cruisekontrollens funksjon.

Når cruisekontroll er angitt, kan du holde en jevn hastighet når du kjører roadsteren. Den vil øke eller redusere motorens hastighet etter behov.

MERK: Roadsterens kraftmoment kan variere litt avhengig av veifor-

holdene, for eksempel vind og kjøring opp eller ned bakker.

Cruisekontrollen er utformet for bruk på lengre kjøreturer på større veier med lite trafikk. Ikke kjør roadsteren med cruisekontrollen aktivert i bygater, på svingete veier, i dårlig vær eller under forhold der du trenger å ha kontroll over gassen.

Cruisekontrollbegrensninger

Cruisekontrollen er ikke en automatpilot, den vil ikke kjøre roadsteren.

Cruisekontrollen kan ikke registrere hva som skjer på veien, og den kan ikke styre eller bremse for deg.

ADVARSEL

Feil bruk av cruisekontrollen kan føre til at du mister kontrollen over roadsteren.

Angi cruisekontrollen

For å aktivere fartsholderen må roadsteren holde en hastighet på over ca. 40 km/h.

Drei cruisekontrollen til PÅ ved å skyve cruisekontrollbryteren mot høyre.

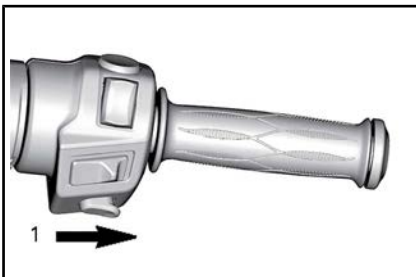

1. Skyv knappen mot høyre

MERK: Cruisekontrollikonet tennes på flerfunksjonsmåleren.

Kjør roadsteren i hastigheten du ønsker å angi, og trykk cruiseknappen ned for å angi hastigheten (SET).

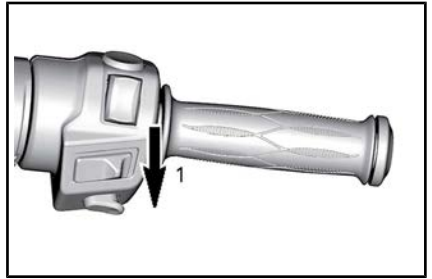

1. Trykk knappen ned for å angi (SET).

MERK: Cruisekontrollens SET-indikator tennes på flerfunksjonsmåleren.

Du kan nå slippe knappen.

ADVARSEL

Ha alltid begge hendene på styret når du kjører. Du kan miste kontrollen over roadsteren hvis du ikke gjør det.

MERK: Hvis du vil kjøre raskere en angitt hastighet, kan du øke motorhastigheten med gasspådraget. Når du slipper gassen, gjenoppretter cruisekontrollen den angitte hastigheten.

Etter at cruisekontrollen er angitt, kan den angitte hastighetsinnstillingen økes eller reduseres ved å trykke knappen OPP eller NED. Hvert trykk på knappen endrer hastighetsinnstillingen i intervall på 1,6 km/h. Hvis du holder knappen, endres hastighetsinnstillingen til du slipper den eller grensen for hastigheten nås.



CRUISEKONTROLL ANGITT TIDLIGERE

1. Trykk knappen opp for å øke hastighetsinnstillingen

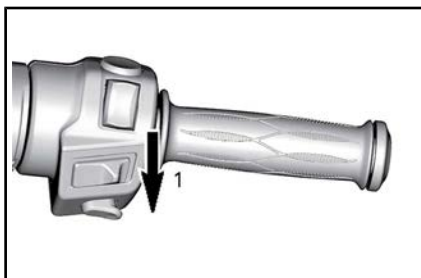

CRUISEKONTROLL ANGITT TIDLIGERE

1. Trykk knappen ned for å redusere hastighetsinnstillingen

Stoppe cruisekontrollen

Hvis du vil stoppe cruisekontrollen helt, skyver du cruisekontrollbryteren mot venstre.

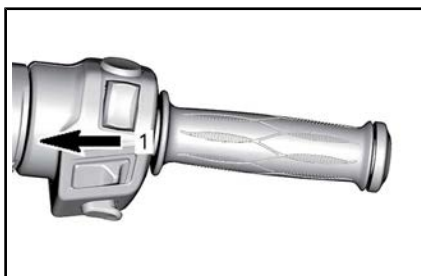

1. Skyv knappen til AV

MERK: Cruisekontrollens SET-indikator forsvinner på flerfunksjonsmåleren.

Avbryte cruisekontrollen

Hendelsene nedenfor vil føre til at cruisekontrollen avbrytes, og du får

tilbake gasskontrollen. Den kan fortsetter hvis du ønsker det.

- Bremspedalen trykkes ned.
- Når clutchhåndtaket trykkes inn eller det forekommer sluring i clutchen (SM6-modeller).
- Girskift (SE6-modeller).
- Eventuelt inngrep fra kjøretøystabilitetssystemet (VSS).

MERK: Når du avbryter cruisekontrollen, må du aktivere gasspaken opp til ønsket posisjon for å gjøre overgangen jevnere.

Gjenoppta cruisekontrollen

Hvis cruisekontrollen har blitt avbrutt og cruisekontrollbryteren fremdeles står på PÅ, kan cruisekontroll gjenopptas ved å trykke cruisekontrollknappen opp. Cruisekontrollen gjenoppretter da den tidligere angitte hastigheten.



CRUISEKONTROLL AVBRUTT TIDLIGERE

1. Trykk knappen opp for å gjenoppta cruisekontroll (FORTSETT)

MERK: Cruisekontrollens SET-indikator tennes på flerfunksjonsmåleren.

6) Frontlysbyrter

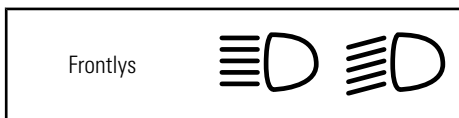

Bryteren er plassert ved venstre håndtak og brukes til å velge fjernlys eller nærlys for frontlysene.

Frontlysene slås automatisk på når motoren når et turtall på 800 RPM.

Trykk bryteren til stilling fremover for å velge fjernlys. Trykk bryteren til stilling bakover for å velge nærlys.

Hvis du vil blinke med fjernlyset, trykker du bryteren ned og slipper den igjen. Fjernlyset vil være på så lenge du holder bryteren nede.

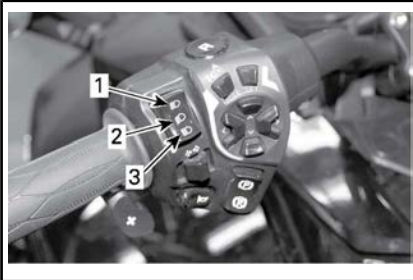

1. Fjernlys
2. Nærlys
3. Blinke med fjernlys

7) Blinklysknapp

Venstre blinklys



Høyre blinklys

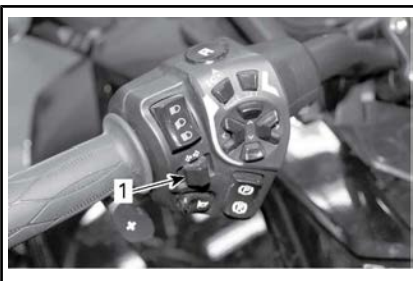

1. Blinklysknapp

Blinklysknappen er plassert ved det venstre håndtaket. Den slås av automatisk etter en normal sving, men det kan hende du må slå den

av manuelt etter en slakk sving eller ved endring av kjørefelt.

Trykk inn knappen for å slå av blinklyset.

Blinklyset slås av automatisk etter 30 sekunder når roadsteren er i bevegelse.

8) Hornknapp



1. Hornknapp

Hornknappen er plassert ved det venstre håndtaket.

9) RECC (Roadster Electronic Command Center)

RECC er plassert ved det venstre håndtaket.

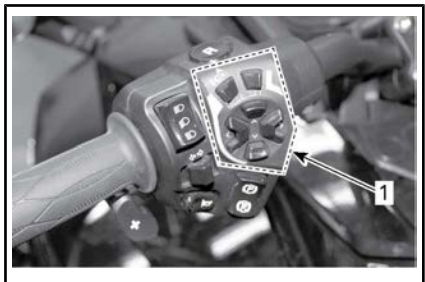

1. RECC

RECC er en flerfunksjonsbryter.

Med RECC kan du betjene flere funksjoner på flerfunksjonsmåleren.

MERK: Når du bruker RECC, kan det oppstå en kort forsinkelse fordi roadsterens elektronikkfunksjoner

prioriterer hovedfunksjonene. Dette er ikke en feil.

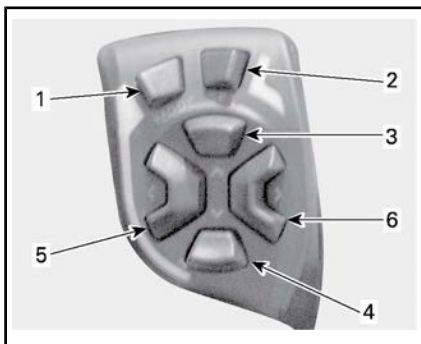

RECC-KNAPPER

1. **MODE-knapp (Modus):** Naviger gjennom skjermene.
Når du holder knappen inne i mer enn to sekunder på hovedskjermen: ECO-modus aktiveres eller deaktiveres
2. **SET-knapp (Angi):**
Trykke raskt og slippe: Navigerer gjennom sekundære skjærmer
Når du holder knappen nede i mer enn ett sekund: Angi en verdi i den gjeldende funksjonen eller navigere til et oppsettskjerm bilde
3. **OPP-knapp:** Øker volumet (lyden) eller en verdi
4. **NED-knapp:** Reduserer volumet (lyden) eller en verdi
5. **VENSTRE-knapp:** Flytter pilene på skjermen mot venstre for å velge en sekundær meny eller en innstilling
6. **HØYRE-knapp:** Flytter pilene på skjermen mot høyre for å velge en sekundær meny eller en innstilling

⚠ ADVARSEL

Bruk av RECC under kjøring kan distrahere føreren. Vær alltid forsiktig når du skal bruke knappene, og hold godt øye med veien.

Lydkontroll

Når skjermbildet for vanlig kjøring vises, kan du trykke på OPP- eller NED-knappene for å øke eller redusere lydvolümet.

MERK: Lydvolümet kan være selvjusterende i henhold til innstillingen for automatisk volumkontroll som er angitt i preferanseskjerm bildet.

Trykk på NED-knappen og hold i mer enn ett sekund. Lydvolümet dempes.

Trykk på OPP-knappen for å gjenopprette lydvolümet fra dempet lyd til siste innstilling.

10) Reversknapp



Reversknappen er plassert ved det venstre håndtaket.

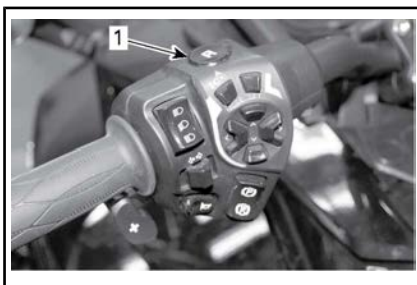

1. Reversknapp

Trykk og hold reversknappen for å tillate å skifte giret til revers. Se RYGGING under GRUNNLEGGENDE PROSEDYRER hvis du vil ha detaljert instruksjoner.

Kjøretøyets ryggelys slås PÅ når kjøretøyet settes i revers.

FLERFUNKSJONSMÅLERGRUPPE (F3- OG F3-S-MODELLENE)

Flerfunksjonsmålergruppen inneholder målere (speedometer, turteller, motortemperatur, drivstoffnivå), indikatorlamper og et digitalt display som kan velges av brukeren.

Beskrivelse

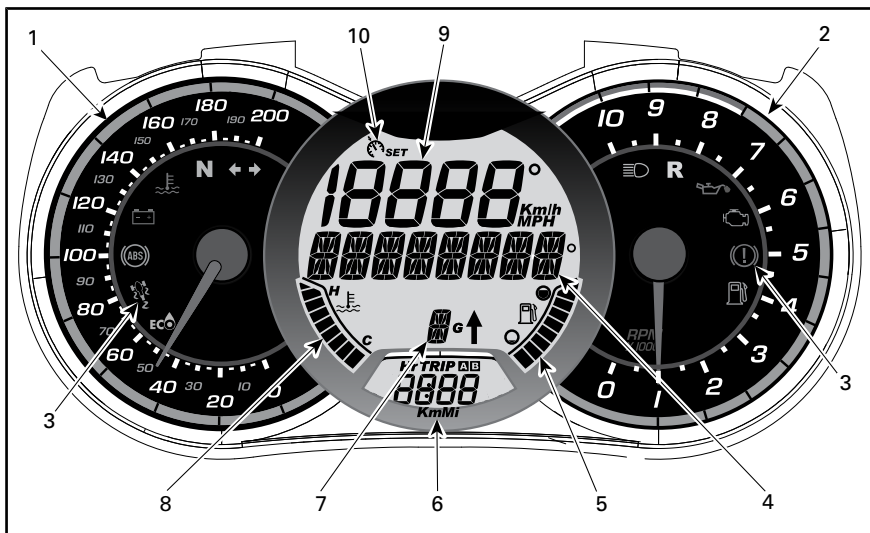

1) Analogt speedometer

Måler roadsterens hastighet i kilometer eller mile per time. Se *VELGE METRISK/BRITISK STANDARD FOR MÅLEENHETER* hvis du vil vite hvordan du endrer enheter.

2) Analog turteller (o/min)

Måler antall omdreiningar per minutt (o/min). Multipliser med 1.000 for å få faktisk antall omdreiningar.

3) Indikatorlamper

Indikatorlamper gir deg informasjon om ulike forhold eller problemer (se *MELDINGER I MULTIFUNKSJONSMÅLEREN* i *DELEN OM* reparasjoner langs veien).

INDIKATORLAMPER (NORMAL DRIFT)			
INDIKATORLAMPE(R)		DIGITALT HOVEDDISPLAY	BESKRIVELSE
Alle indikatorlamper	På	Ingen	Alle indikatorlampene aktiveres når tenningsbryteren settes til PÅ og motoren ikke startes.
	Blinker	PARKERINGSBREMS	Parkeringsbrems aktivert.
	Blinker + varsellyd	Ingen	SE6-modell: Tenningsbryteren er AV, og parkeringsbremsen er ikke tilkoblet. Sett alltid på parkeringsbremsen når du parkerer roadsteren.
	På	Ingen	Girboks i nøytral stilling.
	Blinker	Ingen	Girboks i reversstilling.
	På	Ingen	Frontlysene i stilling for fjernlys.
	Blinker	Ingen	VSS griper inn.
	Blinker	Ingen	Blinklys eller varselblinklys blinker.
	På	Ingen	ECO-modus er aktivert.

4) Digitalt hoveddisplay

Viser nyttig informasjon til føreren i sanntid.

Se *INFORMASJON OM DIGITALT DISPLAY* hvis du vil ha mer informasjon om displayfunksjoner.

5) Drivstoffnivå

Søylemåler som kontinuerlig viser hvor mye drivstoff det er igjen på tanken.

6) Sekundært digitalt display

Viser nyttig informasjon til føreren i sanntid. Se *INFORMASJON OM DIGITALT DISPLAY* hvis du vil ha mer informasjon om displayfunksjoner.

7) Girstilling

Viser den valgte girboksposisjonen.

8) Motortemperatur

Søylemåler som kontinuerlig viser temperaturen på motorens kjølevæske.

9) Digitalt speedometer

I tillegg til på det analoge speedometeret kan hastigheten også vises på dette displayet.

Hastigheten kan måles i kilometer (km/t) eller mile per time (MPH). Se *VELGE METRISK/BRITISK STANDARD FOR MÅLEENHETER* hvis du vil vite hvordan du endrer enheter.

10) Cruisekontrollindikator

Viser aktivering av og innstilling for cruisekontroll.

Starte og stoppe

Hver gang tenningsbryteren settes til PÅ etter å ha vært satt til AV i fem minutter eller mer, ruller følgende melding over hoveddisplayet.

- LES SIKKERHETSKORTET UNDER VENSTRE SERVICEDEKSEL FØR BRUK OG TRYKK DERETTER PÅ MODE-KNAPPEN.

MERK: Kvitte for denne meldingen for å tillate at motoren startes.

Informasjon om digitalt display



ADVARSEL

Ikke endre displayet mens du kjører. Du kan risikere å miste kontrollen.

Funksjoner på hoveddisplayet

Ved å trykke på SET-knappen på RECC kan du bla gjennom de forskjellige funksjonene.

Funksjonsrekkefølge	INFORMASJON SOM VISES
Temperatur i omgivelsene	XX °C (Celsius) XX °F (Fahrenheit)
Turteller (omdreining per minutt)	XXXX RPM

Funksjoner på sekundærdisplayet

Trykk på VENSTRE eller HØYRE pilknapp i kommandosentralen (RECC) for å navigere gjennom de ulike funksjonene.

Funksjonsrekkefølge	INFORMASJON SOM VISES
Klokke	XX:XX (24:00-timers klokke) XX:XX A eller P (12:00-timers klokkeAM/PM)
Kumulativ kilometerteller for kjørelengde	XXXXX.X Km eller mi
Trippteller — kilometerteller A (TRIP A)	XXXXX.X Km eller mi
Trippteller — kilometerteller B (TRIP B)	XXXXX.X Km eller mi
Tripptidkronometer (HrTRIP)	XXXXX,X
Motortidkronometer (Hr)	XXXXX,X
Dato (Måned - Dag)	XX-XX Måned og Dag

Du kan tilbakestille kjørefunksjonene ved å trykke og holde inne NED-pilknappen i tre sekunder.

Displayinnstillinger

Can-Am-roadsterforhandler for å endre språk og konfigurere måleren slik du ønsker.

Velge metrisk/britisk standard for måleenheter

1. Trykk og hold SET-knappen på RECC i tre sekunder.
2. Skyv _pil ned_ for å velge KM, skyv pil opp for å velge MI.

Stille klokken

1. Trykk på VENSTRE eller HØYRE pilknapp for å navigere til klokke-displayet.
2. Trykk og hold inne NED-pilknappen i tre sekunder.
3. Trykk på pil ned for å velge 12:00-timers (AM/PM) eller pil opp for å velge 24:00-timers klokke.
4. Hvis du velger 12:00-timers klokke, vises AM PM på øvre LCD. Trykk pil opp eller ned for å velge A (AM) eller P (PM).
5. Trykk på pil høyre for å vise Hr på øvre LCD. Timetallet blinker i nedre LCD. Trykk pil opp eller ned for å velge riktig timeverdi.
6. Trykk på pil høyre for å vise Min på øvre LCD. Minuttallet blinker i nedre LCD. Trykk pil opp eller ned for å velge riktig minuttverdi.

MERK: Hvert enkelt trykk opp eller ned endrer verdien for enheten med 1. Når du trykker på NED-knappen når verdien er 0, starter listen fra den høyeste verdien som er tilgjengelig for denne funksjonen.

7. Trykk pil høyre for å avslutte menyen når du er ferdig.

MERK: Du kan alltid gå tilbake til forrige valg ved å trykke pil venstre.

Velge språk

Displayspråket for måleren kan endres. Kontakt en autorisert

FLERFUNKSJONSMÅLERGRUPPE (F3 LIMITED- OG F3-T-MODELLENE)

Beskrivelse av flerfunksjonsmåleren



1) Analogt speedometer







Viser roadsterens hastighet i kilometer (km/t) eller miles per time (mph). Se *PREFERANSESKJERM-BILDET* hvis du vil vite hvordan du endrer enheter.

2) Analog turteller (o/min)

Viser antall omdreininger per minutt (o/min.). Multipliser med 1.000 for å få faktisk antall omdreininger.

3) Indikatorlamper

Indikatorlamper gir deg informasjon om ulike forhold eller problemer (se *MELDINGER I MULTIFUNKSJONS-MÅLEREN* i *DELEN OM* reparasjoner langs veien).

INDIKATORLAMPER (NORMAL DRIFT)			
INDIKATORLAMPE(R)		HOVEDSKJERM	BESKRIVELSE
Alle indikatorlamper	På	Ingen	Alle indikatorlamper aktiveres en kort stund når tenningsbryteren settes til PÅ og motoren ikke startes
	Blinker	Ingen	Parkeringsbrems aktivert
	Blinker + varsellyd	Ingen	SE6-modell: Tenningsbryteren er AV, og parkeringsbremsen er ikke tilkoblet. Sett alltid på parkeringsbremsen når du parkerer roadsteren
	På	Ingen	Girboks i nøytral stilling
	Blinker	Ingen	Girboks i reversstilling
	På	Ingen	Frontlysene i stilling for fjernlys.
	Blinker	Ingen	Forekomst av VSS-intervensjon
	Blinker	Ingen	Venstre blinklys. Indikatorlampene på venstre og høyre side blinker samtidig: varselblinklys
	Blinker	Ingen	Høyre blinklys. Indikatorlampene på venstre og høyre side blinker samtidig: varselblinklys

4) Digitalt display

Viser nyttig informasjon i sanntid til føreren, og brukes som et grensesnitt for infotainmentsenteret.

Displayet bruker en lys farge når lyset i omgivelsene er godt, og det skifter automatisk til en mørkere farge når lyset i omgivelsene blir dårligere.

Hvis du vil ha en mer fullstendig beskrivelse av det digitale displayet, kan du se beskrivelse av *DIGITALT DISPLAY*.

Informasjon ved oppstart på flerfunksjonsmåleren

Det startes en egentest hver gang tenningsnøkkelen slås PÅ. Skjerm-bildet for vanlig kjøring vises, og indikatorlampene lyser en liten stund. Dette gjør det mulig for føreren å bekrefte at alle indikatorer fungerer som de skal.

Hver gang tenningsbryteren settes til PÅ etter å ha vært satt til AV i

fem minutter eller mer, ruller følgende melding over hoveddisplayet.

- LES SIKKERHETSKORTET UNDER VENSTRE SERVICEDEKSEL FØR BRUK OG TRYKK DERETTER PÅ MODE-KNAPPEN.

Trykk på MODE-knappen (Modus) for å kvittere for denne meldingen og tillate at motoren startes.

Beskrivelse av digitalt display

Displayet er delt inn i flere områder som beskrevet nedenfor.



1. Kategoriikoner
2. Omgivelsestemperatur
3. Klokke
4. Girkasseposisjon eller indikatorpil for å gi opp
5. Cruisekontrollstatus
6. Triptteller
7. Kilometer teller
8. Hovedskjerm
9. ECO-modusikon

1) Kategoriikoner

Det finnes fem valgbare kategoriikoner. Hvert ikon er knyttet til hvert sitt skjermbilde. Se tabellen nedenfor.

KATEGORI IKON	SKJERMBILDE FOR KATEGORI IKONER
	Vanlig kjøring
	Lyd
	Ikke tilgjengelig på F3-modeller.
	Triptteller
	Preferanser (vises bare hvis roadsteren er stoppet)

Hvis du vil ha en mer fullstendig beskrivelse, kan du se *BESKRIVELSE AV SKJERMBILDET FOR KATEGORI IKONER*.

Du kan navigere mellom kategoriikonene for å velge flere funksjoner og for å endre enkelte innstillinger ved hjelp av RECC (Roadster Electronic Command Center). Se *RECC (ROADSTER ELECTRONIC COMMAND CENTER)* under *ANDRE KONTROLLER*.

2) Omgivelsestemperatur

Omgivelsestemperaturen vises i °C eller °F. Naviger til *PREFERANSESKJERMBILDET* dersom du vil endre måleenhet.

MERK: Når det står stille, kan varme generert av kjøretøyet midlertidig påvirke sensoravlesninger.

Normale avlesninger kommer tilbake når kjøretøyet beveger seg igjen.

3) Klokke

Klokkeslettet vises i 24-timers format eller AM/PM-format. Se *PREFERANSESKJERMBILDET* hvis du vil vite hvordan du endrer formater.

4) Girkasseposisjon eller indikatorpil for å gire opp

Viser den valgte girkasseposisjonen eller indikatorpilen for å gire opp (se *ECO-MODUSIKONET*).

5) Cruisekontrollstatus

Viser PÅ når cruisekontrollen er slått på, men ikke angitt til en bestemt hastighet.

Viser SET (Angitt) når cruisekontrollen er i bruk og en hastighet er angitt.

6) Tripteller

Kjørelengde i kilometer eller miles siden forrige nullstilling. Det finnes to triptellere, og de identifiseres som "A" og "B". Se *PREFERANSE-SKJERMBILDET* hvis du vil vite hvordan du endrer enheter.

Som en tilleggsfunksjon kan triptelleren vise et ikon for å varsle føreren om en feilfunksjon. Se *MELDINGER PÅ FLERFUNKSJONSMÅLEREN* under *REPARASJONER PÅ VEIEN*.

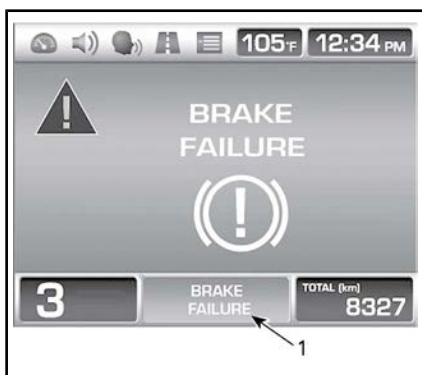

TYPEBILDE

1. Melding/ikon

7) Kilometerteller

Viser total kjørelengde i kilometer eller miles siden roadsteren ble levert fra fabrikken. Se *PREFERANSE-SKJERMBILDET* hvis du vil vite hvordan du endrer enheter.

8) Hovedskjerm

Hovedskjermbildet er området der mesteparten av informasjonen vises. Displayet endres når du navigerer mellom de forskjellige målerfunksjonene.



SKJERMEN – FOR NORMAL KJØRING VISES.

Hvis du vil ha en mer fullstendig beskrivelse av skjermbildene, kan du se *BESKRIVELSE AV SKJERMBILDET FOR KATEGORIIONER*.

9) ECO-modusikon

ECO-innstillingen (modus for drivstofføkonomi) reduserer drivstofforbruket ved å redusere gassrespons og maksimum gassåpning for å opprettholde en optimal cruisingsinnstilling.

Trykk og hold inne modusknappen på hovedskjermen i to sekunder for å aktivere ECO-modus.



1. ECO-modusikon

Når ECO-modus er aktivert, vil en grønn pil alternere med indikatoren for girkasseposisjon for å indikere det optimale tidspunktet å gire opp.

MERK: Indikatoren for girkasseposisjon kommer tilbake når giret er skiftet.

Trykk og hold inne modusknappen på hovedskjermen i to sekunder for å deaktivere ECO-modus.

Navigere i det digitale displayet

Vi anbefaler deg å øve på å velge enkelte av funksjonene på infotainmentsenteret før du begynner å kjøre. Når du blir mer vant med dem, blir det enklere å bruke dem mens du kjører.

Bruk RECC (Roadster Electronic Command Center) til å betjene displayfunksjoner. Se *RECC (ROADSTER ELECTRONIC COMMAND CENTER)* under *ANDRE KONTROLLER*.



TYPEBILDE

1. RECC

Når du trykker på MODE-knappen (Modus), velges kategoriikonene som er plassert øverst på skjermen, i denne rekkefølgen: Skjerm-bildet for vanlig kjøring, lyd, trippeteller og preferanser. Ved hvert trykk på knappen flytter valget til neste tilgjengelige ikon. Når et bestemt ikon er valgt, vises det tilhørende skjerm-bildet.

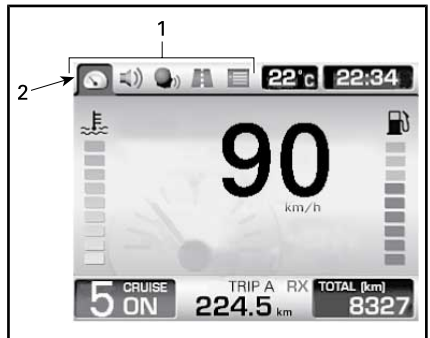

1. Kategoriikoner

2. Ikonet for vanlig kjøring er valgt

Etter det siste ikonet flyttes valget til det første ikonet når du trykker på MODE-knappen (Modus).

På noen av skjerm-bildene vises det lodrette eller vannrette piler. Det betyr at du kan bruke VENSTRE- eller HØYRE-pilen til å endre innstillingen som omgis av de vannrette pilene, og OPP- eller NED-knappen til å endre innstillingen som omgis av de lodrette pilene.

Hvis det vises en dobbel pil, betyr det følgende avhengig av hvilket skjermbilde som vises:

- Når du holder NED-knappen når volumlinjen vises, dempes lyd-systemet. Fra dempet tilstand trykker du på OPP-knappen for å tilbakestille lydvolümet til siste innstilling.
- Hvis du holder den tilhørende pilknappen, rulles verdiene til slutten eller begynnelsen.
- Hvis du bruker den tilhørende pilknappen, rulles listen slik at de skjulte verdiene vises.



TYPEBILDE

1. Bruk OPP- eller NED-knappen til å velge loddrette piler.
2. Bruk VENSTRE- eller HØYRE-knappen til å velge vannrette piler.

Når et element velges, angis elementet til den gjeldende verdien.

Etter at du har godkjent den første sikkerhetsmeldingen ved oppstart av målerne, eller etter at det har gått noen sekunder i et annet skjermbilde uten at du har trykket på RECC-knappen, går displayet automatisk tilbake til skjermbildet for vanlig kjøring.

Skjermbilde for kategoriikoner

Skjermbilde for vanlig kjøring

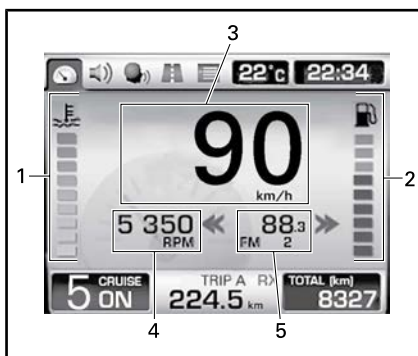

SKJERMBILDE FOR VANLIG KJØRING

1. Kjølevæsketemperatur
2. Drivstoffnivå
3. Digitalt speedometer
4. Motorhastighet (ikke angitt fra fabrikk)
5. Forhåndsinnstilt stasjon eller radiofrekvens (ikke angitt fra fabrikk)

1) Kjølevæsketemperatur

Søylemåler som kontinuerlig viser temperaturen på motorens kjølevæske.

2) Drivstoffnivå

Søylemåler som kontinuerlig viser hvor mye drivstoff det er igjen på tanken.

MERK: Indikatorlampen for «lavt drivstoffnivå» lyser når den gjenværende drivstoffmengden holder til 50 km hvis du holder en stabil hastighet på 100 km/h i sjette gir.

3) Digitalt speedometer

Viser roadsterens hastighet i kilometer (km/t) eller miles per time (mph). Se *PREFERANSESKJERMBILDET* hvis du vil vite hvordan du endrer enheter.

4) Motorhastighet

Viser motorens hastighet (turtall) i antall omdreininger per minutt (o/min.).

MERK: Dette er ikke en standard-funksjon. Se *PREFERANSE-SKJERMBILDET* hvis du vil vite hvordan du aktiverer denne funksjonen.

5) Forhåndsinnstilt stasjon eller radiofrekvens

Viser den forhåndsinnstilte stasjonen eller radiofrekvensen.

MERK: Dette er ikke en standard-funksjon. Se *PREFERANSE-SKJERMBILDET* hvis du vil vite hvordan du aktiverer denne funksjonen.

Lydskjermbilde

Lydskjermbildet vises med sin forrige konfigurasjon.

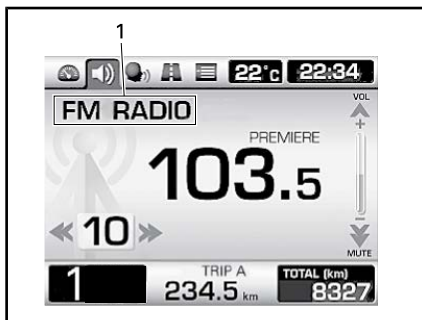

TYPEBILDE

1. Gjeldende valgte lydenhet

Hvis du vil vite mer om lydfunksjoner, kan du se under **LYDKONTROLLER**.

Skjermbilde for trippteller

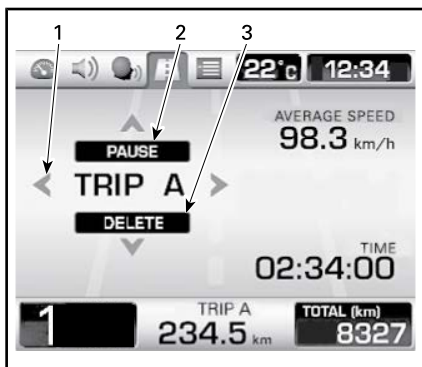

TYPEBILDE

1. Displayvalg: Trippteller A eller trippteller B
2. Stoppe midlertidig eller fortsette med den valgte tripptelleren
3. Tilbakestille den valgte tripptelleren

Trykk på VENSTRE- eller HØYRE-knappen for å velge ønsket trippteller.

Trykk på OPP-knappen for å stoppe midlertidig eller fortsette med den valgte tripptelleren.

Trykk på NED-knappen for å tilbakestille den valgte tripptelleren.

Preferanseskjermbildet

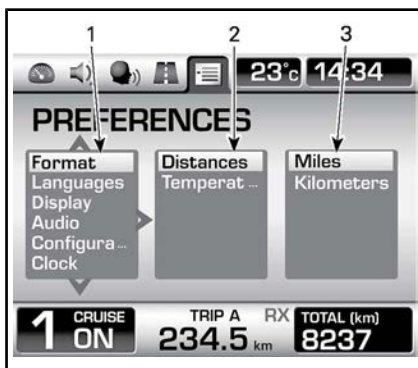

TYPEBILDE

1. 1. kolonne: Hovekategori
2. 2. kolonne: Underkategori eller element
3. 3. kolonne: Enhet eller innstilling

Dette skjermbildet vises bare hvis roadsteren er stoppet.

Bruk VENSTRE- eller HØYRE-knappen til å velge ønsket kolonne.

Bruk OPP- eller NED-knappen i en kolonne til å velge ønsket element. Hvis det er tilgjengelig flere elementer i den neste høyre kolonnen, bruker du HØYRE-knappen til å velge kolonnen, og deretter bruker du på nytt OPP- eller NED-knappen til å velge ønsket element. Fortsett å bruke denne fremgangsmåten for å finne det ønskede elementet.

Når et element velges, angis elementet til den gjeldende verdien. Du kan deretter gå til hvilket som helst skjermbilde. Verdien beholdes.

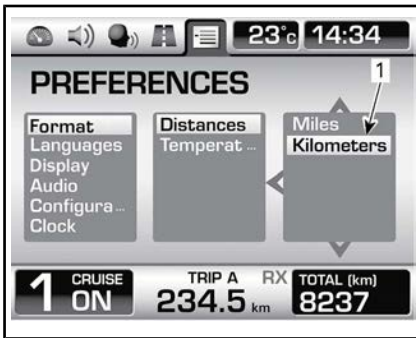
**TYPEBILDE**

1. Den valgte verdien vil bli angitt

MERK: Når du er i andre eller tredje kolonne, kan du gå tilbake til kolonnen på venstre side ved å trykke på VENSTRE-knappen.

MERK: Når enhetene endres, vil de bli endret både på de analoge og de digitale displayene. Enhetene vil bli brukt på kilometertelleren og begge trippetterne.

Angi klokkeslettet

Slik angir du timene:

Velg CLOCK (Klokke) i hovedkategorien i preferanseskjermbildet.

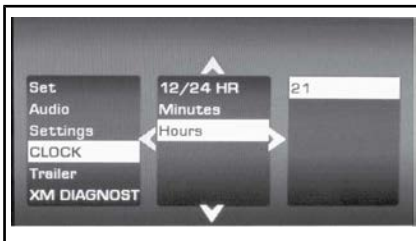
**TYPEBILDE**

Velg TIMER i den andre kategorien.

Endre verdien for enheten med OPP- eller NED-pilen.

Slik angir du minuttene:

Velg CLOCK (Klokke) i hovedkategorien i preferanseskjermbildet.

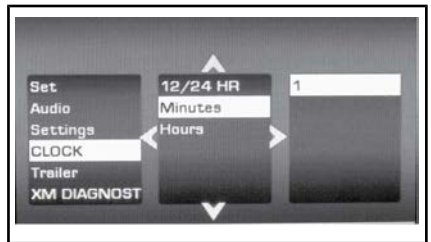
**TYPEBILDE**

Velg MINUTTER i den andre kategorien.

Endre verdien for enheten med OPP- eller NED-pilen.

Velg timemodusen

Slik velger du 12-/24-timers modus:

Velg CLOCK (Klokke) i hovedkategorien i preferanseskjermbildet.

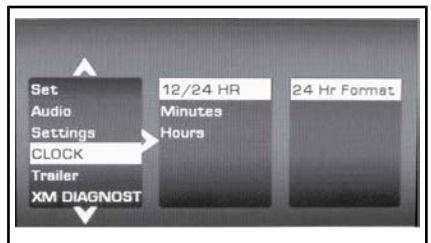
**TYPEBILDE**

Velg 12/24 HOUR (12-/24-timers) i den andre kategorien.

Velg den riktige verdien i hovedenhet eller innstilling.

Velg region (lyd)

Valg av region:

Velg LYD i hovedkategorien i preferanseskjermbildet.

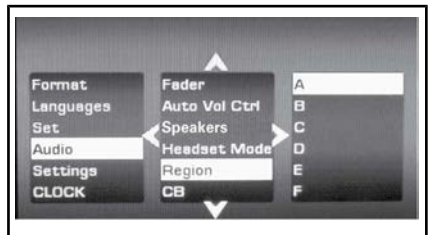
**TYPEBILDE**

Velg REGION i underkategorien.

Velg den riktige regionen i henhold til tabellen nedenfor i hovedenhet eller innstilling.

MERK: Hvis landet ditt ikke er oppført i tabellen nedenfor, velger du en region med samme frekvensområde.

Start roadsteren på nytt for å ta i bruk endringene.

REGION	LAND	LW	AM/MW	FM
A	- USA - Canada - Sør-Afrika	---	520 til 1.720 kHz	87,9 til 107,9 MHz
B	- Østerrike - Bulgaria - Danmark - Frankrike - Island - Israel - Kuwait - Norge - Romania - Slovakia - Slovenia - Spania - Sveits - Tyrkia - De forente arabiske emiratene - Storbritannia/ Irland - Ukraina	153 til 279 kHz	531 til 1.602 kHz	87,5 til 108 MHz
C	- Beneluxlandene - Tyskland - Hellas - Italia - Polen - Portugal - Russland	153 til 279 kHz	531 til 1.602 kHz	87,5 til 108 MHz
D	- Japan	---	522 til 1.629 kHz	76,1 til 89,9 MHz
E	- Australia - Kina - Malaysia - New Zealand	---	531 til 1.701 kHz	87,5 til 108 MHz
F	- Taiwan	---	531 til 1.701 kHz	87,5 til 108 MHz

REGION	LAND	LW	AM/MW	FM
G	- Argentina - Brasil - Cayman - Chile - Columbia - Costa Rica - Curacao - Den dominikanske rep. - Guadeloupe - Mexico - Puerto Rico - Venezuela	---	520 til 1.720 kHz	87,9 til 107,9 MHz

UTSTYR

Kretser for kundetilbehør

Kjøretøyet har strøm- og godsledninger for installasjon av tilbehør.

Åpne ledningsnettene på de angitte stedene.

1. Bak oppbevaringsrommet foran.

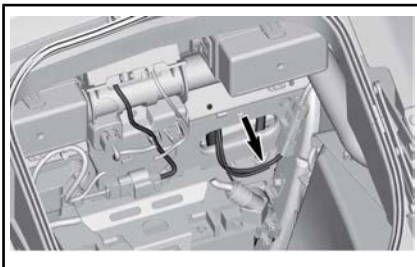

DC12 - FREMRE KUNDETILBEHØRSKRETS - BAK OPPBEVARINGSROM

2. Bak servicedeksel på siden.

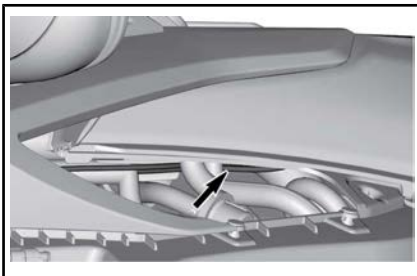

DC34 - MIDTRE KUNDETILBEHØRSKRETS - BAK VENSTRE SERVICEPANEL PÅ SIDEN

3. Under passasjeretsetet.

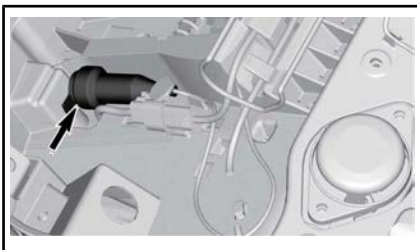

DC56 - BAKRE KUNDE TILBEHØRSPANEL - UNDER PASSASJERSETET

Justerbare førerhåndtak og fothvilere for fører

Førerhåndtak og fothvilere for fører kan justeres slik at de møter førerens behov. Det er imidlertid viktig at personen som kjører kjøretøyet er i stand til å bruke og nå fram til alle kontroller på en tilfredsstillende måte. Brems pedalaktivering bør for eksempel være lett tilgjengelig, lett å arbeide med og gå hele veien gjennom funksjonsaktivering.

Justeringer bør foretas av en autorisert Can-Amforhandler for at kjøretøyet fortsatt skal være sikkert.

ADVARSEL

Kontroller bør være ordentlig og fullstendig tilgjengelige for føreren til alle tider.

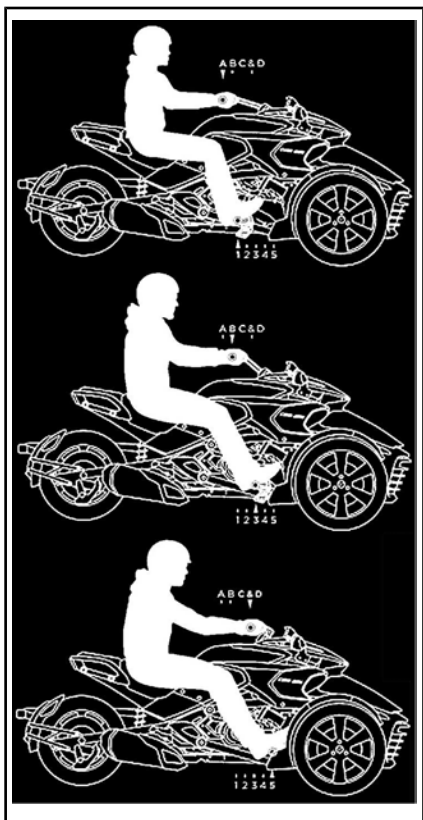

EKSEMPLER PÅ FØRERHÅNDTAK- OG FOTHVILERPOSISJONER

Speil

Justere speil

Trykk på speilet ved punktene angitt nedenfor for å justere speilets stilling i fire retninger.

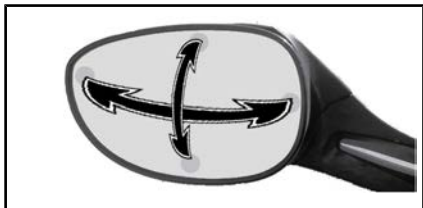

TYPEBILDE - BASEMODELL VIST - PUNKTER FOR JUSTERING AV SPEIL

Låse styret

Slik låser du styremekanismen:

1. Sett nøkkelen i tenningsbryteren.
2. Sving styret helt til høyre eller venstre.
3. Drei nøkkelen en 1/4 omdreining mot klokken til stillingen for lås av styret, og ta deretter ut nøkkelen.

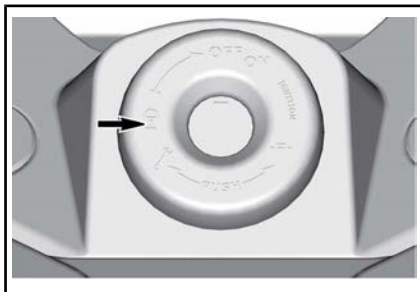

NØKKELSTILLING VED LÅSING AV STYRET

Oppbevaringsrom foran

Åpne oppbevaringsrommet foran

1. Sett nøkkelen i tenningsbryteren.
2. **Trykk inn** og vri nøkkelen en kvart omdreining mot klokka for å åpne frontbagasjerommet, og hold mens du løfter dekslet.

MERK: Det er mulig å åpne oppbevaringsrommet mens motoren går.

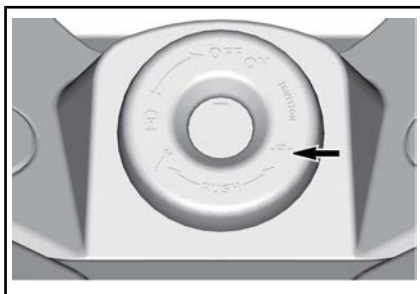

NØKKELSTILLING VED ÅPNING AV OPPBEVARINGSROM FORAN

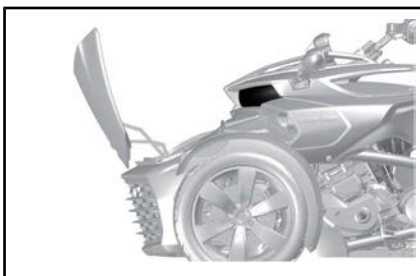

TYPEBILDE - ÅPNET OPPBEVARINGS-
ROM FORAN

Verktøysett

Plassering av verktøysett

Verktøysettet er plassert under passasjerasetet.

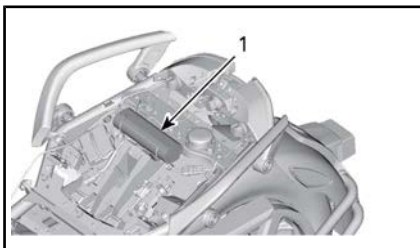

TYPEBILDE

1. Verktøysett

Brukerhåndbok

Brukerhåndboken befinner seg i oppbevaringsrommet foran sammen med *SIKKERHETSVIDEOEN*.

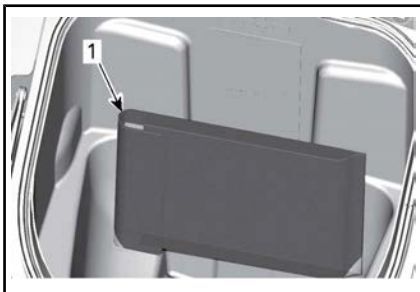

TYPEBILDE

1. Brukerhåndbok

Fjern *SIKKERHETSVIDEOEN PÅ DVD* fra bagen og oppbevar den i huset eller et annet trygt sted.

Oppbevar *BRUKERHÅNDBOKEN* i kjøretøyet.

Sete

Åpne passasjerasetet

1. Sett nøkkelen i tenningsbryteren.
2. Trykk inn og vri nøkkelen en kvart omdreining med klokken til posisjonen for åpning av setet, og hold mens du løfter opp passasjerasetet.



NØKKELSTILLING VED ÅPNING AV SETE



TYPEBILDE - LØFTE PASSASJERSETET FOR Å FJERNE DET

1. Passasjersete
3. Løsne setenødstoppen fra festeklipset.



TYPEBILDE

1. Nødstoppsnor
2. Festeklips

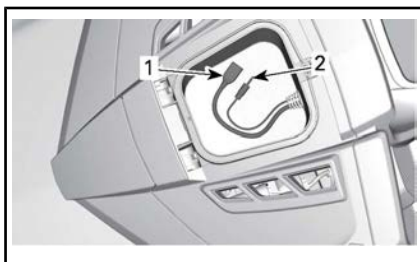

TYPEBILDE - DELER FJERNET FOR KLAR VISNING AV HANSKEROM

1. USB-inngang
2. Kontakt for lydinnang

⚠ ADVARSEL

Hvis dekslet løsner delvis, kan det føre til fare på veien. For å unngå en potensiell fare på veien, må du alltid feste nødstoppen på delen som dekker dette rommet.

Radio og høyttalere (Limited- og T-modellene)

Limited-modellene er utstyrt med radio og to høyttalere på hver side. Dette er ekstrautstyr på T-modeller.

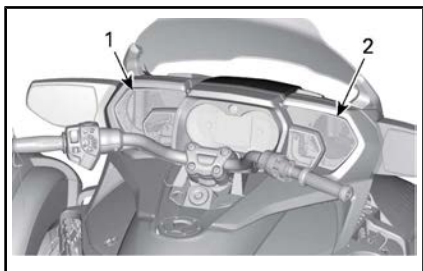

1. Venstre høyttalere (mellomtone og bass)
2. Høyre høyttalere (mellomtone og bass)

Bruk kontakten for lydinnang

Åpne hanskerommet. Se **HANSKEROM**.

En kontakt for lydinnang er plassert i hanskerommet.

Til denne kontakten kan du koble til en lydspiller, for eksempel en iPod eller en MP3-spiller, for å spille av fra den gjennom lydsystemet på roadsteren. Når du bruker lydinngangen må du styre musikken fra selve enheten.

MERK: Det kreves en adapter (ekstrautstyr på enkelte modeller) for å koble lydspilleren til lydkontakten på roadsteren.

Slå lydsystemet på eller av

Følg et av trinnene nedenfor for å slå **PÅ** lydsystemet:

- Slå **PÅ** tenningsbryteren.
- Trykk og hold inne **MODUS**-knappen i 3 sekunder umiddelbart etter at tenningsbryteren er slått **AV**.

Følg et av trinnene nedenfor for å slå **AV** lydsystemet:

- Drei tenningsbryteren til **AV**.
- Hvis lyden var **PÅ** med tenningsbryteren i **AV**, trykker du og holder inne **MODUS**-knappen i 10 sekunder.

Lydvolumkontroll

Når skjermbildet for vanlig kjøring vises, kan du trykke på **OPP**- eller **NED**-knappene for å øke eller redusere lydvolument.

Selvjusterende lydvoluum

Nivået på lydvoluumet kan justeres automatisk basert på roadsterens hastighet. Dette styres av innstillingen for automatisk volumkontroll i preferanseskjermbildet.

Lydkontroll

Trykk på NED-knappen og hold i mer enn ett sekund. Lydvoluumet dempes.

Trykk på OPP-knappen for å gjenopprette lydvoluumet fra dempet lyd til siste innstilling.

Radiobånd

For Nord-Amerika (region A)

Når du trykker gjentatte ganger på SET-knappen (angi) i lydskjermbildet, vises de tilgjengelige lydenhetene i denne rekkefølgen:

- FM
- AM
- WX (NOAA værradio)
- USB (iPod-enhet eller USB)
- AUX (iPod-enhet eller MP3-spiller)
- NAV

For Europa (region B og C)

Når du trykker gjentatte ganger på SET-knappen (angi) i lydskjermbildet, vises de tilgjengelige lydenhetene i denne rekkefølgen:

- FM
- MW
- LW
- USB (iPod-enhet eller USB)
- AUX (iPod-enhet eller MP3-spiller)
- NAV

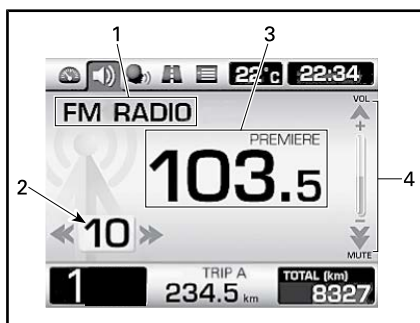

TYPEBILDE – FM-RADIO

1. Gjeldende valgte bånd
2. Nummer på forhåndsinnstilt stasjon
3. Gjeldende stasjon
4. Volumnivå

Følgende radiofunksjoner er tilgjengelig under kjøring:

- Lydvoluum

- Funksjoner for demping, søk og stigehastighet
- Funksjoner for forhåndsinnstilte stasjoner (valg og lagring).

MERK: Radioen er alltid PÅ. Bruk Dempefunksjonen (DEMP) til å slå av volumet.

Hvis du vil lytte på radioen når tenningsbryteren står på AV, holder du MODE-knappen (Modus) nede i tre sekunder umiddelbart etter at bryteren er satt til AV, for å slå på det digitale displayet.

MERK: For å spare strøm på batteriet kan det hende at radioen slås av automatisk etter en bestemt tidsperiode.

Velge en forhåndsinnstilt radiostasjon

Trykk på VENSTRE- eller HØYRE-knappen for å øke eller redusere forhåndsinnstillingsnummeret.

Trykk på og hold VENSTRE- eller HØYRE-knappen i mer enn ett sekund for å søke etter neste tilgjengelige radiostasjon. Radioen vil stille seg inn på denne stasjonen.

Trykk på SET-knappen (Angi) og hold i mer enn ett sekund for å gå til oppsettskjernbildet.

Trykk på VENSTRE- eller HØYRE-knappen i oppsettskjernbildet for å stille inn radiofrekvensen.

Registrere en forhåndsinnstilt radiostasjon

Slik registrerer du opptil 15 forhåndsinnstilte stasjoner:

Trykk og hold inne NED-knappen for å registrere den gjeldende frekvensen under det viste forhåndsinnstillingsnummeret.

MERK: Under kjøring vil radiostasjonen automatisk bli registrert under det neste tilgjengelige forhåndsinn-

stillingsnummeret. Hvis alle forhåndsinnstillingsnumre er i bruk, overskrives forhåndsinnstillingsnummer 15.



TYPEBILDE

1. VENSTRE- eller HØYRE-knappen for å velge frekvens
2. OPP-knapp for å velge forhåndsinnstillingsnummeret
3. NED-knapp for å registrere radiostasjonen

AUX (ekstra) og USB-inngang

En kontakt for lydinnang og en USB-inngang er plassert i det øverste oppbevaringsrommet.

Kompatible lydenheter er bl.a. disse:

- Støttede iPod-modeller
- Støttede iPhone-modeller
- Smarttelefoner som støtter MTP eller MSC
- Flash-disker som støtter MSC
- MP3-spillere som støtter MTP eller MSC
- MP3-spiller

Kompatible musikkformater er bl.a. disse:

- MP3
- WAV
- FLAC
- Ogg

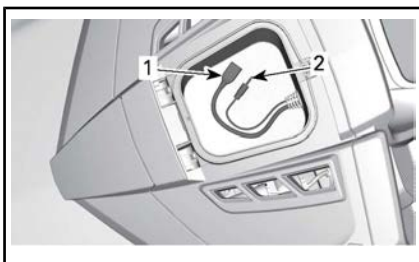

TYPEBILDE – DELER FJERNET FOR KLAR VISNING AV HANSKEROM

1. USB-inngang
2. Kontakt for lydinnang

Denne kontakten kan brukes til å koble til en lydenhet eller USB-inngangen, for avspilling via lydsystemet.

MERK: Det kreves en adapter (ekstrautstyr på enkelte modeller) for å koble lydenheten til lydkontakten på roadsteren.

MP3-spiller, USB-stasjon eller mobiltelefon

Hvis du kople en MP3-spiller eller mobiltelefon til lydkontakten eller USB-inngangen, spilles den av slik den er innstilt ved tilkobling.

USB-stasjoner fortsetter avspillingen ved sangen de sto på sist da de ble koblet til bilen eller spiller den første sangen.

Sporkontroller er kun tilgjengelige på noen enheter som er koblet til USB-inngangen.

Llyden høres gjennom systemet hvis en enhet er koblet inn i AUX-tilkoblingen og AUX er valgt som kilde. På samme måte vil lyden høres hvis en enhet er koblet inn i USB-tilkoblingen og USB er valgt som kilde.

iPod-enhet

Når det kobles til en iPod, vises "iPod" på displayet i stedet for USB.



TYPEBILDE – SKJERMBILDE PÅ iPod-ENHET

Trykk på VENSTRE- eller HØYRE-knappen for å gå til forrige eller neste sang i den gjeldende mappen.

Trykk på og hold VENSTRE- eller HØYRE-knappen i mer enn ett sekund for å bytte spilleliste hvis spillelisteelementet er merket, for å endre artisten hvis artistelementet er merket, eller for å endre albumet hvis albumelementet er merket.

Følgende funksjoner er tilgjengelig under kjøring:

- Lydvolum og demping
- Velge forrige eller neste sang
- Velge artist, album eller spilleliste

Kompatibel iPod-enhet

Laget for:

- iPhone 6 Plus
- iPhone 6
- iPhone 5s
- iPhone 5c
- iPhone 5
- iPod touch (5. generasjon)

NAV-lyd

Når det er aktivert, vil NAV-systemets lyder overstyre andre valgte kilder når du strømmer lyd. For eksempel vil lyden fra radioen dempes, slik at navigasjonsinstruksene kan høres av sjåføren.

Hvis NAV-kilden er valgt, kan den eksterne navigasjonseenheten bruke til å spille MP3-filer som er lagret på den eller koblet til den med Bluetooth. Hvis du bytter til en annen kilde, må du stanse lydstrømmen fra navigasjonseenheten. Ellers vil de tolkes som navigasjonsinstruksjoner.

Salvesker (Limited- og T-modellene)

Disse modellene er utstyrt med to salvesker for å oppbevare ting.

OBS! Overhold maksimal lastekapasitet. Se *SPESIFIKASJONER* for detaljer.



1. Venstre salveske
2. Høyre salveske

Lås opp salvesken og trekk i håndtaket for å åpne.

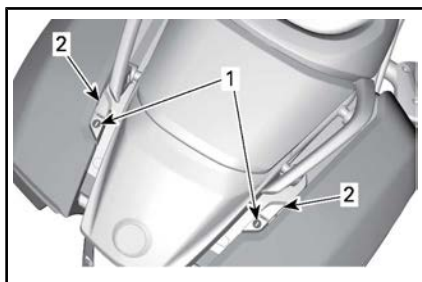

1. Plassering av salveskelås
2. Salveskehåndtak

Ta av salvesker

! ADVARSEL

Pass alltid på at salveskene er festet riktig og kontroller at baklys/blinklys/bremselys, blinklys virker som de skal etter at du har satt på salvesker.

Åpne salvesken.

Ta ut de tre festeskrueene i salvesken.

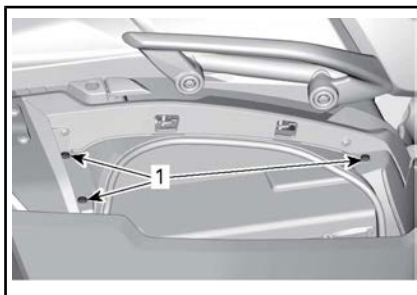

1. Festeskruer som skal fjernes

Fjern plastfestet under forsiden av salvesken.

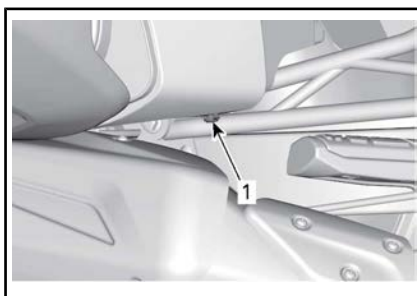

1. Plastfestet under forsiden av salvesken

Fjern plastfestet på baksiden av salvesken.

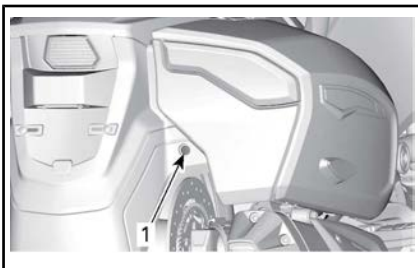

1. Plastfestet som skal fjernes

Skyv ut salvesken nok til å koble fra tilkoblinger til baklys/blinklys/bremselys og ta av salvesken.

Sotet vindu (Limited- og T-modellene)

Disse modellene kommer utstyrt med farget vindskjerm.

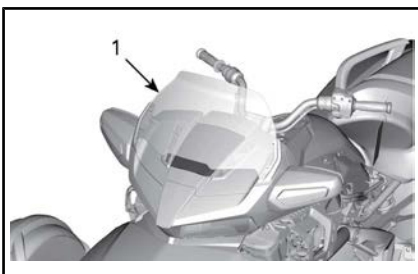

1. Farget vindskjerm

Hanskerom (Limited- og T-modellene)

Disse modellene er utstyrt med et hanskerom for å oppbevare små personlige eiendeler.

En kontakt for lydinning og en USB-inngang finnes også her.

Trykk på bakre midtdeksel til hanskerommet for å åpne det.

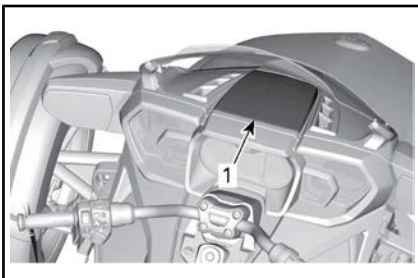

1. Hanskerom

Karosseripaneler

Karosseripanelene på roadsteren kan tas av for vedlikehold.

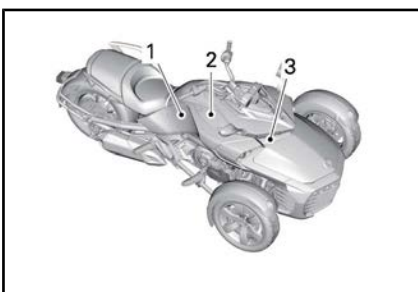

TYPEBILDE – HØYRE SIDEPANELER

1. Sidepanel
2. Servicedeksler på siden
3. Fremre servicedeksel

Servicedeksel på siden

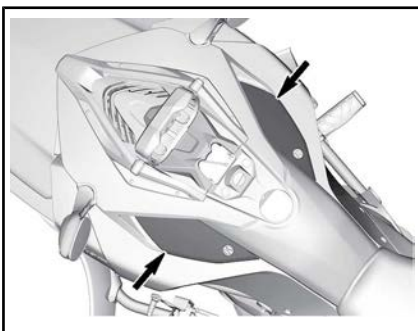

TYPEBILDE - LATERALE SERVICEDEKSLER

Fjerning

1. Drei låsen mot klokken (høyre servicedeksel) eller med klokken (venstre servicedeksel).



TYPEBILDE - VENSTRE SERVICEDEKSEL VIST

2. Dra ut servicedeksel

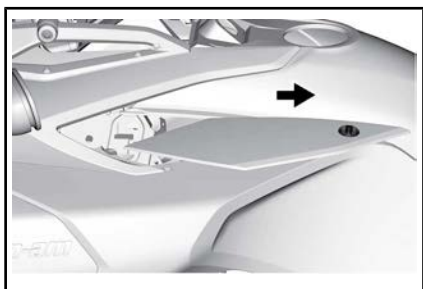

TYPEBILDE

Montering

1. Monter servicedeksel på siden. Vær nøye med å rette inn tappe- ne ordentlig.

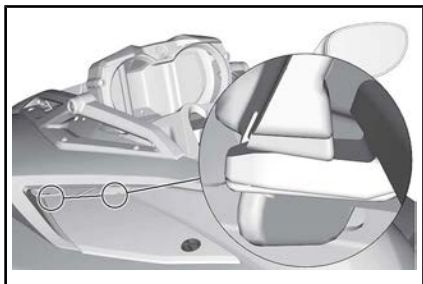

TYPEBILDE

OBS! Sørg for at servicedeksel på siden ikke overlapper på sidepanel.

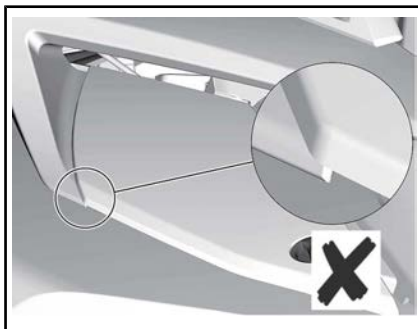

TYPEBILDE - OVERLAPPENDE INSTALLASJON

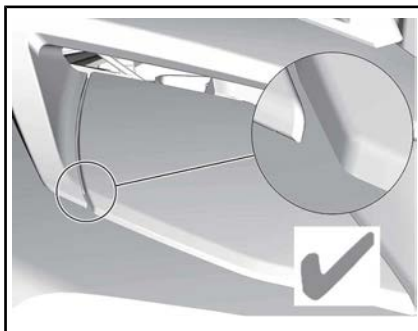

TYPEBILDE - RIKTIG INSTALLASJON

Fremre servicedeksel

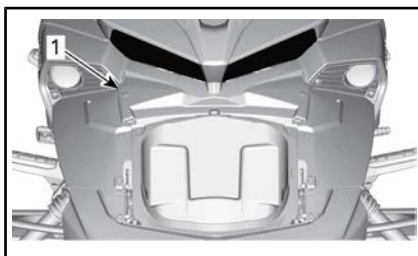

TYPEBILDE

1. Fremre servicedeksel

Fjerning av fremre servicedeksel

1. Løft fronten av servicedekslet for å fjerne festene

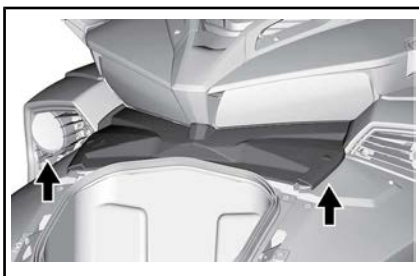

TYPEBILDE - LØFTING AV SERVICEDEKSEL

2. Fjerne servicedeksel fra kjøretøy

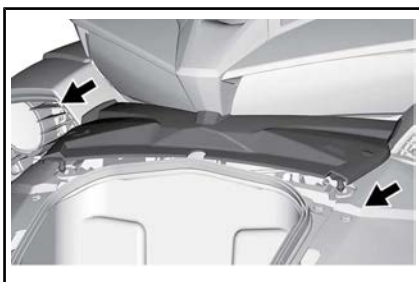

TYPEBILDE - AVTAKNING AV SERVICEDEKSEL

Installasjon av fremre servicedeksel

1. Skyv fremre servicedeksel tilbake på plass.



TYPEBILDE - SKYVE SERVICEDEKSEL PÅ Plass

MERK: Sørg for at fremre servicedekseltapp er plassert riktig på kjøretøyet.

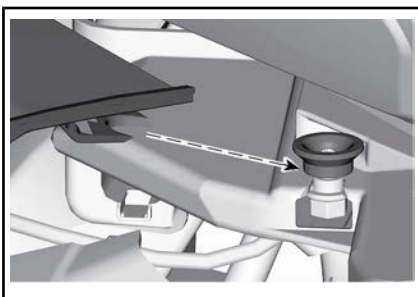

TYPEBILDE - RETTE INN TAPPER PÅ RIKTIG INSTALLASJONSSTED

Sidepanel

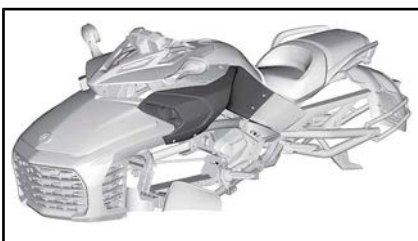

TYPEBILDE

Ta av sidepanelet

1. Fjern skruer og plastfester som sikrer sidepanelet til kjøretøyet.

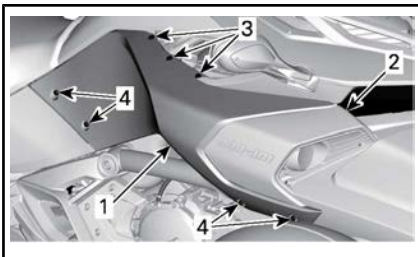

TYPEBILDE

1. Sidepanel
 2. Klemme
 3. Plastfester
 4. Festeskruer
2. Løft sidepanelet for å fjerne det.

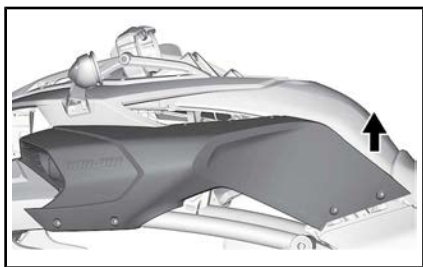

TYPEBILDE

Montere sidepanelet

1. Skyv det indre panelet tilbake på plass.

MERK: Pass på å rette tappen for sidepanelets festeskruer til tappen for luftinntakets festeskruer.

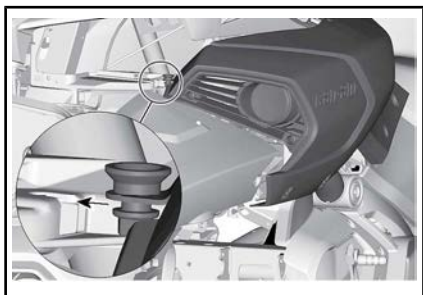

TYPEBILDE - RETTE INN PANELEK OR-DENTLIG

2. Monter plastfestene, og skru inn sekskantskruen (Torx).

OBS! Ikke trekk til for mye. Eventuell deformasjon av panelet rundt skruen er et tegn på at den er trukket til for hardt. Du kan skade panelet.

GRUNNLEGGENDE PROSEDYRER

Starte og stoppe motoren

Starte motoren

MERK: Ved oppstart øker motor-OPM litt av seg selv før det går tilbake til normalt.



ADVARSEL

Eksosgass inneholder giftig karbonmonoksid som raskt kan samles opp i lukkede eller dårlig ventilerte områder. Den kan føre til alvorlig personskade eller dødsfall ved innånding.

La motoren gå bare på åpne, godt ventilerte områder. Se **UNNGÅ KARBONMONOKSID-FORGIFTNING.**

SM6-modell

1. Trykk ned og hold bremsepedalen.
2. Vri tenningsnøkkelen til PÅ.

OBS! Ikke bruk gassen mens det elektriske systemet startes opp.

3. Se på sikkerhetskortet for å klargjøre deg selv, passasjerene og roadsteren, og trykk deretter på MODE-knappen for å aktivere starteren.
4. Sett motorstoppbryteren til KJØR/PÅ-posisjonen.
5. Trykk inn og hold clutchhåndtaket.
6. Skift giret til NØYTRAL. Se på flerfunksjonsmålergruppen for å forsikre det om at giret står i nøytral.
7. Trykk på og hold motorstartknappen til motoren starter. Ikke hold startknappen i mer enn 15 sekunder. Hvis motoren ikke starter, slipper du knappen og venter i 30 sekunder slik at

starteren kan avkjøles før du prøver igjen.

OBS! Ikke bruk gassen mens du starter motoren.

8. Følg med på displayet for å se om det er problemer og forsikre deg om at oljelampen slukkes.
9. Ta av parkeringsbremsen. Forsikre deg om at parkeringsbremsindikatoren på flerfunksjonsmålergruppen er av.

OBS! Hvis parkeringsbremsen ikke frigjøres helt før du bruker roadsteren, vil bremseklossene berøre skiven litt når du beveger deg. Det kan skade bremsesystemet.

SE6-modell

MERK: SE6-modellen kan startes i et hvilket som helst gir med bremsepedalen trådd inn. Giret skiftes automatisk til nøytral når motoren startes.

1. Trykk ned og hold bremsepedalen.
2. Vri tenningsnøkkelen til PÅ.

OBS! Ikke bruk gassen mens det elektriske systemet startes opp.

3. Se på sikkerhetskortet for å klargjøre deg selv, passasjerene og roadsteren, og trykk deretter på MODE-knappen for å aktivere starteren.
4. Sett motorstoppbryteren til KJØR/PÅ-posisjonen.
5. Trykk på og hold motorstartknappen til motoren starter. Ikke hold startknappen i mer enn 15 sekunder. Hvis motoren ikke starter, slipper du knappen og venter i 30 sekunder slik at starteren kan avkjøles før du prøver igjen.

OBS! Ikke bruk gassen mens du starter motoren.

- Følg med på displayet for å se om det er problemer og forsikre deg om at oljelampen slukkes.
- Ta av parkeringsbremsen. Forsikre deg om at parkeringsbremsindikatoren på flerfunksjonsmålergruppen er av.

OBS! Hvis parkeringsbremsen ikke frigjøres helt før du bruker roadsteren, vil bremseklossene berøre skiven litt når du beveger deg. Det kan skade bremsesystemet.

Stoppe motoren

SM6-modell

- Skift giret til 1. gir.
- Sett motorstoppbryteren til AV.
- Sett på parkeringsbremsen. Bremsen låses i nedtrykket stilling, og meldingen PARKE-RINGSBREMS vises på displayet.
- Vri tenningsnøkkelen til AV.
- Kontroller at parkeringsbremsen er helt tiltrukket før du går av. Hold inn clutchen, og rugg roadsteren frem og tilbake.



ADVARSEL

Sett alltid på parkeringsbremsen. Roadsteren kan rulle hvis parkeringsbremsen ikke er trukket til og giret er i nøytral.

SE6-modell

- Skift giret til nøytral.
- Sett motorstoppbryteren til AV.
- Sett på parkeringsbremsen. Bremsen låses i nedtrykket stilling, og meldingen PARKE-RINGSBREMS vises på displayet.
- Vri tenningsnøkkelen til AV.

MERK: Hvis parkeringsbremsen ikke er helt tiltrukket mens nøkkelen står på AV, blinker varselampen

for parkeringsbremsen, og det høres en varsellyd.

- Kontroller at parkeringsbremsen er helt tiltrukket før du går av. Rugg roadsteren frem og tilbake.



ADVARSEL

Sett alltid på parkeringsbremsen. Roadsteren kan rulle hvis parkeringsbremsen ikke er aktivert, uansett hvilket gir som er valgt. Clutchen kobles alltid ut når roadsteren stoppes. Giret vil derfor ikke holde roadsteren i ro.

Skyve roadsteren



OBS! Unngå å skyve roadsteren i en skråning. Hvis du må skyve den i en skråning, må du passe godt på så bremsepedalen er innen rekkevidde i tilfelle roadsteren begynner å rulle.

Slik flytter du roadsteren et lite stykke uten å starte motoren:

- Trykk ned og hold bremsepedalen mens du sitter på roadsteren.
- Skift gir til NØYTRAL (SM6-modellen).
- Ta av parkeringsbremsen.
- Stig av på høyre side av roadsteren mens du holder foten på bremsepedalen.
- Skyv roadsteren og bruk om nødvendig bremsen.



OBS! Skyv alltid fra høyre side slik at du kan nå bremsepedalen. Hold deg unna det varme eksosrøret.

Hvis du trekker roadsteren bakover, må du være forsiktig så forhjulene ikke ruller over foten din.

- Stig på roadsteren igjen, og parker som angitt ovenfor.

Rygging

Se under *INSTRUKSJONER FOR SIKKER BRUK* om hvordan du rygger på en sikker måte.

Skifte til revers (SM6-modellen)

1. Skift til 1. gir med motoren i gang.
2. Trykk på og hold inn clutchhåndtaket.
3. Trykk på og hold reversknappen.
4. Trykk ned girspaken ett trinn.
5. Slipp reversknappen og kontroller at bokstaven "R" blinker i flerfunksjonsmålergruppen .

Skifte til revers (SE6-modellen)

1. Med motoren i gang, roadsteren stoppet og bremsepedalen trykket ned skifter du giret til 1. gir eller nøytral.
2. Trykk på og hold reversknappen.
3. Trekk girvelgeren mot deg for å gire ned til revers.

Rygge

Kontroller at området bak deg er klart, og se fortsatt bakover mens du rygger. Hold lav hastighet, og ikke rygg over lengre strekninger.

Skifte giret ut av revers

SM6-modell

Når du skifter gir fra revers, holder du clutchen inne og løfter girspaken opp én gang for å skifte til 1. gir. Du trenger ikke å bruke reversknappen – den tilbakestilles automatisk.

SE6-modell

Når du vil skifte giret ut av revers, stopper du roadsteren og trykker rask på girvelgeren for å skifte til nøytral, eller litt lenger for å skifte til 1.gir.

Innkjøring

Roadsteren trenger en innkjøring på 1.000 km.

Unngå hard nedbremsing i løpet av de første 300 km.



ADVARSEL

Nye bremses og dekk fungerer ikke maksimalt før innkjøringen er fullført. Ytelsen til bremsing, styring og VSS kan være redusert, så vær ekstra oppmerksom.

Bremses og dekk trenger rundt 300 km kjøring med hyppig bremsing og styring for å kjøres inn. Hvis du kjører uten å bremse og styre så ofte, må du regne med mer tid til innkjøring av bremses og dekk.

I løpet av de første 1.000 km:

- Unngå akselerasjon med full gass.
- Unngå opprettholdelse av konstant OPM.
- Hvis kjøleviften går kontinuerlig under kjøring med mye stopp og start, må du kjøre til side og la motoren kjøle seg ned, eller øke hastigheten for å få bedre kjøling av motoren.

Kjøretøyet bør inspiseres etter innkjøringsperioden ifølge *VEDLIKEHOLDSPLANEN*.

Fylle drivstoff

Drivstoffkrav

OBS! Bruk alltid fersk bensin. Bensin oksiderer. Det fører til oktantap, flyktige blandinger og produksjon av gummi- eller lakkavleiring, noe som kan skade drivstoffsystemet.

Drivstoffblandingen varierer fra land til land og mellom regioner. Kjøretøyet ditt er laget for å bruke de

anbefalte drivstoffene, men vær imidlertid klar over følgende:

- Bruk av drivstoff med høyere alkoholinnhold enn prosentverdien angitt av forskrifter fra myndighetene anbefales ikke, og kan føre til følgende problemer i komponenter i drivstoffsystemet.
 - Problemer med start og bruk.
 - Slitasje på gummi- og plastdeler.
 - Korrosjon av metalleder.
 - Skade på deler i motoren.
- Kontroller regelmessig om det finnes drivstofflekkasjer eller andre uregelmessigheter i drivstoffsystemet hvis du får mistanke om at innholdet av alkohol i bensinen overskrider de gjeldende forskriftene fra myndighetene.
- Alkoholblandede drivstoffer trekker til seg og holder på fukt. Det kan føre til fase-separasjon i drivstoffet og resultere i motortelysproblemer eller motorskade.

Anbefalt drivstoff

Bruk premium blyfri bensin med oktantal 91 AKI (RON+MON)/2 eller oktantal 95 RON.

OBS! Eksperimenter aldri med annet drivstoff. Skader på motor eller drivstoffsystem kan oppstå ved bruk av utilstrekkelig drivstoff.

OBS! IKKE bruk drivstoff fra drivstoffpumper merket E85.

Bruk av drivstoff merket E15 er ikke tillatt i henhold til U.S. EPA-forskriftene.

Prosedyre ved fylling av drivstoff

ADVARSEL

Bensin er ekstremt brannfarlig og svært eksplosiv. Følg prosedyren for fylling av drivstoff for å redusere risikoen for brann eller eksplosjon. Se **UNNGÅ BENSINBRANN OG ANDRE FARER**.

Slik fyller du på drivstoff på roads-teren:

1. Parker utendørs i et godt ventilt område langt unna flammer, gnister, personer som røyker og andre antennelseskilder.
2. Stopp motoren.
3. Løft drivstofftanklokkets nøkkeldeksel.

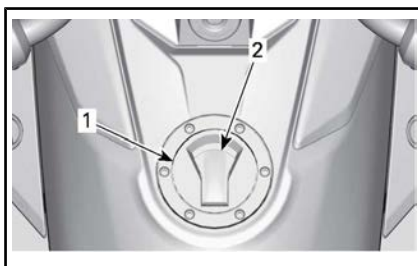

1. Tanklokk
2. Drivstofftanklokkets nøkkeldeksel

4. Sett inn nøkkelen i tanklokket og dreii 1/4 omdreining med urviserne for å låse opp og ta av dekslet.

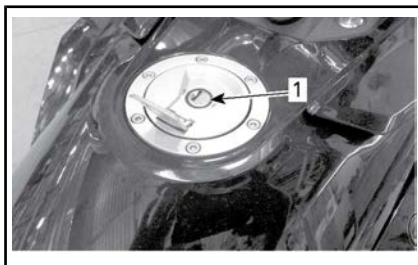

1. Drivstofftanklokkets nøkkelhull
5. Fyll tanken til drivstoffnivået når påfyllingsrøret.

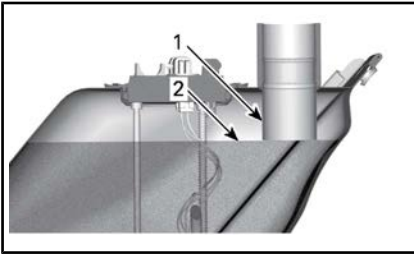

1. Påfyllingsrør
2. Drivstoffnivå

MERK: Ikke fyll drivstofftanken helt opp. La det være nok plass til at drivstoffet kan utvide seg hvis temperaturen endres.

6. Tørk opp eventuelt drivstoffsøl. Hvis du søler drivstoff på deg, må du vaske deg med såpe og vann og skifte klærne.
7. For å lukke tankklokken, skyver du det på plass med nøkkelen satt inn i låsen. Vri nøkkelen mot urviserne til den opprinnelige posisjonen for å låse tankklokken. Drei deretter nøkkelen og lukk tankklokkes låsdeksel.

MERK: Drivstofftankklokken blir ikke ordentlig lukket med nøkkelen ute av låsen. Nøkkelen kan ikke tas ut av tankklokken med mindre den er låst i posisjon.

ADVARSEL

Sørg alltid for at drivstofftankklokken er ordentlig lukket etter påfylling og før kjøretøyet betjenes.

Justere fjæringen

Fjæring foran

Kontakt en Can-Am-forhandler for justering av forhjulsoppheng.

Bakre fjæring (bare Limited- og T-modellene)

Trykket i fjæringen justeres ved å pumpe inn eller slippe ut luft til/fra luftfjæren. Bruk en luftkompressor eller håndpumpe og en trykkmåler.

Hvis du vil ha mykere fjæring, reduserer du lufttrykket, og hvis du vil ha stivere fjæring, øker du lufttrykket.

MERK: Tabellen nedenfor er bare ment som en veiledning. Du kan justere fjæringen i henhold til egne ønsker så lenge du ikke overskrider maksimalt tillatt trykk.

ADVARSEL

Hvis du overskrider maksimalt spesifisert trykk kan det føre til redusert VSS-ytelse i noen tilfeller.

OBS! Ikke overskrid maksimalt tillatt trykk. Det kan skade luftfjæringen.

ADVARSEL

MINIMUMSTRYKK 70 kPa / 10 Psi / 0,7 bar
IKKE OVERSKRID DET ANBEFALTE TRYKKET PÅ 70 kPa / 10 Psi / 0,7 bar

LAST	(PASSASJER + LAST) Kg / Lb					
	0	45/100	70/150	90/200		
				5966		
				115/250		
				kPa/Psi/bar		
FORER	70/150	105/15/1,05	240/35/2,40	380/55/3,80	415/60/4,15	515/75/5,15
	90/200	205/30/2,05	345/50/3,45	415/60/4,15	480/70/4,80	
	115/250	275/40/2,75	415/60/4,15	480/70/4,80		

BEFINNER SEG UNDER PASSASJERSETET

MERK: Mens du justerer trykket må du ikke belaste roadsteren ved å sitte på den eller ha last i oppbevaringsrommene.

Luftfjæren er koblet direkte til en luftslange med en Shrader-ventil (bilventil) som er plassert under setet.

Lufttrykket endres på samme måte som når du endrer trykket i et dekk.

Husk å sette på plass toppen på ventilen når du er ferdig.

INSTRUKSJONER FOR SIKKER BRUK

HVA ER FORSKJELLIG FOR SPYDER-ROADSTEREN

Spyder-roadsteren er en annerledes type kjøretøy for vei. I denne delen kan du få en bedre forståelse av noen av funksjoner og driftsegenskaper som er spesielle for den.

Stabilitet

Y-konfigurasjonen med tre hjul gir bedre stabilitet enn en motorsykkel ved lave hastigheter. Den er imidlertid ikke like stabil som et firehjul kjøretøy, for eksempel en bil. Kjørehjelpssystemer, som det elektroniske kjøretøystabilitetssystemet (VSS), kan hjelpe til å opprettholde stabiliteten under kjøring, men du kan fremdeles miste kontrollen eller velte på grunn av harde manøvrer (som skarpe svinger i høye hastigheter), overbelastning av kjøretøyet eller støtte på ujevne overflater eller gjenstander. I tillegg kan du eller eventuell passasjer falle av ved skarpe svinger, akseleksjon, nedbremsing eller støt.

Respons på veiforholdene

Spyder-roadsteren reagerer forskjellig fra andre kjøretøy ved bestemte veiforhold.

- Ikke kjør i terrenget eller på is eller snø.
- Unngå sølepytter og rennende vann. Roadsteren vannplaner lettere enn en bil. Reduser farten hvis du ikke kan unngå å kjøre gjennom vann.
- Reduser farten når veidekket inneholder grus, jord, leire eller sand.
- Kjøring ved en lavere temperatur enn 6°C vil føre til redusert veigrep.

Se under *STRATEGIER FOR KJØRING PÅ VEI* hvis du vil ha mer detaljerte instruksjoner.

Bremsepedal

Én pedal aktiverer bremsen alle tre hjul. Det finnes ingen bremsen som betjenes med hendene, og det er ikke mulig å bremse forhjulene og bakhjulet separat. Spyder-roadsteren er bedre å bremse og styre samtidig enn en motorsykkel. Roadsteren kan stoppe raskt — vær oppmerksom på eventuelle kjøretøy bak deg som ikke kan stoppe like raskt.

Blokkeringsfri brems (ABS)

Roadsteren er utstyrt med blokkeringsfri brems (ABS) som en del av kjøretøystabilitetssystemet (VSS). Trykk ned og hold bremsepedalen for rask nedbremsing. ABS-bremsene hindrer at hjulene blokkeres.

Parkeringsbrems



Parkeringsbremsen bremser bare bakhjulet, og det låses mekanisk på plass når bremsen kobles inn. Den kontrolleres ikke av kjørehjelpsteknologier (f.eks. elektronisk bremsefordeling). Ikke bruk den til å redusere hastigheten eller stanse roadsteren — du kan miste kontrollen, skrense eller velte.

Styring

Direkte styring

Når du skal svinge med Spyder-roadsteren, må du alltid styre i samme retning som svingen.

Motorsykler — ikke bruk motstyring slik det kan gjøres på en motorsykkel. Til forskjell fra en motorsykkel kan ikke Spyder-roadsteren legges over når du svinger. Så hvis

du er motorsyklist, må du lære deg hvordan du svinger på nytt. Øv deg på å styre i samme retning som svingen i alle hastigheter til du behersker det.

Sidekrefter i svinger

Til forskjell fra en motorsykel legger ikke Spyder-roadsteren seg over når du svinger. Du vil kjenne at sidekreftene presser deg mot utsiden av svingen. For å holde balansen må både føreren og passasjeren holde dere fast med begge hendene og ha begge føttene fast plassert på fotstøttene. I skarpe svinger kan det hjelpe å lene overkroppen fremover og mot innsiden av svingen.

Bredde

I og med at Spyder-roadsteren er bredere enn en vanlig motorsykel, må du gjøre følgende:

- Hold forhjulene i kjørefeltet når du svinger. Vær spesielt oppmerksom på hvor forhjulene er i svinger og ved forbikjøringer. Hvis du holder en bane som ville holde forhjulet på en motorsykel nær kanten av kjørefeltet, kan Spyder-roadsterens forhjul komme utenfor feltet.
- Ikke del kjørefelt med andre eller del kjørefelt (kjør mellom to kjørefelt med trafikk). Kjøring i gruppe må skje i et enkelt kjørefelt, også sammen med motorsykler.
- Vær forberedt på å måtte svinge mer unna for å unngå hindringer.

MERK: Det at du kommer over et hinder med forhjulene er ingen garanti for at du kommer over med bakhjulet.

Revers



Spyder-roadsteren fungerer som en bil i revers. Det er imidlertid en del viktige forskjeller:

- Få om nødvendig passasjeren til å stå av hvis siktbarheten er dårlig.
- Husk at fronten er bredere en bakenden. Ikke rygg for nære gjenstander slik at du kan treffe dem med forhjulene.
- Hold lav hastighet, og ikke rygg over lengre strekninger.
- Parker om mulig slik at du ikke trenger å rygge ut fra parkeringsplassen.
- SM6-modell: Skift tilbake til 1. gir før du slår av motoren.

⚠ OBS! Ha alltid begge på føttene på fotstøttene når du rygger. Ikke sett føttene på bakken når du rygger.

Førerkort og lokale regler og forskrifter

Kravene til førerkort for Spyder-roadsteren varierer fra land til land. Avhengig av lokale lover trenger du førerkort for motorsykel, førerkort for trehjulede kjøretøy eller vanlig førerkort for personbil.

Undersøk hos lokale myndigheter for å forsikre deg om at du har riktig lisens før du bruker roadsteren på offentlige veier.

Kjøretøystabilitetssystem (VSS)

Spyder-roadsteren er utstyrt med et kjøretøystabilitetssystem (VSS). VSS kan hjelpe deg å kontrollere retningen til roadsteren og redusere risikoen for å velte i enkelte situasjoner. VSS består av følgende:

- **Blokkeringsfrie bremses** (ABS = Antilock Braking System) som hjelper til å beholde kontroll over styringen ved hard bremsing ved å hindre at hjulene låser seg.
- EDB (**Electronic Brake Distribution**) er et elektronisk bremsefordelingssystem som automatisk fordeler bremsekraften balansert mellom alle tre hjul. Sammen med ABS hjelper EDB med å beholde retningskontroll og maksimere bremsekraften avhengig av veiens friksjonsegenskaper.
- Et **antispinnssystem (TCS = Traction Control System)** hindrer at bakhjulet spinner. Antispinn (TCS) hindrer at bakhjulet spinner bare hvis du svinger med styret (styrer ut av en rett linje), eller hvis friksjonsforhold eller kjøretøystabilitet krever at dreiemomentet reduseres.
- Et **stabilitetskontrollsystem (SCS = Stability Control System)** som begrenser kraften til bakhjulet og bremses hjulene individuelt slik at faren for å miste kontrollen eller velte, reduseres.

Begrensninger

VSS kan ikke hjelpe deg å holde kontrollen i alle situasjoner.

Overflater med dårlige friksjonsegenskaper

Dekkgrepet på veien begrenser den maksimale bremseeffekten. Selv

med ABS og EBD vil stoppelengden bli lenger på overflater med dårlige friksjonsegenskaper eller hvis du ikke bruker riktig dekktrykk eller hvis dekkmønsteret er slitt.

Hvis dekkene mister grepet på veien, kan du miste kontrollen, selv med VSS.

Hvis veier med fast dekke er dekket eller delvis dekket med is, snø eller snøslaps, er det ikke nok friksjon til stede til å beholde kontrollen, selv med VSS. Ikke kjør på veier dekket med is, snø eller snøslaps.

MERK: Roadsters trekknivå begynner å komme under 5°C.

Som andre kjøretøy for vei kan roadsteren vannplane (miste friksjonen på et sjikt med vann) når det er vann på veien. Hvis du kjører for raskt over et lag vann, for eksempel en stor vanddam eller rennende vann på veien, kan roadsteren miste veigrepet og spinne uten at VSS kan hjelpe til å beholde kontrollen. Unngå store vanddammer eller rennende vann, og reduser hastigheten eller kjør til side og stans i kraftig regn. Hvis du må kjøre gjennom vann, må du redusere hastigheten mest mulig før du når frem til vannet.

Reduser hastigheten på veier med dårlige friksjonsegenskaper, som veier med søle, sand, grus eller vått dekke. Spyder-roadsteren er ikke beregnet for kjøring i terrenget. Den må alltid brukes på veier som vedlikeholdes godt. Ikke bruk roadsteren i annet terreng.

Dekk

VSS er kalibrert til å yte best med dekk av spesifikk størrelse, materiale og dekkmønster. Hvis dekkene byttes med dekk som ikke er godkjent av BRP, kan det hende at VSS blir mindre effektivt.

Bruk alltid BRP-godkjente dekk. Disse kan bestilles hos autoriserte Can-Am-roadsterforhandlere.

Riktig dekktrykk og mønstertilstand er viktig for å beholde veigrepet, spesielt på løse eller våte overflater. Dekktrykk som er for lavt, kan føre til vannplaning og at dekket absorberer varme, mens et dekktrykk som er for høyt, kan redusere VSS-effektiviteten.

Hard svinging

VSS kan ikke kontrollere eller begrense hvor mye du svinger — det kan ikke hindre at du svinger for hardt. Store og raske svingebevegelser med styret kan føre til at du mister kontrollen over roadsteren og skrenser eller velter.

For høy hastighet

VSS kontrollerer ikke roadsterens hastighet bortsett fra hvis SCS griper inn når du svinger. VSS hindrer ikke at du kjører for raskt inn i ens sving. Hvis hastigheten er for høy under de gitte forholdene, kan du miste kontrollen, selv med VSS.

For stor vekt

Last aldri kjøretøyet med mer enn spesifiserte verdier.

TOTAL TILLATT KJØRETØYBELASTNING
199 kg

Dynamisk servostyring (DPS)

DPS (Dynamic Power Steering) er en dynamisk servostyring er en datastyrt, variabel kraftforsterking som med en elektrisk motor optimaliserer hvor mye kraft føreren må bruke til å styre.

Nivået på hjelpen fra servostyringen styre avhenger av kraften på styret, styrevinkelen og roadsterens hastighet.

Når roadsteren står i reversgir, reduseres hjelpen fra servostyringen etter hvert som roadsterens hastighet øker.

FORSTÅ RISIKOEN PÅ VEIEN

Før du bruker Spyder-roadsteren må du vurdere faren for å bli skadet eller dø i en ulykke, hvordan du kan redusere risikoen og om du er villig til å ta denne risikoen. Mange faktorer bidrar til risikoen du møter. Du kan kontrollere noen av disse faktorene, men andre, som andre trafikkanterers adferd, er utenfor din kontroll. Her beskrives en del av faktorene som har betydning for denne risikoen:

Kjøretøytype

Ulike kjøretøytyper varierer i størrelse, synlighet og manøvrerbarhet og gir ulik grad av beskyttelse.

Spyder-roadsteren er liten og manøvrerbar. Manøvrerbarheten kan hjelpe deg å unngå ulykker. Små kjøretøy er imidlertid vanskeligere å oppdage, noe som øker sjansen for at andre motorførere kan forårsake en ulykke. I enkelte situasjoner er det mindre risiko for en ulykke med Spyder-roadsteren enn med en motorsykkel. Det er for eksempel mindre risiko for at roadsteren velter ved lave hastigheter. I andre situasjoner er risikoen for ulykke imidlertid større for roadsteren. Fordi den er bredere, vil den for eksempel ikke få plass nok på smale steder der mange motorsykler kan kjøre.

I biler og lastebiler gir kjøretøyets struktur bedre beskyttelse i ulykker og mot andre farer på veien. I tillegg kan passasjerer beskytte seg selv med å bruke sikkerhetsbelter. Du må forvente at kjøring med Spyder-roadsteren medfører større risiko enn å kjøre en bil, og at faren for personskade er mer lik faren ved kjøring med motorsykkel.

Som på en motorsykkel kan du redusere risikoen for personskade ved å bruke hjelm og kjøreklær og -utstyr.

Førerens ferdigheter og dømmekraft

Alle førere har noe kontroll over sin egen risiko på veien. De som utvikler gode ferdigheter, vi få bedre kontroll over roadsteren sin. Ikke stol på erfaring med motorsykler, biler, ATVer, snøscootere eller andre typer kjøretøy når du skal forberede deg på å bruke Spyder-roadsteren. Finn ut hva som gjør roadsteren annerledes. Les denne brukerhåndboken, se på *SIKKERHETS-DVD*-videoen, og delta på opplæringskurs hvis det har mulighet til det. Lær deg å beherske kontrollene og bli i stand til å utføre øvelsene nøyaktig og sikkert før du drar ut på veien.

Når du begynner å kjøre på veien, bør du starte med mindre utfordrende situasjoner (f.eks. lite trafikk, lave hastigheter, godt vær og ingen passasjerer) og gradvis gå videre til mer krevende kjøresituasjoner etter hvert som ferdighetene blir bedre. Planlegg fremover for å unngå situasjoner som er for vanskelige for ditt ferdighetsnivå, eller som inneholder mer risiko enn du vil utsette deg for.

Også erfarne førere forårsaker uhell. Hvis du for eksempel bruker ferdighetene dine til å utføre ekstreme manøvreringer eller stunt, øker du risikoen. En smart fører bruker god dømmekraft sammen med ferdigheter til å øke sikkerhetsmarginene og redusere risikoen. Lær deg de defensive kjøreteknikkene under *STRATEGIER PÅ VEI*.

Førerens tilstand

Føreren må være årvåken, besindig og fysisk skikket til å kjøre. Kjør aldri med snøscooteren etter å ha inntatt alkohol eller medikamenter. Kjøring når du er beruset, trett eller påvirket på annen måte øker risikoen for ulykker.

Alkohol og andre rusmidler, medisinering, tretthet, søvnighet og følelser kan alle påvirke evnen til sikker kjøring. Som kjøring med motorsykkel er kjøring med Spyder-roadsteren en utfordrende aktivitet — å være i god fysisk og mental form er enda viktigere enn for kjøring med bil. Det sikreste er å aldri bruke roadsteren med mindre du føler deg opplagt og er helt edru og besindig. Selv om alkoholnivået i blodet er under den lovlige promillegrensen, kan dømmekraften og ferdighetene påvirkes av ethvert alkoholinntak.

Du må være fysisk i stand til å bruke alle kontroller, svinge styret over hele bevegelsesområdet, stå på og av og følge med i omgivelsene for å bruke roadsteren.

Passasjeren må også være oppmerksom, edru og fysisk i stand til å holde seg i rett stilling, holde i mot og reagere riktig i svinger, humper, akselerasjoner og stopper.

Roadsterens tilstand

Hold roadsteren i god stand.

Utfør angitte kontroller før bruk, og utfør regelmessig vedlikehold. Se etter eventuelle meldinger på flerfunksjonsmålergruppen når du starter, og løs eventuelle problemer før du kjører.

Vei- og værforhold

Veier med tung trafikk, dårlig siktbarhet og dårlige friksjonsegenskaper øker risikoen. Velg ruter som passer til ditt ferdighetsnivå og risikonivået du er villig til å akseptere.

KJØREKLÆR OG -UTSTYR

Kjøring med et trehjulet, åpent kjøretøy som Spyder-roadsteren krever samme beskyttelsesutstyr som kjøring med motorsykkel. Selv om roadsteren er mer stabil enn en motorsykkel ved lave hastigheter, kan du bli kastet av.

Denne delen er basert på veiledning fra MSF (Motorcycle Safety Foundation).

I en eventuell ulykke kan beskyttende klær og utstyr hindre eller redusere personskader. Det gir også bedre kjørekomfort og beskyttelse mot været.

Grunnleggende beskyttelsesklær og -utstyr som anbefales for fører og passasjer, inkluderer fottøy med ankelbeskyttelse og sklisikre såler, lange bukser, hansker og, fremfor alt, en godkjent hjelm med riktig øyebeskyttelse.

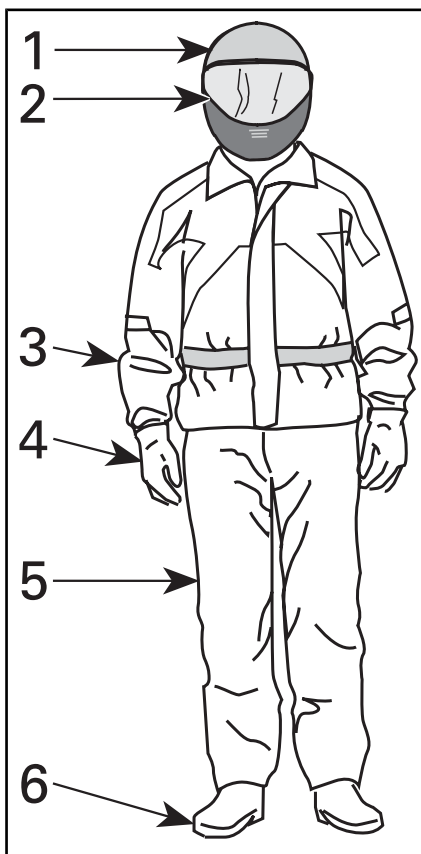

KJØREKLÆR OG -UTSTYR

1. Godkjent hjelm
2. Øye- og ansiktsbeskyttelse
3. Jakke med lange ermer
4. Hansker
5. Lange bukser
6. Fottøy som dekker ankelen

Riktig påkledning kan redusere størrelsen av personskader i en ulykke både for fører og passasjer.

Hjelmer

Hjelmer beskytter hodet og hjernen mot skader. En hjelm kan også beskytte passasjerens ansikt mot å treffe baksiden av førerens hjelm. Selv de beste hjelmer er ingen garanti mot personskader, men statistikken viser at bruk av hjelm redu-

serer risikoen for hjerneskode i betydelig grad. Bruk derfor for sikkerhets skyld alltid hjelm og kjøredress.

Velge hjelm

Hjelmer må tilfredsstillende de vedtatte standardene i landet eller området du befinner deg.

En helhjelm med full ansiktsbeskyttelse gir den beste beskyttelsen mot støt fordi den dekker hele hodet og ansiktet. Den kan også beskytte mot partikler, steiner, insekter og så videre.

En åpen hjelm, en halvhjelm eller en hjelm med trekvart ansiktsbeskyttelse kan også gi beskyttelse. Den er konstruert med de samme basiskomponentene, men gir ikke samme beskyttelse av ansiktet og haken som en helhjelm. Hvis du bruker en åpen hjelm, bør du bruke et festbart ansiktsvern eller beskyttelsesbriller.

MERK: Vanlige briller eller solbriller gir ikke tilstrekkelig øyebeskyttelse for motorsyklister/roadsterførere. De kan knuses eller falle av, og de hindrer ikke at vind eller svevende objekter når øynene.

Bruk farget ansiktsvern, beskyttelsesbriller eller briller bare i dagslys. Ikke bruk dem hvis de påvirker evnen til å skille farger fra hverandre.

Andre klær og utstyr for kjøring

Fottøy

Bruk alltid fottøy som dekker/beskytter tærne. Solide støvler som går over ankelen beskytter mot flere farer ved kjøring, for eksempel steiner som kastes opp fra veien, og forbrenninger fra det varme eksosrøret.

Unngå lange skolisser som kan vikles inn i girspaken, bremsepeda-

len eller andre deler. Gummisåler og lave hæler er best for å holde føttene på plass på forstøtten.

Hansker

Fingerhansker beskytter deg mot vind, sol, kulde, varme og flygende gjenstander. Ettersittende hansker som sitter godt på hendene, gir bedre grep på styret og reduserer tretthet i hendene. Solide, forsterkede motorsykelhansker hjelper til å beskytte hendene hvis du faller av. Hansker som er spesiallaget for motorsyklister, har sømmer på utsiden for å hindre irritasjon, og er bøyd for å gi et naturlig grep når du griper rundt håndtakene. Hvis hanskene er for store eller ikke sitter godt, kan det være vanskelig å betjene kontrollene. Hanskekraver hindrer at kald luft kommer opp i ermene, og beskytter håndleddene.

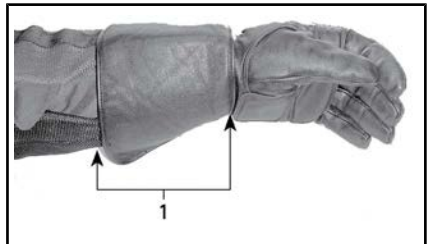

1. Hanskekrave

Jakker, bukser og kjøredresser

Bruk jakke og lange bukser eller kjøredress. Kvalitetsbeskyttelsesutstyr for motorsykler vil være komfortable og hjelpe deg å unngå å bli distrauert av ulike elementer i miljøet. I en eventuell ulykke kan beskyttende klær og utstyr med god kvalitet og laget av solid materiale hindre eller redusere personskader. En del klær har vattering eller hard forsterking som kan redusere risikoen ytterligere ved et eventuelt uhell. Bukser beskytter også mot forbrenninger fra varme deler.

Beskyttelsesklær og -utstyr beregnet for motorsyklister gir ofte den

beste kombinasjonen av komfort og beskyttelse. Disse antrekkene er utformet slik at de passer godt når du sitter i kjøreposisjon. De er tilskåret lengre i ermene og buksebena og er mer massive over skuldrene. Kjøredresser finnes både som hele dresser og todelte.

Lær er et godt valg fordi det er holdbart og vindtett og gir beskyttelse mot personskader. Andre slitesterke beskyttelsesklær laget av syntetiske stoffer er også gode valg. Ikke bruk side eller løse klær eller skjert som kan vikles inn i deler som beveger seg.

Klaffer og fester holder vinden ute. En jakke med glidelås foran er mer vindtett enn en jakke med knapper eller trykknapper. En klaff som dekker glidelåsen på jakken, gir ekstra beskyttelse mot vinden. Jakker med tettstående jakkeslag og midje anbefales for å hindre at vinden kommer inn.

Beskytt deg selv mot hypotermi ved kjøring i kaldt vær. Hypotermi, en tilstand med lav kroppstemperatur, kan føre til tap av konsentrasjon, dårligere reaksjonsevne og mer ujevn og upresis muskelbevegelse. Under kjølige forhold er det spesielt viktig å bruke beskyttelsesklær som vindtett jakke og flere lag klær som isolerer godt. Selv ved moderate temperaturer kan du føle deg meget nedkjølt på grunn av vinden når du kjører.

Beskyttelsesklær som egner seg for kjøring i kaldt vær, kan bli for varmt når du stopper. Kle deg med flere lag klær slik at du kan ta av deg hvis du ønsker. Et ytterste vindtett lag med klær over beskyttelsesklærne kan hindre at kald luft når huden.

Kjøreutstyret kan også gjøre deg mer synlig på veien. Bruk av sterke farger er alltid et godt valg. Hvis du bruker mørke klær, kan du bruke

en rimelig refleksvest ytterst. Det er smart å sette på ekstra refleksbånd på utstyr som ofte brukes når du kjører.

Regntøy

Hvis du må kjøre i vått vær, anbefaler vi regntøy eller en vanntett kjøredress. På lengre kjøreturer kan det være lurt å ha med regnklær. En tørr fører vil ha det mer komfortabelt og være mer oppmerksom enn en som er våt og nedkjølt.

Det finnes på todelte og hele regntøysett, og de beste er de som er spesiallaget for motorsyklister. Oransje eller gule farger som gir god synlighet, er gode valg. Egenskaper som kan være smart å se etter, er elastiske materialer i midje, bukseben og ermer. Jakken bør ha høy krave og glidelås med brede klaffer over åpningen. Vurder også å anskaffe deg vanntette hansker og skotøy når du kjøper regntøy.

Husk at den beste løsningen i vått vær er å la være å kjøre. Hvis du kjører under våte forhold, kan det hende du må stoppe hvis det samler seg mye vann på veien.

Hørselsvern

Eksposering av vind og motorstøy over lang tid kan føre til permanent tap av hørsel. Hørselsvern utstyr som brukes riktig, for eksempel øreplugg, kan forhindre tap av hørsel. Sett deg inn i lokale lover før du bruker hørselsvern av noe slag.

NØDVENDIGE KJØREFERDIGHETER OG UTFØRELSE AV ØVINGER

Før du bruker Spyder-roadsteren på veien må du tilegne deg kjøreferdigheter og strategier for å håndtere farene på veien. Øvelsene som følger, vil gjøre deg kjent med den grunnleggende håndteringen av roadsteren. Hvis du har erfaring med motorsykler eller andre motor kjøretøyer, må du være spesielt oppmerksom på hvordan bruk av og ytelsen til Spyder-roadsteren er forskjellig fra andre kjøretøyer du er vant med. Utfør hver øvelse til du behersker den før du går videre til neste. Denne delen beskriver følgende øvelser:

SM6-modell

1. Ruse motoren og bruke motorstoppbryteren
2. Få rede på friksjonssonen og grunnleggende håndtering
3. Motorstopp under bevegelse
4. Bruke gassen og clutchen
5. Grunnleggende svinging
6. Hurtigstopper
7. Sikksakkjøring
8. Skifte
9. Bøye av
10. Rygging

SE6-modell

1. Ruse motoren og bruke motorstoppbryteren
2. Starte, stoppe motoren og grunnleggende betjening
3. Motorstopp under bevegelse
4. Grunnleggende svinging
5. Hurtigstopper
6. Sikksakkjøring
7. Skifte
8. Bøye av
9. Rygging

Velge øvelsesområde

Utfør disse øvelsene på et område med dekke, som er minst 76 m - 30 m og som ikke er åpent

for trafikk. En lukket, godt oppmerket parkeringsplass uten hindringer (lysstolper, fortauskanter osv.) er et godt øvelsesområde. Vær oppmerksom på olje som har lekket ut fra parkerte biler. Se etter parkeringsplasser som er tomme etter arbeidstid, som ved skoler, kirker, samfunnshus eller kjøpesentre. Ikke kjør inn på privat eiendom.

Når du har funnet et egnet sted, må du få tillatelse fra eieren til å bruke det. Hvis det finnes hindringer, for eksempel lysstolper eller opphøyde øyer, må du passe på så disse ikke finnes i de nødvendige åpne banene vist på figuren nedenfor.

Ha denne grunnleggende parkeringsplassfiguren i tankene når du setter opp øvelsene. 3 m brede parkeringsplasser er brukt i figurene som illustrasjon, med størrelsen kan være forskjellig fra dette i området du bruker. Hvis parkeringsplassen du velger, ikke har oppmerkede linjer eller hvis plassene er mye større eller mindre enn de på figurene, bruker du målene vist nedenfor. Merk dem ved bruk av målebånd og kritt eller markører som kjegler eller melkekasser tynget ned med vann eller sand.

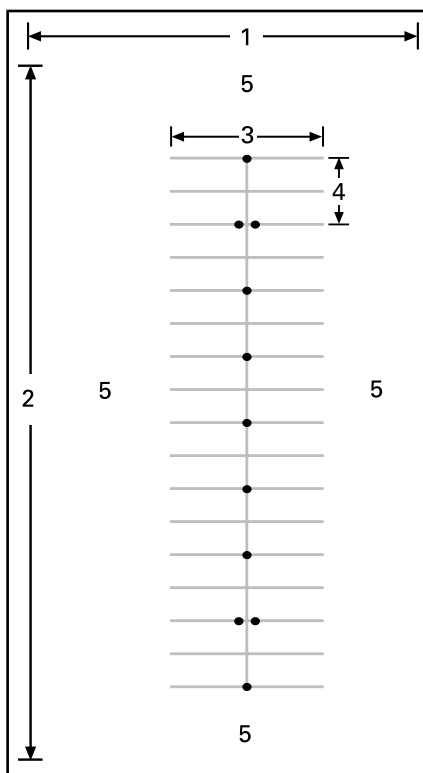

TYPISK PARKERINGSPLASS

1. Minst 30 m
2. Minst 75 m
3. 12 m
4. 6 m
5. Åpent område

Vær oppmerksom på mulig trafikk selv om du befinner deg på et lukket område. Kontroller foran, på sidene av og bak roadsteren før du utfører en øvelse. Se også opp for barn og dyr.

Klargjøring for kjøring

Sett deg inn i plasseringen av og bruken av alle kontrollene på roadsteren. Se under *INFORMASJON OM ROADSTEREN*.

Utfør kontroll før kjøring. Se under *KONTROLL FØR KJØRING*.

Start og stopp alltid motoren i henhold til instruksjonene i *STARTE*

OG STOPPE MOTOREN under *GRUNNLEGGENDE PROSEDYRER*.

Kjørestilling

En god kjørestilling gjør det enklere å manøvrere. Hold alltid begge hender og føtter på plass slik at du lett kan betjene kontrollene. Vristen holdes på rett linje med armen (denne stillingen gjør det enklere å gi riktig gass). Armene må være avslappet og bøyde. Hold ryggen rett og hodet og øynene hevet. Ha begge på føttene på fotstøttene nær kontrollene.

Ikke bruk roadsteren, selv over korte distanser, uten at du sitter i riktig kjørestilling.



KJØRESTILLING

Øvelser (SE6-modell)

1) Ruse motoren og bruke motorstoppbryteren

Hensikt

- Bli kjent med lyden av motoren når den ruses slik at du ikke blir overrasket under øvelsene.
- Bli kjent med å bruke motorstoppbryteren.

Veiledning

- Trykk inn og hold clutchhåndtaket med giret i NØYTRAL, parkeringsbremsen på og bremsepedalen trykket ned med høyre fot. Se på turtelleren, og gi gassen (vri slik at vristen senkes) noen ganger for å øke turtallet til maksimalt 4.000 o/min. Så lenge du holder clutchen helt inn overføres ikke kraften til bakhjulet.
- Bruk motorstoppbryteren til å stoppe all kraften fra motoren. Trykk på bryteren med høyre tommel mens du holder hånden på håndtaket.

Tips for mer øving

- Øv deg på å trykke på motorstoppbryteren uten å se på den.

2) Få rede på friksjonssonen og grunnleggende håndtering

Kraften til bakhjulet kobles fra når du trykker inn clutchen — hvis du føler at du mister kontroll mens du utfører øvelsene, kan du trekke inn clutchen for å stoppe akselerasjonen, og eventuelt bruke bremsen til å redusere farten. Du kan også bruke motorstoppbryteren til å slå kraften helt av.

Friksjonssonen er området i bevegelsesområdet til clutchhåndtaket som begynner der clutchen begynner å overføre kraft til bakhjulet, og slutter like før clutchen er helt innkoblet. Når clutchen delvis er innkoblet, kan du kontrollere nøyaktig hvor mye kraft som skal overføres til bakhjulet. Riktig bruk av friksjonssonen hjelper deg å bevege deg jevnt fra en stopp.

Hensikt

- Bli kjent med clutchen og bruk av den i friksjonssonen.
- Bli kjent med reduksjon og økning av hastigheten ved lave hastigheter.

Veiledning

Du skal **IKKE** bruke gass i denne øvelsen. Du skal kontrollere bevegelsen bare ved hjelp av clutchen i friksjonssonen og med bremsen.

Begynn med å stoppe hver 6 m (hver markør / annenhver linje).

- Start motoren, og frigjør parkeringsbremsen.
- Hold bremsepedalen nede og clutchhåndtaket inne mens du skifter giret til 1. gir ved å trykke girspaken fast ned.
- Slipp fotbremsen.
- Slipp clutchhåndtaket **sakte** til roadsteren begynner å bevege seg fremover. Hold clutchhåndtaket på dette punktet. Dette er friksjonssonen. Hvis du slipper ut clutchhåndtaket for raskt, kan motoren stoppe eller roadsteren hoppe fremover. **Hvis motoren stopper**, starter du den og prøver på nytt mens du slipper clutchhåndtaket mer gradvis.
- Når du nærmer deg stedet du skal stoppe, trykker du clutchhåndtaket helt inn og trykker på bremsepedalen for å stoppe. Clutchhåndtaket trenger ikke trykkes inn gradvis — du kan gjøre det raskt.
- Når du kommer til enden av den rette strekningen, stopper du, dreier styret helt mot høyre og svinger rundt. Pass på så du ikke gir gass når du svinger. Stopp når du kommer på linje med den rette strekningen i motsatt retning.
- Gjenta denne øvelsen til du føler at du behersker den.

Tips for mer øving

- Når du blir mer vant med friksjonssonen, prøver du å stoppe hver 12 m (annenhver kjegle) slik at du kan slippe clutchen helt ut.

3) Motorstopp under bevegelse

Hensikt

- Bli kjent med bruk av motorstoppbryteren når roadsteren er i bevegelse, slik at du vet hvordan den reagerer hvis du trenger å bruke bryteren.

Veiledning

- Et stykke på vei bortover en rett strekning og mens du er i friksjonssonen, slår du AV motorstoppbryteren og ruller til du stopper.
- Start motoren igjen, og gjenta øvelsen. Prøv å slippe clutchhåndtaket lenger ut og kjøre litt raskere før du bruker motorstoppbryteren.

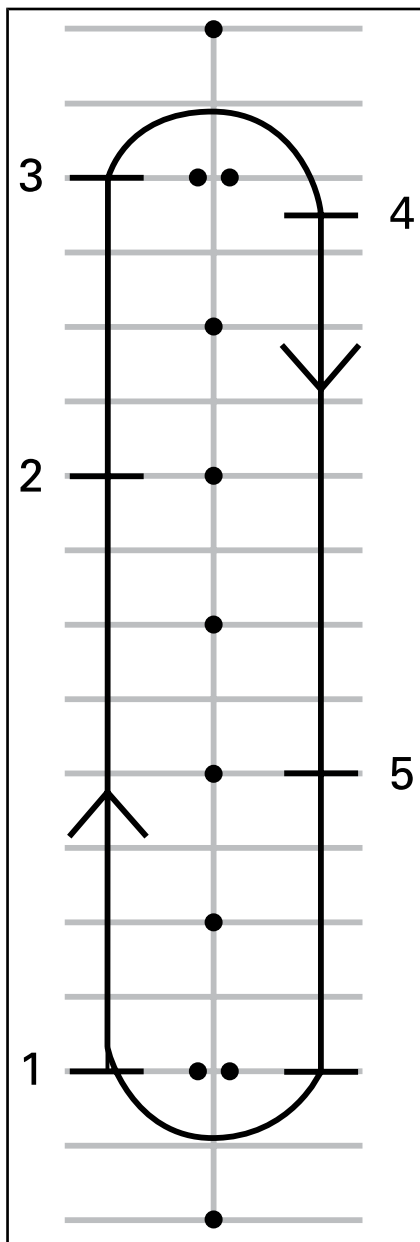

1. Start
2. Trykk på motorstoppbryteren
3. Fortsett til enden av den rette strekningen, og stopp og snu som tidligere
4. Stopp
5. Trykk på motorstoppbryteren

Start motoren igjen, og fortsett til neste øvelse.

4) Bruke gassen og clutchen

Hensikt

- Bli kjent med bruk av gassen.
- Lære å balansere bruk av gassen og clutchen.

Veiledning

Denne øvelsen ligner på øvelsen med friksjonssonen, men i dette tilfellet skal du bruke litt gass. Du bruker hele den rette strekningen og stopper bare på slutten av den.

- Start denne øvelsen mens du er i ro i 1. gir på begynnelsen av den rette strekningen.
- Gi forsiktig gass, med clutchhåndtaket trykket inn, til turtelleren viser mellom 1.500 og 2.000 o/min. Øv på å holde dette turtallsområdet.
- Hold gassen i denne posisjonen mens du sakte slipper clutchhåndtaket som tidligere. Prøv å ikke la turtallet overstige 2.500 RPM.
- Jo raskere du slipper clutchhåndtaket, desto raskere akselererer roadsteren. Hvis du slipper clutchen for raskt, kan motoren stoppe eller roadsteren hoppe fremover.

Bruk av for mye gass kan få bakhjulet til å spinne og kan føre til rask akselerasjon.

- Når du har sluppet clutchhåndtaket helt ut, kontrollerer gassen hastigheten.
- Når du nærmer deg enden av den rette strekningen, slipper du opp gassen, trykker inn clutchhåndtaket og bruker bremsene for å stoppe.
- Uten å bruke gass svinger du rundt og fortsetter i motsatt retning på den rette strekningen.

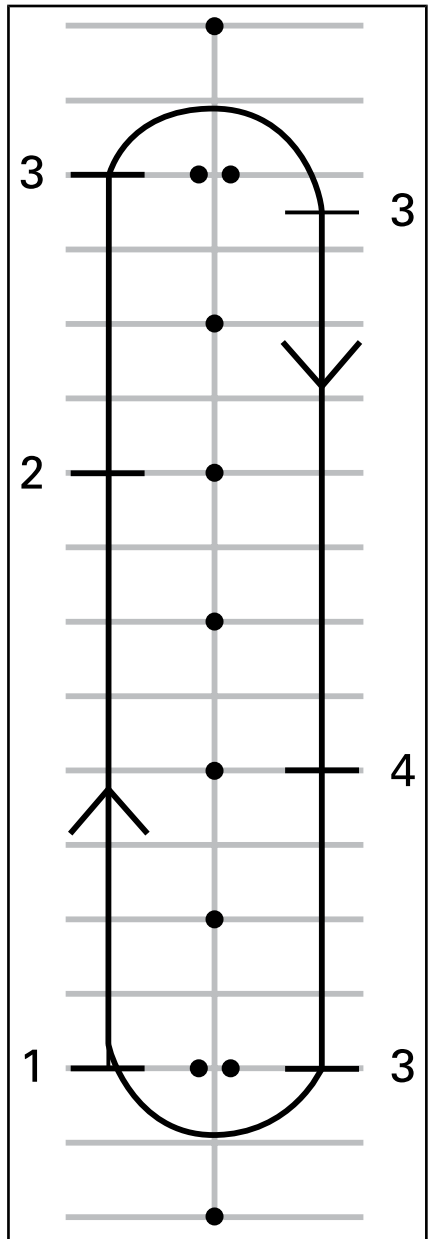

1. Start
2. Slipp gassen
3. Stopp
4. Slipp gassen

Tips for mer øving

- Koordiner bruken av clutchhåndtaket med bruk av gassen slik at du får en jevn start og kontrollert akselerasjon.

5) Grunnleggende svinging

Hensikt

- Bli vant med å svinge på en kontrollert måte.

Veiledning

Denne øvelsen ligner på øvelsen du gjorde tidligere, men i stedet for å stoppe for hver sving, gjennomfører du svingen med clutchen i friksjonssonen.

- Kjør nedover den rette strekningen i 1. gir. Kjør litt lenger unna kjeglene slik at du kan svinge med en stor bue ved enden av den rette strekningen.
- Når du nærmer deg svingen, senker du hastigheten slik at den ikke er mer en 8 km/h, ved å trykke inn clutchhåndtaket og om nødvendig bruke bremsen.
- Hold clutchhåndtaket i friksjonssonen slik at du holder lav hastighet.
- Se i svingens retning.
- Drei styret i svingens retning ved å trekke i håndtaket på innsiden og trykke på håndtaket på utsiden. Pass på så du ikke endrer håndens posisjon på gassen.
- Det kan være enklere å dreie styret hvis du lener deg litt fremover og inn i svingen.
- Rett opp styret etter svingen, og fortsett bortover den rette strekningen.



KJØRESTILLING NÅR DU SVINGER

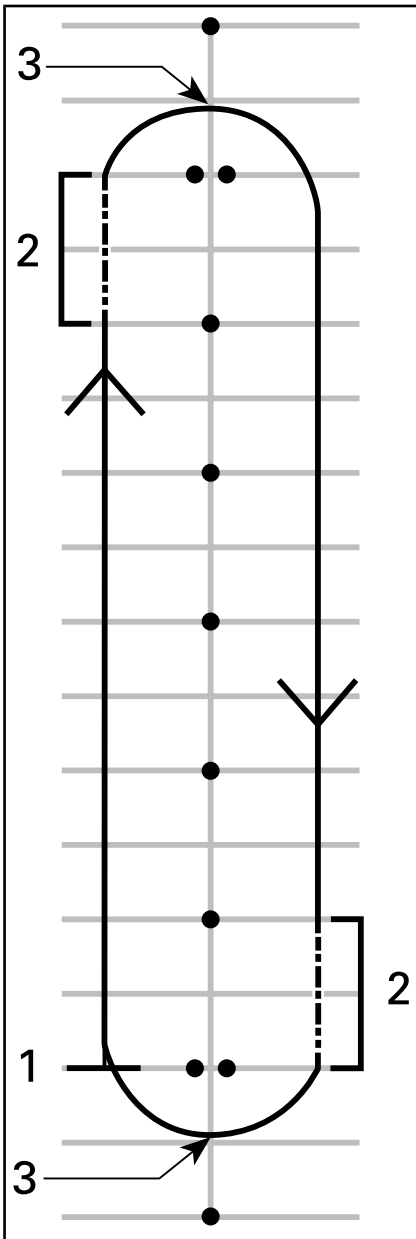

1. Start
2. Friksjonssone
3. Midt i svingen

MERK: Motorsyklister – Å svinge med Spyder-roadsteren når du kjø-

rer, er annerledes enn med en motorsykkkel. Roadsteren legger seg ikke over i en sving, så det kan være nødvendig å forskyve vekten mot innsiden av svingen for å få en behagelig kjørestilling. Du må bruke mer kraft på å svinge styret på roadsteren enn på en motorsykkkel. Det er imidlertid enklere å stoppe mens du svinger enn med en motorsykkkel.

Tips for mer øving

- Når du har blitt vant med å svinge i én retning, prøver du å kjøre rundt banen i den andre retningen. Pass på så du ikke gir mer gass enn du har tenkt når du svinger.
- Stopp midt i svingen for å kjenne hvordan det er å bruke bremsene når du svinger.

6) Hurtig stopp

Hensikt

- Bli kjent med roadsterens bremseegenskaper.
- Lære å bruke bremsene med full bremskraft.

Veiledning

Denne øvelsen er lik den du gjorde tidligere, men nå skal du legge mer trykk på bremsene og øve deg på å bremse så hardt som mulig.

- Start på den ene enden av den rette strekningen, og akselerer til 8 km/h.
- Et stykke på vei bortover den rette strekningen slipper du gassen helt opp og bremser raskt og fast.
- Hold hodet og øynene hevet, og hold styret rett.
- Gjenta øvelsen mens du etter hvert øker hastigheten og bremser hardere.

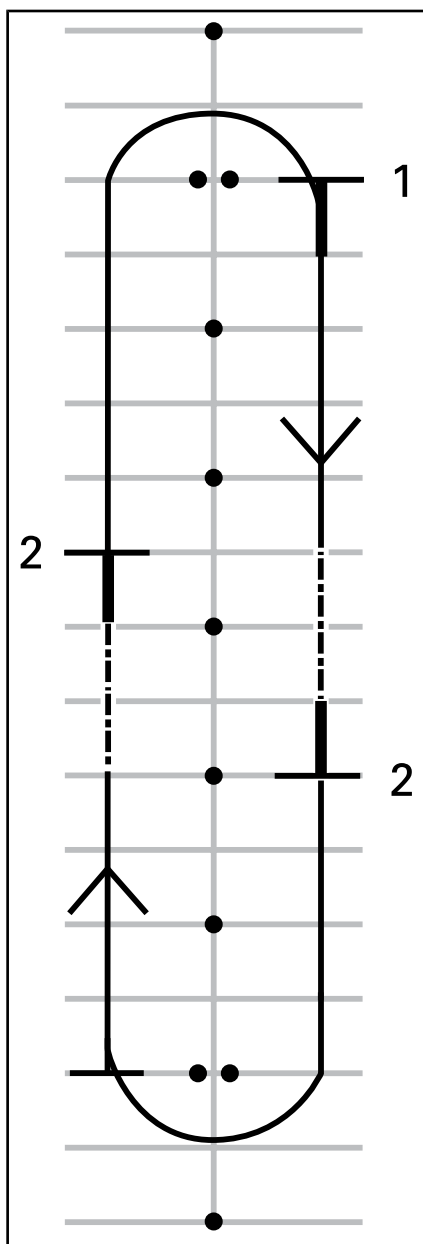

1. Start
2. Stopp

Tips for mer øving

- Øv deg på å se i speilene før du bremses hardt.

7) Sikksakkjøring

Hensikt

- Få mer erfaring med kjørestilling og med håndtering av roadsteren.

Veiledning

Svinger på 6 m

1. Kjør i sikksakk mellom hver markør / kryss mellom hver andre parkeringsplass. Ikke bruk gassen — hold deg i friksjonssonen.
2. Len deg inn i hver sving og vri styret i den retningen du vil kjøre, ved å trekke i og skyve på håndtakene på styret.

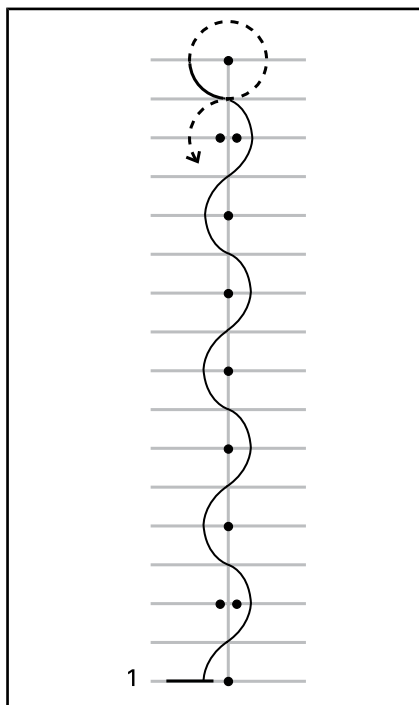

1. Start

Svinger på 12 m

Når du føler at du behersker svingingen, prøver du å kjøre sikksakk i 12 m mellom hver andre

markør / hver fjerde parkeringsplass.

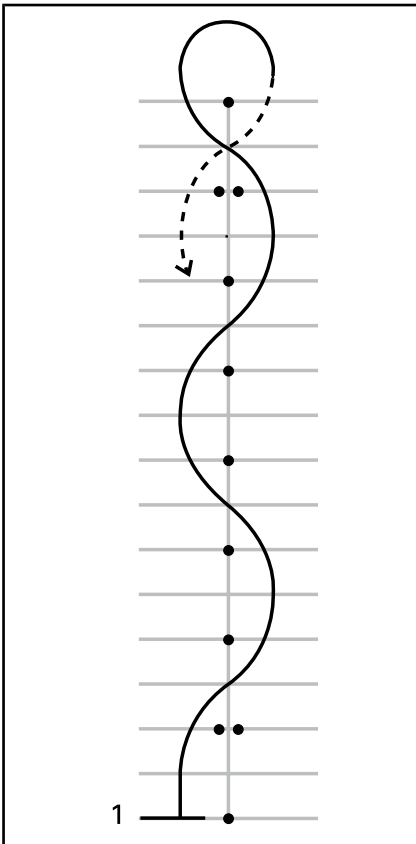

1. Start

Tips for mer øving

- Du kan gradvis øke hastigheten til 16 km/h - 19 km/h etter hvert som du føler du behersker svingingen, men reduser hastigheten i U-svingene ved endene av banen.

8) Skifte gir

Når du kjører, må du skifte gir slik at motorhastigheten tilpasses hastigheten på veien.

Hensikt

- Bli kjent med fotbevegelsen som brukes når du skifter gir.
- Lære å skifte gir opp og ned.

Veiledning

Denne øvelsen ligner den du gjorde tidligere, men nå skifter du gir opp på den rette strekningen og deretter stanser du på enden av strekningen. I denne øvelsen kan det være greit å bruke kjøreplassene i stedet for å kjøre i parkeringsplassene.

8a) Øve på å bruke girspaken mens roadsteren står i ro

Hold først roadsteren i ro mens du øver bevegelsen med venstre fot for å skifte mellom 1. og 2. gir.

- Begynn med en stopp i 1. gir, og trykk inn clutchhåndtaket.
- Skyv tåen på venstre fot under girspaken og løft den så langt opp den kommer, ett fast utslag opp for å skifte til 2. gir.
- Tramp på girspaken og trykk den så langt ned den kommer, ett fast utslag ned for å skifte til 1. gir.
- Gjenta til du blir vant med fotbevegelsen som brukes.

8b) Skifte gir opp fra 1. til 2. gir

Akselerer til omtrent 16 km/h i 1. gir på den rette strekningen.

Skifte gir opp:

- Slipp opp gassen.
- Trykk inn clutchhåndtaket. (Hvis du trykker inn clutchen før du slipper gassen, kan motoren ruses — slipp bare gassen hvis det skjer.)
- Skyv tåen på venstre fot under girspaken og løft den så langt opp den kommer, ett fast utslag opp for å skifte til 2. gir.

- Slipp clutchen sakte ut.
- Du trenger ikke bruke gass til å begynne med, men så snart du behersker det og hvis du har nok plass til det, kan du gi gass for å øke hastigheten i 2. gir.

Stopp når du kommer til enden av den rette strekningen:

- Slipp opp gassen.
- Trykk clutchhåndtaket helt inn.
- Bruk bremsen.
- Når du har stoppet, skifter du til 1. gir ved å trampe på girspaken og trykke den så langt ned den kommer, ett fast utslag ned. Etter hvert som du blir mer vant, skifter du ned til 1. gir mens du stopper.

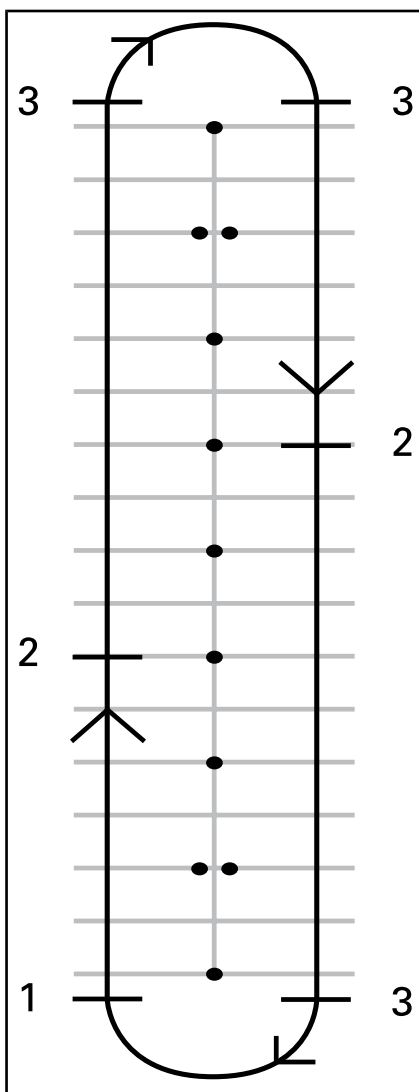

1. Start
2. Skift til andregir ved 16 km/h
3. Stopp

8c) Skifte ned fra 2. til 1. gir

Øv deg på å skifte ned fra 2. til 1. gir hvis du har plass nok til det.

Senk farten til omtrent 16 km/h på den rette strekningen.

- Slipp opp gassen, og trykk inn clutchhåndtaket.

- Tramp på girspaken for å koble inn 1. gir.
- Slipp clutchen sakte ut.
- Sett foten tilbake på fotstøtten.

8d) Andre gir

Hvis plassen tillater det, kan du også prøve å skifte til og fra høyere gir. Følg samme fremgangsmåte og skift ett gir om gangen.

Tips for mer øving

Etter hvert som du får mer erfaring, kan du forbedre ferdighetene ved skifting av gir og bruke dem til å kontrollere roadsteren bedre.

- Hvis du øker du gassen litt mens du sakte slipper ut clutchhåndtaket når du skifter gir ned, kan du hjelpe til å nå riktig turtall raskere og gjøre girringen jevnere slik at du unngår at bakhjulet sklir.
- Roadsteren mister fart hvis du skifter til et lavere gir uten å gi mer gass. Dette kalles motorbremsing. Når du skal bruke motorbrems, skifter du ned ett gir om gangen og slipper ut clutchhåndtaket sakte mellom hvert girskift. Hold clutchen i friksjonssonen til motorens turtall stabiliseres, og slipp deretter håndtaket helt ut til du er klar for neste girskift.
- Vanligvis skifter du ett gir om gangen, men det er mulig å skifte gjennom flere gir mens clutchhåndtaket er trykket inn, ved å gjenta utslagene med girspaken opp eller ned så mange ganger du vil giret skal skifte.

Husk at VSS ikke kontrollerer motorbremsing. Hvis du skifter til et lavere gir når du har høy hastighet, kan bakhjulet skli og du kan miste kontrollen, skrense eller velte, spesielt hvis du er i en sving.

9) Bøye av

Hensikt

- Bli kjent med roadsterens kjøreegenskaper ved raske manøvrer.
- Prøve ulike variasjoner av bremsing og unnakjøring

Veiledning

Still opp markører som vist på figuren nedenfor. Ikke bruk festede eller harde, tunge gjenstander som markører for denne øvelsen

- Kjør mellom de doble kjeplene i omtrent 8 km/h, og hold denne hastigheten hele veien.
- Styr rundt linjen av kjepler.
- Kjør ut mellom det andre settet doble kjepler.
- Gjenta øvelsen flere ganger mens du svinger ut i begge retninger.

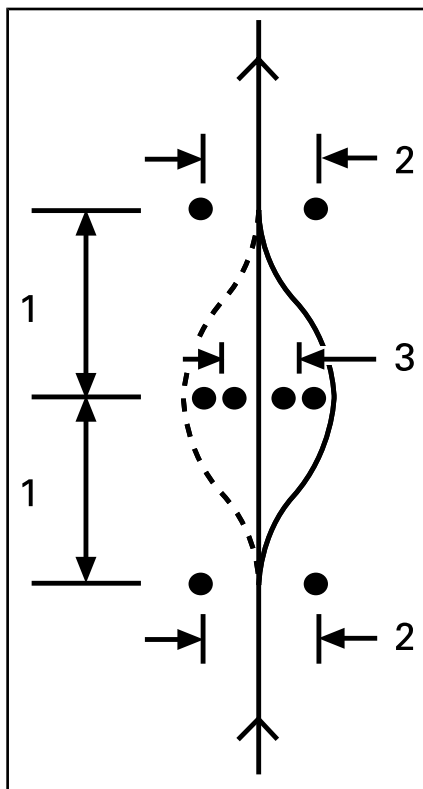

1. 6 m
2. 3 m
3. 2,5 m

Tips for mer øving

- Du kan gradvis øke inngangshastigheten (til ikke mer enn 13 km/h til 19 km/h) og prøve ulike variasjoner. Du kan for eksempel nærme deg raskere og redusere hastigheten før du kjører inn mellom kjeglene, trykke inn clutchen og bruke bremsene mens du bøyer unna, og så videre.

- En hjelper kan innføre et overraskelsesmoment i øvelsen ved å bestemme hvilken retning du skal svinge til, eller om du i stedet skal stoppe. Få hjelperen til å stå i trygg avstand (f.eks. utenfor enden av øvelsesområdet). Når du kommer til det første kjeglesettet, kan hjelperen bruke håndsignaler til å angi hvilken retning du skal svinge, eller om du skal stoppe.
- Øv deg på å se i speilene og blindsoner før du bremses hardt.

10) Rygging

Hensikt

- Bli kjent med roadsterens kjøreegenskaper og svingradius i revers.

Veiledning

Skift til revers. Se *RYGGING* under *GRUNNLEGGENDE PROSEDYRER*.

Kontroller at området bak deg er klart, og se fortsatt bakover mens du sakte slipper clutchen. Pass på så du ikke treffer noe med forhjulene når du rygger. Reduser hastigheten med clutchen og bremsen, akkurat som ved vanlig bruk.

Rygg en meter eller to om gangen, og stopp mellom.

Hold lav hastighet, og ikke rygg over lengre strekninger.

Når du føler du behersker reversgiret, rygger du inn på en parkeringsplass som vist på figuren nedenfor.

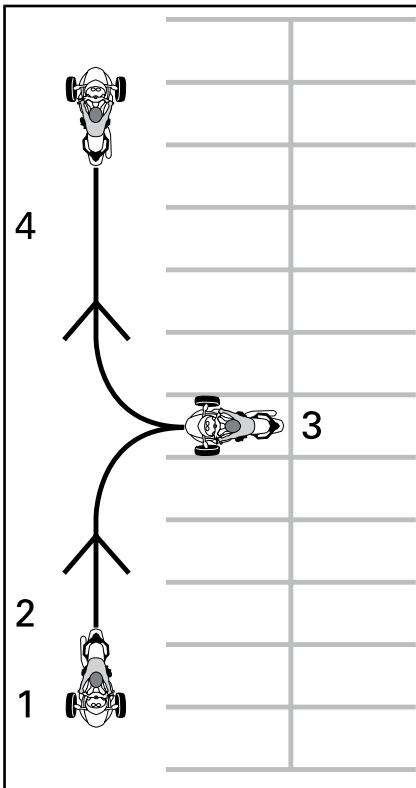

1. Start
2. Revers
3. Stopp
4. Fremover

Mer øving i kontrollerte omgivelser

Når du føler at du behersker alle øvelsene ovenfor, kan du prøve noen andre øvelser alt eller hva plass og forhold ellers tillater. Det kan skje på parkeringsplassen eller på et senere tidspunkt på et sted du har mulighet til å øve uten å utsette deg selv for farer.

- **Hurtigstarter:** Prøv å øke hastigheten raskt og skifte opp gjennom girene.

- **Hurtigstopp fra høyere hastighet:** På samme måte som hurtigstoppøvelsen, men utført fra høyere hastigheter for å få en følelse av nødstop.
- **Starte opp en motbakke:** Det gjør du ved å holde nede bremsepedalen mens du slipper clutchhåndtaket til du kommer til friksjonssonen. Det vil hindre at roadsteren ruller bakover.

Øvelser (SE6-modell)

1) Ruse motoren og bruke motorstoppbryteren

Hensikt

- Bli kjent med bruk av vrigassen.
- Bli kjent med lyden fra motoren ved forskjellige turtall. Det hjelper deg å avgjøre når du skal skifte gir opp eller ned basert på motorlyden.
- Bli kjent med å bruke motorstoppbryteren.

Veiledning

- Start med roadsteren i NØYTRAL, parkeringsbremsen på og bremsepedalen trykket ned med høyre fot. Se på flerfunksjonsmålergruppen for å forsikre det om at giret står i FRI — hvis du er i 1. gir, prøver roadsteren å starte bevegelsen når du bruker gassen.

- Se på turtelleren, og gi gassen (vri ved å senke vristen) noen ganger for å øke turtallet til maksimalt 4.000 o/min. Øv deg ved å bruke gassen forsiktig og jevnt og holde den stødig ved omtrent 3.000 o/min, og slipp den så. Så lenge giret er i nøytral overføres ikke effekten til bakhjulet.
- Bruk motorstoppbryteren til å stoppe all kraften fra motoren. Trykk på bryteren med høyre tommel mens du holder hånden på håndtaket.
- Med bremsepedalen trykket ned skifter du til 1. gir ved å trykke girvelgeren fremover.
- Slipp bremsen.
- Gi sakte gass til roadsteren begynner å bevege seg fremover. Straks du begynner å bevege deg slipper du gassen og ruller, og deretter trykker du på bremsen for å stoppe. Gjenta til du kommer til enden av den rette strekningen.
- For å svinge når du kommer til enden av den rette strekningen, stopper du, dreier styret helt mot høyre, og deretter gir du gass kort og slipper den igjen slik at du ruller gjennom svingen. Det kan hende du må bruke gassen kort mer enn én gang for å komme gjennom svingen. Stopp når du kommer på linje med den rette strekningen i motsatt retning.

Tips for mer øving

- Øv deg på å trykke på motorstoppbryteren uten å se på den.

2) Starte, stoppe motoren og grunnleggende betjening

Hensikt

- Lær deg å kontrollere gassen og hvordan du får roadsteren til å bevege seg.
- Bli kjent med reduksjon og økning av hastigheten ved lave hastigheter.

Veiledning

Hvis du føler at du mister kontroll mens du utfører disse øvelsene, kan du slippe gassen for å stoppe akselerasjonen og eventuelt bruke bremsen til å redusere farten. Du kan også bruke motorstoppbryteren til å slå kraften helt av.

2a) Bruke og umiddelbart slippe gassen

Veiledning

Til å begynne med bruker du gassen bare et lite øyeblikk om gangen, og deretter slipper du den og ruller.

- Start motoren, og frigjør parkeringsbremsen.

2b) Hold gassen, slipp, og stopp hver 12 m

Deretter holder du gassen litt lenger og stopper for hver 12 m (annen hver markør/hver 4. linje).

- Gi igjen gass sakte til roadsteren begynner å bevege seg fremover. Denne gangen holder du gassen på dette punktet.
- Når du nærmer deg stoppunktet, slipper du gassen og trykker du på bremsen for å stoppe.
- Sving rundt ved enden av den rette strekningen som før, bortsett fra at nå trenger du ikke slippe gassen gjennom svingen. Pass på at du holder samme gassposisjon mens du svinger. Stopp når du kommer på linje med den rette strekningen i motsatt retning.

2c) Hold gassen, slipp, og stopp ved endene

Bruk deretter hele den rette strekningen og stopper bare ved endene av den. Hold moderat gass.

3) Motorstopp under bevegelse

Hensikt

- Bli kjent med bruk av motorstoppbryteren når roadsteren er i bevegelse, slik at du vet hvordan den reagerer hvis du trenger å bruke bryteren.

Veiledning

- Et stykke på vei bortover en rett strekning og mens du kjører i 8 km/h, slår du AV motorstoppbryteren og ruller til du stopper.
- Start motoren igjen, og gjenta øvelsen. Prøv å øke hastigheten (til maksimalt 20 km/h) før du bruker motorstoppbryteren.

MERK: SE6-modellen starter ikke i gir uten at du trykker ned bremsepedalen.

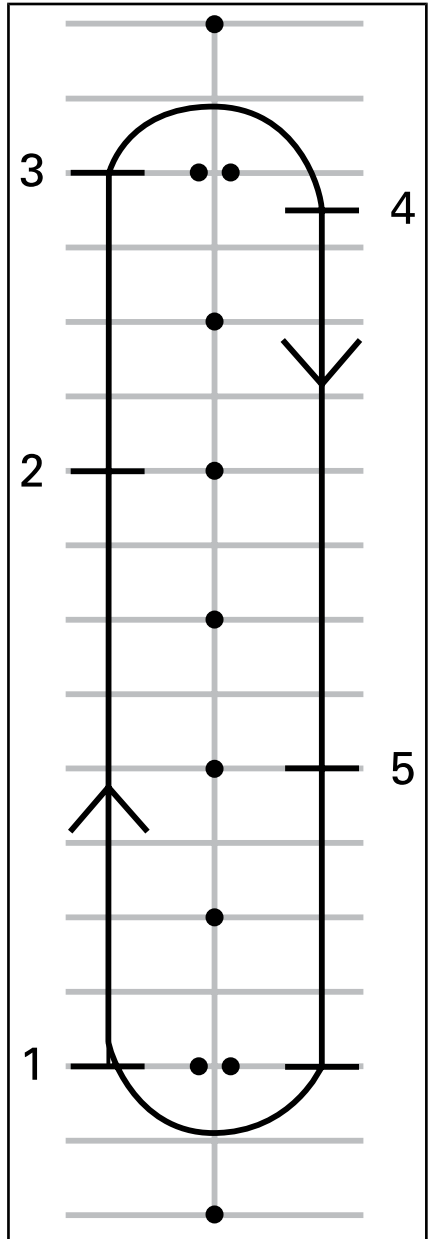

1. Start
2. Trykk på motorstoppbryteren
3. Fortsett til enden av den rette strekningen, og stopp og snu som tidligere
4. Stopp
5. Trykk på motorstoppbryteren

Start motoren igjen, og fortsett til neste øvelse.

4) Grunnleggende svingning

Hensikt

- Bli vant med å svinge på en kontrollert måte.

Veiledning

Denne øvelsen ligner på øvelsen du gjorde tidligere, men i stedet for å stoppe for hver sving, gjennomfører du svingen med lav hastighet.

- Kjør nedover den rette strekningen i 1. gir. Kjør litt lenger unna kjeglene slik at du kan svinge med en stor bue ved enden av den rette strekningen.
- Når du nærmer deg svingen, senker du hastigheten slik at den ikke er mer en 8 km/h, ved å slippe opp gassen og om nødvendig bruke bremsen.
- Hold gassen for å holde den lave hastigheten.
- Se i svingens retning.
- Drei styret i svingens retning ved å trekke i håndtaket på innsiden og trykke på håndtaket på utsiden samtidig som du passer på å ikke gi gass.
- Det kan være enklere å dreie styret hvis du lener deg litt fremover og inn i svingen.
- Rett opp styret etter svingen, og fortsett bortover den rette strekningen.



TYPEBILDE - KJØRESTILLING NÅR DU SVINGER

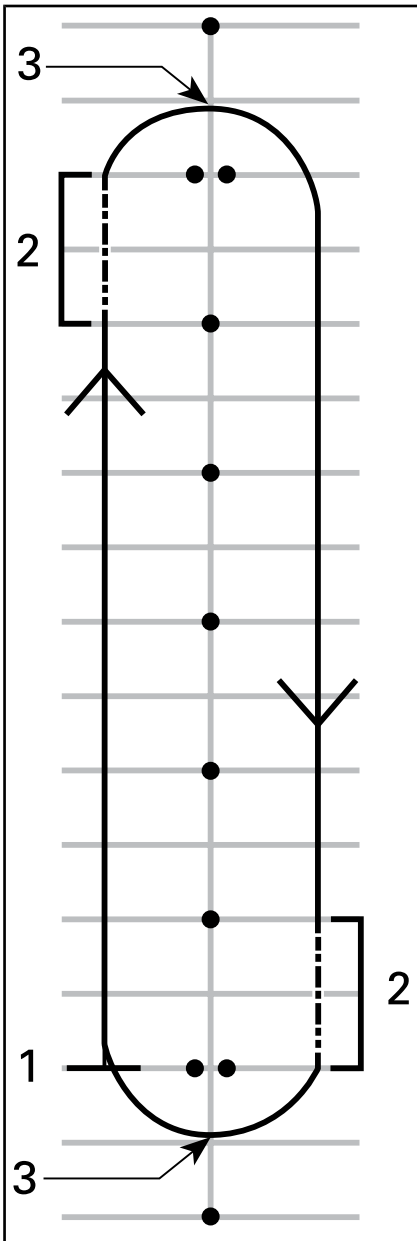

1. Start
2. Friksjonssone
3. Midt i svingen

MERK: Motorsyklister – Å svinge med Spyder-roadsteren når du kjø-

rer, er annerledes enn med en motorsykkel. Roadsteren legger seg ikke over i en sving, så det kan være nødvendig å forskyve vekten mot innsiden av svingen for å få en behagelig kjørestilling. Du må bruke mer kraft på å svinge styret på roadsteren enn på en motorsykkel. Det er imidlertid enklere å stoppe mens du svinger enn med en motorsykkel.

Tips for mer øving

- Når du har blitt vant med å svinge i én retning, prøver du å kjøre rundt banen i den andre retningen. Pass på så du ikke gir mer gass enn du har tenkt når du svinger.
- Stopp midt i svingen for å kjenne hvordan det er å bruke bremsene når du svinger.

5) Hurtig stopp

Hensikt

- Bli kjent med roadsterens bremseegenskaper.
- Lære å bruke bremsene med full bremsekraft.

Veiledning

Denne øvelsen er lik den du gjorde tidligere, men nå skal du legge mer trykk på bremsene og øve deg på å bremse så hardt som mulig. De blokkeringsfrie bremsene (ABS) vil hindre at hjulene låser seg og hjelpe deg å holde kontroll over styringen mens du bruker maksimal bremsekraft. Slipp alltid gassen helt opp ved hurtige stopp med SE6. Hvis du bruker gassen og bremsen samtidig, øker stoppelengden.

- Start i den ene enden av den rette strekningen, og akselerer til 8 km/h.
Et stykke på vei bortover den rette strekningen slipper du gassen helt opp og brems raskt. Ikke pump med bremsen da ABS-bremsene hindrer at hjulene låser seg.
- Hold hodet og øynene hevet, hold styret rett, og ikke slipp bremsen før du har stoppet helt.
- Gjenta øvelsen mens du etter hvert øker hastigheten og brems hardere.

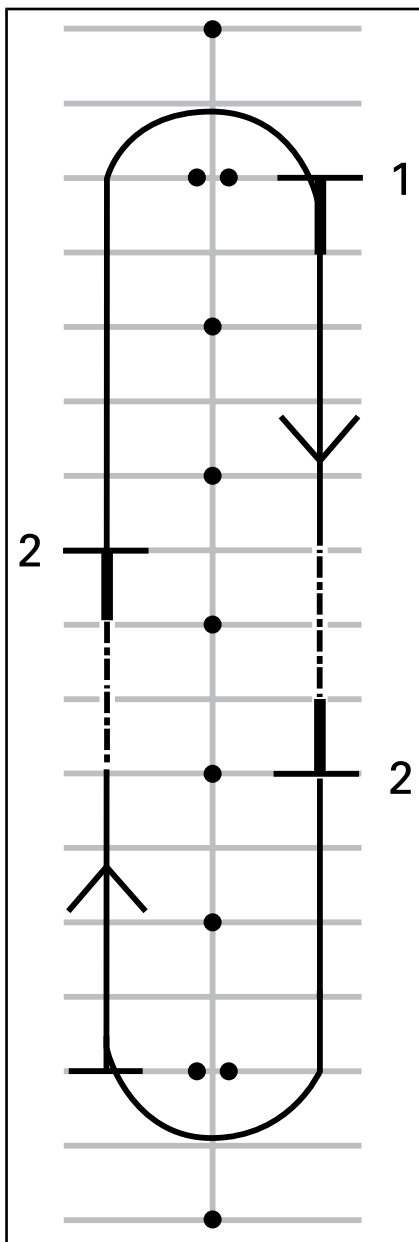

1. Start
2. Stopp

Tips for mer øving

- Øv deg på å se i speilene før du brems hardt.

6) Sikksakkjøring

Hensikt

- Få mer erfaring med kjørestilling og med håndtering av roadsteren.

Veiledning

Svinger på 6 m

1. Kjør i sikksakk mellom hver markør / kryss mellom hver andre parkeringsplass. Hold lav hastighet til å begynne med mens du venner deg til retningsendringene.
2. Len deg inn i hver sving og vri styret i den retningen du vil kjøre, ved å trekke i og skyve på håndtakene på styret.

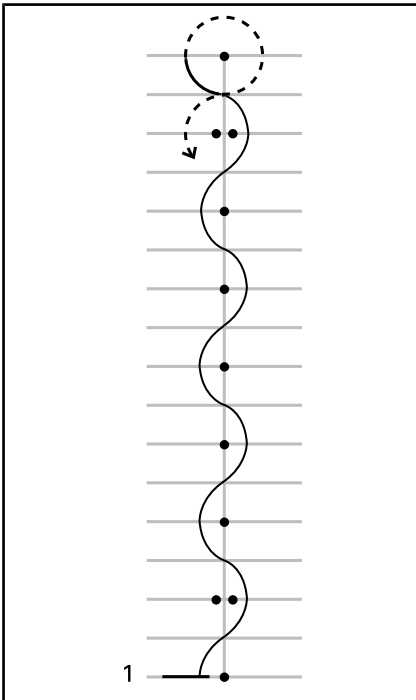

1. Start

Svinger på 12 m

Når du føler at du behersker svingingen, prøver du å kjøre sikksakk i 12 m mellom hver

andre markør / hver fjerde parkeringsplass.

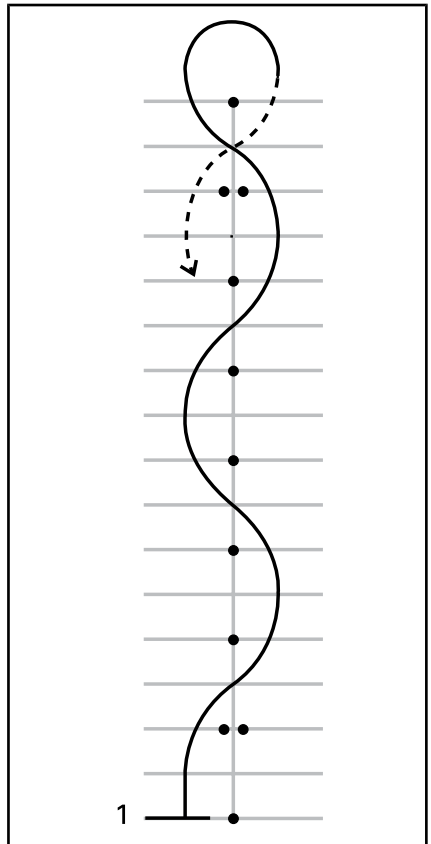

1. Start

Tips for mer øving

- Du kan gradvis øke hastigheten til 16 km/h - 19 km/h etter hvert som du føler du behersker svingingen, men reduser hastigheten i U-svingene ved endene av banen.

7) Skifte gir

Når du kjører, må du skifte gir slik at motorhastigheten tilpasses hastigheten på veien. Lavere gir brukes for lavere hastigheter, og høyere gir for høyere hastigheter, akkurat som for en bil eller lastebil med manuelt gir.

SE6 girer automatisk ned hvis turtallet kommer under 1.800 OPM.

Hensikt

- Lære å skifte gir opp og ned.

Veiledning

Denne øvelsen ligner den du gjorde tidligere, men nå skifter du gir opp på den rette strekningen og deretter stanser du på enden av strekningen. I denne øvelsen kan det være greit å bruke kjøreplassene i stedet for å kjøre i parkeringsplassene.

7a) Øve på å bruke girvelgeren mens roadsteren står i ro

Hold først roadsteren i ro mens du øver på enkle skift mellom nøytral og 1. gir. Øv deretter på følgende:

- Dobbelt skift fra revers til 1. gir.
- Dobbelt skift fra 1. gir til revers.
- Gjenta til du behersker det.

7b) Skifte gir opp fra 1. til 2. gir

- Akselerer på den rette strekningen helt til turtallet når 3.000 o/min.
- Trykk girvelgeren fremover for å skifte til 2. gir. Du trenger ikke å slippe gassen når du skifter gir på SE6.
- Når du behersker det og hvis du har nok plass, kan du gi gass for å øke hastigheten i 2. gir.

Stopp når du kommer til enden av den rette strekningen:

- Slipp opp gassen.
- Bruk bremsen
- SE skifter automatisk gir ned når roadsterens hastighet reduseres. Du kan også skifte ned giret manuelt ved å trekke girvelgeren mot deg.

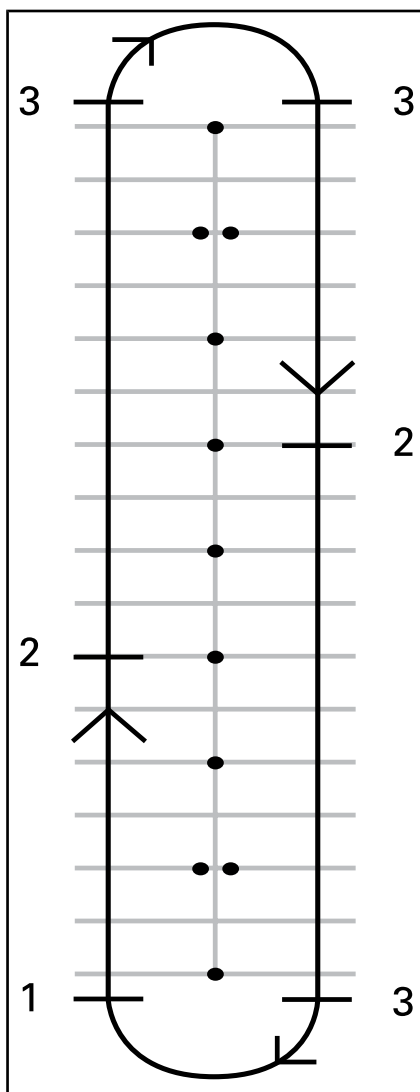

1. Start
2. Skift til andregir ved 25 km/h
3. Stopp

7c) Øve på å skifte ned til 1. gir hvis du har plass nok til det

På den rette strekningen:

- Trekk girvelgeren mot deg uten å slippe gassen.
- Du kjenner motorbremsingen bedre når du skifter gir ned uten gass.

- Kjør ut mellom det andre settet doble kjepler.
- Gjenta øvelsen flere ganger mens du svinger ut i begge retninger.

7d) Andre gir

Hvis plassen tillater det, kan du også prøve å skifte til og fra høyere gir. Følg samme fremgangsmåte og skift ett gir om gangen.

MERK: Hvis du bruker litt mer gass når du skifter gir ned, kan du hjelpe til å nå riktig turtall raskere og gjøre skifting av gir ned jevnere. Hvis du ikke bruker gassen når du skifter gir ned, bremser motorbremsingen farten til roadsteren. Det kan hjelpe deg å redusere hastigheten, men husk at VSS ikke kontrollerer motorbremsing. Hvis du skifter til et lavere gir når du har høy hastighet, kan bakhjulet skli og du kan miste kontrollen, skrense eller velte, spesielt hvis du er i en sving.

8) Bøye av

Hensikt

- Bli kjent med roadsterens kjøreegenskaper ved raske manøvrer.
- Prøve ulike variasjoner av bremsing og unnakjøring

Veiledning

Du må nå endre øvingsområdet. Still opp markører som vist på figuren nedenfor. Ikke bruk festede eller harde, tunge gjenstander som markører for denne øvelsen

- Kjør mellom de doble kjeplene i omtrent 8 km/h, og hold denne hastigheten hele veien.
- Styr rundt linjen av kjepler.

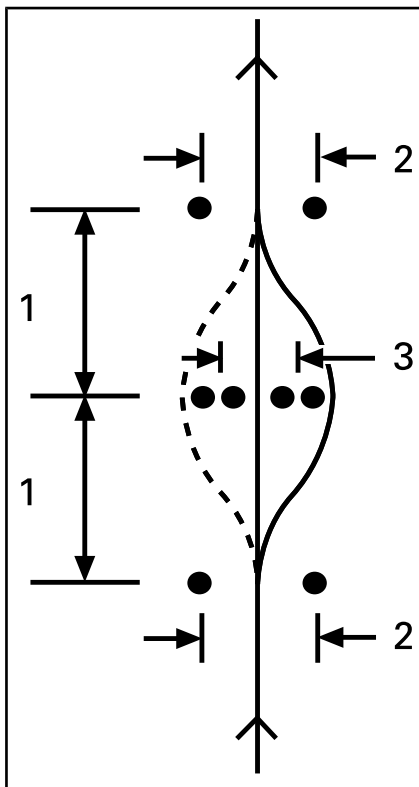

1. 6 m
2. 3 m
3. 2,5 m

Tips for mer øving

- Du kan gradvis øke inngangshastigheten (til ikke mer enn 13 km/h til 19 km/h) og prøve ulike variasjoner. Du kan for eksempel nærme deg raskere og redusere hastigheten før du kjører inn mellom kjeplene, bruke bremsene mens du bøyer unna og så videre.

- En hjelper kan innføre et overraskelsesmoment i øvelsen ved å bestemme hvilken retning du skal svinge til, eller om du i stedet skal stoppe. Få hjelperen til å stå i trygg avstand (f.eks. utenfor enden av øvelsesområdet). Når du kommer til det første kjeglesettet, kan hjelperen bruke håndsignaler til å angi hvilken retning du skal svinge, eller om du skal stoppe.
- Øv deg på å se i speilene og blindsoner før du bremser hardt.

9) Rygging

Hensikt

- Bli kjent med håndtering av roadsteren og svingradiusen i revers.

Veiledning

- Skift til revers. Se *RYGGING* under *GRUNNLEGGENDE PROSEDYRER*.
- Kontroller at området bak deg er klart. Fortsett å se bakover. Pass på så du ikke treffer noe med forhjulene når du rygger. Reduser hastigheten og stopp ved å slippe gassen og bruke bremsen, akkurat som ved vanlig bruk.
- Rygg en meter eller to om gangen, og stopp mellom.
- Hold lav hastighet, og ikke rygg over lengre strekninger.
- Når du føler du behersker reversgiret, rygger du inn på en parkeringsplass som vist på figuren nedenfor.

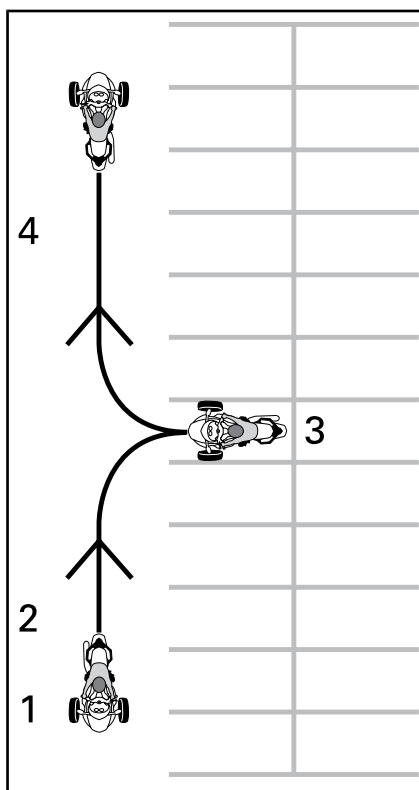

1. Start
2. Revers
3. Stopp
4. Fremover

Utvikle avanserte kjøreferdigheter

Når du behersker de grunnleggende kjøreferdighetene, kan du begynne å utvide til mer avanserte ferdigheter. Lær deg først "Strategier på vei" som dekkes i den neste delen. Deretter kan du ta roadsteren ut på veien i situasjoner med relativt lav risiko.

Start med å kjøre i mindre utfordrende situasjoner:

- korte distanser
- godt vær
- lite trafikk
- i dagslys
- med lavere hastigheter
- Uten passasjer.

Du kan gradvis gå videre til mer krevende kjøresituasjoner etter hvert som ferdighetene blir bedre.

STRATEGIER PÅ VEI

Denne delen beskriver en del strategier for å redusere risikoen på veien. Mange av disse strategiene er de samme som ved kjøring med motorsykkel.

Denne delen er basert på veiledning fra MSF (Motorcycle Safety Foundation). Også erfarne motorsyklister bør lese denne delen fordi noen av strategiene er forskjellig for Spyder-roadsteren.

Planlegg turen

Undersøk alltid værforholdene før du kjører roadsteren. Bruk riktig gir i forhold til værforholdene du møter.

Planlegg en rute og kjør under forhold som du behersker med dine ferdigheter.

Roadsteren har en drivstofftank på 25 L. Når indikatorlampen for lavt drivstoffnivå blinker, må du fylle tanken så snart som mulig. Planlegg når du skal fylle tanken, spesielt i områder med liten eller ingen bosetting.

Defensiv kjøring

Som på en motorsykkel kan defensiv kjøring hjelpe deg å unngå uhell. Du må alltid være oppmerksom. Følg hele tiden med i omgivelsene og området bak deg. Vær stadig på utsikt etter mulige farer, planlegg fremover og sørg for at du har tid og plass til å unngå problemer. Ikke anta at andre førere og trafikanter ser deg eller følger reglene som gjelder.

Avstand til kjøretøy foran

La det alltid være minst 2 sekunder avstand mellom deg selv og kjøretøyet foran når du kjører under ideelle kjøreforhold. Det betyr at passerer et bestemt sted på veien minst 2 hele sekunder etter kjøretøyet foran deg.

Når forholdene fører til økt bremselengde eller siktheten er begrenset, må du bruke større avstand slik at sikkerhetsmarginen blir større. Bremselengden er for eksempel lengre på glatte veioverflater, i nedoverbakker eller når du har med mer last, og siktheten kan være begrenset i tåke, i kurver eller om natten.

Følge med området foran deg

I tillegg til tilstrekkelig avstand til kjøretøyet foran må du følge med fremover og planlegge hvordan du skal kjøre enda lenger fremover.

Planlegg din umiddelbare kjøring minst 4 sekunder fremover. I dette området ser du etter farer, for eksempel noe som befinner seg på veien eller er i ferd med å komme inn på veien.

Se 12 sekunder fremover den forventede kjørebanelen for å identifisere eventuelle farlige situasjoner før de skjer. Se for eksempel etter veikryss der andre kjøretøy kan dukke opp, eller steder der fotgjengere kan gå ut i veien. Vær forberedt på å reagere hvis det skulle oppstå en farlig situasjon.

Følge med bakover og til sidene

Kjøretøy og andre farer kan nærme seg fra alle retninger. Vær hele tiden oppmerksom på omgivelsene. Se ofte i speilene for å se direkte bak deg. Se deg også regelmessig om (vri på hodet for å se) for å følge med i blindsoner.

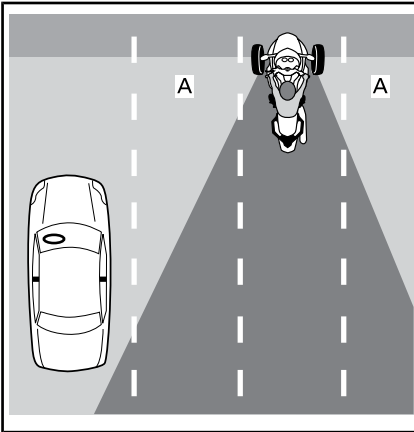

A. Førerens blindsoner

Når du bremses, må du være spesielt oppmerksom på eventuelle kjøretøy bak deg som ikke kan stoppe like raskt som Spyder-roadsteren.

Holde øynene i bevegelse

Vær oppmerksom på omgivelsene ved å ikke feste blikket på en bestemt ting. Beveg blikket hele tiden slik at du følger med veien, trafikk-skilt og annen merking og andre kjøretøy. Se nær deg og langt unna, og i alle retninger.

Forutse problemer

Straks du oppdager en mulig fare, må du planlegge hvordan du kan unngå den. Det kan være å endre hastigheten eller plasseringen i kjørefeltet eller å skifte kjørefelt. Du bør forberede deg på unnnvikende manøvrer, som å bøye av og/eller bremse ned hvis noe kommer i kjørebanelen. Prøv alltid å ha tid og plass nok til å reagere på problemer.

Være synlig

Bilister har en tendens til å ikke se mindre kjøretøyer som motorsykler. Du bør derfor bruke strategier som gjør deg mer synlig.

Være mer synlig enn andre trafikanter

Lys og reflekser

Kontroller at hovedlykter, kjørelens og baklys på roadsteren fungerer som de skal. Roadsteren er utstyrt med reflekser på skjermes, sider og bak. Kontroller at alle reflekser er rene og at de ikke er ødelagt eller mangler.

Bruk fjernlys hvis det er mulig, både natt og dag. Bruk nærlys for å unngå å blende andre om natten eller når for mye lys reflekteres tilbake, som i tåke.

Signaler

Bruk blinklysene til å varsle andre om hva du har tenkt å gjøre. Spyder-roadsteren slår av blinklysene automatisk, men etter svak sving er det ikke sikkert det skjer. Pass på at blinklysene slås av etter at du har utført manøveren, det kan forvirre andre hvis de blir stående på.

Når det er mulig kan du blinke med bremselysene for å varsle førere bak deg før du bremses og når du står og venter foran et veikryss.

Bruk varselblinklysene til å gjøre deg selv synlig hvis det er behov for det.

Du kan også bruke hornet til å forsøke å varsle andre førere om at du er der.

Ikke anta at andre førere legger merke til lysene, signalene eller hornet.

Blindsoner

Unngå å kjøre i blindsonen til andre kjøretøy. Plasser deg selv slik at førere foran deg kan se deg i speilene sine. I enkelte tilfeller, som bak en lastebil eller buss, må du holde deg lengre bak kjøretøyet foran deg.

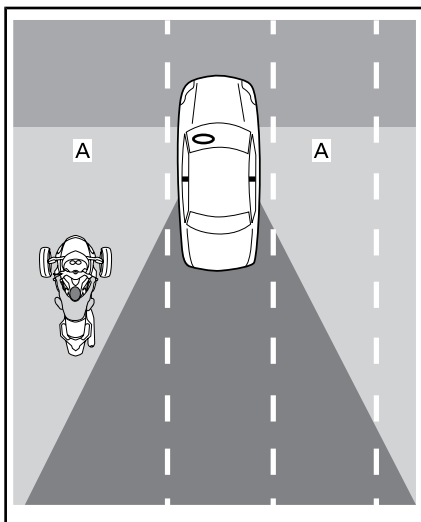

A. Blindsoner på andre kjøretøy

Tidspunkt på dagen og værforhold

I svakt lys, for eksempel om natten, ved daggry, i skumringen eller i dårlig vær som regn eller tåke, kan det være vanskeligere å se. Blending ved daggry og i skumringen eller i meget sterkt solskinn kan også gjøre det vanskeligere for andre å se deg.

Klær

Skarpe farger eller reflekterende klær kan øke synligheten.

Vær forsiktig selv om andre førere ser deg

Selv om det ser ut til at andre førere ser deg, kan de kjøre på en måte som setter deg i fare. Kjør defensivt, og ikke stol på at andre kjører på en sikker måte.

Plassering i kjørefeltet

Vanligvis bør du plassere Spyder-roadsteren midt i kjørefeltet. I denne posisjonen holdes forhjulene i kjørefeltet. Den vil også gi avstand fra kjøretøy i andre kjørefelt, redusere vindtrykket fra store kjøretøy

og redusere faren for å bli truffet av kjøretøy som kjører ut av kjørefeltet sitt. Denne posisjonen holder også forhjulene unna det glattere området som ofte finnes i midten av kjørefeltet, slik at evnen til nedbremsing og styring blir bedre. Hvis du er vant til å kjøre bil, må du huske at du sitter midt på Spyder-roadsteren og ikke på siden, så perspektivet blir et annet.

Du kan bevege deg til venstre eller høyre i kjørefeltet for å unngå farer, holde avstand til andre kjøretøy eller håndtere svinger. Du kan også bevege deg til venstre eller høyre i kjørefeltet for å få bedre oversikt eller for å bli sett av andre på veien. På grunn av plasseringen midt på Spyder-roadsteren og bredden av den kan det være vanskeligere å orientere seg i trafikken selv om du er nær kanten av kjørefeltet. Det kan være nødvendig med større avstand bak brede eller store kjøretøy. Unngå å kjøre med hjulet utenfor kjørefeltet for å få bedre oversikt over trafikken. Hvis de som kjører foran deg, skal se deg, må du kunne se speilene deres. Når du har et stort kjøretøy bak deg, er det ikke sikkert passerende kjøretøy ser deg så lett hvis du ikke befinner deg i venstre del av kjørefeltet.

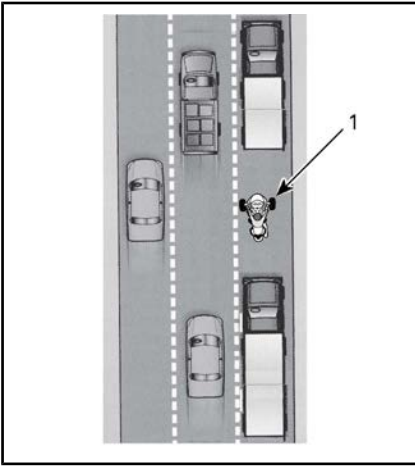

1. Roadster i venstre del av kjørefeltet

I og med at Spyder-roadsteren er bredere enn en motorsykkel, har du et mindre utvalg plasseringer i kjørefeltet. Når du kjører i venstre eller høyre del av kjørefeltet, må du passe på at forhjulene holdes inne i feltet.

På veier med flere kjørefelt må du velge et felt som passer til hastigheten din i trafikkflyten. Vurder også muligheten til å se og bli sett og mulige baner for unnvikende manøvrer (som å svinge inn i andre kjørefelt eller på veiskulderen).

Vanlige kjøresituasjoner

Veikryss

Veikryss, inkludert små kryss med bakgater og utkjørsler, utgjør en ekstra fare på grunn av tverrtrafikken. Se alltid opp for trafikk i alle retninger: bak, foran og til venstre og høyre.

Når du stopper før et kryss, må du stoppe midt i kjørefeltet, selv om du har tenkt å svinge. Det kan gjøre deg mer synlig og motvirke at andre førere prøver å kjøre forbi deg. Se opp for kjøretøy som kommer bakfra. Blink med bremselysene når de nærmer seg. Bruk 1. gir, og

vær forberedt på å eventuelt måtte kjøre unna for å unngå kollisjon.

Skifting av kjørefelt og forbikjøring

Husk at Spyder-roadsteren er bredere enn en motorsykkel og trenger mer plass på sidene ved forbikjøring av andre kjøretøy. Husk også at roadsteren er mindre synlig enn en annen bil, så det er spesielt viktig å signalisere skifte av kjørefelt i god tid og se i speilene og blindsonene. Forviss deg om at blinklysene slås av etter å ha skiftet kjørefelt. Ved skifte av kjørefelt svinger ikke styret langt nok til å slå dem av automatisk.

Kjør aldri på linjen mellom to kjørefelt med trafikk (dele kjørefelt). Roadsteren er for bred.

Ikke kjør på veiskulderen for å kjøre forbi kjøretøy. Hvis et hjul kommer utenfor veien, kan du miste kontrollen.

Svinger

Husk å redusere farten før, se i retning av og styre gjennom svinger.

- **Redusere hastigheten:** Reduser om nødvendig hastigheten før svingen ved å vri av gassen, bruke bremsene og/eller gire ned til et lavere gir. Kjør inn i svingen med en hastighet som du kan holde i hele svingen. Selv om Spyder-roadsteren har bedre bremseegenskaper enn en motorsykkel, er det fortsatt viktig å redusere farten før du begynner å svinge i stedet for å bremse i svingen. Både bremsing og svinging krever friksjon. Jo mer friksjon du bruker til å bremse, desto mindre blir tilgjengelig for å svinge samtidig. Hvis du kjører for raskt i en sving, kan det hende du merker at forhjulet på innsiden løftes opp fra underlaget, samtidig som du hører og kjenner at VSS reduserer motorkraften. Selv om VSS kan hjelpe deg å beholde kontrollen, er det fremdeles mulig å velte hvis du svinger for hardt og raskt.
- **Se:** Se gjennom hele svingen, og hold øynene i bevegelse. Vurder hele svingen så tidlig som mulig — overflateegenskaper, hvor skarp svingen er og generelle trafikforhold — så du har tid til å ta avgjørelser om hastighet og plassering. Noen ganger får du et godt visuelt bilde ved å svinge hodet i svingens retning.
- **Styre:** Drei styret for å styre i samme retning som svingen. Spyder-roadsteren er forskjellig fra en motorsykkel, så den motstyret ikke, og den lener seg ikke over. Husk at du vil merke en sidekraft som oppstår når du svinger, så det kan være nødvendig å forskyve kroppsvekten mot innsiden av svingen for å få en behagelig kjørestilling. Du må bruke mer kraft på å svinge styret på roadsteren enn på en motorsykkel.

SM6-modell

Hvis du skifter gir mens du svinger, må du passe på så du ikke slipper clutchhåndtaket for raskt. Juster gassen mens du slipper clutchhåndtaket slik at motorens og roadsterens hastighet utjevnes og du får jevn giring. Hvis du slipper clutchhåndtaket for raskt eller bruker for mye gass, kan også bakhjulet miste veigrepet og begynne å skrense, eventuelt slik at du mister kontrollen. Antispinnsystemet (TCS) oppdager hvis et hjul begynner å spinne, og reduserer kreften som overføres til bakhjulet. Dette inngrepet skjer for å la bakhjulet gjenvinne veigrepet og gi deg mulighet til å korrigere den uønskede overstyringen og holde roadsteren på den tenkte svinglinjen.

Svinger

I og med at Spyder-roadsteren er smalere enn en bil, kan du bevege deg fra side til side i svinger for å

få en rettere kjørelinje. Men den er bredere enn en motorsykkel, så mindre sidelengs bevegelse er mulig, og det er viktig å sørge for at forhjulene ikke løftes opp fra underlaget.

I typiske svinger er linjen utside-innside-utside best.

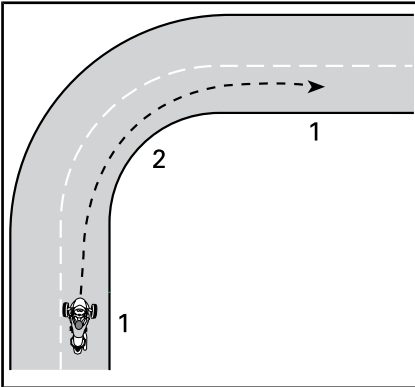

LINJE I TYPISKE SVINGER

1. Utside
2. Innside (midt i svingen)

Bakker

Velg riktig gir når du kjører i bakker. Når du kjører opp en bakke, kan et lavere gir hjelpe deg å opprettholde nok kraft. Når du kjører ned en bakke, kan du i et lavere gir bruke motorbrems til å kontrollere hastigheten.

SM6-modell

Når du skal starte i en bakke, holder du roadsteren på plass med bremsen til clutchhåndtaket kommer inn i friksjonssonen. Slipp deretter bremsen jevnt mens du slipper clutchhåndtaket og gir gass.

SE6-modell

SE6-modellen kan begynne å rulle uansett hvilket gir som er valgt når den står stille. SE6-modellens clutch kobles alltid fra når roadsteren stoppes. Giret holder derfor ikke roadsteren på plass. Hold bremsepedalen nede når du har

stoppet i en bakke. For å starte når du står i en bakke, holder du nede bremsepedalen samtidig som du øker gassen. Slipp bremsepedalen når du kjenner at clutchen kobles inn (ved omtrent 1.800 o/min).

Kjøring om natten

I tillegg til å bruke lys og signaler for å bli sett av andre trafikkanter, må du også være oppmerksom på din egen evne til å se i mørket. Bruk fjernlys når det kan brukes. Unngå å kjøre fortere enn området frontlyset dekker (det vil si at du kjører så raskt at du ikke kan se like langt som stopplengden din). Du kan også bruke frontlysene fra andre kjøretøy til å se fremover på veien.

Ikke bruk tonet eller farget skjerm eller lykteglass om natten, og pass spesielt på at skjermen ikke er oppskrapet eller skitten.

Kjøring i gruppe

Kjør bare i ett kjørefelt. Ikke del kjørefelt, heller ikke med en motorsykkel.

Hvis du kjører sammen med motorsykler, må du holde nok avstand til motorsykkelen foran deg selv om den kjøres på én side av kjørefeltet. Ikke prøv å følge samme linje som en motorsykkel i svinger. Motorsykler kan kjøre nærmere kantene i svinger — hvis du følger samme linje, kan forhjulene komme utenfor kjørefeltet. Motorsykler kan kjøre raskere i kurver enn Spyder-roadsteren. Ikke prøv å hold samme hastighet som dem.

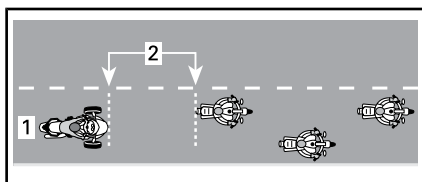

PLASSERING VED KJØRING I GRUPPE

1. Midt i kjørefeltet
2. Avstand på 2 sekunder

Spesielt på svingete veier kan føre på Spyder-roadstere bli raskere trett enn motorsyklister. Ikke press deg selv til å holde tritt med motorsyklister. Stopp hvis du føler deg trett.

Veiforhold og faremomenter

Is, snø og snøslaps

Ikke kjør på is, snø eller snøslaps. Selv med VSS vil det være for dårlig veigrep til å holde kontroll på slike glatte overflater. Spyder-roadstere har lettere for å spinne ut av kontroll enn en bil på glatte veier.

Grus, jord og sand

På veier med grus-, jord- eller sanddekke må du være ekstra forsiktig og redusere hastigheten, spesielt i svinger. Disse overflatene gir ikke like godt veigrep som veier med fast dekke, og du kan miste kontrollen selv om du har VSS.

Vått dekke og vanddammer

Vanligvis er friksjonen høy nok til å beholde veigrepet på fast dekke som er fuktig eller vått, så lenge det ikke er et lag vann på overflaten (som en vanddam eller rennende vann på veien). Som andre kjøretøy kan Spyder-roadstere vannplane hvis du kjører for fort over vann som har blitt liggende på veien, men vannplaning skjer ved lavere hastigheter enn for de fleste biler og motorsyklister. Det er større fare for vannplaning i dypere vann. Følg med vannspruten fra andre kjøretøy

som kjører gjennom vannet, for å få en indikasjon på dybden.

Når vannplaning oppstår, løfter ett eller flere hjul seg opp på et lag vann og mister kontakten med veien. Hvis det skjer med bakhjulet, kan du føle at det sklir sidelengs. Hjul som vannplaner har ikke nok veigrep til å kontrollere roadstere. Du kan miste kontrollen og skrense, og VSS kan ikke hjelpe deg å holde kontroll.

Unngå store vanddammer eller rennende vann, og reduser hastigheten eller kjør til side og stans i kraftig regn. Hvis du må kjøre gjennom vann, må du redusere hastigheten mest mulig før du når frem til vannet.

Test bremsene etter at du har kjørt gjennom vann. Bruk dem om nødvendig flere ganger slik at friksjonsvarmen tørker bremseklossene.

Godt vedlikeholdte dekk med godt mønster og riktig trykk reduserer faren for vannplaning. Hold alltid anbefalt dekktrykk:

DEKKTRYKK FOR KALDE DEKK	
Dekk foran	103 kPa ± 14 kPa
Dekk bak	193 kPa ± 14 kPa

MERK: Trykkforskjellen mellom dekkene på venstre og høyre side må ikke overstige 3,4 kPa.

Bytt alltid dekk der indikatoren for maksimal mønsterslitasje vises, for å redusere faren for vannplaning.

Den midterste delen av et kjørefelt kan være spesielt glatt de første minuttene når det begynner å regne, fordi olje og skitt blandes med vannet. Hvis det regner mer, kan vannet samle seg i hjulspor som er slitt ned i dekket. Unngå begge disse områdene med lavere friksjon. Hold forhjulene i områdene

der veigrepet er best hvis det er mulig.

Kjøring i terrenget

Ikke bruk Spyder-roadsteren i terrenget. Roadsteren takler ikke den grove, ujevne overflaten med lite friksjon som du kan møte ved kjøring i terrenget. Du kan lett kjøre deg fast, miste kontrollen eller velte. Det er også ulovlig å kjøre i terrenget i de fleste områder.

Hindringer, hull og ujevnheter

Unngå om mulig å kjøre over hindringer, hull og ujevnheter. Hvis du må kjøre over dem, må du redusere hastigheten så mye som mulig før du når dem, og deretter slippe bremsen når du kjører over dem. Over brede hindringer eller ujevnheter må du prøve å nærme deg i så rett linje som mulig slik at begge forhjulene passerer samtidig. Når du kjører over en hindring, ujevnheter eller hull med begge forhjulene, bør du stå litt oppreist på forstøtten og bruke bena til å ta i mot støtet. Forbered deg på at bakhjulet treffer hindringen. Ved smalere hindringer, ujevnheter eller hull er det bedre å passere dem med bakhjulet. Hvis du passerer dem med et forhjul, må du holde godt tak i styret, passe på så du ikke utilsiktet bruker gasen og forberede deg på å korrigere kjøreretningen hvis det er nødvendig.

Hvis du treffer du en stor hindring, ujevnheter eller hull, kan støtet få roadsteren til å hoppe og treffe deg, kaste deg eller passasjereren av, føre til at du mister kontrollen eller velte.

Hvis du ikke klarer å stanse i tide for å unngå en hindring, kan du brått svinge unna. Du kan bøye unna og bremse samtidig hvis det er nødvendig.

Hvis du møter et større dyr på veien, for eksempel et rådyr, er det

best å stanse før du når frem, og vente til dyret går sin vei, eller du kan kjøre sakte forbi. Hvis en hund jager etter deg, kan det være lurt å redusere hastigheten og gire ned når hunden nærmer seg, og deretter akselerere unna når du kommer nærmere der hunden vil ta igjen deg.

Nødsituasjoner på veien

En feil på roadsteren eller en uventet situasjon kan oppstå når som helst når du kjører. En godt vedlikeholdt roadster kan hjelpe til å redusere risikoen for feil, men du bør allikevel være forberedt på nødsituasjoner.

- Ha alltid brukerhåndboken og verktøysettet med deg på roadsteren.
- Følg disse forholdsreglene når du stopper på veien:
 - Hvis veien har skuldrer med fast dekke, gir du signal om at du har tenkt å kjøre til side, kjører til side med hastighet nær trafikkens hastighet og reduserer deretter hastigheten til full stopp.
 - Hvis skulderen ikke har fast dekke, gir du signal om at du skal svinge til høyre, og reduserer hastigheten til en trykk hastighet før du kjører vekk fra veien med fast dekke.
 - Øk synligheten ved å slå på varselblinklysene.
- Hvis du har mobiltelefon eller annet kommunikasjonsutstyr, må du lade dem helt opp før lengre kjøreturer.

- Hvis du kommer ut for en ulykke med roadsteren, anbefaler BRP på det sterkeste at du får den transportert (se *TRANSPORTERE ROADSTEREN*) til nærmeste Can-Am-roadsterforhandler for å få den grundig kontrollert før du kjører igjen.
- Fyll ut BRPs uhells-/hendelsesrapport.

Dekkfeil

Hvis det plutselig oppstår feil på dekket eller en punktering, må du holde godt tak i styret, gradvis redusere hastigheten og forsiktig styre til et trygt sted du kan stoppe. Unngå hard nedbremsing, nedgiring eller skarp svinging. Hvis det blir feil på et forhjul, får roadsteren en tendens til å trekke i retning mot dekket med feil, så du må fortsatt holde et godt grep i styret for å kontrollere retningen. Se under *REPARASJONER PÅ VEIEN* hvis du vil vite mer om reparasjon av dekk.

KJØRE MED PASSASJER ELLER LAST

Vektgrenser

Ikke overskrid vektbegrensningene for fører og last.

Vektgrenser	
Lastekapasitet (inkludert fører, passasjer, last og eventuelt tilbehør)	199 kg
Oppbevaringsrom foran	6,8 kg
Hver salveske	6,8 kg

For høy vekt vil

- Redusere evnen til å akselerere, bremse og svinge.
- Redusere effekten av VSS.
- Øke risikoen for å velte hvis vekten er plassert høyt eller langt bak.
- Redusere bakkeklaringen og øke risikoen for å treffe lave hindringer eller ujevne veioverflater.
- Øke risikoen for dekkfeil.

Kjøre med ekstra vekt

Å kjøre med passasjer eller tung last påvirker måten roadsteren oppfører seg på fordi vekten øker og vektfordelingen endres.

1. Du kan ikke akselerere like raskt. Beregn mer tid og plass ved forbikjøring.
2. Du kan ikke stoppe like raskt. Bruk større avstand til kjøretøyet foran deg, minst 3 sekunder. Bruk enda større avstand hvis kjøreforholdene ikke er ideelle (for eksempel dårlig sikt eller dårlige veiforhold).
3. Du kan ikke svinge like skarpt eller i like høy hastighet. Reduser hastigheten mer enn vanlig før du svinger, og unngå skarpe svinger.
4. Spyder-roadsteren kan bli mindre stabil. Det er større risiko for å velte under ekstreme

manøvrer med vekt som befinner seg høyere eller lenger bak (som en passasjer).

MERK: VSS-effektivitet eduseres når maksimal tillat belastning overskrides.

Kjøre med passasjer

Spyder-roadsteren er beregnet å kunne kjøre med bare én passasjer, plassert bak føreren. Ta aldri med flere passasjerer.

Ikke ta med passasjer før du har erfaring med kjøring alene under varierende forhold og kan håndtere roadsteren på riktig måte.

Passasjeren må være rolig, oppmerksom, kunne nå fotstøttene og håndtakene for passasjeren, holde balansen, holde i mot sidekrefter ved plutselige manøvrer og ikke forstyrre føreren.

ADVARSEL

Ta aldri med deg en passasjer hvis det ikke er montert passasjerhåndtak på kjøretøyet.

Sørg for at passasjeren har egnet beskyttelsesutstyr og -klær. Passasjeren må bruke alt beskyttelsesutstyr og klær som anbefales for føreren, og spesielt hjelmen er viktig. Det anbefales at man bruker en hjelm som beskytter hele ansiktet – ved en bråstopp kan passasjerens ansikt treffe baksiden av førerens hjelm.

Ha bremsene på og giret i nøytral til passasjeren sitter i kjørestilling.

Før du starter må du instruere passasjeren om hvordan han eller hun skal forholde seg under kjøringen. Få passasjeren til å følge disse reglene:

1. Hold hele tiden riktig kjørestilling. Hold hele tiden tak i håndtakene for passasjeren, og hold

alltid føttene på fotstøttene, selv om det er ryggstøtte. Passasjerer må ikke holde tak i føreren. Det er ikke sikkert føreren klarer å holde i mot sidekreftene som genereres av begge.

Forskjellige gripeposisjoner på håndtakene kan være mer komfortable ved ulike manøvrer. (for eksempel én hånd på hjørnet foran og én hånd på det motsatte hjørnet bak i svinger eller begge hendene lenger fremover eller bakover i andre situasjoner).

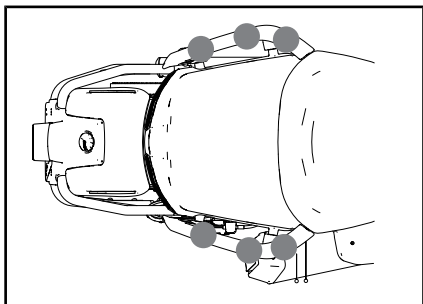

FORSKJELLIGE GRIPEPOSISJONER PÅ HÅNDTAKENE

OBS! Bruk aldri håndtak til å binde fast, løfte eller transportere kjøretøyet.

2. Hold avstand til eksosrøret, bakhjulet og drivreimen.
3. Unngå å snu overkroppen eller lene over til siden annet enn for å holde balansen i en sving. Ved en uventet manøver er det større fare for at en passasjer som ikke sitter i normal kjørestilling, faller av.
4. Følg med på veien, og reager på kommende veiforhold. Len overkroppen inn i kurver for å holde mot eventuelle sidekrefter. Stå litt opp fra setet uten å låse albue når en hindring, ujevnheter eller hull passerer.

Unngå plutselig akselerasjon, bremsing og svinging, spesielt hvis

passasjerer har lite erfaring i å sitte på. Plutselige, uventede manøvrer kan få passasjerer til å falle av.

Plassering av last

Du kan oppbevare ting i oppbevaringsrommet foran, hanskerommet og salveskene bak. Ikke plasser last andre steder med mindre roadsteren er utstyrt med godkjent BRP-tilbehør.

ADVARSEL

Spenn aldri fast last på passasjeret, da dette vil trykke ned PRS (bryteren for baksetepassasjer). Dette endrer i realiteten VSS-kalibreringen til 2-seterkalibrering, så VSS-intervensjonene kan bli mer forstyrrende og sterkere enn ventet hvis føreren er alene med bare last på passasjeret.

Oppbevaringsrom

Oppbevaringsrommet foran og salveskene bak har plass til å oppbevare lette gjenstander. Ikke plasser mer enn 6,8 kg i hvert oppbevaringsrom, selv om det er plass til det. Ikke plasser brennbare gjenstander, for eksempel drivstoff, i oppbevaringsrommet.

Forviss deg om at låsen på oppbevaringsrommet foran og salveskene er sikret før du kjører.

Ingen sleping

Bruk kun BRP-tilhengere utformet spesielt for F3-serien eller en tilsvarende som er BRP-godkjent. Dette er viktig for å sørge for at tilhengeren og roadsteren holdes stabile under normal kjøring, og det forstyrrer ikke roadsterens stabilitetssystem (VVS).

OBS! Bruk av et ikke-anbefalt ledningsnett kan føre til feil i roadsterens elektriske system.

**ADVARSEL**

Bruk av andre typer tilhengere kan skade roadsteren eller forstyrre riktig drift av roadsterens stabilitetssystem (VVS). Det anbefales ikke å bruke cruisekontrollen når du kjører med tilhenger.

Kjøring med tilhenger påvirker måten roadsteren oppfører seg på på grunn av større vekt og en annen vektfordeling.

- Beregn mer tid og plass ved forbikjøring.
- Hold større avstand for nedbremsing.
- Bruk større avstand til kjøretøyet foran deg.
- Reduser hastigheten mer enn vanlig før du svinger, og unngå skarpe svinger.
- Det er større fare for å velte eller tippe over under ekstreme manøvrer.

Sidevinder og turbulens fra andre som passerer, kan påvirke styringen og få tilhengeren til å svaie. For å redusere effekten mest mulig bør du holde konstant hastighet og ikke foreta bra bevegelser med styret eller bremse brått.

Reduser hastigheten før du kjører inn i en sving.

Kjør svingen med større radius når du svinger. Du trenger mer plass til å svinge med tilhenger.

Prøv å forutse kjøringen foran for å unngå å rygge med tilhengeren.

Kjør alltid sakte når du rygger. Be noen hjelpe deg å gi anvisninger hvis det er mulig. Øv i et åpent område ved første mulighet. Se under **NØDVENDIGE KJØREFER-DIGHETER OG UTFØRELSE AV ØVINGER.**

Unngå om mulig å skjening til siden, dreininger og svinger, skarpe og brå svinger og plutselig nedbremsing. Det kan få tilhengeren til å folde seg skarpt over til siden eller velte. En tom tilhenger blir lettere ustabil. Under akselerasjon er det normalt å skifte til et høyere turtall for å unngå å overbelaste motoren.

OBS! Unngå å spinne med bakhjulet. Steiner eller grus kan kastes på tilhengeren og skade den.

KUNNSKAPSTEST

Nedenfor finner du eksempel på informasjon som du bør ha lært deg ved å lese denne håndboken. Den omfatter ikke all viktig informasjon, men det vil gi deg en pekepinn på om du har tilegnet deg generell forståelse av roadsteren og hvordan den brukes.

Se **SVARENE** på siden etter spørsmålene.

Spørsmål

1. Hvis du må bremse raskt, trykker du både på bremsepedalen og parkeringsbremsen.

Riktig Galt

2. En kontroll før kjøring skal utføres én gang per uke.

Riktig Galt

3. Med VSS kan du bruke roadsteren i all slags vær.

Riktig Galt

4. Du må kun bytte dekk med slike som er godkjent av BRP og anskaffet hos en autorisert -roadsterforhandler.

Riktig Galt

5. Det er viktig at passasjerer er årvåken og edru.

Riktig Galt

6. Nevn seks eksempler på beskyttelsesklær eller -utstyr som kan redusere risikoen for personskade.

1) _____

2) _____

3) _____

4) _____

5) _____

6) _____

7. Beskyttelsesklær og -utstyr er viktig for å hindre og redusere personskader, holde deg komfortabel og gi beskyttelse mot omgivelsene.

Riktig Galt

8. Hvilken av følgende er ikke en av roadsterens kjørekontroller?

a. Styre

b. Håndgass

c. Håndtak til forbrem

9. Du bør ha på nærlys i dagslys for å øke synligheten.

Riktig Galt

10. Du bør normalt plassere roadsteren midt i kjørefeltet.

Riktig Galt

- | | |
|--|--|
| <p>11. Til forskjell fra en vanlig motorsykkel bør du gjøre det til en vane å bremse og svinge samtidig.</p> <p style="text-align: center;">Riktig Galt</p> | <p>16. Roadsterens maksimale vektkapasitet inkludert fører, passasjer, last og tilbehør er 199 kg.</p> <p style="text-align: center;">Riktig Galt</p> |
| <p>12. Under normale forhold bør avstanden til kjøretøy foran være minst _____.</p> <p>a. 1 sekund</p> <p>b. 2 sekunder</p> <p>c. 3 sekunder</p> | <p>17. Du kan trygt slepe en tilhenger så lenge totalvekten på lasten ikke overstiger 200 kg.</p> <p style="text-align: center;">Riktig Galt</p> |
| <p>13. Ikke oppbevar brennbare væsker som for eksempel bensin i bagasjerommet foran, selv om de oppbevares i godkjente beholdere.</p> <p style="text-align: center;">Riktig Galt</p> | <p>18. Passasjeren skal holde seg fast i føreren.</p> <p style="text-align: center;">Riktig Galt</p> |
| <p>14. Oppgi fem tiltak eller handlinger som gjør deg mer synlig for andre førere.</p> <p>1) _____</p> <p>2) _____</p> <p>3) _____</p> <p>4) _____</p> <p>5) _____</p> | <p>19. Kjøring med Spyder-roadsteren er like trygt som å kjøre bil.</p> <p style="text-align: center;">Riktig Galt</p> |
| <p>15. Når du bremser på underlag med mindre friksjon enn det som er ideelt, skal du pumpe med bremsepedalen for å holde kontroll på roadsteren.</p> <p style="text-align: center;">Riktig Galt</p> | <p>20. ABS-systemet lar deg trække hardt på bremsepedalen uten at hjulene låser seg.</p> <p style="text-align: center;">Riktig Galt</p> |

Svar

1. Galt
Trykk kun på bremsepedalen når du skal stoppe raskt. Bruk aldri parkeringsbremsen når roadsteren beveger seg.
2. Galt
Du skal utføre en kontroll før kjøring hver gang du skal bruke roadsteren.
3. Galt
Hvis det er is, snø, slaps eller nok vann på veien til å kunne forårsake vannplaning, kan ikke VSS hjelpe deg med å holde kontroll.
4. Riktig
5. Riktig
6.
 - 1) Hjelm
 - 2) Øye- og ansiktsbeskyttelse
 - 3) Jakke med lange ermer
 - 4) Hansker
 - 5) Lange bukser
 - 6) Fottøy som beskytter tærne, helst over ankene.
7. Riktig
8. c. Håndtak til forbremser
Roadsteren har ikke noe håndtak for bremser foran.
9. Galt
Du bør bruke fjernlysene i dagslys.
10. Riktig
11. Galt
Du kan bremse og svinge samtidig hvis du er nødt til det, men vanligvis er det best å bremse ned før du svinger.
12. b. 2 sekunder
Under normale forhold bør avstanden til kjøretøy foran være minst to sekunder.
13. Riktig
14.
 - 1) Sørg for at lysene og refleksene er rene.
 - 2) Bruk fjernlysene når det er mulig.
 - 3) Bruk blinklysene.
 - 4) Blink med bremselysene før du reduserer hastigheten.
 - 5) Bruk varselblinklysene når det er behov for det.
 - 6) Bruk hornet til å varsle andre om at du er der.
 - 7) Unngå å kjøre i blindsoner.
 - 8) Ha på deg klær med sterke farger og refleks.

15. Galt

Du skal trykke ned og holde bremsepedalen inne, ikke pumpe. Roadsteren er utstyrt med ABS som hindrer at hjulene låser seg.

16. Riktig

17. Galt

Du må aldri slepe en tilhenger med roadsteren.

18. Galt

Passasjerer må alltid holde seg fast i håndtakene.

19. Galt

I biler og lastebiler gir kjøretøyets struktur bedre beskyttelse. I tillegg kan passasjerer beskytte seg selv med å bruke sikkerhetsbelter. Du må forvente at kjøring med Spyder-roadsteren medfører mye større risiko enn å kjøre en bil, og at faren for personskade er mer lik faren for personskade ved kjøring med motorsykel.

20. Riktig

SIKKERHETSINFORMASJON PÅ ROADSTEREN

SSVen leveres med løse dekaleringer og etiketter som inneholder viktig informasjon om sikkerhet.

Alle som skal bruke roadsteren, må lese og forstå informasjonen før kjøringen starter.

Løse dekaleringer



ADVARSEL

Spyder-roadsteren er ikke som alle andre kjøretøy - den krever god kunnskap og spesielle ferdigheter. Finn ut hvordan Spyder roadster er annerledes.

Læs brukerhåndboken (i oppbevaringsrom eller under seter) og se på sikkerhetsvideoen.

Fullfør et opplæringskurs (hvis tilgjengelig), **øv deg**, bli bedre kjent med kontrollene og skaff deg riktig førerkort.

Se sikkerhetskortet for du begynner å kjøre.

Bruk alltid hjelm og kjørøddress.

Med denne typen kjøretøy er førerne mer utsatt for farer på veien enn i en bil. Selv dyktige kjørere kan bli truffet av andre kjøretøy eller miste kontrollen. Dette kjøretøyet beskytter deg ikke under en kollisjon.

Begrensninger og kjørøforhold

Kjøretøystabilitetssystemet (VSS) kan ikke hjelpe deg dersom du skulle miste kontrollen, tippe over eller falle av. Respekter derfor kjøretøyet begrensninger. Du kjenne til begrensningene ved forskjellige kjørøforhold.

Ikke kjør i terreng eller på is eller snø. Unngå sølepytter og rennende vann. Denne type kjøretøy kan få vannplaning og kan miste veigrepet på grus-, jord- og sandveier. Hvis du må kjøre gjennom disse veiforholdene, senker du farten.

Denne dekaleringen må ikke fjernes av andre enn kunden.

704905082A

Sikkerhetskort

Sikkerhetskortet finner du under venstre servicedeksel på siden. Fjern venstre servicedeksel på siden og sørg for å sette servicedekslet sikkert på plass igjen før du kjører.

Bruk sikkerhetskortet til å se gjennom viktig informasjon og når du lærer nye førere og passasjerer hvordan roadsteren kjøres. Det viser også informasjon som ofte er brukt før.

MERK: Illustrasjonene som brukes i denne brukerhåndboken er kun generelle representasjoner. De kan se annerledes ut på din modell.

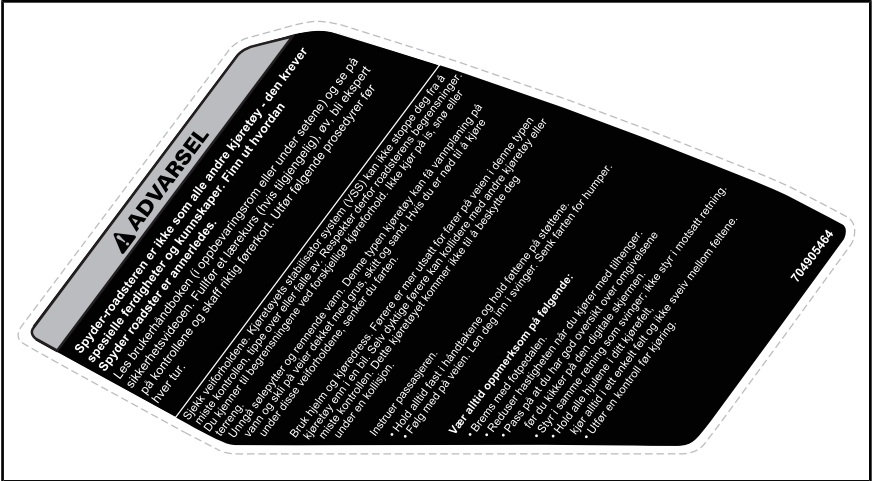

SIKKERHETSKORT

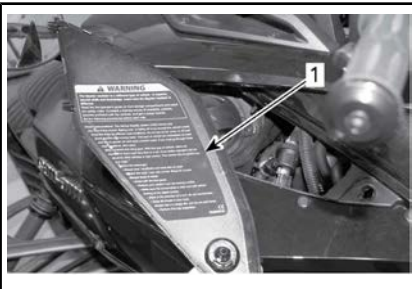

TYPEBILDE - SIKKERHETSKORT UNDER VENSTRE SERVICEDEKSEL PÅ SIDEN

Sikkerhetsdekal

Disse dekalene er festet på roadsteren for å ivareta sikkerheten for fører, passasjer (2-seters) og personer i nærheten.

Følgende dekal finnes på SSVen og er å oppfatte som en permanent del av den. Hvis de mangler eller er skadet, kan de byttes uten ekstra kostnad. Kontakt en autorisert Can-Am-roadsterforhandler.

MERK: Dersom det er et avvik mellom denne håndboken og kjøretøyet, skal sikkerhetsdekalene på kjøretøyet gå foran dekalene i denne håndboken.

Dekal 1



**INFORMASJON OM DEKK OG LAST/
RENSEIGNEMENTS SUR LES PNEUS ET LE CHARGEMENT**

**DENNE ROADSTEREN ER UTSTYRT MED SLAGELØSE DEKK/
CE VÉHICULE EST ÉQUIPÉ DE PNEUS SANS CHAMBRE À AIR**

SETEKAPASITET / NOMBRE DE PLACES	1	TOTALT	2	FORAN AVANT	1	BAK ARRIÈRE	1
DEN KOMBINERTE VEKTEN AV PERSONER OG LAST BØR ALDRI OVERSKRIDE LE POIDS TOTAL DES OCCUPANTS ET DU CHARGEMENT NE DOIT JAMAIS DÉPASSER				199 Kg ELLER 438 Lb (pund)		199 Kg OU 438 lb	

LES ÉTIQUETTES HABITUELLES DU CONDUCTEUR	DEKK-/PNEU	STØRRELSE-MÅL DIMENSION	KALDT DEKTRYKK/ PRESSION DES PNEUS À FROID	DEKKMERKE MARQUE DE PNEU	FELSTØRRELSE/ DIMENSIONEN DE JANTE
	FORAN/AVANT	MC165/55R15 55H	103 ± 14 kPa / 15 ± 2 psi (1.03 ± 0.14 bar)	KENDA KR31	381 x 127Mm (15 x 5.01 tommer)
	BAK/ ARRIÈRE	MC225/50R15 76H	193 ± 14 kPa / 28 ± 2 psi (1.93 ± 0.14 bar)	KENDA KR21	381 x 178Mm (15 x 7.01 tommer)
	RESERVE/PNEU DE SECOURS	INGEN/AUCUN	INGEN/AUCUN	INGEN/ AUCUN	INGEN/ AUCUN



704905092A

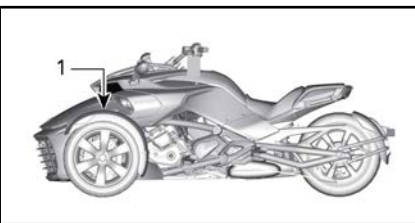

TYPEBILDE

1. Etiketten er plassert på venstre sidefrontpanel under dekslet på oppbevaringsrommet

Dekal 2

⚠ ADVARSEL

For å redusere risikoen for alvorlig personskade eller dødsfall.

- Aldri ta med en passasjer uten sidehåndtak festet på kjøretøyet.
- Passasjerene må alltid holde fast håndtakene mens du kjører.

5455

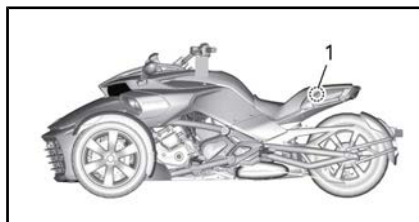

TYPEBILDE

1. Etiketten er plassert under passasjerse- tet

Dekal 3



TYPEBILDE

1. Etiketten er plassert i kurven

Dekal 4

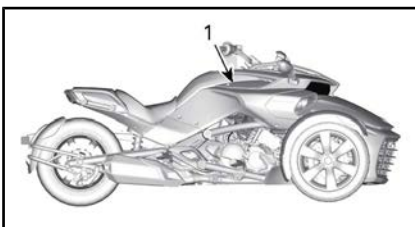
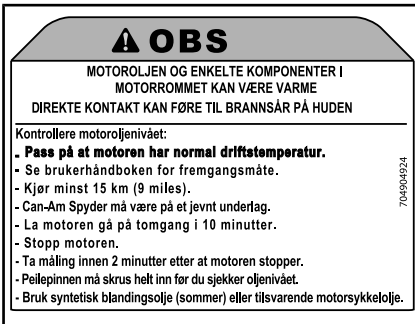

TYPEBILDE

1. Etiketten er plassert under servicedekselet på høyre side

Dekal 5



LOKK FOR KJØLEVÆSCKEBEHOLDER

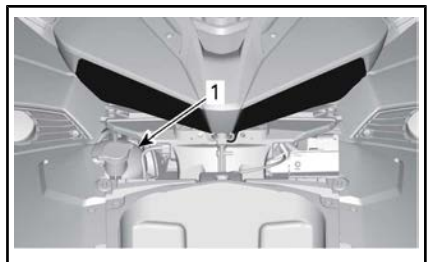

1. Dekal 5 er plassert under fremre ser- vicedeksel

Dekal 6

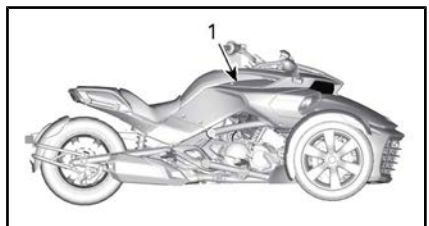

TYPEBILDE

1. Etikett 6 er plassert under servicedekselet på høyre side

Dekal 7

⚠ ADVARSEL

Hvis dekselet løsner delvis, kan det føre til fare på veien. For å unngå en potensiell fare på veien, må du alltid feste nødstoppen på delen som dekker dette rommet.



1. Etikett 7 er festet til nødstoppen, under passasjeret

Dekal 8

MERK

-Matt finish krever spesialbehandling for å beholde utseendet.

Se operatørhåndboken

-En PVD-kromfelg bør rengjøres med mildt såpevann. Ikke poler eller bruk etsende eller slipende rengjøringsmidler på en PVD-kromfelg.

-Ikke rengjør en vindskjerm med alkaliske eller syreholdige rengjøringsmidler, bensin eller løsemidler. Disse kan skade skjermen.

Se brukerhåndboken.

704904936A

PLASSERT UNDER DEKSLET PÅ OPPBEVARINGSROMMET

Dekal 9

⚠ ADVARSEL

IKKE LAST PÅ FOR MYE
6,8 kg (15 lb)

LASTBEGRENSNING 5122A

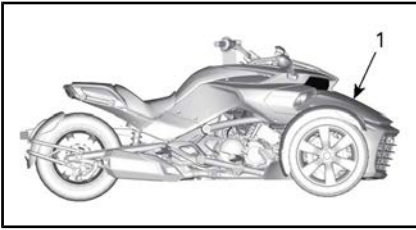

TYPEBILDE - ALLE MODELLER UNNTATT LIMITED OG T

1. Etiketten er plassert i kurven



TYPEBILDE - LIMITED- OG T-MODELLENE

1. Etiketten er i kurven og hver salveske

Dekal 10

⚠ ADVARSEL						
MINIMUMSTRYKK 70 kPa / 10 Psi / 0,7 bar IKKE OVERSKRID DET ANBEFALTE TRYKKET PÅ 70 kPa / 10 Psi / 0,7 bar						
		(PASSASJER + LAST) Kg / Lb			5966	
		0	70/150	90/200	115/250	
LASTER	Kg/Lb	kPa/Psi/bar				
	70/150	105/15/1,05	240/35/2,40	380/55/3,80	415/60/4,15	515/75/5,15
	90/200	205/30/2,05	345/50/3,45	415/60/4,15	480/70/4,80	
	115/250	275/40/2,75	415/60/4,15	480/70/4,80		

BARE LIMITED- OG T-MODELLENE

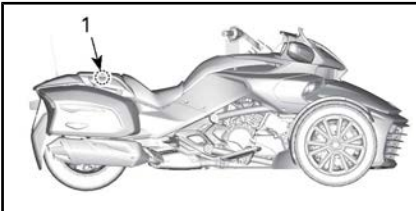

TYPEBILDE

1. Etiketten er plassert under passasjerse-
tet

Dekal 11

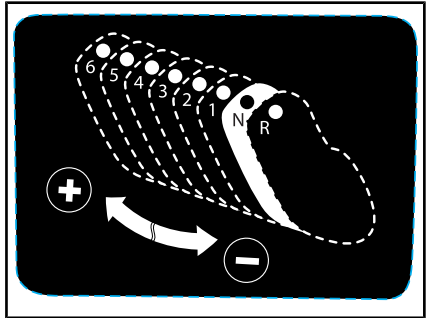

KUN JAPANSKE MODELLER - MONTERT AV FORHANDLER

Dekal 12

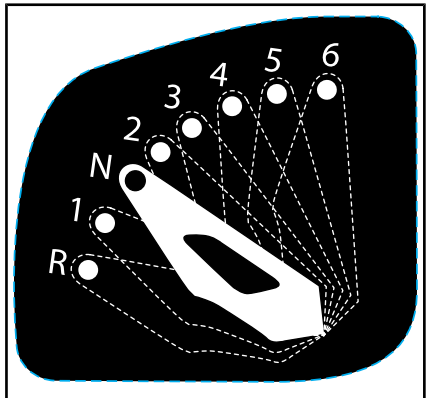

KUN JAPANSKE MODELLER - MONTERT AV FORHANDLER

RAPPORTERE SIKKERHETSDEFEKTER

Din sikkerhet er meget viktig for Bombardier Recreational Products Inc. (BRP). Hvis du er bekymret over noe som gjelder roadsterens sikkerhet, bør du umiddelbart kontakte BRPs kundestøtte.

I tillegg til å varsle Bombardier Recreational Products Inc. bør du i USA også umiddelbart informere National Highway Traffic Safety Administration (NHTSA) hvis du tror roadsteren har en defekt som kan føre til ulykke eller til personskade eller dødsfall.

Hvis NHTSA mottar lignende klager, kan det bli satt i gang undersøkelser, og hvis det blir oppdaget at en sikkerhetsdefekt finnes på en gruppe roadstere, kan det bli bestilt en kampanje for tilbakekalling og oppretting av feilen. NHTSA kan imidlertid ikke involvere seg i individuelle problemer mellom deg, forhandleren din eller Bombardier Recreational Products Inc.

Du kan kontakte NHTSA ved å ringe direktelinjen for sikkerhet gratis på 888-327-4236 (teksttelefon:

1 800 424 9153) eller gå til nettsiden: **www.safercar.gov** eller skrive til:

Administrator

NHTSA

400 7 Street SW

Washington, DC 20590

Du kan også få annen informasjon om sikkerhet for motorkjøretøy fra webområdet **www.safercar.gov**.

KONTROLL FØR KJØRING

SJEKKLISTE FOR KONTROLL FØR KJØRING

Vi anbefaler en årlig sikkerhetsinspeksjon av kjøretøyet. Kontakt en autorisert BRP-forhandler for nærmere detaljer. Selv om det ikke er påkrevd, anbefaler vi at en autorisert BRP-forhandler utfører klargjøringen av kjøretøyet før sesongstart. Hvert besøk til din autoriserte BRP-forhandler er en fin mulighet for din forhandler å bekrefte at kjøretøyet omfattes av eventuelle sikkerhetskampanjer. Dessuten oppfordrer vi deg til å besøke din autoriserte BRP-forhandler innen rimelig tid hvis du blir oppmerksom på eventuelle sikkerhetsrelaterte kampanjer.



ADVARSEL

Utfør en kontroll før start hver gang du skal kjøre, for å oppdage mulige problemer som kan oppstå. Kontrollen før kjøring kan hjelpe deg å følge med og oppdage slitasje og forringelse før de fører til problemer. Korriiger eventuelle problemer du oppdager, for å redusere risikoen for motorstopp eller ulykke. Kontakt en autorisert Can-Am-roadsterforhandler hvis det er nødvendig.

Lås alltid servicedekslene på siden tilbake på plass.

Lås alltid servicedekslene på siden tilbake på plass.

Før du starter kjøretøyet, inspiser følgende:

ELEMENT	FREMGANGSMÅTE	
Dekk	Se etter skade. Inspiser dekktrykk og slitasje på dekkmønster. Se under <i>VEDLIKEHOLDSPROSEDYRER</i> .	
Hjul og hjulmutrer	Se etter skade. Vri hver hjulmutter for å være sikker på at den sitter godt fast. Kontroller at mutteren på bakhjulsakselen er på plass.	
Drivreim	Se etter frynser, kutt, hull og manglende tenner. Kontroller at den er riktig justert. Se under <i>VEDLIKEHOLDSPROSEDYRER</i> for mer informasjon	
Lekkasjer	Se etter lekkasjer under roadstere.	
Alle deksler til oppbevaringsrom	Dra i dekslet for å kontrollere at det er låst skikkelig på plass.	
Speil	Rengjør og juster: (Se <i>SPEIL</i> under <i>UTSTYR</i> .)	
Bremsepedal	Trykk og kjenn etter at det er fast motstand. Pedalen må gå helt tilbake når den slippes.	
Gasshåndtak	Vri flere ganger. Forsikre deg om at det kan beveges fritt og går tilbake til tomgangsposisjon når det slippes.	

ELEMENT	FREMGANGSMÅTE	
Clutchvæske (SM6-modellen):	Juster etter eget ønske (se avsnitt <i>HOVEDKONTROLLER</i>). Trykk inn for å forsikre deg om at det fungerer normalt og går helt tilbake når det slippes.	
Girvelger (SE6-modell):	Forsikre deg om at girvelgeren fungerer som den skal i begge retninger og går tilbake til midtstilling når den slippes.	
Vekt	Sørg for at totalbelastningen på roadsteren (inkludert fører, passasjer, last og ekstrautstyr) ikke overstiger anbefalt last, som indikert under <i>TEKNISKE SPESIFIKASJONER</i> .	
Pneumatisk fjæring (Limited- og T-modellene)	Sjekk oppblåsning, se <i>GRUNNLEGGENDE PROSEDYRER</i> .	

Vri tenningsnøkkelen til posisjonen PÅ:

ELEMENT	FREMGANGSMÅTE	
Flerfunksjonsmåler	Kontroller målerne, indikatorene, meldingene og drivstoffnivået.	
Lys	Kontroller at hovedlys, baklys, bremselys, blinklys og varselblinklys fungerer som de skal.	
Horn	Kontroller funksjon.	
Styring	Start motoren, og kontroller at styringen beveger seg lett.	
Motorstoppbryter	Kontroller at motorstoppbryteren virker som den skal.	
Parkeringsbrems	Start motoren, slipp parkeringsbremsen og forsikre deg om at bremseindikatorlampen på flerfunksjonsmåleren er av.	
Bremseser	Kjør sakte noen meter fremover og bruk deretter bremsen for å teste.	

***Denne siden er
blank med hensikt***

VEDLIKEHOLD

VEDLIKEHOLDSPLAN

Vedlikehold er meget viktig for å holde SSVen i sikker driftstilstand. **Et verksted eller en person som velges av eieren kan utføre vedlikehold, utskiftinger eller reparasjoner** på kontrollenheter og systemer. Disse instruksjonene krever ikke komponenter eller service fra BRP eller autoriserte Can-Am-roadsterforhandlere. Selv om en autorisert Can-Am-roadsterforhandler har teknisk fagkunnskap og verktøy til å utføre service på Can-Am-roadsteren, betinger den utslippsrelaterte garantien ikke at man bruker en autorisert Can-Am-roadsterforhandler eller verksted med kommersiell tilknytning til BRP. For utslippsrelaterte garantikrav, begrenser BRP diagnose og reparasjon av utslippsrelaterte deler til autoriserte Can-Am-roadster forhandlere. For mer informasjon, vennligst se *US EPA UTSLIPPSGARANTI* i dette dokumentet. Riktig vedlikehold er eierens ansvar. Et garantikrav kan avvises hvis eieren eller operatøren blant annet har forårsaket problemet på grunn av feil vedlikehold eller bruk.

Du må følge instruksjonene for krav til drivstoff i drivstoffdelen av denne håndboken. Selv om bensin som inneholder over ti vol% etanol er tilgjengelig, har US EPA utstedt et forbud mot bruk av bensin som inneholder mer enn 10 vol% etanol for dette kjøretøyet. Bruk av bensin med mer enn 10 vol% etanol i denne motoren kan skade utslippskontrollsystemet.

Utfør periodiske kontroller, og følg vedlikeholdsplanen. **Vedlikeholdsplanen fritar ikke fra behovet for kontroll før kjøring.**

Det er god praksis og anbefales sterkt at man kontrollerer feilkoder som det første trinnet i vedlikeholdet.



ADVARSEL

Hvis du ikke utfører riktig vedlikehold på SSVen i henhold til vedlikeholdsplanen og -prosedyrene, kan det redusere sikkerheten under kjøring.

FØRSTE KONTROLL – 5.000 km
Utfør alle trinnene slik angitt i <i>KONTROLL FØR KJØRING</i> .
Bytt motorolje og oljefilter.
Kontroller clutchvæskeniå (kun SM6-modell).
Kontroller bremsevæskeniå.
Kontroller at reversmekanismen fungerer.
Kontroller kjølevæskeniået.
Kontroller at kontrollbrytere virker.
Kontroller tilstanden og spenningen på drivreimen.
Kontroller tiltrekkingmomentet på mutteren på bakhjulsakselen.
Kontroller visuelt tilstanden til bremseklosser og -skiver.
Kontroller at passasjerhåndtak ikke er løse.
Kontroller at fotstøtter ikke er løse.
Kontroller om karosseripaneler er løse.
Kontroller funksjonen til lås, hengsler og nøkkelsylindre på dekslene til oppbevaringsrommene. Rengjør og smør hvis nødvendig.
Fjern frontgrillen og fjern all smuss fra radiatorluftkanalen.

HVER 1.500 km
Kontroller oljenivået.

HVER 15.000 km ELLER HVERT ÅR (AVHENGIG AV HVA SOM KOMMER FØRST)
Utfør alle trinnene slik angitt i <i>KONTROLL FØR KJØRING</i> .
Bytt motorolje og oljefilter.
Kontroller clutchvæskeniå (kun SM6-modell).
Kontroller bremsevæskeniå. Skift ut annenhvert år.
Kontroller bremseslanger
Kontroller at reversmekanismen fungerer.
Kontroller radiator, slanger og vannpumpe.
Kontroller kjølevæskeniået.

HVER 15.000 km ELLER HVERT ÅR (AVHENGIG AV HVA SOM KOMMER FØRST)

Utfør en trykktest på kjølesystemet.

Sjekk at kontrollbrytere og brytere til passasjeren fungerer som de skal.

Sjekk tilstanden til drivstoffslanger, drivstoffordampningsrør og -beholder.

Kontroller at batteritilkoblingene sitter godt.

Kontroller tilstanden og spenningen på drivreimen

Kontroller og etterstram eksosrør, klemringer, ledd, og tilstanden på pakninger.

Kontroller om det er unormal slark i styringen.

Kontroller parallellstagenes tilstand.

Undersøk om det er lekkasjer eller andre skader på støttempere.

Kontroller tiltrekkingmomentet på mutteren på bakhjulsakselen.

Kontroller tilstanden til kuleledd.

Kontroller tilstanden til lagre på for- og bakhjul.

Kontroller tilstanden til bremseklosser og -skiver.

Kontroller at passasjerhåndtak ikke er løse.

Kontroller at fotstøtter ikke er løse.

Kontroller om karosseripaneler er løse.

Kontroller funksjonen til lås, hengsler og nøkkelsylindere på dekslene til oppbevaringsrommene.

Fjern frontgrillen og fjern all smuss fra radiatorluftkanalen.

HVER 30.000 km

Skift ut luftfilteret og rengjør luftfilterhuset.

Skift ut clutchvæske (**kun SM6-modell**).

HVER 45.000 km

Skift drivstoffilter (eller hvert femte år).

Skift oljefilteret i den hydrauliske styringsmodulen (HCM) (**kun SE6-modell**).

Skift beholderen til forfilteret.

Skift kjølevæske (eller hvert femte år).

Skift ut tennpluggene.

HVER 45.000 km

Kontroller gummiføringene på armene til fjæringen foran.
--

FØRSTE KONTROLL

Vi anbefaler at kjøretøyet blir inspisert etter de første 5.000 km i drift av en autorisert Can-Am-forhandler, verksted eller person etter eget valg. Det første vedlikeholdet er svært viktig og kan ikke bli oversett.

MERK: Den første kontrollen bekostes av kjøretøyets eier.

Vi anbefaler at denne inspeksjonen underskrives av den autoriserte Can-Am-forhandleren, verkstedet eller personen som du valgte til å utføre den første inspeksjonen.

Dato for inspeksjon

Underskrift av den autoriserte
Can-Am-forhandleren, verkstedet eller
personen

Navnet på den autoriserte
Can-Am-forhandleren, verkstedet eller
personen

VEDLIKEHOLDSPROSEDYRER

Denne delen inneholder instruksjoner for grunnleggende vedlikeholdsprosedyrer.

ADVARSEL

Slå av motoren, og følg disse vedlikeholdsprosedyrene når du utfører vedlikehold. Hvis du ikke følger prosedyrene nøye, kan du bli skadet av varme deler, bevegelige deler, elektrisitet, kjemikalier eller andre farer.

Dekk og felger

ADVARSEL

Dekk som ikke er av anbefalt type eller som er skadet, slitt ned til indikatoren for minste mønsterdybde eller har feil dekktrykk, kan føre til at du mister kontrollen. Nye dekk fungerer ikke maksimalt før innkjøringsperioden er fullført. Bremsing, styring og VSS-ytelsen kan være redusert, så vær ekstra oppmerksom. Det tar omtrent 300 km kjøring med ofte nedbremsing for å kjøre dem inn. Hvis du ikke bremser ofte, tar det enda lenger tid å kjøre dem inn.

Dekkene er spesielt utviklet for Spyder-roadsteren. Bruk kun BRP-anbefalte radialdekk. Disse kan bestilles fra en autorisert Can-Am-roadsterforhandler.

Når bakhjulet fjernes eller skiftes ut, må du gjøre følgende:

- Kontroller og rengjør bakre kjedehjul og tetning. Skift den ut hvis den er skadet eller ødelagt.
- Kontroller og rengjør bakaksel-lagrene. Skift den ut hvis den er skadet eller ødelagt.
- Skift ut og smør lagerpakningen på bakakselen.

- Skift ut og smør O-ringen på bakakselen.
- Kontroller og rengjør slitasjemansjettene på bakakselen. Skift den ut hvis den er skadet eller ødelagt.

Når bakhjulet fjernes eller skiftes ut, må du gjøre følgende:

- Skift ut bakre akselmutter.
- Skift ut og smør lagerpakningen på bakakselen.
- Skift ut og smør O-ringen på bakakselen.
- Kontroller gummidemperen. Skift den ut hvis den er skadet eller ødelagt.

Dekktrykk

Kontroller dekktrykket når dekkene er **kalde**, før du bruker SSVen. Dekktrykket endres med temperaturen. Kontroller trykket på nytt hvis noen av disse forholdene endres (for eksempel stor endring i været eller kjøring oppe på fjellet).

DEKKTRYKK FOR KALDE DEKK

Dekk foran	103 kPa ± 14 kPa
Dekk bak	193 kPa ± 14 kPa

MERK: Trykkforskjellen mellom dekkene på venstre og høyre side må ikke overstige 3,4 kPa.

Dekkskade

Kontroller alle dekk og se etter

- Kutt, revner og sprekker i dekkene.
- Utbulinger eller ujevnheter på dekkensiden eller i mønsteret.
- Stifter eller fremmedlegemer på dekkensiden eller i mønsteret.
- Luftlekkasjer (vislelyd) fra en felg som sitter skjevt, eller feil på luftventilen

Hvis du oppdager noe av det ovenfor, må du få dekket reparert

eller skiftet ut så snart som mulig hos en autorisert Can-Am-roadsterforhandler.

Dekkmønsterslitasje

Kontroller minste mønsterdybde ved å bruke mønsterslitasjeindikatorne (harde gummiribber støpt inn i mønsterbasen; 1 på figuren nedenfor). Kontroller på tre forskjellige steder i dekkmønsteret:

- Ytterkanten
- Sentrum
- Innerkanten.

Mønsterslitasjeindikatorne vises i dekkmønster som er slitt ned til minste mønsterdybde. Hvis du ser minst én mønsterslitasjeindikator, må du få dekket skiftet ut så snart som mulig hos en autorisert Can-Am-roadsterforhandler.

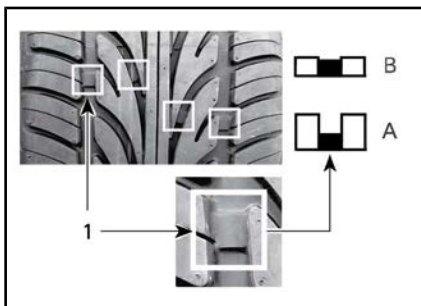

DEKKMØNSTERSLITASJE

1. Slitasjeindikator for dekkmønster
- A. God mønsterdybde
- B. Minste mønsterdybde, skift dekket

Det er normalt med ujevn slitasje på dekkene avhengig av veiforholdene og hvordan roadsteren kjøres. Innerkanten og ytterkanten på dekkene foran og midtpartiet i dekkmønsteret bak slites ujevnt avhengig av om du kjører mykt eller aggressivt.

! ADVARSEL

Dekkene er utviklet for rotasjon i bare én retning. Ikke bytt om venstre og høyre forhjul. Hvis et dekk monteres på feil side, får du dårligere veigrep og kan miste kontrollen.

! ADVARSEL

Ikke hold forhjulseiken mens du prøver å spinne forhjulet. Fingrene kan klemmes fast mellom hjulet og bremseklaven.

Dekkrotasjon (foran)

Roter frontdekkene når mønsterdybden når 4 mm. Det vil forlenge dekkenes levetid.

! ADVARSEL

Dekkene er utviklet for rotasjon i bare én retning. Ikke bytt om venstre og høyre forhjul. Dekkene må tas av felgene for å kunne rotere dem. Hvis et dekk monteres på feil side, får du dårligere veigrep og kan miste kontrollen.

! OBS! Ikke hold forhjulseiken mens du prøver å spinne forhjulet. Fingrene kan klemmes fast mellom hjulet og bremseklaven.

Dekkregistreringsskjema

Hvis et dekk skulle bli tilbakekalt, kan vi nå deg bare hvis vi har navnet og adressen din. Som kjøretøyprodusent har BRP et register over dekkidentifikasjonsnummeret (T.I.N. – Tire Identification Number) som er tilordnet understellsnummeret (V.I.N. – Vehicle Identification Number) (se *KJØRETØYIDENTIFIKASJON*) og informasjon om nåværende eier.

Hvis du skifter dekk på kjøretøyet, må du fylle ut et "Dekkregistreringsskjema" og sende det til dekkprodusentens forbrukertjenestegruppe. «Dekkregistreringsskjemaet» er tilgjengelig hos en autorisert Can-Am-roadsterforhandler.

Drivreim

Kontroller justeringen av og tilstanden til drivreimen visuelt før hver gang du kjører.

Tilpassing og justering av stramming for drivreim må alltid utføres av en autorisert Can-Am-roadsterforhandler i henhold til anvisningene under VEDLIKEHOLDSPLAN.

Drivreimjustering

Åpningen mellom drivreimen og den indre kanten på kjedehjulet må være minst summen av "X" + "Y" = 3,25 mm ± 2,75 mm. Hvis reimen kommer utenfor den utvendige kanten av tannhjul, må du få den riktig justert av en autorisert Can-Am-roadsterforhandler så snart som mulig.

MERK: Drivreimen kan være i kontakt med **BARE ÉN** flens fra **BARE ETT** av kjedehjulene.

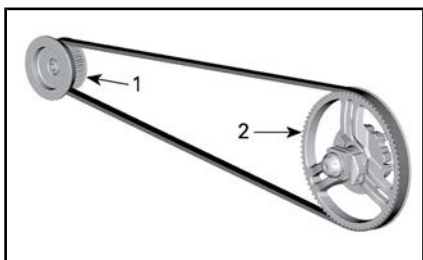

TYPEBILDE

1. Fremre kjedehjul
2. Bakre kjedehjul

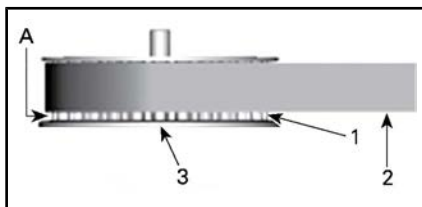

FREMRE KJEDEHJUL

1. Tenner på kjedehjulet
 2. Drivreim
 3. Indre kant av tannhjul
- A. ÅPNING "X"

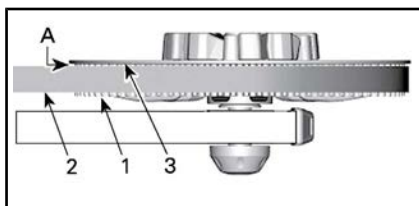

BAKRE KJEDEHJUL

1. Tannhjul bak
 2. Drivreim
 3. Indre kant av tannhjul
- A. ÅPNING "Y"

Drivreimslitasje

Kontroller drivreimen med giret i fri og motoren av på et plant underlag med god plass — du må rulle roadsteren fremover eller bakover for å se hele lengden av drivreimen.

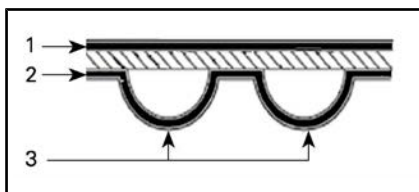





DRIVREIMOVERFLATER

1. Ytre overflate
2. Overflate på tannsidene
3. Tann

Kontrollere følgende tilstander:

SLITASJETILSTAND	NØDVENDIG TILTAK
God tilstand	Ingen
Hårtynne sprekker	Følg med tilstanden

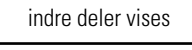
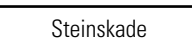
SLITASJETILSTAND	NØDVENDIG TILTAK
Mindre avskalling	Følg med tilstanden
	
Åpne sprekker	Skift reimen
	
Hekteslitasje	Skift reimen
	
Manglende tann	Skift reimen
	
Drivreimmaterialiet slitt, indre deler vises	Skift reimen
	
Steinskade	Skift reimen
	

MERK: Hårtynne sprekker krever ikke utskifting av drivreimen, men må nøye følges med — de kan utvikle seg til åpne sprekker eller at tenner faller av slik at reimen må skiftes. Skade på midten av drivreimen krever eventuelt skifting av reimen, men hvis sprekken utvikles til kanten av reimen, er det stor fare for feil på reimen.

Når drivreimen skiftes, må også tannhjulet skiftes slik at den nye drivreimen varer lenger.

Drivreimstramming

Hvis du merker vibrasjon i drivreimen eller hvis det hopper over tenner på tannhjulet, må du få justert strammingen av reimen så snart som mulig hos en autorisert Can-Am-roadsterforhandler.

Motorolje

Anbefalt motorolje

På SE6-modeller brukes den samme oljen til motoren, girkassen, clutchen og den hydrauliske kontrollmodulen (HCM).

OBS! Ikke bruk motorolje som ikke er spesielt utviklet for motorsykler (våt clutch). Olje utviklet for biler inneholder friksjonsmodifiserere som kan føre til sluring i clutchen.

Bruk olje med XPS 4-STROKE SYNTH. BLANDING (P/N 293 600 121) eller alternativt en 5W40 semi-syntetisk eller syntetisk olje sertifisert JASO-MA til den anbefalte oljen. Se alltid på etiketten med API-klassifikasjonen på oljebeholderen.

OBS! Ikke tilsett oljetilsetningsstoffer til den anbefalte oljen. Det kan føre til at girboks og clutch fungerer feil.

Kontroll av oljenivå på motor

Motoren må være ved normal driftstemperatur for du kan utføre kontroll av oljenivået.

1. Ta en kjøretur på minst 15 km.
2. Parker roadsteren på et jevnt underlag.
3. La motoren gå på tomgang i 10 minutter.

⚠ ADVARSEL

Eksosgass inneholder giftig karbonmonoksid som raskt kan samles opp i lukkede eller dårlig ventilerte områder. Ved inhalering kan dette føre til alvorlig personskade eller død. Kjør kun motoren i et åpent, godt ventilert område.

OBS! Justering av oljenivået på en kald motor vil føre til overfylling.

4. Stopp motoren.

MERK: Kontroll av motorens oljenivå må utføres innen 2 minutter etter at motoren er stoppet.

5. Fjern servicedeksel på høyre side. Se under *KAROSSERIPANELER*.

6. Skru løs og ta ut oljepeilestaven.

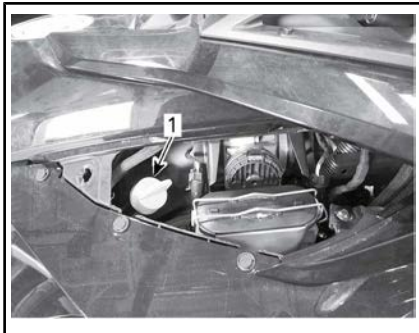

TYPEBILDE

1. Peilestav for olje
7. Tørk av peilestaven.
8. Sett tilbake peilestaven, og **skru den helt inn**.
9. Skru løs og ta ut oljepeilestaven igjen.
10. Kontroller oljenivået på peilestaven.

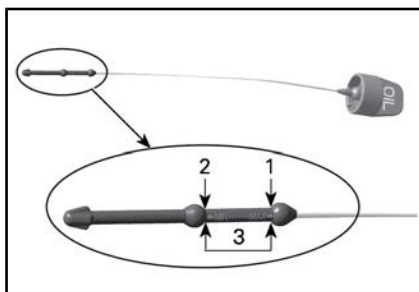

1. MAKS.
2. MIN.
3. Driftsområde, 0,5 L

Oljenivå mellom merkene Nedre (MIN) og Øvre (MAX):

1. Ikke fyll på olje.
2. Sett inn og skru peilestaven skikkelig på plass.
3. Monter servicedeksel på høyre side.

Oljenivå under MIN-merket:

1. Fyll på omtrent 500 ml med anbefalt olje.

MERK: Oljemengden mellom MIN- og MAX-merket er 500 ml.

2. Start motoren og la den gå på tomgang i 10 minutter.

⚠ ADVARSEL

Eksosgass inneholder giftig karbonmonoksid som raskt kan samles opp i lukkede eller dårlig ventilerte områder. Ved inhalering kan dette føre til alvorlig personskade eller død. Kjør kun motoren i et åpent, godt ventilert område.

OBS! Justering av oljenivået på en kald motor vil føre til overfylling.

3. Stopp motoren.

MERK: Kontroll av motorens oljenivå må utføres innen 2 minutter etter at motoren er stoppet.

4. Kontroller oljenivået på nytt.
5. Gjenta trinnene ovenfor helt til oljenivået når peilepinnen mellom det nedre og øvre merket. **Ikke fyll på for mye.**
6. Sett inn og skru peilestaven skikkelig på plass.
7. Monter servicedeksel på høyre side.

Skifte motoroljen og oljefilteret

1. Kontroller at roadsteren står på et jevnt underlag før du skifter olje.

OBS! Motoroljen og oljefilteret må skiftes ut samtidig. Oljeskift må utføres med varm motor.

! **OBS!** Motoroljen kan bli meget varm.

2. Ta av følgende karosseripaneler på høyre side, se avsnittet **KAROSSERI**:
 - Servicedeksel på siden
 - Sidepanel
3. Rengjør området rundt tappepluggen under bunnpannedekselet.
4. Plasser et egnet tappekar under bunnpannen.
5. Fjern tappepluggen og kast tetningsskiven og O-ringene.

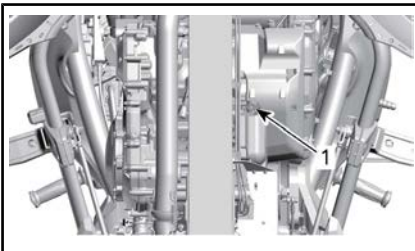

TYPEBILDE

1. Dreneringsplugg
6. Ta ut peilestaven.
7. La det gå nok tid til at all olje tappes ut.

8. Rengjør området rundt den magnetiske tappepluggen i clutchdekslet.
9. Plasser et egnet tappekar under clutchdekslet.
10. Fjern den magnetiske oljetappepluggen og kast tetningsskiven.

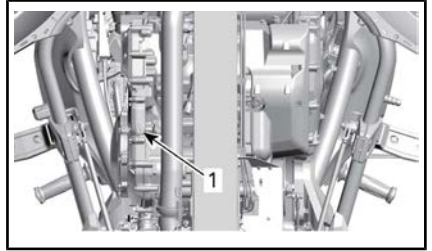

TYPEBILDE

1. Magnetisk tappeplugg
11. Fjern dekselet til oljefilteret og kast O-ringene.
12. Fjern og kast oljefilteret.

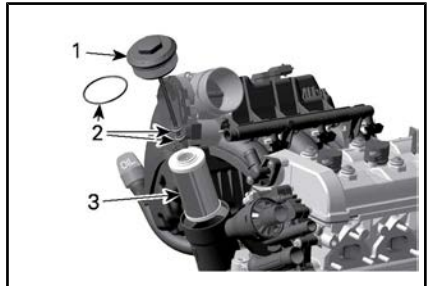

1. Oljefilterdeksel
2. O-ringer
3. Oljefilter

13. La det gå nok tid til at all olje tappes ut av clutchdekslet.
14. Kontroller og rengjør hulrom i oljefilteret for skitt og annen kontaminering.
15. Rengjør magneten på den magnetiske tappepluggen.
16. Bruk **NYE** tetningsskiver og O-ringer, og monter begge tappepluggene.

OBS! Gjenbruk aldri tetningsskivene og O-ringene til tappepluggen. Skift alltid ut med nye.

17. Stram tappepluggene som angitt.

STRAMMINGSMOMENT	
Tappeplugg (bunnpannen)	28 N•m ± 2 N•m

STRAMMINGSMOMENT	
Magnetisk tappeplugg (clutchdeksel)	20 N•m ± 2 N•m

18. Sett inn **NYTT** motoroljefilter.
 19. Installer **NYE** O-ringer på dekslet til oljefilteret.
 20. Installer dekselet til oljefilteret og stram den ifølge spesifikasjonen.

STRAMMINGSMOMENT	
Oljefilterdeksel	25 N•m ± 3 N•m

21. Hell følgende mengde av den anbefalte oljen i oljetanken.

OLJEKAPASITET		
MODELL	NÅR DU UTFØRER...	MENGDE
SE6	Skifting av motorolje og motoroljefilter.	4,7 L
	Skifting av motorolje, motoroljefilter og HCM-overflatefilter	4,9 L
SM6	Skifting av motorolje og motoroljefilter.	4,5 L

22. Sett tilbake peilestaven, og skru den helt inn.

23. Kontroller motoroljenivået. Vennligst se *KONTROLL AV MOTORENS OLJENIVÅ* i denne delen.

OBS! Forsikre deg om at varsel-lampen for oljetrykk slukker innen 5 sekunder etter at motoren starter. Hvis varsel-lampen for oljetrykk fortsatt er PÅ etter 5 sekunder, **STOPPER DU MOTOREN** og kontrollerer oljenivået på nytt.

24. Sørg for at dekslet til motoroljefilteret, den magnetiske tappepluggen (clutchdeksel) og tappepluggen (bunnpannedeksel) ikke lekker.
 25. Sett på plass alle karosseripaneler som ble tatt av.
 26. Avhend brukt olje i henhold til lokale miljøforskrifter.

Luftfilter

Ta ut luftfilter

Se *KAROSSERIPANELER* under *UTSTYR* om nødvendig.



TYPEBILDE - SERVICEDEKSLER

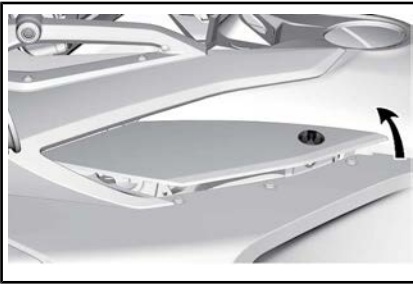

TYPEBILDE

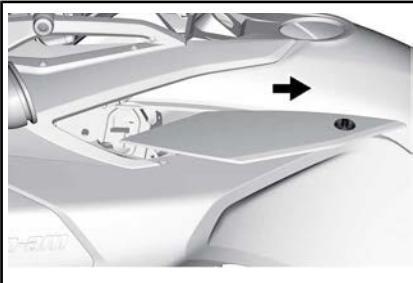

TYPEBILDE

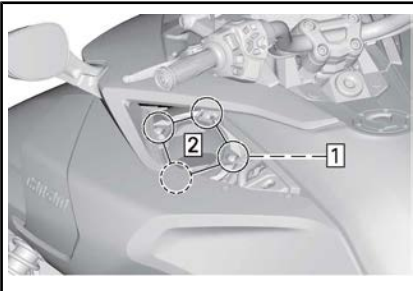

TYPEBILDE

Trinn 1: Fjern alle fire skruene

Trinn 2: Ta ut luftfilterdekslet

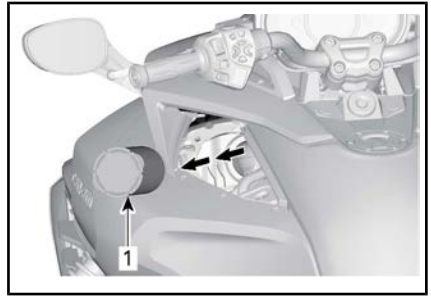

TYPEBILDE - DEMONTER LUFTFILTERET FRA LUFTINNTAKSDEMPEREN.

1. Luftfilter

OBS! Demonter luftfiltere langsomt for å forhindre at støv og smuss faller ned i det rene området av luftinntaksdemperen (etter luftfilteret).

Kontroll av luftfilter

Kontroller at luftfilterhuset er rent og uten skader.

OBS! Det anbefales **ikke** å blåse trykkluft på papirfilteret. Det kan skade papirfibrene og reduserer filtreringsevnen når det brukes under støvete forhold.

OBS! Ikke vask papirfilteret med noen form for vaskeoppløsning.

OBS! Kontroller luftinntaksdemperen og fjern eventuelt støv eller smuss. Pass på at du ikke blåser eller flytter noe inn på den rene siden av motorluftinntaket (etter luftfilteret).

OBS! Fjern eventuelt støv eller smuss som kan ha beveget seg eller flyttet seg inn på den rene siden av luftinntaksdemperen (etter luftfilteret). Rengjør ved å dra i støvet og ikke dytte det inn.

Skift luftfilteret etter behov i henhold til anbefalt vedlikeholdsplan og spesiell bruk (særlig i støvete omgivelser).

Montere luftfilter

Montering er i omvendt rekkefølge av demontering, men pass på følgende:

Sørg for at ringen som luftfilteret sitter på, er flat og godt plassert før du setter på plass luftfilteret.

Sørg for at luftfilteret er plassert i riktig retning.

MERK: Det finnes et spesielt område på filteret hvor du noterer dato og kilometerstand som det nye filteret ble montert på.

Plasser luftfilterdekslet på luftinntaksdemperen.

Stram til skruene i stjernemønster.

STRAMME DREIEMOMENT

Festeskruer på
luftfilterdeksel

3 N•m ± 0,5 N•m

Motorkjølevæske

Kontroll av kjølevæskeniå på motor

! ADVARSEL

Hvis motoren er varm når kjølevæskebeholderen åpnes, kan kjølevæsken være meget varm og sprute ut. For å unngå forbrenninger må du kontrollere kjølevæskeniået når motoren er kald.

Kjølesystemet må fylles med en blanding av destillert vann og frostvæske (50 % destillert vann, 50 % frostvæske).

For best ytelse, bruk FROSTVÆSKE MED LANG LEVETID (P/N 219 702 685) eller tilsvarende.

Slik kontrolleres kjølevæskeniået (med kald motor):

1. Parker roadsteren på et jevnt, fast underlag.

2. Åpne oppbevaringsrommet foran.
3. Ta av fremre servicedeksel. Se under *KAROSSERI*.
4. Kontrollerer kjølevæskeniået på høyre side. Kjølevæsken skal være synlig litt ovenfor COLD-nivåmerket.

MERK: Hvis motoren er varm, må kjølevæsken være synlig uten å overstige HOT-nivåmerket.

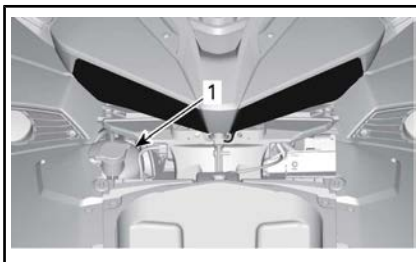

1. Lokk for kjølevæskebeholder

5. Om nødvendig må du fylle på kjølevæske til den blir synlig litt over beholderens COLD-nivåmerke. Bruk en trakt for å unngå søl.

Ikke fyll på for mye.

6. Slutt å fylle på kjølevæske straks væsken vises i røret.

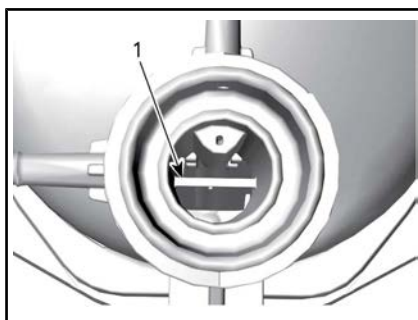

TYPEBILDE

1. Referanselinje for HOT-nivå i kjølevæske
7. Sett på plass servicedekset.

MERK: Et kjølesystem som ofte må etterfylles, er en indikasjon på lekkasje eller motorproblemer.

Kontakt en autorisert Can-Am-roadsterforhandler.

Bremser

! ADVARSEL

Nye bremseser virker ikke med maksimal effekt før etter at de er innkjørt. Bremseeffekten kan være redusert, så vær ekstra oppmerksom. Det tar omtrent 300 km med kjøring med hyppig nedbremsing for å kjøre inn bremsene. Hvis du ikke bremser så ofte, tar det enda lengre tid å kjøre dem inn.

Kontroll av bremsevæskeniå

Bruk kun DOT 4-bremsevæske fra en uåpnet beholder.

Slik kontrollerer du bremsevæskeniået:

1. Parker roadsteren på et jevnt, fast underlag.
2. Fjern servicedeksel på høyre side. Se under *KAROSSERIPANELER*.
3. Demonter høyre sidepanel. Se under *KAROSSERIPANELER*.
4. Kontrollerer bremsevæskeniået i beholderen. Begge skal være over MIN.-merket.

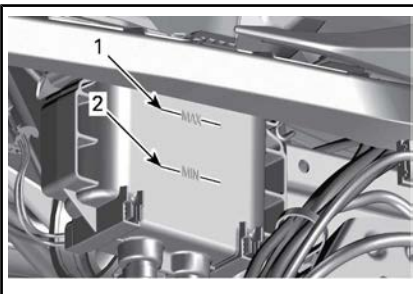

1. MAX.-merke for bremsevæskeniå
2. MIN.-merke for bremsevæskeniå
5. Fyll på væske etter behov. Se avsnittet *FYLLE PÅ BREMSEVÆSKE*.

MERK: Lavt bremsevæskeniå kan tyde på lekkasjer eller slitte bremseklosser. Kontakt en autorisert Can-Am-roadsterforhandler.

Fylle på bremsevæske

1. Ta av påfyllingslokket.

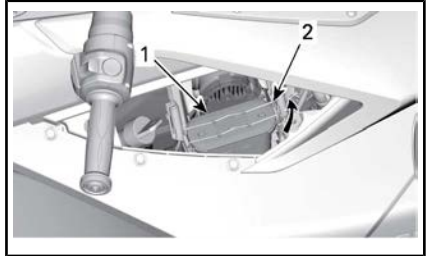

1. Løkk
2. Låsemekanisme for påfyllingslokk

! ADVARSEL

Rengjør påfyllingslokket før du tar det av. Bruk kun DOT 4-bremsevæske fra en uåpnet beholder.

2. Fyll på væske til MAX-merket.

MERK: Skifte av bremseklosser øker bremsevæskeniået. Hvis de skiftes ved MAX-nivå, kan det forekomme søl av bremsevæske.

OBS! Bremsevæske kan skade lakkerte overflater eller plastdeler. Tørk opp eventuelt søl.

3. Monter påfyllingslokket på nytt og lås på plass.
4. Monter høyre sidepanel. Se under *KAROSSERIPANELER*.
5. Monter servicedeksel på høyre side. Se under *KAROSSERIPANELER*.

Kontroll av bremsesystem

Bremsene foran og bak er hydrauliske skivebremseser. Disse bremserne er selvjusterende og trenger ingen ytterligere justering.

Bremsepedalen trenger heller ingen justering.

Sørg for at bremsene er i god stand ved å kontrollere følgende i henhold til anvisningene i *VEDLIKEHOLDSPLAN*:

1. Om bremsesystemet har væskelekkasjer
2. Om bremsepedalen kjennes svampaktig
3. Om bremsekivene er meget slitte eller har skadet overflate
4. Om bremseklossene er slitte, skadede eller løse.

Kontakt en autorisert Can-Am-roadsterforhandler hvis du oppdager problemer med bremsesystemet.

Batteri

Plassering av batteriet

Batteriet er plassert i fremre oppbevaringsrom. Åpne oppbevaringsrommet foran for å få tilgang til batteriet.



TYPEBILDE - ÅPNET OPPBEVARINGSROM FORAN

Ta av kurv. Se under *KAROSSERIPANELER*.

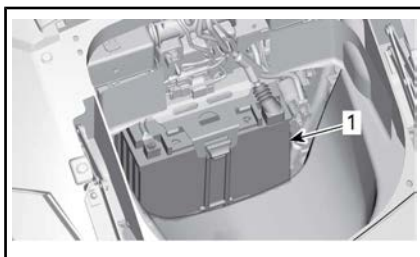

1. *Batteri*

Batterilading

Roadsteren er utstyrt med et vedlikeholdsfritt og forseglet batteri. Det er ikke nødvendig å etterfylle vann for å justere elektrolyttnivået. Det kan hende batteriet må lades opp hvis roadsteren ikke har vært i bruk i minst én måned.

Bytte av batteri må alltid utføres av en autorisert Can-Am-roadsterforhandler.

ADVARSEL

Ikke bruk vanlige batterier av typen bly/syre. Syre kan lekke ut gjennom ventilasjonsåpningene på et vanlig bly/syre-batteri. Syre kan også lekke ut hvis batterikassen er sprukket eller skadet, og det kan gi alvorlige forbrenninger.

Batteriet kan lades mens det står på plass på roadsteren.

OBS! Følg instruksjonene som følger med batteriladeren. Feil lading kan skade batteriet.

Slik lader du batteriet:

1. Åpne oppbevaringsrommet foran.
2. Ta av kurv. Se under *KAROSSERIPANELER*.
3. Først koble den RØDE (+) kabelen til den tilsvarende terminalen.
4. Koble den SVARTE (-) kabelen til den tilsvarende terminalen.

OBS! Koble alltid den RØDE (+) kablen først for å unngå skader på det elektriske systemet til kjøretøyet.

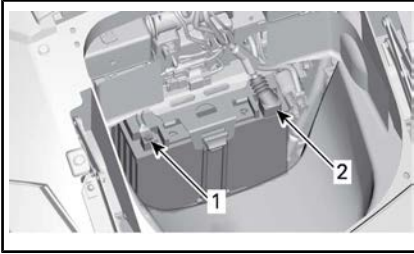

1. SVART (-) terminal

2. RØD (+) terminal

5. Start batteriladeren. Ladetiden avhenger av ladehastigheten.

Etter at batteriet er ladet:

6. Koble først fra den SVARTE (-) kablen.

7. Koble fra den RØDE (+) kablen.

OBS! Koble alltid fra den SVARTE (+) kablen først for å unngå skader på det elektriske systemet til kjøretøyet.

8. Sett kurven tilbake og lukk oppbevaringsrommet foran.

Du kan bruke en standard batterilader. Anbefalt ladestromstyrke er 2 A. Hvis batteriet er flatt, kan det startes med strøm fra et bilbatteri (se avsnitt *REPARASJONER LANGS VEIEM*).

Til lading hjemme kan en "drypp"-lader brukes til å senke ladehastigheten. Denne typen lader kan være tilkoblet over lang tid uten å skade batteriet. Følg alltid ladetiden som anbefales i instruksjonene for laderen.

Clutchvæske (SM6-modell)

Kontroll av clutchvæsknivå

Kontroller clutchvæsknivået når clutchen ikke virker normalt, eller

når det er vanskelig å skifte gir med girspaken.

Clutchvæskebeholderen er i nærheten av reversknappen på venstre håndtak.

Slik kontrollerer du clutchvæsknivået:

1. Parker roadsteren på et jevnt, fast underlag.
2. Plasser styret rett frem slik at toppen av clutchvæsketanken blir horisontal.
3. Rengjør området rundt lokket.
4. Skru ut festeskruene på lokket.

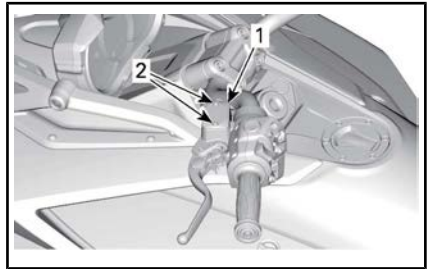

TYPEBILDE

1. Lokk på clutchvæskebeholder
2. Festeskruer som skal fjernes
5. Ta forsiktig av lokket. Pass på så pakningen på lokket ikke faller a.
6. Se inne i beholderen for å se væsknivået.

Kontroller clutchvæsknivået i tanken:

- Væsken må flukte med linjen for påfyllingsnivået (fremspring på siden av tanken).

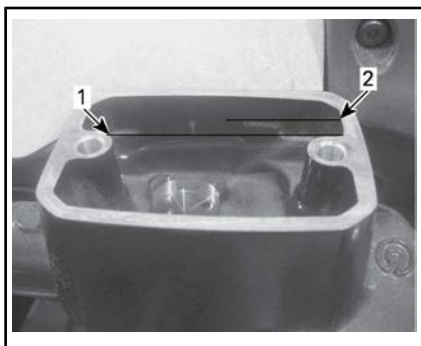

VÆSCKE FJERNET FOR Å GI BEDRE OVERSIKT

1. Minimum
2. Maks

Fylle på clutchvæske

1. Hvis væskeni­vået er lavere enn det spesifiserte, fyller du på væske til linjen for påfyllingsni­vået. Bruk kun DOT 4-bremse­væske.

2. Fyll på væske etter behov. **Ikke fyll på for mye.**

OBS! Tørk umiddelbart opp eventuelt søl av væske.

3. Skyv på plass pakningen inne i lokket.
4. Sett på lokket på plass på behol­deren.
5. Trekk til skruene på lokket.

STRAMME DREIEMOMENT	
Skruer til lokket	$1,35 \text{ N}\cdot\text{m} \pm 0,15 \text{ N}\cdot\text{m}$

Frontlys

Bekreft frontlysstrålen (Nord-amerikanske modeller)

1. Kontroller at dekkene har riktig lufttrykk. Se *SPESIFIKASJONER*.
2. Plasser roadsteren 10 m foran en testflate som vist. Sørg for at roadsteren står på et flatt underlag.

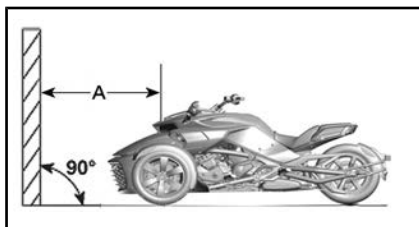

TYPEBILDE

A. 10 m

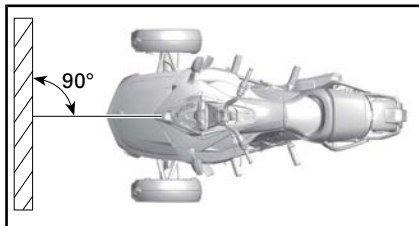

TYPEBILDE

3. Trekk opp to linjer parallelt med bakken på følgende måte:

LINJER PÅ TESTFLATEN	
Linje A	644 mm over bakken
Linje B	554 mm over bakken

4. La føreren ta plass på fører­setet.
5. Velg **nærlyset**.
6. Lysstrålen er riktig justert når topplinjen til frontlysrefleksjo­nen er mellom merkene.

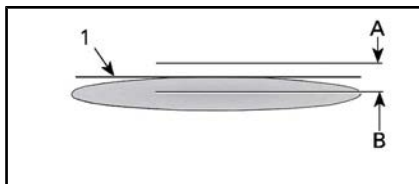

TYPEBILDE - FRONTLYSREFLEKSJON PÅ TESTOVERFLATE (ENKEL HOVEDLYKT)

1. Topplinje
- A. Marker ved 644 mm over bakken
- B. Marker ved 554 mm over bakken

Bekreft frontlysstrålen (europaiske-, australske- og japanske modeller)

1. Kontroller at dekkene har riktig lufttrykk. Se *SPESIFIKASJONER*.
2. Plasser roadsteren 10 m foran en testflate som vist. Sørg for at roadsteren står på et flatt underlag.

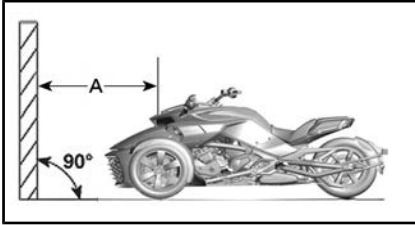

TYPEBILDE

A. 10 m

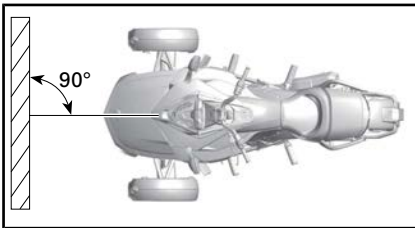

TYPEBILDE

3. Trekk opp fire linjer parallelt med bakken på følgende måte:

LINJER PÅ TESTFLATEN	
Linje A	688 mm
Linje B	618 mm
Linje C	564 mm
Linje D	514 mm

4. La føreren ta plass på førerettet.
5. Velg **fjernlyset**.
6. Lysstrålen er riktig justert når fokuspunktet (lyseste punkt) til frontlysrefleksjonen er mellom de øvre merkene.

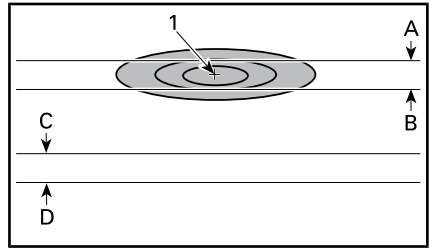

TYPEBILDE - FRONTLYSREFLEKSJON PÅ TESTOVERFLATE – FJERNLYS (ENKEL HOVEDLYKT)

1. Fokuspunkt

A. 688 mm over bakken
B. 618 mm over bakken
C. 564 mm over bakken
D. 514 mm over bakken

7. Velg nærlyset.

8. Lysstrålen er riktig justert når topplinjen til frontlysrefleksjonen er mellom de nedre merkene.

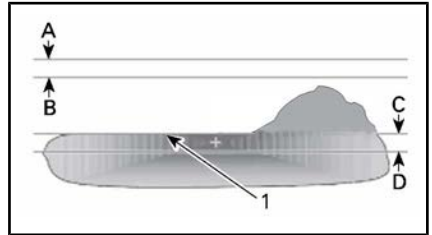

FRONTLYSREFLEKSJON PÅ TESTOVERFLATE – NÆRLYS (ENKEL HOVEDLYKT)

1. Topplinje

A. 688 mm over bakken
B. 618 mm over bakken
C. 564 mm over bakken
D. 514 mm over bakken

MERK: For land som kjører på venstre side, må lyshøyden være på venstre side av kjøretøyet.

Justere frontlysstrålen (nordamerikanske modeller)

Ved hjelp av en 10 mm skiftenøkkel, juster hvert frontlys ved å vri på frontlysjusteringen plassert i lyktehuset. Drei med urviserne for å heve frontlyset og mot urviserne

for å senke frontlyset. Juster begge frontlysene jevnt.

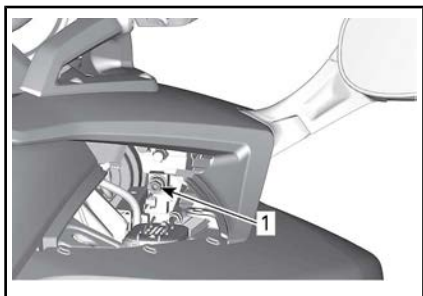

TYPEBILDE - SETT FRA HØYRE SIDE

1. Frontlysjusterer

Justere frontlysstrålen (europiske-, australske- og japanske modeller)

Fjernlys

Ved hjelp av en 10 mm skiftenøkkel, juster hvert frontlys ved å vri på frontlysjusteringen plassert i lykتهuset. Drei med urviserne for å heve frontlyset og mot urviserne for å senke frontlyset. Juster begge frontlysene jevnt.

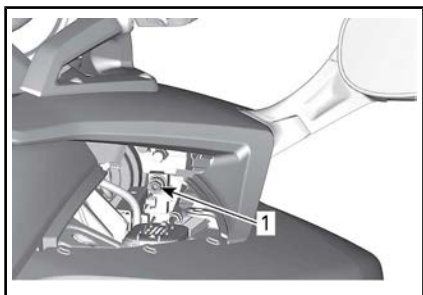

TYPEBILDE - SETT FRA HØYRE SIDE

1. Frontlysjusterer

Nærlys

Se under avsnittet KAROSSERIPANELER og fjern følgende.

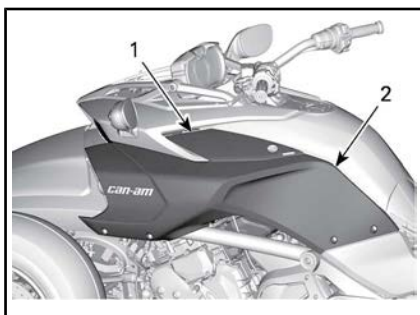

1. Servicedeksel på siden
2. Sidepanel.

Drei justeringssskruen for å justere frontlysets høyde. Juster begge frontlysene jevnt.

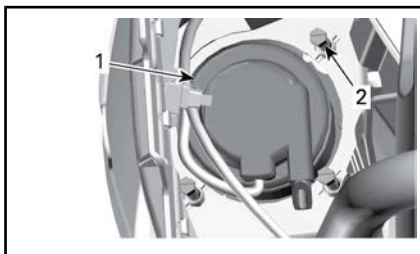

1. Nærlys
2. Justeringssskrue

Rengjøring av radiatorvifte

Fjern frontgrillen fra kjøretøyet for å få tilgang til radiatorene.

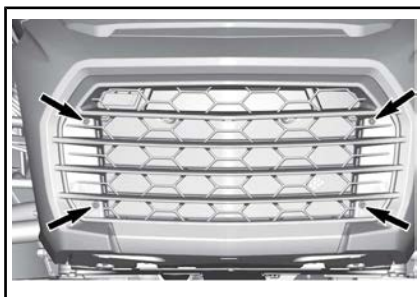

FESTESKRUER SOM SKAL FJERNES

På **F3-S-**, **T-** og **Limited-modellene**, må begge fester løsnes.

Fjern smuss og skitt.

OBS! Ikke bruk høytrykksspyler.

STELL AV ROADSTEREN

Rengjøre roadsteren

Ikke bruk høytrykksvasker til rengjøring av roadsteren (som de som brukes til bilvasking) da slike kan skade enkelte deler på den.

OBS! En PVD-kromfelg bør rengjøres med mildt såpevann. Ikke poler eller bruk etsende eller slipende rengjøringsmidler på en PVD-kromfelg.

OBS! Ikke rengjør vindskjermen med alkaliske eller syreholdige rengjøringsmidler, bensin eller løsemidler. Disse kan skade skjermen.

OBS! For **matte overflater**, ikke bruk voks, detalj spray eller andre produkter som brukes på vanlig lakk. Ikke vask med slipende materialer. Ikke bruk mekaniske rengjøringsmidler eller poleringsmidler, og ikke gni for hardt.

Slik rengjør du roadsteren:

1. Skyll roadsteren grundig med vann for å fjerne løs skitt.
2. Bruk en myk, ren klut og vask roadsteren med vann blandet med et mildt rengjøringsmiddel, for eksempel såpe spesielt laget for motorsykler eller biler.

MERK: Bruk av varmt vann fungerer godt for fjerning av insekter på vindskjermen og frontpaneler.

MERK: For **matte overflater**, vask for hånden med en myk vaskehanske og et mildt rengjøringsmiddel som er trygt for matt lakk. Bruk et mykt påføringsredskap og et mildt løsemiddel for å fjerne insekter og annet fremmedmateriale. Bløtlegg området før rengjøring. Gni lett.

3. Se etter fett eller olje mens du vasker roadsteren. Du kan bruke XPS ROADSTER WASH (P/N

219 701 703) eller et mildt avfettingsmiddel for bil. Følg instruksjonene fra produsenten nøye.

4. Tørk av roadsteren med et vaskeskinn eller en myk klut.

MERK: Det kan være nødvendig med hyppigere rengjøring på roadstere med matt lakk.

Beskytte roadsteren

Bruk ikke-slipende voks på plastdelene.

OBS! Ikke voks eller poler matte overflater (inkludert matte lakkoverflater).

OVERFLATE	ANBEFALING
Blanke lakkoverflater	Bruk kun ikke-slipende voks som er sikker for overflater med klarlakk.
Matte lakkoverflater	Ikke påfør voks
Matte overflater	

Vindskjermen kan poleres med rengjøringsmiddel/poleringsmiddel for plast.

OBS! Ikke bruk vannavstøtende produkter på vindskjermen.



ADVARSEL

Ikke bruk vinyl- eller plastbeskyttere på setene da overflaten blir glatt og fører eller passasjer kan skli av kjøretøyet.

LAGRING OG KLARGJØRING FØR SESONGSTART

Lagring

Hvis du ikke skal bruke roadsteren i løpet av en periode på fire måneder eller mer, for eksempel om vinteren, er det nødvendig med riktig lagring for å holde den i god stand.

BRP anbefaler at du lar din autoriserte Can-Am-roadsterforhandler, verksted eller person etter eget valg forberede ditt kjøretøy for lagring. Hvis det passer deg best, kan du imidlertid følge de grunnleggende prosedyrene nedenfor.

Slik klargjør du roadsteren for lagring:

1. Kontroller kjøretøyet og la din autoriserte Can-Am-roadsterforhandler, verksted eller person etter eget valg ta seg av vedlikehold, reparasjon eller utskiftning hvis nødvendig. Vennligst se US EPA UTSLIPPSGARANTIEN i dette dokumentet for mer informasjon om garantikrav.
2. Skift motorolje og oljefilter. Be om service fra en autorisert Can-Am-roadsterforhandler, verksted eller person etter eget valg for vedlikehold, reparasjon eller utskiftning.
3. Kontroller væskeneivåene for kjølevæske, bremsevæske og clutchvæske.
4. Fyll drivstofftanken, tilsett drivstoffstabiliseringsmiddel og kjør motoren for å hindre at tanken rustet og drivstoffet forringes. Følg nøye instruksjonene på beholderen med drivstoffstabiliseringsmiddelet.
5. Pump opp alle dekk til anbefalt dekktrykk.
6. Rengjør snøscooteren.
7. Smør alle kontrollkabler og låser samt dreiepunktene på alle spaker.
8. Lukk og lås alle oppbevaringsrom.

9. Dekk roadsteren med et gjennomtrengelig materiale (for eksempel en presenning). Unngå plast eller lignende materiale belagte materialer som ikke puster, som hindrer luftgjennomstrømming og lar varme og fukt akkumuleres.
10. Lagre roadsteren på et tørt sted, unna sollys, med liten variasjon i den daglige temperaturen.
11. Lad batteriet med langsom lading én gang per måned med den anbefalte ladestrømstyrken på 2 A. Det er ikke nødvendig å ta ut batteriet.

Klargjøring før sesongstart

Etter en lagringsperiode må roadsteren klargjøres og inspiseres.

Slik klargjør du roadsteren etter lagring:

1. Pakk ut og rengjør roadsteren.
2. Lad batteriet hvis det er nødvendig.
3. Utfør en kontroll før kjøring, og testkjør deretter roadsteren med lav hastighet.

REPARASJONER PÅ VEIEN

RETNINGSLINJER FOR DIAGNOSE

OBS! Hvis roadsteren må transporteres, må den ikke slepes — sleping kan gi alvorlige skader på den. Se *TRANSPORTERE ROADSTEREN* i denne delen hvis du vil ha mer detaljerte instruksjoner.

Kan ikke skifte til første gir (SM6-modell)

Gjør følgende hvis girboksen ikke vil skifte til 1. gir når roadsteren ikke beveger seg:

1. Slipp sakte clutchhåndtaket mens du opprettholder et lett trykk på girspaken.
2. Når du kjenner at girspaken skifter til 1. gir, trykker du inn clutchhåndtaket.

Kan ikke skifte til nøytralt gir (SE6-modell)

Gjør følgende hvis girboksen ikke vil skifte til nøytral når roadsteren ikke beveger seg:

1. Motorens turtall økes automatisk til omtrent 1.300 RPM, og deretter går den tilbake til tomgangshastighet.
2. Hvis det ikke fungerer, prøver du å trykke på knappen for å skifte gir ned.

Kan ikke skifte gir (SE6-modell)

Få roadsteren transportert til nærmeste autoriserte Can-Am-roadsterforhandler.

Motoren vil ikke starte

MOTOREN DREIES IKKE RUNDT

1. Sikkerhetsmeldingen som ruller over flerfunksjonsmålergruppen, er ikke bekreftet.
 - Trykk på *MODE*-knappen (*M*-modus) for å bekrefte sikkerhetsmeldingen.

2. Motorstoppbryteren står på AV.
 - Sett motorstoppbryteren til *PÅ*.
3. Clutchhåndtak ikke trykket inn (SM6-modell).
 - Trykk inn og hold clutchhåndtaket.
4. Tenningsbryteren er satt til AV.
 - Vri tenningsbryteren til *PÅ*.
5. Batteriet er flatt, eller dårlige batteritilkoblinger.
 - Kontroller batteriets ladning. Lad opp hvis det er nødvendig (se under *VEDLIKEHOLDSPROSEDYRER*).
 - Kontroller batteritilkoblingene i oppbevaringsrommet foran (se under *VEDLIKEHOLDSPROSEDYRER*).
6. Sikring har gått.
 - Kontroller sikringens tilstand (se *SLIK SKIFTER DU SIKRINGER OG LYSPÆRER* i denne delen).
7. Giret er innkoblet (SE6-modell).
 - Trykk ned bremsepedalen hvis giret står i gir.
8. Nøkkelen er ikke lest.

Hvis startsperrsystemet ikke kan lese nøkkelen, vil ikke motoren starte. Følgende forhold kan føre til at startsperrsystemet ikke klarer å lese nøkkelen:

 - Skadet databrikke
 - En stor metallgjenstand er i nærheten av nøkkelen
 - En elektronisk enhet er i nærheten av nøkkelen

- Det andre elektronisk kode-
de nøkkelen er i nærheten
av hovednøkkelen
- Et sterkt elektromagnetisk
felt i nærheten av nøkkelom-
rådet
- *Hvis motoren ikke starter og
en feilmelding vises i display-
et, må du sørge for at de
ovennevnte forholdene tas
hånd om. Ta kontakt med en
autorisert Can-Am-roadster-
forhandler hvis problemet
vedvarer.*

MOTOREN DREIES RUNDT, MEN STARTER IKKE

1. Lite drivstoff.

- *Fyll på drivstofftanken (se
under GRUNNLEGGENDE
PROSEDYRER).*

2. Svakt batteri.







- *Kontroller batteriets ladning.
Lad opp hvis det er nødven-
dig (se under VEDLIKE-
HOLDSPROSEDYRER).*
- *Kontroller batteritilkoblinge-
ne i oppbevaringsrommet
foran.*





3. Problem med styringssystem for motor.

- *Kontroller om motorindikator-
lampen er PÅ når du starter.
Be om service fra en autori-
sert Can-Am-roadsterforhand-
ler, verksted eller person
etter eget valg for vedlike-
hold, reparasjon eller utskift-
ning. Vennligst se US EPA
UTSLIPPSGARANTIEN i
dette dokumentet for mer
informasjon om garantikrav.*

MELDINGER PÅ FLERFUNKSJONSMÅLEREN

Viktig informasjon om roadsterens tilstand vises på flerfunksjonsmåleren. Når du starter motoren, må du alltid sjekke indikatorlamper som lyser, og spesialmeldinger på måleren.

INDIKATORLAMPER (FEIL)			
INDIKATOR-LAMPER	DIGITAL ADVARSEL	ÅRSAK	TILTAK
  BLINKER	Ingen	Feil på girposisjonsføler	- Stopp roadsteren, og la den komme til nøytral. Få roadsteren transportert til nærmeste autoriserte -roadsterforhandler.
Ingen	FEIL NØKKELE	Feil eller defekt nøkkel	Bruk riktig nøkkel til roadsteren, eller kontakt en autorisert -roadsterforhandler.
 PÅ	HØY MOTORTEMPERATUR	Motoren er overopphetet	- Stopp og vent til motoren blir avkjølt. - Se etter lekkasjer. - Kontroller kjølevæsketilnivå og etterfyll (se avsnittet <i>VEDLIKEHOLDSPROSEDYRE</i>).
 PÅ	LAV BATTERISPENNING eller HØY BATTERISPENNING	Lav eller høy batterispenning	- Lad opp batteriet (se avsnittet <i>VEDLIKEHOLDSPROSEDYRE</i>). - Kontroller batteriets tilkoblinger. Få roadsteren transportert til nærmeste autoriserte -roadsterforhandler.
 PÅ	ABS-FEIL	Feil i ABS. Ingen ABS-funksjon	Få roadsteren transportert til nærmeste autoriserte -roadsterforhandler.
 PÅ	INGEN	Feil i VSS	* Få roadsteren transportert til nærmeste autoriserte -roadsterforhandler.
 PÅ	EBD-FEIL	Feil i EBD-systemet	Få roadsteren transportert til nærmeste autoriserte -roadsterforhandler.
	BREMSEFEIL	Lite bremsevæske eller feil på føler	- Se etter bremsevæskelekkasjer. - Kontroller bremsevæsketilnivå og etterfyll (se avsnittet <i>VEDLIKEHOLDSPROSEDYRE</i>).

INDIKATORLAMPER (FEIL)			
INDIKATOR-LAMPER	DIGITAL ADVARSEL	ÅRSAK	TILTAK
 PÅ PLUSS PIPER NÅR NØKKELEN STÅR PÅ AV	INGEN	Defekt parkeringsbrems eller komponent Parkeringsbrems ikke aktivert når nøkkelen slås av	<ul style="list-style-type: none"> - Kontroller at batterispenningen er minst 11 V. - Kontroller sikring nr.1 i høyre sikringsboks (se avsnittet <i>VEDLIKEHOLDSPROSEDYRE</i>). Få roadsteren transportert til nærmeste autoriserte Can-Am-roadsterforhandler.
 PÅ	CHECK ENGINE	Feil på motorstyringskomponent	Ta ut nøkkelen, vent 20 sekunder og sett inn nøkkelen på nytt.
	KONTROLLER DPS	Feil på komponent i dynamisk servostyring	Få roadsteren reparert hos en autorisert -roadsterforhandler.
	KONTROLLER GIRKASSE	Feil på komponent i TCM (Transmission Control Module)	<ul style="list-style-type: none"> - Ta ut nøkkelen, vent 20 sekunder og sett inn nøkkelen på nytt. - Få roadsteren reparert hos en autorisert Can-Am-roadsterforhandler.
 BLINKER	NØDMODUS	Feil på viktig motorstyringskomponent eller VSS	* Få roadsteren transportert til nærmeste autoriserte -roadsterforhandler.
 PÅ	INGEN	Lavt oljetrykk	<ul style="list-style-type: none"> - Se etter oljelekkasjer. - Kontroller oljenivå og etterfyll (se under <i>VEDLIKEHOLDSPROSEDYRE</i>).
Merk: En kombinasjon av to forskjellige advarsler kan forekomme.			

* BRP anbefaler at roadsteren blir transportert når den er i NØDMODUS. Hvis du bruker roadsteren i NØDMODUS, må du unngå brå manøvrer og umiddelbart kjøre til nærmeste Can-Am-roadsterforhandler for å få reparert roadsteren før du kjører igjen. Ved NØDMODUS er turtalet begrenset, og dermed også roadsterens hastighet.

TING DU KAN GJØRE I FØLGENDE SITUASJONER

Tapte nøkler

Bruk reservenøkkelen til å få laget en ny hos en autorisert Can-Am-roadsterforhandler så snart som mulig. **Hvis begge nøklene går tapt**, må tenningsbryteren byttes ut på bekostning av roadsterens eier.

Punktering

Hvis dekket har en **stor** punktering eller et kutt i mønsteret og er helt tomt for luft, må roadsteren transporteres til nærmeste Can-Am-roadsterforhandler. Se *TRANSPORTERE ROADSTEREN* i denne delen hvis du vil ha instruksjoner om transport.

Hvis et dekk har en **liten** punktering og dekket ikke er helt tomt, kan dekket repareres midlertidig. Et selvpåblåsende dekketenningsmiddel eller et dekkreparasjonssett kan brukes som en midlertidig reparasjon. Følg produsentens instruksjoner som følger med dekketenningsmiddelet eller dekkreparasjonssettet, og få dekket reparert hos en autorisert Can-Am-roadsterforhandler **så snart som mulig**.

Når et dekk er midlertidig reparert, må du kjøre sakt og forsiktig og kontrollere dekktrykket ofte til dekket skiftes eller repareres permanent.

Flatt batteri

Hvis batteriet er flatt eller leverer for lite strøm til å starte motoren, kan den startes med startkabler til et eksternt batteri.



ADVARSEL

Koble til startkablene som angitt i prosedyren for bruk av startkabler. Batteriene kan avgi eksplosiv gass som kan antennes hvis startkablene ikke kobles til riktig.

Slik starter du med startkabler til batteriet:

1. Hvis du bruker et annet kjøretøy for å starte kjøretøyet med startkabler, flytt det andre kjøretøyet så nærme forsiden av Spyder-roadsteren. Pass på at kjøretøyene ikke berører hverandre.
2. Sett Spyder-roadsteren i NØYTRAL (N), og sett på parkeringsbremsen.

MERK: Parkeringsbremsen kan ikke aktiveres hvis batterispenningen er lavere enn 11 V.

3. Slå av motoren på det andre kjøretøyet og alt elektrisk tilbehør.
4. Åpne panseret på det andre kjøretøyet.
5. Åpne oppbevaringsrommet foran på Spyder-roadsteren.
6. Kontroller at tenningsbryteren er satt til AV.
7. Ta av kurv. Se under *KAROSERIPANELENER*.
8. Koble den ene enden av den RØDE (+) startkabelen til den POSITIVE (+) terminalen på Spyder-roadsteren.
9. Koble den andre enden av den RØDE (+) startkabelen til den POSITIVE (+) terminalen på hjelpebatteriet.
10. Koble den ene enden av den SVARTE (-) startkabelen til den NEGATIVE (-) terminalen på hjelpebatteriet.
11. Koble den andre enden av den SVARTE (-) startkabelen til den NEGATIVE (-) terminalen på Spyder-roadsteren.

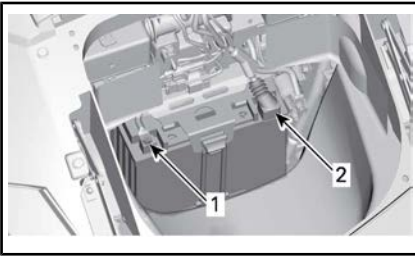

1. SVART (-) terminal
2. RØD (+) terminal

12. Start kjøretøyet med hjelpebatteriet og la motoren gå på tomgang i et par minutter.
13. Stå på høyre side av Spyder-roadsteren, bruk bremsene, og start motoren. Hvis starteren ikke dreies rundt eller dreies sakte, rigger du litt på startkablene for å sikre at de har god kontakt, og prøver på nytt.
Hvis den fremdeles ikke starter, kan det være et problem i startsystemet. Få roadsteren transportert (se under *TRANSPORTERE ROADSTEREN* i denne delen) til og reparert av nærmeste autoriserte Can-Am-roadsterforhandler.
14. Så snart motoren starter, koble fra begge startkabler i motsatt rekkefølge ved å begynne med den SVARTE (-) kablen som er koblet til Spyder-roadsteren først.
15. Få ladet opp batteriet helt opp med en batterilader (se *VEDLIEHOLDSPROSEDYRER*) eller hos en kvalifisert servicestasjon så snart som mulig.

Hvis motoren stopper like etter at den har blitt startet med startkabler eller når kablene kobles fra, kan det være et problem med ladesystemet. Få roadsteren transportert (se under *TRANSPORTERE ROADSTEREN*) til og reparert av nærmeste autoriserte Can-Am-roadsterforhandler.

Etter å ha ladet opp batteriet må du alltid få kjøretøyet kontrollert hos en autorisert Can-Am-roadsterforhandler.

SLIK SKIFTER DU SIKRINGER OG LYSPÆRER

Sikringer

Hvis noe av det elektriske tilbehøret på roadsteren slutter å virke, må du se etter sikringer som har gått, og eventuelt skifte disse.

Hvis det fremdeles er elektrisk feil, må du få roadsteren undersøkt hos en autorisert Can-Am-roadsterforhandler.

Plassering av sikringer

Sikringene er plassert inne i oppbevaringsrommet foran.

Åpne oppbevaringsrommet foran for å få tilgang til sikringsboksene.



TYPEBILDE – ÅPNET OPPBEVARINGSROM FORAN

Ta kurven av kjøretøyet. Se under **KAROSSERIPANELER**.

Trykk ned klaffene og fjern sikringsboksdekslene.

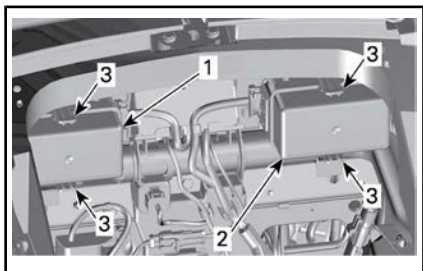

INNE I OPPBEVARINGSROMMET FORAN.

1. Høyre sikringsdeksel
2. Venstre sikringsdeksel
3. Tapper

Beskrivelse av sikringer

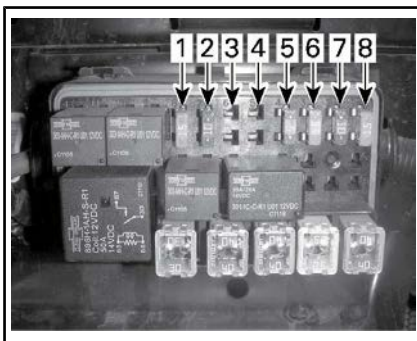

SIKRINGER – VENSTRE SIKRINGSBOKS

MERK: Se dekalen som er plassert mellom de to sikringsboksene for riktig identifisering.

Venstre sikringsboks

SIKRING NR.	BESKRIVELSE	KLASSIFISERING
1	Instrumentgruppe/DLC	15 A
2	Aktivering av ECM / VCM / MSR og D.E.S.S. / SAS / YAS / PRS	10 A
3	Dynamo	10 A
4	PBM	20 A
5	ECM	5 A
6	Injektorer/coiler	15 A
7	Aktivering av TCM, DPS/Instrumentgruppe	10 A
8	H02S / CAPS / drivstoffpumpe / EVAP / CSV	15 A

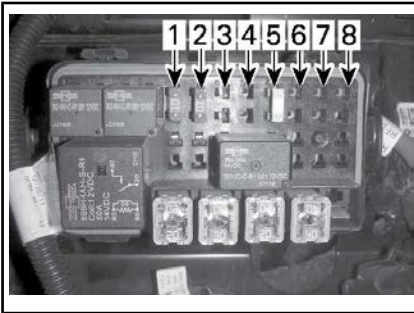

SIKRINGER – HØYRE SIKRINGSBOKS

Høyre sikringsboks

SIKRING NR.	BESKRIVELSE	KLASSIFISERING
1	Daglys / parklys / nummerskiltlys	15 A
2	Bremselys/varsellys	10 A
3	Radio (hvis utstyrt)	15 A
4	GPS (hvis ikke radio er utstyrt)	5 A
5	Lastutkobling	25 A
6	Kundetilb.kretser	10 A
7	IKKE I BRUK	
8		

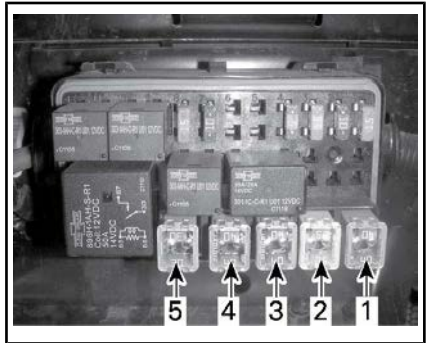

JCASE-SIKRINGER – VENSTRE SIKRINGSBOKS

Venstre JCase-sikringsboks

JCASE-SIKRING NR.	BESKRIVELSE	KLASSIFISERING
1	VCM-pumpe	40 A
2	VCM-pumpe	25 A
3	DPS	40 A
4	Hovedkontroll	40 A
5	Ikke i bruk	

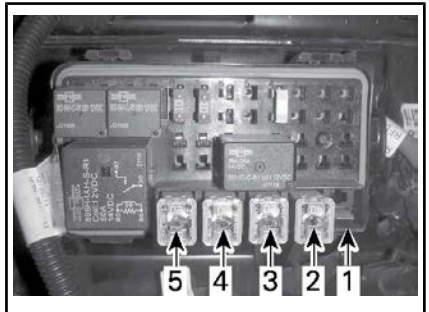

JCASE-SIKRINGER – HØYRE SIKRINGSBOKS

Høyre JCase-sikringsboks

JCASE-SIKRING NR.	BESKRIVELSE	KLASSIFISERING
1	Kjølevifte	30 A
2	Tilbehør	40 A
3	TCM-solenoider	20 A
4	Nærlys (LO)	30 A
5	Fjernlys (HI)	20 A

Skifte ut sikringer

1. Still tenningsbryteren på AV.
2. Trekk ut sikringen.
3. Kontroller om tråden har smeltet.

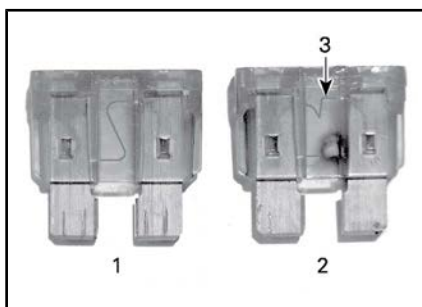

SIKRING

1. God sikring
2. Sikring har gått
3. Smeltet tråd
4. Skift ut sikringen med en sikring med samme kapasitet. Reserve-sikringer finnes i sikringsboksdekslet.



ADVARSEL

Bruk av sikringer med høyere ampereverdi kan føre til alvorlig skade og føre til brann.

5. For å lukke sikringsboksdekslene plasserer du dekslene over

sikringene og trykker forsiktig ned til de klikker på plass.

6. For å lukke sikringsdekslene plasserer du dekslene over sikringsboksene og trykker forsiktig ned helt til sikringsdekslene festes.
7. Monter kurven og lukk oppbevaringsrommet foran.

Lys

Hvis noen av lysene på kjøretøyet slutter å virke, må du bytte lyspæren i det defekte lyset.

Hvis det fremdeles er feil på lyset, må du få roadsteren undersøkt hos en autorisert Can-Am-roadsterforhandler.



OBS! Sett alltid tenningsbryteren til AV før du bytter en ødelagt lyspære, slik at du unngår elektrisk støt.

Kontroller alltid at lyspærene fungerer etter at de er byttet.

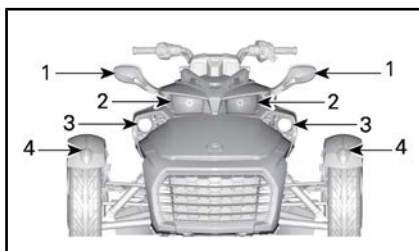

TYPEBILDE - PLASSERING AV LYS — FORAN PÅ KJØRETØYET - NORDAMERIKANSKE MODELLER AV F3 BASE OG F3-S

1. Blinklys
2. Frontlys
3. Tåkelys (ekstraustyr)
4. Posisjonslys

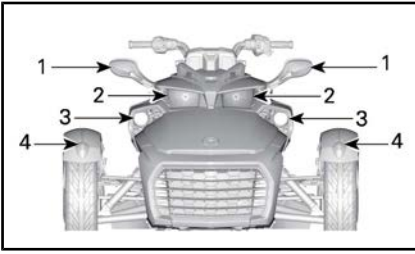

TYPEBILDE - PLASSERING AV LYS — FORAN PÅ KJØRETØYET — EUROPEISKE, AUSTRALSKE OG JAPANSKE MODELLER AV F3 BASE OG F3-S

1. Blinklys
2. Frontlys – fjernlys
3. Frontlys – nærlys
4. Posisjonslys

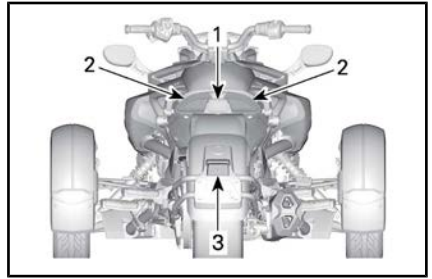

TYPEBILDE - PLASSERING AV LYS — BAK PÅ KJØRETØYET — NORDAMERIKANSKE MODELLER AV F3 BASE OG F3-S

1. Ryggelys
2. Baklys/bremselys/blinklys
3. Nummerskiltlys

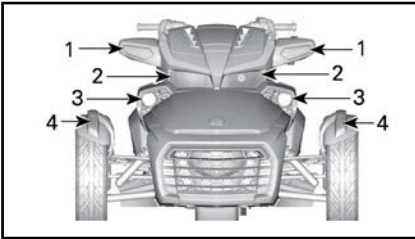

TYPEBILDE - PLASSERING AV LYS — FORAN PÅ KJØRETØYET — EUROPEISKE, AUSTRALSKE OG JAPANSKE MODELLER AV T OG LIMITED

1. Blinklys
2. Frontlys – fjernlys
3. Frontlys – nærlys
4. Posisjonslys

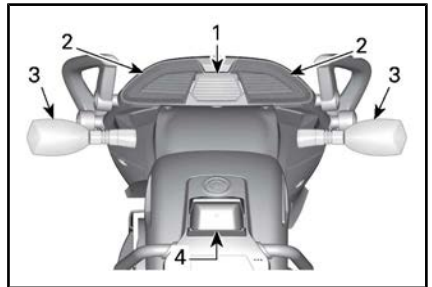

TYPEBILDE - PLASSERING AV LYS — BAK PÅ KJØRETØYET — ALLE MODELLER BORTSETT FRA NORDAMERIKANSKE OG JAPANSKE MODELLER SAMT LIMITED- OG T-MODELLER

1. Ryggelys
2. Baklys/bremselys
3. Blinklys
4. Nummerskiltlys

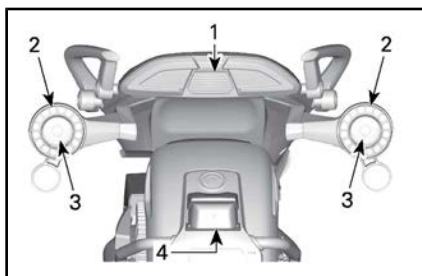

TYPEBILDE - PLASSERING AV LYS — BAK PÅ KJØRETØYET — JAPANSKE MODELLER AV F3 BASE OG F3-S

1. Ryggelys
2. Baklys/bremselys
3. Blinklys
4. Nummerskiltlys

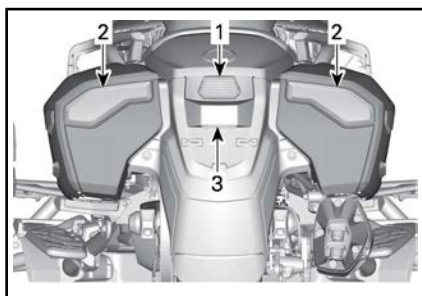

TYPEBILDE - PLASSERING AV LYS — BAK PÅ KJØRETØYET — LIMITED- OG T-MODELLER - ALLE LAND

1. Ryggelys
2. Baklys/bremselys/blinklys
3. Nummerskiltlys

Frontlys — nærlys

Australske-, europeiske- og japanske modeller

Se under avsnittet KAROSSERIPANELER og fjern følgende.

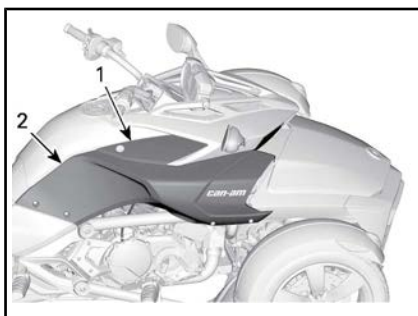

TYPEBILDE - HØYRE SIDE ILLUSTRERT, VENSTRE SIDE TILSVARENDE

1. Servicedeksel på siden
2. Sidepanel

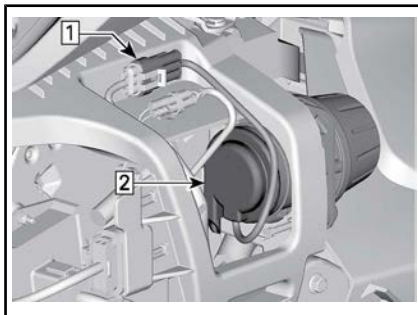

- Trinn 1: Koble lyset fra ledningsnettet
Trinn 2: Fjern gummilokk



- Trinn 1: Fjern kontakten fra lyspæren

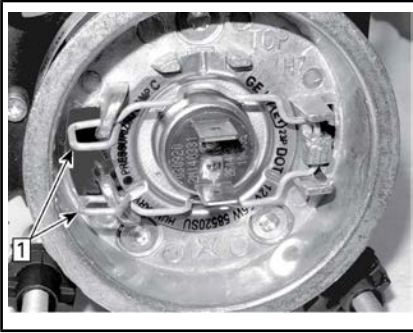

Trinn 1: Frigjør fjærklemmer

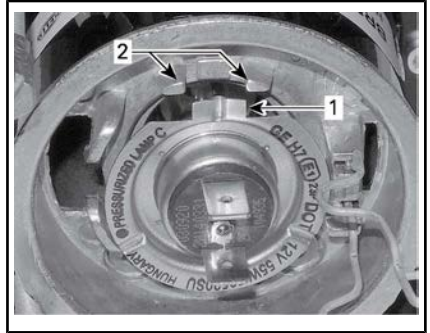

1. Innrettingstapp for lyspære
2. Innrettingstapper på lyshuset

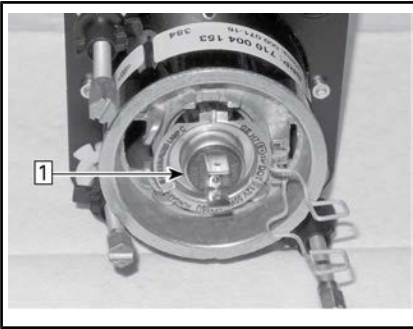

Trinn 1: Trekk pæren ut av lyshuset

Monter de demonterte delene på nytt i motsatt rekkefølge som de ble tatt av. Ta imidlertid hensyn til følgende.

OBS! Berør aldri glasset på en halogenpære med fingrene. Det reduserer levetiden. Hvis du har berørt glasset, rengjør du det med isopropylalkohol, som ikke etterlater noen hinne på pæren.

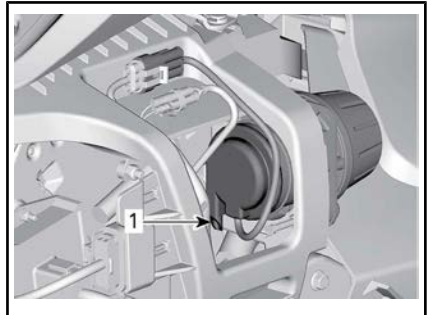

1. Ventilasjonsrør vendt nedover

OBS! Ikke trekk til panelskruene for mye. Eventuell deformasjon av panelet rundt en skrue er et tegn på at den er trukket til for hardt. Du kan skade panelet.

Bekreft at lysene fungerer.

Frontlys — fjernlys (F3- og F3-S-modellene)

F3-modeller

1. Fjern festeskruene som sikrer toppskinnedekslet til toppskinnene.

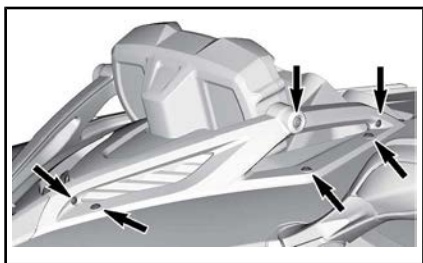

TYPEBILDE - FESTESKRUER SOM SKAL FJERNES

2. Fjern festeskruer som sikrer toppskinner til kjøretøyet.

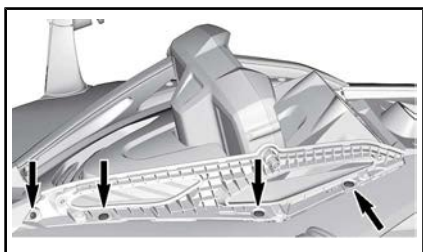

TYPEBILDE - FESTESKRUER SOM SKAL FJERNES

F3-S-modeller

3. Fjern festeskruer som sikrer toppskinnen til kjøretøyet.

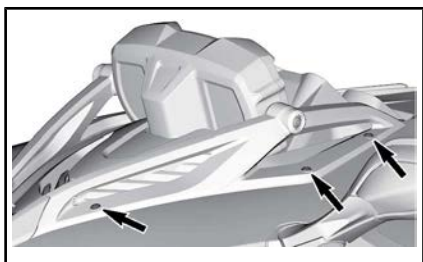

TYPEBILDE

Alle modeller

4. Løsne konsollnesens nedre festeskrue.
5. Løsne nesens øvre del, og dreh den framover

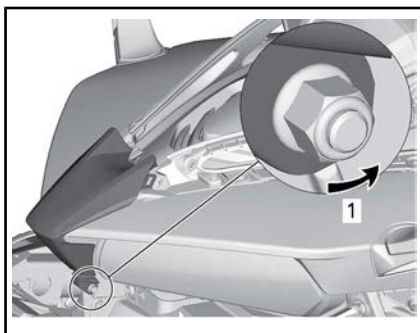

TYPEBILDE - KONSOLLNESE DREIING

1. Løsne festeskruen

6. Fjern festeskrue som sikrer målerledning og løsne måleren.

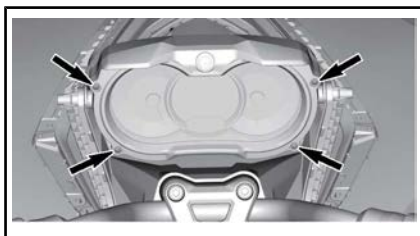

FESTESKRUER SOM SKAL FJERNES

7. Løsne festeskrue på innsiden av målerstøtten på begge sider.

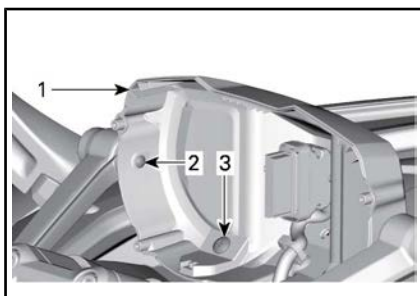

TYPEBILDE -

1. Målerstøtte
2. Festeskrue festet til toppskinnen
3. Festeskrue festet til konsollpanel
8. Demonter nøkkelbryterdekslet.

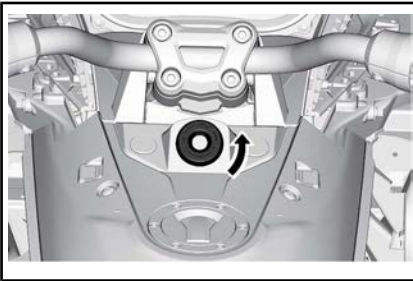

9. Demonter bryterinnfatningen.

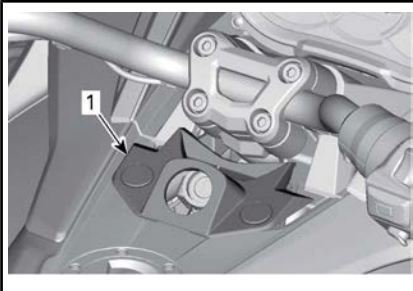

1. Bryterinnfatning

10. Demonter konsollpanelet.

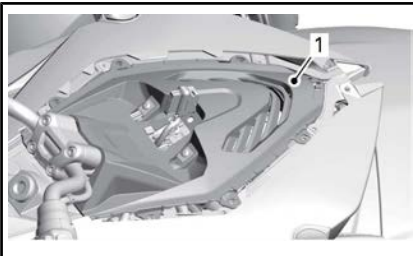

DEMONTERING AV KONSOLLPANEL

1. Konsollpanel

11. Koble fra frontlyskontakt.

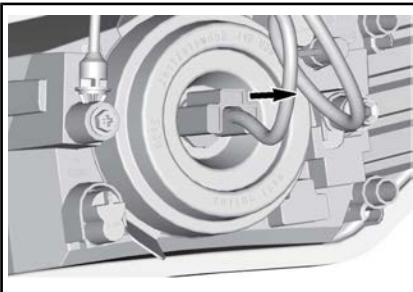

12. Trekk ut husdekslet.

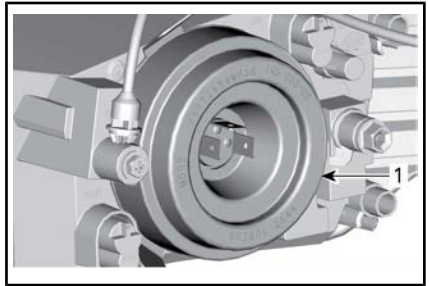

1. Husdeksel

13. Løsne lyspærens festefjær.

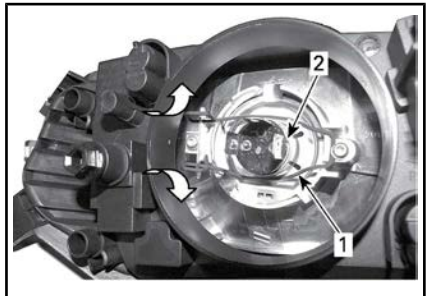

1. Pærens festefjær

2. Pærehus

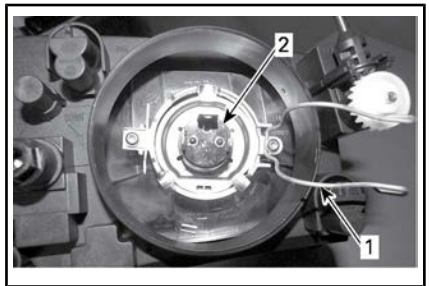

1. Pærens festefjær

2. Pærehus

14. Sett den nye pæren og sikre med festefjæren.

OBS! Berør aldri glasset på en halogenpære med fingrene. Det reduserer levetiden. Hvis du har berørt glasset, rengjør du det med isopropylalkohol og en ren klut.

15. Sett på husdekslet igjen.

16. Monter kontakten på lyspæren.

17. Monter delene riktig i motsatt rekkefølge som de ble tatt av.

Frontlys — fjernlys (F3 Limited- og T-modellene)

1. Fjern servicedeksel på siden
2. Koble fra frontlyskontakt.

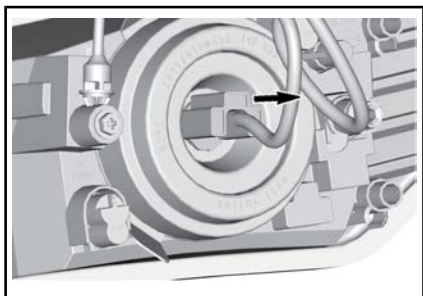

3. Trekk ut gummihusdekslet.

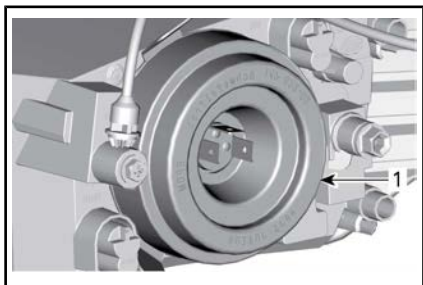

1. Husdeksel
4. Løsne lyspærens festefjær.

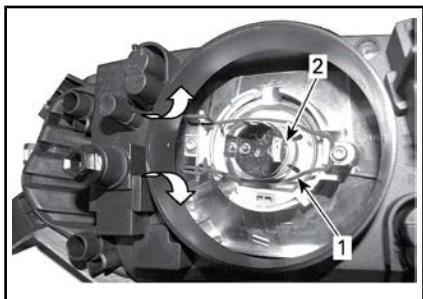

1. Pærens festefjær
2. Pærehus

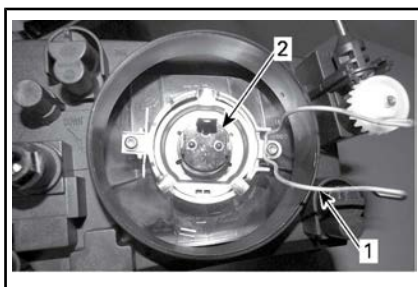

1. Pærens festefjær
2. Pærehus

5. Sett den nye pæren og sikre med festefjæren.

OBS! Berør aldri glasset på en halogenpære med fingrene. Det reduserer levetiden. Hvis du har berørt glasset, rengjør du det med isopropylalkohol og en ren klut.

6. Sett på husdekslet igjen.
7. Monter kontakten på lyspæren.
8. Monter delene riktig i motsatt rekkefølge som de ble tatt av.

Blinklys — frontlys - F3 Base- og F3-S-modellene

1. Fjern lykteglasset.



TYPEBILDE

1. Skru på lykteglass for blinklys foran
2. Drei kontakten mot klokken som angitt nedenfor, og ta av lykteglasset.

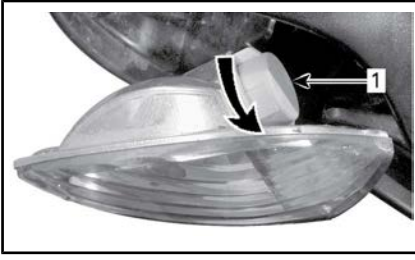
**TYPEBILDE**

1. Kontakt for blinklys foran
3. Ta ut lyspæren ved å trykke den inn mens du vrir den mot klokken.
4. Sett inn den nye lyspæren ved å trykke den inn mens du vrir den med klokken.
5. Monter delene riktig i motsatt rekkefølge som de ble tatt av.

Blinklys - frontlys - LED-enhet (Limited- og T-modellene)

Blinklysene består av LED-lys (lysemitterende dioder), og denne teknologien er kjent for å være svært pålitelig. Hvis de allikevel ikke skulle fungere, må du få dem kontrollert hos en autorisert Can-Am-roadsterforhandler.

Blinklys — bak (F3 Base- og F3-S-modellene - australske og europeiske modeller)

1. Demonter lykteglasset



1. Skru på lykteglass for blinklys bak

2. Ta ut lyspæren ved å trykke den inn mens du vrir den mot klokken.
3. Sett inn den nye lyspæren ved å trykke den inn mens du vrir den med klokken.
4. Sett på plass lykteglasset.

OBS! Trekk til skruene fingertett ved montering.

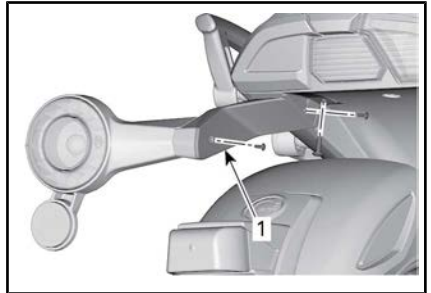
Blinklys — bak (F3 Base- og F3-S-modellene - japanske modeller)

1. Demonter dette dekslet

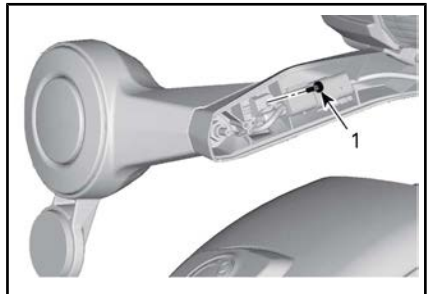

1. Skru ut denne skruen

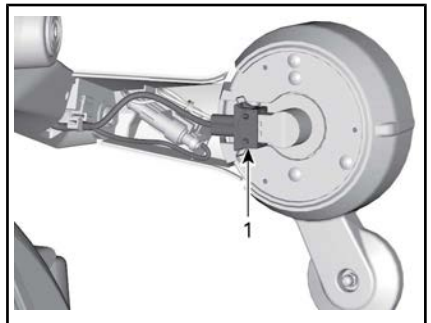

1. Kople fra blinklyskontakt

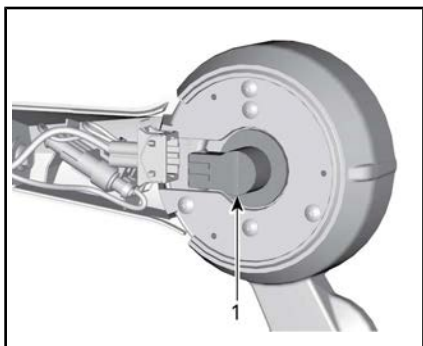

1. Vri lyspæreholderen for å frigjøre den.

Ta ut lyspæren ved å trykke den inn mens du vrir den mot klokken.

Gjør disse trinnene i motsatt rekkefølge for å montere lyspæren og de demonterte delene.

OBS! Trekk til skruene fingertett ved montering.

Baklys/bremselys (F3 Base- og F3-S-modellene - australske og europeiske modeller)

1. Ta ut passasjerasetet. Se **ÅPNE SETE** under **UTSTYR**.
2. Vri lyspærefoten for å demontere den fra kjøretøyet.

MERK: Vri den midtre og den venstre lyspærefoten mot urviserne. Vri den høyre lyspærefoten med urviserne.

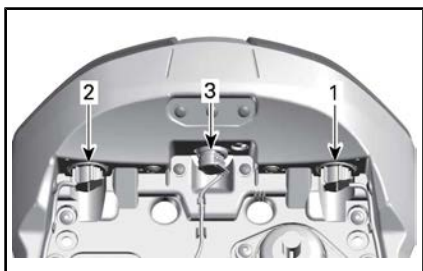

1. Venstre baklys/bremselys
2. Høyre baklys/bremselys
3. Ryggelys

3. Ta ut lyspæren ved å trykke den inn mens du vrir den mot klokken.
4. Sett inn den nye lyspæren ved å trykke den inn mens du vrir den med klokken.
5. Monter sete

LED-enhet for baklys/bremselys (F3 Base- og F3-S-modellene - japanske modeller)

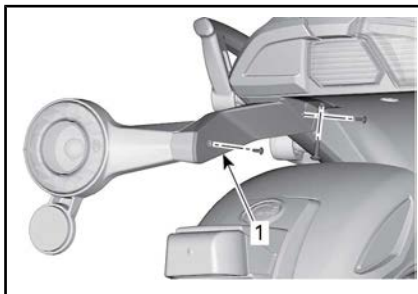

1. Demonter dette dekslet

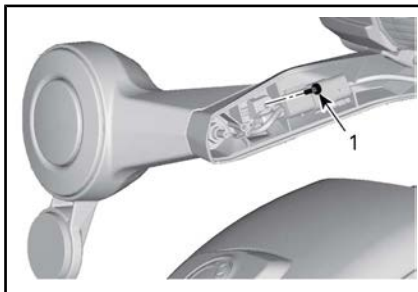

1. Skru ut denne skruen

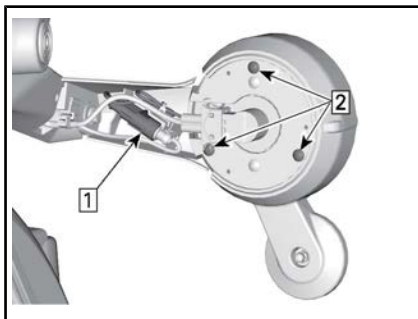

Trinn 1: Kople fra baklyskontakten

Trinn 2: Skru ut disse skruene

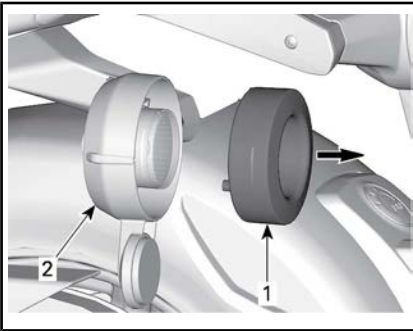

1. LED-baklysenhet
2. Baklyshus

Gjør disse trinnene i motsatt rekkefølge for å montere den nye LED-baklysenheten og de demonterte delene.

OBS! Trekk til skruene fingertett ved montering.

Blinklys — bak - (Limited- og T-modeller - alle land)

Ta salvesken av kjøretøyet. Se SALVESKER (LIMITED- OG T-MODELLENE).

Fjern øvre festeskruer som sikrer baklysstøtte til salvesken.

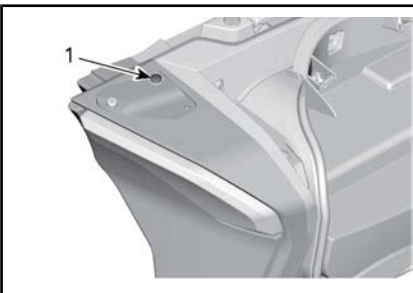

1. Øvre festeskruer som skal fjernes

Fjern nedre festeskruer som sikrer baklysstøtte til salvesken og fjern baklysstøtten fra salvesken.



1. Nedre festeskruer som skal fjernes

Ta ut lampeholderen fra baklysstøtten.

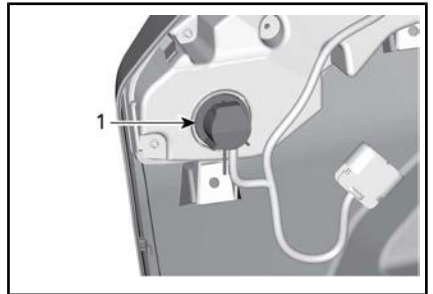

1. Vri lyspæreholderen for å frigjøre den.

Ta ut lyspæren ved å trykke den inn mens du vrir den mot klokken.

Gjør disse trinnene i motsatt rekkefølge for å montere lyspæren og de demonterte delene.

LED-enhet for baklys/bremselys (Limited- og T-modellene)

Posisjonslysene består av LEDer (lysemitterende dioder), og denne teknologien er kjent for å være svært pålitelig. Hvis de allikevel ikke skulle fungere, må du få dem kontrollert hos en autorisert Can-Am-roadsterforhandler.

Posisjonslys

F3 grunnmodeller

1. Trykk på og hold lyktglasset mot baksiden av skjermen.

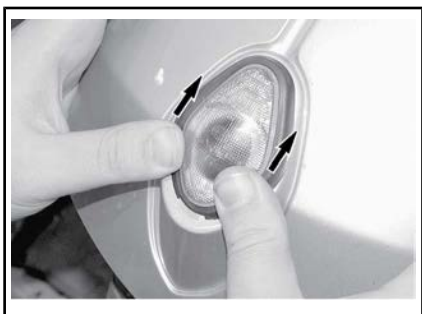

TYPEBILDE

2. Løsne lyktglasset ved å løfte opp den fremre delen av lyktglasset med tommelen eller en liten skrutrekker.



TYPEBILDE

3. Drei lyspæreholderen med klokken, og ta den av kontakten.

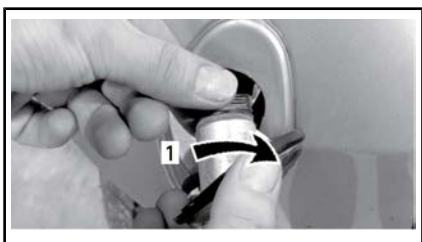

TYPEBILDE

1. Vri med klokken
4. Trekk ut lyspæren fra holderen som vist nedenfor.

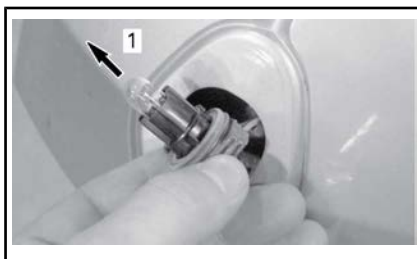

TYPEBILDE

1. Trekk ut lyspæren
5. Sett inn en ny lyspære i holderen.
6. Monter delene riktig i motsatt rekkefølge som de ble tatt av.

Modellene F3-S, F3 T og F3 Limited

Posisjonslysene består av LEDer (lysemitterende dioder), og denne teknologien er kjent for å være svært pålitelig. Hvis de allikevel ikke skulle fungere, må du få dem kontrollert hos en autorisert Can-Am-roadsterforhandler.

Nummerskiltlys

Utskiftning av lys til nummerskilt F3 Base- og F3-S-modellene

1. Fjern lysdekslet.

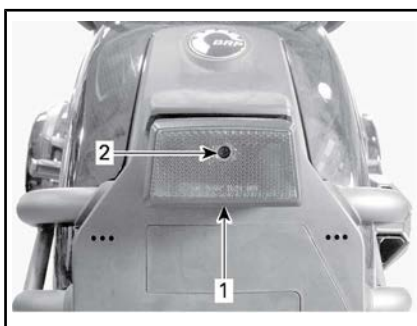

TYPEBILDE

1. Nummerskiltlys
2. Skrue på deksel
2. Ta ut lyspæren ved å trykke den inn mens du vrir den mot klokken.

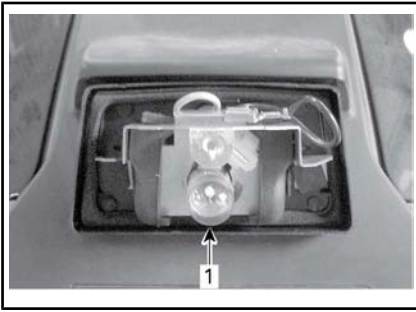

1. Lyspære
3. Sett inn den nye lyspæren ved å trykke den inn mens du vrir den med klokken.
4. Bekreft at lyset fungerer.
5. Sett på plass lysdekslet.

Utskiftning av lys til nummerskilt F3 Limited- og F3-T-modellene

1. Fjern lysdekslet.

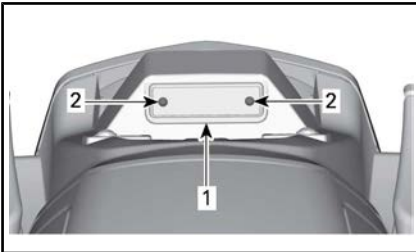

TYPEBILDE

1. Nummerskiltlys
2. Skruer på deksel
2. Ta ut lyspæren ved å trykke den inn og ta den ut fra støtten.

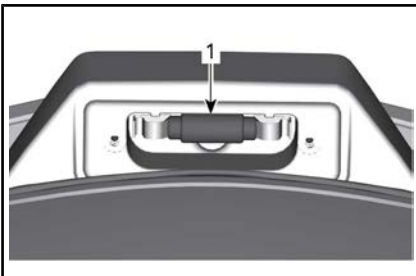

1. Lyspære
3. Sett inn den nye lyspæren ved å trykke den på plass.

4. Bekreft at lyset fungerer.
5. Sett på plass lysdekslet.

Ryggelys

Se prosedyren i avsnittet *BLINK-LYS — BAK (AUSTRALSKE- OG EUROPEISKE MODELLER)*.

TRANSPORT AV SSVEN

Hvis roadsteren må transporteres, bør den fraktes på en tilhenger eller et lasteplan med riktig størrelse og kapasitet.

! OBS! Hvis du må skyve roadsteren, må du gjøre det fra høyre side slik at du kan nå bremsepedalen.

Når du trekker roadsteren bakover, må du være forsiktig slik at forhjulene ikke ruller over føttene dine.

OBS! Ikke slep Spyder-roadsteren – sleping kan føre til alvorlige skader i drivsystemet.

Hvis du kontakter en transporttjeneste, må du huske å spørre om de har tilhenger, lasteplan, lasterampe eller elektrisk rampe for å løfte SSVen, og om de har festestropper. Forsikre deg om at SSVen blir transportert som angitt nedenfor.

OBS! Ikke bruk kjetting til å feste kjøretøyet — den kan skade overflatefinishen eller plastkomponentene.

Gjør følgende for å klargjøre roadsteren for transport:

1. Skift giret til FRI (N).
2. Ta ut nøkkelen fra tenningsbryteren.
3. Plasser en stropp rundt den nedre armen på hvert forhjulsoppheng.

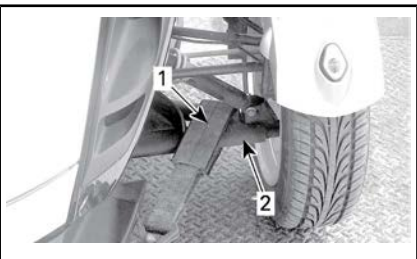

TYPEBILDE

1. Stropp
2. Nedre opphengsarm

4. Fest stroppene til vinsjkabelen. Bruk om mulig ekstra kjetting eller stropper til å feste stroppe-
ne til vinsjkabelen som angitt
nedenfor, for å unngå å skade
støtfangeren.

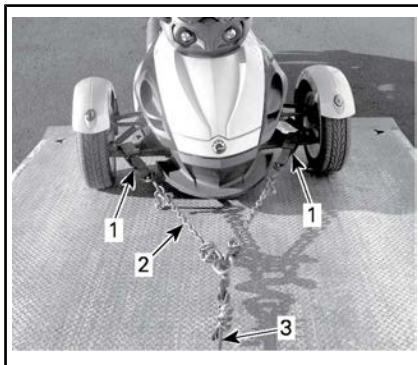

TYPEBILDE

1. Stropp rundt de nedre opphengsarmene
foran
2. Kjetting for å unngå å skade støtfange-
ren
3. Vinsjkabel
5. Kontroller at parkeringsbremsen
er frigjort.
6. Trekk SSVen opp på tilhengeren
eller lastplanet med vinsjen.
7. Sett på parkeringsbremsen.
8. Forsikre deg om at roadsterens
gir er i NØYTRAL (N).
9. Fest fronthjulene med en av
metodene som er angitt
nedenfor.

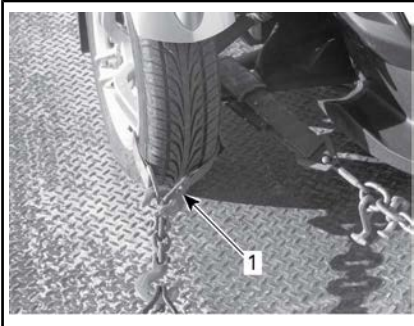

FESTE FORHJULENE – TYPEBILDE

METODE 1

1. Fest stroppen rundt felgen på hvert forhjul og til fremsiden av tilhengeren

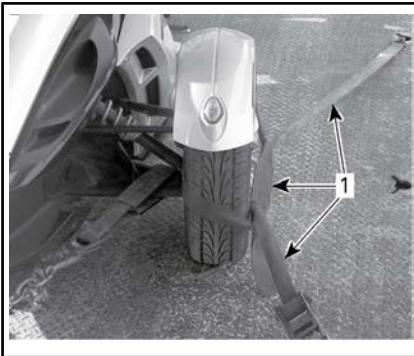

FESTE FORHJULENE – TYPEBILDE

METODE 2

1. Fest stropper rundt hvert hjul og fest dem foran og bak på tilhengeren
10. Før en låsestropp bare gjennom felgen på bakhjulet. Ikke før låsestroppen innenfor tannhjulet bak.

OBS! Hvis du fører låsestroppen innenfor tannhjulet bak, kan det oppstå alvorlig skade på drivsystemet.

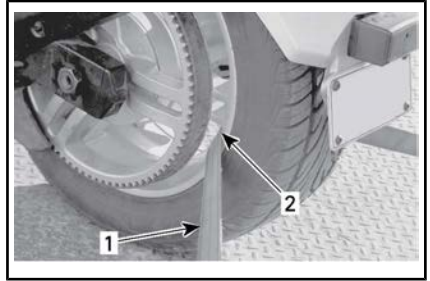

FESTE BAKHJULET - TYPEBILDE

1. Festestroppe
 2. KUN gjennom felgen bak
11. Fest låsestroppen på bakhjulet godt til baksiden av tilhengeren med strammeren.
 12. Forsikre deg om at både forhjulene og bakhjulet er godt festet til tilhengeren.



TYPEBILDE - KJØRETØYET VENDER FREMVER UNDER TAUING

1. Forhjul og bakhjul godt festet til tilhengeren

***Denne siden er
blank med hensikt***

TEKNISKE INFORMASJON

IDENTIFIKASJON AV ROADSTEREN

SSVens hovedkomponenter (motor og ramme) identifiseres via ulike serienumre. Det kan noen ganger være nødvendig å finne disse numrene for garantiformål eller for å spore SSVen i tilfelle den blir borte. Den autoriserte Can-Am-roadsterforhandleren vil be om disse numrene hvis du fremsetter krav om garanti. Vi anbefaler sterkt at du noterer deg alle serienumre på SSVen og gir dem til forsikringsselskapet ditt.

Understallsnummer

Nordamerikanske modeller

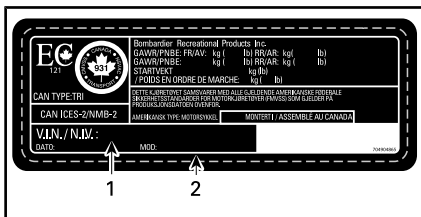
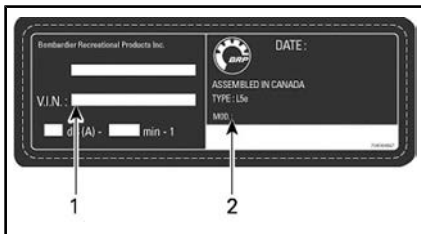

PLATE MED ROADSTERENS IDENTIFIKASJONSNUMMER

1. Roadsterens identifikasjonsnummer (VIN – understallsnummer)
2. Modellnummer

Europeiske modeller



TYPEBILDE - PLATE MED ROADSTERENS IDENTIFIKASJONSNUMMER

1. Roadsterens identifikasjonsnummer (VIN – understallsnummer)
2. Modellnummer

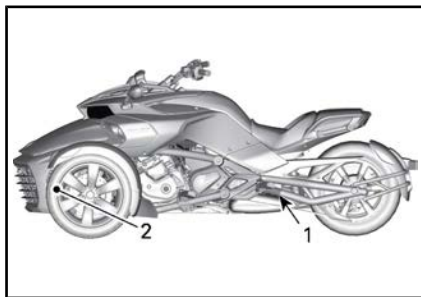

TYPEBILDE – PLASSERING AV VIN

1. Svingarm (VIN-dekal)
2. Nedre ramme (understallsnummeret innstemplet på høyre side)

Motorens identifikasjonsnummer

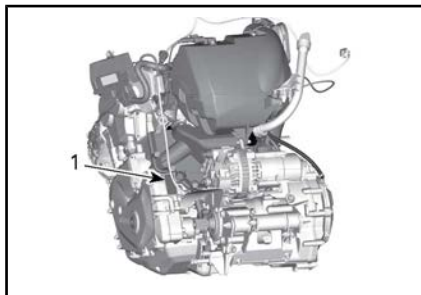

TYPEBILDE

1. EIN (motorens identifikasjonsnummer)

Samsvarsdekal

Bare australske modeller



TYPEBILDE - AUSTRALSK ADR. ETIKETT



TYPEBILDE - AUSTRALSK STØYETIKETT

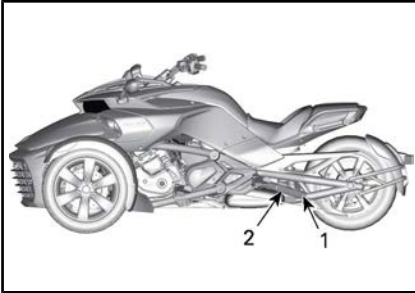

TYPEBILDE - PLASSERING AV SAMSVARSDEKALER

1. Australia ADR.etikett
2. Australia støyetikett

EPA-samsvarsmerke (nordamerikanske modeller)

VEHICLE EMISSION CONTROL INFORMATION	
BOMBARDIER RECREATIONAL PRODUCTS INC. THIS VEHICLE CONFORMS TO U.S. EPA AND CALIFORNIA REGULATIONS APPLICABLE TO MODERN NEW MOTORCYCLES AND IS CERTIFIED TO AN HC+NOx EMISSION STANDARD OF GRAM/KILOMETER. See operator's guide for maintenance specifications.	
RENSEIGNEMENT SUR LE DISPOSITIF ANTICOUL	
BOMBARDIER RECREATIONAL PRODUCTS INC. CE VEHICULE CONFORME AUX REGLEMENTS DE L'EPA DES ETATS UNIS ET DE LA CALIFORNIE APPLICABLES AUX MOTOCYCLETES NEUVES DE CE MODELE ET EST CERTIFIE A LA NORME D'EMISSIONS EN GRAMME/KILOMETRE. Voir guide du conducteur pour les spécifications de maintenance.	
Engine Displacement	Cylindrée
Engine Family	Famille de moteur
Permeation Family	Famille de perméation
Evaporation Family	Famille d'évaporation
Exhaust Emission Control System	Système de contrôle des émissions
Idle Speed	Régime au ralenti
Fuel	Essence
704904887	
VACUUM HOSBOUING	
ENGINE FAMILY:	EVAPORATION FAMILY:
MOTORCYCLE NOISE EMISSION CONTROL INFORMATION	
THIS [] MEETS U.S. EPA NOISE EMISSION REQUIREMENTS OF [] dB (A) AT [] RPM BY THE FEDERAL TEST PROCEDURE. MODIFICATIONS WHICH CAUSE THIS MOTORCYCLE TO EXCEED FEDERAL NOISE STANDARDS ARE PROHIBITED BY FEDERAL LAW. SEE OPERATOR'S GUIDE.	

TYPEBILDE - NORDAMERIKANSKE MODELLE

PLASSERING - OPPBEVARINGSROM FORAN

D.E.S.S.-nøkkel

USA (FCC): "Det trådløse utstyret i dette kjøretøyet overholder del 15 av FCC-reglene. Driften er avhengig av følgende to vilkår: 1) Utstyret skal ikke forårsake skadelig interferens. 2) Utstyret må håndtere eventuell interferens som mottas, inkludert interferens som kan forårsake uønsket drift. Endringer eller modifikasjoner som ikke er uttrykkelig godkjent av parten som er ansvarlig for overholdelse, kan frata brukeren retten til å bruke utstyret.

Canada (IC): "Det trådløse utstyret i dette kjøretøyet overholder kravene i den lisensfritatte RSS-standarden RSS-210 fra Industry Canada. Driften er avhengig av følgende to vilkår: (1) Utstyret skal ikke forårsake skadelig interferens. 2) Utstyret må håndtere eventuell interferens som mottas, inkludert interferens som kan forårsake uønsket drift.

Europa (CE): Vi, parten som er ansvarlig for overholdelse, erklærer under vårt eneansvar at utstyret er i samsvar med bestemmelsene i følgende rådsdirektiv: 1999/5/EF. Utstyret overholder essensielle krav og andre relevante vilkår. Produktet er i samsvar med følgende direktiver, harmoniserte standarder og forskrifter: · Direktiv 1999/5/EF (R&TTE) · Harmoniserte standarder: · EN 301 489-3 · EN 300 330-2 · EN 50364

REGULERINGER FOR STØY- OG UTSLIPPSKONTROLLSYSTEM

Det er forbudt å foreta ulovlige e n d r i n g e r p å støykontrollsystemet!

U.S. Federal law og kanadiske lokale myndigheter kan forby følgende handlinger eller det som forårsaker dem:

1. Hvis systemet fjernes eller settes ut av drift av andre årsaker enn vedlikehold, reparasjon eller utskifting av innretninger eller designelementer som er innebygd i et nytt kjøretøy for støykontroll før salg eller levering til sluttkunden mens det er i bruk eller
2. Bruk av kjøretøyet etter at slike innretninger eller designelementer har blitt demontert eller satt ut av drift.

Følgende handlinger regnes som ulovlige endringer:

1. Fjerning eller endring eller punktering av lyddemperen eller en hvilken som helst motorkomponent som har som funksjon å fjerne motorens eksosgasser.
2. Fjerning, endring eller punktering av deler i innsugssystemet.
3. Utskifting av bevegelige deler av kjøretøy eller deler av eksosen eller inntakssystemet med ikke-kompatible deler.
4. Manglende vedlikehold.

SPESIFIKASJONER

MERK: På grunn av vårt pågående program for produktkvalitet og produktutvikling forbeholder BRP seg retten til å når som helst forandre design og spesifikasjoner og/eller gjøre tillegg til eller forbedringer av produktene, uten å dermed påta seg noen forpliktelse til å montere disse i tidligere produserte produkter.

MOTOR				
Motortype		ROTAX® 1330 ACE, 4-takters, dobbel overliggende kamaksel (DOHC), væskeavkjølt		
Antall sylindere		3		
Antall ventiler		12		
Bor		84 mm		
Stempelslag		80 mm		
Flytting		1.330 cm ³		
Kompresjonsforhold		12:1		
Smøring	Type		Tørroppstilt med separat oljetank og oljekjøler	
	Oljefilter	Motor		BRP Rotax mikroglassfiber, utskiftbar
		Gir/HCM	SE6	BRP Rotax flerlags overflatefilter, utskiftbart
	Motorolje-kapasitet	Oljeskift med nytt oljefilter	SM6	4,5 L
		Oljeskift med nytt oljefilter	SE6	4,7 L
		Oljeskift med nytt motoroljefilter og HCM-oljefilter		4,9 L
	Anbefalt motorolje		Bruk OLJE MED XPS 4-STROKE SYNTH. BLANDING (P/N 293 600 121) eller en 5W-40 semi-syntetisk (minimum) eller syntetisk motorolje som oppfyller kravene for API-service SL-, SJ-, SM- eller SN-klassifisering	

Clutch	Type	SM6	Våt, lameller, manuell funksjon via et hydraulisk stempel
	Væske		DOT 4 bremsevæske
	Type	SE6	Hydraulisk clutch pluss våt clutch med flere skiver som styres automatisk av TCM
	Start innkobling		Ca. 1.100 OPM
	Full innkobling		Ca. 2.800 +/- 200 OPM (automatisk styrt av TCM)
Eksossystem			3-i-1-manifold, hovedeksospotte med katalysator, med sekundær eksospotte
Luftfilter			Papirelement

GIRKASSE		
Type	SM6	Sekvensiell manuell 6-trinns girkasse (SM6) med ekstern elektronisk reverssperre
	SE6	Sekvensiell elektronisk 6-trinns girkasse (SE6) med fjernstyrt elektronisk reverssperre

KJØLESYSTEM		
Type		Væskekjølt, dobbel radiator med kjølevifter
Kjølevæske	Type	Se <i>KJØLEVÆSKE</i> i avsnittet <i>VEDLIKEHOLDSPROSEDYRER</i> i denne veiledningen
	Kapasitet	3,75 L

ELEKTRISK SYSTEM	
Type tenningsystem	Elektronisk tenning med spole med to utganger
Tenningsinnstilling	Ikke justerbar

Tennplugg	Antall	3
	Modell og type	NGK MR186BI-7 (iridium) eller tilsvarende (smør kjølepasta P12 (P/N 420 897 186) eller tilsvarende på tennpluggens gjenger)
	Åpning	0,7 mm - 0,8 mm
Begrenserinnstilling motors RPM	Fremover	8.100 o/min med drivverk koblet til
		7.500 RPM med åpen clutch eller i nøytral
Batteri	Type	Yuasa YTX24HL-BS
	Spenning	12 volt
	Nominell klassifisering	21 A•h
	Anbefalt ladehastighet	2 A
Fjern-/nærlys	CE-modeller	Fjernlys: Halogen, 2 x 60 W (type HB2) Nærlys: Halogen, 2 x 55 W (type H7)
	Andre modeller	Halogen, 2 x 55/60 W (type HB2)
Baklys/bremselys	Alle modeller unntatt japanske, F3-T og Limited	2 x 5/21 W
	F3-T-modeller Limited-modeller	2 x 0,26 W/2,4 W
	Kun japanske modeller	2 x 21 W + LED 3,1 W

ELEKTRISK SYSTEM (fortsatt)			
Blinklys	Front	F3-modell F3-S-modell	2 x 21 W
		F3-T F3 Limited-modeller	2 x 3,2 W
	Bak	CE-modeller	2 x 21 W
		Andre land	2 x 10 W
Posisjonslys	Front	F3-modell	2 x 5 W
		F3-S-modell FT-T-modell F3 Limited-modell	LED 2 x 1 W
		Japansk modell	LED 0,6 W
	Bak	F3-T-modell F3 Limited-modell	LED 0,6 W
		Andre land	2 x 5 W
Nummerskiltlys			10 W
Ryggelys			2 x 21 W
Sikringer			Se <i>SIKRINGER</i> i <i>SLIK SKIFTER DU SIKRINGER OG LYSPÆRER</i>

DRIVSTOFFSYSTEM		
Drivstofftilførsel	Type	Flerpunkts elektronisk drivstoffinnsprøyting (EFI) med elektronisk gasskontroll (ETC) Enkelt gasspøldhus (54 mm) med aktuator
Drivstoffpumpe	Type	Elektrisk modul i drivstofftank
Tomgangshastighet		900 OPM Elektronisk styrt, ikke justerbar

Drivstoff – Se <i>DRIVSTOFF</i> KRAV	Type	Premium blyfri bensin
	Minimum oktan	87 pumpemerket AKI (RON+MON)/2
		92 RON
	Anbefalt oktan	91 pumpemerket AKI (RON+MON)/2
95 RON		
Kapasitet drivstofftank		27 L

STYRINGSSYSTEM	
Drivmetode til bakhjul	Karbonforsterket drivreim
Drivforhold til bakhjul	89/28

STYRING	
Type	Dynamisk servostyring (DPS)

FJÆRING FORAN		
Fjæringstype	Dobbel A-arm med stabilisatorstag	
Fjæringsbevegelse	129 mm	
Støtdemper	Ant	2
	Type	FOX PODIUN coildeksel med ett rør
Justering av fjærenes forhåndsbelastning		Gjengede ringer

FJÆRING BAK		
Fjæringstype	Alle modeller unntatt Limited- og T-modeller	Svingarm med enkel demping
	Limited- og T-modeller	Luftstyrt fjæring (ACS) med manuell justering Svingarm med enkel størdemper
Fjæringsbevegelse		132 mm
Støtdemper	Ant	1
	Type	SACHS spoledexsel med to rør
Justering av fjærenes forhåndsbelastning	Alle modeller unntatt Limited- og T-modeller	Ingen justering
	Limited- og T-modeller	Justerbart lufttrykk: 105 kPa til 515 kPa

BREMSE		
Type		Fotaktivert, fullstendig integrert hydraulisk 3-hjuls bremsesystem med ABS og EBD
Forbrems		Doble 270 mm stive skiver, radialmonterte Brembo monoblokk-kalipere med 4 stempler, 2-klossers
Bakbrems		Enkel 270 mm skive med enstempels flytende kaliper med integrert parkeringsbrems
Bremsevæske	Kapasitet	480 ml
	Type	DOT 4
Parkeringsbrems		Mekanisk, elektrisk drevet til bakre bremsekaliper
Minimumstykkelse bremsekloss		1 mm
Minimumstykkelse bremseskive		6,4 mm
Maksimumskast bremseskive		0,100 mm

DEKK		
Type (bruk kun radialdekk anbefalt av BRP)	Front	Kenda KR31 165/55R15
	Bak	Kenda KR21A 225/50R15
Trykk	Front	Nominelt: 103 kPa Min.: 89 kPa Maks.: 117 kPa MERK: Trykkforskjellen mellom dekkene på venstre og høyre side må ikke overstige 3,4 kPa.
	Bak	Nominelt: 193 kPa Min.: 179 kPa Maks.: 207 kPa
Minimum mønsterdybde	Front	2,5 mm
	Bak	4,0 mm

HJUL		
Størrelse (diameter x bredde)	Front	381 mm x 127 mm
	Bak	381 mm x 178 mm
Tiltrekkingsmoment hjulmutre foran		105 N•m til 113 N•m
Tiltrekkingsmoment drivakselmutter bak		210 N•m til 240 N•m

DIMENSJONER		
Total lengde	Alle modeller unntatt Limited- og T-modeller	2.642 mm
	Limited- og T-modeller	2.596 mm
Total bredde		1.497 mm
Total høyde	Alle modeller unntatt Limited- og T-modeller	1.099 mm
	Limited- og T-modeller	1.241 mm
Setehøyde (øvre kant)		675 mm
Akselavstand		1.709 mm
Sporvidde foran		1.308 mm

Bakkeklaring, foran og under motor	115 mm
------------------------------------	--------

VEKT OG LASTEKAPASITET		
Tørrvekt	Alle modeller unntatt Limited- og T-modeller	386 kg
	Limited- og T-modeller	430 kg
Oppbevaringsrom foran	Kapasitet	28 L
	Maksimal belastning	6,8 kg
Salvesker (hvis utstyrt)	Kapsitet til høyre salveske	26 L
	Maksimal belastning	6,8 kg
	Kapsitet til venstre salveske	24 L
	Maksimal belastning	6,8 kg
Maksimalt tillatt kjøretøybelastning (inkludert fører, all annen belastning og eventuelt tilbehør)		199 kg
Totalvekt (GVWR = Gross Vehicle Weight Rating)		627 kg
Totalt akseltrykk (GAWR = Gross Axle Weight Rating)	Front	336 kg
	Bak	291 kg

***Denne siden er
blank med hensikt***

GARANTI

BRP BEGRENSET GARANTI – USA OG CANADA:

2016 Can-Am® SPYDER® ROADSTER

1. DEN BEGRENSEDE GARANTIENS OMFANG

Bombardier Recreational Products Inc. ("BRP")* garanterer at 2016 Can-Am Spyder-roadstere ("Roadster") som selges av autoriserte Can-Am-roadsterforhandlere (slik definert nedenfor) i USA og Canada ikke har material- eller produksjonsfeil i løpet av perioden og under de vilkårene som beskrives nedenfor. Denne begrensede garantien blir ugyldig og annullert dersom: (1) Roadstere ble brukt til kappkjøring eller annen konkurransepreget aktivitet, på et hvilket som helst tidspunkt, også av den tidligere eieren; (2) kilometertelleren har blitt tatt av eller endret; (3) Roadstere har blitt brukt til kjøring i terrenget; eller (4) Roadstere har blitt endret eller modifisert på en slik måte at det påvirker driften, yteevnen eller holdbarheten på en negativ måte eller slik at tilsiktet bruk er endret.

2. ANSVARSBEGRÆNSNINGER

DENNE UTTRYKKELIGE GARANTIEN GJELDER OG GODTAS I STEDET FOR ALLE ØVRIGE UTTRYKKELIGE ELLER UNDERFORSTÅTTE GARANTIER, INKLUSIVE, OG UTEN BEGRÆNSNING, ENHVER GARANTI OM SALGBARHET ELLER EGNETHET FOR NOE SPESIELT FORMÅL. I DEN UTSTREKNING DE IKKE KAN FRASKRIVES, ER UNDERFORSTÅTTE GARANTIER BEGRENSET TIL VARIGHETEN AV DEN UTTRYKTE GARANTIEN. TILFELDIGE SKADER OG FØLGESKADER ER EKSKLUDERT FRA DEKNING UNDER DENNE GARANTIEN. ENKELTE STATER/PROVINSER TILLATER IKKE ANSVARSBEGRÆNSNINGER, BEGRÆNSNINGER ELLER BORTFALL SOM ER ANGITT OVENFOR. DET KAN DERFOR HENDE AT DISSE IKKE GJELDER I DITT TILFELLE. DENNE GARANTIEN GIR DEG SPESIELLE RETTIGHETER, OG DU KAN OGSÅ HA ANDRE RETTIGHETER SOM VARIERER FRA STAT TIL STAT OG PROVINS TIL PROVINS.

Verken distributøren, Forhandlere eller andre personer har fullmakt til å gi noen bekreftelse, representasjon eller garanti når det gjelder Roadstere, utenom det som står i denne begrensede garantien. Hvis det skjer, kan det ikke håndheves mot BRP. BRP forbeholder seg retten til å endre denne garantien på et hvilket som helst tidspunkt, under den forståelse at slike endringer ikke vil forandre garantivilkårene som gjelder for Roadstere som ble solgt med denne garantien.

3. UNNTAK — FØLGENDE OMFATTES IKKE AV GARANTIEN

Følgende punkter dekkes ikke under noen omstendigheter av garantien:

- Utskifting av deler og materiell i rutinevedlikehold, som, men ikke begrenset til, olje, smøremidler, filtre og tennplugger.
- Normal slitasje, som, men ikke begrenset til, slitasje av dekk, batteri, dynamobørster, tette lykter og lyspærer, clutchlameller og clutchbelegg, drivreim, bremseklosser, bremsebelegg og rotor og tannhjul.
- Innstillinger og justeringer, inkludert, men uten begrensning til, justering av drivreim og justering og balansering av hjul.

- Skader relatert til Roadsterens utseende, inkludert men uten begrensning til, striper, flekker, falming, avskalling og skader på setematerialet.
- Skade som skyldes mangel på riktig vedlikehold eller lagring slik det er beskrevet i *BRUKERHÅNDBOKEN*.
- Skade som er et resultat av at deler er fjernet, feilaktig reparasjon, feilaktig service eller feilaktig vedlikehold eller endringer som er utenfor de originale spesifikasjonene for Roadsteren, eller skade som er et resultat av at reparasjoner er utført av en person som ikke er en autorisert Forhandler.
- Skade som skyldes montering av deler med spesifikasjoner som er forskjellig fra de originale Roadster-delene, som, men uten begrensning til, en annen type dekk, eksossystem, felger eller bremser.
- Skade som er forårsaket av misbruk, unormal bruk, forsømmelse eller bruk av Roadsteren som ikke er i overensstemmelse med anbefalt bruk beskrevet i *BRUKERHÅNDBOKEN*.
- Skade som er et resultat av vanninntrenging, ulykke, farer på veien, neddykking, brann, tyveri, vandalisme eller naturkatastrofe.
- Skade som skyldes bruk av drivstoff, oljer eller væsker med andre spesifikasjoner enn de som anbefales i *BRUKERHÅNDBOKEN*.
- Skade som skyldes korrosjon fra veisalt, batterisyre, miljøpåvirkning eller behandling i strid med anvisningene i *BRUKERHÅNDBOKEN*.
- Tilfeldige skader eller følgeskader, inkludert, men uten begrensning, tauing, lagring, telefonutgifter, leieutgifter, taxi, uleilighet, forsikringskostnader, betaling av lån, tidstap eller inntektstap.

4. GARANTIENS DEKNINGSPERIODE

Denne begrensede garantien gjelder fra leveringsdato til første detaljforbruker eller fra den dato roadsteren ble tatt i bruk for første gang, alt etter hvilken dato som kommer først og i følgende perioder:

- 1 For privat fritidsbruk: TJUEFIRE (24) ETTERFØLGENDE MÅNEDERTOLV (12) ETTERFØLGENDE MÅNEDER, unntatt punkter som dekkes i punkt (2) til (5) nedenfor.

Roadsteren brukes kommersielt når den brukes i forbindelse med arbeid eller beskjeftigelse som skaper inntekt i løpet av en hvilken som helst garantiperiode. En Roadster brukes også kommersielt når, på noe tidspunkt i løpet av garantiperioden, den har et registreringsnummer for kommersiell bruk. Dette er den minimale garantiperioden som kan utvides av gjeldende garantisalg fremmende program, som tilfellet kan være

- 2 Batteri: SEKS – 6 – ETTERFØLGENDE MÅNEDER.
- 3 Dekk: SEKS – 6 – ETTERFØLGENDE MÅNEDER eller til dekkene er slitt ned til de siste tre trettitodelene av en tomme (3/32") (2,38 millimeter) for dekkene foran, og de siste fem trettitodelene av en tomme (5/32") (3,97 millimeter) for dekket bak, avhengig av hva som kommer først.

- 4 For utslippsrelaterte komponenter, vennligst se *US EPA UTSLIPPSGARANTI* i dette dokumentet.
- 5 For Roadstere som produseres for salg i de amerikanske delstatene California eller New York, som opprinnelig selges til, eller for hvilket garantien registreres på, personer som er bosatt i delstaten California eller New York, gjelder også garantierklæringer for utslippskontroll i California.

Hvis du må reparere eller bytte ut deler eller få service på denne garantien, vil det ikke forlenge varigheten på denne garantien utover den originale utløpsdatoen.

5. VILKÅR FOR GARANTIDEKNING

Denne garantidekningen er tilgjengelig **bare** når **alle** betingelsene nedenfor er oppfylt:

- 2016 Roadstere må kjøpes som ny og ubrukt av den første eieren fra en Spyder-roadsterforhandler som er autorisert til å distribuere Roadstere i det landet der salget fant sted ("Forhandler").
- BRPs angitte kontroll før levering må være utført, dokumentert og undertegnet av kjøperen.
- Roadstere må være riktig registrert av en autorisert Forhandler.
- Roadstere må være kjøpt i landet der kjøperen bor.
- Rutinemessig vedlikehold må være utført slik det er angitt i *BRUKERHÅNDBOKEN*. BRP forbeholder seg retten til å gjøre garantidekningen avhengig av dokumentasjon av riktig vedlikehold.

BRP vil ikke innfri denne begrensede garantien for privat bruk eller kommersiell bruk hvis vilkårene foran ikke er tilfredsstillt. Slike begrensninger er nødvendige for at BRP skal kunne beskytte sine produkters sikkerhet, sine forbrukere og offentligheten generelt.

6. HVA DU MÅ GJØRE FOR Å FÅ GARANTIDEKNING

Kunden må slutte å bruke Roadstere når noe unormalt oppstår. Kunden må varsle en Forhandler i løpet av tre (3) dager etter at en feil opptrer, sørge for nødvendig tilgang til produktet og mulighet til å reparere det. Kunden må også presentere for den autoriserte Forhandleren bevis på at produktet er kjøpt, og må signere reparasjons-/arbeidsordren før reparasjonen starter for å godkjenne garantireparasjonen. Alle deler som byttes ut på denne begrensede garantien, tilfaller BRP.

7. HVA BRP GJØR FOR DEG

BRPs forpliktelser under denne garantien begrenset til, etter eget skjønn, reparasjon av deler som er identifisert som defekte under normal bruk, vedlikehold og service, eller bytte av disse delene med nye, autentiske produktdele uten å ta betalt for deler og arbeid hos en autorisert forhandler i løpet av garantiens dekningsperiode. BRPs ansvar er begrenset til å utføre nødvendige reparasjoner eller utskifting av deler. Eieren kan ikke kreve at Roadstere skal tilbakekalles eller at kjøpet skal avlyses hvis han/hun mener at garantien ikke blir overholdt.

Hvis det er behov for service utenfor det landet hvor Produktet ble kjøpt, må Eieren betale for tilleggsutgifter ifølge lokal forhold og forskrifter. Disse utgiftene kan blant annet være frakt, forsikring, skatter, lisensavgifter, importtoll og alle andre økonomiske utgifter, inkludert de som regjeringer, stater, territorier og deres respektive organer pålegger.

BRP forbeholder seg retten til å forbedre, omforme og endre produkter fra tid til annen uten å påta seg ansvar for å oppdatere produkter som er produsert.

8. OVERFØRING

Hvis en Roadster skifter eier under garantiens dekningsperiode, skal denne garantien overføres og være gyldig for den resterende dekningsperioden, forutsatt at BRP varsles om slik overdragelse av eierskap på følgende måte:

1. Den tidligere eieren kontakter BRP (på telefonnummeret nedenfor) eller en autorisert Forhandler og gir opplysninger om den nye eieren, eller
2. BRP eller en autorisert Forhandler mottar et bevis på at den forrige eieren godtar overføringen av eierskap og i tillegg mottar kontaktopplysninger for den nye eieren.

9. BRUKERHJELP

Hvis det skulle oppstå strid eller krangel i forbindelse med denne begrensede garantien, anbefaler BRP at du forsøker å løse problemet på forhandlernivå. Vi anbefaler at du drøfter saken med servicesjefen eller eieren hos den autoriserte Forhandleren.

Hvis problemet ikke har blitt løst, kan du kontakte oss via:

<http://can-am.brp.com/spyder/form/contact-us.html>

Tlf.: 1-888-272-9222

US EPA UTSLIPSGARANTI

Bombardier Recreational Products Inc. ("BRP")* garanterer at dersom:

1. Kjøretøyet vedlikeholdes og drives i samsvar med instruksene for riktig vedlikehold og bruk, og
2. Kjøretøyet ikke er i samsvar, på hvilket som helst tidspunkt i løpet av sin levetid, med gjeldende utslippskrav eller utslippsgrensen for familier fastsatt av en EPA-godkjent utslippstest, og
3. Slike brudd på samsvar resultater eller vil resultere i at kjøretøyets eier kan forvente bøter eller andre sanksjoner (inkludert fornektelse av retten til å bruke kjøretøyet) ifølge lokal-, statlig- eller føderal lovgivning, vil BRP avhjelpe brudd på samsvar uten kostnader for eieren; bortsett fra, dersom kjøretøyet har vært i bruk i mer enn 5 år eller 30.000 kilometer (18 641 mil). BRP vil bli nødt til å avhjelpe ved brudd på samsvar som følge av svikt i komponenter som har blitt installert i eller på kjøretøyet med det eneste eller primære formålet å redusere kjøretøyets utslipp og som ikke var i allmenn bruk før modell-året 1968.

Garantiperioden begynner den dagen kjøretøyet blir levert til sin ultimate kjøper, eller hvis kjøretøyet først tas i bruk som en "demonstrator" eller "selskaps"-motorsykkel før levering, på datoen da den først ble tatt i bruk.

Elementer som dekkes av utslippsgarantien for hele levetiden av kjøretøyet:

Drivstoffsystem og luftinntakssystemer

- Brennstoffinjektorer, drivstoffpumpe-modul, drivstoffilter Assy, gass-spjeldhus (inkludert gassposisjonssensor), luftinntak-manifold

Tenningskomponenter og sensorer

- Motorkontrollmodul (ECM), ledningsnett til motor, tennspoler, tennplugg (kun dekket opp til det første vedlikeholdsskiftet), støvsensor (bankesensor), kamakselsposisjonssensor, veivaksel posisjonssensor, temperatursensor (kjølevæske), trykk- og temperatursensor, oksygen-sensorer

Eksossystem

- Primær lydtemper (med katalysator), eksosmanifolder
- Klemmer, pakninger og tetninger (fra motoren opp til den primære lydtemperen)

Veivhusventilasjonsystem

- Veivhusluftventilasjon, veivhusventilasjonslange, oljepåfyllingslokk

Kontrollsystem for fordampingsutslipp

- Drivstofftank, tanklokk, drivstoffslange, dampbeholder, monteringsbrakett for dampbeholder, avluftsventil (spyleventil), tilbakeslagsventil, filtre, monteringsbraketter til fordampende komponenter
- Klemme, tetning, pakning og montering (assosiert med montasje av drivstoffsystemet)

Se avsnittet om vedlikeholdsinformasjon i brukerhåndboken for riktig vedlikehold. Denne brukerhåndboken inneholder informasjon for riktig bruk av kjøretøyet.

Under utslippsgarantien skal BRP være ansvarlig for den totale kostnaden på avgiftene til alle kjøretøy som har krav på reparasjon av en autorisert Can-Am-roadsterforhandler, med mindre for nødreparasjoner som kreves av punkt 2 i følgende liste. Statlige eller lokale begrensninger med hensyn til omfanget på avgiften eller sanksjonen pålagt en eier av et kjøretøy som ikke er i samsvar med reguleringene skal ikke ha noen betydning for dette ansvaret.

Ikke under noen omstendighet kan BRP nekte et krav på utslippsgarantien på grunnlag av:

1. GarantSERVICE eller service før levering av ethvert sted som er godkjent av BRP til å utføre slikt arbeid eller en tjeneste; eller
2. Arbeid som utføres i en nødssituasjon for å rette opp en utrygg tilstand, inkludert en utrygg kjøretilstand, som skyldes BRP, forutsatt at kjøretøyets eier har tatt de nødvendige skritt for å få kjøretøyet tilbake i en konform tilstand innen rimelig tid; eller
3. Bruken av usertifiserte deler eller deler som ikke er i samsvar med en skriftlig instruksjon for riktig vedlikehold og bruk som ikke er relevant for grunnen til at kjøretøyet ikke klarte å overholde gjeldende utslippsstandarder; eller
4. Enhver årsak som kan tilskrives BRP; eller
5. Bruk av drivstoff som er allment tilgjengelig i det geografiske området hvor kjøretøy befinner seg, med mindre de skriftlige instruksjoner for riktig vedlikehold og bruk angir at bruk av slikt drivstoff vil ha negativ innvirkning på utslippskontroll-enheter og systemer på kjøretøyet, og det er allment tilgjengelig informasjon for eieren til å identifisere det riktige brennstoff som bør brukes. Se avsnittet om vedlikeholdsinformasjon og krav til drivstoff i avsnittet om drivstoff.

Bortsett fra det som er oppgitt i de foregående punktene, kan BRP avslå et krav på utslippsgarantien på grunnlag av en usertifisert underdel ved vedlikehold eller reparasjon av et kjøretøy dersom denne usertifiserte underdelen var grunnen til at det ikke oppfylte utslippskravene. Bruk av underdeler som ikke er likeverdige med de originale underdelene eller underdeler fra det usertifiserte markedet kan ha en negativ innvirkning på effektiviteten av utslippskontrollsystemet og resultere i at kjøretøyet ikke oppfyller utslippskravene. Bruken av sertifiserte deler har ingen innvirkning på utslippsgarantien. **Vedlikehold, utskifting eller reparasjon av kontrollinretning og systemer kan utføres av alle verksteder som reparerer motorsyklere eller av enkeltpersoner som bruker sertifiserte deler.**

Du er ansvarlig for å ta kjøretøyet til en autorisert Can-Am-roadsterforhandler så snart du har oppdaget en feil. Den autoriserte Can-Am-roadsterforhandleren vil ta seg av garantikravet.

I tilfelle en autorisert Can-Am-roadsterforhandler ikke er i stand (for grunner som ikke skyldes kjøretøyets eier eller hendelser som er utenfor BRP eller en autorisert Can-Am-roadsterforhandler sin kontroll) til å reparere et kjøretøy innen 30 dager etter at kjøretøyet ble bragt til en autorisert Can-Am-roadsterforhandler, har eieren skal rett til å ha garantien utført, på bekostning av BRP, ved ethvert verksted etter eierens eget ønske.

Alle defekte deler som byttes ut under garantien, tilfaller BRP.

Kontakt direktøren til divisjonen, Field Operations and Support Division (6406J), Environmental Protection Agency, 401 "M" Street, SW, Washington, DC 20460, USA (Attention: garantikrav) for mer informasjon angående utslippsgarantien eller for å rapportere om brudd på vilkårene til utslippsgarantien.

Bombardier Recreational Products Inc. ("BRP")* garanterer også til den ultimate kjøperen og hver ny kjøper at dette nye kjøretøyet, inkludert alle deler som tilhører utslipps- og fordampingsutslippskontrollsystem oppfyller to betingelser:

- Den er designet, bygget og utstyrt slik at det på det tidspunktet den selges til den endelige kjøperen samsvarer med kravene til 40 CFR 86 og med standardene for fordampingsutslipp til 40 CFR 1051, som gjelder for på motorsykler som kjører på veien.
- Det er fri fra mangler i material- og produksjonsfeil som kan gjøre at det ikke møter kravene til 40 CFR 86 og standardene for fordampingsutslipp til 40 CFR 1051, som gjelder for motorsykler som kjører på veien.

Der det foreligger en tilstand som dekkes av garantien, vil BRP etter eget valg reparere eller skifte delen eller komponenten med materialfeil eller konstruksjonsfeil som vil øke motorens utslipp av regulerte forurensende stoffer innenfor den garantiperioden som er gitt uten kostnader for eieren, inkludert utgifter relatert til feilsøking og reparasjon eller utskifting av utslippsrelaterte deler.

Den utslippsrelaterte garantien er gyldig for følgende periode (det som inntreffer først):

	KILOMETER/MIL	ÅR
Eksos og fordampingsutslippsrelaterte komponenter	30 000/18 641	5

US EPA GARANTI FOR STØYUTSLIPP

Bombardier Recreational Products Inc. ("BRP")* garanterer også til den ultimate kjøperen og hver ny kjøper at dette nye kjøretøyet, på tidspunktet for salg, var designet, bygget og utstyrt for å oppfylle alle gjeldende amerikanske EPA føderale standarder for støyreduksjon og ikke har material- eller produksjonsfeil kan gjøre at det ikke møter, ved riktig vedlikehold og bruk, kravene i alle gjeldende amerikanske US EPA føderale standarder for støy for følgende periode avhengig av hva som kommer først:

KILOMETER/MIL	ÅR
6 000/3 730	1

* I USA ytes service på og foretas distribusjon av produktene av BRP US Inc.

GARANTIERKLÆRING FOR UTSLIPPSKONTROLL I CALIFORNIA

DINE RETTIGHETER OG PLIKTER I HENHOLD TIL GARANTIE:

California Air Resources Board og BRP US Inc. ("BRP")* på vegne av Bombardier Recreational Products Inc. forklarer gjerne garantien på utslippskontrollsystemet på din 2016 Can-Am Spyder Roadster. I California må motorkjøretøy være utformet, bygget og utstyrt for å innfri statens strenge anti-smogstandarder. BRP må garantere utslippskontrollsystemet for Roadsteren din i periodene oppført nedenfor, forutsatt at det ikke har vært misbruk, forsømmelse eller feil vedlikehold av Roadsteren.

Utslippskontrollsystemet kan omfatte deler som drivstoffinnsprøytingssystemet, tenningsystemet, katalysatoren og motorstyringen. Det kan også omfatte slanger, kontakter og andre utslippsrelaterte enheter. Der det finnes en tilstand som dekkes av garantien vil BRP reparere Roadsteren uten kostnad for deg, inkludert diagnose, deler og arbeid,

GARANTIDEKNING FRA PRODUSENT

- 15 år eller 30.000 kilometer (18 641 miles), alt etter hva som kommer først.

EIERENS GARANTIANSVAR:

Som Roadsterens eier er du ansvarlig for at det utføres nødvendig vedlikehold som oppført i *BRUKERHÅNDBOKEN*. BRP anbefaler at du tar vare på alle kvitteringer som er knyttet til vedlikehold av Roadsteren, men BRP kan ikke nekte garantidekning kun på grunn av mangel på kvitteringer eller fordi du ikke har sørget for å få utført alt planlagt vedlikehold.

Du er ansvarlig for å levere Roadsteren til en Forhandler så snart et problem oppstår. Garantireparasjoner vil bli fullført innen rimelig tid, som ikke skal overskride 30 dager.

Som eier av Roadsteren må du imidlertid være oppmerksom på at BRP kan nekte deg garantidekning dersom Roadsteren eller en del har sviktet på grunn av misbruk, vanstell, feil vedlikehold eller ikke godkjente modifikasjoner.

Hvis du har spørsmål om dine rettigheter og plikter i forbindelse med garantien kan du kontakte BRPs kundestøttesenter på tlf. 1 715 848-4957 eller California Air Resource Board på 9528 Telstar Avenue, El Monte, CA 91731.

* I USA ytes service på og foretas distribusjon av produktene av BRP US Inc.

© 2015 Bombardier Recreational Products Inc. Alle rettigheter reservert.

® Registrerte varemerker som tilhører Bombardier Recreational Products Inc. eller datterselskaper.

BRP BEGRENSET GARANTI UTENFOR USA OG CANADA: 2016 Can-Am® SPYDER® ROADSTER

1. DEN BEGRENSEDE GARANTIENS OMFANG

Bombardier Recreational Products Inc. («BRP»)* garanterer at 2016 Can-Am Spyder-roadstere ("produktene") som selges av autoriserte forhandlere og distributører av Can-Am Spyder-roadstere innenfor EØS ("EØS" eller "Det europeiske økonomiske samarbeidsområdet" vil si landene som er medlem av Den europeiske union (EU) samt Norge, Island og Liechtenstein) eller andre steder unntatt USA og Canada** ("distributørene eller forhandlerne") ikke har material- eller produksjonsfeil i løpet av perioden og under de vilkårene som beskrives nedenfor. Denne begrensede garantien blir ugyldig og annullert dersom: (1) Produktet er eller har vært brukt til kappkjøring eller annen konkurransepreget aktivitet, på et hvilket som helst tidspunkt, også av den tidligere eieren, (2) kilometertelleren har blitt tatt av eller endret, (3) Produktet har blitt brukt til kjøring i terrenget, eller (4) Produktet har blitt endret eller modifisert på en slik måte at det påvirker driften, yteevnen eller holdbarheten på en negativ måte eller slik at tilsiktet bruk er endret.

2. ANSVARSBEGRENSNINGER

JURISDIKSJONER I DEN GRAD DET TILLATES AV LOVEN DENNE UTTRYKKELIGE GARANTIEN GJELDER OG GODTAS I STEDET FOR ALLE ØVRIGE UTTRYKKELIGE ELLER UNDERFORSTÅTTE GARANTIER, INKLUSIVE, OG UTEN BEGRENSNING, ENHVER GARANTI OM SALGBARHET ELLER EGNETHET FOR NOE SPESIELT FORMÅL. I DEN UTSTREKNING DE IKKE KAN FRASKRIVES, ER UNDERFORSTÅTTE GARANTIER BEGRENSET TIL VARIGHETEN AV DEN UTTRYKTE GARANTIEN. EVENTUELLE TILFELDIGE SKADER, FØLGESKADER, DIREKTE, INDIREKTE ELLER ANDRE SKADER AV ALLE SLAG DEKKES IKKE AV DENNE GARANTIEN. NOEN JURISDIKSJONER TILLATER IKKE PROTESTER, BEGRENSNINGER AV TILFELDIGE ELLER KONSEKVENTE SKADER ELLER ANDRE UNNTAK SOM NEVNT OVENFOR. AV DEN GRUNN KAN DET HENDE AT DE IKKE GJELDER FOR DEG. DENNE GARANTIEN GIR DEG SPESIELLE RETTIGHETER, OG DU KAN OGSÅ HA ANDRE RETTIGHETER SOM VARIERER FRA LAND TIL LAND ELLER JURISDIKSJON TIL JURISDIKSJON. (FOR PRODUKTER KJØPT I AUSTRALIA, SE PARAGRAF 4 UNDER).

Verken de autoriserte Distributørene/Forhandlerne eller andre personer har fullmakt til å gi noen bekreftelse, representasjon eller garanti når det gjelder Produktet utenom det som står i denne begrensede garantien. Hvis det skjer, kan det ikke håndheves mot BRP. BRP forbeholder seg retten til å endre denne garantien på et hvilket som helst tidspunkt, under den forståelse at slike endringer ikke vil forandre garantivilkårene som gjelder for Produkter som ble solgt med denne garantien.

3. UNNTAK — FØLGENDE OMFATTES IKKE AV GARANTIEN

Følgende punkter dekkes ikke under noen omstendigheter av denne begrensede garantien:

- Utskifting av deler og materiell i rutinevedlikehold, som, men ikke begrenset til, olje og smøremidler, filtre og tennplugger.
- Normal slitasje, som, men ikke begrenset til, slitasje av dekk, batteri, dynamobørster, tette lykter og lyspærer, clutchlameller og clutchbelegg, drivreim, bremseklosser, bremsebelegg og rotor og tannhjul.
- Innstillinger og justeringer, inkludert, men uten begrensning til, justering av drivreim og justering og balansering av hjul.
- Skader relatert til Produktets utseende, inkludert men uten begrensning til, striper, flekker, falming, avskalling og skader på setematerialet.
- Skade som skyldes forsømmelse av eller mangel på riktig vedlikehold og/eller lagring slik det er beskrevet i *BRUKERHÅNDBOKEN*.
- Skade som er et resultat av at deler er fjernet, feilaktig reparasjon, feil service eller feil vedlikehold, endringer, endringer som er utenfor de opprinnelige spesifikasjonene for Produktet, eller skade som skyldes bruk av deler eller tilbehør som ikke er produsert eller godkjent av BRP, som etter rimelig skjønn enten er inkompatible med produktet eller som påvirker produktets drift, yteevne eller varighet på en negativ måte, eller som er et resultat av at reparasjoner er utført av en person som ikke er en autorisert Distributør/Forhandler.
- Skade som skyldes montering av deler med spesifikasjoner som er forskjellig fra de originale Produkt-delene, som, men uten begrensning til, en annen type dekk, eksossystem, felger eller bremses.
- Skade som er forårsaket av misbruk, unormal bruk, forsømmelse, racing eller bruk av Produktet som ikke er i overensstemmelse med anbefalt bruk beskrevet i *BRUKERHÅNDBOKEN*.
- Skade som er et resultat av vanninntrenging, ulykke, farer på veien, neddykking, brann, tyveri, vandalisme eller naturkatastrofe.
- Skade som skyldes bruk av drivstoff, oljer eller smøremidler med andre spesifikasjoner enn de som anbefales i *BRUKERHÅNDBOKEN*.
- Skade som skyldes korrosjon fra veisalt, batterisyre, miljøpåvirkning eller behandling i strid med anvisningene i *BRUKERHÅNDBOKEN*.
- Tilfeldige skader eller følgeskader, inkludert, uten begrensninger, bensinutgifter, utgifter til å transportere produktet til og fra den autoriserte distributøren eller forhandleren, mekanikers reisetid, sleping av tilhenger, oppbevarings-, telefon-, mobiltelefon-, faks- eller telegramutgifter, leie av samme eller lignende produkt mens det er inne til service eller opplever nedetid, taxi, reise, losji, tap av eller skade på personlig eiendom, ulemper, forsikringskostnader, tilbakebetaling av lån, tapt tid, tapt inntekt, omsetning eller overskudd, eller tapt glede eller bruk av produktet.

4. GARANTIENS DEKNINGSPERIODE

Denne begrensede garantien gjelder fra leveringsdato til første detaljforbruker eller fra den dato Produktet ble tatt i bruk for første gang, alt etter hvilken dato som kommer først og i følgende perioder:

- a. For privat fritidsbruk: **TJUEFIRE – 24 – ETTERFØLGENDE MÅNEDER**, unntatt punkter som dekkes i punkt (2) og (3) nedenfor. For kommersielt bruk: **TOLV – 12 – ETTERFØLGENDE MÅNEDER**, unntatt punkter som dekkes i punkt (2) og (3) nedenfor.

Produktet brukes kommersielt når det brukes i forbindelse med arbeid eller beskjeftigelse som skaper inntekt i løpet av en hvilken som helst garantiperiode. Produktet brukes også kommersielt når, på noe tidspunkt i løpet av garantiperioden, den har et registreringsnummer for kommersiell bruk.

- b. Batteri: **SEKS – 6 – ETTERFØLGENDE MÅNEDER**.

- c. Dekk: **SEKS – 6 – ETTERFØLGENDE MÅNEDER** eller til dekkene er slitt ned til de siste 2,38 millimeter (3/32 tomme) for dekkene foran, og de siste 3,97 millimeter (5/32 tomme) for dekket bak, avhengig av hva som skjer først.

Hvis du må reparere eller bytte ut deler eller få service på denne garantien, vil det ikke forlenge varigheten på denne garantien utover den originale utløpsdatoen.

Vær oppmerksom på at varigheten og eventuelle andre modaliteter i garantidekningen er underlagt gjeldende nasjonale eller lokale lover i landet ditt.

FOR PRODUKTER SOM SELGES BARE I AUSTRALIA

Ikke noe i disse vilkårene og betingelsene skal anses for å ekskludere, begrense eller endre bruk av vilkår, garantier, rettigheter eller rettsmidler meddelt eller implisert under Competition and Consumer Act 2010 (Cth), inkludert Australian Consumer Law eller andre lover, hvor dette ville komme i konflikt med denne loven eller forårsake at deler av disse betingelsene og vilkårene annulleres. Fordelene du gis under denne begrensede garantien kommer i tillegg til andre rettigheter og rettsmidler du har ifølge australsk lov.

Våre varer leveres med garantier som ikke kan ekskluderes under Australian Consumer Law. Du er berettiget til utskifting eller refusjon for en alvorlig feil og til kompensasjon for eventuelt rimelig forutsigbart annet tap eller skade. Du er også berettiget til å få varene reparert eller utskiftet hvis varene ikke har den nødvendige kvaliteten og feilen ikke er ensbetydende med en alvorlig feil.

5. VILKÅR FOR GARANTIDEKNING

Denne garantidekningen er tilgjengelig **bare** når **alle** betingelsene nedenfor er oppfylt:

- Produktet må kjøpes som ny og ubrukt av den første eieren fra en distributør/forhandler som er autorisert til å distribuere produktet i det landet eller sammenslutning av land der salget fant sted;

- BRPs angitte prosess for kontroll før levering må være utført og dokumentert av kjøperen og den autoriserte Distributør/Forhandleren og signert av kjøperen.
- Produktet må være riktig garantiregistrert av en autorisert Distributør/Forhandler.
- Produktet må kjøpes i landet eller sammenslutning av land der kjøperen bor.
- Rutinevedlikehold som er beskrevet i *BRUKERHÅNDBOKEN*, må utføres til rett tid. BRP forbeholder seg retten til å gjøre garantidekningen avhengig av dokumentasjon av riktig vedlikehold.

BRP vil ikke innfri denne begrensede garantien for privat bruk eller kommersiell bruk hvis ett eller flere av vilkårene foran ikke er tilfredsstillt. Slike begrensninger er nødvendige for at BRP skal kunne beskytte sine produkters sikkerhet, sine forbrukere og offentligheten generelt.

6. HVA DU MÅ GJØRE FOR Å FÅ GARANTIDEKNING

Kunden må avslutte bruk av Produktet dersom noe unormalt oppdages. Kunden må varsle en autorisert Distributør/Forhandler i løpet av to (2) måneder etter at en feil oppstår, sørge for nødvendig tilgang til Produktet og mulighet til å reparere det. Kunden må også presentere for den autoriserte Distributør/Forhandleren bevis på at Produktet er kjøpt, og må signere reparasjons-/arbeidsordren før reparasjonen starter for å godkjenne garantireparasjonen. Alle deler som byttes ut på denne begrensede garantien, tilfaller BRP. Vær oppmerksom på at varslingsfristen er underlagt gjeldende nasjonale eller lokale lover i kundens land.

7. HVA BRP GJØR FOR DEG

I den grad det er tillatt under gjeldende lov, er BRPs forpliktelser under denne garantien begrenset til, etter eget skjønn, reparasjon av deler som er identifisert som defekte under normal bruk, vedlikehold og service, eller bytte av disse delene med nye, autentiske produktdeleer uten å ta betalt for deler og arbeid hos en autorisert distributør eller forhandler i løpet av garantiens dekningsperiode under betingelsene som er beskrevet heri. BRPs ansvar er begrenset til å utføre nødvendige reparasjoner eller utskifting av deler. Eieren kan ikke kreve at Produktet skal tilbakekalles eller at kjøpet skal annulleres hvis han/hun mener at garantien ikke blir overholdt. Du kan også ha andre rettigheter som varierer fra land til land.

Hvis det er behov for service utenfor det landet hvor Produktet ble kjøpt, eller, for de som er bosatt innen EØS, hvis service er nødvendig utenfor EØS, må eieren betale for tilleggsutgifter ifølge lokal forhold og forskrifter. Disse utgiftene kan blant annet være frakt, forsikring, skatter, lisensavgifter, importtoll og alle andre økonomiske utgifter, inkludert de som regjeringer, stater, territorier og deres respektive organer pålegger.

BRP forbeholder seg retten til å forbedre, omforme og endre alle produkter fra tid til annen uten å påta seg ansvar for å oppdatere produkter som ble produsert tidligere.

8. OVERFØRING

Dersom eierskapet til et produkt blir overført i løpet av garantiperioden, vil denne begrensede garantien også overføres og være gyldig for den

resterende dekningsperioden, forutsatt at BRP har blitt varslet om en slik overføring av eierskap på følgende måte:

- (a) Den tidligere eieren kontakter BRP (på telefonnummeret nedenfor) eller en autorisert Distributør/forhandler og gir opplysninger om den nye eieren, eller
- (b) BRP eller en autorisert distributør eller forhandler mottar et bevis på at den forrige eieren godtar overføringen av eierskap og mottar i tillegg kontaktopplysninger om den nye eieren.

9. BRUKERHJELP

- 1. Hvis det skulle oppstå strid eller krangel i forbindelse med denne begrensede garantien, anbefaler BRP at du forsøker å løse problemet på Distributør/Forhandler-nivå. Vi anbefaler at du drøfter saken med servicesjefen eller eieren hos den autoriserte Distributøren/Forhandleren.
- 2. Ved behov for ytterligere assistanse, kontakter du Distributørens/Forhandlerens serviceavdeling for å forsøke å løse saken.
- 3. Hvis saken fortsatt er uten løsning, kontakter du BRP ved å skrive til adressen nedenfor.

Land i Europa, Midtøsten, Afrika, Russland, Samveldet av uavhengige stater (det tidligere Sovjetunionen):

Ta kontakt med vårt europeiske kontor:

BRP EUROPE N.V.

Customer Assistance Center
Skaldenstraat 125
9042 Gent
Belgia
Tlf.: +32-9-218-26-00

For skandinaviske land, vennligst ta kontakt med vårt kontor i Finland:

BRP FINLAND OY

Service Department
Isoaavantie 7
Fin-96320 Rovaniemi
Finland
Tlf.: +358 16 3208 111

Øvrige land: Ta kontakt med den lokale distributøren eller forhandleren, eventuelt vårt kontor i Canada:

BOMBARDIER RECREATIONAL PRODUCTS INC.

Customer Assistance Center
75 J.-A. Bombardier Street
Sherbrooke, QC J1L 1W3
Tlf.: +1 819 566-3366

Du finner Distributørens/Forhandlerens kontaktopplysninger på **www.brp.com**.

YTTERLIGERE BETINGELSER OG VILKÅR FOR KUN FRANKRIKE

Følgende betingelser og vilkår gjelder kun for produkter solgt i Frankrike:

* I EØS-området og annetsteds foregår produkt distribusjon og -service hos BRP European Distribution S.A. og andre datterselskaper under BRP.

** BRPs begrensede garanti som tilbys for Produkter som selges i USA og Canada er forskjellige fra den som tilbys i EØS og annetsteds.

© 2015 Bombardier Recreational Products Inc. Alle rettigheter reservert.

® Registrerte varemerker som tilhører Bombardier Recreational Products Inc. eller datterselskaper.

Selgeren skal levere varer som overholder kontrakten, og skal være ansvarlig for defekter som eksisterer ved levering. Selgeren er også ansvarlig for defekter som er et resultat av pakking, monteringsanvisninger eller installasjon når det er dennes ansvar i henhold til kontrakten eller hvis det utføres under dennes ansvar. For å overholde kontrakten, skal varen:

1. Være egnet til normal bruk for varer som tilsvarer denne, og hvis aktuelt:
 - 1.1 Samsvarer med beskrivelsen som selgeren har gitt, og ha de kvalitetene som ble presentert for kjøperen i form av prøve eller modell,
 - 1.2 og ha kvalitetene en kjøper med rette kan forvente med tanke på de offentlige erklæringene til selgeren, produsentens representant, inkludert i reklame eller merking; eller
2. Ha egenskapene partene i fellesskap har blitt enige om eller være tilpasset den spesifikke bruken som den er påtenkt av kjøperen, påpekt av selgeren og akseptert.

Handlingen for manglende overholdelse må utføres innen to år etter levering av varen. Selgeren er ansvarlig for garantien for den solgte varens skjulte defekter dersom disse skjulte defektene gjør varen uegnet for tiltenkt bruk, eller dersom de reduserer dens bruk på en slik måte at kjøperen ikke ville ha anskaffet varen eller ville gitt en lavere pris hvis dette hadde vært kjent. Klager på skjulte defekter må utføres av kjøperen innen 2 år etter defekten ble oppdaget.

KUNDEINFORMASJON

PERSONVERNINFORMASJON

BRP vil med dette informere deg om at opplysninger om deg vil bli brukt til sikkerhets- og garantirelaterte formål. I tillegg kan BRP og BRPs datterselskaper bruke kundelisten til å distribuere markedsførings- og reklameinformasjon om BRP og relaterte produkter.

Hvis du vil bruke din rett til å slå opp på eller korrigere dataene dine eller til å bli fjernet fra adresselisten for direkte markedsføring, ber vi deg kontakte BRP.

Via e-post: **privacyofficer@brp.com**

Via post: BRP
Senior Legal Counsel-Privacy Officer
726 St-Joseph
Valcourt QC
Canada,
JOE 2LO

ADRESSEENDRING / NY EIER

Hvis adressen din er endret eller du er den nye eieren av SSVen, ber vi deg varsle BRP ved å enten:

- Sende oss et av kortene nedenfor.
- **bare for Nord-Amerika:** ring 1-888-272-9222;
- Varsle en autorisert Can-Am-roadsterforhandler

Ved endring av eierskap ber vi deg legge ved et bevis på at den forrige eieren godtar overføringen av eierskap.

Denne informasjon er dessuten meget viktig også etter at den begrensede garantien har utløpt, fordi BRP kan kontakte eieren av SSVen hvis det blir nødvendig, for eksempel hvis tilbakekalling blir nødvendig av sikkerhetsmessige årsaker. Det er eierens ansvar å varsle BRP.

STJÅLNE ENHETER:Hvis roadsteren din blir stjålet, bør du varsle BRP eller en autorisert Can-Am-roadsterforhandler. Vi vil be deg oppgi navn, adresse, telefonnummer, SSVens identifikasjonsnummer (understellsnummeret) og dato for tyveriet.

I Nord-Amerika

BOMBARDIER RECREATIONA

Warranty Department
75 J.-A. Bombardier Street
Sherbrooke, QC J1L 1W3
Canada

I andre land i verden

BRP EUROPEAN DISTRIBUTION

Avenue d'Ouchy 4-6
1006 Lausanne
Sveits

I skandinaviske land

BRP FINLAND OY

Service Department
Isoaavantie 7
Fin-96320 Rovaniemi
Finland
Tlf.: + 358 16 3208 111

**DENNE SIDEN ER
BLANK MED HENSIKT**

***DENNE SIDEN ER
BLANK MED HENSIKT***

ENDRING AV ADRESSE <input type="checkbox"/>		NY EIER <input type="checkbox"/>		
KJØRETØYETS IDENTIFIKASJONSNUMMER				
MODELLNUMMER		Kjøretøyets identifikasjonsnummer (VIN)		
GAMMEL ADRESSE				
ELLER TIDLIGERE EIER:			NAVN	
Nei.		GATE		LEIL
STED		FYLKE		POSTNUMMER
LAND		TELEFON		
NY ADRESSE ELLER NY EIER:				
NAVN				
Nei.		GATE		LEIL
STED		FYLKE		POSTNUMMER
LAND		TELEFON		
E-POSTADRESSE				

I V00A2F

ENDRING AV ADRESSE <input type="checkbox"/>		NY EIER <input type="checkbox"/>		
KJØRETØYETS IDENTIFIKASJONSNUMMER				
MODELLNUMMER		Kjøretøyets identifikasjonsnummer (VIN)		
GAMMEL ADRESSE				
ELLER TIDLIGERE EIER:			NAVN	
Nei.		GATE		LEIL
STED		FYLKE		POSTNUMMER
LAND		TELEFON		
NY ADRESSE ELLER NY EIER:				
NAVN				
Nei.		GATE		LEIL
STED		FYLKE		POSTNUMMER
LAND		TELEFON		
E-POSTADRESSE				

I V00A2F

**DENNE SIDEN ER
BLANK MED HENSIKT**

ADVARSEL

Spyder-roadsteren er forskjellig fra andre kjøretøyer – den krever spesielle ferdigheter og kunnskap.

Finn ut hvordan Spyder roadster er annerledes.

Les denne brukerhåndboken og se sikkerhets-DVD-en.

Fullfør et opplæringskurs (hvis tilgjengelig), **øv deg**, gjør deg kjent med betjeningsanordninger og instrumenter, og skaff deg gyldig førerkort.

Se sikkerhetskortet for du begynner å kjøre.

Bruk alltid hjelm og kjøre dress.

Førere er mer utsatt for farer på veien i denne typen kjøretøy enn i en bil. Selv dyktige førere kan kolliderer med andre kjøretøy eller miste kontrollen. Dette kjøretøyet beskytter deg ikke i en kollisjon.

Håndteringsgrenser og veiforhold.

VSS-systemet (Vehicle Stability System) kan ikke hindre at du mister kontrollen, velter eller faller av hvis du overskrider kjøretøyetets grenser. Du kjenner til begrensningene ved forskjellige kjøreforhold. Ikke kjør på is, snø eller terreng. Unngå sølepytter og rennende vann. Denne typen kjøretøy kan få vannplaning på vann og skli på veier dekket med grus, skitt og sand. Senk farten dersom du må kjøre under disse forholdene.