

# can-am®



## 2015 ROADSTER MANUALE DEL CONDUCENTE

Informazioni sulla sicurezza,  
il mezzo e la manutenzione

# SPYDER® RS™

### AVVERTENZA

**Imparare** in cosa è diverso il roadster Spyder.

**Leggere** attentamente questa guida dell'operatore e guardare il DVD sulla sicurezza.

**Completare** un corso di formazione (se disponibile), fare pratica e diventare esperti con i comandi.

**Consultare** le leggi locali: i requisiti relativi alla patente di guida variano da paese a paese.

**Conservare** questa guida nella stiva anteriore.

2 1 9 0 0 1 4 3 9 \_ I T

Traduzione delle  
istruzioni originali





In Canada i prodotti sono distribuiti da Bombardier Recreational Products Inc.

In USA, i prodotti sono distribuiti da BRP US Inc.

Si tratta di un elenco non esaustivo di marchi di fabbrica proprietà di Bombardier Recreational Products Inc. o dei suoi affiliati:

Rotax®

Spyder®

XPS™

# INTRODUZIONE

Deutsch	Dieses Handbuch ist möglicherweise in Ihrer Landessperache verfügbar. Bitte wenden Sie sich an Ihren Händler oder besuchen Sie: <b>www.operatorsguide.brp.com.</b>
English	This guide may be available in your language. Check with your dealer or go to: <b>www.operatorsguide.brp.com.</b>
Español	Es posible que este manual esté disponible en su idioma. Consulte a su distribuidor o visite: <b>www.operatorsguide.brp.com.</b>
Français	Ce guide peut être disponible dans votre langue. Vérifier avec votre concessionnaire ou aller à: <b>www.operatorsguide.brp.com.</b>
日本語	このガイドは、言語によって翻訳版が用意されています。ディーラーに問い合わせるか、次のアドレスでご確認ください： <b>www.operatorsguide.brp.com.</b>
Nederlands	Deze handleiding kan beschikbaar zijn in uw taal. Vraag het aan uw dealer of ga naar: <b>www.operatorsguide.brp.com.</b>
Norsk	Denne boken kan finnes tilgjengelig på ditt eget språk. Kontakt din forhandler eller gå til: <b>www.operatorsguide.brp.com.</b>
Português	Este manual pode estar disponível em seu idioma. Fale com sua concessionária ou visite o site: <b>www.operatorsguide.brp.com.</b>
Suomi	Käyttöohjekirja voi olla saatavissa omalla kielelläsi. Tarkista jälleenmyyjältä tai käy osoitteessa: <b>www.operatorsguide.brp.com</b>
Svenska	Denna bok kan finnas tillgänglig på ditt språk. Kontakta din återförsäljare eller gå till: <b>www.operatorsguide.brp.com.</b>

Complimenti per aver acquistato una nuova Roadster CAN-AM™. Il prodotto è coperto dalla garanzia Bombardier Recreational Products Inc. (BRP) e da una rete di concessionari autorizzati a fornire componenti, manutenzione o gli accessori necessari.

Il concessionario è teso alla massima soddisfazione del cliente. Ha partecipato ad un corso di formazione per eseguire la messa a punto e l'ispezione iniziale della roadster prima che il cliente prenda possesso del veicolo.

Al momento della consegna, siete stati informati della copertura della garanzia e avete sottoscritto *L'ELENCO DI CONTROLLO DI PRE-CONSEGNA* come garanzia

che il nuovo veicolo è stato preparato a Vostra completa soddisfazione.

## Istruzioni preliminari

Per la sicurezza personale e quella dei passeggeri e delle persone nelle vicinanze, leggere attentamente le seguenti sezioni prima di utilizzare la roadster Spyder:

- *PRECAUZIONI GENERALI*
- *INFORMAZIONI SUL VEICOLO*
- *ISTRUZIONI PER L'UTILIZZO SICURO*
- *ISPEZIONE PRELIMINARE.*

I motociclisti esperti devono leggere con particolare attenzione la sottosezione *NOVITA DELLA ROADSTER SPYDER.*

## Messaggi sulla sicurezza

Di seguito vengono descritti i tipi di messaggi di sicurezza, l'aspetto e le modalità di utilizzo in questa guida:

Il simbolo di allarme di sicurezza  indica un potenziale rischio di lesioni personali.

### **ATTENZIONE**

Indica un potenziale pericolo che, se non viene evitato, può provocare gravi lesioni o la morte.

 **ATTENZIONE** Indica una situazione pericolosa che, se non evitata, potrebbe causare lesioni di lieve entità.

**AVVISO** Indica un'istruzione che, se non osservata, potrebbe danneggiare seriamente i componenti del veicolo o altre proprietà.

## Informazioni su questo Manuale del conducente

Questa Guida dell'operatore è stata redatta in Nord America tenendo conto di un ambiente con guida a destra. Adattare le manovre indicate alle regole stradali vigenti nel proprio Paese.

Nella presente Guida dell'operatore, il termine motocicletta si riferisce in genere a una motocicletta a due ruote.

Questa Guida dell'operatore si riferisce sia al modello roadster Spyder SM5 (trasmissione manuale) che al modello SE5 (trasmissione semi-automatica). Le informazioni si riferiscono a entrambi i modelli, salvo quando indicato in modo specifico come "**Modello SM5**" o "**Modello SE5**".

Conservare il documento nella stiva anteriore in modo da poterla consultare facilmente per informazioni sulla manutenzione, sulla risoluzione dei problemi e sulle istruzioni da fornire a terzi.

Se si desidera visualizzare e/o stampare un'altra copia della Guida del conducente, visitare il seguente sito Web: .

Le informazioni contenute in questo documento sono corretti alla data di pubblicazione. Tuttavia, BRP segue una politica di continuo miglioramento dei propri prodotti, senza però alcun obbligo di installazione su prodotti fabbricati in precedenza. A causa di cambiamenti dell'ultimo momento, si potrebbero trovare alcune discrepanze tra i prodotti fabbricati e le descrizioni e/o caratteristiche tecniche illustrate in questa guida. BRP si riserva il diritto, in qualsiasi momento, di sospendere o cambiare specifiche, design, caratteristiche, modelli o dotazioni senza incorrere in alcun obbligo.

Al momento della vendita, la Guida del conducente e il DVD *SULLA SICUREZZA* devono rimanere sul mezzo.

## Riferimento ad altre fonte di informazioni

Oltre a consultare la Guida dell'operatore, leggere la Scheda di sicurezza posizionata sul veicolo e guardare il DVD *SULLA SICUREZZA*.

Se possibile, seguire un corso pratico specifico per la roadster Spyder. Per ulteriori informazioni sui prossimi corsi, visitare il nostro sito Web [www.can-am.brp.com](http://www.can-am.brp.com). Qualora non sia possibile partecipare a un corso specifico per la roadster Spyder, si consiglia di seguire un corso di guida per motociclette

---

poiché alcune delle competenze richieste sono simili e vengono fornite informazioni sulla gestione dei rischi su strada che è possibile applicare anche durante la guida della roadster Spyder.

## **Ringraziamenti**

Si ringrazia la Motorcycle Safety Foundation (MSF) per aver concesso a BRP l'utilizzo di materiale correlato alla guida sicura delle moto stradali presente in questa Guida dell'operatore.

MSF è un'organizzazione no profit riconosciuta a livello internazionale e supportata dai produttori di motociclette. Che fornisce corsi di formazione, strumenti e partnership alla comunità per la sicurezza delle motociclette. Per informazioni, visitare il sito Web dell'organizzazione all'indirizzo **[www.msf-usa.org](http://www.msf-usa.org)**.

---

***Questa pagina è  
stata lasciata intenzionalmente bianca***

---

# INDICE

<b>INTRODUZIONE.....</b>	<b>1</b>
ISTRUZIONI PRELIMINARI.....	1
MESSAGGI SULLA SICUREZZA.....	2
INFORMAZIONI SU QUESTO MANUALE DEL CONDUCENTE.....	2
RIFERIMENTO AD ALTRE FONTE DI INFORMAZIONI.....	2
RINGRAZIAMENTI.....	3
<b>PRECAUZIONI GENERALI.....</b>	<b>9</b>
EVITARE L'AVVELENAMENTO DA MONOSSIDO DI CARBONIO.....	9
EVITARE INCENDI PRODOTTI DA BENZINA E ALTRI PERICOLI.....	9
EVITARE BRUCIATURE DA PARTI CALDE.....	10
ACCESSORI E MODIFICHE.....	10
<b><i>INFORMAZIONI SUL VEICOLO</i></b>	
<b>COMANDI PRINCIPALI.....</b>	<b>12</b>
1) MANUBRIO.....	13
2) ACCELERATORE.....	13
3) LEVA DELLA FRIZIONE (MODELLO SM5).....	14
4) LEVA DI SELEZIONE MARCE (MODELLO SM5).....	14
5) SELETTORE MARCE (MODELLO SE5).....	15
6) PEDALE DEL FRENO.....	16
7) PEDALE DEL FRENO DI STAZIONAMENTO.....	16
<b>COMANDI SECONDARI.....</b>	<b>17</b>
1) INTERRUTTORE DI ACCENSIONE.....	18
2) PULSANTE DI AVVIO MOTORE.....	18
3) INTERRUTTORE ARRESTO MOTORE.....	19
4) INTERRUTTORE DI SEGNALAZIONE PERICOLO.....	19
5) INTERRUTTORE CRUISE CONTROL (SOLO MODELLI RS-S).....	19
6) INTERRUTTORE DEL FARO.....	21
7) PULSANTE FRECCE.....	22
8) PULSANTE AVVISATORE ACUSTICO.....	22
9) RECC (BLOCCHETTO COMANDI ELETTRONICI DEL ROAD- STER).....	22
10) PULSANTE RETROMARCIA.....	23
<b>QUADRO INDICATORE MULTIFUNZIONE (MODELLO BASE).....</b>	<b>24</b>
DESCRIZIONE.....	24
<b>INDICATORE MULTIFUNZIONE (MODELLO RS-S).....</b>	<b>28</b>
DESCRIZIONE.....	28
INFORMAZIONI AVVIO INDICATORE MULTIFUNZIONE.....	31
DESCRIZIONE DEL DISPLAY DIGITALE.....	31
CONSULTARE IL DISPLAY DIGITALE.....	33
ICONA DESCRIZIONE SCHERMO.....	34
<b>APPARECCHIATURA.....</b>	<b>36</b>
REGOLAZIONE DEGLI SPECCHIETTI.....	36
BLOCCO DEL MANUBRIO:.....	36
STIVA ANTERIORE.....	36
PANNELLI DEL CORPO.....	37
<b>PROCEDURE DI BASE.....</b>	<b>42</b>
AVVIO E ARRESTO DEL MOTORE.....	42

RETROMARCIA.....	44
RODAGGIO.....	45
RIFORNIMENTO.....	45
REGOLAZIONE DELLE SOSPENSIONI .....	46
<b>ISTRUZIONI PER L'UTILIZZO SICURO</b>	
<b>NOVITÀ DELLA ROADSTER SPYDER.....</b>	<b>48</b>
STABILITÀ.....	48
RISPOSTA ALLE CONDIZIONI STRADALI.....	48
PEDALE DEL FRENO.....	48
FRENO DI STAZIONAMENTO.....	48
TIMONERIA.....	49
LARGHEZZA.....	49
RETROMARCIA.....	49
PATENTE DI GUIDA E LEGISLAZIONE LOCALE.....	50
<b>TECNOLOGIE DI SUPPORTO ALLA GUIDA.....</b>	<b>51</b>
SISTEMA DI STABILITÀ DEL VEICOLO (VSS).....	51
SISTEMA DI STERZO ASSISTITO (DPS).....	52
<b>PERCEZIONE DEI RISCHI SULLA STRADA.....</b>	<b>53</b>
TIPO DI VEICOLO.....	53
CAPACITÀ E GIUDIZIO DELL'OPERATORE.....	53
CONDIZIONI DELL'OPERATORE.....	54
CONDIZIONI DEL VEICOLO.....	54
CONDIZIONI STRADALI E METEOROLOGICHE.....	54
<b>ATTREZZATURE DI PROTEZIONE.....</b>	<b>55</b>
CASCHI.....	55
ALTRE ATTREZZATURE DI PROTEZIONE.....	56
<b>CAPACITÀ DI GUIDA RICHIESTE ED ESERCITAZIONE NELLE MANOVRE.....</b>	<b>58</b>
SCELTA DI UNA ZONA DOVE ESERCITARSI.....	58
PREPARAZIONE ALLA GUIDA.....	59
POSIZIONE DI GUIDA.....	59
ESERCITARSI NELLE MANOVRE (MODELLO SM5).....	59
ESERCITARSI NELLE MANOVRE (MODELLO SM5).....	69
SVILUPPO DI CAPACITÀ DI GUIDA AVANZATE.....	77
<b>STRATEGIE SU STRADA.....</b>	<b>78</b>
PIANIFICAZIONE DEL VIAGGIO.....	78
GUIDA PRUDENTE.....	78
RENDERSI VISIBILI.....	79
POSIZIONE IN CORSIA.....	80
SITUAZIONI COMUNI DI GUIDA.....	81
CONDIZIONI DELLA STRADA E RISCHI.....	84
EMERGENZE IN STRADA.....	85
ANOMALIE AGLI PNEUMATICI.....	86
<b>TRASPORTO DI UN PASSEGGERO O DI UN CARICO.....</b>	<b>87</b>
LIMITI DI PESO.....	87
GUIDA CON PESO SUPPLEMENTARE.....	87
TRASPORTO DI UN PASSEGGERO.....	87



TRASPORTO DEL CARICO.....	88
DIVIETO DI TRAINO.....	88
<b>AUTOVALUTAZIONE DELLE CONOSCENZE.....</b>	<b>89</b>
QUESTIONARIO.....	89
RISPOSTE.....	91
<b>INFORMAZIONI DI SICUREZZA SUL VEICOLO.....</b>	<b>93</b>
CARTELLINO.....	93
SCHEMA DI SICUREZZA.....	94
ETICHETTE DI SICUREZZA.....	95
<b><i>ISPEZIONE PRELIMINARE</i></b>	
<b>CONTROLLI PRELIMINARI.....</b>	<b>98</b>
<b><i>MANUTENZIONE</i></b>	
<b>PROGRAMMA DI MANUTENZIONE.....</b>	<b>102</b>
<b>ISPEZIONE INIZIALE.....</b>	<b>107</b>
<b>PROCEDURE DI MANUTENZIONE.....</b>	<b>108</b>
PNEUMATICI E RUOTE.....	108
CINGHIA DI TRASMISSIONE.....	110
OLIO MOTORE.....	112
FILTRO DELL'OLIO MOTORE.....	115
FILTRO OLIO HCM (MODELLO SE5).....	116
LIQUIDO REFRIGERANTE MOTORE.....	117
FRENI.....	118
BATTERIA.....	120
LIQUIDO DELLA FRIZIONE (MODELLO SM5).....	121
FARI.....	122
<b>MANUTENZIONE DEL VEICOLO.....</b>	<b>124</b>
PULIZIA DEL VEICOLO.....	124
PROTEZIONE DEL VEICOLO.....	124
<b>RIMESSAGGIO E PREPARAZIONE PRIMA DELL'USO.....</b>	<b>125</b>
RIMESSAGGIO.....	125
PREPARAZIONE PRIMA DELL'USO.....	125
<b><i>RIPARAZIONI SU STRADA</i></b>	
<b>LINEE GUIDA PER LA DIAGNOSTICA.....</b>	<b>128</b>
IMPOSSIBILE INSERIRE LA PRIMA MARCIA (MODELLO SM5).....	128
IMPOSSIBILE METTERE IN FOLLE (MODELLO SE5).....	128
IMPOSSIBILE CAMBIARE MARCIA (MODELLO SE5).....	128
IL MOTORE NON PARTE.....	128
<b>MESSAGGI NELL'INDICATORE MULTIFUNZIONE.....</b>	<b>130</b>
<b>COSA FARE NELLE SEGUENTI CIRCOSTANZE.....</b>	<b>137</b>
PERDITA DELLE CHIAVI.....	137
PNEUMATICO SGONFIO.....	137
BATTERIA "MORTA".....	137

<b>COME SOSTITUIRE I FUSIBILI E LE LUCI.....</b>	<b>139</b>
FUSIBILI.....	139
LUCI.....	141
<b>TRASPORTO DEL VEICOLO.....</b>	<b>149</b>

***INFORMAZIONI TECNICHE***

<b>IDENTIFICAZIONE DEL VEICOLO.....</b>	<b>152</b>
NUMERO DI IDENTIFICAZIONE DEL VEICOLO (VIN).....	152
NUMERO DI IDENTIFICAZIONE MOTORE.....	152
CHIAVE D.E.S.S.....	152
<b>CARATTERISTICHE TECNICHE.....</b>	<b>154</b>

***GARANZIA***

<b>GARANZIA BRP LIMITATA AL DI FUORI DI USA E CANADA: 2015 Can-Am™ SPYDER™ ROADSTER.....</b>	<b>162</b>
--	------------

***INFORMAZIONI AI CLIENTI***

<b>INFORMATIVA SULLA PRIVACY.....</b>	<b>170</b>
<b>CAMBIO DI INDIRIZZO/PROPRIETÀ.....</b>	<b>171</b>

---

## PRECAUZIONI GENERALI

### **Evitare l'avvelenamento da monossido di carbonio**

Gli scarichi del motore contengono monossido di carbonio, un gas mortale che, se inalato, può causare cefalea, vertigini, sonnolenza, nausea, confusione e persino la morte.

Il monossido di carbonio è un gas incolore, inodore e insapore che potrebbe essere presente anche se i gas di scarico non sono percepiti a livello visivo oppure olfattivo. Il monossido di carbonio può accumularsi a livelli mortali in modo rapido e causare sovrapposizione e incapacità di mettersi in salvo. I livelli mortali di monossido di carbonio possono inoltre accumularsi per ore o giorni in zone chiuse o scarsamente ventilate. In caso di sintomi di avvelenamento da monossido di carbonio, uscire immediatamente dalla zona, recarsi all'aperto e rivolgersi a un medico.

Per evitare lesioni gravi o mortali da monossido di carbonio:

- Non utilizzare mai il veicolo in zone scarsamente ventilate o parzialmente chiuse come, ad esempio, garage, parcheggi coperti o fienili. Anche se si cerca di ventilare i gas di scarico del motore con ventole o aprendo porte e finestre, il monossido di carbonio può raggiungere rapidamente livelli pericolosi.
- Non utilizzare mai il veicolo all'opera in zone in cui i gas di scarico del motore possono accumularsi all'interno di un edificio attraverso porte e finestre.

### **Evitare incendi prodotti da benzina e altri pericoli**

La benzina è estremamente infiammabile e altamente esplosiva. I vapori della benzina possono diffondersi ed essere accesi da una scintilla o fiamma lontana molti metri dal motore. Per ridurre il rischio di incendio o esplosione, seguire le istruzioni riportate di seguito:

- Rifornire di carburante in una zona ventilata lontano da fiamme, scintille, sigarette accese e altre fonti di accensione.
- Non effettuare mai rifornimento di carburante con il motore acceso.
- Non riempire eccessivamente il serbatoio per consentire al carburante di espandersi a seguito delle variazioni di temperatura.
- Rimuovere le eventuali perdite di carburante.
- Non avviare il motore se il tappo del carburante è rimosso.
- Utilizzare solo contenitori di benzina rossi approvati per il trasporto del carburante.
- Non trasportare le taniche del carburante nella stiva anteriore o in qualsiasi altra stiva del veicolo.

La benzina è velenosa e può causare lesioni gravi o mortali.

- Non travasare mai la benzina con la bocca.
- In caso di ingestione, contatto con gli occhi o inalazione dei vapori di benzina, contattare immediatamente un medico.

In caso di contatto, risciacquare con acqua e sapone e cambiarsi d'abito.

## **Evitare bruciature da parti calde**

Il tubo di scarico, l'olio, i sistemi di raffreddamento e il motore diventano molto caldi durante l'utilizzo. Evitare il contatto durante e subito dopo l'utilizzo per evitare bruciature.

## **Accessori e modifiche**

Non apportare modifiche non autorizzate o utilizzare accessori o collegamenti non approvati da BRP. Poiché tali modifiche non sono state testate da BRP, potrebbero aumentare il rischio di incidenti su strada o di lesioni e possono rendere illegale l'utilizzo del veicolo su strada.

A differenza della maggior parte delle motociclette, la roadster Spyder è equipaggiata con un sistema di stabilità del veicolo (VSS), calibrato per la configurazione normale del veicolo. In caso di modifiche al veicolo, ad esempio variazioni nella distribuzione dei pesi, modifiche al passo, agli pneumatici, alle sospensioni o allo sterzo, il VSS potrebbe non funzionare correttamente.

Per informazioni sugli accessori disponibili per il proprio veicolo, contattare il concessionario roadster Can-Am autorizzato.

# ***INFORMAZIONI SUL VEICOLO***

## COMANDI PRINCIPALI

È importante conoscere la posizione e il funzionamento di tutti i comandi e acquisire familiarità ed esercitarsi nell'utilizzo coordinato degli stessi.

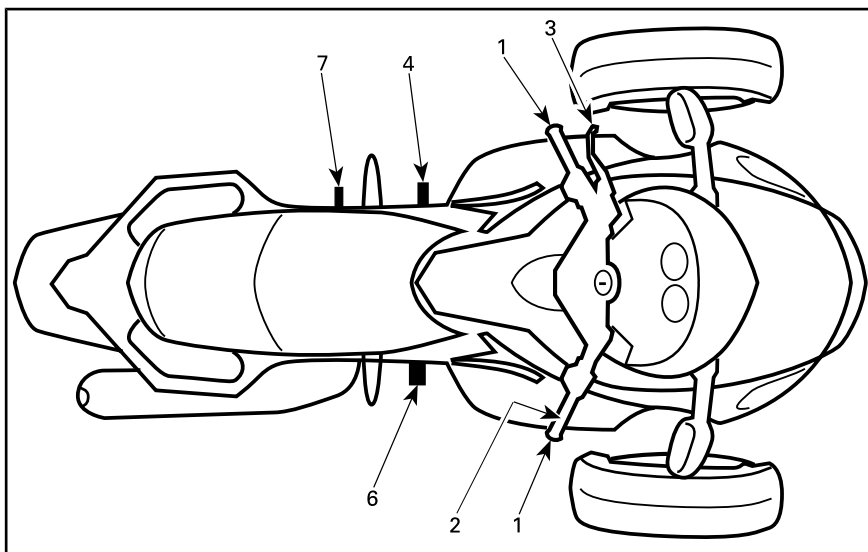

*MODELLO SM5*

1	Manubrio
2	Acceleratore
3	Leva della frizione
4	Leva di selezione marce
6	Pedale del freno
7	Pedale del freno di stazionamento

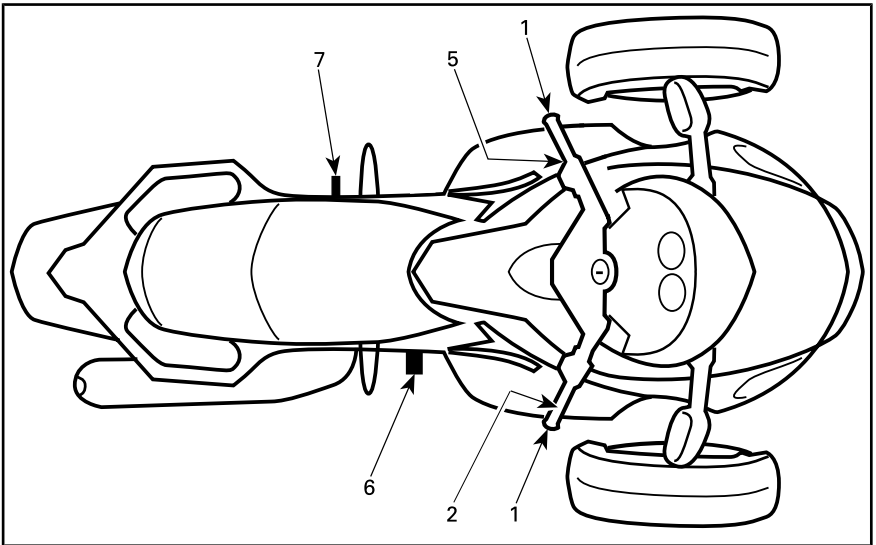

MODELLO SE5

1	Manubrio
2	Acceleratore
5	Selettore marce
6	Pedale del freno
7	Pedale del freno di stazionamento

## 1) Manubrio

Afferrare il manubrio con entrambe le mani. Girarlo nella direzione in cui si desidera procedere.

## 2) Acceleratore

L'acceleratore è posizionato sull'impugnatura destra e controlla la velocità del motore. Per aumentare i giri del motore, ruotare l'acceleratore come mostrato (abbassare il polso).



*PER AUMENTARE LA VELOCITÀ*

Per diminuire i giri del motore, ruotare l'acceleratore come mostrato (alzare il polso).

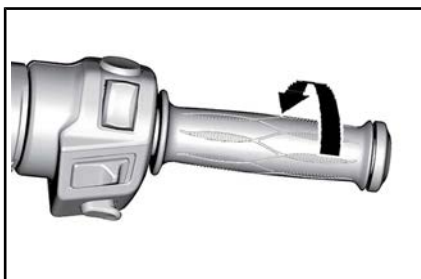

**PER DIMINUIRE LA VELOCITÀ**

L'acceleratore è caricato a molla e dovrebbe ritornare nella posizione di folle quando si rilascia l'impugnatura.

**NOTA:** Questo veicolo è dotato di ETC (controllo elettronico dell'acceleratore). Le farfalle antiritorno nel corpo farfallato sono controllate elettronicamente e, quando necessario, possono essere aperte o chiuse indipendentemente dalla posizione della manopola dell'acceleratore. Potrebbe accadere che durante un'accelerazione il VSS (sistema di stabilità del veicolo) impedisca al motore di aumentare i giri in modo da mantenere la stabilità del veicolo. Successivamente, quando il veicolo ha recuperato la stabilità, i giri motore saranno ripristinati in base alla richiesta del conducente. In questi casi si percepirà una accelerazione "ritardata" rispetto al comando dato.

**3) Leva della frizione (modello SM5)**

La leva della frizione si trova davanti all'impugnatura sinistra e controlla la trasmissione di potenza dal motore alla ruota posteriore. Premere la leva per disinnestare la frizione e lasciarla andare per innestarla.

**Regolazione della posizione della leva della frizione**

La distanza tra la leva della frizione e la manopola può essere regolata dalla posizione 1 (distanza massima) alla posizione 4 (distanza minima):

1. Spingere la leva della frizione in avanti per sbloccare la ghiera di regolazione. Tenere in posizione.
2. Girare la ghiera nella posizione desiderata allineando il numero nella ghiera con il punto sulla leva.
3. Rilasciare la leva della frizione.

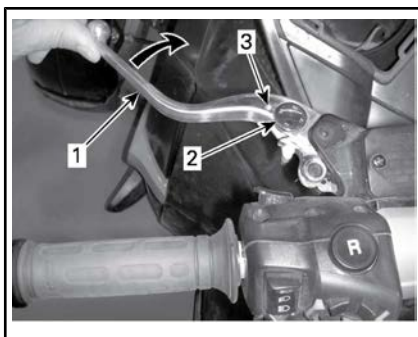

**REGOLAZIONE DELLA LEVA DELLA FRIZIONE**

1. Leva della frizione
2. Quadrante di regolazione
3. Punto

**4) Leva di selezione marce (modello SM5)**

La leva di selezione marce si trova davanti al poggiatesta sinistro.

Lo schema delle marce è:  
Retromarcia-1-Folle-2-3-4-5.



**CONFIGURAZIONE TIPICA**

Sollevare o premere completamente per passare in modo sequenziale da una marcia a quella successiva. Quando rilasciata, la leva ritorna nella posizione centrale, dove il meccanismo viene ripristinato per il successivo spostamento in alto o in basso. Per selezionare Folle (N), sollevare a metà dalla prima oppure premere a metà dalla seconda.

**NOTA:** Per passare dalla folle alla prima marcia, premere il freno e spingere la leva del cambio in alto.

Per innestare la retromarcia, consultare la sottosezione *PROCEDURE DI BASE* per le istruzioni dettagliate.

## 5) Selettore marce (modello SE5)

Il selettore delle marce si trova sotto all'impugnatura sinistra.

**CONFIGURAZIONE TIPICA**

## 1. Selettore marce

Premere il selettore in avanti per innestare le marce alte. Tirare il selettore verso di sé per scalare le marce.

**CONFIGURAZIONE TIPICA**

## 1. Innesto marcia alta

## 2. Innesto marcia bassa

In questo modo è possibile passare in modo sequenziale da una marcia a quella successiva. Rilasciare il selettore dopo aver cambiato marcia.

Per innestare più di una marcia, utilizzare il selettore più volte.

Per innestare la marcia in folle dalla prima o dalla retromarcia, premere brevemente o tirare il selettore

delle marce. Un'attivazione più lunga innesterà la marcia in folle.

Quando viene rilasciato il selettore delle marce, il meccanismo viene ripristinato per il successivo spostamento in alto o in basso.

Nel caso in cui l'operatore non scali le marce quando rallenta e i giri/min. del motore scendano al di sotto della soglia minima, il cambio scalerà automaticamente le marce in base alla necessità.

Se il motore è avviato con la marcia innestata, il cambio passerà automaticamente in folle.

## 6) Pedale del freno

Il pedale del freno si trova davanti al poggiatesta destro. Premere per azionare. Il pedale arresta tutte le tre ruote.

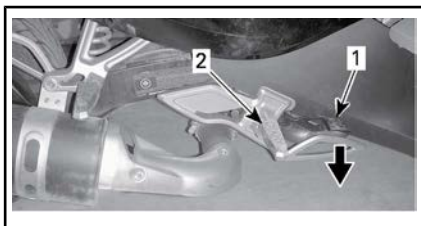

1. Pedale del freno
2. Pedana

## 7) Pedale del freno di stazionamento

Il pedale del freno di stazionamento si trova dietro il poggiatesta sinistro dell'operatore.

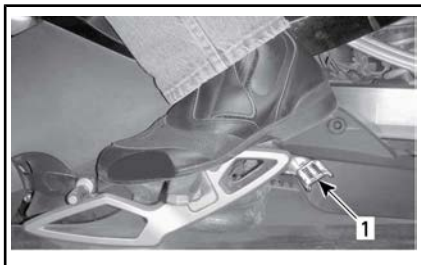

1. Pedale del freno di stazionamento

Con il veicolo fermo, premerlo energicamente fino a bloccarlo per azionare il freno di stazionamento. Premere energicamente il pedale una seconda volta per rilasciarlo.

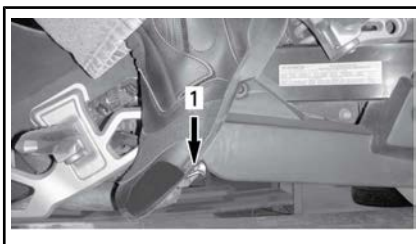

1. Azionamento/disinserimento del pedale del freno di stazionamento

### **! ATTENZIONE**

Non utilizzare il freno di stazionamento per rallentare o fermare il veicolo poiché si potrebbe perdere il controllo, ruotare, inclinarsi o ribaltarsi. Avvertire il passeggero di non toccarlo con il piede sinistro.

Azionare il pedale del freno di stazionamento solo da seduti e con il veicolo fermo.

## COMANDI SECONDARI

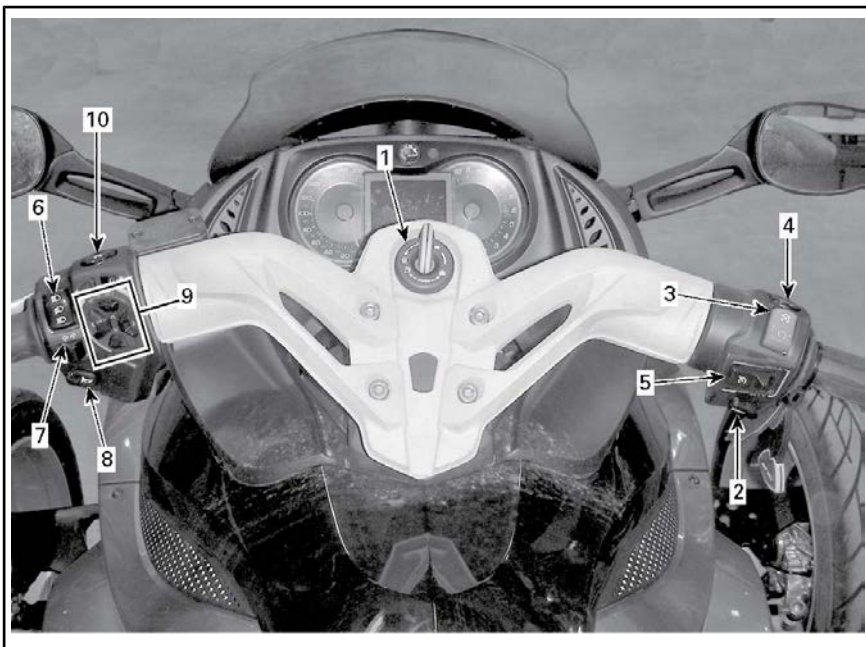

*CONFIGURAZIONE TIPICA*

1	Interruttore di accensione	6	Interruttore dei fari
2	Pulsante di avvio motore	7	Pulsante frecce
3	Interruttore arresto motore	8	Pulsante avvisatore acustico
4	Interruttore dei lampeggiatori d'emergenza	9	RECC (blocchetto comandi elettronici del Roadster)
5	Interruttore Cruise control	10	Pulsante della retromarcia

## 1) Interruttore di accensione

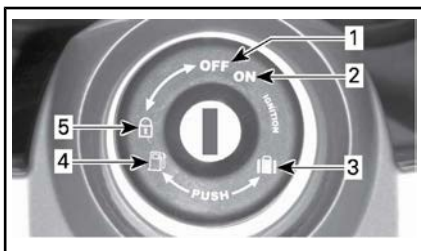

### INTERRUTTORE DI ACCENSIONE

1. OFF
2. ON
3. Apertura stiva anteriore
4. Apertura sedile/accesso serbatoio del carburante
5. Posizione di blocco dello sterzo

L'interruttore di accensione si trova al centro del manubrio. controlla:

- Accensione motore
- Meccanismo di apertura sedile per l'accesso a:
  - Tappo serbatoio carburante
  - Serbatoi del liquido per freni.
- Meccanismo di apertura del vano anteriore dal quale si può accedere:
  - Fusibili
  - Terminali batteria.
- Meccanismo di blocco dello sterzo.

**AVVISO** Se la chiave non gira in modo lineare, non forzarla. Estrarla e reinserirla.

### ! ATTENZIONE

Se si posiziona l'interruttore di accensione su OFF, si spegne il motore e tutti i sistemi elettrici, compresi VSS e DPS. Se si effettua tale operazioni con il veicolo in movimento, si potrebbe perdere il controllo e causare un incidente.

**NOTA:** Insieme al veicolo vengono fornite due chiavi. Ogni chiave Spyder contiene un chip specificamente pre-programmato che viene letto via radiofrequenza dall'immobilizzatore per consentire l'avviamento del motore. Le chiavi Spyder non contengono batterie. Non smontare la chiave. Se l'immobilizzatore non riesce a leggere la chiave, il motore non potrà essere avviato. Per informazioni sulle condizioni che possono portare a una mancata lettura della chiave da parte dell'immobilizzatore, consultare le **LINEE GUIDA PER LA DIAGNOSTICA**. Conservare la chiave di riserva in un posto sicuro poiché la chiave di riserva **è necessaria** per richiedere un'altra chiave al concessionario roadster Can-Am autorizzato.

### Funzione accensione

#### OFF

La chiave può essere inserita o rimossa in questa posizione.

In posizione OFF, il sistema elettrico del veicolo è disattivato.

Il motore si arresta portando l'interruttore di accensione in posizione OFF.

#### ON

Quando la chiave è girata in questa posizione, il sistema elettrico del veicolo è attivato.

L'indicatore deve attivarsi.

Le luci del veicolo sono accese.

Il motore può essere avviato.

## 2) Pulsante di avvio motore

Il pulsante di avvio motore si trova accanto all'impugnatura destra. Il

motore si accende premendo e tenendo premuto questo pulsante.

### 3) Interruttore arresto motore

L'interruttore di arresto motore si trova accanto all'impugnatura destra. Ha due posizioni e deve essere impostato nella posizione operativa prima di poter avviare il motore. Questo interruttore consente di arrestare il motore in qualsiasi momento senza dover rimuovere la mano dal manubrio.

### 4) Interruttore di segnalazione pericolo

L'interruttore di segnalazione pericolo si trova accanto all'impugnatura destra. Premere il pulsante per accendere le luci di segnalazione pericolo.

### 5) Interruttore Cruise control (Solo modelli RS-S)

L'interruttore del cruise control si trova accanto all'impugnatura destra.

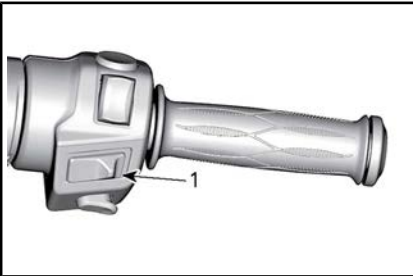

1. Interruttore Cruise control

Questo interruttore ha funzioni multiple. Permette di attivare, impostare e disattivare il cruise control.

Una volta impostato, il cruise control permette di mantenere una velocità costante durante la guida. Questo aumenterà o diminuirà i giri del motore in base alla necessità.

**NOTA:** La coppia del veicolo varierà leggermente in base a condizioni di guida, per esempio vento, salite o discese.

Il cruise control è progettato per essere usato nei viaggi lunghi e non sulle strade trafficate. Non guidare mai il mezzo con il cruise control attivato per le strade di città, su strade tortuose, con condizioni meteorologiche avverse e in tutte le circostanze in cui è necessario controllare manualmente l'acceleratore.

#### Limiti del Cruise Control

Il cruise control non è un pilota automatico, non prenderà il vostro posto alla guida.

Il cruise control non è in grado di percepire cosa accade sulla strada, non sterzerà per voi e non attiverà i freni in caso di bisogno.

#### **⚠ ATTENZIONE**

L'utilizzo non corretto del cruise control può causare la perdita di controllo del veicolo.

#### Impostare il cruise control

Per usare il cruise control, la velocità del veicolo deve essere superiore a 40 km/h.

Portare l'interruttore del cruise control in posizione ON facendolo scorrere verso destra.

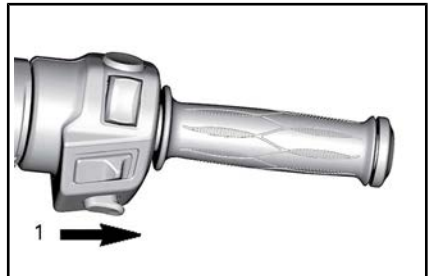

1. Scorrere completamente a destra

**NOTA:** Lo stato del cruise control apparirà come CRUISE ON nel display digitale.

Portare il veicolo alla velocità desiderata e mantenerla, quindi premere il pulsante del cruise control verso il basso per impostare la velocità.

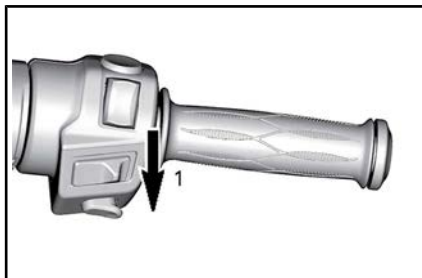

1. Premere il pulsante verso il basso per impostare

**NOTA:** Lo stato del cruise control apparirà come CRUISE SET nel display digitale.

Adesso è possibile lasciare l'acceleratore.

### **! ATTENZIONE**

Tenere sempre entrambe le mani sul manubrio durante la guida. Altrimenti potreste perdere il controllo.

**NOTA:** Se avrete bisogno di aumentare la velocità, potrete aumentare i giri del motore con l'acceleratore. Rilasciando l'acceleratore sarà ripristinata la velocità impostata nel cruise control.

Una volta impostato il cruise control, sarà possibile incrementare o ridurre la velocità impostata premendo il pulsante rispettivamente IN ALTO o IN BASSO. A ogni pressione del pulsante corrisponde un incremento della velocità di 1,6 km/h. Tenendo premuto il pulsante si potrà modificare l'impostazione

fino al rilascio oppure fino al raggiungimento del limite operativo.



**CRUISE CONTROL IMPOSTATO IN PRECEDENZA**

1. Premere il pulsante verso l'alto per incrementare la velocità

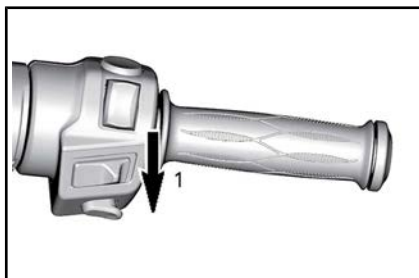

**CRUISE CONTROL IMPOSTATO IN PRECEDENZA**

1. Premere il pulsante verso il basso per ridurre la velocità

### **Disattivare il cruise control**

Per arrestare completamente il cruise control, fare scorrere il relativo pulsante verso sinistra.



1. Far scorrere il pulsante su OFF

**NOTA:** Lo stato CRUISE ON scomparirà dal display digitale.

## Annulare il cruise control

Una qualunque delle seguenti azioni annullerà gli effetti del cruise control ridandovi il controllo sull'acceleratore. Se necessario potrà essere ripristinato.

- Pressione sul pedale del freno.
- Pressione della leva della frizione o slittamento della frizione (modelli SM5).
- Cambio di marcia (modello SE5)
- Qualsiasi intervento del sistema di stabilità del veicolo.

**NOTA:** Quando si annulla il cruise control si potrà intervenire sull'acceleratore per rendere la transizione meno brusca.

## Riattivare il cruise control

Se il cruise control è stato annullato e l'interruttore si trova sempre su ON, questo può essere ripristinato premendo il pulsante del cruise control verso l'alto. Così il cruise control sarà ripristinato in base alla velocità precedentemente impostata.



**CRUISE CONTROL PRECEDENTEMENTE ANNULLATO**

1. Premere in alto il pulsante per RIPRISTINARE

**NOTA:** Lo stato del cruise control apparirà come CRUISE SET nel display digitale.

## 6) Interruttore del faro

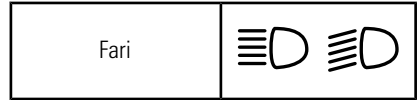

L'interruttore si trova accanto all'impugnatura sinistra e viene utilizzato per selezionare gli abbaglianti o gli anabbaglianti. I fari si accendono automaticamente quando il motore raggiunge gli 800 giri/min.

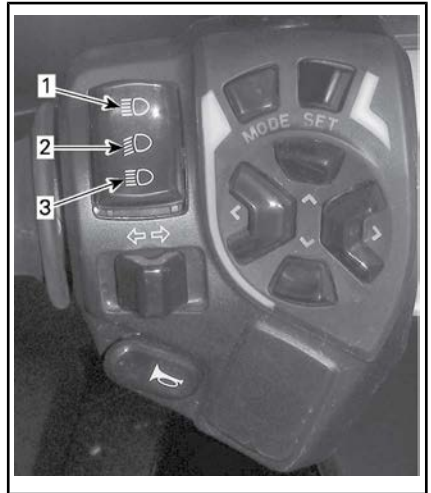

Per selezionare gli abbaglianti, spingere l'interruttore nella posizione anteriore. Per selezionare gli anabbaglianti, spingere l'interruttore nella posizione posteriore.

Per lampeggiare, spingere l'interruttore nella posizione posteriore, quindi rilasciarlo. Gli abbaglianti rimangono accesi fino a quando l'interruttore è premuto.



1. Abbaglianti
2. Anabbaglianti
3. Lampeggiamento

## 7) Pulsante frecce

Freccia a sinistra	
Freccia a destra	

Il pulsante delle frecce si trova accanto all'impugnatura sinistra. Si spegne automaticamente dopo una normale svolta ma potrebbe essere necessario spegnerla manualmente dopo una leggera curva o un cambio di corsia.

Per azionare la freccia, premere il pulsante.

Le frecce si disattivano automaticamente dopo 30 secondi se il veicolo è in movimento.

## 8) Pulsante avvisatore acustico

Il pulsante avvisatore acustico si trova accanto all'impugnatura sinistra.

## 9) RECC (bocchetto comandi elettronici del Roadster)

Il RECC si trova accanto alla manopola sinistra.

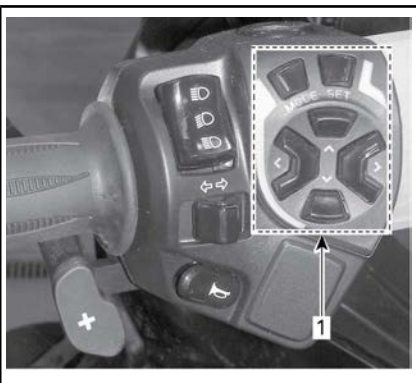

1. RECC

Il RECC è un interruttore multifunzione.

Il RECC permette di controllare numerose funzioni dell'indicatore multifunzione.

**NOTA:** I comandi immessi tramite il RECC possono essere momentaneamente ritardati mentre i moduli elettronici assegnano le priorità alle funzioni principali del veicolo. Questo non deve essere considerato un malfunzionamento.

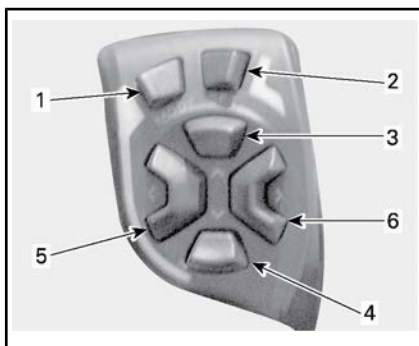

PULSANTI RECC

1. Pulsante **MODALITÀ**
2. Pulsante **SU**
3. Pulsante **GIÙ**
4. Pulsante **SINISTRA**
5. Pulsante **DESTRA**

### **ATTENZIONE**

Usare il RECC durante la guida può distrarre il conducente dalla guida del veicolo. Usare sempre i pulsanti con attenzione e tenere sempre gli occhi sulla strada.

### 1) Pulsante **MODE**

Usare questo pulsante per navigare nelle schermate (solo modelli RS-S).



**2) Pulsante SET****Modelli RS**

**Premere rapidamente e rilasciare:** per navigare all'interno del display digitale principale.

**Tenere premuto il pulsante:** per accedere alle impostazioni dell'unità nella schermata dei menu.

**Modelli RS-S**

**Premere rapidamente e rilasciare:** per navigare all'interno delle schermate secondarie.

**Tenere premuto il pulsante per più di 1 secondo:** per impostare un valore nella funzione corrente o visualizzare una schermata impostazioni.

**3) Pulsante SU**

Usare questo pulsante per aumentare il valore.

**4) Pulsante GIÙ**

Usare questo pulsante per diminuire il valore.

**Modelli RS**

Premere e mantenere premuto per resettare un valore.

**5) Pulsante SINISTRA**

Spostare le frecce della schermata verso sinistra per:

**Modello RS**

Navigare nelle varie schermate

**Tutti i modelli**

Selezionare un menu secondario o un'impostazione.

**6) Pulsante DESTRA**

Spostare le frecce della schermata verso destra per:

**Modello RS**

Navigare nelle varie schermate

**Tutti i modelli**

Selezionare un menu secondario o un'impostazione.

**10) Pulsante retromarcia**

Pulsante retromarcia	
----------------------	---

Il pulsante della retromarcia si trova sotto all'impugnatura sinistra.



1. Pulsante della retromarcia

Tenere premuto il pulsante della retromarcia per innestare la retromarcia. Per istruzioni dettagliate consultare la sottosezione *PROCEDURE DI BASE*.

Quando il veicolo procede in retromarcia, le luci di segnalazione pericolo lampeggiano.

# QUADRO INDICATORE MULTIFUNZIONE (MODELLO BASE)

Nel quadro indicatore multifunzione sono inclusi indicatori (tachimetro, contagiri, temperatura motore, livello del carburante), luci di indicazione e un display digitale selezionabile dall'utente.

## Descrizione

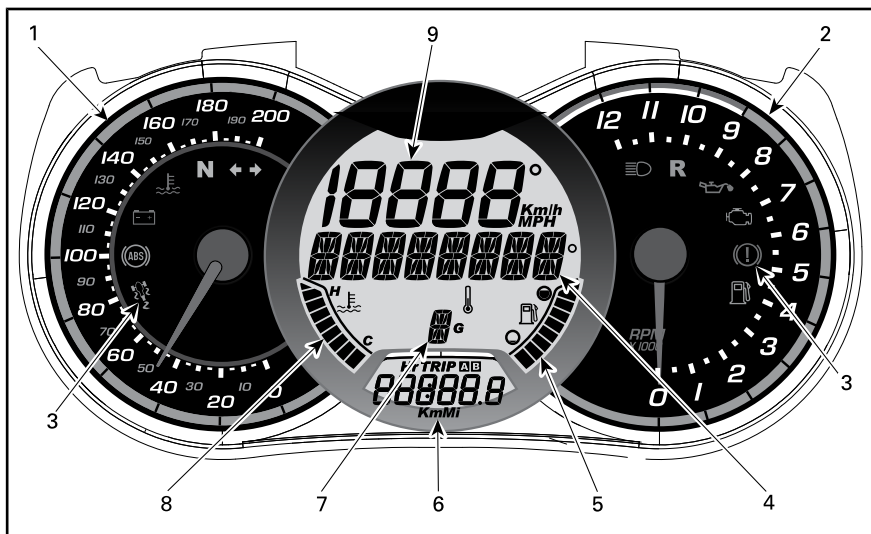

### 1) Contagiri analogico

Misura la velocità del veicolo in chilometri orari. Per modificare le unità, consultare la sezione *IMPOSTAZIONI DELLE UNITÀ METRICHE/IMPERIALI*.

### 2) Contagiri analogico (giri/min)

Misura i giri al minuto del motore (giri/min). Moltiplicando il valore per 1.000 si ottiene il numero effettivo di giri.

### 3) Spie

Spie luminose vi informeranno sulle varie condizioni o problemi in corso (consultare *MESSAGGI NELL'INDICATORE MULTIFUNZIONE* nella sezione *RIPARAZIONI SU STRADA*).

SPIE (NORMALE FUNZIONAMENTO)			
SPIA		DISPLAY DIGITALE PRINCIPALE	DESCRIZIONE
Tutte le spie luminose	On	Nessuna	Tutte le spie sono attivate quando l'interruttore di accensione è impostato su ON e il motore non è avviato.
	Lampeggiante	FRENO DI STAZIONAMENTO	Freno di stazionamento azionato.
	Intermittenza + cicalino	Nessuna	<b>Modello SE5:</b> l'interruttore di accensione è nella posizione OFF e il freno di stazionamento non è azionato. Azionare sempre il freno di stazionamento quando si parcheggia il veicolo.
	On	Nessuna	Scatola del cambio in posizione di folle.
	Lampeggiante	Nessuna	Scatola del cambio in retromarcia.
	On	Nessuna	Fari nella posizione degli abbaglianti.
	Lampeggiante	Nessuna	VSS azionato.
	Lampeggiante	Nessuna	Frecce o indicatori di segnalazione pericolo lampeggianti.

#### 4) Display digitale principale

Vengono visualizzate numerose informazioni in tempo reale utili all'operatore.

Per informazioni sul funzionamento del display, consultare la sezione *INFORMAZIONI DEL DISPLAY DIGITALE*.

#### 5) Livello carburante

Indicatore a barre che visualizza continuamente la quantità di benzina nel serbatoio.

#### 6) Display digitale secondario

Vengono visualizzate numerose informazioni in tempo reale utili all'operatore. Per informazioni sul funzionamento del display, consultare la sezione *INFORMAZIONI DEL DISPLAY DIGITALE*.

#### 7) Posizioni della scatola del cambio

Viene visualizzata la posizione della scatola del cambio selezionata.

#### 8) Temperatura motore

Indicatore a barre che visualizza continuamente la temperatura del refrigerante del motore.

#### 9) Tachimetro digitale

Oltre al tachimetro di tipo analogico, la velocità del veicolo può essere indicata anche tramite questo display.

La velocità può essere visualizzata in chilometri orari (km/h) o in miglia (MPH) orarie. Per modificare le unità, consultare la sezione *IMPOSTAZIONI DELLE UNITÀ METRICHE/IMPERIALI*.

#### Avvio e arresto

Ogni volta che si posiziona l'interruttore di accensione su ON dopo che è stato posizionato su OFF per più di cinque minuti, sul display di-

gitale viene visualizzato il messaggio seguente:

- PRIMA DI METTERE IN FUNZIONE LEGGERE LA SCHEDA DI SICUREZZA E PREMERE IL TASTO MODE.

**NOTA:** Confermare il messaggio per poter avviare il motore.

#### Informazioni del display digitale



#### ATTENZIONE

Non effettuare la regolazione del display durante la guida. È possibile la perdita del controllo.

#### Funzioni del display principale

Premendo il pulsante SET nel RECC sarà possibile visualizzare le varie funzioni.

Sequenza delle funzioni	INFORMAZIONI VISUALIZZATE
Temperatura esterna	XX C° (Celsius) XX °F (Fahrenheit)
Contagiri (giri al minuto)	XXXX RPM

#### Funzioni del display secondario

Premendo il pulsante SINISTRA o DESTRA nel RECC sarà possibile visualizzare le varie funzioni.

Sequenza delle funzioni	INFORMAZIONI VISUALIZZATE
Orologio	XX:XX (ora espressa nel formato 24:00) XX:XX A o P (ora espressa nel formato 12:00 AM/PM)
Contachilometri distanza cumulativa	XXXXX.X Km o miglia
Distanza di viaggio — contachilometri A (Viaggio A)	XXXXX.X Km o miglia
Distanza di viaggio — contachilometri B (Viaggio B)	XXXXX.X Km o miglia
Cronometro parziale (HrTRIP)	XXXXX,X
Cronometro tempo motore (Hr)	XXXXX,X
Data (Mese - Anno)	XX-XX Mese e giorno

Per resettare i parziali, tenere premuto il pulsante GIU per tre secondi.

## Impostazioni del display

### Impostazioni delle unità metriche/imperiali

1. Tenere premuto il pulsante SET sul RECC per tre secondi.
2. Premere \_freccia in basso\_ per selezionare KM, premere freccia in alto per selezionare MI.

### Impostazione dell'orologio

1. Premere il pulsante freccia destra o sinistra per selezionare il display dell'orologio.
2. Tenere premuto il pulsante freccia giù per tre secondi.
3. Premere freccia in basso per selezionare 12:00 AM PM o

freccia in su per selezionare il formato 24:00.

4. Se si seleziona il formato 12:00 AM PM, AM PM viene mostrato nel display LCD superiore. Premere il pulsante freccia in alto o in basso per selezionare A (AM, mattina) o P (PM, pomeriggio).
5. Premere il tasto freccia a destra per mostrare le ore (Hr) nel display LCD superiore. Il numero lampeggia nel display LCD inferiore. Premere il tasto freccia in alto o in basso per regolare l'ora.
6. Premere il tasto freccia a destra per mostrare i minuti (Min) nel display LCD superiore. Il numero lampeggia nel display LCD inferiore. Premere il tasto freccia in alto o in basso per regolare i minuti.

**NOTA:** A ogni pressione del tasto freccia su o giù, il valore verrà incrementato o ridotto di 1 unità. Se si preme il pulsante freccia giù quando il numero indicato è 0, l'elenco riprenderà dal valore massimo applicabile per questa funzione.

7. Una volta terminata l'operazione, premere la freccia a destra per uscire dal menu.

**NOTA:** Sarà possibile tornare alla selezione precedente premendo il tasto freccia sinistra.

### Impostazione della lingua

È possibile cambiare la lingua del display dell'indicatore. Rivolgersi a un concessionario di roadster Can-Am autorizzato per conoscere la disponibilità delle lingue e impostare l'indicatore in base alle proprie preferenze.

# INDICATORE MULTIFUNZIONE (MODELLO RS-S)

## ATTENZIONE

Guardare o utilizzare l'indicatore multifunzione o i dispositivi informazioni e intrattenimento può distrarre il conducente dalla guida del veicolo. Prima di usare detti dispositivi, controllare sempre il traffico e assicurarsi che l'area circostante sia sgombra e sicura.

L'indicatore multifunzione comprende indicatori analogici (contachilometri e tachimetro), spie e un dispositivo dedicato alle informazioni e all'intrattenimento con schermo digitale.

## Descrizione

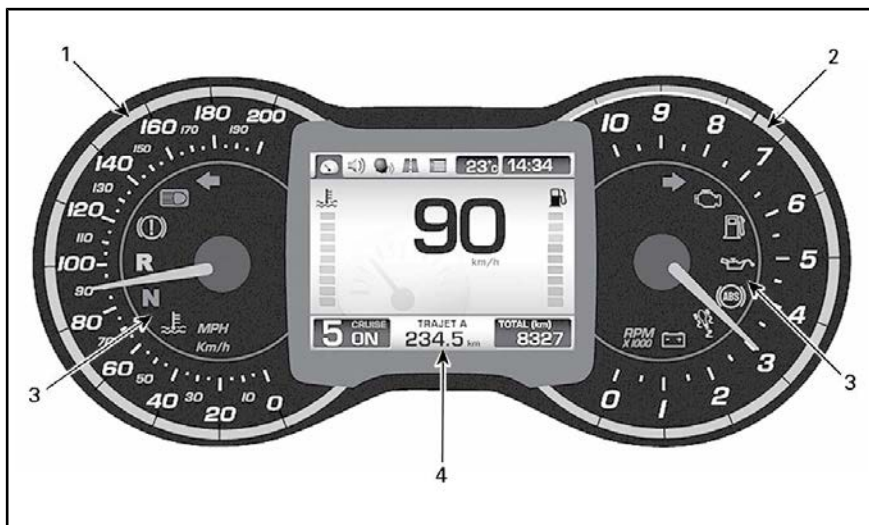

### 1) Contagiri analogico

Mostra la velocità del veicolo in chilometri (km/h) o in miglia orarie (MPH). Per modificare le unità, consultare la sezione *SCHERMATA PREFERENZE*.

### 2) Contagiri analogico (giri/min)

Indica i giri al minuto del motore (RPM). Moltiplicando il valore per 1000 si ottiene il numero effettivo di giri.

### 3) Spie

Spie luminose vi informeranno sulle varie condizioni o problemi in corso (consultare anche *MESSAGGI NELL'INDICATORE MULTIFUNZIONE* nella sezione *RIPARAZIONI SU STRADA*).

<b>SPIE (NORMALE FUNZIONAMENTO)</b>			
<b>SPIE LUMINOSE</b>		<b>SCHERMATA PRINCIPALE</b>	<b>DESCRIZIONE</b>
Tutte le spie luminose	On	Nessuna	Tutte le spie vengono temporaneamente accese quando l'interruttore di accensione viene portato su ON e il motore non viene avviato.
	Lampeggiante	Nessuna	Freno di stazionamento azionato
	Intermittenza + cicalino	Nessuna	Modello SE5: l'interruttore di accensione è nella posizione OFF e il freno di stazionamento non è azionato. Azionare sempre il freno di stazionamento quando si parcheggia il veicolo
	On	Nessuna	Cambio in posizione di folle
	Lampeggiante	Nessuna	Cambio in retromarcia
	On	Nessuna	Fari nella posizione degli ABBAGLIANTI
	Lampeggiante	Nessuna	VSS azionato
	Lampeggiante	Nessuna	Freccia sinistra. Entrambi gli indicatori luminosi delle frecce di destra e sinistra lampeggiano: luci di emergenza
	Lampeggiante	Nessuna	Freccia destra. Entrambi gli indicatori luminosi delle frecce di destra e sinistra lampeggiano: luci di emergenza

#### **4) Display digitale**

Mostra utili informazioni in tempo reale al conducente e funziona anche da interfaccia per il sistema informazioni e intrattenimento.

Il display sarà più luminoso quando la luce ambientale è elevata e più scuro quando la luce sarà minore.

Per la descrizione completa del display digitale, consultare *DESCRIZIONE DISPLAY DIGITALE*.



## Informazioni avvio indicatore multifunzione

Ogni volta che la chiave di accensione viene messa in posizione ON, si avvia un'autodiagnosi. La schermata di guida predefinita si accenderà per un attimo insieme alle spie. In questo modo l'operatore può accertare che tutti gli indicatori funzionino correttamente.

Ogni volta che si posiziona l'interruttore di accensione su ON dopo che è stato posizionato su OFF per più di 5 minuti, sul display digitale viene visualizzato il seguente messaggio:

- PRIMA DI METTERE IN FUNZIONE LEGGERE LA SCHEDA DI SICUREZZA E PREMERE IL TASTO MODE.

Premere il tasto MODE per confermare il messaggio e permettere al motore di avviarsi.

## Descrizione del display digitale

Il display è diviso in più aree come come descritto di seguito.

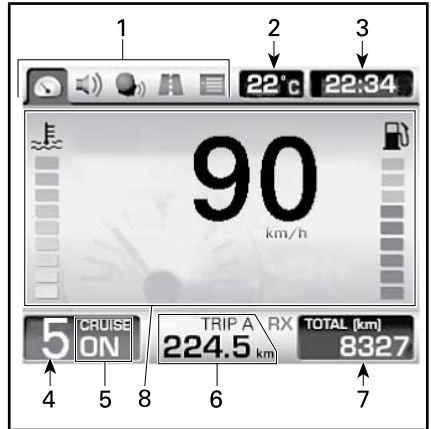

1. Icone
2. Temperatura ambiente
3. Orologio
4. Posizione marcia
5. Stato Cruise control
6. Contachilometri parziale
7. Contachilometri
8. Schermata principale

### 1) Icone

È possibile selezionare 3 categorie di icone. Ogni icona è collegata a una schermata diversa. Consultare la schermata di seguito.

ICONA	SCHERMATA ICONA
	Guida predefinita
	Contachilometri parziale
	Preferenze (disponibile solo con il veicolo fermo)

Per una descrizione completa, consultare *DESCRIZIONE SCHERMATA ICONA*.

È possibile visualizzare le icone per selezionare le diverse funzioni e per cambiare alcune impostazioni usando il RECC (blocchetto comandi elettronici del Roadster). Consultare *RECC (BLOCCHETTO COMANDI ELETTRONICI DEL ROAD-*

STER) nella sottosezione **CONTROLLI SECONDARI**.

## 2) Temperatura ambientale

La temperatura ambientale è indicata in gradi centigradi °C o in gradi fahrenheit °F, consultare **SCHERMATA PREFERENZE**.

## 3) Orologio

L'ora attuale è indicata nel formato 24h o 12h am/pm. Per modificare il formato, consultare la sezione **SCHERMATA PREFERENZE**.

## 4) Posizione cambio

Viene visualizzata la posizione della scatola del cambio selezionata.

## 5) Stato cruise control

Mostra la scritta ON quando quando il cruise control è attivo ma la velocità non è stata impostata.

Mostra la scritta SET quando il cruise control è in funzione e la velocità è stata impostata.

Mostra la scritta OFF quando il cruise control non è in funzione.

## 6) Contachilometri parziale

Distanza in chilometri o miglia percorsa dall'ultimo reset. Sono disponibili due contachilometri parziali e sono identificati con le lettere "A" e "B". Per modificare le unità, consultare la sezione **SCHERMATA PREFERENZE**.

Come funzione secondaria, il contachilometri parziale può anche mostrare un'icona per informare il conducente di un eventuale malfunzionamento. Consultare **MESSAGGI SULL'INDICATORE MULTIFUNZIONE** nella sezione **RIPARAZIONI SU STRADA**.



1. Icona

## 7) Contachilometri

Distanza totale in chilometri o miglia percorsi dal giorno della prima messa su strada dopo la produzione. Per modificare le unità, consultare la sezione **SCHERMATA PREFERENZE**.

## 8) Schermata principale

La schermata principale è l'area in cui sono visualizzate la maggior parte delle informazioni. La schermata cambierà visualizzando le varie funzioni dell'indicatore.



SITUAZIONE TIPICA – SCHERMATA GUIDA PREDEFINITA

Per una descrizione completa delle schermate, consultare **DESCRIZIONE SCHERMATA ICONA**.

## Consultare il display digitale

È consigliato fare pratica selezionando alcune funzioni del centro informazioni e intrattenimento prima di andare su strada. In questo modo vi abituerete ai comandi e risulteranno più facili da usare in strada.

Usare il RECC (bloccetto comandi elettronici del Roadster) per controllare le funzioni del display. Consultare *RECC (BLOCCETTO COMANDI ELETTRONICI DEL ROADSTER)* nella sottosezione *CONTROLLI SECONDARI*.



1. RECC

Premendo il pulsante MODE si sposterà il selettore nelle varie categorie di icone posizionate nella parte in alto a sinistra nel seguente ordine: Schermata guida predefinita, contachilometri parziale e preferenze. Ogni pressione del pulsante sposterà il selettore alla prossima icona disponibile. Quando un'icona viene selezionata, apparirà la relativa schermata.

**NOTA:** La schermata preferenze non è disponibile quando la velocità è superiore a 5 km/h.

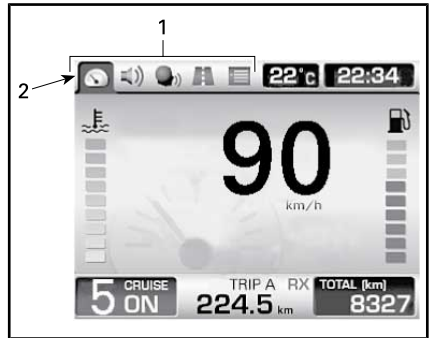

1. Icone

2. Icona guida predefinita selezionata

Quando il selettore si trova sull'ultima icona, premendo ancora il pulsante MODE, questo tornerà alla prima icona.

In certe schermate, sono visibili frecce verticali o orizzontali. Questo indica che potrete usare i pulsanti SINISTRA/DESTRA per cambiare l'impostazione relativa alle frecce orizzontali e, allo stesso modo, potrete usare i pulsanti ALTO/BASSO per cambiare le impostazioni relative alle frecce orizzontali.

Quando una doppia freccia è visibile sarà possibile effettuare diverse operazioni in base alla schermata:

- Tenendo premuto il relativo pulsante freccia sarà possibile visualizzare i valori dalla fine o dall'inizio.
- Usando il relativo pulsante freccia sarà possibile visualizzare gli elementi rimanenti.

Quando un elemento viene selezionato, questo lo imposterà al valore attuale.

Dopo aver confermato il messaggio iniziale sulla sicurezza all'avvio dell'indicatore, oppure dopo pochi secondi in una schermata qualunque senza premere i pulsanti del RECC, il display tornerà automaticamente alla schermata di guida predefinita.

## Icona descrizione schermo

### Schermata di guida predefinita

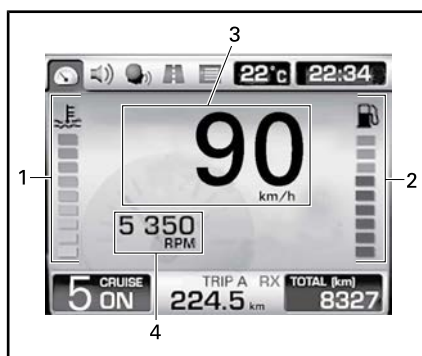

#### SCHEMATA DI GUIDA PREDEFINITA

1. Temperatura liquido refrigerante motore (pacchetto opzionale)
2. Livello carburante (pacchetto opzionale)
3. Tachimetro digitale
4. Regime motore (non impostato in fabbrica)

#### 1) Temperatura liquido refrigerante motore

Indicatore a barre che visualizza continuamente la temperatura del refrigerante del motore.

#### 2) Livello carburante

Indicatore a barre che visualizza continuamente la quantità di benzina nel serbatoio.

#### 3) Tachimetro digitale

Mostra la velocità del veicolo in chilometri (km/h) o in miglia orarie (MPH). Per modificare le unità, consultare la sezione **SCHEMATA PREFERENZE**.

#### 4) Regime motore

Indica i giri al minuto del motore (RPM).

**NOTA:** Questa non è un'impostazione predefinita. Per attivare questa funzione, consultare la sezione **SCHEMATA PREFERENZE**.

## Schermata contachilometri parziale

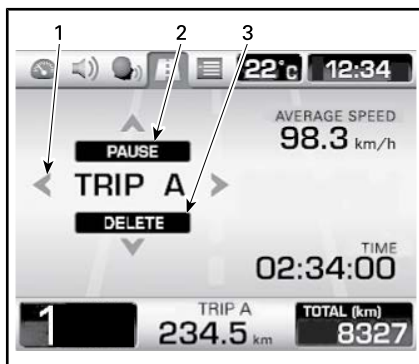

#### CONFIGURAZIONE TIPICA

1. Opzioni display: Trip A o Trip B
2. Interrompe o ripristina il contachilometri parziale
3. Resettare il contachilometri parziale selezionato

Premere il pulsante DESTRA/SINISTRA per selezionare il contachilometri parziale desiderato.

Premere il pulsante SU per mettere in pausa il contachilometri parziale selezionato.

Premere il pulsante GIÙ per mettere in pausa il contachilometri parziale selezionato.

## Schermata preferenze

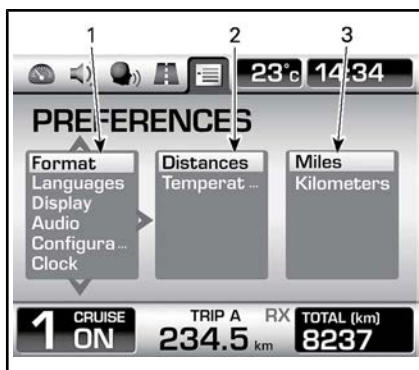

1. 1° colonna: categoria principale
2. 2° colonna: categoria o elemento secondario
3. 3° colonna: Unità o impostazione

Questa schermata è disponibile solo con il veicolo fermo.

Premere il pulsante SINISTRA/DESTRA per selezionare la colonna desiderata.

All'interno di una colonna, usare il pulsante SU/GIU per selezionare l'elemento desiderato. Se più elementi sono disponibili nella colonna subito a destra, usare il pulsante DESTRA per selezionare la colonna, quindi usare il pulsante SU/GIU per selezionare l'elemento desiderato. Seguire questa procedura per raggiungere l'elemento desiderato.

Quando un elemento viene selezionato, questo lo imposterà al valore attuale. Successivamente potrete andare in qualsiasi schermata e il valore sarà mantenuto.

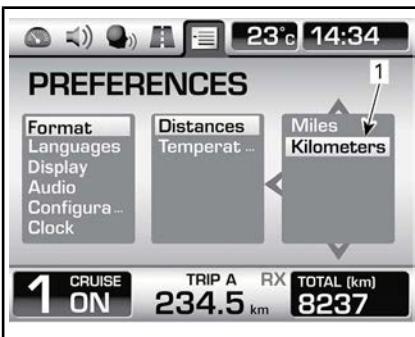

1. Il valore selezionato sarà impostato

**NOTA:** Dalla 2° o 3° colonna, potrete tornare alla colonna di sinistra con il pulsante SINISTRA.

**NOTA:** Quando le unità vengono cambiate, si aggiorneranno sia gli indicatori analogici sia quelli digitali. Le unità saranno usate per il tachimetro e per entrambi i contachilometri parziali.

### Impostare l'ora

Per impostare le ore:

selezionate l'orologio (CLOCK) nella categoria Preferenze schermo

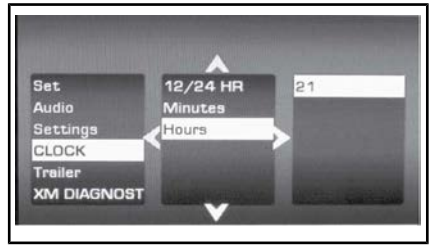

Selezionare le ore (HOURS) nella categoria secondaria.

Regolare i valori con i pulsanti SU e GIU.

Per impostare i minuti:

selezionate l'orologio (CLOCK) nella categoria Preferenze schermo

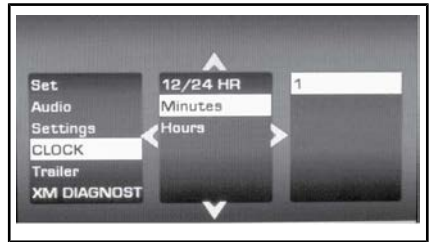

Selezionare i minuti (MINUTES) nella categoria secondaria.

Regolare i valori con i pulsanti SU e GIU.

Selezionare della il sistema orario (Hour mode)

Selezionare 12/24:

selezionate l'orologio (CLOCK) nella categoria Preferenze schermo

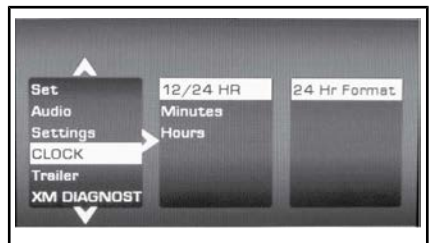

Selezionare la modalità (12/24 HOUR) nella categoria secondaria.

Selezionare il valore appropriato nell'unità o impostazione principale.

# APPARECCHIATURA

## Regolazione degli specchietti

Premere lo specchietto nei punti illustrati di seguito per regolarne la posizione nelle quattro direzioni.

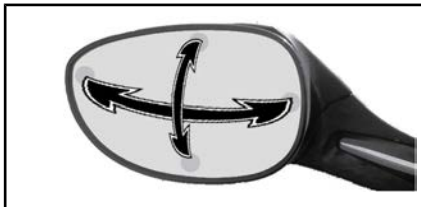

*PUNTI DI REGOLAZIONE DELLO SPECCHIETTO*

## Blocco del manubrio:

Per bloccare il manubrio:

1. Inserire la chiave nell'interruttore di accensione.
2. Ruotare il manubrio completamente a destra o a sinistra.
3. girare la chiave di un 1/4 di giro in senso antiorario nella posizione di blocco dello sterzo e rimuoverla.

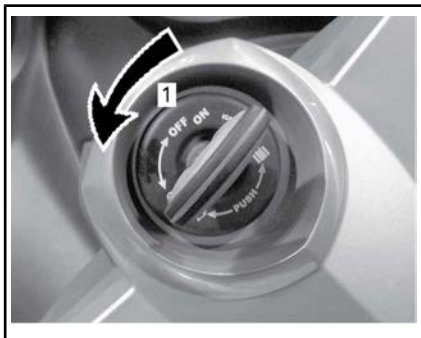

*POSIZIONE DELLA CHIAVE PER BLOCCARE IL MANUBRIO*

1. Girare la chiave di 1/4 di giro

## Stiva anteriore

### Apertura della stiva anteriore

1. Inserire la chiave nell'interruttore di accensione.

2. **Premere** e girare la chiave di un 1/4 di giro in senso antiorario verso il vano anteriore e tenere girata mentre si solleva il coperchio.

**NOTA:** È possibile aprire il vano di carico anteriore con il motore acceso.

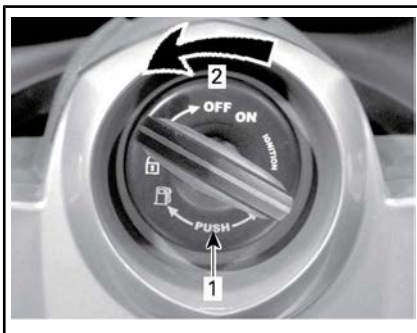

*POSIZIONE DELLA CHIAVE PER L'APERTURA DELLA STIVA ANTERIORE*

1. Premere la chiave
2. Girare la chiave di 1/4 di giro



*VANO DI CARICO ANTERIORE APERTO*

## Kit strumenti

### Posizione kit strumenti

Il kit degli strumenti si trova nel vano portabagagli anteriore.

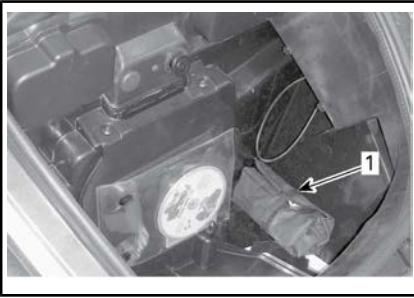
**CONFIGURAZIONE TIPICA**

1. Kit degli attrezzi

**Guida dell'operatore**

La guida dell'operatore si trova all'interno del vano di carico anteriore insieme al DVD SULLA SICUREZZA.

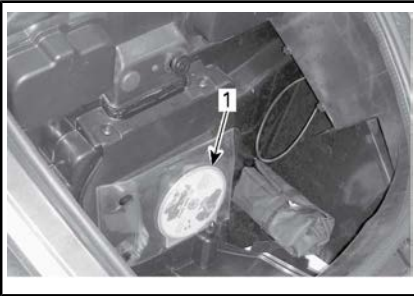
**CONFIGURAZIONE TIPICA**

1. Guida dell'operatore

**Sedile****Apertura del sedile**

1. Inserire la chiave nell'interruttore di accensione.
2. Premere e girare la chiave di un 1/4 di giro in senso orario nella posizione del sedile e tenere girata mentre si solleva il sedile.

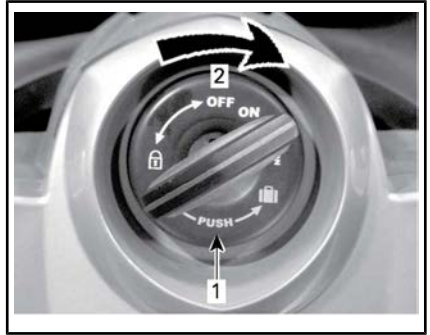
**POSIZIONE DELLA CHIAVE PER L'APERTURA DEL SEDILE**

1. Premere la chiave
2. Girare la chiave di 1/4 di giro

**AVVISO** Non forzare il sedile oltre l'angolazione massima di apertura per evitare di danneggiarlo.

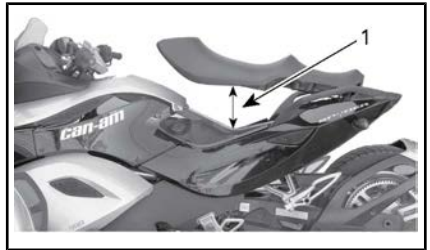

1. Apertura massima del sedile

**Pannelli del corpo**

I pannelli della carrozzeria del veicolo possono essere rimossi per eseguire gli interventi di manutenzione.

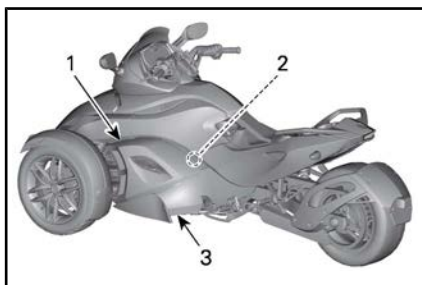

**SITUAZIONE TIPICA - PANNELLI LATERALI LATO SINISTRO**

1. Pannello laterale intermedio
2. Pannello laterale interno
3. Pannello laterale inferiore

### Pannello laterale intermedio

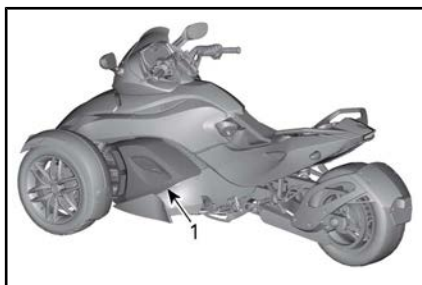

**CONFIGURAZIONE TIPICA**

1. Pannello laterale intermedio

### Rimozione

1. Svitare i 3 fermagli.



**CONFIGURAZIONE TIPICA**

1. Fermagli pannello laterale intermedio
2. Premere il bordo superiore del pannello con entrambe le mani e sollevare.

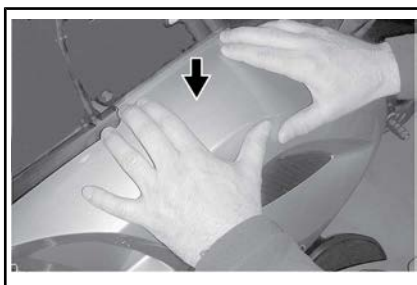

**CONFIGURAZIONE TIPICA**

3. Sollevare il pannello.

### Installazione

1. Inserire le linguette del pannello laterale intermedio nelle scanalature del pannello laterale in basso.

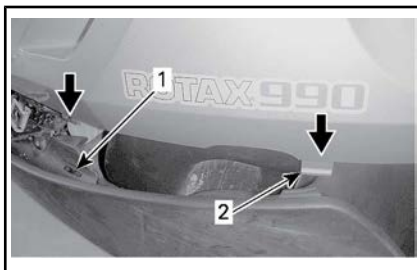

1. Scanalatura pannello laterale inferiore
2. Linguetta del pannello laterale intermedio

2. Premere il bordo superiore del pannello con entrambe le mani e spingere, verificando le linguette inferiori rimangano nelle scanalature.

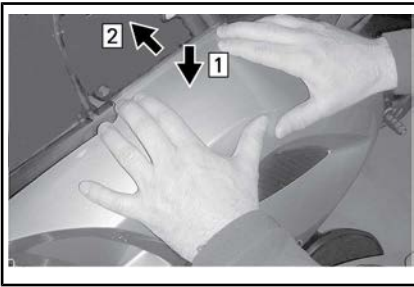

**CONFIGURAZIONE TIPICA**

Fase 1: Premere il bordo superiore

Fase 2: Spingere il bordo superiore sotto il bordo del pannello laterale superiore

3. Assicurare il pannello spingendo e girando ogni fermaglio in senso orario (1/4 di giro) alla rotazione massima.

Il fermaglio è correttamente fissato quando è necessaria una piccola quantità di forza per ruotarlo.

Non è correttamente fissato se risulta lento alla rotazione.

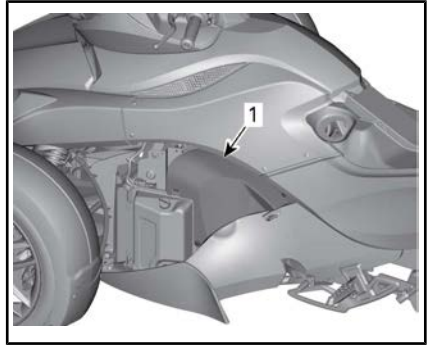
**Pannello laterale interno****Rimozione pannello laterale interno****CONFIGURAZIONE TIPICA**

1. Pannello laterale interno

1. Rimuovere il pannello laterale intermedio.
2. Svitare la vite Torx.

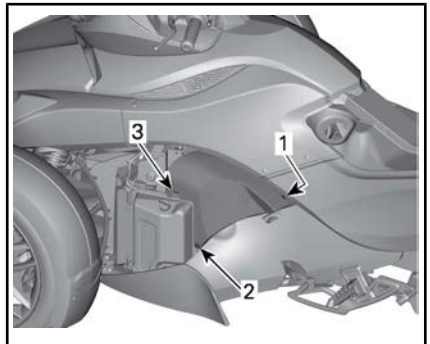
**CONFIGURAZIONE TIPICA**

1. Vite a testa esagonale
2. Rivetto di plastica.
3. Fermaglio
3. Rimuovere il rivetto di plastica.
4. Fare scorrere il pannello laterale interno per sganciare il fermo.

**Installazione pannello laterale interno**

1. Fare scorrere il pannello laterale interno nella posizione originale.
2. Installare i rivetti di plastica e avviare la vite Torx.

**AVVISO** Non serrare eccessivamente. Eventuali deformazioni sul pannello attorno alla vite indicano che è stata serrata eccessivamente e potrebbe danneggiare il pannello.

### Pannello laterale posteriore inferiore

Rimozione pannello laterale posteriore basso

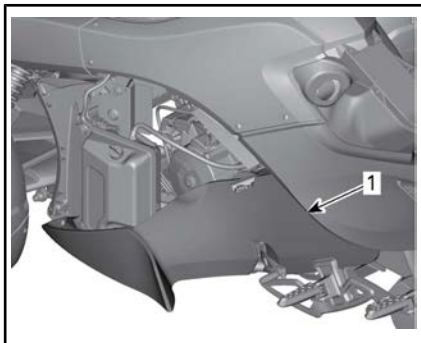

#### CONFIGURAZIONE TIPICA

1. Pannello laterale posteriore inferiore
1. Svitare le due viti dal pannello laterale posteriore inferiore.
2. Far scorrere delicatamente in avanti il pannello per sbloccare le linguette dalle staffe.

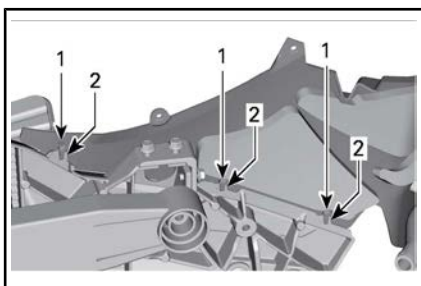

#### SITUAZIONE TIPICA - LATO INTERNO DEL PANNELLO

1. Linguette
2. Staffe
3. Una volta sganciato il pannello, girare la parte inferiore verso se

stessi e abbassare il pannello per sganciare la parte alta.

4. Rimuovere il pannello laterale posteriore inferiore.

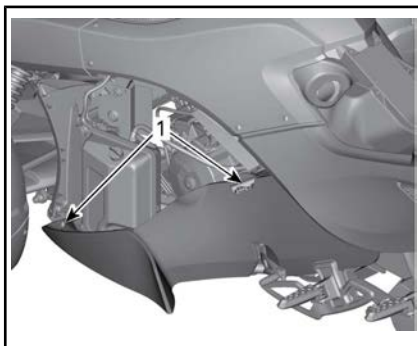

#### CONFIGURAZIONE TIPICA

1. Viti Torx del pannello laterale posteriore inferiore

### Installazione pannello laterale posteriore inferiore

1. Posizionare la parte superiore del pannello.
2. Ruotare la parte inferiore del pannello e inserirla fino a quando le linguette sono davanti alle staffe.

**NOTA:** Assicurarsi che il fermo sia inserito correttamente nel supporto della pedana.

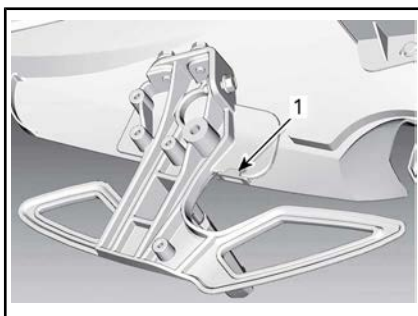

1. Fermaglio
3. Far scorrere il pannello indietro fino a quando le linguette saranno davanti alle staffe.
4. Avvitare le 2 viti Torx.

**AVVISO** Non serrare eccessivamente. Eventuali deformazioni sul pannello attorno alla vite indicano che è stata serrata eccessivamente e potrebbe danneggiare il pannello.

### **Gancio vano bagagli**

Lubrificazione gancio vano  
bagagli

Utilizzare LUBRIFICANTE PER CAVI  
(Cod. art. 293 600 041) o un prodotto equivalente.

# PROCEDURE DI BASE

## Avvio e arresto del motore

### Avvio del motore

#### **ATTENZIONE**

I gas di scarico contengono monossido di carbonio velenoso e possono accumularsi velocemente in zone chiuse o scarsamente ventilate. Se inalati, possono causare gravi lesioni o la morte.

Avviare il motore solo in una zona aperta e ben ventilata. Vedere **EVITARE L'AVVELENAMENTO DA MONOSSIDO DI CARBONIO**.

### Modello SM5

1. Tenere premuto il pedale del freno.
2. Girare la chiave su ON.

**AVVISO** Non accelerare all'avvio del sistema elettrico.

3. Se necessario, consultare la Scheda di sicurezza per prepararsi, preparare il passeggero e il veicolo, quindi premere il pulsante MODE per azionare il motorino di avviamento.
4. Posizionare l'interruttore di arresto motore in posizione RUN/ON.
5. Tirare e tenere tirata la leva della frizione.
6. Mettere in FOLLE. Controllare il quadro dell'indicatore multifunzione per verificare che il cambio sia in folle.
7. Premere il pulsante di avvio del motore e tenerlo premuto fino all'accensione del motore. Non premere il pulsante di avvio per più di 15 secondi. Se non si avvia, rilasciare il pulsante e attendere 30 prima di riprovare per

consentire al motorino di avviamento di raffreddarsi.

**AVVISO** Non accelerare all'avvio.

8. Verificare sul display la segnalazione di eventuali problemi e controllare che la spia dell'olio si spenga.
9. Rilasciare il freno di stazionamento. Verificare che l'indicatore del freno di stazionamento sul quadro dell'indicatore multifunzione sia spento.

**AVVISO** Se non si rilascia completamente il freno di stazionamento prima di utilizzare il veicolo, i pattini dei freni fanno resistenza durante il movimento, con conseguenti danni al sistema frenante.

### Modello SE5

**NOTA:** Il **modello SE5** può essere avviato con qualsiasi marcia innestata con il pedale del freno premuto. All'avvio del motore, il cambio innesta automaticamente la folle.

1. Tenere premuto il pedale del freno.
2. Girare la chiave su ON.

**AVVISO** Non accelerare all'avvio del sistema elettrico.

3. Se necessario, consultare la Scheda di sicurezza per prepararsi, preparare il passeggero e il veicolo, quindi premere il pulsante MODE per azionare il motorino di avviamento.
4. Posizionare l'interruttore di arresto motore in posizione RUN/ON.
5. Premere il pulsante di avvio del motore e tenerlo premuto fino all'accensione del motore. Non premere il pulsante di avvio per più di 15 secondi. Se non si avvia, rilasciare il pulsante e attendere 30 prima di riprovare per

consentire al motorino di avviamento di raffreddarsi.

**AVVISO** Non accelerare all'avvio.

6. Verificare sul display la segnalazione di eventuali problemi e controllare che la spia dell'olio si spenga.
7. Rilasciare il freno di stazionamento. Verificare che l'indicatore del freno di stazionamento sul quadro dell'indicatore multifunzione sia spento.

**AVVISO** Se non si rilascia completamente il freno di stazionamento prima di utilizzare il veicolo, i pattini dei freni fanno resistenza durante il movimento, con conseguenti danni al sistema frenante.

## Arresto del motore

### Modello SM5

1. Innestare la prima.
2. Spostare l'interruttore di arresto motore in posizione OFF.
3. Azionare il freno di stazionamento. Il freno si blocca nella posizione premuta e sul display scorre il messaggio FRENO DI STAZIONAMENTO.
4. Girare la chiave su OFF.
5. Prima di scendere dal veicolo, verificare che il freno di stazionamento sia attivato. Tirare la frizione e spostare il veicolo in avanti e indietro.

**NOTA:** A seguito dell'usura dei pattini dei freni, potrebbe essere necessario tirare maggiormente la leva del freno di stazionamento per poter azionare il freno.



## ATTENZIONE

Azionare sempre il freno di stazionamento. Se il freno di stazionamento non è correttamente azionato e la trasmissione è in folle, il veicolo potrebbe spostarsi.

### Modello SE5

1. Inserire la marcia in folle.
2. Spostare l'interruttore di arresto motore in posizione OFF.
3. Azionare il freno di stazionamento. Il freno si blocca nella posizione premuta e sul display scorre il messaggio FRENO DI STAZIONAMENTO.
4. Girare la chiave su OFF.

**NOTA:** Se il freno di stazionamento non è azionato mentre la chiave è in posizione OFF, la spia del freno di stazionamento lampeggia e viene attivato un segnale acustico.

5. Prima di scendere dal veicolo, verificare che il freno di stazionamento sia attivato. Spostare il veicolo in avanti e indietro.

**NOTA:** A seguito dell'usura dei pattini dei freni, potrebbe essere necessario tirare maggiormente la leva del freno di stazionamento per poter azionare il freno.



## ATTENZIONE

Azionare sempre il freno di stazionamento. Se il freno di stazionamento non è azionato, il veicolo potrebbe spostarsi, indipendentemente dalla marcia inserita. Quando il veicolo viene arrestato, la frizione centrifuga è sempre disattivata, in modo che la trasmissione non mantiene il veicolo in posizione.

### Tutti i modelli

Questo veicolo è dotato di ETC (controllo elettronico dell'acceleratore).

Ogni volta che l'interruttore di accensione viene spostato su OFF, il motorino dell'ETC rimane alimentato per 40 minuti.

Il motore dell'ETC emette un suono ad alta frequenza durante questo periodo e può essere sentito facilmente in un ambiente silenzioso.

Questa è una normale caratteristica del veicolo.

### Spinta del veicolo

**⚠ATTENZIONE** Evitare di spingere il veicolo in discesa. Nel caso in cui sia necessario, rimanere sempre nel raggio di portata del pedale del freno qualora il veicolo inizia a ruotare.

Per spostare il veicolo per brevi distanze senza accendere il motore:

1. Stando seduti sul veicolo, tenere premuto il pedale del freno.
2. Spostare la trasmissione in FOLLE (**modello SM5**).
3. Disinserire il freno di stazionamento.
4. Scendere dal lato destro del veicolo, mantenendo il piede sul pedale del freno.
5. Spingere il veicolo, utilizzando il freno se necessario.

**⚠ATTENZIONE** Spingere il veicolo solo dal lato destro, in modo da poter raggiungere il pedale del freno. Mantenere la distanza dal tubo di scarico caldo.

Quando si spinge il veicolo all'indietro, prestare attenzione affinché la ruota anteriore non passi sopra i piedi.

6. Risalire sul veicolo e parcheggiare come indicato sopra.

## Retromarcia

Per una guida sicura in retromarcia, consultare la sezione *ISTRUZIONI DI GUIDA SICURE*.

### Innesto della retromarcia (modello SM5)

1. Con il motore avviato, innestare la prima.
2. Tenere premuta la leva della frizione.
3. Tenere premuto il pulsante della retromarcia.
4. Scalare di un tempo sulla leva del cambio.
5. Premere il pulsante della retromarcia e verificare che la lettera "R" lampeggi sul quadro dell'indicatore multifunzione e che le luci di segnalazione pericolo lampeggino.

### Innesto della retromarcia (modello SE5)

1. Con il motore avviato, il veicolo fermo e il freno premuto, inserire la prima o in folle.
2. Tenere premuto il pulsante della retromarcia.
3. Tirare il selettore delle marce verso di sé per innestare la retromarcia.

### Guida in retromarcia

Verificare che la zona posteriore sia libera e continuare a guardare indietro mentre si procede in retromarcia. Mantenere bassa la velocità e non procedere a retromarcia per lunghe distanze.

### Disinnesto della retromarcia

#### Modello SM5

Per disinnestare la retromarcia, mantenere premuta la frizione e sollevare la leva del cambio di una posizione per innestare la prima. Non è necessario utilizzare il pulsante

te della retromarcia, poiché si ripristina automaticamente.

### **Modello SE5**

Per disinnestare la retromarcia, arrestare il veicolo e premere velocemente il selettore per passare in folle e premerlo più a lungo per innestare la prima.

### **Rodaggio**

È richiesto un periodo di rodaggio di 1 000 km.

Durante i primi 300 km, evitare le frenate brusche.

 **ATTENZIONE**

I freni e gli pneumatici nuovi non funzionano alla massima efficacia fino al completamento del rodaggio. Le prestazioni in frenata, l'aderenza su strada e il VSS potrebbero non essere ottimali, quindi adottare la massima cautela.

Per rodare i freni e gli pneumatici sono necessari circa 300 km di utilizzo con frequenti frenate e sterzate. Per la guida con frenate e sterzate meno frequenti, prevedere un maggiore chilometraggio.

Durante i primi 1 000 km:

- Evitare accelerazioni massime.
- Evitare l'utilizzo prolungato.
- Se la ventola di raffreddamento è costantemente in funzione in caso di traffico, spegnere il motore e lasciarlo raffreddare oppure accelerare per consentire all'aria di raffreddare il motore.

Al termine del periodo di rodaggio, far ispezionare il veicolo da un concessionario roadster Can-Am autorizzato come indicato nel *PROGRAMMA DI MANUTENZIONE*.

## **Rifornimento**

### **Requisiti di carburante**

**AVVISO** Utilizzare sempre benzina fresca. La benzina si ossida, determinando la perdita di numero di ottano, composti volatili, e la produzione di depositi di gomma e vernici che possono danneggiare il sistema di alimentazione.

Le miscele di carburante a base di alcool variano a seconda del Paese e dell'area geografica. Questo veicolo è stato progettato per un funzionamento basato sull'utilizzo dei carburanti consigliati. In ogni caso, occorre tenere presente quanto segue:

- L'utilizzo di carburante contenente alcool in percentuale maggiore di quella specificata dalle normative governative non è consigliato e può causare i problemi elencati di seguito ai componenti del sistema di alimentazione:
  - Problemi di accensione e guida.
  - Deterioramento delle parti in gomma o plastica.
  - Corrosione delle parti metalliche.
  - Danni alle parti interne del motore.
- Ispezionare frequentemente per determinare la presenza di perdite di carburante o altre anomalie nel sistema di alimentazione qualora si ritenga che la presenza di alcool nella benzina ecceda le normative in vigore.
- La miscela alcool-benzina attira e trattiene l'umidità; questo potrebbe determinare la separazione di fase del carburante e causare problemi di prestazioni o danni al motore.

### Carburante consigliato

Utilizzare benzina senza piombo super con numero di ottani 91 AKI (RON+MON)/2 oppure numero di ottani 95 RON.

**AVVISO** Non provare mai altri tipi di carburante. L'utilizzo di carburante non adatto può comportare danni al motore o al sistema di alimentazione.

### Procedura per il rifornimento di carburante

#### **! ATTENZIONE**

La benzina è estremamente infiammabile e altamente esplosiva. Attenersi alla procedura per il rifornimento di carburante per ridurre il rischio di incendio o esplosioni. Consultare **EVITARE INCENDI PRODOTTI DA BENZINA E ALTRI PERICOLI**.

Per rifornire il veicolo:

1. Parcheggiare il veicolo all'aperto in una zona ben ventilata lontana da fiamme, scintille, sigarette e altre forme di accensione.
2. Spegnerne il motore.
3. Sbloccare e sollevare il sedile (consultare la sottosezione **ATTREZZATURE**). Il tappo del carburante è localizzato sul lato sinistro.
4. Ruotare lentamente il tappo in senso antiorario e rimuoverlo.



TAPPO DEL CARBURANTE SUL LATO SINISTRO SOTTO IL SEDILE

5. Riempire il serbatoio fino a quando il livello del carburante raggiunge il punto più alto del tubo di riempimento.

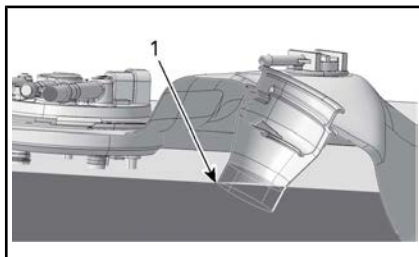

1. Punto più alto del tubo di riempimento

**NOTA:** Non provare a riempire eccessivamente il serbatoio del carburante. per consentire al carburante di espandersi a seguito delle variazioni di temperatura.

6. Rimuovere le eventuali perdite di carburante. In caso di contatto con la cute, risciacquare con acqua e sapone e lavare gli abiti.
7. Riposizionare il tappo e chiudere ermeticamente girando in senso orario fino a percepire un clic. Non avviare il motore se il tappo del carburante è rimosso.
8. Chiudere il sedile.

### Regolazione delle sospensioni

#### Sospensione anteriore

Consultare un distributore Can-Am per la regolazione delle sospensioni anteriori.



# ***ISTRUZIONI PER L'UTILIZZO SICURO***

# NOVITÀ DELLA ROADSTER SPYDER

La roadster Spyder è un tipo di veicolo da strada differente. In questa sezione vengono illustrate alcune delle funzionalità e caratteristiche operative distintive del veicolo.

## Stabilità

La configurazione a "Y" a tre ruote garantisce una maggiore stabilità alle basse velocità rispetto a una motocicletta. Tuttavia, la stabilità è inferiore rispetto a quella di un veicolo a quattro ruote, ad esempio un'automobile. Le tecnologie di supporto alla guida, come il sistema di stabilità del veicolo (VSS) elettronico, aiutano a mantenere la stabilità durante le manovre ma è comunque possibile perdere il controllo, inclinare o ribaltare il veicolo a causa di manovre estreme (ad esempio brusche curve alle alte velocità), urto con superfici non piane oppure oggetti. L'operatore o il passeggero potrebbero anche cadere a causa di brusche curve, accelerazioni, frenate o impatti.

## Risposta alle condizioni stradali

La roadster Spyder risponde in maniera differente rispetto agli altri veicoli a determinate condizioni stradali.

- Non mettersi alla guida su ghiaccio, neve o fuori pista.
- Evitare pozzanghere e acqua corrente. Il veicolo tende a planare sull'acqua più facilmente rispetto a un'auto. Qualora fosse necessario guidare in caso di pioggia, rallentare.
- Rallentare su strade ricoperte di ghiaia, sporco e sabbia.

Per istruzioni dettagliate consultare la sottosezione *STRATEGIE SU STRADA*

## Pedale del freno

Un pedale arresta tutte le tre ruote. Non sono disponibili freni azionati a mano e non è possibile arrestare separatamente le ruote anteriori o quella posteriore. La roadster Spyder consente di sterzare e frenare contemporaneamente in modo più efficace rispetto a una motocicletta. Il veicolo può fermarsi rapidamente, quindi prestare attenzione ai veicoli che seguono che non potrebbero arrestarsi in modo altrettanto rapido.

## Sistema frenante anti bloccaggio (ABS)

Il veicolo è equipaggiato con un sistema frenante antibloccante (ABS) come parte del sistema di stabilità del veicolo (VSS). Per eseguire frenate brusche, tenere premuto il pedale del freno. Il sistema ABS impedirà alle ruote di bloccarsi.

## Freno di stazionamento



Il freno di stazionamento arresta solo la ruota posteriore a livelli meccanico e la blocca in posizione quando attivato. Non è controllato da tecnologie di supporto alla guida come, ad esempio, il sistema ABS e il sistema di Distribuzione elettronica della forza frenante. Non utilizzarlo per rallentare o fermare il veicolo poiché si potrebbe perdere il controllo, ruotare, inclinarsi pericolosamente o ribaltarsi. Avvertire il passeggero di non toccarlo con il piede sinistro.

## Timoneria

### Sterzo diretto

Per girare la roadster Spyder, sterzare sempre in direzione della curva.

Nota per i motociclisti: non controsterzare come d'abitudine su una motocicletta. Diversamente da una motocicletta, in curva la roadster Spyder non può inclinarsi. Pertanto, i motociclisti devono nuovamente imparare a curvare. Esercitarsi a sterzare nella direzione della curva a tutte le velocità fino ad acquisire la corretta padronanza.

### Forze laterali nelle curve

Diversamente da una motocicletta, in curva la roadster Spyder non si inclina. Pertanto verranno percepite forze laterali che spingono all'esterno della curva. Per mantenere l'equilibrio, sia l'operatore sia il passeggero devono aggrapparsi con entrambe le mani e posizionare saldamente i piedi sulle pedane. Nelle curve pronunciate, potrebbe essere utile inclinare la parte superiore del corpo in avanti e verso l'interno della curva.

## Larghezza

Poiché la roadster Spyder è più larga rispetto a una normale motocicletta:

- Mantenere le ruote anteriori nella corsia durante le curve. Fare particolarmente attenzione alla posizione delle ruote anteriori nelle curve e durante i sorpassi. Se si segue una traiettoria in cui solitamente la ruota anteriore di una motocicletta è sul bordo della corsia, la ruota anteriore della roadster Spyder potrebbe invece uscire fuori dalla corsia.

- Non guidare a metà tra due corsie e non condividere la stessa corsia con altri utenti (guida sulla linea tra due corsie). Procedere sempre in fila indiana, anche con le motociclette.
- Essere sempre preparati a eseguire brusche deviazioni per evitare gli ostacoli.

## Retromarcia



La roadster Spyder si sposta in retromarcia allo stesso modo di un'automobile. Tuttavia, esistono alcune differenze fondamentali:

- Quando il veicolo procede in retromarcia, le luci di segnalazione pericolo lampeggiano ma non si accende alcuna luce della retromarcia. Prestare attenzione perché altri motociclisti potrebbero non accorgersi che state procedendo in retromarcia.
- Se necessario, far scendere il passeggero se limita la visibilità.
- Ricordarsi che la parte anteriore è più ampia rispetto a quella posteriore. Non procedere in retromarcia a una distanza limitata dagli oggetti poiché si potrebbe urtarli con gli pneumatici anteriori.
- Mantenere bassa la velocità e non procedere a retromarcia per lunghe distanze.
- Quando possibile, parcheggiare in modo da non dover procedere in retromarcia per uscire dallo spazio di parcheggio.
- **Modello SM5:** Innestare nuovamente la prima prima di spegnere il motore.

 **ATTENZIONE** Mantenere entrambi i piedi sulle pedane quando si procede in retromarcia. Non posi-

zionare mai i piedi a terra durante lo spostamento all'indietro.

## **Patente di guida e legislazione locale**

I requisiti per la patente necessaria a guidare la roadster Spyder variano da Paese a Paese. In base alla normativa locale, potrebbe essere necessaria la patente di guida per motociclette, per veicoli a tre ruote o una semplice patente di guida per automobili.

Prima di utilizzare il veicolo su strade pubbliche, verificare con le autorità locali se la licenza in proprio possesso è adatta.

## Sistema di stabilità del veicolo (VSS)

La roadster Spyder è dotata di un Sistema di stabilità del veicolo (VSS) che aiuta a controllare la direzione del veicolo e riduce il rischio di ribaltamento in alcune situazioni. Il sistema VSS è composto da:

- Un **sistema frenante antiblocco (ABS)** che aiuta a mantenere il controllo della sterzata in caso di frenate brusche impedendo il blocco delle ruote.
- Un sistema di **Distribuzione elettronica della forza frenante (EBD)** che regola automaticamente la distribuzione della forza frenante tra tutte le ruote. Insieme al sistema ABS, il sistema EBD aiuta a mantenere il controllo direzionale e a sfruttare la forza frenante in base alla trazione disponibile.
- Un **sistema di controllo della trazione (TCS)** che aiuta a limitare lo slittamento della ruota posteriore. Il sistema TCS limita lo slittamento della ruota posteriore solo se si gira il manubrio (sterzata rispetto alla linea retta) o se la velocità del veicolo è superiore a 50 km/h.
- Un **sistema di controllo della stabilità (SCS)** sviluppato per limitare la potenza sullo pneumatico posteriore e per frenare le singole ruote, riducendo il rischio di perdita di controllo del veicolo o di ribaltamento.

### Limitazioni

Il sistema VSS non è in grado di aiutare a mantenere il controllo in tutte le situazioni.

### Superfici a bassa aderenza

L'aderenza degli pneumatici sulla superficie stradale limita la frenata massima. Anche con i sistemi ABS

e EBD, la distanza di arresto sarà superiore sulle superfici con scarsa trazione o nel caso in cui la pressione degli pneumatici e le condizioni del battistrada non fossero adeguate.

Se gli pneumatici perdono trazione sulla superficie stradale, si potrebbe perdere il controllo del veicolo, anche con il sistema VSS.

Se la superficie stradale asfaltata è ricoperta di ghiaccio, neve o poltiglia, la trazione non è sufficiente a mantenere il controllo del veicolo, anche con il sistema VSS. Non mettersi alla guida su strade ricoperte di ghiaccio, neve o poltiglia.

Al pari di altri veicolo da strada, il veicolo potrebbe planare sull'acqua (perdita di trazione su uno strato di acqua). Se si guida a velocità elevate su uno strato di acqua, ad esempio grandi pozzanghere o corsi d'acqua sulla strada, il veicolo potrebbe perdere trazione e iniziare a ruotare e il sistema VSS non è in grado di mantenerne il controllo. Evitare pozzanghere di grandi dimensioni o corsi d'acqua e rallentare o accostare in caso di acquazzone. Se è necessario passare attraverso l'acqua, rallentare il più possibile.

Ridurre la velocità sulla superfici con scarsa trazione, ad esempio pavimentazioni ricoperte di alghe, sabbia, ghiaia o acqua. La roadster Spyder non è adatta per la guida fuoristrada. Utilizzare sempre il veicolo su strade sottoposte a manutenzione. Non utilizzare il veicolo su altri tipi di terreni.

### Pneumatici

Il sistema VSS sul veicolo è stato calibrato per le massime prestazioni con un pneumatico di dimensioni, materiale e battistrada specifici. La sostituzione con pneumatici non approvati da BRP potrebbe rendere inefficace il sistema VSS.

Utilizzare solo pneumatici raccomandati da BRP, che è possibile ordinare solo da un concessionario roadster Can-Am autorizzato.

Per il mantenimento della trazione, soprattutto sulle superfici sconnesse o bagnate, è essenziale una corretta pressione degli pneumatici e una adeguata condizione del battistrada.

### **Curve brusche**

Il sistema VSS non controlla o limita la sterzata in quanto non impedisce di eseguire brusche sterzate. Movimenti ampi e rapidi di sterzata del manubrio possono causare la perdita di controllo, la rotazione o il ribaltamento del veicolo.

### **Velocità eccessiva**

Il sistema VSS non controlla la velocità del veicolo, tranne quando il sistema SCS interviene in curva. Il sistema VSS non impedisce al veicolo di affrontare una curva a velocità eccessiva. Se la velocità è eccessiva rispetto alle condizioni, si potrebbe perdere il controllo, anche con il sistema VSS.

### **Sistema di sterzo assistito (DPS)**

Il sistema di sterzo assistito (DPS) dotato di una centralina, di un servosterzo variabile, garantito da un motore elettrico migliora l'intensità del servocomando riducendo la difficoltà di sterzata da parte dell'operatore.

Il grado di sterzata è dipendente dallo sforzo del manubrio, dall'angolo di sterzata e dalla velocità del veicolo.

Quando il veicolo si trova in retromarcia, il servosterzo diminuirà all'aumentare della velocità del veicolo.

---

# PERCEZIONE DEI RISCHI SULLA STRADA

Prima di guidare la roadster Spyder, valutare il rischio di essere feriti o di morire in caso di incidente, come ridurre il rischio e se si è disposti a correrlo. I fattori che contribuiscono al rischio affrontato sono numerosi. È possibile controllarne alcuni, ma altri, come il comportamento degli altri conducenti, sono al di fuori del proprio controllo. Di seguito sono illustrati alcuni fattori che influenzano tale rischio:

## Tipo di veicolo

I tipi di veicoli si differenziano in termini di dimensioni, visibilità e manovrabilità e garantiscono livelli differenti di protezione.

La roadster Spyder è piccola e maneggevole. La manovrabilità aiuta a evitare gli incidenti. I veicoli di dimensioni più piccole sono tuttavia difficili da vedere e ciò aumenta il rischio di incidenti con altri veicoli. In alcune situazioni, la roadster Spyder è meno soggetta ad incidenti rispetto a una motocicletta. Quando si utilizza ad esempio il veicolo è difficile che si ribalti alle basse velocità. In altre situazioni, tuttavia, il veicolo è più soggetto a rischio di incidente. Poiché il veicolo è più largo, ad esempio non riesce a passare in percorsi di dimensioni ridotte come molte motociclette.

Nelle auto e nei camion, la struttura del veicolo garantisce protezione in caso di incidente e da altri rischi stradali. I passeggeri possono inoltre proteggersi indossando le cinture di sicurezza. Tenere presente che guidare una roadster Spyder è molto più rischioso che trovarsi all'interno di un'automobile e che il rischio di lesioni è superiore rispetto alla guida di una motocicletta.

Al pari della motocicletta, per ridurre il rischio di lesioni indossare un casco e attrezzature di protezione.

## Capacità e giudizio dell'operatore

Ogni operatore esercita il controllo sui propri rischi sulla strada. Gli operatori che sviluppano buone capacità avranno un miglior controllo del veicolo. Per utilizzare la roadster Spyder, non fare affidamento alla propria esperienza nella guida di motociclette, automobili, ATV, motoslitte o qualsiasi altro tipo di veicolo poiché è importante imparare le differenze di questo veicolo. Leggere la presente Guida dell'operatore, guardare il DVD *SULLA SICUREZZA* e, se possibile, seguire un corso di guida. Imparare i comandi ed esercitarsi con cura e con sicurezza prima di guidare il veicolo sulla strada.

Quando si inizia a guidare sulla strada, iniziare da percorsi meno impegnativi, ad esempio strade con poco traffico e con limiti di velocità, condizioni atmosferiche buone e senza passeggero e passare gradualmente a situazioni di guida più impegnative dopo aver acquisito maggiore sicurezza. Prevedere in anticipo le situazioni che potrebbero essere troppo impegnative per le proprie capacità o che presentano maggiori rischi di quanto si è disposti ad affrontare.

Anche gli operatori più esperti causano incidenti. Se ad esempio si utilizzano le proprie capacità per eseguire manovre azzardate o acrobazie, si aumentano i rischi. L'operatore accorto adotta sempre buon senso per aumentare il margine di sicurezza e ridurre al minimo i rischi. Per informazioni sulle tecniche di guida prudenti, vedere la sottosezione *STRATEGIE SU STRADA*.

## **Condizioni dell'operatore**

Il conducente deve essere vigile, sobrio e fisicamente predisposto alla guida. Non utilizzare mai il veicolo sotto l'effetto di farmaci/sostanze stupefacenti o in stato di ebbrezza. La guida in stato di ebbrezza, stanchi o in altre condizioni non idonee aumenta il rischio di incidenti.

L'alcool, i farmaci, le droghe, la stanchezza, la sonnolenza e le emozioni possono limitare la propria capacità di guida. Al pari della guida di una motocicletta, la guida della roadster Spyder è un'attività impegnativa: buone condizioni fisiche e mentali sono persino molto più importanti di quando si guida un'automobile. Il consiglio più sicuro è non guidare mai il veicolo se non vigili e completamente sobri. Anche se il livello di alcool nel sangue non è superiore ai limiti consentiti, il proprio giudizio e le proprie capacità sono comunque compromesse dal consumo di alcool.

È fondamentale essere fisicamente in grado di azionare tutti i comandi, girare completamente il manubrio, salire e scendere e controllare l'ambiente circostante per poter guidare il veicolo.

Anche i passeggeri devono essere vigili, sobri e fisicamente in grado di mantenere la postura, tenersi saldi e reagire adeguatamente alle curve, dossi, accelerazioni e frenate.

## **Condizioni del veicolo**

Mantenere il veicolo in buone condizioni.

Eseguire i controlli preventivi e gli interventi di manutenzione ordinari. All'avvio del veicolo verificare la presenza di eventuali messaggi sul quadro dell'indicatore multifunzione

e risolvere i problemi prima dell'uso.

## **Condizioni stradali e meteorologiche**

Le strade a intenso traffico, scarsa visibilità o superfici con scarsa aderenza aumentano i rischi. Scegliere percorsi appropriati alle proprie capacità e al livello di rischio che si è disposti a correre.



# ATTREZZATURE DI PROTEZIONE

Guidare un veicolo a 3 ruote aperto come la roadster Spyder richiede lo stesso tipo di attrezzature di protezione necessarie per guidare una motocicletta. Anche se il veicolo è più stabile alle basse velocità rispetto a una motocicletta, esiste sempre il rischio di cadere.

Questa sezione si basa sulle linee guida fornite dalla Motorcycle Safety Foundation (MSF).

In caso di incidente, le attrezzature di protezione possono impedire o ridurre le lesioni. Le attrezzature di protezione aiutano inoltre a stare più comodi, proteggere dagli elementi presenti su strada.

Le attrezzature di protezione consigliate per il conducente e il passeggero includono calzature robuste sopra la caviglia con soles non scivolose, pantaloni lunghi, una giacca, guanti a dita lunghe e, soprattutto, un caso omologato con apposita protezione per gli occhi.

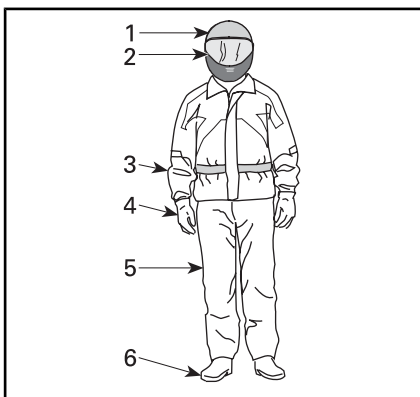

## ATTREZZATURE DI PROTEZIONE

1. Casco omologato
2. Protezione per viso e occhi
3. Giacca a maniche lunghe
4. Guanti
5. Pantaloni lunghi
6. Calzature sopra la caviglia

Indumenti adeguati possono ridurre la gravità delle lesioni in caso di in-

cidente sia agli operatori che ai passeggeri.

## Caschi

I caschi proteggono da lesioni alla testa e al cervello. Il casco aiuta inoltre a proteggere il viso del passeggero dall'urto con la parte posteriore del casco dell'operatore. Anche il casco delle migliori marche non fornisce tuttavia alcuna garanzia contro le lesioni ma dalle statistiche emerge che l'utilizzo del casco riduce sensibilmente il rischio di lesioni al cervello. Per garantire la massima sicurezza si consiglia quindi di indossare sempre un casco.

## Scelta del casco

I caschi dovrebbero essere prodotti conformemente agli standard previsti nel proprio paese, provincia o stato.

Un casco integrale garantisce la massima protezione dagli impatti in quanto copre tutta la testa e il viso. Protegge inoltre da detriti, pietre, insetti e altri elementi esterni.

Anche un casco senza visiera o a tre quarti garantisce protezione. È realizzato con gli stessi componenti di base ma non garantisce la protezione del viso e del mento rispetto a un casco integrale. Se si utilizza un casco senza visiera, utilizzare una protezione per gli occhi con chiusura oppure un paio di occhiali.

**NOTA:** Gli occhiali normali o da solo non sono sufficienti a garantire una protezione degli occhi adeguata a un motociclista poiché possono rompersi o cadere e non proteggono adeguatamente gli occhi dal vento e dagli oggetti presenti nell'aria.

Utilizzare protezioni per gli occhi oppure occhiali scuri solo durante le ore diurne. Non utilizzarli di notte o in caso di scarsa illuminazione. Non utilizzarli se compromettono la capacità di distinguere i colori.

## Altre attrezzature di protezione

### Calzature

Indossare sempre calzature chiuse. Stivali robusti sopra la caviglia proteggono da molti rischi, ad esempio sassi presenti sul manto stradale e ustioni dal tubo di scarico caldo.

Evitare di indossare scarpe con lacci lunghi che potrebbero aggrovigliarsi nella leva del cambio, nel pedale del freno o in altre parti. Per agevolare la posizione del piede sul poggiatesta, è consigliabile indossare soles di gomma e mantenere le caviglie basse.

### Guanti

Guanti a dita lunghe proteggono le mani dal vento, dal sole, dal caldo, dal freddo e dagli oggetti volanti. Guanti particolarmente aderenti facilitano la presa sul manubrio e aiutano a ridurre lo stress esercitato sulle mani. Guanti robusti con rinforzi da motociclista aiutano a proteggere le mani in caso di caduta. I guanti specifici per motociclisti sono provvisti di cuciture sulla parte esterna per impedire irritazioni e sono realizzati in modo da garantire una presa naturale quando piegati sul manubrio. Se eccessivamente ingombranti, potrebbero ostacolare l'attivazione dei comandi. I guanti alla moschettiera impediscono all'aria fredda di risalire sulle maniche e proteggono i polsi.

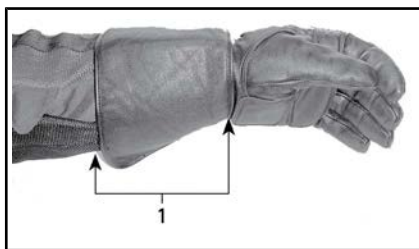

1. Guanto alla moschettiera

### Giacche, pantaloni e completi di guida

Indossare una giacca e pantaloni lunghi oppure un completo di guida intero. Le attrezzature di protezione per motociclisti di qualità garantiscono comfort e possono aiutare a non essere distratti da elementi ambientali avversi. In caso di incidente, le attrezzature di protezione di buona qualità realizzate in materiale resistente possono impedire o ridurre le lesioni. Alcune attrezzature di protezione includono imbottiture o anime corazzate per possono ridurre ulteriormente il rischio di lesioni in caso di incidente. I pantaloni aiutano inoltre a proteggere da bruciature causate da parti calde.

Le attrezzature di protezione vendute per i motociclisti rappresentano spesso la migliore soluzione in termini di comodità e protezione. Tali indumenti sono realizzati per essere indossati quando seduti in posizione di guida. Sono più lunghi sulle maniche e sulle gambe e più ampi sulle spalle. I completi di guida sono disponibili in due pezzi o in un singolo pezzo.

La pelle rappresenta un'ottima scelta in quanto è duratura e resistente al vento e garantisce protezione dalle lesioni. Un'ottima scelta è rappresentata anche da altre attrezzature di protezione resistenti alle abrasioni e realizzate in tessuti sintetici. Non indossare indumenti lunghi o morbidi o sciarpe che po-

trebbero impigliarsi nelle parti in movimento.

Le fascette e gli strap proteggono dal vento. Una giacca con zip protegge maggiormente dal vento rispetto a una giacca con bottoni o strap. Un rivestimento di tessuto sopra la zip della giacca garantisce ulteriore protezione dal vento. Si consiglia l'acquisto di giacche con bande elastiche e aderenti alla vita per proteggere dal vento. Un bavero ampio e lento potrebbe svolazzare durante la guida, irritare la pelle o distrarre.

Se si guida in ambienti freddi, proteggersi contro l'ipotermia, ovvero una condizione di temperatura corporea bassa per potrebbe causare perdita di concentrazione, reazioni ritardate e perdita di movimenti muscolari lineari e precisi. Se si guida in ambienti freddi, indossare appositi indumenti di protezione come una giacca a vento e diversi strati di indumenti isolanti. Anche a temperature moderate, si potrebbe sentire molto freddo a causa della presenza del vento durante la guida.

Le attrezzature di protezione appropriate per la guida in caso di freddo potrebbero risultare troppo calde da fermi. Indossare diversi strati di indumenti in modo da poterli rimuovere all'occorrenza. Se si posiziona uno strato esterno antivento sopra l'attrezzatura di protezione si impedisce all'aria fredda di entrare a contatto con la pelle.

Le attrezzature di protezione aiutano inoltre a rendere più visibile il conducente. Si consiglia di indossare colori chiari. Se si indossa una giacca scura, è consigliabile indossare una giacca economica catarifrangente sopra di essa. È anche utile applicare ulteriore nastro catarifrangente sugli indumenti indossati abitualmente durante la guida.

## Attrezzature per la pioggia

Se è necessario guidare in presenza di pioggia, si consiglia di indossare indumenti impermeabili. Nei lunghi viaggi si consiglia inoltre di portare indumenti contro la pioggia. Un conducente asciutto è sicuramente più comodo e vigile rispetto a uno bagnato e infreddolito.

In commercio sono disponibili indumenti a due pezzi o a pezzo singolo, realizzati specificatamente per i motociclisti. Si consiglia di indossare i colori arancione e giallo ad alta visibilità. È inoltre utile indossare indumenti elastici in vita, sulle gambe e sulle spalle. La giacca deve essere provvista di bavero alto e zip con ampi rivestimenti sull'apertura. Insieme al completo per la pioggia, si consiglia di acquistare anche guanti e calzature impermeabili.

Si ricorda che, se piove, è sconsigliabile guidare. Nel caso in cui non sia possibile, potrebbe essere necessario fermarsi se l'acqua inizia ad accumularsi sulla superficie stradale.

## Protezione dell'udito

L'esposizione prolungata al vento e al rumore durante la guida potrebbe causare la perdita permanente dell'udito. L'utilizzo di dispositivi di protezione adeguati quali tappi per le orecchie possono aiutare a prevenire la perdita di udito. Consultare la legislazione locale in merito all'utilizzo dei dispositivi di protezione dell'udito.

---

# CAPACITÀ DI GUIDA RICHIESTE ED ESERCITAZIONE NELLE MANOVRE

Prima di mettere la roadster Spyder su strada, è necessario acquisire familiarità con le manovre e le strategie di guida in modo da poter gestire i rischi su strada. Nei seguenti esercizi viene illustrato il funzionamento di base del veicolo. Se si ha già familiarità con le motociclette o altri veicoli a motore, prestare particolare attenzione al modo in cui il funzionamento e le prestazioni della roadster Spyder si differenziano da quelli degli altri veicoli che si è abituati a guidare. Praticare un esercizio fino ad acquisire completa familiarità e padronanza prima di passare al successivo. Nella sezione sono inclusi gli esercizi seguenti:

## **Modello SM5**

1. Fuori giri del motore e utilizzo dell'interruttore di arresto motore
2. Apprendimento della zona frizione e delle manovre di base
3. Arresto del motore in movimento
4. Utilizzo dell'acceleratore e della frizione
5. Curve di base
6. Arresti veloci
7. Zig zag
8. Cambio
9. Brusca deviazione
10. Guida in retromarcia.

## **Modello SE5**

1. Fuori giri del motore e utilizzo dell'interruttore di arresto motore
2. Avvio, arresto e manovre di base
3. Arresto del motore in movimento
4. Curve di base
5. Arresti veloci
6. Zig zag

7. Cambio
8. Brusca deviazione
9. Guida in retromarcia.

## **Scelta di una zona dove esercitarsi**

Eseguire questi esercizi in una zona asfaltata larga almeno 76 m - 30 m chiusa al traffico. La migliore zona dove esercitarsi è un'area parcheggio chiusa, ben delimitata e senza ostacoli, ovvero pali della luce, cordoli e così via. Fare attenzione all'eventuale olio lasciato dalle automobili parcheggiate. Cercare parcheggi vuoti durante le ore di chiusura degli edifici, ad esempio scuole, chiese o centri commerciali. Non accedere a proprietà private.

Dopo aver individuato un luogo idoneo, richiedere l'autorizzazione all'uso al proprietario. In presenza di ostacoli, ad esempio pali della luce o spartitraffico, fare attenzione che non intralcino i percorsi aperti richiesti illustrati nell'immagine seguente.

Per la preparazione degli esercizi, tenere presente lo schema di base del parcheggio illustrato. Per comodità, negli schemi vengono illustrati parcheggi ampi 3 m ma le dimensioni possono comunque variare. Se nel parcheggio scelto non sono presenti linee di demarcazione o se gli spazi sono più grandi o più piccoli rispetto a quelli riportanti nello schema, utilizzare le dimensioni specificate di seguito. Contrassegnare le zone con nastro adesivo, gesso o delimitatori come coni o contenitori del latte riempiti di acqua o sabbia.

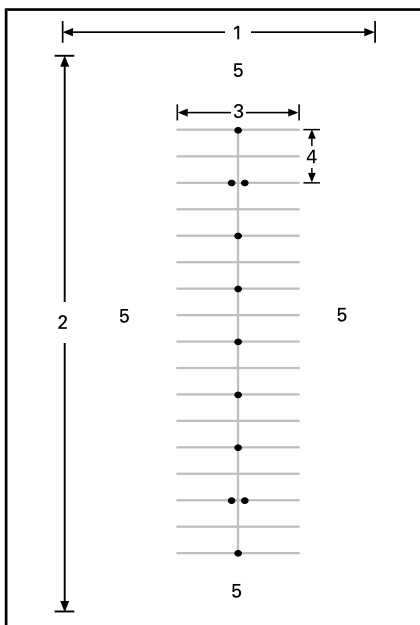

#### PARCHEGGIO TIPICO

1. Almeno 30 m
2. Almeno 75 m
3. 12 m
4. 6 m
5. Area aperta

Anche in una zona chiusa, prestare comunque attenzione all'eventuale traffico. Controllare avanti, indietro e lateralmente prima di eseguire una manovra e prestare attenzione ai bambini e agli animali.

### Preparazione alla guida

È importante conoscere la posizione e il funzionamento di tutti i comandi. Fare riferimento alla sezione **INFORMAZIONI SUL VEICOLO**.

Eseguire l'ispezione preliminare. Consultare la sezione **CONTROLLO PRE-GUIDA**.

Avviare e arrestare il motore sempre attenendosi alle istruzioni al punto **AVVIO E ARRESTO DEL MOTORE** nella sottosezione **PROCEDURE DI BASE**.

### Posizione di guida

Una corretta posizione aiuta a manovrare più facilmente il veicolo. Mantenere sempre entrambe le mani e in piedi in posizione in modo da poter mettere in funzione i comandi in modo più semplice. In genere il polso dovrebbe essere allineato con il braccio (questa posizione aiuta ad applicare la necessaria accelerazione). Le braccia dovrebbero essere rilassate e piegate. Mantenere la schiena dritta e la testa e gli occhi verso l'alto. Mantenere entrambi i piedi sulle pedane vicino ai comandi.

Non guidare mai il veicolo, anche per brevi distanze, se la posizione di guida non è corretta.



#### POSIZIONE DI GUIDA

### Esercitarsi nelle manovre (modello SM5)

#### 1) Fuori giri del motore e utilizzo dell'interruttore di arresto motore

##### Obiettivo

- Acquisire familiarità con il rumore di fuori giri del motore in modo da non rimanere sorpresi durante gli esercizi.
- Acquisire familiarità con l'utilizzo dell'interruttore di arresto motore.

## Istruzioni

- Con il cambio in posizione di FOLLE, il freno di stazionamento azionato e il piede destro sul pedale del freno, tirare e mantenere in posizione la leva della frizione. Osservare il contagiri e azionare l'acceleratore (girare abbassando il polso) un paio di volte fino a portare il motore non oltre 4000 giri/min. Fino a quando la frizione è completamente tirata, la potenza non verrà trasferita alla ruota posteriore.
- Utilizzare l'interruttore di arresto motore per interrompere la potenza al veicolo. Premere l'interruttore con il pollice destro mantenendo la mano sull'impugnatura.

## Suggerimenti per esercitarsi ulteriormente

- Esercitarsi a premere l'interruttore di arresto motore senza guardarlo.

## 2) Apprendimento della zona frizione e delle manovre di base

Se si aziona la frizione si toglie potenza alla ruota posteriore: se si percepisce che si sta perdendo il controllo durante tale esercizio, tirare la frizione per arrestare l'accelerazione e frenare quanto basta per rallentare. È inoltre possibile utilizzare il pulsante di arresto per interrompere completamente la potenza al veicolo.

La zona frizione è l'area della corsa della leva della frizione che inizia dove la frizione inizia a trasmettere potenza alla ruota posteriore e termina poco prima che sia completamente attivata. Se la frizione è parzialmente attivata, è possibile controllare in modo preciso la potenza motore trasmessa alla ruota posteriore. Il corretto utilizzo della zona

frizione aiuta a spostarsi lentamente dopo un arresto.

## Obiettivo

- Acquisire familiarità con la frizione e il funzionamento della zona frizione.
- Acquisire familiarità con la decelerazione a bassa velocità e la frenata.

## Istruzioni

Per l'esecuzione di questo esercizio **NON** utilizzare l'acceleratore. Il movimento verrà controllato utilizzando solo la frizione nella zona frizione e il freno.

Iniziare fermandosi ogni 6 m (a ogni delimitatore/ogni due linee).

- Avviare il motore e rilasciare il freno di stazionamento.
- Con il pedale del freno premuto e la leva dell'acceleratore tirata, innestare la trasmissione in prima spingendo con fermezza verso il basso sulla leva del cambio.
- Rilasciare il freno a pedale.
- Rilasciare **lentamente** la leva della frizione fino a quando il veicolo inizia a muoversi in avanti. Tenere premuta la leva della frizione in questa posizione. Questa è la zona frizione. Se si rilascia la frizione troppo velocemente, il motore potrebbe arrestarsi o sbalzare in avanti. **Se il veicolo si arresta**, riavviare il motore e riprovare, rilasciando la frizione in modo più graduale.
- In prossimità del punto di arresto, tirare completamente la leva della frizione e premere il pedale a freno per arrestarsi. L'azionamento della frizione non deve essere graduale, ma effettuato rapidamente.

- Alla fine del rettilineo, fermarsi, girare il manubrio completamente a destra e tornare indietro. Quando si affronta la curva, fare attenzione a non azionare l'acceleratore. Arrestarsi quando si è allineati al rettilineo nella direzione opposta.
- Ripetere l'esercizio fino a quando si è acquisita la completa familiarità.

### Suggerimenti per esercitarsi ulteriormente

- Dopo aver acquisito sicurezza con la frizione, provare a fermarsi ogni 12 m (tra un cono e l'altro) in modo da poter rilasciare completamente la frizione.

### 3) Arresto del motore in movimento

#### Obiettivo

- Acquisire familiarità nell'utilizzo dell'interruttore di arresto motore in movimento in modo da conoscere la reazione del veicolo qualora sia necessario utilizzarlo.

#### Istruzioni

- Proseguire lungo il rettilineo, utilizzando sempre la zona frizione, girare l'interruttore di arresto motore su OFF e fermarsi per inerzia.
- Riavviare il motore e ripetere l'esercizio. Provare a rilasciare ulteriormente la frizione e spostarsi leggermente in avanti prima di utilizzare l'interruttore di arresto motore.

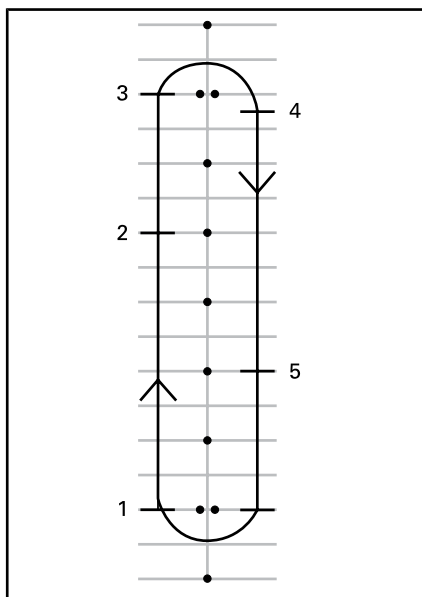

1. Partenza
2. Premere l'interruttore di arresto motore
3. Arrivare alla fine del rettilineo, arrestarsi e tornare indietro
4. Arrivo
5. Premere l'interruttore di arresto motore

Riavviare il motore e passare all'esercizio successivo.

### 4) Utilizzo dell'acceleratore e della frizione

#### Obiettivo

- Acquisire familiarità nell'utilizzo dell'acceleratore.
- Imparare a trovare l'equilibrio tra frizione e acceleratore.

#### Istruzioni

Questo esercizio è simile all'esercizio relativo alla zona frizione, ma questa volta verrà utilizzato anche l'acceleratore. Verrà percorso l'intero rettilineo, fermandosi solo alla fine.

- Iniziare l'esercizio da fermi con la prima inserita all'inizio del rettilineo.

- Con la leva della frizione tirata, azionare delicatamente l'acceleratore fino a quando sul contagiri viene raggiunto un valore compreso tra 1500 e 2 000 giri/min. Esercitarsi a mantenere tale intervallo di giri al minuto.
- Mantenere l'acceleratore in questa posizione rilasciando delicatamente la leva della frizione. Provare a non superare i 2500 giri/min.
- Più velocemente si rilascia la leva della frizione, più veloce sarà l'accelerazione. Se si rilascia la frizione troppo velocemente, il motore potrebbe arrestarsi o il veicolo potrebbe balzare in avanti.  
Se si accelera eccessivamente la ruota posteriore potrebbe ruotare velocemente e causare una rapida accelerazione.
- Quando si rilascia completamente la leva della frizione, l'acceleratore controlla la velocità.
- Avvicinandosi alla fine del rettilineo, rilasciare l'acceleratore, tirare la leva della frizione e azionare i freni per arrestarsi.
- Senza utilizzare l'acceleratore, girare e dirigersi nella direzione opposta.

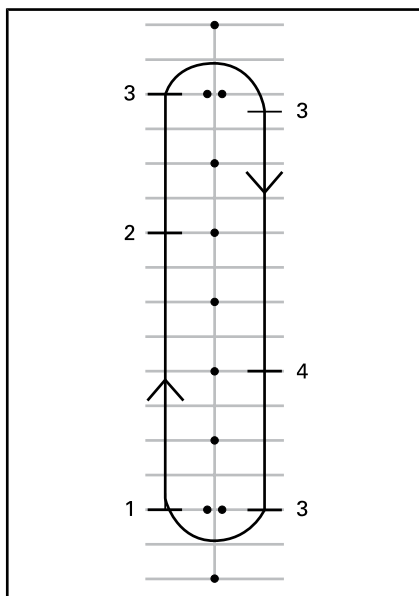

1. Partenza
2. Lasciare il gas
3. Arrivo
4. Lasciare il gas

### Suggerimenti per esercitarsi ulteriormente

- Coordinare il rilascio della leva della frizione e l'applicazione dell'acceleratore per partire in modo lineare e controllare l'accelerazione.

## 5) Curve di base

### Obiettivo

- Acquisire familiarità nel curvare in modo controllato.

### Istruzioni

Questo esercizio è simile al precedente ma anziché fermarsi a ogni curva, si eseguirà la curva nella zona frizione.

- Procedere lungo il rettilineo con la prima inserita. Guidare leggermente più avanti rispetto ai coni in modo da poter effettuare un'ampia curva alla fine del rettilineo.



- Avvicinandosi alla curva, rallentare fino a massimo 8 km/h tirando la leva della frizione e azionando i freni se necessario.
- Mantenere la leva della frizione nella zona frizione per mantenere la bassa velocità.
- Guardare in direzione della curva.
- Girare il manubrio in direzione della curva, tirando sull'impugnatura interna e spingendo sull'esterno, facendo attenzione a non cambiare la posizione della mano sull'acceleratore.
- Potrebbe essere utile inclinarsi in avanti e all'interno della curva in modo da poter girare il manubrio più facilmente.
- All'uscita dalla curva riposizionare il manubrio e procedere lungo il rettilineo.

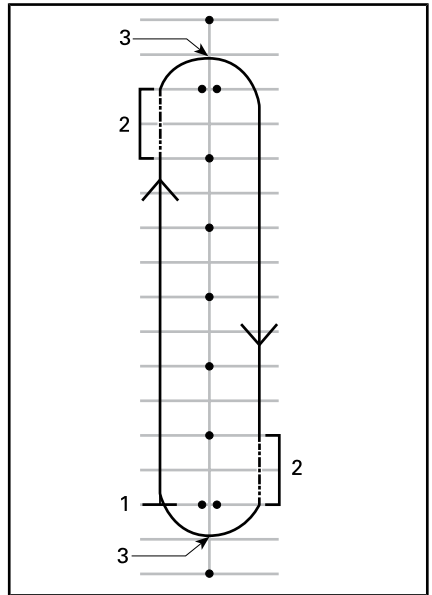

1. Partenza
2. Zona frizione
3. Apice



*POSIZIONE DI GUIDA IN CURVA*

**NOTA:** Nota per i motociclisti: l'esecuzione di curve e svolte con la roadster Spyder è differente rispetto a una motocicletta. Il veicolo non si inclina in curva, è pertanto necessario spostare il peso del corpo all'interno della curva in modo da mantenere una posizione comoda sul veicolo. È necessario esercitare maggiore forza per girare il manubrio del veicolo rispetto a quella necessario per girare una motocicletta. È tuttavia più facile arrestarsi in curva rispetto a una motocicletta.

### Suggerimenti per esercitarsi ulteriormente

- Dopo aver acquisito familiarità nello svoltare in una direzione, provare il percorso nella direzione opposta. Quando si affronta la curva a sinistra, fare attenzione a non ruotare l'acceleratore più del previsto.
- Fermarsi all'apice della curva per verificare l'utilizzo dei freni in curva.

## 6) Arresto veloce

### Obiettivo

- Acquisire familiarità nella capacità di arresto del veicolo.
- Imparare ad azionare i freni con la massima forza.

### Istruzioni

Questo esercizio è simile al precedente ma il freno dovrà essere azionato nel modo più energico possibile.

- Partire dall'inizio del rettilineo e accelerare a 8 km/h.
- Avanzare lungo il rettilineo, rilasciare completamente l'acceleratore e frenare velocemente e in modo deciso.
- Mantenere la testa e gli occhi verso l'alto e il manubrio dritto.
- Ripetere l'esercizio, aumentando la velocità e arrestandosi in modo più energico.

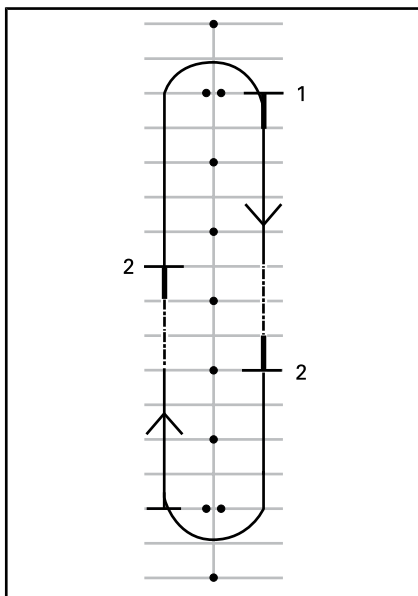

1. Partenza
2. Arrivo

### Suggerimenti per esercitarsi ulteriormente

- Esercitarsi controllando gli specchietti prima di frenare energicamente.

## 7) Zig zag

### Obiettivo

- Acquisire maggiore esperienza nella guida del veicolo e nella posizione di guida.

### Istruzioni

Zigzagare per 6 m

1. Procedere a zig zag tra ogni delimitatore/intersezione tra un posteggio e l'altro. Non utilizzare l'acceleratore, ma giocare con la frizione.
2. A ogni curva, inclinarsi e girare il manubrio nella direzione in cui si desidera procedere tirando e spingendo le maniglie.

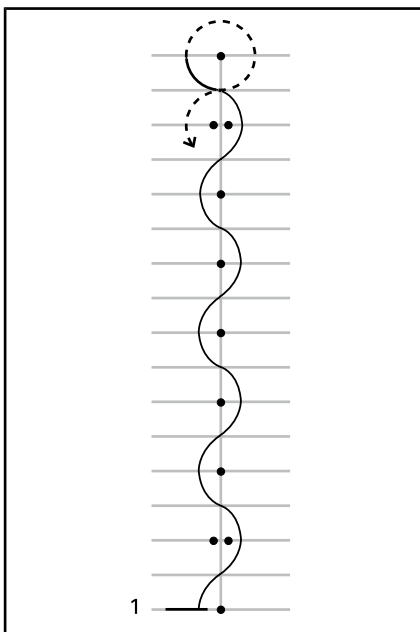

1. Partenza

Zigzagare per 12 m

Dopo aver acquisito familiarità, procedere a zig zag per 12 m tra un cono e l'altro/ogni quattro zone di parcheggio.

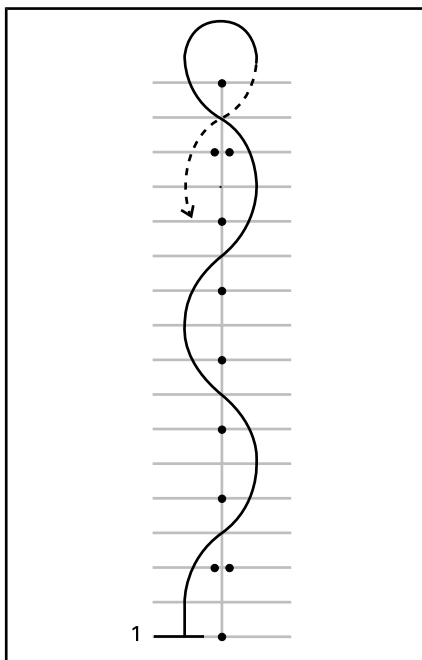

1. Partenza

### Suggerimenti per esercitarsi ulteriormente

- Aumentare gradualmente la velocità a 16 km/h - 19 km/h procedendo a zig zag, ma rallentare per eseguire l'inversione a U alla fine del rettilineo.

### 8) Cambio

Durante la guida è necessario cambiare marce per allineare la velocità del motore alla velocità su strada.

#### Obiettivo

- Acquisire familiarità nei movimenti del piede necessari per cambiare le marce.
- Imparare a innestare le marce alte e basse.

#### Istruzioni

Questo esercizio è simile al precedente, ma si passerà alle marce alte sul rettilineo, per arrestarsi poi alla fine di ogni rettilineo. Per que-

sto esercizio si consiglia di utilizzare i corridoi del parcheggio anziché guidare negli spazi.

### 8a) Utilizzo della leva del cambio da fermi

Innanzitutto, da fermi, esercitarsi nel movimento del piede sinistro per passare dalla prima alla seconda.

- Da fermi e con la prima inserita, tirare la leva della frizione.
- Far scorrere la punta del piede sinistro sotto la leva della frizione e sollevare fino alla corsa massima, quindi dare un colpo deciso in alto per inserire la seconda.
- Posizionare il piede sulla leva della frizione e premere fino alla corsa massima, quindi dare un colpo deciso in basso per inserire la prima.
- Ripetere fino ad acquisire familiarità nei movimenti del piede necessari.

### 8b) Cambio dalla prima alla seconda

Sul rettilineo, accelerare a circa 16 km/h in prima.

Per inserire una marcia superiore:

- Rilasciare l'acceleratore.
- Tirare la leva della frizione. (Se si tira la frizione prima di rilasciare l'acceleratore, il motore potrebbe andare su di giri. In questo caso, rilasciare semplicemente l'acceleratore).
- Far scorrere la punta del piede sinistro sotto la leva della frizione e sollevare fino alla corsa massima, quindi dare un colpo deciso in alto per inserire la seconda.

- Rilasciare delicatamente la frizione.
- Non è necessario accelerare ma dopo aver acquisito familiarità, se lo spazio lo consente, azionare l'acceleratore per aumentare la velocità in seconda.

In prossimità della fine del rettilineo, fermare il veicolo:

- Rilasciare l'acceleratore.
- Tirare completamente la leva della frizione.
- Azionare il freno.
- Dopo essersi fermati, scalare in prima posizionando il piede sulla leva della frizione e premendo fino alla corsa massima, dando quindi un colpo deciso in basso. Dopo aver acquisito maggiore padronanza, scalare in prima fino ad arrestarsi.

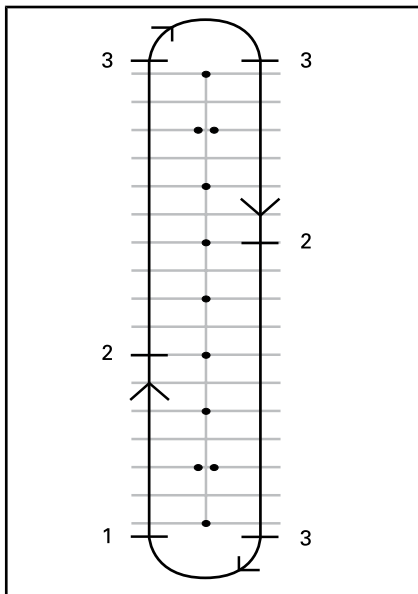

1. Partenza
2. Innestare la seconda a 16 km/h
3. Arrivo

### 8c) Scalare dalla seconda alla prima

Se lo spazio lo consente, scalare dalla seconda alla prima.

Sul rettilineo, accelerare a circa 16 km/h.

- Rilasciare l'acceleratore e tirare la leva della frizione.
- Posizionare il piede sulla leva della frizione per inserire la prima.
- Rilasciare delicatamente la frizione.
- Mettere il piede sul poggiatesta.

### 8d) Altre marce

Se lo spazio lo consente, provare a inserire anche marce più alte. Eseguire la stessa procedura e innestare una marcia alta o bassa alla volta.

### Suggerimenti per esercitarsi ulteriormente

Dopo aver acquisito maggiore esperienza, è possibile affinare le proprie capacità e utilizzarle per controllare meglio il veicolo.

- Quando si scalano le marce, se si ruota leggermente l'acceleratore mentre si rilascia delicatamente la frizione aiuta ad aumentare il giri del motore in modo da ottenere più rapidamente la velocità del veicolo e agevolare il cambio marcia, impedendo lo slittamento della ruota posteriore.

- Quando si innesta una marcia più bassa, il veicolo rallenta se non viene azionato l'acceleratore. Tale effetto è noto come frenata motore. Per utilizzare la frenata motore, scalare di una marcia alla volta e rilasciare la frizione a ogni cambio. Mantenere la frizione nella zona frizione fino a quando la velocità del motore si stabilizza, quindi rilasciare completamente la leva fino al prossimo cambio.
- In genere si cambiano le marce una alla volta ma è possibile saltare più di una marcia se la frizione è premuta ripetendo i colpi in alto o in basso per il numero di volte desiderato rispetto alla marcia che si desidera inserire.

Si ricorda che il sistema VSS non controlla la frenata motore. Se si innesta una marcia bassa a una velocità elevata, lo pneumatico posteriore potrebbe pattinare, causando la perdita di controllo, la rotazione o il ribaltamento del veicolo, soprattutto in curva.

## 9) Brusca deviazione

### Obiettivo

- Acquisire familiarità nell'esecuzione di deviazioni brusche del veicolo.
- Provare differenti variazioni di frenata e deviazione.

### Istruzioni

Posizionare gli indicatori come mostrato nello schema. Non utilizzare oggetti pesanti o fissi come punti di riferimento per questo esercizio.

- Entrare tra i coni doppi a circa 8 km/h e mantenere tale velocità.
- Sterzare attorno alla linea dei coni.

- Uscire attraverso il secondo gruppo di coni doppi.
- Ripetere più volte l'esercizio, deviando in entrambe le direzioni.

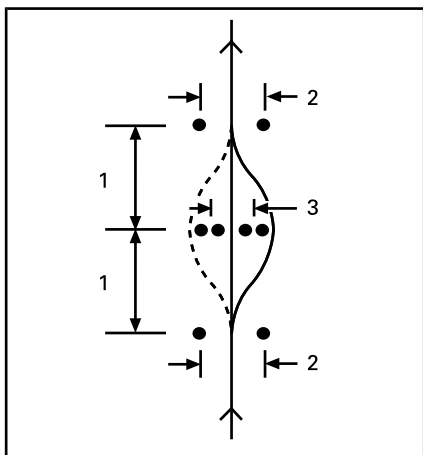

1. 6 m
2. 3 m
3. 2.5 m

### Suggerimenti per esercitarsi ulteriormente

- Aumentare gradualmente la velocità di entrata (al massimo a 13 km/h a 19 km/h) e provare alcune variazioni. Ad esempio avvicinarsi più velocemente e rallentare prima di provare l'esercizio, tirare la frizione e frenare durante la deviazione e così via.

- Un amico potrebbe aiutare agguinzando un elemento di sorpresa all'esercizio, decidendo in quale direzione deviare o se invece è necessario arrestarsi. Si raccomanda di tenere la persona che vi aiuta a debita distanza, ad esempio al di fuori della zona di esercitazione. In prossimità della prima serie di coni, l'amico potrebbe segnalare con gesti la direzione in cui deviare o se arrestare il veicolo.
- Esercitarsi controllando gli specchietti e i punti ciechi prima di deviare.

## 10) Retromarcia

### Obiettivo

- Acquisire familiarità con le manovre e con il raggio di sterzata in retromarcia.

### Istruzioni

Innestare la retromarcia. Consultare il paragrafo *PROCEDURE DI BASE*.

Verificare che la zona posteriore sia libera e continuare a guardare indietro mentre si rilascia la frizione. Fare attenzione a non urtare con le ruote anteriori mentre si procede all'indietro. Rallentare e fermarsi utilizzando la frizione e il freno, come d'abitudine.

Procedere all'indietro per alcuni metri, fermandosi ogni tanto.

Mantenere bassa la velocità e non procedere a retromarcia per lunghe distanze.

Dopo aver acquisito familiarità nell'utilizzo della retromarcia, ritornare nella zona parcheggio come mostrato nello schema.

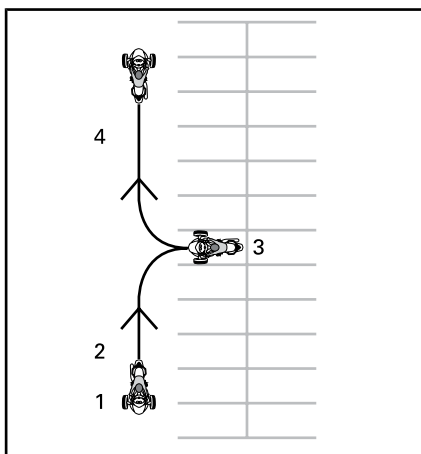

1. Partenza
2. Retromarcia
3. Arrivo
4. Avanti

### Ulteriori esercitazioni negli ambienti controllati

Dopo aver acquisito familiarità con gli esercizi descritti, è possibile provare altre manovre se lo spazio e le condizioni lo consentono. Tali manovre possono essere provate nel parcheggio o successivamente su strada senza mettere a rischio la propria sicurezza.

- **Arresti veloci:** provare ad aumentare velocemente la velocità e innestare le marce alte.
- **Arresto rapido dalle alte velocità:** simile all'esercizio relativo all'arresto veloce, ma eseguito dalle alte velocità per esercitarsi negli arresti di emergenza.
- **Partenza su un pendio:** A tale scopo, mantenere premuto il pedale del freno rilasciando la leva della frizione fino alla zona della frizione. In questo modo si impedisce al veicolo di retrocedere.

## Esercitarsi nelle manovre (modello SM5)

### 1) Fuori giri del motore e utilizzo dell'interruttore di arresto motore

#### Obiettivo

- Acquisire familiarità nell'utilizzo della manopola dell'acceleratore.
- Acquisire familiarità con il rumore del motore a differenti giri/min. In questo modo è possibile capire quando innestare una marcia alta o bassa in base al rumore del motore.
- Acquisire familiarità con l'utilizzo dell'interruttore di arresto motore.

#### Istruzioni

- Partire con il cambio in posizione di FOLLE, il freno di stazionamento azionato e il piede destro sul pedale del freno. Controllare il quadro dell'indicatore multifunzione per verificare che il cambio sia in FOLLE: se in prima, il veicolo cercherà di muoversi non appena si aziona l'acceleratore.
- Osservare il contagiri e azionare l'acceleratore (girare abbassando il polso) un paio di volte fino a portare il motore non oltre i 4000 giri/min. Esercitarsi azionando l'acceleratore delicatamente e gradualmente, mantenendolo a circa 3000 giri/min e rilasciandolo. Fino a quando la trasmissione è in folle, la potenza non verrà trasferita alla ruota posteriore.
- Utilizzare l'interruttore di arresto motore per interrompere la potenza al veicolo. Premere l'interruttore con il pollice destro mantenendo la mano sull'impugnatura.

## Suggerimenti per esercitarsi ulteriormente

- Esercitarsi a premere l'interruttore di arresto motore senza guardarlo.

## 2) Avvio, arresto e manovre di base

### Obiettivo

- Imparare a controllare l'acceleratore e a far muovere il veicolo.
- Acquisire familiarità con la decelerazione a bassa velocità e la frenata.

### Istruzioni

Se mentre si eseguono questi esercizi si ha la sensazione di perdere il controllo, rilasciare l'acceleratore e applicare il freno per rallentare. È inoltre possibile utilizzare il pulsante di arresto per interrompere completamente la potenza al veicolo.

### 2a) Applicare e rilasciare immediatamente l'acceleratore

Inizialmente applicare l'acceleratore solo pochi secondi, quindi rilasciarlo e fermarsi per inerzia.

- Avviare il motore e rilasciare il freno di stazionamento.
- Con il pedale del freno premuto, innestare la trasmissione in prima premendo il selettore delle marce in avanti.
- Rilasciare il freno.
- Applicare lentamente l'acceleratore fino a quando il veicolo inizia a muoversi in avanti. Non appena il veicolo inizia a muoversi, rilasciare l'acceleratore e fermarsi per inerzia, quindi premere il freno per fermarsi. Ripetere l'esercizio fino alla fine del rettilineo.

- Per girare alla fine del rettilineo, fermarsi, girare il manubrio completamente a destra, applicare e rilasciare subito l'acceleratore, quindi effettuare la curva per inerzia. Per eseguire la svolta potrebbe essere necessario applicare brevemente l'acceleratore più di una volta. Arrestarsi quando si è allineati al rettilineo nella direzione opposta.
- Continuare a esercitarsi fino ad acquisire familiarità con l'applicazione e il rilascio dell'acceleratore.

### 2b) Tenere aperto l'acceleratore, rilasciarlo e fermarsi ogni 12 m

Successivamente, mantenere premuto l'acceleratore più a lungo e quindi fermarsi ogni 12 m (tra un delimitatore e l'altro/ogni quarto linee).

- Applicare lentamente l'acceleratore fino a quando il veicolo inizia a muoversi in avanti. Questa volta, tenere premuto l'acceleratore in questa posizione.
- Non appena ci si avvicina al punto di arresto, rilasciare l'acceleratore e azionare il freno per fermarsi.
- Svoltare al termine del rettilineo come nell'esercizio precedente, senza però rilasciare l'acceleratore mentre si esegue la svolta. Prestare attenzione a mantenere una posizione costante dell'acceleratore in curva. Arrestarsi quando si è allineati al rettilineo nella direzione opposta.

### 2c) Tenere premuto l'acceleratore, rilasciarlo e fermarsi alla fine

Verrà percorso l'intero rettilineo, fermandosi solo alla fine. Mantenere l'acceleratore a una velocità moderata.



### 3) Arresto del motore in movimento

#### Obiettivo

- Acquisire familiarità nell'utilizzo dell'interruttore di arresto motore in movimento in modo da conoscere la reazione del veicolo qualora sia necessario utilizzarlo.

#### Istruzioni

- Proseguire lungo il rettilineo, procedendo sempre a 8 km/h, girare l'interruttore di arresto motore su OFF e arrivare all'arresto del mezzo.
- Riavviare il motore e ripetere l'esercizio. Provare ad aumentare la velocità (fino a un massimo di 20 km/h) prima di utilizzare l'interruttore di arresto motore.

**NOTA:** Il **modello SE5** non si avvia se è inserita la marcia e il pedale del freno non è premuto.

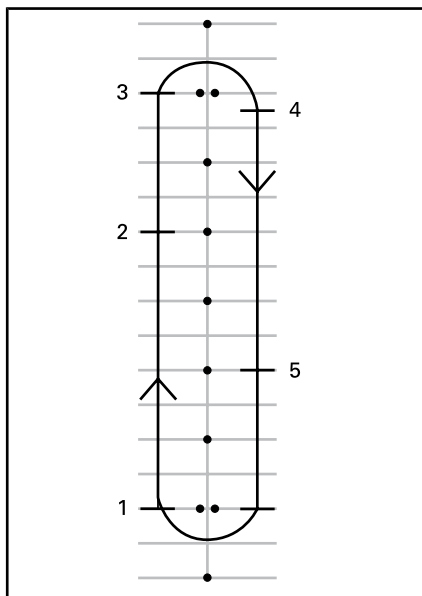

1. Partenza
2. Premere l'interruttore di arresto motore
3. Arrivare alla fine del rettilineo, arrestarsi e tornare indietro
4. Arrivo
5. Premere l'interruttore di arresto motore

Riavviare il motore e passare all'esercizio successivo.

### 4) Curve di base

#### Obiettivo

- Acquisire familiarità nel curvare in modo controllato.

#### Istruzioni

Questo esercizio è simile al precedente ma anziché fermarsi a ogni curva, si eseguirà la curva a velocità ridotta.

- Procedere lungo il rettilineo con la prima inserita. Guidare leggermente più avanti rispetto ai coni in modo da poter effettuare un'ampia curva alla fine del rettilineo.
- Avvicinandosi alla curva, rallentare fino a massimo 8 km/h rilasciando l'acceleratore e azionando il freno se necessario.

- Mantenere premuto l'acceleratore per mantenere la velocità ridotta.
- Guardare in direzione della curva.
- Girare il manubrio nella direzione della curva, tirando sull'impugnatura interna e spingendo sull'esterno, facendo attenzione a non azionare l'acceleratore.
- Potrebbe essere utile inclinarsi in avanti e all'interno della curva in modo da poter girare il manubrio più facilmente.
- All'uscita dalla curva riposizionare il manubrio e procedere lungo il rettilineo.

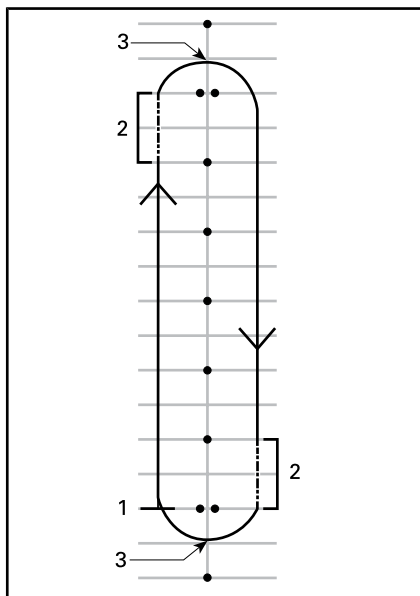

1. Partenza
2. Zona frizione
3. Apice



POSIZIONE DI GUIDA IN CURVA

**NOTA:** Nota per i motociclisti: l'esecuzione di curve e svolte con la roadster Spyder è differente rispetto a una motocicletta. Il veicolo non si inclina in curva, è pertanto necessario spostare il peso del corpo all'interno della curva in modo da mantenere una posizione comoda sul veicolo. È necessario esercitare maggiore forza per girare il manubrio del veicolo rispetto a quella necessario per girare una motocicletta. È tuttavia più facile arrestarsi in curva rispetto a una motocicletta.

### Suggerimenti per esercitarsi ulteriormente

- Dopo aver acquisito familiarità nello svoltare in una direzione, provare il percorso nella direzione opposta. Quando si affronta la curva a sinistra, fare attenzione a non ruotare l'acceleratore più del previsto.
- Fermarsi all'apice della curva per verificare l'utilizzo dei freni in curva.

- Mantenere la testa e gli occhi rivolti verso l'alto, il manubrio dritto e non rilasciare il freno fino a quando il veicolo è completamente fermo.
- Ripetere l'esercizio, aumentando la velocità e arrestandosi in modo più energico.

## 5) Arresto veloce

### Obiettivo

- Acquisire familiarità con la familiarità del veicolo.
- Imparare ad azionare i freni con la massima forza.

### Istruzioni

Questo esercizio è simile al precedente ma il freno dovrà essere azionato nel modo più energico possibile. Il sistema frenante antiblocco (ABS) impedirà il blocco delle ruote e aiuterà a mantenere il controllo della sterzata quando si applica la massima forza frenante. Rilasciare sempre completamente l'acceleratore per arrestarsi velocemente con il modello SE5. Se si aziona contemporaneamente l'acceleratore e il freno, la distanza di arresto è maggiore.

- Partire dall'inizio del rettilineo e accelerare a 8 km/h. Avanzare lungo il rettilineo, rilasciare completamente l'acceleratore e frenare velocemente. Non pompare il freno poiché il sistema ABS impedirebbe il blocco delle ruote.

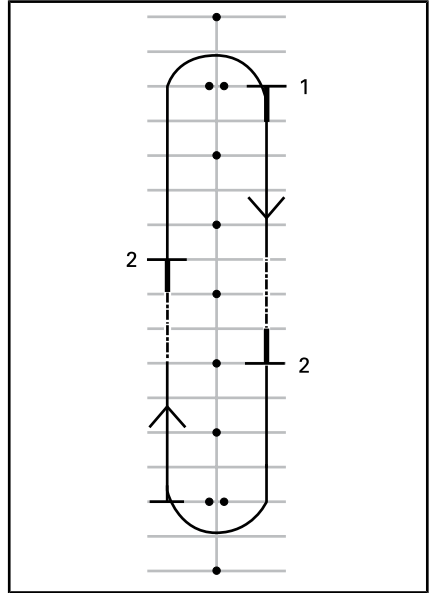

1. Partenza
2. Arrivo

### Suggerimenti per esercitarsi ulteriormente

- Esercitarsi controllando gli specchietti prima di frenare energicamente.

## 6) Zig zag

### Obiettivo

- Acquisire maggiore esperienza nella guida del veicolo e nella posizione di guida.

### Istruzioni

Zigzagare per 6 m

1. Procedere a zig zag tra ogni delimitatore/intersezione tra un posteggio e l'altro. Inizialmente

mantenere ridotta la velocità fino ad acquisire familiarità con i cambiamenti di direzione.

2. A ogni curva, inclinarsi e girare il manubrio nella direzione in cui si desidera procedere tirando e spingendo le maniglie.

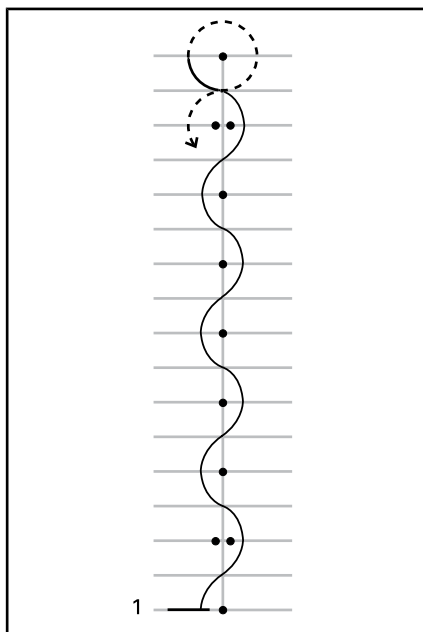

1. Partenza

Zigzagare per 12 m

Dopo aver acquisito familiarità, procedere a zig zag per 12 m tra un cono e l'altro/ogni quattro zone di parcheggio.

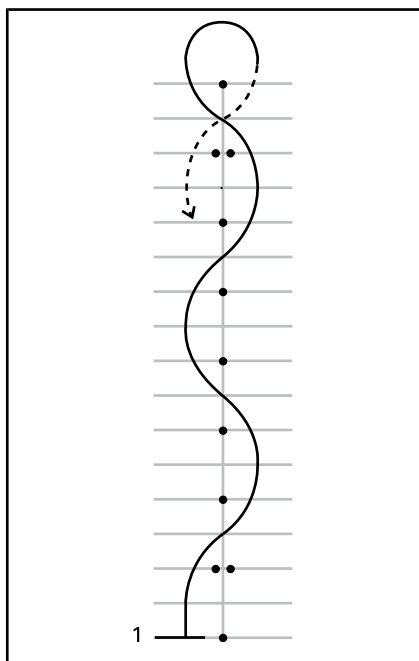

1. Partenza

### Suggerimenti per esercitarsi ulteriormente

- Aumentare gradualmente la velocità a 16 km/h - 19 km/h procedendo a zig zag, ma rallentare per eseguire l'inversione a U alla fine del rettilineo.

### 7) Cambio

Durante la guida è necessario cambiare marce per allineare la velocità del motore alla velocità su strada. Le marce più basse vengono utilizzate alle velocità inferiori mentre quelle più alte per le velocità superiori, come su un'automobile o camion a trasmissione manuale.

Con questo modello, se la velocità del motore scende sotto i 1800 giri/min, viene automaticamente innestata una marcia più bassa.

**Obiettivo**

- Imparare a innestare le marce alte e basse.

**Istruzioni**

Questo esercizio è simile al precedente, ma si passerà alle marce alte sul rettilineo, per arrestarsi poi alla fine di ogni rettilineo. Per questo esercizio si consiglia di utilizzare i corridoi del parcheggio anziché guidare negli spazi.

**7a) Utilizzo del selettore delle marce da fermi**

Innanzitutto, da fermi, esercitarsi nel passare dalla retromarcia, in folle e alla prima. Quindi esercitarsi in:

- Doppio passaggio dalla retromarcia alla prima
- Doppio passaggio dalla prima alla retromarcia
- Ripetere l'esercizio fino ad aver acquisito familiarità.

**7b) Cambio dalla prima alla seconda**

- Sul rettilineo, accelerare fino a quando la velocità del motore raggiunge 3 000 giri/min.
- Premere il selettore delle marce in avanti per innestare la seconda. Non è necessario rilasciare l'acceleratore quando si cambia marcia sul modello SE5.
- Dopo aver acquisito familiarità, e se lo spazio lo consente, regolare l'acceleratore per aumentare la velocità in seconda.

In prossimità della fine del rettilineo, fermare il veicolo:

- Rilasciare l'acceleratore

- Azionare il freno
- Sul modello SE5 viene automaticamente innestata una marcia bassa quando il veicolo rallenta. È inoltre possibile scalare manualmente le marce tirando il selettore delle marce verso di sé.

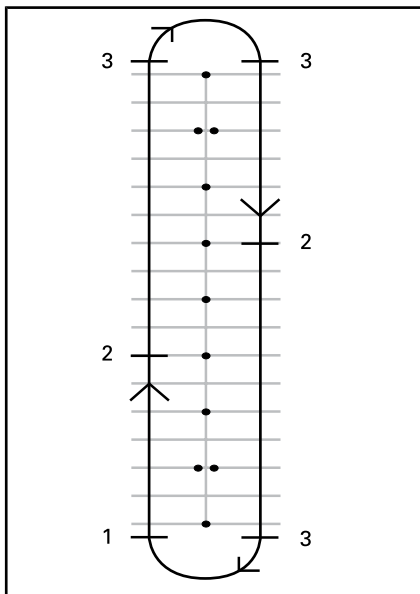

1. Partenza
2. Innestare la seconda a 25 km/h
3. Arrivo

**7c) Se lo spazio lo consente, scalare in prima in movimento**

Sul rettilineo:

- Tirare il selettore delle marce verso di sé senza rilasciare l'acceleratore.
- Quando si scala senza applicare l'acceleratore, si percepisce una maggiore frenata motore.

**7d) Altre marce**

Se lo spazio lo consente, provare a inserire anche marce più alte. Eseguire la stessa procedura e innestare una marcia alta o bassa alla volta.

**NOTA:** Quando si scalano le marce, se si applica leggermente più

acceleratore si aiuta ad aumentare i giri del motore in modo da ottenere più rapidamente la velocità del veicolo e agevolare il cambio marcia. Se non si applica l'acceleratore quando si scalano le marce, la frenata motore rallenta il veicolo. In questo modo si aiuta a diminuire la velocità ma si ricorda che il sistema VSS non controlla la frenata motore. Se si innesta una marcia bassa a una velocità elevata, lo pneumatico posteriore potrebbe pattinare, causando la perdita di controllo, la rotazione o il ribaltamento del veicolo, soprattutto in curva.

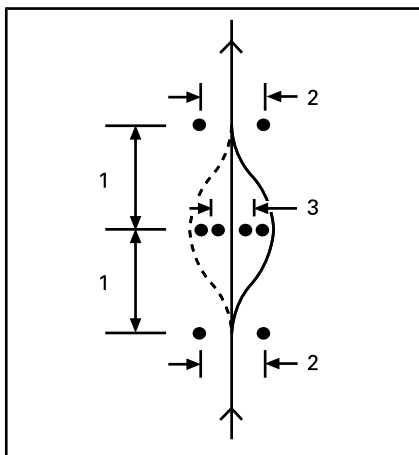

1. 6 m
2. 3 m
3. 2.5 m

## 8) Brusca deviazione

### Obiettivo

- Acquisire familiarità nell'esecuzione di deviazioni brusche del veicolo.
- Provare differenti variazioni di frenata e deviazione.

### Istruzioni

A questo punto è necessario modificare il percorso. Posizionare gli indicatori come mostrato nello schema. Non utilizzare oggetti pesanti o fissi come punti di riferimento per questo esercizio.

- Entrare tra i coni doppi a circa 8 km/h e mantenere tale velocità.
- Sterzare attorno alla linea dei coni.
- Uscire attraverso il secondo gruppo di coni doppi.
- Ripetere più volte l'esercizio, deviando in entrambe le direzioni.

### Suggerimenti per esercitarsi ulteriormente

- Aumentare gradualmente la velocità di entrata (al massimo a 13 km/h a 19 km/h) e provare alcune variazioni. Ad esempio avvicinarsi più velocemente e rallentare prima di provare l'esercizio, frenare durante la deviazione e così via.
- Un amico potrebbe aiutare aggiungendo un elemento di sorpresa all'esercizio, decidendo in quale direzione deviare o se invece è necessario arrestarsi. Si raccomanda di tenere l'amico a debita distanza, ad esempio al di fuori della zona di esercitazione. In prossimità della prima serie di coni, l'amico potrebbe segnalare con gesti la direzione in cui deviare o se arrestare il veicolo.
- Esercitarsi controllando gli specchietti e i punti ciechi prima di deviare.

## 9) Retromarcia

### Obiettivo

- Acquisire familiarità con le manovre e con il raggio di sterzata in retromarcia.

### Istruzioni

- Innestare la retromarcia. Consultare il paragrafo *PROCEDURE DI BASE*.
- Verificare che la zona posteriore sia libera e continuare a guardare indietro. Fare attenzione a non urtare con le ruote anteriori mentre si procede all'indietro. Rallentare e fermarsi utilizzando la frizione e il freno, come d'abitudine.
- Procedere all'indietro per alcuni metri, fermandosi ogni tanto.
- Mantenere bassa la velocità e non procedere a retromarcia per lunghe distanze.
- Dopo aver acquisito familiarità nell'utilizzo della retromarcia, ritornare nella zona parcheggio come mostrato nello schema.

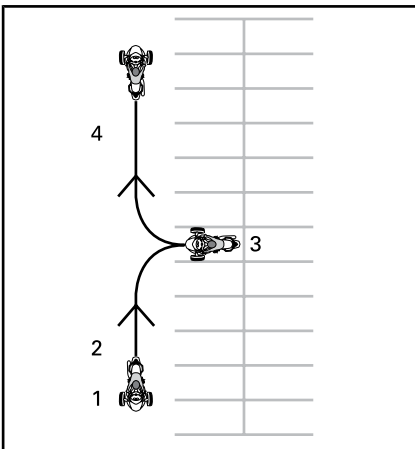

1. Partenza
2. Retromarcia
3. Arrivo
4. Avanti

## Sviluppo di capacità di guida avanzate

Una volta acquisita padronanza nelle capacità di guida di base, è possibile iniziare a sviluppare capacità di guida più avanzate. Innanzitutto apprendere le "Strategie su strada" contenute nella sezione successiva. È quindi possibile guidare il veicolo su strada in situazioni relativamente meno rischiose.

Iniziare a guidare in situazioni meno impegnative:

- Brevi distanze
- Condizioni atmosferiche buone
- Poco traffico
- Ore diurne
- Velocità inferiori
- Senza passeggero.

Quando si acquisisce maggiore padronanza nelle capacità di guida, è possibile affrontare situazioni più impegnative.

---

# STRATEGIE SU STRADA

In questa sezione vengono illustrate alcune strategie per ridurre il rischio su strada. Molte delle strategie sono simili a quelle suggerite ai motociclisti.

Questa sezione si basa sulle linee guida fornite dalla Motorcycle Safety Foundation (MSF). Tuttavia, si consiglia anche ai motociclisti più esperti di leggere attentamente questa sezione in quanto alcune strategie sono differenti per la roadster Spyder.

## **Pianificazione del viaggio**

Controllare sempre le condizioni meteorologiche prima di guidare il veicolo. Portare attrezzature adatte a qualsiasi condizione atmosferica.

Pianificare un percorso e guidare in condizioni adatte alla propria esperienza di guida.

Il veicolo è provvisto di un serbatoio del carburante da 25 L. Se la spia del livello carburante basso lampeggia, rabboccare il serbatoio del carburante il prima possibile. Pianificare le soste per il rifornimento, soprattutto nelle zone meno popolate.

## **Guida prudente**

Come in motocicletta, la guida prudente consente di evitare incidenti. Essere sempre vigili. Non fermarsi mai a guardare il panorama circostante, compresa la zona posteriore al veicolo. Esaminare e prevedere gli eventuali rischi e lasciarsi sempre spazio e tempo per evitare problemi. Non dare per scontato che gli altri automobilisti seguano il codice stradale o prestino attenzione ai motociclisti.

## **Distanza dagli altri veicoli**

Lasciare sempre almeno 2 secondi di distanza tra se stessi e il veicolo che precede in condizioni di guida ideali. Ciò significa che è necessa-

rio superare qualsiasi punto fisso sulla strada dopo almeno due secondi dal veicolo che precede.

Se le condizioni implicano una distanza di frenata superiore o la visibilità è limitata, prevedere una distanza maggiore in modo da assicurare un maggior margine di sicurezza. La distanza di frenata è ad esempio superiore sulle superfici stradali scivolose, in discesa o se si trasporta maggiore peso e la visibilità potrebbe essere ridotta in presenza di nebbia, nelle curve e di notte.

## **Analisi preventiva**

Oltre a lasciare una distanza adeguata dagli altri veicoli, analizzare e pianificare in anticipo il percorso.

Pianificare il percorso immediato con un anticipo di almeno quattro secondi. Controllare se su tale percorso sono presenti rischi, ad esempio oggetti sulla strada o veicoli che si immettono.

Esaminare il percorso previsto con un anticipo di 12 secondi in modo da identificare possibili situazioni di pericolo prima che si verifichino. Ad esempio, controllare le intersezioni in cui potrebbero immettersi altri veicoli o punti della strada che potrebbero essere attraversati da pedoni. Essere sempre preparati a reagire nel caso in cui si vengano a creare situazioni di pericolo.

## **Guardare dietro e lateralmente**

I veicoli e altri rischi possono provenire da tutte le direzioni. Fare sempre attenzione all'ambiente circostante. Controllare spesso gli specchietti per verificare la parte posteriore del veicolo. Eseguire inoltre spesso controlli visivi (girare la testa) per controllare il punto cieco.



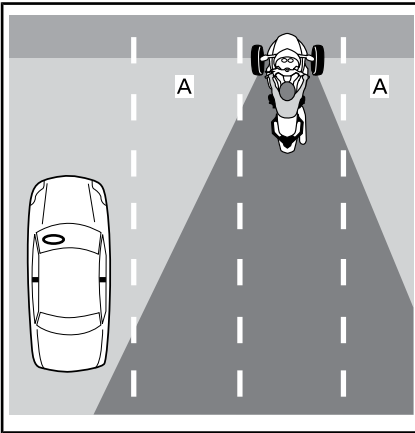

A. Punti ciechi dell'operatore

Quando si frena, prestare particolare attenzione ai veicoli che seguono che non potrebbero arrestarsi in modo altrettanto rapido.

### Guardare continuamente in giro

Per avere una visuale completa dell'ambiente circostante, non fissare solo un punto. Guardare continuamente in giro per controllare la strada, le indicazioni e i segnali stradali e altri veicoli. Guardare avanti e lontano, in tutte le direzioni.

### Anticipare i problemi

Ogni volta che si percepisce un possibile rischio, trovare un modo per evitarlo. Ciò significa regolare la velocità o la posizione in corsia oppure cambiare corsia. Nel caso in cui sul percorso dovessero immergersi altri veicoli, essere sempre preparati a eseguire manovre elusive, ad esempio deviazioni e/o frenate. Prevedere sempre tempi e spazio adeguati per reagire al problema.

### Rendersi visibili

Gli automobilisti tendono a non vedere i veicoli più piccoli come le motociclette. Adottare pertanto le

apposite strategie per rendersi più visibili.

### Per rendersi più visibili agli altri automobilisti

#### Illuminazione e riflettori

Verificare il corretto funzionamento dei fari, delle luci di posizione e dei fanalini posteriori. Il veicolo è provvisto di riflettori sui parafanghi, lateralmente e sul retro. Controllare che tutti i riflettori siano puliti, integri e correttamente posizionati.

Se possibile, utilizzare gli abbaglianti, sia durante le ore diurne che notturne. Utilizzare gli anabbaglianti per evitare di accecare gli altri automobilisti di notte o se si riflette troppa luce, ad esempio in presenza di nebbia.

#### Segnali

Utilizzare le frecce per avvisare gli altri conducenti delle proprie intenzioni. La roadster Spyder è provvista di frecce con disattivazione automatica che potrebbero tuttavia non disattivarsi in caso di curve non pronunciate. Controllare che le frecce siano disattivate al termine della manovra per evitare di confondere gli altri automobilisti.

Se possibile, far lampeggiare le luci dei freni prima di rallentare e fermarsi alle intersezioni in modo da avvisare gli automobilisti dietro il veicolo.

Utilizzare i lampeggianti di segnalazione pericolo, se necessario a rendersi visibili.

Utilizzare anche il segnalatore acustico per avvisare gli altri conducenti della propria presenza.

Non dare per scontato che gli altri automobilisti notino le luci, i segnali o il segnalatore acustico.

#### Punti ciechi

Evitare di guidare nei punti ciechi degli altri veicoli. Posizionarsi in

modo da rendersi visibili negli specchietti dei conducenti che precedono. In alcuni casi, ad esempio se si segue un camion o un autobus, è necessario mantenere una maggiore distanza dal veicolo che precede.

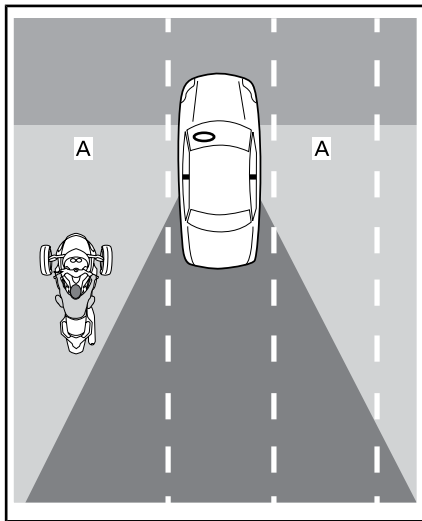

A. Punti ciechi degli altri veicoli

### Ora del giorno e condizioni meteorologiche

Con visibilità limitata, ad esempio di notte, all'alba o al tramonto o in condizioni atmosferiche avverse, ad esempio pioggia o nebbia, si è meno visibili. Anche i riflessi all'alba o al tramonto o un sole accecante potrebbero rendere meno visibili.

### Indumenti

Colori chiari o catarifrangenti possono migliorare la propria visibilità.

### Fare attenzione anche quando si è visibili agli altri automobilisti

Anche quando gli altri automobilisti sembrano aver notato la vostra presenza, possono comunque guidare in modo rischioso. Guidare in modo prudente e non fare affidamento sul fatto che gli altri automobilisti possano guidare in modo sicuro.

## Posizione in corsia

In genere si consiglia di posizionare la roadster Spyder al centro della corsia. Questa posizione mantiene gli pneumatici anteriori nella corsia. Garantisce inoltre distanza dai veicoli nelle altre corsie, riducendo lo spostamento di aria dai veicoli di grandi dimensioni e il rischio di essere urtati dai veicoli che escono dalla propria corsia. Questa posizione consente inoltre di mantenere le ruote anteriori fuori dalla zona scivolosa al centro della corsia, aiutando a mantenere la capacità di sterzo e frenata. Se si è abituati a guidare un'automobile, si ricorda che sulla roadster Spyder si è seduti al centro e non lateralmente e, pertanto, la propria prospettiva è differente.

È possibile spostarsi a destra o a sinistra della corsia per evitare rischi, mantenere la distanza da altri veicoli o affrontare le curve. È inoltre possibile spostarsi a destra o a sinistra della corsia per avere una migliore visuale o essere visti dagli altri veicoli. A causa della posizione centrale sul sedile e dell'ampiezza della roadster Spyder, potrebbe essere difficile vedere il traffico circostante, anche se ci si trova sul bordo della corsia. Potrebbe essere necessaria una maggiore distanza dai veicoli di grandi dimensioni o altezze che precedono. Evitare di posizionare le ruote all'esterno della corsia per controllare il traffico. Per rendersi visibili agli altri conducenti che precedono, è necessario vedere i loro specchietti. Quando si precede un veicolo di grandi dimensioni, i veicoli in sorpasso potrebbero non essere in grado di vedere facilmente un motociclista, se non si trova sul lato sinistro della corsia.

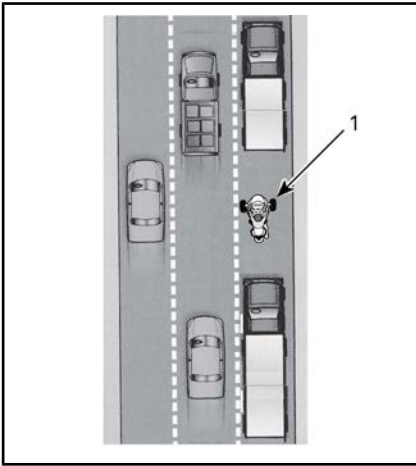

1. Veicolo nella parte sinistra della corsia

Poiché la roadster Spyder è più larga rispetto a una normale motocicletta, la percentuale di ingombro nella corsia è maggiore. Quando si guida a destra o a sinistra della corsia, fare attenzione che le ruote anteriori siano sempre all'interno della corsia.

Sulle strade a più corsie, scegliere una corsia appropriata alla propria velocità nel flusso di traffico e alla capacità di vedere ed essere visibili ed eventuali vie di fuga per manovre elusive (ad esempio deviazione in altre corsie o sul ciglio stradale).

## Situazioni comuni di guida

### Intersezioni

Le intersezioni, comprese le piccole intersezioni con rampe e vialetti, rappresentano un ulteriore rischio a causa del traffico in immissione. Controllare sempre il traffico in tutte le direzioni: dietro, davanti, a sinistra e a destra.

Quando ci si ferma a un'intersezione, fermarsi al centro della corsia, anche qualora sia necessario girare. In questo modo ci si rende visibili e si impedisce ad altri automobilisti

di intralciare la propria manovra. Fare attenzione ai veicoli che seguono. Far lampeggiare le luci dei freni mentre si avvicinano. Inserire la prima ed essere pronti a spostarsi, se necessario, per evitare una collisione.

### Cambi corsia e sorpasso

Si ricorda che la roadster Spyder è più larga di una motocicletta e necessita di maggiore spazio laterale per superare un altro veicolo. Si ricorda inoltre che il veicolo è meno visibile rispetto a un'automobile ed è pertanto particolarmente importante segnalare con anticipo l'eventuale cambio di corsia e controllare gli specchietti e i punti ciechi. Ricordarsi di disattivare la freccia dopo aver cambiato corsia in quanto tale manovra non implica una svolta eccessiva del manubrio tale da disattivare automaticamente la freccia.

Non guidare mai sulla linea tra due corsie (linee di demarcazione della carreggiata) poiché le dimensioni del veicolo sono elevate.

Non guidare mai sul ciglio stradale per superare i veicoli. Se una ruota dovesse fuoriuscire dal manto stradale si potrebbe perdere il controllo.

### Curve

Si ricorda di rallentare, guardare intorno e sterzare.

- **Rallentare:** ridurre la velocità prima di affrontare una curva ruotando l'acceleratore in senso inverso, frenando oppure scalando le marce. Affrontare la curva a una velocità che è possibile mantenere.  
Anche se la roadster Spyder consente una migliore frenata in curva rispetto a una motocicletta, è comunque importante rallentare prima di affrontare una curva anziché frenare. Sia la frenata che la sterzata richiedono trazione. Maggiore è la trazione utilizzata per la frenata, minore è la trazione disponibile contemporaneamente per curvare.  
Se si affronta una curva a una velocità troppo elevata, è probabile che la ruota anteriore si sollevi dall'asfalto e si percepisca una riduzione della potenza motore attuata dal sistema VSS. Anche se il sistema VSS aiuta a mantenere il controllo, è comunque possibile che il veicolo ruoti o si ribalti se si curva bruscamente o a velocità elevate.
- **Guardare intorno:** guardare attentamente intorno. Valutare le condizioni della curva il prima possibile (caratteristiche della superficie, angolazione della curva e condizioni generali del traffico), in modo da avere tempo per prendere decisioni adeguate sulla velocità e sulla posizione. A volta girare la testa in direzione della curva aiuta ad avere una buona visuale.
- **Sterzare:** girare il manubrio per far sterzare il veicolo in direzione della curva. La roadster Spyder è differente da una motocicletta: non controsterza e il veicolo non si inclina. Si ricorda che si percepirà la forza laterale generata dalla curva ed è pertanto necessario spostare il peso corporeo all'interno della curva in modo da mantenere una posizione comoda sul veicolo. È necessario esercitare maggiore forza per girare il manubrio del veicolo rispetto a quella necessario per girare una motocicletta.

### **Modello SM5**

Quando si cambia marcia in curva, fare attenzione a non rilasciare troppo velocemente la leva della frizione. Regolare l'acceleratore mentre si rilascia la leva della frizione per adeguare il motore e la velocità del veicolo in modo lineare. Se si rilascia la frizione troppo velocemente o se si accelera eccessivamente, la ruota posteriore potrebbe perdere trazione e iniziare a slittare, provocando l'eventuale perdita di controllo. Il sistema di controllo della trazione (TCS) rileverà l'inizio del sollevamento della ruota e ridurrà la potenza trasmessa alla ruota posteriore. Questo intervento consente alla ruota anteriore di acquisire nuovamente trazione e all'operatore di correggere la sovrasterzata intenzionale e di mantenere il veicolo sul girante di sterzata desiderato.

## Curve

Poiché la roadster Spyder è più stretta rispetto a un'automobile, è possibile spostarsi da un altro all'altro della corsia nelle curve per mantenere la traiettoria. Poiché la roadster Spyder è tuttavia più larga rispetto a una motocicletta, è possibile un minore movimento laterale ed è quindi importante fare attenzione che gli pneumatici anteriori non fuoriescano dalla corsia.

Per le curve tipiche, si consiglia di seguire una traiettoria all'esterno, all'interno e all'esterno.

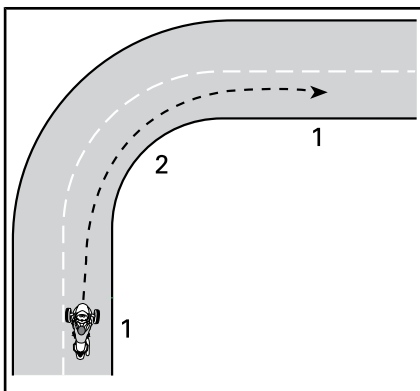

TRAIETTORIA PER CURVE TIPICHE

1. Esterno
2. Interno (all'apice)

## Pendii

Scegliere un'apposita marcia per l'inclinazione. In salita, una marcia più bassa aiuta a mantenere una potenza sufficiente. In discesa, una marcia più bassa garantisce una frenata motore per il controllo della velocità.

### Modello SM5

Per partire su un pendio, mantenere il veicolo in posizione con il freno fino a spostare la leva della frizione nella zona frizione. Rilasciare quindi delicatamente il freno mentre si rilascia la leva della frizione e si accelera.

### Modello SE5

Da fermo, il **modello SE5** potrebbe spostarsi, indipendentemente dalla marcia inserita. Quando il veicolo viene arrestato, la frizione centrifuga del **modello SE5** è sempre disattivata e la trasmissione non mantiene il veicolo fermo. Mantenere premuto il pedale del freno in caso di arresto su un pendio. Per partire su un pendio, tenere premuto il pedale del freno e accelerare. Rilasciare il pedale del freno non appena si percepisce che la frizione è stata innestata (a circa 1 800 giri/min).

## Guida notturna

Oltre a utilizzare le luci e le frecce per rendersi visibili agli altri conducenti, valutare le proprie capacità visive durante le ore notturne. Utilizzare gli abbaglianti quando appropriato. Evitare di annullare i fari, ovvero guidare a una velocità eccessiva da non riuscire a vedere più lontano della propria distanza di arresto. Sfruttare anche i fari degli altri veicoli per vedere la strada.

Non utilizzare lenti oppure occhiali scuri di notte e fare particolare attenzione che non siano graffiati o macchiati.

## Guida in gruppo

Guidare solo in fila indiana. Non guidare mai affiancati in un'unica corsia, neanche con una motocicletta.

Quando si guida in gruppo con altri motociclisti, mantenere l'apposita distanza dalla motocicletta che precede, anche se occupa un lato della corsia. Nelle curve, non provare a seguire la traiettoria dei motociclisti. I motociclisti possono spostarsi maggiormente sui bordi della corsia nelle curve. Pertanto, se si segue la stessa traiettoria, la ruota anteriore potrebbe fuoriuscire dalla corsia. I motociclisti possono affron-

tare le curve a una velocità superiore rispetto alla roadster Spyder. Non provare a imitarli.

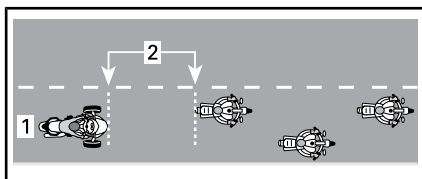

#### POSIZIONE DI GUIDA IN GRUPPO

1. Centro della corsia
2. Distanza di 2 secondi

Soprattutto sulle strade tortuose, la roadster Spyder è più impegnativa rispetto a una motocicletta. Non cercare forzatamente di stare al passo con i motociclisti ma fermarsi nel caso in cui ci si senta affaticati.

## Condizioni della strada e rischi

### Ghiaccio, neve e poltiglia

Non mettersi alla guida su strade ricoperte di ghiaccio, neve o poltiglia. Anche con il sistema VSS, non viene garantita trazione sufficiente a mantenere il controllo sulle superfici scivolose. La roadster Spyder è più soggetta alla perdita di controllo sulle superfici scivolose rispetto a un'automobile.

### Ghiaia, sporco e sabbia

Sulle strade ricoperte di ghiaia, sporco e sabbia, prestare la massima attenzione e ridurre la velocità, soprattutto nelle curve. Queste superfici offrono una trazione inferiore rispetto a quella delle superfici asfaltate e si potrebbe perdere il controllo del veicolo, anche con il sistema VSS.

### Pavimentazione bagnata e pozzanghere

In genere è disponibile una trazione sufficiente a mantenere il controllo sulla pavimentazione umida o ba-

gnata, a condizione che non sia presente uno strato di acqua, ad esempio una pozzanghera o corsi d'acqua sulla strada. Al pari degli altri veicoli, la roadster Spyder tende a planare sull'acqua se si guida a velocità elevate sull'acqua accumulata sulla strada ma tale effetto si verifica a velocità inferiori rispetto alla guida di un'automobile o di una motocicletta. La tendenza è planare sull'acqua è maggiore in presenza di acqua profonda. Per valutare la profondità dell'acqua, osservare gli schizzi o gli spruzzi prodotti dagli altri veicoli.

Quando il veicolo plana sull'acqua, una o più ruote si sollevano su uno strato di acqua, perdendo contatto con la strada. Se tale effetto viene prodotto sulla ruota posteriore, si percepisce uno spostamento laterale. In caso di planata sull'acqua, le ruote non hanno la trazione necessaria per controllare il veicolo. Si potrebbe perdere il controllo e ribaltarsi e il sistema VSS non sarebbe in grado di aiutare a mantenere il controllo.

Evitare pozzanghere di grandi dimensioni o corsi d'acqua e rallentare o accostare in caso di acquazzone. Se è necessario passare attraverso l'acqua, rallentare il più possibile.

Dopo aver superato l'acqua, verificare il funzionamento dei freni. Se necessario, frenare diverse volte per consentire all'attrito di far asciugare i pattini.

Una corretta manutenzione degli pneumatici riduce il rischio di planare sull'acqua. Mantenere sempre la pressione degli pneumatici raccomandata:

PRESSIONE DEGLI PNEUMATICI A FREDDO	
Pneumatici anteriori	103 kPa ± 14 kPa

PRESSIONE DEGLI PNEUMATICI A FREDDO	
Pneumatici posteriori	193 kPa ± 14 kPa

**NOTA:** La differenza di pressione tra il lato sinistro e quello destro non deve superare 3,4 kPa.

Sostituire immediatamente gli pneumatici che hanno raggiunto l'usura massima del battistrada per ridurre il rischio di aquaplaning.

Il centro della corsia può essere particolarmente liscio durante i primi minuti di pioggia in quanto l'olio e la sporcizia si mescolano all'acqua. Successivamente, l'acqua potrebbe accumularsi in corsi d'acqua sulle pavimentazioni sconnesse. Evitare entrambe le zone a trazione ridotta. Se possibile, mantenere gli pneumatici anteriori nelle zone con migliore trazione.

### Uso fuoristrada

Non utilizzare la roadster Spyder su fuoristrada poiché il veicolo non è in grado di affrontare superfici disconnesse, a bassa trazione o impraticabili che si potrebbero verificare nella guida fuoristrada. Si potrebbe facilmente bloccarsi, perdere il controllo o ribaltarsi. In alcune zone potrebbe inoltre essere illegale utilizzare il veicolo fuoristrada.

### Ostacoli, buche e dossi

Quando possibile, evitare di guidare sugli ostacoli, buche e dossi. Se inevitabile, rallentare il più possibile in prossimità degli stessi, quindi rilasciare il freno dopo averli superati. Sugli ostacoli o buche di grandi dimensioni, avvicinarsi il più possibile in linea retta, in modo che entrambi gli pneumatici passino contemporaneamente al di sopra di essi. Quando si supera un ostacolo, un dosso o una buca con entrambe le ruote anteriori, alzarsi leggermente

sul poggiatesta e assorbire l'urto con le gambe. Fare attenzione alla ruota posteriore che urta l'ostacolo. In presenza di ostacoli, dossi o buche di dimensioni ridotte, è consigliabile superarli con lo pneumatico posteriore. Se superati con uno pneumatico anteriore, mantenere una presa salda sul manubrio, fare attenzione a non applicare involontariamente l'acceleratore e prepararsi a correggere la traiettoria, se necessario.

Se si urta un ostacolo, dosso o buca sufficientemente ampio, l'impatto potrebbe far sollevare il veicolo e colpire o far cadere il conducente, perdere il controllo del veicolo o farlo ribaltare.

Se non si riesce a fermarsi completamente per evitare un ostacolo, è possibile deviare bruscamente per evitarlo. Se necessario, deviare e frenare contemporaneamente.

Se sulla strada è presenta un animale, ad esempio un cervo, è consigliabile fermarsi prima di avvicinarsi ad esso e attendere che se ne vada oppure superarlo lentamente. In presenza di un cane aggressivo, si consiglia di rallentare e scalare mentre il cane si avvicina e di accelerare non appena si raggiunge il raggio di portata del cane.

### Emergenze in strada

Durante la guida, in qualsiasi momento potrebbero verificarsi guasti al veicolo o situazioni impreviste. Un veicolo in buone condizioni aiuta a ridurre il rischio di guasti ma è tuttavia necessario essere preparati ad affrontare situazioni di emergenza.

- Verificare che Guida dell'operatore e il kit degli strumenti siano sempre sul veicolo.

- In caso di arresto in strada, adottare le seguenti precauzioni:
  - Se il ciglio della strada è asfaltato, segnalare la propria intenzione di fermarsi, ridurre la propria velocità a quella del traffico e rallentare fino a fermarsi completamente.
  - Se il ciglio della strada non è asfaltato, segnalare una svolta a destra e rallentare a una velocità di sicurezza prima di uscire dalla strada asfaltata.
  - Per aumentare la propria visibilità, azionare le spie di segnalazione pericolo.
- Se in possesso di un telefono cellulare o di altro dispositivo di comunicazione, caricarlo completamente prima di viaggi lunghi.
- In caso di incidente, BRP consiglia vivamente di trasportare il veicolo roadster Can-Am più vicino per verificarne le condizioni prima di riutilizzarlo (consultare *TRASPORTO DEL VEICOLO*).
- Compilare l'apposito rapporto di incidente BRP.

## **Anomalie agli pneumatici**

In caso di anomalia o scoppio degli pneumatici, tenere saldo il manubrio, rallentare gradualmente e sterzare con cura in un punto sicuro in cui fermarsi. Evitare brusche frenate, sterzate o cambi marcia. In caso di anomalia al pneumatico anteriore, il veicolo potrebbe tirare nella direzione dello pneumatico danneggiato. È pertanto necessario mantenere una presa salda sul manubrio per controllare la direzione del veicolo. Consultare la sezione *RIPARAZIONI SU STRADA* per le istruzioni sulla riparazione degli pneumatici.



# TRASPORTO DI UN PASSEGGERO O DI UN CARICO

## Limiti di peso

Non superare i limiti di peso per i motociclisti e il carico.

LIMITI DI PESO	
Limite di peso del veicolo (compreso operatore passeggero, carico e ulteriori accessori)	208 kg
Stiva anteriore	16 kg

Conseguenze del peso eccessivo:

- Riduzione della capacità di accelerare, frenare e svoltare.
- Riduzione dell'efficacia del VSS.
- Aumento del rischio di ribaltamento se il peso è elevato o spostato all'indietro.
- Riduzione dell'altezza da terra, aumento del rischio di urto con ostacoli bassi o superfici stradali sconnesse.
- Aumento del rischio di anomalie agli pneumatici.

## Guida con peso supplementare

Il trasporto di un passeggero o di un carico pesante influenza la manovrabilità del veicolo a causa del maggior peso e della distribuzione differente del peso.

1. Non sarà possibile accelerare velocemente. Prevedere un maggior tempo e spazio per il sorpasso.
2. Non sarà possibile decelerare velocemente. Prevedere una distanza maggiore dal veicolo che precede, almeno tre secondi. Aumentare ulteriormente se le condizioni di guida non sono ideali (ad esempio scarsa visibilità e condizioni stradali sconnesse).

3. Non sarà possibile svoltare bruscamente o alle alte velocità. Rallentare più di quanto previsto d'abitudine prima di svoltare ed evitare di eseguire manovre brusche.
4. La roadster Spyder potrebbe essere meno stabile. Il rischio di ribaltamento o rovesciamento durante manovre estreme è maggiore se il peso è superiore o spostato all'indietro (come in presenza di un passeggero).

## Trasporto di un passeggero

La roadster Spyder è ideata per il trasporto di un solo passeggero seduto dietro l'operatore. Non trasportare più di un passeggero.

Trasportare un passeggero solo nel caso in cui si sia esperti nella guida in diverse condizioni e se si è in grado di manovrare il veicolo senza problemi.

Il passeggero deve essere sobrio, vigile, in grado di raggiungere i poggiapiedi e le maniglie di appoggio, mantenere l'equilibrio, mantenersi saldo in caso di manovre improvvise e non distrarre l'operatore.

Accertarsi che il passeggero indossi abbigliamento di protezione adeguato, ovvero tutte le attrezzature di protezione consigliate per l'operatore, in specifico il casco. Si consiglia un casco integrale. In caso di arresto imprevisto, il viso del passeggero potrebbe infatti urtare la parte posteriore del casco dell'operatore.

Mantenere azionati i freni e la trasmissione in posizione di folle fino a quando il passeggero è nella posizione di guida.

Fornire al passeggero istruzioni sulla guida prima di partire. Istruire il passeggero sulle seguenti regole:

1. Mantenere una corretta posizione di guida. Afferrare le maniglie di appoggio del passeggero e mantenere sempre i piedi sulle pedane, anche se è presente lo schienale accessorio.

Il passeggero non deve aggrapparsi all'operatore in quale potrebbe non essere in grado di sostenere la forza laterale generata da entrambi.

In base alle manovre, potrebbero risultare comode differenti impugnature delle maniglie. (ad esempio una mano sull'angolo anteriore e un'altra sull'angolo posteriore opposto nelle curve, entrambe le mani in avanti o indietro in altre situazioni).

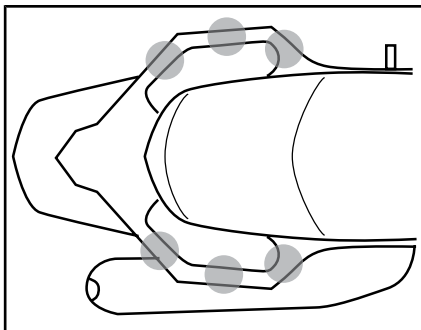

*DIFFERENTI POSIZIONI DI ADERENZA SULLE MANIGLIE*

2. Non toccare mai il pedale del freno di stazionamento con il piede sinistro. Se si aziona il freno di stazionamento in movimento si rischia di provocare un incidente.
3. Fare attenzione al tubo di scarico, alla ruota posteriore e alla cinghia di trasmissione.
4. Evitare di piegarsi o di inclinarsi, tranne per mantenere l'equilibrio nelle curve. In caso di manovra imprevista, un passeggero che non adotta una posizione di guida normale è più soggetto alle cadute.

5. Guardare la strada e reagire alle condizioni stradali. Inclinarsi nelle curve quanto necessario per controbilanciare le forze laterali. Se si supera un ostacolo, una buca o un dosso, sollevarsi leggermente dal sedile senza bloccare i gomiti.

Evitare brusche accelerazioni, frenate e svolte, soprattutto in presenza di passeggeri inesperti. Manovre improvvise e impreviste possono far cadere il passeggero.

## **Trasporto del carico**

Il carico può essere trasportato nella stiva anteriore. Non trasportare il carico in altri vani a meno che il veicolo non sia provvisto di accessori BRP approvati.

### **Stiva anteriore**

La stiva anteriore è sufficientemente ampia per il trasporto di oggetti non pesanti, ad esempio i caschi. Non collocare oggetti superiori ai 16 kg nella stiva anteriore, anche se le dimensioni lo consentono. Non trasportare mai oggetti infiammabili, ad esempio carburante, nella stiva anteriore.

Verificare che il chiavistello della stiva anteriore sia assicurato prima di mettersi alla guida.

### **Divieto di traino**

Il veicolo non è predisposto al traino. Il sistema VSS non sarà efficace e si potrebbe perdere il controllo del veicolo.

---

# AUTOVALUTAZIONE DELLE CONOSCENZE

Di seguito vengono fornite alcune informazioni che dovrebbero essere state apprese dalla lettura della guida. Non vengono incluse tutte le informazioni importanti ma dovrebbero fornire un'idea della comprensione generale acquisita sul veicolo e sul relativo funzionamento.

Consultare le *RISPOSTE* nella pagina che segue il questionario.

## Questionario

1. Se è necessario arrestare velocemente il veicolo, premere sia il pedale del freno che il freno di stazionamento.  
Vero Falso
2. Una volta a settimana dovrebbe essere eseguita un'ispezione preliminare.  
Vero Falso
3. VSS consente di utilizzare il veicolo in qualsiasi condizione atmosferica.  
Vero Falso
4. Sostituire gli pneumatici solo con quelli approvati da BRP e acquistati presso un concessionario roadster Can-Am autorizzato.  
Vero Falso
5. È importante che il passeggero sia sobrio e sempre vigile.  
Vero Falso
6. Indicare sei attrezzature di protezione che possono ridurre il rischio di lesioni.  
1) \_\_\_\_\_  
2) \_\_\_\_\_  
3) \_\_\_\_\_  
4) \_\_\_\_\_  
5) \_\_\_\_\_  
6) \_\_\_\_\_
7. Le attrezzature di protezione sono importanti per prevenire e ridurre le lesioni, assicurando comodità e protezione contro gli agenti esterni.  
Vero Falso
8. Quali dei seguenti elementi non è un comando di guida del veicolo?  
a. Manubrio  
b. Manopola dell'acceleratore  
c. Leva del freno anteriore
9. Lasciare accesi gli anabbaglianti durante le ore diurne per garantire maggior visibilità.  
Vero Falso
10. Il veicolo dovrebbe in genere essere posizionato al centro della corsia di marcia.  
Vero Falso

11. Diversamente da una tipica motocicletta, è importante abituarsi a frenare e sterzare contemporaneamente.  
Vero Falso
12. In condizioni normali, la distanza dal veicolo che precede dovrebbe essere minimo \_\_\_\_\_.  
a. 1 secondo  
b. 2 secondi  
c. 3 secondi
13. Non trasportare liquidi infiammabili, ad esempio benzina, nella stiva anteriore, anche se in taniche approvate.  
Vero Falso
14. Elencare 5 modi per rendersi più visibili agli altri conducenti.  
1) \_\_\_\_\_  
2) \_\_\_\_\_  
3) \_\_\_\_\_  
4) \_\_\_\_\_  
5) \_\_\_\_\_
15. In caso di frenata su superfici con trazione non ottimale, pompare i freni per agevolare il controllo del veicolo.  
Vero Falso
16. Il carico massimo del veicolo, compresi passeggeri, carico e accessori, è 208 kg.  
Vero Falso
17. Il veicolo può trainare in sicurezza un rimorchio se il peso del timone non causa un carico generale superiore a 200 kg.  
Vero Falso
18. Il passeggero dovrebbe tenersi all'operatore.  
Vero Falso
19. Guidare una roadster Spyder è sicuro quando trovarsi all'interno di un'automobile.  
Vero Falso
20. Il sistema ABS consente di premere energicamente il pedale del freno senza bloccare i freni.  
Vero Falso

## Risposte

1. Falso  
Per fermarsi velocemente, premere solo il pedale del freno. Non utilizzare mai il freno di stazionamento quando il veicolo è in movimento.
2. Falso  
L'ispezione preliminare dovrebbe essere eseguita prima di ogni uso.
3. Falso  
In presenza di ghiaccio, neve, poltiglia o acqua abbondante sulla strada che potrebbe indurre il veicolo a planare, il sistema VSS non aiuta a mantenere il controllo.
4. Vero
5. Vero
6.
  - 1) Casco
  - 2) Protezione per viso e occhi
  - 3) Giacca a maniche lunghe
  - 4) Guanti
  - 5) Pantaloni lunghi
  - 6) Scarpe chiuse, preferibilmente alte fino alla caviglia.
7. Vero
8. c. Leva del freno anteriore  
Il veicolo non è provvisto di una leva dei freni anteriore.
9. Falso  
Durante le ore diurne è consigliabile utilizzare gli abbaglianti.
10. Vero
11. Falso  
È possibile frenare e sterzare contemporaneamente, se necessario ma, in generale, è consigliabile frenare prima di girare.
12. b. 2 secondi  
In condizioni normali, la distanza dal veicolo che precede dovrebbe essere minimo due secondi.
13. Vero
14.
  - 1) Controllare che le luci e i riflettori siano puliti.
  - 2) Se possibile, utilizzare sempre gli abbaglianti.
  - 3) Utilizzare le frecce.
  - 4) Far lampeggiare le luci dei freni prima di rallentare.
  - 5) Utilizzare i lampeggianti di segnalazione pericolo, se necessario.
  - 6) Utilizzare il segnalatore acustico per avvisare gli altri conducenti della propria presenza.
  - 7) Evitare di guidare negli angoli ciechi.
  - 8) Indossare indumenti dai colori chiari e riflettenti.

15. Falso

È necessario tenere premuto il pedale del freno e non pomparlo. Il veicolo è equipaggiato con un sistema ABS che impedisce il blocco delle ruote.

16. Vero

17. Falso

Non trainare mai un rimorchio con il veicolo.

18. Falso

Il passeggero deve sempre tenersi alle maniglie di sostegno.

19. Falso

Nelle auto e nei camion, la struttura del veicolo garantisce protezione. I passeggeri possono inoltre proteggersi indossando le cinture di sicurezza. Tenere presente che guidare una roadster Spyder è molto più rischioso che trovarsi all'interno di un'automobile e che il rischio di lesioni è superiore rispetto alla guida di una motocicletta.

20. Vero

# INFORMAZIONI DI SICUREZZA SUL VEICOLO

Questo veicolo presenta un cartellino e altre etichette che contengono importanti informazioni di sicurezza.

Chiunque volesse guidare questo veicolo deve leggere e comprendere queste informazioni prima della guida.

## Cartellino

 **AVVERTENZA**

**La roadster Spyder è un tipo di veicolo da strada diverso dagli altri.**

**Richiede abilità e conoscenze particolari.**  
**Imparare in cosa è diverso il roadster Spyder.**

**Leggere** la Guida dell'operatore (stiva anteriore) e guardare il video sulla sicurezza.

**Completare** un corso di formazione (se disponibile), **fare pratica**, diventare esperti con i comandi e ottenere la patente.

**Fare riferimento** alla scheda di sicurezza prima di mettersi alla guida

**Indossare sempre il casco e le attrezzature di protezione.**

Con questo tipo di veicolo, i piloti sono esposti a rischi maggiori rispetto ad una vettura. Anche gli operatori con maggiore esperienza possono essere colpiti da altri veicoli o perdere il controllo. Questo veicolo non protegge in caso di incidente.

**Limiti di manovrabilità e condizioni della strada.**

Il Sistema di stabilità del veicolo (VSS) non può impedirvi di perdere il controllo di ribaltarvi o di cadere in caso di superamento dei limiti del veicolo. Conoscere i limiti a seconda delle diverse condizioni del manto stradale. Non mettersi alla guida su ghiaccio, neve o fuori pista. Evitare pozze d'acqua e acqua corrente. Questo tipo di veicolo può planare sull'acqua e slittare su strade ricoperte di ghiaia, sporco e sabbia. Qualora fosse necessario guidare in queste condizioni, rallentare.

Questa etichetta può essere rimossa esclusivamente dal cliente.

704904124

## Scheda di sicurezza

La Scheda di sicurezza è posizionata sopra il quadro dell'indicatore multifunzione. Estrarla per leggerla e assicurarsi di riposizionarla correttamente prima di mettersi alla guida.

Nella Scheda di sicurezza vengono fornite le informazioni principali necessarie a nuovi operatori e passeggeri per l'utilizzo del veicolo. Include anche informazioni importanti di uso frequente.

**NOTA:** La seguente illustrazione utilizzata in questa Guida dell'operatore è solo una rappresentazione generale. Il modello in proprio possesso potrebbe essere diverso.

**⚠ AVVERTENZA**

Il roadster Spyder è un diverso tipo di veicolo, richiede particolari capacità e competenze. Imparare in cosa è diverso il roadster Spyder. Leggere la Guida dell'operatore (stiva anteriore) e guardare il video sulla sicurezza.

Completare un corso di formazione (se disponibile), fare pratica, diventare esperti con i comandi e ottenere la patente. Prima di mettersi alla guida, completare la seguente procedura.

<p><b>Controllare le condizioni del manto stradale.</b></p> <p>Il Vehicle Stability System (VSS) non è in grado di impedire la perdita di controllo, il ribaltamento o la caduta in caso di superamento dei limiti di velocità.</p> <p>Conoscere i limiti per le differenti condizioni della strada.</p> <p>Non mettersi alla guida su ghiaccio, neve o fuori pista.</p> <p>Evitare pozzanghere o acqua corrente.</p> <p>Questo tipo di veicolo potrebbe planare sull'acqua, scivolare sulla ghiaia o sul manto stradale sporco e su strade coperte da sabbia.</p> <p>Rallentare nel caso in cui si incontrino tali condizioni.</p> <p><b>Indossare il casco e attrezzature di protezione.</b></p> <p>Con questo tipo di veicolo, i piloti sono esposti a rischi maggiori rispetto ad una vettura.</p> <p>Anche gli operatori con maggiore esperienza possono essere colpiti da altri veicoli o perdere il controllo.</p> <p>Questo veicolo non protegge in caso di incidente.</p>	<p><b>Istruire il passeggero.</b></p> <ul style="list-style-type: none"> <li>• Sostenersi sempre alle maniglie e tenere i piedi sulle pedane.</li> <li>• Guardare sempre la strada. Piegarsi in curva. Tenersi sulle cunette.</li> <li>• Prima di guardare lo schermo digitale, controllare sempre il traffico e assicurarsi che l'area circostante sia sgombra e sicura.</li> </ul> <p><b>Tenere sempre presente:</b></p> <ul style="list-style-type: none"> <li>• frenare con il pedale. Non applicare mai il freno di stazionamento in corsa - si potrebbe perdere il controllo e cadere.</li> <li>• Sterzare in direzione della curva, non controsterzare.</li> <li>• Tenere tutte le ruote nella propria carreggiata, guidare in una sola fila e non superare la linea di demarcazione della carreggiata.</li> </ul> <p><b>Eseguito un'ispezione preliminare.</b></p>
--	--



704904035

### SCHEDA DI SICUREZZA

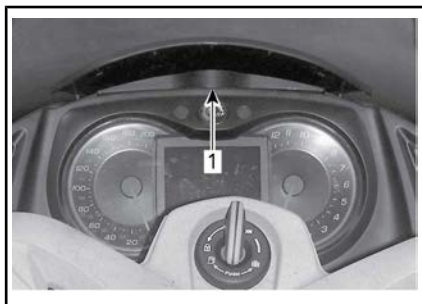

1. Posizione della Scheda di sicurezza



SITUAZIONE TIPICA - SCHEDA DI SICUREZZA ESTRATTA



## Etichette di sicurezza

Queste etichette sono affisse sul veicolo per la sicurezza del conducente, del passeggero (2-UP) o per le persone che si trovano nelle vicinanze.

Le seguenti etichette sono previste sul veicolo e vanno considerate come parti integranti dello stesso.

Se assenti o danneggiate, possono essere sostituite gratuitamente. Rivolgersi a un concessionario roadster Can-Am autorizzato.

**NOTA:** In caso di discrepanze tra questa guida e quanto riportato sul veicolo, le etichette di sicurezza sul veicolo avranno la precedenza su quelle contenute in questa guida.

### Etichetta 1

<b>INFORMAZIONI SUGLI PNEUMATICI</b>	LEGGERE IL MANUALE DEL CONDUCENTE QUESTO VEICOLO È FORNITO DI PNEUMATICI TUBELESS	704904243
<b>MARCA PNEUMATICI:</b> ANTERIORI: KENDA KR31 POSTERIORE: KENDA KR21	<b>PRESSIONE DEI PNEUMATICI A FREDDO</b>	
<b>DIMENSIONI PNEUMATICI:</b> ANTERIORI: MC165/55R15 55H POSTERIORE: MC225/50R15 76H	<b>FINO A MASSIMA CAPACITÀ DI CARICO</b> ANTERIORI: 103± 14 kPa (1.03± 0.14 bar) POSTERIORE: 193± 14 kPa (1.93± 0.14 bar)	
<b>DIMENSIONI CERCHIO:</b> ANTERIORI: 381 X 127mm POSTERIORE: 381 X 178mm	<b>FINO A 90 kg</b> ANTERIORI: 103± 14 kPa (1.03± 0.14 bar) POSTERIORE: 193± 14 kPa (1.93± 0.14 bar) <b>CE</b>	
<b>MASSIMA CAPACITÀ DI CARICO: 208kg</b>		



**CONFIGURAZIONE TIPICA**  
1. Posizione della targhetta 1



**CONFIGURAZIONE TIPICA**  
1. Posizione della targhetta 2

### Etichetta 2

**AVVISO**

Non pulire con sostanze alcaline o acide  
benzina o solventi per evitare  
danni al parabrezza.  
Vedere la Guida dell'operatore.

704903339

### Etichetta 3



#### CONFIGURAZIONE TIPICA

1. La targhetta 3 è situata nella stiva anteriore

### Etichetta 4



#### CONFIGURAZIONE TIPICA

1. La targhetta 4 è situata sul serbatoio dell'olio dietro il pannello laterale intermedio di sinistra

### Etichetta 5



#### TAPPO DEL LIQUIDO REFRIGERANTE

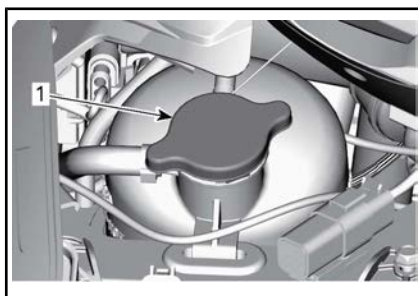

1. La targhetta 5 è situata sotto il coperchio di manutenzione destro

### Etichetta 6

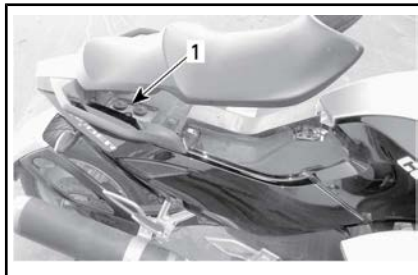

#### CONFIGURAZIONE TIPICA

1. La targhetta 6 è situata sotto il sedile

# ***Ispezione preliminare***

# CONTROLLI PRELIMINARI

## ATTENZIONE

Eseguire un controllo pre-guida prima di ogni utilizzo per rilevare eventuali problemi durante la guida. Il controllo pre-guida può aiutare a monitorare l'usura e il deterioramento prima che diventino un problema grave. Correggere eventuali problemi rilevati per ridurre il rischio di guasti o incidenti. Se necessario, rivolgersi a un concessionario roadster Can-Am autorizzato.

### Ispezionare:

- **Pneumatici:** verificare la presenza di eventuali danni, che siano correttamente gonfiati e che il battistrada non sia eccessivamente usurato. Fare riferimento alla sottosezione *PROCEDURE DI MANUTENZIONE*.
- **Pneumatici e dadi:** accertarsi dell'assenza di danni. Girare a mano ogni dado della ruota anteriore per verificare che non sia allentato. controllare che il dado dell'asse della ruota posteriore sia in posizione.
- **Cinghia di trasmissione:** verificare che non siano presenti sfregamenti, tagli, forature o denti mancanti. Controllare che sia allineata. Per ulteriori informazioni, fare riferimento alla sottosezione *PROCEDURE DI MANUTENZIONE*.
- **Perdite:** verificare la presenza di eventuali perdite sotto il veicolo.
- **Coperchio stiva anteriore:** tirare per verificare che sia correttamente agganciato.
- Controllare che il sedile sia correttamente agganciato.
- **Specchietti:** Pulire e regolare (consultare la sottosezione *ATTREZZATURE*).

- **Pedale del freno:** premere e verificare che sia percepita resistenza. Il pedale deve tornare indietro completamente quando rilasciato.
- **Leva dell'acceleratore:** ruotare diverse volte. Verificare che ruoti liberamente e che ritorni in posizione di folle quando rilasciata.
- **Leva della frizione (modello SM5):** Pulire in base alle proprie esigenze (consultare la sottosezione *COMANDI PRINCIPALI*). Tirare per verificarne il corretto funzionamento e che ritorni completamente nella posizione originale quando rilasciata.
- **Selettore delle marce (modello SE5):** accertarsi che il selettore delle marce funzioni correttamente in entrambe le direzioni e ritorni in posizione centrale quando rilasciato.
- **Peso:** accertarsi che il carico totale sul veicolo (compreso operatore passeggero, carico e ulteriori accessori) sia inferiore a 208 kg.

### Girare la chiave di accensione in posizione ON:

- **Quadro indicatore multifunzione:** controllare indicatori, misuratori, messaggi e livello del carburante.
- **Luci:** controllare il funzionamento dei fari, dei fanalini posteriori, delle luci dei freni, delle frecce e delle luci di segnalazione pericolo.
- **Avvisatore acustico:** Accertarsi del funzionamento.
- **Sterzo:** avviare il motore e verificare che lo sterzo possa muoversi liberamente.
- **Interruttore arresto motore:** controllare il corretto funzionamento dell'interruttore di arresto motore.

- **Freno di stazionamento:** avviare il motore, rilasciare il freno di stazionamento e verificare che l'indicatore del freno di stazionamento sul quadro dell'indicatore multifunzione sia spento.
- **Freno:** procedere lentamente in avanti per una breve distanza, quindi frenare per verificare il corretto funzionamento.

Riporre la Scheda di sicurezza nell'apposito vano.

---

***Questa pagina è  
stata lasciata intenzionalmente bianca***

# ***MANUTENZIONE***

# PROGRAMMA DI MANUTENZIONE

Gli interventi di manutenzione sono essenziali per mantenere il veicolo in condizioni operative sicure. È responsabilità del proprietario garantire una corretta manutenzione. Eseguire controlli periodici e attenersi al programma di manutenzione. Il programma di manutenzione non esime dall'eseguire il controllo pre-guida.



## ATTENZIONE

La mancata osservanza del programma di manutenzione e delle procedure di manutenzione raccomandate potrebbe compromettere l'utilizzo sicuro del veicolo.

### ISPEZIONE INIZIALE - 1.000 km

Tramite il software B.U.D.S. (Utility and Diagnostic Software) di BRP, controllare i codici errore e installare gli aggiornamenti necessari.

Sostituire il filtro e l'olio del motore.

Controllare e pulire il filtro decantatore dell'olio motore.

Sostituire il filtro dell'olio del modulo HCM (Hydraulic Control Module) **(solo modello SE5)**.

Controllare il livello del liquido di raffreddamento del motore.

Controllare la rotazione della manopola dell'acceleratore.

Controllare l'impianto di illuminazione (luci dei freni, luci di segnalazione pericolo, frecce, luci di posizione, luce targa).

Controllare luce retromarcia **(solo modelli australiani)**.

Controllare il funzionamento degli interruttori dei comandi.

Controllare la cinghia di trasmissione e la sua tensione. Regolare se necessario.

Controllare la coppia di serraggio dei dadi delle ruote anteriori.

Controllare la coppia di serraggio del dado della ruota posteriore.

Controllare il meccanismo di sterzo per escludere un gioco anormale.

Controllare il funzionamento del freno di stazionamento. Pulire e regolare se necessario.

Controllare la presenza di eventuali carenature lente.

Controllare il funzionamento dei ganci, dei cardini e le serrature del vano di carico.



<b>MANUTENZIONE MINIMA - (SE SI PERCORRONO MENO DI 7.500 kmALL'ANNO)</b>
Tramite il software B.U.D.S. (Utility and Diagnostic Software) di BRP, controllare i codici errore e installare gli aggiornamenti necessari.
Tramite il software B.U.D.S. (Utility and Diagnostic Software) di BRP, controllare il funzionamento dell'interruttore del sedile del conducente.
Sostituire il filtro e l'olio del motore.
Sostituire il filtro dell'olio del modulo HCM (Hydraulic Control Module) <b>(solo modello SE5)</b> .
Controllare il livello del liquido della frizione <b>(solo modello SM5)</b> <sup>(1)</sup> .
Controllare il radiatore, i manicotti e la pompa dell'acqua.
Controllare il livello del liquido di raffreddamento del motore <sup>(1)</sup> .
Eeguire un test di tenuta dell'impianto di raffreddamento mettendolo in pressione.
Controllare il funzionamento del meccanismo della retromarcia. Regolare se necessario <b>(solo modello SM5)</b> .
Pulire il sensore velocità del veicolo nella ruota posteriore. Controllare la distanza del sensore. Regolare se necessario <sup>(2)</sup> .
Controllare la rotazione della manopola dell'acceleratore.
Controllare il serraggio dei cablaggi della batteria. Pulire se necessario.
Controllare l'impianto di illuminazione (luci dei freni, luci di segnalazione pericolo, frecce, luci di posizione, luce targa).
Controllare luce retromarcia <b>(solo modelli australiani)</b> .
Controllare il funzionamento degli interruttori dei comandi.
Controllare la cinghia di trasmissione e la sua tensione. Regolare se necessario.
Controllare lo stato del cuscinetto della corona e della ruota posteriori.
Verificare lo stato dei cuscinetti della ruota anteriore.
Controllare la coppia di serraggio dei dadi delle ruote anteriori.
Controllare la coppia di serraggio del dado della ruota posteriore.
Controllare il meccanismo di sterzo per escludere un gioco anormale.
Controllare lo stato delle barre di accoppiamento.
Controllare gli ammortizzatori per possibili perdite o altri danni.
Controllare lo stato del giunto sferico.
Controllare e/o sostituire il liquido dei freni <sup>(1)</sup> .

**MANUTENZIONE MINIMA - (SE SI PERCORRONO MENO DI  
7.500 kmALL'ANNO)**

Controllare le pastiglie dei freni e i dischi.

Controllare il funzionamento del freno di stazionamento. Pulire e regolare se necessario.

Controllare il serraggio delle maniglie del passeggero.

Lubrificare gli snodi delle pedane.

Controllare la presenza di eventuali carenature lente.

Controllare il funzionamento dei ganci, dei cardini e le serrature del vano di carico e lubrificare se necessario.

(1) Sostituire ogni 2 anni.

Controllare la distanza ogni volta che la ruota posteriore viene smontata.

**OGNI 500 km**

Controllare il livello di olio nel motore.

**OGNI 7.500 km**

Tramite il software B.U.D.S. (Utility and Diagnostic Software) di BRP, controllare i codici errore e installare gli aggiornamenti necessari.

Sostituire il filtro e l'olio del motore.

Sostituire il filtro dell'olio del modulo HCM (Hydraulic Control Module) **(solo modello SE5)**

Controllare il livello del liquido della frizione **(solo modello SM5)**.

Controllare il livello del liquido di raffreddamento del motore.

Controllare la rotazione della manopola dell'acceleratore.

Controllare l'impianto di illuminazione (luci dei freni, luci di segnalazione pericolo, frecce, luci di posizione, luce targa).

Controllare luce retromarcia **(solo modelli australiani)**.

Controllare il funzionamento degli interruttori dei comandi.

Controllare la cinghia di trasmissione e la sua tensione. Regolare se necessario.

Controllare la coppia di serraggio dei dadi delle ruote anteriori.

Controllare la coppia di serraggio del dado della ruota posteriore.

Controllare il meccanismo di sterzo per escludere un gioco anormale.

Controllare lo stato delle barre di accoppiamento.

OGNI 7.500 km
Verificare il livello del liquido dei freni.
Controllare le pastiglie dei freni e i dischi.
Controllare il funzionamento del freno di stazionamento. Pulire e regolare se necessario.
Controllare il serraggio delle maniglie del passeggero.
Lubrificare gli snodi delle pedane.
Controllare la presenza di eventuali carenature lente.

OGNI 15.000 km
Tramite il software B.U.D.S. (Utility and Diagnostic Software) di BRP, controllare il funzionamento dell'interruttore del sedile del conducente.
Controllare il funzionamento del meccanismo della retromarcia. Regolare se necessario <b>(solo modello SM5)</b> .
Pulire il sensore velocità del veicolo nella ruota posteriore. Controllare la distanza del sensore. Regolare se necessario <sup>(1)</sup> .
Lubrificare il cavo dell'acceleratore.
Controllare il serraggio dei cablaggi della batteria. Pulire se necessario.
Controllare gli ammortizzatori per possibili perdite o altri danni.
Accertarsi dell'assenza di spaccature o altri danni ai manicotti.
Controllare il funzionamento dei ganci, dei cardini e le serrature del vano di carico e lubrificare se necessario.
<sup>(1)</sup> Controllare la distanza ogni volta che la ruota posteriore viene smontata.

OGNI 22.500 km OPPURE OGNI 2 ANNI (IN BASE ALL'EVENTUALITÀ CHE SI VERIFICA PER PRIMA)
Controllare e pulire il filtro decantatore dell'olio motore.
Controllare e regolare il gioco valvole <sup>(1)</sup> .
Sostituire il filtro dell'aria e pulire la cassa filtro <sup>(2)</sup> .
Sostituire il liquido della frizione <b>(solo modello SM5)</b> .
Controllare il tappo del radiatore, i manicotti e la pompa dell'acqua.
Eeguire un test di tenuta dell'impianto di raffreddamento mettendolo in pressione.
Sostituire le guarnizioni dello scarico.

**OGNI 22.500 km OPPURE OGNI 2 ANNI (IN BASE ALL'EVENTUALITÀ CHE SI VERIFICA PER PRIMA)**

Ispezionare, pulire e regolare il corpo farfallato.

Controllare lo stato dei tubi del carburante. Sostituire se necessario.

Sostituzione candele.

Verificare lo stato dei cuscinetti della ruota anteriore.

Eeguire l'allineamento delle ruote.

Controllare lo stato del giunto sferico.

Sostituire il liquido dei freni.

<sup>(1)</sup> La regolazione del gioco valvole deve essere effettuata con maggiore frequenza se si guida spesso a regimi elevati.

Ispezionare e sostituire con maggiore frequenza quando si guida in zone polverose o umide.

**OGNI 30.000 km oppure ogni 5 anni (in base all'eventualità che si verifica per prima)**

Sostituire il filtro del carburante.

**OGNI 45.000 km**

Sostituire il liquido di raffreddamento del motore (comunque ogni 5 anni).

---

## ISPEZIONE INIZIALE

Dopo i primi 1 000 km, in base all'eventualità che si verifica per prima, si consiglia di far ispezionare il veicolo da un concessionario Can-Am autorizzato. La manutenzione iniziale è molto importante e non deve essere tralasciata.

**NOTA:** L'ispezione iniziale è a carico del proprietario del veicolo.

Si consiglia di far convalidare l'ispezione mediante firma da un concessionario Can-Am autorizzato.

---

Data di verifica

---

Firma del concessionario autorizzato

---

Nome del concessionario

# PROCEDURE DI MANUTENZIONE

In questa sezione vengono fornite istruzioni relative ai principali interventi di manutenzione. Se si dispone delle competenze meccaniche e degli strumenti necessari, è possibile eseguire questi interventi. In caso contrario, rivolgersi a un concessionario roadster Can-Am autorizzato.

Rivolgersi a un concessionario roadster Can-Am autorizzato per l'esecuzione di importanti procedure nel programma di manutenzione che risultano più complesse e richiedono attrezzature speciali.

## **ATTENZIONE**

Spegnere il motore e attenersi alle procedure di manutenzione durante l'esecuzione degli interventi di manutenzione. La mancata osservanza delle corrette procedure di manutenzione potrebbe provocare lesioni causate dalle parti calde, parti in movimento, elettricità, agenti chimici e altri rischi.

## **Pneumatici e ruote**

### **ATTENZIONE**

Pneumatici non del tipo consigliato, danneggiati, usurati al di sotto dell'indicatore limite minimo di usura del battistrada o non correttamente gonfiati possono causare la perdita di controllo.

Gli pneumatici nuovi non offrono la massima efficienza fino al completamento del rodaggio. Le frenate, l'aderenza in curva e il VSS potrebbero non essere ottimali, quindi prestare la massima attenzione. Per rodare gli pneumatici, è necessario percorrere almeno 300 km con frequenti frenate. In caso di frenata meno frequenti, la distanza sarà maggiore.

Gli pneumatici sono stati realizzati specificatamente per la roadster Spyder. Utilizzare solo pneumatici raccomandati da BRP, che è possibile ordinare solo da un concessionario roadster Can-Am autorizzato.

Quando il pneumatico viene rimosso o sostituito, eseguire le seguenti operazioni:

- Controllare e pulire il cuscinetto della corona. Sostituire in caso di danneggiamento o rottura.
- Controllare e pulire i cuscinetti dell'asse posteriore. Sostituire in caso di danneggiamento o rottura.
- Sostituire e lubrificare il paraolio del cuscinetto dell'asse posteriore.
- Sostituire e lubrificare l'o-ring dell'asse posteriore.
- Controllare e pulire le boccole antiusura dell'asse posteriore. Sostituire in caso di danneggiamento o rottura.

Quando la ruota posteriore viene rimossa o sostituita, eseguire le seguenti operazioni:

- Sostituire il dado della ruota posteriore.
- Sostituire e lubrificare il paraolio del cuscinetto dell'asse posteriore.
- Sostituire e lubrificare l'o-ring dell'asse posteriore.
- Controllare le condizioni dello smorzatore in gomma. Sostituire in caso di danneggiamento o rottura.

### Pressione degli pneumatici

Controllare la pressione quando gli pneumatici sono **freddi** prima di utilizzare il veicolo. La pressione degli pneumatici cambia in base alla temperatura dell'aria. Ricontrollare la pressione se la temperatura è cambiata in modo evidente (per esempio in caso di importanti cambiamenti climatici o di guida in montagna).

<b>PRESSIONE DEGLI PNEUMATICI A FREDDO</b>	
Pneumatici anteriori	103 kPa $\pm$ 14 kPa
Pneumatici posteriori	193 kPa $\pm$ 14 kPa

**NOTA:** La differenza di pressione tra il lato sinistro e quello destro non deve superare 3,4 kPa.

Per comodità, nel kit degli attrezzi viene fornito un manometro elettronico.

### Danni ai pneumatici

Controllare gli pneumatici per eventuali segni di:

- Tagli, squarci e rotture negli pneumatici

- Sporgenze o bugne sulla parte laterale dei pneumatici o del battistrada
- Spilli o altri oggetti estranei sulla parte laterale dei pneumatici o del battistrada
- Perdite d'aria (fischio) causate da un cerchione danneggiato o valvola difettosa.

In presenza di una delle precedenti anomalie, far riparare o sostituire tempestivamente lo pneumatico da un concessionario roadster Can-Am autorizzato.

### Usura del battistrada dello pneumatico

Controllare la profondità minima del battistrada mediante appositi indicatori (barrette di gomma dura sagomate sulla base del battistrada; 1 in nella seguente figura). Verificare tre punti del battistrada dello pneumatico:

- Bordo esterno
- Centro
- Bordo interno.

Gli indicatori di usura battistrada verranno visualizzati sui battistrada usurati alla profondità minima. Se sul battistrada viene visualizzato almeno un indicatore di usura, far riparare o sostituire tempestivamente lo pneumatico da un concessionario roadster Can-Am autorizzato.

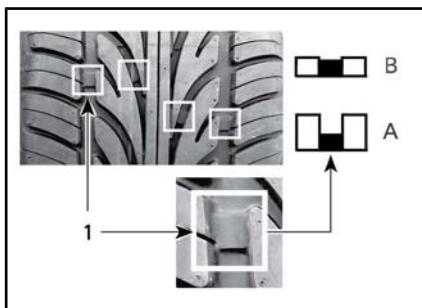

### USURA DEL BATTISTRADA DELLO PNEUMATICO

1. Indicatore limite di usura del battistrada
- A. Profondità appropriata del battistrada
- B. Profondità minima, sostituire pneumatico

È normale rilevare usura non lineare sugli pneumatici in base alle condizioni stradali e abitudini di guida. I bordi interni o esterni degli pneumatici anteriori e il battistrada centrale dello pneumatico posteriore si usureranno in maniera disuguale in base alla guida aggressiva o lineare del veicolo.

### ⚠ ATTENZIONE

Gli pneumatici sono progettati per ruotare solo in una direzione. Non sostituire la ruota anteriore di sinistra con quella di destra e viceversa. Se si monta uno pneumatico sul lato errato, la trazione è inferiore e si potrebbe perdere il controllo.

### ⚠ ATTENZIONE

Non appoggiarsi al raggio della ruota anteriore mentre si cerca di ruotarla in quanto le dita potrebbero rimanere intrappolate tra la ruota e la pinza del freno.

## Modulo di registrazione degli pneumatici

In caso di ritiro degli pneumatici, è necessario aver fornito il proprio nome e indirizzo per poter essere contattati. In qualità di produttore di veicoli, BRP mantiene una registrazione del numero di identificazione dello pneumatico (T.I.N., Tire Identification Number) associato al numero di identificazione del veicolo (V.I.N., Vehicle Identification) (consultare la sottosezione *IDENTIFICAZIONE DEL VEICOLO*) e alle informazioni aggiornate sul proprietario.

In caso di sostituzione di un pneumatico sul veicolo, è necessario compilare un "Modulo di registrazione degli pneumatici" e inviarlo al servizio clienti del produttore dello pneumatico. Il "Modulo di registrazione degli pneumatici" è disponibile presso un concessionario roadster Can-Am autorizzato.

## Cinghia di trasmissione

Ispezionare visivamente l'allineamento della cinghia di trasmissione prima di ogni uso.

L'allineamento della cinghia e la regolazione del gioco devono essere eseguite da un concessionario roadster Can-Am autorizzato come previsto dal *PROGRAMMA DI MANUTENZIONE*.

### Allineamento della cinghia di trasmissione

La distanza tra la cinghia e la flangia interna del mozzo deve essere la somma di "X" + "Y" = 3,25 mm ± 2.75 mm. Se la cinghia supera il bordo del mozzo, farla allineare correttamente da un concessionario Can-Am autorizzato il prima possibile.



**NOTA:** La cinghia può essere in contatto con **UNA SOLA** flangia di **UNA SOLA** corona dentata.

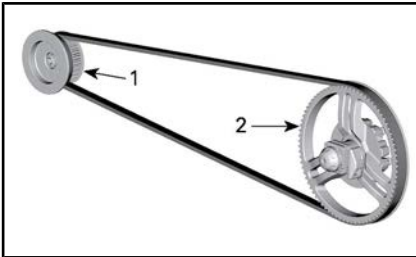

1. Pignone
2. Corona

re il veicolo in avanti e indietro per verificare la lunghezza completa della cinghia.

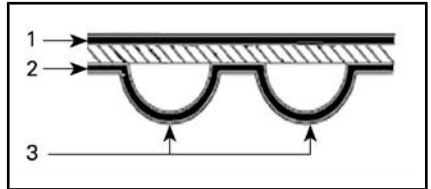

**SUPERFICIE DELLA CINGHIA DI TRASMISSIONE**

1. Superficie esterna
2. Superficie laterale dei denti
3. Dente

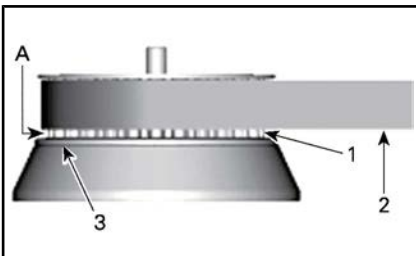

**PIGNONE**

1. Denti corona posteriore
2. Cinghia
3. Flangia interna della corona
- A. DISTANZA "X"

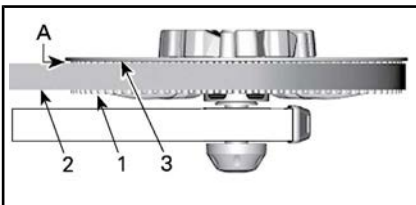









**CORONA**

1. Denti corona posteriore
2. Cinghia
3. Flangia interna della corona
- A. DISTANZA "Y"

**Usura della cinghia di trasmissione**

Ispezionare la cinghia di trasmissione con il veicolo in folle, il motore spento, su una superficie piana con ampio spazio: è necessario spinge-

Controllare le condizioni seguenti:

CONDIZIONI USURA	AZIONE RICHIESTA
<p>Buone condizioni</p> 	Nessuna
<p>Incrinature</p> 	Controllare le condizioni
<p>Scheggiature minori</p> 	Controllare le condizioni
<p>Rotture evidenti</p> 	Sostituire la cinghia
<p>Usura gancio</p> 	Sostituire la cinghia
<p>Denti mancanti</p> 	Sostituire la cinghia
<p>Tessuto della cinghia usurato, esposizione di componenti interni</p> 	Sostituire la cinghia
<p>Danni causati da sassi</p> 	Sostituire la cinghia

**NOTA:** Le incrinature non richiedono la sostituzione della cinghia, ma è necessario tenerle sotto controllo in quanto potrebbero causare rotture evidenti o denti mancanti che implicano la sostituzione della cinghia. Danni al centro della cinghia richiedono l'eventuale sostituzione ma quando le rotture si estendono al bordo della cinghia, il guasto della cinghia è prossimo.

Quando si sostituisce una cinghia di trasmissione, sostituire anche le corone per aumentarne la durata di vita.

### Tensione della cinghia di trasmissione

Durante l'uso, se si percepiscono vibrazioni nella cinghia o se la cinghia salta alcuni denti della corona, fare regolare il prima possibile la tensione della cinghia da un concessionario roadster Can-Am autorizzato.

### Olio motore

**AVVISO** Le procedure per controllare e sostituire il livello dell'olio della roadster Spyder sono differenti rispetto alla maggior parte dei moderni veicoli a motore. Seguire con estrema attenzione le istruzioni contenute in questa sezione.

### Olio motore consigliato

Usare OLIO SEMISINTETICO XPS PER MOTORI A 4 TEMPI (ESTATE) (Cod. art. 293 600 121).

Se non disponibile, utilizzare olio semisintetico o sintetico SAE 5W 40 per motori a 4 tempi che soddisfi o superi le specifiche API SL, SJ, SH o SG. Verificare sempre l'etichetta della classificazione API sulla lattina dell'olio.

**NOTA:** Viene usato lo stesso olio per il motore, per la scatola del cambio, la frizione e per l'HCM (modelli SE5).

**AVVISO** Per evitare di danneggiare la frizione, non utilizzare un olio motore che soddisfa la classificazione API SM o ILSAC. La frizione potrebbe slittare.

**AVVISO** Non aggiungere additivi per oli all'olio raccomandato. Questi potrebbero causare malfunzionamenti della scatola del cambio e della frizione.

### Controllo del livello olio motore

**AVVISO** Per ottenere un'accurata lettura del livello dell'olio motore, attenersi alla procedura seguente e accertarsi che il motore sia a temperatura di esercizio.

1. Parcheggiare il veicolo su una superficie piana.
2. Rimuovere il pannello laterale intermedio di sinistra. Fare riferimento a *CARENATURE* nella sottosezione *EQUIPAGGIAMENTO*.
3. Con il motore già alla **normale temperatura di esercizio**, avviare il motore e lasciarlo acceso per almeno 30 secondi.

**NOTA:** La temperatura del motore nell'indicatore multifunzione deve essere la stessa di quella indicata durante la guida. Se così non fosse, far girare il motore fino al raggiungimento della temperatura corretta. Altrimenti si rischia di rabboccare eccessivamente.

4. Arrestare il motore.
5. Svitare e togliere l'astina di misurazione olio.

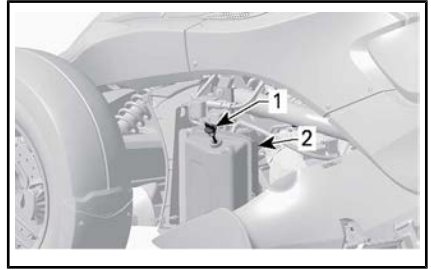

### CONFIGURAZIONE TIPICA

1. Astina di misurazione olio
2. Serbatoio dell'olio
6. Pulire l'astina di misurazione olio.
7. Inserire di nuovo l'astina, **avvitandola completamente** per garantire un controllo corretto del livello.
8. Svitare nuovamente e rimuovere l'astina di misurazione dell'olio.
9. Verificare il livello dell'olio sull'astina. Dovrebbe essere a livello della tacca superiore o superarla.

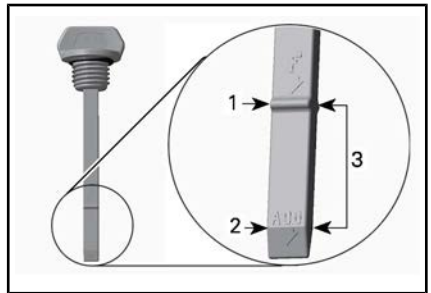

1. Tacca superiore (pieno)
2. Tacca inferiore (aggiungere)
3. Intervallo di esercizio

### Il livello dell'olio raggiunge la tacca di livello pieno o quasi:

1. Non aggiungere olio.
2. Inserire e serrare bene l'astina di misurazione olio.
3. Installare il pannello laterale intermedio di sinistra. Fare riferimento a *CARENATURE* nella

sottosezione *EQUIPAGGIAMENTO*.

### Rabbocco dell'olio:

1. Portare l'olio a livello, vicino alla tacca superiore. **Non riempire eccessivamente.**

**NOTA:** Dalla tacca inferiore, aggiungere 500 ml per raggiungere la tacca superiore (pieno).

2. Inserire e serrare bene l'astina di misurazione olio.
3. Installare il pannello laterale intermedio di sinistra. Fare riferimento a *CARENATURE* nella sottosezione *EQUIPAGGIAMENTO*.

### Cambio olio motore

Prima di cambiare l'olio, accertarsi che il veicolo si trovi su una superficie piana.

**AVVISO** Il cambio dell'olio deve essere effettuato a motore caldo.

**!ATTENZIONE** L'olio motore potrebbe scottare.

1. Rimuovere i seguenti pannelli laterali di sinistra. Fare riferimento a *CARENATURE* nella sottosezione *EQUIPAGGIAMENTO*:
  - Pannello laterale intermedio
  - Pannello laterale inferiore
2. Rimuovere la piastra inferiore sotto il serbatoio dell'olio.

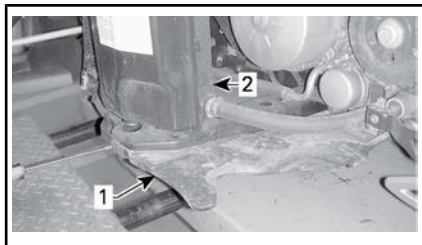

1. Piastra inferiore
2. Serbatoio dell'olio

3. Pulire la zona attorno al tappo di scarico sotto il serbatoio dell'olio.
4. Posizionare una bacinella adatta per la raccolta dell'olio sotto il serbatoio dell'olio.
5. Rimuovere il tappo di scarico del serbatoio e gettare via la rondella di tenuta.

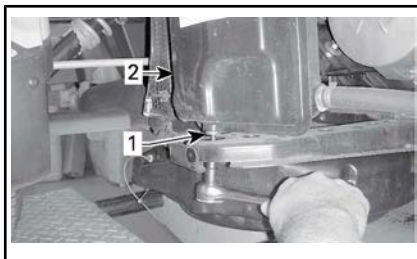

1. Tappo di scarico del serbatoio
2. Serbatoio dell'olio

6. Rimuovere l'astina di misurazione olio.
7. Lasciare che l'olio fuoriesca completamente.
8. Pulire la zona attorno al tappo di scarico del motore.
9. Posizionare una bacinella adatta per la raccolta dell'olio sotto il motore.
10. Rimuovere il tappo di scarico del serbatoio e gettare via la rondella di tenuta.

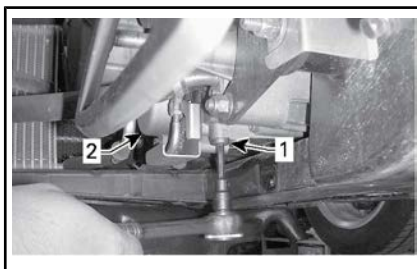

1. Tappo di scarico dell'olio motore
2. Coperchio filtro dell'olio

11. Lasciare che l'olio fuoriesca completamente dal carter.
12. Pulire il magnete sul tappo di scarico del motore.

13. Utilizzando rondelle di tenuta **NUOVE**, installare i tappi di scarico del serbatoio dell'olio e del motore.

**AVVISO** Non riutilizzare mai la rondella di tenuta del tappo di scarico. Sostituirla sempre con una nuova.

14. Serrare i tappi di scarico (serbatoio dell'olio e del motore) a 20 N•m.
15. Sostituire il filtro dell'olio motore. Vedere *RIMOZIONE FILTRO DELL'OLIO MOTORE* più avanti in questa sezione.

### Modello SE5

16. Sostituire il filtro dell'HCM. Consultare *FILTRO OLIO DELL'HCM* più avanti in questa sezione.

### Tutti i modelli

17. Versare 3 L di olio consigliato nel serbatoio dell'olio.
18. Accendere il motore e **tenerlo al minimo per due minuti**.

**AVVISO** Non mandare su di giri il motore quando è al minimo in quanto ciò potrebbe causare danni permanenti al motore.

**AVVISO** Accertarsi che la spia di segnalazione pressione olio si spenga entro 5 secondi dall'accensione del motore. Nel caso in cui la spia di segnalazione pressione olio rimane su ON per oltre 5 secondi, **SPEGNERE IL MOTORE** e ricontrollare il livello dell'olio.

Controllare la presenza di eventuali nei seguenti punti:

- Filtro dell'olio motore
- Filtro olio dell'HCM
- Tappo di spurgo del motore
- Tappo di scarico del serbatoio dell'olio.

19. Arrestare il motore.

**NOTA:** L'astina di misurazione dell'olio è precisa quando la temperatura dell'olio raggiunge 80 °C. Se il livello dell'olio viene controllato a temperatura ambiente 20 °C, l'indicazione corretta è a metà tra la tacca bassa e quella alta dell'astina. Questo è importante per evitare di riempire eccessivamente il serbatoio dell'olio.

### Modelli SM5

20. Aggiungere 0,9 L di olio consigliato nel serbatoio dell'olio (quantità 3,9 L).
21. Verificare il livello dell'olio immediatamente e aggiungere, se necessario.
22. Rimontare tutti i pannelli del corpo rimossi.
23. Smaltire l'olio usato seguendo tutte le normative ambientali locali.

### Modelli SE5

24. Aggiungere 1,2 L di olio consigliato nel serbatoio dell'olio (quantità massima 4,2 L).
25. Verificare il livello dell'olio immediatamente e aggiungere, se necessario.

**NOTA:** Se si sostituiscono entrambi i filtri dell'olio motore e dell'olio HCM, la quantità massima di olio da aggiungere sarà 4,3 L.

26. Rimontare tutti i pannelli del corpo rimossi.
27. Smaltire l'olio usato seguendo tutte le normative ambientali locali.

## Filtro dell'olio motore

### Rimozione filtro dell'olio motore

1. Consultare *SOSTITUZIONE OLIO MOTORE* per la corretta rimozione delle carenature.

2. Rimuovere le viti del coperchio del filtro dell'olio.

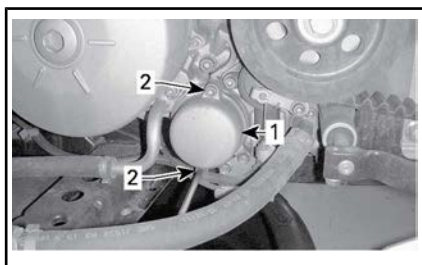

**CONFIGURAZIONE TIPICA**

1. Coperchio filtro dell'olio
2. Viti del coperchio
3. Rimuovere il coperchio del filtro dell'olio con l'O-ring. Rimuovere l'O-ring.
4. Rimuovere il filtro dell'olio.
5. Smaltire il filtro seguendo tutte le normative ambientali locali.

**Installazione del filtro dell'olio motore**

La procedura di installazione è l'inverso di quella di rimozione. Tuttavia, prestare particolare attenzione alla seguente procedura.

1. Controllare e pulire i fori di ingresso e d'uscita dell'olio nel carter in caso di sporcizia e contaminazioni.

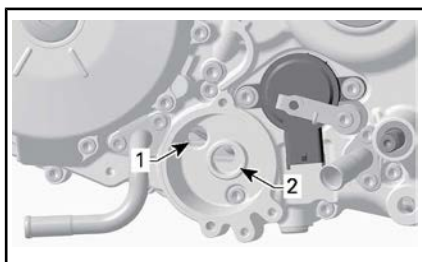

**CONFIGURAZIONE TIPICA**

1. Foro d'ingresso dell'olio dalla pompa di pressione olio
2. Foro d'uscita dell'olio per il sistema di lubrificazione del motore
2. Installare un O-ring **NUOVO** sul coperchio del filtro dell'olio.

Per facilitare il montaggio ed impedire lo spostamento dell'O-ring durante l'installazione, applicare un leggero strato d'olio al filtro dell'olio e all'O-ring. Fare riferimento alla seguente immagine.



1. Applicare l'olio

**Filtro olio HCM (modello SE5)**

HCM (Hydraulic Control Module) utilizza lo stesso olio del motore ma presenta un proprio filtro dell'olio.

**AVVISO** Sostituzione contemporanea del filtro dell'olio dell'HCM e del filtro dell'olio motore.

**Rimozione filtro dell'olio HCM**

1. Rimuovere le viti del coperchio del filtro dell'olio.

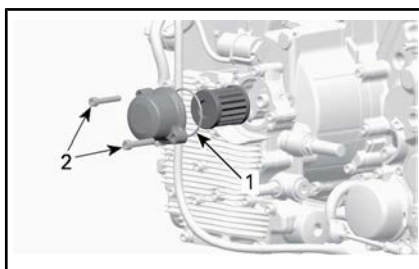

1. Coperchio filtro dell'olio
2. Viti del coperchio
2. Rimuovere il coperchio del filtro dell'olio con l'O-ring. Rimuovere l'O-ring.
3. Rimuovere il filtro dell'olio.
4. Smaltire il filtro seguendo tutte le normative ambientali locali.

## Installazione filtro dell'olio HCM

La procedura di installazione è l'inverso di quella di rimozione. Prestare particolare attenzione alla seguente procedura.

1. Controllare e pulire i fori di ingresso e d'uscita dell'olio nel modulo di controllo idraulico in caso di sporcizia e di agenti inquinanti.

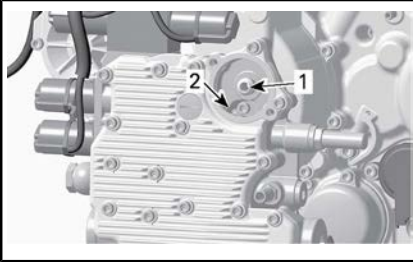

1. Foro d'uscita dell'olio per il sistema di lubrificazione del modulo di controllo idraulico
  2. Foro d'ingresso dell'olio per la pompa dell'olio
2. Installare un O-ring **NUOVO** sul coperchio del filtro dell'olio.

Per facilitare il montaggio ed impedire lo spostamento dell'O-ring durante l'installazione, applicare un leggero strato d'olio al filtro dell'olio e all'O-ring. Fare riferimento alla seguente immagine.

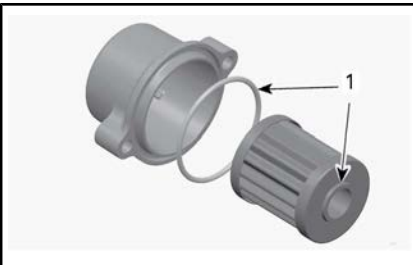

1. Applicare l'olio

## Liquido refrigerante motore

### Controllo del livello liquido refrigerante motore

#### **! ATTENZIONE**

All'apertura del serbatoio, il liquido refrigerante potrebbe essere molto caldo e schizzare nel caso in cui il motore fosse caldo. Per evitare il rischio di ustioni, controllare il livello del liquido refrigerante a motore freddo.

Riempire il sistema di raffreddamento con acqua distillata e soluzione antigelo (50% acqua distillata, 50% antigelo).

Per ottenere prestazioni ottimali, usare ANTIGELO A LUNGA DURATA (Cod. art. 219 702 685).

A motore freddo, controllare il livello del liquido refrigerante come descritto di seguito:

1. Posizionare il veicolo su una superficie piana e stabile.
2. Aprire la stiva anteriore.
3. Estrarre il coperchio di manutenzione con entrambe le mani.
4. Controllare il livello del liquido refrigerante sul lato destro. Il liquido refrigerante deve essere visibile e il livello deve essere appena sopra la tacca COLD (livello minimo a freddo).

**NOTA:** Se il motore è caldo, il liquido refrigerante deve essere visibile senza superare la tacca HOT (livello massimo a caldo).

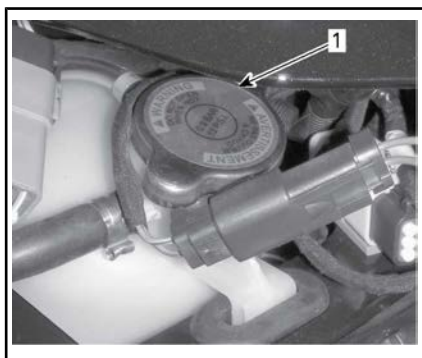

1. Tappo del liquido refrigerante

5. Se richiesto, aggiungere liquido refrigerante fino a quando è visibile nel serbatoio portandolo appena sopra la tacca COLD (livello massimo a freddo). Usare un imbuto per impedire le perdite di liquido.

**Non riempire eccessivamente.**

6. Interrompere il rabbocco non appena il liquido è visibile nel tubo.

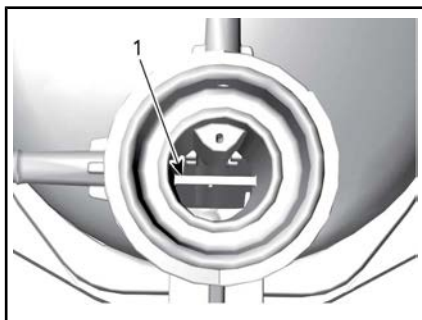

1. Tacca HOT, riferimento del livello del liquido a caldo

7. Reinstallare il coperchio di manutenzione.

**NOTA:** Un sistema del liquido refrigerante che richiede frequenti rabbocchi è indice di perdite o problemi del motore. Rivolgersi a un concessionario roadster Can-Am autorizzato.

## Freni

### ATTENZIONE

I freni nuovi non funzionano alla massima efficacia fino al termine del periodo iniziale di rodaggio. Le prestazioni di frenata potrebbero essere ridotte, quindi prestare la massima attenzione. Per rodare i freni, è necessario percorrere almeno 300 km con frequenti frenate. In caso di frenata meno frequenti, la distanza sarà maggiore.

### Controllo del livello del liquido dei freni

Utilizzare esclusivamente il liquido per freni DOT 4 da un contenitore sigillato.

Controllare il livello del liquido dei freni nel seguente modo:

1. Posizionare il veicolo su una superficie piana e stabile.
2. Sbloccare e sollevare il sedile.

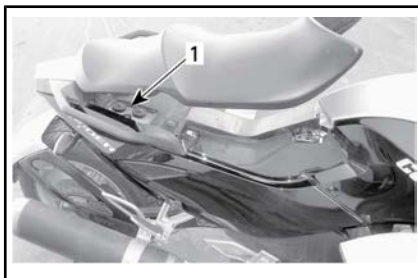

1. Serbatoio del liquido per freni

3. Controllare il livello del liquido dei freni in entrambi i serbatoi, accanto al retro del sedile. Dovrebbero superare entrambi la tacca MIN.



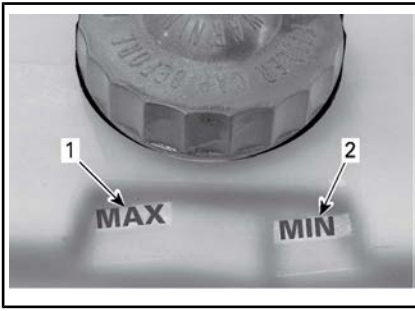

1. Tacca livello MAX del liquido dei freni
2. Tacca livello MIN del liquido dei freni



A. Intervallo di esercizio

4. Rimuovere i tappi di riempimento per aggiungere il fluido.
5. Se necessario, aggiungere liquido. Consultare la sottosezione **AGGIUNTA DEL LIQUIDO DEI FRENI**.

**NOTA:** Un livello basso del liquido dei freni potrebbe indicare una perdita o pattini dei freni usurati. Rivolgersi a un concessionario roadster Can-Am autorizzato.

### Aggiunta di liquido dei freni

Rimuovere il tappo di riempimento.

## **ATTENZIONE**

**Pulire il tappo del serbatoio prima di rimuoverlo. Utilizzare esclusivamente il liquido per freni DOT 4 da un contenitore sigillato.**

1. Portare il fluido alla tacca MAX (livello massimo)

**AVVISO** Il liquido dei freni può danneggiare la plastica o le super-

fici verniciate. Rimuovere le eventuali perdite.

2. Rimontare il tappo come indicato di seguito:

- 2.1 controllare che la fessura di ventilazione sia in buono stato.
- 2.2 Assicurarsi che il diaframma sia posizionato correttamente.

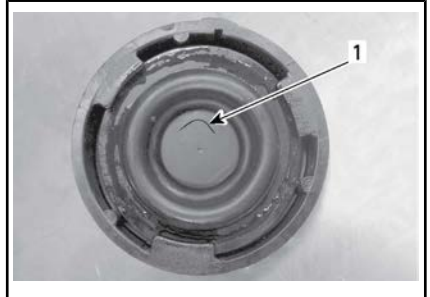

### CONFIGURAZIONE TIPICA

1. Foro di ventilazione



### CONFIGURAZIONE TIPICA

1. Posizione corretta
2. Posizione errata
3. Chiudere il sedile e verificare che sia completamente agganciato.

### Controllo del sistema frenante

I freni anteriori e posteriori sono del tipo idraulico a disco. Sono auto-regolantiregolantiregolanti e non richiedono nessuna messa a punto.

Anche il pedale del freno non richiede la regolazione.

Per mantenere i freni in buone condizioni, controllare quanto segue come descritto nella sezione

## PROGRAMMA DI MANUTENZIONE:

1. Intero sistema frenante per le perdite dei liquidi
2. Pedale del freno per una sensazione di spugnosità al tatto
3. Dischi dei freni per usura eccessiva e condizioni della superficie
4. Pattini dei freni per usura, danno o gioco.

Nel caso in cui si rilevino problemi al sistema frenante, consultare un concessionario roadster Can-Am autorizzato.

## Batteria

### Ubicazione della batteria

La batteria si trova nel vano di carico anteriore. Per accedere alla batteria, aprire il vano di carico anteriore.



VANO DI CARICO ANTERIORE APERTO

Allentare le viti e aprire il pannello di accesso alla batteria.

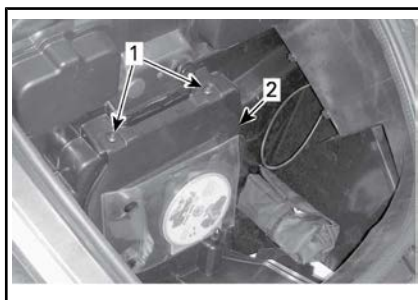

CONFIGURAZIONE TIPICA

1. Viti
2. Pannello di accesso alla batteria

### Caricamento della batteria

Il veicolo è provvisto di una batteria senza manutenzione sigillata. Non è necessario aggiungere acqua per regolare il livello dell'elettrolita. Nel caso in cui il veicolo non fosse stato utilizzato per almeno un mese, potrebbe essere necessario caricare la batteria.

Far sostituire la batteria solo da un concessionario roadster Can-Am autorizzato.

### **! ATTENZIONE**

Non usare acido per batterie al piombo convenzionali. e l'acido potrebbe fuoriuscire dallo sfianto della batteria. L'acido potrebbe fuoriuscire anche nel caso in cui l'alloggiamento della batteria fosse danneggiato o incrinato, causando gravi ustioni.

È possibile caricare la batteria mentre è installata sul veicolo.

**AVVISO** Attenersi alle istruzioni fornite insieme al caricabatterie. Una procedura di caricamento non corretta potrebbe danneggiare la batteria.

Per caricare la batteria, procedere come descritto di seguito:

1. Aprire la stiva anteriore.

2. Rimuovere il pannello di accesso alla batteria.
3. Collegare prima il cavo POSITIVO (+) al terminale corrispondente.
4. Collegare il cavo NEGATIVO (-) al terminale corrispondente.

**AVVISO** Collegare sempre prima il cavo POSITIVO (+) per evitare di danneggiare l'impianto elettrico del veicolo.

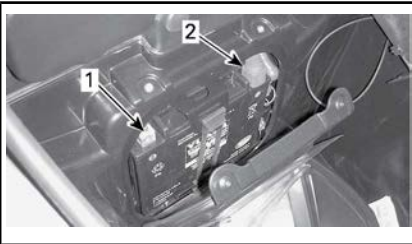

1. Terminale NEGATIVO (-)
2. Terminale POSITIVO (+)

5. Avviare il caricabatterie. Il tempo di carica varia in base alla frequenza di caricamento.

Quando la batteria è carica:

6. Scollegare prima il cavo NEGATIVO (-).
7. Scollegare il cavo POSITIVO (+).

**AVVISO** Collegare sempre prima il cavo NEGATIVO (-) per evitare di danneggiare l'impianto elettrico del veicolo.

8. Chiudere il pannello di accesso alla batteria e il vano di carico anteriore.

È possibile utilizzare un caricabatterie standard. La frequenza di caricamento consigliata è 2 A. Se la batteria è scarica, è possibile avviare il mezzo con i cavi (consultare la sezione *RIPARAZIONI SU STRADA*).

Per caricare la batteria a casa, è possibile utilizzare un caricatore per batterie per rallentare il caricamento della batteria. Questo tipo di caricatore può essere lasciato collega-

to per periodi prolungati di tempo senza danneggiare la batteria. Seguire sempre i tempi di caricamento indicati nelle istruzioni del caricatore.

## Liquido della frizione (modello SM5)

### Controllo del livello del liquido della frizione

Controllare il livello del liquido della frizione se la frizione non funziona correttamente o se risulta difficile cambiare le marce con la leva di selezione marce.

Il serbatoio del liquido della frizione si trova accanto al pulsante della retromarcia sul manubrio di sinistra.

Controllare il livello del liquido della frizione nel seguente modo:

1. Posizionare il veicolo su una superficie piana e stabile.
2. Raddrizzare il manubrio in modo da posizionare in orizzontale la parte superiore della vaschetta dell'olio della frizione.
3. Pulire il tappo.
4. Usare il cacciavite a croce fornito con il kit degli strumenti.
5. Svitare le viti che trattengono il tappo.



### CONFIGURAZIONE TIPICA

6. Rimuovere il tappo con attenzione. Attenzione a non far cadere la guarnizione del tappo.

- Guardare dentro il serbatoio per controllare il livello dell'olio.

Controllare il livello dell'olio della frizione dal serbatoio:

- L'olio deve essere a livello con la tacca di livello (protuberanza sulla parete del serbatoio).

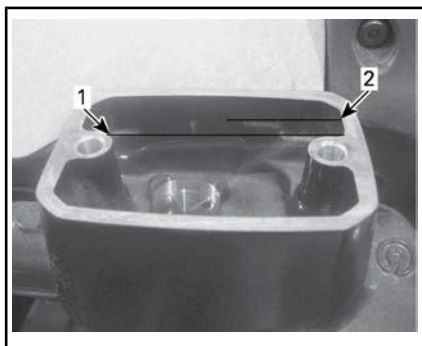

**LIQUIDO RIMOSSO PER CHIAREZZA**

- Minima
- Massimo

**Aggiunta dell'olio della frizione**

- Se il livello dell'olio è inferiore alle specifiche, rabboccare. Utilizzare solo liquido per freni DOT 4
- Se necessario, aggiungere liquido. **Non riempire eccessivamente.**

**AVVISO** Rimuovere immediatamente eventuali perdite.

- Riposizionare la guarnizione all'interno del tappo.
- Rimontare il tappo del serbatoio.
- Serrare le viti.

**Fari**

**Verifica dell'orientamento dei fari (modelli europei, brasiliani e australiani)**

- Verificare che gli pneumatici siano stati gonfiati in modo corretto. Fare riferimento alle **CARATTERISTICHE TECNICHE**.

- Posizionare il veicolo a 10 m da una superficie di prova. Assicurarsi che il veicolo si trovi su una superficie piana.

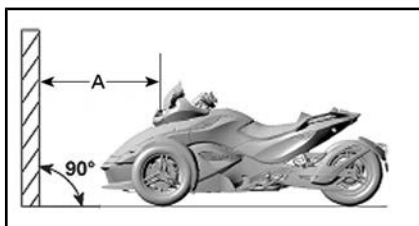

A. 10 m



Tracciare 4 linee parallele rispetto al suolo sulla superficie di prova seguendo le istruzioni di seguito:

LINEE SULLA SUPERFICIE DI PROVA	
Linea A	743 mm dal suolo
Linea B	673 mm dal suolo
Linea C	513 mm dal suolo
Linea D	315 mm dal suolo

Far sedere una persona di almeno 91 kg al posto di guida.

- Selezionare i fari alti.
- L'orientamento del fascio di luce è corretto quando il punto di focalizzazione (punto più chiaro) di riflessione del faro è compreso tra i segni di riferimento superiori.

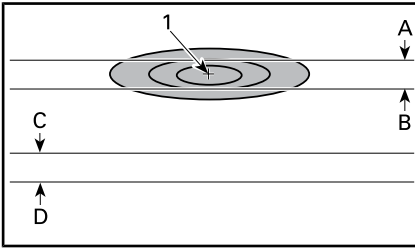

**RIFLESSO DEI FARI SULLA SUPERFICIE DI PROVA — ABBAGLIANTI (FARO SINGOLO)**

1. Punto di focalizzazione

- A. 743 mm dal suolo
- B. 673 mm dal suolo
- C. 513 mm dal suolo
- D. 315 mm dal suolo

- 5. Selezionare gli anabbaglianti.
- 6. L'orientamento del fascio di luce è corretto quando la linea superiore di riflessione del faro è compresa tra i segni inferiori.

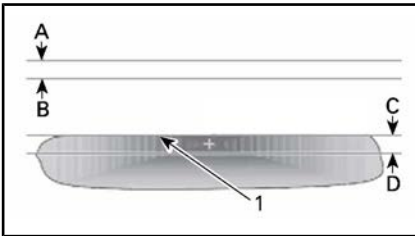

**RIFLESSO DEI FARI SULLA SUPERFICIE DI PROVA — ANABBAGLIANTI (FARO SINGOLO)**

1. Linea superiore

- A. 743 mm dal suolo
- B. 673 mm dal suolo
- C. 513 mm dal suolo
- D. 315 mm dal suolo

**Regolazione dell'orientamento dei fari (modelli europei, brasiliani e australiani)**

**Abbagliante**

Ruotare le viti di regolazione per regolare l'altezza del fascio. Regolare entrambi i fari allo stesso modo.



**VITI DI REGOLAZIONE**

**Anabbagliante**

Inserire un cacciavite lungo a testa cilindrica in un condotto dell'aria per raggiungere le viti di regolazione.

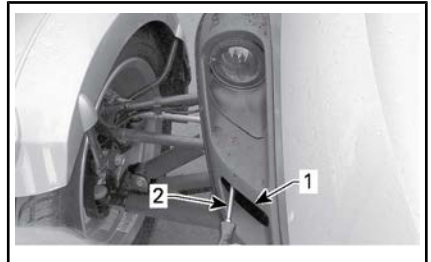

- 1. Condotto dell'aria
- 2. Cacciavite

Ruotare le viti di regolazione per regolare l'altezza del fascio. Regolare entrambi i fari allo stesso modo.

# MANUTENZIONE DEL VEICOLO

## Pulizia del veicolo

Per pulire il veicolo, **non utilizzare apparecchiature di pulizia ad alta pressione, ad esempio quelle degli autolavaggi**, in quanto potrebbero danneggiare alcune parti del veicolo.

**AVVISO** Non pulire il parabrezza con detergente alcalino o acido, benzina o solventi per evitare danni.

**AVVISO** Per le **superfici opache**, non usare cera, spray lucidanti o altri prodotti per vernici normali. Non lavare con materiali abrasivi. Non usare pulitori meccanici o lucidanti e non grattare le superfici con forza.

Per pulire il veicolo:

1. Risciacquare a fondo il veicolo con acqua per rimuovere eventuale sporcizia sullo strato superficiale.
2. Con un panno morbido e pulito, lavare il veicolo con acqua mescolata con detergente neutro, ad esempio sapone specifico per motociclette o automobili.

**NOTA:** L'acqua calda funziona bene per rimuovere insetti dai finestrini e dalle carenature anteriori.

**NOTA:** Per le **superfici opache**, lavare a mano con una spugna morbida e un sapone delicato compatibile con le superfici opache. Per rimuovere impurità come sporco o insetti, usare un panno morbido e un solvente delicato. Prima della pulizia insaponare bene tutta l'area interessata. Strofinare delicatamente.

3. Mentre si lava il veicolo, verificare la presenza di grasso oppure olio. Potete usare XPS ROADSTER WASH (Cod. art. 219 701

703) o uno sgrassatore delicato per automobili. Seguire scrupolosamente le istruzioni del produttore.

4. Asciugare il veicolo con una pelle di daino o un asciugamano morbido.

**NOTA:** I veicolo con vernici opache potrebbero richiedere una pulizia più frequente.

## Protezione del veicolo

Applicare una cera non abrasiva per parti in plastica.

**AVVISO** Non cerare o lucidare le **superfici opache** (comprese le finiture con vernici opache).

SUPERFICIE	RACCOMANDAZIONE
Finiture lucide	Applicare solo cere non abrasive e compatibili con i rivestimenti trasparenti
Finiture opache	Non applicare cera
Finiture opache	

Pulire il parabrezza con detergente per plastica/lavacristallo.

**AVVISO** Non usare prodotti idrorepellenti sul parabrezza.



## ATTENZIONE

Non applicare una patina protettiva per vinile o plastica al sedile in quanto la superficie potrebbe diventare scivolosa e l'operatore o il passeggero potrebbero cadere dal veicolo.

---

# RIMESSAGGIO E PREPARAZIONE PRIMA DELL'USO

## Rimessaggio

Se non si utilizza il veicolo per almeno quattro mesi, ad esempio durante il periodo invernale, è necessario conservarlo correttamente per mantenerlo in buone condizioni.

BRP consiglia di rivolgersi al concessionario roadster Can-Am autorizzato per preparare correttamente il veicolo al rimessaggio oppure di attenersi alle seguenti procedure di base.

### Per preparare il veicolo al rimessaggio:

1. Ispezionare il veicolo e rivolgersi al concessionario roadster Can-Am autorizzato per riparare eventuali guasti, se necessario.
2. Sostituire l'olio motore e il filtro. Se necessario, rivolgersi a un concessionario roadster Can-Am autorizzato.
3. Controllare i livelli del liquido refrigerante, liquido dei freni e liquido della frizione.
4. Riempire il serbatoio del carburante, aggiungere stabilizzatore del carburante e avviare il motore per impedire la formazione di ruggine nel motore e il deterioramento del carburante. Attenersi alle istruzioni riportate sulla confezione dello stabilizzatore del carburante.
5. Gonfiare tutti gli pneumatici alla pressione raccomandata.
6. Pulire il veicolo.
7. Lubrificare tutti i cavi dei comandi, i ganci, le articolazioni di tutte le leve.
8. Chiudere e agganciare i fermi di tutti i vani di carico.
9. Coprire il veicolo con materiale impermeabile, ad esempio cerata. Evitare di utilizzare plastica o materiale simile non respirante che limita il flusso d'aria e fa-

vorisce l'accumulo di calore e umidità.

10. Parcheggiare il veicolo in una zona asciutta, lontano dalla luce diretta del sole e soggetto a piccole variazioni di temperatura.
11. Caricare lentamente la batteria una volta al mese alla tensione di caricamento consigliata di 2 A. Non è necessario rimuovere la batteria.

## Preparazione prima dell'uso

Dopo un periodo di rimessaggio, preparare il veicolo per essere ispezionato.

### Per utilizzare il veicolo dopo il rimessaggio:

1. Togliere la copertura e pulire il veicolo.
2. Caricare la batteria, se necessario.
3. Eseguire un'ispezione preliminare, quindi testare il veicolo a basse velocità.

---

***Questa pagina è  
stata lasciata intenzionalmente bianca***



# ***RIPARAZIONI SU STRADA***

# LINEE GUIDA PER LA DIAGNOSTICA

**AVVISO** Se è necessario trasportare il veicolo, non trainarlo per evitare di causare gravi danni. Per maggiori dettagli, consultare la sezione *TRASPORTO DEL VEICOLO*.

## Impossibile inserire la prima marcia (modello SM5)

Se non si riesce a inserire la prima mentre il veicolo è fermo:

1. Rilasciare lentamente la leva della frizione esercitando una lieve pressione verso il basso sulla lave della frizione.
2. Quando si percepisce che la leva della frizione innesta la prima, rilasciarla.

## Impossibile mettere in folle (modello SE5)

Se non si riesce a inserire la folle mentre il veicolo è fermo:

1. I giri del motore saranno automaticamente portati a circa 1800 quindi saranno riportati al minimo.
2. Saranno effettuati 3 tentativi.
3. Se non funziona, ritentare premendo il pulsante per scalare o salire di marcia.

## Impossibile cambiare marcia (modello SE5)

Trasportare il veicolo presso il concessionario roadster Can-Am più vicino.

## Il motore non parte

### IL MOTORE NON SI ACCENDE

1. **Messaggio di sicurezza scorrevole** sul quadro dell'indicatore

multifunzione non confermato.

- *Premere il pulsante MODE (M) per confermare la visualizzazione del messaggio di sicurezza.*
2. L'interruttore di arresto motore è in posizione OFF.
    - *Assicurarsi che l'interruttore di arresto motore sia in posizione ON.*
  3. **Leva della frizione non azionata (modello SM5).**
    - *Tirare e tenere tirata la leva della frizione.*
  4. L'interruttore di accensione è in posizione OFF.
    - *Portare l'interruttore di accensione in posizione ON.*
  5. **Batteria "morta" o collegamenti deboli della batteria.**
    - *Controllare la carica della batteria. Ricaricare se necessario (consultare la sottosezione *PROCEDURE DI MANUTENZIONE*).*
    - *Controllare le connessioni dei terminali sulla batteria (consultare la sottosezione *PROCEDURE DI MANUTENZIONE*).*
  6. **Fusibile bruciato.**
    - *Controllare il fusibile (consultare *COME SOSTITUIRE I FUSIBILE E LE LUCI* in questa sezione).*
  7. **La trasmissione è innestata nella marcia (modello SE5).**
    - *Se la marcia è inserita, premere il pedale del freno.*
  8. **La chiave non viene letta.**

Se l'immobilizzatore non riesce a leggere la chiave, il motore non verrà avviato. Le seguenti condizioni possono

portare a una mancata lettura della chiave da parte dell'immobilizzatore:

- Chip danneggiato
- Presenza di un oggetto metallico di grandi dimensioni vicino alla chiave
- Presenza di un dispositivo elettronico vicino alla chiave
- Presenza di una seconda chiave con codice elettronico vicino alla chiave principale
- Presenza di forti campi elettromagnetici di altra natura nell'area in cui si trova la chiave
- *Se il motore non si avvia e sul quadrante viene visualizzato un messaggio di errore relativo alla chiave, assicurarsi che nessuna delle condizioni di cui sopra sia presente. Se il problema persiste anche in assenza di tali condizioni, rivolgersi a un concessionario roadster Can-Am autorizzato.*

3. Problema al sistema di gestione motore.

- *Verificare se la spia del motore è accesa all'avviamento. Rivolgersi a un concessionario roadster Can-Am autorizzato.*

### IL MOTORE GIRA MA NON SI AVVIA

1. **Livello del carburante basso.**

- *Riempire il serbatoio del carburante (consultare la sottosezione PROCEDURE DI BASE).*

2. **Batteria debole.**

- *Controllare la carica della batteria. Ricaricare se necessario (consultare la sottosezione PROCEDURE DI MANUTENZIONE).*
- *Controllare i collegamenti della batteria nel vano di carico anteriore.*





# MESSAGGI NELL'INDICATORE MULTIFUNZIONE

Sull'indicatore multifunzione vengono visualizzate informazioni importanti sulle condizioni del veicolo. Quando si avvia il motore, verificare

sempre se sul quadro indicatore multifunzione sono presenti messaggi particolari o spie accese.

## Modello base



SPIE (MALFUNZIONAMENTI)			
SPIE	INDICAZIONE NEL DISPLAY DIGITALE	CAUSA	COSA FARE
  LAMPEGGIA	Nessuno	Anomalia del sensore di posizione della scatola del cambio	- Fermare il veicolo e cercare di mettere in folle. Trasportare il veicolo presso il concessionario roadster autorizzato più vicino.
Nessuno	CHIAVE NON VALIDA	Chiave errata o difettosa	Utilizzare la chiave corretta o rivolgersi a un concessionario roadster autorizzato.
 ON	TEMPERATURA MOTORE ELEVATA	Il motore si sta surriscaldando.	- Fermarsi e lasciare raffreddare il motore. - Controllare la presenza di eventuali perdite. - Controllare il livello del liquido refrigerante e rabboccare (consultare la sottosezione <i>INTERVENTI DI MANUTENZIONE</i> ).
 ON	LO BATT VOLT o HI BATT VOLT	Tensione batteria troppo alta o troppo bassa	- Ricaricare (consultare la sottosezione <i>PROCEDURE DI MANUTENZIONE</i> ). - Controllare i collegamenti della batteria. Trasportare il veicolo presso il concessionario roadster autorizzato più vicino.
 ON	ANOMALIA ABS	Anomalia ABS. ABS non funzionante	Trasportare il veicolo presso un concessionario roadster autorizzato.
 ON	NESSUNO	Anomalia sistema VSS	*Trasportare il veicolo presso un concessionario roadster autorizzato.









<b>SPIE (MALFUNZIONAMENTI)</b>			
<b>SPIE</b>	<b>INDICAZIONE NEL DISPLAY DIGITALE</b>	<b>CAUSA</b>	<b>COSA FARE</b>
 ON	ANOMALIA EBD	Guasto EBD	Trasportare il veicolo presso un concessionario roadster autorizzato.
	ANOMALIA FRENI	Livello basso del liquido dei freni o sensore difettoso	<ul style="list-style-type: none"> <li>- Controllare la presenza di eventuali perdite del liquido dei freni.</li> <li>- Controllare il livello del liquido dei freni e rabboccare (consultare la sottosezione <i>INTERVENTI DI MANUTENZIONE</i>).</li> </ul>
 ON+CICALINO CON CHIAVE SU OFF	NESSUNO	Freno di stazionamento o componente guasto	<ul style="list-style-type: none"> <li>- Assicurarsi che la tensione della batteria sia almeno 10,5 V.</li> <li>- Controllare in fusibile 1 nella scatola fusibile di destra (consultare la sottosezione <i>PROCEDURE DI MANUTENZIONE</i>).</li> </ul> Trasportare il veicolo presso un concessionario roadster Can-Am autorizzato.
 ON	CONTROLLARE IL MOTORE	Guasto al sistema di gestione motore	Rimuovere la chiave, attendere 20 secondi, reinserire la chiave.
	CONTROLLARE DPS	Guasto al componente del sistema di sterzo assistito (DPS)	Far riparare il veicolo da un concessionario roadster autorizzato.
	CONTROLLARE TRASMISSIONE	Malfunzionamento del Modulo di controllo della trasmissione	<ul style="list-style-type: none"> <li>- Rimuovere la chiave, attendere 20 secondi, reinserire la chiave.</li> <li>- Far riparare il veicolo da un concessionario roadster Can-Am autorizzato.</li> </ul>
 LAMPEGGIA	FUNZIONAMENTO DISTURBATO	Guasto a un componente importante del sistema di gestione motore o anomalia al sistema VSS	*Trasportare il veicolo presso un concessionario roadster autorizzato.

<b>SPIE (MALFUNZIONAMENTI)</b>			
<b>SPIE</b>	<b>INDICAZIONE NEL DISPLAY DIGITALE</b>	<b>CAUSA</b>	<b>COSA FARE</b>
 ON	NESSUNO	Pressione olio bassa	<ul style="list-style-type: none"> <li>- Controllare la presenza di eventuali perdite di olio.</li> <li>- Controllare il livello dell'olio e rabboccare (consultare la sottosezione <i>INTERVENTI DI MANUTENZIONE</i>).</li> </ul>
Nota: potrebbe verificarsi una combinazione di due diversi avvertimenti.			



\* BRP consiglia di trasportare il veicolo se è accesa la spia LIMP HOME (MODALITÀ DI EMERGENZA). Se si utilizza il veicolo quando è accesa questa spia, evitare manovre brusche e recarsi immediatamente presso il concessionario roadster Can-Am autorizzato più vicino per far riparare il veicolo prima di utilizzarlo nuovamente. In modalità di emergenza, il motore entra in protezione limitando i giri e la velocità massima.

**Modello RS-S**

<b>SPIE (MALFUNZIONAMENTI)</b>				
<b>SPIE</b>	<b>INDICATORE DIGITALE</b>	<b>INDICAZIONE NEL DISPLAY DIGITALE</b>	<b>CAUSA</b>	<b>COSA FARE</b>
  LAMPEGGIA	E visualizzata al posto della marcia selezionata	NESSUNO	Anomalia del sensore di posizione della scatola del cambio	Arrestare il veicolo cercare di mettere in folle. Far riparare il veicolo da un concessionario roadster Can-Am autorizzato.
NESSUNO		KEY ERR	Chiave errata o difettosa	Utilizzare la chiave corretta o rivolgersi a un concessionario roadster autorizzato.
 ON	NESSUNO	NESSUNO	Il motore si sta surriscaldando.	<ul style="list-style-type: none"> <li>- Fermarsi e lasciare raffreddare il motore.</li> <li>- Controllare la presenza di eventuali perdite.</li> <li>- Controllare il livello del liquido refrigerante e rabboccare (consultare la sottosezione <i>INTERVENTI DI MANUTENZIONE</i>).</li> </ul>
 ON	NESSUNO	NESSUNO	Tensione batteria troppo alta o troppo bassa	<ul style="list-style-type: none"> <li>- Ricaricare (consultare la sottosezione <i>PROCEDURE DI MANUTENZIONE</i>).</li> <li>- Controllare i collegamenti della batteria.</li> </ul> Trasportare il veicolo presso il concessionario roadster autorizzato più vicino.
 ON	NESSUNO	NESSUNO	Anomalia ABS. ABS non funzionante	Trasportare il veicolo presso un concessionario roadster autorizzato.
 ON	NESSUNO	NESSUNO	Anomalia sistema VSS	*Trasportare il veicolo presso un concessionario roadster autorizzato.

SPIE (MALFUNZIONAMENTI)				
SPIE	INDICATORE DIGITALE	INDICAZIONE NEL DISPLAY DIGITALE	CAUSA	COSA FARE
 ON	GUASTO AI FRENI O 	ANOMALIA FRENI	Guasto EBD	Trasportare il veicolo presso un concessionario roadster autorizzato.
	GUASTO AI FRENI O 	GUASTO AI FRENI - LIVELLO LIQUIDO FRENI INSUFFICIENTE	Livello basso del liquido dei freni o sensore difettoso	<ul style="list-style-type: none"> <li>- Controllare la presenza di eventuali perdite del liquido dei freni.</li> <li>- Controllare il livello del liquido dei freni e rabboccare (consultare la sottosezione <i>INTERVENTI DI MANUTENZIONE</i>).</li> </ul>
 ON+CICALINO CON CHIAVE SU OFF	NESSUNO	NESSUNO	Freno di stazionamento o componente guasto	<ul style="list-style-type: none"> <li>- Assicurarsi che la tensione della batteria sia almeno 10,5 V.</li> <li>- Controllare in fusibile 1 nella scatola fusibile di destra (consultare la sottosezione <i>PROCEDURE DI MANUTENZIONE</i>).</li> </ul> Trasportare il veicolo presso un concessionario roadster Can-Am autorizzato.
 ON		NESSUNO	Guasto al sistema di gestione motore	Rimuovere la chiave, attendere 20 secondi, reinserire la chiave.
		NESSUNO	Componente del servosterzo (DPS)	Far riparare il veicolo da un concessionario roadster autorizzato.
		NESSUNO	Modulo di controllo della trasmissione	<ul style="list-style-type: none"> <li>- Rimuovere la chiave, attendere 20 secondi, reinserire la chiave.</li> <li>- Far riparare il veicolo da un concessionario roadster Can-Am autorizzato.</li> </ul>



SPIE (MALFUNZIONAMENTI)				
SPIE	INDICATORE DIGITALE	INDICAZIONE NEL DISPLAY DIGITALE	CAUSA	COSA FARE
 LAMPEGGIA		FUNZIONAMENTO DISTURBATO	Guasto a un componente importante del sistema di gestione motore o anomalia al sistema VSS	*Trasportare il veicolo presso un concessionario roadster autorizzato.
 ON	NESSUNO	NESSUNO	Pressione olio bassa	<ul style="list-style-type: none"> <li>- Controllare la presenza di eventuali perdite di olio.</li> <li>- Controllare il livello dell'olio e rabboccare (consultare la sottosezione <i>INTERVENTI DI MANUTENZIONE</i>).</li> </ul>
Potrebbe verificarsi una combinazione di due diversi avvertimenti.				

\* BRP consiglia di trasportare il veicolo se è accesa la spia LIMP HOME (MODALITÀ DI EMERGENZA). Se si utilizza il veicolo quando è accesa questa spia, evitare manovre brusche e recarsi immediatamente presso il concessionario roadster Can-Am autorizzato più vicino per far riparare il veicolo prima di utilizzarlo nuovamente. In modalità di emergenza, il motore entra in protezione limitando i giri e la velocità massima.

Possono inoltre essere visualizzati messaggi informativi importanti in concomitanza con le spie.



#### CONFIGURAZIONE TIPICA

1. Messaggio

In caso di segnalazione sul display digitale, il messaggio sarà visualizzato per 6 secondi a intervalli di 60 secondi. Durante i 60 secondi, l'indicatore digitale lampeggerà. Questa sequenza sarà ripetuta per tre volte e si interromperà dopo 15 minuti. Durante i 15 minuti saranno attive solo le spie.

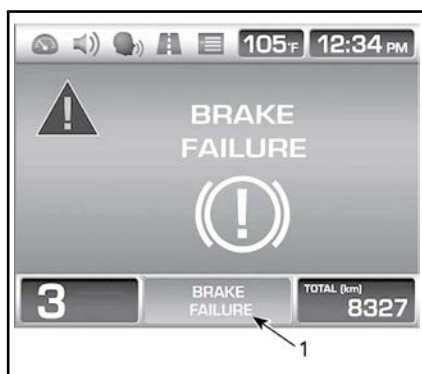

### CONFIGURAZIONE TIPICA

#### 1. Messaggio/simbolo

Se viene indicato un guasto, premere il pulsante MODE per ignorare il messaggio di errore.

**NOTA:** I messaggi di errore ignorati saranno ancora visibile nella parte inferiore dell'indicatore multifunzione e saranno riportati nello schermo principale per 60 secondi quando la velocità del veicolo è inferiore a 3 km/h

**Se un problema persiste, rivolgersi a un concessionario roadster Can-Am autorizzato.**

# COSA FARE NELLE SEGUENTI CIRCOSTANZE

## Perdita delle chiavi

Utilizzare una chiave di riserva per richiedere un'altra chiave al concessionario roadster Can-Am autorizzato. **Se si perdono entrambe le chiavi**, sarà necessario sostituire a proprie spese l'interruttore di accensione.

## Pneumatico sgonfio

In caso di forature **profonde** o tagli nel battistrada e se il pneumatico è completamente sgonfio, trasportare il veicolo presso un concessionario roadster Can-Am più vicino. Per le istruzioni sul trasporto, consultare *TRASPORTO DEL VEICOLO* in questa sezione.

In caso di foratura **lieve** o sasso e se il pneumatico non è completamente sgonfio, è possibile ripararlo provvisoriamente. Per riparare provvisoriamente uno pneumatico è possibile utilizzare un sigillante automatico per pneumatici o un kit di riparazione. Seguire le istruzioni del produttore fornite insieme al sigillante o al kit di riparazione pneumatici e far riparare o sostituire tempestivamente lo pneumatico da un concessionario roadster Can-Am autorizzato..

Se si ripara provvisoriamente lo pneumatico, guidare a bassa velocità, con cura e controllare frequentemente la pressione dello pneumatico fino alla sostituzione o definitiva riparazione.

## Batteria "morta"

Se la batteria è "morta" o eccessivamente scarica per avviare il motore, può essere avviata tramite cavi di accoppiamento.



## ATTENZIONE

Collegare i cavi di accoppiamento come specificato nella procedura di avviamento.

Le batterie possono emettere gas esplosivi che può incendiarsi se i cavi di accoppiamento non vengono collegati correttamente.

Per avviare la batteria, procedere come descritto di seguito:

1. Spostare l'altro veicolo il più vicino possibile e preferibilmente davanti al roadster Spyder. Fare attenzione che i due veicoli non si tocchino.
2. Inserire la marcia FOLLE (N) della roadster Spyder e azionare il freno di stazionamento.
3. Spegnerne il motore dell'altro veicolo e tutti gli accessori elettrici.
4. Aprire il cofano dell'altro veicolo.
5. Aprire il vano di carico anteriore del roadster Spyder.
6. Accertarsi che l'interruttore di accensione sia posizionato su OFF.
7. Rimuovere il pannello di accesso alla batteria.
8. Collegare il terminale del cavo rosso POSITIVO (+) al polo POSITIVO (+) della roadster Spyder.
9. Collegare l'altra estremità del cavo rosso POSITIVO (+) di accoppiamento al terminale POSITIVO (+) della batteria di soccorso.
10. Collegare l'altra estremità del cavo nero NEGATIVO (-) del dispositivo di accoppiamento al terminale NEGATIVO (-) della batteria di soccorso.
11. Collegare il terminale del cavo nero NEGATIVO (-) del dispositi-

vo di avviamento al polo NEGATIVO (-) del roadster Spyder.

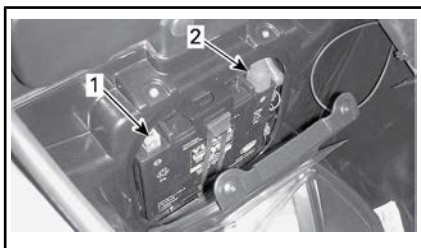

1. Terminale NEGATIVO (-)
2. Terminale POSITIVO (+)

12. Avviare il veicolo con la batteria di soccorso e lasciare il motore al minimo tra 1200 e 1500 giri/min per un paio di minuti.
13. Frenare e avviare il motore. Se non si avvia o si avvia con difficoltà, tirare i cavi di accoppiamento per verificare che facciano contatto e riprovare.  
Se il problema persiste, è probabile che il sistema di avviamento sia difettoso. Trasportare il veicolo presso un concessionario roadster Can-Am autorizzato per la riparazione (consultare *TRASPORTO DEL VEICOLO* in questa sezione).
14. Non appena il motore si avvia, scollegare entrambi i cavi di accoppiamento nell'ordine inverso di collegamento, partendo dal cavo NEGATIVO (-) collegato alla roadster Spyder.
15. Far ricaricare completamente la batteria con un caricabatterie (consultare la sottosezione *PROCEDURE DI MANUTENZIONE*) oppure presso un centro assistenza qualificato.

Se il motore si spegne non appena è stato avviato tramite i cavi di accoppiamento o non appena questi ultimi vengono rimossi, è probabile che il sistema di caricamento sia difettoso. Trasportare il veicolo presso un concessionario roadster Can-Am autorizzato per la riparazio-

ne (consultare *TRASPORTO DEL VEICOLO*).

Dopo aver ricaricato la batteria, far ispezionare il veicolo da un concessionario roadster Can-Am autorizzato.

# COME SOSTITUIRE I FUSIBILI E LE LUCI

## Fusibili

Nel caso in cui un accessorio elettrico del veicolo smetta di funzionare, controllare se i fusibili sono bruciati e sostituirli, se necessario.

Se il problema elettrico persiste, far ispezionare il veicolo da un concessionario roadster Can-Am autorizzato.

### Posizione dei fusibili

I fusibili si trovano nel vano di carico anteriore.

Per accedere alla scatola dei fusibili, aprire il vano di carico anteriore.



*VANO DI CARICO ANTERIORE APERTO*

Raggiungere i coperchi dei fusibili e tirarli.

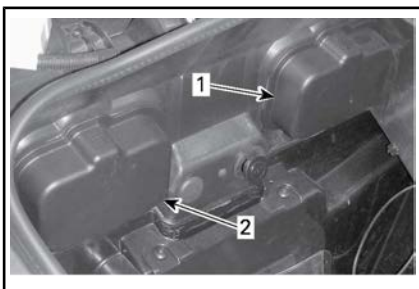

*ALL'INTERNO DEL VANO DI CARICO ANTERIORE*

1. Coperchio di servizio scatola fusibili sinistra
2. Coperchio di servizio scatola fusibili destra

Premere le linguette e rimuovere con attenzione i coperchi dei fusibili.

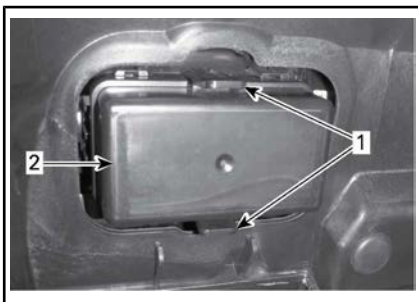

1. Linguette
2. Coperchio scatola fusibili

### Descrizione dei fusibili



*FUSIBILI - SCATOLA FUSIBILI SINISTRA*

**NOTA:** Fare riferimento all'adesivo posizionato tra le due scatole fusibili per la corretta identificazione

**NOTA:** Le scatole dei fusibili possono variare tra i diversi modelli.

Scatola fusibili sinistra

NUM. FUSIBILE	DESCRIZIONE	AMPERAGGIO
1	Luce retromarcia / Cruscotto / DLC	15 A
2	Attivazione ECM / VCM/ MSR & D.E.S.S./SAS / YAS / PRS	10 A
3	NON USATO	
4		
5	ECM	5 A
6	Iniettori / Bobine	15 A
7	Attivazione TCM, DPS / Cruscotto	10 A
8	H02S / CAPS / Pompa carburante / EVAP / CSV	15 A

Scatola fusibili destra

NUM. FUSIBILE	DESCRIZIONE	AMPERAGGIO
1	Luci diurne / Spie freno stazionamento / Luci targa	15 A
2	Luci freni / Luci segnalazione emergenza	10 A
3	NON USATO	
4		
5	Protezione sovraccarico	25 A
6	NON USATO	
7		
8		

**NOTA:** Quando il fusibile 6 è installato, la presa CC funziona solo quando la chiave di accensione è posizionata su ON. Quando il fusibile 7 è installato, la presa CC è sempre operativa.

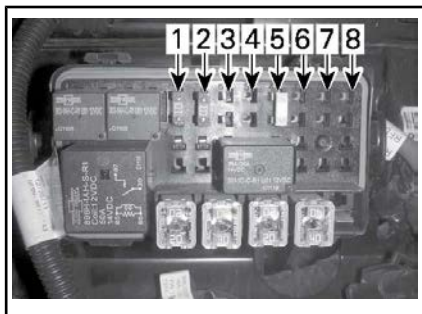

FUSIBILI - SCATOLA FUSIBILI DESTRA

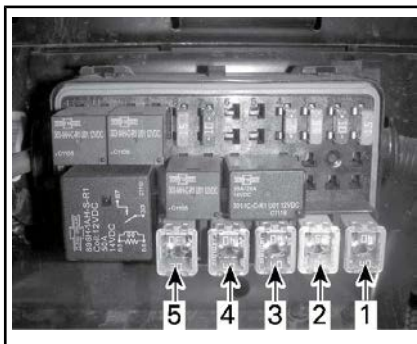

FUSIBILI A CAPSULA - SCATOLA FUSIBILI SINISTRA

### Scatola fusibili a capsula sinistra

Fusibile a capsula num.	descrizione	amperaggio
1	Pompa VCM	40 A
2	Pompa VCM	25 A
3	DPS	40 A
4	Controllo principale	40 A
5	Ventola raffreddamento	30 A

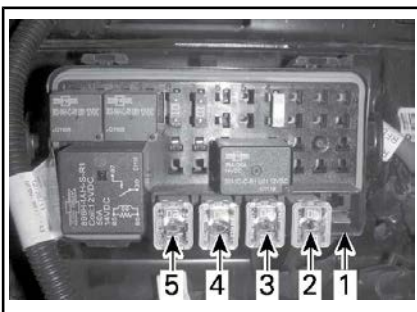

FUSIBILI A CAPSULA - SCATOLA FUSIBILI DESTRA

### Scatola fusibili a capsula destra

Fusibile a capsula num.	descrizione	amperaggio
1	Raddrizzatore	60 A
2	Accessori	40 A
3	Solenoidi TCM	20 A
4	Fari anabbaglianti	30 A
5	Fari abbaglianti	20 A

### Sostituzione fusibili

1. Portare l'interruttore di accensione in posizione OFF.
2. Estrarre il fusibile.
3. Controllare se il filamento è fuso.

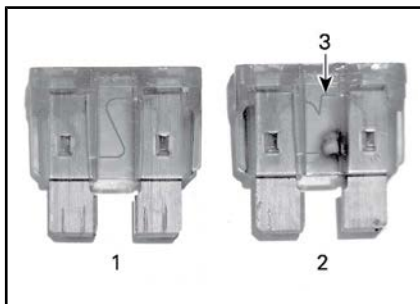

#### FUSIBILE

1. Fusibile in buone condizioni
2. Fusibile bruciato
3. Filamento fuso
4. Sostituire il fusibile con uno della stessa capacità. Nella scatola dei fusibili sono disponibili fusibili di riserva.

### ⚠ ATTENZIONE

L'utilizzo di un fusibile di capacità superiore può causare gravi danni e incendiare i componenti.

5. Per chiudere i coperchi delle scatole dei fusibili, riposizionare i coperchi e premerli delicatamente fino a sentire un clic.
6. Per chiudere i coperchi delle scatole dei fusibili, riposizionare i coperchi e premerli delicatamente fino a quando il coperchio si blocca.
7. Chiudere il vano di carico anteriore.

### Luci

Se una luce sul veicolo smette di funzionare, sostituire la lampadina della luce difettosa.

Se il problema persiste, far ispezionare il veicolo da un concessionario roadster Can-Am autorizzato.

**!ATTENZIONE** Spostare sempre l'interruttore di accensione in posizione OFF prima di sostituire una lampadina per evitare scosse elettriche.

Controllare sempre il funzionamento delle luci dopo la sostituzione.



**SITUAZIONE TIPICA - POSIZIONE DELLE LUCI — PARTE ANTERIORE DEL VEICOLO**

1. Luce delle frecce
2. Fari — abbaglianti
3. Fari — anabbaglianti
4. Luci di posizione

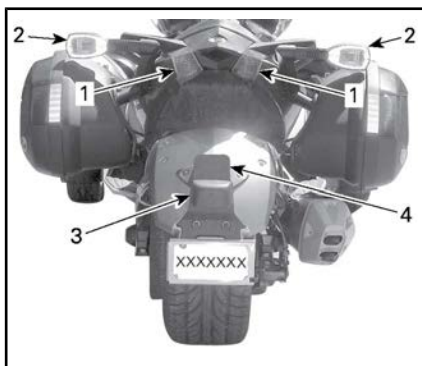

**SITUAZIONE TIPICA - POSIZIONE DELLE LUCI — PARTE POSTERIORE DEL VEICOLO**

1. Fanale posteriore/luce freni
2. Luce delle frecce
3. Luce targa
4. Luce retromarcia - solo modelli australiani

## Fari — anabbaglianti

1. Aprire il sedile.
2. Aprire il vano di carico anteriore.
3. Rimuovere il pannello laterale superiore appropriato (sinistra o di destra)



### LATO SINISTRO

1. Pannello laterale superiore
4. Rimuovere i dispositivi di fissaggio dal pannello anteriore, quindi rimuovere il pannello.

**NOTA:** I pannelli anteriori sono assicurati con una vite sul retro e tre rivetti di plastica sulla parte anteriore (due in alto e uno in basso).



### PANNELLO ANTERIORE DESTRO

5. Rilasciare le linguette, quindi scollegare il connettore della lampadina.



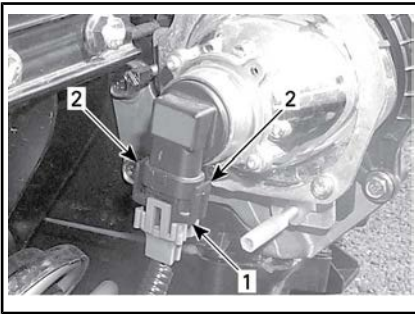

1. Connettore lampadina
2. Linguette
6. Girare la lampadina in senso antiorario, quindi sostituirla.



**AVVISO** Non toccare mai la parte in vetro di una lampadina alogena con le mani nude, questo ne riduce la durata. Se si tocca il vetro, ripulire con alcool isopropilico che non lascerà una pellicola sulla lampadina.

7. Rimontare attentamente le parti rimosse nell'ordine inverso alla rimozione, prestando attenzione alla seguente nota.

**AVVISO** Non serrare eccessivamente le viti dei pannelli. Eventuali deformazioni sul pannello attorno alla vite indicano che è stata serrata eccessivamente e potrebbe danneggiare il pannello.

### Fari — abbaglianti

1. Inserire un piccolo cacciavite a testa piatta in uno dei due fori sulla consolle superiore.

2. Premere sul cacciavite e fare delicatamente leva sull'angolo superiore del quadro.
3. Inserire un dito per mantenere aperto l'angolo superiore.

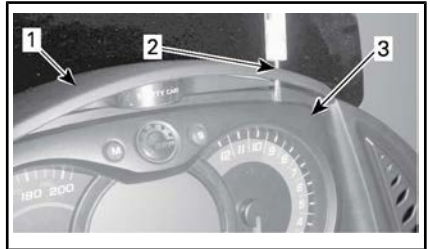

### CONFIGURAZIONE TIPICA

1. Consolle superiore
2. Premere sul cacciavite all'interno del foro
3. Inserire il dito nell'apertura
4. Con l'altra mano, inserire il cacciavite nell'altro foro sulla consolle superiore.
5. Premere sul cacciavite e fare delicatamente leva sull'angolo superiore del quadro. Il bordo superiore del quadro si inclinerà all'indietro.

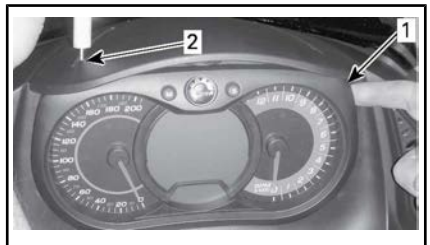

1. Inserire un dito per mantenere aperto l'angolo superiore
2. Premere sul cacciavite all'interno del foro opposto
6. Individuare la lampadina difettosa, quindi girare in senso antiorario per rilasciare.

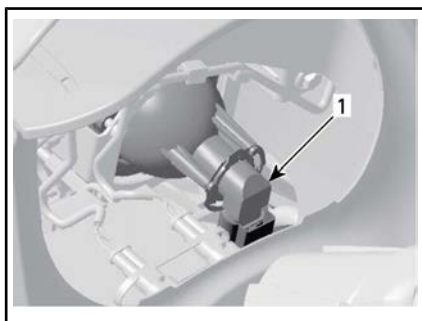

**LATO DESTRO**

1. Lampadina
7. Rilasciare le linguette, quindi scollegare il connettore della lampadina e sostituirla.

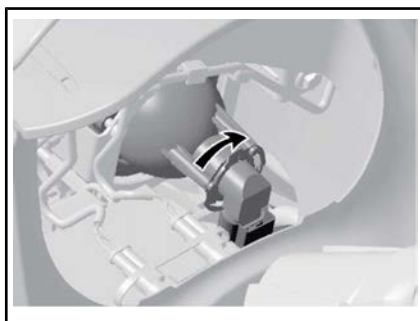

**LATO DESTRO**

10. Posizionare il quadro inserendo prima il bordo inferiore e quindi spingendo con fermezza il bordo superiore con entrambe le mani.

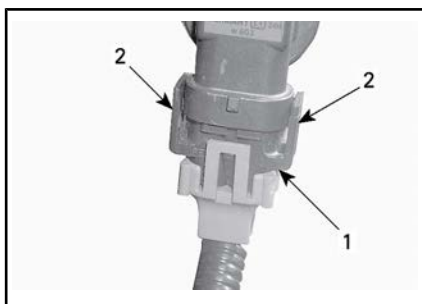

1. Connettore lampadina
2. Linguette
8. Posizionare il connettore sulla nuova lampadina.

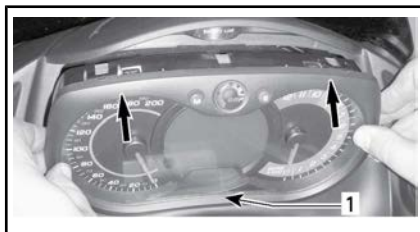

**INSTALLAZIONE DEL QUADRO**

1. Inserire prima il bordo inferiore del quadro e premere quindi il bordo superiore
11. Accertarsi che il quadro sia montato correttamente. Ripetere il passaggio 10 se necessario.

**AVVISO** Non toccare mai la parte in vetro di una lampadina alogena con le mani nude, questo ne riduce la durata. Se si tocca il vetro, ripulire con alcool isopropilico che non lascerà una pellicola sulla lampadina.

9. Riposizionare la lampadina sull'alloggiamento dei fari e girare in senso orario per bloccare.

**Luce delle frecce — Parte anteriore**

1. Rimuovere le lenti con un cacciavite a testa cilindrica.



1. Vite lenti della luce frecce anteriori

2. Ruotare il connettore in senso antiorario come illustrato di seguito e rimuovere le lenti.

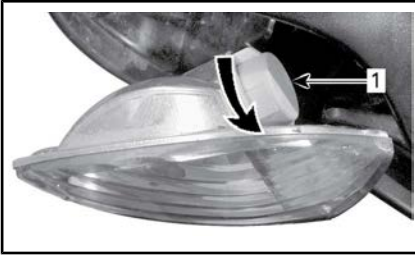

1. Connettore luce frecce anteriori
3. Rimuovere la lampadina premendola e ruotandola contemporaneamente in senso antiorario.
4. Montare la nuova lampadina premendola e ruotandola contemporaneamente in senso orario.
5. Rimontare correttamente le parti rimosse nell'ordine inverso alla rimozione.

### Luce delle frecce — Parte posteriore

1. Rimuovere le lenti con un cacciavite a testa cilindrica.

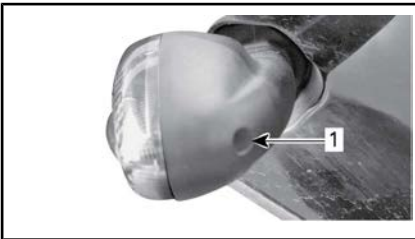

#### CONFIGURAZIONE TIPICA

1. Vite lenti della luce frecce posteriori
2. Rimuovere la lampadina premendola e ruotandola contemporaneamente in senso antiorario.
3. Montare la nuova lampadina premendola e ruotandola contemporaneamente in senso orario.
4. Montare nuovamente le lenti.

### Fanalino posteriore/luce freni

1. Rimuovere il pannello svitando le 7 viti a Torx come descritto di seguito.

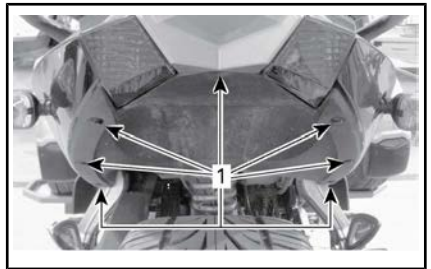

#### PANNELLO PASSARUOTA

1. Posizione delle 7 viti a testa esagonale
2. Rimuovere parzialmente il pannello laterale posteriore di destra rimuovendo i 2 rivetti di plastica sotto il sedile, come illustrato di seguito.

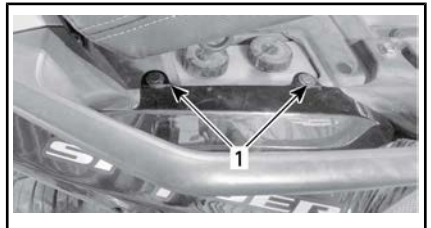

1. 2 rivetti di plastica sotto il sedile

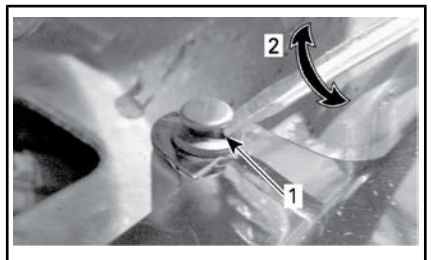

1. Cacciavite a testa piatta sotto la testa del rivetto
2. Girare il cacciavite di 1/4 di giro

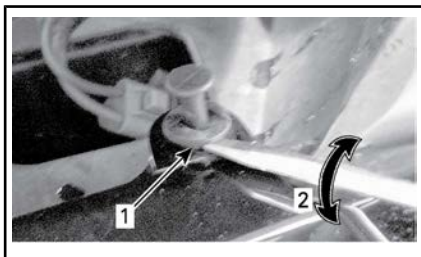

1. Cacciavite a testa piatta sotto il rivetto
2. Girare il cacciavite di 1/4 di giro
3. Scollegare i connettori dell'alloggiamento della freccia destra.
4. Rimuovere la vite a testa esagonale dietro le lenti, come illustrato di seguito.

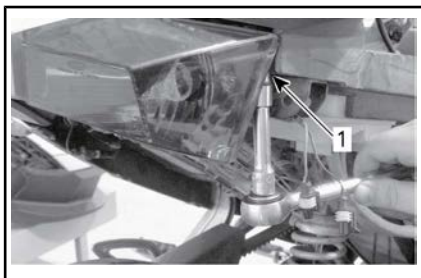

1. Rimozione della vite a testa esagonale dietro le lenti
5. Rimuovere la vite a testa esagonale dietro le lenti sotto la punta posteriore, come illustrato di seguito.

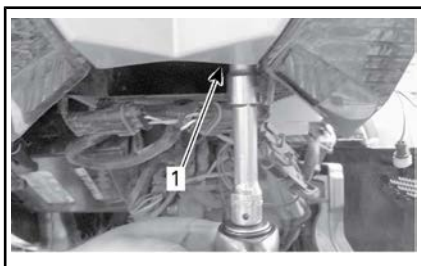

1. Rimozione della vite a testa esagonale accanto alle lenti
6. Ruotare il connettore in senso antiorario e rimuoverlo dalle lenti.

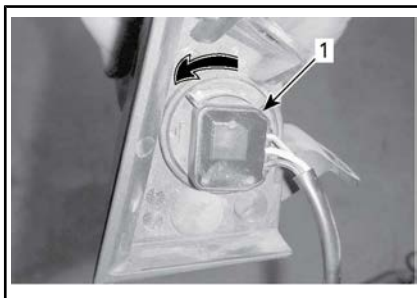

1. Connettore
7. Rimuovere la lampadina premendola e ruotandola contemporaneamente in senso antiorario.
8. Montare la nuova lampadina premendola e ruotandola contemporaneamente in senso orario.
9. Rimontare correttamente le parti rimosse nell'ordine inverso alla rimozione.

**NOTA:** Quando si rimonta il pannello laterale posteriore destro, collegare i connettori dell'alloggiamento delle frecce facendo combaciare i colori dei cavi e inserendo i rivetti di plastica.

## Luci di posizione

### Solo modello base

1. Premere e tenere premute le lenti verso la parte posteriore del parafrangente.

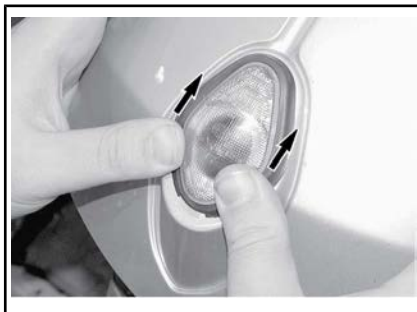

2. Sollevare la parte anteriore delle lenti con il pollice o un piccolo cacciavite per rilasciare.

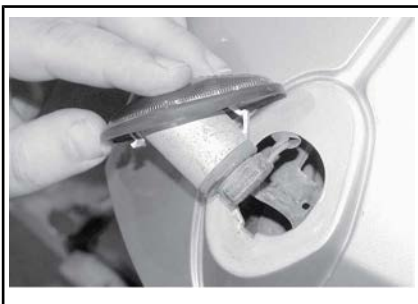

3. Ruotare il supporto lampadina in senso orario e rimuoverlo dal connettore.

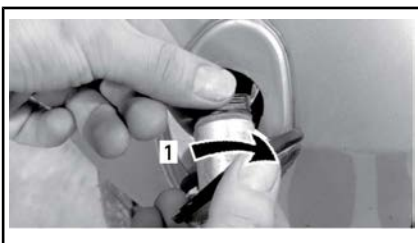

1. Girare in senso orario
4. Rimuovere la lampadina dal supporto, come illustrato di seguito.

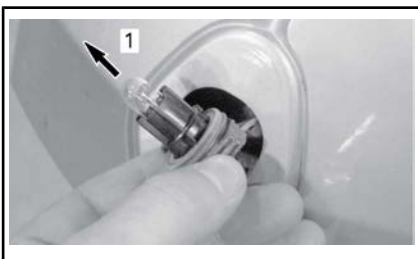

1. Estrarre la lampadina
5. Inserire una nuova lampadina nel supporto.
6. Rimontare correttamente le parti rimosse nell'ordine inverso alla rimozione.

### **Solo modello RS-S**

La luci di posizione sono LED, una tecnologia molto affidabile. Nel caso in cui non dovessero funzionare correttamente, farle controllare da

un concessionario roadster Can-Am autorizzato.

### **Luce targa**

1. Rimuovere le lenti con un cacciavite a testa cilindrica.

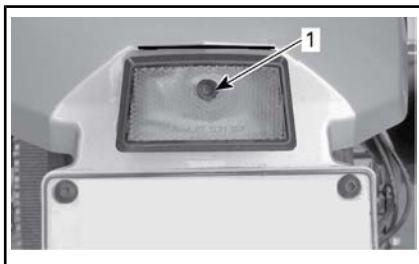

### **CONFIGURAZIONE TIPICA**

1. Vite lenti targa
2. Rimuovere la lampadina premendola e ruotandola contemporaneamente in senso antiorario.
3. Montare la nuova lampadina premendola e ruotandola contemporaneamente in senso orario.
4. Montare nuovamente le lenti.

### **Luce retromarcia**

#### **Solo modelli australiani**

1. Rimuovere le lenti con un cacciavite a testa cilindrica.



**CONFIGURAZIONE TIPICA**

1. Viti coperchio luce retromarcia
2. Rimuovere la lampadina premendola e ruotandola contemporaneamente in senso antiorario.
3. Montare la nuova lampadina premendola e ruotandola contemporaneamente in senso orario.
4. Montare nuovamente le lenti.

## TRASPORTO DEL VEICOLO

Se è necessario trasportare il veicolo, utilizzare un rimorchio con ripiano piatto di dimensioni e capacità adeguate.

**! ATTENZIONE** Se è necessario spingere il veicolo, eseguire l'operazione dal lato destro in modo da poter raggiungere il pedale del freno.

Quando si spinge il veicolo all'indietro, prestare attenzione affinché la ruota anteriore non passi sopra i piedi.

**AVVISO** Non trainare la roadster Spyder in quanto si potrebbe danneggiare gravemente il sistema di trasmissione del veicolo.

Quando si contatta la società di trasporto, accertarsi che dispongano di un rimorchio con piano piatto, di una rampa di caricamento o di una rampa elettrica per sollevare in sicurezza il veicolo e di cinghie di sicurezza. Verificare che il veicolo sia trasportato correttamente come descritto in questa sezione.

**AVVISO** Evitare di utilizzare catene per legare il veicolo, in quanto potrebbero danneggiare le finiture di superficie o i componenti plastici.

Per caricare il veicolo per il trasporto, procedere come segue:

1. Sollevare il veicolo con la marcia in FOLLE (N).
2. Estrarre la chiave dall'interruttore di accensione.
3. Posizionare una fascetta attorno al braccio inferiore di ogni sospensione anteriore.

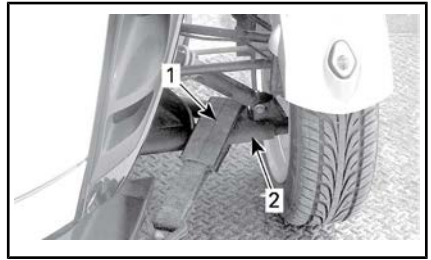

**CONFIGURAZIONE TIPICA**

1. Fascetta
2. Braccio sospensione inferiore
4. Agganciare le cinghie al cavo del verricello. Se possibile, utilizzare catene o altre fascette per agganciare le cinghie al cavo del verricello come indicato per evitare di danneggiare la copertura dell'ammortizzatore.

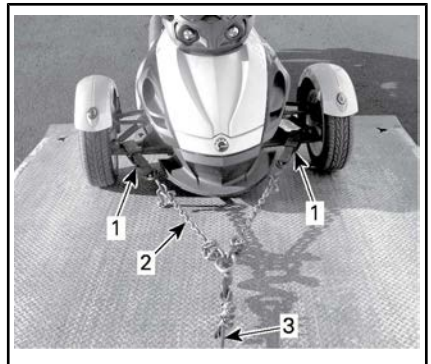

1. Cinghia attorno ai bracci inferiori delle sospensioni anteriori
2. Catene per evitare di danneggiare la copertura dell'ammortizzatore
3. Cavo del verricello
5. Verificare che il freno di stazionamento non sia attivato.
6. Tirare il veicolo sul rimorchio con piano piatto con il verricello.
7. Azionare il freno di stazionamento.
8. Verificare che la marcia del veicolo sia in FOLLE (N).
9. Predisporre le cinghie sugli pneumatici anteriori come descritto di seguito.

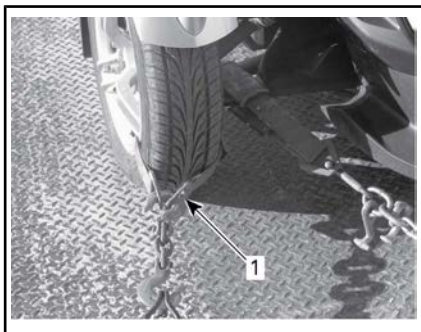

**AGGANCIAMENTO RUOTE ANTERIORI — METODO 1**

1. Cinghia attorno al cerchione di ogni ruota anteriore e agganciato alla parte anteriore del rimorchio

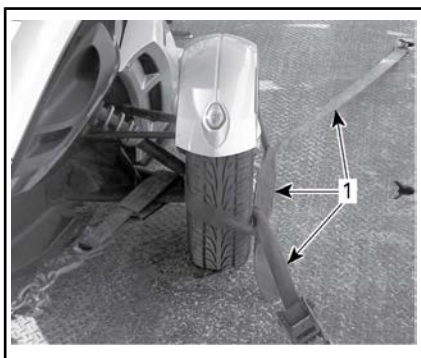

**AGGANCIAMENTO RUOTE ANTERIORI — METODO 2**

1. Cinghia attorno a ogni ruota e fissata alla parte anteriore e posteriore del rimorchio
10. Far passare una cinghia di sicurezza all'interno del cerchione di una sola ruota. Non far passare la cinghia di sicurezza all'interno dei raggi posteriori.

**AVVISO** Se si fa passare la cinghia di sicurezza all'interno dei raggi posteriori si potrebbe danneggiare gravemente il sistema di trasmissione.

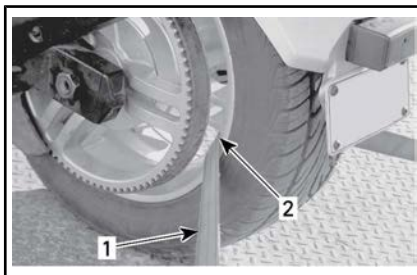

**AGGANCIAMENTO SULLA RUOTA POSTERIORE**

1. Cinghia di sicurezza
  2. All'interno SOLO del cerchione della ruota posteriore
11. Agganciare saldamente la cinghia di sicurezza della ruota posteriore alla parte posteriore del rimorchio con un nottolino.
12. Verificare che le ruote anteriori e quella posteriore siano agganciate saldamente al rimorchio.



1. Ruote anteriori e posteriore agganciate saldamente al rimorchio



# ***INFORMAZIONI TECNICHE***

# IDENTIFICAZIONE DEL VEICOLO

I componenti principali del veicolo (motore e telaio) sono identificati da diversi numeri di serie. In determinate occasioni potrebbe essere necessario individuare questi numeri per problemi di garanzia o per rintracciare il veicolo in caso di smarrimento. I numeri sono necessari al concessionario roadster Can-Am autorizzato per compilare correttamente i moduli di richiesta della garanzia. Nessuna garanzia sarà concessa da Bombardier Recreational Products Inc. se il numero di identificazione motore (EIN) o il numero di identificazione veicolo (VIN) vengono rimossi o alterati. Si consiglia di scrivere tutti i numeri seriali sul veicolo e di comunicarli anche alla propria assicurazione.

## Numero di identificazione del veicolo (VIN)

**NOTA:** Il codice VIN (numero telaio) può variare in base al paese.

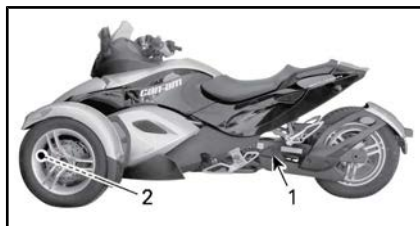

*SITUAZIONE TIPICA - POSIZIONAMENTO DEL VIN*

1. Braccio oscillante (etichetta VIN)
2. Telaio inferiore (VIN stampato sul lato destro)

## Numero di identificazione motore

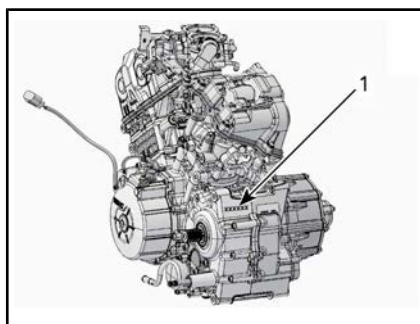

*CONFIGURAZIONE TIPICA*

1. Posizionamento EIN (Numero di identificazione motore)

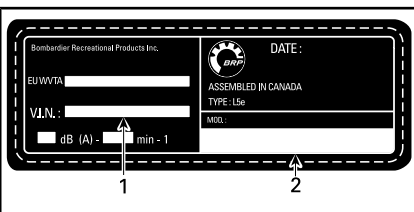

*SITUAZIONE TIPICA - ETICHETTA DEL NUMERO DI SERIE DEL VEICOLO*

1. VIN (Numero di identificazione veicolo)
2. Numero del modello

## Chiave D.E.S.S.

USA (FCC): "I dispositivi wireless di questo veicolo sono conformi alla Parte 15 della normativa FCC. Il loro funzionamento è soggetto alle due seguenti condizioni: 1) Questi dispositivi non possono causare interferenze dannose e 2) Questi dispositivi devono accettare qualsiasi interferenza, incluse quelle che possono causare un funzionamento indesiderato. Qualsiasi variazione o modifica non espressamente approvata dalla parte responsabile della conformità potrebbe invalidare il diritto dell'utilizzatore di usare l'attrezzatura.

Canada (IC): "I dispositivi wireless di questo veicolo sono conformi agli standard RSS-210 esenti da licenza di Industry Canada. Il loro funzionamento è soggetto alle due seguenti condizioni: 1) Questi dispositivi non possono causare interferenze e 2) Questi dispositivi devono accettare qualsiasi interferenza, incluse quelle che possono causare un funzionamento indesiderato.

Europa (CE): In qualità di parte responsabile della conformità, dichiariamo, a nostra esclusiva responsabilità, che il dispositivo è conforme alle disposizioni della direttiva del Consiglio: 1999/5/CE. L'oggetto della presente dichiarazione è conforme ai requisiti essenziali e ad altri requisiti rilevanti di tale direttiva. Il prodotto è inoltre conforme alle seguenti direttive, normative e standard armonizzati: · Direttiva 1999/5/CE (R&TTE) · Standard armonizzati: · EN 301 489-3 · EN 300 330-2 · EN 50364

# CARATTERISTICHE TECNICHE

MODELLO		SPYDER RS		
MOTORE				
Tipo di motore		ROTAX 991 60° 4 tempi con coppia di cilindri a V, distribuzione con doppio albero a camme in testa (DOHC), raffreddato a liquido		
Numero di cilindri		2		
Numero di valvole		8 valvole		
Alesaggio		97 mm		
Tempo		68 mm		
Cilindrata		998 cm <sup>3</sup>		
Rapporto di compressione		12.2:1		
Lubrificazione	Tipo		A carter secco con serbatoio dell'olio separato e radiatore dell'olio	
	Filtro dell'olio	Motore	Tipo fibra di vetro finissima BRP Rotax, sostituibile	
		Trasmissione (modello SE5)	Tipo fibra di vetro finissima BRP Rotax, sostituibile	
	Capacità olio motore	Cambio olio con filtro motore nuovo	SM5	3.9 L
		Cambio olio con filtro motore nuovo	Modello SE5	4.2 L
		Cambio olio con filtri motore e HCM nuovi		4.3 L
		Olio motore consigliato		Utilizzare OLIO A BASE SINTETICA XPS PER MOTORI A 4 TEMPI (ESTATE) (Cod. art. 293 600 121) oppure olio semisintetico (min.) o sintetico 5W40 per moto che soddisfi le specifiche API SL, SJ, SH o SG.

MODELLO		SPYDER RS	
MOTORE (continua)			
Frizione	Modello SM5	Tipo	Idrraulica, multi piastra, ad attivazione manuale tramite pistone idraulico, a depressione
		Liquido	Liquido freni DOT 4
	Modello SE5	Tipo	Frizione centrifuga + frizione multidisco umida controllate automaticamente da TCM
		Innesto	2000 +/- 200 giri/min (centrifuga)
		Arresto	3200 +/- 200 giri/min (centrifuga)
Sistema di scarico		2 in 1 con marmitta catalitica	
Filtro aria		Elemento di carta	
SCATOLA DEL CAMBIO			
Tipo	SM5	Sequenziale manuale a 5 velocità (SM5) con bloccaggio elettronico della retromarcia remoto	
	Modello SE5	Sequenziale semiautomatico a 5 velocità (SE5) con bloccaggio elettronico della retromarcia remoto	
IMPIANTO DI RAFFREDDAMENTO			
Tipo		Raffreddato a liquido, radiatore singolo con ventola di raffreddamento	
Liquido refrigerante	Tipo	Miscela glicole etilenico/acqua (50% refrigerante, 50% acqua distillata). Usare liquido refrigerante premiscelato BRP A LUNGA DURATA (Cod. art. 219 702 685) o un refrigerante appositamente ideato per motori in alluminio	
	Capacità	3.15 L	

MODELLO		SPYDER RS
IMPIANTO ELETTRICO		
Uscita con generatore a magnete		500 W
Tipo di sistema di accensione		Accensione elettronica con bobina doppia
Fasatura di accensione		Non regolabile
Candela	Quantità	2
	Marca e tipo	NGK KR8Bi (applicare la pasta termoconduttiva P12 (Cod. art. 420 897 186) sulla filettatura delle candele)
	Distanza	0.7 mm - 0.8 mm
Impostazione limitatore numero giri/min. del motore	Avanti	9500 giri/min
Batteria	Tipo	Non richiede manutenzione
	Tensione	12 volt
	Potenza nominale	21 A•h
	Tensione di caricamento consigliata	2 A
Fari		4 x 60 W
Fanale posteriore/luce freni		2 X 5/21 W
Luce retromarcia (Solo modelli australiani)		21 W
Luci indicatori di direzione	Anteriore	2 x 21 W
	Posteriore	2 x 21 W
Luci di posizione	Modello base	2 x 5 W
Luce targa		10 W
Fusibili		Fare riferimento a <i>FUSIBILI</i> nella sezione <i>COME SOSTITUIRE I FUSIBILI E LE LUCI</i>

MODELLO		SPYDER RS
SISTEMA DI ALIMENTAZIONE		
Alimentazione del carburante	Tipo	Iniezione elettronica multi-point (EFI) con controllo elettronico dell'acceleratore (ETC) corpo farfallato doppio da 51 mm
Pompa di alimentazione	Tipo	Modulo elettrico nel serbatoio carburante
Minimo		1400 ± 100 giri/min (non regolabile)
Carburante - Vedi <i>REQUISITI CARBURANTE</i>	Tipo	Benzina senza piombo di alta qualità
	Numero minimo di ottani	Valore AKI 87 esposto alla pompa (RON+MON)/2
		92 RON
	Numero di ottani raccomandato	Valore AKI 91 esposto alla pompa (RON+MON)/2
95 RON		
Capacità del serbatoio del carburante		25 L
SISTEMA DI TRASMISSIONE		
Tipo di trasmissione finale		Cinghia di trasmissione in carbonio
Rapporto di trasmissione finale		28/79
STERZO		
Tipo		Sistema di sterzo assistito (DPS)
SOSPENSIONE ANTERIORE		
Tipo sospensione		A doppio braccio con barra rollio
Corsa sospensioni		136 mm
Ammortizzatori	Quantità	2
	Tipo	FOX rovesciato mono tubo
Regolazione precarico anteriore		Ghiere filettate

MODELLO		SPYDER RS
SOSPENSIONE POSTERIORE		
Tipo sospensione		Braccio oscillante con monoshock
Corsa sospensioni		152 mm
Ammortizzatori	Quantità	1
	Tipo	SACHS rovesciato a doppio tubo
Regolazione precarico posteriore		Non regolabile
FRENI		
Tipo		Azionati tramite piedi, sistema frenante idraulico completamente integrato a 3 ruote con ABS ed EBD
Freno anteriore		Doppi dischi tradizionali da 270 mm, pinze radiali Brembo monoblocco a quattro pistoncini, 2 pastiglie
Freno posteriore		Disco singolo tradizionale da 270 mm con pinza flottante singola e freno a mano integrato
Liquido dei freni	Capacità	0.530 L
	Tipo	DOT 4
Freno di stazionamento		Meccanico azionato mediante piede sinistro alla pinza posteriore
Spessore minimo della pastiglia del freno		1 mm
Spessore minimo del disco del freno		5.33 mm
Deformabilità massima del disco del freno		0.12 mm



MODELLO		SPYDER RS
PNEUMATICI		
Tipo (usare solo pneumatici consigliati da BRP)	Anteriore	KR31 165/55R15
	Posteriore	KR21 225/50R15
Pressione	Anteriore	Nominale: 103 kPa Min.: 89 kPa Max.: 117 kPa <b>NOTA:</b> La differenza di pressione tra il lato sinistro e quello destro non deve superare 3,4 kPa.
	Posteriore	Nominale: 193 kPa Min.: 179 kPa Max.: 207 kPa
Profondità minima battistrada pneumatico	Anteriore	2.5 mm
	Posteriore	4.0 mm
RUOTE		
Dimensioni (diametro x larghezza)	Anteriore	381 mm x 127 mm
	Posteriore	381 mm x 178 mm
Coppia dadi ruota anteriore		105 N•m a 113 N•m
Coppia dado asse di trasmissione posteriore		210 N•m a 240 N•m
DIMENSIONI		
Lunghezza complessiva		2 667 mm
Larghezza complessiva		1 506 mm
Altezza complessiva		1 145 mm
Altezza (superiore) sedile		737 mm
Passo		1 711 mm
Cingolo ruota anteriore		1 308 mm
Altezza da terra, anteriore e sotto il motore		115 mm

<b>MODELLO</b>		<b>SPYDER RS</b>
<b>PESO E CAPACITÀ DI CARICO</b>		
Peso a secco		362 kg
Stiva anteriore	Capacità	58 L
	Carico massimo	16 kg
Carico totale veicolo consentito (compreso operatore, tutti gli altri carichi e gli accessori aggiunti)		200 kg
Peso lordo veicolo (GVWR)		593 kg

Grazie al suo impegno costante nei confronti dell'innovazione e della qualità dei prodotti, BRP si riserva il diritto, in qualsiasi momento, di apportare modifiche al design e alle caratteristiche tecniche e/o aggiunte o miglioramenti ai suoi prodotti senza alcun obbligo di estensione ai prodotti precedentemente realizzati.

# ***GARANZIA***

---

# **GARANZIA BRP LIMITATA AL DI FUORI DI USA E CANADA: 2015 Can-Am™ SPYDER™ ROADSTER**

## **1. AMBITO DELLA GARANZIA LIMITATA**

Bombardier Recreational Products Inc. ("BRP")\* garantisce le proprie roadster Spyder Can-Am modello 2015 (i "Prodotti") vendute dai distributori o concessionari roadster Spyder Can-Am autorizzati presenti nell'EEA ("EEA" o "Area Economica Europea" comprende i Paesi membri dell'Unione Europea e la Norvegia, l'Islanda e il Liechtenstein) o in altri Paesi, ad eccezione degli USA e del Canada\*\* ("Distributori/Concessionari") in caso di difetti di materiale o nella qualità di esecuzione per il periodo e alle condizioni qui di seguito descritti. Questa garanzia limitata è invalidata e resa periva di valore legale se: (1) il Prodotto è stato utilizzato per gare o qualsiasi altra attività competitiva, in qualsiasi momento, anche da parte di un proprietario precedente; (2) il contachilometri è stato rimosso o manomesso; (3) il Prodotto è stato utilizzato per attività fuoristrada; (4) il Prodotto è stato alterato o modificato in modo da pregiudicarne il funzionamento, la prestazione o la durata oppure è stato alterato o modificato per cambiare l'uso al quale era destinato.

Tutti gli accessori e le parti originari correlati al Prodotto e installati su di esso da un Distributore/Concessionario autorizzato al momento dell'invio godono della stessa garanzia del Prodotto.

## **2. LIMITAZIONI DELLA RESPONSABILITÀ**

**GIURISDIZIONI PER L'ESTENZIONE PERMESSE DALLA LEGGE. QUESTA GARANZIA VIENE ESPLICITAMENTE CONCESSA E ACCETTATA IN LUOGO DI TUTTE LE ALTRE GARANZIE, ESPLICITE O IMPLICITE, COMPRESE, TRA L'ALTRO, QUELLE DI COMMERCIALIZZABILITÀ O IDONEITÀ A UNO SCOPO PARTICOLARE. DAL MOMENTO CHE NON È POSSIBILE RINUNCIARE AGLI OBBLIGHI DELLE GARANZIE IMPLICITE, ESSE SARANNO LIMITATE, IN DURATA, ALLA VITA DELLE GARANZIE ESPLICITE. TUTTI I DANNI ACCIDENTALI, CONSEGUENZIALI, DIRETTI, INDIRETTI O ALTRI DANNI DI QUALSIASI NATURA SONO ESCLUSI DALLA COPERTURA IN BASE A QUESTA GARANZIA. ALCUNE GIURISDIZIONI NON CONSENTONO RINUNCE, LIMITAZIONI DI DANNI ACCIDENTALI O CONSEGUENZIALI O ALTRE ESCLUSIONI SOPRA IDENTIFICATE. LA CONSEGUENZA È CHE POTREBBERO NON ESSERE PERTINENTI PER IL VOSTRO CASO. QUESTA GARANZIA ATTRIBUISCE DIRITTI SPECIFICI AI QUALI POTREBBERO AGGIUNGERSENE ALTRI DI TIPO LEGALE CHE POTREBBERO DIFFERIRE DA PAESE A PAESE O DA GIURISDIZIONE A GIURISDIZIONE. (PER I PRODOTTI ACQUISTATI IN AUSTRALIA SI RIMANDA ALLA SUCCESSIVA CLAUSOLA 4).**

Né il Distributore/Concessionario autorizzato, né nessun'altra persona è autorizzata a rendere alcuna affermazione, dichiarazione o garanzia in merito al Prodotto diversa da quanto espresso nella presente garanzia limitata e, in caso contrario, tali dichiarazioni non saranno applicabili contro BRP. BRP si riserva il diritto di modificare la garanzia in qualsiasi momento, a condizione che tale modifica non alteri le condizioni di garanzia applicabili ai prodotti venduti mentre questa garanzia è in vigore.

### **3. ESCLUSIONI — QUANTO DI SEGUITO ESPOSTO NON È COPERTO DA GARANZIA**

Quanto qui di seguito esposto non è coperto, in nessuna circostanza, da garanzia:

- Sostituzione di componenti soggetti alla manutenzione ordinaria, ad esempio olio e lubrificanti, filtri e candele.
- Normale usura, ad esempio usura degli pneumatici, batteria, spazzole del generatore, fari sigillati e lampadine luci, piastre della frizione e guarnizioni, cinghia di trasmissione, pastiglie dei freni, spessori freni, rotore e denti.
- Ottimizzazioni e regolazioni, ad esempio regolazione della cinghia, allineamento ed equilibratura ruote.
- Danni correlati all'aspetto del Prodotto, ad esempio graffi, ammaccature, scoloriture, scheggiature, spellature e danni al materiale della copertura del sedile.
- Danni causati da negligenza o dalla mancata manutenzione e/o rimesaggio, come descritto nella *GUIDA DELL'OPERATORE*.
- Danni derivanti dalla rimozione di parti, riparazioni, manutenzione, assistenza o modifiche non corrette e che non rientrano nelle specifiche originali del Prodotto o utilizzo di parti o accessori non realizzati o approvati da BRP, che a suo ragionevole giudizio sono incompatibili con il prodotto o ne pregiudicano il funzionamento, prestazione o durata, ovvero derivanti da riparazioni effettuate da persone non qualificabili quali Distributore/Concessionario autorizzato.
- Danni risultanti dall'installazione di parti con specifiche differenti dalle parti originali del Prodotto, ad esempio pneumatici, sistema di scarico, ruote o freni differenti.
- Danni risultanti da abuso, uso scorretto, uso anormale, negligenza o utilizzo del Prodotto in modo non coerente con il funzionamento raccomandato, descritto nella *GUIDA DELL'OPERATORE*.
- Danni risultanti da incameramento d'acqua, incidente, rischi stradali, immersione, incendio, furto, vandalismo o altre cause di forza maggiore.
- Danni risultanti dall'utilizzo di carburanti, oli o lubrificanti non conformi alle caratteristiche raccomandate nella *GUIDA DELL'OPERATORE*.
- Danni risultanti dalla corrosione prodotta dalla salsedine, dall'acido della batteria, dalle influenze ambientali o trattamenti non conformi a quelli descritti nella *GUIDA DELL'OPERATORE*.
- Danni incidentali o consequenziali, comprese spese per la benzina, per il trasporto del Prodotto al e dal Distributore/Concessionario autorizzato, tempi di viaggio del personale meccanico, oneri per traino o rimorchio, rimesaggio, spese di telefono, cellulare, fax o telegramma, affitto di un Prodotto simile o sostitutivo durante la manutenzione in garanzia o tempi passivi, taxi, viaggi, alloggio, perdita o danni alla proprietà personale, inconvenienti, costo della copertura assicurativa, pagamenti dei prestiti, perdita di tempo, perdita di reddito, fatturato o profitti o perdita del godimento e uso del Prodotto.

## 4. PERIODO DI COPERTURA DELLA GARANZIA

Questa garanzia limitata entrerà in vigore dalla data di invio al primo consumatore al dettaglio o dalla data in cui il Prodotto è stato utilizzato per la prima volta, in base all'eventualità che si verifica per prima per i seguenti periodi:

- a. Per uso privato, ricreativo, VENTIQUEATTRO (24) MESI CONSECUTIVI, ad eccezione dei componenti descritti nei seguenti punti (2) e (3) e per uso commerciale DODICI (12) MESI CONSECUTIVI, ad eccezione dei componenti descritti nei seguenti punti (2) e (3). Il Prodotto ha un uso commerciale se viene utilizzato in relazione a qualsiasi lavoro o impiego che genera profitto durante un qualsiasi segmento del periodo di garanzia. Il Prodotto ha uso commerciale anche quando, in qualsiasi momento durante il periodo di garanzia, viene concesso in licenza per uso commerciale;
- b. Per la batteria, SEI (6) MESI CONSECUTIVI;
- c. Per gli pneumatici, 6 MESI CONSECUTIVI o fino all'usura a tre trentaduesimi di pollice (3/32 poll.) (2,38 millimetri) per gli pneumatici anteriori e cinque trentaduesimi di pollice (5/32 poll.) (3,97 millimetri) per lo pneumatico posteriore, a seconda di quale delle due eventualità si verifichi per prima.

La riparazione e la sostituzione di pezzi o l'esecuzione di manutenzione in base a questa garanzia non estende la durata della presente garanzia oltre la data di scadenza originale.

Si ricorda che la durata e altre modalità della copertura di garanzia sono subordinate alla legislazione locale e nazionale applicabile nel proprio Paese.

## ESCLUSIVAMENTE PER PRODOTTI VENDUTI IN AUSTRALIA

Niente di quanto contenuto nelle presenti condizioni di garanzia potrà essere interpretato come esclusione, restrizione o modifica dell'applicazione di qualsiasi condizione, garanzia, diritto o rimedio conferiti in modo espresso o implicito dalla Legge sulla Concorrenza e il Consumo (Competition and Consumer Act 2010 - Cth), compresa la legge australiana sulla tutela dei consumatori o da qualunque altra normativa, qualora tale esclusione o restrizione violi la suddetta legge o renda nulle le presenti condizioni. I benefici concessi ai sensi della presente garanzia limitata sono aggiuntivi rispetto ad altri diritti e rimedi eventualmente a disposizione ai sensi della legge australiana.

I nostri prodotti sono coperti da garanzie che non possono essere escluse ai sensi della legge australiana a tutela del consumatore (Australian Consumer Law). L'acquirente ha diritto alla sostituzione o al rimborso per guasti gravi o come compenso per un qualsiasi danno o perdita ragionevolmente prevedibile. L'acquirente ha inoltre il diritto alla riparazione o sostituzione del bene qualora lo stesso sia di qualità non accettabile e in caso di guasto lieve.

## 5. CONDIZIONI PER LA COPERTURA DELLA GARANZIA

Questa copertura di garanzia è disponibile **solo** in caso **di rispetto** delle seguenti condizioni:

- Il Prodotto deve essere acquistato dal primo proprietario nuovo e mai utilizzato presso un Concessionario/Distributore autorizzato a distribuire il Prodotto nel Paese in cui è avvenuta la vendita;
- Il processo di ispezione pre-fornitura specifico di BRP deve essere stato completato e documentato dall'acquirente e dal Distributore/Concessionario autorizzato e sottoscritto dall'acquirente;
- La garanzia del Prodotto deve essere stata debitamente registrata da parte di un Distributore/Concessionario autorizzato;
- Il Prodotto deve essere stato acquistato nel Paese di residenza dell'acquirente. Per i residenti EEA, tuttavia, il Prodotto deve essere acquistato all'interno dell'EEA, indipendentemente dal Paese dell'EEA. Per i residenti del Commonwealth of Independent States ("CIS"), tuttavia, il Prodotto deve essere acquistato all'interno del CIS indipendentemente dal Paese del CIS.
- Come delineato nella *GUIDA DELL'OPERATORE*, è necessario eseguire la manutenzione periodica. BRP si riserva il diritto di far dipendere la copertura della garanzia dalla presentazione della prova di avvenuta corretta manutenzione.

BRP non rispetterà questa garanzia limitata nei confronti di un utente privato o commerciale laddove non sia stata soddisfatta una delle precedenti condizioni. Tali limitazioni sono necessarie per consentire a BRP di proteggere la sicurezza dei propri prodotti, dei consumatori e del pubblico in generale.

## 6. COME PROCEDERE PER OTTENERE LA COPERTURA DELLA GARANZIA

In caso di anomalia, il cliente deve interrompere immediatamente l'utilizzo del Prodotto. Il cliente deve informare un Distributore/Concessionario autorizzato per la manutenzione entro due (2) mesi dalla comparsa del difetto e consentire un ragionevole accesso al Prodotto e per la possibile riparazione. Il cliente deve inoltre presentare al Distributore/Concessionario autorizzato la prova di acquisto del Prodotto e firmare l'ordine di riparazione/di lavoro prima dell'inizio delle operazioni effettive per convalidare la riparazione in garanzia. Tutti i pezzi sostituiti in base alla presente garanzia diventano proprietà di BRP. Si ricorda che il periodo di notifica è subordinato alla legislazione locale e nazionale applicabile nel Paese del cliente.

## 7. LE RESPONSABILITÀ DI BRP

Nella misura consentita dalla legge, gli obblighi di BRP previsti ai sensi della presente garanzia sono limitati, a sua unica discrezione, alla riparazione di parti che sono risultate difettose nelle normali condizioni di utilizzo, alla manutenzione o sostituzione di tali parti con pezzi di ricambio originali BRP senza addebito dei costi per le parti e la manodopera presso qualsiasi Distributore/Concessionario autorizzato durante il periodo di garanzia e in base alle condizioni sopra descritte. La responsabilità di BRP è limitata

all'esecuzione delle riparazioni e delle sostituzioni di pezzi necessarie. Nessun reclamo per rescissione della garanzia sarà causa dell'annullamento o revoca della vendita del Prodotto al proprietario. Potrebbero essere disponibili altri diritti legali che variano di Paese in Paese.

Nel caso in cui la manutenzione sia richiesta al di fuori del paese di vendita originale o, per i residenti AEE, la manutenzione sia richiesta al di fuori dell'AEE, il proprietario sarà responsabile di qualsiasi costo aggiuntivo dovuto alle pratiche e alle condizioni locali, quali, ma non limitate solamente ad esse, trasporto, assicurazione, tasse, oneri di licenza, dazi d'importazione e qualsiasi altra spesa finanziaria comprese quelle applicate da governi, stati, territori e dai rispettivi enti.

BRP si riserva il diritto di migliorare o modificare di quando in quando i Prodotti senza assumersi alcun obbligo di modificare i Prodotti precedentemente realizzati.

## **8. TRASFERIMENTO**

Se la proprietà di un Prodotto viene trasferita durante il periodo di copertura della garanzia, la garanzia verrà anch'essa trasferita e sarà valida per il restante periodo di copertura a condizione che BRP venga informato di tale trasferimento nel seguente modo:

- (a) Il precedente proprietario contatti BRP (al numero di telefono indicato qui sotto) o un Concessionario/Distributore autorizzato e fornisca i dati sul nuovo proprietario, o
- (b) BRP o un Concessionario/Distributore autorizzato deve ricevere prova che il precedente proprietario abbia acconsentito al trasferimento di proprietà, oltre ai dati sul nuovo proprietario.

## **9. ASSISTENZA CLIENTI**

1. In caso di controversia o disputa in relazione alla presente garanzia limitata, BRP consiglia di provare a risolvere la questione con il proprio concessionario/distributore. Si raccomanda di discutere la situazione con il responsabile della manutenzione presso il Distributore/Concessionario autorizzato o con il proprietario.
2. Se risultasse necessaria ulteriore assistenza, rivolgersi all'ufficio di assistenza del distributore/concessionario per risolvere la questione.
3. Se la questione rimanesse irrisolta, contattare per iscritto BRP all'indirizzo indicato di seguito.



**Per i Paesi all'interno dell'Europa, Medio Oriente, Africa, Russia e CSI, rivolgersi al nostro ufficio in Europa:**

**BRP EUROPE N.V.**

Customer Assistance Center  
Skaldenstraat 125  
9042 Gent  
Belgium  
Tel.: +32-9-218-26-00

**Per i Paesi scandinavi, rivolgersi al nostro ufficio in Finlandia:**

**BRP FINLAND OY**

Service Department  
Isoaavantie 7  
FIN-96320 Rovaniemi  
Finland  
Tel.: +358 16 3208 111

**Per tutti gli altri Paesi, rivolgersi al distributore/concessionario locale o al nostro ufficio in America settentrionale:**

**BOMBARDIER RECREATIONAL PRODUCTS INC.**

Customer Assistance Center  
75 J.-A. Bombardier Street  
Sherbrooke, QC J1L 1W3  
Tel.: +1 819 566-3366

Per le coordinate del proprio distributore consultare il sito **[www.brp.com](http://www.brp.com)**.

\* Nell'Area Economica Europea e in altre parti, la distribuzione e l'assistenza dei prodotti è eseguita da BRP European Distribution S.A. e altre sussidiarie di BRP.

\*\* La garanzia limitata BRP offerta sui prodotti venduti negli Stati Uniti e in Canada è differente da quella offerta nell'Area Economica Europea e in altre parti.

©©2014 Bombardier Recreational Products Inc. Tutti i diritti riservati.

™ marchi commerciali di Bombardier Recreational Products Inc. o sue affiliate.

## **ULTERIORI TERMINI E CONDIZIONI PER LA FRAN- CIA**

I seguenti termini e condizioni sono applicabili ai prodotti venduti esclusivamente in Francia:

Il venditore è tenuto a consegnare le merci in conformità a quanto stabilito nel contratto e sarà responsabile per difetti rilevati all'atto della consegna. Il venditore è altresì responsabile per difetti risultanti dall'imballaggio, istruzioni di assemblaggio o installazione nel caso in cui tale responsabilità sia prevista in virtù del contratto o se tali operazioni vengono eseguite sotto la propria responsabilità. Per risultare conforme al contratto, la merce deve soddisfare i requisiti seguenti:

1. Essere idonea al normale utilizzo previsto per merci simili e, se applicabile:
  - 1.1 Corrispondere alla descrizione fornita dal venditore e avere le qualità illustrate all'acquirente tramite campione o modello;
  - 1.2 Avere le qualità che un acquirente potrebbe legittimamente aspettarsi a fronte delle dichiarazioni pubbliche del venditore, del produttore del relativo rappresentante, compresi mezzi pubblicitari o etichette; o
2. avere le caratteristiche reciprocamente concordate tra le parti o essere idonee per un uso specifico previsto dall'acquirente e illustrate al venditore il quale ha confermato tale idoneità.

Il diritto al ricorso per inadempimento viene meno trascorsi due anni dalla consegna del prodotto. Il venditore è responsabile della garanzia per difetti nascosti delle merci se tali difetti rendono le merci non adatte per l'utilizzo previsto o se ne riducono l'utilizzo nella misura in cui l'acquirente non avrebbe acquistato le merci o avrebbe pagato un prezzo inferiore qualora fosse stato a conoscenza di suddetti difetti. L'azione per i difetti occulti deve essere intrapresa dall'acquirente entro 2 anni dall'individuazione del difetto.

# ***INFORMAZIONI AI CLIENTI***

---

## INFORMATIVA SULLA PRIVACY

BRP informa che le coordinate dei clienti verranno usate per finalità di sicurezza e per le prestazioni in garanzia. Inoltre, BRP e le sue consociate potranno utilizzare l'elenco dei clienti per la diffusione di materiale di marketing e promozionale sulla stessa BRP e sui relativi prodotti.

Per esercitare il proprio diritto a consultare o correggere i propri dati, o per essere rimossi dalla lista di destinatari di attività di marketing diretto, si prega rivolgersi a BRP.

Per e-mail: **privacyofficer@brp.com**

Per posta: BRP  
Senior Legal Counsel-Privacy Officer  
726 St-Joseph  
Valcourt QC  
Canada  
JOE 2LO

---

## CAMBIO DI INDIRIZZO/PROPRIETÀ

In caso di cambio di indirizzo o di nuovi proprietari del veicolo, informare BRP in uno dei modi seguenti:

- spedendo una delle seguenti cartoline;
- **solo America Settentrionale:** telefonando al numero 715 848-4957 (USA) oppure 819 566-3366 (Canada);
- informare un concessionario roadster Can-Am autorizzato.

In caso di trasferimento della proprietà, dimostrare che il precedente proprietario acconsente a tale trasferimento.

Informare BRP, anche dopo la scadenza della garanzia limitata, è molto importante in quanto consente a BRP di raggiungere il proprietario del veicolo, in caso di necessità, ad esempio quando si deve richiamare in fabbrica il veicolo per motivi di sicurezza. È responsabilità del proprietario informare BRP.

**UNITÀ RUBATE:** In caso di furto del veicolo, rivolgersi a BRP o a un concessionario roadster Can-Am autorizzato. Verrà chiesto di indicare il proprio nome, indirizzo, numero di telefono, numero di identificazione del veicolo e data del furto.

### **Nell'America settentrionale**

#### **BOMBARDIER RECREATIONAL**

Warranty Department  
75 J.-A. Bombardier Street  
Sherbrooke, QC J1L 1W3  
Canada

### **In altri Paesi nel mondo**

#### **BRP EUROPEAN DISTRIBUTION**

Warranty Department  
Chemin de Messidor 5-7  
1006 Lausanne  
Switzerland

### **Nei Paesi scandinavi**

#### **BRP FINLAND OY**

Service Department  
Isoaavantie 7  
Fin-96320 Rovaniemi  
Finland  
Tel.: + 358 16 3208 111



MODIFICA INDIRIZZO <input type="checkbox"/>		PASSAGGIO DI PROPRIETÀ <input type="checkbox"/>	
NUMERO DI TELAIO			
Numero del modello		V.I.N. (Numero di identificazione veicolo)	
VECCHIO INDIRIZZO O PROPRIETARIO PRECEDENTE:		NOME	
Num.	STRADA	APP	
CITTÀ	STATO/PROVINCIA	CODICE POSTALE	
PAESE	TELEFONO		
NUOVO INDIRIZZO O NUOVO PROPRIETARIO:		NOME	
Num.	STRADA	APP	
CITTÀ	STATO/PROVINCIA	CODICE POSTALE	
PAESE	TELEFONO		
INDIRIZZO E-MAIL			

V00A2F

MODIFICA INDIRIZZO <input type="checkbox"/>		PASSAGGIO DI PROPRIETÀ <input type="checkbox"/>	
NUMERO DI TELAIO			
Numero del modello		V.I.N. (Numero di identificazione veicolo)	
VECCHIO INDIRIZZO O PROPRIETARIO PRECEDENTE:		NOME	
Num.	STRADA	APP	
CITTÀ	STATO/PROVINCIA	CODICE POSTALE	
PAESE	TELEFONO		
NUOVO INDIRIZZO O NUOVO PROPRIETARIO:		NOME	
Num.	STRADA	APP	
CITTÀ	STATO/PROVINCIA	CODICE POSTALE	
PAESE	TELEFONO		
INDIRIZZO E-MAIL			

V00A2F





MODIFICA INDIRIZZO <input type="checkbox"/>		PASSAGGIO DI PROPRIETÀ <input type="checkbox"/>	
NUMERO DI TELAIO			
Numero del modello		V.I.N. (Numero di identificazione veicolo)	
VECCHIO INDIRIZZO O PROPRIETARIO PRECEDENTE:		NOME	
Num.	STRADA	APP	
CITTÀ	STATO/PROVINCIA	CODICE POSTALE	
PAESE	TELEFONO		
NUOVO INDIRIZZO O NUOVO PROPRIETARIO:		NOME	
Num.	STRADA	APP	
CITTÀ	STATO/PROVINCIA	CODICE POSTALE	
PAESE	TELEFONO		
INDIRIZZO E-MAIL			

V00A2F

MODIFICA INDIRIZZO <input type="checkbox"/>		PASSAGGIO DI PROPRIETÀ <input type="checkbox"/>	
NUMERO DI TELAIO			
Numero del modello		V.I.N. (Numero di identificazione veicolo)	
VECCHIO INDIRIZZO O PROPRIETARIO PRECEDENTE:		NOME	
Num.	STRADA	APP	
CITTÀ	STATO/PROVINCIA	CODICE POSTALE	
PAESE	TELEFONO		
NUOVO INDIRIZZO O NUOVO PROPRIETARIO:		NOME	
Num.	STRADA	APP	
CITTÀ	STATO/PROVINCIA	CODICE POSTALE	
PAESE	TELEFONO		
INDIRIZZO E-MAIL			

V00A2F





## AVVERTENZA

**Il roadster Spyder è un veicolo diverso che richiede particolari capacità e competenze. Scoprite in cosa è diverso il roadster Spyder.**

**Leggere** attentamente questa guida dell'operatore e guardare il DVD sulla sicurezza.

**Completare** un corso di formazione (se disponibile), **fare pratica**, diventare esperti con i comandi e ottenere una patente di guida.

**Fare riferimento** alla scheda di sicurezza prima di mettersi alla guida.

### **Indossare sempre il casco e le attrezzature di protezione.**

Con questo tipo di veicolo, i piloti sono esposti a rischi maggiori rispetto ad una vettura. Anche gli operatori con maggiore esperienza possono essere colpiti da altri veicoli o perdere il controllo. Questo veicolo non protegge in caso di incidente.

### **Limiti di manovrabilità e condizioni della strada.**

Il Vehicle Stability System (VSS) non è in grado di impedire la perdita di controllo, il ribaltamento o la caduta in caso di superamento dei limiti di velocità. Conoscere i limiti a seconda delle diverse condizioni del manto stradale. Non mettersi alla guida su ghiaccio, neve o fuori pista.

Evitare pozzanghere e acqua corrente. Questo tipo di veicolo può planare sull'acqua e slittare su strade ricoperte di ghiaia, sporco e sabbia. Qualora fosse necessario guidare in queste condizioni, rallentare.

219 001 439\_IT  
MANUALE DEL CONDUCENTE, SPYDER RS / ITALIANO  
(ITALIA)

U/M:P.C.