

BOMBARDIER* **ATV**



GEBRUIKERSHANDLEIDING

MET
VEILIGHEIDS-, VOERTUIG- EN
ONDERHOUDSINFORMATIE



2006
OUTLANDER™
MAX
800

WAARSCHUWING

Lees deze handleiding aandachtig.
Ze bevat belangrijke veiligheidsinformatie.
Aanbevolen minimumleeftijd: Bestuurder: 16 jaar.
Passagier: 12 jaar.
Verwijder deze *Gebruikershandleiding* niet uit
het voertuig.

WAARSCHUWING

HET GEBRUIK VAN UW VOERTUIG HOUDT GEVAREN IN. Een aanrijding of koprol is snel gebeurd als u de nodige voorzorgen niet neemt, zelfs tijdens routinemanoeuvres zoals keren, bergop of over hindernissen rijden.

Voor uw eigen veiligheid dient u alle waarschuwingen in deze Gebruikershandleiding en op de labels op uw voertuig te begrijpen en te volgen. **Als u deze waarschuwingen negeert kan dit leiden tot ERNSTIGE OF DODELIJKE VERWONDINGEN.**

Bewaar deze Gebruikershandleiding altijd bij het voertuig.

WAARSCHUWING

Het negeren van de veiligheidsvoorschriften en -instructies in deze Gebruikershandleiding, de Veiligheidsvideo en de labels op het product kan leiden tot ernstige verwondingen, zelfs met dodelijke afloop!

Deze ATV categorie 2-UP is uitsluitend bestemd voor offroad-gebruik.

WAARSCHUWING

Deze ATV overtreft mogelijk het vermogen van alle andere ATV's waarmee u al heeft gereden. Deze ATV is een erg performant voertuig, bedoeld voor ervaren bestuurders.

Gedrukt in de E.U. (Outlander 800 MAX DU 2006.fm)

©™ Handelsmerken van Bombardier Recreational Products Inc. of zijn dochtermaatschappijen.

© 2006 Bombardier Recreational Products Inc. Alle rechten voorbehouden.

* Handelsmerk van Bombardier Inc., gebruikt onder licentie.

BELANGRIJKE INFORMATIE

In deze Gebruikershandleiding worden de volgende symbolen gebruikt om de aandacht op bepaalde informatie te vestigen:



Het gevarensymbool wijst op een mogelijk gevaar voor persoonlijk letsel.



WAARSCHUWING

Duidt op een mogelijk gevaar dat, indien het niet wordt vermeden, kan leiden tot ernstige of dodelijke verwondingen.

LET OP: Duidt een instructie aan die bij niet-naleving kan leiden tot ernstige schade aan voertuigonderdelen.

Laat alle veiligheidsdocumentatie altijd bij het voertuig zitten als u het verkoopt.

De inhoud van het hele hoofdstuk Veiligheidsinformatie moet worden beschouwd als een waarschuwing voor de lezer dat de niet-naleving van deze instructies kan leiden tot ernstige of dodelijke ongelukken.

In Canada worden deze producten verdeeld door Bombardier Recreational Products Inc. (BRP).

In de Verenigde Staten worden de producten verdeeld door BRP US Inc.

De volgende handelsmerken zijn eigendom van Bombardier Recreational Products Inc.:

Outlander™

ROTAX®

XP-S™

TTI™

DESS™

VOORWOORD

Gefeliciteerd met de aankoop van uw nieuwe Bombardier® recreatievoertuig. U geniet de BRP-garantie en kunt steeds een beroep doen op een netwerk van erkende Bombardier ATV-dealers voor onderdelen, service of gewenste accessoires.

Uw dealer staat altijd voor u klaar. Hij is een expert in de eerste instelling en inspectie van uw voertuig en heeft ook de definitieve afregeling voor de overhandiging aan u uitgevoerd. Bij de levering heeft uw dealer u normaal de volledige bediening, het onderhoud en de veiligheidsskenmerken van uw voertuig verklaard. We vertrouwen erop dat u deze kans ten volle heeft benut! Voor meer uitgebreide service-informatie kunt u bij uw dealer terecht.

Bij de levering werd u ook geïnformeerd over de garantievoorwaarden en heeft u het garantie-registratieformulier ingevuld, dat ter verwerking naar ons moet worden teruggestuurd. Binnenkort zal u een garantiekaart ontvangen ter bevestiging van de ontvangst van uw registratie. Deze kaart dient u te gebruiken voor garantiedoelinden en bij een eventuele terugroeping.

Mocht u problemen hebben die niet kunnen worden verholpen door een erkend Bombardier ATV-dealer, neem dan gerust contact op met ons klantenservice-centrum.

Deze Gebruikershandleiding kan in een andere taal worden vertaald. In geval van discrepanties zal de Engelse versie de overhand hebben. In dit document verwijzen de mannelijke vormen zowel naar mannelijke als vrouwelijke gebruikers.

De informatie en beschrijvingen van onderdelen/systemen in dit document zijn correct op het ogenblik van de publicatie. Bombardier Recreational Products Inc. voert echter een beleid van continue verbetering van zijn producten, zonder dat dit enige verbintenis inhoudt tot uitrusting van eerder vervaardigde producten met vernieuwde onderdelen. Door laattijdige wijzigingen kunnen er verschillen zijn tussen het gefabriceerde product en de beschrijvingen en/of specificaties in deze handleiding. BRP behoudt zich het recht voor te allen tijde specificaties, ontwerp, eigenschappen, modellen of uitrusting te schrappen of wijzigen, zonder zich tot iets te verplichten.

De illustraties in dit document tonen de typische constructie van de verschillende modules en stemmen misschien niet in elk detail overeen met de exacte vorm van de onderdelen. Ze tonen echter wel onderdelen met dezelfde of een gelijkaardige functie.

De termen RECHTS en LINKS in de tekst verwijzen altijd naar de rijpositie (zittend op het voertuig).

De specificaties worden gegeven in het SI metrisch stelsel met de Amerikaanse SAE-waarden tussen haakjes. Indien de exacte waarden niet vereist zijn, worden sommige omzettingen afgerond voor een eenvoudiger gebruik.

We bevelen het gebruik van originele Bombardier-ervangingsonderdelen en -accessoires aan. Ze zijn speciaal voor uw voertuig ontworpen en geproduceerd en voldoen aan de strenge kwaliteitseisen van BRP.

Er is een Shop Manual verkrijgbaar met volledige informatie over de service, het onderhoud en diverse reparaties.

INHOUDSTAFEL

Onthoud tijdens het lezen van deze Gebruikershandleiding, dat:

WAARSCHUWING

Duidt op een mogelijk gevaar dat, indien het niet wordt vermeden, kan leiden tot ernstige of dodelijke verwondingen.

OPMERKING	7
INLEIDING	8

VEILIGHEIDSINFORMATIE

BIJZONDERE VEILIGHEIDSAANWIJZINGEN	11
BEDRIJFSWAARSCHUWINGEN	14
VEILIGHEIDSWAARSCHUWING	43
Kleding.....	45
Vervoer van lasten/passagier	46
Een aanhangwagen trekken	46
Werken met uw voertuig	46
Recreatief gebruik.....	47
Milieu	47
Ontwerpbeperkingen	47
Rijden op ongebaand terrein	48
Algemene bedienings- en veiligheidsvoorschriften.....	48
Bergop rijden	48
Bergaf rijden	49
Dwars op een helling rijden	49
Steile dalingen	49
Rijtechnieken	49
Routine-onderhoud	56
ETIKET	57
PLAATS VAN DE BELANGRIJKE LABELS	58

VEILIGHEIDSOPLEIDING

INLEIDING	64
Doel	64
Behandelde delen.....	64
Benodigde tijd	64
DEEL I - ALGEMENE VEILIGHEIDSINFORMATIE	65
Doel	65
Samenvatting.....	65
Verwachte resultaten	66
DEEL II - BOMBARDIER 2-UP VOERTUIG VEILIGHEIDSVIDEO	67
Doel	67
Samenvatting.....	67

DEEL III - GEBRUIKERSHANDLEIDING OVERZICHT	68
Doel	68
Samenvatting.....	68
Verwachte resultaten.....	68
DEEL IV - RIJVAARDIGHEID	69
Doel	69
Samenvatting.....	69
Verwachte resultaten.....	69
LIJST VAN RIJMANOEUVRES	70
CHECKLIST VOOR DE INSTRUCTEUR.....	74
Inleiding:	74
Deel I: Algemene veiligheidsinformatie	74
Deel II: Bombardier 2-UP voertuig Veiligheidsvideo.....	74
Deel III: Overzicht Gebruikershandleiding	75
Deel IV: Rijvaardigheid	75
Opleidings-scorekaart.....	77

VOERTUIGINFORMATIE

IDENTIFICEREN VAN UW ATV.....	80
Plaats van motor- en voertuigidentificatienummer	80
Conformiteitslabel.....	80
EMISSIEVOORSCHRIFTEN	81
BEDIENINGSELEMENTEN/INSTRUMENTEN/UITRUSTING.....	82
1) Gashendel.....	84
2) Keuzeschakelaar 2WD/4WD	84
3) Remhendel.....	84
4) Remhendelslot	85
5) Schakelhendel	85
6) Multifunctionele schakelaar	86
7) Snelheidsmeter	88
8) 12-volt-voedingsuitgang	92
9) Contactschakelaar	93
10) Dop brandstoftank.....	93
11) Rempedaal.....	94
12) Voetsteun.....	94
13) Handgrepen	94
14) Passagiersstoel/opbergkoffer	94
15) Chauffeursstoel	96
16) Toegangspaneel	97
17) Bergvak achteraan	98
18) Bagagerekken.....	98
19) Trekhaak	98
20) Radiatordop	99
21) Zekeringen	99

22) Gereedschapstas	100
23) Peilstok.....	100
24) Lier	100
25) Bedieningsschakelaar lier	100
26) Draadleider.....	101
VLOEISTOFFEN	102
Brandstof	102
Motor/transmissieolie	102
Olie voor tandwielkasten.....	104
Motorkoelvloeistof.....	104
Remvloeistof.....	105
Accu.....	106
INRIJPERIODE	107
Motor.....	107
Riem	107
10-uurs inspectie	107
BEDIENINGSINSTRUCTIES	108
Algemeen.....	108
Controle voor gebruik	108
De motor starten	109
Schakelen	109
Keuzeschakelaar 2WD/4WD	109
Werken met de lier.....	110
De motor uitzetten	110
Onderhoud na gebruik.....	110
SPECIALE PROCEDURES	111
Motor verdrongen (modus verdrongen)	111
Oververhitting van de motor	111
ATV op zijn kop.....	111
ATV onder water.....	112
Bewaring en voorbereiding op het rijseizoen.....	112
LASTEN EN TRANSPORT.....	113
Lasten	113
Transport	114
OPLOSSEN VAN PROBLEMEN	115
SPECIFICATIES	118
ONDERHOUDSINFORMATIE	
ONDERHOUDSSHEMA.....	124
ALGEMEEN	127
MOTOR.....	128
Oliewissel en vervanging oliefilter.....	128
Reiniging oliezeef	129
Verversen olie voor tandwielkasten.....	129

Verversen van de koelvloeistof.....	129
Aandrijfriem	130
Klepafregeling.....	130
Vonkafleider.....	130
Radiator.....	131
LUCHTINLAATSYSTEEM	132
Verwijderen van de luchtfilter	132
Reiniging luchtfilter	132
Installatie luchtfilter	132
ELEKTRISCH.....	133
Bougie	133
Accu.....	134
Zekeringen.....	134
Lampen vervangen.....	135
AANDRIJFTREIN.....	138
Manchet/beschermer aandrijf as	138
Wiel.....	138
Toestand wiellagers.....	138
Banden/Wielen.....	139
STUURSYSTEEM	140
Smering gaskabel.....	140
Afreling gashendel.....	142
OPHANGING	143
Smering	143
Inspectie	143
Afreling	143
REM.....	144
Voor- en achterremmen.....	144
Remvloeistof verversen	144
CARROSSERIE/CHASSIS	145
Motorcompartiment.....	145
Toestand van trekhaak en bal	145
Chassisbevestigingen.....	145
Zittingbevestigingen.....	145
Reiniging en bescherming voertuig	145

GARANTIE

INTERNATIONALE BEPERKTE GARANTIE VAN BRP: 2006 BOMBARDIER* ATV-PRODUCTEN	148
BESCHERMING VAN DE PRIVATE LEVENSSFEER/DISCLAIMER.....	151
ADRESWIJZIGING/VERANDERING VAN EIGENAAR	153

OPMERKING

Deze Gebruikershandleiding is bedoeld om de eigenaar/gebruiker van een nieuw voertuig vertrouwd te maken met de diverse bedieningselementen, het onderhoud en het veilige gebruik van zijn voertuig. Ze is onmisbaar voor het correcte gebruik van het product.

In deze Gebruikershandleiding worden de volgende symbolen gebruikt.



WAARSCHUWING

Duidt op een mogelijk gevaarlijke situatie die, indien ze niet wordt vermeden, kan leiden tot ernstige of dodelijke verwondingen.

LET OP: Duidt een instructie aan die bij niet-naleving kan leiden tot ernstige schade aan voertuigonderdelen.

OPMERKING: Duidt bijkomende informatie aan die nodig is ter aanvulling van een instructie.

Hoewel het lezen van deze informatie niet volstaat om het gevaar te elimineren, zal het begrip en de toepassing van de informatie bijdragen tot een juist gebruik van dit voertuig. Om ten volle te kunnen genieten van een aangename en boeiende rit met dit voertuig, dient u enkele basisregels in acht te nemen, die gelden voor alle gebruikers.

INLEIDING

Uw dealer heeft u normaal al wat basisinformatie gegeven over de specifieke bedieningselementen en kenmerken van uw nieuwe voertuig. Neem a.u.b. de tijd om deze Gebruikershandleiding, alle waarschuwingslabels op het product en de Veiligheidsvideo die bij uw voertuig werd geleverd door te nemen. Deze geven een meer volledige beschrijving van de zaken die u over uw voertuig moet weten voordat u ermee rijdt.

Of u nu een nieuwe gebruiker of een ervaren chauffeur bent, voor uw eigen veiligheid dient u de bedieningselementen en kenmerken van dit voertuig goed te kennen. Al net zo belangrijk is een juiste rijstijl.

Ongeacht uw leeftijd, ervaring en de lokale voorschriften is het veiliger voor u en alle andere personen die met uw voertuig rijden om een erkende rijopleiding te volgen. Voor adressen in uw omgeving kunt u bij uw dealer of de plaatselijke overheid terecht. Heeft u nog niet eerder met een dergelijk voertuig gereden, doe dit dan voordat u uw eerste rit maakt. Uw instructeur kan u informeren over de plaatselijke omstandigheden en veilige rijtechnieken voor uw specifieke regio.

De rijomstandigheden verschillen van streek tot streek. Ze worden beïnvloed door de weersomstandigheden, die sterk kunnen variëren van dag tot dag en van seizoen tot seizoen. Op zand rijden is totaal verschillend van rijden door de sneeuw, in een bos of moerasgebied. Elke locatie vraagt uw volle aandacht en specifieke rijvaardigheden. Schat de situatie goed in. Rijd altijd voorzichtig. Neem nooit onnodige risico's, waardoor u zou kunnen vastlopen of gewond raken.

Deze Gebruikershandleiding bevat rij-informatie die haar nut heeft bewezen voor andere gebruikers. Deze is niet bedoeld als ultieme oplossing om ongelukken te voorkomen. Uw rij-ervaring zal worden beïnvloed door de wijze waarop u deze informatie toepast, samen met uw mentale en fysieke conditie, de specifieke gevaren van het terrein en de mate waarin u risico's wilt nemen. Veel plezier... en rijd verantwoordelijk.

Deze Gebruikershandleiding is bedoeld om de eigenaar/bestuurder van een nieuw voertuig vertrouwd te maken met de diverse bedieningselementen, het onderhoud en het veilige gebruik van zijn voertuig. Ze is onmisbaar voor het correcte gebruik van het product.

Mocht u opmerkingen hebben over de inhoud en de vorm van de Gebruikershandleiding, de Veiligheidsvideo of de waarschuwingslabels op het product, dan zouden wij die graag vernemen.

VEILIGHEIDS- INFORMATIE

WAARSCHUWING

Bestuurder:

- Laat nooit een persoon van jonger dan 16 met dit voertuig rijden.
- Neem nooit meer dan één passagier mee op dit voertuig.
- De passagier moet plaatsnemen op de daartoe voorziene passagiersstoel en zich altijd vasthouden aan de handgrepen.
- De bestuurder is verantwoordelijk voor de veiligheid van zijn passagier. Laat hem afstappen voordat u een risicovol manoeuvre uitvoert.
- Wanneer u met een passagier rijdt heeft dit een grote invloed op de besturing van uw voertuig, de stabiliteit en de remafstand. Matig uw snelheid altijd wanneer u een passagier meeneemt.
- Voorzie een langere remafstand.
- Oefen de manoeuvres die in deze Gebruikershandleiding worden beschreven altijd in zonder passagier.
- Informeer de passagier over de basisregels voor een veilige rit.
- Neem nooit een passagier mee wanneer de opbergkoffer is geïnstalleerd (op de plaats van de passagiersstoel).

Passagier:

- De passagier moet minstens 12 jaar zijn en in staat zijn om zijn voeten op de voetsteunen te zetten en met zijn handen de handgrepen vast te houden terwijl hij op het voertuig zit.
- De passagier moet zich altijd vasthouden aan de handgrepen achteraan. Houd u nooit vast aan de bestuurder.
- De passagier moet aandacht hebben voor de bewegingen van het voertuig en de bestuurder.
- De passagier moet altijd een geschikte veiligheidsuitrusting dragen, inclusief een goedgekeurde helm met een harde kinbeschermer.
- De passagier moet zijn handen en voeten tijdens het rijden altijd op de daartoe voorziene plaatsen houden.
- Sta nooit recht terwijl het voertuig rijdt. Door teveel beweging kan het voertuig oncontroleerbaar worden.

Als u zich niet houdt aan deze aanbevelingen kan het voertuig moeilijk bestuurbaar worden, wat kan leiden tot een ongeluk met ernstige of dodelijke verwondingen van de bestuurder en/of passagier tot gevolg.

Onthoud tijdens het lezen van deze Gebruikershandleiding, dat:

WAARSCHUWING

Duidt op een mogelijk gevaar dat, indien het niet wordt vermeden, kan leiden tot ernstige of dodelijke verwondingen.

BIJZONDERE VEILIGHEIDSAANWIJZINGEN

DIT VOERTUIG IS GEEN SPEELGOED EN HET GEBRUIK ERVAN HOUDT GEVAREN IN.

Dit voertuig besturen is heel anders dan rijden met andere voertuigen, zoals motorfietsen en auto's. Een aanrijding of koprol is snel gebeurd als u de nodige voorzorgen niet neemt, zelfs tijdens routinemanoeuvres zoals keren, bergop of over hindernissen rijden.

U kunt ERNSTIGE OF DODELIJKE VERWONDINGEN oplopen, als u deze instructies niet volgt:

- △ Lees deze Gebruikershandleiding en alle waarschuwingslabels op het product aandachtig en volg de beschreven bedieningsinstructies. Bekijk de Veiligheidsvideo aandachtig voor het gebruik.
- △ Ga nooit met dit voertuig rijden zonder gepaste opleiding. Volg een opleiding die wordt aangeboden door BRP. Alle bestuurders moeten worden opgeleid door een gekwalificeerd instructeur. Uw erkend Bombardier ATV-dealer kan u hier meer over vertellen.
- △ Respecteer altijd de aanbevolen leeftijd: Laat nooit een persoon van jonger dan 16 met dit voertuig rijden.
- △ Neem nooit meer dan één passagier mee op dit voertuig. De passagier moet minstens 12 jaar zijn en in staat zijn om zijn voeten op de voetsteunen te zetten en met zijn handen de handgrepen vast te houden terwijl hij op dit voertuig zit.
- △ De passagier moet plaatsnemen op de daartoe voorziene passagiersstoel en zich altijd vasthouden aan de handgrepen. Laat nooit een passagier ergens anders plaatsnemen.
- △ Gebruik dit voertuig nooit zonder dat de passagiersstoel of opbergkoffer correct is geïnstalleerd.
- △ Vervoer nooit passagiers met dit voertuig, wanneer de opbergkoffer is geïnstalleerd (op de plaats van de passagiersstoel).
- △ Wanneer u met een passagier rijdt heeft dit een grote invloed op de besturing van uw voertuig, de stabiliteit en de remafstand. Matig uw snelheid altijd wanneer u een passagier meeneemt. Voorzie een langere remafstand.
- △ Rijd nooit met dit voertuig op verharde oppervlakken, bijv. op stoepen, opritten, parkeerterreinen en straten.
- △ Rijd nooit met dit voertuig op de openbare weg, zelfs als het een aardeweg of kiezelpad betreft.
- △ Rijd nooit met dit voertuig zonder een goed passende, goedgekeurde helm op. De bestuurder en de passagier moeten altijd oogbescherming (bril of gelaatsscherm), handschoenen, laarzen, een hemd of jack met lange mouwen en een lange broek dragen. De passagier moet een goedgekeurde helm met harde kinbeschermer dragen.
- △ Gebruik nooit alcohol of drugs voor of tijdens het rijden met dit voertuig.
- △ Rijd nooit overdreven snel. Pas uw snelheid altijd aan aan het terrein, de zichtbaarheid, de rijomstandigheden en uw ervaring.
- △ Probeer nooit op twee wielen te rijden, te springen of andere stunts uit te voeren.
- △ Inspecteer uw voertuig voor elk gebruik, om te verzekeren dat het in goede staat verkeert. Volg altijd de inspectie- en onderhoudsprocedures en -schema's, die u verder in deze Gebruikershandleiding vindt.
- △ De bestuurder en de passagier moeten altijd hun beide handen aan het stuur of de handgrepen houden en hun voeten onafgebroken op de voetsteunen laten rusten terwijl het voertuig rijdt.

- ⚠ Rijd altijd traag en wees extra voorzichtig wanneer u op onbekend terrein rijdt. Wees altijd alert voor veranderingen in het terrein wanneer u met dit voertuig rijdt. Vergeet nooit dat u een passagier vervoert.
- ⚠ Rijd nooit op te ruige, gladde of losse ondergrond, tot u de nodige vaardigheden heeft verworven om uw voertuig onder controle te houden op dergelijk terrein. Wees altijd uiterst voorzichtig op dergelijk terrein. Vergeet nooit dat u een passagier vervoert.
- ⚠ Volg altijd de juiste procedures om te draaien, die u verder in deze Gebruikershandleiding vindt. Oefen het draaien met lage snelheid voordat u het sneller probeert. Draai nooit met te hoge snelheid. Een passagier meenemen kan de stabiliteit en besturing van het voertuig ingrijpend beïnvloeden.
- ⚠ Begeef u met dit voertuig nooit op hellingen die te steil zijn voor het voertuig of voor uw rijvaardigheid. Vergeet niet dat de bestuurder verantwoordelijk is voor de veiligheid van zijn passagier. Laat hem in geval van twijfel afstappen voordat u bergop rijdt. Denk eraan: wanneer u met een passagier rijdt heeft dit een grote invloed op de besturing van uw voertuig, de stabiliteit en de remafstand.
- ⚠ Volg altijd de juiste procedures om bergop te rijden, die u verder in deze Gebruikershandleiding vindt. Controleer het terrein aandachtig voordat u een helling begint op te rijden. Rijd nooit een helling op met een te gladde of losse ondergrond. Bestuurder en passagier moeten hun gewicht naar voren verplaatsen. Open de gasklep niet plots en schakel niet bruusk. Rijd nooit met hoge snelheid over de top van een heuvel. Vergeet nooit dat u een passagier vervoert.
- ⚠ Volg altijd de juiste procedures om bergaf te rijden en te remmen op een helling, die u verder in deze Gebruikershandleiding vindt. Controleer het terrein aandachtig voordat u een helling begint af te rijden. Bestuurder en passagier moeten hun gewicht naar achter verplaatsen. Rijd nooit met hoge snelheid van een heuvel. Rijd niet van een heuvel met een hoek waarin het voertuig sterk naar één kant gaat overhellen. Rijd liefst recht naar beneden. Vergeet nooit dat u een passagier vervoert.
- ⚠ Volg altijd de juiste procedures om dwars over een heuvel te rijden, die u verder in deze Gebruikershandleiding vindt. Vermijd hellingen met een te gladde of losse ondergrond. Verplaats het gewicht van bestuurder en passagier naar de bergop-zijde van het voertuig. Probeer nooit te keren op een heuvel, tot u de omkeertechniek op vlak terrein onder de knie heeft, die u verder in deze Gebruikershandleiding vindt. Vermijd dwars over een steile helling te rijden, indien mogelijk. Vergeet nooit dat u een passagier vervoert.
- ⚠ Pas altijd de juiste procedures toe wanneer u stilvalt of achteruitrolt bij het bergop rijden. Schakel in een geschikte versnelling en houd een constante snelheid aan tijdens het bergop rijden, om te voorkomen dat u stilvalt. Valt u stil of rolt u achteruit, volg dan de speciale remprocedure, die u verder in deze Gebruikershandleiding vindt. Laat eerst de passagier afstappen en dan de bestuurder. Stap af aan de hoger gelegen zijde of aan een zijde, als het voertuig recht bergopwaarts staat. Keer het voertuig om en stap weer op volgens de procedure die verder in deze Gebruikershandleiding wordt beschreven.

- ⚠ Controleer altijd of er geen hindernissen zijn, voordat u op een onbekend terrein gaat rijden. Probeer nooit over grote hindernissen, zoals grote rotsblokken of omgevallen bomen, te rijden. Volg altijd de juiste procedures om over hindernissen te rijden, die u verder in deze Gebruikershandleiding vindt. Vergeet niet dat de bestuurder verantwoordelijk is voor de veiligheid van zijn passagier. Laat hem in geval van twijfel afstappen om een hindernis te nemen.
- ⚠ Wees altijd voorzichtig bij het slippen of schuiven. Probeer dit nooit met een passagier; u zou kunnen kantelen of de passagier kan worden weggeslingerd. Oefen met lage snelheid op een vlak, effen terrein totdat u het slippende of schuivende voertuig veilig onder controle kunt houden. Rijd traag en uiterst voorzichtig op een zeer gladde ondergrond, bijvoorbeeld op ijs, om te voorkomen dat het voertuig oncontroleerbaar gaat slippen.
- ⚠ Rijd nooit met dit voertuig door snel stromend water of door water dat dieper is dan de specificaties in deze Gebruikershandleiding. Vergeet niet dat natte remmen een sterk verminderd remvermogen hebben. Test uw remmen zodra u weer op het droge bent. Rem eventueel enkele malen zodat de remblokken door de wrijving drogen. Wanneer u met een passagier rijdt heeft dit een grote invloed op uw remafstand. Matig uw snelheid altijd wanneer u een passagier meeneemt. Voorzie een langere remafstand.
- ⚠ Controleer altijd of er geen hindernissen of mensen achter het voertuig staan, wanneer u achteruit rijdt. Rijd altijd traag achteruit. Houd er rekening mee dat de passagier uw zicht kan belemmeren.
- ⚠ Gebruik altijd banden van het type en de maat die verder in deze Gebruikershandleiding zijn aangegeven. Zorg altijd voor de juiste bandenspanning, zoals verder in deze Gebruikershandleiding wordt beschreven.
- ⚠ Voer nooit onoordeelkundige wijzigingen aan dit voertuig uit, bijvoorbeeld verkeerde installatie of toepassing van accessoires. Gebruik alleen door BRP goedgekeurde accessoires. Installeer nooit een passagiersstoel en gebruik de bagagerekken niet om meer dan één passagier mee te nemen.
- ⚠ Overschrijd nooit de aangegeven maximale belading van dit voertuig, inclusief bestuurder en passagier, alle lasten en bijkomende accessoires. Verdeel de last gelijkmatig en bevestig alles stevig. Matig uw snelheid en volg de instructies in deze handleiding voor het vervoer van lasten en het trekken van een aanhangwagen. Voorzie een langere remafstand.
- ⚠ Vergeet niet dat de bestuurder verantwoordelijk is voor de veiligheid van zijn passagier. Laat hem in geval van twijfel afstappen. Oefen de manoeuvres die in deze Gebruikershandleiding worden beschreven altijd in zonder passagier. Denk eraan: wanneer u met een passagier rijdt heeft dit een grote invloed op de besturing van uw voertuig, de stabiliteit en de remafstand. Matig uw snelheid altijd wanneer u een passagier meeneemt. Voorzie een langere remafstand. In sommige situaties is dit voertuig perfect bestuurbaar met de bestuurder alleen, maar niet meer met een passagier. Gebruik uw gezond verstand.

BEDRIJFSWAARSCHUWINGEN

Onthoud tijdens het lezen van deze Gebruikershandleiding, dat:

WAARSCHUWING

Duidt op een mogelijk gevaar dat, indien het niet wordt vermeden, kan leiden tot ernstige of dodelijke verwondingen.

OPMERKING: De volgende illustraties zijn slechts algemene voorstellingen. Uw model kan hiervan afwijken.

WAARSCHUWING



V00A0AQ

MOGELIJK GEVAAR

Rijden met dit voertuig zonder aangepaste opleiding.

WAT KAN ER GEBEUREN

Het risico op een ongeval neemt aanzienlijk toe, wanneer de bestuurder niet weet hoe hij het voertuig correct moet besturen in verschillende situaties en op verschillende soorten terrein met of zonder passagier.

HOE KUNT U DIT RISICO VOORKOMEN

Beginners en onervaren bestuurders dienen de praktijkopleiding die BRP aanbiedt te volgen. Daarna moeten ze de aangeleerde vaardigheden en de verder in deze Gebruikershandleiding beschreven rijtechnieken regelmatig inoefenen.

Voor meer informatie over de praktijkopleiding kunt u contact opnemen met een erkend Bombardier ATV-dealer.



V00A01Q

MOGELIJK GEVAAR

Niet-naleving van de leeftijdsaanbevelingen voor deze ATV.

WAT KAN ER GEBEUREN

Wanneer deze leeftijdsaanbeveling niet wordt gerespecteerd, kan de jonge bestuurder ernstige of zelfs dodelijke verwondingen oplopen.

Zelfs als een kind tot de leeftijdscategorie behoort waarvoor dit voertuig wordt aanbevolen, beschikt het niet altijd over de nodige vaardigheden en voldoende beoordelingsvermogen om veilig met dit voertuig te rijden. Dit kan tot ernstige ongelukken leiden.

HOE KUNT U DIT RISICO VOORKOMEN

Laat nooit een persoon van jonger dan 16 met dit voertuig rijden.

⚠ WAARSCHUWING



V00A1BQ

MOGELIJK GEVAAR

Niet-naleving van de leeftijdsaanbevelingen voor de passagier.

WAT KAN ER GEBEUREN

Een kind van jonger dan 12 is meestal niet in staat om veilig mee te rijden en kan een ernstig ongeluk krijgen.

HOE KUNT U DIT RISICO VOORKOMEN

Laat nooit een persoon van jonger dan 12 met dit voertuig meerijden.

⚠ WAARSCHUWING

MOGELIJK GEVAAR

Negeren van de lichamelijke beperkingen van de passagier.

WAT KAN ER GEBEUREN

Een passagier die niet goed met zijn voeten op de voetsteunen kan steunen, kan worden weggeslingerd tijdens een rit op oneffen terrein.

HOE KUNT U DIT RISICO VOORKOMEN

De passagier moet met zijn beide voeten op de voetsteunen kunnen rusten en met zijn handen altijd de handgrepen kunnen vasthouden terwijl hij op dit voertuig zit.

WAARSCHUWING



V00A1CQ

MOGELIJK GEVAAR

Meer dan één passagier meenemen op dit voertuig.

WAT KAN ER GEBEUREN

Wanneer u meer dan één passagier meeneemt, zal dit voertuig snel zijn evenwicht verliezen of oncontroleerbaar worden.

Dit kan tot een ongeluk leiden, waarbij u en/of uw passagiers gewond raken.

HOE KUNT U DIT RISICO VOORKOMEN

Neem nooit meer dan één passagier mee. Ondanks de lange zitting die de chauffeur onbeperkte bewegingsvrijheid biedt, is deze niet ontworpen noch bedoeld om meer dan één bestuurder en één passagier mee te nemen. De passagier moet plaatsnemen op de daartoe voorziene passagiersstoel.

Wanneer de opbergkoffer is geïnstalleerd (op de plaats van de passagiersstoel), wordt dit een SOLOVOERTUIG en mogen er GEEN PASSAGIERS worden vervoerd.



V00A2DQ

MOGELIJK GEVAAR

Een passagier laten plaatsnemen op een andere plek dan de speciale passagiersstoel.

WAT KAN ER GEBEUREN

Een passagier die plaatsneemt op een andere plek dan de speciale passagiersstoel kan:

- de stabiliteit van het voertuig in het gedrang brengen en controleverlies veroorzaken
- verwondingen oplopen door stoten tegen harde oppervlakken.

Dit kan tot een ongeluk leiden, waarbij u en/of uw passagier gewond raken.

HOE KUNT U DIT RISICO VOORKOMEN

De passagier moet altijd blijven zitten op de speciale passagiersstoel met zijn voeten stevig op de voetsteunen en zijn handen aan de handgrepen.

WAARSCHUWING

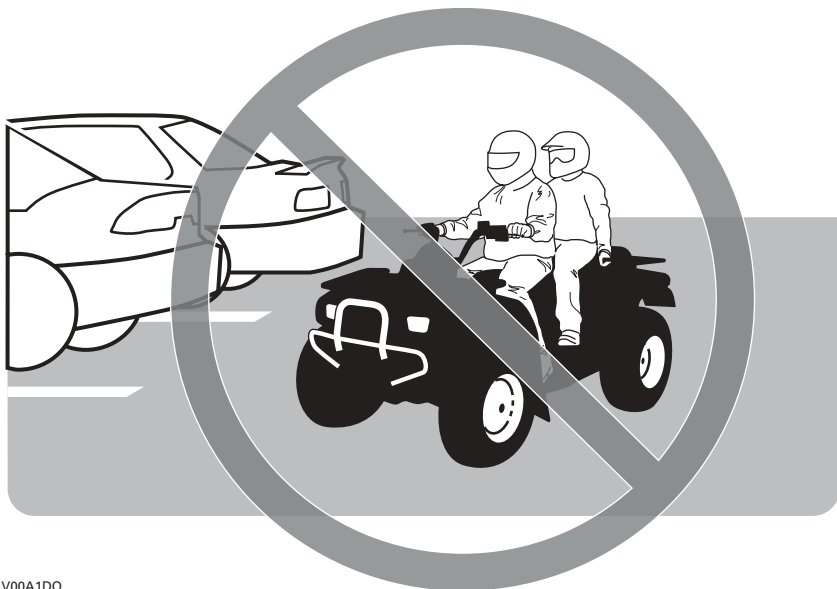

V00A1DQ

MOGELIJK GEVAAR

Rijden met deze ATV op verharde oppervlakken.

WAT KAN ER GEBEUREN

De banden van uw ATV zijn ontworpen voor offroad-gebruik en niet geschikt om op verharde wegen te rijden. Op een verharde weg verandert het rijgedrag van uw ATV aanzienlijk, waardoor u de controle kunt verliezen.

HOE KUNT U DIT RISICO VOORKOMEN

Rijd nooit met uw ATV op verharde oppervlakken, bijv. op stoepen, opritten, parkeerterreinen en straten.

WAARSCHUWING



V00A1EQ

MOGELIJK GEVAAR

Met deze ATV op de openbare weg rijden.

WAT KAN ER GEBEUREN

U kunt botsen met een ander voertuig.

HOE KUNT U DIT RISICO VOORKOMEN

Rijd nooit met deze ATV op de openbare weg, zelfs als het een aardeweg of kiezelpad betreft. In veel staten is het verboden om met ATV's op de openbare weg te rijden.



V00A1FQ

MOGELIJK GEVAAR

Rijden met dit voertuig zonder een goedgekeurde helm, oogbescherming en beschermende kleding te dragen. De passagier moet ook een goedgekeurde helm met harde kinbeschermer dragen.

WAT KAN ER GEBEUREN

De volgende punten betreffen de bestuurder en de passagier:

- Wanneer u rijdt zonder goedgekeurde helm, neemt het risico op een ernstig of zelfs dodelijk hoofdletsel bij een ongeval aanzienlijk toe.
- Rijden zonder oogbescherming verhoogt het risico op ongelukken en op ernstige verwondingen bij een ongeval.
- Rijden zonder beschermende kleding verhoogt het risico op ernstige verwondingen bij een ongeval.

HOE KUNT U DIT RISICO VOORKOMEN

Draag altijd een goedgekeurde helm die goed past. Draag ook:

- oogbescherming (bril of gelaatsscherm),
- een harde kinbeschermer (aanbevolen voor de passagier),
- handschoenen en laarzen,
- hemd of jack met lange mouwen,
- lange broek.

WAARSCHUWING



V00A07Q

MOGELIJK GEVAAR

Rijden met dit voertuig onder invloed van alcohol of drugs.

WAT KAN ER GEBEUREN

Hierdoor kan de passagier vallen.

Dit kan uw beoordelingsvermogen ernstig aantasten.

Uw reactiesnelheid kan afnemen.

Uw evenwicht en perceptie kunnen eronder lijden.

Dit kan leiden tot een ongeluk of overlijden van de passagier en/of bestuurder.

HOE KUNT U DIT RISICO VOORKOMEN

De bestuurder noch zijn passagier mogen alcohol of drugs gebruiken voor of tijdens het rijden met dit voertuig.

WAARSCHUWING

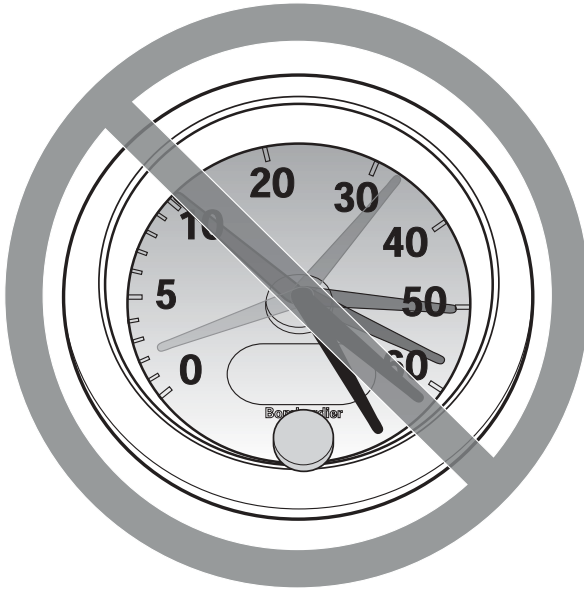

V00A08Q

MOGELIJK GEVAAR

Te snel rijden met dit voertuig.

WAT KAN ER GEBEUREN

De kans dat u de controle over uw voertuig verliest en een ongeluk heeft neemt toe.

HOE KUNT U DIT RISICO VOORKOMEN

Pas uw snelheid altijd aan aan het terrein, de zichtbaarheid, de rijomstandigheden en uw ervaring.

Wanneer u met een passagier rijdt heeft dit een grote invloed op de besturing van uw voertuig, de stabiliteit en de remafstand. Matig uw snelheid altijd wanneer u een passagier meeneemt. Voorzie een langere remafstand.



V00A1GQ

MOGELIJK GEVAAR

Rijden op twee wielen, springen en andere stunts.

WAT KAN ER GEBEUREN

Verhoogt het risico van bestuurder en passagier op een ongeluk, inclusief kantelen.

HOE KUNT U DIT RISICO VOORKOMEN

Haal nooit stunts uit, zoals op twee wielen rijden of springen. Probeer niet op te scheppen.

WAARSCHUWING

MOGELIJK GEVAAR

Niet inspecteren van dit voertuig voor het rijden.
Niet goed onderhouden van dit voertuig.

WAT KAN ER GEBEUREN

Hierdoor neemt het risico op ongevallen of beschadiging van de uitrusting toe.

HOE KUNT U DIT RISICO VOORKOMEN

Inspecteer uw voertuig voor elk gebruik, om te verzekeren dat het in goede staat verkeert.
Volg altijd de inspectie- en onderhoudsprocedures en -schema's, die u verder in deze Gebruikershandleiding vindt.

WAARSCHUWING

MOGELIJK GEVAAR

Rijden op bevroren waterwegen.

WAT KAN ER GEBEUREN

Gevaar voor ernstige of dodelijke verwondingen als het voertuig en/of de bestuurder en/of de passagier door het ijs zakken.

HOE KUNT U DIT RISICO VOORKOMEN

Begeef u nooit met dit voertuig op een bevroren oppervlak, tenzij u zeker weet dat het ijs dik en stevig genoeg is om het voertuig en zijn last te dragen en bestand is tegen de kracht die een bewegend voertuig uitoefent.



V00A1HQ

MOGELIJK GEVAAR

Handen tijdens het rijden van het stuur (bestuurder) of van de handgrepen (passagier) halen of voeten van de voetsteunen.

WAT KAN ER GEBEUREN

Zelfs met één hand of voet los heeft u minder controle over het voertuig. U kunt het evenwicht verliezen en van het voertuig vallen. Als u een voet van de voetsteun haalt, kan uw voet of been de achterwielen raken, zodat u verwondingen oploopt of een ongeluk heeft.

HOE KUNT U DIT RISICO VOORKOMEN

De bestuurder en passagier moeten zich altijd met twee handen vasthouden aan het stuur of de handgrepen en met beide voeten op de voetsteunen rusten.

WAARSCHUWING



V00A11Q

MOGELIJK GEVAAR

Niet extra voorzichtig rijden op onbekend terrein.

WAT KAN ER GEBEUREN

U kunt op verborgen rotsblokken, bulten of gaten stoten zonder voldoende tijd om te reageren.

Uw voertuig kan kantelen of oncontroleerbaar worden en de passagier kan worden weggeslingerd.

HOE KUNT U DIT RISICO VOORKOMEN

Rijd traag en wees extra voorzichtig wanneer u op onbekend terrein rijdt.

Wees altijd alert voor veranderingen in het terrein wanneer u met dit voertuig rijdt.

Vergeet niet dat de bestuurder verantwoordelijk is voor de veiligheid van zijn passagier. Matig uw snelheid altijd wanneer u een passagier meeneemt.

WAARSCHUWING



V00A1JQ

MOGELIJK GEVAAR

Niet extra voorzichtig rijden op zeer ruige, gladde of losse ondergrond.

WAT KAN ER GEBEUREN

Uw voertuig kan zijn grip verliezen en oncontroleerbaar worden. Dit kan leiden tot een ongeluk, bijvoorbeeld kantelen of wegslingeren van de passagier.

HOE KUNT U DIT RISICO VOORKOMEN

Rijd nooit op te ruige, gladde of losse ondergrond, tot u de nodige vaardigheid heeft verworven om uw voertuig onder controle te houden op dergelijk terrein.

Wees altijd uiterst voorzichtig op dergelijk terrein.

Vergeet niet dat de bestuurder verantwoordelijk is voor de veiligheid van zijn passagier. Laat de passagier in geval van twijfel afstappen, voordat u zich op dergelijk terrein begeeft.



V00A1KQ

MOGELIJK GEVAAR

Verkeerd draaien.

WAT KAN ER GEBEUREN

Het voertuig kan oncontroleerbaar worden en een botsing veroorzaken, kantelen of de passagier wegslingeren.

HOE KUNT U DIT RISICO VOORKOMEN

Volg altijd de juiste procedures om te draaien, die u verder in deze Gebruikershandleiding vindt. Oefen het draaien met lage snelheid voordat u het sneller probeert.

Vergeet niet dat de bestuurder verantwoordelijk is voor de veiligheid van zijn passagier. Voer dit manoeuvre nooit uit met een passagier. Denk eraan: wanneer u met een passagier rijdt heeft dit een grote invloed op de besturing van uw voertuig, de stabiliteit en de remafstand.

Draai nooit met te hoge snelheid.

WAARSCHUWING



V00A1LQ

MOGELIJK GEVAAR

Rijden op zeer steile hellingen.

WAT KAN ER GEBEUREN

Het voertuig kan sneller kantelen op zeer steile hellingen dan op vlakke ondergrond of lichte hellingen.

HOE KUNT U DIT RISICO VOORKOMEN

Begeef u met dit voertuig nooit op hellingen die te steil zijn voor het voertuig of voor uw rijvaardigheid.

Oefen, met en zonder passagier, op minder steile hellingen voordat u een steile helling neemt.

Denk eraan dat, hoewel uw voertuig in staat is om steile hellingen te beklimmen, dit niet wordt aanbevolen met een passagier. Laat hem altijd afstappen voordat u dit manoeuvre uitvoert. Schat de situatie goed in.

WAARSCHUWING



V00A1MQ

MOGELIJK GEVAAR

Verkeerd bergop rijden.

WAT KAN ER GEBEUREN

U kunt de controle verliezen, de passagier kan worden weggeslingerd of uw voertuig kan kantelen.

HOE KUNT U DIT RISICO VOORKOMEN

Volg altijd de juiste procedures om bergop te rijden, die u verder in deze Gebruikershandleiding vindt.

Controleer het terrein altijd aandachtig voordat u een helling begint op te rijden. Vergeet niet dat de bestuurder verantwoordelijk is voor de veiligheid van zijn passagier. Laat hem in geval van twijfel afstappen voordat u bergop rijdt. Denk eraan: wanneer u met een passagier rijdt heeft dit een grote invloed op de besturing van uw voertuig, de stabiliteit en de remafstand.

Rijd nooit een helling op met een te gladde of losse ondergrond.

Bestuurder en passagier moeten hun gewicht naar voor verplaatsen.

Open de gasklep niet plots en schakel niet bruusk. Het voertuig kan achterwaarts omkappen.

Rijd nooit met hoge snelheid over de top van een heuvel. Er zou een hindernis, een steile afgrond of een ander voertuig of persoon aan de andere kant van de helling kunnen zijn.

WAARSCHUWING



V00A1NQ

MOGELIJK GEVAAR

Verkeerd bergaf rijden.

WAT KAN ER GEBEUREN

U kunt de controle verliezen, de passagier kan worden weggeslingerd of uw voertuig kan kantelen.

HOE KUNT U DIT RISICO VOORKOMEN

Volg altijd de juiste procedures om bergaf te rijden, die u verder in deze Gebruikershandleiding vindt. **OPMERKING:** Om te remmen tijdens het bergaf rijden is een speciale techniek vereist.

Controleer het terrein altijd aandachtig voordat u een helling begint af te rijden. Vergeet niet dat de bestuurder verantwoordelijk is voor de veiligheid van zijn passagier. Laat hem in geval van twijfel afstappen voordat u bergop rijdt. Denk eraan: wanneer u met een passagier rijdt heeft dit een grote invloed op de besturing van uw voertuig, de stabiliteit en de remafstand.

Bestuurder en passagier moeten hun gewicht naar achter verplaatsen. De passagier moet de handgrepen stevig vasthouden.

Rijd nooit met hoge snelheid van een heuvel.

Rijd niet van een heuvel met een hoek waarin het voertuig sterk naar één kant gaat overhellen. Rijd liefst recht naar beneden.

WAARSCHUWING



V00A10Q

MOGELIJK GEVAAR

Verkeerd dwars op een helling rijden of keren op een helling.

WAT KAN ER GEBEUREN

U kunt de controle verliezen, de passagier kan worden weggeslingerd of uw voertuig kan kantelen.

HOE KUNT U DIT RISICO VOORKOMEN

Voer dit manoeuvre nooit uit met een passagier aan boord. Laat hem altijd afstappen voor u dit doet.

Probeer nooit te keren op een heuvel, tot u de omkeertechniek op vlak terrein onder de knie heeft, die u verder in deze Gebruikershandleiding vindt. Wees uiterst voorzichtig bij het keren op een helling.

Vermijd dwars over een steile helling te rijden, indien mogelijk.

Wanneer u dwars over een helling rijdt:

Volg altijd de juiste procedures, die u verder in deze Gebruikershandleiding vindt.

Vermijd hellingen met een te gladde of losse ondergrond.

De bestuurder en passagier moeten hun gewicht naar de bergop-zijde van het voertuig verplaatsen.

WAARSCHUWING

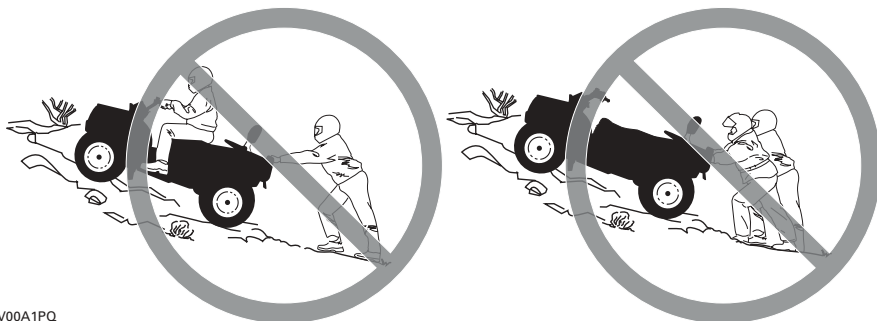

V00A1PQ

MOGELIJK GEVAAR

Stilvallen, achteruit rollen of verkeerd afstappen tijdens het bergop rijden.

WAT KAN ER GEBEUREN

Uw voertuig kan kantelen.

HOE KUNT U DIT RISICO VOORKOMEN

Schakel naar een gepaste versnelling en houd een constante snelheid aan bij het bergop rijden.

Als u niet meer vooruit komt:

De bestuurder en passagier moeten hun gewicht naar de bergop-zijde verplaatsen. Open de gasklep niet plots en schakel niet bruusk. Het voertuig kan achterwaarts omkippen.

Activeer de remmen.

Activeer de parkeerrem nadat u bent gestopt.

Laat eerst de passagier afstappen, stap dan zelf af aan de hoger gelegen zijde of aan een zijde, als het voertuig recht bergopwaarts staat.

Als u achteruit begint te rollen:

De bestuurder en passagier moeten hun gewicht naar de bergop-zijde verplaatsen. Open de gasklep niet plots en schakel niet bruusk. Het voertuig kan achterwaarts omkippen.

Activeer nooit de achterrem wanneer u achteruitrolt.

Activeer de voorrem geleidelijk.

Zodra u volledig stilstaat activeert u ook de achterrem en de parkeerrem.

Laat eerst de passagier afstappen, stap dan zelf af aan de hoger gelegen zijde of aan een zijde, als het voertuig recht bergopwaarts staat.

Keer het voertuig om en stap weer op volgens de procedure die verder in deze Gebruikershandleiding wordt beschreven.



V00A1QQ

MOGELIJK GEVAAR

Verkeerd over hindernissen rijden.

WAT KAN ER GEBEUREN

U kunt de controle verliezen of botsen en de passagier kan worden weggeslingerd. Het voertuig kan kantelen.

HOE KUNT U DIT RISICO VOORKOMEN

De bestuurder is verantwoordelijk voor de veiligheid van zijn passagier. Laat hem in geval van twijfel afstappen voordat u over hindernissen rijdt. Denk eraan: wanneer u met een passagier rijdt heeft dit een grote invloed op de besturing en de stabiliteit van uw voertuig.

Controleer op hindernissen voordat u in een onbekend gebied gaat rijden.

Probeer nooit over grote hindernissen, zoals grote rotsblokken of omgevallen bomen, te rijden.

Volg altijd de juiste procedures voor het rijden over hindernissen, die u verder in deze Gebruikershandleiding vindt.



V00A1RQ

MOGELIJK GEVAAR

Verkeerd slippen of schuiven.

WAT KAN ER GEBEUREN

U kunt de controle over uw voertuig verliezen.

U kunt ook plots opnieuw grip krijgen, waardoor het voertuig kan kantelen of de passagier kan worden weggeslingerd.

HOE KUNT U DIT RISICO VOORKOMEN

Vermijd slippen en schuiven met een passagier. Denk eraan: wanneer u met een passagier rijdt heeft dit een grote invloed op de besturing en de stabiliteit van uw voertuig.

Oefen met lage snelheid op een vlak, effen terrein totdat u het slippende of schuivende voertuig veilig onder controle kunt houden.

Rijd traag en uiterst voorzichtig op een zeer gladde ondergrond, bijvoorbeeld op ijs, om te voorkomen dat het voertuig oncontroleerbaar gaat slippen of schuiven.



V00A1SQ

MOGELIJK GEVAAR

Met het voertuig door diep of snel stromend water rijden.

WAT KAN ER GEBEUREN

De banden kunnen gaan drijven, waardoor u uw grip en de controle verliest en een ongeval kunt veroorzaken.

HOE KUNT U DIT RISICO VOORKOMEN

Rijd nooit met dit voertuig door snel stromend water of door water dat dieper is dan de specificaties verder in deze Gebruikershandleiding.

Controleer de diepte van het water en de stroming, alvorens het water over te steken. Het water mag niet hoger dan de voetsteunen komen.

Vergeet niet dat natte remmen een sterk verminderd remvermogen hebben. Test uw remmen zodra u weer op het droge bent. Rem eventueel enkele malen zodat de remblokken door de wrijving drogen. Vergeet niet dat u een langere remafstand moet voorzien wanneer u met een passagier rijdt.

WAARSCHUWING



V00A1TQ

MOGELIJK GEVAAR

Verkeerd achteruit rijden.

WAT KAN ER GEBEUREN

U kunt tegen een hindernis of persoon achter het voertuig rijden en ernstige verwondingen veroorzaken.

HOE KUNT U DIT RISICO VOORKOMEN

Controleer wanneer u in achteruit schakelt of er geen hindernissen of personen achter het voertuig zijn. Rijd altijd traag achteruit. Houd er rekening mee dat de passagier uw zicht kan belemmeren.



V00A00Q

MOGELIJK GEVAAR

Rijden met ongeschikte banden, met een verkeerde of ongelijkmatige bandenspanning.

WAT KAN ER GEBEUREN

Wanneer u rijdt met ongeschikte banden of een verkeerde of ongelijkmatige bandenspanning, kunt u de controle over het voertuig verliezen en neemt het risico op een ongeluk toe.

HOE KUNT U DIT RISICO VOORKOMEN

Gebruik voor dit voertuig altijd banden van het type en met de bandenmaat die verder in deze Gebruikershandleiding worden vermeld.

Zorg altijd voor de juiste bandenspanning, zoals verder in deze Gebruikershandleiding wordt beschreven.



V00A26Q

MOGELIJK GEVAAR

Rijden met een onoordeelkundig gewijzigd voertuig.

WAT KAN ER GEBEUREN

Door een onjuiste installatie van accessoires of aanpassing van dit voertuig kan het rijgedrag veranderen, wat in sommige situaties tot ongelukken kan leiden.

HOE KUNT U DIT RISICO VOORKOMEN

Voer nooit onoordeelkundige wijzigingen aan uw voertuig uit, bijvoorbeeld verkeerde installatie of toepassing van accessoires. Alle onderdelen en accessoires die u aan dit voertuig toevoegt, moeten goedgekeurd zijn door BRP en worden geïnstalleerd en gebruikt volgens de aanwijzingen. Met al uw bijkomende vragen kunt u bij een erkend Bombardier ATV-dealer terecht.

Installeer nooit een passagiersstoel en gebruik de bagagerekken niet om meer dan één passagier mee te nemen.

WAARSCHUWING



V00A1UQ

MOGELIJK GEVAAR

Overbelasting van dit voertuig of verkeerd dragen of slepen van lasten.

WAT KAN ER GEBEUREN

Het rijgedrag van het voertuig kan veranderen, wat tot ongelukken kan leiden.

HOE KUNT U DIT RISICO VOORKOMEN

Overschrijd nooit de aangegeven maximale belading van dit voertuig, inclusief bestuurder en passagier, alle lasten en bijkomende accessoires.

Verdeel de last gelijkmatig en bevestig alles stevig.

Matig uw snelheid wanneer u lasten vervoert of een aanhangwagen trekt. Voorzie een langere remafstand.

Volg altijd de instructies in deze Gebruikershandleiding voor het vervoer van lasten en het trekken van een aanhangwagen.

WAARSCHUWING



V03M01Q

MOGELIJK GEVAAR

Het transport van ontvlambare of gevaarlijke materialen kan tot ontploffingen leiden.

WAT KAN ER GEBEUREN

Dit kan ernstige of zelfs dodelijke verwondingen tot gevolg hebben.

HOE KUNT U DIT RISICO VOORKOMEN

Vervoer nooit ontvlambare of gevaarlijke materialen.

Onthoud tijdens het lezen van deze Gebruikershandleiding, dat:

WAARSCHUWING

Duidt op een mogelijk gevaar dat, indien het niet wordt vermeden, kan leiden tot ernstige of dodelijke verwondingen.

VEILIGHEIDSWAARSCHUWING

Om ten volle te kunnen genieten van een aangename en boeiende rit met uw voertuig dient u enkele basisregels en tips in acht te nemen. Sommige regels zullen nieuw zijn voor u, en sommige zijn vanzelfsprekend en berusten op gezond verstand. We vragen u echter even de tijd te nemen om deze Gebruikershandleiding helemaal te lezen alvorens uw voertuig in gebruik te nemen.

BRP raadt het gebruik van dit voertuig door personen van jonger dan 16 jaar af. De passagier moet minstens 12 jaar zijn en in staat zijn om zijn voeten op de voetsteunen te zetten en met zijn handen de handgrepen vast te houden terwijl hij op dit voertuig zit. Voor de veiligheid van uw kinderen vragen we u met aandrang, deze aanbeveling te respecteren en af te dwingen. U kunt als enige echt oordelen over het vermogen van een bestuurder om de risico's in te schatten en veilig met het voertuig te rijden.

Personen met een verstandelijke of lichamelijke handicap die grote risico's nemen, lopen meer kans om te kantelen en ernstige of dodelijke verwondingen op te lopen.

Neem rustig de tijd om alle bedieningselementen en de algemene besturing van het voertuig te leren kennen, alvorens op offroad-avontuur te vertrekken. Oefen het rijden in een geschikte omgeving zonder gevaren en leer de respons van elk bedieningselement kennen. Rijd traag. Voor hogere snelheden heeft u meer ervaring, kennis en goede rij-omstandigheden nodig.

Wanneer u met een passagier rijdt heeft dit een grote invloed op de besturing van uw voertuig, de stabiliteit en de remafstand. Matig uw snelheid altijd wanneer u een passagier meeneemt. Voorzie een langere remafstand.

Niet alle voertuigen zijn gelijk. Elk voertuig heeft een heel eigen rijgedrag, specifieke bedieningselementen en kenmerken. Elk voertuig rijdt anders en wordt anders bestuurd.

Ga er nooit van uit dat het voertuig overal veilig zal geraken. Door onverwachte terreinveranderingen, zoals putten, laagtes, glooiingen, zachtere of hardere grond of andere onregelmatigheden kan het voertuig kantelen of onstabiel worden. Rijd traag en observeer altijd het terrein voor u om dit te voorkomen. Dreigt het voertuig toch de kantelen of om de kippen, dan kunt u beter onmiddellijk afstappen... WEG van de richting waarin het voertuig kantelt!

Controle voor gebruik

WAARSCHUWING

De inspectie van uw voertuig voor elke rit is erg belangrijk. Controleer voor u vertrekt altijd of uw voertuig correct rijdt en alle bedieningselementen, veiligheidsvoorzieningen en mechanische onderdelen goed werken. Als dit niet gebeurt, loopt u risico op ernstige of zelfs dodelijke verwondingen.

Alvorens dit voertuig te gebruiken moet de bestuurder altijd het volgende doen:

- Zet de parkeerrem aan en ga na of ze goed werkt.
- Controleer de bandenspanning en de toestand van de banden.
- Controleer wielen en lagers op slijtage en beschadigingen.
- Controleer of alle bedieningselementen aanwezig zijn en goed werken.
- Ga na of het stuur vlot werkt.
- Geef meermaals gas om te controleren of de gashendel vlot werkt. Deze moet terugkeren naar de stationaire stand wanneer u hem loslaat.
- Druk op de remhendel en het rempedaal om na te gaan of de remmen goed werken. De hendel en het pedaal moeten naar hun oorspronkelijke stand terugkeren na het loslaten.
- Controleer of de schakelhendel werkt en zet hem terug in de PARKEER-stand.
- Controleer het brandstof-, olie- en koelvloeistofpeil.
- Controleer de motor/transmissie en aandrijftrein-componenten op olielekage.
- Maak de koplampen en het achterlicht schoon.
- Controleer of de deksels van het servicecompartiment vooraan en het bergvak achteraan goed zijn vergrendeld.
- Controleer of de chauffeursstoel en de passagiersstoel of de opbergkoffer correct zijn aangebracht en bevestigd.
- Respecteer de maximale belading als u lasten vervoert. Zorg ervoor dat de lading goed aan de rekken wordt bevestigd.

- Als u een aanhangwagen of andere uitrusting trekt, houd u dan aan de capaciteit van de dissel en het sleepvermogen.
- Zorg ervoor dat de aanhangwagen correct aan de trekhaak wordt bevestigd.
- Kijk en voel of er onderdelen loszitten terwijl de motor niet draait. Controleer de bevestigingen.
- Kijk of er geen personen of hindernissen op het traject zijn.
- Controleer de werking van de contactschakelaar, startknop, motorstopschakelaar, koplampen, achterlicht en verklikkerlichtjes.
- Controleer de toestand van passagiersstoel en rugsteun.
- Controleer de toestand van de handgrepen.
- Informeer de passagier over de basisregels voor een veilige rit.
- Zorg ervoor dat de passagier, indien er een meerijdt, plaatsneemt op de speciale passagiersstoel.
- Wanneer de opbergkoffer is geïnstalleerd (op de plaats van de passagiersstoel), controleer dan of hij stevig vastzit.
- Start de motor, rijd langzaam een stukje vooruit en test alle remmen individueel uit.
- Controleer de werking van de 2WD/4WD-keuzeschakelaar.

Verhelp eventueel vastgestelde problemen alvorens te vertrekken. Raadpleeg indien nodig een erkend Bombardier ATV-dealer.

Kleding

De weersomstandigheden zullen bepalen wat u aantrekt. Toch is het belangrijk dat de bestuurder en de passagier altijd geschikte beschermende kleding en uitrusting dragen, onder meer een goedgekeurde helm, oogbescherming, laarzen, handschoenen, een hemd met lange mouwen en een lange broek. De passagier moet een goedgekeurde helm met harde kinbeschermer dragen. Deze kleding zal u beschermen tegen een aantal kleine risico's die u onderweg kunt tegenkomen. Bestuurder en passagier mogen nooit losse kleding dragen, zoals een sjaal, die in het voertuig, boomtakken en struiken verstrikt kan raken. Afhankelijk van het weer kunt u een antimist-bril of zonnebril nodig hebben. Er zijn lenzen en brillen in verschillende kleuren verkrijgbaar, waarmee variaties in het terrein beter te onderscheiden zijn. Draag uw zonnebril enkel overdag.

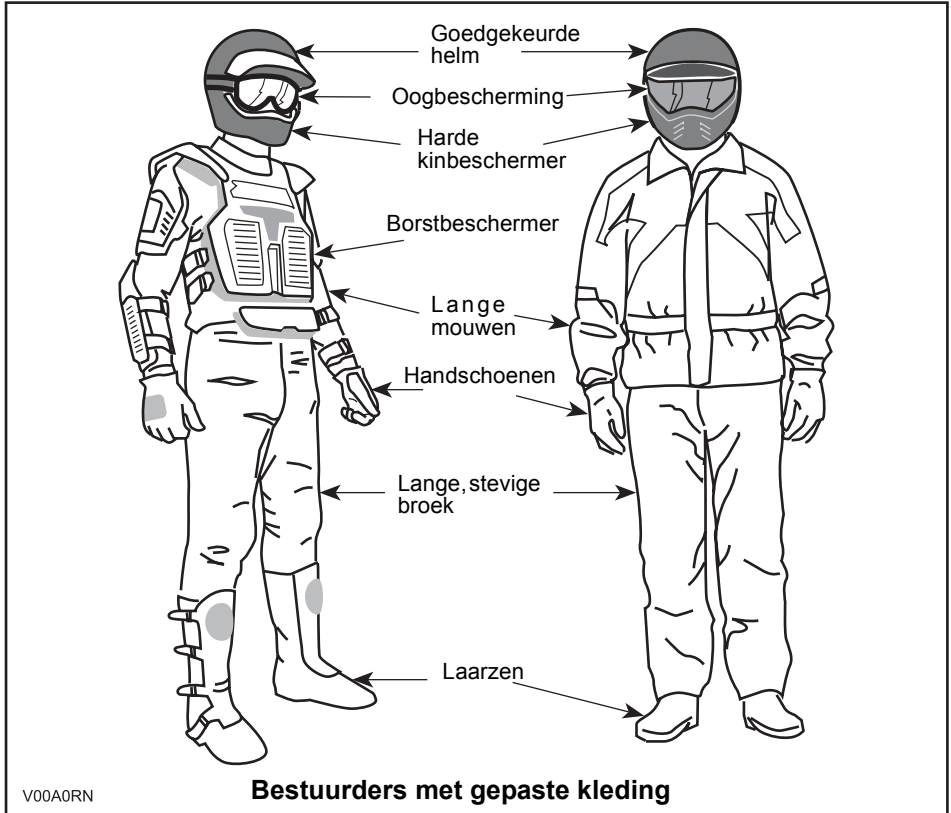

Vervoer van lasten/passagier

Elke last op de bagagerekken van het voertuig zal de stabiliteit en besturing van het voertuig beïnvloeden. Daarom mag u de maximale belading die de voertuigfabrikant voorschrijft nooit overschrijden. Zorg ervoor dat de last stevig vastzit en de besturing van het voertuig niet kan hinderen. Houd er rekening mee dat de "last" kan gaan schuiven of vallen en een ongeluk kan veroorzaken. Vermijd lasten die opzij uitsteken en aan struiken of andere obstakels kunnen blijven haken. Vermijd afdekking en belemmering van de koplamp of het achterlicht met de last. Controleer altijd of alle sloten van bergvakken gesloten zijn. Als u een verwijderbaar deksel van een bergvak verwijdert om een last mee te nemen, zorg er dan voor dat de last stevig wordt bevestigd en dat er geen kleinere voorwerpen kunnen "wegvliegen" Dekfels van de bergvakken afsluiten.

Dit voertuig is specifiek ontwikkeld voor het vervoer van een bestuurder en ÉÉN (1) passagier. De passagier moet plaatsnemen op de daartoe voorziene passagiersstoel en zich altijd vasthouden aan de handgrepen. Installeer geen andere passagiersstoel dan het door BRP aanbevolen model. Laat geen passagier(s) plaatsnemen op de bagagerekken. Wanneer u meer dan één (1) passagier vervoert, komen de stabiliteit en bestuurbaarheid van het voertuig in het gedrang. Wanneer de opbergkoffer is geïnstalleerd (op de plaats van de passagiersstoel), wordt dit een SOLOVOERTUIG en mogen er GEEN PASSAGIERS worden vervoerd.

Een aanhangwagen trekken

Wanneer dit voertuig een aanhangwagen trekt, neemt het risico op kantelen toe, vooral op een helling. Als u een aanhangwagen aan uw voertuig wilt hangen, moet u zeker nagaan of de dissel op de trekhaak van het voertuig past. Let erop dat de aanhangwagen horizontaal staat ten opzichte van het voertuig. (Soms moet de trekhaak van uw voertuig van een speciaal verlengstuk worden voorzien). Bevestig de aanhangwagen met een veiligheidsketting aan het voertuig. Wanneer het voertuig een zware last trekt, neemt zijn remafstand toe, vooral op een helling. Wees voorzichtig om niet te beginnen slippen of schuiven. Blokkeer de wielen van het voertuig en de aanhangwagen wanneer u stopt of parkeert, zodat ze niet kunnen weggrollen. Zorg voor een gelijkmatige verdeling van de last in de aanhangwagen. Wees voorzichtig wanneer u een geladen aanhangwagen loskoppelt; de wagen of de last kan op u of anderen vallen. Draai nooit met een hoge snelheid. Rijd altijd in lage versnelling en vertraag sterk.

Werken met uw voertuig

Uw voertuig kan u helpen bij een aantal uiteenlopende LICHTE taken, gaande van sneeuw ruimen tot hout slepen of een last vervoeren. Hiervoor is een waaier van accessoires te verkrijgen bij uw erkend Bombardier ATV-dealer. Respecteer echter altijd de maximale belading en het vermogen van het voertuig. Bij overbelading van het voertuig kunnen de componenten overbelast raken en stukgaan. Om verwondingen te voorkomen moet u ook de instructies en waarschuwingen die bij het accessoire zitten volgen. Vermijd grote krachtspanningen zoals heffen of trekken van lasten of voortbeweging van het voertuig met mankracht. (Lees ook het deel RECREATIEF GEBRUIK hieronder).

Recreatief gebruik

Respecteer de rechten en beperkingen van anderen. Begeef u niet in zones die zijn voorbehouden aan andere offroad-activiteiten. Daartoe behoren paden voor sneeuwscooters, ruiters, langlaufsporen, mountainbikeparcoursen enz. Ga er nooit van uit dat er toch geen andere gebruikers op het pad zijn. Houd altijd uiterst rechts op het pad en zigzag niet heen en weer. Zorg ervoor dat u kunt stoppen wanneer er voor u een andere weggebruiker opdaagt.

Sluit u aan bij een plaatselijke ATV-club. Zij kunnen u een kaart bezorgen en adviseren of informeren over de plaatsen waar u kunt rijden. Als er geen club in uw buurt is, kunt u misschien meewerken aan de oprichting. In groep rijden en clubactiviteiten zijn een aangename, sociale vrijetijdsbesteding.

Houd altijd een veilige afstand van andere bestuurders. Op basis van uw eigen inschatting van snelheid, toestand van het terrein, weer, mechanische toestand van uw voertuig en uw vertrouwen in het beoordelingsvermogen van de mensen om u heen, kunt u het best oordelen over de aangewezen veilige afstand. Net als andere voertuigen kan dit voertuig niet ogenblikkelijk stoppen. Wanneer u met een passagier rijdt heeft dit een grote invloed op de besturing van uw voertuig, de stabiliteit en de remafstand. Matig uw snelheid altijd wanneer u een passagier meeneemt. Voorzie een langere remafstand.

Informeer voor uw vertrek iemand over uw geplande bestemming en het tijdstip waarop u vermoedelijk terugkeert. Gebruik nooit alcohol of drugs voor of tijdens uw rit!

Neem, afhankelijk van de afstand die u wilt afleggen, extra gereedschap of nooduitrusting mee. Vraag na waar u extra benzine en olie kunt kopen. Wees voorbereid op de omstandigheden die u mogelijk te wachten staan. Het verdient zeker aanbeveling, een eerstehulpkit mee te nemen.

Milieu

Eén van de voordelen van dit voertuig is dat u zich op ongebaand terrein kunt begeven tot ver buiten de bewoonde wereld. Doe dit echter altijd met respect voor de natuur en de rechten van andere natuurliefhebbers. Rijd niet door ecologisch kwetsbare gebieden. Rijd niet over bosaanplantingen of jonge boompjes... hak geen bomen om en verwijder geen omheiningen... verniel de bodem niet door uw wielen te laten spinnen. "Wees behoedzaam".

Wilde dieren opjagen is wettelijk verboden in heel wat streken. Wild dat door een motorvoertuig wordt opgejaagd, kan sterven van uitputting. Komt u dieren tegen op uw weg, stop dan en observeer ze in stilte. U houdt er zeker heel wat mooie herinneringen aan over.

Respecteer de regel... "breng terug wat u meeneemt". Laat geen afval achter. Maak geen kampvuur tenzij u hiervoor toelating heeft... en dan alleen... ver genoeg van droge plaatsen. De gevaren die u veroorzaakt op uw weg kunnen anderen en uzelf schade berokkenen, zelfs op een later tijdstip.

Respecteer landbouwgronden. Vraag voor het betreden van privéterrein altijd toestemming aan de eigenaar. Respecteer landbouwgewassen, vee en eigendomsgrenzen. Komt u een gesloten hek tegen, sluit het dan opnieuw achter u.

Vervuil ten slotte geen waterlopen, meren of rivieren, voer geen aanpassingen aan de motor en het uitlaatsysteem uit en verwijder geen onderdelen.

Ontwerpbeperkingen

Hoewel dit voertuig bijzonder robuust is voor zijn klasse blijft het per definitie een licht voertuig dat enkel mag worden gebruikt voor de zaken waarvoor het is bedoeld.

Extra gewicht aan enig deel van dit voertuig verandert de stabiliteit en de prestaties.

Rijden op ongebaand terrein

Rijden op ongebaand terrein is per definitie gevaarlijk. Elk terrein dat niet speciaal werd voorbereid om voertuigen te dragen houdt gevaren in omdat men nooit op voorhand weet welke oneffenheden men tegenkomt, hoe vast de ondergrond is en hoe steil de helling. Het terrein zelf is daarom een permanente risicofactor, die elke persoon die op avontuur trekt moet aanvaarden en incalculeren.

Een bestuurder die met zijn voertuig offroad gaat rijden moet met de grootste zorg de veiligste weg kiezen en het terrein voor hem aandachtig observeren. Laat dit voertuig in geen geval besturen door iemand die de juiste rijtechnieken voor dit voertuig niet perfect beheerst en begeef u nooit op zeer steil of verraderlijk terrein.

Algemene bedienings- en veiligheidsvoorschriften

Zorgvuldigheid, voorzichtigheid, ervaring en rijvaardigheden zijn de beste voorzorgen die u kunt nemen tegen de risico's van het rijden met dit voertuig.

Bij de minste twijfel of het voertuig veilig over een hindernis of een bepaald deel van het terrein raakt, kiest u beter een andere route.

Bij het offroad-rijden zijn vermogen en tractie belangrijker dan snelheid. Rijd nooit sneller dan de zichtbaarheid toelaat en dan u nodig heeft om een veilige route te kiezen.

Let constant op het terrein voor u zodat u plotse veranderingen in de hellingsgraad of hindernissen, zoals rotsblokken of stronken, tijdig opmerkt. Zo voorkomt u dat uw voertuig zijn stabiliteit verliest en kantelt of over de kop gaat.

Wanneer u met een passagier rijdt heeft dit een grote invloed op de besturing van uw voertuig, de stabiliteit en de remafstand. Matig uw snelheid altijd wanneer u een passagier meeneemt. Voorzie een langere remafstand.

Gebruik het voertuig niet als de bedieningselementen niet normaal werken.

Controleer bij het achteruit rijden of er geen mensen of hindernissen achter het voertuig staan. Rijd traag en vermijd scherpe bochten.

Activeer de parkeerrem altijd wanneer u stilstaat of parkeert. Dit is vooral belangrijk wanneer u op een helling parkeert. Op erg steile hellingen of als het voertuig geladen is, moeten de wielen worden geblokkeerd met stenen of bakstenen. Vergeet niet de brandstofklep dicht te draaien.

Bergop rijden

Door zijn configuratie kan dit voertuig uitstekend klimmen, zo goed zelfs dat het eerder zal kantelen dan zijn tractie verliezen. Op het terrein komt het bijvoorbeeld geregeld voor dat de top van een heuvel is geërodeerd tot een steile, scherpe piek. Het voertuig kan deze helling perfect aan maar wanneer de voorkant van het voertuig tijdens de beklimming te ver omhoog komt, kan het voertuig uit balans raken en achteruit kantelen.

Dit kan ook gebeuren als de neus van het voertuig door een hindernis op de grond te ver omhoog komt. Kies in een dergelijke situatie een andere route. Houd daarbij rekening met de risico's van dwars op een helling rijden.

Het is ook raadzaam, na te gaan hoe het terrein er aan de andere kant van de heuvel of glooiing uitziet. Al te vaak blijkt er een diepe afgrond te wachten en is afdalen onmogelijk.

Bergaf rijden

Dit voertuig kan steilere hellingen beklimmen dan het veilig kan afdalen. Daarom dient u er zeker van te zijn dat er een veilige weg naar beneden is, voordat u aan een beklimming begint.

Wanneer u vertraagt bij het afdalen van een gladde helling, kan het voertuig gaan schuiven. Houd een constante snelheid aan en/of versnel iets om het voertuig opnieuw onder controle te krijgen.

Dwars op een helling rijden

Dit moet zoveel mogelijk worden vermeden. Is het toch noodzakelijk, wees dan uiterst voorzichtig. Door dwars te rijden op steile hellingen kunt u kantelen. Bovendien kunt u op gladde of onvaste oppervlakken oncontroleerbaar wegschuiven. Probeer nooit uw voertuig bergafwaarts te draaien door te schuiven. Vermijd alle voorwerpen of inzinkingen die de overhelling van het voertuig naar één zijde nog versterken, om te voorkomen dat het voertuig kantelt.

Steile dalingen

Dit voertuig zal gewoonlijk stoppen wanneer de voor- of achterwielen over een steile daling rijden. Als het om een steile, diepe afgrond gaat zal het voertuig met zijn neus naar beneden duiken en kantelen.

WAARSCHUWING

Vermijd steile dalingen. Keer om en kies een alternatieve route.

Rijtechnieken

Wanneer u sneller rijdt dan de omstandigheden toelaten, kunt u verwondingen oplopen. Geef maar net genoeg gas om veilig vooruit te komen. Uit statistieken blijkt dat snel genomen bochten vaak tot ongelukken en verwondingen leiden. Vergeet nooit dat dit voertuig zwaar is! Als hij met zijn volle gewicht op u valt kunt u makkelijk gekneld raken.

Dit voertuig dient niet om te springen en is, net als u, niet in staat om de energie van een zware schok op te vangen. Als u op twee wielen probeert te rijden kan uw voertuig kantelen en op u terecht komen. Deze beide stunts zijn erg gevaarlijk voor u en moeten tot elke prijs worden vermeden.

Om uw voertuig goed onder controle te houden, dient u uw beide handen aan het stuur te houden, waar u alle bedieningselementen binnen handbereik heeft. Dit geldt ook voor uw voeten. Om het gevaar voor verwonding van benen of voeten tot een minimum te beperken, moet u uw voeten altijd op de voetsteunen zetten. Draai uw tenen niet naar buiten en steek uw voet niet uit in de bochten, om te voorkomen dat hij zou blijven haken aan obstakels of in contact komen met de wielen.

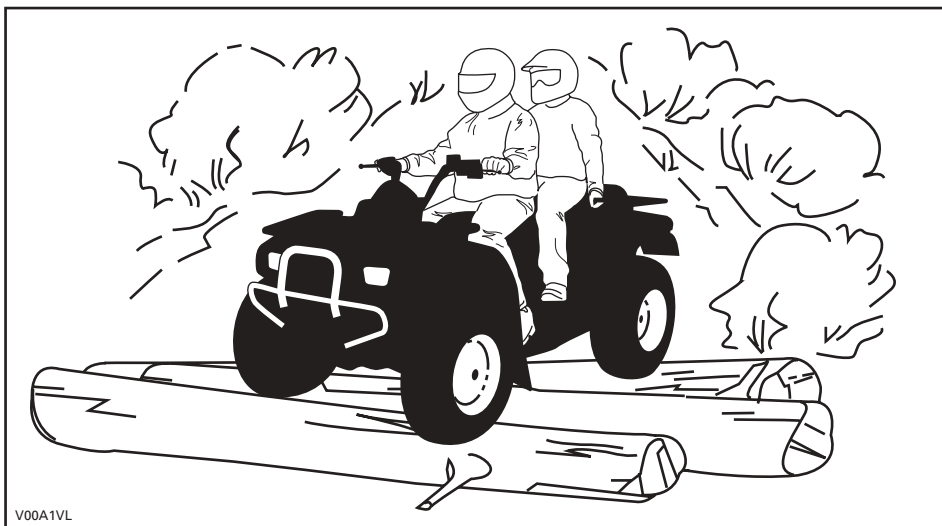

V00A1VL

Hoewel dit voertuig is uitgerust met een goede ophanging, kan het rijden op uiterst ruig terrein u een onaangenaam gevoel geven of zelfs rugletsels veroorzaken. Vaak moet u in gehurkte houding rijden. Vertraag in dit geval en vang de schokken op met uw gebogen benen.

Dit voertuig is niet geschikt om op de openbare weg te rijden. (Op de meeste plaatsen is dit zelfs wettelijk verboden). Wanneer u zich met uw ATV op de openbare weg begeeft, kunt u een aanrijding met een ander voertuig veroorzaken. De banden van de ATV zijn niet geschikt om op verharde wegen te rijden. Op een verharde ondergrond wordt de ATV moeilijker bestuurbaar en controleerbaar. Wanneer u op de openbare weg of de wegberm rijdt, kunt u andere weggebruikers in de war brengen, vooral wanneer u met uw lichten aan rijdt. Om een weg over te steken moet de bestuurder die de leiding heeft afstappen en de andere bestuurders aanwijzingen geven om over te steken. De laatste persoon die oversteekt helpt dan op zijn beurt de leider over de weg. Rijd nooit op het trottoir. Dit is voorbehouden aan voetgangers.

Water kan groot gevaar inhouden. In te diep water kan het voertuig gaan drijven en kantelen. Controleer de diepte van het water en de stroming, alvorens het water over te steken. Het water mag niet hoger dan de voetsteunen komen. Let op voor gladde oppervlakken zoals keien, gras, boomstronken enz. in het water en op de oevers. Dit kan tot tractieverlies leiden. Rijd nooit met hoge snelheid in het water. Het water heeft een afremmende werking en u kunt weggeslingerd worden.

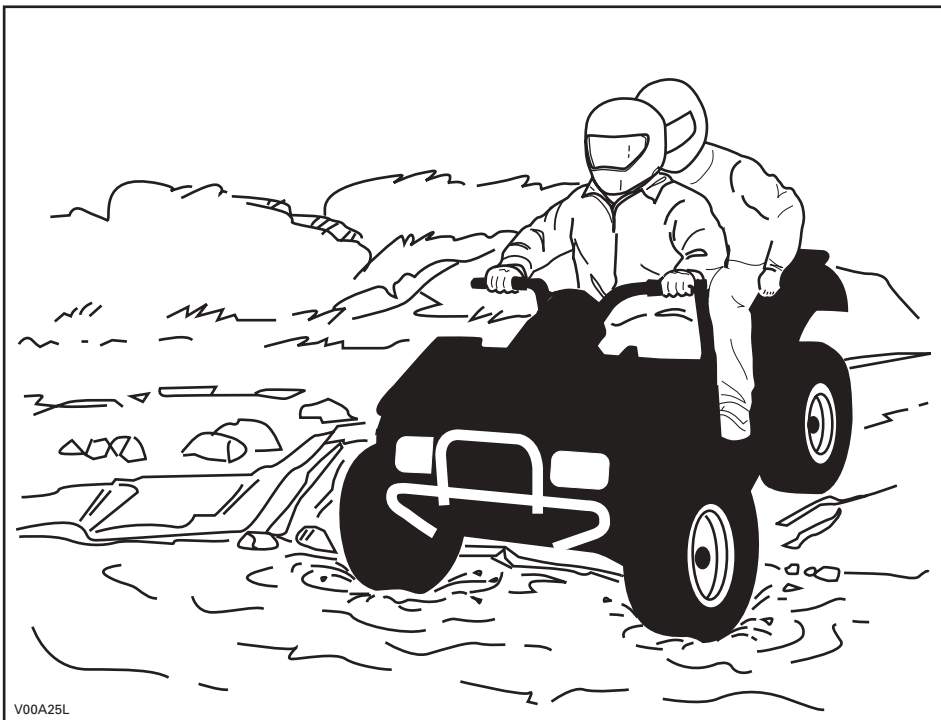

V00A25L

Water vermindert het remvermogen van uw voertuig. Laat de remmen altijd drogen door ze meermaals te activeren, wanneer het voertuig weer op het droge is. Wanneer u met een passagier rijdt heeft dit een grote invloed op uw remafstand. Matig uw snelheid altijd wanneer u een passagier meeneemt. Voorzie een langere remafstand.

Nabij water is er vaak modder of moerasland. Let op voor onverwachte gaten of inzinkingen. Kijk ook uit voor rotsblokken, stronken enz. die gedeeltelijk begroeid zijn.

Als u over bevroren water moet, controleer dan goed of het ijs dik genoeg is om het totale gewicht van uzelf, uw voertuig en zijn lading te dragen. Kijk zeker uit voor open ijs... Dit wijst erop dat het ijs niet overal even dik is. De bestuurder is verantwoordelijk voor de veiligheid van zijn passagier. Steek in geval van twijfel niet over.

Ijs maakt uw voertuig ook moeilijker bestuurbaar. Vertraag en geef nooit bruusk gas. Anders gaan de banden spinnen en kan het voertuig kantelen. Vermijd bruusk remmen. Hierdoor kan uw voertuig oncontroleerbaar gaan slippen en kantelen of kan uw passagier worden weggeslingerd. Rijdt nooit in smeltende sneeuw. Die kan de werking en besturing van het voertuig immers blokkeren. Probeer dit manoeuvre nooit uit met een passagier. Denk eraan: wanneer u met een passagier rijdt heeft dit een grote invloed op de besturing en de stabiliteit van uw voertuig.

Rijden op zand, zandduinen of sneeuw is nog een unieke ervaring, waarvoor u echter enkele essentiële voorzorgen moet nemen. In nat, diep of fijn zand/sneeuw treedt er tractieverlies op en kan het voertuig gaan schuiven, kantelen of vastlopen. Zoek in dit geval naar een vastere ondergrond. Ook in deze situatie dient u te vertragen en uit te kijken voor moeilijke rijomstandigheden. Rijdt u met een passagier, rijdt dan traag.

Wanneer u in duingebied gaat rijden, is het raadzaam uw voertuig uit te rusten met een hoog uitstekende vlag. Zo kunnen andere personen aan de andere kant van de zandduin beter zien waar u zich bevindt. Rijdt voorzichtig wanneer u voor u nog een veiligheidsvlag bespeurt. Omdat een hoog uitstekende vlag kan plooiën en terugveren tegen uw lichaam, mag u ze niet gebruiken op plaatsen met lage takken of hindernissen. Denk eraan: wanneer u met een passagier rijdt heeft dit een grote invloed op de besturing en de stabiliteit van uw voertuig.

Rijden op losse stenen of kiezel lijkt sterk op rijden op ijs. Dit beïnvloedt de besturing van uw voertuig... en kan leiden tot slippen, wegslingeren van de passagier en kantelen, vooral bij hoge snelheden. Ook de remafstand kan toenemen.

Vergeet niet dat er bij bruusk gas geven of doorslippen losse stenen achterwaarts kunnen wegvliegen en een andere bestuurder kunnen raken. Doe dit nooit opzettelijk. Denk eraan: wanneer u met een passagier rijdt heeft dit een grote invloed op de besturing van uw voertuig, de stabiliteit en de remafstand.

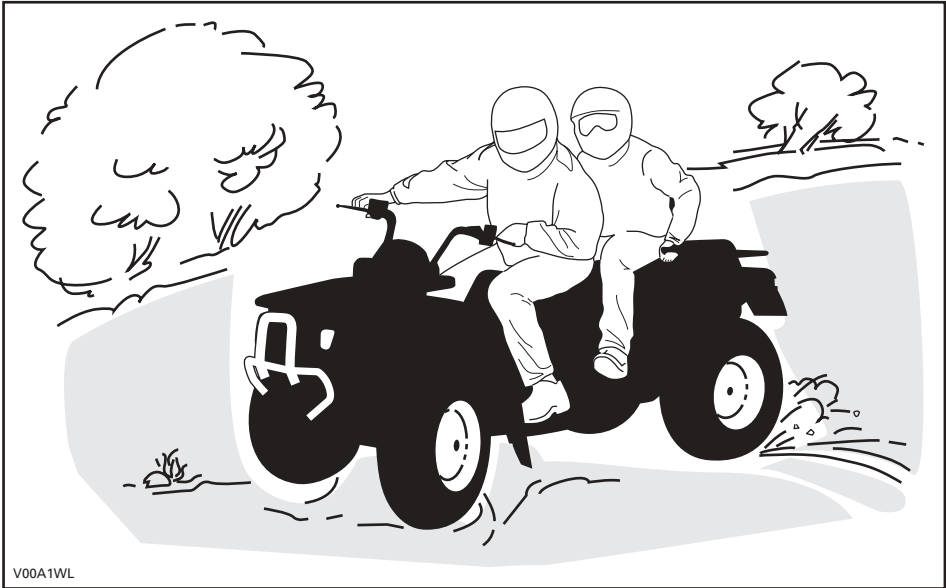

V00A1WLV

Beginnt u toch te slippen of schuiven, draai het stuur dan in de richting waarin u slipt tot u het voertuig opnieuw onder controle heeft. U mag nooit bruusk remmen en de wielen blokkeren.

Respecteer en volg de signalisatie langs het pad. Ze is daar geplaatst om u en anderen te helpen.

Passeer hindernissen op de weg voorzichtig. Daartoe behoren losse rotsblokken, omgevallen bomen, gladde oppervlakken, omheiningen, palen, wallen en laagtes. Vermijd ze zoveel mogelijk. Houd er rekening mee dat sommige hindernissen te groot of gevaarlijk zijn om over te rijden en beter ontweken worden. De bestuurder is verantwoordelijk voor de veiligheid van zijn passagier. In geval van twijfel moet hij hem laten afstappen, voordat hij een hindernis neemt. Kleine stenen of omgevallen bomen kunt u veilig passeren... wanneer u ze in een hoek van 90° nadert. Ga op de voetsteunen staan met uw knieën gebogen. Pas uw snelheid aan zonder uw momentum te verliezen en geef niet bruusk gas. Houd u altijd goed vast aan het stuur of de handgrepen. Verplaats het lichaamsgewicht van bestuurder en passagier naar achter en rijd door. Probeer niet om de voorwielen van het voertuig van de grond te heffen. Houd er rekening mee dat het voorwerp misschien glad is of kan verschuiven wanneer u erover rijdt.

Wanneer u bergop of bergaf rijdt is het uiterst belangrijk om... bedacht te zijn op gladde oppervlakken of terreinveranderingen en hindernissen en om... de juiste lichaamshouding aan te nemen. De bestuurder is verantwoordelijk voor de veiligheid van zijn passagier. In geval van twijfel moet hij hem laten afstappen, voordat hij een hindernis neemt.

Bergop

Vergeet niet dat de bestuurder verantwoordelijk is voor de veiligheid van zijn passagier. Laat hem in geval van twijfel afstappen voordat u bergop rijdt. Denk eraan: wanneer u met een passagier rijdt heeft dit een grote invloed op de besturing van uw voertuig, de stabiliteit en de remafstand.

Beslist u met uw passagier te rijden, dan moet hij zijn bewegingen met de uwe synchroniseren. De bestuurder en de passagier moeten hun lichaamsgewicht naar voor verplaatsen, naar de top van de heuvel toe. Houd uw voeten op de voetsteunen en schakel naar een lagere versnelling, geef dan gas en schakel indien nodig snel terwijl u klimt. Rij niet te snel. Anders kan de neus van het voertuig van de grond komen en kan het voertuig op u vallen. Als de heuvel te steil is en u niet boven geraakt of het voertuig achteruit rolt, rem dan voorzichtig zodat u niet slipt. Stap af en keer het voertuig (terwijl u ernaast loopt aan de bergop-zijde en met één hand aan de rem). Keer de achterkant van het voertuig dan langzaam naar de heuveltop toe en rijd naar beneden. Loop en stap altijd af aan de hoger gelegen zijde van de helling en blijf uit de buurt van het voertuig en de draaiende wielen. Probeer het voertuig nooit tegen te houden als het begint te kantelen. Blijf uit de buurt. Rij niet met hoge snelheid over een heuveltop. Achter de top kunnen er hindernissen of een steile afgrond liggen. De passagier mag pas opstappen, wanneer het voertuig opnieuw op een veilige plaats staat.

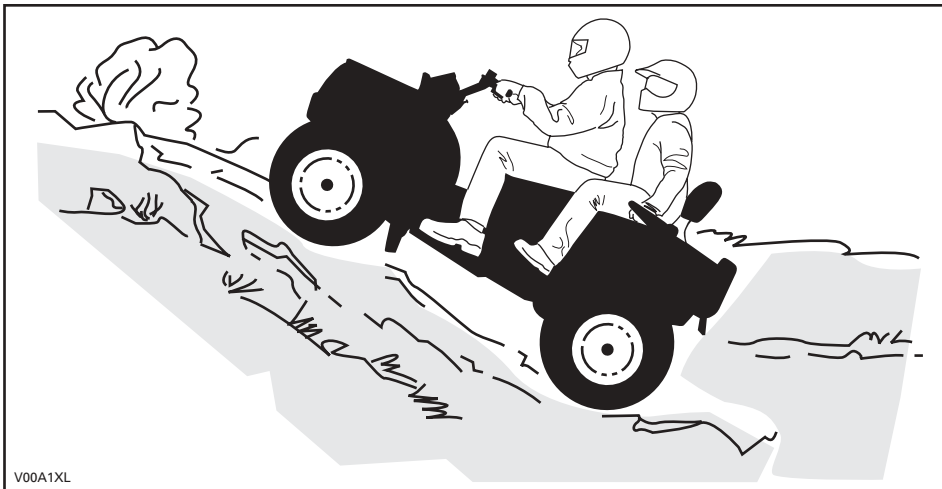

V00A1XL

Bergaf

Vergeet niet dat de bestuurder verantwoordelijk is voor de veiligheid van zijn passagier. Laat hem in geval van twijfel afstappen voordat u bergaf rijdt. Denk eraan: wanneer u met een passagier rijdt heeft dit een grote invloed op de besturing van uw voertuig, de stabiliteit en de remafstand.

Beslist u met uw passagier te rijden, dan moet hij zijn bewegingen met de uwe synchroniseren. De bestuurder en passagier moeten hun gewicht naar achter verplaatsen. Rem geleidelijk om niet te slippen. "Rol" niet naar beneden enkel met behulp van motorcompressie of in vrijloop.

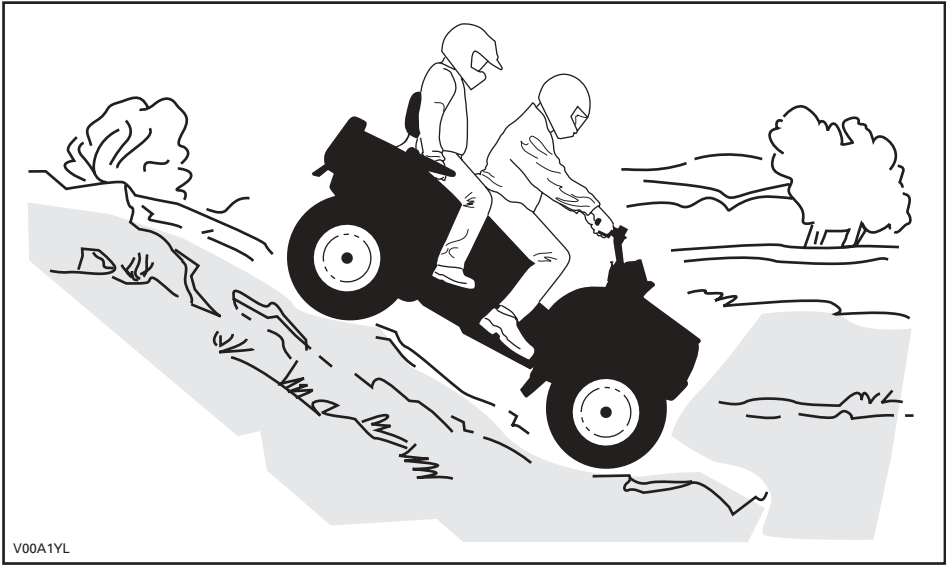

Onthoud tijdens het lezen van deze Gebruikershandleiding, dat:

WAARSCHUWING

Duidt op een mogelijk gevaar dat, indien het niet wordt vermeden, kan leiden tot ernstige of dodelijke verwondingen.

Dwars op een helling rijden

Vergeet niet dat de bestuurder verantwoordelijk is voor de veiligheid van zijn passagier. Laat hem in geval van twijfel afstappen voordat u doorgaat. Denk eraan: wanneer u met een passagier rijdt heeft dit een grote invloed op de besturing van uw voertuig, de stabiliteit en de remafstand. Beslist u met uw passagier te rijden, dan moet hij zijn bewegingen met de uwe synchroniseren. Dit is één van de gevaarlijkste manieren van rijden, omdat het evenwicht van het voertuig drastisch verandert. Vermijd dit zoveel mogelijk. Als het toch noodzakelijk is, moeten de bestuurder en passagier **ALTIJD** hun lichaamsgewicht naar de top van de helling toe verplaatsen... en zich klaarhouden om er aan deze zijde af te springen mocht het voertuig beginnen kantelen. Probeer niet te stoppen of schade aan uw voertuig te voorkomen.

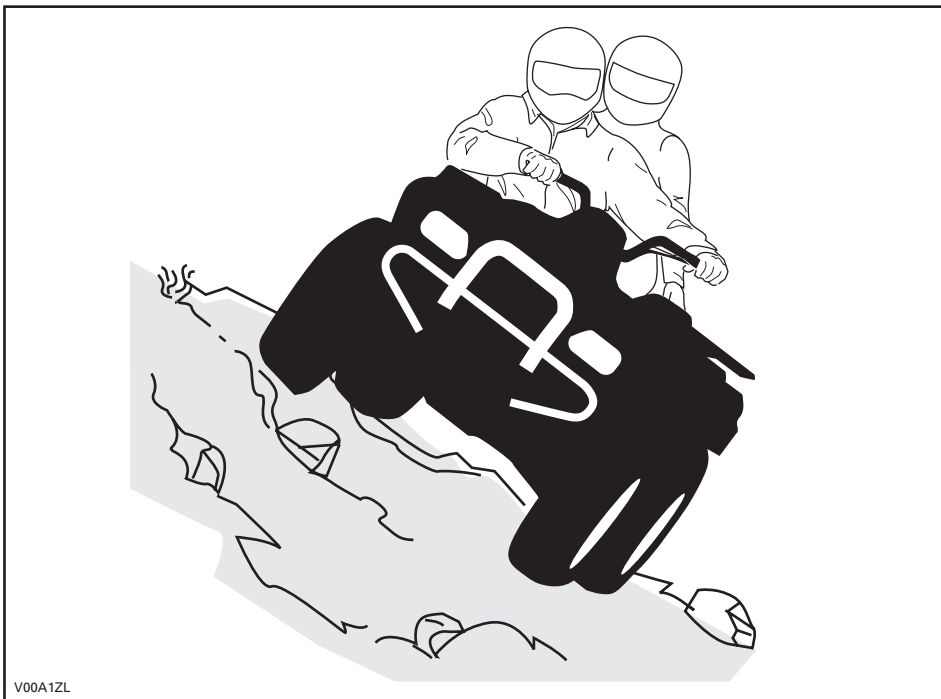

V00A1ZL

Routine-onderhoud

Na afloop van uw rit is het raadzaam, aangekoekte sneeuw, ijs, modder en vuil te verwijderen. Zo gaat uw voertuig niet alleen langer mee en behoudt het langer zijn verkoopwaarde, maar u schakelt ook mogelijke risico's voor uw volgende rit met het voertuig uit. Was uw voertuig met warm zeepsop en laat het drogen. (Een handdoek kan helpen). Was uw voertuig niet buiten als het vriest. Smeer uw voertuig volgens de aanwijzingen in het deel ONDERHOUD.

U dient zelf verantwoordelijkheid op te nemen voor uw veiligheid, door de inhoud van deze Gebruikershandleiding te respecteren. Deze bevat waardevol advies voor het juiste onderhoud van uw voertuig. Voor verdere bijstand kunt u altijd een beroep doen op uw erkend Bombardier ATV-dealer, die u graag zal helpen.

Aanpassingen aan het voertuig om de snelheid en het vermogen op te drijven, kunnen in strijd zijn met de garantievoorwaarden voor uw voertuig. Bovendien zijn bepaalde aanpassingen, bijvoorbeeld verwijderen van motor- of uitlaatcomponenten, bijna overal bij wet verboden.

Wijzigingen van de wiel- en/of bandenmaat kunnen de stabiliteit van het voertuig in het gedrang brengen. Een verkeerde bandenspanning kan tot klapbanden leiden of tot verlies of beschadiging van de banden. Vervang beschadigde wielen of banden altijd.

Wanneer u met een passagier rijdt heeft dit een grote invloed op de besturing van uw voertuig, de stabiliteit en de remafstand. Matig uw snelheid altijd wanneer u een passagier meeneemt. Voorzie een langere remafstand.

De bestuurder is verantwoordelijk voor de veiligheid van zijn passagier. Laat hem in geval van twijfel afstappen voordat u het manoeuvre uitvoert. Gebruik uw gezond verstand.

Onthoud tijdens het lezen van deze Gebruikershandleiding, dat:

WAARSCHUWING

Duidt op een mogelijk gevaar dat, indien het niet wordt vermeden, kan leiden tot ernstige of dodelijke verwondingen.

ETIKET

Dit voertuig is bij zijn levering voorzien van een etiket en labels met belangrijke veiligheidsinformatie.

Elke persoon die met dit voertuig rijdt moet deze informatie gelezen en begrepen hebben voor zijn vertrek.

○ 2-UP VOERTUIG

**NIET VOOR BESTUURDERS
ONDER 16 JAAR**

**NIET VOOR PASSAGIERS
ONDER 12 JAAR**

**NEEM NOOIT MEER DAN
EEN PASSAGIER MEE**

**DIT VOERTUIG IS UITSLUITEND BESTEMD
VOOR OFFROAD-GEBRUIK.**

DEZE ATV OVERTREFT MOGELIJK HET
VERMOGEN VAN ALLE ANDERE ATV'S WAARMEE
U AL HEEFT GEREDEN. DIT IS EEN ZEER
KRACHTIGE ATV, DIE ALLEEN DOOR ERVAREN
BESTUURDERS MAG WORDEN GEBRUIKT.

**DE 2-UP ATV VEILIGHEIDSOPLEIDING
VAN BOMBARDIER IS VERPLICHT.
BEKIJK ZEKER DE VEILIGHEIDSVIDEO.
LEES EN BEGRIP DE
GEBRUIKERSHANDLEIDING EN ALLE
WAARSCHUWINGSLABELS OP DIT
VOERTUIG, VOORDAT U ERMEE RIJDT.**

INFORMEER BIJ UW DEALER NAAR DE
GELDENDE NATIONALE EN LOKALE
VOORSCHRIFTEN VOOR HET GEBRUIK
VAN DIT VOERTUIG.

Dit etiket mag niet worden verwijderd
voor de verkoop.

⚠ WAARSCHUWING ○

Verkeerd gebruik van dit voertuig kan tot ERNSTIGE of DODELIJKE
VERWONDINGEN leiden.



**DRAAG ALTIJD
EEN
GOEDGEKEURDE
HELM EN
BESCHERMENDE
KLEDING, ALS
BESTUURDER EN
ALS PASSAGIER.**



**RIJD NOOIT OP
DE OPENBARE
WEG.**



**NEEM NOOIT
MEER DAN
1 PASSAGIER
MEE.**



**RIJD NOOIT
ONDER
INVLOED VAN
DRUGS OF
ALCOHOL.**

Rijd NOOIT:

- zonder goede 2-UP ATV opleiding of instructies.
- sneller dan uw rijvaardigheid of de omstandigheden toelaten.
- op de openbare weg - u kunt botsen met een ander voertuig.

DE BESTUURDER MOET ZICH ALTIJD AAN HET VOLGENDE HOUDEN:

- Pas de juiste rijtechnieken toe om te voorkomen dat het voertuig kantelt op hellingen, ruig terrein en in bochten.
- Vermijd verharde oppervlakken - wegverharding kan het rijgedrag en de besturing negatief beïnvloeden.
- Matig uw snelheid en wees extra voorzichtig wanneer u een passagier vervoert - laat de passagier afstappen, wanneer de omstandigheden dit vereisen.
- Zorg ervoor dat de passagier dit label en het passagiersveiligheidslabel leest en begrijpt.

**ZOEK EN LEES DE GEBRUIKERSHANDLEIDING. VOLG
ALLE INSTRUCTIES & WAARSCHUWINGEN.**

Dit etiket mag niet worden verwijderd voor de verkoop.

vmo2006-011-004_afr

BESCHRIJVING VOERTUIGMOTOR:

XXXXX

EPA-GECEERTIFICEERD

NER (GENORMALISEERDE EMISSIEWAARDE) =

OP EEN SCHAAL VAN 0 TOT 10, WAARBIJ 0 HET
SCHOONST IS

* NIET VERWIJDEREN VOOR DE VERKOOP



vmo2006-005-009_en

PLAATS VAN DE BELANGRIJKE LABELS

De volgende labels bevinden zich op uw voertuig en moeten als vaste onderdelen van het voertuig worden beschouwd. Ontbrekende of beschadigde labels kunnen gratis worden vervangen. Raadpleeg een erkend Bombardier ATV-dealer.

OPMERKING: De volgende illustraties in deze Gebruikershandleiding geven enkel een algemene voorstelling. Uw model kan hiervan afwijken.

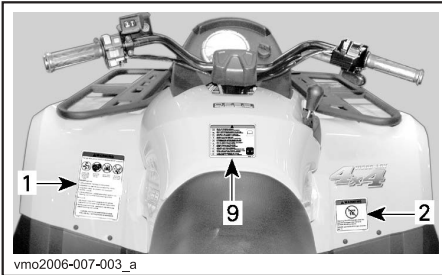

vmo2006-007-003_a

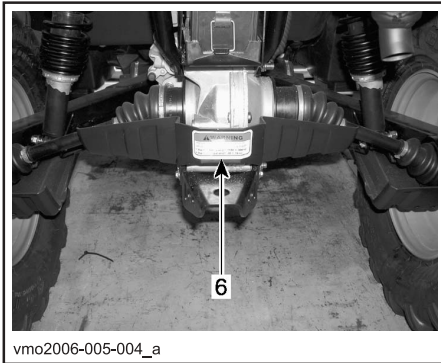

vmo2006-005-004_a

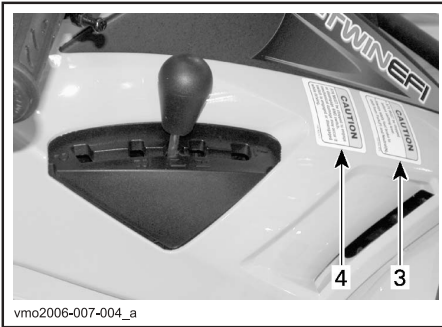

vmo2006-007-004_a



vmo2006-005-005_a

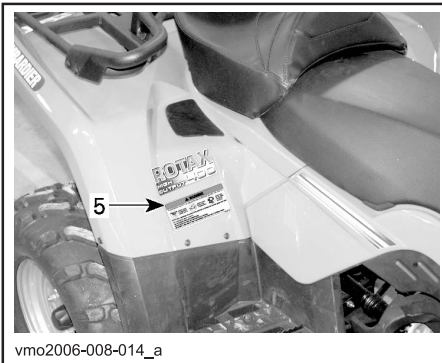

vmo2006-008-014_a

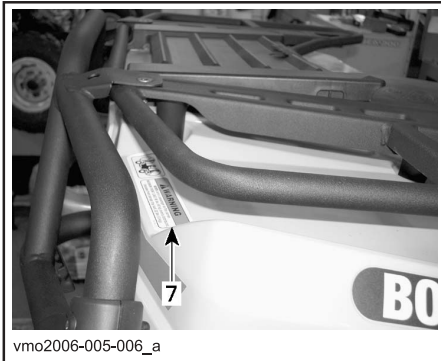

vmo2006-005-006_a

TYPISCH

Label 1

⚠ WAARSCHUWING

Verkeerd gebruik van dit voertuig kan tot **ERNSTIGE** of **DODELIJKE** VERWONDINGEN leiden.





DRAAG ALTIJD EEN GOEDGEKEURDE HELM EN BESCHERMENDE KLEDING, ALS BESTUURDER EN ALS PASSAGIER.

RIJD NOOIT OP DE OPENBARE WEG.

NEEM NOOIT MEER DAN 1 PASSAGIER MEE.

RIJ NOOIT ONDER INVLOED VAN DRUGS OF ALCOHOL.

Rijd NOOIT:

- zonder goede 2-UP ATV opleiding of instructies.
- sneller dan uw rijvaardigheid of de omstandigheden toelaten.
- op de openbare weg - u kunt botsen met een ander voertuig.

DE BESTUURDER MOET ZICH ALTIJD AAN HET VOLGENDE HOUDEN:

- Pas de juiste rijtechnieken toe om te voorkomen dat het voertuig kantelt op hellingen, ruig terrein en in bochten.
- Vermijd verharde oppervlakken - wegverharding kan het rijgedrag en de besturing negatief beïnvloeden.
- Matig uw snelheid en wees extra voorzichtig wanneer u een passagier vervoert - laat de passagier afstappen, wanneer de omstandigheden dit vereisen.

ZOEK EN LEES DE GEBRUIKERSHANDLEIDING. VOLG ALLE INSTRUCTIES & WAARSCHUWINGEN.

704900904

V00M0CY

Label 2

⚠ WAARSCHUWING



BESTUURDER ONDER 16

Wanneer dit voertuig wordt bestuurd door een persoon van jonger dan 16 jaar, lopen zowel de bestuurder als de passagier een verhoogd risico op ERNSTIGE of DODELIJKE VERWONDINGEN.

Rijd NOOIT met dit voertuig als u jonger dan 16 bent.

Neem NOOIT meer dan één passagier mee.

704 900 515

V01M0RY

Label 3

LET OP

- De ATV **MOET** stoppen alvorens te schakelen.
- Druk altijd op de voetrem om te schakelen van parkeerstand (P) naar vrijloop (N).

704 900 470

V07M06Y

Label 4

LET OP

De ATV MOET stoppen om de 4WD-schakelaar in of uit te schakelen.

Het in- en uitschakelen van deze knop tijdens het rijden kan tot mechanische schade leiden.





704 900 471

V07M07Y

Label 5

⚠ WAARSCHUWING

VEILIGHEID VAN DE PASSAGIER om het risico op ERNSTIGE of DODELIJKE VERWONDINGEN te beperken

NEEM NOOIT EEN PASSAGIER ONDER 12 JAAR MEE.

NEEM NOOIT MEER DAN 1 PASSAGIER MEE.

RIJ NOOIT ONDER INVLOED VAN DRUGS OF ALCOHOL.

Neem NOOIT een passagier mee die te klein is om zijn voeten stevig op de voetsteunen te plaatsen en de handgrepen goed vast te houden.

DE PASSAGIER MOET ZICH ALTIJD AAN HET VOLGENDE HOUDEN:

- draag een goedgekeurde helm en beschermingsuitrusting.
- houd u goed vast aan de handgrepen en plaats uw voeten stevig op de voetsteunen.
- laat de bestuurder vertragen of stoppen als u zich ongemakkelijk voelt - stap af en ga te voet als de omstandigheden dit vereisen.

704 901 115

vmo2006-008-003_aen

Label 6

WAARSCHUWING

Een verkeerd geladen aanhangwagen kan tot controleverlies leiden en ernstige of dodelijke verwondingen veroorzaken.

- Maximum sleepgewicht: 500 kg (1100 lb).
- Maximumgewicht dissel: 14 kg (30 lb).

704900766

V00M05Y

Label 7

WAARSCHUWING

- Neem **NOOIT** een passagier mee op deze drager.
- **MAXIMUMBELADING VOORAAN:** X kg (X lbs) gelijkmatig verdeeld.
- **MAXIMUMBELADING ACHTERAAN:** X kg (X lbs) gelijkmatig verdeeld.
- **MAXIMUMBELADING ACHTERAAN:** X kg (X lbs) gelijkmatig verdeeld. (Inclusief disselgewicht indien van toepassing).

704 901 060

vmo2006-005-010_a

Label 8

WAARSCHUWING

Een verkeerde bandenspanning of overbelading kunnen tot controleverlies leiden en ERNSTIGE of DODELIJKE VERWONDINGEN veroorzaken.

Respecteer ALTJD de juiste bandenspanning, zoals getoond. Oppompen tot max. spanning in beladen toestand.

Regel de bandenspanning NOOIT lager dan het minimum. Anders kan de band loskomen van de velg.

Overschrijd NOOIT de maximale voertuigbelading van XXX kg (XXX lb), inclusief gewicht van de bestuurder, alle lasten en accessoires en het disselgewicht.

BELADING VAN DE ATV en EEN AANHANGWAGEN SLEPEN
De lading/passagier of aanhangwagen kan de stabiliteit en besturing beïnvloeden. De lading moet gelijkmatig worden verdeeld over de bagagerekken.

Als u een lading of passagier vervoert of een aanhangwagen sleept:

- matig uw snelheid.
- voorzie meer afstand om te stoppen.
- vermijd hellingen en ruig terrein.

BELADING	BANDENSPIEGNING KOUDE BANDEN
MAX. XXX kg (XXX lb)	VOORAAN MAX: XX.X kPa (X.X psi) MIN: XX.X kPa (X.X psi)
	ACHTERAAN MAX: XX.X kPa (X.X psi) MIN: XX.X kPa (X.X psi)

704901120

vmo2006-008-004_aen

Label 9

DA FND OG LÆS BRUGERVEJLEDNINGEN, OVERHOLD ALLE INSTRUKTIONER OG ADVARSLER.

NL ZOEK DE GEBRUIKERSHANDLEIDING OP EN LEES HEM, HOUD U AAN ALLE AANWIJZINGEN EN WAARSCHUWINGEN.

FR LOCALISER ET LIRE LE GUIDE DE L'OPÉRATEUR, SUIVRE TOUTS LES CONSIGNES ET AVERTISSEMENTS.

FI PAKKAINNA JA LUE KÄYTTÄJÄN OPAS, NOUDATA KÄRKÄÄ KÄYTTÖOHJEITA JA VAROITUKSIA.

DE BETRIEBSANLEITUNG AUSFINDIG MACHEN UND LESEN, ALLE ANWEISUNGEN UND WARNHINWEISE BEFOLGEN.

EL ΒΡΕΤΕ ΚΑΙ ΑΒΑΡΑΞΤΕ ΤΟΝ ΟΔΗΓΟ ΧΕΙΡΙΣΤΗ, ΑΚΟΛΟΥΘΗΣΤΕ ΤΙΣ ΕΤΕ ΟΔΗΓΙΕΣ ΚΑΙ ΠΡΟΒΑΙΩΜΑΤΗΡΕΣ.

IT LEGGERE IL MANUALE DELL'OPERATORE, SEGUIRE TUTTE LE ISTRUZIONI E AVVERTENZE.

PT LOCALIZAR E LER O GUIA DE OPERAÇÃO, OBSERVAR TODAS AS INSTRUÇÕES E MENSAGENS DE AVISO.

ES UBICAR Y LEER LA GUÍA DEL OPERADOR, ATENDERSE A TODAS LAS INSTRUCCIONES Y MENSAJES DE ADVERTENCIA.

SV TA REDA PÅ INSTRUKTIONSBOKEN OCH LÄS DEN. UPPMÄRKSAMMA ALLA ANVISNINGAR OCH VARNINGAR.

704 901 111

vmo2006-007-006

ENKEL INTERNATIONALE MODELLEN

Label 10

EMISSION CONTROL INFORMATION
THIS VEHICLE MEETS U.S. ENVIRONMENTAL
PROTECTION AGENCY AND C.A.R.B.
REGULATIONS FOR MODEL YEAR 2006



INFORMATIE OVER DE BEPERKING VAN DE
UITLAATGASSEN
DIT VOERTUIG VOLDOET AAN DE VEREISTEN VAN HET
AMERIKAANSE ENVIRONMENTAL PROTECTION
AGENCY EN DE C.A.R.B. VOOR BOUWJAAR 2006

ENGINE FAMILY	XXX	MOTORFAMILIE
FEL	XXX	FEL
ENGINE DISPLACEMENT	XXX	CILINDERINHOUD
EXHAUST EMISSION CONTROL SYSTEM	XXX	REGELSYSTEEM VOOR UITLAATGASSEN
FUEL	XXX	BRANDSTOF
ENGINE OIL	XXX	MOTOROLIE
IDLE SPEED	XXX	STATIONAIR TOERENTAL
SPARK PLUG TYPE	XXX	BOUGIETYPE
SPARK PLUG GAP	XXX	BOUGIESPLEET

SEE OPERATOR'S GUIDE FOR MAINTENANCE SPECIFICATIONS / DE ONDERHOUDSSPECIFICATIES VINDT U IN DE GEBRUIKERSHANDLEIDING
BOMBARDIER RECREATIONAL PRODUCTS INC.

vmo2006-005-0012

BEVINDT ZICH ONDER DE ZITTING

VEILIGHEIDS- OPLEIDING

INLEIDING

Doel

Deze opleiding heeft als doel, de eigenaar van het Bombardier 2-UP voertuig de nodige informatie te verstrekken om veilig met zijn voertuig te kunnen rijden. De opleiding wordt aangeboden aan alle kopers van een 2-UP voertuig en hun gezinsleden. Een geslaagde voltooiing van de opleiding is een vereiste om de verkoop van het 2-UP voertuig af te sluiten.

Met het 2-UP voertuig kunt u één passagier meenemen. Laat nooit een passagier plaatsnemen op een ATV die hier niet voor voorzien is.

Behandelde delen

1. Algemene veiligheidsinformatie
2. Veiligheidsvideo Bombardier 2-UP voertuig
3. Overzicht Gebruikershandleiding
4. Rijvaardigheid

Benodigde tijd

Afhankelijk van de ervaring en vaardigheden van de cursist.

DEEL I - ALGEMENE VEILIGHEIDSINFORMATIE

Doel

Dit deel heeft het volgende doel:

- a) Verklaaren waarom deze veiligheidsopleiding belangrijk is.
- b) Toelichten van de ongevals- en overlijdensstatistieken van de CPSC (Consumer Product Safety Commission).
- c) Bespreken van de leeftijds- en lengte-aanbevelingen van Bombardier.
- d) Bespreek de beschermingsuitrusting die de bestuurder en passagier moeten dragen om met het 2-UP voertuig te rijden.
- e) Uitleggen wanneer een bestuurder kan beginnen te rijden met een passagier.
- f) Verklaar de lokale, regionale en nationale wetgeving betreffende het gebruik van ATV's.
- g) Bespreken van de zones waar u kunt rijden.

Samenvatting

A) Deze cursus wordt aangeboden:

- Om u en uw passagier meer rijplezier te geven.
 - Om het risico op verwondingen en overlijden van u en uw passagier te beperken door een goed veiligheids- en risicobewustzijn.
1. Wat er kan gebeuren als de aangewezen veiligheidsmaatregelen en voorzorgen niet worden genomen.
 2. Waarom u nooit meer dan één passagier mag meenemen met uw 2-UP voertuig.
 3. Waarom u en uw passagier de voeten altijd op de betreffende voetsteunen moeten houden en waarom uw passagier altijd de handgrepen moet vasthouden tijdens het rijden.
 4. Waarom u en uw passagier geen alcohol of drugs mogen gebruiken voor of tijdens het rijden met uw voertuig.
 5. Waarom u niet mag rijden op verharde oppervlakken.

B) CPSC-statistieken

- De CPSC heeft statistieken gepubliceerd van de verwondingen en dodelijke ongevallen van ATV-bestuurders tijdens de voorbije 5 jaar (januari 1997 - december 2001):
1. 417.200 letsels ten gevolge van ATV-gebruik
 2. 1.463 overlijdens ten gevolge van ATV-gebruik.

C) Leeftijds- en lengtevereisten voor het 2-UP voertuig

- Niemand van jonger dan 16 mag met een 2-UP voertuig rijden.
- Niemand van jonger dan 12 jaar mag als passagier met een 2-UP voertuig meerijden. Ongeacht zijn leeftijd moet elke passagier in staat zijn om zijn voeten stevig op de voetsteunen te plaatsen en de handgrepen vast te houden.
- Laat nooit personen met uw 2-UP voertuig rijden, die niet vertrouwd zijn met dit voertuig.

D) Beschermende kleding die zowel bestuurder als passagier moeten dragen

- Goedgekeurde helm (ANSI, SNELL, CSA of DOT)
1. volledig gelaatsscherm
 2. 3/4 schaal
 3. De passagiershelm moet een harde kinbeschermer hebben
- Veilige laarzen
 - Rijhandschoenen
 - Oogbescherming (bril of gelaatsscherm)
 - Hemd met lange mouwen
 - Broek met lange pijpen
 - Elleboogbeschermers (optioneel)
 - Kniebeschermers (optioneel)
 - Niergordel (optioneel).

- E) Rijden met een passagier
- Voor hij een passagier meeneemt, moet de bestuurder het rijden met zijn 2-UP voertuig perfect onder de knie hebben.
 - Zodra dit het geval is, moet de bestuurder eerst wennen aan het rijden met een passagier met zeer lage snelheid op een bekend terrein.

- F) Lokale, regionale en nationale wetgeving
- Toelichting van deze wetgeving.

- G) Gebieden waar u niet met uw 2-UP voertuig mag rijden

Dit zijn de basisregels:

- Rijd niet over privédomein zonder toelating van de eigenaar.
- Rijd niet in gebieden waar uw 2-UP voertuig blijvende schade kan aanrichten.
- Voer geen manoeuvres uit die u niet aankunt.
- Weet altijd waar u zich bevindt en waar u naartoe rijdt.

Verwachte resultaten

Wanneer dit deel is voltooid moet u:

- Op de hoogte zijn van de actuele ongevals- en overlijdensstatistieken van de CPSC.
- De aanbevelingen van BRP kennen met betrekking tot bestuurders van jonger dan 16 en passagiers van jonger dan 12.
- Weten welke beschermende kleding u en uw passagier moeten dragen om te rijden.
- De lokale, regionale en nationale wetten betreffende het gebruik van ATV's kennen.
- De basisregels kennen met betrekking tot waar en hoe u niet mag rijden.

DEEL II - BOMBARDIER 2-UP VOERTUIG

VEILIGHEIDSVIDEO

Doel

Dit deel heeft het volgende doel:

- Richtlijnen geven voor het bekijken van de Veiligheidsvideo van het Bombardier 2-UP voertuig.
- Informatie over veiligheidsaspecten verstrekken door middel van de Veiligheidsvideo van het Bombardier 2-UP voertuig.
- Een antwoord geven op alle vragen die men nadien nog heeft door een korte herhaling.

Samenvatting

A) Richtlijnen

Laat de video stopzetten op elk moment dat er vragen zijn. Herhaal de video indien nodig, als u niet zeker bent over bepaalde zaken.

B) Veiligheidsinformatie

Kleding

Zie deel I.

Leeftijdsaanbeveling

Geen bestuurder jonger dan 16 en geen passagier jonger dan 12 of te klein om aan de voetsteunen en handgrepen te kunnen.

Gebruik van de Gebruikershandleiding

U moet de Gebruikershandleiding lezen en begrijpen.

Controle voor gebruik

Telkens als u met het voertuig gaat rijden moet u de controle voor gebruik uitvoeren om te verzekeren dat het voertuig correct functioneert.

Lichaamshouding

U en uw passagier moeten het lichaamsgewicht zo positioneren dat het risico op kantelen wordt beperkt. U en uw passagier moeten de voeten altijd op de betreffende voetsteunen houden en uw passagier moet altijd de handgrepen vasthouden tijdens het rijden.

Startprocedure

De juiste manier om het voertuig te starten.

Bergop en bergaf rijden

De juiste manier om bergop en bergaf te rijden met of zonder passagier.

Achteruit rijden

De juiste methode om achteruit te rijden.

Dwars op een helling rijden

De juiste manier om dwars op een helling te rijden met of zonder passagier.

- Vermijd dit.
- Gewichtsverplaatsing.
- Afstappen in geval van nood.

Rijden met een passagier of last

Het rij- en remgedrag worden beïnvloed wanneer u met een passagier of last rijdt.

Water oversteken

Wees voorzichtig als u water oversteekt.

Transport van het voertuig

De juiste manier om het te transporteren 2-UP voertuig op te laden en voor te bereiden.

- Zet de parkeerrem aan.
- Zet de schakelhendel in de PARKEERstand.
- Draai de brandstofklep dicht.
- Controleer of de brandstof- en olievuldoppen goed gesloten zijn.
- Maak de voor- en achterkant van het voertuig vast.

Naleving van wetten

Zie deel I.

C) Herhaling

- Vragen en antwoorden.
- Overzicht van de ongevals- en overlijdensstatistiek van de CPSC.
- Overzicht van de veiligheidsmaatregelen, onder meer het dragen van een helm en beschermende kleding.

Verwachte resultaten

Wanneer dit deel is voltooid moet u:

- De inhoud kennen van de Veiligheidsvideo voor het Bombardier 2-UP voertuig.

DEEL III - GEBRUIKERSHANDLEIDING OVERZICHT

Doel

Dit deel heeft het volgende doel:

- a) Het belang benadrukken van het respecteren van waarschuwings- en veiligheidslabels.
- b) Neem de Gebruikershandleiding door en maak u vertrouwd met de belangrijke punten in elk deel.

Samenvatting

- A) Waarschuwings- en veiligheidssymbolen
 - Let op de waarschuwings-en veiligheidssymbolen in elk deel en lees waarvoor ze waarschuwen; ken de gevolgen van de niet-naleving van deze waarschuwingen.
- B) Overzicht Gebruikershandleiding
 - Let op de belangrijke punten van de Gebruikershandleiding:
 1. Inhoudstafel
 2. Opmerkingen
 3. Bijzondere veiligheidsaanwijzingen
 4. Bedrijfswaarschuwingen
 5. Waarschuwinglabels
 6. Voertuigidentificatienummer
 7. Bedieningselementen/instrumenten/uitrusting
 8. Inrijperiode
 9. Controle voor gebruik
 10. Bedieningsinstructies
 11. Speciale procedures
 12. Onderhoud na gebruik
 13. Lasten en transport
 14. Onderhoud.

Verwachte resultaten

Wanneer dit deel is voltooid moet u:

- Bewust zijn van de noodzaak om de Gebruikershandleiding regelmatig te raadplegen.
- De betekenis kennen van de waarschuwings- en veiligheidslabels in de Gebruikershandleiding en weten waar ze op slaan.
- Alle delen van de Gebruikershandleiding kennen en weten wat erin staat.

DEEL IV - RIJVAARDIGHEID

Doel

Dit deel heeft het volgende doel:

- a) U vertrouwd maken met de controles voor gebruik.
- b) U herinneren aan de beschermende kleding die u en uw passagier moeten dragen wanneer u met het 2-UP voertuig gaat rijden.
- c) U toelaten te rijden met het 2-UP voertuig en alle basismanoeuvres uit te voeren.

Samenvatting

A) Controle voor gebruik

- Voer de controle voor gebruik van het 2-UP voertuig uit aan de hand van de checklist in de Gebruikershandleiding en identificeer alle bedieningselementen.

B) Beschermende kleding

- Draag geschikte kleding om met het 2-UP voertuig te rijden:
 1. Goedgekeurde helm (met een harde kinbeschermer voor de passagier)
 2. Rijlaarzen
 3. Handschoenen
 4. Oogbescherming
 5. Hemd met lange mouwen
 6. Lange broek
 7. Elleboogbeschermers (optioneel)
 8. Kniebeschermers (optioneel)
 9. Niergordel (optioneel).

C) Basismanoeuvres

- Leg het parcours af en voer alle basismanoeuvres uit die in de bijgevoegde LIJST VAN RIJMANOEUVRES worden beschreven, zonder passagier.
 1. De verantwoordelijke medewerker van uw dealer zal elk manoeuvre eerst voordoen.
 2. Laat u eerst tonen hoe het manoeuvre wordt uitgevoerd en voer het daarna zelf uit zonder passagier.
 3. De verantwoordelijke medewerker van uw dealer vinkt op de scorekaart aan welke manoeuvres u bevredigend heeft uitgevoerd.
 4. Samen met de verantwoordelijke medewerker van uw dealer overloopt u alle manoeuvres tot ze correct werden uitgevoerd en aangevinkt op de lijst.

Verwachte resultaten

Wanneer dit deel is voltooid moet u:

- Weten hoe u de controle voor gebruik moet uitvoeren.
- Weten welke kleding u en uw passagier moeten dragen om met het 2-UP voertuig te rijden.
- Alle basis-rijmanoeuvres op het parcours hebben uitgevoerd.

LIJST VAN RIJMANOEUVRES

De praktische rijopleiding moet de onderstaande manoeuvres omvatten.

De cursisten dienen de acht rijmanoeuvres minstens een aantal keer te herhalen. De lesgever moet elk manoeuvre eerst demonstreren en daarna laten nadoen door de cursist en minstens een aantal keer laten herhalen.

Manoeuvre nr. 1

Starten en stoppen te oefenen op een groot ovaal parcours (minimaal aantal keer te herhalen: eenmaal in tegenwijzerzin en eenmaal in wijzerzin).

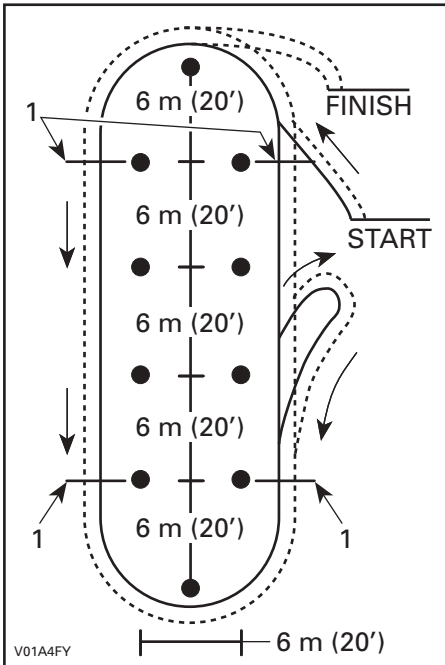

TYPISCH

1. Hier stoppen

Manoeuvre nr. 2

Draaien links en rechts - figuren 8 maken (minimaal aantal keer te herhalen: driemaal).

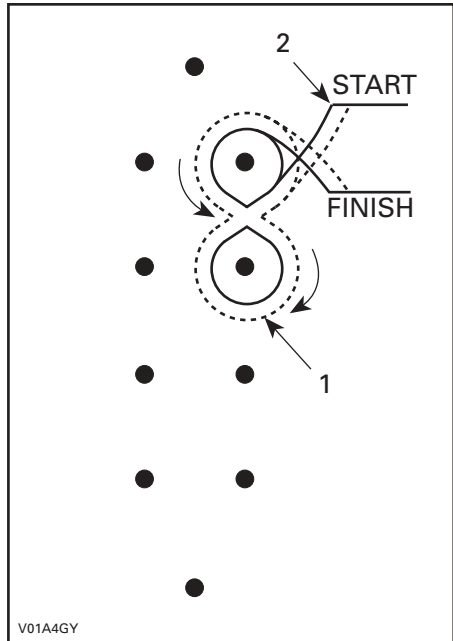

TYPISCH

1. 2 rondjes of meer

2. Einde van 1ste manoeuvre

Manoeuvre nr. 3

Scherpe bochten minder dan 90° - links en rechts. Bochten 90 graden en minder dan 90 graden (minimaal aantal keer te herhalen: twee in wijzerzin en twee in tegenwijzerzin).

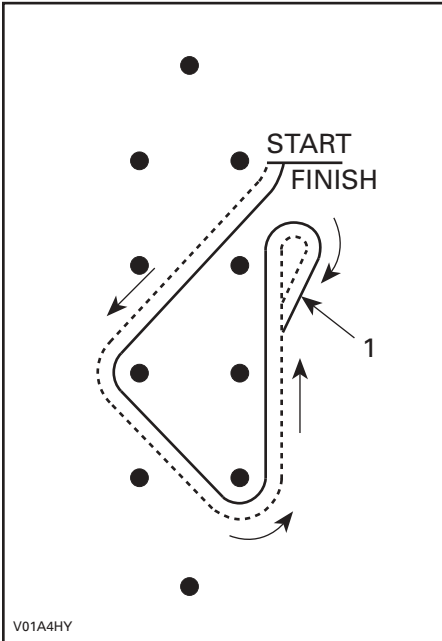

TYPISCH
1. Omgekeerd traject

Manoeuvre nr. 4

Slalom (minimaal aantal keer te herhalen: driemaal).

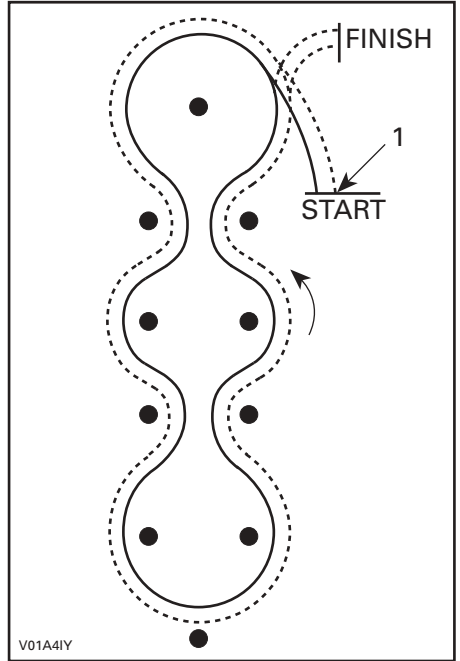

TYPISCH
1. Einde van laatste manoeuvre

Onthoud tijdens het lezen van deze Gebruikershandleiding, dat:

WAARSCHUWING

Duidt op een mogelijk gevaar dat, indien het niet wordt vermeden, kan leiden tot ernstige of dodelijke verwondingen.

Manoeuvre nr. 5

Snel stoppen: grote ovaal met paniekmanoeuvre (minimaal aantal keer te herhalen: tweemaal).

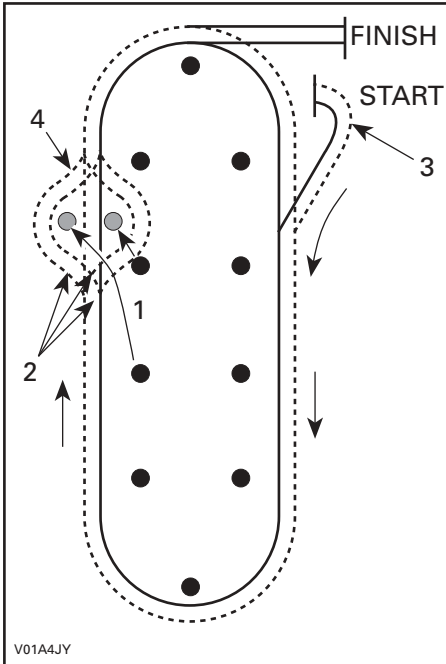

TYPISCH

1. 2 kegels verplaatsen
2. Instructeur specificeert links, rechts of rechtdoor op commando
3. Einde van laatste manoeuvre
4. Instructeur signaal paniekuithaal

Manoeuvre nr. 6

Over een hindernis rijden (minimaal aantal keer te herhalen: eenmaal met linkerwielen, eenmaal met rechterwielen, eenmaal met alle wielen).

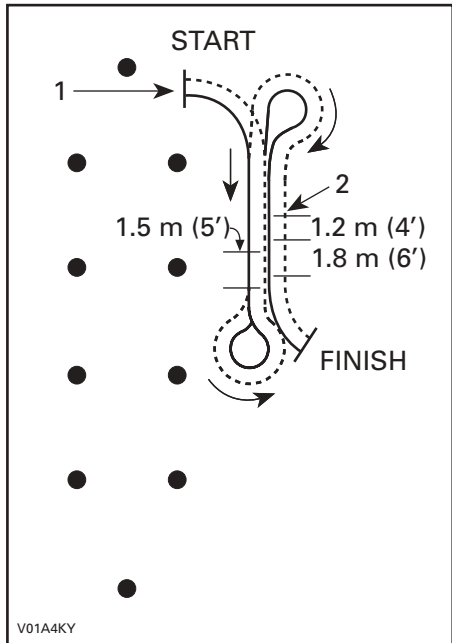

TYPISCH

1. Einde van laatste manoeuvre
2. Hindernis

CHECKLIST VOOR DE INSTRUCTEUR

Naam koper 2-UP voertuig: _____

Naam vertegenwoordiger van de distributeur/dealer: _____

Datum: _____

BELANGRIJK:

Deze veiligheidsopleiding voor het 2-UP voertuig is verplicht en moet worden voltooid door elke koper van een nieuw 2-UP voertuig.

Een onafhankelijk agentschap zal steekproeven uitvoeren om na te gaan of de opleiding plaatsvindt.

Wanneer de verplichte opleiding niet wordt uitgevoerd, geldt dit als een inbreuk op de Bombardier ATV distributeurs/dealervereenkomst.

Voor meer informatie over de veiligheidsopleiding voor het 2-UP voertuig kunt u contact opnemen met BRP.

Inleiding:

- Elke cursist moet de inhoud van de Veiligheidskursus voor de klant grondig doornemen.

Deel I: Algemene veiligheidsinformatie

- Leg de reden voor de veiligheidsopleiding uit.
- Bespreek de ongevals- en overlijdensstatistieken van de CPSC.
- Bespreek de leeftijds- en lengte-aanbevelingen van BRP.
- Bespreek de beschermingsuitrusting die de bestuurder en passagier moeten dragen om met het 2-UP voertuig te rijden.
- Verklaar de lokale, regionale en nationale wetgeving betreffende het gebruik van ATV's.
- Leg uit in welke gebieden men mag rijden.

Deel II: Bombardier 2-UP voertuig Veiligheidsvideo

- Bekijk de Veiligheidsvideo voor het Bombardier 2-UP voertuig met uw cursist. Beantwoord alle vragen van uw cursist.

Deel III: Overzicht Gebruikershandleiding

- Bekijk de Gebruikershandleiding met uw cursist. Benadruk de noodzaak om de handleiding regelmatig te raadplegen.
- Wijs de cursist op de waarschuwings- en veiligheidslabels en verklaar hun betekenis.

Deel IV: Rijvaardigheid

- Voer de controle voor gebruik uit samen met uw cursist.
- Herinner uw cursist aan de beschermende kleding die bestuurder en passagier moeten dragen om te rijden met het 2-UP voertuig.
- Demonstreer elk manoeuvre voor de cursist.
- Laat de cursist rijden met het 2-UP voertuig en alle basismanoeuvres uitvoeren.

1) Starten en stoppen

Starten en stoppen te oefenen op een groot ovaal parcours (minimaal aantal keer te herhalen: eenmaal in tegenwijzerzin en eenmaal in wijzerzin).

- De startzone moet lang genoeg zijn, zodat de bestuurder voldoende tijd heeft om over het volgende manoeuvre na te denken, voordat hij het uitvoert.
- Er moet een remzone van minstens 9 m (30 ft) lang zijn, waar de cursist moet kunnen stoppen in een rechte lijn met verschillende beginsnelheden.

2) Draaien

Draaien links en rechts - figuren 8 maken (minimaal aantal keer te herhalen: driemaal).

3) Scherpe bochten

Scherpe bochten minder dan 90° - links en rechts. Hoeken: 90 graden en minder dan 90 graden (minimaal aantal keer te herhalen: twee in wijzerzin en twee in tegenwijzerzin).

4) Slalom

Slalom minstens 4 merktekens - telkens op 6 m (20 ft) afstand van elkaar (minimaal aantal keer te herhalen: driemaal).

5) Snel stoppen

Snel stoppen zoals toegepast in artikel I hierboven. Grote ovaal met paniekmanoeuvre (minimaal aantal keer te herhalen: tweemaal).

6) Rijden over hindernissen

Rijden over hindernissen – plaats 4 x 4 blokken hout op het traject zodat de bestuurder erover kan rijden (minimaal aantal keer te herhalen: eenmaal met linkerwielen, eenmaal met rechterwielen, eenmaal met alle wielen).

7) Dwars op hellingen rijden

Herinner de cursist er eerst en vooral aan dat dwars op een helling rijden zo veel mogelijk moet worden vermeden.

Als er een helling van ongeveer 8% of minder voorhanden is, moet het dwars op een helling rijden worden opgenomen in de praktijkopleiding (minimaal aantal keer te herhalen: eenmaal in elke richting). Is er geen helling voorhanden, neem de bespreking van dit manoeuvre in de Gebruikershandleiding dan zeker door met de cursist.

8) Keren

Als er een helling van ongeveer 8% of minder voorhanden is, moet het keren op een helling worden opgenomen in de praktijkopleiding (minimaal aantal keer te herhalen: eenmaal). Is er geen helling voorhanden, neem de bespreking van dit manoeuvre in de Gebruikershandleiding dan zeker door met de cursist.

- Vul de checklist en scorekaart in. De koper en de vertegenwoordiger van de dealer moeten deze ondertekenen.
- Kopieer de checklist en scorekaart voor uw archief.

Opleidings-scorekaart

OEFENING	GESLAAGD	GEZAKT
1. Starten en stoppen		
2. Draaien		
3. Scherpe bochten		
4. Slalom		
5. Snel stoppen		
6. Over hindernissen rijden		
7. Dwars op een helling rijden (is er geen helling voorhanden, neem de bespreking van dit manoeuvre in de Gebruikershandleiding dan zeker door met de cursist)		
8. Keren (is er geen helling voorhanden, neem de bespreking van dit manoeuvre in de Gebruikershandleiding dan zeker door met de cursist)		
9. Opmerkingen van de instructeur:		

OPMERKING: De dealer moet een fotokopie van deze scorekaart bewaren in zijn archief.

Handtekening koper 2-UP voertuig: _____

Handtekening vertegenwoordiger van de distributeur/dealer: _____

Datum: _____

VOERTUIG- INFORMATIE

IDENTIFICEREN VAN UW ATV

De hoofdcomponenten van uw voertuig (motor en chassis) zijn voorzien van een verschillend serienummer. Soms heeft u deze nummers nodig voor garantiedoeleinden of om uw voertuig op te sporen in geval van verlies. Elk erkend Bombardier ATV-dealer heeft deze nummers nodig om reparaties onder garantie uit te voeren. Er wordt geen garantie geboden door BRP Inc. als het motoridentificatienummer (EIN) of het voertuigidentificatienummer (VIN) werd verwijderd of onleesbaar werd gemaakt. We raden u aan, alle serienummers van uw voertuig te noteren en door te geven aan uw verzekeringsmaatschappij.

Plaats van motor- en voertuigidentificatienummer

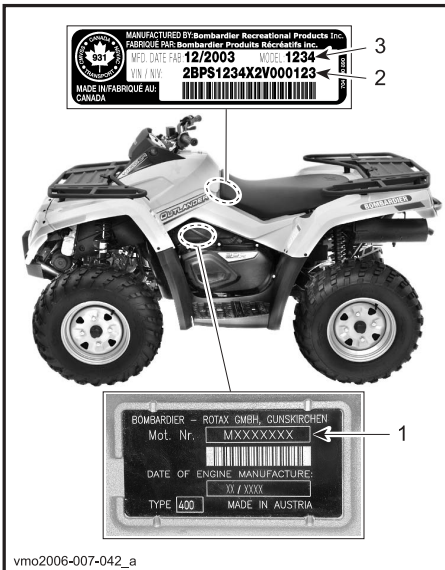

TYPISCH

1. EIN (motoridentificatienummer)
2. VIN (voertuigidentificatienummer)
3. Model

Conformiteitslabel

Dit label geeft de conformiteit van dit voertuig in vele landen aan.

PLAATS VAN DE LABELS

Alle Outlander
MAX-modellen

Onder zitting, op de
bovenste stang van
het frame.

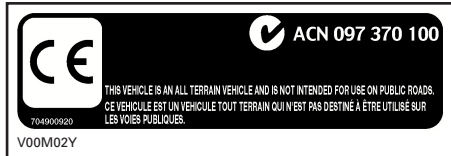

USA EN CANADA



ANDERE LANDEN VAN DE WERELD

EMISSIEVOORSCHRIFTEN

De California Air Resources Board (CARB) eist dat uw ATV voldoet aan de toepasselijke emissienormen tijdens zijn gebruiksduur, wanneer hij wordt gebruikt en onderhouden conform de voorziene instructies.

Er wordt jaarlijks een Rood Label voor niet-conformiteit (alsook een Groen Label) toegekend tijdens de Californische voertuigkeuring. Het toepasselijke label wordt aangeduid door het voertuigidentificatienummer (meer bepaald in het 8^{ste} karakter).

VOERTUIGCATEGORIE	VIN 8 ^{ste} KARAKTER
Rood Label voor niet-conformiteit	Aangeduid door een C of 3
Groen Label voor conformiteit	Elk cijfer of letterteken behalve C of 3

BEDIENINGSELEMENTEN/INSTRUMENTEN/UITRUSTING

OPMERKING: Sommige bedieningselementen/instrumenten/uitrusting zijn opties.

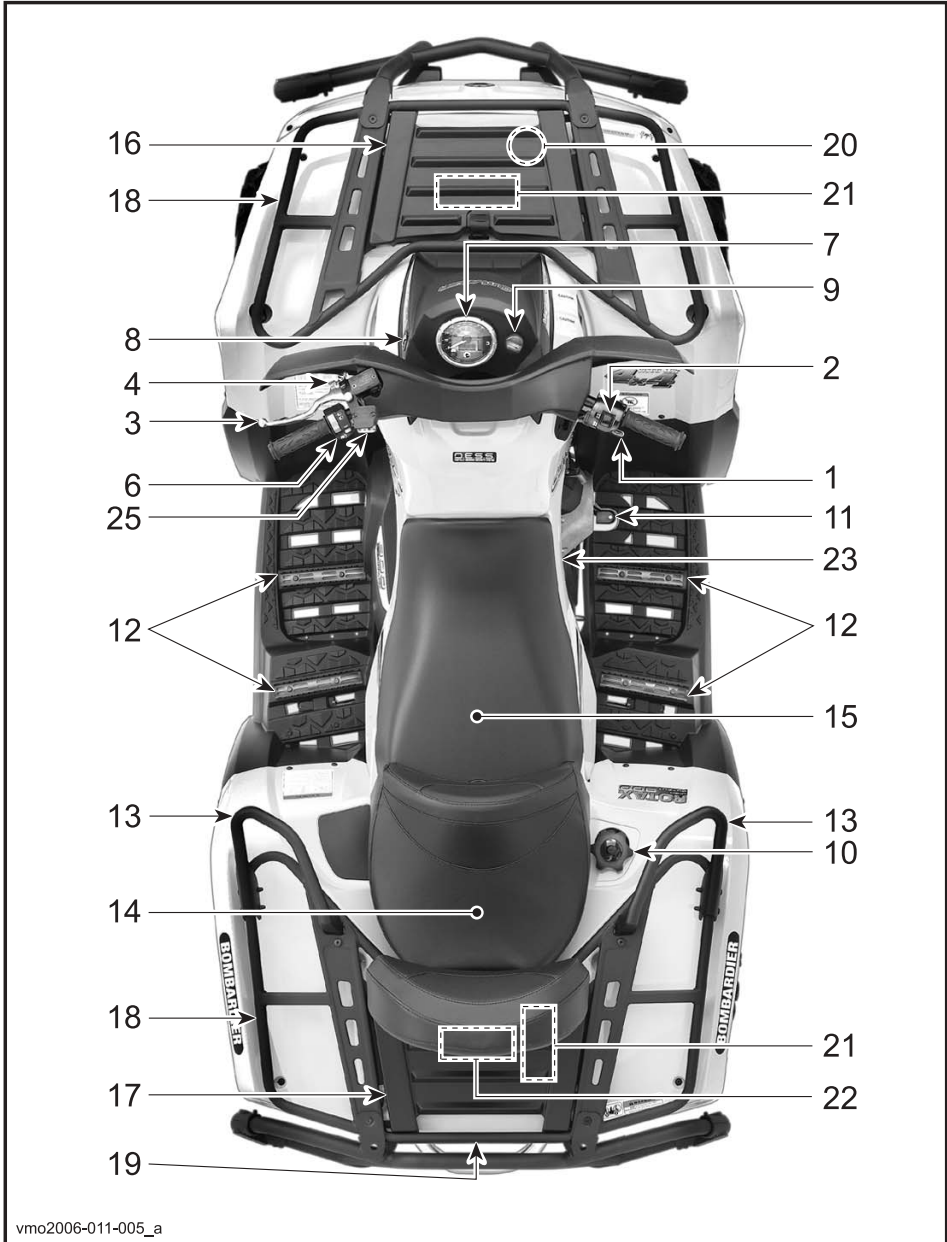

vmo2006-011-005_a



Onthoud tijdens het lezen van deze Gebruikershandleiding, dat:

WAARSCHUWING

Duidt op een mogelijk gevaar dat, indien het niet wordt vermeden, kan leiden tot ernstige of dodelijke verwondingen.

OPMERKING: In dit deel worden de basisfuncties van de diverse bedieningselementen van uw ATV toegelicht. Meer details over het gebruik van individuele bedieningselementen in combinatie met andere vindt u in de **BEDIENINGSINSTRUCTIES** verder in dit deel.

1) Gashendel

Bevindt zich rechts van het stuur. Wanneer hij wordt ingedrukt verhoogt het motortoerental tot het juiste niveau om de schakeling naar de gekozen versnelling toe te laten. Zodra de hendel wordt losgelaten keert de motor automatisch terug naar stationair toerental en vertraagt het voertuig geleidelijk.

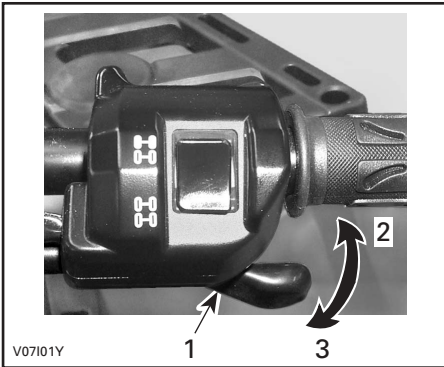

1. Gashendel
2. Om te versnellen
3. Om te vertragen

2) Keuzeschakelaar 2WD/4WD

Met deze keuzeschakelaar boven aan de gashendel kunt u kiezen tussen 2WD en 4WD.

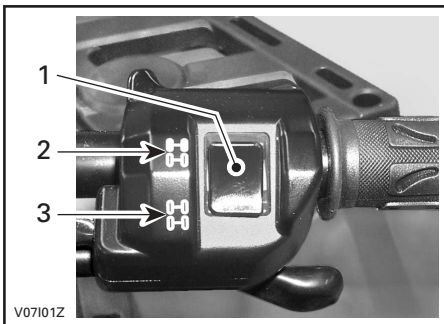

1. Keuzeschakelaar
2. 2WD stand
3. 4WD stand

3) Remhendel

Bevindt zich links van het stuur. Wanneer de remhendel wordt ingedrukt, worden de voor- en achterremmen geactiveerd. Wanneer hij wordt losgelaten moet de hendel automatisch terugkeren naar zijn oorspronkelijke stand. Het remeffect is afhankelijk van de kracht die op de hendel wordt uitgeoefend en van het type en de toestand van het terrein.

OPMERKING: Net als bij andere voertuigen op wielen verschuift het gewicht bij het remmen naar de voorwielen. Om efficiënter te kunnen stoppen, verdeelt het remsysteem meer remkracht naar de voorwielen. Dit beïnvloedt het rijgedrag en de besturing van het voertuig wanneer u brusk remt. Houd hier rekening mee bij het remmen.

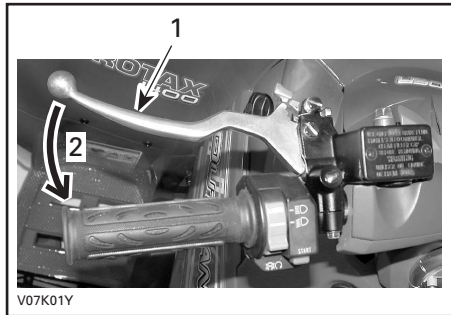

TYPISCH

1. Remhendel
2. Om te remmen

4) Remhendelslot

Bevindt zich links van het stuur op de remhendel. Als dit is vergrendeld kan het voertuig niet bewegen. Handig om de rem te vergrendelen, bijvoorbeeld in een scherpe bocht, tijdens het transport of wanneer u het voertuig niet gebruikt.

WAARSCHUWING

Schakel het remhendelslot altijd in **en** zet de schakelhendel in de PARKEER-stand wanneer u niet met uw voertuig rijdt.

WAARSCHUWING

Let erop dat u het remhendelslot volledig ontgrendelt voordat u met uw ATV gaat rijden.

Wanneer de remmen tijdens het rijden slepen door een aanhoudende druk op de hendel, kan dit leiden tot beschadiging van het remsysteem, een afname van het remvermogen en/of brand.

Om het mechanisme te activeren: Druk de remhendel in en houd hem vast terwijl u de vergrendeling verzet. De remhendel is nu ingedrukt en alle remmen worden geactiveerd.

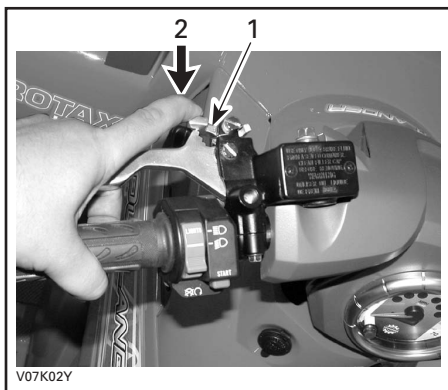

TYPISCH

1. Remhendelslot
2. Indrukken om de parkeerrem te activeren

Om het mechanisme te ontgrendelen: Druk de remhendel in. De vergrendeling moet automatisch terugkeren naar zijn oorspronkelijke stand. De remhendel moet terugkeren naar zijn ruststand. Ontgrendel het remhendelslot altijd voor u gaat rijden.

5) Schakelhendel

Bevindt zich aan de rechterkant van het voertuig. Een hendel met 5 standen: P, R, N, H en L.

Om te schakelen moet u het voertuig helemaal stoppen en vervolgens de hendel in de gewenste stand zetten. Forceer de hendel niet. Kunt u niet schakelen, schommel het voertuig dan heen en weer om de tandwielen in de transmissie te bewegen en probeer het opnieuw.



SCHAKELPATROON

LET OP: Stop het voertuig altijd helemaal en druk op de rem voordat u de schakelhendel verzet.

P: Parkeren

In deze stand wordt de transmissie vergrendeld om te helpen voorkomen dat het voertuig beweegt. Kies altijd deze stand wanneer het voertuig niet in gebruik is. In bepaalde omstandigheden kan het noodzakelijk zijn, het voertuig heen en weer te schommelen om de tandwielen in de transmissie te bewegen, zodat de parkeerstand kan worden ingesteld.

R: Achteruit

In deze stand kan het voertuig achteruit rijden. De snelheid van het voertuig is beperkt.

WAARSCHUWING

Voor u het voertuig in achteruit schakelt, moet u nagaan of er geen hindernissen of omstanders achter het voertuig staan. Blijf zitten.

N: Vrijloop

In deze stand wordt de transmissie ontgrendeld zodat het voertuig manueel kan worden bewogen.

H: Hoge versnelling

Hiermee wordt het overbrengingsmechanisme in een hoge versnelling geschakeld. Dit is het toerentalbereik voor normaal rijden. In deze stand kan het voertuig zijn maximumsnelheid bereiken.

L: Lage versnelling

Hiermee wordt het overbrengingsmechanisme in een lage versnelling geschakeld. Dit is de werkstand. In deze stand kan het voertuig traag rijden met een maximale tractie en vermogen.

OPMERKING: Schakel naar het lage toerentalbereik om lasten te trekken of een steile helling te beklimmen.

6) Multifunctionele schakelaar

De multifunctionele schakelaar bevindt zich links aan het stuur.

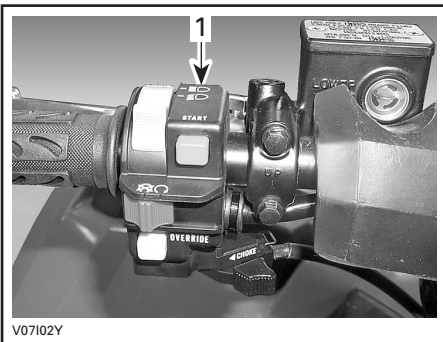

TYPISCH

1. Multifunctionele schakelaar

Op deze multifunctionele schakelaar zijn de volgende bedieningselementen ondergebracht:

Koplampschakelaar

Deze zit bovenaan op de multifunctionele schakelaar. Zet de koplampschakelaar op LO voor het dimlicht en het achterlicht. Zet de koplampschakelaar op HI voor het grootlicht en het achterlicht.

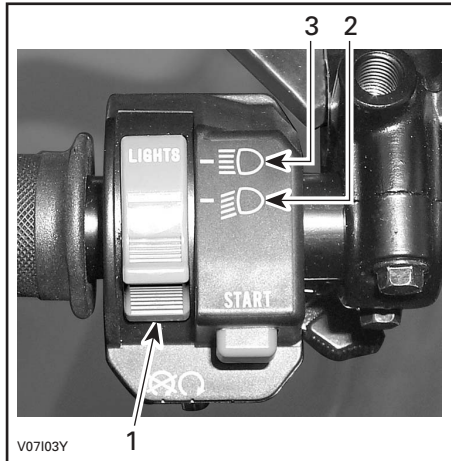

TYPISCH

1. Koplampschakelaar
2. Dimlicht-stand
3. Grootlicht-stand

OPMERKING: Zet de contactschakelaar op AAN "zonder licht" om de koplamp te doven.

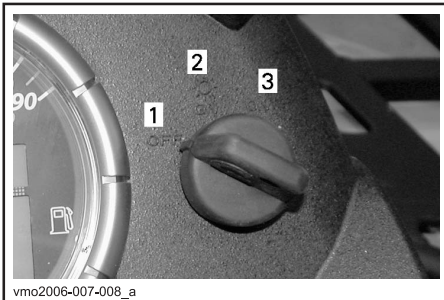

CONTACTSCHAKELAAR

1. OFF (uit)
2. AAN "zonder licht"
3. AAN "met licht"

Motorstopschakelaar

Deze zit in het midden van de multifunctionele schakelaar. Als deze schakelaar op UIT staat, zal de motor een slag draaien maar niet starten.

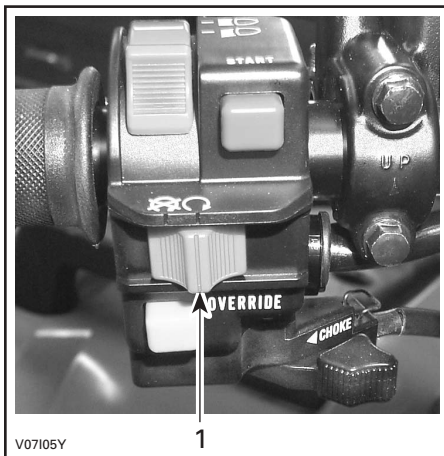

TYPISCH

1. Motorstopschakelaar

Deze schakelaar dient om de motor stil te leggen en als noodstopknop.

OPMERKING: Hoewel de motor kan worden gestopt door de contactsleutel op UIT te draaien, raden we aan de motor met de motorstopschakelaar uit te zetten.

Om de motor stil te leggen laat u de gashendel helemaal los en gebruikt de motorstopschakelaar.

Startknop

Deze zit boven de motorstopschakelaar.

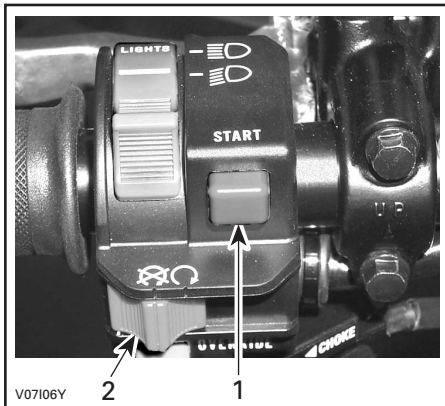

TYPISCH

1. Startknop
2. Motorstopschakelaar

Om de motor te starten zet u de motorstopschakelaar op RIJDEN.

Houd de startknop ingedrukt. Laat hem onmiddellijk los nadat de motor is gestart.

Ophefknop

Deze zit onder de motorstopschakelaar.

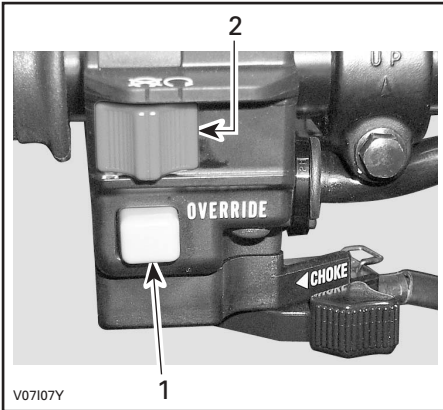

TYPISCH

1. Ophefknop
2. Motorstopschakelaar

Deze knop dient om de snelheidsbegrenzer in achteruit op te heffen en extra vermogen vrij te maken. Druk hiertoe op de ophefknop.

WAARSCHUWING

Druk nooit op de ophefknop terwijl u gas geeft. Anders kunt u de controle verliezen en ernstige of dodelijke verwondingen oplopen.

7) Snelheidsmeter

Dit voertuig is uitgerust met een elektronische multifunctionele snelheidsmeter.

Deze licht op wanneer de contactschakelaar wordt ingeschakeld.

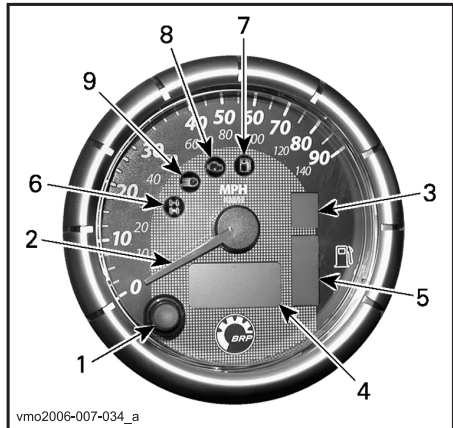

TYPISCH

1. Display-keuzetoets
2. Wijzermodus-display
3. Versnellingsdisplay
4. Multifunctioneel display
5. Brandstofpeilaanduiding
6. 4WD-verklikkerlichtje
7. Verklikkerlichtje te laag brandstofpeil
8. Verklikkerlichtje controleer motor
9. Grootlicht-verklikkerlichtje

Keuze eenheid (MPH of KM/U)

De snelheidsmeter staat standaard op mijlen ingesteld, maar dit kan worden veranderd in een kilometer-aanduiding. Doe een beroep op een erkend Bombardier ATV-dealer.

OPMERKING: De aanpassing van de eenheid geldt tegelijk voor de odometer en de tripmeter.

Display-keuzetoets

Gebruik de keuzetoets om het multifunctionele snelheidsmeterdisplay in de gewenste modus te zetten:

- odometer
- tripmeter (terugstelbaar)
- uurmeter (terugstelbaar)
- voertuig-uurmeter
- snelheids- of toerentalmodus.

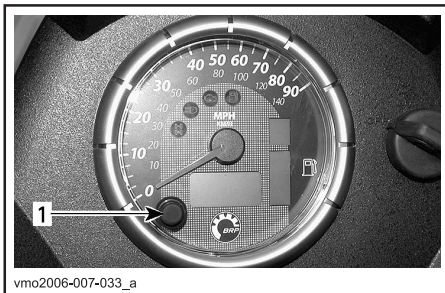

1. Keuzetoets

Wijzermodus-display

De wijzer van de snelheidsmeter heeft twee modi. Hij kan de voertuigsnelheid of het motortoerental aanduiden.

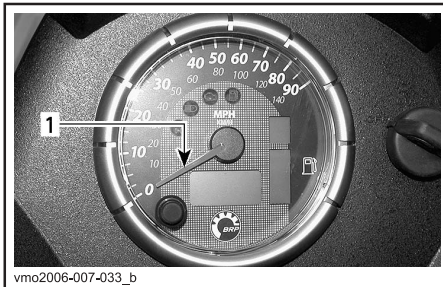

1. Wijzer

Om de modus van de wijzer te wijzigen, gaat u als volgt te werk:

- zet het multifunctionele snelheidsmeterdisplay op odometer (ODO)
- houd de display-keuzetoets 2 seconden lang ingedrukt om de modus te wijzigen.

Snelheidsmodus

In deze modus duidt de wijzer de snelheid van het voertuig aan.

De snelheidsmeter meet de snelheid van 0 tot 140 km/u en van 0 tot 90 mph.

Toerentalmodus

In deze modus duidt de wijzer het motortoerental aan.

De snelheidsmeter meet het motortoerental van 100 tot 10000 tpm.

OPMERKING: In de toerentalmodus verschijnt de voertuigsnelheid automatisch op het multifunctionele display, zodra het voertuig sneller dan 10 km/u of 6 mph rijdt.

Versnellingsdisplay

Dit display toont in welke versnelling het voertuig staat.

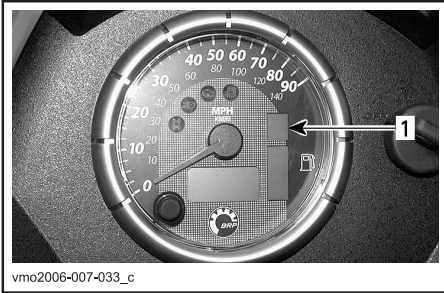

1. Versnelling

DISPLAY	FUNCTIE
P	PARKEREN
N	VRIJLOOP
V	ACHTERUIT
U	HOGE VERSNELLING
L	LAGE VERSNELLING

OPMERKING: Als de letter “E” op het versnellingsdisplay verschijnt, wijst dit op een elektrische communicatiestoring. Doe een beroep op een erkend Bombardier ATV-dealer.

Multifunctioneel display

OPMERKING: Gebruik de keuzetoets om het display in de gewenste modus te zetten.

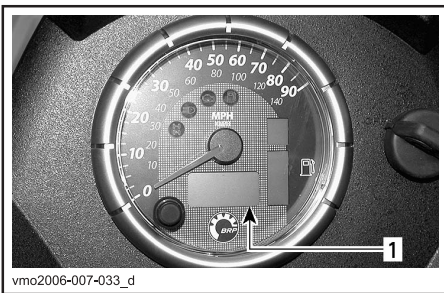

1. Multifunctioneel display

Odometer (ODO)

De odometer registreert de totale afgelegde afstand in mijl of kilometer.

Tripmeter (TRIP)

De tripmeter registreert de afgelegde afstand sinds de laatste reset. De afgelegde afstand verschijnt in mijl of kilometer.

Hij kan worden gebruikt om het bereik van de brandstoftank te bepalen of de afstand tussen 2 punten op de weg.

Houd de display-keuzetoets 2 seconden ingedrukt om de tripmeter te resetten.

Uurmeter (TRIP TIME)

De uurmeter registreert de bedrijfsduur van het voertuig wanneer het elektrisch systeem is ingeschakeld. Hij kan bijv. worden gebruikt om de reistijd tussen 2 punten te meten.

Houd de display-keuzetoets 2 seconden ingedrukt om de uurmeter te resetten.

Uurmeter (ENGINE HOURS)

De uurmeter registreert de bedrijfsduur van de motor in de ECM.

Snelheid/toerental

In de toerentalmodus verschijnt de voertuigsnelheid automatisch zodra het voertuig sneller dan 10 km/u of 6 mph rijdt.

In de snelheidsmodus verschijnt het motortoerental tussen 0 en 9000 tpm.

Meldingen op multifunctioneel display

MELDING	BESCHRIJVING
X 100 RPM	Wanneer de snelheidsmeter in de SNELHEIDSMODUS staat, verschijnt er "X 100 RPM" op het multifunctionele display, als de snelheids/toerentalmodus wordt geselecteerd.
INVALID KEY	Dit duidt aan dat u de verkeerde contactsleutel heeft gebruikt. Neem de juiste contactsleutel voor dit voertuig. Misschien maakt de contactsleutel ook een slecht contact. Verwijder hem en maak hem schoon.
PARK BRAKE	Dit verschijnt als de parkeerrem langer dan 15 seconden wordt geactiveerd.
LO BATT	Accuspanning te laag. Controleer de accuspanning en het oplaadsysteem.
HI BATT	Accuspanning te hoog. Controleer de accuspanning en het oplaadsysteem.
LOW OIL (1)	Motoroliedruk te laag. Stop de motor onmiddellijk en controleer het oliepeil.
HI TEMP (2)	Motor raakt oververhit, raadpleeg de paragraaf OVERVERHITTING VAN DE MÓTOR in SPECIALE PROCEDURES.
LIMP HOME	Ernstige storing aan de motor die de normale werking van de motor kan belemmeren. Het motorverklikkerlichtje zal ook knipperen. Zie OPLOSSEN VAN PROBLEMEN voor meer informatie.
CHECK ENGINE	Motorstoring, het motorverklikkerlichtje zal ook branden. Zie OPLOSSEN VAN PROBLEMEN voor meer informatie.
MAINTENANCE SOON	Periodiek onderhoud nodig.
NO ECM COMMUNICATION	Communicatiestoring tussen snelheidsmeter en motorbeheermodule (ECM), neem contact op met een erkend Bombardier ATV-dealer.

LET OP: (1) Als dit lichtje niet onmiddellijk uitgaat nadat de motor werd gestart, schakel de motor dan uit. Controleer het motoroliepeil. Vul bij indien nodig. Als het oliepeil in orde is, raadpleeg dan een erkend Bombardier ATV-dealer. Gebruik het voertuig niet meer tot het is gerepareerd.

LET OP: (2) Als dit lichtje niet onmiddellijk uitgaat nadat de motor werd gestart, schakel de motor dan uit. Raadpleeg een erkend Bombardier ATV-dealer. Gebruik het voertuig niet meer tot het is gerepareerd.

Brandstofpeilaanduiding

Een indicatiebalk duidt doorlopend de hoeveelheid brandstof in de brandstoftank aan terwijl u rijdt.

Als het verklikkerlichtje te laag brandstofpeil brandt, betekent dit dat de brandstoftank nog maar voor 30% gevuld is, m.a.w. 6 l (1,6 U.S. gal).

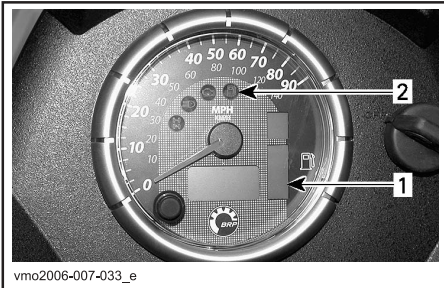

1. Brandstofpeilaanduiding
2. Verklikkerlichtje te laag brandstofpeil

Verklikkerlichtjes

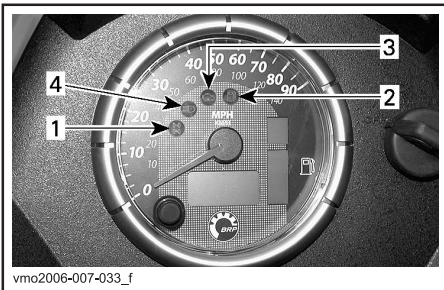

1. 4WD-verklikkerlichtje
2. Verklikkerlichtje te laag brandstofpeil
3. Verklikkerlichtje controleer motor
4. Grootlicht-verklikkerlichtje



Als dit lichtje brandt, betekent dit dat het 4WD-systeem actief is.



Als dit verklikkerlichtje brandt, betekent dit dat de brandstoftank nog maar voor 30% gevuld is, m.a.w. 6 l (1,6 U.S. gal).



Als dit verklikkerlichtje brandt, wordt er een motorstoringscode aangeduid. Controleer de melding op het multifunctionele display.

Als dit verklikkerlichtje knippert, is de TERUGKEER-modus actief. Raadpleeg de paragraaf OPLOSSEN VAN PROBLEMEN voor meer informatie.



Als dit verklikkerlichtje brandt, staan de koplampen op grootlicht met de contactschakelaar op LICHTEN.

8) 12-volt-voedingsuitgang

Deze bevindt zich op de console.

Dit is een handige aansluiting voor een looplamp of andere draagbare uitrusting.

Verwijder het beschermkapje voor gebruik. Bevestig het beschermkapje altijd opnieuw na gebruik, ter bescherming tegen vocht.

Overschrijd de nominale capaciteit niet. Zie SPECIFICATIES.

Er is een extra voedingsaansluiting beschikbaar om bijkomende accessoires aan te sluiten. Er zitten twee kabels verborgen in de kabelboom achteraan in het voertuig. Uw erkend Bombardier ATV-dealer kan u hier meer over vertellen.

9) Contactschakelaar

Deze bevindt zich op de console.
Sleutelschakelaar met 3 standen: UIT, AAN met lichten en AAN zonder lichten.

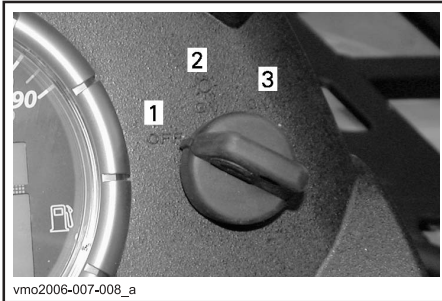

CONTACTSCHAKELAAR

1. OFF (uit)
2. AAN "met lichten"
3. AAN "zonder lichten"

Steek de sleutel in het slot en draai hem in de gewenste stand. Om de sleutel te verwijderen, draait u hem op UIT en trekt hem eruit.

OPMERKING: Zet de contactschakelaar op AAN "zonder licht" om de koplamp te doven. In de stand AAN met lichten gaan alle lichten branden, ook als de motor niet draait. Vergeet niet dat de accu ontladst wanneer de lichten branden zonder dat de motor draait. Schakel de contactschakelaar altijd UIT wanneer u de motor stillet.

OPMERKING: Hoewel de motor kan worden gestopt door de contact sleutel op UIT te draaien, raden we aan de motor met de motorstopschakelaar uit te zetten.

Digitally Encoded Security System (DESS)

De contact sleutel is voorzien van een elektronisch circuit dat een uniek elektronisch serienummer bevat.

Deze contact sleutel kan niet worden gebruikt op een ander voertuig en omgekeerd kan de sleutel van een ander voertuig ook niet op uw voertuig worden gebruikt, behalve wanneer dit zo werd geprogrammeerd.

DESS is echter uiterst flexibel. U kunt extra contact sleutels kopen en laten programmeren voor uw voertuig.

10) Dop brandstoftank

De dop van de brandstoftank bevindt zich links van het achterspatbord.

LET OP: Plaats nooit iets op de dop van de brandstoftank. Als de ventilatieopening in de dop van de brandstoftank wordt afgesloten, kan de motor weigeren.

Draai de dop in tegenwijzerzin los om te tanken en draai hem daarna terug dicht in wijzerzin.

⚠ WAARSCHUWING

Stop de motor altijd voor u tankt. Draai de dop langzaam open. Als u een drukverschil vaststelt (fluitend geluid terwijl u de dop losdraait), laat uw voertuig dan nakijken en/of repareren voordat u er opnieuw mee rijdt. Brandstof is ontvlambaar en explosief in bepaalde omstandigheden. Controleer het brandstofpeil nooit met behulp van een open vlam. Rook niet en vermijd vuur en vonken in de buurt van de brandstof. Werk altijd in een goed verluchte ruimte. Vul de brandstoftank nooit bij voordat u het voertuig naar een warme plaats verplaatst. Naarmate de temperatuur stijgt, zet de brandstof uit en kan uw tank overlopen. Wis op het voertuig gemorste brandstof onmiddellijk weg.

11) Rempedaal

Dit bevindt zich op de rechervoetsteun. Door dit pedaal in te drukken wordt de achterrem geactiveerd. Wanneer het wordt losgelaten moet het rempedaal automatisch terugkeren naar zijn oorspronkelijke stand. Het remeffect is afhankelijk van de kracht die op het pedaal wordt uitgeoefend en van het type en de toestand van het terrein.

OPMERKING: De rem zal ook een uitwerking hebben op de voorwielen via de aandrijfrein. Het rempedaal bedient enkel de achterwielen. Mocht het hoofdremstelsel het laten afweten, dan kan de achterrem worden geactiveerd met het rempedaal.

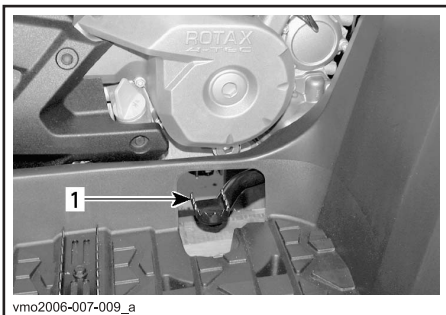

1. Rempedaal

12) Voetsteun

Dit bevindt zich op de voetrust. Hier kunnen bestuurder en passagier hun voeten stevig neerzetten.

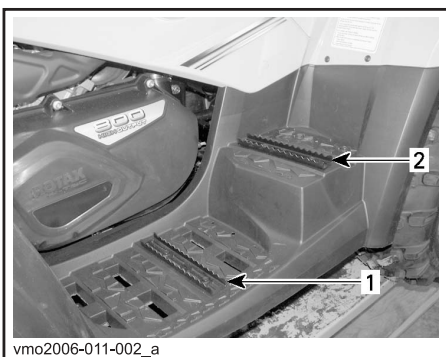

1. Voetsteun bestuurder
2. Voetsteun passagier

13) Handgrepen

De handgrepen bevinden zich aan elke kant van de passagiersstoel.

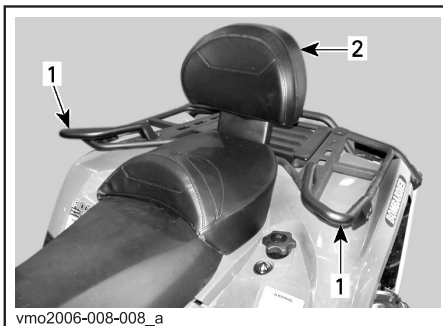

1. Handgrepen
2. Passagiersstoel

De passagier moet zich tijdens de rit altijd goed vasthouden aan de handgrepen.

WAARSCHUWING

Houd u nooit vast aan de bestuurder. Houd u altijd goed vast aan de handgrepen.

14) Passagiersstoel/opbergkoffer

WAARSCHUWING

Gebruik dit voertuig nooit zonder dat de passagiersstoel of de opbergkoffer is geïnstalleerd.

De passagiersstoel is speciaal ontworpen om ÉÉN (1) passagier op een veilige en comfortabele manier te vervoeren. De ingebouwde rugsteun steunt de rug tijdens het rijden.

De opbergkoffer wordt gebruikt om uw voertuig om te bouwen van een tweepersoonsnaar een eenpersoonsmachine met extra laadcapaciteit.

Het voertuig is heel eenvoudig om te bouwen: verwijder de passagiersstoel en installeer de opbergkoffer of omgekeerd. Volg de onderstaande procedure om de stoel en het rek correct te verwijderen en installeren.

WAARSCHUWING

Wanneer de passagiersstoel wordt verwijderd, wordt dit een SOLOVOERTUIG en mag er GEEN PASSAGIER meerijden. Laat NOOIT een passagier plaatsnemen op de opbergkoffer.

Verwijdering passagiersstoel

- Trek aan één van de hendels van de passagiersstoel. Deze hendels zitten links of rechts achteraan onder de zitting.

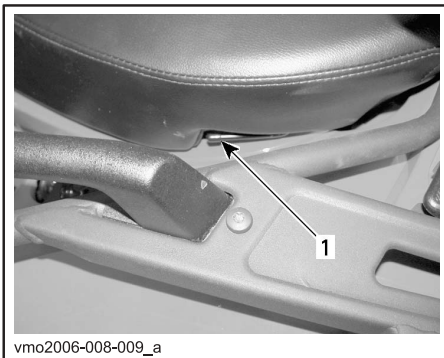

TYPISCH — LINKS

1. Vergrendeling zitting

- Licht de achterkant van de stoel voorzichtig op.
- Trek de zitting naar achter.
- Licht de zitting verder op tot u de bevestiging vooraan kunt losmaken en verwijder de passagiersstoel dan helemaal.

Installatie passagiersstoel

- Steek de positioneerbuizen voor de passagiersstoel in de gaten in het achterspatbord.

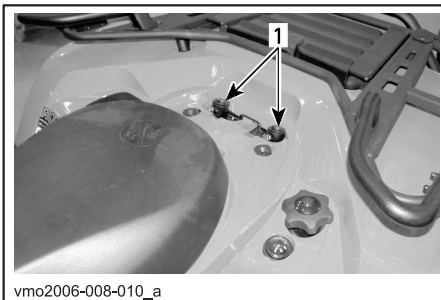

1. Gaten voor positioneerbuizen passagiersstoel

- Druk de zitting daarna stevig naar beneden tot ze vastklikt.

OPMERKING: U zult duidelijk een klik voelen. Controleer nogmaals of de stoel stevig vastzit door eraan te trekken.

WAARSCHUWING

Let erop dat de zitting stevig is vergrendeld voordat u gaat rijden.

Verwijdering opbergkoffer

- Trek aan de riem van de opbergkoffer om hem los te maken van het voertuig.
- Verwijder de opbergkoffer.

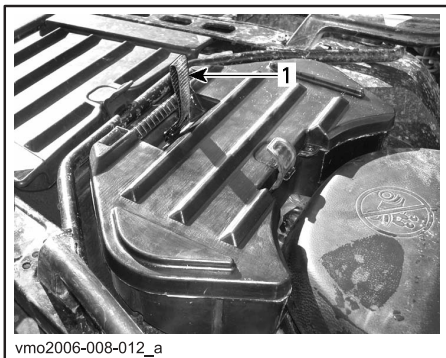

1. Riem

Installatie opbergkoffer

- Plaats de opbergkoffer op het achterspatbord.
- Druk de opbergkoffer daarna stevig naar beneden tot hij vastklikt.
- Om de opbergkoffer te openen ontgrendelt u de rubbersluiting.

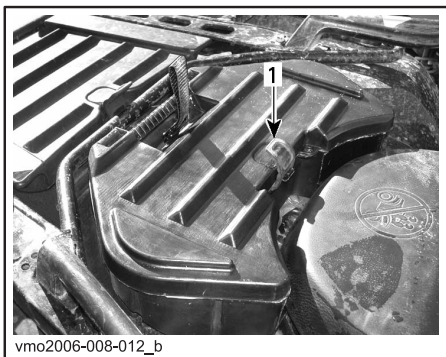

1. Rubbersluiting

15) Chauffeursstoel

OPMERKING: Om de chauffeursstoel te verwijderen moet eerst de passagiersstoel of de opbergkoffer worden verwijderd.

Verwijderen van de zitting

Druk de vergrendeling van de chauffeursstoel naar voren om de stoel te verwijderen. Deze vergrendeling zit onder de achterraand van de stoel.

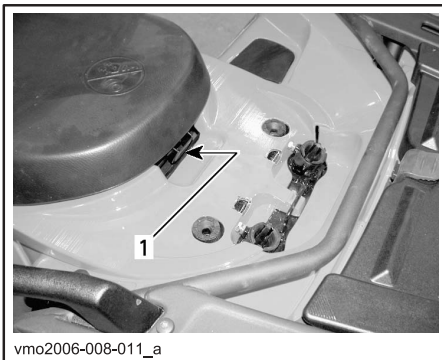

1. Vergrendeling zitting

Trek de zitting naar achter. Licht de zitting verder op tot u de bevestiging vooraan kunt losmaken en verwijder ze dan helemaal.

Installeren van de zitting

Steek de lipjes vooraan in de bevestigingshaakjes. Druk de zitting daarna stevig naar beneden tot ze vastklikt.

OPMERKING: U zult duidelijk een klik voelen. Controleer nogmaals of de stoel stevig vastzit door eraan te trekken.

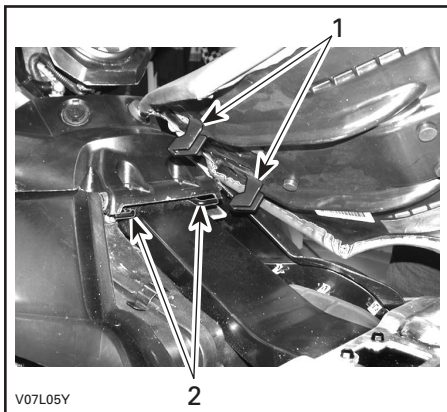

1. Steek de lipjes in de haakjes
2. Haakjes



WAARSCHUWING

Let erop dat de zitting stevig is vergrendeld voordat u gaat rijden.

16) Toegangspaneel

Het toegangspaneel bevindt zich op het voorspatbord tussen de voorrekken. Om het paneel te openen ontgrendelt u het en licht het er volledig af.

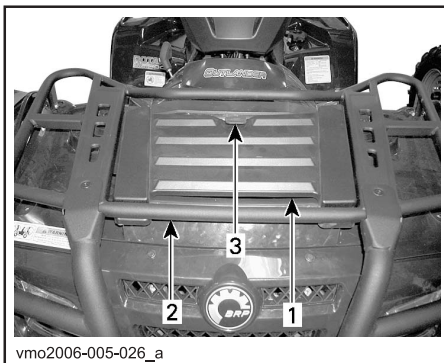

1. Toegangspaneel
2. Voorrekken
3. Haakje

Dit paneel biedt een gemakkelijke toegang tot het servicecompartment. Het servicecompartment bevat verschillende onderhoudsvoorzieningen, onder meer het achterrem-vloeistofreservoir, de radiator dop, het koelmiddelreservoir en de zekeringhouders.

17) Bergvak achteraan

Dit bevindt zich aan de achterkant van het voertuig. Dit is een handige plaats om persoonlijke dingen op te bergen, bijvoorbeeld reservebougies, eerste hulpkit enz. Ontgrendel het deksel en licht het er voorzichtig af.

Dit bergvak is voorzien van een aftapplug. Verwijder de plug om eventueel water te laten weglopen. Bevestig de plug daarna opnieuw.

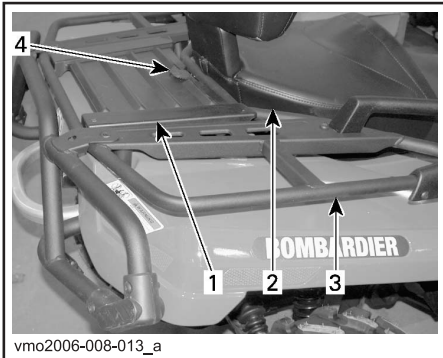

1. Deksel bergvak achteraan
2. Zitting
3. Rekken achteraan
4. Haakje

⚠ WAARSCHUWING

Zet de schakelhendel bij draaiende motor altijd in de PARKEER-stand alvorens het deksel te openen. Leg nooit zware of losse breekbare dingen in het opbergmandje. Sluit het deksel altijd af voordat u wegrijdt. Als u het deksel van het bergvak weghaalt om meer bergruimte te hebben, moet u de lading goed vastmaken zodat ze niet wordt weggeslingerd wanneer u snel of op ruig terrein rijdt. Rijd traag.

18) Bagagerekken

Deze bevinden zich bovenaan op het chassis aan de voor- en achterkant. Dit zijn handige rekken om bagage mee te nemen.

⚠ WAARSCHUWING

Zorg ervoor dat u de lading veilig aan de rekken bevestigt. Overlaad het voertuig niet. Zorg ervoor dat de lading het zicht en/of de besturing niet belemmert. Neem geen passagier(s) mee.

Raadpleeg de SPECIFICATIES voor het transport van lasten en de aanbevelingen voor de verdeling van het laadgewicht.

19) Trekhaak

Deze bevindt zich bij de achteras. Op deze handige trekhaak kunt u een bal monteren om een aanhangwagen of andere uitrusting te trekken. Monteer een gepaste bal volgens de aanbevelingen van de fabrikant van de aanhangwagen. Lees de SPECIFICATIES voor het transport van lasten en de aanbevelingen voor het trekken van een aanhangwagen.

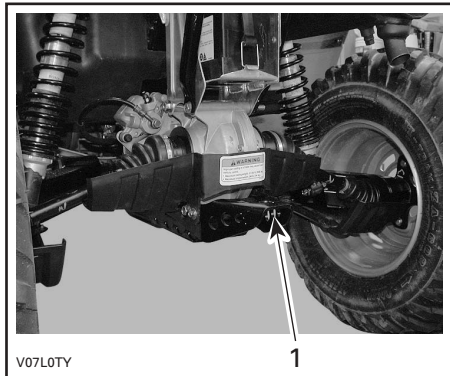

TYPISCH

1. Trekhaak

⚠ WAARSCHUWING

Monteer een bal die past bij de uitrusting die u wilt trekken.

OPMERKING: Bevestig de aanhangwagen volgens de aanwijzingen van de fabrikant.

20) Radiatordop

Deze bevindt zich in het servicecompartment, onder het toegangspaneel.

WAARSCHUWING

Verwijder de radiatordop niet terwijl de motor warm is, om brandwonden te voorkomen.

Om de radiatordop te verwijderen drukt u hem in en draait in tegenwijzerzin. Installeer de dop in omgekeerde volgorde.



vmo2006-007-011_a

TYPISCH

1. Radiatordop

21) Zekeringen

Het elektrisch systeem is beveiligd met zekeringen. Zie ONDERHOUD voor meer informatie.

De zekeringhouders zitten in het servicecompartment vooraan en achteraan naast de accu.



vmo2006-007-012_a

VOORZIJDE — LOCATIE ZEKERINGEN

1. (F1) Ontstekingsspoelen (5 A)
2. (F2) Ventilator (20 A)
3. (F3) Brandstofinjectoren (5 A)
4. (F4) Snelheidsmeter/snelheidssensor/ achterlicht (7,5 A)
5. (F5) Brandstofpomp (7,5 A)
6. (F6) Motorbeheermodule (ECM) (5 A)
7. (F7) Accessoires (20 A)



vmo2006-007-031_a

ACHTERZIJDE — LOCATIE ZEKERINGEN

1. (F8) Hoofdzekering (30 A)
(F9) Hoofdzekering accessoires (30 A)

22) Gereedschapstas

Het gereedschapskistje zit in het bergvak achteraan. Hierin zit gereedschap voor het basisonderhoud, deze Gebruikershandleiding en de gebruikershandleiding van de ATV-lier bij de XT-modellen.

In het kistje zitten de volgende werktuigen:

- platbektang (1)
- schroevendraaier (1)
- steeksleutel 10/13 mm (1)
- steeksleutel 15/17 mm (1)
- dopsleutel 10/13 mm (1)
- dopsleutel 16/18 mm (1)
- bandenspanningsmeter (1)
- schokdempersleutel (1)
- zekering 30 A (1)
- zekering 20 A (1)
- zekering 15 A (1).

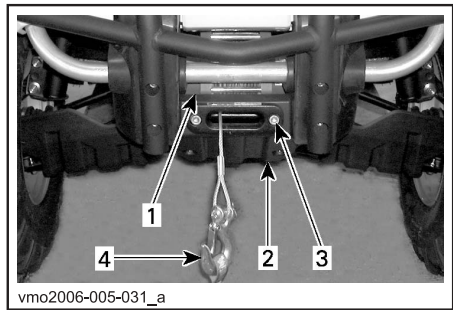

1. Lier
2. Voorste beschermplaat
3. Draadleider
4. Lierhaak

25) Bedieningsschakelaar lier

XT-modellen

Deze bevindt zich links aan het stuur. Om kabel af te rollen van de lier drukt u de linkerkant van de schakelaar in. Om kabel in de lier te trekken, drukt u op de rechterkant van de schakelaar. Meer informatie vindt u in de Gebruikershandleiding van de ATV-lier.

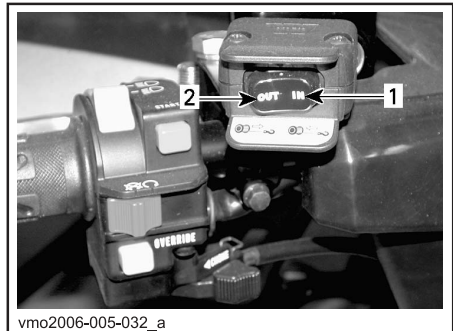

1. In
2. Uit

23) Peilstok

Deze bevindt zich rechts van de motor. Hiermee kunt u het oliepeil in de motor controleren.

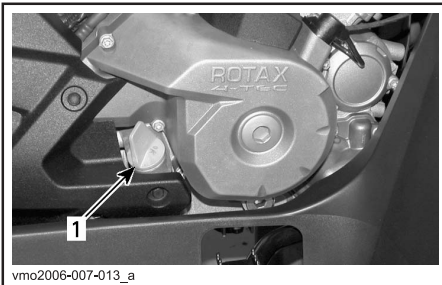

1. Peilstok

Hoe u het oliepeil correct controleert leest u in VLOEISTOF.

24) Lier

XT-modellen

Deze bevindt zich achter de voorste beschermplaat

26) Draadleider

XT-modellen

Deze bevindt zich vooraan op de beschermplaat.

De draadleider voorkomt beschadiging van het voertuig en geleidt de kabel in de lier.

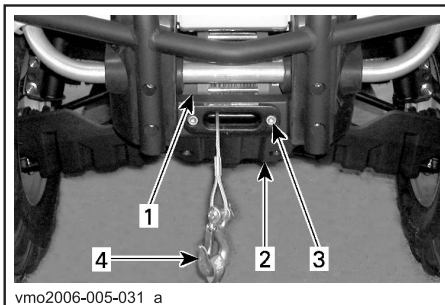

1. Lier
2. Voorste beschermplaat
3. Draadleider
4. Lierhaak

VLOEISTOFFEN

Onthoud tijdens het lezen van deze Gebruikershandleiding , dat:

WAARSCHUWING

Duidt op een mogelijk gevaar dat, indien het niet wordt vermeden, kan leiden tot ernstige of dodelijke verwondingen.

OPMERKING: In dit hoofdstuk verneemt u alles over de aanbevolen vloeistoffen en de juiste werkwijze om het vloeistofpeil te controleren. Voor het vervangen van vloeistoffen zie ONDERHOUD.

Brandstof

Aanbevolen brandstof

Gebruik gewone loodvrije benzine van de pomp of geoxygeneerde brandstof met maximaal 10% ethanol of methanol of beide. De gebruikte benzine met het volgende aanbevolen minimale octaangetal hebben.

OCTAANGETAL	
In Noord-Amerika	(87 (R + M)/2)
Buiten Noord-Amerika	91 RON

LET OP: Experimenteer nooit met andere brandstoffen. Het gebruik van niet-aanbevolen brandstoffen kan leiden tot slechte rijprestaties en beschadiging van belangrijke onderdelen van het brandstofsysteem en de motor.

LET OP: Meng nooit olie door de brandstof. Deze ATV heeft een 4-taktmotor. Er moet alleen olie aan de motor worden toegevoegd.

Brandstofpeil

WAARSCHUWING

Stop de motor altijd voor u tankt. Draai de dop langzaam open. Als u een drukverschil vaststelt (fluitend geluid terwijl u de dop losdraait), laat uw voertuig dan nakijken en/of repareren voordat u er opnieuw mee rijdt. Brandstof is ontvlambaar en explosief in bepaalde omstandigheden. Controleer het brandstofpeil nooit met behulp van een open vlam. Rook niet en vermijd vuur en vonken in de buurt van de brandstof. Werk altijd in een goed verluchte ruimte. Vul de brandstoftank nooit bij voordat u het voertuig naar een warme plaats verplaatst. Naarmate de temperatuur stijgt, zet de brandstof uit en kan uw tank overlopen. Wis op het voertuig gemorste brandstof onmiddellijk weg.

Motor/transmissieolie

Aanbevolen olie

Gebruik 4-taktolie die voldoet aan de vereisten van de API-classificatie SG, SH of SJ of deze overtreft. Controleer altijd of het API-label op de oliebus de letters SG, SH of SJ vermeldt. Gebruik uitsluitend hoogwaardige olie met een hoog detergentgehalte.

Viscositeit van de olie

SAE 5W30 wordt aanbevolen voor elk seizoen.

Tijdens de heetste dagen van de zomer en op bitterkoude winterdagen kunt u echter voor een andere viscositeit opteren op basis van de onderstaande tabel.

OPMERKING: Voor een optimale prestatie en bescherming tegen slijtage bevelen we het gebruik van XP-S 5W40 synthetische olie voor 4-taktmotoren (stuknr. 293 600 039) aan.

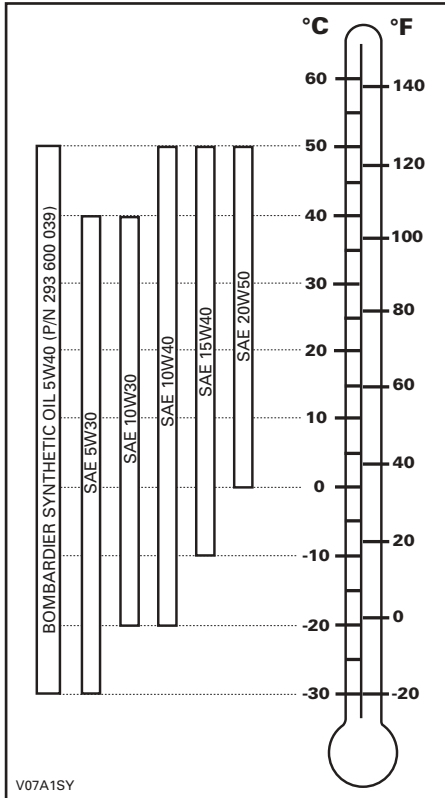

Oliepeil

LET OP: Controleer het oliepeil regelmatig en vul olie bij indien nodig. Voeg niet teveel toe. Een te hoog oliepeil kan ernstige schade aan de motor/transmissie aanrichten. Wis gemorste olie weg.

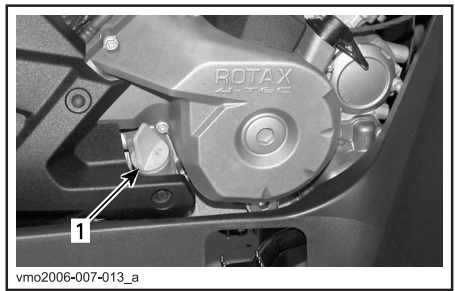

RECHTERKANT VAN DE MOTOR

1. Peilstok

Om het oliepeil te controleren plaatst u het voertuig op een vlak oppervlak met niet-draaiende, koude motor. Ga als volgt te werk:

1. Schroef de peilstok los, verwijder hem en wrijf hem schoon.
2. Plaats de peilstok terug en schroef hem helemaal vast.
3. Verwijder de peilstok en lees het oliepeil af. Dit moet dicht bij het bovenste merkteken liggen.

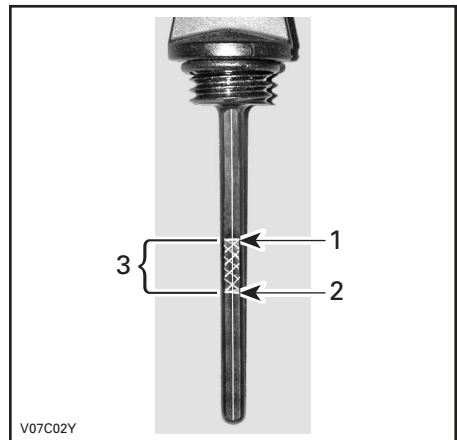

TYPISCH

1. Vol
2. Toevoegen
3. Bedrijfsbereik

Verwijder de peilstok om olie toe te voegen. Steek een trechter in de buis om morsen te voorkomen.

Voeg een beetje van de aanbevolen olie toe en controleer het oliepeil opnieuw.

Herhaal de procedure hierboven tot het oliepeil het bovenste merkteken op de peilstok heeft bereikt. Voeg niet teveel toe. Bevestig de peilstok correct.

Olie voor tandwielkasten

Aanbevolen olie

Gebruik XP-S olie voor kettingkasten (stuknr. 413 801 900) of een gelijkwaardig product.

LET OP: Gebruik voor het onderhoud geen andere dan de aanbevolen oliesoorten. Meng geen olie van verschillende types door elkaar.

Oliepeil tandwielkast

LET OP: Controleer het peil regelmatig en vul bij indien nodig. Voeg niet teveel toe. Een verkeerd oliepeil kan ernstige schade aan de tandwielkast aanrichten. Wis gemorste olie weg.

Zet het voertuig op een vlak oppervlak. Schakel naar VRIJLOOP en zet de parkeerrem aan.

Verwijder de oliepeilplug van de tandwielkast en controleer het transmissieoliepeil.

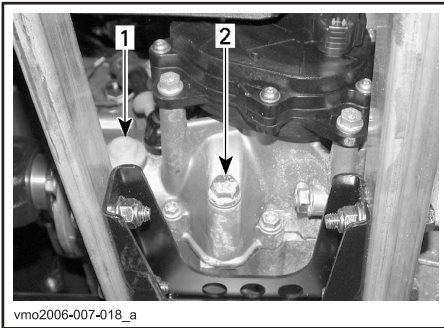

1. Oliepeilplug
2. Olieaftapplug

Het oliepeil moet ter hoogte van de onderrand van het oliepeilgat staan. Vul olie bij, indien nodig, tot er olie door het oliepeilgat naar buiten loopt.

Instructies voor het verversen van de tandwielkast-olie vindt u in het hoofdstuk ONDERHOUD.

Motorkoelvloeistof

Aanbevolen koelvloeistof

Gebruik altijd ethyleenglycol-antivries met anticorrosiemiddel, speciaal bestemd voor aluminium interne verbrandingsmotoren.

Vul het koelsysteem met Bombardier voorgemengd koelmiddel (stuknr. 219 700 362) of met gedestilleerd water en een antivriesoplossing (50% water, 50% antivries).

Koelmiddelpcil

⚠ WAARSCHUWING

Controleer het koelmiddelpcil wanneer de motor koud is. Voeg nooit koelmiddel toe aan het koelsysteem terwijl de motor heet is.

Verwijder het toegangspaneel.

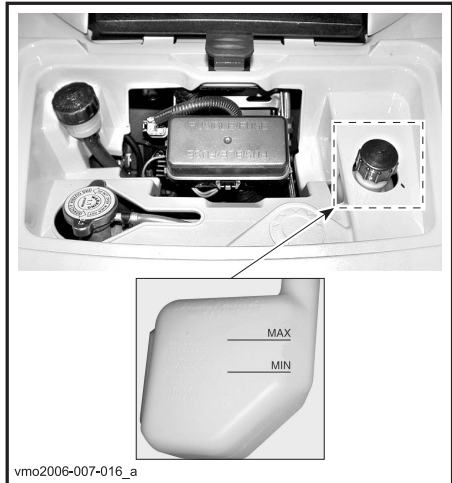

TYPISCH

Wanneer het voertuig op een vlak oppervlak staat moet het vloeistofpeil tussen de MIN. en MAX. merkteken van het koelmiddelreservoir staan.

OPMERKING: Wanneer u het peil controleert bij een temperatuur onder 20°C (68°F) kan het iets onder het MIN. merkteken liggen.

Voeg indien nodig koelvloeistof toe tot het MAX. merkteken. Gebruik een trechter om niet te morsen. **Voeg niet teveel toe.**

Sluit de vuldop weer stevig en breng het toegangspaneel terug aan.

Als u koelvloeistof aan het koelmiddelreservoir toevoegt, controleer dan ook het peil in de radiator. Voeg koelvloeistof toe indien nodig.

WAARSCHUWING

Verwijder de radiatordop niet terwijl de motor warm is, om brandwonden te voorkomen.

OPMERKING: Als u vaak koelvloeistof aan uw koelsysteem moet toevoegen, wijst dit op lekkage of motorproblemen. Raadpleeg een erkend Bombardier ATV-dealer.

Verversen van de koelvloeistof

Zie het hoofdstuk ONDERHOUD.

Remvloeistof

Aanbevolen vloeistof

Gebruik altijd remvloeistof die voldoet aan de specificatie DOT 4.

LET OP: Om ernstige schade aan het remsysteem te voorkomen, mag u geen andere vloeistoffen dan de aanbevolen middelen gebruiken en nooit verschillende vloeistoffen mengen bij het bijvullen.

Vloeistofpeil

Controleer het vloeistofpeil in de reservoirs terwijl het voertuig op een vlak oppervlak staat. Dit moet overal boven het MIN. merkteken liggen.

Voeg indien nodig vloeistof toe. **Voeg niet teveel toe.**

Maak de vuldop schoon voordat u hem verwijdert.

LET OP: Gebruik uitsluitend DOT 4 remvloeistof uit een afgesloten bus. Gebruik geen remvloeistof uit een oude of reeds geopende bus.

OPMERKING: Een laag peil kan wijzen op lekkage of versleten remblokken. Raadpleeg een erkend Bombardier ATV-dealer.

Vloeistofreservoir remhendel

Draai het stuur recht vooruit zodat het reservoir waterpas staat. Controleer het remvloeistofniveau. Het reservoir is vol wanneer de vloeistof tot de bovenrand van het venster reikt.

Inspecteer de toestand van de manchet visueel. Controleer op barsten, scheuren enz. Vervang ze indien nodig.



V07102Z

TYPISCH

Vloeistofreservoir rempedaal

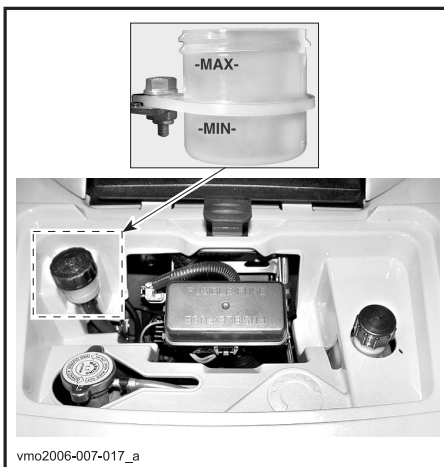

vmo2006-007-017_a

Accu

Dit voertuig is uitgerust met een type accu dat geen onderhoud vraagt.

Instructies voor de verwijdering/installatie vindt u in het deel ONDERHOUD.

INRIJPERIODE

Motor

Het voertuig moet een inrijperiode van 10 bedrijfsuren doorlopen, alvorens u langdurig volgas mag geven.

LET OP: Meng nooit olie door de brandstof. Dit voertuig heeft een 4-taktmotor. Er moet alleen olie aan de motor worden toegevoegd. Tijdens deze periode mag u niet meer dan $\frac{3}{4}$ gas geven. **Even volgas geven en uw snelheid variëren dragen echter bij tot een goed inrijresultaat.** Voortdurend volgas geven, langdurig op kruissnelheid rijden en oververhitting van de motor zijn nefast tijdens de inrijperiode.

Riem

Een nieuwe riem vraagt een inrijperiode van 50 km (30 mijl). Vermijd sterk accelereren/vertragen, het trekken van lasten of rijden op kruissnelheid.

10-uurs inspectie

OPMERKING: De 10-uurs inspectie gebeurt op kosten van de voertuigeigenaar.

Net als elk mechanisch precisie-instrument, raden we aan uw voertuig na de eerste 10 bedrijfsuren, 300 km (185 mi) of 30 dagen na de aankoop, afhankelijk van wat eerst komt, te laten inspecteren door een erkend Bombardier ATV-dealer. Naar aanleiding van deze inspectie kunt u de vragen stellen, waarop u nog geen antwoord kreeg tijdens de eerste bedrijfsuren.

Onthoud tijdens het lezen van deze Gebruikershandleiding, dat:

WAARSCHUWING

Duidt op een mogelijk gevaar dat, indien het niet wordt vermeden, kan leiden tot ernstige of dodelijke verwondingen.

BEDIENINGSINSTRUCTIES

Algemeen

De schakelhendel moet in de PARKEER-stand of in VRIJLOOP staan opdat de motor zou starten.

OPMERKING: Gemakkelijkheidshalve is er een ophefmodus voorzien, waarin u de motor in elke stand van de schakelhendel kunt starten. Houd de remhendel of het rempedaal ingedrukt terwijl u op de startknop drukt.

Om de motor te starten zet u de motorstopschakelaar op RIJDEN, u steekt de sleutel in het contactslot en schakelt naar AAN en drukt vervolgens op de startknop.

Controle voor gebruik

WAARSCHUWING

De inspectie van uw voertuig voor elke rit is erg belangrijk. Controleer voor u vertrekt altijd of uw voertuig correct rijdt en alle bedieningselementen, veiligheidsvoorzieningen en mechanische onderdelen goed werken. Als dit niet gebeurt, loopt u risico op ernstige of zelfs dodelijke verwondingen.

Alvorens dit voertuig te gebruiken moet de bestuurder altijd het volgende doen:

- Zet de parkeerrem aan en ga na of ze goed werkt.
- Controleer de bandenspanning en de toestand van de banden.
- Controleer wielen en lagers op slijtage en beschadigingen.
- Controleer of alle bedieningselementen aanwezig zijn en goed werken.
- Ga na of het stuur vlot werkt.
- Geef meermaals gas om te controleren of de gashendel vlot werkt. Deze moet terugkeren naar de stationaire stand wanneer u hem loslaat.
- Druk op de remhendel en het rempedaal om na te gaan of de remmen goed werken. De hendel en het pedaal moeten naar hun oorspronkelijke stand terugkeren na het loslaten.
- Controleer of de schakelhendel werkt en zet hem terug in de PARKEER-stand.
- Controleer het brandstof-, olie- en koelvloeistofpeil.
- Controleer de motor/ transmissie en aandrijftrein-componenten op olie lekkage.

- Maak de koplampen en het achterlicht schoon.
- Controleer of de deksels van het servicecompartiment vooraan en het bergvak achteraan goed zijn vergrendeld.
- Controleer of de chauffeursstoel en de passagiersstoel of de opbergkoffer correct zijn aangebracht en bevestigd.
- Respecteer de maximale belading als u lasten vervoert. Zorg ervoor dat de lading goed aan de rekken wordt bevestigd.
- Als u een aanhangwagen of andere uitrusting trekt, houd u dan aan de capaciteit van de dissel en het sleepvermogen. Zorg ervoor dat de aanhangwagen correct aan de trekhaak wordt bevestigd.
- Kijk en voel of er onderdelen loszitten terwijl de motor niet draait. Controleer de bevestigingen.
- Kijk of er geen personen of hindernissen op het traject zijn.
- Controleer de werking van de contactschakelaar, startknop, motorstopschakelaar, achterlicht en verklikkerlichtjes.
- Controleer de toestand van passagiersstoel en rugsteun.
- Controleer de toestand van de handgrepen.
- Informeer de passagier over de basisregels voor een veilige rit.
- Zorg ervoor dat de passagier, indien er een meerrijdt, plaatsneemt op de speciale passagiersstoel.
- Wanneer de opbergkoffer is geïnstalleerd (op de plaats van de passagiersstoel), controleer dan of hij stevig vastzit.
- Start de motor, rijd langzaam een stukje vooruit en test alle remmen individueel uit.
- Controleer de werking van de 2WD/4WD-keuzeschakelaar

Verhelp eventueel vastgestelde problemen alvorens te vertrekken. Raadpleeg indien nodig een erkend Bombardier ATV-dealer.

De motor starten

Steek de sleutel in het contactslot en schakel naar AAN.

Zet de motorstopschakelaar op RIJDEN.

Druk op de startknop en houd hem ingedrukt tot de motor start.

LET OP: Houd de startknop niet langer dan 30 seconden ingedrukt. Laat een rustperiode tussen twee startpogingen zodat de starter kan afkoelen. Let op dat u de accu niet ontlaaadt.

Laat de startknop onmiddellijk los zodra de motor is gestart.

OPMERKING: Als de accu leeg is kan de motor niet worden gestart. Laat de accu opladen of vervangen.

Schakelen

Laat de motor stationair warmdraaien.

Druk op de remmen en schakel naar de gewenste versnelling H of L.

OPMERKING: De rem moet worden ingedrukt wanneer de schakelhendel in de parkeerstand staat.

Los de remmen.

LET OP: Zet de parkeerrem helemaal af voordat u met uw ATV gaat rijden.

Druk de gashendel geleidelijk in om het motortoerental te verhogen en de continu variabele transmissie (CVT) te activeren.

Wanneer de gashendel daarentegen wordt gelost, daalt het motortoerental.

Achteruit rijden

LET OP: Wanneer u van vooruit naar achteruit schakelt of omgekeerd, moet u het voertuig altijd helemaal stoppen en de rem indrukken, voordat u de schakelhendel verzet.

Volg dezelfde werkwijze als hierboven in SCHAKELLEN met de volgende uitzondering. Zet de schakelhendel in de ACHTERUIT-stand.

Keuzeschakelaar 2WD/4WD

De 4WD-modus kan worden in- en uitgeschakeld wanneer het voertuig stilstaat.

LET OP: Het voertuig moet stilstaan om over te schakelen tussen 2WD/4WD. Het in- en uitschakelen van deze keuzeschakelaar tijdens het rijden kan tot mechanische schade leiden.

LET OP: Als de achterwielen doorslippen, laat de gashendel dan los en wacht tot de motor stationair draait, voordat u naar 4WD overschakelt.

Om de 4WD-modus te activeren drukt u de keuzeschakelaar naar beneden.



V0710DY

4WD-MODUS

Om de 4WD-modus uit te schakelen zet u de schakelaar op 2WD.



2WD-MODUS

Wanneer de keuzeschakelaar op 2WD staat, werkt het voertuig altijd met 2-wielaandrijving.

Werken met de lier

XT-modellen

Zie de Gebruikershandleiding van de ATV lier. Bewaar deze handleiding altijd in het gereedschapskistje van het voertuig.

De motor uitzetten

WAARSCHUWING

Parkeer niet op een helling.

Laat de gashendel los en stop het voertuig volledig.

Schakel de parkeerrem in met behulp van het remhendelslot op de remhendel.

Zet de schakelhendel in de PARKEER-stand.

Zet de motorstopschakelaar UIT.

Schakel de contactschakelaar UIT. Trek de sleutel uit het contactslot.

Onderhoud na gebruik

Als u uw voertuig in een zoutwater-omgeving heeft gebruikt (strand, lanceren/opladen van boten enz.), moet u het afspoelen met zoetwater om het voertuig en al zijn onderdelen in goede staat te houden. We raden u met aandrang aan, metalen onderdelen te smeren. Gebruik BOMBARDIER LUBE (stuknr. 293 600 016) of een gelijkwaardig smeermiddel. Dit dient aan het einde van elke gebruiksday te gebeuren.

Als het voertuig op modderig terrein werd gebruikt, is het aan te raden het af te spoelen om het voertuig en zijn onderdelen in goede staat te houden en de lichten schoon te houden.

OPMERKING: Reinig dit voertuig nooit met een hogedrukreiniger. GEBRUIK ALLEEN LAGE DRUK (bijvoorbeeld een tuinslang). Hoge druk kan elektrische of mechanische schade aanrichten.

SPECIALE PROCEDURES

Motor verdronken (modus verdronken)

Als de motor niet start en teveel brandstof bevat, kan deze modus worden geactiveerd om de brandstofinjectie te verhinderen en de ontsteking te onderdrukken tijdens het starten. Ga als volgt te werk:

Steek de sleutel in het contactslot en schakel naar AAN.

Houd de gashendel helemaal ingedrukt.

Druk op de START-knop.

De motor moet 20 seconden lang worden gestart. Laat de START-knop los.

Laat de gashendel los en probeer opnieuw de motor te starten.

Als dit niet lukt:

Reinig de bougiekapjes en verwijder ze. Verwijder de bougies (gereedschap vindt u in het gereedschapskistje).

WAARSCHUWING

Draag altijd oogbescherming en handschoenen om de bougiegaten te reinigen.

Start de motor herhaaldelijk. Installeer nieuwe bougies indien mogelijk of reinig en droog de bougies.

Start de motor volgens de aanwijzingen hierboven. Als de motor blijft verdrinken, raadpleeg dan een erkend Bombardier ATV-dealer.

Oververhitting van de motor

Bij oververhitting van de motor gaat het verklikkerlichtje **CONTROLEER MOTOR** branden en verschijnt er HI TEMP op het multifunctionele display.

Probeer het volgende:

Controleer en reinig de radiatorvinnen. Zie **ONDERHOUD** indien mogelijk.

WAARSCHUWING

De radiator kan erg heet worden. Raak hem niet aan zonder handschoenen.

Vertraag maar houd het voertuig in beweging zodat de radiator verse lucht krijgt. Als de motor na ongeveer één minuut nog steeds oververhit is, stop dan en zet de schakelhendel in de **PARKEER**-stand. Stop de motor.

Draai de contactschakelaar op **AAN (HERSTART DE MOTOR NOG NIET)**. De radiatorventilator zal de radiator afkoelen.

Laat de motor afkoelen. Controleer het koelmiddelpeil en vul bij indien nodig.

WAARSCHUWING

Vul het koelsysteem nooit bij terwijl de motor heet is.

Raadpleeg zo snel mogelijk een erkend Bombardier ATV-dealer .

ATV op zijn kop

Wanneer het voertuig op zijn kop belandt of op zijn zijkant blijft liggen, moet u het terug in de juiste stand (op de vier wielen) zetten en 3 tot 5 minuten wachten alvorens de motor te starten. Controleer het motoroliepeil voor u start en vul olie bij indien nodig. Blijft het oliedrukklampje branden nadat de motor werd gestart, leg de motor dan stil en neem zo snel mogelijk contact op met een erkend Bombardier ATV-dealer.

ATV onder water

Als de ATV onder water komt, moet u hem zo snel mogelijk naar een erkend Bombardier ATV-dealer brengen. **START DE MOTOR NIET!** Een ondergedompelde ATV kan ernstige schade oplopen als hij niet op de juiste wijze wordt herstart.

Bewaring en voorbereiding op het rijseizoen

WAARSCHUWING

Laat een erkend Bombardier ATV-dealer nakijken of het brandstofsysteem intact is volgens het ONDERHOUDSSHEMA.

Als u het voertuig langer dan een maand niet gebruikt, is een correcte bewaring noodzakelijk.

Uw erkend Bombardier ATV-dealer kan u hier meer over vertellen.

Nadat uw ATV langere tijd was opgeborgen, is een voorbereiding vereist. Uw erkend Bombardier ATV-dealer kan u hier meer over vertellen.

LASTEN EN TRANSPORT

Onthoud tijdens het lezen van deze Gebruikershandleiding, dat:

WAARSCHUWING

Duidt op een mogelijk gevaar dat, indien het niet wordt vermeden, kan leiden tot ernstige of dodelijke verwondingen.

Lasten

WAARSCHUWING

De besturing en stabiliteit van het voertuig en de remafstand worden beïnvloed door de lading die u meeneemt. Een juiste lading en gewichtsverdeling zijn daarom erg belangrijk. Overlaad het voertuig nooit en sleep of transporteer nooit lasten op een onjuiste manier. Maak de lading stevig vast en verdeel de last gelijkmatig over de rekken voor u gaat rijden. Matig uw snelheid volgens de toestand van het terrein, wanneer u lasten vervoert of een aanhangwagen trekt. Voorzie een langere remafstand. Bevestig de lading altijd zo laag mogelijk op het rek/de rekken om het zwaartepunt zo min mogelijk te verhogen. Als u zich niet houdt aan deze aanbevelingen kan het voertuig moeilijk bestuurbaar worden, wat kan leiden tot een ongeluk met ernstige of dodelijke verwondingen tot gevolg.

Respecteer de volgende maximale beladingswaarden bij het vervoeren van lasten.

MAXIMUMBELADING		
Maximale totale belading	272 kg (600 lb)	Inclusief gewicht van de bestuurder, de passagier, lasten, accessoires en disselgewicht.
Belading vooraan	45 kg (100 lb)	Gelijkmatig verdeeld.
Belading achteraan	90 kg (200 lb)	Gelijkmatig verdeeld. Inclusief achterrek, bergvak achteraan en disselbelasting.

Transport

Bevestig het te transporteren voertuig met geschikte bevestigingsmiddelen aan de aanhangwagen of pick-up. Gewoon touw wordt niet aanbevolen.

WAARSCHUWING



V00A174

Kantel dit voertuig nooit op zijn achterkant om het te transporteren. We raden u aan het voertuig in zijn normale positie (op zijn vier wielen) te transporteren.

Schakel naar de PARKEER-stand en zet de parkeerrem aan.

Maak het voertuig vast aan de voor- en de achterbumper.

LET OP: Door het aan andere onderdelen te bevestigen kan het voertuig schade oplopen. Laad de rekken volledig af voordat u het voertuig transporteert.

Locatie vooraan

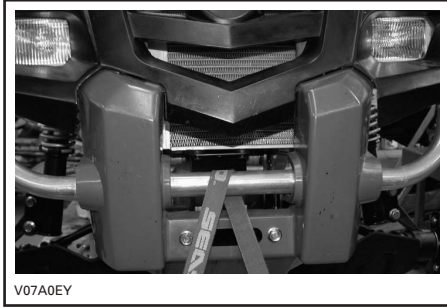

V07A0EY

TYPISCH

Locatie achteraan

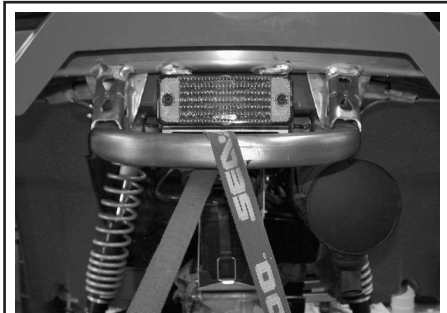

V07A0FY

TYPISCH

WAARSCHUWING

Sleep dit voertuig nooit achter een wagen of een ander voertuig. Gebruik een aanhangwagen.

OPlossen VAN PROBLEMEN

Motor draait niet

1. Contactschakelaar staat op UIT.
 - *Zet de schakelaar op AAN.*
2. Motorstopschakelaar.
 - *Let erop dat de motorstopschakelaar op AAN staat.*
3. Transmissie staat niet in PARKEERSTAND of VRIJLOOP.
 - *Schakel naar de PARKEERSTAND of VRIJLOOP of druk de remhendel in.*
4. Zekering doorgebrand.
 - *Controleer de toestand van de hoofdzekering.*
5. Accu te zwak of verbindingen los.
 - *Controleer de zekering van het oplaadsysteem.*
 - *Controleer de toestand van de verbindingen en aansluitklemmen.*
 - *Laat de accu nakijken.*
 - *Doe een beroep op een erkend Bombardier ATV-dealer.*
6. Verkeerde contactsleutel, op het multifunctionele snelheidsmeterdisplay verschijnt INVALID KEY.
 - *Gebruik de juiste sleutel voor dit voertuig.*

Motor wentelt maar start niet

1. Verdronken motor (bougies nat bij verwijdering).
 - *Zie de SPECIALE PROCEDURES.*
2. Geen brandstof in de motor (bougies droog bij verwijdering).
 - *Controleer het brandstofpeil. Mogelijk is de brandstofpomp defect.*
 - *Doe een beroep op een erkend Bombardier ATV-dealer.*
3. Bougie/ontsteking (geen vonk).
 - *Controleer de toestand van de hoofdzekering.*
 - *Verwijder de bougies en sluit de ontstekingsspoel terug aan.*
 - *Controleer of de contactschakelaar en/of de motorstopschakelaar op AAN staan.*
 - *Start de motor met de bougies geaard aan de motor, weg van de bougiegaten. Vervang de bougies als u geen vonk ziet.*
 - *Neem contact op met een erkend Bombardier ATV-dealer als het probleem aanhoudt.*
4. Het verklikkerlichtje **CONTROLEER MOTOR** brandt en op het multifunctionele display verschijnt **CHECK ENGINE**.
 - *Doe een beroep op een erkend Bombardier ATV-dealer.*
5. De motor draait in beschermingsmodus.
 - *Het verklikkerlichtje **CONTROLEER MOTOR** van de snelheidsmeter brandt en op het multifunctionele display verschijnt **CHECK ENGINE**, neem contact op met een erkend Bombardier ATV-dealer.*

Motor mist acceleratie of vermogen

1. Bougies vuil of beschadigd.
 - *Zie punt MOTOR WENTELT MAAR START NIET.*
2. Motor krijgt onvoldoende brandstof.
 - *Zie punt MOTOR WENTELT MAAR START NIET.*
3. Motor raakt oververhit.
 - *Zie paragraaf OVERVERHITTING VAN DE MOTOR in de SPECIALE PROCEDURES.*
 - *Neem contact op met een erkend Bombardier ATV-dealer als de oververhitting aanhoudt.*
4. Luchtfilter/box verstopt of vuil.
 - *Controleer de filter en reinig hem indien nodig.*
 - *Controleer de afvoer van de luchtfilterbox op vuilafzetting.*
 - *Controleer de positie van de luchtinlaatleiding.*
5. CVT vuil of versleten.
 - *Doe een beroep op een erkend Bombardier ATV-dealer.*
6. De motor draait in beschermingsmodus.
 - *Lees de melding op het multifunctionele display.*
 - *Het verklikkerlichtje CONTROLEER MOTOR van de snelheidsmeter brandt en op het multifunctionele display verschijnt CHECK ENGINE of LIMP HOME, neem contact op met een erkend Bombardier ATV-dealer.*

Motorterugslag

1. Uitlaatsysteem lekt.
 - *Doe een beroep op een erkend Bombardier ATV-dealer.*
2. Motor loopt te heet.
 - *Zie MOTOR MIST ACCELERATIE OF VERMOGEN.*
3. Ontstekingstiming is verkeerd of het ontstekingsstelsel is defect.
 - *Doe een beroep op een erkend Bombardier ATV-dealer.*

Motor weigert

1. Bougie vuil/beschadigd/versleten.
 - *Reinig/controleer de bougie en het verwarmingsbereik. Vervangen indien nodig.*
2. Water in de brandstof.
 - *Tap het brandstofsysteem af en hervul het met verse brandstof.*

Voertuig bereikt maximumsnelheid niet

1. Motor.
 - *Zie MOTOR MIST ACCELERATIE OF VERMOGEN.*
2. Parkeerrem.
 - *Zorg ervoor dat het remhendelslot volledig is ontgrendeld.*
3. Luchtfilter/box verstopt of vuil.
 - *Controleer de filter en reinig hem indien nodig.*
 - *Controleer de afvoer van de luchtfilterbox op vuilafzetting.*
 - *Controleer de positie van de luchtinlaatleiding.*
4. CVT vuil of versleten.
 - *Doe een beroep op een erkend Bombardier ATV-dealer.*
5. De motor draait in beschermingsmodus.
 - *Lees de melding op het multifunctionele display.*
 - *Het verknipperlichtje CONTROLEER MOTOR van de snelheidsmeter brandt en op het multifunctionele display verschijnt CHECK ENGINE of LIMP HOME, neem contact op met een erkend Bombardier ATV-dealer.*

Schakelhendel beweegt stroef

1. Het overbrengingsmechanisme staat in een stand waarin de schakelhendel niet kan werken.
 - *Schok het voertuig heen en weer om de tandwielen te bewegen, totdat de schakelhendel kan worden verzet.*
2. CVT vuil of versleten.
 - *Doe een beroep op een erkend Bombardier ATV-dealer.*

Het toerental stijgt maar het voertuig beweegt niet

1. De transmissie staat in PARKEERSTAND of VRIJLOOP.
 - *Schakel naar stand R, HI of LO.*
2. CVT vuil of versleten.
 - *Doe een beroep op een erkend Bombardier ATV-dealer.*
3. Water in de CVT-behuizing.
 - *Doe een beroep op een erkend Bombardier ATV-dealer.*

SPECIFICATIES

VOERTUIGMODEL		OUTLANDER™ MAX 800	
		NORM	XT
MOTOR			
Type		800 cc, 4-takt, V-twin, vloeistofgekoeld, 4 kleppen bovenliggende nokkenas	
Aantal cilinders		2	
Aantal kleppen		8 kleppen met mechanische lichters (regelbaar)	
Cilinderinhoud		800 cc (48,8 cu. In.)	
Boring		91 mm (3,58 in)	
Slag		62 mm (2,44 in)	
Compressieverhouding		10.3:1	
Smering		Nat carter met vervangbare oliefilter	
Uitlaatsysteem		Vonkafleider goedgekeurd door de Amerikaanse USDA Forest Service	
Luchtfilter		Synthetische papierfilter met schuim	
TRANSMISSIE			
Transmissie		Continu Variabele Transmissie (CVT), subtransmissie met hoge en lage versnellingen, parkeerstand, vrijloop en achteruit	
KOELING			
Type		Vloeistofgekoeld	
Radiator		Vooraan gemonteerd met thermostatische ventilator	
CARBURATIE			
Verbranding/EFI		46 mm gasklepheus, 1 injector per cilinder	
Stationair toerental ± 50		1250 tpm	
Brandstofpomp	Merk	Bosch	
	Type	Elektrisch in brandstoftank	
ELEKTRISCH			
Magneetgenerator	Merk	Denso	
	Type	400 W @ 6000 tpm	
Ontstekingstype		IDI (Inductive Digital Ignition)	
Ontstekingstijdstip		Niet instelbaar	
Motortoerentalbegrenzer		8000 tpm (elke versnelling in vooruit)	
Voertuigsnelheidsbegrenzer		15 km/u (9 mph) in achteruit	
Bougie	Merk	NGK	
	Type	DCPR8E	
	Spleet	0,6 tot 0,7 mm (0,024 tot 0,027 in)	

VOERTUIGMODEL		OUTLANDER™ MAX 800	
		NORM	XT
Aantal bougies		2	
Accu	Type	Type droge accu	
	Volt	12 V, 18 Ah.	
Startsysteem		Elektrische startmotor Start in stand P, R, N, H of L (met geactiveerde rem)	
Grootlicht-lamp		2 x 35 W	
Lamp achterlicht		8/27 W	
Zekeringen	(F1) ontstekings- spoelen	5 A	
	(F2) ventilator	20 A	
	(F3) brandstofin- jectoren	5 A	
	(F4) snelheidsmeter/ snelheidssensor/ achterlicht	7,5 A	
	(F5) brandstofpomp	7,5 A	
	(F6) motorbe- heermodule (ECM)	5 A	
	(F7) accessoires	20 A	
	(F8) hoofdzekering	30 A	
	(F9) hoofdzekering accessoires	30 A	
AANDRIJFTREIN			
Voordifferentieel		Asaangedreven/enkel differentieel met automatische vergrendeling (Visco-Lok†)	
Achteras		Asaangedreven	
Draaicirkel		1,83 m (72 in)	
OPHANGING			
Vooraan	Type	Dubbele A-arm	
	Veerweg	203 mm (8 in)	
Achteraan	Type	TTI™-onafhankelijk	
	Veerweg	228,6 mm (9 in)	
BANDEN			
Merk		Carlisle ACT	
Type		Radiaal	

VOERTUIGMODEL			OUTLANDER™ MAX 800	
			NORM	XT
Spanning	Tot 272 kg (600 lb)	Voor- aan	34 kPa (5 PSI) maximaal, 31 kPa (4,5 PSI) minimum	
		Achter- aan	48 kPa (7 PSI) maximaal, 34 kPa (5 PSI) minimum	
Maat	Vooraan		26 x 8 - 12	
	Achteraan		26 x 10 - 12	
WIELEN				
Maat	Vooraan		12 x 6	
	Achteraan		12 x 7,5	
Wielmoeren aandraaimoment			70 N·m (52 lbf·ft)	
REMMEN				
Vooraan			Hydraulisch, 2 schijven	
Achteraan			Hydraulisch, 1 schijf	
Parkeerinrichting			Parkeren via transmissie. Linker-remhendel heeft een vergrendeling	
MAXIMUMBELASTING				
Voorrekken			45 kg (100 lb)	
Laadrekken achteraan (inclusief disselbelasting)			90 kg (200 lb)	
Bergvak achteraan			10 kg (22 lb)	
Maximale totale voertuigbelading (inclusief gewicht van de bestuurder, de passagier, lasten, accessoires en disselgewicht).			272 kg (600 lb)	
Nominaal brutogewicht voertuig			460 kg (1014 lb)	
Trekvermogen			591 kg (1300 lb)	
Disselcapaciteit (inbegrepen bij laadrekken achteraan)			23 kg (50 lb)	
AFMETINGEN				
Drooggewicht			313 kg (689 lb)	
Totale lengte			2,39 m (94 lb)	
Totale breedte			1,17 m (46 in)	
Totale hoogte			1,14 m (45 in)	
Zithoogte			877 mm (35 in)	
Wielbasis			1,50 m (59 in)	
Spoorbreedte	Vooraan		965 mm (38 in)	
	Achteraan		914 mm (36 in)	
Bodemvrijheid			254 mm (10 in)	
Gewichtsverdeling (voor/achter)			49/51%	

VOERTUIGMODEL		OUTLANDER™ MAX 800	
		NORM	XT
VLOEISTOFFEN EN VETTEN			
Type motorolie		SAE 5W30, 4-takt minerale olie. API-classificatie SG, SH of SJ of XP-S 5W40 synthetische 4-taktolie. Zie OLIE-VISCOSITEITSTABEL voor de juiste waarde.	
Type transmissieolie		XP-S synthetische olie voor kettingkasten	
Koelmiddel		Ethyleenglycol/watermengsel (50% koelvloeistof, 50% gedestilleerd water). Gebruik voorgemengde koelvloeistof van Bombardier of een speciale koelvloeistof voor aluminiummotoren	
Brandstof	Type	Gewone loodvrije benzine	
	Octaangetal	Octaangetal in Noord-Amerika: 87 (R + M)/2 of hoger buiten Noord-Amerika: 91 RON	
Differentieel	Vooraan	Bombardier differentieelolie of synthetische polyesterolie 75W90 (API GL-5)	
	Achteraan		
Rem		Remvloeistof, DOT 4	
Smeermiddel cardanasverbinding		Synthetisch vet voor ophanging (stuknr. 293 550 033)	
INHOUD			
Brandstoftank		20 l (5,3 U.S. gal)	
Motor		Oliewissel met filter: 2 l (2,1 U.S. quarts).	
Olie voor tandwielkasten		400 ml (14 U.S. oz)	
Koelmiddel		2,2 l (2,32 U.S. quarts)	
Differentieel	Vooraan	500 ml (17 U.S. oz)	
	Achteraan	250 ml (8,5 U.S. oz)	
Remvloeistof		250 ml (8,5 U.S. oz)	

A = ampère

W = watt

Ah = ampère-uur

tpm = toeren per minuut

USDA: United States Department of Agriculture

In het kader van zijn beleid van voortdurende kwaliteitsverbetering en innovatie behoudt BRP zich het recht voor, op eender welk moment wijzigingen aan het ontwerp en de specificaties, aanvullingen of verbeteringen aan zijn producten aan te brengen, zonder dat dit enige verplichting inhoudt om deze ook te installeren op eerder gefabriceerde producten.

ONDERHOUDS- INFORMATIE

ONDERHOUDSSCHEMA

Het onderhoud is erg belangrijk. Bent u niet vertrouwd met de veilige werkwijze en afregelingsprocedures, doe dan een beroep op uw erkend Bombardier ATV-dealer.

PERIODIEK ONDERHOUDSSCHEMA						
A: AFREGELLEN R: REINIGEN I: INSPECTEREN S: SMEREN V: VERVANGEN T: TAAK VERVOLGEN	EERSTE INSPECTIE 10 U OF 30 DAGEN OF 300 KM (185 mi)					
	(Uit te voeren door een erkend Bombardier BRP ATV-dealer. Het eerste onderhoud is erg belangrijk en mag niet worden verwaarloosd.)					
	25 U OF 750 KM (470 mi)					
	50 U OF 1500 KM (930 mi)					
	100 U OF 1 JAAR OF 3000 KM (1865 mi)					
	200 U OF 2 JAAR OF 6000 KM (3730 mi)					
UIT TE VOEREN DOOR						
ONDERDEEL/TAAK			LEGENDE			
MOTOR/TRANSMISSIE						
Motoroliepeil ②	ELKE RIT				KLANT	(2) Te inspecteren voor elke rit. (3) Controleer het koelmiddel iedere 100 uur. (4) Vaker in zware gebruiksomstandigheden, zoals stoffig terrein, zand, sneeuw, vochtig of modderig terrein.
Motorolie en filter	V		V		KLANT	
Motoroliezeef				R	DEALER	
Olie voor tandwielkasten	I		V		DEALER	
Klepafregeling	I, T		I, T		DEALER	
Motorbevestigingen	I		I		DEALER	
Uitlaatsysteem	I		I		DEALER	
Vonkafleider			R		KLANT	
Toestand van pakkingen	I		I		DEALER	
Koelmiddel ②	I		T, ③	V	KLANT	
Druktest koelsysteem	T			T	DEALER	
Toestand radiator/zuiverheid (radiatorvinnen) ④	I		I		KLANT	
Aandrijfriem			I		DEALER	
Toestand/reinheid aandrijf- en aangedreven rollen			R		DEALER	
CVT luchtinlaat/uitlaatleiding toestand/reinheid	I		I		DEALER	
BRANDSTOF						
Luchtfilter ②		R ④	V ④		KLANT	(2) Te inspecteren voor elke rit. (4) Vaker in zware gebruiksomstandigheden, zoals stoffig terrein, zand, sneeuw, vochtig of modderig terrein.
Brandstofleidingen en aansluitingen	I			I	DEALER	
Zeven brandstoftank				V	DEALER	

PERIODIEK ONDERHOUDSSCHEMA

A: AFREGELLEN R: REINIGEN I: INSPECTEREN S: SMEREN V: VERVANGEN T: TAAK VERVOLGEN	EERSTE INSPECTIE 10 U OF 30 DAGEN OF 300 KM (185 mi)				
	(Uit te voeren door een erkend Bombardier BRP ATV-dealer. Het eerste onderhoud is erg belangrijk en mag niet worden verwaarloosd.)				
	25 U OF 750 KM (470 mi)				
	50 U OF 1500 KM (930 mi)				
	100 U OF 1 JAAR OF 3000 KM (1865 mi)				
	200 U OF 2 JAAR OF 6000 KM (3730 mi)				
UIT TE VOEREN DOOR					
ONDERDEEL/TAAK			LEGENDE		

ELEKTRISCH

Bougie ⑤	T				V		KLANT	(2) Te inspecteren voor elke rit. (5) Let op dat de bougiespleet correct is.
Accu-aansluitingen	I			I			KLANT	
Kabelboom, kabels en leidingen	I			I			DEALER	
Toestand ontstekingsschakelaar, startknop en motorstopschakelaar ②	I			I			KLANT	
Toestand lichtstelsel (dimlicht/grootlicht, remlicht, richting koplamp enz.) ②	I			I			KLANT	
Lier	Zie Gebruikershandleiding van de ATV-lier						KLANT	

AANDRIJFTREIN

Manchetten en beschermers aandrijfjas ②	I	I					KLANT	(2) Te inspecteren voor elke rit. (4) Vaker in zware gebruiksomstandigheden, zoals stoffig terrein, zand, sneeuw, vochtig of modderig terrein.
Aandrijfjasverbindingen				I			DEALER	
Achterste cardanasverbinding	I			S ④			DEALER	
Toestand wiellagers					I		KLANT	
Differentiële vooraan/achteraan (oliepeil, pakkingen en ontluchtingsopeningen)	I			I		V	DEALER	

BESTURING

Stuurbevestigingen					I		DEALER	(2) Te inspecteren voor elke rit. (4) Vaker in zware gebruiksomstandigheden, zoals stoffig terrein, zand, sneeuw, vochtig of modderig terrein.
Gashendel/behuizing/kabeltoes tand ②	I			I			KLANT	
Stuursysteem (kolom, lager enz.)	I				I ④		DEALER	
Uiteinden trekstang				I			DEALER	
Wielmoeren/tappen	I			I			KLANT	
Bandenspanning en -slijtage ②	ELKE RIT						KLANT	
Uitrichting voorwielen	I			I			DEALER	

PERIODIEK ONDERHOUDSSHEMA

A: AFREGELLEN
R: REINIGEN
I: INSPECTEREN
S: SMEREN
V: VERVANGEN
T: TAAK VERVOLGEN

EERSTE INSPECTIE 10 U OF 30 DAGEN OF 300 KM (185 mi)

(Uit te voeren door een erkend Bombardier BRP ATV-dealer. Het eerste onderhoud is erg belangrijk en mag niet worden verwaarloosd.)

25 U OF 750 KM (470 mi)

50 U OF 1500 KM (930 mi)

100 U OF 1 JAAR OF 3000 KM (1865 mi)

200 U OF 2 JAAR OF 6000 KM (3730 mi)

UIT TE VOEREN DOOR

ONDERDEEL/TAAK

LEGENDE

OPHANGING

Trailing arms	I				I		DEALER
McPherson struts	I				I		DEALER
Achterschokdempers	I				I		DEALER
A-armen	I				I		KLANT
Kogelschamier	I	I					DEALER

REM

Remvloeistof (vooraan en achteraan) ②	I	I				V ⑥	KLANT	(2) Te inspecteren voor elke rit.
Remblokken			I ④				KLANT	(4) Vaker in zware gebruiksomstandigheden, zoals stoffig terrein, zand, sneeuw, vochtig of modderig terrein.
Remsysteem (schijven, leidingen enz.)						I	KLANT	(6) Laat het verversen van de remvloeistof en alle reparaties aan het remsysteem uitvoeren door een erkend BRP ATV-dealer.

CARROSSERIE/CHASSIS

Motorcompartiment	R			R			KLANT	(4) Vaker in zware gebruiksomstandigheden, zoals stoffig terrein, zand, sneeuw, vochtig of modderig terrein.
Frame					I		DEALER	
Toestand trekhaak/bal (indien geïnstalleerd)	ELKE RIT						KLANT	
Chassisbevestigingen				I			KLANT	
Handgrepen	ELKE RIT						KLANT	
Passagiersstoel of opbergkoffer en bevestigingsonderdelen	ELKE RIT						KLANT	
Chaufeursstoel en bevestigingsonderdelen	ELKE RIT						KLANT	
Reiniging en bescherming voertuig				R ④			KLANT	

ALGEMEEN

Onthoud tijdens het lezen van deze Gebruikershandleiding, dat:

WAARSCHUWING

Duidt op een mogelijk gevaar dat, indien het niet wordt vermeden, kan leiden tot ernstige of dodelijke verwondingen.

WAARSCHUWING

Tenzij anders aangegeven mag de motor niet draaien tijdens alle onderhoudswerken.

Laat de motor en uitlaat afkoelen voordat u service- of inspectiewerken aan het voertuig uitvoert, om brandwonden te voorkomen.

WAARSCHUWING

Wanneer u borginrichtingen moet verwijderen (bijv. borgpennen, zelfborgende bevestigingen enz.) tijdens demontage/montagewerken, moet u deze altijd door nieuwe vervangen.

Hieronder vindt u een overzicht van de onderhoudstaken die de klant desgewenst zelf kan uitvoeren. De andere taken in het onderhoudsschema moeten door een erkend Bombardier ATV-dealer worden uitgevoerd.

OPMERKING: In dit hoofdstuk leest u onder meer hoe u de vloeistoffen ververs. Hoe u het vloeistofpeil controleert en vloeistoffen toevoegt leest u in VLOEISTOFFEN.

MOTOR

Oliewissel en vervanging oliefilter

De olie en de filter moeten op hetzelfde ogenblik worden vervangen. De oliewissel dient met een warme motor te gebeuren.

WAARSCHUWING

De motorolie kan erg heet zijn. Om brandwonden te voorkomen mag u de motoraftapplug of het filterdeksel niet verwijderen terwijl de motor heet is. Wacht tot de motorolie warm is.

Zet het voertuig op een vlak oppervlak.
Verwijder de peilstok.
Maak de plaats rond de olieaftapplug schoon.
Zet een opvangbak onder de olieaftapplug.
Schroef de olieaftapplug los.

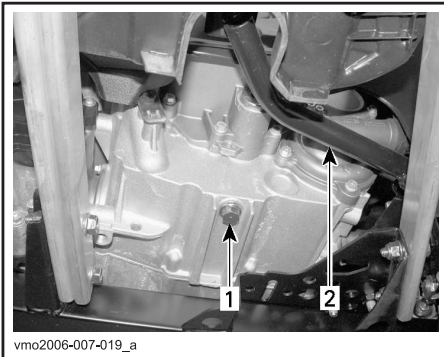

TYPISCH

1. Olieaftapplug
2. Rempedaal

Wacht lang genoeg zodat alle olie uit de oliefilter kan lekken.

Verwijder de rechtermotorkap.
Schroef het oliefilterdeksel los.

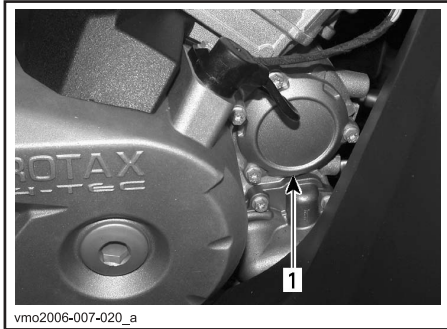

1. Oliefilterdeksel

Verwijder de oliefilter en breng er een nieuwe aan.

Controleer de O-ring van het deksel en vervang hem indien nodig.

Schroef het oliefilterdeksel vast.

Wis eventueel gemorste olie van de motor.

Vervang de pakking van de aftapplug. Maak de plaats voor de pakking op de motor en de olieaftapplug schoon en breng de plug weer aan. Vul de motor tot het juiste niveau met de aanbevolen olie. Raadpleeg de SPECIFICATIES voor de capaciteit.

Start de motor en laat hem enkele minuten stationair draaien. Controleer of er geen lekkage is ter hoogte van de oliefilter en de olieaftapplug.

Stop de motor. Wacht even tot de olie is doorgestroomd naar het carter en controleer het oliepeil. Vul bij indien nodig.

Verwijder de oude olie volgens de plaatselijke milieuvoorschriften.

Reiniging oliezeef

De oliezeef moet elke 200 uur of elke 2 jaar of elke 6000 km (3730 m.) worden gereinigd. Doe een beroep op een erkend Bombardier ATV-dealer.

Verversen olie voor tandwielkasten

Zet het voertuig op een vlak oppervlak. Reinig de omgeving van de aftapplug en de oliepeilplug en verwijder de tandwielkast-aftapplug.

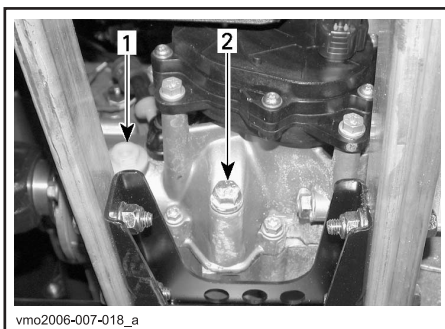

1. Oliepeilplug
2. Olieaftapplug

OPMERKING: Om de tandwielkast volledig te ledigen, zet u een krik onder de linkervoetsteun en kantelt het voertuig wat naar rechts. Wanneer de tandwielkast leeg is, brengt u de aftapplug weer aan en zet het voertuig weer op de grond.

Hervul de tandwielkast met XP-S olie voor kettingkasten (stuknr. 413 801 900) of een gelijkwaardig product.

LET OP: Gebruik voor het onderhoud geen andere dan de aanbevolen oliesoorten. Meng geen olie van verschillende types door elkaar. Het oliepeil moet ter hoogte van de onderrand van het oliepeilgat staan. Vul olie bij, indien nodig, tot er olie door het oliepeilgat naar buiten loopt.

Bevestig de oliepeilplug opnieuw.

Verversen van de koelvloeistof

⚠ WAARSCHUWING

Verwijder de radiator dop niet en draai de koelvloeistof-aftapplug niet open terwijl de motor heet is, om brandwonden te voorkomen.

Open het toegangspaneel en verwijder de radiator dop.

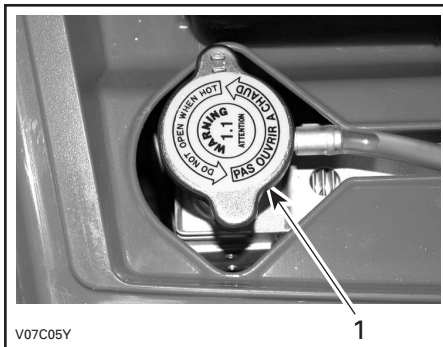

1. Radiator dop

Schroef de koelvloeistof-aftapplug los en vang de koelvloeistof op in een geschikt recipiënt.

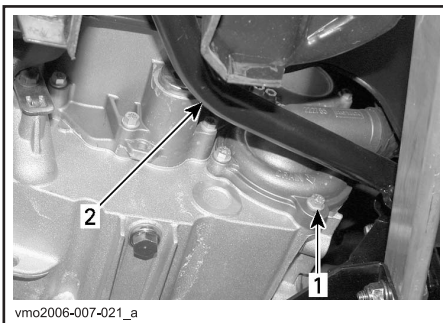

1. Koelvloeistof-aftapplug
2. Rempedaal

OPMERKING: Schroef de koelvloeistof-aftapplug niet helemaal los.

Verwijder het rechter-zijpaneel.

Verwijder de ontluchtingsschroef boven aan het thermostaathuis.



1. Ontluchtingsschroef

Laat het systeem helemaal leeglopen en bevestig de koelvloeistof-aftapplug opnieuw. Knel de slang tussen de radiator en de thermostaatbehuizing af met een grote slangklem (stuknr. 529 032 500) of gelijkwaardige klem.

LET OP: Knel de slang niet af met een tang.

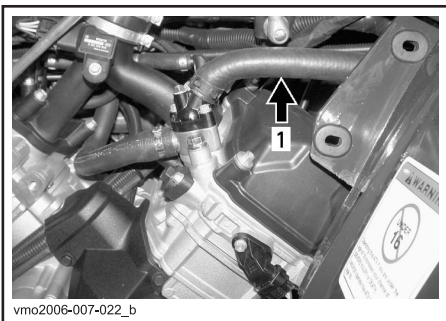

1. Slangklem

Vul de radiator tot de koelvloeistof via het gat in de thermostaatbehuizing naar buiten stroomt. Installeer de ontluchtingsschroef en verwijder de slangklem.

Vul de radiator verder.

Controleer het peil in het koelvloeistofreservoir en vul bij indien nodig.

Laat de motor stationair draaien met verwijderde radiatordop. Voeg langzaam koelvloeistof toe indien nodig.

Wacht nu tot de motor een normale bedrijfstemperatuur heeft bereikt. Druk de gashendel twee- of driemaal in en voeg nog koelvloeistof toe, indien nodig.

Installeer de radiatordop. Inspecteer alle aansluitingen op lekkage en controleer het koelvloeistofpeil in het reservoir.

Aandrijfriem

Laat de breedte en de toestand van de aandrijfriem controleren door een erkend Bombardier ATV-dealer.

Klepafregeling

Laat de kleppen afregelen door uw erkend Bombardier ATV-dealer.

Onvoldoende speling kan tot vermogensverlies leiden en schade aan de kleppen veroorzaken. Te veel speling veroorzaakt lawaai.

Vonkafleider

De knalpot moet regelmatig worden ontdaan van opgehoopte koolstof.

WAARSCHUWING

Laat de motor nooit draaien in een afgesloten ruimte. Voer dit werk nooit uit wanneer de motor net heeft gedraaid, omdat het uitlaatsysteem dan erg heet is. Zorg ervoor dat er geen brandbare materialen in de buurt zijn. Draag oogbescherming en handschoenen. Ga nooit achter het voertuigstaan terwijl het uitlaatsysteem wordt gereinigd. Respecteer alle toepasselijke wetten en voorschriften.

Kies een goed geventileerde ruimte en wacht tot de knalpot koud is.

Zet de schakelhendel in de PARKEER-stand.

Verwijder de reinigingsplug van de knalpot.

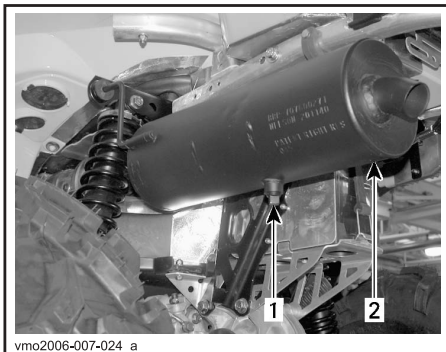

1. *Reinigingsplug*
2. *Knalpot*

Blokkeer het uiteinde van de knalpot met een poetslap en start de motor.

Drijf het motortoerental meermaals even op om de opgehoopte koolstof uit de knalpot te stuwen.

Stop de motor en laat de knalpot afkoelen.

Installeer de reinigingsplug terug.

Radiator

Controleer af en toe of de omgeving van de radiator schoon is.

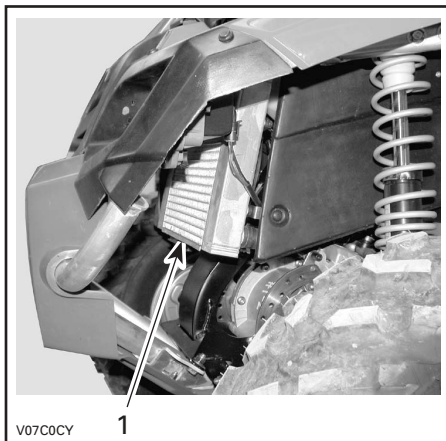

- TYPISCH*
1. *Radiator*

Inspecteer de radiatorvinnen. Ze moeten schoon zijn, vrij van modder, vuil, bladeren en andere verontreinigingen die de koelprestatie van de radiator in het gedrang kunnen brengen.

Verwijder zoveel mogelijk verontreinigingen met de hand. Heeft u water ter beschikking, probeer de radiatorvinnen dan af te spoelen. Spuit de radiatorvinnen schoon met een tuinslang, indien mogelijk.

WAARSCHUWING

Maak de radiator nooit schoon met uw handen terwijl hij nog heet is. Laat de te reinigen radiator eerst afkoelen.

LET OP: Let op dat u de radiatorvinnen niet beschadigt bij de reiniging. Gebruik geen werktuigen/voorwerpen die de vinnen kunnen beschadigen. De vinnen zijn doelbewust erg dunne onderdelen, om een efficiënte koeling mogelijk te maken. **SPIJT ZE ENKEL SCHOON ONDER LAGE DRUK. GEBRUIK NOOIT EEN HOGEDRUKREINIGER.**

Laat de werking van het koelsysteem controleren door een erkend Bombardier ATV-dealer.

LUCHTINLAATSYSTEEM

Verwijderen van de luchtfilter

LET OP: Verwijder of wijzig geen enkel onderdeel van de luchtfilterbox. Anders kan de motor minder performant worden of schade oplopen. De motor is speciaal gekalibreerd om met deze onderdelen te werken.

Verwijder de zitting.

Trek de lipjes van het middenpaneel uit het frame.

Trek het middenpaneel achteruit en verwijder het.



1. Middenpaneel
2. Lipjes

Maak de klemmen los en verwijder het deksel van de luchtfilterbox.

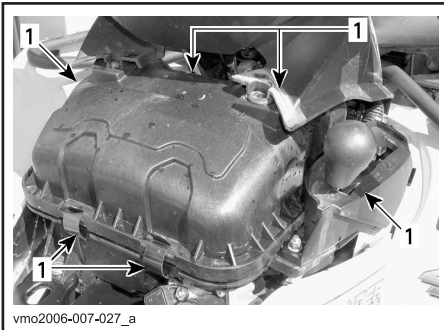

1. Maak de klemmen los

Maak de klem los en verwijder de luchtfilter.

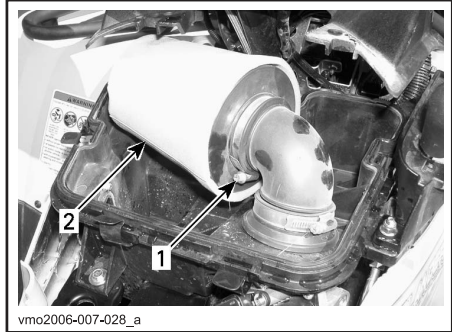

1. Klem
2. Luchtfilter

Reiniging luchtfilter

Giet reinigingsoplossing (stuknr. 219 700 341 of gelijkwaardig) in een emmer. Leg de filter te week.

Reinig de luchtbox vanbinnen terwijl de filter ligt te weken.

Spoel de filter met warmwater tot de reinigingsoplossing helemaal is verdwenen.

Laat de filter daarna helemaal drogen.

Smeer de gedroogde filter opnieuw met luchtfilterolie (stuknr. 219 700 340 of gelijkwaardig).

Installatie luchtfilter

Installeer de verwijderde onderdelen opnieuw correct in de omgekeerde volgorde dan waarin u ze heeft verwijderd.

ELEKTRISCH

WAARSCHUWING

Draai de contactsleutel altijd in de stand OFF, alvorens onderhouds- of reparatiewerken aan het elektrisch systeem uit te voeren, tenzij anders aangegeven.

Bougie

Verwijdering

Verwijder de zijpanelen.

Koppel de bougiekabel los.

Draai de bougies een toer los. Reinig de bougie en cilinderkop met perslucht, indien mogelijk.

WAARSCHUWING

Zet altijd een veiligheidsbril op wanneer u met perslucht werkt.

Schroef de bougies helemaal los en verwijder ze.

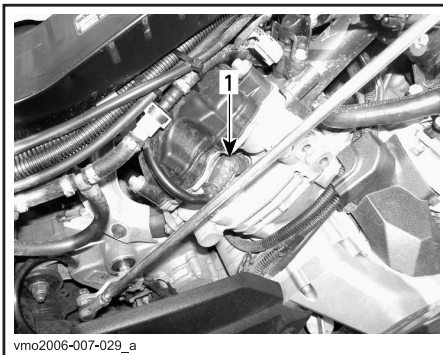

RECHTERKANT — ACHTERSTE CILINDER

1. Bougie

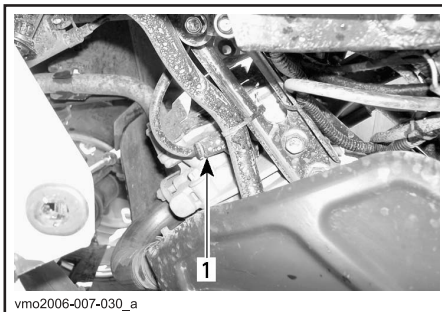

LINKERKANT — VOORSTE CILINDER

1. Bougie

Installatie

Controleer voor de installatie of de contactoppervlakken van de cilinderkop en bougie niet vuil zijn.

Stel de bougiespleet met behulp van een voelmaat in op 0,6 tot 0,7 mm (0,24 tot 0,27 in).

Breng smeermiddel tegen het vastvreten aan op de bougieschroefdraad en installeer de bougie opnieuw.

Schroef de bougie in de cilinderkop met de hand of met een passende momentsleutel.

Span de bougies aan tot 20 N·m (15 lbf·ft).

Accu

⚠ WAARSCHUWING

Laad nooit een accu terwijl die in het voertuig is geïnstalleerd.

Verwijdering

Koppel eerst de ZWARTE (-) kabel los en dan de RODE (+).

⚠ WAARSCHUWING

Demonteer altijd in deze volgorde; koppel de ZWARTE (-) kabel eerst los.

Verwijder de bevestigingsband en trek de accu uit de houder.

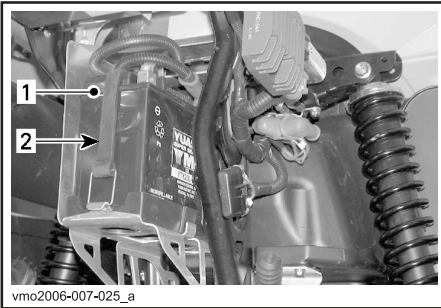

1. Accu
2. Bevestigingsband

Reiniging

Reinig de accu, de behuizing en polen met een oplossing van natriumcarbonaat en water.

Verwijder roest van de accuklemmen en -polen met een harde stalen borstel. De accubehuizing moet worden schoongemaakt met een zachte borstel en een natriumcarbonaat-oplossing.

Installatie

Installeer de accu terug in het voertuig.

⚠ WAARSCHUWING

Sluit eerst de RODE (+) kabel aan en dan de ZWARTE (-). Sluit de RODE (+) kabel altijd eerst aan.

Zekeringen

Vervang een defecte zekering altijd door een zekering met dezelfde capaciteit.

LET OP: Gebruik geen zekering met een hogere capaciteit, om ernstige schade te vermijden.

De zekeringen zitten in het servicecompartiment vooraan en achteraan naast de accu.

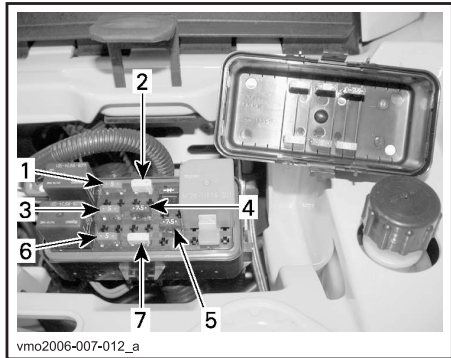

VOORZIJD — LOCATIE ZEKERINGEN

1. (F1) Ontstekingsspoelen (5 A)
2. (F2) Ventilator (20 A)
3. (F3) Brandstofinjectoren (5 A)
4. (F4) Snelheidsmeter/snelheidssensor/achterlicht (7,5 A)
5. (F5) Brandstofpomp (7,5 A)
6. (F6) Motorbeheermodule (ECM) (5 A)
7. (F7) Accessoires (20 A)

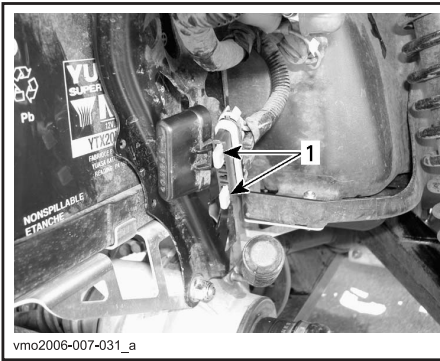

vmo2006-007-031_a

ACHTERZIJDE — LOCATIE ZEKERINGEN

1. (F8) Hoofdzekering (30 A)
(F9) Hoofdzekering accessoires (30 A)

Om de zekering uit de houder te verwijderen, haalt u het deksel van de zekeringhouder en trekt de zekering eruit. Controleer of de draad is gesmolten.

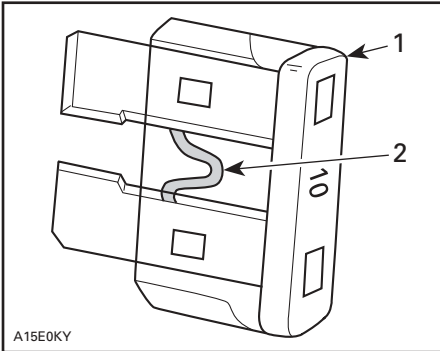

A15E0KY

TYPISCH

1. Zekering
2. Nakijken op gesmolten delen

Lampen vervangen

⚠ WAARSCHUWING

Schakel de contactschakelaar altijd UIT, voordat u een defecte lamp vervangt.

Controleer na elke vervanging of het licht werkt.

Koplampen

LET OP: Raak het glasdeel van een halogeenlamp nooit aan met de vingers. Anders neemt de levensduur af. Heeft u het glas toch aangeraakt, maak het dan schoon met isopropylalcohol, die geen film op de lamp zal achterlaten.

Verwijder de schroeven van het deksel.

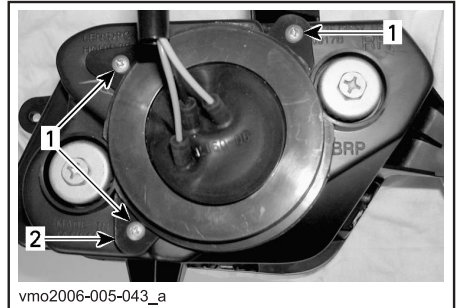

vmo2006-005-043_a

1. Schroeven
2. Deksel

Verwijder de rubberbescherming over de koplampbehuizing.

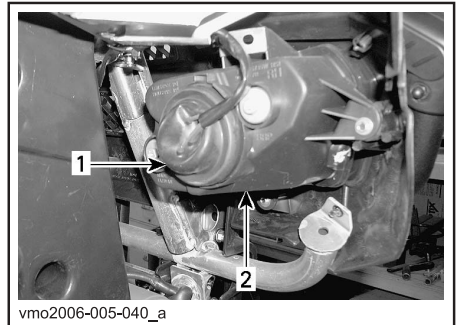

vmo2006-005-040_a

1. Rubberbescherming
2. Koplampbehuizing

Koppel de connector van de koplamp los.

OPMERKING: Gebruik het vergrendelingslipje om de connector te ontgrendelen en trek vervolgens aan de connector.

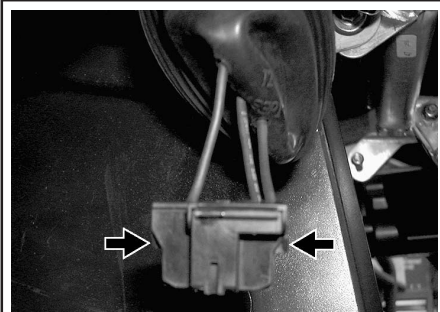

vmo2006-005-041_a

**DUW OP HET VERGREDELINGSLIPJE
OM DE CONNECTOR TE
ONTGRENDELEN**

OPMERKING: Op de volgende illustraties werd de voorfacia verwijderd om een duidelijker beeld te geven.

Druk het borghaakje opzij om de grootlicht-lamp te ontgrendelen.

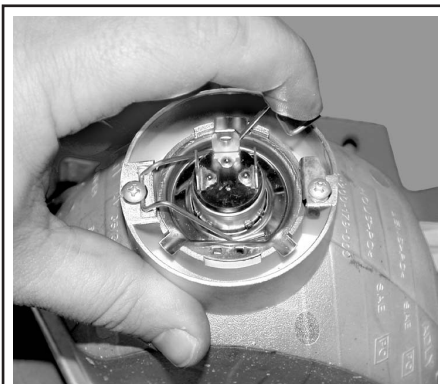

V06G0RY

TYPISCH

Hef het borghaakje op en verwijder de lamp.



V06G0SY

TYPISCH

Installeer de verwijderde onderdelen opnieuw correct in de omgekeerde volgorde dan waarin u ze heeft verwijderd.

Koplampuitrichting

Richt de lichtstraal als volgt:

Draai aan de regelschroeven om de straalhoogte en de zijdelingse oriëntatie naar wens in te stellen. Regel de beide koplampen overeenkomstig af.

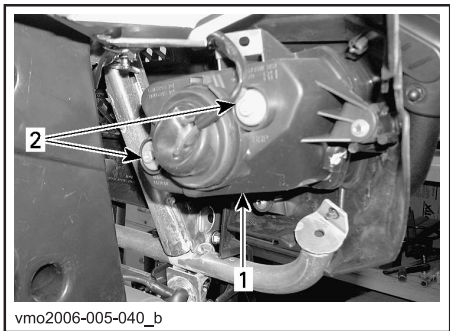

vmo2006-005-040_b

TYPISCH

1. Koplampscherm
2. Regelschroeven

Achterlicht

Schroef de lensschroeven los om aan de lamp te kunnen.

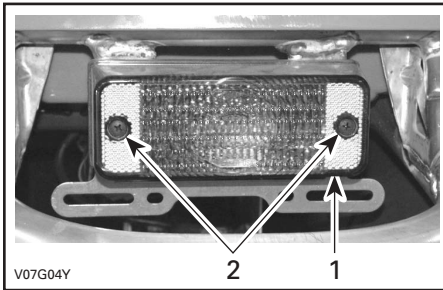

1. *Lens*
2. *Schroeven*

Druk de lamp in en houd ze vast terwijl u ze in tegenwijzerzin losdraait.

Om de nieuwe lamp te installeren drukt u ze eerst in en draait ze in wijzerzin.

Snelheidsmeter

De snelheidsmeter wordt verlicht met LED's. Vervang de snelheidsmeter in geval van een defecte LED. De LED's zijn niet afzonderlijk verkrijgbaar.

AANDRIJFTREIN

Manchet/beschermer aandrijfjas

Inspectie

Inspecteer de beschermers en manchetten van de aandrijfjas visueel. Controleer de beschermers op beschadigingen of schuren tegen de assen. Controleer de manchetten op barsten, scheuren, vetlekkage enz. Repareer of vervang eventueel beschadigde onderdelen.

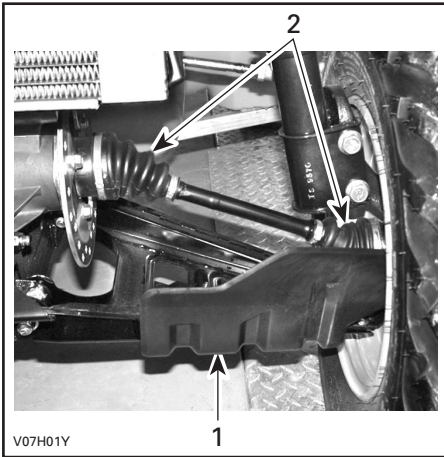

TYPISCH — VOORZIJD E VOERTUIG

1. Beschermer aandrijfjas
2. Manchetten aandrijfjas

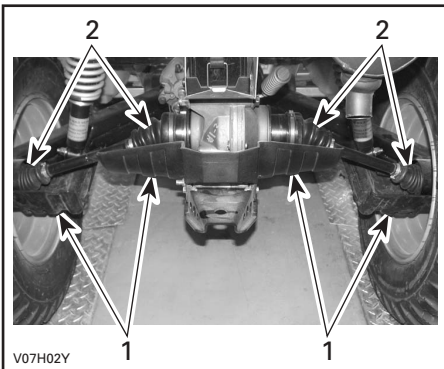

TYPISCH — ACHTERZIJD E VOERTUIG

1. Beschermer aandrijfjas
2. Manchetten aandrijfjas

Wiel

Af en toe moet u de wielmoeren verwijderen en wat smeervet tegen het vastreten op de tappen aanbrengen, om de latere verwijdering te vergemakkelijken. Dit is vooral belangrijk wanneer het voertuig in een zoutwateromgeving of in modder wordt gebruikt. Verwijder één moer tegelijk, smeer de tap en span de moer weer aan.

Toestand wiellagers

Duw en trek aan de bovenrand van de wielen om de speling te voelen. Raadpleeg een erkend Bombardier ATV-dealer als u enige speling vaststelt.

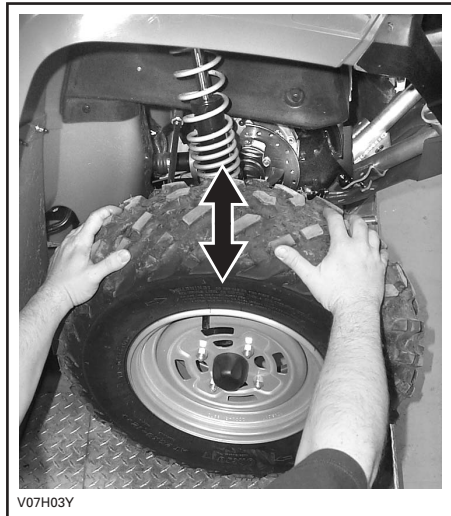

TYPISCH

Banden/Wielen

WAARSCHUWING

Let er bij de vervanging van de banden op dat u nooit een diagonaalband combineert met een radiaalband. Deze combinatie kan tot besturings- en/of stabiliteitsproblemen leiden.

Combineer geen banden van verschillende types en/of maten op dezelfde as. De voorbanden en de achterbanden moeten telkens van hetzelfde merk en hetzelfde type zijn.

Let erop dat u banden met een unidirectioneel profiel in de juiste draairichting monteert.

Radiaalbanden moeten als complete set worden gemonteerd.

De niet-naleving van deze instructies kan tot ernstige of dodelijke verwondingen leiden.

Bandenspanning

WAARSCHUWING

De bandenspanning heeft een grote invloed op de besturing en stabiliteit van het voertuig. Door een te lage spanning kan de band leeglopen en loskomen van het wiel. Door een overdreven spanning kan de band klappen. Houd u altijd aan de aanbevolen bandenspanning. Gebruik altijd een handpomp, aangezien het banden van het lagedruktype betreft.

Controleer de spanning wanneer de banden "koud" zijn, voordat u het voertuig gebruikt. De bandenspanning varieert onder invloed van temperatuur en hoogte. Controleer de bandenspanning opnieuw wanneer een van deze factoren verandert.

Voor uw comfort zit er een drukmeter in het gereedschapskistje.

BANDENSANNING			
MAX. 272 kg (600 lb)	MAX.	VOORAA N	ACHTER AAN
		34 kPa (5 PSI)	48 kPa (7 PSI)
	MIN.	31 kPa (4,5 PSI)	34 kPa (5 PSI)

Hoewel de banden speciaal zijn ontworpen voor offroad-toepassingen, kan een platte band nog steeds voorkomen. Daarom wordt aangeraden, een bandenpomp en een reparatieset mee te nemen.

Toestand banden/wielen

Controleer de banden op beschadigingen en slijtage. Vervang ze indien nodig.

Roteer de banden niet. De banden vooraan en achteraan hebben een andere maat. De banden zijn directioneel en moeten in de juiste draairichting gemonteerd blijven om goed te werken.

Wielen verwijderen

Draai de moeren los en hef het voertuig op. Plaats een stut onder het voertuig. Verwijder de moeren en dan het wiel.

Breng bij de installatie wat smeermiddel tegen het vastzetten op de schroefdraad aan. Draai telkens twee tegenoverliggende moeren licht aan en span ze daarna aan tot 70 N·m (52 lbf·ft).

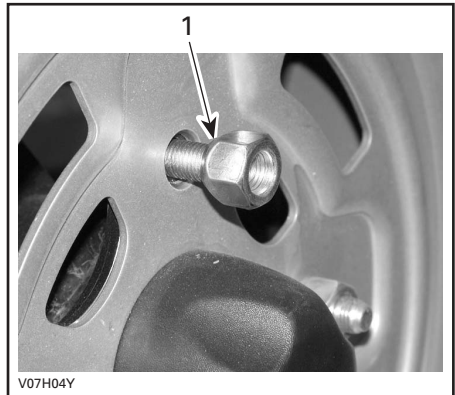

1. Conische zijde van de moer

LET OP: Gebruik altijd de aanbevolen wielmoeren (stuknr. 250 100 039). Het gebruik van andere moeren kan schade aan de velgen veroorzaken.

STUURSYSTEEM

Smering gaskabel

Smering

De gaskabel moet worden gesmeerd met siliconensmeerolie (stuknr. 293 600 041) of een gelijkwaardig product.

WAARSCHUWING

Gebruik altijd een smeermiddel op siliconenbasis. Als u een ander smeermiddel gebruikt (bijv. een smeermiddel op waterbasis) kan de gashendel/kabel kleverig of stroef worden.

Open de gashendelbehuizing.

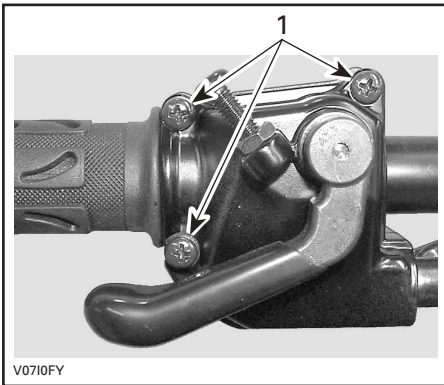

1. Verwijder deze schroeven

Neem de behuizing uit elkaar. Schuif de rubberen beschermer achteruit zodat de gaskabel-afstelschroef zichtbaar wordt.

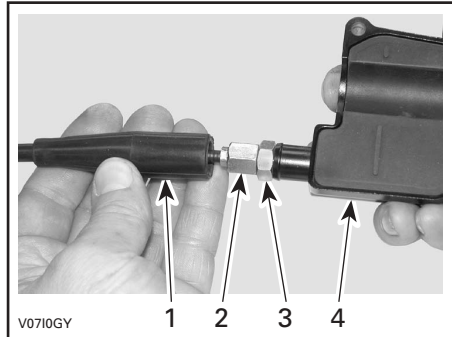

1. Kabelbeschermer
2. Gaskabel-afstelschroef
3. Borgmoer
4. Gashendelbehuizing

Schroef de gaskabel-afstelschroef in.

Verwijder:

- de beschermer in de behuizing

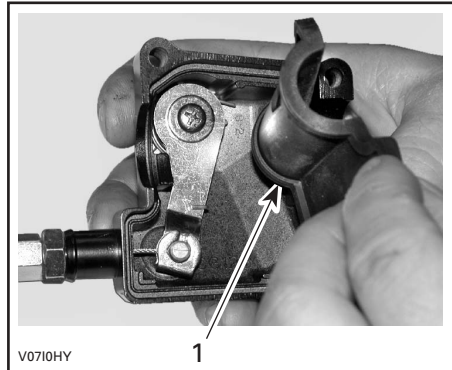

1. Beschermer in de behuizing

– de kabel van de gashendelbehuizing.

OPMERKING: Schuif de kabel in de gleuf van de clip en trek het kabeluiteinde uit de clip.



Verwijder het zijdeksel van het gasklephuis.

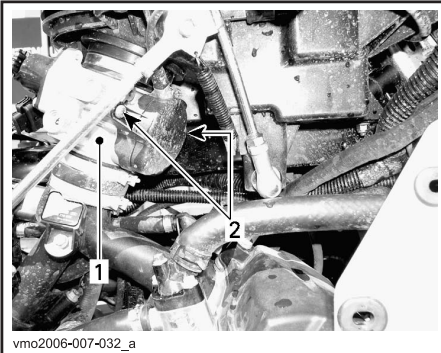

1. Gasklephuis
2. Schroeven zijdeksel

Steek de naald van de oliebus in het uiteinde van de gaskabel-afstelschroef.

WAARSCHUWING

Draag altijd oogbescherming en handschoenen om een kabel te smeren.



TYPISCH

OPMERKING: Leg een lap rond de gaskabel en de kabelafstelschroef om oliespatten te voorkomen.

Voeg smeerolie toe tot er olie uitloopt aan het uiteinde van de gaskabel aan carburatorzijde. Installeer en regel de kabel opnieuw.

Afregeling gashendel

Schuif de rubberen beschermer achteruit zodat de gaskabel-afstelschroef zichtbaar wordt.

Draai de borgmoer los en draai aan de afstelschroef tot de gashendel de juiste speling heeft.

OPMERKING: Meet de speling aan het uiteinde van de gashendel.

Span de borgmoer aan en bevestig de beschermer terug.

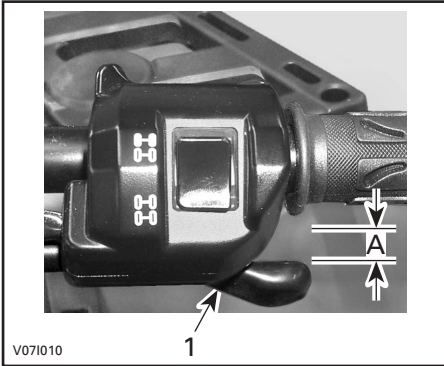

1. *Gashendel*

A. *3 tot 6 mm (1/8 tot 7/32 in)*

Start de motor met de schakelhendel in de PARKEER-stand. Controleer of de gaskabel correct is afgesteld, door het stuur helemaal naar rechts en dan helemaal naar links te bewegen. Als het motortoerental toeneemt moet de speling van de gashendel worden aangepast.

OPHANGING

Smering

Smeer de voorste A-armen. Gebruik synthetisch vet voor ophangingen (stuknr. 293 550 033) of gelijkwaardig. Er zitten twee smeerfittingen aan elke A-arm.

Inspectie

Voorophanging

Inspecteer de McPherson struts op olielekkage en andere beschadigingen. Controleer of de bevestigingen stevig vastzitten. Raadpleeg indien nodig een erkend Bombardier ATV-dealer.

Achterophanging

Inspecteer de schokdemper op olielekkage en de bevestigingen op vastheid. Raadpleeg indien nodig een erkend Bombardier ATV-dealer.

Trailing arms

Controleer de trailing arms op vervorming, barsten of krombuiging. Raadpleeg een erkend Bombardier ATV-dealer als u een probleem vaststelt.

A-armen

Controleer de A-armen op barsten, krombuiging of andere schade. Raadpleeg indien nodig een erkend Bombardier ATV-dealer.

Afregeling

Achterschokdempers



WAARSCHUWING

De linker- en rechterregelnokken moeten altijd in dezelfde stand worden ingesteld. Regel nooit één enkele regelnok bij. Door een ongelijkmatige afregeling wordt het voertuig moeilijk bestuurbaar en instabiel, wat tot een ongeluk kan leiden.

Afregeling voorbelasting

Regel de veervoerbelasting af door de regelnok overeenkomstig te verstellen met de regelsleutel in het gereedschapskistje.

Draai de regelnokken in wijzerzin voor een hardere vering, om te rijden op ruig terrein of lasten te vervoeren en een aanhangwagen te trekken.

Draai de regelnokken in tegenwijzerzin voor een lichte last en om te rijden op vlak terrein.

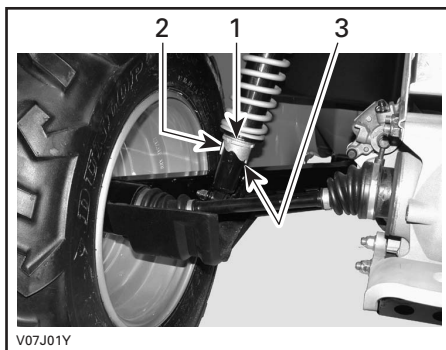

1. *Regelnokken*
2. *Zacht afregelen*
3. *Hard afregelen*

REM

Voor- en achterremmen

De voor- en achterremmen zijn hydraulische schijfremmen. Deze remmen zijn zelfregelend en behoeven geen afregeling.

De remhendel en het rempedaal hoeven niet afgeregeld te worden.

Voer de volgende controles uit om de remmen in goede conditie te houden:

- remsysteem op vloeistoflekkage
- rem op sponsachtig aanvoelen
- remschijven op overmatige slijtage en toestand van het schijfoppervlak
- remblokken op slijtage, beschadigingen en loszitten.

SERVICELIMIET	
Remblokken dikte	1 mm (0,040 in)
Remschijven vooraan dikte	3,5 mm (0,138 in)
Remschijf achteraan dikte	4,3 mm (0,170 in)
Maximale schijf-kromming	0,2 mm (0,010 in)

Doe een beroep op uw Bombardier ATV-dealer als u een probleem met het remsysteem vaststelt.

Remvloeistof verversen

WAARSCHUWING

Laat het verversen van de remvloeistof en alle reparaties aan het remsysteem uitvoeren door een erkend Bombardier ATV-dealer.

CARROSSERIE/CHASSIS

Motorcompartiment

Controleer het motorcompartiment op beschadigingen en lekkage. Ga na of alle slangklemmen goed vastzitten en de slangen niet geknikt zijn, geen barsten of andere beschadigingen vertonen.

Inspecteer de knalpot, accu en reservoir-bevestigingselementen.

Controleer de elektrische aansluitingen op corrosie en stevigheid.

Vervang beschadigde onderdelen of laat ze repareren.

Toestand van trekhaak en bal

Controleer of de bevestigingselementen goed vastzitten en of de bal vastzit en in goede staat verkeert. Span losgekomen elementen goed aan en vervang de bal als hij versleten is.

Chassisbevestigingen

Controleer de toestand en vastheid van alle bevestigingselementen van het voertuig. Span losgekomen elementen aan.

Zittingbevestigingen

Verwijder de zitting en controleer het vergrendelingsmechanisme en de pin op slijtage. Laat beschadigde onderdelen vervangen door een erkend Bombardier ATV-dealer.

Reiniging en bescherming voertuig

Reinig dit voertuig nooit met een hogedrukreiniger. **GEBRUIK ALLEEN LAGE DRUK (bijvoorbeeld een tuinslang)**. Hoge druk kan elektrische of mechanische schade aanrichten.

Beschadigingen aan gelakte onderdelen moeten zorgvuldig worden herschilderd om roest te voorkomen.

Was de carrosserie indien nodig met heet zeepsop (gebruik enkel milde reinigingsproducten). Breng een niet-schurende wax aan.

LET OP: Reinig kunststofonderdelen nooit met agressieve schoonmaakmiddelen, ontvetters, verfverdunder, aceton e.d.

Onthoud tijdens het lezen van deze Gebruikershandleiding, dat:

WAARSCHUWING

Duidt op een mogelijk gevaar dat, indien het niet wordt vermeden, kan leiden tot ernstige of dodelijke verwondingen.

GARANTIE

INTERNATIONALE BEPERKTE GARANTIE VAN BRP: 2006 BOMBARDIER* ATV-PRODUCTEN

1. VOORWERP VAN DE BEPERKTE GARANTIE

Bombardier Recreational Products Inc. (hierna "BRP" genoemd), biedt op zijn Bombardier ATV-producten bouwjaar 2006 garantie voor materiaal- en fabricagefouten gedurende de hieronder beschreven periode.

Alle originele Bombardier-onderdelen en -accessoires, die worden geïnstalleerd door een erkend Bombardier-distributeur/dealer (zoals hierna gedefinieerd) op het ogenblik van de levering van het Bombardier ATV-product bouwjaar 2006, genieten dezelfde garantie.

Bij gebruik van dit product voor races of enige andere competitie-activiteit, zelfs door de vorige eigenaar, vervalt deze garantie.

2. GARANTIEPERIODE

Deze garantie treedt in werking OP DE DAG VAN LEVERING AAN DE EERSTE PRIVÉ-KLANT of de dag waarop het product voor het eerst in gebruik werd genomen, wat zich het eerst voordoet, en geldt voor een periode van:

ZES (6) OPEENVOLGENDE MAANDEN, voor privé-gebruik of commercieel gebruik ⁽¹⁾.

De reparatie of vervanging van onderdelen of de service in het kader van deze garantie verlengt de duur van deze garantie niet. De oorspronkelijke vervaldatum blijft behouden.

3. VOORWAARDEN OM VAN DE GARANTIE TE KUNNEN GENIETEN

Deze garantie wordt enkel geboden op Bombardier ATV-producten bouwjaar 2006, die in nieuwe en ongebruikte staat door de eerste eigenaar werden aangekocht bij een Bombardier distributeur/dealer die de toelating heeft om Bombardier ATV-producten te verkopen in het land waar de aankoop plaatsvond (hierna "Bombardier ATV distributeur/dealer" genoemd) en dit enkel op voorwaarde dat de door BRP voorgeschreven inspecties voor de levering werden voltooid en gedocumenteerd. De garantie geldt enkel nadat het product correct werd geregistreerd door een erkend Bombardier ATV distributeur/dealer. Deze beperkingen zijn noodzakelijk om BRP toe te laten, de veiligheid van zijn producten, zijn klanten en het grote publiek te vrijwaren.

Zoals beschreven in de Gebruikershandleiding, moet het vereiste routine-onderhoud tijdig worden uitgevoerd, om aanspraak te kunnen maken op garantie. BRP behoudt zich het recht voor, een bewijs van correct onderhoud te vragen als voorwaarde voor prestaties onder garantie.

4. HOE KUNT U EEN PRESTATIE ONDER GARANTIE AANVRAGEN

De klant moet binnen de twee (2) dagen na het opduiken van een defect contact opnemen met een Bombardier ATV distributeur/dealer die servicewerken uitvoert en deze redelijke toegang tot het product verlenen en een redelijke gelegenheid bieden om het te repareren. De klant moet de erkende Bombardier distributeur/dealer ook een aankoopbewijs voor het product voorleggen en de reparatie/werkorder ondertekenen voor de aanvang van de reparatie om de reparatie onder garantie te valideren. Alle onderdelen die onder deze garantie worden vervangen, worden eigendom van BRP.

1. De garantie geldt VIERENTWINTIG (24) opeenvolgende maanden indien het product werd verkocht in één van de lidstaten van de Europese Unie (EG-richtlijn 1999/44/EG).

De garantieperiode blijft echter beperkt tot ZES (6) opeenvolgende maanden indien het product wordt gebruikt voor commerciële doeleinden.

5. WAT BRP ZAL DOEN

De verplichtingen van BRP in het kader van deze garantie beperken zich tot de reparatie van onderdelen die bij normaal gebruik, onderhoud en service defect zijn gebleken of, naar eigen inzicht, de vervanging van deze onderdelen door nieuwe originele Bombardier-onderdelen zonder aanrekening van onderdelen en werkuren, uitgevoerd door een erkend Bombardier-distributeur/dealer naar keuze.

BRP behoudt zich het recht voor, zijn producten regelmatig te verbeteren of aan te passen, zonder dat hieruit een verplichting voortvloeit om eerder geproduceerde producten aan te passen.

6. UITSLUITINGEN - VALLEN NIET ONDER DE GARANTIE

- Normale slijtage;
- Routine-onderhoudsstukken, tune-ups, aanpassingen;
- Schade ten gevolge van een gebrekkig onderhoud en/of onzorgvuldige bewaring, die niet strookt met de aanwijzingen in de Gebruikershandleiding;
- Schade ten gevolge van de verwijdering van onderdelen, onoordeelkundige reparaties, service, onderhoudswerken, veranderingen of het gebruik van onderdelen die niet werden geproduceerd of goedgekeurd door BRP of ten gevolge van reparaties door een persoon die geen erkend Bombardier-distributeur/dealer met service-autorisatie is;
- Schade ten gevolge van misbruik, abnormaal gebruik, verwaarlozing of gebruik van het product op een manier die niet strookt met de aanbevelingen in de Gebruikershandleiding;
- Schade veroorzaakt door ongeval, onderdompeling, brand, diefstal, vandalisme of overmacht;
- Gebruik met brandstoffen, oliesoorten of smeermiddelen die niet geschikt zijn voor dit product (zie Gebruikershandleiding);
- Opname van water of sneeuw;
- Incidentele of gevolgschade of schade van welke aard ook, inclusief zonder beperkingen kosten voor wegslepen, bewaren, telefoon, huur, taxi, genotsderving, verzekering, afbetalingen, tijdverlies, inkomensderving.

7. BEPERKING VAN DE AANSPRAKELIJKHEID

DEZE GARANTIE WORDT UITDRUKKELIJK GEBODEN EN AANVAARD TER VERVANGING VAN ELKE ANDERE GARANTIE, EXPLICIET OF IMPLICIET, INCLUSIEF EN ZONDER BEPERKING ELKE GARANTIE VAN VERKOOPBAARHEID OF GESCHIKTHEID VOOR EEN BEPAALD GEBRUIKSDOEL. VOOR ZOVER ZE NIET KUNNEN WORDEN VERWORPEN, ZIJN DE GEÏMPliceERDE GARANTIES BEPERKT TOT DE GELDIGHEIDSDUUR VAN DE EXPLICIETE GARANTIE. INCIDENTELE SCHADE EN GEVOLGSCHADE ZIJN UITGESLOTEN VAN DEKKING ONDER DEZE GARANTIE. IN SOMMIGE LANDEN/DEELSTATEN ZIJN DE BOVENSTAANDE AFWIJZINGEN VAN AANSPRAKELIJKHEID, BEPERKINGEN EN UITSLUITINGEN NIET TOEGELATEN. HET IS BIJGEVOLG MOGELIJK DAT ZE NIET VAN TOEPASSING ZIJN VOOR U. DEZE GARANTIE GEEFT U SPECIFIEKE RECHTEN, MAAR U KUNT OOK NOG ANDERE WETTELIJKE RECHTEN GENIETEN, AFHANKELIJK VAN HET LAND WAAR U WOONT.

Geen enkele distributeur, Bombardier-dealer of andere persoon is gemachtigd om andere beloften, voorstellingen of garanties met betrekking tot dit product te bieden, dan die welke deel uitmaken van deze beperkte garantie. Gebeurt dit toch, dan zijn deze niet afdwingbaar van BRP. BRP behoudt zich het recht voor, deze garantie op elk gewenst ogenblik te wijzigen. Dergelijke wijzigingen zullen echter geen invloed hebben op de garanti voorwaarden die van toepassing waren op producten, die tijdens de geldigheidsduur van deze garantie werden verkocht.

8. OVERDRACHT

Indien een product tijdens de garantieperiode van eigenaar verandert, wordt deze garantie mee overgedragen en blijft ze geldig voor de resterende dekkingperiode, op voorwaarde dat BRP op de hoogte wordt gebracht van deze verandering van eigenaar op de volgende manier:

BRP of een erkend Bombardier ATV-distributeur/dealer ontvangt een bewijs dat de voormalige eigenaar heeft ingestemd met de overdracht, samen met de gegevens van de nieuwe eigenaar. De distributeur zal deze informatie direct aan BRP overmaken.

9. BIJSTAND VOOR DE KLANT

- a) In geval van een mengingsverschil of dispuut in verband met deze BEPERKTE GARANTIE VAN BRP, stelt BRP voor om samen met de dealer naar een oplossing voor de kwestie te zoeken. We raden u aan het probleem te bespreken met de servicemanager of zaakvoerder van de erkende dealer.
- b) Indien u niet tot een oplossing komt, kunt u de hulp inroepen van de serviceafdeling van de distributeur.
- c) Wordt er ook hier geen overeenkomst bereikt, dan kunt u schriftelijk contact opnemen met BRP op het onderstaande adres.

BOMBARDIER RECREATIONAL PRODUCTS EUROPE N.V.
CUSTOMER SERVICE CENTER
BELGIË
Tel: +32 (0)9 272 63 30

©2006 Bombardier Recreational Products Inc. Alle rechten voorbehouden.

® Geregistreerd handelsmerk van Bombardier Recreational Products Inc. of zijn dochtermaatschappijen.

* Handelsmerk van Bombardier Inc., gebruikt onder licentie.

BESCHERMING VAN DE PRIVATE LEVENSFEER/DISCLAIMER

We wensen u mee te delen dat uw gegevens zullen worden gebruikt voor veiligheids- en garantiedoeleinden. Soms gebruiken we de gegevens van onze klanten ook om hen te informeren over onze producten en hun aanbiedingen te doen. Wenst u geen informatie te ontvangen over onze producten, diensten en aanbiedingen, gelieve dit dan schriftelijk te melden op onderstaand adres.

Af en toe kunnen zorgvuldig geselecteerde en betrouwbare organisaties ook beschikken over de gegevens van onze klanten om promotie te maken voor hoogwaardige producten en diensten. Wenst u dat uw naam en adres niet worden vrijgegeven, gelieve dit dan schriftelijk te melden op onderstaand adres:

Bombardier Recreational Products Europe N.V.
Klantendienst
Guldensporenpark 83, building I
B-9820 Merelbeke, België
Faxnummer +32 (0)9 272 63 49

ADRESWIJZIGING/VERANDERING VAN EIGENAAR

Als u bent verhuisd of als u de nieuwe eigenaar bent van de ATV, laat dit dan zeker weten aan BRP door:

- de onderstaande kaart terug te sturen;
- een erkend Bombardier ATV-dealer te verwittigen.

Wanneer u de nieuwe eigenaar bent, dient u een bewijs toe te voegen dat de vorige eigenaar heeft ingestemd met de overdracht.

Wanneer u BRP op de hoogte brengt, zelfs nadat de beperkte garantie is afgelopen, kan BRP u bereiken indien dit nodig zou zijn, bijvoorbeeld als er ATV's zouden worden teruggeroepen om veiligheidsredenen. Het is de verantwoordelijkheid van de eigenaar om BRP op de hoogte te brengen.

GESTOLEN VOERTUIGEN: Verwittig BRP of een erkend Bombardier ATV-dealer als uw ATV wordt gestolen. Geef uw naam, adres en telefoonnummer door, het voertuigidentificatienummer en de datum van de diefstal.

ADRESWIJZIGING

VERANDERING VAN EIGENAAR

VOERTUIGIDENTIFICATIENUMMER

Modelnummer

Voertuigidentificatienummer (V.I.N.)

OUW ADRES
OF VROEGERE EIGENAAR:

_____ NAAM

NR.

STRAAT

BUS

PLAATS

PROVINCIE

POSTCODE

_____ LAND

NIEUW ADRES
OF NIEUWE EIGENAAR:

_____ NAAM

NR.

STRAAT

BUS

PLAATS

PROVINCIE

POSTCODE

_____ LAND



CORRECT
FRANKEREN

Bombardier Recreational Products Europe N.V.
Klantendienst
Guldensporenpark 83, building I
B-9820 Merelbeke, België



CORRECT
FRANKEREN

Bombardier Recreational Products Europe N.V.
Klantendienst
Guldensporenpark 83, building I
B-9820 Merelbeke, België

VOERTUIG MODEL NR. _____

**VOERTUIG-
IDENTIFICATIENUMMER (V.I.N.)** _____

**MOTOR
IDENTIFICATIENUMMER (E.I.N.)** _____

Eigenaar:

_____ NAAM

NR. _____ STRAAT _____ BUS _____

PLAATS _____ PROVINCIE _____ POSTCODE _____

Aankoopdatum _____
JAAR MAAND DAG

Einddatum van de garantie _____
JAAR MAAND DAG

In te vullen door de dealer op het ogenblik van de verkoop.

STEMPEL DEALER

Informeer bij de dealer waar u uw voertuig kocht of uw voertuig werd geregistreerd bij BRP.

Onthoud tijdens het lezen van deze Gebruikershandleiding, dat:

 **WAARSCHUWING**

Duidt op een mogelijk gevaar dat, indien het niet wordt vermeden, kan leiden tot ernstige of dodelijke verwondingen.



WAARSCHUWING

HET GEBRUIK VAN DIT VOERTUIG HOUDT

GEVAREN IN. Een aanrijding of koprol is snel gebeurd als u de nodige voorzorgen niet neemt, zelfs tijdens routinemanoeuvres zoals keren, bergop of over hindernissen rijden.

U kunt **ERNSTIGE OF DODELIJKE VERWONDINGEN** oplopen, als u deze instructies niet volgt:

- **LEES DEZE GEBRUIKERSHANDLEIDING EN ALLE PRODUCTLABELS ALVORENS MET DEZE ATV TE RIJDEN.**
- **RIJD NOOIT MET DEZE ATV ZONDER GOEDE INSTRUCTIES.** Beginnelingen moeten een erkende praktijkopleiding volgen.
- **NEEM NOOIT MEER DAN EEN PASSAGIER MEE.** Als u meer dan één passagier meeneemt, neemt het risico op controleverlies toe.
- **RIJD NOOIT MET DEZE ATV OP EEN VERHARD OPPERVLAK.** Als u met deze ATV op een verhard oppervlak rijdt, neemt het risico op controleverlies toe.
- **RIJD NOOIT MET DEZE ATV OP DE OPENBARE WEG.** Als u met deze ATV op de openbare weg rijdt, kunt u een aanrijding met een ander voertuig hebben.
- **DE BESTUURDER EN PASSAGIER MOETEN ALTIJD EEN GOEDGEKEURDE HELM DRAGEN,** alsook oogbescherming en beschermende kleding.
- **GEBRUIK NOOIT ALCOHOL OF DRUGS** voor of tijdens het rijden met dit voertuig.
- **RIJD NOOIT OVERDREVEN SNEL MET DEZE ATV.** Als u met dit voertuig sneller rijdt dan het terrein, de zichtbaarheid en uw ervaring toelaten, neemt het risico op controleverlies toe.
- **PROBEER NOOIT OP 2 WIELEN TE RIJDEN, TE SPRINGEN OF ANDERE STUNTS UIT TE VOEREN.**

® TM HANDELSMERKEN VAN BOMBARDIER RECREATIONAL PRODUCTS INC. OF ZIJN DOCHTERMAATSCHAPPIJEN.

* HANDELSMERK VAN BOMBARDIER INC. GEBRUIKT ONDER LICENTIE.

© 2006 BOMBARDIER RECREATIONAL PRODUCTS INC. ALLE RECHTEN VOORBEHOUDEN. GEDRUKT IN DE EU.

GEBRUIKERSHANDLEIDING OUTLANDER MAX 800

2006

819 12 02