

# BOMBARDIER\* **ATV**



## GUIDA DELL'OPERATORE

INCLUDE  
INFORMAZIONI SU SICUREZZA,  
VEICOLO E MANUTENZIONE



# 2006 OUTLANDER™ MAX 800

### AVVERTENZA

Leggere attentamente questa guida.  
Contiene importanti istruzioni di sicurezza.  
Età operatore minima raccomandata: 16 anni.  
Passeggero: 12 anni.  
Conservare questa *Guida dell'operatore* all'interno  
del veicolo.

## AVVERTENZA

**LA GUIDA DEL VEICOLO POTREBBE ESSERE RISCHIOSA.** In caso di mancata osservanza delle precauzioni, potrebbe verificarsi facilmente una collisione o un ribaltamento, persino durante manovre ordinarie come sterzate, guida su pendii o su ostacoli.

Per la propria sicurezza, comprendere e seguire le avvertenze contenute nella Guida dell'operatore e sulle etichette presenti sul veicolo. **La mancata osservanza di queste avvertenze può provocare LESIONI GRAVI O MORTE.**

Tenere questa Guida dell'operatore sempre a disposizione nel veicolo.

## AVVERTENZA

La mancata osservanza di qualsiasi precauzione e istruzione di sicurezza presente nella Guida dell'operatore, nella Videocassetta sulla sicurezza e sulle etichette del prodotto potrebbe comportare lesioni, fino alla morte!

La presente categoria ATV 2-UP è destinata esclusivamente all'uso fuoristrada.

## AVVERTENZA

È possibile che le prestazioni di questo ATV superino quelle di altri ATV guidati in precedenza. Questo ATV è un veicolo dalle alte prestazioni studiato per essere utilizzato da operatori esperti.

Stampato nella UE (Outlander 800 MAX IT 2006.fm)

®™ Marchi di fabbrica di Bombardier Recreational Products Inc. o delle sue affiliate.

© 2006 Bombardier Recreational Products Inc. Tutti i diritti riservati.

\* Marchi di fabbrica di Bombardier Inc. utilizzati in licenza.

---

## INFORMAZIONI IMPORTANTI

Questa Guida dell'operatore utilizza i seguenti simboli per mettere in evidenza particolari informazioni:



Il simbolo di allarme di sicurezza indica un potenziale rischio di lesioni alla persona.



Indica un potenziale pericolo che, se non viene evitato, può provocare gravi lesioni o la morte.

**ATTENZIONE:** Denota un'istruzione che, se non osservata, potrebbe danneggiare seriamente i componenti del veicolo

In caso di vendita del veicolo, lasciare tutta la documentazione di sicurezza nel veicolo.

Il contenuto di questa sezione delle Informazioni di sicurezza va interpretato come avvertenza la cui mancata osservanza potrebbe provocare gravi lesioni, compresa la possibilità di morte.

In Canada i prodotti sono distribuiti da Bombardier Recreational Products Inc. (BRP).

In USA, i prodotti sono distribuiti da BRP US Inc.

I seguenti marchi di fabbrica sono proprietà di Bombardier Recreational Products Inc.:

Outlander™

ROTAX®

XP-S™

TTI™

DESS™

---

# INTRODUZIONE

Congratulazioni per l'acquisto del vostro nuovo veicolo ricreativo Bombardier®. Il prodotto è coperto da garanzia BRP; avrete inoltre a disposizione una rete di concessionari autorizzati ATV Bombardier in grado di fornire tutti i componenti, l'assistenza e gli accessori di cui potreste avere bisogno.

Il concessionario desidera impegnarsi affinché l'utente sia interamente soddisfatto del prodotto. Grazie alla sua formazione, egli potrà effettuare la messa a punto iniziale, l'ispezione del veicolo e completare la regolazione finale prima che prendiate possesso del veicolo. Alla consegna, il concessionario vi avrà sicuramente spiegato le caratteristiche di funzionamento, manutenzione e sicurezza del veicolo. Siamo certi che ne farete tesoro! Nel caso in cui fossero necessarie informazioni più complete relative alla manutenzione, rivolgersi al proprio concessionario.

Alla consegna, avrete anche ricevuto informazioni sulla copertura della garanzia e compilato il Modulo di Registrazione della Garanzia che dovrà essere restituito a noi per l'espletamento della pratica. Presto riceverete una scheda di garanzia che conferma che abbiamo ricevuto la registrazione e che dovrà essere usata per la garanzia o per i richiami di prodotti dal mercato.

Vi preghiamo di contattare uno dei nostri centri di assistenza clienti per problemi che non possono essere risolti da un concessionario autorizzato ATV Bombardier. È sottinteso che questa Guida dell'operatore può essere tradotta in altre lingue. Se ci fossero discrepanze, farà fede la versione inglese. In tutto il documento viene utilizzato il maschile per denotazioni sia maschili sia femminili.

Le informazioni e le descrizioni di componenti e dei sistemi contenuti in questo documento sono corretti alla data di pubblicazione. Ciò nonostante, Bombardier Recreational Products Inc. segue una politica di continuo miglioramento dei propri prodotti, senza però alcun obbligo di installazione su prodotti fabbricati in precedenza. A causa di modifiche dell'ultimo momento, potrebbero esistere discrepanze tra i prodotti fabbricati e le descrizioni e/o le caratteristiche tecniche illustrate in questa Guida. BRP si riserva il diritto, in qualsiasi momento, di sospendere o modificare specifiche, design, caratteristiche, modelli o dotazioni senza incorrere in alcun obbligo.

Le illustrazioni contenute in questo documento mostrano la costruzione tipica dei diversi gruppi e potrebbero non indicare il dettaglio completo o la forma esatta delle parti. Rappresentano comunque parti che hanno la stessa funzione o una simile.

L'uso delle indicazioni DESTRA e SINISTRA nel testo fa sempre riferimento alla posizione di guida (seduti all'interno del veicolo).

Le caratteristiche tecniche vengono indicate con il sistema metrico decimale, con l'equivalente misura di riferimento statunitense SAE tra parentesi. Dove non è richiesta una precisione assoluta, alcune conversioni sono state arrotondate, per semplicità d'uso.

Vi raccomandiamo l'uso di pezzi di ricambio e accessori originali Bombardier. Questi prodotti sono stati progettati per il vostro veicolo e fabbricati per soddisfare gli elevati standard di BRP.

È possibile richiedere il Manuale di officina per ulteriori informazioni su riparazioni o manutenzione.

---

# INDICE

Durante la lettura di questa Guida dell'operatore, ricordare che:

## AVVERTENZA

Indica un potenziale pericolo che, se non viene evitato, può provocare gravi lesioni o la morte.

<b>AVVISO .....</b>	<b>7</b>
<b>INTRODUZIONE .....</b>	<b>8</b>
<b>INFORMAZIONI SULLA SICUREZZA</b>	
<b>MESSAGGI DI SICUREZZA SPECIALI .....</b>	<b>11</b>
<b>AVVERTENZE PER LA GUIDA.....</b>	<b>14</b>
<b>AVVERTENZA PER LA SICUREZZA .....</b>	<b>43</b>
Indumenti .....	45
Trasporto carichi/passeggero .....	46
Traino di un rimorchio .....	46
Esecuzione di piccoli lavori con il veicolo .....	46
Guida a scopo ricreativo .....	47
Ambiente.....	47
Limiti del design .....	47
Guida fuoristrada .....	48
Funzionamento generale e Precauzioni di sicurezza .....	48
Guida in salita .....	48
Guida in discesa .....	49
Salita laterale .....	49
Scarpate esterne (Drop-off) .....	49
Tecniche di guida.....	49
Manutenzione ordinaria .....	56
<b>CARTELLINO .....</b>	<b>57</b>
<b>UBICAZIONE DELLE TARGHETTE IMPORTANTI .....</b>	<b>58</b>
<b>INFORMAZIONI SULLA SICUREZZA ADDESTRAMENTO</b>	
<b>INTRODUZIONE .....</b>	<b>64</b>
Obiettivo.....	64
Sezioni descritte .....	64
Tempo necessario .....	64
<b>SEZIONE I - INFORMAZIONI GENERALI SULLA SICUREZZA.....</b>	<b>65</b>
Obiettivo.....	65
Struttura .....	65
Risultati attesi .....	66
<b>SEZIONE II – VIDEO SULLA SICUREZZA DEL VEICOLO</b>	
<b>BOMBARDIER 2-UP .....</b>	<b>67</b>
Obiettivo.....	67
Struttura .....	67

<b>SEZIONE III – ESAME DELLA GUIDA DELL'OPERATORE .....</b>	<b>68</b>
Obiettivo .....	68
Struttura.....	68
Risultati attesi .....	68
<b>SEZIONE IV - GUIDA PRATICA.....</b>	<b>69</b>
Obiettivo .....	69
Struttura.....	69
Risultati attesi .....	69
<b>ELENCO DELLE MANOVRE DI GUIDA .....</b>	<b>70</b>
<b>ELENCO DI CONTROLLO DELL'ISTRUTTORE .....</b>	<b>74</b>
Introduzione.....	74
Sezione I: Informazioni generali sulla sicurezza.....	74
Sezione II: Video sulla sicurezza del veicolo Bombardier 2-Up .....	74
Sezione III: Esame della Guida dell'operatore .....	75
Sezione IV: Guida pratica.....	75
Scheda dei punteggi dell'allievo .....	77
<b>VEICOLO INFORMAZIONI</b>	
<b>COME IDENTIFICARE IL VOSTRO ATV .....</b>	<b>80</b>
Ubicazione del numero di identificazione del veicolo e del motore .....	80
Targhetta di conformità.....	80
<b>REQUISITI DI EMISSIONE .....</b>	<b>81</b>
<b>COMANDI/STRUMENTI/DOTAZIONI .....</b>	<b>82</b>
1) Leva dell'acceleratore .....	84
2) Selettore 2WD/4WD.....	84
3) Leva del freno .....	84
4) Blocco della leva di del freno .....	85
5) Leva del cambio .....	85
6) Interruttore multifunzione .....	86
7) Tachimetro .....	88
8) Presa di corrente 12-volt.....	92
9) Interruttore di accensione .....	93
10) Tappo serbatoio carburante.....	93
11) Pedale del freno .....	94
12) Poggiapiedi .....	94
13) Maniglie di sostegno .....	94
14) Blocco sedile/vano portabagagli del passeggero.....	94
15) Sedile del conducente.....	96
16) Pannello di accesso .....	97
17) Stiva posteriore .....	98
18) Portapacchi .....	98
19) Gancio di traino.....	98
20) Tappo del radiatore.....	99
21) Fusibili.....	99

22) Kit strumenti .....	100
23) Astina di misurazione .....	100
24) Verricello .....	100
25) Interruttore di comando verricello.....	100
26) Passacavo.....	101
<b>FLUIDI.....</b>	<b>102</b>
Carburante.....	102
Olio motore/trasmissione.....	102
Olio scatola del cambio.....	104
Liquido refrigerante motore.....	104
Liquido dei freni .....	105
Batteria .....	106
<b>PERIODO DI RODAGGIO .....</b>	<b>107</b>
Motore.....	107
Cinghia.....	107
Ispezione dopo 10 ore .....	107
<b>ISTRUZIONI DI FUNZIONAMENTO .....</b>	<b>108</b>
Informazioni generali .....	108
Controllo preventivo.....	108
Avvio del motore .....	109
Innesto marce.....	109
Selettore 2WD/4WD .....	109
Funzionamento del verricello.....	110
Arresto del motore .....	110
Cura dopo l'utilizzo .....	110
<b>PROCEDURE SPECIALI.....</b>	<b>111</b>
Motore ingolfato (Modalità sommersa) .....	111
Surriscaldamento del motore.....	111
Ribaltamento.....	111
Immersione dell'ATV.....	112
Rimessaggio e preparazione prestagionale .....	112
<b>CARICO E TRASPORTO .....</b>	<b>113</b>
Carico .....	113
Trasporto .....	114
<b>INDIVIDUAZIONE E RISOLUZIONE DEI PROBLEMI .....</b>	<b>115</b>
<b>CARATTERISTICHE TECNICHE .....</b>	<b>118</b>
<b>INFORMAZIONI SULLA MANUTENZIONE</b>	
<b>TABELLA DI MANUTENZIONE .....</b>	<b>124</b>
<b>INFORMAZIONI GENERALI .....</b>	<b>127</b>
<b>MOTORE.....</b>	<b>128</b>
Cambio dell'olio e sostituzione filtro dell'olio.....	128
Pulizia filtro dell'olio .....	129
Sostituzione olio scatola del cambio.....	129

Sostituzione liquido refrigerante .....	129
Cinghia di trasmissione .....	130
Messa a punto valvole .....	130
Parascintille .....	130
Radiatore .....	131
<b>SISTEMA DI AERAZIONE .....</b>	<b>132</b>
Rimozione del filtro dell'aria .....	132
Pulizia del filtro dell'aria .....	132
Montaggio del filtro dell'aria .....	132
<b>IMPIANTO ELETTRICO .....</b>	<b>133</b>
Candela .....	133
Batteria .....	134
Fusibili .....	134
Sostituzione lampadina .....	135
<b>TRASMISSIONE .....</b>	<b>138</b>
Cappuccio/protezione albero motore.....	138
Ruota .....	138
Condizioni dei cuscinetti delle ruote .....	138
Pneumatici/Ruote .....	139
<b>TIMONERIA.....</b>	<b>140</b>
Lubrificazione del cavo dell'acceleratore .....	140
Regolazione della leva dell'acceleratore .....	142
<b>SOSPENSIONI .....</b>	<b>143</b>
Lubrificazione .....	143
Controllo .....	143
Regolazioni.....	143
<b>FRENO .....</b>	<b>144</b>
Freni anteriori e posteriori.....	144
Sostituzione del liquido dei freni .....	144
<b>CARROZZERIA/TELAIO.....</b>	<b>145</b>
Area motore.....	145
Condizione gancio di traino/gancio di traino a sfera.....	145
Dispositivi di fissaggio telaio.....	145
Dispositivi di fissaggio sedile .....	145
Pulizia e protezione del veicolo .....	145

### **GARANZIA**

<b>GARANZIA LIMITATA INTERNAZIONALE BRP: 2006 PRODOTTI ATV BOMBARDIER* .....</b>	<b>148</b>
<b>ESONERO DALLA RESPONSABILITÀ/OBBLIGHI RELATIVI ALLA RISERVATEZZA.....</b>	<b>151</b>
<b>CAMBIO DI INDIRIZZO/PROPRIETÀ.....</b>	<b>153</b>



---

## AVVISO

Questa Guida dell'operatore è stata preparata per mettere a conoscenza il possessore/operatore di un nuovo veicolo, dei diversi comandi, della manutenzione e delle istruzioni di guida sicure. Questa è indispensabile per il corretto utilizzo del veicolo.

Questa Guida dell'operatore utilizza i seguenti simboli.

### **AVVERTENZA**

Indica una situazione potenzialmente pericolosa che, se non viene evitata, potrebbe causare gravi lesioni o la morte.

**ATTENZIONE:** Denota un'istruzione che, se non osservata, potrebbe danneggiare seriamente i componenti del veicolo.

**NOTA:** Indica le informazioni supplementari necessarie per seguire esattamente le istruzioni.

Sebbene la semplice lettura di tali informazioni non elimini il pericolo, la comprensione e l'applicazione delle informazioni promuoverà l'uso corretto di questo veicolo.

Per apprezzare a pieno il piacere, la gioia e l'eccitazione di utilizzare questo veicolo, vi sono alcune regole di base che DEVONO essere osservate e seguite dall'operatore.

---

# INTRODUZIONE

Il proprio concessionario autorizzato dovrà fornire alcune informazioni basilari sui comandi e sulle funzioni speciali del veicolo. Prendersi tutto il tempo necessario per studiare questa Guida dell'operatore e tutte le etichette di avvertenza nonché il Video sulla sicurezza in dotazione con il veicolo. Descrivono più accuratamente tutto ciò che è necessario sapere sul veicolo prima di guidarlo.

Sia i nuovi utenti sia gli utenti esperti devono essere a conoscenza per la propria sicurezza personale dei comandi e delle funzioni dell'ATV. Altrettanto importante è sapere come guidare correttamente.

A prescindere dall'età, dall'esperienza o dalle leggi di stato, è sempre prudente per se stessi o per qualsiasi altra persona che potrebbe guidare il vostro veicolo seguire un corso di guida sicura approvato. Controllare con il proprio concessionario o con le autorità locali la disponibilità nella propria zona. Per i principianti assoluti il corso è assolutamente necessario prima di poter guidare. L'istruttore deve fornire consigli relativi alle condizioni locali e alle pratiche di guida sicura nelle diverse zone.

Le condizioni di guida variano di luogo in luogo, le cui condizioni ambientali potrebbero radicalmente cambiare periodicamente e in base alla stagione. La guida sulla sabbia è differente rispetto a quella sulla neve o attraverso foreste o paludi. Ogni luogo potrebbe richiedere un maggior grado di prontezza di riflessi e di abilità. Siate prudenti. Procedere sempre con attenzione. Evitare situazioni inutilmente rischiose che potrebbero farvi arenare o ferire.

Il contenuto di questa Guida dell'operatore fornisce informazioni relative alla guida che sono state collaudate e considerate affidabili da altri utenti. Non considerarle come definitive per evitare incidenti. La modalità di applicazione di queste informazioni, accoppiata alla propria condizione mentale e fisica, alla pericolosità dei terreni speciali e alla propria audacia condiziona la guida. Divertitevi... e guidate con prudenza.

Questa Guida dell'operatore è stata preparata per portare a conoscenza del possessore/operatore di un nuovo veicolo, i diversi comandi, la manutenzione e le istruzioni di guida sicure. Queste sono indispensabili per il corretto utilizzo del veicolo.

Saremmo lieti di ricevere qualsiasi tipo di commento sul contenuto e sul formato della Guida dell'operatore, del Video sulla sicurezza o delle etichette di avvertenza presenti sul prodotto.

# ***INFORMAZIONI SULLA SICUREZZA***

## AVVERTENZA

### Operatore:

- i ragazzi al di sotto dei 16 anni di età non devono guidare questo veicolo.
- Non trasportare mai più di un passeggero su questo veicolo.
- Il passeggero deve rimanere seduto sul sedile a lui destinato e tenersi sempre alle maniglie.
- L'operatore è responsabile della sicurezza del passeggero. In caso di dubbi, far scendere il passeggero prima di effettuare qualsiasi manovra.
- Il controllo del veicolo, la stabilità e la distanza di sicurezza potrebbero essere compromesse quando si guida con un passeggero. Ridurre la velocità quando si guida con un passeggero.
- Lasciare una maggiore distanza di sicurezza per la frenatura.
- Esercitarsi con le manovre descritte in questa Guida dell'operatore con e senza passeggero.
- Informare il passeggero delle regole di base per una guida sicura.
- Mai trasportare un passeggero se al posto del sedile posteriore è installato il vano portabagagli.

### Passeggero:

- Il passeggero deve avere un minimo di 12 anni, essere capace di tenere i piedi fermi sui poggiatesta e le mani sempre sulle maniglie di sostegno quando seduto su questo veicolo.
- Il passeggero deve sempre tenersi alle maniglie di sostegno posteriori. Mai tenersi al conducente.
- Il passeggero deve prestare attenzione al veicolo e ai movimenti dell'operatore.
- Deve inoltre indossare sempre protezioni specifiche, compreso un casco omologato con una mentoniera rigida.
- Il passeggero deve sempre tenere le mani e i piedi al loro posto durante la guida.
- Non alzarsi mai durante la guida del veicolo. Un movimento eccessivo potrebbe provocare la perdita di controllo.

Il mancato rispetto di queste raccomandazioni potrebbe causare dei cambiamenti nella guida del veicolo che potrebbero provocare lesioni, compresa la possibilità di morte del conducente o del passeggero in caso di incidente.

Durante la lettura di questa Guida dell'operatore, ricordare che:

## AVVERTENZA

Indica un potenziale pericolo che, se non viene evitato, può provocare gravi lesioni o la morte.

---

## MESSAGGI DI SICUREZZA SPECIALI

QUESTO VEICOLO NON È UN GIOCATTOLO E LA GUIDA PUÒ ESSERE RISCHIOSA.

Questo veicolo si maneggia in maniera diversa rispetto ad altri veicoli, compresi motocicli e macchine. In caso di mancata osservanza delle precauzioni, potrebbe verificarsi facilmente una collisione o un ribaltamento, persino durante manovre ordinarie come sterzate, guida su pendii o su ostacoli.

La mancata osservanza di queste istruzioni può provocare LESIONI GRAVI O MORTE:

- ⚠ Leggere attentamente questa Guida dell'operatore e tutte le etichette di avvertenza presenti sul veicolo e seguire le procedure di guida descritte. Guardare con attenzione il Video sulla sicurezza prima della guida.
- ⚠ Non guidare mai questo veicolo senza seguire la giusta procedura. Seguire un corso di formazione offerto da BRP. Tutti gli operatori devono seguire un corso di formazione tenuto da un istruttore certificato. Consultare un concessionario autorizzato ATV Bombardier per ulteriori informazioni.
- ⚠ Ricordare sempre questo limite di età: i ragazzi al di sotto dei 16 anni di età non devono guidare questo veicolo.
- ⚠ Non trasportare mai più di un passeggero su questo veicolo. Questo passeggero deve avere almeno 12 anni, essere capace di mantenere i piedi sui poggiatesta e le mani sempre sulle maniglie di sostegno quando è seduto.
- ⚠ Il passeggero deve rimanere seduto sul sedile a lui destinato e mantenersi sempre alle maniglie. Non consentire al passeggero di sedere altrove.
- ⚠ Mai guidare il veicolo senza il sedile del passeggero o il vano portabagagli debitamente installati.
- ⚠ Mai trasportare un passeggero su questo veicolo se al posto del sedile posteriore è installato il vano portabagagli.
- ⚠ Il controllo del veicolo, la stabilità e la distanza di sicurezza potrebbero essere compromessi quando si guida con un passeggero. Ridurre la velocità quando si guida con un passeggero. Lasciare una maggiore distanza di sicurezza per la frenatura.
- ⚠ Non usare mai questo veicolo su superfici asfaltate, o su marciapiedi, vialetti, parcheggi o strade.
- ⚠ Non usare mai questo veicolo su strade pubbliche, a scorrimento veloce o in autostrade, neanche se sporche o sabbiose.
- ⚠ Non salire mai su questo veicolo senza indossare un casco omologato che calzi bene. Inoltre sia l'operatore sia il passeggero hanno l'obbligo di indossare una protezione per occhi (occhiali di sicurezza o maschera facciale), guanti, giacca o maglia a maniche lunghe e pantaloni lunghi. Il passeggero deve indossare un casco omologato che comprenda una mentoniera rigida.
- ⚠ Non consumare mai alcool o droghe durante o prima della guida di questo veicolo.
- ⚠ Non guidare mai a velocità elevate. Mantenere sempre una velocità adeguata al tipo di terreno, al grado di visibilità, alle condizioni di guida e alla propria esperienza.
- ⚠ Non provare a eseguire impennate, salti o altre acrobazie.
- ⚠ Ispezionare sempre il proprio veicolo ogni volta che viene utilizzato per accertarsi che le condizioni di guida siano sicure. Seguire sempre le procedure e i piani di controllo e di manutenzione descritti di seguito in questa Guida dell'operatore.
- ⚠ Sia l'operatore sia il passeggero devono tenere sempre entrambe le mani sul manubrio o sulle maniglie di sostegno e entrambi i piedi sui poggiatesta del veicolo durante la guida.

- ⚠ Procedere con attenzione e prestare particolare attenzione quando si guida su un terreno non familiare. Stare sempre attenti alle condizioni mutevoli del terreno quando si guida questo veicolo. Ricordarsi sempre di avere a bordo un passeggero.
- ⚠ Non guidare mai su terreni impraticabili, sdruciolevoli o franosi fino a quando non si sono acquisite e messe in pratica le abilità necessarie per il controllo di questo veicolo su tali terreni. Prestare sempre particolare attenzione su questi tipi di terreno. Ricordarsi sempre di avere a bordo un passeggero.
- ⚠ Seguire sempre le giuste procedure per la sterzata descritte in questa Guida dell'operatore. Provare a eseguire la sterzata a bassa velocità prima di farlo a velocità più sostenuta. Non sterzare a velocità eccessive. Il trasporto di un passeggero potrebbe compromettere la stabilità e il comando del veicolo.
- ⚠ Non guidare mai su pendii troppo ripidi per questo veicolo o per le proprie abilità. Non dimenticare che l'operatore è responsabile della sicurezza del passeggero. In caso di dubbio, far scendere il passeggero prima di salire un pendio. Ricordare sempre che il controllo del veicolo, la stabilità e la distanza di sicurezza potrebbero essere compromesse quando si guida con un passeggero.
- ⚠ Seguire sempre le giuste procedure per la salita sui pendii descritte in questa Guida dell'operatore. Controllare attentamente il terreno prima di iniziare la salita di qualsiasi pendio. Non salire mai su pendii che presentano superfici eccessivamente sdruciolevoli o franose. Operatore e passeggero devono spostare il peso in avanti. Non spingere mai l'acceleratore di colpo o fare bruschi cambi di marcia. Non salire sulla cima del pendio a velocità elevate. Ricordarsi sempre di avere a bordo un passeggero.
- ⚠ Seguire sempre le giuste procedure per la discesa dai pendii e per la frenata come descritto di seguito in questa Guida dell'operatore. Controllare attentamente il terreno prima di iniziare la discesa di qualsiasi pendio. Operatore e passeggero devono spostare il peso all'indietro. Non scendere mai dal pendio a elevata velocità. Evitare la discesa del pendio a un'angolazione che provocherebbe la brusca inclinazione su un lato. Per quanto possibile scendere dritti. Ricordarsi sempre di avere a bordo un passeggero.
- ⚠ Seguire sempre le giuste procedure per attraversare un pendio come descritto di seguito in questa Guida dell'Operatore. Evitare i pendii che presentano superfici eccessivamente sdruciolevoli o franose. Spostare il peso del conducente e del passeggero a monte del veicolo. Non provare a girare il veicolo sui pendii fino a quando non si è acquisita una buona conoscenza delle tecniche di sterzata descritte di seguito in questa Guida dell'operatore sulle superfici piane. Se possibile, evitare di attraversare diagonalmente un pendio ripido. Ricordarsi sempre di avere a bordo un passeggero.
- ⚠ Quando si sale un pendio, utilizzare sempre le giuste procedure in caso di stallo o slittamento. Per evitare lo stallo del motore quando si sale un pendio, utilizzare la marcia giusta e mantenere una velocità costante. In caso di stallo o slittamento del veicolo, seguire la procedura speciale per la frenatura descritta in questa Guida dell'operatore. Far scendere prima il passeggero e quindi l'operatore. Scendere dal lato a monte o di lato se il veicolo è rivolto verso la salita. Girare il veicolo e risalire a bordo seguendo la procedura descritta di seguito in questa Guida dell'operatore.

- ⚠ Controllare sempre se sono presenti ostacoli prima di percorrere una zona nuova. Non provare mai a guidare su grandi ostacoli, come grossi massi o tronchi d'albero caduti. Seguire sempre le giuste procedure quando si affrontano ostacoli come descritto di seguito in questa Guida dell'operatore. Non dimenticare che l'operatore è responsabile della sicurezza del passeggero. In caso di dubbi, far scendere il passeggero prima di affrontare eventuali ostacoli.
- ⚠ Prestare sempre attenzione durante il pattinamento o lo slittamento. Non provare mai con un passeggero in quanto potrebbe verificarsi un ribaltamento o una caduta del passeggero dal veicolo. Imparare a controllare il pattinamento o lo slittamento facendo pratica a basse velocità e su un terreno orizzontale e liscio. Sulle superfici estremamente sdruciolevoli come il ghiaccio, procedere adagio e prestare particolare attenzione per ridurre la possibilità di pattinamento con conseguente perdita di controllo.
- ⚠ Mai guidare questo veicolo in corsi d'acqua a scorrimento veloce o in acque più profonde di quelle specificate nella Guida dell'operatore. Ricordare che i freni bagnati potrebbero aver ridotto la capacità di frenata. Provare i freni dopo essere usciti dall'acqua. Se necessario, frenare diverse volte per consentire all'attrito di far asciugare i pattini. La distanza di frenatura del veicolo potrebbero essere compromessa quando si guida con un passeggero. Ridurre la velocità quando si guida con un passeggero. Lasciare una maggiore distanza di sicurezza per la frenatura.
- ⚠ Accertarsi che non siano presenti ostacoli o persone dietro al veicolo quando si innesta la retromarcia. Una volta stabilito che è possibile procedere in maniera sicura in retromarcia, procedere lentamente. Considerare che il passeggero può ostruire la visuale.
- ⚠ Utilizzare sempre gli pneumatici specificati di seguito in questa Guida dell'operatore. Mantenere sempre la pressione degli pneumatici indicata in questa Guida dell'operatore.
- ⚠ Non modificare questo veicolo con installazioni improprie o l'utilizzo di accessori non adeguati. Utilizzare esclusivamente accessori approvati BRP. Non installare sedili per passeggeri, né utilizzare i portapacchi per trasportare più di un passeggero.
- ⚠ Non superare mai la capacità di carico indicata per questo veicolo compresi operatore e passeggero, tutti gli altri carichi e gli accessori aggiunti. Distribuire il carico adeguatamente e fissarlo bene. Ridurre la velocità e seguire le istruzioni presenti in questo manuale per il trasporto di un carico o il traino di un rimorchio. Lasciare una maggiore distanza di sicurezza per la frenatura.
- ⚠ Non dimenticare che l'operatore è responsabile della sicurezza del passeggero. In caso di dubbio farlo scendere. Esercitarsi con le manovre descritte in questa Guida dell'operatore con e senza passeggero. Ricordare sempre che il controllo del veicolo, la stabilità e la distanza di sicurezza potrebbero essere compromesse quando si guida con un passeggero. Ridurre la velocità quando si guida con un passeggero. Lasciare una maggiore distanza di sicurezza per la frenatura. In determinate situazioni, è possibile utilizzare facilmente il veicolo se l'operatore è solo, ma non necessariamente quando c'è anche un passeggero a bordo. Utilizzare il vostro buon senso.

## AVVERTENZE PER LA GUIDA

Durante la lettura di questa Guida dell'operatore, ricordare che:

### AVVERTENZA

Indica un potenziale pericolo che, se non viene evitato, può provocare gravi lesioni o la morte.

**NOTA:** Le seguenti illustrazioni sono solo rappresentazioni generali. Il vostro modello potrebbe essere diverso.

### AVVERTENZA



V00A0AQ

### **RISCHIO POTENZIALE**

La guida di questo veicolo senza la giusta procedura.

### **COSA POTREBBE ACCADERE**

Il rischio di incidente è notevolmente maggiore se l'operatore non sa guidare questo veicolo in modo appropriato in situazioni diverse e su diversi tipi di terreno con o senza passeggero.

### **COME EVITARE IL RISCHIO**

I principianti o coloro che non hanno esperienza devono completare il corso di formazione offerto da BRP. È inoltre importante mettere in pratica regolarmente le abilità apprese durante il corso di formazione e le tecniche di utilizzo descritte di seguito in questa Guida dell'operatore.

Per ulteriori informazioni relative ai corsi di formazione, rivolgersi a un concessionario autorizzato ATV Bombardier.





V00A01Q

### **RISCHIO POTENZIALE**

La mancata osservanza delle raccomandazioni relative ai limiti di età per questo ATV.

### **COSA POTREBBE ACCADERE**

Il mancato rispetto di queste raccomandazioni relative ai limiti di età può provocare lesioni o persino la morte del bambino.

Notare inoltre che anche i ragazzi che soddisfano il limite di età per la guida di questo veicolo non è detto che abbiano l'esperienza e le abilità necessarie, o che siano sufficientemente prudenti per guidare questo veicolo in modo sicuro e potrebbero essere quindi coinvolti in gravi incidenti.

### **COME EVITARE IL RISCHIO**

Nessun ragazzo con età inferiore ai 16 anni deve guidare questo veicolo.

**⚠ AVVERTENZA**



V00A1BQ

**RISCHIO POTENZIALE**

La mancata osservanza delle raccomandazioni per il passeggero.

**COSA POTREBBE ACCADERE**

Un bambino con età inferiore ai 12 anni potrebbe non avere l'abilità necessaria per guidare in modo sicuro e potrebbe essere quindi coinvolto in un grave incidente.

**COME EVITARE IL RISCHIO**

Nessun ragazzo con età inferiore ai 12 anni deve guidare questo veicolo.

**⚠ AVVERTENZA**

**RISCHIO POTENZIALE**

La mancata osservanza delle limitazioni fisiche per il passeggero.

**COSA POTREBBE ACCADERE**

Il passeggero che non è in grado di tenere i piedi sui poggiatesta potrebbe cadere dal veicolo qualora si attraversassero terreni irregolari.

**COME EVITARE IL RISCHIO**

Il passeggero deve essere in grado di tenere sempre i piedi sui poggiatesta e le mani sulle maniglie di sostegno quando è seduto sul veicolo.



V00A1CQ

## **RISCHIO POTENZIALE**

Non trasportare più di un passeggero su questo veicolo.

## **COSA POTREBBE ACCADERE**

Il trasporto di più di un passeggero riduce notevolmente la capacità di equilibrio e di controllo di questo veicolo.

Potrebbe provocare un incidente con conseguenti lesioni per se stessi o per i passeggeri.

## **COME EVITARE IL RISCHIO**

Non trasportare mai più di un passeggero. Pur presentando un sedile lungo che garantisce il movimento per il conducente senza limitazioni, non è stato né pensato né progettato per il trasporto di più di un conducente e di un passeggero. Il passeggero deve usare il sedile ad esso destinato quando siede sul veicolo.

Con il vano portabagagli installato (al posto del sedile posteriore), il veicolo diventa un MONOPOSTO e non è ammesso il trasporto di ALCUN PASSEGGERO.



V00A2DQ

### **RISCHIO POTENZIALE**

Far sedere il passeggero in un posto diverso da quello a lui destinato.

### **COSA POTREBBE ACCADERE**

Un passeggero seduto in un posto diverso da quello a lui destinato potrebbe:

- condizionare la stabilità del veicolo con conseguente perdita di controllo;
- subire lesioni dall'impatto su superfici dure.

Potrebbe provocare un incidente con conseguenti lesioni per se stessi o per i passeggeri.

### **COME EVITARE IL RISCHIO**

Il passeggero deve sempre rimanere seduto sul sedile a lui destinato con i piedi saldamente posizionati sui poggipiedi e mantenendosi alle maniglie.

## **AVVERTENZA**

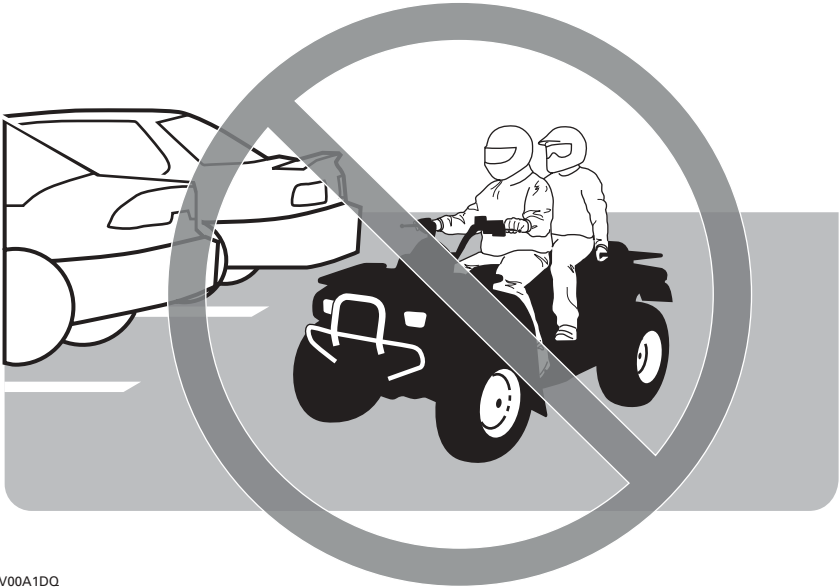

V00A1DQ

### **RISCHIO POTENZIALE**

La guida dell'ATV su strade asfaltate.

### **COSA POTREBBE ACCADERE**

Gli pneumatici dell'ATV sono progettati unicamente per uso fuoristrada, non per essere usati su strade asfaltate. Le superfici asfaltate potrebbero seriamente compromettere la guida e il controllo di un ATV e provocare la perdita di controllo dello stesso.

### **COME EVITARE IL RISCHIO**

Non usare mai l'ATV su superfici asfaltate, inclusi marciapiedi, vialetti, parcheggi o strade.

## AVVERTENZA



V00A1EQ

### **RISCHIO POTENZIALE**

La guida di questo ATV su strade pubbliche, a scorrimento veloce o su autostrade.

### **COSA POTREBBE ACCADERE**

Una collisione con un altro veicolo.

### **COME EVITARE IL RISCHIO**

Non usare mai un ATV su strade pubbliche, a scorrimento veloce o su autostrade, anche se sporche o sabbiose. In molti stati è illegale guidare un ATV su strade pubbliche, ad alto scorrimento e su autostrade.



V00A1FQ

## **RISCHIO POTENZIALE**

La guida di questo veicolo senza l'utilizzo del casco omologato, la protezione per gli occhi e gli abiti protettivi. Il passeggero deve anche indossare un casco omologato con una mentoniera rigida.

## **COSA POTREBBE ACCADERE**

I seguenti punti riguardano l'operatore e il passeggero:

- la guida senza un casco omologato aumenta le possibilità di lesioni gravi o morte in caso di incidente;
- la guida senza protezione per occhi può causare un incidente e aumenta le possibilità di lesioni gravi in caso di incidente;
- la guida senza abiti protettivi aumenta le possibilità di lesioni gravi in caso di incidente;

## **COME EVITARE IL RISCHIO**

Indossare sempre un casco omologato che calzi adeguatamente. Indossare inoltre:

- protezione per occhi (occhiali di sicurezza o maschera),
- mentoniera rigida (raccomandata per il passeggero),
- guanti e stivali
- maglia a maniche lunghe o giacca,
- pantaloni lunghi.

## AVVERTENZA



V00A07Q

### **RISCHIO POTENZIALE**

La guida di questo veicolo dopo l'assunzione di droga o alcool.

### **COSA POTREBBE ACCADERE**

Potrebbe provocare la caduta del passeggero.

Potrebbe seriamente compromettere la capacità di giudizio.

Potrebbe rallentare il tempo di reazione.

Potrebbe compromettere l'equilibrio e la percezione.

Potrebbe provocare un incidente o la morte del passeggero e/o dell'operatore.

### **COME EVITARE IL RISCHIO**

Sia l'operatore sia il passeggero non devono mai consumare alcool o droghe durante la guida di questo veicolo o prima di mettersi alla guida.



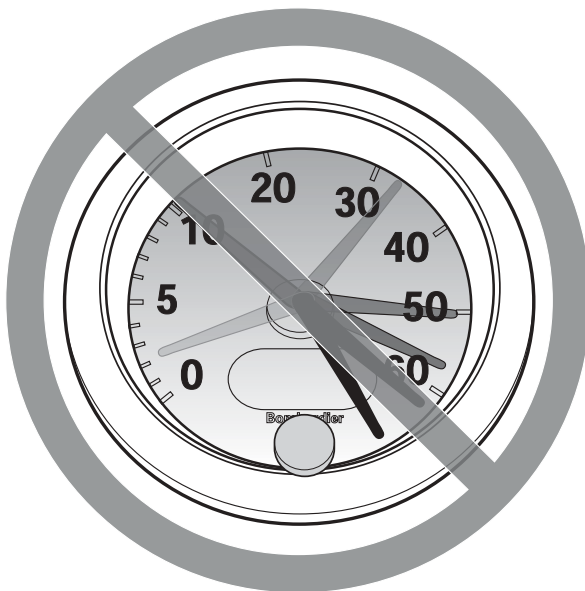

V00A08Q

### **RISCHIO POTENZIALE**

La guida di questo veicolo a velocità elevate.

### **COSA POTREBBE ACCADERE**

Aumentano le possibilità di perdita di controllo del veicolo cosa che potrebbe provocare un incidente.

### **COME EVITARE IL RISCHIO**

Procedere sempre a una velocità adeguata al tipo di terreno, al grado di visibilità, alle condizioni di guida e alla propria esperienza.

Il controllo del veicolo, la stabilità e la distanza di sicurezza potrebbero essere compromesse quando si guida con un passeggero. Ridurre la velocità quando si guida con un passeggero. Lasciare una maggiore distanza di sicurezza per la frenatura.

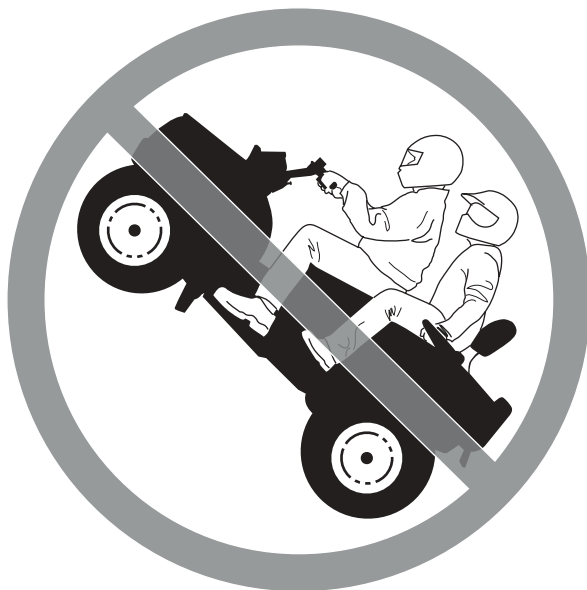

V00A1GQ

**RISCHIO POTENZIALE**

L'esecuzione di impennate, salti o altre acrobazie.

**COSA POTREBBE ACCADERE**

Aumenta la possibilità di incidenti per operatore e passeggero, compreso il ribaltamento.

**COME EVITARE IL RISCHIO**

Non provare a eseguire acrobazie come impennate o salti. Non fare esibizioni.

## **AVVERTENZA**

### **RISCHIO POTENZIALE**

La mancata ispezione di questo veicolo prima della guida.  
La scarsa manutenzione di questo veicolo.

### **COSA POTREBBE ACCADERE**

Aumenta la possibilità di incidente o di danni al veicolo.

### **COME EVITARE IL RISCHIO**

Ispezionare sempre il veicolo ogni volta che viene utilizzato per accertarsi che le condizioni di guida siano sicure.

Seguire sempre le procedure e i piani di controllo e di manutenzione descritti di seguito in questa Guida dell'operatore.

## **AVVERTENZA**

### **RISCHIO POTENZIALE**

La guida su corsi d'acqua gelati.

### **COSA POTREBBE ACCADERE**

Qualora il veicolo e/o l'operatore e/o il passeggero sprofondassero nel ghiaccio potrebbero provocarsi lesioni gravi o la morte.

### **COME EVITARE IL RISCHIO**

Non guidare mai questo veicolo su una superficie ghiacciata prima di essersi accertati che il ghiaccio sia abbastanza spesso e sicuro per supportare il veicolo e il suo carico, così come la forza che viene prodotta dallo spostamento dello stesso.

## AVVERTENZA



V00A1HQ

### **RISCHIO POTENZIALE**

Lo spostamento delle mani dal manubrio per l'operatore e dalle impugnature per il passeggero, o i piedi dai poggiatesti durante la guida.

### **COSA POTREBBE ACCADERE**

Persino il semplice spostamento di una mano o di un piede potrebbe ridurre la capacità di controllo del veicolo con conseguente perdita di equilibrio e caduta dal veicolo. Con lo spostamento di un piede dalla sua posizione, quest'ultimo o la gamba potrebbero entrare in contatto con le ruote posteriori e provocare lesioni o incidenti.

### **COME EVITARE IL RISCHIO**

L'operatore e il passeggero devono tenere sempre entrambe le mani sul manubrio o sulle maniglie di sostegno ed entrambi i piedi sui poggiatesti del veicolo durante la guida.



V00A1IQ

## **RISCHIO POTENZIALE**

La mancanza di particolare attenzione quando si guida un veicolo su un terreno sconosciuto.

## **COSA POTREBBE ACCADERE**

Ci si potrebbe imbattere in sassi nascosti, dossi o buche senza avere il tempo di reazione sufficiente.

Si potrebbe provocare un ribaltamento, la caduta del passeggero o una perdita di controllo del veicolo.

## **COME EVITARE IL RISCHIO**

Procedere con cautela e prestare particolare attenzione quando si guida su un terreno non familiare.

Stare sempre attenti alle condizioni mutevoli del terreno quando si guida il veicolo.

Non dimenticare che l'operatore è responsabile della sicurezza del passeggero. Ridurre la velocità quando si guida con un passeggero.

## AVVERTENZA



V00A1JQ

### **RISCHIO POTENZIALE**

La mancanza di attenzione quando si guida su un ATV su un terreno impraticabile, sdruciolevole o franoso.

### **COSA POTREBBE ACCADERE**

Si potrebbe provocare una perdita di trazione o di controllo del veicolo che comporterebbe un incidente, compreso il ribaltamento o la caduta del passeggero.

### **COME EVITARE IL RISCHIO**

Non guidare su terreni impraticabili, sdruciolevoli o franosi fino a quando non si hanno acquisito e messo in pratica le abilità necessarie per il controllo del veicolo su tali terreni.

Prestare sempre particolare attenzione su questi tipi di terreno.

Non dimenticare che l'operatore è responsabile della sicurezza del passeggero. In caso di dubbi, far scendere il passeggero prima di guidare su questi terreni.



V00A1KQ

## **RISCHIO POTENZIALE**

Sterzare in modo errato.

## **COSA POTREBBE ACCADERE**

Una perdita di controllo del veicolo con conseguente collisione o ribaltamento o caduta del passeggero.

## **COME EVITARE IL RISCHIO**

Seguire sempre le giuste procedure per la sterzata descritte in questa Guida dell'operatore. Provare a eseguire la sterzata a bassa velocità prima di farlo a velocità più sostenuta.

Non dimenticare che l'operatore è responsabile della sicurezza del passeggero. Non effettuare questa manovra con un passeggero a bordo. Ricordare sempre che il controllo del veicolo, la stabilità e la distanza di sicurezza potrebbero essere compromesse quando si guida con un passeggero.

Non sterzare a velocità eccessive.

## AVVERTENZA



V00A1LQ

### **RISCHIO POTENZIALE**

La guida su pendii estremamente ripidi.

### **COSA POTREBBE ACCADERE**

Il veicolo potrebbe capovolgarsi molto facilmente sui pendii ripidi rispetto a quelli meno ripidi o alle superfici orizzontali.

### **COME EVITARE IL RISCHIO**

Non guidare mai su pendii troppo ripidi per questo veicolo o per le proprie abilità.

Fare pratica, con e senza passeggero, su piccoli pendii prima di provare su quelli più lunghi.

Ricordare sempre che, anche se questo veicolo può salire determinati pendii ripidi, non è consigliabile di farlo con un passeggero a bordo, quindi far scendere il passeggero prima di effettuare una tale manovra. Siate prudenti.





V00A1M0

## **RISCHIO POTENZIALE**

La salita di pendii in modo non corretto.

## **COSA POTREBBE ACCADERE**

Si potrebbe provocare la perdita di controllo, la caduta del passeggero o il ribaltamento del veicolo.

## **COME EVITARE IL RISCHIO**

Seguire sempre le giuste procedure per la salita sui pendii descritte in questa Guida dell'operatore.

Controllare sempre attentamente il terreno prima di iniziare la salita di qualsiasi pendio. Non dimenticare che l'operatore è responsabile della sicurezza del passeggero. In caso di dubbio, far scendere il passeggero prima di salire un pendio. Ricordare sempre che il controllo del veicolo, la stabilità e la distanza di sicurezza potrebbero essere compromesse quando si guida con un passeggero.

Non salire mai su pendii che presentano superfici eccessivamente sdruciolevoli o franose. Operatore e passeggero devono spostare il peso in avanti.

Non spingere mai l'acceleratore di colpo o fare bruschi cambi di marcia. Il veicolo potrebbe capovolgersi all'indietro.

Non salire sulla cima del pendio a velocità elevate. Dall'altro lato del pendio potrebbe esserci una discesa ripida, un altro veicolo o una persona.



V00A1NQ

## **RISCHIO POTENZIALE**

La discesa dal pendio in modo non corretto.

## **COSA POTREBBE ACCADERE**

Si potrebbe provocare la perdita di controllo, la caduta del passeggero o il ribaltamento del veicolo.

## **COME EVITARE IL RISCHIO**

Seguire sempre le giuste procedure per la discesa dai pendii descritte in questa Guida dell'operatore. **NOTA:** Quando si frena mentre si scende per un pendio è necessaria una tecnica particolare.

Controllare sempre attentamente il terreno prima di iniziare la discesa di qualsiasi pendio. Non dimenticare che l'operatore è responsabile della sicurezza del passeggero. In caso di dubbio, far scendere il passeggero prima di salire un pendio. Ricordare sempre che il controllo del veicolo, la stabilità e la distanza di sicurezza potrebbero essere compromesse quando si guida con un passeggero.

Operatore e passeggero devono spostare il peso all'indietro. Il passeggero deve tenersi bene alle maniglie di sostegno.

Non scendere mai dal pendio a elevata velocità.

Evitare la discesa del pendio a un'angolazione che provocherebbe la brusca l'inclinazione su un lato. Per quanto possibile scendere dritti.



V00A10Q

## **RISCHIO POTENZIALE**

L'attraversamento non corretto o la sterzata impropria sui pendii.

## **COSA POTREBBE ACCADERE**

Si potrebbe provocare la perdita di controllo, la caduta del passeggero o il ribaltamento del veicolo.

## **COME EVITARE IL RISCHIO**

Non provare a effettuare questa manovra con un passeggero a bordo. Farlo scenderlo prima.

Non provare a girare il veicolo sui pendii fino a quando non si è acquisita una buona conoscenza delle tecniche di sterzata descritte di seguito in questa Guida dell'operatore su superfici piane. Prestare molta attenzione quando si eseguono le sterzate sui pendii.

Se possibile, evitare di attraversare diagonalmente un pendio ripido.

Quando si attraversa il lato di un pendio:

Seguire sempre le giuste procedure descritte in questa Guida dell'operatore.

Evitare i pendii che presentano superfici eccessivamente sdruciolevoli o franose.

Conducente e passeggero devono spostare il loro peso a monte del veicolo.

## AVVERTENZA

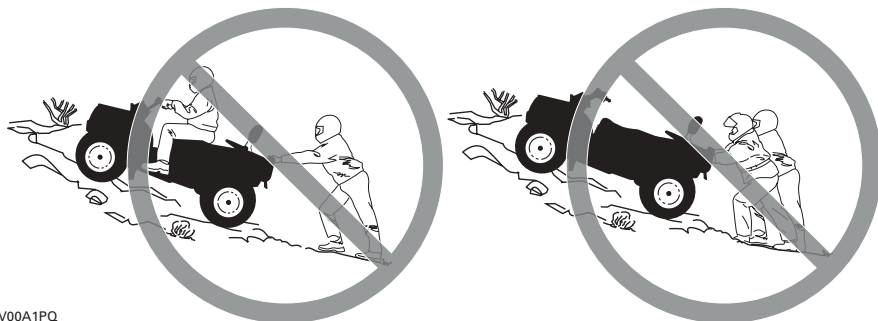

V00A1PQ

### **RISCHIO POTENZIALE**

Stallo del motore, slittamento o discesa dal veicolo in modo non corretto quando si sale un pendio.

### **COSA POTREBBE ACCADERE**

Si potrebbe provocare un ribaltamento del veicolo.

### **COME EVITARE IL RISCHIO**

Utilizzare la marcia giusta e mantenere la velocità costante quando si sale un pendio.

In caso di perdita di velocità in avanti:

Conducente e passeggero devono mantenere il peso a monte. Non spingere mai l'acceleratore di colpo o fare bruschi cambi di marcia. Il veicolo potrebbe capovolgersi all'indietro.

Frenare.

Tirare il freno di stazionamento dopo essersi fermati.

Fare scendere il passeggero, quindi scendere dal lato a monte o di lato se il veicolo è rivolto verso la salita.

Se si comincia a slittare all'indietro:

Conducente e passeggero devono mantenere il peso a monte. Non spingere mai l'acceleratore di colpo o fare bruschi cambi di marcia. Il veicolo potrebbe capovolgersi all'indietro.

Non utilizzare il freno posteriore in caso di slittamento.

Frenare gradualmente con il freno anteriore.

Quando si è completamente fermi, utilizzare anche il freno posteriore e quello di stazionamento.

Fare scendere il passeggero, quindi scendere dal lato a monte o di lato se il veicolo è rivolto verso la salita.

Girare il veicolo e risalire a bordo seguendo la procedura descritta di seguito in questa Guida dell'operatore.



V00A1QQ

### **RISCHIO POTENZIALE**

La guida impropria sugli ostacoli.

### **COSA POTREBBE ACCADERE**

Potrebbe provocare la perdita di controllo, la caduta del passeggero o una collisione.

Potrebbe provocare il ribaltamento del veicolo.

### **COME EVITARE IL RISCHIO**

L'operatore è responsabile della sicurezza del passeggero. In caso di dubbio, farlo scendere prima di oltrepassare gli ostacoli. Ricordare sempre che il controllo del veicolo, la stabilità potrebbero essere compromesse quando si guida con un passeggero.

Prima di guidare in una zona nuova, verificare la presenza di ostacoli.

Non provare mai a guidare su grandi ostacoli, come grossi massi o tronchi d'albero caduti.

Per affrontare gli ostacoli, seguire sempre le giuste procedure descritte in questa Guida dell'operatore.



V00A1RQ

## **RISCHIO POTENZIALE**

Pattinamento o slittamento.

## **COSA POTREBBE ACCADERE**

Si potrebbe perdere il controllo di questo veicolo.

Si potrebbe inaspettatamente guadagnare trazione che potrebbe provocare il ribaltamento, o la caduta del passeggero dal veicolo.

## **COME EVITARE IL RISCHIO**

Non pattinare o slittare con un passeggero a bordo. Ricordare sempre che il controllo del veicolo, la stabilità potrebbero essere compromesse quando si guida con un passeggero.

Imparare a controllare il pattinamento o lo slittamento facendo pratica a basse velocità e su un terreno orizzontale e liscio.

Sulle superfici estremamente sdruciolevoli come il ghiaccio, procedere adagio e prestare particolare attenzione per ridurre la possibilità di pattinamento o slittamento incontrollati.



V00A1SQ

## **RISCHIO POTENZIALE**

Guida di questo veicolo attraverso corsi d'acqua profondi o a scorrimento veloce.

## **COSA POTREBBE ACCADERE**

Gli pneumatici potrebbero galleggiare, provocando perdita di trazione e di controllo, con conseguente rischio di incidenti.

## **COME EVITARE IL RISCHIO**

Non guidare mai il veicolo in corsi d'acqua veloci o in acque più profonde di quelle specificate in questa Guida dell'operatore.

Controllare la profondità dell'acqua e la corrente prima di provare ad attraversare il corso d'acqua. Il livello dell'acqua non deve superare i poggiapiedi.

Ricordare che i freni bagnati potrebbero aver ridotto la capacità di frenata. Provare i freni dopo essere usciti dall'acqua. Se necessario, frenare diverse volte per consentire all'attrito di far asciugare i pattini. Non dimenticare di lasciare una maggiore distanza per la frenatura quando si guida con un passeggero.

## AVVERTENZA



V00A1TQ

### **RISCHIO POTENZIALE**

Manovra di retromarcia impropria.

### **COSA POTREBBE ACCADERE**

Si potrebbe colpire un ostacolo o una persona che si trova dietro al veicolo provocando lesioni gravi.

### **COME EVITARE IL RISCHIO**

Quando si innesta la retromarcia, accertarsi che non siano presenti ostacoli o persone dietro al veicolo. Una volta stabilito che è possibile effettuare la retromarcia in maniera sicura, procedere lentamente. Considerare che il passeggero può ostruire la visuale.





V00A00Q

### **RISCHIO POTENZIALE**

La guida del veicolo con pneumatici non adatti, o con pressione degli pneumatici non giusta o irregolare.

### **COSA POTREBBE ACCADERE**

L'utilizzo di pneumatici non adatti su questo veicolo, o la guida di questo veicolo con pressione degli pneumatici errata o irregolare, potrebbe provocare la perdita di controllo e incrementare il rischio di incidente.

### **COME EVITARE IL RISCHIO**

Utilizzare sempre gli pneumatici delle dimensioni e del tipo specificati in questa Guida dell'operatore per questo veicolo.

Mantenere sempre la pressione degli pneumatici indicata in questa Guida dell'operatore.



V00A26Q

### **RISCHIO POTENZIALE**

La guida di questo veicolo con modifiche improprie.

### **COSA POTREBBE ACCADERE**

L'installazione sbagliata di accessori o la modifica di questo veicolo potrebbe modificare il controllo che in alcune situazioni potrebbero portare a un incidente.

### **COME EVITARE IL RISCHIO**

Non modificare questo veicolo con installazione impropria o utilizzo di accessori non adeguati. Tutti i componenti e gli accessori aggiunti a questo veicolo devono essere approvati da BRP e devono essere installati e utilizzati secondo istruzioni. Per eventuali domande, consultare un concessionario autorizzato ATV Bombardier.

Non montare un sedile per passeggero, né utilizzare il portapacchi per trasportarne più di uno.



V00A1UQ

### **RISCHIO POTENZIALE**

Il sovraccarico di questo veicolo o il trasporto o il traino improprio di un carico.

### **COSA POTREBBE ACCADERE**

Potrebbe provocare cambiamenti nel controllo del veicolo e provocare un incidente.

### **COME EVITARE IL RISCHIO**

Non superare mai i limiti di carico indicati per questo veicolo compresi operatore e passeggero, così come tutti gli altri carichi e accessori aggiunti.

Distribuire il carico adeguatamente e fissarlo bene.

Ridurre la velocità quando si trasporta un carico o si traina un rimorchio. Lasciare una maggiore distanza di sicurezza per la frenatura.

Seguire sempre le istruzioni di questa Guida dell'operatore per il trasporto di un carico o il traino di un rimorchio.

## AVVERTENZA



V03M01Q

### **RISCHIO POTENZIALE**

Il trasporto di materiale infiammabile e pericoloso può provocare un'esplosione.

### **COSA POTREBBE ACCADERE**

Ciò potrebbe provocare lesioni gravi o morte.

### **COME EVITARE IL RISCHIO**

Non trasportare mai materiale infiammabile o pericoloso.

Durante la lettura di questa Guida dell'operatore, ricordare che:

## AVVERTENZA

Indica un potenziale pericolo che, se non viene evitato, può provocare gravi lesioni o la morte.

---

## AVVERTENZA PER LA SICUREZZA

Per apprezzare completamente il piacere e l'esaltazione della guida di questo veicolo, vi sono alcune regole di base e suggerimenti da seguire. Alcune potrebbero risultare nuove mentre altre potrebbero risultare ovvie o normale senso comune. Indipendentemente da ciò, prima di guidare questo veicolo dedicare alcuni minuti all'attenta lettura di questa Guida dell'operatore.

BRP vieta la guida di questo veicolo ai minori di 16 anni. Il passeggero deve avere almeno 12 anni, essere capace di tenere i piedi sui poggiatesta e le mani sempre sulle maniglie di sostegno quando è seduto. Per la loro incolumità si raccomanda vivamente di seguire e di far rispettare questa raccomandazione. In qualità di conducenti siete i soli in grado di valutare se sono stati compresi i rischi e le modalità di guida sicura di un veicolo.

I soggetti con disturbi fisici o mentali, o gli amanti del rischio hanno una maggiore possibilità di esposizione ai ribaltamenti o alle collisioni che potrebbero provocare lesioni compresa la morte.

Acquisire dimestichezza con i comandi e con il funzionamento generale del veicolo prima di avventurarsi in condizioni di fuoristrada. Fare pratica in un'area adatta priva di pericoli per poter ben controllare ogni comando. Guidare a basse velocità. Le velocità più elevate richiedono maggiore esperienza e condizioni di guida adatte.

Il controllo del veicolo, la stabilità e la distanza di sicurezza saranno condizionati dal trasporto di un passeggero. Ridurre la velocità quando si guida con un passeggero. Lasciare una maggiore distanza di sicurezza per la frenatura.

Non tutti i veicolo sono uguali. Ognuno presenta caratteristiche di prestazione, comandi e funzioni esclusive. Ognuno va guidato e controllato diversamente.

Non credere che il veicolo possa essere sicuro in ogni situazione. Improvvisi cambiamenti nel terreno provocati da buche, avvallamenti, scarpate, "terreno" più morbido o più duro o altri tipi di irregolarità, potrebbero provocare il rovesciamento o la perdita di stabilità del veicolo. Per evitare ciò, rallentare e valutare il tipo di conformazione del terreno. Se il veicolo comincia a ribaltarsi o a capovolgersi, solitamente la cosa migliore da fare è quella di scendere immediatamente... e di andare nella direzione OPPOSTA!

## Controllo preventivo

### AVVERTENZA

Il controllo preventivo è molto importante prima dell'azionamento del veicolo. Controllare sempre il corretto funzionamento dei comandi principali, delle funzioni di sicurezza e dei componenti meccanici prima di cominciare. In caso contrario, potrebbero verificarsi gravi lesioni o morte.

Prima di utilizzare questo veicolo, l'operatore deve sempre:

- Azionare il freno di stazionamento e controllare che funzioni correttamente.
- Controllare pressione e condizione degli pneumatici.
- Controllare che ruote e cuscinetti non siano usurati o danneggiati.
- Controllare l'ubicazione dei comandi e assicurarsi che funzionino correttamente.
- Controllare che il volante giri liberamente.
- Azionare diverse volte la leva di comando dell'acceleratore per controllare che funzioni liberamente. Deve ritornare in posizione di folle quando rilasciata.
- Azionare la leva del freno e il pedale del freno per controllare che funzionino correttamente. La leva e il pedale devono tornare indietro completamente quando rilasciati.
- Controllare che la leva del cambio funzioni bene, quindi mettere il veicolo in posizione di STAZIONAMENTO.
- Verificare i livelli di carburante, olio e liquido refrigerante.
- Controllare che non siano presenti perdite di olio sul motore/sulla scatola del cambio o sui componenti del meccanismo della trasmissione.
- Pulire fari e fanalino posteriore.
- Accertarsi che i coperchi dell'accesso anteriore e della stiva posteriore siano chiusi correttamente.
- Accertarsi che il sedile del conducente e il sedile del passeggero o il vano portabagagli siano al loro posto e correttamente bloccati.
- Nel trasportare un carico, rispettare la capacità di carico. Controllare che il carico sia agganciato bene al vano portabagagli.

- Nel trainare un rimorchio o altre attrezzature, rispettare la capacità di traino e la capacità del timone.
- Controllate che il rimorchio sia agganciato bene al gancio di traino.
- A motore spento, controllare che non vi siano parti allentate. Controllare i dispositivi di fissaggio.
- Controllare che il percorso di guida sia sgombro da persone e ostacoli.
- Controllare il corretto funzionamento del pulsante di accensione, del pulsante di avvio, dell'interruttore di arresto del motore, dei fari e degli indicatori di direzione.
- Controllare le condizioni del sedile e dello schienale del passeggero.
- Controllare la condizione delle maniglie di sostegno.
- Istruire il passeggero sulle regole di base per una guida sicura.
- Accertarsi che il passeggero, se ne trasporta uno, sia seduto sul sedile a lui designato.
- Se al posto del sedile posteriore è installato il vano portabagagli, accertarsi che sia correttamente bloccato.
- Accendere il motore e procedere lentamente per alcuni metri; quindi azionare tutti i freni singolarmente per testarli.
- Controllare il corretto funzionamento del selettore 2WD/4WD.

Correggere gli eventuali problemi riscontrati prima di mettersi alla guida. Consultare un concessionario autorizzato ATV Bombardier, se necessario.

## Indumenti

Scegliere l'abbigliamento in base alle condizioni meteorologiche. È comunque importante che operatore e passeggero indossino indumenti e abiti protettivi specifici, compreso un casco omologato, una protezione per gli occhi, stivali, guanti, maglie a maniche lunghe e pantaloni. Il passeggero deve indossare un casco omologato che comprenda una mentoniera rigida. Questo tipo di indumenti garantisce la protezione da eventuali pericoli di lieve entità. Operatore e passeggero non devono mai indossare abiti larghi o scarpe che potrebbero rimanere incagliati nel veicolo o in arbusti o rami. A seconda delle condizioni del tempo, potrebbero essere necessari occhiali antiappannanti o occhiali da sole. Sono disponibili diversi colori di lenti per occhiali di sicurezza o da sole per poter meglio distinguere le variazioni del terreno. Indossare gli occhiali da sole esclusivamente durante il giorno.

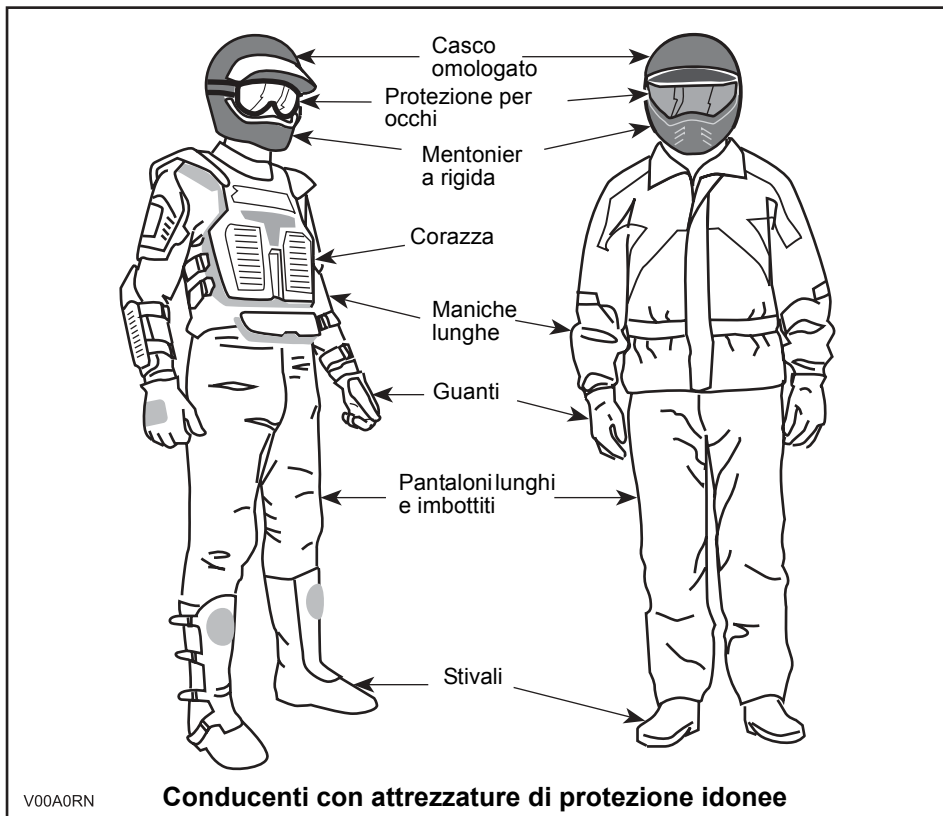

## **Trasporto carichi/passeggero**

Qualsiasi carico trasportato sul portabagagli comprometterà la stabilità e il controllo del veicolo. Per questo motivo, non superare i limiti di carico stabiliti dalla ditta produttrice del veicolo. Accertarsi che il carico sia fissato e che non interferisca con il vostro giusto controllo. Considerare sempre che il "carico" potrebbe scivolare o cadere e provocare un incidente. Evitare i carichi che potrebbero sporgere lateralmente e impigliarsi o strapparsi nell'impatto con altri ostacoli. Evitare di coprire o di ostruire i fari o il fanalino posteriore con il carico. Accertarsi sempre che tutti i chiavistelli del vano di carico siano chiusi. Qualora un dispositivo di copertura rimovibile di un vano di carico venisse rimosso per trasportare un carico, accertarsi che il carico venga fissato e che gli oggetti più piccoli non rischino di "sfuggire via". Fissare i coperchi degli scomparti.

Questo veicolo è ideato per il trasporto del conducente e di UN (1) solo passeggero. Il passeggero deve rimanere seduto sul sedile a lui destinato e tenersi sempre alle maniglie. BRP vieta la guida di questo veicolo ai minori di 16 anni. Non usare il portapacchi per il trasporto di passeggeri. Il trasporto di più di un (1) passeggero potrebbe compromettere la stabilità e il controllo del veicolo. Con il vano portabagagli installato (al posto del sedile posteriore), il veicolo diventa un MONOPOSTO e non è ammesso il trasporto di ALCUN PASSEGGERO.

## **Traino di un rimorchio**

La guida di questo veicolo con un rimorchio aumenta in maniera sostanziale il rischio di capovolgimento, specialmente su superfici inclinate. Se viene utilizzato un rimorchio dietro al veicolo, accertarsi che il gancio di traino sia compatibile con quello del veicolo. Accertarsi che il rimorchio sia orizzontale rispetto al veicolo. (In alcuni casi è possibile installare una prolunga speciale sul gancio di traino del veicolo). Utilizzare catene di sicurezza per fissare il rimorchio al veicolo. Se si trasportano carichi pesanti, specialmente sulle superfici inclinate, il veicolo richiede una maggiore distanza di sicurezza. Stare attenti a non pattinare o slittare. Una volta fermi o parcheggiati, bloccare veicolo e le ruote del rimorchio da possibili movimenti. Accertarsi che il carico sia ben distribuito sul rimorchio. Prestare attenzione quando si stacca un rimorchio carico, in quanto esso o il suo carico potrebbe capovolgersi. Non sterzare a velocità elevata. Adottare sempre un regime ridotto e rallentare molto.

## **Esecuzione di piccoli lavori con il veicolo**

Questo veicolo può essere utile per realizzare diversi lavori LEGGERI che comprendono la rimozione di neve, la raccolta della legna o il trasporto di carichi. Presso il proprio concessionario autorizzato ATV Bombardier è disponibile una varietà di accessori. Rispettare comunque sempre il carico e le capacità del veicolo. Il sovraccarico del veicolo può sforzare eccessivamente i componenti e provocare il mancato funzionamento. Per evitare possibili lesioni, è importante seguire le istruzioni e le avvertenze che accompagnano l'accessorio. Evitare sforzi fisici durante il sollevamento o il traino di carichi pesanti o di mettere sotto sforzo il veicolo. (Continuare a leggere GUIDA A SCOPO RICREATIVO qui di seguito).



## Guida a scopo ricreativo

Rispettare i diritti e le limitazioni degli altri. Evitare zone destinate ad altri tipi di utilizzo fuoristrada. Questo comprende anche le piste per motoslitte, percorsi equestri, piste sciistiche, percorsi per mountain bike ecc. Non dare mai per scontato che sulle piste non siano presenti altri utenti. Tenere sempre la destra e non procedere a zig-zag da un lato all'altro della pista. Prepararsi a fermarsi o a spostarsi se appare un altro utente di fronte a voi.

Iscriversi al club ATV di zona. Vi verranno forniti una mappa e una serie di consigli o informazioni relativi ai luoghi percorribili. Qualora nella vostra zona non ne esistesse uno, fondatelo. La gestione di un gruppo e le attività di club garantiscono piacevoli esperienze e la possibilità di stare in compagnia.

Mantenere sempre la distanza di sicurezza dagli altri utenti. Il vostro criterio di valutazione della velocità, le condizioni del terreno, quelle metereologiche, lo stato del vostro veicolo e la "la fiducia nella capacità di giudizio" che si ha nelle persone che vi circondano vi aiuterà a fare la scelta migliore relativa alla giusta distanza di sicurezza. Questo veicolo, come qualsiasi altro veicolo a motore, non può fermarsi "su una moneta". Il controllo del veicolo, la stabilità e la distanza di sicurezza potrebbero essere compromesse quando si guida con un passeggero. Ridurre la velocità quando si guida con un passeggero. Lasciare una maggiore distanza di sicurezza per la frenatura.

Prima di partire, informare qualcuno della vostra destinazione e del tempo di ritorno previsto. Non consumare alcool o droghe durante o prima della guida!

Se si prevede un tragitto lungo, equipaggiarsi con strumenti supplementari o con un kit di pronto soccorso. Informarsi su dove è possibile rifornirsi di benzina o di olio. Prepararsi alle possibili condizioni che potrebbe dover affrontare. Tenere sempre a disposizione un kit di pronto soccorso.

## Ambiente

Uno dei benefici di questo veicolo è quello di potersi allontanare dal percorso battuto lontano dai centri abitati. Ciò nonostante, rispettare sempre la natura e il diritto degli altri di poterne godere. Non percorre aree ambientali protette. Non guidare su tronchi d'albero o su arbusti... non tagliare alberi o abbattere staccionate... non far girare a vuoto le ruote né distruggere il terreno. "Lasciare tracce poco profonde".

L'inseguimento di animali selvatici in molte zone è illegale. Gli animali selvatici possono morire per sfinitimento dopo essere stati rincorsi da un veicolo a motore. Qualora si incontrassero animali lungo il percorso, fermarsi e osservarli silenziosamente e con cautela. Lo ricorderete come uno dei ricordi più belli della vostra vita.

Osservare la regola... "portare via ciò che si è portato". Non sparpagliare i rifiuti. Non appiccare fuochi a meno che non se ne abbia il permesso... e in tal caso solo... lontano da zone aride. I rischi che ne deriverebbero potrebbero provocare lesioni agli altri o a voi stessi, anche in un secondo momento.

Rispettare le superfici agricole. Prima di percorrere un terreno privato chiedere sempre il permesso al proprietario. Rispettare i raccolti, gli animali da fattoria e le linee di delimitazione delle proprietà. Qualora si incontrasse un cancello chiuso, richiuderlo dopo essere passati.

Infine, non inquinare i corsi d'acqua, i laghi o i fiumi e non modificare il motore o il sistema di scarico, o rimuovere uno qualsiasi dei suoi componenti.

## Limiti del design

Sebbene il veicolo sia eccezionalmente robusto per la sua classe, è ancora un veicolo per definizione leggero e il suo funzionamento deve essere limitato al suo giusto scopo.

L'aggiunta di peso in qualsiasi parte del veicolo ne modifica la stabilità gravitazionale e le prestazioni.

## **Guida fuoristrada**

La natura stessa della guida fuoristrada è pericolosa. Qualsiasi terreno, non specificamente preparato al trasporto di veicoli, presenta un rischio intrinseco in quanto l'angolarità, la natura del terreno e la ripidezza sono imprevedibili. Il terreno stesso presenta un continuo elemento di pericolo che coloro che lo attraversano devono consapevolmente affrontare.

Chi guida un veicolo fuoristrada deve utilizzare la massima cura per la scelta del percorso più sicuro e per la valutazione delle condizioni del terreno che gli si presentano. Per nessuna ragione il veicolo deve essere guidato da chi non ha familiarità con le istruzioni di guida applicabili al veicolo, né su terreni ripidi e insidiosi.

## **Funzionamento generale e Precauzioni di sicurezza**

Accuratezza, attenzione, esperienza e abilità di guida sono le migliori precauzioni contro i rischi legati alla guida.

Ogni volta che sorge il minimo dubbio che il veicolo possa affrontare un ostacolo o un particolare terreno, scegliere sempre un percorso alternativo.

Nella guida fuoristrada, sono importanti la potenza e la trazione, non la velocità. Non guidare a velocità elevate che impediscono la visibilità e l'abilità di scegliere percorsi sicuri.

Osservare costantemente il terreno avanti a sé per verificare la presenza di variazioni brusche di pendii o ostacoli, come sassi o tronchi, che potrebbero provocare perdita di stabilità con conseguente rovesciamento o ribaltamento.

Il controllo del veicolo, la stabilità e la distanza di sicurezza potrebbero essere compromesse quando si guida con un passeggero. Ridurre la velocità quando si guida con un passeggero. Lasciare una maggiore distanza di sicurezza per la frenatura.

Non guidare il veicolo se i comandi non funzionano bene.

In retromarcia, controllare che dietro il veicolo non ci siano persone o ostacoli. Procedere lentamente ed evitare brusche sterzate.

Una volta fermati o parcheggiati, inserire il freno di stazionamento. Questo è importante specialmente quando si parcheggia in discesa. Su pendenze molto ripide o se il veicolo sta trasportando un carico, bloccare le ruote utilizzando sassi o mattoni. Ricordare di portare il rubinetto della benzina in posizione di chiusura.

## **Guida in salita**

Per la sua configurazione questo veicolo presenta un'eccellente abilità di salita, tale da rendere possibile il ribaltamento prima della perdita di trazione. Per esempio, è facile trovarsi in situazioni di terreno dove la cima del pendio si è erosa al punto tale che il picco diventa molto ripido. Il veicolo può facilmente affrontare tale condizione; tuttavia, in questo modo, quando la parte anteriore viene portata a un punto in cui il peso del veicolo si sposta indietro, può verificarsi un ribaltamento.

La stessa situazione può presentarsi se un oggetto incorporato nel terreno provoca un innalzamento del veicolo superiore a quella desiderata. Qualora si verificasse una situazione di questo genere scegliere un percorso alternativo. Considerare i pericoli di salita laterale in questa situazione.

È utile accertarsi della condizione del terreno sull'altro lato del pendio o della scarpata. È facile che ci sia una discesa ripida che è impossibile superare o scendere.

## Guida in discesa

Per questo veicolo è più facile la salita dei pendii, anche ripidi, rispetto alla discesa. È quindi essenziale assicurarsi che esista una strada sicura per scendere prima di salire.

La decelerazione durante il superamento di un pendio in discesa sdruciolevole potrebbe far "scivolare" il veicolo. Mantenere la velocità costante e/o accelerare leggermente per riprendere il controllo.

## Salita laterale

Per quanto possibile, evitare tale operazione. Se proprio necessario, farlo con estrema attenzione. La salita laterale sulle pendenze ripide potrebbe provocare un ribaltamento. Inoltre, le superfici sdruciolevoli e instabili potrebbero provocare scivolata laterali incontrollabili. Non provare a girare il veicolo in discesa durante la scivolata. Evitare tutti gli oggetti o le depressioni che aumentano il sollevamento di un lato del veicolo rispetto all'altro, provocando in questo modo un ribaltamento.

## Scarpate esterne (Drop-off)

Questo veicolo "rotola" sul fondo e di solito si ferma se le ruote anteriori e posteriori vengono poste su una scarpata esterna. Se la scarpata è ripida o profonda, il veicolo scenderà in picchiata e si ribalterà.

### **AVVERTENZA**

Evitare di affrontare scarpate esterne. Fare retromarcia e scegliere un percorso alternativo.

## Tecniche di guida

La guida del veicolo a velocità troppo elevate per le condizioni presenti potrebbe provocare lesioni. Accelerare solo quando si è sicuri dell'assenza di pericoli. Le statistiche dimostrano che le sterzate a velocità elevate provocano incidenti e lesioni. Ricordarsi sempre che questo veicolo è pesante! Il suo peso basterebbe a farvi rimanere intrappolati e a bloccarvi a terra una volta caduti.

Questo veicolo non è stato concepito per saltare né è in grado di assorbire l'energia dei grossi impatti come il salto. L'esecuzione di "impennate" potrebbe provocare il capovolgimento del veicolo su di voi. Entrambe le pratiche sono a rischio per il conducente e vanno sempre evitate.

Per mantenere un controllo adeguato si consiglia vivamente di tenere le mani sul manubrio e in modo da poter facilmente utilizzare i comandi. Lo stesso dicasi per i piedi. Per ridurre al minimo la possibilità di eventuali lesioni di gambe o braccia, tenere sempre i piedi sul poggiatesta. Non direzionare le dita dei piedi verso l'esterno né far sporgere i piedi per agevolare la sterzata in quanto potrebbero essere colpiti da ostacoli o impigliarsi in essi o entrare in collisione con le ruote.

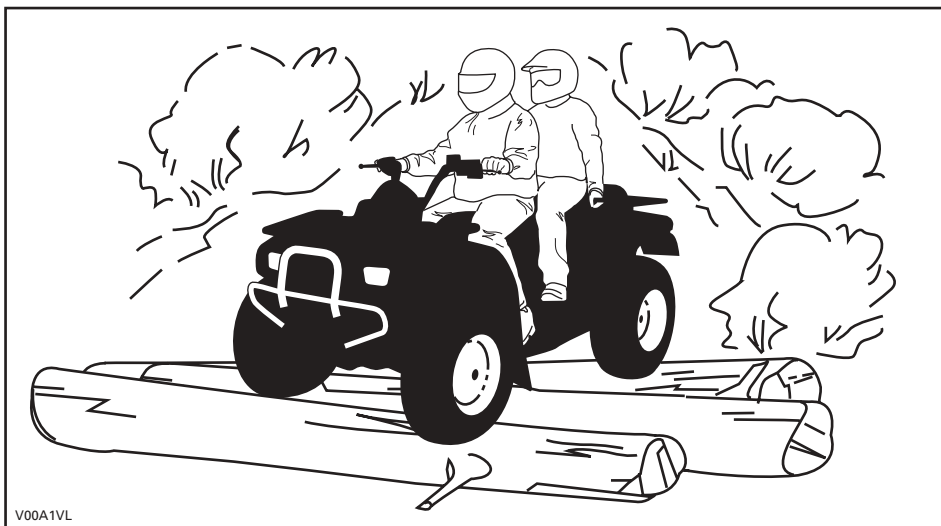

V00A1VL

Anche quando su questo veicolo è presente un adeguato sistema di sospensione ci sono delle "impervietà" o condizioni di impraticabilità del terreno che potrebbero crearvi disagi o persino lesioni alla schiena. Spesso è richiesta una guida "non regolare" o in posizione curva. Rallentare e consentire alle gambe flesse di assorbire l'impatto.

Questo veicolo non è ideato per la guida su strade a scorrimento veloce o autostrade. (Nella maggior parte dei luoghi è una pratica illegale). La guida dell'ATV su strade a scorrimento veloce o autostrade potrebbe provocare una collisione con un altro veicolo. Gli pneumatici dell'ATV non sono adatti per l'utilizzo su strade asfaltate. L'asfalto potrebbe seriamente compromettere la manovrabilità e il controllo dell'ATV. La guida su strade o margini della strada non asfaltati potrebbe confondere gli altri utenti della strada, specialmente se le luci sono accese. In caso di necessità di attraversamento di una strada, il conducente del primo veicolo deve scendere dal veicolo, osservare e impartire istruzioni agli altri conducenti. L'ultimo, dopo aver attraversato, aiuterà il conducente del primo ATV ad attraversare. Non salire sui marciapiedi. Sono destinati all'uso pedonale.

L'acqua può costituire un pericolo molto particolare. Se è troppo profonda il veicolo potrebbe "galleggiare" e rovesciarsi. Controllare la profondità dell'acqua e la corrente prima di provare ad attraversare. Il livello dell'acqua non deve superare i poggiatesta. Prestare attenzione alle superfici sdruciolevoli come sassi, erba, tronchi ecc., presenti sia nella acqua sia sulle rive. Potrebbe verificarsi una perdita di trazione. Non provare a entrare nell'acqua a velocità elevate. L'acqua agisce da freno e potreste cadere.

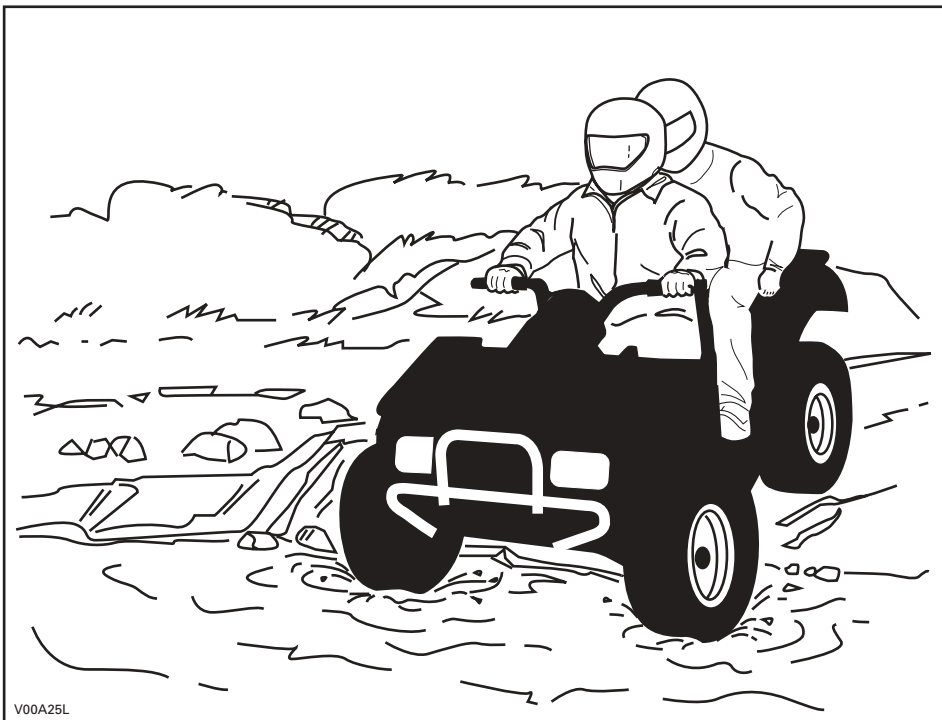

V00A25L

L'acqua compromette la capacità di frenata del veicolo. Accertarsi che i freni siano asciutti frenando diverse volte dopo essere usciti dall'acqua. La distanza di frenatura del veicolo potrebbero essere compromessa quando si guida con un passeggero. Ridurre la velocità quando si guida con un passeggero. Lasciare una maggiore distanza di sicurezza per la frenatura.

Nelle vicinanze dell'acqua è facile imbattersi in fango o paludi. Prepararsi a "buche" improvvise o cambiamenti di profondità. Allo stesso modo, stare attenti ai pericoli quali sassi, tronchi ecc. parzialmente coperti da vegetazione.

In caso di attraversamento di corsi d'acqua ghiacciati, accertarsi che il ghiaccio sia abbastanza spesso e sicuro e che la sua profondità sia sufficiente a supportare il peso totale dell'ATV con conducente e carico. Stare sempre attenti alla presenza di zone non ghiacciate... è una sicura indicazione che la profondità del ghiaccio varia. L'operatore è responsabile della sicurezza del passeggero. In caso di dubbi, non tentare di attraversare.

Anche il ghiaccio compromette il controllo del veicolo. Rallentare e "non dare gas". Questo comporterebbe solo la rotazione degli pneumatici e un possibile ribaltamento del veicolo. Evitare frenate brusche. Anche questo potrebbe provocare lo slittamento incontrollato e il ribaltamento del veicolo o la caduta del passeggero. Evitare sempre la melma poiché potrebbe ostruire la guida o i comandi del veicolo. Non effettuare questa manovra con un passeggero a bordo. Ricordare sempre che il controllo del veicolo, la stabilità potrebbero essere compromesse quando si guida con un passeggero.

La sabbia e la guida su dune di sabbia o sulla neve è un'altra esperienza unica, ma è importante osservare alcune precauzioni basilari. La neve, la sabbia bagnata profonda o sottile potrebbe creare una trazione e provocare la scivolata, la caduta o l'impantanamento del veicolo. Se ciò si dovesse verificare, cercare una base più stabile. Il miglior consiglio è di nuovo quello di rallentare e di stare attenti alle condizioni. Quando si ha a bordo un passeggero, procedere adagio.

Quando si guida su dune di sabbia è consigliabile attrezzare il veicolo con una bandiera di sicurezza del tipo ad antenna. Questo aiuterà a rendere la vostra posizione più visibile agli altri sulla duna di sabbia successiva. Procedere con attenzione, potreste trovare un'altra bandiera di fronte a voi. Poiché la bandiera di sicurezza del tipo ad antenna potrebbe rimanere impigliata o colpirvi se impigliata, non utilizzarla in zone dove ci sono rami bassi penzolanti o ostacoli. Ricordare sempre che il controllo del veicolo, la stabilità potrebbero essere compromesse quando si guida con un passeggero.

La guida su brecciolina o ghiaia è molto simile alla guida sul ghiaccio. Essi comprometterebbero la sterzata del veicolo... provocando una possibile scivolata o la caduta del passeggero, specialmente a velocità elevata. Potrebbe inoltre influenzare la distanza di frenatura.

Ricordare che "dando gas" o slittando si può provocare l'innalzamento di sassolini che finirebbero nel percorso di un altro conducente. Non farlo di proposito. Ricordare sempre che il controllo del veicolo, la stabilità e la distanza di sicurezza potrebbero essere compromessi quando si guida con un passeggero.

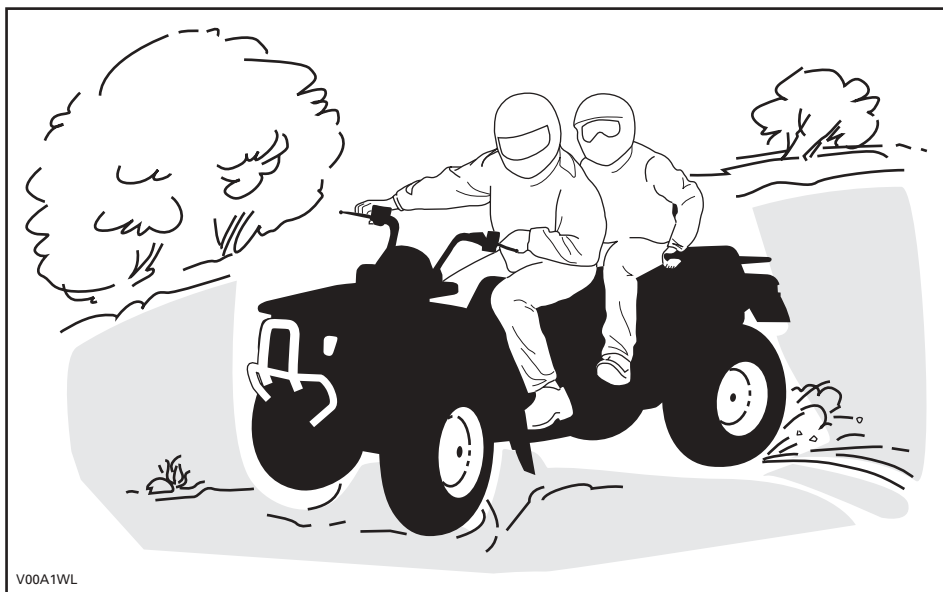

In caso di scivolata o pattinamento, potrebbe essere d'aiuto assecondare il pattinamento sterzando nella stessa direzione fino a quando non si riprende il controllo. Non agire mai sui freni e non bloccare le ruote.

Rispettare e seguire tutti i segnali affissi. Sono lì per aiutare voi e gli altri.

Superare gli ostacoli sulla "carreggiata" con attenzione. Questi includono sassi, alberi caduti, superfici sdruciolevoli, staccionate, pali e arginamenti e depressioni. Evitarli quando possibile. Ricordare che alcuni ostacoli sono troppo grandi o pericolosi da attraversare, quindi evitarli. L'operatore è responsabile della sicurezza del passeggero quindi, in caso di dubbi far scendere il passeggero prima di affrontare gli ostacoli. È possibile affrontare senza problemi alcuni piccoli sassi o alberi caduti... avvicinarsi a un angolo di 90°. Stare in piedi sui poggiapiedi tenendo le ginocchia flesse. Regolare la velocità senza perdere slancio e non "dare gas". Tenersi saldamente al manubrio o alle maniglie di sostegno. Spostare all'indietro il peso del conducente e del passeggero e procedere. Non provare a sollevare dal suolo le ruote anteriori del veicolo. Considerare che l'oggetto potrebbe essere scivoloso o potrebbe spostarsi durante l'attraversamento.

Quando si guida su pendii o discese due cose sono estremamente importanti... essere preparati a superfici sdruciolevoli, a variazioni di terreno o agli ostacoli e... mantenere una posizione corretta del corpo. L'operatore è responsabile della sicurezza del passeggero quindi, in caso di dubbi far scendere il passeggero prima di affrontare gli ostacoli.

## In salita

Non dimenticare che l'operatore è responsabile della sicurezza del passeggero. In caso di dubbio, far scendere il passeggero prima di salire un pendio. Ricordare sempre che il controllo del veicolo, la stabilità e la distanza di sicurezza potrebbero essere compromesse quando si guida con un passeggero.

Nel caso in cui si decida di effettuare la salita con il passeggero a bordo, questi dovrà sincronizzare i suoi movimenti con quelli dell'operatore.

Il conducente e il passeggero devono tenere il peso in avanti, verso la cima del pendio. Tenere i piedi sui poggiatesta e passare ad un rapporto basso, quindi accelerare e quando necessario cambiare marcia velocemente mentre si sale. Non accelerare eccessivamente poiché questo potrebbe provocare il sollevamento da terra della parte anteriore del veicolo e il ribaltamento su di voi. Se il pendio è troppo ripido e non è possibile procedere o il veicolo comincia a capovolgersi all'indietro, frenare, stando attenti a non scivolare. Fa scendere prima il passeggero, quindi utilizzano la girata "K" o "U" (Camminando indietro, lateralmente al veicolo sul lato a monte e con una mano sulla leva del freno, spingere lentamente indietro la parte posteriore del veicolo verso la cima del pendio e quindi scendere). Camminare o scendere sempre sul lato alto della discesa allontanandosi dal veicolo e dalla rotazione delle ruote. Non provare a restare in sella se il veicolo minaccia di capovolgersi. Allontanarsi. Non guidare sulla cima di un pendio a velocità elevata. Potrebbero esserci ostacoli, comprese scarpate esterne ripide. Il passeggero dovrà risalire sul veicolo esclusivamente quando questo è tornato in una posizione di guida sicura.

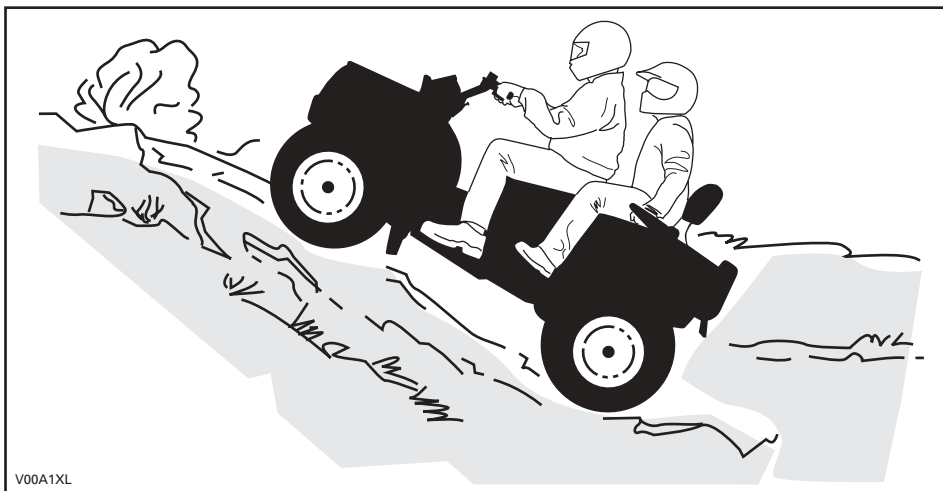

## Discesa

Non dimenticare che l'operatore è responsabile della sicurezza del passeggero. In caso di dubbi, farlo scendere prima di discendere un pendio. Ricordare sempre che il controllo del veicolo, la stabilità e la distanza di sicurezza potrebbero essere compromesse quando si guida con un passeggero.

Nel caso in cui si decida di effettuare la salita con il passeggero a bordo, questi dovrà sincronizzare i suoi movimenti con quelli dell'operatore.

Conducente e passeggero devono mantenere il peso indietro. Frenare gradualmente per evitare il pattinamento. Non scendere in "folle" utilizzando la sola compressione del motore.

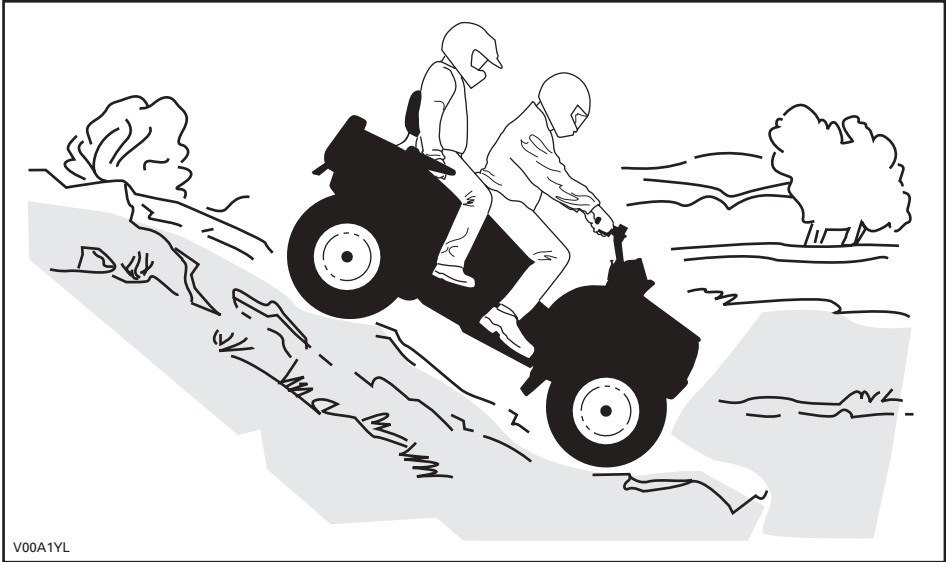

Durante la lettura di questa Guida dell'operatore, ricordare che:

### **AVVERTENZA**

Indica un potenziale pericolo che, se non viene evitato, può provocare gravi lesioni o la morte.



## Salita laterale

Non dimenticare che l'operatore è responsabile della sicurezza del passeggero. In caso di dubbio, far scendere il passeggero prima di proseguire. Ricordare sempre che il controllo del veicolo, la stabilità e la distanza di sicurezza potrebbero essere compromesse quando si guida con un passeggero.

Nel caso in cui si decida di effettuare la salita con il passeggero a bordo, questi dovrà sincronizzare i suoi movimenti con quelli dell'operatore.

Questo è uno dei tipi di guida più rischiosi, poiché potrebbe drasticamente modificare l'equilibrio del veicolo. Evitarla quando possibile. Se è comunque necessario farlo, è importante che conducente e passeggero tengano SEMPRE il peso a monte... ed essere preparati a scendere di lato se il veicolo comincia a capovolgersi. Non provare a fermarlo o a limitare i danni del veicolo.

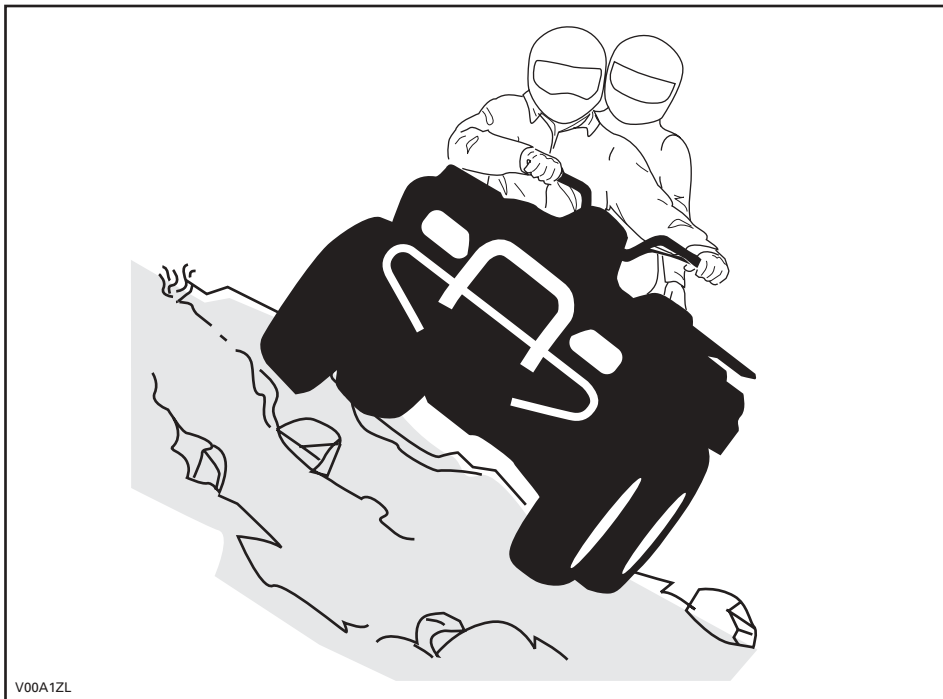

V00A1ZL

## Manutenzione ordinaria

Una volta terminata la passeggiata è opportuno rimuovere eventuali accumuli di neve, ghiaccio e sporco. Questo non solo aiuterà a conservare il veicolo in buone condizioni e più a lungo per poi rivenderlo, ma eliminerà i rischi potenziali per la volta successiva che verrà utilizzato. Lavare il veicolo con acqua calda e sapone e lasciar asciugare. (Un panno potrebbe esservi utile). Non lavare il veicolo all'esterno in presenza di neve e ghiaccio. Utilizzare la lubrificazione appropriata come descritto nella sezione relativa alla manutenzione.

Fa parte della vostra responsabilità per una guida sicura rispettare il contenuto di questa Guida dell'operatore. Fornisce preziosi consigli per la manutenzione adeguata del veicolo. Qualora fosse necessaria ulteriore assistenza, rivolgersi al concessionario autorizzato ATV Bombardier che sarà a vostra disposizione.

La modifica del veicolo per aumentare la velocità e le prestazioni potrebbe violare i termini e le condizioni della garanzia limitata del veicolo. Inoltre, alcune modifiche compresa la rimozione del motore o dei componenti dell'impianto di scarico, sono illegali per la maggior parte delle legislazioni.

La modifica delle dimensioni delle ruote e/o degli pneumatici potrebbe compromettere la stabilità del veicolo. Una pressione non corretta degli pneumatici potrebbe provocare scoppi o lo spostamento dello pneumatico dal cerchio con conseguente perdita o danno dello stesso. Sostituire le ruote o gli pneumatici danneggiati.

Il controllo del veicolo, la stabilità e la distanza di sicurezza potrebbero essere compromesse quando si guida con un passeggero. Ridurre la velocità quando si guida con un passeggero. Lasciare una maggiore distanza di sicurezza per la frenatura.

L'operatore è responsabile della sicurezza del passeggero. In caso di dubbi, far scendere il passeggero prima di effettuare qualsiasi manovra. Utilizzare il vostro buon senso.

Durante la lettura di questa Guida dell'operatore, ricordare che:

### **AVVERTENZA**

Indica un potenziale pericolo che, se non viene evitato, può provocare gravi lesioni o la morte.

# CARTELLINO

Questo veicolo presenta n cartellino e altre etichette che contengono importanti informazioni di sicurezza.

Chiunque volesse guidare questo veicolo deve leggere e comprendere queste informazioni prima della guida.

## VEICOLO 2-UP

**VIETATO L'USO AL DI SOTTO DEI 16 ANNI  
NESSUN PASSEGGERO AL DI SOTTO DEI  
12 ANNI**

**NON TRASPORTARE MAI PIÙ DI  
1 PASSEGGERO**

**QUESTO VEICOLO È PER  
USO ESCLUSIVO FUORISTRADA**

**È POSSIBILE CHE LE PRESTAZIONI DI QUESTO  
ATV SUPERINO QUELLE DI ALTRI ATV GUIDATI  
IN PRECEDENZA. QUESTO ATV È UN VEICOLO  
DALLE ALTE PRESTAZIONI STUDIATO PER  
ESSERE UTILIZZATO DA OPERATORI ESPERTI.**

**IL CORSO DI ADDESTRAMENTO DEL  
VEICOLO 2-UP ATV BOMBARDIER È  
OBBLIGATORIO. RICORDARSI DI  
GUARDARE IL VIDEO SULLA SICUREZZA.  
LEGGERE E COMPRENDERE LA GUIDA  
DELL'OPERATORE E TUTTE LE ETICHETTE  
DI AVVERTENZA PRESENTI SUL VEICOLO  
PRIMA DI GUIDARLO.**

**VERIFICARE PRESSO IL PROPRIO  
CONCESSIONARIO SE ESISTONO ALTRE  
LEGGI STATALI O LOCALI RELATIVE ALLA  
GUIDA DEL VEICOLO.**

**Non rimuovere questo cartellino prima della  
vendita.**



## AVVERTENZA

L'uso improprio del veicolo comporta lesioni GRAVI, compresa la MORTE.



**USARE SEMPRE  
UN CASCO  
OMOLOGATO E  
PROTEZIONI  
SPECIFICHE PER  
CONDUCENTE E  
PASSEGGERO**



**NON USARE  
MAI SU  
STRADE  
PUBBLICHE**



**NON  
TRASPORTARE  
MAI PIÙ DI  
1 PASSEGGERO**



**NON METTERSI  
MAI ALLA  
GUIDA DOPO  
AVER FATTO  
USO DI  
FARMACI O  
ALCOLICI**

**NON guidare MAI il veicolo:**

- senza la dovuta esperienza o istruzioni sull'utilizzo dell'ATV 2-UP.
- a velocità troppo elevate per la vostra esperienza o per le condizioni locali.
- su strade pubbliche – si potrebbe provocare una collisione con un altro veicolo.

**IL CONDUCENTE DEVE SEMPRE:**

- usare le dovute tecniche di guida per evitare ribaltamenti su pendii e terreni impraticabili o in curva.
- evitare strade asfaltate – potrebbero seriamente compromettere la guida ed il controllo.
- ridurre la velocità e applicare estrema cautela ogni volta che si trasporta un passeggero e farlo scendere ogni volta che le condizioni lo richiedono.
- accertarsi che il passeggero abbia letto e compreso questa targhetta e la targhetta relativa alla sicurezza del passeggero.

**INDIVIDUARE E LEGGERE SEMPRE LA GUIDA  
DELL'OPERATORE SEGUIRE LE ISTRUZIONI E LE  
AVVERTENZE.**

**Non rimuovere questo cartellino prima della vendita.**

vmo2006-011-004\_af

## DESCRIZIONE MOTORE VEICOLO:

XXXXX

**CERTIFICATO EPA**

NER (NORMALIZED EMISSION RATE,  
INDICE EMISSIONI NORMALIZZATE) =   
SU UNA SCALA DA 0 A 10, DOVE 0  
RAPPRESENTA LA PIÙ PULITA

**\* DA NON RIMUOVERE PRIMA DELLA VENDITA**



vmo2006-005-009\_en

# UBICAZIONE DELLE TARGHETTE IMPORTANTI

Le seguenti etichette sono previste sul vostro veicolo e vanno considerate come parti integranti dello stesso. Se fossero assenti o danneggiate, possono essere sostituite gratuitamente. Consultare un concessionario autorizzato ATV Bombardier.

**NOTA:** Le seguenti illustrazioni utilizzate in questa Guida dell'operatore sono solo rappresentazioni generali. Il vostro modello potrebbe essere diverso.

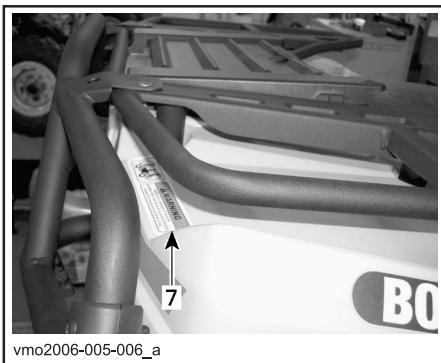
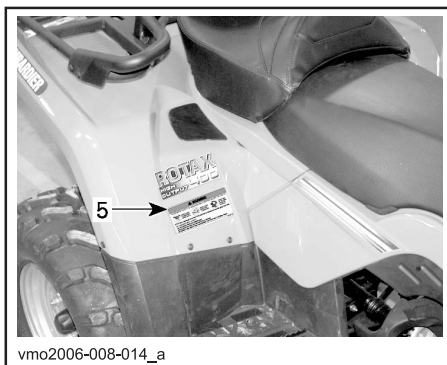
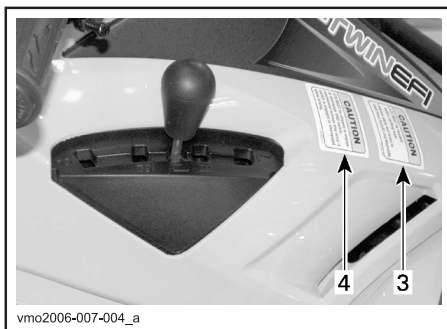
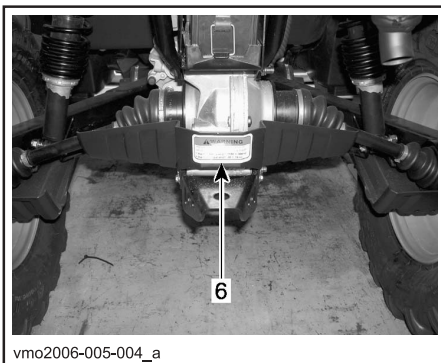
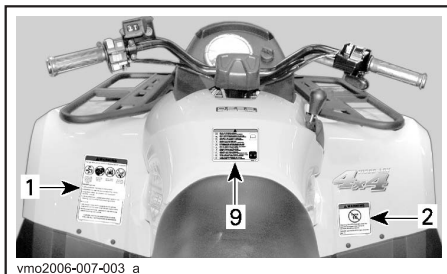

TIPICO

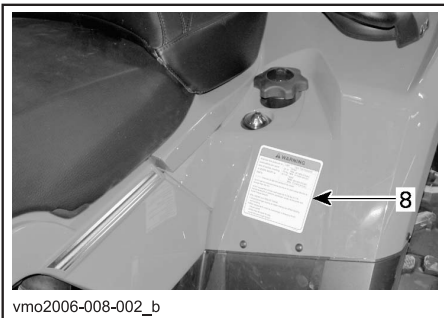

## Targhetta 1

**⚠ AVVERTENZA**

L'uso improprio del veicolo comporta lesioni GRAVI, compresa la MORTE.





USARE SEMPRE UN CASCO OMOLOGATO E PROTEZIONI SPECIFICHE PER CONDUCENTE E PASSEGGERO

NON USARE MAI SU STRADE PUBBLICHE

NON TRASPORTARE MAI PIÙ DI 1 PASSEGGERO

NON METTERSI MAI ALLA GUIDA DOPO AVER FATTO USO DI FARMACI O ALCOLICI

**NON guidare MAI il veicolo:**

- senza la dovuta esperienza o istruzioni sull'utilizzo dell'ATV 2-UP.
- a velocità troppo elevate per la vostra esperienza o per le condizioni locali.
- su strade pubbliche – si potrebbe provocare una collisione con un altro veicolo.

**IL CONDUCENTE DEVE SEMPRE:**

- usare le dovute tecniche di guida per evitare che il veicolo si ribalti su pendii e terreni impraticabili o in curva.
- evitare strade asfaltate – potrebbero seriamente compromettere la guida ed il controllo.
- ridurre la velocità e applicare estrema cautela ogni volta che si trasporta un passeggero e farlo scendere ogni volta che le condizioni lo richiedono.

**INDIVIDUARE E LEGGERE SEMPRE LA GUIDA DELL'OPERATORE SEGUIRE LE ISTRUZIONI E LE AVVERTENZE.**

704900904

V00M0CY

## Targhetta 2

**⚠ AVVERTENZA**



OPERATORE  
AL DI SOTTO  
DI  
**16**

La guida di questo veicolo da parte di un ragazzo di età inferiore ai 16 anni aumenta le possibilità di lesioni gravi o morte per il conducente e il passeggero.

**MAI guidare questo veicolo se siete al di sotto di 16 anni.**

**NON trasportare mai più di un passeggero.**

704 900 515

V01M0RY

## Targhetta 3

ATTENZIONE

- L'ATV DEVE essere fermo prima di inserire la marcia.
- Frenare sempre il freno a pedale quando si desidera cambiare marcia dalla posizione Stazionamento (P) e di Folle (N).

704 900 470

V07M06Y

## Targhetta 4

ATTENZIONE

L'ATV deve essere arrestato prima di attivare o disattivare l'interruttore 4WD.

**Se l'interruttore venisse attivato o disattivato durante la guida, potrebbe verificarsi un danno meccanico.**

704 900 471

V07M07Y

## Targhetta 5

**⚠ AVVERTENZA**

**SICUREZZA DEL PASSEGGERO** per ridurre il rischio di LESIONI GRAVI o MORTALI:

PASSEGGERO AL DI SOTTO DEI 12 ANNI



NON TRASPORTARE MAI PASSEGGERI AL DI SOTTO DEI 12 ANNI



NON TRASPORTARE MAI PIÙ DI 1 PASSEGGERO



NON METTERSI MAI ALLA GUIDA DOPO AVER FATTO USO DI FARMACI O ALCOLICI



Non trasportare MAI un passeggero troppo piccolo per tenere i piedi ben fermi sui poggiatesta e le mani sulle maniglie di sostegno.

**IL PASSEGGERO DEVE SEMPRE:**

- indossare un casco omologato e protezioni specifiche.
- afferrare saldamente le maniglie di sostegno e tenere i piedi ben fermi sui poggiatesta.
- chiedere al conducente di rallentare o fermarsi se si sente scomodo, scendere dal mezzo e camminare se le condizioni lo richiedono.

704 901 115

vmo2006-008-003\_aen

## Targhetta 6

**AVVERTENZA**

**Il carico improprio di un rimorchio potrebbe causare la perdita di controllo del veicolo, provocando gravi lesioni o morte.**

- **Peso massimo rimorchio: 500 kg (1100 lb).**
- **Peso massimo del timone: 14 kg (30 lb).**

704900766

V00M05Y

## Targhetta 7

**AVVERTENZA**

- Non trasportare MAI passeggeri su questo portabagagli.
- Carico massimo anteriore: X kg (X lb) ben distribuito.
- Carico massimo POSTERIORE: X kg (X lb) ben distribuito. (se applicabile, include il peso del timone del rimorchio).

704 901 060

vmo2006-005-010\_a

## Targhetta 8

**AVVERTENZA**

**Una pressione inadeguata dei pneumatici o un carico eccessivo potrebbero causare la perdita del controllo, provocando LESIONI GRAVI o MORTE.**

Mantenere **SEMPRE** una giusta pressione degli pneumatici come indicato. Gonfiarli alla pressione massima quando si trasporta un carico.

**MAI** impostare mai la pressione al di sotto del minimo. Si potrebbe causare lo spostamento dello pneumatico dal cerchio.

**MAI** superare la capacità di carico del veicolo di XXX kg (XXX libbre), che comprende peso di conducente, carico e accessori e del timone del rimorchio.

**CARICO DELL'ATV e TRAINO DI UN RIMORCHIO**  
 Il carico/il passeggero o il rimorchio possono pregiudicare la stabilità e la guida. Il carico dovrebbe essere distribuito adeguatamente sui portapacchi.  
 Quando si trasporta un carico, un passeggero o si traina un rimorchio:

- ridurre la velocità.
- lasciare una maggiore distanza per la frenata.
- evitare pendii e terreni impraticabili.

CARICO	PRESSIONE PNEUMATICI A FREDDO
FINO A XXX kg (XXX lb)	<b>ANTERIORE</b> MAX: XX,X kPa (X,X psi) MIN: XX,X kPa (X,X psi)  <b>POSTERIORE</b> MAX: XX,X kPa (X,X psi) MIN: XX,X kPa (X,X psi)

704901120

vmo2006-008-004\_aen

## Targhetta 9

**DA** FND O LÆS BRUGERVEJLEDNINGEN, OVERHOLD ALLE INSTRUKTIONER OG ADVARSLER.

**NL** ZOEK DE GEBRUIKERSHANDLEIDING OP EN LEES HEM, HOUD U AAN ALLE AANWIJZINGEN EN WAARSCHUWINGEN.

**FR** LOCALISER ET LIRE LE GUIDE DE L'OPÉRATEUR, SUIVRE TOUTS LES CONSIGNES ET AVERTISSEMENTS.

**FI** PAKKAINNA JA LUE KÄYTTÄJÄN OPAS, NOUDATA KÄRKIÄ KÄYTTÖOHJEITA JA VAROITUKSIA.

**DE** BETRIEBSANLEITUNG AUSFINDIG MACHEN UND LESEN, ALLE ANWEISUNGEN UND WARNHINWEISE BEFOLGEN.

**EL** ΒΡΕΨΤΕ ΚΑΙ ΑΝΑΒΑΣΤΕ ΤΟΝ ΟΔΗΓΟ ΧΕΡΙΣΤΗ, ΑΚΟΛΟΥΘΗΣΤΕ ΟΙΕΣ ΤΙΕ ΟΔΗΓΙΕΣ ΚΑΙ ΠΡΟΒΑΙΟΤΗΤΗΣ.

**IT** SEGUIRE IL MANUALE DELL'OPERATORE, SEGUIRE TUTTE LE ISTRUZIONI E AVVERTENZE.

**PT** LOCALIZAR E LER O GUIA DE OPERAÇÃO, OBSERVAR TODAS AS INSTRUÇÕES E MENSAGENS DE AVISO.

**ES** UBICAR Y LEER LA GUÍA DEL OPERADOR, ATENDERSE A TODAS LAS INSTRUCCIONES Y MENSAJES DE ADVERTENCIA.

**SV** TA REDA PÅ INSTRUKTIONSBOKEN OCH LÄS DEN. UPPMÄRKSAMMA ALLA ANVÄSNINGAR OCH VARNINGAR.

vmo2006-007-006

SOLO MODELLI INTERNAZIONALI

# Targhetta 10

EMISSION CONTROL INFORMATION  
THIS VEHICLE MEETS U.S. ENVIRONMENTAL  
PROTECTION AGENCY AND C.A.R.B.  
REGULATIONS FOR MODEL YEAR 2006



INFORMAZIONI SUL CONTROLLO DELLE EMISSIONI  
QUESTO VEICOLO È CONFORME ALLE NORME EPA,  
L'AGENZIA DI PROTEZIONE AMBIENTALE DEGLI STATI  
UNITI, E ALLE NORMATIVE C.A.R.B. PER I MODELLI 2006

ENGINE FAMILY	XXX	DETTAGLI MOTORE
FEL	XXX	FEL
ENGINE DISPLACEMENT	XXX	CILINDRATA
EXHAUST EMISSION CONTROL SYSTEM	XXX	SISTEMA DI CONTROLLO DELLE EMISSIONI DI SCARICO
FUEL	XXX	CARBURANTE
ENGINE OIL	XXX	OLIO MOTORE
IDLE SPEED	XXX	VELOCITÀ MINIMA
SPARK PLUG TYPE	XXX	TIPO DI CANDELA
SPARK PLUG GAP	XXX	DISTANZA TRA GLI ELETTRODI

SEE OPERATOR'S GUIDE FOR MAINTENANCE SPECIFICATIONS / VEDERE LA GUIDA DELL'OPERATORE PER LE SPECIFICHE SULLA MANUTENZIONE  
BOMBARDIER RECREATIONAL PRODUCTS INC.

vmo2006-005-0012

COLLOCATA SOTTO IL SEDILE



***INFORMAZIONI SULLA  
SICUREZZA  
ADDESTRAMENTO***

---

# INTRODUZIONE

## Obiettivo

L'obiettivo di questo corso è fornire al proprietario del veicolo 2-UP Bombardier le informazioni necessarie per utilizzarlo in maniera sicura. Il corso verrà offerto a tutti gli acquirenti di un veicolo 2-UP e ai membri della loro famiglia. Per poter acquistare un veicolo 2-UP è necessario portare a termine il corso di addestramento.

Il veicolo 2-UP consente di guidare con un passeggero. Ricordare che non si devono mai trasportare passeggeri su ATV non appositamente ideati per tale uso.

## Sezioni descritte

1. Informazioni generali sulla sicurezza
2. Video sulla sicurezza del veicolo 2-UP Bombardier
3. Revisione della Guida dell'operatore
4. Guida pratica

## Tempo necessario

Secondo l'esperienza e le abilità dell'allievo.

---

# SEZIONE I - INFORMAZIONI GENERALI SULLA SICUREZZA

## Obiettivo

Lo scopo di questa sezione è di:

- a) spiegare l'importanza di questo addestramento per la sicurezza;
- b) discutere le statistiche di lesioni e morte della CPSC (Consumer Product Safety Commission);
- c) discutere le raccomandazioni di Bombardier su età e dimensioni;
- d) discutere quale abbigliamento di protezione va indossato da conducente e passeggero sul veicolo 2-UP;
- e) discutere quando il conducente deve iniziare a guidare con un passeggero;
- f) discutere le normative locali, statali e federali pertinenti all'uso dell'ATV;
- g) discutere le aree in cui si può guidare.

## Struttura

A) Questo corso ha lo scopo di:

- rendere la guida più gradevole per sé e per i propri passeggeri;
  - ridurre le possibilità di lesioni e morte per voi e i vostri passeggeri attraverso la consapevolezza della sicurezza e dei rischi;
1. che cosa potrebbe accadere nel caso in cui non ci si attenga alle precauzioni relative alla sicurezza e ai rischi;
  2. perché non si deve mai trasportare più di un passeggero su questo veicolo 2-UP;
  3. la ragione per la quale conducente e passeggero devono sempre mantenere i piedi sul rispettivo poggiatesta e il passeggero deve sempre tenersi alle maniglie quando il veicolo è in moto;
  4. la ragione per la quale il passeggero non deve far uso di alcol o droghe prima dell'uso del veicolo;
  5. la ragione per la quale non si deve guidare su superfici lastricate.

B) Statistiche CPSC

- La CPSC ha pubblicato alcuni dati statistici relativi a lesioni e decessi causati a conducenti di ATV negli ultimi 5 anni (gennaio 1997 – dicembre 2001):
1. 417.200 lesioni derivanti dall'uso dell'ATV
  2. 1.463 decessi derivanti dall'uso dell'ATV

C) Requisiti di età e dimensioni per il veicolo 2-UP

- Nessun ragazzo con età inferiore ai 16 anni deve guidare un veicolo 2-UP.
- Nessun passeggero di età inferiore a 12 anni deve poter salire su un veicolo 2-UP. Qualunque sia la sua età, il passeggero deve anche essere in grado di posizionare saldamente i piedi sui poggiatesta e di afferrarsi saldamente alle maniglie.
- Non consentire a una persona che non sia familiare con il veicolo 2-UP di guidarlo.

D) Abbigliamento protettivo che conducente e passeggero devono indossare:

- casco omologato (ANSI, SNELL, CSA o DOT)
1. integrale
  2. guscio 3/4
  3. il casco del passeggero deve avere una mentoniera rigida;
- stivali protettivi;
  - guanti da guida;
  - protezione per occhi (occhiali di sicurezza o maschera);
  - Maglia a maniche lunghe;
  - pantaloni interi;
  - Paragomiti (opzionali);
  - Ginocchiere (opzionali);
  - Cintura elastica (opzionale).

#### E) Guida con un passeggero

- Prima di guidare con un passeggero, il conducente deve diventare molto esperto della guida del veicolo 2-UP.
- Una volta pronto, in presenza di un passeggero il conducente deve inizialmente guidare a velocità ridotte su terreni noti.

#### F) Leggi locali, federali e statali relative all'ATV

- Discutere tali legislazioni.

#### G) Aree in cui non si può guidare il veicolo 2-UP

Le regole fondamentali sono:

- non guidare su proprietà private senza il permesso del proprietario;
- non guidare in aree in cui il veicolo 2-UP potrebbe subire danni permanenti;
- non tentare manovre per le quali non si è sufficientemente abili;
- sapere sempre dove ci si trova e dove si sta andando.

## Risultati attesi

Al termine di questa sezione l'utente deve:

- conoscere le attuali statistiche su decessi e lesioni pubblicate dalla CPSC;
- conoscere la politica di BRP riguardo ai conducenti di età inferiore a 16 anni, e ai passeggeri di età inferiore a 12;
- conoscere gli indumenti e le attrezzature di protezione che dovrebbero indossare conducente e passeggero;
- conoscere le normative locali, statali e federali applicabili all'uso dell'ATV;
- conoscere le norme di base su dove guidare e cosa non fare.

---

# SEZIONE II – VIDEO SULLA SICUREZZA DEL VEICOLO BOMBARDIER 2-UP

## Obiettivo

Lo scopo di questa sezione è di:

- a) Indicare le linee guida prima di vedere il Video sulla sicurezza del veicolo 2-UP Bombardier;
- b) Presentare le informazioni relative alla sicurezza attraverso il Video sulla sicurezza del veicolo 2-UP Bombardier;
- c) Rispondere a tutti gli interrogativi che potrebbero rimanere alla fine mediante un riepilogo.

## Struttura

### A) Linee guida

Chiedere di arrestare il video in un qualunque momento nel caso in caso di domande; ripetere il video se necessario, se non si è certi di alcuni passaggi.

### B) Informazioni relative alla sicurezza

Indumenti

Fare riferimento alla sezione I.

Raccomandazioni sull'età

Nessun conducente di età inferiore a 16 anni e nessun passeggero di età inferiore a 12 o troppo piccolo per raggiungere i poggiatesta o le maniglie.

Uso della Guida dell'operatore

Si deve aver letto e compreso la Guida dell'operatore.

Controllo preventivo

Effettuare un controllo preventivo per accertarsi che il veicolo si trovi in condizioni operative sicure e corrette ogni volta che lo si usa.

Postura del corpo

Conducente e passeggero devono posizionare il peso del corpo in maniera tale da ridurre il pericolo di ribaltamento. Conducente e passeggero devono sempre mantenere i piedi sul rispettivo poggiatesta e il passeggero deve sempre tenersi alle maniglie.

Procedura di avvio

Metodo corretto per avviare il veicolo.

Guida in salita e in discesa

Metodo corretto di guida in salita e in discesa con e senza un passeggero.

Retromarcia

Metodo corretto per fare retromarcia.

Salita laterale

Metodo corretto per attraversare un pendio con e senza un passeggero.

1. Evitare di farlo.
2. Trasferimento del peso.
3. Discesa di emergenza dal veicolo.

Guida con un passeggero o con un carico

L'abilità di manovra e di frenata cambia quando si porta un passeggero o un carico.

Attraversamento dell'acqua

Fare attenzione ad attraversare l'acqua.

Trasporto del veicolo

Metodo corretto per caricare e preparare il veicolo 2-UP per il trasporto.

1. Azionare il freno di stazionamento.
2. Posizionare la leva del cambio in posizione di STAZIONAMENTO.
3. Chiudere la valvola del carburante.
4. Accertare che i tappi di carburante e di olio siano serrati.
5. Fissare la parte anteriore e posteriore del veicolo.

Osservanza della legge

Fare riferimento alla sezione I.

C) Riepilogo

- Domande e risposte.
- Esaminare i dati della CPSC su lesioni e decessi.
- Esaminare i messaggi relativi alla sicurezza, come indossare indumenti protettivi e protezioni per la testa.

## Risultati attesi

Al termine di questa sezione l'utente deve:

- Conoscere il contenuto del Video sulla sicurezza del veicolo 2-UP Bombardier.

---

## SEZIONE III – ESAME DELLA GUIDA DELL'OPERATORE

### Obiettivo

Lo scopo di questa sezione è di:

- a) Sottolineare l'importanza dell'osservare i simboli di avvertenza e di precauzione.
- b) Esaminare la Guida dell'operatore e i punti essenziali di ogni sezione.

### Struttura

- A) Simboli di avvertenza e precauzione
  - Notare i simboli di avvertenza e precauzione in ogni sezione e ciò a cui si riferiscono; conoscere le conseguenze della mancata osservanza di tali avvertenze.
- B) Esame della Guida dell'operatore
  - Notare i punti importanti della Guida dell'operatore:
    1. Indice
    2. Pagina di avviso
    3. Messaggi speciali sulla sicurezza
    4. Avvertenze sulla guida
    5. Etichette di avvertenza
    6. Numero di identificazione del veicolo
    7. Comandi/strumenti/dotazioni
    8. Periodo di rodaggio
    9. Controllo preventivo
    10. Istruzioni per l'uso
    11. Procedure speciali
    12. Cura dopo l'utilizzo
    13. Carico e trasporto
    14. Manutenzione.

### Risultati attesi

Al termine di questa sezione l'utente deve:

- Essere a conoscenza della necessità di esaminare la Guida dell'operatore frequentemente.
- Conoscere il significato dei simboli di avvertenza e precauzione nella Guida dell'operatore e ciò a cui essi si riferiscono.
- Conoscere tutte le sezioni della Guida dell'operatore e ciò a cui esse si riferiscono.

---

## SEZIONE IV - GUIDA PRATICA

### Obiettivo

Lo scopo di questa sezione è di:

- a) Familiarizzare con i controlli prima dell'uso.
- b) Ricordarsi dell'abbigliamento di protezione che devono indossare il conducente e il passeggero mentre viaggiano sul veicolo 2-UP;
- c) Far guidare il veicolo 2-UP al conducente e fargli eseguire tutte le manovre di base.

### Struttura

- A) Controlli preventivi
  - Eseguire i controlli preventivi sul veicolo 2-UP usando l'elenco di spunta della Guida dell'operatore e identificare tutti i controlli.
- B) Abbigliamento protettivo
  - Indossare l'abbigliamento idoneo alla guida del veicolo 2-UP:
    1. Casco omologato (con mentoniera rigida per il passeggero)
    2. Stivali da guida
    3. Guanti
    4. Protezione per occhi
    5. Maglia a maniche lunghe;
    6. Pantaloni lunghi
    7. Paragomiti (opzionali);
    8. Ginocchiere (opzionali);
    9. Cintura elastica (opzionale).

### C) Manovre fondamentali

- Durante il corso eseguire tutte le manovre fondamentali descritte nell'ELENCO DELLE MANOVRE DI GUIDA allegato, senza un passeggero.
  1. Il rappresentante del concessionario mostra prima ogni manovra.
  2. Il conducente esegue la manovra senza passeggero, dopo che gli è stato mostrato come.
  3. Il rappresentante del concessionario compila la tabella dei punteggi quando l'allievo ha eseguito le manovre correttamente.
  4. Il rappresentante del concessionario e l'allievo continuano le manovre una alla volta, finché non sono state eseguite e indicate con un segno di spunta.

### Risultati attesi

- Al termine di questa sezione l'utente deve:
- Sapere come effettuare un controllo preventivo.
  - Conoscere quale abbigliamento di protezione devono indossare conducente e passeggero mentre si viaggia sul veicolo 2-UP.
  - Aver eseguito tutte le manovre di guida fondamentali nel corso di guida.

# ELENCO DELLE MANOVRE DI GUIDA

La guida pratica deve incorporare le manovre descritte di seguito.

Agli allievi è richiesto di eseguire un numero minimo di ripetizioni di ognuna delle otto manovre di guida. La persona che fa l'addestramento deve illustrare ogni manovra e quindi far ripetere all'allievo il seguente numero minimo di ripetizioni.

## Manovra n. 1

Fare pratica di avvio e di arresto su un grande percorso ovale (ripetizione minima: una volta in senso antiorario e una volta in senso orario).

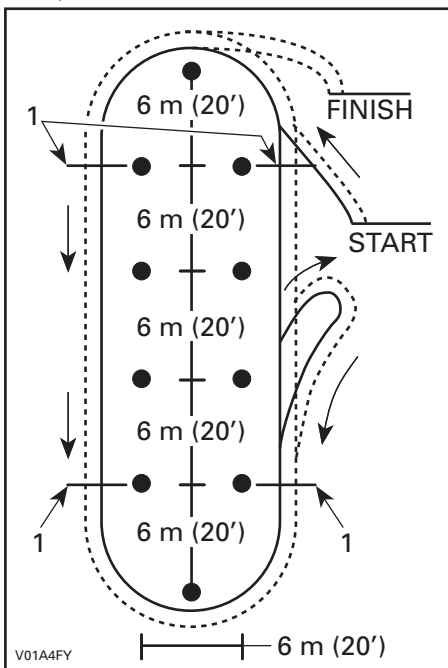

TIPICO

1. Fermarsi qui

## Manovra n. 2

Curvare a sinistra e a destra - figura a 8 (ripetizione minima: tre volte).

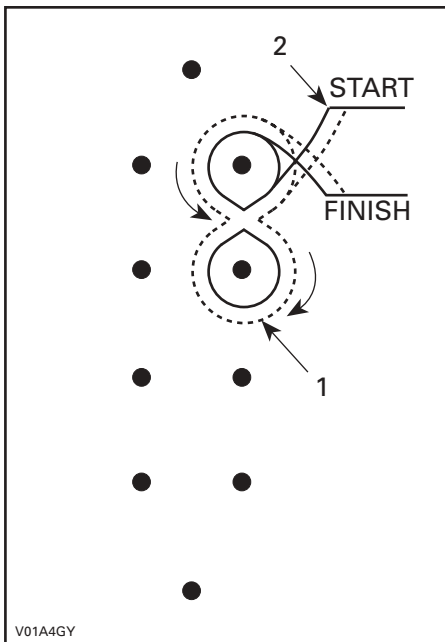

TIPICO

1. 2 giri o più  
2. Fine della prima manovra



### Manovra n. 3

Curve strette meno di 90° – sinistra e destra.  
Angoli di 90 e meno di 90 (ripetizione minima:  
due in senso orario e una in senso antiorario).

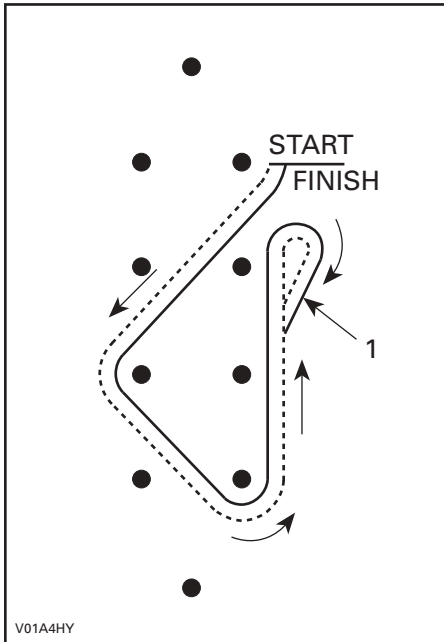

TIPICO

1. Retromarcia

### Manovra n. 4

Slalom (ripetizione minima: tre volte).

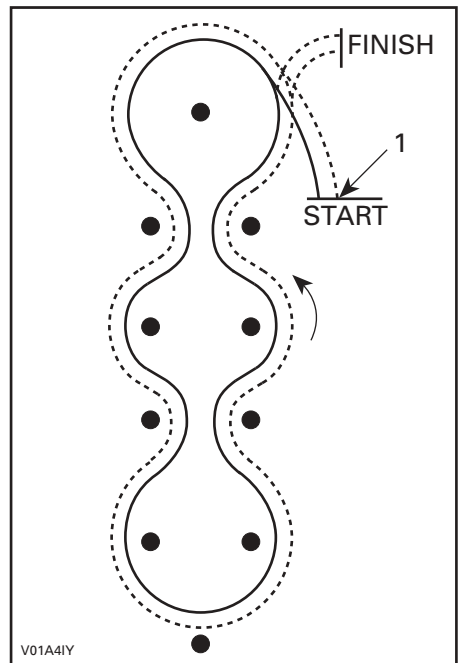

TIPICO

1. Fine dell'ultima manovra

Durante la lettura di questa Guida dell'operatore, ricordare che:

**⚠ AVVERTENZA**

Indica un potenziale pericolo che, se non viene evitato, può provocare gravi lesioni o la morte.

## Manovra n. 5

Arresto veloce: grande ovale con manovra d'emergenza (ripetizione minima: due volte).

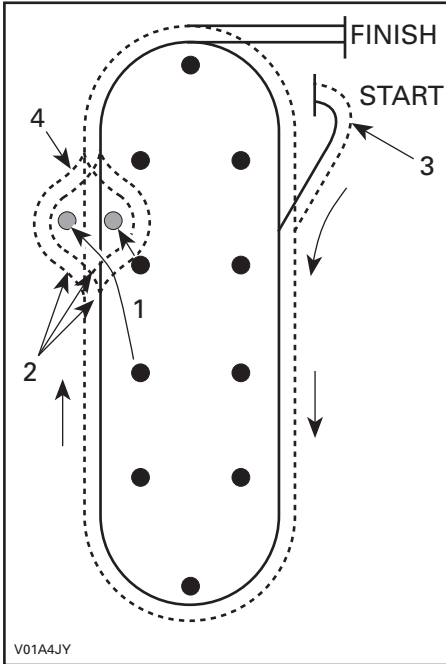

### TIPICO

1. Spostare 2 coni
2. L'istruttore comanda specificando sinistra, destra o dritto
3. Fine dell'ultima manovra
4. L'istruttore segnala inversione d'emergenza

## Manovra n. 6

Guida su ostacoli (ripetizione minima: una volta con le ruote sinistre, una volta con quelle destre e una volta con entrambe).

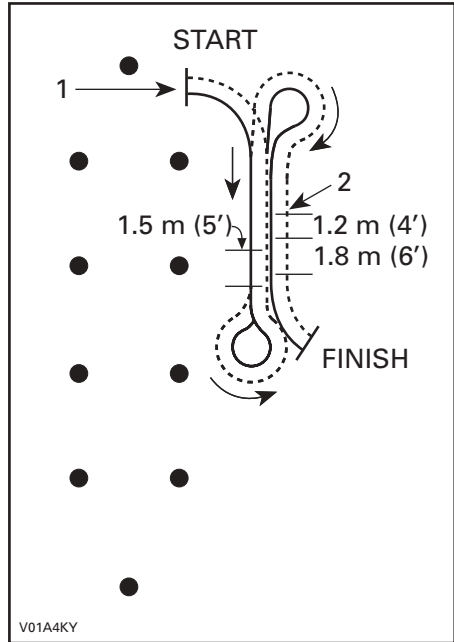

### TIPICO

1. Fine dell'ultima manovra
2. Ostacolo

## Manovra n. 7

Attraversamento di pendii (ripetizione minima: una in ogni direzione).

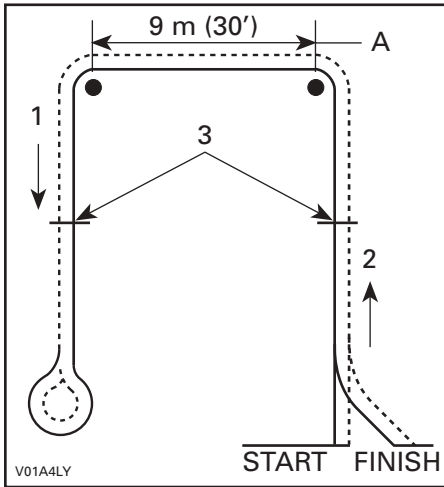

TIPICO

1. In discesa
2. In salita
3. Arrestarsi e partire
- A. Di traverso

## Manovra n. 8

Inversione a U e a K (ripetizione minima: una volta).

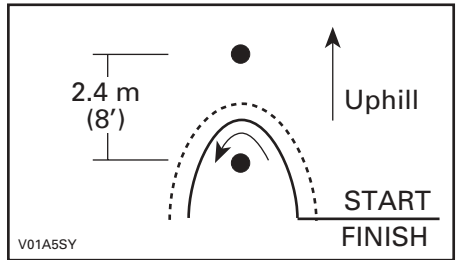

TIPICA INVERSIONE A U

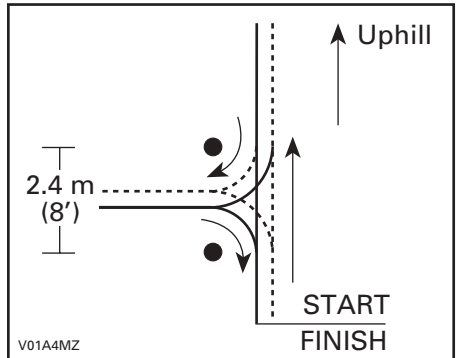

TIPICA INVERSIONE A K

---

# ELENCO DI CONTROLLO DELL'ISTRUTTORE

Nome dell'acquirente del veicolo 2-UP: \_\_\_\_\_

Nome del distributore/rappresentante del concessionario: \_\_\_\_\_

Data: \_\_\_\_\_

## IMPORTANTE:

Questo Corso di addestramento per la sicurezza del veicolo 2-UP è obbligatorio e deve essere portato a termine da ogni nuovo acquirente del veicolo 2-UP.

I controlli casuali saranno eseguiti da una terza parte per accertarsi che sia stato eseguito l'addestramento.

Una mancata esecuzione dell'addestramento richiesto può costituire una violazione del contratto del distributore/concessionario Bombardier ATV.

Per avere informazioni relative ai corsi di formazione sulla sicurezza per il veicolo 2-UP, rivolgersi a un concessionario autorizzato di BRP.

## Introduzione

- Ciascun allievo deve leggere attentamente il contenuto della Guida di addestramento per la sicurezza del cliente.

## Sezione I: Informazioni generali sulla sicurezza

- Spiegare le ragioni di un corso di addestramento per la sicurezza.
- Discutere le statistiche di lesioni e decessi della CPSC (Consumer Product Safety Commission).
- Discutere le raccomandazioni di BRP su età e dimensioni.
- Discutere quale abbigliamento di protezione va indossato da conducente e passeggero sul veicolo 2-UP;
- Discutere le normative locali, statali e federali pertinenti all'uso dell'ATV;
- Discutere in quali aree sia possibile guidare.

## Sezione II: Video sulla sicurezza del veicolo Bombardier 2-Up

- Esaminare il Video sulla sicurezza del veicolo 2-UP Bombardier con l'allievo. Accertarsi di rispondere a eventuali domande dell'allievo.

### **Sezione III: Esame della Guida dell'operatore**

- Esaminare la Guida dell'operatore con l'allievo. Sottolineare la necessità di un esame periodico e frequente della guida.
- Attirare l'attenzione dell'allievo sui simboli di avvertenza e precauzione e spiegarne il significato.

### **Sezione IV: Guida pratica**

- Eseguire i controlli precedenti all'uso con l'allievo.
- Ricordare all'allievo dell'abbigliamento di protezione che devono indossare il conducente e il passeggero mentre viaggiano sul veicolo 2-UP.
- Mostrare ogni manovra all'allievo.
- Far guidare al conducente il veicolo 2-UP e fargli eseguire tutte le manovre di base.

#### **1) Avviamento e arresto**

Fare pratica di avvio e di arresto su un grande percorso ovale (ripetizione minima: una volta in senso antiorario e una volta in senso orario).

- Si deve avere un'area di partenza sufficientemente lunga, in modo tale che il conducente abbia tempo sufficiente a pensare alla manovra successiva prima di doverla eseguire.
- Essa deve comprendere un'area di frenata di almeno 9 m (30 piedi) in cui l'allievo deve cercare di effettuare un arresto, in linea retta, da varie velocità.

#### **2) Curva**

Curvare a sinistra e a destra - figura a 8 (ripetizione minima: tre volte).

#### **3) Curve strette**

Curve strette inferiori a 90° – sinistra e destra. Angoli: angoli di 90 gradi e inferiori a 90 gradi (ripetizione minima: due in senso orario e una in senso antiorario).

#### **4) Slalom**

Slalom di almeno 4 segnaposti – ognuno distanziato di almeno 6 m (20 piedi) (ripetizione minima: tre volte).

#### **5) Arresto veloce**

Arresto veloce così come usato nell'articolo I sopra. Manovra grande ovale d'emergenza (ripetizione minima: due volte).

## 6) Guida su ostacoli

Guida su ostacoli – pezzi di legno 4 x 4 si devono collocare sul percorso del veicolo, in maniera tale che vi si possa guidare sopra (ripetizione minima: una volta con le ruote sinistre, una volta con quelle destre e una volta con entrambe).

## 7) Attraversamento di pendii

Primo, ricordare all'allievo che si deve evitare il più possibile l'attraversamento di pendii.

Dove c'è un pendio disponibile con inclinazione di circa l'8% o meno, il corso deve essere impostato sull'uso del pendio per fare pratica di attraversamento (ripetizione minima: una in ogni direzione). Se non è disponibile alcun pendio, accertarsi di esaminare la descrizione della manovra nella Guida dell'operatore con l'allievo.

## 8) Inversione a K e a U

Dove c'è un pendio disponibile con inclinazione di circa l'8% o meno, il corso deve essere impostato sull'uso del pendio per fare pratica di inversioni a K e a U (ripetizione minima: una volta). Se non è disponibile alcun pendio, accertarsi di esaminare la descrizione della manovra nella Guida dell'operatore con l'allievo.

- Completare l'elenco di spunta e la scheda dei punteggi. L'acquirente e il rappresentante del concessionario devono firmare.**
- Copiare l'elenco di spunta e la scheda dei punteggi per gli archivi.**

## Scheda dei punteggi dell'allievo

ESERCIZIO	SUPERATO	FALLITO
1. Avvio e arresto		
2. Sterzata		
3. Curve strette		
4. Slalom		
5. Arresti veloci		
6. Guida su ostacoli		
7. Attraversamento di pendii (se non è disponibile alcun pendio, accertarsi di esaminare la descrizione della manovra nella Guida dell'operatore con l'allievo).		
8. Inversione a K e a U (se non è disponibile alcun pendio, accertarsi di esaminare la descrizione della manovra nella Guida dell'operatore con l'allievo).		
9. Commenti dell'istruttore: <hr/> <hr/> <hr/> <hr/>		

NOTA: Il concessionario deve fotocopiare la scheda dei punteggi per i suoi archivi.

Firma dell'acquirente del veicolo 2-UP: \_\_\_\_\_

Firma del distributore/representante del concessionario: \_\_\_\_\_

Data: \_\_\_\_\_





# ***VEICOLO INFORMAZIONI***

# COME IDENTIFICARE IL VOSTRO ATV

I componenti principali del veicolo (motore e telaio) sono identificati da diversi numeri di serie. In determinate occasioni potrebbe essere necessario individuare questi numeri per problemi di garanzia o per rintracciare il veicolo in caso di smarrimento. Questi numeri sono necessari al concessionario autorizzato ATV Bombardier per completare correttamente i moduli di richiesta della garanzia. Nessuna garanzia sarà concessa da BRP Inc. se il numero di identificazione motore (EIN) o il numero di identificazione veicolo (VIN) è stato rimosso o cambiato in un qualunque modo. Vi consigliamo di scrivere tutti i numeri seriali sul veicolo e di notificarli anche alla vostra assicurazione.

## Ubicazione del numero di identificazione del veicolo e del motore



### TIPICO

1. EIN (Numero di identificazione motore)
2. VIN (Numero di identificazione veicolo)
3. Modello

## Targhetta di conformità

Questa targhetta indica la conformità del veicolo in molti paesi.

### POSIZIONE DELLA TARGHETTA

Tutti gli Outlander  
MAX

Sotto il sedile, sulla  
barra superiore del  
telaio.

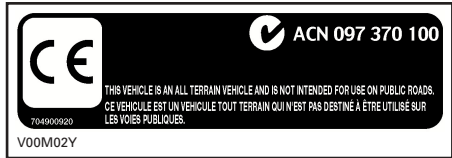

USA E CANADA



ALTRI PAESI NEL MONDO

---

## REQUISITI DI EMISSIONE

Il CARB (California Air Resources Board, il comitato canadese di controllo dell'aria) richiede che l'ATV sia conforme alle norme che regolano le emissioni di scarico durante la sua vita utile, se utilizzato e mantenuto secondo le istruzioni fornite.

Una Targhetta Rossa di non conformità (oltre alla Targhetta Verde) viene ottenuta annualmente durante la registrazione Veicoli in California. La relativa targhetta viene caratterizzata dal numero di identificazione veicolo (nell'8° carattere, come da dettagli che seguono).

CATEGORIA VEICOLO	8° CARATTERE DEL NUMERO VIN
Targhetta Rossa di non conformità	Deve indicare una C o un 3
Targhetta Verde di conformità	Qualsiasi carattere alfanumerico diverso da C o 3

# COMANDI/STRUMENTI/DOTAZIONI

**NOTA:** Alcuni comandi/strumenti/dotazioni sono opzionali.

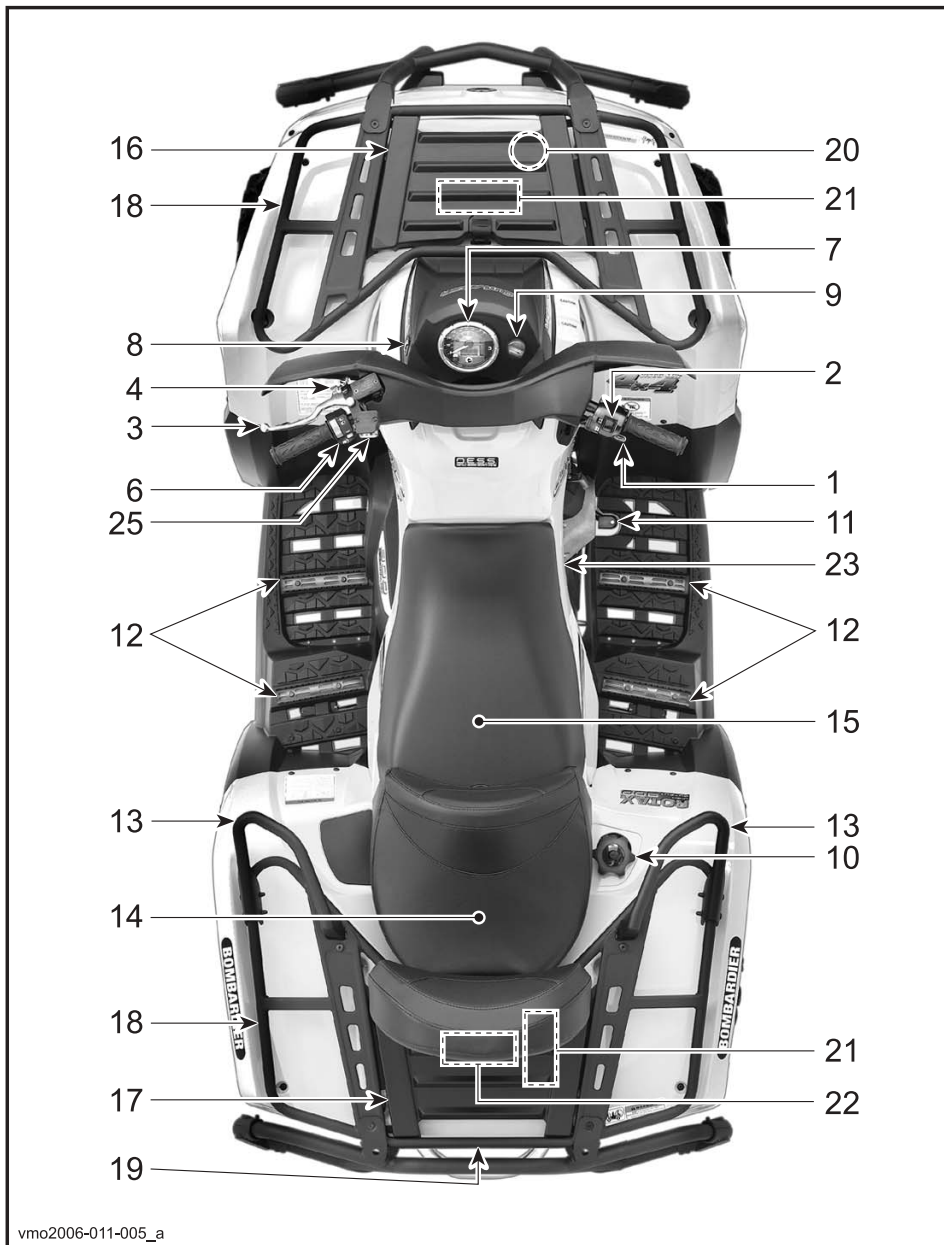

vmo2006-011-005\_a



Durante la lettura di questa Guida dell'operatore, ricordare che:

**⚠ AVVERTENZA**

Indica un potenziale pericolo che, se non viene evitato, può provocare gravi lesioni o la morte.

**NOTA:** In questa sezione troverete le funzioni base dei vari comandi dell'ATV. Per ulteriori dettagli sul funzionamento di un comando unitamente ad altri comandi, si prega di leggere le ISTRUZIONI DI FUNZIONAMENTO in questa sezione.

### 1) Leva dell'acceleratore

Situata sul lato destro del manubrio. Se premuta, aumenta la velocità del motore e consente l'ingranaggio del cambio nella marcia selezionata.

Un volta rilasciata, la velocità del motore dovrebbe automaticamente ritornare al minimo ed il veicolo rallentare gradatamente.

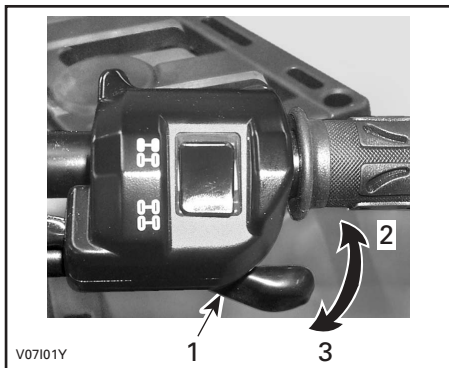

1. Leva dell'acceleratore
2. Per accelerare
3. Per decelerare

### 2) Selettore 2WD/4WD

Posto sulla manopola dell'acceleratore, questo selettore vi permetterà di scegliere tra 2WD e 4WD.

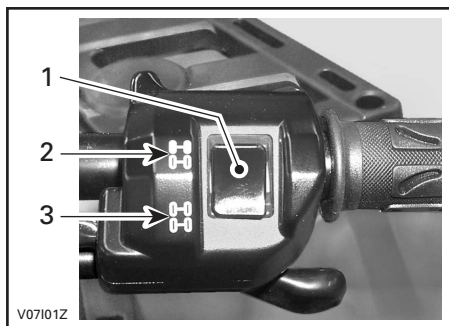

1. Selettore
2. Posizione 2WD
3. Posizione 4WD

### 3) Leva del freno

Posta sul lato sinistro del manubrio. Se si tira la leva del freno, vengono azionati i freni anteriori e posteriori. Un volta rilasciata, la leva del freno torna automaticamente alla sua posizione originale. L'effetto della frenata è proporzionale alla forza applicata sulla leva, al tipo e alle condizioni del terreno.

**NOTA:** Come per altri veicoli su ruote, il peso del veicolo viene spostato sulle ruote anteriori durante la frenata. Per ottenere una migliore efficienza di frenata, il sistema frenante distribuirà una forza frenante maggiore sulle ruote anteriori. Questo compromette la guida e il controllo della sterzata nel caso di frenate vigorose. Tenere conto di ciò quando si frena.

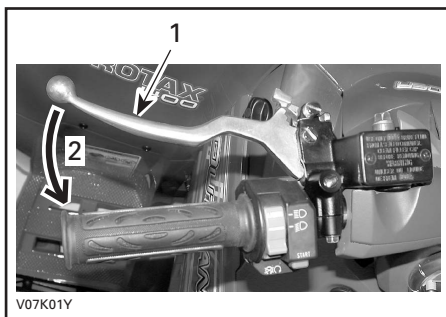

TIPICO

1. Leva del freno
2. Per frenare

#### 4) Blocco della leva di del freno

Posta sul lato sinistro del manubrio, sulla leva del freno. Se applicata, non permette al veicolo di muoversi. Utile nel caso in cui i freni debbano essere bloccati, per esempio durante una inversione a K, durante il trasporto o quando il veicolo non è in funzione.

### AVVERTENZA

Usare sempre il dispositivo di blocco dei freni e posizionare il cambio in posizione di Stazionamento se il veicolo non è in uso.

### AVVERTENZA

Accertarsi che il dispositivo di blocco freni non sia inserito prima di guidare l'ATV. Se durante la guida del veicolo si applica una pressione continua alla leva dei freni, si può causare un danno al sistema frenante che potrebbe comportare una diminuzione della capacità frenante e/o un incendio.

**Per innescare il meccanismo:** tirare la leva del freno anteriore e mantenerla tirata spostando il blocco della leva. La leva del freno rimane compressa e agisce su tutti i freni.

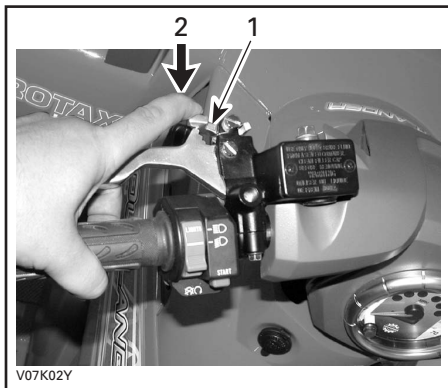

#### TIPICO

1. Blocco della leva del freno
2. Premere per applicare i freni di stazionamento

**Per disinnescare il meccanismo:** tirare la leva del freno. Il blocco della leva dovrebbe tornare automaticamente alla sua posizione originale. La leva del freno tornerà in posizione di rilascio. Disinserire sempre il blocco leva freno prima di guidare.

#### 5) Leva del cambio

Situata sul lato destro del veicolo. Una leva a 5 posizioni: P, R, N, H e L.

Per cambiare la posizione del cambio, arrestare completamente il veicolo quindi spostare la leva nella posizione desiderata. Non forzare la leva. Se non si riesce a cambiare, far oscillare il veicolo avanti e indietro per spostare gli ingranaggi del cambio e riprovare.



#### MODELLO DI CAMBIO

**ATTENZIONE:** Arrestare sempre il veicolo completamente e inserire i freni prima di spostare la leva del cambio.

#### P: Stazionamento

Questa posizione blocca la trasmissione per evitare che il veicolo si muova. Posizionare sempre il veicolo in questa posizione quando non in uso. In alcune circostanze potrebbe essere necessario muovere il veicolo avanti e indietro per spostare le marce nella trasmissione, per consentire di entrare in posizione di stazionamento.

## R: Retromarcia

Consente al veicolo di andare indietro. La velocità del veicolo è limitata.

## AVVERTENZA

Prima di muovere il veicolo in retromarcia, controllare che dietro di voi non ci siano persone o ostacoli. Rimanere seduti.

## N: Folle

Questa posizione disinserisce la trasmissione per consentire il movimento manuale del veicolo.

## H: Marcia alta

Seleziona la gamma di regime ad alta velocità della trasmissione nella scatola degli ingranaggi. È il range di velocità normale per la guida. Permette al veicolo di raggiungere la massima velocità.

## L: Marcia bassa

Seleziona la gamma di regime a bassa velocità della trasmissione nella scatola degli ingranaggi. Questa è la posizione di lavoro. Permette al veicolo di muoversi lentamente con la massima potenza e trazione.

**NOTA:** Usare un rapporto basso per trainare un carico o per affrontare una salita ripida.

## 6) Interruttore multifunzione

L'interruttore multifunzione si trova sul lato sinistro del manubrio.

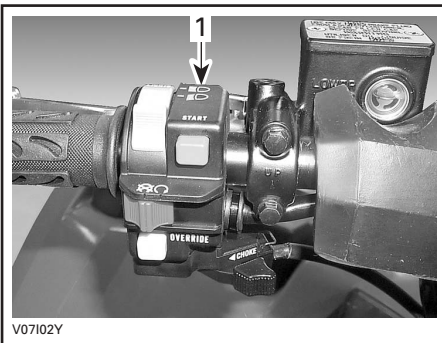

### TIPICO

1. Interruttore multifunzione

L'interruttore multifunzione serve ad azionare i seguenti comandi:

## Interruttore del faro

Posto nella parte superiore dell'interruttore multifunzione. Posizionare l'interruttore su LO per gli anabbaglianti e il fanalino posteriore. Posizionare l'interruttore su HI per gli abbaglianti e il fanalino posteriore.

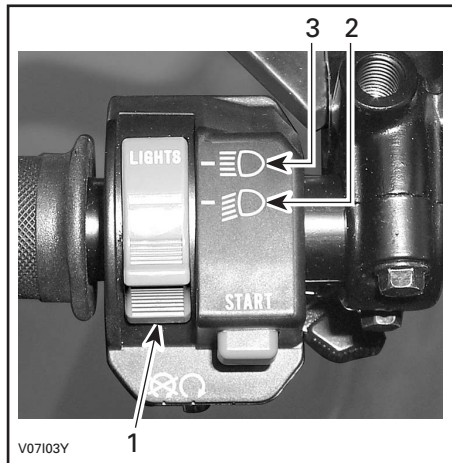

### TIPICO

1. Interruttore del faro
2. Posizione anabbagliante
3. Posizione abbagliante



**NOTA:** Posizionare l'interruttore di accensione su ON "senza luce" per spegnere il faro.

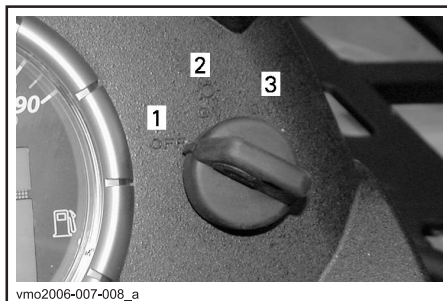

#### INTERRUTTORE DI ACCENSIONE

1. OFF
2. ON "senza luce"
3. ON "con luce"

#### Interruttore arresto motore

Posto nella parte centrale dell'interruttore multifunzione. Il motore girerà ma non si accenderà se l'interruttore di arresto del motore è in posizione OFF.

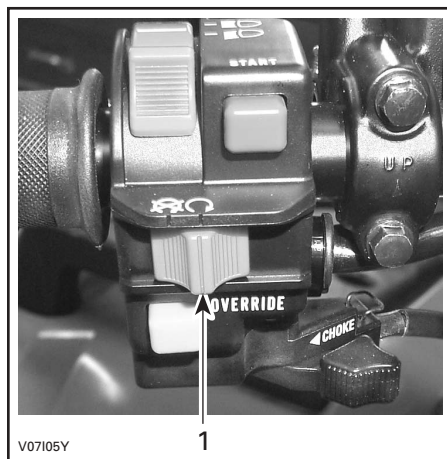

#### TIPICO

1. Interruttore arresto motore

Questo interruttore può essere usato per arrestare il motore e come comando di emergenza.

**NOTA:** Anche se è possibile arrestare il motore portando la chiave di accensione in posizione OFF, si raccomanda di arrestarlo premendo l'interruttore di arresto motore.

Per arrestare il motore, rilasciare completamente la leva dell'acceleratore e usare l'interruttore di arresto motore.

#### Pulsante di avvio

Posto sopra l'interruttore di arresto del motore.

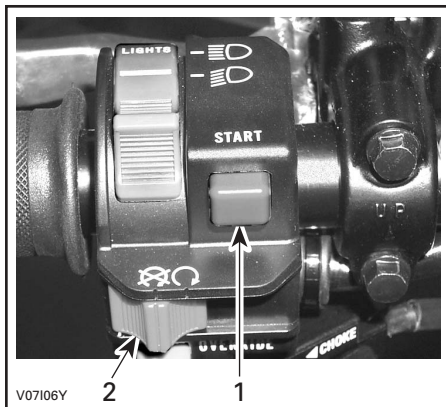

#### TIPICO

1. Pulsante di avvio
2. Interruttore arresto motore

Per avviare il motore, posizionare l'interruttore di arresto del motore in posizione RUN.

Premere e tenere premuto il pulsante di avvio. Rilasciare immediatamente dopo che il motore si è avviato.

## Pulsante di annullamento

Situato sotto l'interruttore di arresto del motore.

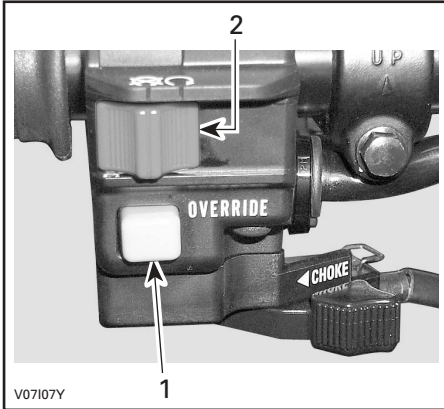

### TIPICO

1. Pulsante di annullamento
2. Interruttore arresto motore

Questo pulsante è usato per annullare il sistema di limitazione velocità in retromarcia e mentre sta entrando in funzione il motore. Per fare ciò, premere il pulsante di annullamento.

## AVVERTENZA

Non premere mai il pulsante di annullamento mentre l'acceleratore è aperto perché si potrebbe verificare la perdita di controllo del veicolo, provocando gravi lesioni o la morte.

## 7) Tachimetro

Questo veicolo è dotato di tachimetro elettronico multi-funzione, che viene retroilluminato quando l'interruttore di accensione viene avviato.

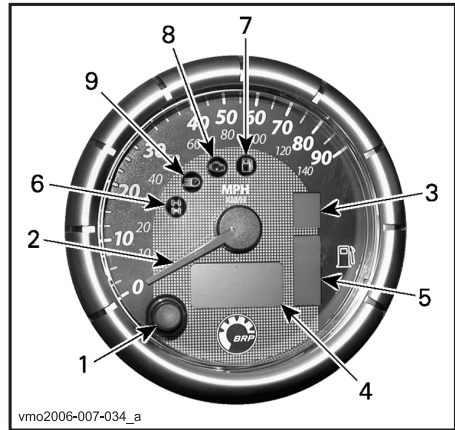

### TIPICO

1. Pulsante di selezione display
2. Display con modalità indicatore
3. Display della posizione della trasmissione
4. Display multi-funzione
5. Indicatore livello carburante
6. Spia 4WD
7. Spia livello del carburante basso
8. Spia Controllo motore
9. Spia abbaglianti

## Selezione unità (MPH o km/h)

Il tachimetro è preimpostato dal costruttore in miglia, ma è possibile cambiarlo in chilometri. Contattare un concessionario autorizzato ATV Bombardier.

**NOTA:** La modifica dell'unità sarà applicata a tachimetro e contachilometri parziale.

## Pulsante di selezione display

Utilizzare il pulsante di selezione per modificare il display multi-funzione del tachimetro alla modalità preferita:

- contachilometri
- contachilometri parziale (azzerabile)
- conta-ore (azzerabile)
- conta-ore del veicolo
- modalità tachimetro o giri/min (RPM).

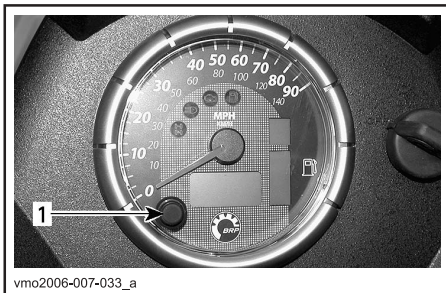

1. Pulsante di selezione

## Display modalità indicatore

L'indicatore del tachimetro ha due modalità: può indicare la velocità del veicolo o i giri al minuto del motore.

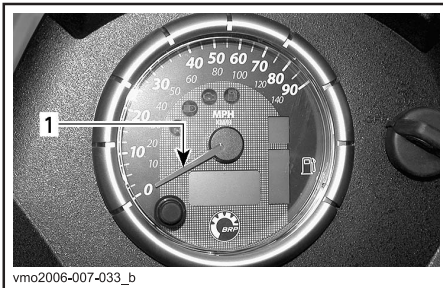

1. Indicatore

Per cambiare la modalità dell'indicatore eseguire quanto segue:

- modificare il display multi-funzione del tachimetro portandolo alla modalità contachilometri (ODO);
- premere e TENERE PREMUTO per 2 secondi il pulsante di selezione display per cambiare modalità.

### Modalità tachimetro

In questa modalità, l'indicatore presenta la velocità del veicolo.

Il tachimetro misura la velocità da 0 a 140 km/h e da 0 a 90 MPH.

### Modalità giri/min. (RPM)

In questa modalità l'indicatore presenta i giri/min. del motore.

Il tachimetro misura i giri al minuto del motore da 100 a 10000 giri/min.

**NOTA:** In modalità giri/min., la velocità del veicolo viene visualizzata automaticamente sul display multi-funzione dopo che il veicolo avrà raggiunto la velocità di almeno 10 km/h o di 6 MPH.

## Display della posizione della trasmissione

Questo display visualizza la posizione della trasmissione.

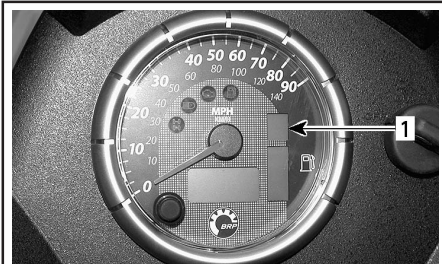

vmo2006-007-033\_c

1. Posizione della trasmissione

DISPLAY	FUNZIONE
P	STAZIONAMENTO
N	FOLLE
R	RETROMARCIA
H	MARCIA ALTA
L	MARCIA BASSA

**NOTA:** Se sul display della posizione della trasmissione si visualizza la lettera E, ciò indica un errore nella comunicazione elettrica. Contattare un concessionario autorizzato ATV Bombardier.

## Display multi-funzione

**NOTA:** Utilizzare il pulsante di selezione per modificare il display alla modalità preferita:

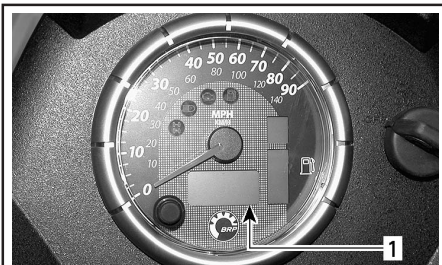

vmo2006-007-033\_d

1. Display multi-funzione

## Contachilometri (ODO)

Il contachilometri registra la distanza totale percorsa in miglia o in chilometri.

## Contachilometri parziale (TRIP)

Il contachilometri parziale registra la distanza percorsa dall'ultimo azzeramento. La distanza percorsa viene espressa in miglia o in chilometri.

Può essere usato per stabilire la resa di un pieno di carburante, oppure per misurare la distanza di due diversi percorsi.

Premere e TENERE PREMUTO per due secondi il tasto di selezione display per azzerare il contachilometri parziale.

## Conta-ore (TRIP TIME)

Il conta-ore registra il tempo di utilizzo del veicolo quando è attivo l'impianto elettrico. Può ad esempio essere utilizzato per stabilire il tempo di percorrenza tra due tappe.

Premere e TENERE PREMUTO per due secondi il tasto di selezione display per azzerare il conta-ore.

## Conta-ore (ENGINE HOURS)

Il conta-ore registra il tempo di attività del motore nell'ECM.

## Tachimetro/giri al minuto

Nella modalità RPM (giri/min.) si visualizza automaticamente la velocità del veicolo quando il veicolo supera la velocità di 10 km/h o di 6 MPH.

In modalità tachimetro (Speed) il display indica i giri al minuto del motore da 0 a 9000 giri/min.

## Messaggi del display multi-funzione

MESSAGGIO	DESCRIZIONE
X 100 GIRI/MIN.	Quando il tachimetro è in MODALITÀ SPEED (TACHIMETRO), il display multi-funzione indica "X 100 RPM" se è stata selezionata la modalità tachimetro/giri min.
CHIAVE NON VALIDA (INVALID KEY)	Indica che è stata utilizzata la chiave di accensione sbagliata; utilizzare la chiave indicata per questo veicolo. È anche possibile che si sia verificato un falso contatto della chiave di accensione; rimuovere la chiave e pulirla.
FRENO DI STAZIONAMENTO (PARK BRAKE)	Visualizzato quando il freno di stazionamento viene inserito per più di 15 secondi.
BATT BASSA (LO BATT )	Tensione batteria bassa, controllare la tensione della batteria e il sistema di ricarica.
BATT ALTA (HI BATT )	Tensione batteria alta, controllare la tensione della batteria e il sistema di ricarica.
OLIO BASSO - LOW OIL (1)	Pressione dell'olio motore bassa; arrestare immediatamente il motore e controllare il livello dell'olio.
SURRISC - HI TEMP (2)	Se il motore si surriscalda, fare riferimento alla sezione SURRISCALDAMENTO MOTORE in PROCEDURE SPECIALI.
FUNZIONAMENTO DISTURBATO (LIMP HOME)	Guasto grave al motore che può alterarne il normale funzionamento; anche la spia Controlla motore lampeggia. Per ulteriori dettagli consultare la sezione INDIVIDUAZIONE E RISOLUZIONE DI PROBLEMI.
CONTROLLA MOTORE (CHECK ENGINE)	Guasto al motore; anche la spia Controlla motore sarà accesa. Per ulteriori dettagli consultare la sezione INDIVIDUAZIONE E RISOLUZIONE DI PROBLEMI.
MANUTENZIONE URGENTE	Sono necessari gli interventi di manutenzione periodica.
COMUNICAZIONE ECM ASSENTE (NO ECM COMMUNICATION)	Errore di comunicazione tra il tachimetro e il modulo di controllo del motore (ECM). Rivolgersi al concessionario autorizzato ATV Bombardier.

**ATTENZIONE:** (1) Se la spia non si spegne subito dopo l'accensione del motore, arrestare il motore. Controllare il livello di olio nel motore. Rabboccare se necessario. Se il livello dell'olio è buono, consultare un concessionario autorizzato ATV Bombardier. Non utilizzare il veicolo fino a quando non sia stato riparato.

**ATTENZIONE:** (2) Se la spia non si spegne subito dopo l'accensione del motore, arrestare il motore. Consultare un concessionario autorizzato ATV Bombardier. Non utilizzare il veicolo fino a quando non sia stato riparato.

## Indicatore livello carburante

Indicatore a barre che visualizza continuamente la quantità di carburante nel serbatoio durante la guida.

La spia del basso livello del carburante accesa indica che nel serbatoio è rimasto solo il 30% di carburante, circa 6 l (1,6 gall. USA)

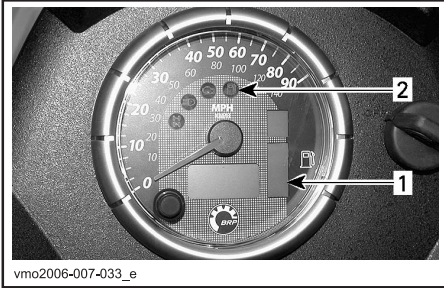

1. *Indicatore livello carburante*
2. *Spia livello del carburante basso*

## Spie

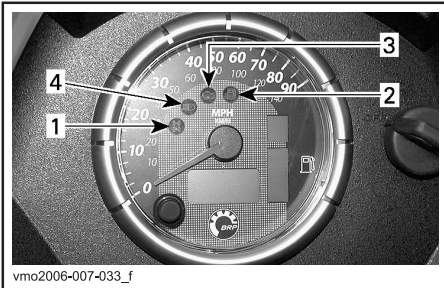

1. *Spia 4WD*
2. *Spia livello del carburante basso*
3. *Spia Controlla motore*
4. *Spia abbaglianti*



Se la spia è illuminata, indica che il sistema 4WD è attivato.



L'accensione di questa spia indica che nel serbatoio è rimasto solo il 30% di carburante, circa 6 l (1,6 gall. USA).



L'accensione di questo indicatore segnala un codice di errore del motore. Ricercare il messaggio sul display multi-funzione.

Quando questa spia lampeggia indica che la modalità FUNZIONAMENTO DISTURBATO è attiva. Per ulteriori dettagli consultare la sezione INDIVIDUAZIONE E RISOLUZIONE DEI PROBLEMI.



Se la spia è accesa, significa che è stata selezionata l'intensità elevata sui fari e che la chiave di accensione è sulla posizione LUCI.

## 8) Presa di corrente 12-volt

Situata sulla consolle.

Utile per una lampada a mano o altre attrezzature portatili.

Prima di usare, rimuovere il tappo di protezione. Rimettere sempre il tappo di protezione per proteggere dalle intemperie. Non superare la capacità nominale. Vedere le CARATTERISTICHE TECNICHE.

Una presa ausiliaria è disponibile per collegare ulteriori accessori. Due fili elettrici sono nascosti nel cablaggio preassemblato nella parte posteriore del veicolo. Consultare un concessionario autorizzato ATV Bombardier per ulteriori dettagli.

## 9) Interruttore di accensione

Situato sulla consolle.

Interruttore a chiave a tre posizioni: OFF, ON con luci e ON senza luci.

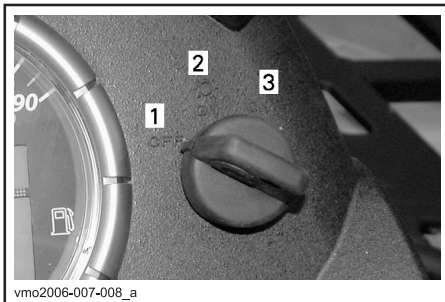

### INTERRUTTORE DI ACCENSIONE

1. OFF
2. ON "con luci"
3. ON "senza luci"

Inserire la chiave nell'interruttore e girare nella posizione desiderata. Per estrarre la chiave, girarla in posizione OFF e quindi tirare.

**NOTA:** Posizionare l'interruttore di accensione su ON "senza luce" per spegnere il faro.

La posizione ON con luci, accende tutte le luci sia con motore acceso sia spento. Ricordare che tenere le luci accese con il motore spento scarica la batteria. Posizionare sempre l'accensione su OFF dopo che il motore si è fermato.

**NOTA:** Anche se è possibile arrestare il motore portando la chiave di accensione in posizione OFF, si raccomanda di arrestarlo premendo l'interruttore di arresto motore.

## Digitally Encoded Security System (DESS)

La chiave di accensione contiene un circuito elettronico previsto specificamente per la trasmissione di un numero di serie elettronico unico.

Non è possibile utilizzare la chiave di accensione su un altro veicolo e, per converso, non è possibile usare la chiave di un altro veicolo per il vostro ATV, a meno che non sia stata programmata in tale modo.

Tuttavia, il sistema DESS è estremamente flessibile: è possibile acquistare chiavi di accensione supplementari e farle programmare per il proprio veicolo.

## 10) Tappo serbatoio carburante

Il tappo serbatoio carburante è situato sul lato sinistro del parafrangente posteriore.

**ATTENZIONE:** Non coprire mai il tappo del serbatoio carburante perché si potrebbe ostruire il foro di sfiato situato sul tappo stesso, provocando accensioni irregolari.

Svitare in senso antiorario e rimuovere il tappo per riempire il serbatoio di carburante, quindi riavvitare completamente in senso orario.

### AVVERTENZA

Arrestare sempre il motore prima di fare rifornimento di carburante. Aprire il tappo lentamente. Se si nota una condizione di pressione differenziale (si sente un suono simile a un fischio quando si apre il tappo del serbatoio), fare ispezionare e/o riparare il veicolo prima di riutilizzarlo. Il carburante è infiammabile ed esplosivo in particolari condizioni. Non usare mai una fiamma viva per controllare il livello del carburante. Non fumare vicino al serbatoio e non avvicinare fiamme o scintille. Operare sempre in un'area ben ventilata. Non riempire il serbatoio prima di avere posizionato il veicolo in una zona calda. Se la temperatura aumenta, il carburante si espande e potrebbe traboccare. Rimuovere sempre i residui di carburante dal veicolo.

## 11) Pedale del freno

Situato sul poggiatesta destro. Premendo il pedale, si agisce sul freno posteriore. Un volta rilasciato, il pedale del freno dovrebbe tornare alla sua posizione originale. L'effetto della frenata è proporzionale alla forza applicata sul pedale e al tipo e condizione del terreno.

**NOTA:** Il freno agirà anche sulle ruote anteriori tramite la trasmissione.

Il pedale del freno aziona esclusivamente il freno posteriore. In caso di guasto del sistema frenante principale, il freno posteriore può essere azionato premendo il pedale del freno.

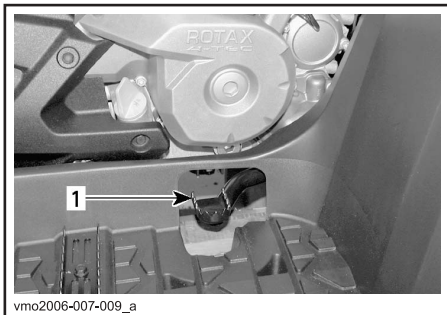

1. Pedale del freno

## 12) Poggiatesta

Situato sulla pedana. Usare questa zona per mantenere stabili il vostro piede e quello del passeggero.

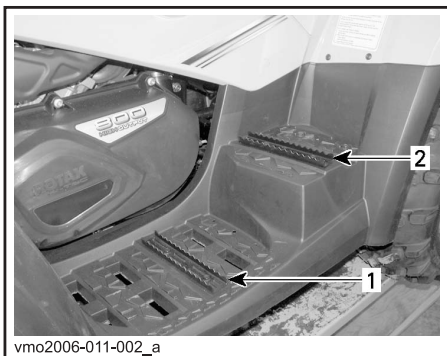

1. Poggiatesta dell'operatore  
2. Poggiatesta del passeggero

## 13) Maniglie di sostegno

Le maniglie di sostegno si trovano su ogni lato del sedile del passeggero.

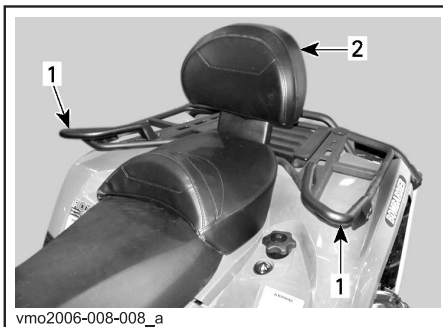

1. Maniglie di sostegno  
2. Sedile del passeggero

Il passeggero deve utilizzare le maniglie di sostegno per tenersi ben fermo durante la guida del veicolo.

### **AVVERTENZA**

Mai tenersi al conducente. Tenersi sempre ben fermi alle maniglie di sostegno.

## 14) Blocco sedile/vano portabagagli del passeggero

### **AVVERTENZA**

Mai guidare il veicolo senza il sedile del passeggero o il vano portabagagli debitamente installati.

Il sedile del passeggero è adatto specificamente a garantire la sicurezza e la comodità di UN (1) passeggero. Lo schienale integrato si usa per sostenere la schiena del passeggero durante il viaggio.

Il vano portabagagli consente di trasformare in modo veloce un veicolo a due posti in un veicolo monoposto con maggiore capacità di carico.



La conversione del veicolo si esegue con facilità, è sufficiente togliere il sedile del passeggero e il vano portabagagli o viceversa. Seguire la procedura descritta di seguito per rimuovere e installare correttamente gli elementi.

## **⚠ AVVERTENZA**

Senza il sedile del passeggero, il veicolo diventa un **MONOPOSTO** e non è ammesso il trasporto di **ALCUN PASSEGGERO**. MAI trasportare un passeggero sul vano portabagagli.

### **Rimozione del sedile passeggero**

- Tirare una delle leve del blocco del sedile del passeggero. Queste leve sono situate al di sotto della parte posteriore a destra e a sinistra del sedile.

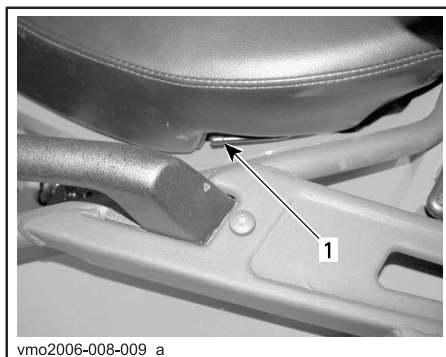

#### **TIPICA — LATO SINISTRO**

##### **1. Chiavistello del sedile**

- Sollevare delicatamente la parte posteriore del sedile.
- Tirare il sedile all'indietro.
- Continuare il movimento di sollevamento fino a sganciare il dispositivo di fissaggio anteriore, quindi rimuovere il sedile del passeggero completamente.

### **Montaggio del sedile passeggero**

- Inserire i tubi di posizionamento del sedile del passeggero negli appositi fori sul parafrangente posteriore.

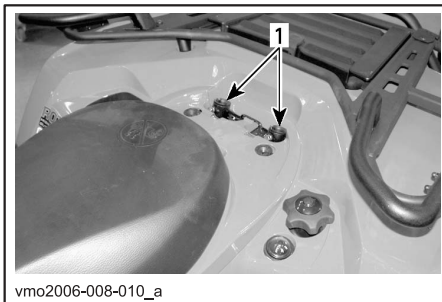

##### **1. Fori per i tubi di posizionamento del sedile del passeggero**

- Quando il sedile è inserito in posizione, premere con fermezza il sedile verso il basso e agganciarlo.

**NOTA:** Si sentirà uno scatto ben distinto. Controllare ripetutamente che il sedile sia fissato dando uno strattone per verificarne il blocco.

## **⚠ AVVERTENZA**

Accertarsi che il sedile sia agganciato bene prima di guidare.

## Rimozione vano portabagagli

- Tirare la fascetta del vano portabagagli per estrarlo dal veicolo.
- Rimuovere il vano portabagagli.

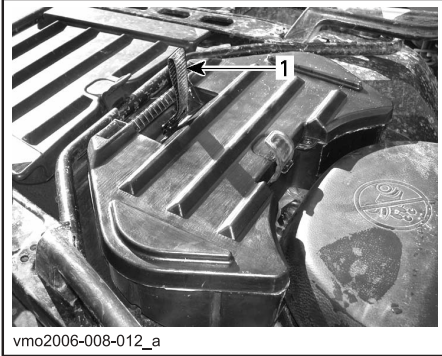

1. Fascetta

## Installazione vano portabagagli

- Posizionare il vano portabagagli sul parafrangente posteriore.
- Quando il vano portabagagli è inserito in posizione, premerlo con fermezza verso il basso e agganciarlo.
- Per aprire il vano portabagagli, sganciare il chiavistello in gomma.

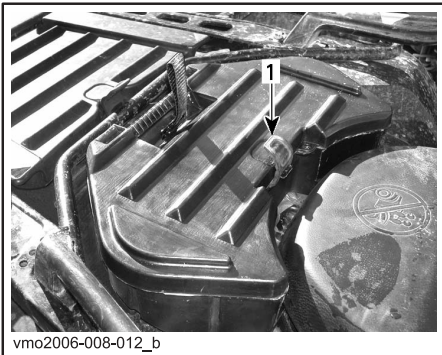

1. Chiavistello in gomma

## 15) Sedile del conducente

NOTA: Per rimuovere il sedile del conducente, è necessario rimuovere il sedile del passeggero o il vano portabagagli.

### Rimozione sedile

Per rimuovere il sedile del conducente, spingerne il blocco in avanti. Questo blocco è situato sotto la parte posteriore del sedile.



1. Chiavistello del sedile

Tirare il sedile all'indietro. Continuare a tirare fino a sganciare il dispositivo di fissaggio anteriore, quindi rimuovere il sedile.

## Montaggio sedile

Inserire le alette anteriori del sedile nei ganci sulla struttura. Quando il sedile è inserito in posizione, premere con fermezza il sedile verso il basso e agganciarlo.

NOTA: Si sentirà uno scatto ben distinto. Controllare ripetutamente che il sedile sia fissato dando uno strattone per verificarne il blocco.

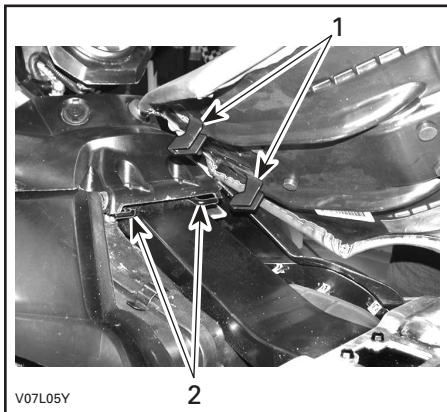

1. Inserire queste linguette nei ganci
2. Ganci

## AVVERTENZA

Accertarsi che il sedile sia agganciato bene prima di guidare.

## 16) Pannello di accesso

Il pannello di accesso è situato sul parafrangente anteriore, tra i portaoggetti anteriori. Per aprire il pannello, sganciarlo, sollevarlo e toglierlo completamente.

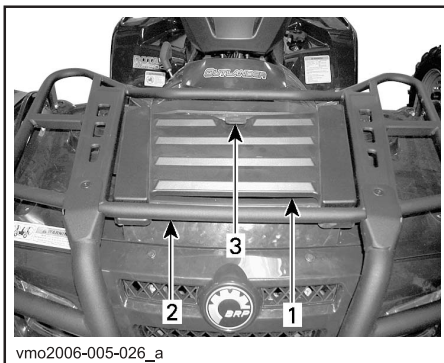

1. Pannello di accesso
2. Vano portaoggetti anteriore
3. Fermo

Questo pannello consente un accesso più facile al vano per la manutenzione. Questo vano contiene diversi componenti soggetti alla manutenzione quali il serbatoio dei fluidi del freno posteriore, il tappo del radiatore, il serbatoio del liquido refrigerante e il portafusibili.

## 17) Stiva posteriore

Situato nella parte posteriore del veicolo. Spazio conveniente per portare articoli personali quali candele di ricambio, cassetta di pronto soccorso, ecc. Sganciare la carenatura, alzarla delicatamente e poi rimuoverla.

Il vano è fornito di tappo di scarico. Rimuovere il tappo per favorire lo scarico, se necessario. Rimettere il tappo dopo aver finito.

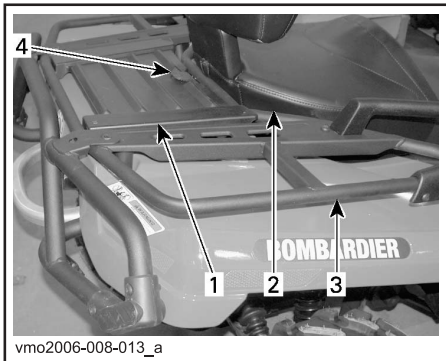

1. Carenatura del vano portabagagli posteriore
2. Sedile
3. Portaoggetti posteriore
4. Fermo

## ⚠ AVVERTENZA

Se il motore è acceso, posizionare sempre la leva del cambio in posizione STAZIONAMENTO prima di aprire la carenatura. Non lasciare mai oggetti pesanti o fragili nel cestino porta oggetti. Agganciare sempre la carenatura prima di mettersi in marcia. Se viene rimossa la carenatura per avere più spazio per il trasporto, assicurarsi che il carico sia ben fissato e che non "sfugga via" durante una guida veloce o su un terreno impraticabile. Rallentare.

## 18) Portapacchi

Situato sopra il telaio, anteriormente e posteriormente. Un utile portapacchi per trasportare attrezzi.

## ⚠ AVVERTENZA

Controllare che il materiale sia agganciato bene alle rastrelliere. Non sovraccaricare. Controllare che il carico non interferisca con la visibilità e/o la sterzata. Non trasportare mai passeggeri.

Controllare le CARATTERISTICHE TECNICHE per il trasporto dei carichi e le raccomandazioni sulla distribuzione del peso del carico.

## 19) Gancio di traino

Situato vicino all'asse posteriore. Un utile supporto per installare un gancio di traino a sfera per trainare un rimorchio o altre attrezzature. Installare una sfera di dimensioni corrette come da specifiche di fabbrica del rimorchio. Controllare le CARATTERISTICHE TECNICHE per il trasporto dei carichi e le raccomandazioni sul traino.

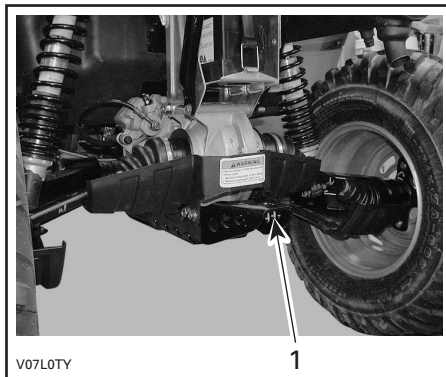

### TIPICO

1. Gancio di traino

## ⚠ AVVERTENZA

Installare una sfera di dimensioni adeguate alle attrezzature da trainare.

**NOTA:** Seguire le istruzioni del produttore per un aggancio corretto.

## 20) Tappo del radiatore

Situato nel vano per la manutenzione, sotto il pannello di accesso.

### AVVERTENZA

Per evitare il rischio di ustioni, non rimuovere il tappo del radiatore se il motore è caldo.

Per rimuovere il tappo del radiatore, premerlo e ruotarlo in senso anti-orario. Seguire la procedura di rimozione al contrario per riposizionarlo.

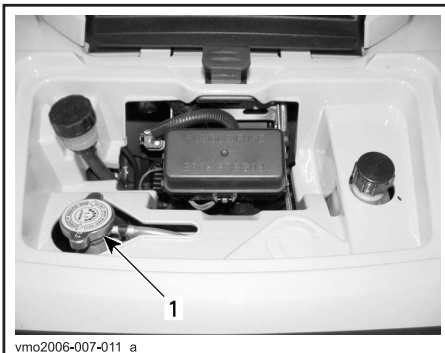

**TIPICO**

1. Tappo del radiatore

## 21) Fusibili

Il sistema elettrico è protetto da fusibili. Consultare la sezione MANUTENZIONE per ulteriori dettagli.

I portafusibili sono collocati nel vano di manutenzione anteriore, e nella parte posteriore vicino alla batteria.

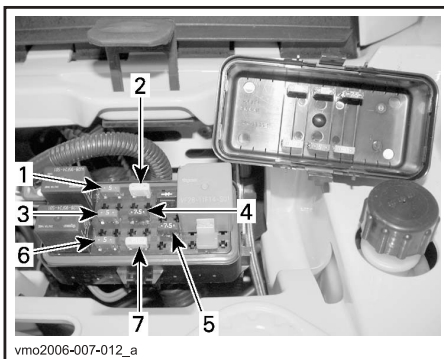

**PARTE ANTERIORE - POSIZIONE FUSIBILI**

1. (F1) Bobine di accensione (5 A)
2. (F2) Ventola (20 A)
3. (F3) Iniettori carburante (5 A)
4. (F4) Tachimetro/sensore velocità/luce di posizione posteriore (7,5 A)
5. (F5) Pompa carburante (7,5 A)
6. (F6) Modulo controllo motore (ECM) (5 A)
7. (F7) Accessori (20 A)



**PARTE POSTERIORE - POSIZIONE FUSIBILI**

1. (F8) Principali (30 A)
- (F9) Accessori principali (30 A)

## 22) Kit strumenti

Il kit degli strumenti si trova nel vano portabagagli posteriore. Contiene gli strumenti necessari per la manutenzione di base, questa Guida dell'operatore e il Manuale dell'operatore con i modelli XT.

All'interno della cassetta degli attrezzi sono presenti:

- pinze (1)
- cacciavite (1)
- chiave inglese da 10/13 mm (1)
- chiave inglese da 15/17 mm (1)
- chiave fissa da 10/13 mm (1)
- chiave fissa da 16/18 mm (1)
- manometro pressione pneumatici (1)
- chiave per ammortizzatori (1)
- fusibile da 30 A (1)
- fusibile da 20 A (1)
- fusibile da 15 A (1).

## 23) Astina di misurazione

Situata sul lato destro del motore. Consente di controllare il livello dell'olio nel motore.

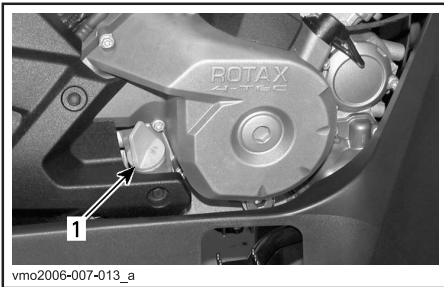

### 1. Astina di misurazione

Fare riferimento alla sezione FLUIDI per controllare correttamente il livello dell'olio nel motore.

## 24) Verricello

### Modelli XT

Situato dietro la piastra del pattino anteriore.

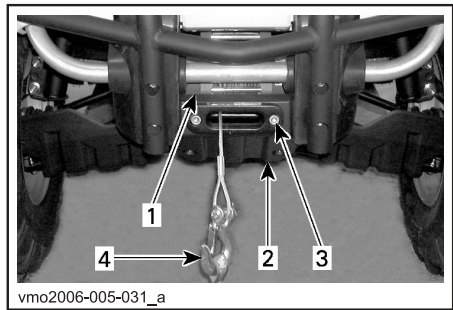

1. Verricello
2. Piastra del pattino anteriore
3. Passacavo
4. Gancio del verricello

## 25) Interruttore di comando verricello

### Modelli XT

Situato sul lato sinistro del manubrio.

Per estrarre il cavo dal verricello, premere il lato sinistro dell'interruttore.

Per inserire il cavo nel verricello, premere il lato destro dell'interruttore.

Vedere il Manuale dell'operatore del verricello ATV per maggiori informazioni.

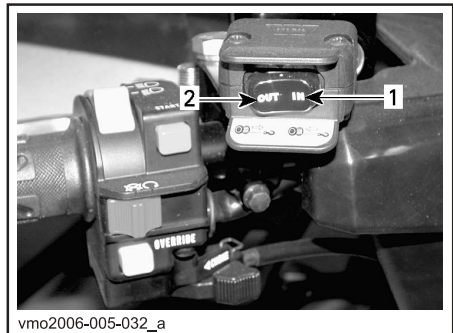

1. Dentro
2. Fuori

## 26) Passacavo

### **Modelli XT**

Situato davanti alla piastra del pattino.

Il passacavo serve ad impedire eventuali danni al veicolo e a guidare il cavo nel verricello.

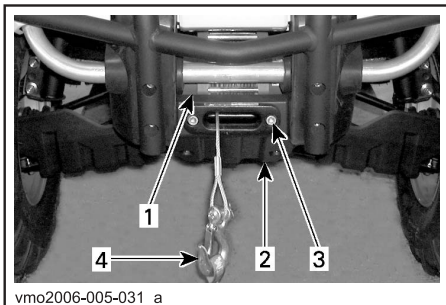

1. *Verricello*
2. *Piastra del pattino anteriore*
3. *Passacavo*
4. *Gancio del verricello*

# FLUIDI

Durante la lettura di Guida dell'operatore, ricordare che:

## AVVERTENZA

Indica un potenziale pericolo che, se non viene evitato, può provocare gravi lesioni o la morte.

**NOTA:** Troverete in questa sezione le specifiche dei fluidi raccomandati e le procedure per controllarne i livelli. Fare riferimento alla sezione MANUTENZIONE per le procedure di sostituzione dei fluidi.

## Carburante

### Carburante consigliato

Utilizzare benzina senza piombo regolare, disponibile presso la maggior parte delle stazioni di servizio o carburante ossigenato che contenga un totale massimo del 10% di etanolo e di metanolo o ambedue. La benzina utilizzata deve avere il seguente numero di ottani minimo.

NUMERO DI OTTANI	
Nell'America Settentrionale	(87 (R + M)/2)
Fuori dall'America Settentrionale	91 RON

**ATTENZIONE:** Non provare mai altri tipi di carburante. L'uso di carburanti non specifici può determinare un calo delle prestazioni e provocare danni a componenti importanti del sistema di alimentazione o di altre parti del motore.

**ATTENZIONE:** Non mescolare mai olio e carburante. Questo ATV ha un motore a 4 tempi. Aggiungere l'olio esclusivamente nel basamento motore.

## Livello carburante

### AVVERTENZA

Arrestare sempre il motore prima di fare rifornimento di carburante. Aprire il tappo lentamente. Se si nota una condizione di pressione differenziale (si sente un suono simile a un fischio quando si apre il tappo del serbatoio), fare ispezionare e/o riparare il veicolo prima di riutilizzarlo. Il carburante è infiammabile ed esplosivo in particolari condizioni. Non usare mai una fiamma viva per controllare il livello del carburante. Non fumare vicino al serbatoio e non avvicinare fiamme o scintille. Operare sempre in un'area ben ventilata. Non riempire il serbatoio fino all'orlo prima di avere messo il veicolo in una zona calda. Se la temperatura aumenta, il carburante si espande e potrebbe traboccare. Rimuovere sempre i residui di carburante o di olio dal veicolo.

## Olio motore/trasmissione

### Olio consigliato

Utilizzare un olio per motore a 4 tempi che soddisfi o superi i requisiti della classificazione API SG, SH o SJ. Controllare sempre l'etichetta di manutenzione API sul contenitore dell'olio per accertarsi che contenga le lettere SG, SH o SJ. Utilizzare esclusivamente oli di alta qualità e con alto potere detergente.



## Viscosità dell'olio

SAE 5W30 è raccomandato per tutte le stagioni.

Ciononostante, per i giorni più caldi dell'estate e per le giornate molto fredde dell'inverno, si consiglia di fare riferimento alla seguente tabella per la corretta viscosità.

**NOTA:** Per un miglior rendimento generale e per una maggiore protezione dall'usura usare l'olio sintetico 4 tempi XP-S 5W40 (cod. art. 293 600 039).

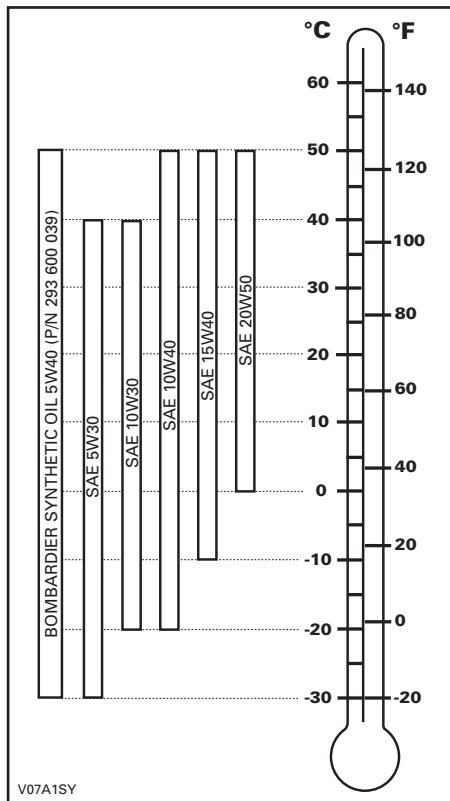

## Livello olio

**ATTENZIONE:** Controllare spesso il livello e rabboccare olio se necessario. Non riempire eccessivamente. L'uso del motore/scatola del cambio con un livello inappropriato può provocare danni anche gravi. Rimuovere sempre i residui di olio.

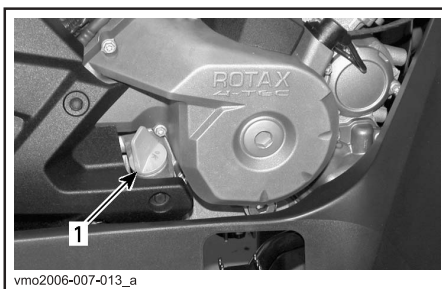

### LATO DESTRO DEL MOTORE

#### 1. Astina di misurazione

Posizionare il veicolo su una superficie piana e, a motore freddo e non funzionante, controllare il livello dell'olio come segue:

1. Svitare l'asta, poi rimuoverla e pulirla.
2. Inserire di nuovo l'asta, avvitandola completamente.
3. Togliere l'asta di nuovo e controllare il livello di olio. Dovrebbe essere vicino o sull'indicatore superiore.

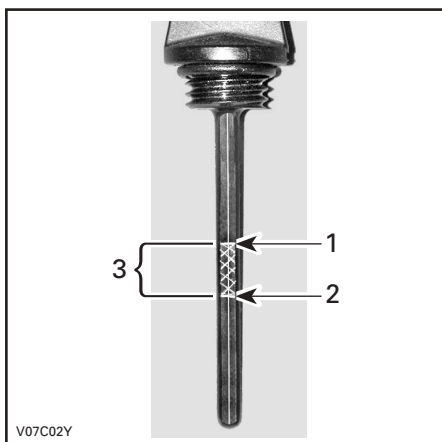

### TIPICO

1. Pieno
2. Rabboccare
3. Range di funzionamento

Per rabboccare l'olio, togliere l'asta. Collocare un imbuto nel tubo dell'astina per prevenire le perdite di liquido.

Aggiungere una piccola quantità di olio e ricontrollarne il livello.

Ripetere finché il livello dell'olio non raggiunge la tacca superiore dell'astina. Non riempire eccessivamente.

Serrare bene l'astina di misurazione.

## Olio scatola del cambio

### Olio consigliato

Usare olio per trasmissioni XP-S (cod. art. 413 801 900) o altro prodotto equivalente.

**ATTENZIONE:** Non utilizzare altri tipi di olio non raccomandato durante le operazioni di manutenzione. Non miscelare con tipi di oli di marche diverse.

### Livello olio scatola del cambio

**ATTENZIONE:** Controllare spesso il livello e rabboccare olio se necessario. Non riempire eccessivamente. Utilizzando la scatola del cambio con un livello di olio inadeguato si possono causare gravi danni alla scatola del cambio. Rimuovere sempre i residui di olio. Posizionare il veicolo su una superficie piana. Selezionare la posizione FOLLE e innestare il freno di stazionamento.

Controllare il livello dell'olio della scatola del cambio rimuovendone il tappo.

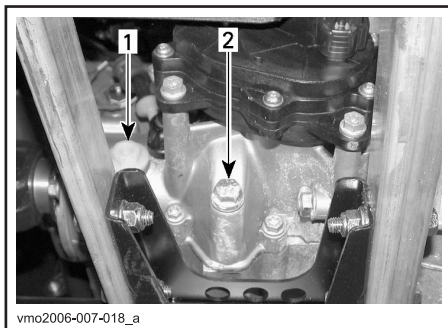

1. Tappo livello olio
2. Tappo di scarico dell'olio

L'olio dovrebbe essere a livello con il fondo del foro di livello olio. Rabboccare fino a quando il livello dell'olio della scatola del cambio fluisce attraverso il foro di livello olio. Per cambiare l'olio della scatola del cambio, fare riferimento alla sezione relativa alla MANUTENZIONE.

## Liquido refrigerante motore

### Liquido refrigerante consigliato

Usare sempre un antigelo a base di glicole etilenico che contenga inibitori della corrosione specifici per la combustione interna di motori in alluminio.

Il sistema di raffreddamento deve essere riempito con il liquido refrigerante premiscelato Bombardier (cod. art. 219 700 362) o con una soluzione di acqua distillata e soluzione antigelo (50% di acqua distillata e 50% di antigelo).

### Livello liquido refrigerante

#### AVVERTENZA

Controllare il livello del liquido refrigerante a motore freddo. Non aggiungere mai il liquido refrigerante nel sistema di raffreddamento se il motore è caldo.

Rimuovere il pannello di accesso.

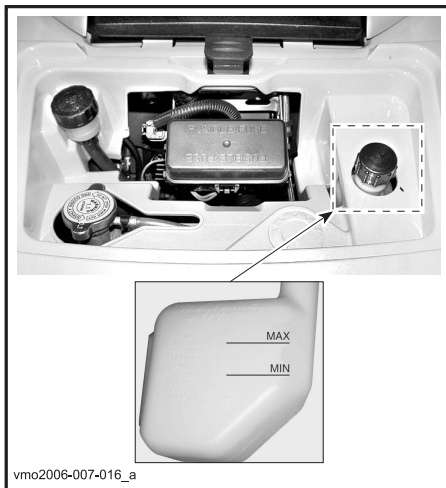

#### TIPICO

Se il veicolo si trova su una superficie piana, il livello del liquido dovrebbe essere compreso tra le tacche di MIN e MAX del serbatoio liquido refrigerante.

**NOTA:** Controllando il livello a temperature inferiori ai 20°C (68°F), questo potrebbe trovarsi leggermente al di sotto della tacca MIN.

Rabboccare il liquido refrigerante fino alla tacca MAX, se necessario. Usare un imbuto per prevenire le perdite di liquido. **Non riempire eccessivamente.**

Chiudere accuratamente il tappo e reinserire il pannello di accesso.

Se si aggiunge il liquido refrigerante nel serbatoio, controllare anche il livello nel radiatore. Aggiungere altro liquido refrigerante se necessario.

## AVVERTENZA

Per evitare il rischio di ustioni, non rimuovere il tappo del radiatore se il motore è caldo.

**NOTA:** Un sistema di raffreddamento che richiede frequenti rabbocchi è indice di perdite o problemi del motore. Consultare un concessionario autorizzato ATV Bombardier.

### Sostituzione liquido refrigerante

Fare riferimento alla sezione relativa alla MANUTENZIONE.

### Liquido dei freni

#### Liquido consigliato

Usare solo liquidi per freni che soddisfino esclusivamente le caratteristiche tecniche DOT 4.

**ATTENZIONE:** per evitare seri danni al sistema frenante, usare solo i liquidi raccomandati e non mescolare liquidi diversi per il rabbocco.

#### Livello liquido

Con il veicolo posizionato su una superficie piana, controllare il livello del liquido per freni nei serbatoi. Dovrebbero superare la tacca MIN.

Se necessario, aggiungere liquido. **Non riempire eccessivamente.** Pulire il tappo del serbatoio prima di rimuoverlo.

**ATTENZIONE:** Utilizzare esclusivamente il liquido per freni DOT 4 da un contenitore sigillato. Non usare liquidi per freni provenienti da contenitori vecchi o già aperti.

**NOTA:** Un livello basso potrebbe indicare perdite o pattini dei freni usurati. Consultare un concessionario autorizzato ATV Bombardier.

### Serbatoio fluidi leva freno

Portare il volante in posizione dritta per accertarsi che il serbatoio sia orizzontale. Controllare il livello del liquido per il freno: il serbatoio è pieno quando il liquido raggiunge la parte superiore della finestra.

Controllare visivamente le condizioni del cappuccio della leva. Controllare che non ci siano rotture, strappi, ecc. Sostituire se danneggiato.



TIPICO

### Serbatoio fluidi pedale freno

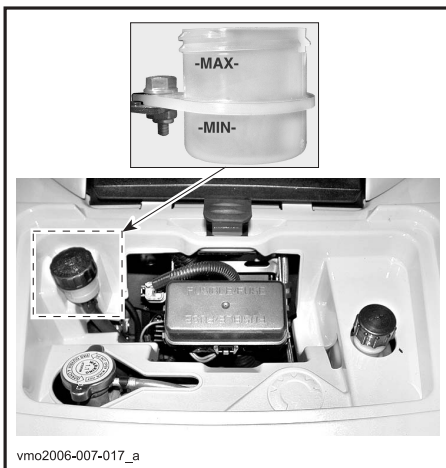

## **Batteria**

Il veicolo è dotato di batteria di tipo a secco, che non richiede alcuna manutenzione.

Per istruzioni su rimozione/montaggio vedere MANUTENZIONE.

---

## PERIODO DI RODAGGIO

### Motore

È necessario un periodo di rodaggio di 10 ore di funzionamento prima che il veicolo possa essere usato a velocità massima.

**ATTENZIONE:** Non mescolare mai olio e carburante. Questo veicolo ha un motore a 4 tempi. Aggiungere l'olio esclusivamente nel basamento motore.

Durante questo periodo l'accelerazione massima non dovrebbe superare i 3/4.

**Ciononostante, accelerazioni complete brevi e variazioni di velocità contribuiscono a un buon rodaggio.**

Accelerazioni massime continue, velocità di crociera prolungate e surriscaldamento del motore sono evenienze molto dannose durante il periodo di rodaggio.

### Cinghia

Una nuova cinghia richiede un periodo di rodaggio di 50 km (30 miglia). Evitare accelerazioni/decelerazioni brusche, il traino di un carico e le alte velocità.

### Ispezione dopo 10 ore

**NOTE:** L'ispezione dopo le prime 10 ore è a carico del possessore del veicolo.

Come per ogni attrezzatura meccanica di precisione, si consiglia che, dopo le prime 10 ore, 300 km (185 mi) o 30 giorni dall'acquisto, in base all'eventualità che si verifica per prima, il veicolo venga ispezionato da un concessionario autorizzato ATV Bombardier. Questa ispezione vi darà la possibilità di discutere i dubbi che potreste avere dopo le prime dieci ore di funzionamento.

Durante la lettura di questa Guida dell'operatore, ricordare che:

### **AVVERTENZA**

Indica un potenziale pericolo che, se non viene evitato, può provocare gravi lesioni o la morte.

# ISTRUZIONI DI FUNZIONAMENTO

## Informazioni generali

Posizionare sempre la leva del cambio in posizione di STAZIONAMENTO o di FOLLE prima di avviare il motore.

**NOTA:** Per comodità, una modalità di "annullamento" consente al motore di essere avviato con la leva del cambio in qualsiasi posizione. Premere e tenere premuta la leva del freno oppure il pedale del freno mentre si preme il pulsante di avvio.

Per avviare il motore, posizionare l'interruttore di arresto motore in posizione RUN, inserire la chiave nell'interruttore di accensione e girare in posizione ON, quindi premere il pulsante di avvio.

## Controllo preventivo

### AVVERTENZA

Il controllo preventivo è molto importante prima dell'azionamento del veicolo. Controllare sempre il corretto funzionamento dei comandi principali, delle funzioni di sicurezza e dei componenti meccanici prima dell'avvio. In caso contrario, potrebbero verificarsi gravi lesioni o la morte.

Prima di utilizzare questo veicolo, l'operatore deve sempre:

- Azionare il freno di stazionamento e controllare che funzioni correttamente.
- Controllare pressione e condizione degli pneumatici.
- Controllare che ruote e cuscinetti non siano usurati o danneggiati.
- Controllare l'ubicazione dei comandi e assicurarsi che funzionino correttamente.
- Controllare che il volante giri liberamente.
- Azionare diverse volte la leva di comando dell'acceleratore per controllare che funzioni liberamente. Deve ritornare in posizione di folle quando rilasciata.
- Azionare la leva del freno e il pedale del freno per controllare che funzionino correttamente. La leva e il pedale devono tornare indietro completamente quando rilasciati.
- Controllare che la leva del cambio funzioni bene, quindi mettere il veicolo in posizione di STAZIONAMENTO.
- Verificare i livelli di carburante, olio e liquido refrigerante.

- Controllare che non siano presenti perdite di olio sul motore/sulla trasmissione o sui componenti del meccanismo della trasmissione.
- Pulire fari e fanalino posteriore.
- Accertarsi che i coperchi dell'accesso anteriore e della stiva posteriore siano chiusi correttamente.
- Accertarsi che il sedile del conducente e il sedile del passeggero o il vano portabagagli siano al loro posto e correttamente bloccati.
- Nel trasportare un carico, rispettare la capacità di carico. Controllare che il carico sia agganciato bene al vano portabagagli.
- Nel trainare un rimorchio o altre attrezzature, rispettare la capacità di traino e la capacità del timone. Controllate che il rimorchio sia agganciato bene al gancio di traino.
- A motore spento, controllare che non vi siano parti allentate. Controllare i dispositivi di fissaggio.
- Controllare che il percorso di guida sia sgombro da persone e ostacoli.
- Controllare il corretto funzionamento del pulsante di accensione, del pulsante di avvio, dell'interruttore di arresto del motore, del fanalino posteriore e delle spie.
- Controllare le condizioni del sedile e dello schienale del passeggero.
- Controllare la condizione delle maniglie di sostegno.
- Istruire il passeggero sulle regole di base per una guida sicura.
- Accertarsi che il passeggero, se ne trasporta uno, sia seduto sul sedile a lui designato.
- Se al posto del sedile posteriore è installato il vano portabagagli, accertarsi che sia correttamente bloccato.
- Accendere il motore e procedere lentamente per alcuni metri; quindi azionare tutti i freni singolarmente per testarli.
- Controllare il corretto funzionamento del selettore 2WD/4WD

**Correggere gli eventuali problemi riscontrati prima di mettersi alla guida. Consultare un concessionario autorizzato Bombardier ATV, se necessario.**

## Avvio del motore

Inserire la chiave nell'interruttore di accensione e girare in posizione ON.

collocare l'interruttore di arresto motore in posizione RUN.

Premere il pulsante di avvio e tenere premuto fino all'accensione del motore.

**ATTENZIONE:** Non tenere premuto il pulsante di avvio per più di 30 secondi. Fermarsi tra un'accensione e l'altra per far raffreddare il motorino di avviamento. Attenzione a non far scaricare la batteria.

Rilasciare il pulsante di avvio non appena il motore parte.

**NOTA:** Se la batteria è esaurita, non è possibile avviare il motore. Fare ricaricare o sostituire la batteria.

## Innesto marce

Fare riscaldare il motore al minimo.

Azionare i freni e selezionare la marcia desiderata, H o L.

**NOTA:** Inserire i freni se la leva del cambio si trova in posizione di stazionamento.

Rilasciare i freni.

**ATTENZIONE:** Prima di guidare l'ATV, controllare che il freno di stazionamento sia disinserito.

Premere gradualmente l'acceleratore per aumentare la velocità del motore, azionando così la trasmissione a variazione continua (CVT).

Al contrario, rilasciare la leva dell'acceleratore per diminuire la velocità.

## Utilizzo della retromarcia

**ATTENZIONE:** Per inserire la retromarcia, o per tornare alla marcia in avanti, arrestare sempre il veicolo completamente e agire sul freno prima di spostare la leva del cambio.

Sono valide le stesse procedure descritte nella sezione INNESTO MARCE precedente ad eccezione di:

Posizionare la leva del cambio in posizione di RETROMARCIA.

## Selettore 2WD/4WD

È possibile attivare o disattivare le quattro ruote motrici (4WD) quando il veicolo è fermo.

**ATTENZIONE:** Arrestare il veicolo prima di attivare o disattivare il selettore 2WD/4WD. Un danno meccanico potrebbe verificarsi se il selettore venisse inserito o disinserito durante la marcia.

**ATTENZIONE:** Se le ruote posteriori sono in movimento, rilasciare l'acceleratore e aspettare che il motore torni al minimo prima di selezionare le 4 ruote motrici.

La modalità 4WD viene attivata premendo il selettore verso il basso.

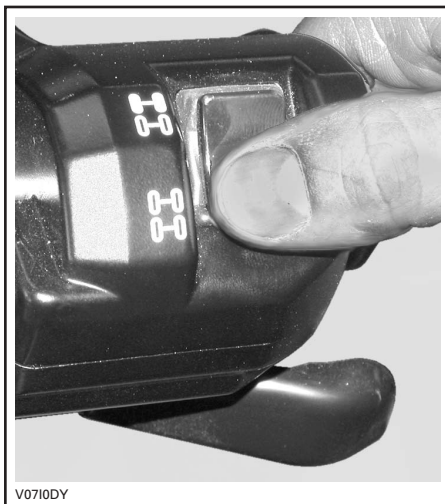

MODALITÀ 4WD

Per disattivare la modalità 4WD, portare il selettore su 2WD.



#### MODALITÀ 2WD

Se il selettore è in posizione 2WD, il veicolo resterà sempre in posizione 2 ruote motrici.

## Funzionamento del verricello

### Modelli XT

Vedere il Manuale dell'operatore del verricello ATV. Conservare questo manuale nella cassetta degli attrezzi e tenerlo sempre a disposizione nel veicolo.

## Arresto del motore

### AVVERTENZA

Non parcheggiare in discesa.

Rilasciare l'acceleratore e arrestare completamente il veicolo.

Inserire il freno di stazionamento usando il blocco situato sulla leva del freno.

Posizionare la leva del cambio in posizione di STAZIONAMENTO.

Portare l'interruttore di arresto motore in posizione OFF.

Girare la chiave nell'interruttore di accensione in posizione OFF. Estrarre la chiave dall'interruttore di accensione.

## Cura dopo l'utilizzo

Se il veicolo viene usato in un ambiente con acqua salata (spiagge, molo, ecc.), è necessario risciacquarlo con acqua dolce per preservare il veicolo e i suoi componenti. Si raccomanda vivamente la lubrificazione dei componenti metallici. Usare BOMBARDIER LUBE (cod. art. 293 600 016) o altro prodotto equivalente. La lubrificazione va effettuata al termine di ogni giornata in cui il veicolo è stato messo in funzione.

Se il veicolo viene usato in condizioni fangose, si raccomanda un buon risciacquo per preservarne i componenti e per mantenere puliti i fari.

**NOTA:** Mai utilizzare un dispositivo di lavaggio ad alta pressione per pulire il veicolo. UTILIZZARE SOLTANTO BASSA PRESSIONE (una manichetta da giardino ad esempio). L'alta pressione può causare danni elettrici o meccanici.



## PROCEDURE SPECIALI

### Motore ingolfato (Modalità sommersa)

Se il motore non si avvia ed è ingolfato, è possibile attivare questa modalità speciale per impedire l'iniezione del carburante e interrompere l'iniezione durante l'avviamento. Procedere nel seguente modo:

Inserire la chiave nell'interruttore di accensione e girare in posizione ON.

Premere fino in fondo e TENERE PREMUTA la leva dell'acceleratore.

Premere il pulsante START.

Il motore viene avviato per 20 secondi. Rilasciare il pulsante START.

Rilasciare la leva dell'acceleratore e riavviare il motore per consentire la messa in moto.

#### Se non funziona:

Pulire i cappucci delle candele e rimuoverli. Rimuovere le candele (usando gli strumenti forniti nella cassetta degli attrezzi).

### AVVERTENZA

Indossare sempre una protezione per gli occhi e i guanti per pulire i fori delle candele.

Avviare il motore parecchie volte. Installare nuove candele se possibile oppure pulirle e asciugare la candela in uso.

Avviare il motore come indicato. Consultare un concessionario di ATV Bombardier, se il motore continua a essere ingolfato.

### Surriscaldamento del motore

Se il motore si surriscalda, la spia **CONTROLLA MOTORE** si accende e sul display multi-funzione comparirà la scritta **TEMPERATURA ELEVATA**.

#### Provare quanto segue:

Controllare e pulire le alette del radiatore. Vedere la sezione **MANUTENZIONE** il prima possibile.

### AVVERTENZA

Il radiatore potrebbe scottare, indossare i guanti prima di toccarlo.

Ridurre la velocità pur mantenendo il veicolo in movimento per fornire aria al radiatore. Se dopo circa un minuto il motore è ancora surriscaldato, fermare il veicolo e mettere il cambio in posizione di **STAZIONAMENTO**. Arrestare il motore.

Posizionare l'interruttore in posizione ON (**NON RIACCENDERE ANCORA IL MOTORE**). La ventola raffredderà il radiatore. Lasciare raffreddare il motore. Controllare il livello del liquido refrigerante e, possibilmente, rabboccarne altro.

### AVVERTENZA

Non rabboccare mai il refrigerante nel sistema di raffreddamento se il motore è caldo.

Consultare un concessionario autorizzato ATV Bombardier il più presto possibile.

### Ribaltamento

Se il veicolo si è ribaltato o piegato su un lato, rimmetterlo nella sua posizione abituale (sulle quattro ruote) e attendere da 3 a 5 minuti prima di riaccendere il motore. Prima di avviare il motore, controllare il livello dell'olio e, se necessario, rabboccarlo. Se la spia della pressione dell'olio dovesse rimanere accesa dopo l'accensione del motore, fermare il motore e contattare al più presto il concessionario Bombardier ATV.

## Immersione dell'ATV

In caso di eventuale immersione dell' ATV, sarà necessario rivolgersi a un concessionario Bombardier ATV al più presto. **NON AVVIARE IL MOTORE!** L'immersione dell'ATV potrebbe provocare seri danni se non si seguono le corrette procedure di riavvio.

## Rimessaggio e preparazione stagionale

### AVVERTENZA

Contattare un concessionario autorizzato ATV Bombardier per controllare l'integrità del sistema di alimentazione come specificato nella Tabella di manutenzione.

Quando un veicolo non viene utilizzato per oltre un mese, sarà necessario effettuare un corretto rimessaggio.

Consultare un concessionario autorizzato ATV Bombardier per le relative procedure.

Prima di usare l'ATV dopo un periodo di rimessaggio, si dovrà seguire una preparazione specifica. Consultare un concessionario autorizzato ATV Bombardier per le relative procedure.

# CARICO E TRASPORTO

Durante la lettura di questa Guida dell'operatore, ricordare che:

## AVVERTENZA

Indica un potenziale pericolo che, se non viene evitato, può provocare gravi lesioni o la morte.

### Carico

## AVVERTENZA

La guida del veicolo, la stabilità e la distanza di frenata sono compromesse quando si guida il veicolo con il portaoggetti inserito e carico. È importante osservare una corretta modalità di carico e una distribuzione del peso omogenea. Non sovraccaricare mai il veicolo o trasportare un carico in modo non corretto. Controllare che il carico sia ben fissato e distribuito sul portabagagli prima di usare il veicolo. Ridurre la velocità in base alle condizioni del terreno quando si trasporta un carico o si traina un rimorchio. Lasciare una maggiore distanza di sicurezza per la frenatura. Fissare sempre il carico nella parte più bassa del portabagagli, per ridurre il rischio dell'effetto di un centro di gravità più alto. Il mancato rispetto di queste raccomandazioni potrebbe causare delle alterazioni alla guida del veicolo che potrebbero provocare lesioni, compresa la possibilità di morte se si verifica un incidente.

Se si trasporta un carico, osservare i seguenti massimali di carico.

CARICHI MASSIMI		
Carico totale consentito	272 kg (600 lb)	Include il peso di conducente, passeggero, carico e accessori e del timone del rimorchio.
Carico anteriore	45 kg (100 lb)	Uniformemente distribuito.
Carico posteriore	90 kg (200 lb)	Uniformemente distribuito. Include il compartimento portaoggetti posteriore, il vano portabagagli posteriore e il carico del timone.

## Trasporto

Se si trasporta il veicolo, controllare che sia ben fissato al carrello o nel gruppo di rilevazione con le dovute cinghie di sicurezza. Non si consiglia l'uso di corde normali.

### AVVERTENZA



V00A174

Non inclinare mai il veicolo da una parte per trasportarlo. Si consiglia di trasportare il veicolo nella sua normale posizione di funzionamento (sulle quattro ruote).

Selezionare la posizione di STAZIONAMENTO e azionare il freno di stazionamento.

Fissare il veicolo dal paraurti anteriore e posteriore.

**ATTENZIONE:** Il fissaggio del veicolo in altre posizioni potrebbe danneggiarlo.

Scaricare i portapacchi prima di trasportare il veicolo.

## Posizione anteriore

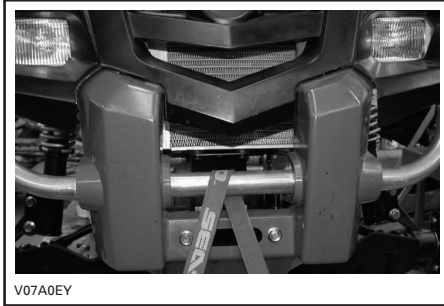

V07A0EY

TIPICO

## Posizione posteriore

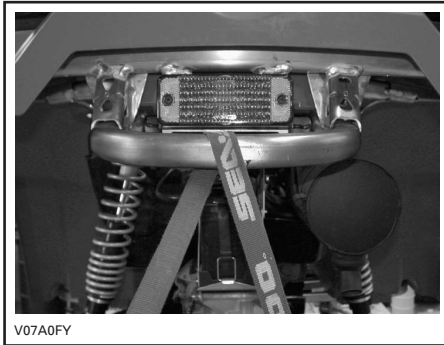

V07A0FY

TIPICO

### AVVERTENZA

Non trainare questo veicolo con una macchina o con un altro veicolo. Utilizzare una motrice.

---

# INDIVIDUAZIONE E RISOLUZIONE DEI PROBLEMI

---

## Il motore non si accende

---

1. L'interruttore di accensione si trova in posizione OFF.
  - *Posizionare l'interruttore su ON.*
2. Interruttore arresto motore.
  - *Assicurarsi che l'interruttore di spegnimento del motore sia in posizione ON.*
3. Il cambio non è in posizione di STAZIONAMENTO o FOLLE.
  - *Mettere il cambio in posizione di stazionamento o Folle o tirare la leva del freno.*
4. Fusibile bruciato.
  - *Controllare le condizioni dei fusibili dell'alimentazione.*
5. Batteria scarica o collegamenti elettrici allentati.
  - *Controllare il fusibile del sistema di ricarica.*
  - *Controllare le condizioni dei collegamenti elettrici e dei morsetti.*
  - *Fare controllare la batteria.*
  - *Contattare un concessionario autorizzato ATV Bombardier.*
6. Chiave di accensione sbagliata, il display multi-funzione del tachimetro visualizza CHIAVE NON VALIDA.
  - *Usare la chiave indicata per questo veicolo.*

## Il motore gira ma non riesce ad avviarsi

---

1. Motore ingolfato (dopo la rimozione, la candela risulta bagnata).
  - *Fare riferimento alle PROCEDURE SPECIALI.*
2. Non c'è carburante nel motore (dopo la rimozione, le candele risultano asciutte).
  - *Controllare il livello del carburante nel serbatoio. Potrebbe essersi verificato un guasto alla pompa carburante.*
  - *Contattare un concessionario autorizzato ATV Bombardier.*
3. Candela/avviamento (senza scintilla).
  - *Controllare le condizioni dei fusibili dell'alimentazione.*
  - *Rimuovere le candele quindi ricollegare alla bobina di accensione.*
  - *Controllare che l'interruttore di accensione e/o l'interruttore di arresto motore sia in posizione ON.*
  - *Avviare il motore con la candela collegata al motore in un circuito di terra lontano dall'alloggiamento della candela. Se non si ottiene una scintilla, sostituire la candela.*
  - *Se il problema persiste, contattare un concessionario autorizzato ATV Bombardier.*
4. La spia CONTROLLA MOTORE sul tachimetro è accesa e il display multi-funzione visualizza CONTROLLA MOTORE.
  - *Contattare un concessionario autorizzato ATV Bombardier.*
5. Il motore è in modalità di protezione.
  - *La spia CONTROLLA MOTORE sul tachimetro è accesa e il display multi-funzione visualizza CONTROLLA MOTORE. Rivolgersi a un concessionario autorizzato ATV Bombardier.*

## **Scarsa accelerazione o potenza del motore**

---

1. Candela danneggiata o imbrattata.
  - *Controllare la voce IL MOTORE GIRA MA NON RIESCE AD AVVIARSI.*
2. Mancanza di carburante nel motore.
  - *Controllare la voce IL MOTORE GIRA MA NON RIESCE AD AVVIARSI.*
3. Il motore si surriscalda.
  - *Consultare la sezione SURREISCALDAMENTO MOTORE nelle PROCEDURE SPECIALI.*
  - *Se il problema persiste, contattare un concessionario autorizzato ATV Bombardier.*
4. Scatola/Filtro dell'aria tappati o sporchi.
  - *Controllare il filtro dell'aria e pulire se necessario.*
  - *Controllare gli accumuli di sporcizia nel tubo di scarico della scatola filtro aria.*
  - *Controllare la posizione del tubo del sistema di ammissione dell'aria.*
5. CVT sporca o usurata.
  - *Contattare un concessionario autorizzato ATV Bombardier.*
6. Il motore è in modalità di protezione.
  - *Controllare i messaggi sul display multi-funzione del tachimetro.*
  - *La spia CONTROLLA MOTORE sul tachimetro è accesa e il display multi-funzione visualizza CONTROLLA MOTORE o FUNZIONAMENTO DISTURBATO. Rivolgersi a un concessionario autorizzato ATV Bombardier.*

## **Il motore ha un ritorno di fiamma**

---

1. Perdite nel sistema di scarico.
  - *Contattare un concessionario autorizzato ATV Bombardier.*
2. Il motore sta girando a una temperatura troppo elevata.
  - *Vedere la sezione Il motore MANCa DI accelerazione o potenza.*
3. La fasatura di accensione è incorretta o è presente un guasto al sistema di accensione.
  - *Contattare un concessionario autorizzato ATV Bombardier.*

## **Il motore si accende in maniera irregolare**

---

1. Candela sporca/danneggiata/usurata.
  - *Pulire/verificare candela e fascia termica. Sostituire se necessario.*
2. Acqua nel carburante.
  - *Svuotare il sistema di alimentazione e riempire con nuovo carburante.*

## **Il veicolo non raggiunge la velocità massima**

---

1. Motore.
  - *Vedere la sezione Il motore MANCa DI accelerazione o potenza.*
2. Freno di stazionamento.
  - *Controllare che il dispositivo di blocco sulla leva del freno sia stato rimosso completamente.*
3. Scatola/Filtro dell'aria tappati o sporchi.
  - *Controllare il filtro dell'aria e pulire se necessario.*
  - *Controllare gli accumuli di sporcizia nello scarico della scatola filtro aria.*
  - *Controllare la posizione del tubo del sistema di ammissione dell'aria.*
4. CVT sporca o usurata.
  - *Contattare un concessionario autorizzato ATV Bombardier.*
5. Il motore è in modalità di protezione.
  - *Controllare i messaggi sul display multi-funzione del tachimetro.*
  - *La spia CONTROLLA MOTORE sul tachimetro è accesa e il display multi-funzione visualizza CONTROLLA MOTORE o FUNZIONAMENTO DISTURBATO. Rivolgersi a un concessionario autorizzato ATV Bombardier.*

## **La leva del cambio è dura**

---

1. Le marce sono in una posizione che non consente alla leva del cambio di funzionare.
  - *Muovere il veicolo avanti e indietro per spostare le marce e consentire alla leva del cambio di assestarsi.*
2. CVT sporca o usurata.
  - *Contattare un concessionario autorizzato ATV Bombardier.*

## **La velocità dei giri/min. aumenta ma il veicolo non si muove**

---

1. La trasmissione non è posizionata su STAZIONAMENTO o FOLLE.
  - *Selezionare le posizioni R (retromarcia) HI (alta) o LO (bassa).*
2. CVT sporca o usurata.
  - *Contattare un concessionario autorizzato ATV Bombardier.*
3. Acqua nell'alloggiamento CVT.
  - *Contattare un concessionario autorizzato ATV Bombardier.*

# CARATTERISTICHE TECNICHE

MODELLO VEICOLO		OUTLANDER™ MAX 800	
		STANDARD	XT
<b>MOTORE</b>			
Tipo		800 cc, 4 tempi, coppia di cilindri a V, raffreddamento liquido 4 valvole OHC	
Numero di cilindri		2	
Numero di valvole		8 valvole con alzavalvole meccanici (regolabili)	
Cilindrata		800 cc (48,8 cu. in)	
Alesaggio		91 mm (3.58 in)	
Corsa		62 mm (2.44 in)	
Rapporto di compressione		10.3:1	
Lubrificazione		A carter umido con filtro dell'olio sostituibile	
Sistema di scarico		Parascintille approvato U.S.D.A. Forest Service	
Filtro aria		Filtro sintetico in carta con schiuma	
<b>TRASMISSIONE</b>			
Trasmissione		Trasmissione a variazione continua (CVT), sub-trasmissione con normale, ridotta, stazionamento, folle e retromarcia	
<b>RAFFREDDAMENTO</b>			
Tipo		Raffreddato a liquido	
Radiatore		Montato anteriormente, con ventola termostatica	
<b>CARBURAZIONE</b>			
Carburazione/EFI		Corpo farfallato mm. 46, 1 iniettore per cilindro	
Minimo ± 50		1250 giri/min	
Pompa di alimentazione	Marca	Bosh	
	Tipo	Elettrico nel serbatoio carburante	
<b>IMPIANTO ELETTRICO</b>			
Generatore a magnete	Marca	Denso	
	Tipo	400 W a 6000 giri/minuto	
Tipo di accensione		Accensione digitale induttiva (IDI)	
Fasatura di accensione		Non regolabile	
Limitatore numero giri/min. del motore		8000 giri/min. (qualsiasi marcia in avanti)	
Limitatore velocità del veicolo		15 km/h (9 MPH) in retromarcia	
Candela	Marca	NGK	
	Tipo	DCPR8E	
	Distanza	da 0,6 a 0,7 mm (da 0,024 a 0,027 poll.)	



MODELLO VEICOLO		OUTLANDER™ MAX 800	
		STANDARD	XT
Numero di candele		2	
Batteria	Tipo	Batteria di tipo a secco	
	Volt	12 V, 18 Ah.	
Sistema di avviamento		Avviamento elettrico Avviare in posizione P, R, N, H o L (con freni azionati)	
Lampadina faro		2 x 35 W	
Lampadina del fanalino		8/27 W	
Fusibili	(F1) bobine di accensione	5 A	
	(F2) ventola	20 A	
	(F3) Iniettori carburante	5 A	
	(F4) tachimetro/sensore velocità/luce di posizione posteriore	7,5 A	
	(F5) pompa carburante	7,5 A	
	(F6) modulo di controllo motore (ECM)	5 A	
	(F7) accessori	20 A	
	(F8) principali	30 A	
	(F9) accessori principali	30 A	
<b>TRASMISSIONE</b>			
Differenziale anteriore		Trasmissione ad alberi/differenziale autobloccante singolo (pompa di sicurezza)	
Asse posteriore		Trasmissione ad albero motore	
Raggio di sterzata		1,83 m (72 in)	
<b>SOSPENSIONI</b>			
Anteriore	Tipo	A doppio braccio ad A	
	Corsa	203 mm (8 in)	
Posteriore	Tipo	TT1™ indipendenti	
	Corsa	228,6 mm (9 in)	
<b>PNEUMATICI</b>			
Marca		Carlisle ACT	
Tipo		Radiale	

MODELLO VEICOLO			OUTLANDER™ MAX 800	
			STANDARD	XT
Pressione	Fino a 272 kg (600 lb)	Anteriore	34 kPa (5 PSI) massimo, 31 kPa (4,5PSI) minimo	
		Posteriore	48 kPa (7 PSI) massimo, 34 kPa (5 PSI) minima	
Dimensioni	Anteriore		26 x 8 -12	
	Posteriore		26 x 10 -12	
RUOTE				
Dimensioni	Anteriore		12 x 6	
	Posteriore		12 x 7,5	
Coppia dadi ruote			70 N·m (52 libbre·piedi)	
FRENI				
Anteriore			Idraulico, 2 dischi	
Posteriore			Idraulico, 1 disco	
Freno di stazionamento			Parcheggiare con la trasmissione. La leva SX del freno include il dispositivo di blocco	
CAPACITÀ DI CARICO				
Vano portaoggetti anteriore			45 kg (100 lb)	
Portapacchi posteriore (compreso il carico del timone)			90 kg (200 lb)	
Vano portabagagli posteriore			10 kg (22 lb)	
Carico totale veicolo consentito (comprende peso di conducente, passeggero, carico e accessori e del timone del rimorchio)			272 kg (600 lb)	
GVWR (Capacità lorda peso del veicolo)			460 kg (1014 lb)	
Capacità di rimorchio			591 kg (1300 lb)	
Capacità timone (compreso il portapacchi posteriore)			23 kg (50 lb)	
DIMENSIONI				
Peso a secco			313 kg (689 lb)	
Lunghezza complessiva			2.39 m (94 pollici)	
Larghezza complessiva			1,17 m (46 pollici)	
Altezza complessiva			1,14 m (45 pollici)	
Altezza sedile			877 mm (35 pollici)	
Passo			1,50 m (59 pollici)	
Carreggiata	Anteriore		965 mm (38 pollici)	
	Posteriore		914 mm (36 pollici)	
Altezza da terra			254 mm (10 pollici)	
Distribuzione del peso (anteriore/posteriore)			49/51%	

MODELLO VEICOLO		OUTLANDER™ MAX 800	
		STANDARD	XT
LIQUIDI E GRASSI			
Tipo di olio motore		SAE 5W30, 4-tempi, a base minerale. Classificazione API SG, SH o SJ o olio sintetico XP-S 5W40 a 4 tempi.  Consultare la TABELLA VISCOSITÀ OLIO per un altro tipo.	
Tipo di olio per la scatola del cambio		Olio sintetico per trasmissioni XP-S	
Liquido refrigerante		Miscela glicole etilenico/acqua (50% refrigerante, 50% acqua distillata). Usare il liquido refrigerante premiscelato Bombardier o un refrigerante appositamente ideato per motori in alluminio	
Carburante	Tipo	Normale benzina senza piombo	
	Ottani	Ottani in America Settentrionale: 87 (R + M)/2 o oltre al di fuori dell'America Settentrionale: 91 RON	
Differenziale	Anteriore	Olio differenziale Bombardier od olio sintetico poliesteri 75W90 (API GL-5)	
	Posteriore		
Freno		Liquido per freni, DOT 4	
Grasso per giunto albero di trasmissione		Grasso sintetico per sospensioni (cod. art. 293 550 033)	
CAPACITÀ			
Serbatoio carburante		20 l (5,3 U.S. gal)	
Motore		Cambio olio con filtro: 2 l (2,1 U.S. quarts).	
Olio scatola del cambio		400 ml (14 U.S. oz)	
Liquido refrigerante		2,2 l (2,32 U.S. quarts)	
Differenziale	Anteriore	500 ml (17 U.S. oz)	
	Posteriore	250 ml (8,5 U.S. oz)	
Liquido dei freni		250 ml (8,5 U.S. oz)	

A = ampere

W = Watt

Ah = ampere ora

RPM = giri al minuto

USDA: Ministero dell'agricoltura degli Stati Uniti d'America

Grazie al suo impegno costante nei confronti dell'innovazione e della qualità dei prodotti, BRP si riserva il diritto, in qualsiasi momento, di apportare modifiche al design e alle caratteristiche tecniche e/o aggiunte o miglioramenti ai suoi prodotti senza alcun obbligo di estensione ai prodotti precedentemente realizzati.



# ***INFORMAZIONI SULLA MANUTENZIONE***

# TABELLA DI MANUTENZIONE

La manutenzione è estremamente importante: se non si conoscono le procedure di manutenzione e di messa a punto, è consigliabile rivolgersi a un concessionario autorizzato ATV Bombardier.

SCHEDA DI MANUTENZIONE PERIODICA						
A: REGOLARE (ADJUST) C: PULIRE (CLEAN) I: ISPEZIONARE (INSPECT) L: LUBRIFICARE (LUBRICATE) R: SOSTITUIRE (REPLACE) T: PROCEDERE CON L'OPERAZIONE (PROCEED WITH TASK)	ISPEZIONE INIZIALE 10 H O 30GIORNI O 300 KM (185 mi) (Rivolgersi a un concessionario autorizzato ATV Bombardier BRP. La manutenzione iniziale è molto importante e non deve essere tralasciata.)					
	25 H O 750 KM (470 mi)					
	50 H O 1500 KM (930 mi)					
	100 H O 1 ANNO O 3000 KM (1865 mi)					
	200 H O 2 ANNI O 6000 KM (3730 mi)					
RESPONSABILE DELL'ESECUZIONE						
PEZZO/OPERAZIONE					LEGENDA	
MOTORE/TRASMISSIONE						
Livello dell'olio nel motore ②	AD OGNI USO				CLIENTE	
Olio motore e filtro	R		R		C	CLIENTE
Filtro dell'olio motore					C	CONCESSIONARIO
Olio scatola del cambio	I		R			CONCESSIONARIO
Messa a punto valvole	I, T		I, T			CONCESSIONARIO
Dispositivi di fissaggio motore	I		I			CONCESSIONARIO
Sistema di scarico	I		I			CONCESSIONARIO
Parascintille			C			CLIENTE
Condizione delle guarnizioni	I		I			CONCESSIONARIO
Liquido refrigerante②	I		T, ③	R		CLIENTE
Test della pressione del liquido refrigerante	T				T	CONCESSIONARIO
Pulizia/condizione radiatore (alette radiatore) ④	I		I			CLIENTE
Cinghia di trasmissione			I			CONCESSIONARIO
Condizione/pulizia delle pulegge ricevente e di trazione			C			CONCESSIONARIO
Ingresso aria CVT/condizione condotto aria in uscita/pulizia	I		I			CONCESSIONARIO
CARBURANTE						
Filtro aria ②		C ④	R ④			CLIENTE
Tubi carburante e collegamenti	I			I		CONCESSIONARIO
Filtri del serbatoio carburante					R	CONCESSIONARIO

(2) Elemento controllo pre-guida.  
 Ogni 100 ore, controllare il liquido refrigerante.  
 (4) Più spesso, se il veicolo viene usato in condizioni impervie, in presenza di polvere, sabbia, neve o fango.

## SCHEDA DI MANUTENZIONE PERIODICA

<p>A: REGOLARE (ADJUST)                  C: PULIRE (CLEAN)                  I: ISPEZIONARE (INSPECT)                  L: LUBRIFICARE (LUBRICATE)                  R: SOSTITUIRE (REPLACE)                  T: PROCEDERE CON L'OPERAZIONE (PROCEED WITH TASK)</p>	ISPEZIONE INIZIALE 10 H O 30GIORNI O 300 KM (185 mi) (Rivolgersi a un concessionario autorizzato ATV Bombardier BRP. La manutenzione iniziale è molto importante e non deve essere trascurata.)				
	25 H O 750 KM (470 mi)				
	50 H O 1500 KM (930 mi)				
	100 H O 1 ANNO O 3000 KM (1865 mi)				
	200 H O 2 ANNI O 6000 KM (3730 mi)				
	RESPONSABILE DELL'ESECUZIONE				
<b>PEZZO/OPERAZIONE</b>			<b>LEGENDA</b>		

### IMPIANTO ELETTRICO

Candela <sup>⑤</sup>	T				R		CLIENTE	(2) Elemento controllo pre-guida. (5) Accertarsi che la distanza tra gli elettrodi sia corretta.
Collegamenti della batteria	I		I				CLIENTE	
Cablaggi pre-assemblati, cavi e linee	I				I		CONCESSIONARIO	
Condizione dell'interruttore di accensione, pulsante di avvio e di arresto motore <sup>②</sup>	I				I		CLIENTE	
Condizione del sistema di illuminazione (intensità HI/LO, luce freni, assetto fari, ecc.) <sup>②</sup>	I				I		CLIENTE	
Verricello	Vedere il Manuale dell'operatore del verricello ATV						CLIENTE	

### TRASMISSIONE

Protezioni e cappucci anteriori e posteriori dell'albero motore <sup>②</sup>	I	I				CLIENTE	(2) Elemento controllo pre-guida. (4) Più spesso, se il veicolo viene usato in condizioni impervie, in presenza di polvere, sabbia, neve o fango.
Giunti dell'albero motore			I			CONCESSIONARIO	
Giunto dell'albero di trasmissione posteriore	I		L <sup>④</sup>			CONCESSIONARIO	
Condizione cuscinetti ruote					I	CLIENTE	
Differenziale anteriore/posteriore (livello olio, guarnizioni e valvole)	I		I		R	CONCESSIONARIO	

### STERZO

Dispositivi di fissaggio manubrio					I	CONCESSIONARIO	(2) Elemento controllo pre-guida. (4) Più spesso, se il veicolo viene usato in condizioni impervie, in presenza di polvere, sabbia, neve o fango.
Condizioni dell'acceleratore/alloggiamento/cavo <sup>②</sup>	I			I		CLIENTE	
Sistema di sterzata (colonna, cuscinetti, ecc.)	I				I <sup>④</sup>	CONCESSIONARIO	
Estremità della barra di accoppiamento				I		CONCESSIONARIO	
Dadi/prigionieri ruote	I			I		CLIENTE	
Usura e pressione degli pneumatici <sup>②</sup>	AD OGNI USO					CLIENTE	
Allineamento ruote anteriori	I				I	CONCESSIONARIO	

## SCHEDA DI MANUTENZIONE PERIODICA

ISPEZIONE INIZIALE 10 H O 30GIORNI O 300 KM (185 mi)

(Rivolgersi a un concessionario autorizzato ATV Bombardier BRP. La manutenzione iniziale è molto importante e non deve essere tralasciata.)

A: REGOLARE (ADJUST)  
 C: PULIRE (CLEAN)  
 I: ISPEZIONARE (INSPECT)  
 L: LUBRIFICARE (LUBRICATE)  
 R: SOSTITUIRE (REPLACE)  
 T: PROCEDERE CON L'OPERAZIONE (PROCEED WITH TASK)

25 H O 750 KM (470 mi)

50 H O 1500 KM (930 mi)

100 H O 1 ANNO O 3000 KM (1865 mi)

200 H O 2 ANNI O 6000 KM (3730 mi)

RESPONSABILE DELL'ESECUZIONE

**PEZZO/OPERAZIONE**

**LEGENDA**

### SOSPENSIONI

Bracci posteriori	I			I		CONCESSIONARIO
Montanti McPherson	I		I			CONCESSIONARIO
Ammortizzatori posteriori	I		I			CONCESSIONARIO
Bracci ad A	I		I			CLIENTE
Giunto sferico	I	I				CONCESSIONARIO

### FRENO

Liquido freni (anteriori e posteriori) ②	I	I			R ⑥	CLIENTE	(2) Elemento controllo pre-guida. (4) Più spesso, se il veicolo viene usato in condizioni impervie, in presenza di polvere, sabbia, neve o fango. (6) La sostituzione del liquido per i freni o qualsiasi riparazione sul sistema frenante deve essere fatta da un concessionario autorizzato ATV BRP.
Pattini dei freni		I ④				CLIENTE	
Sistema frenante (dischi, flessibili, etc.)				I		CLIENTE	

### CARROZZERIA/TELAIO

Vano motore	C		C			CLIENTE	(4) Più spesso, se il veicolo viene usato in condizioni impervie, in presenza di polvere, sabbia, neve o fango.
Telaio				I		CONCESSIONARIO	
Condizioni gancio traino/gancio di traino a sfera (se installato)	AD OGNI USO					CLIENTE	
Dispositivi di fissaggio telaio			I			CLIENTE	
Maniglie di sostegno	AD OGNI USO					CLIENTE	
Sistema convertibile sedile passeggero/vano portabagagli e relativi dispositivi di fissaggio	AD OGNI USO					CLIENTE	
Sedile del conducente e relativi dispositivi di fissaggio	AD OGNI USO					CLIENTE	
Pulizia del veicolo e protezione			C ④			CLIENTE	



---

## INFORMAZIONI GENERALI

Durante la lettura di questa Guida dell'operatore, ricordare che:

### AVVERTENZA

Indica un potenziale pericolo che, se non viene evitato, può provocare gravi lesioni o la morte.

### AVVERTENZA

A meno di diversa indicazione, non accendere il motore durante gli interventi di manutenzione.

Prima di eseguire qualsiasi operazione di manutenzione o ispezione sul veicolo, attendere che il motore e lo scarico si siano raffreddati per evitare potenziali ustioni.

### AVVERTENZA

Nel caso in cui sia necessario rimuovere i dispositivi di bloccaggio (es. linguette di bloccaggio, fermagli autobloccanti, ecc.) durante le operazioni di smontaggio e montaggio, sostituirli sempre con dispositivi nuovi.

Di seguito sono indicate le procedure di manutenzione che possono essere eseguite dal cliente: Gli altri componenti indicati nella tabella di manutenzione devono essere trattati da un concessionario autorizzato Bombardier ATV.

**NOTA:** Tra le altre cose, questa sezione indica le procedure di sostituzione dei fluidi. Fare riferimento alla sezione FLUIDI per le procedure di controllo dei livelli e di rabbocco.

# MOTORE

## Cambio dell'olio e sostituzione filtro dell'olio

Olio e filtro vanno cambiati nello stesso momento. Il cambio dell'olio deve essere effettuato a motore caldo.

### AVVERTENZA

L'olio del motore potrebbe scottare. Per evitare il rischio di ustioni, non rimuovere il tappo di scarico o il coperchio del filtro se il motore è caldo. Attendere fino a quando l'olio del motore è tiepido.

Controllare che il veicolo si trovi su una superficie piana.

Estrarre l'astina di livello dell'olio.

Pulire la zona del tappo di scarico dell'olio.

Posizionare una bacinella per la raccolta dell'olio sotto il tappo di scarico.

Svitare il tappo di scarico dell'olio.

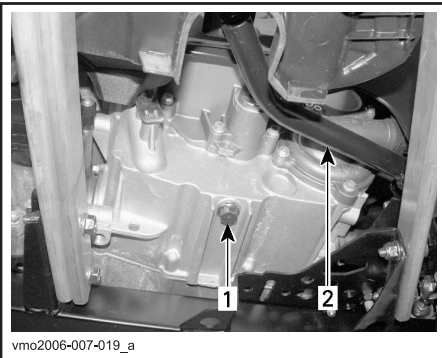

### TIPICO

1. Tappo di scarico dell'olio
2. Pedale del freno

Lasciare che l'olio fuoriesca completamente dal filtro.

Rimuovere la carenatura destra del motore.

Svitare il coperchio del filtro dell'olio.

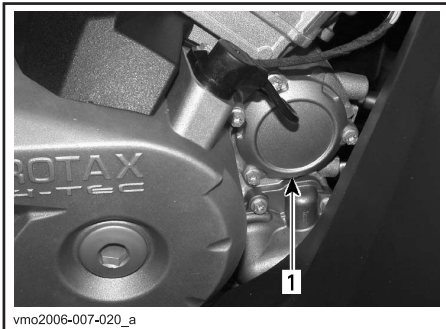

### 1. Coperchio filtro dell'olio

Rimuovere il filtro dell'olio e sostituirlo con un nuovo filtro.

Controllare l'O-ring nella copertura e sostituirlo se necessario.

Avvitare il coperchio del filtro dell'olio in posizione.

Rimuovere gli eventuali residui di olio dal motore.

Cambiare la guarnizione sul tappo di scarico dell'olio. Pulire l'area intorno alla guarnizione sul motore ed intorno al tappo di scarico dell'olio, quindi reinserire il tappo. Riempire il motore fino al livello adeguato di olio raccomandato. Per la capacità, fare riferimento alla sezione CARATTERISTICHE TECNICHE.

Accendere il motore e tenerlo al minimo per alcuni minuti. Controllare che non ci siano perdite dal filtro dell'olio o dal tappo di scarico dell'olio.

Arrestare il motore. Attendere alcuni minuti per far defluire l'olio nel carter e controllare il livello dell'olio. Se necessario, aggiungere altro olio.

Smaltire l'olio usato seguendo tutte le normative ambientali locali.

## Pulizia filtro dell'olio

Il filtro dell'olio deve essere pulito ogni 200 ore oppure ogni 2 anni oppure ogni 6000 km (3730 m.).

Contattare un concessionario autorizzato ATV Bombardier.

## Sostituzione olio scatola del cambio

Posizionare il veicolo su una superficie piana. Pulire la zona del tappo di scarico e il tappo di livello olio, quindi togliere il tappo di scarico della scatola del cambio.

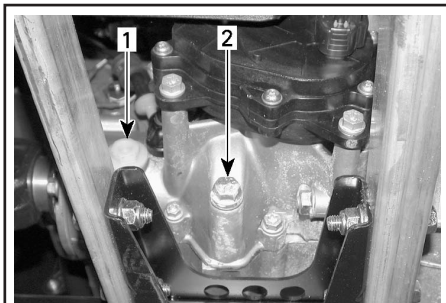

vmo2006-007-018\_a

1. Tappo livello olio
2. Tappo di scarico dell'olio

**NOTA:** Per svuotare completamente la scatola del cambio, posizionare un martinetto sotto il poggiatesta sinistro e inclinare il veicolo verso destra. Quando la scatola del cambio è vuota, applicare il tappo di scarico e riappoggiare il veicolo a terra.

Riempire nuovamente la scatola del cambio con olio per trasmissioni XP-S (cod. art. 413 801 900) o altro prodotto equivalente.

**ATTENZIONE:** Non utilizzare altri tipi di olio non raccomandato durante le operazioni di manutenzione. Non miscelare con tipi di oli di marche diverse.

L'olio dovrebbe essere a livello con il fondo del foro di livello olio. Rabboccare fino a quando il livello dell'olio della scatola del cambio fluisce attraverso il foro di livello olio. Reinstallare il tappo livello olio.

## Sostituzione liquido refrigerante

### ⚠ AVVERTENZA

Per evitare il rischio di ustioni, non rimuovere il tappo del radiatore né svitare il tappo di scarico del refrigerante del motore se è caldo.

Aprire il pannello d'accesso e rimuovere il tappo del radiatore.

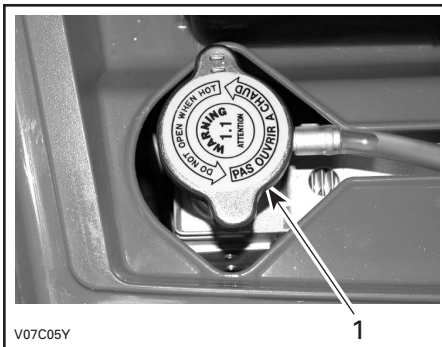

V07C05Y

1. Tappo del radiatore

Svitare il tappo di scarico del liquido refrigerante e spurgare il liquido in un contenitore idoneo.

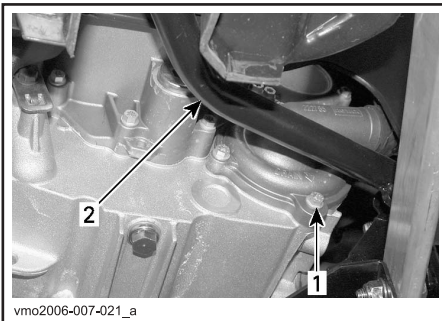

vmo2006-007-021\_a

1. Tappo di scarico del liquido refrigerante
2. Pedale del freno

**NOTA:** Non svitare completamente il tappo di scarico del liquido refrigerante.  
Rimuovere il pannello di destra.  
Svitare la vite di spurgo sulla cima dell'alloggiamento del termostato.



### 1. Vite di spurgo

Spurgare completamente il sistema, quindi reinserire il tappo di scarico del liquido refrigerante.

Stringere il flessibile tra il radiatore e l'alloggiamento del termostato con una pinza di strozzamento grande (cod. art. 529 032 500) o altro utensile equivalente.

**ATTENZIONE:** Non usare una morsa per stringere il flessibile.

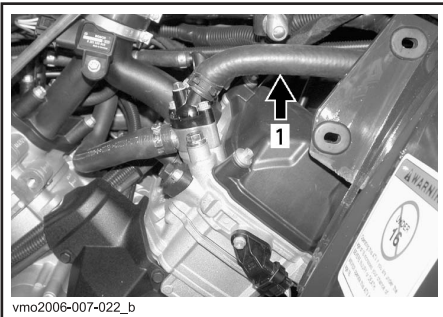

### 1. Pinza di strozzamento flessibile

Riempire il radiatore fino alla fuoriuscita del liquido refrigerante dal foro nell'alloggiamento del termostato. Inserire la vite di spurgo, quindi rimuovere la pinza di strozzamento.

Finire di riempire il radiatore.

Controllare il livello nel serbatoio del liquido refrigerante e, se necessario, rabboccare.

Far girare il motore al minimo senza il tappo del radiatore. Aggiungere lentamente altro liquido refrigerante, se necessario.

A questo punto, attendere che il motore raggiunga la normale temperatura di funzionamento. Abbassare la leva dell'acceleratore due o tre volte; aggiungere altro liquido, se necessario.

Inserire il tappo del radiatore. Controllare tutti i collegamenti per identificare eventuali perdite e controllare il livello del liquido refrigerante nel serbatoio.

## Cinghia di trasmissione

Consultare un concessionario autorizzato ATV Bombardier per controllare la larghezza e le condizioni della cinghia di trasmissione.

## Messa a punto valvole

Consultare un concessionario autorizzato ATV Bombardier per la messa a punto delle valvole.

Una distanza tra gli elettrodi insufficiente potrebbe causare cali di potenza e danneggiare le valvole. Una distanza eccessiva sarà causa di rumore.

## Parascintille

La marmitta deve essere periodicamente pulita dai residui di carbonio.

## AVVERTENZA

Non azionare mai il motore al chiuso. Non effettuare questa operazione subito dopo avere spento il motore perché il sistema di scarico è molto caldo. Controllare che non vi siano materiali combustibili nella zona circostante. Indossare una protezione per gli occhi e dei guanti. Non sostare dietro al veicolo durante le operazioni di spurgo del sistema di scarico. Rispettare tutte le normative in vigore.

Scegliere un luogo ben ventilato e controllare che la marmitta sia fredda.

Posizionare il cambio in posizione di Stazionamento.

Rimuovere il tappo di pulizia della marmitta.

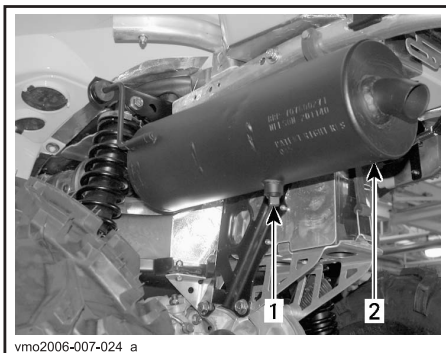

1. Tappo di pulizia
2. Marmitta

Bloccare il terminale della marmitta con un panno ed avviare il motore.

Aumentare momentaneamente il numero di giri al minuto per diverse volte, per scaricare il carbonio accumulato dalla marmitta.

Fermare il motore e raffreddare la marmitta. Riavvitare il tappo di pulizia della marmitta.

## Radiatore

Controllare periodicamente che la superficie vicino al radiatore sia pulita.

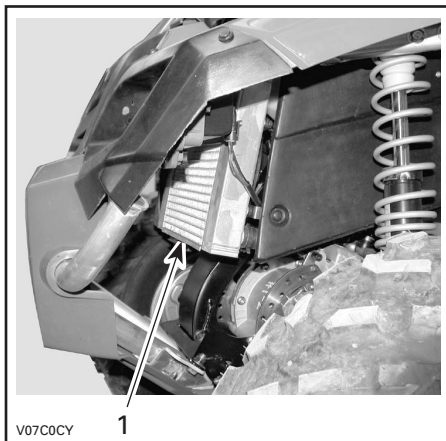

TIPICO

1. Radiatore

Controllare le alette del radiatore. Devono essere pulite, prive di detriti, fango, sporcizia o altri depositi che potrebbero impedire al radiatore di raffreddarsi correttamente.

Rimuovere i depositi con le mani, per quanto possibile. Se si dispone di acqua nelle vicinanze, cercare di sciacquare le alette del radiatore.

Se si dispone di un flessibile da giardino, usatelo per sciacquare le alette del radiatore.

## AVVERTENZA

Non pulire mai il radiatore con le mani quando è caldo. Lasciarlo raffreddare prima di pulirlo.

**ATTENZIONE:** Fare attenzione a non danneggiare le alette del radiatore durante le operazioni di pulizia. Non usare nessun oggetto/strumento che le possa danneggiare. Le alette sono molto sottili per consentire un raffreddamento efficace. Se si usa una pompa, utilizzarle esclusivamente a Bassa pressione. **NON USARE MAI UN DISPOSITIVO DI LAVAGGIO AD ALTA PRESSIONE.**

Consultare un concessionario autorizzato ATV Bombardier per controllare la prestazione del sistema di raffreddamento.

# SISTEMA DI AERAZIONE

## Rimozione del filtro dell'aria

**ATTENZIONE:** Non rimuovere o modificare mai alcun componente della scatola filtro aria. Altrimenti, si potrebbe verificare un peggioramento della prestazione o addirittura un danno. Il motore è calibrato per funzionare specificatamente con questi componenti.

Rimuovere il sedile.

Sganciare le linguette del pannello centrale dal telaio.

Spingere il pannello centrale verso la parte posteriore del veicolo per rimuoverlo.



1. Pannello centrale
2. Linguette

Sganciare le fascette e rimuovere il dispositivo di copertura della scatola del filtro dell'aria.

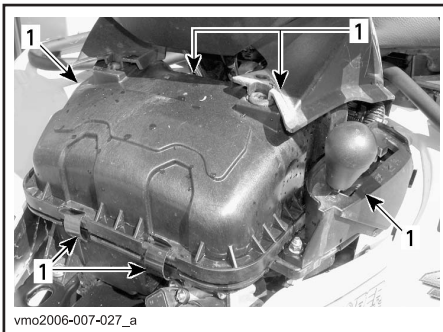

1. Sganciare fascette

Allentare la fascetta e rimuovere il filtro dell'aria.

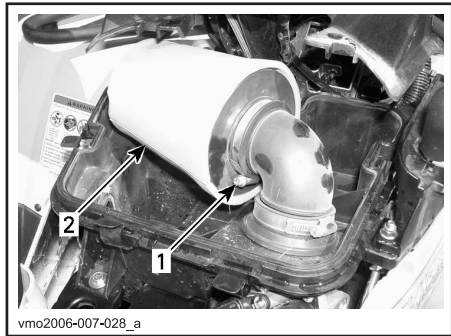

1. Fascetta
2. Filtro aria

## Pulizia del filtro dell'aria

Versare una soluzione detergente (cod. art. 219 700 341 o suo equivalente) in un secchio. Immergervi il filtro.

Mentre si lascia a bagno il filtro, pulire la scatola del filtro dell'aria.

Risciacquare il filtro con acqua calda per eliminare tutta la soluzione detergente.

Fare asciugare completamente il filtro.

Una volta asciutto, applicare uno strato di olio per filtri dell'aria (cod. art. 219 700 340 o suo equivalente).

## Montaggio del filtro dell'aria

Rimontare attentamente le parti rimosse nell'ordine inverso alla rimozione.

# IMPIANTO ELETTRICO

## AVVERTENZA

Se non diversamente indicato, posizionare sempre l'interruttore di arresto motore in posizione OFF prima di eseguire qualsiasi intervento di manutenzione o riparazione dell'impianto elettrico.

## Candela

### Rimozione

Rimuovere i pannelli laterali.  
Staccare il cavo della candela.  
Svitare di un giro le candele. Se possibile, pulire la candela e la testata con aria compressa.

## AVVERTENZA

Quando si utilizza l'aria compressa, indossare sempre occhiali di protezione.

Svitare completamente le candele ed estrarle.

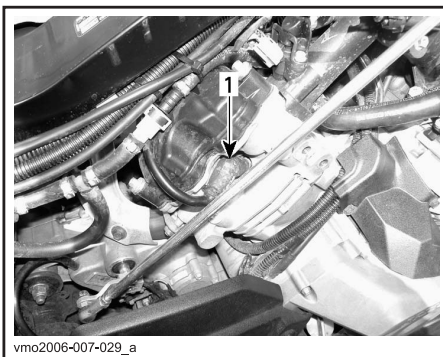

LATO DESTRO - CILINDRO POSTERIORE  
1. Candela

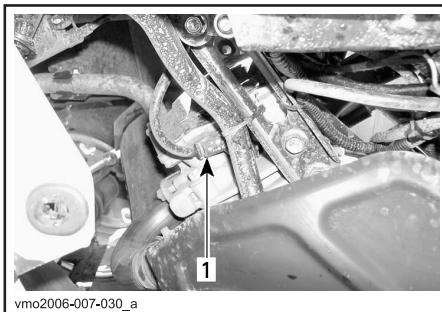

LATO SINISTRO - CILINDRO ANTERIORE  
1. Candela

### Installazione

Prima di procedere con l'installazione, accertarsi che le superfici di contatto della testata e della candela siano pulite.

Utilizzare uno spessore per impostare la distanza della candela tra 0,6 e 0,7 mm (0,24-0,27 poll.).

Applicare del lubrificante anti-grippaggio sui filetti delle candele.

Avvitare a mano la candela nella testata e stringerla con una chiave dinamometrica ed uno zoccolo adatto.

Coppia di serraggio delle candele a 20 N·m (15 lbf·ft).

## Batteria

### AVVERTENZA

Non caricare mai la batteria quando installata nel veicolo.

### Rimozione

Scollegare prima il cavo NERO (-) e quindi il cavo ROSSO (+).

### AVVERTENZA

Rispettare sempre questo ordine di smontaggio; scollegare sempre prima il cavo NERO (-).

Rimuovere la fascetta e estrarre la batteria dal telaio.

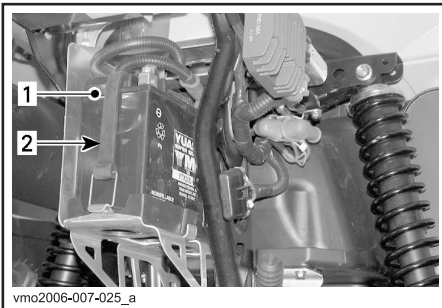

1. Batteria
2. Fascetta

### Pulizia

Pulire il rivestimento esterno, i morsetti della batteria e la batteria stessa utilizzando una soluzione di acqua e bicarbonato di sodio.

Rimuovere la corrosione presente sui terminali dei cavi e i morsetti della batteria mediante una spazzola con setole metalliche. Il rivestimento della batteria deve essere pulito con una spazzola morbida e una soluzione di bicarbonato di sodio.

## Installazione

Rimontare la batteria nel veicolo.

### AVVERTENZA

Collegare prima il cavo ROSSO (+) quindi quello NERO (-). Collegare sempre per primo il cavo ROSSO (+).

## Fusibili

Se un fusibile risulta danneggiato, sostituirlo con uno di pari potenza.

**ATTENZIONE:** Non usare fusibili di potenza superiore perché si potrebbe arrecare un grave danno.

I fusibili sono collocati nel vano di manutenzione anteriore, e nella parte posteriore vicino alla batteria.

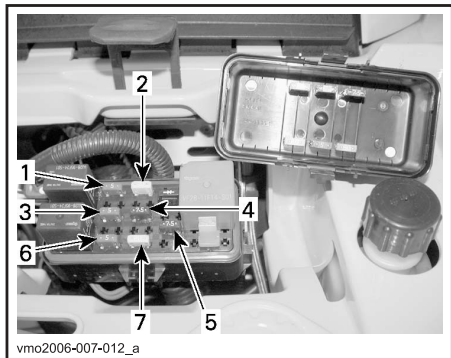

### PARTE ANTERIORE - POSIZIONE FUSIBILI

1. (F1) Bobine di accensione (5 A)
2. (F2) Ventola (20 A)
3. (F3) Iniettori carburante (5 A)
4. (F4) Tachimetro/sensore velocità/luce di posizione posteriore (7,5 A)
5. (F5) Pompa carburante (7,5 A)
6. (F6) Modulo controllo motore (ECM) (5 A)
7. (F7) Accessori (20 A)



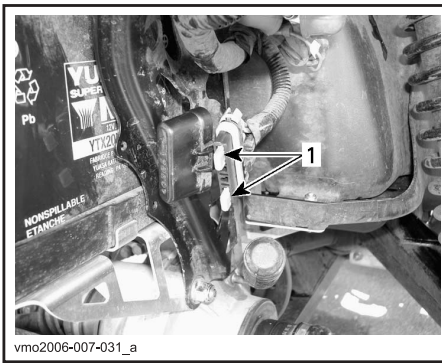

vmo2006-007-031\_a

### PARTE POSTERIORE - POSIZIONE FUSIBILI

1. (F8) Principali (30 A)  
(F9) Accessori principali (30 A)

Per togliere un fusibile dallo scompartimento, rimuovere il coperchio e tirare fuori il fusibile. Controllare se il filamento è fuso.

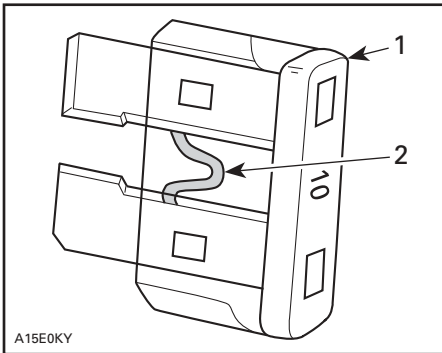

A15E0KY

### TIPICO

1. Fusibile
2. Controllare se bruciato

## Sostituzione lampadina

### ⚠ AVVERTENZA

Spostare l'interruttore di accensione in posizione OFF prima di sostituire una lampadina difettosa.

Controllare sempre il funzionamento delle luci dopo la sostituzione.

### Fari

**ATTENZIONE:** Non toccare mai la parte in vetro di una lampadina alogena con le mani nude, questo ne riduce la sua durata. Se si tocca il vetro, ripulire con alcool isopropilico che non lascerà un film sulla lampadina. Rimuovere le viti del coperchio.

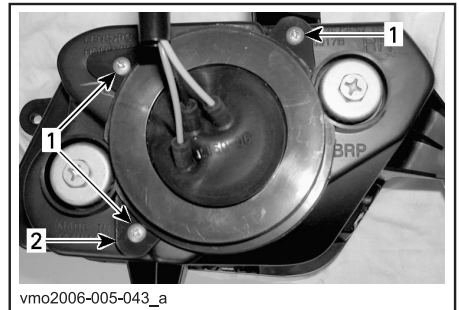

vmo2006-005-043\_a

1. Viti
2. Coperchio

Rimuovere la protezione di gomma sopra l'alloggiamento del faro.

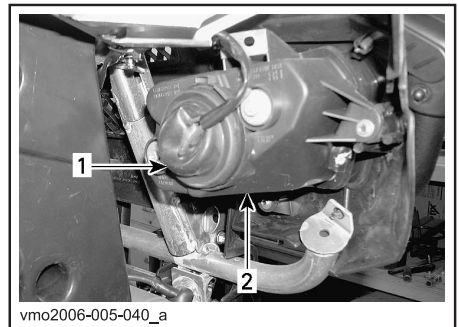

vmo2006-005-040\_a

1. Protezione in gomma
2. Alloggiamento del faro

Scollegare il connettore dal faro.

**NOTA:** Utilizzare la piccola linguetta di blocco per sbloccare il connettore quindi tirare il connettore.

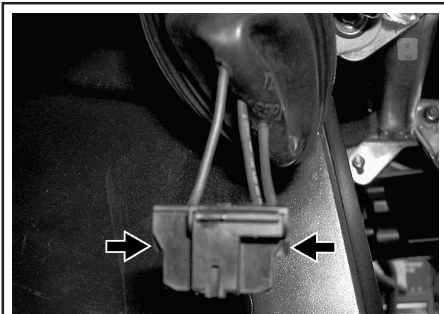

vmo2006-005-041\_a

**SPINGERE SULLA LINGUETTA DI BLOCCO PER SBLOCCARE IL CONNETTORE**

**NOTA:** Nelle seguenti illustrazioni, la mascherina anteriore è stata tolta dal veicolo per consentire una migliore comprensione. Premere sul perno e spingerlo a lato per sbloccare la lampadina del faro.

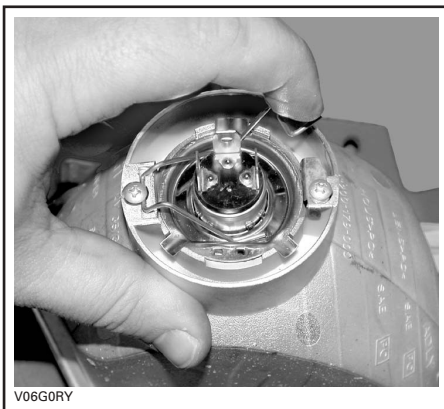

V06G0RY

**TIPICO**

Sollevare e mantenere il perno in questa posizione, quindi togliere la lampadina.



V06G0SY

**TIPICO**

Rimontare attentamente le parti rimosse nell'ordine inverso alla rimozione.

Regolazione orientamento del fascio luminoso

Regolare l'assetto dei fari nel modo seguente:  
Ruotare le viti di regolazione per regolare l'altezza e l'orientamento del fascio di luce a piacimento. Regolare entrambi i fari allo stesso modo.

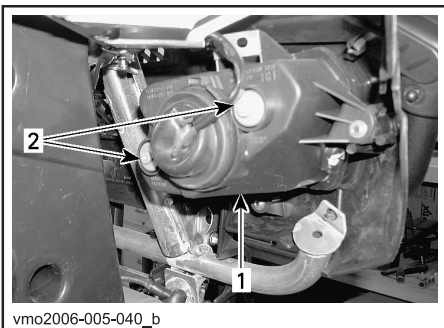

vmo2006-005-040\_b

**TIPICO**

1. Coperchio faro
2. Viti di regolazione

## Fanalino posteriore

Svitare le viti sulla lente per esporre la lampadina.

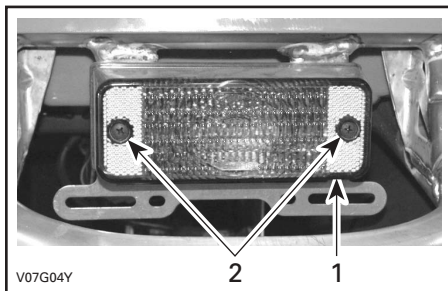

1. *Lente*
2. *Viti*

Premere la lampadina e tenerla premuta mentre la si ruota in senso antiorario per estrarla.

Per montare una nuova lampadina, premerla e ruotarla contemporaneamente in senso orario.

## Tachimetro

Il tachimetro si accende con i LED. Se si brucia un LED, sostituire il tachimetro. I LED non sono disponibili separatamente.

# TRASMISSIONE

## Cappuccio/protezione albero motore

### Controllo

Controllare visivamente le condizioni dei cappucci e delle protezioni dell'albero motore. Controllare che le protezioni non siano danneggiate o identificare tracce di sfregamenti sugli alberi. Verificare che i cappucci non abbiano rotture, strappi, perdite di grasso, ecc. Riparare o sostituire le parti necessarie.

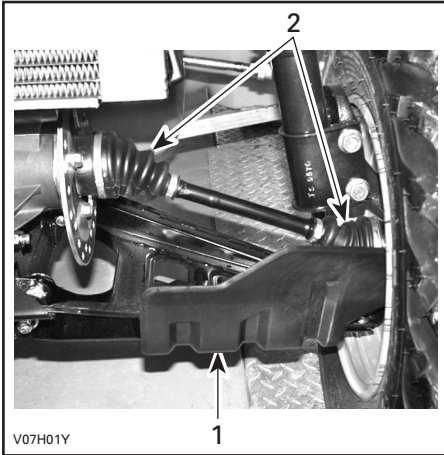

**TIPICO - PARTE ANTERIORE DEL VEICOLO**  
1. Protezione albero motore  
2. Cappucci albero motore

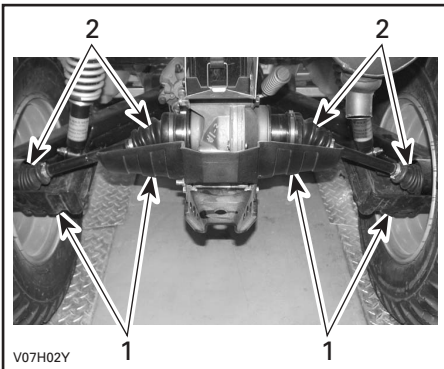

**TIPICO - PARTE POSTERIORE DEL VEICOLO**  
1. Protezione albero motore  
2. Cappucci albero motore

## Ruota

Rimuovere, occasionalmente, i dadi delle ruote e applicare un lubrificante anti-grippaggio sulle viti per una facile futura rimozione. Questa procedura è particolarmente importante se il veicolo viene usato in un ambiente in cui è presente acqua salata o fango. Rimuovere un dado alla volta, lubrificare e riavvitare.

## Condizioni dei cuscinetti delle ruote

Premere e tirare le ruote dal bordo superiore per sentire l'eventuale gioco. Consultare un concessionario autorizzato di ATV Bombardier in caso di gioco.

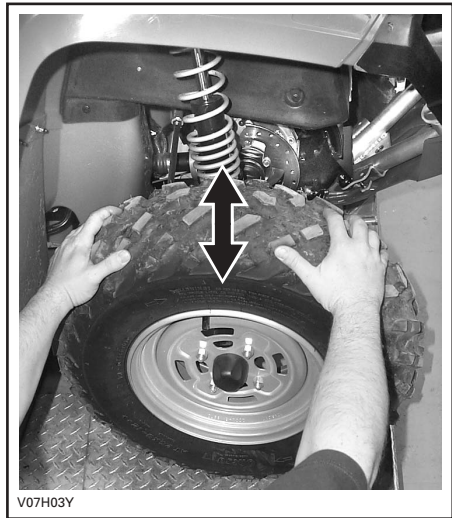

**TIPICO**

## Pneumatici/Ruote

### AVVERTENZA

Quando si sostituiscono gli pneumatici, non montare mai uno pneumatico radiale con uno diagonale. Questa applicazione combinata può creare problemi di gestione e/o stabilità.

Non associare pneumatici di dimensioni e/o modelli differenti sullo stesso asse. Le coppie di pneumatici anteriore o posteriore devono essere di modello e marca identici.

Per battistrada con disegno unidirezionale, accertarsi che gli pneumatici siano montati nel corretto senso di rotazione.

Gli pneumatici radiali devono essere montati come treno completo.

La mancata osservanza di queste istruzioni può provocare lesioni gravi o morte:

## Pressione pneumatici

### AVVERTENZA

La pressione degli pneumatici compromette seriamente la guida del veicolo e la sua stabilità. Una pressione troppo bassa potrebbe fare sgonfiare lo pneumatico e farlo slittare dalla ruota. Una pressione eccessiva potrebbe far scoppiare lo pneumatico. Applicare sempre la pressione consigliata. Dal momento che gli pneumatici sono del tipo a bassa pressione, usare una pompa manuale.

Controllare sempre la pressione quando gli pneumatici sono "freddi" prima di utilizzare il veicolo. La pressione dei pneumatici cambia a seconda della temperatura e dell'altitudine. Ricontrollare la pressione se una di queste condizioni è cambiata.

Per vostra comodità, viene fornito un dispositivo per misurare la pressione nel kit degli attrezzi.

PRESSIONE PNEUMATICI			
FINO a 272 kg (600 lb)	MAX.	ANTE- RIORE	POSTE- RIORE
		34 kPa (5 PSI)	48 kPa (7 PSI)
	MIN.	31 kPa (4,5 PSI)	34 kPa (5 PSI)

Anche se gli pneumatici sono stati specificamente progettati per un uso fuoristrada, potrebbe comunque verificarsi che uno pneumatico si sgonfi. Sugeriamo, pertanto, di tenere sempre con sé una pompa dell'aria e un kit per le riparazioni.

### Condizione pneumatici/ruote

Controllare lo pneumatico per danni ed usura. Sostituire se necessario.

Non scambiare gli pneumatici. Gli pneumatici anteriori e posteriori sono di diversa misura. Gli pneumatici sono direzionali e la loro rotazione deve essere mantenuta in una specifica direzione per un buon funzionamento.

### Rimozione ruota

Allentare i dadi e sollevare il veicolo. Fissare un supporto al di sotto del veicolo. Sostituire i dadi e quindi la ruota.

Quando si rimonta la ruota, applicare un lubrificante anti-grippaggio sulle viti. Avvitare delicatamente i dadi in sequenza incrociata quindi serrare a 70 N·m (52 libbre-piedi).

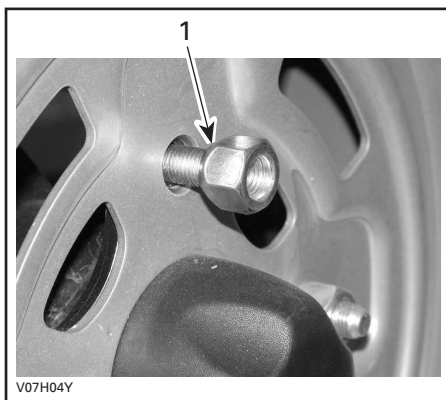

1. Lato rastremato del dado

**ATTENZIONE:** Utilizzare sempre i dadi per le ruote consigliati (cod. art. 250 100 039). Se si usano dadi diversi si potrebbe danneggiare il cerchio.

# TIMONERIA

## Lubrificazione del cavo dell'acceleratore

### Lubrificazione

Il cavo dell'acceleratore deve essere lubrificato con un lubrificante al silicone (cod. art. 293 600 041) o suo equivalente.

### AVVERTENZA

Utilizzare sempre un lubrificante al silicone. L'uso di altri lubrificanti (tra cui i lubrificanti a base di acqua) potrebbe provocare l'incollaggio o l'irrigidimento della leva o del cavo dell'acceleratore.

Aprire l'alloggiamento della leva dell'acceleratore.

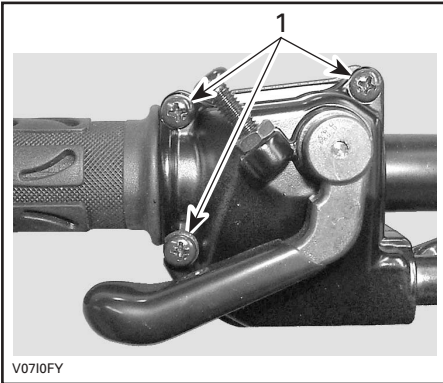

1. Rimuovere le viti

Rimuovere l'alloggiamento. Spostare la protezione in gomma per esporre il registro del cavo dell'acceleratore.

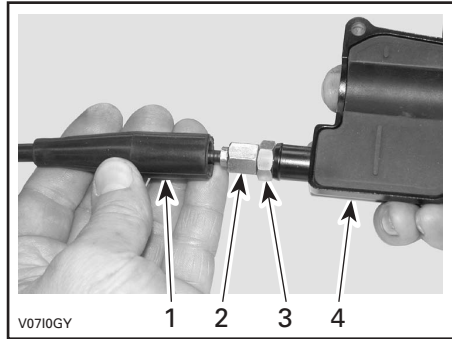

1. Protezione cavo
2. Registro del cavo dell'acceleratore
3. Controdado
4. Alloggiamento leva dell'acceleratore

Avvitare il registro del cavo acceleratore.

Rimuovere:

- protezione interna dell'alloggiamento

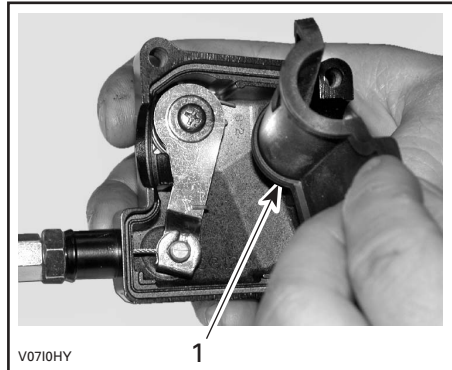

1. Protezione interna dell'alloggiamento

- il cavo dall'alloggiamento della leva dell'acceleratore.

**NOTA:** Spostare il cavo nella scanalatura del fermo e rimuovere il terminale del cavo dal fermo.

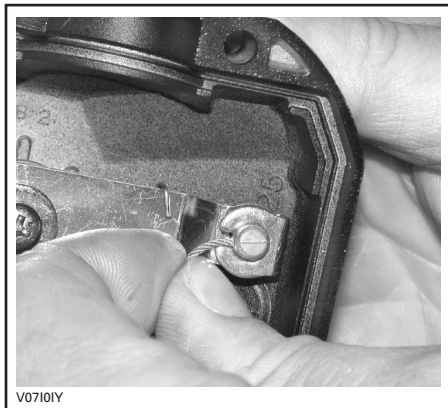

V07101Y

Rimuovere la copertura laterale del corpo farfallato.

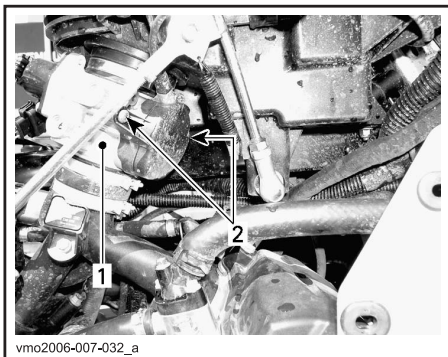

vmo2006-007-032\_a

1. Corpo farfallato
2. Viti copertura laterale

Inserire il beccuccio della bomboletta di lubrificante nel terminale del registro del cavo dell'acceleratore.



V0710JY

**TIPICO**

**NOTA:** Mettere uno straccio intorno al registro del cavo dell'acceleratore per evitare schizzi di lubrificante.

Applicare il lubrificante sulla parte terminale del cavo dell'acceleratore, lato carburatore, fino a farlo gocciolare.

Rimontare il cavo e regolarlo.

## **⚠ AVVERTENZA**

Usare sempre una protezione per gli occhi e guanti durante la lubrificazione di un cavo.

## Regolazione della leva dell'acceleratore

Spostare la protezione in gomma per esporre il registro del cavo dell'acceleratore.

Svitare il controdado quindi ruotare il registro fino ad ottenere il corretto gioco della leva dell'acceleratore.

**NOTA:** Misurare il gioco dell'acceleratore alla punta della leva dell'acceleratore.

Stringere il controdado e reinserire la protezione.

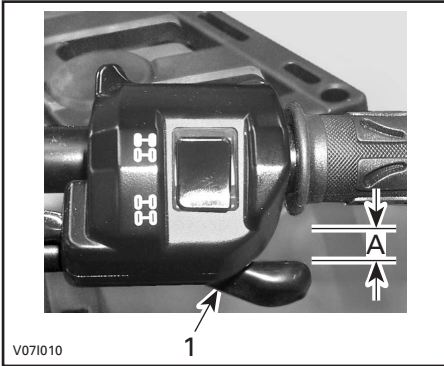

1. Leva dell'acceleratore

A. da 3 a 6 mm (da 1/8 a 7/32 pollici)

Mettere la leva del cambio in posizione di Stazionamento e accendere il motore. Controllare che il cavo dell'acceleratore sia debitamente regolato girando completamente il manubrio verso destra quindi verso sinistra. Se il numero di giri/min. del motore aumenta, regolare di nuovo il gioco della leva dell'acceleratore.



# SOSPENSIONI

## Lubrificazione

Lubrificare i bracci ad A anteriori. Usare grasso sintetico per sospensioni (cod. art. 293 550 033). Su ciascun braccio ad A sono previsti due raccordi che vanno ingrassati.

## Controllo

### Sospensione anteriore

Controllare i montanti McPherson per possibili perdite di olio o altri danni. Controllare la tenuta dei dispositivi di serraggio. Consultare un concessionario autorizzato ATV Bombardier, se necessario.

### Sospensione posteriore

Controllare gli ammortizzatori per possibili perdite di olio e la tenuta dei fermi. Consultate un concessionario autorizzato di ATV Bombardier, se necessario.

### Bracci posteriori

Controllare i bracci posteriori per possibili distorsioni, rotture o piegature. Consultate un concessionario autorizzato ATV Bombardier se si rileva un problema.

### Bracci ad A

Controllare i bracci ad A per possibili distorsioni, rotture o piegature. Consultare un concessionario autorizzato ATV Bombardier, se necessario.

## Regolazioni

### ammortizzatori posteriori

#### **AVVERTENZA**

Le camme di regolazione di destra e di sinistra devono essere sempre fissate nella stessa posizione. Mai regolare soltanto una camma di regolazione. Una regolazione irregolare potrebbe provocare alterazioni nel controllo del veicolo e provocare un incidente.

## Regolazione precarica

Regolare la precarica della molla girando la camma di regolazione con la chiave di regolazione del kit degli attrezzi.

Girare le camme di regolazione in senso orario per una guida più ferma e in condizioni di terreno impraticabile, o quando si trasporta un carico o si tira un rimorchio.

Girare le camme di regolazione in senso antiorario per un carico leggero o in buone condizioni di terreno.

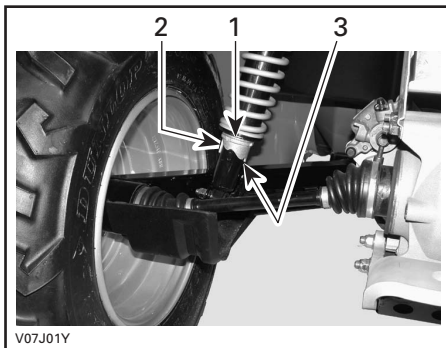

1. *Camme di regolazione*
2. *Regolazione dolce*
3. *Regolazione forte*

# FRENO

## Freni anteriori e posteriori

I freni anteriori e posteriori sono del tipo idraulico a disco. Sono autoregolanti e non richiedono alcuna messa a punto.

La leva dei freni ed il pedale non richiedono regolazioni.

Per mantenere i freni in buone condizioni di funzionamento, controllare quanto segue:

- sistema frenante per le perdite dei liquidi
- freni per una sensazione di spugnosità al tatto
- dischi dei freni per usura eccessiva e condizioni della superficie
- pattini dei freni per usura, danno o gioco.

LIMITI DI MANUTENZIONE	
Pattini dei freni spessore	1 mm (0,040 pollici)
Dischi anteriori spessore	3,5 mm (0,138 pollici)
Disco posteriore spessore	4,3 mm (0,170 pollici)
Deformabilità massima dischi	0,2 mm (0,010 pollici)

Consultare un concessionario autorizzato ATV Bombardier se si rileva un problema nell'impianto di frenata.

## Sostituzione del liquido dei freni

### AVVERTENZA

La sostituzione del liquido per i freni o qualsiasi riparazione sul sistema frenante deve essere fatta da un concessionario autorizzato ATV Bombardier.

---

## CARROZZERIA/TELAIO

### Area motore

Controllare l'area nelle vicinanze del motore per identificare eventuali danni o perdite. Controllare che tutte le fascette fermatubi siano debitamente bloccate e che nessun flessibile sia lesionato, aggrovigliato o danneggiato.

Controllare i dispositivi di blocco di marmitta, batteria e serbatoi.

Controllare l'eventuale corrosione e la tenuta dei collegamenti elettrici.

Sostituire o riparare i pezzi usurati o danneggiati.

### Condizione gancio di traino/gancio di traino a sfera

Controllare la tenuta della fascette e le condizioni di tenuta/del gancio di traino a sfera. Stringere dovutamente, se necessario, e sostituire la sfera se usurata.

### Dispositivi di fissaggio telaio

Controllare le condizioni dei dispositivi di fissaggio e la relativa tenuta sul veicolo. Serrare ancora se necessario.

### Dispositivi di fissaggio sedile

Rimuovere il sedile e controllare l'usura del meccanismo di aggancio e del perno. Consultare un concessionario autorizzato ATV Bombardier per la sostituzione di parti danneggiate.

### Pulizia e protezione del veicolo

Mai utilizzare un dispositivo di lavaggio ad alta pressione per pulire il veicolo. **UTILIZZARE SOLTANTO BASSA PRESSIONE (un flessibile da giardino ad esempio)**. L'alta pressione può causare danni elettrici o meccanici.

Le parti verniciate che sono state danneggiate vanno debitamente riverniciate per prevenire la formazione di ruggine.

Se necessario, detergere la carrozzeria con acqua calda e sapone (usare solo detersivi delicati). Applicare una cera non abrasiva.

**ATTENZIONE:** non pulire mai le parti in plastica con detersivi forti, agenti sgrassanti, solventi per pittura, acetone, ecc.

Durante la lettura di questa Guida dell'operatore, ricordare che:

## **AVVERTENZA**

Indica un potenziale pericolo che, se non viene evitato, può provocare gravi lesioni o la morte.



# ***GARANZIA***

# **GARANZIA LIMITATA INTERNAZIONALE BRP: 2006 PRODOTTI ATV BOMBARDIER\***

## **1. AMBITO DELLA GARANZIA LIMITATA**

Bombardier Recreational Products Inc. (qui di seguito "BRP"), garantisce i propri prodotti ATV BOMBARDIER 2006 in caso di difetti di materiale o nella qualità di esecuzione del prodotto per il periodo e le condizioni qui di seguito descritte.

Tutti i pezzi di ricambio e gli accessori originali Bombardier installati da un distributore/concessionario autorizzato BOMBARDIER (come definito di seguito) al momento della consegna di un prodotto ATV Bombardier 2006, sono coperti dalla stessa garanzia dell'ATV.

L'uso del Prodotto per gare o qualsiasi altra attività competitiva, in qualsiasi momento, persino da parte di un proprietario precedente, rende nulla la presente garanzia.

## **2. PERIODO DI COPERTURA DELLA GARANZIA**

La presente garanzia entrerà in vigore DALLA DATA DI CONSEGNA AL PRIMO CONSUMATORE AL DETTAGLIO o dalla data in cui il prodotto viene utilizzato per la prima volta, a seconda di quale delle due eventualità si verifichi per prima, per un periodo di: SEI (6) MESI CONSECUTIVI, in caso di uso privato o commerciale <sup>(1)</sup>.

La riparazione e la sostituzione di pezzi o l'esecuzione di manutenzione in base a questa garanzia non estende la durata della presente garanzia oltre la data di scadenza originale.

## **3. CONDIZIONI PER LA COPERTURA DELLA GARANZIA**

Questa copertura della garanzia è disponibile esclusivamente sugli ATV Bombardier 2006 acquistati dal primo proprietario nuovi e mai utilizzati presso un distributore/concessionario Bombardier (qui di seguito "distributore/concessionario ATV Bombardier") autorizzato a distribuire i prodotti ATV Bombardier nel paese in cui è avvenuta la vendita, e quindi solo dopo che il processo di ispezione pre-fornitura di BRP è stato completato e documentato. La copertura della garanzia diventa disponibile esclusivamente a seguito di adeguata registrazione del Prodotto da parte del distributore/concessionario Bombardier ATV. Tali limitazioni sono necessarie per consentire a BRP di proteggere la sicurezza dei suoi prodotti, dei consumatori e del pubblico in generale.

Come delineato nella Guida dell'operatore, effettuare la manutenzione periodica necessaria per mantenere la copertura della garanzia. BRP si riserva il diritto di far dipendere la copertura della garanzia dalla presentazione della prova di avvenuta corretta manutenzione.

## **4. COME PROCEDERE PER OTTENERE LA COPERTURA DELLA GARANZIA**

Il cliente deve informare un distributore/concessionario Bombardier ATV della riparazione entro due (2) giorni dalla comparsa del difetto e consentire un ragionevole accesso al prodotto per la possibile riparazione. Il cliente deve inoltre presentare al distributore/concessionario autorizzato Bombardier la prova di acquisto del prodotto e firmare l'ordine di riparazione/di lavoro prima dell'inizio delle operazioni effettive per convalidare la riparazione in garanzia. Tutti i pezzi sostituiti in base alla presente garanzia limitata diventano proprietà di BRP.

1.La garanzia vale per VENTQUATTRO MESI (24) consecutivi se il prodotto viene venduto in uno dei Paesi membri dell'Unione Europea (direttiva CE 1999/44/CE).

Il periodo di garanzia è tuttavia limitato a SEI (6) mesi consecutivi se il prodotto viene usato per scopi commerciali.

## 5. LE RESPONSABILITÀ DI BRP

In base a questa garanzia, gli obblighi di BRP sono limitati a sua unica discrezione, alla riparazione di parti che sono risultate difettose nelle normali condizioni di utilizzazione, alla manutenzione o sostituzione di tali parti con pezzi di ricambio originali Bombardier senza addebito dei costi per le parti e la manodopera presso qualsiasi distributore/concessionario autorizzato Bombardier.

BRP si riserva il diritto di migliorare o modificare di quando in quando i prodotti senza presumere alcun obbligo di modificare i prodotti precedentemente realizzati.

## 6. ESCLUSIONI – QUANTO DI SEGUITO ESPOSTO NON È COPERTO DA GARANZIA

- Normale usura;
- Componenti soggetti a manutenzione ordinaria, messe a punto, regolazioni;
- Danni causati dalla mancata manutenzione e/o magazzinaggio, come descritto nella Guida dell'operatore;
- Danni derivanti dalla rimozione di parti, riparazioni, manutenzione o modifiche non corrette o utilizzo di parti o accessori non realizzati o approvati da BRP, o derivanti da riparazioni effettuate da una persona che non è un Distributore/Concessionario Bombardier autorizzato.
- Danni causati da abuso, uso scorretto, uso anormale, negligenza o funzionamento del prodotto in un modo non coerente con il funzionamento raccomandato descritto nella Guida dell'operatore.
- Danni risultanti da incidenti, immersione, incendio, furto, atti di vandalismo o qualsiasi causa di forza maggiore;
- Funzionamento con carburanti, oli o lubrificanti che non sono adatti all'impiego nel Prodotto (vedere la guida dell'operatore).
- Incameramento di acqua o neve;
- Danni accidentali o consequenziali, o danni di qualsiasi tipo inclusi, tra l'altro, traino o rimorchio, magazzinaggio, spese telefoniche, nolo, taxi, inconvenienti, copertura assicurativa, pagamenti dei prestiti, perdita di tempo, perdita di reddito.

## 7. LIMITAZIONI DELLA RESPONSABILITÀ

QUESTA GARANZIA VIENE ESPLICITAMENTE CONCESSA E ACCETTATA IN LUOGO DI TUTTE LE ALTRE GARANZIE, ESPLICITE O IMPLICITE, COMPRESSE, TRA L'ALTRO, QUELLE DI COMMERCIALIZZABILITÀ O IDONEITÀ A UNO SCOPO PARTICOLARE. DAL MOMENTO CHE NON È POSSIBILE RINUNCIARE AGLI OBBLIGHI DELLE GARANZIE IMPLICITE, ESSE SARANNO LIMITATE, IN DURATA, ALLA VITA DELLE GARANZIE ESPLICITE. I DANNI INCIDENTALI E CONSEGUENZIALI SONO ESCLUSI DALLA COPERTURA DELLA PRESENTE GARANZIA. ALCUNI PAESI NON CONSENTONO L'ESONERO DALLA RESPONSABILITÀ, LE LIMITAZIONI E LE ESCLUSIONI SOPRA IDENTIFICATE; PERTANTO QUANTO APPENA DICHIARATO POTREBBE NON ESSERE APPLICABILE. QUESTA GARANZIA ATTRIBUISCE DIRITTI SPECIFICI AI QUALI POTREBBERO AGGIUNGERSENE ALTRI DI TIPO LEGALE CHE POTREBBERO DIFFERIRE DI PAESE IN PAESE.

Nessun distributore o concessionario Bombardier ATV o altra persona è autorizzato a rendere alcuna affermazione, dichiarazione o concessione di garanzia in merito al Prodotto diversa da quanto espresso nella presente garanzia limitata e, in caso contrario non sarà applicabile contro BRP.

BRP si riserva il diritto di modificare la garanzia in qualsiasi momento, a condizione che tale modifica non alteri le condizioni di garanzia applicabili ai prodotti venduti mentre questa garanzia è in vigore.

## 8. TRASFERIMENTO

Se la proprietà di un prodotto viene trasferita durante il periodo di copertura della garanzia, la garanzia verrà anch'essa trasferita e sarà valida per il restante periodo di copertura a condizione che BRP venga informato di tale trasferimento nel seguente modo:

BRP o un distributore/concessionario autorizzato ATV Bombardier riceva prova che il precedente proprietario abbia consentito al trasferimento di proprietà, oltre alle coordinate del nuovo proprietario. Il distributore dovrà provvedere ad inoltrare queste informazioni direttamente a BRP.

## 9. ASSISTENZA CLIENTI

- a) In caso di controversia o disputa in relazione alla presente GARANZIA LIMITATA DI BRP, BRP raccomanda di provare a risolvere la questione con il proprio distributore/concessionario. Si raccomanda di discutere la situazione con il responsabile della manutenzione presso il concessionario autorizzato o con il proprietario.
- b) Se risultasse necessaria ulteriore assistenza, rivolgersi all'ufficio di assistenza del concessionario per risolvere la questione.
- c) Se la questione rimanesse irrisolta, contattare BRP all'indirizzo indicato di seguito.

BOMBARDIER RECREATIONAL PRODUCTS EUROPE N.V.  
SERVIZIO CLINETE  
BELGIO  
Tel: +32 (0)9 272 63 30

© 2006 Bombardier Recreational Products Inc. Tutti i diritti riservati

® Marchio di fabbrica registrato di Bombardier Recreational Products Inc. o delle sue affiliate.

\* Marchi di fabbrica di Bombardier Inc. utilizzati in licenza.



---

## **ESONERO DALLA RESPONSABILITÀ/OBBLIGHI RELATIVI ALLA RISERVATEZZA**

Si informa che i dati personali verranno usati per questioni di sicurezza o per garantire i servizi di garanzia. A volte, i dati dei nostri clienti vengono utilizzati per informarli di nuovi prodotto o per presentare nuove offerte. Se si desidera non ricevere informazioni sui nostri prodotti, servizi e offerte, informarci per iscritto al seguente indirizzo.

Notare inoltre, che a volte società accreditate verranno da noi autorizzate ad utilizzare i dati personali dei nostri clienti per promuovere prodotti e servizi di qualità. Qualora non si desideri che i dati personali vengano forniti a terzi, informarci per iscritto al seguente indirizzo.

Bombardier Recreational Products Europe N.V.  
Servizio Cliente  
Guldensporenpark 83, building I  
B-9820 Merelbeke, Belgio  
Numero di fax +32 (0)9 272 63 49



---

# CAMBIO DI INDIRIZZO/PROPRIETÀ

Se il vostro indirizzo è cambiato o se siete i nuovi proprietari dell'ATV, accertatevi di informare BRP in uno dei modi seguenti:

- spedendo la seguente cartolina;
- contattando un concessionario autorizzato ATV Bombardier.

In caso di trasferimento della proprietà, dimostrare che il precedente proprietario acconsente a tale trasferimento.

Informare BRP, anche dopo la scadenza della garanzia limitata, è molto importante in quanto consente a BRP di raggiungere il proprietario dell'ATV, in caso di necessità, ad esempio quando si deve richiamare in fabbrica il veicolo per motivi di sicurezza. È responsabilità del proprietario informare BRP.

UNITÀ RUBATE: In caso di furto dell'ATV, rivolgersi a BRP o a un concessionario Bombardier ATV autorizzato. Verrà chiesto di indicare il proprio nome, indirizzo, numero di telefono, numero di identificazione del veicolo e data del furto.

CAMBIO DI INDIRIZZO

CAMBIO DI PROPRIETÀ

---

NUMERO DI IDENTIFICAZIONE VEICOLO

---

Numero modello

Numero Identificazione Veicolo (V.I.N.)

VECCHIO INDIRIZZO  
O PROPRIETARIO  
PRECEDENTE:

\_\_\_\_\_

NOME

\_\_\_\_\_

N.

VIA

APT

\_\_\_\_\_

CITTA

PROVINCIA

CODICE POSTALE

\_\_\_\_\_

PAESE

NUOVO INDIRIZZO  
O NUOVO PROPRIETARIO:

\_\_\_\_\_

NOME

\_\_\_\_\_

N.

VIA

APT

\_\_\_\_\_

CITTA

PROVINCIA

CODICE POSTALE

\_\_\_\_\_

PAESE



AFFRANCARE  
COME  
DI CONSUETO

Bombardier Recreational Products Europe N.V.  
Servizio Cliente  
Guldensporenpark 83, building I  
B-9820 Merelbeke, BELGIO

---

# CAMBIO DI INDIRIZZO/PROPRIETÀ

Se il vostro indirizzo è cambiato o se siete i nuovi proprietari dell'ATV, accertatevi di informare BRP in uno dei modi seguenti:

- spedendo la seguente cartolina;
- contattando un concessionario autorizzato ATV Bombardier.

In caso di trasferimento della proprietà, dimostrare che il precedente proprietario acconsente a tale trasferimento.

Informare BRP, anche dopo la scadenza della garanzia limitata, è molto importante in quanto consente a BRP di raggiungere il proprietario dell'ATV, in caso di necessità, ad esempio quando si deve richiamare in fabbrica il veicolo per motivi di sicurezza. È responsabilità del proprietario informare BRP.

UNITÀ RUBATE: In caso di furto dell'ATV, rivolgersi a BRP o a un concessionario Bombardier ATV autorizzato. Verrà chiesto di indicare il proprio nome, indirizzo, numero di telefono, numero di identificazione del veicolo e data del furto.

CAMBIO DI INDIRIZZO

CAMBIO DI PROPRIETÀ

---

NUMERO DI IDENTIFICAZIONE VEICOLO

---

Numero modello

Numero Identificazione Veicolo (V.I.N.)

VECCHIO INDIRIZZO  
O PROPRIETARIO  
PRECEDENTE:

\_\_\_\_\_  
NOME

\_\_\_\_\_  
N.

\_\_\_\_\_  
VIA

\_\_\_\_\_  
APT

\_\_\_\_\_  
CITTA

\_\_\_\_\_  
PROVINCIA

\_\_\_\_\_  
CODICE POSTALE

\_\_\_\_\_  
PAESE

NUOVO INDIRIZZO  
O NUOVO PROPRIETARIO:

\_\_\_\_\_  
NOME

\_\_\_\_\_  
N.

\_\_\_\_\_  
VIA

\_\_\_\_\_  
APT

\_\_\_\_\_  
CITTA

\_\_\_\_\_  
PROVINCIA

\_\_\_\_\_  
CODICE POSTALE

\_\_\_\_\_  
PAESE



AFFRANCARE  
COME  
DI CONSUETO

Bombardier Recreational Products Europe N.V.  
Servizio Cliente  
Guldensporenpark 83, building I  
B-9820 Merelbeke, BELGIO

ATV MODELLO numero \_\_\_\_\_

VEICOLO  
NUMERO IDENTIFICAZIONE (V.I.N.) \_\_\_\_\_

MOTORE  
NUMERO IDENTIFICAZIONE (E.I.N.) \_\_\_\_\_

Proprietario:

\_\_\_\_\_ NOME

\_\_\_\_\_ N. VIA APT

\_\_\_\_\_ CITTA PROVINCIA CODICE POSTALE

Data di acquisto \_\_\_\_\_ ANNO MESE GIORNO

Data di scadenza garanzia \_\_\_\_\_ ANNO MESE GIORNO

Da completare da parte del concessionario al momento della vendita.

AREA RISERVATA AI DATI RESTAMPATI DEL CONCESSIONARIO

**Controllare con il concessionario che il veicolo sia stato registrato presso BRP.**

Durante la lettura di questa Guida dell'operatore, ricordare che:

 **AVVERTENZA**

Indica un potenziale pericolo che, se non viene evitato, può provocare gravi lesioni o la morte.



## AVVERTENZA

### LA GUIDA DI QUESTO VEICOLO POTREBBE

**ESSERE RISCHIOSA.** In caso di mancata osservanza delle precauzioni, potrebbe verificarsi facilmente una collisione o un ribaltamento, persino durante le manovre ordinarie come le sterzate, la guida su pendii o su ostacoli.

La mancata osservanza di queste istruzioni può provocare **LESIONI GRAVI O MORTE:**

- **PRIMA DI METTERE IN FUNZIONE L'ATV, LEGGERE QUESTA GUIDA DELL'OPERATORE E TUTTE LE ETICHETTE APPLICATE SUL PRODOTTO.**
- **NON METTERE IN FUNZIONE L'ATV, SENZA LE ISTRUZIONI CORRETTE.** I principianti devono completare un corso di formazione certificato.
- **NON TRASPORTARE MAI PIÙ DI 1 PASSEGGERO.** Il trasporto di più di 1 passeggero aumenta il rischio di perdita del controllo.
- **NON METTERE IN FUNZIONE L'ATV SU SUPERFICI ASFALTATE.** L'uso dell'ATV su superfici asfaltate aumenta il rischio di perdita del controllo.
- **NON METTERE IN FUNZIONE L'ATV SU STRADE PUBBLICHE.** Sono possibili collisioni con altri veicoli nel caso l'ATV venga utilizzato su una strada pubblica.
- **SIA L'OPERATORE SIA IL PASSEGGERO DEVONO INDOSSARE SEMPRE UN CASCO OMOLOGATO,** una protezione per gli occhi e abiti protettivi.
- **NON CONSUMARE MAI ALCOOL O DROGHE** prima o durante la guida.
- **NON METTERE IN FUNZIONE L'ATV A VELOCITÀ ELEVATE.** L'uso di questo veicolo a velocità troppo elevate per il tipo di terreno, per le condizioni di visibilità e per la propria esperienza, aumenta il rischio di perdita del controllo.
- **NON PROVARE A ESEGUIRE IMPENNATE, SALTÌ O ALTRE ACROBAZIE.**

© TM MARCHI DI FABBRICA DI BOMBARDIER RECREATIONAL PRODUCTS INC. O DELLE SUE AFFILIATE.

\* MARCHIO DI FABBRICA DI BOMBARDIER INC. UTILIZZATI IN LICENZA.

© 2006 BOMBARDIER RECREATIONAL PRODUCTS INC. TUTTI I DIRITTI RISERVATI. STAMPATO NELLA UE.

## GUIDA DELL'OPERATORE OUTLANDER MAX 800

2006

819 12 00